

OBSAH

Zveřejněné přihlášky vynálezů	3
Udělené patenty (č. 296372 - 296514)	20
Evropské patentové přihlášky a evropské patenty s účinky pro Českou republiku	58
Zapsané užité vzory (č. 16173 - 16288)	61
Zapsané průmyslové vzory (č. 32161 - 33298)	76
Zapsané topografie (č.)	
Dodatková ochranná osvědčení pro léčiva a pro přípravky na ochranu rostlin	93
Úřední rozhodnutí a oznámení	94

CONTENTS

Published Patent Application	3
Granted Patents (Nr. 296372 - 296514)	20
European patent applications and European patents with effects for the Czech Republic	58
Registered Utility Models (Nr. 16173 - 16288)	61
Registered Industrial Designs (Nr. 32161 - 33298)	76
Registered Topographies (Nr.)	
Supplementary Protection Certificates for Medicaments and Plant Protection Products	93
Official decisions and announcements	94

Kódy pro označování jednotlivých druhů dokumentů

Přihlášky vynálezů zveřejněné podle zákona č. 527/1990 Sb.	- kód A3	Zapsaná autorská osvědčení po odtajnění	- kód B1
Udělené patenty podle zákona č. 527/1990 Sb.	- kód B6	Zapsané užité vzory podle zákona č. 478/1992 Sb.	- kód U1

Číselné INID kódy pro označování bibliografických dat

(11) - číslo patentu/zápisu/osvědčení	(54) - název
(15) - datum zápisu průmyslového vzoru	(55) - vyobrazení průmyslového vzoru
(21) - číslo přihlášky/žádosti	(57) - anotace
(22) - datum podání přihlášky/žádosti	(68) - číslo základního patentu
(23) - údaje o výstavní prioritě	(71) - označení přihlašovatele/žadatele
(28) - počet průmyslových vzorů	(72) - označení původce
(31) - číslo prioritní přihlášky	(73) - označení majitele/vlastníka
(32) - datum podání prioritní přihlášky	(74) - označení zástupce
(33) - země priority	(86) - číslo mezinárodní přihlášky
(40) - datum zveřejnění přihlášky vynálezu	(87) - číslo mezinárodního zveřejnění
(45) - datum zveřejnění zapsaného průmyslového vzoru	(92) - číslo, datum a orgán registrace
(47) - datum zveřejnění udělení patentu a zápisu užitého vzoru, datum zápisu užitého vzoru, datum oznámení udělení evropského patentu v Evropském patentovém věstníku	(94) - doba platnosti osvědčení
(51) - mezinárodní patentové třídění / Locarnské třídění průmyslových vzorů	(95) - označení přípravku
	(96) - datum podání a číslo evropské patentové přihlášky
	(97) - datum zveřejnění a číslo zveřejnění evropské patentové přihlášky v Evropském patentovém věstníku, číslo evropského patentu

Kódy pro kódování záhlaví oznámení publikovaných ve Věstníku (Standard WIPO ST 17)

BB9A	zveřejněné přihlášky vynálezů	MK4A	zánik patentů uplynutím doby platnosti
FG1K	zapsané užité vzory	MK4F	zánik autorských osvědčení uplynutím doby platnosti
FG4A	udělené patenty	MK4Q	zánik průmyslového vzoru uplynutím doby ochrany
FG4Q	zapsané průmyslové vzory	MM4A	zánik patentů pro nezaplacení ročních poplatků
LD3K	částečný výmaz užitého vzoru	MM4F	zánik autorských osvědčení pro nezaplacení ročních poplatků
LD4Q	částečný výmaz průmyslového vzoru	ND1K	prodloužení platnosti užitého vzoru
MA4A	zánik patentu vzdáním se	ND4Q	obnova doby ochrany průmyslového vzoru
MA4F	zánik autorských osvědčení vzdáním se	PA4A	změna autorského osvědčení na patent
MC3K	výmaz užitého vzoru	PC9A	změna dispozičního práva k vynálezu
MC4A	zrušení patentu	PD1K	převod práv a ostatní změny majitelů užitého vzoru
MC4F	zrušení autorského osvědčení	PD4A	převod práv a ostatní změny majitelů patentů
MC4Q	výmaz průmyslového vzoru	PD4Q	převod práv a ostatní změny vlastníků průmyslových vzorů
MH1K	zánik užitého vzoru vzdáním se	QA9A	nabídka licence
MH4A	částečné zrušení patentu	SB4A	zapsané patenty do rejstříku po odtajnění
MH4F	částečné zrušení autorského osvědčení	SB4F	zapsaná autorská osvědčení do rejstříku po odtajnění
MH4Q	zánik průmyslového vzoru vzdáním se		
MK1K	zánik užitého vzoru uplynutím doby platnosti		

Opravy Změny Různé

Opravy u přihlášek vynálezů s žádostí o udělení patentu

HA9A	jmenování vynálezce	HF9A	oprava dat
HB9A	oprava jmen	HG9A	oprava chyb v třídění
HC9A	změna jmen	HH9A	oprava nebo změna všeobecně
HD9A	oprava adres	HK9A	tiskové chyby v úřed. věstnicích
HE9A	změna adres		

Opravy ochranných dokumentů

patenty	autorská osvědčení	užité vzory	průmyslové vzory
TA4A	TA4F	TA1K	TA4Q
TB4A	TB4F	TB1K	TB4Q
TC4A	TC4F	TC1K	TC4Q
TD4A	TD4F	TD1K	TD4Q
TE4A	TE4F	TE1K	TE4Q
TF4A	TF4F	TF1K	TF4Q
TG4A	TG4F	TG1K	TG4Q
TH4A	TH4F	TH1K	TH4Q
TK9A	TK9F	TK1K	TK4Q
			jmenování vynálezce
			oprava jmen
			změna jmen
			oprava adres
			změna adres
			oprava dat
			oprava chyb v třídění
			oprava nebo změna všeobecně
			tiskové chyby v úřed. věstnicích

Dvoupísmenné kódy pro označování zemí a mezinárodních organizací použité ve věstníku

AN	Nizozemské Antily
AR	Argentina
AT	Rakousko
AU	Austrálie
BE	Belgie
BR	Brazílie
CA	Kanada
CH	Švýcarsko
CS	Československo
CY	Kypr
CZ	Česká republika
DE	Spolková republika Německo
DK	Dánsko
EP	Evropský patent
ES	Španělsko
FI	Finsko
FK	Falklandy (Malvíny)
FR	Francie
GB	Velká Británie
HR	Chorvatsko
IE	Irsko
IT	Itálie
JP	Japonsko
MC	Monako
NL	Nizozemí
NO	Norsko
NZ	Nový Zéland
PL	Polsko
SE	Švédsko
SG	Singapur
SK	Slovensko
TW	Tajwan
US	Spojené státy americké
WO	WIPO
XY	Neuvedeno
ZA	Jižní Afrika

Dvoupísmenné kódy pro označování států USA použité ve věstníku

AZ	Arizona
CA	California
CO	Colorado
CT	Connecticut
DE	Delaware
FL	Florida
GA	Georgia
IL	Illinois
IN	Indiana
MA	Massachusetts
MI	Michigan
NC	North Carolina
NJ	New Jersey
NY	New York
OH	Ohio
PA	Pennsylvania
SC	South Carolina
TX	Texas
VA	Virginia
WA	Washington
WV	West Virginia

BB9A Zveřejněné přihlášky vynálezů - přehled podle čísel přihlášek

Dále uvedené přihlášky vynálezů byly zveřejněny dnem, uvedeným ve Věstníku podle zákona č. 527/1990 Sb., o vynálezech a zlepšovacích návrzích, ve znění pozdějších předpisů, a jsou k dispozici v patentové knihovně Úřadu průmyslového vlastnictví, Antonína Čermáka 2a, 160 68, Praha 6.

2003-3570	B 01 J 19/08	(2006.01)
2004-649	F 16 H 1/20	(2006.01)
2004-808	H 04 L 12/00	(2006.01)
2004-820	F 42 B 12/74	(2006.01)
2004-821	C 07 D 239/42	(2006.01)
2004-823	D 04 B 9/54	(2006.01)
2004-830	B 64 C 27/02	(2006.01)
2004-833	C 03 C 15/00	(2006.01)
2004-834	C 03 C 15/00	(2006.01)
2004-836	C 21 C 7/10	(2006.01)
2004-837	F 23 L 17/02	(2006.01)
2004-838	E 05 B 27/00	(2006.01)
2004-839	B 42 D 15/00	(2006.01)
2004-841	B 60 Q 1/26	(2006.01)
2004-844	C 07 D 417/12	(2006.01)
2004-847	H 02 P 7/06	(2006.01)
2004-848	A 62 C 2/18	(2006.01)
2004-851	F 21 S 10/02	(2006.01)
2004-854	G 01 J 3/02	(2006.01)
2004-855	C 25 D 3/22	(2006.01)
2004-858	F 03 G 3/02	(2006.01)
2004-859	B 29 B 13/02	(2006.01)
2004-860	B 60 K 37/00	(2006.01)
2004-864	D 01 H 4/12	(2006.01)
2004-865	C 12 F 3/10	(2006.01)
2004-866	F 24 C 3/02	(2006.01)
2004-869	G 07 D 7/00	(2006.01)
2004-870	A 61 B 17/60	(2006.01)
2004-874	H 02 K 9/16	(2006.01)
2004-876	G 06 K 19/067	(2006.01)
2004-880	C 07 F 9/58	(2006.01)
2004-881	F 02 B 37/24	(2006.01)
2004-964	A 61 K 31/282	(2006.01)
2004-1140	D 01 H 11/00	(2006.01)
2004-1167	A 61 K 9/52	(2006.01)
2004-1208	B 65 D 5/54	(2006.01)
2004-1210	B 65 D 21/08	(2006.01)
2005-58	E 01 F 8/00	(2006.01)
2005-129	C 13 D 3/00	(2006.01)
2005-173	C 08 J 11/10	(2006.01)
2005-182	H 01 R 13/514	(2006.01)
2005-183	H 01 R 4/24	(2006.01)
2005-359	F 16 H 7/12	(2006.01)
2005-449	D 01 H 4/40	(2006.01)
2005-455	C 21 D 8/00	(2006.01)
2005-458	E 21 D 23/16	(2006.01)
2005-459	E 21 D 23/16	(2006.01)
2005-491	B 65 H 54/28	(2006.01)
2005-506	B 62 D 5/04	(2006.01)
2005-527	A 47 L 15/00	(2006.01)
2005-608	C 13 D 3/00	(2006.01)
2005-655	F 01 D 5/20	(2006.01)
2005-704	H 04 B 7/26	(2006.01)
2005-729	A 61 B 19/00	(2006.01)

Zveřejněné přihlášky vynálezů - řazené podle MPT

- (51) **A47L 15/00** (2006.01)
A47L 15/16 (2006.01)
A47L 15/18 (2006.01)
A47L 15/20 (2006.01)
A47L 15/22 (2006.01)
A47L 15/23 (2006.01)
- (21) **2005-527**
(71) DUNET s. r. o., Praha, CZ
(72) Dubák Vladimír, Tuchoměřice, CZ
- (54) **Myčka pro ruční mytí a oplachování nápojového skla**
(22) 22.08.2005
- (57) Myčka pro ruční mytí a oplachování nápojového skla, zejména pивních sklenic s uchem, tvořená mycí nádobou (2) s mechanickými kartáči a účinným čisticím chemickým prostředkem a oplachovou jednotkou (3), tvořenou oplachovým trnem (8) a bočními oplachy (9), přitom mycí nádoba (2) a oplachová jednotka (3) jsou uspořádány na dutém podstavci (4), v němž je umístěn držák (13) s rozvodem tlakové vody do mycí nádoby (2) a oplachové jednotky (3), přičemž boční oplachy (9) jsou vratně a nastavitelně otočně přesunovatelné vzhledem k oplachovému trnu (8).
- (74) ing. Marie Smrčková, patentový zástupce, Velflíkova 8, Praha 6, 16000

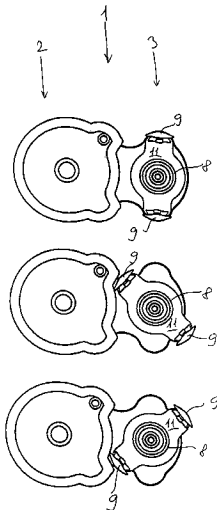

- (51) **A61B 17/60** (2006.01)
A61F 5/04 (2006.01)
- (21) **2004-870**
(71) Novotný Roman, Praha, CZ
(72) Novotný Roman, Praha, CZ
- (54) **Spona pro zevní osteosyntézu se šesti stupni volnosti**
(22) 06.08.2004
- (57) Spony pro zevní osteosyntézu dovolují vytvářet konstrukce aparátů pro zevní fixaci zlomenin kostí různých tvarů a vlastností i se Schanzovými šrouby a Steinmannovými hřebíky velmi libovolně zavedenými do kosti. Spony lze propojit jednou nosnou tyčí. Aparáty umožňují repozice úlomků kosti a přestavby pro zvýšení či snížení tuhosti fixace v průběhu hojení kostní tkáně bez porušení vzájemných pozic úlomků kosti.

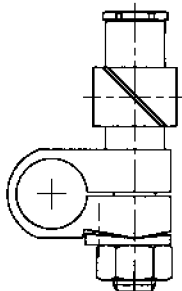

- (51) **A61B 19/00** (2006.01)
A61L 2/28 (2006.01)
- (21) **2005-729**
(71) ALBERT BROWNE LIMITED, Leicester, GB
(72) Bancroft Richard, Leicester, GB
- (54) **Zařízení pro testování mytí**
(22) 30.04.2004
(32) 03.05.2003
(31) 2003/0310280
(33) GB
(86) PCT/GB2004/001875
(87) WO 2004/098429
- (57) Zařízení (2) pro testování účinnosti mytí zahrnuje uchycovací prostředek (4) a nosič (6) testovací nečistoty pro umístění v uvedeném uchycovacím prostředku (4). Nosič (6) testovací nečistoty je ve formě plátu opatřeného testovací nečistotou (34). Uchycovací prostředek (4) v jednom příkladném provedení zahrnuje dva díly (8, 10), mezi nimiž je odebiratelně připojen nosič (6) testovací nečistoty, takže nosič (6) může být snadno odebirán za účelem kontroly a při používání uchováván v myčce v požadované pozici.
- (74) KANIA, SEDLÁK, SMOLA Patentová a známková kancelář, Ing. František Kania, Mendlovo nám. 1a, Brno, 60300

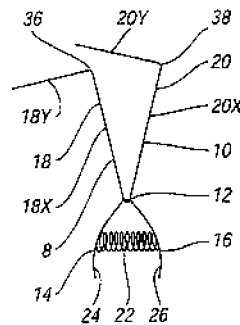

- (51) **A61K 9/52** (2006.01)
A61K 31/282 (2006.01)
- (21) **2004-1167**
(71) PLIVA-Lachema a. s., Brno, CZ
(72) Franc Aleš PharmDr., Brno, CZ
Sova Petr PharmDr., PhD., Hradec Králové, CZ
- (54) **Orální farmaceutická kompozice pro cílený transport účinné látky do tlustého střeva**
(22) 01.12.2004
- (57) Řešení se týká orální farmaceutické kompozice pro cílený transport účinné látky do tlustého střeva, jejíž podstata spočívá v tom, že je tvořena jádrem, vytvořeným z farmaceuticky přijatelného materiálu, který při tělesné teplotě ztekucuje, nebo který je dispergovatelný nebo rozpustný ve šťávě tlustého střeva, a obsahujícím alespoň jednu účinnou látku, která je v materiálu jádra dispergována, suspendována, emulgována nebo rozpuštěna, přičemž uvedené jádro je uloženo v tobolce, která sama o sobě umožňuje uvolnění účinné látky až v tlustém střevě nebo/a která je potažena kolonickým povlakem umožňujícím uvolnění účinné látky až v tlustém střevě, jakož i způsobu přípravy této kompozice.
- (74) TRAPLOVÁ HAKR KUBÁT Advokátní a patentová kancelář, Ing. Jan Kubát, Přístavní 24, Praha 7, 17000

- (51) **A61K 31/282** (2006.01)
A61K 9/24 (2006.01)
A61K 9/52 (2006.01)
A61P 35/04 (2006.01)
- (21) **2004-964**
(71) PLIVA-Lachema a. s., Brno, CZ
(72) Franc Aleš PharmDr., Brno, CZ
Sova Petr PharmDr., PhD., Hradec Králové, CZ
- (54) **Perorální farmaceutická kompozice pro cílený transport komplexu platiny do kolorektální oblasti, způsob její přípravy a tato kompozice pro použití jako léčivo**

- (22) 14.09.2004
 (57) Řešení se týká perorální farmaceutické kompozice pro cílený transport komplexu platiny do kolorektální oblasti, jejíž podstata spočívá v tom, že je tvořena směsí platinového komplexu obecného vzorce I, ve kterém A nezávisle jeden na druhém znamenají skupinu -NH₂ nebo aminovou skupinu obsahující 1 až 18 uhlíkových atomů, B nezávisle jeden na druhém znamenají atom halogenu nebo hydroxylovou skupinu nebo skupinu COOR, kde R nezávisle jeden na druhém znamenají atom vodíku nebo alkylovou, alkenylovou, arylovou, aralkylovou, alkylaminovou nebo alkoxylovou skupinu s 1 až 10 atomy uhlíku nebo funkční deriváty uvedených skupin, a X nezávisle jeden na druhém znamenají atom halogenu nebo monokarboxylátovou skupinu s 1 až 20 uhlíkovými atomy nebo X společně tvoří dikarboxylátovou skupinu se 2 až 20 atomy uhlíku, a alespoň jedné pomocné látky z množiny, zahrnující sacharid, oligosacharid, oligosacharid, polysacharid, modifikovaný polysacharid, mukopolysacharid, protein, oligoprotein, polyprotein, mukoprotein, peptid, oligopeptid a polypeptid, a případně kluzné látky nebo/a rozvolňovačla, přičemž tato směs, která je případně slisována do tablety nebo je obsažena v kapsli, tato tableta nebo tato kapsle je případně opatřena biodegradabilní vrstvou nebo/a vnější pH-senzitivní kolonickou vrstvou. Řešení se týká i způsobu přípravy této kompozice a použití této kompozice jako léčiva pro léčení kolorektálního karcinomu.

(74) Ing. Jan Kubát, Přístavní 24, Praha 7, 17000

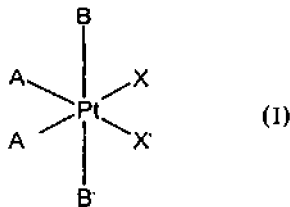

- (51) **A62C 2/18** (2006.01)
A62C 4/02 (2006.01)
 (21) **2004-848**
 (71) Jiří Bělohradský BESOPOK, Praha, CZ
 (72) Bělohradský Jiří, Praha, CZ
 (54) **Požární uzávěr**
 (22) 28.07.2004
 (57) Požární uzávěr je tvořen skříní (1), v níž jsou suvně uloženy dva ploché listy (2), které jsou uzpůsobeny pro přímočarý vratný vzájemně protiběžný posuv ve shodné rovině. S každým listem (2) jsou spřaženy s výhodou dvě tažné pružiny (36), které působí na listy (2) ve směru k zavírací klidové poloze. V otevřené klidové poloze jsou listy (2) drženy proti silovým účinkům pružin (36) účinkem servopohonu (3).

(74) Ing. Libor Šimek, Kartouzská 4, Praha 5, 15099

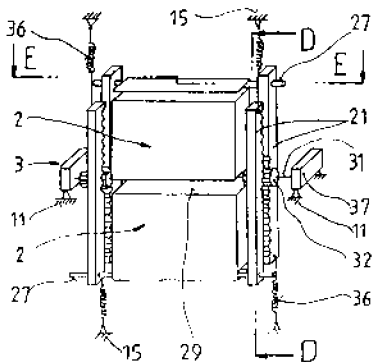

- (51) **B01J 19/08** (2006.01)
B22F 1/00 (2006.01)
C01B 31/36 (2006.01)
 (21) **2003-3570**
 (71) ÚSTAV FYZIKY PLAZMATU AV ČR, Praha, CZ

- (72) Brožek Vlastimil Doc. Ing. DrSc., Praha, CZ
 Ctibor Pavel Ing. PhD., Praha, CZ
 (54) **Způsob přípravy sferoidního karbidu boru**
 (22) 29.12.2003
 (57) Způsob přípravy sferoidního karbidu boru spočívající v tom, že práškový prekurzor tvořený adukty kyseliny borité, močoviny a uhlíkaté sloučeniny je přiváděn do proudu plazmatu o teplotě nejméně 1600 °C, za podmínek zabraňujících oxidaci produktu. Letící práškový produkt se zahřeje na teplotu nejméně 2450 °C, vzniklé kapky kapalného karbidu boru se zachytí do sběrné nádoby s kapalným dusíkem a prudce ochladi. Jako uhlíkatá sloučenina se používá organický monosacharid, s výhodou sacharóza. Prekurzor může být fixován na povrchu nebo v pórech inertního práškového nosiče, s výhodou aluminu nebo nitridu boru, případně vyžihán na teplotu dehydratace monosacharidu. Podmínkou přípravy je zamezení oxidace produktu, čehož lze dosáhnout buď umístěním generátoru plazmatu do hermetické kabiny, nebo přiváděním produktu do chladicí kapaliny, nebo obklopením proudu plazmatu s produktem ochranným plynem (tzv. shroding), nebo použitím více plazmových hořáků současně uspořádaných paralelně tak, aby prekurzor mohl být podáván středem plamene tvořeného plazmatem.
- (74) Patentové a licenční služby SSČ AV ČR, Politických vězňů 7, Praha 1, 11121

- (51) **B29B 13/02** (2006.01)
C08J 3/28 (2006.01)
 (21) **2004-859**
 (71) Dvořák Zdeněk Ing. CSc., Zlín, CZ
 Maňas Miroslav Doc. Ing. CSc., Zlín, CZ
 Svoboda Ivan Ing., Napajedla, CZ
 (72) Dvořák Zdeněk Ing. CSc., Zlín, CZ
 Maňas Miroslav Doc. Ing. CSc., Zlín, CZ
 Svoboda Ivan Ing., Napajedla, CZ
 (54) **Energeticky úsporný způsob přípravy gumárenských směsí, polotovarů nebo výrobků a zařízení k provádění tohoto způsobu**
 (22) 04.08.2004
 (57) Způsob přípravy gumárenských směsí, polotovarů nebo výrobků spočívá v tom, že gumárenským surovinám, zejména blokům kaučuku, ale i ostatním složkám směsi, nebo gumárenským směsím nebo polotovarům, se 1/4 až 1/2 celkové energie, potřebné ke zpracování, dodá mikrovlnným ohřevem a poté se materiál podrobí tepelně-mechanickému zpracování. Zařízení k provádění energeticky úsporného způsobu přípravy gumárenských směsí, polotovarů nebo výrobků sestává z komory (1) pro mikrovlnný ohřev, z tepelně chráněného dopravníku (2) a zpracovatelské jednotky (3). Zpracovatelská jednotka (3) je s výhodou tvořena míchacím zařízením nebo vytlačovacími zařízeními. Zpracovatelská jednotka (3) je s výhodou tepelně a/nebo konstrukčně odlehčena.
- (74) Ing. Dana Kreizlová, tř. T. Bati 299, Zlín, 76422

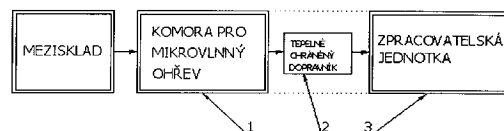

- (51) **B42D 15/00** (2006.01)
G09F 19/14 (2006.01)
 (21) **2004-839**
 (71) Pavelka Jaroslav Ing. arch. CSc., Praha, CZ
 (72) Pavelka Jaroslav Ing. arch. CSc., Praha, CZ
 (54) **Způsob výroby textilních pohlednic a zařízení k jeho provádění**
 (22) 26.07.2004
 (57) Při způsobu výroby se na textartové kotouče pro textilní pohlednice, vytvořené z rozřezaných částí rolí předem upravené textilie a upravené podle pohlednicového

rozměru na výšku a na šířku z nichž jsou vytvořeny multipásy pro nadprahové, prahové a podprahové pohlednicové výtvarné kompozice rozpoznatelně a rozlišitelně vidomými, nevidomými, slabozrakými i jinak postiženými působí známým pracovním prostředkem, manufakturní kresbou, malbou a grafikou texturu. Vytváří se mokré pohlednicové multipásy s textilními pohlednicovými motivy, které se usuší, svinou a spojené i nespojené multipásy pohlednicových cívek se vedou do průmyslového ústrojí, kde se rozvinují, fixují, upravují a jednotlivé textilní obrázky se rozřezávají, opatřují se individuální vůní a vkládají se do pohlednicových papírových paspart i obálek. Zařízení sestává z pracovní zóny (1), ve které je upraven multinosič (2) textartových kotoučů pro textilní pohlednice (3), které jsou vytvořeny z rozřezaných částí rolí předem upravené textilie (4) pohlednicového rozměru na výšku (5) a na šířku (6), a jsou z nich upraveny multipásy pro nadprahové (7), prahové (8) a podprahové (9) pohlednicové výtvarné kompozice, rozpoznatelně a rozlišitelně vidomými (10), nevidomými (11), slabozrakými (12) i jinak postiženými (13). Manufakturní kresba (14), malba (15) a grafika texturu (16) alespoň nespojených a alespoň spojených textilních pohlednicových motivů (17, 18) z pásových pohlednicových cívek (19) je vedena do průmyslového ústrojí (20) alespoň s fixačním (21), pracím (22), úpravárenským (23), formátovacím (24), lepícím (25), paspartovacím (26), obálkovacím (27) a balícím uzlem (28), zatímco podle potřeby je připojen uzol pro nános vonných esencí (29).

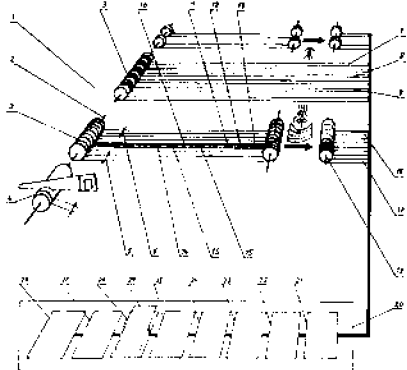

- (51) **B60K 37/00** (2006.01)
 (21) **2004-860**
 (71) Škoda Auto a. s., Mladá Boleslav, CZ
 (72) Paldus Petr Ing., Rumburk, CZ
 Janák Vladimír Ing., Praha, CZ
 Šedivý Martin Ing., Pardubice, CZ

- (54) **Kapsa přístrojové desky**
 (22) 04.08.2004
 (57) Kapsa (1) přístrojové desky s víkem (5) odklopitelným ze zavřené polohy (Z) do otevřené polohy (O), ve které je víko (5) uspořádáno paralelně k přístrojové desce (3) a leží mimo hlavní směr (s) nafukování airbagu (17) společně.

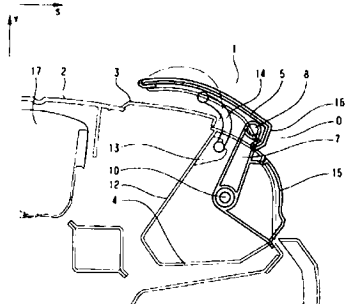

- (51) **B60Q 1/26** (2006.01)
 (21) **2004-841**
 (71) Petrovič Karel, České Budějovice, CZ
 Košek Miroslav Ing., České Budějovice, CZ
 (72) Petrovič Karel, Český Krumlov, CZ
 Košek Miroslav, Český Krumlov, CZ

- (54) **Signalizace vozidel s právem přednosti v jízdě se zvýšeným dosahem**
 (22) 27.07.2004
 (57) Vysílač (2) je doplněn do vlastní signalizace vozidel s právem přednosti v jízdě-majáku (7) a vysílá s malým výkonem, a tím i malým dosahem (12) cca 500 - 800 m. Použitím vhodného pásma a kódování ve vysílači (2) bude možné toto vysílání přijímat kontrolkou (6) s přijímačem (3) tohoto signálu.

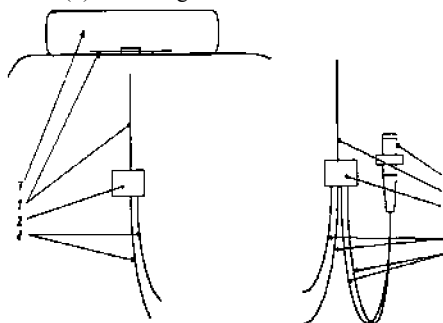

- (51) **B62D 5/04** (2006.01)
 (21) **2005-506**
 (71) Koyo Steering Europe (K. S. E.), Irigny, FR
 (72) Kasbarian Jean-Marc, Lyon, FR
 Perichon Virginie, Lyon, FR
 Rousseau Bertrand, Villeurbanne, FR
 (54) **Způsob regulace tepelné ochrany motoru pro elektricky posilované zařízení pro řízení motorového vozidla**
 (22) 16.02.2004
 (32) 20.02.2003
 (31) 2003/0302085
 (33) FR
 (86) PCT/FR2004/000350
 (87) WO 2004/076260

- (57) Vynález se týká motorových vozidel, která jsou vybavena elektrickým posilovačem řízení. S použitím známého způsobu se hodnota maximálního proudu, kterému je umožněno proudit posilovacím elektromotorem, vypočítává v každém okamžiku (t), a prahová hodnota se stanovuje pro tento maximální vypočtený proud. Pokud hodnota maximálního vypočteného proudu v každém okamžiku dosahuje shora uvedené prahové hodnoty, tak je uplatňováno postupné procentuální snižování posilovacího proudu, vypočteného jako funkce kroutícího momentu (C), působícího na volant. Tímto způsobem je posilovací proud snižován před aktivací procesu tepelné ochrany motoru, takže řidič není překvapen náhlou ztrátou posilování.
 (74) Čermák Hořejš Myslil a spol., JUDr. Karel Čermák jr., Ph.D., advokát, Národní 32, Praha 1, 11000

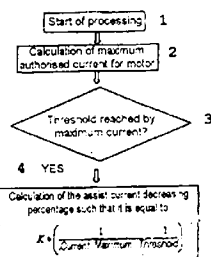

- 1 - zahájení procesu
 2 - výpočet maximálního autorizovaného proudu pro motor
 3 - bylo dosaženo prahové hodnoty prostřednictvím maximálního proudu?
 4 - ano
 5 - výpočet snižující se procentuální hodnoty posilovacího proudu tak, že je roven:

$$K \times \left(\frac{1}{\text{maximální proud (t)}} - \frac{1}{\text{práh}} \right)$$

(51) **B64C 27/02** (2006.01)(21) **2004-830**

(71) Pavláček Vladimír, Brno, CZ

(72) Pavláček Vladimír, Brno, CZ

(54) **Létající stroj**

(22) 21.07.2004

(57) Řešení se týká létajícího stroje, zkonstruovaného pro využití vzdušného prostoru v městské aglomeraci pro přepravu osob nebo břemen. Na první roztocení rotorů je použit pístový motor (4), jenž je zásobován z nádrže (6) a ten uvede do chodu kompresor (5), jenž vytváří tlak, který roztáčí přes rozvody (7) vztlakový rotor (2) a gyroskopický rotor (3). Smysl otáček obou rotorů je protisměrný. Tyto rotory jsou vnějším obvodem uloženy ve vzduchových ložiscích (13) a tyto jsou zapuštěny v kostře (1). Rotory umožňují vertikální pohyb stroje. Směrově neomezený horizontální posun zajišťuje kormidlo tak, že pevnou horní deskou (9) proudí vzduch z obou rotorů a je nasměrován spodní deskou kormidla (8) přes pružné spoje na požadovaný směr. Kormidlo lze použít i jako brzdu. V rovnovážné poloze je stroj udržován obvodovými váhami (12). Nevyužitý tlakovaný vzduch se shromažďuje v zásobníku tlaku (10). K přepravě se používá nákladní plošina nebo pro přepravu osob kabina (14), obě jsou samonosné a zaměnitelné a jsou při přepravě usazeny ve víku kostry (11), kde jsou otočné kolem své osy.

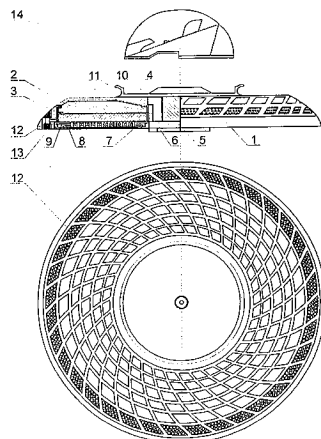
(51) **B65D 5/54** (2006.01)(21) **2004-1208**

(71) MEADWESTWACO PACKAGING SYSTEMS, LLC., Stamford, CT, US

(72) Bates Aaron, Marietta, GA, US

(72) Oliff James R., Douglasville, GA, US

(54) **Oddělitelná kartónová stěna**

(22) 16.06.2003

(32) 21.06.2002

(31) 2002/179785

(33) US

(86) PCT/US2003/019071

(87) WO 2004/000665

(57) Oddělitelná kartónová stěna obsahuje složenou stěnu vytvořenou z dvojice desek (50, 52) spojených podél švu (58) a zlomovou čáru (60, 62), která se rozprostírá napříč složené stěny, prochází švem (58) a definuje čáru oddělení. Segment (70, 72) zlomové čáry (60, 62), který prochází švem (58), je extenzivně zeslabený segment, který je tvořen koncovými čarami řezu vytvořenými v deskách (50, 52), které jsou pro vytvoření švu (58) uspořádány přesazeně. Čáry řezu jsou uspořádány přilehle k příslušným koncovým hranám (54, 56) desek (50, 52).

(74) PATENTSERVIS Praha a.s., Jivenská 1273/1, Praha 4, 14021

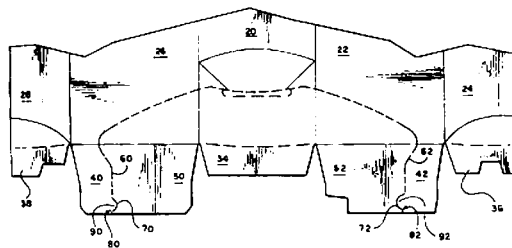
(51) **B65D 21/08** (2006.01)(21) **2004-1210**

(71) DART INDUSTRIES INC., Orlando, FL, US

(72) Kusuma David, Orlando, FL, US

(72) Card Peter M., Plant City, FL, US

(72) Lugo Hector Javier Barea, Orlando, FL, US

(54) **Skládací nádoba**

(22) 13.12.2004

(32) 16.12.2003, 27.07.2004

(31) 2003/735724, 2004/899314

(33) US, US

(57) Skládací nádoba (10) obsahuje základnu (12), horní prstenec (14) a stěnu (16) po obvodu upevněnou k základně (12) a k hornímu prstenci (14) a uspořádanou mezi nimi, přičemž nádoba (10) je přestavitelná mezi roztaženou polohou, v níž horní prstenec (14) leží s odstupem směrem nahoru nad základnou (12) a tvoří součást vnitřku nádoby (10), a složenou polohou, v níž horní prstenec (14) obklopuje základnu (12) v odstupu od ní směrem ven a v podstatě soustředně. Stěna (16) obsahuje více směrem vzhůru uspořádaných a obvodově souvislých sekcí (34), které jsou v roztažené poloze nádoby (10) uspořádány v úhlu střídavě směrem ven a směrem dovnitř relativně vzhledem k vnitřku nádoby (10). Sekce (34) jsou ve složené poloze nádoby (10) složeny na sebe a jsou soustředně uloženy obecně mezi základnou (12) a horním prstencem (14), přičemž obklopují základnu (12) a samy jsou obklopeny uvedeným horním prstencem (14).

(74) Společná advokátní kancelář Vsetečka Zelený Švorčík Kalenský a partneři, JUDr. Pavel Zelený, advokát, Hájkova 2, Praha 2, 12000

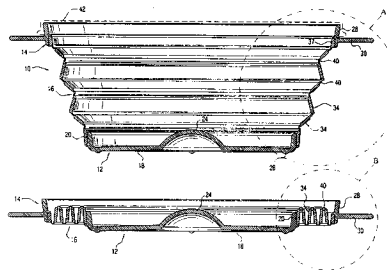
(51) **B65H 54/28** (2006.01)(51) **B65H 57/00** (2006.01)(51) **B65H 57/28** (2006.01)(21) **2005-491**

(71) Maschinenfabrik Rieter AG, Winterthur, CH

(72) Pohn Romeo, Geisenfeld/Rottenege, DE

(72) Brandl Sebastian, Böhmfeld, DE

(72) Stephan Adalbert, Beilngries/Paulushofen, DE

(72) Widner Harald, Ingolstadt, DE

(72) Baier Frank, Geisenfeld, DE

(54) **Způsob a zařízení pro zamezení vzniku paralelních ovinů při navíjení příže**

(22) 29.07.2005

(32) 29.07.2004

(31) 2004/10036857

(33) DE

(57) Způsob se týká zamezení vzniku paralelních ovinů při navíjení příže u dopřádacího stroje, zejména u bezvřetenového dopřádacího stroje, u kterého je vyráběná příže (13) navíjena na cívku (17). Při způsobu se příže (13)

rozdává i tehdy, když je vedena mimo oblast dráhy (14) příje stanovenou pro nepřetržitý provoz.

(74) Patentová kancelář, Ing. Dobroslav Musil, Cejl 38, Brno, 60200

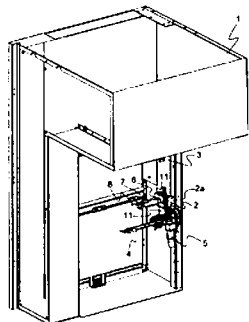

- (51) **C03C 15/00** (2006.01)
 (21) **2004-833**
 (71) Větrovský Zdeněk, Ostrava, CZ
 Dořičák Tomáš, Zubří, CZ
 (72) Větrovský Zdeněk, Ostrava, CZ
 Dořičák Tomáš, Zubří, CZ
 (54) **Způsob leptání brusného povrchu skleněného pilníku**
 (22) 22.07.2004
 (57) Při způsobu chemického leptání brusného povrchu skleněného pilníku, zejména skleněného pilníku na nehty, se k leptání brusného povrchu skleněného pilníku využívá chemická směs kyseliny sírové a kyseliny fluorovodíkové, přičemž leptací lázeň, tvořená 90 až 95 % objemovými kyseliny sírové a 5 až 10 % objemovými kyseliny fluorovodíkové, se nejprve s ohledem na hmotnost leptaného skleněného pilníku na nehty zahřeje na 20 ° až 50 °C, poté se do ní ponoří část brusného povrchu skleněného pilníku a za průběžného čerání leptací lázně se po danou dobu nechá leptací lázeň na leptanou část skleněného pilníku působit, přičemž doba působení leptací lázně je odvislá od celkové hmotnosti leptané části brusného povrchu skleněného pilníku a od aktuální hodnoty koncentrace leptací lázně.

- (51) **C03C 15/00** (2006.01)
 (21) **2004-834**
 (71) Větrovský Zdeněk, Ostrava, CZ
 Dořičák Tomáš, Zubří, CZ
 (72) Větrovský Zdeněk, Ostrava, CZ
 Dořičák Tomáš, Zubří, CZ
 (54) **Způsob dvoufázového tvrzení skleněného pilníku**
 (22) 22.07.2004
 (57) Při způsobu dvoufázového tvrzení skleněného pilníku, zejména pilníku na nehty, se využívá chemická směs dusičnanu draselného a oxidu vápenatého, přičemž skleněný pilník se v první fázi vytvrzování zahřeje na teplotu 495 °C a po dobu 10 až 12 hodin se vloží do vytvrzovací lázně, tvořené 98 % hmotn. rafinovaného dusičnanu draselného a 2 % hmotn. oxidu vápenatého, zahřáté na teplotu až 460 °C a v druhé fázi vytvrzování se teplota vytvrzovací lázně ochladí na 350 °C a nechá se na skleněný pilník působit po dobu 4 hod. s tím, že po této době se skleněný pilník po vyjmutí z vytvrzovací lázně prudce ochladí proudem studeného vzduchu z teploty 350 °C až do chladna.

- (51) **C07D 239/42** (2006.01)
 (21) **2004-821**
 (71) Zentiva, a. s., Praha, CZ
 (72) Rádl Stanislav Ing. CSc., Praha, CZ
 Stach Jan Ing., Praha, CZ
 (54) **Způsob výroby 4-(4-fluorfenyl)-6-isopropyl-2-(N-methyl-N-methylsulfonylamino)-5-pyrimidinkarbaldehydu a jeho použití**
 (22) 19.07.2004
 (57) Způsob výroby 4-(4-fluorfenyl)-6-isopropyl-2-(N-methyl-N-methylsulfonylamino)-5-pyrimidinkarbaldehydu vzorce (I) spočívající v tom, že [4-(4-fluorfenyl)-6-isopropyl-2-(N-methyl-N-methylsulfonylamino)-5-pyrimidin-5-yl]methanol vzorce (III) se oxiduje za přítomnosti

katalytického množství činidla obsahujícího nitroxylové radikály s výhodou 2,2,6,6-tetramethylpiperidin-1-oxylu nebo 4-acetamido-2,2,6,6-tetramethylpiperidin-1-oxylu. Takto připravená sloučenina se použije pro přípravu rosuvastatinu.

(74) JUDr. Ing. Michal Guttmann, Nad Štolou 12, Praha 7, 17000

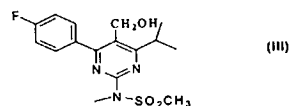
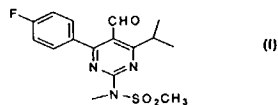

- (51) **C07D 417/12** (2006.01)
C07D 213/74 (2006.01)
C07D 277/14 (2006.01)
A61K 31/4436 (2006.01)
A61K 31/4427 (2006.01)
A61K 31/427 (2006.01)
A61P 3/10 (2006.01)
 (21) **2004-844**
 (71) Zentiva, a. s., Praha, CZ
 (72) Halama Aleš, Pardubice, CZ
 (54) **Sůl kyseliny šťavelové s 5-[4-[2-(N-methyl-N-(2-pyridyl)amino)ethoxy]benzyl]thiazolidin-2,4-dionu a způsob její přípravy a její použití**
 (22) 27.07.2004
 (57) Sůl kyseliny šťavelové s 5-[4-[2-(N-methyl-N-(2-pyridyl)amino)ethoxy]benzyl]-thiazolidin-2,4-dionem, včetně jejich tautomerů a solvátů. Způsob přípravy soli kyseliny šťavelové s 5-[4-[2-(N-methyl-N-(2-pyridyl)amino)ethoxy]benzyl]thiazolidin-2,4-dionem spočívající v tom, že se nechá reagovat 5-[4-[2-(N-methyl-N-(2-pyridyl)amino)ethoxy]benzyl]thiazolidin-2,4-dion s kyselinou šťavelovou, přičemž reakce se provádí v roztoku v organickém rozpouštědle nebo jeho směsi s vodou. Řešení se také týká použití této sloučeniny pro přípravu léčiva s antihyperglykemickým účinkem.
 (74) JUDr. Ing. Michal Guttmann, Nad Štolou 12, Praha 7, 17000
- (51) **C07F 9/58** (2006.01)
A61K 9/14 (2006.01)
 (21) **2004-880**
 (71) Zentiva, a. s., Praha, CZ
 (72) Richter Jindřich Ing., Pardubice, CZ
 Jirman Josef Ing., CSc., Praha, CZ
 Petříčková Hana Ing., Praha, CZ
 (54) **Způsob přípravy amorfni formy risedronátu monosodného**
 (22) 12.08.2004
 (57) Postup přípravy amorfni monosodné soli kyseliny 3-pyridyl-1-hydroxyethyliden-1,1-bisfosfonové zejména s vyšším obsahem vody (9 až 10 % hmotn.) sprejovým sušením vodných a vodu obsahujících roztoků.
 (74) ROTT, RŮŽIČKA & GUTTMANN Patent., znám. a advokát. kancelář, Ing. Ivana Jirotková, Nad Štolou 12, Praha 7, 17000

- (51) **C08J 11/10** (2006.01)
C08J 11/04 (2006.01)
C08J 11/14 (2006.01)
C07C 51/09 (2006.01)
 (21) **2005-173**
 (71) Výzkumný ústav pro hnědé uhlí, a. s., Most, CZ
 (72) Kusý Jaroslav, Litvínov, CZ
 Anděl Lukáš Ing., Louny, CZ
 Šafařová Marcela Ing., Meziboří u Litvínova, CZ
 Valeš Josef RNDr. Ing., Černčice, CZ
 (54) **Způsob přepracování odpadního polyethyltereftalátu jeho tepelným rozkladem**
 (22) 16.03.2005
 (57) Způsob spočívá v tepelném zpracování odpadního polyethyltereftalátu v pyrolyzní peci za nepřístupu vzduchu, jehož produktem je směs kyseliny tereftalové a kyseliny benzoové a dále vysoce čistý uhlík. Ze směsi je kyselina tereftalová oddělena vhodnými separačními

postupy a může být recyklována pro výrobu nového polyethylentereftalátu, případně využita pro syntézu jiných produktů organické chemie. Kyselina benzoová může být po separaci a přečištění použita pro organické syntézy. Vysoce čistý uhlík (90 až 95 %) je možno použít v různých průmyslových odvětvích jako redukční nebo nauhličovací činidlo.

(74) JUDr. Miroslav Kupka, Levého 1532, Rakovník, 26901

(51) **C12F 3/10** (2006.01)
C12G 3/12 (2006.01)

(21) **2004-865**

(71) Braun Vlastimil Ing., Brno, CZ

(72) Braun Vlastimil Ing., Brno, CZ

(54) **Způsob přerušované výroby lihového destilátu z lihové zápary a destilační zařízení k provádění tohoto způsobu výroby**

(22) 05.08.2004

(57) Způsob, při němž se následná dávka lihové zápary ohřívá v zásobníku (14) lihové zápary spočívá v tom, že lihové páry předchozí dávky lihové zápary, přicházející z kondenzátoru (41) destilačního zařízení, se kondenzují v duplikátoru (17) zásobníku (14) lihové zápary, přičemž lihová zápara se uvnitř zásobníku (14) lihové zápary stripuje vzduchem pro zbravení se velké části lehkých podílů úkapu ještě před vlastní destilací v destilačním zařízení a současně přiváděný vzduch promíchává lihovou záparu v zásobníku (14) lihové zápary na principu mamutky (18) pro zlepšení přestupu tepla a rychlejší ohřev lihové zápary. U destilačního zařízení obsahujícího hořákem (2) opatřený vařák (1), na nějž navazuje rektifikační kolona (9), opatřená zejména dělicími patry, a dále kondenzátor (41) lihových par, zásobník (14) lihové zápary, který je samopádově spojen s přepouštěcím potrubím (11) přes plnicí kohout (12) s vařákem (1), přičemž zásobník (14) lihové zápary je obehnut duplikátorem (17), je kondenzátor (41) lihovým parním potrubím (47) s vestavěným regulačním kohoutem (48) spojen v horní části s duplikátorem (17), který je svou dolní částí spojen propojovacím potrubím (50) flegmy s výstupním potrubím (49) flegmy z kondenzátoru (41), přičemž uvnitř zásobníku (14) lihové zápary je umístěna mamutka (18) s válcovým pláštěm (19) a s tryskami (20) připojenými na vzduchové potrubí (21), opatřené prvním jehlovým ventilem (22) a propojené s atmosférou a na zásobník (14) lihové zápary je připojen ochlazovač (26), který je svou horní částí vakuovým potrubím (32) připojen k separátoru (33) a přes něj k vývěvě (36).

(74) Ing. Zdeněk Sedlák, Mendlovo nám. 1a, Brno, 60300

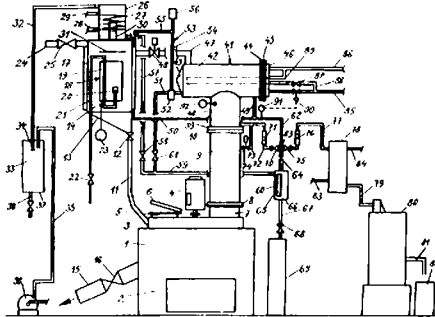

(51) **C13D 3/00** (2006.01)
C13D 3/02 (2006.01)
C13D 3/04 (2006.01)
C13D 3/06 (2006.01)
C13D 3/16 (2006.01)

(21) **2005-129**

(71) CO2 SOLUTIONS, LLC, Fort Collins, CO, US

(72) Sanders David O., Loveland, CO, US

(54) **Způsob čištění šťávy získané z rostlinného materiálu a zařízení k provádění tohoto způsobu**

(22) 13.08.2003

(32) 13.08.2002

(31) 2002/403594

(33) US

(86) PCT/US2003/026209

(87) WO 2004/015144

(57) Způsob čištění šťávy získané z rostlinného materiálu pomocí vystavení šťávy (1) působení plynu (3), který má vlastnosti umožňující přechod alespoň jedné látky z uvedeného šťávy do uvedeného plynu, a to za účelem snížení množství uvedené látky ve šťávě. Dále jsou popsány systém pro čištění šťávy, který slouží pro provádění způsobu podle tohoto řešení, a produkty tohoto způsobu.

(74) Společná advokátní kancelář Všeček Zelený Švorčík Kalenský a partneři, JUDr. Otakar Švorčík, Hálkova 2, Praha 2, 12000

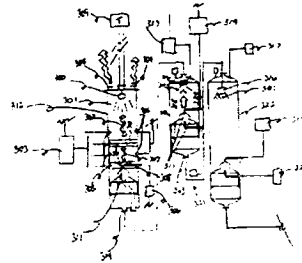

(51) **C13D 3/00** (2006.01)

C13D 3/06 (2006.01)

C13J 1/02 (2006.01)

(21) **2005-608**

(71) NALCO COMPANY, Naperville, IL, US

(72) Sanders David O., Loveland, CO, US

(54) **Systém pro výrobu cukru**

(22) 24.03.2004

(32) 24.03.2003

(31) 2003/457516

(33) US

(86) PCT/US2004/009241

(87) WO 2004/085684

(57) Je popsán systém pro výrobu cukru, který zahrnuje provzdušňovací komoru (37) nebo vakuovou komoru (42) nebo obě tyto komory, pro úpravu tekutiny ze způsobu výroby cukru, která byla získána z rostlinného materiálu.

(74) Společná advokátní kancelář Všeček Zelený Švorčík Kalenský a partneři, JUDr. Otakar Švorčík, Hálkova 2, Praha 2, 12000

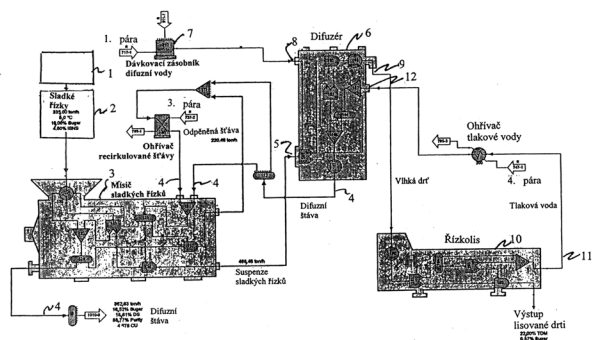

(51) **C21C 7/10** (2006.01)

(21) **2004-836**

(71) Třinecké železářny a. s., Třinec, CZ

(72) Bocek David Ing., Třinec, CZ

Raszka Libor, Oldřichovice, CZ

Piegza Zbygněv Ing., Český Těšín, CZ

(54) **Způsob výroby oceli s garantovaným obsahem dusíku**

(22) 23.07.2004

(57) Způsob výroby oceli s garantovaným obsahem dusíku jejich zkujňováním v ocelářském agregátu a následným mimopecním zpracováním vakuováním spočívající v tom, že legování dusíkatými přísadami se plně provádí před procesem vakuování oceli. V průběhu vakuování se do vakua jako nosný plyn přivádí samostatný dusík nebo dusík ve směsi s argonem, přičemž tato směs obsahuje v objemovém množství 50 až 99 %, zbytek argon.

(74) Ing. Vladimír Belfin, P.O.BOX 117, Kladno, 27280

- (51) **C21D 8/00** (2006.01)
 (21) **2005-455**
 (71) Robert Bosch GMBH, Stuttgart, DE
 (72) Lippmann Nils Dr., Curitiba, BR
 (54) **Způsob změny struktury kovových materiálů a zařízení k provádění tohoto způsobu a jejich použití**
 (22) 14.07.2005
 (32) 15.07.2004
 (31) 2004/434077
 (33) DE
 (57) Způsob změny struktury kovových materiálů, zejména k bainitizování ocelí, přičemž zpracováváný kus (14), obsahující kovový materiál se nejprve podrobí tepelnému zpracování a potom se působením proudu chladicího prostředku (18) ochladí, se provádí tak, že zpracováváný kus (14) se v průběhu chlazení uvede do otočného pohybu. V zařízení k provádění tohoto způsobu je uvnitř kalící komory upraven držák (16) zpracováváného kusu (14) schopný otáčení, který obsahuje hnací zařízení.
- (74) Čermák Hořejš Myslík a spol., JUDr. Jan Matějka, Národní 32, Praha 1, 11000

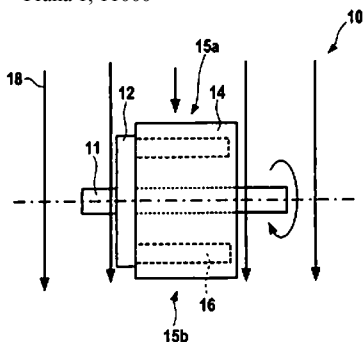

- (51) **C25D 3/22** (2006.01)
C25D 3/56 (2006.01)
C08K 5/18 (2006.01)
C08K 5/19 (2006.01)
 (21) **2004-855**
 (71) M. A. G. GALVANOCHÉMIE, A. S., Jablonec nad Nisou, CZ
 (72) Houfek Jiří, Jablonec nad Nisou, CZ
 Kříž Václav, Jablonec nad Nisou, CZ
 Klouček Jiří, Jablonec nad Nisou, CZ
 (54) **Dusíkatá polymerní přísada pro elektrolytické vylučování zinku a slitin zinku, způsob její výroby a její použití**
 (22) 02.08.2004
 (57) Řešení se týká dusíkaté polymerní přísady, způsobu její výroby a jejího použití při elektrolytickém vylučování zinku a slitin zinku. Podstata řešení spočívá v tom, že obsahuje aminoderivát obecného vzorce (I), kde R, R₁ mohou být nezávislé na sobě C_mH_{2m+1} a m nabývá hodnot 1-3 nebo -CH₂OH nebo -H₂CH₂OH nebo -CH₂CH(OH)CH₃ nebo -CH₂CH(OH)CH₂OH nebo jsou shodné, R₂ je (CH₂)_n a n je 2-6 a R₃ je C=O nebo C=S nebo C=NH nebo O=C(CH₂)_pC=O kde p je 2-6, a nejméně jeden halogenderivát ze skupiny následujících látek: epihalogenhydrin, 1,3-dichloro-2-hydroxypropan, dihalogenalkan obecného vzorce X-(C_qH_{2q})-X, kde q je 1-6 a X je Cl nebo Br nebo I nebo dihalogenalkylether obecného vzorce X-(C_rH_{2r})-O-(C_rH_{2r})-X, kde r je 1-6 a X je Cl nebo Br nebo I.
- (74) JUDr. Zdeňka Korejzová, Spálená 29, Praha 1, 11000

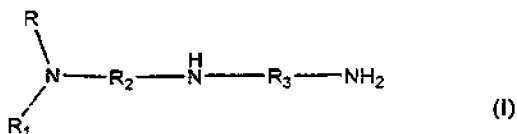

- (51) **D01H 4/12** (2006.01)
 (21) **2004-864**
 (71) Rieter CZ a. s., Ústí nad Orlicí, CZ
 (72) Kubeš Vítězslav Ing., Hnátnice, CZ
 Kaplan Jaroslav, Ústí nad Orlicí, CZ

- (54) **Zařízení k těsnění prostoru v dutém hřídeli spřádacího rotoru rotorového dopřádacího stroje pro výrobu složkové příze**
 (22) 05.08.2004
 (57) Zařízení k těsnění prostoru v dutém hřídeli (21) spřádacího rotoru (2) rotorového dopřádacího stroje pro výrobu složkové příze, kterým souose prochází přímá vodící trubička (5) přivádějící do spřádacího rotoru (2) lineární textilní materiál. Mezi koncem dutého hřídele (21) spřádacího rotoru (2) a tělesem (1) spřádacího rotoru (2) je uložen těsnící kroužek (6, 7, 8) nepohyblivě vzhledem k dutému hřídeli (21) spřádacího rotoru (2), nebo nepohyblivě vzhledem k přímé vodící trubičce (5), nebo suvně na přímé vodící trubičce (5).
- (74) Ing. Dobroslav Musil, Cejl 38, Brno, 60200

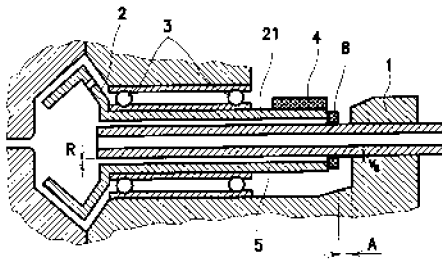

- (51) **D01H 4/40** (2006.01)
 (21) **2005-449**
 (71) Rieter CZ a. s., Ústí nad Orlicí, CZ
 (72) Riedel Frank, Ebersbach, DE
 (54) **Odtahová nálevka příze pro rotorový dopřádací stroj**
 (22) 13.07.2005
 (32) 21.07.2004
 (31) 2004/10036953
 (33) DE
 (57) Odtahová nálevka (17, 30) příze pro bezvřetenové rotorové dopřádací zařízení obsahuje trychtýřovitou oblast (18) ohnutí příze a navazující dutý válcovitý jícen (20, 35) nálevky. V oblasti (18) ohnutí příze jsou výhodným způsobem uspořádány žebrované výstupky (25 - 28; 31 - 34) ve tvaru vícechodé spirály. Žebrované výstupky (25 - 28; 31 - 34) jsou v axiálním řezu odtahové nálevky (17, 30) příze směrem k ústí nálevky (17, 30) stále strmější. Nacházejí se v oblasti jícnu (20, 35) nálevky, přičemž se zhruba od dosažení jícnu (20, 35) nálevky rozprostírají paralelně k ose odtahové nálevky (17, 30) příze.
- (74) Ing. Dobroslav Musil, patentová kancelář, Ing. Dobroslav Musil, Cejl 38, Brno, 60200

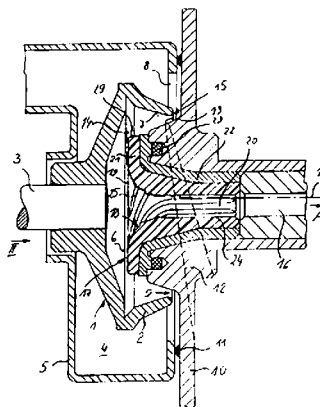

- (51) **D01H 11/00** (2006.01)
D01H 4/22 (2006.01)
 (21) **2004-1140**
 (71) Rieter Ingolstadt Spinnereimaschinenbau AG, Ingolstadt, DE
 (72) Stang Bernhard, Kipfenberg, DE
 Zöpfl Karl, Ingolstadt, DE
 (54) **Textilní stroj s pneumatickým dopravníkem a filtračním zařízením**
 (22) 24.11.2004
 (32) 10.08.2004
 (31) 2004/104038697

- (33) DE
 (57) Textilní stroj s množstvím pracovních míst (4), zejména bezvřetenový doprřadací stroj, obsahující alespoň jeden centrální pneumatický dopravník (6) ke tvorbě podtlaku, který slouží k provozu jednotlivých pracovních míst (4), dále obsahuje filtrační zařízení (12) k čištění vzduchu proudícího pneumatickým dopravníkem (6). Proud vzduchu proudí prvním filtračním zařízením (12) na základě podtlaku vytvořeného centrálním pneumatickým dopravníkem (6) a v prvním filtračním zařízení (12) je vedle průchodu filtru vytvořen alespoň jeden výstup, který je připojen vedením (15) na straně vstupu ke druhému filtračnímu zařízení (16). Stroj má regulační zařízení (14), které dočasně navádí proud vzduchu proudící skrz první filtrační zařízení (12) do výstupu.
 (74) Ing. Dobroslav Musil, patentová kancelář, Ing. Dobroslav Musil, Cejl 38, Brno, 60200

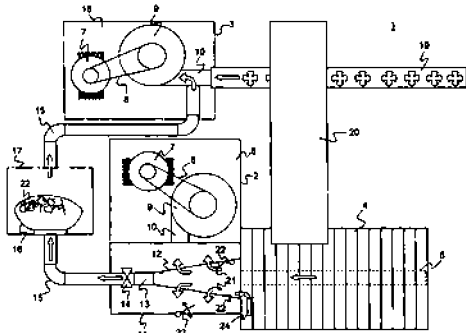

- (22) 01.02.2005
 (57) Plně pohltivá protihluková clona jednostranná nebo oboustranná, vytvořená z plošných dílců (1), které jsou z mezerovitěho zvukově pohltivého materiálu (2) a obsahují b pohltivém materiálu nosnou nebo výztužnou konstrukci (3) z desek (3c), prutů (3a) nebo sítě (3b) z odrazivého materiálu, které mají plochu v rovině rovnoběžné s lícovou plochou dílce menší než 75 % z celkové čelní plochy dílce a jsou nejméně z 50 % své plochy skryty v pohltivém materiálu. Stabilita plošných dílců ve stěně je zajištěna jejich připojením k podpůrné konstrukci, jejíž svíslé (4) nebo vodorovné prvky (5) mají povrch z odrazivého materiálu nebo mají na části nebo na celém povrchu vrstvu (6) z pohltivého materiálu a nepřekrývají plochu dílců více než z 50 %. Dílce jsou využitelné především pro výstavbu clon kolem silnic, železnic a jiných zdrojů hluku, kde je nutno zajistit nejen neprůzvučnost ale i vysokou pohltivost clony a to z jedné nebo obou stran.

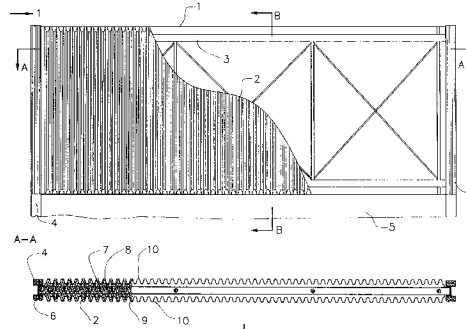

- (51) **D04B 9/54** (2006.01)
D04B 9/46 (2006.01)
D04B 1/22 (2006.01)
D04B 1/26 (2006.01)
 (21) **2004-823**
 (71) UNIPLLET Třebíč, a. s., Třebíč, CZ
 (72) Benáček Jiří, Třebíč, CZ
 Machovec Petr, Třebíč, CZ
 Maxa Jaroslav Ing., Třebíč, CZ
 Kopečný Miroslav Ing., Třebíč, CZ
 (54) **Způsob ukončení pleteniny**
 (22) 20.07.2004
 (57) Pletenina se ukončuje neparatelným řádkem, pleteným z nitě (14). Z nitě (14) se lichými jehlami tvoří očka (10), která jsou provázána lichými očky řádku (7). Nad sudé jehly se vysunou přístrojové platiny (4) a z nitě (14) jsou na ně navěšeny klíčky (11). V druhé otáčce stroje zůstávají liché jehly s očky (10) zataženy a sudé jehly se zvednou a sejmou z přístrojových platin (4) na nich v předchozí otáčce stroje zachycené klíčky (11). Sudé jehly se dále zatahnou a prováží tak klíčky (11) ze sudými očky řádku (7).

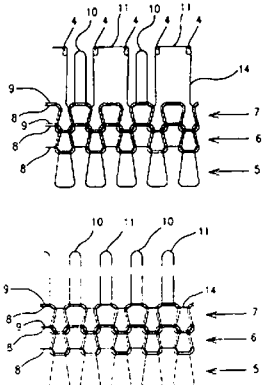

- (51) **E05B 27/00** (2006.01)
E05B 27/04 (2006.01)
 (21) **2004-838**
 (71) Salinger Petr, Prostějov, CZ
 (72) Salinger Petr, Prostějov, CZ
 (54) **Zámková vložka**
 (22) 26.07.2004
 (57) Zámková vložka obsahuje nejméně jeden ve válcovém pouzdře (11) tělesa (1) vložky otočně uspořádaný bubínek (2), v jádře (12) tělesa (1) obsahuje soustavu alespoň dvou odpružených suvně uložených blokovacích kolíků (4) a v bubínku (2) soustavu stavítek (6), uložených v radiálních kanálcích (22) a zasahujících do klíčové vodící drážky (21). Alespoň jeden vodící otvor (13) je na straně přivrácené k bubínku (2) opatřen vybráním (131) hloubky (h), s výhodou válcového tvaru. Vodící otvor (13) je v místě tohoto vybrání (131) rozšířen alespoň v jednom směru otáčení bubínku (2). Blokovací kolík (4) příslušný vodícímu otvoru (13) je alespoň na straně vyústění vodícího otvoru (13) směrem k bubínku (2) opatřen rozšířeným nákrůžkem (41) délky (l₁) a současně je tato strana blokovacího kolíku (4) zakončena zúženou koncovkou (42) délky (l₂).
 (74) Ing. Petr Soukup, patentový a známkový zástupce, Videňská 8, Olomouc, 77200

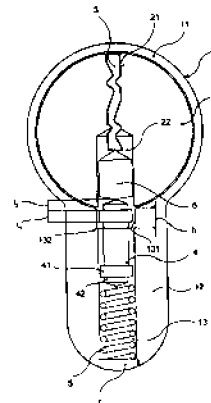

- (51) **E01F 8/00** (2006.01)
 (21) **2005-58**
 (71) Tomis Vladimír, Karlovy Vary, CZ
 (72) Tomis Vladimír, Karlovy Vary, CZ
 (54) **Plně pohltivá protihluková clona**

- (51) **E21D 23/16** (2006.01)
 (21) **2005-458**
 (71) DBT GmbH, Lünen, DE

- (72) Mundry Sebastian M. Dr., Lüdinghausen, DE
Tschöpe Jürgen, Selm, DE
Titschert Jens, Lünen, DE
Wesselmann Johannes, Dortmund, DE
Wagener Jörg, Lünen, DE
Weigel Wilfried, Werne, DE

(54) **Zařízení pro individuální řízení rámu štítových výztuží**

(22) 15.07.2005

(32) 16.07.2004

(31) 2004/4011227

(33) DE

- (57) Zařízení pro individuální řízení rámu štítových výztuží při podzemním dobývání je provedeno s tělesem (1) ve tvaru ploché skříně s horní stěnou (2), dolní stěnou (7), dvěma bočními stěnami (3, 4), předním čelem (6) a zadním čelem (5), mikroelektronikou (16, 17), umístěnou v tělese (1), s ovládací klávesnicí (11) v předním čele (6) tělesa (1) a s konektory (31) pro zástrčné připojení zástrček kabelů senzorů nebo ovladačů rámu štítové výztuže k zadnímu čelu (5) tělesa (1). Těleso (1) obsahuje skřín (1A), vytvořenou tvářením kovového plechu, na jejíž přední straně je vytvořena obvodová příruba (19, 23, 24), jejíž šířka je větší než tloušťka plechu, a která obsahuje dva žebrové pásy (19) vystupující z bočních stěn (3, 4) směrem ven. Ovládací klávesnice (11) je součástí krycího dílu (10), který je při vložení obvodového těsnění (40), přítlačitelného k přírubě (19, 23, 24) prostřednictvím šroubových spojů (18) procházejících žebrovými pásy (19), spojitelný se skříní (1A).

- (74) Čermák Hořejš Myslíl a spol., JUDr. Karel Čermák, advokát, Národní 32, Praha 1, 11000

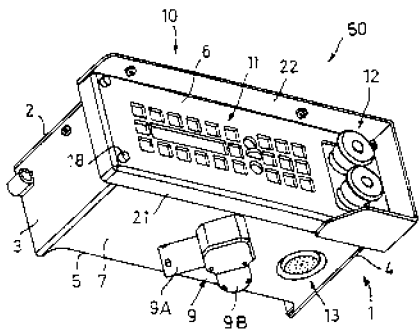

- (51) **E21D 23/16** (2006.01)

(21) **2005-459**

(71) DBT GmbH, Lünen, DE

(72) Mundry Sebastian M. Dr., Lüdinghausen, DE

Titschert Jens, Lünen, DE

Tschöpe Jürgen, Selm, DE

Frank Reiner, Gevelsberg, DE

(54) **Zařízení pro individuální řízení rámu štítových výztuží**

(22) 15.07.2005

(32) 16.07.2004

(31) 2004/1011226

(33) DE

- (57) Zařízení pro individuální řízení rámu štítových výztuží při podzemním dobývání je provedeno s tělesem ve tvaru ploché skříně s horní stěnou (2), dolní stěnou (1), dvěma bočními stěnami (3, 4), předním čelem (6) a zadním čelem (5), s mikroelektronikou umístěnou v tělese, s konektory pro zástrčné připojení zástrček kabelů senzorů nebo ovladačů rámu štítové výztuže a s alespoň jednou připojovací objímkou (11) obsahující kontaktní zástrčku pro zástrčné spojení kabelu pro místní komunikaci se sousedními zařízeními pro individuální řízení. Připojovací objímka (11) je součástí zástrčného dílu (10), který prochází svým dutým upevňovacím čepem (18) horní stěnou (2) nebo dolní stěnou (1) tělesa, a který obsahuje alespoň jednu druhou připojovací objímku (12) pro zástrčné spojení kabelu pro místní komunikaci se sousedními zařízeními pro individuální řízení. Vedení (32) pro spojení mikroelektroniky s kontaktními zástrčkami (24) připojovacích objímek (11, 12) jsou vedena dutinou (31) v upevňovacím čepu (18).

- (74) Čermák Hořejš Myslíl a spol., JUDr. Karel Čermák, advokát, Národní 32, Praha 1, 11000

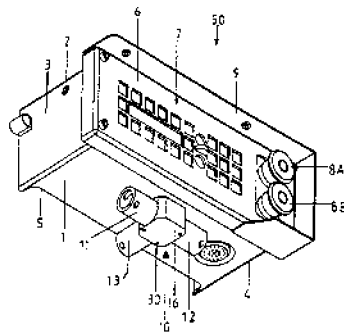

- (51) **F01D 5/20** (2006.01)

F01D 11/12 (2006.01)

(21) **2005-655**

(71) GENERAL ELECTRIC COMPANY, New York, NY, US

(72) Urban John Paul, Greer, SC, US

(54) **Středově umístěné nožové zuby na bandážovaných turbínových lopatkách**

(22) 15.04.2004

(32) 18.04.2003

(31) 2003/418116

(33) US

(86) PCT/US2004/011708

(87) WO 2004/094789

- (57) Bandáž obsahuje těsnění (24), probíhající kontinuálně mezi náběhovou hranou a zadní hranou bandáže na špičce profilu (12). Nožový zub (32) je uspořádán v podstatě ve středu bandáže, přičemž je v podstatě radiálně vyrovnán s přímkou, vedenou těžištěm profilu (12). Tímto způsobem je eliminován nebo minimalizován jakýkoliv moment, vytvářený prostřednictvím pohybu bandáže, a to za účelem snížení namáhání nebo napětí v zaoblené oblasti mezi bandáží a špičce profilu (12), v důsledku čehož dochází ke zvýšení životnosti lopatky z hlediska tečení.

- (74) Čermák Hořejš Myslíl a spol., JUDr. Karel Čermák, advokát, Národní 32, Praha 1, 11000

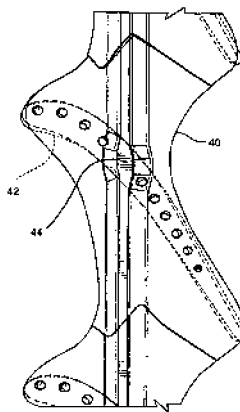

- (51) **F02B 37/24** (2006.01)

F01D 17/16 (2006.01)

(21) **2004-881**

(71) ČZ a.s., Praha, CZ

(72) Pinkas Jiří Ing., Horažďovice, CZ

Rejšek František Ing., Horažďovice, CZ

Mach Libor Ing., Strakonice, CZ

Havelka Oldřich Ing., Strakonice, CZ

Poisl Jaroslav Ing., Strakonice, CZ

(54) **Turbodmychadlo s variabilní geometrií rozváděcích lopatek**

(22) 13.08.2004

- (57) Řešení se týká turbodmychadla s variabilní geometrií rozváděcích lopatek, s nosičem rozváděcích lopatek, uloženým mezi ložiskovou skříní a skříní turbíny. Podstata spočívá v tom, že nosič (1) rozváděcích lopatek (2) je vytvořen jako miskovitě těleso, které ve středové oblasti má ztenčené ploché dno (11), se středovým otvorem (111), odpovídajícím průchodu hřídele rotoru (20). V oblasti se vzdáleností od středu mezi 30 % a 70 % vnějšího průměru

tohoto nosiče (1) rozváděcích lopatek (2) má nosič (1) vytvořenu axiální válcovou výztuhu (12), dosahující ve smontovaném stavu až k čelu ložiskové skříně (5) turbodmyhadla, a to se zaručenou vůlí o velikosti od 0,1 do 0,7 mm od tohoto čela. U obvodu nosiče (1) rozváděcích lopatek (2) je současně vytvořen miskovitý okraj (13), dosedající ve smontovaném stavu na okraj čela ložiskové skříně (5), přičemž v radiálním směru mezi axiální válcovou výztuhou (12) a miskovitým okrajem (13) nosiče (1) rozváděcích lopatek (2) je vytvořeno zesílení (14) dna (11), ve kterém jsou provedeny lopatkové axiální otvory (112), ve kterých jsou uloženy svými čepy (21) rozváděcí lopatky (2). Na vnitřní straně jsou na čepech (21) rozváděcích lopatek (2) upevněna stavěcí ramena (4).

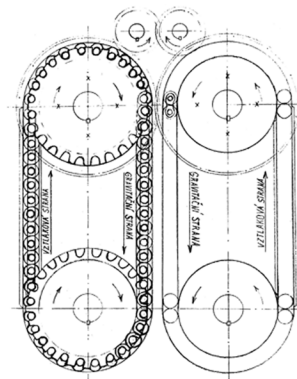
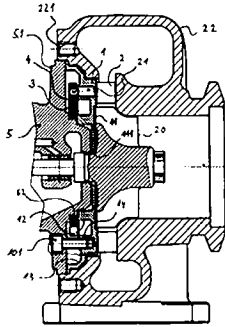

- (51) **F03G 3/02** (2006.01)
F03G 7/10 (2006.01)
F03B 17/04 (2006.01)

(21) **2004-858**

(71) Vít Petr, Mojžíř, CZ

(72) Vít Petr, Mojžíř, CZ

(54) **Gravitačně vztlakový motor pro pohon alternátoru nebo jiného zařízení**

(22) 04.08.2004

(57) Celý motor je naplněn olejem a skládá se ze dvou stejných částí, které se otáčejí proti sobě. Hlavní součástí motoru jsou dva plovákové redlery napnuté na dvě horní a dvě spodní rozety. Na horních rozetách jsou upevněny dvě větší ozubená kola, ze kterých je převodem do rychla přenášeno otáčení na dvě menší ozubená kola. Z jednoho tohoto malého ozubeného kola je vyveden hnací hřídel se spojkou k pohonu alternátoru. Redler s plováky tvoří na jedné straně rozety vztlakovou část, na druhé straně gravitační část. Na vztlakových stranách je plovákový redler z bočních a válcových ploch průběžně propojen olejovými kanály od spodní k horní rozetě. Protože plovákový redler má o polovinu menší váhu je vztlakem oleje zvedán vzhůru k horní rozetě, která je tímto směrem otáčena. Gravitační strany mají jen minimální vůli pro průchod plovákového redleru a nemají z bočních stran průběžné olejové kanály. Nad válcové plochy plováků je přiváděn oddělenými trubkami z obou stran tlakový olej z výtlaku odstředivého čerpadla, aby se zvětšil hydrostatický tlak působící směrem dolů k dolní rozetě, kde se bude olej z mezer mezi plováky odsávat do odstředivého čerpadla a vytlačovat zpět do horní části motoru a odtud zpět nad válcové plochy plováků. Hydrostatickým tlakem působícím směrem dolů a odsáváním oleje nad spodní rozetou redleru dojde ke zrušení vztlakové síly a tím dojde k propadání plováků vlastní vahou a tlakem oleje a způsobuje tím otáčení rozety směrem dolů. Pod sacím potrubím je kanálem přiveden tlakový olej z horní části motoru opět nad plováky redleru a vyrovnává tím hydrostatický sloupec oleje ve vztlakové straně, který by působil proti gravitační straně. Na vztlakové straně je mimo to sloupec oleje také udržován protisloupcem oleje z horní části motoru propojeným pod plováky a pomáhá tlakem oleje tlačit plováky vzhůru. Tímto je provedeno oddělení vztlakové a gravitační části, které je nutné pro funkci motoru.

- (51) **F16H 1/20** (2006.01)
F16H 1/22 (2006.01)

(21) **2004-649**

(71) Dolejš Jiří Ing., Třmová, CZ

Pěnkava Josef Doc. Ing. CSc., Plzeň, CZ

(72) Dolejš Jiří Ing., Třmová, CZ

Pěnkava Josef Doc. Ing. CSc., Plzeň, CZ

Buchta Jiří, Plzeň, CZ

(54) **Čelní rychloběžná převodovka s rozvětvením náhonů z předloховého hřídele**

(22) 28.05.2004

(57) Pro současně napojení více hnaných strojních jednotek k jednotlivým náhonům (23 až 27) předloховého hřídele (3) a hnaných hřídelů (4 až 7) je na hnacím rychloběžném hřídeli (2) upevněn pastorek (10), který je v trvalém záběru s ozubeným kolem (11) předloховého hřídele (3) s náhonem (23), které současně zabírá s ozubeným kolem (15) hnaného hřídele (4) s náhonem (24) a podobně další ozubené kolo (12) předloховého hřídele (3) je v záběru s ozubeným kolem (16) hnaného hřídele (5) s náhonem (25), ještě další ozubené kolo (14) předloховého hřídele (3) je v současném záběru s ozubenými koly (17, 18) hnaných hřídelů (6, 7) s upevněnými náhony (26, 27). Čelní rychloběžná převodovka umožňuje přenos velkých výkonů a dělení tohoto výkonu na jednotlivé náhony (23 až 27) předloховého hřídele (3) a hnaných hřídelů (4 až 7) pro dosažení požadovaných otáček při potřebném vyšším převodovém poměru.

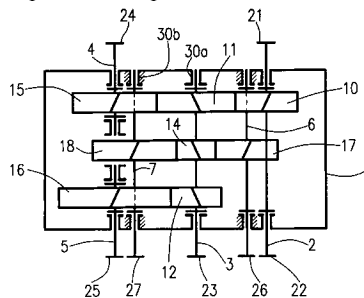

- (51) **F16H 7/12** (2006.01)

(21) **2005-359**

(71) The Gates Corporation, Denver, CO, US

Stone Roger, Brighton, GB

(72) Knight Brian, Shoreham-by-sea, GB

Zecchetti Daniele, Southwick, GB

(54) **Aktivní napínák**

(22) 12.12.2003

(32) 16.12.2002

(31) 2002/434138

(33) US

(86) PCT/US2003/039681

(87) WO 2004/061333

(57) Automatický napínák (1000), který má siloměr (300) pro detekování a regulaci napnutí hnacího řemenu (B), který je v záběru s vodícím šroubem (401) poháněným elektrickým motorem pro stanovení polohy ramene páky (600)/řemenice (500) a tím zatížení řemenu (B). Motor napínáku (1000) je řízený regulační smyčkou užívající signálu od siloměru. Regulator řídicího systému porovnává detekované zatížení řemenu (B) od siloměru (300) s

hodnotou předem stanoveného zatížení řemenu (B), aby se identifikovalo požadované zatížení řemenu (B) a tím stanovila poloha ramena páky (600) napínáku (1000), odpovídající uvedenému požadovanému zatížení řemenu (B). Napínák může být také řízený některým pracovním parametrem motoru.

(74) Ing. Václav Herman, Hlavní 43, Průhonice, 25243

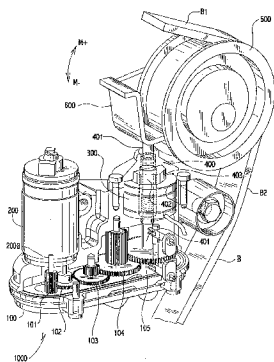

(51) **F21S 10/02** (2006.01)

(21) **2004-851**

(71) Bigl Johannes, Wien, AT
Erkner Rudolf Ing., Wien, AT
Meyer Udo, Baden bei Wien, AT
Eber Martin, Brno, CZ
Eber Petr, Brno, CZ

(72) Bigl Johannes, Wien, AT

(54) **Svitidlo**

(22) 30.07.2004

(57) Svítidlo, jehož světelnými zdroji jsou diody LED umístěné v jedné rovině, má základní desku (4) osazenou zeleně, modře a červeně svítícími LED diodami (5, 6, 7), před nimiž se nachází rovnoběžná směšovací deska (3) z průhledného materiálu rozptylujícího světlo, přičemž napájení diod, které mají stejnou barvu, má napětí regulovatelné nezávisle na napětí na diodách ostatních barev.

(74) Ing. Libor Markes, Grohova 54, Brno, 60200

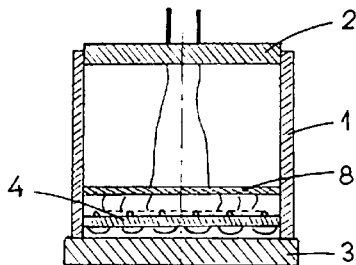

(51) **F23L 17/02** (2006.01)

(21) **2004-837**

(71) Veselý Ivo, Lednice, CZ
Kočišová Marie, Strážnice, CZ

(72) Veselý Ivo, Lednice, CZ
Kočišová Marie, Strážnice, CZ

(54) **Komínový nástavec pro redukci tahu komínu Veskona**

(22) 26.07.2004

(57) Komínový nástavec pro redukci tahu komínu tvořený tělem pro zaústění do komínového průduchu má kónický přechod (5) a horní díl (10), opatřený stříškou (9). Horní díl (10) je uspořádán soustředně a v odstupu vůči spodnímu dílu (1) o určeném průměru (d), který je opatřen alespoň jedním nebo soustavou vstupních otvorů (4). Díly (1, 10) jsou navzájem spojeny kónickým přechodem (5), přičemž spodní díl (1) je spojen s kónickým přechodem (5) a horním dílem (10) o určeném průměru (d2), který je opatřen alespoň jedním nebo soustavou výstupních otvorů (8), jenž mají za následek odvod spalin. Dále zahrnuje regulační prvek (6) pro nastavení na potřebnou hodnotu pro správnou funkci zařízení.

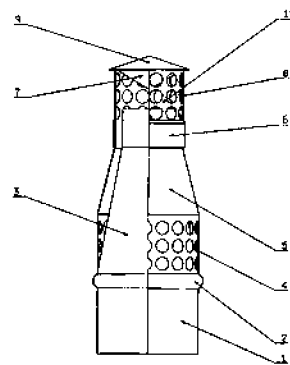

(51) **F24C 3/02** (2006.01)

(21) **2004-866**

(71) Nagy Miroslav RNDr., DrSc., Sereď, SK

(72) Nagy Miroslav RNDr., DrSc., Sereď, SK

Nagy Miroslav, Sereď, SK

Nagy Peter, Sereď, SK

(54) **Plynové vytápěcí těleso**

(22) 06.08.2004

(32) 23.07.2004

(31) 2004/298

(33) SK

(57) Plynové vytápěcí těleso se skládá z kovového základního tělesa (1) s hořákem (2). Podle řešení základní těleso (1) na své horní části (7) obsahuje otvory, a na své spodní části je opatřené přívodem (6) pro studený vzduch, přičemž tento přívod (6) vyúsťuje do vnitřního prostoru základního tělesa (1) pod hořákem (2). Pod hořákem (2) je umístěna přívodní trubice (5) plynu podporujícího hoření. Vnitřek základního tělesa (1) může být vystlán měděnou nebo hliníkovou fólií. Dále může být vybaveno ventilátorem, termostatem a bezpečnostním plynovým ventilem.

(74) Karel Čálek, Nad Palatou 12, Praha 5, 15000

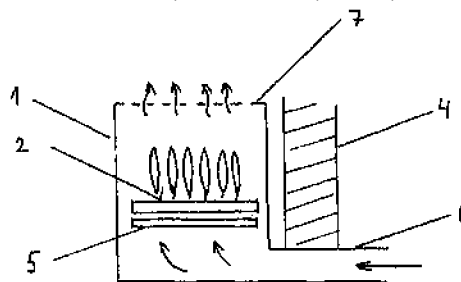

(51) **F42B 12/74** (2006.01)

F42B 12/80 (2006.01)

(21) **2004-820**

(71) Sellier & Bellot a. s., Vlašim, CZ

(72) Svachouček Václav Ing. CSc., Vlašim, CZ

Solař Zdeněk Ing., Hradec Králové, CZ

Benáčan Vladislav Ing., Vlašim, CZ

(54) **Netoxická střela s řízenou deformací**

(22) 19.07.2004

(57) Netoxická střela s řízenou deformací je vytvořena z těla (1) střely, které je rozděleno funkční příčnou drážkou (2) na zadní válcovou vodící část a přední ogivální část s dutinou (3), ve které je umístěna kovová kulička (4) tvořící svoji částí špičku střely, přičemž dutina (3) sestává z přední kuželové části (31), ve které je usazená tvrdá kovová kulička (4) a je zajištěna zalemováním (5), a zadní válcové části (32), do které se při nárazu na cíl kovová kulička (4) přesune. Funkční drážka (2) při dopadu na cíl ovlivňuje deformaci střely, která se deformuje v závislosti na odporu materiálu cíle a v této závislosti se posouvá těžiště střely, přičemž nedochází k vychýlení střely z její dráhy v podélné ose.

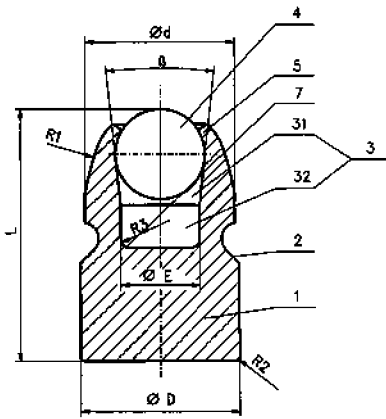
(51) **G01J 3/02** (2006.01)(21) **2004-854**

(71) Ústav analytické chemie AV ČR, Brno, CZ

(72) Dědina Jiří RNDr., CSc., Praha, CZ

(72) Kratzer Jan, Praha 4, CZ

(54) **Způsob prekoncentrace antimonu pro jeho stanovení metodami atomové spektrometrie**

(22) 02.08.2004

(57) Způsob prekoncentrace antimonu založený na generování stibanu, jeho zachytu v křemenné pasti a následném uvolnění zachyceného analytu, jeho atomizaci a detekci některou z metod analytické atomové spektrometrie. V kroku zachytu je do nosného plynu obsahujícího generovaný hydrid a vodík (vzniklý rozkladem tetrahydroborátu) přidán kyslík v nadstechiometrickém množství vůči přítomnému vodíku. V křemenné pasti, tvořené trubičkou o vnitřním průměru několik milimetrů zevně ohřívanou na teplotu mezi 500 a 1100 °C, hoří plamínek, ve kterém je vodík spálen v přebytku kyslíku. Hydrid je v pasti rozložen a analyt zachycen. Po skončení generování hydridu je prostým uzavřením přívodu kyslíku analyt z pasty najednou uvolněn a proudem nosného argonu transportován k atomizaci a detekci. Teplotu pasti není potřeba měnit. Pokud je pro stanovení Sb prekoncentrovaného metodou podle řešení zvolena AAS, lze pro záchyt i atomizaci analytu využít konvenční vyhřívaný křemenný atomizátor bez jakékoliv úpravy.

(74) Patentové a licenční služby SSČ AV ČR, tř. Politických vězňů 7, Praha 1, 11121

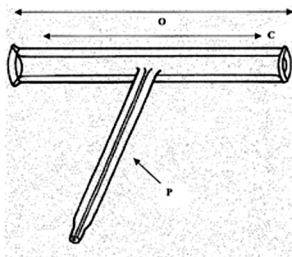
(51) **G06K 19/067** (2006.01)**G06K 19/063** (2006.01)**G06K 19/06** (2006.01)(21) **2004-876**

(71) Varga Zdeněk, Praha, CZ

(72) Varga Zdeněk, Praha, CZ

(54) **Plastová karta s ochranou informace na magnetickém nosiči**

(22) 11.08.2004

(57) Plastová karta s magnetickým nosičem informace je opatřena mechanicky přestavitelnými elementy (2) v počtu odpovídajícím počtu požadovaných utajovaných informací (PIN), přičemž na spodní ploše karty (1) je vytvořen plošně tvarovaný pruh (1.1) magnetického nosiče s nímž magnetický nosič, vytvořený na spodní straně (2.1) elementu (2) tvoří plochu pro utajovanou informaci (PIN). Přestavitelné elementy (2) jsou tvořeny plochými kruhovými disky otočně uloženými v ose, v kruhových zhloubcích (1.2), vytvořených nejméně 0,1 mm od okraje karty (1) a zasahujících nejméně do 2/3 šířky pruhu

(1.1) magnetického nosiče. Vrchní strana (2.2) elementu (2) je opatřena číslicemi nebo znaky (2.3), označujícími nastavitelnou polohu magnetického nosiče na spodní straně (2.1) elementu (2) a viditelnými v okénkách (1.5) vytvořených v zhloubení (1.2).

(74) DANĚK & PARTNERS, Dr. Vilém Daněk, Vinohradská 45, Praha, 12000

(51) **G07D 7/00** (2006.01)**G07D 7/06** (2006.01)**G07D 7/20** (2006.01)(21) **2004-869**

(71) Optaglio s. r. o., Husinec-Řež, CZ

(72) Ryzí Zbyněk Ing., Ph.D., Boskovice, CZ

(54) **Způsob vytvoření trojrozměrného obrazu, difrakční prvek a způsob jeho vytvoření**

(22) 06.08.2004

(57) Podle způsobu vytvoření trojrozměrného obrazu, zejména napodobujícího reálnou nebo pomyslnou reliéfní předlohu, se vytvoří plošná mikroreliéfní či jinak modulovaná struktura difrakčního typu obsahující systém difrakčních zón (5). Ty se uspořádají tak, že v místech difrakční struktury (10) odpovídajících místům reliéfní předlohy (11) mají difrakční zóny (5) takovou periodicitu a sklon (a, b), které způsobují odklon dopadajícího světla (9) stejným směrem tak, jako dopadající světlo odkládní reliéfní předloha (11). Tím je při pozorování difrakční struktury (10) nezávisle na podmínkách osvětlení dosaženo viditelného prostorového a převážně nebarevného vjemu obrazu, odpovídajícího reliéfní předloze (11). Difrakční prvek obsahuje difrakční strukturu (10) se systémem difrakčních zón (5) uspořádaných tak, že v místech difrakční struktury (10) odpovídajících místům reliéfní předlohy (11) mají periodicitu a sklon (a, b). Ty způsobují odklon dopadajícího světla odkládní reliéfní předloha (11) pro dosažení viditelného prostorového a převážně nebarevného vjemu obrazu, odpovídajícího reliéfní předloze (11), při pozorování difrakční struktury (10) nezávisle na podmínkách osvětlení.

(74) Ing. Eduard Hakr, Přístavní 24, Praha 7, 17000

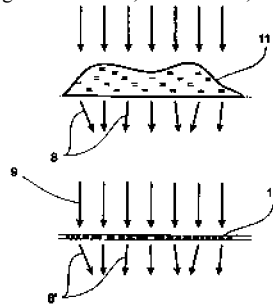
(51) **H01R 4/24** (2006.01)(21) **2005-183**

(71) Hirschmann Automotive GmbH, Rankweil/Brederis, AT

(72) Bürk Thomas, Bad Liebenzell, DE

Schreiber Gerald, Feldkirch, AT

Peter Gerhard, Sulz, AT

Kreuter Markus, Hohenems, AT

(54) **Vícefunkční kontakt a konektor k němu**

(22) 23.03.2005

(32) 24.03.2004

(31) 2004/10014352

(33) DE

(57) Zástrčka nebo zásuvka konektoru je s alespoň jedním kontaktním prvkem (1), který je uspořádán na elektrickém vodiči (32) elektrického vedení (19), mající izolaci (31) sestávající z nevodivého materiálu. Podle vynálezu alespoň jeden kontaktní prvek (1) vykazuje alespoň jeden výběžek (4) vytvořený pro odstranění izolace (30) při montáži kontaktního prvku (1) na elektrickém vodiči (32) alespoň částečně v podélném směru elektrického vedení (19). Prostřednictvím alespoň jednoho výběžku (4) je realizován elektrický kontakt.

- (74) Společná advokátní kancelář Všetečka Zelený Švorčík Kalenský a partneři, JUDr. Miloš Všetečka, Hálkova 2, Praha 2, 12000

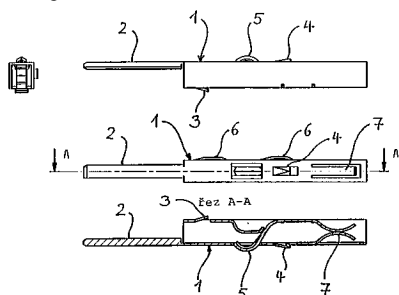

- (51) **H01R 13/514** (2006.01)
 (21) **2005-182**
 (71) Hirschmann Automotive GmbH, Rankweil/Brederis, AT
 (72) Bürk Thomas, Bad Liebenzell, DE
 Schreiber Gerald, Feldkirch, AT
 Peter Gerhard, Sulz, AT
 Kreuter Markus, Hohenems, AT
 (54) **Držák kontaktů pro vícefunkční kontakt a konektor k němu**
 (22) 23.03.2005
 (32) 24.03.2004
 (31) 2004/10014353
 (33) DE
 (57) Zástrčka nebo zásuvka konektoru má držák (8) kontaktů s jednou nebo více kontaktními komůrkami (9) pro uložení vždy alespoň jednoho kontaktního prvku (1), který je uspořádán na elektrickém vodiči (31) elektrického vedení (19). Podle vynálezu jsou alespoň dva držáky (8) kontaktů pomocí spojovacích prostředků sestavitelné pro vytvoření víceřadové zástrčky nebo víceřadové zásuvky.
 (74) Společná advokátní kancelář Všetečka Zelený Švorčík Kalenský a partneři, JUDr. Miloš Všetečka, Hálkova 2, Praha 2, 12000

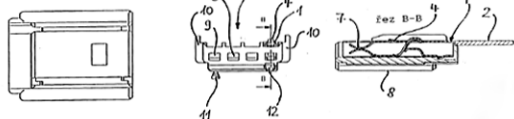

- (51) **H02K 9/16** (2006.01)
 (21) **2004-874**
 (71) SIEMENS ELEKTROMOTORY S. r. o., Mohelnice, CZ
 (72) Bílek Libor Ing., Frýdlant nad Ostravicí, CZ
 Vachala Aleš Ing., Frýdlant nad Ostravicí, CZ
 Sommer Svatopluk Ing., Frenštát pod Radhoštěm, CZ
 Vojtkovský Ivan Ing., Frenštát pod Radhoštěm, CZ
 (54) **Stator elektromotoru**
 (22) 09.08.2004
 (57) Stator elektromotoru má svazek statorových plechů (1), z jejichž vnějšího obvodu vyčnívá alespoň jeden radiální výstupek (2) a které jsou do svazku složeny po vrstvách, z nichž každá je vůči předešlé pootočená o stejný úhel a obsahuje alespoň jeden statorový plech (1). Tím mezi radiálními výstupky (2) vznikají na povrchu svazku podélné a příčné chladicí kanály (3, 4), které jsou uzavřeny krytem (5) obepínajícím svazek. V podélných kanálech (3) mezi řadami za sebou v podélném směru ležících radiálních výstupků (2) jsou uspořádány rozvaděče (6) axiálně vystupujícího chladicího vzduchu k příčným kanálům (4) tvořeným mezerami mezi za sebou ležícími radiálními výstupky (2). Rozvaděče (6) jsou orientovány šikmo k podélnému směru.
 (74) Ing. Zdeněk Michálek, 28. října 150, Ostrava, 70200

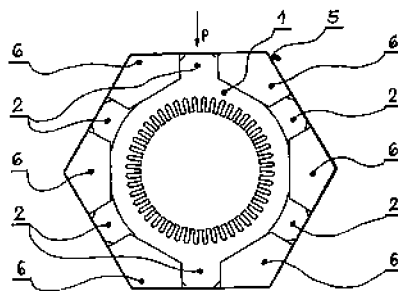

- (51) **H02P 7/06** (2006.01)
 (21) **2004-847**
 (71) Hudeczek Mečislav Ing. Ph. D., Albrechtice, CZ
 Glinka Tadeusz Prof. Dr. hab.inž., Gliwice, PL
 (72) Hudeczek Mečislav Ing. Ph. D., Albrechtice, CZ
 Glinka Tadeusz Prof. Dr. hab.inž., Gliwice, PL
 (54) **Zapojení stejnosměrného pohonu**
 (22) 28.07.2004
 (57) Zapojení stejnosměrného pohonu složeného ze střídavého elektromotoru, střídavého generátoru, řízeného usměrňovače a stejnosměrného elektromotoru je uspořádáno tak, že stejnosměrný elektromotor (1) je napájen ze synchronního generátoru (2) prostřednictvím řízeného usměrňovače (3). Synchronní generátor (2) má počet fází větší jak 5n a když je n číslem lichým tak osy fází vinutí jsou rozloženy po obvodu rovnoměrně a při počtu fází $M=3n$, kde n je číslo přirozené, vinutí je složeno z n skupin třífázových symetrických a jejich osy jsou po obvodu pootočené o úhel $360^\circ/2M$. Usměrňovač (3) je nejméně jednovadrantový a řízený nebo neřízený.
 (74) Ing. Josef Bocek, Dělnická 19/1168, Havířov, 73601

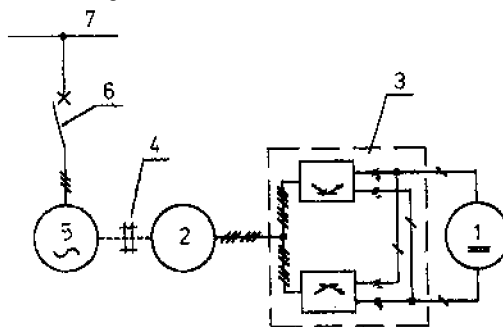

- (51) **H04B 7/26** (2006.01)
 (21) **2005-704**
 (71) QUALCOMM INCORPORATED, San Diego, CA, US
 (72) Grob Matthew S., La Jolla, CA, US
 Black Peter J., San Diego, CA, US
 Jayaraman Srikant, San Diego, CA, US
 Jacobs Paul E., La Jolla, CA, US
 (54) **Synchronizovaná komunikace typu broadcast/multicast**
 (22) 20.01.2005
 (32) 20.01.2004
 (31) 2004/537955
 (33) US
 (86) PCT/US2005/001591
 (87) WO 2005/071867
 (57) Synchronizovaný broadcast vysílá stejný broadcast obsah použitím stejné nosné z více vysílačů. Každý vysílač použije stejný kód rozptřeni pro vysílání typu broadcast. V komunikačním systému s rozptřeným spektrem s časově multiplexovaným přímým linkem se vloží synchronizované broadcast vysílání do broadcast slotu. Jedno provedení používá pro synchronizovaný broadcast nosnou ortogonálního frekvenčního multiplexu (OFDM). OFDM přijímač se potom použije ke zpracování přijatého synchronizovaného broadcast vysílání. Alternativní provedení používá broadcast kód pseudonáhodného šumu (PN) pro použití více vysílačů. Potom se k odhadu synchronizovaného broadcast vysílání použije ekvalizér.

- (74) Společná advokátní kancelář Všetečka Zelený Švorčík Kalenský a partneři, JUDr. Pavel Zelený, Hálkova 2, Praha 2, 12000

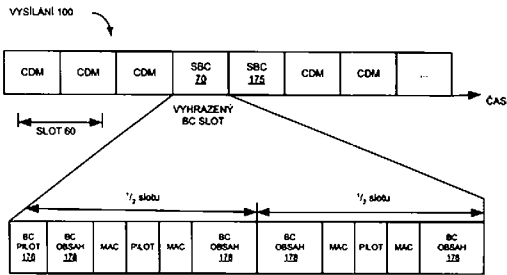

- (51) **H04L 12/00** (2006.01)
H04H 1/00 (2006.01)
G08B 27/00 (2006.01)
- (21) **2004-808**
- (71) SATTURN HOLEŠOV spol. s r. o., Holešov, CZ
 (72) Tomšů Jaromír Ing., Holešov, CZ
- (54) **Bezdrátová obousměrná komunikační síť**
 (22) 13.07.2004
- (57) Bezdrátová obousměrná komunikační síť, určená zejména pro obecní rozhlas, místní informační systém, informační výstražný a varovací systém a/nebo systém pro sběr a přenos dat, především pak dat dálkového monitoringu a řízení, je tvořena jednotlivými, v jedné nebo více síťových úrovních propojitelnými komunikačními stanicemi. Mikroprocesory řízené komunikační stanice (1) modulární konstrukce obsahují napájecí modul (3) a sběrnici (2), propojující v jeden celek modul (4) bezdrátového příjmu a vysílání s integrovanými softwarovými moduly přenosu audio informací (4a) i digitálních dat (4b). Dále obsahují modul (5) digitálního zpracování vysokofrekvenčních signálů a řízení stanice s integrovanými softwarovými moduly paralelního zpracování více kanálů (5a), kódování přenášených dat (5b), vlastního dálkového nastavení (5c) a režimu vykrytí radiového stínu (5d). Dále pak obsahují modul (6) s výkonovým nízkofrekvenčním zesilovačem audio signálu.
- (74) Ing. Jan Görig, Třída T. Bati 299, Zlín, 76422

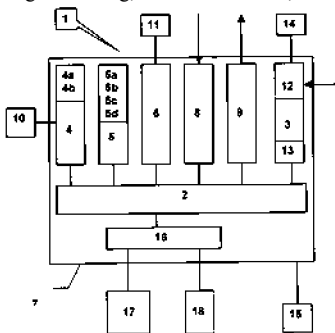

Zveřejněné přihlášky vynálezů - přehled podle odkazových tříd

Obsahuje zveřejněné přihlášky vynálezů uspořádané podle znaků hlavního zatřídění (t.j. znaků do šikmé dvojčárky) nacházejících se na druhém až x-tém místě přihlášky vynálezu. Přihlášky vynálezů uspořádané podle 1. zatřídění jsou uvedeny v předchozí části.

<i>A 47 L 15/16</i>	(2006.01)	2005-527
<i>A 47 L 15/18</i>	(2006.01)	2005-527
<i>A 47 L 15/20</i>	(2006.01)	2005-527
<i>A 47 L 15/22</i>	(2006.01)	2005-527
<i>A 47 L 15/23</i>	(2006.01)	2005-527
<i>A 61 F 5/04</i>	(2006.01)	2004-870
<i>A 61 K 31/282</i>	(2006.01)	2004-1167
<i>A 61 K 31/427</i>	(2006.01)	2004-844
<i>A 61 K 31/4427</i>	(2006.01)	2004-844
<i>A 61 K 31/4436</i>	(2006.01)	2004-844
<i>A 61 K 9/14</i>	(2006.01)	2004-880
<i>A 61 K 9/24</i>	(2006.01)	2004-964
<i>A 61 K 9/52</i>	(2006.01)	2004-964
<i>A 61 L 2/28</i>	(2006.01)	2005-729
<i>A 61 P 3/10</i>	(2006.01)	2004-844
<i>A 61 P 35/04</i>	(2006.01)	2004-964
<i>A 62 C 4/02</i>	(2006.01)	2004-848
<i>B 22 F 1/00</i>	(2006.01)	2003-3570
<i>B 65 H 57/00</i>	(2006.01)	2005-491
<i>B 65 H 57/28</i>	(2006.01)	2005-491
<i>C 01 B 31/36</i>	(2006.01)	2003-3570
<i>C 07 C 51/09</i>	(2006.01)	2005-173
<i>C 07 D 213/74</i>	(2006.01)	2004-844
<i>C 07 D 277/14</i>	(2006.01)	2004-844
<i>C 08 J 11/04</i>	(2006.01)	2005-173
<i>C 08 J 11/14</i>	(2006.01)	2005-173
<i>C 08 J 3/28</i>	(2006.01)	2004-859
<i>C 08 K 5/18</i>	(2006.01)	2004-855
<i>C 08 K 5/19</i>	(2006.01)	2004-855
<i>C 12 G 3/12</i>	(2006.01)	2004-865
<i>C 13 D 3/02</i>	(2006.01)	2005-129
<i>C 13 D 3/04</i>	(2006.01)	2005-129
<i>C 13 D 3/06</i>	(2006.01)	2005-129
		2005-608
<i>C 13 D 3/16</i>	(2006.01)	2005-129
<i>C 13 J 1/02</i>	(2006.01)	2005-608
<i>C 25 D 3/56</i>	(2006.01)	2004-855
<i>D 01 H 4/22</i>	(2006.01)	2004-1140
<i>D 04 B 1/22</i>	(2006.01)	2004-823
<i>D 04 B 1/26</i>	(2006.01)	2004-823
<i>D 04 B 9/46</i>	(2006.01)	2004-823
<i>E 05 B 27/04</i>	(2006.01)	2004-838
<i>F 01 D 11/12</i>	(2006.01)	2005-655
<i>F 01 D 17/16</i>	(2006.01)	2004-881
<i>F 03 B 17/04</i>	(2006.01)	2004-858
<i>F 03 G 7/10</i>	(2006.01)	2004-858
<i>F 16 H 1/22</i>	(2006.01)	2004-649
<i>F 42 B 12/80</i>	(2006.01)	2004-820
<i>G 06 K 19/06</i>	(2006.01)	2004-876
<i>G 06 K 19/063</i>	(2006.01)	2004-876
<i>G 07 D 7/06</i>	(2006.01)	2004-869
<i>G 07 D 7/20</i>	(2006.01)	2004-869
<i>G 08 B 27/00</i>	(2006.01)	2004-808
<i>G 09 F 19/14</i>	(2006.01)	2004-839
<i>H 04 H 1/00</i>	(2006.01)	2004-808

Seznam přihlašovatelů zveřejněných přihlášek vynálezů

(71)	(21)	(51)	(71)	(21)	(51)	
ALBERT BROWNE LIMITED, Leicester, GB	2005-729	A 61 B 19/00	(2006.01)	Rieter Ingolstadt Spinnereimaschinenbau AG, Ingolstadt, DE	2004-1140 D 01 H 11/00	(2006.01)
Bigl Johannes, Wien, AT	2004-851	F 21 S 10/02	(2006.01)	Robert Bosch GMBH, Stuttgart, DE	2005-455 C 21 D 8/00	(2006.01)
Braun Vlastimil Ing., Brno, CZ	2004-865	C 12 F 3/10	(2006.01)	Salinger Petr, Prostějov, CZ	2004-838 E 05 B 27/00	(2006.01)
CO2 SOLUTIONS, LLC, Fort Collins, CO, US	2005-129	C 13 D 3/00	(2006.01)	SATTURN HOLEŠOV spol. s r. o., Holešov, CZ	2004-808 H 04 L 12/00	(2006.01)
ČZ a.s., Praha, CZ	2004-881	F 02 B 37/24	(2006.01)	Sellier & Bellot a. s., Vlašim, CZ	2004-820 F 42 B 12/74	(2006.01)
DART INDUSTRIES INC., Orlando, FL, US	2004-1210	B 65 D 21/08	(2006.01)	SIEMENS ELEKTROMOTORY s. r. o., Mohelnice, CZ	2004-874 H 02 K 9/16	(2006.01)
DBT GmbH, Lünen, DE	2005-458	E 21 D 23/16	(2006.01)	Škoda Auto a. s., Mladá Boleslav, CZ	2004-860 B 60 K 37/00	(2006.01)
DBT GmbH, Lünen, DE	2005-459	E 21 D 23/16	(2006.01)	The Gates Corporation, Denver, CO, US	2005-359 F 16 H 7/12	(2006.01)
Dolejš Jiří Ing., Trnová, CZ	2004-649	F 16 H 1/20	(2006.01)	Tomis Vladimír, Karlovy Vary, CZ	2005-58 E 01 F 8/00	(2006.01)
DUNET s. r. o., Praha, CZ	2005-527	A 47 L 15/00	(2006.01)	Třinecké železářny a. s., Třinec, CZ	2004-836 C 21 C 7/10	(2006.01)
Dvořák Zdeněk Ing. CSc., Zlín, CZ	2004-859	B 29 B 13/02	(2006.01)	UNIPLÉT Třebíč, a. s., Třebíč, CZ	2004-823 D 04 B 9/54	(2006.01)
GENERAL ELECTRIC COMPANY, New York, NY, US	2005-655	F 01 D 5/20	(2006.01)	Ústav analytické chemie AV ČR, Brno, CZ	2004-854 G 01 J 3/02	(2006.01)
Hirschmann Automotive GmbH, Rankweil/Brederis, AT	2005-182	H 01 R 13/514	(2006.01)	ÚSTAV FYZIKY PLAZMATU AV ČR, Praha, CZ	2003-3570 B 01 J 19/08	(2006.01)
Hirschmann Automotive GmbH, Rankweil/Brederis, AT	2005-183	H 01 R 4/24	(2006.01)	Varga Zdeněk, Praha, CZ	2004-876 G 06 K 19/067	(2006.01)
Hudeczek Mečislav Ing. Ph. D., Albrechtice, CZ	2004-847	H 02 P 7/06	(2006.01)	Veselý Ivo, Lednice, CZ	2004-837 F 23 L 17/02	(2006.01)
Jiří Bělohradský BESOPOK, Praha, CZ	2004-848	A 62 C 2/18	(2006.01)	Větrovský Zdeněk, Ostrava, CZ	2004-833 C 03 C 15/00	(2006.01)
Koyo Steering Europe (K. S. E.), Irigny, FR	2005-506	B 62 D 5/04	(2006.01)	Větrovský Zdeněk, Ostrava, CZ	2004-834 C 03 C 15/00	(2006.01)
M. A. G. GALVANOCHEMIE, A. S., Jablonec nad Nisou, CZ	2004-855	C 25 D 3/22	(2006.01)	Vít Petr, Mojžíř, CZ	2004-858 F 03 G 3/02	(2006.01)
Maschinenfabrik Rieter AG, Winterthur, CH	2005-491	B 65 H 54/28	(2006.01)	Výzkumný ústav pro hnědé uhlí, a. s., Most, CZ	2005-173 C 08 J 11/10	(2006.01)
MEADWESTWACO PACKAGING SYSTEMS, LLC., Stamford, CT, US	2004-1208	B 65 D 5/54	(2006.01)	Zentiva, a. s., Praha, CZ	2004-844 C 07 D 417/12	(2006.01)
Nagy Miroslav RNDr., DrSc., Sereď, SK	2004-866	F 24 C 3/02	(2006.01)	Zentiva, a. s., Praha, CZ	2004-821 C 07 D 239/42	(2006.01)
NALCO COMPANY, Naperville, IL, US	2005-608	C 13 D 3/00	(2006.01)	Zentiva, a. s., Praha, CZ	2004-880 C 07 F 9/58	(2006.01)
Novotný Roman, Praha, CZ	2004-870	A 61 B 17/60	(2006.01)			
Optaglio s. r. o., Husinec-Řež, CZ	2004-869	G 07 D 7/00	(2006.01)			
Pavelka Jaroslav Ing. arch. CSc., Praha, CZ	2004-839	B 42 D 15/00	(2006.01)			
Pavláček Vladimír, Brno, CZ	2004-830	B 64 C 27/02	(2006.01)			
Petrovič Karel, České Budějovice, CZ	2004-841	B 60 Q 1/26	(2006.01)			
PLIVA-Lachema a. s., Brno, CZ	2004-964	A 61 K 31/282	(2006.01)			
PLIVA-Lachema a. s., Brno, CZ	2004-1167	A 61 K 9/52	(2006.01)			
QUALCOMM INCORPORATED, San Diego, CA, US	2005-704	H 04 B 7/26	(2006.01)			
Rieter CZ a. s., Ústí nad Orlicí, CZ	2005-449	D 01 H 4/40	(2006.01)			
Rieter CZ a. s., Ústí nad Orlicí, CZ	2004-864	D 01 H 4/12	(2006.01)			

FG4A

Udělené patenty - přehled podle čísel patentů

V období uzávěrky tohoto čísla Věstníku udělil Úřad průmyslového vlastnictví tyto patenty.

296372	<i>C 07 H 15/00</i>	(2006.01)	296447	<i>C 12 N 1/20</i>	(2006.01)
296373	<i>A 61 K 39/395</i>	(2006.01)	296448	<i>B 41 M 5/00</i>	(2006.01)
296374	<i>C 08 L 67/02</i>	(2006.01)	296449	<i>A 61 B 17/12</i>	(2006.01)
296375	<i>B 09 B 3/00</i>	(2006.01)	296450	<i>A 61 B 17/00</i>	(2006.01)
296376	<i>F 01 D 5/00</i>	(2006.01)	296451	<i>C 08 G 77/06</i>	(2006.01)
296377	<i>C 07 D 249/18</i>	(2006.01)	296452	<i>F 16 K 27/02</i>	(2006.01)
296378	<i>C 07 C 317/24</i>	(2006.01)	296453	<i>B 60 K 17/00</i>	(2006.01)
296379	<i>C 08 J 11/10</i>	(2006.01)	296454	<i>C 08 L 23/02</i>	(2006.01)
296380	<i>A 62 B 35/04</i>	(2006.01)	296455	<i>C 07 H 17/08</i>	(2006.01)
296381	<i>A 61 K 31/407</i>	(2006.01)	296456	<i>H 01 Q 1/32</i>	(2006.01)
296382	<i>C 12 N 15/89</i>	(2006.01)	296457	<i>B 65 D 85/36</i>	(2006.01)
296383	<i>H 03 M 13/00</i>	(2006.01)	296458	<i>E 04 F 13/04</i>	(2006.01)
296384	<i>F 24 F 12/00</i>	(2006.01)	296459	<i>A 61 K 31/282</i>	(2006.01)
296385	<i>B 29 D 30/48</i>	(2006.01)	296460	<i>A 61 K 9/52</i>	(2006.01)
296386	<i>A 23 L 1/221</i>	(2006.01)	296461	<i>E 01 F 8/00</i>	(2006.01)
296387	<i>A 61 K 31/57</i>	(2006.01)	296462	<i>A 47 L 15/00</i>	(2006.01)
296388	<i>E 03 D 9/02</i>	(2006.01)	296463	<i>F 25 D 23/00</i>	(2006.01)
296389	<i>C 07 C 227/14</i>	(2006.01)	296464	<i>A 61 K 31/55</i>	(2006.01)
296390	<i>B 66 B 23/08</i>	(2006.01)	296465	<i>C 07 C 229/22</i>	(2006.01)
296391	<i>B 01 J 8/44</i>	(2006.01)	296466	<i>H 02 H 9/00</i>	(2006.01)
296392	<i>A 01 N 43/10</i>	(2006.01)	296467	<i>C 07 B 63/04</i>	(2006.01)
296393	<i>C 12 G 3/00</i>	(2006.01)	296468	<i>C 07 D 417/12</i>	(2006.01)
296394	<i>B 22 D 41/50</i>	(2006.01)	296469	<i>C 07 G 5/00</i>	(2006.01)
296395	<i>A 61 K 45/00</i>	(2006.01)	296470	<i>H 04 N 7/52</i>	(2006.01)
296396	<i>A 61 K 31/56</i>	(2006.01)	296471	<i>E 04 B 9/02</i>	(2006.01)
296397	<i>F 25 D 17/06</i>	(2006.01)	296472	<i>C 07 D 417/12</i>	(2006.01)
296398	<i>B 21 J 15/22</i>	(2006.01)	296473	<i>B 21 D 45/04</i>	(2006.01)
296399	<i>C 03 B 23/043</i>	(2006.01)	296474	<i>B 61 F 5/38</i>	(2006.01)
296400	<i>C 03 B 25/00</i>	(2006.01)	296475	<i>C 12 P 19/04</i>	(2006.01)
296401	<i>E 01 B 27/17</i>	(2006.01)	296476	<i>B 29 C 47/02</i>	(2006.01)
296402	<i>C 08 F 12/08</i>	(2006.01)	296477	<i>A 47 K 5/12</i>	(2006.01)
296403	<i>B 21 D 35/00</i>	(2006.01)	296478	<i>C 03 B 5/06</i>	(2006.01)
296404	<i>C 07 H 19/16</i>	(2006.01)	296479	<i>A 47 J 43/08</i>	(2006.01)
296405	<i>B 01 J 27/26</i>	(2006.01)	296480	<i>C 08 G 18/10</i>	(2006.01)
296406	<i>C 08 G 65/10</i>	(2006.01)	296481	<i>C 07 D 213/80</i>	(2006.01)
296407	<i>G 01 D 4/02</i>	(2006.01)	296482	<i>C 08 J 5/22</i>	(2006.01)
296408	<i>C 08 J 9/18</i>	(2006.01)	296483	<i>A 24 C 5/34</i>	(2006.01)
296409	<i>H 02 H 3/04</i>	(2006.01)	296484	<i>E 01 B 27/06</i>	(2006.01)
296410	<i>E 04 G 3/18</i>	(2006.01)	296485	<i>A 61 K 31/192</i>	(2006.01)
296411	<i>D 05 B 1/18</i>	(2006.01)	296486	<i>F 01 C 1/08</i>	(2006.01)
296412	<i>A 01 N 47/20</i>	(2006.01)	296487	<i>C 08 B 31/18</i>	(2006.01)
296413	<i>B 23 K 10/02</i>	(2006.01)	296488	<i>E 04 F 15/00</i>	(2006.01)
296414	<i>C 12 C 1/00</i>	(2006.01)	296489	<i>F 41 H 5/04</i>	(2006.01)
296415	<i>A 61 K 9/127</i>	(2006.01)	296490	<i>F 25 D 31/00</i>	(2006.01)
296416	<i>C 08 L 3/08</i>	(2006.01)	296491	<i>C 08 F 255/08</i>	(2006.01)
296417	<i>B 65 D 88/52</i>	(2006.01)	296492	<i>B 21 D 39/02</i>	(2006.01)
296418	<i>A 61 J 1/10</i>	(2006.01)	296493	<i>A 61 K 31/5025</i>	(2006.01)
296419	<i>C 02 F 3/30</i>	(2006.01)	296494	<i>B 23 B 29/04</i>	(2006.01)
296420	<i>F 15 B 13/042</i>	(2006.01)	296495	<i>A 61 M 15/00</i>	(2006.01)
296421	<i>B 65 D 75/36</i>	(2006.01)	296496	<i>E 06 B 9/86</i>	(2006.01)
296422	<i>B 22 D 11/06</i>	(2006.01)	296497	<i>B 65 D 75/58</i>	(2006.01)
296423	<i>C 08 G 18/10</i>	(2006.01)	296498	<i>B 24 D 3/28</i>	(2006.01)
296424	<i>A 01 N 25/12</i>	(2006.01)	296499	<i>F 16 N 21/04</i>	(2006.01)
296425	<i>A 01 N 25/00</i>	(2006.01)	296500	<i>B 23 Q 11/08</i>	(2006.01)
296426	<i>A 01 N 25/04</i>	(2006.01)	296501	<i>B 65 D 77/04</i>	(2006.01)
296427	<i>C 07 F 7/18</i>	(2006.01)	296502	<i>F 41 A 15/06</i>	(2006.01)
296428	<i>C 07 C 311/06</i>	(2006.01)	296503	<i>C 08 F 8/32</i>	(2006.01)
296429	<i>C 08 L 95/00</i>	(2006.01)	296504	<i>C 25 B 3/04</i>	(2006.01)
296430	<i>C 08 L 95/00</i>	(2006.01)	296505	<i>G 09 B 21/00</i>	(2006.01)
296431	<i>C 08 F 293/00</i>	(2006.01)	296506	<i>C 12 N 9/14</i>	(2006.01)
296432	<i>E 05 F 15/14</i>	(2006.01)	296507	<i>C 07 D 413/12</i>	(2006.01)
296433	<i>C 07 C 229/18</i>	(2006.01)	296508	<i>F 16 L 23/024</i>	(2006.01)
296434	<i>C 07 C 311/51</i>	(2006.01)	296509	<i>F 01 C 1/08</i>	(2006.01)
296435	<i>B 29 C 45/42</i>	(2006.01)	296510	<i>C 22 C 38/38</i>	(2006.01)
296436	<i>C 11 D 1/14</i>	(2006.01)	296511	<i>E 04 B 1/74</i>	(2006.01)
296437	<i>C 07 D 211/52</i>	(2006.01)	296512	<i>C 08 L 21/00</i>	(2006.01)
296438	<i>C 07 D 211/90</i>	(2006.01)	296513	<i>A 01 N 43/76</i>	(2006.01)
296439	<i>C 07 K 5/08</i>	(2006.01)	296514	<i>A 61 K 9/20</i>	(2006.01)
296440	<i>C 10 J 3/20</i>	(2006.01)			
296441	<i>F 01 C 1/344</i>	(2006.01)			
296442	<i>C 21 D 8/12</i>	(2006.01)			
296443	<i>G 06 F 3/08</i>	(2006.01)			
296444	<i>C 04 B 41/48</i>	(2006.01)			
296445	<i>B 01 D 53/50</i>	(2006.01)			
296446	<i>E 01 B 9/60</i>	(2006.01)			

FG4A

Udělené patenty - přehled podle MPT

(51) **A01N 25/00** (2006.01)
A01N 37/44 (2006.01)
C05G 3/02 (2006.01)
(11) 296425
(40) 11.07.2001
(21) **2000-2879**
(73) W. NEUDORFF GMBH KG, Emmerthal, DE
(72) Puritch George S., Saanichton, CA
(54) **Kompozice působící jako jed v žaludku měkkýšů obohacená kyselinou ethylendiamindisukcinovou**
(32) 05.02.1998
(31) 1998/73827
(33) US
(86) PCT/EP1999/000740
(87) WO 1999/039576
(22) 04.02.1999
(74) Dr. Karel Čermák, Národní třída 32, Praha 1, 11000

(51) **A01N 25/04** (2006.01)
A01N 25/30 (2006.01)
(11) 296426
(40) 17.03.2004
(21) **2003-3490**
(73) BAYER CROPSCIENCE AG, Monheim, DE
(72) Vermeer Roland, Leverkusen, DE
Baur Peter, Leverkusen, DE
Rosenfeldt Frank, Langenfeld, DE
(54) **Suspensní koncentrát na olejové bázi**
(32) 21.06.2001
(31) 2001/10129855
(33) DE
(86) PCT/EP2002/006323
(87) WO 2003/000053
(22) 10.06.2002
(74) JUDr. Miloš Všečeka, Hálkova 2, Praha 2, 12000

(51) **A01N 25/12** (2006.01)
A01N 43/90 (2006.01)
(11) 296424
(40) 16.12.1998
(21) **1998-1428**
(73) MERCK AND CO., INC., Rahway, NJ, US
(72) Lescota Regina D., Rahway, NJ, US
Mookerjee Pradip K., Rahway, NJ, US
Peterson Robert F., Rahway, NJ, US
(54) **Pesticidní prostředek a způsob jeho výroby**
(32) 08.11.1995, 13.02.1996
(31) 1995/006346, 1996/9602950
(33) US, GB
(86) PCT/US1996/017640
(87) WO 1997/016968
(22) 04.11.1996
(74) JUDr. Zdeňka Korejzová, Spálená 29, Praha 1, 11000

(51) **A01N 43/10** (2006.01)
A01N 37/38 (2006.01)
A01N 37/26 (2006.01)
A01N 37/10 (2006.01)
(11) 296392
(40) 13.06.2001
(21) **2000-1631**
(73) BASF CORPORATION, Mount Olive, NJ, US
(72) Luteri George, Mount Prospect, IL, US
Yacoub Raad, Raleigh, NC, US
Gallagher Charles B., Raleigh, NC, US
Bowe Steven, Chapel Hill, NC, US
(54) **Herbicidní prostředek**
(32) 03.11.1997
(31) 1997/963280
(33) US
(86) PCT/EP1998/006704
(87) WO 1999/022594
(22) 22.10.1998
(74) JUDr. Petr Kalenský, Hálkova 2, Praha 2, 12000

(51) **A01N 43/76** (2006.01)

(11) 296513
(40) 13.05.1998
(21) **1998-86**
(73) E. I. DU PONT DE NEMOURS AND COMPANY,
Wilmington, DE, US
(72) Geddens Ray M., Newark, DE, US
Martin Marsha J., Columbus, OH, US
(54) **Synergická fungicidní kompozice**
(32) 12.07.1995
(31) 1995/1088
(33) US
(86) PCT/US1996/011346
(87) WO 1997/002745
(22) 03.07.1996
(74) Dr. Karel Čermák, Národní 32, Praha 1, 11000

(51) **A01N 47/20** (2006.01)
A01N 43/40 (2006.01)
A01N 43/54 (2006.01)
A01N 37/50 (2006.01)
A01N 37/36 (2006.01)
(11) 296412
(40) 12.02.2003
(21) **2002-3592**
(73) BASF AKTIENGESELLSCHAFT, Ludwigshafen, DE
(72) Köhler Harald, Bobenheim, DE
Conrath Uwe, Kirkel, DE
Seehaus Kai, Landau, DE
(54) **Způsob vyvolání odolnosti proti virům u rostlin**
(32) 03.05.2000
(31) 2000/10021190
(33) DE
(86) PCT/EP2001/004889
(87) WO 2001/082701
(22) 30.04.2001
(74) Ing. Jan Kubát, Přístavní 24, Praha 7, 17000

(51) **A23L 1/221** (2006.01)
A23L 1/03 (2006.01)
A23L 2/52 (2006.01)
A23C 9/13 (2006.01)
A23G 9/00 (2006.01)
(11) 296386
(40) 18.02.1998
(21) **1997-3285**
(73) SOCIETE DE CONSEILS DE RECHERCHES ET
D'APPLICATIONS SCIENTIFIQUES, Paris, FR
(72) O'Reilly Joseph, County Cork, IE
(54) **Flavonoidový extrakt z lístků stromu ginkgo biloba v podstatě prostý terpenů a jeho použití**
(32) 27.04.1995
(31) 1995/9508533
(33) GB
(86) PCT/FR1996/000653
(87) WO 1996/033728
(22) 29.04.1996
(74) JUDr. Ivan Koreček, Na baště sv. Jiří 9, Praha 6, 16000

(51) **A24C 5/34** (2006.01)
G01N 22/02 (2006.01)
(11) 296483
(40) 14.05.2003
(21) **2003-568**
(73) Reemtsma Cigarettenfabriken GmbH, Hamburg, DE
(72) Demmer Udo, Pinneberg, DE
Hausen Volker, Hamburg, DE
(54) **Způsob a zařízení k detekci a selekci cizích těles v cigaretách**
(32) 31.07.2000
(31) 2000/10037180
(33) DE
(86) PCT/EP2001/008313
(87) WO 2002/009539
(22) 18.07.2001
(74) Ing. Václav Krmenčík, Nad Štolou 12, Praha 7, 17000

(51) <i>A47J 43/08</i> (2006.01)	(86) PCT/DK1997/000337
(51) <i>A47J 43/044</i> (2006.01)	(87) WO 1998/009570
(11) 296479	(22) 21.08.1997
(40) 12.02.2003	(74) JUDr. Zdenka Korejzová, Spálená 29, Praha 1, 11000
(21) 2002-3638	
(73) BRAUN GMBH, Kronberg im Taunus, DE	(51) <i>A61J 1/10</i> (2006.01)
(72) Peñaranda Mariano, Barcelona, ES	(11) 296418
Masip Josep-Maria, Sant Cugat del Vallés(Barcelona), ES	(40) 16.08.2000
(54) Spojovací zařízení pro přístroj k domácímu použití	(21) 2000-1762
(32) 06.05.2000	(73) SCHERING AG, Berlin, DE
(31) 2000/10022131	(72) Witowski Norbert, Wolfenbüttel, DE
(33) DE	(54) Zásobník pro dávkování tekutých látek
(86) PCT/EP2001/004757	(32) 14.11.1997, 02.12.1997
(87) WO 2001/084996	(31) 1997/19751406, 1997/067342
(22) 27.04.2001	(33) DE, US
(74) Ing. Jiří Andera, Nad Štolou 12, Praha 7, 17000	(86) PCT/EP1998/007292
	(87) WO 1999/025308
	(22) 16.11.1998
	(74) JUDr. Miloš Všečeka, Hálkova 2, Praha 2, 12000
(51) <i>A47K 5/12</i> (2006.01)	
(11) 296477	(51) <i>A61K 31/192</i> (2006.01)
(40) 16.10.2002	<i>A61K 9/28</i> (2006.01)
(21) 2002-2464	(11) 296485
(73) HTS INTERNATIONAL TRADING AG, Baar, CH	(40) 12.02.2003
(72) Studer Hans-Jörg, Hittnau, CH	(21) 2002-2605
Ehrensperger Markus, Hettlingen, CH	(73) BASF AKTIENGESELLSCHAFT, Ludwigshafen, DE
(54) Zařízení pro přívod mýdlového roztoku do dávkovače	(72) Einig Heinz, Neustadt, DE
(32) 19.01.2000	(54) Přípravek obsahující jako aktivní látku ibuprofen
(31) 2000/810043	(32) 28.01.2000
(33) EP	(31) 2000/10003757
(86) PCT/CH2001/000029	(33) DE
(87) WO 2001/052710	(86) PCT/EP2001/000602
(22) 16.01.2001	(87) WO 2001/054683
(74) Ing. Jan Kubát, Přístavní 24, Praha 7, 17000	(22) 19.01.2001
	(74) JUDr. Otakar Švorčík, Hálkova 2, Praha 2, 12000
(51) <i>A47L 15/00</i> (2006.01)	
<i>A47L 15/16</i> (2006.01)	(51) <i>A61K 31/282</i> (2006.01)
<i>A47L 15/18</i> (2006.01)	<i>A61K 9/24</i> (2006.01)
<i>A47L 15/20</i> (2006.01)	<i>A61K 9/52</i> (2006.01)
<i>A47L 15/22</i> (2006.01)	<i>A61P 35/04</i> (2006.01)
<i>A47L 15/23</i> (2006.01)	(11) 296459
(11) 296462	(40) 15.03.2006
(40) 15.03.2006	(21) 2004-964
(21) 2005-527	(73) PLIVA-Lachema a. s., Brno, CZ
(73) DUNET s. r. o., Praha, CZ	(72) Franc Aleš PharmDr., Brno, CZ
(72) Dubák Vladimír, Tuchoměřice, CZ	Sova Petr PharmDr., PhD., Hradec Králové, CZ
(54) Myčka pro ruční mytí a oplachování nápojového skla	(54) Perorální farmaceutická kompozice pro cílený transport komplexu platiny do kolorektální oblasti, způsob její přípravy a tato kompozice pro použití jako léčivo
(22) 22.08.2005	(22) 14.09.2004
(74) Ing. Marie Smrčková, patentový zástupce, Velflíkova 8, Praha 6, 16000	(74) Ing. Jan Kubát, Přístavní 24, Praha 7, 17000
(51) <i>A61B 17/00</i> (2006.01)	
(11) 296450	(51) <i>A61K 31/407</i> (2006.01)
(40) 17.11.1999	<i>C07D 477/20</i> (2006.01)
(21) 1999-1719	(11) 296381
(73) GARDNER Michael Stuart, Remuera, NZ	(40) 15.07.1998
(72) Gardner Michael Stuart, Remuera, NZ	(21) 1998-253
Bladen Roy Victor, Albany, NZ	(73) MERCK AND CO., INC., Rahway, NJ, US
(54) Aplikační zařízení pro použití přívěsného štítku do ucha zvířete	(72) Zimmerman Jeffrey A., Rahway, NJ, US
(32) 15.11.1996, 29.08.1997	Williams John M., Rahway, NJ, US
(31) 1996/299763, 1997/328643	Bergquist Paul A., Rahway, NJ, US
(33) NZ, NZ	Dimichele Lisa M., Rahway, NJ, US
(86) PCT/NZ1997/000155	DuBost David C., Rahway, NJ, US
(87) WO 1998/022028	Kaufman Michael J., Rahway, NJ, US
(22) 13.11.1997	Sidler Daniel R., Rahway, NJ, US
(74) PATENTSERVIS Praha a.s., Jivenská 1, Praha 4, 14000	Hunke William A., Rahway, NJ, US
	(54) Farmaceutický prostředek
(51) <i>A61B 17/12</i> (2006.01)	(32) 28.05.1996, 18.06.1996
(11) 296449	(31) 1996/018518, 1996/9612668
(40) 11.08.1999	(33) US, GB
(21) 1999-728	(86) PCT/US1997/008831
(73) WILLIAM COOK EUROPE A/S, Bjaeverskov, DK	(87) WO 1997/045430
(72) Klint Henrik Sonderskov, Lyngby, DK	(22) 23.05.1997
Molgaard-Nielsen Arne, Copenhagen, DK	(74) JUDr. Zdeňka Korejzová, Břehová 1, Praha 1, 11000
Rasmussen Erik Edelboe, Slagelse, DK	
(54) Embolizační zařízení	(51) <i>A61K 31/5025</i> (2006.01)
(32) 03.09.1996	<i>A61P 25/04</i> (2006.01)
(31) 1996/0938	<i>A61P 25/02</i> (2006.01)
(33) DK	

- | | |
|---|---|
| (11) 296493 | (86) PCT/EP1994/004274 |
| (40) 13.08.2003 | (87) WO 1995/017194 |
| (21) 2002-2176 | (22) 22.12.1994 |
| (73) ASTRAZENECA AB, Södertälje, SE | (74) JUDr. Miloš Všečeka, Hálkova 2, Praha 2, 12000 |
| (72) Alford Vernon, Wilmington, DE, US
Bare Thomas Michael, West Chester, PA, US
Brown Dean Gordon, Wilmington, DE, US
McLaren Frances Marie, Wilmington, DE, US
Murphy Megan, Wilmington, DE, US
Urbanek Rebecca Ann, Wilmington, DE, US
Xiao Wenhua, Wilmington, DE, US | |
| (54) Léčivo pro léčení bolesti a farmaceutický prostředek s obsahem tetrahydropyridazinové sloučeniny | (51) A61K 39/395 (2006.01)
A61K 35/00 (2006.01)
A61K 31/335 (2006.01) |
| (32) 23.12.1999, 29.09.2000 | (11) 296373 |
| (31) 1999/174906, 2000/236835 | (40) 17.07.2002 |
| (33) US, US | (21) 2001-3614 |
| (86) PCT/SE2000/002605 | (73) AVENTIS PHARMA S. A., Anthony Cedex, FR |
| (87) WO 2001/047523 | (72) Vogel Charles L., Davie, FL, US
Bellet Robert E., Elkins Park, PA, US |
| (22) 19.12.2000 | (54) Farmaceutický přípravek |
| (74) JUDr. Pavel Zelený, Hálkova 2, Praha 2, 12000 | (32) 09.04.1999 |
| | (31) 1999/128564 |
| | (33) US |
| | (86) PCT/US2000/009247 |
| | (87) WO 2000/061185 |
| | (22) 07.04.2000 |
| | (74) RNDr. Naděžda Nowaková CSc., Nad Ohradou 3, Praha 3, 13000 |
| (51) A61K 31/55 (2006.01)
A61P 25/20 (2006.01) | |
| (11) 296464 | |
| (40) 15.03.2000 | (51) A61K 45/00 (2006.01)
A61P 37/08 (2006.01) |
| (21) 1999-3177 | (11) 296395 |
| (73) ADDEX PHARMACEUTICALS SA, Geneva, CH | (40) 13.11.2002 |
| (72) Fink-Jensen Anders, Copenhagen, DK
Foged Christian, Birkerød, DK | (21) 2002-2700 |
| (54) Farmaceutický prostředek pro léčení nebo prevenci poruch spánku a/nebo potíží se spánkem | (73) VIATRIS GMBH & CO. KG, Bad Homburg, DE |
| (32) 12.03.1997, 24.03.1997 | (72) Kuss Hildegard, Dresden, DE
Engel Jürgen, Alzenau, DE
Szelenyi Istvan, Schwaig, DE |
| (31) 1997/0265, 1997/41509 | (54) Nová kombinace nesedativních antihistaminik se substancemi, které ovlivňují působení leukotrienu, pro ošetřování rinitidy/konjunktivitidy |
| (33) DK, US | (32) 17.02.2000 |
| (86) PCT/DK1998/000088 | (31) 2000/10007203 |
| (87) WO 1998/040072 | (33) DE |
| (22) 11.03.1998 | (86) PCT/EP2001/001190 |
| (74) PATENTSERVIS PRAHA a.s., Jivenská 1, Praha 4, 14000 | (87) WO 2001/060407 |
| | (22) 05.02.2001 |
| | (74) Ing. Ivana Jirotková, Nad Štolou 12, Praha 7, 17000 |
| (51) A61K 31/56 (2006.01)
A61K 31/57 (2006.01)
A61K 31/045 (2006.01)
A61K 31/165 (2006.01)
A61P 11/00 (2006.01)
A61P 11/06 (2006.01) | |
| (11) 296396 | (51) A61K 9/127 (2006.01)
A61K 38/18 (2006.01)
A61P 7/06 (2006.01)
A61P 7/00 (2006.01) |
| (40) 14.08.2002 | (11) 296415 |
| (21) 2002-1095 | (40) 17.10.2001 |
| (73) VIATRIS GMBH & CO. KG, Bad Homburg, DE | (21) 2000-2959 |
| (72) Szelenyi Istvan, Schwaig, DE
Kuss Hildegard, Dresden, DE
Heer Sabine, Radebeul, DE
Engel Jürgen, Alzenau, DE | (73) CILAG AG INTERNATIONAL, Zug, CH
Näff Rainer, Langwiesen, CH
Delmenico Sandro, Schaffhausen, CH
Wetter André, Schaffhausen, CH
Flöther Frank-Ulrich, Schaffhausen, CH |
| (54) Nová kombinace loteprednolu a agonistů beta2-adrenoceptoru | (54) Erythropoietinová liposomální disperze |
| (32) 30.09.1999 | (32) 23.02.1998 |
| (31) 1999/19947235 | (31) 1998/98103111 |
| (33) DE | (33) EP |
| (86) PCT/EP2000/009392 | (86) PCT/IB1999/000249 |
| (87) WO 2001/022956 | (87) WO 1999/042085 |
| (22) 26.09.2000 | (22) 12.02.1999 |
| (74) Ing. Ivana Jirotková, Nad Štolou 12, Praha 7, 17000 | (74) Dr. Karel Čermák, Národní třída 32, Praha 1, 11000 |
| (51) A61K 31/57 (2006.01)
A61K 31/565 (2006.01)
A61P 15/18 (2006.01) | |
| (11) 296387 | (51) A61K 9/20 (2006.01)
A61K 9/26 (2006.01)
A61K 47/02 (2006.01)
A61P 31/22 (2006.01) |
| (40) 11.12.1996 | (11) 296514 |
| (21) 1996-1861 | (40) 18.02.1998 |
| (73) SCHERING AKTIENGESELLSCHAFT, Berlin, DE | (21) 1997-2292 |
| (72) Spona Jürgen, Wien, AT
Düsterberg Bernd, Berlin, DE
Lüdicke Frank, Geneva, CH
Feichtinger Winfried, Wien, AT
Elstein Max, Manchester, GB | (73) THE WELLCOME FOUNDATION LIMITED, Greenford, GB |
| (54) Antikoncepční přípravek | (72) Carter Barry Howard, Research Triangle Park, NC, US
Tillman Lloyd Gary, Carlsbad, CA, US |
| (32) 22.12.1993 | (54) Tableta |
| (31) 1993/4344462 | (32) 20.01.1995 |
| (33) DE | (31) 1995/9501127 |

(33) GB		(21) 2001-2882	
(86) PCT/GB1996/000111		(73) BAYER AKTIENGESELLSCHAFT, Leverkusen, DE	
(87) WO 1996/022082		(72) Hofmann Jörg, Krefeld, DE	
(22) 19.01.1996		Ooms Pieter, Krefeld, DE	
(74) JUDr. Zdeňka Korejzová, Spálená 29, Praha 1, 11000		Gupta Pramod, Bedburg, DE	
(51) A61K 9/52 (2006.01)		Schäfer Walter, Leichlingen, DE	
A61K 31/282 (2006.01)		Lohrenz John, Leverkusen, DE	
(11) 296460		(54) Bimetalické kyanidové katalyzátory pro výrobu polyetherpolyolů, způsob jejich výroby a jejich použití	
(40) 15.03.2006		(32) 11.02.1999	
(21) 2004-1167		(31) 1999/19905611	
(73) PLIVA-Lachema a. s., Brno, CZ		(33) DE	
(72) Franc Aleš PharmDr., Brno, CZ		(86) PCT/EP2000/000727	
Sova Petr PharmDr., PhD., Hradec Králové, CZ		(87) WO 2000/047649	
(54) Orální farmaceutická kompozice pro cílený transport účinné látky do tlustého střeva		(22) 31.01.2000	
(22) 01.12.2004		(74) JUDr. Miloš Všetečka, Hálkova 2, Praha 2, 12000	
(74) TRAPLOVÁ HAKR KUBÁT Advokátní a patentová kancelář, Ing. Jan Kubát, Přístavní 24, Praha 7, 17000		(51) B01J 8/44 (2006.01)	
(51) A61M 15/00 (2006.01)		F27D 15/02 (2006.01)	
(11) 296495		F27B 15/10 (2006.01)	
(40) 13.12.2000		B01J 8/18 (2006.01)	
(21) 2000-2720		(11) 296391	
(73) mibe GmbH Arzneimittel, Brehna, DE		(40) 12.08.1998	
(72) Goldemann Raul, Berlin, DE		(21) 1998-487	
Schwarzwald Detlef, Berlin, DE		(73) F.L. SMIDTH & CO. A/S, Valby Copenhagen, DK	
(54) Inhalační přístroj pro inhalaci práškovitých léčiv		(72) Fons Mogens Juhl, Charlottenlund, DK	
(32) 30.01.1998, 29.05.1998		Touborg Jorn, Valby Coenhagen, DK	
(31) 1998/19804888, 1998/19825434		(54) Způsob a zařízení pro zpracování lože částicového materiálu	
(33) DE, DE		(32) 24.08.1995, 20.11.1995	
(86) PCT/DE1998/003808		(31) 1995/0942, 1995/1297	
(87) WO 1999/038555		(33) DK, DK	
(22) 22.12.1998		(86) PCT/EP1996/002971	
(74) KANIA, SEDLÁK, SMOLA Patentová a známková kancelář, Ing. Zdeněk Sedlák, Mendlovo nám. 1a, Brno, 60300		(87) WO 1997/007881	
(51) A62B 35/04 (2006.01)		(22) 05.07.1996	
(11) 296380		(74) PATENTSERVIS PRAHA a.s., Jivenská 1, Praha 4, 14000	
(40) 16.08.2000		(51) B09B 3/00 (2006.01)	
(21) 2000-1624		C12P 5/00 (2006.01)	
(73) SÖLL GMBH, Hof, DE		C12P 5/02 (2006.01)	
(72) Söll Peter, Hof, DE		(11) 296375	
(54) Zařízení pro zajištění osob proti pádu		(40) 14.02.2001	
(32) 03.11.1997		(21) 2000-2320	
(31) 1997/29719485		(73) HUTŇAN Miroslav Ing. CSc., Bratislava, SK	
(33) DE		DRTIL Miloslav Ing. CSc., Bratislava, SK	
(86) PCT/EP1998/006946		MIČO Štefan, Trenčín, SK	
(87) WO 1999/022816		VALACH Jozef, Trenčín, SK	
(22) 03.11.1998		(72) Hutňan Miroslav Ing. CSc., Bratislava, SK	
(74) JUDr. Zdeňka Korejzová, Spálená 29, Praha 1, 11000		Drtil Miloslav Ing. CSc., Bratislava, SK	
(51) B01D 53/50 (2006.01)		Mičo Štefan, Trenčín, SK	
B01D 53/78 (2006.01)		Valach Jozef, Trenčín, SK	
B03C 3/02 (2006.01)		(54) Způsob výroby bioplynu z řepných řízků, zejména z výroby řepného cukru	
B03C 3/76 (2006.01)		(32) 28.06.1999	
(11) 296445		(31) 1999/888	
(40) 16.09.1998		(33) SK	
(21) 1998-468		(22) 21.06.2000	
(73) MITSUBISHI HEAVY INDUSTRIES, LTD., Tokyo, JP		(74) Ing. Dobroslav Musil, Cejl 38, Brno, 60200	
(72) Onizuka Masakazu, Hiroshima-shi, JP		(51) B21D 35/00 (2006.01)	
Takashina Toru, Hiroshima-shi, JP		B21D 53/88 (2006.01)	
Okazoe Kiyoshi, Tokyo, JP		B60R 25/00 (2006.01)	
Katayama Hiroyuki, Takasago-shi, JP		E05B 65/12 (2006.01)	
(54) Způsob čištění spalin a zařízení k provádění tohoto způsobu		(11) 296403	
(32) 20.02.1997		(40) 12.02.2003	
(31) 1997/36156		(21) 2001-2418	
(33) JP		(73) BRANO A. S., Hradec nad Moravicí, CZ	
(22) 17.02.1998		(72) Blašík Tomáš Ing., Opava, CZ	
(74) JUDr. Jan Matějka, Národní 32, Praha 1, 11000		Chovanec Jan, Hradec nad Moravicí, CZ	
(51) B01J 27/26 (2006.01)		(54) Postup výroby tělesa nájezdu pro autozámky	
C08G 65/26 (2006.01)		(22) 29.06.2001	
C07J 9/00 (2006.01)		(74) Ing. Karel Pospíšil, Plzeňská 218, Praha 5, 15000	
C07J 41/00 (2006.01)		(51) B21D 39/02 (2006.01)	
(11) 296405		B21D 5/16 (2006.01)	
(40) 17.10.2001		B21D 5/01 (2006.01)	
		(11) 296492	
		(40) 13.10.1999	
		(21) 1998-4192	

(73) INGEMAT, S. A., Zamudio, ES	(51) B23B 29/04 (2006.01)
(72) Casas Hoyos Santos, Castrourdiales, ES	(11) 296494
(54) Modulární stolní systém pro spojování kovových částí obrubováním	(40) 14.03.2001
(32) 17.12.1997	(21) 2000-2666
(31) 1997/9702619	(73) KOMET PRÄZISIONSWERKZEUGE ROBERT
(33) ES	BREUNING GMBH, Besigheim, DE
(22) 17.12.1998	(72) Stolz Gerhard, Ingersheim, DE
(74) JUDr. Zdeňka Korejzová, Spálená 29, Praha 1, 11196	(54) Zařízení pro spojování nástrojové hlavy s upínacím hřídelem
(51) B21D 45/04 (2006.01)	(32) 23.01.1998, 14.05.1998, 13.11.1998, 24.12.1998
B21D 45/02 (2006.01)	(31) 1998/19802334, 1998/19821484, 1998/19852397,
B21D 45/00 (2006.01)	1998/19860184
B21J 13/14 (2006.01)	(33) DE, DE, DE, DE
B21J 13/00 (2006.01)	(86) PCT/EP1999/000380
(11) 296473	(87) WO 1999/037428
(40) 11.07.2001	(22) 21.01.1999
(21) 2000-1730	(74) Ing. Jiří Chlustina, Jana Masaryka 43-47, Praha 2, 12000
(73) MÜLLER WEINGARTEN AG, Weingarten, DE	(51) B23K 10/02 (2006.01)
(72) Harsch Erich, Weingarten, DE	(11) 296413
Kuppinger Günter, Baidt, DE	(40) 11.10.2000
(54) Tvářecí stroj s vyhazovacím zařízením na straně beranu	(21) 1999-1596
(32) 12.05.1999	(73) INOCON TECHNOLOGIE GESELLSCHAFT M. B. H.,
(31) 1999/19922011	Attnang-Puchheim, AT
(33) DE	(72) Schwankhart Gerhard, Attnang-Puchheim, AT
(22) 11.05.2000	(54) Způsob lokálního nahřívání předmětů a zařízení k jeho provádění
(74) Dr. Karel Čermák, Národní třída 32, Praha 1, 11000	(32) 04.05.1998
(51) B21J 15/22 (2006.01)	(31) 1998/286
B21J 15/06 (2006.01)	(33) AT
B21J 15/10 (2006.01)	(22) 04.05.1999
(11) 296398	(74) JUDr. Miloš Všečeka, Hálkova 2, Praha 2, 12000
(40) 15.12.2004	(51) B23Q 11/08 (2006.01)
(21) 2003-690	F16P 3/02 (2006.01)
(73) MS NÁRADÍ S. R. O., Náchod, CZ	(11) 296500
(72) Kovář Martin Ing., Náchod, CZ	(40) 15.10.2003
(54) Zařízení k ovládání pneumatického hydraulického nýtovacího nástroje	(21) 2002-874
(22) 07.03.2003	(73) HESTEGO, S. R. O., Brno, CZ
(74) Ing. Pavel Reichel, Lopatecká 14, Praha 4, 11121	(72) Mokřý Martin, Rozdrojovice, CZ
(51) B22D 11/06 (2006.01)	(54) Stírací zařízení
B22D 11/07 (2006.01)	(22) 09.03.2002
(11) 296422	(74) Ing. Mihnea Gheorghiu CSc., Zdráhalova 18, Brno, 61300
(40) 18.02.2004	(51) B24D 3/28 (2006.01)
(21) 2003-2247	B24D 11/00 (2006.01)
(73) PECHINEY RHENALU, Paris, FR	(11) 296498
(72) Menet Pierre-Yves, Saint Jean de Moirans, FR	(40) 17.04.2002
Golestin Patrick, Selestat, FR	(21) 2001-2166
Stoecklin Jean-Luc, Fortschwir, FR	(73) SAINT-GOBAIN ABRASIVES, INC., Worcester, MA, US
Basson Frédéric, Moirans, FR	(72) Yang Wenliang Patrick, Ballston Lake, NY, US
Maiwald Klaus, Moirans, FR	Wei Paul, Amherst, NY, US
(54) Způsob a zařízení na nanášení povlákacího nátěru na vále, zařízení na plynulé odlévání kovových pásů, a stroj na plynulé odlévání a způsob jeho regulace	Swei Gwo Shin, East Amherst, NY, US
(32) 08.02.2001	Gaeta Anthony C., Lockport, NY, US
(31) 2001/101724	(54) Povlakané brusivo s fotovtvrzeným acylfosfinoxidem
(33) FR	(32) 16.12.1998
(86) PCT/FR2002/000441	(31) 1998/212664
(87) WO 2002/062508	(33) US
(22) 05.02.2002	(86) PCT/US1999/029101
(74) JUDr. Miloš Všečeka, Hálkova 2, Praha 2, 12000	(87) WO 2000/035633
(51) B22D 41/50 (2006.01)	(22) 08.12.1999
(11) 296394	(74) Ing. Václav Herman, Hlavní 43, Průhonice, 25243
(40) 11.07.2001	(51) B29C 45/42 (2006.01)
(21) 2000-257	(11) 296435
(73) VESUVIUS FRANCE S. A., Feignies, FR	(40) 17.04.1996
(72) Caillaud Frédéric, Maubeuge, FR	(21) 1995-1845
Richaud Johan, Feignies, FR	(73) SIMECO A.G., Fuhr, Engi, CH
Hanse Eric, Dour, BE	(72) De Cuyper Dirk, Destelbergen, BE
(54) Licí hubice pro formu na plynulé odlévání	(54) Způsob a zařízení pro výrobu dutých předmětů, zvláště pak předlísků z plastu
(32) 06.08.1997	(32) 20.01.1993
(31) 1997/9710188	(31) 1993/9300055
(33) FR	(33) BE
(86) PCT/EP1998/004469	(86) PCT/BE1994/000007
(87) WO 1999/007501	(87) WO 1994/016871
(22) 18.07.1998	(22) 20.01.1994
(74) Dr. Karel Čermák, Národní třída 32, Praha 1, 11000	

(74)	PATENTSERVIS PRAHA, a.s., Jivenská 1/1273, Praha 4, 14021	(40)	18.08.2004
(51)	B29C 47/02 (2006.01)	(21)	2002-2910
	B60J 10/00 (2006.01)	(73)	ŠKODA TRANSPORTATION s.r.o., Plzeň, CZ
	B60J 10/02 (2006.01)		HOFMAN Jiří Ing., Plzeň, CZ
(11)	296476	(72)	Hofman Jiří Ing., Plzeň, CZ
(40)	17.01.2001	(54)	Zařízení pro snížení příčných sil při průjezdu obloukem člankového kolejového vozidla
(21)	2000-1403	(22)	28.08.2002
(73)	SAINT-GOBAIN VITRAGE, Courbevoie, FR	(51)	B65D 75/36 (2006.01)
(72)	Cornils Gerd, Merzenich-Girbelsrath, DE		A61J 1/03 (2006.01)
	Fischer Florian, Aachen, DE	(11)	296421
	Verbeek Stefan, Waldfeucht-Haaren, DE	(40)	13.05.1998
(54)	Způsob a zařízení pro tvarování částí profilového provazce extrudovaného na předmět, a výrobek obsahující takový předmět	(21)	1997-395
(32)	18.08.1998	(73)	ASTRA AKTIEBOLAG, Södertälje, SE
(31)	1998/19837348	(72)	Källgren Eva, Hägersten, SE
(33)	DE	(54)	Blistrové balení, sestava blistrových balení, forma pro přípravu základní fólie a zařízení a způsob pro výrobu blistrových balení
(86)	PCT/FR1999/002010	(32)	30.06.1995
(87)	WO 2000/010793	(31)	1995/9502370
(22)	18.08.1999	(33)	SE
(74)	JUDr. Miloš Všečeka, Hálkova 2, Praha 2, 12000	(86)	PCT/SE1996/000810
		(87)	WO 1997/002192
		(22)	20.06.1996
		(74)	JUDr. Pavel Zelený, Hálkova 2, Praha 2, 12000
(51)	B29D 30/48 (2006.01)	(51)	B65D 75/58 (2006.01)
(11)	296385		B65D 30/24 (2006.01)
(40)	17.09.1997	(11)	296497
(21)	1997-414	(40)	17.11.1999
(73)	THE STEELASTIC COMPANY, LLC, Lisle, IL, US	(21)	1998-1464
(72)	Bull Jeffrey F., Tallmadge, OH, US	(73)	WALK PAK HOLDING NV, Curaçao, AN
	Cartwright Thomas D., Stow, OH, US	(72)	Risgalla Eric, Prévessin-Moëns, FR
	Marabito Mark, Medina, OH, US		de Saint-Sauveur Xavier, Ferney-Voltaire, FR
	Miller Thomas D., Canton, OH, US	(54)	Těsný obal na kapaliny a způsob balení kapaliny do uzavřeného balení s obalem
	Rager Ty, Akron, OH, US	(32)	16.11.1995, 04.04.1996, 29.08.1996
	Smith Evan J., Massillon, OH, US	(31)	1995/9513826, 1996IB/9600288, 1996/2126
(54)	Zařízení pro nanášení vrcholové výplně na kruhovitý patkový prstenec	(33)	FR, WO, CH
(32)	13.02.1996	(86)	PCT/IB1996/001214
(31)	1996/600896	(87)	WO 1997/018143
(33)	US	(22)	13.11.1996
(22)	11.02.1997	(74)	JUDr. Ivan Koreček, Na baště sv. Jiří 9, Praha 6, 16041
(74)	Ing. Jiří Andera, Nad Štolou 12, Praha 7, 17000		
(51)	B41M 5/00 (2006.01)	(51)	B65D 77/04 (2006.01)
	D21H 17/17 (2006.01)		B65D 81/32 (2006.01)
	D21H 17/28 (2006.01)		B65D 85/72 (2006.01)
	D21H 17/33 (2006.01)	(11)	296501
	D21H 17/63 (2006.01)	(40)	17.03.2004
(11)	296448	(21)	2002-1705
(40)	13.12.2000	(73)	ALIMPEX FOOD a.s., Praha 9, CZ
(21)	2000-304	(72)	Kincl Milan, Praha, CZ
(73)	HERCULES INCORPORATED, Wilmington, DE, US	(54)	Obal výrobku na bázi kelímku a způsob balení výrobků
(72)	Varnell Daniel F., Wilmington, DE, US	(22)	16.05.2002
(54)	Kompozice a způsob pro zlepšení inkjetového tisku	(74)	FISCHER & PARTNER, Ing. Michael Fischer, Na Hrobci 5, Praha 2, 12800
(32)	31.07.1997		
(31)	1997/054320	(51)	B65D 85/36 (2006.01)
(33)	US	(11)	296457
(86)	PCT/US1998/015966	(40)	13.05.1998
(87)	WO 1999/006219	(21)	1997-2175
(22)	31.07.1998	(73)	DART INDUSTRIES INC., Orlando, FL, US
(74)	Ing. Václav Krmenčík, Nad Štolou 12, Praha 7, 17000	(72)	Lillelund Stig, Gentofte, DK
			Daenen Robert H. C. M., Essene, BE
(51)	B60K 17/00 (2006.01)	(54)	Nádoba na potraviny
	B62D 49/00 (2006.01)	(32)	11.07.1996
	A01B 71/00 (2006.01)	(31)	1996/679359
(11)	296453	(33)	US
(40)	11.09.2002	(22)	09.07.1997
(21)	2001-233	(74)	JUDr. Pavel Zelený, Hálkova 2, Praha 2, 12000
(73)	ALBRECHT Zbyněk, Jilemnice, CZ		
	SEDLÁČEK Stanislav, Prostějov, CZ	(51)	B65D 88/52 (2006.01)
(72)	Albrecht Zbyněk, Jilemnice, CZ	(11)	296417
	Sedláček Stanislav, Prostějov, CZ	(40)	12.05.2004
(54)	Hnací ústrojí nápravy malotraktoru	(21)	2003-137
(22)	19.01.2001	(73)	BEKAERT HANDLING GROUP A/S, Copenhagen K, DK
(51)	B61F 5/38 (2006.01)	(72)	Nesting Erik Markvard Grubbe, Middelfart, DK
	B61D 3/10 (2006.01)		
	B61D 13/00 (2006.01)		
(11)	296474		

(54) Kontejner se sklápěcími stranami	(51) C04B 41/48 (2006.01)
(32) 16.06.2000	(51) C08F 220/06 (2006.01)
(31) 2000/00610062	(51) C08F 220/54 (2006.01)
(33) EP	(51) C08F 246/00 (2006.01)
(86) PCT/DK2001/000419	(11) 296444
(87) WO 2001/096214	(40) 17.06.1998
(22) 15.06.2001	(21) 1997-3262
(74) JUDr. Zdeňka Korejzová, Spálená 29, Praha 1, 11000	(73) BASF AKTIENGESELLSCHAFT, Ludwigshafen, DE
(51) B66B 23/08 (2006.01)	(72) Reck Bernd Dr., Grünstadt, DE
(11) 296390	Franzmann Gernot Dr., Bobenheim, DE
(40) 14.08.2002	Bechert Bertold, Grünstadt, DE
(21) 2001-3160	Bächer Reinhard Dr., Dürkheim, DE
(73) THYSSEN FAHRTREPPEN GMBH, Hamburg, DE	Rehmer Gerd Dr., Beindersheim, DE
(72) Tolle Jürgen, Reinbek, DE	(54) Postup konzervování betonové roury nebo betonové tašky, betonová roura nebo taška a vodná disperze polymerů
Henning Gunter, Oststeinbek, DE	(32) 15.04.1995
Stein Wolfgang Dr., Neumünster, DE	(31) 1995/19514266
(54) Základní těleso schodu pro pohyblivé schodiště	(33) DE
(32) 01.09.2000	(86) PCT/EP1996/001481
(31) 2000/20015139	(87) WO 1996/033143
(33) DE	(22) 04.04.1996
(22) 31.08.2001	(74) Společná advokátní kancelář Všečeka Zelený Švorčík
(74) Dr. Miloš Všečeka, Hálkova 2, Praha 2, 12000	Kalenský a partneři, JUDr. Petr Kalenský, Hálkova 2, Praha 2, 12000
(51) C02F 3/30 (2006.01)	(51) C07B 63/04 (2006.01)
(11) 296419	(51) C07C 7/20 (2006.01)
(40) 14.11.2001	(51) C07C 67/62 (2006.01)
(21) 2000-1575	(11) 296467
(73) SÜD-CHEMIE AG, München, DE	(40) 13.11.1996
(72) Högl Maximilian, Landshut, DE	(21) 1996-1068
(54) Způsob čištění průmyslových odpadních vod vysoce zatížených amoniem v čistírnách odpadních vod	(73) ONDEO NALCO ENERGY SERVICES, L.P., Sugar Land, TX, US
(32) 30.10.1997, 24.06.1998	(72) Evans Samuel Dr., Marly, CH
(31) 1997/19748000, 1998/19828175	Gande Matthew Edward, Danbury, CT, US
(33) DE, DE	Nesvadba Peter Dr., Marly, CH
(86) PCT/EP1998/006882	Von Ahn Volker Hartmut, Mahopac, NY, US
(87) WO 1999/023039	Winter Roland Arthur Edwin, Armonk, NY, US
(22) 30.10.1998	(54) Stabilizovaná monomerní kompozice, stabilizátorová směs a způsob inhibice předčasné polymerace ethylenicky nenasyčeného monomeru
(74) Dr. Karel Čermák, Národní třída 32, Praha 1, 11000	(32) 14.04.1995
(51) C03B 23/043 (2006.01)	(31) 1995/422284
(51) C03B 23/047 (2006.01)	(33) US
(11) 296399	(22) 12.04.1996
(40) 17.07.2002	(74) Ing. Jan Kubát, Přístavní 24, Praha 7, 17000
(21) 2000-4208	(51) C07C 227/14 (2006.01)
(73) CRYSTALEX A. S., Nový Bor, CZ	(51) C07C 229/54 (2006.01)
(72) Dvořák Michal, Kamenický Šenov, CZ	(51) C07C 229/62 (2006.01)
Šíp Zdeněk, Lindava, CZ	(51) C07C 231/12 (2006.01)
Pechar Jaroslav Ing., Česká Lípa, CZ	(51) C07C 237/46 (2006.01)
(54) Způsob přetváření skleněného stonku nápojového skla a zařízení k provádění způsobu	(11) 296389
(22) 13.11.2000	(40) 17.05.2000
(74) Ing. Marie Smrčková, Velflíkova 8, Praha 6, 16000	(21) 1999-4172
(51) C03B 25/00 (2006.01)	(73) AMERSHAM HEALTH AS, Oslo, NO
(51) C03B 25/06 (2006.01)	(72) Malthe-Sorensen Dick, Spangereid, NO
(11) 296400	Homestad Ole Magne, Spangereid, NO
(40) 17.07.2002	Sterud Britt, Spangereid, NO
(21) 2000-4468	(54) Způsob výroby trijodbenzenových derivátů
(73) CRYSTALEX A. S., Nový Bor, CZ	(32) 23.05.1997
(72) Voldřich František Ing., Nový Bor, CZ	(31) 1997/9710725
(54) Způsob chlazení skleněných výrobků, zejména tlustostěnných	(33) GB
(22) 01.12.2000	(86) PCT/GB1998/001488
(74) Ing. Marie Smrčková, Velflíkova 8, Praha 6, 16000	(87) WO 1998/052908
(51) C03B 5/06 (2006.01)	(22) 22.05.1998
(11) 296478	(74) JUDr. Zdeňka Korejzová, Spálená 29, Praha 1, 11000
(40) 13.08.2003	(51) C07C 229/18 (2006.01)
(21) 2001-4436	(51) C07C 237/06 (2006.01)
(73) DESKO a.s., Desná v Jizerských horách, CZ	(51) A61K 31/165 (2006.01)
(72) Pešek Karel Ing., Nový Bor, CZ	(51) A61K 31/195 (2006.01)
(54) Způsob otopu sklářské tavicí pánvové pece a sklářská tavicí pánvová pec k provádění způsobu otopu	(51) A61K 31/215 (2006.01)
(22) 10.12.2001	(51) A61P 3/00 (2006.01)
(74) Ing. Marie Smrčková, patentový zástupce, Velflíkova 10, Praha 6, 16000	(51) A61P 13/00 (2006.01)
	(51) A61P 25/24 (2006.01)
	(11) 296433

- (40) 15.11.2000
(21) **2000-2244**
(73) KISSEI PHARMACEUTICAL CO., LTD., Matsumoto-shi, JP
(72) Tamai Tetsuro, Minamiazumi-gun, JP
Tanaka Nobuyuki, Minamiazumi-gun, JP
Mukaiyama Harunobu, Minamiazumi-gun, JP
Hirabayashi Akihito, Minamiazumi-gun, JP
Muranaka Hideyuki, Minamiazumi-gun, JP
Sato Masaaki, Minamiazumi-gun, JP
Akahane Masuo, Matsumoto-shi, JP
(54) **Deriváty fenylaminoalkylkarboxylové kyseliny a farmaceutický prostředek, který je obsahuje**
(32) 18.12.1997
(31) 1997/370087
(33) JP
(86) PCT/JP1998/005605
(87) WO 1999/031045
(22) 11.12.1998
(74) JUDr. Jan Matějka, Národní 32, Praha 1, 11000
-
- (51) **C07C 229/22** (2006.01)
C07C 309/14 (2006.01)
A61K 31/205 (2006.01)
A23L 1/30 (2006.01)
A23L 1/305 (2006.01)
A23K 1/16 (2006.01)
A61P 9/00 (2006.01)
A61P 9/04 (2006.01)
A61P 9/06 (2006.01)
A61P 9/10 (2006.01)
A61P 13/00 (2006.01)
A61P 21/02 (2006.01)
(11) 296465
(40) 12.04.2000
(21) **1999-3478**
(73) SIGMA-TAU INDUSTRIE FARMACEUTICHE RIUNITE S. P. A., Rome, IT
(72) Scafetta Nazareno, Pavona di Albano, IT
Tinti Maria Ornella, Rome, IT
(54) **Přípravky pro orální použití obsahující nehygroscopické soli L-karnitinu a alkanoyl-L-karnitinu s kyselinou 2-aminoethansulfonovou**
(32) 01.04.1997
(31) 1997RM/184
(33) IT
(86) PCT/IT1998/000060
(87) WO 1998/043945
(22) 19.03.1998
(74) Ing. Jana Vandělíková, Petráská 12, Praha 1, 11000
-
- (51) **C07C 311/06** (2006.01)
A61K 31/18 (2006.01)
A61P 9/04 (2006.01)
A61P 9/10 (2006.01)
A61P 13/12 (2006.01)
A61P 25/08 (2006.01)
A61P 25/28 (2006.01)
A61P 27/06 (2006.01)
(11) 296428
(40) 13.11.1996
(21) **1996-1604**
(73) PFIZER RESEARCH AND DEVELOPMENT COMPANY, N. V./S. A., Dublin, IE
(72) Dunn Peter James, Sandwich, GB
Hughes Michael Leslie, Sandwich, GB
(54) **Krystalická alfa-polymorfni forma (S,S,S)-N-[1-(2-karboxy-3-(N2-methansulfonyllyslamino)propyl)-1-cyklopentylkarbonyl]tyrosinu, gamma- a hydratovaná delta-forma téže sloučeniny, jejich použití, způsoby a meziprodukty pro jejich výrobu a farmaceutické prostředky na jejich bázi**
(32) 04.12.1993
(31) 1993/9324931
(33) GB
(86) PCT/EP1994/003750
(87) WO 1995/015308
(22) 09.11.1994
-
- (74) JUDr. Jan Matějka, Národní 32, Praha 1, 11000
-
- (51) **C07C 311/51** (2006.01)
C07D 213/82 (2006.01)
A61K 31/18 (2006.01)
A61P 37/06 (2006.01)
(11) 296434
(40) 17.10.2001
(21) **2001-1441**
(73) DOMPÉ S. P. A., L'Aquila, IT
(72) Bertini Riccardo, L'Aquila, IT
Bizzarri Cinzia, L'Aquila, IT
Sabbatini Vilma, L'Aquila, IT
Porzio Stefano, L'Aquila, IT
Caselli Gianfranco, L'Aquila, IT
Allegretti Marcello, L'Aquila, IT
Cesta Maria Candida, L'Aquila, IT
Gandolfi Carmelo A., L'Aquila, IT
Mantovanini Marco, L'Aquila, IT
Colotta Francesco, L'Aquila, IT
(54) **N-(2-arylpropionyl)sulfonamidy a farmaceutický prostředek**
(32) 23.10.1998
(31) 1998MI/2280
(33) IT
(86) PCT/EP1999/007740
(87) WO 2000/024710
(22) 14.10.1999
(74) JUDr. Zdeňka Korejzová, Spálená 29, Praha 1, 11000
-
- (51) **C07C 317/24** (2006.01)
A61K 31/12 (2006.01)
A61P 11/06 (2006.01)
(11) 296378
(40) 13.06.2001
(21) **2000-4774**
(73) ORION CORPORATION, Espoo, FI
(72) Aho Päivi, Helsinki, FI
Bäckström Reijo, Helsinki, FI
Koponen Anita, Espoo, FI
Linden Inge-Britt, Espoo, FI
Lotta Timo, Vantaa, FI
Lönnberg Kari, Espoo, FI
Pippuri Aino, Espoo, FI
Pohto Pentti, Helsinki, FI
(54) **Substituované beta-diketony a jejich použití**
(32) 01.07.1998
(31) 1998/981521
(33) FI
(86) PCT/FI1999/000575
(87) WO 2000/001667
(22) 30.06.1999
(74) Dr. Karel Čermák, Národní třída 32, Praha 1, 11000
-
- (51) **C07D 211/52** (2006.01)
(11) 296437
(40) 15.08.2001
(21) **1999-3591**
(73) Zentiva, a.s., Hlohovec, SK
(72) Berkeš Dušan Ing. CSc., Trnava, SK
Gattnar Ondřej Ing. CSc., Bratislava, SK
Manduch Milan Ing., Hlohovec, SK
Varga Ivan Ing., Hlohovec, SK
Kmetty Gejza Ing., Hlohovec, SK
Šnupárek Vladislav Ing., Rišňovce, SK
Marko Milan Ing., Banská Bystrica, SK
Michalák Karol RNDr., Čakajovce, SK
Šiška Karol Ing., Hlohovec, SK
(54) **Způsob přípravy hydrogenhalogenidů ethylesteru kyseliny 1-methyl-4-fenyl-4-piperidinkarboxylové a meziprodukty k jeho provádění**
(33) CZ
(22) 11.10.1999
(74) Ing. Ivana Jirotková, Nad Štolou 12, Praha 7, 17000
-
- (51) **C07D 211/90** (2006.01)
C07D 207/40 (2006.01)
C07D 401/12 (2006.01)
(11) 296438

- (40) 12.06.1996
(21) **1995-3205**
(73) BAYER AKTIENGESELLSCHAFT, Leverkusen, DE
(72) Mittendorf Joachim Dr., Wuppertal, DE
Fey Peter Dr., Wuppertal, DE
Junge Bodo Dr., Wuppertal, DE
Kaulen Johannes Dr., Boffzen, DE
Van Laak Kai Dr., Köln, DE
Meier Heinrich Dr., Kobe, JP
Schohe Loop Rudolf Dr., Wuppertal, DE
- (54) **Způsob výroby enantiomerně čistých fenylsubstituovaných derivátů kyseliny 1,4-dihydropyridin-3,5-dikarboxylové, meziproducty pro tuto výrobu a použití derivátů opticky aktivních imidů kyseliny jablečné při této výrobě**
- (32) 05.12.1994
(31) 1994/4443168
(33) DE
(22) 04.12.1995
(74) JUDr. Miloš Všečetka, Hálkova 2, Praha 2, 12000
-
- (51) **C07D 213/80** (2006.01)
(11) 296481
(40) 18.06.2003
(21) **2001-3825**
(73) SYNTHON CZ O. S., Praha, CZ
(72) Smrž Rudolf, Praha, CZ
Piš Jaroslav, Praha, CZ
- (54) **Způsob přípravy flunixinu**
- (22) 24.10.2001
(74) PATENTSERVIS PRAHA a.s., Jivenská 1, Praha 4, 14000
-
- (51) **C07D 249/18** (2006.01)
C07D 271/12 (2006.01)
C07D 285/10 (2006.01)
C07D 307/88 (2006.01)
C07D 333/72 (2006.01)
C07D 311/76 (2006.01)
C07D 265/02 (2006.01)
C07D 237/32 (2006.01)
C07D 235/26 (2006.01)
A61K 31/16 (2006.01)
A61K 31/41 (2006.01)
A61K 31/365 (2006.01)
A61K 31/38 (2006.01)
A61K 31/535 (2006.01)
A61K 31/50 (2006.01)
A61P 15/00 (2006.01)
A61P 15/12 (2006.01)
A61P 15/18 (2006.01)
(11) 296377
(40) 12.04.2000
(21) **1999-4257**
(73) SCHERING AKTIENGESELLSCHAFT, Berlin, DE
(72) Lehmann Manfred, Berlin, DE
Schöllkopf Klaus, Berlin, DE
Strehle Peter, Berlin, DE
Heinrich Nikolaus, Berlin, DE
Fritzemeier Karl-Heinrich, Berlin, DE
Muhn Hans-Peter, Berlin, DE
Krattenmacher Rolf, Berlin, DE
- (54) **Nesteroidní (hetero)cyclicky substituované acylanilidy se směsným gestagenním a androgenním účinkem a způsob jejich výroby**
- (32) 30.05.1997
(31) 1997/19723722
(33) DE
(86) PCT/EP1998/003242
(87) WO 1998/054159
(22) 02.06.1998
(74) JUDr. Miloš Všečetka, Hálkova 2, Praha 2, 12000
-
- (51) **C07D 413/12** (2006.01)
C07D 263/32 (2006.01)
C07D 413/14 (2006.01)
(11) 296507
(40) 12.04.2000
(21) **1999-4224**
(73) JAPAN TOBACCO INC., Tokyo, JP
- (72) Ando Koji, Takatsuki-shi, JP
Suzuki Masanobu, Asaka-shi, JP
- (54) **Způsob výroby oxazolylethanolových derivátů**
- (32) 30.03.1998
(31) 1998/104098
(33) JP
(86) PCT/JP1999/001434
(87) WO 1999/050267
(22) 19.03.1999
(74) PATENTSERVIS PRAHA a.s., Jivenská 1, Praha 4, 14000
-
- (51) **C07D 417/12** (2006.01)
C07D 213/74 (2006.01)
C07D 277/14 (2006.01)
A61K 31/4436 (2006.01)
A61K 31/4427 (2006.01)
A61K 31/427 (2006.01)
A61P 3/10 (2006.01)
(11) 296468
(40) 11.01.2006
(21) **2004-712**
(73) Zentiva, a. s., Praha, CZ
(72) Halama Aleš, Pardubice, CZ
(54) **Sůl kyseliny fosforečné s 5-[4-[2-(N-methyl-N-(2-pyridyl)amino)ethoxy]benzyl]thiazolidin-2,4-dionem a způsob její přípravy**
- (22) 10.06.2004
(74) Ing. Ivana Jirotková, Nad Štolou 12, Praha 7, 17000
-
- (51) **C07D 417/12** (2006.01)
C07D 213/74 (2006.01)
C07D 277/14 (2006.01)
A61K 31/4436 (2006.01)
A61K 31/4427 (2006.01)
A61K 31/427 (2006.01)
A61P 3/10 (2006.01)
(11) 296472
(40) 15.03.2006
(21) **2004-844**
(73) Zentiva, a. s., Praha, CZ
(72) Halama Aleš, Pardubice, CZ
(54) **Sůl kyseliny šťavelové s 5-[4-[2-(N-methyl-N-(2-pyridyl)amino)ethoxy]benzyl]thiazolidin-2,4-dionem a způsob její přípravy a její použití**
- (22) 27.07.2004
(74) JUDr. Ing. Michal Guttmann, Nad Štolou 12, Praha 7, 17000
-
- (51) **C07F 7/18** (2006.01)
C07F 7/08 (2006.01)
A61K 31/695 (2006.01)
A61Q 11/00 (2006.01)
A61Q 19/00 (2006.01)
A61P 9/14 (2006.01)
A61P 17/14 (2006.01)
A61P 27/12 (2006.01)
(11) 296427
(40) 12.02.1997
(21) **1996-1458**
(73) EXSYMOL, Monaco, MC
(72) Seguin Marie Christine, Monaco, MC
Gueyne Jean, Monaco, MC
Nicolay Jean Francois, Villefranche-sur-Mer, FR
Franco André, Menton, FR
- (54) **Způsob přípravy biologicky aktivních sloučenin křemíku v koncentrované formě**
- (32) 30.09.1994
(31) 1994/9412089
(33) FR
(86) PCT/FR1995/001267
(87) WO 1996/010574
(22) 29.09.1995
(74) JUDr. Blanka Brodská, Mendlovo nám. 1a, Brno, 60300
-
- (51) **C07G 5/00** (2006.01)
A61K 36/066 (2006.01)
A61K 31/48 (2006.01)
(11) 296469
(40) 10.11.2004

(21) 2004-623		(51) C07K 5/08	(2006.01)
(73) IREL, s.r.o., Brno, CZ		C07K 5/10	(2006.01)
(72) Švehlík Zdeněk Ing., Miroslav, CZ		C07K 7/02	(2006.01)
Švehlík Pavel Ing., Brno, CZ		C07K 7/04	(2006.01)
(54) Způsob výroby směsi námelových vložek		A61K 38/06	(2006.01)
(22) 18.05.2004		A61K 38/08	(2006.01)
(74) ROTT, RŮŽIČKA & GUTTMANN Patent., známk. a advokát. kancelář, Ing. Václav Krmenčík, Nad Štolou 12, Praha 7, 17000		A61P 7/02	(2006.01)
<hr/>			
(51) C07H 15/00	(2006.01)	(11) 296439	
C07H 7/00	(2006.01)	(40) 14.05.1997	
C07K 9/00	(2006.01)	(21) 1996-3140	
(11) 296372		(73) SELECTIDE CORPORATION, Tucson, AZ, US	
(40) 17.04.2002		(72) Al-Obeidi Fahad, Tucson, AZ, US	
(21) 2000-3130		Lebl Michal, Tucson, AZ, US	
(73) ÚSTAV ORGANICKÉ CHEMIE A BIOCHEMIE AV ČR, Praha, CZ		Ostrem James A., Tucson, AZ, US	
(72) Ledvina Miroslav RNDr. CSc., Praha, CZ		Safar Pavel, Tucson, AZ, US	
Pavelová Radka Ing., Libovice, CZ		Stierandova Alena, Tucson, AZ, US	
Ježek Jan RNDr. CSc., Praha, CZ		Strop Peter, Tucson, AZ, US	
Rohlenová Anna Mgr., Praha, CZ		Walser Armin, Tucson, AZ, US	
Hříbalová Věra RNDr. CSc., Praha, CZ		(54) Inhibitory faktorů Xa	
Mašek Karel Prof. MUDr. DrSc., Praha, CZ		(32) 26.04.1994	
(54) Karbaanalogy muramylových glykopeptidů a způsob jejich přípravy		(31) 1994/233054	
(22) 25.08.2000		(33) US	
(74) Patentové a licenční služby KAV ČR, Tř. Politických vězňů 7, Praha 1, 11000		(86) PCT/US1995/005268	
<hr/>			
(51) C07H 17/08	(2006.01)	(87) WO 1995/029189	
A61K 31/7048	(2006.01)	(22) 25.04.1995	
A61P 31/04	(2006.01)	(74) Ing. Ivana Jirotková, Nad Štolou 12, Praha 7, 17000	
(11) 296455		<hr/>	
(40) 13.03.2002		(51) C08B 31/18	(2006.01)
(21) 2001-3821		(11) 296487	
(73) PLIVA-ISTRAZIVACKI INSTITUT d.o.o., Zagreb, HR		(40) 12.03.2003	
(72) Narandja Amalija, Zagreb, HR		(21) 2002-1844	
Lopotar Nevenka, Zagreb, HR		(73) SVERIGES STÄRKELSEPRODUCENTER, FÖRENING U P A, Karlshamn, SE	
Djerek Marko, Zagreb, HR		(72) Larsson Magnus, Karlshamn, SE	
Pavlovič Dražen, Zagreb, HR		Oskarsson Jonas, Kristianstad, SE	
(54) Deriváty 3-deoxy-desmykosinu a způsob jejich přípravy		(54) Způsob oxidace škrobu	
(32) 03.05.1999		(32) 29.11.1999	
(31) 1999/129		(31) 1999/9904309	
(33) HR		(33) SE	
(86) PCT/HR2000/000012		(86) PCT/SE2000/002122	
(87) WO 2000/066602		(87) WO 2001/044304	
(22) 02.05.2000		(22) 31.10.2000	
(74) PATENTSERVIS Praha, a.s., Jivenská 1273/1, Praha 4, 14021		(74) Dr. Karel Čermák, Národní třída 32, Praha 1, 11000	
<hr/>			
(51) C07H 19/16	(2006.01)	(51) C08F 12/08	(2006.01)
C07H 19/167	(2006.01)	C08K 3/32	(2006.01)
A61K 31/7076	(2006.01)	C08J 9/16	(2006.01)
A61P 29/00	(2006.01)	(11) 296402	
(11) 296404		(40) 16.01.2002	
(40) 16.01.2002		(21) 2001-2048	
(21) 2001-2781		(73) BASF AKTIENGESELLSCHAFT, Ludwigshafen, DE	
(73) UNIVERSITY OF VIRGINIA PATENT FOUNDATION, Charlottesville, VA, US		(72) Glück Guiscard, Ludwigshafen, DE	
(72) Linden Joel M., Charlottesville, VA, US		Dietzen Franz-Josef, Ludwigshafen, DE	
Sullivan Gail W., Charlottesville, VA, US		Hahn Klaus, Kirchheim, DE	
Sarembock Ian J., Charlottesville, VA, US		Ehrmann Gerd, Deidesheim, DE	
MacDonald Timothy, Charlottesville, VA, US		(54) Způsob výroby částicových, expandovatelných styrenových polymerů a částicové, expandovatelné styrenové polymery a jejich použití	
Okusa Mark, Charlottesville, VA, US		(32) 09.12.1998	
Kron Irving L., Charlottesville, VA, US		(31) 1998/19856758	
Scheld W. Michael, Earlsville, VA, US		(33) DE	
(54) 2-Alkynyladenosinové deriváty		(86) PCT/EP1999/009553	
(32) 01.02.1999, 12.03.1999, 10.05.1999, 24.05.1999, 15.06.1999, 30.08.1999		(87) WO 2000/034342	
(31) 1999/118029, 1999/124316, 1999/133374, 1999/135573, 1999/333387, 1999/151412		(22) 07.12.1999	
(33) US, US, US, US, US, US		(74) JUDr. Petr Kalenský, Hálkova 2, Praha 2, 12000	
(86) PCT/US2000/002324		<hr/>	
(87) WO 2000/044763		(51) C08F 255/08	(2006.01)
(22) 31.01.2000		C08F 8/12	(2006.01)
(74) JUDr. Zdeňka Korejzová, Spálená 29, Praha 1, 11000		(11) 296491	
<hr/>			
		(40) 16.07.2003	
		(21) 2001-3159	
		(73) EXXONMOBIL CHEMICAL PATENTS INC., Baytown, TX, US	
		DOW CORNING CORPORATION, Midland, MI, US	
		(72) Chung David Yen-Lun, Bellaire, TX, US	
		Wang Hsien-Chang, Bellaire, TX, US	
		Saxena Anil K., Midland, MI, US	
		Suzuki Toshio, Midland, MI, US	
		Tabler Raymond L., Midland, MI, US	

- (54) **Silanem roubované kopolymery isomonoolefinu a vinylaromatického monomeru**
 (32) 02.03.1999
 (31) 1999/260455
 (33) US
 (86) PCT/US2000/002557
 (87) WO 2000/052072
 (22) 31.01.2000
 (74) JUDr. Petr Kalenský, Hálkova 2, Praha 2, 12000
-
- (51) **C08F 293/00** (2006.01)
C08F 2/38 (2006.01)
 (11) 296431
 (40) 17.05.2000
 (21) **1999-4647**
 (73) RHODIA CHIMIE, Courbevoie Cedex, FR
 (72) Corpart Pascale, Sannois, FR
 Charmot Dominique, Le Pré Saint Gervais, FR
 Biadatti Thibaud, Opio, FR
 Zard Samir, Gif sur Yvette, FR
 Michelet Daniel, Montpellier, FR
- (54) **Způsob syntézy blokových polymerů regulovanou radikálovou polymerací**
 (32) 23.06.1997
 (31) 1997/9707764
 (33) FR
 (86) PCT/FR1998/001316
 (87) WO 1998/058974
 (22) 23.06.1998
 (74) Ing. Eduard Hakr, Přístavní 24, Praha 7, 17000
-
- (51) **C08F 8/32** (2006.01)
C08F 8/00 (2006.01)
 (11) 296503
 (40) 17.02.1999
 (21) **2004-36**
 (73) BASF AKTIENGESELLSCHAFT, Ludwigshafen, DE
 (72) Melder Johann-Peter, Neuhoefen, DE
 Blum Gerhard, Limburgerhof, DE
 Günther Wolfgang, Mettenheim, DE
 Posselt Dietmar, Heidelberg, DE
 Oppenländer Knut, Ludwigshafen, DE
- (54) **Reakční produkt obsahující polyalkylenamin a použití tohoto produktu, a palivová, mazadlová a aditivní kompozice**
 (32) 20.05.1996
 (31) 1996/19620262
 (33) DE
 (86) PCT/EP1997/002571
 (87) WO 1997/044366
 (22) 20.05.1997
 (74) Společná advokátní kancelář Všeťečka Zelený Švorčík Kalenský a partneři, JUDr. Otakar Švorčík, Hálkova 2, Praha 2, 12000
-
- (51) **C08G 18/10** (2006.01)
C08G 18/48 (2006.01)
 (11) 296423
 (40) 14.10.1998
 (21) **1998-1720**
 (73) ARCO CHEMICAL TECHNOLOGY, L.P., Kennett Pike, DE, US
 (72) Thompson Andrew M., West Chester, PA, US
- (54) **Způsob výroby polyurethanové pěny**
 (32) 04.12.1995
 (31) 1995/566559
 (33) US
 (86) PCT/US1996/018456
 (87) WO 1997/020875
 (22) 15.11.1996
 (74) JUDr. Zdeňka Korejzová, Spálená 29, Praha 1, 11000
-
- (51) **C08G 18/10** (2006.01)
C08G 18/75 (2006.01)
C08G 18/79 (2006.01)
C08G 18/78 (2006.01)
D06N 3/14 (2006.01)
 (11) 296480
- (40) 11.12.2002
 (21) **2002-2919**
 (73) BAYER AKTIENGESELLSCHAFT, Leverkusen, DE
 Groth Stefan, Leverkusen, DE
 (72) Schütze Detlef-Ingo, Köln, DE
- (54) **Polyurethanové povlaky na bázi polyizokyanátů obsahujících uretdionové a/nebo oxadiazintronové skupiny**
 (32) 28.02.2000
 (31) 2000/10009407
 (33) DE
 (86) PCT/EP2001/001654
 (87) WO 2001/064767
 (22) 15.02.2001
 (74) JUDr. Miloš Všeťečka, Hálkova 2, Praha 2, 12000
-
- (51) **C08G 65/10** (2006.01)
C08G 65/26 (2006.01)
 (11) 296406
 (40) 17.04.2002
 (21) **2001-3761**
 (73) BAYER AKTIENGESELLSCHAFT, Leverkusen, DE
 (72) Hofmann Jörg, Krefeld, DE
 Gupta Pramod, Bedburg, DE
 Dietrich Manfred, Leverkusen, DE
- (54) **Polyetherové polyoly s dlouhým řetězcem a vysokým obsahem primárních hydroxylových skupin, způsob jejich výroby a použití**
 (32) 24.04.1999
 (31) 1999/19918727
 (33) DE
 (86) PCT/EP2000/003217
 (87) WO 2000/064963
 (22) 11.04.2000
 (74) JUDr. Miloš Všeťečka, Hálkova 2, Praha 2, 12000
-
- (51) **C08G 77/06** (2006.01)
C08G 77/12 (2006.01)
C08G 77/38 (2006.01)
 (11) 296451
 (40) 17.11.1999
 (21) **1999-1162**
 (73) GENERAL ELECTRIC COMPANY, Schenectady, NY, US
 (72) Austin Paul E., Williamstown, WV, US
 Ritscher James S., Marietta, OH, US
 Kayser Robert A., Newport, OH, US
 Crane William E., Sistersville, WV, US
 Farris David D., Marietta, OH, US
- (54) **Způsob kontinuální výroby silikonových kopolymerů**
 (32) 01.04.1998
 (31) 1998/53291
 (33) US
 (22) 01.04.1999
 (74) Společná advokátní kancelář Všeťečka Zelený Švorčík Kalenský a partneři, JUDr. Otakar Švorčík, Hálkova 2, Praha 2, 12000
-
- (51) **C08J 11/10** (2006.01)
C08J 11/04 (2006.01)
C08J 11/14 (2006.01)
C07C 51/09 (2006.01)
 (11) 296379
 (40) 15.03.2006
 (21) **2005-173**
 (73) Výzkumný ústav pro hnědé uhlí, a. s., Most, CZ
 (72) Kusý Jaroslav, Litvínov, CZ
 Anděl Lukáš Ing., Louny, CZ
 Šafařová Marcela Ing., Meziboří u Litvínova, CZ
 Valeš Josef RNDr. Ing., Černčice, CZ
- (54) **Způsob přepracování odpadního polyethyltereftalátu jeho tepelným rozkladem**
 (22) 16.03.2005
 (74) JUDr. Miroslav Kupka, Levého 1532, Rakovník, 26901
-
- (51) **C08J 5/22** (2006.01)
B01D 61/44 (2006.01)
C01D 1/40 (2006.01)

(11) 296482		(22) 07.02.1997	
(40) 14.05.2003		(74) RNDr. CSc. Naděžda Nowaková, Neustupného 1832/22, Praha 54, 15004	
(21) 2002-3464			
(73) SOLVAY (SOCIETE ANONYME), Bruxelles, BE			
(72) Mischi Ellenio, Rosignano Solvay-Livorno, IT		(51) C08L 3/08 (2006.01)	
Mantione Davide, Bahía Blanca, AR		D21H 17/37 (2006.01)	
Pastacaldi Alessandra, Rosignano Solvay-Livorno, IT		D21H 21/10 (2006.01)	
Botte Luc, Rosignano Solvay-Livorno, IT		D21H 17/29 (2006.01)	
(54) Způsob výroby bipolární membrány a použití takto získané bipolární membrány		(11) 296416	
(32) 19.04.2000		(40) 14.02.2001	
(31) 2000/5133		(21) 2000-1449	
(33) FR		(73) E. I. DU PONT DE NEMOURS AND COMPANY, Wilmington, DE, US	
(86) PCT/EP2001/004334		(72) Moffett Robert Harvey, Landenberg, PA, US	
(87) WO 2001/079335		(54) Úprava kationtové škrobové směsi pro odstraňování částic z vodných disperzí	
(22) 13.04.2001		(32) 30.10.1997, 14.04.1998	
(74) Čermák Hořejš Myslíl a spol., JUDr. Karel Čermák, advokát, Národní 32, Praha 1, 11000		(31) 1997/960648, 1998/59556	
		(33) US, US	
		(86) PCT/US1998/022488	
		(87) WO 1999/023155	
		(22) 23.10.1998	
		(74) Dr. Karel Čermák, Národní třída 32, Praha 1, 11000	
(51) C08J 9/18 (2006.01)			
C08L 23/10 (2006.01)			
(11) 296408			
(40) 11.09.2002			
(21) 2002-1362			
(73) BASF AKTIENGESELLSCHAFT, Ludwigshafen, DE		(51) C08L 67/02 (2006.01)	
(72) Maletzko Christian, Altrip, DE		C09D 167/02 (2006.01)	
Hahn Klaus, Kirchheim, DE		B05D 1/26 (2006.01)	
De Grave Isidor, Wachenheim, DE		(11) 296374	
Ehrmann Gerd, Deidesheim, DE		(40) 16.02.2000	
Dietzen Franz-Josef, Ludwigshafen, DE		(21) 1998-3704	
(54) Kuličky z expandovaných olefinových polymerů		(73) THE DEXTER CORPORATION, Waukegan, IL, US	
(32) 20.10.1999		(72) Schmid Christian, Jona, CH	
(31) 1999/19950420		Jung Rolf, Meilen, CH	
(33) DE		Widmer Hans, Wolfhausen-Bubikon, CH	
(86) PCT/EP2000/009925		Lu Martin, Mundelein, IL, US	
(87) WO 2001/029119		Jimenez Artemio, Hanover Park, IL, US	
(22) 10.10.2000		Sharp Louis, Libertyville, IL, US	
(74) JUDr. Otakar Švorčík, Hálkova 2, Praha 2, 12000		Postle Stephen, Lindenhurst, IL, US	
		(54) Způsob povlékání kovového substrátu	
(51) C08L 21/00 (2006.01)		(32) 17.05.1996	
C08K 9/06 (2006.01)		(31) 1996/649480	
C08K 3/04 (2006.01)		(33) US	
C09C 1/44 (2006.01)		(86) PCT/US1997/008356	
C09C 1/48 (2006.01)		(87) WO 1997/044394	
(11) 296512		(22) 16.05.1997	
(40) 15.04.1998		(74) Dr. Karel Čermák, Národní 32, Praha 1, 11000	
(21) 1997-3682			
(73) CABOT CORPORATION, Boston, MA, US		(51) C08L 95/00 (2006.01)	
(72) Mahmud Khaled, Tyngsboro, MA, US		(11) 296429	
Wang Meng Jiao, Lexington, MA, US		(40) 15.12.1999	
Francis Robert A., Park Orchards, AU		(21) 1998-3747	
Belmont James A., Acton, MA, US		(73) SHELL INTERNATIONALE RESEARCH MAATSCHAPPIJ B. V., Hague, NL	
(54) Elastomerní směsi obsahující sazný agregát a způsob jejich výroby, ztužující činidlo pro elastomerní směsi a sazný agregát		(72) Baanders Rudolf, Amsterdam, NL	
(32) 22.05.1995, 22.05.1995, 15.09.1995		Van Gooswilligen Gerrit, Amsterdam, NL	
(31) 1995/446141, 1995/446142, 1995/528895		Steenberg Koen, Amsterdam, NL	
(33) US, US, US		(54) Způsob přípravy živičného prostředku, živičný prostředek a jeho použití	
(86) PCT/US1996/007310		(32) 20.05.1996	
(87) WO 1996/037547		(31) 1996/96303570	
(22) 21.05.1996		(33) EP	
(74) Dr. Karel Čermák, Národní 32, Praha 1, 11000		(86) PCT/EP1997/002706	
		(87) WO 1997/044396	
		(22) 16.05.1997	
		(74) JUDr. Pavel Zelený, Hálkova 2, Praha 2, 12000	
(51) C08L 23/02 (2006.01)			
C08L 23/04 (2006.01)			
C08K 3/10 (2006.01)			
C08J 9/00 (2006.01)			
(11) 296454		(51) C08L 95/00 (2006.01)	
(40) 17.09.1997		(11) 296430	
(21) 1997-384		(40) 15.12.1999	
(73) ALVEO AG, Luzern, CH		(21) 1998-3748	
(72) Bruijnen Peter, St. Odilienburg, NL		(73) SHELL INTERNATIONALE RESEARCH MAATSCHAPPIJ B. V., Hague, NL	
Scholbe Ulrich, Luzern, CH		(72) Hendriks Henricus Engelbertus Johannes, Amsterdam, NL	
(54) Polyolefinová mtkčená pěnová hmota a způsob její výroby		Steenberg Koen, Amsterdam, NL	
(32) 13.02.1996		Terlouw Teunis, Amsterdam, NL	
(31) 1996/19605266		Vonk Willem Cornelis, Amsterdam, NL	
(33) DE		(54) Živičný prostředek, způsob jeho přípravy a použití	
		(32) 20.05.1996	

(31)	1996/96303569		(40)	13.12.2000	
(33)	EP		(21)	1999-1686	
(86)	PCT/EP1997/002707		(73)	SKALICKÝ Eugen Ing., Praha, CZ	
(87)	WO 1997/044397		(72)	Skalický Eugen Ing., Praha, CZ	
(22)	16.05.1997		(54)	Pivní lihovina a způsob její výroby	
(74)	JUDr. Pavel Zelený, Hálkova 2, Praha 2, 12000		(22)	11.05.1999	
(51)	C10J 3/20	(2006.01)	(74)	ROTT, RŮŽIČKA, GUTTMANN Patentová, známk. a práv. kancelář Jirotková Ivana Ing., Nad Štolou 12, Praha 7, 17000	
	C10J 3/22	(2006.01)			
	C10J 3/28	(2006.01)			
(11)	296440		(51)	C12N 1/20	(2006.01)
(40)	17.08.2005			C12N 9/80	(2006.01)
(21)	2005-15			C12P 13/00	(2006.01)
(73)	Sekundärrohstoff-Verwertungszentrum Schwarze Pumpe GmbH, Spreetal, DE			C12P 13/02	(2006.01)
(72)	Grunwald Reinhold Dipl. - Ing., Hoyerswerda, DE Skoddow Reinhard Dipl. - Metallurge, Hoyerswerda, DE Jochmann Andreas Dipl. - Ing., Welzow, DE			C12P 41/00	(2006.01)
(54)	Způsob zamezení kolísání surového plynu v reaktorech s pevným ložem a zařízení k provádění tohoto způsobu			C07C 233/23	(2006.01)
(32)	13.01.2004			C12R 1/01	(2006.01)
(31)	2004/10001708		(11)	296447	
(33)	DE		(40)	14.04.1999	
(22)	11.01.2005		(21)	1998-3872	
(74)	Čermák Hořejš Myslí a spol., JUDr. Jan Matějka, Národní 32, Praha 1, 11000		(73)	LONZA AG, Visp, CH	
(51)	C11D 1/14	(2006.01)	(72)	Bernegger-Egli Christine, Münster, CH Birch Olwen, Visp, CH Bossard Pierre, Onex, CH Brieden Walter, Glis, CH Brux Frank, Raron, CH Burgdorf Knut, Ried-Brig, CH Duc Laurent, Chermignon, CH Etter Kay-Sarah, Niedergampel, CH Guggisberg Yves, Sierre, CH Sauter Martin, Visp, CH Urban Eva Maria, Visp, CH	
	C11D 1/29	(2006.01)	(54)	Mikroorganismy, enzym nebo enzymový extrakt a způsob výroby derivátů cyklopentenu	
(11)	296436		(32)	30.05.1996, 10.02.1997, 18.04.1997	
(40)	17.03.1999		(31)	1996/1359, 1997/282, 1997/908	
(21)	1998-3341		(33)	CH, CH, CH	
(73)	THE PROCTER & GAMBLE COMPANY, Cincinnati, OH, US		(86)	PCT/EP1997/002838	
(72)	Connor Daniel Stedman, Cincinnati, OH, US Cripe Thomas Anthony, Loveland, OH, US Vinson Phillip Kyle, Fairfield, OH, US Willman Kenneth William, Fairfield, OH, US Burckett-St. Laurent James Charles T. R., Cincinnati, OH, US Dupont Jeffrey Scott, Fairfield, OH, US Scheibel Jeffrey John, Montgomery, OH, US Stidham Robert Emerson, Lawrenceburg, IN, US		(87)	WO 1997/045529	
(54)	Detergentní povrchově aktivní prostředek		(22)	30.05.1997	
(32)	16.04.1996, 16.04.1996, 26.11.1996		(74)	RNDr. Naděžda Nowaková CSc., Neústupného 1832/22, Praha 5, 15500	
(31)	1996/015521, 1996/015523, 1996/31916				
(33)	US, US, US		(51)	C12N 15/89	(2006.01)
(86)	PCT/US1997/006476			C12N 15/90	(2006.01)
(87)	WO 1997/039091			C12N 15/63	(2006.01)
(22)	16.04.1997			C12N 15/62	(2006.01)
(74)	PATENTSERVIS PRAHA a.s., Jivenská 1, Praha 4, 14000			C12N 15/85	(2006.01)
(51)	C12C 1/00	(2006.01)		A01K 67/027	(2006.01)
	C12C 1/02	(2006.01)		C07K 14/75	(2006.01)
	C12C 1/067	(2006.01)	(11)	296382	
	C12N 1/14	(2006.01)	(40)	11.06.1997	
(11)	296414		(21)	1996-2575	
(40)	18.03.1998		(73)	Pharming Intellectual Property BV, Leiden, NL	
(21)	1997-3380		(72)	Garner Ian, Edinburgh, GB Dalrymple Michael, Edinburgh, GB Prunkard Donna, Seattle, WA, US Foster Donald C., Seattle, WA, US	
(73)	INSTITUT FRANCAIS DES BOISSONS DE LA BRASSERIE MALTERIE, Vandoeuvre, FR		(54)	Způsob produkce fibrinogenu transgenními zvířaty	
(72)	Boivin Patrick, Messein, FR Malanda M' Baka, Nancy, FR		(32)	03.03.1994	
(54)	Kmeny mikroorganismů z čeledi Geotrichum candidum, způsob sladování obilovin a použití mikroorganismu z čeledi Geotrichum candidum při sladování obilovin		(31)	1994/206176	
(32)	24.04.1995		(33)	US	
(31)	1995/9505038		(86)	PCT/US1995/002648	
(33)	FR		(87)	WO 1995/023868	
(86)	PCT/FR1996/000621		(22)	01.03.1995	
(87)	WO 1996/034085		(74)	PATENTSERVIS Praha a.s., Jivenská 1273/1, Praha 4, 14021	
(22)	23.04.1996				
(74)	JUDr. Miloš Všečetka, Hálkova 2, Praha 2, 12000		(51)	C12N 9/14	(2006.01)
(51)	C12G 3/00	(2006.01)		C12Q 1/34	(2006.01)
	C12G 3/14	(2006.01)		C02F 3/34	(2006.01)
(11)	296393			C12R 1/01	(2006.01)
			(11)	296506	
			(40)	12.05.1999	
			(21)	1999-574	

(73) THE SECRETARY OF STATE FOR DEFENCE IN HER BRITANNIC MAJESTY'S GOVERNMENT OF THE UNITED KINGDOM OF GREAT BRITAIN AND NORTHERN IRELAND, Salisbury, GB	(51) C25B 3/04 (2006.01)
(72) Nicklin Stephen, Farnborough, GB Bruce Neil Charles, Cambridge, GB French Christopher Edward, Cambridge, GB Travis Emma Rachel, Cambridge, GB Basran Amrik, Cambridge, GB	(11) 296504 (40) 11.12.2002 (21) 2002-2404 (73) DOW AGROSCIENCES, LLC, Yin, IN, US (72) Krumel Karl Leopold, Midland, MI, US Bott Craig Joseph, Clare, MI, US Gullo Michael Frederick, Midland, MI, US Hull John Wesley Jr., Midland, MI, US Scortichini Carey Lee, Midland, MI, US
(54) Rhodococcus rhodochrous 11Y, bakteriální kmen NCIMB 40820, buněčný extrakt katalyzující uvolňování dusitanu z RDX a způsob jeho výroby, způsob a biosenzor pro zjišťování přítomnosti RDX a způsob biologického ošetření prostředí kontaminovaného RDX	(54) Selektivní elektrochemická redukce halogenovaných 4- aminopikolinových kyselin
(32) 21.08.1996 (31) 1996/9617537 (33) GB (86) PCT/GB1997/002242 (87) WO 1998/007839 (22) 21.08.1997 (74) Dr. Karel Čermák, Národní 32, Praha 1, 11000	(32) 14.01.2000 (31) 2000/176719 (33) US (86) PCT/US2001/001185 (87) WO 2001/051684 (22) 12.01.2001 (74) PATENTSERVIS PRAHA a.s., Jivenská 1, Praha 4, 14000
(51) C12P 19/04 (2006.01)	(51) D05B 1/18 (2006.01)
(11) 296475 (40) 12.10.2005 (21) 2002-4026	(51) D05B 1/20 (2006.01)
(73) MIKROBIOLOGICKÝ ÚSTAV AV ČR, Praha, CZ (72) Flieger Miroslav RNDr. CSc., Praha, CZ Votruba Jaroslav Ing. CSc., Praha, CZ Pažoutová Sylva RNDr. CSc., Praha, CZ Kantorová Michaela Mgr., Uničov, CZ Cvak Jan Mgr., Praha, CZ Benada Oldřich RNDr. CSc., Praha, CZ Kofroňová Olga RNDr. CSc., Praha, CZ	(51) D05B 1/22 (2006.01)
(54) Způsob fermentační přípravy extracelulárního glukanu pomocí hub Claviceps sp.	(11) 296411 (40) 12.05.1999 (21) 1998-4330 (73) GOLDEN LADY S. P. A., Jesi, IT (72) Merchetti Luigi, Castiglione delle Stiviere, IT (54) Zařízení pro obnitkovací šicí stroje
(22) 09.12.2002 (74) Patentové a licenční služby SSČ AV ČR, tř. Politických vězňů 7, Praha 1, 11121	(32) 28.06.1996, 27.11.1996 (31) 1996FI/000158, 1996FI/000142 (33) IT, IT (86) PCT/IT1997/000076 (87) WO 1998/000594 (22) 09.04.1997 (74) JUDr. Miloš Všečetka, Hálkova 2, Praha 2, 12000
(51) C21D 8/12 (2006.01)	(51) E01B 27/06 (2006.01)
(51) C21D 7/02 (2006.01)	(11) 296484 (40) 11.12.2002 (21) 2002-1438
(11) 296442 (40) 16.09.1998 (21) 1998-606	(73) FRANZ PLASSER BAHNBAUMASCHINEN- INDUSTRIEGESELLSCHAFT M. B. H., Wien, AT (72) Theurer Josef, Wien, AT Wörgötter Herbert, Gallneukirchen, AT (54) Čistící stroj
(73) ARMCO INC., Middletown, OH, US (72) Schoen Jerry W., Gemstone Middletown, OH, US Dahlstrom Norris A., Hamilton, OH, US Klapheke Christopher G., Gibsonai, PA, US	(32) 25.04.2001, 09.05.2001 (31) 2001/321, 2001/363 (33) AT, AT (22) 24.04.2002 (74) Dr. Karel Čermák, Národní třída 32, Praha 1, 11000
(54) Způsob výroby křemíkochromové krystalově orientované elektrotechnické oceli	(51) E01B 27/17 (2006.01)
(32) 28.02.1997 (31) 1997/808894 (33) US (22) 27.02.1998 (74) JUDr. Miloš Všečetka, Hálkova 2, Praha 2, 12000	(51) E01B 35/00 (2006.01)
(51) C22C 38/38 (2006.01)	(11) 296401 (40) 14.11.2001 (21) 2001-1118
(51) C22C 38/36 (2006.01)	(73) FRANZ PLASSER BAHNBAUMASCHINEN- INDUSTRIEGESELLSCHAFT M. B. H., Wien, AT (72) Theurer Josef, Wien, AT Lichtberger Bernhard Dr., Leonding, AT (54) Podbiječka pro podbíjení kolejí
(11) 296510 (40) 12.03.1997 (21) 1996-3026	(32) 07.04.2000 (31) 2000/272 (33) AT (22) 27.03.2001 (74) Dr. Karel Čermák, Národní třída 32, Praha 1, 11000
(73) MAGOTTEAUX INTERNATIONAL S. A., Vaux-Sous- Chevremont, BE AMIC INDUSTRIES LIMITED SCAW METALS DIVISION, Germiston, ZA	(51) E01B 9/60 (2006.01)
(72) Bonnevie Michel, Bovesse, BE	(51) E01B 9/62 (2006.01)
(54) Mlečící prostředky vyrobené z legované oceli s vysokým obsahem uhlíku a způsob jejich výroby	(11) 296446 (40) 13.02.2002 (21) 2000-4406 (73) PENNY Charles, Malvern, GB (72) Penny Charles, Malvern, GB (54) Soustava pro upevnění železniční a tramvajové kolejnice a způsob pokládání železniční nebo tramvajové kolejnice
(32) 18.04.1994 (31) 1994/9400390 (33) BE (86) PCT/BE1995/000036 (87) WO 1995/028506 (22) 14.04.1995 (74) PATENTSERVIS PRAHA a.s., Jivenská 1273, Praha 4, 14021	

(32)	30.05.1998		(21)	2000-3662	
(31)	1998/9811591		(73)	ISOLA AS, Notodden, NO	
(33)	GB		(72)	Johnsen Finn, Notodden, NO	
(86)	PCT/GB1999/001705		(54)	Použití desky, zejména vakuově tvarované desky	
(87)	WO 1999/063160		(32)	08.04.1998	
(22)	28.05.1999		(31)	1998/19981622	
(74)	Dr. Karel Čermák, Národní třída 32, Praha 1, 11000		(33)	NO	
(51)	E01F 8/00	(2006.01)	(86)	PCT/NO1999/000118	
(11)	296461		(87)	WO 1999/055985	
(40)	15.03.2006		(22)	07.04.1999	
(21)	2005-58		(74)	Dr. Karel Čermák, Národní třída 32, Praha 1, 11000	
(73)	Tomis Vladimír, Karlovy Vary, CZ		(51)	E04F 15/00	(2006.01)
(72)	Tomis Vladimír, Karlovy Vary, CZ			E02D 27/08	(2006.01)
(54)	Plně pohltivá protihluková clona			E02D 27/01	(2006.01)
(22)	01.02.2005			E02D 27/02	(2006.01)
(51)	E03D 9/02	(2006.01)	(11)	296488	
(11)	296388		(40)	10.11.2004	
(40)	15.04.1998		(21)	2003-1002	
(21)	1997-3794		(73)	BENDA TRADE S. R. O., Praha 1, CZ	
(73)	HENKEL KOMMANDITGESELLSCHAFT AUF AKTIEN, Düsseldorf, DE		(72)	Benda Jiří Ing., Hlučín, CZ	
(72)	Mühlhausen Georg, Düsseldorf, DE		(54)	Způsob plošného zakládání podlahy budov a plošný základ podlahy zhotovený podle způsobu	
	Türk Erich, Langenfeld, DE		(22)	10.04.2003	
	Menke Ronald, Mettmann, DE		(74)	Ing. Iva Rylková, Polská 1525, Ostrava - Poruba, 70800	
	Pessel Frank, Düsseldorf, DE		(51)	E04G 3/18	(2006.01)
(54)	Tělisko splachovacího záchodku a jeho použití		(11)	296410	
(32)	01.06.1995		(40)	14.06.2000	
(31)	1995/19520145		(21)	1999-4060	
(33)	DE		(73)	PRESTON John Clement, Silverwater, AU	
(86)	PCT/EP1996/002211		(72)	Preston John Clement, Silverwater, AU	
(87)	WO 1996/038637		(54)	Stavební plošina	
(22)	23.05.1996		(32)	16.05.1997	
(74)	JUDr. Zdeňka Korejzová, Spálená 29, Praha 1, 11196		(31)	1997/6858	
(51)	E04B 1/74	(2006.01)	(33)	AU	
	B32B 3/04	(2006.01)	(86)	PCT/AU1998/000359	
	E04B 1/80	(2006.01)	(87)	WO 1998/053161	
	E04B 1/78	(2006.01)	(22)	15.05.1998	
(11)	296511		(74)	PATENTSERVIS PRAHA a.s., Jivenská 1, Praha 4, 14000	
(40)	16.12.1998		(51)	E05F 15/14	(2006.01)
(21)	1998-568		(11)	296432	
(73)	CERTAINTED CORPORATION, Valley Forge, PA, US		(40)	16.06.1999	
(72)	Knapp Kenneth D., Norristown, PA, US		(21)	1998-2650	
	Nilsson Eric S., West Chester, PA, US		(73)	GEZE GMBH & CO., Leonberg, DE	
	Toas Murray S., Norristown, PA, US		(72)	Fischbach Stefan, Leonberg, DE	
(54)	Izolační výrobek z minerálních vláken			Füchtmann Josef, Beverungen, DE	
(32)	31.08.1995			Luihthen Heinz, Ruttshheim, DE	
(31)	1995/521927			Mettenleiter Karl, Weil der Stadt, DE	
(33)	US		(54)	Posuvné dveře	
(86)	PCT/US1996/012755		(32)	01.03.1996, 16.07.1996, 16.07.1996, 16.07.1996, 03.12.1996, 04.12.1996, 27.12.1996, 27.12.1996, 27.12.1996, 13.01.1997	
(87)	WO 1997/008401		(31)	1996/19607891, 1996/19628670, 1996/19628673, 1996/19628657, 1996/19650132, 1996/19650351, 1996/19654476, 1996/19654477, 1996/19654478, 1996/19700831	
(22)	21.08.1996		(33)	DE, DE, DE, DE, DE, DE, DE, DE, DE, DE, DE	
(74)	JUDr. Otakar Švorčík, Hálkova 2, Praha 2, 12000		(86)	PCT/EP1997/001014	
(51)	E04B 9/02	(2006.01)	(87)	WO 1997/032103	
	F24F 5/00	(2006.01)	(22)	28.02.1997	
	F24F 13/068	(2006.01)	(74)	Ing. Jirí Malůšek, Mendlovo nám. 1a, Brno, 60300	
	F24F 13/24	(2006.01)	(51)	E06B 9/86	(2006.01)
(11)	296471			E06B 9/17	(2006.01)
(40)	14.06.2000		(11)	296496	
(21)	1999-4297		(40)	11.08.1999	
(73)	WILHELMI WERKE AG, Lahnau, DE		(21)	1998-3601	
(72)	Wilhelmi Frank H., Frankfurt/Main, DE		(73)	HENKENJOHANN Johann, Verl, DE	
(54)	Způsob klimatizace prostoru klimatizačním stropem a klimatizační strop pro takový způsob		(72)	Henkenjohann Johann, Verl, DE	
(32)	15.07.1997		(54)	Pojistka pro svinovací roletu nebo svinovací vrata	
(31)	1997/19730180		(32)	10.02.1998	
(33)	DE		(31)	1998/29802058	
(86)	PCT/EP1998/002813		(33)	DE	
(87)	WO 1999/004111		(22)	06.11.1998	
(22)	13.05.1998		(74)	Ing. Jirí Chlustina, Jana Masaryka 43, Praha 2, 12000	
(74)	PATENTSERVIS Praha a.s., Jivenská 1, Praha 4, 14000				
(51)	E04F 13/04	(2006.01)			
	E04C 2/32	(2006.01)			
(11)	296458				
(40)	16.05.2001				

(51) F01C 1/08 (2006.01)	(33) DE
(11) F01C 1/16 (2006.01)	(22) 29.01.2003
(40) 296509	(74) Dr. Karel Čermák, Národní třída 32, Praha 1, 11000
(40) 12.12.2001	
(21) 2001-514	(51) F16K 27/02 (2006.01)
(73) ATELIERS BUSCH S. A., Chevènez, CH	F16K 11/00 (2006.01)
(72) Becher Ulrich, Porrentruy, CH	C03B 9/40 (2006.01)
(54) Dvojice šroubových rotorů pro vestavbu do výtlačných strojů na stlačitelná média	(11) 296452
(32) 23.10.1998	(40) 14.02.2001
(31) 1998/98811063	(21) 1999-1314
(33) EP	(73) EMHART GLASS S. A., Cham, CH
(86) PCT/CH1999/000466	(72) Kammonen Jarmo, Indal, SE
(87) WO 2000/025004	(54) Vzduchový ventil
(22) 01.10.1999	(32) 29.04.1998
(74) PATENTSERVIS PRAHA a.s., Jivenská 1, Praha 4, 14000	(31) 1998/9809034
	(33) GB
	(22) 14.04.1999
	(74) PATENTSERVIS Praha a.s., Jivenská 1, Praha 4, 14000
(51) F01C 1/08 (2006.01)	(51) F16L 23/024 (2006.01)
(11) F04C 2/02 (2006.01)	F16L 23/028 (2006.01)
(40) 296486	E03F 3/02 (2006.01)
(40) 16.06.2004	(11) 296508
(21) 2002-3507	(40) 17.02.1999
(73) BROŽ Lubomír, Frýdek-Místek, CZ	(21) 1998-2339
(72) Brož Lubomír, Frýdek-Místek, CZ	(73) PONT-A-MOUSSON S. A., Nancy, FR
(54) Zařízení k přeměně tepelné energie v energii mechanickou nebo ke stlačování plyných a kapalných médií, zejména spalovací motor	(72) Vitel Jean-Pierre, Thiancourt-Regnieville, FR
(22) 23.10.2002	Favier Noël, Dieulouard, FR
(74) Ing. Petr Soukup, patentový a známkový zástupce, Vídeňská 8, Olomouc, 77200	Schneider André, Pont-a-Mousson, FR
	Lescot Didier, Toul, FR
	Bourgoin René, Montauville, FR
	(54) Spojovací zařízení a vodotěsná a zajištěná sestava trubek
	(32) 25.07.1997
	(31) 1997/9709518
	(33) FR
	(22) 24.07.1998
	(74) JUDr. Zdeňka Korejzová, Břehová 1, Praha 1, 11000
(51) F01C 1/344 (2006.01)	(51) F16N 21/04 (2006.01)
(11) F04C 2/344 (2006.01)	F16N 21/06 (2006.01)
(40) 296441	F16N 21/00 (2006.01)
(40) 14.03.2001	F16N 11/00 (2006.01)
(21) 2000-2916	(11) 296499
(73) Twin Technology AS, Oslo, NO	(40) 16.04.2003
(72) Vading Kjell, Bodo, NO	(21) 2001-3183
(54) Stroj s otočným pístem	(73) PRECIOSA, A. S., Jablonec nad Nisou, CZ
(32) 25.02.1998, 26.01.1999	(72) Zoubek Petr, Liberec, CZ
(31) 1998/980783, 1999/990364	Pavlů Karel, Liberec, CZ
(33) NO, NO	Pavlů Petr, Liberec, CZ
(86) PCT/NO1999/000060	(54) Mazací zařízení
(87) WO 1999/043926	(22) 04.09.2001
(22) 19.02.1999	
(74) PATENTSERVIS Praha a.s., Jivenská 1273/1, Praha 4, 14021	
(51) F01D 5/00 (2006.01)	(51) F24F 12/00 (2006.01)
(11) F03B 1/02 (2006.01)	F28D 19/04 (2006.01)
(40) F03B 3/04 (2006.01)	(11) 296384
(40) F03D 1/06 (2006.01)	(40) 11.08.1999
(11) 296376	(21) 1999-1210
(40) 17.09.2003	(73) SK-Elektronik GmbH, Leverkusen, DE
(21) 2002-520	(72) Stolz Oleg, Köln, DE
(73) MADRY S. R. O., Frýdek-Místek, CZ	(54) Regenerační výměník tepla
(72) Madry Ferdinand Ing. CSc., Frýdek-Místek, CZ	(32) 08.10.1996
(54) Lopatka lopatkového kola a způsob její výroby	(31) 1996/19641318
(22) 12.02.2002	(33) DE
(74) Ing. Bohumil Popela, Kartouzská 200/4, Praha 5 - Smíchov, 15099	(86) PCT/EP1997/005502
	(87) WO 1998/015784
	(22) 07.10.1997
	(74) Společná advokátní kancelář Všeťečka Zelený Švorčík Kalenský a partneři, JUDr. Petr Kalenský, Hálkova 2, Praha 2, 12000
(51) F15B 13/042 (2006.01)	(51) F25D 17/06 (2006.01)
(11) F15B 13/043 (2006.01)	B29B 17/00 (2006.01)
(40) F15B 13/04 (2006.01)	B09B 3/00 (2006.01)
(40) F15B 13/02 (2006.01)	C08J 11/16 (2006.01)
(40) F16K 11/048 (2006.01)	(11) 296397
(11) 296420	(40) 16.07.2003
(40) 17.09.2003	(21) 2001-4380
(21) 2003-281	(73) ATEKO A. S., Hradec Králové, CZ
(73) DBT GmbH, Lünen, DE	
(72) Suilmann Franz Heinrich, Laer, DE	
Mundry Sebastian M., Lüdinghausen, DE	
Hantke Patrick, Aachen, DE	
Boldt Torsten, Aachen, DE	
(54) Předřazený řídicí ventil	
(32) 31.01.2002	
(31) 2002/10203886	

(72) Kučera Miloš Ing., Dobrá Voda u Hořic, CZ Ota Josef Doc. Ing. CSc., Praha, CZ Schustr Pavel Ing. CSc., Hradec Králové, CZ	(51) G01D 4/02 (2006.01) G01F 15/00 (2006.01) G01F 15/06 (2006.01) G06M 3/06 (2006.01)
(54) Způsob chlazení pevných látek a zařízení k provedení tohoto způsobu	(11) 296407
(22) 06.12.2001	(40) 12.06.2002
(74) Jan Brykner, Resslova 741, Hradec Králové, 50002	(21) 2002-809
(51) F25D 23/00 (2006.01) F25D 17/00 (2006.01) A23C 9/12 (2006.01)	(73) UTILITY CONSULT HINZMANN & KÖNIG OHG, Hamburg, DE
(11) 296463	(72) König Peter Wilhelm, Hamburg, DE Hinzmann Martin, Hamburg, DE
(40) 11.04.2001	(54) Měřič spotřeby kapalných nebo plyných médií
(21) 2000-575	(32) 18.09.1999
(73) FROMFROID, S. A., Saint Léonard, FR	(31) 1999/19944788
(72) Paupardin Michel, Hardelot, FR	(33) DE
(54) Těsnící zařízení pro systém udržování teploty výrobků umístěných na paletě	(86) PCT/DE2000/002375
(32) 28.08.1997	(87) WO 2001/022036
(31) 1997/9710874	(22) 21.07.2000
(33) FR	(74) Ing. Jiří Chlustina, Jana Masaryka 43-47, Praha 2, 12000
(86) PCT/FR1998/001690	(51) G06F 3/08 (2006.01)
(87) WO 1999/011141	(11) 296443
(22) 30.07.1998	(40) 15.07.1998
(74) Ing. Jiří Andera, Nad Štolou 12, Praha 7, 17000	(21) 1997-2173
(51) F25D 31/00 (2006.01) B67D 1/08 (2006.01) B01F 7/22 (2006.01) B01F 15/06 (2006.01)	(73) SONY CORPORATION, Tokyo, JP
(11) 296490	(72) Inokuchi Tatsuya, Kanagawa, JP Udagawa Osamu, Kanagawa, JP Kaneko Yasuyoshi, Kanagawa, JP
(40) 18.02.2004	(54) Způsob zpracování informací a zařízení k jeho provádění
(21) 2003-2998	(32) 10.11.1995
(73) HARTEK BEVERAGE HANDLING GMBH, Radevormwald, DE	(31) 1995/317417
(72) Behle Martin, Remscheid, DE	(33) JP
(54) Zařízení pro chlazení nápojů	(86) PCT/JP1996/003194
(32) 12.04.2001	(87) WO 1997/017652
(31) 2001/10118622	(22) 31.10.1996
(33) DE	(74) JUDr. Otakar Švorčík, Hálkova 2, Praha 2, 12000
(86) PCT/EP2002/004117	(51) G09B 21/00 (2006.01) H01H 1/32 (2006.01)
(87) WO 2002/084188	(11) 296505
(22) 12.04.2002	(40) 13.10.1999
(74) Ing. Jiří Andera, Nad Štolou 12, Praha 7, 17000	(21) 1998-3045
(51) F41A 15/06 (2006.01)	(73) AEG NIEDERSPANNUNGSTECHNIK GMBH UND CO. KG, Neumünster, DE
(11) 296502	(72) Schulze Claus-Peter, Neumünster, DE
(40) 17.03.2004	(54) Spínač
(21) 2003-2739	(32) 23.09.1997
(73) S. A. T. SWISS ARMS TECHNOLOGY AG, Neuhausen, CH	(31) 1997/19741927
(72) Popikow Sergej, Weitmau, DE	(33) DE
(54) Zařízení pro vyjímání patron a/nebo nábojnic u zbraně s lámací hlavni	(22) 22.09.1998
(32) 11.04.2001	(74) JUDr. Otakar Švorčík, Hálkova 2, Praha 2, 12000
(31) 2001/10118044	(51) H01Q 1/32 (2006.01)
(33) DE	(11) 296456
(86) PCT/EP2002/003787	(40) 15.09.1999
(87) WO 2002/084198	(21) 1999-204
(22) 05.04.2002	(73) ROBERT BOSCH GMBH, Stuttgart, DE
(74) Ing. Jiří Andera, Nad Štolou 12, Praha 7, 17000	(72) Miltz Uwe, Berlin, DE Gückstock Reiner, Berlin, DE Meier Thomas, Berlin, DE
(51) F41H 5/04 (2006.01)	(54) Zařízení pro připojení anténních kabelů k alespoň jedné autoanténě
(11) 296489	(32) 22.01.1998
(40) 17.03.2004	(31) 1998/19802265
(21) 2003-2492	(33) DE
(73) TEIJIN TWARON GMBH, Wuppertal, DE	(22) 21.01.1999
(72) Böttger Christian, Remscheid, DE Fels Achim, Wuppertal, DE	(74) JUDr. Jan Matějka, Národní 32, Praha 1, 11000
(54) Materiál odolný proti průniku	(51) H02H 3/04 (2006.01)
(32) 15.03.2001	(11) 296409
(31) 2001/1200979	(40) 13.10.2004
(33) EP	(21) 2002-2962
(86) PCT/EP2002/002549	(73) KRATOCHVÍL Bořivoj, Kadaň, CZ
(87) WO 2002/075237	(72) Kratochvíl Bořivoj, Kadaň, CZ
(22) 08.03.2002	(54) Zařízení pro proudovou ochranu kroužků synchronních strojů
(74) JUDr. Zdeňka Korejzová, Spálená 29, Praha 1, 11000	(22) 03.09.2002

(74) Daniela Toningerová, patentový a známkový zástupce,
Kamenická 3, Praha 7, 17000

(51) **H02H 9/00** (2006.01)
H02P 13/00 (2006.01)

(11) 296466

(40) 15.02.2006

(21) **2003-3264**

(73) TECHNICKÁ UNIVERZITA V LIBERCI, Liberec, CZ

(72) Novák Miroslav Ing., Dvůr Králové nad Labem, CZ

Václavík Jan Ing., Liberec, CZ

Richter Aleš Doc. Ing. CSc., Liberec, CZ

(54) **Způsob omezování zapínacího proudu transformátoru**

(22) 01.12.2003

(74) Ing. Dobroslav Musil, Cejl 38, Brno, 60200

(51) **H03M 13/00** (2006.01)

(11) 296383

(40) 17.06.1998

(21) **1997-4074**

(73) GENERAL ELECTRIC COMPANY, Schenectady, NY,
US

(72) Hladik Stephen Michael, Albany, NY, US

Anderson John Bailey, Latham, NY, US

(54) **Dekodér pro mřížové kódy s odstraňováním
doplňkových bitů a způsob jejich dekódování**

(32) 19.04.1996

(31) 1996/636742

(33) US

(86) PCT/US1997/006201

(87) WO 1997/040583

(22) 14.04.1997

(74) JUDr. Otakar Švorčík, Hálkova 2, Praha 2, 12000

(51) **H04N 7/52** (2006.01)

(11) 296470

(40) 13.12.2000

(21) **1999-1201**

(73) B PLUS TV A. S., Klimkovice, CZ

(72) Otisk Milan, Velká Polom, CZ

Burger Oldřich, Klimkovice, CZ

(54) **Zapojení vykrývacího vysílače v synchronní síti**

(22) 07.04.1999

(74) Zdeněk Větrovský, Sokola Tůmy 1, Ostrava 9, 70900

Seznam majitelů udělených patentů

(73)	(11)	(51)	(73)	(11)	(51)
ADDEX PHARMACEUTICALS SA, Geneva, CH	296464	A 61 K 31/55 (2006.01)	BAYER AKTIENGESELLSCHAFT, Leverkusen, DE	296406	C 08 G 65/10 (2006.01)
AEG NIEDERSPANNUNGSTECH NIK GMBH UND CO. KG, Neumünster, DE	296505	G 09 B 21/00 (2006.01)	BAYER AKTIENGESELLSCHAFT, Leverkusen, DE	296438	C 07 D 211/90 (2006.01)
ALBRECHT Zbyněk, Jilemnice, CZ	296453	B 60 K 17/00 (2006.01)	BAYER AKTIENGESELLSCHAFT, Leverkusen, DE	296480	C 08 G 18/10 (2006.01)
ALIMPEX FOOD a.s., Praha 9, CZ	296501	B 65 D 77/04 (2006.01)	BAYER CROSCIENCE AG, Monheim, DE	296426	A 01 N 25/04 (2006.01)
ALVEO AG, Luzern, CH	296454	C 08 L 23/02 (2006.01)	BEKAERT HANDLING GROUP A/S, Copenhagen K, DK	296417	B 65 D 88/52 (2006.01)
AMERSHAM HEALTH AS, Oslo, NO	296389	C 07 C 227/14 (2006.01)	BENDA TRADE S. R. O., Praha 1, CZ	296488	E 04 F 15/00 (2006.01)
AMIC INDUSTRIES LIMITED SCAW METALS DIVISION, Germiston, ZA	296510	C 22 C 38/38 (2006.01)	BRANO A. S., Hradec nad Moravicí, CZ	296403	B 21 D 35/00 (2006.01)
ARCO CHEMICAL TECHNOLOGY, L.P., Kennett Pike, DE, US	296423	C 08 G 18/10 (2006.01)	BRAUN GMBH, Kronberg im Taunus, DE	296479	A 47 J 43/08 (2006.01)
ARMCO INC., Middletown, OH, US	296442	C 21 D 8/12 (2006.01)	BROŽ Lubomír, Frýdek- Místek, CZ	296486	F 01 C 1/08 (2006.01)
ASTRA AKTIEBOLAG, Södertälje, SE	296421	B 65 D 75/36 (2006.01)	CABOT CORPORATION, Boston, MA, US	296512	C 08 L 21/00 (2006.01)
ASTRAZENECA AB, Södertälje, SE	296493	A 61 K 31/5025 (2006.01)	CERTAINTED CORPORATION, Valley Forge, PA, US	296511	E 04 B 1/74 (2006.01)
ATEKO A. S., Hradec Králové, CZ	296397	F 25 D 17/06 (2006.01)	CILAG AG INTERNATIONAL, Zug, CH	296415	A 61 K 9/127 (2006.01)
ATELIERS BUSCH S. A., Chevenez, CH	296509	F 01 C 1/08 (2006.01)	CRYSTALEX A. S., Nový Bor, CZ	296399	C 03 B 23/043 (2006.01)
AVENTIS PHARMA S. A., Anthony Cedex, FR	296373	A 61 K 39/395 (2006.01)	CRYSTALEX A. S., Nový Bor, CZ	296400	C 03 B 25/00 (2006.01)
B PLUS TV A. S., Klimkovice, CZ	296470	H 04 N 7/52 (2006.01)	DART INDUSTRIES INC., Orlando, FL, US	296457	B 65 D 85/36 (2006.01)
BASF AKTIENGESELLSCHAFT, Ludwigshafen, DE	296402	C 08 F 12/08 (2006.01)	DBT GmbH, Lünen, DE	296420	F 15 B 13/042 (2006.01)
BASF AKTIENGESELLSCHAFT, Ludwigshafen, DE	296408	C 08 J 9/18 (2006.01)	DESKO a.s., Desná v Jizerských horách, CZ	296478	C 03 B 5/06 (2006.01)
BASF AKTIENGESELLSCHAFT, Ludwigshafen, DE	296412	A 01 N 47/20 (2006.01)	DOMPÉ S. P. A., L'Aquila, IT	296434	C 07 C 311/51 (2006.01)
BASF AKTIENGESELLSCHAFT, Ludwigshafen, DE	296444	C 04 B 41/48 (2006.01)	DOW AGROSCIENCES, LLC, Yin, IN, US	296504	C 25 B 3/04 (2006.01)
BASF AKTIENGESELLSCHAFT, Ludwigshafen, DE	296485	A 61 K 31/192 (2006.01)	DOW CORNING CORPORATION, Midland, MI, US	296491	C 08 F 255/08 (2006.01)
BASF AKTIENGESELLSCHAFT, Ludwigshafen, DE	296503	C 08 F 8/32 (2006.01)	DRTEL Miloslav Ing. CSc., Bratislava, SK	296375	B 09 B 3/00 (2006.01)
BASF CORPORATION, Mount Olive, NJ, US	296392	A 01 N 43/10 (2006.01)	DUNET s. r. o., Praha, CZ	296462	A 47 L 15/00 (2006.01)
BAYER AKTIENGESELLSCHAFT, Leverkusen, DE	296405	B 01 J 27/26 (2006.01)	E. I. DU PONT DE NEMOURS AND COMPANY, Wilmington, DE, US	296416	C 08 L 3/08 (2006.01)
			E. I. DU PONT DE NEMOURS AND COMPANY, Wilmington, DE, US	296513	A 01 N 43/76 (2006.01)

EMHART GLASS S. A., Cham, CH	296452	F 16 K 27/02	(2006.01)	KISSEI PHARMACEUTICAL CO., LTD., Matsumoto-shi, JP	296433	C 07 C 229/18	(2006.01)
EXSYMOL, Monaco, MC	296427	C 07 F 7/18	(2006.01)	KOMET	296494	B 23 B 29/04	(2006.01)
EXXONMOBIL CHEMICAL PATENTS INC., Baytown, TX, US	296491	C 08 F 255/08	(2006.01)	PRÄZISIONSWERKZEUGE ROBERT BREUNING GMBH, Besigheim, DE			
F.L. SMIDTH & CO. A/S, Valby Copenhagen, DK	296391	B 01 J 8/44	(2006.01)	KRATOCHVÍL Bořivoj, Kadaň, CZ	296409	H 02 H 3/04	(2006.01)
FRANZ PLASSER BAHNBAUMASCHINEN- INDUSTRIEGESELLSCHAFT T M. B. H., Wien, AT	296401	E 01 B 27/17	(2006.01)	LONZA AG, Visp, CH	296447	C 12 N 1/20	(2006.01)
FRANZ PLASSER BAHNBAUMASCHINEN- INDUSTRIEGESELLSCHAFT T M. B. H., Wien, AT	296484	E 01 B 27/06	(2006.01)	MADRY S. R. O., Frýdek- Místek, CZ	296376	F 01 D 5/00	(2006.01)
FROMFROID, S. A., Saint Léonard, FR	296463	F 25 D 23/00	(2006.01)	MAGOTTEAUX INTERNATIONAL S. A., Vaux-Sous-Chevremont, BE	296510	C 22 C 38/38	(2006.01)
GARDNER Michael Stuart, Remuera, NZ	296450	A 61 B 17/00	(2006.01)	MERCK AND CO., INC., Rahway, NJ, US	296381	A 61 K 31/407	(2006.01)
GENERAL ELECTRIC COMPANY, Schenectady, NY, US	296383	H 03 M 13/00	(2006.01)	MERCK AND CO., INC., Rahway, NJ, US	296424	A 01 N 25/12	(2006.01)
GENERAL ELECTRIC COMPANY, Schenectady, NY, US	296451	C 08 G 77/06	(2006.01)	mibe GmbH Arzneimittel, Brehna, DE	296495	A 61 M 15/00	(2006.01)
GEZE GMBH & CO., Leonberg, DE	296432	E 05 F 15/14	(2006.01)	MIČO Štefan, Trenčín, SK	296375	B 09 B 3/00	(2006.01)
GOLDEN LADY S. P. A., Jesi, IT	296411	D 05 B 1/18	(2006.01)	MIKROBIOLOGICKÝ ÚSTAV AV ČR, Praha, CZ	296475	C 12 P 19/04	(2006.01)
HARTEK BEVERAGE HANDLING GMBH, Radevormwald, DE	296490	F 25 D 31/00	(2006.01)	MITSUBISHI HEAVY INDUSTRIES, LTD., Tokyo, JP	296445	B 01 D 53/50	(2006.01)
HENKEL KOMMANDITGESELLSCHAFT AUF AKTIEN, Düsseldorf, DE	296388	E 03 D 9/02	(2006.01)	MS NÁŘADÍ S. R. O., Náchod, CZ	296398	B 21 J 15/22	(2006.01)
HENKENJOHANN Johann, Verl, DE	296496	E 06 B 9/86	(2006.01)	MÜLLER WEINGARTEN AG, Weingarten, DE	296473	B 21 D 45/04	(2006.01)
HERCULES INCORPORATED, Wilmington, DE, US	296448	B 41 M 5/00	(2006.01)	ONDEO NALCO ENERGY SERVICES, L.P., Sugar Land, TX, US	296467	C 07 B 63/04	(2006.01)
HESTEGO, S. R. O., Brno, CZ	296500	B 23 Q 11/08	(2006.01)	ORION CORPORATION, Espoo, FI	296378	C 07 C 317/24	(2006.01)
HOFMAN Jiří Ing., Plzeň, CZ	296474	B 61 F 5/38	(2006.01)	PECHINEY RHENALU, Paris, FR	296422	B 22 D 11/06	(2006.01)
HTS INTERNATIONAL TRADING AG, Baar, CH	296477	A 47 K 5/12	(2006.01)	PENNY Charles, Malvern, GB	296446	E 01 B 9/60	(2006.01)
HUTŇAN Miroslav Ing. CSc., Bratislava, SK	296375	B 09 B 3/00	(2006.01)	PFIZER RESEARCH AND DEVELOPMENT COMPANY, N. V./S. A., Dublin, IE	296428	C 07 C 311/06	(2006.01)
INGEMAT, S. A., Zamudio, ES	296492	B 21 D 39/02	(2006.01)	Pharming Intellectual Property BV, Leiden, NL	296382	C 12 N 15/89	(2006.01)
INOCON TECHNOLOGIE GESELLSCHAFT M. B. H., Attnang-Puchheim, AT	296413	B 23 K 10/02	(2006.01)	PLIVA-ISTRAZIVACKI INSTITUT d.o.o., Zagreb, HR	296455	C 07 H 17/08	(2006.01)
INSTITUT FRANCAIS DES BOISSONS DE LA BRASSERIE MALTERIE, Vandoeuvre, FR	296414	C 12 C 1/00	(2006.01)	PLIVA-Lachema a. s., Brno, CZ	296459	A 61 K 31/282	(2006.01)
IREL, s.r.o., Brno, CZ	296469	C 07 G 5/00	(2006.01)	PLIVA-Lachema a. s., Brno, CZ	296460	A 61 K 9/52	(2006.01)
ISOLA AS, Notodden, NO	296458	E 04 F 13/04	(2006.01)	PONT-A-MOUSSON S. A., Nancy, FR	296508	F 16 L 23/024	(2006.01)
JAPAN TOBACCO INC., Tokyo, JP	296507	C 07 D 413/12	(2006.01)	PRECIOSA, A. S., Jablonec nad Nisou, CZ	296499	F 16 N 21/04	(2006.01)
				PRESTON John Clement, Silverwater, AU	296410	E 04 G 3/18	(2006.01)
				Reemtsma Cigarettenfabriken GmbH, Hamburg, DE	296483	A 24 C 5/34	(2006.01)
				RHODIA CHIMIE, Courbevoie Cedex, FR	296431	C 08 F 293/00	(2006.01)

ROBERT BOSCH GMBH, Stuttgart, DE	296456	H 01 Q 1/32	(2006.01)	TEIJIN TWARON GMBH, Wuppertal, DE	296489	F 41 H 5/04	(2006.01)
S. A. T. SWISS ARMS TECHNOLOGY AG, Neuhausen, CH	296502	F 41 A 15/06	(2006.01)	THE DEXTER CORPORATION, Waukegan, IL, US	296374	C 08 L 67/02	(2006.01)
SAINT-GOBAIN ABRASIVES, INC., Worcester, MA, US	296498	B 24 D 3/28	(2006.01)	THE PROCTER & GAMBLE COMPANY, Cincinnati, OH, US	296436	C 11 D 1/14	(2006.01)
SAINT-GOBAIN VITRAGE, Courbevoie, FR	296476	B 29 C 47/02	(2006.01)	THE SECRETARY OF STATE FOR DEFENCE IN HER BRITANNIC MAJESTY'S GOVERNMENT OF THE UNITED KINGDOM OF GREAT BRITAIN AND NORTHERN IRELAND, Salisbury, GB	296506	C 12 N 9/14	(2006.01)
SCHERING AG, Berlin, DE	296418	A 61 J 1/10	(2006.01)	THE STEELASTIC COMPANY, LLC, Lisle, IL, US	296385	B 29 D 30/48	(2006.01)
SCHERING AKTIENGESELLSCHAFT, Berlin, DE	296377	C 07 D 249/18	(2006.01)	THE WELLCOME FOUNDATION LIMITED, Greenford, GB	296514	A 61 K 9/20	(2006.01)
SCHERING AKTIENGESELLSCHAFT, Berlin, DE	296387	A 61 K 31/57	(2006.01)	THYSSEN FAHRTREPPEN GMBH, Hamburg, DE	296390	B 66 B 23/08	(2006.01)
SEDLÁČEK Stanislav, Prostějov, CZ	296453	B 60 K 17/00	(2006.01)	Tomis Vladimír, Karlovy Vary, CZ	296461	E 01 F 8/00	(2006.01)
Sekundärrohstoff- Verwertungszentrum Schwarze Pumpe GmbH, Spreetal, DE	296440	C 10 J 3/20	(2006.01)	Twin Technology AS, Oslo, NO	296441	F 01 C 1/344	(2006.01)
SELECTIDE CORPORATION, Tucson, AZ, US	296439	C 07 K 5/08	(2006.01)	UNIVERSITY OF VIRGINIA PATENT FOUNDATION, Charlottesville, VA, US	296404	C 07 H 19/16	(2006.01)
SHELL INTERNATIONALE RESEARCH MAATSCHAPPIJ B. V., Hague, NL	296429	C 08 L 95/00	(2006.01)	ÚSTAV ORGANICKÉ CHEMIE A BIOCHEMIE AV ČR, Praha, CZ	296372	C 07 H 15/00	(2006.01)
SHELL INTERNATIONALE RESEARCH MAATSCHAPPIJ B. V., Hague, NL	296430	C 08 L 95/00	(2006.01)	UTILITY CONSULT HINZMANN & KÖNIG OHG, Hamburg, DE	296407	G 01 D 4/02	(2006.01)
SIGMA-TAU INDUSTRIE FARMACEUTICHE RIUNITE S. P. A., Rome, IT	296465	C 07 C 229/22	(2006.01)	VALACH Jozef, Trenčín, SK	296375	B 09 B 3/00	(2006.01)
SIMECO A.G., Fuhr, Engi, CH	296435	B 29 C 45/42	(2006.01)	VESUVIUS FRANCE S. A., Feignies, FR	296394	B 22 D 41/50	(2006.01)
SKALICKÝ Eugen Ing., Praha, CZ	296393	C 12 G 3/00	(2006.01)	VIATRIS GMBH & CO. KG, Bad Homburg, DE	296395	A 61 K 45/00	(2006.01)
SK-Elektronik GmbH, Leverkusen, DE	296384	F 24 F 12/00	(2006.01)	VIATRIS GMBH & CO. KG, Bad Homburg, DE	296396	A 61 K 31/56	(2006.01)
SOCIETE DE CONSEILS DE RECHERCHES ET D'APPLICATIONS SCIENTIFIQUES, Paris, FR	296386	A 23 L 1/221	(2006.01)	Výzkumný ústav pro hnědé uhlí, a. s., Most, CZ	296379	C 08 J 11/10	(2006.01)
SÖLL GMBH, Hof, DE	296380	A 62 B 35/04	(2006.01)	W. NEUDORFF GMBH KG, Emmerthal, DE	296425	A 01 N 25/00	(2006.01)
SOLVAY (SOCIETE ANONYME), Bruxelles, BE	296482	C 08 J 5/22	(2006.01)	WALK PAK HOLDING NV, Curaçao, AN	296497	B 65 D 75/58	(2006.01)
SONY CORPORATION, Tokyo, JP	296443	G 06 F 3/08	(2006.01)	WILHELMI WERKE AG, Lahnau, DE	296471	E 04 B 9/02	(2006.01)
SÜD-CHEMIE AG, München, DE	296419	C 02 F 3/30	(2006.01)	WILLIAM COOK EUROPE A/S, Bjaeverskov, DK	296449	A 61 B 17/12	(2006.01)
SVERIGES STÄRKELSEPRODUCENTE R, FÖRENING U P A, Karlshamn, SE	296487	C 08 B 31/18	(2006.01)	Zentiva, a. s., Praha, CZ	296472	C 07 D 417/12	(2006.01)
SYNTHON CZ O. S., Praha, CZ	296481	C 07 D 213/80	(2006.01)	Zentiva, a. s., Praha, CZ	296468	C 07 D 417/12	(2006.01)
ŠKODA TRANSPORTATION s.r.o., Plzeň, CZ	296474	B 61 F 5/38	(2006.01)	Zentiva, a.s., Hlohovec, SK	296437	C 07 D 211/52	(2006.01)
TECHNICKÁ UNIVERZITA V LIBERCI, Liberec, CZ	296466	H 02 H 9/00	(2006.01)				

Udělené evropské patenty

Evropský patentový úřad udělil následující evropské patenty s účinky pro Českou republiku. Tyto patenty mohou být zrušeny nebo zachovány v pozmeněném znění Evropským patentovým úřadem v řízení o odporu. K tomu, aby nabyly evropský patent účinnosti na území České republiky, je třeba, aby byl Úřadu předložen ve stanovené lhůtě překlad patentového spisu do českého jazyka (§ 35c odst. 2 až 4 zákona č. 527/1990 Sb., v platném znění).

(97) EP 1273539	(47) 25.01.2006	(97) EP 1340796	(47) 25.01.2006
(97) EP 1273546	(47) 18.01.2006	(97) EP 1340864	(47) 01.02.2006
(97) EP 1275581	(47) 18.01.2006	(97) EP 1341372	(47) 01.02.2006
(97) EP 1276007	(47) 01.02.2006	(97) EP 1342552	(47) 25.01.2006
(97) EP 1276029	(47) 25.01.2006	(97) EP 1342578	(47) 08.02.2006
(97) EP 1277668	(47) 18.01.2006	(97) EP 1342762	(47) 01.02.2006
(97) EP 1279890	(47) 01.02.2006	(97) EP 1344461	(47) 01.02.2006
(97) EP 1281349	(47) 25.01.2006	(97) EP 1344665	(47) 08.02.2006
(97) EP 1281473	(47) 18.01.2006	(97) EP 1344875	(47) 18.01.2006
(97) EP 1283432	(47) 08.02.2006	(97) EP 1346946	(47) 18.01.2006
(97) EP 1284258	(47) 08.02.2006	(97) EP 1348338	(47) 01.02.2006
(97) EP 1285728	(47) 25.01.2006	(97) EP 1349380	(47) 01.02.2006
(97) EP 1285834	(47) 01.02.2006	(97) EP 1349422	(47) 25.01.2006
(97) EP 1287842	(47) 18.01.2006	(97) EP 1350586	(47) 18.01.2006
(97) EP 1288450	(47) 08.02.2006	(97) EP 1350727	(47) 08.02.2006
(97) EP 1288527	(47) 08.02.2006	(97) EP 1352597	(47) 18.01.2006
(97) EP 1288595	(47) 08.02.2006	(97) EP 1352649	(47) 25.01.2006
(97) EP 1289064	(47) 25.01.2006	(97) EP 1352739	(47) 25.01.2006
(97) EP 1290987	(47) 18.01.2006	(97) EP 1355509	(47) 01.02.2006
(97) EP 1291222	(47) 08.02.2006	(97) EP 1356977	(47) 18.01.2006
(97) EP 1291275	(47) 18.01.2006	(97) EP 1357047	(47) 18.01.2006
(97) EP 1292030	(47) 18.01.2006	(97) EP 1357655	(47) 01.02.2006
(97) EP 1293153	(47) 18.01.2006	(97) EP 1359005	(47) 25.01.2006
(97) EP 1293317	(47) 01.02.2006	(97) EP 1361385	(47) 18.01.2006
(97) EP 1295979	(47) 18.01.2006	(97) EP 1361780	(47) 25.01.2006
(97) EP 1297901	(47) 08.02.2006	(97) EP 1362665	(47) 18.01.2006
(97) EP 1298405	(47) 25.01.2006	(97) EP 1362693	(47) 25.01.2006
(97) EP 1298772	(47) 18.01.2006	(97) EP 1362804	(47) 08.02.2006
(97) EP 1298902	(47) 25.01.2006	(97) EP 1363579	(47) 18.01.2006
(97) EP 1300507	(47) 08.02.2006	(97) EP 1364604	(47) 08.02.2006
(97) EP 1306241	(47) 01.02.2006	(97) EP 1364904	(47) 01.02.2006
(97) EP 1306566	(47) 25.01.2006	(97) EP 1367009	(47) 01.02.2006
(97) EP 1308330	(47) 18.01.2006	(97) EP 1367870	(47) 18.01.2006
(97) EP 1308386	(47) 25.01.2006	(97) EP 1369884	(47) 18.01.2006
(97) EP 1310178	(47) 25.01.2006	(97) EP 1371459	(47) 01.02.2006
(97) EP 1312249	(47) 08.02.2006	(97) EP 1372053	(47) 18.01.2006
(97) EP 1312260	(47) 08.02.2006	(97) EP 1374684	(47) 08.02.2006
(97) EP 1312385	(47) 01.02.2006	(97) EP 1374824	(47) 18.01.2006
(97) EP 1312812	(47) 08.02.2006	(97) EP 1374853	(47) 01.02.2006
(97) EP 1313167	(47) 08.02.2006	(97) EP 1378494	(47) 25.01.2006
(97) EP 1314514	(47) 25.01.2006	(97) EP 1383250	(47) 01.02.2006
(97) EP 1314658	(47) 08.02.2006	(97) EP 1384990	(47) 18.01.2006
(97) EP 1314811	(47) 08.02.2006	(97) EP 1386564	(47) 01.02.2006
(97) EP 1314839	(47) 25.01.2006	(97) EP 1386916	(47) 18.01.2006
(97) EP 1314921	(47) 25.01.2006	(97) EP 1386935	(47) 25.01.2006
(97) EP 1315405	(47) 01.02.2006	(97) EP 1388309	(47) 08.02.2006
(97) EP 1316322	(47) 25.01.2006	(97) EP 1388495	(47) 01.02.2006
(97) EP 1316421	(47) 18.01.2006	(97) EP 1391229	(47) 25.01.2006
(97) EP 1316597	(47) 18.01.2006	(97) EP 1391541	(47) 25.01.2006
(97) EP 1316837	(47) 01.02.2006	(97) EP 1393851	(47) 25.01.2006
(97) EP 1318089	(47) 01.02.2006	(97) EP 1393979	(47) 01.02.2006
(97) EP 1318343	(47) 18.01.2006	(97) EP 1394049	(47) 01.02.2006
(97) EP 1318648	(47) 08.02.2006	(97) EP 1394054	(47) 01.02.2006
(97) EP 1319374	(47) 01.02.2006	(97) EP 1394079	(47) 18.01.2006
(97) EP 1319471	(47) 08.02.2006	(97) EP 1394203	(47) 18.01.2006
(97) EP 1319491	(47) 18.01.2006	(97) EP 1396426	(47) 25.01.2006
(97) EP 1319596	(47) 01.02.2006	(97) EP 1396674	(47) 25.01.2006
(97) EP 1321394	(47) 08.02.2006	(97) EP 1398213	(47) 08.02.2006
(97) EP 1323725	(47) 18.01.2006	(97) EP 1398232	(47) 25.01.2006
(97) EP 1325687	(47) 25.01.2006	(97) EP 1398390	(47) 18.01.2006
(97) EP 1327457	(47) 25.01.2006	(97) EP 1400341	(47) 08.02.2006
(97) EP 1329741	(47) 18.01.2006	(97) EP 1400379	(47) 01.02.2006
(97) EP 1331113	(47) 18.01.2006	(97) EP 1400392	(47) 01.02.2006
(97) EP 1333220	(47) 25.01.2006	(97) EP 1400408	(47) 18.01.2006
(97) EP 1333706	(47) 08.02.2006	(97) EP 1402199	(47) 25.01.2006
(97) EP 1334849	(47) 08.02.2006	(97) EP 1403102	(47) 08.02.2006
(97) EP 1338375	(47) 25.01.2006	(97) EP 1404690	(47) 25.01.2006
(97) EP 1338381	(47) 25.01.2006	(97) EP 1404696	(47) 08.02.2006
(97) EP 1338726	(47) 18.01.2006	(97) EP 1404995	(47) 01.02.2006
(97) EP 1338758	(47) 18.01.2006	(97) EP 1405956	(47) 08.02.2006

(97)	EP 1406021	(47)	25.01.2006	(97)	EP 1440309	(47)	18.01.2006
(97)	EP 1406805	(47)	18.01.2006	(97)	EP 1441330	(47)	25.01.2006
(97)	EP 1407142	(47)	25.01.2006	(97)	EP 1441587	(47)	01.02.2006
(97)	EP 1407716	(47)	01.02.2006	(97)	EP 1441604	(47)	25.01.2006
(97)	EP 1407855	(47)	18.01.2006	(97)	EP 1441945	(47)	25.01.2006
(97)	EP 1408002	(47)	25.01.2006	(97)	EP 1442126	(47)	08.02.2006
(97)	EP 1408382	(47)	18.01.2006	(97)	EP 1442237	(47)	25.01.2006
(97)	EP 1408383	(47)	25.01.2006	(97)	EP 1442344	(47)	25.01.2006
(97)	EP 1409305	(47)	18.01.2006	(97)	EP 1443856	(47)	01.02.2006
(97)	EP 1409390	(47)	08.02.2006	(97)	EP 1444094	(47)	25.01.2006
(97)	EP 1409662	(47)	01.02.2006	(97)	EP 1444110	(47)	08.02.2006
(97)	EP 1410911	(47)	18.01.2006	(97)	EP 1444174	(47)	18.01.2006
(97)	EP 1411488	(47)	25.01.2006	(97)	EP 1444191	(47)	01.02.2006
(97)	EP 1411682	(47)	08.02.2006	(97)	EP 1444205	(47)	01.02.2006
(97)	EP 1412338	(47)	18.01.2006	(97)	EP 1444324	(47)	08.02.2006
(97)	EP 1413595	(47)	18.01.2006	(97)	EP 1444647	(47)	08.02.2006
(97)	EP 1413702	(47)	08.02.2006	(97)	EP 1444757	(47)	01.02.2006
(97)	EP 1413733	(47)	01.02.2006	(97)	EP 1444824	(47)	25.01.2006
(97)	EP 1413825	(47)	18.01.2006	(97)	EP 1444867	(47)	25.01.2006
(97)	EP 1414655	(47)	01.02.2006	(97)	EP 1444932	(47)	25.01.2006
(97)	EP 1415009	(47)	25.01.2006	(97)	EP 1445149	(47)	18.01.2006
(97)	EP 1415545	(47)	25.01.2006	(97)	EP 1446224	(47)	25.01.2006
(97)	EP 1415552	(47)	08.02.2006	(97)	EP 1446291	(47)	01.02.2006
(97)	EP 1416015	(47)	18.01.2006	(97)	EP 1446313	(47)	18.01.2006
(97)	EP 1417204	(47)	18.01.2006	(97)	EP 1446320	(47)	18.01.2006
(97)	EP 1417640	(47)	18.01.2006	(97)	EP 1446327	(47)	01.02.2006
(97)	EP 1418099	(47)	01.02.2006	(97)	EP 1446333	(47)	01.02.2006
(97)	EP 1418476	(47)	18.01.2006	(97)	EP 1446335	(47)	08.02.2006
(97)	EP 1419306	(47)	08.02.2006	(97)	EP 1446350	(47)	01.02.2006
(97)	EP 1419793	(47)	25.01.2006	(97)	EP 1446352	(47)	01.02.2006
(97)	EP 1419836	(47)	01.02.2006	(97)	EP 1446470	(47)	08.02.2006
(97)	EP 1419944	(47)	18.01.2006	(97)	EP 1446984	(47)	08.02.2006
(97)	EP 1420178	(47)	08.02.2006	(97)	EP 1447310	(47)	25.01.2006
(97)	EP 1420676	(47)	25.01.2006	(97)	EP 1447515	(47)	18.01.2006
(97)	EP 1421876	(47)	25.01.2006	(97)	EP 1448256	(47)	25.01.2006
(97)	EP 1422149	(47)	01.02.2006	(97)	EP 1448344	(47)	18.01.2006
(97)	EP 1422793	(47)	08.02.2006	(97)	EP 1448379	(47)	25.01.2006
(97)	EP 1422825	(47)	01.02.2006	(97)	EP 1448474	(47)	01.02.2006
(97)	EP 1423168	(47)	08.02.2006	(97)	EP 1448481	(47)	08.02.2006
(97)	EP 1423397	(47)	25.01.2006	(97)	EP 1448902	(47)	08.02.2006
(97)	EP 1423998	(47)	18.01.2006	(97)	EP 1448908	(47)	01.02.2006
(97)	EP 1424027	(47)	25.01.2006	(97)	EP 1448925	(47)	08.02.2006
(97)	EP 1424030	(47)	18.01.2006	(97)	EP 1449659	(47)	18.01.2006
(97)	EP 1424157	(47)	01.02.2006	(97)	EP 1449690	(47)	01.02.2006
(97)	EP 1424288	(47)	18.01.2006	(97)	EP 1450636	(47)	18.01.2006
(97)	EP 1424454	(47)	18.01.2006	(97)	EP 1450660	(47)	25.01.2006
(97)	EP 1424520	(47)	25.01.2006	(97)	EP 1450677	(47)	18.01.2006
(97)	EP 1425281	(47)	01.02.2006	(97)	EP 1450903	(47)	01.02.2006
(97)	EP 1425479	(47)	01.02.2006	(97)	EP 1451280	(47)	25.01.2006
(97)	EP 1426574	(47)	25.01.2006	(97)	EP 1451573	(47)	18.01.2006
(97)	EP 1426638	(47)	08.02.2006	(97)	EP 1451777	(47)	08.02.2006
(97)	EP 1426722	(47)	18.01.2006	(97)	EP 1452248	(47)	08.02.2006
(97)	EP 1427123	(47)	25.01.2006	(97)	EP 1452396	(47)	18.01.2006
(97)	EP 1427574	(47)	01.02.2006	(97)	EP 1452427	(47)	01.02.2006
(97)	EP 1427639	(47)	08.02.2006	(97)	EP 1452564	(47)	18.01.2006
(97)	EP 1428465	(47)	18.01.2006	(97)	EP 1453415	(47)	01.02.2006
(97)	EP 1428623	(47)	18.01.2006	(97)	EP 1453517	(47)	08.02.2006
(97)	EP 1429619	(47)	25.01.2006	(97)	EP 1453656	(47)	25.01.2006
(97)	EP 1432879	(47)	01.02.2006	(97)	EP 1453750	(47)	08.02.2006
(97)	EP 1433006	(47)	08.02.2006	(97)	EP 1453808	(47)	01.02.2006
(97)	EP 1433405	(47)	25.01.2006	(97)	EP 1453944	(47)	08.02.2006
(97)	EP 1434637	(47)	08.02.2006	(97)	EP 1453985	(47)	25.01.2006
(97)	EP 1435027	(47)	01.02.2006	(97)	EP 1454740	(47)	08.02.2006
(97)	EP 1435481	(47)	01.02.2006	(97)	EP 1454833	(47)	25.01.2006
(97)	EP 1436181	(47)	01.02.2006	(97)	EP 1454971	(47)	08.02.2006
(97)	EP 1436293	(47)	01.02.2006	(97)	EP 1455135	(47)	18.01.2006
(97)	EP 1437033	(47)	25.01.2006	(97)	EP 1455750	(47)	08.02.2006
(97)	EP 1438146	(47)	08.02.2006	(97)	EP 1456224	(47)	08.02.2006
(97)	EP 1438213	(47)	18.01.2006	(97)	EP 1456306	(47)	18.01.2006
(97)	EP 1438247	(47)	08.02.2006	(97)	EP 1456550	(47)	08.02.2006
(97)	EP 1438424	(47)	18.01.2006	(97)	EP 1456571	(47)	25.01.2006
(97)	EP 1438621	(47)	18.01.2006	(97)	EP 1457133	(47)	08.02.2006
(97)	EP 1438803	(47)	01.02.2006	(97)	EP 1457163	(47)	25.01.2006
(97)	EP 1439061	(47)	18.01.2006	(97)	EP 1457399	(47)	18.01.2006
(97)	EP 1439973	(47)	18.01.2006	(97)	EP 1457648	(47)	01.02.2006
(97)	EP 1439997	(47)	01.02.2006	(97)	EP 1457662	(47)	18.01.2006
(97)	EP 1440128	(47)	18.01.2006	(97)	EP 1458589	(47)	01.02.2006
(97)	EP 1440220	(47)	01.02.2006	(97)	EP 1458959	(47)	25.01.2006

(97)	EP 1459167	(47)	25.01.2006	(97)	EP 1491226	(47)	25.01.2006
(97)	EP 1459666	(47)	18.01.2006	(97)	EP 1491650	(47)	18.01.2006
(97)	EP 1459892	(47)	18.01.2006	(97)	EP 1492611	(47)	25.01.2006
(97)	EP 1460788	(47)	25.01.2006	(97)	EP 1492841	(47)	18.01.2006
(97)	EP 1461403	(47)	25.01.2006	(97)	EP 1493552	(47)	01.02.2006
(97)	EP 1462051	(47)	08.02.2006	(97)	EP 1493922	(47)	25.01.2006
(97)	EP 1462280	(47)	08.02.2006	(97)	EP 1494960	(47)	25.01.2006
(97)	EP 1462358	(47)	01.02.2006	(97)	EP 1495082	(47)	25.01.2006
(97)	EP 1464311	(47)	25.01.2006	(97)	EP 1495744	(47)	18.01.2006
(97)	EP 1464461	(47)	18.01.2006	(97)	EP 1495951	(47)	01.02.2006
(97)	EP 1464478	(47)	25.01.2006	(97)	EP 1496461	(47)	18.01.2006
(97)	EP 1464914	(47)	08.02.2006	(97)	EP 1496714	(47)	01.02.2006
(97)	EP 1465092	(47)	18.01.2006	(97)	EP 1497851	(47)	25.01.2006
(97)	EP 1466668	(47)	18.01.2006	(97)	EP 1497874	(47)	25.01.2006
(97)	EP 1466669	(47)	01.02.2006	(97)	EP 1497963	(47)	18.01.2006
(97)	EP 1467640	(47)	18.01.2006	(97)	EP 1499272	(47)	18.01.2006
(97)	EP 1467762	(47)	08.02.2006	(97)	EP 1499688	(47)	25.01.2006
(97)	EP 1468132	(47)	01.02.2006	(97)	EP 1499831	(47)	08.02.2006
(97)	EP 1468972	(47)	08.02.2006	(97)	EP 1500654	(47)	01.02.2006
(97)	EP 1469096	(47)	18.01.2006	(97)	EP 1500669	(47)	08.02.2006
(97)	EP 1469138	(47)	08.02.2006	(97)	EP 1500731	(47)	18.01.2006
(97)	EP 1469226	(47)	08.02.2006	(97)	EP 1500890	(47)	01.02.2006
(97)	EP 1469644	(47)	08.02.2006	(97)	EP 1501505	(47)	18.01.2006
(97)	EP 1469933	(47)	25.01.2006	(97)	EP 1501898	(47)	01.02.2006
(97)	EP 1470138	(47)	18.01.2006	(97)	EP 1501903	(47)	25.01.2006
(97)	EP 1470195	(47)	01.02.2006	(97)	EP 1501913	(47)	25.01.2006
(97)	EP 1470840	(47)	01.02.2006	(97)	EP 1502067	(47)	18.01.2006
(97)	EP 1470888	(47)	25.01.2006	(97)	EP 1503849	(47)	08.02.2006
(97)	EP 1471057	(47)	18.01.2006	(97)	EP 1503864	(47)	08.02.2006
(97)	EP 1474365	(47)	08.02.2006	(97)	EP 1503870	(47)	08.02.2006
(97)	EP 1474430	(47)	25.01.2006	(97)	EP 1504231	(47)	25.01.2006
(97)	EP 1474794	(47)	01.02.2006	(97)	EP 1506044	(47)	18.01.2006
(97)	EP 1474960	(47)	18.01.2006	(97)	EP 1506179	(47)	25.01.2006
(97)	EP 1475624	(47)	18.01.2006	(97)	EP 1506860	(47)	18.01.2006
(97)	EP 1476035	(47)	18.01.2006	(97)	EP 1507606	(47)	18.01.2006
(97)	EP 1476356	(47)	01.02.2006	(97)	EP 1507652	(47)	18.01.2006
(97)	EP 1476419	(47)	01.02.2006	(97)	EP 1507925	(47)	01.02.2006
(97)	EP 1476928	(47)	25.01.2006	(97)	EP 1508735	(47)	25.01.2006
(97)	EP 1476993	(47)	08.02.2006	(97)	EP 1509114	(47)	08.02.2006
(97)	EP 1478596	(47)	08.02.2006	(97)	EP 1509374	(47)	25.01.2006
(97)	EP 1478651	(47)	08.02.2006	(97)	EP 1509934	(47)	18.01.2006
(97)	EP 1478860	(47)	01.02.2006	(97)	EP 1509936	(47)	18.01.2006
(97)	EP 1479460	(47)	01.02.2006	(97)	EP 1509991	(47)	25.01.2006
(97)	EP 1480768	(47)	18.01.2006	(97)	EP 1510710	(47)	01.02.2006
(97)	EP 1480876	(47)	08.02.2006	(97)	EP 1511587	(47)	25.01.2006
(97)	EP 1480921	(47)	25.01.2006	(97)	EP 1511615	(47)	01.02.2006
(97)	EP 1481363	(47)	18.01.2006	(97)	EP 1511760	(47)	18.01.2006
(97)	EP 1481465	(47)	01.02.2006	(97)	EP 1511781	(47)	18.01.2006
(97)	EP 1482223	(47)	25.01.2006	(97)	EP 1512016	(47)	18.01.2006
(97)	EP 1482648	(47)	25.01.2006	(97)	EP 1512247	(47)	18.01.2006
(97)	EP 1482649	(47)	08.02.2006	(97)	EP 1513745	(47)	18.01.2006
(97)	EP 1483350	(47)	08.02.2006	(97)	EP 1513826	(47)	25.01.2006
(97)	EP 1484220	(47)	01.02.2006	(97)	EP 1513919	(47)	01.02.2006
(97)	EP 1485184	(47)	18.01.2006	(97)	EP 1514632	(47)	01.02.2006
(97)	EP 1485204	(47)	08.02.2006	(97)	EP 1515252	(47)	01.02.2006
(97)	EP 1485215	(47)	18.01.2006	(97)	EP 1515627	(47)	18.01.2006
(97)	EP 1485427	(47)	18.01.2006	(97)	EP 1515848	(47)	18.01.2006
(97)	EP 1485441	(47)	01.02.2006	(97)	EP 1516138	(47)	25.01.2006
(97)	EP 1486006	(47)	01.02.2006	(97)	EP 1516447	(47)	25.01.2006
(97)	EP 1487311	(47)	08.02.2006	(97)	EP 1516516	(47)	08.02.2006
(97)	EP 1487421	(47)	01.02.2006	(97)	EP 1517481	(47)	25.01.2006
(97)	EP 1487583	(47)	08.02.2006	(97)	EP 1517585	(47)	01.02.2006
(97)	EP 1487717	(47)	08.02.2006	(97)	EP 1518027	(47)	18.01.2006
(97)	EP 1487722	(47)	01.02.2006	(97)	EP 1518663	(47)	08.02.2006
(97)	EP 1487846	(47)	18.01.2006	(97)	EP 1520076	(47)	18.01.2006
(97)	EP 1487897	(47)	25.01.2006	(97)	EP 1520105	(47)	18.01.2006
(97)	EP 1488062	(47)	08.02.2006	(97)	EP 1520265	(47)	18.01.2006
(97)	EP 1488130	(47)	08.02.2006	(97)	EP 1520870	(47)	25.01.2006
(97)	EP 1488145	(47)	08.02.2006	(97)	EP 1520988	(47)	18.01.2006
(97)	EP 1488375	(47)	25.01.2006	(97)	EP 1521535	(47)	01.02.2006
(97)	EP 1488600	(47)	01.02.2006	(97)	EP 1521653	(47)	25.01.2006
(97)	EP 1489869	(47)	25.01.2006	(97)	EP 1521655	(47)	25.01.2006
(97)	EP 1490209	(47)	25.01.2006	(97)	EP 1521669	(47)	25.01.2006
(97)	EP 1490363	(47)	25.01.2006	(97)	EP 1521715	(47)	08.02.2006
(97)	EP 1490437	(47)	01.02.2006	(97)	EP 1522107	(47)	25.01.2006
(97)	EP 1490634	(47)	18.01.2006	(97)	EP 1523421	(47)	01.02.2006
(97)	EP 1490692	(47)	25.01.2006	(97)	EP 1523626	(47)	01.02.2006
(97)	EP 1490873	(47)	25.01.2006	(97)	EP 1523835	(47)	01.02.2006

(97)	EP 1525064	(47)	25.01.2006
(97)	EP 1525762	(47)	25.01.2006
(97)	EP 1526783	(47)	08.02.2006
(97)	EP 1527656	(47)	08.02.2006
(97)	EP 1527661	(47)	25.01.2006
(97)	EP 1527846	(47)	01.02.2006
(97)	EP 1529010	(47)	01.02.2006
(97)	EP 1529162	(47)	18.01.2006
(97)	EP 1529176	(47)	25.01.2006
(97)	EP 1529443	(47)	01.02.2006
(97)	EP 1529470	(47)	08.02.2006
(97)	EP 1529524	(47)	01.02.2006
(97)	EP 1529542	(47)	01.02.2006
(97)	EP 1529766	(47)	01.02.2006
(97)	EP 1529848	(47)	18.01.2006
(97)	EP 1530004	(47)	08.02.2006
(97)	EP 1530537	(47)	18.01.2006
(97)	EP 1530553	(47)	18.01.2006
(97)	EP 1531296	(47)	08.02.2006
(97)	EP 1532295	(47)	25.01.2006
(97)	EP 1532311	(47)	01.02.2006
(97)	EP 1532606	(47)	18.01.2006
(97)	EP 1532715	(47)	25.01.2006
(97)	EP 1532917	(47)	18.01.2006
(97)	EP 1533641	(47)	08.02.2006
(97)	EP 1534801	(47)	25.01.2006
(97)	EP 1535369	(47)	25.01.2006
(97)	EP 1535371	(47)	01.02.2006
(97)	EP 1536412	(47)	18.01.2006
(97)	EP 1537252	(47)	18.01.2006
(97)	EP 1537302	(47)	18.01.2006
(97)	EP 1537348	(47)	01.02.2006
(97)	EP 1537594	(47)	25.01.2006
(97)	EP 1537649	(47)	08.02.2006
(97)	EP 1537983	(47)	01.02.2006
(97)	EP 1538366	(47)	08.02.2006
(97)	EP 1539353	(47)	08.02.2006
(97)	EP 1539533	(47)	18.01.2006
(97)	EP 1539816	(47)	18.01.2006
(97)	EP 1540084	(47)	25.01.2006
(97)	EP 1540172	(47)	18.01.2006
(97)	EP 1540211	(47)	18.01.2006
(97)	EP 1542924	(47)	01.02.2006
(97)	EP 1543201	(47)	08.02.2006
(97)	EP 1543644	(47)	25.01.2006
(97)	EP 1545224	(47)	08.02.2006
(97)	EP 1545417	(47)	18.01.2006
(97)	EP 1545967	(47)	01.02.2006
(97)	EP 1546265	(47)	08.02.2006
(97)	EP 1546591	(47)	25.01.2006
(97)	EP 1547179	(47)	01.02.2006
(97)	EP 1547218	(47)	01.02.2006
(97)	EP 1547219	(47)	01.02.2006
(97)	EP 1549571	(47)	25.01.2006
(97)	EP 1549932	(47)	01.02.2006
(97)	EP 1551743	(47)	18.01.2006
(97)	EP 1552040	(47)	08.02.2006
(97)	EP 1552611	(47)	25.01.2006
(97)	EP 1559467	(47)	25.01.2006
(97)	EP 1561054	(47)	18.01.2006
(97)	EP 1570920	(47)	08.02.2006
(97)	EP 1581681	(47)	01.02.2006
(97)	EP 1599005	(47)	01.02.2006

Zveřejněné překlady evropských patentových spisů

U následujících udělených evropských patentů s účinky pro Českou republiku byl majitelem předložen překlad patentového spisu do českého jazyka (§ 35c odst. 2 až 4 zákona č. 527/1990 Sb., v platném znění). Údaje jsou řazeny vzestupně podle čísel evropských patentů.

(97)	EP 1273565	(72)	Dupont, Bernard, 57150 Creutzwald, FR
(47)	23.11.2005		Paul, Jean-Michel, 57070 Metz, FR
(97)	08.01.2003	(54)	Způsob přípravy anhydridu kyseliny (meth) akrylové
(51)	C 07 C 51/56, C 07 C 57/04	(32)	06.07.2001
(96)	05.07.2002	(31)	2001/0109009
(96)	02291695.1	(33)	FR
(73)	Arkema, 92800 Puteaux, FR		

- (74) Společná advokátní kancelář Všečka Zelený Švorčík Kalenský a partneři, JUDr. Miloš Všečka, Hálkova 2, Praha 2, 12000
-
- (97) **EP 1277810**
 (47) 23.11.2005
 (97) 22.01.2003
 (51) C 09 D 11/00
 (96) 15.07.2002
 (96) 02015598.2
 (73) Pelikan Hardcopy Production AG, 8132 Egg, CH
 (72) Howald, Nicole, 8645 Jona, CH
 (54) **Vodný inkoust pro tryskový tisk**
 (32) 20.07.2001
 (31) 2001/10135496
 (33) DE
 (74) TRAPLOVÁ HAKR KUBÁT Advokátní a patentová kancelář, Ing. Eduard Hakr, Přístavní 24, Praha 7, 17000
-
- (97) **EP 1284320**
 (47) 02.11.2005
 (97) 19.02.2003
 (51) D 21 H 21/48, D 21 H 27/40, B 31 F 1/20
 (96) 07.08.2002
 (96) 02017572.5
 (73) Panther Packaging GmbH & Co.KG, 25436 Tornesch, DE
 (72) Hibinger, Frank Dr., 25436 Gross Nordende, DE
 (54) **Způsob výroby vlnité lepenky opatřené odpovídáči a vlnitá lepenka opatřená odpovídáči**
 (32) 16.08.2001
 (31) 2001/10140286
 (33) DE
 (74) KOREJZOVÁ & SPOL., v.o.s., JUDr. Zdeňka Korejzová, Spálená 29, Praha 1, 11000
-
- (97) **EP 1286101**
 (47) 02.11.2005
 (97) 26.02.2003
 (51) F 16 L 55/28, F 16 L 55/32, F 16 L 55/40
 (96) 01.08.2002
 (96) 02016954.6
 (73) Förster, Dirk, 04425 Taucha, DE
 (72) Förster, Dirk, 04425 Taucha, DE
 (54) **Vozík do vejčitých stok**
 (32) 07.08.2001
 (31) 2001/10138672
 (33) DE
 (74) Ing. Marta Gabrielová, Politických vězňů 7, Praha 1, 11000
-
- (97) **EP 1288168**
 (47) 28.12.2005
 (97) 05.03.2003
 (51) C 03 B 7/16
 (96) 23.08.2002
 (96) 02018812.4
 (73) OWENS-BROCKWAY GLASS CONTAINER INC., Toledo, Ohio 43666, US
 (72) Hayes, Dan M., Waterville, OH 43566, US
 Tipping, Mark R., Bowling Green, OH 43402, US
 (54) **Zařízení pro dopravování kapek roztaveného skla**
 (32) 30.08.2001
 (31) 2001/942899
 (33) US
 (74) TRAPLOVÁ HAKR KUBÁT Advokátní a patentová kancelář, Ing. Eduard Hakr, Přístavní 24, Praha 7, 17000
-
- (97) **EP 1291177**
 (47) 09.11.2005
 (97) 12.03.2003
 (51) B 41 F 31/00
- (96) 22.08.2002
 (96) 02018760.5
 (73) Heidelberger Druckmaschinen Aktiengesellschaft, 69115 Heidelberg, DE
 (72) Schönberger, Wolfgang, 69198 Schriesheim, DE
 Callahan, Martin John, Dover, NH 03820, US
 (54) **Způsob řízení množství média, přenositelného z rastrového válce tiskového stroje**
 (32) 07.09.2001
 (31) 2001/10143827
 (33) DE
 (74) PATENTSERVIS Praha a.s., Jivenská 1273/1, Praha 4, 14021
-
- (97) **EP 1293280**
 (47) 12.10.2005
 (97) 19.03.2003
 (51) B 23 C 3/05, B 23 C 5/24
 (96) 14.08.2002
 (96) 02018341.4
 (73) Gühring, Jörg, Dr., 72458 Albstadt, DE
 (72) Schlagenhauf, Uwe, 72479 Strassberg, DE
 (54) **Nástroj na třískové obrábění s vyměnitelnou řeznou destičkou**
 (32) 12.09.2001
 (31) 2001/10144923
 (33) DE
 (74) HALAXOVÁ & HALAXOVÁ, TETRAPAT, RNDr. Zdeňka Halaxová, Horní náměstí 7, Olomouc, 77200
-
- (97) **EP 1298048**
 (47) 21.12.2005
 (97) 02.04.2003
 (51) B 62 K 21/06
 (96) 26.09.2002
 (96) 02292363.5
 (73) Look Cycle International, 58000 Nevers, FR
 (72) Couturet, Jean-Pierre, 58000 Nevers, FR
 (54) **Hlava řízení jízdního kola a adaptér hlavy řízení jízdního kola**
 (32) 26.09.2001
 (31) 2001/0112355
 (33) FR
 (74) Čermák Hořejš Myslíl a spol., JUDr. Jan Matějka, Národní 32, Praha 1, 11000
-
- (97) **EP 1306130**
 (47) 28.12.2005
 (97) 02.05.2003
 (51) B 01 J 27/122, B 01 J 27/138, C 07 C 17/156, C 07 C 19/45
 (96) 18.10.2002
 (96) 02023624.6
 (73) SÜD CHEMIE MT S.r.l., 20123 Milano, IT
 (72) Cavalli, Luigi, 28100 Novara, IT
 Casagrande, Francesco, 28100 Novara, IT
 (54) **Katalyzátory obsahující měď a hořčík pro oxochloraci ethylenu na 1,2-dichlorethan**
 (32) 25.10.2001
 (31) 2001/MI20012241
 (33) IT
 (74) ROTT, RŮŽIČKA & GUTTMANN Patentová, známková a advokátní kancelář, Ing. Václav Krmenčík, Nad Štolou 12, Praha 7, 17000
-
- (97) **EP 1310226**
 (47) 28.12.2005
 (97) 14.05.2003
 (51) A 61 F 13/20, D 04 H 1/46, D 04 H 1/02
 (96) 30.10.2002
 (96) 02024481.0

(73) W. Pelz GmbH & Co. KG, 23812 Wahlstedt/Holstein, DE
 (72) XY
 (54) **Vatové kosmetické tampóny**
 (32) 08.11.2001, 08.02.2002
 (31) 2001/20118212/U, 2002/20201966/U
 (33) DE, DE
 (74) PATENTSERVIS Praha a.s., Jivenská 1273/1, Praha 4, 14021

(97) **EP 1310623**
 (47) 21.12.2005
 (97) 14.05.2003
 (51) E 05 D 13/00, E 05 D 15/24
 (96) 05.11.2002
 (96) 02024656.7
 (73) Henkenjohann, Johann, D-33415 Verl, DE
 (72) Henkenjohann, Johann, D-33415 Verl, DE
 (54) **Lamelová vrata**
 (32) 13.11.2001
 (31) 2001/20118423/U
 (33) DE
 (74) UNIPATENT, Ing. Jiří Chlustina, Jana Masaryka 43-47, Praha 2, 12000

(97) **EP 1321556**
 (47) 04.01.2006
 (97) 25.06.2003
 (51) D 05 B 27/22
 (96) 21.10.2002
 (96) 02405896.8
 (73) FRITZ GEGAUF AG BERNINA-NÄHMASCHINENFABRIK, CH-8266 Steckborn, CH
 (72) Schweizer, Manfred, CH-8266 Steckborn, CH
 (54) **Způsob a přípravek k regulování dopravy látky u šicího nebo vyšívacího stroje**
 (32) 19.12.2001
 (31) 2001/23172001
 (33) CH
 (74) PATENTSERVIS Praha a.s., Jivenská 1273/1, Praha 4, 14021

(97) **EP 1323354**
 (47) 07.09.2005
 (97) 02.07.2003
 (51) A 23 K 1/16, A 23 K 1/175, A 23 K 1/14
 (96) 20.12.2002
 (96) 02388079.2
 (73) NOR-FEED A/S, 2650 Hvidovre, DK
 (72) Elgaard, Troels, 2660 Brøndby Strand, DK
 Bjornhauge Rasmussen, Anette, 2690 Karlslunde, DK
 (54) **Přírodní, v zaživacím traktu aktivní potravinový doplněk**
 (32) 28.12.2001
 (31) 2001/200101962
 (33) DK
 (74) PATENTSERVIS Praha a.s., Jivenská 1273/1, Praha 4, 14021

(97) **EP 1336790**
 (47) 05.10.2005
 (97) 20.08.2003
 (51) F 16 L 37/88, F 16 L 37/14
 (96) 11.02.2003
 (96) 03002981.3
 (73) Essef Corporation d.b.a. Pentair Water Treatment, Ohio 44024, US
 (72) Le Breton, Edward T., Mentor Ohio 44060, US
 Ellis, George S., Chardon Ohio 44024, US
 (54) **Rychle rozpojitelná spojovací sestava**
 (32) 15.02.2002

(31) 2002/357334/P
 (33) US
 (74) ROTT, RŮŽIČKA & GUTTMANN Patentová, známková a advokátní kancelář, Ing. Jiří Andera, Nad Štolou 12, Praha 7, 17000

(97) **EP 1340575**
 (47) 19.10.2005
 (97) 03.09.2003
 (51) B 23 D 55/10
 (96) 10.02.2003
 (96) 03425077.9
 (73) Femi S.p.A, 40023 Castel Guelfo (Bologna), IT
 (72) Casanova, Sergio, 40024 Castel San Pietro (Bologna), IT
 (54) **Zařízení pro řízení pnutí ...**
 (32) 28.02.2002
 (31) 2002/BO20020102
 (33) IT
 (74) PATENTSERVIS Praha a.s., Jivenská 1273/1, Praha 4, 14021

(97) **EP 1350566**
 (47) 11.01.2006
 (97) 08.10.2003
 (51) B 01 J 35/02, C 07 C 51/25, C 07 C 45/34
 (96) 20.03.2003
 (96) 03006399.4
 (73) NIPPON SHOKUBAI CO., LTD., Osaka-shi, Osaka 541-0043, JP
 (72) Yunoki, Hiromi, Himeji-shi, Hyogo 671-1201, JP
 Tanimoto, Michio, Himeji-shi, Hyogo 671-1214, JP
 (54) **Způsob katalytické oxidace v plynné fázi**
 (32) 03.04.2002
 (31) 2002/2002101773
 (33) JP
 (74) ROTT, RŮŽIČKA & GUTTMANN Patentová, známková a advokátní kancelář, JUDr. Ing. Michal Guttman, Nad Štolou 12, Praha 7, 17000

(97) **EP 1359005**
 (47) 25.01.2006
 (97) 05.11.2003
 (51) B 32 B 7/04
 (96) 22.04.2003
 (96) 03009120.1
 (73) Bayer MaterialScience AG, 51368 Leverkusen, DE
 (72) Franken, Klaus, Dr., 51467 Bergisch Gladbach, DE
 Paul, Reiner, Dr., 42799 Leichlingen, DE
 (54) **Vrstvené prvky a jejich použití**
 (32) 02.05.2002
 (31) 2002/10219711
 (33) DE
 (74) Společná advokátní kancelář Vsetečka Zelený Švorčík Kalenský a partneři, JUDr. Miloš Vsetečka, Hálkova 2, Praha 2, 12000

(97) **EP 1362586**
 (47) 07.09.2005
 (97) 19.11.2003
 (51) A 61 K 31/194, C 12 P 13/14, A 61 K 31/11, A 61 K 31/34, A 61 P 25/32, A 61 P 25/34
 (96) 05.02.2003
 (96) 03450035.5
 (73) Groke, Karl, 8063 Eggersdorf, AT
 Kager, Ernst, 8141 Unterprenstätten, AT
 Bücherl, Christian, Ing., 8501 Lieboch, AT
 (72) Groke, Karl, 8063 Eggersdorf, AT
 Kager, Ernst, 8141 Unterprenstätten, AT
 Bücherl, Christian, Ing., 8501 Lieboch, AT
 (54) **Prostředek pro zbavení lidí návyku na kouření a alkoholu**

(32) 17.05.2002
 (31) 2002/7642002
 (33) AT
 (74) Čermák Hořejš Myslíl a spol., JUDr. Karel Čermák, advokát, Národní 32, Praha 1, 11000

(54) **Způsob syntézy perindoprilu a jeho farmaceuticky přijatelných solí**
 (74) ROTT, RŮŽIČKA & GUTTMANN Patentová, známková a advokátní kancelář, Ing. Ivana Jirotková, Nad Štolou 12, Praha 7, 17000

(97) **EP 1362677**
 (47) 19.10.2005
 (97) 19.11.2003
 (51) B 27 B 27/08, B 23 D 59/00
 (96) 30.04.2003
 (96) 03425268.4
 (73) SCM GROUP S.p.A., 47900 Rimini, IT
 (72) Spazzoli, Andrea, 47814 Bellaria (Rimini), IT
 (54) **Zařízení k zobrazení měření...**
 (32) 14.05.2002
 (31) 2002/BO20020292
 (33) IT
 (74) PATENTSERVIS Praha a.s., Jivenská 1273/1, Praha 4, 14021

(97) **EP 1371458**
 (47) 16.11.2005
 (97) 17.12.2003
 (51) B 25 D 16/00
 (96) 06.06.2003
 (96) 03012952.2
 (73) Black & Decker Inc., Newark, DE 19711, US
 (72) Stirm, Michael, 61440 Oberursel, DE
 (54) **Vrtací kladivo**
 (32) 11.06.2002
 (31) 2002/0213289
 (33) GB
 (74) Společná advokátní kancelář Všečeka Zelený Švorčík Kalenský a partneři, JUDr. Miloš Všečeka, Hálkova 2, Praha 2, 12000

(97) **EP 1363043**
 (47) 21.12.2005
 (97) 19.11.2003
 (51) F 16 F 9/44
 (96) 07.05.2003
 (96) 03010236.2
 (73) Volkswagen Aktiengesellschaft, 38436 Wolfsburg, DE
 (72) Zembok, Thomas, 38116 Braunschweig, DE
 Hübbe, Matthias, 31275 Lehrte, DE
 Reinbothe, Kai, 38116 Braunschweig, DE
 Flotmann, Stefan, 30172 Hannover, DE
 Baron, Joachim, Dr., 38120 Braunschweig, DE
 Krause, Bodo, 31275 Lehrte, DE
 Eberhardt, Torsten, 38120 Braunschweig, DE
 Liebschwager, Ralf, 38154 Königslutter, DE
 (54) **Tlumicí ventil s definovaným předpětím**
 (32) 17.05.2002
 (31) 2002/10222054
 (33) DE
 (74) PATENTSERVIS Praha a.s., Jivenská 1273/1, Praha 4, 14021

(97) **EP 1380531**
 (47) 23.11.2005
 (97) 14.01.2004
 (51) B 66 B 13/30
 (96) 14.05.2003
 (96) 03010766.8
 (73) Novoferm GmbH, 46459 Rees, DE
 Borneck, Rolf, 46485 Wesel, DE
 (54) **Šachetní dveře výtahu**
 (32) 08.07.2002
 (31) 2002/10230799
 (33) DE
 (74) Čermák Hořejš Myslíl a spol., JUDr. Jan Matějka, Národní 32, Praha 1, 11000

(97) **EP 1365118**
 (47) 09.11.2005
 (97) 26.11.2003
 (51) F 01 N 3/20, B 01 D 53/94, F 01 N 3/36
 (96) 23.04.2003
 (96) 03009225.8
 (73) ADAM OPEL AG, 65423 Rüsselsheim, DE
 (72) Gröger, Michael, 65239 Hochheim, DE
 Zima, Peter, Dr.-Ing., 55130 Mainz, DE
 Mönnig, Ronny, 65183 Wiesbaden, DE
 (54) **Způsob a katalyzátor pro zlepšení účinnosti motorové nafty vstříkované pro redukci NOx**
 (32) 24.04.2002
 (31) 2002/10218232
 (33) DE
 (74) Čermák Hořejš Myslíl a spol., JUDr. Karel Čermák, advokát, Národní 32, Praha 1, 11000

(97) **EP 1382284**
 (47) 14.09.2005
 (97) 21.01.2004
 (51) A 47 K 10/06
 (96) 08.07.2003
 (96) 03362008.9
 (73) Müller & Compagnie, F - 75018 Paris, FR
 Arribas, Cécilio (Décédé), 02006 Laon, FR
 (72) Arribas, Cécilio (Décédé), 02006 Laon, FR
 (54) **Topné těleso pro sušení ručníků**
 (32) 12.07.2002
 (31) 2002/0208811
 (33) FR
 (74) KOREJZOVÁ & SPOL., v.o.s., JUDr. Zdeňka Korejzová, Spálená 29, Praha 1, 11000

(97) **EP 1367061**
 (47) 04.01.2006
 (97) 03.12.2003
 (51) C 07 K 5/02, C 07 K 5/06, C 07 D 209/42
 (96) 30.06.2003
 (96) 03291601.7
 (73) Les Laboratoires Servier, 92415 Courbevoie Cedex, FR
 (72) Dubuffet, Thierry, 76210 Bolbec, FR
 Lecouve, Jean-Pierre, 76600 Le Havre, FR

(97) **EP 1382684**
 (47) 07.12.2005
 (97) 21.01.2004
 (51) C 12 P 13/06, C 12 P 13/12, C 12 R 1/19
 (96) 10.07.2003
 (96) 03015546.9
 (73) Consortium für elektrochemische Industrie GmbH, 81379 München, DE
 (72) Maier, Thomas, Dr., 85221 Dachau, DE
 (54) **Postup pro výrobu aminokyselin a aminokyselinových derivátů fosfoglycerátové třídy pomocí fermentace**
 (32) 19.07.2002
 (31) 2002/10232930
 (33) DE
 (74) PATENTSERVIS Praha a.s., Jivenská 1273/1, Praha 4, 14021

- (97) **EP 1386568**
 (47) 26.10.2005
 (97) 04.02.2004
 (51) A 47 J 19/02
 (96) 10.07.2003
 (96) 03405522.8
 (73) Thielmann Rotel Know-How AG, 4663 Aarburg, CH
 (72) Pfluger, Urs, 4600 Olten, CH
 (54) **Odšťavňovač**
 (32) 30.07.2002
 (31) 2002/13562002
 (33) CH
 (74) BOHEMIA PATENT Patentová & známková kancelář, Ing. Jana Vandělíková, Havanská 17, Praha 7, 17000
-
- (97) **EP 1388506**
 (47) 19.10.2005
 (97) 11.02.2004
 (51) B 65 G 45/16
 (96) 29.07.2003
 (96) 03016605.2
 (73) Dal Ferro, Bortolo Giulio, 36030 Montecchio Precalcino (VI), IT
 (72) Dal Ferro, Bortolo Giulio, 36030 Montecchio Precalcino (VI), IT
 (54) **Čistící škrabka s modifikovaným držákem čepele**
 (32) 08.08.2002
 (31) 2002/VI20020180
 (33) IT
 (74) Čermák Hořejš Myslíl a spol., JUDr. Karel Čermák, advokát, Národní 32, Praha 1, 11000
-
- (97) **EP 1391678**
 (47) 30.11.2005
 (97) 25.02.2004
 (51) F 28 F 19/04, C 09 D 5/10
 (96) 17.08.2002
 (96) 02018558.3
 (73) Zehnder Verkaufs- und Verwaltungs AG, 5722 Gränichen, CH
 (72) Zhangeng, Guo, 100026 Beijing, CN
 Hotz, René, Ing. HTL, 4600 Olten, CH
 (54) **Topné těleso**
 (74) Čermák Hořejš Myslíl a spol., JUDr. Karel Čermák, advokát, Národní 32, Praha 1, 11000
-
- (97) **EP 1394311**
 (47) 23.11.2005
 (97) 03.03.2004
 (51) D 05 C 1/02, B 29 C 63/18, H 02 G 15/18
 (96) 24.03.2003
 (96) 03006588.2
 (73) Iprotex GmbH & Co. KG, 95213 Münchberg, DE
 (72) Piwonski, Timo, 96364 Marktrodach, DE
 (54) **Smršťitelná splétaná hadice**
 (32) 22.03.2002
 (31) 2002/10212922
 (33) DE
 (74) ROTT, RŮŽIČKA & GUTTMANN Patentová, známková a advokátní kancelář, Ing. Ivana Jirotková, Nad Štolou 12, Praha 7, 17000
-
- (97) **EP 1396331**
 (47) 09.11.2005
 (97) 10.03.2004
 (51) B 29 C 47/04, B 29 C 47/50, B 60 J 10/00
 (96) 30.08.2003
 (96) 03019835.2
 (73) Troester GmbH & Co.KG, D-30519 Hannover, DE
 (72) Reineke, Frank, 30952 Ronnenberg, DE
- (54) **Těsnění pro vozidla ve tvaru provazce a rovněž způsob a zařízení pro jeho výrobu**
 (32) 03.09.2002
 (31) 2002/02019619
 (33) EP
 (74) PATENTSERVIS Praha a.s., Jivenská 1273/1, Praha 4, 14021
-
- (97) **EP 1396375**
 (47) 21.12.2005
 (97) 10.03.2004
 (51) B 60 K 41/20, G 05 G 5/08, B 61 C 17/12
 (96) 03.09.2002
 (96) 02019600.2
 (73) W. Gessmann GmbH, 74211 Leingarten, DE
 (72) Gotthardt, Klaus-Juergen, 91093 Hannberg, DE
 Kremser, Ralf, 74821 Mosbach, DE
 Häussermann, Gerhard, 74211 Leingarten, DE
 (54) **Ovládací zařízení pro pohon a brzdění vozidla, zejména kolejevého vozidla**
 (74) Společná advokátní kancelář Všeťečka Zelený Švorčík Kalenský a partneři, JUDr. Miloš Všeťečka, Hálkova 2, Praha 2, 12000
-
- (97) **EP 1396536**
 (47) 19.10.2005
 (97) 10.03.2004
 (51) C 11 D 3/00, C 11 D 1/83
 (96) 29.08.2003
 (96) 03447219.1
 (73) THE PROCTER & GAMBLE COMPANY, Cincinnati, Ohio 45202, US
 (72) Smerznak, Mark Allen, Monkseaton, Whitley Bay NE26 3BB, GB
 Lievens, Luc Marie Willy, 9420 Erpe-Mere, BE
 (54) **Způsob přípravy strukturovaných systémů vhodných do kapalných prostředků pro péči o tkaniny**
 (32) 05.09.2002
 (31) 2002/02447167
 (33) EP
 (74) PATENTSERVIS Praha a.s., Jivenská 1273/1, Praha 4, 14021
-
- (97) **EP 1398539**
 (47) 30.11.2005
 (97) 17.03.2004
 (51) F 16 H 7/12
 (96) 10.09.2002
 (96) 02019891.7
 (73) Litens Automotive GmbH, 63571 Gelnhausen, DE
 (72) Schönmeier, Horst, 63571 Gelnhausen, DE
 Fischer, Michael, 97778 Fellen, DE
 (54) **Napínák řemenu**
 (74) TRAPLOVÁ HAKR KUBÁT Advokátní a patentová kancelář, Ing. Eduard Hakr, Přístavní 24, Praha 7, 17000
-
- (97) **EP 1403271**
 (47) 16.11.2005
 (97) 31.03.2004
 (51) C 07 F 5/02
 (96) 21.08.2003
 (96) 03018657.1
 (73) Degussa AG, 40474 Düsseldorf, DE
 (72) Rossen, Kai, Dr., 63452 Hanau, DE
 Latinovic, Milan, 63667 Nidda, DE
 Sarich, Martin, 63755 Alzenau, DE
 Gardner, Peter, TS20 2 Stockton-on-Tees, GB
 Rowell, Simon, 026D Brompton, Northallerton, GB
 (54) **Příprava kyseliny 5-formyl-2-furylboronové**
 (32) 25.09.2002
 (31) 2002/02021439

- (33) EP
(74) Čermák Hořejš Myslíl a spol., JUDr. Karel Čermák, advokát, Národní 32, Praha 1, 11000
-
- (97) **EP 1404377**
(47) 21.09.2005
(97) 23.01.2003
(51) A 61 K 51/00
(96) 10.07.2002
(96) 02745600.3
(73) GE Healthcare Limited, Buckinghamshire HP7 9NA, GB
(72) ARCHER, Colin, Mill, GE Healthcare Limited, Amersham, Buckinghamshire HP7 9LL, GB
WADSWORTH, Harry, John, GE Healthcare Limited, Amersham, Buckinghamshire HP7 9LL, GB
ENGELL, Torgrim, Amersham Health AS, 0401 Oslo, NO
(54) **Vylepšené chelátorové konjugáty**
(32) 10.07.2001
(31) 2001/0116815
(33) GB
(86) PCT/GB2002/003168
(87) WO 2003/006070
(74) Čermák Hořejš Myslíl a spol., JUDr. Karel Čermák, advokát, Národní 32, Praha 1, 11000
-
- (97) **EP 1407072**
(47) 09.11.2005
(97) 23.01.2003
(51) D 06 L 1/04, C 11 D 3/43, C 11 D 3/16, C 11 D 7/50, C 11 D 7/32
(96) 09.07.2002
(96) 02752215.0
(73) THE PROCTER & GAMBLE COMPANY, Cincinnati, Ohio 45202, US
(72) DEAK, John, Christopher, Lakawanna County PA-18411, US
PERRY, Robert, James, Niskayuna, NY 12309, US
(54) **Kompozice pro odstraňování nahodilých nečistot z textilních výrobků**
(32) 10.07.2001
(31) 2001/304333/P
(33) US
(86) PCT/US2002/021583
(87) WO 2003/006733
(74) PATENTSERVIS Praha a.s., Jivenská 1273/1, Praha 4, 14021
-
- (97) **EP 1407702**
(47) 28.12.2005
(97) 14.04.2004
(51) A 47 K 3/30, E 05 B 1/00
(96) 08.10.2003
(96) 03022484.4
(73) NAOMI Rechte GmbH, 49078 Osnabrück, DE
(72) NAOMI Rechte GmbH, 49078 Osnabrück, DE
(54) **Uspořádání rukojeti pro dělicí stěny, zejména pro křídla dveří sprchových kabin, a křídlo dveří s uspořádáním rukojeti**
(32) 11.10.2002
(31) 2002/10247572
(33) DE
(74) Společná advokátní kancelář Všeťečka Zelený Švorčík Kalenský a partneři, JUDr. Miloš Všeťečka, Hálkova 2, Praha 2, 12000
-
- (97) **EP 1407815**
(47) 23.11.2005
(97) 14.04.2004
(51) B 01 J 2/16, B 01 J 8/44
(96) 24.09.2003
(96) 03021518.0
- (73) Hüttlin, Herbert, Dr. h.c., 79539 Lörrach, DE
(72) Hüttlin, Herbert, Dr. h.c., 79539 Lörrach, DE
(54) **Zařízení ke zpracování materiálu ve formě částic s výškově přestavovacím zařízením**
(32) 07.10.2002
(31) 2002/10248116
(33) DE
(74) Čermák Hořejš Myslíl a spol., JUDr. Jan Matějka, Národní 32, Praha 1, 11000
-
- (97) **EP 1410793**
(47) 16.11.2005
(97) 21.04.2004
(51) A 61 K 9/20
(96) 03.04.2003
(96) 03405225.8
(73) Bayer Consumer Care AG, 4052 Basel, CH
Gruber, Peter, Dr., 79249 Merzhausen, DE
Reher, Markus, Dr., 79410 Badenweiler, DE
(54) **Aplikační forma sodné soli ibuprofenu**
(32) 14.10.2002
(31) 2002/17032002
(33) CH
(74) Čermák Hořejš Myslíl a spol., JUDr. Karel Čermák, advokát, Národní 32, Praha 1, 11000
-
- (97) **EP 1411779**
(47) 26.10.2005
(97) 13.02.2003
(51) A 23 C 21/02, A 23 J 3/04, A 23 J 3/14, A 23 L 1/24
(96) 31.07.2002
(96) 02749446.7
(73) Friesland Brands B.V., 7943 PE Meppel, NL
(72) ALTING, Aart, Cornelis, NL-6718 HW Ede, NL
VISSCHERS, Ronald, Willem, NL-6715 DH Ede, NL
HUGENHOLTZ, Jeroen, NL-6721 MR Bennekom, NL
(54) **Proces přípravy produktu obsahujícího gelovou vodnou směs pomocí mikrobiální acidifikace**
(32) 31.07.2001
(31) 2001/01202909
(33) EP
(86) PCT/NL2002/000518
(87) WO 2003/011040
(74) PATENTSERVIS Praha a.s., Jivenská 1273/1, Praha 4, 14021
-
- (97) **EP 1413321**
(47) 04.01.2006
(97) 28.04.2004
(51) A 61 L 27/12
(96) 16.10.2003
(96) 03090348.8
(73) BAM Bundesanstalt für Materialforschung und -prüfung, 12205 Berlin, DE
(72) Berger, Georg, 16341 Zepernick, DE
Spitzer, Andrea, 10827 Berlin, DE
Jäger, Christian Prof., 07749 Jena, DE
Pauli, Jutta, 12555 Berlin, DE
Gildenhaar, Renate, 13086 Berlin, DE
(54) **Fosforečnany obsahující náhradní materiál pro kosti s krystalickými a rentgenově amorfními fázemi**
(32) 21.10.2002
(31) 2002/10249627
(33) DE
(74) UNIPATENT, Ing. Jiří Chlustina, Jana Masaryka 43-47, Praha 2, 12000
-
- (97) **EP 1414379**
(47) 12.10.2005
(97) 13.02.2003
(51) A 61 F 6/14, A 61 B 17/435

(96) 22.07.2002
 (96) 02758713.8
 (73) Anecova SA, 1205 Geneve, CH
 (72) Mock, Pascal, 1205 Geneve, CH
 (54) **Intrauterinní prostředek, způsob zhotovení tohoto prostředku a způsob zavádění aktivních elementů do dělohy**
 (32) 01.08.2001
 (31) 2001/309274/P
 (33) US
 (86) PCT/IB2002/003363
 (87) WO 2003/011200
 (74) ROTT, RŮŽIČKA & GUTTMANN Patentová, známková a advokátní kancelář, Ing. Václav Krmenčík, Nad Štolou 12, Praha 7, 17000

(97) **EP 1423671**
 (47) 16.11.2005
 (97) 20.03.2003
 (51) G 01 L 19/12
 (96) 08.07.2002
 (96) 02745027.9
 (73) Gebr. Gloor AG, 3401 Burgdorf, CH
 (72) BERNHARD, Ernst, CH-2558 Aegerten, CH
 (54) **Zařízení pro indikaci tlaku**
 (32) 07.09.2001
 (31) 2001/166401
 (33) CH
 (86) PCT/CH2002/000367
 (87) WO 2003/023346
 (74) KOREJZOVÁ & SPOL., v.o.s., JUDr. Zdeňka Korejzová, Spálená 29, Praha 1, 11000

(97) **EP 1417139**
 (47) 02.11.2005
 (97) 20.02.2003
 (51) B 65 D 75/32, B 65 D 33/25, B 65 D 85/67, B 65 D 17/34
 (96) 01.08.2002
 (96) 02794536.9
 (73) CFS Kempten GmbH, 87437 Kempten, DE
 (72) FUX, Rudolf, 35713 Eschenburg, DE
 (54) **Dvoudílný skořepinový uzávěr**
 (32) 03.08.2001
 (31) 2001/10137659
 (33) DE
 (86) PCT/EP2002/008594
 (87) WO 2003/013974
 (74) Společná advokátní kancelář Vsetečka Zelený Švorčík Kalenský a partneři, JUDr. Petr Kalenský, Hálkova 2, Praha 2, 12000

(97) **EP 1423998**
 (47) 18.01.2006
 (97) 02.06.2004
 (51) A 01 B 29/04
 (96) 25.11.2003
 (96) 03027057.3
 (73) Amazonen-Werke H. Dreyer GmbH & Co. KG, 49205 Hasbergen, DE
 (72) Reinke, Wilfried, 26123 Oldenburg, DE
 (54) **Polní válec**
 (32) 30.11.2002
 (31) 2002/10256061
 (33) DE
 (74) KANIA, SEDLÁK, SMOLA Patentová a známková kancelář, Ing. Zdeněk Sedlák, Mendlovo nám. 1a, Brno, 60300

(97) **EP 1421312**
 (47) 26.10.2005
 (97) 06.03.2003
 (51) F 16 K 31/524, F 16 K 31/04, F 16 K 11/07
 (96) 30.08.2002
 (96) 02759527.1
 (73) CULLIGAN INTERNATIONAL COMPANY, Northbrook, IL 60062, US
 (72) MARTIN, Bradley, S., Gurnee, IL 60031, US
 SCANLAN, John DI, deceased, US
 (54) **Ventil zařízení pro úpravu vody**
 (32) 31.08.2001
 (31) 2001/945066
 (33) US
 (86) PCT/US2002/027942
 (87) WO 2003/019059
 (74) TRAPLOVÁ HAKR KUBÁT Advokátní a patentová kancelář, Ing. Eduard Hakr, Přístavní 24, Praha 7, 17000

(97) **EP 1425445**
 (47) 28.09.2005
 (97) 20.02.2003
 (51) D 01 F 8/06, D 01 F 13/00, D 04 H 1/54
 (96) 18.07.2002
 (96) 02752452.9
 (73) BBA Nonwovens Simpsonville, Inc., Simpsonville, SC 29681, US
 (72) GILLESPIE, Jay, Darrell, Simpsonville, SC 29681, US
 KONG, Daniel, Deying, Vancouver, WA 98683, US
 ALEXANDER, Robert, C., Wenatchee, WA 98801, US
 (54) **Netkané, pod tryskou pojené textilie z recyklovaného polymeru a způsob jejich výroby**
 (32) 02.08.2001
 (31) 2001/921323
 (33) US
 (86) PCT/US2002/022924
 (87) WO 2003/014440
 (74) Společná advokátní kancelář Vsetečka Zelený Švorčík Kalenský a partneři, JUDr. Otakar Švorčík, Hálkova 2, Praha 2, 12000

(97) **EP 1423567**
 (47) 21.12.2005
 (97) 13.03.2003
 (51) D 06 F 75/40
 (96) 07.08.2002
 (96) 02760519.5
 (73) ISCAR LTD., Tefen 24959, IL
 Hecht, Gil, 22443 Nahariya, IL
 (72) HECHT, Gil, 22443 Nahariya, IL
 (54) **Samozdvíhací elektrická žehlička**
 (32) 02.09.2001
 (31) 2001/14522701
 (33) IL
 (86) PCT/IL2002/000647
 (87) WO 2003/021030
 (74) Čermák Hořejš Myslíl a spol., JUDr. Karel Čermák, advokát, Národní 32, Praha 1, 11000

(97) **EP 1427651**
 (47) 21.12.2005
 (97) 27.03.2003
 (51) B 65 D 71/36
 (96) 18.09.2002
 (96) 02798998.7
 (73) Meadwestvaco Packaging Systems, LLP, Stamford, CT 06905, US
 (72) GARNIER, Jean-Michel, F-36100 Issoudun, FR
 (54) **Obal pro výrobky**
 (32) 19.09.2001
 (31) 2001/323257/P
 (33) US
 (86) PCT/US2002/029589
 (87) WO 2003/024833

(74) TRAPLOVÁ HAKR KUBÁT Advokátní a patentová kancelář, Ing. Jan Kubát, Přístavní 24, Praha 7, 17000

(97) **EP 1427669**

(47) 04.01.2006

(97) 20.03.2003

(51) C 01 B 21/14

(96) 03.09.2002

(96) 02776962.9

(73) BASF Aktiengesellschaft, 67056 Ludwigshafen, DE

(72) CHANG, Chin-Hsiung, Palatine, IL 60067, US

(54) **Zlepšený způsob výroby vysoce koncentrovaného hydroxylaminu**

(32) 06.09.2001

(31) 2001/317651/P

(33) US

(86) PCT/EP2002/009811

(87) WO 2003/022738

(74) Společná advokátní kancelář Všetečka Zelený Švorčík Kalenský a partneři, JUDr. Petr Kalenský, Hálkova 2, Praha 2, 12000

(97) **EP 1431918**

(47) 16.11.2005

(97) 23.06.2004

(51) G 06 T 7/20

(96) 08.12.2003

(96) 03293062.0

(73) VALEO VISION, 93012 Bobigny Cédex, FR

(72) Milgram, Maurice, 75013 Paris, FR

Dumoncel, Didier, 78940 La Queue lez Yvelines, FR

Achard, Catherine, 95880 Enghien, FR

Ivaldi, William, 77140 Montcourt Fromonville, FR

(54) **Způsob detekování zatáček na silnici a systém pro jeho provádění**

(32) 20.12.2002

(31) 2002/0216431

(33) FR

(74) Společná advokátní kancelář Všetečka Zelený Švorčík Kalenský a partneři, JUDr. Miloš Všetečka, Hálkova 2, Praha 2, 12000

(97) **EP 1432450**

(47) 28.12.2005

(97) 10.04.2003

(51) A 61 K 47/48, A 61 K 31/7088, C 07 H 21/04, A 61 P 35/00, A 61 P 19/02

(96) 03.10.2002

(96) 02775055.3

(73) Bioniche Life Sciences Inc., Belleville, Ontario K8N 1E2, CA

(72) PHILLIPS, Nigel, C., Pointe-Claire, Québec H9R 1J6, CA

FILION, Mario, C., Laval, Québec H7E 3Y6, CA

HERRERA-GAYOL, Andrea, Cristina, Westmount,

Québec H3Y 2G9, CA

(54) **Terapeuticky použitelné triethylenglykol cholesteryl olygonukleotidy**

(32) 03.10.2001

(31) 2001/326884/P

(33) US

(86) PCT/IB2002/004065

(87) WO 2003/028764

(74) KOREJZOVÁ & SPOL., v.o.s., JUDr. Zdeňka Korejzová, Spálená 29, Praha 1, 11000

(97) **EP 1434654**

(47) 27.07.2005

(97) 17.04.2003

(51) B 02 C 18/18

(96) 07.10.2002

(96) 02781225.4

(73) FAE GROUP S.P.A, 38013 Fondo (Trento), IT

(72) PIZZUTO, Gianfranco, I-38013 Fondo, IT

(54) **Frézovací zub a držák frézovacího zubu pro drtičí stroj**

(32) 05.10.2001

(31) 2001/20116344/U

(33) DE

(86) PCT/EP2002/011227

(87) WO 2003/031069

(74) PATENTSERVIS Praha a.s., Jivenská 1273/1, Praha 4, 14021

(97) **EP 1435983**

(47) 28.12.2005

(97) 24.04.2003

(51) A 61 K 35/78, A 23 L 1/30

(96) 08.10.2002

(96) 02801318.3

(73) Capri Sun AG, 6300 Zug, CH

(72) WILD, Hans-Peter, 69214 Eppenheim, DE

SASS, Matthias, 68723 Ofersheim, DE

(54) **Konzentrát obsahující zelený čaj, extrakt ze slupek hroznového vína a extrakt z jader hroznového vína, jeho výroba a použití**

(32) 15.10.2001

(31) 2001/10150824

(33) DE

(86) PCT/EP2002/011251

(87) WO 2003/033005

(74) TRAPLOVÁ HAKR KUBÁT Advokátní a patentová kancelář, Ing. Eduard Hakr, Přístavní 24, Praha 7, 17000

(97) **EP 1436352**

(47) 28.12.2005

(97) 17.04.2003

(51) C 09 B 62/20

(96) 07.10.2002

(96) 02765282.5

(73) Clariant Finance (BVI) Limited, Road Town, Tortola, VG

(72) GISLER, Markus, CH-4310 Rheinfelden, CH

(54) **Trisazobarviva reagující s vláknem**

(32) 08.10.2001

(31) 2001/18542001

(33) CH

(86) PCT/IB2002/004100

(87) WO 2003/031520

(74) Společná advokátní kancelář Všetečka Zelený Švorčík Kalenský a partneři, JUDr. Miloš Všetečka, Hálkova 2, Praha 2, 12000

(97) **EP 1437939**

(47) 28.12.2005

(97) 01.05.2003

(51) A 01 N 43/40

(96) 21.10.2002

(96) 02801920.6

(73) Bayer CropScience S.A., 69009 Lyon, FR

(72) MERCER, Richard, F-69130 Ecully, FR

WEGMANN, Thomas, F-69450 Saint-Cyr-Au-Mont-

D"Or, FR

(54) **Fungicidní kompozice na bázi alespoň jednoho derivátu pyridylmethylbenzamidů a alespoň jednoho derivátu dithiokarbamátů**

(32) 23.10.2001

(31) 2001/0113688

(33) FR

(86) PCT/EP2002/013789

(87) WO 2003/034824

(74) TRAPLOVÁ HAKR KUBÁT Advokátní a patentová kancelář, Ing. Eduard Hakr, Přístavní 24, Praha 7, 17000

(97) **EP 1438142**

- (47) 10.08.2005
(97) 01.05.2003
(51) B 05 B 11/00
(96) 25.10.2002
(96) 02770124.2
(73) Scopenext Ltd., Coventry CV4 7EZ, GB
(72) SMITH, Richard, Stoney Stanton, Leicestershire LE9 4HA, GB
- (54) **Uzávěr zabraňující průsaku ...**
(32) 26.10.2001
(31) 2001/0125702
(33) GB
(86) PCT/GB2002/004878
(87) WO 2003/035274
(74) PATENTSERVIS Praha a.s., Jivenská 1273/1, Praha 4, 14021
-
- (97) **EP 1441168**
(47) 26.10.2005
(97) 28.07.2004
(51) F 16 L 41/06, F 16 L 47/34
(96) 21.01.2004
(96) 04001238.7
(73) Friatec Aktiengesellschaft, 68229 Mannheim, DE
(72) Fastanz, Mathias, 68309 Mannheim, DE
Kehl, Torsten, 64683 Einhausen, DE
Schmitt, Harald, 68309 Mannheim, DE
Ehrhardt, Peter, 68549 Ilvesheim, DE
- (54) **Ventilová a navrtávací armatura**
(32) 24.01.2003
(31) 2003/10302917
(33) DE
(74) ROTT, RŮŽIČKA & GUTTMANN Patentová, známková a advokátní kancelář, Ing. Jiří Andera, Nad Štolou 12, Praha 7, 17000
-
- (97) **EP 1444261**
(47) 02.11.2005
(97) 22.05.2003
(51) C 07 K 14/47
(96) 14.11.2002
(96) 02787687.9
(73) ISTITUTO NAZIONALE PER LO STUDIO E LA CURA DEI TUMORI, I-20133 Milano, IT
(72) PASSONI, Lorena, I-20133 Milano, IT
GAMBACORTI-PASSERINI, Carlo, I-20133 Milano, IT
- (54) **Imunogenní peptidy ALK (kinázy anaplastického lymfomu)**
(32) 15.11.2001
(31) 2001/8377
(33) US
(86) PCT/EP2002/012764
(87) WO 2003/042243
(74) KOREJZOVÁ & SPOL., v.o.s., JUDr. Zdeňka Korejzová, Spálená 29, Praha 1, 11000
-
- (97) **EP 1445138**
(47) 23.11.2005
(97) 11.08.2004
(51) B 60 K 5/12, B 61 C 9/48
(96) 15.01.2004
(96) 04000719.7
(73) Voith Turbo GmbH & Co. KG, 89522 Heidenheim, DE
(72) Exner, Jochen, 89564 Nattheim, DE
Harsch, Martina, 89522 Heidenheim, DE
- (54) **Elastické uložení, zejména klínové uložení a rám**
(32) 17.01.2003
(31) 2003/10301916
(33) DE
-
- (74) ROTT, RŮŽIČKA & GUTTMANN Patentová, známková a advokátní kancelář, Ing. Jiří Andera, Nad Štolou 12, Praha 7, 17000
-
- (97) **EP 1445729**
(47) 30.11.2005
(97) 11.08.2004
(51) G 06 K 13/08, G 06 K 7/00
(96) 05.02.2004
(96) 04100419.3
(73) VALEO SECURITE HABITACLE, 94042 Créteil, FR
Calor, Hervé, 58320 Pougues Les Eaux, FR
(72) Canard, Louis, 58000 Nevers, FR
- (54) **Sestava pro zajišťování nosiče dat v zařízení pro výměnu dat**
(32) 06.02.2003
(31) 2003/0301571
(33) FR
(74) Společná advokátní kancelář Všeťečka Zelený Švorčík Kalenský a partneři, JUDr. Miloš Všeťečka, Hálkova 2, Praha 2, 12000
-
- (97) **EP 1446322**
(47) 28.12.2005
(97) 30.05.2003
(51) B 63 H 25/38
(96) 25.10.2002
(96) 02787511.1
(73) Becker Marine Systems GmbH & Co. KG, 21079 Hamburg, DE
(72) LEHMANN, Dirk, 21423 Winsen, DE
- (54) **Kormidlo s připojením kluzným natáčecím pístem**
(32) 20.11.2001
(31) 2001/20118779/U
(33) DE
(86) PCT/EP2002/011933
(87) WO 2003/043882
(74) Společná advokátní kancelář Všeťečka Zelený Švorčík Kalenský a partneři, JUDr. Miloš Všeťečka, Hálkova 2, Praha 2, 12000
-
- (97) **EP 1446348**
(47) 19.10.2005
(97) 30.05.2003
(51) B 66 B 7/06
(96) 20.11.2002
(96) 02774244.4
(73) INVENTIO AG, CH-6052 Hergiswil, CH
(72) ACH, Ernst, Friedrich, CH-6030 Ebikon, CH
- (54) **Výtah s řemenovým přenosovým prostředkem, zejména s klínovým žebrovým řemenem, jakožto nosným a/nebo hnacím prostředkem**
(32) 23.11.2001
(31) 2001/01811132
(33) EP
(86) PCT/CH2002/000624
(87) WO 2003/043922
(74) Čermák Hořejš Myslíl a spol., JUDr. Karel Čermák, advokát, Národní 32, Praha 1, 11000
-
- (97) **EP 1451910**
(47) 26.10.2005
(97) 12.06.2003
(51) H 02 G 3/06
(96) 02.12.2002
(96) 02801088.2
(73) I.C.M. Group, 21500 Montbard, FR
(72) BOLTZ, Roland, F-60190 Estrées-Saint-Denis, FR

- (54) **Připojovací spojka pro spojení dvou částí drátové kabelové lávky, část drátové kabelové lávky opatřená touto připojovací spojkou a drátová kabelová lávka, mající dvě části spojené touto připojovací spojkou**
 (32) 06.12.2001
 (31) 2001/0115777
 (33) FR
 (86) PCT/FR2002/004126
 (87) WO 2003/049247
 (74) Inventia s. r. o., Ing. Marta Gabrielová, Politických vězňů 7, Praha 1, 11000

- (97) **EP 1455033**
 (47) 04.01.2006
 (97) 08.09.2004
 (51) E 04 H 1/04
 (96) 09.09.2003
 (96) 03020306.1
 (73) Hans Zwimpfer, 4058 Basel, CH
 (72) Hans Zwimpfer, 4058 Basel, CH
 (54) **Obytný dům s odstupňovanými byty ve vícepodlažním domě**
 (32) 03.03.2003
 (31) 2003/3242003
 (33) CH
 (74) PATENTSERVIS Praha a.s., Jivenská 1273/1, Praha 4, 14021

- (97) **EP 1456133**
 (47) 19.10.2005
 (97) 03.07.2003
 (51) C 02 F 1/52
 (96) 19.12.2002
 (96) 02805402.1
 (73) OTV S.A., 94417 Saint-Maurice Cédex, FR
 (72) BINOT, Patrick, F-77600 Rentilly par Bussy St Georges, FR
 DAHL, Claus, Poulsen, DK-2640 Hedehusene, DK
 ZUBACK, Joe, CAMARILLO, CA 93012, US
 (54) **Způsob čištění vody**
 (32) 21.12.2001
 (31) 2001/0116777
 (33) FR
 (86) PCT/FR2002/004471
 (87) WO 2003/053862
 (74) PATENTSERVIS Praha a.s., Jivenská 1273/1, Praha 4, 14021

- (97) **EP 1457298**
 (47) 11.01.2006
 (97) 15.09.2004
 (51) B 26 D 7/32, B 26 D 7/01, B 25 B 11/00
 (96) 24.01.2004
 (96) 04001510.9
 (73) Bizerba GmbH & Co. KG, 72336 Balingen, DE
 (72) Etter, Herbert, 72348 Rosenfeld-Bickelsberg, DE
 (54) **Ukládací zařízení pro krájecí stroj na krájení zboží**
 (32) 14.03.2003
 (31) 2003/10311829
 (33) DE
 (74) Čermák Hořejš Myslíl a spol., JUDr. Jan Matějka, Národní 32, Praha 1, 11000

- (97) **EP 1459055**
 (47) 26.10.2005
 (97) 10.07.2003
 (51) G 01 N 22/00, G 01 F 1/74
 (96) 18.12.2002
 (96) 02795004.7
 (73) Promecon Prozess- Und Messtechnik Conrads GmbH, 39179 Barleben, DE

- (72) CONRADS, Hans, Georg, 30177 Hannover, DE
 KLUPSCH, Volkhard, 39179 Barleben, DE
 HALM, Alexander, 39291 Hohenwarthe, DE
 (54) **Mikrovláňné měřicí zařízení pro určování zatížení dvoufázového proudění s plynným nosným médiem**
 (32) 24.12.2001
 (31) 2001/10164107
 (33) DE
 (86) PCT/DE2002/004593
 (87) WO 2003/056316
 (74) PATENTSERVIS Praha a.s., Jivenská 1273/1, Praha 4, 14021

- (97) **EP 1461189**
 (47) 09.11.2005
 (97) 10.07.2003
 (51) B 27 F 7/02, B 65 H 75/50, B 27 M 3/00
 (96) 18.12.2002
 (96) 02796681.1
 (73) GRUPPO IANNUCCI s.n.c. di Marco e Nicola Maurizio Iannucci, 66026 Ortona, IT
 (72) IANNUCCI, Marco, I-66026 Ortona, IT
 (54) **Zařízení na současné nýtování rovinných ploch pro nýtovačky**
 (32) 04.01.2002
 (31) 2002/MI20020004
 (33) IT
 (86) PCT/EP2002/014513
 (87) WO 2003/055655
 (74) Čermák Hořejš Myslíl a spol., JUDr. Karel Čermák, advokát, Národní 32, Praha 1, 11000

- (97) **EP 1462424**
 (47) 09.11.2005
 (97) 29.09.2004
 (51) C 04 B 28/06, E 04 B 1/94, C 09 K 21/02 // (C 04 B 28/06, C 04 B 14:42, C 04 B 16:02, C 04 B 18:16, C 04 B 24:02, C 04 B 111:28)
 (96) 24.03.2003
 (96) 03075851.0
 (73) Murk en Murk Holding B.V., 4143 HM Leerdam, NL
 (72) Murk en Murk Holding B.V., 4143 HM Leerdam, NL
 (54) **Vlákný vyztužený stavební prvek a způsob jeho výroby**
 (74) Kania, Sedlák, Smola patentová a známková kancelář, Ing. Josef Smola, Mendlovo nám. 1a, Brno, 60300

- (97) **EP 1467901**
 (47) 21.12.2005
 (97) 14.08.2003
 (51) B 61 L 3/12, G 01 S 13/91
 (96) 20.01.2003
 (96) 03715027.3
 (73) Regie Autonome des Transports Parisiens RATP, 75599 Paris Cedex 12, FR
 (72) HENRIQUET, René, F-89110 SAINT-MAURICE LE VIEIL, FR
 SAUVAGE, Patrick, F-93270 SEVRAN, FR
 BALAY, Claude, F-78400 CHATOU, FR
 (54) **Systém řízení pohybu vozidla veřejné hromadné dopravy na vodící dráze**
 (32) 21.01.2002
 (31) 2002/0200711
 (33) FR
 (86) PCT/FR2003/000175
 (87) WO 2003/066407
 (74) Společná advokátní kancelář Všetečka Zelený Švorčík Kalenský a partneři, JUDr. Petr Kalenský, Hálkova 2, Praha 2, 12000

- (97) **EP 1471013**
 (47) 23.11.2005

(97) 27.10.2004
 (51) B 65 D 83/16
 (96) 04.08.2003
 (96) 03017757.0
 (73) Lindal Ventil GmbH, 23843 Bad Oldesloe, DE
 (72) Marroncles, Alain, 94100 Saint Maur Des Fossés, FR
 (54) **Rozprašovací hlava**
 (32) 24.04.2003
 (31) 2003/20306719/U
 (33) DE
 (74) Společná advokátní kancelář Všeťečka Zelený Švorčík Kalenský a partneři, JUDr. Miloš Všeťečka, Hálkova 2, Praha 2, 12000

(97) **EP 1472027**
 (47) 28.12.2005
 (97) 14.08.2003
 (51) B 22 D 18/02, B 22 D 18/08
 (96) 31.01.2003
 (96) 03737299.2
 (73) Esjotech s.r.l., 20124 Milano, IT
 (72) FRULLA, Claudio, I-20084 Lacchiarella, IT
 (54) **Zařízení pro výrobu předmětů vytvořených z hliníkových slitin nebo lehkých slitin**
 (32) 07.02.2002
 (31) 2002/MI20020223
 (33) IT
 (86) PCT/EP2003/001016
 (87) WO 2003/066254
 (74) KOREJZOVÁ & SPOL., v.o.s., JUDr. Zdeňka Korejzová, Spálená 29, Praha 1, 11000

(97) **EP 1472141**
 (47) 04.01.2006
 (97) 14.08.2003
 (51) B 65 B 11/52, B 65 D 75/30
 (96) 23.01.2003
 (96) 03737267.9
 (73) LTS LOHMANN Therapie-Systeme AG, 56626 Andernach, DE
 (72) THÖING, Heinrich, 53474 Bad Neuenahr-Ahrweiler, DE
 (54) **Vzduchotěsný obal přímo na výrobek ("skin pack") s vysokou nepropustností pro vodní páru a ochranou před ztrátou aromatu**
 (32) 06.02.2002
 (31) 2002/10204675
 (33) DE
 (86) PCT/EP2003/000657
 (87) WO 2003/066439
 (74) Společná advokátní kancelář Všeťečka Zelený Švorčík Kalenský a partneři, JUDr. Miloš Všeťečka, Hálkova 2, Praha 2, 12000

(97) **EP 1472256**
 (47) 02.11.2005
 (97) 14.08.2003
 (51) C 07 D 487/04, A 61 K 31/4985, A 61 P 25/00, C 07 D 498/04, C 07 D 471/04 // (C 07 D 487/04, C 07 D 241:00), (C 07 D 498/04, C 07 D 263:00), (C 07 D 487/04, C 07 D 241:00), (C 07 D 471/04, C 07 D 241:00), (C 07 D 209:00, C 07 D 241:00, C 07 D 235:00, C 07 D 221:00)
 (96) 10.02.2003
 (96) 03702621.8
 (73) GLAXO GROUP LIMITED, Greenford, Middlesex UB6 ONN, GB

(72) ALVARO, Giuseppe GlaxoSmithKline SpA, I-37135 Verona, IT
 DI FABIO, Romano GlaxoSmithKline SpA, I-37135 Verona, IT
 TRANQUILLINI, Maria Elvira GlaxoSmithKline SpA, I-37135 Verona, IT
 SPADA, Simone GlaxoSmithKline SpA, I-37135 Verona, IT
 (54) **Deriváty piperidinu**
 (32) 08.02.2002
 (31) 2002/0203020
 (33) GB
 (86) PCT/EP2003/001308
 (87) WO 2003/066635
 (74) Čermák Hořejš Myslíl a spol., JUDr. Karel Čermák, advokát, Národní 32, Praha 1, 11000

(97) **EP 1473430**
 (47) 11.01.2006
 (97) 03.11.2004
 (51) E 05 D 5/06, E 05 D 5/12
 (96) 22.03.2004
 (96) 04006877.7
 (73) ISE Industries GmbH, 51702 Bergneustadt, DE
 (72) Löwen, Jakob, 51647 Gummersbach, DE
 (54) **Kloubový čep pro závěs dveří motorového vozidla**
 (32) 30.04.2003
 (31) 2003/20306809/U
 (33) DE

(97) **EP 1479514**
 (47) 07.12.2005
 (97) 24.11.2004
 (51) B 32 B 27/28, B 65 D 65/40, C 08 J 7/16
 (96) 05.05.2004
 (96) 04010620.5
 (73) Alcan Technology & Management AG, 8212 Neuhausen am Rheinfäll, CH
 (72) Koblischek, Alfred, Dr., 77966 Kappeln, DE
 Brandsch, Rainer, Dr., 82205 Gilching, DE
 (54) **Potahový materiál pro nanášení lakováním nebo extruzí**
 (32) 10.05.2003
 (31) 2003/10321074
 (33) DE
 (74) Čermák Hořejš Myslíl a spol., JUDr. Karel Čermák, advokát, Národní 32, Praha 1, 11000

(97) **EP 1480793**
 (47) 26.10.2005
 (97) 04.09.2003
 (51) B 26 D 7/24, H 01 H 3/20
 (96) 20.02.2003
 (96) 03742949.5
 (73) BSH Bosch und Siemens Hausgeräte GmbH, 81739 München, DE
 (72) KOVACIC, Peter, 3303 Gomilska, SI
 SEDOVSEK, Aleksander, 3330 Mozirje, SI
 (54) **Univerzální kráječ**
 (32) 27.02.2002
 (31) 2002/10208491
 (33) DE
 (86) PCT/EP2003/001755
 (87) WO 2003/072322
 (74) Čermák Hořejš Myslíl a spol., JUDr. Karel Čermák, advokát, Národní 32, Praha 1, 11000

(97) **EP 1481462**
 (47) 14.12.2005
 (97) 04.09.2003
 (51) H 02 K 11/02
 (96) 19.02.2003
 (96) 03717190.7

(73) BSH Bosch und Siemens Hausgeräte GmbH, 81739 München, DE

(72) BOGDAN, Krecza, 3310 Zalec, SI
MATJAZ, Purnat, 3330 Mozirje, SI
RADOVAN, Seifried, 2000 Maribor, SI

(54) **Elektromotor**

(32) 27.02.2002

(31) 2002/10208367

(33) DE

(86) PCT/EP2003/001674

(87) WO 2003/073588

(74) Čermák Hořejš Myslíl a spol., JUDr. Karel Čermák, advokát, Národní 32, Praha 1, 11000

(97) **EP 1484541**

(47) 26.10.2005

(97) 08.12.2004

(51) F 16 L 5/08, H 02 G 3/22

(96) 01.04.2004

(96) 04007892.5

(73) GK-System GmbH, 22926 Ahrensburg, DE

(72) Gutjahr, Bernd, 21640 Horneburg, DE

(54) **Zařízení pro utěsnění průníků ve stěně, s elektromagnetickým odstíněním**

(32) 06.06.2003

(31) 2003/10325732

(33) DE

(74) ROTT, RŮŽIČKA & GUTTMANN Patentová, známková a advokátní kancelář, Ing. Jiří Andera, Nad Štolou 12, Praha 7, 17000

(97) **EP 1485980**

(47) 30.11.2005

(97) 18.09.2003

(51) H 02 K 15/02, H 02 K 1/18

(96) 28.02.2003

(96) 03709736.7

(73) INA Drives & Mechatronics GmbH & Co. OHG, 98527 Suhl, DE

(72) SCHMIDT, Dirk, 98527 Suhl, DE

JHARSKIJ, Wladimir, Minsk 220141, BY

(54) **Momentový motor se segmentovou konstrukcí**

(32) 08.03.2002

(31) 2002/10210071

(33) DE

(86) PCT/EP2003/002125

(87) WO 2003/077404

(74) KANIA, SEDLÁK, SMOLA Patentová a známková kancelář, Ing. František Kania, Mendlovo nám. 1a, Brno, 60300

(97) **EP 1487272**

(47) 19.10.2005

(97) 25.09.2003

(51) A 01 N 59/00, A 23 K 1/175, A 23 K 1/16, A 61 K 31/14, A 61 K 31/695

(96) 20.03.2003

(96) 03722360.9

(73) Bio Minerals N.V., 9070 Destelbergen, BE

(72) VANDEN BERGHE, Dirk, André, Richard, B-9270 Laarne, BE

(54) **Biologický přípravek obsahující komplex cholinu s kyselinou (ortho)křemičitou, způsob jeho přípravy a použití**

(32) 20.03.2002

(31) 2002/02076099

(33) EP

(86) PCT/EP2003/003175

(87) WO 2003/077657

(74) PATENTSERVIS Praha a.s., Jivenská 1273/1, Praha 4, 14021

(97) **EP 1487704**

(47) 26.10.2005

(97) 02.10.2003

(51) B 65 D 5/74, B 31 B 1/84

(96) 31.12.2002

(96) 02793123.7

(73) SIG Combibloc Systems GmbH, 52441 Linnich, DE

(72) SPELTEN, Franz-Willi, 41844 Wegberg, DE

BERGER, Jörg, 52428 Jülich, DE

DAMMERS, Matthias, 52477 Alsdorf, DE

JANSEN, Heinz, 53940 Hellenthal, DE

(54) **Opětovně uzavíratelný vylévací element**

(32) 22.03.2002

(31) 2002/10213030

(33) DE

(86) PCT/EP2002/014810

(87) WO 2003/080454

(74) Čermák Hořejš Myslíl a spol., JUDr. Karel Čermák, advokát, Národní 32, Praha 1, 11000

(97) **EP 1488112**

(47) 21.12.2005

(97) 09.10.2003

(51) F 16 B 5/12, F 16 B 5/04 // (B 60 J 10:02)

(96) 26.03.2003

(96) 03720236.3

(73) Kreye, Bernhard, 31515 Wunstorf, DE

Lobitz, Ina, 31515 Wunstorf, DE

(72) KREYE, Thomas, 31177 Harsum, DE

(54) **Způsob výroby uspořádání nacvakávacího upevnění a uspořádání nacvakávacího upevnění**

(32) 28.03.2002

(31) 2002/10214337

(33) DE

(86) PCT/DE2003/001000

(87) WO 2003/083315

(74) ROTT, RŮŽIČKA & GUTTMANN Patentová, známková a advokátní kancelář, Ing. Jiří Andera, Nad Štolou 12, Praha 7, 17000

(97) **EP 1490611**

(47) 30.11.2005

(97) 24.07.2003

(51) F 16 J 15/02, F 16 J 15/12

(96) 11.12.2002

(96) 02806314.7

(73) Federal-Mogul Sealing Systems Bretten GmbH, 75015

Bretten, DE

(72) SALAMEH, Ralf, 75053 Gondesheim, DE

(54) **Víko pláště s akusticky odděleným a laditelným těsnícím systémem**

(32) 19.01.2002

(31) 2002/10201953

(33) DE

(86) PCT/DE2002/004531

(87) WO 2003/060356

(74) Společná advokátní kancelář Všeťečka Zelený Švorčík Kalenský a partneři, JUDr. Otakar Švorčík, Hálkova 2, Praha 2, 12000

(97) **EP 1491547**

(47) 07.12.2005

(97) 29.12.2004

(51) C 07 F 7/18

(96) 09.06.2004

(96) 04013567.5

(73) Degussa AG, 40474 Düsseldorf, DE

- (72) Deschler, Ulrich, Dr., 63877 Sailauf, DE
Witzsche, Susann, 79618 Rheinfelden, DE
Kiefer, Ingo, 79650 Schopfheim, DE
Korth, Karsten, Dr., 79639 Grenzach-Whyhlen, DE
Albert, Philipp, Dr., 79539 Lörrach, DE
Pieter, Reimund, Dr., 64625 Bensheim, DE
Klockmann, Oliver, Dr., 52382 Niederzier, DE
Hasse, Andre, 52441 Linnich, DE
- (54) **Organokřemičité sloučeniny**
- (32) 20.06.2003
(31) 2003/10327624
(33) DE
(74) Čermák Hořejš Myslíl a spol., JUDr. Karel Čermák, advokát, Národní 32, Praha 1, 11000
-
- (97) **EP 1492869**
(47) 09.11.2005
(97) 22.01.2004
(51) C 12 N 5/08, A 61 K 35/14, C 07 K 16/28, A 61 P 37/06
(96) 11.07.2003
(96) 03763823.6
(73) Blasticon Biotechnologische Forschung GmbH, 24063 Kiel, DE
(72) KREMER, Bernd, Karl, Friedrich, 24107 Kiel, DE
FÄNDRICH, Fred, 24105 Kiel, DE
RUHNKE, Maren, 24105 Kiel, DE
- (54) **Buňky indukující přijetí transplantátu monocytárního původu a jejich příprava a použití**
- (32) 12.07.2002
(31) 2002/10231655
(33) DE
(86) PCT/EP2003/007551
(87) WO 2004/007701
(74) ROTT, RŮŽIČKA & GUTTMANN Patentová, známková a advokátní kancelář, JUDr. Ing. Michal Guttmann, Nad Štolou 12, Praha 7, 17000
-
- (97) **EP 1493896**
(47) 14.12.2005
(97) 05.01.2005
(51) E 06 B 11/02
(96) 27.05.2004
(96) 04012540.3
(73) Adronit GmbH, 58300 Wetter, DE
(72) Sander, Bernd Dipl. Ing., 58339 Brecherfeld, DE
- (54) **Těleso posuvných vrat**
- (32) 01.07.2003
(31) 2003/20310086/U
(33) DE
(74) Společná advokátní kancelář Všeťecka Zelený Švorčík Kalenský a partneři, JUDr. Miloš Všeťecka, Hálkova 2, Praha 2, 12000
-
- (97) **EP 1495011**
(47) 28.12.2005
(97) 23.10.2003
(51) C 07 D 305/14, C 07 D 263/06, C 07 D 413/12
(96) 24.03.2003
(96) 03714874.9
(73) INDENA S.p.A., 20139 Milano, IT
(72) BOMBARDELLI, Ezio, I-20141 Milano, IT
FONTANA, Gabriele, I-20139 Milano, IT
- (54) **Semisyntetický způsob výroby N-debenzoyl-paclitaxelu**
- (32) 12.04.2002
(31) 2002/MI20020782
(33) IT
(86) PCT/EP2003/003017
(87) WO 2003/087077
(74) KOREJZOVÁ & SPOL., v.o.s., JUDr. Zdeňka Korejzová, Spálená 29, Praha 1, 11000
-
- (97) **EP 1499209**
(47) 02.11.2005
(97) 13.11.2003
(51) A 43 B 13/18, A 43 B 13/20
(96) 15.04.2003
(96) 03729837.9
(73) PUMA Aktiengesellschaft Rudolf Dassler Sport, 91074 Herzogenaurach, DE
(72) HOFMANN, Theodor, 96132 Schlüsselfeld, DE
- (54) **Tlumicí element pro botu**
- (32) 01.05.2002
(31) 2002/20206927/U
(33) DE
(86) PCT/DE2003/001272
(87) WO 2003/092423
(74) Čermák Hořejš Myslíl a spol., JUDr. Karel Čermák, advokát, Národní 32, Praha 1, 11000
-
- (97) **EP 1499434**
(47) 02.11.2005
(97) 06.11.2003
(51) B 01 J 8/44, F 23 C 10/20
(96) 23.04.2003
(96) 03722623.0
(73) Foster Wheeler Energia Oy, 00400 Helsinki, FI
(72) TAIBI, Frank, Hampton, NJ 08827, US
VILOKKI, Harri, FIN-48700 Kymnlinna, FI
MYÖHÄNEN, Kari, FIN-48410 Kotka, FI
- (54) **Konstrukce roštů pro reaktor s fluidním ložem a způsob odstraňování hrubozrnného materiálu z reaktoru s fluidním ložem**
- (32) 26.04.2002
(31) 2002/132375
(33) US
(86) PCT/FI2003/000323
(87) WO 2003/090919
(74) Čermák Hořejš Myslíl a spol., JUDr. Karel Čermák, advokát, Národní 32, Praha 1, 11000
-
- (97) **EP 1501525**
(47) 02.11.2005
(97) 13.11.2003
(51) A 61 K 35/78
(96) 30.04.2003
(96) 03717027.1
(73) vis-vitalis Lizenz- und Handels GmbH, 5020 Salzburg, AT
(72) KÖSSLER, Peter, A-5571 Mariapfarr, AT
FUCHS, Norbert, A-5571 Mariapfarr, AT
SADEGHI, Behzad, A-1100 Wien, AT
- (54) **Způsob výroby přípravků obohacených tokorienolem**
- (32) 03.05.2002
(31) 2002/6852002
(33) AT
(86) PCT/AT2003/000125
(87) WO 2003/092709
(74) Ing. Milan Buršík, Plzeňská 218/1925, Praha 5, 15000
-
- (97) **EP 1507605**
(47) 21.12.2005
(97) 04.12.2003
(51) B 21 B 29/00
(96) 30.04.2003
(96) 03732302.9
(73) SMS Demag AG, 40237 Düsseldorf, DE
(72) SCHEFFE, Kurt, 57271 Hilchenbach, DE
KELLER, Karl, 57217 Hilchenbach, DE
KLEIN, Achim, 57223 Kreuztal, DE
BREUER, Michael, 57271 Hukchenbach, DE
SOHLER, Jörn, 57223 Kreuztal, DE
- (54) **Zařízení k řízenému ovlivňování dosedacích sil přítlačovacích válců**
- (32) 29.05.2002, 30.12.2002

(31) 2002/10223864, 2002/10261758

(33) DE, DE

(86) PCT/EP2003/004501

(87) WO 2003/099478

(74) Společná advokátní kancelář Všeťečka Zelený Švorčík Kalenský a partneři, JUDr. Miloš Všeťečka, Hálkova 2, Praha 2, 12000

(97) **EP 1507606**

(47) 18.01.2006

(97) 04.12.2003

(51) B 21 B 31/10

(96) 17.04.2003

(96) 03722506.7

(73) SMS Demag Aktiengesellschaft, 40237 Düsseldorf, DE

(72) KLAPDOR, Armin, 57399 Kirchhundem, DE

(72) BERENDES, Andreas, 57399 Kirchhundem, DE

(54) **Způsob a zařízení pro výměnu dvojic pracovních válců a/nebo dvojic opěrných válců u válcovacích stolic**

(32) 24.05.2002

(31) 2002/10223000

(33) DE

(86) PCT/EP2003/004049

(87) WO 2003/099479

(74) Společná advokátní kancelář Všeťečka Zelený Švorčík Kalenský a partneři, JUDr. Miloš Všeťečka, Hálkova 2, Praha 2, 12000

(97) **EP 1509662**

(47) 19.10.2005

(97) 04.12.2003

(51) E 04 D 13/16, E 04 D 3/36

(96) 21.05.2003

(96) 03740485.2

(73) Umicore, 1000 Brussels, BE

(72) VERHEYEN, Stefaan, Umicore, 2250 Olen, BE

(54) **Střešní kompaktní systém**

(32) 23.05.2002

(31) 2002/02077018

(33) EP

(86) PCT/EP2003/050182

(87) WO 2003/100189

(74) PATENTSERVIS Praha a.s., Jivenská 1273/1, Praha 4, 14021

(97) **EP 1511411**

(47) 26.10.2005

(97) 18.12.2003

(51) A 47 F 5/10, A 47 F 3/14

(96) 31.07.2002

(96) 02760111.1

(73) WANZL METALLWARENFABRIK GMBH, D-89336 Leipheim, DE

(72) POLIDAR, Franz, 89343 Jettingen-Scheppach, DE

(72) HANDERER, Manfred, 89368 Winterbach, DE

(54) **Stůl pro samoobslužné obchody**

(32) 11.06.2002

(31) 2002/10225989

(33) DE

(86) PCT/DE2002/002800

(87) WO 2003/103458

(74) ROTT, RŮŽIČKA & GUTTMANN Patentová, známková a advokátní kancelář, Ing. Jiří Andera, Nad Štolou 12, Praha 7, 17000

(97) **EP 1511589**

(47) 30.11.2005

(97) 11.12.2003

(51) B 22 C 9/08, B 01 D 29/03, B 01 D 29/56

(96) 17.10.2002

(96) 02774727.8

(73) VESUVIUS CRUCIBLE COMPANY, Wilmington, DE 19803, US

(72) JUMA, Kassim, Church Lange, Staffordshire ST18 0YP, GB

(54) **Filtrační zařízení pro filtraci roztavené oceli**

(32) 03.06.2002

(31) 2002/02012189

(33) EP

(86) PCT/EP2002/011626

(87) WO 2003/101644

(74) Čermák Hořejš Myslíl a spol., JUDr. Karel Čermák, advokát, Národní 32, Praha 1, 11000

(97) **EP 1512016**

(47) 18.01.2006

(97) 29.01.2004

(51) G 01 N 33/74, C 07 K 14/72

(96) 22.07.2003

(96) 03765207.0

(73) Ardana Bioscience Limited, Edinburgh EH3 7HA, GB

(72) MAUDSLEY, Stuart, Russell, NIH Gerontol.Res.Ctr, MD 21224 Baltimore, US

(72) MILLAR, Robert, Peter, MRC Human Reproductive, Edinburgh EH16 4SB, GB

(54) **Způsob hromadného testování a potenciální protinádorové léčivo získané tímto způsobem**

(32) 22.07.2002, 09.05.2003

(31) 2002/0216963, 2003/0310678

(33) GB, GB

(86) PCT/GB2003/003269

(87) WO 2004/010146

(74) Společná advokátní kancelář Všeťečka Zelený Švorčík Kalenský a partneři, JUDr. Miloš Všeťečka, Hálkova 2, Praha 2, 12000

(97) **EP 1512876**

(47) 04.01.2006

(97) 09.03.2005

(51) F 16 B 35/06

(96) 17.11.2003

(96) 03026165.5

(73) A-Z Ausrüstung und Zubehör GmbH & Co. KG, 45525 Hattingen, DE

(72) Dicke, Robert, Dipl.-Ing., 58256 Ennepetal, DE

(54) **Šroub se zapuštěnou hlavou**

(32) 05.09.2003

(31) 2003/20313819/U

(33) DE

(74) ROTT, RŮŽIČKA & GUTTMANN Patentová, známková a advokátní kancelář, Ing. Jiří Andera, Nad Štolou 12, Praha 7, 17000

(97) **EP 1513633**

(47) 21.12.2005

(97) 18.12.2003

(51) B 22 D 1/00

(96) 03.06.2003

(96) 03756919.1

(73) VESUVIUS CRUCIBLE COMPANY, Wilmington, DE 19803, US

(72) WILLOUGHBY, Craig, Sheffield, S21 4FT, GB

(72) MILLWARD, Cavan, Chesterfield, S42 5UA, GB

(54) **Vháněcí ústrojí a jeho použití**

(32) 07.06.2002

(31) 2002/02447113

(33) EP

(86) PCT/BE2003/000097

(87) WO 2003/103877

(74) Čermák Hořejš Myslíl a spol., JUDr. Karel Čermák, advokát, Národní 32, Praha 1, 11000

- (97) **EP 1516715**
 (47) 30.11.2005
 (97) 23.03.2005
 (51) B 29 D 31/515, A 43 B 17/14, A 61 F 5/14
 (96) 17.09.2003
 (96) 03021018.1
 (73) Spannrit Schuhkomponenten GmbH, 63801 Kleinostheim, DE
 (72) Katzer, Roland, 63801 Kleinostheim, DE
 (54) **Způsob výroby ortopedické vložky do bot**
 (74) PATENTSERVIS Praha a.s., Jivenská 1273/1, Praha 4, 14021
-
- (97) **EP 1517655**
 (47) 09.11.2005
 (97) 08.01.2004
 (51) A 61 F 2/46, A 61 B 17/58, B 05 C 17/01
 (96) 18.06.2003
 (96) 03732809.3
 (73) Tecres S.P.A., 37066 Sommacampagna, IT
 (72) FACCIOLI, Giovanni, I-46040 Monzambano, IT
 SOFFIATTI, Renzo, I-37054 Nogara, IT
 (54) **Zařízení pro manuální odměřování lékařské tekutiny, zejména kostního cementu**
 (32) 26.06.2002
 (31) 2002/VI20020140
 (33) IT
 (86) PCT/IB2003/002349
 (87) WO 2004/002375
 (74) Čermák Hořejš Myslíl a spol., JUDr. Karel Čermák, advokát, Národní 32, Praha 1, 11000
-
- (97) **EP 1519879**
 (47) 02.11.2005
 (97) 15.01.2004
 (51) B 65 D 5/74
 (96) 30.06.2003
 (96) 03762562.1
 (73) SIG Technology Ltd., 8212 Neuhausen am Rheinfall, CH
 (72) DAMMERS, Matthias, 52477 Alsdorf, DE
 (54) **Víko pro nápojové kartonové spojené obaly, jakož i nástroj a způsob k výrobě takového víka, jakož i jim opatřené nápojové kartonové spojené obaly**
 (32) 03.07.2002
 (31) 2002/10230001
 (33) DE
 (86) PCT/EP2003/006944
 (87) WO 2004/005148
 (74) Čermák Hořejš Myslíl a spol., JUDr. Karel Čermák, advokát, Národní 32, Praha 1, 11000
-
- (97) **EP 1521639**
 (47) 30.11.2005
 (97) 22.01.2004
 (51) B 05 B 7/06
 (96) 16.07.2003
 (96) 03763874.9
 (73) Hüttlin, Herbert, 79539 Lörrach, DE
 (72) Hüttlin, Herbert, 79539 Lörrach, DE
 (54) **Rozprašovací tryska s rotační prstencovou mezerou**
 (32) 16.07.2002
 (31) 2002/10232863
 (33) DE
 (86) PCT/EP2003/007715
 (87) WO 2004/007085
 (74) Čermák Hořejš Myslíl a spol., JUDr. Karel Čermák, advokát, Národní 32, Praha 1, 11000
-
- (97) **EP 1521790**
 (47) 26.10.2005
- (97) 18.03.2004
 (51) C 08 G 18/83, C 09 D 183/04
 (96) 07.08.2003
 (96) 03793701.8
 (73) Consortium für elektrochemische Industrie GmbH, 81379 München, DE
 (72) STANJEK, Volker, 81479 München, DE
 JUNG-ROSSETI, Silva, 80636 München, DE
 SCHAUER, Felicitas, 85667 Oberpfaffmarn, DE
 (54) **Použití směsí pro zhotovování povlaků**
 (32) 14.08.2002
 (31) 2002/10237270
 (33) DE
 (86) PCT/EP2003/008784
 (87) WO 2004/022625
 (74) PATENTSERVIS Praha a.s., Jivenská 1273/1, Praha 4, 14021
-
- (97) **EP 1526996**
 (47) 11.01.2006
 (97) 19.02.2004
 (51) B 61 L 5/10
 (96) 31.07.2003
 (96) 03783819.0
 (73) VAE EISENBAHNSYSTEME GMBH, 8740 Zeltweg, AT
 VAE GmbH, 1010 Wien, AT
 (72) SCHNEIDL, Karl, A-8720 Knittelfeld, AT
 LASSACHER, Armin, A-8850 Murau, AT
 (54) **Kontrolní zařízení koncové polohy pro pohyblivé části výhybek**
 (32) 07.08.2002
 (31) 2002/11962002
 (33) AT
 (86) PCT/AT2003/000218
 (87) WO 2004/014710
 (74) PATENTSERVIS Praha a.s., Jivenská 1273/1, Praha 4, 14021
-
- (97) **EP 1527248**
 (47) 04.01.2006
 (97) 04.03.2004
 (51) E 06 B 9/13
 (96) 26.03.2003
 (96) 03720369.2
 (73) Eflex Tor- und Sicherheitssysteme GmbH & Co. KG, 84079 Bruckberg, DE
 (72) REJC, Petra, 84036 Landshut, DE
 (54) **Rychloběžná průmyslová vrata**
 (32) 09.08.2002
 (31) 2002/10236648
 (33) DE
 (86) PCT/EP2003/003149
 (87) WO 2004/018820
 (74) Společná advokátní kancelář Vsetečka Zelený Švorčík Kalenský a partneři, JUDr. Otakar Švorčík, Hálkova 2, Praha 2, 12000
-
- (97) **EP 1531673**
 (47) 04.01.2006
 (97) 26.02.2004
 (51) A 01 N 43/40, C 07 D 213/61
 (96) 08.08.2003
 (96) 03787805.5
 (73) Bayer CropScience S.A., 69009 Lyon, FR

- (72) MANSFIELD, Darren, James, F-69004 Lyon, FR
 COOKE, Tracey, Brickett Wood, AL2StAlbans AL2 3SN, GB
 THOMAS, Peter Stanley, Cam bridge, Cambridgeshire CB1 6LW, GB
 COQUERON, Pierre-Yves, F-69006 Lyon, FR
 VORS, Jean-Pierre, F-69009 Lyon, FR
 BRIGGS, Geoffrey Gower, Herts, Hertfordshire AL5 5QR, GB
 LACHAISE, H elene, F-69009 Lyon, FR
 RIECK, Heiko, F-69110 Sainte Foy Les Lyon, FR
 DESBORDES, Philippe, F-69007 Lyon, FR
 GROSJEAN-COURNOYER, Marie-Claire, F-69250 Curis au Mont d'Or, FR

- (31) 2002/10246365
 (33) DE
 (86) PCT/EP2003/008586
 (87) WO 2004/032812
 (74) ROTT, RŮŽIČKA & GUTTMANN Patentov a, zn amkov a a advok atn i kancel ař, Ing. Jiř i Andera, Nad Štolou 12, Praha 7, 17000

(54) **Nov y deriv at 2-pyridylethylbenzamidu**

- (32) 12.08.2002, 29.04.2003
 (31) 2002/02356159, 2003/0305233
 (33) EP, FR
 (86) PCT/EP2003/009516
 (87) WO 2004/016088
 (74) TRAPLOV A HAKR KUB AT Advok atn i a patentov a kancel ař, Ing. Eduard Hakr, Př istavn i 24, Praha 7, 17000

(97) **EP 1532364**

- (47) 23.11.2005
 (97) 11.03.2004
 (51) F 02 M 55/02, B 23 P 15/00, B 23 P 9/02
 (96) 15.08.2003
 (96) 03790726.8
 (73) UMFORMTECHNIK B AUERLE GMBH, 73560 B obingen/Reims, DE
 (72) BERGMANN, Joachim, W., 99425 Weimar, DE
 VIEWEG, Niels, 86391 Stadtbergen, DE
 (54) **Způsob zpracov an i součástí pro vysokotlakou palivovou n adr z a součást k použit i způsobu**
 (32) 25.08.2002
 (31) 2002/10239379
 (33) DE
 (86) PCT/DE2003/002760
 (87) WO 2004/020815
 (74)  erm ak Hořejš Mysliřl a spol., JUDr. Karel  erm ak, advok at, N arodn i 32, Praha 1, 11000

(97) **EP 1542545**

- (47) 07.12.2005
 (97) 03.06.2004
 (51) A 23 K 1/16, A 23 K 1/18
 (96) 17.09.2003
 (96) 03811343.7
 (73) J. Rettenmaier & S ohne GmbH + Co. KG, 73494 Rosenberg, DE
 (72) SCH ULE, Steffen, 74426 B uhlerzell, DE
 BACKERS, Thomas, 73494 Rosenberg, DE
 (54) **Př isada do krmiva a krmivo obsahuj ící tuto př isadu**
 (32) 18.09.2002
 (31) 2002/10243410
 (33) DE
 (86) PCT/EP2003/010320
 (87) WO 2004/045304
 (74)  erm ak Hořejš Mysliřl a spol., JUDr. Karel  erm ak, advok at, N arodn i 32, Praha 1, 11000

(97) **EP 1545417**

- (47) 18.01.2006
 (97) 22.04.2004
 (51) A 61 F 13/15
 (96) 02.08.2003
 (96) 03807771.5
 (73) Paul Hartmann Aktiengesellschaft, 89522 Heidenheim, DE
 (72) R OHL, Wolfgang, 89542 Herbrechtingen, DE
 (54) **Inkontinenční plena pro dospěl e**
 (32) 30.09.2002

FG1K

Zapsané užité vzory - přehled podle čísel zápisu

V období uzávěrky tohoto čísla Věstníku zapsal Úřad průmyslového vlastnictví tyto užité vzory.

16173	E 06 B 3/28	(2006.01)	16247	B 65 G 33/24	(2006.01)
16174	E 03 D 1/14	(2006.01)	16248	D 02 G 3/38	(2006.01)
16175	E 04 H 12/10	(2006.01)	16249	E 04 B 2/48	(2006.01)
16176	E 21 F 13/06	(2006.01)	16250	E 04 F 11/032	(2006.01)
16177	B 63 B 41/00	(2006.01)	16251	E 01 H 1/08	(2006.01)
16178	H 02 P 7/06	(2006.01)	16252	E 04 C 3/34	(2006.01)
16179	B 60 B 1/04	(2006.01)	16253	B 60 P 1/34	(2006.01)
16180	B 66 C 6/00	(2006.01)	16254	B 65 D 88/16	(2006.01)
16181	G 08 C 19/12	(2006.01)	16255	C 02 F 9/02	(2006.01)
16182	A 01 K 13/00	(2006.01)	16256	E 04 B 1/68	(2006.01)
16183	B 66 C 23/64	(2006.01)	16257	A 47 C 27/12	(2006.01)
16184	B 65 D 41/00	(2006.01)	16258	G 09 F 19/00	(2006.01)
16185	B 61 L 29/28	(2006.01)	16259	A 47 C 16/04	(2006.01)
16186	G 01 N 21/01	(2006.01)	16260	A 47 C 16/04	(2006.01)
16187	G 09 F 15/00	(2006.01)	16261	A 47 B 3/06	(2006.01)
16188	A 47 J 36/20	(2006.01)	16262	E 04 C 1/00	(2006.01)
16189	H 01 H 85/055	(2006.01)	16263	A 23 L 2/00	(2006.01)
16190	B 60 N 3/02	(2006.01)	16264	A 23 L 2/00	(2006.01)
16191	G 06 K 19/00	(2006.01)	16265	E 05 B 49/00	(2006.01)
16192	F 24 H 6/00	(2006.01)	16266	F 21 V 21/02	(2006.01)
16193	H 01 H 9/18	(2006.01)	16267	G 07 D 7/00	(2006.01)
16194	B 29 D 30/46	(2006.01)	16268	F 21 V 37/00	(2006.01)
16195	G 06 Q 90/00	(2006.01)	16269	E 04 B 1/24	(2006.01)
16196	A 61 K 36/886	(2006.01)	16270	D 01 H 13/22	(2006.01)
16197	B 21 D 13/02	(2006.01)	16271	F 23 J 13/02	(2006.01)
16198	B 62 M 1/04	(2006.01)	16272	F 23 J 13/00	(2006.01)
16199	A 47 J 9/00	(2006.01)	16273	E 04 C 2/284	(2006.01)
16200	B 61 D 27/00	(2006.01)	16274	F 23 D 1/00	(2006.01)
16201	B 65 D 1/02	(2006.01)	16275	E 03 D 1/20	(2006.01)
16202	F 16 H 1/02	(2006.01)	16276	E 04 B 1/348	(2006.01)
16203	B 60 P 3/025	(2006.01)	16277	C 01 B 31/00	(2006.01)
16204	A 47 B 33/00	(2006.01)	16278	C 10 L 5/44	(2006.01)
16205	B 60 R 13/08	(2006.01)	16279	C 10 L 5/44	(2006.01)
16206	B 65 D 69/00	(2006.01)	16280	E 21 B 7/20	(2006.01)
16207	B 60 N 2/60	(2006.01)	16281	E 21 B 43/08	(2006.01)
16208	B 60 R 25/04	(2006.01)	16282	E 21 B 43/08	(2006.01)
16209	B 60 R 25/00	(2006.01)	16283	A 23 L 1/08	(2006.01)
16210	B 60 R 13/04	(2006.01)	16284	C 09 K 3/32	(2006.01)
16211	C 12 G 3/00	(2006.01)	16285	F 01 B 13/02	(2006.01)
16212	B 65 D 88/00	(2006.01)	16286	A 23 C 9/123	(2006.01)
16213	B 64 D 17/00	(2006.01)	16287	A 63 C 19/00	(2006.01)
16214	B 09 C 1/00	(2006.01)	16288	G 06 F 11/32	(2006.01)
16215	A 47 L 11/02	(2006.01)			
16216	F 17 C 1/00	(2006.01)			
16217	D 04 H 1/70	(2006.01)			
16218	B 30 B 11/20	(2006.01)			
16219	G 07 F 19/00	(2006.01)			
16220	E 04 G 23/04	(2006.01)			
16221	H 02 G 7/05	(2006.01)			
16222	A 47 B 57/00	(2006.01)			
16223	B 65 F 5/00	(2006.01)			
16224	D 06 F 57/12	(2006.01)			
16225	B 60 C 27/06	(2006.01)			
16226	G 09 F 7/00	(2006.01)			
16227	E 04 F 13/08	(2006.01)			
16228	E 04 F 13/08	(2006.01)			
16229	B 65 D 88/06	(2006.01)			
16230	B 65 D 27/00	(2006.01)			
16231	B 65 D 1/02	(2006.01)			
16232	E 04 C 2/288	(2006.01)			
16233	B 65 B 43/04	(2006.01)			
16234	B 43 K 27/04	(2006.01)			
16235	E 01 C 5/06	(2006.01)			
16236	E 04 C 3/14	(2006.01)			
16237	B 60 P 1/48	(2006.01)			
16238	E 04 H 4/12	(2006.01)			
16239	G 01 R 15/14	(2006.01)			
16240	A 47 G 19/02	(2006.01)			
16241	G 09 F 7/02	(2006.01)			
16242	B 60 R 25/06	(2006.01)			
16243	E 03 D 1/20	(2006.01)			
16244	B 60 J 10/02	(2006.01)			
16245	A 01 G 1/08	(2006.01)			
16246	G 08 G 1/07	(2006.01)			

FG1K

Zapsané užité vzory - řazené podle MPT

- (51) **A01G 1/08** (2006.01)
 (11) 16245
 (21) **2006-17345**
 (22) 02.01.2006
 (47) 06.02.2006
 (73) Musil Vladimír Mgr., Hradec Králové, CZ
 (72) Musil Vladimír Mgr., Hradec Králové, CZ
 (54) **Obrubníkové dílce**
 (74) Jan Brykner, Resslova 741, Hradec Králové, 50002
- (51) **A01K 13/00** (2006.01)
A45D 24/00 (2006.01)
 (11) 16182
 (21) **2005-17077**
 (22) 18.10.2005
 (47) 23.01.2006
 (73) Fabičovič Zdeněk, Lanžhot, CZ
 (72) Fabičovič Zdeněk, Lanžhot, CZ
 (54) **Hřeben pro chovatele zvířat**
- (51) **A23C 9/123** (2006.01)
A23C 9/13 (2006.01)
A23L 1/308 (2006.01)
 (11) 16286
 (21) **2006-17346**
 (22) 03.01.2006
 (47) 13.02.2006
 (32) 10.06.2005
 (31) 2005/009120
 (33) DE
 (73) Peteřík Josef, Mariánské Lázně, CZ
 Peteříková Jaroslava, Mariánské Lázně, CZ
 (72) Peteřík Josef, Mariánské Lázně, CZ
 Peteříková Jaroslava, Mariánské Lázně, CZ
 (54) **Bifidoaktivní probiotický jogurt**
 (74) STRNAD Patent. a známková kancelář, Ing. Václav Strnad, Rychtářská 375/31, Liberec 14, 46014
- (51) **A23L 1/08** (2006.01)
A23L 1/29 (2006.01)
A23L 1/302 (2006.01)
 (11) 16283
 (21) **2005-17319**
 (22) 19.12.2005
 (47) 13.02.2006
 (73) Grulich Petr, Praha, CZ
 (72) Grulich Petr, Praha, CZ
 Grulich Václav, Deštné v Orlických horách, CZ
 (54) **Kombinovaná potravinna na bázi včelího medu s vitamínem C**
- (51) **A23L 2/00** (2006.01)
A23L 2/52 (2006.01)
 (11) 16263
 (21) **2005-16925**
 (22) 23.08.2005
 (47) 13.02.2006
 (73) Suchánek František PhDr., Olomouc, CZ
 Suchánek Aleš PhDr., Olomouc, CZ
 Suchánek Marek Mgr., Olomouc, CZ
 (72) Suchánek František PhDr., Olomouc, CZ
 Suchánek Aleš PhDr., Olomouc, CZ
 Suchánek Marek Mgr., Olomouc, CZ
 (54) **Stolní voda**
 (74) Ing. Zdeněk Kučera, Padělký 548, P.O.BOX 92, Slušovice, 76315
- (51) **A23L 2/00** (2006.01)
A23L 2/52 (2006.01)
 (11) 16264
 (21) **2005-16926**
 (22) 20.08.2005
- (47) 13.02.2006
 (73) Suchánek František PhDr., Olomouc, CZ
 Suchánek Aleš PhDr., Olomouc, CZ
 Suchánek Marek Mgr., Olomouc, CZ
 (72) Suchánek František PhDr., Olomouc, CZ
 Suchánek Aleš PhDr., Olomouc, CZ
 Suchánek Marek Mgr., Olomouc, CZ
 (54) **Ochucovací přísada do minerálek**
 (74) Ing. Zdeněk Kučera, Padělký 548, P.O.BOX 92, Slušovice, 76315
- (51) **A47B 3/06** (2006.01)
 (11) 16261
 (21) **2006-17344**
 (22) 02.01.2006
 (47) 08.02.2006
 (73) Nejedlý Karel, Praha, CZ
 (72) Nejedlý Karel, Praha, CZ
 (54) **Stůl**
 (74) Jan Brykner, Resslova 741, Hradec Králové, 50002
- (51) **A47B 33/00** (2006.01)
A47B 57/30 (2006.01)
A47B 57/06 (2006.01)
 (11) 16204
 (21) **2005-17032**
 (22) 29.09.2005
 (47) 30.01.2006
 (73) PROMA REHA s. r. o., Česká Skalice, CZ
 (72) Jakubský Zdeněk, Česká Skalice, CZ
 (54) **Kuchyňská linka s výškově stavitelnou pracovní deskou a skříňkami**
- (51) **A47B 57/00** (2006.01)
A47B 77/00 (2006.01)
A47B 83/00 (2006.01)
 (11) 16222
 (21) **2005-16584**
 (22) 03.05.2005
 (47) 06.02.2006
 (73) Barvinský František, Praha, CZ
 (72) Barvinský František, Praha, CZ
 (54) **Vertikální kuchyňský komplex v bytovém prostoru**
- (51) **A47C 16/04** (2006.01)
 (11) 16259
 (21) **2006-17342**
 (22) 02.01.2006
 (47) 08.02.2006
 (73) Nejedlý Karel, Praha, CZ
 (72) Nejedlý Karel, Praha, CZ
 (54) **Meditační, harmonizační a relaxační stolička**
 (74) Jan Brykner, Resslova 741, Hradec Králové, 50002
- (51) **A47C 16/04** (2006.01)
 (11) 16260
 (21) **2006-17343**
 (22) 02.01.2006
 (47) 08.02.2006
 (73) Nejedlý Karel, Praha, CZ
 (72) Nejedlý Karel, Praha, CZ
 (54) **Výkyvná židle**
 (74) Jan Brykner, Resslova 741, Hradec Králové, 50002
- (51) **A47C 27/12** (2006.01)
 (11) 16257
 (21) **2005-17336**
 (22) 29.12.2005
 (47) 08.02.2006
 (73) Tylex Letovice, akciová společnost, Letovice, CZ

- (72) Král Tomáš Ing., Pardubice, CZ
Jarůšek Karel Ing., Frýdek - Místek, CZ
Repka Marek Ing., Brno, CZ
- (54) **Matrace obsahující distanční úplet**
- (74) Ing. Dobroslav Musil, patentová kancelář, Ing. Dobroslav Musil, Cejl 38, Brno, 60200
- (51) *A47G 19/02* (2006.01)
A47G 19/06 (2006.01)
A47G 23/06 (2006.01)
- (11) 16240
(21) **2005-17272**
(22) 07.12.2005
(47) 06.02.2006
(73) Geisslerová Luisa, Dobřichovice, CZ
(72) Geisslerová Luisa, Dobřichovice, CZ
- (54) **Servírovací podložka, zejména pro rovné rohlíky a jim tvarově podobné pečivo**
- (51) *A47J 36/20* (2006.01)
A47J 27/022 (2006.01)
- (11) 16188
(21) **2005-17220**
(22) 28.11.2005
(47) 23.01.2006
(73) Padalík Vladislav, Praha, CZ
(72) Padalík Vladislav, Praha, CZ
- (54) **Spořicí varná podložka**
- (51) *A47J 9/00* (2006.01)
B29C 47/00 (2006.01)
- (11) 16199
(21) **2005-17322**
(22) 20.12.2005
(47) 23.01.2006
(73) Ing. Petr Gross s. r. o., Milotice nad Bečvou, CZ
(72) Gross Petr Ing., Vrbno pod Pradědem, CZ
- (54) **Nástroj pro dávkování pastovitých potravin, zejména másla**
- (74) Ing. Zdeněk Janík, Bulharská 1418, Ostrava-Poruba, 70800
- (51) *A47L 11/02* (2006.01)
B24B 7/18 (2006.01)
- (11) 16215
(21) **2005-17295**
(22) 14.12.2005
(47) 30.01.2006
(73) Moulis Jan, Plzeň, CZ
(72) Moulis Jan, Plzeň, CZ
- (54) **Zařízení pro zdvihání nástroje u stroje na údržbu podlah**
- (74) TICHÝ & POLÁČEK Patentová a známková kancelář, Ing. Jiří Poláček, Dominikánská 6, Plzeň, 30112
- (51) *A61K 36/886* (2006.01)
A61K 47/00 (2006.01)
A61P 17/00 (2006.01)
- (11) 16196
(21) **2005-17310**
(22) 16.12.2005
(47) 23.01.2006
(73) Novák Libor, Praha, CZ
Zelenková Helena, Praha, CZ
(72) Zelenková Helena, Praha, CZ
Novák Libor, Praha, CZ
- (54) **Lék na léčbu oparů**
- (51) *A63C 19/00* (2006.01)
A63C 19/10 (2006.01)
A63B 71/02 (2006.01)
A63B 71/00 (2006.01)
- (11) 16287
(21) **2006-17359**
(22) 11.01.2006
(47) 13.02.2006
(73) Linhart Jiří, Mělník, CZ
(72) Linhart Jiří, Mělník, CZ
- (54) **Plastové syntetické kluziště ke klasickému bruslení**
- (74) Václav Müller, patentový zástupce, Filipova 2016, Praha 4, 14800
- (51) *B09C 1/00* (2006.01)
- (11) 16214
(21) **2005-17258**
(22) 05.12.2005
(47) 30.01.2006
(73) OK PROJEKT, s. r. o., České Budějovice, CZ
(72) Křepelka Jan Ing., Borek, CZ
Křepelková Bohuslava Ing., Borek, CZ
- (54) **Rekultivační sestava pro překrytí neúnosných tíxotropních a zvodnělých povrchů odkališť**
- (74) TRAPLOVÁ HAKR KUBÁT Advokátní a patentová kancelář, Ing. Eduard Hakr, Přístavní 24, Praha 7, 17000
- (51) *B21D 13/02* (2006.01)
B21D 13/00 (2006.01)
- (11) 16197
(21) **2005-17314**
(22) 19.12.2005
(47) 23.01.2006
(73) KRESSIDA s. r. o., Praha, CZ
(72) Jančar Milan, Soběslav, CZ
- (54) **Ohýbací lisovací nástroj**
- (74) KOŇÁK - patentová a známková kancelář, Antonín Koňák, Karla Čapka 808, Milevsko, 39901
- (51) *B29D 30/46* (2006.01)
B65H 35/02 (2006.01)
B65H 31/00 (2006.01)
B65H 37/04 (2006.01)
- (11) 16194
(21) **2005-17304**
(22) 15.12.2005
(47) 23.01.2006
(32) 21.07.2005
(31) 2005/011692
(33) DE
(73) Karl Eugen Fischer GmbH, Burgkunstadt, DE
(72) Hoffmann Bernd, Burgkunstadt, DE
- (54) **Zařízení pro odstříhávání a spojování pásových ústřížků lepivého pásu**
- (74) KOREJZOVÁ & SPOL., v.o.s., JUDr. Zdeňka Korejzová, Spálená 29, Praha 1, 11000
- (51) *B30B 11/20* (2006.01)
- (11) 16218
(21) **2005-16878**
(22) 19.08.2002
(47) 30.01.2006
(73) Růžička Miloslav, Lahošť, CZ
Růžička Vít, Lahošť, CZ
Růžička Miloslav, Lahošť, CZ
Růžička Vít, Lahošť, CZ
- (54) **Zařízení na výrobu pelet nebo granulí**
- (74) ZEMAN - podkrušnohorská patentová a známková kancelář, Petr Zeman, Hradní 301, Loket, 35733
- (51) *B43K 27/04* (2006.01)
B43K 27/00 (2006.01)
B43K 19/02 (2006.01)
- (11) 16234
(21) **2005-17151**
(22) 19.04.2002
(47) 06.02.2006
(73) KOH-I-NOOR HARDTMUTH a.s., České Budějovice, CZ
(72) Liebl Vladimír, České Budějovice, CZ
- (54) **Vícebarevný psací a kreslicí prostředek**
- (74) KUDRLIČKA & SEDLÁK Advokátní, patentová a známková kancelář, Ing. Jiří Sedlák, Husova 5, České Budějovice, 37001
- (51) *B60B 1/04* (2006.01)
- (11) 16179

- (21) **2005-17001**
(22) 15.09.2005
(47) 23.01.2006
(73) REMERX s. r. o., Slavičín, CZ
(72) Remeš Antonín, Pozlovice, CZ
(54) **Kolo bicyklu**
(74) Karel Voda, patentový zástupce, Bolzanova 13, Brno, 61800
- (51) **B60C 27/06** (2006.01)
B60C 27/20 (2006.01)
(11) 16225
(21) **2005-17026**
(22) 23.09.2005
(47) 06.02.2006
(32) 27.09.2004
(31) 2004GM/700
(33) AT
(73) PEWAG AUSTRIA GMBH, Graz, AT
(72) Pengg Ágyd Dipl. Ing., Pörtschach, AT
(54) **Článek řetězu pro řetěz na pneumatiku**
(74) A. Holas & partner Patentová a známková kancelář, Ing. Antonín Holas, Křížová 4, Brno, 60300
- (51) **B60J 10/02** (2006.01)
(11) 16244
(21) **2005-17335**
(22) 28.12.2005
(47) 06.02.2006
(73) ContiTech Sealing Systems Slovakia s. r. o., Dolné Vestenice, SK
LONDON AUTOMOTIVE, s. r. o., Mnichovo Hradiště, CZ
(72) Vida Ján Ing., Lehota pod Vtáčnikom, SK
Majer Oto, Dolné Vestenice, SK
Jansta Marek Mgr., Mnichovo Hradiště, CZ
(54) **Těsnění čelního skla automobilů**
(74) JUDr. Dana Musalová, advokátka, Palackého 267, Mladá Boleslav, 29301
- (51) **B60N 2/60** (2006.01)
(11) 16207
(21) **2005-17122**
(22) 01.11.2005
(47) 30.01.2006
(73) Milan Král - MIKRA, Praha, CZ
(72) Král Milan, Praha, CZ
(54) **Ochranná pokrývka pro interiér osobního automobilu**
(74) Ing. Milan Buršík, Plzeňská 218/1925, Praha 5, 15000
- (51) **B60N 3/02** (2006.01)
(11) 16190
(21) **2005-17281**
(22) 09.12.2005
(47) 23.01.2006
(73) SV REAL TRADE, s. r. o., Hradec Králové, CZ
(72) Maznytsya Serhiy, Hradec Králové, CZ
(54) **Držadlo, určené k držení ve vozidlech hromadné dopravy**
(74) Jan Brykner, Resslova 741, Hradec Králové, 50002
- (51) **B60P 1/34** (2006.01)
(11) 16253
(21) **2005-17273**
(22) 07.12.2005
(47) 08.02.2006
(73) OKD, Doprava, akciová společnost, Ostrava, CZ
(72) Studzinski Jiří Ing., Ostrava, CZ
Daněk Tomáš Ing., Ostrava, CZ
Mróz Tomáš, Ostrava, CZ
Staniček Marek Ing., Ostrava, CZ
(54) **Přídavné zařízení k manipulaci s kontejnery pro nákladní vozidla**
(74) Václav Pacl, Okrajová 4, Havířov - Podlesí, 73601
- (51) **B60P 1/48** (2006.01)
(11) 16237
- (21) **2005-17194**
(22) 18.11.2005
(47) 06.02.2006
(73) Světik Ladislav Ing., Trutnov, CZ
(72) Světik Ladislav Ing., Trutnov, CZ
(54) **Ramenový nakladač**
(74) Václav Müller, patentový zástupce, Filipova 2016, Praha 4, 14800
- (51) **B60P 3/025** (2006.01)
B67D 1/06 (2006.01)
B62K 27/00 (2006.01)
(11) 16203
(21) **2005-16871**
(22) 04.08.2005
(47) 30.01.2006
(32) 03.06.2005
(31) 2005/008720
(33) DE
(73) HP CofeeConcept GmbH, Berlin, DE
(72) Luthe Marcel, Berlin, DE
(54) **Mobilní výčepní zařízení**
(74) FISCHER & PARTNER, Ing. Michael Fischer, Na Hrobci 5, Praha 2, 12800
- (51) **B60R 13/04** (2006.01)
(11) 16210
(21) **2005-17144**
(22) 07.11.2005
(47) 30.01.2006
(73) ScandCommerce, s. r. o., Praha, CZ
(72) Výbora Pavel Ing., Praha, CZ
(54) **Univerzální upevňovací pás**
(74) Karel Čálek, patentový zástupce, Nad Palatou 12, Praha 5, 15000
- (51) **B60R 13/08** (2006.01)
B60R 11/00 (2006.01)
B62D 25/18 (2006.01)
(11) 16205
(21) **2005-17083**
(22) 21.10.2005
(47) 30.01.2006
(73) Škoda Auto a. s., Mladá Boleslav, CZ
(72) Kohlert Zdeněk Ing., Nové Město nad Metují, CZ
(54) **Zařízení k upevnění dílů**
- (51) **B60R 25/00** (2006.01)
(11) 16209
(21) **2005-17133**
(22) 02.11.2005
(47) 30.01.2006
(73) Liou Gaieter, Kaohsiung, TW
(72) Liou Gaieter, Kaohsiung, TW
(54) **Zámek pedálu vozidla**
(74) Ing. Eduard Hakr, Přístavní 24, Praha 7, 17000
- (51) **B60R 25/04** (2006.01)
B60R 25/06 (2006.01)
(11) 16208
(21) **2005-17125**
(22) 01.11.2005
(47) 30.01.2006
(73) Kouša Martin Ing., Dobřichovice, CZ
(72) Kouša Martin Ing., Dobřichovice, CZ
(54) **Zařízení pro zabránění krádeže vozidla pomocí uzamčení pedálů**
(74) Ing. Václav Kratochvíl, patentový zástupce, Radlická 28/663, Praha 5, 15000
- (51) **B60R 25/06** (2006.01)
B60R 25/08 (2006.01)
(11) 16242
(21) **2005-17308**
(22) 16.12.2005
(47) 06.02.2006
(73) Liou Gaieter, Kaohsiung, TW

- (72) Liou Gaieter, Kaohsiung, TW
 (54) **Zámek pedálu vozidla**
 (74) TRAPLOVÁ HAKR KUBÁT Advokátní a patentová kancelář, Ing. Eduard Hakr, Přístavní 24, Praha 7, 17000
- (51) **B61D 27/00** (2006.01)
B61D 13/00 (2006.01)
B61C 17/04 (2006.01)
 (11) 16200
 (21) **2005-17327**
 (22) 21.12.2005
 (47) 23.01.2006
 (73) INEL-HOLDING, a. s., Plzeň, CZ
 (72) Hec Josef Ing., Plzeň, CZ
 Zeman Miloslav, Plzeň, CZ
- (54) **Klimatizační systém pro kabiny řidičů drážních vozidel**
 (74) Ing. Pavel Reichel, Lopatecká 14, Praha 4, 14700
- (51) **B61L 29/28** (2006.01)
B61L 29/24 (2006.01)
 (11) 16185
 (21) **2005-17170**
 (22) 15.11.2005
 (47) 23.01.2006
 (73) První SaZ Plzeň a. s., Plzeň, CZ
 (72) Konečný Ivan Doc. Ing. CSc., Nýřany, CZ
 Fiala František Ing., Plzeň, CZ
- (54) **Zapojení stejnosměrného měniče napětí s dohlížecím obvodem**
 (51) **B62M 1/04** (2006.01)
B62M 1/00 (2006.01)
B62M 9/00 (2006.01)
B62M 11/00 (2006.01)
 (11) 16198
 (21) **2005-17316**
 (22) 19.12.2005
 (47) 23.01.2006
 (73) AGENTURA ALEX s. r. o., Praha, CZ
 (72) Ottmar Miroslav, Neratovice, CZ
- (54) **Hnací mechanismus dopravního prostředku**
 (74) Kamil Kolátor, Lučanská 5, Jablonec nad Nisou, 46602
- (51) **B63B 41/00** (2006.01)
 (11) 16177
 (21) **2005-16946**
 (22) 26.08.2005
 (47) 23.01.2006
 (73) Froněk Petr, Praha, CZ
 (72) Froněk Petr, Praha, CZ
- (54) **Zaklápěcí kýl plachetních lodí**
 (74) Ondřej Mader, Dukelských Hrdinů 14, Praha 7, 17000
- (51) **B64D 17/00** (2006.01)
B64D 19/00 (2006.01)
B64D 25/00 (2006.01)
 (11) 16213
 (21) **2005-17217**
 (22) 24.11.2005
 (47) 30.01.2006
 (73) Matušek Oldřich Ing., Praha, CZ
 (72) Matušek Oldřich Ing., Praha, CZ
- (54) **Výtažné zařízení s kombinovaným aktivním a reaktivním pyrotechnickým pohonem**
 (51) **B65B 43/04** (2006.01)
B65B 43/00 (2006.01)
B65B 41/12 (2006.01)
B65B 47/04 (2006.01)
B65B 47/00 (2006.01)
 (11) 16233
 (21) **2005-17135**
 (22) 03.11.2005
 (47) 06.02.2006
 (73) ASTRO Vlašim spol. s r. o., Vlašim, CZ
 (72) Topol František Ing., Vlašim, CZ
 Krunert Radek, Vlašim, CZ
- (54) **Zařízení na vytváření výztužných přehybů**
 (51) **B65D 1/02** (2006.01)
 (11) 16201
 (21) **2005-16206**
 (22) 14.01.2005
 (47) 30.01.2006
 (73) PLASTKOV MR a. s., Liberec 9, CZ
 (72) Mužik Pavel Ing., Liberec, CZ
 Hegr Martin Ing., Ždírec nad Doubravou, CZ
 Havel Milan, Hlinsko, CZ
- (54) **Tenkostěnný stlačitelný obal**
 (74) Ing. Jana Vandělíková, Umělecká 6, Praha 7, 17000
- (51) **B65D 1/02** (2006.01)
 (11) 16231
 (21) **2005-17108**
 (22) 27.10.2005
 (47) 06.02.2006
 (73) GLOBEN spol. s r. o., Praha, CZ
 (72) Novák Petr Mgr., Praha, CZ
 Svianek Jan, Polepy, CZ
- (54) **Plastová láhev s pěnicí vložkou**
 (74) Vladimír Jíra, patentový zástupce, Kovanecká 2112/18, Praha 9, 19000
- (51) **B65D 27/00** (2006.01)
B65D 27/02 (2006.01)
 (11) 16230
 (21) **2005-17105**
 (22) 26.10.2005
 (47) 06.02.2006
 (73) Krkonošské papírny, a. s., Hostinné, CZ
 (72) Smotlacha Ivan Ing., Hostinné, CZ
- (54) **Obálka s alespoň dvěma oddělitelnými částmi**
 (74) PATENTSERVIS Praha a.s., Jivenská 1273/1, Praha 4, 14021
- (51) **B65D 41/00** (2006.01)
B65D 1/02 (2006.01)
 (11) 16184
 (21) **2005-17112**
 (22) 27.10.2005
 (47) 23.01.2006
 (32) 02.11.2004
 (31) 2004/115168
 (33) PL
 (73) GTX HANEX Plastic sp. z o.o., Poznaň, PL
 (72) Paz Michal, Poznaň, PL
- (54) **Láhev**
 (74) Ing. Pavel Reichel, Lopatecká 14, Praha 4, 14700
- (51) **B65D 69/00** (2006.01)
 (11) 16206
 (21) **2005-17098**
 (22) 26.10.2005
 (47) 30.01.2006
 (73) PATREM TRADING LIMITED CZ s. r. o., Třanovice, CZ
 (72) Merta Petr, Ropice, CZ
 Těžký Vladimír Ing., Ostrava, CZ
- (54) **Zařízení pro uložení dlouhých válcových předmětů**
 (74) Ing. Pavel Nádvořník, Sokola Tůmy I, Ostrava - Hulváky, 70900
- (51) **B65D 88/00** (2006.01)
B65D 88/16 (2006.01)
 (11) 16212
 (21) **2005-17195**
 (22) 18.11.2005
 (47) 30.01.2006
 (73) JUTA, a. s., Dvůr Králové nad Labem, CZ
 (72) Skalský František, Dvůr Králové nad Labem, CZ
 Beneš Martin, Dvůr Králové nad Labem, CZ
- (54) **Přepravní vak**
 (74) Karel Čálek, patentový zástupce, Nad Palatou 12, Praha 5, 15000

- (51) **B65D 88/06** (2006.01)
 (11) 16229
 (21) **2005-17100**
 (22) 26.10.2005
 (47) 06.02.2006
 (73) Filgas Josef Ing., Studénka, CZ
 Buchmann Tomáš, Ostrava, CZ
 (72) Filgas Josef Ing., Studénka, CZ
 Buchmann Tomáš, Ostrava, CZ
 (54) **Umělohmotná nádoba tvaru válce**
 (74) Ing. Pavel Nádvorník, Sokola Tůmy 1, Ostrava - Hulváky, 70900
- (51) **B65D 88/16** (2006.01)
 (11) 16254
 (21) **2005-17275**
 (22) 08.12.2005
 (47) 08.02.2006
 (32) 13.06.2005
 (31) 2005/130
 (33) CZ
 (73) Máčik Peter Ing., Nitra - Kynek, SK
 (72) Máčik Peter Ing., Nitra - Kynek, SK
 (54) **Tepelně-izolační obal na kosmetické výrobky**
 (74) Ing. Radmila Baumová, Nádražní 29, Žďár nad Sázavou, 59101
- (51) **B65F 5/00** (2006.01)
 (11) 16223
 (21) **2005-16922**
 (22) 19.08.2005
 (47) 06.02.2006
 (73) Pankov Valerij, Praha, CZ
 (72) Pankov Valerij, Praha, CZ
 (54) **Systém pro sběr a třídění druhového recyklovatelného odpadu**
 (74) Daniela Toningarová, patentový a známkový zástupce, Kamenická 3, Praha 7, 17000
- (51) **B65G 33/24** (2006.01)
B65G 33/14 (2006.01)
 (11) 16247
 (21) **2005-17139**
 (22) 04.11.2005
 (47) 08.02.2006
 (32) 24.05.2005
 (31) 2005/008323
 (33) DE
 (73) Steiner GmbH & Co. KG, Simbach, DE
 (72) Steiner Georg, Simbach, DE
 (54) **Podávací zařízení pro spirálový dopravník malých částic**
 (74) KUDRLIČKA & SEDLÁK Advokátní, patentová a známková kancelář, Ing. Jiří Sedlák, Husova 5, České Budějovice, 37001
- (51) **B66C 23/64** (2006.01)
B66C 23/68 (2006.01)
 (11) 16183
 (21) **2005-17085**
 (22) 21.10.2005
 (47) 23.01.2006
 (32) 29.09.2005
 (31) 2005/661
 (33) AT
 (73) Steindl Krantechnik Gesellschaft m. b. H., Elsbethen, DE
 (72) Steindl Georg, Elsbethen, DE
 (54) **Sklopný jeřáb**
 (74) ROTT, RŮŽIČKA & GUTTMANN Patentová, známková a advokátní kancelář, Ing. Jiří Andera, Nad Štolou 12, Praha 7, 17000
- (51) **B66C 6/00** (2006.01)
 (11) 16180
 (21) **2005-17012**
 (22) 21.09.2005
- (47) 23.01.2006
 (73) Ohnůtek Jiří, Kopřivnice, CZ
 (72) Ohnůtek Jiří, Kopřivnice, CZ
 (54) **Zařízení pro manipulaci s břemenem, zejména s břemenem zavěšeným**
 (74) HM PARTNERS s. r. o., Ing. Zdeněk Michálek, 28. října 150, Ostrava, 70200
- (51) **C01B 31/00** (2006.01)
B01D 15/00 (2006.01)
B01J 20/22 (2006.01)
B01J 20/28 (2006.01)
B01J 20/281 (2006.01)
 (11) 16277
 (21) **2005-17293**
 (22) 13.12.2005
 (47) 13.02.2006
 (73) Výzkumný ústav pro hnědé uhlí a. s., Most, CZ
 (72) Kusý Jaroslav, Litvínov, CZ
 Šafařová Marcela Ing., Meziboří u Litvínova, CZ
 Anděl Lukáš Ing., Louny, CZ
 Valeš Josef RNDr. Ing., Černčice, CZ
 (54) **Sorbent typu aktivního uhlíku**
 (74) JUDr. Miroslav Kupka, Levého 1532, Rakovník, 26901
- (51) **C02F 9/02** (2006.01)
C02F 9/14 (2006.01)
C02F 3/00 (2006.01)
 (11) 16255
 (21) **2005-17302**
 (22) 15.12.2005
 (47) 08.02.2006
 (73) MEDMES, spol. s r. o., Hranice, CZ
 (72) Hübl Karel Ing., Hranice, CZ
 (54) **Zařízení k provádění biologického čištění odpadních a dešťových vod s přerušovaným provozem**
 (74) Ing. Petr Soukup, patentový a známkový zástupce, Vídeňská 8, Olomouc, 77200
- (51) **C09K 3/32** (2006.01)
 (11) 16284
 (21) **2005-17332**
 (22) 27.12.2005
 (47) 13.02.2006
 (73) Friedl František, Pardubice, CZ
 (72) Friedl František, Pardubice, CZ
 (54) **Posypový materiál k sorpci kapalin a důslednému očištění pevného povrchu**
 (74) Ing. Petr Soukup, patentový a známkový zástupce, Vídeňská 8, Olomouc, 77200
- (51) **C10L 5/44** (2006.01)
 (11) 16278
 (21) **2005-17300**
 (22) 14.12.2005
 (47) 13.02.2006
 (73) Výzkumný ústav zemědělské techniky, p. o., Praha, CS
 ATEA Praha, s. r. o., Rudná u Prahy, CZ
 (72) Hutla Petr Ing. CSc., Praha, CZ
 Bejlek Václav Ing., Černošice, CZ
 (54) **Palivo na bázi slámy**
 (74) Ing. Jiří Walter, Počernická 54, Praha 10, 10800
- (51) **C10L 5/44** (2006.01)
 (11) 16279
 (21) **2005-17301**
 (22) 14.12.2005
 (47) 13.02.2006
 (73) Výzkumný ústav zemědělské techniky, p. o., Praha, CS
 VERNER, a. s., Červený Kostelec, CZ
 (72) Hutla Petr Ing. CSc., Praha, CZ
 Verner Robert, Machov, CZ
 (54) **Palivo na bázi lučních porostů**
 (74) Ing. Jiří Walter, Počernická 54, Praha 10, 10800
- (51) **C12G 3/00** (2006.01)
C12G 3/04 (2006.01)
C12G 3/06 (2006.01)
 (11) 16211

- (21) **2005-17147**
(22) 07.11.2005
(47) 30.01.2006
(73) Murzin Vladimír, Rakovník, CZ
(72) Murzin Vladimír, Rakovník, CZ
(54) **Perlivá vodka a jiné alkoholické nápoje syčené plyny**
(74) Advokátní a patentová kancelář, Vilém Daněk,
Vinohradská 45, Praha 2, 12000
- (51) **D01H 13/22** (2006.01)
D01H 13/14 (2006.01)
(11) 16270
(21) **2005-17134**
(22) 03.11.2005
(47) 13.02.2006
(73) Saurer Czech Republic s. r. o., Červený Kostelec, CZ
(72) Ferkl Miloš Ing., Ústí nad Orlicí, CZ
(54) **Zařízení pro řízení kvality**
(74) Ing. Milan Škoda, Nahořanská 308, Nové Město nad
Metují, 54901
- (51) **D02G 3/38** (2006.01)
D01H 4/08 (2006.01)
(11) 16248
(21) **2005-17156**
(22) 10.11.2005
(47) 08.02.2006
(73) Rieter CZ a. s., Ústí nad Orlicí, CZ
(72) Tesař Tomáš Ing., Ústí nad Orlicí, CZ
Halamka Petr Ing., Ústí nad Orlicí, CZ
Brožek Tomáš, Ústí nad Orlicí, CZ
Semrád Petr Ing., Ústí nad Orlicí, CZ
(54) **Zařízení k odtahování lineárního textilního materiálu
při výrobě složkové příze na rotorovém dopřádacím
stroji**
(74) Ing. Dobroslav Musil, patentová kancelář, Ing. Dobroslav
Musil, Cejl 38, Brno, 60200
- (51) **D04H 1/70** (2006.01)
D04H 1/72 (2006.01)
D04H 5/08 (2006.01)
D04H 13/00 (2006.01)
(11) 16217
(21) **2005-16782**
(22) 29.06.2005
(47) 30.01.2006
(73) Cvejn Jaromír, Liberec, CZ
(72) Cvejn Jaromír, Liberec, CZ
(54) **Zařízení pro kolmé vrstvení plošných vláknenných
útvárů**
(74) Kamil Kolátor, Lučanská 5, Jablonec nad Nisou, 46602
- (51) **D06F 57/12** (2006.01)
D06F 57/06 (2006.01)
D06F 57/02 (2006.01)
(11) 16224
(21) **2005-17020**
(22) 22.09.2005
(47) 06.02.2006
(73) Slivka Richard Maxmilian, Bolatice, CZ
(72) Slivka Richard Maxmilian, Bolatice, CZ
(54) **Sklopný okenní sušák prádla**
- (51) **E01C 5/06** (2006.01)
E01C 5/00 (2006.01)
(11) 16235
(21) **2005-17157**
(22) 10.11.2005
(47) 06.02.2006
(73) BEST, a. s., Kaznějov, CZ
(54) **Stavební prvek**
(74) Miroslav Petr Ziegrosser, Topolová 807, Prachovice, 38301
- (51) **E01H 1/08** (2006.01)
(11) 16251
(21) **2005-17215**
- (22) 24.11.2005
(47) 08.02.2006
(73) Kramný Kamil, Dolní Životice, CZ
(72) Kramný Kamil, Dolní Životice, CZ
(54) **Adaptér zařízení pro sběr komunálního odpadu**
(74) Ing. Petr Soukup, patentový a známkový zástupce,
Václavská 8, Olomouc, 77200
- (51) **E03D 1/14** (2006.01)
E03D 1/06 (2006.01)
(11) 16174
(21) **2005-16863**
(22) 02.08.2005
(47) 23.01.2006
(73) Božek Radomír, Brno, CZ
(72) Božek Radomír, Brno, CZ
(54) **Zařízení k úspornému splachování toalet**
(74) KANIA, SEDLÁK, SMOLA Patentová a známková
kancelář, Ing. Jiří Malůšek, Mendlovo nám. 1a, Brno,
60300
- (51) **E03D 1/20** (2006.01)
(11) 16243
(21) **2005-17329**
(22) 22.12.2005
(47) 06.02.2006
(73) Potůček Mečislav Ing., Brno, CZ
(72) Potůček Mečislav Ing., Brno, CZ
(54) **Splachovací zařízení WC**
- (51) **E03D 1/20** (2006.01)
(11) 16275
(21) **2005-17267**
(22) 07.12.2005
(47) 13.02.2006
(73) Potůček Mečislav Ing., Brno, CZ
(72) Potůček Mečislav Ing., Brno, CZ
(54) **Splachovací zařízení WC**
- (51) **E04B 1/24** (2006.01)
(11) 16269
(21) **2005-17090**
(22) 24.10.2005
(47) 13.02.2006
(73) PEEM spol. s r. o., Brno, CZ
(72) Chalabala Jiří Ing., Brno, CZ
Slepička Petr Ing., Brno, CZ
(54) **Stropní konstrukce ocelových hal**
(74) Ing. Jiří Malůšek, Mendlovo nám. 1a, Brno, 60300
- (51) **E04B 1/348** (2006.01)
E04H 1/12 (2006.01)
(11) 16276
(21) **2005-17277**
(22) 09.12.2005
(47) 13.02.2006
(73) Švec Jiří, Praha, CZ
Klíma Ladislav Ing. CSc., Praha, CZ
NH Zábřeh, a. s., Zábřeh, CZ
(72) Švec Jiří, Praha, CZ
Klíma Ladislav Ing. CSc., Praha, CZ
Jašek MBA Jaroslav Ing., Zábřeh, CZ
Mindl Karel Ing., Postřelmov, CZ
(54) **Rozkládací mobilní buňka**
(74) Ing. Jaroslav Novotný, Římská 45, Praha 2, 12000
- (51) **E04B 1/68** (2006.01)
E04B 1/66 (2006.01)
(11) 16256
(21) **2005-17324**
(22) 20.12.2005
(47) 08.02.2006
(73) MATTEO s. r. o., České Budějovice, CZ
(72) Matzner Radovan Ing., Hrdějovice, CZ
(54) **Tlakové injektážní potrubí**

- (74) KUDRLIČKA & SEDLÁK Advokátní, patentová a
známková kancelář, Ing. Jiří Sedlák, Husova 5, České
Budějovice, 37001
- (51) **E04B 2/48** (2006.01)
E04B 2/46 (2006.01)
E04C 1/00 (2006.01)
- (11) 16249
(21) **2005-17164**
(22) 11.11.2005
(47) 08.02.2006
(73) HELUZ cihlářský průmysl v. o. s., Dolní Bukovsko, CZ
(72) Krampal Jan, Dolní Bukovsko, CZ
(54) **Zdicí cihelná tvarovka pro zdívo se zvýšenou odolností
proti seismickým vlivům**
- (74) KUDRLIČKA & SEDLÁK Advokátní, patentová a
známková kancelář, Ing. Jiří Sedlák, Husova 5, České
Budějovice, 37001
- (51) **E04C 1/00** (2006.01)
E04B 2/18 (2006.01)
- (11) 16262
(21) **2006-17351**
(22) 05.01.2006
(47) 08.02.2006
(73) HELUZ cihlářský průmysl v. o. s., Dolní Bukovsko, CZ
(72) Krampal Jan, Dolní Bukovsko, CZ
(54) **Zdicí keramická tvarovka s vyklepávací kapsou**
- (74) KUDRLIČKA & SEDLÁK Advokátní, patentová a
známková kancelář, Ing. Jiří Sedlák, Husova 5, České
Budějovice, 37001
- (51) **E04C 2/284** (2006.01)
E04C 2/296 (2006.01)
- (11) 16273
(21) **2005-17193**
(22) 18.11.2005
(47) 13.02.2006
(32) 24.06.2005
(31) 2005/5056
(33) SK
(73) Gandi Peter, Námestovo, SK
(72) Gandi Peter, Námestovo, SK
(54) **Samonosný stěnový panel**
- (74) Ing. Josef Smola, Mendlovo nám. 1a, Brno, 60300
- (51) **E04C 2/288** (2006.01)
E04B 1/61 (2006.01)
- (11) 16232
(21) **2005-17132**
(22) 02.11.2005
(47) 06.02.2006
(73) Šubr Roman Ing., Kamenný Újezd, CZ
(72) Šubr Roman Ing., Kamenný Újezd, CZ
(54) **Stavební dílec, zejména lehký sendvičový obvodový
nenosný panel**
- (74) Ing. František Knížek, patentový zástupce, Meruňková
2851/11, Ústí nad Labem, 40011
- (51) **E04C 3/14** (2006.01)
- (11) 16236
(21) **2005-17162**
(22) 19.10.2005
(47) 06.02.2006
(32) 21.10.2004
(31) 2004/1767
(33) AT
(73) Pfeifer Oskar, Imst, AT
(72) Pfeifer Oskar, Imst, AT
(54) **Lepený vazník**
- (74) ROTT, RŮŽIČKA & GUTTMANN Patentová, známková a
advokátní kancelář, Ing. Jiří Andera, Nad Štolou 12, Praha
7, 17000
- (51) **E04C 3/34** (2006.01)
- (11) 16252
- (21) **2005-17249**
(22) 02.12.2005
(47) 08.02.2006
(73) Výzkumný ústav stavebních hmot, Brno, CZ
(72) Trčka Pavel, Drásov, CZ
(54) **Sloup**
- (74) Ing. Libor Markes, Grohova 54, Brno, 60200
- (51) **E04F 11/032** (2006.01)
E04F 11/035 (2006.01)
- (11) 16250
(21) **2005-17207**
(22) 21.11.2005
(47) 08.02.2006
(73) Župa Petr, Vamberk, CZ
(72) Župa Petr, Vamberk, CZ
(54) **Sestava pro vytvoření schodiště**
- (74) Jan Brykner, Resslerova 741, Hradec Králové, 50002
- (51) **E04F 13/08** (2006.01)
E04B 1/61 (2006.01)
E04F 15/10 (2006.01)
E04C 2/04 (2006.01)
- (11) 16227
(21) **2005-17095**
(22) 25.10.2005
(47) 06.02.2006
(73) Hamel Werner, Langen, DE
Tants Günter, Langen, DE
Büchner Kathrin, Langen, DE
(72) Hamel Werner, Langen, DE
Tants Günter, Langen, DE
Büchner Kathrin, Langen, DE
(54) **Sádrovláknitá stavební deska se stupňovitou hranou**
- (74) DMH - patentová a známková kancelář, Mgr. Marcela
Machátová, Pospíšilova 2, Praha 3, 13000
- (51) **E04F 13/08** (2006.01)
E04B 1/61 (2006.01)
E04F 15/10 (2006.01)
E04C 2/04 (2006.01)
- (11) 16228
(21) **2005-17096**
(22) 25.10.2005
(47) 06.02.2006
(73) Hamel Werner, Langen, DE
Tants Günter, Langen, DE
Büchner Kathrin, Langen, DE
(72) Hamel Werner, Langen, DE
Tants Günter, Langen, DE
Büchner Kathrin, Langen, DE
(54) **Sádrovláknitá stavební deska s tvarovanými hranami**
- (74) DMH - patentová a známková kancelář, Mgr. Marcela
Machátová, Pospíšilova 2, Praha 3, 13000
- (51) **E04G 23/04** (2006.01)
E04C 3/34 (2006.01)
E04C 3/30 (2006.01)
- (11) 16220
(21) **2005-17097**
(22) 25.10.2005
(47) 01.02.2006
(73) Rojík Václav prof. Ing. DrSc., Praha, CZ
(72) Rojík Václav prof. Ing. DrSc., Praha, CZ
(54) **Železobetonový sloup se zvětšenou únosností**
- (74) Daniela Toningerová, patentová a známková zástupce,
Kamenická 3, Praha 7, 17000
- (51) **E04H 12/10** (2006.01)
- (11) 16175
(21) **2005-16884**
(22) 23.06.2005
(47) 23.01.2006
(73) Balada Roman Mgr., Všeňstary, CZ
(72) Balada Roman Mgr., Všeňstary, CZ
(54) **Nástavec pro vysílací antény**

- (74) Ing. Václav Kratochvíl, Radlická 28/663, Praha 5, 15000
- (51) **E04H 4/12** (2006.01)
E04H 4/00 (2006.01)
- (11) 16238
(21) **2005-17225**
(22) 29.11.2005
(47) 06.02.2006
(73) Němec Jan, Písek, CZ
(72) Němec Jan, Písek, CZ
(54) **Vodní zábavná atrakce**
(74) Jiří Hříděl, advokát, Fráni Šrámka 136, Písek, 39701
- (51) **E05B 49/00** (2006.01)
E05B 47/00 (2006.01)
- (11) 16265
(21) **2005-16991**
(22) 12.09.2005
(47) 13.02.2006
(73) COMINFO, A. S., Kostelec, CZ
(72) Zvolský Karel, Zlín Štípa, CZ
(54) **Elektronický čipový zámek na baterie**
- (51) **E06B 3/28** (2006.01)
E06B 3/263 (2006.01)
- (11) 16173
(21) **2005-16752**
(22) 21.06.2005
(47) 23.01.2006
(73) Packa, spol. s r. o., Praha, CZ
(72) Packa Filip Ing., Praha, CZ
(54) **Zařízení na dodatečné zateplení stávajících oken**
- (51) **E21B 43/08** (2006.01)
E21B 43/10 (2006.01)
E21B 7/20 (2006.01)
- (11) 16281
(21) **2005-17312**
(22) 16.12.2005
(47) 13.02.2006
(73) P.M. Inženýrská, a. s., Stráž pod Ralskem, CZ
(72) Mužík Pavel Ing., Liberec, CZ
(54) **Filtr z plastového drátu pro čerpací pažené zemní vrty**
(74) BOHEMIA PATENT, Ing. Jana Vanděliková, Umělecká 6, Praha 7, 17000
- (51) **E21B 43/08** (2006.01)
E21B 43/10 (2006.01)
E21B 7/20 (2006.01)
- (11) 16282
(21) **2005-17313**
(22) 16.12.2005
(47) 13.02.2006
(73) P.M. Inženýrská, a. s., Stráž pod Ralskem, CZ
(72) Mužík Pavel Ing., Liberec, CZ
(54) **Filtr z deskového polotovaru pro čerpací pažené zemní vrty**
(74) BOHEMIA PATENT, Ing. Jana Vanděliková, Umělecká 6, Praha 7, 17000
- (51) **E21B 7/20** (2006.01)
E21B 43/10 (2006.01)
- (11) 16280
(21) **2005-17311**
(22) 16.12.2005
(47) 13.02.2006
(73) P.M. Inženýrská, a. s., Stráž pod Ralskem, CZ
(72) Mužík Pavel Ing., Liberec, CZ
(54) **Kolona upravená k cementaci pro pažený zemní vrt**
(74) BOHEMIA PATENT, Ing. Jana Vanděliková, Umělecká 6, Praha 7, 17000
- (51) **E21F 13/06** (2006.01)
B65G 23/06 (2006.01)
- (11) 16176
(21) **2005-16886**
(22) 09.08.2005
- (47) 23.01.2006
(32) 23.08.2004
(31) 2004/13198
(33) DE
(73) DBT GmbH, Lünen, DE
(72) Brüggemann Reinhold, Dortmund, DE
Pluszynski Andreas, Wuppertal, DE
Schürer Karl-Heinz, Herne, DE
(54) **Uspořádání řetězového kola pro hnací a vratné stanice**
(74) Čermák Hořejš Myslíl a spol., JUDr. Karel Čermák, advokát, Národní 32, Praha 1, 11000
- (51) **F01B 13/02** (2006.01)
- (11) 16285
(21) **2006-17341**
(22) 02.01.2006
(47) 13.02.2006
(73) Drobil Jan, Praha, CZ
(72) Drobil Jan, Praha, CZ
(54) **Spalovací motor bez klikového mechanismu**
- (51) **F16H 1/02** (2006.01)
- (11) 16202
(21) **2005-16867**
(22) 26.07.2005
(47) 30.01.2006
(73) Sýkora Miroslav Ing., Mořkov, CZ
(72) Sýkora Miroslav Ing., Mořkov, CZ
(54) **Převodovka k výtlačné kartušové pistoli s odnímatelně připojeným zdrojem vnější síly**
- (51) **F17C 1/00** (2006.01)
F17C 13/00 (2006.01)
- (11) 16216
(21) **2005-17297**
(22) 14.12.2005
(47) 30.01.2006
(73) Worthington Cylinders, a. s., Hustopeče, CZ
(72) Michalčík Pavel Ing., Brno, CZ
(54) **Hrdlo u tlakových nádob**
(74) A. Holas & partner Patentová a známková kancelář, Ing. Antonín Holas, Křížová 4, Brno, 60300
- (51) **F21V 21/02** (2006.01)
- (11) 16266
(21) **2005-16998**
(22) 13.09.2005
(47) 13.02.2006
(73) Houska Ivan, Praha, CZ
(72) Houska Ivan, Praha, CZ
(54) **Lustr s aretační klínového zavěšení ramen, kombinující elektrické světlo s plamenem**
- (51) **F21V 37/00** (2006.01)
- (11) 16268
(21) **2005-17039**
(22) 04.10.2005
(47) 13.02.2006
(73) Rež Jaroslav, Nový Bor, CZ
(72) Rež Jaroslav, Nový Bor, CZ
(54) **Zapojení pro ovládání hořáku plynové lampy**
- (51) **F23D 1/00** (2006.01)
- (11) 16274
(21) **2005-17201**
(22) 21.11.2005
(47) 13.02.2006
(73) DTZ Liberec, s. r. o., Proseč pod Ještědem, CZ
(72) Švehla Karel, Proseč pod Ještědem, CZ
Moc Lubomír, Liberec, CZ
(54) **Ústí práškového hořáku**
(74) STRNAD Patent. a známková kancelář, Ing. Václav Strnad, Rychtářská 375/31, Liberec 14, 46014
- (51) **F23J 13/00** (2006.01)
E04F 17/02 (2006.01)
- (11) 16272

- (21) **2005-17165**
(22) 14.11.2005
(47) 13.02.2006
(73) Hála Otakar, Červený Kostelec, CZ
(72) Hála Otakar, Červený Kostelec, CZ
(54) **Komínová patka**
(74) Josef Zima, Boženy Němcové 798, Hronov, 54931
- (51) **F23J 13/02** (2006.01)
E04F 17/02 (2006.01)
E04H 12/02 (2006.01)
- (11) 16271
(21) **2005-17137**
(22) 31.10.2005
(47) 13.02.2006
(73) Hála Otakar, Červený Kostelec, CZ
(72) Hála Otakar, Červený Kostelec, CZ
(54) **Komínové těleso**
(74) Ing. Josef Zima, Boženy Němcové, Hronov, 54931
- (51) **F24H 6/00** (2006.01)
F24D 15/00 (2006.01)
- (11) 16192
(21) **2005-17291**
(22) 12.12.2005
(47) 23.01.2006
(73) Nepraš Miroslav Ing., Praha, CZ
(72) Nepraš Miroslav Ing., Praha, CZ
(54) **Zařízení k odběru tepla u malovýkonových klimatizačních jednotek pro ohřev vody**
(74) Ing. Jaroslav Novotný, Římská 45, Praha 2, 12000
- (51) **G01N 21/01** (2006.01)
- (11) 16186
(21) **2005-17197**
(22) 18.11.2005
(47) 23.01.2006
(73) MILCO a. s. Výzkumný ústav mlékárenský, Praha, CZ
Příbyla Lubomír Ing., Brno, CZ
(72) Černý Vladimír Ing., Tábor, CZ
Drbohlav Jan Ing. CSc., Praha, CZ
Příbyla Lubomír Ing., Brno, CZ
(54) **Zařízení pro měření optických vlastností solu a/nebo gelu**
(74) Ing. Jaroslav Novotný, Římská 45, Praha 2, 12000
- (51) **G01R 15/14** (2006.01)
- (11) 16239
(21) **2005-17234**
(22) 30.11.2005
(47) 06.02.2006
(73) Pospíchal Ladislav, Brno, CZ
(72) Pospíchal Ladislav Doc. Ing. CSc., Brno, CZ
Kňákalová Lenka, Praha, CZ
Čejka Vladimír, Třebíč, CZ
Strejček Miroslav, Stařeč, CZ
(54) **Uzávěr snímáče rozdílu magnetických potenciálů pro měření střídavých proudů**
- (51) **G06F 11/32** (2006.01)
G06F 3/14 (2006.01)
- (11) 16288
(21) **2006-17360**
(22) 12.01.2006
(47) 13.02.2006
(73) Lamač Martin, Jablonec nad Nisou, CZ
(72) Lamač Martin, Jablonec nad Nisou, CZ
(54) **Externí zařízení k počítači**
(74) Kamil Kolátor, Lučanská 5, Jablonec nad Nisou, 46602
- (51) **G06K 19/00** (2006.01)
G06K 19/10 (2006.01)
G06K 19/18 (2006.01)
G09F 3/00 (2006.01)
- (11) 16191
(21) **2005-17287**
(22) 12.12.2005
- (47) 23.01.2006
(73) Suchánek Jaromír Ing., Vojkovice, CZ
Kolářik Ctirad Ing., Brno, CZ
(72) Suchánek Jaromír Ing., Vojkovice, CZ
Kolářik Ctirad Ing., Brno, CZ
(54) **Přenositelný předmět**
(74) KANIA, SEDLÁK, SMOLA Patentová a známková kancelář, Ing. František Kania, Mendlovo nám. 1a, Brno, 60300
- (51) **G06Q 90/00** (2006.01)
G06Q 10/00 (2006.01)
G06F 17/30 (2006.01)
G06F 19/00 (2006.01)
- (11) 16195
(21) **2005-17307**
(22) 15.12.2005
(47) 23.01.2006
(73) eMan, s. r. o., Senohraby, CZ
(72) Čermák Tomáš, Neratovice, CZ
Horyna Jiří, Praha, CZ
(54) **Systém pro oznámení provozovatele poštovních služeb o uložení nedoručené poštovní zásilky adresátovi-uživateli služby**
(74) ROTT, RŮŽIČKA & GUTTMANN Patentová, známková a advokátní kancelář, Ing. Bohuslav Vobořil, Nad Štolou 12, Praha 7, 17000
- (51) **G07D 7/00** (2006.01)
- (11) 16267
(21) **2005-17036**
(22) 29.09.2005
(47) 13.02.2006
(73) Peroutka Martin, Buštěhrad, CZ
(72) Peroutka Jan Ing., Praha, CZ
(54) **Ochranný a/nebo evidenční prvek**
(74) Šachta, Zmeškal & partneři, Ing. Václav Kratochvíl, patentový zástupce, Radlická 28/663, Praha 5, 15000
- (51) **G07F 19/00** (2006.01)
G07F 7/10 (2006.01)
H04M 3/42 (2006.01)
H04M 11/00 (2006.01)
- (11) 16219
(21) **2005-17023**
(22) 22.09.2005
(47) 01.02.2006
(73) Siedek Hynek Ing. CSc., Praha, CZ
Volf Pavel, Praha, CZ
(72) Siedek Hynek Ing. CSc., Praha, CZ
Volf Pavel, Praha, CZ
(54) **Platební systém mobilních peněženek**
(74) Ing. Hana Dušková, patentový zástupce, Travná 1285, Praha 14 - Kyje, 19800
- (51) **G08C 19/12** (2006.01)
- (11) 16181
(21) **2005-17031**
(22) 26.09.2005
(47) 23.01.2006
(73) MICRORISC s. r. o., Jičín, CZ
(72) Šulc Vladimír Ing., Sobotka, CZ
(54) **Modul pro bezdrátovou komunikaci elektrických nebo elektronických zařízení nebo systémů**
(74) Ing. Pavel Reichel, Lopatecká 14, Praha 4, 14700
- (51) **G08G 1/07** (2006.01)
- (11) 16246
(21) **2006-17357**
(22) 04.03.2005
(47) 06.02.2006
(73) ELTODO dopravní systémy s. r. o., Praha, CZ
(72) Pelzl Rudolf, Praha, CZ
Bubák Milan Ing., Praha, CZ
Hulík Luboš Ing., Praha, CZ
Eckert Martin, Kamenice, CZ

- (54) **Autonomní systém preference, zejména pro vozidla při průjezdu křižovatkou řízenou světelným signalizačním zařízením a řízení dopravních prostředků v rámci dopravní cesty**
- (74) PROPATENT - patentová známková grafická kancelář, Ing. Jarmila Loskotová, K Závětinám 727, Praha 5, 15500
- (51) **G09F 15/00** (2006.01)
G09F 13/00 (2006.01)
G09F 7/18 (2006.01)
- (11) 16187
(21) **2005-17216**
(22) 24.11.2005
(47) 23.01.2006
(73) AWK ambiente s.r.o., Praha, CZ
(72) Kapitánová Eliška, Praha, CZ
(54) **Světelný nosič informací, zejména reklamy**
(74) Ing. Pavel Reichel, Lopatecká 14, Praha 4, 14700
- (51) **G09F 19/00** (2006.01)
G09F 23/02 (2006.01)
G09F 21/02 (2006.01)
A41B 11/00 (2006.01)
- (11) 16258
(21) **2005-17337**
(22) 29.12.2005
(47) 08.02.2006
(73) Rozsypálek Jaromír, Lužice, CZ
Vláčil Pavel, Lužice, CZ
(72) Rozsypálek Jaromír, Lužice, CZ
Vláčil Pavel, Lužice, CZ
(54) **Návlek**
(74) Ing. Dobroslav Musil, patentová kancelář, Ing. Dobroslav Musil, Cejl 38, Brno, 60200
- (51) **G09F 7/00** (2006.01)
G09F 15/00 (2006.01)
- (11) 16226
(21) **2005-17038**
(22) 03.10.2005
(47) 06.02.2006
(73) Jansen Display s. r. o., Praha, CZ
(72) Rokůsek Petr, Kyškovice, CZ
(54) **Samonosný informační stojan**
(74) Ing. Jan Kubát, Přístavní 24, Praha 7, 17000
- (51) **G09F 7/02** (2006.01)
G09F 7/00 (2006.01)
- (11) 16241
(21) **2005-17298**
(22) 14.12.2005
(47) 06.02.2006
(73) Worthington Cylinders, a. s., Hustopeče, CZ
(72) Michalčík Pavel Ing., Brno, CZ
(54) **Typový štítek**
(74) A. Holas & partner Patentová a známková kancelář, Ing. Antonín Holas, Křížová 4, Brno, 60300
- (51) **H01H 85/055** (2006.01)
H01H 85/11 (2006.01)
H01H 85/08 (2006.01)
H01H 85/06 (2006.01)
H01H 85/12 (2006.01)
- (11) 16189
(21) **2005-17255**
(22) 05.12.2005
(47) 23.01.2006
(73) O EZ s. r. o., Letohrad, CZ
(72) Felcman Petr Ing., Žamberk, CZ
(54) **Tavný vodič elektrické tavné pojistky**
- (51) **H01H 9/18** (2006.01)
H01H 9/16 (2006.01)
- (11) 16193
(21) **2005-17296**
(22) 14.12.2005
(47) 23.01.2006
- (73) Fric Pavel, Sokolnice, CZ
(72) Fric Pavel, Sokolnice, CZ
(54) **Světelná signalizace, zvláště pro domovní vypínače**
(74) Karel Voda, patentový zástupce, Bolzanova 13, Brno, 61800
- (51) **H02G 7/05** (2006.01)
E04H 12/22 (2006.01)
- (11) 16221
(21) **2005-17124**
(22) 01.11.2005
(47) 01.02.2006
(73) Rezek Václav, Děčín, CZ
(72) Rezek Václav, Děčín, CZ
(54) **Nosný systém elektrické rozvodné sítě**
(74) Ing. Pavel Reichel, Lopatecká 14, Praha 4, 14700
- (51) **H02P 7/06** (2006.01)
- (11) 16178
(21) **2005-16977**
(22) 28.07.2004
(47) 23.01.2006
(73) Hudeczek Mečislav Ing. Ph. D., Albrechtice, CZ
Glinka Tadeusz Prof. Dr hab.inž., Gliwice, PL
(72) Hudeczek Mečislav Ing. Ph. D., Albrechtice, CZ
Glinka Tadeusz Prof. Dr hab.inž., Gliwice, PL
(54) **Zapojení stejnosměrného pohonu**
(74) Ing. Josef Bocek, Dělnická 19/1168, Havířov, 73601

Seznam majitelů zapsaných užitéch vzorů

(73)	(11)	(51)	(73)	(11)	(51)
AGENTURA ALEX s. r. o., Praha, CZ	16198	B 62 M 1/04	(2006.01)	GTX HANEX Plastic sp. z o.o., Poznaň, PL	16184 B 65 D 41/00 (2006.01)
ASTRO Vlašim spol. s r. o., Vlašim, CZ	16233	B 65 B 43/04	(2006.01)	Hála Otakar, Červený Kostelec, CZ	16271 F 23 J 13/02 (2006.01)
ATEA Praha, s. r. o., Rudná u Prahy, CZ	16278	C 10 L 5/44	(2006.01)	Hála Otakar, Červený Kostelec, CZ	16272 F 23 J 13/00 (2006.01)
AWK ambiente s.r.o., Praha, CZ	16187	G 09 F 15/00	(2006.01)	Hamel Werner, Langen, DE	16227 E 04 F 13/08 (2006.01)
Balada Roman Mgr., Všestary, CZ	16175	E 04 H 12/10	(2006.01)	Hamel Werner, Langen, DE	16228 E 04 F 13/08 (2006.01)
Barvinský František, Praha, CZ	16222	A 47 B 57/00	(2006.01)	HELUZ cihlářský průmysl v. o. s., Dolní Bukovsko, CZ	16249 E 04 B 2/48 (2006.01)
BEST, a. s., Kaznějov, CZ	16235	E 01 C 5/06	(2006.01)	HELUZ cihlářský průmysl v. o. s., Dolní Bukovsko, CZ	16262 E 04 C 1/00 (2006.01)
Božek Radomír, Brno, CZ	16174	E 03 D 1/14	(2006.01)	Houska Ivan, Praha, CZ	16266 F 21 V 21/02 (2006.01)
Buchmann Tomáš, Ostrava, CZ	16229	B 65 D 88/06	(2006.01)	HP CofeeConcept GmbH, Berlin, DE	16203 B 60 P 3/025 (2006.01)
Büchner Kathrin, Langen, DE	16227	E 04 F 13/08	(2006.01)	Hudeczek Mečislav Ing. Ph. D., Albrechtice, CZ	16178 H 02 P 7/06 (2006.01)
Büchner Kathrin, Langen, DE	16228	E 04 F 13/08	(2006.01)	INEL-HOLDING, a. s., Plzeň, CZ	16200 B 61 D 27/00 (2006.01)
COMINFO, A. S., Kostelec, CZ	16265	E 05 B 49/00	(2006.01)	Ing. Petr Gross s. r. o., Milotice nad Bečvou, CZ	16199 A 47 J 9/00 (2006.01)
ContiTech Sealing Systems Slovakia s. r. o., Dolné Vestence, SK	16244	B 60 J 10/02	(2006.01)	Jansen Display s. r. o., Praha, CZ	16226 G 09 F 7/00 (2006.01)
Cvejn Jaromír, Liberec, CZ	16217	D 04 H 1/70	(2006.01)	JUTA, a. s., Dvůr Králové nad Labem, CZ	16212 B 65 D 88/00 (2006.01)
DBT GmbH, Lünen, DE	16176	E 21 F 13/06	(2006.01)	Karl Eugen Fischer GmbH, Burgkunstadt, DE	16194 B 29 D 30/46 (2006.01)
Drobil Jan, Praha, CZ	16285	F 01 B 13/02	(2006.01)	Klíma Ladislav Ing. CSc., Praha, CZ	16276 E 04 B 1/348 (2006.01)
DTZ Liberec, s. r. o., Proseč pod Ještědem, CZ	16274	F 23 D 1/00	(2006.01)	KOH-I-NOOR HARDTMUTH a.s., České Budějovice, CZ	16234 B 43 K 27/04 (2006.01)
ELTODO dopravní systémy s. r. o., Praha, CZ	16246	G 08 G 1/07	(2006.01)	Kolářik Ctirad Ing., Brno, CZ	16191 G 06 K 19/00 (2006.01)
eMan, s. r. o., Senohraby, CZ	16195	G 06 Q 90/00	(2006.01)	Kouša Martin Ing., Dobřichovice, CZ	16208 B 60 R 25/04 (2006.01)
Fabičovič Zdeněk, Lanžhot, CZ	16182	A 01 K 13/00	(2006.01)	Kramný Kamil, Dolní Životice, CZ	16251 E 01 H 1/08 (2006.01)
Filgas Josef Ing., Studénka, CZ	16229	B 65 D 88/06	(2006.01)	KRESSIDA s. r. o., Praha, CZ	16197 B 21 D 13/02 (2006.01)
Fric Pavel, Sokolnice, CZ	16193	H 01 H 9/18	(2006.01)	Krkonošské papírny, a. s., Hostinné, CZ	16230 B 65 D 27/00 (2006.01)
Friedl František, Pardubice, CZ	16284	C 09 K 3/32	(2006.01)	Lamač Martin, Jablonec nad Nisou, CZ	16288 G 06 F 11/32 (2006.01)
Froněk Petr, Praha, CZ	16177	B 63 B 41/00	(2006.01)	Linhart Jiří, Mělník, CZ	16287 A 63 C 19/00 (2006.01)
Gandi Peter, Námestovo, SK	16273	E 04 C 2/284	(2006.01)	Liou Gaieter, Kaohsiung, TW	16209 B 60 R 25/00 (2006.01)
Geisslerová Luisa, Dobřichovice, CZ	16240	A 47 G 19/02	(2006.01)	Liou Gaieter, Kaohsiung, TW	16242 B 60 R 25/06 (2006.01)
Glinka Tadeusz Prof. Dr hab.inž., Gliwice, PL	16178	H 02 P 7/06	(2006.01)		
GLOBEN spol. s r. o., Praha, CZ	16231	B 65 D 1/02	(2006.01)		
Grulich Petr, Praha, CZ	16283	A 23 L 1/08	(2006.01)		

LONDON AUTOMOTIVE, s. r. o., Mnichovo Hradiště, CZ	16244	B 60 J 10/02	(2006.01)	PEWAG AUSTRIA GMBH, Graz, AT	16225	B 60 C 27/06	(2006.01)
Máčik Peter Ing., Nitra - Kynek, SK	16254	B 65 D 88/16	(2006.01)	Pfeifer Oskar, Imst, AT	16236	E 04 C 3/14	(2006.01)
MATTEO s. r. o., České Budějovice, CZ	16256	E 04 B 1/68	(2006.01)	PLASTKOV MR a. s., Liberec 9, CZ	16201	B 65 D 1/02	(2006.01)
Matušek Oldřich Ing., Praha, CZ	16213	B 64 D 17/00	(2006.01)	P.M. Inženýrská, a. s., Stráž pod Ralskem, CZ	16280	E 21 B 7/20	(2006.01)
MEDMES, spol. s r. o., Hranice, CZ	16255	C 02 F 9/02	(2006.01)	P.M. Inženýrská, a. s., Stráž pod Ralskem, CZ	16281	E 21 B 43/08	(2006.01)
MICRORISC s. r. o., Jičín, CZ	16181	G 08 C 19/12	(2006.01)	P.M. Inženýrská, a. s., Stráž pod Ralskem, CZ	16282	E 21 B 43/08	(2006.01)
Milan Král - MIKRA, Praha, CZ	16207	B 60 N 2/60	(2006.01)	Pospíchal Ladislav, Brno, CZ	16239	G 01 R 15/14	(2006.01)
MILCO a. s. Výzkumný ústav mlékárenský, Praha, CZ	16186	G 01 N 21/01	(2006.01)	Potůček Mečislav Ing., Brno, CZ	16243	E 03 D 1/20	(2006.01)
Moulis Jan, Plzeň, CZ	16215	A 47 L 11/02	(2006.01)	Potůček Mečislav Ing., Brno, CZ	16275	E 03 D 1/20	(2006.01)
Murzín Vladimír, Rakovník, CZ	16211	C 12 G 3/00	(2006.01)	PROMA REHA s. r. o., Česká Skalice, CZ	16204	A 47 B 33/00	(2006.01)
Musil Vladimír Mgr., Hradec Králové, CZ	16245	A 01 G 1/08	(2006.01)	První SaZ Plzeň a. s., Plzeň, CZ	16185	B 61 L 29/28	(2006.01)
Nejedlý Karel, Praha, CZ	16259	A 47 C 16/04	(2006.01)	Příbyla Lubomír Ing., Brno, CZ	16186	G 01 N 21/01	(2006.01)
Nejedlý Karel, Praha, CZ	16260	A 47 C 16/04	(2006.01)	REMERX s. r. o., Slavičín, CZ	16179	B 60 B 1/04	(2006.01)
Nejedlý Karel, Praha, CZ	16261	A 47 B 3/06	(2006.01)	Rezek Václav, Děčín, CZ	16221	H 02 G 7/05	(2006.01)
Němec Jan, Písek, CZ	16238	E 04 H 4/12	(2006.01)	Rež Jaroslav, Nový Bor, CZ	16268	F 21 V 37/00	(2006.01)
Nepraš Miroslav Ing., Praha, CZ	16192	F 24 H 6/00	(2006.01)	Rieter CZ a. s., Ústí nad Orlicí, CZ	16248	D 02 G 3/38	(2006.01)
NH Zábřeh, a. s., Zábřeh, CZ	16276	E 04 B 1/348	(2006.01)	Rojík Václav prof. Ing. DrSc., Praha, CZ	16220	E 04 G 23/04	(2006.01)
Novák Libor, Praha, CZ	16196	A 61 K 36/886	(2006.01)	Rozsypálek Jaromír, Lužice, CZ	16258	G 09 F 19/00	(2006.01)
OEZ s. r. o., Letohrad, CZ	16189	H 01 H 85/055	(2006.01)	Růžička Miloslav, Lahošť, CZ	16218	B 30 B 11/20	(2006.01)
Ohnůtek Jiří, Koprivnice, CZ	16180	B 66 C 6/00	(2006.01)	Růžička Vít, Lahošť, CZ	16218	B 30 B 11/20	(2006.01)
OK PROJEKT, s. r. o., České Budějovice, CZ	16214	B 09 C 1/00	(2006.01)	Saurer Czech Republic s. r. o., Červený Kostelec, CZ	16270	D 01 H 13/22	(2006.01)
OKD, Doprava, akciová společnost, Ostrava, CZ	16253	B 60 P 1/34	(2006.01)	ScandCommerce, s. r. o., Praha, CZ	16210	B 60 R 13/04	(2006.01)
Packa, spol. s r. o., Praha, CZ	16173	E 06 B 3/28	(2006.01)	Siedek Hynek Ing. CSc., Praha, CZ	16219	G 07 F 19/00	(2006.01)
Padalík Vladislav, Praha, CZ	16188	A 47 J 36/20	(2006.01)	Slivka Richard Maximilian, Bolatice, CZ	16224	D 06 F 57/12	(2006.01)
Pankov Valerij, Praha, CZ	16223	B 65 F 5/00	(2006.01)	Steindl Krantechnik Gesellschaft m. b. H., Elsbethen, DE	16183	B 66 C 23/64	(2006.01)
PATREM TRADING LIMITED CZ s. r. o., Třanovice, CZ	16206	B 65 D 69/00	(2006.01)	Steiner GmbH & Co. KG, Simbach, DE	16247	B 65 G 33/24	(2006.01)
PEEM spol. s r. o., Brno, CZ	16269	E 04 B 1/24	(2006.01)	Suchánek Jaromír Ing., Vojkovice, CZ	16191	G 06 K 19/00	(2006.01)
Peroutka Martin, Buštěhrad, CZ	16267	G 07 D 7/00	(2006.01)	Suchánek František PhDr., Olomouc, CZ	16263	A 23 L 2/00	(2006.01)
Peteřík Josef, Mariánské Lázně, CZ	16286	A 23 C 9/123	(2006.01)				
Peteříková Jaroslava, Mariánské Lázně, CZ	16286	A 23 C 9/123	(2006.01)				

Suchánek Aleš PhDr., Olomouc, CZ	16263	<i>A 23 L 2/00</i>	(2006.01)
Suchánek Marek Mgr., Olomouc, CZ	16263	<i>A 23 L 2/00</i>	(2006.01)
Suchánek František PhDr., Olomouc, CZ	16264	<i>A 23 L 2/00</i>	(2006.01)
Suchánek Marek Mgr., Olomouc, CZ	16264	<i>A 23 L 2/00</i>	(2006.01)
Suchánek Aleš PhDr., Olomouc, CZ	16264	<i>A 23 L 2/00</i>	(2006.01)
SV REAL TRADE, s. r. o., Hradec Králové, CZ	16190	<i>B 60 N 3/02</i>	(2006.01)
Světlík Ladislav Ing., Trutnov, CZ	16237	<i>B 60 P 1/48</i>	(2006.01)
Sýkora Miroslav Ing., Mořkov, CZ	16202	<i>F 16 H 1/02</i>	(2006.01)
Škoda Auto a. s., Mladá Boleslav, CZ	16205	<i>B 60 R 13/08</i>	(2006.01)
Šubrt Roman Ing., Kamenný Újezd, CZ	16232	<i>E 04 C 2/288</i>	(2006.01)
Švec Jiří, Praha, CZ	16276	<i>E 04 B 1/348</i>	(2006.01)
Tants Günter, Langen, DE	16227	<i>E 04 F 13/08</i>	(2006.01)
Tants Günter, Langen, DE	16228	<i>E 04 F 13/08</i>	(2006.01)
Tylex Letovice, akciová společnost, Letovice, CZ	16257	<i>A 47 C 27/12</i>	(2006.01)
VERNER, a. s., Červený Kostelec, CZ	16279	<i>C 10 L 5/44</i>	(2006.01)
Vláčil Pavel, Lužice, CZ	16258	<i>G 09 F 19/00</i>	(2006.01)
Volf Pavel, Praha, CZ	16219	<i>G 07 F 19/00</i>	(2006.01)
Výzkumný ústav pro hnědé uhlí a. s., Most, CZ	16277	<i>C 01 B 31/00</i>	(2006.01)
Výzkumný ústav stavebních hmot, Brno, CZ	16252	<i>E 04 C 3/34</i>	(2006.01)
Výzkumný ústav zemědělské techniky, p. o., Praha, CS	16278	<i>C 10 L 5/44</i>	(2006.01)
Výzkumný ústav zemědělské techniky, p. o., Praha, CS	16279	<i>C 10 L 5/44</i>	(2006.01)
Worthington Cylinders, a. s., Hustopeče, CZ	16216	<i>F 17 C 1/00</i>	(2006.01)
Worthington Cylinders, a. s., Hustopeče, CZ	16241	<i>G 09 F 7/02</i>	(2006.01)
Zelenková Helena, Praha, CZ	16196	<i>A 61 K 36/886</i>	(2006.01)
Župa Petr, Vamberk, CZ	16250	<i>E 04 F 11/032</i>	(2006.01)

FG4Q**Zapsané průmyslové vzory - přehled podle čísel zápisu**

32161	09-05
33263	20-03
33264	09-01
33265	09-05
33266	09-05
33267	09-05
33268	09-05
33269	09-05
33270	09-05
33271	09-05
33272	09-05
33273	09-05
33274	09-03
33275	09-03
33276	09-03
33277	09-03
33278	02-02
33279	25-01
33280	25-01
33281	15-99
33282	15-99
33283	19-08
33284	06-01
33285	06-01
33286	06-03
33287	06-02
33288	06-02
33289	06-02
33290	06-02
33291	06-06
33292	11-02
33293	03-01
33294	12-16
33295	24-04
33296	07-07
33297	11-02
33298	11-02

FG4Q

Zapsané průmyslové vzory - přehled podle tříd

Pro zapsané průmyslové vzory v návaznosti na přihlášky průmyslových vzorů podané v době účinnosti zákona č 207/2000 Sb., o ochraně průmyslových vzorů, tj od 1.10.2000 včetně, platí že pokud není uveden INID kód (72) a jméno původce, znamená to, že původce se vzdal svého práva být uveden v přihlášce a zapsán do rejstříku průmyslových vzorů.

- (51) **02-02**
- (11) 33278
- (21) 2005-36565
- (22) 27.12.2005
- (15) 25.01.2006
- (45) 25.01.2006
- (54) Uniformy - bunda, košile, polokošile
- (28) 14
- (73) Honzíkova Alexandra Ing., Praha, CZ
- (72) Honzíkova Alexandra Ing., Praha, CZ
- (55)



3.1



1.1



3.2



1.3



3.3



2.1



4.1



2.2



4.2



5.1



7.2



5.2



7.3



6.1



8.1



6.3



8.2



7.1



9.2



9.3



12.1



10.1



12.3



10.2



13.1



11.1



13.2



11.3



14.1



14.2

- (51) **03-01**
 (11) 33293
 (21) 2005-36075
 (22) 18.04.2005
 (15) 13.02.2006
 (45) 13.02.2006
 (54) Pokladní vak
 (28) 3
 (73) Alena Sládková ARTAS AGENCY, Praha, CZ
 (72) Sládková Alena Mgr., Praha, CZ
 (74) Václav Pacl, Okrajová 4, Havířov - Podlesí, 73601
 (55)



1.1



1.3



2.1



2.3



3.1



3.3

- (51) **06-01**
 (11) 33284
 (21) 2005-36051
 (22) 07.04.2005
 (15) 07.02.2006
 (45) 07.02.2006
 (54) Křeslo kovové
 (28) 1
 (73) Bartoš Jan, Vraclav, CZ
 (72) Bartoš Jan, Vraclav, CZ
 (55)



1.1

- (51) **06-01**
 (11) 33285
 (21) 2005-36052
 (22) 07.04.2005
 (15) 07.02.2006
 (45) 07.02.2006
 (54) Židle kovová
 (28) 1
 (73) Bartoš Jan, Vraclav, CZ
 (72) Bartoš Jan, Vraclav, CZ

(55)



1.1

(55)



1.1

(51) **06-02**
 (11) 33287
 (21) 2005-36054
 (22) 07.04.2005
 (15) 13.02.2006
 (45) 13.02.2006
 (54) Postel kovová
 (28) 1
 (73) Bartoš Jan, Vraclav, CZ
 (72) Bartoš Jan, Vraclav, CZ
 (55)

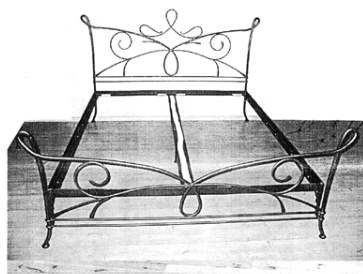

1.1

(51) **06-02**
 (11) 33290
 (21) 2005-36057
 (22) 07.04.2005
 (15) 13.02.2006
 (45) 13.02.2006
 (54) Postel kovová
 (28) 1
 (73) Bartoš Jan, Vraclav, CZ
 (72) Bartoš Jan, Vraclav, CZ
 (55)



1.1

(51) **06-02**
 (11) 33288
 (21) 2005-36055
 (22) 07.04.2005
 (15) 13.02.2006
 (45) 13.02.2006
 (54) Postel kovová
 (28) 1
 (73) Bartoš Jan, Vraclav, CZ
 (72) Bartoš Jan, Vraclav, CZ
 (55)



1.1

(51) **06-03**
 (11) 33286
 (21) 2005-36053
 (22) 07.04.2005
 (15) 07.02.2006
 (45) 07.02.2006
 (54) Stůl kovový
 (28) 1
 (73) Bartoš Jan, Vraclav, CZ
 (72) Bartoš Jan, Vraclav, CZ
 (55)



1.1

(51) **06-02**
 (11) 33289
 (21) 2005-36056
 (22) 07.04.2005
 (15) 13.02.2006
 (45) 13.02.2006
 (54) Postel kovová
 (28) 1
 (73) Bartoš Jan, Vraclav, CZ
 (72) Bartoš Jan, Vraclav, CZ

- (51) **06-06**
 (11) 33291
 (21) 2005-36059
 (22) 08.04.2005
 (15) 13.02.2006
 (45) 13.02.2006
 (54) Závěsný rám
 (28) 1
 (73) Phobos, spol. s r. o., Frenštát pod Radhoštěm, CZ
 (72) Šrubař Ivo, Frenštát pod Radhoštěm, CZ
 (74) Ing. Pavel Nádvořník, Sokola Tůmy 1, Ostrava - Hulváky, 70900

(55)



1.1

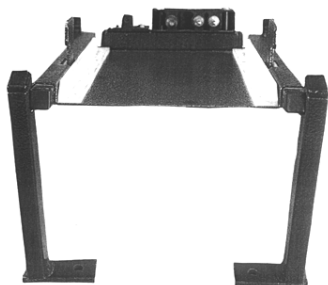

1.1



1.3

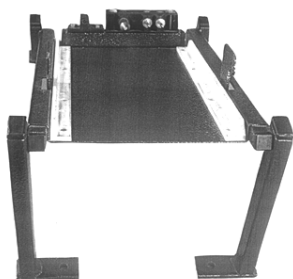

1.2



2.1

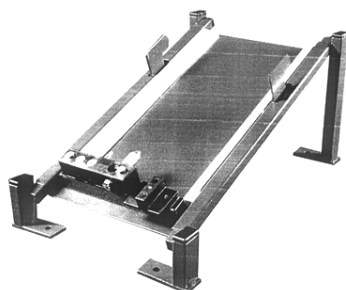

1.3



2.3

- (51) **07-07**
 (11) 33296
 (21) 2005-36085
 (22) 21.04.2005
 (15) 13.02.2006
 (45) 13.02.2006
 (54) Dóza s víčkem a těsněním
 (28) 4
 (73) Palas Company, s r. o., Liberec, CZ
 (72) Vzdal se práva být uveden - §35(2)(c) zák.č.207/2000 Sb., neuvedeno, XY

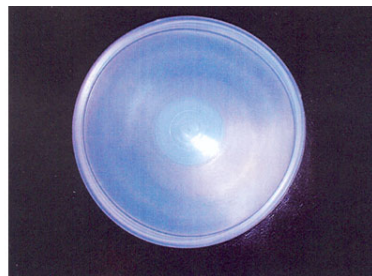

3.1



4.1



4.2

- (51) **09-03**
 (11) 33274
 (21) 2005-36429
 (22) 17.10.2005
 (15) 25.01.2006
 (45) 25.01.2006
 (54) Obal na potraviny
 (28) 1
 (73) LABETA s. r. o., Chrudim, CZ
 (72) Jiráť Michal, Tábor, CZ
 (74) Ing. Marie Smrčková, patentový zástupce, Velflíkova 10, Praha 6, 16000

(55)



1.1

- (51) **09-01**
 (11) 33264
 (21) 2005-36215
 (22) 01.07.2005
 (15) 25.01.2006
 (45) 25.01.2006
 (54) Lahev
 (28) 1
 (73) Ripe Comp. s. r. o., Syrovice, CZ
 (72) Vzdal se práva být uveden - §35(2)(c) zák.č.207/2000 Sb., neuvedeno, XY

(55)



1.1



1.2

- (51) **09-03**
 (11) 33275
 (21) 2005-36430
 (22) 17.10.2005
 (15) 25.01.2006
 (45) 25.01.2006
 (54) Obal na potraviny
 (28) 1
 (73) LABETA s. r. o., Chrudim, CZ
 (72) Jiráť Michal, Tábor, CZ
 (74) Ing. Marie Smrčková, patentový zástupce, Velflíkova 10, Praha 6, 16000

(55)



1.1

- (51) **09-03**
 (11) 33276
 (21) 2005-36431
 (22) 17.10.2005
 (15) 25.01.2006
 (45) 25.01.2006
 (54) Obal na potraviny
 (28) 1
 (73) LABETA s. r. o., Chrudim, CZ
 (72) Jiráť Michal, Tábor, CZ
 (74) Ing. Marie Smrčková, patentový zástupce, Velflíkova 10, Praha 6, 16000

(55)



1.1



3.1

- (51) 09-03
- (11) 33277
- (21) 2005-36535
- (22) 01.12.2005
- (15) 25.01.2006
- (45) 25.01.2006
- (54) Nástřih a přední strana krabičky
- (28) 8
- (73) SVUS Pharma, a. s., Hradec Králové, CZ
- (72) Jirka Lukáš MUDr., Hradec Králové, CZ
- Otešlégr Jaroslav RNDr., Praha, CZ
- (74) Ing. Marie Smrčková, patentový zástupce, Velflíkova 10, Praha 6, 16000
- (55)



4.1



1.1



5.1



2.1



6.1



7.1



8.1

- (51) **09-05**
 (11) 33266
 (21) 2005-36417
 (22) 14.10.2005
 (15) 25.01.2006
 (45) 25.01.2006
 (54) Obal na potraviny
 (28) 1
 (73) LABETA s. r. o., Chrudim, CZ
 (72) Jiráť Michal, Tábor, CZ
 (74) Ing. Marie Smrčková, patentový zástupce, Velflíkova 10, Praha 6, 16000

(55)

- (51) **09-05**
 (11) 32161
 (21) 2004-35207
 (22) 25.03.2004
 (15) 13.05.2004
 (45) 13.05.2004
 (54) Skládací papírová taška
 (28) 1
 (73) Strnad Petr Mgr., Praha, CZ
 (72) Strnad Petr Mgr., Praha, CZ

(55)

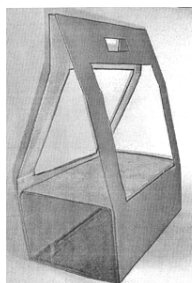

1.1

- (51) **09-05**
 (11) 33267
 (21) 2005-36418
 (22) 14.10.2005
 (15) 25.01.2006
 (45) 25.01.2006
 (54) Obal na potraviny
 (28) 1
 (73) LABETA s. r. o., Chrudim, CZ
 (72) Jiráť Michal, Tábor, CZ
 (74) Ing. Marie Smrčková, patentový zástupce, Velflíkova 10, Praha 6, 16000

(55)

- (51) **09-05**
 (11) 33265
 (21) 2005-36416
 (22) 14.10.2005
 (15) 25.01.2006
 (45) 25.01.2006
 (54) Obal na potraviny
 (28) 1
 (73) LABETA s. r. o., Chrudim, CZ
 (72) Jiráť Michal, Tábor, CZ
 (74) Ing. Marie Smrčková, patentový zástupce, Velflíkova 10, Praha 6, 16000

(55)



1.1

- (51) **09-05**
 (11) 33268
 (21) 2005-36419
 (22) 14.10.2005
 (15) 25.01.2006
 (45) 25.01.2006
 (54) Obal na potraviny
 (28) 1
 (73) LABETA s. r. o., Chrudim, CZ
 (72) Jiráť Michal, Tábor, CZ
 (74) Ing. Marie Smrčková, patentový zástupce, Velflíkova 10, Praha 6, 16000



1.1



1.1

(55)



1.1

(51)

09-05

(11)

33271

(21)

2005-36422

(22)

17.10.2005

(15)

25.01.2006

(45)

25.01.2006

(54)

Obal na potraviny

(28)

1

(73)

LABETA s. r. o., Chrudim, CZ

(72)

Jiráč Michal, Tábor, CZ

(74)

Ing. Marie Smrčková, patentový zástupce, Velflíkova 10, Praha 6, 16000

(55)

(51)

09-05

(11)

33269

(21)

2005-36420

(22)

14.10.2005

(15)

25.01.2006

(45)

25.01.2006

(54)

Obal na potraviny

(28)

1

(73)

LABETA s. r. o., Chrudim, CZ

(72)

Jiráč Michal, Tábor, CZ

(74)

Ing. Marie Smrčková, patentový zástupce, Velflíkova 10, Praha 6, 16000

(55)



1.1

(51)

09-05

(11)

33272

(21)

2005-36423

(22)

17.10.2005

(15)

25.01.2006

(45)

25.01.2006

(54)

Obal na potraviny

(28)

1

(73)

LABETA s. r. o., Chrudim, CZ

(72)

Jiráč Michal, Tábor, CZ

(74)

Ing. Marie Smrčková, patentový zástupce, Velflíkova 10, Praha 6, 16000

(55)

(51)

09-05

(11)

33270

(21)

2005-36421

(22)

14.10.2005

(15)

25.01.2006

(45)

25.01.2006

(54)

Obal na potraviny

(28)

1

(73)

LABETA s. r. o., Chrudim, CZ

(72)

Jiráč Michal, Tábor, CZ

(74)

Ing. Marie Smrčková, patentový zástupce, Velflíkova 10, Praha 6, 16000

(55)



1.1

(51)

09-05

(11)

33272

(21)

2005-36423

(22)

17.10.2005

(15)

25.01.2006

(45)

25.01.2006

(54)

Obal na potraviny

(28)

1

(73)

LABETA s. r. o., Chrudim, CZ

(72)

Jiráč Michal, Tábor, CZ

(74)

Ing. Marie Smrčková, patentový zástupce, Velflíkova 10, Praha 6, 16000

(55)



1.1



1.1

- (51) **09-05**
 (11) 33273
 (21) 2005-36428
 (22) 17.10.2005
 (15) 25.01.2006
 (45) 25.01.2006
 (54) Obal na potraviny
 (28) 1
 (73) LABETA s. r. o., Chrudim, CZ
 (72) Jiráč Michal, Tábor, CZ
 (74) Ing. Marie Smrčková, patentový zástupce, Velflíkova 10, Praha 6, 16000



1.1

- (51) **11-02**
 (11) 33297
 (21) 2005-36092
 (22) 26.04.2005
 (15) 13.02.2006
 (45) 13.02.2006
 (54) Dekorativní loutka
 (28) 10
 (73) Lexová Marie, Hlinsko v Čechách, CZ
 (72) Lexová Marie, Hlinsko v Čechách, CZ
 (74) Ing. Blanka Brodská, patentový zástupce, Josefy Faimonové 14, Brno, 62800



1.1

- (51) **11-02**
 (11) 33292
 (21) 2005-36074
 (22) 14.04.2005
 (15) 13.02.2006
 (45) 13.02.2006
 (54) Dekorativní předmět
 (28) 2
 (73) Středočeská obchodní společnost Group, a. s., Kyšice, CZ
 (72) Kubec Lubomír RSDr., Slaný, CZ
 (74) Bohemia Patent, Ing. Jana Vandělková, Umělecká 6, Praha 7, 17000

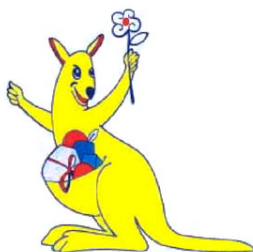

1.1

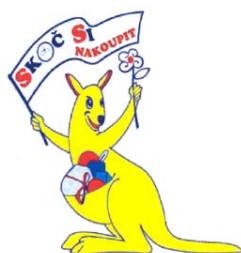

2.1



2.1



3.1

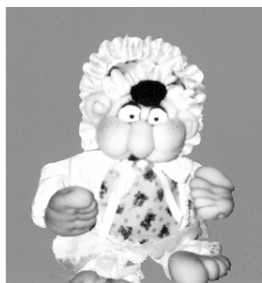

4.1



5.1



10.1



6.1

- (51) **11-02**
- (11) 33298
- (21) 2006-36593
- (22) 23.01.2006
- (15) 13.02.2006
- (45) 13.02.2006
- (54) Upomínkový předmět
- (28) 5
- (73) Horák Stanislav Ing., Praha, CZ
- (72) Horák Stanislav Ing., Praha, CZ
- (55)



7.1



1.1



8.1



1.2



9.1



2.1

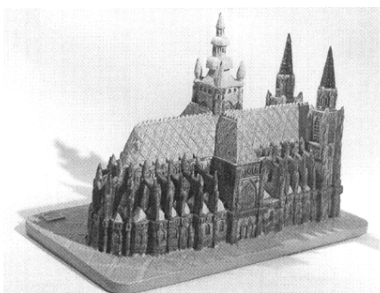

2.2



5.1



3.1



5.2



3.2

- (51) **12-16**
 (11) 33294
 (21) 2005-36080
 (22) 20.04.2005
 (15) 13.02.2006
 (45) 13.02.2006
 (54) Krytka koule tažného zařízení
 (28) 1
 (73) Palas Company, s. r. o., Liberec, CZ
 (72) Vzdal se práva být uveden - §35(2)(c) zák.č.207/2000 Sb.,
 neuvedeno, XY
 (55)



4.1



1.1



4.2



1.3

- (51) 15-99
 (11) 33281
 (21) 2005-35889
 (22) 10.02.2005
 (15) 07.02.2006
 (45) 07.02.2006
 (54) Odlučovač tuku
 (28) 1
 (73) Imrich Martin MgA., Prušánky, CZ
 (72) Imrich Martin MgA., Prušánky, CZ
 (55)

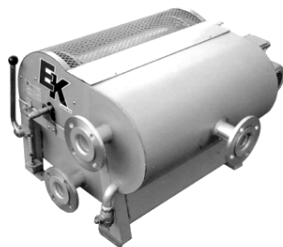

1.1

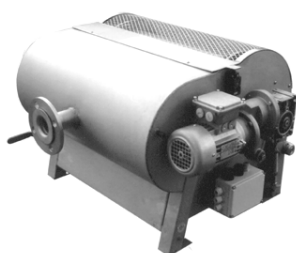

1.2

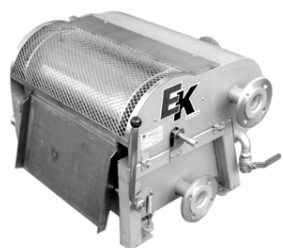

1.3



1.3



1.4

- (51) 19-08
 (11) 33283
 (21) 2005-35976
 (22) 15.03.2005
 (15) 07.02.2006
 (45) 07.02.2006
 (54) Etiketa
 (28) 1
 (73) Dibaq a. s., Žamberk, CZ
 (72) Hořava Michal, Praha, CZ
 (55)



1.1

- (51) 15-99
 (11) 33282
 (21) 2005-35890
 (22) 10.02.2005
 (15) 07.02.2006
 (45) 07.02.2006
 (54) Odlučovač tuku
 (28) 1
 (73) Imrich Martin MgA., Prušánky, CZ
 (72) Imrich Martin MgA., Prušánky, CZ
 (55)



1.1

- (51) 20-03
 (11) 33263
 (21) 2005-36032
 (22) 30.03.2005
 (15) 25.01.2006
 (45) 25.01.2006
 (54) Plastový označovací štítek
 (28) 1
 (73) ELDING, s. r. o., Troubsko, CZ
 (72) Štěrba Stanislav, Troubsko, CZ
 Popzelev Dalibor, Brno, CZ
 (55)

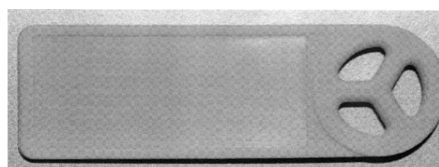

1.1

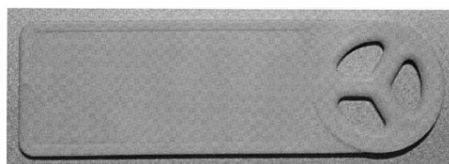

1.2

(55)

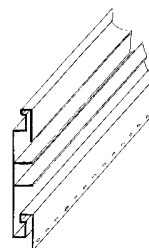

1.1

- (51) **24-04**
 (11) 33295
 (21) 2005-36084
 (22) 21.04.2005
 (15) 13.02.2006
 (45) 13.02.2006
 (54) Láhev na moč (bažant)
 (28) 3
 (73) Palas Company, s. r. o., Liberec, CZ
 (72) Vzdal se práva být uveden - §35(2)(c) zák.č.207/2000 Sb.,
 neuvedeno, XY

(55)

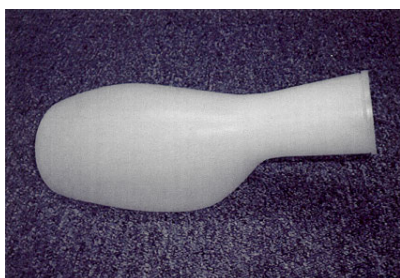

1.1

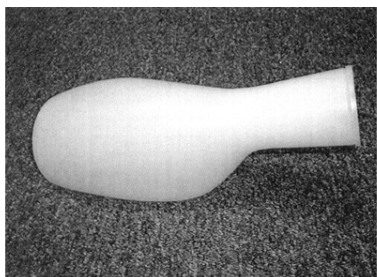

2.1



3.1

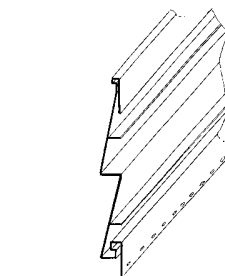

2.1

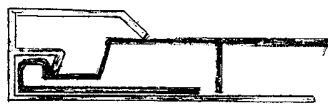

3.1

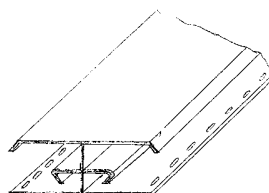

4.1

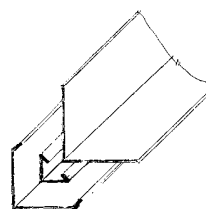

5.1

- (51) **25-01**
 (11) 33279
 (21) 2005-36112
 (22) 09.05.2005
 (15) 26.01.2006
 (45) 26.01.2006
 (54) Obkladové skladební panely a prvky
 (28) 5
 (73) Rovnaník Daniel, Krnov, CZ
 (72) Rovnaník Daniel, Krnov, CZ
 (74) Adolf Šimíček, Zřídelní 155, Ostrava - Lhotka, 72528

- (51) **25-01**
 (11) 33280
 (21) 2005-35819
 (22) 27.01.2005
 (15) 07.02.2006
 (45) 07.02.2006
 (54) Cihelná průduchová tvárnice
 (28) 2
 (73) HELUZ cihlářský průmysl v. o. s., Dolní Bukovsko, CZ
 (72) Vacek Miroslav Ing., Ph.D., Dolní Bukovsko, CZ
 Koutský Pavel, Dolní Bukovsko, CZ
 (74) KUDRLIČKA & SEDLÁK Advokátní, patentová a
 známková kancelář, Ing. Jiří Sedlák, Husova 5, České
 Budějovice, 37001

(55)

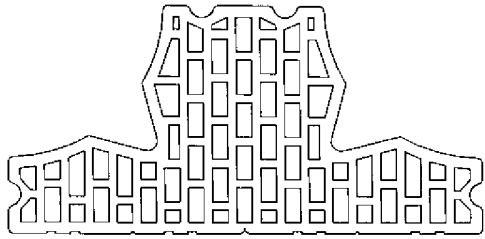

1.1

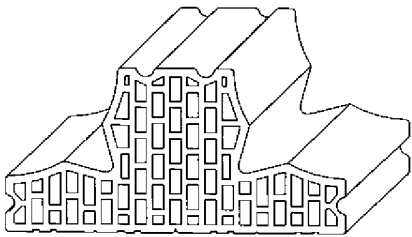

1.2

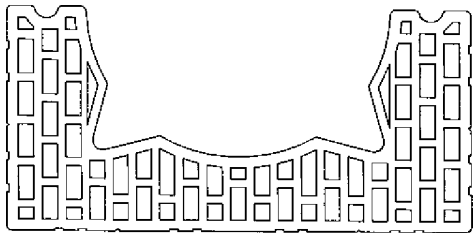

2.1

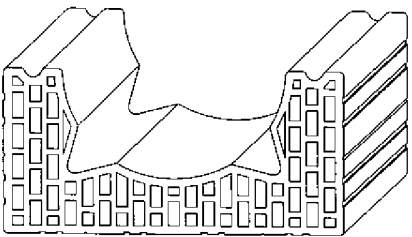

2.2

Seznam vlastníků zapsaných průmyslových vzorů

(73)	(11)	(51)	(73)	(11)	(51)
Alena Sládková ARTAS AGENCY, Praha, CZ	33293	03-01			
Bartoš Jan, Vraclav, CZ	33284	06-01			
Bartoš Jan, Vraclav, CZ	33285	06-01			
Bartoš Jan, Vraclav, CZ	33286	06-03			
Bartoš Jan, Vraclav, CZ	33287	06-02			
Bartoš Jan, Vraclav, CZ	33288	06-02			
Bartoš Jan, Vraclav, CZ	33289	06-02			
Bartoš Jan, Vraclav, CZ	33290	06-02			
Dibaq a. s., Žamberk, CZ	33283	19-08			
ELDING, s. r. o., Troubsko, CZ	33263	20-03			
HELUZ cihlářský průmysl v. o. s., Dolní Bukovsko, CZ	33280	25-01			
Honzíková Alexandra Ing., Praha, CZ	33278	02-02			
Horák Stanislav Ing., Praha, CZ	33298	11-02			
Imrich Martin MgA., Prušánky, CZ	33281	15-99			
Imrich Martin MgA., Prušánky, CZ	33282	15-99			
LABETA s. r. o., Chrudim, CZ	33265	09-05			
LABETA s. r. o., Chrudim, CZ	33266	09-05			
LABETA s. r. o., Chrudim, CZ	33267	09-05			
LABETA s. r. o., Chrudim, CZ	33268	09-05			
LABETA s. r. o., Chrudim, CZ	33269	09-05			
LABETA s. r. o., Chrudim, CZ	33270	09-05			
LABETA s. r. o., Chrudim, CZ	33271	09-05			
LABETA s. r. o., Chrudim, CZ	33272	09-05			
LABETA s. r. o., Chrudim, CZ	33273	09-05			
LABETA s. r. o., Chrudim, CZ	33274	09-03			
LABETA s. r. o., Chrudim, CZ	33275	09-03			
LABETA s. r. o., Chrudim, CZ	33276	09-03			
Lexová Marie, Hlinsko v Čechách, CZ	33297	11-02			
Palas Company, s. r. o., Liberec, CZ	33294	12-16			
Palas Company, s. r. o., Liberec, CZ	33295	24-04			
Palas Company, s. r. o., Liberec, CZ	33296	07-07			
Phobos, spol. s. r. o., Frenštát pod Radhoštěm, CZ	33291	06-06			
Ripe Comp. s. r. o., Syrovice, CZ	33264	09-01			
Rovnaník Daniel, Krnov, CZ	33279	25-01			
Strnad Petr Mgr., Praha, CZ	32161	09-05			
Středočeská obchodní společnost Group, a. s., Kyšice, CZ	33292	11-02			
SVUS Pharma, a. s., Hradec Králové, CZ	33277	09-03			

Dodatková ochranná osvědčení pro léčiva a pro přípravky na ochranu rostlin

Podání žádosti o udělení osvědčení

- (22) 18.01.2006
- (21) SPC/CZ2006/88
- (73) BAYER AKTIENGESELLSCHAFT, Leverkusen, DE
- (68) 290246
- (54) Endoparasitické prostředky a jejich použití
- (92) EU/2/05/054/001, 27.07.2005, Komise Evropských
společenství
- (95) Profender-emodepsidum/ praziquantelum

- (22) 02.02.2006
- (21) SPC/CZ2006/89
- (73) Sanofi - Aventis Deutschland GmbH, Frankfurt am Main, DE
- (68) 295964
- (54) Nové deriváty inzulínu s rychlým začátkem působení, způsob
jejich přípravy a farmaceutický prostředek, který je obsahuje
- (92) EU/1/04/285/001, 27.09.2004, KOMISE ES
- (95) APIDRA - inzulín glulisin

Úřední rozhodnutí a oznámení

MK4A, MK4F

Zánik patentů a autorských osvědčení uplynutím doby platnosti

(11)	(21)	Int.Cl/(51)	(11)	(21)	Int.Cl/(51)
279728	1986-1008	6/A01N 25/32			

MM4A, MM4F

Zániky patentů a autorských osvědčení pro nezaplacení udržovacích poplatků

(11)	(21)	Int.Cl/(51)	(11)	(21)	Int.Cl/(51)
275221	1989-4694	5/C12N 1/14	290938	1996-82	7/A61K 31/57
278461	1991-2235	5/F04D 1/12	291385	1997-171	7/A61K 9/12
278555	1986-5531	5/B22D 11/04	291534	1998-414	7/A61K 31/557
278956	1986-5884	5/H05K 3/26	292081	2001-2904	7/B21J 7/34
279187	1992-2419	5/F23R 3/04	292179	1997-623	7/C22C 16/00
279879	1991-2408	6/C07C 215/30	292273	1997-2235	7/B60J 7/00
280247	1990-3597	6/C10J 3/02	292332	1999-3432	7/A23G 9/02
280567	1991-2403	6/D03D 47/36	292372	1995-1877	7/B29D 23/24
280630	1992-2289	6/E05B 19/02	292479	1997-362	7/F24F 3/06
280745	1992-2453	6/B31B 1/25	292561	1999-203	7/C07H 17/08
280821	1988-5252	6/G11B 7/12	292589	1998-315	7/C07D 221/26
280829	1993-1523	6/C04B 33/04	292604	1996-2299	7/C07C 211/50
281119	1991-2249	6/F02B 19/00	292611	1999-131	7/B22D 9/00
281244	1994-1863	6/D01H 4/24	292641	1999-1980	7/C08F 14/06
281691	1992-2270	6/A61K 31/55	292676	1997-2496	7/B62D 25/00
283103	1992-2374	6/D01H 4/06	292735	1999-1359	7/F02M 61/12
283348	1994-435	6/H05K 3/46	292824	1996-1533	7/E02D 31/00
283412	1994-197	6/D02G 3/40	293244	1999-1401	7/B01D 35/14
283704	1995-2039	6/F21M 3/00	293441	2000-2825	7/C02F 3/28
283750	1995-63	6/B01D 53/50	293472	1999-239	7/C08F 4/642
283927	1992-2349	6/D01H 4/50	293562	1999-2714	7/E05D 5/08
284092	1997-2518	6/B30B 11/22	293582	1995-1808	7/C12N 15/40
284094	1997-2520	6/B30B 11/22	293640	1998-2349	7/B41F 23/00
284254	1992-2411	5/D01H 4/34	293745	2001-4056	7/C12N 15/53
284692	1991-2256	6/C12N 15/58	293814	1999-287	7/F16K 15/03
285599	1997-2438	6/D01H 13/14	294080	2000-2719	7/B61D 7/26
285604	1996-158	6/C12N 15/52	294455	2001-2667	7/B61D 17/08
285622	1996-157	6/C12N 15/52	294519	2000-410	7/F16B 37/02
285740	1994-1842	6/B65B 61/18	294521	2002-381	7/B60N 2/66
286214	1998-2360	7/C08L 17/00	294600	2000-431	7/A61K 31/404
286490	1994-1788	7/E04C 2/04	295005	2003-1696	7/B08B 9/00
286861	1996-2208	7/B65H 75/48	295069	1998-1023	7/A61K 7/16
286904	1994-1850	7/B25B 7/02	295101	2003-1898	7/B63H 16/04
287021	1998-2378	7/D01H 4/38	295105	1998-3969	7/C07D 213/30
287058	1997-2366	7/B06B 1/16	295128	2002-1244	7/B63B 27/14
287155	1992-2410	7/C04B 16/06	295158	2001-904	7/F02M 51/06
287234	1993-1578	7/F16B 7/04			
287248	1995-1998	7/A61K 31/545			
287386	1999-2559	7/B23H 1/00			
287584	1992-4063	7/C02F 1/76			
287772	1999-448	7/C07D 495/04			
287819	1998-2230	7/B01D 25/172			
288174	1993-1574	7/C07C 237/26			
288400	1997-2265	7/E01D 19/04			
288442	1994-1904	7/B23K 26/12			
288482	1996-268	7/C08F 8/06			
288778	1997-277	7/C03C 13/06			
289026	1995-2011	7/B29C 65/02			
289034	1995-613	7/G06F 13/368			
289141	1995-214	7/C08J 9/14			
289305	1995-1799	7/F24F 13/06			
289328	1996-2476	7/C08K 5/09			
289380	1997-69	7/C07K 14/47			
289409	1997-1640	7/B60T 8/26			
289540	1996-2117	7/E04G 21/12			
289648	1994-1733	7/A61K 38/29			
289795	1998-2281	7/C02F 1/42			
289806	1996-2159	7/F27D 15/02			
289854	1995-1899	7/A23C 9/15			
290030	1996-308	7/C07D 487/04			
290178	2000-2657	7/C07C 211/40			
290247	1995-1830	7/A01N 65/00			
290455	2000-2912	7/B60R 27/00			

MK1K

Zániky užitečných vzorů uplynutím doby platnosti

(11)	(21)	Int.Cl/(51)	(11)	(21)	Int.Cl/(51)
4531	1996-4909	6/G01F 23/26	11725	2001-12224	7/A61H 39/04
4550	1996-4901	6/D04B 15/32	11726	2001-12231	7/E01F 8/00
4552	1996-4912	6/G01K 1/20	11727	2001-12248	7/E04D 13/035
4557	1996-4936	6/C02F 3/28	11728	2001-12250	7/E04B 1/343
4564	1996-4955	6/F16L 19/03	11949	2001-12227	7/F16L 59/02
4604	1996-4907	6/B66D 5/26	12216	2001-12203	7/C08K 5/49
4606	1996-4968	6/A63F 7/00	12606	2002-13332	7/E01F 9/06
4607	1996-4969	6/A63F 7/00	12631	2002-12993	7/B65D 51/24
4608	1996-4970	6/A63F 7/00	12700	2001-12178	7/B60Q 1/00
4610	1996-4976	6/B62D 21/00	13161	2002-13017	7/C04B 41/50
4640	1996-4920	6/H02G 1/02	13489	2002-13629	7/F28F 3/02
4669	1996-4904	6/E21D 23/10			
4792	1996-4905	6/B27C 5/00			
5096	1996-4919	6/B65B 31/04			
5428	1996-4903	6/E04C 5/06			
6141	1997-6402	6/A43D 1/02			
7783	1998-8346	6/A61F 13/06			
7828	1998-8355	6/F24J 2/42			
7830	1998-8363	6/A47L 5/32			
7872	1998-8298	6/C02F 11/12			
7875	1998-8334	6/A01K 5/02			
7906	1998-8350	6/F16H 1/22			
7907	1998-8356	6/F24C 13/00			
7949	1998-8330	6/A61B 6/02			
7985	1998-8317	6/E04H 1/12			
7986	1998-8333	6/A01K 97/10			
8051	1998-8306	6/H01H 85/22			
8215	1998-8324	6/B30B 1/10			
11460	2001-12179	7/C12G 3/06			
11483	2001-12176	7/A61F 13/15			
11484	2001-12180	7/A47L 9/00			
11486	2001-12195	7/A63F 9/12			
11491	2001-12223	7/B62K 27/02			
11492	2001-12232	7/A47G 35/00			
11493	2001-12233	7/A61G 12/00			
11495	2001-12239	7/B62J 1/08			
11496	2001-12249	7/F16H 55/30			
11497	2001-12254	7/G06F 17/60			
11498	2001-12258	7/A63B 65/00			
11507	2001-12225	7/A23L 2/00			
11508	2001-12255	7/F16T 1/38			
11528	2001-12175	7/B60P 7/12			
11529	2001-12193	7/B60Q 5/00			
11530	2001-12194	7/A01G 23/00			
11531	2001-12199	7/A47H 27/00			
11533	2001-12210	7/B62M 1/04			
11536	2001-12215	7/B61D 17/00			
11537	2001-12240	7/A01K 97/10			
11558	2001-12242	7/F23G 5/027			
11560	2001-12259	7/F16L 55/07			
11570	2001-12183	7/G09F 23/14			
11571	2001-12189	7/G01R 1/02			
11572	2001-12205	7/B32B 31/00			
11573	2001-12207	7/A63F 3/02			
11574	2001-12208	7/B26D 1/25			
11575	2001-12211	7/B42D 15/00			
11576	2001-12230	7/G01F 1/34			
11577	2001-12251	7/C11D 3/60			
11596	2001-12177	7/E03D 13/00			
11597	2001-12186	7/E05B 17/00			
11599	2001-12222	7/E06B 5/16			
11601	2001-12241	7/B65D 5/16			
11602	2001-12266	7/B60R 1/08			
11629	2001-12206	7/B60Q 1/44			
11630	2001-12245	7/B23B 41/02			
11631	2001-12267	7/B23B 47/28			
11678	2001-12238	7/F16H 37/12			
11679	2001-12247	7/B21C 47/16			
11680	2001-12265	7/A47D 13/04			
11701	2001-12212	7/C05F 5/00			
11702	2001-12216	7/B23C 5/26			
11704	2001-12244	7/B67B 7/16			
11705	2001-12252	7/C11D 3/065			
11706	2001-12264	7/A44B 1/28			
11724	2001-12201	7/C04B 41/50			

MK4Q**Zániky práva ze zapsaných průmyslových vzorů uplynutím doby ochrany**

(11)	(21)	Int.Cl/(51)	(11)	(21)	Int.Cl/(51)
22303	1990-23469	5/12-16			
26186	1995-28532	6/07-06			
26231	1995-28521	6/12-15			
26245	1995-28540	6/19-08			
26294	1995-28565	6/14-03			
26295	1995-28566	6/14-03			
26417	1995-28567	6/14-03			
26556	1995-28545	6/12-08			
26557	1995-28546	6/12-08			
29868	2000-32647	7/07-01			
29922	2000-32686	7/14-03			
29948	2000-32661	7/14-02			
29956	2000-32657	7/05-06			
30009	2000-32664	7/11-01			
30022	2000-32672	7/07-99			
30023	2000-32673	7/09-03			
30024	2000-32676	7/07-04			
30050	2000-32649	7/19-08			
30051	2000-32668	7/08-08			
30077	2000-32648	7/12-09			
30084	2000-32689	7/25-02			
30085	2000-32693	7/06-09			
30095	2000-32655	7/19-06			
30133	2000-32650	7/06-03			
30150	2000-32684	7/02-04			
30151	2000-32688	7/06-04			
30162	2000-32654	7/19-06			
30168	2000-32697	7/10-06			
30179	2000-32652	7/19-06			
30180	2000-32683	7/21-03			
30194	2000-32667	7/28-03			
30202	2000-32679	7/21-01			
30257	2000-32692	7/12-16			
30273	2000-32680	7/21-01			
30286	2000-32685	7/30-02			
30296	2000-32653	7/19-06			

MC3K**Výmazy užitečných vzorů**

(11)	3841
(21)	1995-4005
(22)	25.05.1995
(54)	Ochranná plomba 01.02.2006
(11)	14216
(21)	2004-15149
(22)	03.03.2004
(54)	Řídicí a dávkovací jednotka zařízení na výrobu a dopravu lehkého betonu 03.03.2004

Zápisy licenčních smluv do patentového rejstříku pro nabyvatele

(11)	292960
(73)	MÜLLER Rudolf Ing., Česká u Brna, CZ ŽERDÍK Miroslav Ing., Ostrava, CZ Nabyvatel: PETROCard s.r.o., Čs. exilu 479/9, Ostrava-Poruba, 70800, CZ Druh licence: výlučná Datum uzavření smlouvy: 29.10.2004 Datum zápisu smlouvy: 24.01.2006

Zápisy licenčních smluv do rejstříku užitečných vzorů pro nabyvatele

(11)	10176	(11)	10967
(73)	Nesmar Navigation Ltd., Limassol, CY	(73)	Nesmar Navigation Ltd., Limassol, CY Nabyvatel: SGS, a.s., Sokolovská 541, Praha 8, 18000, CZ Druh licence: nevýlučná Datum uzavření smlouvy: 25.08.2004 Datum zápisu smlouvy: 26.01.2006
(11)	10549	(11)	11145
(73)	Nesmar Navigation Ltd., Limassol, CY Nabyvatel: SGS, a.s., Sokolovská 541, Praha 8, 18000, CZ Druh licence: nevýlučná Datum uzavření smlouvy: 25.08.2004 Datum zápisu smlouvy: 26.01.2006	(73)	Nesmar Navigation Ltd., Limassol, CY

- (11) 11146
 (73) Nesmar Navigation Ltd., Limassol, CY
 Nabyvatel: SGS, a.s., Sokolovská 541, Praha 8,
 18000, CZ
 Druh licence: nevýlučná
 Datum uzavření smlouvy: 25.08.2004
 Datum zápisu smlouvy: 26.01.2006
- (11) 14332
- (11) 14634
 Nabyvatel: LIVA Předslavice, spol. s r.o.,
 Předslavice 19, Volyně, 38701, CZ
 Druh licence: výlučná
 Datum uzavření smlouvy: 20.12.2005
 Datum zápisu smlouvy: 23.01.2006
- (11) 15387
 Nabyvatel: SATJAM, s.r.o., Michalská 1032/21,
 Ostrava-Slezská Ostrava, 71000, CZ
 Druh licence: výlučná
 Datum uzavření smlouvy: 05.12.2005
 Datum zápisu smlouvy: 10.02.2006
- (11) 15486
 Nabyvatel: HELMA, v.o.s., U Pekařky 234/5, Praha
 8, 18000, CZ
 Druh licence: nevýlučná
 Datum uzavření smlouvy: 08.09.2005
 Datum zápisu smlouvy: 02.02.2006

Zápisy licenčních smluv do rejstříku průmyslových vzorů pro nabyvatele

- (11) 32801
 Nabyvatel: HELMA, v.o.s., U Pekařky 234/5, Praha
 8, 18000, CZ
 Druh licence: nevýlučná
 Datum uzavření smlouvy: 08.09.2005
 Datum zápisu smlouvy: 02.02.2006
- (11) 32802
 Nabyvatel: HELMA, v.o.s., U Pekařky 234/5, Praha
 8, 18000, CZ
 Druh licence: nevýlučná
 Datum uzavření smlouvy: 08.09.2005
 Datum zápisu smlouvy: 02.02.2006

ND1K

První prodloužení doby platnosti užitečných vzorů

- | | |
|---|---|
| (51) C 02 F 3/12, B 01 D 21/06 | (51) C 11 D 3/065 |
| (11) 12013 | (11) 12047 |
| (21) 2002-12734 | (21) 2002-12786 |
| (22) 16.01.2002 | (22) 31.01.2002 |
| (73) EKOPROGRES HRANICE, A.S., Hranice, CZ | (73) VELVANA A.S., Velvary, CZ |
| (54) Stírací zařízení, zejména pro kruhové sedimentační nádrže | (54) Kyselý oplachový čisticí prostředek |
| (51) H 01 H 13/10 | (51) B 60 R 25/06 |
| (11) 12018 | (11) 12049 |
| (21) 2002-12750 | (21) 2002-12794 |
| (22) 22.01.2002 | (22) 04.02.2002 |
| (73) OEZ S.R.O., Letohrad, CZ | (73) ROYAL DEFEND HOLDING A.S., Praha, CZ |
| (54) Univerzální spínací přístroj, zejména pomocný spínač | (54) Zařízení pro zajištění motorových vozidel |
| (51) H 01 R 4/28, 4/30 | (51) B 60 R 5/00 |
| (11) 12019 | (11) 12071 |
| (21) 2002-12751 | (21) 2002-12797 |
| (22) 22.01.2002 | (22) 04.02.2002 |
| (73) OEZ S.R.O., Letohrad, CZ | (73) KLÍMA Tomáš, Brno, CZ |
| (54) Svorkový šroub, zvláště pro blokové svorky k elektropřístrojům | (54) Pojezdové zařízení posuvné přepážky |
| (51) C 11 D 3/065, 1/82 | (51) C 11 D 3/075, 3/20 |
| (11) 12046 | (11) 12074 |
| (21) 2002-12785 | (21) 2002-12822 |
| (22) 31.01.2002 | (22) 13.02.2002 |
| (73) VELVANA A.S., Velvary, CZ | (73) VELVANA A.S., Velvary, CZ |
| (54) Alkalický oplachový čisticí prostředek | (54) Nepěnlivý čisticí a odmašťovací prostředek |

(51)	C 11 D 7/52, 7/24	(51)	A 61 F 2/24
(11)	12075	(11)	12180
(21)	2002-12823	(21)	2002-12737
(22)	13.02.2002	(22)	16.01.2002
(73)	VELVANA A.S., Velvary, CZ	(73)	ŠOCHMAN Jan MUDr., Praha, CZ
(54)	Bezoplachový čistící přípravek	(54)	Umělá srdeční chlopeň
(51)	F 24 F 13/06	(51)	E 04 H 12/08, 12/00, 12/22
(11)	12098	(11)	12194
(21)	2002-12826	(21)	2002-12894
(22)	14.02.2002	(22)	05.03.2002
(73)	IMOS-ASEK S.R.O., Hamuliakovo, SK	(73)	TERMS A.S., České Budějovice, CZ
(54)	Výfuková hlavice	(54)	Technologický kontejner se stožárem a základovým panelovým prefabrikátem
(51)	B 65 D 19/31	(51)	F 24 F 9/00, 13/06
(11)	12102	(11)	12217
(21)	2002-12847	(21)	2002-12760
(22)	19.02.2002	(22)	24.01.2002
(73)	BENDA Břetislav doc. Ing. DrSc., Praha, CZ BREŽÍK Jiří Ing., Unhošť, CZ	(73)	PETLACH Jiří Ing., Praha, CZ KULÍK Tomáš Ing. arch., Praha, CZ SMETANA Jindřich Ing. arch., Praha, CZ
(54)	Přepravní a manipulační prostředek pro svitky hliníkového drátu	(54)	Zařízení pro udržování teploty a vlhkosti v bezprostřední blízkosti objektů, zejména exponátů, a použití vzduchové sprchy pro udržování této teploty a vlhkosti
(51)	F 17 D 3/18	(51)	B 60 R 7/02, 5/04
(11)	12141	(11)	12219
(21)	2002-12754	(21)	2002-12821
(22)	23.01.2002	(22)	12.02.2002
(73)	GASCONTROL, S.R.O., Havířov-Suchá, CZ	(73)	KRÁLOVÁ Irena, Praha, CZ
(54)	Zapojení ovládacího ventilu pro předplatný plynoměrový kreditní systém	(54)	Sít' opatřená bočními popruhy
(51)	B 21 J 15/38	(51)	F 16 B 19/08
(11)	12144	(11)	12221
(21)	2002-12840	(21)	2002-12877
(22)	18.02.2002	(22)	27.02.2002
(73)	MS NÁŘADÍ, S.R.O., Náchod, CZ	(73)	MASTERFIX PRODUCTS B.V., Maastricht-Airport, NL
(54)	Upínací spoj výměnného trnu a tažného čepu nýtovacího nástroje a použití tohoto upínacího spoje pro ruční nýtovací nástroj	(54)	Slepý nýt
(51)	G 07 C 9/02, G 07 F 5/26, E 06 B 11/08	(51)	B 61 D 17/12, 17/10, 17/08, 17/06, 17/04, 17/00
(11)	12159	(11)	12244
(21)	2002-12779	(21)	2002-12990
(22)	30.01.2002	(22)	04.04.2002
(73)	COMINFO A.S., Kostelec, CZ	(73)	ČKD PRAGOIMEX A.S., Praha, CZ KRNOVSKÉ OPRAVNÝ A STROJÍRNÝ S.R.O., Krmov, CZ
(54)	Otočná hlavice turniketu	(54)	Skříň kolejového dopravního prostředku
(51)	B 07 B 15/00, 13/04, 13/00	(51)	B 64 F 1/18, 1/00, B 61 L 5/18, 5/12, 5/00
(11)	12160	(11)	12251
(21)	2002-12783	(21)	2002-12901
(22)	31.01.2002	(22)	06.03.2002
(73)	VÝZKUMNÝ ÚSTAV PRO HNĚDÉ UHLÍ, A.S., Most, CZ	(73)	AŽD PRAHA, S.R.O., Praha, CZ
(54)	Separátor dlouhých předmětů	(54)	Překážkové návěstidlo malé svítivosti
(51)	B 66 C 13/12, B 60 L 5/08	(51)	G 09 F 13/04, 7/08
(11)	12162	(11)	12273
(21)	2002-12792	(21)	2002-12975
(22)	01.02.2002	(22)	02.04.2002
(73)	Kajstura Bohdan, Albrechtice u Českého Těšína, CZ	(73)	PROPAGAČNÍ PODNIK S.R.O., České Budějovice, CZ
(54)	Kluzný kontakt sběrače	(54)	Světelné reklamní těleso jednostranné
(51)	B 07 B 1/36, 1/28	(51)	A 01 D 43/06, 34/00, 75/00
(11)	12165	(11)	12295
(21)	2002-12811	(21)	2002-13020
(22)	08.02.2002	(22)	12.04.2002
(73)	BLAŽEJ Jaroslav, Krásno, CZ	(73)	OLMR Jaroslav Jiří Ing. PhD., Praha, CZ
(54)	Kruhový síťový tříděč	(54)	Přepravní korba na trávnikovém žací stroji
(51)	A 01 D 43/063	(51)	F 24 F 13/20, F 16 B 7/04
(11)	12174	(11)	12313
(21)	2002-12895	(21)	2002-13045
(22)	05.03.2002	(22)	18.04.2002
(73)	OLMR Jaroslav Jiří Ing. PhD., Praha, CZ	(73)	ZVVZ A.S., Milevsko, CZ
(54)	Vyklápěcí zařízení sběrného zásobníku trávnikového žacího stroje	(54)	Rohovník přírubového spoje

- | | | | |
|------|--|------|---|
| (51) | B 23 Q 11/08 | (51) | F 24 J 2/04, 2/20 |
| (11) | 12359 | (11) | 12857 |
| (21) | 2002-12910 | (21) | 2002-13626 |
| (22) | 09.03.2002 | (22) | 04.11.2002 |
| (73) | HESTEGO, S.R.O., Brno, CZ | (73) | NETTECHNIK, České Budějovice, CZ |
| (54) | Stírací zařízení | (54) | Zařízení k využití solární energie |
| (51) | E 04 H 17/16, 17/14 | (51) | F 17 D 1/20, F 16 L 35/00 |
| (11) | 12370 | (11) | 13011 |
| (21) | 2002-13044 | (21) | 2002-13650 |
| (22) | 18.04.2002 | (22) | 11.11.2002 |
| (73) | RACEK Vlastimil, Opařany, CZ | (73) | ŠKODA PRAHA A.S., Praha, CZ |
| (54) | Dočasně víceúčelové oplocení | (54) | Zařízení k omezení švihů potrubní odbočky |
| (51) | H 02 G 1/02 | | |
| (11) | 12418 | | |
| (21) | 2002-13064 | | |
| (22) | 24.04.2002 | | |
| (73) | TREMIS S.R.O., Lovosice, CZ | | |
| (54) | Zařízení pro uchycení vodičů | | |
| (51) | F 16 G 13/00 | | |
| (11) | 12524 | | |
| (21) | 2002-13148 | | |
| (22) | 21.05.2002 | | |
| (73) | ČZ ŘETĚZY, S.R.O., Strakonice, CZ | | |
| (54) | Těsnicí soustava kloubů válečkového řetězu | | |
| (51) | A 61 F 13/15 | | |
| (11) | 12572 | | |
| (21) | 2002-13127 | | |
| (22) | 16.05.2002 | | |
| (73) | FIDE S. R. O., Brtnice, CZ | | |
| (54) | Jádro pro absorpční výrobky, zejména ultratenké dámské hygienické vložky | | |
| (51) | B 61 D 13/00, 17/10, 17/00, B 61 F 1/08, 1/00 | | |
| (11) | 12599 | | |
| (21) | 2002-13378 | | |
| (22) | 07.08.2002 | | |
| (73) | ČKD PRAGOIMEX A.S., Praha, CZ
KRNOVSKÉ OPRAVNÝ A STROJÍRNÝ S.R.O.,
Krnov, CZ | | |
| (54) | Skříň středního článku kolejového dopravního prostředku | | |
| (51) | E 06 B 1/30, 1/28, 1/62, 9/40, 9/00, 3/22 | | |
| (11) | 12632 | | |
| (21) | 2002-13078 | | |
| (22) | 26.04.2002 | | |
| (73) | MONDIAL INFISSI S.R.L., Roncanova di Gazzo, IT
MONDIAL INFISSI S.R.O., Zlín, CZ | | |
| (54) | Rám pro okna a dveře | | |
| (51) | E 01 B 9/68 | | |
| (11) | 12704 | | |
| (21) | 2002-13322 | | |
| (22) | 19.07.2002 | | |
| (73) | GUMÁRNÝ ZUBŘÍ, A.S., Zubří, CZ | | |
| (54) | Podložka pod patu kolejnice kolejových tratí a drah | | |
| (51) | B 32 B 25/14, B 60 N 3/04 | | |
| (11) | 12750 | | |
| (21) | 2002-13330 | | |
| (22) | 22.07.2002 | | |
| (73) | GUMÁRNÝ ZUBŘÍ, A.S., Zubří, CZ | | |
| (54) | Multikomponentní pryžotextilní autorohož | | |
| (51) | F 16 L 55/02, 55/035 | | |
| (11) | 12842 | | |
| (21) | 2002-13619 | | |
| (22) | 31.10.2002 | | |
| (73) | ŠKODA PRAHA A.S., Praha, CZ | | |
| (54) | Zařízení k omezení přetížení nosné konstrukce stavby či související technologie | | |

ND1K

Druhé prodloužení doby platnosti užitečných vzorů

(51)	F 41 A 3/12	(51)	E 01 B 21/02, E 01 C 9/04
(11)	7795	(11)	8560
(21)	1998-8314	(21)	1999-8890
(22)	20.07.1998	(22)	15.01.1999
(73)	BURÁŇ Stanislav Ing., Prakšice, CZ	(73)	EISENREICH Jan, Plzeň, CZ
(54)	Uspořádání pro uzamknutí hlavně v závěru ručních střelných zbraní, zejména pistolí	(54)	Náboj kloubového nosníku železničních přejezdových dílců
(51)	B 65 D 41/40	(51)	E 06 B 3/62
(11)	8390	(11)	8594
(21)	1999-8924	(21)	1999-8999
(22)	26.01.1999	(22)	10.02.1999
(73)	KRŠEK Ladislav, Nový Bydžov, CZ	(73)	ČESKÉ DŘEVAŘSKÉ ZÁVODY PRAHA, A.S., Praha, CZ
(54)	Nádoba s víčkem	(54)	Zasklívací profil pro okenní a/nebo dveřní křídlo
(51)	B 01 D 29/11	(51)	A 23 K 1/16
(11)	8417	(11)	8595
(21)	1999-8987	(21)	1999-9014
(22)	09.02.1999	(22)	12.02.1999
(73)	ZVVZ A.S., Milevsko, CZ	(73)	MACHO Vendelín prof. ing. DrSc., Partizánske, SK
(54)	Zařízení k uložení opěrných košů filtračních hadic	(54)	ŠTEFKOVIČ Jozef ing., Partizánske, SK
(51)	B 65 D 41/32	(54)	Krmivo a/nebo doplněk krmiva
(11)	8435	(51)	F 16 B 7/04, 12/40
(21)	1999-8901	(11)	8598
(22)	20.01.1999	(21)	1999-9056
(73)	HP, SPOL. S R.O., Nové Mesto nad Váhom, SK	(22)	24.02.1999
(54)	Plastová nádoba s víkem	(73)	OK-MODUL, S.R.O., Lovča, SK
(51)	C 09 K 3/14	(54)	Spojovací prostředek
(11)	8437	(51)	H 02 K 11/00
(21)	1999-8960	(11)	8619
(22)	03.02.1999	(21)	1999-9006
(73)	ADAMEC Zdeněk Ing., Praha, CZ	(22)	11.02.1999
(54)	Otryskávací medium	(73)	ING. PAVEL ONDŘICH RE-DI-GO, Střítež, CZ
(51)	D 01 H 4/10, 4/38, 4/08	(54)	Uzemění rotorových soustav
(11)	8439	(51)	A 42 B 1/06
(21)	1999-8965	(11)	8646
(22)	04.02.1999	(21)	1999-8932
(73)	Saurer Czech Republic s.r.o., Červený Kostelec, CZ	(22)	28.01.1999
(54)	Spřádací jednotka pro bezvřetenový dopřádací stroj	(73)	MARS A.S., Jevíčko, CZ
(51)	F 16 D 13/02	(54)	Kukla k zamezení identifikace osob s prodyšnou sítí
(11)	8468	(51)	G 09 F 15/00
(21)	1999-8978	(11)	8649
(22)	08.02.1999	(21)	1999-9010
(73)	TSS-TECHNICAL SPORTS s.r.o., Brno, CZ	(22)	12.02.1999
(54)	Spojka, zejména pro motocykly	(73)	KADLEC Juraj Ing. arch., Brno, CZ
(51)	A 01 K 23/00, 1/015, 1/035	(54)	Kadlecová Jarmila, Brno, CS
(11)	8491	(54)	Nosič obrazového útvaru
(21)	1999-9066	(51)	D 01 H 4/38, 4/30
(22)	01.03.1999	(11)	8654
(73)	MIKULICA Vladimír MVDr. CSc., Ústí nad Labem, CZ	(21)	1999-9232
(54)	Stelivo	(22)	09.04.1999
(51)	A 61 G 7/05, A 47 C 21/08	(73)	Saurer Czech Republic s.r.o., Červený Kostelec, CZ
(11)	8494	(54)	Zařízení pro podávání pramene vláken
(21)	1999-9092	(51)	B 25 C 11/00
(22)	08.03.1999	(11)	8672
(73)	LINET SPOL. S R.O., Slaný, CZ	(21)	1999-8974
(54)	Zařízení pro spouštění postranic	(22)	05.02.1999
(51)	A 01 J 5/017, 7/00	(73)	BEA CS SPOL. S R.O., Praha, CZ
(11)	8537	(54)	Ruční pneumatický vyrážecí
(21)	1999-8970	(51)	C 02 F 3/12, E 03 F 5/10, 5/14
(22)	05.02.1999	(11)	8676
(73)	FARMTEC A.S., Tábor, CZ	(21)	1999-8994
(54)	Zařízení pro nasazování a automatické snímání dojícího přístroje z vemene krávy	(22)	10.02.1999
		(73)	ARKO TECHNOLOGY, A. S., Modřice, CZ
		(54)	Kruhová sedimentační nádrž

- (51) C 02 F 3/12, E 03 F 5/10, 5/14
(11) 8677
(21) 1999-8995
(22) 10.02.1999
(73) ARKO TECHNOLOGY, A. S., Modřice, CZ
(54) Shrabovací zařízení pro kruhovou sedimentační nádrž
- (51) B 60 B 3/00, 3/02
(11) 8688
(21) 1999-9099
(22) 10.03.1999
(73) BONATRANS A.S., Bohumín, CZ
(54) Železniční kolo
- (51) H 03 K 17/78, 17/94, H 01 H 13/00
(11) 8702
(21) 1999-9012
(22) 12.02.1999
(73) O EZ S.R.O., Letohrad, CZ
(54) Zapojení tlačítkového spínače
- (51) E 04 B 7/22, 7/20, E 04 C 2/26, 2/284
(11) 9091
(21) 1999-9132
(22) 15.03.1999
(73) PAVLÍK Zdeněk, Dobruška, CZ
(54) Střešní izolační panel
- (51) B 03 C 3/45
(11) 9153
(21) 1999-9753
(22) 13.08.1999
(73) ZVVZ A.S., Milevsko, CZ
(54) Sestava vysokonapětových elektrod v elektrickém odlučovači
- (51) B 03 C 3/76
(11) 9154
(21) 1999-9754
(22) 13.08.1999
(73) ZVVZ A.S., Milevsko, CZ
(54) Kompaktní zařízení oklepávacího systému usazovacích elektrod elektrického odlučovače
- (51) F 17 D 1/06
(11) 9219
(21) 1999-9824
(22) 27.08.1999
(73) ŠKODA PRAHA A.S., Praha, CZ
(54) Zapojení rozvodu páry ke spotřebičům
- (51) B 03 C 3/40
(11) 9254
(21) 1999-9755
(22) 13.08.1999
(73) ZVVZ A.S., Milevsko, CZ
(54) Vestavba elektrického odlučovače
- (51) E 04 B 2/08, 2/32, E 04 C 1/00
(11) 9283
(21) 1999-9531
(22) 14.06.1999
(73) LIAS VINTÍŘOV, LEHKÝ STAVEBNÍ MATERIÁL, K.S., Vintířov, CZ
(54) Zdivo
- (51) A 45 D 24/04, 24/00
(11) 12240
(21) 2002-12962
(22) 26.02.1999
(73) Motlová Helena, Jihlava, CZ
(54) Hřeben

ND4Q

První obnovy doby ochrany průmyslových vzorů

(51)	07-01	(51)	20-02
(11)	30203	(11)	30413
(21)	2000-32707	(21)	2001-33057
(22)	15.08.2000	(22)	14.02.2001
(54)	Nádoba s vrchním a spodním víkem	(54)	Čerpací stojan
(51)	07-99	(51)	13-03
(11)	30251	(11)	30414
(21)	2001-33004	(21)	2001-33058
(22)	18.01.2001	(22)	14.02.2001
(54)	Ruční otvírač konzerv	(54)	Průchodka
(51)	07-03	(51)	08-06
(11)	30252	(11)	30421
(21)	2001-33005	(21)	2001-33039
(22)	18.01.2001	(22)	02.02.2001
(54)	Nůž	(54)	Kliky pro dveře a okna
(51)	21-01	(51)	09-03
(11)	30282	(11)	30434
(21)	2001-33002	(21)	2001-33049
(22)	17.01.2001	(22)	09.02.2001
(54)	Loutka	(54)	Obal
(51)	07-01	(51)	06-07
(11)	30320	(11)	30435
(21)	2001-33014	(21)	2001-33054
(22)	24.01.2001	(22)	14.02.2001
(54)	Džbán s víčkem	(54)	Rámečkový profil
(51)	13-03	(51)	13-01
(11)	30353	(11)	30436
(21)	2001-33055	(21)	2001-33094
(22)	14.02.2001	(22)	01.03.2001
(54)	Návlek na elektrodu	(54)	Ložiskový kryt elektrického motoru
(51)	13-03	(51)	25-01
(11)	30354	(11)	30448
(21)	2001-33056	(21)	2001-33013
(22)	14.02.2001	(22)	23.01.2001
(54)	Návlek na elektrodu	(54)	Profil
(51)	07-07	(51)	23-02
(11)	30355	(11)	30450
(21)	2001-33065	(21)	2001-33059
(22)	15.02.2001	(22)	14.02.2001
(54)	Nádoba na pečivo	(54)	Víko splachovací nádrže
(51)	29-02	(51)	25-02
(11)	30373	(11)	30455
(21)	2001-33037	(21)	2001-33119
(22)	02.02.2001	(22)	15.03.2001
(54)	Mřížkový kryt vstupního otvoru vzduchového filtru	(54)	Pletivo
(51)	15-01	(51)	20-02
(11)	30407	(11)	30471
(21)	2001-33033	(21)	2001-33072
(22)	01.02.2001	(22)	21.02.2001
(54)	Převodovka s čelními soukolími s kuželočelní variantou	(54)	Stojan pro kosmetické výrobky
(51)	07-04	(51)	15-05
(11)	30411	(11)	30479
(21)	2001-33050	(21)	2001-33022
(22)	09.02.2001	(22)	25.01.2001
(54)	Síto s rukojetí	(54)	Vysavač a sací hlavice vysavače
(51)	07-04	(51)	28-03
(11)	30412	(11)	30530
(21)	2001-33051	(21)	2001-33087
(22)	09.02.2001	(22)	22.02.2001
(54)	Špachtle s drážkami	(54)	Elektrický zubní kartáček
(51)		(51)	09-02
		(11)	30534
		(21)	2001-33173
		(22)	06.04.2001
		(54)	Nádoba na pivo s pípou

(51)	03-01
(11)	30556
(21)	2001-33257
(22)	22.05.2001
(54)	Pouzdro
(51)	07-99
(11)	30615
(21)	2001-33227
(22)	30.04.2001
(54)	Nádobka s ramenem pro cukrářské zboží
(51)	25-03
(11)	30636
(21)	2001-33007
(22)	19.01.2001
(54)	Přístřešek
(51)	06-07
(11)	30637
(21)	2001-33177
(22)	10.04.2001
(54)	Dekoratívni rámeček
(51)	20-03
(11)	30663
(21)	2001-33012
(22)	23.01.2001
(54)	Informační sloup
(51)	25-01
(11)	30685
(21)	2001-33181
(22)	12.04.2001
(54)	Dopadová deska se sférickým povrchem
(51)	29-02
(11)	30717
(21)	2001-33036
(22)	02.02.2001
(54)	Vičko filtrační vložky
(51)	09-01
(11)	31025
(21)	2001-33575
(22)	13.11.2001
(54)	Láhev

ND4Q**Druhé obnovy doby ochrany průmyslových vzorů**

(51)	12-03	(51)	23-02
(11)	26329	(11)	26965
(21)	1995-28539	(21)	1996-29258
(22)	26.07.1995	(22)	12.06.1996
(54)	Tramvajové vozidlo	(54)	Sanitární čisticí a dezodorační zařízení
(51)	09-01	(51)	25-01
(11)	26582	(11)	27273
(21)	1996-28950	(21)	1996-29651
(22)	31.01.1996	(22)	25.10.1996
(54)	Vicedávková vydávací láhev	(54)	Tvárnice
(51)	02-04	(51)	25-01
(11)	26742	(11)	27274
(21)	1996-28952	(21)	1996-29652
(22)	01.02.1996	(22)	25.10.1996
(54)	Dětská ortopedická obuv	(54)	Tvárnice
(51)	09-01	(51)	07-01
(11)	26805	(11)	27315
(21)	1996-29069	(21)	1996-28987
(22)	25.03.1996	(22)	15.02.1996
(54)	Lahvička	(54)	Vložka do šejkru
(51)	10-03	(51)	25-01
(11)	26949	(11)	27322
(21)	1996-28943	(21)	1996-29020
(22)	26.01.1996	(22)	29.02.1996
(54)	Časové nastavovací hodiny	(54)	Stavební spojovací prvek

(51) 07-01
 (11) 27456
 (21) 1996-28986
 (22) 15.02.1996
 (54) Šejkr

ND4Q**Třetí obnovy doby ochrany průmyslových vzorů**

(51) 28-03
 (11) 23136
 (21) 1991-24013
 (22) 18.01.1991
 (54) Elektrický holicí strojek

PD4A**Převod práv a ostatní změny majitelů patentů**

(11) 280578	(11) 291103
(21) 1992-34	(21) 1997-1603
(73) Wacker Chemie AG, München, DE	(73) Hoechst GmbH, Frankfurt am Main, DE
(11) 282086	(11) 291103
(21) 1993-209	(21) 1997-1603
(73) Daiichi Asubio Pharma Co., Ltd., Chiyoda-ku, Tokyo, JP	(73) Basell Poliolefine Italia s.r.l., Ferrara, IT
(11) 282086	(11) 292191
(21) 1993-209	(21) 1997-3713
(73) Daiichi Asubio Pharma Co., Ltd., Tokyo, JP	(73) Wacker Chemie AG, München, DE
(11) 283850	(11) 292334
(21) 1993-1265	(21) 2000-1078
(73) Hoechst GmbH, Frankfurt am Main, DE	(73) Wacker Chemie AG, München, DE
(11) 283850	(11) 292607
(21) 1993-1265	(21) 1996-3580
(73) Basell Polyolefine GmbH, Wesseling, DE	(73) Wacker Chemie AG, München, DE
(11) 285915	(11) 293322
(21) 1994-1406	(21) 2002-2504
(73) Wacker Chemie AG, München, DE	(73) ELMOS TRADING, spol. s r.o., Kralupy nad Vltavou, CZ
(11) 287541	(11) 293873
(21) 1995-1407	(21) 1997-995
(73) Wacker Chemie AG, München, DE	(73) Amarin Neuroscience Limited, Stirling, FK
(11) 289564	(11) 294508
(21) 1998-2425	(21) 1998-466
(73) Wacker Chemie AG, München, DE	(73) M+W ZANDER FACILITY ENGINEERING LIMITED, Singapore, SG
(11) 289699	(11) 294810
(21) 2000-2073	(21) 2002-2505
(73) Wacker Chemie AG, München, DE	(73) ELMOS TRADING, spol. s r.o., Kralupy nad Vltavou, CZ
(11) 289988	(11) 294902
(21) 1996-500	(21) 2000-897
(73) Huppmann GmbH, Kitzingen, DE	(73) NATIONAL GYPSUM PROPERTIES, LLC., Charlotte, NC, US
(11) 289988	(11) 295730
(21) 1996-500	(21) 2000-2367
(73) Huppmann AG, Kitzingen, DE	(73) Wacker Chemie AG, München, DE
(11) 290303	(11) 295993
(21) 1996-1221	(21) 1997-542
(73) Hoechst GmbH, Frankfurt am Main, DE	(73) Hoechst GmbH, Frankfurt am Main, DE
(11) 290303	(11) 295993
(21) 1996-1221	(21) 1997-542
(73) Basell Polyolefine GmbH, Wesseling, DE	(73) Basell Poliolefine Italia s.r.l., Ferrara, IT
(11) 290745	(11) 295999
(21) 1997-882	(21) 1999-4455
(73) Kasal Alexandr RNDr. DrSc., Praha 10, CZ Donát Josef Doc. MUDr. DrSc., Hradec Králové 7, CZ Palička Vladimír Prof. MUDr. DrSc., Hradec Králové, CZ Sedláčková Venuše Ing., Ústí nad Labem, CZ Nováček Alois Doc. Ing. DrSc., Ústí nad Labem, CZ	(73) Wacker Chemie AG, München, DE

PD1K**Převod práv a ostatní změny majitelů užitečných vzorů**

- (11) 8468
 (21) 1999-8978
 (73) TSS TECHNICAL SPORTS s.r.o., Brno, CZ
- (11) 12384
 (21) 2002-12951
 (73) MINIB, s.r.o., Praha 6, CZ
- (11) 12913
 (21) 2002-13678
 (73) Jech Robert, Trhové Sviny, CZ
- (11) 14651
 (21) 2004-15541
 (73) LUTOS a.s., Lubenec, CZ
- (11) 14769
 (21) 2004-15747
 (73) LUTOS a.s., Lubenec, CZ
- (11) 14941
 (21) 2004-15883
 (73) TOVA s.r.o., Praha 3, CZ
- (11) 15387
 (21) 2004-16077
 (73) Lukáš Josef Ing. CSc., Ostrava - Zábřeh, CZ

PD4Q**Převod práv a ostatní změny vlastníků průmyslových vzorů**

- (11) 26329
 (21) 1995-28539
 (73) FORM s.r.o., Horní Lideč, CZ
- (11) 30291
 (21) 2000-32960
 (73) Eko Art LM s.r.o., Praha 1, CZ
- (11) 30478
 (21) 2000-32944
 (73) MediÚp, a.s., Praha 4, CZ
- (11) 30797
 (21) 2001-33530
 (73) Frigera, a.s., Kolín IV, CZ
- (11) 31674
 (21) 2002-34298
 (73) Jech Robert, Trhové Sviny, CZ

QA9A**Nabídka licence**

- (73) VÍTKOVICE STROJÍRENSTVÍ, A.S., Ostrava, CZ
 (11) 296177
 (54) Zařízení pro polohové hydraulické nastavování,
 vyvažování a předohýbání válců válcovacích stolic
- (73) ALBRECHT Zbyněk, Jilemnice, CZ
 (11) 296453
 (54) Hnací ústrojí nápravy malotraktoru
- (73) Tomis Vladimír, Karlovy Vary, CZ
 (11) 296461
 (54) Plně pohltivá protihluková clona

Změny v rejstříku patentových zástupců

Do rejstříku patentových zástupců byli zapsáni noví patentoví zástupci:

Jméno	ke dni	registrační číslo
Bc. Jana Remišová	1.2.2006	377
Ing. Jaromír Blažek	1.3.2006	379
Mgr. Martina Marková	1.3.2006	376
Mgr. Jan Vobořil	1.3.2006	378
Ing. Veronika Zemanová	1.3.2006	375

Z rejstříku patentových zástupců byli na vlastní žádost vyškrtnuti:

Jméno	ke dni	registrační číslo
Ing. Jaromír Grof	31.12.2005	333
Ing. Bedřich Janský	31.12.2005	72
JUDr. Milan Knížek	31.12.2005	14
Josef Majetič	31.12.2005	211
Ing. Zdeněk Valečko	31.12.2005	320

Obsah kapitol ve věstníku č. 3 - 2006

Přehled číselných INID kódů pro označování bibliografických dat	2
Přehled kapitol	3
Kódy pro označování zemí	6
Zamítnuté a částečně zamítnuté přihlášky ochranných známek	7
Přehled zveřejněných přihlášek ochranných známek	13
Zveřejněné přihlášky ochranných známek	14
Zamítnuté a částečně zamítnuté přihlášky ochranných známek po zveřejnění	125
Zamítnuté námitky	127
Přehled zápisů ochranných známek bez změny ve vztahu ke zveřejněným přihláškám	129
Zápisy ochranných známek bez změny ve vztahu ke zveřejněným přihláškám	130
Přehled zápisů ochranných známek se změnou ve vztahu ke zveřejněným přihláškám	161
Zápisy ochranných známek se změnou ve vztahu ke zveřejněným přihláškám	162
Zápisy licenčních smluv k ochranným známkám	168
Zápisy licenčních smluv k mezinárodně zapsaným ochranným známkám	172
Ochranné známky zrušené a prohlášené za neplatné	173
Přehled obnov zápisů ochranných známek	175
Obnovy zápisů ochranných známek	176
Zániky ochranných známek uplynutím doby platnosti	245
Vzdání se práv k ochranné známce	247
Úpravy ve znění/vyobrazení ochranných známek a seznamu výrobků a služeb	248
Změny vlastníků ochranných známek	249
Změny vlastníků ochranných známek pro část výrobků nebo služeb	
Změny v údajích o vlastnicích chranných známek	258
Prominutí zmeškané lhůty	
Ostatní rozhodné údaje a úřední opravy	
Označení původu/zeměpisná označení	
Přehled zveřejněných přihlášek barevných ochranných známek	I
Zveřejněné přihlášky ochranných známek - barevná vyobrazení	II

CONTENTS

Survey of the INID codes for identification of bibliographic data	2
Survey of the chapters	3
Codes of the states	6
Refused or partially refused trademark applications before publication	7
Survey of the published trademark applications	13
Published trademark applications	14
Refused or partially refused trademark applications after publication	125
Rejected oppositions	127
Survey of the trademark registrations without change in relation to published applications	129
Registrations of trademarks without change in relation to published applications	130
Survey of the trademark registrations with change in relation to published applications	161
Registrations of trademarks with change in relation to published applications	162
Recording of licence contracts concerning trademarks	168
Recording of licence contracts concerning internationally registered trademarks	
Trademarks cancelled and declared invalid	173
Survey of the renewals of trademark registrations	175
Renewals of trademark registrations	176
Laps of trademarks due to expiration of the period of protection	245
Surrender of the right to the trademark	247
Changes in the wording/reproduction of the trademarks and the list of goods and services	248
Changes in the ownership of the trademarks	249
Changes in the ownership of the trademarks for a part of goods and services	
Amendments in the data concerning trademark holders	258
Excuse of failure to comply with a time limit	
Other relevant data and official rectifications	
Appellations of origin/geographical indications	
Survey of the published applications of the coloured trademarks	I
Published trademark applications - coloured reproductions	II

Číselné INID kódy pro označování bibliografických dat

Číselné INID kódy pro označování bibliografických dat ochranných známek

- (111) Číslo zápisu ochranné známky (registrace)
- (151) Datum zápisu ochranné známky
- (210) Číslo přihlášky ochranné známky (spisu)
- (220) Datum podání přihlášky
- (320) Datum vzniku práva přednosti
- (442) Datum zveřejnění přihlášky po průzkumu
- (450) Datum zveřejnění zápisu ochranné známky ve Věstníku
- (510) Seznam výrobků a služeb
- (511) Číslo třídy výrobků a služeb
- (526) Omezení rozsahu ochrany o prvek
- (540) Znění nebo vyobrazení ochranné známky
- (551) Kolektivní ochranná známka
- (554) Prostorová ochranná známka
- (558) Ochranná známka tvořená pouze barvou nebo kombinací barev
- (583) Datum právní moci rozhodnutí/výsledek rozhodnutí
- (591) Údaje o barevnosti ochranné známky
- (730) Přihlašovatel/vlastník ochranné známky
- (740) Zástupce
- (811) Mezinárodní číslo zápisu ochranné známky
- (890) Kód státu ochrany mezinárodní ochranné známky

INID codes and minimum required for the identification of bibliographics data relating to marks

- (111) Number of registration
- (151) Date of the registration
- (210) Number of the application
- (220) Date of filing of the application
- (320) Date of the first application
- (442) Date of the publication of the examined application
- (450) Date of publication of the registration
- (510) List of goods and/or services
- (511) Number of the class of goods and/or services
- (526) Disclaimer
- (540) Reproduction of the mark
- (551) Collective mark
- (554) Three-dimensional mark
- (558) Mark consisting exclusively of one or several colours
- (583) Date of the legal force of the decision/ result of the decision
- (591) Information concerning colour
- (730) The applicant or the holder of the mark
- (740) Name and address of the representative
- (811) Number of the international registration
- (890) INID code of the state of the international mark

Úvod ke všem kapitolám

Věstník Úřadu část B se týká ochranných známek, označení původů a zeměpisných označení. Pro větší pohodlí uživatelů tohoto Věstníku je obsah jednotlivých kapitol níže stručně vysvětlen. Pro lepší orientaci je před kapitolami (zveřejněné přihlášky ochranných známek, zápisy ochranných známek, obnovy zápisu ochranných známek a zveřejněné přihlášky ochranných známek - barevná vyobrazení) Věstníku uveden přehled příslušné kapitoly, který obsahuje číselný přehled čísel spisů přihlášek ochranných známek nebo čísel zápisů ochranných známek řazených vzestupně. Údaje v jednotlivých kapitolách jsou zveřejňovány pod číselnými kódy, tzv. INID kódy, v souladu s normou WIPO ST. 60 (Doporučení týkající se bibliografických údajů ve vztahu k ochranným známkám). Pozornosti si zaslouží skutečnost, že z technických důvodů může mít tento číselný kód u některých údajů odlišný význam než standardní vymezení, které mu dalo WIPO.

Zamítnuté a částečně zamítnuté přihlášky ochranných známek před zveřejněním

Kapitola obsahuje údaje o rozhodnutích o přihláškách ochranných známek, u kterých byly na základě provedeného věcného průzkumu shledány Úřadem důvody pro zamítnutí přihlášky ochranné známky podle ustanovení § 4 nebo 6 zákona č. 441/2003 Sb. Na základě toho Úřad vydal rozhodnutí o zamítnutí přihlášky podle ustanovení § 22 zákona č. 441/2003 Sb., a to pro celý seznam výrobků a služeb nebo pro jeho část. Údaje o výsledku rozhodnutí (zamítnutí přihlášky, částečné zamítnutí přihlášky) jsou uvedeny za datem právní moci rozhodnutí pod INID kódem (583) s názvem "Datum právní moci rozhodnutí/výsledek rozhodnutí".

Zveřejněné přihlášky ochranných známek

Přihlášky ochranných známek, které byly na základě výsledků formálního a věcného průzkumu provedeného Úřadem shledány schopné zápisu do rejstříku ochranných známek, jsou obsaženy v této kapitole. Důležitou právní skutečností je, že zveřejněním přihlášky ochranné známky v této kapitole Věstníku (§ 23 zákona č. 441/2003 Sb.) začíná běžet zákonná tříměsíční lhůta pro podání námitek podle ustanovení § 25 zákona č. 441/2003 Sb.

Zamítnuté a částečně zamítnuté přihlášky ochranných známek po zveřejnění

Zjistí-li Úřad v průběhu řízení o námitkách, že přihlašovaná ochranná známka nespĺňuje podmínky pro zápis, přihlášku zamítne. Zjistí-li, že přihlašovaná ochranná známka nespĺňuje podmínky pro zápis jen pro některé výrobky nebo služby, přihlášku zamítne v rozsahu výrobků nebo služeb, pro které přihláška nespĺňuje podmínky zápisu. S ohledem na tuto skutečnost, obsahuje tato kapitola údaje o rozhodnutích o zamítnutí přihlášky ochranné známky v celém nebo částečném rozsahu na základě ustanovení § 26 zákona č. 441/2003 Sb.

Údaje o výsledku rozhodnutí (zamítnutí přihlášky, částečné zamítnutí přihlášky) jsou uvedeny za datem právní moci rozhodnutí pod INID kódem (583) s názvem "Datum právní moci rozhodnutí/výsledek rozhodnutí".

Zamítnuté námitky

V průběhu řízení o námitkách může být Úřadem zjištěno, že přihlašovaná ochranná známka, která byla zveřejněna ve Věstníku, nezasahuje do zákonem chráněných starších práv třetích osob, tzv. namítajících, uvedených v ustanovení § 7 zákona č. 441/2003 Sb., a proto Úřad námitky zamítne. Údaje o rozhodnutích o zamítnutí námitek na základě ustanovení § 26 zákona č. 441/2003 Sb. jsou obsaženy v této kapitole.

Zápisy ochranných známek bez změny ve vztahu ke zveřejněným přihláškám

Kapitola obsahuje údaje o ochranných známkách zapsaných na základě ustanovení § 28 odst. 1 zákona č. 441/2003 Sb., u kterých nedošlo ke změně údajů oproti zveřejněné přihlášce ochranné známky.

Zápisy ochranných známek se změnou ve vztahu ke zveřejněným přihláškám

Kapitola obsahuje údaje o ochranných známkách zapsaných na základě ustanovení § 28 odst. 1 zákona č. 441/2003 Sb., u kterých došlo ke změně údajů oproti zveřejněné přihlášce ochranné známky.

Mezinárodní zápisy ochranných známek

V této kapitole jsou zveřejněny zápisy mezinárodních ochranných známek platné v členských stranách Madridské dohody a Protokolu k Madridské dohodě, podané osobami, které mají českou státní příslušnost nebo mají na území České republiky podnik, místo trvalého pobytu nebo sídlo a osobami jim na roveň postavenými (§ 46 odst. 1 zákona č. 441/2003 Sb.)

Zápisy licenčních smluv k ochranným známkám

V této kapitole jsou zveřejněny zápisy licenčních smluv podle ustanovení § 18 odst. 1 zákona č. 441/2003 Sb. řazené vzestupně podle čísel zápisů ochranných známek.

Zápisy licenčních smluv k mezinárodně zapsaným ochranným známkám

V této kapitole jsou zveřejněny zápisy licenčních smluv k mezinárodně zapsaným ochranným známkám platným na území České republiky.

Ochranné známky zrušené a prohlášené za neplatné

Tato kapitola obsahuje údaje o rozhodnutích o zrušení ochranné známky na základě ustanovení § 31 zákona č. 441/2003 Sb. nebo o prohlášení ochranné známky za neplatnou na základě ustanovení § 32 zákona č. 441/2003 Sb. Existuje-li důvod zrušení/prohlášení ochranné známky za neplatnou pouze ve vztahu k některým z výrobků nebo služeb, Úřad ochrannou známku zruší/prohlásí za neplatnou pouze pro tyto výrobky nebo služby. Údaje o výsledku rozhodnutí (zrušení ochranné známky, částečné zrušení ochranné známky, prohlášení ochranné známky za neplatnou, prohlášení ochranné známky za částečně neplatnou) jsou uvedeny za datem právní moci rozhodnutí pod INID kódem (583) s názvem "Datum právní moci rozhodnutí/výsledek rozhodnutí.

Obnovy zápisu ochranných známek

Kapitola obsahuje údaje o ochranných známkách, u kterých byl na žádost vlastníka obnoven zápis podle ustanovení § 28 odst. 2 zákona č. 441/2003 Sb.

Zániky ochranných známek uplynutím doby platnosti

Kapitola obsahuje údaje o ochranných známkách, které zanikly uplynutím doby platnosti podle ustanovení § 29 odst. 1 zákona č. 441/2003 Sb.

Vzdání se práv k ochranné známce

Vlastník ochranné známky se může podle ustanovení § 30 zákona č. 441/2003 Sb. u Úřadu písemným prohlášením vzdát práv k ochranné známce v rozsahu všech výrobků nebo služeb, pro které byla zapsána, nebo některých z nich. Účinky tohoto prohlášení nastávají dnem doručení prohlášení vlastníka ochranné známky Úřadu a nelze je vzít zpět. V této kapitole je tedy uvedeno datum účinnosti vzdání se práv k ochranné známce. Pokud se vlastník vzdal práv k ochranné známce jen v rozsahu některých výrobků a služeb, je pod příslušným INID kódem zveřejněn rovněž zbývající seznam výrobků a služeb, pro které ochranná známka zůstává zapsána.

Tato kapitola dále zahrnuje údaje o ochranných známkách, u kterých vlastník písemným prohlášením omezil rozsah ochrany ve vztahu k prvku ochranné známky.

Úpravy znění/vyobrazení ochranných známek a seznamu výrobků a služeb

Kapitola obsahuje údaje o ochranných známkách, u kterých na žádost vlastníka ochranné známky došlo v souladu s ustanovením § 27 zákona č. 441/2003 Sb. k úpravě ve znění, vyobrazení nebo seznamu výrobků a služeb, pokud tato změna uvádí údaje v ochranné známce do souladu se skutečností, aniž by se tím ochranná známka zásadně změnila.

Změny vlastníků ochranných známek

Kapitola obsahuje údaje o ochranných známkách, které byly převedeny nebo přešly ve smyslu ustanovení § 15 odst. 1, 2 a § 16 zákona č. 441/2003 Sb. na jiného vlastníka v rozsahu všech zapsaných výrobků nebo služeb.

Změny vlastníků ochranných známek pro část výrobků nebo služeb

Kapitola obsahuje údaje o ochranných známkách, které byly převedeny nebo přešly ve smyslu ustanovení § 15 odst. 1, 2 a § 16 zákona č. 441/2003 Sb. na jiného vlastníka pro některé zapsané výrobky nebo služby.

Změny v údajích o vlastnících ochranných známek

Kapitola obsahuje ochranné známky, u kterých byla v rejstříku ochranných známek vyznačena změna v údajích o vlastnících ve smyslu ustanovení § 27 odst. 2 a 7 zákona č. 441/2003 Sb. s uvedením změněných údajů o vlastnících.

Prominutí zmeškání lhůty

Předloží-li účastník řízení důkaz o tom, že nemohl nikoli vlastní vinou dodržet lhůtu stanovenou zákonem nebo Úřadem, Úřad na jeho žádost promine zmeškání lhůty, není-li to v zákoně č. 441/2003 Sb. stanoveno jinak. Pokud Úřad vyhověje žádosti o prominutí zmeškání lhůty, údaje o tomto rozhodnutí Úřad zveřejní v této kapitole Věstníku.

Ostatní rozhodné údaje a úřední opravy

Kapitola zahrnuje zejména přetřídění seznamu výrobků a služeb v návaznosti na mezinárodní zápis, opravu chyb ve formulaci, přepisů a zjevných nesprávností za účelem uvedení do souladu se skutečností. V této kapitole jsou zveřejňovány jen takové údaje, které nemohou být zveřejněny spolu se zveřejněním přihlášky nebo se zápisem ochranné známky. Dále kapitola obsahuje důležitá úřední sdělení.

Označení původu/zeměpisná označení

V kapitole se zveřejňují podle ustanovení § 15 odst. 4 zákona č. 452/2001 Sb., o ochranně označení původu a zeměpisných označení, zápisy označení původu/zeměpisných označení, jejich zrušení a jiné důležité skutečnosti.

Zveřejněné přihlášky ochranných známek - barevná vyobrazení

Kapitola obsahuje čísla spisů a vyobrazení přihlášek barevných ochranných známek, které byly podle ustanovení § 23 zákona č. 441/2003 Sb. zveřejněny.

Kódy pro označování zemí a mezinárodních organizací použité ve věstníku

AT	Rakousko
BB	Barbados
BE	Belgie
BR	Brazílie
CA	Kanada
CH	Švýcarsko
CL	Chile
CY	Kypr
CZ	Česká republika
DE	Spolková republika Německo
DK	Dánsko
FI	Finsko
FR	Francie
GB	Velká Británie
HK	Hongkong
HR	Chorvatsko
HU	Maďarsko
IE	Irsko
IT	Itálie
JP	Japonsko
KR	Korejská republika
LI	Lichtenštejnsko
LK	Srí Lanka
LU	Lucembursko
MU	Mauritius
NL	Nizozemí
NO	Norsko
PL	Polsko
RU	Ruská federace
SE	Švédsko
SI	Slovinsko
SK	Slovensko
TW	Tajwan
US	Spojené státy americké
VN	Vietnam

Kódy pro označování států USA použité ve věstníku

AL	Alabama
AR	Arkansas
CA	California
CO	Colorado
CT	Connecticut
DE	Delaware
GA	Georgia
IL	Illinois
IN	Indiana
KY	Kentucky
MA	Massachusetts
MD	Maryland
MI	Michigan
MN	Minnesota
MO	Missouri
NJ	New Jersey
NY	New York
OH	Ohio
OR	Oregon
PA	Pennsylvania
UT	Utah
VA	Virginia
WA	Washington
WI	Wisconsin

Zamítnuté a částečně zamítnuté přihlášky ochranných známek před zveřejněním

(210) **O-168095**

(540)



The Cash Flow Company

(583) 18.01.2006 / částečně zamítnutí přihlášky

(210) **O-191601**

(540)

WASHBAG

(583) 18.01.2006 / zamítnutí přihlášky

(210) **O-198113**

(540)

eVisitKartičky

(583) 07.02.2006 / zamítnutí přihlášky

(210) **O-198114**

(540)

eVisitCards

(583) 07.02.2006 / zamítnutí přihlášky

(210) **O-198115**

(540)

eVisitCards Organizer

(583) 07.02.2006 / zamítnutí přihlášky

(210) **O-198116**

(540)

eVizitkář

(583) 07.02.2006 / zamítnutí přihlášky

(210) **O-198117**

(540)

<http://www.evisitcards.com>

(583) 07.02.2006 / zamítnutí přihlášky

(210) **O-345890**

(540)

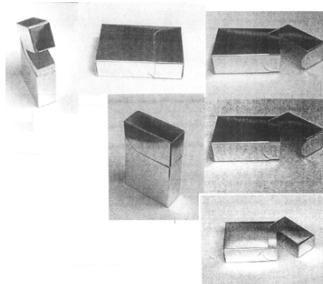

(583) 07.02.2006 / zamítnutí přihlášky

(210) **O-345891**

(540)

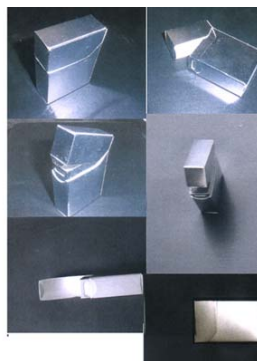

(583) 07.02.2006 / zamítnutí přihlášky

(210) **O-351236**

(540)

Ezoterický festival

(583) 18.01.2006 / částečně zamítnutí přihlášky

(210) **O-355687**

(540)

Rychlý hotovostní úvěr

Banka, která Vám opravdu rozumí.



(583) 24.01.2006 / zamítnutí přihlášky

(210) **O-355688**

(540)

Konto AESCULAP

Banka, která Vám opravdu rozumí.



(583) 24.01.2006 / zamítnutí přihlášky

(210) **O-355689**

(540)

Konto PROFESE

Banka, která Vám opravdu rozumí.



(583) 24.01.2006 / zamítnutí přihlášky

(210) **O-355690**

(540)

Konto POHODA

Banka, která Vám opravdu rozumí.



(583) 24.01.2006 / zamítnutí přihlášky

(210) **O-355691**

(540)

BUSINESS Konto

Banka, která Vám opravdu rozumí.



(583) 24.01.2006 / zamítnutí přihlášky

(210) **O-355692**

(540)

Konto KOMFORT

Banka, která Vám opravdu rozumí.



(583) 24.01.2006 / zamítnutí přihlášky

(210) **O-355694**

(540)

HVB Bank

FINANČNÍ SERVIS

(583) 24.01.2006 / zamítnutí přihlášky

(210) **O-355696**

(540)

Banka, která Vám opravdu rozumí.



(583) 24.01.2006 / zamítnutí přihlášky

(210) **O-355697**

(540)

Konto RODINA

Banka, která Vám opravdu rozumí.



(583) 24.01.2006 / zamítnutí přihlášky

(210) **O-356423**

(540)



(583) 20.01.2006 / částečné zamítnutí přihlášky

(210) **O-359061**

(540)

Poriment

(583) 24.01.2006 / zamítnutí přihlášky

(210) **O-359423**

(540)

CLEAN SERVIS

(583) 19.01.2006 / zamítnutí přihlášky

(210) **O-421459**

(540)



(583) 13.01.2006 / částečné zamítnutí přihlášky

(210) **O-421754**

(540)

CAR.CZ

(583) 30.01.2006 / zamítnutí přihlášky

(210) **O-422092**

(540)

Mineral drink

(583) 06.02.2006 / zamítnutí přihlášky

(210) **O-422314**

(540)

CZECH AID

(583) 24.01.2006 / zamítnutí přihlášky

(210) **O-422765**

(540)

ZÁSTUPCE.CZ

(583) 16.01.2006 / zamítnutí přihlášky

(210) **O-422779**

(540) **ECOFILM**

(583) 07.02.2006 / částečně zamítnutí přihlášky

(210) **O-424755**

(540) **DoŽivota**

(583) 19.12.2005 / částečně zamítnutí přihlášky

(210) **O-422780**

(540) **ECOFLOOR**

(583) 07.02.2006 / částečně zamítnutí přihlášky

(210) **O-425085**

(540) **sny plány cesty**

(583) 30.01.2006 / zamítnutí přihlášky

(210) **O-422781**

(540) **ECOFLEX**

(583) 07.02.2006 / částečně zamítnutí přihlášky

(210) **O-425086**

(540)

(210) **O-422841**

(540) **KNIHY JÍZD S AUTOMAPOU**

(583) 31.01.2006 / zamítnutí přihlášky

[snyplánycesty]
travellife

(583) 30.01.2006 / zamítnutí přihlášky

(210) **O-422842**

(540) **CESTOVNÍ PŘÍKAZY S
AUTOMAPOU**

(583) 31.01.2006 / zamítnutí přihlášky

(210) **O-425088**

(540) **sny plány cesty travellife**

(583) 30.01.2006 / zamítnutí přihlášky

(210) **O-422876**

(540) **HOTEL ANGELIS**

(583) 03.02.2006 / zamítnutí přihlášky

(210) **O-425174**

(540) **SWINGERS**

(583) 01.01.2006 / zamítnutí přihlášky

(210) **O-423932**

(540) **LUSTRATOR**

(583) 17.01.2006 / zamítnutí přihlášky

(210) **O-425180**

(540) **KDO JE KDO V PARLAMENTU**

(583) 31.01.2006 / zamítnutí přihlášky

(210) **O-424005**

(540)

 **EarthTech**
A Tyco International Ltd. Company

(210) **O-425187**

(540) **... skříně pro Váš domov**

(583) 08.01.2006 / zamítnutí přihlášky

(583) 07.02.2006 / zamítnutí přihlášky

(210) **O-425361**

(540) **SVATOHORSKÝ MED**

(583) 07.02.2006 / zamítnutí přihlášky

(210) **O-424330**

(540) **Forum Moravium**

(583) 17.01.2006 / částečně zamítnutí přihlášky

(210) **O-426116**

(540) **AUTOATLAS.CZ**

(583) 16.01.2006 / zamítnutí přihlášky

(210) **O-424750**

(540) **VeStylu**

(583) 20.12.2005 / částečně zamítnutí přihlášky

(210) **O-426215**

(540)

WICKED.CZ

(583) 17.01.2006 / částečně zamítnutí přihlášky

(210) **O-424751**

(540) **ProZábavu**

(583) 19.12.2005 / částečně zamítnutí přihlášky

(210) **O-426283**

(540) **Prague Welcome Card**

(583) 24.01.2006 / zamítnutí přihlášky

(210) **O-424753**

(540) **ProPráci**

(583) 19.12.2005 / částečně zamítnutí přihlášky

(210) **O-424754**

(540) **MeziLidi**

(583) 19.12.2005 / částečně zamítnutí přihlášky

(210) **O-426339**

(540)



(583) 06.02.2006 / zamítnutí přihlášky

(210) **O-426422**

(540)



(583) 13.01.2006 / zamítnutí přihlášky

(210) **O-426765**

(540)

ANTI-KLIŠTĚ

(583) 09.01.2006 / zamítnutí přihlášky

(210) **O-426875**

(540)

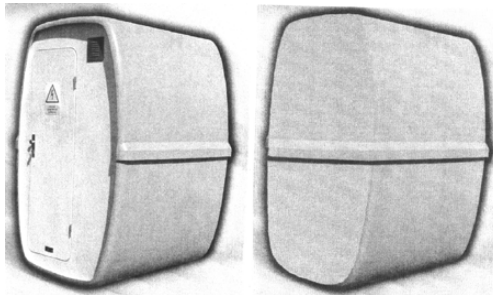

(583) 09.01.2006 / zamítnutí přihlášky

(210) **O-427019**

(540)

SWEETY

(583) 24.01.2006 / zamítnutí přihlášky

(210) **O-427171**

(540)



(583) 23.01.2006 / zamítnutí přihlášky

(210) **O-427172**

(540)

**PRAGUE
SEGWAY
TOURS**

(583) 23.01.2006 / zamítnutí přihlášky

(210) **O-427199**

(540)

TopCD

(583) 09.01.2006 / zamítnutí přihlášky

(210) **O-427373**

(540)

TADY & TEĎ

(583) 07.02.2006 / zamítnutí přihlášky

(210) **O-427434**

(540)

SUNFLOWER

(583) 17.01.2006 / zamítnutí přihlášky

(210) **O-427436**

(540)

**SOKOLOVNA**

(583) 10.01.2006 / zamítnutí přihlášky

(210) **O-427616**

(540)

www.optikshop.cz

(583) 03.01.2006 / zamítnutí přihlášky

(210) **O-427707**

(540)

ČESKÁ PELETA

(583) 07.02.2006 / zamítnutí přihlášky

(210) **O-427909**

(540) **ATLAS VÍN**

(583) 16.01.2006 / zamítnutí přihlášky

(210) **O-427978**

(540) **PREMIUM**

(583) 16.01.2006 / zamítnutí přihlášky

(210) **O-427979**

(540) **VELKÉ DOBRÉ BÍLÉ**

(583) 03.02.2006 / zamítnutí přihlášky

(210) **O-427981**

(540) **NATURA**

(583) 16.01.2006 / zamítnutí přihlášky

(210) **O-427982**

(540) **VELKÉ DOBRÉ ČERVENÉ**

(583) 03.02.2006 / zamítnutí přihlášky

(210) **O-428007**

(540) **Podnikatelská akademie**

(583) 09.01.2006 / zamítnutí přihlášky

(210) **O-428160**

(540) **MILK ACTIV**

(583) 07.02.2006 / zamítnutí přihlášky

(210) **O-428267**

(540) **Spediceonline**

(583) 23.01.2006 / zamítnutí přihlášky

(210) **O-428404**

(540) **Top 50 úspěšných párů**

(583) 16.01.2006 / zamítnutí přihlášky

(210) **O-428405**

(540) **100 nejbohatších Čechů**

(583) 16.01.2006 / zamítnutí přihlášky

(210) **O-428406**

(540) **Úspěšné ženy**

(583) 16.01.2006 / zamítnutí přihlášky

(210) **O-428421**

(540)

Dodáme vám šťávu!

GP Batteries

(583) 06.02.2006 / zamítnutí přihlášky

(210) **O-428439**

(540) **JOY**

(583) 24.01.2006 / zamítnutí přihlášky

(210) **O-428491**

(540) **Nový Eidam**

(583) 09.01.2006 / zamítnutí přihlášky

(210) **O-428650**

(540)



(583) 16.01.2006 / částečně zamítnutí přihlášky

(210) **O-428665**

(540) **NEDĚLNÍ SPORT**

(583) 02.01.2006 / zamítnutí přihlášky

(210) **O-428767**

(540)

global
direct

(583) 23.01.2006 / částečně zamítnutí přihlášky

(210) **O-428779**

(540) **X - PRESS**

(583) 16.01.2006 / zamítnutí přihlášky

(210) **O-428904**

(540)

chef
Gurmán

(583) 30.01.2006 / zamítnutí přihlášky

(210) **O-428977**

(540) **VODKA HELSINKI**

(583) 09.01.2006 / zamítnutí přihlášky

(210) **O-429176**

(540)

PALACE
REALITY

(583) 02.01.2006 / zamítnutí přihlášky

(210) **O-429193**

(540) **Telematische Dienstleistungen**

(583) 07.02.2006 / zamítnutí přihlášky

(210) **O-429194**

(540) **Road Telematic Services**

(583) 07.02.2006 / zamítnutí přihlášky

(210) **O-429195**

(540) **Silniční telematické služby**

(583) 07.02.2006 / zamítnutí přihlášky

(210) **O-429196**

(540) **e-Toll**

(583) 07.02.2006 / zamítnutí přihlášky

(210) **O-429198**

(540) **Tschechische Maut**

(583) 07.02.2006 / zamítnutí přihlášky

(210) **O-429199**

(540) **Czech Toll**

(583) 07.02.2006 / zamítnutí přihlášky

(210) **O-429200**

(540) **České mýto**

(583) 07.02.2006 / zamítnutí přihlášky

(210) **O-429201**

(540) **Tschechische elektronische Maut**

(583) 07.02.2006 / zamítnutí přihlášky

(210) **O-429202**

(540) **Czech Electronic Toll**

(583) 07.02.2006 / zamítnutí přihlášky

(210) **O-429203**

(540) **České elektronické mýto**

(583) 07.02.2006 / zamítnutí přihlášky

(210) **O-429486**

(540) **Pražský ubytovací servis, s. r. o.
Prague Accommodation Service
Ltd.**

(583) 31.01.2006 / zamítnutí přihlášky

(210) **O-429749**

(540)



(583) 07.02.2006 / částečné zamítnutí přihlášky

(210) **O-429914**

(540) **ROBOSAPIEN**

(583) 31.01.2006 / zamítnutí přihlášky

Přehled zveřejněných přihlášek ochranných známek

Přihlášky ochranných známek, které byly na základě výsledků formálního a věcného průzkumu provedeného Úřadem shledány schopné zápisu do rejstříku ochranných známek, jsou obsaženy v této kapitole. Důležitou právní skutečností je, že zveřejněním přihlášky ochranné známky v této kapitole Věstníku (§ 23 zákona č. 441/2003 Sb.) začíná běžet zákonná tříměsíční lhůta pro podání námitek podle ustanovení § 25 zákona č. 441/2003 Sb.

Číselný přehled

O-341951, O-342374, O-343005, O-345023, O-345024, O-345535, O-345810, O-346808, O-347598, O-351359, O-356115, O-356892, O-358682, O-358971, O-359064, O-359425, O-359725, O-359784, O-360391, O-420516, O-420517, O-421259, O-421334, O-421631, O-421677, O-421679, O-421785, O-421932, O-421976, O-421977, O-422050, O-422328, O-422560, O-422777, O-423154, O-423275, O-423276, O-424342, O-424595, O-425029, O-425030, O-425031, O-425064, O-425123, O-425270, O-425375, O-425672, O-425866, O-425899, O-425910, O-426034, O-426053, O-426121, O-426202, O-426278, O-426366, O-426408, O-426409, O-426430, O-426710, O-426796, O-427634, O-427635, O-427789, O-428179, O-428578, O-428687, O-428736, O-428769, O-429004, O-429029, O-429049, O-429061, O-429088, O-429108, O-429113, O-429115, O-429244, O-429291, O-429441, O-429469, O-429487, O-429488, O-429602, O-429635, O-429657, O-429678, O-429749, O-429812, O-429852, O-429867, O-429878, O-429964, O-429969, O-429976, O-429977, O-429986, O-429987, O-429988, O-430005, O-430031, O-430112, O-430114, O-430141, O-430147, O-430148, O-430180, O-430181, O-430233, O-430263, O-430270, O-430287, O-430312, O-430347, O-430358, O-430405, O-430406, O-430441, O-430448, O-430466, O-430478, O-430486, O-430487, O-430526, O-430567, O-430574, O-430585, O-430680, O-430709, O-430714, O-430718, O-430729, O-430735, O-430746, O-430750, O-430772, O-430813, O-430814, O-430815, O-430843, O-430855, O-430903, O-430933, O-430935, O-430936, O-430939, O-430945, O-431004, O-431023, O-431046, O-431047, O-431048, O-431049, O-431050, O-431051, O-431052, O-431057, O-431058, O-431059, O-431084, O-431091, O-431105, O-431111, O-431165, O-431166, O-431167, O-431168, O-431169, O-431170, O-431194, O-431206, O-431207, O-431210, O-431216, O-431217, O-431218, O-431219, O-431266, O-431269, O-431272, O-431273, O-431275, O-431279, O-431291, O-431294, O-431310, O-431318, O-431319, O-431329, O-431351, O-431352, O-431353, O-431354, O-431365, O-431375, O-431401, O-431407, O-431455, O-431456, O-431459, O-431460, O-431461, O-431467, O-431468, O-431469, O-431470, O-431471, O-431485, O-431502, O-431527, O-431539, O-431541, O-431580, O-431582, O-431583, O-431597, O-431598, O-431604, O-431624, O-431636, O-431637, O-431638, O-431639, O-431640, O-431641, O-431642, O-431644, O-431645, O-431646, O-431647, O-431648, O-431649, O-431650, O-431671, O-431694, O-431704, O-431707, O-431718, O-431725, O-431726, O-431727, O-431731, O-431752, O-431763, O-431778, O-431806, O-431823, O-431857, O-431858, O-431872, O-431873, O-431874, O-431875, O-431876, O-431880, O-431882, O-431916, O-431919, O-431920, O-431938, O-431968, O-431970, O-432002, O-432027, O-432035, O-432051, O-432071, O-432097, O-432110, O-432111, O-432112, O-432141, O-432164, O-432167, O-432168, O-432170, O-432177, O-432199, O-432228, O-432249, O-432256, O-432266, O-432272, O-432306, O-432316, O-432332, O-432349, O-432352, O-432368, O-432381, O-432382, O-432383, O-432386, O-432403, O-432448, O-432459, O-432463, O-432469, O-432491, O-432492, O-432496, O-432497, O-432536, O-432541, O-432575, O-432588, O-432592, O-432593, O-432603, O-432613, O-432615, O-432622, O-432632, O-432633, O-432642, O-432650, O-432651, O-432653, O-432662, O-432664, O-432665, O-432667, O-432668, O-432669, O-432670, O-432671, O-432672, O-432673, O-432675, O-432677, O-432678, O-432679, O-432681, O-432683, O-432684, O-432686, O-432690, O-432698, O-432700, O-432704, O-432721, O-432728, O-432729, O-432741, O-432742, O-432757, O-432758, O-432788, O-432810, O-432822, O-432823, O-432825, O-432826, O-432831, O-432844, O-432868, O-432869, O-432872, O-432884, O-432890, O-432891, O-432894, O-432906, O-432907, O-432918, O-432919, O-432925, O-432926, O-432948, O-432949, O-432950, O-432951, O-432952, O-432953, O-432954, O-432955, O-432956, O-432957, O-432958, O-432959, O-432960, O-432961, O-432962, O-432963, O-432964, O-432965, O-432966, O-432967, O-432968, O-432969, O-432970, O-432971, O-432973, O-432974, O-432975, O-432976, O-432977, O-432978, O-432979, O-432980, O-432981, O-432982, O-432983, O-432984, O-432985, O-432986, O-432987, O-432988, O-432989, O-432990, O-432991, O-432992, O-432993, O-432994, O-432995, O-432996, O-432997, O-432998, O-432999, O-433000, O-433001, O-433002, O-433003, O-433004, O-433005, O-433006, O-433007, O-433008, O-433009, O-433010, O-433011, O-433012, O-433013, O-433014, O-433015, O-433016, O-433017, O-433018, O-433019, O-433020, O-433021, O-433022, O-433024, O-433050, O-433057, O-433058, O-433063, O-433064, O-433065, O-433066, O-433067, O-433069, O-433083, O-433087, O-433089, O-433090, O-433095, O-433096, O-433105, O-433110, O-433112, O-433113, O-433115, O-433118, O-433139, O-433140, O-433148, O-433151, O-433153, O-433154, O-433171, O-433174, O-433178, O-433179, O-433199, O-433207, O-433208, O-433212, O-433218, O-433223, O-433227, O-433229, O-433231, O-433245, O-433246, O-433251, O-433262, O-433278, O-433282, O-433283, O-433304, O-433320, O-433321, O-433325, O-433335, O-433336, O-433337, O-433338, O-433339, O-433340, O-433342, O-433343, O-433344, O-433345, O-433346, O-433347, O-433348, O-433349, O-433350, O-433351, O-433352, O-433353, O-433354, O-433355, O-433356, O-433357, O-433358, O-433359, O-433360, O-433361, O-433362, O-433363, O-433364, O-433365, O-433366, O-433367, O-433368, O-433369, O-433370, O-433371, O-433372, O-433373, O-433374, O-433375, O-433376, O-433377, O-433378, O-433379, O-433380, O-433381, O-433382, O-433383, O-433384, O-433385, O-433386, O-433387, O-433388, O-433389, O-433390, O-433391, O-433392, O-433393, O-433394, O-433395, O-433396, O-433397, O-433398, O-433399, O-434000, O-434001, O-434002, O-434003, O-434004, O-434005, O-434012, O-434016, O-434018, O-434019, O-434020, O-434021, O-434022, O-434027, O-434028, O-434029, O-434031, O-434032, O-434034, O-434036, O-434040, O-434041, O-434042, O-434048, O-434049, O-434056, O-434061, O-434068, O-434069, O-434092, O-434097, O-434101, O-434117, O-434118, O-434119, O-434122, O-434126, O-434133, O-434140, O-434141, O-434142, O-434143, O-434144, O-434145, O-434146, O-434150, O-434151, O-434152, O-434153, O-434159, O-434170, O-434175, O-434177, O-434200, O-434207, O-434208, O-434212, O-434214, O-434219, O-434263, O-434267, O-434279, O-434280, O-434308, O-434329, O-434351, O-434359, O-434380, O-434391, O-434412, O-434413, O-434423, O-434428, O-434429, O-434431, O-434436, O-434442, O-434457, O-434458, O-434472, O-434473, O-434515, O-434518,

Číselný přehled

O-434524, O-434525, O-434526, O-434533, O-434534, O-434534, O-434546, O-434547, O-434549, O-434550, O-434551, O-434554,
O-434585, O-434586, O-434587, O-434598, O-434604, O-434605, O-434619, O-434650, O-434653, O-434655, O-434656,
O-434660, O-434661, O-434663, O-434690, O-434702, O-434705, O-434733, O-434735, O-434834, O-434837, O-434857,
O-434858, O-434862, O-434914, O-434924, O-434925, O-434926, O-434957, O-434958, O-434960, O-434994, O-434999,
O-435000, O-435030, O-435265

Zveřejněné přihlášky ochranných známek

(210) **O-341951**

(220) 08.01.2004

(320) 08.01.2004

(511) 16, 35, 36

(540)

KREDIT PLUS

(510) (16) reklamní, inzertní, propagační, uživatelské a instruktážní materiály, tiskoviny, databázové produkty v papírové formě včetně plakátů a polygrafické výrobky zařazené v této třídě, kalendáře, plánovací záznamníky, etikety, upomínkové předměty zařazené v této třídě, obaly a výrobky z plastů nezařazené do jiných tříd; (35) obchodní marketing, propagační činnost ve sdělovacích prostředcích a mediích, automatizované zpracování dat a informací v oblasti pojišťovnictví, systematizace informací do počítačové databáze, prezentace na komerčních výstavách a veletrzích, distribuce reklamních a propagačních materiálů klientům; (36) pojišťovnictví v rozsahu všech odvětví životních pojištění a všech odvětví neživotních pojištění s výjimkou pojištění právní ochrany, zajišťovací činnost v rozsahu všech odvětví životních pojištění a vybraných odvětví neživotních pojištění, zprostředkovatelské, expertizní, poradenská, konzultační a informační činnost související s pojištěním fyzických i právnických osob včetně stavebního spoření, šetření pojistných událostí, oceňování a odhady nemovitostí, majetku a věci movitých, analytické finanční zprávy a expertízy, finanční sponzorování, informační služby v oblasti pojišťovnictví.

(730) **ČSOB Pojišťovna, a.s., člen holdingu ČSOB**, Masarykovo náměstí 1458, Pardubice, 53218, CZ

(740) Ing. Zdeněk Mareš, Staré Čivice 173, Pardubice, 53006

(210) **O-342374**

(220) 21.01.2004

(320) 21.01.2004

(511) 9, 35, 38

(540)

VŠE PRO BYDLENÍ

(510) (9) data, databáze a jiné informační produkty na nosičích dat a v elektronických datových, informačních telekomunikačních sítích všeho druhu, nosiče magnetických, optických a kombinovaných audio, video a audiovizuálních záznamů, multimediálních aplikací, zejména floppy disky, CD-ROMy, magnetické pásky, disky, videokazety apod., elektronické sítě, multimediální informační katalogy, elektronické časopisy, elektronická periodika a knihy v elektronické podobě, počítače, audio, video a audiovizuální technika včetně doplňků a příslušenství patřících do tř. 9, software; (35) inzertní, propagační a marketingová činnost, on-line inzertní činnost, vyhledávání obchodních informací, obchodní poradenské a konzultační služby, podnikatelské nebo obchodní informace, propagační tisk (vydávání), organizační zajištění a pořádání výstav a prezentací pro komerční účely, překlad informací do počítačové databáze, obchodní průzkum, analýzy nákladů; (38) telefonní a telekomunikační služby, přenos veřejných informací, zpráv a obrázků pomocí počítačů, zprostředkování v oblasti telekomunikací, šíření elektronických časopisů a jiných periodik, knih a dalších informací v počítačových sítích, zprostředkovatelská služba v telekomunikačních službách a v šíření informací, počítačová komunikace, elektronická pošta, provozování informačních sítí, systémů a databází, včetně elektronických, zejména on-line systémů.

(730) **RF HOBBY, s.r.o.**, Bohdalecká 6/1420, Praha 10, 10100, CZ

(740) Šachta, Zmeškal & partneři, Ing. Václav Kratochvíl, Radlická 28/663, Praha 5, 15000

(210) **O-343005**

(220) 11.02.2004

(320) 11.02.2004

(511) 3

(540)

WAXY

(510) (3) lešticí přípravky na lakované součásti automobilů.

(730) **EURO-VAT, s.r.o.**, Alekšince 231, Alekšince, SK

(740) Ing. Radmila Baumová, Nádražní 29, Žďár nad Sázavou, 59101

(210) **O-345023**

(220) 01.04.2004

(320) 01.04.2004

(511) 1, 2, 3, 4, 5, 6, 7, 8, 9, 10, 11, 12, 13, 14, 15, 16, 17, 18, 19, 20, 21, 22, 23, 24, 25, 26, 27, 28, 29, 30, 31, 32, 33, 34, 35, 36, 37, 38, 39, 40, 41, 42, 43, 44, 45

(540)



(510) (1) chemické výrobky pro průmyslové účely a pro vědu, chemické přípravky pro výrobu barev, pro použití ve fotografii, farmaceutické konzervační přípravky, celulóza a celulózové deriváty, nemrzoucí látky, odbarvovací přípravky pro průmyslové účely, výrobky chemické všeobecného charakteru, chemické výrobky pro zemědělství, zahradnictví, lesnictví, přípravky na ochranu rostlin, plastické hmoty v surovém stavu, plastické hmoty jako suroviny, lepidla pro průmyslové účely, PVC granulát, půdní hnojiva umělá, pryskyřice umělé, katalyzátory, technické plyny, topné plyny, pojidla pro průmysl, pojiva pro slévárny, dlaždice a do betonu, alkohol syntetický, polotovary a odpady chemických výrob; (2) barvy, laky, nátěrové hmoty a pomocné přípravky, barviva a pigmenty anorganické a organické pro různé užití, zjasňující chemické přípravky, pigmentové pasty a další preparace pro různé užití, barvy práškové a plnidla, potravinářská barviva, ředidla pro barvy, pojiva pro barvy, ochranné nátěry na dřevo a proti rzi, barvicí hmoty, mořidla, přírodní pryskyřice v surovém stavu, kovy ve formě plátek nebo prášků pro malíře, dekoratéry, tiskaře a umělce; (3) výrobky kosmetické a voňavkářské, bylinné kosmetické přípravky, mýdla včetně mýdel medicíálních, parfumerie, vonné oleje, krémy, mléka, gely, emulze, vody a deodoranty, pro osobní potřebu, toaletní přípravky, vlasové a ústní vody, pasty, prášky a vodičky pro čištění a ošetřování rukou a vlasů, např. kondicionéry, pomády, tužidla, spreje, laky, prostředky pro ošetřování pokožky, např. krémy na a po opalování, masážní krémy a emulze, regenerační krémy a vody, prací a bělicí přípravky, např. prášky a aviváže, přípravky bytové chemie pro čištění, leštění, odmašťování, broušení, např. prášky, pasty, gely a saponáty na nádobí, vany, dřezy, smalt, sporáky, nábytek, koberce a podlahy, mycí prostředky pro toaletní účely, např. mýdla tuhá i tekutá, prášky a gely na ruce, čistící přípravky, lešticí přípravky, odmašťovací přípravky, broušící prostředky, přípravky na odstraňování nátěrů, barev a laků, barviva toaletní, barviva na vlasy, bělicí a čistící přípravky na kůži, bělicí přípravky na prádlo; (4) výrobky z uhlí, výrobky z ropy, průmyslové oleje a tuky, benzin, motorová nafta, uhlovodíková

rozpouštědla, směsi rozpouštědel, mazadla, paliva tekutá a plynná, topné oleje, saze a výrobky ze sazí, speciální uhlovodíkové kapaliny; (5) léčiva, drogy a lékárnické výrobky, farmaceutické přípravky humánní a veterinární, chemické přípravky pro farmaceutické, lékařské, zvěrolékařské účely, chemicko-farmaceutické přípravky, organopreparáty, očkovací látky, séra a výrobky z krve, výrobky baktericidní, fungicidní, insekticidní, dezinfekční přípravky, přípravky proti nákaze, antiparazitní látky, zubní amalgámy a cementy, zubní brusné prostředky, zubní laky, porcelán pro zubní protézy, náplasti pro lékařské účely, zdravotnické a chirurgické gázy a obvazy, repelentní přípravky, bylinné čaje, výrobky diabetické, dietetické a potravinové doplňky v tuhém i tekutém stavu, např. kapky, tablety, kapsle a tobolky pro posílení imunity organismu, vše pro léčebné účely, vitamínové přípravky, léčivé byliny a jejich výtažky, speciální sirupy a žvýkačky pro léčivé účely, diabetické a dietetické přípravky, komponenty pro nápojářský průmysl, vitamínové nápoje včetně práškových, strojené minerální vody a vody termální, vše pro léčebné účely, jedy, hygienické výrobky pro léčebné účely a osobní hygienu kromě toaletních potřeb, hygienické vložky, plyny pro zdravotnické účely, lékařský benzín, dezinfekční prostředky, prostředky k ničení plevelu, k hubení živočišných škůdců, pesticidy, herbicidy, insekticidy; (6) obecné kovy v surovém a polozpracovaném stavu, jejich slitiny, kovové výrobky, litina, železniční vlečka, tlakové nádoby a nádrže, plechové sudy, plechovky, cisterny, potrubní rozvody, kovové výrobky, které nejsou uvedeny v jiných třídách; (7) vyhrazená zdvihací zařízení, jeřáby, zařízení na výrobu a přenos elektřiny, vyhrazená tlaková zařízení, dopravní pásy, pásy pro dopravníky, stroje a jejich náhradní díly, vše zahrnuté v této třídě; (8) břitvy a holící čepelky, strojky na holení, dávkovače, zásobníky a kazety obsahující žiletky, součásti a příslušenství k uvedenému zboží, nářadí, nástroje a přístroje na ruční pohon, nožičské výrobky, jídelní přístroje, ruční nářadí a nástroje této třídy; (9) přístroje a nástroje k vědeckým a laboratorním účelům, elektrické zařízení a přístroje, rozvaděče, přístroje a zařízení k měření s výjimkou chronometrických přístrojů, přístroje a zařízení pro signalizování, regulování, záchranné přístroje, přístroje a zařízení pro přenos a reprodukci zvuku nebo obrazu, pro přenos impulsů a dat, slaboproudé telekomunikační zařízení, technické skleněné zboží, software; (10) přístroje a nástroje chirurgické, lékařské, zubolékařské, zvěrolékařské, speciální nábytek pro tyto obory, lékařské potřeby, zejména lékařské rukavice, roušky, podložky pro nemocniční lůžka, prostěradla, umělé údy, oči, zuby a protézy, ortézy, speciální oděvy pro lékaře a operační sály, zdravotnické pomůcky a výrobky z gumy, elektricky vyhřívané podušky, speciální lékařské vaky, podušky a polštářky, přístroje pro tělesná cvičení lékařská, ortopedická nebo chirurgická, masážní přístroje včetně přístrojů pro estetické masáže a péštění těla a obličje a přístrojů terapeutických a vibračních; (11) osvětlovací přístroje a zařízení, zařízení na výrobu energií, tepla, dálkovody, rozvody, kotle, zařízení pro chlazení, sušení, větrání, potrubní rozvody pro rozvod vody, chemických produktů, tekutých a plyných médií, klimatizační zařízení pro úpravu vzduchu; (12) vozidla, dopravní prostředky pozemní, vzdušné a vodní, vyhrazená kolejová vozidla, pojiždné cisterny, zařízení pro leteckou, vodní a pozemní dopravu; (13) střelné zbraně, střelivo a projektily a jejich komponenty, výbušniny všeho druhu, trhaviny, střelný prach, roznětky elektrické, roznětky třecí, rozbušky pro výbušniny, zápalné šňůry pro výbušniny, pyrotechnické výrobky, ohňostroje; (14) drahé kovy a jejich slitiny a výrobky z těchto materiálů nebo jimi plátované nezahrnuté do jiných tříd, klenoty, šperky, drahé kameny, chronometrické zařízení k měřicím, signalizačním a regulačním účelům, kontrolní hodiny; (15) hudební nástroje; (16) papír, lepenka a výrobky z těchto materiálů, nezahrnuté do jiných tříd, tiskařské výrobky, knihvazačské potřeby, fotografie, papírnické zboží, lepidla pro papírnictví nebo domácnost, umělecké potřeby, štetce, psací stroje a kancelářské potřeby (s výjimkou nábytku), učební pomůcky (s výjimkou přístrojů), obaly z plastických hmot (nezahrnuté do jiných tříd), fólie z umělých hmot na balení, jednorázové plenky, plenkové kalhotky z papíru a buničiny, kancelářské potřeby zahrnuté v této třídě, tiskací litery, štočky; (17) polotovary z plastických hmot (fólie, desky, tyče, hadice, potrubí, granule), kromě fólií na balení, hmoty těsnící, ucpávkové, izolační materiály a obaly zahrnuté v této třídě, hadice, náhražky gumy, kaučuku, polyolefiny, výrobky z plastických hmot, pryžové a gumové dopravní pásy, pryžové

výrobky; (18) kůže a imitace kůže, výrobky z těchto materiálů nezahrnuté do jiných tříd, zvířecí kůže, kufry a zavazadla, cestovní potřeby zahrnuté v této třídě, deštníky, slunečníky a hole, biče a sedlářské výrobky; (19) asfalt, asfaltové výrobky pro stavební účely, smola, živice, dehet, výrobky pro stavbu cest, asfalto-živicové emulze, nekovové stavební materiály, nekovové neohebné stavební trubky, nekovové přenosné konstrukce, nekovové monumenty, přírodní a umělé kameny; (20) nábytek, zrcadla, rámy, výrobky ze dřeva, korku, rákosu, ratanu, proutí, rohů, kostí, slonoviny, kostic, želvoviny, jantaru, perleti, mořské pěny, náhražek všech těchto surovin a z plastických hmot, nezahrnuté do jiných tříd, nádoby z umělých hmot jako obaly, nafukovací výrobky obsažené v této třídě; (21) náčiní, výrobky a nádoby pro domácnost nebo kuchyň, hřebeny, mycí houby, kartáče, čistící prostředky, plastové prostrání, sklo, porcelán, majolika a výrobky z těchto materiálů, lahve, vázičky, sklenice, těžítka ze skla a porcelánu, nápojové lahve, obaly, nádobí, smaltované domácí a kuchyňské nádobí, náčiní, předměty a nádoby, podnosy a podložky pro karafy, nádoby a nádoby z plastických nebo jiných hmot pro domácnost, malé aparáty k sekání, mletí, lisování s ručním pohonem, přístroje z plastických hmot a porcelánu, zejména stolní, kávové, čajové, na koření a na vajíčka, elektrické zubní kartáčky; (22) textilní materiály, plachty, plachtoviny, stany, pytle (neobsažené v jiných třídách), lana, provazy, textilní materiály ze surových vláken, obaly na absorpční čimidla, nosné stěny z vláken z plastických hmot; (23) vlákna k textilnímu použití; (24) ubrusy a textilie zahrnuté v této třídě, nánosované textilie pro použití zejména v oděvním, obuvnickém, čalounickém průmyslu, látky a textilní zboží nezahrnuté v jiných třídách; (25) oděvy, obuv, oděvní doplňky, kloboučnické zboží, pláštěnky, rukavice, vše zahrnuté v této třídě; (26) krajky a výšivky, stuhý a tkanice, knoflíky, háčky a šňerovací dírky, špendlíky a jehly, umělé květiny; (27) koberec, rohože, rohožky, linoleum a ostatní podlahové krytiny, tapety na zeď z jiných než textilních materiálů; (28) hračky, sportovní rukavice zahrnuté v této třídě, vánoční ozdoby; (29) potravinové doplňky, ne pro lékařské účely (zařazené v této třídě) a obsahující látky živočišného původu, protein pro lidskou spotřebu, proteinové výrobky a přípravky pro výživu, přípravky zvláštní výživy pro sportovce nebo osoby s vysokým energetickým výdejem (zařazené v této třídě), tuky, jedlé oleje, výživné přípravky pro denní doplnění stravy jako instantní strava nebo samostatná směs, skládající se hlavně z mléka v prášku nebo živočišných proteinů, také s přidávkem vitamínů nebo minerálů nebo stopových prvků nebo cukru, mléko, mléčné výrobky, jogurty, sýry, mražené a solené arašidy, sušené ovoce, polévky, vývary, bujóny; (30) káva, čaj, kakao, cukr, tapioka, ságo, náhražky kávy, mouky a výrobky z obilnin, chléb, pekařské a cukrářské výrobky, zmrzlina, med, sirup z melasy, kvasnice, kypřicí prášek, sůl, hořčice, ocet, omáčky (s výjimkou salátových záливоk), koření, led; (31) krmiva pro zvířata, krmné směsi na výkrm hospodářských zvířat, výrobky zahradnické, čerstvé ovoce a zelenina, živé rostliny, zahradnické produkty, slad; (32) nealkoholické nápoje všeho druhu včetně nápojů minerálních, piva, šumivých, energetických a nápojů pro diabetiky a dietetiky, stolní a minerální vody, sirupy a jiné přípravky k přípravě nápojů, ovocné šťávy a nápoje z ovocných šťáv, nápoje v práškové formě, nízkoalkoholické nápoje, minerální a podzemní vody, šumivé a jiné nealkoholické nápoje; (33) alkoholické nápoje (s výjimkou pív); (34) tabák, tabákové výrobky, kuřácké potřeby, zápalky; (35) propagační činnost v oblasti obchodu a služeb, propagační služby, činnost organizačních a personálních poradců, automatizované zpracování dat, obchodní průzkum, obchodní nebo podnikatelské informace, reklama, zprostředkovatelská činnost v oblasti obchodu a služeb v rámci třídy, fotokopírování; (36) finanční a operativní leasing, vystavování cestovních šeků, zprostředkování a zajišťování pojištění, pronájem nemovitých věcí a nebytových prostor v rámci třídy; (37) diagnostika výrobního a strojního zařízení, revize, opravy a údržba elektrických a chemických zařízení, kompletní servis dýchací techniky, instalace, opravy, rekonstrukce, periodické zkoušky vyhrazených tlakových zařízení, revizní zkoušky vyhrazených plynových a chemických zařízení, plnění tlakových nádob, plnění tlakových lahví na plyny, provádění průmyslových staveb, svářečské práce, montáž a opravy chemických a energetických zařízení včetně strojního příslušenství, revize a zkoušky provozovaných kotlů a tlakových nádob, revizní zkoušky, montáž a opravy zdvihacích zařízení,

montáž a údržba potrubních rozvodů, opravy kolejových vozidel, opravy a revize motorových vozidel, čištění motorových vozidel, opravy ostatních motorových dopravních prostředků, opravy komunikační sítě, opravy pryžových výrobků, služby pronájmu nářadí a konstrukčního materiálu v rámci třídy; (38) telekomunikační služby, provoz dálkopisu, faxu, elektronická pošta, přenos zpráv a obrazových informací pomocí počítače; (39) doprava a skladování, balení zboží, zahraniční zasilatelství, tuzemské zasilatelství, provozování železniční dopravy - vlečky, silniční motorová doprava, pronájem motorových vozidel, doprava cestujících, kontrola vozidel v rámci třídy, doprava a uskladňování ropy a výrobků z ropy, kapalných a plynných paliv, provozování cestovní kanceláře včetně přepravy osob, záchranné služby; (40) zpracování ropy, broušení a tvarování skla, likvidace odpadů, likvidace ropných havárií, nakládání s odpady, úprava a zpracování materiálů v rámci této třídy, sitotisk, stereotypie, ofsetový tisk, písmomalířství, montáž materiálu na objednávku pro třetí osoby, vyvolávání filmů a kopírování snímků; (41) vzdělávání a rekvalifikace, konkursní a výběrové řízení, výchova, sportovní výcvik, provoz výcvikové komory, výkon funkce zřizovatele středního odborného učiliště, vydávání a distribuce podnikového týdeníku, vydávání knih, příruček, sborníků, činnost v kulturní oblasti, provoz sportovního klubu, provozování sportovních a kulturních akcí všeho druhu, provoz kulturního zařízení a služby související, provozování veřejných lázní, sauny, bazénů, sportovišť, fotografování; (42) konstrukční a projektová činnost, poskytování a tvorba software, chemické analýzy, projektování elektrických zařízení, chemické inženýrství v oboru výroby a zpracování chemických látek všeho druhu, v oboru zpracování ropy, výroby monomerů a polymerů, technických plynů, katalyzátorů, zaměřeni převážně na vývoj technologických procesů a zařízení, poskytování informací a konzultací týkajících se výzkumu, vývoje, engineeringu, technologie, jakosti, použitelnosti a zpracování surovin, polotovárů, výrobků v uvedeném oboru, činnost dokumentační, normalizační, technologicko-informační, využívání průmyslového vlastnictví a vynálezecké činnosti, projektování a výzkumně vývojová činnost v oblasti chemické výroby, zejména v oboru zpracování ropy, petrochemické výroby, monomerů a plastických hmot, inženýrská, projekční a konstrukční činnost, technické kreslení, provádění geodetických a kartografických prací na území ČR, tvorba software, poradenská činnost v oblasti chemie, technologie a průmyslových aplikací, analýzy chemické, analytické a laboratorní práce včetně poradenské činnosti v oboru analytické chemie, poradenská činnost v oblasti svařování, destruktivní a nedestruktivní zkoušení kovových výrobků, prošetřování poruch a havárií výrobního zařízení, atestace materiálu, projekce komunikační sítě, právnícké a komerční služby; (43) bary (služby), hotelové služby, hotely (rezervace), jídelny a závodní jídelny, kavárny, penziony, penziony (rezervace), poskytování přechodného ubytování, provoz hotelového ubytování, přechodné ubytování (rezervace), zásobování, restaurace, ubytovací, hostinské a restaurační služby; (44) lázně (veřejné) pro hygienické účely, lékařské služby, masáže, ošetřovatelské služby, pronajímání zdravotních (zdravotnických) zařízení, psycholog (služby), sanatoria, zotavovny, soukromé kliniky nebo sanatoria, stomatologie, zdravotní péče, zdravotnická střediska, zkrášlovací salóny, poradenství psychologické kromě klinické psychologie, sociologické služby; (45) ostraha objektů a osob, služby detektivní kanceláře, doprovod osob, služby osobních strážců, hašení požárů, hlídací noční služby, otevírání bezpečnostních zámků, monitorování bezpečnostních a poplašných zařízení, poradenství v oblasti bezpečnosti, poradenská a konzultační činnost v oblasti bezpečnosti práce, pořádková služba.

(730) **ALIACHEM a.s.**, Pardubice 103, Pardubice - Semtín, 53217, CZ

(740) JUDr. Jan Lukeš, Hyberská 20, Praha 1, 11000

(210) **O-345024**

(220) 01.04.2004

(320) 01.04.2004

(511) 1, 2, 3, 4, 5, 6, 7, 8, 9, 10, 11, 12, 13, 14, 15, 16, 17, 18, 19, 20, 21, 22, 23, 24, 25, 26, 27, 28, 29, 30, 31, 32, 33, 34, 35, 36, 37, 38, 39, 40, 41, 42, 43, 44, 45

(540)

ALIACHEM

(510) (1) chemické výrobky pro průmyslové účely a pro vědu,

chemické přípravky pro výrobu barev, pro použití ve fotografii, farmaceutické konzervační přípravky, celulóza a celulózové deriváty, nemrznoucí látky, odbarvovací přípravky pro průmyslové účely, výrobky chemické všeobecného charakteru, chemické výrobky pro zemědělství, zahradnictví, lesnictví, přípravky na ochranu rostlin, plastické hmoty v surovém stavu, plastické hmoty jako suroviny, lepidla pro průmyslové účely, PVC granulát, půdní hnojiva umělá, pryskyřice umělé, katalyzátory, technické plyny, topné plyny, pojidla pro průmysl, pojiva pro slévárny, dlaždice a do betonu, alkohol syntetický, polotovary a odpady chemických výrob; (2) barvy, laky, nátěrové hmoty a pomocné přípravky, barviva a pigmenty anorganické a organické pro různé užití, zjasňující chemické přípravky, pigmentové pasty a další preparace pro různé užití, barvy práškové a plnidla, potravinářská barviva, ředidla pro barvy, pojiva pro barvy, ochranné nátěry na dřevo a proti rzi, barvicí hmoty, mořidla, přírodní pryskyřice v surovém stavu, kovy ve formě plátků nebo prášků pro malíře, dekoratéry, tiskaře a umělce; (3) výrobky kosmetické a voňavkářské, bylinné kosmetické přípravky, mýdla včetně mýdel medicínlích, parfumerie, vonné oleje, krémy, mléka, gely, emulze, vody a deodoranty, pro osobní potřebu, toaletní přípravky, vlasové a ústní vody, pasty, prášky a vodičky pro čištění a ošetřování rukou a vlasů, např. kondicionéry, pomády, tužidla, spreje, laky, prostředky pro ošetřování pokožky, např. krémy na a po opalování, masážní krémy a emulze, regenerační krémy a vody, prací a bělicí přípravky, např. prášky a aviváže, přípravky bytové chemie pro čištění, leštění, odmašťování, broušení, např. prášky, pasty, gely a saponáty na nádobí, vany, dřevy, smalt, sporáky, nábytek, koberce a podlahy, mycí prostředky pro toaletní účely, např. mýdla tuhá i tekutá, prášky a gely na ruce, čistící přípravky, lešticí přípravky, odmašťovací přípravky, broušící prostředky, přípravky na odstraňování nátěrů, barev a laků, barviva toaletní, barviva na vlasy, bělicí a čistící přípravky na kůži, bělicí přípravky na prádlo; (4) výrobky z uhlí, výrobky z ropy, průmyslové oleje a tuky, benzin, motorová nafta, uhlovodíková rozpouštědla, směsi rozpouštědel, mazadla, paliva tekutá a plynná, topné oleje, saze a výrobky ze sazí, speciální uhlovodíkové kapaliny; (5) léčiva, drogy a lékárnické výrobky, farmaceutické přípravky humánní a veterinární, chemické přípravky pro farmaceutické, lékařské, zvěrolékařské účely, chemicko-farmaceutické přípravky, organopreparáty, očkovací látky, séra a výrobky z krve, výrobky baktericidní, fungicidní, insekticidní, dezinfekční přípravky, přípravky proti nákaze, antiparazitní látky, zubní amalgámy a cementy, zubní brusné prostředky, zubní laky, porcelán pro zubní protězy, náplasti pro lékařské účely, zdravotnické a chirurgické gázy a obvazy, repelentní přípravky, bylinné čaje, výrobky diabetické, dietetické a potravinové doplňky v tuhém i tekutém stavu, např. kapky, tablety, kapsle a tobolky pro posílení imunity organismu, vše pro léčebné účely, vitamínové přípravky, léčivé byliny a jejich výtažky, speciální sirupy a zvykačky pro léčivé účely, diabetické a dietetické přípravky, komponenty pro nápojářský průmysl, vitamínové nápoje včetně práškových, strojené minerální vody a vody termální, vše pro léčebné účely, jedy, hygienické výrobky pro léčebné účely a osobní hygienu kromě toaletních potřeb, hygienické vložky, plyny pro zdravotnické účely, lékařský benzin, dezinfekční prostředky, prostředky k ničení plevele, k hubení živočišných škůdců, pesticidy, herbicidy, insekticidy; (6) obecné kovy v surovém a polozpracovaném stavu, jejich slitiny, kovové výrobky, litina, železniční vlečka, tlakové nádoby a nádrže, plechové sudy, plechovky, cisterny, potrubní rozvody, kovové výrobky, které nejsou uvedeny v jiných třídách; (7) vyhrazená zdvihací zařízení, jeřáby, zařízení na výrobu a přenos elektřiny, vyhrazená tlaková zařízení, dopravní pásy, pásy pro dopravníky, stroje a jejich náhradní díly, vše zahrnuté v této třídě; (8) břitvy a holicí čepelky, strojky na holení, dávkovače, zásobníky a kazety obsahující žiletky, součásti a příslušenství k uvedenému zboží, nářadí, nástroje a přístroje na ruční pohon, nožířské výrobky, jídelní přístroje, ruční nářadí a nástroje této třídy; (9) přístroje a nástroje k vědeckým a laboratorním účelům, elektrické zařízení a přístroje, rozvaděče, přístroje a zařízení k měření s výjimkou chronometrických přístrojů, přístroje a zařízení pro signalizování, regulování, záchranné přístroje, přístroje a zařízení pro přenos a reprodukci zvuku nebo obrazu, pro přenos impulsů a dat, slaboproudé telekomunikační zařízení, technické skleněné zboží, software; (10) přístroje a nástroje chirurgické, lékařské, zubolékařské, zvěrolékařské, speciální

nábytek pro tyto obory, lékařské potřeby, zejména lékařské rukavice, roušky, podložky pro nemocniční lůžka, prostěradla, umělé údy, oči, zuby a protézy, ortézy, speciální oděvy pro lékaře a operační sály, zdravotnické pomůcky a výrobky z gumy, elektricky vyhřívané podušky, speciální lékařské vaky, podušky a polštářky, přístroje pro tělesná cvičení lékařská, ortopedická nebo chirurgická, masážní přístroje včetně přístrojů pro estetické masáže a pěstění těla a obličejů a přístrojů terapeutických a vibračních; (11) osvětlovací přístroje a zařízení, zařízení na výrobu energií, tepla, dálkovody, rozvody, kotle, zařízení pro chlazení, sušení, větrání, potrubní rozvody pro rozvod vody, chemických produktů, tekutých a plyných médií, klimatizační zařízení pro úpravu vzduchu; (12) vozidla, dopravní prostředky pozemní, vzdušné a vodní, vyhrazená kolejová vozidla, pojiždné systémy, zařízení pro leteckou, vodní a pozemní dopravu; (13) střelné zbraně, střelivo a projektily a jejich komponenty, výbušniny všeho druhu, trhaviny, střelný prach, roznětky elektrické, roznětky třecí, rozbušky pro výbušniny, zápalné šňůry pro výbušniny, pyrotechnické výrobky, ohňostroje; (14) drahé kovy a jejich slitiny a výrobky z těchto materiálů nebo jimi plátované nezahrnuté do jiných tříd, klenoty, šperky, drahé kameny, chronometrické zařízení k měřicím, signalizačním a regulačním účelům, kontrolní hodiny; (15) hudební nástroje; (16) papír, lepenka a výrobky z těchto materiálů, nezahrnuté do jiných tříd, tiskařské výrobky, knihvazačské potřeby, fotografie, papírnické zboží, lepidla pro papírnictví nebo domácnost, umělecké potřeby, štetce, psací stroje a kancelářské potřeby (s výjimkou nábytku), učební pomůcky (s výjimkou přístrojů), fólie z plastických hmot (nezahrnuté do jiných tříd), fólie z umělých hmot na balení, jednorázové plenky, plenkové kalhotky z papíru a buničiny, kancelářské potřeby zahrnuté v této třídě, tiskací litery, štočky; (17) polotovary z plastických hmot (fólie, desky, tyče, hadice, potrubí, granule), kromě fólií na balení, hmoty těsnící, ucpávkové, izolační materiály a obaly zahrnuté v této třídě, hadice, náhražky gumy, kaučuku, polyolefiny, výrobky z plastických hmot, pryžové a gumové dopravní pásy, pryžové výrobky; (18) kůže a imitace kůže, výrobky z těchto materiálů nezahrnuté do jiných tříd, zvířecí kůže, kufrý a zavazadla, cestovní potřeby zahrnuté v této třídě, deštníky, slunečníky a hole, biče a sedlářské výrobky; (19) asfalt, asfaltové výrobky pro stavební účely, smola, živice, dehet, výrobky pro stavbu cest, asfalto-živcové emulze, nekovové stavební materiály, nekovové neohebné stavební trubky, nekovové přenosné konstrukce, nekovové monumenty, přírodní a umělé kameny; (20) nábytek, zrcadla, rámy, výrobky ze dřeva, korku, rákosu, ratanu, proutí, rohů, kostí, slonoviny, kostic, želvoviny, jantaru, perleti, mořské pěny, náhražek všech těchto surovin a z plastických hmot, nezahrnuté do jiných tříd, nádoby z umělých hmot jako obaly, nafukovací výrobky obsažené v této třídě; (21) náčiní, výrobky a nádoby pro domácnost nebo kuchyň, hřebeny, mycí houby, kartáče, čisticí prostředky, plastové prostírání, sklo, porcelán, majolika a výrobky z těchto materiálů, lahve, vázičky, sklenice, těžítka ze skla a porcelánu, nápojové lahve, obaly, nádoby, smaltované domácí a kuchyňské nádoby, náčiní, předměty a nádoby, podnosy a podložky pro karafy, nádoby a nádoby z plastických nebo jiných hmot pro domácnost, malé aparáty k sekání, mletí, lisování s ručním pohonem, přístroje z plastických hmot a porcelánu, zejména stolní, kávové, čajové, na koření a na vajička, elektrické zubní kartáčky; (22) textilní materiály, plachty, plachtoviny, stany, pytle (neobsažené v jiných třídách), lana, provazy, textilní materiály ze surových vláken, obaly na absorpční činidla, nosné stěny z vláken z plastických hmot; (23) vlákna k textilnímu použití; (24) ubrusy a textilie zahrnuté v této třídě, nánosované textilie pro použití zejména v oděvním, obuvnickém, čalounnickém průmyslu, látky a textilní zboží nezahrnuté v jiných třídách; (25) oděvy, obuv, oděvní doplňky, kloboučnické zboží, pláštěnky, rukavice, vše zahrnuté v této třídě; (26) krajky a výšivky, stuhý a tkanice, knoflíky, háčky a šněrovací dírky, špendlíky a jehly, umělé květiny; (27) koberce, rohožky, linoleum a ostatní podlahové krytiny, tapety na zeď z jiných než textilních materiálů; (28) hračky, sportovní rukavice zahrnuté v této třídě, vánoční ozdoby; (29) potravinové doplňky, ne pro lékařské účely (zařazené v této třídě) a obsahující látky živočišného původu, protein pro lidskou spotřebu, proteinové výrobky a přípravky pro výživu, přípravky zvláštní výživy pro sportovce nebo osoby s vysokým energetickým výdejem (zařazené v této třídě), tuky, jedlé oleje, výživné přípravky pro denní doplnění stravy jako instantní strava

nebo samostatná směs, skládající se hlavně z mléka v prášku nebo živočišných proteinů, také s přidavkem vitamínů nebo minerálů nebo stopových prvků nebo cukru, mléko, mléčné výrobky, jogurty, sýry, mražené a solené arašidy, sušené ovoce, polévky, vývary, bujóny; (30) káva, čaj, kakao, cukr, tapioka, ságo, náhražky kávy, mouky a výrobky z obilnin, chléb, pekařské a cukrářské výrobky, zmrzlina, med, sirup z melasy, kvasnice, kypřicí prášek, sůl, hořčice, ocet, omáčky (s výjimkou salátových záливоk), koření, led; (31) krmiva pro zvířata, krmné směsi na výkrm hospodářských zvířat, výrobky zahradnické, čerstvé ovoce a zelenina, živé rostliny, zahradnické produkty, slad; (32) nealkoholické nápoje všeho druhu včetně nápojů minerálních, piva, šumivých, energetických a nápojů pro diabetiky a dietetiky, stolní a minerální vody, sirupy a jiné přípravky k přípravě nápojů, ovocné šťávy a nápoje z ovocných šťáv, nápoje v práškové formě, nízkoalkoholické nápoje, minerální a podzemní vody, šumivé a jiné nealkoholické nápoje; (33) alkoholické nápoje (s výjimkou pív); (34) tabák, tabákové výrobky, kuřácké potřeby, zápalky; (35) propagační činnost v oblasti obchodu a služeb, propagační služby, činnost organizačních a personálních poradců, automatizované zpracování dat, obchodní průzkum, obchodní nebo podnikatelské informace, reklama, zprostředkovatelská činnost v oblasti obchodu a služeb v rámci tříd, fotokopírování; (36) finanční a operativní leasing, vystavování cestovních šeků, zprostředkování a zajišťování pojištění, pronájem nemovitých věcí a nebytových prostor v rámci tříd; (37) diagnostika výrobního a strojního zařízení, revize, opravy a údržba elektrických a chemických zařízení, kompletní servis dýchací techniky, instalace, opravy, rekonstrukce, periodické zkoušky vyhrazených tlakových zařízení, revizní zkoušky vyhrazených plynových a chemických zařízení, plnění tlakových nádob, plnění tlakových lahví na plyny, provádění průmyslových staveb, svářečské práce, montáž a opravy chemických a energetických zařízení včetně strojního příslušenství, revize a zkoušky provozovaných kotlů a tlakových nádob, revizní zkoušky, montáž a opravy zdvihacích zařízení, montáž a údržba potrubních rozvodů, opravy kolejových vozidel, opravy a revize motorových vozidel, čištění motorových vozidel, opravy ostatních motorových dopravních prostředků, opravy komunikační sítě, opravy pryžových výrobků, služby pronájmu nářadí a konstrukčního materiálu v rámci tříd; (38) telekomunikační služby, provoz dálkopisu, faxu, elektronická pošta, přenos zpráv a obrazových informací pomocí počítače; (39) doprava a skladování, balení zboží, zahraniční zasilatelství, tuzemské zasilatelství, provozování železniční dopravy - vlečky, silniční motorová doprava, pronájem motorových vozidel, doprava cestujících, kontrola vozidel v rámci tříd, doprava a uskladňování ropy a výrobků z ropy, kapalných a plyných paliv, provozování cestovní kanceláře včetně přepravy osob, záchranné služby; (40) zpracování ropy, broušení a tvarování skla, likvidace odpadů, likvidace ropných havárií, nakládání s odpady, úprava a zpracování materiálů v rámci této tříd, sítotisk, stereotypie, ofsetový tisk, písmomalířství, montáž materiálu na objednávku pro třetí osoby, vyvolávání filmů a kopírování snímků; (41) vzdělávání a rekvalifikace, konkursní a výběrové řízení, výchova, sportovní výcvik, provoz výcvikové komory, výkon funkce zřizovatele středního odborného učiliště, vydávání a distribuce podnikového týdeníku, vydávání knih, příruček, sborníků, činnost v kulturní oblasti, provoz sportovního klubu, provozování sportovních a kulturních akcí všeho druhu, provoz kulturního zařízení a služby související, provozování veřejných lázní, sauny, bazénů, sportovišť, fotografování; (42) konstrukční a projektová činnost, poskytování a tvorba software, chemické analýzy, projektování elektrických zařízení, chemické inženýrství v oboru výroby a zpracování chemických látek všeho druhu, v oboru zpracování ropy, výroby monomerů a polymerů, technických plynů, katalyzátorů, zaměření převážně na vývoj technologických procesů a zařízení, poskytování informací a konzultací týkajících se výzkumu, vývoje, engineeringu, technologie, jakosti, použitelnosti a zpracování surovin, polotovarů, výrobků v uvedeném oboru, činnost dokumentační, normalizační, technologicko-informační, využívání průmyslového vlastnictví a vynálezecké činnosti, projektování a výzkumné vývojové činnosti v oblasti chemické výroby, zejména v oboru zpracování ropy, petrochemické výroby, monomerů a plastických hmot, inženýrská, projekční a konstrukční činnost, technické kreslení, provádění geodetických a kartografických prací na území ČR, tvorba software, poradenská činnost v oblasti

chemie, technologie a průmyslových aplikací, analýzy chemické, analytické a laboratorní práce včetně poradenské činnosti v oboru analytické chemie, poradenská činnost v oblasti svařování, destruktivní a nedestruktivní zkoušení kovových výrobků, prošetřování poruch a havárií výrobního zařízení, atestace materiálu, projekce komunikačních sítí, právnícké a komerční služby; (43) bary (služby), hotelové služby, hotely (rezervace), jídelny a závodní jídelny, kavárny, penziony, penziony (rezervace), poskytování přechodného ubytování, provoz hotelového ubytování, přechodné ubytování (rezervace), zásobování, restaurace, ubytovací, hostinské a restaurační služby; (44) lázně (veřejné) pro hygienické účely, lékařské služby, masáže, ošetrovatelské služby, pronajímání zdravotních (zdravotnických) zařízení, psycholog (služby), sanatoria, zotavovny, soukromé kliniky nebo sanatoria, stomatologie, zdravotní péče, zdravotnická střediska, zkrášlovací salóny, poradenství psychologické kromě klinické psychologie, sociologické služby; (45) ostraha objektů a osob, služby detektivní kanceláře, doprovod osob, služby osobních strážců, hašení požárů, hlídací noční služby, otevírání bezpečnostních zámeků, monitorování bezpečnostních a poplašných zařízení, poradenství v oblasti bezpečnosti, poradenská a konzultační činnost v oblasti bezpečnosti práce, pořádková služba.

(730) **ALICHEM a.s.**, Pardubice 103, Pardubice - Semtín, 53217, CZ

(740) JUDr. Jan Lukeš, Hybernská 20, Praha 1, 11000

(210) **O-345535**

(220) 15.04.2004

(320) 15.04.2004

(511) 25

(540)

DOG

(510) (9) ochranná obuv.

(730) **CANIS SAFETY a.s.**, U Skály 70/62, Ostrava Krásné Pole, 72526, CZ

(740) Václav Pacl, Okrajová 4, Havířov - Podlesí, 73601

(210) **O-345810**

(220) 23.04.2004

(320) 23.04.2004

(511) 9, 16, 42

(540)

AEGIS

(510) (9) data, databáze a jiné informační produkty na elektronických, magnetických a optických nosičích všeho druhu a v elektronických, datových, informačních a telekomunikačních sítích všeho druhu, související software a hardware, elektronické sítě, multimediální aplikace, nahraný software na CD a DVD discích a magnetických médiích, programové vybavení; (16) neperiodické publikace, knihy, brožury, plakáty, informační produkty v papírové formě, data a databáze obecně na papírových nosičích; (42) tvorba a pronájem software, programování internetových databázových systémů a internetových aplikací, programování multimediálních aplikací, vytváření a modelování 3D animací, tvorba interaktivních a grafických programů, tvorba multimediálních dokumentů, prezentací, aplikací, katalogů apod., konstrukce WWW prezentací a řešení WWW serverů, tvorba počítačové animace a vizualizace, tvorba programových projektů, tvorba informačních databází, elektronických časopisů, periodik, knih, tvorba a správa internetových stránek.

(730) **Aegis s.r.o.**, 28. pluku 7, Praha 10 - Vršovice, 10100, CZ

(740) UNIPATENT, Ing. Jiří Chlustina, Jana Masaryka 43-47, Praha 2, 12000

(210) **O-346808**

(220) 07.12.2001

(320) 07.12.2001

(511) 29, 33, 34, 42

(540)

TOP TIP

(510) (29) maso, ryby, drůbež, konzervované ovoce a zelenina, marmelády, džemy, mléko a mléčné výrobky, vejce, kompoty; (33) alkoholické nápoje (s výjimkou pív); (34) tabák; (42) restaurace.

(730) **Ing. Strašák Vladimír**, Červená cesta 1130, Kunovice, 68604, CZ

(740) Ing. Dobroslav Musil, patentová a známk. kancelář, Ing. Dobroslav Musil, Cejl 38, Brno, 60200

(210) **O-347598**

(220) 17.06.2004

(320) 17.06.2004

(511) 1, 2, 3, 4, 5, 7, 8, 9, 10, 11, 12, 13, 14, 15, 16, 18, 20, 21, 22, 23, 24, 25, 26, 27, 28, 29, 30, 31, 34, 35, 39, 41, 42

(540)

TOP TIP

(510) (1) chemické výrobky pro průmysl, vědy, fotografii, zemědělství, zahradnictví a lesnictví, hnojiva pro půdu, umělé pryskyřice v surovém stavu, plastické hmoty v surovém stavu, hnojiva pro půdu, hasicí přístroje (složení), prostředky pro kalení a letování kovů, chemické výrobky určené ke konzervování potravin, tříslicí materiály, lepidla pro průmysl; (2) barvy, nátěry, laky, barviva, mořidla, barviva pro barvení oděvů, barviva pro potraviny a nápoje, ochranné výrobky proti korozi a pro ochranu dřeva, kovových a nekovových materiálů, přípravky pro čištění a úpravu povrchu kovových i nekovových materiálů; (3) hygienické potřeby ve třídě 3, prací prostředky, aviváže, přípravky pro čištění, mytí, konzervování a leštění podlah, oken a nábytku, vonné oleje, přípravky na čištění odpadních rour, přípravky pro mytí nádobí ruční i v myčkách nádobí, opalovací přípravky, ochranné masti; (4) svíčky, knoty na svícení, paliva ke svícení, přípravky na pohlcování a vázání prachu, mazadla, leštidla a krémy na obuv; (5) hygienické výrobky ve třídě 5, vložky ve třídě 5, deodoranty ve třídě 5, čaje ve třídě 5, doplňky stravy ve třídě 5 a vitaminové přípravky, léčivé nápoje, potraviny pro batolata, přípravky a soli do koupele ve třídě 5, lékárníčky, přípravky pro podporu růstu vlasů, laktóza, náplasti, přípravky pro ošetřování nohou a pro péči o nohy, posilující přípravky, mucholapky, dezinfekční přípravky, výrobky pro hubení škodlivých zvířat, fungicidy, herbicidy, insekticidy, repelenty; (7) elektromechanické kuchyňské aparáty (drtiče, mixéry) pro potraviny, kuchyňské roboty, lisy na ovoce, elektrické mlýnky, např. na kávu, maso, koření, strojky ke stříhání, přístroje pro sekání potravin, balicí stroje, nářezové stroje; (8) nářadí a nástroje s ručním pohonem, nože, vidličky, lžice, břitvy, elektrické nůžky na nehty; (9) přístroje fotografické, filmové, optické, přístroje pro vážení, měření, signalizaci a kontrolu, vyučování, přístroje a nástroje pro vedení, přepínání, přeměnu, akumulaci, regulaci nebo řízení elektrického proudu, elektricky vyhřívané oděvy, přístroje pro záznam, převod a reprodukci zvuku a/nebo obrazu, nosiče zvukových a/nebo obrazových záznamů nahrané i nenahrané, datové nosiče s daty i bez dat, gramofonové desky, přístroje pro zpracování informací, počítače a jejich části, software, zapisovací a registrační pokladny, hasicí přístroje, prodejní automaty, elektrické baterie a akumulátory, nabíječky, brýle a pouzdra, ochranné helmy, ochranné masky a respirátory; (10) kondomy, dětské dudlíky a láhve, kroužky na proezávání zubů; (11) zapalovače; (12) dopravní prostředky pozemní, vzdušné, vodní a jejich díly a příslušenství ve třídě 12; (13) ohňostroje, petardy; (14) bižuterie, šperky, přístroje pro měření času, nádobí z drahých kovů; (15) hudební nástroje a jejich příslušenství; (16) papír, lepenka a výrobky z nich, fotografie, lepidla pro papírenství, štetce, psací potřeby, učební a vyučovací pomůcky, plastické obaly ve tř. 16, nože na řezání papíru, tiskoviny, noviny, časopisy, papírnické výrobky, plenkové kalhotky, kovové i nekovové folie pro balení potravin, folie plastové a výrobky z nich, papírová prostírání, kapesníky, ubrousky; (18) kůže, imitace kůže a výrobky z nich, kufrů, zavazadla, deštníky, slunečníky, hole; (20) nádoby z umělých hmot i jako obaly, zejména pro balení potravin; (21) náčiní a nádoby pro domácnost nebo kuchyň, solníčky, hřebeny a mycí houby, kartáče, čistící potřeby, malé přístroje ke sekání, mletí, lisování s ručním pohonem, elektrické hřebeny, zubní kartáčky i elektrické zubní kartáčky, zubní nitě, dávkovače ve třídě 21, obouváky, otvírače lahví, podnosy, podtácky, rukavice ve třídě 21, sítko, sušáky na prádlo, strojky na nudle, utěrky ve třídě 21, párátko a jiné kuchyňské doplňky ve třídě 21; (22) provazy, lana, síťky, sítě, stany, plachty, plachtoviny, pytle, materiál na vycpávky, textilní materiály ze surových vláken a výrobky z nich, zejména vaky, tašky, struny; (23) nitě a příže všeho druhu, pletací příže; (24) tkaniny a textilní výrobky, ložní prádlo, ubrusy, prostírání, pokrývky ložní, kapesníky, ubrousky, utěrky

na sklo, ručníky; (25) oděvy, obuv, prádlo, plavky, plenkové kalhotky, plenky dětské, kloboučnické zboží, pláštěnky; (26) krajky, výšivky, stuhy, tkaničky, knoflíky, háčky a očka, poutka, galanterie, špendlíky a jehly, jehlice, umělé květiny; (27) koberce, rohožky, rohože, podlahové obklady a krytiny, tapety; (28) hry, hračky, doplňky a potřeby pro sport, sportovní nářadí a náčiní, cvičební stroje, vánoční ozdoby; (29) masové výtahy, ovoce a zelenina zavařená, želé, mléčné nápoje, oleje a tuky jedlé, bujóny, bramborové lupínky, vločky, hranolky, ovocná dřev, hrozinky, paštiky, kokos výrobky z něj, konzervy masové a rybí, kyselé zelí, mořské plody, máslo, polévky, pomazánky, saláty, sója a výrobky z ní ve třídě 29; (30) nápoje na základě kávy, kakaa a čokolády, tapioka, ságo, sójová mouka, mouka a přípravky z obilnin, obilniny připravené pro osobní konzumaci, chléb, pečivo, cukrovinky, zvykačky, zmrzliny a zmrzlinové krémy, prášky do těsta, kečupy, dresingy, majonézy, nálevy k ochucení, sůl pro konzervování potravin, pizza, nudle, popcorn, pudink, cukroví, zákusky, čokoláda, dorty, sušenky, šlehačka, těsta, těstoviny, vločky, zahušťovací přípravky, směsi na pečení, nálevy a přípravky k zavařování, hotová jídla, polotovary jídel; (31) živá zvířata, rostliny a přírodní květiny, osivo, rýže natural, živí měkkýši a korýši; (34) tabákové náhražky, zápalky; (35) reklama, marketing, zpracování a výroba reklamních návrhů a spotů, šíření reklamy, mediální plány a jejich realizace, grafické a kresličské práce, průzkum trhu, vyhodnocování obchodní činnosti, obchodní administrativa, obchodní audit, manažerská činnost, pomoc při řízení obchodní činnosti, zprostředkování v oblasti obchodu a reklamy, personalistika a řízení lidských zdrojů, pronájem průmyslového zboží; (39) doprava osob a zboží, balení a skladování; (41) pořádání obchodních a manažerských seminářů a kurzů, včetně jejich realizace, pořádání loterií, sázek a soutěžních her; (42) vývoj, implementace, řízení a správa elektronických informačních systémů, vývoj, pronájem, provozování, údržba a prodej software.

(730) **Strašák Vladimír Ing.**, Červená cesta 1130, Kunovice, 68604, CZ

(740) Ing. Dobroslav Musil, Cejl 38, Brno, 60200

(210) **O-351359**

(220) 18.06.2004

(320) 18.06.2004

(511) 25, 35, 41

(540)

ORDO LUMEN TEMPLI

(510) (25) oděvy, obuv, kloboučnické zboží; (35) propagační činnost, reklama, pomoc při řízení obchodní činnosti, obchodní administrativa, kancelářské práce; (41) sportovní a kulturní aktivity.

(730) **Gladius - české značkové zboží, s.r.o.**, Na Žertvách 881/40, Praha 8, 18000, CZ

(740) Mgr. Petra Fialová, Americká 15, Praha 2, 12000

(210) **O-356115**

(220) 12.07.2004

(320) 12.07.2004

(511) 12, 18, 25, 28

(540)

WORKER

(510) (12) jízdní kola, elektromobily, motocykly, motorové tří a více kolký; (18) batohy, cestovní kufr, hole, hole turistické, chlebníky, kufr, slunečníky, tašky na kolečkách; (25) oblečení, oděvy, svrchní oděvy, kalhoty, čepice, obuv, sportovní obuv, plavky, prádlo spodní, rukavice, trička, tílka, košile, pulovry; (28) baseballové rukavice, bazény plavecké (potřeby pro hru), biliardové koule, biliardové stoly, kulečnická tága, boty na bruslení s upevněnými bruslemi, zařízení a náčiní na bowling, boxerské rukavice, in-line brusle, brusle kolečkové, brusle lední, cvičné pytle, činky, draci létající, stoly pro stolní fotbal, golfové hole, golfové rukavice, golfové vaky na kolečkách nebo bez koleček, gymnastické zařízení, hokejky, holenní chrániče, horolezecká výstroj, houpačky, hračky, hry v rámci této třídy, chrániče kolen, chrániče na lokty, jízdní kola nehybná určená pro trénink, kluzáky závěsné, koloběžky, křídla padáková, kuželky, lyžařské vázání, lyžařské vosky, lyže, obaly na lyže, lyže pro surfaře, lyže vodní, míče hrací, ochranné vycpávky jako části sportovní výstroje, paintball, pistole (hračky), plavecké a potápěčské ploutve, posilovací stroje, přístroje pro tělesná

cvičení, puky hokejové, rakety, rukavice pro sportovní hry, sílice svařů, sítě (sportovní potřeby), skateboardy, stoly na stolní tenis, surfování prkna, terče.

(730) **inSPORTline s.r.o.**, nám. Jana Zajíce 3, Vítkov, 74901, CZ

(740) David Heryán, Růžová 15, Praha 1, 11000

(210) **O-356892**

(220) 02.04.2003

(320) 02.04.2003

(511) 29, 30

(540)



(510) (29) maso, ryby, drůbež a zvířina, mořské ryby a korýši, ovoce a zelenina, vše konzervované, sušené, vařené nebo zpracované, produkty zhotovené z uvedených výrobků, mléčné výrobky, šlehané pěny vyrobené převážně ze surovin zařazených v této třídě, chlazené dezerty vyrobené převážně ze surovin zařazených v této třídě, mléčné nápoje, ochucené mléčné nápoje, nápoje vyrobené z mléčných výrobků, polévky, pomazánky vyrobené převážně ze surovin zařazených v této třídě, saláty, náplně do jídel vyrobené převážně ze surovin zařazených v této třídě, zákusky a přesnídávky vyrobené převážně ze surovin zařazených v této třídě, zhotovená jídla a složky jídel vyrobené převážně ze surovin zařazených v této třídě, proteinové substance, omáčky k namáčení kousků jídla vyrobené převážně ze surovin zařazených v této třídě, potraviny vyrobené z výrobků v této třídě; (30) rýže, těstoviny, obiloviny a obilné produkty, čaj, káva, kakao, čokoláda na pití, kávové esence, kávové výtahy, směsi kávy a cikorky, cikorka a směsi cikorky, vše užívané jako náhražky kávy, cukrovinky bez léčebných účinků, sladké pečivo včetně dortů, sušenky a suchary, zmrzliny, zmrzlinové krémy, zmrzlinové výrobky, mražené jogurty, mražené cukrovinky, chlazené dezerty vyrobené převážně z výrobků zařazených v této třídě, šlehané pěny vyrobené převážně z výrobků zařazených v této třídě, šerbety, chléb, pečivo, nápoje vyrobené převážně z kávy, náhražek kávy, cikorky, kakaa a čaje, náplně vyrobené převážně z výrobků zařazených v této třídě, sladké a pikantní pomazánky vyrobené převážně z výrobků zařazených v této třídě, zákusky a přesnídávky vyrobené převážně z výrobků zařazených v této třídě, zhotovená jídla a složky jídel vyrobené převážně z výrobků zařazených v této třídě, čokoláda, pizza, korpusy na pizzy, omáčky a náplně na pizzy, omáčky na těstoviny a rýži, salátové zálivky, majonézy, omáčky včetně omáček k namáčení kousků jídla vyrobené převážně z výrobků zařazených v této třídě, potraviny vyrobené z výrobků v této třídě.

(590) Barevná

(730) **Mars Inc.**, 6885 Elm Street, McLean, VA, US

(740) KOREJZOVÁ & spol. Advokátní a patentová kancelář, Mgr. Petra Korejzová, Spálená 29, Praha 1, 11000

(210) **O-358682**

(220) 24.08.2004

(320) 24.08.2004

(511) 29

(540)

Někdo to rád libové...

(510) (29) maso, uzenářské výrobky, hotová jídla a polotovary spadající do této třídy.

(730) **EUROEX spol. s r.o.**, Skyřická 1, Most, 43400, CZ

(740) JUDr. Miroslav Kupka, Levého 1532, Rakovník, 26901

(210) **O-358971**

(220) 03.09.2004

(320) 03.09.2004

(511) 35, 37, 42

(540)

OMEGA
REALITY

- (510) (35) kancelářské práce, spojování a uspořádání dat pro Internet, pro elektronické komunikační sítě a pro elektronické databáze, zprostředkovatelská činnost v oblasti obchodu; (37) zprostředkování oprav staveb; (42) zprostředkování právní pomoci v oblasti realit, výstavby, finančnictví a pojišťovnictví.
(590) Barevná
(730) **OMEGA REALITY s.r.o.**, Senovážná 8, Praha 1, 11000, CZ
(740) Ing. Radmila Baumová, Nádražní 29, Žďár nad Sázavou, 59101

- (210) **O-359064**
(220) 28.06.2002
(320) 28.06.2002
(511) 29, 30
(540)



- (510) (29) maso, ryby, drůbež a zvěřina, mořské ryby a korýši, ovoce a zelenina, vše konzervované, sušené, vařené nebo zpracované, produkty zhotovené z uvedených výrobků, mléčné výrobky, šlehané pěny vyrobené převážně ze surovin zařazených v této třídě, chlazené dezerty vyrobené převážně ze surovin zařazených v této třídě, mléčné nápoje, ochucené mléčné nápoje, nápoje vyrobené z mléčných výrobků, polévky, pomazánky vyrobené převážně ze surovin zařazených v této třídě, saláty, náplně do jídel vyrobené převážně ze surovin zařazených v této třídě, zákusky a přesnídávky vyrobené převážně ze surovin zařazených v této třídě, zhotovená jídla a složky jídel vyrobené převážně ze surovin zařazených v této třídě, proteinové substance, omáčky k namáčení kousků jídla vyrobené převážně ze surovin zařazených v této třídě, potraviny vyrobené z výrobků v této třídě; (30) rýže, těstoviny, obiloviny a obilné produkty, čaj, káva, kakao, čokoláda na pití, kávové esence, kávové výtažky, směsi kávy a cikorky, cikorka a směsi cikorky, vše užívané jako náhražky kávy, cukrovinky bez léčebných účinků, sladké pečivo včetně dortů, sušenky a suchary, zmrzliny, zmrzlinové krémy, zmrzlinové výrobky, mražené jogurty, mražené cukrovinky, chlazené dezerty vyrobené převážně z výrobků zařazených v této třídě, šlehané pěny vyrobené převážně z výrobků zařazených v této třídě, šerbety, chléb, pečivo, nápoje vyrobené převážně z kávy, náhražek kávy, cikorky, kakaa a čaje, náplně vyrobené převážně z výrobků zařazených v této třídě, sladké a pikantní pomazánky vyrobené převážně z výrobků zařazených v této třídě, zákusky a přesnídávky vyrobené převážně z výrobků zařazených v této třídě, zhotovená jídla a složky jídel vyrobené převážně z výrobků zařazených v této třídě, čokoláda, pizza, korpusy na pizzy, omáčky a náplně na pizzy, omáčky na těstoviny a rýži, salátové zálivky, majonézy, omáčky včetně omáček k namáčení kousků jídla vyrobené převážně z výrobků zařazených v této třídě, potraviny vyrobené z výrobků v této třídě.
(590) Barevná
(730) **Mars Inc.**, 6885 Elm Street, McLean, VA, US
(740) KOREJZOVÁ & SPOL. v.o.s., Mgr. Petra Korejzová, Spálená 29, Praha 1, 11000

- (210) **O-359425**
(220) 17.09.2004
(320) 17.09.2004
(511) 27

(540)

AXIS
PLZEŇ

- (510) (27) podlahové krytiny, plovoucí podlahy dřevěné nebo laminátové, parkety, koberce, linoleum, rohože, podlahové lišty.
(590) Barevná
(730) **Petr Štembera - AXIS**, Malý Bolevec 191, Plzeň - Bolevec, 32300, CZ
(740) Irena Langrová, Skrétova 48, Plzeň, 30100

- (210) **O-359725**
(220) 27.09.2004
(320) 27.09.2004
(511) 5, 30
(540)

Jurassic Minerals

- (510) (5) dietní a nutriční přípravky a léčiva, medicínální sirupy, výtažky z bylin a kombinované přípravky vitaminů, minerálů, stopových prvků a bylinných výtažků, potravinové doplňky obohacené vitamíny nebo minerály nebo stopovými prvky, vitaminové přípravky, vitamíny a multivitaminové preparáty, produkty obsahující soubor enzymů rostlinného původu v rámci této třídy; (30) potravinové doplňky ne pro lékařské účely, zařazené v této třídě a obsahující látky rostlinného původu, potravinové doplňky obsahující soubor enzymů rostlinného původu.
(730) **INTEP s.r.o.**, Riegrovo náměstí 182, Kroměříž, 76701, CZ
(740) BOHEMIA PATENT, Ing. Jana Vandělíková, Havanská 17, Praha 7, 17000

- (210) **O-359784**
(220) 30.09.2004
(320) 30.09.2004
(511) 35, 41, 45
(540)

LOOK
BELLA

- (510) (35) reklamní činnost a marketing v oboru umělecké a módní agentury, výuky manekýn a fotomodelek, včetně jejich zprostředkování pro jiné osoby; (41) výuka manekýn a fotomodelek, organizační zajištění konkurzního řízení, umělecká a módní agentura, pořádání soutěží modelek a modelů; (45) zprostředkování modelek a hostesek pro jiné osoby.
(590) Barevná
(730) **SPKM, s.r.o.**, Šumavská 15, Brno, 60200, CZ
(740) Patentová a známková kancelář Kania Sedlák Smola, Ing. Josef Smola, Mendlovo náměstí 1a, Brno, 60300

- (210) **O-360391**
(220) 20.10.2004
(320) 20.10.2004
(511) 24, 25, 26
(540)

SWEET LOVE

- (510) (24) tkaniny s výjimkou tkanin zařazených do jiných tříd, pokrývky včetně cestovních pokrývek, spací pytle, ložní prádlo, textilní zboží nezařazené v jiných třídách; (25) oděvní doplňky spadající do třídy 25 jako pásky ke kamašim, šle, kožešinové ozdoby oděvní, boty, opasky; (26) oděvní doplňky neobsahující drahé kovy, jako knoflíky, spony do kravat, opasková spinadla, pouzdra na jehly, brože, jehlice, medaile nebo monogramy (značky na prádlo), náramky oděvní, nárameniky, náhrdelníky oděvní, náušnice - vše v rámci této třídy.

(730) **HOAMAIXO, spol. s r.o.**, Cilkova 650/4, Praha 4 - Kamýk, 14200, CZ
(740) Václav Müller, Filipova 2016, Praha 4, 14800

(210) **O-420516**

(220) 16.11.2004
(320) 16.11.2004
(511) 5, 29, 30, 32
(540)

WELLNESS LINE

(510) (5) výrobky dietetické a léčebné pro farmaceutické a léčebné účely, zdravotní prevenci a rekondici, zejména mediální a dietetické čaje a čajové směsi všeho druhu, například čaje ovocné, bylinné a z jiných přírodních produktů s léčebnými účinky, fytotherapeutika, dietetické a vitamínové preparáty pro humánní a veterinární použití, zejména vitamínové nápoje a povzbuzující přípravky z ovoce, bylin a jiných přírodních produktů s léčebnými účinky, například výluhy, výtažky, šťávy, farmaceutické odvary a léčebné roztoky, léčebná vína a sirupy, drogistické a kosmetické výrobky pro farmaceutické a léčebné účely, regeneraci a zdravotní prevenci kůže, vlasů, nehtů a sliznic, například zdravotní mýdla, emulze, šampóny, zubní pasty a ústní vody a jiné mediální přípravky pro ošetřování a dezinfekci kůže, vlasů, nehtů a úst; (29) sušené, konzervované a vařené ovoce, zelenina, byliny a jiné přírodní produkty, včetně jejich směsí, želé, marmelády, džemy, kompoty a pyré, rostlinné stavy a výtažky do požívatin; (30) čaje všeho druhu, včetně jejich směsí, zejména sypané, porcované, sáčkové, lisované, instantní a čajové extrakty z ovoce, bylin a jiných přírodních produktů, přírodní i aromatizované, včetně s přísadkami vitamínů a minerálních vláken a ochucovacích přípravků, koření a ochucovací potravinářské přípravky, káva a kávové náhražky, kakao; (32) nealkoholické nápoje všeho druhu, zejména ovocné, zeleninové a bylinné šťávy a nápoje z nich, mošty, sirupy, výluhy, koncentráty a extrakty k přípravě nealkoholických nápojů a ochucených minerálních vod, instantní a dietetické nápoje neléčebné, pitné vody a minerální vody přírodní, ochucené a perlivé.

(730) **BIOGENA CB, spol. s r.o.**, J. A. Komenského 369, Ševětín, 37363, CZ

(740) DMH - Machatová Marcela patentová a známková kancelář, Mgr. Marcela Machatová, Pospíšilova 2, Praha 3, 13000

(210) **O-420517**

(220) 16.11.2004
(320) 16.11.2004
(511) 5, 29, 30, 32
(540)

SILVER LINE

(510) (5) výrobky dietetické a léčebné pro farmaceutické a léčebné účely, zdravotní prevenci a rekondici, zejména mediální a dietetické čaje a čajové směsi všeho druhu, například čaje ovocné, bylinné a z jiných přírodních produktů s léčebnými účinky, fytotherapeutika, dietetické a vitamínové preparáty pro humánní a veterinární použití, zejména vitamínové nápoje a povzbuzující přípravky z ovoce, bylin a jiných přírodních produktů s léčebnými účinky, například výluhy, výtažky, šťávy, farmaceutické odvary a léčebné roztoky, léčebná vína a sirupy, drogistické a kosmetické výrobky pro farmaceutické a léčebné účely, regeneraci a zdravotní prevenci kůže, vlasů, nehtů a sliznic, například zdravotní mýdla, emulze, šampóny, zubní pasty a ústní vody a jiné mediální přípravky pro ošetřování a dezinfekci kůže, vlasů, nehtů a úst; (29) sušené, konzervované a vařené ovoce, zelenina, byliny a jiné přírodní produkty, včetně jejich směsí, želé, marmelády, džemy, kompoty a pyré, rostlinné stavy a výtažky do požívatin; (30) čaje všeho druhu, včetně jejich směsí, zejména sypané, porcované, sáčkové, lisované, instantní a čajové extrakty z ovoce, bylin a jiných přírodních produktů, přírodní i aromatizované, včetně s přísadkami vitamínů a minerálních vláken a ochucovacích přípravků, koření a ochucovací potravinářské přípravky, káva a kávové náhražky, kakao; (32) nealkoholické nápoje všeho druhu, zejména ovocné, zeleninové a bylinné šťávy a nápoje z nich, mošty, sirupy, výluhy, koncentráty a extrakty k přípravě nealkoholických nápojů a ochucených minerálních vod, instantní a dietetické nápoje neléčebné, pitné vody a minerální vody přírodní, ochucené a perlivé.

(730) **BIOGENA CB, spol. s r.o.**, J. A. Komenského 369, Ševětín, 37363, CZ

(740) DMH - Machatová Marcela patentová a známková kancelář, Mgr. Marcela Machatová, Pospíšilova 2, Praha 3, 13000

(210) **O-421259**

(220) 09.12.2004
(320) 09.12.2004
(511) 35, 42
(540)

Dr.Rex

(510) (35) poradenství, předvádění zboží, zajišťování a příprava reklamních materiálů, obchodní reklama, zasílání a rozšiřování reklamních materiálů, pomoc při řízení a realizaci obchodních činností, zpracování textů; (42) správa a ochrana autorských práv, tvorba webových stránek.

(730) **Medixon s.r.o.**, Vltavinská 1289, Třebíč, 67401, CZ

(210) **O-421334**

(220) 13.12.2004
(320) 13.12.2004
(511) 37, 42
(540)



(510) (37) opravy, úpravy, údržba, seřizování a servis motorových vozidel, včetně karosérií, montáž a demontáž motorových vozidel v rámci této třídy, montáž a demontáž autopříslušenství a doplňků v rámci této třídy, autoopravy, autoservisy; (42) technické poradenství v oblasti výzkumu a vývoje osobních automobilů.

(730) **AUTO MAX spol. s r.o.**, Radíkovice 19, Radíkovice, 50327, CZ
(740) JUDr. Kamil Podroužek, Šafaříkova 666, Hradec Králové, 50002

(210) **O-421631**

(220) 21.12.2004
(320) 21.12.2004
(511) 14, 21, 40
(540)

O.K. DEKOR

(510) (14) bižuterie, skleněná a kovová bižuterie, bižuterní sklo k napodobení drahých kamenů, povrchově zušlechtnuté skleněné polotovary, zejména barvením a pokovováním včetně zlacení; (21) drobné skleněné zboží, upomínkové a dekorativní skleněné předměty, skleněné svícny; (40) zušlechťování skleněné bižuterie, zejména povrchové barvení, pokovování a zlacení.

(730) **GOLD GLASS s.r.o.**, Knoflíková 5, Jablonec nad Nisou, 46601, CZ

(740) Ing. Marie Smrčková, patentový zástupce, Velflíkova 8, Praha 6, 16000

(210) **O-421677**

(220) 22.12.2004
(320) 22.12.2004
(511) 9, 42
(540)

CDPROJEKT

(510) (9) výpočetní technika a software, nahané počítačové programy, počítačové hry, data na strojově čitelných médiích; (42) služby výpočetní techniky, tvorba programů, inženýrské práce a projektování v oblasti výpočetní techniky.

(730) **CD Projekt Czech, s.r.o.**, Komunardů 36, Praha 7, 17000, CZ
(740) JUDr. Oldřich Studený, Komunardů 36, Praha 7, 17000

(210) **O-421679**

(220) 22.12.2004
(320) 22.12.2004
(511) 6, 7, 8, 9, 11, 21, 29, 30, 32, 33, 34, 35, 36

- (540) **MERKURIA**
- (510) (6) železářské zboží, kovové stavební materiály, kovové potřeby zámečnické a klempířské, kovové trubky, kontejnery, sudy kovové; (7) elektrické ruční nářadí, motory elektrické ne pro vozidla, kuchyňské přístroje a nástroje poháněné elektrickým motorem v rámci této třídy, velkokuchyňské stroje pro technologické zpracování potravin, čisticí stroje v rámci této třídy, elektrické pračky a sušičky prádla, vysavače; (8) ruční mechanismy, sekáčky (ruční nástroje), ruční nářadí a nástroje pro opracování dřeva, zámečnické nářadí v rámci této třídy, nožířské výrobky, vidličky a lžice, elektrické holicí strojíky a strojky na stříhání, montážní nářadí, hospodářské nářadí - vše v rámci této třídy; (9) kuchyňské a osobní váhy, elektrické žehličky, elektrické vařiče; (11) elektrická osvětlovací zařízení, elektrická topná zařízení, elektrické a plynové sporáky, elektrické digestoře a větráky, elektrické chladnice a mrazničky, plynové ohříváče vody, plynové kotle pro ústřední vytápění, vodovodní baterie, vodní filtry, vodovodní armatury; (21) kuchyňské nádoby z kovu, porcelánu, kameniny a plastických hmot, drobné náčiní pro domácnost a kuchyň z plastických hmot, malé přístroje na mletí, lisování, sifonové a šlehačkové lahve, termosky na nápoje a potraviny, plastikové kanystry; (29) maso, ryby, drůbež, zvěřina, vejce, mléčné výrobky, potraviny v konzervách; (30) káva, čaj, kakao, cukr, mouka, pečivo, cukrovinky, sušenky; (32) pivo, minerální vody a jiné nealkoholické nápoje; (33) alkoholické nápoje; (34) tabák, kuřácké potřeby; (35) zprostředkovatelská činnost v oblasti obchodu a služeb v rámci této třídy; (36) realitní činnost.
- (730) **MERKUR TOP s.r.o.**, Tanvaldská 163, Liberec 30, 46311, CZ
(740) **JUDr. Studený Oldřich**, Komunardů 36, Praha 7, 17000

- (210) **O-421785**
(220) 27.12.2004
(320) 27.12.2004
(511) 6, 7, 8, 9, 11, 17, 19, 20, 21, 37, 39
(540) **WOLSELEY**
- (510) (6) obecné kovy a jejich slitiny, kovové stavební materiály, kovové stavební materiály přenosné, kovové materiály pro železnice, kovové kabely a dráty neelektrické, kovové potřeby zámečnické, klempířské a instalatérské, kovové trubky, sejfy, instalatérské zboží měděné (roury, tvarovky a příslušenství), zásobníky ručníků (včetně náhradních náplní), spadající do této třídy; (7) stroje a obráběcí stroje, motory (s výjimkou motorů pro pozemní vozidla), spojky a transmisivní zařízení mimo ty, které jsou pro pozemní vozidla, tepelná a vodní čerpadla; (8) nářadí a nástroje s ručním pohonem; (9) elektrické přístroje a nástroje pro řezání závitů, pro řezání a dělení materiálu, pro tlakové zkoušení, pro ohýbání materiálu, pro lisování, pro pájení, pro zmrazování, pro inspekci a čištění potrubí a pro svařování, přístroje pro vážení a měření, vodoměry, manometry, přístroje pro měření hodnot vody a tepla; (11) přístroje pro osvětlení, topení, výrobu páry, pro vaření, přístroje chladící, pro sušení, ventilaci, rozvod vody, sanitární zařízení (umyvadla, bidety, klozety, urinály, pedikérní vaničky), vany a sprchové mísy plechové a akrylové, bytové armatury, zařízení na výrobu tepla (kotle, boilerly), kanalizační potrubí, kanalizační tvarovky, příslušenství k záchodům, umyvadlům, vanám a bidetům, radiátory plechové, litinové, deskové, konvertory, ventily, kohouty a příslušenství rozvodů studené a teplé vody a plynu, dřezy; (17) izolační, těsnící a ucpávací materiál, ohebné trubky nekovové; (19) stavební materiály nekovové, neohebné trubky nekovové pro stavebnictví, stavební sklo (dlažby, obklady), potrubí a tvarovky z plastu, náhradní díly instalatérského zboží; (20) nábytek, zrcadla, rámy, zásobníky ručníků (včetně náhradních náplní), spadající do této třídy; (21) náčiní a nádoby pro domácnost, výlevky, koupelnové doplňky kovové, plastové, kombinované, zásobníky tekutého mýdla, fitinky černé a pozinkované, to vše spadající do této třídy; (37) služby pronájmu nářadí a konstrukčního materiálu; (39) doprava, balení a skladování zboží.
- (730) **WOLSELEY Czech Republic spol. s r.o.**, Pražákova 36a/661, Brno, 61900, CZ
(740) **JUDr. Ivana Dreslerová**, Lidická 57, Brno, 60200

(210) **O-421932**

- (220) 03.01.2005
(320) 03.01.2005
(511) 25, 28, 41
(540)



- (510) (25) oděvy, oděvní zboží, oděvní zboží, obleky, šaty, prádlo, pletené zboží, konfekce a konfekční zboží, plavky, džínsy, pleny, slintáčky, obuv, obuvnické zboží, kování na boty, dřeváky, galoše, holínky, klobouky, kloboučnické zboží, čepice, pokrývky hlavy, závoje, šátky, klapky na uši, mitry, ponožky, ponožkové a punčochové zboží, nadkolenky, podkolenky, farmářky, aerobic sportovní ponožky, ponožky punčochové, punčochy, punčocháče, kalhoty punčochové, podkolenky punčochové, potítky, nátepničky, kamaše, šlapky, kožešiny a kožešinové výrobky, kravaty, vázanky, motýlky, rukavice a rukavičkářské zboží, nánožníky, rukávničky, stávkové zboží, podvazky, prostředky proti klouzání obuvi, uniformy, trikotáž, togy, taláry, štitky čepic, špičky bot, šle, šněrovačky, podšívký, zástěry, šerpy, oděvy a obuv, včetně pokrývek hlavy, zejména pro sportovní účely, dresy, tretry, tenisky, kecky, kopačky, oděvy a obuv pro turistiku a horolezectví, oděvy a obuv, včetně pokrývek hlavy, zejména pro vodní sporty, plavání, potápění, jachting, oděvy a obuv, včetně pokrývek hlavy, zejména pro branné sporty, střelctví, paintbal, plachtaření, letectví, parašutismus, motorismus; (28) tělocvičné a sportovní potřeby, potřeby pro gymnastiku a sport, míče a míčky všeho druhu, míče hrací, míče kopací, míče potažené plstí, míče gumové, kožené, z umělé kůže, z imitace kůže, míče opeřené, duše do míčů, puky, koule ku hraní, míče a míčky celuloidové, míčky golfové, míčky tenisové, golfové hole, hole pro hry, páčky a rakety pro hry, chrániče těla, helmy, potřeby pro surfing, jachting, létání, vodácké sporty, autička na hraní, automobilové modely, baseballové a boxerské rukavice, kulečnické a kulečnickové potřeby, lukostřelecké náčiní, boby, boty s bruslemi, bowling, brusle kolečkové, cvičební prkna, cvičné pytle, činky, disky, fleretý, duše, golfové potřeby, gymnastické zařízení, harpunovací pušky, rybářské potřeby, hokejky, sportovní chrániče, asfaltovní holubi, horolezecká výstroj, kuželky, hráčské páčky, lyže a lyžařské potřeby, jízdni kola nehybná, závěsné kluzáky, koloběžky, lyže surfovací, lyže vodní, plachetnice, míčky badmintonové, odrazové můstky, paintballové potřeby, potřeby pro kriket, potřeby pro baseball, potápěčské potřeby v rámci této třídy, posilovací stroje a potřeby, puky, šermířské potřeby, sánkařské potřeby, tenisové rakety, sítě a míčky, skateboardy, sněžnice, startovací bloky, potřeby pro stolní tenis, surfovací prkna, tenisové rakety, šipky, trenažéry, zařízení pro kulturistiku; (41) umělecké a módní agentury, pronájem dekorací, provozování golfových hřišť, provozování heren, kasin, provozování kempinků, organizování výstav a představení, provozování nahrávacích studií, organizování sportovních soutěží, plesů, pořádání a řízení pracovních setkání, loterií, soutěží krásy, půjčování potápěčské výstroje, provozování prázdninových táborů, pronájem stadiónů, tenisových dvorců, provozování a pronájem sportovních zařízení, provozování zoologických zahrad, předprodeje vstupenek, půjčování sportovního nářadí, zajišťování služeb spojených s rekreací, sportovní služby pro kempování.
- (730) **Uhlíř Petr**, M. Majerové 715/41, Třebíč, 67401, CZ
(740) **Ing. Jiří Langhans**, Krajínova 805/7, Třebíč, 67401

- (210) **O-421976**
(220) 04.01.2005
(320) 04.01.2005
(511) 8, 14, 16, 21, 24, 25, 35, 36, 41, 42, 44

- (540)  MARIENBAD
- (510) (8) nože, vidličky a lžice; (14) mince; (16) plakáty, tiskopisy, vstupenky, šatní lístky, jídelní, nápojové lístky včetně obalů, mapy, pohlednice, fotografie, grafická díla, grafické reprodukcce a jiná vyobrazení, figurky a jiné dekorativní předměty z papírové hmoty, úložné krabice papírové, papírové utěrky, ubrousky, ubrusy, ručníky, kapesníky, záclony, záclonky a banketní sukně, toaletní papír, svačिनové sáčky, papírové obaly všeho druhu včetně obalů na nápoje a potraviny, psací a kancelářské potřeby, pouzdra na psací potřeby, držáky a stojánky na psací potřeby, stojánky na fotografie, různé stojánky na kancelářské potřeby, sešity, diáře, poznámkové bloky, zápisníky, diáře, kalendáře, dopisní papír, dopisní obálky, zakládací mapy, kancelářský papír všeho druhu, obaly na knihy, sešity, pořadače, papírové praporečky a vlaječky, samolepky, sáčky všeho druhu jako obaly z papíru a umělých hmot v jiné třídě nezařazené; (21) kelímky na nápoje (včetně papírových), podnosy pro rychlé občerstvení, podnosy papírové, drobné nářadí a přenosné nádoby pro domácnost a kuchyni, stolní náčiní (nikoliv z drahých kovů), stoly servírovací, kuchyňské a servírovací nádobí kovové, porcelánové, keramické, skleněné a z plastů, jídelní a nápojové servisy i jednotlivé výrobky určené k těmto účelům porcelánové, keramické, skleněné, popřípadě kovové obsažené v této třídě, včetně lázeňských pohárků a kelímků, jiné užité a dekorativní výrobky ze skla, keramiky, porcelánu a kovů (nikoliv drahých), jako vázy, dózy, svícny a drobné upomínkové předměty v jiné třídě neobsažené, flakóny, toaletní potřeby, jako například hřebeny, kartáče, kartáčky, holicí štětky, houby na mytí apod., puďřenky, pouzdra na mýdlo a toaletní potřeby, stojany na toaletní potřeby, toaletní kufříky a jiné obaly na toaletní potřeby, košíky a koše na potraviny, koše odpadní, kartáče na obuv a oděvy, ramínka; (24) stolní prostírání, tj. ubrusy, naprony, ubrousky, banketní sukně, ložní prádlo a přikrývky, lůžkové přehozy, ručníky, osušky, předložky, mycí rukavice a jiné koupelové textilie (nikoliv oblečení), ubrousky, utěrky, prachovky, kapesníky, pokrývky cestovní, záclony, záclonky, závěsové a potahové tkaniny, prapory, praporece, praporečky, rolety, žaluzie a závěsy textilní nebo plastové, tapety textilní; (25) oděvy včetně oděvů pracovních, sportovních, koupacích a stejnokrojů, pokrývky hlavy, rukavice, šály, šátky a jiné oděvní a módní doplňky, obuv; (35) reklamní, propagační a inzertní činnost, pořádání komerčních výstav a jiných přehlídek zboží a služeb komerčního charakteru, šíření informačních a reklamních materiálů, propagace služeb, zprostředkování obchodu, zprostředkovatelská činnost v oblasti obchodu; (36) směnářenské služby, finanční služby spojené s cestovními šeky a cizími měnami, prodej mincí včetně upomínkových a pamětních mincí, služby spojené s placením šeky, s převodem peněz, finanční služby; (41) provozování sauny, služby tlumočnické a překladatelské; (42) pronájem a půjčování výpočetní techniky a počítačového software; (44) provozování salonů krásy, odborné služby kadeřnické, kosmetické, manikéřské, pedikéřské.
- (730) **Hotel Ambassador Zlatá Husa spol. s r.o.**, Václavské nám. 5-7, Praha 1, 11000, CZ
- (740) JUDr. Václav Chum, Sokolská 60, Praha 2, 12000
-
- (210) **O-421977**
(220) 04.01.2005
(320) 04.01.2005
(511) 8, 14, 16, 21, 24, 25, 35, 36, 39, 41, 42, 43, 44
- (540)  AMBASSADOR GROUP
- (510) (8) nože, vidličky a lžice; (14) mince; (16) plakáty, letáky, tiskopisy, vstupenky, šatní lístky, jídelní, nápojové a nabídkové lístky včetně obalů, fotografie, grafická díla, grafické reprodukcce a jiná vyobrazení, figurky a jiné dekorativní předměty z papírové hmoty, úložné krabice papírové, papírové utěrky, ubrousky, ubrusy, ručníky, kapesníky, záclony, záclonky a banketní sukně, toaletní papír, svačिनové sáčky, papírové obaly všeho druhu včetně obalů na nápoje a potraviny, psací a kancelářské potřeby, pouzdra na psací potřeby, držáky a stojánky na psací potřeby, stojánky na fotografie, různé stojánky na kancelářské potřeby, sešity, diáře, poznámkové bloky, zápisníky, diáře, kalendáře, dopisní papír, dopisní obálky, kancelářský papír všeho druhu, obaly na knihy, sešity, pořadače, papírové praporečky a vlaječky, samolepky, sáčky všeho druhu jako obaly z papíru a umělých hmot v jiné třídě nezařazené; (21) drobné nářadí pro domácnost a kuchyni, kuchyňské a servírovací nádobí z plastů, jídelní a nápojové servisy i jednotlivé výrobky určené k těmto účelům kovové obsažené v této třídě, jiné užité a dekorativní výrobky z kovů (nikoliv drahých), jako vázy, dózy, svícny, toaletní potřeby, jako například hřebeny, kartáče, kartáčky, holicí štětky, houby na mytí apod., puďřenky, pouzdra na mýdlo a toaletní potřeby, stojany na toaletní potřeby, toaletní kufříky a jiné obaly na toaletní potřeby, košíky a koše na potraviny, koše odpadní, kartáče na obuv a oděvy, ramínka; (24) stolní prostírání, tj. ubrusy, naprony, ubrousky, banketní sukně, ložní prádlo a přikrývky, lůžkové přehozy, ručníky, osušky, předložky, mycí rukavice a jiné koupelové textilie (nikoliv oblečení), ubrousky, utěrky, prachovky, kapesníky, pokrývky cestovní, záclony, záclonky, závěsové a potahové tkaniny, prapory, praporece, praporečky, rolety, žaluzie a závěsy textilní nebo plastové, tapety textilní; (25) oděvy včetně oděvů pracovních, sportovních, koupacích a stejnokrojů, pokrývky hlavy, rukavice, šály, šátky a jiné oděvní a módní doplňky; (35) reklamní, propagační a inzertní činnost, pořádání komerčních výstav a jiných přehlídek zboží a služeb komerčního charakteru, šíření informačních a reklamních materiálů, propagace služeb, zprostředkování obchodu, zprostředkovatelská činnost v oblasti obchodu; (36) směnářenské služby, finanční služby spojené s cestovními šeky a cizími měnami, prodej mincí včetně upomínkových a pamětních mincí, služby spojené s placením šeky, s převodem peněz, finanční služby; (39) doprovázení turistů; (41) provozování sauny, služby tlumočnické a překladatelské; (42) pronájem a půjčování výpočetní techniky a počítačového software; (43) služby spojené s ubytováním a stravováním, hostinská činnost, pronájem apartmánů, sálů, salonků a jiných nebytových prostor; (44) provozování salonů krásy, odborné služby kadeřnické, kosmetické, manikéřské, pedikéřské a maséřské, provozování lázeňského sanatoria, tj. poskytování služeb lázeňských, léčebných a rehabilitačních, rovněž s využitím přírodních minerálních vod, kysličníků, soli a výrobků z nich, fyziatrie, balneologie a léčebná rehabilitace, poradenství v oblasti zdravotnictví, ošetrovatelská, diagnostická, preventivní a léčebná komplexní péče lázeňská ústavní i ambulanti.
- (590) Barevná
- (730) **Hotel Ambassador Zlatá Husa spol. s r.o.**, Václavské nám. 5-7, Praha 1, 11000, CZ
- (740) JUDr. Václav Chum, Sokolská 60, Praha 2, 12000
-
- (210) **O-422050**
(220) 06.01.2005
(320) 06.01.2005
(511) 35, 38, 41, 42

(540)



- (510) (35) maloobchodní služby on-line, poštovní služby vyřizování objednávek podle katalogu a maloobchodní služby v širokém sortimentu spotřebitelského zboží; (38) komunikační služby, služby televizní, kabelové televize, digitální televize, satelitní televize a rozhlasové služby, poskytování telekomunikačního přístupu k integrované digitální základně pomocí bezpečné širokopásmové počítačové sítě pro výrobu, distribuci, převod a ovládání obsahu filmů, televize a jiných médií; (41) vzdělávací služby a služby poskytující zábavu, včetně výroby a/nebo distribuce a/nebo prezentace programů pro televizi, kabelovou televizi, digitální televizi, satelitní televizi a rozhlas, služby poskytující komediální, dramatické, akční, dobrodružné a/nebo animované seriály na pokračování a výroba hraných filmů vysílaných kabelovou televizi, rozhlasem a globální počítačovou informační sítí, poskytování časopisu on-line, poskytování webové stránky informující o zábavě a zábavních programech, služby zábavních a tematických parků; (42) počítačové služby, počítačové služby on-line, služby on-line počítačové databáze a interaktivní databáze, služby on-line připojení na jiné webové stránky, služby umožňující přechodné použití on-line software.
- (730) **SUPERSTATION, Inc.**, One CNN Center, Atlanta, 30303, GA, US
- (740) Společná advokátní kancelář Všečeka Zelený Švorčík Kalenský a partneři, JUDr. Petr Kalenský, Hálkova 2, Praha 2, 12000

(210) **O-422328**

(220) 13.01.2005

(320) 13.01.2005

(511) 3, 9, 14, 16, 20, 21, 24, 28, 29, 30, 32, 41

(540)



- (510) (3) přípravky pro bělení a jiné prací prostředky, přípravky pro čištění, leštění, odmašťování a broušení, mýdla, parfumerie, vonné oleje, kosmetika, vlasové vody (lotions), zubní pasty; (9) přístroje a nástroje vědecké, námořní, geodetické, fotografické, filmové, optické, přístroje pro vážení, měření, signalizaci, kontrolu (inspekci), záchranu a přístroje pro vyučování, přístroje a nástroje pro vedení, přepínání, přeměnu, akumulaci, regulaci nebo řízení elektrického proudu, přístroje pro záznam, převod, reprodukci zvuku nebo obrazu, magnetické nosiče zvukových záznamů, gramofonové desky, automatické distributory a mechanismy pro přístroje na mince, zapisovací pokladny, počítací stroje, přístroje pro zpracování informací a počítače, hasicí přístroje; (14) vzácné kovy a jejich slitiny a výrobky z těchto látek nebo postříbřeného nebo pozlaceného kovu, nejsou-li uvedeny v jiných třídách, klenoty, bižuterie, drahokamy, hodinářské potřeby a chronometrické přístroje; (16) papír, lepenka a výrobky z těchto materiálů, které nejsou zařazeny do jiných tříd, tiskářské výrobky, potřeby pro knižní vazby, fotografie, papírenské zboží, lepidla pro papírenství nebo domácnost, materiál pro umělce - v rámci této třídy, štetce, psací stroje a kancelářské potřeby (vyjímaje nábytek), učební a vyučovací pomůcky s výjimkou přístrojů, plastické obaly (nezařazené do jiných tříd), tiskářské typy, štočky; (20) nábytek, zrcadla, rámy, výrobky nejmenované v jiných třídách ze dřeva, korku, rákosu, vrbového proutí, z rohu, kostí, slonoviny, z kotic, želvoviny, jantaru, perleti, mořské pěny, náhražky všech těchto materiálů nebo náhražky z plastických hmot; (21) náčiní a nádoby pro domácnost nebo kuchyň (nikoliv z drahých kovů, ani

postříbřených nebo pozlacených kovů), hřebeny a mycí houby, kartáče (s výjimkou štětců), materiály pro výrobu kartáčů, čistící potřeby, drátky na čištění parket, sklo surové nebo opracované (s výjimkou stavebního skla), sklo, porcelán a majolika neobsažené v jiných třídách; (24) tkaniny a textilní výrobky, které nejsou uvedeny v jiných třídách, pokrývky ložní a ubrusy; (28) hrací karty, hry, hračky, potřeby pro gymnastiku a sport, které nejsou uvedeny v jiných třídách, vánoční ozdoby; (29) maso, ryby, drůbež a zvěřina, masové výtažky, ovoce a zelenina konzervované, sušené a zavažené, želé, džemy, vejce, mléko a mléčné výrobky, oleje a tuky jedlé; (30) káva, čaj, kakao, cukr, rýže, tapioka, ságo, kávové náhražky, mouka a přípravky z obilnin, chléb, pečivo, cukrovinky, zmrzlina, med, sirup melasový, droždí, prášky do těsta, sůl, hořčice, ocet, nálevy (k ochucení), koření, led pro osvěžení; (32) piva, minerální vody, šumivé nápoje a jiné nápoje nealkoholické, nápoje a šťavy ovocné, sirupy a jiné přípravky k zhotovování nápojů; (41) vzdělávání, výchova, zábava, sportovní a kulturní aktivity.

(730) **Disney Enterprises, Inc.**, 500 South Buena Vista Street, Burbank, CA, US

(740) Čermák Hořejš Myslíl a spol., JUDr. Jan Matějka, Národní 32, Praha 1, 11000

(210) **O-422560**

(220) 20.01.2005

(320) 20.01.2005

(511) 7, 8, 9

(540)

POWERTEC

- (510) (7) stroje pro domácnost, kuchyň, zahradu a pro domácí dílnu, včetně elektrického nářadí a elektrických domácích spotřebičů; (8) nářadí a nástroje s ručním pohonem pro domácnost, kuchyň, zahradu a pro domácí dílnu, nožířské zboží, vidličky a lžice, holicí stroje; (9) přístroje a nástroje vědecké, námořní, geodetické, fotografické, filmové, optické, přístroje pro vážení, měření, signalizaci, kontrolu (inspekci), záchranu a přístroje pro vyučování, elektrické přístroje a nástroje spadající do třídy 9, přístroje pro záznam, převod, reprodukci zvuku a obrazu, magnetické a optické nosiče zvukových záznamů, gramofonové desky, strojně čitelné nosiče dat, zapisovací pokladny, počítací stroje, počítačový hardware (spadající do třídy 9), včetně přístrojů pro zpracování dat, počítačů a periferních zařízení počítačů, počítačový software (spadající do třídy 9), hasicí přístroje, části všech shora uvedených výrobků spadající do třídy 9.

(730) **Norma Lebensmittelbetrieb GmbH & Co. KG**, Heisterstrasse 4, Nürnberg, 90441, DE

(740) ROTT, RŮŽIČKA & GUTTMANN Patentová, známková a advokátní kancelář, JUDr. Michal Růžička, CSc., Nad Štolou 12, Praha 7, 17000

(210) **O-422777**

(220) 28.01.2005

(320) 28.01.2005

(511) 5, 9, 16, 20, 21, 24, 26, 28, 30, 32, 33, 35, 36, 37, 38, 41, 42

(540)



- (510) (5) chemické výrobky pro lékařské a farmaceutické účely, insekticidy, fungicidy, herbicidy, prostředky na hubení měkkýšů, léčiva (s výjimkou těch, které jsou výhradně prodávány v lékárnách), dietetické výrobky pro lékařské účely, dietetické potraviny upravené pro lékařské potřeby, léčivé rostliny v sušené nebo konzervované formě, výtažky z léčivých rostlin, minerální doplňky potravinové, doplňky výživové pro lékařské účely, vitamínové přípravky, dietetická jídla pro batolata, náplasti, obvazy, antiseptika a dezinfekční přípravky, léčivé čaje a drogy, přípravky na hubení škůdců, zejména přípravky na hubení hlodavců, lepidla pro umělý chrup, deodoranty pro zdravotní účely, osvěžovače vzduchu (deodoranty), potřeby pro ženskou

hygienu, a to vložky, slipové vložky, tampony, hygienické kalhotky; (9) elektrotechnické a elektronické přístroje a nástroje spadající do tř. 9, přístroje a nástroje používané v nízkoproudém strojírenství, a to pro informační, vysokofrekvenční a řídicí technologie, vědecké přístroje a nástroje pro laboratorní výzkum, přístroje a nástroje námořní, geodetické, fotografické, filmové, optické, přístroje a nástroje pro vážení, měření, signalizaci, řízení, záchranu a pro výcvik a vyučování, brýle (dioptrické), dalekohledy, přístroje pro záznam, přenos a reprodukci zvuku nebo obrazu, projektor, zvětšovací přístroje, stativy k fotoaparátům, zařízení a stroje pro barevné kopírování včetně elektrostatických a termálních, fotografické kopírovací přístroje a jiné kopírovací stroje spadající do této třídy, rádiové a telekomunikační zařízení, interkomy, magnetické nosiče dat ve formě pásek, fólií, disků, kazet, gramofonové desky, prodejní automaty a mechanismy pro přístroje na mince, registrační pokladny, počítací stroje, přístroje na zpracování dat a počítače, elektronické, magnetické a optické paměti, ROM-, PROM-, EAROM- a EPROM paměti, CD-ROM paměti, čipy (integrované obvody), diskety, magnetické disky, elektrické přepojovací desky s pamět'ovým zařízením, všechny výše uvedené výrobky buď se zaznamenanými daty nebo bez nich, mikroprocesory, periferní zařízení pro počítače, zejména tiskárny, monitory, elektromechanické, elektronické, optické a akustické vstupní a výstupní zařízení, klávesnice, rozhraní, počítačový hardware, zejména kurzorové řídicí zařízení pro počítačové indikátory a počítačové zásuvné programové desky, spojovací kabely a kabelové vývody, spojky a zástrčky pro spojení nebo vytváření sítí mezi přístroji pro zpracování dat a přístroji pro informační technologii, zábavná zařízení jako příslušenství pro televizory nebo počítače, počítačové programy, databáze, hasicí přístroje, výstražné trojúhelníky, elektrické kabely a dráty, spřažené vodiče a spojovací součástky, spínače a obvodové desky nebo skříně, baterie, tachometry, transformátory, exponované filmy, ochranné oděvy včetně bot, speciální oděvy pro záchranné účely, ochranné štíty na obličej, pracovní ochranné brýle nebo masky, potápěčské oděvy, potápěčské ochranné brýle, lyžařské ochranné brýle, ochranné helmy pro zimní sporty, řídiče, cyklisty a motocyklisty, vysavače, stroje na leštění podlah, elektrické žehličky na oděvy, elektrické pájecí přístroje, elektrické svářečské přístroje, zařízení na nabíjení baterií, speciální obaly a kontejnery určené pro uložení a uchovávání všech výše uvedených přístrojů a nástrojů; (16) papír a lepenka, výrobky z papíru a lepenky (nebo kartonu), a to papírové ručníky a ubrousky, filtrační papír, papírové kapesníky, toaletní papír, papírové plenky, obaly a kontejnery pro balení, papírové tašky, tiskoviny, potřeby pro knižní vazby, a to knihařská vlákna, plátina a jiné textilie pro knihařské účely, fotografie, papírenské zboží, fotografická alba, lepidla na papír a papírnické zboží nebo pro domácnost včetně ručních prací, samolepicí pásky na papír a papírenské zboží nebo pro domácí účely, materiál pro umělce, a to modelářská hlína a kaolín, malířská plátina, barvy, palety a stojany, potiskovací přípravky a listkové kovy, štětce, elektrické a elektronické psací stroje, kancelářské potřeby (s výjimkou nábytku), a to adresovací stroje, frankovací stroje, šanon, pořadače a desky, koše na dopisy, otvírače dopisů, psací podložky, děrovačky, sešivačky, diktafony, sponky a klipy na papír, spojovače do sešivaček, korekční pomůcky pro kancelářské účely, razítka, razítkovací podušky, razítkovací barvy, inkousty na psaní a kreslení, vodové barvy, stojany a držáky na spisy, závěsné kapsy a rychlovazače na spisy, úchytné panely na složky, stojánky a odkladače na kuličkovou pera a tužky, ořezávátka, soupřavy příslušenství k psacím stolům, stolní stojánky, soupřavy na formuláře a zásuvkové boxy, kartotéky a listkovnice, stolní organizéry, odpadkové koše na papír, kancelářské nůžky, kancelářské řezačky na papír a odlamovací nože, váhy na dopisy, logaritmická pravítka, učební, vyučovací a instruktážní materiály (s výjimkou přístrojů) a to ve formě tiskovin, preparáty rostlin a zvířat, geologické modely a preparáty, globusy, školní tabule a příslušenství k nim, kroužkové bloky, konferenční desky a rychlovazače, pouzdra na psací potřeby, složky, desky a rychlovazače na dokumenty, školní sešity pro psaní, aritmetiku, hudbu, slovíčka a domácí úkoly, obaly z plastu, a to desky, závěsné kapsy, rychlovazače, tašky a fólie, tištěné dopisy a bloky; (20) nábytek, kempinkový nábytek, lůžkoviny (s výjimkou ložního prádla), matrace, polštáře, spací pytle pro kempování, zrcadla, rámy, výrobky ze dřeva nebo náhražek dřeva, a to obruby pro rámy na obrazy, konzole na závěsy a

záclony, hmoždinky, pouzdra a kazety, nekovové přepravní palety, nekovové barely a sudy, nekovové kontejnery a bedny, nekovové truhlice, dílenské pracovní stoly, nekovové nádrže a kanystry, nekovové kohoutky, lišty a latě, nekovové rukojetě, držadla a násadky k nářadí a nástrojům, nekovové navijáky a špulky na přízi, ramínka na oděvy, količky na prádlo, nekovové umělecké předměty, nekovové dekorativní předměty, zboží vyrobené z plastických hmot, a to obruby pro rámy na obrazy, konzole na závěsy a záclony, hmoždinky, pouzdra a kazety, přepravní palety, barely a sudy, kontejnery a bedny, truhlice, nádrže a kanystry, cvočky a ozdobné knoflíky, šrouby a šroubky, připínáčky a odznáčky, špendlíky, vlásenky a spony, jmenovky a štítky na dveře, fitinky k nábytku, oknům a dveřím, konzolám na závěsy a záclony, háčky na závěsy a záclony, vnitřní horizontální žaluzie, ramínka na oděvy, količky na prádlo, víčka na láhve, lišty a latě, poštovní schránky (nikoli kovové nebo zděné), zboží vyrobené z korku, rákosu, sítiny, vrbového proutí, rohoviny, kostí, slonoviny, velrybích kostic, želvoviny, jantaru, perleti a mořské pěny; (21) drobná ručně ovládaná zařízení pro domácnost a kuchyň (s výjimkou dávkovačů a rozprašovačů pro tekutiny a prášky všeho druhu), přenosné kontejnery pro domácnost a kuchyň (nikoli z drahých kovů nebo jimi pokrytých), elektrické hřebeny a zubní kartáčky, elektrické přístroje na manikúru, přístroje na čištění zubů vstřikováním vody, postřikovače trávníků, hřebeny, houby, štětce (s výjimkou malířských štětců), čisticí materiály, drátky, vybavení pro vaření z kovu jako hrnce, pekáče, misky, misky, pánve, kotlíky a konvice, kbelíky a vědra, výrobky ze skla, porcelánu a kameniny pro domácnost a kuchyň, a to talíře, misky a podnosy, šálky, hrnky a hrníčky, talířky, misky a podšálky, pánvičky a pekáče, misky a šálky, zavařovací sklenice, polévkové misky, korbely a džbány, sklenice na pivo, sklenky na víno, vázy, nádobí, hrnky a kelímky na zavařeninu a džemy, sady na cukr a smetanu, sady na koření (ocet, pepř a olej), misky na ovoce, džbány na míchání nápojů, karafy a lahve; (24) tkaniny, textilní výrobky, a to textilní tkaniny, záclony a závěsy, stolní a ložní prádlo, prostěradla a přehozy, ubrusy, bytové tkaniny a tkaniny pro dekorativní účely; (26) krajky a vyšivky, stuhy a tkaničky, knoflíky, háčky a očka, poučka (galanterie), jehly a jehlice, umělé květiny; (28) hry, hračky, zejména elektrické a elektronické hry spadající do této třídy, hračky, potřeby pro gymnastiku a sport spadající do této třídy, šnorchly, vánoční ozdoby, papírové hry; (30) dresinky do salátů, majonézy, káva, čaj, kakao, cukr, rýže, tapioka, ságo, kávové a čajové náhražky, mouka a cereální přípravky (s výjimkou krmiva), zejména cereální potraviny určené ke snídani, těstoviny, čokoláda a čokoládové výrobky, čokoládové cukrovinky včetně plněných vínem a/nebo alkoholem, bombóny a sladkosti, chléb, pečivo a cukrovinky, led (jedlý), med, sirup melasový, droždí, prášek do pečiva, sůl, a to stolní sůl, hořčice, ocet, omáčky k ochucení (s výjimkou dresinků do salátů), koření a kořeninové směsi, esence do jídel (s výjimkou éterických olejů); (32) piva, minerální vody, sodovky a jiné nealkoholické nápoje, sirupy a jiné přípravky k zhotovování nápojů, ovocné nápoje, ovocné šťávy a džusy; (33) alkoholické nápoje (s výjimkou pív), zejména vína, lihoviny a likéry; (35) reklama, propagace a inzerce, marketing, marketingové a nákupní poradenství, výzkum trhu a analýza trhu, public relations, management, obchodní administrativa, poradenství v oblasti obchodní, organizační, personální a podnikové ekonomie, kancelářské práce, prezentace výrobků a služeb v hypermarketech, supermarketech, maloobchodních prodejnách s potravinami a obchodních domech, provozní operace velkoobchodů, supermarketů, maloobchodních prodejen s potravinami a obchodních domů, a to sjednávání a uzavírání smluv týkající se nákupu a prodeje výrobků a užití služeb; (36) pojištění, finanční služby, převody hotovosti, nemovitostní služby; (37) stavební služby, opravárenské služby, pronájem stavebních strojů a zařízení; (38) telekomunikace, zejména poskytování přístupu k počítačovým sítím, k informacím na Internetu, zpřístupnění Internetu, telekomunikačního připojení k počítačovým sítím, platformám a portálům na Internetu a Intranetu, provozování teleshopingových kanálů, služby elektronické pošty, služby horkých linek, zaslání a kompilace zpráv všeho druhu na nebo z internetových adresářů (webové zasilatelství); (41) výchova, vzdělávání, školení, zábava, sportovní a kulturní aktivity, organizování a vedení konferencí, kongresů a symposií, půjčování a pronájem audio a video přístrojů, herní služby poskytované on-line, publikování a vydávání knih, časopisů a periodik; (42) vědecké a technologické

služby a výzkumné práce a s tím související návrhářské služby, průmyslové analýzy a výzkum, návrh a vývoj počítačového hardwaru a softwaru, aktualizace internetových stránek, poradenství týkající se návrhu domovských stránek a internetových stránek, poradenství týkající se telekomunikačních technologií, poradenství týkající se průmyslového vlastnictví práv, poskytování počítačových programů v datových sítích, zprovoznění vyhledávacích nástrojů pro internet, ochrana dat, ukládání dat, administrativní dat na serverech, návrhy počítačového softwaru, domovských stránek a webových stránek, programátorské služby týkající se databází a elektronického zpracování dat, příprava a zpracování digitálních dat, poradenství týkající se elektronického zpracování dat, vývoj a výzkum nových produktů (pro třetí osoby), realizace programů pro elektronické zpracování dat na sítích, instalace počítačových programů, konfigurace počítačových sítí pomocí softwaru, udělování licencí k softwaru, zkoumání a průzkum v databázích a na Internetu (pro třetí osoby), péče o software a instalace softwaru, editování internetových stránek, vydávání a registrace doménových jmen, pronájem ukládacích (paměťových) prostor, počítačového softwaru, přístrojů pro zpracování dat, ukládacích (paměťových) prostor na Internetu, webových serverů, právní poradenství a zastupování, správa průmyslových vlastnických práv a autorských práv, udělování licencí k průmyslovým vlastnickým právům a autorským právům.

- (590) Barevná
(730) **CARTMAN TRAVELS s.r.o.**, Tulipánová 137, Průhonice, 25243, CZ
(740) Ing. Radmila Baumová, Nádražní 29, Žďár nad Sázavou, 59101

- (210) **O-423154**
(220) 08.02.2005
(320) 08.02.2005
(511) 12
(540)

PATRIOT

- (510) (12) motorová vozidla a díly k nim.
(730) **DaimlerChrysler Corporation, společnost existující a organizovaná dle práva státu Delaware**, 1000 Chrysler Drive, City of Auburn Hills, 48326, MI, US
(740) Společná advokátní kancelář Všetěčka Zelený Švorčík Kalenský a partneři, JUDr. Petr Kalenský, Hálkova 2, Praha 2, 12000

- (210) **O-423275**
(220) 11.02.2005
(320) 11.02.2005
(511) 38, 39
(540)



- (510) (38) telekomunikace, komunikace pomocí terminálů nebo počítačů, elektronická pošta, počítačový přenos pošty a obrazu, komunikace a transakce v síti, tisková agentura, dálkový přenos obrazu a video obrazu, komunikace prostřednictvím telefonů nebo mobilních telefonů nebo počítačů a telekomunikační služby s tím spojené, poskytování telekomunikační služby přenosu dat a dalších informací, provozování datové sítě, provozování veřejné mobilní radiotelefonní sítě, poradenství v oblasti telekomunikační techniky, zprostředkovatelská činnost v oblasti telekomunikací, výměna, získávání a šíření informací a zpráv prostřednictvím telekomunikační sítě nebo datové sítě nebo sítě výpočetní nebo informační nebo komunikační nebo elektronické techniky nebo satelitů nebo kabelu, šíření elektronických tiskovin, časopisů, periodik a knih prostřednictvím počítačové, datové, elektronické, telekomunikační nebo informační sítě, informační služby na Internetu včetně provozování elektronických nástěnek, diskusních skupin a fór a poskytování přístupu k on-line informačním službám a databázím, telekomunikační služby na Internetu, služby hlasové schránky, telekomunikační služby, služby spočívající v přímém propojení

lokální zákaznické pevné sítě se sítí mobilních telefonů, služby krátkých textových zpráv, teletext a služby s ním spojené, poskytování informací (informační kancelář), komunikace spočívající ve výměně, šíření, získávání a poskytování informací a zpráv prostřednictvím telekomunikačních sítí, provozování informačních a komunikačních sítí v rámci informačních a komunikačních sítí, provozování internetového vyhledávače, služby elektronické pošty, pronájem telekomunikačních zařízení a přístrojů včetně telefonů, služby zprostředkování zpráv, služby zprostředkování přístupu k počítačové síti, přenos dat a informací, služby přístupu a připojení k datovým a informačním sítím a Internetu, pronájem informačních a komunikačních míst, poskytování nebo vyvolávání informací z počítačové databáze, komunikační služby prostřednictvím Internetu, vnějších sítí a vnitřních sítí a dalších elektronických prostředků; (39) doručování nápojů a potravin, posílkové služby, donáška novin a časopisů, donášky nákupů, balení zboží, pronájem a půjčování koní, pronájem a půjčování mrazicích nebo chladicích boxů, pronájem a půjčování potápěčských skafandrů a zvonů, doručovací služby, kurýrní služby, záchranné služby, doprava pošty, informační služby v oblasti doručování zboží.

- (590) Barevná
(730) **Letiště České Budějovice, s.r.o.**, A. Barcala 1252/4, České Budějovice, 37005, CZ
(740) Advokátní a patentová kancelář DANĚK & PARTNERS, Dr. Vilém Daněk, Vinohradská 45, Praha, 12000

- (210) **O-423276**
(220) 11.02.2005
(320) 11.02.2005
(511) 38, 39
(540)



- (510) (38) telekomunikace, komunikace pomocí terminálů nebo počítačů, elektronická pošta, počítačový přenos pošty a obrazu, komunikace a transakce v síti, tisková agentura, dálkový přenos obrazu a video obrazu, komunikace prostřednictvím telefonů nebo mobilních telefonů nebo počítačů a telekomunikační služby s tím spojené, poskytování telekomunikační služby přenosu dat a dalších informací, provozování datové sítě, provozování veřejné mobilní radiotelefonní sítě, poradenství v oblasti telekomunikační techniky, zprostředkovatelská činnost v oblasti telekomunikací, výměna, získávání a šíření informací a zpráv prostřednictvím telekomunikační sítě nebo datové sítě nebo sítě výpočetní nebo informační nebo komunikační nebo elektronické techniky nebo satelitů nebo kabelu, šíření elektronických tiskovin, časopisů, periodik a knih prostřednictvím počítačové, datové, elektronické, telekomunikační nebo informační sítě, informační služby na Internetu včetně provozování elektronických nástěnek, diskusních skupin a fór a poskytování přístupu k on-line informačním službám a databázím, telekomunikační služby na Internetu, služby hlasové schránky, telekomunikační služby, služby spočívající v přímém propojení lokální zákaznické pevné sítě se sítí mobilních telefonů, služby krátkých textových zpráv, teletext a služby s ním spojené, poskytování informací (informační kancelář), komunikace spočívající ve výměně, šíření, získávání a poskytování informací a zpráv prostřednictvím telekomunikačních sítí, provozování informačních a komunikačních sítí v rámci informačních a komunikačních sítí, provozování internetového vyhledávače, služby elektronické pošty, pronájem telekomunikačních zařízení a přístrojů včetně telefonů, služby zprostředkování zpráv, služby zprostředkování přístupu k počítačové síti, přenos dat a informací, služby přístupu a připojení k datovým a informačním sítím a Internetu, pronájem informačních a komunikačních míst, poskytování nebo vyvolávání informací z počítačové databáze, komunikační služby prostřednictvím Internetu, vnějších sítí a vnitřních sítí a dalších elektronických prostředků; (39) doručování nápojů a potravin, posílkové služby, donáška novin a

časopisů, donášky nákupů, balení zboží, pronájem a půjčování koní, pronájem a půjčování mrazicích nebo chladicích boxů, pronájem a půjčování potápěčských skafandrů a zvonů, doručovací služby, kurýrní služby, záchranné služby, doprava pošty, informační služby v oblasti doručování zboží.

- (590) Barevná
(730) **Letiště České Budějovice, s.r.o.**, A. Barcala 1252/4, České Budějovice, 37005, CZ
(740) Advokátní a patentová kancelář DANĚK & PARTNERS, Dr. Vilém Daněk, Vinohradská 45, Praha 2, 12000

- (210) **O-424342**
(220) 17.03.2005
(320) 17.03.2005
(511) 1, 42
(540)

ATT-Acid Treatment Technologies s.r.o.

- (510) (1) chemické výrobky pro průmysl; (42) vědecké a technologické služby a s nimi spojený výzkum a návrhy.
(590) Barevná
(730) **ATT - Acid Treatment Technologies s.r.o.**, Na Ládví 18, Praha 8 - Kobylisy, 18200, CZ

- (210) **O-424595**
(220) 25.03.2005
(320) 25.03.2005
(511) 29, 30
(540)

SUPER PAUZA

- (510) (29) hotová jídla, částečně/z části hotová jídla a potravinové produkty určené k přímé spotřebě, vše zejména obsahující maso a/nebo masové produkty a/nebo drůbež a/nebo drůbeží produkty a/nebo ryby a/nebo rybí produkty a/nebo drobné jedlé korýše a/nebo měkkýše a/nebo produkty z měkkýšů a/nebo produkty z drobných jedlých korýšů a/nebo zeleninu a/nebo ovoce a/nebo brambory a bramborové produkty (zejména ve vařené, sušené a konzervované podobě) a/nebo houby též s přísady sýra a/nebo omáčky (s výjimkou salátových dresinků), bramborové produkty (zejména ve vařené, sušené a konzervované podobě), polévky, polévkové koncentráty, vývary, polévkové kostky, bujóny; (30) produkty z rýže, knedlíky, omáčky (včetně salátových dresinků), pizzy, omáčkové koncentráty a přípravky, jedlé koření, zejména v tekuté podobě, koření směsi, koření přípravky, instantní potravinářské doplňkové produkty v sušené podobě, zvláště sestávající z ochucovacích a dochucovacích prostředků, jako jsou zeleninové a/nebo bylinné a/nebo houbové jako výživné prostředky, hotová jídla, částečně/z části hotová jídla a potravinové produkty určené k přímé spotřebě, vše zejména obsahující pečárenské produkty a/nebo výživné kaše/pasty a/nebo rýží a/nebo obilniny určené k lidské spotřebě, potraviny ve formě výživných kaší/past, směsi výživných kaší/past a těsta připraveného k pečení, kečup.
(730) **SOCIÉTÉ DES PRODUITS NESTLÉ S.A.**, Av. Nestlé 55, 1800 Vevey, CH
(740) Advokátní kancelář Pokorný, Wagner & spol., JUDr. Richard Wagner, Karolíny Světlé 301/8, Praha 1, 11000

- (210) **O-425029**
(220) 06.04.2005
(320) 06.04.2005
(511) 9, 16
(540)

TIPVIDEO

- (510) (9) nosiče informací všeho druhu v rozsahu třídy 9 se záznamem zvuku anebo obrazu, např. videokazety, CD, DVD, publikace v elektronické podobě, on-line dostupné publikace v síti Internet, počítače, mobilní telefony, počítačový software a dokumentace poskytované jako jednotka, interakční zábavní software, software pro počítačové hry, zařízení ke hrám na počítači a na videu,

elektronické hry v rozsahu třídy 9, přístroje na přehrávání DVD disků, magnety, modemy; (16) obaly nosičů informací všeho druhu spadající do třídy 16, tiskoviny periodické a neperiodické, informační letáky a brožury, plakáty, fotografie, tiskoviny a jiné reklamní materiály pro reklamní a propagační účely, katalogy.

- (730) **FILMEXPORT HOME VIDEO s.r.o.**, Na Moráni 5, Praha 2, 12800, CZ
(740) Václav Müller, patentový zástupce, Filipova 2016, Praha 4, 14800

- (210) **O-425030**
(220) 06.04.2005
(320) 06.04.2005
(511) 9, 16
(540)

VIDEOSTOP

- (510) (9) nosiče informací všeho druhu v rozsahu třídy 9 se záznamem zvuku anebo obrazu, např. videokazety, CD, DVD, publikace v elektronické podobě, on-line dostupné publikace v síti Internet, počítače, mobilní telefony, počítačový software a dokumentace poskytovaná jako jednotka, interakční zábavní software, software pro počítačové hry, zařízení ke hrám na počítači a na videu, elektronické hry v rozsahu třídy 9, přístroje na přehrávání DVD disků, magnety, modemy; (16) obaly nosičů informací všeho druhu spadající do třídy 16, tiskoviny periodické a neperiodické, informační letáky a brožury, plakáty, fotografie, tiskoviny a jiné reklamní materiály pro reklamní a propagační účely, katalogy.
(730) **FILMEXPORT HOME VIDEO s.r.o.**, Na Moráni 5, Praha 2, 12800, CZ
(740) Václav Müller, patentový zástupce, Filipova 2016, Praha 4, 14800

- (210) **O-425031**
(220) 06.04.2005
(320) 06.04.2005
(511) 9, 16
(540)

LETEM SVĚTEM

- (510) (9) nosiče informací všeho druhu v rozsahu třídy 9 se záznamem zvuku anebo obrazu, např. videokazety, CD, DVD, publikace v elektronické podobě, on-line dostupné publikace v síti Internet, počítače, mobilní telefony, počítačový software a dokumentace poskytovaná jako jednotka, interakční zábavní software, software pro počítačové hry, zařízení ke hrám na počítači a na videu, elektronické hry v rozsahu třídy 9, přístroje na přehrávání DVD disků, magnety, modemy; (16) obaly nosičů informací všeho druhu spadající do třídy 16, tiskoviny periodické a neperiodické, informační letáky a brožury, plakáty, fotografie, tiskoviny a jiné reklamní materiály pro reklamní a propagační účely, katalogy.
(730) **FILMEXPORT HOME VIDEO s.r.o.**, Na Moráni 5, Praha 2, 12800, CZ
(740) Václav Müller, patentový zástupce, Filipova 2016, Praha 4, 14800

- (210) **O-425064**
(220) 07.04.2005
(320) 07.04.2005
(511) 16, 35, 41
(540)

" Proč ne ? ! "

- (510) (16) tiskoviny a polygrafické výrobky všeho druhu; (35) propagační, reklamní a inzertní činnost a služby při výstavách a dalších akcích komerčního a reklamního druhu, marketing, poskytování on-line inzerce, poskytování informací a jiných informačních produktů komerčního a reklamního charakteru; (41) vydavatelská činnost a další služby v rámci této třídy v oblasti masmédií, šíření tiskovin a polygrafických výrobků všeho druhu.
(730) **ECONOMIA a. s.**, Dobrovského 25, Praha 7, 17055, CZ

- (210) **O-425123**
(220) 08.04.2005
(320) 08.04.2005
(511) 29, 30
(540)

TUTTI

- (510) (29) zahradní byliny konzervované; (30) kečup, masové šťávy,

spadající do této třídy.

- (730) **McCarter a.s.**, Miletičova 1, Bratislava, 82108, SK
(740) DMH - patentová a známková kancelář, Mgr. Marcela Machatová, Pospíšilova 2, Praha 3, 13000

(210) **O-425270**

- (220) 13.04.2005
(320) 13.04.2005
(511) 41
(540)

DIVADLO ROKOKO

- (510) (41) divadla (představení).
(730) **Milner Milan**, Tychonova 43/5, Praha 6, 16000, CZ

(210) **O-425375**

- (220) 15.04.2005
(320) 15.04.2005
(511) 16, 35
(540)

...srdeční soustava...

- (510) (16) papír, kartonážní zboží; (35) inzertní, reklamní a propagační činnost, poskytování pomoci při provozu obchodu, administrativní práce, marketing.

(730) **BISON & ROSE advertising, s.r.o.**, Bělohorská 33, Praha 6, 16900, CZ

(740) JUDr. Aleš Zábrš, Na Beránce 2, Praha 6, 16000

(210) **O-425672**

- (220) 15.06.2005
(320) 15.06.2005
(511) 35, 38, 42
(540)

www.level.eu

- (510) (35) inzertní činnost, poskytování pomoci při řízení a zprostředkování obchodu, služby spojené s elektronickým obchodováním, obchodní činnost prostřednictvím internetu, poradenství ekonomické a organizační, kancelářské práce; (38) počítačová komunikace prostřednictvím internetové domény, šíření a poskytování informací, interaktivních, grafických a multimediálních sdělení prostřednictvím globálních telekomunikačních sítí a internetu; (42) tvorba a správa webu.

(730) **LEVEL a.s.**, Musílkova 280/5, Praha 5, 15000, CZ

(210) **O-425866**

- (220) 29.04.2005
(320) 29.04.2005
(511) 10, 35, 36, 39, 41, 42, 44
(540)



- (510) (10) přístroje a nástroje chirurgické, zubní a veterinářské, umělé údy, oči a zuby, ortopedické potřeby, materiál na sešívání ran, vybavení mobilních nemocnic a klinik; (35) propagační činnost, reklama, pomoc při řízení obchodní činnosti, obchodní administrativní, kancelářské práce, obchodní konzultační činnost ve zdravotnictví a v oblasti zdravotnické techniky, činnost ekonomických a organizačních poradců, ekonomické kalkulace, zejména ve zdravotnictví, zprostředkovatelské, poradenské a konzultační služby v obchodních činnostech, poskytování informačně-ekonomických služeb v tuzemsku a zahraničí v oblasti zdravotnictví, zajišťování a zprostředkování personálního

chodu zdravotnického zařízení; (36) pojištění, služby finanční, služby peněžní, služby nemovitostní, zprostředkovatelská činnosti v oblasti investic, finanční rozvojová pomoc, zejména ve zdravotnictví, finanční poradenství, zprostředkování finančních operací, finanční podpora a pomoc při realizaci obecně prospěšných cílů v oblasti zdravotnické a lékařské péče, humanitárních akcí, organizování sbírek, charita, nadace, finanční zprostředkovatelství v oblasti zdravotnictví, leasingové služby, pronájmy, správa nemovitostí, zprostředkovatelské, poradenské a konzultační služby ve finančních záležitostech, zajišťování a zprostředkování finančního chodu zdravotnického zařízení; (39) logistická podpora, zvláště v oblasti zdravotnických projektů a rozvojové spolupráce v oblasti zdravotnictví; (41) výchova, vzdělávání, zábava, sportovní a kulturní aktivity, zejména vydavatelská a publikační činnost, pořádání odborných kurzů, školení a jiných vzdělávacích akcí, organizování a pořádání kulturních akcí; (42) poradenská činnost v oblasti zdravotnických projektů neinvestiční povahy, rozvojová pomoc - projekty, zejména ve zdravotnictví, projektování zdravotnických zařízení; (44) farmaceutické poradenství, nemocnice (služby), sanatoria, zotavovny, soukromé kliniky nebo sanatoria, zdravotní péče, zdravotnická střediska, provozování nemocnic, mobilních nemocnic a zdravotnických zařízení, rozvojová pomoc ve zdravotnictví - v rámci této třídy, lékařské ambulanční služby, služby lékařské a diagnostické, vytváření informačních a poradenských základů v oblasti zdravotnictví, klinické a pečovatelské služby, zajišťování a zprostředkování technického chodu zdravotnického zařízení.

(590) Barevná

(730) **Czech Aid, s.r.o.**, Vodičkova 30, Praha 1, 11000, CZ

(740) Čermák Hořejš Myslíl a spol., JUDr. Karel Čermák jr., Ph.D., Národní 32, Praha 1, 11000

(210) **O-425899**

- (220) 02.05.2005
(320) 02.05.2005
(511) 12, 37
(540)

AAAPNEU

- (510) (12) pneumatiky všeho druhu, duše, litá kola, disky, autopříslušenství a náhradní díly pro motorová vozidla uvedené v této třídě; (37) pneuservis, odborné opravy a výměna pneumatik, kol, duší, vyvažování kol automobilů, odborné poradenství v oblasti údržby dopravních prostředků a pneumatik, montáž, demontáž, opravy, údržba a servis autodoplňků a autopříslušenství.

(730) **Procházka Radek Ing.**, Langrova 29, Brno, 62700, CZ

(740) Mgr. Marek Petrjánoš, Bellova 24, Brno, 62300

(210) **O-425902**

- (220) 02.05.2005
(320) 02.05.2005
(511) 29, 30, 32
(540)

OVOCNÝ SEN

- (510) (29) mléčné výrobky, smetana a smetanové krémy, jogurt, ovocná dřeň, tvaroh, syrovátka a výrobky ze syrovátky, syrovátkový dezert; (30) zmrzlina, jogurtová zmrzlina, zmrzlinové prášky, zmrzlinové poháry, žvýkačky; (32) nealkoholické nápoje s výjimkou nápojů z čaje a jim podobných výrobků, aperitivy a koktejly nealkoholické, mošty nealkoholické, ovocné šťávy a ovocné výtažky, sirupy pro limonády, iontové nápoje, syrovátkové nápoje.

(730) **Laksyma, a.s.**, Husitská 244, Nedakonice, 68738, CZ

(740) SPUR, a.s., Ing. Dana Kreizlová, tř. T. Bati 299, Zlín, 76422

(210) **O-425910**

- (220) 02.05.2005
(320) 02.05.2005
(511) 32, 33
(540)

B2

- (510) (32) minerální vody, nealkoholické nápoje, šťávy a ovocné šťávy, šumivé nápoje, sirupy a jiné přípravky k zhotovování nápojů, pivo; (33) alkoholické nápoje (s výjimkou pív).

(730) **Feldstein Jakub Mgr.**, Dublovice 70, Dublovice, 26251, CZ

(210) **O-426034**
(220) 05.05.2005
(320) 05.05.2005
(511) 1, 2, 4
(540)

SUNRISE

(510) (1) chemické výrobky určené pro průmysl, chladicí a brzdové kapaliny, kapaliny do ostříkovačů, nemrzoucí teplosměnné kapaliny pro energetická a tepelná zařízení, chemické přísady do paliv a maziv; (2) ochranné výrobky proti korozi; (4) průmyslové oleje a tuky, nechemické přísady do paliv a maziv, přípravky pro pohlcování vody v palivech spadající do této třídy, přípravky proti zamrznání paliva spadající do této třídy, přípravky pro iniciaci hoření paliva spadající do této třídy.

(730) **AGRIMEX, spol. s r.o.**, Husova 7, Třebíč, 67401, CZ

(210) **O-426053**
(220) 05.05.2005
(320) 23.02.2006
(511) 14, 16, 18, 35
(540)



(510) (14) výrobky z drahých kovů (zapalovače, manžetové knoflíčky, propisovací tužky apod.), vše zlacené, stříbřené, z paladia a jiných drahých kovů, klenoty, bižuterie, hodinky a hodinářské potřeby zařazené do této třídy; (16) papírové tašky a obaly, plastové obaly; (18) výrobky z kůže a imitace kůže (řemínky k hodinkám); (35) propagační činnost, reklama, pomoc při řízení obchodní činnosti.

(730) **Hibernia, s.r.o.**, Bartolomějská 9, Praha 1, 11000, CZ

(210) **O-426121**
(220) 06.05.2005
(320) 06.05.2005
(511) 9, 42
(540)

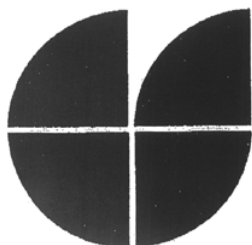

(510) (9) počítačové programy; (42) služby související s počítačovým softwarem, zejména vývoj počítačových systémů a programů, konzultační služby související s výše uvedeným spadající do této třídy.

(730) **Cincom Systems, Inc.**, 55 Merchant Street, Cincinnati, 45246, OH, US

(740) **Baker & McKenzie v.o.s.**, JUDr. Gabriela Vendlová, Ph.D., Klimentská 46, Praha 1, 11000

(210) **O-426202**
(220) 09.05.2005
(320) 09.05.2005
(511) 16, 33, 35
(540)

Rh

(510) (16) propagační předměty z papíru a plastických hmot v rámci této třídy, zejména kalendáře, letáky, plakáty, karty, tužky, pera, kancelářské svorky; (33) alkoholické nápoje s výjimkou piva; (35) propagační činnost, reklamní činnost.

(730) **STOCK PLZEŇ, a.s.**, Palíreňská 2, Plzeň - Božkov, 32600, CZ

(740) **Čermák Hořejš Myslí a spol.**, JUDr. Jan Matějka, Národní 32, Praha 1, 11000

(210) **O-426278**
(220) 11.05.2005
(320) 11.05.2005
(511) 41, 43
(540)



INN OF THE MILLENNIUM

(510) (43) hotelové služby, zajišťování hotelového ubytování, rezervace ubytování v hotelu, restaurační služby, provozování barů, kaváren, denních barů a malých restaurací v hotelech, pronájem místností (jednacích a společenských), zajišťování konferenčních zařízení, zajišťování banketů, služby zajišťující vaření jídel; (45) služby vedení domácností.

(730) **Millennium & Copthorne International Limited**, 36 Robinson Road No. 04-01 City House, Singapore, 68877, SG

(740) **KOREJZOVÁ & SPOL. v.o.s.**, Mgr. Petra Korejzová, advokátka, Spálená 29, Praha 1, 11000

(210) **O-426366**
(220) 13.05.2005
(320) 13.05.2005
(511) 3, 29, 30, 32, 33
(540)

CUBA-TOP

(510) (3) ambra, barviva na vlasy, toaletní barviva, barvy na vousy, bělicí soda, čistící oleje, přípravky na čištění odpadních rour, depilační přípravky, dezodoranty pro osobní potřebu, přípravky na holení, kolínská voda, kosmetické přípravky, krémy na kůži, lak na vlasy a na nehty, leštidla na obuv, mléko pro kosmetické účely, mýdla, obtisky pro kosmetické použití, odlakovače, přípravky na odstraňování barev, opalovací přípravky, toaletní potřeby v rámci této třídy, parfémy, prací prostředky, pudr na líčení, koupelové a bělicí soli, šampóny, toaletní vody, éterické oleje, vazelína z ropy pro kosmetické účely, vlasové vody, voda po holení, voňavkářské výrobky, vosky v jiné třídě neuvedené, přípravky pro péči o pleť; (29) šlehačka; (30) bonbóny, cukrovinky, čaj, čokoláda, dorty, žvýkačky, koření, zmrzlina, chuťové přísady, kakao, kakaové nápoje, káva, kávové nápoje, kečup, hořčice, droždí, kuchyňská sůl, ocet, kukuřice mletá, pražená, kukuřičná moučka, kukuřičné a ovesné vločky, maltosa, melasa, marcipán, mandlové těsto, cukrovinky, perníky, pudinky, kávové a čokoládové náhražky, nápoje čokoládové, kakaové a kávové, přísady do nápojů kromě esencí, příchutě do potravin a nápojů s výjimkou esencí a éterických olejů, přírodní sladidla, špagety, těstoviny, vanilka (příchut'), škrob jako potrava, masové pirožky, těsto, rýže, strouhanka, potraviny z mouky, zálivky na saláty; (32) nealkoholické aperitivy, mošty, nealkoholické koktejly, výtažky z chmele na výrobu piva, pivo, minerální voda, arašídové a mandlové mléko, ovocné šťávy, nealkoholické ovocné výtažky, rajčatová šťáva, přípravky na výrobu likérů, šumivá voda, pastilky, prášky a tablety na výrobu šumivých nápojů, stolní vody; (33) destilované nápoje, rum, likéry, alkoholické koktejly, lihoviny, digestiva (hořké likéry), aperitivy, alkoholické nápoje, míchané nápoje s alkoholem, alkoholické limonády, brandy, víno, alkoholické výtažky z ovoce, alkoholové extrakty, medovina, saké, vodka, whisky, třtinové destiláty, to vše pocházející z Kuby.

(730) **Bioplant s.r.o.**, Zbožská 2172, Nymburk, 28802, CZ

(210) **O-426408**
(220) 16.05.2005
(320) 16.05.2005
(511) 9, 12, 35, 36, 37, 39

(540)

General Automobil

- (510) (9) nabíjecí agregáty pro elektrické baterie, elektrické akumulátory pro vozidla, zvuková poplašná zařízení, antény, autorádia, brýle, pouzdra na brýle, přístroje na zaznamenávání času, dálkové ovladače, magnetické, kompaktní a optické nosiče dat nahrané i nenahrané, hasicí přístroje, jističe, pojistky, startovací kabely, tlakoměry, rychloměry, tachometry, ochranné přílby, ochranné oděvy, ochranné rukavice, otáčkoměry, ochranné plachty, audio a video přijímače, reproduktory, spínače, teploměry, termostaty pro dopravní prostředky, výstražné trojúhelníky pro vozidla, elektrické zámky, zapalovače cigaret do automobilu; (12) automobily, motory pro pozemní vozidla, automobilové řetězy, sluneční clony pro automobily, bezpečnostní pásy pro sedadla vozidel, automobilové bezpečnostní sedačky pro děti, čalounění a potahy vozidel, houkačky pro vozidla, kryty na automobilová kola, zavazadlové nosiče pro vozidla, nosiče jízdních kol a lyží, obytné přívěsy automobilové, opěrky hlavy na sedadla vozidel, pneumatiky, poplašná zabezpečovací zařízení pro vozidla, tažná zařízení pro vozidla, přívěsy za vozidla, stěrače skel, tlumiče pérování vozidel, volanty vozidel, zařízení pro signalizaci zpětné jízdy automobilu, zpětná zrcátka, karosérie automobilů a jejich doplňky, autodoplňky v rámci této třídy; (35) autobazar, zprostředkování obchodu s novými i ojetými vozidly, pomoc při řízení obchodní činnosti, marketing, služby v oblasti telefonních dotazů, účetnictví, činnost účetních poradců; (36) zprostředkování leasingových smluv, zejména na dopravní prostředky, finanční služby včetně leasingu, směnárenské služby, zastavárna, zprostředkovatelská činnost výše uvedených služeb, uzavírání pojistek; (37) opravy, údržba, seřizování a mytí dopravních prostředků, montáž a demontáž motorových vozidel, montáž a demontáž autopříslušenství, zprostředkovatelská činnost výše uvedených služeb; (39) pronájem vozidel, pronájem parkovacích ploch.
- (730) GENERAL AUTOMOBIL s.r.o., Černovická 1183, Brno, 61800, CZ
- (740) Ing. Václav Kratochvíl, patentový zástupce, Radlická 28/663, Praha 5, 15000

- (210) O-426409
(220) 16.05.2005
(320) 16.05.2005
(511) 9, 12, 35, 36, 37, 39
(540)

General Automobil

- (510) (9) nabíjecí agregáty pro elektrické baterie, elektrické akumulátory pro vozidla, zvuková poplašná zařízení, antény, autorádia, brýle, pouzdra na brýle, přístroje na zaznamenávání času, dálkové ovladače, magnetické, kompaktní a optické nosiče dat nahrané i nenahrané, hasicí přístroje, jističe, pojistky, startovací kabely, tlakoměry, rychloměry, tachometry, ochranné přílby, ochranné oděvy, ochranné rukavice, otáčkoměry, ochranné plachty, audio a video přijímače, reproduktory, spínače, teploměry, termostaty pro dopravní prostředky, výstražné trojúhelníky pro vozidla, elektrické zámky, zapalovače cigaret do automobilu; (12) automobily, motory pro pozemní vozidla, automobilové řetězy, sluneční clony pro automobily, bezpečnostní pásy pro sedadla vozidel, automobilové bezpečnostní sedačky pro děti, čalounění a potahy vozidel, houkačky pro vozidla, kryty na automobilová kola, zavazadlové

nosiče pro vozidla, nosiče jízdních kol a lyží, obytné přívěsy automobilové, opěrky hlavy na sedadla vozidel, pneumatiky, poplašná zabezpečovací zařízení pro vozidla, tažná zařízení pro vozidla, přívěsy za vozidla, stěrače skel, tlumiče pérování vozidel, volanty vozidel, zařízení pro signalizaci zpětné jízdy automobilu, zpětná zrcátka, karosérie automobilů a jejich doplňky, autodoplňky v rámci této třídy; (35) autobazar, zprostředkování obchodu s novými i ojetými vozidly, pomoc při řízení obchodní činnosti, marketing, služby v oblasti telefonních dotazů, účetnictví, činnost účetních poradců; (36) zprostředkování leasingových smluv, zejména na dopravní prostředky, finanční služby včetně leasingu, směnárenské služby, zastavárna, zprostředkovatelská činnost výše uvedených služeb, uzavírání pojistek; (37) opravy, údržba, seřizování a mytí dopravních prostředků, montáž a demontáž motorových vozidel, montáž a demontáž autopříslušenství, zprostředkovatelská činnost výše uvedených služeb; (39) pronájem vozidel, pronájem parkovacích ploch.

(730) GENERAL AUTOMOBIL s.r.o., Černovická 1183, Brno, 61800, CZ

(740) Ing. Václav Kratochvíl, patentový zástupce, Radlická 28/663, Praha 5, 15000

- (210) O-426430
(220) 17.05.2005
(320) 17.05.2005
(511) 19, 31, 32, 33, 37, 43
(540)



- (510) (19) stavební materiály nekovové, nekovové konstrukce, jako například asfalt, beton, brídlice, cement, cementové zboží, cihly, dehet, lepenka, cementové desky, dlaždice, drenáže, dřevěné obložení, dřevo opracované, dveře, sošky z kamene nebo betonu, geotextilie, kámen, komíny, stavební konstrukce, krytiny střešní, kůly, latě, malta, mramor, nátěrové hmoty, nosníky, obkladačky, obklady zdí, okna, omítky, parkety, písek, prkna, překližka, kamenina, sádra, schody, skleníky, sklo stavební, stavby přenosné, šamot, šterk, tašky, tvárnice, vápenc, vápno, vlisy podlahové, vrata, žlaby okapní, žula; (31) výrobky zemědělské, neuvedené v jiných třídách, jako například arašidy, bílkoviny pro zvířata, brambory, byliny čerstvé jako koření, cibule, citrusové ovoce, čekanka salátová, čerstvé ovoce, dřevo surové, fazole, hlávkový salát, drůbež a hospodářská zvířata, houby čerstvé, hrách, hrozny, chléb svatojánský, chmel, chovatelské a pěstitelské produkty, ječmen, jikry, plůdek, kaštiny, keře, kolové ořechy, koryš, kořen čekanky, krmiva, krmné směsi, kukuřice, květiny živé, květiny sušené, květinové cibule, langusty, moučka pro zvířata, nápoje a potraviny pro domácí zvířata, potrava pro ptactvo, přísady do krmiv, obilí, okurky, olivy, ořechy, otruby, oves, ovoce, píce, podestýlky, podhoubí, pokrutiny, pórek, psí suchary, pšenice, rašelina, reveň, réva vinná, rostliny, rostlinná semena, sadba, sazenice, růže, ryby živé, řepa, seno, sépie, sezam, slad, sláma, stelivo, šrot, tykev, ústřice, vánoční stromky, zelenina, zrní, zvířata domácí a hospodářská, žito; (32) nealkoholické nápoje, ovocné a zeleninové šťávy, výtažky z ovoce, výtažky z chmele, iontové nápoje, pivo, šumivé nápoje, prášky pro přípravu šumivých nápojů, příchutě a přípravky pro nápoje, přípravky pro výrobu likérů, aperitivy nealkoholické, sodová voda, minerální vody, přípravky na výrobu minerálních vod, sirupy, sladové nápoje, stolní vody, sýrovátkové nápoje; (33) alkoholické nápoje s výjimkou piv, alkoholové esence, alkoholové extrakty, aperitivy, brandy, destilované nápoje, likéry a pálenky, gin, mošty s alkoholem, koktejly spadající do tř. 33, lihoviny, medovina, rum, saké, vína všeho druhu, vodka, výtažky z ovoce alkoholické, whisky; (37) stavebnictví a opravy ve stavebnictví, zemní práce, asfaltování, cestářství, izolační práce, demolice budov, dlaždičské práce, vrtání studní, čištění budov včetně vnějších povrchů a ploch, malování a natírání interiérů a exteriérů budov, montáž lešení, tapetování, instalace a opravy

výtahů, zednické služby, pronajímání bagrů, buldozerů a rypadel, pronajímání stavebních strojů a zařízení, pronájem čistících strojů, stavební dozor, poskytování stavebních informací; (43) služby zajišťující stravování a dočasné ubytování, jako například provozování rychlého občerstvení, služby bufetů a barů, hotelové služby, provozování jídelen a závodních jídelen, kaváren, motelů, kempů, penzionů, turistických ubytovacích zařízení, restaurací apod., pronájem přenosných staveb, pronájem jednacích místností, půjčování stanů apod.

(730) **Flos Moravae, s.r.o.**, Valtická 1202/26, Mikulov, 69201, CZ
(740) DADĚJ, GHEORGHU, KENDEREŠKI, Ing. Leopold Dadej, patentový zástupce, Na Valtické 339/6, Mikulov, 69201

(210) **O-426710**

(220) 25.05.2005
(320) 25.05.2005
(511) 32, 35
(540)

JUICY LIFE

(510) (32) nealkoholické nápoje, ovocné a zeleninové šťávy, sirupy a jiné přípravky ke zhotovování nealkoholických nápojů; (35) pomoc při řízení obchodní činnosti, obchodní nebo podnikatelské poradenství, poskytování obchodních nebo podnikatelských informací, pronájem prodejních automatů.

(730) **Vyoral Petr**, Kopánky 1232, Uherské Hradiště - Mařatice, 68601, CZ
(740) Ing. Dobroslav Musil, patentová kancelář, Ing. Dobroslav Musil, Cejl 38, Brno, 60200

(210) **O-426796**

(220) 27.05.2005
(320) 27.05.2005
(511) 6, 17, 19, 20, 21, 37, 42
(540)

DSH

(510) (6) obecné kovy a jejich slitiny, kovové stavební materiály, kovové stavební materiály přenosné, kovové kabely a dráty neelektrické, kovové potřeby zámečnické a klempířské, kovové výrobky, které nejsou uvedeny v jiných třídách; (17) polotovary z plastických hmot ve tvaru fólií, desek, tyčí a podobně, pěnové materiály na bázi gumy a plastických hmot, těsnící hmoty a tmely, tepelné, elektrické a zvukové ucpávky a izolace, izolační nátěry, osinek, slída a výrobky z osinku a slídy, hadice s výjimkou kovových, gutaperča, guma, balata a náhražky těchto hmot, v rámci této třídy, gutaperča, guma, balata a náhražky těchto hmot, v rámci této třídy; (19) stavební materiál včetně polozpracovaného řeziva, trámy, prkna, dřevěné panely, překližka, kompozitní stavební materiály na bázi dřeva a jiných materiálů, cihly, skleněné cihly, tvárnice, dlaždice, obkladačky, překlady, dehtová krycí lepenka, podlahové krytiny stavebního charakteru, přírodní a umělý kámen, cement, vápno, pojiva pro stavební účely, malta, sádra, štěrka, kameninové a cementové roury, stavební materiál pro stavbu cest, asfalt, smola, živec, přenosné domy, kamenné pomníky, stavební materiál pro stavbu a vybavení interiérů budov; (20) nábytek včetně kovového a kempinkového nábytku, broušená skla a zrcadla, rámy, výrobky ze dřeva, korku, rákosu, třtiny, vrbového proutí, rohoviny, kostí, slonoviny, kostic, želvoviny, jantaru, perleti, mošské pěny, buničiny, pokud nejsou zařazeny v jiných třídách, výrobky z plastických hmot, pokud nejsou zařazeny v jiných třídách, ložní potřeby, matrace, žíněnky, podhlavníky a podobně; (21) drobné nářadí a přenosné nádoby pro domácnost a kuchyni z obecných kovů, dřeva, kameniny, porcelánu, skla a umělých hmot, mycí houby a jiné toaletní náčiní zařazené ve tř.21, skleněné, kameninové a porcelánové zboží okrasného charakteru, malé ruční kuchyňské přístroje bez elektrického pohonu; (37) stavebnictví, úprava interiérů, montáž, údržba a opravy nábytku; (42) poradenská činnost v oblasti bytových interiérů, návrhy bytových interiérů a nábytkových sestav, služby bytového architekta, tvorba nábytkového designu, expertízy a znalecké posudky ve stavebnictví, stavebně technické průzkumy, odborné služby v oblasti statiky staveb a vybavení interiérů, odborné služby v oblasti statiky ocelových a dřevěných konstrukcí pozemních a inženýrských staveb, návrhy sanací a rekonstrukcí budov včetně historických, výpočty zatížitelnosti ve stavebnictví.

(730) **DSH Inc.**, 3350 Langstaff Road, Concord, Ontario, CA
(740) DANĚK & PARTNERS, Dr. Vilém Daněk, Vinohradská 45, Praha, 12000

(210) **O-427634**

(220) 24.06.2005
(320) 24.06.2005
(511) 12
(540)

CHEVROLET EPICA

(510) (12) motorová vozidla, jejich části a součásti spadající do této třídy.

(730) **General Motors Corporation**, 300 Renaissance Center, Detroit, MI, US
(740) Společná advokátní kancelář Všeťečka Zelený Švorčík Kalenský a partneři, JUDr. Petr Kalenský, Hálkova 2, Praha 2, 12000

(210) **O-427635**

(220) 24.06.2005
(320) 24.06.2005
(511) 12
(540)

CHEVROLET VIVANT

(510) (12) motorová vozidla, jejich části a součásti spadající do této třídy.

(730) **General Motors Corporation**, 300 Renaissance Center, Detroit, MI, US
(740) Společná advokátní kancelář Všeťečka Zelený Švorčík Kalenský a partneři, JUDr. Petr Kalenský, Hálkova 2, Praha 2, 12000

(210) **O-427789**

(220) 29.06.2005
(320) 29.06.2005
(511) 16, 41
(540)

SUPERŠANCE

(510) (16) periodické publikace, časopisy, brožury, informační produkty na papírových nosičích, letáky, plakáty, tištěné manuály, reklamní a propagační předměty z papíru; (41) organizování, provozování a provádění her a soutěží i veřejných, pořádání loterií a zabezpečování spotřebitelských soutěží a her.

(730) **Lidové noviny, a. s.**, Karla Engliše 519/11, Praha 5, 15000, CZ
(740) ROTT, RŮŽIČKA & GUTTMANN Patentová, známková a advokátní kancelář, JUDr. Michal Růžička, CSc., Nad Štolou 12, Praha 7, 17000

(210) **O-428179**

(220) 18.07.2005
(320) 18.07.2005
(511) 18, 24, 25
(540)

Sabrina
modelle

(510) (18) peněženky, tašky, kabelky, pásky kožené, kožené doplňky - v rámci této třídy; (24) látky; (25) spodní prádlo.

(730) **J.P.P.J., s.r.o.**, Na Žertvách 23, Praha 8, 18000, CZ

(210) **O-428578**

(220) 29.07.2005
(320) 29.07.2005
(511) 9, 14, 16, 18, 21, 24, 25, 28, 35, 38, 41

(540)



(540)



(510) (9) aparáty a přístroje vědecké, geodetické, elektronické, fotografické, filmové, optické, přístroje pro vážení, měření, signalizaci, kontrolu, záchranu a přístroje učební, aparáty pro záznam, převod, reprodukci zvuku nebo obrazu, magnetické podpory zvukových záznamů, gramofonové desky, automatické distributory a mechanismy na mince, zapisovací pokladny, kalkulační stroje, přístroje pro zpracovávání informací, zařízení výpočetní techniky, programové vybavení pro počítače na nosičích, nosiče magnetických záznamů nahrané i nenahrané, audiovizuální díla na nosičích, audiokazety a videokazety nahrané i nenahrané, CD disky, hrací skříně uváděné v činnosti vhozením mince; (14) drahé kovy a jejich slitiny a výrobky z těchto materiálů nebo postříbřeného nebo pozlaceného kovu, klenoty, bižuterie, drahokamy, umělecké nebo ozdobné předměty z drahých kovů a jejich slitin, hodinářské výrobky a chronometrické přístroje, budíky, nástěnné hodiny, knoflíky do manžet, jehlice do kravat a odznaky z drahých kovů; (16) papír, lepenka a výrobky z těchto materiálů, patřící do tř. 16, plakáty, fotografie, pohlednice, pohledy ilustrované se zvukovou nahrávkou, gratulace, dopisní papíry, obálky, kalendáře, zejména nástěnné a stolní, samolepky, obtisky, poznámkové bloky, desky na spisy, pořadače, omalovánky, activity books, balící papír, školní sešity, skicáky, tužky, pastelky, tuhy, gumy, ořezávátka na tužky, penály, papírové tašky, školní tašky, umělohmotné tašky, papírové kapesníky, knihy, tiskařské typy, štočky, potřeby pro knižní vazby, lepidla na papír a pro domácnost, materiál pro umělce, štětce, psací stroje a kancelářské potřeby, učební pomůcky (s výjimkou přístrojů), papírové obaly, obaly z plastických hmot (zařazené v této třídě); (18) kůže, imitace kůže, výrobky z těchto materiálů, zařazené ve tř. 18, tašky, náprsní tašky, tašky ruční, peněženky, kufry, deštníky, slunečníky a hole, biče a sedlářské výrobky, opasky, umělecké nebo ozdobné předměty a přívěšky na klíče, vše z kůže nebo její imitace; (21) náčiní, výrobky a nádoby pro domácnost nebo kuchyň, zařazené do tř. 21, nářadí a potřeby k ručnímu čištění pro domácnost, jako např. mycí houby, kartáče, drátěnky, smetáky, plastové prostírání, domácnostní sklo, porcelán a lahve, vázičky, karafy, nádoby a nádoby z plastických nebo jiných hmot pro domácnost, zubní kartáčky; (24) tkaniny, pokrývky ložní i stolní, textilní výrobky v rámci této třídy, kapesníky textilní; (25) oděvy, obuv, kloboučnické zboží, trička, čepice, šátky, plavky, ponožky; (28) pexesa, hrací karty a hlavolamy z papíru, hry a hračky, zejména dřevěné, plyšové, látkové, umělohmotné, mechanické, hudební, hlavolamy prostorové, tělocvičné a sportovní potřeby a nářadí, potřeby pro gymnastiku a sport, ozdoby na vánoční stromky, rybářské potřeby, obaly na hračky; (35) reklamní, inzertní a propagační činnost, prodej reklamního času inzerentům; (38) televizní vysílání; (41) nahrávání nosičů zvukových a/nebo obrazových, agenturní činnost v oblasti kultury, tvorba audiovizuálních děl, půjčování nahraných a nenahraných nosičů zvukových a/nebo obrazových záznamů, výchovná a zábavní činnost, organizace a prezentace her a soutěží pro veřejnost, tvorba televizních pořadů.

(590) Barevná

(730) FTV Prima, spol. s r.o., Na Žertvách 24/132, Praha 8, 18000, CZ

(740) PATENTSERVIS Praha a.s., Jivenská 1273/1, Praha 4, 14021

(510) (9) elektronické, magnetické, optické, zaznamenávací a reprodukční přístroje a zařízení, jakož i jejich části a příslušenství včetně magnetických nosičů záznamu v podobě pásků, karet a disků pro záznam zvuku, obrazů a dat, nosiče optického záznamu v podobě karet a disků pro záznam zvuku, obrazů a dat, karty a disky s předchozím záznamem zvuku, obrazů a dat, osobní počítače, mikro počítače, obsluhující pořadače, kapesní číslicové kalkulačky, osobní organizéry, disketové pohony, diskové jednotky, řadiče diskových jednotek, videografické řadiče, pohony zpětného vracení pásky, kasety s magnetickým páskem, desky s tištěnými obvody, desky se sériovým rozhraním, desky s kombinací sériového a paralelního rozhraní, modemy, počítačové klávesnice, číslicové klávesnice pro počítače, paměťové kazety s rozšířenou pamětí, aktualizované kazety s panelovými procesory pro osobní počítače, přenosná pouzdra pro počítače, programové magnetické diskety, návody a příručky pro uživatele prodávané současně s počítačem, paměťové pohony disků s permanentní pamětí, znovudobíjitelné baterie, napěťové měniče pro automobily, nabíječky akumulátorů, měniče střídavého napětí pro počítače, elektrické spojovací kabely pro počítače a periferní zařízení, počítačové ukazovací přístroje, zejména myš, pera a kulové ovládače, stolní počítačové rozšiřitelné báze, adaptory periferního zařízení, aktualizované kazety s možností připojení audio přístrojů k osobním počítačům, karty PCMCIA mezinárodní společnosti pro karty osobních počítačů, paměťové systémy s rozumnými pohonnými maticemi osobních počítačů a obslužných kanálů, počítače s psacími bázemi, počítačové tiskárny a řadiče, karty pro rozhraní, víceúčelové napáječe, kazety pro počítačové tiskárny a faksimilové přístroje, záruční a registrační disky, pohon diskových paměťových systémů pro osobní počítače, řadiče rozhraní počítačových sítí, nepřerušitelné napáječe, ochrany napájecích šňůr, počítačové programy pro inicializování a sestavování počítače, pro diagnostické funkce, pro výběrové informační databáze, pro hlídání dat, pro registraci chyb, pro automatickou kontrolu sledování regenerace obslužných kanálů, pro odkládání programů a pro příjem licenčních dohod, referenční obslužné programy pro technickou informaci a monitorování a řízení jednoho nebo většího počtu kanálů v místní oblastní síti osobních počítačů, aparáty a přístroje pro záznam, reprodukci, zobrazení, kódování a dekódování, přenos, přijímání, skladování a zpracování audio a/nebo video signálů a/nebo dat, televizní přijímače, radia, videopřehrávače, videa, dekodéry televizních signálů, CD a DVD, přehrávače, přístroje na dálkové ovládání, telefony, přenosné telefony, navigační systémy, kazetové přehrávače a nahrávače, přehrávače MD (mini disků), přehrávače MP3 (MPEG-1 Audio Layer-3), reproduktory, tunery, zesilovače, sluchátka, sluchátka s mikrofony, televizní přijímače LCD, internetové terminály, projektory s LCD, kabely USB, celulární mobilní telefony, kazety pro diktafony, systémy pro čištění hlav počítačových a páskových disketových jednotek, fotografické, kinematografické, optické přístroje a nástroje, veškeré druhy tiskáren, včetně doplňků a náhradních dílů, ultrazvukové a laserové zobrazovače, čtečky, zařízení na čtení kazet a čárkových kódů, scanery, plotry, stojany a zásobníky na diskety, software, paměťové karty pro digitální zařízení, flash paměťové karty, USB flash paměti, digitální fotoaparáty, digitální kamery, digitální záznamová a snímávací technika, ozvučovací technika, světelná technika, zesilovače zvuku a obrazu, reproduktory, reproduktorové soustavy, audio-video digitální přehrávače a rekordéry; (16) časopisy, katalogy, brožury, manuály a další tiskoviny; (35) reklamní a propagační činnost, řízení obchodů, obchodní informace, obchodně administrativní činnost, řízení

(210) O-428687

(220) 03.08.2005

(320) 03.08.2005

(511) 9, 16, 35, 38, 42

maloobchodních prodejen s uvedenými výrobky, zprostředkování obchodu prostřednictvím Internetu; (38) multimediální komunikace za pomoci internetové televize, WWW aplikací, WEB - DWD, multimediálních serverů, multimediálních archivů; (42) tvorba a vývoj software, ukládání, zálohování a reprodukce dat, obnovování dat, včetně souvisejících služeb v tomto oboru.

- (730) **Bell Technology spol. s r.o.**, Průběžná 3207/74a, Praha 10, 10000, CZ
(740) **ROTT, RŮŽIČKA & GUTTMANN** Patentová, známková a advokátní kancelář, JUDr. Vladimír Rott, Nad Štolou 12, Praha 7, 17000

- (210) **O-428736**
(220) 05.08.2005
(320) 05.08.2005
(511) 3, 5, 30
(540)

superbronze

- (510) (3) výrobky kosmetické a voňavkářské, bylinné kosmetické přípravky, mýdla, včetně mýdel medicínských, parfumerie, vonné oleje, krémy, mléka, gely, emulze, vody a deodoranty pro osobní potřebu, toaletní přípravky, vlasové a ústní vody, pasty, prášky a vodičky pro čištění a ošetřování zubů a dutiny ústní, vše pro neléčebné účely, šampóny tělové i vlasové, prostředky pro mytí a ošetřování rukou a vlasů, například kondicionéry, pomády, tužidla, spraye, laky, prostředky pro ošetřování pokožky, například krémy na a po opalování, masážní krémy a emulze, regenerační krémy a vody; (5) léčiva a lékárnické výrobky a přípravky, farmaceutické a parafarmaceutické přípravky humánní a veterinární, repelentní přípravky, bylinné čaje pro léčebné účely, výrobky diabetické, dietetické a potravinové doplňky v tuhém i tekutém stavu, například kapky, tablety, kapsle a tobolky pro posílení imunity organismu, vše pro léčebné účely, vitamínové přípravky, přírodní léčivé přípravky, například léčivé byliny a jejich výtažky, masti, krémy, gely a balzámy s léčivými a hojivými účinky, speciální sirupy a žvýkačky pro lékařské a farmaceutické účely, kosmetické výrobky a přípravky, například oleje pro lékařské účely, přípravky pro ošetřování zubů a dutiny ústní pro léčebné účely; (30) čaje včetně ledového a přípravky na výrobu čaje, glukóza pro výživu, med, nápoje čokoládové, kávové a kakaové a přípravky na jejich výrobu, obilné vločky a jiné obilné výrobky určené k lidské výživě, potravinové doplňky pro neléčebné účely, potraviny s výjimkou esencí a eterických olejů, propolis a včelí kašička pro lidskou spotřebu, žvýkací guma - vše v rámci této třídy.

- (730) **ALTERMED CORPORATION, a.s.**, Hněvotínská 711/56, Olomouc, 77900, CZ

- (210) **O-428769**
(220) 05.08.2005
(320) 05.08.2005
(511) 16, 36, 39
(540)

global
car rental

- (510) (16) papírenské výrobky, papírové obaly, atlasy, časopisy, fotografie, katalogy, mapy, tiskoviny, kancelářské potřeby spadající do této třídy vyjma nožů na papír, psací potřeby; (36) zprostředkování leasingových smluv, zejména na dopravní prostředky, finanční služby včetně leasingu, směnářské služby, zastavárna, zprostředkovatelská činnost výše uvedených služeb, uzavírání pojistek; (39) pronájem vozidel, pronájem parkovacích ploch.

- (730) **GLOBAL CAR RENTAL s. r. o.**, Dopraváků 749/3, Praha 8, 18400, CZ

- (740) Ing. Václav Kratochvíl, patentový zástupce, Radlická 28/663, Praha 5, 15000

- (210) **O-429004**
(220) 16.08.2005
(320) 16.08.2005
(511) 31, 40, 44
(540)



- (510) (31) výrobky zemědělské, zahradnické a lesní (bez jakýchkoliv úprav pro konzumaci), chovatelské a pěstitelské produkty, živá zvířata a rostliny, krmivo a nápoje pro zvířata, přípravky posilující pro zvířata, stelivo pro domácí zvířata, podestýlka, podhouby, rostliny, rostlinná semena, rýže neopracovaná, zrní (i jako obilniny i jako semena), nezpracované obilniny, nezpracované ořechy a arašidy, slad, vejce nasadová, živí měkčíši a koryši, čerstvé ovoce, čerstvá zelenina, čerstvé luštěniny, čerstvé houby, rybí jikry, vejce na líhnutí (oploďná), čerstvé bylinky jako koření, čerstvé květiny, věnce z přírodních rostlin, mulč slaměný, návnady (živé rybářské), otruby, sadba, seno, trávniky přírodní, vedlejší produkty při zpracování obilnin pro živočišnou spotřebu, stromy (jako rostliny), syrové dřevo, kulatina dřevěná neodkorněná, kůra surová, řezivo neočištěné od kůry, třísky dřevěné na výrobu papírenské buničiny (celulózy), keře, křoví, kmeny stromů, korek surový, vánoční stromečky; (40) těžba dřeva, kácení dřeva, zpracování dřeva, zpracování dřeva na pile, truhlářské práce, hoblování, řezání pilou, tiskárny, vazby publikací, knihařství, zpracování vlny, úprava, údržba a zpracování textilu nebo kožešin, sedlářství, likvidace odpadu, úprava vody, vypalování keramiky, výroba energie, porážka zvířat, lisování ovoce, uzení potravin, konzervování potravin a nápojů, preparování živočichů, koželuzství, zpracování kůže, mletí obilí, mlynářství, montáž materiálů na objednávku (pro třetí osoby); (44) zemědělské, zahradnické a lesnické služby, chov zvířat, služby týkající se pěstování rostlin, služby týkající se květinového umění, květinových kompozic a zahradního designu, služby zahradní architektury, zahradnictví, správa lesů, myslivost, provozování lesů, parků a veřejných prostor, rozmetávání hnojiv a jiných chemikálií pro zemědělství nebo pro lesy, léčení stromů, ničení plevelů, ničení škůdců v zemědělství, oplodňování in vitro, pronájem zemědělských nástrojů a zařízení, rostlinné školky, údržba trávníků, veterinární pomoc, upravování zvířat, služby péče o hygienu a krásu lidí a zvířat, farmaceutické poradenství, aromaterapeutické služby, fyzikální terapie, fyzioterapie, plastická chirurgie, implantace vlasů, kadeřnické salóny, lázně veřejné, lázně parní, lékařské služby, manikúra, masáže, služby optiků, ošetrovatelské služby, pronájem zdravotnických zařízení, služby psychologa, salóny krásy, sanatoria, zotavovny, veterinární pomoc.

- (730) **Kolowrat-Krakovská Dominika JUDr.**, Barrandovská 397/27, Praha 5 - Hlubočepy, 15000, CZ

- (740) **VYSKOČIL, KROŠLÁK a spol.** Advokátní a patentová kancelář, Dana Lukajová, Voršílská 10, Praha 1, 11000

- (210) **O-429029**
(220) 17.08.2005
(320) 17.08.2005
(511) 16, 35, 41
(540)



- (510) (16) brožury, etikety, fotografie, katalogy, knihy, lístky, obtisky, papírenské výrobky, periodika, plakáty, prospekty, publikace, samolepky, tikety, tiskoviny; (35) obchodní nebo podnikatelské poradenství, obchodní nebo podnikatelské informace a průzkum,

- marketingové studie, obchodní reklama, překlad informací do počítačové databáze, průzkum trhu, reklama, rozšiřování reklamních nebo inzertních materiálů, zprostředkovatelská činnost v oblasti obchodu; (41) nakladatelská a vydavatelská činnost, distribuce a prodej vstupenek na kulturní, sportovní a společenské akce, zprostředkovatelská činnost v oblasti kultury, informace o možnostech zábavy, zábava, zveřejňování textů, kromě reklamních.
- (730) **Nakladatelství JUNIOR, s.r.o.**, Černokostelecká 1621, Řičany u Prahy, 25101, CZ
- (740) Šachta, Zmeškal & partneři, Ing. Václav Kratochvíl, patentový zástupce, Radlická 28/663, Praha 5, 15000

- (210) **O-429049**
(220) 17.08.2005
(320) 17.08.2005
(511) 9, 16, 35
(540)

HOUSER.CZ

- (510) (9) elektrické, elektronické, magnetické, optické, zaznamenávací a reprodukční nástroje, jakož i jejich části a příslušenství včetně magnetických nosičů záznamu v podobě pásků, karet a disků pro záznam zvuku, obrazů a dat, nosiče optického záznamu v podobě karet a disků pro záznam zvuku, obrazů a dat, karty a disky s předchozím záznamem zvuku, obrazů a dat; (16) časopisy, katalogy, brožury, manuály a další tiskoviny, billboardy; (35) propagační činnost časopisu, reklama prostřednictvím časopisů a billboardů, pomoc při řízení obchodní činnosti, marketingová, reklamní činnost, činnost organizačních a ekonomických poradců.
- (730) **Tin Tin World Media, s.r.o.**, Sptihněvova 12, Praha 2 - Nusle, 12800, CZ

- (210) **O-429061**
(220) 18.08.2005
(320) 18.08.2005
(511) 7, 9, 14, 16, 18, 28
(540)



- (510) (7) elektrické přístroje pro domácnost jako jsou elektrické otvárače konzerv, kávové mlýnky, kráječe na chléb, elektrické lisy na ovoce pro domácnost, elektrické mlýnky pro domácnost, elektrické míchače pro použití v domácnosti, elektrické kuchyňské roboty, elektrické šlehače; (9) spotřební elektronika, kancelářská technika, záznamová média; (14) zlatnické a hodinářské výrobky; (16) papírenské zboží, kancelářské potřeby s výjimkou nábytku; (18) výrobky z kůže; (28) hry, hračky.
- (730) **Orlovský Milan Ing.**, Vihorlatská 23, Prešov, 81000, SK
- (740) Ing. František Kania, Mendlovo nám. 1a, Brno, 60300

- (210) **O-429088**
(220) 18.08.2005
(320) 18.08.2005
(511) 35, 41, 42
(540)

ANO - ALIANCE NEZÁVISLÉHO OBCHODU

- (510) (35) reklamní činnost, marketing, zpracování a tvorba reklamních návrhů a spotů, šíření reklamy, tvorba mediálních plánů a jejich realizace prostřednictvím reklamy, průzkum trhu, vyhodnocování obchodní činnosti, obchodní administrativa, obchodní audit, manažerská činnost, pomoc při řízení obchodní činnosti, obchodní činnost a její vyhodnocování, zprostředkování v oblasti reklamy, personalistika a řízení lidských zdrojů, pronájem kancelářských strojů a zařízení, kopírování nebo rozmnožování (reprodukce) dokumentů, dokladů, vydávání reklamních, náborových a propagačních materiálů, pořádání výstav, veletrhů a přehlídek k obchodním a reklamním účelům; (41) pořádání

- obchodních a manažerských seminářů a kurzů, pořádání loterií a sázek; pořádání výstav, veletrhů a přehlídek ke vzdělávacím a kulturním účelům, pronájem audio-video techniky; (42) vývoj, implementace, řízení a správa elektronických informačních systémů, vývoj, pronájem, provozování a údržba software, pronájem počítačů, grafické práce.
- (730) **Strašák Vladimír Ing.**, Červená cesta 1130, Kunovice, 68604, CZ
- (740) Patentová kancelář, Ing. Dobroslav Musil, Cejl 38, Brno, 60200

- (210) **O-429108**
(220) 22.08.2005
(320) 22.08.2005
(511) 41
(540)



- (510) (41) provozování sportovního a relaxačního zařízení, plánování a organizování zábavných a společenských akcí, organizování vzdělávacích výstav, živé předvádění, vzdělávací informace v oblasti relaxace, informace o možnostech rozptýlení-relaxace, služby klubové-výchovné zábavné.
- (590) Barevná
- (730) **Inva Group, a.s.**, T. G. Masaryka 463, Frýdek-Místek, 73801, CZ

- (210) **O-429113**
(220) 19.08.2005
(320) 19.08.2005
(511) 6, 7, 11, 17, 19
(540)

IVAR CS

- (510) (6) kovové a ocelové konstrukce přenosné a neprenosné, kovové stavební materiály, kovové nářadí a pomůcky, armatury do betonu, armatury pro potrubí na stlačený vzduch, armatury pro vytápění, potrubí, trubky a roury kovové, ocelové, hliníkové, niklované a mosazné, potrubí vodovodní a tlakové, klapky pro potrubí, kolena pro potrubí, trubky pro ústřední topení, spojky pro potrubí, rozdělovací kusy pro potrubí, kovové a ocelové potrubní nátrubky, přítrubky, přípojky a odbočky, svorky, svěrky, rozdělovače, kovové potrubí pro klimatizační a větrací zařízení, potrubí pro ventilační zařízení, ventily spadající do této třídy, vyztužovací materiály pro potrubí, trubky a roury, obložení, čepy, dráty, kolejnice, kolejnicové spojky, matice, šrouby a šroubení, zejména šroubovací svěrné šrouby, regulační šroubení, uzavírací šroubení, kohouty, kovové nádrže, těsnění, hadice, kovové skříně; (7) filtrační zařízení spadající do této třídy, filtrovací stroje a přístroje, filtry, čisticí filtry, čerpadla, spadající do této třídy, zejména čerpadla oběhová, suchoběžná, ponorná, odstředivá, sací, mazací, čerpadla závitová, přírubová, monobloková, čerpadla horizontální a vertikální, čerpadla na stlačený vzduch, čerpadla pro vytápěcí zařízení, čerpadla pro klimatizaci, čerpadlové membrány; (11) solární systémy a systémy s netradičními zdroji tepla, solární zařízení, solární kolektory, solární zásobníky, zařízení pro ohřev, vytápění a výrobu elektrické energie pomocí sluneční energie, řídicí, regulační a rozvodné systémy těchto zařízení, zařízení pro akumulaci a uchování energií, zařízení na výrobu teplé a horké vody a páry, chlazení, sušení, větrání, průtokové a zásobníkové ohříváče, nádoby na akumulaci tepla, přístroje na měření a kontrolu průtoku, hladiny, tlaku, teploty a jiných proměnných charakteristik kapalin a plynů, automatické regulační a kontrolní přístroje a nástroje, filtry a filtrační vložky, spadající do této třídy, samočisticí filtry, odvápnovače, filtry na pitnou vodu, zařízení na filtrování vody, zařízení na úpravu vody, přístroje a zařízení na změkčování vody, zařízení na filtraci vzduchu, zařízení na přívod vody, sanitární přístroje a zařízení, zejména bojler, ventily, baterie, sprchy a vodovody, kohoutky a kohouty pro potrubí, vany, toalety, umyvadla, zásobníky vody, klimatizace a klimatizační zařízení, ventilátory, větrací zařízení,

plynové přístroje, plynové generátory, plynové hořáky, plynové kondenzátory, plynové potrubí, plynové zapalovače, regulačně-bezpečnostní zařízení pro vodovodní zařízení, regulátory topení, plynové regulátory, tepelné akumulátory, tepelná čerpadla, teplovodní vytápění zařízení, termostatické ventily, vodovodní těsnění, topné články, vytápění a vyhřívací zařízení, podlahové vytápění, klimatizační a větrací zařízení, ventilační zařízení, ventily termostatické pojistné, dopouštění, odvodušňovací, regulační, přepouštěcí, směšovací, ventily pro otopná tělesa (vše spadající do této třídy); (17) nekovové armatury potrubní na stlačení vzduch, filtrační hmoty, hadice a hadičky nekovové ohebné a neohebné, izolační materiály spadající do této třídy, izolační oleje, těsnění na potrubí, těsnící kroužky, gumové objímky, objímky na trubky, potrubí a roury, nekovové potrubí, trubky a roury, spojky na potrubí, rozdělovací kusy pro potrubí, potrubní nátrubky, přítrubky, přípojky a odbočky, svorky, svěrky, rozdělovače, výztuže pro potrubí; (19) nekovové stavební hmoty a materiál, nekovové potrubí, trubky a roury, polyethylenové potrubí, trubky a roury, spojky na potrubí, rozdělovací kusy pro potrubí, potrubní nátrubky, přítrubky, přípojky a odbočky, svorky, svěrky, rozdělovače, výztuže pro potrubí, hadice a těsnění, ventily spadající do této třídy, zejména ventily termostatické pojistné, dopouštění, odvodušňovací, regulační, přepouštěcí, směšovací, ventily pro otopná tělesa, ventily drenážních trubek, krytky potrubí, nekovové skříně, podlahy, dlaždice na podlahy, spadající do této třídy, obložení nekovové.

(730) **IVAR CS, spol. s r.o.**, Vaničkova 5, Praha 6, 16017, CZ
(740) BOHEMIA PATENT, Ing. Jana Vanděliková, Umělecká 6, Praha 7, 17000

(210) **O-429115**
(220) 19.08.2005
(320) 19.08.2005
(511) 6, 7, 11, 17, 19
(540)

IVAR TRIO

(510) (6) kovové a ocelové konstrukce přenosné a nepřenosné, kovové stavební materiály, kovové nářadí a pomůcky, armatury do betonu, armatury pro potrubí na stlačený vzduch, armatury pro vytápění, potrubí, trubky a roury kovové, ocelové, hliníkové, niklované a mosazné, potrubí vodovodní a tlakové, klapky pro potrubí, kolena pro potrubí, trubky pro ústřední topení, spojky na potrubí, rozdělovací kusy pro potrubí, kovové a ocelové potrubní nátrubky, přítrubky, přípojky a odbočky, svorky, svěrky, rozdělovače, klimatizační a větrací zařízení, kovové potrubí pro klimatizační a větrací zařízení, potrubí pro ventilační zařízení, ventily spadající do této třídy, vyztužovací materiály pro potrubí, trubky a roury, obložení, čepy, dráty, kolejnice, kolejnicové spojky, matice, šrouby a šroubení, zejména šroubovací svěrné šrouby, regulační šroubení, uzavírací šroubení, kohouty, kovové nádrže, těsnění, hadice, kovové skříně; (7) filtrační zařízení spadající do této třídy, filtrovací stroje a přístroje, filtry, čistící filtry, čerpadla, spadající do této třídy, zejména čerpadla oběhová, suchoběžná, ponorná, odstředivá, sací, mazací, čerpadla závitová, přírubová, monobloková, čerpadla horizontální a vertikální, čerpadla na stlačený vzduch, čerpadla pro vytápění zařízení, čerpadla pro klimatizaci, čerpadlové membrány; (11) solární systémy a systémy s netradičními zdroji tepla, solární zařízení, solární kolektory, solární zásobníky, zařízení pro ohřev, vytápění a výrobu elektrické energie pomocí sluneční energie, řídicí, regulační a rozvodné systémy těchto zařízení, zařízení pro akumulaci a uchování energií, zařízení na výrobu teplé a horké vody a páry, chlazení, sušení, větrání, průtokové a zásobníkové ohříváče, nádoby na akumulaci tepla, přístroje na měření a kontrolu průtoku, hladiny, tlaku, teploty a jiných proměnných charakteristik kapalin a plynů, automatické regulační a kontrolní přístroje a nástroje, filtry a filtrační vložky, spadající do této třídy, samočistící filtry, odvápnovače, filtry na pitnou vodu, zařízení na filtrování vody, zařízení na úpravu vody, přístroje a zařízení na změkčování vody, zařízení na filtraci vzduchu, zařízení na přívod vody, sanitární přístroje a zařízení, zejména bojler, ventily, baterie, sprchy a vodovody, kohoutky a kohouty pro potrubí, vany, toalety, umyvadla, zásobníky vody, klimatizace a klimatizační zařízení, ventilátory, větrací zařízení, plynové přístroje, plynové generátory, plynové hořáky, plynové kondenzátory, plynové potrubí, plynové zapalovače, regulačně-bezpečnostní zařízení pro vodovodní zařízení, regulátory topení,

plynové regulátory, tepelné akumulátory, tepelná čerpadla, teplovodní vytápění zařízení, termostatické ventily, vodovodní těsnění, topné články, vytápění a vyhřívací zařízení, podlahové vytápění, klimatizační a větrací zařízení, ventily termostatické pojistné, dopouštění, odvodušňovací, regulační, přepouštěcí, směšovací, ventily pro otopná tělesa (vše spadající do této třídy); (17) nekovové armatury potrubní na stlačení vzduch, filtrační hmoty, hadice a hadičky nekovové ohebné a neohebné, izolační materiály spadající do této třídy, izolační oleje, těsnění na potrubí, těsnící kroužky, gumové objímky, objímky na trubky, potrubí a roury, nekovové potrubí, trubky a roury, spojky na potrubí, rozdělovací kusy pro potrubí, potrubní nátrubky, přítrubky, přípojky a odbočky, svorky, svěrky, rozdělovače, výztuže pro potrubí; (19) nekovové stavební hmoty a materiál, nekovové potrubí, trubky a roury, polyethylenové potrubí, trubky a roury, spojky na potrubí, rozdělovací kusy pro potrubí, potrubní nátrubky, přítrubky, přípojky a odbočky, svorky, svěrky, rozdělovače, výztuže pro potrubí, hadice a těsnění, ventily spadající do této třídy, zejména ventily termostatické pojistné, dopouštění, odvodušňovací, regulační, přepouštěcí, směšovací, ventily pro otopná tělesa, ventily drenážních trubek, krytky potrubí, nekovové skříně, podlahy, dlaždice na podlahy, spadající do této třídy, obložení nekovové.

(730) **IVAR CS, spol. s r.o.**, Vaničkova 5, Praha 6, 16017, CZ
(740) BOHEMIA PATENT, Ing. Jana Vanděliková, Umělecká 6, Praha 7, 17000

(210) **O-429244**
(220) 24.08.2005
(320) 24.02.2005
(511) 1, 3, 9, 16, 18, 20, 21, 22, 24, 25, 26, 27, 28, 37, 41
(540)

ARTENGO

(510) (1) chemické přípravky pro vodovzdornou úpravu textilu, chemické přípravky pro vodovzdornou úpravu kůže, fotografický papír, filmy citlivé neexponované; (3) mýdla, deodoranty pro osobní užití (voňavky), vosky a krémy na boty, ochranné krémy proti oděru, gely na prohrátí kůže, šampóny na vlasy, sprchové gely - všechny tyto výrobky jsou určeny pro provozovatele sportů hraných raketou a/nebo míčem; (9) předem nahané video pásky, předem nahané audio a video kompaktní disky, předem nahané magnetické disky, předem nahané optické disky, předem nahané optické kompaktní disky, přístroje pro videohry pro použití přes televizní přijímač, ochranné brýle, ochranné helmy, sluneční brýle, pouzdra na brýle, šňůrky k brýlím - všechny tyto výrobky související se sporty hranými raketou a/nebo míčem; (16) papír, zejména dopisní papír, papír pro umělec, novinový papír, lepenka, výrobky z lepenky, zejména krabice, papírové tašky, obálky, papírové pytlíky na balení, tiskoviny, knižní vazba, fotografie, tiskařské štočky, papírenské zboží, zejména obálky, lepicí pásky, lepidla pro papírenství nebo domácnost, potřeby pro umělce, štětce, psací stroje (elektrické nebo neelektrické), kancelářské potřeby (s výjimkou nábytku), zejména kancelářské svorky, napínáčky, opravné vodičky, nože na rozřezávání papíru, desky, cívky s psacími páskami, značkovací stroje pro průmyslové účely, učební a vyučovací pomůcky (s výjimkou nábytku), zejména zeměpisné mapy, knihy, plakáty, školní potřeby, zejména pera, propisovací tužky, držátka na pera, tiskařské typy (číslice a písmena), ořezávátka na tužky, tužky, patentní tužky, držátka na tužky, mazací gemy, alba, knihy, průvodce (turistické knihy), průvodce (instruktážní knihy), uživatelské manuály, almanachy, brožury, zápisníky, katalogy, kalendáře, plakáty, noviny, tištěné publikace, zejména časopisy a katalogy v oblasti cestování, přírody, volného času, sportu a sportovního vybavení a oblečení, kartografie, obaly na mapy, geografické mapy, obaly na geografické mapy, papírové kávové filtry, obtisky, balicí papír, tašky na odpadky (papírové nebo plastové), sáčky pro mikrovlnné trouby, směrovky z papíru nebo lepenky, papírové hygienické materiály pro toalety, papírové ubrusy, papírové ručníky, papírové kapesníky a pohlednice; (18) kožené pytle, slunečníky, sportovní tašky - všechny tyto výrobky jsou určeny pro provozovatele sportů hraných raketou a/nebo míčem, deštníky; (20) nábytek, zejména stoly a židle pro zahradu, nábytek pro kempování, zejména stoly, židle a skládací stoly a židle, podnožky a skládací podnožky, křesla, zrcadlová skla (zrcadla), rámy na obrazy, vývěsní tabule, registrační skřínky (registratury), brčka na pití, ložní potřeby (s výjimkou prádla), zejména spací pytle pro kempování, lůžka na

kempování, matrace a nafukovací matrace, ne pro lékařské účely, identifikační štítky (nekovové), štítky s číslicemi, zámky (nekovové) na kola, dětská chodítka; (21) náčiní a nádoby nikoliv z drahého kovu, poháry nikoliv z drahého kovu, cestovní láhve na nápoje, neelektrické kávové konvice ne z drahého kovu, hřebeny a mycí houby, kartáče, materiály pro výrobu kartáčů, zejména kartáče na čištění zbraní, hygienické kartáče na zvířecí srst, čisticí kartáče na provazy, koupelové kartáče, kartáče na vlasy, kartáče na boty, kartáče na šaty, holicí kartáče, elektrické a neelektrické kartáčky na zuby, ruční čisticí potřeby, zejména košťata, hadry na čištění, hadry napuštěné saponáty na čištění, sklo, surové nebo opracované (s výjimkou stavebního skla), stolní potřeby (jiné než nože, vidličky a lžice) ne z drahých kovů, zejména poháry, nádoby, šálky, mísy, jídelní hůlky, nápojové sklo, pohárky z papíru nebo plastu, přenosné chladicí boxy (neelektrické), chladicí láhve, termosky; (22) lana (ne z gumy, ne pro rakety, ne pro hudební nástroje), šňůry, rybářské sítě, sítě na kamufláž, stany, plachty (ne záchranné, ne k pokrytí dětských kočárků), lodní plachty, vycpávkový materiál (ne z gumy nebo plastů), textilní materiály ze surových vláken, krycí plachty, textilní tašky; (24) tkaniny, vodovzdorné tkaniny, tkaniny přilnavé za tepla, tkaniny (textilie) pro obuv, prádlo pro domácnost, ručníky textilní, utěrky na sklo, značky textilní, potahy ochranné na nábytek, prostírání s výjimkou papírového, ubrousky stolní látkové, ubrusy na stůl s výjimkou papírových, koupací textilie s výjimkou oděvů, rukavice na umývání, textilní ručníky na obličej, ložní prádlo, příkrývky a pokrývky ložní, prostěradla, povlaky na polštáře, pokrývky ozdobné na polštáře, spací pytle, matrace, cestovní příkrývky, textilní kapesníky, ubrousky, textilní přípravky na odličování, praporečky, vlajky (ne z papíru), sukno na kulečnický stůl, sukno; (25) oblečení pro muže, ženy a děti, zejména spodní prádlo, svetry, pulovry, pletené vesty, sukně, šaty, kalhoty, šortky, spodky, jezdecké kalhoty, bundy, větrovky, košile, trička, kravaty, šátky, opasky, rukavice, vodovzdorné oblečení, klobouky, čepice, čelenky, ponožky, obuv (s výjimkou ortopedické obuvi), sportovní obuv, podešve pro obuv, oblečení pro sport s výjimkou oblečení pro potápění, zejména kalhoty, bundy, šortky, trička, pulovry, teplákové soupravy, svetry - všechny tyto výrobky související se sporty hranými raketou a/nebo míčem); (26) šněrovačká a stuhá, knoflíky, háčky a očka, jehly a jehlice, přezky na obuv, klipsy na oblečení, spony na obuv, nárameníky, startovací čísla, pásky do vlasů, elastické stuhá, zipy pro tašky, kalhotové klipsy pro cyklisty; (27) koberce, tělocvičné žíněnky, rohožky u dveří, předložky, voskované plátno (linoleum), podlahové krytiny, tapety s výjimkou textilních; (28) hry, společenské hry, šipky, hrací karty, kuželky, stavebníkové hry, hračky, hračky pro domácí zvířata, hračky plyšové, hračky plastové, nafukovací hračky, vodní hry a hračky, koloběžky, balónky na hraní, sportovní a gymnastické potřeby s výjimkou oděvů, obuvi, žíněnek, snowboardy, surfovací prkna a tašky určené pro surfování, saně (sportovní saně), obuv do sněhu, chrániče úst, chrániče na holeně, chrániče na lokty a kolena (pro sport - sportovní zboží), boty na bruslení s upevněnými bruslemi, boxerské rukavice, křídla, lukostřelecké náčiní, luky na lukostřelbu, pochvy a toulce na šipky, boby, plachty, navijáky, výplety raket, rakety, míče pro hry, rybářské náčiní, zejména rybářské navijáky, háčky a návnady, rybářské návnady umělé a návnady pro rybolov, surfovací prkna, surfovací prkna bez motoru, míče, sítě pro sport, golfové hole, lyže, lyže pro vodní lyžování, hrany lyží, lyžařské vázání, koule a činky, luky, kuše a šipky, sportovní harpuny, ploutve pro plavání, bazény pro sport a hry, skluzavky, skateboardy, kouzelnické hry, kulečnická a kulečnickové koule, zařízení pro fyzickou rehabilitaci a gymnastická fyzická cvičení, rotopedy, zařízení pro posilování hrudníku, hokejky, kuželky a míče, koule pro petanque, stoly stolní tenis, divadelní masky, sportovní saně, ozdoby na vánoční stromky s výjimkou osvětlení a cukrovinek; (37) opravy sportovních zařízení, instalace sportovních zařízení, údržba sportovních zařízení, dezinfekce, čištění zařízení a prostor; (41) organizace a pořádání vzdělávacích akademií, vyučování, praktický trénink (demonstrace/předvádění), služby sportovního kempu, měření času sportovních utkání, služby klubů zdraví, tělovýchova, klubové služby (zábava nebo vzdělávání), výcvik zvířat, poskytování golfových zařízení, poskytování sportovních zařízení, gymnastická instruktáž, pronájem tenisových kurtů, pronájem sportovišť, pronájem sportovního vybavení (s výjimkou vozidel), půjčování potápěčské výstroje, informace o

rekreací, poskytování rekreačních zařízení, zábavní parky, zábavní zahrady, služby prázdninových kempů (zábava), provozování loterií, plánování a organizování večírků (zábava), předprodej vstupenek, půjčování knih, organizace vzdělávacích nebo zábavních soutěží, organizace sportovních soutěží, informace o zábavách, pořádání a řízení pracovních setkání a školení, organizování a vedení kolokvií, konferencí, kongresů, organizování výstav pro kulturní nebo vzdělávací účely, poskytování on-line elektronických publikací (ne ke stažení), provozování heren, herní služby poskytované on-line (z počítačové sítě), diskotékové služby, publikace knih, půjčování knih, půjčování filmů, videorekordérů, televizorů, videokazet, zvukových nahrávek, filmových promítaček, pronájem dekorací, zajišťování služeb kina, služby filmových studií, produkce rozhlasových a televizních programů, editace video pásek, služby nahrávacích studií.

(730) **PROJETCLUB**, 4 boulevard de Mons, Villeneuve d' Ascq, 59650, FR

(740) Společná advokátní kancelář Všečečka Zelený Švorčík Kalenský a partneři, JUDr. Pavel Zelený, Hálkova 2, Praha 2, 12000

(210) **O-429291**

(220) 25.08.2005

(320) 25.08.2005

(511) 29

(540)



(510) (29) jedlé oleje a tuky.

(590) Barevná

(730) **Zakłady Pluszczowe "KRUSZWICA" S.A.**, ul. Niepodległości 42, Kruszwica, PL

(740) **KOREJZOVÁ & SPOL. v.o.s.**, Mgr. Petra Korejzová, Spálená 29, Praha 1, 11000

(210) **O-429441**

(220) 31.08.2005

(320) 31.08.2005

(511) 6, 35, 37, 39, 40, 42

(540)

expono

(510) (6) obecné kovy v surovém a polozpracovaném stavu a jejich slitiny, odlitky, kovové stavební konstrukce, též nepřenosné, ocelové konstrukce a konstrukční dílce, též kovová lešení, kolejnice a jiný kovový materiál určený k železničním účelům, též pro tramvajovou dopravu, kovové potrubí a trubky, nádrže na veškeré tekutiny a všech forem z kovu, kovové kabely, kovová lana a dráty, řetězy, tyče ocelové, profilová ocel, drobné kování pro stavební účely, plech, plechové tabule a svitky, plechové zboží spadající do této třídy, kovové mříže a mřížoví, kovový spojovací materiál, kovový šrot, zámečnické potřeby a výrobky kovové, železářské zboží, spadající do této třídy, trezory a bezpečnostní schránky, kovové a ocelové výrobky, neobsazené v jiných třídách, např. kari sítě pro stavebnictví, ocelové rolety svinovací, ohrady, ploty kovové, rozpínky, pletivo, mřížoví, schody, schodnice (součást schodů), síla, stojky, rudy; (35) zprostředkovatelská činnost v oblasti obchodu spadající do této třídy, obchodní informace, zprostředkování interaktivního obchodu pomocí globálních komunikačních sítí (Internet), budování prodejních sítí, pořádání komerčních výstav, předvádění zboží, shromažďování různého zboží pro třetí osoby (kromě jejich přepravy) v rozsahu zbožíových tříd 01 až 34 za

účelem umožnění spotřebitelům, aby si tyto výrobky mohli pohodlně prohlížet a nakupovat v oblasti získávání obchodních kontrakčních partnerů, činnost dovozní a vývozní agentury, činnost účetních poradců, vedení účetnictví, rozborů z účetnictví, revize účtů, příprava a vyhotovování daňových přiznání, strategický a operativní controlling, zejména v oblasti řízení zisku a financí, analýzy nákladů a výnosů, posuzování efektivnosti provozu a racionalizace práce, sestavování rozpočtu výnosů a nákladů, tvorba předběžných, výsledných a cenových kalkulací, sestavování materiálové a časové bilance, reklama, marketing, systemizace informací do počítačových databází, služby v oblasti administrativní správy a služby organizačně hospodářské povahy, spadající do této třídy; (37) stavební a opravárenská činnost, montáž, demontáž údržba a revize strojních zařízení, testování, měření, analýzy, pronajímání strojů, nářadí a přístrojů pro stavebnictví, instalace, montáž, údržba a opravy stavebních i technologických ocelových konstrukcí, spadajících do této třídy, instalace, montáž, demontáž, údržba a opravy potrubních řádů a rozvodů s příslušenstvím všech médií, zámečnictví a nástrojařství v rozsahu této třídy, montáž demontáž, instalace jednoúčelových montážních pomůcek, stavba lešení, údržbářské práce, demontáž stavebních konstrukcí, demontáž ocelových konstrukcí, zejména kovových hal, technologických strojních uzlů a potrubních řádů, dopravních, potrubních a kabelových mostů, též kovových peších lávek, jeřábových drah a mostových jeřábů, ocelových konstrukcí železniční dopravy ČD, zpracování kovového odpadu, činnost technických poradců v oblasti strojírenství a hutnictví; (39) dopravní činnost, silniční motorová doprava nákladní, zprostředkování dopravy nebezpečných látek, materiálu a věcí, služby skladovací a parkovací; (40) zpracování materiálů a jejich úprava, opracovávání železných, litinových a ocelových materiálů a konstrukčních prvků, kovovýroba, obrábění a tváření, svařování a pálení, frézování, řezání, dělení kovového materiálu, hoblování, vrtání, broušení, kovářské práce, též kalení, pokovování, rekonstrukce stávajících technologických linek na vyšší technické parametry, nakládání s odpady, též nebezpečnými, zejména jejich zpracování, recyklace a likvidace, dekontaminace nebezpečných látek, třídění odpadu a recyklovaného materiálu, informace o zpracování a úpravě materiálu; (42) inženýrské práce a služby, konzultace odborné (neobchodní), technické poradenství v oblasti strojírenství a hutnictví a vypracovávání posudků, rešerše a vývoj nových výrobků v oblasti kovovýroby, testování, moření a analýzy, zpracování studií jejich proveditelnosti, inženýrská činnost v investiční výstavbě, znalecké posudky, expertizy a tvorba předpisů pro provoz a údržbu zařízení, konstruktérská a projektová činnost zejména v oblasti kovovýroby, projektová činnost, tvorba programového vybavení, zpracování dílenské a montážní výkresové dokumentace.

(730) **EXPONO, a. s.**, 28.října 219, Ostrava - Mariánské Hory, 70900, CZ

(740) Václav Pacl, Okrajová 4, Havířov - Podlesí, 73601

(210) **O-429469**

(220) 31.08.2005

(320) 31.08.2005

(511) 7, 8

(540)

KASLA

(510) (7) stroje a obráběcí stroje (s výjimkou těch, které jsou zahrnuty ve tř. 9-12), frézky, dávkovací zařízení (části strojů), elektrické nářadí v rámci této třídy zejména elektrické ruční vrtačky a jejich části, elektrické šroubováky, brusky, pilky, hoblíky a ostatní nástroje poháněné elektrickým motorem nebo jiným mechanickým pohonem spadající do této třídy; (8) nářadí a přístroje s ručním pohonem, nástroje pro řezání, broušení a stříhání, upínací desky a upínací přístroje, ruční dílenská technika, vrtáky, řezné nástroje, hoblíky, kladiva, kleště, brusné nástroje pro ruční broušení, kupř. ruční brusy a brusky, brusné kameny a kotouče, ruční stavební nářadí, ruční pily, šroubováky, ruční kuchyňské přístroje, nářadí, nástroje a přípravky, nástroje, přístroje a pomůcky pro vybavení domácích dílen, ruční postřikovače kupř. insekticidní proti hmyzu, nýtovačky a nýtovací nástroje, ruční tvářecí přístroje, ostatní ruční nářadí a ručně ovládané nástroje, náčiní zemědělské a zahradnické pro kutily a pro volné chvíle v rámci této třídy.

(730) **Ariarskiy Mikhail**, 4 - a Čobotovskaja Alleja č. 4, Moskva, RU
(740) BOHEMIA PATENT, Ing. Jana Vandělíková, Umělecká 6, Praha 7, 17000

(210) **O-429487**

(220) 02.09.2005

(320) 02.09.2005

(511) 6, 35, 37, 39, 40, 42

(540)



(510) (6) obecné kovy v surovém a polozpracovaném stavu a jejich slitiny, odlitky, kovové stavební konstrukce, též nepřenosné, ocelové konstrukce a konstrukční dílce, též kovová lešení, kolejnice a jiný kovový materiál určený k železničním účelům, též pro tramvajovou dopravu, kovové potrubí a trubky, nádrže na veškeré tekutiny a všech forem z kovu, kovové kabely, kovová lana a dráty, řetězy, tyče ocelové, profilová ocel, drobné kování pro stavební účely, plech, plechové tabule a svitky, plechové zboží spadající do této třídy, kovové mříže a mřížoví, kovový spojovací materiál, kovový šrot, zámečnické potřeby a výrobky kovové, železářské zboží, spadající do této třídy, trezory a bezpečnostní schránky, kovové a ocelové výrobky, neobsazené v jiných třídách, např. kari sítě pro stavebnictví, ocelové rolety svinovací, ohrady, ploty kovové, rozpínky, pletivo, mřížoví, schody, schodnice (součást schodů), síla, stojky, rudy; (35) zprostředkovatelská činnost v oblasti obchodu spadající do této třídy, předvedení zboží, obchodní informace, zprostředkování interaktivního obchodu pomocí globálních komunikačních sítí (Internet), budování prodejních sítí, pořádání komerčních výstav, předvádění zboží, shromažďování různého zboží pro třetí osoby (kromě jejich přepravy) v rozsahu zbožíových tříd 01 až 34 za účelem umožnění spotřebitelům, aby si tyto výrobky mohli pohodlně prohlížet a nakupovat, v oblasti získávání obchodních kontrakčních partnerů, činnost dovozní a vývozní agentury, činnost účetních poradců, vedení účetnictví, rozborů z účetnictví, revize účtů, příprava a vyhotovování daňových přiznání, strategický a operativní controlling, zejména v oblasti řízení zisku a financí, analýzy nákladů a výnosů, posuzování efektivnosti provozu a racionalizace práce, sestavování rozpočtu výnosů a nákladů, tvorba předběžných, výsledných a cenových kalkulací, sestavování materiálové a časové bilance, reklama, marketing, systemizace informací do počítačových databází, služby v oblasti administrativní správy a služby organizačně hospodářské povahy, spadající do této třídy; (37) stavební a opravárenská činnost, montáž, demontáž údržba a revize strojních zařízení, testování, měření, analýzy, pronajímání strojů, nářadí a přístrojů pro stavebnictví, instalace, montáž, údržba a opravy stavebních i technologických ocelových konstrukcí, spadajících do této třídy, instalace, montáž, demontáž, údržba a opravy potrubních řádů a rozvodů s příslušenstvím všech médií, zámečnictví a nástrojařství v rozsahu této třídy, montáž demontáž, instalace jednoúčelových montážních pomůcek, stavba lešení, údržbářské práce, demontáž stavebních konstrukcí, demontáž ocelových konstrukcí, zejména kovových hal, technologických strojních uzlů a potrubních řádů, dopravních, potrubních a kabelových mostů, též kovových peších lávek, jeřábových drah a mostových jeřábů, ocelových konstrukcí železniční dopravy ČD, zpracování kovového odpadu, činnost technických poradců v oblasti strojírenství a hutnictví; (39) dopravní činnost, silniční motorová doprava nákladní, zprostředkování dopravy nebezpečných látek, materiálu a věcí, služby skladovací a parkovací, (40) zpracování materiálů a jejich úprava, opracovávání železných, litinových a ocelových materiálů a konstrukčních prvků, kovovýroba, obrábění a tváření, svařování a pálení, frézování, řezání, dělení kovového materiálu, hoblování, vrtání, broušení, kovářské práce, též kalení, pokovování, rekonstrukce stávajících technologických linek na vyšší technické parametry nakládání s odpady, též nebezpečnými, zejména jejich zpracování, recyklace a likvidace,

dekontaminace nebezpečných látek, třídění odpadu a recyklovaného materiálu, informace o zpracování a úpravě materiálu; (42) inženýrské práce a služby, konzultace odborné (neobchodní), technické poradenství v oblasti strojírenství a hutnictví a vypracovávání posudků, rešerše a vývoj nových výrobků v oblasti kovovýroby, testování, měření a analýzy, zpracování studií jejich proveditelnosti, inženýrská činnost v investiční výstavbě, znalecké posudky, expertízy a tvorba předpisů pro provoz a údržbu zařízení, konstruktérská a projekční činnost zejména v oblasti kovovýroby, projektová činnost, tvorba programového vybavení, zpracování dílenské a montážní výkresové dokumentace.

- (590) Barevná
(730) **EXPONO, a. s.**, 28.října 219, Ostrava - Mariánské Hory, 70900, CZ
(740) Václav Pacl, Okrajová 4, Havířov - Podlesí, 73601

- (210) **O-429488**
(220) 02.09.2005
(320) 02.09.2005
(511) 6, 35, 37, 39, 40, 42
(540)

EXPONO, VYPÁLÍME COKOLIV

- (510) (06) obecné kovy v surovém a polozpracovaném stavu a jejich slitiny, odlitky, kovové stavební konstrukce, též nepřenosné, ocelové konstrukce a konstrukční dílce, též kovová lešení, kolejnice a jiný kovový materiál určený k železničním účelům, též pro tramvajovou dopravu, kovové trubky a trubky, nádrže na veškeré tekutiny a všech forem z kovu, kovové kabely, kovová lana a dráty, řetězy, tyče ocelové, profilová ocel, drobné kování pro stavební účely, plech, plechové tabule a svitky, plechové zboží spadající do této třídy, kovové mříže a mřížoví, kovový spojovací materiál, kovový šrot, zámečnické potřeby a výrobky kovové, železářské zboží, spadající do této třídy, trezory a bezpečnostní schránky, kovové a ocelové výrobky, neobsazené v jiných třídách, např. kari sítě pro stavebnictví, ocelové rolety svinovací, ohrady, ploty kovové, rozpínky, pletivo, mřížoví, schody, schodnice (součást schodů), síla, stojky, rudy; (35) zprostředkovatelská činnost v oblasti obchodu spadající do této třídy, předvedení zboží, obchodní informace, zprostředkování interaktivního obchodu pomocí globálních komunikačních sítí (Internet), budování prodejních sítí, pořádání komerčních výstav, předvádění zboží, shromažďování různého zboží pro třetí osoby (kromě jejich přepravy) v rozsahu zbožíových tříd 01 až 34 za účelem umožnění spotřebitelům, aby si tyto výrobky mohli pohodlně prohlížet a nakupovat, v oblasti získávání obchodních kontraktčních partnerů, činnost dovozní a vývozní agentury, činnost účetních poradců, vedení účetnictví, rozborů z účetnictví, revize účtů, příprava a vyhotovování daňových přiznání, strategický a operativní controlling, zejména v oblasti řízení zisku a financí, analýzy nákladů a výnosů, posuzování efektivnosti provozu a racionalizace práce, sestavování rozpočtu výnosů a nákladů, tvorba předběžných, výsledných a cenových kalkulací, sestavování materiálové a časové bilance, reklama, marketing, systemizace informací do počítačových databází, služby v oblasti administrativní správy a služby organizačně hospodářské povahy, spadající do této třídy; (37) stavební a opravárenská činnost, montáž, demontáž údržba a revize strojních zařízení, testování, měření, analýzy, pronajímání strojů, nářadí a přístrojů pro stavebnictví, instalace, montáž, údržba a opravy stavebních i technologických ocelových konstrukcí, spadajících do této třídy, instalace, montáž, demontáž, údržba a opravy potrubních řádů a rozvodů s příslušenstvím všech médií, zámečnictví a nástrojářství v rozsahu této třídy, montáž demontáž, instalace jednoúčelových montážních pomůcek, stavba lešení, údržbářské práce, demontáž stavebních konstrukcí, demontáž ocelových konstrukcí, zejména kovových hal, technologických strojních uzlů a potrubních řádů, dopravních, potrubních a kabelových mostů, též kovových peších lávek, jeřábových drah a mostových jeřábů, ocelových konstrukcí železniční dopravy ČD, zpracování kovového odpadu, činnost technických poradců v oblasti strojírenství a hutnictví; (39) dopravní činnost, silniční motorová doprava nákladní, zprostředkování dopravy nebezpečných látek, materiálu a věcí, služby skladovací a parkovací, (40) zpracování materiálů a jejich úprava, opracovávání železných, litinových a ocelových

materiálů a konstrukčních prvků, kovovýroba, obrábění a tváření, svařování a pálení, frézování, řezání, dělení kovového materiálu, hoblování, vrtání, broušení, kovářské práce, též kalení, pokovování, rekonstrukce stávajících technologických linek na vyšší technické parametry nakládání s odpady, též nebezpečnými, zejména jejich zpracování, recyklace a likvidace, dekontaminace nebezpečných látek, třídění odpadu a recyklovaného materiálu, informace o zpracování a úpravě materiálu; (42) inženýrské práce a služby, konzultace odborné (neobchodní), technické poradenství v oblasti strojírenství a hutnictví a vypracovávání posudků, rešerše a vývoj nových výrobků v oblasti kovovýroby, testování, měření a analýzy, zpracování studií jejich proveditelnosti, inženýrská činnost v investiční výstavbě, znalecké posudky, expertízy a tvorba předpisů pro provoz a údržbu zařízení, konstruktérská a projekční činnost zejména v oblasti kovovýroby, projektová činnost, tvorba programového vybavení, zpracování dílenské a montážní výkresové dokumentace.

- (730) **EXPONO, a. s.**, 28.října 219, Ostrava - Mariánské Hory, 70900, CZ
(740) Václav Pacl, Okrajová 4, Havířov - Podlesí, 73601

- (210) **O-429602**
(220) 07.09.2005
(320) 07.09.2005
(511) 9, 16, 35, 36, 38, 39, 41, 42
(540)

Poštovní spořitelna Všechno, Všude, pro Všechny !

- (510) (9) systémy dálkového přenosu dat, programy na zpracování dat, dešifrovací soustavy, platební karty, čipy, informační produkty v elektronické podobě, bezpečnostní zařízení spadající do této třídy pro úschovu svěřených peněz cenných listin, dokumentů i ostatních cenností, přístroje a zařízení pro směnu a výměnu peněz; (16) tiskoviny všeho druhu, včetně cenných papírů, šeků, směnek, burzovních listů cenných papírů, informační produkty na papírových nosičích; (35) inzertní, reklamní a propagační činnost, uskutečňovaná prostřednictvím jakýchkoliv médií, marketing, informační servis a poradenské služby v oblasti obchodu, obchodní management a obchodní administrativy, automatizované zpracování dat v oblasti bankovníctví; (36) služby finanční, peněžní, nemovitostní a pojišťovací, včetně příslušných on-line služeb; (38) telekomunikace, systém dálkového přenosu dat prostřednictvím všech dostupných médií; (39) přeprava peněz, cenných papírů a jiných cenností; (41) výchova a vzdělávání, prezentace na společenských, kulturních i zábavních společenských akcích; (42) tvorba, zavádění, adaptace, aktualizace a údržba softwaru, kódování a dekodování zabezpečovacích systémů, tvorba www stránek.
(730) **Československá obchodní banka, a.s.**, Na Příkopě 854/14, Praha 1, 11520, CZ
(740) Baker & McKenzie v.o.s., JUDr. Gabriela Vendlová, Ph.D., Klimentská 46, Praha, 11000

- (210) **O-429635**
(220) 08.09.2005
(320) 08.09.2005
(511) 9, 16, 35, 41
(540)

ČÁGO BELO ŠÍLENCI

- (510) (9) nosiče záznamu zvuku, záznamu obrazu a rozmnožení zvukových a zvukově-obrazových záznamů, zejména kompaktní disky (CD), magnetofonové pásky, videokazety a DVD-nosiče; (16) tiskoviny všeho druhu, noviny, časopisy; (35) propagační a reklamní činnost všech forem; (41) výchovná a zábavní činnost, nakladatelská a vydavatelská činnost, organizování, pořádání a provozování hudebních produkcí, tvorba a výroby televizních a rozhlasových pořadů.
(730) **Pergnerová Tereza**, Masarykovo nám. 60, Lužná v Čechách, 27051, CZ

- (210) **O-429657**
(220) 08.09.2005
(320) 08.09.2005
(511) 1, 17

- (540) **TYTAN Therm+**
- (510) (1) chemikálie pro průmysl, lepidla pro průmyslové účely, lepidla, tmely spadající do této třídy, silikony; (17) tmely spadající do této třídy, látky na izolaci proti vlhkosti staveb, izolační materiály, přípravky a materiály na izolaci.
- (730) **SELENA Co. S.A.**, Powstancow Śl. 95, Wrocław, PL

- (210) **O-429678**
(220) 09.09.2005
(320) 09.09.2005
(511) 1, 2, 6, 11, 12, 17, 19, 20, 21, 27, 37, 40, 42
(540)



- (510) (1) lepidla pro průmysl, klovatiny (lepidla) jiné než kancelářské a než pro domácnost, lepidla, tmely náležící do této třídy, pojiva pro obkládačky, protiplišňové přípravky, tmel na štěpování, roubování stromů, tmel na vyplňování dutin stromů a tmely na opravu rozbitých předmětů, chemické přípravky pro povrchovou úpravu; (2) nátěrové hmoty všeho druhu pro průmyslové i umělecké použití, barvy, laky, ochranné prostředky proti plísním a hnilobě, bakteriální barvy a nátěry, konzervační prostředky pro dřevo, pro kůži, mořidla, barviva pro potraviny a nápoje, barviva pro barvení oděvů, latexové emulze, emulzní nátěrové hmoty, disperzní barviva, tmely, barvy práškové, nástřikové hmoty s obsahem barviv, antikoroziční přípravky, tmel sklenářský; (6) kovy obecné a jejich slitiny a výrobky z nich, kovové stavební materiály, dveřní a okenní rámy kovové a kování, drátěné pletivo, řetězy a řetízky, mříže kovové, různé kovové výrobky, které nejsou obsaženy v jiných třídách, výrobky protisluneční ochrany z kovu, zejména žaluzie vnější, vnitřní, svislé, vodorovné, otáčivé, sklopné, svinovací a termoizolační, venkovní lamelové rolety, navíjecí svinovací systémy pro žaluzie, markýzy a bezpečnostní mříže, veškeré stínící výrobky a zařízení pro terasy z kovu, obchodní prostory a administrativní prostory (stánky) z kovu, hliníkové fólie - alobal, balící kovové fólie; (11) sanitární zařízení, vanové a sprchové kabiny, vybavení koupelen, baterie vodovodní, baterie pro umývadla a vany, baterie směšovací (pákové) pro vodovodní potrubí, koupelnové obkládky, vyzdívky, saunová zařízení, solária, zařízení pro ohřívání vody, zejména zásobníky a průtokové ohříváče vody, přístroje pro osvětlení, výrobu páry, pro vaření, pro sušení, distribuci vody, zdravotní zařízení, digestoře, solární tepelné akumulátory - kolektory, lampová svítidla a lampióny, zahradní lampy a lampy pro osvětlování rostlin, lampy germicidní - ničící bakterie, kapesní svítilny, přístroje pro pečení, opékání, grilování a příslušenství, zahradní grily, mikrovlnná zařízení na úpravu vody, přístroje pro víření vody, přístroje pro chlazení bazénů, osvětlování a svítidla všeho druhu; (12) vozidla a dopravní prostředky, traktory, zahradní traktory, transportéry, vozíky, vozíky na manipulaci se zbožím, vozíky nákupní, vozíky na zavazadla, vyklápěcí vozíky, vyklápěcí zařízení jako části nákladních vozidel, tříkolky - dodávkové tříkolky, zásobovací tříkolky, dvoukoláky, trakaře, jízdní kola a jejich součásti a doplňky, stojany na jízdní kola, speciální košíky pro jízdní kola, motocykly a mopedy, doplňky a příslušenství k automobilům a motocyklům, kola a pneumatiky, elektromobily, dětské kočárky, čluny, jachty, obytné přívěsy, padáky, saně, vznášedla, kolečkové židle; (17) kaučuk, gutaperča, guma, azbest, slída a výrobky z těchto materiálů, pokud nejsou obsaženy v jiných třídách, plastické hmoty a polotovary z plastických hmot, jako například fólie, desky a tyče, těsnící materiály, ucpávky a izolace tepelné, elektrické nebo zvukové, ohebné nekovové trubky a hadice; (19) dřevo a dřevěné polotovary, okna, dveře a jiné nekovové výplně stavebních otvorů, lodžie, betonové, keramické a pálené stavební materiály, zejména cihly, betonové a porobetonové stavební bloky, překlady, střešní tašky, suché maltové a omítkové směsi, beton, cement, vápno, písek, bazény z plastu, nekovové stavební materiály - řezivo neopracované, stavební prvky ze dřeva, např.

trámy, prkna, panely, překližky, dřevěné obložení stěn i podlah, dýhy ze dřeva, podlahy a podlahové materiály pro interiéry, zejména dřevěné, palubkové, lamelové, z korku, nebo obsahující korkovou drť, podlahové prvky, parkety, parketové dílce, schodové profily, parapetní desky, plovoucí podlahy, dveře nekovové, dlažba nekovová, dlaždice na podlahy nekovové, dlaždice na stěny nekovové, žaluzie a markýzy nekovové, portály, vertikální látkové žaluzie, rolety a plíse, dveřní a předokenní markýzy i žaluzie nekovové všech druhů a typů, stavební sklo, kupř. skleněné tašky, dlaždice, mozaikové sklo, obkládačky, sklo drátěné, sklo izolační, bazény plavecké - nekovové, figurky z kamene, betonu a mramoru, fólie a desky z umělých hmot na značení cest, křemen, křišťál, lepenka pro stavební účely, nekovová lešení, nekovový mříže a mřížoví okenice, ohrady a ploty, rákos pro stavební účely, rámy pro skleníky nekovové, šamotové šindele, škvára, terakota, trhové stánky nekovové; (20) nábytek všeho druhu ze dřeva, kovu, rákosu, kůže nebo jiných hmot, bambus, bambusové závěsy, stavebnicový nábytek a modulový nábytek, variabilní nábytkové programy pro byty i nebytové prostory, nábytek pro kuchyně, ložnice, nábytek pro koupelny, nábytek kancelářský, nábytek školní a zahradní, dětský nábytek, broušená skla a zrcadla - v rámci této třídy, nábytek s využitím skla a zrcadel, atypický nábytek a nábytek ze dřeva, čalouněný nábytek, sedací soupravy, křesla a židle, stoly a stolky, rámy, stojany, výrobky ze dřeva, korku, třtiny, vrbového proutí, pokud nejsou zahrnuty v jiných třídách, například zámečnické výrobky nekovové, domovní schránky kromě kovových a zděných, ložní potřeby, matrace, žíněnky, podhlavníky, výrobky z náhražek těchto materiálů včetně výrobků z plastických hmot, bytové a nábytkové doplňky, umělecké a ozdobné předměty, dřevotřískové a dřevovláknité desky, pomocné profily a desky k obkladu stěn, stropů a podlah, pohyblivé panely a interiérové příčky, bedny ze dřeva nebo z umělých hmot, nábytek z plastických hmot, dávkovače ručníků a tekutých mýdel (nekovové), držáky na záclony a závěsy, konzole na záclony a závěsy, kování na dveře nekovové, figurky z plastických hmot, žebříky ze dřeva nebo z umělých hmot, schránky z umělých hmot, věšáky (háky nekovové), věšáky na oděvy, žaluzie, žebříky z umělých hmot, zrcadla, stojany na časopisy, držáky na noviny, stojany na deštníky, hmoždinky, nekovové násady na nářadí, proutěné zboží, umělecká díla, sochy a sošky ze dřeva, vosku, sádry nebo umělých hmot, umělecké truhlářské výrobky; (21) náčiní a nádoby pro domácnost nebo kuchyň, s výjimkou kelímků, (nikoliv z drahých kovů, ani postříbených nebo pozlacených kovů), hřebeny a mycí houby, kartáče (s výjimkou štětců), materiály pro výrobu kartáčů, čistící potřeby, drátky na čištění parket, sklo surové nebo opracované (s výjimkou stavebního skla), sklo, porcelán a majolika neobsazené v jiných třídách; (27) podlahové krytiny všeho druhu z plastů, termosetových laminátů, dřeva, korku, dýhy a podlahových prvků obsahujících dýhu, podlahové krytiny izolační, koberce, koberečky, koberečky do automobilů, podložky pod koberce, rohožky a protiskluzové rohože, předložky, tapety a nástěnné koberce s výjimkou textilních, umělé trávníky; (37) zemní práce, demolice stavebních objektů, montážní práce ve stavebnictví, pokrývačské, svářečské, fasádní, štukatérské práce, instalace, údržba, opravy a servis strojů a zařízení, montáž bazénů, servis zahradní techniky, montážní, servisní a opravárenská činnost v uvedených oborech, obstaravatelská a zprostředkovatelská činnost v této oblasti; (40) zpracování a úprava materiálu, zpracování dřeva včetně povrchových úprav, zpracování kovů a jejich povrchová úprava nebo eloxování, emailování, galvanizace, fosfátování, chromování, zinkování, obstaravatelská a zprostředkovatelská činnost v této oblasti; (42) vybavování interiérů.

- (590) Barevná
(730) **EDEN CZECH s. r. o.**, Brněnská 795/30, Šlapanice, 66451, CZ
(740) Doc., Ing., CSc. Jindřich Špaček, patentový zástupce, Svatozluka Čecha 106a, Brno, 61200

- (210) **O-429749**
(220) 12.09.2005
(320) 12.09.2005
(511) 27, 35, 37

(540)



(510) (27) koberce, rohožky, rohože, linoleum a jiné obklady podlah; (35) propagační činnost, reklama, pomoc při řízení obchodní činnosti; (37) stavebnictví, opravy, instalační služby.

(590) Barevná

(730) V - PLAST Vsetín, s.r.o., Jiráskova 701, Vsetín, 75501, CZ

(210) O-429812

(220) 14.09.2005

(320) 14.09.2005

(511) 35, 41, 44

(540)



(510) (35) pomoc při řízení obchodní činnosti; (41) výchova, vzdělání, zábava, sportovní a kulturní aktivity; (44) lékařské služby, veterinární služby, péče o hygienu a krásu osob a zvířat, zemědělské, zahradnické a lesnické služby.

(590) Barevná

(730) ORCA s.r.o., Londýnská 8, Praha 2, 12000, CZ

(210) O-429852

(220) 15.09.2005

(320) 15.09.2005

(511) 35, 41

(540)

JAM MUSIC INSTITUTE

(510) (35) agentury umělecké (obchodní vedení); (41) školení, vyučování, organizování a vedení seminářů.

(730) JAM MUSIC INSTITUTE, s.r.o., Kratochvílova 1749/6, Praha 6, 16200, CZ

(210) O-429867

(220) 16.09.2005

(320) 16.09.2005

(511) 3, 18, 26, 40

(540)



(510) (3) přípravky bělicí, prací, k čištění, výrobky voňavkářské; (18) kůže, imitace kůže a výrobky z nich (spadající do této třídy); (26) krajky, stuhy, knoflíky, umělé květiny; (40) zpracování a úprava textilních materiálů a šití oděvů.

(590) Barevná

(730) Oděvní podnik, a. s., Za Drahou 4239/2, Prostějov, 79704, CZ

(210) O-429878

(220) 16.09.2005

(320) 16.09.2005

(511) 16, 41

(540)

Nasad'te správný kurs

(510) (16) reklamní prospekty, informační letáky; (41) organizování sportovních sázek a číselných loterií v souladu s obecně

závaznými předpisy.

(730) SYNOT TIP, a. s., Prokopova 15, Praha 3, 13000, CZ

(740) Zlatava Davidová, Přívrat 12, Brno, 61600

(210) O-429964

(220) 20.09.2005

(320) 20.09.2005

(511) 35, 36, 41

(540)

SHOPPING SOLUTIONS s. r. o.

(510) (35) reklamní činnost a marketing, zprostředkování obchodu a obchodních služeb, obchod po internetu; (36) realitní činnost; (41) vydavatelská a nakladatelská činnost.

(730) SHOPPING SOLUTIONS s.r.o., Na Dlouhém lánu 41, Praha 6, 16000, CZ

(210) O-429969

(220) 21.09.2005

(320) 21.09.2005

(511) 9, 16, 25, 26, 34, 35, 41

(540)

Nadace Truck HELP

(510) (9) nosiče informací, zejména se záznamem zvuku a obrazu, zvláště záznamová a přenosová média, jako jsou audiokazety, videokazety, magnetofonové pásky, gramofonové desky, kompaktní disky, zejména se záznamem zvuku a obrazu, software; (16) předměty z papíru jako kalendáře, pohledy, kancelářské potřeby jako jsou tužky, pera a jiné spadající do této třídy, zejména pro účely dárkové, upomínkové a reklamní, tiskoviny a polygrafické výrobky všeho druhu, například časopisy, periodika a knihy, brožury, plakáty, programy, vstupenky, letáky, katalogy, fotografie, studijní a konferenční materiály například sborníky a sylaby, periodické tiskoviny; (25) oděvy, zejména čepice se štítkem, čelenky, bundy sportovní, baret, kombinézy, košile, sluneční kšilt, pokrývky hlavy a jiné, spadající do této třídy, zejména pro účely dárkové, upomínkové a reklamní; (26) galanterie, zejména ozdoby na oděvy, monogramy, odznaky, zažehlovací obtisky a ozdoby textilních výrobků spadající do této třídy, zejména pro účely dárkové, upomínkové a reklamní; (34) potřeby pro kuřáky, zejména zapalovače cigaret, zápalky, popelníky; (35) reklamní, propagační a inzertní činnost a služby, výstavy a veletrhy k reklamním, propagačním a obchodním účelům, marketing, obchodní poradenské a zprostředkovatelské služby související s tiskem, reklamou, propagací, inzercí a marketingem; (41) výchovná, vzdělávací a zábavná činnost pořádání odborných seminářů, konferencí a sympozií, vydávání tiskovin, nosičů informací a publikací, včetně jejich distribuce.

(730) Nadace Truck HELP, Záběhlická 128/143, Praha 10, 10600, CZ

(740) JUDr. Vladimír Kříž, Kaprova 13, Praha 1, 11000

(210) O-429976

(220) 21.09.2005

(320) 21.09.2005

(511) 6, 20, 21

(540)

TWENTY

(510) (6) hroty a hřeby kovové, bytové a nábytkové kování kovové, závěsné háčky kovové, zejména zatloukací, samolepící a šroubovací, kovové příchytky a třmeny všeho druhu pro přichycování a zavěšování předmětů; (20) hroty a hřeby z plastu, bytové a nábytkové kování z plastů, závěsné háčky z plastů, zejména zatloukací, samolepící a šroubovací, plastové příchytky všeho druhu pro přichycování a zavěšování předmětů, kabelové příchytky z plastů; (21) úchytky a držáky pro domácnost z kovu a plastů spadající do této třídy.

(730) Miloš Pokorný - D.I.P., J. Jindřicha 3, České Budějovice, 37006, CZ

(740) KUDRLIČKA & SEDLÁK Advokátní, patentová a známková kancelář, Ing. Jiří Sedlák, Husova 16, České Budějovice, 37001

(210) O-429977

(220) 21.09.2005

(320) 21.09.2005

(511) 36, 37, 42

(540)



pronájem reklamních ploch; (36) sponzorování finanční; (41) výchova, vzdělávání, zábava, sportovní a kulturní aktivity; (43) služby zajišťující stravování a nápoje - občerstvení, automaty, bufety, zásobování, ubytovací a stravovací služby, catering, gastronomie, restaurační služby, hostinská činnost.

(730) Pivovar HOLBA, a.s., Pivovarská 261, Hanušovice, 78833, CZ
(740) HALAXOVÁ & HALAXOVÁ, TETRAPAT, RNDr. Zdeňka Halaxová, Horní náměstí 7, Olomouc, 77200

(510) (36) činnost realitní kanceláře, průzkum a analýza trhu realit, pronájem bytů, domů a komerčních prostor, zprostředkování nákupu a prodeje domů, bytů a pozemků, správa realit a nemovitostí, veřejné dražby nemovitostí, zprostředkovatelská činnost v oblasti hypotečních úvěrů, leasingu a půjček, poradenská a konzultační a zprostředkovatelská činnost v oblasti investic a realit, finanční odhady a oceňování nemovitostí, investorská činnost v oblasti výstavby, zprostředkování finančních operací, zástavy, pojištění; (37) stavebnictví, instalační služby, údržba nemovitostí, zprostředkování stavební činnosti, dozor nad stavbami, informace o stavbách a jejich opravách, pozemní stavitelství, stavební opravy; (42) zprostředkování právní pomoci v oblasti realit, výstavby, finančnictví a pojišťovnictví.

(730) Šanda Jan, Pražská 47, České Budějovice, 37005, CZ
(740) KUDRLIČKA & SEDLÁK Advokátní, patentová a známková kancelář, Ing. Jiří Sedlák, Husova 16, České Budějovice, 37001

(210) O-429986

(220) 21.09.2005
(320) 21.09.2005
(511) 5, 6, 14, 16, 18, 20, 21, 24, 25, 26, 28, 31, 33, 34, 35, 36, 41, 43
(540)

ŠERÁK

(510) (5) nápoje pro léčebné účely, zejména s obsahem lecitinu, vitamínů a jiných posilujících látek, iontové a energetické nápoje pro léčebné účely, potraviny a jiné dietetické výrobky pro léčebné účely, posilující a povzbuzující prostředky pro léčebné účely, nutriční doplňky pro léčebné účely; (6) plech, plechové a kovové tabule, značky a znaky z kovu s emailovým potahem nebo bez něj; (14) klenoty, bižuterie, drahokamy, drahé kovy a jejich slitiny a předměty z drahých kovů nebo jimi potažené, šperky, drahé kameny, upomínkové předměty z drahých kovů a jejich slitin, upomínková bižuterie, kuřácké potřeby a stolní soupravy z drahých kovů, pamětní medaile, hodinky, hodiny, hodinářská a jiná chronometrická zařízení; (16) papír, lepenka a výrobky z těchto materiálů, papírenské zboží, zejména papírové etikety, papírové reklamní předměty, hrací karty, pohlednice, ubrousky, pивní tácky, papírové tašky, umělohmotné tašky, papírové kelímky, tiskoviny všeho druhu, letáky, papírové průkazy, psací potřeby, rozetky, papírové obaly na lahve, reklamní a ozdobné předměty v jiné třídě neuvedené, billboardy, mapy, modely, samolepky, fotografie, plakáty, vývěsní štíty v rámci této třídy; (18) kůže, imitace kůže a výrobky z těchto materiálů v rámci této třídy, kufrů, slunečníky, deštníky a hole; (20) nábytek, zrcadla, rámy, dřevěné či plastické obaly, výrobky nejmenované v jiných třídách ze dřeva, korku, rákosu, z rohu, kosti, slonoviny, z kostic, želvoviny, jantaru, perleti, mořské pěny, náhražky všech těchto materiálů nebo náhražky z plastických hmot; (21) sklo a výrobky ze skla v rámci této třídy, zejména skleněné poháry a číše, sklenice a skleněné nádoby, korbele, porcelán, kamenina, majolika a nádobí, neobsazené v jiných třídách; (24) tkaniny a textilní výrobky v rámci této třídy, zejména pokrývky, ubrusy a ubrousky, vlajky a prapory, textilní reklamní předměty v rámci této třídy; (25) oděvy, obuv a kloboučnické zboží, zejména trička, čepice, šátky, plavky, ponožky a jiné oděvy spadající do této třídy; (26) krajky a výšivky, stuhy a tkaničky, knoflíky a jiná galanterie; (28) hry, hračky, sportovní náčiní; (31) slad, sladové výtažky; (33) alkoholické nápoje všeho druhu; (34) tabák, cigarety, popelníky, zápalky, zapalovače a jiné potřeby pro kuřáky; (35) inzertní, reklamní a propagační činnost, obstaravatelská a zprostředkovatelská činnost v oblasti obchodu, poskytování pomoci při provozu obchodu, marketing, poskytování informací a jiných informačních produktů všeho druhu, administrativní práce, pronájem prodejních automatů, obchodní poradenství, organizování výstav, veletrhů, společenských akcí a školení (komerčních nebo reklamních), pronájem reklamních ploch; (36) sponzorování finanční; (41) výchova, vzdělávání, zábava, sportovní a kulturní aktivity; (43) služby zajišťující stravování a nápoje - občerstvení, automaty, bufety, zásobování, ubytovací a stravovací služby, catering, gastronomie, restaurační služby, hostinská činnost.

(730) Pivovar HOLBA, a.s., Pivovarská 261, Hanušovice, 78833, CZ
(740) HALAXOVÁ & HALAXOVÁ, TETRAPAT, RNDr. Zdeňka Halaxová, Horní náměstí 7, Olomouc, 77200

(210) O-429988

(220) 21.09.2005
(320) 21.09.2005
(511) 5, 6, 14, 16, 18, 20, 21, 24, 25, 26, 28, 31, 33, 34, 35, 36, 41, 43
(540)

Královské pivo Litovel

(510) (5) nápoje pro léčebné účely, zejména s obsahem lecitinu, vitamínů a jiných posilujících látek, iontové a energetické nápoje pro léčebné účely, potraviny a jiné dietetické výrobky pro

léčebné účely, posilující a povzbuzující prostředky pro léčebné účely, nutriční doplňky pro léčebné účely; (6) plech, plechové a kovové tabule, značky a znaky z kovu s emailovým potahem nebo bez něj; (14) klenoty, bižuterie, drahokamy, drahé kovy a jejich slitiny a předměty z drahých kovů nebo jimi potažené, šperky, drahé kameny, upomínkové předměty z drahých kovů a jejich slitin, upomínková bižuterie, kuřácké potřeby a stolní soupravy z drahých kovů, pamětní medaile, hodinky, hodiny, hodinářská a jiná chronometrická zařízení; (16) papír, lepenka a výrobky z těchto materiálů, papírenské zboží, zejména papírové etikety, papírové reklamní předměty, hrací karty, pohlednice, ubrousky, pívni tácky, papírové tašky, umělohmotné tašky, papírové kelímky, tiskoviny všeho druhu, letáky, papírové průkazy, psací potřeby, rozetky, papírové obaly na lahve, reklamní a ozdobné předměty v jiné třídě neuvedené, billboardy, mapy, modely, samolepky, fotografie, obalové materiály z papíru nebo umělých hmot, fotografie, plakáty, vývěsní štíty v rámci této třídy; (18) kůže, imitace kůže a výrobky z těchto materiálů v rámci této třídy, kufrů, slunečníky, deštníky a hole; (20) nábytek, zrcadla, rámy, dřevěné či plastické obaly, výrobky nejmenované v jiných třídách ze dřeva, korku, rákosu, z rohu, kosti, slonoviny, z kotic, želvoviny, jantaru, perleti, mořské pěny, náhražky všech těchto materiálů nebo náhražky z plastických hmot; (21) sklo a výrobky ze skla v rámci této třídy, zejména skleněné poháry a číše, sklenice a skleněné nádoby, korbele, porcelán, kamenina, majolika a nádobí, neobsazené v jiných třídách; (24) tkaniny a textilní výrobky v rámci této třídy, zejména pokrývky, ubrusy a ubrousky, vlajky a prapory, textilní reklamní předměty v rámci této třídy; (25) oděvy, obuv a kloboučnické zboží, zejména trička, čepice, šátky, plavky, ponožky a jiné oděvy spadající do této třídy; (26) krajky a výšivky, stuhu a tkaničky, knoflíky a jiná galanterie; (28) hry, hračky, sportovní náčiní; (31) slad, sladové výtažky; (33) alkoholické nápoje všeho druhu; (34) tabák, cigarety, popelníky, zápalky, zapalovače a jiné potřeby pro kuřáky; (35) inzertní, reklamní a propagační činnost, obstaravatelská a zprostředkovatelská činnost v oblasti obchodu, poskytování pomoci při provozu obchodu, marketing, poskytování informací a jiných informačních produktů všeho druhu, administrativní práce, pronájem prodejních automatů, obchodní poradenství, organizování výstav, veletrhů, společenských akcí a školení (komerčních nebo reklamních), pronájem reklamních ploch; (36) sponzorování finanční; (41) výchova, vzdělávání, zábava, sportovní a kulturní aktivity; (43) služby zajišťující stravování a nápoje - občerstvení, automaty, bufety, zásobování, ubytovací a stravovací služby, catering, gastronomie, restaurační služby, hostinská činnost.

(730) **Pivovar Litovel a.s.**, Palackého 934, Litovel, 78401, CZ
(740) HALAXOVÁ & HALAXOVÁ, TETRAPAT, RNDr. Zdeňka Halaxová, Horní náměstí 7, Olomouc, 77200

(210) **O-430005**
(220) 21.09.2005
(320) 21.09.2005
(511) 3, 5, 25
(540)

ALOE GOLD

(510) (3) přípravky prací a bělicí, čistící, lešticí, odmašťovací, mýdlo, výrobky kosmetické, zejména krémy, tělová mléka, výrobky voňavkářské, zejména parfémy, toaletní vody, éterické oleje, vodičky a barvy na vlasy, zubní pasty, ústní vody a prášky na zuby, osobní a ústní deodoranty, vlasové přípravky; (5) výrobky veterinářské a farmaceutické, výrobky hygienické v rámci této třídy (např. kalhotky, ubrousky, vložky, vata, tampóny), výrobky dietetické pro děti a nemocné pro léčebné účely, výrobky chemické pro účely lékařské, multivitaminové přípravky a nápoje pro léčebné účely, potravinové doplňky k léčebným účelům, posilující a podpůrné minerální látky a vitamíny k léčebným účelům, balzámy, krémy a masti pro lékařské účely, náplastí, obvazový materiál, prostředky dezinfekční, k hubení rostlinných a živočišných škůdců, antiparazitní látky; (25) oděvy, obuv, trepy, plavky, spodní prádlo.

(730) **PHARMA UNITED INC.**, 255 Keele St., Toronto, Ontario, CA
(740) UNIPATENT, Ing. Jiří Chludstina, Jana Masaryka 43-47, Praha 2, 12000

(210) **O-430031**
(220) 21.09.2005

(320) 21.09.2005
(511) 11, 37, 42, 43
(540)

InterGast

(510) (11) přístroje pro osvětlení, topení, výrobu páry, přístroje pro sušení, ventilaci, rozvod vody, přístroje a zařízení pro klimatizaci, ohřivače vody, zařízení pro rozvod, čištění a úpravu vody, filtry na vodu, stroje a přístroje na čištění vzduchu, odsavače par, ohřivače vzduchu, stroje a přístroje na chlazení vzduchu, vše včetně příslušenství jako jsou zásobníky nečistot, stroje a přístroje pro chlazení a mražení, zařízení a výrobky pro vaření, pečení, smažení, ohřívání, zejména elektrické pánve jednostranné i oboustranné, elektrické varné a grilovací desky včetně jejich kombinací, topinkovače, sendvičovače, toustovače, elektrické pečicí formy, elektrické pečicí pánve jednostranné i oboustranné, elektrické kontaktní grily a jejich kombinace, a to včetně náhradních dílů a příslušenství, mikrovlnné trouby, fritézy, klimatizace, ledničky, pekární na chléb, rychlovarné konvice, krby a kamna, přístroje a prostředky k vytápění, přístroje pro chlazení a mražení, sušičky, sporáky, elektrické kuchyňské přístroje patřící do této třídy; (37) montáž, instalace, údržba a servis technologického zařízení gastronomických provozů a velkokuchyní, elektrických a elektronických strojů, přístrojů a zařízení, dodávky a rekonstrukce gastronomických provozů jako např. velkokapacitních kuchyní, jednotlivých gastronomických technologií včetně montážní a servisní činnosti, dodávek náhradních dílů, interiérů, stavebních prací a inventáře, poskytování informací a poradenská a konzultační činnost v uvedených oblastech, spadající do této třídy, montáž, demontáž, opravy, revize a zkoušky plynových zařízení, technické poradenství v oblasti zařízení a vybavení gastronomických provozů a zařízení; (42) projekční návrhy a zařizování gastronomických provozů a zařízení, poradenství v oblasti projekčních návrhů a zařizování gastronomických provozů a zařízení, poskytování know how v oblastech gastronomie; (43) pronájem a půjčování technologického zařízení gastronomických provozů, zprostředkování služeb v oboru gastronomie, stravovací služby, závodní stravování, restaurační a hostinské služby, poradenské a konzultační služby v oblasti gastronomie, odborné poradenství při provozu gastronomických zařízení, služby poskytované při provozování a franchisingu restaurací a jiných gastronomických zařízení.

(730) **INTERGAST PRAHA a.s.**, Libušská 27/210, Praha 4, 14000, CZ
(740) BOHEMIA PATENT, Ing. Jana Vanděliková, Umělecká 6, Praha 7, 17000

(210) **O-430112**
(220) 26.09.2005
(320) 26.09.2005
(511) 16, 35, 36
(540)



KB Fénix dynamický, otevřený podílový fond

(510) (16) papírové nosiče informací zejména tiskoviny, letáky, propagační materiály, plakáty, fotografie, psací a kancelářské potřeby, papírenské zboží; (35) inzertní, reklamní a propagační činnost, pomoc při řízení obchodní činnosti, obchodní administrativa, kancelářské práce, marketing; (36) služba finanční, peněžní, nemovitostní a pojišťovací, zejména přijímání vkladů od veřejnosti, poskytování úvěrů, investování do cenných papírů na vlastní účet, finanční pronájem (leasing), platební styk

a zúčtování, vydávání platebních prostředků jako platebních karet, cestovních šeků, poskytování záruk, otevírání akreditivů, obstarávání inkasa, poskytování investičních služeb, obchodování na vlastní účet nebo na účet klienta s devizovými hodnotami a se zlatem, finanční makléřství, směnárenské činnosti (nákup devizových prostředků), výkon funkce depozitáře, poskytování bankovních informací, pronájem bezpečnostních schránek, vydávání hypotečních zástavních listů a činnosti, které přímo souvisejí s činnostmi výše uvedenými.

(730) **Komerční banka, a.s.**, Na Příkopě 33/969, Praha 1, 11407, CZ

(210) **O-430114**

(220) 26.09.2005

(320) 26.09.2005

(511) 16, 35, 36

(540)



KB Fénix konzervativní, otevřený podílový fond

(510) (16) papírové nosiče informací zejména tiskoviny, letáky, propagační materiály, plakáty, fotografie, psací a kancelářské potřeby, papírenské zboží; (35) inzertní, reklamní a propagační činnost, pomoc při řízení obchodní činnosti, obchodní administrativa, kancelářské práce, marketing; (36) služba finanční, peněžní, nemovitostní a pojišťovací, zejména přijímání vkladů od veřejnosti, poskytování úvěrů, investování do cenných papírů na vlastní účet, finanční pronájem (leasing), platební styk a zúčtování, vydávám platebních prostředků jako platebních karet, cestovních šeků, poskytování záruk, otevírání akreditivů, obstarávání inkasa, poskytování investičních služeb, obchodování na vlastní účet nebo na účet klienta s devizovými hodnotami a se zlatem, finanční makléřství, směnárenské činnosti (nákup devizových prostředků), výkon funkce depozitáře, poskytování bankovních informací, pronájem bezpečnostních schránek, vydávání hypotečních zástavních listů a činnosti, které přímo souvisejí s činnostmi výše uvedenými.

(730) **Komerční banka, a.s.**, Na Příkopě 33/969, Praha 1, 11407, CZ

(210) **O-430141**

(220) 26.09.2005

(320) 26.09.2005

(511) 19, 20, 37

(540)



(510) (19) dřevěné přenosné konstrukce (nezakotvené do země), zahradní altánky a chatky; (20) dřevěný nábytek a jeho součásti, spadající do této třídy, nábytek pro zvířata; (37) provádění drobných staveb ze dřeva.

(590) Barevná

(730) **DELTA Svratka s.r.o.**, Partyzánská 411, Svratka, 59202, CZ

(740) JUDr. Petr Kališ, advokát, Nad Královskou Oborou 11/161, Praha 7, 17000

(210) **O-430147**

(220) 27.09.2005

(320) 27.09.2005

(511) 6, 8, 19

(540)



(510) (6) obecné kovy a jejich slitiny, kovové stavební materiály, kovové kabely a dráty, kovové roury a trubky, kovové potřeby zámečnické a klempířské, veškeré kovové výrobky a zboží v rámci této třídy, trezory, sejfy a schránky; (8) nářadí a nástroje s ručním pohonem jako např. brousíky, brusy, diamantové nářadí, dláta, frézy, hevery, závitové hlavy, hmoždíče, hoblíky, hrábě, vytahováky, pilníky, šroubováky, nože, kladiva, kleště, klíče maticové, vrtáky a vrtačky, kráječe, krumpáče, lopaty, pily, lžíce, špachtle, motyky, nebozezy, ocílky, palice, ruční tmelové pistole, pořízy, průbojníky, rašple, rýče, řezné nástroje, sekery, mlýnky, svěráky, škrabky apod. vše v rámci této třídy; (19) stavební materiály nekovové jako např. obklady, dlažby, tvárnice, cihly, tašky, překlady, spojovací materiály nekovové, pojiva pro stavební účely, kompozitní stavební materiály na bázi dřeva a jiných materiálů, trubky nekovové, sklo, objímky, držáky, příchytky, stavební konstrukce nekovové, okna, dveře, vrata apod., vše v rámci této třídy.

Barevná

(730) **Dub Karel**, Pertoldova 3384/47, Praha 4, 14300, CZ

(740) Ing. Michal Jupa, patentový zástupce, Na Baních 1385, Praha 5 - Zbraslav, 15600

(210) **O-430148**

(220) 27.09.2005

(320) 27.09.2005

(511) 35, 37, 39

(540)

belmond

(510) (35) zprostředkovatelská, konzultační a poradenská činnost v oblasti obchodu, reklama, propagace, inzerce a poskytování obchodních informací prostřednictvím všech druhů médií, marketing; (37) montáž, údržba, opravy, servis a mytí dopravních prostředků a zařízení; (39) doprava všeho druhu, dopravní logistika, pronajímání dopravních prostředků a dopravní techniky, odtahování dopravních prostředků, mobilní servis dopravních prostředků, stěhování, skladování, balení, nakládání a vykládání zboží, doručovací a kurýrní služby, zasilatelství, služby řidičů, zprostředkovatelská, konzultační, obstaratelská a poradenská činnost v uvedených oblastech.

(730) **Blazius Robert**, Bavorská 856, Praha 5, 15500, CZ

(740) Ing. Michal Jupa, patentový zástupce, Na Baních 1385, Praha 5 - Zbraslav, 15600

(210) **O-430180**

(220) 29.09.2005

(320) 29.09.2005

(511) 8, 9, 10, 11, 16, 19, 20, 27, 37, 42, 44

(540)



(510) (8) ruční nástroje jako jsou nožířské výrobky, lžíce, těrky, zámečnické nástroje spadající do této třídy; (9) přístroje a nástroje k vědeckým a laboratorním účelům, jako jsou destilační přístroje, laboratorní váhy, sterilizátory, laboratorní odstředivky, měřiče neelektrických veličin jako jsou pH metry, spektrofotometry, měřiče elektrických veličin, jako jsou LC měřiče, mikroampérmetry, ohmometry, počítáče, tiskárny k

počítačům, kopírovací stroje spadající do této třídy, elektrické pokladny; (10) speciální nábytek, přístroje a nástroje, určené pro účely chirurgické, lékařské, zubolékařské a zvěrolékařské, zdravotnické pomůcky spadající do této třídy; (11) osvětlovací zařízení, topná zařízení, chladicí, ventilační a klimatizační zařízení, určená zejména pro laboratoře, ordinace a veřejné interiéry; (16) papír a výrobky z papíru, tiskoviny, knihy, psací potřeby, psací stroje; (19) stavební materiál, částečně zpracované dřevo, přírodní a umělý kámen, kameninové a cementové výrobky, stavební sklo; (20) nábytek, kovový nábytek, zrcadla, rámy, výrobky z korku, slonoviny, jantaru a z jejich náhražek, výrobky z plastů jako lišty, nábytkové díly, kontejnery a přepravky spadající do této třídy; (27) koberce, rohože, linoleum a další podlahové krytiny, tapety kromě textilních; (37) provádění autorského a technického dozoru nad realizací stavby, vedení realizace jednoduché stavby, poradenská a konzultační činnost při výstavbě zdravotnických zařízení; (42) činnost autorizovaného architekta, zejména vypracování územně plánovací dokumentace a projektové dokumentace staveb s výjimkou staveb inženýrských, provádění architektonických a urbanistických průzkumů, vypracovávání odborné dokumentace, stanovisek a posudků k hodnocení vlivu staveb na životní prostředí, vypracování projektové dokumentace interiéru staveb, včetně návrhu jednotlivých prvků tohoto interiéru, provádění geodetického měření ke své projektové činnosti, projektová činnost v investiční výstavbě, obor architektura, pozemní, drobné a jednoduché stavby, účast na vypracování projektové dokumentace inženýrských staveb, zastupování stavebníka na podkladě zmocnění při územním, stavebním nebo kolaudačním řízení, inženýrská činnost při rekonstrukci, modernizaci a vybavování veřejných interiérů, zejména lékáren, (44) vypracování projektové dokumentace zahradních a krajinářských úprav, poradenská a konzultační činnost při vybavování zdravotnických zařízení.

- (730) **Flašar, CSc. Michal Ing., arch.**, Jánský Vršek 8, Praha 1, 11000, CZ
(740) Mgr. Zuzana Červená, Podolská 33, Praha 4, 14700

- (210) **O-430181**
(220) 29.09.2005
(320) 29.09.2005
(511) 20, 35, 38
(540)



- (510) (20) skládací servírovací stůlek, nábytek, včetně kovového a kempinkového nábytku, broušená skla a zrcadla, rámy, výrobky ze dřeva, korku, rákosu, třtiny, vrbového proutí, rohoviny, kostí, slonoviny, jantaru, perleti, náhražky z plastických hmot, ložní potřeby jako matrace, zíněnky, podhlavníky, spací pytle na kempování, poštovní schránky kromě kovových a zděných; (35) pořádání výstav k obchodním a reklamním účelům, činnost reklamní a inzertní, televizní reklama - teleshopping, zprostředkovatelská činnost v oblasti velkoobchodu a zásilkového obchodu, zprostředkovatelské obchodní služby, průzkum a analýza trhu, kopírování dokumentů, distribuce zboží k reklamním účelům, aranžerství, aranžování výkladů, marketing, automatizované zpracování dat, pomoc při řízení obchodní činnosti, obchodní administrativa, kancelářské práce; (38) rozhlasové a televizní vysílání, provozování spojových sítí, telegrafní služby, přenos zvuku a obrazu pomocí satelitu, šíření a získávání zpráv a informací včetně doprovodného zvuku, vysílání, shromažďování a předávání dat a informací elektronicky (služby na internetu).
- (730) **TV PRODUCTS CZ, s. r. o.**, Rybná 669/4, Praha 1, 11000, CZ

- (210) **O-430233**
(220) 03.10.2005
(320) 03.10.2005
(511) 35, 39

(540)

- (510) (35) informační servis; (39) distribuce tiskovin, zprostředkovatelská činnost v oblasti distribuce tiskovin.
(730) **VLTAVA-LABE-PRESS, a. s.**, nám. Přemysla Otakara II. 8/5, České Budějovice, 37021, CZ
(740) Libor Prokeš, Na Příkopě 15, Praha 1, 11000

Hlas

- (210) **O-430263**
(220) 04.10.2005
(320) 04.10.2005
(511) 10, 16, 17, 19, 20, 21, 35, 40, 42
(540)

PLASTIKA

- (510) (10) výrobky z plastů určené pro zdravotnictví; (16) obalové materiály z plastických hmot v rámci třídy 16; (17) polotovary z plastických hmot, plastové výrobky a hmoty pro automobilový průmysl a dopravní prostředky, plastové výrobky a hmoty pro kancelářskou techniku, počítačový průmysl, elektrotechnický průmysl, plastové výlisky pro různá odvětví průmyslu v rámci této třídy, fólie, desky a tyče z plastických hmot (jako polotovary); (19) plastové a nekovové výrobky pro stavebnictví v rámci této třídy; (20) plastové výrobky pro nábytkářský průmysl; (21) výrobky z plastických hmot pro domácnost; (35) zprostředkování obchodní činnosti; (40) zpracování a úprava výrobků z plastických hmot, zejména metodou vyfukování, lisování, vstříkování a jejich následná úprava; (42) tvorba konstrukční a technologické dokumentace pro výrobky z plastů, navrhování modelů výrobků z plastů, projektování forem pro tváření plastů.
- (730) **PLASTIKA a.s.**, Kaplanova 2830, Kroměříž, 76701, CZ
(740) Patentová a známková kancelář, Ing. Jaromír Příkryl, Včelín 1161, Hulín, 76824

- (210) **O-430270**
(220) 04.10.2005
(320) 04.10.2005
(511) 12
(540)



- (510) (12) jízdní kola a jejich části, elektrická jízdní kola a jejich části, skútry na LPG a jejich části, mopedy a jejich části, motocykly a jejich části.
(730) **SHANGHAI FOREVER CO., LTD**, 818, South Six Road, Shanghai, CN
(740) **KOREJZOVÁ & SPOL. v.o.s.**, JUDr. Zdeňka Korejzová, Spálená 29, Praha 1, 11000

- (210) **O-430287**
(220) 05.10.2005
(320) 05.10.2005
(511) 16, 34
(540)



- (510) (16) papír a výrobky z papíru, obaly, propagační, reklamní a informační materiály; (34) cigaretový papír, cigaretové papírky v knížkách, cigaretové dutinky, filtrační vložky, spojiče tabáku.
(730) **OP papírna, s.r.o.**, Olšany 18, Olšany, 78962, CZ
(740) JUDr. Josef Michálek, Fialova 12a, Šumperk, 78701

(210) **O-430312**

(220) 05.10.2005

(320) 05.10.2005

(511) 25

(540)



(510) (25) oděvy, obuv a kloboučnické zboží.

(590) Barevná

(730) **A & K fashion, s.r.o.**, Havlíčkova 2941, Kladno, 27204, CZ

(210) **O-430347**

(220) 05.10.2005

(320) 05.10.2005

(511) 9, 16, 25, 28, 38, 41

(540)

Sport 1

(510) (9) přístroje určené k zábavě a sestavené jen pro použití s televizním přijímačem, veškeré počítačové programy a software bez ohledu na záznamová média nebo prostředky šíření, telekomunikační zařízení a přístroje, publikace v elektronické formě na nosičích; (16) tiskoviny a publikace vztahující se k televizním zábavním službám, telekomunikačním službám a rozhlasovému a televiznímu vysílání; (25) oděvy pro gymnastiku a sporty; (28) hry, potřeby pro gymnastiku a sport, které nejsou uvedeny v jiných třídách; (38) telekomunikační služby, rozhlasové a televizní vysílání, poskytování telekomunikační služby zprostředkování přístupu uživatelů ke službám sítě internet a hlasové komunikace prostřednictvím sítě internet, provozování rozhlasového a televizního vysílání v sítích elektronických komunikací nebo prostřednictvím satelitní služby typu „DIRECT TO HOME“; (41) televizní zábavní služby, výroba a distribuce televizních programů, nahrávání videozáznamů, zábavní služby poskytované prostřednictvím interaktivních prostředků, poskytování informací týkajících se zábavních služeb poskytovaných on-line, elektronické publikační služby, ostatní vzdělávání v oboru ekonomiky a kabelové nebo satelitní televize.

(730) **UPC Česká republika, a.s.**, Závašova 5, Praha 4 - Nusle, 14000, CZ

(740) Bohdan Urban, Čelakovského 1709/25, Blansko, 67801

(210) **O-430358**

(220) 06.10.2005

(320) 06.10.2005

(511) 16, 33

(540)



(510) (16) papírové obaly, papírové etikety a viněty; (33) vína a jiné alkoholické nápoje s výjimkou pív.

(730) **Michlovský Miloš Doc., Ing., CSc.**, Družstevní 818, Rakvice, 69103, CZ

(740) Mgr. Marek Petráňoš, Bellova 24, Brno, 62300

(210) **O-430405**

(220) 07.10.2005

(320) 25.05.2005

(511) 5

(540)

MELOCAM

(510) (5) léky, farmaceutické přípravky na humánní a veterinární použití, chemické přípravky pro farmaceutické účely,

farmaceutické a zvěrolékařské přípravky, krmiva (přísady) do krmných směsí na lékařské účely, chemické přípravky pro zvěrolékařské účely, chemicko-farmaceutické přípravky, chemické přípravky pro farmaceutické účely, dezinfekční přípravky na hygienické účely, antimikrobika, antiparazitika, posilující a dietetické přípravky na lékařské použití, dietetické přípravky pro děti a nemocné, přípravky na ničení rostlinných a živočišných škůdců, medikamenty pro zvířata, chemické přísady do krmiv na lékařské účely.

(730) **Biotika, a.s.**, Slovenská Lúпча, 97613, SK

(740) **DADEJ, GHEORGHIU, KENDEREŠKI** Patentová a známková kancelář, Ing. Dušan Kendereški, Lidická 51, Brno, 60200

(210) **O-430406**

(220) 07.10.2005

(320) 26.04.2005

(511) 5

(540)

CEFTRON

(510) (5) léky, farmaceutické přípravky na humánní a veterinární použití, chemické přípravky pro farmaceutické účely, farmaceutické a zvěrolékařské přípravky, krmiva (přísady) do krmných směsí na lékařské účely, chemické přípravky pro zvěrolékařské účely, chemicko-farmaceutické přípravky, chemické přípravky pro farmaceutické účely, dezinfekční přípravky na hygienické účely, antimikrobika, antiparazitika, posilující a dietetické přípravky na lékařské použití, dietetické přípravky pro děti a nemocné, přípravky na ničení rostlinných a živočišných škůdců, medikamenty pro zvířata, chemické přísady do krmiv na lékařské účely.

(730) **Biotika, a.s.**, Slovenská Lúпча, 97613, SK

(740) **DADEJ, GHEORGHIU, KENDEREŠKI** Patentová a známková kancelář, Ing. Dušan Kendereški, Lidická 51, Brno, 60200

(210) **O-430441**

(220) 10.10.2005

(320) 10.10.2005

(511) 5

(540)



(510) (5) potravinové přípravky a doplňky všeho druhu, jako posilující poživatiny a vitamínové přípravky proti únavě a posílení srdečních funkcí, poživatiny pro doplnění redukčních diet nebo přípravků pro hubnutí, vše s léčebnými účinky.

(590) Barevná

(730) **BIO COMMERCE, spol. s r.o.**, Hulická 1158, Praha 9, 19016, CZ

(740) Patentová a známková kancelář, Ing. Jaromír Přikryl, Včelín 1161, Hulín, 76824

(210) **O-430448**

(220) 10.10.2005

(320) 10.10.2005

(511) 21

(540)

ALPINA

(510) (21) náčiní a nádoby pro domácnost, zejména kuchyňské nádoby všeho druhu s výjimkou z drahých, posířbených a pozlacených kovů, elektrické hřebeny, elektrické zubní kartáčky.

(730) **Alpina Europa s.r.o.**, Hudcova 78b, Brno, 61200, CZ

(740) Ing. Dobroslav Musil, patentová kancelář, Ing. Dobroslav Musil, Cejl 38, Brno, 60200

(210) **O-430466**

(220) 10.10.2005

(320) 10.10.2005

(511) 35, 36, 42

(540) **MCA - Suchdolský ostroh, a.s.** (540)

(510) (35) obchodní činnost v rozsahu této třídy (pomoc při řízení, poradenství); (36) byty - pronájem, investování kapitálu, nemovitosti - obchodování s nimi, pronajímání kanceláří, realitní kanceláře, správa nemovitostí; (42) projektová činnost - projektování, projektové studie.

(730) **MCA - Suchdolský ostroh, a.s.**, Plzeňská 166/2562, Praha 5, 15000, CZ

(210) **O-430478**

(220) 11.10.2005

(320) 11.10.2005

(511) 35, 41

(540)

MOTOSPORT

(510) (35) veletrhy a výstavy k obchodním a reklamním účelům, reklamní, inzertní a propagační služby spojené s pořádáním veletrhů a výstav; (41) veletrhy a výstavy neobchodní.

(730) **TERINVEST s.r.o.**, Legerova 15, Praha 2, 12000, CZ

(210) **O-430486**

(220) 11.10.2005

(320) 11.10.2005

(511) 6, 7, 9, 17, 20, 21, 28, 35, 37, 39

(540)

KOPOS

(510) (6) dráty, kovové trubky pevné a ohebné, upevňovací materiál z kovu, krabice, lišty, kanály, desky a další různé výlisky pro povrchovou i zapuštěnou montáž vyrobené z kovu; (7) vyměnitelné příslušenství a mechanické přípravky k vstříkovacím a mechanickým lisům, jednoúčelové stroje a zařízení pro dané výrobky, spadající do této třídy; (9) lakované dráty pro potřeby v elektrotechnice i mimo ní, elektroinstalační úložný materiál pro silnoproudá a slaboproudá vedení, trubky pevné a ohebné, krabice, lišty, kanály, desky a další různé výlisky pro povrchovou i zapuštěnou montáž a pro elektroinstalace, silnoproudá elektrická zařízení a přístroje, rozvodny, rozvaděče; (17) upevňovací materiál z plastů, různé výlisky z plastů pro elektrotechniku a jiné obory; (20) speciální výrobky z plastů, cívky, stínící tvarovky, vytlačované profily speciálních tvarů; (21) vědra, nádoby, nádoby z plastických hmot; (28) plastové hračky, sportovní potřeby; (35) reklamní činnost; (37) montáž a opravy jednoúčelových strojů a zařízení, nářadí, nástrojů, forem a mechanických přípravků; (39) doprava a dopravní služby pro přepravu vlastního a cizího zboží včetně jeho skladování.

(730) **KOPOS KOLÍN a.s.**, Havlíčkova 432, Kolín IV, 28094, CZ

(210) **O-430487**

(220) 11.10.2005

(320) 11.10.2005

(511) 6, 7, 9, 17, 20, 21, 28, 35, 37, 39

KOPOS

(510) (6) dráty, kovové trubky pevné a ohebné, upevňovací materiál z kovu, krabice, lišty, kanály, desky a další různé výlisky pro povrchovou i zapuštěnou montáž vyrobené z kovu; (7) vyměnitelné příslušenství a mechanické přípravky k vstříkovacím a mechanickým lisům, jednoúčelové stroje a zařízení pro dané výrobky, spadající do této třídy; (9) lakované dráty pro potřeby v elektrotechnice i mimo ní, elektroinstalační úložný materiál pro silnoproudá a slaboproudá vedení, trubky pevné a ohebné, krabice, lišty, kanály, desky a další různé výlisky pro povrchovou i zapuštěnou montáž a pro elektroinstalace, silnoproudá elektrická zařízení a přístroje, rozvodny, rozvaděče; (17) upevňovací materiál z plastů, různé výlisky z plastů pro elektrotechniku a jiné obory; (20) speciální výrobky z plastů, cívky, stínící tvarovky, vytlačované profily speciálních tvarů; (21) vědra, nádoby, nádoby z plastických hmot; (28) plastové hračky, sportovní potřeby; (35) reklamní činnost; (37) montáž a opravy jednoúčelových strojů a zařízení, nářadí, nástrojů, forem a mechanických přípravků; (39) doprava a dopravní služby pro přepravu vlastního a cizího zboží včetně jeho skladování.

(730) **KOPOS KOLÍN a.s.**, Havlíčkova 432, Kolín IV, 28094, CZ

(210) **O-430526**

(220) 12.10.2005

(320) 12.10.2005

(511) 18, 25

(540)

**VALENTINO
BRINDA**

(510) (18) biče a sedlářské výrobky; (25) oděvy.

(730) **MIRAMARE s.r.o.**, Sedláčkova 472/6, Písek, 39701, CZ

(210) **O-430567**

(220) 13.10.2005

(320) 13.10.2005

(511) 6, 37, 42

(540)

HSC

(510) (6) potrubí, roury, trubky, hadice, spřáhla, návlečky, spojky, pláště, pouzdra, opláštění; (37) instalace a oprava potrubí, rour, trubek, hadic, spřáhel, návleček, spojek, pláštíků, pouzder, opláštění; (42) konzultační služby v oblasti navrhování, projektování, konstruování, výroby, instalace, servisních služeb a inženýrských služeb týkajících se potrubí, rour, trubek, hadic, spřáhel, návleček, spojek, pláštíků, pouzder, opláštění, konzultační služby v oblasti vysokých tlaků, vysokotlakých olejů a plynů.

(730) **HSC (High Sealed Coupled) Trading B.V.**, Johannes Vermeerplein 11, Amsterdam 1017 DV, NL

(740) Advokátní kancelář **HOLEC, ZUSKA & Partneři**, JUDr. Oldřich Trojan, Václavské náměstí 2-4, Praha 1, 11000

(210) **O-430574**

(220) 13.10.2005

(320) 13.10.2005

(511) 9, 16, 41

(540)



(510) (9) příslušenství pro spotřební elektroniku, držáky, konzoly, kabely, svorky, spojky, konektory, lišty, napáječe, předzesilovače, rozbočovače, antény, zabezpečovací zařízení proti krádeži (štítky s kódem), elektronická zabezpečovací zařízení na ochranu - zboží a majetku, počítače a příslušenství (paměťové jednotky, monitory, podložky atd.), počítačový hardware včetně počítačových periférií, počítačových součástek, počítačových klávesnic a zařízení pro ovládání počítačového videa, zejména počítačové myši, trackbally, joystiky a hrací podložky, kapesní osobní počítače a počítačové programy pro ně, přehrávače optických disků a počítačové programy pro ně, elektronická zařízení pro přijímání televize a globálního komunikačního síťového přenosu a jejich převádění do televize nebo jiného zobrazovacího zařízení a počítačové programy pro jejich použití, elektronické přijímače a moduly elektronických přijímačů zahrnuté v jiných zařízeních a počítačové programy pro ně, přenosné počítače, elektronické příslušenství pro hraní her a operační systémový software pro jeho použití, počítačové programy pro řízení zobrazování televizních programů, jiných dat a obsahu dodávaného přes globální informační síť, počítačové programy pro řízení komunikací a výměny dat mezi přenosnými počítači a stolními počítači, počítačové programy pro použití grafiky, kreslení, ukládání a získávání adres, vytváření multimediálních prezentací, tvorbu grafů, přístup k databázím, počítačové programy pro použití u síťových serverů a pro správu počítačových sítí, zejména operační systémové programy, nástroje pro řízení sítě a uživatelské programy pro správce sítě, systémové řídicí nástroje pro řízení osobního počítačového hardware a software prostřednictvím sítě, komunikační programy pro napojení sítě na jiný počítačový systém, počítačové serverové programy pro zpracování databáze požadované klienty a programy pro předávání zpráv pro použití na síťovém serveru, poslechové a obrazové stanice pro předvádění zvukových a zvukově obrazových záznamů, sluchátka, software, databázový software, software pro zpracování textu, DTP, úpravu obrázků, vytváření a úpravu grafiky, kreslení, projektování a návrhy na počítači, pro vytváření multimediálních prezentací, software pro návrh, vytváření, údržbu a přístup k přizpůsobeným vnitřním síťovým místům a místům v globálních komunikačních a počítačových sítích, software pro vytváření, úpravu a doručování textových a grafických informací, kompilační programy, ladící programy a pomocné programy pro vytváření síťových aplikací na vnitřní síť a globální komunikační síť, počítačové programy pro pomoc při vytváření programového kódu pro použití ve vnitřních počítačových sítích a globálních komunikačních sítích, počítačové programy pro provádění vývojových a aplikačních programů ve společném vývojovém prostředí, software pro návrh, vytváření, údržbu a přístup ke správě dokumentů, pro tvorbu úložných systémů a systémů pro zpřístupňování, software pro tvorbu dokumentů, ukládání, získávání, řízení kolizí, sledování historie verzí, profilování, řízení přístupu a zabezpečení, software pro automatické upozorňování uživatelů na aktualizaci dokumentů, software pro upozorňování a pro zveřejňování zpráv na vnitřních síťových místech a místech na globální komunikační síti, software pro odesílání odkazů na vnitřní síťová místa a místa v globální komunikační síti, software pro vyhledávání a získávání dokumentů a dat na vnitřních počítačových sítích, počítačové programy pro použití na a spolu s počítačovými sítěmi a globálními komunikačními sítěmi, programy pro identifikaci, registraci a ověřování uživatelů, programy pro automatizaci procesu přihlašování pro přístup k webovým místům nebo vnitřním sítím, bezpečnostní a šifrovací programy, programy pro udržování a aktualizaci uživatelských profilů, programy pro udržování profilů serveru, počítačové programy pro použití a usnadnění elektronického obchodování a bezpečného přenosu finančních informací uživatele pro použití při jednotlivých nákupech, počítačový software pro vývoj

počítačových programů, počítačové programy pro správu, zobrazování a úpravu souborů a komunikace na soukromých sítích a globální počítačové síti, přenos dat do a z databází a do a z počítačových programů a počítačových souborů, počítačové programy, zejména grafické, obrazové a prezentační programy pro tištěné a elektronické dokumenty a pro prezentace a uživatelské příručky prodávané spolu s programy jako jednotka, software pro vytváření, úpravu a udržování webových míst a míst na intranetu, počítačové programy pro vývoj jiných počítačových programů, kompilátory, editory, ladící programy a pomocné programy pro vytváření a testování jiných počítačových programů, počítačové programy pro provádění vývojových programů a aplikačních programů, úplná řada počítačových aplikačních programů pro obchodní a osobní použití, přístroje pro záznam, převod, reprodukci zvuku nebo obrazu, nosiče zvukových a zvukově obrazových záznamů spadající do třídy 9, časopisy a informační bulletiny distribuované pomocí počítačových sítí a globálních komunikačních sítí, váhy listové; (16) časopisy komiksy, časopisy (periodika), fotografie, grafiky, katalogy, knihy k nalepování výstřížků (alba), nálepky, noviny, oběžníky, obrazy, plány, pohlednice, příručky, samolepky, publikace, zejména uživatelské manuály, instrukční příručky, referenční příručky, informační bulletiny, časopisy a knihy o počítačových systémech a počítačových programech, papírnické zboží, pera, tužky, značkovací, sady kancelářských potřeb, psací desky s klipsem na přidržování papíru, kancelářské soupravy, držáky pro pera a tužky, plakáty, magnetické tabulky, poznámkové bloky, sešivačky, papírové tácky, kalendáře, karty, zápisníky, obaly na knihy, alba, pohledy; (41) výchova, vzdělávání, zábava, sportovní a kulturní aktivity, elektronické publikování (DTP), filmová torba, fotografování, informace o možnostech rekreace, informace o možnostech rozptýlení, informace o možnostech zábavy, kempinky, klubové služby, knihy, noční kluby, obrazové zpravodajství, organizování soutěží (vzdělávacích nebo zábavních), organizování sportovních soutěží, poskytování on-line elektronických publikací (bez možnosti stažení), provozování her on-line (z počítačové sítě), provozování heren, reportéřské služby, rozhlasové a televizní programy, televizní zábava, vydávání elektronických knih a časopisů on-line, vydávání knih, vydávání textů, s výjimkou reklamních nebo náborových, výroba videofilmů, vzdělávací informace, zábava, zpravodajské služby, nahrávání a rozmožňování zvukových a zvukově obrazových záznamů, organizování setkání s programem on-line turnajů a ligových soutěží, pořádání ligových soutěží a turnajů prostřednictvím Internetu, školicí služby v oblasti obsluhy výpočetní techniky včetně programového vybavení, vydávání on-line časopisů v oblasti počítačů a počítačového software.

(730) **Net Mas s.r.o.**, Bořivojova 771/112, Praha 3, 13000, CZ

(210) **O-430585**

(220) 14.10.2005

(320) 14.10.2005

(511) 16, 41

(540)

Navštivte...

(510) (16) tiskárenské výrobky - knihy v ediční řadě s tematikou turistický průvodce; (41) nakladatelské a vydavatelské činnosti.

(730) **Nakladatelství Olympia, a.s.**, Klimentská 1/1246, Praha 1, 11015, CZ

(210) **O-430680**

(220) 17.10.2005

(320) 17.10.2005

(511) 35, 36

- (540)
- 
- (510) (35) činnost podnikatelských, organizačních a ekonomických poradců, zprostředkování obchodu a obchodních služeb; (36) realitní činnost, pronájem bytů a nebytových prostor a poskytování základních služeb spojených s užíváním bytů - v rámci této třídy, nebytových a společných prostor, prodej bytů, činnost finančních poradců.
- (730) **ICKM Management s.r.o.**, Husova 5/240, Praha 1, 11000, CZ
(740) Mgr. Petr Harmach, Puškinovo nám. 14, Praha 6, 16000
-
- (210) **O-430709**
(220) 17.10.2005
(320) 17.10.2005
(511) 9, 16, 35, 37, 41
(540)
- 
- (510) (9) přístroje pro záznam, přenos nebo reprodukci zvuku či obrazu, hardware výpočetní a/nebo komunikační a/nebo informační techniky, software na magnetických nosičích, magnetické nebo optické nosiče zvukových a/nebo obrazových záznamů nahrané i nenahrané, videokazety nahrané i nenahrané, audiokazety nahrané i nenahrané, audiovizuální programy, audiovizuální díla, audiovizuální díla v digitální podobě, CD disky, videodiskety, audiodiskety, informace a záznamy v elektronické podobě, elektronické databáze a databázové produkty, informace a/nebo data a/nebo databáze a/nebo informační produkty na nosičích a/nebo v elektronických, datových, informačních počítačových a komunikačních sítích, elektronické časopisy, knihy v elektronické podobě, multimediální noviny a časopisy, multimediální, zejména elektronická periodika, multimediální informační katalogy; (16) papír, lepenka a výrobky z těchto materiálů, které nejsou zařazeny do jiných tříd, tiskárenské výrobky, tiskoviny, časopisy, periodika, knihy, potřeby pro knižní vazby, fotografie, papírenské zboží, folie, kalendáře, katalogy, prospekty, plakáty, pohlednice, mapy, obálky, obaly spadající do této třídy, desky spadající do této třídy, dopisní papír, držáky na psací potřeby, etikety kromě textilních, samolepky, vlajky papírové, papír balící, papírové ubrousky, psací potřeby, psací podložky, psací soupravy, lepidla pro papírenství nebo domácnost, materiál pro umělce, štětce, psací stroje a kancelářské potřeby s výjimkou nábytku, kancelářské pořadače, učební a školní potřeby a pomůcky s výjimkou přístrojů, plastické obaly, které nejsou zařazeny do jiných tříd; (35) inzertní, reklamní a propagační činnost, poskytování pomoci při provozu obchodu včetně zprostředkování obchodních a souvisejících obchodně personálních záležitostí, organizování výstav a veletrhů k reklamním a obchodním účelům, organizování módních přehlídek k obchodním účelům, odborné poradenství, vztahující se k organizování výstav a veletrhů k reklamním a obchodním účelům, správa obchodních zájmů třetích osob, vypracování statistických přehledů, poradenství v oblasti organizace a ekonomiky podnikání, marketing, průzkum a analýzy trhů, činnost a služby v oblasti aranžérství výstavních ploch, výstavních expozic, jakož i výstavních exponátů k reklamním a obchodním účelům, pronájem kancelářských strojů a zařízení, distribuce zboží k reklamním účelům, rozmnožování dokumentů; (37) technické zabezpečení výstav a výstavních ploch, zejména montáž a demontáž výstavních expozic, jakož i výstavních exponátů; (41) činnost vyučovací, výchovná, vzdělávací a
- zábavní včetně pořádání specializačních doškolovacích kurzů, symposií a konferencí, doprovodné výstavy k výchovným a vzdělávacím účelům, provozování pracovní diskusního a zájmového klubu, organizování výstav a veletrhů ke vzdělávacím, kulturním, výchovným a zábavním účelům, organizování společensko-kulturních akcí, pořádání zábavních soutěží, organizování soutěží o oceňování nejlepších exponátů, jakož i nejlepších expozic, odborné poradenství, vztahující se k organizování výstav a veletrhů ke vzdělávacím, kulturním, výchovným a zábavním účelům, organizování módních přehlídek pro výchovné, vzdělávací, kulturní a zábavní účely, kromě módních přehlídek pro reklamní účely, nakladatelská a vydavatelská činnost, provozování galerií.
- (730) **Veletrhy Brno, a.s.**, Výstaviště 1, Brno, 64700, CZ
(740) Ing. Jiří Dohnal, Nedbalova 29, Brno, 62300
-
- (210) **O-430714**
(220) 18.10.2005
(320) 18.10.2005
(511) 9, 25, 42
(540)
- 
- (510) (9) ochranné pracovní prostředky jako např. masky, vesty, obleky, oděvy, přilby, rukavice, štíty, brýle, sluchátka, respirátory, vše v rámci této třídy; (25) oděvy, obuv, kloboučnické zboží; (42) návrhářská a designérská činnost v oblasti ochranných pracovních prostředků a pracovních oděvů a obuvi.
- (730) **KLATT, s.r.o.**, Dobré Pole 21, Kostelec nad Černými lesy, 28163, CZ
(740) Ing. Michal Jupa, patentový zástupce, Na Baních 1385, Praha 5 - Zbraslav, 15600
-
- (210) **O-430718**
(220) 18.10.2005
(320) 18.10.2005
(511) 9, 41, 42
(540)
- WINTEL**
- (510) (9) software, zejména speciální software pro telekomunikace, software na zakázku, datové sítě, elektronické sítě, nosiče záznamů nahrané nebo nenahrané, elektronické databáze, databázové produkty v elektronické podobě, informace a záznamy v elektronické podobě, data a/nebo databáze a/nebo informační produkty na nosičích a/nebo v elektronických, datových, informačních a telekomunikačních sítích v rámci této třídy; (41) školení se zaměřením na telekomunikační a výpočetní techniku, tvorba elektronických časopisů, periodik a manuálů k počítačovým programům; (42) tvorba, aktualizace a vývoj software, zejména software pro telekomunikace, pronájem programového vybavení a počítačů, pronájem doby přístupu k databázi, technické studie se zaměřením na programového vybavení, technické studie v oblasti programového vybavení pro oblast telekomunikací, instalace, aktualizace a údržba, konverze počítačových programů, dat v elektronické podobě z různých formátů do jiných formátů, konverze dokumentů, dat či jiných údajů na elektronická média, zprostředkovatelská činnost v oblasti výpočetní techniky se zaměřením na software, konzultační činnost v oblasti výpočetní techniky a software.
- (730) **ATECO spol. s r.o.**, Bořanovická 18/108, Praha 8, 18200, CZ
(740) Mgr. Jitka Vejražková, patentový zástupce, Čihákova 17/872, Praha 9, 19000
-
- (210) **O-430729**
(220) 17.10.2005
(320) 17.10.2005
(511) 1, 2, 7, 8, 16, 17, 39, 40, 42

(540)



(510) (1) lepidla pro průmysl; (2) ochranné výrobky proti korozi; (7) stroje a zařízení pro obalovou techniku, etiketovací stroje, dopravníky, přepravníky; (8) nástroje a pomůcky k označování zboží a obalů; (16) papír, lepenka a výrobky z těchto materiálů (kromě papírových ubrousků), pytle, sáčky, lepicí pásy, fólie, vázací pásy, etikety, balicí pásy, speciální pásy, samolepicí fólie a papíry pro balení; (17) plastické hmoty a výrobky polorozpracované, plastické hmoty a materiály pro obalovou techniku, hadice nekovové, izolační pásy, obaly a fólie z PE a PP kromě na balení, teflonové fólie spadající do této třídy, materiály těsnící, ucpávací a izolační; (39) doprava, balení a skladování zboží; (40) zpracování plastů a jiných materiálů pro potřeby balení, skladování a přepravy zboží; (42) analýzy a vývoj způsobů balení při skladování a přepravě zboží.

(590) Barevná

(730) TART, s.r.o., Vinohradská 91, Brno, 61800, CZ

(210) **O-430735**

(220) 19.10.2005

(320) 19.10.2005

(511) 5, 30, 35, 40, 42

(540)



(510) (5) čaje dietetické a mediální všeho druhu, zejména čaje bylinné, sypané, sáčkové, granulované a tekuté, včetně jejich směsí, sušené byliny a výtažky a aromata z bylin, vše výše uvedené k léčebným účelům; (29) sušené ovoce, rostliny a lesní plody všeho druhu; (30) čaje všeho druhu, včetně čajů ovocných a rostlinných a jejich směsí, a to sypané, sáčkové, granulované a tekuté, čajové, ovocné, bylinné a rostlinné potravinářské výtažky a aromata, vyjma éterických olejů; (35) reklamní, propagační a inzertní činnost v oblasti nákupu a prodeje čajů, bylin, ovoce, zeleniny a jiných přírodních potravinářských produktů a vitamínových přípravků, podnikatelský obchodně informační servis a poradenská činnost v daných oblastech, distribuce zboží a propagačních tiskovin k reklamním účelům, organizování, zabezpečování a uspořádání propagačních a/nebo komerčních výstav, propagačních a reklamních akcí, vč. přehlídek výrobků a služeb, obchodní management a průzkum trhu, pomoc při řízení obchodní činnosti, zastupování tuzemských a zahraničních firem, dovozní a vývozní agentura; (39) skladování, balení, expedice a doprava čajů, sušeného ovoce, bylin, rostlin, včetně jejich směsí; (40) zpracování čajů léčebných, dietetických a neléčebných, bylin, ovoce, zeleniny a jiných přírodních potravinářských produktů pro humánní a veterinární spotřebu, např. sušení, fermentování, řezání apod.; (42) odborné poradenství, konzultační služby a provádění odborných zkoušek a posudků v oboru léčebných, dietetických a neléčebných čajů, fermentačních a vitamínových přípravků, výzkum a vývoj v daném oboru.

(590) Barevná

(730) AGROTRADE a. s., Lopatecká 13/223, Praha 4, 14700, CZ

(740) JUDr. Oldřich Studený, Komunardů 36, Praha 7, 17000

(210) **O-430746**

(220) 19.10.2005

(320) 19.10.2005

(511) 6, 20, 37, 39, 40, 43

(540)



(510) (6) kovová schodiště, kovové žlaby, kovové rámy, plechové sudy, kovové okenní rámy, kovové dveřní kování, odlitky kovové, litinové, jako strojní dílce, pro stavební účely apod., obrobky, výkovky, výlisky, kovové skřínky, bezpečnostní schránky a pokladny z ocelového plechu, kovové skříně, lisované výrobky z ocelového plechu, výlisky z plechu jako komponenty a díly kovových skříní a skříněk, příslušenství kovových skříní a skříněk, jakými jsou kovové háky, konzole, úchyty, podpěry, držadla a pouzdra; (20) nábytek včetně kovového a kempinkového nábytku, nábytek kuchyňský, části nábytku, vše ze dřeva, náhražek dřeva, ratanu, rákosu, plastu a kovu, židle, stoličky, regály, skříně, skřínky, police, interiéry, kuchyně a kuchyňské linky, regály celokovové, kovové regály kombinované s dřevěnými policemi, kovový nábytek jako jsou šatní skříně, stoly a příslušenství stolů, kovové židle pevné celokovové, kovové židle skládací se sedací a opěrnou částí na bázi dřeva nebo plastů, kovové postele (mimo nemocničních), sedadla a stoličky, kovové stoly s deskami ze dřeva nebo plastů; (37) opravárenství, instalační služby výše citovaných výrobků, povrchová úprava kovových částí výrobků lakováním; (39) silniční motorová doprava národní i mezinárodní, osobní i nákladní, dopravní logistika a spedice, pronajímání dopravních prostředků, taxislužba, odtahování dopravních prostředků, mobilní servis dopravních prostředků, zprostředkovatelská činnost v oblasti pronájmu garáží, skladovacích prostor a ploch, parkovacích a odstavných ploch, stěhování, skladování, balení, nakládání a vykládání zboží, doprava a skladování odpadů, doručovací a kurýrní služby, zasilatelství, služby řidičů; (40) zpracování a úprava materiálu, včetně zpracování dřeva (truhlářství), zpracování a úprava plastických hmot, včetně povrchových úprav práškovými plasty, činnost spojená se zpracováním materiálů např. soustružením, frézováním, leštěním, broušením nebo kovovým potažením, včetně kalení; (43) hotelové služby, ubytovací služby, hostinská činnost, restaurace, turistické noclehárny, provozování penzionů.

(730) Šebek Josef, Jílovská 320, Zvole, 25245, CZ

(740) Václav Müller, patentový zástupce, Filipova 2016, Praha 4, 14800

(210) **O-430750**

(220) 19.10.2005

(320) 19.10.2005

(511) 16, 35, 41

(540)



(510) (16) učebnice všeho druhu, sešity, skripta, školní potřeby spadající do této třídy, psací a kancelářské potřeby všeho druhu uvedené v této třídě, periodické a neperiodické tiskoviny - odborná literatura, knihy, časopisy, fotografie, letáky, brožury, kalendáře, diáře, psací a kancelářské potřeby k reklamním účelům spadající do této třídy, papír a výrobky z papíru, karton a kartonážní výrobky, lepenka a výrobky z lepenky, výrobky z vlnité lepenky, papír pro kancelář - xerografický, papír pro tisk a obalový papír, obalové a lepicí pásy a fólie, etikety, samolepicí fólie a papíry, obaly a fólie z PE, PP nebo jiných plastických hmot pro balení a obalení tiskovin - knih, učebnic, sešitů apod., magnetické tabule; (35) činnost ekonomických a organizačních poradců, služby a poradenství v oblasti managementu, řízení firmy, marketingová a reklamní činnost, průzkumy trhu, daňové

a účetní služby a poradenství, personální služby a poradenství, provoz elektronického obchodu (internetového e-shopu), automatizované zpracování dat, zprostředkování v oblasti obchodu, pořádání komerčních a reklamních seminářů, veletrhů a výstav; (41) školící a vzdělávací činnost, lektorská činnost, výuka, pořádání školení a kurzů, jazykových a rekvalifikačních kurzů, manažerské kurzy, vydavatelská a nakladatelská činnost, provoz vzdělávacího zařízení - vysoké školy, provoz elektronického internetového vzdělávacího portálu, kooperace v oblasti zajištění studia v zahraničí, studijní programy, studijní stipendia, pronájem vzdělávacích a kulturních zařízení, pořádání vzdělávacích a kulturních seminářů, veletrhů a výstav, pořádání a organizování kulturních, společenských, zábavních nebo sportovních akcí, agenturní činnost a informační služby v oblasti vzdělávání, zprostředkování v oblasti vzdělávání, pronájem zvukových a zvukově-obrazových záznamů, umělecká, filmová a hudební produkce.

- (730) **Vysoká škola ekonomie a managementu, s.r.o.**, Národního odboje 776/17, Ústí nad Labem, 40003, CZ
(740) Ing. Jiří Střelák, Pařížská 17, Praha 1, 11000

- (210) **O-430772**
(220) 20.10.2005
(320) 20.10.2005
(511) 9, 37, 45
(540)



- (510) (9) detektory kouře, požární hlásiče, signalizační zařízení, dýchací přístroje s výjimkou pro umělé dýchání, akustická poplašná protipožární zařízení; (37) instalace a opravy požárních hlásičů, instalace a opravy hasičích přístrojů, instalace a opravy bezpečnostních zámků; (45) poradenství v oblasti požární ochrany, poradenství v oblasti zabezpečení objektů.
(730) **HOME SENTRY, a.s.**, Ovocný trh 572/11, Praha 1, 11000, CZ
(740) Zdeněk Větrovský, Sokola Tůmy 1, Ostrava 9, 70900

- (210) **O-430813**
(220) 21.10.2005
(320) 21.10.2005
(511) 9, 16, 35, 36, 37, 39, 41, 42
(540)

LCS

- (510) (9) databanky, počítače a počítačový hardware, počítačové systémy a sítě, programy pro počítače a počítačový software, software pro řízení podniku, zařízení a nástroje pro práci s daty, kancelářská technika v rámci této třídy; (16) tiskoviny a manuály k počítačům a k softwaru, výrobky z papíru pro počítače, kancelářská technika v rámci této třídy; (35) kancelářské služby, marketing, všeobecná obchodní činnost, zprostředkovatelská činnost, činnosti a služby související s daty nebo informacemi jako záznam, přepis, převedení do jiné podoby či formy, automatizované zpracování dat (sestavování a systemizace informací do počítačových databází); (36) leasing, investiční činnost; (37) instalace, údržba a opravy počítačů, servisní služby v oblasti výpočetní techniky, stavební činnost, inženýrská činnost a investiční činnost v rámci této třídy; (39) distribuční činnost v oblasti výpočetní techniky; (41) počítačové kurzy, vzdělávací a školící činnost v oblasti výpočetní techniky; (42) pronájem počítačů, manažerské poradenství v rámci této třídy, počítačové poradenství, poradenské služby v oblasti výpočetní techniky, programování a tvorba programů pro počítače (softwaru), služby spojené s poskytováním a zaváděním softwaru, inženýrská činnost.
(730) **LCS International, a.s.**, Zelený pruh 1560/99, Praha 4, 14002, CZ
(740) ČERVENKA, KLEINTOVÁ, TURKOVÁ Patentová, známková a právní kancelář, Mgr. Jana Turková, Budečská 6/974, Praha 2, 12000

- (210) **O-430814**
(220) 21.10.2005
(320) 21.10.2005
(511) 9, 16, 35, 36, 37, 39, 41, 42
(540)



- (510) (9) databanky, počítače a počítačový hardware, počítačové systémy a sítě, programy pro počítače a počítačový software, software pro řízení podniku, zařízení a nástroje pro práci s daty, kancelářská technika v rámci této třídy; (16) tiskoviny a manuály k počítačům a k softwaru, výrobky z papíru pro počítače, kancelářská technika v rámci této třídy; (35) kancelářské služby, marketing, všeobecná obchodní činnost, zprostředkovatelská činnost, činnosti a služby související s daty nebo informacemi jako záznam, přepis, převedení do jiné podoby či formy, automatizované zpracování dat (sestavování a systemizace informací do počítačových databází); (36) leasing, investiční činnost; (37) instalace, údržba a opravy počítačů, servisní služby v oblasti výpočetní techniky, stavební činnost, inženýrská činnost a investiční činnost v rámci této třídy; (39) distribuční činnost v oblasti výpočetní techniky; (41) počítačové kurzy, vzdělávací a školící činnost v oblasti výpočetní techniky; (42) pronájem počítačů, manažerské poradenství v rámci této třídy, počítačové poradenství, poradenské služby v oblasti výpočetní techniky, programování a tvorba programů pro počítače (softwaru), služby spojené s poskytováním a zaváděním softwaru, inženýrská činnost.
(730) **LCS International, a.s.**, Zelený pruh 1560/99, Praha 4, 14002, CZ
(740) ČERVENKA, KLEINTOVÁ, TURKOVÁ Patentová, známková a právní kancelář, Mgr. Jana Turková, Budečská 6/974, Praha 2, 12000

- (210) **O-430815**
(220) 21.10.2005
(320) 21.10.2005
(511) 9, 16, 35, 36, 37, 39, 41, 42
(540)

LCS SIS

- (510) (9) databanky, počítače a počítačový hardware, počítačové systémy a sítě, programy pro počítače a počítačový software, software pro řízení podniku, zařízení a nástroje pro práci s daty, kancelářská technika v rámci této třídy; (16) tiskoviny a manuály k počítačům a k softwaru, výrobky z papíru pro počítače, kancelářská technika v rámci této třídy; (35) kancelářské služby, marketing, všeobecná obchodní činnost, zprostředkovatelská činnost, činnosti a služby související s daty nebo informacemi jako záznam, přepis, převedení do jiné podoby či formy, automatizované zpracování dat (sestavování a systemizace informací do počítačových databází); (36) leasing, investiční činnost; (37) instalace, údržba a opravy počítačů, servisní služby v oblasti výpočetní techniky, stavební činnost, inženýrská činnost a investiční činnost v rámci této třídy; (39) distribuční činnost v oblasti výpočetní techniky; (41) počítačové kurzy, vzdělávací a školící činnost v oblasti výpočetní techniky; (42) pronájem počítačů, manažerské poradenství v rámci této třídy, počítačové poradenství, poradenské služby v oblasti výpočetní techniky, programování a tvorba programů pro počítače (softwaru), služby spojené s poskytováním a zaváděním softwaru, inženýrská činnost.
(730) **LCS International, a.s.**, Zelený pruh 1560/99, Praha 4, 14002, CZ
(740) ČERVENKA, KLEINTOVÁ, TURKOVÁ Patentová, známková a právní kancelář, Mgr. Jana Turková, Budečská 6/974, Praha 2, 12000

- (210) **O-430843**
(220) 10.10.2005
(320) 10.10.2005

(511) 25, 35
(540)



(510) (25) spodní prádlo, punčochové zboží, ponožky; (35) reklamní činnost.
(590) Barevná
(730) Sara Lee Apparel Česká republika, s.r.o., Areál Agrofruct, Dolní Ředice, 53375, CZ

(210) **O-430855**

(220) 24.10.2005
(320) 24.10.2005
(511) 1, 2, 3, 4, 5, 6, 7, 8, 9, 10, 11, 12, 13, 14, 15, 16, 17, 18, 19, 20, 21, 22, 23, 24, 25, 26, 27, 28, 29, 30, 31, 32, 33, 34, 35, 36, 37, 38, 39, 40, 41, 42, 43, 44, 45
(540)



(510) (1) chemické výrobky určené pro průmysl, vědy a fotografii, jakož i pro zemědělství, zahradnictví a lesnictví, umělé pryskyřice v surovém stavu, plastické hmoty v surovém stavu, hnojiva pro půdu, hasicí přístroje (složení), prostředky pro kalení a letování kovů, chemické výrobky, určené ke konzervování potravin, tříslicí materiály, lepidla pro průmysl; (2) barvy, nátěry, laky, ochranné výrobky proti korozi a deteriorizaci dřeva, barviva, mořidla, přírodní pryskyřice v surovém stavu, kovy listkové a práškové pro malíře dekoratéry a umělce; (3) přípravky pro bělení a jiné prostředky ku praní, přípravky pro čištění, leštění, odmašťování a broušení, mýdla, parfumerie, vonné oleje, kosmetika, vlasové vody (lotions), zubní pasty; (4) průmyslové tuky a oleje, mazadla, výrobky pro pohlcování, polévání prachu, paliva včetně benzínu pro motory a osvětlovací látky, svíčky, knoty; (5) výrobky lékárnické, veterinářské a hygienické, diabetické přípravky pro léčebné účely, potraviny pro batolata, náplasti, materiál pro obvazy, materiály pro plombování zubů a pro zubní otisky, dezinfekční přípravky, výrobky pro hubení škodlivých zvířat, fungicidy, herbicidy, léčivé bonbóny bedňákové, jitracelové, proti kašli; (6) obecné kovy a jejich slitiny, kovové stavební materiály, kovové stavební materiály přenosné, kovové materiály pro železnice, kabely a kovové dráty neelektrické, kovové potřeby zámečnické a klempířské, kovové trubky, safes (skříňky na klenoty), kovové výrobky, které nejsou uvedeny v jiných třídách, rudy; (7) stroje a obráběcí stroje, motory, spojky a transmisní zařízení mimo ty, které jsou pro pozemní vozidla, zemědělské nářadí, lůžně pro vejce; (8) nářadí a přístroje s ručním pohonem, nože, vidličky a lžíce, sečné zbraně, břitvy; (9) aparáty a přístroje vědecké, námořní, geodetické, elektrické, fotografické, filmové, optické, přístroje pro vážení, měření, signalizaci, kontrolu (inspekci), záchranu a přístroje učební spadající do této třídy, aparáty pro záznam, převod, reprodukci zvuku nebo obrazu, magnetické suporty zvukových záznamů, gramofonové desky, automatické distributory a mechanismy na mince, zapisovací pokladny (záznam), kalkulační stroje, přístroje pro zpracování informací a počítače, hasicí přístroje, vše v rámci této třídy; (10) chirurgické přístroje a zařízení lékařské, zubní a veterinářské, údy, oči a zuby umělé, ortopedické potřeby, materiál na sešívání ran; (11) přístroje pro osvětlení, topení, výrobu páry, pro vaření, přístroje chladičí, pro sušení, ventilaci, distribuci vody a zdravotní zařízení; (12) vozidla, dopravní prostředky pozemní, vzdušné nebo vodní; (13) střelné zbraně, střelivo (munice) a střely, výbušniny, ohňostroje; (14) vzácné kovy a jejich slitiny a výrobky z těchto látek nebo posříbřeného, nebo pozlaceného kovu, nejsou - li uvedeny v

jiných třídách, klenoty, bižuterie, drahokamy, hodinářské potřeby a chronometrické přístroje; (15) hudební nástroje; (16) papír, lepenka a výrobky z těchto materiálů, které nejsou zařazeny do jiných tříd, tiskárenské výrobky, potřeby pro knižní vazby, fotografie, papírenské zboží, lepidla pro papírenství nebo domácnost, materiál pro umělce, štětce, psací stroje a kancelářské potřeby spadající do této třídy, učební pomůcky s výjimkou aparátů, plastické obaly, písma do tiskárny, štočky; (17) kaučuk, gutaperča, guma, azbest, slída a výrobky z těchto materiálů, plastické hmoty a výrobky polozpracované, materiály k těsnění, ucpání koudelí a k izolaci, ohebné trubky nekovové; (18) kůže, imitace kůže, výrobky z těchto materiálů, kůže ze zvířat, kufry, deštníky, slunečníky a hole, biče a sedlářské výrobky; (19) stavební materiály nekovové, neohlebné trubky nekovové pro stavebnictví, asfalt, směla, přenosné konstrukce nekovové, nekovové pomníky; (20) nábytek, zrcadla, rámy, výrobky nejmenované v jiných třídách ze dřeva, korku, rákosu, vrbového proutí, z rohu, kosti, slonoviny, z kostic, želvoviny, jantaru, perleti, mořské pěny, náhražky všech těchto materiálů nebo náhražky z plastických hmot; (21) náční a nádoby pro domácnost a kuchyň, hřebeny a mycí houby, kartáče, materiály pro výrobu kartáčů, čisticí prostředky, drátěnky na čištění, sklo surové nebo opracované, sklo, porcelán a majolika neobsažené v jiných třídách; (22) lana, provazy, síťky, stany, plachty, plachtoviny, pytle, materiál na vycpávky, textilní materiály ze surových vláken; (23) vlákna pro textilní účely; (24) tkaniny a textilní výrobky, které nejsou uvedeny v jiných třídách, pokrývky ložní a ubrusy; (25) oděvy, obuv, kloboučnické zboží; (26) krajky a výšivky, stuhy a tkaničky, knoflíky, háčky a očka, pouška - galanterie, špendlíky a jehly, umělé květiny; (27) koberce, rohožky, rohože, linoleum a jiné obklady podlah, tapety na stěny nikoliv textilní; (28) hry, hračky, potřeby pro gymnastiku a sport spadající do této třídy, vánoční ozdoby, hrací karty; (29) maso, ryby, drůbež, měkkýši, korýši, uzeniny, zvěřina, kaviár, saláty z masa, zvěřiny, ryb, drůbeže, masové výtazky, ovoce a zelenina, luštěniny, konzervované, sušené a zavařené, bramborové výrobky jako krokety, hranolky, čipsy, tyčinky, polotovary a hotové výrobky, zvláště polévky, dušená jídla, smažená jídla, sušené potraviny, želé, džemy, kompoty, vejce, mléko a mléčné výrobky, oleje a tuky jedlé; (30) káva, čaj, kakao, cukr, rýže, tapioka, kávové náhražky, med, sirup melasový, droždí pro kynutí, sůl, hořčice, ocet, omáčky (k dochucení), koření, led pro osvěžení, bonbóny všeobecné, například čokoládové, polévané, gumové, sladové, mentolové; (31) výrobky zemědělské, zahradnické, lesní a zrní neuvedené v jiných třídách, živá zvířata, čerstvé ovoce a zelenina, osivo, rostliny, krmivo pro zvířata, slad; (32) piva, minerální vody, šumivé nápoje a jiné nápoje nealkoholické, nápoje a šťávy ovocné, sirupy a jiné přípravky k zhotovování nápojů; (33) alkoholické nápoje (s výjimkou pív); (34) tabák, potřeby pro kuřáky, spadající do této třídy, zápalky; (35) propagační činnost, pomoc při řízení obchodní činnosti, obchodní administrativa, kancelářské práce, propagační publikace - rozšiřování, obchodní informace, inzercie reklamní, výstavy - organizování výstav na pomoc obchodu a výstav reklamních; (36) pojištění, finanční, peněžní, nemovitostní služby, koupě na splátky, prodej na splátky, prodej na úvěr, obstaravatelsví; (37) stavebnictví, opravy, instalační služby; (38) spoje (komunikace); (39) doprava, balení a skladování zboží, organizování cest; (40) zpracování materiálů; (41) výchova, školení (formace), zábava, sportovní a kulturní aktivity, výstavy - organizování kulturních výstav; (42) vědecké a technologické služby a s nimi spojený výzkum a návrhy, průmyslové analýzy a výzkum, návrh a vývoj počítačového hardwaru a softwaru, právní služby; (43) služby zajišťující stravování a nápoje, dočasné ubytování; (44) lékařské služby, veterinární služby, péče o hygienu a krásu osob a zvířat, zemědělské, zahradnické a lesnické služby; (45) osobní a společenské služby, poskytované třetími osobami k uspokojení potřeb jednotlivců, bezpečnostní služby na ochranu majetku a osob.

(730) Urban Jiří Ing., Vřesová 117, Liberec 16, 46015, CZ
Srovátka Petr, Vřesová 114, Liberec 16, 46015, CZ

(210) **O-430903**

(220) 25.10.2005
(320) 25.10.2005
(511) 35, 41

- (540) **MUSICA DOLCE VITA**
- (510) (35) marketing a propagační činnost v oblasti kultury, obchodní poradenství v oboru nosičů informací, propagačních a nabídkových materiálů, včetně jejich rozšiřování, inzertní a propagační služby, pomoc při obchodním zastupování třetích subjektů; (41) pořádání a management koncertní a zábavní činnosti, zejména hudebních, hudebně - dramatických a dramatických pořadů, např. muzikálů, koncertů a vystoupení, včetně uměleckých a zábavních soutěží, nahrávání zvukových a zvukově - obrazových záznamů, dabingu, tvorba rozhlasových a televizních pořadů, půjčování a pronájem nahrávacích studií a koncertních sálů, zvukových a obrazových nahrávacích zařízení, nahaných zvukových nosičů, zvukově - obrazových a obrazových záznamů, hudebních nástrojů, hudebnin a notového materiálu, agenturní a zprostředkovatelská činnost v oblasti kultury, výchovná činnost v oblasti kultury, služby nahrávacího studia, organizování a vedení odborných seminářů, konferencí a symposií, odborná poradenská a konzultační činnost v oblasti kultury, zejména v oboru hudební, hudebně - dramatické a dramatické tvorby, zábavních pořadů, uměleckých a zábavních soutěží, hudebnin a zvukových a zvukově - obrazových záznamů.
- (730) **Demuthová Daniela**, Nad Krocínkou 645/70, Praha 9, 19000, CZ
- (740) DMH - patentová a známková kancelář, Mgr. Marcela Machatová, Pospíšilova 2, Praha 3, 13000

- (210) **O-430933**
(220) 26.10.2005
(320) 26.10.2005
(511) 16, 35, 36
(540)

AEGON Global

- (510) (16) reklamní, propagační, uživatelské, informační a instruktážní materiály, tiskopisy, brožury, kalendáře a karty, upomínkové předměty zařazené v této třídě; (35) obchodní marketing, propagační a prezentační činnost, distribuce reklamních a propagačních materiálů klientům, systemizace informací do počítačových databází; (36) pojištění, pojišťovnictví v rozsahu vybraných odvětví životních pojištění, zprostředkovatelská a poradenská činnost související s pojištěním fyzických a právnických osob, zprostředkovatelská a poradenská činnost v oblasti stavebního spojení, penzijního připojištění a v oblasti sjednávání spotřebitelských a hypotečních úvěrů, šetření pojistných událostí.
- (730) **AEGON Pojišťovna, a.s.**, Na Pankráci 26/322, Praha 4, 14000, CZ
- (740) Mgr. Norbert Ostrčil, advokát, Rybalkova 43, Praha 10, 10100

- (210) **O-430935**
(220) 26.10.2005
(320) 26.10.2005
(511) 16, 35, 36
(540)

AEGON Premium

- (510) (16) reklamní, propagační, uživatelské, informační a instruktážní materiály, tiskopisy, brožury, kalendáře a karty, upomínkové předměty zařazené v této třídě; (35) obchodní marketing, propagační a prezentační činnost, distribuce reklamních a propagačních materiálů klientům, systemizace informací do počítačových databází; (36) pojištění, pojišťovnictví v rozsahu vybraných odvětví životních pojištění, zprostředkovatelská a poradenská činnost související s pojištěním fyzických a právnických osob, zprostředkovatelská a poradenská činnost v oblasti stavebního spojení, penzijního připojištění a v oblasti sjednávání spotřebitelských a hypotečních úvěrů, šetření pojistných událostí.
- (730) **AEGON Pojišťovna, a.s.**, Na Pankráci 26/322, Praha 4, 14000, CZ
- (740) Mgr. Norbert Ostrčil, advokát, Rybalkova 43, Praha 10, 10100

- (210) **O-430936**
(220) 26.10.2005
(320) 26.10.2005
(511) 16, 35, 36

- (540) **AEGON Live**
- (510) (16) reklamní, propagační, uživatelské, informační a instruktážní materiály, tiskopisy, brožury, kalendáře a karty, upomínkové předměty zařazené v této třídě; (35) obchodní marketing, propagační a prezentační činnost, distribuce reklamních a propagačních materiálů klientům, systemizace informací do počítačových databází; (36) pojištění, pojišťovnictví v rozsahu vybraných odvětví životních pojištění, zprostředkovatelská a poradenská činnost související s pojištěním fyzických a právnických osob, zprostředkovatelská a poradenská činnost v oblasti stavebního spojení, penzijního připojištění a v oblasti sjednávání spotřebitelských a hypotečních úvěrů, šetření pojistných událostí.
- (730) **AEGON Pojišťovna, a.s.**, Na Pankráci 26/322, Praha 4, 14000, CZ
- (740) Mgr. Norbert Ostrčil, advokát, Rybalkova 43, Praha 10, 10100

- (210) **O-430939**
(220) 26.10.2005
(320) 26.10.2005
(511) 20, 35, 39
(540)

ITALERA

- (510) (20) nábytek všeho druhu, spadající do této třídy, kancelářský nábytek, školní nábytek, kovový nábytek, části nábytku ze dřeva, zrcadla, rámy, výrobky nejmenované v jiných třídách ze dřeva, korku, rákosu, vrbového proutí, z rohu, kosti, slonoviny, z kotic, želoviny, jantaru, perleti, mošské pěny, náhražky všech těchto materiálů nebo náhražky z plastických hmot, veškeré stoly a stolky spadající do této třídy, židle, matrace; (35) zprostředkování obchodu s uvedenými výrobky, vytváření obchodních sítí, zprostředkování interaktivního obchodu pomocí globálních komunikačních sítí (Internet), referenční servis, služby v oblasti získávání obchodních kontraktčních partnerů, vytváření obchodních a obchodně-informačních sítí, provádění obchodních operací, on-line maloobchodní služby (e-obchody), on-line reklama na počítačové komunikační sítí, on-line inzerce, marketingové studie, předvádění zboží, obchodní nebo podnikatelské informace, pomoc při řízení obchodní činnosti, odborné obchodní poradenství, vyhledávání dat v počítačových souborech (pro třetí osoby), systemizace informací do počítačových databází, kopírování nebo rozmnožování (reprodukce) dokumentů, dokladů apod., obchodní administrativa, kancelářské práce, obchodní management a podnikové poradenství, obchodní nebo podnikatelský průzkum; (39) dovoz, doprava, balení a skladování zboží, informace o dopravě, přeprava nábytku, informace o skladování, doručování zboží.
- (730) **Kadlíková Markéta**, Hasičská 119/15, Ostrava - Hrabůvka, 70030, CZ
- (740) Ing. Pavel Nádvorník, Sokola Tůmy 1, Ostrava - Hulváky, 70900

- (210) **O-430945**
(220) 26.10.2005
(320) 26.10.2005
(511) 5, 37, 42
(540)



- (510) (5) prostředky proti bolesti ve formě prošíváných deček plněných mramorovou drtí nebo směsí různých minerálů, prostředky proti bolesti ve formě šál, šátků, čepic, klobouků, fezů, klapků na uši, čelenek, oděvních doplňků, štuclů, speciálních bederních pásů, nákoleníků, pružných obinadel, vložek do bot, speciálních bot pro vložení nohou v klidu, plněných mramorovou drtí nebo směsí různých minerálů, prostředky proti bolesti ve formě speciálních brýlí, náramků, módních doplňků, psacích podložek, psacích souprav, sedátek, stolových desek, matrací, kuliček, kostiček, vajíček, jehlanů ve formě pyramidy, vyrobených z mramorové

drťe nebo směsi různých minerálů; (37) stavební služby; (42) inženýrské a ekologické služby.

(730) **Andres Evžen RNDr., Ing., J. Foglara 6/1332, Praha 5, 15500, CZ**

(740) Ing. Jaroslav Novotný, Římská 45, Praha 2, 12000

(210) **O-431004**

(220) 31.10.2005

(320) 31.10.2005

(511) 1, 2, 3, 4, 5, 6, 7, 8, 9, 10, 11, 12, 13, 14, 15, 16, 17, 18, 19, 20, 21, 22, 23, 24, 25, 26, 27, 28, 29, 30, 31, 32, 33, 34, 35, 36, 37, 38, 39, 40, 41, 42, 43, 44, 45

(540)

CTYGROUP

(510) (1) chemické výrobky určené pro průmysl, vědy a fotografii jakož i pro zemědělství, zahradnictví a lesnictví, umělé pryskyřice a plastické hmoty v surovém stavu, hnojiva pro půdu, hasicí přístroje (složení), prostředky pro kalení a letování kovů, chemické výrobky určené ke konzervování potravin, tisícilic materiály, protiplísňové přípravky, stabilizátory pro polymery, půda a substráty pro kultivaci rostlin, hnojící rašelina, tmel na štěpování, roubování stromů, tmely spadající do této třídy, lepidla jiná než kancelářská a než pro domácnost, silikáty (zejména pro povrchovou úpravu), nerostné suroviny pro chemickou výrobu (bez uhlí a ropy), impregnační prostředky (též k použití na auta), plastické hmoty -polykondenzáty, polyadukty a syntetické pryskyřice, chemické pomocné materiály pro povrchovou úpravu a chemické pomocné materiály pro průmyslové užití, rozpouštědla pro fermeže a laky; (2) nátěrové hmoty (zejména barvy) a pomocné nátěrové přípravky, barvy tiskové, mořidla na kůže a dřevo, barviva, malířské nátěry, laky, lazury, bakteriální barvy a nátěry, konzervační prostředky kupř. pro dřevo, pro kůži, materiály chemické pro povrchovou úpravu zařazené v této třídě, pryskyřice přírodní v surovém stavu, pigmenty anorganické a organické, pigmentové pasty pro různé užití, barvy práškové a plniva, tmely zařazené v této třídě, nástřikové hmoty na omítky, dřevo, beton a kovy s obsahem barviv, kovy listkové a práškové pro malíře a dekorátory, tiskaře a umělce, fermeže, ředidla pro barvy a laky, ochranné přípravky proti korozi a deteriorizaci dřeva, barviva pro potraviny a nápoje, barviva pro barvení oděvů, latexové emulze, emulzní nátěrové hmoty, disperzní barviva; (3) přípravky pro bělení a jiné prostředky k praní, přípravky pro čištění, leštění, odmašťování a broušení, brusný a lešticí papír, skelný papír a plátno, smírek, pasty lešticí, lešticí prostředky (též k použití na auta), vosk na leštění kupř. na dřevěné podlahy, na kůži, na obuv, politury, kosmetické výrobky všeho druhu, mýdla, šampony a jiné přípravky pro ošetření vlasů, zubní pasty a jiné přípravky pro ošetření zubů a dutiny ústní, výrobky s antibakteriálním účinkem, kosmetické barvy, kosmetické přípravky pro zvířata, šampony pro domácí zvířata, parfumerie, vonné oleje, kosmetika; (4) paliva, uhlí dřevěné, palivové dřevo, dřevěné a rašelinové brikety, prostředky pro svícení jako např. vosk na svícení, svíčky, svíce, plyn a jiné osvětlovací látky, knoty na svícení, mazadla, mazací oleje a tuky, olej na ochranu a konzervaci materiálů, olej pro konzervaci dřeva, průmyslové oleje a tuky, výrobky pro pohlcování, zavlažování a vázání prachu; (5) farmaceutické a veterinární výrobky všeho druhu, hygienické výrobky pro léčebné účely, diabetické přípravky pro léčebné účely, potraviny pro batolata, náplasti, obvazový materiál, materiály pro plombování zubů a pro zubní otisky, antibakteriální a dezinfekční přípravky, desinfekční přípravky pro chemická WC, desinfekční přípravky pro hygienické účely, mucholapky a lepicí přípravky pro ně, přípravky na hubení škodlivých zvířat, fungicidy, herbicidy, přípravky pro čištění a osvěžení vzduchu; (6) kovy obecné a jejich slitiny a výrobky z nich, kovové stavební materiály, kovové konstrukce přenosné, kovové bedny na nářadí, kovová dlažba a dlaždice, kovová střešní krytina, neelektrické kabely a dráty, zámky spadající do

třídy 6 s výjimkou zámků elektrických a ostatní zámečnické výrobky, železářské výrobky, hřebíky, šrouby a jiné kovové výrobky a drobné kovové zboží, číslice a písmena z obecných kovů, zvony, zvonečky, kovové dopravní značky s výjimkou značek mechanických a světelných, dveřní a okenní rámy kovové a kování, drátěné pletivo, řetězy a řetízky, kovové chrániče pro stromy, mřížky pro popínavé rostliny, mříže kovové, držáky na hadice, kovové trubky a roury, nedobytné pokladny a bezpečnostní schránky, kovové telefonní budky, kovové nádrže, bazény a jejich součásti, prefabrikovaná pařeníště a skleníky s kovovou kostrou, kovové konstrukce voliéř, parkovací konstrukce pro kola, různé kovové výrobky, které nejsou obsaženy v jiných třídách, výrobky protisluneční ochrany z kovu, zejména žaluzie vnější, vnitřní, svislé, vodorovné, otáčivé, sklopné, svinovací a termoizolační, venkovní lamelové rolety, navíjecí svinovací systémy pro žaluzie, markýzy a bezpečnostní mříže, veškeré stínící výrobky a zařízení pro terasy z kovu, obchodní prostory a administrativní prostory (stánky) z kovu, hliníkové fólie - alobal, balicí kovové fólie, kovové materiály pro železnice, kovové kabely, kovové potřeby zámečnické a klempířské, rudy, slévárenské odlitky, kovové obaly, tvářené obaly, nádoby a přepravní prostředky pro výrobu a paletizaci z kovu; (7) stroje a strojní zařízení spadající do této třídy a jejich součásti a příslušenství, zejména obráběcí stroje, jednoúčelové stroje, automatické linky, výrobní systémy, nářadí a měřidla (části strojů), brusky, frézovací stroje univerzální i zvláštní, nástroje (části strojů), mechanické upínací zařízení strojního nářadí a nástrojů (stroje), převodní a/nebo pohonné mechanismy, setrvačnické, převodovky čelní, šnekové, kuželové, planetové, harmonické i speciální, mechanické variátory, ložiska, hřídele, spojky, ozubená kola, ozubená soukolí, čerpadla, zdvihací zařízení, manipulátory, dopravníky, zvedací mechanismy jako vrátky a navijáky, elektrické stroje točivé, motory a pohony, spadající do této třídy, jejich součásti a příslušenství, setrvačnické a tlumiče jako součásti strojů, hnací řetězy, nářadí, přístroje a měřidla pro stroje poháněné motorem, maznice jako součásti strojů, kuličkové převody, soukolí a hnací řemeny, balicí stroje, elektromechanické stroje na přípravu pokrmů, stroje a přístroje na čištění, sušicí stroje, dřevoobráběcí stroje, stroje užívané v zemědělství, lesnictví, zahrádkářství a vinařství, sekačky, kupř. rotační sekačky elektrické i benzinové, motorové kosy, strunové sekačky, bubnové sekačky, profesionální technika pro zahrádkáře kupř. čističky trávníků, rozmetače hnojiv, travní kolektory, kultivátory, postřikovače a rosice, sečí a dosévací stroje, provzdušňovače, shrabovače pro sběr listů a trávy, vázací stroje na seno, samojízdné smetače, kompostéry a drtiče, čerpadla elektrická zahradní, čerpadla pro domácí vodárny, čerpadla do vrtaných studní, ponorná čerpadla, elektrotechnická zařízení a přístroje pro domácnost, zejména kuchyňské drtiče, přístroje na mletí potravin a mixery, lisy na ovoce a na zeleninu, jejich části a součásti, domácí automatické pračky, myčky na nádobí, vysavače prachu, lešticí parket, vrtačky a jejich části, řetězové pily a okružní pily a jejich části, tlakové myčky, svařovací stroje elektrické, kompresory, bazénová technika spadající do tř. 7, zejména čerpadla, čerpadlové membrány, navijáky pro pružné hadice, spojovací a převodová ústrojí, kromě ústrojí pro pozemní vozidla, líně umělé pro zvířata a vejce, lisovací nástroje pro strojní lisy, upínací hlavy pro nástroje a obrobky, frézy a další malá mechanizace, míchače a míchačky, stroje a zařízení s elektrickým pohonem užívané pro výrobu a úpravu nátěrových hmot, přístroje pro hermetické uzavření a odsávání vzduchu, stroje na svařování plastových fólií, třídíče odpadu, zařízení na třídění a zpracování odpadu, elektrické nářadí, zejména elektrické ruční vrtačky, elektrické šroubováky, brusky, pilky, hoblíky a ostatní nástroje poháněné elektrickým motorem nebo jiným mechanickým pohonem spadající do této třídy; (8) nářadí a přístroje s ručním pohonem, nože, vidličky, lžice, nástroje pro řezání, broušení a stříhání, zahradnické nůžky, sečné zbraně, břitvy, ostatní nožířské výrobky, upínací desky a upínací přístroje, ruční česáčky na ovoce, plecí motyčky, ruční mechanické lisy na ovoce a zeleninu, hrábě všeho druhu, rýče, lopaty, sekery, sekačky, krbové náčiní, ruční zahradní technika spadající do této třídy, ruční dílenská technika, vrtáky, řezné nástroje, hoblíky, kladiva, kleště, kleštičky, maticové klíče, kosy a brousny na kosy, brusné nástroje pro ruční broušení, kupř. ruční brusy a brusky, brusné kameny a kotouče, ruční stavební nářadí, ruční pily, šroubováky, ruční kuchyňské přístroje, nářadí, nástroje a přípravky, ruční postřikovače kupř. na insekticidní

prostředky, proti hmyzu apod., ruční nářadí pro nýtované spoje, ostatní ruční nářadí a ručně ovládané nástroje a náční zemědělské a zahradnické pro kutily a pro volné chvíle; (9) data, databáze a jiné informační produkty na magnetických a optických nosičích, nosiče dat všeho druhu spadající do tř. 9, elektronické sítě, multimediální aplikace, multimediální informační katalogy, elektronické časopisy, elektronická periodika a knihy v elektronické podobě, interaktivní aplikace pro mezinárodní počítačovou síť, nahraný software na CD a DVD discích a magnetických nosičích, zvukové a obrazové záznamy na optických, magnetických a magneticko-optických nosičích, elektrické stroje a přístroje ve tř. 9, kupř. přístroje pro měření a analýzu, diagnostické přístroje, telefonní přístroje a ústředny, zástrčkové a zásuvkové moduly k těmto výrobkům, přístroje a nástroje vědecké, geodetické, námořní, geodetické, fotografické, filmové, optické a pro účely kontrolní, měřicí a regulační technika, jističí a spínací přístroje, zařízení pro rozvod elektrické energie, elektroinstalační potrubí a kabelové žlaby, slaboproudé, nízkonapětové a vysokonapětové přístroje, přístroje pro zpracování informací a výrobky výpočetní techniky, elektromontážní a elektroinstalační materiál spadající do tř. 9, polovodičové výrobky, telekomunikační technika, zejména telefony, faxy, zařízení pro reprodukci dat, kopírovací stroje, spotřební elektronika, elektronické oznamovací a informační tabule, světelná nebo mechanická návěstí, řídicí a kontrolní panely, informační systémy na strojně čitelných nosičích, přístroje pro audiovizuální komunikaci, přístroje pro záznam, převod a reprodukci zvuku nebo obrazu a jejich součásti, elektronické řídicí systémy, elektrické přístroje spadající do tř. 9 a jejich součástí, elektronky a svítidla-zářivky, optické a optickoelektrické přístroje, přístroje pro signalizaci a kontrolu, pišťalky, elektrické a elektrodynamické zařízení pro dálkové ovládání průmyslových procesů, železničních uzlů, pro dálkové řízení signalizace, dálkové zapalování apod., dávkovače, elektrické indikátory, snímače teploty - teploměry, ukazatel výšky hladiny vody - vodoznaky, elektronická zabezpečovací technika a zabezpečovací systémy, kódovací a dekódovací zařízení, analogové a digitální karty, prodejní automaty a zařízení s provozem na mince, hasicí zařízení, elektrické spotřebiče pro domácnost, zejména rádio, televize, přehrávače, skleníkové termostaty, automatické větráky pařenišť, elektrická zařízení pro vábení hmyzu, speciální pouzdra pro přístroje a nástroje, ochranné přilby a rukavice, osobní ochranné prostředky proti nehodám, plovací kruhy a vesty, potápěčské masky, oděvy a přístroje, kalibrovací výrobky ze skla spadající do tř. 9, sluneční brýle, solární články, hledací proutky (virgule), přístroje pro vyučování, přístroje a nástroje pro vedení, přepínání, přeměnu, akumulaci, regulaci nebo řízení elektrického proudu, přístroje pro záznam, převod, reprodukci zvuku nebo obrazu, magnetické nosiče zvukových záznamů, gramofonové desky, automatické distributory a mechanismy pro přístroje a mince, zapisovací pokladny, počítačové přístroje pro zpracování informací a počítače, hasicí přístroje; (10) přístroje a nástroje chirurgické, zubní a veterinární, umělé údy, oči a zuby, ortopedické potřeby, materiál na sešívání ran, speciální nábytek k lékařským účelům, ortopedické bandáže, gumové potřeby hygienické spadající do této třídy, kondomy; (11) přístroje pro osvětlení, topení, výrobu páry, pro vaření, přístroje chladicí, pro sušení, ventilaci, distribuci vody, přístroje pro zdravotní zařízení spadající do této třídy, klimatizace, digestoře, přístroje pro topení a větrání sklenic, zařízení na sušení krmiva, solární tepelné akumulátory - kolektory, lampová svítidla a lampióny, zahradní lampy a lampy pro osvětlování rostlin, lampy germicidní - ničící bakterie, kapesní svítlny, krby, kamna, pece a sporáky na tuhá, kapalná a plynová paliva a na elektrický proud a jejich součásti a příslušenství, přístroje pro pečení, opékání, grilování a příslušenství, zahradní grily, mikrovlnná zařízení na úpravu vody, přístroje pro víření vody, přístroje pro chlorování bazénů, osvětlování a svítidla všeho druhu, vanové a sprchové kabiny, vybavení koupelen, saunová zařízení, solária, zařízení pro ohřívání vody, zejména zásobníky a průtokové ohříváče vody, zařízení pro výrobu páry, zejména parní turbíny, vodní turbíny; (12) vozidla a dopravní prostředky, traktory, zahradní traktory, transportéry, vozíky, vozíky na manipulaci se zbožím, vozíky nákupní, vozíky na zavazadla, vyklápečí vozíky, vyklápečí zařízení jako části nákladních vozidel, tříkolky - dodávkové tříkolky, zásobovací tříkolky, dvoukoláky, trakaře, jízdní kola a jejich součásti a doplňky, stojany na jízdní kola, speciální košíky

pro jízdní kola, motocykly a mopedy, doplňky a příslušenství k automobilům a motocyklům, kola a pneumatiky, elektromobily, dětské kočárky, čluny, jachty, obytné přívěsy, padáky, saně, vznášedla, kolečkové židle; (13) střelné zbraně, střelivo a střely, výbušniny a ohňostroje, pyrotechnické výrobky (zejména výrobky zábravní pyrotechniky); (14) vzácné kovy a jejich slitiny a výrobky z těchto látek nebo postříbřeného nebo pozlaceného kovu, klenoty, bižuterie, drahokamy, hodinářské potřeby, hodinářské nástroje a časomíry, chronometrické přístroje, sluneční hodiny; (15) hudební nástroje všeho druhu, hrací skříně; (16) papír, výrobky z papíru a lepenky, periodické a neperiodické publikace, knihy, učebnice a učební pomůcky a materiály pro výuku, časopisy, brožury, fotografie, informační produkty na papírových nosičích, letáky, plakáty, data a databáze na papírových nosičích, tiskárenské výrobky, potřeby pro knižní vazby, tištěné manuály, reklamní, propagační, uživatelské, umělecké nebo ozdobné předměty z papíru, výrobky z papíru, kupř. pohlednice, dopisní papíry, obálky, přání, kalendáře, samolepky, obtisky, vystřihovánky, kartičky, sošky z papírové hmoty, balicí papír, tašky, sešity, skicáky, rolety z papíru, prostírání, ubrousky a ubrusy, sáčky z papíru nebo umělých hmot jako obaly na odpadky, do vysavačů, pro mikrovlnné trouby, jednorázové pleny z papíru či buničiny, zemské globusy, malířské stojany, plátna a štětce, pastelky, penály, pera, materiály na modelování, nože na papír, blány z umělých hmot přílnavě natahovací pro paletizaci, pečetě a pečetní vosk, poštovní známky, razítka, těžítka, školní tabule, vinětovací strojky, bytová terária, lepidla pro papírenství nebo domácnost, materiál pro uměle, štětce, psací stroje a kancelářské potřeby (vyjímáme nábytek), učební a vyučovací pomůcky s výjimkou přístrojů, plastické obaly (nezařazené do jiných tříd), tiskařské typy, štočky, kartonáže a obalové prostředky spadající do této třídy; (17) polotovary z plastických hmot, kaučuk, gutaperča, guma, azbest, slída a výrobky z těchto materiálů, gumové pytle a sáčky, bedny a krabice, kontejnery z plastických hmot, nekovové potrubí, hadice, hadice na zalévání, materiály těsnící, ucpávací a izolační, ohebné trubky nekovové; (18) kůže, imitace kůže, výrobky z těchto materiálů, kufrы, tašky a brašny všeho druhu, školní tašky, tašky na kolečkách, tašky na nošení dětí, kožené pásky, peněženky, kožšínové pokrývky, deštníky, obaly na deštníky, slunečníky a hole, biče a sedlářské výrobky, pokrývky a postroje pro zvířata, obaly na oděvy, kožené sáčky a kožené pytle jako obaly, kůže ze zvířat; (19) okna, dveře a jiné nekovové výplně stavebních otvorů, lodžie, betonové, keramické a pálené stavební materiály, zejména cihly, betonové a porobetonové stavební bloky, překlady, střešní tašky, suché maltové a omítkové směsi, beton, cement, vápno, písek, bazény z plastu, nekovové stavební materiály -fezivo neopracované, stavební prvky ze dřeva, např. trámy, prkna, panely, překližky, dřevěné obložení stěn i podlah, dýhy ze dřeva, podlahy a podlahové materiály pro interiéry, zejména dřevěné, palubkové, lamelové, z korku nebo obsahující korkovou drť, podlahové prvky, parketové dílce, schodové profily, parapetní desky, plovoucí podlahy, dveře nekovové, dlažba, žaluzie a markýzy nekovové, portály, vertikální látkové žaluzie, rolety a plíse, dveřní a předokenní markýzy i žaluzie nekovové všech druhů a typů, stavební sklo kupř. skleněné tašky, dlaždice, mozaikové sklo, obkladačky, sklo drátěné, sklo izolační, bazény plavecké -nekovové, figurky z kamene, betonu a mramoru, fólie a desky z umělých hmot na značení cest, křemen, křišťál, žáruvzdorné materiály, lepenka pro stavební účely, nekovová lešení, nekovové mříže a mřížoví, okenice, ohrady a ploty, rákos pro stavební účely, rámy pro skleníky nekovové, šamot, šindele, škvára, terakota, trhové stánky nekovové, neohebné trubky nekovové pro stavebnictví, asfalt, smůla, přenosné konstrukce nekovové, nekovové pomníky; (20) nábytek všeho druhu ze dřeva, kovu, rákosu, kůže nebo jiných hmot, bambus, bambusové závěsy, stavebnicový nábytek a modulový nábytek, variabilní nábytkové programy pro kuchyně, jednací místnosti, recepcce, sekretariáty, nábytek pro kancelář, ložnice, nábytek školní a zahradní, dětský nábytek, nábytek s využitím skla a zrcadel, atypický nábytek a nábytek ze dřev a čalouněný nábytek, sedací soupravy, křesla a židle, stoly a stolky, rámy, stojany, výrobky ze dřeva, korku, třtiny, rákosu, vrbového proutí, z rohu, kosti, slonoviny, z kotic, želvoviny, jantaru, perleti, mořské pěny apod., pokud nejsou zahrnuty v jiných třídách, výrobky z náhražek těchto materiálů včetně výrobků z plastických hmot, bytové a nábytkové doplňky, umělecké a ozdobné předměty, dřevotřískové a dřevovláknité

desky, pomocné profily a desky k obkladu stěn, stropů a podlah, pohyblivé panely a interiérové příčky, bedny ze dřeva nebo z umělých hmot, nekovové přepravní kontejnery, palety na manipulaci ze zbožím, nábytek z plastických hmot, lišty k nábytku z umělých hmot, nádoby z umělých hmot jako obaly, bedny, krabice a kontejnery z plastických hmot, dávkovače ručníků a tekutých mýdel (nekovové), držáky na záclony a závěsy, konzole na záclony a závěsy, kování na dveře nekovové, figurky z plastických hmot, nádrže na tekutá paliva (kromě nekovových a zděných), násady a rukojeti (nekovové), palety nakládací a přepravní (nekovové), žebříky ze dřeva nebo z umělých hmot, schránky z umělých hmot, věšáky (háky nekovové), věšáky na oděvy, žaluzie vnitřní, žebříky z umělých hmot, zrcadla, stojany na časopisy, držáky na noviny, stojany na deštníky, hmoždinky, nekovové násady na nářadí, včelí úly, plástve a voskové plástve do včelích úlů, výdřevy pro včelí úly, proutěné zboží, psí boudy, spací pytle na kempování, rukojeti na nářadí - nekovové, umělecká díla, sochy a sošky ze dřeva, vosku, sádry nebo umělých hmot, umělecké truhlářské výrobky; (21) náčiní a nádoby pro domácnost nebo kuchyň, nádoby a nádoby z plastických hmot pro domácnost, soupravy kuchyňského nádobí, tlakové hrnce, schránky na pečivo, cestovní lahve, dřezy na prání (škopky), formy na led, zubní kartáčky, kartáče, hřebeny, kbelíky, umyvadla, koše na odpadky, květináče, konve, kolicíky na prádlo, kontejnery, vaničky dětské přenosné, výrobky ze skla, majoliky i porcelánu, výrobky z křišťálového skla, poháry skleněné, sklenice, popelníky, poháry keramické, holby keramické, keramické porcelánové tácky, stojany na jídelní lístky, porcelánové a skleněné džbány, demižony, drobné reklamní a upomínkové předměty ze skla a porcelánu, bytová terária pro pěstování rostlin, lisy na ovoce pro domácnost s výjimkou elektrických, kuchyňské šrotovníky s výjimkou elektrických, ruční čistící nástroje, dávkovač mýdla a ručníky a toaletního papíru, klece pro domácí zvířata, kuchyňské formy na koláče, na led, na pečení, formičky a tvořítka na pečivo, grily pro použití na pečení a fritézy s výjimkou elektrických, hrnce, hrnčířské zboží, hubice (rozprašovač) k hadicím a konvím na zalévání, jehlice a kovové špejle na grilování, kotlíky, tepelně-izolační nádoby, termosky pro potraviny, krmítka pro hospodářská zvířata, lapače hmyzu, stříkačky na zalévání květin a rostlin, zavlažovače, materiály pro výrobu kartáčů, čistící potřeby, drátky na čištění parket; (22) lana, provazy, struny, síťky, stany, plachty, plachtoviny, pytle, textilní materiály ze surových vláken, provazové žebříky, houpací sítě, textilní obaly, umělohmotná vlákna na textilní účely, materiál na vycpávky (s výjimkou kaučuku nebo plastických hmot); (23) vlákna pro textilní účely; (24) tkaniny a textilní výrobky, stolní pokrývky, ručníky, osušky, ubrusy, utěrky, textilní plošné výrobky, bavlněné látky, potištěné látky, látky na deštníky a pláště do deště, bytový textil, ložní prádlo, reklamní a propagační předměty z textilu, prostírání, ubrusy, praporečky, korouhve, cestovní příkrývky, spací pytle, textilní rolety, ručníky, textilní štitky, textilní tapety, geotextilie; (25) oděvy všeho druhu, dámské, pánské, dětské, včetně sportovních a jeansových, trička, obuv, střevíce, sportovní obuv, kloboučnické výrobky, čepice, kšiltovky, kravaty, šály, šátky, zažehlovací obtisky, nášivky na oděvy, pláštěnky, dřeváky, rukavice; (26) krajky a výšivky, stuhy a tkaničky, knoflíky, odznaky, umělé květiny, ovoce a větve, ozdoby textilních výrobků, kupř. nažehlovací ozdoby, přezky a spony jako oděvní doplňky, špendlíky a jehly; (27) podlahové krytiny všeho druhu kupř. z plastů, termosetových laminátů, dřeva, korku, dýhy a podlahových prvků obsahujících dýhu, podlahové krytiny izolační, koberce, koberečky, koberečky do automobilů, podložky pod koberce, rohožky a protiskluzové rohože, předložky, tapety a nástěnné koberce s výjimkou textilních, umělé trávníky; (28) hry, hry společenské, hry stolní, stavebnice, hry automatické a/nebo elektronické s výjimkou těch, které se uvádějí v chod vhozením mince nebo těch, které jsou používány výhradně s televizním přijímačem, hračky, hračky plyšové, hračky pohyblivé, maňasky, hrací karty, potřeby pro gymnastiku a sport, zejména sportovní nářadí a náčiní, jako startovací bloky, vrhačské náčiní, míče pro míčové hry, lyže, rybářské potřeby, zejména pruty, navijáky a návnady, gymnastické nářadí a náčiní, potřeby pro tenis, golf, kriket, činky, posilovači stroje a přístroje pro tělesná cvičení, trenažéry, sportovní hry, billiardové stoly, nářadí a potřeby pro zimní sporty, lukostřelecké náčiní, bazény pro děti, bazény přenosné, bazény interiérové i venkovní - potřeby pro hru, bazény

nařadovací, vánoční stromky umělé, ozdoby pro vánoční stromky i k reklamním účelům, kanadské zertíky, zábavná pyrotechnika jako hračka, karnevalové masky, kouzelnické potřeby; (29) maso, ryby, drůbež, zvěřina, masové výtazky, ovoce a zelenina konzervované, sušené a zavařené, vejce, mléko a mléčné výrobky, oleje a jedlé tuky; (30) káva, čaj, kakao, cukr, rýže, tapioka, ságo, kávové náhražky, mouka a přípravky z obilnin, chléb, pečivo, cukrovinky, zmrzlina, med, sirup melasový, droždí, prášky do těsta, sůl, hořčice, ocet, nálevy k ochucení, koření, led pro osvěžení; (31) výrobky zemědělské, zahradnické a lesní, zrní neuvedené v jiných třídách, živá zvířata, čerstvé ovoce a zelenina, osivo, rostliny a přírodní květiny, krmivo pro zvířata, slad, syrové dřevo, obilniny, vejce nasadová, živí měkkýši a korýši; (32) piva všeho druhu, minerální vody, šumivé nápoje a jiné nápoje nealkoholické, nápoje a šťávy ovocné, sirupy a jiné přípravky k zhotovování nápojů, nápoje zbavené alkoholu; (33) alkoholické nápoje s výjimkou pív, zejména vína, michané alkoholické nápoje, koňaky, whisky, likéry; (34) tabák, potřeby pro kuřáky, zápalky, zapalovače, cigarety, tabákové náhražky, dýmky, lulky, popelníky, kráče doutníků, skřítky na tabákové výrobky, krabičky na sirky, tabákové váčky; (35) poradenské a informační služby v oblasti obchodu, pomoc při řízení obchodní činnosti, řízení obchodního řetězce, organizační, objednávkové, nákupní a prodejní služby v oblasti obchodních řetězců, vše ve tř. 35, poskytování obchodních informací a jiných informačních produktů reklamního charakteru, poskytování multimediálních informací v oblasti obchodu, zejména v oblasti obchodu s realitami, strojirenskými výrobky, metalurgickými výrobky, nátěrovými hmotami, farmaceutickými přípravky, polygrafickým materiálem a informačními technologiemi, komerční využití Internetu v oblastech komerčních internetových médií a vyhledávacích služeb, on-line inzerce, marketing a obchod, pořádání a organizování veletrhů a výstav ke komerčním a reklamním účelům, zprostředkovatelská činnost v oblasti obchodu, zejména v oblasti strojírenství, metalurgie, nátěrových hmot, farmacie, polygrafie, realit a informačních technologií, reklamní a propagační činnost, rozšiřování reklamních a propagačních materiálů, reklamní služby s využitím direct mailingu, průzkum trhu a marketing, pronájem reklamních ploch, předvádění pro reklamní účely a podporu prodeje, předvádění zboží, rozšiřování reklamních materiálů a vzorků zboží; (36) služby finanční, peněžní, nemovitostní a pojišťovací, činnost realitní kanceláře, služby agentů zabývajících se nemovitostmi a cennými papíry, služby týkající se poskytování peněžních záležitostí, které poskytují fiduciární agenti, služby správců nemovitostí, odhady nemovitostí, služby tichého společníka; (37) stavby, opravy a montážní činnost, zejména stavební práce, zemní práce, výstavba, rekonstrukce a demolice stavebních objektů, montážní práce ve stavebnictví, zejména montáž prosklených lodžii, zábradlí a parapetů, montáže oken a dveří, zednické, klempířské, pokrývačské, svářečské, fasádnícké, štukatérské, podlahářské, lakýrnické, zámečnické, malířské a natěračské práce, montáž bazénů, servis zahradní techniky, konzultační činnost v oblasti stavebnictví, topenářství, instalatérství zejména vodoinstalatérství, montáž, kompletace, instalace, opravy, údržba, revize a zkoušky strojů a zařízení, servisní činnost pro dorozumivací techniku, servisní činnost pro výpočetní techniku; (38) služby zabezpečující audiovizuální komunikace prostřednictvím informačních a telekomunikačních sítí, kupř. počítačové sítě internet, satelitu, rozšiřování a zveřejňování a přenos informací, dat a zpráv prostřednictvím informačních a telekomunikačních prostředků a přenos informací, dat a zpráv prostřednictvím informačních a telekomunikačních prostředků a sítí, šíření elektronických časopisů, elektronických periodik a knih v elektronické podobě prostřednictvím počítačové sítě, pomocí satelitů, pronájem zařízení pro přenos informací, poradenská činnost pro dorozumivací techniku; (39) doprava železniční, silniční, vodní, vzdušná a potrubní, a to jak osob, tak i zboží, balení a skladování zboží, služby týkající se kontroly vozidel, pronájem vozidel, služby týkající se poskytování informací o dopravě, činnost cestovní kanceláře a agentury, organizování cest, rozvod energií (elektřiny, tepla a plynu), zásobování vodou a provozování kanalizace, zásilková služba přes Internet; (40) zpracování materiálů, výroba energií a tepla, služby týkající se transformace objektu nebo látky vyžadující modifikace jejich hlavních vlastností např. barvení, řezání, pokovování, leštění, broušení a vykrajování, třídění odpadů a recyklovatelného materiálu,

podnikání v oblasti nakládání s odpady (zpracování); (41) vydavatelská a nakladatelská činnost, pořádání a organizační zajištění kurzů, školení, přednášek, konferencí, vzdělávací a rekvalifikační činnost, organizování kulturních a vzdělávacích veletrhů a výstav, organizování sportovních soutěží, pořádání loterií, organizování a pořádání soutěží, zkoušení a přezkušování pracovníků, testování jejich znalostí a hodnocení jejich odborné způsobilosti, služby kulturních, rekreačních, vzdělávacích a výchovných zařízení; (42) investiční, projektová činnost, zejména v oblasti stavebnictví a strojírenství, vědecké a technologické služby a s nimi spojený výzkum a návrhy, zejména v oblasti strojírenství, metalurgie, nátěrových hmot, farmacie, polygrafie, realit a informačních technologií, průmyslové analýzy a výzkum, návrh a vývoj počítačového hardwaru a softwaru, právní služby, poradenství o životním prostředí, měření v pracovním prostředí, inženýring investiční výstavby, poradenská činnost pro výpočetní techniku, zkoušky materiálů, tvorba interaktivních aplikací používaných na mezinárodní počítačové síti Internet; (43) služby zajišťující stravování a nápoje, ubytovací služby včetně hotelových služeb, zajišťování, zprostředkovávání a rezervace ubytování i prostřednictvím sítě Internet; (44) lékařské služby, veterinární služby, péče o hygienu a krásu osob a zvířat, zemědělské, zahradnické a lesnické služby; (45) osobní a společenské služby poskytované třetími osobami k uspokojení potřeb jednotlivců, zejména služby týkající se ostrahy a dohledu v souvislosti s bezpečností osob a objektů, bezpečnostní služby, služby v oblasti ochrany zdraví při práci, služby a poradenství v oblasti protipožární ochrany, poradenství v oblasti bezpečnosti práce.

(730) **CTY GROUP,a.s.**, Na Poříčí 30, Praha 1, 11000, CZ
(740) RNDr. Marek Moša, Ph.D., patentový zástupce, Mečeříž 213, Mečeříž, 29477

(210) **O-431023**
(220) 31.10.2005
(320) 31.10.2005
(511) 9, 16, 41
(540)

SVĚTEM ZVÍŘAT

(510) (9) nosiče informací, zejména se záznamem zvuku a obrazu, elektronický časopis; (16) tiskoviny a polygrafické výrobky, zejména periodické tiskoviny; (41) vydávání tiskovin a nosičů informací.

(730) **Profi Press s.r.o.**, Drtinova 8, Praha 5 - Smíchov, 15000, CZ
(740) UNIPATENT, Ing. Jiří Chlustina, Jana Masaryka 43-47, Praha 2, 12000

(210) **O-431046**
(220) 01.11.2005
(320) 01.11.2005
(511) 1, 4, 5, 6, 7, 9, 11, 19, 34, 35, 37, 39, 40, 42
(540)



(510) (1) hnací plyny pro aerosoly, ochranné plyny pro svaření, plyny ztužené pro průmyslové účely, přípravky a látky pro čištění plynu, neutralizační přípravky pro toxické plyny, pohlcovače plynu; (4) plyn, palivové a pohonné plyny, plyn pro osvětlení, generátorový plyn, olejový plyn, plyn ztužený (palivo), paliva, kapalná a tuhá paliva, motorová paliva, minerální paliva, maziva; (5) plyn pro lékařské účely; (6) nádoby (kovové) na stlačený plyn nebo zkvalněný vzduch, lahve na stlačený plyn a zkvalněný vzduch, tlakové potrubí (kovové); (7) dmychadla pro stlačování, odsávání a dopravu plynů, elektrody pro svařování plynem, hořáky na řezání plynové, hořáky svařovací plynové, plynové přístroje pro pájení, plynové přístroje pro svařování, zplynovače, regulátory (části strojů), regulátory tlaku (části strojů), čerpadla; (9) přístroje na rozbor plynu, analyzátory plynu, plynoměry, měřicí přístroje, monitorovací přístroje; (11) bezpečnostní

zařízení pro plynová zařízení a potrubí, plynové kotle, plynové generátory, plynové kahany, plynové kondenzátory - v rámci této třídy, plynové hořáky, plynové lampy, plynové zapalovače, čističe plynu jako součásti plynových zařízení, přístroje na čištění plynu, regulační a bezpečnostní zařízení pro přístroje na plyn, regulační a bezpečnostní příslušenství pro plynová potrubí, regulačně-bezpečnostní přídavná zařízení pro plynová zařízení, regulátory pro plynová zařízení a potrubí, potrubní kohouty; (19) tlakové potrubí nekovové, neohebné trubky nekovové; (34) plyn do zapalovačů doutníků; (35) marketingové studie zejména v oblasti plynárenství, obchodní management a podnikové poradenství zejména v oblasti plynárenství, odborné obchodní poradenství zejména v oblasti plynárenství, zprostředkování při prodeji plynu, tepla a elektrické energie; (37) montáž, údržba, opravy, revize a zkoušky plynových zařízení, zajišťování odborného dozoru nad touto činností, instalace rozvodných sítí, zajišťování nepřetržitých havarijních služeb, montáž měřidel, výstavba inženýrských sítí, výstavba plynárenských zařízení s příslušenstvím a potrubních systémů, výstavba plynovodů, plynoinstalatérství; (39) skladování, přenos a rozvod plynu, doprava plynu potrubními systémy a jeho distribuce, zprostředkování dopravy, pozemní automobilová doprava vozidly poháněnými plynem, plnění nádob plyny, poskytování plynu a tepla; (40) výroba a úprava plynu, výroba energie, provoz zařízení na výrobu plynu, provoz zařízení na výrobu tepla a elektrické energie ve vztahu k využití plynu, zprostředkování při výrobě plynu, tepla a elektrické energie; (42) inženýrská a projektová činnost, odborné poradenské a konzultační služby v plynárenském průmyslu, fyzikální a chemický výzkum, analýzy chemické, kontrola kvality, zkoušky materiálu, výzkum v oboru plynárenství, průzkum geologický a ropný, testování těžebních věží.

(590) Barevná
(730) **RWE Transgas, a.s.**, Limuzská 12/3135, Praha 10 - Strašnice, 10098, CZ
(740) Advokátní kancelář Kříž a Bělina, prof. JUDr. Jan Kříž, advokát, Dlouhá 13, Praha 1, 11000

(210) **O-431047**
(220) 01.11.2005
(320) 01.11.2005
(511) 1, 4, 5, 6, 7, 9, 11, 19, 34, 35, 37, 39, 40, 42
(540)



(510) (1) hnací plyny pro aerosoly, ochranné plyny pro svaření, plyny ztužené pro průmyslové účely, přípravky a látky pro čištění plynu, neutralizační přípravky pro toxické plyny, pohlcovače plynu; (4) plyn, palivové a pohonné plyny, plyn pro osvětlení, generátorový plyn, olejový plyn, plyn ztužený (palivo), paliva, kapalná a tuhá paliva, motorová paliva, minerální paliva, maziva; (5) plyn pro lékařské účely; (6) nádoby (kovové) na stlačený plyn nebo zkvalněný vzduch, lahve na stlačený plyn a zkvalněný vzduch, tlakové potrubí (kovové); (7) dmychadla pro stlačování, odsávání a dopravu plynů, elektrody pro svařování plynem, hořáky na řezání plynové, hořáky svařovací plynové, plynové přístroje pro pájení, plynové přístroje pro svařování, zplynovače, regulátory (části strojů), regulátory tlaku (části strojů), čerpadla; (9) přístroje na rozbor plynu, analyzátory plynu, plynoměry, měřicí přístroje, monitorovací přístroje; (11) bezpečnostní zařízení pro plynová zařízení a potrubí, plynové kotle, plynové generátory, plynové kahany, plynové kondenzátory - v rámci této třídy, plynové hořáky, plynové lampy, plynové zapalovače, čističe plynu jako součásti plynových zařízení, přístroje na čištění plynu, regulační a bezpečnostní zařízení pro přístroje na plyn, regulační a bezpečnostní příslušenství pro plynová potrubí, regulačně-bezpečnostní přídavná zařízení pro plynová zařízení, regulátory pro plynová zařízení a potrubí, potrubní kohouty; (19) tlakové potrubí nekovové, neohebné trubky nekovové; (34) plyn do zapalovačů doutníků; (35) marketingové studie zejména v

oblasti plynárenství, obchodní management a podnikové poradenství zejména v oblasti plynárenství, odborné obchodní poradenství zejména v oblasti plynárenství, zprostředkování při prodeji plynu, tepla a elektrické energie; (37) montáž, údržba, opravy, revize a zkoušky plynových zařízení, zajišťování odborného dozoru nad touto činností, instalace rozvodných sítí, zajišťování nepřetržitě havarijní služby, montáž měřidel, výstavba inženýrských sítí, výstavba plynárenských zařízení s příslušenstvím a potrubních systémů, výstavba plynovodů, plynoinstalatérství; (39) skladování, přenos a rozvod plynu, doprava plynu potrubními systémy a jeho distribuce, zprostředkování dopravy, pozemní automobilová doprava vozidly poháněnými plynem, plnění nádob plyny, poskytování plynu a tepla; (40) výroba a úprava plynu, výroba energie, provoz zařízení na výrobu plynu, provoz zařízení na výrobu tepla a elektrické energie ve vztahu k využití plynu, zprostředkování při výrobě plynu, tepla a elektrické energie; (42) inženýrská a projektová činnost, odborné poradenské a konzultační služby v plynárenském průmyslu, fyzikální a chemický výzkum, analýzy chemické, kontrola kvality, zkoušky materiálu, výzkum v oboru plynárenství, průzkum geologický a ropný, testování těžebních věží.

- (590) Barevná
(730) **RWE Transgas, a.s.**, Limuzská 12/3135, Praha 10 - Strašnice, 10098, CZ
(740) Advokátní kancelář Kříž a Bělina, prof. JUDr. Jan Kříž, advokát, Dlouhá 13, Praha 1, 11000

doprava plynu potrubními systémy a jeho distribuce, zprostředkování dopravy, pozemní automobilová doprava vozidly poháněnými plynem, plnění nádob plyny, poskytování plynu a tepla; (40) výroba a úprava plynu, výroba energie, provoz zařízení na výrobu plynu, provoz zařízení na výrobu tepla a elektrické energie ve vztahu k využití plynu, zprostředkování při výrobě plynu, tepla a elektrické energie; (42) inženýrská a projektová činnost, odborné poradenské a konzultační služby v plynárenském průmyslu, fyzikální a chemický výzkum, analýzy chemické, kontrola kvality, zkoušky materiálu, výzkum v oboru plynárenství, průzkum geologický a ropný, testování těžebních věží.

- (590) Barevná
(730) **RWE Transgas, a.s.**, Limuzská 12/3135, Praha 10 - Strašnice, 11000, CZ
(740) Advokátní kancelář Kříž a Bělina, prof. JUDr. Jan Kříž, advokát, Dlouhá 13, Praha 1, 11000

- (210) **O-431048**
(220) 01.11.2005
(320) 01.11.2005
(511) 1, 4, 5, 6, 7, 9, 11, 19, 34, 35, 37, 39, 40, 42
(540)



- (510) (1) hnací plyny pro aerosoly, ochranné plyny pro svaření, plyny ztužené pro průmyslové účely, přípravky a látky pro čištění plynu, neutralizační přípravky pro toxické plyny, pohlcovače plynu; (4) plyn, palivové a pohonné plyny, plyn pro osvětlení, generátorový plyn, olejový plyn, plyn ztužený (palivo), paliva, kapalná a tuhá paliva, motorová paliva, minerální paliva, maziva; (5) plyn pro lékařské účely; (6) nádoby (kovové) na stlačený plyn nebo zkapalněný vzduch, lahve na stlačený plyn a zkapalněný vzduch, tlakové potrubí (kovové); (7) dmychadla pro stlačování, odsávání a dopravu plynů, elektrody pro svařování plynem, hořáky na řezání plynové, hořáky svařovací plynové, plynové přístroje pro pájení, plynové přístroje pro svařování, zplynovače, regulátory (části strojů), regulátory tlaku (části strojů), čerpadla; (9) přístroje na rozbor plynu, analyzátory plynu, plynoměry, měřicí přístroje, monitorovací přístroje; (11) bezpečnostní zařízení pro plynová zařízení a potrubí, plynové kotle, plynové generátory, plynové kahany, plynové kondenzátory - v rámci této třídy, plynové hořáky, plynové lampy, plynové zapalovače, čističe plynu jako součásti plynových zařízení, přístroje na čištění plynu, regulační a bezpečnostní zařízení pro přístroje na plyn, regulační a bezpečnostní příslušenství pro plynová potrubí, regulačně-bezpečnostní přídavná zařízení pro plynová zařízení, regulátory pro plynová zařízení a potrubí, potrubní kohouty; (19) tlakové potrubí nekovové, neohebné trubky nekovové; (34) plyn do zapalovačů doutníků; (35) marketingové studie zejména v oblasti plynárenství, obchodní management a podnikové poradenství zejména v oblasti plynárenství, odborné obchodní poradenství zejména v oblasti plynárenství, zprostředkování při prodeji plynu, tepla a elektrické energie; (37) montáž, údržba, opravy, revize a zkoušky plynových zařízení, zajišťování odborného dozoru nad touto činností, instalace rozvodných sítí, zajišťování nepřetržitě havarijní služby, montáž měřidel, výstavba inženýrských sítí, výstavba plynárenských zařízení s příslušenstvím a potrubních systémů, výstavba plynovodů, plynoinstalatérství; (39) skladování, přenos a rozvod plynu,

- (210) **O-431049**
(220) 01.11.2005
(320) 01.11.2005
(511) 1, 4, 5, 6, 7, 9, 11, 19, 34, 35, 37, 39, 40, 42
(540)



- (510) (1) hnací plyny pro aerosoly, ochranné plyny pro svaření, plyny ztužené pro průmyslové účely, přípravky a látky pro čištění plynu, neutralizační přípravky pro toxické plyny, pohlcovače plynu; (4) plyn, palivové a pohonné plyny, plyn pro osvětlení, generátorový plyn, olejový plyn, plyn ztužený (palivo), paliva, kapalná a tuhá paliva, motorová paliva, minerální paliva, maziva; (5) plyn pro lékařské účely; (6) nádoby (kovové) na stlačený plyn nebo zkapalněný vzduch, lahve na stlačený plyn a zkapalněný vzduch, tlakové potrubí (kovové); (7) dmychadla pro stlačování, odsávání a dopravu plynů, elektrody pro svařování plynem, hořáky na řezání plynové, hořáky svařovací plynové, plynové přístroje pro pájení, plynové přístroje pro svařování, zplynovače, regulátory (části strojů), regulátory tlaku (části strojů), čerpadla; (9) přístroje na rozbor plynu, analyzátory plynu, plynoměry, měřicí přístroje, monitorovací přístroje; (11) bezpečnostní zařízení pro plynová zařízení a potrubí, plynové kotle, plynové generátory, plynové kahany, plynové kondenzátory - v rámci této třídy, plynové hořáky, plynové lampy, plynové zapalovače, čističe plynu jako součásti plynových zařízení, přístroje na čištění plynu, regulační a bezpečnostní zařízení pro přístroje na plyn, regulační a bezpečnostní příslušenství pro plynová potrubí, regulačně-bezpečnostní přídavná zařízení pro plynová zařízení, regulátory pro plynová zařízení a potrubí, potrubní kohouty; (19) tlakové potrubí nekovové, neohebné trubky nekovové; (34) plyn do zapalovačů doutníků; (35) marketingové studie zejména v oblasti plynárenství, obchodní management a podnikové poradenství zejména v oblasti plynárenství, odborné obchodní poradenství zejména v oblasti plynárenství, zprostředkování při prodeji plynu, tepla a elektrické energie; (37) montáž, údržba, opravy, revize a zkoušky plynových zařízení, zajišťování odborného dozoru nad touto činností, instalace rozvodných sítí, zajišťování nepřetržitě havarijní služby, montáž měřidel, výstavba inženýrských sítí, výstavba plynárenských zařízení s příslušenstvím a potrubních systémů, výstavba plynovodů, plynoinstalatérství; (39) skladování, přenos a rozvod plynu, doprava plynu potrubními systémy a jeho distribuce, zprostředkování dopravy, pozemní automobilová doprava vozidly poháněnými plynem, plnění nádob plyny, poskytování plynu a tepla; (40) výroba a úprava plynu, výroba energie, provoz zařízení na výrobu plynu, provoz zařízení na výrobu tepla a elektrické energie ve vztahu k využití plynu, zprostředkování při výrobě plynu, tepla a elektrické energie; (42) inženýrská a projektová činnost, odborné poradenské a konzultační služby v plynárenském průmyslu, fyzikální a chemický výzkum, analýzy chemické, kontrola kvality, zkoušky materiálu, výzkum v oboru

- plynárství, průzkum geologický a ropný, testování těžebních věží.
(590) Barevná
(730) **RWE Transgas, a.s.**, Limuzská 12/3135, Praha 10 - Strašnice, 11000, CZ
(740) Advokátní kancelář Kříž a Bělina, prof. JUDr. Jan Kříž, advokát, Dlouhá 13, Praha 1, 11000

(511) 1, 4, 5, 6, 7, 9, 11, 19, 34, 35, 37, 39, 40, 42
(540)



- (210) **O-431050**
(220) 01.11.2005
(320) 01.11.2005
(511) 1, 4, 5, 6, 7, 9, 11, 19, 34, 35, 37, 39, 40, 42
(540)



- (510) (1) hnací plyny pro aerosoly, ochranné plyny pro sváření, plyny ztužené pro průmyslové účely, přípravky a látky pro čištění plynu, neutralizační přípravky pro toxické plyny, pohlcovače plynu; (4) plyn, palivové a pohonné plyny, plyn pro osvětlení, generátorový plyn, olejový plyn, plyn ztužený (palivo), paliva, kapalná a tuhá paliva, motorová paliva, minerální paliva, maziva; (5) plyn pro lékařské účely; (6) nádoby (kovové) na stlačený plyn nebo zkvalněný vzduch, lahve na stlačený plyn a zkvalněný vzduch, tlakové potrubí (kovové); (7) dmychadla pro stlačování, odsávání a dopravu plynů, elektrody pro svařování plynem, hořáky na řezání plynové, hořáky svařovací plynové, plynové přístroje pro pájení, plynové přístroje pro svařování, zplynovače, regulátory (části strojů), regulátory tlaku (části strojů), čerpadla; (9) přístroje na rozbor plynu, analyzátoři plynu, plynoměry, měřicí přístroje, monitorovací přístroje; (11) bezpečnostní zařízení pro plynová zařízení a potrubí, plynové kotle, plynové generátory, plynové kahany, plynové kondenzátory - v rámci této třídy, plynové hořáky, plynové lampy, plynové zapalovače, čističe plynu jako součásti plynových zařízení, přístroje na čištění plynu, regulační a bezpečnostní zařízení pro přístroje na plyn, regulační a bezpečnostní příslušenství pro plynová potrubí, regulačně-bezpečnostní přídavná zařízení pro plynová zařízení, regulátory pro plynová zařízení a potrubí, potrubní kohouty; (19) tlakové potrubí nekovové, neohebné trubky nekovové; (34) plyn do zapalovačů doutníků; (35) marketingové studie zejména v oblasti plynárství, obchodní management a podnikové poradenství zejména v oblasti plynárství, odborné obchodní poradenství zejména v oblasti plynárství, zprostředkování při prodeji plynu, tepla a elektrické energie; (37) montáž, údržba, opravy, revize a zkoušky plynových zařízení, zajišťování odborného dozoru nad touto činností, instalace rozvodných sítí, zajišťování nepřetržité havarijní služby, montáž měřidel, výstavba inženýrských sítí, výstavba plynárenských zařízení s příslušenstvím a potrubních systémů, výstavba plynovodů, plynoinstalátérství; (39) skladování, přenos a rozvod plynu, doprava plynu potrubními systémy a jeho distribuce, zprostředkování dopravy, pozemní automobilová doprava vozidly poháněnými plynem, plnění nádob plyny, poskytování plynu a tepla; (40) výroba a úprava plynu, výroba energie, provoz zařízení na výrobu plynu, provoz zařízení na výrobu tepla a elektrické energie ve vztahu k využití plynu, zprostředkování při výrobě plynu, tepla a elektrické energie; (42) inženýrská a projektová činnost, odborné poradenské a konzultační služby v plynárenském průmyslu, fyzikální a chemický výzkum, analýzy chemické, kontrola kvality, zkoušky materiálu, výzkum v oboru plynárství, průzkum geologický a ropný, testování těžebních věží.

- (510) (1) hnací plyny pro aerosoly, ochranné plyny pro sváření, plyny ztužené pro průmyslové účely, přípravky a látky pro čištění plynu, neutralizační přípravky pro toxické plyny, pohlcovače plynu; (4) plyn, palivové a pohonné plyny, plyn pro osvětlení, generátorový plyn, olejový plyn, plyn ztužený (palivo), paliva, kapalná a tuhá paliva, motorová paliva, minerální paliva, maziva; (5) plyn pro lékařské účely; (6) nádoby (kovové) na stlačený plyn nebo zkvalněný vzduch, lahve na stlačený plyn a zkvalněný vzduch, tlakové potrubí (kovové); (7) dmychadla pro stlačování, odsávání a dopravu plynů, elektrody pro svařování plynem, hořáky na řezání plynové, hořáky svařovací plynové, plynové přístroje pro pájení, plynové přístroje pro svařování, zplynovače, regulátory (části strojů), regulátory tlaku (části strojů), čerpadla; (9) přístroje na rozbor plynu, analyzátoři plynu, plynoměry, měřicí přístroje, monitorovací přístroje; (11) bezpečnostní zařízení pro plynová zařízení a potrubí, plynové kotle, plynové generátory, plynové kahany, plynové kondenzátory - v rámci této třídy, plynové hořáky, plynové lampy, plynové zapalovače, čističe plynu jako součásti plynových zařízení, přístroje na čištění plynu, regulační a bezpečnostní zařízení pro přístroje na plyn, regulační a bezpečnostní příslušenství pro plynová potrubí, regulačně-bezpečnostní přídavná zařízení pro plynová zařízení, regulátory pro plynová zařízení a potrubí, potrubní kohouty; (19) tlakové potrubí nekovové, neohebné trubky nekovové; (34) plyn do zapalovačů doutníků; (35) marketingové studie zejména v oblasti plynárství, obchodní management a podnikové poradenství zejména v oblasti plynárství, odborné obchodní poradenství zejména v oblasti plynárství, zprostředkování při prodeji plynu, tepla a elektrické energie; (37) montáž, údržba, opravy, revize a zkoušky plynových zařízení, zajišťování odborného dozoru nad touto činností, instalace rozvodných sítí, zajišťování nepřetržité havarijní služby, montáž měřidel, výstavba inženýrských sítí, výstavba plynárenských zařízení s příslušenstvím a potrubních systémů, výstavba plynovodů, plynoinstalátérství; (39) skladování, přenos a rozvod plynu, doprava plynu potrubními systémy a jeho distribuce, zprostředkování dopravy, pozemní automobilová doprava vozidly poháněnými plynem, plnění nádob plyny, poskytování plynu a tepla; (40) výroba a úprava plynu, výroba energie, provoz zařízení na výrobu plynu, provoz zařízení na výrobu tepla a elektrické energie ve vztahu k využití plynu, zprostředkování při výrobě plynu, tepla a elektrické energie; (42) inženýrská a projektová činnost, odborné poradenské a konzultační služby v plynárenském průmyslu, fyzikální a chemický výzkum, analýzy chemické, kontrola kvality, zkoušky materiálu, výzkum v oboru plynárství, průzkum geologický a ropný, testování těžebních věží.

(730) **RWE Transgas, a.s.**, Limuzská 12/3135, Praha 10 - Strašnice, 10098, CZ

(740) Advokátní kancelář Kříž a Bělina, prof. JUDr. Jan Kříž, advokát, Dlouhá 13, Praha 1, 11000

- (210) **O-431052**
(220) 01.11.2005
(320) 01.11.2005
(511) 1, 4, 5, 6, 7, 9, 11, 19, 34, 35, 37, 39, 40, 42
(540)

- (730) **RWE Transgas, a.s.**, Limuzská 12/3135, Praha 10 - Strašnice, 11000, CZ
(740) Advokátní kancelář Kříž a Bělina, prof. JUDr. Jan Kříž, advokát, Dlouhá 13, Praha 1, 11000

- (210) **O-431051**
(220) 01.11.2005
(320) 01.11.2005



(510) (1) hnací plyny pro aerosoly, ochranné plyny pro svaření, plyny ztužené pro průmyslové účely, přípravky a látky pro čištění plynu, neutralizační přípravky pro toxické plyny, pohlcovače plynu; (4) plyn, palivové a pohonné plyny, plyn pro osvětlení, generátorový plyn, olejový plyn, plyn ztužený (palivo), paliva, kapalná a tuhá paliva, motorová paliva, minerální paliva, maziva; (5) plyn pro lékařské účely; (6) nádoby (kovové) na stlačený plyn nebo zkapalněný vzduch, lahve na stlačený plyn a zkapalněný vzduch, tlakové potrubí (kovové); (7) dmychadla pro stlačování, odsávání a dopravu plynů, elektrody pro svařování plynem, hořáky na řezání plynové, hořáky svařovací plynové, plynové přístroje pro pájení, plynové přístroje pro svařování, zplynovače, regulátory (části strojů), regulátory tlaku (části strojů), čerpadla; (9) přístroje na rozbor plynu, analyzátoři plynu, plynoměry, měřicí přístroje, monitorovací přístroje; (11) bezpečnostní zařízení pro plynová zařízení a potrubí, plynové kotle, plynové generátory, plynové kahany, plynové kondenzátory - v rámci této třídy, plynové hořáky, plynové lampy, plynové zapalovače, čističe plynu jako součásti plynových zařízení, přístroje na čištění plynu, regulační a bezpečnostní zařízení pro přístroje na plyn, regulační a bezpečnostní příslušenství pro plynová potrubí, regulačně-bezpečnostní přídatná zařízení pro plynová zařízení, regulátory pro plynová zařízení a potrubí, potrubní kohouty; (19) tlakové potrubí nekovové, neohebné trubky nekovové; (34) plyn do zapalovačů doutníků; (35) marketingové studie zejména v oblasti plynárenství, obchodní management a podnikové poradenství zejména v oblasti plynárenství, odborné obchodní poradenství zejména v oblasti plynárenství, zprostředkování při prodeji plynu, tepla a elektrické energie; (37) montáž, údržba, opravy, revize a zkoušky plynových zařízení, zajišťování odborného dozoru nad touto činností, instalace rozvodných sítí, zajišťování nepřetržité havarijní služby, montáž měřidel, výstavba inženýrských sítí, výstavba plynárenských zařízení s příslušenstvím a potrubních systémů, výstavba plynovodů, plynoinstalátérství; (39) skladování, přenos a rozvod plynu, doprava plynu potrubními systémy a jeho distribuce, zprostředkování dopravy, pozemní automobilová doprava vozidly poháněnými plynem, plnění nádob plyny, poskytování plynu a tepla; (40) výroba a úprava plynu, výroba energie, provoz zařízení na výrobu plynu, provoz zařízení na výrobu tepla a elektrické energie ve vztahu k využití plynu, zprostředkování při výrobě plynu, tepla a elektrické energie; (42) inženýrská a projektová činnost, odborné poradenství a konzultační služby v plynárenském průmyslu, fyzikální a chemický výzkum, analýzy chemické, kontrola kvality, zkoušky materiálů, výzkum v oboru plynárenství, průzkum geologický a ropný, testování těžebních věží.

(590) Barevná
(730) **RWE Transgas, a.s.**, Limuzská 12/3135, Praha 10 - Strašnice, 10098, CZ
(740) Advokátní kancelář Kříž a Bělina, prof. JUDr. Jan Kříž, advokát, Dlouhá 13, Praha 1, 11000

(210) **O-431057**
(220) 01.11.2005
(320) 01.11.2005
(511) 4, 9, 37, 38, 39
(540)

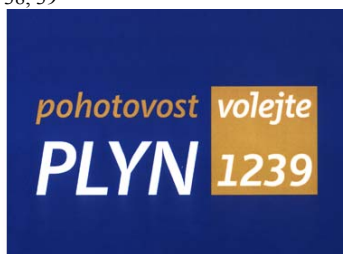

(510) (4) plyn, palivové a pohonné plyny, plyn pro osvětlení, generátorový plyn, olejový plyn, plyn ztužený (palivo), paliva, kapalná a tuhá paliva, motorová paliva, minerální paliva, maziva; (9) přístroje na rozbor plynu, analyzátoři plynu, plynoměry, měřicí přístroje, monitorovací přístroje; (37) montáž, údržba, opravy, revize a zkoušky plynových zařízení, zajišťování odborného dozoru nad touto činností, instalace rozvodných sítí, zajišťování nepřetržité havarijní služby, montáž měřidel, výstavba inženýrských sítí, výstavba plynárenských zařízení s příslušenstvím a potrubních systémů, výstavba plynovodů,

plynoinstalátérství; (38) provozování nepřetržité infolinky, telekomunikační služby, směrovací a spojovací služby pro telekomunikaci, komunikace pomocí telefonů, poskytování, šíření a výměna informací prostřednictvím globálních telekomunikačních sítí a Internetu, šíření a výměna informací prostřednictvím počítačové sítě, šíření elektronických tiskovin prostřednictvím elektronických médií, šíření www prezentací, přenos zpráv a obrazových informací pomocí počítače, přenášení informací pomocí satelitních služeb, pronájem přístrojů pro přenos informací; (39) skladování, přenos a rozvod plynu, doprava plynu potrubními systémy a jeho distribuce, zprostředkování dopravy, pozemní automobilová doprava vozidly poháněnými plynem, plnění nádob plyny, archivace elektronicky uložených dat nebo dokumentů.

(590) Barevná
(730) **RWE Transgas, a. s.**, Limuzská 12/3135, Praha 10 - Strašnice, 10098, CZ
(740) Advokátní kancelář Kříž a Bělina, prof. JUDr. Jan Kříž, advokát, Dlouhá 13, Praha 1, 11000

(210) **O-431058**
(220) 01.11.2005
(320) 01.11.2005
(511) 4, 9, 37, 38, 39
(540)



(510) (4) plyn, palivové a pohonné plyny, plyn pro osvětlení, generátorový plyn, olejový plyn, plyn ztužený (palivo), paliva, kapalná a tuhá paliva, motorová paliva, minerální paliva, maziva; (9) přístroje na rozbor plynu, analyzátoři plynu, plynoměry, měřicí přístroje, monitorovací přístroje; (37) montáž, údržba, opravy, revize a zkoušky plynových zařízení, zajišťování odborného dozoru nad touto činností, instalace rozvodných sítí, zajišťování nepřetržité havarijní služby, montáž měřidel, výstavba inženýrských sítí, výstavba plynárenských zařízení s příslušenstvím a potrubních systémů, výstavba plynovodů, plynoinstalátérství; (38) provozování nepřetržité infolinky, telekomunikační služby, směrovací a spojovací služby pro telekomunikaci, komunikace pomocí telefonů, poskytování, šíření a výměna informací prostřednictvím globálních telekomunikačních sítí a Internetu, šíření a výměna informací prostřednictvím počítačové sítě, šíření elektronických tiskovin prostřednictvím elektronických médií, šíření www prezentací, přenos zpráv a obrazových informací pomocí počítače, přenášení informací pomocí satelitních služeb, pronájem přístrojů pro přenos informací; (39) skladování, přenos a rozvod plynu, doprava plynu potrubními systémy a jeho distribuce, zprostředkování dopravy, pozemní automobilová doprava vozidly poháněnými plynem, plnění nádob plyny, archivace elektronicky uložených dat nebo dokumentů.

(590) Barevná
(730) **RWE Transgas, a. s.**, Limuzská 12/3135, Praha 10 - Strašnice, 10098, CZ
(740) Advokátní kancelář Kříž a Bělina, prof. JUDr. Jan Kříž, advokát, Dlouhá 13, Praha 1, 11000

(210) **O-431059**
(220) 01.11.2005
(320) 01.11.2005
(511) 4, 9, 37, 38, 39

(540)

zákaznická linka

123 456 789

- (510) (4) plyn, palivové a pohonné plyny, plyn pro osvětlení, generátorový plyn, olejový plyn, plyn ztužený (palivo), paliva, kapalná a tuhá paliva, motorová paliva, minerální paliva, maziva; (9) přístroje na rozbor plynu, analyzátoři plynu, plynoměry, měřicí přístroje, monitorovací přístroje; (37) montáž, údržba, opravy, revize a zkoušky plynových zařízení, zajišťování odborného dozoru nad touto činností, instalace rozvodných sítí, zajišťování nepřetržitě havarijní služby, montáž měřidel, výstavba inženýrských sítí, výstavba plynárenských zařízení s příslušenstvím a potrubních systémů, výstavba plynovodů, plynoinstalatérství; (38) provozování nepřetržitě infolinky, telekomunikační služby, směrovací a spojovací služby pro telekomunikaci, komunikace pomocí telefonů, poskytování, šíření a výměna informací prostřednictvím globálních telekomunikačních sítí a Internetu, šíření a výměna informací prostřednictvím počítačové sítě, šíření elektronických tiskovin prostřednictvím elektronických médií, šíření www prezentací, přenos zpráv a obrazových informací pomocí počítače, přenášení informací pomocí satelitních služeb, pronájem přístrojů pro přenos informací; (39) skladování, přenos a rozvod plynu, doprava plynu potrubními systémy a jeho distribuce, zprostředkování dopravy, pozemní automobilová doprava vozidly poháněnými plynem, plnění nádob plyny, archivace elektronicky uložených dat nebo dokumentů.
- (590) Barevná
(730) **RWE Transgas, a. s.**, Limuzská 12/3135, Praha 10 - Strašnice, 10098, CZ
(740) Advokátní kancelář Kříž a Bělina, prof. JUDr. Jan Kříž, advokát, Dlouhá 13, Praha 1, 11000

- (210) **O-431084**
(220) 02.11.2005
(320) 02.11.2005
(511) 41
(540)



- (510) (41) večírky - organizování a plánování.
(590) Barevná
(730) **Gkaitatzi Hana**, tř. Komenského 558/41, Kyjov, 69701, CZ

- (210) **O-431091**
(220) 02.11.2005
(320) 02.11.2005
(511) 20, 35, 39
(540)

HTTITALERA
ŽIDLE - STOLY

- (510) (20) nábytek všeho druhu, spadající do této třídy, kancelářský nábytek, školní nábytek, kovový nábytek, části nábytku ze dřeva, zrcadla, rámy, výrobky nejmenované v jiných třídách ze dřeva, korku, rákosu, vrbového proutí, z rohu, kostí, slonoviny, z koscí, želvoviny, jantaru, perleti, mořské pěny, náhražky všech těchto

materiálů nebo náhražky z plastických hmot, veškeré stoly a stolky spadající do této třídy, židle, matrace; (35) zprostředkování obchodu s uvedenými výrobky, vytváření obchodních sítí, zprostředkování interaktivního obchodu pomocí globálních komunikačních sítí (Internet), referenční servis, služby v oblasti získávání obchodních kontrakčních partnerů, vytváření obchodních a obchodně-informačních sítí, provádění obchodních operací, on-line maloobchodní služby (e-obchody), on-line reklama na počítačové komunikační sítí, on-line inzerce, marketingové studie, předvádění zboží, obchodní nebo podnikatelské informace, pomoc při řízení obchodní činnosti, odborné obchodní poradenství, vyhledávání dat v počítačových souborech (pro třetí osoby), systemizace informací do počítačových databází, kopírování nebo rozmnožování (reprodukce) dokumentů, dokladů apod., obchodní administrativní, kancelářské práce, obchodní management a podnikové poradenství, obchodní nebo podnikatelský průzkum; (39) dovoz, doprava, balení a skladování zboží, informace o dopravě, přeprava nábytku, informace o skladování, doručování zboží.

- (590) Barevná
(730) **Kadlíková Markéta**, Hasičská 119/15, Ostrava - Hrabůvka, 70030, CZ
(740) Ing. Pavel Nádvorník, Sokola Tůmy 1, Ostrava - Hulváky, 70900

- (210) **O-431105**
(220) 02.11.2005
(320) 02.11.2005
(511) 9, 16, 35, 41
(540)

DAŇOVÝ EXPERT

- (510) (9) nosiče informací s nahranými publikacemi; (16) tiskoviny, časopisy, periodika, soubory dat v tištěné formě; (35) průzkum trhu, činnost ekonomických a organizačních poradců; (41) vydavatelství, nakladatelství.
(730) **ASPI, a.s.**, U Nákladového nádraží 6, Praha 3, 13000, CZ
(740) UNIPATENT, Ing. Jiří Chlustina, Jana Masaryka 43-47, Praha 2, 12000

- (210) **O-431111**
(220) 02.11.2005
(320) 02.11.2005
(511) 1, 19, 31, 44
(540)



- (510) (1) zemina a substráty pro pěstování rostlin; (19) zahradní kámen; (31) výrobky zemědělské, zahradnické, lesní, rostliny a přírodní květiny; (44) projekce a realizace, údržba zahrad a parků.

- (590) Barevná
(730) **LUKÁŠ KAPRÁL - COVENANT**, Varnsdorfská 339, Praha 9, 19000, CZ

- (210) **O-431165**
(220) 04.11.2005
(320) 04.11.2005
(511) 9, 35, 38, 41, 42
(540)

Tady a teď. Oskar

- (510) (9) vědecké, elektronické a optické přístroje a zařízení v rámci třídy 9, přístroje a zařízení pro přenos a zpracování informací, zejména v oblasti telekomunikace, sítě telekomunikační a výpočetní techniky a jejich části, sítě datové, jejich součástí a náhradní díly v rámci třídy 9, počítače, periferní zařízení počítačů v rámci třídy 9, záznamová média a nosiče záznamů, karty s pamětí, nosiče informací, zařízení pro zpracování dat, CD disky, prodejní automaty a přístroje a mechanismy pro reklamu v rámci třídy 9, telekomunikační zařízení, zejména koncová a rádiová zařízení, telefony, záznamníky, hlasové schránky, mobilní

telefony, faxy, modemy, magnetické suporty zvukových záznamů; (35) propagace, reklama, inzertní a reklamní agentura, automatické zpracování informací, zprostředkovatelská a obstaravatelská činnost v oblasti obchodu, marketing, činnost ekonomických a organizačních poradců; (38) mobilní telekomunikační služby a ostatní telekomunikační služby, dále služby spočívající v přímém propojení lokálních pevných sítí se sítí mobilních telefonů, informační služby na Internetu, zejména úplatné či bezúplatné zpřístupňování a uveřejňování informací prostřednictvím Internetu, např. webových stránek, služby internetového portálu, služby extranetu společnosti, poskytování informačního servisu prostřednictvím telefonu, mobilní telekomunikační sítě, Internetu, poskytování přístupu na on-line informační služby a databáze, přenos, úplatné či bezúplatné poskytování informací, jehož předmětem může být jakákoli datová položka obsažená v databázích, on-line informační a databázové služby, komunikační služby prostřednictvím Internetu, vnějších a vnitřních sítí, šíření elektronických tiskovin, časopisů, periodik a knih prostřednictvím počítačové, datové, elektronické, telekomunikační nebo informační sítě, provozování informační a datové sítě, provozování veřejné mobilní radiotelefonní sítě, pronájem telekomunikačních okruhů, vedení sítí, zřizování a provozování veřejných, soukromých i účelových sítí, provozování datových a počítačových sítí, veškeré služby elektronických komunikací poskytované integrovanou digitální sítí, zejména pronájem fyzických přenosových kapacit, zajišťování komunikačního spojení, služby videokonferencí, připojení a komunikace prostřednictvím sítí Internet, elektronický přenos dokumentů, přenos informací, zprostředkování přenosu dat, zprostředkovatelská a poradenská činnost v oblasti telekomunikací, telekomunikačních zařízení a sítí mobilních telefonů, šíření elektronických časopisů, provozování internetových informačních portálů; (41) vydavatelství nosičů informací, služby školicí a vzdělávací, služby publikační a vydávání tiskovin, organizace a provádění her a soutěží, sportovní, zábavná a výchovná činnost, poskytování vizuálního, audio a audiovizuálního obsahu prostřednictvím telefonních, mobilních telekomunikačních sítí a sítí internet; (42) analytické a inženýrské práce v oblasti telekomunikací, poradenská činnost v oblasti výpočetní techniky a jejího servisu, provozování počítačových center, zprostředkovatelská a obstaravatelská činnost v oblasti výpočetní techniky a informatiky, poradenská činnost v oblasti výpočetní techniky a elektrotechniky, hosting pro veškeré oblasti informačních technologií včetně webových stránek v rámci internetu, extranetu, intranetu, aplikací na systémech a sítí společnosti, klientských systémů, na hardwaru a infrastruktuře společnosti.

- (730) **Vodafone Czech Republic a.s.**, Vinohradská 167, Praha 10, 10000, CZ
(740) Linklaters v. o. s., Mgr. Karin Pomaizlová, advokát, Na Příkopě 19, Praha 1, 11719

- (210) **O-431166**
(220) 04.11.2005
(320) 04.11.2005
(511) 9, 35, 38, 41, 42
(540)

Můžete o tom rozhodnout. Oskar

- (510) (9) vědecké, elektronické a optické přístroje a zařízení v rámci třídy 9, přístroje a zařízení pro přenos a zpracování informací, zejména v oblasti telekomunikace, sítě telekomunikační a výpočetní techniky a jejich části, sítě datové, jejich součásti a náhradní díly v rámci třídy 9, počítače, periferní zařízení počítačů v rámci třídy 9, záznamová média a nosiče záznamů, karty s pamětí, nosiče informací, zařízení pro zpracování dat, CD disky, prodejní automaty a přístroje a mechanismy pro reklamu v rámci třídy 9, telekomunikační zařízení, zejména koncová a rádiová zařízení, telefony, záznamníky, hlasové schránky, mobilní telefony, faxy, modemy, magnetické suporty zvukových záznamů; (35) propagace, reklama, inzertní a reklamní agentura, automatické zpracování informací, zprostředkovatelská a obstaravatelská činnost v oblasti obchodu, marketing, činnost ekonomických a organizačních poradců; (38) mobilní telekomunikační služby a ostatní telekomunikační služby, dále služby spočívající v přímém propojení lokálních pevných sítí se sítí mobilních telefonů, informační služby na Internetu, zejména úplatné či bezúplatné zpřístupňování a uveřejňování informací

prostřednictvím Internetu, např. webových stránek, služby internetového portálu, služby extranetu společnosti, poskytování informačního servisu prostřednictvím telefonu, mobilní telekomunikační sítě, Internetu, poskytování přístupu na on-line informační služby a databáze, přenos, úplatné či bezúplatné poskytování informací, jehož předmětem může být jakákoli datová položka obsažená v databázích, on-line informační a databázové služby, komunikační služby prostřednictvím Internetu, vnějších a vnitřních sítí, šíření elektronických tiskovin, časopisů, periodik a knih prostřednictvím počítačové, datové, elektronické, telekomunikační nebo informační sítě, provozování informační a datové sítě, provozování veřejné mobilní radiotelefonní sítě, pronájem telekomunikačních okruhů, vedení sítí, zřizování a provozování veřejných, soukromých i účelových sítí, provozování datových a počítačových sítí, veškeré služby elektronických komunikací poskytované integrovanou digitální sítí, zejména pronájem fyzických přenosových kapacit, zajišťování komunikačního spojení, služby videokonferencí, připojení a komunikace prostřednictvím sítí Internet, elektronický přenos dokumentů, přenos informací, zprostředkování přenosu dat, zprostředkovatelská a poradenská činnost v oblasti telekomunikací, telekomunikačních zařízení a sítí mobilních telefonů, šíření elektronických časopisů, provozování internetových informačních portálů; (41) vydavatelství nosičů informací, služby školicí a vzdělávací, služby publikační a vydávání tiskovin, organizace a provádění her a soutěží, sportovní, zábavná a výchovná činnost, poskytování vizuálního, audio a audiovizuálního obsahu prostřednictvím telefonních, mobilních telekomunikačních sítí a sítí internet; (42) analytické a inženýrské práce v oblasti telekomunikací, poradenská činnost v oblasti výpočetní techniky a jejího servisu, provozování počítačových center, zprostředkovatelská a obstaravatelská činnost v oblasti výpočetní techniky a informatiky, poradenská činnost v oblasti výpočetní techniky a elektrotechniky, hosting pro veškeré oblasti informačních technologií včetně webových stránek v rámci internetu, extranetu, intranetu, aplikací na systémech a sítí společnosti, klientských systémů, na hardwaru a infrastruktuře společnosti.

- (730) **Vodafone Czech Republic a.s.**, Vinohradská 167, Praha 10, 10000, CZ
(740) Linklaters v. o. s., Mgr. Karin Pomaizlová, advokát, Na Příkopě 19, Praha 1, 11719

- (210) **O-431167**
(220) 04.11.2005
(320) 04.11.2005
(511) 9, 35, 38, 41, 42
(540)

Záleží na vás. Oskar

- (510) (9) vědecké, elektronické a optické přístroje a zařízení v rámci třídy 9, přístroje a zařízení pro přenos a zpracování informací, zejména v oblasti telekomunikace, sítě telekomunikační a výpočetní techniky a jejich části, sítě datové, jejich součásti a náhradní díly v rámci třídy 9, počítače, periferní zařízení počítačů v rámci třídy 9, záznamová média a nosiče záznamů, karty s pamětí, nosiče informací, zařízení pro zpracování dat, CD disky, prodejní automaty a přístroje a mechanismy pro reklamu v rámci třídy 9, telekomunikační zařízení, zejména koncová a rádiová zařízení, telefony, záznamníky, hlasové schránky, mobilní telefony, faxy, modemy, magnetické suporty zvukových záznamů; (35) propagace, reklama, inzertní a reklamní agentura, automatické zpracování informací, zprostředkovatelská a obstaravatelská činnost v oblasti obchodu, marketing, činnost ekonomických a organizačních poradců; (38) mobilní telekomunikační služby a ostatní telekomunikační služby, dále služby spočívající v přímém propojení lokálních pevných sítí se sítí mobilních telefonů, informační služby na Internetu, zejména úplatné či bezúplatné zpřístupňování a uveřejňování informací prostřednictvím Internetu, např. webových stránek, služby internetového portálu, služby extranetu společnosti, poskytování informačního servisu prostřednictvím telefonu, mobilní telekomunikační sítě, Internetu, poskytování přístupu na on-line informační služby a databáze, přenos, úplatné či bezúplatné poskytování informací, jehož předmětem může být jakákoli datová položka obsažená v databázích, on-line informační a databázové služby, komunikační služby prostřednictvím Internetu, vnějších a vnitřních sítí, šíření elektronických tiskovin,

časopisů, periodik a knih prostřednictvím počítačové, datové, elektronické, telekomunikační nebo informační sítě, provozování informační a datové sítě, provozování veřejné mobilní radiotelefonní sítě, pronájem telekomunikačních okruhů, vedení sítí, zřizování a provozování veřejných, soukromých i účelových sítí, provozování datových a počítačových sítí, veškeré služby elektronických komunikací poskytované integrovanou digitální sítí, zejména pronájem fyzických přenosových kapacit, zajišťování komunikačního spojení, služby videokonferencí, připojení a komunikace prostřednictvím sítě Internet, elektronický přenos dokumentů, přenos informací, zprostředkování přenosu dat, zprostředkovatelská a poradenská činnost v oblasti telekomunikací, telekomunikačních zařízení a sítí mobilních telefonů, šíření elektronických časopisů, provozování internetových informačních portálů; (41) vydavatelství nosičů informací, služby školící a vzdělávací, služby publikační a vydávání tiskovin, organizace a provádění her a soutěží, sportovní, zábavná a výchovná činnost, poskytování vizuálního, audio a audiovizuálního obsahu prostřednictvím telefonních, mobilních telekomunikačních sítí a sítí internet; (42) analytické a inženýrské práce v oblasti telekomunikací, poradenská činnost v oblasti výpočetní techniky a jejího servisu, provozování počítačových center, zprostředkovatelská a obstaravatelská činnost v oblasti výpočetní techniky a informatiky, poradenská činnost v oblasti výpočetní techniky a elektrotechniky, hosting pro veškeré oblasti informačních technologií včetně webových stránek v rámci internetu, extranetu, intranetu, aplikací na systémech a sítí společnosti, klientských systémů, na hardwaru a infrastruktuře společnosti.

- (730) **Vodafone Czech Republic a.s.**, Vinohradská 167, Praha 10, 10000, CZ
(740) Linklaters v. o. s., Mgr. Karin Pomaizlová, advokát, Na Příkopě 19, Praha 1, 11719

- (210) **O-431168**
(220) 04.11.2005
(320) 04.11.2005
(511) 9, 35, 38, 41, 42
(540)

Je to jen na vás. Oskar

- (510) (9) vědecké, elektronické a optické přístroje a zařízení v rámci třídy 9, přístroje a zařízení pro přenos a zpracování informací, zejména v oblasti telekomunikace, sítě telekomunikační a výpočetní techniky a jejich části, sítě datové, jejich součástí a náhradní díly v rámci třídy 9, počítače, periferní zařízení počítačů v rámci třídy 9, záznamová média a nosiče záznamů, karty s pamětí, nosiče informací, zařízení pro zpracování dat, CD disky, prodejní automaty a přístroje a mechanismy pro reklamu v rámci třídy 9, telekomunikační zařízení, zejména koncová a rádiová zařízení, telefony, záznamníky, hlasové schránky, mobilní telefony, faxy, modemy, magnetické superty zvukových záznamů; (35) propagace, reklama, inzertní a reklamní agentura, automatické zpracování informací, zprostředkovatelská a obstaravatelská činnost v oblasti obchodu, marketing, činnost ekonomických a organizačních poradců; (38) mobilní telekomunikační služby a ostatní telekomunikační služby, dále služby spočívající v přímém propojení lokálních pevných sítí se sítí mobilních telefonů, informační služby na Internetu, zejména úplatné či bezúplatné zpřístupňování a uveřejňování informací prostřednictvím Internetu, např. webových stránek, služby internetového portálu, služby extranetu společnosti, poskytování informačního servisu prostřednictvím telefonu, mobilní telekomunikační sítě, Internetu, poskytování přístupu na on-line informační služby a databáze, přenos, úplatné či bezúplatné poskytování informací, jehož předmětem může být jakákoli datová položka obsažená v databázích, on-line informační a databázové služby, komunikační služby prostřednictvím Internetu, vnějších a vnitřních sítí, šíření elektronických tiskovin, časopisů, periodik a knih prostřednictvím počítačové, datové, elektronické, telekomunikační nebo informační sítě, provozování informační a datové sítě, provozování veřejné mobilní radiotelefonní sítě, pronájem telekomunikačních okruhů, vedení sítí, zřizování a provozování veřejných, soukromých i účelových sítí, provozování datových a počítačových sítí, veškeré služby elektronických komunikací poskytované integrovanou digitální sítí, zejména pronájem fyzických přenosových kapacit, zajišťování komunikačního spojení, služby videokonferencí,

připojení a komunikace prostřednictvím sítě Internet, elektronický přenos dokumentů, přenos informací, zprostředkování přenosu dat, zprostředkovatelská a poradenská činnost v oblasti telekomunikací, telekomunikačních zařízení a sítí mobilních telefonů, šíření elektronických časopisů, provozování internetových informačních portálů; (41) vydavatelství nosičů informací, služby školící a vzdělávací, služby publikační a vydávání tiskovin, organizace a provádění her a soutěží, sportovní, zábavná a výchovná činnost, poskytování vizuálního, audio a audiovizuálního obsahu prostřednictvím telefonních, mobilních telekomunikačních sítí a sítí internet; (42) analytické a inženýrské práce v oblasti telekomunikací, poradenská činnost v oblasti výpočetní techniky a jejího servisu, provozování počítačových center, zprostředkovatelská a obstaravatelská činnost v oblasti výpočetní techniky a informatiky, poradenská činnost v oblasti výpočetní techniky a elektrotechniky, hosting pro veškeré oblasti informačních technologií včetně webových stránek v rámci internetu, extranetu, intranetu, aplikací na systémech a sítí společnosti, klientských systémů, na hardwaru a infrastruktuře společnosti.

- (730) **Vodafone Czech Republic a.s.**, Vinohradská 167, Praha 10, 10000, CZ
(740) Linklaters v. o. s., Mgr. Karin Pomaizlová, advokát, Na Příkopě 19, Praha 1, 11719

- (210) **O-431169**
(220) 04.11.2005
(320) 04.11.2005
(511) 9, 35, 38, 41, 42
(540)

Zmocněte se toho. Oskar

- (510) (9) vědecké, elektronické a optické přístroje a zařízení v rámci třídy 9, přístroje a zařízení pro přenos a zpracování informací, zejména v oblasti telekomunikace, sítě telekomunikační a výpočetní techniky a jejich části, sítě datové, jejich součástí a náhradní díly v rámci třídy 9, počítače, periferní zařízení počítačů v rámci třídy 9, záznamová média a nosiče záznamů, karty s pamětí, nosiče informací, zařízení pro zpracování dat, CD disky, prodejní automaty a přístroje a mechanismy pro reklamu v rámci třídy 9, telekomunikační zařízení, zejména koncová a rádiová zařízení, telefony, záznamníky, hlasové schránky, mobilní telefony, faxy, modemy, magnetické superty zvukových záznamů; (35) propagace, reklama, inzertní a reklamní agentura, automatické zpracování informací, zprostředkovatelská a obstaravatelská činnost v oblasti obchodu, marketing, činnost ekonomických a organizačních poradců; (38) mobilní telekomunikační služby a ostatní telekomunikační služby, dále služby spočívající v přímém propojení lokálních pevných sítí se sítí mobilních telefonů, informační služby na Internetu, zejména úplatné či bezúplatné zpřístupňování a uveřejňování informací prostřednictvím Internetu, např. webových stránek, služby internetového portálu, služby extranetu společnosti, poskytování informačního servisu prostřednictvím telefonu, mobilní telekomunikační sítě, Internetu, poskytování přístupu na on-line informační služby a databáze, přenos, úplatné či bezúplatné poskytování informací, jehož předmětem může být jakákoli datová položka obsažená v databázích, on-line informační a databázové služby, komunikační služby prostřednictvím Internetu, vnějších a vnitřních sítí, šíření elektronických tiskovin, časopisů, periodik a knih prostřednictvím počítačové, datové, elektronické, telekomunikační nebo informační sítě, provozování informační a datové sítě, provozování veřejné mobilní radiotelefonní sítě, pronájem telekomunikačních okruhů, vedení sítí, zřizování a provozování veřejných, soukromých i účelových sítí, provozování datových a počítačových sítí, veškeré služby elektronických komunikací poskytované integrovanou digitální sítí, zejména pronájem fyzických přenosových kapacit, zajišťování komunikačního spojení, služby videokonferencí, připojení a komunikace prostřednictvím sítě Internet, elektronický přenos dokumentů, přenos informací, zprostředkování přenosu dat, zprostředkovatelská a poradenská činnost v oblasti telekomunikací, telekomunikačních zařízení a sítí mobilních telefonů, šíření elektronických časopisů, provozování internetových informačních portálů; (41) vydavatelství nosičů informací, služby školící a vzdělávací, služby publikační a vydávání tiskovin, organizace a provádění her a soutěží, sportovní, zábavná a výchovná činnost,

- poskytování vizuálního, audio a audiovizuálního obsahu prostřednictvím telefonních, mobilních telekomunikačních sítí a sítě internet; (42) analytické a inženýrské práce v oblasti telekomunikací, poradenská činnost v oblasti výpočetní techniky a jejího servisu, provozování počítačových center, zprostředkovatelská a obstaravatelská činnost v oblasti výpočetní techniky a informatiky, poradenská činnost v oblasti výpočetní techniky a elektrotechniky, hosting pro veškeré oblasti informačních technologií včetně webových stránek v rámci internetu, extranetu, intranetu, aplikací na systémech a sítí společnosti, klientských systémů, na hardwaru a infrastruktuře společnosti.
- (730) **Vodafone Czech Republic a.s.**, Vinohradská 167, Praha 10, 10000, CZ
- (740) Linklaters v. o. s., Mgr. Karin Pomaizlová, advokát, Na Příkopě 19, Praha 1, 11719
-
- (210) **O-431170**
(220) 04.11.2005
(320) 04.11.2005
(511) 9, 35, 38, 41, 42
(540)
- Je to ve vašich rukou. Oskar**
- (510) (9) vědecké, elektronické a optické přístroje a zařízení v rámci třídy 9, přístroje a zařízení pro přenos a zpracování informací, zejména v oblasti telekomunikace, sítě telekomunikační a výpočetní techniky a jejich části, sítě datové, jejich součástí a náhradní díly v rámci třídy 9, počítače, periferní zařízení počítače v rámci třídy 9, záznamová média a nosiče záznamů, karty s pamětí, nosiče informací, zařízení pro zpracování dat, CD disky, prodejní automaty a přístroje a mechanismy pro reklamu v rámci třídy 9, telekomunikační zařízení, zejména koncová a rádiová zařízení, telefony, záznamníky, hlasové schránky, mobilní telefony, faxy, modemy, magnetické sporty zvukových záznamů; (35) propagace, reklama, inzertní a reklamní agentura, automatické zpracování informací, zprostředkovatelská a obstaravatelská činnost v oblasti obchodu, marketing, činnost ekonomických a organizačních poradců; (38) mobilní telekomunikační služby a ostatní telekomunikační služby, dále služby spočívající v přímém propojení lokálních pevných sítí se sítí mobilních telefonů, informační služby na Internetu, zejména úplatné či bezúplatné zpřístupňování a uveřejňování informací prostřednictvím Internetu, např. webových stránek, služby internetového portálu, služby extranetu společnosti, poskytování informačního servisu prostřednictvím telefonu, mobilní telekomunikační sítě, Internetu, poskytování přístupu na on-line informační služby a databáze, přenos, úplatné či bezúplatné poskytování informací, jehož předmětem může být jakákoli datová položka obsažená v databázích, on-line informační a databázové služby, komunikační služby prostřednictvím Internetu, vnějších a vnitřních sítí, šíření elektronických tiskovin, časopisů, periodik a knih prostřednictvím počítačové, datové, elektronické, telekomunikační nebo informační sítě, provozování informační a datové sítě, provozování veřejné mobilní radiotelefonní sítě, pronájem telekomunikačních okruhů, vedení sítí, zřizování a provozování veřejných, soukromých i účelových sítí, provozování datových a počítačových sítí, veškeré služby elektronických komunikací poskytované integrovanou digitální sítí, zejména pronájem fyzických přenosových kapacit, zajišťování komunikačního spojení, služby videokonferencí, připojení a komunikace prostřednictvím sítě Internet, elektronický přenos dokumentů, přenos informací, zprostředkování přenosu dat, zprostředkovatelská a poradenská činnost v oblasti telekomunikací, telekomunikačních zařízení a sítí mobilních telefonů, šíření elektronických časopisů, provozování internetových informačních portálů; (41) vydavatelství nosičů informací, služby školící a vzdělávací, služby publikační a vydávání tiskovin, organizace a provádění her a soutěží, sportovní, zábavná a výchovná činnost, poskytování vizuálního, audio a audiovizuálního obsahu prostřednictvím telefonních, mobilních telekomunikačních sítí a sítě internet; (42) analytické a inženýrské práce v oblasti telekomunikací, poradenská činnost v oblasti výpočetní techniky a jejího servisu, provozování počítačových center, zprostředkovatelská a obstaravatelská činnost v oblasti výpočetní techniky a informatiky, poradenská činnost v oblasti výpočetní techniky a elektrotechniky, hosting pro veškeré oblasti informačních technologií včetně webových stránek v rámci
- internetu, extranetu, intranetu, aplikací na systémech a sítí společnosti, klientských systémů, na hardwaru a infrastruktuře společnosti.
- (730) **Vodafone Czech Republic a.s.**, Vinohradská 167, Praha 10, 10000, CZ
- (740) Linklaters v. o. s., Mgr. Karin Pomaizlová, advokát, Na Příkopě 19, Praha 1, 11719
-
- (210) **O-431194**
(220) 07.11.2005
(320) 07.11.2005
(511) 9, 16, 35, 38, 39, 41, 42
(540)
- CODEXIS**
- (510) (9) přístroje a nástroje k vědeckým a laboratorním účelům, přístroje a nástroje navigační, tj. přístroje a nástroje určené k přenášení rozkazů, k měření a přístroje všeobecně užívané při řízení lodí a letadel, přístroje a nástroje geodetické a přístroje pro bezdrátovou telegrafii, přístroje fotografické, kinematografické, optické, včetně promítačů obrazů a zvětšovacích přístrojů, přístroje a nástroje k vážení a měření, přístroje a nástroje signalizační včetně signálních pišťal, přístroje a nástroje pro účely záchranné a učební, automaty uváděné v činnost vhozením mince nebo známky, přístroje pro záznam a reprodukci mluveného slova, rozhlasové a televizní přijímače a vysílače, satelitní přijímače, gramofony, audiovizuální technika všeho druhu, magnetofony všeho druhu, zapisovací pokladny a počítací stroje včetně kancelářských a děrovacích strojů, hasicí přístroje, speciální pouzdra pro přístroje a nástroje, které jsou zařazeny do této třídy, elektrotermické nástroje a přístroje, jako: ruční elektrické svářečky, elektrické žehličky apod., elektrické zapalovače a obdobná zařízení nezařazená v jiných třídách, součástí a příslušenství všech uvedených přístrojů, zařízení a produktů, výpočetní technika všeho druhu včetně periferních zařízení, programy všeho druhu pro počítače a programové vybavení pro počítače, software všeho druhu, nosiče informací s nahranými publikacemi určené k elektronickému vysílání, elektronické telefonní seznamy, elektronické seznamy adres, elektronická periodika, elektronické publikace, soubory dat a informací všeho druhu na všech druzích nosičů, spadajících do této třídy, telekomunikační technika všeho druhu včetně interface pro spojení s výpočetní technikou, fulltextový vyhledávací software, systém pro vyhledávání v datech umístěných v paměti počítače nebo na datovém nosiči; (16) tiskoviny, časopisy, periodika, knihy, telefonní seznamy, seznamy adres, periodika, průvodce, kalendáře, ročenky, manuály, katalogy, soubory dat a informací v tištěné formě, výrobky knihařské, fotografie, psací potřeby, kancelářská lepidla, potřeby pro umělce, štetce, psací stroje, kancelářské potřeby kromě nábytku, učební a školní potřeby a pomůcky, tiskací písmena, štočky; (35) reklamní činnost všeho druhu, přímý marketing, komercializace a publicita v uvedených publikacích a na uvedených nosičích, automatizované zpracování dat, průzkum trhu, administrativní práce, vedení účetnictví, zprostředkování obchodu, automatizované zpracování dat - adresáře, činnost organizačních a ekonomických poradců, činnost účetních poradců, edice obchodních nebo podnikatelských informací šířených na magnetických médiích i písemnou formou, edice obchodních nebo podnikatelských informací šířených prostřednictvím dálkových sítí, zpřístupňování informací z ekonomické oblasti, poskytování podnikatelských informací, rozesílání reklamních výrobků všeho druhu včetně tiskařských výrobků a souborů dat a informací na všech druzích nosičů, zprostředkování prací a služeb v reklamní činnosti, v oblasti pomoci při řízení podniku nebo v obchodní činnosti; (38) telematika včetně telefaxu, postfaxu, teletextu, videotextu, audiotextové služby, šíření informací prostřednictvím elektronické datové sítě, pagingové sítě; (39) rozesílání výrobků všeho druhu včetně tiskařských výrobků a souborů dat a informací na všech druzích nosičů, nikoliv reklamního charakteru; (41) nakladatelská a vydavatelská činnost s uvedenými tiskovinami, publikacemi a soubory dat a informací, pořádání školení a seminářů, ostatní vzdělávání dospělých, automatizované zpracování edicí právních informací, poskytování odborných informací na papírových sjetinách, magnetických médiích nebo optických discích, poskytování odborných informací prostřednictvím dálkových sítí, to vše v oblasti vzdělávání, kultury, zábavy a sportu; (42) tvorba software, programování a poradenství v oblasti výpočetní

techniky, projektování, instalace a provozování počítačových sítí, zprostředkování prací a služeb v oblasti výpočetní techniky nebo práva, poskytování legislativních informací na papírových sjetinách, magnetických médích nebo optických discích, poskytování legislativních informací prostřednictvím dálkových sítí, zpřístupňování právních informací, poskytování legislativních informací.

- (730) **ATLAS consulting, spol. s r. o.**, Výstavní 292/13, Ostrava - Moravská Ostrava, 70916, CZ
(740) Ing. Zdeněk Janík, Bulharská 1418, Ostrava-Poruba, 70800

(210) **O-431206**
(220) 07.11.2005
(320) 07.11.2005
(511) 5, 30
(540)



- (510) (5) bylinné čaje léčebné, léčivé byliny, čaj astmatický, odtučňovací čaje pro lékařské účely, čaje léčivé, dietní potraviny upravené pro lékařské účely, drogy pro léčebné účely, fenyl pro lékařské účely, farmaceutické přípravky, irský mech (karagen) pro lékařské účely, léčivé cukrovinky, pastilky, léčivé kořeny, nápoje léčivé, nápoje dietetické upravené pro lékařské účely, posilující přípravky pro lékařské účely, tonika, vitamínové přípravky - vše k lékařským účelům; (30) čaje všeho druhu, včetně jejich směsí ne pro lékařské účely, zejména čaje sypané, porcované, sáčkové, lisované, instantní a čajové extrakty z ovoce, bylin, zeleniny a jiných přírodních produktů, například kořenů, kůr, a to přírodní i aromatizované, včetně s přídavkem vitamínů, vlákniny a minerálních látek a ochucovacích přípravků, čajové esence přírodní i ochucené, koření a ochucovací potravinářské přípravky, bonbony, žvýkáci guma ne pro lékařské účely, kakao, káva, kávové náhražky, kávové nápoje, přírodní sladidla, šťávy s výjimkou dresingů, přípravky, zejména instantní směsi pro přípravu nápojů a jídel, například kávy, čaje, čokoládových a mléčných nápojů, vše nezařazené v jiných třídách.

- (730) **VITTO TEA BOARD, s. r. o.**, U Habrovky 247/11, Praha 4, 14000, CZ
(740) Ing. Petr Soukup, patentový a známkový zástupce, Vídeňská 8, Olomouc, 77200

(210) **O-431207**
(220) 07.11.2005
(320) 07.11.2005
(511) 5, 30
(540)



- (510) (5) bylinné čaje léčebné, léčivé byliny, čaj astmatický, odtučňovací čaje pro lékařské účely, čaje léčivé, dietní potraviny upravené pro lékařské účely, drogy pro léčebné účely, fenyl pro lékařské účely, farmaceutické přípravky, irský mech (karagen) pro lékařské účely, léčivé cukrovinky, pastilky, léčivé kořeny, nápoje léčivé, nápoje dietetické upravené pro lékařské účely, posilující přípravky pro lékařské účely, tonika, vitamínové přípravky - vše k lékařským účelům; (30) čaje všeho druhu, včetně jejich směsí ne pro lékařské účely, zejména čaje sypané, porcované, sáčkové, lisované, instantní a čajové extrakty z ovoce, bylin, zeleniny a jiných přírodních produktů, například kořenů, kůr, a to přírodní i aromatizované, včetně s přídavkem vitamínů, vlákniny a minerálních látek a ochucovacích

přípravků, čajové esence přírodní i ochucené, koření a ochucovací potravinářské přípravky, bonbony, žvýkáci guma ne pro lékařské účely, kakao, káva, kávové náhražky, kávové nápoje, přírodní sladidla, šťávy s výjimkou dresingů, přípravky, zejména instantní směsi pro přípravu nápojů a jídel, například kávy, čaje, čokoládových a mléčných nápojů, vše nezařazené v jiných třídách.

- (730) **VITTO TEA BOARD, s. r. o.**, U Habrovky 247/11, Praha 4, 14000, CZ
(740) Ing. Petr Soukup, patentový a známkový zástupce, Vídeňská 8, Olomouc, 77200

(210) **O-431210**
(220) 07.11.2005
(320) 07.11.2005
(511) 29, 30
(540)



- (510) (29) maso, ryby, drůbež, zvěřina a výrobky z nich, masové výrobky, jako masové pasty, pomazánky na chléb, paštiky, masové krémy a přesnídávky, konzervovaná hotová jídla, masové výtažky, masové výrobky konzervované i čerstvé, nakládané, pasterované, sušené, vařené, trvanlivé, míchané saláty s masem, rybami, drůbeží a zvěřinou, ovoce a zelenina konzervované, sušené a zavařené, želé, rosoly; (30) koření, kořenící směsi, chuťové omáčky, kečupy, sůl, hořčice, ocet.

- (730) **Veseko, a.s.**, Mikulášovická 552, Velký Šenov, 40778, CZ
(740) Ing. Petr Soukup, patentový a známkový zástupce, Vídeňská 8, Olomouc, 77200

(210) **O-431216**
(220) 07.11.2005
(320) 07.11.2005
(511) 9, 35, 36, 38, 41, 42
(540)

MEXX REALITY

- (510) (9) nosiče dat všeho druhu spadající do tř. 9, zejména informační produkty na nosičích dat a v elektronických datových, informačních sítích všeho druhu, např. nosiče magnetických audio a audio-vizuálních záznamů a multimediálních aplikací, elektronické sítě, multimediální informační katalogy, elektronické periodické a neperiodické publikace, informační soubory pro přenos přes Internet, včetně souvisejícího hardwaru a softwaru; (35) zprostředkování obchodu v oblasti realit, inzertní, reklamní a obchodní propagační služby, včetně zajišťování reklamních a náborových textů a jejich rozšiřování, marketing, průzkum a analýza trhu a nákladů, včetně zpracování odborných komerčních posudků, analýz a studií, informační servis v oboru obchodu a reklamy, propagační tisk (rozšiřování), komerční využití Internetu v oblastech komerčních internetových medií a vyhledávacích služeb, včetně systematizace informací do počítačových databází, správa obchodních zájmů třetích osob, obchodní zastoupení tuzemských a zahraničních subjektů, poskytování pomoci při provozování obchodu, včetně zprostředkování obchodních zájmů a záležitostí, organizování a pořádání propagačních a/nebo komerčních výstav a přehlídek služeb, odborná informační a poradenská činnost v oboru služeb, zahrnutých ve tř. 35; (36) provozování realitní kanceláře, prodej a pronájem nemovitostí, odhady nemovitostí, správa nemovitého majetku, zejména budov, bytů, nebytových prostor, výrobních a provozních objektů, rekreačních objektů a pozemků,

zprostředkování obchodu s nemovitostmi a hypotékami, včetně s úvěry ze stavebního spoření, finanční služby, zejména provádění finančních operací, včetně finančních analýz, hotovostních a bezhotovostních finančních služeb, kapitálové investice, oceňování nemovitého a movitého majetku, informační služby a odborná poradenská, konzultační a posudková činnost v oboru realit, včetně správy a oceňování majetku, daňové služby a poradenství v rámci této třídy; (38) elektronická pošta a počítačová komunikace, přenos zpráv a obrazových informací pomocí počítače, distribuce informací pomocí komunikace mezi sítěmi, např. využitím Internetu, přenos dat a publikací na nosičích přenášených po síti a pomocí počítače, zprostředkovatelská služba v telekomunikačních službách a v šíření informací, provozování informačních sítí, systémů a databází, včetně elektronických, zejména on-line systémů, odborná informační a poradenská činnost ve službách, zahrnutých ve tř. 38; (41) nakladatelství a vydavatelství periodických a neperiodických publikací, zejména v oboru investiční výstavby, realit a architektury na papírových nosičích a/nebo v elektronické podobě, včetně textových, zvukových a audiovizuálních zpráv a informací na elektronických, magnetických a optických nosičích všeho druhu, ediční a publikační činnost, včetně nahrávání zvukových a audiovizuálních pořadů, půjčování publikací a nahranych zvukových a audiovizuálních nosičů; (42) tvorba multimediálních publikací, prezentací, aplikací, katalogů a informačních databází, počítačové animace a vizualizace, právní služby a poradenství, developerské projekty, expertizní a odborná konzultační a poradenská činnost v oboru architektury, realit a investiční výstavby v rámci této třídy.

(730) **MEXX Reality s.r.o.**, Ondříčkova 20, Praha 3, 13000, CZ
(740) DMH - patentová a známková kancelář, Mgr. Marcela Machatová, Pospíšilova 2, Praha 3, 13000

(210) **O-431217**
(220) 07.11.2005
(320) 07.11.2005
(511) 9, 35, 36, 38, 41, 42
(540)



(510) (9) nosiče dat všeho druhu spadající do tř. 9, zejména informační produkty na nosičích dat a v elektronických datových, informačních sítích všeho druhu, např. nosiče magnetických audio a audio-vizuálních záznamů a multimediálních aplikací, elektronické sítě, multimediální informační katalogy, elektronické periodické a neperiodické publikace, informační soubory pro přenos přes Internet, včetně souvisejícího hardwaru a softwaru; (35) zprostředkování obchodu v oblasti realit, inzertní, reklamní a obchodní propagační služby, včetně zajišťování reklamních a náborových textů a jejich rozšiřování, marketing, průzkum a analýza trhu a nákladů, včetně zpracování odborných komerčních posudků, analýz a studií, informační servis v oboru obchodu a reklamy, propagační tisk (rozšiřování), komerční využití Internetu v oblastech komerčních internetových médií a vyhledávacích služeb, včetně systematizace informací do počítačových databází, správa obchodních zájmů třetích osob, obchodní zastoupení tuzemských a zahraničních subjektů, poskytování pomoci při provozování obchodu, včetně zprostředkování obchodních zájmů a záležitostí, organizování a pořádání propagačních a/nebo komerčních výstav a přehlídek služeb, odborná informační a poradenská činnost v oboru služeb, zahrnutých ve tř. 35; (36) provozování realitní kanceláře, prodej a pronájem nemovitostí, odhady nemovitostí, správa nemovitého majetku, zejména budov, bytů, nebytových prostor, výrobních a provozních objektů, rekreačních objektů a pozemků, zprostředkování obchodu s nemovitostmi a hypotékami, včetně s úvěry ze stavebního spoření, finanční služby, zejména provádění finančních operací, včetně finančních analýz, hotovostních a bezhotovostních finančních služeb, kapitálové investice,

oceňování nemovitého a movitého majetku, informační služby a odborná poradenská, konzultační a posudková činnost v oboru realit, včetně správy a oceňování majetku, daňové služby a poradenství v rámci této třídy; (38) elektronická pošta a počítačová komunikace, přenos zpráv a obrazových informací pomocí počítače, distribuce informací pomocí komunikace mezi sítěmi, např. využitím Internetu, přenos dat a publikací na nosičích přenášených po síti a pomocí počítače, zprostředkovatelská služba v telekomunikačních službách a v šíření informací, provozování informačních sítí, systémů a databází, včetně elektronických, zejména on-line systémů, odborná informační a poradenská činnost ve službách, zahrnutých ve tř. 38; (41) nakladatelství a vydavatelství periodických a neperiodických publikací, zejména v oboru investiční výstavby, realit a architektury na papírových nosičích a/nebo v elektronické podobě, včetně textových, zvukových a audiovizuálních zpráv a informací na elektronických, magnetických a optických nosičích všeho druhu, ediční a publikační činnost, včetně nahrávání zvukových a audiovizuálních pořadů, půjčování publikací a nahranych zvukových a audiovizuálních nosičů; (42) tvorba multimediálních publikací, prezentací, aplikací, katalogů a informačních databází, počítačové animace a vizualizace, právní služby a poradenství, developerské projekty, expertizní a odborná konzultační a poradenská činnost v oboru architektury, realit a investiční výstavby v rámci této třídy.

(730) **MEXX Reality s.r.o.**, Ondříčkova 20, Praha 3, 13000, CZ
(740) DMH - patentová a známková kancelář, Mgr. Marcela Machatová, Pospíšilova 2, Praha 3, 13000

(210) **O-431218**
(220) 07.11.2005
(320) 07.11.2005
(511) 9, 35, 36, 38, 41, 42
(540)



(510) (9) nosiče dat všeho druhu spadající do tř. 9, zejména informační produkty na nosičích dat a v elektronických datových, informačních sítích všeho druhu, např. nosiče magnetických audio a audio-vizuálních záznamů a multimediálních aplikací, elektronické sítě, multimediální informační katalogy, elektronické periodické a neperiodické publikace, informační soubory pro přenos přes Internet, včetně souvisejícího hardwaru a softwaru; (35) zprostředkování obchodu v oblasti realit, inzertní, reklamní a obchodní propagační služby, včetně zajišťování reklamních a náborových textů a jejich rozšiřování, marketing, průzkum a analýza trhu a nákladů, včetně zpracování odborných komerčních posudků, analýz a studií, informační servis v oboru obchodu a reklamy, propagační tisk (rozšiřování), komerční využití Internetu v oblastech komerčních internetových médií a vyhledávacích služeb, včetně systematizace informací do počítačových databází, správa obchodních zájmů třetích osob, obchodní zastoupení tuzemských a zahraničních subjektů, poskytování pomoci při provozování obchodu, včetně zprostředkování obchodních zájmů a záležitostí, organizování a pořádání propagačních a/nebo komerčních výstav a přehlídek služeb, odborná informační a poradenská činnost v oboru služeb, zahrnutých ve tř. 35; (36) provozování realitní kanceláře, prodej a pronájem nemovitostí, odhady nemovitostí, správa nemovitého majetku, zejména budov, bytů, nebytových prostor, výrobních a provozních objektů, rekreačních objektů a pozemků, zprostředkování obchodu s nemovitostmi a hypotékami, včetně s úvěry ze stavebního spoření, finanční služby, zejména provádění finančních operací, včetně finančních analýz, hotovostních a bezhotovostních finančních služeb, kapitálové investice, oceňování nemovitého a movitého majetku, informační služby a odborná poradenská, konzultační a posudková činnost v oboru realit, včetně správy a oceňování majetku, daňové služby a poradenství v rámci této třídy; (38) elektronická pošta a

počítačová komunikace, přenos zpráv a obrazových informací pomocí počítače, distribuce informací pomocí komunikace mezi sítěmi, např. využitím Internetu, přenos dat a publikací na nosičích přenášených po síti a pomocí počítače, zprostředkovatelská služba v telekomunikačních službách a v šíření informací, provozování informačních sítí, systémů a databází, včetně elektronických, zejména on-line systémů, odborná informační a poradenská činnost ve službách, zahrnutých ve tř. 38; (41) nakladatelství a vydavatelství periodických a neperiodických publikací, zejména v oboru investiční výstavby, realit a architektury na papírových nosičích a/nebo v elektronické podobě, včetně textových, zvukových a audiovizuálních zpráv a informací na elektronických, magnetických a optických nosičích všeho druhu, ediční a publikační činnost, včetně nahrávání zvukových a audiovizuálních pořadů, půjčování publikací a nahraných zvukových a audiovizuálních nosičů; (42) tvorba multimediálních publikací, prezentací, aplikací, katalogů a informačních databází, počítačové animace a vizualizace, právní služby a poradenství, developerské projekty, expertizní a odborná konzultační a poradenská činnost v oboru architektury, realit a investiční výstavby v rámci této třídy.

(730) **MEXX Reality s.r.o.**, Ondříčkova 20, Praha 3, 13000, CZ

(740) DMH - patentová a známková kancelář, Mgr. Marcela Machatová, Pospíšilova 2, Praha 3, 13000

(210) **O-431219**

(220) 07.11.2005

(320) 07.11.2005

(511) 9, 35, 36, 38, 41, 42

(540)



(510) (9) nosiče dat všeho druhu spadající do tř. 9, zejména informační produkty na nosičích dat a v elektronických datových, informačních sítích všeho druhu, např. nosiče magnetických audio a audio-vizuálních záznamů a multimediálních aplikací, elektronické sítě, multimediální informační katalogy, elektronické periodické a neperiodické publikace, informační soubory pro přenos přes Internet, včetně souvisejícího hardwaru a softwaru; (35) zprostředkování obchodu v oblasti realit, inzertní, reklamní a obchodní propagační služby, včetně zajišťování reklamních a náborových textů a jejich rozšiřování, marketing, průzkum a analýza trhu a nákladů, včetně zpracování odborných komerčních posudků, analýz a studií, informační servis v oboru obchodu a reklamy, propagační tisk (rozšiřování), komerční využití Internetu v oblastech komerčních internetových médií a vyhledávacích služeb, včetně systematizace informací do počítačových databází, správa obchodních zájmů třetích osob, obchodní zastoupení tuzemských a zahraničních subjektů, poskytování pomoci při provozování obchodu, včetně zprostředkování obchodních zájmů a záležitostí, organizování a pořádání propagačních a/nebo komerčních výstav a přehlídek služeb, odborná informační a poradenská činnost v oboru služeb, zahrnutých ve tř. 35; (36) provozování realitní kanceláře, prodej a pronájem nemovitostí, odhady nemovitostí, správa nemovitého majetku, zejména budov, bytů, nebytových prostor, výrobních a provozních objektů, rekreačních objektů a pozemků, zprostředkování obchodu s nemovitostmi a hypotékami, včetně s úvěry ze stavebního spoření, finanční služby, zejména provádění finančních operací, včetně finančních analýz, hotovostních a bezhotovostních finančních služeb, kapitálové investice, oceňování nemovitého a movitého majetku, informační služby a odborná poradenská, konzultační a posudková činnost v oboru realit, včetně správy a oceňování majetku, daňové služby a poradenství v rámci této třídy; (38) elektronická pošta a počítačová komunikace, přenos zpráv a obrazových informací pomocí počítače, distribuce informací pomocí komunikace mezi sítěmi, např. využitím Internetu, přenos dat a publikací na nosičích přenášených po síti a pomocí počítače,

zprostředkovatelská služba v telekomunikačních službách a v šíření informací, provozování informačních sítí, systémů a databází, včetně elektronických, zejména on-line systémů, odborná informační a poradenská činnost ve službách, zahrnutých ve tř. 38; (41) nakladatelství a vydavatelství periodických a neperiodických publikací, zejména v oboru investiční výstavby, realit a architektury na papírových nosičích a/nebo v elektronické podobě, včetně textových, zvukových a audiovizuálních zpráv a informací na elektronických, magnetických a optických nosičích všeho druhu, ediční a publikační činnost, včetně nahrávání zvukových a audiovizuálních pořadů, půjčování publikací a nahraných zvukových a audiovizuálních nosičů; (42) tvorba multimediálních publikací, prezentací, aplikací, katalogů a informačních databází, počítačové animace a vizualizace, právní služby a poradenství, developerské projekty, expertizní a odborná konzultační a poradenská činnost v oboru architektury, realit a investiční výstavby v rámci této třídy.

(730) **MEXX Reality s.r.o.**, Ondříčkova 20, Praha 3, 13000, CZ

(740) DMH - patentová a známková kancelář, Mgr. Marcela Machatová, Pospíšilova 2, Praha 3, 13000

(210) **O-431266**

(220) 08.11.2005

(320) 08.11.2005

(511) 11, 20, 42

(540)

Platforma
Ostrava

(510) (11) zařízení osvětlovací, zařízení topná, zařízení pro vaření, zařízení pro chlazení, zařízení pro větrání, zařízení interiérů spadající do této třídy; (20) nábytek, zrcadla, rámy, výrobky ze dřeva, korku, třtiny, rákosu, vrbového proutí, rohoviny, kostí, slonoviny, kostic, želvoviny, jantaru, perleti, mořské pěny a náhražek těchto hmot, zařízení interiérů spadající do této třídy; (42) poradenské a projektové služby poskytované odborníky v oblasti architektury, architektura, architektura zahradní, design průmyslový, grafický design, interiérová výzdoba, navrhování (průmyslový design), plánování městské výstavby, projekce (stavební), projektování poradenské a projektové služby poskytované odborníky v oblasti scénografie, výtvarné ztvárnění jevištních scén.

(730) **Bajger Oldřich Ing. arch.**, K. Pokorného 1292/15, Ostrava - Poruba, 70800, CZ

(740) Ing. Josef Bocek, Dělnická 19/1168, Havířov, 73601

(210) **O-431269**

(220) 08.11.2005

(320) 08.11.2005

(511) 13, 16, 28, 35, 41

(540)

(510) (13) střelné zbraně a jejich součásti, příslušenství k těmto zbraním, munice a střelivo - vše pro výrobky nepodléhající koncesované živnosti; (16) tiskoviny, zejména knihy, časopisy, katalogy, billboardy, reklamní, inzertní, propagační a uživatelské tiskoviny, materiály, prospekty, mapy, plakáty, periodické a neperiodické publikace, fotografie, obalové materiály, pohlednice, propagační materiály a předměty z papíru, zejména letáky, brožury; (28) hračky a hry, zmenšené i nezmenšené modely hotové i určené k sestavování - z plastů a jiných materiálů, hračky a hry, makety, modely a repliky zbraní, jejich součásti a munice do těchto maket a replik, modely letadel, lodí, raket, automobilů a železniční modely určené k dekoraci, funkční modely letadel lodí, raket, automobilů a železničních modelů určené pro dálkové ovládání, funkční neřízené modely letadel lodí, raket, automobilů a železničních modelů, třaskavé hračky, hudební hračky, ostatní létající, plovoucí a jinak pohyblivé se hračky a modely - vzducholodě, vznášedla, horkovzdušné a plynové balony, draci, ponorky, roboti; (35) inzertní, reklamní a

STTI

propagační činnost, organizování výstav, veletrhů, doprovodných programů, společenských akcí k obchodním účelům, poradenství v oblasti obchodu se střelnými zbraněmi, jejich součástmi a příslušenstvím k těmto zbraním, marketing, průzkum a analýzy trhu, aranžování výloh, distribuce zboží k reklamním a obchodním účelům, rozmnožování dokumentů, obstaravatelská a zprostředkovatelská činnost v této oblasti, direct mailing, informační servis a poradenské služby v obchodě, pořádání reklamních a obchodních výstav a předváděcích akcí, zboží a služeb, včetně distribuce zboží k reklamním účelům, zprostředkovatelské služby v oblasti obchodu, obchodní zastoupení tuzemských a zahraničních firem; (41) střelecké soutěže a závody, veřejná vystoupení a předvádění zbraní, modelů a replik zbraní a vojenské techniky, rekonstrukce a veřejné předvádění historických soubojů a bitev.

(730) **Morávek Martin**, Černilov 77, Černilov, 50343, CZ

(210) **O-431272**

(220) 08.11.2005

(320) 08.11.2005

(511) 9, 16, 35, 36, 38, 39, 41, 42

(540)

POSTSPARKASSE

(9) systémy dálkového přenosu dat, programy na zpracování dat, dešifrovací soustavy, platební karty, čipy, informační produkty v elektronické podobě, bezpečnostní zařízení pro úschovu svěřených peněz, cenných listin, dokumentů i ostatních cenností, přístroje a zařízení pro směnu a výměnu peněz; (16) tiskoviny všeho druhu, včetně cenných papírů, šeků, směnek, burzovních listů, cenných papírů, informační produkty na papírových nosičích.; (35) inzertní, reklamní a propagační činnost, uskutečňovaná prostřednictvím jakýchkoliv médií, marketing, informační servis a poradenské služby v oblasti obchodu, obchodní management a obchodní administrativa, automatizované zpracování dat v oblasti bankovníctví; (36) služby finanční, peněžní, nemovitostní a pojišťovací, včetně příslušných on-line služeb; (38) telekomunikace, systém dálkového přenosu dat prostřednictvím všech dostupných médií; (39) přeprava peněz, cenných papírů a jiných cenností; (41) výchova a vzdělávání, prezentace na společenských, kulturních i zábavních společenských akcích; (42) tvorba, zavádění, adaptace, aktualizace a údržba softwaru, kódování a dekódování zabezpečovacích systémů, tvorba www stránek.

(730) **Československá obchodní banka, a.s.**, Na Příkopě 854/14, Praha 1, 11520, CZ

(740) **Baker & McKenzie v.o.s.**, JUDr. Gabriela Vendlová, Ph.D., Klimentská 46, Praha, 11000

(210) **O-431273**

(220) 08.11.2005

(320) 08.11.2005

(511) 9, 16, 35, 36, 38, 39, 41, 42

(540)

POSTAL SAVINGS BANK

(9) systémy dálkového přenosu dat, programy na zpracování dat, dešifrovací soustavy, platební karty, čipy, informační produkty v elektronické podobě, bezpečnostní zařízení pro úschovu svěřených peněz, cenných listin, dokumentů i ostatních cenností, přístroje a zařízení pro směnu a výměnu peněz; (16) tiskoviny všeho druhu, včetně cenných papírů, šeků, směnek, burzovních listů, cenných papírů, informační produkty na papírových nosičích.; (35) inzertní, reklamní a propagační činnost, uskutečňovaná prostřednictvím jakýchkoliv médií, marketing, informační servis a poradenské služby v oblasti obchodu, obchodní management a obchodní administrativa, automatizované zpracování dat v oblasti bankovníctví; (36) služby finanční, peněžní, nemovitostní a pojišťovací, včetně příslušných on-line služeb; (38) telekomunikace, systém dálkového přenosu dat prostřednictvím všech dostupných médií; (39) přeprava peněz, cenných papírů a jiných cenností; (41) výchova a vzdělávání, prezentace na společenských, kulturních i zábavních společenských akcích; (42) tvorba, zavádění, adaptace, aktualizace a údržba softwaru, kódování a dekódování zabezpečovacích systémů, tvorba www stránek.

(730) **Československá obchodní banka, a.s.**, Na Příkopě 854/14, Praha 1, 11520, CZ

(740) **Baker & McKenzie v.o.s.**, JUDr. Gabriela Vendlová, Ph.D., Klimentská 46, Praha, 11000

(210) **O-431275**

(220) 08.11.2005

(320) 08.11.2005

(511) 16, 35, 41, 42

(540)

Národní certifikační program studia Corporate Governance Director

(16) studijní materiály a pomůcky pro výuku řízení ekonomiky, knihy, sbor textu, případové studie, testy v papírové formě, dotazníky; (35) poradenské a expertní činnosti pro rozvoj podnikání, průmyslu a obchodu, zprostředkovatelské služby pro obchodní a průmyslové podniky - získání, nábor nových obchodních partnerů, subdodavatelů, nábor a příprava specialistů a manažerů, manažerské konzultace, zpracování expertiz pro řízení průmyslových a obchodních podniků, organizační a ekonomické poradenství, personální poradenství, nábor, výběr a příprava manažerů specialistů; (41) výchova řídicích pracovníků, školení manažerů na všech úrovních, vydávání odborných publikací pro manažery, organizování školicích a vzdělávacích programů, pro veřejnost i pro organizace, zpracování projektů vzdělávacích kurzů a školicích aktivit; (42) poskytování poradenských služeb pro uvedené činnosti ve tř. 42 (mimo patentových a vzorových řešerů), řízení projektů a projektového inženýrství, příprava a realizace výrobních, servisních, organizačních a sociálních výzkumů, zakázkové řešení výzkumných a vývojových úkolů, poradenská podpora při tvorbě inovací.

(730) **Klířová Jana ing.**, Malé náměstí 133, Blovice, 33601, CZ

(210) **O-431279**

(220) 09.11.2005

(320) 09.11.2005

(511) 9, 38, 41

(540)

bleskově

(9) elektronické databáze a databázové produkty na internetu, mobilních platformách WAP, CD a DVD; (38) šíření informací prostřednictvím informační, datové nebo elektronické nebo komunikační sítě nebo telekomunikační sítě (zejména internet); (41) vydavatelská činnost.

(730) **Net Centrum, s. r. o.**, Drtinova 557/10, Praha 5, 15000, CZ

(210) **O-431291**

(220) 09.11.2005

(320) 09.11.2005

(511) 24, 25, 26

(540)

BAGOT JEANS

(24) tkaniny a textilní výrobky, které nejsou uvedeny v jiných třídách, pokrývky ložní a ubrusy; (25) oděvy, obuv, kloboučnické zboží; (26) krajky a výšivky, stuhy a tkaničky, knoflíky, háčky a očka, poutka - galanterie, špendlíky a jehly, umělé květiny.

(730) **Nguyen Van Hai**, Okružní 372/5, Vestec, 25242, CZ

(210) **O-431294**

(220) 09.11.2005

(320) 09.11.2005

(511) 12, 28, 35

(540)

ROCKY

(12) jízdní kola a příslušenství v rámci třídy 12; (28) sportovní potřeby, boxovací pytle, boxerské rukavice, zařízení pro fitness centra, zejména posilovací stroje a trenažery, rotopedy apod.; (35) zprostředkování v oblasti obchodu (reklamní a propagační činnost).

(730) **LAUBR-SPORT CZ s.r.o.**, Pražská 6a, Nehvizdy, 25081, CZ

(210) **O-431310**

(220) 09.11.2005
(320) 09.11.2005
(511) 16, 25, 30, 31, 34
(540)

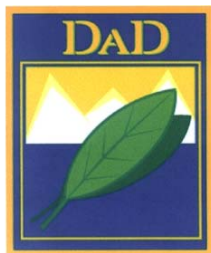

(510) (16) papír, papírenské výrobky, tiskoviny, katalogy, prospekty, letáky, plakáty a jiné reklamní, propagační a informační materiály, etikety, kalendáře, diáře, poznámkové bloky, obálky, sáčky a tašky z papíru a plastů zařazené v této třídě, papírové a plastové obaly všeho druhu, informace na papírovém nosiči, výstupy počítačů; (25) oděvy, spodní prádlo, pletené zboží, pokrývky hlavy, oděvní doplňky, obuv; (30) kávu, kávové náhražky, čaj, čokoláda, kakao, nápoje z uvedených výrobků, koření, sója a výrobky z ní, přísady do potravin obsažené v této třídě, šťávy zeleninové, omáčky (např. masové, sojové), zahušťovací přísady, příchutě do potravin, marinády, zálivky (na ochucení), rýže; (31) ořechy, oříšky, semena plodů, kaštiny; (34) tabák, tabákové výrobky, zejména doutníky, cigára a cigarety, cigaretové filtry, cigaretové papírky, cigaretové dutinky, dýmky, popelníky, zapalovače všeho druhu, zápalky, cigaretové špičky, žvýkací tabák, šňupavý tabák, sáčky a dózy na tabák, kazety na doutníky, tabatěrky a jiná pouzdra na cigarety, pouzdra na cigára, kapesní strojky a přípravky na plnění cigaret, strojky na plnění dutinek, jiné potřeby pro kuřáky zařazené v této třídě.

(590) Barevná
(730) **D a D Family, s. r. o.**, Vítězná 183/41, Karlovy Vary, 36001, CZ
(740) ZEMAN - podkrušnohorská patentová a známková kancelář, Mgr. Dita Fialová, Hradní 301, Loket, 35733

(210) **O-431318**
(220) 09.11.2005
(320) 09.11.2005
(511) 9, 16, 41, 42
(540)



(510) (9) data, databáze a jiné informační produkty na magnetických nosičích a v elektronických, datových, informačních a telekomunikačních sítích všeho druhu, související software a hardware, nosiče dat všeho druhu s výjimkou nosičů papírových, elektronické sítě, multimediální aplikace, 3D animace, elektronické časopisy, periodika a knihy, elektronický portál, software pro počítače, nahraný software na záznamových médiích, audiovizuální programy, audio programy, nahrané zvukové a zvukově obrazové záznamy, obaly na zvukové nosiče a videokazety, audiovizuální díla, hologramy; (16) výrobky z papíru, periodické a neperiodické publikace, knihy, časopisy, brožury, fotografie, plakáty, pohledy, kalendáře, manuály, samolepky, obtisky, psací potřeby, papírové a plastové tašky, papírové obaly všeho druhu, papírové vlajky, čepice a stínítka, informační a reklamní produkty v papírové formě, data a databáze na papírových nosičích, prezentační a klubové karty, formuláře, ozdobné předměty z papíru; (41) služby týkající se výchovy a vzdělávání osob a rozvoje duševních schopností, pořádání odborných akcí, setkání, výstav, soutěží, přednášek, odborných pořadů a vystoupení, konference, symposia, tvorba audiovizuálních děl, pořady pro rozhlasové a televizní vysílání, ediční a publikační činnost, nahrávání nosičů zvukových nebo obrazově zvukových, půjčování nahraných záznamů; (42) internetový - elektronický portál, zejména o biotechnologiích, včetně provozu internetových stránek (world wide web), programové projekty, programování internetových systémů a

internetových i multimediálních aplikací, včetně 3D animací, interaktivní a grafické programy, tvorba multimediálních dokumentů, prezentací, katalogů, elektronických časopisů, periodik, knih, informačních databází, počítačové animace a vizualizace.

(590) Barevná
(730) **JIC, zájmové sdružení právnických osob**, U vodárny 2, Brno, 61600, CZ
(740) Martin Kořistka, patentový zástupce, Karpatská 3, Brno, 62500

(210) **O-431319**
(220) 09.11.2005
(320) 09.11.2005
(511) 20, 37, 40
(540)



(510) (20) zrcadla hladká i zušlechtěná, včetně příslušenství k nim, obsažené v této třídě, rámy, skleněné součásti nábytku obsažené v této třídě, zejména skleněné poličky, regály a rozdělovníky, koupelnové skleněné skřínky, skleněná dvířka k nábytku, dvířka k nábytku se zrcadly, skleněné tabule s háčky na zavěšení klíčů, skleněné podstavce na květináče, lišty na rámy zrcadel a obrazů, stříbřené sklo pro výrobu zrcadel, umělecké truhlářské výrobky, zvláště ozdobené skleněnými prvky; (37) montáž zrcadel, montáž skleněných prvků do nábytku a kancelářského zařízení, pískování skel, restaurování zrcadel, restaurování nábytku se skleněnými prvky; (40) řezání, broušení, cínování, elektrolytické pokovování, galvanizace, pokovování, pozlacování, stříbření, chromování a leštění skel, kalení skla, ohýbání skla, zpracování a recyklace skleněného odpadu, povrchové barevné tónování skel, rytí, lavírování, rámování uměleckých děl.

(590) Barevná
(730) **AMIRRO, s.r.o.**, U Rybníka 13, Zeleneč v Čechách, 25091, CZ
(740) Ing. Marie Smrčková, patentový zástupce, Velflíkova 10, Praha 6, 16000

(210) **O-431329**
(220) 10.11.2005
(320) 10.11.2005
(511) 6, 35, 36
(540)



(510) (6) obecné kovy a jejich slitiny, kovové stavební materiály, kovové stavební materiály přenosné, kovové materiály pro železnice, kovové kabely a dráty neelektrické, kovové potřeby zámečnické a klempířské, kovové trubky, sejfy, kovové výrobky, které nejsou uvedeny v jiných třídách, rudy; (35) propagační činnost, reklama, pomoc při řízení obchodní činnosti, obchodní administrativní, kancelářské práce; (36) pojištění i služby finanční, služby peněžní, služby nemovitostní.

(590) Barevná
(730) **AGENTURA API, s.r.o.**, Štítného 7/327, Ostrava - Mariánské Hory, 70900, CZ

(210) **O-431351**
(220) 10.11.2005
(320) 10.11.2005
(511) 9, 35, 42
(540)

LIFELOC

(510) (9) detektory, detektory alkoholu, analyzátoři plynů (přístroje na

rozbor plynů), náustky na detektory spadající do třídy 9, diagnostické přístroje jiné než k lékařským účelům, promítací přístroje na diapozitivy, diaprojektory, promítací žárovky, difrakční zařízení (mikroskopie), diktovací stroje, diktafony, magnetické disky, disky kompaktní (audio-video), disky nahrané (se zvukovými nahrávkami), gramofonové desky, disky optické, disky počítačů, distribuční stroje automatické, rozvaděče automatické, docházkový systém (zařízení pro evidenci docházky), dopravní značky světelné nebo mechanické, dozimetry, dráty magnetické, dráty telegrafní, dráty ze slitin kovů (pojistikové), držáky fotografických kazet, dýchací masky, filtry pro dýchací masky, dýchací přístroje pro plavání pod vodou, dýchací přístroje, respirátory, s výjimkou pro umělé dýchání, dýchací přístroje, s výjimkou přístrojů na umělé dýchání, elektrické dveřní zvonky, elektrické kabely, pláště elektrických kabelů, elektrické spojky, svorky, konektory, elektrické zařízení pro dálkové ovládání průmyslových procesů, elektrodynamická zařízení pro dálkové řízení signalizace, elektronická pera (vizuální zobrazovací jednotky), elektronické oznamovací tabule, elektronické publikace s možností stažení, elektronky a svítidla - zářivky (se žhavenou katodou), etikety elektronické pro zboží, informace a záznamy na nosičích zařazených ve třídě 9, elektronická data a databáze, informační produkty v elektronických, datových, informačních a telekomunikačních sítích všeho druhu, periodika a knihy v elektronické podobě, databázové produkty zařazené ve třídě 9, nosiče dat či záznamů včetně audiokazet nahraných i nenahraných, elektronické, datové nebo informační sítě, multimediální aplikace na nosičích zařazených ve třídě 9 nebo v sítích, interaktivní a grafické programy, software, zejména pro systémy pro přenos dat, dešifrovací soustavy, platební karty nebo magnetické a čipové karty pro použití v bankovníctví, pojišťovnictví, v oblasti služeb a v obchodním styku, mezinárodní platební karty, elektronické peněženky, čipy, multimediální nebo informační katalogy, audiovizuální programy a díla, programové vybavení pro počítače, software, hardware výpočetní, komunikační nebo informační techniky, elektronické databáze a databázové produkty, informace a záznamy na nosiči s výjimkou nosičů papírových ze třídy 16, informace a data na nosičích nebo i v elektronických, datových, informačních, počítačových a komunikačních sítích, související software a hardware, elektronické, datové nebo informační nebo komunikační nebo výpočetní sítě včetně jednotlivých součástí a náhradních dílů obsažených ve třídě 9, multimediální aplikace, počítačové hry, hlavolamy elektrické nebo elektronické - v rámci této třídy; (35) marketing, obstaravatelské a zprostředkovatelské služby v rámci propagace, reklamy, obchodní činnosti a kancelářských prací, účetnictví, zpracování počítačových dat a spravování databází, marketingové služby v oblasti logistiky, obchodní administrativa a kancelářské práce, aranžování výkladů a průzkum trhu pro třetí osoby, rozesílání prospektů, pořizování informačních tiskovin, poradenské komerční služby, inzertní činnost, poskytování pomoci při provozu obchodu, včetně zprostředkování obchodních a souvisejících obchodně personálních záležitostí, kontrola, vedení a vypracovávání statistických přehledů, poradenství v oblasti organizace a ekonomiky podnikání, poradenské služby při výběru zaměstnání, organizování výstav a veletrhů k reklamním a obchodním účelům, provádění aukcí a dražeb, pronájem kancelářských strojů a zařízení, distribuce zboží k reklamním účelům, vykonávání administrativních prací pomocí výpočetní techniky, zprostředkování nákupu a prodeje v oblasti výpočetní techniky (hardware i software), kopírování nebo rozmnožování dokumentů, dokladů apod., příprava a vyhotovení daňových přiznání, pronájem reklamních ploch, půjčování fotokopírovacích strojů, revize účtů (audit), zajišťování reklamy za účelem prezentace podnikatelů v oblasti vnitrostátní a mezinárodní dopravy, přepravy, zasilatelství a skladističnických zařízení, pronájem prodejních automatů; (42) kalibrace, odborné konzultace v oblasti detektorů, vypracovávání znaleckých posudků, design internetových stránek a prezentací, vypracovávání technických zpráv, dobrozdání, expertiz a posudků, technické kreslení, vědecké a technologické služby, odborné technické poradenství a vypracovávání posudků (v oblasti přírodovědné, architektonické a inženýrské činnosti), expertizy a tvorba předpisů pro provoz a údržbu strojů a zařízení, konstruktérská a projekční činnost, tvorba programového vybavení, návrh a vývoj počítačového hardwaru a softwaru, analýzy chemické, přírodovědný výzkum, průzkum a

projektování, výzkum a vývoj nových výrobků, konzultační, asistenční, analytické, designérské, vyhodnocovací a programovací služby týkající se počítačového software, firmware, hardware a informačních technologií, konzultace týkající se hodnocení, výběru a zavádění počítačového software, firmware, hardware, informačních technologií a systému zpracování dat, právních záležitostí, informačních technologií a duševního vlastnictví, a to i prostřednictvím telekomunikačních sítí, dodávkou on-line, Internetem a sítí World Wide Web, webhosting, webdesing, výzkumné služby, kódování a dekodování zabezpečovacích systémů (tvorba software), poradenská činnost v oblasti aplikace výpočetní techniky, v oblasti informatiky, vytváření virtuálních počítačových 3 D animací a modelů, informačních technologií, navrhování a realizace automatizovaných systémů řízení, programátorská činnost, projekce počítačových sítí, poskytování práva užití software a pronájem software, instalace, opravy, údržba a servis software, vytváření interaktivních aplikací umožňující předávání a tvorbu grafické podoby prostřednictvím sítě Internet, programování, software - návrhy, převod a konverze počítačových programů a údajů (kromě fyzické konverze), převod a konverze údajů a dokumentů z fyzických médií na elektronická média, tvorba a údržba počítačových stránek WEB pro zákazníky, hostování na počítačových stránkách WEB, instalace počítačových programů, návrh počítačových systémů, programování internetových databázových systémů a internetových aplikací, konstrukce WWW prezentací a řešení WWW serverů, aktualizace a údržba počítačových programů, pronájem času, dat a údajů na přístup do počítačových databází, zhotovování kopií počítačových programů, technické studie v oblasti počítačů a programového vybavení, výzkum, vývoj a tvorba systémů pro elektronické obchodování, včetně příslušného software a hardware, poskytování know-how pro oblast elektronického obchodování a informačních technologií, programování multimediálních aplikací, vytváření interaktivních a grafických programů, počítačové animace a vizualizace, grafický design, zavádění, aktualizace, návrhy, strukturování a programování či jiné vytváření databází, jiných datových systémů a aplikací pro jejich zpracování, včetně jejich poskytování, přístupu k nim a jejich instalace, zavádění, aktualizace a údržby, návrhy, strukturování a programování či jiné vytváření internetových či intranetových počítačových stránek a nástěnek (webpages a websites) a internetových či intranetových aplikací, hostování (poskytování volného prostoru) pro internetové či intranetové informace, stránky a nástěnky (webpages a websites), hostování (poskytování volného prostoru) pro internetové či intranetové aplikace, převod (konverze) počítačových programů, dat či jiných údajů v elektronické podobě z různých formátů do jiných formátů, převod (konverze) dokumentů, dat či jiných údajů z fyzických médií na elektronická média, zálohování dat a informací elektronickými a počítačovými prostředky a prostřednictvím elektronické pošty, poradenství v oblasti výpočetní a informační techniky.

(730) V - NET s.r.o., Na Dlouhých 797, Uherský Brod, 68801, CZ
(740) DANĚK & PARTNERS Advokátní a patentová kancelář, Dr. Vilém Daněk, Vinohradská 45, Praha 2, 12000

(210) O-431352

(220) 10.11.2005

(320) 10.11.2005

(511) 9, 35, 42

(540)

AL - 5000

(510) (9) detektory, detektory alkoholu, analyzátoři plynů (přístroje na rozbor plynů), náustky na detektory spadající do třídy 9, diagnostické přístroje jiné než k lékařským účelům, promítací přístroje na diapozitivy, diaprojektory, promítací žárovky, difrakční zařízení (mikroskopie), diktovací stroje, diktafony, magnetické disky, disky kompaktní (audio-video), disky nahrané (se zvukovými nahrávkami), gramofonové desky, disky optické, disky počítačů, distribuční stroje automatické, rozvaděče automatické, docházkový systém (zařízení pro evidenci docházky), dopravní značky světelné nebo mechanické, dozimetry, dráty magnetické, dráty telegrafní, dráty ze slitin kovů (pojistikové), držáky fotografických kazet, dýchací masky, filtry pro dýchací masky, dýchací přístroje pro plavání pod vodou, dýchací přístroje, respirátory, s výjimkou pro umělé dýchání,

dýchací přístroje, s výjimkou přístrojů na umělé dýchání, elektrické dveřní zvonky, elektrické kabely, pláště elektrických kabelů, elektrické spojky, svorky, konektory, elektrické zařízení pro dálkové ovládání průmyslových procesů, elektrodynamická zařízení pro dálkové řízení signalizace, elektronická pera (vizuální zobrazovací jednotky), elektronické oznamovací tabule, elektronické publikace s možností stažení, elektronky a svítidla - zářivky (se žhavenou katodou), etikety elektronické pro zboží, informace a záznamy na nosičích zařazených ve třídě 9, elektronická data a databáze, informační produkty v elektronických, datových, informačních a telekomunikačních sítích všeho druhu, periodika a knihy v elektronické podobě, databázové produkty zařazené ve třídě 9, nosiče dat či záznamů včetně audiokazet nahraných i nenahraných, elektronické, datové nebo informační sítě, multimediální aplikace na nosičích zařazených ve třídě 9 nebo v sítích, interaktivní a grafické programy, software, zejména pro systémy pro přenos dat, dešifrovací soustavy, platební karty nebo magnetické a čipové karty pro použití v bankovním, pojišťovnictví, v oblasti služeb a v obchodním styku, mezinárodní platební karty, elektronické peněženky, čipy, multimediální nebo informační katalogy, audiovizuální programy a díla, programové vybavení pro počítače, software, hardware výpočetní, komunikační nebo informační techniky, elektronické databáze a databázové produkty, informace a záznamy na nosiči s výjimkou nosičů papírových ze třídy 16, informace a data na nosičích nebo i v elektronických, datových, informačních, počítačových a komunikačních sítích, související software a hardware, elektronické, datové nebo informační nebo komunikační nebo výpočetní sítě včetně jednotlivých součástí a náhradních dílů obsažených ve třídě 9, multimediální aplikace, počítačové hry, hlavolamy elektrické nebo elektronické - v rámci této třídy; (35) marketing, obstaravatelské a zprostředkovatelské služby v rámci propagace, reklamy, obchodní činnosti a kancelářských prací, účetnictví, zpracování počítačových dat a spravování databází, marketingové služby v oblasti logistiky, obchodní administrativa a kancelářské práce, aranžování výkladů a průzkum trhu pro třetí osoby, rozesílání prospektů, pořizování informačních tiskovin, poradenské komerční služby, inzertní činnost, poskytování pomoci při provozu obchodu, včetně zprostředkování obchodních a souvisejících obchodně personálních záležitostí, kontrola, vedení a vypracovávání statistických přehledů, poradenství v oblasti organizace a ekonomiky podnikání, poradenské služby při výběru zaměstnání, organizování výstav a veletrhů k reklamním a obchodním účelům, provádění aukcí a dražeb, pronájem kancelářských strojů a zařízení, distribuce zboží k reklamním účelům, vykonávání administrativních prací pomocí výpočetní techniky, zprostředkování nákupu a prodeje v oblasti výpočetní techniky (hardware i software), kopírování nebo rozmnožování dokumentů, dokladů apod., příprava a vyhotovení daňových přiznání, pronájem reklamních ploch, půjčování fotokopírovacích strojů, revize účtů (audit), zajišťování reklamy za účelem prezentace podnikatelů v oblasti vnitrostátní a mezinárodní dopravy, přepravy, zasilatelství a skladističnických zařízení, pronájem prodejních automatů; (42) kalibrace, odborné konzultace v oblasti detektorů, vypracovávání znaleckých posudků, design internetových stránek a prezentací, vypracovávání technických zpráv, dobrozdání, expertiz a posudků, technické kreslení, vědecké a technologické služby, odborné technické poradenství a vypracovávání posudků (v oblasti přírodovědné, architektonické a inženýrské činnosti), expertizy a tvorba předpisů pro provoz a údržbu strojů a zařízení, konstruktérská a projekční činnost, tvorba programového vybavení, návrh a vývoj počítačového hardwaru a softwaru, analýzy chemické, přírodovědný výzkum, průzkum a projektování, výzkum a vývoj nových výrobků, konzultační, asistenční, analytické, designérské, vyhodnocovací a programovací služby týkající se počítačového software, firmware, hardware a informačních technologií, konzultace týkající se hodnocení, výběru a zavádění počítačového software, firmware, hardware, informačních technologií a systému zpracování dat, právních záležitostí, informačních technologií a duševního vlastnictví, a to i prostřednictvím telekomunikačních sítí, dodávkou on-line, Internetem a sítí World Wide Web, webhosting, webdesing, výzkumné služby, kódování a dekódování zabezpečovacích systémů (tvorba software), poradenská činnost v oblasti aplikace výpočetní techniky, v oblasti informatiky, vytváření virtuálních počítačových 3 D

animací a modelů, informačních technologií, navrhování a realizace automatizovaných systémů řízení, programátorská činnost, projekce počítačových sítí, poskytování práva užití software a pronájem software, instalace, opravy, údržba a servis software, vytváření interaktivních aplikací umožňující předávání a tvorbu grafické podoby prostřednictvím sítí Internet, programování, software - návrhy, převod a konverze počítačových programů a údajů (kromě fyzické konverze), převod a konverze údajů a dokumentů z fyzických médií na elektronická média, tvorba a údržba počítačových stránek WEB pro zákazníky, hostování na počítačových stránkách WEB, instalace počítačových programů, návrh počítačových systémů, programování internetových databázových systémů a internetových aplikací, konstrukce WWW prezentací a řešení WWW serverů, aktualizace a údržba počítačových programů, pronájem času, dat a údajů na přístup do počítačových databází, zhotovování kopií počítačových programů, technické studie v oblasti počítačů a programového vybavení, výzkum, vývoj a tvorba systémů pro elektronické obchodování, včetně příslušného software a hardware, poskytování know-how pro oblast elektronického obchodování a informačních technologií, programování multimediálních aplikací, vytváření interaktivních a grafických programů, počítačové animace a vizualizace, grafický design, zavádění, aktualizace, návrhy, strukturování a programování či jiné vytváření databází, jiných datových systémů a aplikací pro jejich zpracování, včetně jejich poskytování, přístupu k nim a jejich instalace, zavádění, aktualizace a údržby, návrhy, strukturování a programování či jiné vytváření internetových či intranetových počítačových stránek a nástěnek (webpages a websites) a internetových či intranetových aplikací, hostování (poskytování volného prostoru) pro internetové či intranetové informace, stránky a nástěnk (webpages a websites), hostování (poskytování volného prostoru) pro internetové či intranetové aplikace, převod (konverze) počítačových programů, dat či jiných údajů v elektronické podobě z různých formátů do jiných formátů, převod (konverze) dokumentů, dat či jiných údajů z fyzických médií na elektronická média, zálohování dat a informací elektronickými a počítačovými prostředky a prostřednictvím elektronické pošty, poradenství v oblasti výpočetní a informační techniky.

(730) **V - NET s.r.o.**, Na Dlouhých 797, Uherský Brod, 68801, CZ
(740) **DANĚK & PARTNERS** Advokátní a patentová kancelář, Dr. Vilém Daněk, Vinohradská 45, Praha 2, 12000

(210) **O-431353**
(220) 10.11.2005
(320) 10.11.2005
(511) 9, 35, 42
(540)

AL - 2500

(9) detektory, detektory alkoholu, analyzátoři plynů (přístroje na rozbor plynů), náustky na detektory spadající do třídy 9, diagnostické přístroje jiné než k lékařským účelům, promítací přístroje na diapozitivy, diaprojektory, promítací žárovky, difrakční zařízení (mikroskopie), diktovací stroje, diktafony, magnetické disky, disky kompaktní (audio-video), disky nahrané (se zvukovými nahrávkami), gramofonové desky, disky optické, disky počítačové, distribuční stroje automatické, rozvaděče automatické, docházkový systém (zařízení pro evidenci docházky), dopravní značky světelné nebo mechanické, dozimetry, dráty magnetické, dráty telegrafní, dráty ze slitin kovů (pojistkové), držáky fotografických kazet, dýchací masky, filtry pro dýchací masky, dýchací přístroje pro plavání pod vodou, dýchací přístroje, respirátory, s výjimkou pro umělé dýchání, dýchací přístroje, s výjimkou přístrojů na umělé dýchání, elektrické dveřní zvonky, elektrické kabely, pláště elektrických kabelů, elektrické spojky, svorky, konektory, elektrické zařízení pro dálkové ovládání průmyslových procesů, elektrodynamická zařízení pro dálkové řízení signalizace, elektronická pera (vizuální zobrazovací jednotky), elektronické oznamovací tabule, elektronické publikace s možností stažení, elektronky a svítidla - zářivky (se žhavenou katodou), etikety elektronické pro zboží, informace a záznamy na nosičích zařazených ve třídě 9, elektronická data a databáze, informační produkty v elektronických, datových, informačních a telekomunikačních sítích všeho druhu, periodika a knihy v elektronické podobě, databázové produkty zařazené ve třídě 9, nosiče dat či záznamů

včetně audiokazet nahraných i nenahraných, elektronické, datové nebo informační sítě, multimediální aplikace na nosičích zařazených ve třídě 9 nebo v sítích, interaktivní a grafické programy, software, zejména pro systémy pro přenos dat, dešifrovací soustavy, platební karty nebo magnetické a čipové karty pro použití v bankovníctví, pojišťovnictví, v oblasti služeb a v obchodním styku, mezinárodní platební karty, elektronické peněženky, čipy, multimediální nebo informační katalogy, audiovizuální programy a díla, programové vybavení pro počítače, software, hardware výpočetní, komunikační nebo informační techniky, elektronické databáze a databázové produkty, informace a záznamy na nosiči s výjimkou nosičů papírových ze třídy 16, informace a data na nosičích nebo i v elektronických, datových, informačních, počítačových a komunikačních sítích, související software a hardware, elektronické, datové nebo informační nebo komunikační nebo výpočetní sítě včetně jednotlivých součástí a náhradních dílů obsažených ve třídě 9, multimediální aplikace, počítačové hry, hlavolamy elektrické nebo elektronické - v rámci této třídy; (35) marketing, obstaravatelské a zprostředkovatelské služby v rámci propagace, reklamy, obchodní činnosti a kancelářských prací, účetnictví, zpracování počítačových dat a spravování databází, marketingové služby v oblasti logistiky, obchodní administrativa a kancelářské práce, aranžování výkladů a průzkum trhu pro třetí osoby, rozesílání prospektů, pořizování informačních tiskovin, poradenské komerční služby, inzertní činnost, poskytování pomoci při provozu obchodu, včetně zprostředkování obchodních a souvisejících obchodně personálních záležitostí, kontrola, vedení a vypracovávání statistických přehledů, poradenství v oblasti organizace a ekonomiky podnikání, poradenské služby při výběru zaměstnání, organizování výstav a veletrhů k reklamním a obchodním účelům, provádění aukcí a dražeb, pronájem kancelářských strojů a zařízení, distribuce zboží k reklamním účelům, vykonávání administrativních prací pomocí výpočetní techniky, zprostředkování nákupu a prodeje v oblasti výpočetní techniky (hardware i software), kopírování nebo rozmnožování dokumentů, dokladů apod., příprava a vyhotovení daňových příjzdání, pronájem reklamních ploch, půjčování fotokopírovacích strojů, revize účtů (audit), zajišťování reklamy za účelem prezentace podnikatelů v oblasti vnitrostátní a mezinárodní dopravy, přepravy, zasilatelství a skladističnických zařízení, pronájem prodejních automatů; (42) kalibrace, odborné konzultace v oblasti detektorů, vypracovávání znaleckých posudků, design internetových stránek a prezentací, vypracovávání technických zpráv, dobrodzání, expertiz a posudků, technické kreslení, vědecké a technologické služby, odborné technické poradenství a vypracovávání posudků (v oblasti přírodovědné, architektonické a inženýrské činnosti), expertizy a tvorba předpisů pro provoz a údržbu strojů a zařízení, konstruktérská a projekční činnost, tvorba programového vybavení, návrh a vývoj počítačového hardwaru a softwaru, analýzy chemické, přírodovědný výzkum, průzkum a projektování, výzkum a vývoj nových výrobků, konzultační, asistenční, analytické, designérské, vyhodnocovací a programovací služby týkající se počítačového software, firmware, hardware a informačních technologií, konzultace týkající se hodnocení, výběru a zavádění počítačového software, firmware, hardware, informačních technologií a systému zpracování dat, právních záležitostí, informačních technologií a duševního vlastnictví, a to i prostřednictvím telekomunikačních sítí, dodávkou on-line, Internetem a sítí World Wide Web, webhosting, webdesing, výzkumné služby, kódování a dekodování zabezpečovacích systémů (tvorba software), poradenská činnost v oblasti aplikace výpočetní techniky, v oblasti informatiky, vytváření virtuálních počítačových 3 D animací a modelů, informačních technologií, navrhování a realizace automatizovaných systémů řízení, programátorská činnost, projekce počítačových sítí, poskytování práva užití software a pronájem software, instalace, opravy, údržba a servis software, vytváření interaktivních aplikací umožňující předávání a tvorbu grafické podoby prostřednictvím sítí Internet, programování, software - návrhy, převod a konverze počítačových programů a údajů (kromě fyzické konverze), převod a konverze údajů a dokumentů z fyzických médií na elektronická média, tvorba a údržba počítačových stránek WEB pro zákazníky, hostování na počítačových stránkách WEB, instalace počítačových programů, návrh počítačových systémů, programování internetových databázových systémů a

internetových aplikací, konstrukce WWW prezentací a řešení WWW serverů, aktualizace a údržba počítačových programů, pronájem času, dat a údajů na přístup do počítačových databází, zhotovování kopií počítačových programů, technické studie v oblasti počítačů a programového vybavení, výzkum, vývoj a tvorba systémů pro elektronické obchodování, včetně příslušného software a hardware, poskytování know-how pro oblast elektronického obchodování a informačních technologií, programování multimediálních aplikací, vytváření interaktivních a grafických programů, počítačové animace a vizualizace, grafický design, zavádění, aktualizace, návrhy, strukturování a programování či jiné vytváření databází, jiných datových systémů a aplikací pro jejich zpracování, včetně jejich poskytování, přístupu k nim a jejich instalace, zavádění, aktualizace a údržby, návrhy, strukturování a programování či jiné vytváření internetových či intranetových počítačových stránek a nástěnek (webpages a websites) a internetových či intranetových aplikací, hostování (poskytování volného prostoru) pro internetové či intranetové informace, stránky a nástěny (webpages a websites), hostování (poskytování volného prostoru) pro internetové či intranetové aplikace, převod (konverze) počítačových programů, dat či jiných údajů v elektronické podobě z různých formátů do jiných formátů, převod (konverze) dokumentů, dat či jiných údajů z fyzických médií na elektronická média, zálohování dat a informací elektronickými a počítačovými prostředky a prostřednictvím elektronické pošty, poradenství v oblasti výpočetní a informační techniky.

(730) **V - NET s.r.o.**, Na Dlouhých 797, Uherský Brod, 68801, CZ
(740) **DANĚK & PARTNERS** Advokátní a patentová kancelář, Dr. Vilém Daněk, Vinohradská 45, Praha 2, 12000

(210) **O-431354**
(220) 10.11.2005
(320) 10.11.2005
(511) 9, 35, 42
(540)

AL - 6000

(510) (9) detektory, detektory alkoholu, analyzátoři plynů (přístroje na rozbor plynů), náustky na detektory spadající do třídy 9, diagnostické přístroje jiné než k lékařským účelům, promítací přístroje na diapositivy, diaprojektory, promítací žárovky, difrakční zařízení (mikroskopie), diktovací stroje, diktafony, magnetické disky, disky kompaktní (audio-video), disky nahrané (se zvukovými nahrávkami), gramofonové desky, disky optické, disky počítačové, distribuční stroje automatické, rozvaděče automatické, docházkový systém (zařízení pro evidenci docházky), dopravní značky světelné nebo mechanické, dozimetry, dráty magnetické, dráty telegrafní, dráty ze slitin kovů (pojistikové), držáky fotografických kazet, dýchací masky, filtry pro dýchací masky, dýchací přístroje pro plavání pod vodou, dýchací přístroje, respirátory, s výjimkou pro umělé dýchání, dýchací přístroje, s výjimkou přístrojů na umělé dýchání, elektrické dveřní zvonky, elektrické kabely, pláště elektrických kabelů, elektrické spojky, svorky, konektory, elektrické zařízení pro dálkové ovládání průmyslových procesů, elektrodynamická zařízení pro dálkové řízení signalizace, elektronická pera (vizuální zobrazovací jednotky), elektronické oznamovací tabule, elektronické publikace s možností stažení, elektronky a svítidla - zářivky (se žhavenou katodou), etikety elektronické pro zboží, informace a záznamy na nosičích zařazených ve třídě 9, elektronická data a databáze, informační produkty v elektronických, datových, informačních a telekomunikačních sítích všeho druhu, periodika a knihy v elektronické podobě, databázové produkty zařazené ve třídě 9, nosiče dat či záznamů včetně audiokazet nahraných i nenahraných, elektronické, datové nebo informační sítě, multimediální aplikace na nosičích zařazených ve třídě 9 nebo v sítích, interaktivní a grafické programy, software, zejména pro systémy pro přenos dat, dešifrovací soustavy, platební karty nebo magnetické a čipové karty pro použití v bankovníctví, pojišťovnictví, v oblasti služeb a v obchodním styku, mezinárodní platební karty, elektronické peněženky, čipy, multimediální nebo informační katalogy, audiovizuální programy a díla, programové vybavení pro počítače, software, hardware výpočetní, komunikační nebo informační techniky, elektronické databáze a databázové produkty, informace a záznamy na nosiči s výjimkou nosičů papírových ze třídy 16, informace a data na nosičích nebo i v

elektronických, datových, informačních, počítačových a komunikačních sítích, související software a hardware, elektronické, datové nebo informační nebo komunikační nebo výpočetní sítě včetně jednotlivých součástí a náhradních dílů obsažených ve třídě 9, multimediální aplikace, počítačové hry, hlavolamy elektrické nebo elektronické - v rámci třídy; (35) marketing, obstaravatelské a zprostředkovatelské služby v rámci propagace, reklamy, obchodní činnosti a kancelářských prací, účetnictví, zpracování počítačových dat a spravování databází, marketingové služby v oblasti logistiky, obchodní administrativa a kancelářské práce, aranžování výkladů a průzkum trhu pro třetí osoby, rozesílání prospektů, pořizování informačních tiskovin, poradenské komerční služby, inzertní činnost, poskytování pomoci při provozu obchodu, včetně zprostředkování obchodních a souvisejících obchodně personálních záležitostí, kontrola, vedení a vypracovávání statistických přehledů, poradenství v oblasti organizace a ekonomiky podnikání, poradenské služby při výběru zaměstnání, organizování výstav a veletrhů k reklamním a obchodním účelům, provádění aukcí a dražeb, pronájem kancelářských strojů a zařízení, distribuce zboží k reklamním účelům, vykonávání administrativních prací pomocí výpočetní techniky, zprostředkování nákupu a prodeje v oblasti výpočetní techniky (hardware i software), kopírování nebo rozmnožování dokumentů, dokladů apod., příprava a vyhotovení daňových přiznání, pronájem reklamních ploch, půjčování fotokopírovacích strojů, revize účtů (audit), zajišťování reklamy za účelem prezentace podnikatelů v oblasti vnitrostátní a mezinárodní dopravy, přepravy, zasilatelství a skladistických zařízení, pronájem prodejních automatů; (42) kalibrace, odborné konzultace v oblasti detektorů, vypracovávání znaleckých posudků, design internetových stránek a prezentací, vypracovávání technických zpráv, dobrozdání, expertiz a posudků, technické posouzení, vědecké a technologické služby, odborné technické poradenství a vypracovávání posudků (v oblasti přírodovědné, architektonické a inženýrské činnosti), expertizy a tvorba předpisů pro provoz a údržbu strojů a zařízení, konstruktérská a projekční činnost, tvorba programového vybavení, návrh a vývoj počítačového hardwaru a softwaru, analýzy chemické, přírodovědné výzkum, průzkum a projektování, výzkum a vývoj nových výrobků, konzultační, asistenční, analytické, designérské, vyhodnocovací a programovací služby týkající se počítačového software, firmware, hardware a informačních technologií, konzultace týkající se hodnocení, výběru a zavádění počítačového software, firmware, hardware, informačních technologií a systému zpracování dat, právních záležitostí, informačních technologií a duševního vlastnictví, a to i prostřednictvím telekomunikačních sítí, dodávkou on-line, Internetem a sítí World Wide Web, webhosting, webdesing, výzkumné služby, kódování a dekódování zabezpečovacích systémů (tvorba software), poradenská činnost v oblasti aplikace výpočetní techniky, v oblasti informatiky, vytváření virtuálních počítačových 3 D animací a modelů, informačních technologií, navrhování a realizace automatizovaných systémů řízení, programátorská činnost, projekce počítačových sítí, poskytování práva užití software a pronájem software, instalace, opravy, údržba a servis software, vytváření interaktivních aplikací umožňující předávání a tvorbu grafické podoby prostřednictvím sítí Internet, programování, software - návrhy, převod a konverze počítačových programů a údajů (kromě fyzické konverze), převod a konverze údajů a dokumentů z fyzických médií na elektronická média, tvorba a údržba počítačových stránek WEB pro zákazníky, hostování na počítačových stránkách WEB, instalace počítačových programů, návrh počítačových systémů, programování internetových databázových systémů a internetových aplikací, konstrukce WWW prezentací a řešení WWW serverů, aktualizace a údržba počítačových programů, pronájem času, dat a údajů na přístup do počítačových databází, zhotovování kopií počítačových programů, technické studie v oblasti počítačů a programového vybavení, výzkum, vývoj a tvorba systémů pro elektronické obchodování, včetně příslušného software a hardware, poskytování know-how pro oblast elektronického obchodování a informačních technologií, programování multimediálních aplikací, vytváření interaktivních a grafických programů, počítačové animace a vizualizace, grafický design, zavádění, aktualizace, návrhy, strukturování a programování či jiné vytváření databází, jiných datových systémů a aplikací pro jejich zpracování, včetně jejich

poskytování, přístupu k nim a jejich instalace, zavádění, aktualizace a údržby, návrhy, strukturování a programování či jiné vytváření internetových či intranetových počítačových stránek a nástěnek (webpages a websites) a internetových či intranetových aplikací, hostování (poskytování volného prostoru) pro internetové či intranetové informace, stránky a nástěnky (webpages a websites), hostování (poskytování volného prostoru) pro internetové či intranetové aplikace, převod (konverze) počítačových programů, dat či jiných údajů v elektronické podobě z různých formátů do jiných formátů, převod (konverze) dokumentů, dat či jiných údajů z fyzických médií na elektronická média, zálohování dat a informací elektronickými a počítačovými prostředky a prostřednictvím elektronické pošty, poradenství v oblasti výpočetní a informační techniky.

(730) V - NET s.r.o., Na Dlouhých 797, Uherský Brod, 68801, CZ
(740) DANĚK & PARTNERS Advokátní a patentová kancelář, Dr. Vilém Daněk, Vinohradská 45, Praha 2, 12000

(210) O-431365

(220) 10.11.2005

(320) 10.11.2005

(511) 16, 38, 41

(540)



(510) (16) atlasy, časopisy, fotografie, kalendáře, kancelářské potřeby, katalogy, knihy, noviny, papírenské výrobky, prospekty, mapy, obtisky, pohlednice, reprodukce, samolepky, tiskoviny; (38) elektronická pošta, počítačová komunikace, přenos zpráv a obrazových informací pomocí počítače, přenos informací po Internetu, šíření informací prostřednictvím datových sítí; (41) nakladatelská a vydavatelská činnost, vydávání knih, publikací, časopisů, CD-ROM titulů, tvorba audiovizuálních děl, datových souborů včetně jejich elektronické podoby, výroba zvukových a zvukově obrazových záznamů, organizování a vedení přednášek a soutěží, zábava, vzdělávací informace, informace o možnostech zábavy a rekreace, klubové služby.

(590) Barevná

(730) Janko Václav, Piškova 1956, Praha 5, 15500, CZ

(740) Ing. Václav Kratochvíl, patentový zástupce, Radlická 28/663, Praha 5, 15000

(210) O-431375

(220) 11.11.2005

(320) 11.11.2005

(511) 3, 5, 29, 30, 32, 33, 41, 44

(540)

NOVAVODA

(510) (3) výrobky z léčivých rostlin pro kosmetické účely, kosmetické oleje, masti a extrakty; (5) výrobky z léčivých rostlin, sušené bylinné směsi, oleje, masti a extrakty s léčivým účinkem, léčivé bylinné sirupy, léčivé čaje, dietní, výživné, bezcholesterolové a bezlepkové výrobky, dietetické potraviny, potravní doplňky, klíčky z obilí, ze semen a z luštěnin, přípravky ze sladu - vše pro léčebné účely; (29) extrakty z dietetického sladu, sladové moučky, texturované proteiny, sušená sója, přísady a činidla vylepšující mouku a její směsi nezařazené ve tř. 5 a 30, náhražky dietních a výživných potravin ve všech formách, konzervované potraviny, směsi ovoce a zeleniny, ovocné a zeleninové džemy, pyré, rosoly, ovoce a zelenina zavařované, zmrazené a sušené, ovocné a zeleninové sirupy, semena, ořechy a suché plody, byliny ve formě drcené, mleté nebo extraktů doplněné vitamíny, minerálními látkami, stopovými prvky; (30) mouky a moučné výrobky všech druhů, výrobky z obilovin, z olejin, ze semen a kukuřice, mlynářské výrobky všech druhů, chléb a běžné pečivo, mšiči a směsi mšiči, moučné směsi, těsta, výrobky racionální výživy, zejména výrobky neobsahující cholesterol, přírodní cukry a konzervační látky, směsi z celozrnných obilnin, z luštěnin, z olejin fortifikované rostlinnými a/nebo minerálními

látkami, vitamíny a s přísadou speciálních ingrediencí pro další zpracování, výrobky obsahující obiloviny, olejiny a/nebo luštěniny, sojové maso a sojová vláknina, výrobky ze sóji, extrudované obiloviny, cereálie, med a výrobky z medu, čaj, káva a kávové náhražky, kakao, čokoláda, cukr a směsi na bázi cukru, tapioka, ságo, droždí, prášky do pečiva a zlepšující přípravky, esence, koření, cukrovinky; (32) bylinné čaje, ovocné nápoje, minerální vody, šumivé a jiné nealkoholické nápoje všeho druhu, zeleninové šťávy, piva všeho druhu, nealkoholické nápoje obohacené vitamíny nebo minerály, iontové a energetické nápoje nealkoholické, proteinové nealkoholické nápoje, dietní nápoje, želatinové nápoje, míchané nealkoholické nápoje; (33) nápoje s alkoholickým základem a/nebo na bylinné bázi - v rámci této třídy; (41) organizace kurzů, školení, vzdělávání a rekvalifikační činnost v oblasti regenerace, rekondice a kosmetické péče, organizování regeneračních pobytů, služby masérské, nakladatelství a vydavatelství; (44) činnost poradenská v oblasti zdravého životního stylu, využívání přírodních léčivých zdrojů.

(730) **NOVY s.r.o.**, Staré Čivice 226, Pardubice, 53006, CZ

(740) **BOHEMIA PATENT**, Ing. Jana Vandělková, Havanská 17, Praha 7, 17000

(210) **O-431401**

(220) 11.11.2005

(320) 11.11.2005

(511) 1, 2, 5, 6, 8, 9, 10, 11, 12, 13, 14, 16, 17, 19, 20, 21, 22, 24, 27, 28, 35, 37, 38, 40, 42

(540)

NOVELLITH

(510) (1) chemické výrobky určené pro průmysl, vědy a fotografii, jakož i pro zemědělství, zahradnictví a lesnictví, umělé pryskyřice v surovém stavu, lepidla pro průmysl; (2) ohnivzdorné nátěry; (5) farmaceutické a veterinářské výrobky, fungicidy a herbicidy dezinfekční výrobky, hygienické výrobky pro léčebné účely, materiály pro plombování zubů a pro zubní otisky; (6) kovové materiály, stavební kovové konstrukce, sejfy a trezory; (8) nářadí a nástroje s ručním pohonem, nože, vidličky a lžice, sečné zbraně a břitvy, nůžky spadající do této třídy; (9) přístroje a nástroje zařazené v této třídě, záchranné boje, pásy a příkrývky, záchranné přístroje a nástroje, záchranné sítě, žebříky, plachty a vesty, nábytek pro laboratoře, ochranné a záchranné přilby; (10) přístroje a nástroje chirurgické, zubní a veterinářské, umělé údy, oči a zuby, ortopedické potřeby, nábytek pro lékařské účely; (11) přístroje pro osvětlení, topení, výrobu páry, vaření, chlazení, sušení a ventilaci a pro rozvod vody a sanitární zařízení; (12) vozidla, dopravní prostředky pozemní, vzdušné nebo vodní a jejich součásti, zejména trupy letadel a lodí; (13) střelné zbraně a střelivo, výbušniny a ohňostroje, balistické pokrývky; (14) klenoty, bižuterie a drahokamy, hodinářské potřeby, hodiny a chronometry, klenotnické zboží pravé i nepravé; (16) papírové nosiče informací, tiskoviny, učební a vyučovací pomůcky zařazené v této třídě; (17) kaučuk, gutaperča, geopolymery, guma, azbest, slída, materiály a tmely těsnící, ucpávkové a izolační, polotovary z plastických hmot; (19) stavební materiály nekovové všeho druhu zařazené v této třídě, zejména kámen a umělý kámen, betonové a kamenické zboží, dřevo polozpracované, stavební sklo, stavební materiály z geopolymerů a na bázi geopolymerů, protihlukové stěny a clony; (20) nábytek, zrcadla a rámy, výrobky ze dřeva, korku, rákosu, perleti a náhražky těchto materiálů nebo náhražky z plastických hmot; (21) náčiní a nádoby pro domácnost nebo kuchyně, hřebeny, mycí houby, čistící potřeby, sklo surové nebo opracované s výjimkou stavebního skla, porcelán a majolika, podnosy a podložky pod nádoby; (22) lana, provazy a sítě, plachtoviny, pytle a materiály na vycpávky zařazené v této třídě; (24) tkaniny a textilní výrobky spadající do této třídy, zejména pokrývky; (27) koberce, rohožky a rohože, tapety na stěny nikoli textilní, výrobky určené ke krytí již zhotovených podlah a stěn; (28) hry, hračky, potřeby pro gymnastiku a sport, rybářské potřeby, nářadí a náčiní pro sporty a hry; (35) inzertní, reklamní a propagační činnost, obstaravatelská a zprostředkovatelská činnost v oblasti obchodu, marketing, obchodní výstavy, vystavování a nabízení zboží, kancelářské práce; (37) stavebnictví, opravy, instalační a montážní služby, stavby lodí; (38) spoje a komunikační služby; (40) zpracování materiálů a to kamene a umělého kamene, zejména pískovce, zpracování plastických hmot a dřeva, zpracování ohnivzdorných materiálů pro průmysl, vědu a

stavebnictví; (42) vědecké a technologické služby a s nimi spojený výzkum a návrhy, průmyslové analýzy a výzkum, návrh a vývoj počítačového hardware a software, služby techniků.

(730) **TIMBERLAND, spol. s r. o.**, Zbraslav - Březina 107, Zastávka u Brna, 66484, CZ

(740) **JUDr. Aleš Zábrš**, Na Beránce 2, Praha 6, 16000

(210) **O-431407**

(220) 11.11.2005

(320) 11.11.2005

(511) 16

(540)

WIRED

(510) (16) časopisy, tištěné publikace a knihy.

(730) **Advance Magazine Publishers Inc.**, Four Times Square, New York, NY, US

(740) **ROTT, RŮŽIČKA & GUTTMANN** Patentová, známková a advokátní kancelář, **JUDr. Vladimír Rott**, Nad Štolou 12, Praha 7, 17000

(210) **O-431455**

(220) 14.11.2005

(320) 14.11.2005

(511) 16, 20, 25

(540)

LUMAS

(510) (16) výrobky z papíru, periodické a neperiodické publikace, knihy, časopisy, brožury, fotografie, plakáty, pohledy, kalendáře, manuály, samolepky, obtisky, psací potřeby, papírové a plastové tašky, papírové obaly všeho druhu, papírové vložky, čepice a stínítka, informační a reklamní produkty v papírové formě, data a databáze na papírových nosičích, prezentační a klubové karty, formuláře, ozdobné předměty z papíru; (20) nábytek, včetně kuchyňského a čalouněného, zrcadla, rámy, výrobky ze dřeva, korku, rákosu, vrbového proutí, z rohu, kostí, slonoviny, z kostic, želvoviny, jantaru, perleti, mořské pěny a náhražky všech těchto materiálů nebo náhražky z plastických hmot ve třídě 20; (25) oděvy a kloboučnické zboží.

(730) **Buchta Lumír**, Krejčířova 935/2a, Rousínov, 68301, CZ

(740) **Martin Kořistka**, patentový zástupce, Karpatská 3, Brno, 62500

(210) **O-431456**

(220) 14.11.2005

(320) 14.11.2005

(511) 16, 20, 25

(540)



(510) (16) výrobky z papíru, periodické a neperiodické publikace, knihy, časopisy, brožury, fotografie, plakáty, pohledy, kalendáře, manuály, samolepky, obtisky, psací potřeby, papírové a plastové tašky, papírové obaly všeho druhu, papírové vložky, čepice a stínítka, informační a reklamní produkty v papírové formě, data a databáze na papírových nosičích, prezentační a klubové karty, formuláře, ozdobné předměty z papíru; (20) nábytek, včetně kuchyňského a čalouněného, zrcadla, rámy, výrobky ze dřeva, korku, rákosu, vrbového proutí, z rohu, kostí, slonoviny, z kostic, želvoviny, jantaru, perleti, mořské pěny a náhražky všech těchto materiálů nebo náhražky z plastických hmot ve třídě 20; (25) oděvy a kloboučnické zboží.

(590) Barevná

(730) **Buchta Lumír**, Krejčířova 935/2a, Rousínov, 68301, CZ

(740) **Martin Kořistka**, patentový zástupce, Karpatská 3, Brno, 62500

(210) **O-431459**

(220) 15.11.2005

(320) 15.11.2005

(511) 9, 35, 38, 42

- (540) **PREGIS**
- (510) (9) nahané počítačové programy, počítačové programy s možností stažení, nahané programy operačních systémů, počítačový software; (35) poradenství v obchodní činnosti a ve vedení podniku, podnikové poradenství a obchodní management; (38) spojení pomocí sítí optických vláken, telefonické služby, informace o telekomunikacích; (42) tvorba software, tvorba počítačových systémů, údržba, aktualizace a instalace počítačových programů, počítačové systémové analýzy, poradenské služby v oblasti počítačového hardware, počítačové programování, pronájem počítačového software, pronájem počítačů.
- (730) **PREGIS, a.s.**, Smetanova 45, Jablonec nad Nisou, 46621, CZ

- (210) **O-431460**
(220) 15.11.2005
(320) 15.11.2005
(511) 20, 24
(540)



- (510) (20) nábytek, zrcadla, rámy, výrobky nejmenované v jiných třídách ze dřeva, korku, rákosu, vrbového proutí, z rohu, kosti, slonoviny, z kostic, želvoviny, jantaru, perleti, mořské pěny, náhražky všech těchto materiálů nebo náhražky z plastických hmot; (24) tkaniny a textilní výrobky, které nejsou uvedeny v jiných třídách, pokrývky ložní a ubrusy.
- (590) Barevná
- (730) **Branc Lešek**, Žihla 931, Jablunkov, 73991, CZ

- (210) **O-431461**
(220) 15.11.2005
(320) 15.11.2005
(511) 1, 20, 25, 35, 39
(540)



- (510) (1) chemické výrobky určené pro průmysl, vědy a fotografii, jakož i pro zemědělství, zahradnictví a lesnictví, lepidla pro průmysl, tříslicí materiály, umělé pryskyřice v surovém stavu, plastické hmoty v surovém stavu, hnojiva pro půdu, chemické výrobky určené ke konzervování potravin, hasící přístroje (složení), prostředky pro kalení a letování kovů; (20) nábytek, zrcadla, rámy, výrobky nejmenované v jiných třídách ze dřeva, korku, rákosu, vrbového proutí, z rohu, kosti, slonoviny, kostic, želvoviny, jantaru, perleti, mořské pěny, náhražky všech těchto materiálů nebo náhražky z plastických hmot; (25) oděvy, obuv, kloboučnické zboží; (35) propagační činnost, reklama, pomoc při řízení obchodní činnosti, obchodní administrativa, kancelářské práce; (39) doprava, balení a skladování zboží.
- (590) Barevná
- (730) **Příplata František**, Konečná 985, Uherské Hradiště, 68605, CZ

- (210) **O-431467**
(220) 15.11.2005
(320) 15.11.2005
(511) 1
(540)

Bortrac

- (510) (1) průmyslová hnojiva.

- (730) **PHOSYN plc**, Manor Place, The Airfield, Pocklington, York, GB
- (740) YARA Agri Czech Republic, s. r. o., Ing. Pavel Janík, Dušní 10, Praha 1, 11000

- (210) **O-431468**
(220) 15.11.2005
(320) 15.11.2005
(511) 1
(540)

Coptrac

- (510) (1) průmyslová hnojiva.
- (730) **PHOSYN plc**, Manor Place, The Airfield, Pocklington, York, GB
- (740) YARA Agri Czech Republic, s. r. o., Ing. Pavel Janík, Dušní 10, Praha 1, 11000

- (210) **O-431469**
(220) 15.11.2005
(320) 15.11.2005
(511) 1
(540)

Mantrac

- (510) (1) průmyslová hnojiva.
- (730) **PHOSYN plc**, Manor Place, The Airfield, Pocklington, York, GB
- (740) YARA Agri Czech Republic, s. r. o., Ing. Pavel Janík, Dušní 10, Praha 1, 11000

- (210) **O-431470**
(220) 15.11.2005
(320) 15.11.2005
(511) 1
(540)

Zintrac

- (510) (1) průmyslová hnojiva.
- (730) **PHOSYN plc**, Manor Place, The Airfield, Pocklington, York, GB
- (740) YARA Agri Czech Republic, s. r. o., Ing. Pavel Janík, Dušní 10, Praha 1, 11000

- (210) **O-431471**
(220) 15.11.2005
(320) 15.11.2005
(511) 1
(540)



- (510) (1) průmyslová hnojiva.
- (730) **PHOSYN plc**, Manor Place, The Airfield, Pocklington, York, GB
- (740) YARA Agri Czech Republic, s. r. o., Ing. Pavel Janík, Dušní 10, Praha 1, 11000

- (210) **O-431485**
(220) 15.11.2005
(320) 15.11.2005
(511) 12, 17, 35, 37, 40
(540)



- (510) (12) vzdušné dopravní prostředky, kupříkladu civilní letadla,

zejména potom sportovní a ultralehká letadla a náhradní díly k nim, letecké draky a jejich části, letecké podvozky a jejich části, brzdy a brzdové čelisti pro motorová vozidla; (17) vrstvené a kompozitní materiály a díly v této třídě uvedené, materiály pro obložení brzd, polotovary z umělých hmot pro užití ve výrobě, plastické hmoty a výrobky z těchto materiálů, výlisky z plastických hmot, zejména pro použití ve strojírenském, automobilovém, stavebním, chemickém, potravinářském, elektrotechnickém, leteckém a lékařském průmyslu, izolační materiály a prostředky pro tepelnou, protihlukovou, protikyselinovou, protipožární, protikorozi, protivibrační izolaci, dále pro stavebnictví, elektrotechnický a automobilový průmysl, izolační látky proti vlhkosti staveb, izolační nátěry; (35) propagační, reklamní a inzertní činnost, reklamní materiály (aktualizace), předvádění zboží, reklamní agentura, aktualizování reklamních materiálů, rozšiřování a zasílání reklamních materiálů, především letáků, prospektů, katalogů, periodických a neperiodických publikací, tiskovin a různých vzorků, pronájem reklamní plochy, vydávání reklamních textů, rozhlasová a televizní reklama, venkovní reklama, organizace a pořádání výstav ke komerčním a reklamním účelům, příprava elektronických pozvánek, prezentace uživatelů na stránkách World Wide Web v počítačové síti Internet, činnost organizačních a ekonomických poradců, ekonomické prognózy, komerční informační kancelář, systemizace informací do počítačové databáze, obchodní průzkum, průzkum trhu, zprostředkovatelská činnost v oblasti obchodu, obchodních služeb, marketingu, reklamy, inzerce, výstav s obchodním zaměřením, pomoc při řízení obchodní činnosti, služby a poradenství v obchodní činnosti, obchodní nebo podnikatelské informace, marketingové studie, organizační poradenství, zprostředkovávání obchodních kontaktů, provádění obchodních operací, komerční využití Internetu v oblastech komerčních internetových médií a vyhledávacích služeb, on-line inzerce, merchadising, franchising; (37) servis a opravy a generální opravy civilních a sportovních a ultralehkých letadel a jejich částí, motorových vozidel a lodí, opravy a servis kompozitních dílů a materiálů, informace o opravách, servisní činnost; (40) zpracování a úprava kompozitních materiálů, kovů, grafitu, deskových těsnících polotovarů, strojních a stavebních součástí, kovoobrábění, zpracování a úprava materiálu.

(590) Barevná

(730) COMLET, s.r.o., Zámecká 223, Litomyšl, 57001, CZ

(740) BOHEMIA PATENT, Ing. Jana Vanděliková, Havanská 17, Praha 7, 17000

(210) O-431502

(220) 16.11.2005

(320) 16.11.2005

(511) 5

(540)

TOLIAN FLO

(510) (5) herbicid.

(730) AGRO ALIANCE s.r.o., Třebotov 304, Třebotov, 25226, CZ

(210) O-431527

(220) 16.11.2005

(320) 16.11.2005

(511) 6, 19

(540)

GRANUL

(510) (6) obecné kovy a jejich slitiny, kovové stavební materiály, zámečnické výrobky a potřeby, kování stavební i nábytkové, klempířské výrobky a potřeby kovové, hřebíky, šrouby, vruty, matice, podložky, litinová zábradlí, litinové sloupky, litinové mříže a jiné litinové stavební prvky a doplňky, trezory, kovové výrobky jako rámy, trámy, mříže, žebříky, dveře, okna a neuvedené jinde; (19) cementové zboží a umělý kámen, dlažební prvky, včetně tvarovaných dlaždic, dlažební panely, dlažební kostky a kameny, dělicí a okrajové stavební prvky jako obrubníky, mostní obruby, vozovkové dělicí prvky, tvarovky, kameninové a cementové roury, keramické stavební prvky a keramické stavební doplňky, stavební dřevo, stavební sklo včetně skleněných cihel a dlaždic, velkoplošné betonové dlaždice, betonové, keramické a kamenné stavební prvky pro veřejná prostranství, venkovní architekturu a architektonické prvky.

(730) BEST a.s., Rybnice 148, Kaznějov, 33151, CZ

(740) Miroslav Petr Ziegrosser, Topolová 807, Prachovice, 38301

(210) O-431539

(220) 18.11.2005

(320) 18.11.2005

(511) 7, 17, 40

(540)

plastiatech

(510) (7) formy jako části strojů pro zpracování všech druhů plastických hmot, zejména vstříkáváním; (17) polotovary z umělých hmot pro použití ve výrobě, plastické hmoty v rámci této třídy; (40) zpracování materiálů, zpracování a úprava plastických hmot, poradenská činnost v oblasti zpracování plastických hmot.

(590) Barevná

(730) PLASTIA s.r.o., Žďárská 313, Nové Veselí, 59214, CZ

(740) Ing. Radmila Baumová, Nádražní 29, Žďár nad Sázavou, 59101

(210) O-431541

(220) 18.11.2005

(320) 18.11.2005

(511) 24, 25

(540)

ANGEL BIRD

(510) (24) textilní výrobky v rámci této třídy; (25) oděvy.

(730) Golden Lake, s.r.o., Pujmanové 887/15, Praha 4, 14000, CZ

(210) O-431580

(220) 21.11.2005

(320) 21.11.2005

(511) 9, 16, 35, 41

(540)

think
* again

(510) (9) počítačově zpracovaný časopis, elektronické publikace na nosičích a v sítích; (16) tiskárenské a papírenské výrobky; (35) propagační činnost, reklama; (41) vydávání časopisu.

(730) Quirenzová Kateřina, Jablonecká 20/91, Liberec 5, 46001, CZ

(210) O-431582

(220) 21.11.2005

(320) 21.11.2005

(511) 14, 16, 35

(540)

RETOFY

(510) (14) výrobky z drahých kovů a jejich slitin, vč. pozlaceného a postříbřeného kovu a imitace zlata, drahokamy, vše pro klenotnické, zlatnické a hodinářské účely, zejména prsteny, např. snubní, náhrdelníky, náramky, brože, náušnice, ozdobné jehlice, hodinky náramkové a kapesní, vč. řetízků k nim, spony do kravat, drahé kovy jako surovina nebo polotovar, vlákna zlatá a stříbrná, šperkownice, kazety a krabičky z drahých kovů a jejich imitace, taštičky řetízkové z drahých kovů a jejich imitace, drahokamy a polodrahokamy a štras pro šperkařské účely, bižuterie; (16) výrobky z papíru, kartonu a lepenky, např. papírové obaly, obálky a obalový papír všeho druhu, papírové a plastové sáčky a tašky, plastové fólie na balení, vč. bublinkových, tištěné reklamní a propagační materiály, např. prospekty, letáky, ceníky, katalogy, etikety (vyjma textilních), diáře, kalendáře a kalendářiky a blahopřání, propagační a

reklamní předměty z papíru; (35) obchodní zprostředkovatelská činnost v oboru šperkařských, zlatnických a hodinářských výrobků, vč. bižuterie, inzertní a propagační služby, vč. zpracování a zajišťování reklamních a náborových textů a jejich rozšiřování, průzkum a analýza trhu, marketing, informační servis v oboru obchodu a reklamy, systemizace informací do počítačových databází, správa obchodních zájmů třetích osob, vč. obchodního zastoupení tuzemských a zahraničních firem, poskytování pomoci při provozování obchodu, organizace a zajišťování propagačních anebo reklamních akcí a přehlídek zboží, vč. distribuce vzorků zboží k reklamním účelům, odborné obchodní a podnikové poradenství a konzultační činnost v oboru obchodu, podnikání, reklamy a propagace.

(730) **RETOFY ROŽNOV, spol. s r. o.**, Masarykovo nám. 174, Rožnov pod Radhoštěm, 75661, CZ

(740) DMH - patentová a známková kancelář, Mgr. Marcela Machatová, Pospíšilova 2, Praha 3, 13000

(210) **O-431583**

(220) 21.11.2005

(320) 21.11.2005

(511) 9, 35, 42

(540)



(510) (9) počítače, hardware a software; (35) reklama, grafické návrhy reklamních komponent; (42) programování a tvorba software, tvorba webových stránek.

(590) Barevná

(730) **CYBER FOX, s.r.o.**, Verdunská 6, Praha 6, 16000, CZ

(210) **O-431597**

(220) 21.11.2005

(320) 21.11.2005

(511) 9, 16, 35, 41

(540)

Český volejbalový svaz

(510) (9) elektronické publikace; (16) knihy, časopisy, brožury, fotokopie, formuláře, kalendáře, letáky, obálky, oběžníky, periodické i neperiodické tiskoviny, prospekty, ročenky, vložky, grafiky, reklamní materiály; (35) inzertní a reklamní činnost, rozšiřování reklamních materiálů, reklama on line v počítačové síti, televizní reklama; (41) elektronické publikování, vydavatelství a nakladatelství, organizování sportovních soutěží, pronájem sportovních zařízení.

(730) **Český volejbalový svaz**, Zátokova 100/2, PS 40, Praha 6 - Strahov, 16017, CZ

(210) **O-431598**

(220) 21.11.2005

(320) 21.11.2005

(511) 16, 41

(540)

SNÍH

(510) (16) periodické a neperiodické publikace, časopisy, knihy, noviny, atlasy, mapy, kalendáře, propagační tiskoviny; (41) vydavatelská činnost, vydávání elektronického časopisu, publikací, atlasů, map.

(730) **DEBORA spol. s r.o.**, Vršovické náměstí 1013/3, Praha 10, 10100, CZ

(740) ČERVENKA, KLEINTOVÁ, TURKOVÁ Patentová, známková a právní kancelář, Mgr. Jana Turková, Budečská 6/974, Praha 2, 12000

(210) **O-431604**

(220) 21.11.2005

(320) 21.11.2005

(511) 5, 29, 30



BRETBACH

(510) (5) potravinové doplňky rostlinného původu s léčebnými účinky; (29) potravinové doplňky živočišného původu v rámci této třídy; (30) potravinové doplňky rostlinného původu bez léčebných účinků.

(590) Barevná

(730) **PROBACH, s.r.o.**, Zákostelní 666/5, Praha 9, 19000, CZ

(210) **O-431624**

(220) 22.11.2005

(320) 22.11.2005

(511) 29, 30, 31, 32, 33, 43

(540)



(510) (29) ovoce a zelenina konzervované, saláty, salámy, džemy, mléčné výrobky (jogurty), ovocné a zeleninové saláty; (30) čaj, cukroví, čokoláda, dorty, kakao, chléb, pečivo, cukrovinky, zmrzlina, těstoviny, cukrárenské a pekárenské výrobky, plněné bagety, sendviče a jiné pečivo, pizza, quiche, dressinky; (31) čerstvé ovoce a zelenina; (32) nealkoholické nápoje, pivo, ovocné šťávy; (33) alkoholické nápoje; (43) pohostinská činnost, catering.

(730) **Nikolaevová Kristina**, Lodecká 2, Praha 1, 11000, CZ

Žáčková Marcela, V Břízkách 4/342, Praha 5, 15000, CZ

(210) **O-431636**

(220) 22.11.2005

(320) 22.11.2005

(511) 1, 4, 5, 6, 7, 9, 11, 19, 34, 35, 37, 39, 40, 42

(540)

SMP Severomoravská plynárenská



(510) (1) hnací plyny pro aerosoly, ochranné plyny pro svaření, plyny ztužené pro průmyslové účely, přípravky a látky pro čištění plynu, neutralizační přípravky pro toxické plyny, pohlcovače plynu, tepelná energie; (4) plyn, palivové a pohonné plyny, plyn pro osvětlení, generátorový plyn, olejový plyn, plyn ztužený (palivo), paliva, kapalná a tuhá paliva, motorová paliva, minerální paliva, maziva; (5) plyn pro lékařské účely; (6) nádoby (kovové) na stlačený plyn nebo zkvapalněný vzduch, lahve na stlačený plyn a zkvapalněný vzduch, tlakové potrubí (kovové); (7) dmychadla pro stlačování, odsávání a dopravu plynů, elektrody pro svařování plynem, hořáky na řezání plynové, hořáky svařovací plynové, plynové přístroje pro pájení, plynové přístroje pro svařování, zplynovače, regulátory (části strojů), regulátory tlaku (části strojů), čerpadla zařazená ve tř. 7; (9) přístroje na rozbor plynu, analyzátory plynu, plynoměry, měřicí přístroje, monitorovací přístroje; (11) bezpečnostní zařízení pro plynová zařízení a potrubí, plynové kotle, plynové generátory, plynové kahany, plynové kondenzátory, plynové hořáky, plynové lampy, plynové zapalovače, čističe plynu jako součásti plynových zařízení, přístroje na čištění plynu, regulační a bezpečnostní zařízení pro přístroje na plyn, regulační a bezpečnostní

příslušenství pro plynová potrubí, regulačně-bezpečnostní
přídavná zařízení pro plynová zařízení, regulátory pro plynová
zařízení a potrubí, potrubní kohouty; (19) tlakové potrubí
nekovové, neohebné trubky nekovové; (34) plyn do zapalovačů
doutníků; (35) marketingové studie, zejména v oblasti
plynárství, obchodní management a podnikové poradenství,
zejména v oblasti plynárství, odborné obchodní poradenství,
zejména v oblasti plynárství, zprostředkovatelská činnost v
oblasti obchodu s plynem a teplem; (37) montáž, údržba, opravy,
revize a zkoušky plynových zařízení, zajišťování odborného
dozoru nad touto činností, instalace rozvodných sítí, zajišťování
nepřetržitě havarijní služby, montáž měřidel, výstavba
inženýrských sítí, výstavba plynárenských zařízení s
příslušenstvím a potrubních systémů, výstavba plynovodů,
plynoinstalaterství; (39) skladování, přenos a rozvod plynu,
doprava plynu potrubními systémy a jeho distribuce, distribuce
tepla, zprostředkování dopravy, pozemní automobilová doprava
vozidly poháněnými plynem, plnění nádob plyny; (40) výroba a
úprava plynu, výroba energie, provoz zařízení na výrobu plynu,
provoz zařízení na výrobu tepla a elektrické energie ve vztahu k
využití plynu, zprostředkování při výrobě plynu, tepla a
elektrické energie; (42) inženýrská a projektová činnost, odborné
poradenské a konzultační služby v plynárenském průmyslu,
fyzikální a chemický výzkum, analýzy chemické, kontrola
kvality, zkoušky materiálu, výzkum v oboru plynárství,
průzkum geologický a ropný, testování těžebních věží.

- (590) Barevná
(730) Severomoravská plynárenská, a.s., Plynární 2748/6, Moravská
Ostrava, 70272, CZ
(740) Advokátní kancelář Kříž a Bělina, prof. JUDr. Jan Kříž, advokát,
Dlouhá 13, Praha 1, 11000

- (210) **O-431637**
(220) 22.11.2005
(320) 22.11.2005
(511) 1, 4, 5, 6, 7, 9, 11, 19, 34, 35, 37, 39, 40, 42
(540)

SMP Severomoravská
plynárenská



- (510) (1) hnací plyny pro aerosoly, ochranné plyny pro svaření, plyny
ztužené pro průmyslové účely, přípravky a látky pro čištění
plynu, neutralizační přípravky pro toxické plyny, pohlcovače
plynu, tepelná energie; (4) plyn, palivové a pohonné plyny, plyn
pro osvětlení, generátorový plyn, olejový plyn, plyn ztužený
(palivo), paliva, kapalná a tuhá paliva, motorová paliva,
minerální paliva, maziva; (5) plyn pro lékařské účely; (6) nádoby
(kovové) na stlačený plyn nebo zkapalněný vzduch, lahve na
stlačený plyn a zkapalněný vzduch, tlakové potrubí (kovové); (7)
dmychadla pro stlačování, odsávání a dopravu plynů, elektrody
pro svařování plynem, hořáky na řezání plynové, hořáky
svařovací plynové, plynové přístroje pro pájení, plynové přístroje
pro svařování, zplynovače, regulátory (části strojů), regulátory
tlaku (části strojů), čerpadla zařazená ve tř. 7; (9) přístroje na
rozběr plynu, analyzátory plynu, plynoměry, měřicí přístroje,
monitorovací přístroje; (11) bezpečnostní zařízení pro plynová
zařízení a potrubí, plynové kotle, plynové generátory, plynové
kahany, plynové kondenzátory, plynové hořáky, plynové lampy,
plynové zapalovače, čističe plynu jako součásti plynových
zařízení, přístroje na čištění plynu, regulační a bezpečnostní
zařízení pro přístroje na plyn, regulační a bezpečnostní
příslušenství pro plynová potrubí, regulačně-bezpečnostní
přídavná zařízení pro plynová zařízení, regulátory pro plynová
zařízení a potrubí, potrubní kohouty; (19) tlakové potrubí
nekovové, neohebné trubky nekovové; (34) plyn do zapalovačů
doutníků; (35) marketingové studie, zejména v oblasti
plynárství, obchodní management a podnikové poradenství,
zejména v oblasti plynárství, odborné obchodní poradenství,
zejména v oblasti plynárství, zprostředkovatelská činnost v
oblasti obchodu s plynem a teplem; (37) montáž, údržba, opravy,
revize a zkoušky plynových zařízení, zajišťování odborného

dozoru nad touto činností, instalace rozvodných sítí, zajišťování
nepřetržitě havarijní služby, montáž měřidel, výstavba
inženýrských sítí, výstavba plynárenských zařízení s
příslušenstvím a potrubních systémů, výstavba plynovodů,
plynoinstalaterství; (39) skladování, přenos a rozvod plynu,
doprava plynu potrubními systémy a jeho distribuce, distribuce
tepla, zprostředkování dopravy, pozemní automobilová doprava
vozidly poháněnými plynem, plnění nádob plyny; (40) výroba a
úprava plynu, výroba energie, provoz zařízení na výrobu plynu,
provoz zařízení na výrobu tepla a elektrické energie ve vztahu k
využití plynu, zprostředkování při výrobě plynu, tepla a
elektrické energie; (42) inženýrská a projektová činnost, odborné
poradenské a konzultační služby v plynárenském průmyslu,
fyzikální a chemický výzkum, analýzy chemické, kontrola
kvality, zkoušky materiálu, výzkum v oboru plynárství,
průzkum geologický a ropný, testování těžebních věží.

- (590) Barevná
(730) Severomoravská plynárenská, a.s., Plynární 2748/6, Moravská
Ostrava, 70272, CZ
(740) Advokátní kancelář Kříž a Bělina, prof. JUDr. Jan Kříž, advokát,
Dlouhá 13, Praha 1, 11000

- (210) **O-431638**
(220) 22.11.2005
(320) 22.11.2005
(511) 1, 4, 5, 6, 7, 9, 11, 19, 34, 35, 37, 39, 40, 42
(540)

SMP Severomoravská
plynárenská



- (510) (1) hnací plyny pro aerosoly, ochranné plyny pro svaření, plyny
ztužené pro průmyslové účely, přípravky a látky pro čištění
plynu, neutralizační přípravky pro toxické plyny, pohlcovače
plynu, tepelná energie; (4) plyn, palivové a pohonné plyny, plyn
pro osvětlení, generátorový plyn, olejový plyn, plyn ztužený
(palivo), paliva, kapalná a tuhá paliva, motorová paliva,
minerální paliva, maziva; (5) plyn pro lékařské účely; (6) nádoby
(kovové) na stlačený plyn nebo zkapalněný vzduch, lahve na
stlačený plyn a zkapalněný vzduch, tlakové potrubí (kovové); (7)
dmychadla pro stlačování, odsávání a dopravu plynů, elektrody
pro svařování plynem, hořáky na řezání plynové, hořáky
svařovací plynové, plynové přístroje pro pájení, plynové přístroje
pro svařování, zplynovače, regulátory (části strojů), regulátory
tlaku (části strojů), čerpadla zařazená ve tř. 7; (9) přístroje na
rozběr plynu, analyzátory plynu, plynoměry, měřicí přístroje,
monitorovací přístroje; (11) bezpečnostní zařízení pro plynová
zařízení a potrubí, plynové kotle, plynové generátory, plynové
kahany, plynové kondenzátory, plynové hořáky, plynové lampy,
plynové zapalovače, čističe plynu jako součásti plynových
zařízení, přístroje na čištění plynu, regulační a bezpečnostní
zařízení pro přístroje na plyn, regulační a bezpečnostní
příslušenství pro plynová potrubí, regulačně-bezpečnostní
přídavná zařízení pro plynová zařízení, regulátory pro plynová
zařízení a potrubí, potrubní kohouty; (19) tlakové potrubí
nekovové, neohebné trubky nekovové; (34) plyn do zapalovačů
doutníků; (35) marketingové studie, zejména v oblasti
plynárství, obchodní management a podnikové poradenství,
zejména v oblasti plynárství, odborné obchodní poradenství,
zejména v oblasti plynárství, zprostředkovatelská činnost v
oblasti obchodu s plynem a teplem; (37) montáž, údržba, opravy,
revize a zkoušky plynových zařízení, zajišťování odborného
dozoru nad touto činností, instalace rozvodných sítí, zajišťování
nepřetržitě havarijní služby, montáž měřidel, výstavba
inženýrských sítí, výstavba plynárenských zařízení s
příslušenstvím a potrubních systémů, výstavba plynovodů,
plynoinstalaterství; (39) skladování, přenos a rozvod plynu,
doprava plynu potrubními systémy a jeho distribuce, distribuce
tepla, zprostředkování dopravy, pozemní automobilová doprava
vozidly poháněnými plynem, plnění nádob plyny; (40) výroba a
úprava plynu, výroba energie, provoz zařízení na výrobu plynu,
provoz zařízení na výrobu tepla a elektrické energie ve vztahu k

využití plynu, zprostředkování při výrobě plynu, tepla a elektrické energie; (42) inženýrská a projektová činnost, odborné poradenské a konzultační služby v plynárenském průmyslu, fyzikální a chemický výzkum, analýzy chemické, kontrola kvality, zkoušky materiálu, výzkum v oboru plynárenství, průzkum geologický a ropný, testování těžebních věží.

(730) **Severomoravská plynárenská, a.s.**, Plynární 2748/6, Moravská Ostrava, 70272, CZ

(740) Advokátní kancelář Kříž a Bělina, prof. JUDr. Jan Kříž, advokát, Dlouhá 13, Praha 1, 11000

(210) **O-431639**

(220) 22.11.2005

(320) 22.11.2005

(511) 1, 4, 5, 6, 7, 9, 11, 19, 34, 35, 37, 39, 40, 42

(540)

SMP Severomoravská plynárenská



(510) (1) hnací plyny pro aerosoly, ochranné plyny pro svaření, plyny ztužené pro průmyslové účely, přípravky a látky pro čištění plynu, neutralizační přípravky pro toxické plyny, pohlcovače plynu, tepelná energie; (4) plyn, palivové a pohonné plyny, plyn pro osvětlení, generátorový plyn, olejový plyn, plyn ztužený (palivo), paliva, kapalná a tuhá paliva, motorová paliva, minerální paliva, maziva; (5) plyn pro lékařské účely; (6) nádoby (kovové) na stlačený plyn nebo zkapalněný vzduch, lahve na stlačený plyn a zkapalněný vzduch, tlakové potrubí (kovové); (7) dmychadla pro stlačování, odsávání a dopravu plynů, elektrody pro svařování plynem, hořáky na řezání plynové, hořáky svařovací plynové, plynové přístroje pro pájení, plynové přístroje pro svařování, zplynovače, regulátory (části strojů), regulátory tlaku (části strojů), čerpadla zařazená ve tř. 7; (9) přístroje na rozbor plynu, analyzátor plynu, plynoměry, měřicí přístroje, monitorovací přístroje; (11) bezpečnostní zařízení pro plynová zařízení a potrubí, plynové kotle, plynové generátory, plynové kahany, plynové kondenzátory, plynové hořáky, plynové lampy, plynové zapalovače, čističe plynu jako součásti plynových zařízení, přístroje na čištění plynu, regulační a bezpečnostní zařízení pro přístroje na plyn, regulační a bezpečnostní příslušenství pro plynová potrubí, regulačně-bezpečnostní přídavná zařízení pro plynová zařízení, regulátory pro plynová zařízení a potrubí, potrubní kohouty; (19) tlakové potrubí nekovové, neohebné trubky nekovové; (34) plyn do zapalovačů doutníků; (35) marketingové studie, zejména v oblasti plynárenství, obchodní management a podnikové poradenství, zejména v oblasti plynárenství, odborné obchodní poradenství, zejména v oblasti plynárenství, zprostředkovatelská činnost v oblasti obchodu s plynem a teplem; (37) montáž, údržba, opravy, revize a zkoušky plynových zařízení, zajišťování odborného dozoru nad touto činností, instalace rozvodných sítí, zajišťování nepřetržitých havarijních služeb, montáž měřidel, výstavba inženýrských sítí, výstavba plynárenských zařízení s příslušenstvím a potrubních systémů, výstavba plynovodů, plynoinstalátérství; (39) skladování, přenos a rozvod plynu, doprava plynu potrubními systémy a jeho distribuce, distribuce tepla, zprostředkování dopravy, pozemní automobilová doprava vozidly poháněnými plynem, plnění nádob plyny; (40) výroba a úprava plynu, výroba energie, provoz zařízení na výrobu plynu, provoz zařízení na výrobu tepla a elektrické energie ve vztahu k využití plynu, zprostředkování při výrobě plynu, tepla a elektrické energie; (42) inženýrská a projektová činnost, odborné poradenské a konzultační služby v plynárenském průmyslu, fyzikální a chemický výzkum, analýzy chemické, kontrola kvality, zkoušky materiálu, výzkum v oboru plynárenství, průzkum geologický a ropný, testování těžebních věží.

(730) **Severomoravská plynárenská, a.s.**, Plynární 2748/6, Moravská Ostrava, 70272, CZ

(740) Advokátní kancelář Kříž a Bělina, prof. JUDr. Jan Kříž, advokát, Dlouhá 13, Praha 1, 11000

(210) **O-431640**

(220) 22.11.2005

(320) 22.11.2005

(511) 1, 4, 5, 6, 7, 9, 11, 19, 34, 35, 37, 39, 40, 42

(540)



(510) (1) hnací plyny pro aerosoly, ochranné plyny pro svaření, plyny ztužené pro průmyslové účely, přípravky a látky pro čištění plynu, neutralizační přípravky pro toxické plyny, pohlcovače plynu, tepelná energie; (4) plyn, palivové a pohonné plyny, plyn pro osvětlení, generátorový plyn, olejový plyn, plyn ztužený (palivo), paliva, kapalná a tuhá paliva, motorová paliva, minerální paliva, maziva; (5) plyn pro lékařské účely; (6) nádoby (kovové) na stlačený plyn nebo zkapalněný vzduch, lahve na stlačený plyn a zkapalněný vzduch, tlakové potrubí (kovové); (7) dmychadla pro stlačování, odsávání a dopravu plynů, elektrody pro svařování plynem, hořáky na řezání plynové, hořáky svařovací plynové, plynové přístroje pro pájení, plynové přístroje pro svařování, zplynovače, regulátory (části strojů), regulátory tlaku (části strojů), čerpadla zařazená ve tř. 7; (9) přístroje na rozbor plynu, analyzátor plynu, plynoměry, měřicí přístroje, monitorovací přístroje; (11) bezpečnostní zařízení pro plynová zařízení a potrubí, plynové kotle, plynové generátory, plynové kahany, plynové kondenzátory, plynové hořáky, plynové lampy, plynové zapalovače, čističe plynu jako součásti plynových zařízení, přístroje na čištění plynu, regulační a bezpečnostní zařízení pro přístroje na plyn, regulační a bezpečnostní příslušenství pro plynová potrubí, regulačně-bezpečnostní přídavná zařízení pro plynová zařízení, regulátory pro plynová zařízení a potrubí, potrubní kohouty; (19) tlakové potrubí nekovové, neohebné trubky nekovové; (34) plyn do zapalovačů doutníků; (35) marketingové studie, zejména v oblasti plynárenství, obchodní management a podnikové poradenství, zejména v oblasti plynárenství, odborné obchodní poradenství, zejména v oblasti plynárenství, zprostředkovatelská činnost v oblasti obchodu s plynem a teplem; (37) montáž, údržba, opravy, revize a zkoušky plynových zařízení, zajišťování odborného dozoru nad touto činností, instalace rozvodných sítí, zajišťování nepřetržitých havarijních služeb, montáž měřidel, výstavba inženýrských sítí, výstavba plynárenských zařízení s příslušenstvím a potrubních systémů, výstavba plynovodů, plynoinstalátérství; (39) skladování, přenos a rozvod plynu, doprava plynu potrubními systémy a jeho distribuce, distribuce tepla, zprostředkování dopravy, pozemní automobilová doprava vozidly poháněnými plynem, plnění nádob plyny; (40) výroba a úprava plynu, výroba energie, provoz zařízení na výrobu plynu, provoz zařízení na výrobu tepla a elektrické energie ve vztahu k využití plynu, zprostředkování při výrobě plynu, tepla a elektrické energie; (42) inženýrská a projektová činnost, odborné poradenské a konzultační služby v plynárenském průmyslu, fyzikální a chemický výzkum, analýzy chemické, kontrola kvality, zkoušky materiálu, výzkum v oboru plynárenství, průzkum geologický a ropný, testování těžebních věží.

(730) **Severomoravská plynárenská, a.s.**, Plynární 2748/6, Moravská Ostrava, 70272, CZ

(740) Advokátní kancelář Kříž a Bělina, prof. JUDr. Jan Kříž, advokát, Dlouhá 13, Praha 1, 11000

(210) **O-431641**

(220) 22.11.2005

(320) 22.11.2005

(511) 1, 4, 5, 6, 7, 9, 11, 19, 34, 35, 37, 39, 40, 42

(540)



- (510) (1) hnací plyny pro aerosoly, ochranné plyny pro sváření, plyny ztužené pro průmyslové účely, přípravky a látky pro čištění plynu, neutralizační přípravky pro toxické plyny, pohlcovače plynu, tepelná energie; (4) plyn, palivové a pohonné plyny, plyn pro osvětlení, generátorový plyn, olejový plyn, plyn ztužený (palivo), paliva, kapalná a tuhá paliva, motorová paliva, minerální paliva, maziva; (5) plyn pro lékařské účely; (6) nádoby (kovové) na stlačený plyn nebo zkvalněný vzduch, lahve na stlačený plyn a zkvalněný vzduch, tlakové potrubí (kovové); (7) dmýchadla pro stlačování, odsávání a dopravu plynů, elektrody pro svařování plynem, hořáky na řezání plynové, hořáky svařovací plynové, plynové přístroje pro pájení, plynové přístroje pro svařování, zplynovače, regulátory (části strojů), regulátory tlaku (části strojů), čerpadla zařazená ve tř. 7; (9) přístroje na rozbor plynu, analyzátoři plynu, plynoměry, měřicí přístroje, monitorovací přístroje; (11) bezpečnostní zařízení pro plynová zařízení a potrubí, plynové kotle, plynové generátory, plynové kahany, plynové kondenzátory, plynové hořáky, plynové lampy, plynové zapalovače, čističe plynu jako součástí plynových zařízení, přístroje na čištění plynu, regulační a bezpečnostní zařízení pro přístroje na plyn, regulační a bezpečnostní příslušenství pro plynová potrubí, regulačně-bezpečnostní přídavná zařízení pro plynová zařízení, regulátory pro plynová zařízení a potrubí, potrubní kohouty; (19) tlakové potrubí nekovové, neohebné trubky nekovové; (34) plyn do zapalovačů doutníků; (35) marketingové studie, zejména v oblasti plynárenství, obchodní management a podnikové poradenství, zejména v oblasti plynárenství, odborné obchodní poradenství, zejména v oblasti plynárenství, zprostředkovatelská činnost v oblasti obchodu s plynem a teplem; (37) montáž, údržba, opravy, revize a zkoušky plynových zařízení, zajišťování odborného dozoru nad touto činností, instalace rozvodných sítí, zajišťování nepřetržitých havarijních služeb, montáž měřidel, výstavba inženýrských sítí, výstavba plynárenských zařízení s příslušenstvím a potrubních systémů, výstavba plynovodů, plynoinstalátérství; (39) skladování, přenos a rozvod plynu, doprava plynu potrubními systémy a jeho distribuce, distribuce tepla, zprostředkování dopravy, pozemní automobilová doprava vozidly poháněnými plynem, plnění nádob plyny; (40) výroba a úprava plynu, výroba energie, provoz zařízení na výrobu plynu, provoz zařízení na výrobu tepla a elektrické energie ve vztahu k využití plynu, zprostředkování při výrobě plynu, tepla a elektrické energie; (42) inženýrská a projektová činnost, odborné poradenské a konzultační služby v plynárenském průmyslu, fyzikální a chemický výzkum, analýzy chemické, kontrola kvality, zkoušky materiálu, výzkum v oboru plynárenství, průzkum geologický a ropný, testování těžebních věží.

(730) Severomoravská plynárenská, a.s., Plynární 2748/6, Moravská Ostrava, 70272, CZ

(740) Advokátní kancelář Kříž a Bělina, prof. JUDr. Jan Kříž, advokát, Dlouhá 13, Praha 1, 11000

(210) O-431642

(220) 22.11.2005

(320) 22.11.2005

(511) 1, 4, 5, 6, 7, 9, 11, 19, 34, 35, 37, 39, 40, 42

(540)



- (510) (1) hnací plyny pro aerosoly, ochranné plyny pro sváření, plyny

ztužené pro průmyslové účely, přípravky a látky pro čištění plynu, neutralizační přípravky pro toxické plyny, pohlcovače plynu, tepelná energie; (4) plyn, palivové a pohonné plyny, plyn pro osvětlení, generátorový plyn, olejový plyn, plyn ztužený (palivo), paliva, kapalná a tuhá paliva, motorová paliva, minerální paliva, maziva; (5) plyn pro lékařské účely; (6) nádoby (kovové) na stlačený plyn nebo zkvalněný vzduch, lahve na stlačený plyn a zkvalněný vzduch, tlakové potrubí (kovové); (7) dmýchadla pro stlačování, odsávání a dopravu plynů, elektrody pro svařování plynem, hořáky na řezání plynové, hořáky svařovací plynové, plynové přístroje pro pájení, plynové přístroje pro svařování, zplynovače, regulátory (části strojů), regulátory tlaku (části strojů), čerpadla zařazená ve tř. 7; (9) přístroje na rozbor plynu, analyzátoři plynu, plynoměry, měřicí přístroje, monitorovací přístroje; (11) bezpečnostní zařízení pro plynová zařízení a potrubí, plynové kotle, plynové generátory, plynové kahany, plynové kondenzátory, plynové hořáky, plynové lampy, plynové zapalovače, čističe plynu jako součástí plynových zařízení, přístroje na čištění plynu, regulační a bezpečnostní zařízení pro přístroje na plyn, regulační a bezpečnostní příslušenství pro plynová potrubí, regulačně-bezpečnostní přídavná zařízení pro plynová zařízení, regulátory pro plynová zařízení a potrubí, potrubní kohouty; (19) tlakové potrubí nekovové, neohebné trubky nekovové; (34) plyn do zapalovačů doutníků; (35) marketingové studie, zejména v oblasti plynárenství, obchodní management a podnikové poradenství, zejména v oblasti plynárenství, odborné obchodní poradenství, zejména v oblasti plynárenství, zprostředkovatelská činnost v oblasti obchodu s plynem a teplem; (37) montáž, údržba, opravy, revize a zkoušky plynových zařízení, zajišťování odborného dozoru nad touto činností, instalace rozvodných sítí, zajišťování nepřetržitých havarijních služeb, montáž měřidel, výstavba inženýrských sítí, výstavba plynárenských zařízení s příslušenstvím a potrubních systémů, výstavba plynovodů, plynoinstalátérství; (39) skladování, přenos a rozvod plynu, doprava plynu potrubními systémy a jeho distribuce, distribuce tepla, zprostředkování dopravy, pozemní automobilová doprava vozidly poháněnými plynem, plnění nádob plyny; (40) výroba a úprava plynu, výroba energie, provoz zařízení na výrobu plynu, provoz zařízení na výrobu tepla a elektrické energie ve vztahu k využití plynu, zprostředkování při výrobě plynu, tepla a elektrické energie; (42) inženýrská a projektová činnost, odborné poradenské a konzultační služby v plynárenském průmyslu, fyzikální a chemický výzkum, analýzy chemické, kontrola kvality, zkoušky materiálu, výzkum v oboru plynárenství, průzkum geologický a ropný, testování těžebních věží.

(590) Barevná

(730) Severomoravská plynárenská, a.s., Plynární 2748/6, Moravská Ostrava, 70272, CZ

(740) Advokátní kancelář Kříž a Bělina, prof. JUDr. Jan Kříž, advokát, Dlouhá 13, Praha 1, 11000

(210) O-431644

(220) 22.11.2005

(320) 22.11.2005

(511) 1, 4, 5, 6, 7, 9, 11, 19, 34, 35, 37, 39, 40, 42

(540)

VČP Východočeská plynárenská



- (510) (1) hnací plyny pro aerosoly, ochranné plyny pro sváření, plyny ztužené pro průmyslové účely, přípravky a látky pro čištění plynu, neutralizační přípravky pro toxické plyny, pohlcovače plynu, tepelná energie; (4) plyn, palivové a pohonné plyny, plyn pro osvětlení, generátorový plyn, olejový plyn, plyn ztužený (palivo), paliva, kapalná a tuhá paliva, motorová paliva, minerální paliva, maziva; (5) plyn pro lékařské účely; (6) nádoby (kovové) na stlačený plyn nebo zkvalněný vzduch, lahve na stlačený plyn a zkvalněný vzduch, tlakové potrubí (kovové); (7) dmýchadla pro stlačování, odsávání a dopravu plynů, elektrody pro svařování plynem, hořáky na řezání plynové, hořáky

svařovací plynové, plynové přístroje pro pájení, plynové přístroje pro svařování, zplynovače, regulátory (části strojů), regulátory tlaku (části strojů), čerpadla zařazená ve tř. 7; (9) přístroje na rozbor plynu, analyzátory plynu, plynoměry, měřicí přístroje, monitorovací přístroje; (11) bezpečnostní zařízení pro plynová zařízení a potrubí, plynové kotle, plynové generátory, plynové kahany, plynové kondenzátory, plynové hořáky, plynové lampy, plynové zapalovače, čističe plynu jako součásti plynových zařízení, přístroje na čištění plynu, regulační a bezpečnostní zařízení pro přístroje na plyn, regulační a bezpečnostní příslušenství pro plynová potrubí, regulačně-bezpečnostní přídatná zařízení pro plynová zařízení, regulátory pro plynová zařízení a potrubí, potrubní kohouty; (19) tlakové potrubí nekovové, neohebné trubky nekovové; (34) plyn do zapalovačů doutníků; (35) marketingové studie, zejména v oblasti plynárenství, obchodní management a podnikové poradenství, zejména v oblasti plynárenství, odborné obchodní poradenství, zejména v oblasti plynárenství, zprostředkovatelská činnost v oblasti obchodu s plynem a teplem; (37) montáž, údržba, opravy, revize a zkoušky plynových zařízení, zajišťování odborného dozoru nad touto činností, instalace rozvodných sítí, zajišťování nepřetržitých havarijních služeb, montáž měřidel, výstavba inženýrských sítí, výstavba plynárenských zařízení s příslušenstvím a potrubních systémů, výstavba plynovodů, plynoinstalatérství; (39) skladování, přenos a rozvod plynu, doprava plynu potrubními systémy a jeho distribuce, distribuce tepla, zprostředkování dopravy, pozemní automobilová doprava vozidly poháněnými plynem, plnění nádob plyny; (40) výroba a úprava plynu, výroba energie, provoz zařízení na výrobu plynu, provoz zařízení na výrobu tepla a elektrické energie ve vztahu k využití plynu, zprostředkování při výrobě plynu, tepla a elektrické energie; (42) inženýrská a projektová činnost, odborné poradenské a konzultační služby v plynárenském průmyslu, fyzikální a chemický výzkum, analýzy chemické, kontrola kvality, zkoušky materiálu, výzkum v oboru plynárenství, průzkum geologický a ropný, testování těžebních věží.

- (590) Barevná
(730) **Východočeská plynárenská, a.s.**, Pražská 702, Hradec Králové, 50004, CZ
(740) Advokátní kancelář Kříž a Bělina, prof. JUDr. Jan Kříž, advokát, Dlouhá 13, Praha 1, 11000

- (210) **O-431645**
(220) 22.11.2005
(320) 22.11.2005
(511) 1, 4, 5, 6, 7, 9, 11, 19, 34, 35, 37, 39, 40, 42
(540)

VČP Východočeská
plynárenská



- (510) (1) hnací plyny pro aerosoly, ochranné plyny pro sváření, plyny ztužené pro průmyslové účely, přípravky a látky pro čištění plynu, neutralizační přípravky pro toxické plyny, pohlcovače plynu, tepelná energie; (4) plyn, palivové a pohonné plyny, plyn pro osvětlení, generátorový plyn, olejový plyn, plyn ztužený (palivo), paliva, kapalná a tuhá paliva, motorová paliva, minerální paliva, maziva; (5) plyn pro lékařské účely; (6) nádoby (kovové) na stlačený plyn nebo zkapalněný vzduch, lahve na stlačený plyn a zkapalněný vzduch, tlakové potrubí (kovové); (7) dmychadla pro stlačování, odsávání a dopravu plynů, elektrody pro svařování plynem, hořáky na řezání plynové, hořáky svařovací plynové, plynové přístroje pro pájení, plynové přístroje pro svařování, zplynovače, regulátory (části strojů), regulátory tlaku (části strojů), čerpadla zařazená ve tř. 7; (9) přístroje na rozbor plynu, analyzátory plynu, plynoměry, měřicí přístroje, monitorovací přístroje; (11) bezpečnostní zařízení pro plynová zařízení a potrubí, plynové kotle, plynové generátory, plynové kahany, plynové kondenzátory, plynové hořáky, plynové lampy, plynové zapalovače, čističe plynu jako součásti plynových zařízení, přístroje na čištění plynu, regulační a bezpečnostní zařízení pro přístroje na plyn, regulační a bezpečnostní příslušenství pro plynová potrubí, regulačně-bezpečnostní

přídatná zařízení pro plynová zařízení, regulátory pro plynová zařízení a potrubí, potrubní kohouty; (19) tlakové potrubí nekovové, neohebné trubky nekovové; (34) plyn do zapalovačů doutníků; (35) marketingové studie, zejména v oblasti plynárenství, obchodní management a podnikové poradenství, zejména v oblasti plynárenství, odborné obchodní poradenství, zejména v oblasti plynárenství, zprostředkovatelská činnost v oblasti obchodu s plynem a teplem; (37) montáž, údržba, opravy, revize a zkoušky plynových zařízení, zajišťování odborného dozoru nad touto činností, instalace rozvodných sítí, zajišťování nepřetržitých havarijních služeb, montáž měřidel, výstavba inženýrských sítí, výstavba plynárenských zařízení s příslušenstvím a potrubních systémů, výstavba plynovodů, plynoinstalatérství; (39) skladování, přenos a rozvod plynu, doprava plynu potrubními systémy a jeho distribuce, distribuce tepla, zprostředkování dopravy, pozemní automobilová doprava vozidly poháněnými plynem, plnění nádob plyny; (40) výroba a úprava plynu, výroba energie, provoz zařízení na výrobu plynu, provoz zařízení na výrobu tepla a elektrické energie ve vztahu k využití plynu, zprostředkování při výrobě plynu, tepla a elektrické energie; (42) inženýrská a projektová činnost, odborné poradenské a konzultační služby v plynárenském průmyslu, fyzikální a chemický výzkum, analýzy chemické, kontrola kvality, zkoušky materiálu, výzkum v oboru plynárenství, průzkum geologický a ropný, testování těžebních věží.

- (590) Barevná
(730) **Východočeská plynárenská, a.s.**, Pražská 702, Hradec Králové, 50004, CZ
(740) Advokátní kancelář Kříž a Bělina, prof. JUDr. Jan Kříž, advokát, Dlouhá 13, Praha 1, 11000

- (210) **O-431646**
(220) 22.11.2005
(320) 22.11.2005
(511) 1, 4, 5, 6, 7, 9, 11, 19, 34, 35, 37, 39, 40, 42
(540)

VČP Východočeská
plynárenská



- (510) (1) hnací plyny pro aerosoly, ochranné plyny pro sváření, plyny ztužené pro průmyslové účely, přípravky a látky pro čištění plynu, neutralizační přípravky pro toxické plyny, pohlcovače plynu, tepelná energie; (4) plyn, palivové a pohonné plyny, plyn pro osvětlení, generátorový plyn, olejový plyn, plyn ztužený (palivo), paliva, kapalná a tuhá paliva, motorová paliva, minerální paliva, maziva; (5) plyn pro lékařské účely; (6) nádoby (kovové) na stlačený plyn nebo zkapalněný vzduch, lahve na stlačený plyn a zkapalněný vzduch, tlakové potrubí (kovové); (7) dmychadla pro stlačování, odsávání a dopravu plynů, elektrody pro svařování plynem, hořáky na řezání plynové, hořáky svařovací plynové, plynové přístroje pro pájení, plynové přístroje pro svařování, zplynovače, regulátory (části strojů), regulátory tlaku (části strojů), čerpadla zařazená ve tř. 7; (9) přístroje na rozbor plynu, analyzátory plynu, plynoměry, měřicí přístroje, monitorovací přístroje; (11) bezpečnostní zařízení pro plynová zařízení a potrubí, plynové kotle, plynové generátory, plynové kahany, plynové kondenzátory, plynové hořáky, plynové lampy, plynové zapalovače, čističe plynu jako součásti plynových zařízení, přístroje na čištění plynu, regulační a bezpečnostní zařízení pro přístroje na plyn, regulační a bezpečnostní příslušenství pro plynová potrubí, regulačně-bezpečnostní přídatná zařízení pro plynová zařízení, regulátory pro plynová zařízení a potrubí, potrubní kohouty; (19) tlakové potrubí nekovové, neohebné trubky nekovové; (34) plyn do zapalovačů doutníků; (35) marketingové studie, zejména v oblasti plynárenství, obchodní management a podnikové poradenství, zejména v oblasti plynárenství, odborné obchodní poradenství, zejména v oblasti plynárenství, zprostředkovatelská činnost v oblasti obchodu s plynem a teplem; (37) montáž, údržba, opravy, revize a zkoušky plynových zařízení, zajišťování odborného dozoru nad touto činností, instalace rozvodných sítí, zajišťování

- nepřetržitě havarijní služby, montáž měřidel, výstavba inženýrských sítí, výstavba plynárenských zařízení s příslušenstvím a potrubních systémů, výstavba plynovodů, plynoinstalátérství; (39) skladování, přenos a rozvod plynu, doprava plynu potrubními systémy a jeho distribuce, distribuce tepla, zprostředkování dopravy, pozemní automobilová doprava vozidly poháněnými plynem, plnění nádob plyny; (40) výroba a úprava plynu, výroba energie, provoz zařízení na výrobu plynu, provoz zařízení na výrobu tepla a elektrické energie ve vztahu k využití plynu, zprostředkování při výrobě plynu, tepla a elektrické energie; (42) inženýrská a projektová činnost, odborné poradenské a konzultační služby v plynárenském průmyslu, fyzikální a chemický výzkum, analýzy chemické, kontrola kvality, zkoušky materiálu, výzkum v oboru plynárenství, průzkum geologický a ropný, testování těžebních věží.
- (730) **Východočeská plynárenská, a.s.**, Pražská 702, Hradec Králové, 50004, CZ
- (740) Advokátní kancelář Kříž a Bělina, prof. JUDr. Jan Kříž, advokát, Dlouhá 13, Praha 1, 11000

- (210) **O-431647**
(220) 22.11.2005
(320) 22.11.2005
(511) 1, 4, 5, 6, 7, 9, 11, 19, 34, 35, 37, 39, 40, 42
(540)

VČP Východočeská
plynárenská



- (510) (1) hnací plyny pro aerosoly, ochranné plyny pro svaření, plyny ztužené pro průmyslové účely, přípravky a látky pro čištění plynu, neutralizační přípravky pro toxické plyny, pohlcovače plynu, tepelná energie; (4) plyn, palivové a pohonné plyny, plyn pro osvětlení, generátorový plyn, olejový plyn, plyn ztužený (palivo), paliva, kapalná a tuhá paliva, motorová paliva, minerální paliva, maziva; (5) plyn pro lékařské účely; (6) nádoby (kovové) na stlačený plyn nebo zkapalněný vzduch, lahve na stlačený plyn a zkapalněný vzduch, tlakové potrubí (kovové); (7) dmychadla pro stlačování, odsávání a dopravu plynů, elektrody pro svařování plynem, hořáky na řezání plynové, hořáky svařovací plynové, plynové přístroje pro pájení, plynové přístroje pro svařování, zplynovače, regulátory (části strojů), regulátory tlaku (části strojů), čerpadla zařazená ve tř. 7; (9) přístroje na rozbor plynu, analyzátoři plynu, plynoměry, měřicí přístroje, monitorovací přístroje; (11) bezpečnostní zařízení pro plynová zařízení a potrubí, plynové kotle, plynové generátory, plynové kahany, plynové kondenzátory, plynové hořáky, plynové lampy, plynové zapalovače, čističe plynu jako součásti plynových zařízení, přístroje na čištění plynu, regulační a bezpečnostní zařízení pro přístroje na plyn, regulační a bezpečnostní příslušenství pro plynová potrubí, regulačně-bezpečnostní přídavná zařízení pro plynová zařízení, regulátory pro plynová zařízení a potrubí, potrubní kohouty; (19) tlakové potrubí nekovové, neohebné trubky nekovové; (34) plyn do zapalovačů doutníků; (35) marketingové studie, zejména v oblasti plynárenství, obchodní management a podnikové poradenství, zejména v oblasti plynárenství, odborné obchodní poradenství, zejména v oblasti plynárenství, zprostředkovatelská činnost v oblasti obchodu s plynem a teplem; (37) montáž, údržba, opravy, revize a zkoušky plynových zařízení, zajišťování odborného dozoru nad touto činností, instalace rozvodných sítí, zajišťování nepřetržitě havarijní služby, montáž měřidel, výstavba inženýrských sítí, výstavba plynárenských zařízení s příslušenstvím a potrubních systémů, výstavba plynovodů, plynoinstalátérství; (39) skladování, přenos a rozvod plynu, doprava plynu potrubními systémy a jeho distribuce, distribuce tepla, zprostředkování dopravy, pozemní automobilová doprava vozidly poháněnými plynem, plnění nádob plyny; (40) výroba a úprava plynu, výroba energie, provoz zařízení na výrobu plynu, provoz zařízení na výrobu tepla a elektrické energie ve vztahu k využití plynu, zprostředkování při výrobě plynu, tepla a elektrické energie; (42) inženýrská a projektová činnost, odborné

- poradenské a konzultační služby v plynárenském průmyslu, fyzikální a chemický výzkum, analýzy chemické, kontrola kvality, zkoušky materiálu, výzkum v oboru plynárenství, průzkum geologický a ropný, testování těžebních věží.
- (730) **Východočeská plynárenská, a.s.**, Pražská 702, Hradec Králové, 50004, CZ
- (740) Advokátní kancelář Kříž a Bělina, prof. JUDr. Jan Kříž, advokát, Dlouhá 13, Praha 1, 11000

- (210) **O-431648**
(220) 22.11.2005
(320) 22.11.2005
(511) 1, 4, 5, 6, 7, 9, 11, 19, 34, 35, 37, 39, 40, 42
(540)



- (510) (1) hnací plyny pro aerosoly, ochranné plyny pro svaření, plyny ztužené pro průmyslové účely, přípravky a látky pro čištění plynu, neutralizační přípravky pro toxické plyny, pohlcovače plynu, tepelná energie; (4) plyn, palivové a pohonné plyny, plyn pro osvětlení, generátorový plyn, olejový plyn, plyn ztužený (palivo), paliva, kapalná a tuhá paliva, motorová paliva, minerální paliva, maziva; (5) plyn pro lékařské účely; (6) nádoby (kovové) na stlačený plyn nebo zkapalněný vzduch, lahve na stlačený plyn a zkapalněný vzduch, tlakové potrubí (kovové); (7) dmychadla pro stlačování, odsávání a dopravu plynů, elektrody pro svařování plynem, hořáky na řezání plynové, hořáky svařovací plynové, plynové přístroje pro pájení, plynové přístroje pro svařování, zplynovače, regulátory (části strojů), regulátory tlaku (části strojů), čerpadla zařazená ve tř. 7; (9) přístroje na rozbor plynu, analyzátoři plynu, plynoměry, měřicí přístroje, monitorovací přístroje; (11) bezpečnostní zařízení pro plynová zařízení a potrubí, plynové kotle, plynové generátory, plynové kahany, plynové kondenzátory, plynové hořáky, plynové lampy, plynové zapalovače, čističe plynu jako součásti plynových zařízení, přístroje na čištění plynu, regulační a bezpečnostní zařízení pro přístroje na plyn, regulační a bezpečnostní příslušenství pro plynová potrubí, regulačně-bezpečnostní přídavná zařízení pro plynová zařízení, regulátory pro plynová zařízení a potrubí, potrubní kohouty; (19) tlakové potrubí nekovové, neohebné trubky nekovové; (34) plyn do zapalovačů doutníků; (35) marketingové studie, zejména v oblasti plynárenství, obchodní management a podnikové poradenství, zejména v oblasti plynárenství, odborné obchodní poradenství, zejména v oblasti plynárenství, zprostředkovatelská činnost v oblasti obchodu s plynem a teplem; (37) montáž, údržba, opravy, revize a zkoušky plynových zařízení, zajišťování odborného dozoru nad touto činností, instalace rozvodných sítí, zajišťování nepřetržitě havarijní služby, montáž měřidel, výstavba inženýrských sítí, výstavba plynárenských zařízení s příslušenstvím a potrubních systémů, výstavba plynovodů, plynoinstalátérství; (39) skladování, přenos a rozvod plynu, doprava plynu potrubními systémy a jeho distribuce, distribuce tepla, zprostředkování dopravy, pozemní automobilová doprava vozidly poháněnými plynem, plnění nádob plyny; (40) výroba a úprava plynu, výroba energie, provoz zařízení na výrobu plynu, provoz zařízení na výrobu tepla a elektrické energie ve vztahu k využití plynu, zprostředkování při výrobě plynu, tepla a elektrické energie; (42) inženýrská a projektová činnost, odborné poradenské a konzultační služby v plynárenském průmyslu, fyzikální a chemický výzkum, analýzy chemické, kontrola kvality, zkoušky materiálu, výzkum v oboru plynárenství, průzkum geologický a ropný, testování těžebních věží.
- (730) **Východočeská plynárenská, a.s.**, Pražská 702, Hradec Králové, 50004, CZ
- (740) Advokátní kancelář Kříž a Bělina, prof. JUDr. Jan Kříž, advokát, Dlouhá 13, Praha 1, 11000

- (210) **O-431649**
(220) 22.11.2005

- (320) 22.11.2005
(511) 1, 4, 5, 6, 7, 9, 11, 19, 34, 35, 37, 39, 40, 42
(540)



- (510) (1) hnací plyny pro aerosoly, ochranné plyny pro sváření, plyn ztužený pro průmyslové účely, přípravky a látky pro čištění plynu, neutralizační přípravky pro toxické plyny, pohlcovače plynu, tepelná energie; (4) plyn, palivové a pohonné plyny, plyn pro osvětlení, generátorový plyn, olejový plyn, plyn ztužený (palivo), paliva, kapalná a tuhá paliva, motorová paliva, minerální paliva, maziva; (5) plyn pro lékařské účely; (6) nádoby (kovové) na stlačený plyn nebo zkapalněný vzduch, lahve na stlačený plyn a zkapalněný vzduch, tlakové potrubí (kovové); (7) dmýchadla pro stlačování, odsávání a dopravu plynů, elektrody pro svařování plynem, hořáky na řezání plynové, hořáky svařovací plynové, plynové přístroje pro pájení, plynové přístroje pro svařování, zplynovače, regulátory (části strojů), regulátory tlaku (části strojů), čerpadla zařazená ve tř. 7; (9) přístroje na rozbor plynu, analyzátory plynu, plynoměry, měřicí přístroje, monitorovací přístroje; (11) bezpečnostní zařízení pro plynová zařízení a potrubí, plynové kotle, plynové generátory, plynové kahany, plynové kondenzátory, plynové hořáky, plynové lampy, plynové zapalovače, čističe plynu jako součástí plynových zařízení, přístroje na čištění plynu, regulační a bezpečnostní zařízení pro přístroje na plyn, regulační a bezpečnostní příslušenství pro plynová potrubí, regulačně-bezpečnostní příslušenství pro plynová potrubí, regulačně-bezpečnostní předávací zařízení pro plynová zařízení, regulátory pro plynová zařízení a potrubí, potrubní kohouty; (19) tlakové potrubí nekovové, neohebné trubky nekovové; (34) plyn do zapalovačů doutníků; (35) marketingové studie, zejména v oblasti plynárenství, obchodní management a podnikové poradenství, zejména v oblasti plynárenství, odborné obchodní poradenství, zejména v oblasti plynárenství, zprostředkovatelská činnost v oblasti obchodu s plynem a teplem; (37) montáž, údržba, opravy, revize a zkoušky plynových zařízení, zajišťování odborného dozoru nad touto činností, instalace rozvodných sítí, zajišťování nepřetržitých havarijních služeb, montáž měřidel, výstavba inženýrských sítí, výstavba plynárenských zařízení s příslušenstvím a potrubních systémů, výstavba plynovodů, plynoinstalátérství; (39) skladování, přenos a rozvod plynu, doprava plynu potrubními systémy a jeho distribuce, distribuce tepla, zprostředkování dopravy, pozemní automobilová doprava vozidly poháněnými plynem, plnění nádob plyny; (40) výroba a úprava plynu, výroba energie, provoz zařízení na výrobu plynu, provoz zařízení na výrobu tepla a elektrické energie ve vztahu k využití plynu, zprostředkování při výrobě plynu, tepla a elektrické energie; (42) inženýrská a projektová činnost, odborné poradenské a konzultační služby v plynárenském průmyslu, fyzikální a chemický výzkum, analýzy chemické, kontrola kvality, zkoušky materiálu, výzkum v oboru plynárenství, průzkum geologický a ropný, testování těžebních věží.
- (730) **Východočeská plynárenská, a.s.**, Pražská 702, Hradec Králové, 50004, CZ
- (740) Advokátní kancelář Kříž a Bělina, prof. JUDr. Jan Kříž, advokát, Dlouhá 13, Praha 1, 11000

- (210) **O-431650**
(220) 22.11.2005
(320) 22.11.2005
(511) 1, 4, 5, 6, 7, 9, 11, 19, 34, 35, 37, 39, 40, 42



- (510) (1) hnací plyny pro aerosoly, ochranné plyny pro sváření, plyn ztužený pro průmyslové účely, přípravky a látky pro čištění plynu, neutralizační přípravky pro toxické plyny, pohlcovače plynu, tepelná energie; (4) plyn, palivové a pohonné plyny, plyn pro osvětlení, generátorový plyn, olejový plyn, plyn ztužený (palivo), paliva, kapalná a tuhá paliva, motorová paliva, minerální paliva, maziva; (5) plyn pro lékařské účely; (6) nádoby (kovové) na stlačený plyn nebo zkapalněný vzduch, lahve na stlačený plyn a zkapalněný vzduch, tlakové potrubí (kovové); (7) dmýchadla pro stlačování, odsávání a dopravu plynů, elektrody pro svařování plynem, hořáky na řezání plynové, hořáky svařovací plynové, plynové přístroje pro pájení, plynové přístroje pro svařování, zplynovače, regulátory (části strojů), regulátory tlaku (části strojů), čerpadla zařazená ve tř. 7; (9) přístroje na rozbor plynu, analyzátory plynu, plynoměry, měřicí přístroje, monitorovací přístroje; (11) bezpečnostní zařízení pro plynová zařízení a potrubí, plynové kotle, plynové generátory, plynové kahany, plynové kondenzátory, plynové hořáky, plynové lampy, plynové zapalovače, čističe plynu jako součástí plynových zařízení, přístroje na čištění plynu, regulační a bezpečnostní zařízení pro přístroje na plyn, regulační a bezpečnostní příslušenství pro plynová potrubí, regulačně-bezpečnostní předávací zařízení pro plynová zařízení, regulátory pro plynová zařízení a potrubí, potrubní kohouty; (19) tlakové potrubí nekovové, neohebné trubky nekovové; (34) plyn do zapalovačů doutníků; (35) marketingové studie, zejména v oblasti plynárenství, obchodní management a podnikové poradenství, zejména v oblasti plynárenství, odborné obchodní poradenství, zejména v oblasti plynárenství, zprostředkovatelská činnost v oblasti obchodu s plynem a teplem; (37) montáž, údržba, opravy, revize a zkoušky plynových zařízení, zajišťování odborného dozoru nad touto činností, instalace rozvodných sítí, zajišťování nepřetržitých havarijních služeb, montáž měřidel, výstavba inženýrských sítí, výstavba plynárenských zařízení s příslušenstvím a potrubních systémů, výstavba plynovodů, plynoinstalátérství; (39) skladování, přenos a rozvod plynu, doprava plynu potrubními systémy a jeho distribuce, distribuce tepla, zprostředkování dopravy, pozemní automobilová doprava vozidly poháněnými plynem, plnění nádob plyny; (40) výroba a úprava plynu, výroba energie, provoz zařízení na výrobu plynu, provoz zařízení na výrobu tepla a elektrické energie ve vztahu k využití plynu, zprostředkování při výrobě plynu, tepla a elektrické energie; (42) inženýrská a projektová činnost, odborné poradenské a konzultační služby v plynárenském průmyslu, fyzikální a chemický výzkum, analýzy chemické, kontrola kvality, zkoušky materiálu, výzkum v oboru plynárenství, průzkum geologický a ropný, testování těžebních věží.
- (590) Barevná
- (730) **Východočeská plynárenská, a.s.**, Pražská 702, Hradec Králové, 50004, CZ
- (740) Advokátní kancelář Kříž a Bělina, prof. JUDr. Jan Kříž, advokát, Dlouhá 13, Praha 1, 11000

- (210) **O-431671**
(220) 23.11.2005
(320) 23.11.2005
(511) 35, 41
(540)

NEXTNET

- (510) (35) provozování on-line obchodování na Internetu pro třetí osoby - internetový obchod; (41) školení a vzdělávání v oblasti výpočetní techniky, telekomunikačních a informačních technologií.
- (730) **CS21 Ostrava, spol. s r.o.**, Cihelní 81, Ostrava, 70200, CZ
- (740) HM PARTNERS s. r. o., Ing. Zdeněk Michálek, 28. října 150, Ostrava, 70200

(210) **O-431694**

(220) 23.11.2005

(320) 23.11.2005

(511) 35, 36

(540) **SPECIALISTA NA POSÁZAVÍ**

(510) (35) pomoc při řízení obchodní činnosti na trhu realit, propagační činnost, inzertní činnost a reklama v oblasti realit, marketing a marketingové studie v oblasti realit, obchodní administrativa, zprostředkování obchodní činnosti, to vše pro služby zařazené ve třídách 36; (36) realitní činnost, práce realitní kanceláře, služby nemovitostní, prodej, nákup a pronájem nemovitostí, konzultační a poradenská činnost v oblasti realit, prodeje, nákupu a pronájmu nemovitostí, provádění výzkumů a rozborů v oblasti realit.

(730) **Ing. Karel Kulíšek DELTA-REALITNÍ KANCELÁŘ**, Brdičkova 1915/13, Praha 5 - Stodůlky, 15500, CZ

(740) Karel Čálek, patentový zástupce, Nad Palatou 12, Praha 5, 15000

(210) **O-431704**

(220) 23.11.2005

(320) 23.11.2005

(511) 9, 12, 35, 36, 37, 39, 40

(540)



(510) (9) nabíjecí agregáty pro elektrické baterie, elektrické akumulátory pro vozidla, zvuková poplašná zařízení, antény, autorádia, brýle, pouzdra na brýle, přístroje na zaznamenávání času, dálkové ovladače, magnetické, kompaktní a optické nosiče dat nahrané i nenahrané, hasící přístroje, jističe, pojistky, startovací kabely, tlakoměry, rychloměry, tachometry, ochranné přilby, ochranné oděvy, ochranné rukavice, otáčkoměry, ochranné plachty, audio a video přijímače, reproduktory, spinače, teploměry, termostaty pro dopravní prostředky, výstražné trojúhelníky pro vozidla, elektrické zámky, zapalovače cigaret do automobilu, sluneční clony pro automobily; (12) motory pro pozemní vozidla, automobilové řetězy, bezpečnostní pásy pro sedadla vozidel, automobilové bezpečnostní sedačky pro děti, čalounění a potahy vozidel, houkačky pro vozidla, kryty na automobilová kola, zavazadlové nosiče pro vozidla, nosiče jízdních kol a lyží, obytné přívěsy automobilové, opěrky hlavy na sedadla vozidel, pneumatiky, poplašné zabezpečovací zařízení pro vozidla, tažná zařízení pro vozidla, přívěsy za vozidla, stěrače skel, tlumiče pérování vozidel, volanty vozidel, zařízení pro signalizaci zpětné jízdy automobilu, zpětná zrcátka, karosérie automobilů a jejich doplňky, automobily, autodoplňky náležící do této třídy; (35) autobazar, zprostředkování obchodu s novými i ojetými vozidly, pomoc při řízení obchodní činnosti, marketing, služby v oblasti telefonních dotazů, účetnictví, činnost účetních poradců; (36) finanční služby včetně leasingu, směnárenské služby, zastavárna, zprostředkovatelská činnost výše uvedených služeb, uzavírání pojistek; (37) mytí dopravních prostředků, montáž a demontáž motorových vozidel, montáž a demontáž autopríslušenství, zprostředkovatelská činnost výše uvedených služeb; (39) pronájem vozidel, pronájem parkovacích ploch; (40) montáž motorových vozidel, montáž autopríslušenství.

(730) **AUTOBAZAR VÝHODNÝ s. r. o.**, Na Výsluní 201/13, Praha 10, 10000, CZ

(740) Ing. Václav Kratochvíl, patentový zástupce, Radlická 28/663, Praha 5, 15000

(210) **O-431707**

(220) 23.11.2005

(320) 23.11.2005

(511) 16, 35, 41

(540)



(510) (16) reklamní nebo inzertní materiály papírové, periodika, časopisy, průvodce; (35) vydávání reklamních materiálů, rozšiřování reklamních materiálů; (41) vydavatelská a nakladatelská činnost.

(730) **LUMEN design studio s.r.o.**, Národní 25, Praha 1, 11000, CZ

(210) **O-431718**

(220) 07.12.2005

(320) 07.12.2005

(511) 16, 35, 38

(540)



(510) (16) tiskárenské výrobky (publikace a reklamní letáky); (35) obchodní reklama, vedení počítačové databáze a shromažďování dat, pronájem reklamních ploch, reklama (propagace), reklama on-line v počítačové síti, reklamní materiály (letáky, prospekty, tisky, vzorky), reklamní texty - vydání, zveřejňování, publikování, vedení dražeb, zprostředkovatelská činnost v obchodě; (38) počítačová komunikace, přenos zpráv a obrazových informací počítači, služby na internetu, zpravodajské a informační služby.

(730) **OLS s. r. o.**, Jilská 18/436, Praha 1, 11000, CZ

(210) **O-431725**

(220) 24.11.2005

(320) 24.11.2005

(511) 9, 30, 35, 43

(540)



(510) (9) prodejní automaty a mechanismy; (30) káva, čaj, kakao, rýže, tapioka, ságo, kávové náhražky, mouka a obilné výrobky určené k lidské výživě, např. ovesné vločky, nápoje z kávy, kakaa nebo čokolády, chléb, suchary a sušenky, koláče, jemné pečivo a cukrovinky, zmrzlina, med, sirup z melasy, kvasnice, prášky do pečiva, sůl, hořčice, pepř, ocet, chuťové omáčky, koření, led; (35) pronájem a provozování prodejních automatů, zprostředkovatelské služby a marketing v oblasti obchodu, maloobchodní služby v oblasti potravinářského zboží, alkoholických a nealkoholických nápojů; (43) provozování automatů pro rychlé občerstvení.

(730) **KAVAMAT, spol. s r. o.**, Reální 338/6, Ostrava, Moravská Ostrava, 70200, CZ

(740) Patentová a známková kancelář, Ing. Jaromír Přikryl, Včelín 1161, Hulín, 76824

(210) **O-431726**

(220) 24.11.2005

(320) 24.11.2005

(511) 9, 30, 35, 43

(540)



nápojové automaty

- (510) (9) prodejní automaty a mechanismy; (30) káva, čaj, kakao, rýže, tapioka, ságo, kávové náhražky, mouka a obilné výrobky určené k lidské výživě, např. ovesné vločky, nápoje z kávy, kakaa nebo čokolády, chléb, suchary a sušenky, koláče, jemné pečivo a cukrovinky, zmrzlina, med, sirup z melasy, kvasnice, prášky do pečiva, sůl, hořčice, pepř, ocet, chuťové omáčky, koření, led; (35) pronájem a provozování prodejních automatů, zprostředkovatelské služby a marketing v oblasti obchodu, maloobchodní služby v oblasti potravinářského zboží, alkoholických a nealkoholických nápojů; (43) provozování automatů pro rychlé občerstvení.
- (730) **KAVAMAT, spol. s r. o.**, Reální 338/6, Ostrava, Moravská Ostrava, 70200, CZ
- (740) Patentová a známková kancelář, Ing. Jaromír Příkryl, Včelín 1161, Hulín, 76824

(210) **O-431727**

(220) 24.11.2005

(320) 24.11.2005

(511) 9, 30, 35, 43

(540)

KAVAMAT

- (510) (9) prodejní automaty a mechanismy; (30) káva, čaj, kakao, rýže, tapioka, ságo, kávové náhražky, mouka a obilné výrobky určené k lidské výživě, např. ovesné vločky, nápoje z kávy, kakaa nebo čokolády, chléb, suchary a sušenky, koláče, jemné pečivo a cukrovinky, zmrzlina, med, sirup z melasy, kvasnice, prášky do pečiva, sůl, hořčice, pepř, ocet, chuťové omáčky, koření, led; (35) pronájem prodejních a provozování prodejních automatů, zprostředkovatelské služby a marketing v oblasti obchodu, maloobchodní služby v oblasti potravinářského zboží, alkoholických a nealkoholických nápojů; (43) provozování automatů pro rychlé občerstvení.
- (730) **KAVAMAT, spol. s r. o.**, Reální 338/6, Ostrava, Moravská Ostrava, 70200, CZ
- (740) Patentová a známková kancelář, Ing. Jaromír Příkryl, Včelín 1161, Hulín, 76824

(210) **O-431731**

(220) 24.11.2005

(320) 24.11.2005

(511) 41

(540)

MÁCHÁČ

- (510) (41) taneční párty, kulturní produkce umělců především elektronické taneční hudby.
- (730) **Gabriel Zdeněk**, Svatopluka Čecha 106A, Brno, 61200, CZ
- (740) Doc. Ing. Jindřich Špaček, CSc., patentový zástupce, Svatopluka Čecha 106a, Brno, 61200

(210) **O-431752**

(220) 25.11.2005

(320) 25.11.2005

(511) 32, 35

(540)

U Glaubiců

- (510) (32) piva značky "U Glaubiců"; (35) zprostředkování prodeje piva značky "U Glaubiců" a prezentace piva značky "U Glaubiců".
- (730) **Týnský Dvůr Development, s.r.o.**, Týn 644/10, Praha 1, 11000, CZ

(210) **O-431763**

(220) 24.11.2005

(320) 24.11.2005

(511) 29, 30, 35

(540)

Frgály z Hrachovce

- (510) (29) ovocné dřeně, džemy, marmelády, mandle, hrozinky, jablečná pyré, jedlá želatina, másla kakaová, arašídová, kokosová, oříškočokoládová, ovoce - mražené, kandované, kompotované, konzervované, zavařené, naložené v alkoholu, sušené, šlehačka; (30) cukrovinky, cukroví, dorty a ozdoby na dorty, chuťové přísady, koláče s náplní, listová těsta, mandlová těsta, máslová a tuková těsta, marcipán, medovníky, perníky, oplatky, příchutě do pečiva vyjma esenci, jemné pečivo, zemle, rohlíky, sladké dřevo (cukrovinka), sušenky, suchary, biskvity, keksy, cukrovinky na zdobení vánočních stromků; (35) poskytování obchodních a komerčních informací, pomoc při řízení obchodní činnosti, reklama, zaslání reklamních materiálů zákazníkům, předvádění zboží.
- (730) **Cyrilovo pekařství s.r.o.**, Hrachovec 195, Valašské Meziříčí, 75701, CZ
- (740) **BOHEMIA PATENT**, Ing. Jana Vanděliková, Havanská 17, Praha 7, 17000

(210) **O-431778**

(220) 25.11.2005

(320) 25.11.2005

(511) 9, 16

(540)

Radioservis

- (510) (9) nahané nosiče záznamu zvuku a obrazu, zejména audiokazety, kompaktní disky, videodisky, audiovizuální díla na nosičích, hudební díla na nosičích; (16) knihy.
- (730) **Český rozhlas**, Vinohradská 12, Praha 2, 12099, CZ
- (740) Advokátní kancelář Winter & spol., Mgr. Michaela Vavřeková, Vinohradská 12, Praha 2, 12099

(210) **O-431806**

(220) 28.11.2005

(320) 28.11.2005

(511) 7, 35, 37

(540)

NTC

- (510) (7) stavební stroje, zejména vibrační desky všech typů, vibrační pěchy, silniční a zeminářské válce všech typů, ponorné vibrátory, řezače spár, náhradní díly pro uvedené stavební stroje; (35) zprostředkovatelská činnost v oblasti obchodu, vymezená pro obor stavebních strojů a náhradních dílů k těmto strojům; (37) pronájem a půjčování nářadí, strojů a zařízení pro stavebnictví, opravy stavebních strojů.
- (730) **NTC STAVEBNÍ TECHNIKA spol. s r.o.**, V Aleji 654, Nové Město nad Metují, 54901, CZ
- (740) Jaromír Hlavatý, Husitská 16, Nové Město nad Metují, 54901

(210) **O-431823**

(220) 28.11.2005

(320) 28.11.2005

(511) 35, 41, 42

(540)



- (510) (35) služby v oblasti manažerského, organizačního a ekonomického poradenství, jako např. marketing, obstaravatelská a zprostředkovatelská služba v rámci propagace, reklamy, obchodní činnosti a kancelářských prací, účetnictví, zpracování počítačových dat a spravování databází, marketingové služby v oblasti správy nemovitostí, logistiky, obchodní administrativy a kancelářské práce, aranžérství a průzkum trhu v souvislosti s uvedenými výrobky a službami pro jiné firmy a zákazníky, rozesílání prospektů, pořizování informačních tiskovin, účetní služby, poradenské komerční služby, inzertní činnost, poskytování pomoci při provozu obchodu, včetně zprostředkování obchodních a souvisejících obchodně personálních záležitostí, kontrola, vedení a vypracování

statistických přehledů, poradenství v oblasti organizace a ekonomiky podnikání, poradenské služby při výběru zaměstnání, organizování výstav a veletrhů k reklamním a obchodním účelům, provádění aukcí a dražeb, pronájem kancelářských strojů a zařízení, distribuce zboží k reklamním účelům, vykonávání administrativních prací pomocí výpočetní techniky, zprostředkování nákupu a prodeje v oblasti výpočetní techniky (hardware i software), kopírování nebo rozmnožování dokumentů, dokladů apod., příprava a vyhotovení daňových příznání, pronájem reklamních ploch, půjčování fotokopírovacích strojů, revize účtů (audit), zajištění reklamy za účelem prezentace podnikatelů v oblasti vnitrostátní a mezinárodní dopravy, přepravy, zásilatelství a skladištních zařízení, pronájem prodejních automatů, filmová reprodukce; (41) činnost v oblasti manažerského vzdělávání, zejména činnost vyučovací, výchovná, vzdělávací a zábavní, včetně pořádání specializačních doškolovacích kurzů, symposií a konferencí, organizování výstav a veletrhů ke vzdělávacím, kulturním, výchovným a zábavním účelům, organizování společensko-kulturních akcí, pořádání zábavných soutěží, organizování soutěží a oceňování nejlepších exponátů, jakož i nejlepších expozic, doprovodné výstavy ke vzdělávacím, kulturním, výchovným a zábavním účelům, provozování pracovních diskusního a zájmového klubu, odborné poradenství, vztahující se k organizování výstav a veletrhů ke vzdělávacím, kulturním, výchovným a zábavním účelům, organizování módních přehlídek pro výchovné, vzdělávací, kulturní a zábavní účely, kromě módních přehlídek pro reklamní účely, nakladatelská a vydavatelská činnost, provozování galerií, školící činnost, zejména v oblasti výpočetní techniky, informatiky, kancelářské a komunikační techniky a informačních technologií, pořádání a řízení školení, pořádání a řízení kurzů, filmová studia a filmová tvorba, služby fotoatelierů, pronájem videopásků, pronájem videorekordérů, tvorba videonahrávek a střih videopásků, nahrávání nosičů zvukových nebo obrazově zvukových, půjčování nahrávaných zvukových anebo obrazově zvukových záznamů, tvorba a šíření audiovizuálních děl, fotografování na mikrofilm, výchova, vzdělávání; (42) konzultační, asistenční, analytické, designérské, vyhodnocovací a programovací služby týkající se počítačového software, firmware, hardware a informačních technologií, konzultace týkající se hodnocení, výběru a zavádění počítačového software, firmware, hardware, informačních technologií a systému zpracování dat, právních záležitostí, informačních technologií a duševního vlastnictví, a to i prostřednictvím telekomunikačních sítí, dodávkou on-line, Internetem a sítí World Wide Web, webhosting, webdesign, výzkumné služby, kódování a dekodování zabezpečovacích systémů (tvorba software), poradenská činnost v oblasti aplikace výpočetní techniky, v oblasti informatiky, vytváření virtuálních/počítačových 3 D animací a modelů, informačních technologií, navrhování a realizace automatizovaných systémů řízení, programátorská činnost, projekce počítačových sítí, poskytování práva užití software a pronájem software, převádění médií do elektronické podoby a jejich šíření, instalace, opravy, údržba a servis software, vytváření interaktivních aplikací umožňující předávání a tvorbu grafické podoby prostřednictvím sítě Internet, programování, software - návrhy, převod a konverze počítačových programů a údajů (kromě fyzické konverze), převod a konverze údajů a dokumentů z fyzických médií na elektronická média, tvorba a údržba počítačových stránek WEB pro zákazníky, hostování na počítačových stránkách WEB, instalace počítačových programů, návrh počítačových systémů, programování internetových databázových systémů a internetových aplikací, konstrukce WWW prezentací a řešení WWW serverů, aktualizace a údržba počítačových programů, pronájem času, dat a údajů na přístup do počítačových databází, zhotovování kopií počítačových programů, technické studie v oblasti počítačů a programového vybavení, výzkum, vývoj a tvorba systémů pro elektronické obchodování, včetně příslušného software a hardware, poskytování know-how pro oblast elektronické ho obchodování a informačních technologií, programování multimediálních aplikací, vytváření interaktivních a grafických programů, počítačové animace a vizualizace, grafický design, zavádění, aktualizace, návrhy, strukturování a programování či jiné vytváření databází, jiných datových systémů a aplikací pro jejich zpracování včetně jejich instalace, zavádění, aktualizace a údržby, návrhy, strukturování a programování či jiné vytváření

internetových či intranetových počítačových stránek a nástěnek (webpages a websites) a internetových či intranetových aplikací, hostování (poskytování volného prostoru) pro internetové či intranetové informace, stránky a nástěnky (webpages a websites), hostování (poskytování volného prostoru) pro internetové či intranetové aplikace, převod (konverze) počítačových programů, dat či jiných údajů v elektronické podobě z různých formátů do jiných formátů, převod (konverze) dokumentů, dat či jiných údajů z fyzických médií na elektronická média, zálohování dat a informací elektronickými a počítačovými prostředky a prostřednictvím elektronické pošty, poradenství v oblasti výpočetní a informační techniky.

(590) Barevná
(730) **Brichta Vladimír Ing.**, U Jam 20, Plzeň, 32300, CZ
(740) **DANĚK & PARTNERS** Advokátní a patentová kancelář, Dr. Vilém Daněk, Vinohradská 45, Praha 2, 12000

(210) **O-431857**

(220) 29.11.2005

(320) 29.11.2005

(511) 6, 19

(540)

GRANA

(510) (6) obecné kovy a jejich slitiny, kovové stavební materiály, zámečnické výrobky a potřeby, kování stavební i nábytkové, klempířské výrobky a potřeby kovové, hřebíky, šrouby, vruty, matice, podložky, litinová zábradlí, litinové sloupky, litinové mříže a jiné litinové stavební prvky a doplňky, trezory, kovové výrobky jako rámy, trámy, mříže, žebříky, dveře, okna a neuvedené jinde; (19) cementové zboží a umělý kámen, dlažební prvky, včetně tvarovaných dlaždic, dlažební panely, dlažební kostky a kameny, dělicí a okrajové stavební prvky jako obrubníky, mostní obruby, vozovkové dělicí prvky, tvarovky, kameninové a cementové roury, keramické stavební prvky a keramické stavební doplňky, stavební dřevo, stavební sklo, včetně skleněných cihel a dlaždic, velkoplošné betonové dlaždice, betonové, keramické a kamenné stavební prvky pro veřejná prostranství, venkovní architekturu a architektonické prvky.

(730) **BEST a.s.**, Rybnice 148, Kaznějov, 33151, CZ

(740) Miroslav Petr Ziegrosser, Topolová 807, Prachatice, 38301

(210) **O-431858**

(220) 29.11.2005

(320) 29.11.2005

(511) 6, 19

(540)

ASPERA

(510) (6) obecné kovy a jejich slitiny, kovové stavební materiály, zámečnické výrobky a potřeby, kování stavební i nábytkové, klempířské výrobky a potřeby kovové, hřebíky, šrouby, vruty, matice, podložky, litinová zábradlí, litinové sloupky, litinové mříže a jiné litinové stavební prvky a doplňky, trezory, kovové výrobky jako rámy, trámy, mříže, žebříky, dveře, okna a neuvedené jinde; (19) cementové zboží a umělý kámen, dlažební prvky, včetně tvarovaných dlaždic, dlažební panely, dlažební kostky a kameny, dělicí a okrajové stavební prvky jako obrubníky, mostní obruby, vozovkové dělicí prvky, tvarovky, kameninové a cementové roury, keramické stavební prvky a keramické stavební doplňky, stavební dřevo, stavební sklo, včetně skleněných cihel a dlaždic, velkoplošné betonové dlaždice, betonové, keramické a kamenné stavební prvky pro veřejná prostranství, venkovní architekturu a architektonické prvky.

(730) **BEST a.s.**, Rybnice 148, Kaznějov, 33151, CZ

(740) Miroslav Petr Ziegrosser, Topolová 807, Prachatice, 38301

(210) **O-431872**

(220) 29.11.2005

(320) 29.11.2005

(511) 41, 42, 43

(540)

Univerzita Karlova v Praze Husitská teologická fakulta

(510) (41) vzdělávání, výchova, vydavatelské služby, kulturní aktivity; (42) vědecký výzkum; (43) dočasné ubytování.

(730) **Univerzita Karlova v Praze**, Ovocný trh 5, Praha 1, 11636, CZ

(210) **O-431873**

(220) 29.11.2005

(320) 29.11.2005

(511) 41, 42, 43

(540)

Husitská teologická fakulta

(510) (41) vzdělávání, výchova, vydavatelské služby, kulturní aktivity;
(42) vědecký výzkum; (43) dočasné ubytování.

(730) **Univerzita Karlova v Praze**, Ovocný trh 5, Praha 1, 11636, CZ

(210) **O-431874**

(220) 29.11.2005

(320) 29.11.2005

(511) 41, 42, 43

(540)

Husova československá bohoslovecká fakulta v Praze

(510) (41) vzdělávání, výchova, vydavatelské služby, kulturní aktivity;
(42) vědecký výzkum; (43) dočasné ubytování.

(730) **Univerzita Karlova v Praze**, Ovocný trh 5, Praha 1, 11636, CZ

(210) **O-431875**

(220) 29.11.2005

(320) 29.11.2005

(511) 41, 42, 43

(540)

Husitská bohoslovecká fakulta Univerzity Karlovy

(510) (41) vzdělávání, výchova, vydavatelské služby, kulturní aktivity;
(42) vědecký výzkum; (43) dočasné ubytování.

(730) **Univerzita Karlova v Praze**, Ovocný trh 5, Praha 1, 11636, CZ

(210) **O-431876**

(220) 29.11.2005

(320) 29.11.2005

(511) 41, 42, 43

(540)



(510) (41) vzdělávání, výchova, vydavatelské služby, kulturní aktivity;
(42) vědecký výzkum; (43) dočasné ubytování.

(730) **Univerzita Karlova v Praze**, Ovocný trh 5, Praha 1, 11636, CZ

(210) **O-431880**

(220) 29.11.2005

(320) 29.11.2005

(511) 29

(540)

SEDMIKA

(510) (29) ovoce a zelenina konzervované, sušené a zavažené, želé,
džemy, vejce, mléko a mléčné výrobky, mlékárenské výrobky
sušené, jogurty, sýry, oleje a tuky jedlé.

(730) **Aromatis, s.r.o.**, V Mokřínách 4/57, Praha 4, 14700, CZ

(740) **ROTT, RŮŽIČKA & GUTTMANN** Patentová, známková a
advokátní kancelář, JUDr. Vladimír Rott, Nad Štolou 12, Praha
7, 17000

(210) **O-431882**

(220) 29.11.2005

(320) 29.11.2005

(511) 9, 16, 35, 38, 41

(540)

NEVĚRNÍCI

(510) (9) nosiče záznamů nahrané i nenahrané, videokazety nahrané i
nenahrané, audiokazety nahrané i nenahrané, audiovizuální

programy, audioprogramy, audiovizuální díla na nosičích,
audiovizuální díla v digitální podobě, filmy, hudební díla na
nosičích nebo v elektronické podobě, CD disky, elektronické
databáze a databázové produkty, multimediální aplikace,
elektronické multimediální nebo elektronické informační
katalogy, elektronické časopisy, elektronická periodika a knihy v
elektronické podobě; (16) papír, lepenka a výrobky z těchto
materiálů zařazené ve třídě 16, výrobky z papíru, plakáty,
fotografie, kalendáře, pohlednice, gratulace, dopisní papíry,
obálky, samolepky, obtisky, poznámkové bloky, desky na spisy,
pořadače, omalovánky, activity books, balicí papír, obaly všeho
druhu papírové, listy, pytlíky a sáčky pro obalovou techniku,
školní sešity, skicáky, tužky, pastelky, tuhy, gumy, ořezávátka,
ořezávátka strojky, penály, papírové tašky, papírové kapesníky,
papírové ubrusy a ubrousky, těžítka na papíry, tiskoviny,
tiskopisy, časopisy, periodika, knihy, databázové produkty a
databáze v papírové formě, tiskárenské výrobky; (35) reklamní,
inzerční a propagační činnost, marketing, poskytování informací
komerčního nebo reklamního charakteru, komerční využití
Internetu v oblastech komerčních internetových médií a
vyhledávacích služeb, činnost reklamní agentury, organizační
zabezpečování televizního vysílání; (38) služby umožňující
komunikaci jedné osoby s druhou, televizní vysílání, digitální
vysílání, televizní vysílání programů, televizní vysílání
zábavných, vzdělávacích, výchovných, soutěžních, diskusních a
informačních pořadů, telematika, šíření, výměna nebo získávání
zpráv a informací, šíření elektronických časopisů, informací,
elektronických periodik, knih v elektronické podobě, audio nebo
audiovizuálních děl prostřednictvím informační nebo datové
nebo elektronické nebo komunikační nebo telekomunikační nebo
počítačové sítě, zejména Internetu, pomocí satelitů aj.,
informační služby na Internetu související s televizním
vysíláním, informační kancelář, vše v rámci této třídy; (41)
nakladatelství a vydavatelství, ediční činnost, publikační činnost,
tvorba a šíření audiovizuálních děl, televizní zpravodajství, TV
produkce, filmová produkce, televizní výroba programů, tvorba
programů, tvorba a výroba televizních a audiovizuálních
programů, zprostředkování v oblasti kultury, výchovy, zábavy a
sportu, výchovná, vzdělávací, soutěžní a zábavní činnost,
zábavní nebo kulturní nebo vzdělávací představení, organizace
společenských a kulturních akcí, organizace, provozování a
provádění her a soutěží i veřejných, výstavní činnost v oblasti
kultury nebo zábavy nebo výchovy nebo vzdělávání.

(730) **Felber, Kristofori & Greif, s.r.o.**, Ostrovní 30, Praha 1, 11000,
CZ

(740) JUDr. Aleš Zábřeh, Na Beránce 2, Praha 6, 16000

(210) **O-431916**

(220) 30.11.2005

(320) 30.11.2005

(511) 25

(540)



(510) (25) oděvy, obuv, kloboučnické zboží.

(730) **LE THI HAI Anh**, Karlovarská 80, Nejdk, 36221, CZ

(210) **O-431919**

(220) 30.11.2005

(320) 30.11.2005

(511) 16, 35, 36

(540)



(510) (16) papírové nosiče informací, zejména tiskoviny, letáky, propagační materiály, brožury, plakáty, fotografie; (35) inzertní, reklamní a propagační činnost, poskytování pomoci při provozu obchodu, zprostředkování obchodních záležitostí, činnost organizačních a ekonomických poradců, marketing, obchodní a podnikatelský průzkum, obchodní administrativa, kancelářské práce; (36) služby finanční (poskytování záruk, otevírání akreditivů, obstarávání inkasa), platební styk a zúčtování, služby peněžní a pojišťovací, zejména přijímání vkladů od veřejnosti, poskytování úvěrů, investování do cenných papírů na vlastní účet, vydávání platebních karet a cestovních šeků, obchodování s devizovými hodnotami v oblasti termínovaných obchodů včetně kurzových a úrokových obchodů, účast na vydávání akcií, finanční makléřství, uložení a správa cenných papírů nebo jiných hodnot, směnárenská činnost, poskytování bankovních informací, pronájem bezpečnostních schránek, odkup a prodej pohledávek.

(730) **Volksbank CZ, a. s.**, Heršpická 5, Brno, 65826, CZ

(740) Mgr. Marie Žáková, patentový zástupce, Lidická 51, Brno, 60200

(210) **O-431920**

(220) 30.11.2005

(320) 30.11.2005

(511) 16, 35, 36

(540)



(510) (16) papírové nosiče informací, zejména tiskoviny, letáky, propagační materiály, brožury, plakáty, fotografie; (35) inzertní, reklamní a propagační činnost, poskytování pomoci při provozu obchodu, zprostředkování obchodních záležitostí, činnost organizačních a ekonomických poradců, marketing, obchodní a podnikatelský průzkum, obchodní administrativa, kancelářské práce; (36) služby finanční (poskytování záruk, otevírání akreditivů, obstarávání inkasa), platební styk a zúčtování, služby peněžní a pojišťovací, zejména přijímání vkladů od veřejnosti, poskytování úvěrů, investování do cenných papírů na vlastní účet, vydávání platebních karet a cestovních šeků, obchodování s devizovými hodnotami v oblasti termínovaných obchodů včetně kurzových a úrokových obchodů, účast na vydávání akcií, finanční makléřství, uložení a správa cenných papírů nebo jiných hodnot, směnárenská činnost, poskytování bankovních informací, pronájem bezpečnostních schránek, odkup a prodej pohledávek.

(730) **Volksbank CZ, a. s.**, Heršpická 5, Brno, 65826, CZ

(740) Mgr. Marie Žáková, patentový zástupce, Lidická 51, Brno, 60200

(210) **O-431938**

(220) 30.11.2005

(320) 30.11.2005

(511) 5, 29, 32

(540)



(510) (5) výrobky dietetické pro léčebné účely, potraviny pro batolata a nemocné, potravinové přípravky a doplňky všeho druhu pro léčebné účely, posilující poživatiny k léčebným účelům, vitamínové přípravky, poživatiny pro doplnění redukčních diet nebo přípravků pro hubnutí, vše s léčebnými účinky, přípravky s léčebnými účinky, obsahující biochemické katalyzátory, zejména pro fyzicky aktivní osoby, rekonvalescenty a nemocné, nápoje iontové, vše výše uvedené určené k léčebným účelům, dezinfekční prostředky a přípravky, jiné než pro osobní potřebu, WC deodoranty, WC osvěžovače, WC gely, prostředky k ničení plevele a k hubení živočišných škůdců, výrobky veterinářské, farmaceutické a zdravotnické, spadající do této třídy, diabetické přípravky pro léčebné účely, nápoje dietetické, upravené pro lékařské účely; (29) mléko, mléčné výrobky, mléčné nápoje s vysokým obsahem mléka, kefir, protein pro lidskou spotřebu, syrovátka, tofu, želatina, kumys, jedlé oleje; (32) piva všeho druhu, nápoje iontové, vody minerální a šumivé a jiné nealkoholické nápoje, sirupy a jiné přípravky k přípravě nápojů, ovocné šťávy a nápoje z ovocných šťáv.

(730) **Bukvic Josef**, Ohrazenice 188, Turnov, 51101, CZ

(740) Václav Müller, patentový zástupce, Filipova 2016, Praha 4, 14800

(210) **O-431968**

(220) 01.12.2005

(320) 01.12.2005

(511) 39

(540)



(510) (39) doprava, balení a skladování zboží, organizování cest, služby, které poskytují společnost mající v provozu stanice, mosty, převozní lodě atd., používané přepravcem, služby týkající se pronájmu dopravních vozidel, služby týkající se námořních vleků, složení nákladů, provozu v přístavech a nástupištích a záchranné práce při ztroskotání lodí a jejich ztrátě nákladu, veškeré služby týkající se provozu na letištích, služby týkající se balení zboží před odesláním, služby týkající se sdělování informací ohledně cesty nebo dopravy zboží, které poskytují agenti nebo turistické kanceláře, nebo informace týkající se tarifů, jízdního řádu a dopravních způsobů.

(730) **Suchánek Tomáš**, Jana Černého 402, Hradec Králové, 50341, CZ

(210) **O-431970**

(220) 01.12.2005

(320) 01.12.2005

(511) 16, 35, 39, 41

(540)



(510) (16) papír, výrobky z papíru, periodické a neperiodické publikace, knihy, časopisy, brožury, fotografie, informační

produkty a reklamní materiály na papírových nosičích, data a databáze na papírových nosičích, tištěné manuály, architektonické modely (makety); (35) pronájem výstavních prostor, reklamní, propagační a osvětlová činnost, organizování komerčních a reklamních výstav, vydávání reklamních nebo náborových, propagačních a inzertních materiálů, provozování komerční informační kanceláře; (39) organizování odborných exkurzí a výletů za architekturou; (41) osvěta a vzdělávání v oboru architektury a stavebnictví, provozování galerie, kinosálů a jiných prezentačních prostor, organizování kulturních nebo vzdělávacích výstav, organizování přednášek, organizování a produkce architektonických výstav, vydávání materiálů, s výjimkou reklamních nebo náborových, vydávání elektronických knih a časopisů, vydávání knih, časopisů a dalších podobných publikací, informace o výstavách, výchově a vzdělávání, vydávání (on-line) knih a časopisů v elektronické formě, poskytování elektronických publikací on-line (bez možnosti kopírování), nakladatelství a vydavatelství, ediční činnost, publikační činnost, nahrávání nosičů zvukových nebo obrazově zvukových, půjčování a pronájem nahraných zvukových, obrazových a zvukově obrazových záznamů, výroba, tvorba a šíření audiovizuálních děl, TV produkce, filmová produkce, televizní výroba programů, tvorba programů v rámci této třídy, tvorba a výroba televizních a audiovizuálních programů, agenturní činnost v oblasti kultury, zprostředkování v oblasti kultury, zábavní činnost, např. pořádání kulturních akcí, koncertů, předprodej a rezervace vstupenek, služby spojené s pořádáním divadelních představení, koncertů a diskoték, organizování plesů a soutěží, organizování zábavy, sportu a kulturních aktivit, koktejlů, recepcí a večírků, organizace zábavy se zapojením pozornosti veřejnosti, služby poskytované za účelem zábavy lidí, včetně audiovizuálních prezentací, přehlídek módy a spodního prádla.

(730) **CENTRUM ARCHITEKTURY, občanské sdružení,**
Starobrněnská 16/18, Brno, 60200, CZ

(740) Ing. Milan Škoda, Nahořanská 308, Nové Město nad Metují,
54901

(210) **O-432002**

(220) 01.12.2005

(320) 01.12.2005

(511) 3, 5, 8, 21, 35

(540)

RED Rebicek

(510) (3) přípravky bělicí, prací, avivážní, čistící, leštící, odmašťovací a na odstraňování nátěrů a lakových povlaků, čistící prostředky na okna, na tapety, líhy a louhy, pro jiné účely - na čištění dřeva, kůže, kovů, skla, barevných papírů, parket a usní, písek jemný na drhnutí a cidění, kapaliny na mytí předních skel vozidel, a to i na odstraňování námrazy z vozidel, plavená křída, přípravky pro osobní hygienu, přípravky na mytí a do koupele, mýdla, pěny, gely, přípravky pro péči o vlasy, šampóny, vlasové vody, laky, tužidla, gely, soli v rámci této třídy, přípravky pro péči o zuby a dutinu ústní, zubní pasty a prášky, ústní vody, nikoliv pro léčebné účely, přípravky dezodorační a toaletní pro osobní potřebu, přípravky na holení, rovněž před a po holení, přípravky depilační, přípravky pro péči a pěstění pokožky, spadající do této třídy, krémy, emulze, oleje, mléka, pleťové vody, přípravky masážní, přípravky na opálení, také před a po opalování, parfumerie a kosmetika, přípravky osvěžující, spadající do této třídy, výrobky a voňavkářské přípravky, vata pro kosmetické účely, vatové tyčinky a tampóny pro kosmetické účely; (5) výrobky a přípravky chemické pro farmaceutické a lékařské účely, výrobky a přípravky farmaceutické, veterinární, hygienické, dezinfekční, antiseptické, antibakteriální a antiparazitní, farmaceutické a výživové potraviny a nápoje pro léčebné účely, cukrovinky s léčivými přísadami, vitamínové, minerální (včetně stopových prvků) a výživové doplňky potravy pro léčebné účely, přírodní léčivé výtažky, posilující a antibakteriální přípravky-tonika, drogy pro léčebné účely, léčivé minerální koupelové soli, minerální vody pro léčebné účely, farmaceutické přípravky pro péči o pokožku, medicínální emulze, výrobky pro prevenci nebo utišení bolesti, výrobky ze zředěných vod pro léčebné účely, hygienické a dezinfekční přípravky a potřeby pro léčebné účely, vložky hygienické, vložky menstruační, vložky pro inkontinentní pacienty, kalhotky menstruační, kalhotky hygienické, přípravky repelentní, přípravky na WC hygienu, čistící, desinfekční, přípravky na

osvěžení vzduchu, osvěžovače a deodoranty, jiné než pro osobní spotřebu, prostředky k hubení rostlinných a živočišných škůdců, přípravky repelentní; (8) ruční nářadí a nástroje spadající do této třídy, depilační přístroje elektrické a neelektrické, glazovací nástroje, holicí čepelky, břitvy, strojky, holicí soupravy, holicí strojky elektrické nebo neelektrické, manikúrové a pedikúrové soupravy elektrické nebo neelektrické, nůžky, neceséry na holicí potřeby, prostředky na stříhání vousů elektrické nebo neelektrické, pilníky na nehty elektrické nebo neelektrické, pinzety, pouzdra na břitvy, žiletky, holicí strojky, rozprašovače a rozstříkovače na insekticidy (ruční nářadí), strojky na stříhání vlasů elektrické nebo neelektrické; (21) drobné náčiní a nástroje pro domácnost (nikoliv z drahých kovů, ani posříbřených nebo pozlacených kovů), pohárky z papíru a z umělých hmot, papírové tácky, kartáčnické zboží, s výjimkou kartáčů jako součástí strojů, smetáky, smetáčky a lopatky na smetání, holicí štětky, stojánky na štětky pro holení, prostředky pro péči o zuby a dutinu ústní, spadající do této třídy, zubní kartáčky, též elektrické, dentální nitě a prostředky dentální hygieny, hřebeny, prostředky na úklid spadající do této třídy, například drátěnky, hadry, mycí houby, utěrky na čištění, brusné houby na kůži, distributory toaletního papíru; (35) obchodní nebo podnikatelské informace, pomoc, poradenství a poskytování konzultací v obchodní činnosti, vytváření obchodních sítí, zprostředkování interaktivního obchodu pomocí globálních komunikačních sítí (Internet), administrativní práce spadající do této třídy, referenční servis, marketing, reklamní a propagační činnost, činnost, zprostředkování reklamní činnosti, zejména pomocí globálních komunikačních sítí, styky s veřejností, služby v oblasti získávání obchodních kontrakčních partnerů, organizování komerčních a reklamních výstav, vytváření obchodních a obchodně-informačních sítí, zprostředkování obchodních záležitostí, shromažďování různého zboží pro třetí osoby (kromě jejich přepravy), v rozsahu zboží tříd 1 až 34, za účelem umožnění spotřebitelům, aby si tyto výrobky mohli pohodlně prohlížet a nakupovat, dovozní a vývozní agentura.

(730) **Řebíček Tomáš,** Stará Riviéra 757, Frýdek - Místek, 73801, CZ
(740) Václav Pacl, Okrajová 4, Havířov - Podlesí, 73601

(210) **O-432027**

(220) 02.12.2005

(320) 02.12.2005

(511) 35, 39, 41

(540)

Prague National Golf & Country Club (PNGCC)

(510) (35) propagační činnost, reklama; (39) organizování cest; (41) výchova, vzdělávání, zábava, sportovní aktivity, kulturní aktivity.

(730) **Hanzlík Petr JUDr.,** Na Hanspaulce 6, Praha 6, 16000, CZ

(210) **O-432035**

(220) 02.12.2005

(320) 02.12.2005

(511) 16, 25, 35, 38, 41

(540)



(510) (16) papír, lepenka, výrobky z těchto materiálů, periodický a neperiodický tisk, atlasy, časopisy, fotografie, kalendáře, kancelářské potřeby, katalogy, knihy, noviny, papírenské výrobky, prospekty, mapy, obtisky, pohlednice, reprodukce, samolepky, tiskoviny; (25) oděvy, obuv, kloboučnické zboží, bundy, čepice, košile, kravaty, plavky, pyžama, rukavice, sukně, šály, tílka, trička; (35) propagační činnost, reklama, rozhlasová reklama, inzerce, obchodní průzkum, obchodní administrativa, podpora prodeje zboží, informace ve sdělovacích prostředcích, komerční informační kancelář, reklamní nebo inzertní materiály, rozšiřování reklamních nebo inzertních materiálů, pronájem

reklamních ploch, vydávání, zveřejňování, publikování reklamních textů, vydávání reklamních, propagačních a inzertních textů, zpracování textů, marketingové služby, obchodní činnost, průzkum trhu, kancelářské práce; (38) spoje, informační kanceláře, rozhlasové vysílání; (41) výchovná, vzdělávací a zábavní činnost, organizování kulturních, vzdělávacích a zábavních akcí, agenturní činnost v oblasti kultury a vzdělávání, organizace zábavních pořadů a soutěží, obstaravatelská a zprostředkovatelská činnost v oblasti kultury a zábavy, informace o možnostech zábavy a vzdělávání, rozhlasová zábava, diskotéky, živá vystoupení, estrády, karaoke, zpravodajské služby, výroba rozhlasových a televizních programů, vydávání elektronických knih a časopisů on-line, poskytování on-line elektronických publikací, pořádání školení, organizování a vedení seminářů a konferencí, služby nahrávacího studia, pronájem zvukového nahrávacího studia, pronájem audio nahrávek.

(730) **První rozhlasová s.r.o.**, Kopernikova 6/794, Praha 2, 12000, CZ
(740) Mgr. Olga Sedláčková, Nad Petruskou 1, Praha 2, 12000

(210) **O-432051**
(220) 02.12.2005
(320) 02.12.2005
(511) 30, 35, 40
(540)

MAYAK ... vše ostatní je kompromis

(510) (30) suroviny a polotovary pro pekárenskou a cukrářskou výrobu v jiné třídě než zařazené, zahušťovací a pojící čidla, zpracovaná mouka obsahující všechny přísady nutné pro výrobu pekařských, cukrářských a těstářských výrobků, trvanlivého a jemného pečiva, náplně, polevy, zlepšující přípravky vše do chleba, pečiva a cukrářských výrobků, mlynářské, těstářské, pekařské a cukrářské výrobky, včetně mražených, potravinářské mouky, mouky z obilovin, z luštěnin, výrobky obsahující obiloviny a/nebo luštěniny a směsi z nich, výrobky z mouky, z luštěnin a obsahující mouku z obilovin a/nebo z luštěnin pro další zpracování, mouka sloužící jako dělicí produkt pro pekařské a cukrářské výrobky, pečivové hmoty, pasty nebo prášky (pekárenské a cukrářské), výrobky expandované, extrudované na bázi obilovin, včetně ostatních výrobků zdravé a racionální výživy obsahující např. biodegradovatelné látky, obalová pouzdra z mouky, přírodní vlákniny, pekařské výrobky, zejména moučné, zvláště chléb všeho druhu, zejména nekvašený a sladový, též v prášku, chlebičky a taštičky, též plněné masem, sýrem, zeleninou, pizza, chlebové konzervy, kvásek, kvasnice, běžné, jemné a trvanlivé pečivo, housky, též plněné masem, sýrem, atd., rohlíky, bagety, škrobovitě výrobky, jemné, trvanlivé a sladové pečivo, cukrářské pečivo a výrobky, moučníky, drobné pečivo, koření a jeho směsi, potravinářské dressinky a zahušťovače, sušené byliny jako čaje nebo koření, jejich výtažky a náhražky, dehydratovaná hotová jídla a směsi k přípravě hotových jídel rostlinného původu, mandlové těsto a marcipán, plnicí masy do pečiva, minerály, multiminerálové komplexy a stopové prvky jako doplňky výživy, trestí a výtažky do potravin, nikoliv pro lékařské účely, pekárenské výrobky k dopečení; (35) zprostředkovatelská činnost v oblasti obchodu s potravinami, předvádění zboží, vytváření obchodních a obchodně-informačních sítí, zprostředkování interaktivního obchodu pomocí globálních komunikačních sítí (Internet), zprostředkování reklamní činnosti, zejména pomocí globálních komunikačních sítí, organizování komerčních výstav, zprostředkování obchodních záležitostí, zejména v oblasti prodeje potravinářských výrobků prostřednictvím Internetu, shromažďování různého zboží pro třetí osoby (kromě jejich přepravy), v rozsahu zbožových tříd 5, 29, 30 a 31, za účelem umožnění spotřebitelům, aby si tyto výrobky mohli pohodlně prohlížet a nakupovat, dovozní a vývozní agentura, rozšiřování vzorků zboží, obchodní pomoc a zprostředkovatelská činnost v oblasti pekařství, těstářství, cukrářství a služeb s tím souvisejících; (40) služby pekařství a cukrářství, spadající do této třídy, zejména zpracování a úprava surovin pro pekárenskou, těstářskou a cukrářskou výrobu, zpracování obilnin a jejich směsí, zpracování těsta, zhotovování pekařských a cukrářských polotovarů a jejich pečení, opatřování pekařských a cukrářských výrobků identifikačními znaky pomocí potravinářských materiálů.

(730) **MAYAK Corporation, a.s.**, Těšínská 28/264, Ostrava - Radvanice, 71600, CZ
(740) Václav Pacl, Okrajová 4, Havířov - Podlesí, 73601

(210) **O-432071**
(220) 05.12.2005
(320) 05.12.2005
(511) 10, 16, 41
(540)

NANOIMPLANT

(510) (10) chirurgické přístroje a nástroje, dentální implantační systém - dentální a obličejové implantáty, pilířové nadstavby včetně příslušenství a šroubů; (16) vzdělávací, instruktážní a informační materiály; (41) pořádání školení, kurzů a odborných seminářů.
(730) **Dr. Ing. Luděk Dluhoš Timplant**, Sjednocení 77, Ostrava, 72525, CZ

(210) **O-432097**
(220) 05.12.2005
(320) 05.12.2005
(511) 12, 25, 28, 37, 39, 41
(540)



(510) (12) motocykly, motorové tříkolky; (28) sportovní potřeby zařazené do této třídy, tělocvičné a sportovní nářadí a náčiní, přístroje pro tělesnou kulturu a léčebnou gymnastiku, vybavení pro sportovní centra spadající do této třídy, vybavení pro fitness centra a indor cycling, posilovací stroje a jejich součásti, zařízení pro tělesná cvičení, rekondici, regeneraci a rehabilitaci, sportovní chrániče kolen, holení a loktů; (25) obuv, oděvy, sportovní oděvy, oděvy pro volný čas a neformální oděvy; (37) autoopravy, čištění a leštění dopravních prostředků; (39) pronájem parkovacích ploch, parkování automobilů; (41) provozování a pronájem fitness centra, tělocvičny a bazénů pro rehabilitační a rekondiční účely, vzdělávání, zábava, školení, sportovní a kulturní aktivity související se sportem a tělesným i duševním zdravím, měření času při sportovních disciplínách, organizování sportovních soutěží, instruktážní výcvik, pronájem sportovních zařízení.
(590) Barevná
(730) **WORLD RACING SPORT, spol. s r. o.**, Prává 3, Praha 4, 14700, CZ

(210) **O-432110**
(220) 05.12.2005
(320) 05.12.2005
(511) 43
(540)



(510) (43) cateringové služby v oblasti gastronomie a jejich zprostředkování, svatební hostiny, bankety, rauty, tématické večírky, párty, gala večere, promoce, narozeninové oslavy, poradenská činnost v oblasti gastronomie, služby zajišťující stravování a nápoje, zásobování, restaurace, jídelny a závodní jídelny, samoobslužné restaurace, bufety, bary.
(730) **N - GASTRO CZ, spol. s r. o.**, 5. května 1640/65, Praha 4, 14021, CZ
(740) Mgr. Michal Pokorný, advokát Společné advokátní kanceláře Korbaň, Pokorný a spol., Mgr. Michal Pokorný, Kateřinská 522/21, Praha 2, 12000

(210) **O-432111**
(220) 05.12.2005
(320) 05.12.2005
(511) 43
(540)

Catering Melodie

(510) (43) cateringové služby v oblasti gastronomie a jejich zprostředkování, svatební hostiny, bankety, rauty, tématické večírky, párty, gala večere, promoce, narozeninové oslavy, poradenská činnost v oblasti gastronomie, služby zajišťující stravování a nápoje, zásobování, restaurace, jídelny a závodní jídelny, samoobslužné restaurace, bufety, bary.
(730) **N - GASTRO CZ, spol. s r.o.**, 5. května 1640/65, Praha 4, 14021, CZ
(740) Mgr. Michal Pokorný, advokát Společné advokátní kanceláře Korbař, Pokorný a spol., Mgr. Michal Pokorný, Kateřinská 522/21, Praha 2, 12000

(210) **O-432112**
(220) 05.12.2005
(320) 05.12.2005
(511) 43
(540)



(510) (43) cateringové služby v oblasti gastronomie a jejich zprostředkování, svatební hostiny, bankety, rauty, tématické večírky, párty, gala večere, promoce, narozeninové oslavy, poradenská činnost v oblasti gastronomie, služby zajišťující stravování a nápoje, zásobování, restaurace, jídelny a závodní jídelny, samoobslužné restaurace, bufety, bary.
(590) Barevná
(730) **N - GASTRO CZ, spol. s r.o.**, 5. května 1640/65, Praha 4, 14021, CZ
(740) Mgr. Michal Pokorný, advokát Společné advokátní kanceláře Korbař, Pokorný a spol., Mgr. Michal Pokorný, Kateřinská 522/21, Praha 2, 12000

(210) **O-432141**
(220) 06.12.2005
(320) 06.12.2005
(511) 6, 9, 11, 25, 28, 37, 41
(540)



(510) (6) nerezové přezky, kroužky, karabiny a karabinky všech velikostí, kovové konstrukce vše spadající do třídy 6; (9) potápěčská technika, výzbroj, výstroj a potřeby pro potápěče spadající do této třídy, zejména dýchací přístroje pro plavání a potápění, dýchací přístroje s polouzavřeným okruhem, dýchací přístroje s uzavřeným okruhem, dýchací přístroje s otevřeným okruhem, potápěčské masky, oděvy a rukavice, ochranné brýle, speleobubny, cívky k dekompresním bójkám, tlakoměry pro ventily k potápěčským přístrojům a lahvím, skruže pro spojení potápěčských lahví, zátěžové systémy pro potápěče, kompenzátory vzlaku pro potápěče, příslušenství ke kompenzátorům, především nerezový backplate, hliníkový blackplate, pružinové upínače ploutví, vodotěsná pouzdra kamer, fotoaparátů a jiné audiovizuální a záznamové techniky, hloubkoměry, manometry; (11) potřeby pro potápění, především osvětlovací přístroje a zařízení jako reflektory, baterky, lampy, svítílny, osvětlovací trubice vše vodotěsné, držáky potápěčských

svítílen, nastavitelná ramena k vodotěsným svítílnám pro foto a video, ventily k potápěčským oblekům, ventily k potápěčským lahvím, propojky k ventilům, redukce k potápěčským přístrojům, zařízení pro mixování dýchacích směsí pro plnění potápěčských lahví; (25) neoprenové obleky, návleky; (28) potřeby pro potápění, především plavecké a potápěčské ploutve, harpuny (harpunování pušky), chrániče, ochranné vycpávky, návleky; (37) servis, oprava a údržba potápěčské techniky, provádění potápěčských prací, informace o opravách; (41) pořádání kulturních a sportovních akcí a setkání všeho druhu, půjčování potápěčské výzbroje, provozování sportovních zařízení, služby pro rekreaci a oddech, organizování sportovních soutěží, instruktážní výcvik v oblasti potápění.

(590) Barevná
(730) **Planteko, spol. s r.o.**, Václava Haňky 513, Sokolnice, 56452, CZ
(740) BOHEMIA PATENT, Ing. Jana Vanděliková, Havanská 17, Praha 7, 17000

(210) **O-432164**
(220) 06.12.2005
(320) 06.12.2005
(511) 9, 16, 41, 42
(540)



(510) (9) data, databáze a jiné informační produkty na magnetických nosičích a v elektronických, datových, informačních a telekomunikačních sítích všeho druhu, související software a hardware, nosiče dat všeho druhu s výjimkou nosičů papírových, elektronické sítě, multimediální aplikace, 3D animace, elektronické časopisy, periodika a knihy, elektronický portál, software pro počítače, nahráný software na záznamových médiích, audiovizuální programy, audio programy, nahrané zvukové a zvukové obrazové záznamy, obaly na zvukové nosiče a videokazety, audiovizuální díla, hologramy; (16) výrobky z papíru, periodické a neperiodické publikace, knihy, časopisy, brožury, fotografie, plakáty, pohledy, kalendáře, manuály, samolepky, obtisky, psací potřeby, papírové a plastové tašky, papírové obaly všeho druhu, papírové vlajky, čepice a stínítka, informační a reklamní produkty v papírové formě, data a databáze na papírových nosičích, prezentační a klubové karty, formuláře, ozdobné předměty z papíru; (41) služby týkající se výchovy a vzdělávání osob a rozvoje duševních schopností, pořádání odborných akcí, setkání, výstav, soutěží, přednášek, odborných pořadů a vystoupení, konference, symposia, kontraktční akce, tvorba a šíření audiovizuálních děl, pořady pro rozhlasové a televizní vysílání, ediční a publikační činnost, nahrávání nosičů zvukových nebo obrazových zvukových, půjčování nahráných záznamů, tvorba elektronických časopisů, periodik, knih; (42) internetový - elektronický portál, zejména o biotechnologiích, včetně provozu internetových stránek (world wide web), programové projekty, programování internetových systémů a internetových i multimediálních aplikací, včetně 3D animací, interaktivní a grafické programy, tvorba multimediálních dokumentů, prezentací, katalogů, informačních databází, počítačové animace a vizualizace.

(590) Barevná
(730) **JIC, zájmové sdružení právnických osob**, U Vodárny 2, Brno, 61600, CZ
(740) Martin Kořistka, patentový zástupce, Karpatská 3, Brno, 62500

(210) **O-432167**
(220) 07.12.2005
(320) 07.12.2005
(511) 3, 11, 16, 20, 21, 24

(540)

FORTEL
k a t a l o g

(510) (3) aroma (éterické oleje), barviva na vlasy, barviva toaletní, barvy na vousy, barvy kosmetické, krémy na bělení pokožky, vosk pro bělení prádla, brusné plátno, brusný papír, brusné přípravky, pískové plátno a pískový papír, skelné plátno, skelný papír, smírek, cídlo, éterické oleje (silice) a éterické esence, čisticí křída, plavená křída, čisticí mléko, čisticí oleje, čisticí prostředky, čisticí roztoky, čističe ucpaných odpadů, přípravky pro čištění umělého chrupu a zubních protéz, kapaliny na mytí skel do ostřikovačů vozidel, depilační přípravky, depilační vosky, krejčovský vosk, smůla ševcovská, krém na obuv, leštidla na obuv, vosky obuvnické, detergenty (čisticí prostředky) pro domácnost, šampóny a kosmetické přípravky pro domácí zvířata, osobní dezodoranty, přípravky na holení, holicí mýdlo, kolínská voda, voda po holení, kosmetika, kosmetické přípravky, kosmetické přípravky pro zestříhlení, kosmetické přípravky do koupele, koupelové soli, kosmetické krémy, kráslicí masky, kosmetické tužky, kosmetické neceséry, základní látky květinových parfémů, výtažky z květin (parfumerie), oleje do voňavek, oleje pro kosmetické a toaletní účely, toaletní voda, voda parfémovaná, vlasové vody, voňavkářské výrobky, parfémy, mentol pro voňavkářství, mentolová silice, terpentýnová silice, levandulová voda, levandulový olej, růžový olej, mandlový olej, mandlové mléko pro kosmetické účely, mandlové mýdlo, mýdla dezinfekční a dezodorizační, mýdla medicínální, mýdla proti pocení, čisticí mléko pro toaletní účely, pleťová voda pro kosmetické účely, peroxid vodíku pro kosmetické účely, kosmetické ubrousky napuštěné pleťovou vodou, ústní vody (ne pro lékařské účely), spreje pro osvěžení dechu, přípravky proti pocení (toaletní potřeby), opalovací přípravky (kosmetika), opalovací krémy, tuky a vazelína pro kosmetické účely, líčidla, kosmetické přípravky na řasy, maskara (barvy a stíny na oční víčka a řasy), rtěnky, pudr na líčení, kosmetické tužky, tužky na obočí, řasy oční umělé, umělé nehty, lepidla pro kosmetické účely, lepidla pro připevnění umělých vlasů a řas, přípravky na odličování, odmašťovací přípravky (ne pro průmyslové účely), přípravky pro odbarvování, odlakovače, lak na nehty, lak na vlasy, pomády pro kosmetické účely, lešticí přípravky, lešticí přípravky na nábytek a podlahy, lešticí vosky a lešticí pasty, politury (leštidla), lešticí přípravky pro umělý chrup, mořidla, modřidlo na prádlo, mýdla a mýdlové přípravky pro oživení a zjasnění tkanin, louh sodný, soda na praní a čištění, bělicí soda, soli bělicí, přípravky pro namáčení prádla, prací prostředky, škrob na prádlo, přípravky pro praní prádla, změkčovače tkanin (pro praní), vonné sáčky do prádla a vonná dřeva, odstraňovače na skvrny, prostředky na odstraňování rzi, přípravky pro chemické čištění, přípravky na ondulaci vlasů, neutralizační přípravky pro trvalou ondulaci, šampóny, vata a vatové tyčinky pro kosmetické účely, zubní pasty; (11) baterie směšovací (pákové), kohoutky a kohouty pro potrubí, koupací vany, umyvadla, bidety, koupelnové obklady a vyzdívků, sprchy, sprchovací kabiny, splachovací zařízení, záchodová sedátka, vodovodní zařízení, zařízení pro přívod, filtrování, změkčování a jinou úpravu vody, filtry na pitnou vodu, zařízení na ohřev vody, zásobníky vody, bojler (kotle) plynové, trubky pro vytápění kotle, expanzní nádrže pro ústřední topení, radiátory ústředního topení, radiátorové uzávěry, termostatické ventily, elektrické radiátory, klimatizační zařízení, zařízení na filtraci, osvětlení a ohřev vzduchu, filtry klimatizační, zvlhčovače vzduchu, ionizátory na čištění vzduchu, inhalační přístroje (ne lékařské), ventilátory, kuchyňská odsávací zařízení, mycí dřezy, kuchyňské potřeby elektrické, stolní vařiče, kamna, pece, sporáky, pečící trouby, fritézy elektrické, grily, toustovače, hrnce tlakové elektrické, elektrické konvice, elektrické kávovary filtrační, jogurtovače elektrické, trouby mikrovlnné, chladicí nádoby, chladicí přístroje, stroje a zařízení, chladničky, mrazicí boxy, pájecí (letovací) lampy, zapalovače, kahany acetylenové a plynové, lampy elektrické a plynové, stropní světla, žárovky, lustry, kryty pro svítidla, lucerny, kapesní svítilny elektrické,

baterky, čísla domovní světelná, elektrická světla na vánoční stromky, solária, solární kolektory, krby, elektricky vyhřívané příkrývky, podušky a koberečky; (16) bytová akvária a terária a poklopy pro ně, glóbusy, kalendáře, malby - obrazy, ořezávátka a ořezávací stroje na tužky, psací stroje a klávesy, pásky, válce do psacích strojů a tiskáren, pera plnicí, tužky patentní (krejčony), rýsovací nástroje a rýsovací potřeby; (20) barely, bečky a bedny nekovové, sudy a jejich části včetně kohoutků (nekovové), boudy pro domácí zvířata, brčka na pití, cívky dřevěné na přízi, hedvábi a nitě, stojany na časopisy a deštníky, štíty a tabule vývěsní a identifikační nekovové, poutače ze dřeva nebo z plastů, čísla domovní nekovová nesvítící, poštovní schránky, dávkovače ručníků, dekorační předměty, držáky na kartáče a noviny, záclony a závěsy, háčky, konzoly, kroužky a tyče na záclony, háčky na oděvy, věšáky a háky k věšákům nekovové, hmoždinky, šrouby a nýty (nekovové), věšáky na kabáty, rolety (žaluzie), dřevěné rolety, kování a závěsy na dveře (nekovové), kování na okna a postele (nekovové), nábytek a jeho části, desky stolní, dvířka, lišty a obložení nábytku, lišty rámové, skříň a skříňky, židle, křesla, pohovky, gauče, lenošky, lůžka hydrostatická a vodní pro bytové použití, postele a slamníky, matrace a podušky včetně nafukovacích, polštáře, spací pytle, lehátka skládací, chodítka dětská, sedadla kovová, kancelářský nábytek, kartotéky (nábytek), zásuvky, psací stoly, pracovní a toaletní stoly, kolébky, komody, prádelníky, přiborníky, sekretáře, kontejnery a přepravky (nekovové), dřezy, nádoby z plastů a jejich uzávěry (nekovové), nádrže kromě kovových a zděných, stoličky, lavičky a paravány (nábytek), zástěny proti záru, police nábytkové, regály, ponky, kozy opěrné, schody nekovové, žebříky ze dřeva nebo z plastů, figuríny krejčovské, figurky (sošky), rohovina, koral, závěsy bambusové a korálkové, pásy z korku, pletené předměty ze slámy, proutěné zboží, ratan, rákos, ramínka na oděvy, násady a rukojeti k nožům a nářadí, násady na kosačky a smetáky (nekovové), koše a košíky (nekovové), krabice a schránky ze dřeva nebo z plastů, pouzdra na šperky, ohrádky pro děti, ošatky, ozdoby nástěnné a pohyblivé, podstavce a stolků na počítače, na sudy, na květináče, rámy na obrazy a na vyšívané, stojany krejčovské a k vystavování zboží, stojany na klobouky, deštníky, časopisy a na střelné zbraně, stojany na odkapávání nádobí, prkénka na maso, zátky a uzávěry včetně těsnících nekovové, ventily nekovové, zrcadla a vitríny; (21) postřikovače a rozstřikovače na zalévání květin a rostlin, rozprašovače a rozstřikovače na parfémy a voňavky, hubice rozprašovací k hadicím na zalévání, cestovní lahve, polní lahve, bandasky, čutory - cestovní lahve, chladicí a mrazicí lahve, chladicí nádoby, chladicí boxy přenosné neelektrické, síta a sítko pro domácnost, cedníky na čaj s výjimkou cedníků z drahých kovů, čajová vajíčka a čajníky - ne z drahých kovů, čajové soupravy - ne z drahých kovů, kávovary neelektrické, kávové soupravy a konvice na kávu - ne z drahých kovů, překapávače kávy neelektrické, filtry kávové s výjimkou elektrických, cukřenky - ne z drahých kovů, slánky - ne z drahých kovů, souprava kořenek, porcelán, hrnce, rendlíky na smažení, hrnce tlakové s výjimkou elektrických, fritézy s výjimkou elektrických, grily pro použití na pečení, pánve na smažení, kuchyňské nádoby a náčiní s výjimkou nožů, vidliček a lžic - ne z drahých kovů, lopatky na pečivo a dorty, misky a mísy hluboké, naběračky, kuchyňské nálevky, trychtýře, lahve, otvírání na lahve, vývrtky, struhadla pro domácnost, lisy na česnek - kuchyňské potřeby, kráječ těsta, stroje na výrobu nudlí, mlýnky ruční pro domácnost, mixéry ruční - šejkry, šlehače kuchyňské s výjimkou elektrických, nádoby na zmrzlinu, krabice na jídlo - přesnídávku, termosky na jídlo, schránky na chléb a pečivo, poklopy na nádobí, žejdlíky na pivo, demižony, podložky na krájení pro použití v kuchyni, podnosy, tácy s výjimkou podnosů z drahých kovů, talíře s výjimkou talířů z drahých kovů, poklice, pokličky, uzávěry na poklice od hrnců, prkénka na krájení chleba, válečky na těsto pro domácnost, sklo emailované, křemenné jako polotovar - jiné než pro stavebnictví, výrobky z křesťálového skla, sklo malované, sklo opalinové, sklo opálové, sklo práškové na dekoraci, sklo smaltované, skleněné zátky - uzávěry, vmačkávače ovoce, lisy na ovoce s výjimkou elektrických na domácí použití, držáky na svíce s výjimkou držáků z drahých kovů, držáky na ubrousky s výjimkou držáků z drahých kovů, stojánky na odkládání nožů, stojánky na párátko s výjimkou stojánků z drahých kovů, stojánky na vajíčka s výjimkou stojánků z drahých kovů, stolků otočné servírovací, šrotovníky kuchyňské s výjimkou

elektrických, popelnice, dřezy na prání - škopky, výlevky, rukavice pro domácnost, dávkovače aerosolové s výjimkou dávkovačů pro lékařské účely, dávkovače mýdla, dávkovače papírových ručníků, dávkovače toaletního papíru, zubní kartáčky, hřebeny, kosmetické náčiní, vodní přístroje na čištění zubů a masáž dásní, dětské vaničky přenosné; (24) balonové textilie, barchet, bavlněné látky, brokát, kapesníky látkové, koupelnové textilie s výjimkou oblečení, ručníky textilní, ubrusy textilní a odličovací, ložní pokrývky a příkrývky, prádlo ložní a stolní pro domácnost, lůžkoviny, prostěradla, povlečení, příkrývky a pokrývky ložní, příkrývky prošívané prachové nebo péřové, spací pytle, potahy na matrace, nábytkové potahy ochranné, okenní záclony, závěsy na dveře, textilní závěsy na stěny, závěsy textilní nebo plastové, prádlo pro domácnost, prádlo ložní a stolní, prádlo vyšívané, prostírání, stolní ubrusy - ne z papíru, podložky na stůl pod sklenice a talíře - prostírání, prostírání anglické kromě papírového, pokrývky na stůl, tapety textilní, textilie netkané, filtrační materiál textilní.

- (730) **Fortel katalog s.r.o.**, Sidliště 800, Uherský Ostroh, 68724, CZ
(740) SPUR, a.s., Ing. Dana Kreizlová, tř. T. Bati 299, Zlín, 76422

- (210) **O-432168**
(220) 07.12.2005
(320) 07.12.2005
(511) 7, 12, 40
(540)



- (510) (7) ložiska, ložiskové čepy (části strojů), kroužky pro kuličková ložiska, mechanické nástroje a nářadí, běžce pro pletací stroje, brusky (stroje), cívky (části strojů), čerpadla (stroje), hnací motory s výjimkou motorů pro pozemní vozidla, hřídelové spojky (stroje), kardanové spojky, kladky, klece pro kuličková ložiska, kloubové spojky, kroužky mazací (části strojů), obráběcí stroje, pouzdra (části strojů), suporty (části strojů), zemědělské stroje; (12) ložiskové čepy náprav; (40) úprava a zpracování kovů, galvanizace, pokovování, kalení kovů, broušení.

- (730) **ZKL - ZRL Praha, a.s.**, Ke Kablu 378, Praha 10, 10905, CZ
(740) Mgr. Petr Polách, advokát, Křenová 62a, Brno, 60200

- (210) **O-432170**
(220) 07.12.2005
(320) 07.12.2005
(511) 9, 16, 41, 42
(540)



- (510) (9) přístroje pro vyučování, přístroje pro záznam, převod, reprodukci zvuku nebo obrazu, magnetické nosiče zvukových záznamů, jiné typy nosičů pro zvukové, obrazové a textové záznamy, veškeré počítačové programy a software bez ohledu na záznamová média nebo prostředky šíření, veškeré záznamy bez ohledu na formu na internetové síti; (16) papír, lepenka a výrobky z těchto materiálů, tiskárenské výrobky, fotografie, papírenské zboží, učební a vyučovací pomůcky s výjimkou přístrojů; (41) výchovná a vzdělávací činnost, publikační činnost; (42) výzkumná a expertní činnost.

- (590) Barevná
(730) **MASARYKOVA UNIVERZITA V BRNĚ, EKONOMICKO - SPRÁVNÍ FAKULTA, INSTITUT VEŘEJNÉ SPRÁVY**, Lipová 41a, Brno, 60200, CZ

- (210) **O-432177**
(220) 07.12.2005
(320) 07.12.2005
(511) 35, 36, 37, 40, 42
(540)

D A S T E R

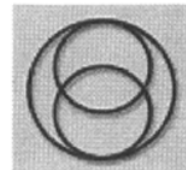

P L U S a.s.

- (510) (35) analýzy nákladů, dodavatelské služby pro třetí osoby, obchodní nebo podnikatelské informace, dovozní a vývozní kancelář, marketing, pomoc při řízení obchodních a průmyslových podniků a při řízení obchodní činnosti, systemizace informací do počítačové databáze, odborné obchodní poradenství, předvádění zboží, revize účtů - audit, rozšiřování vzorků zboží, účetnictví, činnost ekonomických a organizačních poradců, zprostředkovatelská činnost v oblasti obchodu a obchodních služeb, reklama, administrativa; (36) realitní kancelář, pronájem nemovitosti; (37) poradenská, zprostředkovatelská a obstaravatelská činnost ve stavebnictví; (40) nakládání s odpady v rámci této třídy; (42) poskytování nezávislých konzultací o otázkách technických, systémových a technicko-organizačních, posuzování technického stavu, bezpečnosti a spolehlivosti provozních zařízení, vyráběných prvků a konstrukčních uzlů, hodnocení technologické úrovně, rozvoje techniky, uplatňování nových metod ve výrobě, provádění materiálových zkoušek, nedestruktivních zkoušek, technických expertiz, testování výrobků, analýza systémů zabezpečování a řízení jakosti, komplexní zajišťování návrhů ekologie v energetice a chemickém průmyslu, výzkum a vývoj speciálních měřicích přístrojů, výzkum a vývoj progresivních metod zkušebnictví a měření, inženýrská, projekční, poradenská, zprostředkovatelská a obstaravatelská činnost v odvětví energetiky, chemie, hutnictví a strojírenství, počítačové programování, odborné poradenství v komoditách uváděných v této třídě, kontrola jakosti a spolehlivosti strojírenské výroby a svarů, tvorba software, kontrola kvality.

- (730) **DASTER PLUS, a.s.**, V Jámě 699/1, Praha 1, 11000, CZ
(740) Ing. Václav Kratochvíl, patentový zástupce, Radlická 28/663, Praha 5, 15000

- (210) **O-432199**
(220) 08.12.2005
(320) 08.12.2005
(511) 9, 11, 20
(540)

ALLUX

- (510) (9) optická vlákna, kabely z optických vláken, optické kondenzory, aparáty a přístroje vědecké, geodetické, fotografické, filmové, optické, přístroje pro vážení, měření, signalizaci, kontrolu, záchranu a přístroje učební, aparáty pro záznam, uchování, převod, přenos nebo reprodukci zvuku nebo obrazu; (11) osvětlovací trubice, přístroje pro osvětlení, topení, výrobu páry, pro vaření, přístroje chladící, pro sušení, ventilaci, rozvod vody a sanitární zařízení, zařízení pro klimatizaci, lampové baňky, solární kolektory, kryty pro svítidla; (20) nábytek všeho druhu, zrcadla, rámy, výrobky nejmenované v jiných třídách ze dřeva, kovu a náhražek z těchto hmot, nábytek s využitím skla a zrcadel.

- (730) **ALLUX - STAV s.r.o.**, Nademlejská 600, Praha 9, 19400, CZ
(740) Mgr. Vladimír Řezníček, advokát, Bartolomějská 11, Praha 1, 11000

- (210) **O-432228**
(220) 08.12.2005
(320) 08.12.2005
(511) 35, 39

(540)



(510) (35) propagační činnost, pomoc při řízení obchodní činnosti, obchodní administrativa, kancelářské práce; (39) doprava, balení a skladování, organizování cest.

(590) Barevná

(730) Penny Market s.r.o., Jirny 353, Praha - východ, 25090, CZ

(210) **O-432249**

(220) 09.12.2005

(320) 09.12.2005

(511) 22, 23, 24, 25, 40

(540)

NOVITEX

(510) (22) textilní materiály ze surových vláken; (23) vlákna pro textilní účely; (24) tkaniny a textilní výrobky, které nejsou uvedeny v jiných třídách; (25) oděvy, obuv, kloboučnické zboží; (40) zpracování materiálů.

(730) Nové Zálesí, a.s., Masarykova 757, Humpolec, 39601, CZ

(210) **O-432256**

(220) 09.12.2005

(320) 09.12.2005

(511) 16, 41

(540)

MUZIKUS

(510) (16) periodikum, tiskoviny; (41) vydavatelství.

(730) Daniel Andel - Muzikus, Novákových 8, Praha 8, 18000, CZ

(210) **O-432266**

(220) 09.12.2005

(320) 09.12.2005

(511) 3, 10, 25

(540)

PRIMEROS

(510) (3) kosmetické přípravky, kosmetické lubrikační přípravky pro intimní užití; (10) kondomy, prezervativy, antikoncepční prostředky s výjimkou chemických, lubrikační přípravky ve formě tekutých disperzí, emulzí, gelů pro intimní použití; (25) oděvy, obuv, kloboučnické zboží jako trička, čepice, kšiltovky, klobouky, potítky, čelenky, šátky, plavky, obuv, ponožky, sportovní oblečení a jeho doplňky spadající do tř. 25, dětské a kojenecké oblečení, kusový textil spadající do tř. 25 jako kalhoty, jeansy, kratásky, mikiny, dresy, šaty, sukně, tílka, včetně pleteného a úpletového zboží a spodního prádla, turistické oblečení a vybavení, např. větrovky, bundy, teplákové soupravy, koupací a plážové oděvy, obuv v rámci této třídy z kůže, náhražek kůže, textilních materiálů a gumy, včetně obuvi sportovní a pracovní, pánské a dámské oděvy, boty, kozačky, bačkory, sandály, nízké kozačky, kotníčkové boty, turistické boty, domácí obuv, sportovní obuv, gumové holínky, ponožky, punčochy, punčochové kalhoty, vložky do bot, obuvnické podrážky, obuvnické podpatky, vložky do bot na způsob ponožek.

(730) VULKAN Intim Brands, a. s., U Gumovky 379, Hrádek nad Nisou, 46334, CZ

(740) ŠTROS & KUSÁK advokátní a patentová kancelář, JUDr. David Štros, advokát, Národní 32, Praha 1, 11000

(210) **O-432272**

(220) 09.12.2005

(320) 09.12.2005

(511) 16, 17, 19, 28, 35, 41, 44

(540)



(510) (16) periodické a neperiodické publikace, tiskoviny všeho druhu, noviny, časopisy, katalogy, prospekty, brožury, reklamní předměty, spadající do této třídy, blahopřání, figurky z papírové hmoty, fotografie, grafiky, karty, knihy, knižní záložky, listky, litografie, makety, papírové mašle, modelovací hlína, pasta a vosky, obrazy, obtisky, olejotisky, pastelky, pečetě, pera, podložky, podnosy, pohlednice, portréty, pouzdra na doklady, rytiny, samolepky, štětce, těžítka, tužky, ubrusy a ubrusky papírové, vzory pro výšivky, papír, papírenské výrobky a zboží, obálky, razítka, papír balicí všeho druhu, časopisy, periodika, knihy, manuály, databázové produkty a databáze v papírové formě, tiskárenské výrobky, učební pomůcky (s výjimkou přístrojů), umělecké nebo ozdobné předměty z papíru, figurky z papírové hmoty, obaly bublinkové (z umělých hmot), plastické obaly nezařazené do jiných tříd, pohledy ilustrované se zvukovou nahrávkou, plakáty, fotografie, kalendáře, pohlednice, gratulace, dopisní papíry, obálky, mapy, plány, zemské globusy, samolepky, obtisky, nálepky, losy, listky, poznámkové bloky, desky na spisy, pořadače, šanony, omalovánky, activity books, balicí papír, obaly všeho druhu papírové, listy, pytlíky a sáčky pro obalovou techniku, sešity, skicáky, tužky, pastelky, tuhy, gumy, ořezávátka, ořezávátka strojky, penály, pravítka, papírové tašky, papírové kapesníky, papírové prostírání, ručníky papírové, těžítka na papíry, papír, lepenka a výrobky z těchto materiálů zatříděné ve třídě 16, filtrační papír, filtry kávové (papírové), výrobky z papíru, výrobky papírenské, písmena pro tiskárny, losy, štočky, potřeby pro knižní vazby, lepidla pro papírenství nebo domácnost, materiál pro umělce, štětce, malířská plátna, psací stroje a kancelářské potřeby s výjimkou nábytku, knižní záložky, papírové kornouty, krabice lepenkové nebo papírové, podložky pro pivní sklenice, pouzdra na doklady, razítka, stojany malířské, stojany na fotografie, tabule reklamní z papíru nebo lepenky, tabule školní, papírové vložky, reklamní výrobky z papíru, dekorační předměty z papíru, reklamní a informační předměty a poutače z papíru, papírové a umělohmotné tašky jako upomínkové předměty, upomínkové a ozdobné předměty a suvenýry z papíru a/nebo lepenky, akvarely, grafické reprodukcce, grafiky, litografie, litografie umělecké, architektonické makety, malby (obrazy) zarámované či nezarámované, portréty, rytiny, dřevorytiny, hlubotisky, mědirytiny, lepty, tisky napodobující rytiny a další upomínkové předměty nebo výtvarná díla v rámci této třídy, poštovní známky, figurky z papírové hmoty; (17) polotovary z plastických hmot, miniaturní stavby a zmenšené modely architektonických děl a památek (z plastických hmot), části miniaturních nebo zmenšených modelů architektonických děl a památek z plastických hmot; (19) stavební hmoty a materiály nekovové, prvky venkovní architektury, prvky zahradní architektury, stavební sklo, nekovové pomníky, výrobky zahradní a městské architektury, stavební konstrukce nekovové, miniaturní stavby a zmenšené modely architektonických děl a památek; (28) zmenšené modely staveb, architektonických děl a památek, miniaturní stavby, miniaturní památky, hračky a hry, puzzle, hrací karty, hlavolamy, společenské hry, stavebnice hry, nefunkční makety a repliky zbraní, jejich součástí a nefunkční munice do těchto maket a replik, modely letadel, lodí, raket, automobilů a železniční modely určené k dekoraci, funkční modely letadel, lodí, raket, automobilů a železničních modelů určené pro dálkové ovládání, funkční neřízené modely letadel, lodí, raket, automobilů a železničních modelů, hudební hračky, ostatní létající, plovoucí a jinak se pohybující hračky a modely, vzducholodě, vznášedla, horkovzdušné a plynové balony jako modely a/nebo hračky, draci, ponorky, roboti jako modely a/nebo hračky; (35) reklamní, inzertní a propagační činnost, marketing, poskytování informací komerčního nebo reklamního charakteru, komerční využití Internetu v oblastech komerčních internetových médií a vyhledávacích služeb, činnost reklamní agentury, reklamní, inzertní služby všeho druhu včetně inzerce a reklamy

poskytované v počítačových, telekomunikačních a obdobných sítích, informační servis a poradenské služby v obchodě, pořádání reklamních a obchodních výstav a předváděcích akcí zboží a služeb, včetně distribuce zboží k reklamním účelům, zprostředkování v oblasti výstavnictví (komerční nebo reklamní), zprostředkovatelské služby v oblasti obchodu, obchodní služby v oboru polygrafie, průzkum trhu a marketing, obchodní zastoupení tuzemských a zahraničních firem, rozmnožovací služby, šíření a přenos inzercí a reklamy prostřednictvím telefonních sítí, provozování virtuálních přehlídek, výstav a veletrhů k reklamním účelům, reklamní, inzertní a propagační činnost prostřednictvím jakéhokoliv média, prostřednictvím telefonní sítě nebo datové sítě nebo informační sítě nebo elektronické sítě nebo komunikační sítě nebo počítačové sítě, činnost reklamní agentury, činnost ekonomických a/nebo organizačních poradců, zprostředkování v obchodních vztazích, merchandising, franchising, organizování výstav; (41) poskytování on-line elektronických publikací (bez možnosti stažení), výstavní činnost, organizování, příprava a správa výstav a výstavních prostor, galerie, muzea, nakladatelství a vydavatelství, ediční činnost, publikační činnost, nahrávání nosičů zvukových nebo obrazově zvukových, půjčování nahraných zvukových a zvukově obrazových záznamů, tvorba audiovizuálních děl, TV produkce, filmová produkce, televizní výroba programů, tvorba programů, tvorba a výroba televizních audiovizuálních programů, agenturní činnost v oblasti kultury, zprostředkování v oblasti kultury, výchovy, zábavy a sportu, výchovná, vzdělávací, soutěžní a zábavní činnost, zábavní nebo kulturní nebo vzdělávací představení, organizace společenských a kulturních akcí, organizace, provozování a provádění her a soutěží i veřejných, výstavní činnost v oblasti kultury nebo zábavy nebo výchovy nebo vzdělávání, provozování tělovýchovných zařízení, půjčování knih, tiskovin, pronájem a půjčování audiopřístrojů, videopřístrojů, videorekordérů, videokamer, fotoaparátů, promítaček, rozhlasových a televizních přijímačů, filmů, kulturních a vzdělávacích potřeb a přístrojů, půjčování a pronájem obrazů, dekorací, výchova, vzdělání, zábava, zejména pořádání kulturních produkcí, zábav a provozování zařízení sloužících k zábavě, sportovní a kulturní aktivity, zejména agenturní činnost v oblasti kultury a umění, pořádání výstav k nekomerčním účelům, provozování kulturně - vzdělávacích zařízení; (44) zahradnické služby, projekce a realizace, údržba zahrad a parků, služby zahradní architektury.

(730) **K & D - KOTING & DOUBRAVA spol. s r.o.**, Gen. Svatoně 726/IV., Vysoké Mýto, 56601, CZ
(740) **VYSKOČIL, KROŠLÁK a spol.** Advokátní a patentová kancelář, Dana Lukajová, Voršilská 10, Praha 1, 11000

(210) **O-432306**
(220) 12.12.2005
(320) 12.12.2005
(511) 3, 24, 25, 26, 35, 40
(540)



(510) (3) drogerie, parfumerie, kosmetika, přípravky a prostředky pro tělo a pleť, přípravky k čištění všeho druhu, přípravky k leštění, odmašťování a broušení, avivážní prostředky, mýdla, mýdla tekutá, šampóny vlasové i tělové, pěny a soli do koupelí, čisticí prostředky pro tělo a pleť, pleťové krémy, rtěnky, pudry, řasenky, tužky na obočí, laky na nehty, laky na vlasy, koupelové pěny a další dámské a pánské přípravky kosmetiky a parfumerie v rámci této třídy; (24) textilie, tkaniny a netkané textilie neobsažené v jiných třídách, bytový textil, lůžkoviny, ložní prádlo, ložní pokrývky a příkrývky, polštáře, ložní přehozy, matrace, moskytiéry, záclony, ubrusy, osušky, utěrky, potahy všeho druhu, ručníky, spací pytle, vlajky, vlaječky; (25) obuv, oděvy, pracovní oděvy a obuv v rámci této třídy; (26) krajkový vyšívky, stuhy a tkaničky; (35) pomoc při řízení obchodní činnosti, zprostředkování obchodních záležitostí; (40) šití oděvů,

zejména pracovních oděvů.

(590) Barevná
(730) **Profitex chráněná dílna, s.r.o.**, Tyršova 997, Staré Město, 68603, CZ
(740) Ing. Zdeněk Kučera, Padělký 548, P.O.BOX 92, Slušovice, 76315

(210) **O-432316**
(220) 12.12.2005
(320) 12.12.2005
(511) 9, 11, 37, 39
(540)

NOSRETI

(510) (9) přístroje pro zpracování informací, počítače, software, elektronické počítačové informační a řídicí systémy, nosiče dat v elektronické podobě a zvukově-obrazové záznamy magnetické nebo v elektronické podobě, příslušenství k výpočetní technice spadající do této třídy, přístroje pro záznam, převod a reprodukci zvuku/obrazu, přístroje telekomunikační techniky, baterie a akumulátory, elektročástky všeho druhu, elektrické vodiče, přístroje pro měření a regulaci, vážení, kontrolu a signalizaci, přístroje optické, vědecké aparáty a přístroje, přístroje pro vedení, výrobu, přepínání, přeměnu, akumulaci, regulaci nebo řízení elektrického proudu, součásti uvedených přístrojů a zařízení; (11) přístroje pro chlazení, topení, vaření, klimatizaci, přístroje pro osvětlení a světelné zdroje, tlakové zařízení a nádoby, přístroje pro distribuci vody, tepla, plynu apod., sanitární výrobky a technika všeho druhu spadající do této třídy, součásti uvedených přístrojů a zařízení; (37) stavební činnost - provádění staveb včetně jejich změn, udržovacích prací na nich a jejich odstraňování, stavebně-montážní služby, servis, montáž a opravy elektro - pro třídu 9 a 11, zámečnictví - opravy, servis, montáž a opravy motorových vozidel a jejich součástí, opravy karosérií a pneu, servis, montáž a opravy průmysl. strojů a jejich součástí; (39) dopravní služby - motorová doprava nákladů, přeprava zboží, speciální transport těžkých a nadrozměrných nákladů, pronájem vozidel a speciálních transportních vozidel, zasilatelství - mezinárodní i vnitrostátní, kurýrní služby, skladovací a stěhovací služby, zvedání, přenášení a nakládání břemen, pronájem skladů a odstavných ploch, poskytování informací o dopravě, informační služby motoristům.

(730) **NOSRETI, a. s.**, Tovární 589/3, Ostrava-Mariánské Hory, 70900, CZ
(740) Ing. Jiří Střelák, Pařížská 17, Praha 1, 11000

(210) **O-432332**
(220) 12.12.2005
(320) 12.12.2005
(511) 16, 25, 35, 41
(540)



LIBEREC 2009

(510) (16) reklamní, propagační a informační materiály na bázi papíru, tiskoviny, zejména prezentační a firemní, časopisy, publikace, periodika, soubory dat v tištěné podobě, databáze v tištěné podobě, výsledkové listiny, knihy, letáky, plakáty, fotografie, reklamní tabule na bázi papíru, reklamní katalogy, pozvánky, orientační plány a mapy, průvodce, učební pomůcky a potřeby, inzertní noviny, vývěsky, stojany náležející do této třídy, reklamní štíty, visačky, pohlednice, přání, kalendáře, poštovní známky, ubrusy, kancelářské potřeby patřící do této třídy; (25) vrchní ošacení, dresy, pokrývky hlavy, klobouky, trička, šátky, čelenky, šály, ponožky, spodní prádlo, oděvní doplňky v jiné třídě neuvedené, obuv, zejména sportovní; (35) zprostředkování obchodní činnosti a služeb, marketing, akvizice, propagace sportovních aktivit všeho druhu, tělovýchovy a dalších forem tělesné kultury, akvizice a propagace soutěžních, závodních, turnajových, herních, propagačních, kulturních, společenských a slavnostních akcí všeho druhu, propagační, informační a nabídkové akce a aktivity všeho druhu, zejména v lyžařských

sportech, v jízdě na kolech, v běžeckých a chodeckých disciplínách, v turistice, zprostředkování propagačních, informačních a nabídkových akcí a aktivit všeho druhu, zejména v lyžařských sportech, v jízdě na kolech, v běžeckých a chodeckých disciplínách, v turistice, propagace školení, vzdělávacích, výchovných, odborných a zábavných akcí, poskytování pomoci sportovním organizacím, společenským organizacím, klubům, sdružením, jednotám, družstvům, fyzickým a právnickým subjektům při pořádání, organizování a zabezpečování propagačních, informačních, nabídkových, obchodních a podobných akcí všeho druhu, reklamní, inzertní, informační a obchodní činnost, například ve sdělovacích prostředcích, v síti Internet, v novinách, v periodikách, v katalogích apod., rozšiřování propagačních, reklamních, informačních a inzertních materiálů, sestavování a vydávání reklam, distribuce programů, pozvánek, prospektů, katalogů, vstupenek apod., podpora prodeje, poradenská a konzultační činnost v rozsahu uvedených činností a služeb, pořádání a organizování výstav a veletrhů s komerčním a reklamním zaměřením, poskytování pomoci při provozu obchodu a služeb, vytváření firemní strategie, public relations, vše v rámci této třídy; (41) sportovní, závodní, soutěžní, turnajové, herní, kulturní, společenské, slavnostní aktivity všeho druhu, pořádání, organizování a zabezpečování sportovních, pohárových, závodních, soutěžních, tělovýchovných a kulturních akcí všeho druhu, zejména v lyžařských sportech, v jízdě na kolech, v běžeckých a chodeckých disciplínách, v turistice, pořádání, organizování a zabezpečování mistrovství světa v klasické lyžování, pořádání a organizačně technické zabezpečení seminářů, soustředění, školení, vzdělávacích, výchovných, odborných a zábavních akcí, zprostředkování sportovních aktivit všeho druhu, tělovýchovy a dalších forem tělesné kultury, zprostředkování soutěžních, závodních, turnajových, herních, kulturních, společenských a slavnostních akcí všeho druhu, zprostředkování školení, vzdělávacích, výchovných, odborných a zábavních akcí, poskytování pomoci sportovním, společenským a jiným organizacím a sdružením při pořádání, organizování a zabezpečování sportovních, závodních, pohárových, soutěžních, kulturních, slavnostních a podobných akcí všeho druhu, vydávání tiskovin, například letáků, informačních a výsledkových listin, prospektů, periodik, katalogů, plakátů, inzerátů, novin, orientačních plánů, map, průvodců, školících a učebních pomůcek a potřeb, knih apod., nakladatelská činnost, provoz sportovních areálů, tělovýchovných zařízení a sportovišť, pronájem sportovních zařízení, potřeb a nářadí v rámci této třídy, provozování zařízení sloužících regeneraci a rekondici v rámci tělovýchovy a tělocviku, pořádání a organizování výstav a veletrhů se zaměřením na kulturu, sport, vzdělání, služby pro oddech a rekreaci bez lékařských služeb a lékařské péče.

(730) **LIBEREC 2009, s.r.o.**, Pražská 132/4, Liberec 1, 46001, CZ

(740) **STRNAD Patent. a známková kancelář**, Ing. Václav Strnad, Rychtářská 375/31, Liberec 14, 46014

(210) **O-432349**

(220) 13.12.2005

(320) 13.12.2005

(511) 14, 18, 25

(540)



(510) (14) vzácné kovy a jejich slitiny, klenoty, bižuterie; (18) kůže a výrobky z kůže; (25) oděvy, obuv a kloboučnické zboží.

(730) **2LANDA, s.r.o.**, V Pevnosti 10/9, Praha 2, 12800, CZ

(210) **O-432352**

(220) 13.12.2005

(320) 13.12.2005

(511) 10, 28, 41

(540)



(510) (10) zařízení na fyzická cvičení pro lékařské účely, fyzioterapeutická zařízení; (28) bazény plavecké (potřeby pro hru), činky, sportovní nářadí, gymnastické zařízení, sportovní zboží zařazené v této třídě, houpačky, kuželky, hračky, hry, jízdní kola nehybná, koloběžky, přístroje pro tělesná cvičení, posilovací stroje; (41) praktické cvičení, organizování soutěží sportovních, vzdělávacích nebo zábavních, gymnastický výcvik, půjčování sportovního nářadí, provozování sportovního zařízení. Barevná

(590) **SENTACO spol. s r.o.**, Kyšice 112, Kyšice, 33001, CZ

(730) **Ing. Jiří Kapička - IKARUS**, Vokrojova 3379, Praha 4, 14300, CZ

(210) **O-432368**

(220) 14.12.2005

(320) 14.12.2005

(511) 24

(540)

APOLLO

(510) (24) příkrývky, plédy.

(730) **ALMA Nová Bystřice, a.s.**, Pujmanové 1221, Praha 4, 14000, CZ

(210) **O-432381**

(220) 14.12.2005

(320) 14.12.2005

(511) 25, 35, 36

(540)



(510) (25) oděvy, obuv, kloboučnické zboží (včetně sportovních); (35) obchodní reklama (reklamní činnost), zprostředkování obchodních záležitostí; (36) realitní kancelář.

(730) **PRAGUE LIONS s.r.o.**, Apolinářská 6, Praha 2, 12800, CZ

(740) **JUDr. Jiří Štáidl**, Apolinářská 6, Praha 2, 12800

(210) **O-432382**

(220) 14.12.2005

(320) 14.12.2005

(511) 25, 35, 36

(540)

PRAGUE LIONS

(510) (25) oděvy, obuv, kloboučnické zboží (včetně sportovních); (35) obchodní reklama (reklamní činnost), zprostředkování obchodních záležitostí; (36) realitní kancelář.

(730) **PRAGUE LIONS s.r.o.**, Apolinářská 6, Praha 2, 12800, CZ

(740) **JUDr. Jiří Štáidl**, Apolinářská 6, Praha 2, 12800

(210) **O-432383**

(220) 14.12.2005

(320) 14.12.2005

(511) 30, 35, 40

(540)



- (510) (30) mouka a přípravky z obilnin, pečivo - trvanlivé a netrvanlivé, moučné směsi na přípravu pekárenských výrobků, pekárenské výrobky; (35) reklamní a propagační činnost; (40) mlynářství, mletí obilovin.
- (730) **MLÝNY J. VOŽENÍLEK, spol. s r.o.**, Průmyslová 107, Předměřice nad Labem, 50302, CZ

(210) **O-432386**

- (220) 14.12.2005
(320) 14.12.2005
(511) 25, 26, 36
(540)



- (510) (25) oděvy, obuv, pokrývky hlavy; (26) oděvní doplňky v rámci této třídy; (36) realitní kanceláře.
- (730) **Janková Iveta**, Ivana Olbrachta 20, Jablonec nad Nisou, 46604, CZ

(210) **O-432403**

- (220) 14.12.2005
(320) 14.12.2005
(511) 3, 10, 25
(540)



- (510) (3) kosmetické přípravky, kosmetické lubrikační přípravky pro intimní užití; (10) kondomy, prezervativy, antikoncepční prostředky s výjimkou chemických; (25) oděvy, obuv, kloboučnické zboží jako trička, čepice, kšiltovky, klobouky, potítky, čelenky, šátky, plavky, obuv, ponožky, sportovní oblečení a jeho doplňky spadající do tř. 25, dětské a kojenecké oblečení, kusový textil spadající do tř. 25, jako kalhoty, jeansy, kraťasy, mikiny, dresy, šaty, sukně, tílka, včetně pleteného a úpletového zboží a spodního prádla, turistické oblečení a vybavení, např. větrovky, bundy, teplákové soupravy, koupací a plážové oděvy, obuv v rámci této třídy z kůže, náhražek kůže, textilních materiálů a gumy, včetně obuvi sportovní a pracovní, pánské a dámské oděvy, boty, kozačky, bačkory, sandály, nízké kozačky, kotníčkové boty, turistické boty, domácí obuv, sportovní obuv, gumové holínky, ponožky, punčochy, punčochové kalhoty, vložky do bot, obuvnické podrážky, obuvnické podpatky, vložky do bot na způsob ponožek.

(590) Barevná

(730) **VULKAN Intim Brands, a. s.**, U Gumovky 379, Hrádek nad Nisou, 46334, CZ

(740) **ŠTROS & KUSÁK** advokátní a patentová kancelář, JUDr. David Štros, advokát, Národní 32, Praha 1, 11000

(210) **O-432448**

- (220) 15.12.2005
(320) 15.12.2005

(511) 14
(540)



De-Core

- (510) (14) diamanty, šperky.
(730) **Vytáčková Milada**, Doubek 9, Říčany u Prahy, 25101, CZ

(210) **O-432459**

- (220) 15.12.2005
(320) 15.12.2005
(511) 11, 35, 41, 42
(540)



- (510) (11) tepelná čerpadla, jejich součásti, systémy s tepelnými čerpadly pro topení, odvlhčování, chlazení, klimatizaci, měřicí, regulační a bezpečnostní přístroje a zařízení pro kontrolu stavu a provozu tepelných čerpadel, regenerátory tepla, spirály jako součást ohřívacích a ochlazovacích zařízení, teplovodní, termostatické, regulační ventily, zařízení s tepelnými čerpadly, přístroje pro víření vody, výměníky tepla; (35) obchodní nebo podnikatelské informace, poradenství a zprostředkovatelská činnost v oblasti výroby a obchodu s tepelnými čerpadly, marketingové studie, reklama, propagace, organizování a pořádání výstav, veletrhů s tematikou tepelných čerpadel, reklamní texty (vydávání), činnost organizačních, ekonomických a energetických poradců, vše v rámci této třídy; (41) informace o odborné výchově a vzdělávání v oblasti chlazení a tepelných čerpadel, vyučování a praktický výcvik, organizace a pořádání kurzů, seminářů, symposií a kongresů v oblasti chlazení, nakladatelská a vydavatelská činnost odborných knih a textů; (42) expertizy a konzultace při stavební projekci budov s tepelnými čerpadly, studie technických projektů a technologických zařízení.

(590) Barevná

(730) **Svaz chladicí a klimatizační techniky**, Komunardů 6, Praha 7 - Holešovice, 17000, CZ

(740) Ing. Jiří Střelák, Pařížská 17, Praha 1, 11000

(210) **O-432463**

- (220) 15.12.2005
(320) 15.12.2005
(511) 8, 9, 18, 25, 40
(540)



- (510) (8) nože lovecké či jiné, zbraně a nástroje sečné a bodné pro tuto třídu, nářadí a nástroje s ručním pohonem všeho druhu, přístroje, nůžky, otvíráky, čepele, břitvy; (9) ochranné pomůcky všeho druhu spadající do této třídy, ochranné oděvy, ochranné rukavice, přílby a masky, ochranné sítě, ochranné štíty, ochranná obuv, ochranné osobní potřeby proti nehodám, hasicí přístroje a technika, přístroje bezpečnostní - alarmy, detektory, požární hlásiče, přístroje pro měření a regulaci, vážení, kontrolu a signalizaci, přístroje optické, přístroje pro vedení, výrobu, přepínání, přeměnu, akumulaci, regulaci nebo řízení elektrického

proudu, počítače, software, elektronické nosiče dat, příslušenství k výpočetní technice, spadající do této třídy, přístroje pro záznam, převod a reprodukci zvuku/obrazu, audio-video přístroje, přístroje telekomunikační techniky, baterie; (18) kůže, imitace kůže a výrobky z nich spadající do této třídy, zavazadla všeho druhu kožená i nekožená - tašky, kufry, batohy, kabelky, brašny, aktovky, kožené obaly na zboží v rámci této třídy, kožená galanterie - pásky, peněženky, přívěšky, deštníky, slunečníky, hole, sedlářské a kožené myslivecké potřeby, kožešiny /kůže zvířat/; (25) oděvy všeho druhu spadající do této třídy, oděvy pracovní, oděvy myslivecké/lovecké/turistické, obuv všeho druhu; (40) zpracování a úprava materiálů zejména textilu, kůže, dřeva a kovu, šití oděvů a jejich součástí na zakázku, úpravy klasických oděvů, ochranných oděvů, pracovních oděvů, mysliveckých/loveckých oděvů.

(730) **POP Tábor - JC, s r. o.**, Staroklokotská 17, Tábor, 39003, CZ
(740) Ing. Jiří Střelák, Pařížská 17, Praha 1, 11000

(210) **O-432469**
(220) 15.12.2005
(320) 15.12.2005
(511) 9, 37, 38
(540)



(510) (9) přístroje a nástroje vědecké, námořní, geodetické, fotografické, filmové, optické, elektrické přístroje a nástroje, přístroje určené k zábavě pro použití s televizním přijímačem, přístroje pro vážení, měření, signalizaci, kontrolu, záchranu a přístroje pro vyučování, přístroje a nástroje pro vedení, přepínání, přeměnu, akumulaci, regulaci nebo řízení elektrického proudu, přístroje pro záznam, převod, reprodukci zvuku nebo obrazu, nosiče informací, zvuku a/nebo obrazu v rozsahu třídy 9, elektronické publikace, přístroje pro zpracování informací a počítače, počítačové programy a software, zapisovací pokladny, počítačové stroje, hasicí přístroje; (37) služby opravářské, montážní, údržbářské v oblasti elektrotechniky, telekomunikací, nástrojů, přístrojů a nářadí, služby pronájmu přístrojů, nástrojů, nářadí a konstrukčního materiálu; (38) šíření informací v oblasti elektrotechniky, přístrojové techniky a telekomunikací prostřednictvím veřejných datových sítí, například Internetu, kabelových, bezdrátových a satelitních sítí.

(590) Barevná
(730) **LS servis ELEKTRO s.r.o.**, Zenklova 22/56, Praha 8, 18000, CZ
(740) Ing. Pavel Reichel, Lopatecká 14, Praha 4, 14700

(210) **O-432491**
(220) 16.12.2005
(320) 16.12.2005
(511) 9, 35, 42
(540)

Cluso

(510) (9) software; (35) propagační činnost, reklama, pomoc při řízení obchodní činnosti, obchodní administrativa, zpracování textu a správa počítačových souborů, zpracování a analýzy statistiky; (42) návrh a vývoj počítačového hardwaru a softwaru, služby techniků provádějících vyhodnocení, odhady, výzkum a posudky statistických souborů.

(730) **KTS Asap, s. r. o.**, U Kréského nádraží 42, Praha 4, 14000, CZ

(210) **O-432492**
(220) 16.12.2005
(320) 16.12.2005
(511) 2
(540)

DREVOLUX

(510) (2) barvy, laky, nátěry.

(730) **Balakom, a.s.**, Podvihovská 304/12, Opava 9 - Komárov, 74770, CZ

(210) **O-432496**
(220) 16.12.2005
(320) 16.12.2005
(511) 7, 9, 37, 40
(540)

KDR

(510) (7) stroje s mechanickým pohonem, části motorů, čisticí elektrické stroje, čerpadla jako součást strojů nebo motorů, dřevoobráběcí stroje, dopravníky, elektrické generátory, lis, ložiska, mixéry, mlýnky, mycí zařízení a myčky, mechanické nástroje a nářadí, pily, ozubená kola, převodovky a spojky patřící do tř. 7, soukolí, mechanické pohony, tiskařské stroje, zdvihací zařízení; (9) stroje s elektrickým pohonem, zejména palivová čerpadla, výdejní čerpadla, automatické distribuční a rozvodné stroje a zařízení pro ovládání výtahů, rozvaděče napětí, elektrické přístroje, elektrické spojky, svorky, konektory, vedení, přerušovače, jističe, spínače, vypínače, zabezpečovací zařízení proti krádeži, záznamová zařízení; (37) služby opravářské, opravy strojů, opravy vyhrazených elektrických zařízení, údržba a opravy motorových vozidel, mytí aut, opravy karosérií vozidel; (40) kovoobráběčství, lisování, tváření, nástrojařství, slévárenství, pokovování kovových materiálů, elektrolytické pokovování, jiná úprava a zpracování kovů.

(730) **KDR - kovodružstvo Rychnov n. Kněžnou**, Lipovka 95, Rychnov nad Kněžnou, 51613, CZ
(740) Miroslav Petr Ziegrosser, Topolová 807, Prachatice, 38301

(210) **O-432497**
(220) 16.12.2005
(320) 16.12.2005
(511) 7, 9, 37, 40
(540)



(510) (7) stroje s mechanickým pohonem, části motorů, čisticí elektrické stroje, čerpadla jako součást strojů nebo motorů, dřevoobráběcí stroje, dopravníky, elektrické generátory, lis, ložiska, mixéry, mlýnky, mycí zařízení a myčky, mechanické nástroje a nářadí, pily, ozubená kola, převodovky a spojky patřící do tř. 7, soukolí, mechanické pohony, tiskařské stroje, zdvihací zařízení; (9) stroje s elektrickým pohonem, zejména palivová čerpadla, výdejní čerpadla, automatické distribuční a rozvodné stroje a zařízení pro ovládání výtahů, rozvaděče napětí, elektrické přístroje, elektrické spojky, svorky, konektory, vedení, přerušovače, jističe, spínače, vypínače, zabezpečovací zařízení proti krádeži, záznamová zařízení; (37) služby opravářské, opravy strojů, opravy vyhrazených elektrických zařízení, údržba a opravy motorových vozidel, mytí aut, opravy karosérií vozidel; (40) kovoobráběčství, lisování, tváření, nástrojařství, slévárenství, pokovování kovových materiálů, elektrolytické pokovování, jiná úprava a zpracování kovů.

(730) **KDR - kovodružstvo Rychnov n. Kněžnou**, Lipovka 95, Rychnov nad Kněžnou, 51613, CZ
(740) Miroslav Petr Ziegrosser, Topolová 807, Prachatice, 38301

(210) **O-432536**
(220) 19.12.2005
(320) 19.12.2005
(511) 41, 43, 44

(540)



(510) (41) služby klubu zdraví, klubové služby (výchovně-vzdělávací), pořádání a organizace přednášek, školení, výchova, vzdělávání, informace o výchově, informace o vzdělávání, organizování výstav (nikoliv obchodních), organizování akcí v oblasti zábavy, výchovy, vzdělávání a sportu, organizování uměleckých akcí, cvičení (praktické), pohybová výchova, orientální tance, služby baby-centra (hlídání, zábava, vzdělávání), knižní servis (pojízdný), půjčování knih, zprostředkování výše uvedených služeb, služby dětských koutků, služby školních družin, služby jeslí, služby školky, půjčování prostor pro pohybové, výchovné nebo dočasně odložené ohrožené děti, rezervace přechodného ubytování, zprostředkování výše uvedených služeb; (44) služby azylového domu zahrnuté v této třídě, útulky (domovy), ošetrovatelské služby, fyzikální terapie, služby psychologa, zdravotní péče, služby zotavovny, služby v oboru alternativní medicíny, služby esoteriků, poradenství v oblasti péče o zdraví na základě vykládání karet, aromaterapeutické služby, kinezilogie, léčení pomocí energie, léčení metodou SRT, odborné poradenství v oblasti uvedených služeb, zprostředkování výše uvedených služeb.

(730) **Kurková Hana**, Mírotická 11, Praha 4, 14200, CZ

(740) Ing. Iva Rylková, Polská 1525, Ostrava - Poruba, 70800

(210) **O-432541**

(220) 19.12.2005

(320) 19.12.2005

(511) 9, 10, 16, 18, 24, 25

(540)

EXIM

(510) (9) oděvy ochranné proti úrazům, oděvy protipožární, oděvy azbestové na ochranu proti ohni, rukavice azbestové, rukavice pracovní pro účely průmyslové, rukavice izolované, ochranné prostředky proti chladu - v rámci této třídy, ochranné rukavice gumové a z podobných materiálů, respirátory, svářečské masky a přilby, přístroje k ochraně dýchání, filtry k dýchacím maskám, dýchací masky, záchranné pásy a popruhy - v rámci této třídy, skla do brýlí, čepice a štítky proti oslnění, brýle ochranné a bezpečnostní, přilby ochranné; (10) rukavice gumové chirurgické, rukavice operační, aparáty na ochranu sluchu; (16) informační inzertní katalog; (18) kůže, imitace kůže, výrobky z těchto materiálů, které nejsou zahrnuty v jiných třídách, kůže zvířat, deštníky, slunečníky a hole, sedlářské výrobky, brašny na nářadí; (24) tkaniny a textilní výrobky, které nejsou obsaženy v jiných třídách; (25) oděvy a obuv spadající do této třídy, kloboučnické zboží.

(730) **EXIM PROTECT a.s.**, Libušina 504, Kladno, 27203, CZ

(740) JUDr. Petr Knap, Saskova 1625, Kladno, 27201

(210) **O-432575**

(220) 19.12.2005

(320) 19.12.2005

(511) 6, 19, 35, 37, 42

(540)

PRO OKNA

(510) (6) okna, dveře, dveřní rámy a zárubně, okenní rámy, výplně dveří, žaluzie, kovové dveřní kliky, dveřní kování, dveřní uzávěry, s výjimkou elektrických, dveřní zárážky, kovové okenice, okenní kování, okenní uzávěry, okenní zárážky, kování na okna, ocelové rolety, rolety vnější kovové, kovové sítě proti hmyzu, zimní zahrady, vše kovové; (19) okna, střešní okna, světlíková okna, dveřní okénka, okenice, okenní rámy, okenní skla (kromě automobilů), dveře, výplně pro dveře, zárubně pro dveře, obložení dveří, dveře křídlové výkyvné, francouzské dveře, dveře interiérové i venkovní, garážové dveře, profily a výplně vitrín a výloh, svinovací sluneční clony, markýzy, verandy, skleníky, konstrukční skleněné sestavy, vše z nekovových materiálů, kovové sítě proti hmyzu, zimní zahrady, vše nekovové, například ze dřeva či plastu; (35) reklamní nebo inzertní texty, zejména letáky a prospekty, jejich vydávání, zveřejňování, publikování, rozšiřování a zaslání zákazníkům, distribuce zboží k reklamním účelům; (37) stavební informace, stavební práce, opravy, rekonstrukce a instalační služby, montáž dveří, oken a jiných výplní stavebních otvorů, montáže žaluzií, rolet a ochranných sítí proti hmyzu; (42) projektování - stavební projekce, technické studie, konzultační a poradenská služba v oblasti stavebního projektování.

(730) **Kodedová Renata**, Nechyba 22, Sázava, 28506, CZ

(740) Ing. Hana Dušková, patentový zástupce, Travná 1285, Praha 14 - Kyje, 19800

(210) **O-432588**

(220) 20.12.2005

(320) 20.12.2005

(511) 30

(540)



(510) (30) cereální potraviny, sladké pečivo, sušenky, čokoládové výrobky, medové výrobky.

(590) Barevná

(730) **Penny Market s.r.o.**, Jirny 353, Jirny, Praha - východ, 25090, CZ

(740) JUDr. Miroslav Kupka, Levého 1532, Rakovník, 26901

(210) **O-432592**

(220) 20.12.2005

(320) 20.12.2005

(511) 19

(540)



(510) (19) beton, beton (stavební prvky), dlažba nekovová, dlaždice nekovové, hrazení nekovová, konstrukce stavební (nekovové), panely (stavební, nekovové), panely pro stavby (nekovové), stavební hmoty (nekovové).

(730) **HORIZONT - SILIDUR spol. s r.o.**, Zdonín 3, Dvory - Velelby, Nymburk, 28802, CZ

(210) **O-432593**

(220) 20.12.2005

(320) 20.12.2005

(511) 19

(540)

LÖFFELSTEIN

- (510) (19) beton, beton (stavební prvky), dlažba nekovová, dlaždice nekovové, hrazení nekovová, konstrukce stavební (nekovové), panely (stavební, nekovové), panely pro stavby (nekovové), stavební hmoty (nekovové).
(730) **HORIZONT - SILIDUR spol. s r.o.**, Zdonín 3, Dvory - Veleliby, Nymburk, 28802, CZ

- (210) **O-432603**
(220) 20.12.2005
(320) 20.12.2005
(511) 9, 16, 35, 38, 39, 41
(540)



VŠECHNO, CO VÁS BAVÍ ČÍST

- (510) (9) nahanané i nenahanané nosiče informací všeho druhu jako disky, diskety, CD ROM, pásky, nahanané i nenahanané nosiče zvuku a/nebo obrazu, software; (16) tiskoviny, periodický a neperiodický tisk, zejména časopisy, noviny, knihy, prospekty, plakáty, fotografie, pohlednice, dopisnice, dopisní papíry, kalendáře, knihařské výrobky, propagační materiály a předměty z papíru, zejména letáky, brožury, obtisky, obalový materiál z papíru a plastických hmot, tiskařské typy a štočky, ozdobné a propagační předměty z papíru; (35) reklamní, inzertní služby všeho druhu včetně inzerce a reklamy poskytované v počítačových, telekomunikačních a obdobných sítích, informační servis a poradenské služby v obchodě, pořádání reklamních a obchodních výstav a předváděcích akcí zboží a služeb, včetně distribuce zboží k reklamním účelům, zprostředkovatelské služby v oblasti obchodu, obchodní služby v oboru polygrafie, průzkum trhu a marketing, obchodní zastoupení tuzemských a zahraničních firem, rozmnožovací služby; (38) zveřejňování, rozšiřování a přenos informací prostřednictvím všech informačních a telekomunikačních prostředků a sítí, satelitů, šíření informací prostřednictvím teletextu a počítačových a telekomunikačních sítí včetně Internetu, šíření tiskovin, časopisů, periodik, knih v elektronické podobě prostřednictvím počítačové sítě včetně Internetu, prostřednictvím satelitů, šíření a přenos inzerce a reklamy prostřednictvím telefonních sítí; (39) doručování, rozvoz, balení, skladování knih, novin a časopisů; (41) nakladatelská a vydavatelská činnost v oboru zábavních, odborných, zpravodajských a vzdělávacích tiskovin, časopisů, periodických i neperiodických publikací, zpráv a informací, zvukových, textových a audiovizuálních nosičů, včetně multimediálních aplikací, produkční a agenturní činnost v oblasti zábavy, kultury a výchovy, pořádání zábavních soutěží, zájmových klubů a společenských akcí, pořádání společenských módních přehlídek, informační, konzultační, obstaravatelské a zprostředkovatelské služby v oboru nakladatelské a vydavatelské činnosti a produkční a agenturní činnosti v oblasti zábavy, kultury a výchovy.
(730) **Mladá fronta a.s.**, Mezi Vodami 1952/9, Praha 4 - Modřany, 14300, CZ

- (210) **O-432613**
(220) 20.12.2005
(320) 20.12.2005
(511) 3

(540)

**NIVEA - FEELABLY
BEAUTIFUL HAIR**

- (510) (3) přípravky pro péči o tělo a krásu, přípravky na čištění, péči a zkrášlení vlasů.
(730) **Beiersdorf AG**, Unnastrasse 48, Hamburg, 20253, DE
(740) **KOREJZOVÁ & SPOL., v.o.s.**, JUDr. Zdeňka Korejzová, Spálená 29, Praha 1, 11000

- (210) **O-432615**
(220) 20.12.2005
(320) 20.12.2005
(511) 7, 9, 37, 40
(540)



**VERNER
engineering**

- (510) (7) stroje a zařízení pro řezání a zpracování různých materiálů (papíru, PE fólie, hliníku, mědi, mosazi, oceli), zejména příčné řezačky, podélné řezačky, vysekávací automaty, flexotiskové linky, tiskařské stroje všeho druhu, kartonážní stroje (lepička, flexotisk, slotr), navijčky kondenzátorů, stroje a zařízení pro elektrotechnický průmysl; (9) přístroje a nástroje vědecké, námořní, geodetické, fotografické, filmové, optické, přístroje pro vážení, měření, signalizaci, kontrolu (inspekci), záchranu a přístroje pro vyučování, přístroje a nástroje pro vedení, přepínání, přeměnu, akumulaci, regulaci nebo řízení elektrického proudu, přístroje pro záznam, převod, reprodukci zvuku nebo obrazu, automatické distributory a mechanismy pro přístroje na mince, zapisovací pokladny, počítačové stroje, přístroje pro zpracování informací a počítače, kancelářské stroje pro děrovací karty, hasicí přístroje, ruční elektrické svářečky, pouzdra na tyto nástroje a přístroje, speciální záchranné oděvy, ochranné oděvy proti úrazům, oděvy ohříváné elektricky, elektrické zapalovače pro automobily; (37) generální opravy strojů a zařízení, rekonstrukce, demontáž a montáž technologických celků; (40) zpracování a úprava kovů, kovoobrábění, výroba jednoúčelových strojů na zakázku (pro třetí osoby).
(730) **VERNER ENGINEERING s.r.o.**, B. Smetany 380, Lanškroun, 56301, CZ
(740) **UNIPATENT**, Ing. Jiří Chlustina, Jana Masaryka 43-47, Praha 2, 12000

- (210) **O-432622**
(220) 20.12.2005
(320) 20.12.2005
(511) 11, 16, 21, 34, 35, 36, 38, 40, 41, 42
(540)



ARS VITRARIA

- (510) (11) osvětlovací tělesa skleněná, z broušeného skla, z křišťálového skla a z vitráží, osvětlovací tělesa zhotovená dle historických replik a/nebo dle uměleckých návrhů; (16) reklamní, inzertní, propagační materiály i tiskoviny, plakáty, billboardy, tiskoviny všeho druhu a ostatní polygrafické výrobky, zařazené v této třídě, etikety, balicí papír a balicí fólie, papírové obaly (skládačky), lepenka a kartonážní výrobky, obaly, tašky a propagační výrobky z plastů nezařazené do jiných tříd, katalogy, knihy a knihařské výrobky, fotografie, výrobky z papíru, papírové vlaječky, papírnické zboží, obálky, dopisní papíry, kalendáře, plánovací záznamníky, gratulace, psací potřeby, včetně psacích potřeb ze vzácných kovů a jejich slitin, kancelářské výrobky (s výjimkou nábytku), upomínkové

propagační předměty z papíru a z plastů, spadající do této třídy; (21) sklo polozpracované, skleněné zboží všeho druhu, spadající do této třídy, umělecko-průmyslové zboží ze skla, sklo ručně foukané a ručně tvarované, sklo ryté, leptané, broušené i křišťálové a jejich výrobky, skleněné tavené plastiky, skleněné figurky a květiny, zrcadla, vitráže všech druhů, mozaika, soupravy skla nápojového, stolního, užitkového, dekorativního a speciálního, sklo zušlechťované, zdobené a/nebo dekorované všemi technikami, skleněné a křišťálové zboží, zhotovené dle historických replik nebo dle uměleckých návrhů, suvenýry a upomínkové předměty, dekorativní soubory skla a osvětlovacích těles - vše zařazené do tř. 21; (34) potřeby pro kuřáky ze skla, dýmky, fajfky, vodní dýmky, popelníky, dózy na cigarety; (35) venkovní reklama, reklamní, propagační a inzertní služby prostřednictvím jakéhokoli média - prostřednictvím telefonní, datové nebo informační sítě, rozšiřování reklamních nebo inzertních materiálů, podnikové poradenství a obchodní management, poradenství při vedení podniku, personální poradenství, marketing a marketingové studie, služby zajišťující optimalizaci firemního chování a fungování s cílem zvýšení produktivity a profistability na základě cíleného řízení vztahu se zákazníky, organizační management, obchodní informace a pomoc při řízení obchodní a zahraničně-obchodní činnosti, franchising, vyhledávání obchodních informací pomocí Internetu i globálních telekomunikačních sítí, dodavatelské služby pro třetí osoby, činnost v oblasti obchodu a služeb v rámci této třídy, internetový obchod, služby v oblasti importu a exportu; (36) finanční a peněžní služby, finanční leasing a sponzoring, joint venture, služby v oblasti správy nemovitostí a nebytového fondu; (38) poskytování, šíření a výměna informací prostřednictvím globálních telekomunikačních sítí a Internetu formou www stránek, šíření a výměna informací prostřednictvím počítačové sítě, šíření elektronických tiskovin prostřednictvím elektronických médií; (40) provoz sklářské hutě v rámci této třídy, příprava modelů, výroba skla, jeho zušlechťování, zpracování a dekorace; (41) lektorská, edukativní a publikační činnost, veškeré služby v oblasti vzdělávání, provoz galerie, výstavní činnost - organizace a realizace výstav v rámci této třídy, služby v oblasti podpory umělecké činnosti, redakční, vydavatelské a nakladatelské služby, elektronické publikování, organizování setkávání, konferencí, přednášek, kursů, seminářů i besed v oblasti vzdělávání, kultury a umělecké tvorby, organizování a pořádání kolokvií, symposií a workshopů i s mezinárodní účastí, prezentace sklářského umění v rámci této třídy, provoz galerie, pronájem experimentálních ateliérů, sklářských odborných dílen a prostorů pro umělce i studii pro veškerou uměleckou a tvůrčí činnost, digitální zpracování obrazu; (42) služby v oblasti designu (návrhy), navrhování interiérů, výzkum a vývoj v celé oblasti sklářské činnosti a v oblasti nových výrobků, tvorba software, tvorba www prezentací, právní služby.

(730) Čermák Miroslav Ing., Huťská 947, Kamenický Šenov, 47114, CZ

(740) MIRA - patentová a známková kancelář, Blanka Fišerová, V Kapslovně 11, Praha 3, 13000

(210) **O-432632**
(220) 21.12.2005
(320) 21.12.2005
(511) 37, 39, 40, 42
(540)



(510) (37) čištění kanalizačních sítí, včetně přípojek, opravy, montáž a cejchování měřidel na studenou a teplou vodu, hubení škodlivých živočichů, rostlin a mikroorganismů a potlačování dalších škodlivých činitelů, včetně desinfekce, desinsekce a deratizace, poradenská činnost ve výše uvedených oblastech; (39) rozvod a dodávání pitné a užitkové vody, odvádění odpadních vod, silniční motorová doprava, poradenská činnost

ve výše uvedených oblastech; (40) úprava pitné a užitkové vody, čištění odpadních vod, poradenská činnost ve výše uvedených oblastech; (42) zjišťování a měření úniků vody ve vodovodní síti, laboratorní rozbory pitné, užitkové a odpadní vody, inženýrská činnost, poradenská činnost ve výše uvedených oblastech.

(590) Barevná
(730) **VODÁRENSKÁ AKCIOVÁ SPOLEČNOST, a.s.**, Soběšická 820/156, Brno, 63801, CZ
(740) Ing. Radmila Baumová, Nádražní 29, Žďár nad Sázavou, 59101

(210) **O-432633**
(220) 21.12.2005
(320) 21.12.2005
(511) 37, 39, 40, 42
(540)



(510) (37) stavby průmyslové, vodohospodářské a ekologické, stavby čištění odpadních vod, stavby kanalizací, komunikací, vodovodů a plynovodů, vodní stavby, izolace vodotěsné pro stavby, cestářství (dláždění cest), úprava lesních cest, silniční stavby, výstavba inženýrských sítí zahrnující kladení, instalaci, údržbu a opravy potrubí pro kanalizaci, dozor nad stavbami, provádění stavebních údržovacích prací a stavebních oprav, demolice budov, práce se stavebními mechanizačními prostředky, pronájem stavebních strojů, opravy motorů a strojů použitých nebo částečně zničených, oprava automobilů, povrchová těžba, odborné a poradenské služby v oblasti investiční výstavby; (39) silniční motorová nákladní doprava, doprava nákladní kamionová, pronájem automobilů, služby v dopravě a přepravě, zprostředkování dopravy, zasilatelství; (40) recyklace odpadu; (42) projektová a konstrukční činnost ve výstavbě, technická pomoc, odborné a poradenské služby v oblasti projektování, inženýrská činnost.

(590) Barevná
(730) **AQUASYS spol. s r.o.**, Strojírenská 1208/2, Žďár nad Sázavou, 59101, CZ
(740) Ing. Radmila Baumová, Nádražní 29, Žďár nad Sázavou, 59101

(210) **O-432642**
(220) 21.12.2005
(320) 21.12.2005
(511) 35, 41, 44
(540)

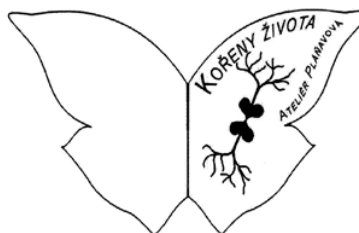

(510) (35) organizování komerčních výstav; (41) organizování uměleckých a vzdělávacích výstav, semináře, přednášky, vzdělávání; (44) sociální a zdravotní rehabilitace.

(730) **Lubomíra Pláňavová - ATELIÉR PLÁŇAVOVÁ**, Masarykova 524, Koryčany, 76805, CZ

(210) **O-432650**
(220) 21.12.2005
(320) 21.12.2005
(511) 35, 37, 39

(540)

HRA D 21

- (510) (35) propagační činnost, reklama, pomoc při řízení obchodní činnosti, obchodní administrativa, kancelářské práce; (37) stavebnictví, opravy, instalační služby; (39) doprava, balení a skladování zboží, organizování cest.
- (730) **Vachulka Petr**, Dlouhá 17, Hora Svaté Kateřiny, 43546, CZ

(210) **O-432651**

(220) 21.12.2005
(320) 21.12.2005
(511) 36, 38, 42
(540)

XAADOO.COM

- (510) (36) finanční služby, vydávání a provoz platebních karet; (38) šíření, výměna a získávání zpráv a informací prostřednictvím sítě, zejména internetu, přenos zpráv a obrazových informací v elektronické podobě prostřednictvím internetu, provoz internetového serveru; (42) tvorba programového vybavení (software), hosting webových stránek na počítačové síti, počítačové systémy a webové stránky (tvorba), počítačové služby, poskytování vyhledávacích nástrojů pro získávání dat na globální počítačové síti, správa, návrh a tvorba počítačových sítí, zpracování dat a služby databank, které svým charakterem spadají do této třídy.
- (730) **XAADOO.COM INC.**, Calle Elvira Mendez 10, Panama City 5, PA
- (740) Ing. Michal Jupa, patentový zástupce, Na Baních 1385, Praha 5, 15600

(210) **O-432653**

(220) 21.12.2005
(320) 21.12.2005
(511) 16, 35, 39, 41
(540)

PNS

- (510) (16) papír a výrobky z papíru všeho druhu spadající do této třídy, jako papír balicí, papírové podložky pod sklenice, lepenka a kartonážní výrobky, tiskoviny, časopisy, periodika, knihy, výrobky knihařské, fotografie, psací potřeby, kancelářské potřeby kromě nábytku, učební a školní potřeby a pomůcky, karty, štočky, obaly z papíru, tiskopisy, pohlednice, známky, samolepky, potřeby pro umělce, štětce; (35) rozšiřování reklamních nebo inzertních materiálů, pořádání výstav k obchodním a reklamním účelům, činnost reklamní a inzertní, průzkum a analýzy trhů, kopírování dokumentů, distribuce zboží k reklamním účelům, aranžérství - aranžování výkladů, marketing, automatizované zpracování dat; (39) distribuce a rozšiřování periodického tisku, doručování novin a časopisů, doprava, přeprava a skladování, poskytování průvodcovských služeb; (41) vydávání periodického tisku, výchovná, zábavní, školicí, sportovní a kulturní činnost, jako organizace společenských, sportovních, turistických, ekologických a kulturních akcí a slavností, pořádání školení, předškolní vzdělávání a doškolování, půjčování a rozšiřování knih, novin a časopisů, pořádání táborů pro děti a mládež, nakladatelská a vydavatelská činnost.
- (590) Barevná

(730) **První novinová společnost a.s.**, Hvožd'anská 5-7, Praha 4, 14000, CZ

(740) Václav Müller, patentový zástupce, Filipova 2016, Praha 4, 14800

(210) **O-432662**

(220) 21.12.2005
(320) 21.12.2005
(511) 6, 36, 40
(540)

KOVOSREAL

- (510) (6) kovové spotřební zboží, kovové stavební materiály, kovové kabely a dráty, kovové zámečnické a klempířské potřeby, kovové trubky, sejfy, kovové bedny a skříně na nářadí, dveřní kování, kliky, zarážky, zárubně, zástrčky, kovové konstrukce, kouřovody, stavební kování, kovové barely, kontejnery a nádoby na stlačený plyn, kovové potrubí, rošty, řetězy, ocelové stožáry a sloupy, kovová okna, okenice, rámy, ostnatý drát, pletivo, plechovky a plechové sudy, šrouby, matice, svěrky, uzávěry, kohouty, ventily, vázací pásy a dráty, okapní žlaby, ostatní kovové výrobky, které nejsou uvedeny v jiných třídách; (36) poradenství finanční, daňové, v oblasti pojištění, činnost realitní kanceláře, správa nemovitostí, pronájem bytových a nebytových prostor, daňové oceňování, zprostředkovatelská činnost v uvedených oborech; (40) kovoobráběčství, lisování, tváření, nástrojařství, zámečnictví, pokovování kovových materiálů, elektrolytické pokovování, povrchové úpravy a svařování kovů, jiná úprava a zpracování kovů.
- (730) **KOVOSREAL, s. r. o.**, Dlouhá 39, Teplická, 41501, CZ
- (740) Miroslav Petr Ziegrosser, Topolová 807, Prachatice, 38301

(210) **O-432664**

(220) 21.12.2005
(320) 21.12.2005
(511) 9, 36
(540)

MASTERCARD PAYPASS

- (510) (9) počítačový hardware, počítačové periferie a software pro užití při elektronických a bezdrátových obchodních a spotřebitelských transakcích, zejména počítačový hardware, periferie a software pro zprostředkování plateb elektronickými a bezdrátovými prostředky, počítačový hardware a software pro zprostředkování přístupu k platebním účtům za účelem obchodu elektronickými a bezdrátovými prostředky, počítačový hardware v podobě zařízení obsahujících integrovaný obvodový čip a zařízení na bezdotykové platby známých jako odpovídače, hardware obsahující elektronické skenery, které jsou užívány se zařízeními na magnetickou aktivaci, včetně el. karet, bezpečnostní hardwarové zařízení s vestavěným identifikátorem k zabezpečení přístupu k síťovým a datovým službám, odpovídače obsahující sestavy z elektronického obvodu a radiové antény, které jsou užívány s elektronickými skenery, počítačová zařízení pro vedení dat, počítačový hardware a software pro šifrování a bezpečné ukládání a vyhledávání dat a přenos informací o zákaznicích, účtech a transakcích užívaný jednotlivci, bankovními a finančními institucemi, magnetické zakódované karty, optická zařízení na skenování a chytré karty obsahující integrovaný obvodový čip, magneticky zakódované kreditní karty, bankovní karty, debetní karty a platební karty, čtečky karet pro magneticky zakódované karty a karty obsahující integrovaný obvodový čip, počítačový software navržený tak, aby umožnil kompatibilitu magneticky nebo opticky zakódovaných karet a chytrých karet obsahujících integrovaný obvodový čip s terminály a čtečkami karet v odvětví finančních služeb, telekomunikační zařízení, zejména terminály pro provádění elektronických transakcí v prodejních místech a počítačový software pro přenos, zobrazování a ukládání informací o transakcích a identifikaci finančních informací pro užití ve finančních službách, bankovníctví a v oblasti telekomunikací, bezdrátová telekomunikační zařízení, zejména odpovídače a zařízení pro elektronické ověřování, zejména počítačový hardware a software pro ověřování bankovních karet, kreditních karet, debetních karet a platebních karet; (36) finanční služby, zejména bankovní a platební služby, služby týkající se kreditních, debetních a platebních karet a uložené hodnoty v elektronické podobě, péče o finanční záznamy pro platební služby, zejména služby týkající se kreditních a debetních karet, služby týkající se elektronických

peněženek s uloženou hodnotou, platební služby zahrnující platby o malé hodnotě prováděné prostřednictvím odpovídajícího nebo zařízení na bezdotykové platby, služby ověřování držitelů karet a obchodníků pro elektronické platby, služby elektronických fondů a převodů měn, služby předplacených telefonních karet na volání, služby výplaty hotovosti, služby automatického pokladníka, služby ověřování a vypořádávání elektronických transakcí, služby cestovního pojištění, zejména uzavírání a zprostředkování pojištění pro případ zrušení cesty a zdravotního, životního a úrazového pojištění pro cestovatele, služby ověřování šeků, pojištění cestovních šeků a cestovních voucherů a propáčení cestovních šeků a cestovních voucherů, poradenství vztahující se ke všem výše uvedeným službám.

(730) **MasterCard International Incorporated**, 2000 Purchase Street, Purchase, NY, US

(740) Čermák Hořejš Myslíl a spol., JUDr. Karel Čermák, advokát, Národní 32, Praha 1, 11000

(210) **O-432665**

(220) 21.12.2005

(320) 21.12.2005

(511) 9

(540)

PEAKTELLER

(510) (9) počítačové programy, a to algoritmus pro zjišťování proteinových biomarkrů a analýzu proteinové exprese.

(730) **Rosetta Inpharmatics LLC**, 401 Terry Avenue North, Seattle, WA, US

(740) Čermák Hořejš Myslíl a spol., JUDr. Jan Matějka, Národní 32, Praha 1, 11000

(210) **O-432667**

(220) 21.12.2005

(320) 21.12.2005

(511) 9, 10, 35, 39, 42, 44

(540)

SVOD

(510) (9) výpočetní technika, software, data na strojově čitelných nosičích, zejména magnetických a optických, laboratorní přístroje, přístroje a nástroje vědecké, optické, přístroje pro vážení, měření, signalizaci, kontrolu, přístroje a zařízení pro zpracování dat, informací a obrazových zpráv, přístroje pro záznam, převod, reprodukci zvuku a obrazu, informační a datové sítě a náhradní díly v rámci této třídy, databáze, databázové produkty, databázové systémy, informace a záznamy v elektronické podobě; (10) zdravotnická technika, zdravotnické prostředky, lékařské přístroje a nástroje, to vše zahrnuté v této třídě; (35) zpracování informací a dat, záznam, přepis, vypracování, vyhledávání, kompilace, systematizace dat a informací, analýza dat a informací, využívání a kompilace matematických a statistických údajů, poskytování informací, zejména statistických; (39) archivace dat a informací; (42) tvorba počítačových dat a počítačových databází, tvorba software, programování a tvorba počítačových systémů pro sběr, zpracování a archivaci informací, vědecké a technologické služby a s nimi spojený výzkum, vývoj a návrhy, vypracování odborných analýz, poradenská činnost v oblasti životního prostředí; (44) poradenská činnost v oblasti medicíny a zdravotnické techniky.

(730) **MASARYKOVA UNIVERZITA**, Žerotínovo nám. 9, Brno, 60177, CZ

(740) DADEJ, GHEORGHIU, KENDEREŠKI Patentová a známková kancelář, Mgr. Simona Hejdová, Lidická 51, Brno, 60200

(210) **O-432668**

(220) 21.12.2005

(320) 21.12.2005

(511) 9, 10, 35, 39, 42, 44

(540)



(510) (9) výpočetní technika, software, data na strojově čitelných nosičích, zejména magnetických a optických, laboratorní přístroje, přístroje a nástroje vědecké, optické, přístroje pro vážení, měření, signalizaci, kontrolu, přístroje a zařízení pro zpracování dat, informací a obrazových zpráv, přístroje pro záznam, převod, reprodukci zvuku a obrazu, informační a datové sítě a náhradní díly v rámci této třídy, databáze, databázové produkty, databázové systémy, informace a záznamy v elektronické podobě; (10) zdravotnická technika, zdravotnické prostředky, lékařské přístroje a nástroje, to vše zahrnuté v této třídě; (35) zpracování informací a dat, záznam, přepis, vypracování, vyhledávání, kompilace, systematizace dat a informací, analýza dat a informací, využívání a kompilace matematických a statistických údajů, poskytování informací, zejména statistických; (39) archivace dat a informací; (42) tvorba počítačových dat a počítačových databází, tvorba software, programování a tvorba počítačových systémů pro sběr, zpracování a archivaci informací, vědecké a technologické služby a s nimi spojený výzkum, vývoj a návrhy, vypracování odborných analýz, poradenská činnost v oblasti životního prostředí; (44) poradenská činnost v oblasti medicíny a zdravotnické techniky.

(730) **MASARYKOVA UNIVERZITA**, Žerotínovo nám. 9, Brno, 60177, CZ

(740) DADEJ, GHEORGHIU, KENDEREŠKI Patentová a známková kancelář, Mgr. Simona Hejdová, Lidická 51, Brno, 60200

(210) **O-432669**

(220) 21.12.2005

(320) 21.12.2005

(511) 9, 10, 35, 39, 42, 44

(540)

MaSc

(510) (9) výpočetní technika, software, data na strojově čitelných nosičích, zejména magnetických a optických, laboratorní přístroje, přístroje a nástroje vědecké, optické, přístroje pro vážení, měření, signalizaci, kontrolu, přístroje a zařízení pro zpracování dat, informací a obrazových zpráv, přístroje pro záznam, převod, reprodukci zvuku a obrazu, informační a datové sítě a náhradní díly v rámci této třídy, databáze, databázové produkty, databázové systémy, informace a záznamy v elektronické podobě; (10) zdravotnická technika, zdravotnické prostředky, lékařské přístroje a nástroje, to vše zahrnuté v této třídě; (35) zpracování informací a dat, záznam, přepis, vypracování, vyhledávání, kompilace, systematizace dat a informací, analýza dat a informací, využívání a kompilace matematických a statistických údajů, poskytování informací, zejména statistických; (39) archivace dat a informací; (42) tvorba počítačových dat a počítačových databází, tvorba software, programování a tvorba počítačových systémů pro sběr, zpracování a archivaci informací, vědecké a technologické služby a s nimi spojený výzkum, vývoj a návrhy, vypracování odborných analýz, poradenská činnost v oblasti životního prostředí; (44) poradenská činnost v oblasti medicíny a zdravotnické techniky.

(730) **MASARYKOVA UNIVERZITA**, Žerotínovo nám. 9, Brno, 60177, CZ

(740) DADEJ, GHEORGHIU, KENDEREŠKI Patentová a známková kancelář, Mgr. Simona Hejdová, Lidická 51, Brno, 60200

- (210) **O-432670**
(220) 21.12.2005
(320) 21.12.2005
(511) 9, 10, 35, 39, 42, 44
(540)

UNISEVEN

- (510) (9) výpočetní technika, software, data na strojově čitelných nosičích, zejména magnetických a optických, laboratorní přístroje, přístroje a nástroje vědecké, optické, přístroje pro vážení, měření, signalizaci, kontrolu, přístroje a zařízení pro zpracování dat, informací a obrazových zpráv, přístroje pro záznam, převod, reprodukci zvuku a obrazu, informační a datové sítě a náhradní díly v rámci této třídy, databáze, databázové produkty, databázové systémy, informace a záznamy v elektronické podobě; (10) zdravotnická technika, zdravotnické prostředky, lékařské přístroje a nástroje, to vše zahrnuté v této třídě; (35) zpracování informací a dat, záznam, přepis, vypracování, vyhledávání, kompilace, systematizace dat a informací, analýza dat a informací, využívání a kompilace matematických a statistických údajů, poskytování informací, zejména statistických; (39) archivace dat a informací; (42) tvorba počítačových dat a počítačových databází, tvorba software, programování a tvorba počítačových systémů pro sběr, zpracování a archivaci informací, vědecké a technologické služby a s nimi spojený výzkum, vývoj a návrhy, vypracování odborných analýz, poradenská činnost v oblasti životního prostředí; (44) poradenská činnost v oblasti medicíny a zdravotnické techniky.
- (730) **MASARYKOVA UNIVERZITA**, Žerotínovo nám. 9, Brno, 60177, CZ
- (740) **DADEJ, GHEORGHIU, KENDEREŠKI** Patentová a známková kancelář, Mgr. Simona Hejdová, Lidická 51, Brno, 60200

- (210) **O-432671**
(220) 21.12.2005
(320) 21.12.2005
(511) 9, 10, 35, 39, 42, 44
(540)

HTA 
in oncology

- (510) (9) výpočetní technika, software, data na strojově čitelných nosičích, zejména magnetických a optických, laboratorní přístroje, přístroje a nástroje vědecké, optické, přístroje pro vážení, měření, signalizaci, kontrolu, přístroje a zařízení pro zpracování dat, informací a obrazových zpráv, přístroje pro záznam, převod, reprodukci zvuku a obrazu, informační a datové sítě a náhradní díly v rámci této třídy, databáze, databázové produkty, databázové systémy, informace a záznamy v elektronické podobě; (10) zdravotnická technika, zdravotnické prostředky, lékařské přístroje a nástroje, to vše zahrnuté v této třídě; (35) zpracování informací a dat, záznam, přepis, vypracování, vyhledávání, kompilace, systematizace dat a informací, analýza dat a informací, využívání a kompilace matematických a statistických údajů, poskytování informací, zejména statistických; (39) archivace dat a informací; (42) tvorba počítačových dat a počítačových databází, tvorba software, programování a tvorba počítačových systémů pro sběr, zpracování a archivaci informací, vědecké a technologické služby a s nimi spojený výzkum, vývoj a návrhy, vypracování odborných analýz, poradenská činnost v oblasti životního prostředí; (44) poradenská činnost v oblasti medicíny a zdravotnické techniky.
- (730) **MASARYKOVA UNIVERZITA**, Žerotínovo nám. 9, Brno, 60177, CZ
- (740) **DADEJ, GHEORGHIU, KENDEREŠKI** Patentová a známková kancelář, Mgr. Simona Hejdová, Lidická 51, Brno, 60200

- (210) **O-432672**
(220) 21.12.2005

- (320) 21.12.2005
(511) 9, 10, 35, 39, 42, 44
(540)

HEMIS

- (510) (9) výpočetní technika, software, data na strojově čitelných nosičích, zejména magnetických a optických, laboratorní přístroje, přístroje a nástroje vědecké, optické, přístroje pro vážení, měření, signalizaci, kontrolu, přístroje a zařízení pro zpracování dat, informací a obrazových zpráv, přístroje pro záznam, převod, reprodukci zvuku a obrazu, informační a datové sítě a náhradní díly v rámci této třídy, databáze, databázové produkty, databázové systémy, informace a záznamy v elektronické podobě; (10) zdravotnická technika, zdravotnické prostředky, lékařské přístroje a nástroje, to vše zahrnuté v této třídě; (35) zpracování informací a dat, záznam, přepis, vypracování, vyhledávání, kompilace, systematizace dat a informací, analýza dat a informací, využívání a kompilace matematických a statistických údajů, poskytování informací, zejména statistických; (39) archivace dat a informací; (42) tvorba počítačových dat a počítačových databází, tvorba software, programování a tvorba počítačových systémů pro sběr, zpracování a archivaci informací, vědecké a technologické služby a s nimi spojený výzkum, vývoj a návrhy, vypracování odborných analýz, poradenská činnost v oblasti životního prostředí; (44) poradenská činnost v oblasti medicíny a zdravotnické techniky.
- (730) **MASARYKOVA UNIVERZITA**, Žerotínovo nám. 9, Brno, 60177, CZ
- (740) **DADEJ, GHEORGHIU, KENDEREŠKI** Patentová a známková kancelář, Mgr. Simona Hejdová, Lidická 51, Brno, 60200

- (210) **O-432673**
(220) 21.12.2005
(320) 21.12.2005
(511) 35, 40, 41, 42
(540)

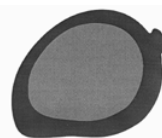

green.mango
graphic studio

- (510) (35) reklama (propagace), reklamní materiály a reklamní texty (aktualizování, rozesílání, pronájem), reklamní plochy (pronájem), marketingové služby, venkovní reklama; (40) tiskové služby, fotografické snímky (kopírování, vyvolávání); (41) fotografování; (42) grafický design, průmyslový design, architektura, návrhářství, internetový design, umělecký design, tvorba webových stránek.
- (730) **Šanovcová Zdeňka**, Benecká 902, Vrchlabí, 54301, CZ

- (210) **O-432675**
(220) 21.12.2005
(320) 21.12.2005
(511) 16, 18, 24, 25, 35
(540)

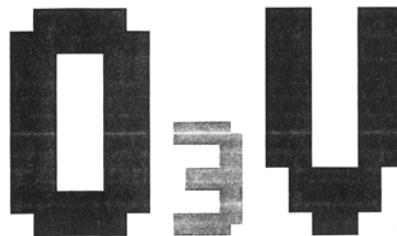

- (510) (16) papír, výrobky z papíru, periodické a neperiodické publikace, časopisy, brožury, fotografie, informační produkty na papírových nosičích, letáky, plakáty, data a databáze na papírových nosičích, tištěné manuály, reklamní, propagační a užitkové výrobky z papíru, kupř. pohlednice, dopisní papíry, obálky, přání, kalendáře, samolepky, obtisky, pexesa, vystřihovánky, karty, kartičky, balící papír, tašky, sešity, skicáky; (18) peněženky, batohy, kabelky, tašky; (24) výrobky z úpletu; (25) pracovní, sportovní a neformální oděvy, zejména čepice,

pásky, vázanky, šály, kloboučnické zboží, polokošile, šortky, tenké tepláky, trička, manžety /textilní náramky/, saka, vesty, rukavice, palečnice, oblečení do deště, kombinézy, ponožky, obuv, oděvy - dámské, pánské, dětské zahrnuté v této třídě včetně oděvních součástí, veškeré pokrývky hlavy, spodní prádlo, sportovní soupravy, konfekce; (35) propagační činnost.

(730) **O3V Factory, s. r. o.**, Šrobárova 3, Praha 3, 13000, CZ

(210) **O-432677**

(220) 21.12.2005

(320) 21.12.2005

(511) 5, 29, 30, 32

(540)

EnergyROLL

(510) (5) léčivé cukrářské výrobky a cukrovinky s léčivými účinky, vitamínové přípravky, potravní doplňky pro posílení imunity organismu a zlepšení zdraví v tuhém i tekutém stavu ve formě práškových směsí, kapek, sirupů, gelů, past, tablet, šumivých tablet, pastilek, dražé, tobolek, kapslí, bonbónů, žele, prášků, vše výše uvedené pro léčebné účely, doplňky potravin minerální, minerální doplňky s antioxidantními účinky, přípravky pro zdravotní prevenci a rekondici s léčivými účinky, přírodní léčivé prostředky pro zvláštní výživu, přípravky výživové obsahující enzymy nebo biochemické katalyzátory s léčivými účinky, přípravky pro hubnutí s léčebnými účinky, nápoje s léčebným a/nebo léčebno-obranným účinkem, dietetické nápoje s léčebnými účinky, medicínální sirupy, výtažky z léčivých bylin a kombinované přípravky vitamínů, minerálů, stopových prvků a bylinných výtažků, potravinové doplňky obohacené vitamíny nebo minerály nebo stopovými prvky, bylinné čaje, minerální vody a dietetické nápoje upravené pro lékařské účely, vitamínová a minerální výživa ve formě koncentrátů; (29) extrakty z dietetického sladu, sladové moučky, texturované proteiny, sušená sója, přísady a činidla vylepšující mouku a její směsi nezařazené ve třídách 5 a 30, náhražky dietních a výživných potravin ve všech formách, konzervované potraviny, směsi ovoce a zeleniny, ovocné a zeleninové džemy, pyré, rosoly, ovoce a zelenina zavařované, zmrazené a sušené, ovocné a zeleninové sirupy, semena, ořechy a suché plody, byliny ve formě drcené, mleté nebo extraktů doplněné vitamíny, minerálními látkami, stopovými prvky; (30) cukrářské výrobky všeho druhu, cukrovinky a jemné pečivo, koláče, sladké pečivo včetně dortů, sušenky, suchary, kekсы, biskvity, pečivo a cukrářské zboží, všechny tyto výrobky obyčejné a/nebo s polevou a/nebo plněné kupř. náplní nugátovou, čokoládovou, vanilkovou, oříškovou a/nebo kořeněné, zejména slané a sladké vaflové výrobky - vaničky, košíčky, dortové oplatky, trubičky prázdné i plněné a další oplatkové doplňky pro cukrárenskou výrobu, sladkosti, dezerty, zákusky, čokoláda, kusové výrobky z čokolády, pralinky, arašídové cukrovinky, lékořice, skořice, vanilka, mandlové cukrovinky a mandlové těsto, med a výrobky z medu, medovníky, perník, medový perník, plněné i neplněné perníky, výrobky z perníku, čokoládové nápoje, kakaové nápoje, karamely, káva a kávové náhražky, kávové nápoje, mentol do cukrovinek a mentolové cukroví, palačinky, lívanečky, pudinky, rýžové koláčky, zmrzlina, jogurtová zmrzlina, šerbet, zmrzlinové poháry, ovocné želé jako cukrovinka, káva, kávové směsi a náhražky, kakao, čaj, koření, jakož i nápoje připravené na bázi kávy, kávových náhražek, kakaa a čokolády, kávové nápoje s mlékem, kávové příchutě, obilní vločky a jiné obilní výrobky a přípravky určené k lidské výživě, müsli, energeticko-výživné poživatiny a přísady do jídla s vysokým obsahem vitamínů a minerálů vyrobené za účelem doplnění běžné stravy konzumenta, které mohou příznivě ovlivnit zdraví konzumenta, spadající do této třídy, potravní doplňky rostlinného původu neléčebné pro posílení imunity organismu a zlepšení zdraví v tuhém i tekutém stavu ve formě práškových směsí, kapek, sirupů, gelů, past, tablet, šumivých tablet, pastilek, dražé, tobulek, kapslí, bonbónů, žele, prášků, vše výše uvedené pro neléčebné účely; (32) nealkoholické nápoje sycené i nesycené, včetně nápojů minerálních, šumivých, iontových a energetických, sirupy, koncentráty a jiné přípravky pro přípravu nápojů, ovocné a zeleninové šťávy, mošty, ovocné nektary a nápoje z ovocných šťáv, stolní a minerální vody, diabetické a dietetické nápoje neléčebné, práškové nealkoholické nápoje, práškové přípravky a příchutě pro výrobu nealkoholických nápojů a likérů, obohacené vitamínové nápoje a koncentráty, nealkoholické aperitivy.

(730) **MOCCA, spol. s r.o.**, Domky 35, Liberec 10, 46010, CZ
(740) **BOHEMIA PATENT**, Ing. Jana Vandělíková, Havanská 17, Praha 7, 17000

(210) **O-432678**

(220) 21.12.2005

(320) 21.12.2005

(511) 5, 29, 30, 32

(540)

MIKI

(510) (5) léčivé cukrářské výrobky a cukrovinky s léčivými účinky, vitamínové přípravky, potravní doplňky pro posílení imunity organismu a zlepšení zdraví v tuhém i tekutém stavu ve formě práškových směsí, kapek, sirupů, gelů, past, tablet, šumivých tablet, pastilek, dražé, tobulek, kapslí, bonbónů, žele, prášků, vše výše uvedené pro léčebné účely, doplňky potravin minerální, minerální doplňky s antioxidantními účinky, přípravky pro zdravotní prevenci a rekondici s léčivými účinky, přírodní léčivé prostředky pro zvláštní výživu, přípravky výživové obsahující enzymy nebo biochemické katalyzátory s léčivými účinky, přípravky pro hubnutí s léčebnými účinky, nápoje s léčebným a/nebo léčebno-obranným účinkem, dietetické nápoje s léčebnými účinky, medicínální sirupy, výtažky z léčivých bylin a kombinované přípravky vitamínů, minerálů, stopových prvků a bylinných výtažků, potravinové doplňky obohacené vitamíny nebo minerály nebo stopovými prvky, bylinné čaje, minerální vody a dietetické nápoje upravené pro lékařské účely, vitamínová a minerální výživa ve formě koncentrátů; (29) extrakty z dietetického sladu, sladové moučky, texturované proteiny, sušená sója, přísady a činidla vylepšující mouku a její směsi nezařazené ve třídách 5 a 30, náhražky dietních a výživných potravin ve všech formách, konzervované potraviny, směsi ovoce a zeleniny, ovocné a zeleninové džemy, pyré, rosoly, ovoce a zelenina zavařované, zmrazené a sušené, ovocné a zeleninové sirupy, semena, ořechy a suché plody, byliny ve formě drcené, mleté nebo extraktů doplněné vitamíny, minerálními látkami, stopovými prvky; (30) cukrářské výrobky všeho druhu, cukrovinky a jemné pečivo, koláče, sladké pečivo včetně dortů, sušenky, suchary, kekсы, biskvity, pečivo a cukrářské zboží, všechny tyto výrobky obyčejné a/nebo s polevou a/nebo plněné kupř. náplní nugátovou, čokoládovou, vanilkovou, oříškovou a/nebo kořeněné, zejména slané a sladké vaflové výrobky - vaničky, košíčky, dortové oplatky, trubičky prázdné i plněné a další oplatkové doplňky pro cukrárenskou výrobu, sladkosti, dezerty, zákusky, čokoláda, kusové výrobky z čokolády, pralinky, arašídové cukrovinky, lékořice, skořice, vanilka, mandlové cukrovinky a mandlové těsto, med a výrobky z medu, medovníky, perník, medový perník, plněné i neplněné perníky, výrobky z perníku, čokoládové nápoje, kakaové nápoje, karamely, káva a kávové náhražky, kávové nápoje, mentol do cukrovinek a mentolové cukroví, palačinky, lívanečky, pudinky, rýžové koláčky, zmrzlina, jogurtová zmrzlina, šerbet, zmrzlinové poháry, ovocné želé jako cukrovinka, káva, kávové směsi a náhražky, kakao, čaj, koření, jakož i nápoje připravené na bázi kávy, kávových náhražek, kakaa a čokolády, kávové nápoje s mlékem, kávové příchutě, obilní vločky a jiné obilní výrobky a přípravky určené k lidské výživě, müsli, energeticko-výživné poživatiny a přísady do jídla s vysokým obsahem vitamínů a minerálů vyrobené za účelem doplnění běžné stravy konzumenta, které mohou příznivě ovlivnit zdraví konzumenta, spadající do této třídy, potravní doplňky rostlinného původu neléčebné pro posílení imunity organismu a zlepšení zdraví v tuhém i tekutém stavu ve formě práškových směsí, kapek, sirupů, gelů, past, tablet, šumivých tablet, pastilek, dražé, tobulek, kapslí, bonbónů, žele, prášků, vše výše uvedené pro neléčebné účely; (32) nealkoholické nápoje sycené i nesycené, včetně nápojů minerálních, šumivých, iontových a energetických, sirupy, koncentráty a jiné přípravky pro přípravu nápojů, ovocné a zeleninové šťávy, mošty, ovocné nektary a nápoje z ovocných šťáv, stolní a minerální vody, diabetické a dietetické nápoje neléčebné, práškové nealkoholické nápoje, práškové přípravky a příchutě pro výrobu nealkoholických nápojů a likérů, obohacené vitamínové nápoje a koncentráty, nealkoholické aperitivy.

(730) **MOCCA, spol. s r.o.**, Domky 35, Liberec 10, 46010, CZ
(740) **BOHEMIA PATENT**, Ing. Jana Vandělíková, Havanská 17, Praha 7, 17000

(210) **O-432679**
(220) 21.12.2005
(320) 21.12.2005
(511) 5, 29, 30, 32
(540)

VITAIN

(510) (5) léčivé cukrářské výrobky a cukrovinky s léčivými účinky, vitamínové přípravky, potravní doplňky pro posílení imunity organismu a zlepšení zdraví v tuhém i tekutém stavu ve formě práškových směsí, kapek, sirupů, gelů, past, tablet, šumivých tablet, pastilek, dražé, tobolek, kapslí, bonbónů, želé, prášků, vše výše uvedené pro léčebné účely, doplňky potravin minerální, minerální doplňky s antioxidačními účinky, přípravky pro zdravotní prevenci a rekondici s léčivými účinky, přírodní léčivé prostředky pro zvláštní výživu, přípravky výživové obsahující enzymy nebo biochemické katalyzátory s léčivými účinky, přípravky pro hubnutí s léčebnými účinky, nápoje s léčebným a/nebo léčebno-obranným účinkem, dietetické nápoje s léčebnými účinky, medicínální sirupy, výtažky z léčivých bylin a kombinované přípravky vitamínů, minerálů, stopových prvků a bylinných výtažků, potravinové doplňky obohacené vitamíny nebo minerály nebo stopovými prvky, bylinné čaje, minerální vody a dietetické nápoje upravené pro lékařské účely, vitamínová a minerální výživa ve formě koncentrátů; (29) extrakty z dietetického sladu, sladové moučky, texturované proteiny, sušená sója, přísady a činidla vylepšující mouku a její směsi nezařazené ve třídách 5 a 30, náhražky dietních a výživných potravin ve všech formách, konzervované potraviny, směsi ovoce a zeleniny, ovocné a zeleninové džemy, pyré, rosoly, ovoce a zelenina zavařované, zmrazené a sušené, ovocné a zeleninové sirupy, semena, ořechy a suché plody, byliny ve formě drcené, mleté nebo extraktů doplněné vitamíny, minerálními látkami, stopovými prvky; (30) cukrářské výrobky všeho druhu, cukrovinky a jemné pečivo, koláče, sladké pečivo včetně dortů, sušenky, suchary, keksy, biskvity, pečivo a cukrářské zboží, všechny tyto výrobky obyčejné a/nebo s polevou a/nebo plněné kupř. náplní nugátovou, čokoládovou, vanilkovou, oříškovou a/nebo kořeněnou, zejména slané a sladké vaflové výrobky - vaničky, košíčky, dortové oplatky, trubičky prázdné i plněné a další oplatkové doplňky pro cukrářskou výrobu, sladkosti, dezerty, zákusky, čokoláda, kusové výrobky z čokolády, pralinky, arašídové cukrovinky, lékořice, skořice, vanilka, mandlové cukrovinky a mandlové těsto, med a výrobky z medu, medovníky, perník, medový perník, plněné i neplněné perníky, výrobky z perníku, čokoládové nápoje, kakaové nápoje, karamely, káva a kávové náhražky, kávové nápoje, mentol do cukrovinek a mentolové cukroví, palačinky, lívanečky, pudinky, rýžové koláčky, zmrzlina, jogurtová zmrzlina, šerbet, zmrzlinové poháry, ovocné želé jako cukrovinka, káva, kávové směsi a náhražky, kakao, čaj, koření, jakož i nápoje připravené na bázi kávy, kávových náhražek, kakaa a čokolády, kávové nápoje s mlékem, kávové příchutě, obilní vločky a jiné obilní výrobky a přípravky určené k lidské výživě, müsli, energeticko-výživné poživatiny a přísady do jídla s vysokým obsahem vitamínů a minerálů vyrobené za účelem doplnění běžné stravy konzumenta, které mohou příznivě ovlivnit zdraví konzumenta, spadající do této třídy, potravní doplňky rostlinného původu neléčebné pro posílení imunity organismu a zlepšení zdraví v tuhém i tekutém stavu ve formě práškových směsí, kapek, sirupů, gelů, past, tablet, šumivých tablet, pastilek, dražé, tobolek, kapslí, bonbónů, želé, prášků, vše výše uvedené pro neléčebné účely; (32) nealkoholické nápoje sycené i nesycené, včetně nápojů minerálních, šumivých, iontových a energetických, sirupy, koncentráty a jiné přípravky pro přípravu nápojů, ovocné a zeleninové šťávy, mošty, ovocné nektary a nápoje z ovocných šťáv, stolní a minerální vody, diabetické a dietetické nápoje neléčebné, práškové nealkoholické nápoje, práškové přípravky a příchutě pro výrobu nealkoholických nápojů a likérů, obohacené vitamínové nápoje a koncentráty, nealkoholické aperitivy.

(730) **MOCCA, spol. s r.o.**, Domky 35, Liberec 10, 46010, CZ
(740) **BOHEMIA PATENT, Ing. Jana Vandělková**, Havanská 17, Praha 7, 17000

(210) **O-432681**
(220) 21.12.2005
(320) 21.12.2005
(511) 9, 16, 25, 35, 41

(540)



(510) (9) nosiče dat všeho druhu, zejména magnetické nosiče zvukových záznamů, nosiče obrazových záznamů, magnetické nosiče obrazových záznamů, CD nosiče, DVD nosiče; (16) tiskoviny všeho druhu, zejména plakáty, fotografie, kalendáře, propagační materiály; (25) oděvy, zejména trička, kšiltky, bundy; (35) merchandising, reklamní, inzertní a propagační činnost prostřednictvím jakéhokoliv média; (41) televizní produkce, filmová produkce, nahrávání nosičů dat všeho druhu, zejména magnetických nosičů zvukových záznamů, nosičů obrazových záznamů, magnetických nosičů obrazových záznamů, CD nosičů, DVD nosičů.

(730) **WHISCONTI s. r. o.**, Jičínská 2285/4, Praha 3, 13000, CZ

(210) **O-432683**
(220) 21.12.2005
(320) 21.12.2005
(511) 9, 16, 25, 35, 41
(540)

Tři - Prachy dělají člověka

(510) (9) nosiče dat všeho druhu, zejména magnetické nosiče zvukových záznamů, nosiče obrazových záznamů, magnetické nosiče obrazových záznamů, CD nosiče, DVD nosiče; (16) tiskoviny všeho druhu, zejména plakáty, fotografie, kalendáře, propagační materiály; (25) oděvy, zejména trička, kšiltky, bundy; (35) merchandising, reklamní, inzertní a propagační činnost prostřednictvím jakéhokoliv média; (41) televizní produkce, filmová produkce, nahrávání nosičů dat všeho druhu, zejména magnetických nosičů zvukových záznamů, nosičů obrazových záznamů, magnetických nosičů obrazových záznamů, CD nosičů, DVD nosičů.

(730) **ČESKÁ PRODUKCE, s.r.o.**, Janáčkovo nábřeží 36/51, Praha 5, 15000, CZ

(210) **O-432684**
(220) 21.12.2005
(320) 21.12.2005
(511) 9, 16, 18, 25, 26, 35, 38, 41, 42, 43
(540)



cyber.point

(510) (9) mobilní telefony, počítače, kapesní přenosné počítače, přenosné počítače, počítačový software, počítačový hardware, počítačové periferie, počítačové reproduktory, sluchátka, klávesnice a zařízení pro ovládání počítače nebo počítačového videa, zejména počítačové myši, trackbally, joysticky, hrací podložky, herní konzole, technické příslušenství k počítačům: držáky, konzole, kabely, svorky, spojky, konektory, lišty, napáječe, předzesilovače, rozbočovače, antény, zabezpečovací zařízení proti krádeži (štítky s kódem), elektronická zabezpečovací zařízení na ochranu zboží a majetku, elektronické příslušenství pro hraní her a s tím spojený operační systémový software, přehrávače optických disků a počítačové programy s tím spojené, nahraná i nenahraná paměťová a záznamová média, elektronická zařízení pro přijímání televizního a rozhlasového vysílání a globálního komunikačního síťového přenosu a jejich převádění do televizního přijímače nebo jiného zobrazovacího zařízení a počítačové programy pro řízení zobrazování tohoto druhu dat, počítačové programy pro řízení komunikací a výměny dat mezi přenosnými nebo kapesními přenosnými počítači a stolními počítači, elektronické přijímače a moduly

elektronických přijímačů zahrnuté v jiných zařízeních a počítačové programy pro ně, herní servery, počítačové servery a software na správu počítačových sítí zejména operační systémové programy, nástroje pro řízení sítí a uživatelské programy pro správce sítí, systémové řídicí nástroje pro řízení osobního počítačového hardware a software prostřednictvím sítí, komunikační programy pro napojení sítí na jiný počítačový systém, počítačové serverové programy pro zpracování databází a programy pro předávání zpráv prostřednictvím síťového serveru, poslechové a obrazové stanice pro předvádění zvukových a zvukově obrazových záznamů, přístroje pro záznam, převod, reprodukci zvuku nebo obrazu, videohry; (16) publikace, zejména uživatelské manuály, instrukční příručky, referenční příručky, informační bulletiny, časopisy, knihy, papírenské zboží a kancelářské potřeby kromě nábytku, fotografie, plakáty, kalendáře, alba, pohlednice; (18) kožené pásky, deštníky, slunečníky, hole, cestovní kufry, kožené aktovky, cestovní tašky, kožené kabely a kabelky, tašky na kolečkách; (25) oděvy, trička, mikiny, košile, polokošile, blůzy, roláky, vesty, kalhoty, bundy, kabáty, klobouky, svetry, spodní prádlo, teplákové a joggingové soupravy, oděvy pro volný čas, šály, šátky, čepice, čepice se štítkem, čelenky, kravaty, manžety, vazanky, ponožky, obuv, střevíce, domácí obuv, sportovní obuv; (26) galanterie textilní vyjma vláken a přízí, tkaničky, stuhy, pentle; (35) automatizované zpracování dat, služby databank (vyhledávání dat v počítačových souborech pro třetí osoby, překlad informací do počítačových databází, systematizace informací do počítačových databází), zprostředkování obchodní činnosti a poradenství v obchodní činnosti (zákaznický servis, tj. zajišťování odbytu, zastupování při obchodních jednáních, sjednávání obchodních podmínek), reklamní činnost, marketing, organizování komerčních a reklamních výstav; (38) počítačová komunikace, komunikace pomocí počítačových terminálů, elektronická pošta, elektronické nástěnky, elektronické konference, posílání zpráv, pronájem zařízení pro přenos dat, informací a zpráv pomocí počítačů, pronájem modemů, pronájem počítačových serverů, šíření on-line časopisů prostřednictvím počítačových sítí, přenos všech druhů dat a informací prostřednictvím pevných i radiových telekomunikačních sítí a datových sítí všeho druhu, služby pro přenos video záznamů, zprostředkování přenosu dat; (41) nahrávání a rozmožňování zvukových a zvukově obrazových záznamů, provozování her on-line (z počítačové sítě), organizování a vedení on-line turnajů a on-line ligových soutěží v počítačových hrách, školicí služby v oblasti obsluhy výpočetní techniky včetně programového vybavení, vydávání on-line časopisů, pořádání zábav, včetně zábavy televizní a provozování zařízení sloužící k zábavě, organizování kulturních a vzdělávacích výstav; (42) vývoj a tvorba software, zejména pro pořádání on-line soutěží a on-line turnajů v počítačových hrách, poradenství v oboru počítačového hardware a software, správa počítačových sítí, tvorba a správa paměťových médií v počítačových sítích, bezdrátových sítích a globálních komunikačních sítích, návrhy a provozování webovských sídel (web hosting), pronájem počítačového software, konzultační služby v oblasti výpočetní techniky a elektroniky, služby technické podpory v oblasti výpočetní techniky a počítačových sítí, poskytování informací v oblasti počítačů, počítačových sítí, software a hardware prostřednictvím počítačových sítí a globálních komunikačních sítí, aktualizace software prostřednictvím počítačových sítí a globálních komunikačních sítí; (43) poskytování stravovacích služeb, zejména provozování restaurací, kaváren, bister a rychlých občerstvení (fast food), příprava jídel a nápojů pro spotřebu, kulinářské aktivity.

(590) Barevná
(730) **ProGamers, s. r. o.**, Muchova 15/237, Praha 6, 16000, CZ
(740) AK SODOMKA-SOUČEK-JINDRA-MOKRÝ & PARTNEŘI, JUDr. Tomáš Jindra, U Prašné brány 3, Praha 1, 11000

(210) **O-432686**
(220) 22.12.2005
(320) 22.12.2005
(511) 35, 41



(510) (35) propagační činnost a reklama v rámci pomoci při provozování obchodu kosmetikou a masážními přípravky a provozování reklamy v tomto oboru; (41) výchova a vzdělávání v oboru kosmetika a péče o tělo.
(730) **MERKUR INVEST s.r.o.**, Vojanova 599/44, Ústí nad Labem, 40007, CZ
(740) JUDr. Jan Michalec, Dlouhá 5, Ústí nad Labem, 40001

(210) **O-432690**
(220) 22.12.2005
(320) 22.12.2005
(511) 35, 36, 42
(540)



(510) (35) oceňování obchodních podniků, poradenství (odborné obchodní), poradenství v obchodní činnosti; (36) finanční odhady a oceňování, nemovitosti (oceňování a odhady); (42) aktualizace počítačových programů, software (pronájem), software (tvorba).
(730) **A-Consult plus, spol. s r.o.**, Týnská 21, Praha 1, 11000, CZ

(210) **O-432698**
(220) 22.12.2005
(320) 22.12.2005
(511) 5, 25, 29, 30
(540)



(510) (5) potravinové doplňky pro léčebné účely zejména houbové preparáty; (25) oděvy, obuv, kloboučnické zboží; (29) potravinové doplňky spadající do této třídy; (30) potravinové doplňky spadající do této třídy.
(590) Barevná
(730) **FLEET, s. r. o.**, Jilemnická 781/26, Praha 9, 19700, CZ

(210) **O-432700**
(220) 22.12.2005
(320) 22.12.2005
(511) 5
(540)

KLOPIDEX

(510) (5) farmaceutické výrobky, kardiovaskulární léky.
(730) **BELUPO - Lijekovi i kozmetika d. d.**, Danica 5, Koprivnica, 48000, HR
(740) **KOREJZOVÁ & SPOL., v.o.s.**, JUDr. Zdeňka Korejzová, Spálená 29, Praha 1, 11000

(210) **O-432704**
(220) 22.12.2005
(320) 22.12.2005
(511) 41, 43

- (540) **LINGUA SANDY**
(510) (41) jazykové kurzy, překladatelská a tlumočnická činnost; (43) dočasné ubytování - zajištění pobytových jazykových kurzů včetně ubytování a stravování.
(730) **LINGUA SANDY, s.r.o.**, Samcova 1177/1, Praha 1, 11000, CZ

- (210) **O-432721**
(220) 23.12.2005
(320) 23.12.2005
(511) 5, 30, 32
(540)



- (510) (5) čaje a bylinné směsi, toniky, sirupy, minerální vody, nealkoholické nápoje, potravinové doplňky, to vše pro léčebné účely; (30) čaje, káva, sirupy, toniky, koření, potravinové doplňky, doplňky stravy, kakaové výrobky, přípravky z obilovin, pečivo, mouka, cukrovinky, výrobky z přípravků spadající všechny do této třídy; (32) minerální vody, šumivé nápoje, jiné nealkoholické nápoje, bylinné a ovocné šťávy, sirupy, toniky a jiné přípravky ke zhotovování nápojů, to vše spadající do této třídy.
(730) **EVEREST AYURVEDA s.r.o.**, Lomnického 6, Praha 4, 14000, CZ

- (210) **O-432728**
(220) 23.12.2005
(320) 23.12.2005
(511) 35, 37, 39
(540)

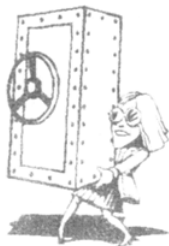

- (510) (35) propagační činnost, pomoc při řízení obchodní činnosti, obchodní administrativa, kancelářské práce, propagační publikace - rozšiřování, obchodní informace, inzerce reklamní, výstavy - organizování výstav na pomoc obchodu a výstav reklamních; (37) servis a opravy motorových vozidel, instalační služby; (39) doprava, balení, skladování a stěhování zboží, doprava osob a zboží z jednoho místa na druhé a nutné služby spojené s těmito druhy dopravy, organizování cest.
(730) **VEDES s. r. o.**, Chelčického 4, Jablonec nad Nisou, 46601, CZ
(740) Kamil Kolátor, Lučanská 5, Jablonec nad Nisou, 46602

- (210) **O-432729**
(220) 23.12.2005
(320) 23.12.2005
(511) 14, 20, 21
(540)



- (510) (14) vzácné kovy a jejich slitiny a výrobky z těchto látek nebo postříbeného, nebo pozlaceného kovu, nejsou-li uvedeny v jiných třídách, klenoty, bižuterie, drahokamy, skleněné perličky, perly pravé nebo umělé pro ozdobu, perly pravé nebo umělé kovové, skleněné, z napodobeniny jantaru, k ozdobě, perly z

ambroidu; (20) nábytek, zrcadla rámy, výrobky nejmenované v jiných třídách ze dřeva, korku, rákosu, vrbového proutí, z rohu, kosti, slonoviny, z kostic, želvoviny, jantaru, perleti, mořské pěny, náhražky všech těchto materiálů nebo náhražky z plastických hmot; (21) sklo surové nebo opracované, sklo, porcelán a majolika neobsažené v jiných třídách.

- (730) **Štefěch Josef**, Pelechov 22, Železný Brod, 46822, CZ
(740) Kamil Kolátor, Lučanská 5, Jablonec nad Nisou, 46602

- (210) **O-432741**
(220) 23.12.2005
(320) 23.12.2005
(511) 6, 16, 20, 29, 39, 40, 43
(540)



- (554) Prostorová
(510) (6) plechové obaly a konzervy na potraviny, zejména na masné a uzenářské výrobky zařazené v této třídě; (16) papír, papírové a kartonážní zboží, papírové a kartonážní obaly na potraviny, zejména na masné a uzenářské výrobky, tiskářské výrobky, fotografie, papírové reklamní předměty, letáky, plakáty, fólie hliníkové a viskózní na balení potravin, papírová prostírání, papírové ubrusy, podložky na stůl papírové, pytlíky jako obaly (z papíru nebo umělých hmot), štítky (papírové nálepky); (20) obaly (krabice) z umělých hmot a nádoby z umělých hmot jako obaly na potraviny, zejména na masné a uzenářské výrobky; (29) maso, ryby, drůbež a zvěřina, sádlo, krev a vnitřnosti vařené, uzené, konzervované nebo jinak zpracované, polotovary z masa, výrobky masné a uzenářské, šunka a šunkové výrobky, veškeré zabijačkové výrobky, masové huspeniny, paštiky, salámy všech druhů, párky, klobásy, masné a drůbeží speciality a trvanlivé výrobky, masové výtažky, masové konzervy; (39) mrazírenské služby, skladovací služby, vnitrostátní a mezinárodní silniční motorová doprava; (40) řeznictví, zpracování masa a drůbeže fermentací a uzením; (43) stravovací a ubytovací služby, hostinská činnost.

- (590) Barevná
(730) **Maso Planá, a.s.**, Průmyslová 499, Planá nad Lužnicí, 39111, CZ
(740) **KUDRLIČKA & SEDLÁK** Advokátní, patentová a známková kancelář, Ing. Jiří Sedlák, Husova 5, České Budějovice, 37001

- (210) **O-432742**
(220) 23.12.2005
(320) 23.12.2005
(511) 6, 16, 20, 29, 39, 40, 43

- (540) 
- (554) Prostorová
- (510) (6) plechové obaly a konzervy na potraviny, zejména na masné a uzenářské výrobky zařazené v této třídě; (16) papír, papírové a kartonážní zboží, papírové a kartonážní obaly na potraviny, zejména na masné a uzenářské výrobky, tiskárenské výrobky, fotografie, papírové reklamní předměty, letáky, plakáty, fólie hliníkové a viskóznové na balení potravin, papírová prostírání, papírové ubrusy, podložky na stůl papírové, pytlíky jako obaly (z papíru nebo umělých hmot), štítky (papírové nálepky); (20) obaly (krabice) z umělých hmot a nádoby z umělých hmot jako obaly na potraviny, zejména na masné a uzenářské výrobky; (29) maso, ryby, drůbež a zvěřina, sádlo, krev a vnitřnosti vařené, uzené, konzervované nebo jinak zpracované, polotovary z masa, výrobky masné a uzenářské, šunka a šunkové výrobky, veškeré zabijačkové výrobky, masové huspeniny, paštiky, salámy všech druhů, párky, klobásy, masné a drůbeží speciality a trvanlivé výrobky, masové výtahy, masové konzervy; (39) mrazírenské služby, skladovací služby, vnitrostátní a mezinárodní silniční motorová doprava; (40) řeznictví, zpracování masa a drůbeže fermentací a uzením; (43) stravovací a ubytovací služby, hostinská činnost.
- (590) Barevná
- (730) **Maso Planá, a.s.**, Průmyslová 499, Planá nad Lužnicí, 39111, CZ
- (740) KUDRLIČKA & SEDLÁK Advokátní, patentová a známková kancelář, Ing. Jiří Sedlák, Husova 5, České Budějovice, 37001

nasolené potraviny, olivový olej, ovoce konzervované, ovoce zavařené, ovoce kandované, ovocně-zeleninové saláty, maso-zeleninové saláty, ovocné saláty, zeleninové saláty, rybí plátky, polévky, přípravky pro výrobu polévek, potraviny z ryb, ryby solené, ryby ve slaném nálevu, ryby s výjimkou živých, řepkový olej jedlý, sardinky, slanečci, sledi, slanina, slunečnicový olej jedlý, sušené ovoce, šťávy zeleninové na vaření, šunka, tofu, tukové pomazánky na chléb, tuky jedlé, tuňák, ústřice s výjimkou živých, uzeniny, vejce, vepřové sádlo, vnitřnosti, droby, dršťky, výtahy masové, zelenina v pikantním nálevu, zvěřina, žampiony konzervované, želatina, mražená zelenina, zelenina sušená; (30) popcorn (vločky obilné), cukr, cukroví, cukrovinky, čaj, čokoláda, dorty, hořčice, jemné pečivo, kakao, kakaové nápoje s výjimkou nápojů na bázi mléka, karamely, káva, kečup, kekсы, koláče, koření, kreky, krupice, kuchyňská sůl, kvasnice, droždí v tabletách k nelékařským účelům, kypřicí prášek, led přírodní nebo umělý, led pro osvěžení, listové těsto, majonéza a majonézové saláty, dresinky, makaróny, mandlové těsto, marcipán, marinády (chuťové přísady), máslové tukové těsto, látky na zjemnění masa pro domácnost, masové paštiky v těstě, masové pirožky zapečené v těstě, med, medovíčky, perníky, mouka potravinářská a výrobky z mouky, müsli, müsli tyčinky, corn-flakes, nápoje čokoládové, kakaové, kávové s výjimkou nápojů na bázi mléka, přísady do nápojů, nekynutý chléb, nudle, ocet, oplatky, ovesná kaše, potraviny na bázi ovsa, ovesné vločky, ozdoby na dorty jedlé, palačinky a pizzy čerstvé, chlazené a mražené, pralinky, přísady do zmrzlin, pudinky, rajčatová omáčka, ravioli, rýže a výrobky z rýže, rýžové koláčky, suchary, sušenky, biskvity, šerbet, přípravky na ztužení šlehačky, špagety, šťávy s výjimkou dresinků, těsta, těstoviny, těstovinové saláty, vlasové nudle, vločky, zákusky, zálivky na ochucení, zmrzlina, zmrzlinové poháry, želé ovocné, knedlíky, sojová mouka; (43) restaurace, restaurace samoobslužné, restaurace podávající pokrmy přes ulici, příprava lahůdek, služby poskytované v restauracích a jiných zařízeních podávající pokrmy a nápoje připravené ke konzumaci, jakož i při prodeji pokrmových specialit.

(730) **MADE GROUP, a.s.**, Dlouhá 612/6, Praha 1, 11000, CZ
(740) Mgr. Petr Mímochoдек, advokát, Bělehradská 77, Praha 2, 12000

(210) **O-432758**
(220) 23.12.2005
(320) 23.12.2005
(511) 29, 30, 39, 43
(540)



SVAČINA TI JEDE

(210) **O-432757**
(220) 23.12.2005
(320) 23.12.2005
(511) 29, 30, 43
(540)

MADE GROUP

- (510) (29) maso, ryby, zvěřina a výrobky z nich, smažené potraviny, jako smažené řízky, karbanátky, sekaná, čerstvé, chlazené, mražené, salám, bramborové lupínky, bujón, vývar, přípravky na bujóny, čočka konzervovaná, drůbež (neživá), dřeň (ovocná), džemy, fazole konzervované, hrách konzervovaný, hranolky bramborové, humři (neživí), huspeniny, játra, játrová paštika, jedlé oleje, jedlé tuky, jelita, tlačěnka, kaviár, klobásy, párky, koblíhy plněné brambory, koncentráty bujónové, koncentrované vývary, konzervy masové, konzervy rybí, konzervy zeleninové, korýši (s výjimkou živých), krevety (neživé), krokety, kysané zelí, langusty neživé, lanýže konzervované, losos, margarín, marmeláda, maso konzervované, masové extrakty, masné výrobky tepelně neopracované, masové šťávy (omáčky), měkkýši (neživí), mražené ovoce, mušle (neživé), nakládaná zelenina,

- (510) (29) smažené potraviny, jako smažené řízky, karbanátky, sekaná, čerstvé, chlazené, mražené, salám, bramborové lupínky, bujón, vývar, přípravky na bujóny, čočka konzervovaná, drůbež (neživá), dřeň (ovocná), džemy, fazole konzervované, hrách konzervovaný, hranolky bramborové, humři (neživí), huspeniny, játra, játrová paštika, jedlé oleje, jedlé tuky, jelita, tlačěnka, kaviár, klobásy, párky, koblíhy plněné brambory, koncentráty bujónové, koncentrované vývary, konzervy masové, konzervy rybí, konzervy zeleninové, korýši (s výjimkou živých), krevety (neživé), krokety, kysané zelí, langusty neživé, lanýže konzervované, losos, margarín, marmeláda, maso konzervované, masové extrakty, masné výrobky tepelně neopracované, masové šťávy (omáčky), měkkýši (neživí), mražené ovoce, mušle (neživé), nakládaná zelenina, nasolené potraviny, olivový olej, ovoce konzervované, ovoce zavařené, ovoce kandované, ovocně-zeleninové saláty, maso-zeleninové saláty, ovocné saláty, zeleninové saláty, rybí plátky, polévky, přípravky pro výrobu polévek, potraviny z ryb, ryby solené, ryby ve slaném nálevu, ryby s výjimkou živých, řepkový olej jedlý, sardinky, slanečci, sledi, slanina, slunečnicový olej jedlý, sušené ovoce, šťávy zeleninové na vaření, šunka, tofu, tukové pomazánky na chléb, tuky jedlé, tuňák, ústřice s výjimkou živých, uzeniny, vejce,

vepřové sádlo, vnitřnosti, droby, dršťky, výtažky masové, zelenina v pikantním nálevu, zvěřina, žampiony konzervované, želatina, mražená zelenina, zelenina sušená; (30) popcorn (vločky obilné), cukr, cukroví, cukrovinky, čaj, čokoláda, dorty, hořčice, jemné pečivo, kakao, kakaové nápoje s výjimkou nápojů na bázi mléka, karamely, káva, kečup, kekсы, koláče, koření, krekry, krupice, kuchyňská sůl, kvasnice, droždí v tabletách k nelékařským účelům, kypřicí prášek, led přírodní nebo umělý, led pro osvěžení, listové těsto, majonéza a majonézové saláty, dresinky, makaróny, mandlové těsto, marcipán, marinády (chuťové přísady), máslové tukové těsto, látky na zjemnění masa pro domácnost, masové paštiky v těstě, masové pirožky zapečené v těstě, med, medovníky, perníky, mouka potravinářská a výrobky z mouky, müsli, müsli tyčinky, corn-flakes, nápoje čokoládové, kakaové, kávové s výjimkou nápojů na bázi mléka, přísady do nápojů, nekynutý chléb, nudle, ocet, oplatky, ovesná kaše, potraviny na bázi ovesa, ovesné vločky, ozdoby na dorty jedlé, palačinky a pizzy čerstvé, chlazené, mražené, pralinky, přísady do zmrzlin, pudinky, rajčatová omáčka, ravioli, rýže a výrobky z rýže, rýžové koláčky, suchary, sušenky, biskvity, šerbet, přípravky na ztužení šlehačky, špagety, šťávy s výjimkou dresinků, těsta, těstoviny, těstovinové saláty, vlasové nudle, vločky, zákusky, zálivky na ochucení, zmrzlina, zmrzlinové poháry, želé ovocné, knedlíky, sojová mouka, pečivo s masovou náplní, obložené/plněné bagety, hamburgery čerstvé, chlazené, mražené, housky, chléb, rohlíky, obložené/plněné sendviče, čerstvé, chlazené, mražené, žemle; (39) automobilová doprava, pronájem automobilů, pronájem nákladních vozidel; (43) restaurace, restaurace samoobslužné, restaurace podávající pokrmy přes ulici, výroba lahůdek, služby poskytované v restauracích a jiných zařízeních podávající pokrmy a nápoje připravené ke konzumaci, jakož i při prodeji pokrmových specialit.

(730) **Deml Martin Ing.**, Moldavská 1363, Praha 9 - Čakovice, 11000, CZ

(740) Petr MIMOCHODEK, advokát, Bělehradská 77, Praha 2, 12000 30

(210) **O-432788**

(220) 27.12.2005

(320) 27.12.2005

(511) 19, 35, 40

(540)



(510) (19) okna nekovová, rámy na okna nekovové, stavební materiály nekovové, neohébné trubky nekovové pro stavebnictví, asfalt, smůla, přenosné konstrukce nekovové a veškeré stavební materiály nekovové, zejména dřevo polozpracované (např. trámy, prkna, panely), překližky, stavební sklo (např. dlaždice, skleněné tašky), granulované sklo ke značení silnic, schránky na dopisy zděné; (35) propagační činnost, reklama, pomoc při řízení obchodní činnosti, obchodní administrativa, kancelářské práce, zejména služby, které poskytují osoby nebo organizace, jejichž cílem je pomoc při provozu a řízení podniku, promotion akce, distribuce a vydávání reklamních materiálů, zprostředkování obchodu v prodejních stáncích, provozování tržiště, prezentace služeb a výrobků partnerů projektu, pomoc při provozování obchodů a obchodních činností průmyslového nebo obchodního podniku, jakož i služby reklamních kanceláří, které se zabývají hlavně sdělováním informací veřejnosti, prohlášeními nebo inzeráty všemi sdělovacími prostředky, týkající se všech druhů zboží nebo služeb, přeskupování výrobků pro třetí osoby za účelem umožnit spotřebiteli, aby si tyto výrobky mohl pohodlně prohlížet a nakupovat, služby, které zahrnují záznam, přepis, vypracování, kompilaci a shromažďování dokumentů, přenášení nebo systematizaci písemných sdělení a záznamů, jakož i využívání nebo kompilaci matematických a statistických údajů, služby reklamních agentur, jakož i služby jako jsou distribuce prospektů přímo nebo poštou nebo distribuce vzorků, služby

týkající se reklamy; (40) zpracování materiálů, zejména služby nevyjmenované v jiných třídách, poskytované mechanickým zpracováním nebo mechanickou nebo chemickou transformací (přeměnou) anorganických nebo organických látek nebo předmětů, služby vztahující se na transformaci objektu nebo látky, nebo na zpracování vyžadující modifikace jejich hlavních vlastností (např. barvení šatstva), služby týkající se údržby, pokud vyžadují modifikaci předmětu, služby vztahující se na zpracování materiálů, které mohly nastat během výroby jakéhokoliv materiálu nebo jiného objektu než jsou nějaké budovy (např. služby spojené s vykrajováním, úpravou, leštěním, broušením nebo kovovým potažením).

(590) Barevná

(730) **EKO-OKNA s.r.o.**, Pod Břehy 325/12, Ostrava - Hrabová, 72000, CZ

(740) Mgr. Gabriela Kuběňová, U Byniny 634, Valašské Meziříčí, 75701

(210) **O-432810**

(220) 27.12.2005

(320) 27.12.2005

(511) 9, 16, 41

(540)



EUROMUSICA

(510) (9) elektronické nosiče nahrané, nenahrané, nenahrané CD a DVD; (16) tiskárenské výrobky, katalogy, booklety; (41) elektronické vydavatelství.

(590) Barevná

(730) **EUROMUSICA s.r.o.**, Železniční stanice 147, Beroun, 26601, CZ

(210) **O-432822**

(220) 27.12.2005

(320) 27.12.2005

(511) 5

(540)



(510) (5) adjuvanty (pomocné látky) pro lékařské účely, albuminová (bílkovinná) potrava pro lékařské účely, bílkovinné přípravky pro lékařské účely, léčivé byliny, výtažky z léčivých bylin, dietetické látky upravené pro lékařské účely, dietní potraviny upravené pro lékařské účely, dietní potravinové preparáty upravené pro lékařské účely, nutriční doplňky pro lékařské účely, farmaceutické a parafarmaceutické přípravky, lékařské přípravky pro hubnutí, chemicko-farmaceutické přípravky, léčivé kořeny, lékařské přípravky pro podporu růstu vlasů, olej z tresčích jater (k lékařským účelům), posilující přípravky, tonika, přípravky potlačující chuť k jídlu pro lékařské účely, přípravky obsahující stopové prvky pro lidi a zvířata, tuky pro lékařské účely, vitamínové přípravky.

(590) Barevná

(730) **Naturell Polska Sp. z o. o.**, ul. Sosnowiecka 81, Kraków, 31345, PL

(740) Ing. Josef Bocek, Dělnická 19/1168, Havířov, 73601

(210) **O-432823**

(220) 27.12.2005

(320) 27.12.2005

(511) 5

(540)

MAXVIT

- (510) (5) adjuvanty pro lékařské účely (pomocné látky), albuminová potrava (bílkovinná) pro lékařské účely, bílkovinné přípravky pro lékařské účely, byliny, léčivé byliny, dietetické látky upravené pro lékařské účely, dietní potraviny upravené pro lékařské účely, doplňky výživové pro lékařské účely, farmaceutické přípravky, lékařské přípravky pro hubnutí, chemicko-farmaceutické přípravky, léčivé kořeny, lékařské přípravky pro podporu růstu vlasů, olej z tresčích jater (k lékařským účelům), posilující přípravky, tonika, přípravky potlačující chuť k jídlu pro lékařské účely, přípravky obsahující stopové prvky pro lidi a zvířata, tuky pro lékařské účely, vitamínové přípravky.
- (730) **Naturell Polska Sp. z o. o.**, ul. Sosnowiecka 81, Kraków, 31345, PL
- (740) Ing. Josef Bocek, Dělnická 19/1168, Havířov, 73601

- (210) **O-432825**
(220) 27.12.2005
(320) 27.12.2005
(511) 5
(540)

ECHINAMAX

- (510) (5) adjuvanty (pomocné látky) pro lékařské účely, albuminová (bílkovinná) potrava pro lékařské účely, bílkovinné přípravky pro lékařské účely, léčivé byliny, výtažky z léčivých bylin, dietetické látky upravené pro lékařské účely, dietní potraviny upravené pro lékařské účely, dietní potravinové preparáty upravené pro lékařské účely, nutriční doplňky pro lékařské účely, farmaceutické a parafarmaceutické přípravky, lékařské přípravky pro hubnutí, chemicko-farmaceutické přípravky, léčivé kořeny, lékařské přípravky pro podporu růstu vlasů, olej z tresčích jater (k lékařským účelům), posilující přípravky, tonika, přípravky potlačující chuť k jídlu pro lékařské účely, přípravky obsahující stopové prvky pro lidi a zvířata, tuky pro lékařské účely, vitamínové přípravky.
- (730) **Naturell Polska Sp. z o. o.**, ul. Sosnowiecka 81, Kraków, 31345, PL
- (740) Ing. Josef Bocek, Dělnická 19/1168, Havířov, 73601

- (210) **O-432826**
(220) 27.12.2005
(320) 27.12.2005
(511) 5
(540)

MINIVIT

- (510) (5) adjuvanty (pomocné látky) pro lékařské účely, albuminová (bílkovinná) potrava pro lékařské účely, bílkovinné přípravky pro lékařské účely, léčivé byliny, výtažky z léčivých bylin, dietetické látky upravené pro lékařské účely, dietní potraviny upravené pro lékařské účely, dietní potravinové preparáty upravené pro lékařské účely, nutriční doplňky pro lékařské účely, farmaceutické a parafarmaceutické přípravky, lékařské přípravky pro hubnutí, chemicko-farmaceutické přípravky, léčivé kořeny, lékařské přípravky pro podporu růstu vlasů, olej z tresčích jater (k lékařským účelům), posilující přípravky, tonika, přípravky potlačující chuť k jídlu pro lékařské účely, přípravky obsahující stopové prvky pro lidi a zvířata, tuky pro lékařské účely, vitamínové přípravky.
- (730) **Naturell Polska Sp. z o. o.**, ul. Sosnowiecka 81, Kraków, 31345, PL
- (740) Ing. Josef Bocek, Dělnická 19/1168, Havířov, 73601

- (210) **O-432831**
(220) 27.12.2005
(320) 27.12.2005
(511) 18, 35
(540)

DARLING CABARET

- (510) (18) deštníky; (35) propagační činnost, reklama.
- (730) **Hodánková Romana**, Ve Smečkách 32, Praha 1, 11000, CZ

- (210) **O-432844**
(220) 28.12.2005
(320) 28.12.2005
(511) 5, 29, 30
(540)

Reduxil

- (510) (5) přípravky a prostředky léčebné a profylaktické kosmetiky pro ošetřování pokožky a vlasů, zejména ve formě tablet, dražé, kapslí, mastí, krémů, gelů, olejů, pěn, tekutých suspenzí, emulzí nebo koloïdních roztoků, vodiček, zásypů a práškových směsí, roztoků, medicínálních čajových směsí, vitamínových přípravků apod., farmaceutické výrobky mimo veterinárních, potraviny pro zvláštní výživu pro lékařské účely, léčiva, doplněk výživy, bylinné doplňky, dietní doplňky, dietní doplňky stravy, doplňky stravy, vše pro léčebné účely, vitamínové doplňky, minerální doplňky, vitamínové a minerální doplňky, hygienické výrobky pro léčebné účely, potraviny pro kojence a batolata, diabetické přípravky pro léčebné účely, dietní potraviny upravené pro lékařské účely, doplňky výživové pro lékařské účely; (29) potravinové doplňky a doplňky stravy v rámci této třídy, doplňky výživové ne pro lékařské účely, bylinné doplňky stravy, dietní doplňky, dietní doplňky stravy, potravinové doplňky obsahující enzymy, doplňky výživy, potraviny živočišného původu, maso, ryby, drůbež a zvířina, masové výtažky, ovoce a zelenina konzervované, sušené a zavažené, želé, džemy, vejce, mléko a mléčné výrobky, oleje a tuky jedlé; (30) potravinové doplňky a doplňky stravy, výživové doplňky a potraviny pro zvláštní výživu obsahující látky rostlinného původu, dietní doplňky, dietní doplňky stravy, potravinové doplňky obsahující enzymy, doplňky výživy, vše náležející do této třídy.
- (730) **Soigner s.r.o.**, Vilová 675, Praha 10, 10000, CZ
- (740) Mgr. Lukáš Mokřý, Hollarova 1124/14, Ostrava, 70200

- (210) **O-432868**
(220) 28.12.2005
(320) 28.12.2005
(511) 16, 33, 35
(540)

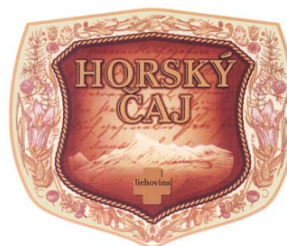

- (510) (16) výrobky z papíru, kartónu a lepenky, např. periodické a neperiodické publikace na papírových nosičích, zejména brožury a brožurky, knihy a knížky, prospekty, časopisy, plakáty, poutače a reklamní tabule z lepenky a/nebo kartónu, etikety a nálepky (vyjma textilních), tištěné reklamní materiály, kalendáře, diáře, dopisnice, blahopřání, grafiky a grafické reprodukce, umělecké fotografie a litografie, fotografická alba, obaly z papíru a lepenky, zejména obaly na lahve, krabice, etuje, papírové a plastové sáčky, tašky a pytle, balicí papír, plastové fólie na balení zboží, včetně bublinových obalů z plastu, lepicí pásky, papírenské výrobky, zejména tužky a fixy, obálky, dopisní papír, mapy a leporela, papírové ubrousky a utěrky; (33) alkoholické nápoje vyjma piva, likéry, brandy, koktejly alkoholické, destilované nápoje; (35) zprostředkovatelská činnost v oblasti obchodu, reklamní činnost, maloobchodní činnost s alkoholickými a nealkoholickými nápoji, organizování audiovizuálních představení pro komerční a reklamní účely, organizování výstav pro komerční nebo reklamní účely, personální poradenství, pomoc při řízení obchodní činnosti, poradenství v obchodní činnosti, poskytování obchodních nebo podnikatelských informací, předvádění (služby modelek) pro reklamní účely a na podporu prodeje, rozšiřování reklamních oznámení a reklamních materiálů zákazníkům (letáky, prospekty, tiskoviny, vzorky), zpracování reklamních textů, vydávání a aktualizace reklamních materiálů a zvukově-obrazových záznamů a periodických a neperiodických reklamních a propagačních publikací, vydávání a rozšiřování reklamních textů, vydávání reklamních nebo náborových textů, obchodní nebo podnikatelské informace, komerční informační kanceláře, pronájem kancelářských strojů a zařízení, marketingové studie, nábor zaměstnanců, obchodní nebo podnikatelský průzkum, obchodní management a podnikové poradenství, pronájem prodejních automatů, předvádění výrobků.
- (590) Barevná

(730) **Vitis trade, s.r.o.**, Za dráhou 21, Pezinok, 90220, SK
(740) DMH - patentová a známková kancelář, Mgr. Marcela Machatová, Pospíšilova 2, Praha 3, 13000

(540)

(210) **O-432869**
(220) 28.12.2005
(320) 28.12.2005
(511) 16, 33, 35
(540)

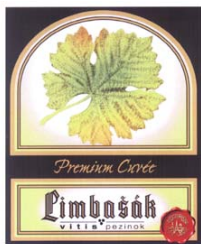

(510) (16) výrobky z papíru, kartónu a lepenky, např. periodické a neperiodické publikace na papírových nosičích, zejména brožury a brožurky, knihy a knížky, prospekty, časopisy, plakáty, poutače a reklamní tabule z lepenky a/nebo kartónu, etikety a nálepky (vyjma textilních), tištěné reklamní materiály, kalendáře, diáře, dopisnice, blahopřání, grafiky a grafické reprodukce, umělecké fotografie a litografie, fotografická alba, obaly z papíru a lepenky, zejména obaly na lahve, krabice, etuje, papírové a plastové sáčky, tašky a pytle, balicí papír, plastové fólie na balení zboží, včetně bublinových obalů z plastu, lepicí pásy, papírenské výrobky, zejména tužky a fixy, obálky, dopisní papír, mapy a leporela, papírové ubrusy a utěrky; (33) alkoholické nápoje vyjma piva, likéry, brandy, koktejly alkoholické, destilované nápoje; (35) zprostředkovatelská činnost v oblasti obchodu, reklamní činnost, maloobchodní činnost s alkoholickými a nealkoholickými nápoji, organizování audiovizuálních představení pro komerční a reklamní účely, organizování výstav pro komerční nebo reklamní účely, personální poradenství, pomoc při řízení obchodní činnosti, poradenství v obchodní činnosti, poskytování obchodních nebo podnikatelských informací, předvádění (služby modelek) pro reklamní účely a na podporu prodeje, rozšiřování reklamních oznámení a reklamních materiálů zákazníkům (letáky, prospekty, tiskoviny, vzorky), zpracování reklamních textů, vydávání a aktualizace reklamních materiálů a zvukově-obrazových záznamů a periodických a neperiodických reklamních a propagačních publikací, vydávání a rozšiřování reklamních textů, vydávání reklamních nebo náborových textů, obchodní nebo podnikatelské informace, komerční informační kanceláře, pronájem kancelářských strojů a zařízení, marketingové studie, nábor zaměstnanců, obchodní nebo podnikatelský průzkum, obchodní management a podnikové poradenství, pronájem prodejních automatů, předvádění výrobků.

(590) Barevná
(730) **Vitis trade, s.r.o.**, Za dráhou 21, Pezinok, 90220, SK
(740) DMH - patentová a známková kancelář, Mgr. Marcela Machatová, Pospíšilova 2, Praha 3, 13000

(210) **O-432872**
(220) 06.03.2002
(320) 06.03.2002
(511) 33
(540)

SANTA CECILIA

(510) (33) alkoholické nápoje (s výjimkou piva).
(730) **Planeta s.r.l.**, Contrada Dispensa, Menfi (Agrigento), 92013, IT
(740) PATENTSERVIS Praha a.s., Jivenská 1273/1, Praha 4, 14021

(210) **O-432884**
(220) 28.12.2005
(320) 28.12.2005
(511) 2, 9, 16

EPSON

EXCEED YOUR VISION

(510) (2) inkoustem naplněné kartridže pro tiskárny, naplněné tonerové kartridže pro tiskárny, kanadský balzám, přípravky na odstraňování tapet, kopal, sandarak, šelak, borový olej, damarová pryskyřice, mořidla, tmel, borový lep, ochranné prostředky na dřevo, barviva, pigmenty, barvy, tiskařské barvy, barvy (na malování obrázků), antikoroziní mazadla, nezelezné kovy ve formě fólií nebo prášků pro malíře, dekoratéry, tiskaře a umělce, drahé kovy ve formě fólií nebo prášku pro malíře, dekoratéry, tiskaře nebo umělce; (9) systémy POS (elektronické systémy), tepelné tiskárny, maticové tiskárny, komplexní přístroje obsahující scannery, tiskárny a kopírky, tryskové tiskárny, laserové tiskárny, velkoformátové tiskárny, tiskárny, ruční terminály, displeje, displeje na bázi tekutých krystalů, projekory, televizní, digitální kamery, video tiskárny, software, scannery, kompaktní displeje na bázi tekutých krystalů, magnety ze vzácných zemin, integrované obvody, vysoce integrované prvky, polovodičové paměti, diody, krystalické oscilátory, krystalické oscilátorové prostředky, elektronické součásti, ucpávky do uší (ochranný prostředek), zpracované sklo na optické čočky, elektrické obloukové svářecí stroje, tavící-řezné stroje pro obrábění kovů, elektrické svářecí přístroje, ozonizátory, elektrolyzéry, prosvětlovače vajec, pokladny, počítači a třídící stroje na mince, provozní nahrávací stroje, kopírky, manuálně ovládané kalkulačky, kreslicí a rýsovací stroje, časově známkovací stroje, časové nahrávače (nahrávací přístroje), děrovací stroje na karty, hlasovací stroje, fakturovací stroje, přístroje pro kontrolu orazítokované pošty, prodejní automaty (automatické distributory), výbava benzinových pump, závory na mince pro parkoviště, záchranné přístroje a vybavení, hasící přístroje, hubice pro požární hadice, sprinklery pro uhašení požáru, požární signalizace, signalizace úniku plynu, alarmy proti krádeži, ochranné přílby, železniční signální výbava, výstražné trojúhelníky pro vozidla, světelné nebo mechanické silniční značky, přístroje pro potápěče, přístroje pro arkádové videohry, elektrické automatické otvírače dveří, simulátory na trénování sportů, simulátory řízení vozidel, fyzikální nebo chemické přístroje a nástroje, kinematografické přístroje a nástroje, fotografické přístroje a nástroje, optické přístroje a nástroje, měřicí přístroje a nástroje, stroje a nástroje pro vedení nebo řízení elektrického proudu, rotační konvertory, fázový modifikátory, baterie, elektrické nebo magnetické měřicí přístroje a nástroje, elektrické dráty a kabely, elektrické domácí zehličky, elektrické kulmy, elektrické bzučáky, elektrické komunikační přístroje a nástroje, elektronické stroje, nástroje a jejich části, příslušenství včetně počítačových programů, magnetické jádra, odporové dráty, elektrody, požární čluny, požární stříkačky, zapalovače cigaret pro automobily, ochranné rukavice proti zranění, masky proti prachu, plynové masky, svářecí masky, ohnivzdorné oblečení, přístroje na videohry pro osobní použití, elektronické obvody a CD-ROMy s nahranými programy pro ovládané her používajících displeje na bázi tekutých krystalů, automaty na mince, váhové pásy, neoprénové oblečení, nafukovací plováky, ochranné helmy na sport, regulátory, nahrávky, metronomy, elektronické obvody a CD-ROMy s nahranými programy pro automatický provoz elektronických hudebních nástrojů, počítači váhy, kinematografické filmy, diapositivní filmy a diapositivy, rámečky na diapositivy, nahrané video disky a pásy, elektronické publikace; (16) tiskařský papír, papír, tiskoviny, lepidla pro papírnictví nebo domácnost, pečutní vosk, tiskařské proložky, tiskařské typy, stroje na modrotisk, adresovací stroje, inkoustové pásy, pásy do psacího stroje, automatické razítkovací stroje, elektrické sešíváčky, kancelářské stroje na lepení obálek, razítkovací stroje, kreslicí nástroje, kreslicí materiály, psací stroje, kontrolní psací stroje, rozmnožovací stroje, kopírovací stroje na tištěný text, skartovací stroje na papír, poštovní frankovací stroje, rotační duplikátory, značkovací šablony, elektrické stroje na ostření tužek, dekorátorské štětce, papírové dětské plenky, obalové krabice z

- (210) papíru, balicí fólie pro domácí použití, papírové tašky na odpadky, plastové tašky na odpadky, šablony pro šití šatů, krejčovská křída (steatit), papírové bannery, papírové vlaječky, domácí akvária a jejich doplňky, hygienický papír, papírové ubrousky, papírové prostírání, papírové ručníky, papírové kapesníky, zavazadlové nálepky, tištěná loterie (jiná než loterie na hraní), papírové ubrusy, papírenské zboží, kaligrafie a obrazy, fotografie, stojánky na fotografie, inkoust, inkoustové pásky, kazety s inkoustovými páskami pro tiskárny.
- (730) SEIKO EPSON KABUSHIKI KAISHA, 4-1, Nishi-Shinjuku 2-chome, Shinjuku-ku, Tokyo, JP
- (740) ROTT, RŮŽIČKA & GUTTMANN Patentová, známková a advokátní kancelář, JUDr. Vladimír Rott, Nad Štolou 12, Praha 7, 17000

- (210) **O-432890**
(220) 29.12.2005
(320) 29.12.2005
(511) 6, 7, 9, 35, 37, 40, 42
(540)



- (510) (6) zámečnické výrobky, kovové stavební materiály, kovové stavební konstrukce včetně opláštění a střešní krytiny, kovové zachycovací a sběrné nádrže a jímky pro ekologická stáčiště železničních i silničních cisteren; (7) stroje s mechanickým pohonem, převodové mechanismy a regulátory pro průmyslové účely; (9) měřicí a regulační technika, měřiče stavu hladiny tekutin, elektronické systémy a zařízení pro dálkové ovládání a řízení průmyslových procesů, elektrické stroje, přístroje, aparatury a zařízení pro průmyslové účely včetně zabezpečovacích, signalizačních systémů; (35) obchodní a podnikatelské poradenství, management, zprostředkovatelská činnost v oblasti obchodu výrobků uvedených ve třídách 6, 7 a 9; (37) provádění pozemních, inženýrských staveb včetně staveb speciálního určení ekologického charakteru, jejich změn, oprav a údržby, demolice budov a staveb, instalace, montáž, opravy a údržba a renovace elektrických i elektronických přístrojů, strojů a zařízení měřicí a regulační techniky, jemné mechaniky a systémů pro dálkové ovládání a řízení průmyslových procesů; (40) kovoobrábění, úprava a zpracování kovů, zámečnické služby; (42) poradenská, projektová, inženýrská a investiční činnost v oblasti občanské i průmyslové výstavby, defektoskopická kontrola kvality.
- (730) Ekorex - Consult, spol. s r.o., Na Lužci 657, Lázně Bohdaneč, 53341, CZ

- (210) **O-432891**
(220) 29.12.2005
(320) 29.12.2005
(511) 16, 41, 42
(540)



- (510) (16) tiskárenské výrobky, časopisy, periodika, knihy, fotografie, letáky, brožury, sborníky; (41) výchova, vzdělávání, přednášková činnost, konzultační činnost ve službách zařazených a uvedených ve třídě 41, nakladatelská a vydavatelská činnost, školení, kulturní aktivity; (42) vědecký a průmyslový výzkum, rešerše vědecké a průmyslové.
- (730) Sejkora Pavel, Havlíčkova 14, Svitavy, 56802, CZ

- (210) **O-432894**
(220) 29.12.2005
(320) 29.12.2005
(511) 35, 39, 43
(540)



- (510) (35) propagační činnost, reklama, pomoc při řízení obchodní činnosti, obchodní administrativa; (39) organizování cest; (43) dočasné ubytování.
- (590) Barevná
- (730) Aviana, s.r.o., Kydlínovská 221, Hradec Králové, 50301, CZ

- (210) **O-432906**
(220) 29.12.2005
(320) 29.12.2005
(511) 1, 2, 38
(540)

THERMASPRAY

- (510) (1) chemické výrobky, určené pro průmysl a vědu; (2) barvy, nátěry, laky pro průmysl, řemesla a umění, prostředky pro úpravu povrchu předmětů a objektů s neznámou nebo nízkou emisivitou, prostředky pro úpravu povrchu předmětů a objektů před bezkontaktním měřením teploty, prostředky pro vytvoření referenčních měřicích bodů na předmětech a objektech pro opakovaná bezkontaktní měření teploty; (38) šíření informací v oblasti bezkontaktního měření teploty předmětů a objektů prostřednictvím veřejných datových sítí, například internetu, kabelových, bezdrátových a satelitních sítí.
- (730) "TMV SS" spol. s r.o., Studánková 395, Praha 4, 14900, CZ
- (740) Ing. Pavel Reichel, Lopatecká 14, Praha 4, 14700

- (210) **O-432907**
(220) 29.12.2005
(320) 29.12.2005
(511) 9, 38
(540)

THERMASPOT

- (510) (9) pomůcky pro bezkontaktní měření teploty povrchu předmětů a objektů, pomůcky pro úpravu povrchu měřených předmětů a objektů před bezkontaktním měřením jejich teploty, pomůcky pro vytvoření referenčních měřicích bodů na předmětech a objektech pro jednorázová a opakovaná bezkontaktní měření jejich teploty; (38) šíření informací v oblasti bezkontaktního měření teploty předmětů a objektů prostřednictvím veřejných datových sítí, například internetu, kabelových, bezdrátových a satelitních sítí.
- (730) "TMV SS" spol. s r.o., Studánková 395, Praha 4, 14900, CZ
- (740) Ing. Pavel Reichel, Lopatecká 14, Praha 4, 14700

- (210) **O-432918**
(220) 30.12.2005
(320) 30.12.2005
(511) 39, 41
(540)



- (510) (39) provozování cestovní agentury (činnosti spadající do této třídy); (43) provozování cestovní agentury (zajišťování ubytování a stravování).
- (730) Kopecká Sylva, Tylova 1786/18, Prostějov, 79601, CZ

- (210) **O-432919**

(220) 30.12.2005
(320) 30.12.2005
(511) 36, 37, 42
(540)



(510) (36) nemovitosti (obchodování), nemovitosti (oceňování a odhady), nemovitosti (pronájem), nemovitosti (správa), nemovitosti (zprostředkování); (37) demolice budov, informace o opravách, izolování proti vlhkosti, klimatizační zařízení (instalace a opravy), kotle (čištění a opravy), pokrývačské služby, poplašné systémy proti vloupání (instalace a opravy), povrchové čištění budov, sklady (stavby a opravy), stavby (izolace), stavby a údržba ropovodů, stavby továren, stavební dozor, stavební informace, stavebnictví, stavitelství, štukování, sádrování, telefony (instalace a opravy), úklid interiérů, umělecká truhlářská výroba a opravy, utěšňování budov, výstavba obchodních stánků a obchodů, výtahy (instalace a opravy), zedníci (zednické služby); (42) aktualizace počítačových programů, analýzy chemické, architektonické poradenství, architektura, autorská práva (správa), design průmyslový, duševní vlastnictví (konzultační služby v oblasti), duševní vlastnictví (ochrana), expertizy geodézie, geologické expertizy, geologický průzkum, grafický design, hosting webových stránek, instalace počítačových programů, interiérová výzdoba, inženýrské práce (expertizy), kontrola kvality, kopírování počítačových programů, navrhování (průmyslový design), obnova počítačových dat, počítače (poradenství), počítačové programování, počítačové programy (aktualizace a instalace), počítačový hardware (poradenství), projekce (stavební), projektová činnost, studie technických projektů, projektování, projektové studie technické, pronájem počítačového software, průmyslový design, software (tvorba), správa autorských práv, studie technických projektů, technický průzkum, údržba počítačových programů, umělecký design, výzdoba interiérů, webové stránky (tvorba a správa), zeměměřičství.

(590) Barevná
(730) **Novotný Pavel**, Bulharská 16/990, Praha 10, 10100, CZ

(210) **O-432925**
(220) 30.12.2005
(320) 30.12.2005
(511) 9, 16, 25, 28, 35
(540)

F42

(510) (9) přístroje pro měření, signalizaci a kontrolu, především přístroje pro měření obsahu alkoholu v dechu, přístroje pro záznam, reprodukci a převod zvuku nebo obrazu, mincovní i bankovkové automaty, především hrací, hudební a měřicí; (16) papír, lepenka a výrobky z těchto materiálů, tiskárenské výrobky, papírenské zboží, kancelářské potřeby, psací a kreslicí potřeby, to vše spadající do této třídy; (25) obuv, oděvy, kloboučnické zboží; (28) hry, hračky, sportovní potřeby, spadající do této třídy; (35) propagační činnost, reklama.

(730) **Zalaba Jan**, Hradešinská 2335/35, Praha 10, 10100, CZ
(740) Ing. Jiří Walter, Počernická 54, Praha 10, 10800

(210) **O-432926**
(220) 30.12.2005
(320) 30.12.2005
(511) 9, 16, 25, 28, 35

(540)



(510) (9) přístroje pro měření, signalizaci a kontrolu, především přístroje pro měření obsahu alkoholu v dechu, přístroje pro záznam, reprodukci a převod zvuku nebo obrazu, mincovní i bankovkové automaty, především hrací, hudební a měřicí; (16) papír, lepenka a výrobky z těchto materiálů, tiskárenské výrobky, papírenské zboží, kancelářské potřeby, psací a kreslicí potřeby, to vše spadající do této třídy; (25) obuv, oděvy, kloboučnické zboží; (28) hry, hračky, sportovní potřeby, spadající do této třídy; (35) propagační činnost, reklama.

(730) **Zalaba Jan**, Hradešinská 2335/35, Praha 10, 10100, CZ
(740) Ing. Jiří Walter, Počernická 54, Praha 10, 10800

(210) **O-432948**
(220) 02.01.2006
(320) 02.01.2006
(511) 16, 35, 39, 41
(540)

— FRÝDECKOMÍSTECKÝ A TŘINECKÝ —

DENÍK

(510) (16) periodické a neperiodické tiskoviny všeho druhu, zejména noviny, časopisy, knihy, propagační materiály, tiskárenské výrobky; (35) reklamní, inzertní a propagační činnosti, obchodní informační servis; (39) distribuce tiskovin, zprostředkovatelská činnost v oblasti distribuce tiskovin; (41) nakladatelská a vydavatelská činnost, vydávání statistických zpráv a informací, vydávání odborných, vzdělávacích a zábavních zpráv a publikací, zprostředkovatelská činnost v oblasti vydávání tiskovin.

(590) Barevná
(730) **VLTAVA-LABE-PRESS, a.s.**, nám. Přemysla Otakara II. 8/5, České Budějovice, 37021, CZ
(740) Libor Prokeš, advokát, Na Příkopě 15, Praha 1, 11000

(210) **O-432949**
(220) 02.01.2006
(320) 02.01.2006
(511) 16, 35, 39, 41
(540)

— BENEŠOVSKÝ —

DENÍK

(510) (16) periodické a neperiodické tiskoviny všeho druhu, zejména noviny, časopisy, knihy, propagační materiály, tiskárenské výrobky; (35) reklamní, inzertní a propagační činnosti, obchodní informační servis; (39) distribuce tiskovin, zprostředkovatelská činnost v oblasti distribuce tiskovin; (41) nakladatelská a vydavatelská činnost, vydávání statistických zpráv a informací, vydávání odborných, vzdělávacích a zábavních zpráv a publikací, zprostředkovatelská činnost v oblasti vydávání tiskovin.

(590) Barevná

- (730) **VLTAVA-LABE-PRESS, a.s.**, nám. Přemysla Otakara II. 8/5,
České Budějovice, 37021, CZ
(740) Libor Prokeš, advokát, Na Příkopě 15, Praha 1, 11000

- (210) **O-432950**
(220) 02.01.2006
(320) 02.01.2006
(511) 16, 35, 39, 41
(540)

KLADENSKÝ
DENÍK

- (510) (16) periodické a neperiodické tiskoviny všeho druhu, zejména noviny, časopisy, knihy, propagační materiály, tiskárenské výrobky; (35) reklamní, inzertní a propagační činnosti, obchodní informační servis; (39) distribuce tiskovin, zprostředkovatelská činnost v oblasti distribuce tiskovin; (41) nakladatelská a vydavatelská činnost, vydávání statistických zpráv a informací, vydávání odborných, vzdělávacích a zábavních zpráv a publikací, zprostředkovatelská činnost v oblasti vydávání tiskovin.

- (590) Barevná
(730) **VLTAVA-LABE-PRESS, a.s.**, nám. Přemysla Otakara II. 8/5,
České Budějovice, 37021, CZ
(740) Libor Prokeš, advokát, Na Příkopě 15, Praha 1, 11000

- (210) **O-432951**
(220) 02.01.2006
(320) 02.01.2006
(511) 16, 35, 39, 41
(540)

MĚLNICKÝ
DENÍK

- (510) (16) periodické a neperiodické tiskoviny všeho druhu, zejména noviny, časopisy, knihy, propagační materiály, tiskárenské výrobky; (35) reklamní, inzertní a propagační činnosti, obchodní informační servis; (39) distribuce tiskovin, zprostředkovatelská činnost v oblasti distribuce tiskovin; (41) nakladatelská a vydavatelská činnost, vydávání statistických zpráv a informací, vydávání odborných, vzdělávacích a zábavních zpráv a publikací, zprostředkovatelská činnost v oblasti vydávání tiskovin.

- (590) Barevná
(730) **VLTAVA-LABE-PRESS, a.s.**, nám. Přemysla Otakara II. 8/5,
České Budějovice, 37021, CZ
(740) Libor Prokeš, advokát, Na Příkopě 15, Praha 1, 11000

- (210) **O-432952**
(220) 02.01.2006
(320) 02.01.2006
(511) 16, 35, 39, 41
(540)

RAKOVNICKÝ
DENÍK

- (510) (16) periodické a neperiodické tiskoviny všeho druhu, zejména noviny, časopisy, knihy, propagační materiály, tiskárenské

výrobky; (35) reklamní, inzertní a propagační činnosti, obchodní informační servis; (39) distribuce tiskovin, zprostředkovatelská činnost v oblasti distribuce tiskovin; (41) nakladatelská a vydavatelská činnost, vydávání statistických zpráv a informací, vydávání odborných, vzdělávacích a zábavních zpráv a publikací, zprostředkovatelská činnost v oblasti vydávání tiskovin.

- (590) Barevná
(730) **VLTAVA-LABE-PRESS, a.s.**, nám. Přemysla Otakara II. 8/5,
České Budějovice, 37021, CZ
(740) Libor Prokeš, advokát, Na Příkopě 15, Praha 1, 11000

- (210) **O-432953**
(220) 02.01.2006
(320) 02.01.2006
(511) 16, 35, 39, 41
(540)

BEROUNSKÝ
DENÍK

- (510) (16) periodické a neperiodické tiskoviny všeho druhu, zejména noviny, časopisy, knihy, propagační materiály, tiskárenské výrobky; (35) reklamní, inzertní a propagační činnosti, obchodní informační servis; (39) distribuce tiskovin, zprostředkovatelská činnost v oblasti distribuce tiskovin; (41) nakladatelská a vydavatelská činnost, vydávání statistických zpráv a informací, vydávání odborných, vzdělávacích a zábavních zpráv a publikací, zprostředkovatelská činnost v oblasti vydávání tiskovin.

- (590) Barevná
(730) **VLTAVA-LABE-PRESS, a.s.**, nám. Přemysla Otakara II. 8/5,
České Budějovice, 37021, CZ
(740) Libor Prokeš, advokát, Na Příkopě 15, Praha 1, 11000

- (210) **O-432954**
(220) 02.01.2006
(320) 02.01.2006
(511) 16, 35, 39, 41
(540)

KOLÍNSKÝ
DENÍK

- (510) (16) periodické a neperiodické tiskoviny všeho druhu, zejména noviny, časopisy, knihy, propagační materiály, tiskárenské výrobky; (35) reklamní, inzertní a propagační činnosti, obchodní informační servis; (39) distribuce tiskovin, zprostředkovatelská činnost v oblasti distribuce tiskovin; (41) nakladatelská a vydavatelská činnost, vydávání statistických zpráv a informací, vydávání odborných, vzdělávacích a zábavních zpráv a publikací, zprostředkovatelská činnost v oblasti vydávání tiskovin.

- (590) Barevná
(730) **VLTAVA-LABE-PRESS, a.s.**, nám. Přemysla Otakara II. 8/5,
České Budějovice, 37021, CZ
(740) Libor Prokeš, advokát, Na Příkopě 15, Praha 1, 11000

- (210) **O-432955**
(220) 02.01.2006
(320) 02.01.2006
(511) 16, 35, 39, 41

(540)

NYMBURSKÝ DENÍK

(510) (16) periodické a neperiodické tiskoviny všeho druhu, zejména noviny, časopisy, knihy, propagační materiály, tiskárenské výrobky; (35) reklamní, inzertní a propagační činnosti, obchodní informační servis; (39) distribuce tiskovin, zprostředkovatelská činnost v oblasti distribuce tiskovin; (41) nakladatelská a vydavatelská činnost, vydávání statistických zpráv a informací, vydávání odborných, vzdělávacích a zábavních zpráv a publikací, zprostředkovatelská činnost v oblasti vydávání tiskovin.

(590) Barevná

(730) **VLTAVA-LABE-PRESS, a.s.**, nám. Přemysla Otakara II. 8/5, České Budějovice, 37021, CZ

(740) Libor Prokeš, advokát, Na Příkopě 15, Praha 1, 11000

(210) **O-432956**

(220) 02.01.2006

(320) 02.01.2006

(511) 16, 35, 39, 41

(540)

BOLESLAVSKÝ DENÍK

(510) (16) periodické a neperiodické tiskoviny všeho druhu, zejména noviny, časopisy, knihy, propagační materiály, tiskárenské výrobky; (35) reklamní, inzertní a propagační činnosti, obchodní informační servis; (39) distribuce tiskovin, zprostředkovatelská činnost v oblasti distribuce tiskovin; (41) nakladatelská a vydavatelská činnost, vydávání statistických zpráv a informací, vydávání odborných, vzdělávacích a zábavních zpráv a publikací, zprostředkovatelská činnost v oblasti vydávání tiskovin.

(590) Barevná

(730) **VLTAVA-LABE-PRESS, a.s.**, nám. Přemysla Otakara II. 8/5, České Budějovice, 37021, CZ

(740) Libor Prokeš, advokát, Na Příkopě 15, Praha 1, 11000

(210) **O-432957**

(220) 02.01.2006

(320) 02.01.2006

(511) 16, 35, 39, 41

(540)

KUTNOHORSKÝ DENÍK

(510) (16) periodické a neperiodické tiskoviny všeho druhu, zejména noviny, časopisy, knihy, propagační materiály, tiskárenské výrobky; (35) reklamní, inzertní a propagační činnosti, obchodní informační servis; (39) distribuce tiskovin, zprostředkovatelská činnost v oblasti distribuce tiskovin; (41) nakladatelská a vydavatelská činnost, vydávání statistických zpráv a informací, vydávání odborných, vzdělávacích a zábavních zpráv a publikací, zprostředkovatelská činnost v oblasti vydávání tiskovin.

(590) Barevná

(730) **VLTAVA-LABE-PRESS, a.s.**, nám. Přemysla Otakara II. 8/5, České Budějovice, 37021, CZ

(740) Libor Prokeš, advokát, Na Příkopě 15, Praha 1, 11000

(210) **O-432958**

(220) 02.01.2006

(320) 02.01.2006

(511) 16, 35, 39, 41

(540)

PŘÍBRAMSKÝ DENÍK

(510) (16) periodické a neperiodické tiskoviny všeho druhu, zejména noviny, časopisy, knihy, propagační materiály, tiskárenské výrobky; (35) reklamní, inzertní a propagační činnosti, obchodní informační servis; (39) distribuce tiskovin, zprostředkovatelská činnost v oblasti distribuce tiskovin; (41) nakladatelská a vydavatelská činnost, vydávání statistických zpráv a informací, vydávání odborných, vzdělávacích a zábavních zpráv a publikací, zprostředkovatelská činnost v oblasti vydávání tiskovin.

(590) Barevná

(730) **VLTAVA-LABE-PRESS, a.s.**, nám. Přemysla Otakara II. 8/5, České Budějovice, 37021, CZ

(740) Libor Prokeš, advokát, Na Příkopě 15, Praha 1, 11000

(210) **O-432959**

(220) 02.01.2006

(320) 02.01.2006

(511) 16, 35, 39, 41

(540)

PRAŽSKÝ DENÍK

(510) (16) periodické a neperiodické tiskoviny všeho druhu, zejména noviny, časopisy, knihy, propagační materiály, tiskárenské výrobky; (35) reklamní, inzertní a propagační činnosti, obchodní informační servis; (39) distribuce tiskovin, zprostředkovatelská činnost v oblasti distribuce tiskovin; (41) nakladatelská a vydavatelská činnost, vydávání statistických zpráv a informací, vydávání odborných, vzdělávacích a zábavních zpráv a publikací, zprostředkovatelská činnost v oblasti vydávání tiskovin.

(590) Barevná

(730) **VLTAVA-LABE-PRESS, a.s.**, nám. Přemysla Otakara II. 8/5, České Budějovice, 37021, CZ

(740) Libor Prokeš, advokát, Na Příkopě 15, Praha 1, 11000

(210) **O-432960**

(220) 02.01.2006

(320) 02.01.2006

(511) 16, 35, 39, 41

(540)

ČESKOBUDĚJOVICKÝ DENÍK

(510) (16) periodické a neperiodické tiskoviny všeho druhu, zejména noviny, časopisy, knihy, propagační materiály, tiskárenské

výrobky; (35) reklamní, inzertní a propagační činnosti, obchodní informační servis; (39) distribuce tiskovin, zprostředkovatelská činnost v oblasti distribuce tiskovin; (41) nakladatelská a vydavatelská činnost, vydávání statistických zpráv a informací, vydávání odborných, vzdělávacích a zábavních zpráv a publikací, zprostředkovatelská činnost v oblasti vydávání tiskovin.

- (590) Barevná
(730) **VLTAVA-LABE-PRESS, a.s.**, nám. Přemysla Otakara II. 8/5, České Budějovice, 37021, CZ
(740) Libor Prokeš, advokát, Na Příkopě 15, Praha 1, 11000

- (210) **O-432961**
(220) 02.01.2006
(320) 02.01.2006
(511) 16, 35, 39, 41
(540)

ČESKOKRUMLOVSKÝ DENÍK

- (510) (16) periodické a neperiodické tiskoviny všeho druhu, zejména noviny, časopisy, knihy, propagační materiály, tiskárenské výrobky; (35) reklamní, inzertní a propagační činnosti, obchodní informační servis; (39) distribuce tiskovin, zprostředkovatelská činnost v oblasti distribuce tiskovin; (41) nakladatelská a vydavatelská činnost, vydávání statistických zpráv a informací, vydávání odborných, vzdělávacích a zábavních zpráv a publikací, zprostředkovatelská činnost v oblasti vydávání tiskovin.

- (590) Barevná
(730) **VLTAVA-LABE-PRESS, a.s.**, nám. Přemysla Otakara II. 8/5, České Budějovice, 37021, CZ
(740) Libor Prokeš, advokát, Na Příkopě 15, Praha 1, 11000

- (210) **O-432962**
(220) 02.01.2006
(320) 02.01.2006
(511) 16, 35, 39, 41
(540)

JINDŘICHOHRADECKÝ DENÍK

- (510) (16) periodické a neperiodické tiskoviny všeho druhu, zejména noviny, časopisy, knihy, propagační materiály, tiskárenské výrobky; (35) reklamní, inzertní a propagační činnosti, obchodní informační servis; (39) distribuce tiskovin, zprostředkovatelská činnost v oblasti distribuce tiskovin; (41) nakladatelská a vydavatelská činnost, vydávání statistických zpráv a informací, vydávání odborných, vzdělávacích a zábavních zpráv a publikací, zprostředkovatelská činnost v oblasti vydávání tiskovin.

- (590) Barevná
(730) **VLTAVA-LABE-PRESS, a.s.**, nám. Přemysla Otakara II. 8/5, České Budějovice, 37021, CZ
(740) Libor Prokeš, advokát, Na Příkopě 15, Praha 1, 11000

- (210) **O-432963**
(220) 02.01.2006
(320) 02.01.2006
(511) 16, 35, 39, 41

(540)

PÍSECKÝ DENÍK

- (510) (16) periodické a neperiodické tiskoviny všeho druhu, zejména noviny, časopisy, knihy, propagační materiály, tiskárenské výrobky; (35) reklamní, inzertní a propagační činnosti, obchodní informační servis; (39) distribuce tiskovin, zprostředkovatelská činnost v oblasti distribuce tiskovin; (41) nakladatelská a vydavatelská činnost, vydávání statistických zpráv a informací, vydávání odborných, vzdělávacích a zábavních zpráv a publikací, zprostředkovatelská činnost v oblasti vydávání tiskovin.

- (590) Barevná
(730) **VLTAVA-LABE-PRESS, a. s.**, nám. Přemysla Otakara II. 8/5, České Budějovice, 37021, CZ
(740) Libor Prokeš, advokát, Na Příkopě 15, Praha 1, 11000

- (210) **O-432964**
(220) 02.01.2006
(320) 02.01.2006
(511) 16, 35, 39, 41
(540)

PRACHATICKÝ DENÍK

- (510) (16) periodické a neperiodické tiskoviny všeho druhu, zejména noviny, časopisy, knihy, propagační materiály, tiskárenské výrobky; (35) reklamní, inzertní a propagační činnosti, obchodní informační servis; (39) distribuce tiskovin, zprostředkovatelská činnost v oblasti distribuce tiskovin; (41) nakladatelská a vydavatelská činnost, vydávání statistických zpráv a informací, vydávání odborných, vzdělávacích a zábavních zpráv a publikací, zprostředkovatelská činnost v oblasti vydávání tiskovin.

- (590) Barevná
(730) **VLTAVA-LABE-PRESS, a. s.**, nám. Přemysla Otakara II. 8/5, České Budějovice, 37021, CZ
(740) Libor Prokeš, advokát, Na Příkopě 15, Praha 1, 11000

- (210) **O-432965**
(220) 02.01.2006
(320) 02.01.2006
(511) 16, 35, 39, 41
(540)

STRAKONICKÝ DENÍK

- (510) (16) periodické a neperiodické tiskoviny všeho druhu, zejména noviny, časopisy, knihy, propagační materiály, tiskárenské výrobky; (35) reklamní, inzertní a propagační činnosti, obchodní informační servis; (39) distribuce tiskovin, zprostředkovatelská činnost v oblasti distribuce tiskovin; (41) nakladatelská a vydavatelská činnost, vydávání statistických zpráv a informací, vydávání odborných, vzdělávacích a zábavních zpráv a publikací, zprostředkovatelská činnost v oblasti vydávání tiskovin.

- (590) Barevná

- (730) **VLTAVA-LABE-PRESS, a. s.**, nám. Přemysla Otakara II. 8/5, České Budějovice, 37021, CZ
(740) Libor Prokeš, advokát, Na Příkopě 15, Praha 1, 11000

- (210) **O-432966**
(220) 02.01.2006
(320) 02.01.2006
(511) 16, 35, 39, 41
(540)

TÁBORSKÝ
DENÍK

- (510) (16) periodické a neperiodické tiskoviny všeho druhu, zejména noviny, časopisy, knihy, propagační materiály, tiskárenské výrobky; (35) reklamní, inzertní a propagační činnosti, obchodní informační servis; (39) distribuce tiskovin, zprostředkovatelská činnost v oblasti distribuce tiskovin; (41) nakladatelská a vydavatelská činnost, vydávání statistických zpráv a informací, vydávání odborných, vzdělávacích a zábavních zpráv a publikací, zprostředkovatelská činnost v oblasti vydávání tiskovin.

- (590) Barevná
(730) **VLTAVA-LABE-PRESS, a. s.**, Nám. Přemysla Otakara II. 8/5, České Budějovice, 37021, CZ
(740) Libor Prokeš, Na Příkopě 15, Praha 1, 11000

- (210) **O-432967**
(220) 02.01.2006
(320) 02.01.2006
(511) 16, 35, 39, 41
(540)

BRNĚNSKÝ
DENÍK

- (510) (16) periodické a neperiodické tiskoviny všeho druhu, zejména noviny, časopisy, knihy, propagační materiály, tiskárenské výrobky; (35) reklamní, inzertní a propagační činnosti, obchodní informační servis; (39) distribuce tiskovin, zprostředkovatelská činnost v oblasti distribuce tiskovin; (41) nakladatelská a vydavatelská činnost, vydávání statistických zpráv a informací, vydávání odborných, vzdělávacích a zábavních zpráv a publikací, zprostředkovatelská činnost v oblasti vydávání tiskovin.

- (590) Barevná
(730) **VLTAVA-LABE-PRESS, a. s.**, Nám. Přemysla Otakara II. 8/5, České Budějovice, 37021, CZ
(740) Libor Prokeš, advokát, Na Příkopě 15, Praha 1, 11000

- (210) **O-432968**
(220) 02.01.2006
(320) 02.01.2006
(511) 16, 35, 39, 41
(540)

BLANENSKÝ
DENÍK

- (510) (16) periodické a neperiodické tiskoviny všeho druhu, zejména noviny, časopisy, knihy, propagační materiály, tiskárenské

výrobky; (35) reklamní, inzertní a propagační činnosti, obchodní informační servis; (39) distribuce tiskovin, zprostředkovatelská činnost v oblasti distribuce tiskovin; (41) nakladatelská a vydavatelská činnost, vydávání statistických zpráv a informací, vydávání odborných, vzdělávacích a zábavních zpráv a publikací, zprostředkovatelská činnost v oblasti vydávání tiskovin.

- (590) Barevná
(730) **VLTAVA-LABE-PRESS, a. s.**, Nám. Přemysla Otakara II. 8/5, České Budějovice, 37021, CZ
(740) Libor Prokeš, advokát, Na Příkopě 15, Praha 1, 11000

- (210) **O-432969**
(220) 02.01.2006
(320) 02.01.2006
(511) 16, 35, 39, 41
(540)

BŘECLAVSKÝ
DENÍK

- (510) (16) periodické a neperiodické tiskoviny všeho druhu, zejména noviny, časopisy, knihy, propagační materiály, tiskárenské výrobky; (35) reklamní, inzertní a propagační činnosti, obchodní informační servis; (39) distribuce tiskovin, zprostředkovatelská činnost v oblasti distribuce tiskovin; (41) nakladatelská a vydavatelská činnost, vydávání statistických zpráv a informací, vydávání odborných, vzdělávacích a zábavních zpráv a publikací, distribuce tiskovin, zprostředkovatelská činnost v oblasti vydávání a distribuce tiskovin.

- (590) Barevná
(730) **VLTAVA-LABE-PRESS, a. s.**, Nám. Přemysla Otakara II. 8/5, České Budějovice, 37021, CZ
(740) Libor Prokeš, advokát, Na Příkopě 15, Praha 1, 11000

- (210) **O-432970**
(220) 02.01.2006
(320) 02.01.2006
(511) 16, 35, 39, 41
(540)

SLOVÁCKÝ
DENÍK

- (510) (16) periodické a neperiodické tiskoviny všeho druhu, zejména noviny, časopisy, knihy, propagační materiály, tiskárenské výrobky; (35) reklamní, inzertní a propagační činnosti, obchodní informační servis; (39) distribuce tiskovin, zprostředkovatelská činnost v oblasti distribuce tiskovin; (41) nakladatelská a vydavatelská činnost, vydávání statistických zpráv a informací, vydávání odborných, vzdělávacích a zábavních zpráv a publikací, zprostředkovatelská činnost v oblasti vydávání tiskovin.

- (590) Barevná
(730) **VLTAVA-LABE-PRESS, a. s.**, Nám. Přemysla Otakara II. 8/5, České Budějovice, 37021, CZ
(740) Libor Prokeš, advokát, Na Příkopě 15, Praha 1, 11000

- (210) **O-432971**
(220) 02.01.2006
(320) 02.01.2006
(511) 16, 35, 39, 41

(540)

— VYŠKOVSKÝ —
DENÍK
—

(510) (16) periodické a neperiodické tiskoviny všeho druhu, zejména noviny, časopisy, knihy, propagační materiály, tiskárenské výrobky; (35) reklamní, inzertní a propagační činnosti, obchodní informační servis; (39) distribuce tiskovin, zprostředkovatelská činnost v oblasti distribuce tiskovin; (41) nakladatelská a vydavatelská činnost, vydávání statistických zpráv a informací, vydávání odborných, vzdělávacích a zábavních zpráv a publikací, zprostředkovatelská činnost v oblasti vydávání tiskovin.

(590) Barevná

(730) **VLTAVA-LABE-PRESS, a. s.**, Nám. Přemysla Otakara II. 8/5, České Budějovice, 37021, CZ

(740) Libor Prokeš, advokát, Na Příkopě 15, Praha 1, 11000

(210) **O-432973**

(220) 02.01.2006

(320) 02.01.2006

(511) 16, 35, 39, 41

(540)

— ZNOJEMSKÝ —
DENÍK
—

(510) (16) periodické a neperiodické tiskoviny všeho druhu, zejména noviny, časopisy, knihy, propagační materiály, tiskárenské výrobky; (35) reklamní, inzertní a propagační činnosti, obchodní informační servis; (39) distribuce tiskovin, zprostředkovatelská činnost v oblasti distribuce tiskovin; (41) nakladatelská a vydavatelská činnost, vydávání statistických zpráv a informací, vydávání odborných, vzdělávacích a zábavních zpráv a publikací, zprostředkovatelská činnost v oblasti vydávání tiskovin.

(590) Barevná

(730) **VLTAVA-LABE-PRESS, a. s.**, Nám. Přemysla Otakara II. 8/5, České Budějovice, 37021, CZ

(740) Libor Prokeš, advokát, Na Příkopě 15, Praha 1, 11000

(210) **O-432974**

(220) 02.01.2006

(320) 02.01.2006

(511) 16, 35, 39, 41

(540)

— MORAVSKOSLEZSKÝ —
DENÍK
—

(510) (16) periodické a neperiodické tiskoviny všeho druhu, zejména noviny, časopisy, knihy, propagační materiály, tiskárenské výrobky; (35) reklamní, inzertní a propagační činnosti, obchodní informační servis; (39) distribuce tiskovin, zprostředkovatelská činnost v oblasti distribuce tiskovin; (41) nakladatelská a vydavatelská činnost, vydávání statistických zpráv a informací, vydávání odborných, vzdělávacích a zábavních zpráv a publikací, zprostředkovatelská činnost v oblasti vydávání tiskovin.

(590) Barevná

(730) **VLTAVA-LABE-PRESS, a. s.**, Nám. Přemysla Otakara II. 8/5, České Budějovice, 37021, CZ

(740) Libor Prokeš, advokát, Na Příkopě 15, Praha 1, 11000

(210) **O-432975**

(220) 02.01.2006

(320) 02.01.2006

(511) 16, 35, 39, 41

(540)

— HAVÍŘOVSKÝ —
DENÍK
—

(510) (16) periodické a neperiodické tiskoviny všeho druhu, zejména noviny, časopisy, knihy, propagační materiály, tiskárenské výrobky; (35) reklamní, inzertní a propagační činnosti, obchodní informační servis; (39) distribuce tiskovin, zprostředkovatelská činnost v oblasti distribuce tiskovin; (41) nakladatelská a vydavatelská činnost, vydávání statistických zpráv a informací, vydávání odborných, vzdělávacích a zábavních zpráv a publikací, zprostředkovatelská činnost v oblasti vydávání tiskovin.

(590) Barevná

(730) **VLTAVA-LABE-PRESS, a. s.**, Nám. Přemysla Otakara II. 8/5, České Budějovice, 37021, CZ

(740) Libor Prokeš, advokát, Na Příkopě 15, Praha 1, 11000

(210) **O-432976**

(220) 02.01.2006

(320) 02.01.2006

(511) 16, 35, 39, 41

(540)

— OPAVSKÝ A LUČANSKÝ —
DENÍK
—

(510) (16) periodické a neperiodické tiskoviny všeho druhu, zejména noviny, časopisy, knihy, propagační materiály, tiskárenské výrobky; (35) reklamní, inzertní a propagační činnosti, obchodní informační servis; (39) distribuce tiskovin, zprostředkovatelská činnost v oblasti distribuce tiskovin; (41) nakladatelská a vydavatelská činnost, vydávání statistických zpráv a informací, vydávání odborných, vzdělávacích a zábavních zpráv a publikací, zprostředkovatelská činnost v oblasti vydávání tiskovin.

(590) Barevná

(730) **VLTAVA-LABE-PRESS, a. s.**, Nám. Přemysla Otakara II. 8/5, České Budějovice, 37021, CZ

(740) Libor Prokeš, advokát, Na Příkopě 15, Praha 1, 11000

(210) **O-432977**

(220) 02.01.2006

(320) 02.01.2006

(511) 16, 35, 39, 41

(540)

— BRUNTÁLSKÝ A KRNOVSKÝ —
DENÍK
—

(510) (16) periodické a neperiodické tiskoviny všeho druhu, zejména noviny, časopisy, knihy, propagační materiály, tiskárenské

výrobky; (35) reklamní, inzertní a propagační činnosti, obchodní informační servis; (39) distribuce tiskovin, zprostředkovatelská činnost v oblasti distribuce tiskovin; (41) nakladatelská a vydavatelská činnost, vydávání statistických zpráv a informací, vydávání odborných, vzdělávacích a zábavních zpráv a publikací, zprostředkovatelská činnost v oblasti vydávání tiskovin.

- (590) Barevná
(730) **VLTAVA-LABE-PRESS, a. s.**, Nám. Přemysla Otakara II. 8/5, České Budějovice, 37021, CZ
(740) Libor Prokeš, advokát, Na Příkopě 15, Praha 1, 11000

- (210) **O-432978**
(220) 02.01.2006
(320) 02.01.2006
(511) 16, 35, 39, 41
(540)

KARVINSKÝ
DENÍK

- (510) (16) periodické a neperiodické tiskoviny všeho druhu, zejména noviny, časopisy, knihy, propagační materiály, tiskárenské výrobky; (35) reklamní, inzertní a propagační činnosti, obchodní informační servis; (39) distribuce tiskovin, zprostředkovatelská činnost v oblasti distribuce tiskovin; (41) nakladatelská a vydavatelská činnost, vydávání statistických zpráv a informací, vydávání odborných, vzdělávacích a zábavních zpráv a publikací, zprostředkovatelská činnost v oblasti vydávání tiskovin.

- (590) Barevná
(730) **VLTAVA-LABE-PRESS, a. s.**, Nám. Přemysla Otakara II. 8/5, České Budějovice, 37021, CZ
(740) Libor Prokeš, advokát, Na Příkopě 15, Praha 1, 11000

- (210) **O-432979**
(220) 02.01.2006
(320) 02.01.2006
(511) 16, 35, 39, 41
(540)

VALAŠSKÝ
DENÍK

- (510) (16) periodické a neperiodické tiskoviny všeho druhu, zejména noviny, časopisy, knihy, propagační materiály, tiskárenské výrobky; (35) reklamní, inzertní a propagační činnosti, obchodní informační servis; (39) distribuce tiskovin, zprostředkovatelská činnost v oblasti distribuce tiskovin; (41) nakladatelská a vydavatelská činnost, vydávání statistických zpráv a informací, vydávání odborných, vzdělávacích a zábavních zpráv a publikací, zprostředkovatelská činnost v oblasti vydávání tiskovin.

- (590) Barevná
(730) **VLTAVA-LABE-PRESS, a. s.**, Nám. Přemysla Otakara II. 8/5, České Budějovice, 37021, CZ
(740) Libor Prokeš, advokát, Na Příkopě 15, Praha 1, 11000

- (210) **O-432980**
(220) 02.01.2006
(320) 02.01.2006
(511) 16, 35, 39, 41

OLOMOUCKÝ
DENÍK

- (510) (16) periodické a neperiodické tiskoviny všeho druhu, zejména noviny, časopisy, knihy, propagační materiály, tiskárenské výrobky; (35) reklamní, inzertní a propagační činnosti, obchodní informační servis; (39) distribuce tiskovin, zprostředkovatelská činnost v oblasti distribuce tiskovin; (41) nakladatelská a vydavatelská činnost, vydávání statistických zpráv a informací, vydávání odborných, vzdělávacích a zábavních zpráv a publikací, zprostředkovatelská činnost v oblasti vydávání tiskovin.

- (590) Barevná
(730) **VLTAVA-LABE-PRESS, a. s.**, Nám. Přemysla Otakara II. 8/5, České Budějovice, 37021, CZ
(740) Libor Prokeš, advokát, Na Příkopě 15, Praha 1, 11000

- (210) **O-432981**
(220) 02.01.2006
(320) 02.01.2006
(511) 16, 35, 39, 41
(540)

PROSTĚJOVSKÝ
DENÍK

- (510) (16) periodické a neperiodické tiskoviny všeho druhu, zejména noviny, časopisy, knihy, propagační materiály, tiskárenské výrobky; (35) reklamní, inzertní a propagační činnosti, obchodní informační servis; (39) distribuce tiskovin, zprostředkovatelská činnost v oblasti distribuce tiskovin; (41) nakladatelská a vydavatelská činnost, vydávání statistických zpráv a informací, vydávání odborných, vzdělávacích a zábavních zpráv a publikací, zprostředkovatelská činnost v oblasti vydávání tiskovin.

- (590) Barevná
(730) **VLTAVA-LABE-PRESS, a. s.**, nám. Přemysla Otakara II. 8/5, České Budějovice, 37021, CZ
(740) Libor Prokeš, advokát, Na Příkopě 15, Praha 1, 11000

- (210) **O-432982**
(220) 02.01.2006
(320) 02.01.2006
(511) 16, 35, 39, 41
(540)

ZLÍNSKÝ
DENÍK

- (510) (16) periodické a neperiodické tiskoviny všeho druhu, zejména noviny, časopisy, knihy, propagační materiály, tiskárenské výrobky; (35) reklamní, inzertní a propagační činnosti, obchodní informační servis; (39) distribuce tiskovin, zprostředkovatelská činnost v oblasti distribuce tiskovin; (41) nakladatelská a vydavatelská činnost, vydávání statistických zpráv a informací, vydávání odborných, vzdělávacích a zábavních zpráv a publikací, zprostředkovatelská činnost v oblasti vydávání tiskovin.

- (590) Barevná

- (730) **VLTAVA-LABE-PRESS, a. s.**, nám. Přemysla Otakara II. 8/5, České Budějovice, 37021, CZ
(740) Libor Prokeš, advokát, Na Příkopě 15, Praha 1, 11000

- (210) **O-432983**
(220) 02.01.2006
(320) 02.01.2006
(511) 16, 35, 39, 41
(540)

HRANICKÝ
DENÍK

- (510) (16) periodické a neperiodické tiskoviny všeho druhu, zejména noviny, časopisy, knihy, propagační materiály, tiskárenské výrobky; (35) reklamní, inzertní a propagační činnosti, obchodní informační servis; (39) distribuce tiskovin, zprostředkovatelská činnost v oblasti distribuce tiskovin; (41) nakladatelská a vydavatelská činnost, vydávání statistických zpráv a informací, vydávání odborných, vzdělávacích a zábavních zpráv a publikací, zprostředkovatelská činnost v oblasti vydávání tiskovin.

- (730) **VLTAVA-LABE-PRESS, a. s.**, nám. Přemysla Otakara II. 8/5, České Budějovice, 37021, CZ
(740) Libor Prokeš, advokát, Na Příkopě 15, Praha 1, 11000

- (210) **O-432984**
(220) 02.01.2006
(320) 02.01.2006
(511) 16, 35, 39, 41
(540)

SEVEROMORAVSKÝ
DENÍK

- (510) (16) periodické a neperiodické tiskoviny všeho druhu, zejména noviny, časopisy, knihy, propagační materiály, tiskárenské výrobky; (35) reklamní, inzertní a propagační činnosti, obchodní informační servis; (39) distribuce tiskovin, zprostředkovatelská činnost v oblasti distribuce tiskovin; (41) nakladatelská a vydavatelská činnost, vydávání statistických zpráv a informací, vydávání odborných, vzdělávacích a zábavních zpráv a publikací, zprostředkovatelská činnost v oblasti vydávání tiskovin.

- (590) Barevná
(730) **VLTAVA-LABE-PRESS, a. s.**, nám. Přemysla Otakara II. 8/5, České Budějovice, 37021, CZ
(740) Libor Prokeš, advokát, Na Příkopě 15, Praha 1, 11000

- (210) **O-432985**
(220) 02.01.2006
(320) 02.01.2006
(511) 16, 35, 39, 41
(540)

NOVOJIČÍNSKÝ
DENÍK

- (510) (16) periodické a neperiodické tiskoviny všeho druhu, zejména noviny, časopisy, knihy, propagační materiály, tiskárenské výrobky; (35) reklamní, inzertní a propagační činnosti, obchodní

informační servis; (39) distribuce tiskovin, zprostředkovatelská činnost v oblasti distribuce tiskovin; (41) nakladatelská a vydavatelská činnost, vydávání statistických zpráv a informací, vydávání odborných, vzdělávacích a zábavních zpráv a publikací, zprostředkovatelská činnost v oblasti vydávání tiskovin.

- (590) Barevná
(730) **VLTAVA-LABE-PRESS, a. s.**, nám. Přemysla Otakara II. 8/5, České Budějovice, 37021, CZ
(740) Libor Prokeš, advokát, Na Příkopě 15, Praha 1, 11000

- (210) **O-432986**
(220) 02.01.2006
(320) 02.01.2006
(511) 16, 35, 39, 41
(540)

PŘEROVSKÝ
DENÍK

- (510) (16) periodické a neperiodické tiskoviny všeho druhu, zejména noviny, časopisy, knihy, propagační materiály, tiskárenské výrobky; (35) reklamní, inzertní a propagační činnosti, obchodní informační servis; (39) distribuce tiskovin, zprostředkovatelská činnost v oblasti distribuce tiskovin; (41) nakladatelská a vydavatelská činnost, vydávání statistických zpráv a informací, vydávání odborných, vzdělávacích a zábavních zpráv a publikací, zprostředkovatelská činnost v oblasti vydávání tiskovin.

- (590) Barevná
(730) **VLTAVA-LABE-PRESS, a. s.**, nám. Přemysla Otakara II. 8/5, České Budějovice, 37021, CZ
(740) Libor Prokeš, advokát, Na Příkopě 15, Praha 1, 11000

- (210) **O-432987**
(220) 02.01.2006
(320) 02.01.2006
(511) 16, 35, 39, 41
(540)

ČESKOLIPSKÝ
DENÍK

- (510) (16) periodické a neperiodické tiskoviny všeho druhu, zejména noviny, časopisy, knihy, propagační materiály, tiskárenské výrobky; (35) reklamní, inzertní a propagační činnosti, obchodní informační servis; (39) distribuce tiskovin, zprostředkovatelská činnost v oblasti distribuce tiskovin; (41) nakladatelská a vydavatelská činnost, vydávání statistických zpráv a informací, vydávání odborných, vzdělávacích a zábavních zpráv a publikací, zprostředkovatelská činnost v oblasti vydávání tiskovin.

- (590) Barevná
(730) **VLTAVA-LABE-PRESS, a. s.**, nám. Přemysla Otakara II. 8/5, České Budějovice, 37021, CZ
(740) Libor Prokeš, advokát, Na Příkopě 15, Praha 1, 11000

- (210) **O-432988**
(220) 02.01.2006
(320) 02.01.2006
(511) 16, 35, 39, 41

(540)

JABLONECKÝ
DENÍK

(510) (16) periodické a neperiodické tiskoviny všeho druhu, zejména noviny, časopisy, knihy, propagační materiály, tiskárenské výrobky; (35) reklamní, inzertní a propagační činnosti, obchodní informační servis; (39) distribuce tiskovin, zprostředkovatelská činnost v oblasti distribuce tiskovin; (41) nakladatelská a vydavatelská činnost, vydávání statistických zpráv a informací, vydávání odborných, vzdělávacích a zábavních zpráv a publikací, zprostředkovatelská činnost v oblasti vydávání tiskovin.

(730) **VLTAVA-LABE-PRESS, a. s.**, nám. Přemysla Otakara II. 8/5, České Budějovice, 37021, CZ

(740) Libor Prokeš, advokát, Na Příkopě 15, Praha 1, 11000

(210) **O-432989**
(220) 02.01.2006
(320) 02.01.2006
(511) 16, 35, 39, 41
(540)

MOSTECKÝ
DENÍK

(510) (16) periodické a neperiodické tiskoviny všeho druhu, zejména noviny, časopisy, knihy, propagační materiály, tiskárenské výrobky; (35) reklamní, inzertní a propagační činnosti, obchodní informační servis; (39) distribuce tiskovin, zprostředkovatelská činnost v oblasti distribuce tiskovin; (41) nakladatelská a vydavatelská činnost, vydávání statistických zpráv a informací, vydávání odborných, vzdělávacích a zábavních zpráv a publikací, zprostředkovatelská činnost v oblasti vydávání tiskovin.

(730) **VLTAVA-LABE-PRESS, a. s.**, nám. Přemysla Otakara II. 8/5, České Budějovice, 37021, CZ

(740) Libor Prokeš, advokát, Na Příkopě 15, Praha 1, 11000

(210) **O-432990**
(220) 02.01.2006
(320) 02.01.2006
(511) 16, 35, 39, 41
(540)

LIBERECKÝ
DENÍK

(510) (16) periodické a neperiodické tiskoviny všeho druhu, zejména noviny, časopisy, knihy, propagační materiály, tiskárenské výrobky; (35) reklamní, inzertní a propagační činnosti, obchodní informační servis; (39) distribuce tiskovin, zprostředkovatelská činnost v oblasti distribuce tiskovin; (41) nakladatelská a vydavatelská činnost, vydávání statistických zpráv a informací, vydávání odborných, vzdělávacích a zábavních zpráv a publikací, zprostředkovatelská činnost v oblasti vydávání tiskovin.

(590) Barevná

(730) **VLTAVA-LABE-PRESS, a. s.**, nám. Přemysla Otakara II. 8/5, České Budějovice, 37021, CZ

(740) Libor Prokeš, advokát, Na Příkopě 15, Praha 1, 11000

(210) **O-432991**
(220) 02.01.2006
(320) 02.01.2006
(511) 16, 35, 39, 41
(540)

DĚČÍNSKÝ
DENÍK

(510) (16) periodické a neperiodické tiskoviny všeho druhu, zejména noviny, časopisy, knihy, propagační materiály, tiskárenské výrobky; (35) reklamní, inzertní a propagační činnosti, obchodní informační servis; (39) distribuce tiskovin, zprostředkovatelská činnost v oblasti distribuce tiskovin; (41) nakladatelská a vydavatelská činnost, vydávání statistických zpráv a informací, vydávání odborných, vzdělávacích a zábavních zpráv a publikací, zprostředkovatelská činnost v oblasti vydávání tiskovin.

(730) **VLTAVA-LABE-PRESS, a. s.**, nám. Přemysla Otakara II. 8/5, České Budějovice, 37021, CZ

(740) Libor Prokeš, advokát, Na Příkopě 15, Praha 1, 11000

(210) **O-432992**
(220) 02.01.2006
(320) 02.01.2006
(511) 16, 35, 39, 41
(540)

LITOMĚŘICKÝ
DENÍK

(510) (16) periodické a neperiodické tiskoviny všeho druhu, zejména noviny, časopisy, knihy, propagační materiály, tiskárenské výrobky; (35) reklamní, inzertní a propagační činnosti, obchodní informační servis; (39) distribuce tiskovin, zprostředkovatelská činnost v oblasti distribuce tiskovin; (41) nakladatelská a vydavatelská činnost, vydávání statistických zpráv a informací, vydávání odborných, vzdělávacích a zábavních zpráv a publikací, zprostředkovatelská činnost v oblasti vydávání tiskovin.

(730) **VLTAVA-LABE-PRESS, a. s.**, nám. Přemysla Otakara II. 8/5, České Budějovice, 37021, CZ

(740) Libor Prokeš, advokát, Na Příkopě 15, Praha 1, 11000

(210) **O-432993**
(220) 02.01.2006
(320) 02.01.2006
(511) 16, 35, 39, 41
(540)

TURNOVSKÝ A SEMILSKÝ
DENÍK

(510) (16) periodické a neperiodické tiskoviny všeho druhu, zejména noviny, časopisy, knihy, propagační materiály, tiskárenské výrobky; (35) reklamní, inzertní a propagační činnosti, obchodní informační servis; (39) distribuce tiskovin, zprostředkovatelská

činnost v oblasti distribuce tiskovin; (41) nakladatelská a vydavatelská činnost, vydávání statistických zpráv a informací, vydávání odborných, vzdělávacích a zábavních zpráv a publikací, zprostředkovatelská činnost v oblasti vydávání tiskovin.

- (590) Barevná
(730) **VLTAVA-LABE-PRESS, a. s.**, nám. Přemysla Otakara II. 8/5, České Budějovice, 37021, CZ
(740) Libor Prokeš, advokát, Na Příkopě 15, Praha 1, 11000

- (210) **O-432994**
(220) 02.01.2006
(320) 02.01.2006
(511) 16, 35, 39, 41
(540)

ÚSTECKÝ
DENÍK

- (510) (16) periodické a neperiodické tiskoviny všeho druhu, zejména noviny, časopisy, knihy, propagační materiály, tiskárenské výrobky; (35) reklamní, inzertní a propagační činnosti, obchodní informační servis; (39) distribuce tiskovin, zprostředkovatelská činnost v oblasti distribuce tiskovin; (41) nakladatelská a vydavatelská činnost, vydávání statistických zpráv a informací, vydávání odborných, vzdělávacích a zábavních zpráv a publikací, zprostředkovatelská činnost v oblasti vydávání tiskovin.

- (590) Barevná
(730) **VLTAVA-LABE-PRESS, a.s.**, nám. Přemysla Otakara II. 8/5, České Budějovice, 37021, CZ
(740) Libor Prokeš, advokát, Na Příkopě 15, Praha 1, 11000

- (210) **O-432995**
(220) 02.01.2006
(320) 02.01.2006
(511) 16, 35, 39, 41
(540)

CHOMUTOVSKÝ
DENÍK

- (510) (16) periodické a neperiodické tiskoviny všeho druhu, zejména noviny, časopisy, knihy, propagační materiály, tiskárenské výrobky; (35) reklamní, inzertní a propagační činnosti, obchodní informační servis; (39) distribuce tiskovin, zprostředkovatelská činnost v oblasti distribuce tiskovin; (41) nakladatelská a vydavatelská činnost, vydávání statistických zpráv a informací, vydávání odborných, vzdělávacích a zábavních zpráv a publikací, zprostředkovatelská činnost v oblasti vydávání tiskovin.

- (590) Barevná
(730) **VLTAVA-LABE-PRESS, a.s.**, nám. Přemysla Otakara II. 8/5, České Budějovice, 37021, CZ
(740) Libor Prokeš, advokát, Na Příkopě 15, Praha 1, 11000

- (210) **O-432996**
(220) 02.01.2006
(320) 02.01.2006
(511) 16, 35, 39, 41

(540)

ŽATECKÝ A LOUNSKÝ
DENÍK

- (510) (16) periodické a neperiodické tiskoviny všeho druhu, zejména noviny, časopisy, knihy, propagační materiály, tiskárenské výrobky; (35) reklamní, inzertní a propagační činnosti, obchodní informační servis; (39) distribuce tiskovin, zprostředkovatelská činnost v oblasti distribuce tiskovin; (41) nakladatelská a vydavatelská činnost, vydávání statistických zpráv a informací, vydávání odborných, vzdělávacích a zábavních zpráv a publikací, zprostředkovatelská činnost v oblasti vydávání tiskovin.

- (590) Barevná
(730) **VLTAVA-LABE-PRESS, a.s.**, nám. Přemysla Otakara II. 8/5, České Budějovice, 37021, CZ
(740) Libor Prokeš, advokát, Na Příkopě 15, Praha 1, 11000

- (210) **O-432997**
(220) 02.01.2006
(320) 02.01.2006
(511) 16, 35, 39, 41
(540)

TEPLICKÝ
DENÍK

- (510) (16) periodické a neperiodické tiskoviny všeho druhu, zejména noviny, časopisy, knihy, propagační materiály, tiskárenské výrobky; (35) reklamní, inzertní a propagační činnosti, obchodní informační servis; (39) distribuce tiskovin, zprostředkovatelská činnost v oblasti distribuce tiskovin; (41) nakladatelská a vydavatelská činnost, vydávání statistických zpráv a informací, vydávání odborných, vzdělávacích a zábavních zpráv a publikací, zprostředkovatelská činnost v oblasti vydávání tiskovin.

- (590) Barevná
(730) **VLTAVA-LABE-PRESS, a.s.**, nám. Přemysla Otakara II. 8/5, České Budějovice, 37021, CZ
(740) Libor Prokeš, advokát, Na Příkopě 15, Praha 1, 11000

- (210) **O-432998**
(220) 02.01.2006
(320) 02.01.2005
(511) 16, 35, 39, 41
(540)

HRADECKÝ
DENÍK

- (510) (16) periodické a neperiodické tiskoviny všeho druhu, zejména noviny, časopisy, knihy, propagační materiály, tiskárenské výrobky; (35) reklamní, inzertní a propagační činnosti, obchodní informační servis; (39) distribuce tiskovin, zprostředkovatelská činnost v oblasti distribuce tiskovin; (41) nakladatelská a vydavatelská činnost, vydávání statistických zpráv a informací, vydávání odborných, vzdělávacích a zábavních zpráv a publikací, zprostředkovatelská činnost v oblasti vydávání tiskovin.

- (590) Barevná

- (730) **VLTAVA-LABE-PRESS, a.s.**, nám. Přemysla Otakara II. 8/5,
České Budějovice, 37021, CZ
(740) Libor Prokeš, advokát, Na Příkopě 15, Praha 1, 11000

- (210) **O-432999**
(220) 02.01.2006
(320) 02.01.2006
(511) 16, 35, 39, 41
(540)

JIČÍNSKÝ
DENÍK

- (510) (16) periodické a neperiodické tiskoviny všeho druhu, zejména noviny, časopisy, knihy, propagační materiály, tiskárenské výrobky; (35) reklamní, inzertní a propagační činnosti, obchodní informační servis; (39) distribuce tiskovin, zprostředkovatelská činnost v oblasti distribuce tiskovin; (41) nakladatelská a vydavatelská činnost, vydávání statistických zpráv a informací, vydávání odborných, vzdělávacích a zábavních zpráv a publikací, zprostředkovatelská činnost v oblasti vydávání tiskovin.

- (590) Barevná
(730) **VLTAVA-LABE-PRESS, a.s.**, nám. Přemysla Otakara II. 8/5,
České Budějovice, 37021, CZ
(740) Libor Prokeš, advokát, Na Příkopě 15, Praha 1, 11000

- (210) **O-433000**
(220) 02.01.2006
(320) 02.01.2006
(511) 16, 35, 39, 41
(540)

SVITAVSKÝ
DENÍK

- (510) (16) periodické a neperiodické tiskoviny všeho druhu, zejména noviny, časopisy, knihy, propagační materiály, tiskárenské výrobky; (35) reklamní, inzertní a propagační činnosti, obchodní informační servis; (39) distribuce tiskovin, zprostředkovatelská činnost v oblasti distribuce tiskovin; (41) nakladatelská a vydavatelská činnost, vydávání statistických zpráv a informací, vydávání odborných, vzdělávacích a zábavních zpráv a publikací, zprostředkovatelská činnost v oblasti vydávání tiskovin.

- (590) Barevná
(730) **VLTAVA-LABE-PRESS, a.s.**, nám. Přemysla Otakara II. 8/5,
České Budějovice, 37021, CZ
(740) Libor Prokeš, advokát, Na Příkopě 15, Praha 1, 11000

- (210) **O-433001**
(220) 02.01.2006
(320) 02.01.2006
(511) 16, 35, 39, 41
(540)

KRKONOŠSKÝ
DENÍK

- (510) (16) periodické a neperiodické tiskoviny všeho druhu, zejména noviny, časopisy, knihy, propagační materiály, tiskárenské

výrobky; (35) reklamní, inzertní a propagační činnosti, obchodní informační servis; (39) distribuce tiskovin, zprostředkovatelská činnost v oblasti distribuce tiskovin; (41) nakladatelská a vydavatelská činnost, vydávání statistických zpráv a informací, vydávání odborných, vzdělávacích a zábavních zpráv a publikací, zprostředkovatelská činnost v oblasti vydávání tiskovin.

- (590) Barevná
(730) **VLTAVA-LABE-PRESS, a.s.**, nám. Přemysla Otakara II. 8/5,
České Budějovice, 37021, CZ
(740) Libor Prokeš, advokát, Na Příkopě 15, Praha 1, 11000

- (210) **O-433002**
(220) 02.01.2006
(320) 02.01.2006
(511) 16, 35, 39, 41
(540)

NÁCHODSKÝ
DENÍK

- (510) (16) periodické a neperiodické tiskoviny všeho druhu, zejména noviny, časopisy, knihy, propagační materiály, tiskárenské výrobky; (35) reklamní, inzertní a propagační činnosti, obchodní informační servis; (39) distribuce tiskovin, zprostředkovatelská činnost v oblasti distribuce tiskovin; (41) nakladatelská a vydavatelská činnost, vydávání statistických zpráv a informací, vydávání odborných, vzdělávacích a zábavních zpráv a publikací, zprostředkovatelská činnost v oblasti vydávání tiskovin.

- (590) Barevná
(730) **VLTAVA-LABE-PRESS, a.s.**, nám. Přemysla Otakara II. 8/5,
České Budějovice, 37021, CZ
(740) Libor Prokeš, advokát, Na Příkopě 15, Praha 1, 11000

- (210) **O-433003**
(220) 02.01.2006
(320) 02.01.2006
(511) 16, 35, 39, 41
(540)

ORLICKÝ
DENÍK

- (510) (16) periodické a neperiodické tiskoviny všeho druhu, zejména noviny, časopisy, knihy, propagační materiály, tiskárenské výrobky; (35) reklamní, inzertní a propagační činnosti, obchodní informační servis; (39) distribuce tiskovin, zprostředkovatelská činnost v oblasti distribuce tiskovin; (41) nakladatelská a vydavatelská činnost, vydávání statistických zpráv a informací, vydávání odborných, vzdělávacích a zábavních zpráv a publikací, zprostředkovatelská činnost v oblasti vydávání tiskovin.

- (590) Barevná
(730) **VLTAVA-LABE-PRESS, a.s.**, nám. Přemysla Otakara II. 8/5,
České Budějovice, 37021, CZ
(740) Libor Prokeš, advokát, Na Příkopě 15, Praha 1, 11000

- (210) **O-433004**
(220) 02.01.2006
(320) 02.01.2006
(511) 16, 35, 39, 41

(540)

CHRUDEMŠKÝ DENÍK

(510) (16) periodické a neperiodické tiskoviny všeho druhu, zejména noviny, časopisy, knihy, propagační materiály, tiskárenské výrobky; (35) reklamní, inzertní a propagační činnosti, obchodní informační servis; (39) distribuce tiskovin, zprostředkovatelská činnost v oblasti distribuce tiskovin; (41) nakladatelská a vydavatelská činnost, vydávání statistických zpráv a informací, vydávání odborných, vzdělávacích a zábavních zpráv a publikací, zprostředkovatelská činnost v oblasti vydávání tiskovin.

(590) Barevná

(730) VLTAVA-LABE-PRESS, a.s., nám. Přemysla Otakara II. 8/5, České Budějovice, 37021, CZ

(740) Libor Prokeš, advokát, Na Příkopě 15, Praha 1, 11000

(210) **O-433005**

(220) 02.01.2006

(320) 02.01.2006

(511) 16, 35, 39, 41

(540)

RYCHNOVSKÝ DENÍK

(510) (16) periodické a neperiodické tiskoviny všeho druhu, zejména noviny, časopisy, knihy, propagační materiály, tiskárenské výrobky; (35) reklamní, inzertní a propagační činnosti, obchodní informační servis; (39) distribuce tiskovin, zprostředkovatelská činnost v oblasti distribuce tiskovin; (41) nakladatelská a vydavatelská činnost, vydávání statistických zpráv a informací, vydávání odborných, vzdělávacích a zábavních zpráv a publikací, zprostředkovatelská činnost v oblasti vydávání tiskovin.

(590) Barevná

(730) VLTAVA-LABE-PRESS, a.s., nám. Přemysla Otakara II. 8/5, České Budějovice, 37021, CZ

(740) Libor Prokeš, advokát, Na Příkopě 15, Praha 1, 11000

(210) **O-433006**

(220) 02.01.2006

(320) 02.01.2006

(511) 16, 35, 39, 41

(540)

PARDUBICKÝ DENÍK

(510) (16) periodické a neperiodické tiskoviny všeho druhu, zejména noviny, časopisy, knihy, propagační materiály, tiskárenské výrobky; (35) reklamní, inzertní a propagační činnosti, obchodní informační servis; (39) distribuce tiskovin, zprostředkovatelská činnost v oblasti distribuce tiskovin; (41) nakladatelská a vydavatelská činnost, vydávání statistických zpráv a informací, vydávání odborných, vzdělávacích a zábavních zpráv a publikací, zprostředkovatelská činnost v oblasti vydávání tiskovin.

(590) Barevná

(730) VLTAVA-LABE-PRESS, a.s., nám. Přemysla Otakara II. 8/5, České Budějovice, 37021, CZ

(740) Libor Prokeš, advokát, Na Příkopě 15, Praha 1, 11000

(210) **O-433007**

(220) 02.01.2006

(320) 02.01.2006

(511) 16, 35, 39, 41

(540)

PELHŘIMOVSKÝ DENÍK

(510) (16) periodické a neperiodické tiskoviny všeho druhu, zejména noviny, časopisy, knihy, propagační materiály, tiskárenské výrobky; (35) reklamní, inzertní a propagační činnosti, obchodní informační servis; (39) distribuce tiskovin, zprostředkovatelská činnost v oblasti distribuce tiskovin; (41) nakladatelská a vydavatelská činnost, vydávání statistických zpráv a informací, vydávání odborných, vzdělávacích a zábavních zpráv a publikací, zprostředkovatelská činnost v oblasti vydávání tiskovin.

(590) Barevná

(730) VLTAVA-LABE-PRESS, a.s., nám. Přemysla Otakara II. 8/5, České Budějovice, 37021, CZ

(740) Libor Prokeš, advokát, Na Příkopě 15, Praha 1, 11000

(210) **O-433008**

(220) 02.01.2006

(320) 02.01.2006

(511) 16, 35, 39, 41

(540)

TŘEBÍČSKÝ DENÍK

(510) (16) periodické a neperiodické tiskoviny všeho druhu, zejména noviny, časopisy, knihy, propagační materiály, tiskárenské výrobky; (35) reklamní, inzertní a propagační činnosti, obchodní informační servis; (39) distribuce tiskovin, zprostředkovatelská činnost v oblasti distribuce tiskovin; (41) nakladatelská a vydavatelská činnost, vydávání statistických zpráv a informací, vydávání odborných, vzdělávacích a zábavních zpráv a publikací, zprostředkovatelská činnost v oblasti vydávání tiskovin.

(590) Barevná

(730) VLTAVA-LABE-PRESS, a.s., nám. Přemysla Otakara II. 8/5, České Budějovice, 37021, CZ

(740) Libor Prokeš, advokát, Na Příkopě 15, Praha 1, 11000

(210) **O-433009**

(220) 02.01.2006

(320) 02.01.2006

(511) 16, 35, 39, 41

(540)

HAVLÍČKOBRODSKÝ DENÍK

(510) (16) periodické a neperiodické tiskoviny všeho druhu, zejména noviny, časopisy, knihy, propagační materiály, tiskárenské

výrobky; (35) reklamní, inzertní a propagační činnosti, obchodní informační servis; (39) distribuce tiskovin, zprostředkovatelská činnost v oblasti distribuce tiskovin; (41) nakladatelská a vydavatelská činnost, vydávání statistických zpráv a informací, vydávání odborných, vzdělávacích a zábavních zpráv a publikací, zprostředkovatelská činnost v oblasti vydávání tiskovin.

- (590) Barevná
(730) **VLTAVA-LABE-PRESS, a. s.**, nám. Přemysla Otakara II. 8/5, České Budějovice, 37021, CZ
(740) Libor Prokeš, advokát, Na Příkopě 15, Praha 1, 11000

- (210) **O-433010**
(220) 02.01.2006
(320) 02.01.2006
(511) 16, 35, 39, 41
(540)

— ŽDÁRSKÝ —
DENÍK

- (510) (16) periodické a neperiodické tiskoviny všeho druhu, zejména noviny, časopisy, knihy, propagační materiály, tiskárenské výrobky; (35) reklamní, inzertní a propagační činnosti, obchodní informační servis; (39) distribuce tiskovin, zprostředkovatelská činnost v oblasti distribuce tiskovin; (41) nakladatelská a vydavatelská činnost, vydávání statistických zpráv a informací, vydávání odborných, vzdělávacích a zábavních zpráv a publikací, zprostředkovatelská činnost v oblasti vydávání tiskovin.

- (590) Barevná
(730) **VLTAVA-LABE-PRESS, a. s.**, nám. Přemysla Otakara II. 8/5, České Budějovice, 37021, CZ
(740) Libor Prokeš, advokát, Na Příkopě 15, Praha 1, 11000

- (210) **O-433011**
(220) 02.01.2006
(320) 02.01.2006
(511) 16, 35, 39, 41
(540)

— JIHLAVSKÝ —
DENÍK

- (510) (16) periodické a neperiodické tiskoviny všeho druhu, zejména noviny, časopisy, knihy, propagační materiály, tiskárenské výrobky; (35) reklamní, inzertní a propagační činnosti, obchodní informační servis; (39) distribuce tiskovin, zprostředkovatelská činnost v oblasti distribuce tiskovin; (41) nakladatelská a vydavatelská činnost, vydávání statistických zpráv a informací, vydávání odborných, vzdělávacích a zábavních zpráv a publikací, zprostředkovatelská činnost v oblasti vydávání tiskovin.

- (590) Barevná
(730) **VLTAVA-LABE-PRESS, a. s.**, nám. Přemysla Otakara II. 8/5, České Budějovice, 37021, CZ
(740) Libor Prokeš, advokát, Na Příkopě 15, Praha 1, 11000

- (210) **O-433012**
(220) 02.01.2006
(320) 02.01.2006
(511) 16, 35, 39, 41

— DOMAŽLICKÝ —
DENÍK

- (510) (16) periodické a neperiodické tiskoviny všeho druhu, zejména noviny, časopisy, knihy, propagační materiály, tiskárenské výrobky; (35) reklamní, inzertní a propagační činnosti, obchodní informační servis; (39) distribuce tiskovin, zprostředkovatelská činnost v oblasti distribuce tiskovin; (41) nakladatelská a vydavatelská činnost, vydávání statistických zpráv a informací, vydávání odborných, vzdělávacích a zábavních zpráv a publikací, zprostředkovatelská činnost v oblasti vydávání tiskovin.

- (590) Barevná
(730) **VLTAVA-LABE-PRESS, a. s.**, nám. Přemysla Otakara II. 8/5, České Budějovice, 37021, CZ
(740) Libor Prokeš, advokát, Na Příkopě 15, Praha 1, 11000

- (210) **O-433013**
(220) 02.01.2006
(320) 02.01.2006
(511) 16, 35, 39, 41
(540)

— KLATOVSKÝ —
DENÍK

- (510) (16) periodické a neperiodické tiskoviny všeho druhu, zejména noviny, časopisy, knihy, propagační materiály, tiskárenské výrobky; (35) reklamní, inzertní a propagační činnosti, obchodní informační servis; (39) distribuce tiskovin, zprostředkovatelská činnost v oblasti distribuce tiskovin; (41) nakladatelská a vydavatelská činnost, vydávání statistických zpráv a informací, vydávání odborných, vzdělávacích a zábavních zpráv a publikací, zprostředkovatelská činnost v oblasti vydávání tiskovin.

- (590) Barevná
(730) **VLTAVA-LABE-PRESS, a. s.**, nám. Přemysla Otakara II. 8/5, České Budějovice, 37021, CZ
(740) Libor Prokeš, advokát, Na Příkopě 15, Praha 1, 11000

- (210) **O-433014**
(220) 02.01.2006
(320) 02.01.2006
(511) 16, 35, 39, 41
(540)

— SOKOLOVSKÝ —
DENÍK

- (510) (16) periodické a neperiodické tiskoviny všeho druhu, zejména noviny, časopisy, knihy, propagační materiály, tiskárenské výrobky; (35) reklamní, inzertní a propagační činnosti, obchodní informační servis; (39) distribuce tiskovin, zprostředkovatelská činnost v oblasti distribuce tiskovin; (41) nakladatelská a vydavatelská činnost, vydávání statistických zpráv a informací, vydávání odborných, vzdělávacích a zábavních zpráv a publikací, zprostředkovatelská činnost v oblasti vydávání tiskovin.

- (590) Barevná

- (730) **VLTAVA-LABE-PRESS, a. s.**, nám. Přemysla Otakara II. 8/5,
České Budějovice, 37021, CZ
(740) Libor Prokeš, advokát, Na Příkopě 15, Praha 1, 11000

- (210) **O-433015**
(220) 02.01.2006
(320) 02.01.2006
(511) 16, 35, 39, 41
(540)

— CHEBSKÝ —
DENÍK
—

- (510) (16) periodické a neperiodické tiskoviny všeho druhu, zejména noviny, časopisy, knihy, propagační materiály, tiskárenské výrobky; (35) reklamní, inzertní a propagační činnosti, obchodní informační servis; (39) distribuce tiskovin, zprostředkovatelská činnost v oblasti distribuce tiskovin; (41) nakladatelská a vydavatelská činnost, vydávání statistických zpráv a informací, vydávání odborných, vzdělávacích a zábavních zpráv a publikací, zprostředkovatelská činnost v oblasti vydávání tiskovin.

- (590) Barevná
(730) **VLTAVA-LABE-PRESS, a. s.**, nám. Přemysla Otakara II. 8/5,
České Budějovice, 37021, CZ
(740) Libor Prokeš, advokát, Na Příkopě 15, Praha 1, 11000

- (210) **O-433016**
(220) 02.01.2006
(320) 02.01.2006
(511) 16, 35, 39, 41
(540)

— PLZEŇSKÝ —
DENÍK
—

- (510) (16) periodické a neperiodické tiskoviny všeho druhu, zejména noviny, časopisy, knihy, propagační materiály, tiskárenské výrobky; (35) reklamní, inzertní a propagační činnosti, obchodní informační servis; (39) distribuce tiskovin, zprostředkovatelská činnost v oblasti distribuce tiskovin; (41) nakladatelská a vydavatelská činnost, vydávání statistických zpráv a informací, vydávání odborných, vzdělávacích a zábavních zpráv a publikací, zprostředkovatelská činnost v oblasti vydávání tiskovin.

- (590) Barevná
(730) **VLTAVA-LABE-PRESS, a. s.**, nám. Přemysla Otakara II. 8/5,
České Budějovice, 37021, CZ
(740) Libor Prokeš, advokát, Na Příkopě 15, Praha 1, 11000

- (210) **O-433017**
(220) 02.01.2006
(320) 02.01.2006
(511) 16, 35, 39, 41
(540)

— TACHOVSKÝ —
DENÍK
—

- (510) (16) periodické a neperiodické tiskoviny všeho druhu, zejména noviny, časopisy, knihy, propagační materiály, tiskárenské

výrobky; (35) reklamní, inzertní a propagační činnosti, obchodní informační servis; (39) distribuce tiskovin, zprostředkovatelská činnost v oblasti distribuce tiskovin; (41) nakladatelská a vydavatelská činnost, vydávání statistických zpráv a informací, vydávání odborných, vzdělávacích a zábavních zpráv a publikací, zprostředkovatelská činnost v oblasti vydávání tiskovin.

- (590) Barevná
(730) **VLTAVA-LABE-PRESS, a. s.**, nám. Přemysla Otakara II. 8/5,
České Budějovice, 37021, CZ
(740) Libor Prokeš, advokát, Na Příkopě 15, Praha 1, 11000

- (210) **O-433018**
(220) 02.01.2006
(320) 02.01.2006
(511) 16, 35, 39, 41
(540)

— ROKYCANSKÝ —
DENÍK
—

- (510) (16) periodické a neperiodické tiskoviny všeho druhu, zejména noviny, časopisy, knihy, propagační materiály, tiskárenské výrobky; (35) reklamní, inzertní a propagační činnosti, obchodní informační servis; (39) distribuce tiskovin, zprostředkovatelská činnost v oblasti distribuce tiskovin; (41) nakladatelská a vydavatelská činnost, vydávání statistických zpráv a informací, vydávání odborných, vzdělávacích a zábavních zpráv a publikací, zprostředkovatelská činnost v oblasti vydávání tiskovin.

- (590) Barevná
(730) **VLTAVA-LABE-PRESS, a. s.**, nám. Přemysla Otakara II. 8/5,
České Budějovice, 37021, CZ
(740) Libor Prokeš, advokát, Na Příkopě 15, Praha 1, 11000

- (210) **O-433019**
(220) 02.01.2006
(320) 02.01.2006
(511) 16, 35, 39, 41
(540)

— KARLOVARSKÝ —
DENÍK
—

- (510) (16) periodické a neperiodické tiskoviny všeho druhu, zejména noviny, časopisy, knihy, propagační materiály, tiskárenské výrobky; (35) reklamní, inzertní a propagační činnosti, obchodní informační servis; (39) distribuce tiskovin, zprostředkovatelská činnost v oblasti distribuce tiskovin; (41) nakladatelská a vydavatelská činnost, vydávání statistických zpráv a informací, vydávání odborných, vzdělávacích a zábavních zpráv a publikací, zprostředkovatelská činnost v oblasti vydávání tiskovin.

- (590) Barevná
(730) **VLTAVA-LABE-PRESS, a. s.**, nám. Přemysla Otakara II. 8/5,
České Budějovice, 37021, CZ
(740) Libor Prokeš, advokát, Na Příkopě 15, Praha 1, 11000

- (210) **O-433020**
(220) 02.01.2006
(320) 02.01.2006
(511) 16, 35, 39, 41

(540)

POJIZERSKÝ
DENÍK

(510) (16) periodické a neperiodické tiskoviny všeho druhu, zejména noviny, časopisy, knihy, propagační materiály, tiskárenské výrobky; (35) reklamní, inzertní a propagační činnosti, obchodní informační servis; (39) distribuce tiskovin, zprostředkovatelská činnost v oblasti distribuce tiskovin; (41) nakladatelská a vydavatelská činnost, vydávání statistických zpráv a informací, vydávání odborných, vzdělávacích a zábavních zpráv a publikací, zprostředkovatelská činnost v oblasti vydávání tiskovin.

(590) Barevná

(730) VLTAVA-LABE-PRESS, a. s., nám. Přemysla Otakara II. 8/5, České Budějovice, 37021, CZ

(740) Libor Prokeš, advokát, Na Příkopě 15, Praha 1, 11000

(210) **O-433021**

(220) 02.01.2006

(320) 02.01.2006

(511) 9, 16, 35, 38, 41

(540)



(510) (9) aparáty a přístroje vědecké, geodetické, elektronické, fotografické, filmové, optické, přístroje pro vážení, měření, signalizaci, kontrolu, záchranu a přístroje učební, aparáty pro záznam, převod, reprodukci zvuku nebo obrazu, magnetické supporty zvukových záznamů, audiovizuální díla na jakémkoliv nosiči, filmové kamery, filmové přístroje, obaly na zvukové nosiče, gramofonové desky, automatické distributory a mechanismy na mince, zapisovací pokladny, kalkulační stroje, přístroje pro zpracování informací, zařízení výpočetní techniky, programové vybavení pro počítače na nosičích, nosiče magnetických záznamů nahrané i nenahrané, audiovizuální díla na nosičích, audiokazety a videokazety nahrané i nenahrané, CD disky, hrací skříně uváděné v činnosti vhozením mince; (16) papír, lepenka a výrobky z těchto materiálů patřící do třídy 16, plakáty, fotografie, pohlednice, pohledy ilustrované se zvukovou nahrávkou, gratulace, dopisní papíry, obálky, kalendáře, zejména nástěnné a stolní, samolepky, obtisky, poznámkové bloky, desky na spisy, pořadače, omalovánky, activity books, balicí papír, školní sešity, skicáky, tužky, pastelky, tuhy, gumy, ořezávátka na tužky, penály, papírové tašky, umělohmotné tašky, papírové kapesníčky, tiskoviny, časopisy, periodika, knihy, tiskárenské výrobky, tiskařské typy, potřeby pro knižní vazby, lepidla na papír a pro domácnost, materiály pro umělce, štětce, psací stroje a kancelářské potřeby, učební pomůcky (s výjimkou přístrojů), papírové obaly, obaly z plastických hmot (zařazené v této třídě); (35) reklamní, inzertní a propagační činnost, prodej reklamního času inzerentům; (38) televizní vysílání, rozšiřování televizního vysílání, přenosy zpráv, přenos zpráv a obrazových informací pomocí počítače, přenašení vysílání pomocí satelitních družic, vysílání kabelové televize; (41) nakladatelská a vydavatelská činnost, nahrávání nosičů zvukových a/nebo obrazových, agenturní činnost v oblasti kultury v rámci této třídy, tvorba a vydávání audiovizuálních děl, šíření audiovizuálních děl, půjčování nahraných nosičů zvukových a/nebo obrazových záznamů, výchovná a zábavní činnost, organizace a prezentace her a soutěží pro veřejnost, tvorba televizních pořadů, technické a organizační zabezpečení televizního vysílání.

(590) Barevná

(730) **FTV Prima, spol. s r.o.**, Na Žertvách 24/132, Praha 8, 18000, CZ

(740) PATENTSERVIS Praha a.s., Jivenská 1273/1, Praha 4, 14021

(210) **O-433022**

(220) 02.01.2006

(320) 02.01.2006

(511) 9, 16, 35, 38, 41

(540)



(510) (9) aparáty a přístroje vědecké, geodetické, elektronické, fotografické, filmové, optické, přístroje pro vážení, měření, signalizaci, kontrolu, záchranu a přístroje učební, aparáty pro záznam, převod, reprodukci zvuku nebo obrazu, magnetické supporty zvukových záznamů, audiovizuální díla na jakémkoliv nosiči, filmové kamery, filmové přístroje, obaly na zvukové nosiče, gramofonové desky, automatické distributory a mechanismy na mince, zapisovací pokladny, kalkulační stroje, přístroje pro zpracování informací, zařízení výpočetní techniky, programové vybavení pro počítače na nosičích, nosiče magnetických záznamů nahrané i nenahrané, audiovizuální díla na nosičích, audiokazety a videokazety nahrané i nenahrané, CD disky, hrací skříně uváděné v činnosti vhozením mince; (16) papír, lepenka a výrobky z těchto materiálů patřící do třídy 16, plakáty, fotografie, pohlednice, pohledy ilustrované se zvukovou nahrávkou, gratulace, dopisní papíry, obálky, kalendáře, zejména nástěnné a stolní, samolepky, obtisky, poznámkové bloky, desky na spisy, pořadače, omalovánky, activity books, balicí papír, školní sešity, skicáky, tužky, pastelky, tuhy, gumy, ořezávátka na tužky, penály, papírové tašky, umělohmotné tašky, papírové kapesníčky, tiskoviny, časopisy, periodika, knihy, tiskárenské výrobky, tiskařské typy, potřeby pro knižní vazby, lepidla na papír a pro domácnost, materiály pro umělce, štětce, psací stroje a kancelářské potřeby, učební pomůcky (s výjimkou přístrojů), papírové obaly, obaly z plastických hmot (zařazené v této třídě); (35) reklamní, inzertní a propagační činnost, prodej reklamního času inzerentům; (38) televizní vysílání, rozšiřování televizního vysílání, přenosy zpráv, přenos zpráv a obrazových informací pomocí počítače, přenašení vysílání pomocí satelitních družic, vysílání kabelové televize; (41) nakladatelská a vydavatelská činnost, nahrávání nosičů zvukových a/nebo obrazových, agenturní činnost v oblasti kultury v rámci této třídy, tvorba a vydávání audiovizuálních děl, šíření audiovizuálních děl, půjčování nahraných nosičů zvukových a/nebo obrazových záznamů, výchovná a zábavní činnost, organizace a prezentace her a soutěží pro veřejnost, tvorba televizních pořadů, technické a organizační zabezpečení televizního vysílání.

(590) Barevná

(730) **FTV Prima, spol. s r.o.**, Na Žertvách 24/132, Praha 8, 18000, CZ

(740) PATENTSERVIS Praha a.s., Jivenská 1273/1, Praha 4, 14021

(210) **O-433024**

(220) 02.01.2006

(320) 02.01.2006

(511) 16

(540)

PRO-VER

(510) (16) lepenky a kartonážní výrobky, obalový materiál zařazený ve tř. 16, papírové obaly, tašky a sáčky, sáčky, tašky a pytle z plastických hmot, obaly bublinové z umělých hmot, fólie z umělých hmot na balení.

(730) **Bomsdorf Andreas**, Kettnerova 2048/28, Praha 5 - Stodůlky, 15500, CZ

(740) UNIPATENT, Ing. Jiří Chlustina, Jana Masaryka 43-47, Praha 2, 12000

(210) **O-433050**

(220) 03.01.2006
(320) 03.01.2006
(511) 35, 36, 39, 42, 43, 45
(540)



(510) (35) propagační činnost, reklama, pomoc při řízení obchodní činnosti, obchodní administrativa, kancelářské práce; (36) pojištění, služby finanční, služby peněžní, služby nemovitostní; (39) doprava, balení a skladování zboží, organizování cest; (42) vědecké a technologické služby a s nimi spojený výzkum a návrhy, průmyslové analýzy a výzkum, návrh a vývoj počítačového hardwaru a softwaru, právní služby; (43) služby zajišťující stravování a nápoje, dočasné ubytování; (45) osobní a společenské služby poskytované třetími osobami k uspokojení potřeb jednotlivců, bezpečnostní služby na ochranu majetku a osob.
(590) Barevná
(730) PAZATS, s.r.o., Tiskařská 599/12, Praha 10, 10800, CZ

(210) **O-433057**
(220) 04.01.2006
(320) 04.01.2006
(511) 5, 30, 32
(540)

STAROVAR

(510) (5) výrobky lékárnické a hygienické pro lékařské účely, zejména hygienické potřeby pro lékařství a osobní hygienu, farmaceutické a veterinářské výrobky, hygienické výrobky pro léčebné účely, diabetické přípravky pro léčebné účely, potraviny pro batolata, náplastí, obvazový materiál, materiály pro plombování zubů a pro zubní otisky, dezinfekční přípravky, výrobky pro hubení škodlivých zvířat, fungicidy, herbicidy; (30) káva, čaj, kakao, cukr, rýže, tapioka, kávové náhražky, med, sirup melasový, droždí, sůl, hořčice, ocet, omáčky (k ochucení), koření, led pro osvěžení, snídaně cereálie a cereální potraviny k přímé spotřebě včetně výrobků z pšenice, žita, ječmene, kukuřice, ovsu a rýže, výrobky z obilnin obsahující čokoládu nebo čokoládovou příchut' nebo jinak ochucené, zejména medem a ovocem, mouka a obilné výrobky určené k lidské výživě, např. ovesné a kukuřičné vločky, trvanlivé pekárenské výrobky - müsli tyčinky, sypané müsli, cornflakes, popcorn, toustové pečivo, vafle, lívance a další pekařské výrobky, suchary a sušenky, keksy, biskvity, oplatky, jemné pečivo a cukrovinky, zmrzliny; (32) minerální vody, stolní vody, limonády, výrobky z minerálních vod, šumivé nápoje a jiné nápoje nealkoholické, nápoje a šťávy ovocné, sirupy a jiné přípravky k zhotovování nápojů, piva, džusy, nektary, vody perlivé a neperlivé včetně vod ochucených, pramenité stolní vody perlivé a neperlivé včetně vod ochucených.
(730) BREWER s.r.o., Masná 7, Ostrava - Moravská Ostrava, 70200, CZ

(210) **O-433058**
(220) 04.01.2006
(320) 04.01.2006
(511) 5, 30, 32
(540)

LAHVIN

(510) (5) výrobky lékárnické a hygienické pro lékařské účely, zejména hygienické potřeby pro lékařství a osobní hygienu, farmaceutické a veterinářské výrobky, hygienické výrobky pro léčebné účely, diabetické přípravky pro léčebné účely, potraviny pro batolata, náplastí, obvazový materiál, materiály pro plombování zubů a pro zubní otisky, dezinfekční přípravky, výrobky pro hubení škodlivých zvířat, fungicidy, herbicidy; (30) káva, čaj, kakao, cukr, rýže, tapioka, kávové náhražky, med, sirup melasový, droždí, sůl, hořčice, ocet, omáčky (k ochucení), koření, led pro osvěžení, snídaně cereálie a cereální potraviny k přímé spotřebě včetně výrobků z pšenice, žita, ječmene, kukuřice, ovsu a rýže, výrobky z obilnin obsahující čokoládu nebo čokoládovou

příchut' nebo jinak ochucené, zejména medem a ovocem, mouka a obilné výrobky určené k lidské výživě, např. ovesné a kukuřičné vločky, trvanlivé pekárenské výrobky - müsli tyčinky, sypané müsli, cornflakes, popcorn, toustové pečivo, vafle, lívance a další pekařské výrobky, suchary a sušenky, keksy, biskvity, oplatky, jemné pečivo a cukrovinky, zmrzliny; (32) minerální vody, stolní vody, limonády, výrobky z minerálních vod, šumivé nápoje a jiné nápoje nealkoholické, nápoje a šťávy ovocné, sirupy a jiné přípravky k zhotovování nápojů, piva, džusy, nektary, vody perlivé a neperlivé včetně vod ochucených, pramenité stolní vody perlivé a neperlivé včetně vod ochucených.

(730) BREWER s.r.o., Masná 7, Ostrava - Moravská Ostrava, 70200, CZ

(210) **O-433063**
(220) 04.01.2006
(320) 04.01.2006
(511) 18, 25
(540)



Baloun

(510) (18) výrobky z kůže, sedlářské výrobky všeobecně, postroje na koně, kožená galanterie, nákolence pro koně, příkrývky na koně, sedlářské výrobky, ohlávky, opratě, podložky pod koňská sedla, postroje pro zvířata, řemení jako součást postrojů na koně, sedla jezdecká, sedla koňská, uzdy - postroje; (25) obuv, kožená obuv, střevíce, pantofle, jezdecké boty, vysoké jezdecké boty, oděvy z kůže, oblečení, legíny, kalhoty jezdecké, kloubky.

(730) Baloun s.r.o., Žižkovská 1350, Velké Bílovice, 69102, CZ

(210) **O-433064**
(220) 04.01.2006
(320) 04.01.2006
(511) 9, 37, 41, 42
(540)



(510) (9) databanky; (37) instalace počítačů, servis počítačů, servisní služby v oblasti výpočetní techniky; (41) vzdělávací a školicí činnost v oblasti výpočetní techniky, počítačové kurzy; (42) poradenství v oblasti výpočetní techniky, návrh a vývoj počítačového hardware a software, tvorba a pronájem software, pronájem počítačů, správa počítačových sítí, instalace a údržba software.

(590) Barevná
(730) SinTe s.r.o., Ukrajinská 10, Praha 10, 10000, CZ

(210) **O-433065**
(220) 04.01.2006
(320) 04.01.2006
(511) 9, 37, 41, 42
(540)



(510) (9) počítačové programy a software bez ohledu na záznamová

média nebo prostředky šíření, databanky, hardware, počítače;
(37) instalace počítačů, servis počítačů, servisní služby v oblasti
výpočetní techniky; (41) vzdělávací a školicí činnost v oblasti
výpočetní techniky, počítačové kurzy; (42) poradenství v oblasti
výpočetní techniky, návrh a vývoj počítačového hardware a
software, tvorba a pronájem software, pronájem počítačů, správa
počítačových sítí, instalace a údržba software.

(590) Barevná

(730) **SinTe s.r.o.**, Ukrajinská 10, Praha 10, 10000, CZ

(730) **MEDICAL NETWORK, a.s.**, Petráská 1178, Praha 1, 11000,
CZ

(740) Jindřich Hájek, Na Poříčí 1071/17, Praha 1, 11000

(210) **O-433083**

(220) 04.01.2006

(320) 04.01.2006

(511) 35, 36, 42

(540)

(210) **O-433066**

(220) 04.01.2006

(320) 04.01.2006

(511) 9, 37, 41, 42

(540)

SINTE
INTERNET TECHNOLOGIES

(510) (9) počítačové programy a software bez ohledu na záznamová
média nebo prostředky šíření, databanky, hardware, počítače;
(37) instalace počítačů, servis počítačů, servisní služby v oblasti
výpočetní techniky; (41) vzdělávací a školicí činnost v oblasti
výpočetní techniky, počítačové kurzy; (42) poradenství v oblasti
výpočetní techniky, návrh a vývoj počítačového hardware a
software, tvorba a pronájem software, pronájem počítačů, správa
počítačových sítí, instalace a údržba software.

(590) Barevná

(730) **SinTe s.r.o.**, Ukrajinská 10, Praha 10, 10000, CZ

(510) (35) obchodní činnost (služby, poradenství), obchodní a
podnikatelské poradenství, poradenství (odborné obchodní),
poradenství při vedení podniků, poradenství v obchodní činnosti,
řízení (poradenské služby obchodní nebo podnikatelské),
účetnictví, vedení podniků (poradenství); (36) finanční
poradenství, jednatelství, nájemní, činžovní domy (vedení -),
nemovitosti (správa, zprostředkovatelství), správa, správa
majetku, správa nemovitostí; (42) právnické (komerční) služby.

(590) Barevná

(730) **Jorgensen Michaela Dr.**, Jeřabinová 293/1, Praha 5, 15000, CZ

(740) Lenka Nováčková, A. Gavlase 4/33, Ostrava, 70030

(210) **O-433087**

(220) 04.01.2006

(320) 04.01.2006

(511) 35, 36, 42

(540)

Credium

(510) (35) propagační činnost, reklama, pomoc při řízení obchodní
činnosti, obchodní administrativa, kancelářské práce; (36)
pojištění, služby finanční, služby peněžní, služby nemovitostní;
(42) návrh a vývoj počítačového hardware a softwaru.

(730) **ČP Leasing, a.s.**, Vladislavova 17/1390, Praha 1, 11006, CZ

(210) **O-433089**

(220) 04.01.2006

(320) 04.01.2006

(511) 9, 38, 42

(540)

FIXNET

(510) (9) přístroje pro přenos, zpracování, záznam, převod, reprodukci
zvuku nebo obrazu, telekomunikační přístroje a zařízení,
elektrické a elektronické přístroje pro vážení, měření, signalizaci,
kontrolu, pro vedení, přepínání, přeměnu, akumulaci, regulaci
nebo řízení elektrického proudu, nosiče informací, zvuku a/nebo
obrazu, software, elektronické publikace, přístroje určené k
zábavě a sestavené pro použití s televizním přijímačem; (38)
telekomunikační, datové a hlasové služby, služby datové sítě,
poskytování, šíření a výměna informací prostřednictvím
veřejných datových sítí, například Internetu, kabelových,
bezdrátových nebo satelitních sítí, služby připojení a přístupu k
datovým a informačním sítím, například Internetu, pronájem
informačních a komunikačních míst; (42) poskytování software a
poradenství v oblasti hardware a software.

(730) **FIXnet s.r.o.**, Pražská 1194, Sušice, 34201, CZ

(740) Ing. Pavel Reichel, Lopatecká 14, Praha 4, 14700

(210) **O-433090**

(220) 04.01.2006

(320) 04.01.2006

(510) (35) pomoc při řízení obchodní činnosti; (44) lékařské služby,
zdravotní péče.

W&S
Workflow a Scoring systém

(510) (9) počítačové programy a software bez ohledu na záznamová
média nebo prostředky šíření, databanky, hardware, počítače;
(37) instalace počítačů, servis počítačů, servisní služby v oblasti
výpočetní techniky; (41) vzdělávací a školicí činnost v oblasti
výpočetní techniky, počítačové kurzy; (42) poradenství v oblasti
výpočetní techniky, návrh a vývoj počítačového hardware a
software, tvorba a pronájem software, pronájem počítačů, správa
počítačových sítí, instalace a údržba software.

(590) Barevná

(730) **SinTe s.r.o.**, Ukrajinská 10, Praha 10, 10000, CZ

(210) **O-433069**

(220) 04.01.2006

(320) 04.01.2006

(511) 35, 44

(540)

**MEDICAL
NETWORK**

Partner pro Vaše ZDRAVÍ

(510) (35) pomoc při řízení obchodní činnosti; (44) lékařské služby,
zdravotní péče.

(511) 19, 21, 35, 38
(540)



(510) (19) stavební materiály nekovové, zahrnující silikátové suroviny, například křemičité písky pro filtraci, otryskávání, pro omítky, abrazivní materiály, kaolin; (21) sklo, porcelán, keramika; (35) služby v oblasti ekonomiky a účetnictví; (38) telekomunikační, datové a hlasové služby, služby datové sítě, poskytování, šíření a výměna informací prostřednictvím veřejných datových sítí, například Internetu, kabelových, bezdrátových nebo satelitních sítí, služby připojení a přístupu k datovým a informačním sítím, například Internetu, pronájem informačních a komunikačních míst.

(730) **Chejn spol. s r.o.**, Pražská 1194, Sušice, 34201, CZ
(740) Ing. Pavel Reichel, Lopatecká 14, Praha 4, 14700

(210) **O-433095**
(220) 04.01.2006
(320) 04.01.2006
(511) 9
(540)

DYNALITE

(510) (9) akumulátory (elektrické).
(730) **HAGEN, s. r. o.**, Průběžná 1548/90, Praha 10, 10000, CZ
(740) **ROTT, RŮŽIČKA & GUTTMANN** Patentová, známková a advokátní kancelář, Ing. Ludmila Kavínková, Nad Štolou 12, Praha 7, 17000

(210) **O-433096**
(220) 04.01.2006
(320) 04.01.2006
(511) 9, 11, 12
(540)



(510) (9) akumulátory (elektrické); (11) autožárovky a reflektory pro automobily; (12) autopříslušenství a náhradní díly zařazené do třídy 12.
(730) **HAGEN, s. r. o.**, Průběžná 1548/90, Praha 10, 10000, CZ
(740) **ROTT, RŮŽIČKA & GUTTMANN** Patentová, známková a advokátní kancelář, JUDr. Vladimír Rott, Nad Štolou 12, Praha 7, 17000

(210) **O-433105**
(220) 05.01.2006
(320) 05.01.2006
(511) 3
(540)

AVISIL

(510) (3) antistatické přípravky pro použití v domácnosti, bělicí přípravky na prádlo, čisticí prostředky, detergenty (čisticí prostředky) s výjimkou pro použití při průmyslových procesech a lékařství, mýdla, mýdlové přípravky pro oživení, zjasnění tkanin, namáčení prádla, odmašťovací přípravky s výjimkou těch, které jsou užívány při průmyslových postupech nebo při výrobě, prací prostředky, škrob na prádlo, změkčovače tkanin (pro praní).

(730) **CHEMOTEX Děčín, a. s.**, Tovární 63, Děčín XXXII - Boletice n. L., 40711, CZ
(740) Anna Gottlieblová, Tržní 218/19, Děčín IV, 40502

(210) **O-433110**

(220) 05.01.2006
(320) 05.01.2006
(511) 35
(540)



(510) (35) propagační činnost, reklama, pomoc při řízení obchodní činnosti, obchodní administrativa, kancelářské práce.

(590) Barevná
(730) **Brustmann Robert**, Kučerova 725/7, Praha 9 - Černý Most, 19000, CZ
(740) JUDr. Petr Macák, Legerova 39, Praha 2, 12000

(210) **O-433112**
(220) 05.01.2006
(320) 05.01.2006
(511) 38, 41, 42
(540)

ISSS

(510) (38) služby dálkových konferencí, zejména přenášené po Internetu či jinými sdělovacími prostředky; (41) pořádání a řízení pracovních setkání (školení), zejména v oblasti výpočetní techniky a informační techniky, poskytování on-line elektronických publikací (bez možnosti stažení), organizování a vedení konferencí, vydavatelská a nakladatelská činnost; (42) organizování a pořádání výstav spadajících do této třídy, poradenské služby v oblasti informatiky a výpočetní techniky, zprostředkovatelská činnost v oblasti výpočetní techniky a informační techniky, tvorba počítačových programů, konzultační činnost v oblasti výpočetní techniky.

(730) **TRIADA spol. s r. o.**, U Svobodárny 12, Praha 9, 19000, CZ
(740) Mgr. Václav Vlk, Sokolovská 22, Praha 8 - Karlín, 18600

(210) **O-433113**
(220) 05.01.2006
(320) 05.01.2006
(511) 9, 38, 41, 42
(540)

MUNIS

(510) (9) software, hardware, sítě výpočetní techniky a jejich jednotlivé části, součásti i náhradní díly, počítače, periferní jednotky, tiskárny, monitory, výrobky výpočetní techniky a informační techniky; (38) služby dálkových konferencí, zejména přenášené po internetu či jinými sdělovacími prostředky; (41) pořádání a řízení pracovních setkání (školení), zejména v oblasti výpočetní techniky a informační techniky, poskytování on-line elektronických publikací (bez možnosti stažení), organizování a vedení konferencí, vydavatelská a nakladatelská činnost; (42) organizování a pořádání výstav spadajících do této třídy, poradenské služby v oblasti informatiky a výpočetní techniky, zprostředkovatelská činnost v oblasti výpočetní techniky a informační techniky, tvorba počítačových programů, konzultační činnost v oblasti výpočetní techniky.

(730) **TRIADA spol. s r. o.**, U Svobodárny 12, Praha 9, 19000, CZ
(740) Mgr. Václav Vlk, Sokolovská 22, Praha 8, 18600

(210) **O-433115**
(220) 05.01.2006
(320) 05.01.2006
(511) 9, 16, 41, 42
(540)



- (510) (9) obrazový záznam v elektronické podobě na nosičích i v sítích; (16) fotografie a tiskárenské výrobky; (41) nakladatelství a vydavatelství, fotografování; (42) design a umělecké návrhy.
(730) **Křišťan Pavel**, Na Březince 2251/15, Praha 5, 15000, CZ

(210) **O-433118**
(220) 05.01.2006
(320) 05.01.2006
(511) 25
(540)

- (510) (25) oděvy, prádlo.
(590) Barevná
(730) **ARIES, a. s.**, Studenec u Horek 309, Studenec u Horek, 51233, CZ
(740) Advokátní kancelář Kříž a Bělina, prof. JUDr. Jan Kříž, advokát, Dlouhá 13, Praha 1, 11000

(210) **O-433139**
(220) 06.01.2006
(320) 06.01.2006
(511) 5, 29, 30, 32, 33, 35, 40, 43
(540)

- (510) (5) potravinářské výrobky biologické, dietetické, posilující, pečivo pro děti a nemocné, vše přizpůsobené pro lékařské účely; (29) mák upravený, mléčné výrobky, mléko; (30) výrobky mlynářské, těstářské, pekařské a cukrářské, chléb všeho druhu, sušenky, koláče, výrobky z listového, lineckého těsta, prášky do pečiva, káva, kakao, cukr, mouka, sladové prášky pro lidskou spotřebu, polevy, kuchyňská sůl, kmín, koření, med, potravinářský škrob, kvasnice, pekárenské extrudované výrobky, cukrovinky, zmrzlina, mražené krémy, obložené chleby a chlebíčky; (32) nealkoholické nápoje, pivo; (33) alkoholické nápoje; (35) pomoc při provozu a řízení podniku; (40) provoz cukrárny a pekárny – výroba; (43) hostinská a kavárenská činnost.
(590) Barevná
(730) **Michelské pekárny, a. s.**, Pekárenská 1151/10, Praha 4, 14000, CZ
(740) PROPATENT, Ing. Vlasta Sedláčková, Ke Kateřinkám 1393, Praha 4, 14900

(210) **O-433140**
(220) 06.01.2006
(320) 06.01.2006
(511) 5, 29, 30, 32, 33, 35, 40, 43
(540)

- (510) (5) potravinářské výrobky biologické, dietetické, posilující, pečivo pro děti a nemocné, vše přizpůsobené pro lékařské účely; (29) mák upravený, mléčné výrobky, mléko; (30) výrobky

mlynářské, těstářské, pekařské a cukrářské, chléb všeho druhu, sušenky, koláče, výrobky z listového, lineckého těsta, prášky do pečiva, káva, kakao, cukr, mouka, sladové prášky pro lidskou spotřebu, polevy, kuchyňská sůl, kmín, koření, med, potravinářský škrob, kvasnice, pekárenské extrudované výrobky, cukrovinky, zmrzlina, mražené krémy, obložené chleby a chlebíčky; (32) nealkoholické nápoje, pivo; (33) alkoholické nápoje; (35) pomoc při provozu a řízení podniku; (40) provoz cukrárny a pekárny – výroba; (43) hostinská a kavárenská činnost.

- (590) Barevná
(730) **Michelské pekárny, a. s.**, Pekárenská 1151/10, Praha 4, 14000, CZ
(740) PROPATENT, Ing. Vlasta Sedláčková, Ke Kateřinkám 1393, Praha 4, 14900

(210) **O-433148**
(220) 06.01.2006
(320) 06.01.2006
(511) 32, 33
(540)

BEETHOVEN

- (510) (32) minerální vody, šumivé nápoje a jiné nápoje nealkoholické, nápoje a šťávy ovocné, sirupy a jiné přípravky ke zhotovování nápojů; (33) lihoviny, likéry, alkoholické nápoje (kromě vína a piva), alkoholické extrakty a výtažky, esence do lihovin.
(730) **MERLE BLANC, a.s.**, U Továren 770, Praha 10, 10200, CZ
(740) Ing. Radmila Baumová, Nádražní 29, Žďár nad Sázavou, 59101

(210) **O-433151**
(220) 06.01.2006
(320) 06.01.2006
(511) 25, 35
(540)

Těhulky.cz

- (510) (25) těhotenské oblečení; (35) obchodní služby ve vztahu k výrobkům ve tř. 25, reklamní činnost.
(730) **Křišková Silvie**, Ocelkova 676/30, Praha 9, 19800, CZ

(210) **O-433153**
(220) 06.01.2006
(320) 06.01.2006
(511) 9, 16, 35, 41
(540)

DentalCare

- (510) (9) nosiče informací všeho druhu (obraz a zvuku) CD- disky, DVD disky, audio a video kazety, elektronické publikace; (16) tiskoviny a tiskárenské výrobky - odborné publikace, brožury, knihy, časopisy, periodika, studijní texty, katalogy, informační letáky, fotografie, plakáty; (35) zprostředkovatelská činnost v oblasti obchodu, marketing, reklama, inzerce a propagace všemi druhy médií, distribuce prospektů a vzorků, vše zejména v oblasti stomatologie; (41) vzdělávací a výchovná činnost zejména v oblasti stomatologie, profesní vzdělávání, školení, přednášky, konference, vydavatelství a nakladatelství, nahrávání audio a video nosičů, tvorba a šíření audiovizuálních děl, zprostředkovatelská činnost v uvedených oblastech.
(730) **Česká stomatologická akademie**, Fr. Nohy 1096, Rumburk, 40801, CZ

(210) **O-433154**
(220) 06.01.2006
(320) 06.01.2006
(511) 9, 16, 35, 41

(540)



zdravý úsměv

- (510) (9) nosiče informací všeho druhu (obrazu a zvuku) CD- disky, DVD disky, audio a video kazety, elektronické publikace; (16) tiskoviny a tiskárenské výrobky - odborné publikace, brožury, knihy, časopisy, periodika, studijní texty, katalogy, informační letáky, fotografie, plakáty; (35) zprostředkovatelská činnost v oblasti obchodu, marketing, reklama, inzerce a propagace všemi druhy médií, distribuce prospektů a vzorků, vše zejména v oblasti stomatologie; (41) vzdělávací a výchovná činnost zejména v oblasti stomatologie, profesní vzdělávání, školení, přednášky, konference, vydavatelství a nakladatelství, nahrávání audio a video nosičů, tvorba a šíření audiovizuálních děl, zprostředkovatelská činnost v uvedených oblastech.
- (730) **Česká stomatologická akademie**, Fr. Nohy 1096, Rumburk, 40801, CZ

(210) **O-433171**

(220) 06.01.2006
(320) 06.01.2006
(511) 35, 36, 43
(540)

GLOBE

- (510) (35) zprostředkovatelská činnost v oblasti obchodu, zejména dále uvedených oborech, reklamní činnost; (36) pronájem nebytových prostor v rámci této třídy, pronájem bytových prostor, zejména pro komerční účely; (43) hotelové, restaurační a barové služby, včetně poskytování stravy, restaurační a stravovací služby v nočních klubech, provozování společenských středisek poskytujících služby v oblasti konzumace pokrmů a nápojů, ubytovací služby v hotelích, penzionech a jiných ubytovacích zařízeních.
- (730) **HOTEL ANDĚLS.r.o.**, Radlická 40/857, Praha 5, 15000, CZ
(740) UNIPATENT, Ing. Jiří Chlustina, Jana Masaryka 43-47, Praha 2, 12000

(210) **O-433174**

(220) 06.01.2006
(320) 06.01.2006
(511) 3, 5, 25
(540)

comfortG

- (510) (3) přípravky prací a bělicí, čistící, leštící, odmašťovací, mýdlo, výrobky kosmetické, zejména krémy, tělová mléka, výrobky voňavkářské, zejména parfěmy, toaletní vody, éterické oleje, vodičky a barvy na vlasy, zubní pasty, ústní vody a prášky na zuby, osobní a ústní deodoranty, vlasové přípravky; (5) výrobky veterinářské a farmaceutické, výrobky hygienické v rámci této třídy (např. kalhotky, ubrusky, vložky, vata, tampony), výrobky dietetické pro děti a nemocné pro léčebné účely, výrobky chemické pro účely lékařské, multivitaminové přípravky a nápoje pro léčebné účely, potravinové doplňky k léčebným účelům, posilující a podpůrné minerální látky a vitamíny k léčebným účelům, balzámy, krémy a masti pro lékařské účely, náplasti, obvazový materiál, prostředky dezinfekční, k hubení rostlinných a živočišných škůdců, antiparazitní látky; (25) oděvy, obuv, trepky, plavky, spodní prádlo.
- (730) **PHARMA UNITED INC.**, 255 Keele St., Toronto, Ontario, M6P-2K1, CA
(740) UNIPATENT, Ing. Jiří Chlustina, Jana Masaryka 43-47, Praha 2, 12000

(210) **O-433178**

(220) 06.01.2006
(320) 06.01.2006
(511) 14

(540)



DASHA & DASHA

- (510) (14) bižuterie, klenoty, hodinářské zboží.
(730) **PIA-PRETOR s. r. o.**, Na Domovině 687, Praha 4, 14200, CZ

(210) **O-433179**

(220) 06.01.2006
(320) 06.01.2006
(511) 9, 11, 42
(540)



- (510) (9) obrazovky a displeje z tekutých krystalů - LED, akumulátory, elektrické, akustická (zvuková) poplašná zařízení, amplióny, reproduktory, antény, audiovizuální zařízení pro výuku, automaty hudební, hrací skříně uváděné do chodu vhozením mince, automaty prodejní, elektrické baterie, články, blesky (fotografické), blikáče, světelná signalizace, bzučáky, centrální procesorové jednotky (procesory), automatické časové spínače, s výjimkou pro hodinářství, čipy (integrované obvody), čtečky čárového kódu, dalekohledy, dálkoměry, dálkové ovladače, dávkovače, diagnostické přístroje jiné než k lékařským účelům, diktovací stroje, diktafony, magnetické disky, disky kompaktní (audio-video), disky nahrané (se zvukovými nahrávkami), gramofonové desky, disky optické, dráty (elektrické), dráty (telefonní), elektrické dveřní zvonky, elektrické kabely, elektronická pera (vizuální zobrazovací jednotky), elektronické oznamovací tabule, elektronické publikace (s možností stažení), elektronky a svítidla - zářivky (se žhavenou katodou), faxy, faxovací přístroje, fotoaparáty, fotolampy do temných komor, galvanometry, geodetické (zeměměřičské) nástroje, hloubkoměry, elektrické zařízení na vábení a ničení hmyzu, hodiny časoměrné pro použití v kuchyni (přesýpací), hodiny na měření doby vaření vajec (na principu přesýpacích hodin), hodiny parkovací, hodiny píchací, hologramy, hrací přístroje fungující po připojení na televizní přijímače, televizní hry, hvězdářské dalekohledy, refraktory, identifikační karty (magnetické), integrované obvody, interkomy, zařízení pro vnitřní spojení, jističe, pojistky, kabely z optických vláken, kalkulačky, kalkulačky kapesní, kamery filmové, karty s pamětí nebo mikroprocesorem, kazety pro videohry, klávesnice počítačové, kodéry a dekodéry, magnetické karty, koncovky (elektrotechnika), konektory, spojky elektrického vedení, krabice, skřínky na reproduktory, laptopy, lasery, ne pro lékařské účely, magnety, mechanismus pro vkládání disků do počítače, měřicí přístroje, počítadla, počítací strojky, mikrofony, mikroprocesory, mikroskopy, monitory, podložky pod myš, myši (lokátory) nabíječky akumulátorů, nabíječky pro elektrické baterie, nosiče dat magnetické, magnetická média, notebooky (počítače), objektivy, čočky (optika), obrazovky, operační systémy (nahrané programy), opěrky zářestní pro práci s počítačem, optická vlákna, vodiče ve tvaru vláken, optické přístroje a nástroje, osobní stereo soupravy, pagery (rádiové), paměti počítačové, periferie počítačové, periferní zařízení počítačů, plotry, vynášecí přístroje, počítací disky, počítačové hry (programy), počítačový software (nahraný), počítačové programy, pružné disky, diskety, přehrávače kazet, přehrávače kompaktních disků, překládací přístroje elektronické kapesní, přenosné telefony, mobilní telefony a příslušenství - vše ve tř. 9, přerušovače, vypínače, přístroje pro nahrávání zvuku, přístroje pro reprodukci zvuku, přístroje telefonní, radiotelefonní zařízení, reproduktory, amplióny, rozhlasové přijímače do vozidel, rozvodné panely, řídicí, kontrolní panely, sluchátka, sluchátka

(telefonní), snímání hroty, jehly gramofonové, snímače obrazu, skenery (zpracování dat), spínače časové (automatické), stativy na fotoaparáty, stereo soupravy (osobní), světelná ukazovátka (elektronická), tabule oznamovací elektronické, telefonní mikrofony, telegrafy (přístroje), televizní přístroje, textové procesory, zařízení na zpracování textu, váhy, videokamery, videokazety, videorekordéry, magnetoskopy, videotelefony, výbojky, elektrické, s výjimkou výbojek na osvětlení, zabezpečovací zařízení proti krádeži, zápisník elektronický, zástrčky, zásuvky a ostatní elektrické spojky, interaktivní a grafické programy, software, zejména pro systémy pro přenos dat, dešifrovací soustavy, platební karty nebo magnetické a čipové karty pro použití v bankovníctví, pojišťovnictví, v oblasti služeb a v obchodním styku, mezinárodní platební karty, elektronické peněženky, čipy, multimediální nebo informační katalogy, audiovizuální programy a díla, exponované filmy, hudební díla na nosičích, multimediální aplikace, hlavolamy elektrické nebo elektronické - v rámci této třídy; (11) LED diody, acetylénové hořáky, kahany, acetylénové reflektory, automobilové reflektory, baterky, bezpečnostní lampy, lampové cylindry, difuzéry světla - rozptylovače, držáky na lampy a svítidla, elektrické lampy, hořáky, chrániče osvětlovacích těles, kapesní svítlny, kryty pro svítidla, křišťálové lustry, lampióny, lampy na svícení, lampy obouokové, lampy olejové, lampy pouliční, lampy pro směrové signály (směrovky), lucerny, lustry, objímky na svítidla, osvětlovací přístroje a zařízení, osvětlovací trubice, osvětlovací zařízení pro dopravní prostředky, osvětlovací zařízení pro vzdušné dopravní prostředky, potápěčské reflektory, automobilové reflektory, dekorativní řetězy barevných žárovek, signalizační světlo, směrová světla pro automobily, směrové žárovky pro stínidla na lampy, světelné koule, baňky, světelné reflektory, elektrická světla na vánoční stromky, světla pro dopravní prostředky, světlomety pro vozidla, uhlík do obouokové lampy, vlákna do elektrických lamp, vlákna k osvětlení - hořčíková, výbojky elektrické pro osvětlení, zářivky pro osvětlení, žárovky, žhavicí vlákna, semaforey, světelná zařízení pro použití u cest, silnic a dálnic, světelná zařízení pro kontrolu a ovládání dopravního ruchu; (42) inženýrská, projekční, zástupčí a obstaravatelská činnost, zejména v odvětví energetiky, pronájem elektrických přístrojů a distribučních strojů, pronájem strojů a přístrojů, sloužících pro přenos elektřiny, aplikovaný výzkum a vývojové práce v oblasti elektrotechniky, projektová a technicko-inženýrská činnost ve stavebnictví, projektování elektrických zařízení, poradenská činnost zařízení elektro NN, VN, VVN, činnost technických poradců v oblasti měření a regulace, inženýrské práce (expertízy), technicko-inženýrská činnost v investiční výstavbě, analýzy chemické, kalibrování (měření), kontrola kvality, zkoušky materiálů, poradenství v oblasti měření a regulace, výzkum a vývoj v oboru strojírenství, stavební projekce, projektování elektrických zařízení, studie technických projektů, poradenství o ochraně životního prostředí, technický průzkum, technické testování a analýzy, grafická digitální tvorba obrazů na výstupních zařízeních, zkoušení a ověřování kvality výrobků, zkoušení kvality technických prostředků pro měření, ověřování kvality transformátorových olejů, úřední měření, měření emisí, poradenská činnost technická a v oblasti hospodářného využívání energie, konzultační, asistenční, analytické, designérské, vyhodnocovací a programovací služby týkající se počítačového software, firmware, hardware a informačních technologií, konzultace týkající se hodnocení, výběru a zavádění počítačového software, firmware, hardware, informačních technologií a systému zpracování dat, právních záležitostí, informačních technologií a duševního vlastnictví, a to i prostřednictvím telekomunikačních sítí, dodávkou on-line, Internetem a sítí World Wide Web, webhosting, webdesing, výzkumné služby, kódování a dekodování zabezpečovacích systémů (tvorba software), poradenská činnost v oblasti aplikace výpočetní techniky, v oblasti informatiky, vytváření virtuálních/počítačových 3D animací a modelů, informačních technologií, navrhování a realizace automatizovaných systémů řízení, programátorská činnost, projekce počítačových sítí, poskytování práva užití software a pronájem software, instalace, opravy, údržba a servis software, vytváření interaktivních aplikací umožňující předávání a tvorbu grafické podoby prostřednictvím sítě Internet, programování, software - návrhy, převod a konverze počítačových programů a údajů (kromě fyzické konverze), převod a konverze údajů a dokumentů z fyzických médií na

elektronická média, tvorba a údržba počítačových stránek WEB pro zákazníky, hostování na počítačových stránkách WEB, instalace počítačových programů, návrh počítačových systémů, programování internetových databázových systémů a internetových aplikací, konstrukce WWW prezentací a řešení WWW serverů, aktualizace a údržba počítačových programů, pronájem času dat a údajů na přístup do počítačových databází, zhotovování kopií počítačových programů, technické studie v oblasti počítačů a programového vybavení, výzkum, vývoj a tvorba systémů pro elektronické obchodování, včetně příslušného software a hardware, poskytování know-how pro oblast elektronického obchodování a informačních technologií, programování multimediálních aplikací, vytváření interaktivních a grafických programů, počítačové animace a vizualizace, grafický design, zavádění, aktualizace, návrhy, strukturování a programování či jiné vytváření databází, jiných datových systémů a aplikací pro jejich zpracování, včetně poskytování přístupu k nim a jejich instalace, zavádění, aktualizace a údržby, návrhy, strukturování a programování či jiné vytváření internetových či intranetových počítačových stránek a nástěnek (webpages a websites) a internetových či intranetových aplikací, hostování (poskytování volného prostoru) pro internetové či intranetové informace, stránky a nástěnky (webpages a websites), hostování (poskytování volného prostoru) pro internetové či intranetové aplikace, převod (konverze) počítačových programů, dat či jiných údajů v elektronické podobě z různých formátů do jiných formátů, převod (konverze) dokumentů, dat či jiných údajů z fyzických médií na elektronická média, zálohování dat a informací elektronickými a počítačovými prostředky a prostřednictvím elektronické pošty, poradenství v oblasti výpočetní a informační techniky, obstaravatelská a zprostředkovatelská činnost v těchto službách.

(590) Barevná

(730) **E-PROFIT, a. s.**, Xavierova 10, Praha 5, 15000, CZ

(740) **DANĚK & PARTNERS** Advokátní a patentová kancelář, Dr. Vilém Daněk, Vinohradská 45, Praha 2, 12000

(210) **O-433199**

(220) 09.01.2006

(320) 09.01.2006

(511) 18, 20, 22, 25

(540)



(510) (18) tašky, kabely, kufrý, batohy, aktovky, náprsní tašky, pouzdra na klíče, deštníky, slunečníky, hole; (20) spací pytle na kempování, kolíky stanové nekovové; (22) stany, lana nekovová, provazy, síťky, plachty; (25) pánské, dámské a dětské sportovní oděvy, zejména trička, košile, nátléčníky, rukavice, svetry, mikiny, šály, kombinézy, sportovní bundy, kalhoty, šortky, sukně, obuv - zejména sportovní, pokrývky hlavy, kšiltý, čepice, klobouky, šátky, opasky, šle.

(590) Barevná

(730) **Hannah Holding a.s.**, Americká 2796/54, Plzeň, 30100, CZ

(740) Irena Langrová, Skrétova 48, Plzeň, 30100

(210) **O-433207**

(220) 09.01.2006

(320) 09.01.2006

(511) 5, 29, 30

(540)



(510) (5) výrobky parafarmaceutické, vitamíny, minerály a stopové prvky, dietní a nutriční přípravky pro léčebné účely, medicínální sirupy, kombinované přípravky vitamínů, minerálů, stopových prvků a bylinných výtažků, potravinové doplňky i obohacené vitamíny nebo minerály nebo stopovými prvky, vitamínové přípravky, multivitaminové preparáty, minerály a multiminerálové preparáty, bylinné čaje, léčivé rostliny, dietetické látky upravené pro lékařské účely, bílkovinné přípravky nebo potrava pro lékařské účely, bylinné výtažky nebo sirupy, vitamínová výživa ve formě koncentrátů, proteinové koncentráty jako výživné přísady k potravinám, přípravky, poživatiny obsahující biologické katalyzátory pro fyzicky aktivní osoby, sportovce, rekonvalescenty, posilující poživatiny, extrakty a potraviny pro zvláštní výživu, diabetické poživatiny a potraviny pro zvláštní výživu, potravní doplňky pro posílení imunity organismu a zlepšení zdraví v tuhém i tekutém stavu ve formě práškových směsí, kapek, sirupů, gelů, past, tablet, šumivých tablet, pastilek, dražé, tobolek, kapslí, bombónů, želé, prášků, vše výše uvedené pro léčebné účely, diabetické a dietetické nápoje pro léčebné účely, přírodní pramenité a kojenecké vody pro léčebné účely, obohacené vitamínové nápoje a koncentráty pro léčebné účely; (29) potravinové doplňky ne pro lékařské účely (zařazené v této třídě) a obsahující látky živočišného původu, protein pro lidskou spotřebu, proteinové výrobky a přípravky pro výživu, přípravky zvláštní výživy pro sportovce nebo osoby s vysokým energetickým výdejem, tuky, jedlé oleje, výživné přípravky pro denní doplnění stravy jako instantní strava nebo samostatná směs, skládající se hlavně z mléka v prášku nebo živočišných proteinů, také s přísadkami vitamínů nebo minerálů nebo stopových prvků nebo cukru, výživné bylinné extrakty, texturované proteiny a jejich směsi pro humánní využití; (30) potravní doplňky neléčebné pro posílení imunity organismu a zlepšení zdraví rostlinného původu v tuhém i tekutém stavu ve formě práškových směsí, kapek, sirupů, gelů, past, tablet, šumivých tablet, pastilek, dražé, tobolek, kapslí, bombónů, želé, prášků, vše výše uvedené pro neléčebné účely a v rámci této třídy.

(730) **NUTREND D. S., a.s.**, Selské nám. 9/43, Olomouc - Chválkovice, 77200, CZ

(740) Ing. Petr Soukup, patentový a známkový zástupce, Vídeňská 8, Olomouc, 77200

(210) **O-433208**

(220) 09.01.2006

(320) 09.01.2006

(511) 7, 12, 28, 40, 42

(540)



(510) (7) stroje a obráběcí stroje, motory (s výjimkou motorů pro pozemní vozidla), spojky a transmisní zařízení mimo ty, které jsou pro pozemní vozidla, zemědělské nástroje, kromě nástrojů poháněných ručně, líhně pro vejce; (12) vozidla, dopravní prostředky pozemní, vzdušné nebo vodní; (28) hry, hračky, potřeby pro gymnastiku a sport, které nejsou uvedeny v jiných třídách, vánoční ozdoby; (40) zpracování materiálů; (42) vědecké a technologické služby a s nimi spojený výzkum a návrhy, průmyslové analýzy a výzkum, návrh a vývoj počítačového hardwaru a softwaru, právní služby.

(590) Barevná

(730) **JAWA Divišov a. s.**, Vlašimská 216, Divišov, 25726, CZ

(740) Radvan & Co., JUDr. František Schulmann, advokát, Revoluční 762/13, Praha 1, 11000

(210) **O-433212**

(220) 09.01.2006

(320) 09.01.2006

(511) 18

(540)

NEW BERRY

(510) (18) kufry, tašky, kabelky, velké sportovní tašky, batohy, veškeré druhy kabelek, taštiček, ledvinek atd., kufříky, tašky přes rameno.

(730) **Hui Feng International Trade s.r.o.**, Högerova 677/2, Praha 5, 15200, CZ

(740) Advokátní kancelář, Mgr. Liliana Vochalová, nám. I.P.Pavlova 3, Praha 2, 12000

(210) **O-433218**

(220) 09.01.2006

(320) 09.01.2006

(511) 6, 7, 8, 9, 16, 19, 35, 36, 37

(540)

Beránek

(510) (6) kovové stavební materiály, montované stavby kovové, montované stavby kovové s přestavitelnými prvky a s měnitelnou dispozicí, kovové stavební materiály přenosné, stavební prvky kovové, interiérové stavební materiály jako montované vnitřní příčky kovové, schody kovové, stavební dílce kovové, skoby kovové; (7) stroje, motory a jejich součásti a příslušenství (nikoliv pro motorová vozidla), stavební výtahy šikmé i sloupové, stroje vibrační, hutnicí, pýchovací, hladící a kletovací pro stavebnictví, pily kotoučové i řetězové, vrtací soupravy, stavební míchačky, řezací a lámací stroje, vodní čerpadla, brusky a frézy, kompresory, bourací kladiva, pumpy na beton, dopravníky maltových směsí, omitací čerpadla a stroje, domíchávače, otevřená čerpadla a průtokové míchačky pro maltové směsi; (8) nářadí a nástroje s ručním pohonem, jako např. zednická kladívka a sekáče, lžíce a špachtle, hladítka, škrabáky, pily, sekery, kleště, nůžky, nože, úhelníky, sponkovačky, ruční pistole na vytlačování tmelů, řezné a brusné nástroje včetně diamantových; (9) přístroje a nástroje, které vedou elektrický proud, staveništní elektrické rozvaděče skříňové i zásuvkové, zásuvky a vidlice elektrické, navijáky prodlužovacích kabelů, ochranné rukavice, bezpečnostní obuv a ochranné pracovní oděvy proti úrazům, ochranné přilby, výstražné bezpečnostní pásy, přístroje pro měření, kontrolu a signalizaci, vodováhy, latě s libelou, nivelační a měřicí soupravy; (16) papír, výrobky z papíru zařazené v této třídě, periodické a neperiodické publikace, knihy, časopisy, brožury, fotografie, plakáty, pohledy, kalendáře, samolepky, obtisky, papírové a umělohmotné tašky, tužky, pera a pastelky, papírové obaly všeho druhu, papírové ubrusy a ubrusy, tácky papírové, papírové vlnky, čepice a stínítka z papíru, informační a reklamní produkty v papírové formě, data a databáze na papírových nosičích, umělecké nebo ozdobné předměty z papíru, malířské válečky; (19) stavební materiály nekovové v této třídě zapsané, kupříkladu armatury, asfalt, smůla, cement, malta, beton, bednění do betonu, břidlice, cihly, dehet (pro stavebnictví), lepenka pro stavební účely, dehtovaná lepenka, jíl, kámen, kámen stavební, kesony na stavební práce pod vodou, střešní krytiny nekovové, lemování střech nekovové, mramor, nátěrové hmoty pro stavebnictví, nosníky nekovové, olivín pro stavebnictví, omlátky, papír pro stavebnictví, pažnice nekovové, písek, plst pro stavební účely, podpěry nekovové, překlady (okenní, dveřní) nekovové, překlíčka, příčky nekovové, rákos pro stavební účely, sádra, smola, hmoty pro stavby (nekovové), panely pro stavby (nekovové), stojky (nekovové), stožáry (sloupy) nekovové, šamot, šindele, škvára, štěrk, tvárnice, vápno, výztuže pro stavebnictví (nekovové), vápenec, žula, dlažby, spadající do této třídy, dlaždice nekovové, obklady ve stavebnictví (nekovové), podlahy nekovové, parkety, dveřní prahy (nekovové), schodiště nekovová, dveře nekovové, mřížky nekovové, okna nekovová, parkety, ploty nekovové, římsy nekovové, okenní rámy (nekovové), zárubně dveří (nekovové), okapní žlaby (nekovové), plavecké bazény nekovové, kluziště (stavby) nekovová, neohébné trubky nekovové pro stavebnictví, trubky pro drenáže, odbočky potrubí (nekovové), potrubí nekovová pro ventilační a klimatizační zařízení, potrubí spádové (nekovové), potrubí tlakové (nekovové), trubky kameninové, trubky vodovodní (nekovové), ventily drenážních trubek, kromě ventilů kovových a ventilů z umělých hmot, ventily vodovodní, kromě ventilů kovových a ventilů z umělých hmot, konstrukce stavební nekovové, přenosné stavby (nekovové), dřeva polozpracovaná (např. trámy, prkna, panely), dřevo opracované, dřevo stavební (prkna), dřevo tvárné, dřevo užitkové, dřevo dýhové, lišty, kůly, latě, stavební sklo (např. dlaždice, skleněné tašky, sklo na izolaci), mozaiky pro stavebnictví, sklo izolační pro stavby; (35)

zprostředkování obchodní činnosti ve stavebnictví včetně pomoci, realizace a propagování, zastupování občanů a zprostředkování zastupování v řízení o povolení staveb, při kolaudačním a správním řízením souvisejícím s podnikáním ve stavebnictví, poskytování pomoci s přípravou projektové, stavební dokumentace s potřebnou stavební agendou, zprostředkování při rozpočtu jednotlivých staveb a potřebných druhů stavebních materiálů včetně zajištění s tím související kancelářské a obchodní administrativy, vše kromě reklamní činnosti a průzkumu trhu; (36) investorská činnost ve výstavbě, sestavování ekonomické a finanční rozvahy ve stavebnictví; (37) stavebnictví, stavební činnost, stavby a přestavby, izolace staveb, provádění staveb, jejich změn a odstraňování, rekonstrukce staveb, provádění bytových, občanských, průmyslových a inženýrských staveb, dozor nad stavbami, klempířství, instalatérství, stavební dozor, stavitelství, štukování - sádrování, utěšňování, zedníci (zednické služby).

(730) **STAVEBNINY Beránek spol. s r.o.**, Hřbitovní 29, Plzeň, 31200, CZ

(740) **BOHEMIA PATENT**, Ing. Jana Vanděliková, Havanská 17, Praha 7, 17000

(210) **O-433223**

(220) 09.01.2006

(320) 09.01.2006

(511) 9, 37, 42

(540)



Stelmar

(510) (9) přístroje pro vedení, výrobu, přepínání, přeměnu, akumulaci, regulaci nebo řízení elektrického proudu, elektrárnská zařízení všeho druhu - rozvaděče napětí, bleskojistky, rozvodny, transformátory, vypínače, generátory, odpojovače, turboalternátory apod., elektrické vodiče, elektrosoučastky všeho druhu, elektroinstalace, přístroje pro měření a regulaci, vážení, kontrolu a signalizaci, přístroje optické, vědecké aparáty a přístroje, přístroje pro zpracování informací, počítače, software, elektronické počítačové informační a řídicí systémy, nosiče dat v elektronické podobě a zvukově-obrazové záznamy magnetické nebo v elektronické podobě, příslušenství k výpočetní technice spadající do této třídy, přístroje pro záznam, převod a reprodukci zvuku/obrazu, audio-video přístroje, kancelářská technika, přístroje telekomunikační techniky, baterie, přístroje bezpečnostní - alarmy, detektory, požární hlásiče apod., ochranné oděvy a pomůcky - elektro, hasicí přístroje a technika; (37) servisně-montážní služby v oblasti energetiky, generální opravy elektrárnských zařízení, servis, montáž, opravy měřicí a regulační techniky, opravy a montáž měřidel, servis, montáž, opravy a revize vyhrazených elektrických zařízení, servis, montáž, opravy elektronických zařízení, servis, montáž, opravy vzduchotechniky, topenářské techniky, stavební činnost - provádění staveb včetně jejich změn, udržovacích prací na nich a jejich odstraňování, přípravné práce pro stavby, dokončovací stavební práce, stavebně-montážní služby, zemní práce, opravy průmyslových strojů a strojního vybavení, zámečnictví-opravy, truhlářství-opravy, provádění elektroizolací, tepelných nebo zvukových izolací a hydroizolací, servis, montáž, opravy a revize vyhrazených tlakových zařízení, kotlů a tlakových nádob, plnění nádob plyny; (42) projektování elektrických zařízení, projektování ve výstavbě, technická a inženýrská činnost, technický dozor, provádění měření, metrologické služby, poradenství a projekty v energetice, zkušební činnost, energetické audity, tvorba počítačového software - programování počítačů, zhotovování software všeho druhu na zakázku, výzkum, vývoj a projektování software, počítačové systémové analýzy, regenerace a správa počítačových dat a počítačových sítí, pronájem software, poradenství a konzultace v oblasti hardware a software, programátorský servis - instalační a servisní služby v oblasti počítačového software.

(730) **STELMAR s. r. o.**, Dětmárovice, Elektrárna, centrální díly, Dětmárovice, 73571, CZ

(740) Ing. Jiří Štřelák, Pařížská 17, Praha 1, 11000

(210) **O-433227**

(220) 09.01.2006

(320) 09.01.2006

(511) 9, 16, 35, 38, 41

(540)

vlasta delikatesy

(510) (9) brýle, pouzdra na brýle, sluneční brýle, hologramy, software, CD, CD-ROM, podložky pod myš, mobilní telefony a jejich příslušenství, čipové karty, elektronická data nebo databáze nebo informační produkty v elektronických, datových, informačních a telekomunikačních sítích; (16) periodické a neperiodické tiskoviny všeho druhu, zejména knihy, brožury, noviny a časopisy, tiskárenské výrobky, zejména pohledy, obtisky, záložky, fotografie, papírenské zboží všeho druhu, kancelářské potřeby, zejména bloky, kalendáře, fotoalba, dopisní papíry, desky, psací potřeby, drobné kancelářské potřeby z plastů a kovu, plastické obaly ve třídě 16, karty, štočky, učební pomůcky, obrazy a grafiky, lístky; (35) inzertní, informační a propagační služby všeho druhu, včetně inzerce, propagace a poskytování informací v počítačových a obdobných sítích, rozhlasová, televizní a venkovní reklama, zajišťování předplatného periodických tiskovin, marketingové studie a průzkum trhu, služby reklamních agentur, vydavatelství a šíření reklamních materiálů jako např. letáků, prospektů, vzorků apod.; (38) šíření elektronických časopisů, počítačová komunikace, poskytování informací, informační služby na Internetu, šíření tiskovin pomocí počítačových a obdobných sítí; (41) vydavatelská a nakladatelská činnost, organizování živých vystoupení a živých představení, kulturní a sportovní aktivity, zejména soutěže, přehlídky, plesy, estrády, besedy, apod., výchova, rozhlasová a televizní zábava, výroba videofilmů, nahrávání zvukových a obrazově zvukových nosičů záznamu, výroba rozhlasových a televizních programů, předprodej vstupenek, organizování a vedení večírků, konferencí apod., psaní scénářů, provozování her on-line, filmová tvorba, vydávání elektronických knih a časopisů on-line, pořádání loterií.

(590) Barevná

(730) **Sanoma Magazines Praha s. r. o.**, Lomnického 7/1705, Praha 4, 14000, CZ

(740) Advokátní kancelář, Mgr. Ladislava Jasanská, advokátka, Lomnického /1705, Praha 4, 14000

(210) **O-433229**

(220) 09.01.2006

(320) 09.01.2006

(511) 9, 16, 35, 38, 41

(540)



(510) (9) brýle, pouzdra na brýle, sluneční brýle, hologramy, software, CD, CD-ROM, podložky pod myš, mobilní telefony a jejich příslušenství, čipové karty, elektronická data nebo databáze nebo informační produkty v elektronických, datových, informačních a telekomunikačních sítích; (16) periodické a neperiodické tiskoviny všeho druhu, zejména knihy, brožury, noviny a časopisy, tiskárenské výrobky, zejména pohledy, obtisky, záložky, fotografie, papírenské zboží všeho druhu, kancelářské potřeby, zejména bloky, kalendáře, fotoalba, dopisní papíry,

desky, psací potřeby, drobné kancelářské potřeby z plastů a kovu, plastické obaly ve třídě 16, karty, štočky, učební pomůcky, obrazy a grafiky, lístky; (35) inzertní, informační a propagační služby všeho druhu, včetně inzerce, propagace a poskytování informací v počítačových a obdobných sítích, rozhlasová, televizní a venkovní reklama, zajišťování předplatného periodických tiskovin, marketingové studie a průzkum trhu, služby reklamních agentur, vydavatelství a šíření reklamních materiálů jako např. letáků, prospektů, vzorků apod.; (38) šíření elektronických časopisů, počítačová komunikace, poskytování informací, informační služby na Internetu, šíření tiskovin pomocí počítačových a obdobných sítí; (41) vydavatelská a nakladatelská činnost, organizování živých vystoupení a živých představení, kulturní a sportovní aktivity, zejména soutěže, přehlídky, plesy, estrády, besedy, apod., výchova, rozhlasová a televizní zábava, výroba videofilmů, nahrávání zvukových a obrazově zvukových nosičů záznamu, výroba rozhlasových a televizních programů, předprodej vstupenek, organizování a vedení večírků, konferencí apod., psaní scénářů, provozování her on-line, filmová tvorba, vydávání elektronických knih a časopisů on-line, pořádání loterií.

(590) Barevná

(730) **Sanoma Magazines Praha s. r. o.**, Lomnického 1705/7, Praha 4, 14000, CZ

(740) Mgr. Ladislava Jasanská, advokátka, Lomnického 7/1705, Praha 4, 14000

(210) **O-433231**

(220) 10.01.2006

(320) 10.01.2006

(511) 41, 42

(540) **Bodová cvičební metoda MUDr. Kleplové**

(510) (41) cvičení (praktické), organizování a vedení seminářů, školení (pořádání a řízení), výcvik (instruktážní), vydávání knih, vydávání textů s výjimkou reklamních nebo náborových; (42) duševní vlastnictví (konzultační služby v oblasti).

(730) **Kleplová Věra MUDr.**, Oldřichov 192, Oldřichov, 41724, CZ

(210) **O-433245**

(220) 10.01.2006

(320) 10.01.2006

(511) 6, 19, 35

(540)



(510) (6) veškeré kovové stavební materiály, výztužní kovové materiály, trubky, lešení, bednění, nosníky, armatury, ocelové konstrukce, přenosné kovové stavební výrobky, stavební materiály z bílého kovu, odlitky z barevných kovů a jejich slitin, stavební kování apod., kovové kabely a dráty neelektrické, kovové výrobky pro truhlářskou a tesařskou výrobu, kovové střešní krytiny, kování okenní, dveřní a nábytkové, hutní výrobky, vodoinstalační, plynoinstalační a topenářský materiál včetně armatur a příslušenství z kovu zařazené do této třídy, ostatní kovové výrobky nezařazené v jiných třídách; (19) veškerý stavební materiál nekovový, zejména tesařské výrobky z polozpracovaného řeziva jako jsou dřevěné panely, vazníky, krovy, trámy, prkna, dřevotřísky, střešní prvky nekovové, dřevěné panely, překližka, skleněné cihly a dlažice apod., cihly, tvárnice, sádkokartony, keramické, betonové a železobetonové stavební dílce, stropní desky a nosníky, maltové směsi, cement, vápno mleté volně ložené nebo balené, sádra, šterk, tašky, lepenky pro stavby včetně lepenek střešních, obklady a dlažby, stavební skla, panely a desky zhotovené ze skla nebo na bázi skla, kryté vchody, skleníky, vícevrstvené skleněné tabule, lepené zasklení, plastová okna a dveře, parketové vlasy a dřevěné výrobky k pokrývání podlah, rámy a podpěry pro sklo a

skleněné tabule, přírodní kámen, umělý kámen, kameninové a cementové roury, cementové a nekovové výrobky pro stavebnictví, stavební materiál na stavbu cest, asfalt, smola, živice, přenosné domy, prefabrikáty pro stavebnictví, stavební díly a polotovary z plastických hmot, zejména dveřní a okenní díly a obkladový materiál, přenosné chaty a jejich díly, izolační materiály a polotovary na bázi lepenkových fólií nasycených asfaltem, včetně jejich kombinace a kombinace s výztužnými vložkami; (35) zprostředkovatelské služby v oblasti nákupu a prodeje zboží.

(730) **MANDĀK a.s.**, 1. máje 532, Kroměříž, 76701, CZ

(740) Patentová a známková kancelář, Ing. Jaromír Příkryl, Včelín 1161, Hulín, 76824

(210) **O-433246**

(220) 10.01.2006

(320) 10.01.2006

(511) 6, 19, 35, 36, 37, 39, 42

(540)



(510) (6) veškeré kovové stavební materiály, výztužní kovové materiály, trubky, lešení, bednění, nosníky, armatury, ocelové konstrukce, přenosné kovové stavební výrobky, stavební materiály z bílého kovu, odlitky z barevných kovů a jejich slitin, stavební kování apod., kovové kabely a dráty neelektrické, kovové výrobky pro truhlářskou a tesařskou výrobu, kovové střešní krytiny, kování okenní, dveřní a nábytkové, hutní výrobky, vodoinstalační, plynoinstalační a topenářský materiál včetně armatur a příslušenství z kovu zařazené do této třídy, ostatní kovové výrobky nezařazené v jiných třídách; (19) veškerý stavební materiál nekovový, zejména tesařské výrobky z polozpracovaného řeziva jako jsou dřevěné panely, vazníky, krovy, trámy, prkna, dřevotřísky, střešní prvky nekovové, dřevěné panely, překližka, skleněné cihly a dlažice apod., cihly, tvárnice, sádkokartony, keramické, betonové a železobetonové stavební dílce, stropní desky a nosníky, maltové směsi, cement, vápno mleté volně ložené nebo balené, sádra, šterk, tašky, lepenky pro stavby včetně lepenek střešních, obklady a dlažby, stavební skla, panely a desky zhotovené ze skla nebo na bázi skla, kryté vchody, skleníky, vícevrstvené skleněné tabule, lepené zasklení, plastová okna, parketové vlasy a dřevěné výrobky k pokrývání podlah, rámy a podpěry pro sklo a skleněné tabule, přírodní kámen, umělý kámen, kameninové a cementové roury, cementové a nekovové výrobky pro stavebnictví, stavební materiál na stavbu cest, asfalt, smola, živice, přenosné domy, prefabrikáty pro stavebnictví, stavební díly a polotovary z plastických hmot, zejména dveřní a okenní díly a obkladový materiál, přenosné chaty a jejich díly, izolační materiály a polotovary na bázi lepenkových fólií nasycených asfaltem, včetně jejich kombinace a kombinace s výztužnými vložkami; (35) zprostředkovatelské služby v oblasti nákupu a prodeje zboží, propagační, reklamní a informační činnost všeho druhu, pořádání tématických soutěží komerčního charakteru, souvisejících s architekturou, stavebnictvím a průmyslem stavebních hmot a stavebních materiálů, pořádání a organizování tematických výstav a veletrhů komerčního charakteru v oboru architektury, stavebnictví a průmyslu stavebních hmot a stavebních materiálů; (36) činnost realitní kanceláře, správa a údržba nemovitostí, zprostředkování nemovitostí, finanční informace a služby, správa majetku, pronájem nemovitostí, bytů a nebytových prostor včetně poskytování jiných než základních služeb zajišťujících řádný provoz nemovitostí, bytů a nebytových prostor, investorská činnost ve výstavbě; (37) dodavatelské činnosti pro třetí osoby v investiční výstavbě, ve výstavbě bytů a nemovitostí, stavební činnost a veškeré služby s tím související, provádění stavebních prací, zejména staveb občanských, průmyslových a inženýrských, provádění podzemních staveb, staveb na klíč, veškeré stavební práce, truhlářské a tesařské služby, sádkokartonové práce a montáž sádkokartonových konstrukcí i

podhledů, montáž zdvojených podlah, provádění izolace objektů a střech, asfaltování, zateplování a čištění budov, rekonstrukce, modernizace a opravy nemovitostí, bytového a nebytového fondu, odstraňování staveb, vodoinstalérství a topenářství, zprostředkovatelské činnosti v oblasti stavebnictví a služeb souvisejících jako obstarávání stavebních povolení, stavební dozor, kolaudace staveb, pronájem bagrů, rypadel, buldozerů, jeřábů, stavebních, důlních a razicích strojů, lešení, strojů k hutnění povrchů, ke stavbě pozemních komunikací a stavební mechanizace, služby pronájmu nářadí a konstrukčního materiálu, poradenské a konzultační služby v oblasti stavebnictví, stavebních materiálů a efektivnosti jejich použití; (39) doprava a skladování, silniční motorová doprava, pronájem motorových vozidel; (42) inženýrsko-projektová činnost ve všech oblastech investiční výstavby, urbanismu, krajinářské tvorby a ve všech oblastech pozemních staveb i infrastruktury, projektová příprava staveb, stavebně technické expertizy, rozpočty, počítačová grafika, kontrolní služby, kontrola kvality v oblasti stavebnictví, statické studie včetně expertiz, služby architekta, znalecké posudky v oboru stavebnictví a stavební ekonomie, rešeršní služby v celé oblasti stavebnictví, inženýrské činnosti.

(730) **MANĎÁK a.s.**, 1. máje 532, Kroměříž, 76701, CZ
(740) Patentová a známková kancelář, Ing. Jaromír Příkrýl, Včelín 1161, Hulín, 76824

(210) **O-433251**
(220) 10.01.2006
(320) 10.01.2006
(511) 16, 35, 41
(540)

OKNO DO KRAJE

(510) (16) noviny, papír a výrobky z papíru, spadající do této třídy, tiskoviny, časopisy, periodika, periodický a neperiodický tisk, knihy, zboží knihařské, fotografie; (35) reklamní, inzertní a propagační činnost, marketing, reklamní, inzertní a propagační činnost prostřednictvím jakéhokoliv média, prostřednictvím telefonní sítě nebo datové sítě nebo informační sítě nebo elektronické sítě nebo komunikační sítě nebo počítačové sítě, poskytování informací a jiných informačních produktů komerčního nebo reklamního charakteru, informačních produktů reklamního charakteru, multimediálních informací komerčního charakteru, komerční využití Internetu v oblastech komerčních internetových médií a vyhledávacích služeb, on-line inzerce, zprostředkování v obchodních vztazích, zprostředkovatelská činnost v obchodu; (41) vydavatelská a nakladatelská činnost, zprostředkování v oblasti vydávání tiskovin.

(730) **HOBBY televize s. r. o.**, Zarámí 4422, Zlín, 76001, CZ
(740) Patentová a známková kancelář, Ing. Jaromír Příkrýl, Včelín 1161, Hulín, 76824

(210) **O-433262**
(220) 10.01.2006
(320) 10.01.2006
(511) 16, 35, 42
(540)



(510) (16) výrobky z papíru, tiskoviny, letáky, kalendáře, karty, plakáty, data na papírových nosičích, fotografie; (35) zprostředkování služeb v oblasti obchodu, reklamní, marketingová a propagační činnost; (42) grafická, designerská a počítačová ilustrační činnost.

(590) Barevná
(730) **HIMMAX s.r.o.**, Pod Hájkem 406/1, Praha 8, 18000, CZ
(740) PROPATENT, Ing. Vlasta Sedláčková, Ke Kateřinkám 1393, Praha 4, 14900

(210) **O-433278**
(220) 11.01.2006

(320) 11.01.2006
(511) 1, 2, 35
(540)



(510) (1) chemické výrobky určené pro průmysl, vědy a zemědělství, tmely spadající do této třídy, lepidla jiná než kancelářská a než pro domácnost, silikáty, zejména pro povrchovou úpravu, nerostné suroviny pro chemickou výrobu (bez uhlí a ropy), leštící a impregnační prostředky, též k použití na auta, plastické hmoty - polykondenzáty a polyadukty, plastické hmoty -syntetické pryskyřice, chemické pomocné materiály pro povrchovou úpravu a chemické pomocné materiály pro průmyslové užití, rozpouštědla pro fermeže a laky; (2) nátěrové hmoty (zejména barvy) a pomocné nátěrové přípravky, barvy tiskové, mořidla na kůže a dřevo, barviva, malířské nátěry, laky, lazury, materiály chemické pro povrchovou úpravu zařazené v této třídě, pryskyřice přírodní v surovém stavu, pigmenty anorganické a organické, pigmentové pasty pro různé užití, barvy práškové a plniva, tmely zařazené v této třídě, nástřikové hmoty na omítky, dřevo, beton a kovy s obsahem barviv, kovy listkové a práškové pro malíře a dekoratéry, tiskaře a umělce, fermeže, ředidla pro barvy a laky, ochranné přípravky proti korozi a deteriorizaci dřeva; (35) organizační poradenství při řízení podniku, zejména v oblasti výroby a vývoje nátěrových hmot, poskytování informací a poradenství v oboru prodeje nátěrových hmot a tiskových barev, obchodní administrativa, obchodní reklama, zasílání reklamních materiálů zákazníkům, služby velkoobchodního prodeje, činnost reklamní, propagační a inzertní i prostřednictvím internetu, zprostředkování obchodu, marketing, propagační a nabídkové materiály - tvorba, vydávání reklamních textů a tiskovin, průzkum a analýzy trhů, kopírování dokumentů, distribuce zboží k reklamním účelům, výběrová řízení na dodávky medií a služeb, shromažďování a poskytování obchodních informací a informačních produktů reklamního charakteru.

(730) **Barvy a laky Hostivař a. s.**, Průmyslová 11, Praha 10 - Hostivař, 10219, CZ

(740) RNDr. Marek Moša, Ph.D., patentový zástupce, Mečeříž 213, Mečeříž, 29477

(210) **O-433282**
(220) 11.01.2006
(320) 11.01.2006
(511) 2, 16, 19
(540)

Barva slona

(510) (2) barvy, laky, mořidla na dřevo, barvy pro základní nátěry, ochranné přípravky proti korozi, tmely zařazené v této třídě, pojivo pro barvy, baktericidní a fungicidní barvy, barvy pro použití na stavebních, barvy práškové a plniva, barevné pasty; (16) tiskoviny, zvláště velké plakáty, papírové zboží, lepenka a kartón (zahrnuté ve třídě 16), kancelářské papírové zboží, kancelářské pomůcky z papíru, tabulky pro výběr barev, barevné vějíře pro výběr barev, materiál pro umělce, štětce; (19) stavební materiály (nekovové) omítka, přírodní a umělý kámen, hrubé barevné omítky s oblázkovým povrchem, umělé pryskyřicové omítky a silikátové omítky (zahrnuté ve třídě 19) ochranné prvky pro budovy, konstrukční pletivo ze skelných vláken a plastu pro uložení do omítek (zahrnuté ve tř. 19), základové folie ze sloučenin na bázi umělých pryskyřic nebo silikátů pro použití na stavebních.

(730) **Deutsche Amphibolin-Werke von Robert Murjahn Stiftung & Co KG**, Rossdörfer Strasse 50, Ober-Ramstadt, DE

(740) KANIA, SEDLÁK, SMOLA Patentová a známková kancelář, Ing. Jiří Malůšek, Mendlovo nám. 1a, Brno, 60300

(210) **O-433283**
(220) 11.01.2006
(320) 11.01.2006

(511) 25, 35
(540)



- (510) (25) oděvy; (35) propagační činnost, reklama, pomoc při řízení obchodní činnosti v oblasti textilních výrobků.
(590) Barevná
(730) Petr Voznica, Zachova 10, Brno, 60200, CZ
(740) KANIA, SEDLÁK, SMOLA Patentová a známková kancelář, Ing. František Kania, Mendlovo nám. 1a, Brno, 60300

(210) **O-433304**
(220) 12.01.2006
(320) 12.01.2006
(511) 35, 41, 42
(540)

SKAREA

- (510) (35) ekonomické posudky, návrhy cen a cenové analýzy, obchodní a podnikatelské informace, hospodářské a ekonomické prognózy, pomoc při řízení obchodních a průmyslových podniků, obchodní management, oceňování a odhady v oblasti podnikání, poradenství odborně obchodní, posuzování efektivnosti provozu a racionalizace práce; (41) organizace a pořádání odborných kurzů, školení a jiných vzdělávacích akcí včetně lektorské činnosti; (42) technické posudky v oblasti energetiky, projektová činnost ve výstavbě, výzkum a vývoj v oblasti přírodních a technických věd.
(730) SKAREA s. r. o., V Závětrí 861/24, Ostrava - Svinov, 72100, CZ
(740) Ing. Iva Rylková, Polská 1525, Ostrava - Poruba, 70800

(210) **O-433320**
(220) 12.01.2006
(320) 12.01.2006
(511) 43
(540)



- (510) (43) služby zajišťující stravování a nápoje, dočasné ubytování.
(590) Barevná
(730) STROODEL s. r. o., Odborů 3/281, Praha 2, 12000, CZ
(740) Mgr. Norbert Ostrčil, advokát, Rybalkova 43, Praha 10, 10100

(210) **O-433321**
(220) 12.01.2006
(320) 12.01.2006
(511) 3, 5
(540)

largo

- (510) (3) přípravky pro čištění, leštění, odmašťování a broušení, mýdla; (5) dezinfekční přípravky.
(730) KRUFIN - Sokolov s. r. o., Chebská 2096, Sokolov, 35601, CZ

(210) **O-433325**
(220) 12.01.2006
(320) 12.01.2006
(511) 41

(540)

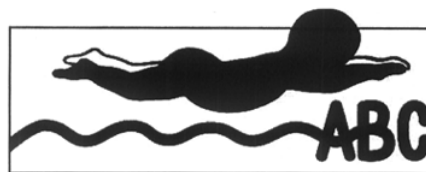

AQUA BABY CLUB

- (510) (41) organizování sportovních soutěží, praktický výcvik, služby pro oddech a rekreaci, provozování sportovních zařízení, tělesná výchova, instruktážní výchova, výchovný výcvik, vyučování.
(730) Šejhlová Věra, Hlavní 55, Velké Přípotočno, 27351, CZ
(740) Mgr. Jiří Nauš, advokát, Peckova 9, Praha 8, Karlín, 18600

(210) **O-433335**
(220) 12.01.2006
(320) 12.01.2006
(511) 14, 16, 35, 38, 40, 41, 42
(540)



www.snubnirprsteny.cz

- (510) (14) drahé kovy a jejich slitiny, výrobky z postříbeného nebo pozlaceného kovu, veškeré klenotnické zboží, šperky z drahých kovů, ze slitin drahých kovů, z drahých kovů v kombinaci s brilianty, s drahými kameny, polodrahokamy, přírodními a syntetickými kameny, z drahých kamenů, polodrahokamů přírodních a syntetických kamenů, šperkařské výrobky z pravých kultivovaných perel a z říčních perel, šperky a ozdobné zboží zhotovené dle historických a uměleckých předloh a/nebo dle návrhů designérů, drahokamy a polodrahokamy, skleněné šperky, bižuterie; (16) reklamní, inzertní, propagační, uživatelské a informační materiály i tiskoviny, plakáty, billboardy, tiskoviny všeho druhu a ostatní polygrafické výrobky zařazené v této třídě, výrobky z papíru, papírnické zboží, obálky, dopisní papíry, kalendáře, plánovací záznamníky, gratulace, umělecké a propagační fotografie, katalogy, knihy a knihařské výrobky, psací potřeby včetně psacích potřeb ze vzácných kovů a jejich slitin, kancelářské výrobky (s výjimkou nábytku), lepenka a kartonážní výrobky, etikety, papírové vlaječky, upomínkové předměty, obaly (papírové skládačky), veškerý obalový materiál, plastické obaly a výrobky z plastů nebo z jiných syntetických materiálů nezařazené do jiných tříd; (35) marketing, podnikové poradenství a obchodní management, automatizované zpracování dat a informací, pomoc při řízení zahraničně obchodní činnosti, informační servis, propagační, reklamní a inzertní služby prostřednictvím jakéhokoliv média - prostřednictvím telefonní, datové nebo informační sítě, spotřebitelské soutěže reklamního charakteru, organizování a prezentace na výstavách a veletrzích komerčního a reklamního charakteru, zajišťování vzorků zboží, dodavatelské služby pro třetí osoby, kanceláře dovozní a vývozní, internetový obchod, vše v rámci této třídy; (38) přenos zpráv, dat a informací i obrazových informací pomocí počítače a globálních informačních sítí včetně jejich aktualizace; (40) pokovování, pozlacování, plátování zlatem, rytectví, kovotepectví, zhotovování šperků a klenotnického zboží včetně zhotovování tohoto zboží na zakázku, renovace v oblasti šperkařství, klenotnictví a drahých kovů, konzultační činnost v oblasti zpracování drahých kovů a drahých kamenů; (41) organizování soutěží krásy, soutěžní činnost a kulturní aktivity; (42) služby v oblasti designu, vývojová a výzkumná činnost v oblasti zpracování drahých kovů, drahých kamenů a designu, provádění fyzikálních a chemických rozborů, karátování, programování počítačové, počítačové systémy (tvorba -).
(730) BENET GOLD s.r.o., Sokolovská 351/25, Praha 8, 18600, CZ
(740) MIRA - patentová a známková kancelář, Blanka Fišerová, V Kapslovně 11, Praha 3, 13000

(210) **O-433336**

(220) 12.01.2006
(320) 12.01.2006
(511) 24, 27

(540) **GRUND Immer eine Idee besser**

(510) (24) koupelnové závěsy; (27) koberce, rohožky a koupelnové předložky.

(730) **GRUND a.s.**, Mlýnská 382, Mladé Buky, 54223, CZ
(740) Miroslav Petr Ziegrosser, Topolová 807, Prachatice, 38301

(210) **O-433337**

(220) 12.01.2006
(320) 12.01.2006
(511) 24, 27

**GRUND DESIGN
MANUFATUR**

(510) (24) koupelnové závěsy; (27) koberce, rohožky a koupelnové předložky.

(730) **GRUND a.s.**, Mlýnská 382, Mladé Buky, 54223, CZ
(740) Miroslav Petr Ziegrosser, Topolová 807, Prachatice, 38301

(210) **O-433338**

(220) 12.01.2006
(320) 12.01.2006
(511) 24, 27

**GRUND DESIGN
MANUFACTURE**

(510) (24) koupelnové závěsy; (27) koberce, rohožky a koupelnové předložky.

(730) **GRUND a.s.**, Mlýnská 382, Mladé Buky, 54223, CZ
(740) Miroslav Petr Ziegrosser, Topolová 807, Prachatice, 38301

(210) **O-433339**

(220) 12.01.2006
(320) 12.01.2006
(511) 24, 27

GRUND ORIGINAL DESIGN

(510) (24) koupelnové závěsy; (27) koberce, rohožky a koupelnové předložky.

(730) **GRUND a.s.**, Mlýnská 382, Mladé Buky, 54223, CZ
(740) Miroslav Petr Ziegrosser, Topolová 807, Prachatice, 38301

(210) **O-433340**

(220) 12.01.2006
(320) 12.01.2006
(511) 35, 36, 38

bydlite.cz
největší realitní kancelář v ČR

(510) (35) zprostředkování obchodu, reklamní činnost; (36) služby správců nemovitostí, pronájmů, odhady nemovitostí; (38) přenos informací prostřednictvím počítačových sítí, rádiových a televizních programů.

(730) **GLOBAL CAPITALS.r.o.**, Blanická 25/922, Praha 2 - Vinohrady, 12000, CZ

(210) **O-433342**

(220) 12.01.2006
(320) 12.01.2006
(511) 5, 30, 32

MÜLLERŮV SIRUP

(510) (5) antibakteriální, dezinfekční přípravky, dezinfekční přípravky pro hygienické účely, dietetické látky upravené pro lékařské účely, dietetické nápoje upravené pro lékařské účely, doplňky

potravy minerální, doplňky výživové pro lékařské účely, přípravky pro péči o dutinu ústní pro lékařské účely, enzymatické přípravky pro lékařské účely, farmaceutické přípravky, cukrovinky s léčivými přísadami, čaj astmatický, čaje léčivé, čaje odtučňovací pro lékařské účely, čichací soli, léčivé přípravky do koupele, léčivé koupelnové soli, kúry pro farmaceutické účely, léčiva pro humánní medicínu, léčiva pro zvěrolékařské účely, léčivé cukrovinky, pastilky, léčivé čaje, léky tekuté, farmaceutické přípravky pro péči o pokožku, vitamínové přípravky; (30) bonbóny, cukroví, mentolové cukroví, čaj, nápoje na bázi čaje, čokoláda, čokoládové nápoje, glukóza pro výživu, chuťové přísady, karamely (bonbóny), káva, med, oplatky, pastilky (cukrovinky), sladidla (přírodní -), suchary, sušenky, šťávy, s výjimkou dresinků, tablety (cukrovinky), třešti (do potravin), nikolí pro lékařské účely, žvýkačky, ne pro lékařské účely; (32) prášky na přípravu šumivých nápojů, mošty, ovocný nektar nealkoholický, ovocné šťávy, příchutě na výrobu nápojů, sirupy na výrobu nápojů, sirupy pro limonády, pastilky na výrobu šumivých nápojů, prášky na výrobu šumivých nápojů, tablety na přípravu šumivých nápojů, nealkoholické nápoje.

(730) **Dr. Müller Pharma, s.r.o.**, Pouchov 182, Hradec Králové, 50341, CZ

(740) Mgr. Roman Fojtášek, advokát, Vinohradská 6, Praha 2, 12000

(210) **O-433343**

(220) 12.01.2006
(320) 12.01.2006
(511) 5, 30, 32

MÜLLERŮV ČAJ

(510) (5) antibakteriální, dezinfekční přípravky, dezinfekční přípravky pro hygienické účely, dietetické látky upravené pro lékařské účely, dietetické nápoje upravené pro lékařské účely, doplňky potravy, minerální, doplňky výživové pro lékařské účely, přípravky pro péči o dutinu ústní pro lékařské účely, enzymatické přípravky pro lékařské účely, farmaceutické přípravky, cukrovinky s léčivými přísadami, čaj astmatický, čaje léčivé, čaje odtučňovací pro lékařské účely, čichací soli, léčivé přípravky do koupele, léčivé koupelnové soli, kúry pro farmaceutické účely, léčiva pro humánní medicínu, léčiva pro zvěrolékařské účely, léčivé cukrovinky, pastilky, léčivé čaje, léky tekuté, farmaceutické přípravky pro péči o pokožku, vitamínové přípravky; (30) bonbóny, cukroví, mentolové cukroví, čaj, nápoje na bázi čaje, čokoláda, čokoládové nápoje, glukóza pro výživu, chuťové přísady, karamely (bonbóny), káva, med, oplatky, pastilky (cukrovinky), sladidla (přírodní -), suchary, sušenky, šťávy, s výjimkou dresinků, tablety (cukrovinky), třešti (do potravin), nikolí pro lékařské účely, žvýkačky, ne pro lékařské účely; (32) prášky na přípravu šumivých nápojů, mošty, ovocný nektar nealkoholický, ovocné šťávy, příchutě na výrobu nápojů, sirupy na výrobu nápojů, sirupy pro limonády, pastilky na výrobu šumivých nápojů, prášky na výrobu šumivých nápojů, tablety na přípravu šumivých nápojů, nealkoholické nápoje.

(730) **Dr. Müller Pharma, s.r.o.**, Pouchov 182, Hradec Králové, 50341, CZ

(740) Mgr. Roman Fojtášek, advokát, Vinohradská 6, Praha 2, 12000

(210) **O-433348**

(220) 12.01.2006
(320) 12.01.2006
(511) 12

GREAT WALL

(510) (12) dopravní prostředky pro pohyb po zemi, vodě, vzduchu a kolejích, kamióny, nákladní vozidla, automobily, vagony, dodávková vozidla, sportovní auta, osobní auta, mobilní obytná vozidla, reaktivní (propulzní) mechanismy pro pozemní vozidla, čalounění automobilů, pneumatiky pro vozidla.

- (730) **Great Wall Motor Company Limited** A corporation
Organized and existing under the law of China, 115 South
Gongnong Ave, Baoding, Hebei 71000, CN
(740) Ing. Václav Kratochvíl, patentový zástupce, Radlická 28/663,
Praha 5, 15000

- (210) **O-433356**
(220) 13.01.2006
(320) 13.01.2006
(511) 5, 30
(540)

Lipoxal Triplex25

- (510) (5) výrobky dietetické pro děti s léčebnými účinky, výrobky dietetické pro nemocné, chemické výrobky pro účely lékařské, s výjimkou farmaceutických přípravků a preparátů pro léčbu karcinomu, léčebná kosmetika na bázi přírodních látek, léčebné výrobky lázeňské, léčebné přípravky pro lázně, léčivé rostliny a výrobky z nich, vitamínové přípravky, vína medicínální, rostlinné směsi a extrakty určené k dietetickým účelům s léčebnými účinky a směsi uvedených látek a přípravků, přísady do jídla dietetické s léčebnými účinky, posilující a povzbuzující potraviny s léčebnými účinky, energeticko-výživné potraviny pro léčebné účely; (30) posilující a povzbuzující potraviny, výrobky s obsahem zeleného čaje a výrobky s obsahem bylin (určené pro lidskou spotřebu), potraviny a přísady do jídla vyrobené za účelem doplnění běžné stravy konzumenta, které mohou příznivě ovlivnit zdraví konzumenta, vše spadající do této třídy.
(730) **Renuto (Overseas) Limited**, Demerti Liperti Street, Kotsapas Building 3, Limassol, 3090, CY
(740) Advokátní kancelář Jaroš - Fojtíková, Mgr. Zbyšek Jaroš, advokát, Zelený pruh 95/97, Praha 4, 14000

- (210) **O-433357**
(220) 13.01.2006
(320) 13.01.2006
(511) 5, 30
(540)

Delpharma Lipoxal Triplex25

- (510) (5) výrobky dietetické pro děti s léčebnými účinky, výrobky dietetické pro nemocné, chemické výrobky pro účely lékařské, s výjimkou farmaceutických přípravků a preparátů pro léčbu karcinomu, léčebná kosmetika na bázi přírodních látek, léčebné výrobky lázeňské, léčebné přípravky pro lázně, léčivé rostliny a výrobky z nich, vitamínové přípravky, vína medicínální, rostlinné směsi a extrakty určené k dietetickým účelům s léčebnými účinky a směsi uvedených látek a přípravků, přísady do jídla dietetické s léčebnými účinky, posilující a povzbuzující potraviny s léčebnými účinky, energeticko-výživné potraviny pro léčebné účely; (30) posilující a povzbuzující potraviny, výrobky s obsahem zeleného čaje a výrobky s obsahem bylin (určené pro lidskou spotřebu), potraviny a přísady do jídla vyrobené za účelem doplnění běžné stravy konzumenta, které mohou příznivě ovlivnit zdraví konzumenta, vše spadající do této třídy.
(730) **Renuto (Overseas) Limited**, Demerti Liperti Street, Kotsapas Building 3, Limassol, 3090, CY
(740) Advokátní kancelář Jaroš - Fojtíková, Mgr. Zbyšek Jaroš, advokát, Zelený pruh 95/97, Praha 4, 14000

- (210) **O-433358**
(220) 13.01.2006
(320) 13.01.2006
(511) 9, 16, 25, 35, 38, 41
(540)

Volby rocku

- (510) (9) veškeré obrazové a zvukové nosiče, videokazety, audiokazety, filmy, hudební díla, DVD, CD Plus, CD Extra, Enhanced CD, CD ROM, Video CD a CD, informace a databáze a informační produkty na nosičích nebo i v elektronických, datových, informačních, počítačových a komunikačních sítích, elektronické časopisy a periodika, reklama světelná, reklamní světelné přístroje; (16) reklamní a propagační plakáty a kalendáře, periodické a neperiodické publikace, knihy, noviny, časopisy, fotografie, informační produkty na papírových nosičích, letáky, plakáty, tištěné manuály, výrobky z papíru, např. pohlednice, dopisní papíry, obálky, přání, kalendáře,

samolepky, obtisky, vystřihovánky; (25) osobní prádlo, pánské, dámské a dětské oděvy, pánská, dámská a dětská obuv, pokrývky hlavy, kloboučnické výrobky, pletené zboží, šátky, šály, kravaty, opasky; (35) reklamní činnost, provozování inzerce, propagační činnost, marketing, komerční využití Internetu, on-line inzerce, činnost merchandising, pronájem reklamních ploch, komerční výstavní činnost; (38) přenos zpráv prostřednictvím počítačů, počítačových, datových a telekomunikačních sítí (zejména prostřednictvím Internetu), vysílání televizních programů, šíření obsahu tištěných a elektronických periodik prostřednictvím Internetu; (41) nakladatelská a vydavatelská činnost, nahrávání nosičů zvukových nebo obrazově zvukových a jejich šíření, agenturní činnost v oblasti kultury, zprostředkování v oblasti kultury, organizace společenských a kulturních akcí, organizace, provozování a provádění her a soutěží, výstavní činnost k naučným, kulturním a zábavním účelům, pořádání a organizační zajištění přednášek, konferencí, kulturních a vzdělávacích akcí.

- (730) **ONE & ONE Company, spol. s r.o.**, U Průhonu 466, Praha 7, 17006, CZ
(740) JUDr. Petr Pečený & part. advokátní kancelář, JUDr. Petr Pečený, Husova 7, Praha 1, 11000

- (210) **O-433361**
(220) 13.01.2006
(320) 13.01.2006
(511) 9, 37, 42
(540)

TRONIC CONTROL

- (510) (9) měřicí, řídicí a regulační technika; (37) servisní činnost; (42) vývojová činnost.
(730) **TRONIC CONTROL, s.r.o.**, Dělnická 27, Praha 7, 17000, CZ

- (210) **O-433367**
(220) 13.01.2006
(320) 13.01.2006
(511) 29, 35, 40
(540)



- (510) (29) maso, masné výrobky, ryby, drůbež a zvěřina, masové vřtačky, masové konzervy, paštiky, masné pomazánky, uzeniny, tepelně zpracované masné výrobky, veškeré zabijačkové výrobky, sádlo, slanina, oleje a tuky jedlé; (35) zprostředkovatelská činnosti v oblasti obchodu s masnými výrobky, zprostředkování obchodu s masnými výrobky prostřednictvím INTERNETU; (40) feznictví, zpracovávání masa a masných výrobků.
(590) Barevná
(730) **Krahulík - MASOZÁVOD Krahulčí, a. s.**, Krahulčí 10, Telč, 58856, CZ
(740) Patentová a známková kancelář, Ing. Jaromír Příkryl, Včelín 1161, Hulín, 76824

- (210) **O-433375**
(220) 13.01.2006
(320) 13.01.2006
(511) 30, 32
(540)



- (510) (30) hotová jídla na bázi mouky, těstovin, rýže, chuťové přísady, koření, sníídaňové cereálie a cereální potraviny k přímé spotřebě včetně výrobků z pšenice, žita, ječmene, kukuřice, ovsu a rýže,

výrobky z obilnin obsahující čokoládu nebo čokoládovou příchutě nebo jinak ochucené, zejména medem a ovocem, mouka a obilné výrobky určené k lidské výživě, např. ovesné a kukuřičné vločky, trvanlivé pečárenské výrobky - müsli tyčinky, sypané müsli, cornfleks, popcorn, toastové pečivo, vafle, lívance a další pekařské zboží, suchary a sušenky, keksy, biskvity, oplatky, jemné pečivo a cukrovinky, zmrzliny, káva, čaj, kakao, cukr, rýže, tapioka, ságo, kávové náhražky; (32) minerální vody, stolní vody, ochucené minerální vody, limonády, šumivé nápoje, šťávy ovocné, sirupy, nealkoholické nápoje, výrobky z minerálních vod, příchutě na výrobu nápojů, přípravky na výrobu nápojů.

- (590) Barevná
(730) **Karlovarské minerální vody, a. s.**, Horova 3, Karlovy Vary, 36021, CZ
(740) JUDr. Josef Mrázek, Křížkova 1, Praha 8, 18600

(210) **O-433376**

- (220) 13.01.2006
(320) 13.01.2006
(511) 30, 32
(540)



- (510) (30) hotová jídla na bázi mouky, těstovin, rýže, chuťové přísady, koření, snídaně cereálie a cereální potraviny k přímé spotřebě včetně výrobků z pšenice, žita, ječmene, kukuřice, ovesa a rýže, výrobky z obilnin obsahující čokoládu nebo čokoládovou příchutě nebo jinak ochucené, zejména medem a ovocem, mouka a obilné výrobky určené k lidské výživě, např. ovesné a kukuřičné vločky, trvanlivé pečárenské výrobky - müsli tyčinky, sypané müsli, cornfleks, popcorn, toastové pečivo, vafle, lívance a další pekařské zboží, suchary a sušenky, keksy, biskvity, oplatky, jemné pečivo a cukrovinky, zmrzliny, káva, čaj, kakao, cukr, rýže, tapioka, ságo, kávové náhražky; (32) minerální vody, stolní vody, ochucené minerální vody, limonády, šumivé nápoje, šťávy ovocné, sirupy, nealkoholické nápoje, výrobky z minerálních vod, příchutě na výrobu nápojů, přípravky na výrobu nápojů.

- (590) Barevná
(730) **Karlovarské minerální vody, a. s.**, Horova 3, Karlovy Vary, 36021, CZ
(740) JUDr. Josef Mrázek, Křížkova 1, Praha 8, 18600

(210) **O-433377**

- (220) 13.01.2006
(320) 13.01.2006
(511) 30, 32
(540)



- (510) (30) hotová jídla na bázi mouky, těstovin, rýže, chuťové přísady, koření, snídaně cereálie a cereální potraviny k přímé spotřebě včetně výrobků z pšenice, žita, ječmene, kukuřice, ovesa a rýže, výrobky z obilnin obsahující čokoládu nebo čokoládovou příchutě nebo jinak ochucené, zejména medem a ovocem, mouka a obilné výrobky určené k lidské výživě, např. ovesné a kukuřičné vločky, trvanlivé pečárenské výrobky - müsli tyčinky, sypané müsli, cornfleks, popcorn, toastové pečivo, vafle, lívance a další pekařské zboží, suchary a sušenky, keksy, biskvity, oplatky, jemné pečivo a cukrovinky, zmrzliny, káva, čaj, kakao, cukr, rýže, tapioka, ságo, kávové náhražky; (32) minerální vody, stolní vody, ochucené minerální vody, limonády, šumivé nápoje,

šťávy ovocné, sirupy, nealkoholické nápoje, výrobky z minerálních vod, příchutě na výrobu nápojů, přípravky na výrobu nápojů.

- (590) Barevná
(730) **Karlovarské minerální vody, a. s.**, Horova 3, Karlovy Vary, 36021, CZ
(740) JUDr. Josef Mrázek, Křížkova 1, Praha 8, 18600

(210) **O-433390**

- (220) 13.01.2006
(320) 13.01.2006
(511) 35, 41, 44
(540)

MAXIMUM BY BOMTON

- (510) (35) poradenství a obchodní management, poradenství při vedení podniků; (41) organizování kulturních nebo vzdělávacích výstav, organizování zábavných soutěží; (44) kadeřnické salóny, manikúra, pedikúra, salóny krásy, tetování.

- (730) **Kadlec Karel**, Nedvědovo nám. 527/7, Praha 4 - Podolí, 14700, CZ
(740) JUDr. Karel Šindelář, Dykova 15, Praha 10, 10100

(210) **O-433391**

- (220) 13.01.2006
(320) 13.01.2006
(511) 35, 41, 44
(540)



- (510) (35) poradenství a obchodní management, poradenství při vedení podniků; (41) organizování kulturních nebo vzdělávacích výstav, organizování zábavných soutěží; (44) kadeřnické salóny, manikúra, pedikúra, salóny krásy, tetování.

- (590) Barevná
(730) **Kadlec Karel**, Nedvědovo nám. 527/7, Praha 4 - Podolí, 14700, CZ
(740) JUDr. Karel Šindelář, Dykova 15, Praha 10, 10100

(210) **O-433392**

- (220) 13.01.2006
(320) 13.01.2006
(511) 9, 16, 35, 38, 41
(540)



- (510) (9) nahanané a nenahanané nosiče záznamu zvuku a obrazu, zejména audiokazety, videokazety, magnetofonové pásky, gramofonové desky, kompaktní desky, videodesky, audiovizuální díla na nosičích, hudební díla na nosičích, informace a záznamy na jakémkoliv nosiči (s výjimkou nosičů papírových ze třídy 16) i v elektronické podobě mimo oblast elektronických komunikací a elektronického přenosu záznamů; (16) propagační tiskoviny, zejména katalogy, prospekty, plakáty, fotografie, knihy, časopisy, pohlednice, gratulace, dopisní papíry, obálky, kalendáře, zejména nástěnné a stolní, samolepky, obtisky, poznámkové bloky, desky na spisy, pořadače, omalovánky, activity books, balicí papír, školní sešity, skicáky, tužky, pastelky, tuhy, gumy, ořezávátka, ořezávátka strojky, penály, papírové tašky, umělohmotné tašky, obaly všeho druhu papírové, těžítka, tiskoviny, časopisy, periodika, knihy, plastické nebo papírové obaly obecné, listy, pytlíky a sáčky pro obalovou techniku, umělecké nebo ozdobné předměty z papíru nebo plastických hmot, obalové materiály z plastických hmot; (35)

reklamní, inzertní a propagační činnost prostřednictvím jakéhokoliv média, prostřednictvím telefonní sítě nebo datové sítě nebo informační sítě, činnost reklamní agentury, zprostředkování v obchodních vztazích, zprostředkovatelská činnost v oblasti obchodu a mediálního průmyslu jako je zprostředkování reklamy, inzerce, propagace, informací a zpravodajství; (38) provozování rozhlasového vysílání; (41) tvorba rozhlasových programů, rozhlasového zpravodajství, publicistiky, činnost vzdělávací a zábavná, vyučovací, vydavatelská a nakladatelská, pořádání koncertů, agentážní činnost v oblasti umění a kultury, pořádání soutěží všeho druhu.

- (730) **ČESKÝ ROZHLAS**, Vinohradská 12, Praha 2, 12099, CZ
(740) Advokátní kancelář WINTER & SPOL., JUDr. Filip Winter, Vinohradská 12, Praha, 12099

- (210) **O-433394**
(220) 13.01.2006
(320) 13.01.2006
(511) 10, 16, 25, 30, 32, 33, 35, 41, 44
(540)

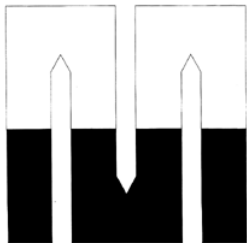

- (510) (10) zdravotnické výrobky a příslušenství, zejména stenty, katétry, vodící dráty, jehly, zavaděče, chirurgické nástroje, embolizační materiály, dilatační balónky, implantáty, endoprotézy, přístroje diagnostické a terapeutické, endoskopické nástroje, extrakční smyčky, vertebroplastické jehly a sety, operační rozvěrače a systémy, chirurgické sítky, inkontinenční pásy, ochranné pomůcky proti rentgenovým paprskům, osobní ochranné pomůcky pro lékařské a veterinární účely, spojovací hadičky, diktátory, elektrody pro lékařské použití, zdravotnické roušky všeho druhu, gynekologické výrobky, zejména výrobky pro řešení inkontinence, děložních myomů, odběry plodové vody apod.; (16) kancelářské potřeby, papírenské výrobky, tiskárenské výrobky, fotografie, periodické a neperiodické publikace, časopisy, brožury, fotografie, informační produkty na papírových nosičích, letáky, plakáty, tištěné manuály, reklamní, propagační, užitkové, umělecké nebo ozdobné předměty z papíru, výrobky z papíru, např. pohlednice, dopisní papíry, obálky, přání, kalendáře; (25) oděvy, obuv, pokrývky hlavy; (30) výrobky zdravé a racionální výživy v rámci této třídy, zejména výrobky s nízkým obsahem tuků/cholesterolu, směsi z celozrnných obilnin, z luštěnin, z olejin, výrobky obsahující obiloviny, olejniny a/nebo luštěniny, výrobky ze sóji, extrudované obiloviny, cereálie; (32) nealkoholické nápoje, piva; (33) alkoholické nápoje; (35) zprostředkování obchodu se zdravotnickými výrobky, reklama, marketingové služby, výzkumy trhu; (41) školicí činnost; (44) poradenství v oboru zdravotnictví.

- (730) **BOHEMIA MEDICAL spol. s r.o.**, Hradešinská 1449/50, Praha 10, 10100, CZ
(740) ROTT, RŮŽIČKA & GUTTMANN Patentová, známková a advokátní kancelář, JUDr. Vladimír Rott, Nad Štolou 12, Praha 7, 17000

- (210) **O-433395**
(220) 13.01.2006
(320) 13.01.2006
(511) 10, 16, 25, 30, 32, 33, 35, 41, 44
(540)

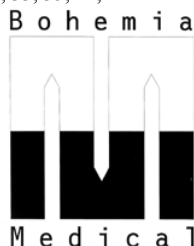

- (510) (10) zdravotnické výrobky a příslušenství, zejména stenty, katétry, vodící dráty, jehly, zavaděče, chirurgické nástroje,

embolizační materiály, dilatační balónky, implantáty, endoprotézy, přístroje diagnostické a terapeutické, endoskopické nástroje, extrakční smyčky, vertebroplastické jehly a sety, operační rozvěrače a systémy, chirurgické sítky, inkontinenční pásy, ochranné pomůcky proti rentgenovým paprskům, osobní ochranné pomůcky pro lékařské a veterinární účely, spojovací hadičky, diktátory, elektrody pro lékařské použití, zdravotnické roušky všeho druhu, gynekologické výrobky, zejména výrobky pro řešení inkontinence, děložních myomů, odběry plodové vody apod.; (16) kancelářské potřeby, papírenské výrobky, tiskárenské výrobky, fotografie, periodické a neperiodické publikace, časopisy, brožury, fotografie, informační produkty na papírových nosičích, letáky, plakáty, tištěné manuály, reklamní, propagační, užitkové, umělecké nebo ozdobné předměty z papíru, výrobky z papíru, např. pohlednice, dopisní papíry, obálky, přání, kalendáře; (25) oděvy, obuv, pokrývky hlavy; (30) výrobky zdravé a racionální výživy v rámci této třídy, zejména výrobky s nízkým obsahem tuků/cholesterolu, směsi z celozrnných obilnin, z luštěnin, z olejin, výrobky obsahující obiloviny, olejniny a/nebo luštěniny, výrobky ze sóji, extrudované obiloviny, cereálie; (32) nealkoholické nápoje, piva; (33) alkoholické nápoje; (35) zprostředkování obchodu se zdravotnickými výrobky, reklama, marketingové služby, výzkumy trhu; (41) školicí činnost; (44) poradenství v oboru zdravotnictví.

- (730) **BOHEMIA MEDICAL spol. s r.o.**, Hradešinská 1449/50, Praha 10, 10100, CZ
(740) ROTT, RŮŽIČKA & GUTTMANN Patentová, známková a advokátní kancelář, JUDr. Vladimír Rott, Nad Štolou 12, Praha 7, 17000

- (210) **O-433396**
(220) 13.01.2006
(320) 13.01.2006
(511) 10, 16, 25, 30, 32, 33, 35, 41, 44
(540)

Bohemia  Medical

- (510) (10) zdravotnické výrobky a příslušenství, zejména stenty, katétry, vodící dráty, jehly, zavaděče, chirurgické nástroje, embolizační materiály, dilatační balónky, implantáty, endoprotézy, přístroje diagnostické a terapeutické, endoskopické nástroje, extrakční smyčky, vertebroplastické jehly a sety, operační rozvěrače a systémy, chirurgické sítky, inkontinenční pásy, ochranné pomůcky proti rentgenovým paprskům, osobní ochranné pomůcky pro lékařské a veterinární účely, spojovací hadičky, diktátory, elektrody pro lékařské použití, zdravotnické roušky všeho druhu, gynekologické výrobky, zejména výrobky pro řešení inkontinence, děložních myomů, odběry plodové vody apod.; (16) kancelářské potřeby, papírenské výrobky, tiskárenské výrobky, fotografie, periodické a neperiodické publikace, časopisy, brožury, fotografie, informační produkty na papírových nosičích, letáky, plakáty, tištěné manuály, reklamní, propagační, užitkové, umělecké nebo ozdobné předměty z papíru, výrobky z papíru, např. pohlednice, dopisní papíry, obálky, přání, kalendáře; (25) oděvy, obuv, pokrývky hlavy; (30) výrobky zdravé a racionální výživy v rámci této třídy, zejména výrobky s nízkým obsahem tuků/cholesterolu, směsi z celozrnných obilnin, z luštěnin, z olejin, výrobky obsahující obiloviny, olejniny a/nebo luštěniny, výrobky ze sóji, extrudované obiloviny, cereálie; (32) nealkoholické nápoje, piva; (33) alkoholické nápoje; (35) zprostředkování obchodu se zdravotnickými výrobky, reklama, marketingové služby, výzkumy trhu; (41) školicí činnost; (44) poradenství v oboru zdravotnictví.

- (730) **BOHEMIA MEDICAL spol. s r.o.**, Hradešinská 1449/50, Praha 10, 10100, CZ
(740) ROTT, RŮŽIČKA & GUTTMANN Patentová, známková a advokátní kancelář, JUDr. Vladimír Rott, Nad Štolou 12, Praha 7, 17000

- (210) **O-433411**

(220) 16.01.2006
(320) 16.01.2006
(511) 32, 33, 44
(540)

PAVELKA

(510) (32) nealkoholické nápoje, mošty, ovocné šťávy, šumivé a syčené nápoje - v rámci této třídy; (33) vína, destilované nápoje, alkoholické nápoje všech druhů s výjimkou piva; (44) poradenská činnost v oblasti vinohradnictví a vinařství.
(730) **Pavelka Milan Ing.**, Cajlanská 126, Pezinok, 90201, SK
(740) Ing. František Kania, Mendlovo nám. 1a, Brno, 60300

(210) **O-433414**
(220) 16.01.2006
(320) 16.01.2006
(511) 41
(540)



(510) (41) výchova.
(590) Barevná
(730) **KLUB PŘÁTEL JUNÁKA VSETÍN**, Smetanova 818, Vsetín, 75501, CZ

(210) **O-433415**
(220) 16.01.2006
(320) 16.01.2006
(511) 6, 7, 9, 11, 35, 39, 40, 41, 42
(540)



(510) (6) přepravní kontejnery, odpadní nádoby kovové; (7) elektrické přístroje patřící do této třídy (stroje a obráběcí stroje, motory ne pro pozemní vozidla, spojky a transmisní zařízení ne pro pozemní vozidla, zemědělské nástroje ne na ruční pohon, líhně na vejce), elektroodpad patřící do této třídy; (9) elektrické přístroje patřící do této třídy (přístroje a nástroje vědecké, námořní, geodetické, fotografické, filmové, optické, navigační, přístroje a nástroje pro měření, vážení, signalizaci, kontrolu, záchranu, přístroje pro vyučování, přístroje a nástroje pro vedení, přepínání, přeměnu, akumulaci, regulaci nebo řízení elektrického proudu, přístroje pro záznam, reprodukci a převod obrazu, zvuku nebo jiných dat, nosiče záznamu patřící do této třídy, automatické distributory a mechanismy pro přístroje na mince, zapisovací pokladny, přístroje pro zpracování informací, počítače a jejich komponenty, hasicí přístroje, telekomunikační přístroje, kopírovací stroje, elektrické žehličky, elektrické dveřní zvonky, elektrospotřebiče patřící do této třídy), elektroodpad patřící do této třídy; (11) elektrické přístroje patřící do této třídy (přístroje pro osvětlení, topení, výrobu páry, vaření, chlazení, sušení, ventilaci a rozvod vody), elektroodpad patřící do této třídy; (35) akviziční, marketingová, propagační, reklamní činnost, informační, komerčně-informační a inzertní činnost, obchodní administrativa, kancelářské práce, činnost podnikatelských, finančních, organizačních a ekonomických poradců v oblasti

nakládání s odpady, poskytování organizační pomoci při řízení obchodní činnosti, odborné obchodní poradenství a zprostředkování odbytu upraveného elektroodpadu, propagační, reklamní, informační, inzertní materiály, jejich aktualizace a rozšiřování, systemizace informací do databáze, zprostředkování pronájmu reklamních, informačních a inzertních ploch, marketingové studie a průzkumy v oblasti s nakládání s odpady, a veškeré služby v oblasti s nakládání s elektroodpady spadající do této třídy; (39) doprava, odvoz, spediční služby, skladování, pronájem a zprostředkování těchto služeb, pronájem a zprostředkování skladů, kontejnerových přepravníků, kontejnerů, odpadních nádob a vozidel, to vše v souvislosti s elektroodpady, veškeré služby v této oblasti spadající do této třídy; (40) nakládání s odpady, jako jsou demontáže a likvidace zařízení a celků v oblasti elektroodpadů, oddělené shromažďování, oddělený sběr, oddělený zpětný odběr, oddělený výkup těchto elektroodpadu, privátní, veřejné, komunální, maloobchodní a velkoobchodní sítě sběrných míst pro elektroodpad, úprava, zneškodňování, zpracování, recyklace, regenerace a likvidace tohoto elektroodpadu, výkup a odbyt upraveného elektrošrotu, a veškeré služby v oblasti s nakládání s odpady spadající do této třídy; (41) instruktážní služby, vzdělávání, školení, semináře, konference, kongresy, jejich organizování a vedení v oblasti nakládání s odpady, zejména elektroodpady; (42) vědecké a technologické služby a s nimi spojený výzkum a návrhy, průmyslové analýzy, poradenství v oblasti životního prostředí, zejména při nakládání s elektrošrotem, zprostředkování inženýrských prací, expertiz a technických projektů v této oblasti, tvorba a správa webových stránek, návrh a vývoj počítačového hardwaru a softwaru v této oblasti, vypracování posudků a dobrozdání v oblasti s hospodaření s odpady, zprostředkování a poradenství při posuzování a kategorizace elektrošrotu, odběrů kontrolních vzorků, analytických rozborů, testování toxicity odpadů, pronájem, strojů pro úpravu, recyklaci a zpracování elektrošrotu, vypracování posudků a dobrozdání v oblasti s hospodaření s odpady, odpadů, poradenská a zprostředkovatelská činnost při nakládání s odpady, zejména elektroodpady ze světelné techniky, při shromažďování, sběru, výkupu, odbytu, třídění, čištění, úpravách, zpracování, recyklaci, regeneraci a likvidace elektrošrotu, a veškeré služby v oblasti s nakládání s odpady spadající do této třídy.

(590) Barevná
(730) **ASEKOL, s. r. o.**, U pejířny 97/4, Praha 4 - Libuš, 14200, CZ
(740) **HALAXOVÁ & HALAXOVÁ, TETRAPAT, RNDr. Zdeňka Halaxová**, Horní náměstí 7, Olomouc, 77200

(210) **O-433416**
(220) 16.01.2006
(320) 16.01.2006
(511) 6, 7, 9, 11, 35, 39, 40, 41, 42
(540)

ASEKOL

(510) (6) přepravní kontejnery, odpadní nádoby kovové; (7) elektrické přístroje patřící do této třídy (stroje a obráběcí stroje, motory ne pro pozemní vozidla, spojky a transmisní zařízení ne pro pozemní vozidla, zemědělské nástroje ne na ruční pohon, líhně na vejce), elektroodpad patřící do této třídy; (9) elektrické přístroje patřící do této třídy (přístroje a nástroje vědecké, námořní, geodetické, fotografické, filmové, optické, navigační, přístroje a nástroje pro měření, vážení, signalizaci, kontrolu, záchranu, přístroje pro vyučování, přístroje a nástroje pro vedení, přepínání, přeměnu, akumulaci, regulaci nebo řízení elektrického proudu, přístroje pro záznam, reprodukci a převod obrazu, zvuku nebo jiných dat, nosiče záznamu patřící do této třídy, automatické distributory a mechanismy pro přístroje na mince, zapisovací pokladny, přístroje pro zpracování informací, počítače a jejich komponenty, hasicí přístroje, telekomunikační přístroje, kopírovací stroje, elektrické žehličky, elektrické dveřní zvonky, elektrospotřebiče patřící do této třídy), elektroodpad patřící do této třídy; (11) elektrické přístroje patřící do této třídy (přístroje pro osvětlení, topení, výrobu páry, vaření, chlazení, sušení, ventilaci a rozvod vody), elektroodpad patřící do této třídy; (35) akviziční, marketingová, propagační, reklamní činnost, informační, komerčně-informační a inzertní činnost, obchodní administrativa, kancelářské práce, činnost podnikatelských, finančních, organizačních a ekonomických poradců v oblasti nakládání s odpady, poskytování organizační pomoci při řízení obchodní činnosti, odborné obchodní poradenství a

(540) zprostředkování odbytu upraveného elektroodpadu, propagační, reklamní, informační, inzertní materiály, jejich aktualizace a rozšiřování, systemizace informací do databáze, zprostředkování pronájmu reklamních, informačních a inzertních ploch, marketingové studie a průzkumy v oblasti s nakládání s odpady, a veškeré služby v této oblasti spadající do této třídy; (39) doprava, odvoz, spediční služby, skladování, pronájem a zprostředkování těchto služeb, pronájem a zprostředkování skladů, kontejnerových přepravníků, kontejnerů, odpadních nádob a vozidel, to vše v souvislosti s elektroodpady, veškeré služby v této oblasti spadající do této třídy; (40) nakládání s odpady, jako jsou demontáže a likvidace zařízení a celků v oblasti elektroodpadů, oddělené shromažďování, oddělený sběr, oddělený zpětný odběr, oddělený výkup těchto elektroodpadů, privátní, veřejné, komunální, maloobchodní a velkoobchodní sítě sběrných míst pro elektroodpad, úprava, zneškodňování, zpracování, recyklace, regenerace a likvidace tohoto elektroodpadu, výkup a odbytu upraveného elektrošrotu, a veškeré služby v oblasti s nakládání s odpady spadající do této třídy; (41) instruktážní služby, vzdělávání, školení, semináře, konference, kongresy, jejich organizování a vedení v oblasti nakládání s odpady, zejména elektroodpady; (42) vědecké a technologické služby a s nimi spojený výzkum a návrhy, průmyslové analýzy, poradenství v oblasti životního prostředí, zejména při nakládání s elektrošrotem, zprostředkování inženýrských prací, expertiz a technických projektů v této oblasti, tvorba a správa webových stránek, návrh a vývoj počítačového hardwaru a softwaru v této oblasti, vypracování posudků a dobrozdání v oblasti s hospodaření s odpady, zprostředkování a poradenství při posuzování a kategorizace elektrošrotu, odběrů kontrolních vzorků, analytických rozborů, testování toxicity odpadů, pronájem, strojů pro úpravu, recyklaci a zpracování elektrošrotu, vypracování posudků a dobrozdání v oblasti s hospodaření s odpady, odpadů, poradenská a zprostředkovatelská činnost při nakládání s odpady, zejména elektroodpady ze světelné techniky, při shromažďování, sběru, výkupu, odbytu, třídění, čištění, úpravách, zpracování, recyklaci, regeneraci a likvidace elektrošrotu, a veškeré služby v oblasti s nakládání s odpady spadající do této třídy.

(730) **ASEKOL, s. r. o.**, U pejířny 97/4, Praha 4 - Libuš, 14200, CZ
(740) **HALAXOVÁ & HALAXOVÁ, TETRAPAT, RNDr. Zdeňka Halaxová, Horní náměstí 7, Olomouc, 77200**



(510) (32) pivo, nealkoholické nápoje; (35) propagační a reklamní činnost; (43) stravování, restaurace, kavárny, vinárny, bary, catering, jídelny a závodní jídelny, samoobslužné restaurace, automaty, bufety.
(590) Barevná
(730) **GFD, s.r.o.**, Václavské náměstí 802/56, Praha 1, 11000, CZ

(210) **O-433419**

(220) 16.01.2006
(320) 16.01.2006
(511) 35, 36, 43
(540)



(510) (35) marketing, franchising, zprostředkování obchodu, pomoc při obchodní činnosti; (36) realitní služby; (43) poradenství a consulting v oblasti gastronomie, automaty (služby rychlého občerstvení), bary (služby), bufety, hotelové služby, hotely (rezervace), jídelny a závodní jídelny, kavárny, kempy, motely, noclehárny, penziony, pronajímání jednacích místností, provoz hotelového ubytování, restaurace, samoobslužné restaurace, kavárny, vinárny, catering, ubytovací služby (hotely, penziony).
(590) Barevná
(730) **GFD, s.r.o.**, Václavské náměstí 802/56, Praha 1, 11000, CZ

(210) **O-433417**

(220) 16.01.2006
(320) 16.01.2006
(511) 9, 41, 43
(540)



(510) (9) publikace na elektronických nosičích; (41) vzdělávání, školení, prezentace školení piva, zprostředkovatelská a poradenská činnost v této oblasti, vydavatelství a nakladatelství publikací i v elektronické podobě; (43) zprostředkovatelská a poradenská činnost v oboru gastronomie, služby zajišťující stravování a nápoje.

(590) Barevná
(730) **GFD, s.r.o.**, Václavské náměstí 802/56, Praha 1, 11000, CZ

(210) **O-433418**

(220) 16.01.2006
(320) 16.01.2006
(511) 32, 35, 43

(210) **O-433427**

(220) 16.01.2006
(320) 16.01.2006
(511) 30
(540)



(510) (30) pečivo, trvanlivé pečivo a další pekařské výrobky zařazené do této třídy.
(730) **HAVLÍK OPAL spol. s r.o.**, Dr. E. Beneše 1497/21, Bruntál, 79201, CZ
(740) Ing. Zdeněk Kučera, Padělky 548, P.O.BOX 92, Slušovice, 76315

(210) **O-433433**

(220) 16.01.2006
(320) 16.01.2006
(511) 6, 17
(540)

DEKCEEL

- (510) (6) kovové stropní dlaždice a panely a kovové stavební materiály na stropy, kovové stropní podhledové a závěsné systémy; (17) izolační materiály.
(730) **DEKTRADE a.s.**, Tiskařská 10/257, Praha 10 - Malešice, 10828, CZ

- (210) **O-433437**
(220) 16.01.2006
(320) 16.01.2006
(511) 6, 7, 35
(540)



- (510) (6) železářské zboží spadající do této třídy; (7) stroje a obráběcí stroje spadající do této třídy; (35) zprostředkování obchodu s železářským zbožím.
(730) **Kovář Zdeněk**, Masarykova 646, Rudná, 25219, CZ

- (210) **O-433440**
(220) 16.01.2006
(320) 16.01.2006
(511) 12, 35, 37, 40, 42
(540)



- (510) (12) automobily, jejich díly a součásti; (35) zprostředkovatelská činnost v oblasti obchodu; (37) opravy silničních vozidel, opravy pracovních strojů; (40) povrchové úpravy a svařování kovů a dalších materiálů; (42) činnost technických poradců v oblasti strojírenství.
(730) **ALFIMEX, s.r.o.**, Kutnohorská 369, Praha 10, 10900, CZ

- (210) **O-433446**
(220) 17.01.2006
(320) 17.01.2006
(511) 3, 5, 8, 14, 20, 21, 24, 26, 35
(540)



- (510) (3) výrobky kosmetické a voňavkářské, bylinné kosmetické přípravky, mýdla tuhá i tekutá, parfumerie, vonné oleje, krémy, mléka, gely, emulze, vody a deodoranty pro osobní potřebu, toaletní přípravky, vlasové a ústní vody, pasty, prášky a vodičky pro čištění a ošetřování zubů, šampony tělové i vlasové, prostředky pro mytí a ošetřování rukou a vlasů, například kondicionery, pomády, tužidla, spraye, laky, laky na nehty, šampony tělové i vlasové, prostředky pro ošetřování pokožky a odličování, například krémy na a po opalování, masážní krémy a emulze, regenerační krémy a vody, vody, krémy a pěny pro holení, vata a výrobky z vaty pro kosmetické účely, např. tampony, polštářky, tyčinky, kosmetické neceséry, kosmetické tužky, pemza, líčidla včetně líčidel pro oči, řasenky, stíny, lesky, umělé nehty, dekorativní ozdoby na nehty, nehtové doplňky; (5) osvěžovače vzduchu a pohlčovače pachů ne pro osobní hygienu, hygienické ubrousky, kapesníčky, utěrky, ručníky, vložky a

kalhotky pro osobní hygienu; (8) břitvy, žiletky a holící čepelky, stroje na holení a stříhání vlasů a vousů elektrické a neelektrické, zásobníky, pouzdra a kazety obsahující žiletky a čepelky, součásti a příslušenství k uvedeným výrobkům, nástroje, přístroje a nožičkové výrobky pro manikúru, pedikúru a depilaci elektrické i neelektrické, např. pilníky, pinzety, nůžky, škrabky na paty, kleště na nehty a na řasy, kulmy na ondulaci vlasů, manikurní soupravy; (14) výrobky bižuterie (zejména vlasové) bez použití drahých kovů, a to z kovů a jejich náhražek, plastických hmot, dřeva, skla a textilií, například náušnice, řetízky, náramky, náhrdelníky, brože, jehlice do kravat, manžetové knoflíky; (20) zrcadla a zrcátka zařazená v této třídě, výrobky ze dřeva, korku, rákosu, vrbového proutí, rohu, kostí, slonoviny, kostic, želvoviny, jantaru, perleti, mořské pěny a náhražek těchto materiálů včetně náhražek z plastických hmot, vše nezařazené do jiných tříd, brčka na pití, skleněné desky na zrcadla, držáky na kartáče, háčky a kroužky na záclony, ramínka na oděvy, vějíře; (21) výrobky drogistické galanterie, například kartáče a kartáčky na obuv a na mytí nádobí, zubní kartáčky elektrické i neelektrické, zubní nitě, hřebeny elektrické i neelektrické, mycí a toaletní houby a zinky (včetně masážních výrobků z lufy a sisalu), drátěnky na mytí nádobí a čištění parket kovové i nekovové, neceséry, toaletní kufříky, zásobníky a držáky na mýdlo, zásobníky, misky, podnosy, pudřenky, schránky, dózy, pouzdra a držáky na toaletní potřeby, pudřenky, rozprašovače a rozstřikovače na parfémové voňavky, vše ze skla, plastů, kovů a jejich náhražek, štětky na čištění, štětky na holení, kosmetické štětce a štětečky, kuličky na prádlo; (24) tkaniny a textilie pro výrobu bytového textilu zařazené v této třídě, například závěsy, záclony, potahy, přehozy, předložky, ubrusy, ubrousky, prostírání, rolety, vše z textilních vláken nebo plastických hmot, ručníky, utěrky, zinky, plátna, potahy, přehozy a povlaky, rukavice na mytí a umývání; (26) módní bižuterní doplňky a rukodělny (zejména do vlasů), například spony, sponky, jehlice, skřípce, čelenky, hřebeny, pinety, vlásenky, elastické stuhy, přičesky, síťky do vlasů, natáčky do vlasů a podobné ozdoby do vlasů, kalouny, lemovky, šňůry, tkanice a tkaničky, knoflíky, háčky, očka, špendlíky, jehlice a jehly, prýmký a přezky, zdrhovadla; (35) zprostředkovatelská činnost v oblasti obchodu s uvedenými výrobky, export, import.

- (730) **Bartoň Milan**, Matěje z Janova 85/19, Olomouc, Bělidla, 77200, CZ
(740) Ing. Petr Soukup, patentový a známkový zástupce, Vídeňská 8, Olomouc, 77200

- (210) **O-433450**
(220) 17.01.2006
(320) 17.01.2006
(511) 3, 5, 30
(540)

miox

- (510) (3) výrobky kosmetické a voňavkářské, bylinné kosmetické přípravky, mýdla, včetně mýdel medicínálních, parfumerie, vonné oleje, krémy, mléka, gely, emulze, vody a deodoranty pro osobní potřebu, toaletní přípravky, vlasové a ústní vody, pasty, prášky a vodičky pro čištění a ošetřování zubů a dutiny ústní, vše pro neléčebné účely, šampony tělové i vlasové, prostředky pro mytí a ošetřování rukou a vlasů, například kondicionery, pomády, tužidla, spraye, laky, prostředky pro ošetřování pokožky, například krémy na a po opalování, masážní krémy a emulze, regenerační krémy a vody; (5) léčiva a lékárnické výrobky a přípravky, farmaceutické a parafarmaceutické přípravky humánní a veterinární, repelentní přípravky, bylinné čaje pro léčebné účely, výrobky diabetické, dietetické a potravinové doplňky v tuhém i tekutém stavu, například kapky, tablety, kapsle a tobolky pro posílení imunity organismu, vše pro léčebné účely, vitamínové přípravky, přírodní léčivé přípravky, například léčivé byliny a jejich výtažky, masti, krémy, gely a balzámy s léčivými a hojivými účinky, speciální sirupy a žvýkačky pro lékařské a farmaceutické účely, kosmetické výrobky a přípravky, například oleje, pro lékařské účely, přípravky pro ošetřování zubů a dutiny ústní pro léčebné účely; (30) čaje včetně ledového a přípravky na výrobu čaje, glukóza pro výživu, med, nápoje čokoládové, kávové a kakaové a přípravky na jejich výrobu, obilné vločky a jiné obilné výrobky určené k lidské výživě, potravinové doplňky pro neléčebné účely, potraviny s výjimkou esencí a éterických olejů, propolis a včelí kašička pro lidskou spotřebu, žvýkací guma - vše v rámci

- této třídy.
- (730) **ALTERMED CORPORATION, a.s.**, Hněvotínská 711/56, Olomouc, 77900, CZ
-
- (210) **O-433451**
(220) 17.01.2006
(320) 17.01.2006
(511) 6, 7, 35, 37, 42
(510) (6) kovové stavební materiály, kovové stavební materiály přenosné, kovové trubky; (7) stroje a obráběcí stroje; (35) pomoc při řízení obchodní činnosti; (37) stavebnictví, opravy, instalační služby; (42) vědecké a technologické služby a s nimi spojený výzkum a návrhy, průmyslové analýzy a výzkum.
- (590) Barevná
(730) **AZAS INVEST s. r. o.**, Kotršova 4, Opava, 74707, CZ

- (210) **O-433475**
(220) 18.01.2006
(320) 18.01.2006
(511) 5, 10, 35, 36, 38, 39, 40, 41, 42, 43, 44, 45
(540)



- (510) (5) farmaceutické a veterinářské výrobky, hygienické výrobky pro léčebné účely, dietetické přípravky pro léčebné účely, potraviny pro batolata, náplasti, obvazový materiál, materiály pro plombování zubů a pro zubní otisky, dezinfekční přípravky; (10) přístroje a nástroje chirurgické, zubní a veterinářské, umělé údy, oči a zuby, ortopedické potřeby, materiály na sešívání ran; (35) propagační činnost, reklama, pomoc při řízení obchodní činnosti, obchodní administrativní, kancelářské práce; (36) pojištění, služby finanční, služby peněžní, služby nemovitostní; (38) spoje (komunikace); (39) doprava, balení a skladování zboží, organizování cest; (40) zpracování materiálů; (41) výchova, vzdělání, zábava, sportovní a kulturní aktivity; (42) vědecké a technologické služby a s nimi spojený výzkum a návrhy, průmyslové analýzy a výzkum, právní služby; (43) služby zajišťující stravování a nápoje, dočasné ubytování; (44) lékařské služby, veterinární služby, péče o hygienu a krásu osob a zvířat; (45) osobní a společenské služby poskytované třetími osobami k uspokojení jednotlivců, bezpečnostní služby na ochranu majetku a osob.
- (730) **Šmucnerová Libuše PhDr.**, Barrandovská 46, Praha 5, 15200, CZ

- (210) **O-433488**
(220) 18.01.2006
(320) 18.01.2006
(511) 16, 35, 36
(540)

Prague Credit Union

- (510) (16) balící papír, blahopřejná přání, brožované knihy, brožury, brožurky, bublinové obaly z plastických materiálů (na balení), časopisy, etikety, s výjimkou textilních, fotografie, grafické zobrazení, grafiky, kalendáře, karton, lepenka, katalogy, papírové dárky, knihy, papírové nebo lepenkové krabice, lepenkové nebo papírové obaly na láhve, lepenkové desky (papírenské zboží), lepicí pásky na kancelářské účely a použití v domácnosti, lepenka, mapy, obálky (papírenské zboží), obaly (papírenské zboží), obrazy, papírenské zboží, periodické nebo neperiodické publikace, plakáty, předměty z kartónu a nebo lepenky, prospekty, poutače z papíru nebo lepenky, reklamní tabule z papíru, kartónu nebo lepenky, grafické reprodukce, tištěné reklamní materiály, umělecké litografie, umělohmotné fólie na balení, pytle jako obaly z papíru nebo plastických materiálů, (35) administrativní služby, automatizované zpracování dat, obchodní nebo podnikatelské informace, poradenské služby v oblasti obchodního nebo podnikatelského řízení, poradenství v obchodní činnosti, poskytování obchodních nebo podnikatelských informací, poradenské služby v podnikovém managementu při

- prodeji zboží a služeb, poradenství a management pro podniky, dekorace a aranžování výkladů, obchodní management, zprostředkování prodeje a nákupu zboží, reklama, organizování výstav na reklamní a obchodní účely, rozšiřování reklamních oznámení, předvádění zboží, rozšiřování reklamních materiálů zákazníkům (letáky, prospekty, tisk, vzorky), zaslání reklamních materiálů zákazníkům, vydávání a aktualizace reklamních materiálů, distribuce reklamních vzorků, obchodní nebo podnikatelský průzkum, pronájem reklamních materiálů, uveřejňování reklamních textů, vydávání reklamních nebo náborových textů, televizní reklama, reklamní agentury, organizace reklamních her na podporu prodeje, průzkum trhu, průzkum veřejného mínění, pronájem reklamních prostor, pronájem reklamních ploch, účetnictví, uveřejňování reklamních textů, vedení kartoték v počítači, podpora prodeje (pro třetí osoby), správa textů, nabídka, zprostředkování a výběr zboží prostřednictvím katalogu, marketing, pomoc při podnikání, podnikatelské informace, ověřování obchodních transakcí, zabezpečování obchodních transakcí (pro třetí osoby), reklamní a inzertní činnosti prostřednictvím telefonní datové nebo informační sítě, poskytování informací a jiných informačních produktů reklamního charakteru, pronájem reklamních a informačních a komunikačních míst, zprostředkování v obchodních vztazích, služby řízení lidských zdrojů, vztahy s veřejností (průzkum vztahů mezi podniky, institucemi a společenským prostředím), zásilkové reklamní služby, sběr údajů do počítačových databází, seřazování údajů v počítačových databázích, zařazování údajů v počítačových databázích, zprostředkování výše uvedených služeb v ř. 35; (36) bankovní a bankovní služby, včetně elektronického bankovní a homebankingu, finanční operace a finanční produkty, přijímání vkladů, včetně termínovaných vkladů, vedení účtů, vedení vkladních knížek, vydávání cenin a cenných papírů, poskytování úvěrů, půjček a jiné formy financování, investování do cenných papírů na vlastní účet, kapitálové investice, financování společných podniků, majetkové účasti, finanční, pronájem (leasing), platební styk a zúčtování (clearing), elektronický převod kapitálu, vydávání a převod kapitálu, vydávání a správa platebních prostředků, zejména platebních karet, cestovních šeků a jejich ověřování, úvěrových (kreditních) a debetních karet, zřizování a provozování sítě bankomatů, poskytování záruk, kaucí a ručení, otevírání akreditivů, obstarávání inkasa, včetně dokumentárního inkasa, obchodování na vlastní účet anebo účet klienta s devizovými hodnotami v oblasti termínovaných obchodů (futures) a opcí (options), včetně kurzových a úrokových obchodů, s převoditelnými cennými papíry, se zlatými a stříbrnými mincemi, účast na vydávání cenných papírů a poskytování souvisejících služeb, finanční makléřství, obhospodařování cenných papírů klienta na jeho účet, včetně poradenství (portfolio management), uložení a správa cenných papírů nebo jiných hodnot, výkon funkce depozitáře, směnárenská činnost (nákup devizových prostředků), pronájem bezpečnostních schránek, denního a nočního trezoru, úschova cenností v bezpečnostních schránkách, výkon hypotečních obchodů, spořitelny, správcovství, úvěrové ústavy, úvěrové banky, ručení, sběr peněz na dobročinné účely, ostatní bankovní a finanční operace a transakce, konzultační služby v oblasti pojišťovnictví, informace o pojištění, uzavírání pojistek, pojistky životní, poradenství v oblasti pojištění, poradenství a konzultační služby v oblasti bankovní a finanční, včetně elektronického bankovní, poskytování bankovních a finančních informací, finanční odhady a oceňování v oblasti bankovní, finanční analýzy a předpovědi, poskytování a zprostředkování všech uvedených služeb prostřednictvím komunikačních médií, elektronických médií, telekomunikačních prostředků, elektronické pošty, počítačových sítí, terminálů a internetu.
- (730) **Prague Credit Union, spořitelní družstvo**, U Habrovky 247/11, Praha 4, 14000, CZ

- (210) **O-433491**
(220) 18.01.2006
(320) 18.01.2006
(511) 16, 35, 41

(540)



(540)



- (510) (16) reklamní a inzertní materiály papírové, periodika, časopisy, průvodce; (35) vydávání reklamních materiálů, rozšiřování reklamních materiálů; (41) vydavatelská a nakladatelská činnost.
(730) **LUMEN Design Studio, s.r.o.**, Národní 25, Praha 1, 11000, CZ

- (510) (3) kosmetické výrobky, čističe skvrn, přípravky na čištění textilií a jiných předmětů, hygienické potřeby, jako mýdla, mýdla tekutá, šampóny vlasové i tělové, pěny a sole do koupelí, čisticí prostředky pro pleť, opalovací krémy, pleťové masky, balzámy na rty, krémy, zubní pasty, prací prostředky, vody po holení, přípravky k čištění, leštění a odmašťování, brusné přípravky, voňavkářské výrobky, parfémy, éterické oleje, dekorativní kosmetika jako rtěnky, umělé řasy, makeupy apod.; (5) výrobky dietetické pro léčebné účely, potraviny pro děti, batolata a nemocné, potravinové přípravky a doplňky všeho druhu, jako posilující poživatiny, vitamínové přípravky, poživatiny pro doplnění redukčních diet nebo přípravků pro hubnutí, vše s léčebnými účinky, přípravky s léčebnými účinky obsahující biochemické katalyzátory, zejména pro fyzicky aktivní osoby, rekonvalescenty a nemocné, vše výše uvedené určené k léčebným účelům, WC deodoranty, WC osvěžovače, WC gely, přípravky na růst vlasů, prostředky k ničení plevele a k hubení živočišných škůdců, přípravky zvěrolékařské, farmaceutické a zdravotnické, spadající do této třídy, diabetické přípravky pro léčebné účely, lecitin, léčivé cukrovinky, léky tekuté, čaje s léčebnými účinky; (32) vody minerální a šumivé a jiné nealkoholické nápoje, sirupy a jiné přípravky k přípravě nápojů, jako např. práškové směsi, tablety, prášky a pastilky na přípravu šumivých nápojů, příchutě na výrobu nápojů, tekuté koncentráty, ovocné šťávy a nápoje z ovocných šťáv, šťávy zeleninové na pití jako šťáva rajčatová, energetické nápoje, iontové nápoje.

(210) **O-433497**

(220) 18.01.2006

(320) 18.01.2006

(511) 32

(540) **Stella Artois, dokonalost má svou cenu**

- (510) (32) piva, minerální vody, šumivé nápoje a jiné nápoje nealkoholické, nápoje a šťávy ovocné, sirupy a jiné přípravky k zhotovování nápojů.
(730) **InBev S. A.**, Grand-Place 1, Brussels, BE
(740) **KOREJZOVÁ & SPOL.**, v.o.s., JUDr. Zdeňka Korejzová, Spálená 29, Praha 1, 11000

- (730) **Ulrych Karel**, Žlutická 13, Plzeň, 32335, CZ
(740) Václav Müller, patentový zástupce, Filipova 2016, Praha 4, 14800

(210) **O-433501**

(220) 18.01.2006

(320) 18.01.2006

(511) 5, 30

(540) **Apivitamin**

- (510) (5) farmaceutické a veterinářské výrobky, potraviny pro zvláštní výživu pro lékařské účely, léčiva, doplňků výživy, bylinné doplňky, dietní doplňky, dietní doplňky stravy, doplňky stravy, vše pro léčebné účely, vitamínové doplňky, minerální doplňky, vitamínové a minerální doplňky; (30) doplňky výživy, bylinné doplňky, dietní doplňky, dietní doplňky stravy, vše na bázi medu, náležející do této třídy, výživové doplňky a potraviny pro zvláštní výživu obsahující látky rostlinného původu, včelí med.
(730) **Grulich Petr**, Soukenická 1193/15, Praha 1, 11000, CZ

- (210) **O-433511**
(220) 18.01.2006
(320) 18.01.2006
(511) 9, 16, 35, 38, 41
(540)

(210) **O-433508**

(220) 18.01.2006

(320) 18.01.2006

(511) 7, 9

(540)



- (510) (7) výtahy a jejich části; (9) zařízení pro ovládání výtahů.
(730) **NERA - lift s.r.o.**, U Továren 770/16, Praha 10 - Hostivař, 10200, CZ

(210) **O-433510**

(220) 18.01.2006

(320) 18.01.2006

(511) 3, 5, 32

- (510) (9) přístroje a nástroje vědecké, námořní, geodetické, fotografické, filmové, optické, přístroje pro vážení, měření, signalizaci, kontrolu (inspekci), záchranu a přístroje pro vyučování, přístroje a nástroje pro vedení, přepínání, přeměnu, akumulaci, regulaci nebo řízení elektrického proudu, přístroje pro záznam, převod, reprodukci zvuku nebo obrazu, magnetické nosiče zvukových záznamů, gramofonové desky, automatické distributory a mechanismy pro přístroje a mince, zapisovací pokladny, počítačové stroje, přístroje pro zpracování informací a počítače, hasicí přístroje; (16) papír, lepenka a výrobky z těchto materiálů, které nejsou zařazeny do jiných tříd, tiskárenské výrobky, potřeby pro knižní vazby, fotografie, papírenské zboží, lepidla pro papírenství nebo domácnost, materiál pro umělce, štetce, psací stroje a kancelářské potřeby (vyjímaje nábytek), učební a vyučovací pomůcky s výjimkou přístrojů, plastické obaly (nezařazené do jiných tříd), tiskařské typy, štočky; (35) propagační činnost, reklama, pomoc při řízení obchodní činnosti, obchodní administrativa, kancelářské práce; (38) spoje (komunikace); (41) výchova, vzdělávání, zábava, sportovní a kulturní aktivity.

**TÝDENNÍ
TELEVIZNÍ
KALENDÁŘ**



- (730) **ČESKÁ MUZIKA spol. s r. o.**, Křenovice 106, Dubné, 37384, CZ (540)
(740) KUDRLIČKA & SEDLÁK Advokátní, patentová a známková kancelář, Ing. Jiří Sedlák, Husova 5, České Budějovice, 37001

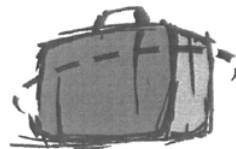

safetyluggage

- (210) **O-433514**
(220) 18.01.2006
(320) 18.01.2006
(511) 16, 29, 30, 35, 43
(540)

RAD'S BAGUETTES

- (510) (16) papír a papírové výrobky včetně obalů, obálky, etikety, propagační, inzertní a informační materiály všeho druhu, tašky a sáčky z papíru a plastů v jiné třídě neobsažené, obaly z plastů (zařazené do této třídy), papírové ubrusy, papírové ubrusky, papírové prostírání, kelímky na nápoje a potraviny, podnosy na pokrmy pro rychlé občerstvení, jídelní a nápojové lístky včetně obalů, stojánky na jídelní lístky, vývěsní štíty, informační tabule; (29) mléko a mléčné výrobky, jako například sýry, jogurty, smetany, šlehačky, mléčné nápoje a koktejly, jedlé oleje a tuky přírodní i umělé, maso a masné výrobky v různých úpravách, uzeniny, ryby a rybí výrobky v různých úpravách, mořské plody, měkkýši neživí v různých úpravách, výrobky z měkkýšů, masné, rybí a zeleninové konzervy, okurky nakládané, zelí kysané, ovocné kompoty, ovoce zavařované, kandované, konzervované, mražené a naložené v alkoholu, ovocné rosoly, ovocné saláty, ovocné dřeně, ovocné kúry, ovoce sušené, jiné výrobky z ovoce, jako například pyré, ovocné džemy a marmelády, luštěniny v různých úpravách, zelenina zavařovaná, konzervovaná, nakládaná, mražená, sušená, výrobky ze zeleniny včetně konzervovaných, bramborové lupínky, krokety a hranolky, jiné výrobky z brambor, polévky, bujóny, koncentrované vývary, vejce čerstvá, vejce sušená, výrobky z vajec, želatina, proteiny pro lidskou potřebu, tofu, jiné potraviny mražené v této třídě; (30) káva, kávové náhražky, čaj, čokoláda, kakao, nápoje z uvedených výrobků, med, mouka, potraviny z mouky, škrob jako potravina, potraviny škrobové, krupice, krupička, ovesné vločky, kukuřičné vločky, těstoviny, tortily, těsta, pizzy, sendviče, chléb, pečivo čerstvé, pečivo jemné a křehké, pečivo s masovou náplní, pečivo se zeleninovou náplní, pečivo trvanlivé, sušenky, oplatky, oplatkové řezy, kekсы, suchary, cukr, cukroví, cukrovinky, dorty a zákusky, sůl kuchyňská, droždí, hořčice, koření, sója a výrobky z ní, strouhanka, pudinky, prášky do pečiva a jiné přísady do potravin obsažené v této třídě, šťávy masové, šťávy zeleninové, omáčky, zahušťovací přísady, zmrzlina a komponenty k jejich výrobě, trestí do potravin, želé, žvýkačky, jiné potraviny zařazené v této třídě; (35) zprostředkování obchodu, předvádění a nabízení zboží, propagační činnost a distribuce propagačních materiálů; (43) příprava pokrmů a nápojů (jakož i polotovarů) k okamžité spotřebě a pro další úpravu, služby spojené se stravováním a občerstvením, provozování restaurací, hostinců, barů, bufetů, stánků, provozoven rychlého občerstvení.
(730) **Ludvík Radek**, Zeyerova 2, Karlovy Vary, 36001, CZ
(740) ZEMAN - podkrušnohorská patentová a známková kancelář, Mgr. Dita Fialová, Hradní 301, Loket, 35733

- (210) **O-433527**
(220) 19.01.2006
(320) 19.01.2006
(511) 16, 35, 41

- (510) (16) periodické, neperiodické publikace, fotografie, tiskárenské výrobky, knihy, papír, lepenka a výrobky z těchto materiálů, které nejsou zařazeny do jiných tříd, potřeby pro knižní vazby, papírenské zboží, lepidla pro papírenství nebo domácnost, materiál pro umělce, štětce, psací stroje a kancelářské potřeby (vyjímaje nábytek), učební a vyučovací pomůcky s výjimkou přístrojů, plastické obaly (nezařazené do jiných tříd), tiskařské typy, štočky (35) propagační činnost, reklama, pomoc při řízení obchodní činnosti, obchodní administrativa, kancelářské práce (41) vydavatelská činnost, výchova, vzdělávání, zábava, sportovní a kulturní aktivity.

- (730) **SPACE 4U, s.r.o.**, Panenské Břežany 43, Odolena Voda, 25070, CZ
(740) JUDr. Jiří Marvan, advokát, Jungmannova 16/737, Praha 1, 11000

- (210) **O-433528**
(220) 19.01.2006
(320) 19.01.2006
(511) 16, 35, 41
(540)

space4you

- (510) (16) periodické, neperiodické publikace, fotografie, tiskárenské výrobky, knihy, papír, lepenka a výrobky z těchto materiálů, které nejsou zařazeny do jiných tříd, potřeby pro knižní vazby, papírenské zboží, lepidla pro papírenství nebo domácnost, materiál pro umělce, štětce, psací stroje a kancelářské potřeby (vyjímaje nábytek), učební a vyučovací pomůcky s výjimkou přístrojů, plastické obaly (nezařazené do jiných tříd), tiskařské typy, štočky; (35) propagační činnost, reklama, pomoc při řízení obch. činnosti, obchodní administrativa, kancelářské práce (41) vydavatelská činnost, výchova, vzdělávání, zábava, sportovní a kulturní aktivity.

- (730) **SPACE 4U, s.r.o.**, Panenské Břežany 43, Odolena Voda, 25070, CZ
(740) JUDr. Jiří Marvan, advokát, Jungmannova 16/737, Praha 1, 11000

- (210) **O-433529**
(220) 19.01.2006
(320) 19.01.2006
(511) 5
(540)

ALONGA

- (510) (5) farmaceutické a veterinářské výrobky, hygienické výrobky pro léčebné účely, diabetické přípravky pro léčebné účely, potraviny pro batolata, materiály pro plombování zubů a pro zubní otisky, dezinfekční přípravky, výrobky pro hubení škodlivých zvířat, fungicidy, herbicidy.

- (730) **ALTANA Pharma, s.r.o.**, Novodvorská 994/138, Praha 4, 14221, CZ

- (210) **O-433530**
(220) 19.01.2006
(320) 19.01.2006
(511) 5
(540)

BELOFOR

- (510) (5) farmaceutické a veterinářské výrobky, hygienické výrobky

pro léčebné účely, diabetické přípravky pro léčebné účely, potraviny pro batolata, materiály pro plombování zubů a pro zubní otisky, dezinfekční přípravky, výrobky pro hubení škodlivých zvířat, fungicidy, herbicidy.

(730) **ALTANA Pharma s.r.o.**, Novodvorská 994/138, Praha 4, 14221, CZ

(210) **O-433533**

(220) 19.01.2006

(320) 19.01.2006

(511) 1, 35, 36, 37, 39, 40, 42, 44

(540)



(510) (1) elektrína; (35) maloobchod a velkoobchod a zprostředkování obchodu, automatizované zpracování dat, reklamní činnost; (36) pronájem nemovitostí, nebytových prostor, včetně poskytování doplňkových služeb jiných než základních; (37) zajišťování sjízdnosti a schůdnosti komunikací a jejich součástí, včetně odstraňování havarijních závad, zajišťování čištění komunikací a veřejných prostranství, provádění bezpečnostního značení komunikací, opravy motorových vozidel, opravy vyhrazených elektrických zařízení, provádění staveb včetně jejich změn, udržovacích prací na nich a jejich odstraňování, pronájem věci movitých (zejména nádob na odvoz odpadu), provozování čerpacích stanic s palivou a mazivou, realizace návrhů dopravního bezpečnostního značení a dopravních bezpečnostních zařízení; (39) provozování odstavných ploch pro motorová vozidla, pronájem motorových vozidel, doprava a skladování odpadu, silniční motorová doprava - nákladní vnitrostátní; (40) recyklace, likvidace, spalování a zpracování odpadu, výroba tepelné energie; (42) technická činnost v dopravě - zpracování návrhů dopravního bezpečnostního značení a dopravně bezpečnostních zařízení, vývoj, šíření a zavádění počítačových systémů; (44) ošetřování silniční zeleně.

(730) **Pražské služby, a. s.**, Pod Šancemi 441/1, Praha 9, 18077, CZ

(210) **O-433535**

(220) 19.01.2006

(320) 19.01.2006

(511) 16, 28, 35, 41, 45

(540)



(510) (16) papír, papírenské výrobky, spadající do této třídy; (28) hry, hračky; (35) propagační činnost; (41) výchova, vzdělávání; (45) bezpečnostní poradenství v oblasti prevence kriminality dětí a mládeže.

(590) Barevná

(730) **Česká republika - Ministerstvo vnitra**, Nad Štolou 936/3, Praha 7, 17034, CZ

(210) **O-433536**

(220) 19.01.2006

(320) 19.01.2006

(511) 16, 28, 35, 41, 45

(540)

KAPKA PREVENCE

(510) (16) papír, papírenské výrobky, spadající do této třídy (28) hry, hračky; (35) propagační činnost; (41) výchova, vzdělávání; (45) bezpečnostní poradenství v oblasti prevence kriminality dětí a mládeže.

(730) **Česká republika - Ministerstvo vnitra**, Nad Štolou 936/3, Praha 7, 17034, CZ

(210) **O-433537**

(220) 19.01.2006

(320) 19.01.2006

(511) 16, 35, 36, 38, 41, 45

(540)



dobrovolníci

vaše volba dobra

(510) (16) papír, papírenské výrobky, periodické a neperiodické publikace, knihy, časopisy, brožury, učební pomůcky s výjimkou přístrojů; (35) propagační činnost, shromažďování, třídění, překlad nebo jiné zpracování informací, včetně vytváření, zpracovávání a třídění dat v rámci databází, zejména systemizace informací do počítačových databází, zpracovávání specializovaných evidencí, vše v rámci této třídy; (36) shromažďování prostředků na dobročinné účely, sponzorování (dotování) veřejně prospěšných aktivit; (38) počítačová komunikace, poskytování přístupu k databázím, jiným datovým systémům a aplikacím, informační služby; (41) elektronické publikování, výchova, vzdělávání, organizování a vedení seminářů, školení nebo konferencí; (45) bezpečnostní poradenství v oblasti přírodních, ekologických nebo humanitárních katastrof.

(730) **Česká republika - Ministerstvo vnitra**, Nad Štolou 936/3, Praha 7, 17034, CZ

(210) **O-433538**

(220) 19.01.2006

(320) 19.01.2006

(511) 16, 35, 36, 38, 41, 45

(540)



dobrovolníci

vaše volba dobra

Ministerstvo vnitra ČR
odbor prevence kriminality

(510) (16) papír, papírenské výrobky, periodické a neperiodické publikace, knihy, časopisy, brožury, učební pomůcky s výjimkou přístrojů; (35) propagační činnost, shromažďování, třídění, překlad nebo jiné zpracování informací, včetně vytváření, zpracovávání a třídění dat v rámci databází, zejména systemizace informací do počítačových databází, zpracovávání specializovaných evidencí, vše v rámci této třídy; (36) shromažďování prostředků na dobročinné účely, sponzorování (dotování) veřejně prospěšných aktivit; (38) počítačová komunikace, poskytování přístupu k databázím, jiným datovým systémům a aplikacím, informační služby; (41) elektronické publikování, výchova, vzdělávání, organizování a vedení seminářů, školení nebo konferencí; (45) bezpečnostní poradenství v oblasti přírodních, ekologických nebo humanitárních katastrof.

(730) **Česká republika - Ministerstvo vnitra**, Nad Štolou 936/3, Praha 7, 17034, CZ

(210) **O-433539**

(220) 19.01.2006

(320) 19.01.2006

(511) 9, 16, 25, 35, 38, 41

(540)

Sek.sem.sexem

(510) (9) nosiče dat všeho druhu, zejména magnetické nosiče zvukových záznamů, nosiče obrazových záznamů, magnetické nosiče obrazových záznamů, CD nosiče, DVD nosiče; (16) tiskoviny všeho druhu, zejména plakáty, fotografie, kalendáře,

propagační materiály; (25) oděvy, zejména trička, kšilty, bundy; (35) merchandising, reklamní, inzertní a propagační činnost prostřednictvím jakéhokoliv média; (38) šíření elektronických periodik, zejména novin a časopisů, šíření elektronických informací, knih v elektronické podobě, audio nebo audiovizuálních děl prostřednictvím informační nebo počítačové sítě, zejména Internetu, pomoci satelitů aj., služby na Internetu; (41) televizní produkce, filmová produkce, nahrávání nosičů dat všeho druhu, zejména magnetických nosičů zvukových záznamů, nosičů obrazových záznamů, magnetických nosičů obrazových záznamů, CD nosičů, DVD nosičů.

(730) **WHISCONTI s.r.o.**, Jičínská 2285/4, Praha 3, 13000, CZ

(210) **O-433545**

(220) 19.01.2006

(320) 19.01.2006

(511) 35, 38, 42

(540)



(510) (35) obchodní činnost, zprostředkování v oblasti obchodu, činnost obchodních, ekonomických a organizačních poradců, služby pomoci při řízení obchodní činnosti nebo vedení firmy, automatizované zpracování dat, obchodně-administrativní služby, poskytování obchodních informací, vyhledávání obchodních dat, marketingové a reklamní služby, public relations, průzkumy trhu, inzerce, elektronické obchodování, provoz e-shopu, distribuce obchodní reklamy a reklamního zboží, předvádění zboží, výstavy komerční a reklamní; (38) telefonní mobilní komunikace, počítačová komunikace, elektronická pošta, zprostředkování telekomunikačních služeb, zprostředkování připojení k telekomunikačním sítím, pronájem telekomunikační techniky, informační kancelář, poskytování informací z oblasti telekomunikací; (42) poradenské a konzultační služby v oblasti telekomunikací a telekomunikační techniky, zkušební a testovací služby, provádění měření, certifikace výrobků v oblasti telekomunikací a elektro.

(730) **MOBITEL, s.r.o.**, K Brance 1173/15, Praha 5 - Stodůlky, 15500, CZ

(740) Ing. Jiří Střelák, Pařížská 17, Praha 1, 11000

(210) **O-433553**

(220) 19.01.2006

(320) 19.01.2006

(511) 18, 25, 28

(540)

NORDSTORE

(510) (18) aktovky (kožená galanterie), aktovky školní, batohy, batohy pro horolezce, batohy turistické, brašny lovecké, hole turistické, chlebníky, imitace kůže, kabelky, klíčenky (kožená galanterie), kufříky diplomatické, kufry, pásky kožené, peněženky, pásy na nošení z kůže závěsné, řemeny závěsné kožené, brašny na nářadí, cestovní obaly na oděvy, tašky cestovní, tašky plážové, torny, deštníky, slunečníky; (25) oděvy, zejména oděvy pánské, dámské, dětské, oděvy pro sport a volný čas, bundy, zejména bundy sportovní a bundy sportovní s kapucí, větrovky, kombinézy jako oděvy, zejména sportovní, sportovní soupravy, tepláky, sortky, kamaše, kalhoty, kravaty, legíny, oděvy pletené, oděvy nepromokavé, plavky, sportovní dresy, trika, polokošile, mikiny, tílka, pulovry, vesty, svetry, opasky, šle, prádlo osobní, prádlo spodní, pyžama, ponožky, šály, šátky, pokrývky hlavy, rukavice, čelenky, obuv, sportovní obuv, obuv plážová, opasky, fotbalová obuv, lyžařské boty; (28) posilovací stroje, přístroje pro tělesná cvičení, sportovní trenažéry, sportovní potřeby, potřeby pro sportovní hry a sportovní nářadí určené pro volný čas, rekondici a regeneraci v rámci této třídy, hry v rámci této třídy, zejména hry společenské, hry stolní, hry plážové, bazény plavecké (potřeby pro hru), hračky, kulečnickové (biliardové) stoly, rybářské potřeby, lukostřelecké náčiní, ploutve pro plavání, brusle, hokejové puky, sportovní hole, míče, lyže, lyže vodní,

surfovací prkna, potřeby pro míčové sporty, tenisové rakety, křídla padáková, snowboardy, skateboardy, sánky.

(730) **TENET Europe s.r.o.**, Československé armády 1769, Tábor, 39003, CZ

(740) Dr. Mgr. Daniel Mališ, LL.M., advokát, Longin Business Center, Na Rybníčku 5, Praha 2, 12000

(210) **O-433567**

(220) 20.01.2006

(320) 20.01.2006

(511) 29, 32

(540)

OLMA Elááán

(510) (29) mléko a mlékárenské výrobky zejména všechny druhy mléka a mléčných nápojů; ; (32) nealkoholické nápoje zejména ovocné nápoje, ovocné nápoje s mlékem, kde mléko nepřevládá.

(730) **OLMA, a.s.**, Pavelkova 18, Olomouc, 77211, CZ

(210) **O-433573**

(220) 20.01.2006

(320) 20.01.2006

(511) 15

(540)



(510) (15) hudební nástroje.

(730) **ASOCIACE VÝROBCŮ HUDEBNÍCH NÁSTROJŮ ČR**, Hradecká 1205, Hradec Králové, 50002, CZ

(740) Mgr. Pavel Vidura, advokát, Na Hradbách 18, Ostrava, 70200

(210) **O-433576**

(220) 20.01.2006

(320) 20.01.2006

(511) 37, 39, 40

(540)



(510) (37) stavebnictví, opravy, instalační služby; (39) doprava, balení a skladování zboží; (40) zpracování materiálů.

(590) Barevná

(730) **Paclt Josef**, Lipno 104, Žatec, 43801, CZ

(210) **O-433581**

(220) 20.01.2006

(320) 20.01.2006

(511) 11

(540)



LESSAR

(510) (11) elektrická a elektronická zařízení pro přívod, pohyb, větrání, čištění, klimatizaci, ohřívání a chlazení vzduchu, zejména přenosné a průmyslové ventilátory, domácí a průmyslové klimatizační zařízení a přístroje, domácí a průmyslové čističe vzduchu, domácí a průmyslová zařízení (systémy) teplovzdušného vytápění a zařízení (systémy) přívodu a rozvodu

- vzduchu.
(730) **Rozenberg & company, s. r. o.**, Lublaňská 653/51, Praha 2, 12000, CZ
(740) JUDr. Aleš Zábrš, Na Beránce 2, Praha 6, 16000

- (210) **O-433582**
(220) 20.01.2006
(320) 20.01.2006
(511) 11
(540)



- (510) (11) elektrická a elektronická zařízení pro přívod, pohyb, větrání, čištění, klimatizaci, ohřívání a chlazení vzduchu, zejména přenosné a průmyslové ventilátory, domácí a průmyslové klimatizační zařízení a přístroje, domácí a průmyslové čističe vzduchu, domácí a průmyslová zařízení (systémy) teplovzdušného vytápění a zařízení (systémy) přívodu a rozvodu vzduchu.
(730) **Rozenberg & company, s. r. o.**, Lublaňská 653/51, Praha 2, 12000, CZ
(740) JUDr. Aleš Zábrš, Na Beránce 2, Praha 6, 16000

- (210) **O-433584**
(220) 20.01.2006
(320) 20.01.2006
(511) 30
(540)

Soletky

- (510) (30) jemné pečivo, keksy, kreky, listové těsto, lupínky, vločky (obilné), máslové, tukové těsto, výrobky z mouky, oplatky, potraviny škrobovité, potraviny z mouky, příchutě (aroma), příchutě do pečiva, s výjimkou éterických olejů, suchary, sušenky, sušenky (máslové).
(730) **SODKO, a.s.**, Klíčany 90, Klíčany, p. Vodochody, 25069, CZ
(740) Mgr. Robert Kvasnička, Přechetělova 2405, Praha 5, 15500

- (210) **O-433594**
(220) 20.01.2006
(320) 20.01.2006
(511) 5
(540)



- (510) (5) farmaceutické přípravky, zejména antikoncepční prostředky pro perorální podání.
(730) **Wyeth**, Five Giralda Farms, 07940-0874 Madison, NJ, US
(740) **KOREJZOVÁ & SPOL. v.o.s.**, Mgr. Petra Korejzová, Spálená 29, Praha 1, 11000

- (210) **O-433595**
(220) 20.01.2006
(320) 20.01.2006
(511) 3, 5
(540)

NEXXUS

- (510) (3) šampóny na vlasy, kondicionéry na vlasy, spreje na vlasy a barvy na vlasy; (5) vitamíny a léčivé doplňky stravy.

- (730) **Alberto-Culver USA, Inc.**, 2525 Armitage Avenue, Melrose Park, IL, US
(740) TRAPLOVÁ-HAKR-KUBÁT Advokátní a patentová kancelář, JUDr. Jarmila Traplová, Přístavní 24, Praha 7, 17000

- (210) **O-433623**
(220) 23.01.2006
(320) 23.01.2006
(511) 41
(540)

Tipgames

- (510) (41) herny (provozování), hraní o peníze, informace o možnostech zábavy, kasina (provozování), loterie (pořádání), provozování her on-line (z počítačové sítě), zábava (služby), zábava, pobavení.
(730) **TIPGAMES, a.s.**, Václavské náměstí 56/802, Praha 1, 11000, CZ

- (210) **O-433624**
(220) 23.01.2006
(320) 23.01.2006
(511) 41
(540)



- (510) (41) herny (provozování), hraní o peníze, informace o možnostech zábavy, kasina (provozování), loterie (pořádání), provozování her on-line (z počítačové sítě), zábava (služby), zábava, pobavení.
(590) Barevná
(730) **TIPGAMES, a.s.**, Václavské náměstí 56/802, Praha 1, 11000, CZ

- (210) **O-433626**
(220) 20.01.2006
(320) 20.01.2006
(511) 9, 16, 35, 38, 41
(540)



- (510) (9) nosiče informací všeho druhu v rozsahu třídy 9, např. dat, obrazu a zvuku, elektronické publikace, software; (16) nosiče informací všeho druhu v rozsahu třídy 16, např. tiskoviny a polygrafické výrobky, informační letáky a brožury, katalogy, vstupenky, fotografie, plakáty; (35) výstavy a veletrhy pro obchodní a reklamní účely, jejich organizování a pořádání, odborné poradenství, vztahující se k organizování komerčních výstav a veletrhů, inzertní, reklamní a propagační služby, poskytování pomoci při provozu obchodu, včetně zprostředkování obchodních a obchodně personálních záležitostí, marketing, průzkumy a analýzy trhu; (38) šíření informací prostřednictvím datových sítí, např. Internetem; (41) výchovná, vzdělávací a zábavní činnost, pořádání odborných setkání, například školení, kurzů, konferencí a sympozií, přednášek, organizování a pořádání výstav a veletrhů ke vzdělávacím, kulturním, výchovným a zábavním účelům, odborné poradenství, vztahující se k organizování vzdělávacích, kulturních, výchovných a zábavních výstav a veletrhů, pořádání soutěží, nakladatelská a vydavatelská činnost.
(730) **ABF, a.s.**, Václavské náměstí 29, Praha 1, 11000, CZ
(740) Ing. Pavel Reichel, Lopatecká 14, Praha 4, 14700

(210) **O-433627**
(220) 19.01.2006
(320) 19.01.2006
(511) 30
(540)

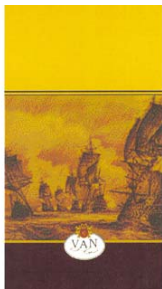

(510) (30) kakao, kakaové nápoje s mlékem, kakaové výrobky, nápoje s obsahem kaka, kakaové tyčinky, příchutě pro nápoje jiné než éterické oleje, sušenky, sušenky s kakaovou nebo čokoládou polevou, koláče, koláče s kakaem nebo čokoládou, jedlé ozdoby na koláče, příchutě do koláčů jiné než éterické oleje, zejména kakaové nebo čokoládové, kandys, karamel, čokoláda, čokoládové nápoje s mlékem, nápoje s obsahem čokolády, káva, náhražky kávy, kávové nápoje s mlékem, kávové příchutě, rostlinné přípravky pro užití jako kávové náhražky, nápoje s obsahem kávy, cukrovinky určené ke zdobení vánočního stromku, jemné pečivo, puding, zejména s kakaovou nebo čokoládovou příchutí, chalva, med, míchané čokoládové polevy, kukuřičné vločky, kakao pro cukráře nebo čokoládové polevy, čokoládový sirup, kakaový sirup, kakao a kakaový prášek, zejména instantní prášek, nápoje ve formě prášku obsahující kakao, kakaové a čokoládové nápoje, čokoláda a čokoládové výrobky, zejména čokoládové tyčinky a čokoládové tabulky, včetně čokoládových tyčinek a čokoládových tabulek s ovocnou náplní nebo s obsahem hroznového cukru, čokoládové směsi a čokoládové polevy, cukrovinky a pralinky, wafle s čokoládovou polevou, zvláště waflové oplatky a waflové pralinky, bonbóny v čokoládě, čokoládou pokryté ořechy, čokoládové deserty, kakaové deserty, kakao, čokoláda, ořechové a nugátové krémy-pomazánky, chuťové přísady a koření do potravin, zejména příchutěové přísady do nápojů, kávových nápojů s mlékem, kakaových a čokoládových nápojů, kakaové výrobky, zejména čokoládové směsi a čokoládové polevy, kakaové náplně, čokoládové náplně, sladkosti s kakaovou nebo čokoládovou náplní, pralinky s čokoládovou nebo kakaovou náplní, čokoládové tyčinky s ovocem, sladké žemle s kakaovou nebo čokoládovou náplní, cereální tyčinky s kakaem nebo čokoládou, muesli s kakaovou nebo čokoládovou náplní, mražené jogurty, zmrzlina, prášky na výrobu zmrzliny, rosoly ovocné, chuťové přísady, pudinky, žvýkačky ne pro lékařské účely, šerbet, čaj, nápoje s obsahem čaje, vše výše uvedené ve třídě 30.

(590) Barevná
(730) "MASPEX" Sp. z o.o., ul. Chopina 10, Wadowice, PL
(740) VYSKOČIL, KROŠLÁK a spol. Advokátní a patentová kancelář, Dana Lukajová, Voršilská 10, Praha 1, 11000

(210) **O-433634**
(220) 23.01.2006
(320) 23.01.2006
(511) 9, 16, 35, 38, 41
(540)



(510) (9) informace, data a databáze na elektronických, magnetických a optických nosičích všeho druhu a v elektronických, datových, informačních a telekomunikačních sítích všeho druhu, multimediální aplikace, zejména elektronické informační katalogy, časopisy a periodika, knihy v elektronické podobě, software pro počítače; (16) tiskoviny všeho druhu, zejména periodické a neperiodické publikace na papírových nosičích, např. časopisy, noviny, knihy, prospekty, plakáty, data a databáze

na papírových nosičích, kalendáře, fotografie, pohlednice, plakáty, samolepky, knihařské výrobky, informační a propagační výrobky z papíru, včetně dekoračních předmětů z papíru, obalový materiál z papíru a balicí folie z plastu, papírové a plastové sáčky a tašky, kancelářské potřeby (vyjma nábytku); (35) zprostředkovatelské služby v oblasti obchodu a pomoc při řízení obchodní činnosti, zprostředkování obchodních kontaktů, reklamní a propagační činnost, poskytování obchodních informačních produktů, např. multimediálních informací pro reklamní a obchodní účely, včetně jejich vyhledávání, inzertní a propagační činnost, včetně on-line inzerce a prezentace uživatelů v počítačové síti Internet, obchodní využití sítě Internet v oblasti vyhledávacích služeb a e-businessu, vydávání reklamních a/nebo náborových textů, propagačních a inzertních tiskovin, rozšiřování reklamních a/nebo inzertních materiálů, obchodní průzkum a analýza trhu, marketing, organizace reklamních a obchodních předváděcích akcí výrobků a služeb, včetně obchodních výstav a jejich doprovodných akcí, např. komerčních módních přehlídek, distribuce zboží a tiskovin k reklamním účelům, obchodní zastoupení tuzemských a zahraničních firem, obchodní a podnikatelský informační servis, obchodní poradenské a konzultační služby; (38) šíření elektronických informací, zpráv textových, zvukových a zvukově-obrazových, např. elektronických časopisů, knih a děl prostřednictvím počítačové sítě Internet a satelitů, výměna elektronických zpráv a informací, služby zabezpečující audiovizuální komunikaci prostřednictvím informačních a telekomunikačních sítí, např. počítačové sítě Internet a satelitů, šíření audiovizuálních děl, zpráv a informací, anket a soutěží, odborná informační a poradenská činnost v daných oborech; (41) nakladatelství a vydavatelství periodických a neperiodických publikací, zejména společenských, zábavních, vzdělávacích a odborných časopisů a to tištěných na papírových nosičích i v elektronické podobě, včetně textových, zvukových a zvukově-obrazových zpráv a informací na elektronických, magnetických a optických nosičích všeho druhu, ediční a publikační činnost, včetně nahrávání zvukových a zvukově-obrazových nosičů a pořadů pro rozhlasové a televizní vysílání, půjčování publikací a nahraných zvukových a zvukově-obrazových nosičů, produkční a agenturní činnost v oblasti vzdělávání, kultury a sportu, včetně zájmových klubů, setkání a přednášek a akcí na podporu zdravého životního stylu a společenského uplatnění a aktivity zájmových skupin, kulturních a/nebo vzdělávacích výstav, informační, konzultační, poradenské a obstaravatelské služby v oboru nakladatelské a vydavatelské činnosti, produkční a agenturní činnost v oblasti kultury, vzdělávání, zájmové činnosti a společenských aktivit.

(590) Barevná
(730) **BAUER MEDIA v.o.s.**, Viktora Huga 6, Praha 5, 15000, CZ
(740) DMH - patentová a známková kancelář, Mgr. Marcela Machatová, Pospíšilova 2, Praha 3, 13000

(210) **O-433635**
(220) 23.01.2006
(320) 23.01.2006
(511) 9, 35, 38, 41
(540)



(510) (9) informace, data a databáze na elektronických, magnetických a optických nosičích všeho druhu a v elektronických, datových, informačních a telekomunikačních sítích všeho druhu, multimediální aplikace, zejména elektronické informační katalogy, časopisy a periodika, knihy v elektronické podobě, nahrané zvukové a zvukově-obrazové a obrazové záznamy, včetně software na CD a DVD discích a magnetických nosičích, software pro počítače; (35) zprostředkovatelské služby v oblasti obchodu a pomoc při řízení obchodní činnosti, zprostředkování obchodních kontaktů, reklamní a propagační činnost, poskytování obchodních informačních produktů, např. multimediálních informací pro reklamní a obchodní účely, včetně

jejich vyhledávání, inzertní a propagační činnost, včetně on-line inzerce a prezentace uživatelů v počítačové síti Internet, obchodní využití sítě Internet v oblasti vyhledávacích služeb a e-businessu, vydávání reklamních a/nebo náborových textů, propagačních a inzertních tiskovin, rozšiřování reklamních a/nebo inzertních materiálů, obchodní průzkum a analýza trhu, marketing, organizace reklamních a obchodních předváděcích akcí výrobků a služeb, včetně obchodních výstav a jejich doprovodných akcí, např. komerčních módních přehlídek, distribuce zboží a tiskovin k reklamním účelům, obchodní zastoupení tuzemských a zahraničních firem, obchodní a podnikatelský informační servis, obchodní poradenské a konzultační služby; (38) šíření elektronických informací, zpráv textových, zvukových a zvukově-obrazových, např. elektronických časopisů, knih a děl prostřednictvím počítačové sítě Internet a satelitů, výměna elektronických zpráv a informací, služby zabezpečující audiovizuální komunikaci prostřednictvím informačních a telekomunikačních sítí, např. počítačové sítě Internet a satelitů, šíření audiovizuálních děl, zpráv a informací, anket a soutěží, odborná informační a poradenská činnost v daných oborech; (41) nahrávání zvukových a zvukově-obrazových nosičů a pořadů pro rozhlasové a televizní vysílání, půjčování publikací a nahraných zvukových a zvukově-obrazových nosičů, produkční a agenturní činnost v oblasti zábavy, vzdělávání, kultury a sportu, včetně pořádání zábavních a vzdělávacích soutěží a akcí, hobby-soutěží, setkání a přednášek, včetně akcí na podporu zdravého životního stylu a společenského uplatnění a aktivity zájmových skupin, kulturních a/nebo vzdělávacích výstav, produkční a agenturní činnost v oblasti zábavy, kultury, vzdělávání, zájmové činnosti a společenských aktivit.

- (590) Barevná
(730) **BAUER MEDIA v.o.s.**, Viktora Huga 6, Praha 5, 15000, CZ
(740) DMH - patentová a známková kancelář, Mgr. Marcela Machatová, Pospíšilova 2, Praha 3, 13000

obchodních výstav a jejich doprovodných akcí, např. komerčních módních přehlídek, distribuce zboží a tiskovin k reklamním účelům, obchodní zastoupení tuzemských a zahraničních firem, obchodní a podnikatelský informační servis, obchodní poradenské a konzultační služby; (38) šíření elektronických informací, zpráv textových, zvukových a zvukově-obrazových, např. elektronických časopisů, knih a děl prostřednictvím počítačové sítě Internet a satelitů, výměna elektronických zpráv a informací, služby zabezpečující audiovizuální komunikaci prostřednictvím informačních a telekomunikačních sítí, např. počítačové sítě Internet a satelitů, šíření audiovizuálních děl, zpráv a informací, anket a soutěží, odborná informační a poradenská činnost v daných oborech; (41) nakladatelství a vydavatelství periodických a neperiodických publikací, zejména společenských, zábavních, vzdělávacích a odborných časopisů a to tištěných na papírových nosičích i v elektronické podobě, včetně textových, zvukových a zvukově-obrazových zpráv a informací na elektronických, magnetických a optických nosičích všeho druhu, ediční a publikační činnost, včetně nahrávání zvukových a zvukově-obrazových nosičů a pořadů pro rozhlasové a televizní vysílání, půjčování publikací a nahraných zvukových a zvukově-obrazových nosičů, produkční a agenturní činnost v oblasti zábavy, vzdělávání, kultury a sportu, včetně pořádání zábavních a vzdělávacích soutěží a akcí, hobby-soutěží, zájmových klubů, setkání a přednášek, včetně akcí na podporu zdravého životního stylu a společenského uplatnění a aktivity zájmových skupin, kulturních a/nebo vzdělávacích výstav, informační, konzultační, poradenské a obstaravatelské služby v oboru nakladatelské a vydavatelské činnosti, produkční a agenturní činnost v oblasti zábavy, kultury, vzdělávání, zájmové činnosti a společenských aktivit.

- (590) Barevná
(730) **BAUER MEDIA v.o.s.**, Viktora Huga 6, Praha 5, 15000, CZ
(740) DMH - patentová a známková kancelář, Mgr. Marcela Machatová, Pospíšilova 2, Praha 3, 13000

- (210) **O-433637**
(220) 23.01.2006
(320) 23.01.2006
(511) 9, 16, 35, 38, 41
(540)

**BYDLENÍ
& STYL**
více než inspirace

- (510) (9) informace, data a databáze na elektronických, magnetických a optických nosičích všeho druhu a v elektronických, datových, informačních a telekomunikačních sítích všeho druhu, multimediální aplikace, zejména elektronické informační katalogy, časopisy a periodika, knihy v elektronické podobě, nahrané zvukové a zvukově-obrazové a obrazové záznamy, včetně software na CD a DVD discích a magnetických nosičích, software pro počítače; (16) tiskoviny všeho druhu, zejména periodické a neperiodické publikace na papírových nosičích, např. časopisy, noviny, knihy, prospekty, plakáty, data a databáze na papírových nosičích, kalendáře, fotografie, pohlednice, plakáty, samolepky, knihařské výrobky, informační a propagační výrobky z papíru, včetně dekorativních předmětů z papíru, obalový materiál z papíru a balicí folie z plastu, papírové a plastové sáčky a tašky, kancelářské potřeby (vyjma nábytku); (35) zprostředkovatelské služby v oblasti obchodu a pomoc při řízení obchodní činnosti, zprostředkování obchodních kontaktů, reklamní a propagační činnost, poskytování obchodních informačních produktů, např. multimediálních informací pro reklamní a obchodní účely, včetně jejich vyhledávání, inzertní a propagační činnost, včetně on-line inzerce a prezentace uživatelů v počítačové síti Internet, obchodní využití sítě Internet v oblasti vyhledávacích služeb a e-businessu, vydávání reklamních a/nebo náborových textů, propagačních a inzertních tiskovin, rozšiřování reklamních a/nebo inzertních materiálů, obchodní průzkum a analýza trhu, marketing, organizace reklamních a obchodních předváděcích akcí výrobků a služeb, včetně

- (210) **O-433652**
(220) 23.01.2006
(320) 23.01.2006
(511) 1, 35, 36, 37, 39, 40, 42, 44
(540)



- (510) (1) elektřina; (35) maloobchod a velkoobchod a zprostředkování obchodu, automatizované zpracování dat, reklamní činnost; (36) pronájem nemovitostí, nebytových prostor, včetně poskytování doplňkových služeb jiných než základních v rámci této třídy; (37) zajišťování sjízdnosti a schůdnosti komunikací a jejich součástí, včetně odstraňování havarijních závad, zajišťování čištění komunikací a veřejných prostranství, provádění bezpečnostního značení komunikací, opravy motorových vozidel, opravy vyhrazených elektrických zařízení, provádění staveb včetně jejich změn, udržovacích prací na nich a jejich odstraňování, pronájem věcí movitých v rámci této třídy, zejména nádob na odvoz odpadu, provozování čerpacích stanic s palivy a maziv, realizace návrhů dopravního bezpečnostního značení a dopravních bezpečnostních zařízení; (39) provozování odstavňových ploch pro motorová vozidla, pronájem motorových vozidel, doprava a skladování odpadu, silniční motorová doprava - nákladní vnitrostátní; (40) recyklace, likvidace, spalování a zpracování odpadu, výroba tepelné energie; (42) technická činnost v dopravě - zpracování návrhů dopravního bezpečnostního značení a dopravně bezpečnostních zařízení, vývoj, šíření počítačových programů formou půjčování nebo pronájmu, zavádění počítačových systémů; (44) ošetřování silniční zeleně.
- (590) Barevná
(730) **Pražské služby, a.s.**, Pod Šancemi 444/1, Praha 9, 18077, CZ

- (210) **O-433653**

(220) 23.01.2006
(320) 23.01.2006
(511) 1, 35, 36, 37, 39, 40, 42, 44
(540)



- (510) (1) elektřina; (35) maloobchod a velkoobchod a zprostředkování obchodu, automatizované zpracování dat, reklamní činnost; (36) pronájem nemovitostí, nebytových prostor, včetně poskytování doplňkových služeb jiných než základních; (37) zajišťování sjízdnosti a schůdnosti komunikací a jejich součástí, včetně odstraňování havarijních závad, zajišťování čištění komunikací a veřejných prostranství, provádění bezpečnostního značení komunikací, opravy motorových vozidel, opravy vyhrazených elektrických zařízení, provádění staveb včetně jejich změn, údržovacích prací na nich a jejich odstraňování, pronájem věcí movitých (zejména nádob na odvoz odpadu), provozování čerpacích stanic s palivy a mazivy, realizace návrhů dopravního bezpečnostního značení a dopravních bezpečnostních zařízení; (39) provozování odstavných ploch pro motorová vozidla, pronájem motorových vozidel, doprava a skladování odpadu, silniční motorová doprava - nákladní vnitrostátní; (40) recyklace, likvidace, spalování a zpracování odpadu, výroba tepelné energie; (42) technická činnost v dopravě - zpracování návrhů dopravního bezpečnostního značení a dopravně bezpečnostních zařízení, vývoj, šíření a zavádění počítačových systémů; (44) ošetřování silniční zeleně.
- (730) **Pražské služby, a.s.**, Pod Šancemi 441/1, Praha 9, 18077, CZ

(210) **O-433655**
(220) 23.01.2006
(320) 23.01.2006
(511) 16, 35, 41
(540)



- (510) (16) tiskoviny; (35) reklama; (41) vydavatelství.
(730) **HAMARO, spol. s r.o.**, Havlíčkovo náměstí 189/2, Praha 3, 13000, CZ
(740) Advokátní kancelář, JUDr. Jaroslav Janeček, Starodubečská 41/158, Praha 10 - Dubeč, 10700

(210) **O-433659**
(220) 23.01.2006
(320) 23.01.2006
(511) 35, 38, 39
(540) **POLO - PAPIRIUS ON-LINE ORDERING**

- (510) (35) internetový obchod; (38) přenos zpráv, dat a obrazových informací pomocí počítače prostřednictvím globální počítačové sítě internet; (39) zásilkový prodej, balení a skladování zboží, doručování balíků.
(730) **PAPIRIUS s.r.o.**, K Vypichu 1108, Rudná u Prahy, 25219, CZ
(740) UNIPATENT, Ing. Jiří Chludina, Jana Masaryka 43-47, Praha 2, 12000

(210) **O-433660**
(220) 23.01.2006
(320) 23.01.2006
(511) 35, 41

(540)



- (510) (35) propagační činnost, reklama; (41) zábava, sportovní a kulturní aktivity, výchova, vzdělávání.
(590) Barevná
(730) **Česká republika - Ministerstvo zahraničních věcí**, Loretánské nám. 5, Praha 1, 11800, CZ
(740) Mgr. Martin Láník, advokát, Vinohradská 37, Praha 2, 12000

(210) **O-433661**
(220) 23.01.2006
(320) 23.01.2006
(511) 35, 41
(540)



- (510) (35) propagační činnost, reklama; (41) zábava, sportovní a kulturní aktivity, výchova, vzdělávání.
(730) **Česká republika - Ministerstvo zahraničních věcí**, Loretánské nám. 5, Praha 1, 11800, CZ
(740) Mgr. Martin Láník, advokát, Vinohradská 37, Praha 2, 12000

(210) **O-433662**
(220) 23.01.2006
(320) 23.01.2006
(511) 35, 41
(540)



- (510) (35) propagační činnost, reklama; (41) zábava, sportovní a kulturní aktivity, výchova, vzdělávání.
(730) **Česká republika - Ministerstvo zahraničních věcí**, Loretánské nám. 5, Praha 1, 11800, CZ
(740) Mgr. Martin Láník, advokát, Vinohradská 37, Praha 2, 12000

(210) **O-433663**
(220) 23.01.2006
(320) 23.01.2006
(511) 16, 35, 36
(540)



- (510) (16) cenné papíry (tiskopisy), reklamní, inzertní, propagační, uživatelské a instruktážní materiály, informace z oblasti pojišťovnictví na nosičích zařazených ve třídě 16, zejména informační brožury a letáky, formuláře a kalendáře; (35) reklama stavebního spoření, průzkum a analýza trhu, zprostředkovatelská

činnost v oblasti obchodu a obchodních služeb, organizační a ekonomické poradenství, obchodní marketing, propagační činnost ve sdělovacích prostředcích a médiích, automatizované zpracování dat a informací, vše v rámci této třídy; (36) provádění bankovních, finančních a peněžních služeb, provozování stavebního spoření, přijímání vkladů od účastníků stavebního spoření a veřejnosti, získávání finančních zdrojů od jiných věřitelů, úvěrových institucí a dále na finančním trhu vydáváním dluhopisů - cenných papírů, poskytování příspěvků státní podpory účastníkům stavebního spoření, poskytování úvěrů účastníkům stavebního spoření, poskytování komerčních půjček, které slouží dřívější úhradě nákladů na řešení bytové potřeby v případech, kdy účastník nevznikl ještě nárok na poskytnutí úvěru ze stavebního spoření, poskytování jiných úvěrů k financování činností v oblasti bytového hospodářství, poskytování úvěrů k financování jiných úvěrů k financování činností v oblasti bytového hospodářství, poskytování úvěrů obchodním společností, na nichž má společnost majetkový podíl, přejímání záruk za půjčky, které by byla společnost oprávněna sama poskytnout, přijímání podílů nebo účasti na obchodních společnostech, které se zabývají výstavbou bytů a rodinných domů nebo výrobou pro tyto účely, úvěrové poradenství, šetření v peněžních záležitostech, makléřství, pojišťovnictví, veškeré služby v oblasti pojišťovnictví, zprostředkovatelská, expertizní, poradenská, konzultační a informační činnost, související s pojištěním fyzických i právnických osob včetně stavebního spoření.

- (590) Barevná
(730) **Modrá pyramida stavební spořitelna, a.s.**, Bělehradská 128, čp. 222, Praha 2, 12021, CZ
(740) PATIS - známkové, technické informační služby, Ing. Josef Švejnoha, Čajkovského 1282, Pelhřimov, 39301

- (210) **O-433664**
(220) 23.01.2006
(320) 23.01.2006
(511) 16, 35, 36
(540)



- (510) (16) cenné papíry (tiskopisy), reklamní, inzertní, propagační, uživatelské a instruktážní materiály, informace z oblasti pojišťovnictví na nosičích zařazených ve třídě 16, zejména informační brožury a letáky, formuláře a kalendáře; (35) reklama stavebního spoření, průzkum a analýza trhu, zprostředkovatelská činnost v oblasti obchodu a obchodních služeb, organizační a ekonomické poradenství, obchodní marketing, propagační činnost ve sdělovacích prostředcích a médiích, automatizované zpracování dat a informací, vše v rámci této třídy; (36) provádění bankovních, finančních a peněžních služeb, provozování stavebního spoření, přijímání vkladů od účastníků stavebního spoření a veřejnosti, získávání finančních zdrojů od jiných věřitelů, úvěrových institucí a dále na finančním trhu vydáváním dluhopisů - cenných papírů, poskytování příspěvků státní podpory účastníkům stavebního spoření, poskytování úvěrů účastníkům stavebního spoření, poskytování komerčních půjček, které slouží dřívější úhradě nákladů na řešení bytové potřeby v případech, kdy účastník nevznikl ještě nárok na poskytnutí úvěru ze stavebního spoření, poskytování jiných úvěrů k financování činností v oblasti bytového hospodářství, poskytování úvěrů k financování jiných úvěrů k financování činností v oblasti bytového hospodářství, poskytování úvěrů obchodním společností, na nichž má společnost majetkový podíl, přejímání záruk za půjčky, které by byla společnost oprávněna sama poskytnout, přijímání podílů nebo účasti na obchodních společnostech, které se zabývají výstavbou bytů a rodinných domů nebo výrobou pro tyto účely, úvěrové poradenství, šetření v peněžních záležitostech, makléřství, pojišťovnictví, veškeré služby v oblasti pojišťovnictví, zprostředkovatelská, expertizní, poradenská, konzultační a

informační činnost, související s pojištěním fyzických i právnických osob včetně stavebního spoření.
(590) Barevná
(730) **Modrá pyramida stavební spořitelna, a.s.**, Bělehradská 128, čp. 222, Praha 2, 12021, CZ
(740) PATIS - známkové, technické a informační služby, Ing. Josef Švejnoha, Čajkovského 1282, Pelhřimov, 39301

- (210) **O-433665**
(220) 23.01.2006
(320) 23.01.2006
(511) 16, 35, 36
(540)



- (510) (16) cenné papíry (tiskopisy), reklamní, inzertní, propagační, uživatelské a instruktážní materiály, informace z oblasti pojišťovnictví na nosičích zařazených ve třídě 16, zejména informační brožury a letáky, formuláře a kalendáře; (35) reklama stavebního spoření, průzkum a analýza trhu, zprostředkovatelská činnost v oblasti obchodu a obchodních služeb, organizační a ekonomické poradenství, obchodní marketing, propagační činnost ve sdělovacích prostředcích a médiích, automatizované zpracování dat a informací, vše v rámci této třídy; (36) provádění bankovních, finančních a peněžních služeb, provozování stavebního spoření, přijímání vkladů od účastníků stavebního spoření a veřejnosti, získávání finančních zdrojů od jiných věřitelů, úvěrových institucí a dále na finančním trhu vydáváním dluhopisů - cenných papírů, poskytování příspěvků státní podpory účastníkům stavebního spoření, poskytování úvěrů účastníkům stavebního spoření, poskytování komerčních půjček, které slouží dřívější úhradě nákladů na řešení bytové potřeby v případech, kdy účastník nevznikl ještě nárok na poskytnutí úvěru ze stavebního spoření, poskytování jiných úvěrů k financování činností v oblasti bytového hospodářství, poskytování úvěrů k financování jiných úvěrů k financování činností v oblasti bytového hospodářství, poskytování úvěrů obchodním společností, na nichž má společnost majetkový podíl, přejímání záruk za půjčky, které by byla společnost oprávněna sama poskytnout, přijímání podílů nebo účasti na obchodních společnostech, které se zabývají výstavbou bytů a rodinných domů nebo výrobou pro tyto účely, úvěrové poradenství, šetření v peněžních záležitostech, makléřství, pojišťovnictví, veškeré služby v oblasti pojišťovnictví, zprostředkovatelská, expertizní, poradenská, konzultační a informační činnost, související s pojištěním fyzických i právnických osob včetně stavebního spoření.
(730) **Modrá pyramida stavební spořitelna, a.s.**, Bělehradská 128, čp. 222, Praha 2, 12021, CZ
(740) PATIS - známkové, technické a informační služby, Ing. Josef Švejnoha, Čajkovského 1282, Pelhřimov, 39301

- (210) **O-433666**
(220) 23.01.2006
(320) 23.01.2006
(511) 16, 35, 36
(540)



- (510) (16) cenné papíry (tiskopisy), reklamní, inzertní, propagační, uživatelské a instruktážní materiály, informace z oblasti pojišťovnictví na nosičích zařazených ve třídě 16, zejména informační brožury a letáky, formuláře a kalendáře; (35) reklama

stavebního spoření, průzkum a analýza trhu, zprostředkovatelská činnost v oblasti obchodu a obchodních služeb, organizační a ekonomické poradenství, obchodní marketing, propagační činnost ve sdělovacích prostředcích a médiích, automatizované zpracování dat a informací, vše v rámci této třídy; (36) provádění bankovních, finančních a peněžních služeb, provozování stavebního spoření, přijímání vkladů od účastníků stavebního spoření a veřejnosti, získávání finančních zdrojů od jiných věřitelů, úvěrových institucí a dále na finančním trhu vydáváním dluhopisů - cenných papírů, poskytování příspěvků státní podpory účastníkům stavebního spoření, poskytování úvěrů účastníkům stavebního spoření, poskytování komerčních půjček, které slouží dřívější úhradě nákladů na řešení bytové potřeby v případech, kdy účastník nevznikl ještě nárok na poskytnutí úvěru ze stavebního spoření, poskytování jiných úvěrů k financování činnosti v oblasti bytového hospodářství, poskytování úvěrů k financování jiných úvěrů k financování činnosti v oblasti bytového hospodářství, poskytování úvěrů obchodním společnostem, na nichž má společnost majetkový podíl, přejímání záruk za půjčky, které by byla společnost oprávněna sama poskytnout, přijímání podílů nebo účasti na obchodních společnostech, které se zabývají výstavbou bytů a rodinných domů nebo výrobou pro tyto účely, úvěrové poradenství, šetření v peněžních záležitostech, makléřství, pojišťovnictví, veškeré služby v oblasti pojišťovnictví, zprostředkovatelská, expertizní, poradenská, konzultační a informační činnost, související s pojištěním fyzických i právnických osob včetně stavebního spoření.

(730) **Modrá pyramida stavební spořitelna, a.s.**, Bělehradská 128, čp. 222, Praha 2, 12021, CZ

(740) PATIS - známkové, technické a informační služby, Ing. Josef Švejnoha, Čajkovského 1282, Pelhřimov, 39301

(210) **O-433667**

(220) 23.01.2006

(320) 23.01.2006

(511) 16, 35, 36

(540)

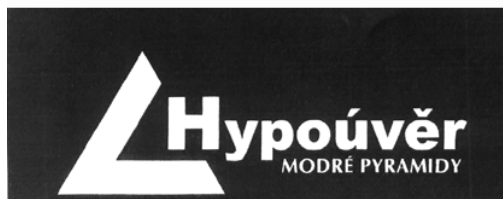

(510) (16) cenné papíry (tiskopisy), reklamní, inzertní, propagační, uživatelské a instruktážní materiály, informace z oblasti pojišťovnictví na nosičích zařazených ve třídě 16, zejména informační brožury a letáky, formuláře a kalendáře; (35) reklama stavebního spoření, průzkum a analýza trhu, zprostředkovatelská činnost v oblasti obchodu a obchodních služeb, organizační a ekonomické poradenství, obchodní marketing, propagační činnost ve sdělovacích prostředcích a médiích, automatizované zpracování dat a informací, vše v rámci této třídy; (36) provádění bankovních, finančních a peněžních služeb, provozování stavebního spoření, přijímání vkladů od účastníků stavebního spoření a veřejnosti, získávání finančních zdrojů od jiných věřitelů, úvěrových institucí a dále na finančním trhu vydáváním dluhopisů - cenných papírů, poskytování příspěvků státní podpory účastníkům stavebního spoření, poskytování úvěrů účastníkům stavebního spoření, poskytování komerčních půjček, které slouží dřívější úhradě nákladů na řešení bytové potřeby v případech, kdy účastník nevznikl ještě nárok na poskytnutí úvěru ze stavebního spoření, poskytování jiných úvěrů k financování činnosti v oblasti bytového hospodářství, poskytování úvěrů k financování jiných úvěrů k financování činnosti v oblasti bytového hospodářství, poskytování úvěrů obchodním společnostem, na nichž má společnost majetkový podíl, přejímání záruk za půjčky, které by byla společnost oprávněna sama poskytnout, přijímání podílů nebo účasti na obchodních společnostech, které se zabývají výstavbou bytů a rodinných domů nebo výrobou pro tyto účely, úvěrové poradenství, šetření v peněžních záležitostech, makléřství, pojišťovnictví, veškeré služby v oblasti pojišťovnictví, zprostředkovatelská, expertizní, poradenská, konzultační a

informační činnost, související s pojištěním fyzických i právnických osob včetně stavebního spoření.

(730) **Modrá pyramida stavební spořitelna, a.s.**, Bělehradská 128, čp. 222, Praha 2, 12021, CZ

(740) PATIS - známkové, technické a informační služby, Ing. Josef Švejnoha, Čajkovského 1282, Pelhřimov, 39301

(210) **O-433668**

(220) 23.01.2006

(320) 23.01.2006

(511) 16, 35, 36

(540)



(510) (16) cenné papíry (tiskopisy), reklamní, inzertní, propagační, uživatelské a instruktážní materiály, informace z oblasti pojišťovnictví na nosičích zařazených ve třídě 16, zejména informační brožury a letáky, formuláře a kalendáře; (35) reklama stavebního spoření, průzkum a analýza trhu, zprostředkovatelská činnost v oblasti obchodu a obchodních služeb, organizační a ekonomické poradenství, obchodní marketing, propagační činnost ve sdělovacích prostředcích a médiích, automatizované zpracování dat a informací, vše v rámci této třídy; (36) provádění bankovních, finančních a peněžních služeb, provozování stavebního spoření, přijímání vkladů od účastníků stavebního spoření a veřejnosti, získávání finančních zdrojů od jiných věřitelů, úvěrových institucí a dále na finančním trhu vydáváním dluhopisů - cenných papírů, poskytování příspěvků státní podpory účastníkům stavebního spoření, poskytování úvěrů účastníkům stavebního spoření, poskytování komerčních půjček, které slouží dřívější úhradě nákladů na řešení bytové potřeby v případech, kdy účastník nevznikl ještě nárok na poskytnutí úvěru ze stavebního spoření, poskytování jiných úvěrů k financování činnosti v oblasti bytového hospodářství, poskytování úvěrů k financování jiných úvěrů k financování činnosti v oblasti bytového hospodářství, poskytování úvěrů obchodním společnostem, na nichž má společnost majetkový podíl, přejímání záruk za půjčky, které by byla společnost oprávněna sama poskytnout, přijímání podílů nebo účasti na obchodních společnostech, které se zabývají výstavbou bytů a rodinných domů nebo výrobou pro tyto účely, úvěrové poradenství, šetření v peněžních záležitostech, makléřství, pojišťovnictví, veškeré služby v oblasti pojišťovnictví, zprostředkovatelská, expertizní, poradenská, konzultační a informační činnost související s pojištěním fyzických i právnických osob včetně stavebního spoření.

(590) Barevná

(730) **Modrá pyramida stavební spořitelna, a.s.**, Bělehradská 128, čp. 222, Praha 2, 12021, CZ

(740) PATIS - známkové, technické a informační služby, Ing. Josef Švejnoha, Čajkovského 1282, Pelhřimov, 39301

(210) **O-433669**

(220) 23.01.2006

(320) 23.01.2006

(511) 16, 35, 36

(540)



(510) (16) cenné papíry (tiskopisy), reklamní, inzertní, propagační, uživatelské a instruktážní materiály, informace z oblasti pojišťovnictví na nosičích zařazených ve třídě 16, zejména informační brožury a letáky, formuláře a kalendáře; (35) reklama

stavebního spojení, průzkum a analýza trhu, zprostředkovatelská činnost v oblasti obchodu a obchodních služeb, organizační a ekonomické poradenství, obchodní marketing, propagační činnost ve sdělovacích prostředcích a médiích, automatizované zpracování dat a informací, vše v rámci této třídy; (36) provádění bankovních, finančních a peněžních služeb, provozování stavebního spojení, přijímání vkladů od účastníků stavebního spojení a veřejnosti, získávání finančních zdrojů od jiných věřitelů, úvěrových institucí a dále na finančním trhu vydáváním dluhopisů - cenných papírů, poskytování příspěvků státní podpory účastníkům stavebního spojení, poskytování úvěrů účastníkům stavebního spojení, poskytování komerčních půjček, které slouží dřívější úhradě nákladů na řešení bytové potřeby v případech, kdy účastník nevnikl ještě nárok na poskytnutí úvěru ze stavebního spojení, poskytování jiných úvěrů k financování činností v oblasti bytového hospodářství, poskytování úvěrů k financování jiných úvěrů k financování činností v oblasti bytového hospodářství, poskytování úvěrů obchodním společností, na nichž má společnost majetkový podíl, přejímání záruk za půjčky, které by byla společnost oprávněna sama poskytnout, přijímání podílů nebo účasti na obchodních společnostech, které se zabývají výstavbou bytů a rodinných domů nebo výrobou pro tyto účely, úvěrové poradenství, šetření v peněžních záležitostech, makléřství, pojišťovnictví, veškeré služby v oblasti pojišťovnictví, zprostředkovatelská, expertizní, poradenská, konzultační a informační činnost, související s pojištěním fyzických i právnických osob včetně stavebního spojení.

(590) Barevná

(730) **Modrá pyramida stavební spořitelna, a.s.**, Bělehradská 128, čp. 222, Praha 2, 12021, CZ

(740) PATIS - známkové, technické a informační služby, Ing. Josef Švejnoha, Čajkovského 1282, Pelhřimov, 39301

(210) **O-433670**

(220) 23.01.2006

(320) 23.01.2006

(511) 16, 35, 36

(540)



(510) (16) cenné papíry (tiskopisy), reklamní, inzertní, propagační, uživatelské a instruktážní materiály, informace z oblasti pojišťovnictví na nosičích zařazených ve třídě 16, zejména informační brožury a letáky, formuláře a kalendáře; (35) reklama stavebního spojení, průzkum a analýza trhu, zprostředkovatelská činnost v oblasti obchodu a obchodních služeb, organizační a ekonomické poradenství, obchodní marketing, propagační činnost ve sdělovacích prostředcích a médiích, automatizované zpracování dat a informací, vše v rámci této třídy; (36) provádění bankovních, finančních a peněžních služeb, provozování stavebního spojení, přijímání vkladů od účastníků stavebního spojení a veřejnosti, získávání finančních zdrojů od jiných věřitelů, úvěrových institucí a dále na finančním trhu vydáváním dluhopisů - cenných papírů, poskytování příspěvků státní podpory účastníkům stavebního spojení, poskytování úvěrů účastníkům stavebního spojení, poskytování komerčních půjček, které slouží dřívější úhradě nákladů na řešení bytové potřeby v případech, kdy účastník nevnikl ještě nárok na poskytnutí úvěru ze stavebního spojení, poskytování jiných úvěrů k financování činností v oblasti bytového hospodářství, poskytování úvěrů k financování jiných úvěrů k financování činností v oblasti bytového hospodářství, poskytování úvěrů obchodním společností, na nichž má společnost majetkový podíl, přejímání záruk za půjčky, které by byla společnost oprávněna sama poskytnout, přijímání podílů nebo účasti na obchodních společnostech, které se zabývají výstavbou bytů a rodinných domů nebo výrobou pro tyto účely, úvěrové poradenství, šetření v peněžních záležitostech, makléřství, pojišťovnictví, veškeré služby v oblasti pojišťovnictví,

zprostředkovatelská, expertizní, poradenská, konzultační a informační činnost, související s pojištěním fyzických i právnických osob včetně stavebního spojení.

(730) **Modrá pyramida stavební spořitelna, a.s.**, Bělehradská 128, čp. 222, Praha 2, 12021, CZ

(740) PATIS - známkové, technické informační služby, Ing. Josef Švejnoha, Čajkovského 1282, Pelhřimov, 39301

(210) **O-433671**

(220) 23.01.2006

(320) 23.01.2006

(511) 16, 35, 36

(540)



(510) (16) cenné papíry (tiskopisy), reklamní, inzertní, propagační, uživatelské a instruktážní materiály, informace z oblasti pojišťovnictví na nosičích zařazených ve třídě 16, zejména informační brožury a letáky, formuláře a kalendáře; (35) reklama stavebního spojení, průzkum a analýza trhu, zprostředkovatelská činnost v oblasti obchodu a obchodních služeb, organizační a ekonomické poradenství, obchodní marketing, propagační činnost ve sdělovacích prostředcích a médiích, automatizované zpracování dat a informací, vše v rámci této třídy; (36) provádění bankovních, finančních a peněžních služeb, provozování stavebního spojení, přijímání vkladů od účastníků stavebního spojení a veřejnosti, získávání finančních zdrojů od jiných věřitelů, úvěrových institucí a dále na finančním trhu vydáváním dluhopisů - cenných papírů, poskytování příspěvků státní podpory účastníkům stavebního spojení, poskytování úvěrů účastníkům stavebního spojení, poskytování komerčních půjček, které slouží dřívější úhradě nákladů na řešení bytové potřeby v případech, kdy účastník nevnikl ještě nárok na poskytnutí úvěru ze stavebního spojení, poskytování jiných úvěrů k financování činností v oblasti bytového hospodářství, poskytování úvěrů k financování jiných úvěrů k financování činností v oblasti bytového hospodářství, poskytování úvěrů obchodním společností, na nichž má společnost majetkový podíl, přejímání záruk za půjčky, které by byla společnost oprávněna sama poskytnout, přijímání podílů nebo účasti na obchodních společnostech, které se zabývají výstavbou bytů a rodinných domů nebo výrobou pro tyto účely, úvěrové poradenství, šetření v peněžních záležitostech, makléřství, pojišťovnictví, veškeré služby v oblasti pojišťovnictví, zprostředkovatelská, expertizní, poradenská, konzultační a informační činnost, související s pojištěním fyzických i právnických osob včetně stavebního spojení.

(730) **Modrá pyramida stavební spořitelna, a.s.**, Bělehradská 128, čp. 222, Praha 2, 12021, CZ

(740) PATIS - známkové, technické informační služby, Ing. Josef Švejnoha, Čajkovského 1282, Pelhřimov, 39301

(210) **O-433672**

(220) 23.01.2006

(320) 23.01.2006

(511) 16, 35, 36

(540)



(510) (16) cenné papíry (tiskopisy), reklamní, inzertní, propagační, uživatelské a instruktážní materiály, informace z oblasti pojišťovnictví na nosičích zařazených ve třídě 16, zejména informační brožury a letáky, formuláře a kalendáře; (35) reklama

stavebního spoření, průzkum a analýza trhu, zprostředkovatelská činnost v oblasti obchodu a obchodních služeb, organizační a ekonomické poradenství, obchodní marketing, propagační činnost ve sdělovacích prostředcích a médiích, automatizované zpracování dat a informací, vše v rámci této třídy; (36) provádění bankovních, finančních a peněžních služeb, provozování stavebního spoření, přijímání vkladů od účastníků stavebního spoření a veřejnosti, získávání finančních zdrojů od jiných věřitelů, úvěrových institucí a dále na finančním trhu vydáváním dluhopisů - cenných papírů, poskytování příspěvků státní podpory účastníkům stavebního spoření, poskytování úvěrů účastníkům stavebního spoření, poskytování komerčních půjček, které slouží dřívější úhradě nákladů na řešení bytové potřeby v případech, kdy účastník nevznikl ještě nárok na poskytnutí úvěru ze stavebního spoření, poskytování jiných úvěrů k financování činností v oblasti bytového hospodářství, poskytování úvěrů k financování jiných úvěrů k financování činností v oblasti bytového hospodářství, poskytování úvěrů obchodním společnostem, na nichž má společnost majetkový podíl, přejímání záruk za půjčky, které by byla společnost oprávněna sama poskytnout, přijímání podílů nebo účasti na obchodních společnostech, které se zabývají výstavbou bytů a rodinných domů nebo výrobou pro tyto účely, úvěrové poradenství, šetření v peněžních záležitostech, makléřství, pojišťovnictví, veškeré služby v oblasti pojišťovnictví, zprostředkovatelská, expertizní, poradenská, konzultační a informační činnost, související s pojištěním fyzických i právnických osob včetně stavebního spoření.

(730) **Modrá pyramida stavební spořitelna, a.s.**, Bělehradská 128, čp. 222, Praha 2, 12021, CZ

(740) PATIS - známkové, technické informační služby, Ing. Josef Švejnoha, Čajkovského 1282, Pelhřimov, 39301

(210) **O-433673**

(220) 23.01.2006

(320) 23.01.2006

(511) 16, 35, 36

(540)



(510) (16) cenné papíry (tiskopisy), reklamní, inzertní, propagační, uživatelské a instruktážní materiály, informace z oblasti pojišťovnictví na nosičích zařazených ve třídě 16, zejména informační brožury a letáky, formuláře a kalendáře; (35) reklama stavebního spoření, průzkum a analýza trhu, zprostředkovatelská činnost v oblasti obchodu a obchodních služeb, organizační a ekonomické poradenství, obchodní marketing, propagační činnost ve sdělovacích prostředcích a médiích, automatizované zpracování dat a informací; (36) provádění bankovních, finančních a peněžních služeb, provozování stavebního spoření, přijímání vkladů od účastníků stavebního spoření a veřejnosti, získávání finančních zdrojů od jiných věřitelů, úvěrových institucí a dále na finančním trhu vydáváním dluhopisů - cenných papírů, poskytování příspěvků státní podpory účastníkům stavebního spoření, poskytování úvěrů účastníkům stavebního spoření, poskytování komerčních půjček, které slouží dřívější úhradě nákladů na řešení bytové potřeby v případech, kdy účastník nevznikl ještě nárok na poskytnutí úvěru ze stavebního spoření, poskytování jiných úvěrů k financování činností v oblasti bytového hospodářství, poskytování úvěrů k financování jiných úvěrů k financování činností v oblasti bytového hospodářství, poskytování úvěrů k obchodním společnostem, na nichž má společnost majetkový podíl, přejímání záruk za půjčky, které by byla společnost oprávněna sama poskytnout, přijímání podílů nebo účasti na obchodních společnostech, které se zabývají výstavbou bytů a rodinných domů nebo výrobou pro tyto účely, úvěrové poradenství, šetření v peněžních záležitostech, makléřství, pojišťovnictví, veškeré služby v oblasti pojišťovnictví, zprostředkovatelská, expertizní, poradenská, konzultační a informační činnost související s pojištěním

fyzických i právnických osob, včetně stavebního spoření.

(590) Barevná

(730) **Modrá pyramida stavební spořitelna, a.s.**, Bělehradská 128/222, Praha 2, 12021, CZ

(740) PATIS - známkové, technické a informační služby, Ing. Josef Švejnoha, Čajkovského 1282, Pelhřimov, 39301

(210) **O-433674**

(220) 23.01.2006

(320) 23.01.2006

(511) 16, 35, 36

(540)



(510) (16) cenné papíry (tiskopisy), reklamní, inzertní, propagační, uživatelské a instruktážní materiály, informace z oblasti pojišťovnictví na nosičích zařazených ve třídě 16, zejména informační brožury a letáky, formuláře a kalendáře; (35) reklama stavebního spoření, průzkum a analýza trhu, zprostředkovatelská činnost v oblasti obchodu a obchodních služeb, organizační a ekonomické poradenství, obchodní marketing, propagační činnost ve sdělovacích prostředcích a médiích, automatizované zpracování dat a informací; (36) provádění bankovních, finančních a peněžních služeb, provozování stavebního spoření, přijímání vkladů od účastníků stavebního spoření a veřejnosti, získávání finančních zdrojů od jiných věřitelů, úvěrových institucí a dále na finančním trhu vydáváním dluhopisů - cenných papírů, poskytování příspěvků státní podpory účastníkům stavebního spoření, poskytování úvěrů účastníkům stavebního spoření, poskytování komerčních půjček, které slouží dřívější úhradě nákladů na řešení bytové potřeby v případech, kdy účastník nevznikl ještě nárok na poskytnutí úvěru ze stavebního spoření, poskytování jiných úvěrů k financování činností v oblasti bytového hospodářství, poskytování úvěrů k financování jiných úvěrů k financování činností v oblasti bytového hospodářství, poskytování úvěrů k obchodním společnostem, na nichž má společnost majetkový podíl, přejímání záruk za půjčky, které by byla společnost oprávněna sama poskytnout, přijímání podílů nebo účasti na obchodních společnostech, které se zabývají výstavbou bytů a rodinných domů nebo výrobou pro tyto účely, úvěrové poradenství, šetření v peněžních záležitostech, makléřství, pojišťovnictví, veškeré služby v oblasti pojišťovnictví, zprostředkovatelská, expertizní, poradenská, konzultační a informační činnost související s pojištěním fyzických i právnických osob, včetně stavebního spoření.

(590) Barevná

(730) **Modrá pyramida stavební spořitelna, a.s.**, Bělehradská 128/222, Praha 2, 12021, CZ

(740) PATIS - známkové, technické a informační služby, Ing. Josef Švejnoha, Čajkovského 1282, Pelhřimov, 39301

(210) **O-433675**

(220) 23.01.2006

(320) 23.01.2006

(511) 16, 35, 36

(540)



(510) (16) cenné papíry (tiskopisy), reklamní, inzertní, propagační, uživatelské a instruktážní materiály, informace z oblasti pojišťovnictví na nosičích zařazených ve třídě 16, zejména informační brožury a letáky, formuláře a kalendáře; (35) reklama stavebního spoření, průzkum a analýza trhu, zprostředkovatelská

činnost v oblasti obchodu a obchodních služeb, organizační a ekonomické poradenství, obchodní marketing, propagační činnost ve sdělovacích prostředcích a médiích, automatizované zpracování dat a informací; (36) provádění bankovních, finančních a peněžních služeb, provozování stavebního spoření, přijímání vkladů od účastníků stavebního spoření a veřejnosti, získávání finančních zdrojů od jiných věřitelů, úvěrových institucí a dále na finančním trhu vydáváním dluhopisů - cenných papírů, poskytování příspěvků státní podpory účastníkům stavebního spoření, poskytování úvěrů účastníkům stavebního spoření, poskytování komerčních půjček, které slouží dřívější úhradě nákladů na řešení bytové potřeby v případech, kdy účastník nevznikl ještě nárok na poskytnutí úvěru ze stavebního spoření, poskytování jiných úvěrů k financování činnosti v oblasti bytového hospodářství, poskytování úvěrů k financování jiných úvěrů k financování činnosti v oblasti bytového hospodářství, poskytování úvěrů k obchodním společnostem, na nichž má společnost majetkový podíl, přejímání záruk za půjčky, které by byla společnost oprávněna sama poskytnout, přijímání podílů nebo účasti na obchodních společnostech, které se zabývají výstavbou bytů a rodinných domů nebo výrobou pro tyto účely, úvěrové poradenství, šetření v peněžních záležitostech, makléřství, pojišťovnictví, veškeré služby v oblasti pojišťovnictví, zprostředkovatelská, expertizní, poradenská, konzultační a informační činnost související s pojištěním fyzických i právnických osob, včetně stavebního spoření.

(730) **Modrá pyramida stavební spořitelna, a.s.**, Bělehradská 128/222, Praha 2, 12021, CZ

(740) PATIS - známkové, technické a informační služby, Ing. Josef Švejnoha, Čajkovského 1282, Pelhřimov, 39301

(210) **O-433676**

(220) 23.01.2006

(320) 23.01.2006

(511) 16, 35, 36

(540)



(510) (16) cenné papíry (tiskopisy), reklamní, inzertní, propagační, uživatelské a instruktážní materiály, informace z oblasti pojišťovnictví na nosičích zařazených ve třídě 16, zejména informační brožury a letáky, formuláře a kalendáře; (35) reklama stavebního spoření, průzkum a analýza trhu, zprostředkovatelská činnost v oblasti obchodu a obchodních služeb, organizační a ekonomické poradenství, obchodní marketing, propagační činnost ve sdělovacích prostředcích a médiích, automatizované zpracování dat a informací; (36) provádění bankovních, finančních a peněžních služeb, provozování stavebního spoření, přijímání vkladů od účastníků stavebního spoření a veřejnosti, získávání finančních zdrojů od jiných věřitelů, úvěrových institucí a dále na finančním trhu vydáváním dluhopisů - cenných papírů, poskytování příspěvků státní podpory účastníkům stavebního spoření, poskytování úvěrů účastníkům stavebního spoření, poskytování komerčních půjček, které slouží dřívější úhradě nákladů na řešení bytové potřeby v případech, kdy účastník nevznikl ještě nárok na poskytnutí úvěru ze stavebního spoření, poskytování jiných úvěrů k financování činnosti v oblasti bytového hospodářství, poskytování úvěrů k financování jiných úvěrů k financování činnosti v oblasti bytového hospodářství, poskytování úvěrů k obchodním společnostem, na nichž má společnost majetkový podíl, přejímání záruk za půjčky, které by byla společnost oprávněna sama poskytnout, přijímání podílů nebo účasti na obchodních společnostech, které se zabývají výstavbou bytů a rodinných domů nebo výrobou pro tyto účely, úvěrové poradenství, šetření v peněžních záležitostech, makléřství, pojišťovnictví, veškeré služby v oblasti pojišťovnictví, zprostředkovatelská, expertizní, poradenská, konzultační a informační činnost související s pojištěním fyzických i právnických osob, včetně stavebního spoření.

(730) **Modrá pyramida stavební spořitelna, a.s.**, Bělehradská 128/222, Praha 2, 12021, CZ

(740) PATIS - známkové, technické a informační služby, Ing. Josef Švejnoha, Čajkovského 1282, Pelhřimov, 39301

(210) **O-433677**

(220) 23.01.2006

(320) 23.01.2006

(511) 16, 35, 36

(540)



(510) (16) cenné papíry (tiskopisy), reklamní, inzertní, propagační, uživatelské a instruktážní materiály, informace z oblasti pojišťovnictví na nosičích zařazených ve třídě 16, zejména informační brožury a letáky, formuláře a kalendáře; (35) reklama stavebního spoření, průzkum a analýza trhu, zprostředkovatelská činnost v oblasti obchodu a obchodních služeb, organizační a ekonomické poradenství, obchodní marketing, propagační činnost ve sdělovacích prostředcích a médiích, automatizované zpracování dat a informací; (36) provádění bankovních, finančních a peněžních služeb, provozování stavebního spoření, přijímání vkladů od účastníků stavebního spoření a veřejnosti, získávání finančních zdrojů od jiných věřitelů, úvěrových institucí a dále na finančním trhu vydáváním dluhopisů - cenných papírů, poskytování příspěvků státní podpory účastníkům stavebního spoření, poskytování úvěrů účastníkům stavebního spoření, poskytování komerčních půjček, které slouží dřívější úhradě nákladů na řešení bytové potřeby v případech, kdy účastník nevznikl ještě nárok na poskytnutí úvěru ze stavebního spoření, poskytování jiných úvěrů k financování činnosti v oblasti bytového hospodářství, poskytování úvěrů k financování jiných úvěrů k financování činnosti v oblasti bytového hospodářství, poskytování úvěrů k obchodním společnostem, na nichž má společnost majetkový podíl, přejímání záruk za půjčky, které by byla společnost oprávněna sama poskytnout, přijímání podílů nebo účasti na obchodních společnostech, které se zabývají výstavbou bytů a rodinných domů nebo výrobou pro tyto účely, úvěrové poradenství, šetření v peněžních záležitostech, makléřství, pojišťovnictví, veškeré služby v oblasti pojišťovnictví, zprostředkovatelská, expertizní, poradenská, konzultační a informační činnost související s pojištěním fyzických i právnických osob, včetně stavebního spoření.

(730) **Modrá pyramida stavební spořitelna, a.s.**, Bělehradská 128/222, Praha 2, 12021, CZ

(740) PATIS - známkové, technické a informační služby, Ing. Josef Švejnoha, Čajkovského 1282, Pelhřimov, 39301

(210) **O-433678**

(220) 23.01.2006

(320) 23.01.2006

(511) 16, 35, 36

(540)



(510) (16) cenné papíry (tiskopisy), reklamní, inzertní, propagační, uživatelské a instruktážní materiály, informace z oblasti pojišťovnictví na nosičích zařazených ve třídě 16, zejména informační brožury a letáky, formuláře a kalendáře; (35) reklama stavebního spoření, průzkum a analýza trhu, zprostředkovatelská činnost v oblasti obchodu a obchodních služeb, organizační a ekonomické poradenství, obchodní marketing, propagační činnost ve sdělovacích prostředcích a médiích, automatizované

zpracování dat a informací; (36) provádění bankovních, finančních a peněžních služeb, provozování stavebního spoření, přijímání vkladů od účastníků stavebního spoření a veřejnosti, získávání finančních zdrojů od jiných věřitelů, úvěrových institucí a dále na finančním trhu vydáváním dluhopisů - cenných papírů, poskytování příspěvků státní podpory účastníkům stavebního spoření, poskytování úvěrů účastníkům stavebního spoření, poskytování komerčních půjček, které slouží dřívější úhradě nákladů na řešení bytové potřeby v případech, kdy účastník nevznikl ještě nárok na poskytnutí úvěru ze stavebního spoření, poskytování jiných úvěrů k financování činností v oblasti bytového hospodářství, poskytování úvěrů k financování jiných úvěrů k financování činností v oblasti bytového hospodářství, poskytování úvěrů k obchodním společnostem, na nichž má společnost majetkový podíl, přejímání záruk za půjčky, které by byla společnost oprávněna sama poskytnout, přijímání podílů nebo účasti na obchodních společnostech, které se zabývají výstavbou bytů a rodinných domů nebo výrobou pro tyto účely, úvěrové poradenství, šetření v peněžních záležitostech, makléřství, pojišťovnictví, veškeré služby v oblasti pojišťovnictví, zprostředkovatelská, expertizní, poradenská, konzultační a informační činnost související s pojištěním fyzických i právnických osob, včetně stavebního spoření.

(590) Barevná
(730) **Modrá pyramida stavební spořitelna, a.s.**, Bělehradská 128/222, Praha 2, 12021, CZ
(740) PATIS - známkové, technické a informační služby, Ing. Josef Švejnoha, Čajkovského 1282, Pelhřimov, 39301

(210) **O-433679**
(220) 23.01.2006
(320) 23.01.2006
(511) 16, 35, 36
(540)



(510) (16) cenné papíry (tiskopisy), reklamní, inzertní, propagační, uživatelské a instruktážní materiály, informace z oblasti pojišťovnictví na nosičích zařazených ve třídě 16, zejména informační brožury a letáky, formuláře a kalendáře; (35) reklama stavebního spoření, průzkum a analýza trhu, zprostředkovatelská činnost v oblasti obchodu a obchodních služeb, organizační a ekonomické poradenství, obchodní marketing, propagační činnost ve sdělovacích prostředcích a médiích, automatizované zpracování dat a informací; (36) provádění bankovních, finančních a peněžních služeb, provozování stavebního spoření, přijímání vkladů od účastníků stavebního spoření a veřejnosti, získávání finančních zdrojů od jiných věřitelů, úvěrových institucí a dále na finančním trhu vydáváním dluhopisů - cenných papírů, poskytování příspěvků státní podpory účastníkům stavebního spoření, poskytování úvěrů účastníkům stavebního spoření, poskytování komerčních půjček, které slouží dřívější úhradě nákladů na řešení bytové potřeby v případech, kdy účastník nevznikl ještě nárok na poskytnutí úvěru ze stavebního spoření, poskytování jiných úvěrů k financování činností v oblasti bytového hospodářství, poskytování úvěrů k financování jiných úvěrů k financování činností v oblasti bytového hospodářství, poskytování úvěrů k obchodním společnostem, na nichž má společnost majetkový podíl, přejímání záruk za půjčky, které by byla společnost oprávněna sama poskytnout, přijímání podílů nebo účasti na obchodních společnostech, které se zabývají výstavbou bytů a rodinných domů nebo výrobou pro tyto účely, úvěrové poradenství, šetření v peněžních záležitostech, makléřství, pojišťovnictví, veškeré služby v oblasti pojišťovnictví, zprostředkovatelská, expertizní, poradenská, konzultační a informační činnost související s pojištěním fyzických i právnických osob, včetně stavebního spoření.

(590) Barevná

(730) **Modrá pyramida stavební spořitelna, a.s.**, Bělehradská 128/222, Praha 2, 12021, CZ
(740) PATIS - známkové, technické a informační služby, Ing. Josef Švejnoha, Čajkovského 1282, Pelhřimov, 39301

(210) **O-433680**
(220) 23.01.2006
(320) 23.01.2006
(511) 16, 35, 36
(540)



(510) (16) cenné papíry (tiskopisy), reklamní, inzertní, propagační, uživatelské a instruktážní materiály, informace z oblasti pojišťovnictví na nosičích zařazených ve třídě 16, zejména informační brožury a letáky, formuláře a kalendáře; (35) reklama stavebního spoření, průzkum a analýza trhu, zprostředkovatelská činnost v oblasti obchodu a obchodních služeb, organizační a ekonomické poradenství, obchodní marketing, propagační činnost ve sdělovacích prostředcích a médiích, automatizované zpracování dat a informací; (36) provádění bankovních, finančních a peněžních služeb, provozování stavebního spoření, přijímání vkladů od účastníků stavebního spoření a veřejnosti, získávání finančních zdrojů od jiných věřitelů, úvěrových institucí a dále na finančním trhu vydáváním dluhopisů - cenných papírů, poskytování příspěvků státní podpory účastníkům stavebního spoření, poskytování úvěrů účastníkům stavebního spoření, poskytování komerčních půjček, které slouží dřívější úhradě nákladů na řešení bytové potřeby v případech, kdy účastník nevznikl ještě nárok na poskytnutí úvěru ze stavebního spoření, poskytování jiných úvěrů k financování činností v oblasti bytového hospodářství, poskytování úvěrů k financování jiných úvěrů k financování činností v oblasti bytového hospodářství, poskytování úvěrů k obchodním společnostem, na nichž má společnost majetkový podíl, přejímání záruk za půjčky, které by byla společnost oprávněna sama poskytnout, přijímání podílů nebo účasti na obchodních společnostech, které se zabývají výstavbou bytů a rodinných domů nebo výrobou pro tyto účely, úvěrové poradenství, šetření v peněžních záležitostech, makléřství, pojišťovnictví, veškeré služby v oblasti pojišťovnictví, zprostředkovatelská, expertizní, poradenská, konzultační a informační činnost související s pojištěním fyzických i právnických osob, včetně stavebního spoření.

(730) **Modrá pyramida stavební spořitelna, a.s.**, Bělehradská 128/222, Praha 2, 12021, CZ
(740) PATIS - známkové, technické a informační služby, Ing. Josef Švejnoha, Čajkovského 1282, Pelhřimov, 39301

(210) **O-433681**
(220) 23.01.2006
(320) 23.01.2006
(511) 16, 35, 36
(540)



(510) (16) cenné papíry (tiskopisy), reklamní, inzertní, propagační, uživatelské a instruktážní materiály, informace z oblasti pojišťovnictví na nosičích zařazených ve třídě 16, zejména informační brožury a letáky, formuláře a kalendáře; (35) reklama stavebního spoření, průzkum a analýza trhu, zprostředkovatelská činnost v oblasti obchodu a obchodních služeb, organizační a ekonomické poradenství, obchodní marketing, propagační činnost ve sdělovacích prostředcích a médiích, automatizované

- zpracování dat a informací; (36) provádění bankovních, finančních a peněžních služeb, provozování stavebního spoření, přijímání vkladů od účastníků stavebního spoření a veřejnosti, získávání finančních zdrojů od jiných věřitelů, úvěrových institucí a dále na finančním trhu vydáváním dluhopisů - cenných papírů, poskytování příspěvků státní podpory účastníkům stavebního spoření, poskytování úvěrů účastníkům stavebního spoření, poskytování komerčních půjček, které slouží dřívější úhradě nákladů na řešení bytové potřeby v případech, kdy účastník nevznikl ještě nárok na poskytnutí úvěru ze stavebního spoření, poskytování jiných úvěrů k financování činností v oblasti bytového hospodářství, poskytování úvěrů k financování jiných úvěrů k financování činností v oblasti bytového hospodářství, poskytování úvěrů k obchodním společnostem, na nichž má společnost majetkový podíl, přejímání záruk za půjčky, které by byla společnost oprávněna sama poskytnout, přijímání podílů nebo účasti na obchodních společnostech, které se zabývají výstavbou bytů a rodinných domů nebo výrobou pro tyto účely, úvěrové poradenství, šetření v peněžních záležitostech, makléřství, pojišťovnictví, veškeré služby v oblasti pojišťovnictví, zprostředkovatelská, expertizní, poradenská, konzultační a informační činnost související s pojištěním fyzických i právnických osob, včetně stavebního spoření.
- (730) **Modrá pyramida stavební spořitelna, a.s.**, Bělehradská 128/222, Praha 2, 12021, CZ
- (740) PATIS - známkové, technické a informační služby, Ing. Josef Švejnoha, Čajkovského 1282, Pelhřimov, 39301

- (210) **O-433682**
(220) 23.01.2006
(320) 23.01.2006
(511) 16, 35, 36
(540)



- (510) (16) cenné papíry (tiskopisy), reklamní, inzertní, propagační, uživatelské a instruktážní materiály, informace z oblasti pojišťovnictví na nosičích zařazených ve třídě 16, zejména informační brožury a letáky, formuláře a kalendáře; (35) reklama stavebního spoření, průzkum a analýza trhu, zprostředkovatelská činnost v oblasti obchodu a obchodních služeb, organizační a ekonomické poradenství, obchodní marketing, propagační činnost ve sdělovacích prostředcích a médiích, automatizované zpracování dat a informací; (36) provádění bankovních, finančních a peněžních služeb, provozování stavebního spoření, přijímání vkladů od účastníků stavebního spoření a veřejnosti, získávání finančních zdrojů od jiných věřitelů, úvěrových institucí a dále na finančním trhu vydáváním dluhopisů - cenných papírů, poskytování příspěvků státní podpory účastníkům stavebního spoření, poskytování úvěrů účastníkům stavebního spoření, poskytování komerčních půjček, které slouží dřívější úhradě nákladů na řešení bytové potřeby v případech, kdy účastník nevznikl ještě nárok na poskytnutí úvěru ze stavebního spoření, poskytování jiných úvěrů k financování činností v oblasti bytového hospodářství, poskytování úvěrů k financování jiných úvěrů k financování činností v oblasti bytového hospodářství, poskytování úvěrů k obchodním společnostem, na nichž má společnost majetkový podíl, přejímání záruk za půjčky, které by byla společnost oprávněna sama poskytnout, přijímání podílů nebo účasti na obchodních společnostech, které se zabývají výstavbou bytů a rodinných domů nebo výrobou pro tyto účely, úvěrové poradenství, šetření v peněžních záležitostech, makléřství, pojišťovnictví, veškeré služby v oblasti pojišťovnictví, zprostředkovatelská, expertizní, poradenská, konzultační a informační činnost související s pojištěním fyzických i právnických osob, včetně stavebního spoření.
- (730) **Modrá pyramida stavební spořitelna, a.s.**, Bělehradská 128/222, Praha 2, 12021, CZ
- (740) PATIS - známkové, technické a informační služby, Ing. Josef Švejnoha, Čajkovského 1282, Pelhřimov, 39301

- (210) **O-433683**
(220) 23.01.2006
(320) 23.01.2006
(511) 16, 35, 38, 41
(540)

- (510) (16) nosiče informací v rozsahu třídy 16, tiskoviny všeho druhu - periodické a neperiodické, časopisy, polygrafické výrobky; (35) reklamní, inzertní a propagační činnost prostřednictvím jakéhokoliv média a distribuce reklamních materiálů; (38) šíření informací veřejnými datovými sítěmi, např. Internetem, šíření obsahu tištěných a elektronických periodik prostřednictvím Internetu; (41) nakladatelská a vydavatelská činnost a služby.
- (730) **THE BRAND s.r.o.**, Perunova 15/798, Praha 3, 13000, CZ

- (210) **O-433686**
(220) 23.01.2006
(320) 23.01.2006
(511) 35, 37, 39, 42
(540)



- (510) (35) zprostředkování obchodu, předvádění výrobků, prezentace služeb, jiná propagační činnost, řízení obchodního podniku; (37) práce instalatérské, plynoinstalační, potrubářské, topenářské, montáže, kompletace, demontáže, opravy, servis a údržba elektrických zařízení, zajišťování revizí dozorovaných elektrických zařízení a hromosvodů, provádění odborných zkoušek a revizí vyhrazených elektrických zařízení, drobné stavební práce, zejména stavebně montážní, zednické a obkladačské, montáže, demontáže, opravy a servis, provozní a jiné odborné zkoušky a revize vyhrazených plynových zařízení a kotlů, revize tlakových nádob, servis plynových spotřebičů a olejových hořáků, montáže, rekonstrukce, opravy a servis topných systémů, zajišťování regulace topných systémů, montáže, rekonstrukce, opravy a běžný servis energeticky úsporných zařízení, zejména solárních systémů a systémů tepelných čerpadel; (39) zajišťování dopravy a dodávky tepla (tepelné energie), zajišťování dopravy a dodávky topného plynu, zajišťování a dodávka elektrické energie, dopravní služby, výjezdy k haváriím; (42) zajišťování prací konstrukčních, projekčních a technologických, měření emisí, měření účinnosti tepelných zařízení, vyhodnocování účinnosti tepelných zařízení, odborné poradenství v oboru tepelných rozvodů, tepelné techniky, plynových rozvodů a plynových zařízení, elektrorozvodů, elektroinstalací a elektrických spotřebičů, poradenství v oboru energeticky úsporných zařízení.
- (590) Barevná
(730) **Wasylkow Milan**, Duchcovská 1897/16, Teplice, 41501, CZ
(740) **ZEMAN** - podkrušnohorská patentová a známková kancelář, Petr Zeman, Hradní 301, Lohovice, 35733

- (210) **O-433689**
(220) 24.01.2006
(320) 24.01.2006
(511) 11, 17, 19
(540)

- (510) (11) přístroje pro topení; (17) těsnící, ucpávací a izolační materiály; (19) nekovové stavební materiály.

dmg-hamburg

(730) **Kollmann Marcel**, Tvršická 7, Staňkovice, 43949, CZ
(740) **JUDr. Jan Walter**, Volyňských Čechů 837, Žatec, 43801

(210) **O-433695**
(220) 24.01.2006
(320) 24.01.2006
(511) 29, 40, 43
(540)

Kalvera

(510) (29) maso, ryby, drůbež, zvěřina, masné výrobky, masové výtahy, masové konzervy, paštiky, masné pomazánky, uzeniny, tepelně zpracované masné výrobky, veškeré zabijačkové výrobky, sádlo, slanina; (40) řeznictví, zpracování masa a masných výrobků; (43) hostinská činnost, stravovací a ubytovací služby.
(730) **MASNA Příbram, spol. s r.o.**, Jinecká 315, Příbram I, 26180, CZ

(210) **O-433702**
(220) 24.01.2006
(320) 24.01.2006
(511) 39, 43
(540)



(510) (39) zprostředkování dopravy v rámci cestovní kanceláře; (43) zajišťování ubytování a stravování.
(590) Barevná
(730) **Makaš Suzana**, Sedlákova 21, Brno, 60200, CZ

(210) **O-433704**
(220) 24.01.2006
(320) 24.01.2006
(511) 35, 36, 41
(540)

NADACE CESTA

(510) (35) propagační činnost, provozování komerčních informačních středisek, zasilání a rozšiřování reklamních a propagačních materiálů jako jsou např. letáky, tiskopisy, prospekty, pomoc při řízení obchodní činnosti právnických a fyzických osob za obecně prospěšným cílem; (36) poskytování dotací fyzickým i právnickým osobám (vypisování grantů), poskytování dotací za účelem realizace obecně prospěšných cílů, poskytování finančních částek zdravotnickým zařízením či institucím, financování provozních i investičních nákladů zdravotnických zařízení poskytujících komplexní či specializované služby, financování provozních a investičních potřeb školských a vzdělávacích zařízení, financování specializovaných zařízení poskytujících pomoc při drogových závislostech, poskytování finančních částek sociálním zařízením, poskytování finančních částek sportovním zařízením či institucím, finanční transakce, finanční operace, finanční podpora kulturních, sociálních a zdravotních projektů a aktivit, organizování sbírek pro nadace, shromažďování sbírek z fondu nadace; (41) nadační činnost v oblasti vzdělávání, kulturních a sportovních aktivit, nakladatelská a vydavatelská činnost, ediční činnost, publikační činnost, zprostředkování v oblasti kultury, výchovy, zábavy a sportu, výchovná, vzdělávací, soutěžní a zábavní činnost, organizace společenských a kulturních akcí, organizace, provozování a provádění her a soutěží i veřejných, výstavní činnost v oblasti kultury, zábavy, výchovy nebo vzdělávání.
(730) **NADACE CESTA**, U Černé věže 12, České Budějovice, 37001, CZ

(210) **O-433708**
(220) 24.01.2006
(320) 24.01.2006
(511) 16, 35, 36
(540)

SWPF

(510) (16) publikace, časopisy, příručky, kancelářské potřeby, formuláře; (35) zprostředkovatelská, konzultační a poradenská činnost v oblasti obchodu, zprostředkování obchodních záležitostí; (36) činnost finančních poradců, činnost realitní kanceláře, koupě, prodej a pronájem bytových a nebytových prostor v rámci této třídy, správa nemovitostí, zprostředkovatelská činnost v oblasti investic.
(730) **Opletalova Invest, s.r.o.**, Národní 6/1435, Praha 1, 11000, CZ
(740) **JUDr. Jana Felixová**, U Nikolajky 5, Praha 5, 15000

(210) **O-433709**
(220) 24.01.2006
(320) 24.01.2006
(511) 2, 35, 37, 40
(540)

STEXOprint

(510) (2) tonery, zásobníky toneru, doplňovací zásobníky tonerů do tiskáren, faxů, kopírek, pasty pro tisk, doplňovací sady inkoustu pro inkoustové tiskárny, refilové sady pro inkoustové tiskárny; (35) propagační, reklamní a inzertní činnost, reklamní materiály (aktualizace), předvádění zboží, reklamní agentura, aktualizování reklamních materiálů, rozšiřování a zasilání reklamních materiálů, především letáků, prospektů, katalogů, periodických a neperiodických publikací, tiskovin a různých vzorků, pronájem reklamní plochy, vydávání reklamních textů, rozhlasová a televizní reklama, venkovní reklama, organizace a pořádání výstav ke komerčním a reklamním účelům, prezentace uživatelů na stránkách World Wide Web v počítačové síti Internet, činnost organizačních a ekonomických poradců, ekonomické prognózy, komerční informační kancelář, systemizace informací do počítačové databáze, obchodní průzkum, průzkum trhu, zprostředkovatelská činnost v oblasti obchodu, marketingu, reklamy, inzerce, výstav s obchodním a reklamním zaměřením, pomoc při řízení obchodní činnosti, služby a poradenství v obchodní činnosti, obchodní nebo podnikatelské informace, marketingové studie, marketingová činnost, organizační poradenství, zprostředkovávání obchodních kontaktů, provádění obchodních operací, komerční využití Internetu v oblastech komerčních internetových médií a vyhledávacích služeb, on-line inzerce; (37) instalace, servis a oprava kancelářské a výpočetní techniky, plnění a renovace tonerů a kazet všeho druhu, zejména pro tiskárny všeho druhu, kopírky, faxy a psací stroje; (40) recyklace kazet všeho druhu, zejména pro tiskárny, kopírky, faxy a psací stroje.
(730) **Linhart Jaroslav**, Jiráskova 262/25, Bílina, 41801, CZ
(740) **BOHEMIA PATENT**, Ing. Jana Vandělíková, Umělecká 6, Praha 7, 17000

(210) **O-433710**
(220) 24.01.2006
(320) 24.01.2006
(511) 1, 3, 5, 16, 29, 30
(540)

SOLSANKA

(510) (1) sůl - v rámci této třídy, sůl kamenná, sůl pro konzervaci s výjimkou soli na konzervování potravin; (3) kosmetika, kosmetické přípravky do koupele, kosmetické krémy, krásličí masky, čistící mléko pro toaletní účely, pleťová voda pro kosmetické účely, mýdla, medicínální mýdla, dezinfekční mýdla, dezodorizační mýdla, mýdla proti pocení nohou, přípravky proti pocení, kosmetické přípravky pro péči o pokožku, pomády pro kosmetické účely, šampóny, vlasové vody, zubní pasty; (5) sůl pro léčebné účely, oleje z léčivých rostlin; (16) papírové obaly, obaly z umělých hmot, balicí papír; (29) jedlé tuky, bujóny, vývary, lupínky (bramborové), polévky, včetně zeleninových, tukové pomazánky na chleba, bylinky zahradní konzervované, zeleninové šťávy na vaření; (30) přípravky do potravin aromatické, konzervační sůl - v rámci této třídy, chuťové přísady, příchutě do potravin (s výjimkou esencí a éterických olejů), kuchyňská sůl, zahušťovací přípravky na kuchyňské použití, koření, kečup, hořčice, zálivky na ochucení, zjemňující látky na maso pro domácnost, marinády (chuťové přísady), mořská voda, majonéza, zálivky na saláty, masové šťávy (omáčky).
(730) **Solsan, a.s.**, 1. pluku 8-10, Praha 8, 18630, CZ
(740) **ROTT, RŮŽIČKA & GUTTMANN** Patentová, známková a advokátní kancelář, JUDr. Michal Růžička, CSc., Nad Štolou 12, Praha 7, 17000

- (210) **O-433713**
(220) 24.01.2006
(320) 24.01.2006
(511) 1, 3, 5, 16, 29, 30
(540)



- (510) (1) sůl - v rámci této třídy, sůl kamenná, sůl pro konzervaci s výjimkou soli na konzervování potravin; (3) kosmetika, kosmetické přípravky do koupele, kosmetické krémy, krášličí masky, čistící mléko pro toaletní účely, pleťová voda pro kosmetické účely, mýdla, medicínální mýdla, dezinfekční mýdla, dezodorizační mýdla, mýdla proti pocení nohou, přípravky proti pocení, kosmetické přípravky pro pěstění pokožky, pomády pro kosmetické účely, šampóny, vlasové vody, zubní pasty; (5) sůl pro léčebné účely, oleje z léčivých rostlin; (16) papírové obaly, obaly z umělých hmot, balicí papír; (29) jedlé tuky, bujóny, vývary, lupínky (bramborové), polévky, včetně zeleninových, tukové pomazánky na chleba, bylinky zahradní konzervované, zeleninové šťávy na vaření; (30) přípravky do potravin aromatické, konzervační sůl - v rámci této třídy, chuťové přísady, příchutě do potravin (s výjimkou esencí a éterických olejů), kuchyňská sůl, zahušťovací přípravky na kuchyňské použití, koření, kečup, hořčice, zálivky na ochucení, zjemňující látky na maso pro domácnost, marinády (chuťové přísady), mořská voda, majonéza, zálivky na saláty, masové šťávy (omáčky).
- (730) **Solsan, a.s.**, I. pluku 8-10, Praha 8, 18630, CZ
(740) **ROTT, RŮŽIČKA & GUTTMANN** Patentová, známková a advokátní kancelář, JUDr. Michal Růžička, CSc., Nad Štolou 12, Praha 7, 17000

- (210) **O-433720**
(220) 25.01.2006
(320) 25.01.2006
(511) 1, 7, 17, 20, 35, 42
(540)



- (510) (1) chemické výrobky určené pro průmysl, vědy a fotografii, jakož i pro zemědělství, zahradnictví a lesnictví; (7) stroje a obráběcí stroje; (17) polotovary z plastických hmot; (20) výrobky nejmenované v jiných třídách ze dřeva, korku, rákosu, vrbového proutí, z rohu, kosti, slonoviny, z kostic, želvoviny, jantaru, perletí, mořské pěny, náhražky všech těchto materiálů nebo náhražky z plastických hmot; (35) propagační činnost, reklama, pomoc při řízení obchodní činnosti, obchodní administrativa, kancelářské práce; (42) průmyslové analýzy a výzkum.
- (590) Barevná
(730) **PRONECO, s.r.o.**, Březová 150, Březová, 76315, CZ

- (210) **O-433728**
(220) 25.01.2006
(320) 25.01.2006
(511) 5, 29, 30
(540)

Dobrý rok

- (510) (5) diabetické čaje, medicínální čaje, bylinné a ovocné čaje s léčebným účinkem a jejich směsi; (29) sušené ovoce, zelenina a byliny včetně jejich směsi; (30) čaj, čajové nápoje a čajové směsi lisované, sypké a porcované, cukrovinky.
- (730) **OXALIS, spol. s r.o.**, K Teplinám 663, Slušovice, 76315, CZ
(740) Ing. Yveta Janásová, Zálešná IV/1300, Zlín, 76001

- (210) **O-433729**
(220) 25.01.2006
(320) 25.01.2006
(511) 5, 29, 30
(540)

Lemonita

- (510) (5) diabetické čaje, medicínální čaje, bylinné a ovocné čaje s léčebným účinkem a jejich směsi; (29) sušené ovoce, zelenina a byliny včetně jejich směsi; (30) čaj, čajové nápoje a čajové směsi lisované, sypké a porcované, cukrovinky.
- (730) **OXALIS, spol. s r.o.**, K Teplinám 663, Slušovice, 76315, CZ
(740) Ing. Yveta Janásová, Zálešná IV/1300, Zlín, 76001

- (210) **O-433730**
(220) 25.01.2006
(320) 25.01.2006
(511) 5, 29, 30
(540)

Medový polibek

- (510) (5) diabetické čaje, medicínální čaje, bylinné a ovocné čaje s léčebným účinkem a jejich směsi; (29) sušené ovoce, zelenina a byliny včetně jejich směsi; (30) čaj, čajové nápoje a čajové směsi lisované, sypké a porcované, cukrovinky.
- (730) **OXALIS, spol. s r.o.**, K Teplinám 663, Slušovice, 76315, CZ
(740) Ing. Yveta Janásová, Zálešná IV/1300, Zlín, 76001

- (210) **O-433731**
(220) 25.01.2006
(320) 25.01.2006
(511) 5, 29, 30
(540)

Sněhová královna

- (510) (5) diabetické čaje, medicínální čaje, bylinné a ovocné čaje s léčebným účinkem a jejich směsi; (29) sušené ovoce, zelenina a byliny včetně jejich směsi; (30) čaj, čajové nápoje a čajové směsi lisované, sypké a porcované, cukrovinky.
- (730) **OXALIS, spol. s r.o.**, K Teplinám 663, Slušovice, 76315, CZ
(740) Ing. Yveta Janásová, Zálešná IV/1300, Zlín, 76001

- (210) **O-433732**
(220) 25.01.2006
(320) 25.01.2006
(511) 5, 29, 30
(540)

Večer tříkrálový

- (510) (5) diabetické čaje, medicínální čaje, bylinné a ovocné čaje s léčebným účinkem a jejich směsi; (29) sušené ovoce, zelenina a byliny včetně jejich směsi; (30) čaj, čajové nápoje a čajové směsi lisované, sypké a porcované, cukrovinky.
- (730) **OXALIS, spol. s r.o.**, K Teplinám 663, Slušovice, 76315, CZ
(740) Ing. Yveta Janásová, Zálešná IV/1300, Zlín, 76001

- (210) **O-433733**
(220) 25.01.2006
(320) 25.01.2006
(511) 5, 29, 30
(540)

Vánoční dobroty

- (510) (5) diabetické čaje, medicínální čaje, bylinné a ovocné čaje s léčebným účinkem a jejich směsi; (29) sušené ovoce, zelenina a byliny včetně jejich směsi; (30) čaj, čajové nápoje a čajové směsi lisované, sypké a porcované, cukrovinky.
- (730) **OXALIS, spol. s r.o.**, K Teplinám 663, Slušovice, 76315, CZ
(740) Ing. Yveta Janásová, Zálešná IV/1300, Zlín, 76001

- (210) **O-433735**
(220) 25.01.2006
(320) 25.01.2006
(511) 43

(540)

CAFE & RESTAURANT OLIVETTE

- (510) (43) služby restaurační.
(590) Barevná
(730) **Perutka David**, U Hráže 13, Praha 10, 10000, CZ

- (210) **O-433738**
(220) 25.01.2006
(320) 25.01.2006
(511) 34
(540)



- (510) (34) tabák a tabákové výrobky, potřeby pro kuřáky, zápalky.
(590) Barevná
(730) **ARIOSTO SOSA D'MESA**, Brandtova 34, Ústí nad Labem, 40011, CZ

- (210) **O-433748**
(220) 25.01.2006
(320) 25.01.2006
(511) 5, 30
(540)

Urobio-fix

- (510) (5) farmaceutické produkty a přípravky, minerální doplňky potravin, doplňky výživové pro lékařské účely; (30) potravinové doplňky spadající do této třídy.
(730) **S & D Pharma CZ, spol. s r.o.**, Písnická 22/546, Praha 4, 14200, CZ
(740) Šachta, Zmeškal & partneři, Ing. Václav Kratochvíl, patentový zástupce, Radlická 28/663, Praha 5, 15000

- (210) **O-433758**
(220) 25.01.2006
(320) 25.01.2006
(511) 1, 19, 27, 37
(540)



- (510) (1) lepidla a tmely, zejména sekundová lepidla kyanokrylátová, epoxydová lepidla a tmely, kontaktní tmely polychlorpenové, emulzní lepidla, silikonová lepidla, rozpouštědlová lepidla, dispersní lepidla, tavná lepidla, náplně do lepicích pistolí, vodovzdorné chemické přípravky, vodovzdorné chemické přípravky pro cement, beton, cihly, dlažbu, zdivo, kámen, ochranné přípravky na cihly, cement, beton, dlažbu, zdivo, kámen, lepidla a tmely; vše výše uvedené spadající do této třídy; (19) stavební materiály všeho druhu, zejména parkety, parketové vlisy, dřevěné podlahy, lamino podlahy, podlahové krytiny stavebního charakteru, prkna, dřevěné panely, kompozitní materiály na bázi dřeva a jiných materiálů, podlahové stěrky, pojiva pro stavební účely; (27) výrobky určené ke krytí nebo obložení podlah, jako koberce, linoleum, rohože a jiné podlahové krytiny, tapety; (37) montáž, opravy a servis podlahových krytin všeho druhu, úklidové práce.

- (730) **KOBRAJ s.r.o.**, Pod Vinicí 27, Praha 4, 14300, CZ
(740) Václav Müller, patentový zástupce, Filipova 2016, Praha 4, 14800

- (210) **O-433759**
(220) 25.01.2006
(320) 25.01.2006
(511) 3, 5, 37
(540)

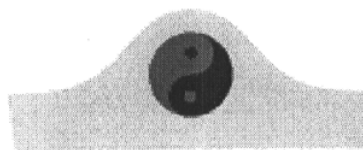

Prague Trading

- (510) (3) kosmetické výrobky, přípravky na čištění textilií a jiných předmětů, hygienické potřeby, jako mýdla, mýdla tekutá, šampóny vlasové i tělové, pěny a soli do koupelí, čističí prostředky pro pleť, opalovací krémy, pleťové masky, balzámy na rty, krémy, zubní pasty, prací prostředky, vody po holení, voňavkářské výrobky, parfémy, éterické oleje, dekorativní kosmetika, jako rtěnky, umělé řasy, makeupy; (5) bylinné čaje léčebné, léčivé byliny, čaj astmatický, odtučňovací čaje pro lékařské účely, čaje léčivé, dietní potraviny upravené pro lékařské účely, drogy pro léčebné účely, fenykl pro lékařské účely, farmaceutické přípravky, léčivé cukrovinky, pastilky, léčivé kořeny, nápoje léčivé, nápoje dietetické upravené pro lékařské účely, posilující přípravky, tonika, vitamínové a minerální přípravky, potravinové doplňky obohacené vitamínovými a minerálními přípravky, potravinové doplňky obohacené vitamíny nebo stopovými prvky k léčebným účelům, tinktury pro lékařské účely; (37) služby ve stavebnictví zahrnuté v této třídě jako inženýrská činnost ve stavebnictví, stavební dozor, klempířství, opravárenství, instalační služby, zednické služby.
(730) **Prague Trading - výstavba s.r.o.**, Štefánikova 59, Praha 5 - Smíchov, 15000, CZ
(740) Václav Müller, patentový zástupce, Filipova 2016, Praha 4, 14800

- (210) **O-433761**
(220) 25.01.2006
(320) 25.01.2006
(511) 9, 41
(540)



- (510) (9) hrací skříně; (41) provozování loterií, provozování her online, provoz heren, provozování kasin.
(730) **Synot W, a. s.**, Vinohradská 907, Uherské Hradiště - Mařatice, 68605, CZ
(740) Václav Müller, patentový zástupce, Filipova 2016, Praha 4, 14800

- (210) **O-433762**
(220) 25.01.2006
(320) 25.01.2006
(511) 9, 37, 41

- (540)
- 
- (210) **O-433781**
(220) 26.01.2006
(320) 26.01.2006
(511) 6, 7, 37, 42
(540)
- 
- (510) (9) hrací skříně a hudební automaty, elektronické terminály, tipovací zařízení; (37) instalace, údržba a opravy hracích skříní a hudebních automatů a telekomunikačních zařízení; (41) provozování loterií.
- (730) **Synot W, a. s.**, Vinohradská 907, Uherské Hradiště - Mařatice, 68605, CZ
- (740) Václav Müller, patentový zástupce, Filipova 2016, Praha 4, 14800
-
- (210) **O-433771**
(220) 26.01.2006
(320) 26.01.2006
(511) 9, 16, 41, 42
(540)
- EJBI**
- (510) (9) elektronické publikace (s možností stažení); (16) časopisy, periodika, tištěné publikace; (41) organizování a vedení kolokvií, konferencí, kongresů, seminářů, symposií, pořádání a řízení pracovních setkání (školení) - workshopů, vydávání textů, (s výjimkou reklamních nebo náborových), vydávání elektronických knih a časopisů on line, elektronické publikování, poskytování on-line elektronických publikací (bez možnosti stažení); (42) certifikace a ověřování kvality výrobků a služeb, údržba počítačových programů, umístování webových stránek, tvorba a správa webových stránek.
- (730) **EuroMISE s.r.o.**, Paprsková 330/15, Praha 4, 14000, CZ
-
- (210) **O-433773**
(220) 26.01.2006
(320) 26.01.2006
(511) 36
(540)
- 
- (510) (36) realitní kanceláře.
- (590) Barevná
- (730) **HYPO REALITY, s.r.o.**, Na Rybníčku 387/6, Liberec, 46001, CZ
-
- (210) **O-433780**
(220) 26.01.2006
(320) 26.01.2006
(511) 6, 7, 37, 42
(540)
- 
- (510) (6) kovové materiály a výrobky; (7) elektrické nářadí a nástroje v rámci této třídy; (37) elektromontérské a údržbářské práce, opravy elektrických motorů včetně zámečnických prací; (42) zpracování technické dokumentace strojního charakteru.
- (730) **BAND SERVIS CZ s. r. o.**, K Pasekám 4440, Zlín, 76001, CZ
- (740) Ing. Yveta Janášová, Zálešná IV/1300, Zlín, 76001

poradenství v oblasti organizace a ekonomiky podnikání, marketing, průzkum a analýzy trhů, činnost a služby v oblasti aranžérství výstavních ploch, výstavních expozic, jakož i výstavních exponátů k reklamním a obchodním účelům, pronájem kancelářských strojů a zařízení, distribuce zboží k reklamním účelům, rozmnožování dokumentů; (39) doprava, přepravování a skladování zboží, doprava v rámci služeb cestovní kanceláře, organizování cest, poskytování a zprostředkování cestovních služeb, zprostředkování dopravy, poskytování průvodcovských služeb, pořádání prohlídek, zájezdů a výletů, jakož i do vinic a vinných sklepů, archivace vín, pronájem vozidel, garáží, parkovišť a skladů, zprostředkovatelská činnost v této oblasti; (41) činnost vyučovací, výchovná, vzdělávací a zábavní, včetně pořádání specializačních doškolovacích kurzů, symposií a konferencí, doprovodné výstavy, provozování pracovních diskusního a zájmového klubu, organizování společensko-kulturních akcí, organizování výstav a veletrhů ke vzdělávacím, kulturním, výchovným a zábavním účelům, organizování módních přehlídek pro výchovné, vzdělávací, kulturní a zábavní účely, kromě módních přehlídek pro reklamní účely, tvorba rozhlasových a televizních programů, tvorba audiovizuálních programů, pořádání zábavních pořadů, pořádání zábavních soutěží, činnost v oblasti sportovních aktivit, provozování tělovýchovných zařízení a zařízení, sloužících k regeneraci a rekondici, provozování golfových a tenisových hřišť, provozování bazénů, nakladatelská a vydavatelská činnost, půjčovná činnost, spadající do této třídy, provozování galerií, zprostředkovatelská činnost v souvisejících uvedených oborech, spadajících do této třídy; (43) hostinské, restaurační a hotelové služby pro hosty, včetně rezervace ubytování, provozování kempů, služby rychlého občerstvení, služby v oboru degustace vín, poradenská, obstaravatelská a zprostředkovatelská činnost v souvisejících uvedených oborech včetně v oboru vín, spadajících do této třídy.

(730) **ORIONREAL, spol. s r.o.**, Táborská 131, Brno, 61500, CZ
(740) Ing. Jiří Dohnal, Nedbalova 29, Brno, 62300

(210) **O-433783**

(220) 26.01.2006

(320) 26.01.2006

(511) 5, 29, 30, 32, 33, 35, 39, 41, 43

(540)



(510) (5) výrobky dietetické k léčebným účelům, potraviny pro děti k léčebným účelům, potraviny pro batolata, vitamínové a multivitaminové přípravky a nápoje, vitamíny a minerály a stopové prvky, výtažky z bylin a kombinované přípravky z vitamínů, minerálů a bylinných výtažků, potravinové doplňky obohacené vitamíny a/nebo minerály a/nebo stopovými prvky, vše na bázi přírodních produktů pro regeneraci a rekondici k léčebným účelům; (29) potraviny a potravinářské výrobky, spadající do této třídy, jako jsou potraviny z ryb a potraviny solené, maso, maso v jateční úpravě, masové výtažky, masné a uzenářské výrobky, ryby, měkkýši, korýši, drůbež, zvěřina, konzervy masové, konzervy rybí, konzervy zeleninové, sušené a vařené ovoce a zelenina, rosoly, zavařeniny, vejce, mléko a jiné mlékařenské výrobky, včetně mléčných nápojů s vysokým obsahem mléka, čokoládové máslo, jedlé oleje a tuky, rajský protlak; (30) káva, čaj, kakao, cukr, rýže, tapioka, ságo, kávové náhražky, mouka a obilní přípravky, chléb, sušenky, sušary, koláče, jemné pečivo a cukrovinky, čokoláda, čokoládové pasty, čokoládové pomazánky, čokoládové náplně do pečiva, zmrzlina, med, sirup z melasy, kvasnice, prášky do pečiva, sůl, hořčice, ocet, chuťové omáčky, majonézy, kečupy, koření, led na chlazení, potravinové doplňky na bázi přírodních produktů, spadající do této třídy, obohacené vitamíny a/nebo minerály a/nebo stopovými prvky, jako doplňky výživy pro regeneraci a rekondici, jakož i pro zvláštní výživu pro sportovce, nikoliv pro lékařské účely, vše v rámci této třídy; (32) pivo, lehká piva i

ležáky, minerální vody, šumivé a jiné nealkoholické nápoje, sirupy a jiné přípravky k přípravě nápojů, ovocné šťávy a nápoje z ovocných šťáv, vitamínové a multivitaminové přípravky a nápoje, nápoje obsahující vitamíny, minerály, stopové prvky a výtažky z bylin jako doplňky výživy pro regeneraci a rekondici, jakož i pro zvláštní výživu pro sportovce, nikoliv pro lékařské účely; (33) alkoholické nápoje (s výjimkou pív), vína, lihoviny, likéry, lihové nápoje, trestí a výtažky alkoholické, obsahující byliny; (35) inzertní, reklamní a propagační činnost, poskytování pomoci při provozu obchodu, včetně zprostředkování obchodních a souvisejících obchodně personálních záležitostí, organizování výstav a veletrhů k reklamním a obchodním účelům, organizování módních přehlídek k obchodním účelům, odborné poradenství, vztahující se k organizování výstav a veletrhů k reklamním a obchodním účelům, správa obchodních zájmů třetích osob, vypracování statistických přehledů, poradenství v oblasti organizace a ekonomiky podnikání, marketing, průzkum a analýzy trhů, činnost a služby v oblasti aranžérství výstavních ploch, výstavních expozic, jakož i výstavních exponátů k reklamním a obchodním účelům, pronájem kancelářských strojů a zařízení, distribuce zboží k reklamním účelům, rozmnožování dokumentů; (39) doprava, přepravování a skladování zboží, doprava v rámci služeb cestovní kanceláře, organizování cest, poskytování a zprostředkování cestovních služeb, zprostředkování dopravy, poskytování průvodcovských služeb, pořádání prohlídek, zájezdů a výletů, jakož i do vinic a vinných sklepů, archivace vín, pronájem vozidel, garáží, parkovišť a skladů, zprostředkovatelská činnost v této oblasti; (41) činnost vyučovací, výchovná, vzdělávací a zábavní, včetně pořádání specializačních doškolovacích kurzů, symposií a konferencí, doprovodné výstavy, provozování pracovních diskusního a zájmového klubu, organizování společensko-kulturních akcí, organizování výstav a veletrhů ke vzdělávacím, kulturním, výchovným a zábavním účelům, organizování módních přehlídek pro výchovné, vzdělávací, kulturní a zábavní účely, kromě módních přehlídek pro reklamní účely, tvorba rozhlasových a televizních programů, tvorba audiovizuálních programů, pořádání zábavních pořadů, pořádání zábavních soutěží, činnost v oblasti sportovních aktivit, provozování tělovýchovných zařízení a zařízení, sloužících k regeneraci a rekondici, provozování golfových a tenisových hřišť, provozování bazénů, nakladatelská a vydavatelská činnost, půjčovná činnost, spadající do této třídy, provozování galerií, zprostředkovatelská činnost v souvisejících uvedených oborech, spadajících do této třídy; (43) hostinské, restaurační a hotelové služby pro hosty, včetně rezervace ubytování, provozování kempů, služby rychlého občerstvení, služby v oboru degustace vín, poradenská, obstaravatelská a zprostředkovatelská činnost v souvisejících uvedených oborech včetně v oboru vín, spadajících do této třídy.

(730) **ORIONREAL, spol. s r.o.**, Táborská 131, Brno, 61500, CZ
(740) Ing. Jiří Dohnal, Nedbalova 29, Brno, 62300

(210) **O-433786**

(220) 26.01.2006

(320) 26.01.2006

(511) 6, 19, 20, 27, 35, 36, 37, 42

(540)



(510) (6) stavební materiály kovové, kovové vybavovací předměty staveb, zejména trubní materiály, armatury, bazény, dveře, okna, konstrukce lodžii, schody, zábradlí, vzduchotechnická potrubí a komponenty, kovové konstrukce, kabely a kovové dráty neelektrické, zámečnické a klempířské výrobky kovové, kovové trubky, roury a hadice, řetězy; (19) stavební materiály nekovové, krytiny plochých střech na bázi asfaltů a modifikovaných asfaltů, stavební hmoty a materiály, zejména betonové směsi, živičné směsi, zdicí materiály, krytiny střešní nekovové, cement, omítkové směsi, dřevo stavební, nekovové pevné trubní

materiály pro inženýrské sítě i pro technická zařízení budov, okna nekovová, dlažba a obklady nekovové, betonové prvky, bazény plavecké nekovové, dveře nekovové, dřevěné konstrukce, betonové a železobetonové prefabrikáty, stavební sklo; (20) nábytek a jeho části spadající do tř. 20, např. zrcadla, rámy, výrobky ze dřeva, proutí, rohu, kosti, slonoviny, kostic, želvoviny, jantaru, perleti, mořské pěny, náhražky těchto výrobků z umělých hmot; (27) koberce, rohože, rohožky a ostatní podlahové krytiny, podlahové obklady, tapety ve tř. 27; (35) reklamní a propagační činnost, marketingové služby, podnikatelské, organizační a ekonomické poradenství, činnost účetních poradců, vedení účetnictví, zprostředkovatelská činnost v oblasti obchodu a služeb v rámci této třídy, kancelářské práce, obchodní administrativy; (36) realitní činnost, finanční a operativní leasing, splátkový prodej, finanční odhady a oceňování, pronájem nemovitostí, bytů a nebytových prostor, konzultační a poradenská činnost v oblasti nemovitostí, zprostředkovatelská činnost v rámci této třídy; (37) stavební práce, včetně změn a odstraňování staveb, dodávky staveb a jejich částí, montáže konstrukcí, servisní, dílenské a opravárenské služby, zámečnictví, montáž, opravy, revize a zkoušky vyhrazených elektrických zařízení, montáž, údržba a servis telekomunikačních zařízení, půjčování stavebních strojů a zařízení, provoz čerpacích stanic pohonných hmot, zprostředkování služeb v oblasti stavebnictví, poradenská činnost v oblasti stavebnictví, instalační služby; (42) výzkum a vývoj v oblasti stavebnictví, inženýrská činnost ve výstavbě, projektová činnost, služby architektské, poradenské služby v této oblasti, geodetické a kartografické práce, tvorba software, provozování akreditovaných laboratoří na zkoušení betonů, živých materiálů a zkoušení fyzikálně mechanických parametrů dalších stavebních materiálů, zajišťování odborných expertiz v oboru staveb, stavebních hmot a materiálů, provádění projektování a vyhodnocování geologických prací, poradenství o otázkách týkajících se ekologie a životního prostředí v oblasti stavebnictví.

(730) **FINE-STAV, s.r.o.**, Ukrajinská 538/5, Brno, 62500, CZ
(740) Ing. Dobroslav Musil, patentová kancelář, Ing. Roman Buček, Rolnická 660/5, Brno, 62500

(210) **O-433790**
(220) 26.01.2006
(320) 26.01.2006
(511) 35, 37, 41, 42
(540)

PUROKLIMA

(510) (35) propagační činnost v oblasti obchodu a obchodních služeb, zprostředkovatelská činnost v oblasti obchodu a obchodních služeb, propagační služby, činnost organizačních a personálních poradců, obchodní průzkum, obchodní nebo podnikatelské informace, reklama, komerční služby v rámci této třídy, systematizace informací do počítačové databáze, překlad informací do počítačové databáze, automatizované zpracování dat, elektronické zpracování dat pro třetí osoby, vedení a správa databank (zařazené ve třídě 35), kopírovací služby; (37) stavební činnost - provádění staveb včetně jejich změn, udržovacích prací na nich a jejich odstraňování, přípravné práce pro stavby, dokončovací stavební práce, zemní práce, stavebně-montážní služby ve strojírenství a stavebnictví, stavby technologických strojírenských celků, servis, montáž, opravy průmyslových strojů a strojního vybavení, servis, montáž, opravy vyhrazených elektrických a elektronických zařízení, zprostředkovatelská a poradenská činnost a služby v souvisejících uvedených oborech, spadajících do této třídy; (41) výchovná, vzdělávací, lektorská a školicí činnost, nakladatelská, vydavatelská a ediční činnost, zejména vydávání odborných publikací, skript, monografií a referátů, organizace a pořádání vzdělávacích, zábavních a sportovních soutěží, organizace a pořádání odborných kongresů, konferencí, seminářů, symposií, kurzů, přednášek, přehlídek, výstav a setkání s odborným zaměřením; (42) konstrukční činnost ve strojírenství, projektování strojů, elektrických a elektronických zařízení, inženýrská a projektová činnost v investiční výstavbě a stavebnictví, průmyslový design, činnost technických poradců v oblasti strojírenství, hutnictví, slévárnictví a energetiky, inženýring, technický a stavební dozor, zkoušková a testovací činnost, provádění měření, metrologické služby, technické analýzy, tvorba počítačového software - zhotovování software všeho druhu na zakázku, počítačová

grafika.

(730) **PURO-KLIMA, a.s.**, Štěchovická 2266/2, Praha 10, 10000, CZ
(740) BOHEMIA PATENT Patentová & známková kancelář, Ing. Jana Vanděliková, Havanská 17, Praha 7, 17000

(210) **O-433791**
(220) 26.01.2006
(320) 26.01.2006
(511) 24
(540)

HABITEX

(510) (24) textilie, potahy na nábytek z textilních materiálů.
(730) **HABITEX s. r. o.**, Kyjovská 1984/3, Praha 4, 14200, CZ
(740) JUDr. Ivana Váchová, advokátka, Bubenská 3, Praha 7, 17000

(210) **O-433810**
(220) 26.01.2006
(320) 26.01.2006
(511) 16
(540)



(510) (16) časopisy, tiskoviny periodické i neperiodické, fotografie, kalendáře, katalogy, letáky, výrobky z papíru, spadající do této třídy; (35) propagace, inzerce, reklama; (41) vydavatelství, soutěže.
(590) Barevná
(730) **ATEMI, s. r. o.**, Velvarská 45, Praha 6, 16000, CZ
(740) PROPATENT, Ing. Vlasta Sedláčková, Ke Kateřinkám 1393, Praha 4, 14900

(210) **O-433823**
(220) 27.01.2006
(320) 27.01.2006
(511) 10
(540)

IS-127 P

(510) (10) přístroje a nástroje chirurgické, lékařské, dialyzační soupravy, infúzní soupravy, soupravy pro enterální výživu, transfúzní soupravy, odběrové soupravy, transfúzní soupravy pro krevní vaky, převodové soupravy pro zavádění jakéhokoliv média do těla nebo z těla pacienta, jejich příslušenství, součásti a náhradní díly.
(730) **GAMA GROUP a. s.**, Mánesova 3/11, České Budějovice, 37067, CZ
(740) KUDRLIČKA & SEDLÁK Advokátní, patentová a známková kancelář, Ing. Jiří Sedlák, Husova 5, České Budějovice, 37001

(210) **O-433826**
(220) 27.01.2006
(320) 27.01.2006
(511) 16, 35, 41
(540)

FRESH WAVE

(510) (16) papír, lepenka a výrobky z těchto materiálů, které nejsou zařazeny do jiných tříd, tiskárenské výrobky, tiskařské typy, štočky, tekuté korektory, grafiky, materiály na modelování spadající do této třídy, potřeby pro knižní vazby, fotografie, obtisky, nálepky, vystřihovánky z papíru, blahopřání, ročenky, periodika, časopisy, dopisní papír, kalendáře, karty, katalogy, knihy, brožury, záložky do knih, mapy, obrazy, plakáty, pohlednice, prospekty, publikace, formuláře, etikety, veškeré papírenské výrobky spadající do této třídy, papírenské zboží, bloky, sešity, zápisníky, skicáky, tiskoviny, žákovské knížky, indexy, šanony (pořadače), desky (papírenské výrobky), složky spadající do této třídy, papírové mašle, obálky (papírenské výrobky), obaly spadající do této třídy, psací podložky, razítkovací podušky, pouzdra na doklady, pouzdra na pera, rýsovací potřeby, šablony (papírenské výrobky), těžítka, toaletní

papír, potřeby kancelářské a školní, zejména potřeby pro psaní a kreslení, propisovací tužky, pera, tužky, patentní tužky (krejóny), uhlíkové tužky, tuhy pro tužky, držáky na psací potřeby, pomůcky na mazání, gumy na mazání, fixy, značkovače, veškeré křídly spadající do této třídy, inkousty, inkoustové a práškové náplně do tiskáren a kopírovacích zařízení spadající do této třídy, čínská tuš, kancelářské sponky, sešivačky, náplně do sešivačky, děrovačky, připínáčky, veškerá pravítka spadající do této třídy, křívítka, ořezávátka na tužky, ořezávací strojky na tužky, rychlovazače, penály, kružítká, lepidla pro papírenství nebo domácnost, lepicí pásy pro kancelářské účely a použití v domácnosti, materiál pro umělce, štetce, psací stroje a kancelářské potřeby (vyjímaje nábytek), akvarely, razítka, učební a vyučovací pomůcky s výjimkou přístrojů, plastické obaly (nezařazené do jiných tříd), fólie spadající do této třídy; (35) zprostředkování obchodu s výše uvedenými výrobky, zprostředkovatelská činnost v oblasti obchodu a služeb k obchodním účelům, odborné obchodní poradenství, obchodní nebo podnikatelské informace, zprostředkování obchodních kontaktů, provádění obchodních operací, pomoc při řízení obchodní činnosti, kopírování nebo rozmnožování (reprodukce) dokumentů, dokladů apod., reklama (on line) na počítačové komunikační síti, on-line inzerce, vyhledávání informací v počítačových souborech, pronájem reklamního času ve všech komunikačních médiích, poskytování obchodních informací a služeb pomocí Internetu, zprostředkování internetového obchodu, komerční využití Internetu v oblastech komerčních internetových médií a vyhledávacích služeb, vyhledávání dat v počítačových souborech, prezentace uživatelů na stránkách World Wide Web v počítačové síti Internet, systemizace informací do počítačových databází, reklama, propagace, propagační korespondence, propagační materiál (šíření), propagační publikace (šíření), inzerce; (41) vydavatelská činnost, vydavatelství a nakladatelství pro knihy, noviny a časopisy a elektronické nosiče zvukových a zvukově obrazových záznamů a jejich rozmnožení, elektronické publikování (DTP), vydávání elektronických knih a časopisů on-line, vydávání textů, s výjimkou reklamních a náborových, fotografování, informace o možnostech rozptýlení, informace o možnostech zábavy, informace o výchově a vzdělávání, poskytování on-line elektronických publikací (bez možnosti stažení), reportéřské služby, zpravodajské služby, zveřejňování textů, kromě reklamních.

(730) **Kanlux s.r.o.**, Sadová 618, Frýdek - Místek, 73801, CZ
(740) Ing. Pavel Nádvořík, Sokola Tůmy 1, Ostrava - Hulváky, 70900

(210) **O-433831**
(220) 27.01.2006
(320) 27.01.2006
(511) 17
(540)

TRUBEX

(510) (17) ukládkový systém pro kabeláže (hadice, trubice), hadice nebo hadicový systém na zalévání, spadající do této třídy.
(730) **KABELOVNA KABEX a. s.**, Politických vězňů 84, Holýšov, 34562, CZ
(740) Bc. Irena Langrová, Skrétova 48, Plzeň, 30100

(210) **O-433832**
(220) 27.01.2006
(320) 27.01.2006
(511) 11, 35
(540)



(510) (11) chladič zařízení na pivo a nápoje; (35) obchodní administrativa a kancelářské práce.
(730) **Lindr Miloš**, Mžany 39, Nechanice, 50315, CZ

(210) **O-433841**
(220) 27.01.2006
(320) 27.01.2006
(511) 3, 35, 36
(540)

RUBI

(510) (3) parfumerie, vonné oleje, kosmetika, vlasové vody (lotions); (35) pomoc při řízení obchodní činnosti; (36) služby nemovitostní.
(730) **RUBY, s.r.o.**, Ludvíka Poděště 9, Brno, 60200, CZ
(740) JUDr. Jitka Rosenbachová, advokátka, Veveří 9, Brno, 60200

(210) **O-433843**
(220) 27.01.2006
(320) 27.01.2006
(511) 6, 19, 37
(540)

ALUGROUP

(510) (6) stavební materiály kovové, jako například kovové konstrukce, okna, dveře, vrata, fasády, příčky, zimní zahrady, zábradlí, schodiště, vše v rámci této třídy; (19) stavební materiály nekovové, zařazené do této třídy, jako například okna, dveře, vrata, fasády, příčky, zimní zahrady, zábradlí, schodiště, sádkokartony; (37) instalace, opravy, servis a údržba výše uvedených výrobků ve tř. 6 a 19, provádění staveb včetně jejich změn, udržovacích prací na nich a jejich odstraňování.
(730) **INTEGRA GROUP s.r.o.**, Podbabská 17, Praha 6, 16624, CZ
(740) Ing. Michal Jupa, patentový zástupce, Na Baních 1385, Praha 5 - Zbraslav, 15600

(210) **O-433845**
(220) 27.01.2006
(320) 27.01.2006
(511) 7, 9
(540)



(510) (7) výtahy a jejich části; (9) zařízení pro ovládání výtahu.
(730) **NERA - lift, s. r. o.**, U Továren 770/1b, Praha 10, 10200, CZ

(210) **O-433863**
(220) 30.01.2006
(320) 30.01.2006
(511) 7, 11, 21, 37, 42
(540)



(510) (7) pračky bubnové, vířivé a automatické, myčky na nádobí; (11) zařízení a výrobky pro vaření, pečení, smažení, topení, ohřívání, chlazení, větrání, úpravu vzduchu, úpravu a rozvod vody, zařízení na výrobu páry, vše pro kuchyňské i průmyslové účely a pro všechny druhy paliv, a to včetně náhradních dílů a příslušenství, například kamna, pece, plynové, elektrické a kombinované sporáky, sporáky na tuhá paliva, vařidlové desky, trouby, grily, plynové kotle, průtokové ohřivače vody, elektrické vyhřívávané zásobníky vody, plynová a elektrická topidla, odsavače par, mikrovlnné trouby, topinkovače, ledničky, mrazničky, chladničky; (21) drobné přenosné výrobky, nástroje a nádoby na vaření, pečení, smažení, topení, ohřívání, chlazení, na výrobu páry, a to včetně náhradních dílů a příslušenství, vše pro kuchyňské účely a spadající do této třídy; (37) montáž, servis, oprava a údržba zařízení, výrobků a nástrojů uvedených ve tř. 7, 11 a 21; (42) výzkum, vývoj, projekce, konstrukce a poradenská

- činnost v oblasti zařízení a výrobků uvedených ve tř. 7, 11 a 21.
(730) **MORA MORAVIA, s.r.o.**, Nádražní 50, Mariánské Údolí, Hlubočky, 78366, CZ
(740) Ing. Petr Soukup, patentový a známkový zástupce, Vídeňská 8, Olomouc, 77200

- (210) **O-433896**
(220) 31.01.2006
(320) 31.01.2006
(511) 6, 7, 9, 36, 37, 39, 40, 41, 42, 43, 45
(540)

www.azd.eu

- (210) **O-433867**
(220) 30.01.2006
(320) 30.01.2006
(511) 17, 37, 39, 40
(540)

- (510) (6) výkolejky a železniční výhybky, kovové železniční pražce, kolejnice kovové, kolejnicové spojky, obrysnice pro železnici kovové, kovový materiál pro železnici, ocelové stožáry, dopravní značky kovové, s výjimkou světelných a mechanických, železniční návěstidla kovová, s výjimkou světelných a mechanických; (7) stroje s mechanickým pohonem, generátory proudu, stroje na stavbu železnic; (9) aparáty, přístroje a zařízení vědecké, geodetické, elektrické a elektronické zařazené ve třídě 9, vysokofrekvenční přístroje, zařízení optická, zařízení pro měření, signalizaci, kontrolu, dohled, záchranu a přístroje učební, systémy pro sledování pohybu vozidel včetně zařízení pro přenos, vyhodnocování a zpracování dat o těchto pohybech, kamerové a detekční systémy, aparáty a přístroje pro záznam, převod a reprodukci audiovizuálních záznamů, přístroje pro zpracování a vyhodnocování informací, počítače a periferní zařízení k nim, nahraný software, programy operačních systémů a síťových aplikací, přerušovače, přepínače a řadiče článků, odbočovače a vypínače, automatická zařízení pro vozidla, blikáče a světelná signalizace, centrální procesorové jednotky, časové spínače, včetně automatických, dálkové ovladače, elektrické zařízení pro dálkové ovládání, dálková ovládání železničních uzlů, včetně elektrodynamických a elektronických zařízení pro ně, dálkové řízení signalizace, distribuční přístroje, včetně automatických, indikátory ztrát elektrické energie, mechanismy pro turnikety, transformátory, měřicí přístroje a zařízení, včetně velmi přesných zařízení, mlhová signalizace, s výjimkou výbušné, zvuková výstražná znamení v mlze, ne výbušná, železniční návěsti, zejména návěsti signalizační, světelná nebo mechanická, signalizační lucerny, elektrické signalizační zvonky, přejezdové signalizační zařízení, silniční signalizace, odrušovače, signalizační panely světelné a mechanické, elektrická zařízení jako prostředky pro prevenci dopravních nehod, radiotelefonní a radiotelegrafická zařízení, vysílací zařízení a vysílačky, bezpečnostní zařízení pro železnici a železniční dopravu, bezpečnostní zařízení pro silniční a lodní dopravu, pojistky, jističe, rozvodné, řídicí, spínací a kontrolní panely, pulty a skříně, světelná signalizace a značení, reléová, napáječová a elektronická stojany, ovládací stoly, indikační desky a veškeré prvky staničních, traťových a spádovištních zabezpečovacích, automatizačních a řídicích zařízení, rozvaděče, včetně automatických, rozvaděče pro vysoké napětí, vlakové zabezpečovače ATC, elektronické přestavníky, mechanické přestavníky, skříně pro železniční zabezpečovací zařízení, přípojové venkovní skříně, traťové telefonní objekty, elektrická zařízení včetně závor pro železniční přejezdy, světelné výstražníky pro železniční přejezdy, telefonní zapojovače, řadiče pro silniční signalizaci, světelná návěstidla, silniční semafovy, elektrické a elektronické zabezpečovací zařízení proti krádeži, elektrické a elektronické poplašné zvonky, elektrické zavírače dveří; (36) pronájem nemovitostí a nebytových prostor; (37) stavby a opravy, včetně demolice staveb, dopravní stavby, především železniční stavby, průmyslové stavby, výstavba obytných budov, pronájem stavební techniky, práce s autojeřáby, truhlářské práce obsažené v této třídě, zámečnictví, instalace, montáž, servis, údržba, revize a kontrola mechanických, elektrických a elektronických železničních zabezpečovacích zařízení, strojů a přístrojů včetně zařízení pro sdělovací techniku, instalace, montáž, údržba a servis telekomunikačních zařízení, servis, údržba, opravy, revize a kontrola trakčních a motorových vozidel, montážní práce v oblasti venkovní i vnitřní kabeláže, zemní a kopácké práce, provádění protlaků pod komunikace a tratěmi; (39) doprava, pronájem vagónů a trakčních vozidel, silniční motorová doprava, služby v dopravě a přepravě, železniční doprava; (40) truhlářství (zpracování dřeva), broušení a leštění kovů, galvanizérství, kovoobrábění, nástrojářství; (41) školící a vzdělávací činnost, zejména v oblasti sdělovací, zabezpečovací, požární a signalizační techniky, školící a vzdělávací činnost v oblasti zavádění a uplatňování norem a managementu kvality, vydavatelská a nakladatelská činnost; (42) vývoj a výzkum nových zabezpečovacích, signalizačních a



- (510) (17) guma - obnovený běhoun pneumatiky procesem za studena; (37) opravy a obnova poškozených a ojetých pneumatik, opravy a údržba silničních motorových vozidel a jejich příslušenství, toto vše formou servisu ve stále provozovně i servisu zásahového, montáž a demontáž pneumatik, vyvažování kol, geometrie náprav, příprava silničních motorových vozidel k osvědčení jejich způsobilosti k provozu, toto vše formou servisu ve stále provozovně i servisu zásahového; (39) silniční motorová doprava nákladní vnitrostátní a mezinárodní provozovaná vozidly do 3,5t celkové hmotnosti a nad 3,5t celkové hmotnosti vozidla, pronájem a půjčování silničních motorových vozidel; (40) zpracování předvulkanizovaných směsí a surových pryží při protektorování běhounu pneumatiky procesem za studena.
(590) Barevná
(730) **K.A.L.T. Pneu, s.r.o.**, K Raškovci 807, Kolín V, 28002, CZ
(740) JUDr. Jiří Kubiček, advokát, Legerova 148, Kolín 3, 28002

- (210) **O-433882**
(220) 30.01.2006
(320) 30.01.2006
(511) 3, 35
(540)

dentní fruti

- (510) (3) kosmetické přípravky/ přípravky na ošetřování, čištění a dezinfekci zubů a ústní dutiny, zubní pasty a ústní vody, čistící a lešticí přípravky na zuby, včetně šumivých tablet na umělý chrup; (35) zprostředkovatelská činnost v oblasti obchodu s kosmetickými a dezinfekčními výrobky, inzertní a reklamní služby, včetně zveřejňování propagačních textů a jejich rozšiřování, průzkum a analýza trhu, marketing, informační servis v oboru obchodu a reklamy, poskytování pomoci při provozování obchodu, včetně zprostředkování obchodních záležitostí, odborná konzultační a poradenská činnost v oblasti obchodu, reklamy a propagace.
(730) **FLUVAL, s. r. o.**, Ľudovita Štúra 5, Veľký Meder, 93201, SK
(740) DMH - patentová a známková kancelář, Mgr. Marcela Machatová, Pospíšilova 2, Praha 3, 13000

- (210) **O-433892**
(220) 30.01.2006
(320) 30.01.2006
(511) 35, 41, 43
(540)



- (510) (35) propagační činnosti, reklama; (41) diskotéky (služby), noční kluby, zábava (služby); (43) bary (služby), kavárny, restaurace.
(730) **CLASSIC-S, s.r.o.**, Donská 168/19, Praha 10, 10100, CZ
(740) Mgr. Marek Plajner, advokát, Na Příkopě 23, Praha, 11000

sdělovacích zařízení pro železniční a silniční dopravu, odborné porady, expertízy a inženýrská činnost v oblasti dopravy a sdělovací, signalizační a zabezpečovací techniky, vývoj, instalace a údržba počítačových programů pro řízení dopravy včetně jejich implementace, pronájem software, poskytování dálkové správy počítačové sítě třetím osobám, geodézie, geodetické práce a zeměměřičská činnost, dopravní měření, projektová činnost v oblasti dopravy, zejména projektování elektrických, elektronických, signalizačních a sdělovacích zařízení včetně zajištění provedení potřebných zkoušek a certifikací, poskytování technických služeb k ochraně osob a majetku; (43) hostinská činnost; (45) monitorování bezpečnosti na silničních komunikacích.

- (730) **AŽD Praha s. r. o.**, Žirovnická 2/3146, Praha 10, 10617, CZ
(740) Ing. Marie Smrčková, patentový zástupce, Velflíkova 10, Praha 6, 16000

(210) **O-433897**

- (220) 31.01.2006
(320) 31.01.2006
(511) 6, 7, 9, 36, 37, 39, 40, 41, 42, 43, 45
(540)

azd

- (510) (6) výkolejky a železniční výhybky, kovové železniční pražce, kolejnice kovové, kolejnicové spojky, obrysnice pro železnici kovové, kovový materiál pro železnici, ocelové stožary, dopravní značky kovové, s výjimkou světelných a mechanických, železniční návěstidla kovová, s výjimkou světelných a mechanických; (7) stroje s mechanickým pohonem, generátory proudu, stroje na stavbu železnic; (9) aparáty, přístroje a zařízení vědecké, geodetické, elektrické a elektronické zařazené ve třídě 9, vysokofrekvenční přístroje, zařízení optická, zařízení pro měření, signalizaci, kontrolu, dohled, záchranu a přístroje učební, systémy pro sledování pohybu vozidel včetně zařízení pro přenos, vyhodnocování a zpracování dat o těchto pohybech, kamerové a detekční systémy, aparáty a přístroje pro záznam, převod a reprodukci audiovizuálních záznamů, přístroje pro zpracování a vyhodnocování informací, počítače a periferní zařízení k nim, nahraný software, programy operačních systémů a síťových aplikací, přerušovače, přepínače a řadiče článků, odbočovače a vypínače, automatická zařízení pro vozidla, blikáče a světelná signalizace, centrální procesorové jednotky, časové spínače, včetně automatických, dálkové ovladače, elektrické zařízení pro dálkové ovládání, dálková ovládání železničních uzlů, včetně elektrodynamických a elektronických zařízení pro ně, dálkové řízení signalizace, distribuční přístroje, včetně automatických, indikátory ztrát elektrické energie, mechanismy pro turnikety, transformátory, měřicí přístroje a zařízení, včetně velmi přesných zařízení, mlhová signalizace, s výjimkou výbušné, zvuková výstražná znamení v mlze, ne výbušná, železniční návěstí, zejména návěstí signalizační, světelná nebo mechanická, signalizační lucerny, elektrické signalizační zvonky, přejezdové signalizační zařízení, silniční signalizace, odrušovače, signalizační panely světelné a mechanické, elektrická zařízení jako prostředky pro prevenci dopravních nehod, radiotelefonní a radiotelegrafická zařízení, vysílací zařízení a vysílačky, bezpečnostní zařízení pro železnici a železniční dopravu, bezpečnostní zařízení pro silniční a lodní dopravu, pojistky, jističe, rozvodné, řídicí, spínací a kontrolní panely, pulty a skříně, světelná signalizace a značení, reléové, napájecí a elektronické stojany, ovládací stoly, indikační desky a veškeré prvky staničních, traťových a spádovištních zabezpečovacích, automatizačních a řídicích zařízení, rozvaděče, včetně automatických, rozvaděče pro vysoké napětí, vlakové zabezpečovače ATC, elektronické přestavníky, mechanické přestavníky, skříně pro železniční zabezpečovací zařízení, přípojové venkovní skříně, traťové telefonní objekty, elektrická zařízení včetně závor pro železniční přejezdy, světelné výstražníky pro železniční přejezdy, telefonní zapojovače, řadiče pro silniční signalizaci, světelná návěstidla, silniční semafony, elektrické a elektronické zabezpečovací zařízení proti krádeži, elektrické a elektronické poplašné zvonky, elektrické zavírače dveří; (36) pronájem nemovitostí a nebytových prostor; (37) stavby a opravy, včetně demolice staveb, dopravní stavby, především železniční stavby, průmyslové stavby, výstavba obytných budov, pronájem stavební techniky, práce s autojeřáby, truhlářské práce obsažené v této třídě, zámečnictví, instalace,

montáž, servis, údržba, revize a kontrola mechanických, elektrických a elektronických železničních zabezpečovacích zařízení, strojů a přístrojů včetně zařízení pro sdělovací techniku, instalace, montáž, údržba a servis telekomunikačních zařízení, servis, údržba, opravy, revize a kontrola trakčních a motorových vozidel, montážní práce v oblasti venkovní i vnitřní kabeláže, zemní a kopácké práce, provádění protlaků pod komunikace a tratěmi; (39) doprava, pronájem vagonů a trakčních vozidel, silniční motorová doprava, služby v dopravě a přepravě, železniční doprava; (40) truhlářství (zpracování dřeva), broušení a leštění kovů, galvanizérství, kovoobrábění, nástrojářství; (41) školící a vzdělávací činnost, zejména v oblasti sdělovací, zabezpečovací, požární a signalizační techniky, školící a vzdělávací činnost v oblasti zavádění a uplatňování norem a managementu kvality, vydavatelská a nakladatelská činnost; (42) vývoj a výzkum nových zabezpečovacích, signalizačních a sdělovacích zařízení pro železniční a silniční dopravu, odborné porady, expertízy a inženýrská činnost v oblasti dopravy a sdělovací, signalizační a zabezpečovací techniky, vývoj, instalace a údržba počítačových programů pro řízení dopravy včetně jejich implementace, pronájem software, poskytování dálkové správy počítačové sítě třetím osobám, geodézie, geodetické práce a zeměměřičská činnost, dopravní měření, projektová činnost v oblasti dopravy, zejména projektování elektrických, elektronických, signalizačních a sdělovacích zařízení včetně zajištění provedení potřebných zkoušek a certifikací, poskytování technických služeb k ochraně osob a majetku; (43) hostinská činnost; (45) monitorování bezpečnosti na silničních komunikacích.

- (730) **AŽD Praha s. r. o.**, Žirovnická 2/3146, Praha 10, 10617, CZ
(740) Ing. Marie Smrčková, patentový zástupce, Velflíkova 10, Praha 6, 16000

(210) **O-433944**

- (220) 31.01.2006
(320) 31.01.2006
(511) 9, 37, 41, 42
(540)



- (510) (9) elektronové mikroskopy, elektronové zdroje, iontové mikroskopy, iontové zdroje, přístroje a nástroje pro fyziku, optické přístroje a nástroje, optické hranoly, optické čočky, objektivy, optická vlákna, difrakční zařízení, kabely z optických vláken, kazety a obaly na sklíčka pro mikroskopy, laboratorní kelímky, laboratorní pece, picky, sušárny, lasery (ne pro lékařské účely), membrány pro vědecké účely, měřicí přístroje, mikrometrická měřítka, mikrometry, mikrometrické šrouby pro optické přístroje, preparační nástroje pro mikroskopii, ochranná zařízení proti rentgenovému záření (ne pro lékařské účely), okulary k optickým přístrojům, nástroje vybavené okuláry, optické výrobky, pipety, preparační nástroje pro mikroskopii, rentgenové přístroje či zářiče (ne pro lékařské účely), sklíčka pro mikroskopy, urychlovače částic, násobiče, zesilovače, optická zrcadla, doplňky a náhradní díly k uvedeným přístrojům a nástrojům; (37) servis, údržba a opravy přístrojů a zařízení uvedených ve třídě 9 včetně jejich příslušenství; (41) organizování a vedení konferencí, kolokvií, kongresů, kursů, seminářů, sympozií, pořádání a řízení pracovních setkání a školení; (42) tvorba software pro získávání, zpracování a analýzu obrazových a materiálových dat, výzkum a vývoj nových výrobků v oblasti fyziky, elektroniky, optoelektroniky a strojírenství, instalace, aktualizace a údržba počítačových programů, inženýrské expertízy, zkoušky materiálu.
- (730) **TESCAN, s.r.o.**, Libušina třída 21, Brno, 62300, CZ
(740) Ing. Hana Dušková, patentový zástupce, Travná 1285, Praha 14 - Kyje, 19800

(210) **O-433954**

- (220) 01.02.2006

(320) 01.02.2006
(511) 6, 19, 37
(540)



(510) (6) dveře a zárubně kovové, zejména odolné proti ohni, doplňky dveří a zárubní z kovu, zejména dveřní kování; (19) dveře a zárubně nekovové, zejména dveře a zárubně interiérové dýchované nebo fóliové, dveře a zárubně venkovní, zejména z masivu; (37) renovace dveří a zárubní.

(730) **REVET HK, s.r.o.**, Orlická 245, Třebechovice p. O., 50346, CZ

(210) **O-433960**
(220) 01.02.2006
(320) 01.02.2006
(511) 14, 21, 30
(540)

LUCIVITA

(510) (14) vzácné kovy a jejich slitiny a výrobky z těchto látek nebo postříbeného nebo pozlaceného kovu, nejsou-li uvedeny v jiných třídách, klenoty, bižuterie, drahokamy, hodinářské potřeby a chronometrické přístroje; (21) náčiní a nádoby pro domácnost nebo kuchyň (nikoliv z drahých kovů, ani postříbených nebo pozlacených kovů), hřebeny a mycí houby, kartáče (s výjimkou štětců), materiály pro výrobu kartáčů, čisticí potřeby, drátky na čištění parket, sklo surové nebo opracované (s výjimkou stavebního skla), sklo, porcelán a majolika neobsažené v jiných třídách; (30) káva, čaj, kakao, cukr, rýže, tapioka, ságo, kávové náhražky, mouka a přípravky z obilnin, chléb, pečivo, cukrovinky, zmrzlina, med, sirup melasový, droždí, prášky do těsta, sůl, hořčice, ocet, nálevy (k ochucení), koření, led pro osvěžení.

(730) **SOLIA, spol. s r.o.**, Podzimní 1700/63, Jablonec nad Nisou, 46602, CZ

(210) **O-433961**
(220) 01.02.2006
(320) 01.02.2006
(511) 5, 10, 25
(540)



(510) (5) absorpční tampony, vata pro lékařské účely, alkohol pro léčebné účely, balzámy pro lékařské účely, dezinfekční přípravky pro hygienické účely, bikarbonát sodný pro farmaceutické účely, bílkovinná potrava pro lékařské účely, léčivé byliny, bylinné čaje, cukrovinky s léčebnými přísadami, diabetický chléb, dietetické nápoje a potraviny upravené pro lékařské účely, doplňky potravin pro lékařské účely, farmaceutické přípravky, pesticidy, fungicidy, gáza na obvazování, glukóza pro lékařské účely, herbicidy, kalhotky zdravotní, repelenty proti hmyzu, lékařské přípravky pro hubnutí, hygienické kalhotky, ubrousky napuštěné farmaceutickými vodičkami, vložky hygienické, obvazy zdravotnické, obvazy tlakové, knoty sírné pro dezinfekci, léčivé přípravky do koupele, lékárníčky včetně obsahu, přísady do krmiva pro lékařské účely, přípravky na kuří oka v rámci této třídy, léčiva pro humánní medicínu, léčiva pro veterinární medicínu, leukoplast, minerální vody a soli pro lékařské účely, mléko sušené pro kojence, přípravky proti molům, mouchám a ostatnímu hmyzu, mucholapky, přípravky na hubení hlodavců, nápoje dietetické upravené pro lékařské účely, obinadla hygienická, přípravky proti parazitům, potrava pro kojence, přípravky na mytí psů, přípravky pro péči o ústní dutinu k

léčebným účelům, živočišné uhlí pro farmaceutické účely, peroxid vodíku pro lékařské účely, posilující přípravky, tonika k léčebným účelům; (10) bandáže spadající do tř. 10, břišní korzety, berle, dudlíky, dětské lahve, pomůcky pro kojení, kondomy, masážní přístroje, elastické punčochy, chirurgické rukavice, teploměry pro lékařské účely, matrace nafukovací pro lékařské účely, matrace porodnické, nákoleníky ortopedické, obvazy elastické, ortopedické bandáže na zpevnění kloubů, pásy břišní, pásy kýlní, pásy ortopedické, punčochy na křečovitě žíly, těhotenské pásy, výtzuže do bot pro podporu nožní klenby; (25) bačkory, barety, boty, bundy, čapky, čepice, dětské plenky textilní, galoše, holínky, kabáty, kalhotky plenkové, kalhotky, kamaše, kapesníky, kapuce, klobouky, kombinézy, konfekce, korzety, kostýmy, košile, koupací pláště, kožešiny (oděvy), kravaty, legíny, límce, lyžařská obuv, oblečení, obuv, sportovní obuv, oděvy, oděvy z kůže, nepromokavé, sportovní oděvy, opasky, plavky, pantofle, pletené zboží, podprsenky, podvazky, ponožky, prádlo spodní, pulovry, punčochy, pyžama, rukavice, saka, sandály, spodky, saka, stávkové zboží, střevíce, sukně, svetry, šály, šátky, šle, nátělníky, trička, uniformy, vesty, vybavičky pro novorozence, zástěry, župany.

(730) **Marcel Jaroslav**, Máchova 11, Plzeň, 32009, CZ
(740) **TICHÝ & POLÁČEK** Patentoprávní a známková kancelář, Ing. Jiří Poláček, Dominikánská 6, Plzeň, 30112

(210) **O-433963**
(220) 01.02.2006
(320) 01.02.2006
(511) 29, 30, 35, 39
(540)



(510) (29) sušené, konzervované a vařené ovoce a zelenina, včetně jejich směsí - sušené a vařené byliny a jiné přírodní produkty, včetně jejich směsí, kompoty, polévky, polévkové směsi, mražené polotovary - v rámci této třídy, zejména protlaký zeleninové, mražená zelenina a ovoce, konzervované potraviny na bázi ovoce, zeleniny, ryb, lesních plodů, zahradních plodů, hub a bylin, zmražené ryby, zmražená drůbež, zmražené maso, zmražená zvěřina, zmražená a chlazená hotová jídla a polotovary na bázi masa, zeleniny, ovoce, masové výrobky, zeleninové a ovocné saláty; (30) led pro osvěžení, zmražené těstoviny, zmražené knedlíky, zmražená pizza, koření, obilné vločky, muesli, listové těsto, těsta a těstoviny, nudle, špagety, popcorn, polotovary a hotová jídla (včetně mražených a chlazených) vyráběná z potravin uvedených v této třídě; (35) reklamní, propagační a inzertní činnost v oblasti nákupu a prodeje potravinářských produktů, podnikatelský obchodně informační servis a poradenská činnost v daných oblastech, distribuce zboží a propagačních tiskovin k reklamním účelům, organizování, zabezpečování a uspořádání propagačních a/nebo komerčních výstav, propagačních a reklamních akcí, včetně přehlídek výrobků a služeb, obchodní management a průzkum trhu, pomoc při řízení obchodní činnosti, zastupování tuzemských a zahraničních firem, dovozní a vývozní agentura, poradenská a zprostředkovatelská činnost v obchodu; (39) balení a skladování, expedice a doprava potravinářských produktů tuzemská i zahraniční.

(590) Barevná
(730) **ARDO Mochov s.r.o.**, Mochov 70, Mochov, 25087, CZ
(740) Ing. Petr Soukup, patentový a známkový zástupce, Vídeňská 8, Olomouc, 77200

(210) **O-433964**
(220) 01.02.2006
(320) 01.02.2006
(511) 29, 30, 35, 39

(540)



(510) (29) sušené, konzervované a vařené ovoce a zelenina, včetně jejich směsí - sušené a vařené byliny a jiné přírodní produkty, včetně jejich směsí, kompoty, polévky, polévkové směsi, mražené polotovary - v rámci této třídy, zejména protlaky zeleninové, mražená zelenina a ovoce, konzervované potraviny na bázi ovoce, zeleniny, ryb, lesních plodů, zahradních plodů, hub a bylin, zmrazené ryby, zmražená drůbež, zmražené maso, zmražená zvěřina, zmražená a chlazená hotová jídla a polotovary na bázi masa, zeleniny, ovoce, masové výrobky, zeleninové a ovocné saláty; (30) led pro osvěžení, zmražené těstoviny, zmražené knedlíky, zmražená pizza, koření, obilné vločky, muesli, listové těsto, těsta a těstoviny, nudle, špagety, popcorn, polotovary a hotová jídla (včetně mražených a chlazených) vyráběná z potravin uvedených v této třídě; (35) reklamní, propagační a inzertní činnost v oblasti nákupu a prodeje potravinářských produktů, podnikatelský obchodně informační servis a poradenská činnost v daných oblastech, distribuce zboží a propagačních tiskovin k reklamním účelům, organizování, zabezpečování a uspořádání propagačních a/nebo komerčních výstav, propagačních a reklamních akcí, včetně přehlídek výrobků a služeb, obchodní management a průzkum trhu, pomoc při řízení obchodní činnosti, zastupování tuzemských a zahraničních firem, dovozní a vývozní agentura, poradenská a zprostředkovatelská činnost v obchodu; (39) balení a skladování, expedice a doprava potravinářských produktů tuzemská i zahraniční.

(730) ARDO Mochov s.r.o., Mochov 70, Mochov, 25087, CZ

(740) Ing. Petr Soukup, patentový a známkový zástupce, Vídeňská 8, Olomouc, 77200

(210) O-433984

(220) 01.02.2006

(320) 01.02.2006

(511) 10, 11, 37

(540)

ALL DENT

(510) (10) křesla pro zubolékařské účely, zubní soupravy, příslušenství k zubním soupravám, rentgenové přístroje pro zubolékařské účely, zubní přístroje a nástroje, zubolékařské přístroje (elektrické), kompresory pro lékařské účely, nábytek speciální pro lékařské účely; (11) parní autoklávy, sterilizátory, odlučovače amalgámu, osvětlovací přístroje a zařízení; (37) instalace, údržba a opravy stomatologické techniky, stavební informace.

(730) All Dent, s.r.o., U Páté baterie 2333/24a, Praha 6, 16200, CZ

(740) Dr. Mgr. Daniel Malíš, LL.M., advokát, Longin Business Center, Na Rybníčku 5, Praha 2, 12000

(210) O-433985

(220) 01.02.2006

(320) 01.02.2006

(511) 10, 11, 37

(540)

(510) (10) křesla pro zubolékařské účely, zubní soupravy, příslušenství k zubním soupravám, rentgenové přístroje pro zubolékařské účely, zubní přístroje a nástroje, zubolékařské přístroje (elektrické), kompresory pro lékařské účely, nábytek speciální pro lékařské účely; (11) parní autoklávy, sterilizátory,

odlučovače amalgámu, osvětlovací přístroje a zařízení; (37) instalace, údržba a opravy stomatologické techniky, stavební informace.

(590) Barevná

(730) All Dent, s.r.o., U Páté baterie 2333/24a, Praha 6, 16200, CZ

(740) Dr. Mgr. Daniel Malíš, LL.M., advokát, Longin Business Center, Na Rybníčku 5, Praha 2, 12000

(210) O-433987

(220) 01.02.2006

(320) 01.02.2006

(511) 3, 14, 18, 24, 25, 34

(540)

MAKARA PARIS

(510) (3) mýdla, parfumerie, vonné oleje, kosmetika, vlasové vody (lotions); (14) vzácné kovy a jejich slitiny a výrobky z těchto látek nebo posířbeného nebo pozlaceného kovu, klenoty, bižuterie, drahokamy, hodinářské potřeby a chronometrické přístroje; (18) kůže, imitace kůže, výrobky z těchto materiálů, které nejsou zahrnuty do jiných tříd, kůže ze zvířat, kufrů a zavazadel, deštníky, slunečníky a hole, biče a sedlářské výrobky; (24) tkaniny a textilní výrobky neobsažené v jiných třídách, pokrývky ložní a ubrusy; (25) oděvy, obuv, kloboučnické zboží; (34) tabák, potřeby pro kuřáky, zápalky.

(730) Alkilič Ridvan Ilyas, Vinohradská 163, Praha 2, 12000, CZ

(210) O-433988

(220) 01.02.2006

(320) 01.02.2006

(511) 29, 30, 32

(540)

CASPER

(510) (29) potraviny všeho druhu spadající do třídy 29, jako potravinové doplňky ne pro lékařské účely (zařazené ve tř. 29) a obsahující látky živočišného původu, protein pro lidskou spotřebu, proteinové výrobky a přípravky pro výživu, přípravky zvláštní výživy pro sportovce nebo osoby s vysokým energetickým výdejem, tuky, jedlé oleje, výživné přípravky pro denní doplnění stravy jako instantní strava nebo samostatná směs, skládající se hlavně z mléka v prášku nebo živočišných proteinů, také s přidávkem vitamínů nebo minerálů nebo stopových prvků nebo cukru, mléko, mléčné výrobky, mražené krémy, smetanové mražené dřeně, jogurty, sýry, pražené a solené arašidy, sušené ovoce, snacky a křupky, polévky, vývary, bujóny; (30) potraviny všeho druhu spadající do třídy 30, jako potravinové doplňky ne pro lékařské účely (zařazené ve tř. 30) a obsahující látky rostlinného původu, cukrovinky, žvýkačky, bonbóny, zmrzliny, zmrzlinové a mražené výrobky včetně výrobků obsahujících převážně zmrzlinu, pekařské a cukrářské výrobky, kakao, káva, čaj, čokoláda a nápoje z nich, potraviny z bílkovin, těstoviny a výrobky z nich pro lidskou výživu, med; (32) nealkoholické nápoje všeho druhu zařazené do tř. 32.

(730) EUROICE s.r.o., Janderov, Chrudim - Presy, 53701, CZ

(740) Ing. Francis Jupa, Měchenická 4/2554, Praha 4, 14100

(210) O-433989

(220) 01.02.2006

(320) 01.02.2006

(511) 3, 8, 16, 20, 21, 25, 26, 28

(540)

LDVK

(510) (3) přípravky pro bělení a jiné prací prostředky, přípravky pro čištění, leštění, odmašťování, mýdla, parfumerie, vonné oleje, kosmetika, vlasové vody, zubní pasty; (8) nářadí a nástroje s ručním pohonem, nože, vidličky, lžíce; (16) papírenské zboží, lepidla pro domácnost, štětce, kancelářské potřeby, spadající do této třídy, psací potřeby, plastické obaly, spadající do této třídy; (20) výrobky ze dřeva, korku, rákosu, vrbového proutí; (21) náčiní a nádoby pro domácnost nebo kuchyň, hřebeny, mycí houby, kartáče, čistící potřeby, vše spadající do této třídy; (25) oděvy, obuv; (26) umělé květiny; (28) hry, hračky, potřeby pro sport, spadající do této třídy, vánoční ozdoby.

(730) Halada Pavel Ing., Na Parkáně 1495, Beroun II, 26601, CZ

(210) O-433990

(220) 01.02.2006

(320) 01.02.2006
(511) 36, 37, 39, 40
(540)



(510) (36) služby správců nemovitostí, realitní činnost; (37) služby opravářské, služby údržbářské; (39) rozvod tepelné energie, distribuce elektřiny, silniční motorová doprava; (40) výroba tepelné energie, výroba elektřiny.
(730) **CENTROPOL CZ, a. s.**, Vaničkova 1, Ústí nad Labem, 40001, CZ

(210) **O-433993**
(220) 01.02.2006
(320) 01.02.2006
(511) 35, 41
(540)



(510) (35) reklama, propagace, marketing; (41) pořádání kulturních, sportovních a vzdělávacích akcí.
(730) **AGENTURA ČESKÁ KANADA**, Pomezí 8, Staré Město pod Landštejnem, 37881, CZ

(210) **O-433994**
(220) 01.02.2006
(320) 01.02.2006
(511) 35, 36, 41
(540)

JIHOREAL

(510) (35) marketing, reklama, propagace; (36) služby realitní kanceláře; (41) nakladatelství a vydavatelství.
(730) **JIHOREAL spol. s r. o.**, Dobrovského 1, Jindřichův Hradec I., 37701, CZ

(210) **O-434000**
(220) 01.02.2006
(320) 01.02.2006
(511) 32, 33
(540)

RICHARDSON

(510) (32) piva všeho druhu; (33) vína, lihoviny, zejména vinné destiláty, aperitivy, alkoholické nápoje, s výjimkou pív, zejména výtažky z ovoce alkoholické, likéry, medovina, mošty s alkoholem.
(730) **Přehnal Tomáš**, Ondříčkově nám. 10, Brno, 63600, CZ
(740) **DADEJ, GHEORGHIU, KENDEREŠKI** Patentová a známková kancelář, Ing. Dušan Kendereški, Lidická 51, Brno, 60200

(210) **O-434001**
(220) 01.02.2006
(320) 01.02.2006
(511) 33

(540)



(510) (33) lihoviny pocházející z Velké Británie.
(730) **Přehnal Tomáš**, Ondříčkově nám. 10, Brno, 63600, CZ
(740) **DADEJ, GHEORGHIU, KENDEREŠKI** Patentová a známková kancelář, Ing. Dušan Kendereški, Lidická 51, Brno, 60200

(210) **O-434004**
(220) 01.02.2006
(320) 01.02.2006
(511) 1, 5, 31
(540)

Král Trávníků

(510) (1) hnojiva, substráty (bezzeminové rostlinné), zemina pro pěstování, chemické přípravky pro zkvalitnění půdy, půda - humus, přípravky pro hnojení, ledek, kompost, rašelina (hnojivo), mořidla na ochranu semen, vzácné zeminy; (5) insekticidy, fungicidy, herbicidy, pesticidy, chemické přípravky proti mšicím, přípravky pro sterilizaci půdy; (31) osiva, kůra mulčovací, chovatelské, pěstitelské produkty, krmiva, kultura houbová na výsev, rostlinná semena, slamený mulč (materiál na pokrytí povrchu půdy).
(730) **AGRO CS, a. s.**, Říkov 265, Říkov, 55203, CZ
(740) **Václav Müller**, patentový zástupce, Filipova 2016, Praha 4, 14800

(210) **O-434005**
(220) 01.02.2006
(320) 01.02.2006
(511) 1, 5, 31
(540)



(510) (1) hnojiva, substráty (bezzeminové rostlinné), zemina pro pěstování, chemické přípravky pro zkvalitnění půdy, půda - humus, přípravky pro hnojení, ledek, kompost, rašelina (hnojivo), mořidla na ochranu semen, vzácné zeminy; (5) insekticidy, fungicidy, herbicidy, pesticidy, chemické přípravky proti mšicím, přípravky pro sterilizaci půdy; (31) osiva, kůra mulčovací, chovatelské, pěstitelské produkty, krmiva, kultura houbová na výsev, rostlinná semena, slamený mulč (materiál na pokrytí povrchu půdy).
(730) **AGRO CS, a. s.**, Říkov 265, Říkov, 55203, CZ
(740) **Václav Müller**, patentový zástupce, Filipova 2016, Praha 4, 14800

(210) **O-434012**
(220) 02.02.2006
(320) 02.02.2006
(511) 5, 23, 25
(540)

GULTIO

(510) (5) potřeby pro osobní hygienu s antibakteriálním účinkem, spadající do tř. 5; (23) vlákna pro textilní účely, zejména na bázi polypropylenu, polyesteru, polyamidu; (25) vložky do bot, ponožky, punčochy, punčocháče, potítka, spodní prádlo, to vše s antibakteriálním účinkem.
(730) **GULTIO CZ, s. r. o.**, Třinec - Dolní Lištná 20, Třinec - Dolní Lištná, 73961, CZ
(740) **Ing. Zdeněk Janík**, Bulharská 1418/9, Ostrava-Poruba, 70800

- (210) **O-434016**
(220) 02.02.2006
(320) 02.02.2006
(511) 17, 37, 39, 40
(540)



- (510) (17) guma - obnovený běhoun pneumatiky procesem za studena; (37) opravy a obnova poškozených a ojetých pneumatik, opravy a údržba silničních motorových vozidel a jejich příslušenství, toto vše formou servisu ve stálé provozovně i servisu zásahového, montáž a demontáž pneumatik, vyvažování kol, geometrie náprav, příprava silničních motorových vozidel k osvědčení jejich způsobilosti k provozu, toto vše formou servisu ve stálé provozovně i servisu zásahového; (39) silniční motorová doprava nákladní vnitrostátní a mezinárodní provozovaná vozidly do 3,5t celkové hmotnosti a nad 3,5t celkové hmotnosti vozidla, pronájem a půjčování silničních motorových vozidel; (40) zpracování předvulkanizovaných směsí a surových pryží při protektorování běhounu pneumatiky procesem za studena.
- (590) Barevná
(730) **K.A.L.T. Pneu, s.r.o.**, K Raškovci 807, Kolín V, 28002, CZ
(740) JUDr. Jiří Kubiček, advokát, Legerova 148, Kolín 3, 28002

- (210) **O-434018**
(220) 02.02.2006
(320) 02.02.2006
(511) 14, 40
(540)

RIAL

- (510) (14) kovová bižuterie, litá bižuterie, štras, štrasová bižuterie, bižuterní polotovary, bižuterní ozdoby; (40) povrchové úpravy pro bižuterii, pasířské práce, pokovování.
- (730) **Lukešová Marie**, Sadová 3, Jablonec nad Nisou, 46601, CZ
(740) Ing. Vladimír Janko, Pivovarská 53, Jablonec nad Nisou, 46601

- (210) **O-434019**
(220) 02.02.2006
(320) 02.02.2006
(511) 29, 30
(540)



- (510) (29) mražené krémy tvarohové, smetanové, ovocné, mražené ovocné dřeně a protlaky; (30) mražené krémy kávové, čokoládové, kakaové, zmrzlina.
- (730) **Macháček Jaromír**, Vítězná 582, Litovel, 78401, CZ
(740) **HALAXOVÁ & HALAXOVÁ, TETRAPAT, RNDr.** Zdeňka Halaxová, Horní náměstí 7, Olomouc, 77200

- (210) **O-434020**
(220) 02.02.2006
(320) 02.02.2006
(511) 7, 12, 37, 40, 42
(540)

NEKR

- (510) (7) stroje pro zemní práce, úpravu zemin a přemísťování zemin, zejména rypadla, nakladače, dozery, grejdry, skrejpry, teleskopické manipulátory, důlní stroje pro povrchovou i hlubinnou těžbu, drtící stroje a zařízení, jeřáby mostové i sloupové, skryvkové těžní mosty, důlní vrtáky, náhradní díly, součásti a příslušenství pro uvedené výrobky zejména lžice

bagrů, lopaty nakladačů, radlice a rozrývací hroty pro dozery, rychloupínací systémy, drapáky, ramena rýpadel, prodloužení ramen, adaptéry nůžek, kladiv, aj., zubové systémy lžic stavebních a těžebních strojů, břity pro stavební a těžební stroje, náhradní díly z otěrových materiálů aj., hydraulické válce, písní tyče, trubky hydraulických válců, hydraulická ovládací zařízení pro stroje, motory a hnací stroje, valivá ložiska, samomazná ložiska, ložiskové čepy a skříně, maznice, mazací kroužky, navíjecí zařízení, pásy pro dopravníky, pružiny, čerpadla, ventily, hydraulické okruhy - vše v rámci této třídy; (12) pozemní motorová vozidla, nákladní automobily, pásové a kolové traktory, nakladače, pokládače rour, nákladní automobily se zvedacím zařízením, náhradní díly, součásti a příslušenství pro shora uvedené výrobky, motory pro shora uvedené stroje - vše v rámci této třídy; (37) údržba, opravy, servis a renovace v oblasti strojů a vozidel pro přesun a přemísťování zeminy a materiálů (zemních strojů), důlních strojů a stavebních strojů, jejich příslušenství a dílů, pronájem zemních, stavebních a důlních strojů a zařízení, informace o renovacích a opravách strojů uvedených v předchozích třídách; (40) dělení kovů plamenem (vypalováním), obrábění kovů, svařování a navařování kovů, tepelné zpracování kovů, otáčení a lisování čepů a pouzder; (42) výzkum a vývoj v oblasti strojírenství, konstrukční a konstrukčně-technologické práce v oblasti strojírenství, technické poradenství.

- (730) **NEKR SERVIS s. r. o.**, U hřbitova 9, Prostějov, 79607, CZ
(740) Ing. Petr Soukup, patentový a známkový zástupce, Vídeňská 8, Olomouc, 77200

- (210) **O-434021**
(220) 02.02.2006
(320) 02.02.2006
(511) 7, 12, 37, 40, 42
(540)



- (510) (7) stroje pro zemní práce, úpravu zemin a přemísťování zemin, zejména rypadla, nakladače, dozery, grejdry, skrejpry, teleskopické manipulátory, důlní stroje pro povrchovou i hlubinnou těžbu, drtící stroje a zařízení, jeřáby mostové i sloupové, skryvkové těžní mosty, důlní vrtáky, náhradní díly, součásti a příslušenství pro uvedené výrobky zejména lžice bagrů, lopaty nakladačů, radlice a rozrývací hroty pro dozery, rychloupínací systémy, drapáky, ramena rýpadel, prodloužení ramen, adaptéry nůžek, kladiv, aj., zubové systémy lžic stavebních a těžebních strojů, břity pro stavební a těžební stroje, náhradní díly z otěrových materiálů aj., hydraulické válce, písní tyče, trubky hydraulických válců, hydraulická ovládací zařízení pro stroje, motory a hnací stroje, valivá ložiska, samomazná ložiska, ložiskové čepy a skříně, maznice, mazací kroužky, navíjecí zařízení, pásy pro dopravníky, pružiny, čerpadla, ventily, hydraulické okruhy - vše v rámci této třídy; (12) pozemní motorová vozidla, nákladní automobily, pásové a kolové traktory, nakladače, pokládače rour, nákladní automobily se zvedacím zařízením, náhradní díly, součásti a příslušenství pro shora uvedené výrobky, motory pro shora uvedené stroje - vše v rámci této třídy; (37) údržba, opravy, servis a renovace v oblasti strojů a vozidel pro přesun a přemísťování zeminy a materiálů (zemních strojů), důlních strojů a stavebních strojů, jejich příslušenství a dílů, pronájem zemních, stavebních a důlních strojů a zařízení, informace o renovacích a opravách strojů uvedených v předchozích třídách; (40) dělení kovů plamenem (vypalováním), obrábění kovů, svařování a navařování kovů, tepelné zpracování kovů, otáčení a lisování čepů a pouzder; (42) výzkum a vývoj v oblasti strojírenství, konstrukční a konstrukčně-technologické práce v oblasti strojírenství, technické poradenství.

- (730) **NEKR SERVIS s. r. o.**, U hřbitova 9, Prostějov, 79607, CZ
(740) Ing. Petr Soukup, patentový a známkový zástupce, Vídeňská 8, Olomouc, 77200

(210) **O-434022**

(220) 02.02.2006

(320) 02.02.2006

(511) 19, 37, 40

(540)

Betong

(510) (19) stavební materiály nekovové; (37) stavebnictví; (40) zpracování materiálů.

(730) **Be-Tong, spol. s r.o.**, Brněnská 16, Hodonín, 69501, CZ

(210) **O-434027**

(220) 02.02.2006

(320) 02.02.2006

(511) 35, 38, 41

(540)



(510) (35) propagační činnost, reklama, pomoc při řízení obchodní činnosti, obchodní administrativa, kancelářské práce, aktualizování reklamních materiálů, fotokopírování, inzerce poštou, marketingové studie, obchodní nebo podnikatelský průzkum, organizování komerčních nebo reklamních výstav, pronájem reklamní doby v komunikačních médiích, pronájem reklamních materiálů, pronájem reklamních ploch, obchodní průzkum, průzkum trhu, průzkum veřejného mínění, příprava inzertních sloupků, reklama, reklama on line v počítačové síti, aktualizování reklamních materiálů, pronájem reklamních materiálů, rozšiřování reklamních nebo inzertních materiálů, vydávání, zveřejňování, oznámení, vyhlášení a publikování reklamních textů, statistické informace, televizní reklama, venkovní reklama, průzkum veřejného mínění; (38) spoje (komunikace), tiskové agentury, elektronická pošta, služby elektronické nástěnky, vysílání kabelové televize, telefonní komunikace, komunikace mobilními telefony, počítačová komunikace, posílání zpráv, přenos zpráv a obrázků pomocí počítačů, rozhlasové vysílání, telefonické služby, televizní vysílání; (41) výchova, vzdělávání, zábava, sportovní a kulturní aktivity, elektronické publikování (DTP), filmová tvorba, fotografování, informace o výchově a vzdělávání, obrazové zpravodajství, organizování a vedení kolokvií, organizování a vedení konferencí, organizování a vedení kongresů, organizování a vedení seminářů, organizování a vedení sympozií, organizování kulturních nebo vzdělávacích výstav, organizování plesů, organizování vzdělávacích nebo zábavných soutěží, organizování sportovních soutěží, předprodej vstupenek, organizování představení, reportéřské služby, školení, vyučování, školství, organizování a plánování večírků, vydávání textů s výjimkou reklamních nebo náborových, vyučování.

(590) Barevná

(730) **Univerzita Tomáše Bati ve Zlíně**, Mostní 15139, Zlín, 76001, CZ

(210) **O-434028**

(220) 02.02.2006

(320) 02.02.2006

(511) 9, 10, 16, 44

(540)



(510) (9) data a informace všeho druhu včetně reklamních a propagačních v elektronické podobě; (10) ortopedické výrobky, ortopedická obuv, ortopedické vložky do bot, vložky pro ploché

nohy, výztuže do bot pro podporu nožní klenby, ortopedické bandáže, ortopedické pásy, ortopedické náhlenky, ortopedické pomůcky, boty pro léčebné účely; (16) tiskoviny všeho druhu včetně reklamních a propagačních, výrobky z papíru a lepenky zařazené v této třídě, katalogy, obtisky, nálepky, samolepky, razítka; (44) odborné poradenství v oblasti ortopedických výrobků a pomůcek, zprostředkovatelská a obstaravatelská činnost v oblasti ortopedických výrobků a pomůcek.

(590) Barevná

(730) **svorto.cz s.r.o.**, V Olšínách 1031/36, Praha 10, 10000, CZ

(740) Ing. Marie Jandová, Nerudova 1095, Kuřim, 66434

(210) **O-434029**

(220) 02.02.2006

(320) 02.02.2006

(511) 9, 10, 16, 44

(540)

svorto.cz

(510) (9) data a informace všeho druhu včetně reklamních a propagačních v elektronické podobě; (10) ortopedické výrobky, ortopedická obuv, ortopedické vložky do bot, vložky pro ploché nohy, výztuže do bot pro podporu nožní klenby, ortopedické bandáže, ortopedické pásy, ortopedické náhlenky, ortopedické pomůcky, boty pro lékařské účely; (16) tiskoviny všeho druhu včetně reklamních a propagačních, výrobky z papíru a lepenky zařazené v této třídě, katalogy, obtisky, nálepky, samolepky, razítka; (44) odborné poradenství v oblasti ortopedických výrobků a pomůcek, zprostředkovatelská a obstaravatelská činnost v oblasti ortopedických výrobků a pomůcek.

(730) **svorto.cz s.r.o.**, V Olšínách 1031/36, Praha 10, 10000, CZ

(740) Ing. Marie Jandová, Nerudova 1095, Kuřim, 66434

(210) **O-434031**

(220) 02.02.2006

(320) 02.02.2006

(511) 9, 16, 35, 38, 39, 41

(540)

Berte to z té Zlaté stránky

(510) (9) telefonní seznamy, seznamy adres, periodika, průvodce, kalendáře, ročenky, noviny, inzertní noviny v elektronické podobě, vše v rámci tř. 9; (16) telefonní seznamy, seznamy adres, periodika, průvodce, kalendáře, ročenky, tiskárenské výrobky všeho druhu, noviny, inzertní noviny v papírové podobě, vše spadající do (16); (35) přímý marketing, komercializace a publicita v uvedených publikacích, reklamní činnost všeho druhu, inzertní služby, rozesílání tiskařských výrobků reklamního charakteru; (38) telematické služby (telefax, postfax, videotext), audiotextové a videotextové služby, služby elektronické datové sítě, služby pagingové sítě, přenos informací za pomoci počítačových sítí, komunikace pomocí sítě Internetu, datové telekomunikační služby, šíření elektronických periodik; (39) rozesílání tiskařských výrobků všeho druhu; (41) nakladatelská a vydavatelská činnost.

(730) **MEDIATEL, spol. s r. o.**, Thámova 16, Praha 8, 18600, CZ

(740) UNIPATENT, Ing. Jiří Chlustina, Jana Masaryka 43-47, Praha 2, 12000

(210) **O-434032**

(220) 02.02.2006

(320) 02.02.2006

(511) 9, 16, 35, 38, 39, 41

(540)

Berte to z té **Zlaté stránky**

(510) (9) telefonní seznamy, seznamy adres, periodika, průvodce, kalendáře, ročenky, noviny, inzertní noviny v elektronické podobě, vše v rámci tř. 9; (16) telefonní seznamy, seznamy adres, periodika, průvodce, kalendáře, ročenky, tiskárenské výrobky všeho druhu, noviny, inzertní noviny v papírové podobě, vše spadající do (16); (35) přímý marketing, komercializace a

publicita v uvedených publikacích, reklamní činnost všeho druhu, inzertní služby, rozesílání tiskařských výrobků reklamního charakteru; (38) telematické služby (telefax, postfax, videotext), audiotextové a videotextové služby, služby elektronické datové sítě, služby pagingové sítě, přenos informací za pomoci počítačových sítí, komunikace pomocí sítě Internetu, datové telekomunikační služby, šíření elektronických periodik; (39) rozesílání tiskařských výrobků všeho druhu; (41) nakladatelská a vydavatelská činnost.

- (730) **MEDIATEL, spol. s r. o.**, Thámova 16, Praha 8, 18600, CZ
(740) UNIPATENT, Ing. Jiří Chludina, Jana Masaryka 43-47, Praha 2, 12000

- (210) **O-434034**
(220) 02.02.2006
(320) 02.02.2006
(511) 10, 35, 44
(540)



- (510) (10) tepelný zářič, určený pro řízené ohřívání (tzv. kontrolování hypertermie) mozku, plně automatizovaný, určený pro speciální použití - léčení Alzheimerovy nemoci (stařecká demence Alzheimerova typu); (35) reklama, propagace, marketing; (44) lékařské služby, léčení podáváním vitamínů a psychofarmak.
(590) Barevná
(730) **Šoustek Zdeněk Doc. MUDr. CSc.**, V Homolkách 4, Plzeň, 31212, CZ

- (210) **O-434036**
(220) 02.02.2006
(320) 02.02.2006
(511) 5, 29, 30, 32
(540)



- (510) (5) farmaceutické výrobky a jiné výrobky pro léčebné účely, farmaceutické a veterinářské výrobky, hygienické výrobky pro léčebné účely, diabetické výrobky pro léčebné účely, potraviny pro batolata, náplasti, obvazový materiál, materiály pro plombování zubů a pro zubní otisky, dezinfekční přípravky, výrobky pro hubení škodlivých zvířat, fungicidy, herbicidy; (29) potraviny živočišného původu, jakož i zeleniny a jiné zahradní jedlé výrobky, připravené pro konzervování a konzumaci, maso, ryby, drůbež a zvěřina, masové výtazky, ovoce a zelenina konzervované, sušené a zavařené, želé, džemy, vejce, mléko, mléčné výrobky, oleje a tuky jedlé; (30) potraviny rostlinného původu, připravené pro konzumaci nebo konzervování, jakož i stimulanty pro zlepšení chutě potravin, káva, čaj, kakao, cukr, rýže, tapioka, ságo, kávové náhražky, mouka a přípravky z obilnin, chléb, pečivo, cukrovinky, zmrzlina, med, sirup melasový, droždí, prášky do těsta, sůl, hořčice, ocet, nálevy (k ochucení), koření, led pro osvěžení; (32) nápoje nealkoholické, jakož i piva, minerální vody, šumivé nápoje a jiné nápoje nealkoholické, nápoje a šťávy ovocné, sirupy a jiné přípravky k zhotovování nápojů.
(590) Barevná
(730) **ÚSTŘEDÍ MUSLIMSKÝCH OBCÍ**, Blatská 1491, Praha 14 - Kyje, 19800, CZ

- (210) **O-434040**
(220) 02.02.2006

- (320) 02.02.2006
(511) 5
(540)

TALTOS

- (510) (5) pesticidy, přípravky na hubení hmyzu, fungicidy, herbicidy a insekticidy.
(730) **Dow AgroSciences LLC**, 9330 Zionsville Road, Indianapolis, 46268, IN, US
(740) Společná advokátní kancelář Všeťečka Zelený Švorčík Kalenský a partneři, JUDr. Otakar Švorčík, Hálkova 2, Praha 2, 12000

- (210) **O-434041**
(220) 02.02.2006
(320) 02.02.2006
(511) 1
(540)

KASTEL

- (510) (1) chemické produkty pro použití v průmyslu, iontoměničové pryskyřice pro oddělování nečistot z vody.
(730) **The Dow Chemical Company**, Midland, MI, US
(740) Společná advokátní kancelář Všeťečka Zelený Švorčík Kalenský a partneři, JUDr. Otakar Švorčík, Hálkova 2, Praha 2, 12000

- (210) **O-434042**
(220) 02.02.2006
(320) 02.02.2006
(511) 33
(540)

BLACK WIDOW

- (510) (33) lihoviny, likéry, aperitivy, destiláty, mixované nápoje, alkoholové extrakty.
(730) **BOHEMIA SEKT, Českomoravská vinařská akciová společnost**, Smetanova 220, Starý Plzeňec, 33202, CZ
(740) Bc. Irena Langrová, Skrétova 48, Plzeň, 30100

- (210) **O-434048**
(220) 02.02.2006
(320) 02.02.2006
(511) 5, 30, 35
(540)

Zářivá hvězdička

- (510) (5) farmaceutické, dietetické a diabetické přípravky pro léčebné účely, medicínální, léčebné a posilující nápoje, zejména čaje a čajové směsi; (30) čaje všeho druhu, zejména čaje černé, zelené, ovocné a bylinné, čajové směsi a to i bylinné a ovocné, káva, kakao, pečivo, cukrovinky, koření a nálevy k ochucení; (35) inzertní, reklamní a propagační činnost, obstaratelská a zprostředkovatelská činnost v oblasti obchodu, poskytování pomoci při provozu obchodu, obchodní administrativa, marketing, nabízení a vystavování zboží za účelem jeho prodeje.
(730) **Great Tea Garden, s. r. o.**, Škábova 3057/1, Praha 10, 10600, CZ
(740) JUDr. Aleš Zábrš, Na Beránce 2, Praha 6, 16000

- (210) **O-434049**
(220) 02.02.2006
(320) 02.02.2006
(511) 5, 30, 35
(540)

Sladký domov

- (510) (5) farmaceutické, dietetické a diabetické přípravky pro léčebné účely, medicínální, léčebné a posilující nápoje, zejména čaje a čajové směsi; (30) čaje všeho druhu, zejména čaje černé, zelené, ovocné a bylinné, čajové směsi a to i bylinné a ovocné, káva, kakao, pečivo, cukrovinky, koření a nálevy k ochucení; (35) inzertní, reklamní a propagační činnost, obstaratelská a zprostředkovatelská činnost v oblasti obchodu, poskytování pomoci při provozu obchodu, obchodní administrativa, marketing, nabízení a vystavování zboží za účelem jeho prodeje.
(730) **Great Tea Garden, s. r. o.**, Škábova 3057/1, Praha 10, 10600, CZ
(740) JUDr. Aleš Zábrš, Na Beránce 2, Praha 6, 16000

- (210) **O-434056**
(220) 02.02.2006
(320) 02.02.2006

(511) 35, 41, 44
(540)

telekoučink

(510) (35) personální poradenství, poradenství v oblasti lidských zdrojů, poradenství v oblasti systému výběru, motivace a hodnocení zaměstnanců, poradenství v oblasti poskytování zaměstnaneckých výhod, průzkumy motivace zaměstnanců, poradenství v oblasti personálního auditu a tvorby příznivého sociálního klimatu na pracovišti, vyhledávání, výběr a odborné posouzení nově přijímaných pracovníků, služby v oblasti odborného posouzení potenciálu osobnosti, poradenská činnost v oblasti rozvoje osobnosti, posuzování provozu a racionalizace práce, marketingové studie, nábor zaměstnanců, psychologické testování pro výběr zaměstnanců, reklama a propagace, reklama on-line v počítačové síti; (41) vydavatelská a publikační činnost, elektronické publikování, pořádání odborných kurzů, školení a jiných vzdělávacích akcí, pořádání a řízení pracovních setkání, kongresů a sympozií, informace o výchově a vzdělávání, organizování a vedení konferencí, kongresů, seminářů a sympozií, korespondenční kurzy, nahrávání videopásek, pomoc při výběru zaměstnání, poradenství pro volbu zaměstnání, praktický výcvik, vyučování, vzdělávání; (44) psychologická diagnostika a poradenství.

(730) **Koučink Centrum, s.r.o.**, Na Pankráci 1685/17,19, Praha 4, 14021, CZ

(740) Ladislava Jasanská Advokátní kancelář, Mgr. Ladislava Jasanská, advokátka, Lomnického 7, Praha 4, 14000

(210) **O-434061**

(220) 02.02.2006

(320) 02.02.2006

(511) 29, 39, 40

(540)

welline

(510) (29) spotřebitelsky zpracovaná drůbež, čerstvá, chlazená, mražená, uzená, celá, porcovaná, vnitřnosti, polotovary, výrobky a hotová jídla z drůbežního masa, včetně uzenin a konzerv; (39) balení, skladování a doprava zboží, zajišťování přepravy; (40) řeznictví a uzenářství.

(730) **Agropol Food, s.r.o.**, Opletalova 1535/4, Praha 1, 11376, CZ

(210) **O-434068**

(220) 03.02.2006

(320) 03.02.2006

(511) 6, 11, 17, 19, 37

(540)

(510) (6) kovové trubky, fitinky, armatury, radiátory, kotle, ohříváky, výměníky; (11) přístroje pro osvětlení, topení, výrobu páry, pro vaření, přístroje chladící, pro sušení, ventilaci, rozvod vody a sanitární zařízení; (17) trubky nekovové ohebné, tepelně - izolační desky jako polotovar, těsnící, izolační a ucpávkové materiály, tekuté těsnění; (19) nekovový stavební materiál, předměty koupelnového zařízení spadající do tř. 19; (37) stavební práce, údržbové a demoliční stavební práce, vodoinstalatérství, topenářství, montáž a opravy plynových zařízení.

(590) Barevná

(730) **Šístek Miroslav Ing.**, K Bukovci 80, Plzeň, 31215, CZ

(740) Bc. Irena Langrová, Skrétova 48, Plzeň, 30100

(210) **O-434069**

(220) 03.02.2006

(320) 03.02.2006

(511) 17

(540)

TBX

(510) (17) ukládkový systém pro kabeláže (hadice, trubice), hadice nebo hadicový systém na zalévání.

(730) **KABELOVNA KABEX a.s.**, Politických vězňů 84, Holýšov, 34562, CZ

(740) Bc. Irena Langrová, Skrétova 48, Plzeň, 30100

(210) **O-434092**

(220) 03.02.2006

(320) 03.02.2006

(511) 17, 19, 37

(540)

(510) (17) izolační materiály, izolační nátěry, omítky izolační, zvukově izolační materiály, skelná vata, pásy izolační, tmely těsnící, vata na utěšňování, skelná vlákna na izolaci; (19) stavební hmoty, stavební materiály nekovové, omítky; (37) izolování staveb.

(590) Barevná

(730) **Lupotex s.r.o.**, Jiráskova 597, Mnichovo Hradiště, 29501, CZ

(210) **O-434097**

(220) 03.02.2006

(320) 03.02.2006

(511) 34

(540)

GULLIVER

(510) (34) cigarety, cigarety s filtrem, cigaretové filtry, cigaretový tabák, cigarillos, doutníky, dýmky a dýmkový tabák, popelníky s výjimkou popelníků z drahých kovů, pouzdra na cigarety a doutníky s výjimkou pouzder z drahých kovů, tabák, tabákové výrobky, šňupací tabák, žvýkací tabák, zápalky, zapalovače pro kuřáky.

(730) **CZ Tabák, a. s.**, Bratrančů Veverkových 396, Pardubice, 53002, CZ

(210) **O-434101**

(220) 03.02.2006

(320) 03.02.2006

(511) 14, 16, 40

(540)

(510) (14) medaile, medaile z vzácných kovů, medaile z obecných kovů, medailóny, odznaky z drahých kovů, medaile z drahých kovů, všechny druhy šperků, všechny druhy šperků s pravými i syntetickými kameny, exkluzivní a umělecké klenoty z drahých kovů a jejich slitin, hodinářské výrobky a chronometrická zařízení, vzácné kovy a jejich slitiny a výrobky z těchto látek nebo z postříbřeného nebo z pozlaceného kovu, klenoty, bižuterie, drahokamy, umělecké předměty z vzácných a obecných kovů, spadající do třídy 14, hodinářské potřeby a chronometrické přístroje, hodinky, hodiny, drahé kovy a jejich slitiny, jakož i předměty z nich vyráběné, poplátované předměty (s výjimkou nožičského zboží, vidliček a lžiček), zejména postříbřené, pozlacené nebo platinované uměleckopřmyslové a ozdobné předměty, pouzdra na medaile a šperky, spadající do této třídy; (16) papír, lepenka a výrobky z těchto materiálů, které nejsou zařazeny do jiných tříd, tiskárenské výrobky, potřeby pro knižní vazby, fotografie, papírenské zboží, materiál pro umělec, štetce, psací stroje a kancelářské potřeby (vyjímaje nábytek), učební a vyučovací pomůcky s výjimkou přístrojů, plastické obaly (nezařazené do jiných tříd); (40) zpracování drahých kovů, zhotovování šperků, zhotovování medailů z vzácných nebo obecných kovů, galvanické zlacení, zpracování materiálů, spadající do třídy 40, broušení drahokamů, polodrahokamů i

- (590) syntetických kamenů, zlatnické služby, spadající do třídy 40, leštění a broušení předmětů a nástrojů, pokovování předmětů.
(730) Barevná
(730) **Chovanec Aleš Ing.**, Bedřicha Václavka 7/980, Ostrava Bělský Les, 70030, CZ
(740) Advokátní a patentová kancelář DANĚK & PARTNERS, Dr. Vilém Daněk, Vinohradská 45, Praha 2, 12000

- (210) **O-434117**
(220) 06.02.2006
(320) 06.02.2006
(511) 9, 16, 35, 36, 37, 38, 42
(540)



- (510) (9) elektronické nosiče informací, elektronické publikace všeho druhu; (16) papírové nosiče informací, zejména tiskoviny, knihy, periodický a neperiodický tisk, letáky, propagační materiály, plakáty, fotografie, billboardy, psací a kancelářské potřeby (vyjímaje nábytek), papírenské zboží; (35) reklamní, inzertní a propagační činnost, marketing, pronájem reklamní doby v komunikačních médiích, činnost podnikatelských, organizačních a ekonomických poradců, činnost účetních poradců, služby administrativní správy majetku a služby organizačně hospodářské povahy, administrativní zpracování dat, služby databank, administrativní správa sítí, zprostředkování služeb v oblasti obchodu, pronájem movitých věcí v rámci této třídy, rozesílání prospektů, distribuce zboží k reklamním účelům, provádění aukcí a dražeb; (36) činnost realitní kanceláře, průzkum a analýza trhu realit, pronájem bytů, domů a komerčních prostor, zprostředkování nákupu a prodeje domů, bytů a pozemků, správa realit a nemovitostí, veřejné dražby nemovitostí v rámci této třídy, zprostředkovatelská činnost v oblasti hypotečních úvěrů, leasingu a půjček, poradenská a konzultační a zprostředkovatelská činnost v oblasti investic a realit, finanční odhady a oceňování nemovitostí, investorská činnost v oblasti výstavby, zprostředkování finančních operací, zástavy, pojištění; (37) údržba nemovitostí, zprostředkování stavební činnosti, dozor nad stavbami, informace o stavbách a jejich opravách, úklidové práce; (38) komunikační služby, zejména šíření a přenos inzerce a reklamy prostřednictvím telefonních sítí, rozšiřování, zveřejňování a přenos informací prostřednictvím počítačových a telekomunikačních prostředků a sítí, satelitů apod., šíření informací prostřednictvím počítačových sítí a telekomunikačních sítí včetně Internetu, informační kancelář, samostatný přenos dat nebo informací prostřednictvím telekomunikačních zařízení, počítačů, mobilních telefonů, služby zabezpečující audiovizuální komunikaci prostřednictvím informačních telekomunikačních sítí, kupř. počítačové sítě Internet, mobilních telefonů, satelitu apod., výměna a šíření informací a zpráv pomocí telekomunikačních sítí, datových sítí, informační nebo komunikační nebo elektronické techniky, elektronické nástěnky (služby), telekomunikační služby, poskytování přístupu k on-line službám, služby webových portálů, komunikace mobilními telefony a počítačová komunikace, posílání zpráv, pošta (elektronická), přenos zpráv a obrazových informací pomocí počítačů, šíření elektronických publikací v elektronické podobě pomocí počítačových a telekomunikačních sítí, pomocí mobilních telefonů, satelitu atp., komunikace a transakce v síti, služby datové sítě, pronájem informačních a komunikačních míst, služby krátkých textových zpráv a mobilních multimediálních zpráv MMS; (42) zprostředkování právní pomoci v oblasti realit, výstavby, finančnictví a pojišťovnictví, poradenská a konzultační činnost v investiční výstavbě.
(730) **První jihočeská realitní, spol. s r.o.**, Česká 58, České Budějovice, 37001, CZ
(740) KUDRLIČKA & SEDLÁK Advokátní, patentová a známková kancelář, Ing. Jiří Sedlák, Husova 5, České Budějovice, 37001

- (210) **O-434118**
(220) 06.02.2006
(320) 06.02.2006
(511) 34, 35, 36, 41, 44
(540)



- (510) (34) tabák, potřeby pro kuřáky, zápalky; (35) propagační činnost; (36) organizování dobročinných sbírek; (41) výchova, vzdělávání; (44) lékařské služby.
(590) Barevná
(730) **Hauska & partner, s.r.o.**, Záhřebská 224/23, Praha 2, 12000, CZ

- (210) **O-434119**
(220) 06.02.2006
(320) 06.02.2006
(511) 7, 11, 37, 38, 42
(540)



- (510) (7) kuchyňské stroje, kuchyňské roboty, transportní pásy, odstředivky, myčky na nádobí a sklo, elektrické nože, kráječe, krouhače, sekáče, mixéry, šlehače, hnětače, mlýnky, elektrické otvírače (na konzervy); (11) přístroje pro vaření, sporáky, grily, hořáky, kávovary, konvice, opékače chleba, rošty a rožně, toustovače, mikrovlnné trouby, pečicí trouby a jiné pečicí přístroje, fritézy, elektrické tlakové hrnce, chladicí stroje, přístroje a zařízení (ledničky, chladničky), mrazicí boxy, mrazničky, stroje a zařízení na výrobu ledu, chladicí nádoby, přístroje pro sušení ovoce, ohříváče vody, oplátkové elektrické formy, pražičice na kávu, na ovoce, elektrické jogurtovače, přístroje pro osvětlení, mycí dřezy, digestoř; (37) instalace, opravy a servis strojů, přístrojů a nástrojů včetně elektrických, instalace a opravy velkoobjemových nádob, zajišťování technických prohlídek a revizí elektrických zařízení, zajišťování a provádění drobných stavebních úprav interiérů, zařízení interiérů, zejména gastronomických provozů; (38) elektronický přenos informací, příjem objednávek a zajišťování rezervací elektronickou cestou, informační servis; (42) navrhování, projektování, design interiérů (zejména gastronomických provozů).
(590) Barevná
(730) **NERROX s.r.o.**, Květnové revoluce 324/13, Liberec, 46013, CZ

- (210) **O-434122**
(220) 06.02.2006
(320) 06.02.2006
(511) 35, 41
(540)



- (510) (35) propagační činnost; (41) organizování, zprostředkování, aranžování, provozování společenských a kulturních akcí, zejména hudebních, provozování orchestru, pěveckého nebo smíšeného sboru, divadelních představení, zábava, hudební

- (210) festivaly, poradenství a agenturní služby v oblasti hudebních
činností a objektů k jejich provozování, pořizování hudebních a
audiovizuálních snímků, vydavatelská činnost.
(730) **Miroslav Janiček - ORFEUS**, Vinořská 6, Jenštejn, 25073, CZ
(740) Egon Kühnel, patentový zástupce, Oblá 56, Brno, 63400

(210) **O-434140**
(220) 06.02.2006
(320) 06.02.2006
(511) 35, 41, 42
(540)



- (210) **O-434126**
(220) 06.02.2006
(320) 06.02.2006
(511) 35, 36, 38, 39, 41, 42, 43
(540)

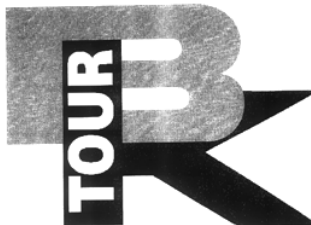

- (510) (35) správa hotelů, styky s veřejností, telefonní služby, venkovní reklama, vydávání reklamních nebo náborových, propagačních a inzertních textů, vyhledávání dat v počítačových souborech, aktualizování reklamních materiálů, fotokopírování, hotely (správa), informační kanceláře (komerční), inzerce poštu, reklama (propagace), reklama on line v počítačové síti, reklamní materiály (aktualizování), reklamní materiály (rozšiřování zákazníkům); (36) pronájem nemovitostí, směnárenské služby, ubytovací kanceláře (byty, místnosti); (38) elektronická pošta, informační kanceláře, komunikace (telefonní), mobilní telefony (komunikace), počítačová komunikace, přenos faxem, přenos zpráv a obrazových informací pomocí počítače; (39) autobusová doprava, automobilová doprava, cestování (rezervace), cesty (organizování), doprava letecká, doprava (rezervace), doprovázení turistů, jízda výletní lodí, lodní trajektová doprava, místenky (rezervace), prohlídky (turistické), přeprava turistů, turistické kanceláře s výjimkou kanceláří poskytujících hotelové rezervace, zprostředkování dopravy (zasílatelství); (41) informace o možnostech rekreace, informace o možnostech zábavy, kempinky (služby), prázdninové tábory, zábava, provozování sportovních zařízení, předprodej vstupenek, půjčování sportovního nářadí, s výjimkou dopravních prostředků; (42) tvorba a správa webových stránek (pro třetí osoby); (43) hotelové služby, hotely (rezervace), kempy (provozování), motely (služby), noclehárny (turistické), penziony, penziony (rezervace), poskytování přechodného ubytování, prázdninové tábory (ubytovací služby), provoz hotelového ubytování, přechodné ubytování (rezervace).
(730) **B & K TOUR, s.r.o.**, Komenského 249, Hradec Králové, 50002, CZ

- (510) (35) zpracování dat, zejména z oblasti certifikace, zkušebnictví, normalizace, měření; (41) vzdělávání, výchova a školení, zejména v oblasti certifikace, zkušebnictví, normalizace a měření; (42) certifikace systémů řízení (jakosti, environmentu, automobilového průmyslu, zdraví a bezpečnosti práce, léků a zdravotnických prostředků a jiných) ve výrobě a službách, certifikace služeb, koordinace a metodické zabezpečení a tvorba pravidel pro certifikaci systémů řízení, informace z oblasti certifikace, zkušebnictví, normalizace a měření.
(730) **CQS - Sdružení pro certifikaci systémů jakosti**, Pod Lisem 129, Praha 8 - Troja, 17102, CZ

(210) **O-434141**
(220) 06.02.2006
(320) 06.02.2006
(511) 35, 41, 42
(540)



- (510) (35) zpracování dat, zejména z oblasti certifikace, zkušebnictví, normalizace, měření; (41) vzdělávání, výchova a školení, zejména v oblasti certifikace, zkušebnictví, normalizace a měření; (42) certifikace systémů řízení (jakosti, environmentu, automobilového průmyslu, zdraví a bezpečnosti práce, léků a zdravotnických prostředků a jiných) ve výrobě a službách, certifikace služeb, koordinace a metodické zabezpečení a tvorba pravidel pro certifikaci systémů řízení, informace z oblasti certifikace, zkušebnictví, normalizace a měření.
(730) **CQS - Sdružení pro certifikaci systémů jakosti**, Pod Lisem 129, Praha 8 - Troja, 17102, CZ

- (210) **O-434133**
(220) 06.02.2006
(320) 06.02.2006
(511) 3, 5, 25
(540)

SANICELL

- (510) (3) přípravky prací a bělicí, čistící, lešticí, odmašťovací, mýdlo, výrobky kosmetické, zejména krémy, tělová mléka, výrobky voňavkářské, zejména parfěmy, toaletní vody, éterické oleje, vodičky a barvy na vlasy, zubní pasty, ústní vody a prášky na zuby, osobní a ústní deodoranty, vlasové přípravky; (5) výrobky veterinářské a farmaceutické, výrobky hygienické v rámci této třídy (např. kalhotky, ubrousky, vložky, vata, tampóny), výrobky dietetické pro děti a nemocné pro léčebné účely, výrobky chemické pro účely lékařské, multivitaminové přípravky a nápoje pro léčebné účely, potravinové doplňky k léčebným účelům, posilující a podpůrné minerální látky a vitamíny k léčebným účelům, balzámy, krémy a masti pro lékařské účely, náplastí, obvazový materiál, prostředky dezinfekční, k hubení rostlinných a živočišných škůdců, antiparazitní látky; (25) oděvy, obuv, trepky, plavky, spodní prádlo.
(730) **PHARMA UNITED INC.**, 255 Keele St., Toronto, Ontario, CA
(740) UNIPATENT, Ing. Jiří Chludina, Jana Masaryka 43-47, Praha 2, 12000

(210) **O-434142**
(220) 06.02.2006
(320) 06.02.2006
(511) 35, 41, 42
(540)



- (510) (35) zpracování dat, zejména z oblasti certifikace, zkušebnictví, normalizace, měření; (41) vzdělávání, výchova a školení, zejména v oblasti certifikace, zkušebnictví, normalizace a měření; (42) certifikace systémů řízení (jakosti, environmentu, automobilového průmyslu, zdraví a bezpečnosti práce, léků a zdravotnických prostředků a jiných) ve výrobě a službách, certifikace služeb, koordinace a metodické zabezpečení a tvorba pravidel pro certifikaci systémů řízení, informace z oblasti certifikace, zkušebnictví, normalizace a měření.

(730) **CQS - Sdružení pro certifikaci systémů jakosti**, Pod Lisem
129, Praha 8 - Troja, 17102, CZ

(210) **O-434143**
(220) 06.02.2006
(320) 06.02.2006
(511) 35, 41, 42
(540)



(510) (35) zpracování dat, zejména z oblasti certifikace, zkušebnictví, normalizace, měření; (41) vzdělávání, výchova a školení, zejména v oblasti certifikace, zkušebnictví, normalizace a měření; (42) certifikace systémů řízení (jakosti, environmentu, automobilového průmyslu, zdraví a bezpečnosti práce, léků a zdravotnických prostředků a jiných) ve výrobě a službách, certifikace služeb, koordinace a metodické zabezpečení a tvorba pravidel pro certifikaci systémů řízení, informace z oblasti certifikace, zkušebnictví, normalizace a měření.

(730) **CQS - Sdružení pro certifikaci systémů jakosti**, Pod Lisem
129, Praha 8 - Troja, 17102, CZ

(210) **O-434144**
(220) 06.02.2006
(320) 06.02.2006
(511) 35, 41, 42
(540)



(510) (35) zpracování dat, zejména z oblasti certifikace, zkušebnictví, normalizace, měření; (41) vzdělávání, výchova a školení, zejména v oblasti certifikace, zkušebnictví, normalizace a měření; (42) certifikace systémů řízení (jakosti, environmentu, automobilového průmyslu, zdraví a bezpečnosti práce, léků a zdravotnických prostředků a jiných) ve výrobě a službách, certifikace služeb, koordinace a metodické zabezpečení a tvorba pravidel pro certifikaci systémů řízení, informace z oblasti certifikace, zkušebnictví, normalizace a měření.

(730) **CQS - Sdružení pro certifikaci systémů jakosti**, Pod Lisem
129, Praha 8 - Troja, 17102, CZ

(210) **O-434145**
(220) 06.02.2006
(320) 06.02.2006
(511) 35, 41, 42
(540)



(510) (35) zpracování dat, zejména z oblasti certifikace, zkušebnictví, normalizace, měření; (41) vzdělávání, výchova a školení, zejména v oblasti certifikace, zkušebnictví, normalizace a měření; (42) certifikace systémů řízení (jakosti, environmentu, automobilového průmyslu, zdraví a bezpečnosti práce, léků a zdravotnických prostředků a jiných) ve výrobě a službách, certifikace služeb, koordinace a metodické zabezpečení a tvorba

pravidel pro certifikaci systémů řízení, informace z oblasti certifikace, zkušebnictví, normalizace a měření.

(730) **CQS - Sdružení pro certifikaci systémů jakosti**, Pod Lisem
129, Praha 8 - Troja, 17102, CZ

(210) **O-434146**
(220) 06.02.2006
(320) 06.02.2006
(511) 35, 41, 42
(540)



(510) (35) zpracování dat, zejména z oblasti certifikace, zkušebnictví, normalizace, měření; (41) vzdělávání, výchova a školení, zejména v oblasti certifikace, zkušebnictví, normalizace a měření; (42) certifikace systémů řízení (jakosti, environmentu, automobilového průmyslu, zdraví a bezpečnosti práce, léků a zdravotnických prostředků a jiných) ve výrobě a službách, certifikace služeb, koordinace a metodické zabezpečení a tvorba pravidel pro certifikaci systémů řízení, informace z oblasti certifikace, zkušebnictví, normalizace a měření.

(730) **CQS - Sdružení pro certifikaci systémů jakosti**, Pod Lisem
129, Praha 8 - Troja, 17102, CZ

(210) **O-434150**
(220) 06.02.2006
(320) 06.02.2006
(511) 16, 32, 33
(540)

Teddy Bear

(510) (16) tiskoviny, reklamní a informační materiály, etikety, obaly papírové a z plastů jinde neuvedené, obaly a tašky z papíru a plastů; (32) piva, minerální vody, šumivé nápoje nealkoholické, nápoje a šťávy ovocné, sirupy a jiné přípravky k zhotovování nápojů; (33) alkoholické nápoje (s výjimkou pív).

(730) **Vino Hodonín, s. r. o.**, Národní třída 16, Hodonín, 96501, CZ
(740) Pavel Šafář, Široká 36/5, Praha 1, 11000

(210) **O-434151**
(220) 06.02.2006
(320) 06.02.2006
(511) 16, 32, 33
(540)

Bunny party

(510) (16) tiskoviny, reklamní a informační materiály, etikety, obaly papírové a z plastů jinde neuvedené, obaly a tašky z papíru a plastů; (32) piva, minerální vody, šumivé nápoje nealkoholické, nápoje a šťávy ovocné, sirupy a jiné přípravky k zhotovování nápojů; (33) alkoholické nápoje (s výjimkou pív).

(730) **Vino Hodonín, s. r. o.**, Národní třída 16, Hodonín, 96501, CZ
(740) Pavel Šafář, Široká 36/5, Praha 1, 11000

(210) **O-434152**
(220) 06.02.2006
(320) 06.02.2006
(511) 16, 32, 33
(540)

Christmas party

(510) (16) tiskoviny, reklamní a informační materiály, etikety, obaly papírové a z plastů jinde neuvedené, obaly a tašky z papíru a plastů; (32) piva, minerální vody, šumivé nápoje nealkoholické, nápoje a šťávy ovocné, sirupy a jiné přípravky k zhotovování nápojů; (33) alkoholické nápoje (s výjimkou pív).

(730) **Vino Hodonín, s. r. o.**, Národní třída 16, Hodonín, 96501, CZ
(740) Pavel Šafář, Široká 36/5, Praha 1, 11000

(210) **O-434153**
(220) 06.02.2006
(320) 06.02.2006

(511) 16, 32, 33
(540)

La Boum

- (510) (16) tiskoviny, reklamní a informační materiály, etikety, obaly papírové a z plastů jinde neuvedené, obaly a tašky z papíru a plastů; (32) piva, minerální vody, šumivé nápoje nealkoholické, nápoje a šťávy ovocné, sirupy a jiné přípravky k zhotovování nápojů; (33) alkoholické nápoje (s výjimkou pív).
- (730) **Víno Hodonín, s. r. o.**, Národní třída 16, Hodonín, 96501, CZ
(740) Pavel Šafář, Široká 36/5, Praha 1, 11000

(210) **O-434159**
(220) 07.02.2006
(320) 07.02.2006
(511) 29, 32
(540)

OLMA Energy iN!

- (510) (29) mléko a mlékařenské výrobky, zejména všechny druhy mléka a mléčných nápojů; (32) nealkoholické nápoje, zejména ovocné nápoje a ovocné nápoje, kde mléko nepřevládá.
- (730) **OLMA, a.s.**, Pavelkova 18, Olomouc, 77900, CZ

(210) **O-434170**
(220) 07.02.2006
(320) 07.02.2006
(511) 16, 35, 41
(540)



- (510) (16) tiskárenské výrobky; (35) propagační činnost, reklama; (41) výchova, vzdělávání, zábava, kulturní aktivity.
- (590) Barevná
- (730) **Asociace společenských událostí (Občanské sdružení)**, Mánesova 80, Praha 2, 12000, CZ

(210) **O-434175**
(220) 07.02.2006
(320) 07.02.2006
(511) 6, 37, 40
(540)



- (510) (6) zámečnické výrobky obsažené v této třídě, zejména zámky bezpečnostní, visací, stavební, nábytkové, pro motorová vozidla, přídatné a podobně, klíče kovové do zámků a zámkových bezpečnostních vložek, kování pro všechny druhy zámků, kování dveří, oken, nábytku, trezory, nedobytné pokladny a schránky; (37) servis a opravy výše uvedených výrobků; (40) odlévání kovů, lisování klíčů, frézování, odlévání, lisování a obrábění profilů klíčů.
- (730) **GUARD - Mudroch, spol. s r.o.**, Koráb 132, Tišnov, 66801, CZ
(740) Ing. František Kania, Mendlovo nám. 1a, Brno, 60300

(210) **O-434177**
(220) 07.02.2006
(320) 07.02.2006
(511) 5, 30, 31

(540)

hopí popí

- (510) (5) dietetické a diabetické potraviny přizpůsobené pro lékařské účely, dietetické a diabetické výrobky obilné, kukuřičné, luštěninové a jejich směsi přizpůsobené pro lékařské účely; (30) zpracované kukuřičné, obilninové a luštěninové výrobky pro lidskou výživu a jejich směsi, potravinové doplňky s vysokým obsahem vláknin a bílkovin, cereální potraviny, sojové potraviny, müsli, kukuřičné vločky, pražené obilniny, zejména pražená kukuřice (pukance, popcorn), kukuřičná krupice, mletá kukuřice, krackery, lupínky, pražená semena; (31) zemědělské plodiny neupravené, kukuřice neupravená, obilniny neupravené, luštěniny neupravené, olejninu neupravené, kukuřice, kukuřice pukancová a kukuřičná zrna, ořechy všeho druhu, nezpracovaná semena.

(730) **HOPÍ POPI, a. s.**, Sokolovská ul. 80/4, Olomouc, 77200, CZ
(740) Ing. Petr Soukup, patentový a známkový zástupce, Vídeňská 8, Olomouc, 77200

(210) **O-434200**
(220) 07.02.2006
(320) 07.02.2006
(511) 3, 9, 35, 44
(540)



- (510) (3) přípravky pro čištění, leštění, parfumerie a kosmetika, vše spadající do třídy 3, zejména čisticí přípravky na brýle, přípravky na údržbu kontaktních čoček; (9) oční optika všeho druhu zařazená do třídy 9, jako brýlové obruby, brýlová skla a čočky, sluneční a sportovní brýle, řetízky a šňůry na brýle, pouzdra na brýle, lupy, dalekohledy, kukátka, drobnohledy, oftalmologické přístroje; (35) zprostředkovatelská činnost v oblasti obchodu, dovozní a vývozní kancelář, marketing, šíření a distribuce vzorků a reklamních předmětů, reklama, propagace a inzerce všemi druhy médií, zprostředkovatelská činnost v uvedených oborech; (44) optické služby, činnost refrakčního střediska, poradenská a zprostředkovatelská činnost v oblasti oční optiky.

(590) Barevná
(730) **FOKUS optik a.s.**, Třeboradická 1110/51, Praha 8, 18200, CZ
(740) Ing. Francis Jupa, Měchenická 4/2554, Praha 4, 14100

(210) **O-434207**
(220) 07.02.2006
(320) 07.02.2006
(511) 16, 33, 41
(540)



UMĚNÍ MORAVSKÝCH VÍN

- (510) (16) tiskoviny, reklamní a informační materiály, etikety, obaly papírové a z plastů jinde neuvedené, obaly a tašky z papíru a plastů jinde neuvedené; (33) alkoholické nápoje; (41) výchova, vzdělání, zábava, sportovní a kulturní aktivity.

(730) **VINIUM a.s.**, Hlavní 666, Velké Pavlovice, 69106, CZ
(740) Pavel Šafář, Široká 36/5, Praha 1, 11000

(210) **O-434208**
(220) 07.02.2006
(320) 07.02.2006
(511) 16, 33, 41
(540)



UMĚNÍ MORAVSKÝCH VÍN

(510) (16) tiskoviny, reklamní a informační materiály, etikety, obaly papírové a z plastů jinde neuvedené, obaly a tašky z papíru a plastů jinde neuvedené; (33) alkoholické nápoje; (41) výchova, vzdělání, zábava, sportovní a kulturní aktivity.
(730) **VINIUM a.s.**, Hlavní 666, Velké Pavlovice, 69106, CZ
(740) Pavel Šafář, Široká 36/5, Praha 1, 11000

(210) **O-434212**
(220) 08.02.2006
(320) 08.02.2006
(511) 36, 37
(540)

Bytové domy Fantazie

(510) (36) realitní činnost, finanční a operativní leasing, finanční odhady a oceňování (pojišťovnictví, bankovníctví, nemovitosti), pronájem nemovitostí, bytů a nebytových prostor, konzultační a poradenská činnost v oblasti nemovitostí, zprostředkovatelská činnost v rámci této třídy; (37) stavební práce v oborech inženýrského, průmyslového a pozemního stavitelství, dodávky staveb a jejich částí v uvedených oborech, včetně bezvýkopových technologií a tunelování, montáže konstrukcí, servisní, dílenské a opravárenské služby, servisní činnost (údržba) v oblasti výpočetní techniky, půjčování stavebních strojů a zařízení, provoz čerpacích stanic pohonných hmot, zprostředkování služeb v oblasti stavebnictví, poradenství ve stavebnictví.
(730) **Obchodní firma SKANSKA CZ a.s.**, Kubánské nám. 11/1391, Praha 10 - Vršovice, 10005, CZ
(740) Ing. Jiří Král, patentový zástupce, Štěpánská 45, Praha 1, 11000

(210) **O-434214**
(220) 08.02.2006
(320) 08.02.2006
(511) 43, 45
(540)



(510) (43) služby zajišťující dočasné ubytování pro seniory; (45) osobní a společenské služby, poskytované třetími osobami k uspokojování potřeb jednotlivců, služby poskytované jednotlivcům ve vztahu ke společenským událostem, společenský doprovod, služby osobní a společenské, k uspokojení potřeb jednotlivce k zajištění kulturního a společenského vžití.
(590) Barevná
(730) **Monte Verde.cz, a.s.**, Václavské nám. 36, Praha 1, 11000, CZ
(740) JUDr. Pavel Čížkovský, Václavské nám. 18, Praha 1, 11000

(210) **O-434219**
(220) 08.02.2006
(320) 08.02.2006
(511) 9

(540) **FISO**

(510) (9) ekonomický software.
(730) **AQE advisors, s.r.o.**, Jakubské náměstí 101/2, Brno, 60200, CZ

(210) **O-434263**
(220) 09.02.2006
(320) 09.02.2006
(511) 32
(540)



(510) (32) minerální vody, nealkoholické nápoje všeho druhu.
(590) Barevná
(730) **Poděbradka, a.s.**, Nymburská 239/VII, Poděbrady, 29001, CZ
(740) Ing. Mgr. Marek Němec, advokát, patentový zástupce, Nádražní 106, Sedlčany, 26401

(210) **O-434267**
(220) 08.02.2006
(320) 08.02.2006
(511) 3
(540)

Pamír

(510) (3) prací prášky, aviváže, čistící prostředky.
(730) **HG - PRONT, s. r. o.**, Masarykova 115, Luhačovice, 76326, CZ
(740)

(210) **O-434279**
(220) 09.02.2006
(320) 09.02.2006
(511) 22, 23, 24, 25
(540)

SOFTSHIELD

(510) (22) hmota vycpávková s výjimkou gumové a plastové, textilní vlákna, umělohmotná vlákna pro textilní účely; (23) umělohmotná vlákna na využití v textilním průmyslu, příze, nitě; (24) textilní filtrační a termoizolační materiál, podšívky textilní, syntetické materiály (náhražkové tkaniny), spací pytle, textilie (materiály), textilie netkané, tkaniny elastické, tkaniny k textilnímu užití; (25) oblečení a oděvy, zejména oděvy pánské, dámské, dětské, oděvy pro sport a volný čas, bundy, zejména bundy sportovní a bundy sportovní s kapucí, větrovky, kombinézy jako oděvy, zejména sportovní, sportovní soupravy, svrchníky, pláště, tepláky, šortky, kamaše, kalhoty, oděvy nepromokavé, sportovní dresy, vesty, prádlo osobní, ponožky, pokrývky hlavy, zejména čepice, chrániče uší (proti chladu), čelenky a kapuce, rukavice, rukavice palcové, obuv, sportovní obuv, podešve pro obuv, podešve vnitřní, lyžařské boty, vaky na oděvy.
(730) **TENET Europe s.r.o.**, Československé armády 1769, Tábor, 39003, CZ
(740) Dr. Mgr. Daniel Mališ, LL.M., advokát, Longin Business Center, Na Rybníčku 5, Praha 2, 12000

(210) **O-434280**
(220) 09.02.2006
(320) 09.02.2006
(511) 18, 25, 26
(540)

NORDBACK

(510) (18) aktovky (kožená galanterie), aktovky školní, batohy, batohy pro horolezce, batohy turistické pro vysokohorskou turistiku, trekking i volný čas, brašny lovecké, hole turistické, chlebníky, imitace kůže, kabelky, kličky (kožená galanterie), kufrý, pásky kožené, peněženky, pásy na nošení z kůže závěsné, řemeny závěsné kožené, brašny na nářadí, cestovní obaly na oděvy, tašky cestovní, tašky plážové, torny, deštníky, slunečníky; (25) oděvy, zejména oděvy pánské, dámské, dětské, oděvy pro sport a volný čas, bundy, zejména bundy sportovní a bundy sportovní s kapucí,

bundy s integrovanou kapsou a větrovky, kombinézy jako oděvy, zejména sportovní, sportovní soupravy, tepláky, šortky, kamaše, kalhoty, kravaty, legíny, oděvy pletené, oděvy nepromokavé, plavky, sportovní dresy, trika, polokošile, mikiny, tílka, pulovry, vesty, svetry, opasky, šle, prádlo osobní, prádlo spodní, pyžama, ponožky, šály, šátky, pokrývky hlavy, rukavice, čelenky, obuv, sportovní obuv, obuv plážová, opasky, fotbalová obuv, lyžařské boty; (26) knoflíky, obruby pro oděvy, zdrhovadla, zipy, zipy i pro tašky.

(730) **TENET Europe s.r.o.**, Československé armády 1769, Tábor, 39003, CZ

(740) Dr. Mgr. Daniel Mališ, LL.M., advokát, Longin Business Center, Na Rybníčku 5, Praha 2, 12000

(210) **O-434308**

(220) 10.02.2006

(320) 10.02.2006

(511) 16, 35, 38, 41

(540) **FINEP - konečně vlastní bydlení**

(510) (16) tiskoviny všeho druhu zařazené do této třídy, např. noviny, časopisy, periodika, knihy, katalogy, plakáty, billboardy, fotografie, kalendáře, samolepky, propagační tiskoviny; (35) reklamní, inzertní a propagační činnost všemi druhy médií, marketing, zprostředkovatelská činnost v oblasti obchodu; (38) šíření informací a audiovizuálních děl prostřednictvím veřejných datových sítí, zejména rozhlasem, televizí a po Internetu; (41) tvorba televizních a rozhlasových pořadů, nakladatelská a vydavatelská činnost, nahrávání nosičů zvukových a/nebo obrazových, agenturní činnost v oblasti kultury, výroba, tvorba a šíření audiovizuálních děl, půjčování nahraných a nenahraných nosičů, zvukových a/nebo obrazových záznamů, výchovná a zábavní činnost, fotografování, pořádání společenských, zábavních a soutěžních akcí, pořádání výstav ke kulturním a zábavním účelům, zprostředkovatelská činnost v oblastech uvedených ve třídě 41.

(730) **FINEP & partners, a.s.**, Václavské nám. 1/846, Praha 1, 11000, CZ

(740) Ing. Francis Jupa, Měchenická 4/2554, Praha 4, 14100

(210) **O-434329**

(220) 10.02.2006

(320) 10.02.2006

(511) 1, 29, 30, 40

(540)

ABECEDA

(510) (1) enzymatické přípravky, antioxidanty, veškeré chemické zlepšující přípravky nebo jejich směsi, nezařazené v jiných třídách, určené pro potravinářský průmysl, pro pekárenské, těstářenské a cukrářské výrobky, pro jemné pečivo, pro bezlepkové výrobky i pro výrobky zdravé a racionální výživy, emulgátory a stabilizátory k výrobě těstářenských, pekářských a cukrářských výrobků, veškeré syntetické chuťové přípravky a syntetická sladidla, konzervační přípravky, protispěškové přípravky, látky k rozpouštění škrobu a ke snížení obsahu tuků, pektiny, kyselina askorbová, fosfolipidy, fosfoglyceridy, maltodextrin, glutaman sodný, hydrokoloidy, uhličitan amonný, sladová bílkovina, přípravky ke konzervování, k uchování čerstvosti, trvanlivosti a k lepší stravitelnosti potravin, látky k rozpouštění škrobu a ke snížení obsahu tuků, lecitin a jeho deriváty - vše pro použití v potravinářství, v pekárenské, těstářenské a cukrářské výrobě; (29) pektiny pro potravinářství, jedlé oleje, jedlé tuky a jejich náhražky, tukové polevy, želatina jedlá, želatinové výrobky, upravené arašidy, ořechy, suché plody a semena i jejich směsi, to vše zpracované a v této třídě obsažené, kakaové máslo, náplně, hmoty, krémy a pasty do pekárenských, těstářenských, cukrářských výrobků, nezařazené v jiných třídách, ovoce sušené nebo jinak upravené, rosoly, zavařeniny, džemy a povidla, upravený mák a makové náplně, sója, sojové výrobky a sojové vlákniny, upravené pro osobní konzumaci, proteiny a texturované proteiny pro lidskou spotřebu, kolagen (bílkovina) a jeho extrakty, speciální přísady a činidla vylepšující mouku a její směsi, nezařazené ve tř. 1, 5 a 30, upravená rýže, kukuřice, obilniny a semena, zařazené do této třídy; (30) mouky všech druhů a jejich směsi, výrobky z olejnin, ze semen, z rýže a kukuřice, nezařazené v jiných třídách, pekařské a cukrářské přípravky z rostlinných a minerálních látek

nebo jejich směsi, cereální výrobky, směsi z obilovin s obsahem prebiotik a přírodních sacharidů, chléb, běžné pečivo, bagety, vky, vánočky, koláče, buchty, štolky, perníky, biskupský chlebiček, jemné pečivo, oplatky a trvanlivé pečivo, sladké rolky, sladké pečivo, cukrovinky, dorty a cukrářské výrobky, čokoláda, káva, inulin, cukry a jejich směsi, cukrová písmenka, rýže, med, karamel, sirup melasový, ságo, droždí, prášky do pečiva, chuťové esence, škrob a modifikovaný škrob, výrobky zdravé a racionální výživy, zařazené do této třídy, zejména výrobky s minimálním obsahem tuků, obsahující přírodní cukry, směsi z luštěnin, z olejnin i ze semen fortifikované rostlinnými a/nebo minerálními látkami, vitamíny a s přísadou speciálních ingrediencí pro další zpracování, výrobky obsahující olejninu a/nebo luštěniny, bramborová a sojová vláknina pro humánní použití, pekárenské výrobky s obsahem amarantu, výrobky ze sóji, slad a výrobky z něj, zejména sladové moučky pražené a karamelizované, včetně jejich extraktů, lepek a přípravky z něj, výrobky zlepšující reologické vlastnosti těsta, stimulatory pro zlepšení chutě, pro zvýšení vláčnosti a trvanlivosti pekárenských a cukrářských výrobků, pojíci a zahušťovací činidla, těsta, náplně a polevy ve formě práškových směsí, pekárenské, těstářenské a cukrárenské bezlepkové a dietní výrobky pro nemedicijnální účely, včetně výrobků pro redukční dietu, výrobky extrudované a expandované na bázi obilovin, rýže a kukuřice, veškeré pekárenské, těstářenské a cukrářské výrobky, včetně těchto výrobků mražených, výrobky obsahující bramborovou vlákninu, veškeré suroviny a polotovary pro pekárenskou, těstářenskou a cukrářskou výrobu, nezařazené v jiné třídě; (40) zpracování a úprava obilovin, olejnin, semen, luštěnin a jiných přírodních produktů pro potravinářství, příprava pomocných a zlepšujících pekárenských, těstářenských a cukrářských výrobků a jejich směsí, zpracování obilných, moučných a cukrářských směsí, mlynářství, zpracování a úprava surovin pro pekárenskou, těstářenskou a cukrářskou výrobu, služby v oblasti pekařství a cukrářství, spadající do této třídy.

(730) **IREKS ENZYMA s.r.o.**, Kšírova 257, Brno, 61900, CZ

(740) MIRA - patentová a známková kancelář, Blanka Fišerová, V Kapslovně 11, Praha 3, 13000

(210) **O-434351**

(220) 13.02.2006

(320) 13.02.2006

(511) 16, 35, 36

(540)

Vital Invest

(510) (16) papírové nosiče informací zejména tiskoviny, letáky, propagační materiály, plakáty, fotografie, psací a kancelářské potřeby, papírenské zboží; (35) inzertní, reklamní a propagační činnost, pomoc při řízení obchodní činnosti, obchodní administrativa, kancelářské práce, marketing; (36) služba finanční, peněžní, nemovitostní a pojišťovací, zejména přijímání vkladů od veřejnosti, poskytování úvěrů, investování do cenných papírů na vlastní účet, finanční pronájem (leasing), platební styk a zúčtování, vydávání platebních prostředků jako platebních karet, cestovních šeků, poskytování záruk, otevírání akreditivů, obstarávání inkasa, poskytování investičních služeb, obchodování na vlastní účet nebo na účet klienta s devizovými hodnotami a se zlatem, finanční makléřství, směnárenská činnost (nákup devizových prostředků), výkon funkce depozitáře, poskytování bankovních informací, pronájem bezpečnostních schránek, vydávání hypotečních zástavních listů a činnosti, které přímo souvisejí s činnostmi výše uvedenými.

(730) **Komerční banka, a. s.**, Na Příkopě 33/969, Praha 1, 11407, CZ

(210) **O-434359**

(220) 13.02.2006

(320) 13.02.2006

(511) 3, 5, 16, 29, 30

(540)



Komplexní účinek ve 4 fázích

- (510) (3) parfumerie, voňavky, vonné oleje, kosmetika, prostředky pro ošetřování pokožky, krémy, mléka, gely, emulze, vody a deodoranty pro osobní potřebu, toaletní přípravky, opalovací krémy, opalovací mléka, oleje, olejové lázně, sprchové gely, vody po holení, kosmetické přípravky, tělové šampóny, prostředky pro ošetřování a regeneraci vlasů a vlasové pokožky, prostředky pro mytí a ošetřování rukou a vlasů, vlasové vody, šampóny, kondicionéry, tužidla na vlasy, pomády na vlasy, pěny na vlasy, vlasové gely, vlasové oleje, vlasové emulze, vlasové koloidní roztoky, vlasové tekuté suspenze, masážní prostředky, regenerační prostředky, masážní a regenerační krémy, masážní a regenerační emulze, masážní a regenerační gely, prostředky ústní hygieny, ústní vody, zubní pasty, zubní gely, mýdla, hygienické toaletní přípravky; (5) přípravky a prostředky léčebné a profylaktické kosmetiky pro ošetřování pokožky a vlasů, zejména ve formě tablet, dražé, kapslí, masť, krémů, gelů, olejů, pěn, tekutých suspenzí, emulzí nebo koloidních roztoků, vodiček, zásypů a práškových směsí, roztoků, medicijních čajových směsí, vitamínových přípravků apod., farmaceutické a veterinářské výrobky, potraviny pro zvláštní výživu pro lékařské účely, léčiva, doplňky výživy, bylinné doplňky, dietní doplňky, dietní doplňky stravy, doplňky stravy, vše pro léčebné účely, vitamínové doplňky, minerální doplňky, hygienické výrobky pro léčebné účely, potraviny pro kojení a batolata, diabetické přípravky pro léčebné účely, dietní potraviny upravené pro lékařské účely, doplňky výživové pro lékařské účely; (16) periodické publikace, neperiodické publikace; (29) doplňky výživové pro účely nikoli lékařské, doplňky stravy, dietní doplňky, dietní doplňky stravy, potraviny živočišného původu, vše výše uvedené v rámci této třídy, maso, ryby, drůbež a zvěřina, masové výtahy, ovoce a zelenina konzervované, sušené a zavařené, želé, džemy, vejce, mléko a mléčné výrobky, oleje a tuky jedlé; (30) potravinové doplňky a doplňky stravy, výživové doplňky a potraviny pro zvláštní výživu, obsahující látky rostlinného původu, vše výše uvedené v rámci této třídy.
- (730) **Simply You a.s.**, Skřivánčí pole 918, Vítkov, 74901, CZ
(740) JUDr. Lukáš Jansa, Hollarova 1124/14, Ostrava, 70200

(210) **O-434380**
(220) 13.02.2006
(320) 13.02.2006
(511) 29
(540)



- (510) (29) mléčné nápoje (s vysokým obsahem mléka), syrovátka.
(730) **Global Information Systems, s.r.o.**, Borská 55, Plzeň, 33503, CZ

(210) **O-434391**
(220) 13.02.2006
(320) 13.02.2006
(511) 43
(540)

k.u. bar

- (510) (43) služby zajišťující stravování a nápoje, hostinská činnost, provoz restaurace, kavárny, vinárny apod., služby zajišťující dočasné ubytování.

(730) **Hrádek Richard**, Smetanovy sady 15, Plzeň, 30137, CZ
(740) Ing. Michal Jupa, patentový zástupce, Na Baních 1385, Praha 5 - Zbraslav, 15600

(210) **O-434412**
(220) 13.02.2006
(320) 13.02.2006
(511) 16, 41
(540)



(510) (16) pohlednice; (41) fotografování.
(730) **Mikuláš Jiří**, K Zatačce 516/6, Praha 412 - Modřany, 14300, CZ

(210) **O-434413**
(220) 13.02.2006
(320) 13.02.2006
(511) 9, 38, 42
(540)

TENNET

- (510) (9) elektronické komunikační ústředny, digitální ústředny, analogové ústředny, telekomunikační síťové zdroje, IP a širokopásmové spínače, směrovače, telekomunikační síťové zdroje, kontrolní, vyhodnocovací a ochranné systémy a zařízení, elektronická účtovací zařízení pro telekomunikační síť, záznamová a reprodukční zařízení, informační a datové produkty na magnetických, elektronických a optických nosičích, datové elektronické sítě, audiovizuální nosiče záznamů, nosiče CD-R, CD-ROM a DVD, počítačové vybavení a hardware, analogové a digitální karty, magnetické, optické a čipové karty, čtecí zařízení čárových kódů a mikroelektronických záznamů, počítačové modemy, telefonní sítě, produkty linkové signalizace, elektronický portál, elektronické diáře a záznamníky, hlasové schránky, hardware pro inteligentní sítě, koncentrátoři, připojovače signalizací; (38) provoz telekomunikačních a datových sítí, provoz internetového serveru, zabezpečení přenosu dat a informací prostřednictvím telekomunikačních sítí a Internetu, komunikace pomocí terminálů, telefonu, dálnopisu, telegrafu a mobilních telefonních systémů a sítí, přenos dat a informací prostřednictvím satelitů, rozhlasového a televizního signálu, GPS systémy, služby konverze přenosového protokolu, formátu a kódu, služby hlasové schránky, přenos textových zpráv, zabezpečení provozu a management telekomunikačních a datových sítí; (42) tvorba software, programování počítačů, pronájem přístupu k databázím, technické a odborné studie v oblasti počítačových a informačních technologií a telekomunikačních systémů, základní a aplikovaný výzkum, projektová činnost v oblasti telekomunikací, tvorba autorských děl v oblasti software, projektování elektrických a elektronických zařízení, strojů a přístrojů, inženýrské a servisní služby v oblasti investiční elektroniky, služby v oblasti průmyslového využití telekomunikačních technologií.
- (730) **STROM telecom, a. s.**, Michelská 60, Praha 4, 14000, CZ
(740) Mgr. Jan Štainbruch, advokát, Havlíčkova 11, Praha 1, 11000

(210) **O-434423**
(220) 14.02.2006
(320) 14.02.2006
(511) 16, 42
(540)



- (510) (16) papír, lepenka a výrobky z těchto materiálů, které nejsou

zařazený do jiných tříd, speciální technické papíry; (42) vývoj, výzkum k výše uvedenému.

- (590) Barevná
(730) **KERATECH GROUP a.s.**, Litoměřická 272, Štětí, 41108, CZ
(740) Elena Sharonova, Špindlerova 688, Roudnice nad Labem, 41301

(210) **O-434428**

- (220) 14.02.2006
(320) 14.02.2006
(511) 25, 28, 35, 41
(540)



- (510) (25) oděvy, obuv; (28) potřeby pro gymnastiku a sport, spadající do této třídy; (35) propagační činnost, reklama; (41) sportovní a kulturní aktivity.
(730) **Český svaz orientačního běhu**, Zátokova 100/2, Praha 6, 16017, CZ

(210) **O-434429**

- (220) 14.02.2006
(320) 14.02.2006
(511) 25, 28, 35, 41
(540)



MTBWorldChampionships
Czech Republic

- (510) (25) oděvy, obuv; (28) potřeby pro gymnastiku a sport, spadající do této třídy; (35) propagační činnost, reklama; (41) sportovní a kulturní aktivity.
(730) **Český svaz orientačního běhu**, Zátokova 100/2, Praha 6, 16017, CZ

(210) **O-434431**

- (220) 14.02.2006
(320) 14.02.2006
(511) 43
(540)

JAF-LIPNO

- (510) (43) zajišťování ubytování a stravování.
(730) **JAF - LIPNO s.r.o.**, J.Š. Baara 43, České Budějovice, 37001, CZ

(210) **O-434436**

- (220) 14.02.2006
(320) 14.02.2006
(511) 41, 43, 44

(540)



- (510) (41) kempinky (služby), parky (zábavné), provozování sportovních zařízení, rekreace (informace o možnostech), sportovní služby pro kempování, sportovní zařízení (provozování), zábava (služby); (43) automaty (rychlé občerstvení), bary (služby), bufety, hotelové služby, jídelny a závodní jídelny, kavárny, kempy (provozování), motely (služby), noclehárny (turistické), penziony, poskytování přechodného ubytování, provoz hotelového ubytování, restaurace, restaurace (samoobslužné), tábory prázdninové (ubytovací služby), ubytovací služby (hotely, penziony), ubytování (pronajímání a přechodné); (44) zotavovny, sanatoria.
(730) **Kazuist, spol. s r. o.**, Husova 401, Trinec, Staré město, 73961, CZ

(210) **O-434442**

- (220) 13.02.2006
(320) 13.02.2006
(511) 3, 9, 14, 18, 25
(540)

PLUSNES

- (510) (3) výrobky parfumerie, éterické oleje, kosmetické prostředky, vodičky na vlasy, čistící a mycí prostředky, kosmetické krémy, krém na obuv, líčidla, mýdla, odlakovače, opalovací přípravky, pudry na líčení, toaletní přípravky, vata pro kosmetické účely, voda parfémovaná; (9) brýle, sportovní brýle, sluneční brýle, brýlové obroučky, brýlová skla, brýlové řetízky, pouzdra na brýle; (14) šperky, jehly do kravat, sponky do kravat, manžetové knoflíky, náušnice, řetízky, náramkové řetízky, hodinky, budíky, drahé kameny, slitiny z drahých kovů, řetízky k hodinkám, výrobky z imitace zlata, klíčenky, kroužky na ubrusy z drahých kovů, náhrdelníky, odznaky z drahých kovů, pouzdra na hodinky, prsteny, přívěsky, zlatnické zboží; (18) peněženky, kufrý, batohy, cestovní tašky, kabelky, kožené pásky, deštníky, slunečníky, vycházkové hole, výrobky z kůže a imitace kůže, nákupní tašky, aktovky, sedlářské výrobky, ozdobné předměty z kůže; (25) oblečení, obuv, pokrývky hlavy, oděvy svrchní i spodní, kabáty, pláště, svetry, kalhoty, vesty, saka, košile, konfekce, sportovní oděvy, dětské oblečení, trička a spodní prádlo, plavky, rukavice, vaky na oděvy, sportovní a společenské boty, domácí obuv, klobouky, šátky na hlavu, kloboučnické zboží.
(730) **ASKOT, proizvodnja trgovina in storitve d.o.o.**, Spindlerjeva ulica 25, Ptuj, SI
(740) FISCHER & PARTNER, Ing. Michael Fischer, Na Hrobcí 5, Praha 2, 12800

(210) **O-434457**

- (220) 15.02.2006
(320) 15.02.2006
(511) 9, 16, 36
(540)



- (510) (9) informace a data v elektronické podobě na nosičích zařazených ve třídě 9; (16) informace a data na nosičích zařazených ve třídě 16, tiskoviny, informační brožury a letáky, formuláře a tiskopisy, karty, kalendáře; (36) pojištění, veškeré služby v oblasti pojišťovnictví, pojišťovací a zajišťovací činnost, zprostředkovatelská činnost v oblasti pojišťovnictví a finančnictví, zprostředkování a poskytování informací z oblasti

pojišťovnictví a finančnictví prostřednictvím informačních médií a datových nosičů všeho druhu.

- (590) Barevná
(730) **Česká podnikatelská pojišťovna, a.s.**, Budějovická 5, Praha 4, 14021, CZ

- (210) **O-434458**
(220) 15.02.2006
(320) 15.02.2006
(511) 9, 16, 36
(540)



- (510) (9) informace a data v elektronické podobě na nosičích zařazených ve třídě 9; (16) informace a data na nosičích zařazených ve třídě 16, tiskoviny, informační brožury a letáky, formuláře a tiskopisy, karty, kalendáře; (36) pojištění, veškeré služby v oblasti pojišťovnictví, pojišťovací a zajišťovací činnost, zprostředkovatelská činnost v oblasti pojišťovnictví a finančnictví, zprostředkování a poskytování informací z oblasti pojišťovnictví a finančnictví prostřednictvím informačních médií a datových nosičů všeho druhu.

- (590) Barevná
(730) **Česká podnikatelská pojišťovna, a.s.**, Budějovická 5, Praha 4, 14021, CZ

- (210) **O-434472**
(220) 15.02.2006
(320) 15.02.2006
(511) 35, 41, 42
(540)

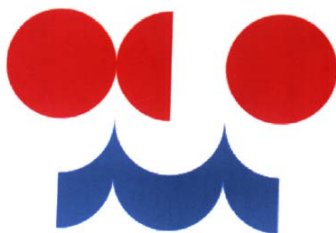

- (510) (35) styk s veřejností; (41) knihovny, vydávání knih, organizování a vedení konferencí, organizování a vedení seminářů, organizování a vedení sympozií; (42) chemické analýzy, chemický výzkum, inženýrské práce (expertízy), meteorologické informace, předpovědi počasí, meteorologické služby, výzkum fyzikální, poradenství v ochraně životního prostředí.

- (590) Barevná
(730) **Český hydrometeorologický ústav**, Na Šabatce 17, Praha 4 - Komořany, 14306, CZ

- (210) **O-434473**
(220) 15.02.2006
(320) 15.02.2006
(511) 9, 16, 35, 41, 43
(540)



- (510) (9) informace, data a databáze na elektronických, magnetických a optických nosičích a v elektronických, datových, informačních a telekomunikačních sítích všeho druhu, multimediální aplikace, zejména elektronické informační katalogy, časopisy, periodika a knihy v elektronické podobě; (16) tiskoviny všeho druhu,

zejména periodické a neperiodické publikace na papírových nosičích, fotografie, kalendáře, plakáty, knihařské výrobky, informační, propagační a dekorační výrobky z papíru, případně z umělé hmoty; (35) shromažďování, třídění, překládání a jiné zpracovávání a poskytování obchodních a podnikatelských informací, třídění a zpracovávání dat do databází všeho druhu, inzertní, reklamní a propagační služby, marketing; (41) vydavatelská činnost, zejm. vydávání publikací a nosičů informací, filmová tvorba, výchovná, vzdělávací a zábavná činnost, pořádání odborných setkání jako jsou kurzy, školení, konference, symposia a přednášky, organizování společenských setkání, organizování soutěží (sportovních, vzdělávacích, zábavných), pořádání soutěží krásy, odborné poradenství v uvedených službách; (43) ubytovací služby, poskytování přechodného ubytování, zajišťování potravin a nápojů, zásobování (catering), obstaravatelská a zprostředkovatelská činnost v těchto službách.

- (730) **EURO NOVA & PARTNERS spol. s r.o.**, Divadelní 5a, Plzeň, 30100, CZ
(740) **TICHÝ & POLÁČEK** Patentoprávní a známková kancelář, JUDr. Jaromír Tichý, Dominikánská 6, Plzeň, 30112

- (210) **O-434515**
(220) 15.02.2006
(320) 15.02.2006
(511) 9, 16, 35, 41
(540)



- (510) (9) elektronické a magnetické audio, video a audiovizuální nosiče dat; (16) papír a výrobky z papíru všeho druhu spadající do této třídy, jako kartonážní výrobky, tiskoviny, letáky, bibliofilie, tiskopisy, pohlednice, samolepky, papírové podložky pod sklenice, obaly z papíru, známky, kalendáře, reklamní a propagační tiskoviny, knihy a ostatní periodické i neperiodické publikace; (35) marketing, reklama, inzertní činnost, organizování komerčních a reklamních výstav; (41) výchovná, zábavní, školící, sportovní a kulturní činnost, jako organizace společenských, sportovních, turistických, ekologických a kulturních akcí a slavností, pořádání školení, nakladatelská a vydavatelská činnost, organizování kulturních a vzdělávacích výstav.

- (730) **PAMÁTNÍK LIDICE**, Lidice, Lidice, 27354, CZ
(740) Václav Müller, patentový zástupce, Filipova 2016, Praha 4, 14800

- (210) **O-434518**
(220) 15.02.2006
(320) 15.02.2006
(511) 19, 20, 35, 37, 42
(540)

KASMEN

- (510) (19) trámy, prkna, panely dřevěné, lamelové desky dřevěné, dřevěné polotovary, dřevěné zárubně pro okna a dveře, okna, dveře, dřevěné podlahy, dřevěné schody; (20) nábytek, nábytkové díly a doplňky, zrcadla, rámy; (35) zprostředkování v oblasti obchodu, pomoc při řízení obchodu a obchodní konzultační činnost; (37) opravy, renovace a údržba nábytku a bytového zařízení, opravy dřevěných výrobků; (42) poskytování komplexních služeb při vybavení interiérů, poradenská činnost v oblasti zařizování interiérů.

- (730) **Smetana Josef**, Pořadí 34, Nivnice, 68751, CZ
(740) Vladimír Jíra, patentový zástupce, Kovanecká 2112/18, Praha 9, 19000

- (210) **O-434524**
(220) 16.02.2006
(320) 16.02.2006
(511) 35, 41

(540)



(510) (35) propagační činnost; (41) výchova, vzdělávání, zábava.
(730) **Truneček Tomáš**, ČSL Armády 126, Hostivice, 25301, CZ

(210) **O-434525**

(220) 16.02.2006
(320) 16.02.2006
(511) 1, 4, 7, 9, 11, 37, 39, 42
(540)



(510) (1) plyny, směsi plynů a ochranné atmosféry pro potravinářské účely, čepovací a sytící plyny pro nápoje, ostatní průmyslové plyny a jejich směsi, plyny a ochranné atmosféry pro svařování; (4) stlačené hořlavé plyny a jejich směsi, topné plyny, plyny na svícení a palivové pohonné plyny, plynový olej; (7) zařízení pro stlačování, odsávání a dopravu plynů, míchací a směšovací zařízení pro plyny; (9) přístroje a nástroje pro měření, signalizaci, kontrolu a rozboru plynů, analyzátory, plynoměry; (11) přístroje na čištění plynů, regulační a bezpečnostní zařízení a prvky pro plynové přístroje a plynová potrubí, plynové hořáky; (37) opravy a údržba plynových zařízení, servis a sanitace výčepních zařízení; (39) doprava, rozvoz a distribuce plynů; (42) technické poradenství v oblasti použití dodávaných druhů plynů.

(730) **Linde GastroGas, s. r. o.**, U Technoplynu 1324, Praha 9, 19800, CZ

(740) Ing. Vladimír Belfin, patentový zástupce, P.O.BOX 117, Kladno, 27280

(210) **O-434526**

(220) 16.02.2006
(320) 16.02.2006
(511) 1, 4, 7, 9, 11, 37, 39, 42
(540)



(510) (1) plyny, směsi plynů a ochranné atmosféry pro potravinářské účely, čepovací a sytící plyny pro nápoje, ostatní průmyslové plyny a jejich směsi, plyny a ochranné atmosféry pro svařování; (4) stlačené hořlavé plyny a jejich směsi, topné plyny, plyny na svícení a palivové pohonné plyny, plynový olej; (7) zařízení pro stlačování, odsávání a dopravu plynů, míchací a směšovací zařízení pro plyny; (9) přístroje a nástroje pro měření, signalizaci, kontrolu a rozboru plynů, analyzátory, plynoměry; (11) přístroje na čištění plynů, regulační a bezpečnostní zařízení a prvky pro plynové přístroje a plynová potrubí, plynové hořáky; (37) opravy a údržba plynových zařízení, servis a sanitace výčepních zařízení; (39) doprava, rozvoz a distribuce plynů; (42) technické poradenství v oblasti použití dodávaných druhů plynů.

(730) **Linde GastroGas, s. r. o.**, U Technoplynu 1324, Praha 9, 19800, CZ

(740) Ing. Vladimír Belfin, patentový zástupce, P.O.BOX 117, Kladno, 27280

(210) **O-434533**

(220) 16.02.2006
(320) 16.02.2006
(511) 16, 35, 41
(540)



(510) (16) poštovní známky, veškeré tiskoviny, razítka; (35) výstavy k reklamním, propagačním a obchodním účelům; (41) výstavy ke kulturním a uměleckým účelům.

(730) **Česká pošta, s.p.**, Olšanská 38/9, Praha 3, 22599, CZ

(210) **O-434534**

(220) 16.02.2006
(320) 16.02.2006
(511) 16, 35, 41
(540)



(510) (16) poštovní známky, veškeré tiskoviny, razítka; (35) výstavy k reklamním, propagačním a obchodním účelům; (41) výstavy ke kulturním a uměleckým účelům.

(590) Barevná
(730) **Česká pošta, s.p.**, Olšanská 38/9, Praha 3, 22599, CZ

(210) **O-434546**

(220) 16.02.2006
(320) 16.02.2006
(511) 35, 41, 42
(540)



(510) (35) zprostředkování obchodní, inzertní, reklamní a propagační činnosti, marketing; (41) odborné kurzy, školení, vzdělávací akce, lektorská a vzdělávací činnost, vydavatelská a nakladatelská činnost; (42) poradenská činnost, analytické práce, vývoj a výzkum v oblasti přírodních, technických a společenských věd včetně jejich poskytování.

(590) Barevná
(730) **PRACUJME CHYTŘEJI, o. p. s.**, Železčice 5, Slaný, 27401, CZ

(740) JUDr. Miroslav Kupka, Levého 1532, Rakovník, 26901

(210) **O-434547**

(220) 16.02.2006
(320) 16.02.2006
(511) 5, 33, 44

- (540)  zprostředkování v oblasti kultury, výchovy, zábavy a sportu, výchovná, vzdělávací, soutěžní a zábavní činnost, zábavní, kulturní nebo vzdělávací představení, organizace společenských a kulturních akcí, organizace, provozování a provádění her a soutěží i veřejných, výstavní činnost v oblasti kultury, zábavy, výchovy nebo vzdělávání, dabing, opatřování titulků, digitální zpracování obrazu, filmová studia, nahrávací studia, obrazové zpravodajství, reportéřské služby, výroba videofilmů, pronájem dekorací, organizování a vedení konferencí a seminářů, pronájem rozhlasových a televizních přijímačů, pronajímání osvětlovacích zařízení pro divadla nebo televizní studia, překladatelské služby, půjčování audio zařízení.
- (510) (5) alkoholické i nealkoholické nápoje pro léčebné účely, nápoje s léčivými účinky; (33) víno; (44) poradenství v oblasti léčivých účinků vína.
- (590) Barevná
- (730) **Centrum klinické imunologie, s. r. o.**, Havelská 517/14, Praha 1, 11000, CZ
- (740) JUDr. Miroslav Kupka, Levého 1532, Rakovník, 26901
- (590) Barevná
- (730) **TELEPACE, s.r.o.**, Kostelní nám. 2, Ostrava, 70200, CZ

- (210) **O-434551**
- (220) 16.02.2006
- (320) 16.02.2006
- (511) 3
- (540)



- (510) (3) přípravky pro bělení a jiné práci prostředky, přípravky pro čištění, leštění, odmašťování a broušení, mýdla, parfumerie, vonné oleje, kosmetika, vlasové vody (lotions), zubní pasty.
- (590) Barevná
- (730) **MAN DO THI**, Kpt. Stránského 991, Praha 9, 19800, CZ

- (210) **O-434550**
- (220) 16.02.2006
- (320) 16.02.2006
- (511) 9, 38, 41
- (540)



- (510) (9) magnetické suporty zvukových záznamů, audiovizuální média a díla, gramofonové desky, nosiče magnetických záznamů nahrané i nenahrané, videokazety nahrané i nenahrané, audiokazety nahrané i nenahrané, CD disky, programové vybavení pro počítače, software, počítačové hry, pohledy ilustrované se zvukovou nahrávkou, hlavolamy v rámci této třídy; (38) televizní vysílání, televizní vysílání zábavných, vzdělávacích, výchovných, soutěžních, diskusních a informačních pořadů, televizní zpravodajství, šíření, výměna nebo získávání zpráv a informací, šíření audiovizuálních děl, šíření elektronických časopisů, elektronických periodik, audio nebo audiovizuálních děl prostřednictvím informační nebo datové nebo elektronické nebo komunikační nebo telekomunikační nebo počítačové sítě, zejména Internetu, pomocí satelitů aj., služby na Internetu související s TV vysíláním, informační kancelář, poskytování informačních služeb prostřednictvím počítače, přenášení pomocí satelitních družic, tisková agentura, vysílání kabelové televize, telekonference; (41) organizační a technické zabezpečování televizního vysílání, nakladatelství a vydavatelství, ediční činnost, publikační činnost, nahrávání nosičů zvukových nebo obrazově zvukových, půjčování nahraných zvukových a zvukově obrazových záznamů, tvorba audiovizuálních děl, TV produkce, filmová produkce, tvorba programů, tvorba a výroba televizních a audiovizuálních programů, agenturní činnost v oblasti kultury,

- (210) **O-434551**
- (220) 16.02.2006
- (320) 16.02.2006
- (511) 36
- (540)



- (510) (36) realitní agentura.
- (590) Barevná
- (730) **E. C. DOMINO, s.r.o.**, Ježkova 944/9, Praha 3, 13000, CZ

- (210) **O-434554**
- (220) 16.02.2006
- (320) 16.02.2006
- (511) 16, 18, 24, 25, 28, 34, 35, 36, 37, 41, 43
- (540)



- (510) (16) časopisy, knihy, publikace, reklamní prospekty, informační letáky, losy, propagační předměty jako jsou zejména tužky, kalendáře, plakáty, diáře, těžítka; (18) tašky, brašny, batohy; (24) ručníky; (25) trička, čepice; (28) hrací karty; (34) zapalovače; (35) reklamní činnost, administrativní práce, automatizované zpracování dat; (36) pronájem bytových a nebytových prostor; (37) úklid; (41) organizování sportovních sázek a číselných loterií, provozování loterií a jiných podobných her v souladu s obecně závaznými právními předpisy, provozování nevýherních a výherních hracích přístrojů, provozování kulečnickové herny, prodej losů a příjem sázek ve smluvně závazných sběrnách právnických a fyzických osob a ve sběrnách zřízených společností, vydavatelská činnost, nakladatelská činnost; (43) poskytování občerstvení, služby spojené s poskytováním občerstvení.
- (590) Barevná
- (730) **SAZKA, a. s.**, K Žižkovu 851, Praha 9, 19093, CZ
- (740) **PATENTSERVIS Praha a.s.**, Jivenská 1273/1, Praha 4, 14021

- (210) **O-434585**
- (220) 16.02.2006
- (320) 16.02.2006
- (511) 36, 37

(540)



(510) (36) pronájem bytových a nebytových prostor; (37) stavebnictví včetně opravárenských služeb budov a jejich zařízení.

(730) **ECM Real Estate Investments, k.s.**, Na Strži 65/1702, Praha 4, 14062, CZ

(740) Altin Kutra, Na Strži 65/1702, Praha 4, 14062

(210) **O-434586**

(220) 16.02.2006

(320) 16.02.2006

(511) 36, 37

(540)



RUSSIA

(510) (36) pronájem bytových a nebytových prostor; (37) stavebnictví včetně opravárenských služeb budov a jejich zařízení.

(730) **ECM Real Estate Investments, k.s.**, Na Strži 65/1702, Praha 4, 14062, CZ

(740) Altin Kutra, Na Strži 65/1702, Praha 4, 14062

(210) **O-434587**

(220) 16.02.2006

(320) 16.02.2006

(511) 30

(540)

COOL BREEZE

(510) (30) cukrovinky, zejména žvýkačky všeho druhu, bonbóny všeho druhu, včetně mentolových.

(730) **Wm. Wrigley Jr. Company**, 410 North Michigan Avenue, Chicago 60611, IL, US

(740) **KOREJZOVÁ & SPOL.**, v.o.s., Mgr. Petra Korejzová, Spálená 29, Praha 1, 11000

(210) **O-434598**

(220) 16.02.2006

(320) 16.02.2006

(511) 35, 36, 40

(540)

OMNIA ADVERTISING

(510) (35) propagační činnost, reklama, pomoc při řízení obchodní činnosti, kancelářské práce; (36) služby nemovitostní, služby peněžní, služby finanční; (40) zpracování materiálů.

(730) **Starý Evžen**, Na Slupi 12, Praha 2, 12800, CZ

(210) **O-434604**

(220) 17.02.2006

(320) 17.02.2006

(511) 42

(540)

Lightsprint

(510) (42) návrh a vývoj počítačového softwaru.

(730) **Hrbek Štěpán**, K haltýři 686/11, Praha 8, 18100, CZ

(210) **O-434605**

(220) 17.02.2006

(320) 17.02.2006

(511) 3

(540)

AVIRIL baby

(510) (3) kosmetické výrobky, zvl. dětské (šampony, pleťové krémy a

oleje, zásypy, koupele, tělová mléka, zubní pasta).

(730) **ALPA, s. r. o.**, Hornoměstská 378, Velké Meziříčí, 59401, CZ

(210) **O-434619**

(220) 17.02.2006

(320) 17.02.2006

(511) 9, 11, 12, 17

(540)



Auto Quality

(510) (9) měřicí, signalizační a optické přístroje, hasicí přístroje, elektrické akumulátory a baterie, cívky, nabíječky akumulátorů, termostaty a jejich součásti, vše pro použití v motorových vozidlech; (11) vytápěcí tělesa a klimatizační zařízení pro použití v motorových vozidlech; (12) pozemní motorová vozidla, součásti motorových vozidel nebo jejich modifikací, zahrnující motory, převodové skříně, součásti brzdových soustav jako brzdové písty a válce, brzdové bubny, brzdové lamely a destičky, brzdové trubičky, brzdová lanka, spojky a jejich součásti jako spojkové válce, spojková ložiska, spojkové lamely, spojková víka, spojková lanka, okenní skla, karoserie, rámy, víka (kapoty), dveře, blatníky, sedadla vozidel, opěrky hlavy na sedadla, řízení kol, tažná zařízení, spoilery, disky kol, lité disky kol, pneumatiky pro vozidla, vyklápěcí střechy a nosiče zavazadel, elektrická výzbroj pro motorová vozidla, elektronická zabezpečení proti odcizení, automobilové řetězy, čalounění vozidel, ložiskové čepy, duše pneumatik pro vozidla, klaksony, mopedy, motocykly, náboje kol vozidel, nápravy vozidel, nárazníky automobilů, hydraulické obvody pro vozidla, opravářské nářadí na opravu pneumatik, ozubení, převody a soukolí pozemních vozidel, dráty kol vozidel, pásy na protektorování pneumatik, bezpečnostní pásy pro sedadla automobilů, pérování a tlumiče pérování automobilů, potahy sedadla vozidel, potahy vozidel, vzduchové pumpy jako výzbroj vozidel, sněhové řetězy, řízení (volanty) pro vozidla, dětské bezpečnostní sedačky, stěrače skel a jejich součásti, směrovky pro dopravní prostředky, stínidla proti slunci pro automobily, vyvažovací zařízení kol pozemních vozidel, zpětná zrcátka, vodní a palivové pumpy pro motorová vozidla, olejové vany, ozubená kola a ozubené segmenty pro motorová vozidla, součásti zavěšení a uložení řízení motorových vozidel jako ramena náprav, kulové čepy, převodovky řízení, tažné tyče řízení, posilovače řízení, pružiny závěsů, klouby vnější a vnitřní, kardanové hřídele, zadní nápravové hřídele a jejich uložení pro vozidla, součásti uložení motorů a hnacích a převodových ústrojí vozidel, palivové nádrže a další součásti palivových soustav vozidel, palivové ukazatele, ukazatele rychlosti, otáček a jejich pohony a jejich součásti, vše pro vozidla, bovdeny, plynové, spojkové a brzdové pedály a součásti jejich pohonů, lankové krytky, chladiče a ventilátory, zapalovací svíčky, žhavicí svíčky, výfukové systémy a jejich součásti, výfukové tlumiče, prachové, pachové a pilové vložky pro filtrační zařízení, vzduchové filtry, olejové a palivové filtry, expanzní nádoby, vše pro použití v motorových vozidlech, elektrické přístroje pro automobily, náhradní díly pro motorová vozidla, a další příslušenství a výzbroj ke všem uvedeným výrobkům, vše zahrnuté ve třídě 12; (17) gumová těsnění a plastové díly, spojovací hadice chladičů a brzdových systémů pro použití v motorových vozidlech, guma na protektorování.

(590) Barevná

(730) **HPP spol. s r.o.**, závod Horkalen, Bohuslavice nad Metují, 54906, CZ

(740) Ing. Milan Škoda, Nahořanská 308, Nové Město nad Metují, 54901

(210) **O-434650**

(220) 17.02.2006

(320) 17.02.2006

(511) 30

(540)

CHLĚB RUSTI

- (510) (30) chléb, pečivo.
(730) **HEPEK s.r.o.**, Cejl 85/814, Brno - Zábřovice, 60200, CZ
(740) JUDr. Miroslav Vitek, patentový zástupce, Neumannova 54, Brno, 60200

- (210) **O-434653**
(220) 17.02.2006
(320) 17.02.2006
(511) 30, 32
(540)

AQUAWELLNESS

- (510) (30) hotová jídla na bázi mouky, těstovin a rýže, chuťové přísady, koření, sníadaňové cereálie a cereální potraviny k přímé spotřebě včetně výrobků z pšenice, žita, ječmene, kukuřice, ovesa a rýže, výrobky z obilnin obsahující čokoládu nebo čokoládovou příchut' nebo jinak ochucené, zejména medem a ovocem, mouka a obilné výrobky určené k lidské výživě, např. ovesné a kukuřičné vločky, trvanlivé pekárenské výrobky - müsli tyčinky, sypané müsli, cornfleks, popcorn, toastové pečivo, vafle, lívance a další pekařské zboží, suchary a sušenky, keksy, biskvity, oplatky, jemné pečivo a cukrovinky, zmrzliny, káva, čaj, kakao, cukr, rýže, tapioka, ságo, kávové náhražky; (32) minerální vody, stolní vody, limonády, šumivé nápoje, šťávy ovocné, sirupy, nealkoholické nápoje, výrobky z minerálních vod, ochucené minerální vody, příchutě na výrobu nápojů, přípravky na výrobu nápojů.
(730) **Karlovarské minerální vody, a. s.**, Horova 3, Karlovy Vary, 36021, CZ
(740) JUDr. Josef Mrázek, Křížíkova 1, Praha 8, 18600

- (210) **O-434655**
(220) 17.02.2006
(320) 17.02.2006
(511) 30, 32, 43
(540)



- (510) (30) káva, instantní káva, nápoje na základě kávy, náhražky kávy, kávové příchutě, čaj, ledový čaj, kakao, kakaové nápoje, čokoláda, horká čokoláda, mléčné nápoje s čokoládou, kakaem nebo kávou, cukr, cukrovinky, tyčinky, oplatky, mražené krémy, zmrzlina, mražené a chlazené potraviny, spadající do této třídy; (32) minerální voda, pramenitá voda, pitná voda, nealkoholické nápoje, ovocné nápoje a šťávy, sirupy, přípravky ke zhotovování nápojů; (43) provozování restaurací, kaváren, vináren, barů, jídelen, bister, hostinská činnost.
(730) **COFFEEBREAK, s. r. o.**, Na Vysoké II 319/19, Praha 5 - Radlice, 15000, CZ
(740) JUDr. Josef Mrázek, Křížíkova 1, Praha 8, 18600

- (210) **O-434656**
(220) 17.02.2006
(320) 17.02.2006
(511) 30, 32, 43
(540)



- (510) (30) káva, instantní káva, nápoje na základě kávy, náhražky kávy, kávové příchutě, čaj, ledový čaj, kakao, kakaové nápoje, čokoláda, horká čokoláda, mléčné nápoje s čokoládou, kakaem nebo kávou, cukr, cukrovinky, tyčinky, oplatky, mražené krémy, zmrzlina, mražené a chlazené potraviny, spadající do této třídy;

- (32) minerální voda, pramenitá voda, pitná voda, nealkoholické nápoje, ovocné nápoje a šťávy, sirupy, přípravky ke zhotovování nápojů; (43) provozování restaurací, kaváren, vináren, barů, jídelen, bister, hostinská činnost.

- (590) Barevná
(730) **COFFEEBREAK, s. r. o.**, Na Vysoké II 319/19, Praha 5 - Radlice, 15000, CZ
(740) JUDr. Josef Mrázek, Křížíkova 1, Praha 8, 18600

- (210) **O-434660**
(220) 17.02.2006
(320) 17.02.2006
(511) 25
(540)



- (510) (25) šité oděvy všeho druhu, obuv všeho druhu, kloboučnické zboží všeho druhu.
(590) Barevná
(730) **YDI s. r. o.**, U Pastoušky 159/1, Praha 5, 15000, CZ

- (210) **O-434661**
(220) 17.02.2006
(320) 17.02.2006
(511) 29
(540)



- (510) (29) maso, ryby, drůbež a zvěřina, masové výtahy, ovoce a zelenina konzervované, sušené a zavažené, želé, džemy, kompoty, vejce, mléko a mléčné výrobky, oleje a tuky jedlé, masové, rybí, drůbeží a zvěřinové konzervy, mražené potraviny z masa, ryb, drůbeže a zvěřiny, nezařazené do jiných tříd.
(730) **RESEACHING AND ARTISTIC CREATIONS, S.L.**, Albacete, 23 - Tercero Puerta 4, 46007 Valencia, ES
(740) **KOREJZOVÁ & SPOL., v.o.s.**, JUDr. Zdeňka Korejzová, Spálená 29, Praha 1, 11000

- (210) **O-434663**
(220) 17.02.2006
(320) 17.02.2006
(511) 4, 12, 19, 35, 37, 39, 40
(540)



- (510) (4) pohonné hmoty a paliva (benzin, lehký benzin, generátorový plyn, nafta, topná nafta), mazadla (mazací oleje, tuky mazací, průmyslové); (12) dopravní silniční prostředky (auta, autobusy); (19) kámen, kamenina pro stavebnictví, stavební konstrukce nekovové, krokve, střešní krytiny, stavební dřevo, lepenky, výstuže, vrata, okna, zárubně, nátěrové hmoty pro stavebnictví, omítky, prahy; (35) analýza nákladů, obchodní a podnikatelské informace, pomoc při obchodní činnosti (služby a poradenství), účetnictví, vedení účetních knih, vše v rámci této třídy; (37) opravy a údržba motorových vozidel, mytí silničních dopravních

prostředků, stavební dozor, důlní těžba a hornictví; (39) balení zboží, silniční automobilová doprava, doručování zboží, kurýrská služba, doprava a skladování odpadu, pronájem skladů, pronájem parkovacích ploch, skladování zboží; (40) třídění odpadu, jeho recyklace, zpracování, likvidace spalováním, třídění recyklovatelného materiálu.

(730) **Chlup s.r.o.**, Dašická 491, Praha 9 - Vinohřady, 19017, CZ

(740) Ing. Jiří Střelák, Pařížská 17, Praha 1, 11000

(210) **O-434690**

(220) 20.02.2006

(320) 20.02.2006

(511) 6, 16, 20, 29, 39, 40, 43

(540)



*Bohemia
šunka*

(510) (6) plechové obaly a konzervy na potraviny, zejména na masné a uzenářské výrobky zařazené v této třídě; (16) papír, papírové a kartonážní zboží, papírové a kartonážní obaly na potraviny, zejména na masné a uzenářské výrobky, tiskářské výrobky, fotografie, papírové reklamní předměty, letáky, plakáty, fólie hliníkové a viskózní na balení potravin, papírová prostírání, papírové ubrusy, podložky na stůl papírové, pytlíky jako obaly (z papíru nebo umělých hmot), štítky (papírové nálepky); (20) obaly (krabice) z umělých hmot a nádoby z umělých hmot jako obaly na potraviny, zejména na masné a uzenářské výrobky; (29) maso, ryby, drůbež a zvěřina, sádlo, krev a vnitřnosti vařené, uzené, konzervované nebo jinak zpracované, polotovary z masa, výrobky masné a uzenářské, šunka a šunkové výrobky, veškeré zabijačkové výrobky, masové huspeniny, paštiky, salámy všech druhů, párky, klobásy, masné a drůbeží speciality a trvanlivé výrobky, masové výtažky, masové konzervy; (39) mrazírenské služby, skladovací služby, vnitrostátní a mezinárodní silniční motorová doprava; (40) řeznictví, zpracování masa a drůbeže fermentací a uzením; (43) stravovací a ubytovací služby, hostinská činnost.

(730) **Maso Planá, a. s.**, Průmyslová 499, Planá nad Lužnicí, 39111, CZ

(740) KUDRLIČKA & SEDLÁK Advokátní, patentová a známková kancelář, Ing. Jiří Sedlák, Husova 5, České Budějovice, 37001

(210) **O-434702**

(220) 20.02.2006

(320) 20.02.2006

(511) 42

(540)

OLGOJ_CHORCHOJ

(510) (42) architektura, architektonické poradenství, design průmyslový, grafický design, interiérová výzdoba, navrhování, navrhování obrazů, obrazový design, plánování městské výstavby, projektová činnost, umělecký design.

(730) **ARTĚL, spol. s r. o.**, Libeňský ostrov 1555, Praha 8, 18000, CZ

(210) **O-434705**

(220) 20.02.2006

(320) 20.02.2006

(511) 9, 16, 35, 38, 41, 42

(540)

portal e media

(510) (9) nosiče dat a záznamů všeho druhu, nahrané i nenahrané, soubory dat a zvukových a obrazových záznamů na nosičích a v elektronických sítích včetně internetu; (16) periodický a neperiodický tisk, manuály, časopisy, fotografie, reklamní plakáty; (35) agenturní činnost v reklamě, propagace, TV reklama, modeling, zprostředkování práce pro modelky, módní přehlídky, přehlídky kosmetiky, nabídka práce pro fotomodelky a manekýnky, vydavatelská činnost v oblasti propagačních tiskovin, pořádání castingu; (38) přenos dat a záznamů zvukových a obrazových v elektronických sítích včetně internetu, provozování informačního serveru - informační kancelář, poskytování telekomunikačních připojení k počítačovým sítím, poradenství a zprostředkování výše uvedených služeb; (41) pořádání společenských a soutěžních akcí, castingů, organizování soutěží MISS, organizování a provozování školy a kvalifikačních kurzů pro modelky a manekýnky, výroba videofilmů, poradenství a zprostředkování výše uvedených služeb; (42) hosting webových stránek, tvorba a úpravy software, tvorba a správa webových stránek (pro třetí osoby).

(730) **PORTALMEDIA s. r. o.**, Švabinského 1749/19, Ostrava 1, 70200, CZ

(210) **O-434733**

(220) 21.02.2006

(320) 21.02.2006

(511) 33

(540)

ONA
Anakena

(510) (33) vína.

(730) **TRUMF International s.r.o.**, Dolní Újezd 157, Dolní Újezd, 75123, CZ

(740) Ing. Josef Smola, Mendlovo nám. 1a, Brno, 60300

(210) **O-434735**

(220) 21.02.2006

(320) 21.02.2006

(511) 33

(540)

Anakena

(510) (33) vína.

(730) **TRUMF International s.r.o.**, Dolní Újezd 157, Dolní Újezd, 75123, CZ

(740) Ing. Josef Smola, Mendlovo nám. 1a, Brno, 60300

(210) **O-434834**

(220) 23.02.2006

(320) 23.02.2006

(511) 6, 19, 20

(540)



- (510) (6) kovová schodiště a schodové stupně, kovová zábradlí pro schodiště včetně jejich jednotlivých prvků a součástí z kovu, dlažba kovová, dlaždice kovové, dráty z obecných kovů a litin, kovová držadla, kovové hmoždinky, kovové konstrukce, zejména pro schodiště, kovové konzoly, kování pro schodiště a zábradlí, kovové lišty, kovová madla; (19) dřevěná schodiště, schody a schodové stupně nekovové, zábradlí pro schodiště nekovová včetně jejich jednotlivých prvků a nekovových součástí, dlažba nekovová, zejména dřevěná, dřevěné obložení, dřevo jako polotovary, dřevěné dýhy, dřevěné konstrukce, zejména pro schodiště, nekovové nosníky, dřevěné konzoly, dřevěné lišty, dřevěná madla; (20) tyče na přidržení koberce na schodišti.
- (730) **SWN Moravia, s.r.o.**, Mladoňovice 65, Mladoňovice, 67532, CZ

- (210) **O-434837**
(220) 23.02.2006
(320) 23.02.2006
(511) 9, 37
(540)

AXITECH

- (510) (9) přístroje a nástroje pro sledování a záznam provozu motorových a nemotorových vozidel, taxametry, elektronická zařízení v motorových a nemotorových vozidlech, přístroje pro měření, přístroje pro vyučování, software pro řízení přístrojů, software pro zpracování dat; (37) montáže a opravy výrobků a zařízení spotřební elektroniky.
- (730) **AXITECH, s.r.o.**, Míru 1319, Frýdek-Místek, 73802, CZ

- (210) **O-434857**
(220) 23.02.2006
(320) 23.02.2006
(511) 35, 36, 42
(540)

panauto

- (510) (35) propagační činnost, reklama, pomoc při řízení obchodní činnosti, obchodní administrativa, kancelářské práce; (36) pojištění, služby finanční, služby peněžní, služby nemovitostní; (42) návrh a vývoj počítačového hardwaru a softwaru.
- (730) **ČP Leasing, a.s.**, Vladislavova 17/1390, Praha 1, 11006, CZ

- (210) **O-434858**
(220) 23.02.2006
(320) 23.02.2006
(511) 35, 36, 42
(540)

fidocar

- (510) (35) propagační činnost, reklama, pomoc při řízení obchodní činnosti, obchodní administrativa, kancelářské práce; (36) pojištění, služby finanční, služby peněžní, služby nemovitostní; (42) návrh a vývoj počítačového hardwaru a softwaru.
- (730) **ČP Leasing, a.s.**, Vladislavova 17/1390, Praha 1, 11006, CZ

- (210) **O-434862**
(220) 23.02.2006
(320) 23.02.2006
(511) 31
(540)



- (510) (31) krmiva pro zvířata, zejména suchá.
(590) Barevná
(730) **Sano - Moderní výživa zvířat, spol. s r. o.**, Npor. O. Bartoška 15, Domažlice, 34401, CZ
(740) Mgr. Marie Šebelová, advokátka, Na Zderaze 15, Praha 2, 12000

- (210) **O-434914**
(220) 27.02.2006
(320) 27.02.2006
(511) 25
(540)

AVANZO

- (510) (25) jeansové oblečení.
(730) **Hlavinka Lubomír Ing.**, Husova 6, Břeclav, 69002, CZ

- (210) **O-434924**
(220) 27.02.2006
(320) 27.02.2006
(511) 5, 30, 32, 39
(540)



- (510) (5) bylinné čaje pro lékařské účely, léčivé byliny, čaj astmatický, léčivé čaje, odučňovací čaje pro lékařské účely, dietetické potraviny a nápoje pro lékařské účely, léčivé koření, léčivé rostliny, léčivé nápoje, posilovací přípravky, vitamínové přípravky, žvýkačky, vše pro lékařské účely; (30) bonbóny, čaj, bylinné a ovocné čaje včetně jejich směsí, kakao, káva, kávové náhražky, nápoje kávové, kakaové a čokoládové, želé, žvýkačky, přírodní sladidla, potravinové doplňky obsahující vitamíny, minerály a stopové prvky; (32) nealkoholické nápoje, minerální vody, energetické a iontové nápoje; (39) balení, skladování, expedice a přeprava čajů, sušených bylin, ovoce a zeleniny, vitamínových přípravků, nealkoholických nápojů a potravinářských výrobků.
- (590) Barevná
(730) **PREMIUM FOODS Spolka akcyjna**, ul. Tanečna 7, Warszawa, PL
(740) Ing. František Kania, Mendlovo nám. 1a, Brno, 60300

- (210) **O-434925**
(220) 27.02.2006
(320) 27.02.2006
(511) 9, 16, 41, 42
(540)



- (510) (9) počítačový software a hardware, registrační pokladny, výpočetní technika, software pro řízení výroby; (16) manuály a návody pro použití registračních pokladen a softwaru; (41) školení; (42) služby poskytované v souvislosti se zaváděním a používáním registračních pokladen a služby poskytované v souvislosti se zaváděním a používáním softwaru - tvorba a údržba programů.
- (590) Barevná
(730) **CÍGLER POKLADNY, s.r.o.**, Rostislavovo náměstí 12, Brno, 61200, CZ
(740) Ing. František Kania, Mendlovo nám. 1a, Brno, 60300

- (210) **O-434926**
(220) 27.02.2006
(320) 27.02.2006

(511) 9, 16, 41, 42
(540)

OKCASH

(510) (9) počítačový software a hardware, registrační pokladny, výpočetní technika, software pro řízení výroby; (16) manuály a návody pro použití registračních pokladen a softwaru; (41) školení; (42) služby poskytované v souvislosti se zaváděním a používáním registračních pokladen a služby poskytované v souvislosti se zaváděním a používáním softwaru - tvorba a údržba programů.
(590) Barevná
(730) **CÍGLER POKLADNY, s.r.o.**, Rostislavovo náměstí 12, Brno, 61200, CZ
(740) Ing. František Kania, Mendlovo nám. 1a, Brno, 60300

(210) **O-434957**
(220) 28.02.2006
(320) 28.02.2006
(511) 5
(540)

BIOLIT

(510) (5) dezinfekční přípravky, veterinární přípravky, pesticidy, repelenty.
(730) **Lybar, akciová společnost**, Velvěty 33, Rtně nad Bílinou, 41762, CZ
(740) Známková kancelář Praha, v.o.s., Laura Tichá, P. O. Box 46, Praha 5, 15250

(210) **O-434958**
(220) 28.02.2006
(320) 28.02.2006
(511) 3
(540)

LYBAR

(510) (3) vlasová kosmetika.
(730) **Lybar, akciová společnost**, Velvěty 33, Rtně nad Bílinou, 41762, CZ
(740) Známková kancelář Praha, v.o.s., Laura Tichá, P. O. Box 46, Praha 5, 15250

(210) **O-434960**
(220) 28.02.2006
(320) 28.02.2006
(511) 3, 5
(540)

DIFFUSIL

(510) (3) kosmetika; (5) farmaceutické a veterinářské výrobky, pesticidy, repelenty.
(730) **Lybar, akciová společnost**, Velvěty 33, Rtně nad Bílinou, 41762, CZ
(740) Známková kancelář Praha, v.o.s., Laura Tichá, P. O. Box 46, Praha 5, 15250

(210) **O-434994**
(220) 28.02.2006
(320) 28.02.2006
(511) 32, 33, 35
(540)

REGENERATOR

(510) (32) pivo, sladové pivo, sladové nápoje, výtažky z chmele na výrobu piva, přípravky na výrobu nápojů, zázvorové pivo, nealkoholické nápoje všeho druhu, zejména nealkoholické mošty, ovocné a zeleninové šťávy, nektary a výtažky, nealkoholické aperitivy a koktejly, přírodní a syčené minerální, stolní a pramenité vody, vč. vod ochucených, limonády, instantní a koncentrované nápoje, vč. nápojů energetických, koncentráty a sirupy, extrakty, výluhy a jiné přípravky pro přípravu nealkoholických nápojů, vč. jejich příchutí; (33) alkoholické nápoje všeho druhu, zejména vína, lihoviny a likéry, destilované

nápoje, destiláty vinné, ovocné, bylinné, destiláty ušlechtilé a řezané, alkoholické aperitivy a koktejly, koncentráty k přípravě alkoholických nápojů a esence do lihovin, pálenky, alkoholové extrakty; (35) zprostředkování prodeje a nákupu výrobků v oboru alkoholických a nealkoholických nápojů.

(730) **DRINKS UNION, a.s.**, Drážďanská 80, Ústí nad Labem, 40000, CZ

(740) Advokátní, znalecká a patentová kancelář, Mgr. Václav Karlíček, Vinohradská 6, Praha 2, 12000

(210) **O-434999**
(220) 28.02.2006
(320) 28.02.2006
(511) 7, 9, 37
(540)

LUTOS

(510) (7) kompresory, dmyhadla, dmyhadlová ústrojí, lisy všeho druhu, zejména lisy hydraulické, hydraulická zařízení, jednoúčelové stroje všeho druhu zařazené ve tř. 7, nářadí mechanické a elektrické, zařazené ve třídě 7; (9) zařízení elektrická a elektronická měřicí, dálkově ovládací, kontrolní, zabezpečovací a signalizační, přístroje ovládací, přístroje pro měření, signalizaci a kontrolu, měřidla; (37) instalace a opravy kompresorů, dmyhadel, lisů, hydraulických zařízení, jednoúčelových strojů, elektrických strojů a přístrojů, přístrojů měřicích, ovládacích, signalizačních a kontrolních, půjčování a pronájem nářadí a měřicích přístrojů a zařízení.
(730) **LUTOS, a.s.**, Pražská 183, Lubenec, 43983, CZ
(740) ZEMAN - podkrušnohorská patentová a známková kancelář, Petr Zeman, Hradní 301, Lohet, 35733

(210) **O-435000**
(220) 28.02.2006
(320) 28.02.2006
(511) 7, 9, 37
(540)

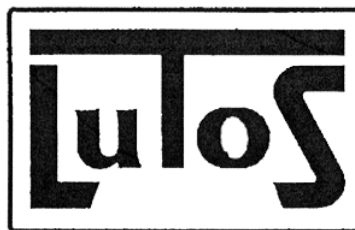

(510) (7) kompresory, dmyhadla, dmyhadlová ústrojí, lisy všeho druhu, zejména lisy hydraulické, hydraulická zařízení, jednoúčelové stroje všeho druhu zařazené ve tř. 7, nářadí mechanické a elektrické, zařazené ve třídě 7; (9) zařízení elektrická a elektronická měřicí, dálkově ovládací, kontrolní, zabezpečovací a signalizační, přístroje ovládací, přístroje pro měření, signalizaci a kontrolu, měřidla; (37) instalace a opravy kompresorů, dmyhadel, lisů, hydraulických zařízení, jednoúčelových strojů, elektrických strojů a přístrojů, přístrojů měřicích, ovládacích, signalizačních a kontrolních, půjčování a pronájem nářadí a měřicích přístrojů a zařízení.
(730) **LUTOS, a.s.**, Pražská 183, Lubenec, 43983, CZ
(740) ZEMAN - podkrušnohorská patentová a známková kancelář, Petr Zeman, Hradní 301, Lohet, 35733

(210) **O-435030**
(220) 01.03.2006
(320) 01.03.2006
(511) 5
(540)

MEXCAR

(510) (5) léčiva, farmaceutické přípravky humánní.
(730) **Zentiva, a.s.**, U Kabelovny 130, Praha 10, 10237, CZ
(740) ČERVENKA, KLEINTOVÁ, TURKOVÁ Patentová, známková a advokátní kancelář, Ing. Eva Kleintová, Budečská 6/974, Praha 2, 12000

(210) **O-435265**
(220) 08.03.2006
(320) 08.03.2006
(511) 5, 21, 32

(540)

WELNEA

(510) (5) alkohol pro lékařské účely, dezinfekční přípravky pro hygienické účely, bikarbonát sodný pro farmaceutické účely, bílkovinná potrava pro lékařské účely, léčivé byliny, bylinné čaje, cukrovinky s léčebnými přísadami, diabetický chléb, dietetické nápoje a potraviny upravené pro lékařské účely, doplňky potravin pro lékařské účely, glukóza pro lékařské účely, ubrousky napuštěné farmaceutickými vodičkami, léčivé přípravky do koupele, přísady do krmiva pro lékařské účely, přípravky na kuří oka v rámci této třídy, léčiva pro humánní medicínu, léčiva pro veterinární medicínu, minerální vody a soli pro lékařské účely, mléko sušené pro kojence, nápoje dietetické upravené pro lékařské účely, potrava pro kojence, přípravky pro péči o ústní dutinu k léčebným účelům, posilující přípravky, tonika k léčebným účelům; (21) cestovní lahve, cukřenky, čajníky, čajové soupravy, čisticí nástroje, dávkovače mýdla, dávkovače papírových ručníků, dávkovače toaletního papíru, demižony, džbánky, figurky z porcelánu, terakoty nebo skla, hluboké mísy, hrnce, hrnčířské zboží, chladičské nádoby, kartáčky zubní, kávové soupravy, kbelíky, kořenáče, kuchyňské nádoby, lisy na ovoce pro domácnost s výjimkou elektrických, majolika, mísy, mixery ruční, mlýnky ruční, naběračky, nádoby kuchyňské, nálevky, nit zubní, nočníky, otvíráky lahví, párátko, pepřenky, podnosy, porcelán, potřeby kuchyňské, krabice na jídlo, rukavice pro domácnost, sběračky, servisy, sklenice na pití, slánky, svícný, šálky, škopky, šlehače ruční, štoudve, tácky papírové na použití v domácnosti, talíře papírové, talíře, termosky, utěrky na čištění, vaničky přenosné pro děti, vědra, výrobky z křišťálového skla, vývrtky, žejdlíky, vše v rámci této třídy; (32) nealkoholické nápoje, ovocné a zeleninové šťávy, výtažky z ovoce, iontové nápoje, pivo, prášky pro přípravu šumivých nápojů, příchutě a přípravky pro nápoje, přípravky pro výrobu likérů, sodová voda, minerálky, sirupy, sladové nápoje, stolní voda, syrovátkové nápoje.

(730) **Stier Alexander**, Veleslavínova 17, Plzeň, 30114, CZ

(740) **TICHÝ & POLÁČEK** Patentoprávní a známková kancelář, Ing. Jiří Poláček, Dominikánská 6, Plzeň, 30112

Zamítnuté a částečně zamítnuté přihlášky ochranných známek po zveřejnění

(210) **O-166199**
(540)



(583) 10.01.2006 / zamítnutí přihlášky

(210) **O-343227**
(540)

Marwell.cz

(583) 17.01.2006 / zamítnutí přihlášky

(210) **O-173226**
(540)

KOLO ŠTĚSTÍ

(583) 17.01.2006 / částečné zamítnutí přihlášky

(210) **O-346164**
(540)

(210) **O-189549**
(540)

VITAFIT

(583) 10.01.2006 / částečné zamítnutí přihlášky

elica

(210) **O-192647**
(540)



C O R D E U S
CENTRUM TRVALÉHO ZDRAVÍ

(583) 16.01.2006 / částečné zamítnutí přihlášky

(583) 17.01.2006 / zamítnutí přihlášky

(210) **O-347395**
(540)

Jitromax plus

(583) 17.01.2006 / částečné zamítnutí přihlášky

(210) **O-347396**
(540)

Jitromax

(583) 17.01.2006 / částečné zamítnutí přihlášky

(210) **O-192889**
(540)

TORO VM

(583) 16.01.2006 / částečné zamítnutí přihlášky

(210) **O-355999**
(540)

MELIKANA

(583) 24.01.2006 / částečné zamítnutí přihlášky

(210) **O-196096**
(540)

Bon Appetite

(583) 13.01.2006 / částečné zamítnutí přihlášky

(210) **O-358125**
(540)

bleskovky.cz

(583) 17.01.2006 / částečné zamítnutí přihlášky

(210) **O-197101**
(540)

PGA TOUR

(583) 16.01.2006 / zamítnutí přihlášky

(210) **O-358209**
(540)

ProLinie Activ

(583) 20.01.2006 / zamítnutí přihlášky

(210) **O-198760**
(540)

Sexíček live

(583) 17.01.2006 / částečné zamítnutí přihlášky

(210) **O-358503**
(540)

SIGMIN

(210) **O-209104**
(540)



(583) 25.01.2006 / částečné zamítnutí přihlášky

(583) 17.01.2006 / zamítnutí přihlášky

(210) **O-359277**
(540)

EAPSTAKI

(583) 24.01.2006 / zamítnutí přihlášky

(210) **O-360430**

(540)



(583) 10.01.2006 / částečné zamítnutí přihlášky

(210) **O-420279**

(540)

TOLŠTEJNSKÉ PANSTVÍ

(583) 28.01.2006 / zamítnutí přihlášky

(210) **O-420553**

(540)



(583) 10.01.2006 / zamítnutí přihlášky

(210) **O-420654**

(540)

Brumko

(583) 17.01.2006 / částečné zamítnutí přihlášky

(210) **O-420709**

(540)



(583) 17.01.2006 / částečné zamítnutí přihlášky

(210) **O-420789**

(540)

SYMBIOX

(583) 16.01.2006 / částečné zamítnutí přihlášky

(210) **O-421246**

(540)



(583) 17.01.2006 / částečné zamítnutí přihlášky

(210) **O-421317**

(540)

STOPRO

(583) 10.01.2006 / částečné zamítnutí přihlášky

(210) **O-421339**

(540)



(583) 16.01.2006 / částečné zamítnutí přihlášky

(210) **O-421428**

(540)

DETOXAN

(583) 14.01.2006 / částečné zamítnutí přihlášky

(210) **O-421823**

(540)



(583) 17.01.2006 / částečné zamítnutí přihlášky

Zamítnuté námitky

(210) **O-176818**
(540)



(583) 27.01.2006

(210) **O-176818**
(540)



(583) 27.01.2006

(210) **O-176818**
(540)



(583) 27.01.2006

(210) **O-185810**
(540)



(583) 26.01.2006

(210) **O-197101**
(540)

PGA TOUR

(583) 16.01.2006

(210) **O-197138**
(540)

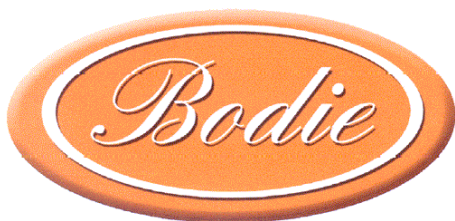

(583) 18.01.2006

(210) **O-342115**
(540)

Velkopavlovický Bakchus

(583) 17.01.2006

(210) **O-344680**
(540)

AGROTEC

(583) 17.01.2006

(210) **O-345384**
(540)



(583) 20.01.2006

(210) **O-346123**
(540)



(583) 06.02.2006

(210) **O-347386**
(540)



(583) 17.01.2006

(210) **O-356061**
(540)



(583) 17.01.2006

(210) **O-358209**
(540)

ProLinie Activ

(583) 20.01.2006

(210) **O-358511**
(540)

TERRA LINE

(583) 16.01.2006

(210) **O-359519**(540) **SONATA**(583) 17.01.2006

(210) **O-420279**(540) **TOLŠTEJNSKÉ PANSTVÍ**(583) 28.01.2006

(210) **O-420330**

(540)

(583) 16.01.2006

(210) **O-420610**

(540)

(583) 06.02.2006

(210) **O-421138**(540) **KELTSKÝ PRAMEN**(583) 17.01.2006

(210) **O-421317**(540) **STOPRO**(583) 10.01.2006

(210) **O-422421**

(540)

(583) 13.01.2006

(210) **O-423139**

(540)

(583) 20.01.2006

Přehled zápisů ochranných známek bez změny ve vztahu ke zveřejněným přihláškám

Číselný přehled

277896, 277898, 277900, 277901, 277902, 277903, 277905, 277906, 277907, 277908, 277909, 277910, 277911, 277912, 277913, 277914, 277915, 277916, 277917, 277918, 277919, 277920, 277921, 277922, 277923, 277924, 277925, 277927, 277928, 277929, 277930, 277931, 277932, 277933, 277934, 277935, 277936, 277937, 277938, 277939, 277940, 277941, 277942, 277943, 277944, 277945, 277946, 277947, 277948, 277949, 277950, 277951, 277952, 277953, 277954, 277955, 277956, 277957, 277958, 277959, 277960, 277961, 277962, 277963, 277964, 277965, 277966, 277967, 277968, 277969, 277970, 277971, 277972, 277973, 277974, 277975, 277976, 277977, 277978, 277979, 277980, 277981, 277982, 277983, 277984, 277985, 277986, 277987, 277988, 277989, 277990, 277991, 277992, 277993, 277994, 277995, 277996, 277997, 277998, 277999, 278000, 278001, 278002, 278003, 278004, 278005, 278006, 278007, 278008, 278009, 278010, 278011, 278012, 278013, 278014, 278015, 278016, 278017, 278018, 278019, 278020, 278021, 278022, 278023, 278024, 278025, 278026, 278027, 278028, 278029, 278030, 278031, 278032, 278033, 278034, 278035, 278036, 278037, 278038, 278039, 278040, 278041, 278042, 278043, 278044, 278045, 278046, 278047, 278048, 278049, 278050, 278051, 278052, 278053, 278054, 278055, 278056, 278057, 278058, 278059, 278060, 278061, 278062, 278063, 278064, 278065, 278066, 278067, 278068, 278069, 278070, 278071, 278072, 278073, 278074, 278075, 278076, 278077, 278078, 278079, 278080, 278081, 278082, 278083, 278084, 278085, 278086, 278087, 278088, 278089, 278090, 278091, 278092, 278093, 278094, 278095, 278096, 278097, 278098, 278099, 278100, 278101, 278102, 278103, 278104, 278105, 278106, 278107, 278108, 278109, 278110, 278111, 278112, 278113, 278114, 278115, 278116, 278117, 278118, 278119, 278120, 278121, 278122, 278123, 278124, 278125, 278126, 278127, 278128, 278129, 278130, 278131, 278132, 278133, 278134, 278135, 278136, 278137, 278138, 278139, 278140, 278141, 278142, 278143, 278144, 278145, 278146, 278147, 278148, 278149, 278150, 278151, 278152, 278153, 278154, 278155, 278156, 278157, 278158, 278159, 278160, 278161, 278162, 278163, 278164, 278165, 278166, 278167, 278168, 278169, 278170, 278171, 278172, 278173, 278174, 278175, 278176, 278177, 278178, 278179, 278180, 278181, 278182, 278183, 278184, 278185, 278186, 278187, 278188, 278189, 278190, 278191, 278192, 278193, 278194, 278195, 278196, 278197, 278198, 278199, 278200, 278201, 278202, 278203, 278204, 278205, 278206, 278207, 278208, 278209, 278210, 278211, 278212, 278213, 278214, 278215, 278216, 278217, 278218, 278219, 278220, 278221, 278222, 278223, 278224, 278225, 278226, 278227, 278228, 278229, 278230, 278231, 278232, 278233, 278234, 278235, 278236, 278237, 278238, 278239, 278240, 278241, 278242, 278243, 278244, 278245, 278246, 278247, 278248, 278249, 278250, 278251, 278252, 278253, 278254, 278255, 278256, 278257, 278258, 278259, 278260, 278261, 278262, 278263, 278264, 278265, 278266, 278267, 278268, 278269, 278270, 278271, 278272, 278273, 278274, 278275, 278276, 278277, 278278, 278279, 278280, 278281, 278282, 278283, 278284, 278285, 278286, 278287, 278288, 278289, 278290, 278291, 278292, 278293, 278294, 278295, 278296, 278297, 278298, 278299, 278300, 278301, 278302, 278303, 278304, 278305, 278306, 278307, 278308, 278309, 278310, 278311, 278312, 278313, 278314, 278315, 278316, 278317, 278318, 278319, 278320, 278321, 278322, 278323, 278324, 278325, 278326, 278327, 278328, 278329, 278330, 278331, 278332, 278333, 278334, 278335, 278336, 278337, 278338, 278339, 278340, 278341, 278342, 278343, 278344, 278345, 278346, 278347, 278348, 278349, 278350, 278351, 278352, 278353, 278354, 278355, 278356, 278357, 278358, 278359, 278360, 278361, 278362, 278363, 278364, 278365, 278366, 278367, 278368, 278369, 278370, 278371, 278372, 278373, 278374, 278375, 278376, 278377, 278378, 278379, 278380, 278381, 278383, 278386, 278389, 278390, 278391, 278392, 278393, 278396, 278397, 278398, 278399, 278400, 278401, 278402, 278403, 278404, 278405, 278409, 278410, 278411, 278412, 278413, 278414, 278415, 278416, 278420, 278426, 278427, 278428, 278429, 278430, 278431, 278432.

Zápisy ochranných známek bez změny ve vztahu ke zveřejněným přihláškám

- | | |
|--|---|
| <p>(111) 277896
 (220) 31.05.1999
 (320) 31.05.1999
 (442) 15.01.2003
 (151) 23.01.2006
 (730) EMERSON RADIO CORP., 9 Entin Road, Parsippany, NJ, US
 (210) O-143354</p> <hr/> <p>(111) 277898
 (220) 09.03.2002
 (320) 09.03.2002
 (442) 12.10.2005
 (151) 23.01.2006
 (730) EuroStar Brno spol. s r.o., Úpatní 524/64, Brno, 63400, CZ
 (210) O-177611</p> <hr/> <p>(111) 277900
 (220) 11.04.2003
 (320) 11.04.2003
 (442) 12.10.2005
 (151) 23.01.2006
 (730) Komerční banka, a.s., Na Příkopě 33/969, Praha 1, 11000, CZ
 (210) O-190589</p> <hr/> <p>(111) 277901
 (220) 28.05.2003
 (320) 28.05.2003
 (442) 12.10.2005
 (151) 23.01.2006
 (730) California Board Sports, Inc., 7130 Convoy Court, San Diego, CA, US
 (210) O-192069</p> <hr/> <p>(111) 277902
 (220) 03.06.2003
 (320) 03.06.2003
 (442) 12.10.2005
 (151) 23.01.2006
 (730) TOP VISION s.r.o., Blanická 25, Praha 2, 12000, CZ
 (210) O-192267</p> <hr/> <p>(111) 277903
 (220) 12.06.2003
 (320) 12.06.2003
 (442) 12.10.2005
 (151) 23.01.2006
 (730) Martina Hornátová, Danielova 258, Praha 9, 19600, CZ
 (210) O-192722</p> <hr/> <p>(111) 277905
 (220) 27.10.2003
 (320) 03.11.2003
 (442) 12.10.2005
 (151) 23.01.2006
 (730) EDEN GROUP a.s., Na Vyhliďce 50, Karlovy Vary, 36001, CZ
 (210) O-197380</p> <hr/> <p>(111) 277906
 (220) 09.01.2004
 (320) 09.01.2004
 (442) 12.10.2005
 (151) 23.01.2006
 (730) Viacom Internacional Inc., Broadway 1515, New York, NY, US</p> | <p>(210) O-342011</p> <hr/> <p>(111) 277907
 (220) 12.01.2004
 (320) 12.01.2004
 (442) 12.10.2005
 (151) 23.01.2006
 (730) Veletřhy Brno, a.s., Výstaviště 1, Brno, 64700, CZ
 (210) O-342022</p> <hr/> <p>(111) 277908
 (220) 16.02.2004
 (320) 16.02.2004
 (442) 12.10.2005
 (151) 23.01.2006
 (730) ETS Ostrava a.s., Nádražní 3113/128, Ostrava - Moravská Ostrava, 70200, CZ
 (210) O-343163</p> <hr/> <p>(111) 277909
 (220) 01.03.2004
 (320) 01.03.2004
 (442) 12.10.2005
 (151) 23.01.2006
 (730) Valentino Rossi, Down Street 23, London, GB
 (210) O-343653</p> <hr/> <p>(111) 277910
 (220) 05.03.2004
 (320) 05.03.2004
 (442) 12.10.2005
 (151) 23.01.2006
 (730) BAKESHOP PRAHA, s.r.o., Kozí 1, Praha 1, 11000, CZ
 (210) O-343872</p> <hr/> <p>(111) 277911
 (220) 02.04.2004
 (320) 02.04.2004
 (442) 12.10.2005
 (151) 23.01.2006
 (730) INTERSNACK a.s., Choustník 164, okres Tábor, 39118, CZ
 (210) O-345120
 (526) Omezení rozsahu ochrany o prvek: Chips</p> <hr/> <p>(111) 277912
 (220) 14.04.2004
 (320) 14.04.2004
 (442) 12.10.2005
 (151) 23.01.2006
 (730) Temposervis, a. s., V Oblouku 128, Čestlice, 25243, CZ
 (210) O-345447</p> <hr/> <p>(111) 277913
 (220) 18.05.2004
 (320) 18.05.2004
 (442) 12.10.2005
 (151) 23.01.2006
 (730) Michálek Petr, Smetanova 17, Žďár nad Sázavou, 59101, CZ
 (210) O-346603</p> <hr/> <p>(111) 277914
 (220) 18.05.2004
 (320) 18.05.2004</p> |
|--|---|

(442) 12.10.2005 (151) 23.01.2006 (730) Michálek Petr , Smetanova 17, Žďár nad Sázavou, 59101, CZ (210) O-346604	(210) O-355861
(111) 277915 (220) 19.05.2004 (320) 19.05.2004 (442) 12.10.2005 (151) 23.01.2006 (730) Stanislav Josef Dr. , Hlavní 53, Moravany u Brna, 66448, CZ (210) O-346675	(111) 277923 (220) 07.07.2004 (320) 07.07.2004 (442) 12.10.2005 (151) 23.01.2006 (730) Pro - Health Inc. , White Drive 500, Batesville, 72501, AR, US (210) O-355988
(111) 277916 (220) 01.06.2004 (320) 01.06.2004 (442) 12.10.2005 (151) 23.01.2006 (730) Česká spořitelna, a. s. , Olbrachtova 1929/62, Praha 4, 14000, CZ (210) O-347026	(111) 277924 (220) 05.08.2004 (320) 05.08.2004 (442) 15.12.2004 (151) 23.01.2006 (730) ALTERMED CORPORATION, a. s. , Hněvotinská 711/56, Olomouc, 77900, CZ (210) O-356861
(111) 277917 (220) 01.06.2004 (320) 01.06.2004 (442) 12.10.2005 (151) 23.01.2006 (730) Česká spořitelna, a. s. , Olbrachtova 1929/62, Praha 4, 14000, CZ (210) O-347028	(111) 277925 (220) 05.08.2004 (320) 05.08.2004 (442) 12.10.2005 (151) 23.01.2006 (730) PRIMERA TECHNOLOGY, INC. , Two Carlson Parkway North, Suite 375, Plymouth MN 55447, MN, US (210) O-356895
(111) 277918 (220) 01.06.2004 (320) 01.06.2004 (442) 12.10.2005 (151) 23.01.2006 (730) Česká spořitelna, a. s. , Olbrachtova 1929/62, Praha 4, 14000, CZ (210) O-347029	(111) 277927 (220) 10.08.2004 (320) 10.08.2004 (442) 15.12.2004 (151) 23.01.2006 (730) Poděbradka, a. s. , Nymburská 239/VII, Poděbrady, 29001, CZ (210) O-358198
(111) 277919 (220) 01.06.2004 (320) 01.06.2004 (442) 12.10.2005 (151) 23.01.2006 (730) Česká spořitelna, a. s. , Olbrachtova 1929/62, Praha 4, 14000, CZ (210) O-347031	(111) 277928 (220) 20.08.2004 (320) 20.08.2004 (442) 12.10.2005 (151) 23.01.2006 (730) TRIO REALITY, s.r.o. , Jindřišská 901/5, Praha 1, 11000, CZ (210) O-358623
(111) 277920 (220) 11.06.2004 (320) 11.06.2004 (442) 12.10.2005 (151) 23.01.2006 (730) Ivo Gavlas Ing. , Okoř 23, Praha-západ, 25264, CZ (210) O-347405	(111) 277929 (220) 23.08.2004 (320) 23.08.2004 (442) 12.10.2005 (151) 23.01.2006 (730) Zbyněk Matela , Krynická 495/9, Praha 8, 18100, CZ (210) O-358666
(111) 277921 (220) 28.06.2004 (320) 28.06.2004 (442) 12.10.2005 (151) 23.01.2006 (730) AUTO EURO CZ s.r.o. , U Habrovky 247/11, Praha 4, 14000, CZ (210) O-355785	(111) 277930 (220) 17.09.2004 (320) 17.09.2004 (442) 12.10.2005 (151) 23.01.2006 (730) Simply You, s.r.o. , Skřivánčí pole 918, Vítkov, 74901, CZ (210) O-359429
(111) 277922 (220) 30.06.2004 (320) 30.06.2004 (442) 12.10.2005 (151) 23.01.2006 (730) European Auto Sales B.V. , Atoomweg 62, Utrecht, NL	(111) 277931 (220) 27.09.2004 (320) 27.09.2004 (442) 12.10.2005 (151) 23.01.2006 (730) Kočmíd Jan , Vítězslava Háłka 910, Beroun, 26601, CZ (210) O-359713

(111) **277932**
 (220) 27.09.2004
 (320) 27.09.2004
 (442) 12.10.2005
 (151) 23.01.2006
 (730) **NetCentrum, s. r. o.**, Drtinova 557/10, Praha 5, 15000, CZ
 (210) O-359718

(111) **277933**
 (220) 07.10.2004
 (320) 07.10.2004
 (442) 12.10.2005
 (151) 23.01.2006
 (730) **Centrum pro regionální rozvoj ČR**, Vinohradská 46, Praha 2, 12000, CZ
 (210) O-359996

(111) **277934**
 (220) 25.10.2004
 (320) 25.10.2004
 (442) 12.10.2005
 (151) 23.01.2006
 (730) **Petrosyan Oganess**, Horní Ves 328, Fryšták, 76316, CZ
 (210) O-419852

(111) **277935**
 (220) 29.10.2004
 (320) 29.10.2004
 (442) 12.10.2005
 (151) 23.01.2006
 (730) **AUTOMATIC TRANSMISSION SERVICE PRAGUE s.r.o.**, Kolínská 7, Praha 3 - Vinohrady, 13000, CZ
 (210) O-420029

(111) **277936**
 (220) 01.11.2004
 (320) 01.11.2004
 (442) 12.10.2005
 (151) 23.01.2006
 (730) **Moravia Systems a.s.**, Brněnská 3497, Hodonín, 69503, CZ
 (210) O-420042

(111) **277937**
 (220) 02.11.2004
 (320) 02.11.2004
 (442) 12.10.2005
 (151) 23.01.2006
 (730) **HOCHTIEF VSB a.s.**, Primátorská 36/323, Praha 8, 18000, CZ
 (210) O-420081

(111) **277938**
 (220) 05.11.2004
 (320) 05.11.2004
 (442) 12.10.2005
 (151) 23.01.2006
 (730) **FAM s.r.o.**, nám. Míru 279, Mšeno, 27735, CZ
 (210) O-420219

(111) **277939**
 (220) 05.11.2004
 (320) 05.11.2004
 (442) 12.10.2005
 (151) 23.01.2006
 (730) **MORA - TOP, s.r.o.**, Dvorská 894/17, Šternberk, 78501, CZ
 (210) O-420263

(111) **277940**
 (220) 11.11.2004

(320) 11.11.2004
 (442) 12.10.2005
 (151) 23.01.2006
 (730) **Hotel Esplanade Praha, a.s.**, Washingtonova 1600/19, Praha 1, 11000, CZ
 (210) O-420377

(111) **277941**
 (220) 22.11.2004
 (320) 03.08.2004
 (442) 12.10.2005
 (151) 23.01.2006
 (730) **AVET-C, spol. s r.o.**, Priehradka 20, Martin, 3601, SK
 (210) O-420669

(111) **277942**
 (220) 25.11.2004
 (320) 25.11.2004
 (442) 12.10.2005
 (151) 23.01.2006
 (730) **MILAN KŘIVÁNEK Růžová čajovna**, Růžová 8, Praha 1, 11000, CZ
 (210) O-420809

(111) **277943**
 (220) 29.11.2004
 (320) 29.11.2004
 (442) 12.10.2005
 (151) 23.01.2006
 (730) **Tomáš Roud - DIGISOFT**, Luční 307, Litvínov, 43542, CZ
 (210) O-420913

(111) **277944**
 (220) 03.12.2004
 (320) 03.12.2004
 (442) 12.10.2005
 (151) 23.01.2006
 (730) **Věra Lakomá - Agentura HIT**, Seifertova 12, Přerov, 75002, CZ
 (210) O-421071

(111) **277945**
 (220) 09.12.2004
 (320) 09.12.2004
 (442) 12.10.2005
 (151) 23.01.2006
 (730) **Building service company, s.r.o.**, Hlinky 49/126, Brno, 60300, CZ
 (210) O-421222

(111) **277946**
 (220) 17.12.2004
 (320) 17.12.2004
 (442) 12.10.2005
 (151) 23.01.2006
 (730) **I.F.T. OFFICE, spol. s r.o.**, Martinovská 3076/5, Ostrava - Martinov, 72300, CZ
 (210) O-421520

(111) **277947**
 (220) 17.12.2004
 (320) 17.12.2004
 (442) 12.10.2005
 (151) 23.01.2006
 (730) **Polívka Martin**, Bezová 279/9, Liberec 13, 46014, CZ
 (210) O-421524

(111) **277948**
 (220) 20.12.2004
 (320) 20.12.2004
 (442) 12.10.2005
 (151) 23.01.2006
 (730) **CTS corp., s. r. o.**, Nad Košíkem 8, Praha 10, 10200, CZ

(210) O-421550	(442) 12.10.2005 (151) 23.01.2006 (730) K & K Pneu s. r. o. , Hlavní 1610, Šenov, 73934, CZ (210) O-422034
(111) 277949 (220) 20.12.2004 (320) 20.12.2004 (442) 12.10.2005 (151) 23.01.2006 (730) Mgr. Beata Rajská , Špálova 31/19, Žďár nad Sázavou, 59101, CZ (210) O-421562	(111) 277958 (220) 06.01.2005 (320) 06.01.2005 (442) 12.10.2005 (151) 23.01.2006 (730) K & K Pneu s. r. o. , Hlavní 1610, Šenov, 73934, CZ (210) O-422035
(111) 277950 (220) 21.12.2004 (320) 21.12.2004 (442) 16.02.2005 (151) 23.01.2006 (730) N.V.L. s.r.o. , Šitkova 233/1, Praha 1, 11000, CZ (210) O-421601	(111) 277959 (220) 11.01.2005 (320) 11.01.2005 (442) 12.10.2005 (151) 23.01.2006 (730) Amoené s.r.o. , B. Němcové 1238, Příbor, 74258, CZ (210) O-422142
(111) 277951 (220) 22.12.2004 (320) 22.12.2004 (442) 12.10.2005 (151) 23.01.2006 (730) Hypoteční banka, a. s. , Budějovická 409/1, Praha 4, 14000, CZ (210) O-421694	(111) 277960 (220) 11.01.2005 (320) 11.01.2005 (442) 12.10.2005 (151) 23.01.2006 (730) TV Products CZ, s.r.o. , Rybná 669/4, Praha 1, 11000, CZ (210) O-422162
(111) 277952 (220) 27.12.2004 (320) 27.12.2004 (442) 12.10.2005 (151) 23.01.2006 (730) ALTEX PLUS, s.r.o. , Uzbecká 10, Brno, 62500, CZ (210) O-421782	(111) 277961 (220) 12.01.2005 (320) 12.01.2005 (442) 12.10.2005 (151) 23.01.2006 (730) Pavel Hendrych , Vančurova 706, Mladá Boleslav, 29301, CZ (210) O-422183
(111) 277953 (220) 27.12.2004 (320) 27.12.2004 (442) 12.10.2005 (151) 23.01.2006 (730) ALTEX PLUS, s.r.o. , Uzbecká 10, Brno, 62500, CZ (210) O-421786	(111) 277962 (220) 12.01.2005 (320) 12.01.2005 (442) 12.10.2005 (151) 23.01.2006 (730) TONDACH Česká republika, s.r.o. , Běloutínská cesta 722, Hranice, 75318, CZ (210) O-422232
(111) 277954 (220) 30.12.2004 (320) 30.12.2004 (442) 12.10.2005 (151) 23.01.2006 (730) Hoka, spol. s r.o. , Dubská 2873, Teplice, 41501, CZ (210) O-421855	(111) 277963 (220) 14.01.2005 (320) 14.01.2005 (442) 12.10.2005 (151) 23.01.2006 (730) KCT Data, s.r.o. , Vlkova 19, Praha 3, 13000, CZ (210) O-422365
(111) 277955 (220) 30.12.2004 (320) 30.12.2004 (442) 12.10.2005 (151) 23.01.2006 (730) COOPER Establishment , Am Schrägen Weg 14, 9490 Vaduz, LI (210) O-421867	(111) 277964 (220) 18.01.2005 (320) 18.01.2005 (442) 12.10.2005 (151) 23.01.2006 (730) PROTV, s.r.o. , Jankovcova 53, Praha 7, 17000, CZ (210) O-422499
(111) 277956 (220) 06.01.2005 (320) 06.01.2005 (442) 12.10.2005 (151) 23.01.2006 (730) FC Baník Ostrava, a.s. , Bukovanského 4/1028, Slezská Ostrava, 71000, CZ (210) O-422029	(111) 277965 (220) 21.01.2005 (320) 21.01.2005 (442) 12.10.2005 (151) 23.01.2006 (730) Holoubek Jiří , Nádražní 92, Židlochovice, 66701, CZ (210) O-422609
(111) 277957 (220) 06.01.2005 (320) 06.01.2005	(111) 277966

- (220) 25.01.2005
(320) 25.01.2005
(442) 12.10.2005
(151) 23.01.2006
(730) **JABLOTRON s. r. o.**, Pod Skalkou 4567/33, Jablonec nad Nisou, 46601, CZ
(210) O-422665
-
- (111) **277967**
(220) 28.01.2005
(320) 28.01.2005
(442) 12.10.2005
(151) 23.01.2006
(730) **PROVIDENT s.r.o.**, Celetná 12, Praha 1, 11000, CZ
(210) O-422772
-
- (111) **277968**
(220) 28.01.2005
(320) 28.01.2005
(442) 12.10.2005
(151) 23.01.2006
(730) **THE CARTOON NETWORK LP, LLLP**, 1050 Techwood Drive, N. W., Atlanta, 30318, GA, US
(210) O-422793
-
- (111) **277969**
(220) 01.02.2005
(320) 01.02.2005
(442) 12.10.2005
(151) 23.01.2006
(730) **Archibald Inn, a.s.**, Freyova 82/27, Praha 9, 19000, CZ
(210) O-422880
-
- (111) **277970**
(220) 04.02.2005
(320) 04.02.2005
(442) 12.10.2005
(151) 23.01.2006
(730) **T-MOBILE CZECH REPUBLIC a.s.**, Tomičkova 2144/1, Praha 4, 14900, CZ
(210) O-423013
-
- (111) **277971**
(220) 07.02.2005
(320) 07.02.2005
(442) 12.10.2005
(151) 23.01.2006
(730) **Herda Alexandr**, Prádova 2092, Praha 8, 18200, CZ
(210) O-423082
-
- (111) **277972**
(220) 08.02.2005
(320) 08.02.2005
(442) 12.10.2005
(151) 23.01.2006
(730) **AUTO PALACE Spořilov s. r. o.**, Na Chodovci 2457/1, Praha 4, 14100, CZ
(210) O-423136
-
- (111) **277973**
(220) 09.02.2005
(320) 09.02.2005
(442) 12.10.2005
(151) 23.01.2006
(730) **Obschestvo s organichennoi otvetstvennostiu "Glavspirtrest"**, Mukomolnyi pr. 2, bldg. 1, Moskva 123290, RU
(210) O-423187
-
- (111) **277974**
(220) 10.02.2005
(320) 10.02.2005
(442) 12.10.2005
(151) 23.01.2006
- (730) **Hotel HLAVÁČ s.r.o.**, Svitavská 35, Blansko, 67801, CZ
(210) O-423209
-
- (111) **277975**
(220) 11.02.2005
(320) 11.02.2005
(442) 12.10.2005
(151) 23.01.2006
(730) **BONGRAIN S.A.**, 42 rue Rieussec, Viroflay, FR
(210) O-423254
-
- (111) **277976**
(220) 11.02.2005
(320) 11.02.2005
(442) 12.10.2005
(151) 23.01.2006
(730) **BONGRAIN S.A.**, 42 rue Rieussec, Viroflay, FR
(210) O-423257
-
- (111) **277977**
(220) 14.02.2005
(320) 14.02.2005
(442) 12.10.2005
(151) 23.01.2006
(730) **KLIMO s.r.o.**, Puškinova 135/IV, Klatovy, 33901, CZ
(210) O-423309
-
- (111) **277978**
(220) 16.02.2005
(320) 16.02.2005
(442) 12.10.2005
(151) 23.01.2006
(730) **SDRUŽENÍ TEREZA**, Haštalská 17, Praha 1, 11000, CZ
(210) O-423418
-
- (111) **277979**
(220) 17.02.2005
(320) 17.02.2005
(442) 12.10.2005
(151) 23.01.2006
(730) **u & we Advertising, spol. s r.o.**, Mělnická 31, Brandýs n/L, Stará Boleslav, 25001, CZ
(210) O-423470
-
- (111) **277980**
(220) 22.02.2005
(320) 22.02.2005
(442) 12.10.2005
(151) 23.01.2006
(730) **VIA-REK, spol. s r. o.**, Old. Blažka 145, Rájec - Jestřebí, 67902, CZ
(210) O-423545
-
- (111) **277981**
(220) 23.02.2005
(320) 23.02.2005
(442) 12.10.2005
(151) 23.01.2006
(730) **PORADCE s.r.o.**, Štefánikova 2, Český Těšín, 73701, CZ
(210) O-423634
-
- (111) **277982**
(220) 24.02.2005
(320) 24.02.2005
(442) 12.10.2005
(151) 23.01.2006
(730) **ŠULC-ŠVARC, s.r.o.**, Ondříčkova 6/2361, Praha 3, 13000, CZ
(210) O-423643
-

(111) 277983	(320) 04.03.2005
(220) 24.02.2005	(442) 12.10.2005
(320) 24.02.2005	(151) 23.01.2006
(442) 12.10.2005	(730) ČESKÝ TELECOM, a.s. , Olšanská 55/5, Praha 3, 13034, CZ
(151) 23.01.2006	(210) O-423919
(730) M Motors SK s.r.o. , Panónska cesta 33, Bratislava, 85104, SK	
(210) O-423653	
(111) 277984	(111) 277992
(220) 25.02.2005	(220) 07.03.2005
(320) 25.02.2005	(320) 07.03.2005
(442) 12.10.2005	(442) 12.10.2005
(151) 23.01.2006	(151) 23.01.2006
(730) Homepack, spol. s r.o. , Horáčkova 5, Praha 4, 14000, CZ	(730) Hájek Vlastimil , Malostranské nám. 9/262, Praha 1, 11800, CZ
(210) O-423713	(210) O-423971
(111) 277985	(111) 277993
(220) 28.02.2005	(220) 08.03.2005
(320) 28.02.2005	(320) 08.03.2005
(442) 12.10.2005	(442) 12.10.2005
(151) 23.01.2006	(151) 23.01.2006
(730) AGROTRADE a. s. , Lopatecká 223/13, Praha 4, 14700, CZ	(730) Templářské sklepy Čejkovice, vinařské družstvo , Čejkovice 945, Čejkovice, 69615, CZ
(210) O-423768	(210) O-424021
(111) 277986	(111) 277994
(220) 01.03.2005	(220) 08.03.2005
(320) 01.03.2005	(320) 08.03.2005
(442) 12.10.2005	(442) 12.10.2005
(151) 23.01.2006	(151) 23.01.2006
(730) RIGR s.r.o. , Ústecká 126, Česká Třebová, 56002, CZ	(730) Templářské sklepy Čejkovice, vinařské družstvo , Čejkovice 945, Čejkovice, 69615, CZ
(210) O-423787	(210) O-424022
(111) 277987	(111) 277995
(220) 02.03.2005	(220) 08.03.2005
(320) 02.03.2005	(320) 08.03.2005
(442) 12.10.2005	(442) 12.10.2005
(151) 23.01.2006	(151) 23.01.2006
(730) DinPro s.r.o. , Morseova 136, Praha 10, 10900, CZ	(730) Templářské sklepy Čejkovice, vinařské družstvo , Čejkovice 945, Čejkovice, 69615, CZ
(210) O-423830	(210) O-424023
(111) 277988	(111) 277996
(220) 02.03.2005	(220) 09.03.2005
(320) 02.03.2005	(320) 09.03.2005
(442) 12.10.2005	(442) 12.10.2005
(151) 23.01.2006	(151) 23.01.2006
(730) VESETA spol. s r.o. , V. Vlčka 202, Kyšice, 27351, CZ	(730) MEGASAT s.r.o. , Slévárenská 404/13, Ostrava, 70900, CZ
(210) O-423852	(210) O-424037
(111) 277989	(111) 277997
(220) 03.03.2005	(220) 09.03.2005
(320) 03.03.2005	(320) 09.03.2005
(442) 12.10.2005	(442) 12.10.2005
(151) 23.01.2006	(151) 23.01.2006
(730) Bonett Gas Investment, s.r.o. , Národní 58/32, Praha 1, 11000, CZ	(730) MEGASAT s.r.o. , Slévárenská 404/13, Ostrava, 70900, CZ
(210) O-423877	(210) O-424038
(526) Omezení rozsahu ochrany o prvek: E	
(111) 277990	(111) 277998
(220) 04.03.2005	(220) 09.03.2005
(320) 04.03.2005	(320) 09.03.2005
(442) 12.10.2005	(442) 12.10.2005
(151) 23.01.2006	(151) 23.01.2006
(730) ČESKÝ TELECOM, a.s. , Olšanská 55/5, Praha 3, 13034, CZ	(730) AUTOHANDL s.r.o. , Svatopetrská 7, Brno, 61700, CZ
(210) O-423918	(210) O-424046
(111) 277991	(111) 277999
(220) 04.03.2005	(220) 10.03.2005
	(320) 10.03.2005
	(442) 12.10.2005
	(151) 23.01.2006

- (730) **T-MOBILE CZECH REPUBLIC a.s.**, Tomičkova
2144/1, Praha 4, 14900, CZ
(210) O-424081
-
- (111) **278000**
(220) 14.03.2005
(320) 14.03.2005
(442) 12.10.2005
(151) 23.01.2006
(730) **Vitis Trade, s.r.o.**, Za dráhou 21, Pezinok, 90220, SK
(210) O-424203
-
- (111) **278001**
(220) 14.03.2005
(320) 14.03.2005
(442) 12.10.2005
(151) 23.01.2006
(730) **Vitis Trade, s.r.o.**, Za dráhou 21, Pezinok, 90220, SK
(210) O-424204
-
- (111) **278002**
(220) 14.03.2005
(320) 14.03.2005
(442) 12.10.2005
(151) 23.01.2006
(730) **Vitis Trade, s.r.o.**, Za dráhou 21, Pezinok, 90220, SK
(210) O-424205
-
- (111) **278003**
(220) 14.03.2005
(320) 14.03.2005
(442) 12.10.2005
(151) 23.01.2006
(730) **Vitis Trade, s.r.o.**, Za dráhou 21, Pezinok, 90220, SK
(210) O-424209
-
- (111) **278004**
(220) 14.03.2005
(320) 14.03.2005
(442) 12.10.2005
(151) 23.01.2006
(730) **Petr Holman - ATHLETIC 90 Praha**, Filipova 2015/4,
Praha 4, 14900, CZ
(210) O-424221
-
- (111) **278005**
(220) 15.03.2005
(320) 15.03.2005
(442) 12.10.2005
(151) 23.01.2006
(730) **Žižková Marie**, Velehradská 854/22, Praha 3, 13000, CZ
(210) O-424237
-
- (111) **278006**
(220) 17.03.2005
(320) 17.03.2005
(442) 12.10.2005
(151) 23.01.2006
(730) **Česká agentura na podporu obchodu CzechTrade**,
Dittrichova 21, Praha 2, 12801, CZ
(210) O-424340
-
- (111) **278007**
(220) 17.03.2005
(320) 17.03.2005
(442) 12.10.2005
(151) 23.01.2006
(730) **Česká agentura na podporu obchodu CzechTrade**,
Dittrichova 21, Praha 2, 12801, CZ
(210) O-424341
-
- (111) **278008**
(220) 18.03.2005
- (320) 18.03.2005
(442) 12.10.2005
(151) 23.01.2006
(730) **AZ CONSULT, spol. s r. o.**, Klišská 1334/12, Ústí nad
Labem, 40001, CZ
(210) O-424375
-
- (111) **278009**
(220) 18.03.2005
(320) 18.03.2005
(442) 12.10.2005
(151) 23.01.2006
(730) **Bartoň Vladimír**, Slapy 54, Tábor, 39176, CZ
(210) O-424378
-
- (111) **278010**
(220) 17.03.2005
(320) 17.03.2005
(442) 13.07.2005
(151) 23.01.2006
(730) **Eurotel Praha, spol. s r. o.**, Vyskočilova 1442/1b, Praha
4, 14021, CZ
(210) O-424387
-
- (111) **278011**
(220) 17.03.2005
(320) 17.03.2005
(442) 13.07.2005
(151) 23.01.2006
(730) **Eurotel Praha, spol. s r. o.**, Vyskočilova 1442/1b, Praha
4, 14021, CZ
(210) O-424388
-
- (111) **278012**
(220) 17.03.2005
(320) 17.03.2005
(442) 13.07.2005
(151) 23.01.2006
(730) **Eurotel Praha, spol. s r. o.**, Vyskočilova 1442/1b, Praha
4, 14021, CZ
(210) O-424389
-
- (111) **278013**
(220) 17.03.2005
(320) 17.03.2005
(442) 13.07.2005
(151) 23.01.2006
(730) **Eurotel Praha, spol. s r. o.**, Vyskočilova 1442/1b, Praha
4, 14021, CZ
(210) O-424390
-
- (111) **278014**
(220) 17.03.2005
(320) 17.03.2005
(442) 13.07.2005
(151) 23.01.2006
(730) **Eurotel Praha, spol. s r. o.**, Vyskočilova 1442/1b, Praha
4, 14021, CZ
(210) O-424391
-
- (111) **278015**
(220) 17.03.2005
(320) 17.03.2005
(442) 15.06.2005
(151) 23.01.2006
(730) **Eurotel Praha, spol. s r. o.**, Vyskočilova 1442/1b, Praha
4, 14021, CZ
(210) O-424392
-
- (111) **278016**
(220) 17.03.2005
(320) 17.03.2005
(442) 15.06.2005
(151) 23.01.2006

(730) Eurotel Praha, spol. s r.o., Vyskočilova 1442/1b, Praha 4, 14021, CZ	(320) 22.03.2005 (442) 12.10.2005
(210) O-424393	(151) 23.01.2006 (730) Stavební geologie - GEOTECHNIKA, a.s., Geologická 988/4, Praha 5, 15200, CZ
(111) 278017	(210) O-424480
(220) 17.03.2005	
(320) 17.03.2005	
(442) 15.06.2005	(111) 278026
(151) 23.01.2006	(220) 22.03.2005
(730) Eurotel Praha, spol. s r.o., Vyskočilova 1442/1b, Praha 4, 14021, CZ	(320) 22.03.2005
(210) O-424394	(442) 12.10.2005
	(151) 23.01.2006
	(730) SUN MEDIA, s.r.o., Kopernikova 794/6, Praha 2, 12000, CZ
	(210) O-424482
(111) 278018	
(220) 17.03.2005	(111) 278027
(320) 17.03.2005	(220) 22.03.2005
(442) 15.06.2005	(320) 22.03.2005
(151) 23.01.2006	(442) 12.10.2005
(730) Eurotel Praha, spol. s r.o., Vyskočilova 1442/1b, Praha 4, 14021, CZ	(151) 23.01.2006
(210) O-424396	(730) AQUA AUREA, s.r.o., Klappkova 51, Praha 8, 18200, CZ
	(210) O-424483
(111) 278019	
(220) 17.03.2005	(111) 278028
(320) 17.03.2005	(220) 22.03.2005
(442) 15.06.2005	(320) 22.03.2005
(151) 23.01.2006	(442) 12.10.2005
(730) Eurotel Praha, spol. s r.o., Vyskočilova 1442/1b, Praha 4, 14021, CZ	(151) 23.01.2006
(210) O-424397	(730) DISTIN, s. r. o., Americká 18, Praha 2, 12000, CZ
	(210) O-424486
(111) 278020	
(220) 21.03.2005	(111) 278029
(320) 21.03.2005	(220) 22.03.2005
(442) 12.10.2005	(320) 22.03.2005
(151) 23.01.2006	(442) 12.10.2005
(730) MacG s.r.o., Urbinská 183, Český Krumlov, 38101, CZ	(151) 23.01.2006
(210) O-424423	(730) BONAR PRO s.r.o., Lidická 718/77, Brno, 60200, CZ
	(210) O-424488
(111) 278021	
(220) 21.03.2005	(111) 278030
(320) 21.03.2005	(220) 22.03.2005
(442) 12.10.2005	(320) 22.03.2005
(151) 23.01.2006	(442) 12.10.2005
(730) ORCHID CZ s.r.o., Žitná 561/8, Praha 2, 12000, CZ	(151) 23.01.2006
(210) O-424428	(730) Pospíšil Petr, Veveří 14, Brno, 60200, CZ
	(210) O-424489
(111) 278022	
(220) 21.03.2005	(111) 278031
(320) 21.03.2005	(220) 24.03.2005
(442) 12.10.2005	(320) 24.03.2005
(151) 23.01.2006	(442) 12.10.2005
(730) Řehoř Petr, V Horce 185, Černošice, 25228, CZ	(151) 23.01.2006
(210) O-424446	(730) AZP BRNO s.r.o., Sladovnická 17, Brno, 62000, CZ
	(210) O-424533
(111) 278023	
(220) 21.03.2005	(111) 278032
(320) 21.03.2005	(220) 24.03.2005
(442) 12.10.2005	(320) 24.03.2005
(151) 23.01.2006	(442) 12.10.2005
(730) Řehoř Petr, V Horce 185, Černošice, 25228, CZ	(151) 23.01.2006
(210) O-424447	(730) AZP BRNO s.r.o., Sladovnická 17, Brno, 62000, CZ
	(210) O-424534
(111) 278024	
(220) 22.03.2005	(111) 278033
(320) 22.03.2005	(220) 24.03.2005
(442) 12.10.2005	(320) 24.03.2005
(151) 23.01.2006	(442) 12.10.2005
(730) Emco spol. s r.o., Žirovnická 2389, Praha 10, 10600, CZ	(151) 23.01.2006
(210) O-424479	(730) Česká spořitelna, a. s., Olbrachtova 1929/62, Praha 4, 14000, CZ
	(210) O-424538
(111) 278025	
(220) 22.03.2005	

-
- (111) **278034**
 (220) 25.03.2005
 (320) 25.03.2005
 (442) 12.10.2005
 (151) 23.01.2006
 (730) **LIP distribution s.r.o.**, Velké náměstí 140, Strakonice, 38601, CZ
 (210) O-424574
-
- (111) **278035**
 (220) 25.03.2005
 (320) 25.03.2005
 (442) 12.10.2005
 (151) 23.01.2006
 (730) **AW - PLAST s.r.o.**, Sekaninova 16, Praha 2, 12800, CZ
 (210) O-424586
-
- (111) **278036**
 (220) 25.03.2005
 (320) 25.03.2005
 (442) 12.10.2005
 (151) 23.01.2006
 (730) **VU THAI - EUROMODA**, Boloňská 308, Praha 10, 10900, CZ
 (210) O-424609
-
- (111) **278037**
 (220) 29.03.2005
 (320) 29.03.2005
 (442) 12.10.2005
 (151) 23.01.2006
 (730) **ASPRA a.s.**, Palackého 38, Brno, 61200, CZ
 (210) O-424613
-
- (111) **278038**
 (220) 29.03.2005
 (320) 29.03.2005
 (442) 12.10.2005
 (151) 23.01.2006
 (730) **ARWEN, spol. s r.o.**, Na Jetelce 69, Praha 9 - Vysočany, 19000, CZ
 (210) O-424630
-
- (111) **278039**
 (220) 30.03.2005
 (320) 30.03.2005
 (442) 12.10.2005
 (151) 23.01.2006
 (730) **Tvrdoň Boris**, Janov 13, Janov, 79384, CZ
 (210) O-424663
-
- (111) **278040**
 (220) 30.03.2005
 (320) 30.03.2005
 (442) 12.10.2005
 (151) 23.01.2006
 (730) **PROPER, s.r.o.**, Březová u Zlína 126, Březová u Zlína, 76315, CZ
 (210) O-424664
-
- (111) **278041**
 (220) 30.03.2005
 (320) 30.03.2005
 (442) 12.10.2005
 (151) 23.01.2006
 (730) **PROPER, s.r.o.**, Březová u Zlína 126, Březová u Zlína, 76315, CZ
 (210) O-424665
-
- (111) **278042**
 (220) 30.03.2005
 (320) 30.03.2005
 (442) 12.10.2005
 (151) 23.01.2006
-
- (730) **PROPER, s.r.o.**, Březová u Zlína 126, Březová u Zlína, 76315, CZ
 (210) O-424666
-
- (111) **278043**
 (220) 30.03.2005
 (320) 30.03.2005
 (442) 12.10.2005
 (151) 23.01.2006
 (730) **PROPER, s.r.o.**, Březová u Zlína 126, Březová u Zlína, 76315, CZ
 (210) O-424667
-
- (111) **278044**
 (220) 30.03.2005
 (320) 30.03.2005
 (442) 12.10.2005
 (151) 23.01.2006
 (730) **ROYAL DEFEND HOLDING a.s.**, Ostrovského 3/253, Praha 5, 15500, CZ
 (210) O-424670
-
- (111) **278045**
 (220) 30.03.2005
 (320) 30.03.2005
 (442) 12.10.2005
 (151) 23.01.2006
 (730) **ROYAL DEFEND HOLDING a.s.**, Ostrovského 3/253, Praha 5, 15500, CZ
 (210) O-424672
-
- (111) **278046**
 (220) 30.03.2005
 (320) 30.03.2005
 (442) 12.10.2005
 (151) 23.01.2006
 (730) **ROYAL DEFEND HOLDING a.s.**, Ostrovského 3/253, Praha 5, 15500, CZ
 (210) O-424673
-
- (111) **278047**
 (220) 29.03.2005
 (320) 29.03.2005
 (442) 12.10.2005
 (151) 23.01.2006
 (730) **UNIINVEST trend s.r.o.**, Kvítková 4703, Zlín, 76001, CZ
 (210) O-424679
-
- (111) **278048**
 (220) 31.03.2005
 (320) 31.03.2005
 (442) 12.10.2005
 (151) 23.01.2006
 (730) **HP TRONIC Zlín, spol. s r.o.**, Prštné-Kútiky 637, Zlín, 76001, CZ
 (210) O-424708
-
- (111) **278049**
 (220) 01.04.2005
 (320) 01.04.2005
 (442) 12.10.2005
 (151) 23.01.2006
 (730) **NOVATO spol. s r.o.**, Uralská 770/6, Praha 6, 16000, CZ
 (210) O-424792
-
- (111) **278050**
 (220) 01.04.2005
 (320) 01.04.2005
 (442) 12.10.2005
 (151) 23.01.2006
 (730) **SANOFI-AVENTIS**, 174, avenue de France, Paris, 75013, FR

(210) O-424800	(320) 05.04.2005 (442) 12.10.2005 (151) 23.01.2006 (730) VALENTÍK, s.r.o., Bělov 113, Kvasice, 76821, CZ (210) O-424916
(111) 278051 (220) 01.04.2005 (320) 01.04.2005 (442) 12.10.2005 (151) 23.01.2006 (730) SANOFI-AVENTIS, 174, avenue de France, Paris, 75013, FR (210) O-424801	(111) 278060 (220) 05.04.2005 (320) 05.04.2005 (442) 12.10.2005 (151) 23.01.2006 (730) VALENTÍK, s.r.o., Bělov 113, Kvasice, 76821, CZ (210) O-424917
(111) 278052 (220) 04.04.2005 (320) 04.04.2005 (442) 12.10.2005 (151) 23.01.2006 (730) Raiffeisenbank a.s., Olbrachtova 9, Praha 4, 14021, CZ (210) O-424816	(111) 278061 (220) 06.04.2005 (320) 06.04.2005 (442) 12.10.2005 (151) 23.01.2006 (730) Inženýrská akademie České republiky, Národní 3, Praha 1, 11720, CZ (210) O-424943
(111) 278053 (220) 04.04.2005 (320) 04.04.2005 (442) 12.10.2005 (151) 23.01.2006 (730) Raiffeisenbank a.s., Olbrachtova 9, Praha 4, 14021, CZ (210) O-424824	(111) 278062 (220) 06.04.2005 (320) 06.04.2005 (442) 12.10.2005 (151) 23.01.2006 (730) Inženýrská akademie České republiky, Národní 3, Praha 1, 11720, CZ (210) O-424944
(111) 278054 (220) 04.04.2005 (320) 04.04.2005 (442) 12.10.2005 (151) 23.01.2006 (730) Kocíková Jaroslava, Březnice 632, Březnice, 26272, CZ (210) O-424827	(111) 278063 (220) 06.04.2005 (320) 06.04.2005 (442) 12.10.2005 (151) 23.01.2006 (730) Research in Motion Limited, Phillip Street 295, Waterloo, Ontario N2L 3W8, CA (210) O-424980
(111) 278055 (220) 04.04.2005 (320) 04.04.2005 (442) 12.10.2005 (151) 23.01.2006 (730) USSPA, s.r.o., Dolní Dobrouč 384, Dolní Dobrouč, 56102, CZ (210) O-424839	(111) 278064 (220) 06.04.2005 (320) 06.04.2005 (442) 12.10.2005 (151) 23.01.2006 (730) Research in Motion Limited, Phillip Street 295, Waterloo, Ontario N2L 3W8, CA (210) O-424981
(111) 278056 (220) 04.04.2005 (320) 04.04.2005 (442) 12.10.2005 (151) 23.01.2006 (730) USSPA, s.r.o., Dolní Dobrouč 384, Dolní Dobrouč, 56102, CZ (210) O-424840	(111) 278065 (220) 06.04.2005 (320) 06.04.2005 (442) 12.10.2005 (151) 23.01.2006 (730) USSPA, s.r.o., Dolní Dobrouč 384, Dolní Dobrouč, 56102, CZ (210) O-424982
(111) 278057 (220) 05.04.2005 (320) 05.04.2005 (442) 12.10.2005 (151) 23.01.2006 (730) ZPV Rožnov, s.r.o., Televizní 2614, Rožnov pod Radhoštěm, 75664, CZ (210) O-424914	(111) 278066 (220) 06.04.2005 (320) 06.04.2005 (442) 12.10.2005 (151) 23.01.2006 (730) Andrys Petr, Černotín 146, Černotín, 75368, CZ (210) O-424995
(111) 278058 (220) 05.04.2005 (320) 05.04.2005 (442) 12.10.2005 (151) 23.01.2006 (730) ZPV Rožnov, s.r.o., Televizní 2614, Rožnov pod Radhoštěm, 75664, CZ (210) O-424915	(111) 278067 (220) 06.04.2005 (320) 06.04.2005 (442) 12.10.2005 (151) 23.01.2006 (730) MSA ČERPADLA A SERVIS ARMATUR, s.r.o., Hlučinská 41, Dolní Benešov, 74722, CZ
(111) 278059 (220) 05.04.2005	

(210) O-425006	(111) 278076
(111) 278068	(220) 12.04.2005
(220) 07.04.2005	(320) 12.04.2005
(320) 07.04.2005	(442) 12.10.2005
(442) 12.10.2005	(151) 23.01.2006
(151) 23.01.2006	(730) HC Sparta Praha a.s. , Za Elektrárnou 419, Praha 7, 17000, CZ
(730) Holata Svatopluk , Východní 293, Liberec, 46311, CZ	(210) O-425196
(210) O-425049	
(111) 278069	(111) 278077
(220) 07.04.2005	(220) 12.04.2005
(320) 07.04.2005	(320) 12.04.2005
(442) 12.10.2005	(442) 12.10.2005
(151) 23.01.2006	(151) 23.01.2006
(730) Pankrác, a.s. , Budějovická 64/5, Praha 4 - Michle, 14000, CZ	(730) Nezávislí demokraté , U Průhonu 23, Praha 7, 17000, CZ
(210) O-425051	(210) O-425214
(111) 278070	(111) 278078
(220) 08.04.2005	(220) 12.04.2005
(320) 08.04.2005	(320) 12.04.2005
(442) 12.10.2005	(442) 12.10.2005
(151) 23.01.2006	(151) 23.01.2006
(730) Jitka Filipová - Charon , Na Stavě 466, Třebechovice p.O., 53346, CZ	(730) Nezávislí demokraté , U Průhonu 23, Praha 7, 17000, CZ
(210) O-425075	(210) O-425215
(111) 278071	(111) 278079
(220) 08.04.2005	(220) 13.04.2005
(320) 08.04.2005	(320) 13.04.2005
(442) 12.10.2005	(442) 12.10.2005
(151) 23.01.2006	(151) 23.01.2006
(730) Jitka Filipová - Charon , Na Stavě 466, Třebechovice p.O., 53346, CZ	(730) INTERNET MALL, a.s. , Sokolská 21, Praha 2, 12000, CZ
(210) O-425076	(210) O-425275
(111) 278072	(111) 278080
(220) 08.04.2005	(220) 15.04.2005
(320) 08.04.2005	(320) 15.04.2005
(442) 12.10.2005	(442) 12.10.2005
(151) 23.01.2006	(151) 23.01.2006
(730) Šurkovská Hana , Junácká 1241/1, Havířov - Podlesí, 73601, CZ	(730) Keramický a betonový blok, s.r.o. , ul. Masarykova 635, Postoloprty - průmyslová zóna, 43942, CZ
(210) O-425092	(210) O-425368
(111) 278073	(111) 278081
(220) 12.04.2005	(220) 16.04.2005
(320) 12.04.2005	(320) 16.04.2005
(442) 12.10.2005	(442) 12.10.2005
(151) 23.01.2006	(151) 23.01.2006
(730) BIOVIT IMPEX CO. ČR, s.r.o. , Sinkulova 34, Praha 4, 14700, CZ	(730) Navrátil Petr , Erno Kostala 1000, Pardubice, 53012, CZ
(210) O-425193	(210) O-425407
(111) 278074	(111) 278082
(220) 12.04.2005	(220) 21.04.2005
(320) 12.04.2005	(320) 21.04.2005
(442) 12.10.2005	(442) 12.10.2005
(151) 23.01.2006	(151) 23.01.2006
(730) BIOVIT IMPEX CO. ČR, s.r.o. , Sinkulova 34, Praha 4, 14700, CZ	(730) Kožesnická, a.s. , Šafaříkova 653, Hlinsko v Čechách, 53913, CZ
(210) O-425194	(210) O-425554
(111) 278075	(111) 278083
(220) 12.04.2005	(220) 22.04.2005
(320) 12.04.2005	(320) 22.04.2005
(442) 12.10.2005	(442) 12.10.2005
(151) 23.01.2006	(151) 23.01.2006
(730) CITY MULTIMEDIA s.r.o. , Korunní 98, Praha 10, 10100, CZ	(730) Barkov ČR, spol. s r.o. , 5. května 442, Dobříchovice, 25229, CZ
(210) O-425195	(210) O-425593
(111) 278076	(111) 278084
(220) 12.04.2005	(220) 22.04.2005
(320) 12.04.2005	(320) 22.04.2005
(442) 12.10.2005	(442) 12.10.2005
(151) 23.01.2006	(151) 23.01.2006

(730) **NO ART, s.r.o.**, Malé Čičovice 27, Malé Čičovice,
25268, CZ
(210) O-425604

(111) **278085**
(220) 22.04.2005
(320) 22.04.2005
(442) 12.10.2005
(151) 23.01.2006

(730) **Poděbradka, a.s.**, Nymburská 239/VII, Poděbrady,
29001, CZ
(210) O-425609

(111) **278086**
(220) 25.04.2005
(320) 25.04.2005
(442) 12.10.2005
(151) 23.01.2006

(730) **PK MONT s.r.o.**, Karlická 311, Černošice, 25228, CZ
(210) O-425644

(111) **278087**
(220) 25.04.2005
(320) 25.04.2005
(442) 12.10.2005
(151) 23.01.2006

(730) **Elektrárna Kolín, a.s.**, Tovární 21, Kolín V., 28063, CZ
(210) O-425686

(111) **278088**
(220) 26.04.2005
(320) 26.04.2005
(442) 12.10.2005
(151) 23.01.2006

(730) **GENERAL MOTORS CORPORATION**, 300
Renaissance Center, Detroit, MI, US
(210) O-425736

(111) **278089**
(220) 27.04.2005
(320) 27.04.2005
(442) 12.10.2005
(151) 23.01.2006

(730) **TV PRODUCTS CZ s.r.o.**, Rybná 669/4, Praha 1,
11000, CZ
(210) O-425760

(111) **278090**
(220) 27.04.2005
(320) 27.04.2005
(442) 12.10.2005
(151) 23.01.2006

(730) **INREMA, spol. s r.o.**, Tř. Svornosti 57, Olomouc,
77200, CZ
(210) O-425765

(111) **278091**
(220) 27.04.2005
(320) 27.04.2005
(442) 12.10.2005
(151) 23.01.2006

(730) **Nosek Daniel**, Šmeralova 742, Kuřim, 66434, CZ
(210) O-425776

(111) **278092**
(220) 27.04.2005
(320) 27.04.2005
(442) 12.10.2005
(151) 23.01.2006

(730) **ZVÁNOVEC a.s.**, Rudolfovska 597, České Budějovice,
37001, CZ
(210) O-425778

(111) **278093**
(220) 27.04.2005
(320) 27.04.2005
(442) 12.10.2005
(151) 23.01.2006

(730) **Delor International, spol. s r.o.**, Uruguayská 416/11,
Praha 2, 12000, CZ

(210) O-425789

(111) **278094**
(220) 27.04.2005
(320) 27.04.2005
(442) 12.10.2005
(151) 23.01.2006

(730) **Delor International, spol. s r.o.**, Uruguayská 416/11,
Praha 2, 12000, CZ

(210) O-425790

(111) **278095**
(220) 28.04.2005
(320) 28.04.2005
(442) 12.10.2005
(151) 23.01.2006

(730) **Bowos, s.r.o.**, Družby 341, Pardubice, 53009, CZ
(210) O-425805

(111) **278096**
(220) 12.05.2005
(320) 12.05.2005
(442) 12.10.2005
(151) 23.01.2006

(730) **Černák Ivan**, Trnková 3033, Česká Lípa, 47001, CZ
(210) O-425809

(111) **278097**
(220) 28.04.2005
(320) 28.04.2005
(442) 12.10.2005
(151) 23.01.2006

(730) **BIERHANZL GROUP a.s.**, Sadová 517, Březnice,
26272, CZ
(210) O-425818

(111) **278098**
(220) 28.04.2005
(320) 28.04.2005
(442) 12.10.2005
(151) 23.01.2006

(730) **Bell Technology spol. s r.o.**, Průběžná 3207/74a, Praha
10, 10000, CZ

(210) O-425820

(111) **278099**
(220) 29.04.2005
(320) 29.04.2005
(442) 12.10.2005
(151) 23.01.2006

(730) **MIPAV, s.r.o.**, Borovnice 5, Borovnice, 54477, CZ
(210) O-425840

(111) **278100**
(220) 29.04.2005
(320) 29.04.2005
(442) 12.10.2005
(151) 23.01.2006

(730) **Wyeth**, Five Giralda Farms, Madison, NJ, US
(210) O-425862

(111) **278101**
(220) 02.05.2005
(320) 02.05.2005
(442) 12.10.2005
(151) 23.01.2006

(730) **Green Doors /Zelené dveře/**, Pujmanové 1219/8, Praha 4, 14000, CZ
(210) O-425894

(111) **278102**

(220) 29.04.2005
(320) 29.04.2005
(442) 12.10.2005
(151) 23.01.2006

(730) **Botková Alexandra Ing.**, Moskevská 1464/61, Praha 10, 10100, CZ
(210) O-425906

(111) **278103**

(220) 02.05.2005
(320) 02.05.2005
(442) 12.10.2005
(151) 23.01.2006

(730) **FENTHORN & BENTON LIMITED**, Lawford House, Albert Place, London N3 1RL, GB
(210) O-425918

(111) **278104**

(220) 03.05.2005
(320) 12.11.2004
(442) 12.10.2005
(151) 23.01.2006

(730) **Copeland Corporation**, West Campbell Road 1675, Sidney, 45365, OH, US
(210) O-425965

(111) **278105**

(220) 03.05.2005
(320) 03.05.2005
(442) 12.10.2005
(151) 23.01.2006

(730) **Centrum Powlok Preaplikowanych KONWERT Spółka z o.o.**, Ul. Gen. Grota - Roweckiego 130, 41-209, Sosnowiec, PL
(210) O-425969

(111) **278106**

(220) 03.05.2005
(320) 03.05.2005
(442) 12.10.2005
(151) 23.01.2006

(730) **Centrum Powlok Preaplikowanych KONWERT Spółka z o.o.**, Ul. Gen. Grota - Roweckiego 130, 41-209, Sosnowiec, PL
(210) O-425970

(111) **278107**

(220) 03.05.2005
(320) 03.05.2005
(442) 12.10.2005
(151) 23.01.2006

(730) **ACECOOK VIETNAM COMPANY LIMITED, II-3** Block, Road No 11, Tan Binh Industrial Park, Tay Thanh Ward, Tan Phu District, Ho Chi Minh City, VN
(210) O-425972

(111) **278108**

(220) 03.05.2005
(320) 03.05.2005
(442) 12.10.2005
(151) 23.01.2006

(730) **ACECOOK VIETNAM COMPANY LIMITED, II-3** Block, Road No 11, Tan Binh Industrial Park, Tay Thanh Ward, Tan Phu District, Ho Chi Minh City, VN
(210) O-425973

(111) **278109**

(220) 03.05.2005
(320) 03.05.2005

(442) 12.10.2005
(151) 23.01.2006

(730) **ACECOOK VIETNAM COMPANY LIMITED, II-3** Block, Road No 11, Tan Binh Industrial Park, Tay Thanh Ward, Tan Phu District, Ho Chi Minh City, VN
(210) O-425974

(111) **278110**

(220) 03.05.2005
(320) 03.05.2005
(442) 12.10.2005
(151) 23.01.2006

(730) **FTV Prima, spol. s r.o.**, Na Žertvách 24/132, Praha 8 - Libeň, 18000, CZ
(210) O-425980

(111) **278111**

(220) 03.05.2005
(320) 03.05.2005
(442) 12.10.2005
(151) 23.01.2006

(730) **FTV Prima, spol. s r.o.**, Na Žertvách 24/132, Praha 8 - Libeň, 18000, CZ
(210) O-425981

(111) **278112**

(220) 04.05.2005
(320) 04.05.2005
(442) 12.10.2005
(151) 23.01.2006

(730) **STAEG, spol. s r.o.**, Průmyslová 738/8F, Vyškov - předměstí, 68201, CZ
(210) O-426019

(111) **278113**

(220) 04.05.2005
(320) 04.05.2005
(442) 12.10.2005
(151) 23.01.2006

(730) **Dvořák Jiří**, Schodová 7, Brno, 60200, CZ
(210) O-426029

(111) **278114**

(220) 05.05.2005
(320) 05.05.2005
(442) 12.10.2005
(151) 23.01.2006

(730) **Česká tisková kancelář**, Opletalova 5/7, Praha 1, 11144, CZ
(210) O-426041

(111) **278115**

(220) 05.05.2005
(320) 05.05.2005
(442) 12.10.2005
(151) 23.01.2006

(730) **Čisarová Ludmila**, Jana Palacha 222, Roztoky, 25263, CZ
(210) O-426075

(111) **278116**

(220) 06.05.2005
(320) 06.05.2005
(442) 12.10.2005
(151) 23.01.2006

(730) **Šíma Oldřich**, Novákových 21, Praha 8, 18000, CZ
(210) O-426130

(111) **278117**

(220) 06.05.2005
(320) 06.05.2005
(442) 12.10.2005
(151) 23.01.2006

(730) Bič Dušan , Podvesná VIII/2058, Zlín, 76005, CZ Bič František , Okružní 4501, Zlín, 76005, CZ (210) O-426140	(111) 278126 (220) 11.05.2005 (320) 11.05.2005 (442) 12.10.2005 (151) 23.01.2006 (730) Smartshop, s.r.o. , U nákladového nádraží 3146/6, Praha 3, 13000, CZ (210) O-426307
(111) 278118 (220) 09.05.2005 (320) 09.05.2005 (442) 12.10.2005 (151) 23.01.2006 (730) Vodafone Czech Republic a. s. , Vinohradská 167, Praha 10, 10000, CZ (210) O-426146	(111) 278127 (220) 13.05.2005 (320) 13.05.2005 (442) 12.10.2005 (151) 23.01.2006 (730) NEWTON College, a.s. , Politických vězňů 912/10, Praha 1, 11000, CZ (210) O-426354
(111) 278119 (220) 09.05.2005 (320) 09.05.2005 (442) 12.10.2005 (151) 23.01.2006 (730) Rojíček Eduard , Volgogradská 67, Ostrava - Zábřeh, 73000, CZ (210) O-426147	(111) 278128 (220) 13.05.2005 (320) 13.05.2005 (442) 12.10.2005 (151) 23.01.2006 (730) Alfery Karel , Elišky Peškové 323/1, Praha 5, 15000, CZ (210) O-426372
(111) 278120 (220) 10.05.2005 (320) 10.05.2005 (442) 12.10.2005 (151) 23.01.2006 (730) Řičář Marek , Krásná 33, Pěnčín, 46821, CZ (210) O-426230	(111) 278129 (220) 16.05.2005 (320) 16.05.2005 (442) 12.10.2005 (151) 23.01.2006 (730) Blovský Jaroslav MUDr. , Újezd 34, Praha 1, 11800, CZ Bardon Petr , Revoluční 18, Praha 1, 11000, CZ (210) O-426401
(111) 278121 (220) 10.05.2005 (320) 10.05.2005 (442) 12.10.2005 (151) 23.01.2006 (730) Řičář Marek , Krásná 33, Pěnčín, 46821, CZ (210) O-426231	(111) 278130 (220) 16.05.2005 (320) 16.05.2005 (442) 12.10.2005 (151) 23.01.2006 (730) Ševčíková Kamila , Jana Ziky 1952/6, Ostrava - Poruba, 70800, CZ (210) O-426414
(111) 278122 (220) 11.05.2005 (320) 11.05.2005 (442) 12.10.2005 (151) 23.01.2006 (730) Socheno Trading Limited , Makarios Av., Apollo Court 232, Limassol, CY (210) O-426280	(111) 278131 (220) 17.05.2005 (320) 17.05.2005 (442) 12.10.2005 (151) 23.01.2006 (730) Eurometric, s. r. o. , K Beránku 6, Praha 4, 14300, CZ (210) O-426423
(111) 278123 (220) 11.05.2005 (320) 11.05.2005 (442) 12.10.2005 (151) 23.01.2006 (730) Studio Moderna s.r.o. , U nákladového nádraží 3146/6, Praha 3, 13000, CZ (210) O-426295	(111) 278132 (220) 18.05.2005 (320) 18.05.2005 (442) 12.10.2005 (151) 23.01.2006 (730) ADA, s.r.o. , Čermákova 28, Brno, 62500, CZ (210) O-426460
(111) 278124 (220) 11.05.2005 (320) 11.05.2005 (442) 12.10.2005 (151) 23.01.2006 (730) Studio Moderna s.r.o. , U nákladového nádraží 3146/6, Praha 3, 13000, CZ (210) O-426298	(111) 278133 (220) 18.05.2005 (320) 18.05.2005 (442) 12.10.2005 (151) 23.01.2006 (730) MEDIA MARKETING SERVICES s.r.o. , Koperníkova 6/794, Praha 2, 12000, CZ (210) O-426471
(111) 278125 (220) 11.05.2005 (320) 11.05.2005 (442) 12.10.2005 (151) 23.01.2006 (730) Studio Moderna s.r.o. , U nákladového nádraží 3146/6, Praha 3, 13000, CZ (210) O-426299	(111) 278134 (220) 08.07.2005 (320) 08.07.2005 (442) 12.10.2005 (151) 23.01.2006

(730) **Luřanský Štěpán**, Matušková 783, Praha 4, 14900, CZ
(210) O-426538

(111) **278135**
(220) 20.05.2005
(320) 20.05.2005
(442) 12.10.2005
(151) 23.01.2006

(730) **Kurucová Libuše PaedR.**, I. P. Pavlova 568/38, Karlovy Vary, 36001, CZ
(210) O-426551

(111) **278136**
(220) 20.05.2005
(320) 20.05.2005
(442) 12.10.2005
(151) 23.01.2006

(730) **IVAX Pharmaceuticals s. r. o.**, Ostravská 29, Opava - Komárov, 74770, CZ
(210) O-426576

(111) **278137**
(220) 23.05.2005
(320) 23.05.2005
(442) 12.10.2005
(151) 23.01.2006

(730) **CCS ČESKÁ SPOLEČNOST PRO PLATEBNÍ KARTY a. s.**, Chlumčanského 497/5, Praha 8 - Libeň, 18000, CZ
(210) O-426581

(111) **278138**
(220) 23.05.2005
(320) 23.05.2005
(442) 12.10.2005
(151) 23.01.2006

(730) **Ng Chung Lam**, Volutova 18, Praha 5, 15800, CZ
(210) O-426583

(111) **278139**
(220) 20.05.2005
(320) 20.05.2005
(442) 12.10.2005
(151) 23.01.2006

(730) **Gregor Martin**, Družstevní 661, Kosmonosy, 29306, CZ
(210) O-426587

(111) **278140**
(220) 23.05.2005
(320) 23.05.2005
(442) 12.10.2005
(151) 23.01.2006

(730) **SMP CZ, a.s.**, Evropská 1692/37, Praha 6, 16041, CZ
(210) O-426601

(111) **278141**
(220) 23.05.2005
(320) 23.05.2005
(442) 12.10.2005
(151) 23.01.2006

(730) **TRIMEX ENTERPRISES LIMITED**, 15 Stopher House, Webber Street, London, GB
(210) O-426626

(111) **278142**
(220) 23.05.2005
(320) 23.05.2005
(442) 12.10.2005
(151) 23.01.2006

(730) **GLOBAL ASSISTANCE a. s.**, Dopraváků 749/3, Praha 8, 18000, CZ
(210) O-426632

(111) **278143**
(220) 23.05.2005
(320) 23.05.2005
(442) 12.10.2005
(151) 23.01.2006

(730) **GLOBAL ASSISTANCE a. s.**, Dopraváků 749/3, Praha 8, 18000, CZ
(210) O-426633

(111) **278144**
(220) 24.05.2005
(320) 24.05.2005
(442) 12.10.2005
(151) 23.01.2006

(730) **T-MOBILE CZECH REPUBLIC a.s.**, Tomičkova 2144/1, Praha 4, 14900, CZ
(210) O-426652

(111) **278145**
(220) 24.05.2005
(320) 24.05.2005
(442) 12.10.2005
(151) 23.01.2006

(730) **T-MOBILE CZECH REPUBLIC, a.s.**, Tomičkova 2144/1, Praha 4, 14900, CZ
(210) O-426653

(111) **278146**
(220) 05.07.2002
(320) 05.07.2002
(442) 12.10.2005
(151) 23.01.2006

(730) **ART+COM AG**, Kleiststrasse 23-26, Berlin, DE
(210) O-426726

(111) **278147**
(220) 25.05.2005
(320) 25.05.2005
(442) 12.10.2005
(151) 23.01.2006

(730) **FOR TRABE, s.r.o.**, Mierová 208/155, Svit, SK
(210) O-426734

(111) **278148**
(220) 25.05.2005
(320) 25.05.2005
(442) 12.10.2005
(151) 23.01.2006

(730) **FOR TRABE, s.r.o.**, Mierová 208/155, Svit, SK
(210) O-426735

(111) **278149**
(220) 25.05.2005
(320) 25.05.2005
(442) 12.10.2005
(151) 23.01.2006

(730) **TEKRO s.r.o.**, Višňová 2, Praha 4, 14000, CZ
(210) O-426736

(111) **278150**
(220) 25.05.2005
(320) 25.05.2005
(442) 12.10.2005
(151) 23.01.2006

(730) **TEKRO s.r.o.**, Višňová 2, Praha 4, 14000, CZ
(210) O-426737

(111) **278151**
(220) 25.05.2005
(320) 25.05.2005
(442) 12.10.2005
(151) 23.01.2006

(730) **TEKRO s.r.o.**, Višňová 2, Praha 4, 14000, CZ

(210) O-426738	(730) TECHIMPEX spol. s r. o. , Zelená 932, Mělník, 27601, CZ
(111) 278152	(210) O-426816
(220) 25.05.2005	(111) 278161
(320) 25.05.2005	(220) 30.05.2005
(442) 12.10.2005	(320) 30.05.2005
(151) 23.01.2006	(442) 12.10.2005
(730) TEKRO s.r.o. , Višňová 2, Praha 4, 14000, CZ	(151) 23.01.2006
(210) O-426739	(730) MLT, s.r.o. , Korunní 101, Praha 3, 13000, CZ
(111) 278153	(210) O-426819
(220) 25.05.2005	(111) 278162
(320) 25.05.2005	(220) 30.05.2005
(442) 12.10.2005	(320) 30.05.2005
(151) 23.01.2006	(442) 12.10.2005
(730) TEKRO s.r.o. , Višňová 2, Praha 4, 14000, CZ	(151) 23.01.2006
(210) O-426740	(730) Winemark, s r. o. , Oblouková 12, Praha 10, 10100, CZ
(111) 278154	(210) O-426834
(220) 25.05.2005	(111) 278163
(320) 25.05.2005	(220) 30.05.2005
(442) 12.10.2005	(320) 30.05.2005
(151) 23.01.2006	(442) 12.10.2005
(730) TEKRO s.r.o. , Višňová 2, Praha 4, 14000, CZ	(151) 23.01.2006
(210) O-426742	(730) Rosengart, s. r. o. , Pražská 16, Praha 10, 10221, CZ
(111) 278155	(210) O-426837
(220) 25.05.2005	(111) 278164
(320) 25.05.2005	(220) 30.05.2005
(442) 12.10.2005	(320) 30.05.2005
(151) 23.01.2006	(442) 12.10.2005
(730) TEKRO s.r.o. , Višňová 2, Praha 4, 14000, CZ	(151) 23.01.2006
(210) O-426743	(730) Pekara Adrian , Bronzová 2022/25, Praha 13, 15500, CZ
(111) 278156	(210) O-426855
(220) 26.05.2005	(111) 278165
(320) 26.05.2005	(220) 01.06.2005
(442) 12.10.2005	(320) 01.06.2005
(151) 23.01.2006	(442) 12.10.2005
(730) Kozl Petr , Sukova 3081, Chomutov, 43003, CZ	(151) 23.01.2006
(210) O-426769	(730) REIN Holding, a. s. , bří. Jaroňků 4079, Zlín, 76001, CZ
(111) 278157	(210) O-426878
(220) 30.05.2005	(111) 278166
(320) 30.05.2005	(220) 01.06.2005
(442) 12.10.2005	(320) 01.06.2005
(151) 23.01.2006	(442) 12.10.2005
(730) VELEBNÝ & FAM s. r. o. , J. Nygrína 334, Ústí nad Orlicí, 56201, CZ	(151) 23.01.2006
(210) O-426807	(730) KOUSEK s. r. o. , Hradební 377, Nové Hradky, 37333, CZ
(111) 278158	(210) O-426879
(220) 30.05.2005	(111) 278167
(320) 30.05.2005	(220) 01.06.2005
(442) 12.10.2005	(320) 01.06.2005
(151) 23.01.2006	(442) 12.10.2005
(730) NetDirect s.r.o. , Poděbradova 1442/109, Ostrava - Moravská Ostrava, 70200, CZ	(151) 23.01.2006
(210) O-426812	(730) TIMSEAL s. r. o. , Dusíkova 3, Brno, 63800, CZ
(111) 278159	(210) O-426884
(220) 30.05.2005	(111) 278168
(320) 30.05.2005	(220) 01.06.2005
(442) 12.10.2005	(320) 01.06.2005
(151) 23.01.2006	(442) 12.10.2005
(730) Štancl Ivan , Boettingerova 8, Plzeň, 32017, CZ	(151) 23.01.2006
(210) O-426813	(730) Maška František , V Břízkách 246, Senohraby, 25166, CZ
(111) 278160	(210) O-426886
(220) 30.05.2005	(111) 278169
(320) 30.05.2005	(220) 01.06.2005
(442) 12.10.2005	(320) 01.06.2005
(151) 23.01.2006	

(442) 12.10.2005
(151) 23.01.2006
(730) **GARRIS,a.s.**, Bozděchova 7, Praha 5, 15000, CZ
(210) O-426891

(111) **278170**
(220) 01.06.2005
(320) 01.06.2005
(442) 12.10.2005
(151) 23.01.2006
(730) **GARRIS,a.s.**, Bozděchova 7, Praha 5, 15000, CZ
(210) O-426892

(111) **278171**
(220) 01.06.2005
(320) 01.06.2005
(442) 12.10.2005
(151) 23.01.2006
(730) **TV PRODUCTS CZ s. r. o.**, Rybná 669/4, Praha 1, 11000, CZ
(210) O-426906

(111) **278172**
(220) 01.06.2005
(320) 01.06.2005
(442) 12.10.2005
(151) 23.01.2006
(730) **TV PRODUCTS CZ s. r. o.**, Rybná 669/4, Praha 1, 11000, CZ
(210) O-426908

(111) **278173**
(220) 01.06.2005
(320) 01.06.2005
(442) 12.10.2005
(151) 23.01.2006
(730) **INVIA.CZ, s.r.o.**, Jindřišská 24, Praha 1, 11000, CZ
(210) O-426911

(111) **278174**
(220) 01.06.2005
(320) 01.06.2005
(442) 12.10.2005
(151) 23.01.2006
(730) **MEDITRONIC s. r. o.**, Nám. T. G. Masaryka 588, Zlín, 76001, CZ
(210) O-426912

(111) **278175**
(220) 02.06.2005
(320) 02.06.2005
(442) 12.10.2005
(151) 23.01.2006
(730) **HANA a.s.**, Žirovnická 3124, Praha 10, 10601, CZ
(210) O-426920

(111) **278176**
(220) 02.06.2005
(320) 02.06.2005
(442) 12.10.2005
(151) 23.01.2006
(730) **BYDOZA CZ, s. r. o.**, Hrušovská 2678/20, Ostrava - Moravská Ostrava, 70228, CZ
(210) O-426923

(111) **278177**
(220) 02.06.2005
(320) 02.06.2005
(442) 12.10.2005
(151) 23.01.2006
(730) **Nucleus HK František Skopec RNDr., CSc.**, Divišova 822, Hradec Králové, 50003, CZ
(210) O-426926

(111) **278178**
(220) 02.06.2005
(320) 02.06.2005
(442) 12.10.2005
(151) 23.01.2006
(730) **AFFAIR ADVERTISING spol. s r.o.**, Hlubočepská 1113/332, Praha 5, 15200, CZ
(210) O-426933

(111) **278179**
(220) 02.06.2005
(320) 02.06.2005
(442) 12.10.2005
(151) 23.01.2006
(730) **Němcová Dana**, Prokopova 339, Písek, 39701, CZ
(210) O-426941

(111) **278180**
(220) 02.06.2005
(320) 02.06.2005
(442) 12.10.2005
(151) 23.01.2006
(730) **Němcová Dana**, Prokopova 339, Písek, 39701, CZ
(210) O-426944

(111) **278181**
(220) 02.06.2005
(320) 02.06.2005
(442) 12.10.2005
(151) 23.01.2006
(730) **Němcová Dana**, Prokopova 339, Písek, 39701, CZ
(210) O-426945

(111) **278182**
(220) 03.06.2005
(320) 03.06.2005
(442) 12.10.2005
(151) 23.01.2006
(730) **VINIUM a.s.**, Hlavní 666, Velké Pavlovice, 69106, CZ
(210) O-426952

(111) **278183**
(220) 03.06.2005
(320) 03.06.2005
(442) 12.10.2005
(151) 23.01.2006
(730) **VINIUM a.s.**, Hlavní 666, Velké Pavlovice, 69106, CZ
(210) O-426953

(111) **278184**
(220) 03.06.2005
(320) 03.06.2005
(442) 12.10.2005
(151) 23.01.2006
(730) **Kubrychtová Dana**, Slepá II 458, Praha 4, 14200, CZ
(210) O-426960

(111) **278185**
(220) 03.06.2005
(320) 03.06.2005
(442) 12.10.2005
(151) 23.01.2006
(730) **STAROBRNO, a.s.**, Hlinky 160/12, Brno, 66147, CZ
(210) O-426967

(111) **278186**
(220) 03.06.2005
(320) 03.06.2005
(442) 12.10.2005
(151) 23.01.2006
(730) **STAROBRNO, a.s.**, Hlinky 160/12, Brno, 66147, CZ
(210) O-426968

-
- | | |
|---|---|
| (111) 278187 | (442) 12.10.2005 |
| (220) 03.06.2005 | (151) 23.01.2006 |
| (320) 03.06.2005 | (730) Veseko, a.s. , Mikulášovická 552, Velký Šenov, 40778, CZ |
| (442) 12.10.2005 | (210) O-427032 |
| (151) 23.01.2006 | |
| (730) baba s.r.o. , Vodičkova 791/41, Praha 1, 11000, CZ | |
| (210) O-426987 | |
-
- | | |
|---|--|
| (111) 278188 | (442) 12.10.2005 |
| (220) 03.06.2005 | (151) 23.01.2006 |
| (320) 03.06.2005 | (730) Popelka Jiří , Riegrova 33, České Budějovice, 37001, CZ |
| (442) 12.10.2005 | (210) O-427034 |
| (151) 23.01.2006 | |
| (730) Asociace jazykových škol České republiky , Michalská 1, Praha 1, 11000, CZ | |
| (210) O-426988 | |
-
- | | |
|--|--|
| (111) 278189 | (442) 12.10.2005 |
| (220) 03.06.2005 | (151) 23.01.2006 |
| (320) 03.06.2005 | (730) VEOLIA WATER ČESKÁ REPUBLIKA, a.s. , Pařížská 67/11, Praha 1, 11000, CZ |
| (442) 12.10.2005 | (210) O-427053 |
| (151) 23.01.2006 | |
| (730) GurmEko, spol. s r.o. , Jazlovická 1332/8, Praha 4, 14900, CZ | |
| (210) O-426989 | |
-
- | | |
|---|---|
| (111) 278190 | (442) 12.10.2005 |
| (220) 03.06.2005 | (151) 23.01.2006 |
| (320) 03.06.2005 | (730) Vachler Petr , V Zálomu 10, Praha 4, 14000, CZ |
| (442) 12.10.2005 | (210) O-427064 |
| (151) 23.01.2006 | |
| (730) Blue Praha Retail Holding Ltd. , Kennedy 70, Papabasilou House, P.C. 1076, Nicosia, CY | |
| (210) O-426990 | |
-
- | | |
|---|--|
| (111) 278191 | (442) 12.10.2005 |
| (220) 03.06.2005 | (151) 23.01.2006 |
| (320) 03.06.2005 | (730) Leder & Schuh Aktiengesellschaft , Lastenstrasse 11, Graz, AT |
| (442) 12.10.2005 | (210) O-427066 |
| (151) 23.01.2006 | |
| (730) DEKTRADE a.s. , Tiskařská 10/257, Praha 10 - Malešice, 10828, CZ | |
| (210) O-426991 | |
-
- | | |
|---|--|
| (111) 278192 | (442) 12.10.2005 |
| (220) 03.06.2005 | (151) 23.01.2006 |
| (320) 03.06.2005 | (730) Agentura pro rozvoj měst a obcí, s.r.o. , Xaveriova 1693/36, Praha 5, 15000, CZ |
| (442) 12.10.2005 | (210) O-427072 |
| (151) 23.01.2006 | |
| (730) DEKTRADE a.s. , Tiskařská 10/257, Praha 10 - Malešice, 10828, CZ | |
| (210) O-426992 | |
-
- | | |
|--|---|
| (111) 278193 | (442) 12.10.2005 |
| (220) 03.06.2005 | (151) 23.01.2006 |
| (320) 03.06.2005 | (730) Gondek Pavel , Koněvova 2521/32, Ústí nad Labem, 40001, CZ |
| (442) 12.10.2005 | (210) O-427076 |
| (151) 23.01.2006 | |
| (730) Kacetl Martin , Janského 2509/101, Praha 5, 15500, CZ | |
| (210) O-426995 | |
-
- | | |
|---|---|
| (111) 278194 | (442) 12.10.2005 |
| (220) 06.06.2005 | (151) 23.01.2006 |
| (320) 06.06.2005 | (730) PHARMA UNITED INC. , 255 Keele St., Toronto, Ontario, CA |
| (442) 12.10.2005 | (210) O-427077 |
| (151) 23.01.2006 | |
| (730) EDEN PROPERITY s.r.o. , Kalvodova 105/5, Brno, 62300, CZ | |
| (210) O-427018 | |
-
- | | |
|---------------------|--|
| (111) 278195 | (442) 12.10.2005 |
| (220) 06.06.2005 | (151) 23.01.2006 |
| (320) 06.06.2005 | (730) JASON TRAVEL, s.r.o. , Chelčického 13/584, Praha 3, 13000, CZ |

- (210) O-427082
-
- (111) **278204**
(220) 07.06.2005
(320) 07.06.2005
(442) 12.10.2005
(151) 23.01.2006
(730) **Pharma Agency, s.r.o.**, Zelený pruh 1091, Praha 4, 14000, CZ
(210) O-427090
-
- (111) **278205**
(220) 06.06.2005
(320) 06.06.2005
(442) 12.10.2005
(151) 23.01.2006
(730) **ARTE PLUS s.r.o.**, Švábky 2, Praha 8, 18000, CZ
(210) O-427094
-
- (111) **278206**
(220) 07.06.2005
(320) 07.06.2005
(442) 12.10.2005
(151) 23.01.2006
(730) **BEXIM PALETTEN s.r.o.**, Příkop 4, Brno, 60461, CZ
(210) O-427124
-
- (111) **278207**
(220) 08.06.2005
(320) 08.06.2005
(442) 12.10.2005
(151) 23.01.2006
(730) **Tavírna sýrů Nymburk s.r.o.**, Komenského 828, Nymburk, 28848, CZ
(210) O-427128
-
- (111) **278208**
(220) 08.06.2005
(320) 08.06.2005
(442) 12.10.2005
(151) 23.01.2006
(730) **ROYAL DEFEND HOLDING a.s.**, Ostrovského 3/25, Ženské domovy, Praha 5, 15500, CZ
(210) O-427138
-
- (111) **278209**
(220) 08.06.2005
(320) 08.06.2005
(442) 12.10.2005
(151) 23.01.2006
(730) **Troubil Karel**, Osvobození 143, Ostrovačice, 66481, CZ
(210) O-427142
-
- (111) **278210**
(220) 09.06.2005
(320) 09.06.2005
(442) 12.10.2005
(151) 23.01.2006
(730) **Bilko Robert**, Lyžbice 113, Třinec, 73961, CZ
(210) O-427200
-
- (111) **278211**
(220) 09.06.2005
(320) 09.06.2005
(442) 12.10.2005
(151) 23.01.2006
(730) **Bohemia-Kent, spol. s r.o.**, U Továren 256/14, Praha 10 - Hostivař, 10200, CZ
(210) O-427206
-
- (111) **278212**
(220) 10.06.2005
(320) 10.06.2005
- (442) 12.10.2005
(151) 23.01.2006
(730) **DAN TOUR, s.r.o.**, Josefská 25/27, Brno, 60200, CZ
- (442) 12.10.2005
(151) 23.01.2006
(730) **Karlovarské minerální vody, a.s.**, Horova 3, Karlovy Vary, 36021, CZ
(210) O-427221
-
- (111) **278213**
(220) 10.06.2005
(320) 10.06.2005
(442) 12.10.2005
(151) 23.01.2006
(730) **Karlovarské minerální vody, a.s.**, Horova 3, Karlovy Vary, 36021, CZ
(210) O-427222
-
- (111) **278214**
(220) 10.06.2005
(320) 10.06.2005
(442) 12.10.2005
(151) 23.01.2006
(730) **KARIM, spol. s r.o.**, Kovářská 119, Kroměříž, 76701, CZ
(210) O-427227
-
- (111) **278215**
(220) 13.06.2005
(320) 13.06.2005
(442) 12.10.2005
(151) 23.01.2006
(730) **BLESYMEX - Trutnov společnost s ručením omezeným**, Antala Staška 1292/32, Praha 4, 14000, CZ
(210) O-427241
-
- (111) **278216**
(220) 13.06.2005
(320) 13.06.2005
(442) 12.10.2005
(151) 23.01.2006
(730) **WESPO Bohemia s. r. o.**, J. Š. Baara 68, České Budějovice, 37001, CZ
(210) O-427242
-
- (111) **278217**
(220) 13.06.2005
(320) 13.06.2005
(442) 12.10.2005
(151) 23.01.2006
(730) **Janků Ludvík**, Panušková 1289, Praha 4, 14000, CZ
(210) O-427244
-
- (111) **278218**
(220) 13.06.2005
(320) 13.06.2005
(442) 12.10.2005
(151) 23.01.2006
(730) **ARBEIT, s. r. o.**, Pod Višňovkou 31/1661, Praha 4, 14000, CZ
(210) O-427254
-
- (111) **278219**
(220) 13.06.2005
(320) 13.06.2005
(442) 12.10.2005
(151) 23.01.2006
(730) **Halamka Zdeněk**, Dolní Babákov 26, Hlinsko v Čechách, 53901, CZ
(210) O-427259
-
- (111) **278220**
(220) 13.06.2005
(320) 13.06.2005
(442) 12.10.2005
(151) 23.01.2006
(730) **DAN TOUR, s.r.o.**, Josefská 25/27, Brno, 60200, CZ

(210)	O-427263	(442)	12.10.2005
		(151)	23.01.2006
(111)	278221	(730)	LG Corp. , 20, Yoido-dong, Yongdungpo-gu, Seoul, KR
(220)	13.06.2005	(210)	O-427274
(320)	13.06.2005		
(442)	12.10.2005	(111)	278230
(151)	23.01.2006	(220)	13.06.2005
(730)	VitaHarmony, s.r.o. , Vyhlička 39, Brno, 63800, CZ	(320)	13.06.2005
(210)	O-427264	(442)	12.10.2005
		(151)	23.01.2006
(111)	278222	(730)	ACCOM holding s.r.o. , Na Pláni 41, Praha 5, 15400, CZ
(220)	13.06.2005	(210)	O-427275
(320)	13.06.2005		
(442)	12.10.2005	(111)	278231
(151)	23.01.2006	(220)	14.06.2005
(730)	GLOBAL CAPITAL s.r.o. , Blanická 25, Praha 2 - Vinohrady, 12000, CZ	(320)	14.06.2005
(210)	O-427266	(442)	12.10.2005
		(151)	23.01.2006
(111)	278223	(730)	NEOCYBERNETIC LABORATORIES, spol. s r. o. , Kalvodova 2, Ostrava - Mariánské Hory, 70900, CZ
(220)	13.06.2005	(210)	O-427285
(320)	13.06.2005		
(442)	12.10.2005	(111)	278232
(151)	23.01.2006	(220)	14.06.2005
(730)	GLOBAL CAPITAL s.r.o. , Blanická 25, Praha 2 - Vinohrady, 12000, CZ	(320)	14.06.2005
(210)	O-427267	(442)	12.10.2005
		(151)	23.01.2006
(111)	278224	(730)	CZ - VISUAL IMPACT a. s. , Jeremenkova 763/88, Praha 4, 14000, CZ
(220)	13.06.2005	(210)	O-427292
(320)	13.06.2005		
(442)	12.10.2005	(111)	278233
(151)	23.01.2006	(220)	21.06.2000
(730)	GLOBAL CAPITAL s.r.o. , Blanická 25, Praha 2 - Vinohrady, 12000, CZ	(320)	21.06.2000
(210)	O-427268	(442)	12.10.2005
		(151)	23.01.2006
(111)	278225	(730)	AstraZeneca AB , Västra Mälarehamnen 9, Södertälje, 15185, SE
(220)	13.06.2005	(210)	O-427299
(320)	13.06.2005		
(442)	12.10.2005	(111)	278234
(151)	23.01.2006	(220)	14.06.2005
(730)	GLOBAL CAPITAL s.r.o. , Blanická 25, Praha 2 - Vinohrady, 12000, CZ	(320)	14.06.2005
(210)	O-427269	(442)	12.10.2005
		(151)	23.01.2006
(111)	278226	(730)	Gregor Martin , Družstevní 661, Kosmonosy, 29306, CZ
(220)	13.06.2005	(210)	O-427307
(320)	13.06.2005		
(442)	12.10.2005	(111)	278235
(151)	23.01.2006	(220)	14.06.2005
(730)	MACCA s.r.o. , Krohova 2581/15A, Praha 6, 16000, CZ	(320)	14.06.2005
(210)	O-427270	(442)	12.10.2005
		(151)	23.01.2006
(111)	278227	(730)	IDG Czech, a.s. , Seydlerova 2451/11, Praha 5, 15800, CZ
(220)	13.06.2005	(210)	O-427325
(320)	13.06.2005		
(442)	12.10.2005	(111)	278236
(151)	23.01.2006	(220)	14.06.2005
(730)	Český rozhlas , Vinohradská 12, Praha 2, 12099, CZ	(320)	14.06.2005
(210)	O-427272	(442)	12.10.2005
		(151)	23.01.2006
(111)	278228	(730)	ČESKÝ TELECOM, a.s. , Olšanská 55/5, Praha 3, 13034, CZ
(220)	13.06.2005	(210)	O-427327
(320)	13.06.2005		
(442)	12.10.2005	(111)	278237
(151)	23.01.2006	(220)	14.06.2005
(730)	Liebscher Pavel , Sibřina 102, Sibřina, 25084, CZ	(320)	14.06.2005
(210)	O-427273	(442)	12.10.2005
		(151)	23.01.2006
(111)	278229	(730)	ČESKÝ TELECOM, a.s. , Olšanská 55/5, Praha 3, 13034, CZ
(220)	13.06.2005		
(320)	13.06.2005		

(210) O-427328	(320) 15.06.2005 (442) 12.10.2005 (151) 23.01.2006 (730) PHARMA UNITED INC., 255 Keele St., Toronto, Ontario, M6P-2K1, CA (210) O-427362
(111) 278238 (220) 14.06.2005 (320) 14.06.2005 (442) 12.10.2005 (151) 23.01.2006 (730) ČESKÝ TELECOM, a.s., Olšanská 55/5, Praha 3, 13034, CZ (210) O-427329	(111) 278247 (220) 15.06.2005 (320) 15.06.2005 (442) 12.10.2005 (151) 23.01.2006 (730) PHARMA UNITED INC., 255 Keele St., Toronto, Ontario, M6P-2K1, CA (210) O-427364
(111) 278239 (220) 14.06.2005 (320) 14.06.2005 (442) 12.10.2005 (151) 23.01.2006 (730) ČESKÝ TELECOM, a.s., Olšanská 55/5, Praha 3, 13034, CZ (210) O-427330	(111) 278248 (220) 15.06.2005 (320) 15.06.2005 (442) 12.10.2005 (151) 23.01.2006 (730) DURAFOL s. r. o., Maxe Švabinského 224/21, Jablonec nad Nisou, 46605, CZ (210) O-427369
(111) 278240 (220) 15.06.2005 (320) 15.06.2005 (442) 12.10.2005 (151) 23.01.2006 (730) GENERALI POJIŠŤOVNA, a.s., Bělehradská 132, Praha 2, 12000, CZ (210) O-427335	(111) 278249 (220) 15.06.2005 (320) 15.06.2005 (442) 12.10.2005 (151) 23.01.2006 (730) euroB.A.CH s. r. o., Březová 36, Šenov, 73934, CZ (210) O-427370
(111) 278241 (220) 15.06.2005 (320) 15.06.2005 (442) 12.10.2005 (151) 23.01.2006 (730) Czyž David Mgr., Nýdek 559, Nýdek, 73996, CZ (210) O-427343	(111) 278250 (220) 15.06.2005 (320) 15.06.2005 (442) 12.10.2005 (151) 23.01.2006 (730) Česká spořitelna, a. s., Olbrachtova 1929/62, Praha 4, 14000, CZ (210) O-427371
(111) 278242 (220) 15.06.2005 (320) 15.06.2005 (442) 12.10.2005 (151) 23.01.2006 (730) CDU SPORT s. r. o., Horní 31, Ostrava-Hrabůvka, 70030, CZ (210) O-427347	(111) 278251 (220) 15.06.2005 (320) 15.06.2005 (442) 12.10.2005 (151) 23.01.2006 (730) Česká spořitelna, a. s., Olbrachtova 1929/62, Praha 4, 14000, CZ (210) O-427372
(111) 278243 (220) 15.06.2005 (320) 15.06.2005 (442) 12.10.2005 (151) 23.01.2006 (730) Lejsek Jiří Ing., Dašická 1248, Pardubice, 53003, CZ (210) O-427348	(111) 278252 (220) 15.06.2005 (320) 15.06.2005 (442) 12.10.2005 (151) 23.01.2006 (730) Česká spořitelna, a. s., Olbrachtova 1929/62, Praha 4, 14000, CZ (210) O-427374
(111) 278244 (220) 15.06.2005 (320) 15.06.2005 (442) 12.10.2005 (151) 23.01.2006 (730) Kinofa, s. r. o., Domininská 624, Praha 5, 15400, CZ (210) O-427350	(111) 278253 (220) 16.06.2005 (320) 16.06.2005 (442) 12.10.2005 (151) 23.01.2006 (730) BONVER, v.o.s., Jakubská 2/647, Praha 1, 11000, CZ (210) O-427383
(111) 278245 (220) 15.06.2005 (320) 15.06.2005 (442) 12.10.2005 (151) 23.01.2006 (730) Evropská stavební společnost s.r.o., Vodkova 135-6, Mladá Boleslav, 29301, CZ (210) O-427360	(111) 278254 (220) 16.06.2005 (320) 16.06.2005 (442) 12.10.2005 (151) 23.01.2006
(111) 278246 (220) 15.06.2005	

(730) Simply s.r.o. , Rybná-Burzovní palác 682/14, Praha 1 - Staré Město, 11005, CZ	(220) 20.06.2005 (320) 20.06.2005 (442) 12.10.2005 (151) 23.01.2006
(210) O-427386	(730) Alfadent, k.s. , Horšovská 390/4, Praha 5, 15500, CZ (210) O-427447
(111) 278255	(111) 278264
(220) 16.06.2005 (320) 16.06.2005 (442) 12.10.2005 (151) 23.01.2006	(220) 20.06.2005 (320) 20.06.2005 (442) 12.10.2005 (151) 23.01.2006
(730) Oulehla Luboš Ing. , Nové Bránice 39, Nové Bránice, 66464, CZ	(730) CONTACTEL s.r.o. , Vinohradská 174, Praha 3, 13019, CZ
(210) O-427387	(210) O-427448
(111) 278256	(111) 278265
(220) 16.06.2005 (320) 16.06.2005 (442) 12.10.2005 (151) 23.01.2006	(220) 20.06.2005 (320) 20.06.2005 (442) 12.10.2005 (151) 23.01.2006
(730) Strava Svatopluk , Havlíčkova 99, Blučina, 66456, CZ	(730) MADETA a. s. , Rudolfovská 246/83, České Budějovice, 37050, CZ
(210) O-427388	(210) O-427449
(111) 278257	(111) 278266
(220) 16.06.2005 (320) 16.06.2005 (442) 12.10.2005 (151) 23.01.2006	(220) 20.06.2005 (320) 20.06.2005 (442) 12.10.2005 (151) 23.01.2006
(730) Základní umělecká škola , Štefánikova 19, Praha 5 - Smíchov, 15000, CZ	(730) CONTACTEL s.r.o. , Vinohradská 174, Praha 3, 13019, CZ
(210) O-427395	(210) O-427450
(111) 278258	(111) 278267
(220) 16.06.2005 (320) 16.06.2005 (442) 12.10.2005 (151) 23.01.2006	(220) 20.06.2005 (320) 20.06.2005 (442) 12.10.2005 (151) 23.01.2006
(730) NOVY s. r. o. , Staré Čivice 226, Pardubice, 53006, CZ	(730) RAPA, s.r.o. , Nový svět 776, Bzenec, 69681, CZ
(210) O-427414	(210) O-427458
(111) 278259	(111) 278268
(220) 16.06.2005 (320) 16.06.2005 (442) 12.10.2005 (151) 23.01.2006	(220) 20.06.2005 (320) 20.06.2005 (442) 12.10.2005 (151) 23.01.2006
(730) NOVY s. r. o. , Staré Čivice 226, Pardubice, 53006, CZ	(730) Katjes Fassin GmbH + Co. KG , Dechant-Sprünken-Str. 53-57, Emmerich, 46446, DE
(210) O-427415	(210) O-427467
(111) 278260	(111) 278269
(220) 17.06.2005 (320) 17.06.2005 (442) 12.10.2005 (151) 23.01.2006	(220) 20.06.2005 (320) 20.06.2005 (442) 12.10.2005 (151) 23.01.2006
(730) Mařas Martin , Spořilovská 996, Jilemnice, 51401, CZ	(730) Kučera Michal , Podlážky 110, Mladá Boleslav, 29301, CZ
(210) O-427429	(210) O-427474
(111) 278261	(111) 278270
(220) 17.06.2005 (320) 17.06.2005 (442) 12.10.2005 (151) 23.01.2006	(220) 21.06.2005 (320) 21.06.2005 (442) 12.10.2005 (151) 23.01.2006
(730) Castrol Limited , Wakefield House, Pipers Way, Swindon, Wiltshire, GB	(730) PAPERÁ s.r.o. , Mýtní 6/657, Svitavy, 56802, CZ
(210) O-427435	(210) O-427476
(111) 278262	(111) 278271
(220) 17.06.2005 (320) 17.06.2005 (442) 12.10.2005 (151) 23.01.2006	(220) 21.06.2005 (320) 21.06.2005 (442) 12.10.2005 (151) 23.01.2006
(730) Pullman Matrasfabriek B.V. , Schrijnwerkersstraat 10, KH Zwijndrecht, 3334, NL	
(210) O-427439	
(111) 278263	

(730) **Genentech, Inc.**, 1 DNA Way, South San Francisco, CA, US

(210) O-427477

(111) **278272**

(220) 21.06.2005

(320) 21.06.2005

(442) 12.10.2005

(151) 23.01.2006

(730) **Kočář Antonín Ph.Dr., CSc.**, Dolní Valy 893, Uherský Brod, 68801, CZ

(210) O-427481

(111) **278273**

(220) 21.06.2005

(320) 21.06.2005

(442) 12.10.2005

(151) 23.01.2006

(730) **SIGMA PUMPY HRANICE s.r.o.**, Tovární 605, Hranice I - Město, 75301, CZ

(210) O-427491

(111) **278274**

(220) 21.06.2005

(320) 21.06.2005

(442) 12.10.2005

(151) 23.01.2006

(730) **POLABSKÉ MLÉKÁRNY, a.s.**, Dr. Kryšpína 510, Poděbrady, 29016, CZ

(210) O-427492

(111) **278275**

(220) 21.06.2005

(320) 21.06.2005

(442) 12.10.2005

(151) 23.01.2006

(730) **SANOFI-AVENTIS**, 174, avenue de France, Paris, 75013, FR

(210) O-427504

(111) **278276**

(220) 21.06.2005

(320) 21.06.2005

(442) 12.10.2005

(151) 23.01.2006

(730) **SD Pacific, s.r.o.**, Strojnická 11/999, Praha 7, 17000, CZ

(210) O-427512

(111) **278277**

(220) 21.06.2005

(320) 21.06.2005

(442) 12.10.2005

(151) 23.01.2006

(730) **ADASTRA, s.r.o.**, Benešovská 10, Praha 10, 10100, CZ

(210) O-427513

(111) **278278**

(220) 22.06.2005

(320) 22.06.2005

(442) 12.10.2005

(151) 23.01.2006

(730) **TRIGAD, s. r. o.**, Ondříčkova 2416/42, Praha 3, 13000, CZ

(210) O-427526

(111) **278279**

(220) 22.06.2005

(320) 22.06.2005

(442) 12.10.2005

(151) 23.01.2006

(730) **AMZ Financial Group, s.r.o.**, Bubenská 1536, Praha 7, 17000, CZ

(210) O-427527

(111) **278280**

(220) 22.06.2005

(320) 22.06.2005

(442) 12.10.2005

(151) 23.01.2006

(730) **Štefanec Dušan**, Mládežnická 1752/6, Litoměřice, 41201, CZ

(210) O-427542

(111) **278281**

(220) 22.06.2005

(320) 22.06.2005

(442) 12.10.2005

(151) 23.01.2006

(730) **SANOFI-AVENTIS**, 174, avenue de France, 75013 Paris, FR

(210) O-427545

(111) **278282**

(220) 22.06.2005

(320) 22.06.2005

(442) 12.10.2005

(151) 23.01.2006

(730) **HOTEL JALTA, a. s.**, Václavské nám. 45/818, Praha 1, 11000, CZ

(210) O-427546

(111) **278283**

(220) 22.06.2005

(320) 22.06.2005

(442) 12.10.2005

(151) 23.01.2006

(730) **Hotel Jalta, a. s.**, Václavské nám. 45/818, Praha 1, 11000, CZ

(210) O-427547

(111) **278284**

(220) 23.06.2005

(320) 23.06.2005

(442) 12.10.2005

(151) 23.01.2006

(730) **A - STUDIO Dalimil Koutek**, Zauliční 100/4, Ostrava - Krásné Pole, 72526, CZ

(210) O-427574

(111) **278285**

(220) 24.06.2005

(320) 24.06.2005

(442) 12.10.2005

(151) 23.01.2006

(730) **VINIUM a. s.**, Hlavní 666, Velké Pavlovice, okres Břeclav, 69106, CZ

(210) O-427603

(111) **278286**

(220) 24.06.2005

(320) 24.06.2005

(442) 12.10.2005

(151) 23.01.2006

(730) **VINIUM a. s.**, Hlavní 666, Velké Pavlovice, okres Břeclav, 69106, CZ

(210) O-427604

(111) **278287**

(220) 24.06.2005

(320) 24.06.2005

(442) 12.10.2005

(151) 23.01.2006

(730) **VINIUM a. s.**, Hlavní 666, Velké Pavlovice, okres Břeclav, 69106, CZ

(210) O-427605

(111) **278288**

(220) 24.06.2005 (320) 24.06.2005 (442) 12.10.2005 (151) 23.01.2006 (730) VINIUM a. s. , Hlavní 666, Velké Pavlovice, okres Břeclav, 69106, CZ (210) O-427606	(442) 12.10.2005 (151) 23.01.2006 (730) Chemtura Corporation , Benson Road, Middlebury, CT, US (210) O-427636
(111) 278289 (220) 24.06.2005 (320) 24.06.2005 (442) 12.10.2005 (151) 23.01.2006 (730) VINIUM a. s. , Hlavní 666, Velké Pavlovice, okres Břeclav, 69106, CZ (210) O-427607	(111) 278297 (220) 24.06.2005 (320) 24.06.2005 (442) 12.10.2005 (151) 23.01.2006 (730) XING HUI INTERNATIONAL s.r.o. , Voborského 401/32, Praha 4, 14300, CZ (210) O-427638
(111) 278290 (220) 24.06.2005 (320) 24.06.2005 (442) 12.10.2005 (151) 23.01.2006 (730) VINIUM a. s. , Hlavní 666, Velké Pavlovice, okres Břeclav, 69106, CZ (210) O-427608	(111) 278298 (220) 24.06.2005 (320) 24.06.2005 (442) 12.10.2005 (151) 23.01.2006 (730) Dubinina Arina , Lesov 103, Sadov, 36001, CZ (210) O-427647
(111) 278291 (220) 24.06.2005 (320) 24.06.2005 (442) 12.10.2005 (151) 23.01.2006 (730) BARBERYN REEF AYURVEDA RESORT (PVT) LTD , Moragalla, Beruwala, LK (210) O-427609	(111) 278299 (220) 24.06.2005 (320) 24.06.2005 (442) 12.10.2005 (151) 23.01.2006 (730) Dubinina Arina , Lesov 103, Sadov, 36001, CZ (210) O-427648
(111) 278292 (220) 24.06.2005 (320) 24.06.2005 (442) 12.10.2005 (151) 23.01.2006 (730) ALEXIM, spol. s r. o. , Václavkova 2, Praha 6, 16000, CZ (210) O-427610	(111) 278300 (220) 27.06.2005 (320) 27.06.2005 (442) 12.10.2005 (151) 23.01.2006 (730) NEW WAVE 2002, a.s. , Vodičkova 20, Praha 1, 11000, CZ (210) O-427653
(111) 278293 (220) 24.06.2005 (320) 24.06.2005 (442) 12.10.2005 (151) 23.01.2006 (730) ALEXIM, spol. s r. o. , Václavkova 2, Praha 6, 16000, CZ (210) O-427611	(111) 278301 (220) 27.06.2005 (320) 27.06.2005 (442) 12.10.2005 (151) 23.01.2006 (730) Lassak Filip , U První baterie 15, Praha 6, 16200, CZ (210) O-427654
(111) 278294 (220) 24.06.2005 (320) 24.06.2005 (442) 12.10.2005 (151) 23.01.2006 (730) Proplast, spol. s r. o. , Hřbitovní 218, Ústí nad Orlicí, 56201, CZ (210) O-427623	(111) 278302 (220) 27.06.2005 (320) 27.06.2005 (442) 12.10.2005 (151) 23.01.2006 (730) BONGRAIN S.A. , 42 rue Rieussec, Viroflay, 78220, FR (210) O-427658
(111) 278295 (220) 24.06.2005 (320) 24.06.2005 (442) 12.10.2005 (151) 23.01.2006 (730) Hachette Filipacchi 2000, spol. s r. o. , Na Zátorce 3, Praha 6, 16000, CZ (210) O-427632	(111) 278303 (220) 27.06.2005 (320) 27.06.2005 (442) 12.10.2005 (151) 23.01.2006 (730) VINIUM a.s. , Hlavní 666, Velké Pavlovice, okres Břeclav, 69106, CZ (210) O-427683
(111) 278296 (220) 24.06.2005 (320) 06.05.2005	(111) 278304 (220) 27.06.2005 (320) 27.06.2005 (442) 12.10.2005 (151) 23.01.2006 (730) VINIUM a.s. , Hlavní 666, Velké Pavlovice, okres Břeclav, 69106, CZ (210) O-427684

- | | | |
|--|--|--|
| (111) 278305 | (220) 27.06.2005 | (220) 27.06.2005 |
| (320) 27.06.2005 | (442) 12.10.2005 | (320) 27.06.2005 |
| (442) 12.10.2005 | (151) 23.01.2006 | (442) 12.10.2005 |
| (151) 23.01.2006 | (730) VINIUM a.s. , Hlavní 666, Velké Pavlovice, okres Břeclav, 69106, CZ | (151) 23.01.2006 |
| (730) VINIUM a.s. , Hlavní 666, Velké Pavlovice, okres Břeclav, 69106, CZ | (210) O-427685 | (730) VINIUM a.s. , Hlavní 666, Velké Pavlovice, okres Břeclav, 69106, CZ |
| (210) O-427685 | | (210) O-427694 |
| <hr/> | | |
| (111) 278306 | (220) 27.06.2005 | (111) 278314 |
| (320) 27.06.2005 | (442) 12.10.2005 | (220) 27.06.2005 |
| (442) 12.10.2005 | (151) 23.01.2006 | (320) 27.06.2005 |
| (151) 23.01.2006 | (730) VINIUM a.s. , Hlavní 666, Velké Pavlovice, okres Břeclav, 69106, CZ | (442) 12.10.2005 |
| (730) VINIUM a.s. , Hlavní 666, Velké Pavlovice, okres Břeclav, 69106, CZ | (210) O-427686 | (151) 23.01.2006 |
| (210) O-427686 | | (730) VINIUM a.s. , Hlavní 666, Velké Pavlovice, okres Břeclav, 69106, CZ |
| <hr/> | | |
| (111) 278307 | (220) 27.06.2005 | (111) 278315 |
| (320) 27.06.2005 | (442) 12.10.2005 | (220) 27.06.2005 |
| (442) 12.10.2005 | (151) 23.01.2006 | (320) 27.06.2005 |
| (151) 23.01.2006 | (730) VINIUM a.s. , Hlavní 666, Velké Pavlovice, okres Břeclav, 69106, CZ | (442) 12.10.2005 |
| (730) VINIUM a.s. , Hlavní 666, Velké Pavlovice, okres Břeclav, 69106, CZ | (210) O-427687 | (151) 23.01.2006 |
| (210) O-427687 | | (730) VINIUM a.s. , Hlavní 666, Velké Pavlovice, okres Břeclav, 69106, CZ |
| <hr/> | | |
| (111) 278308 | (220) 27.06.2005 | (111) 278316 |
| (320) 27.06.2005 | (442) 12.10.2005 | (220) 27.06.2005 |
| (442) 12.10.2005 | (151) 23.01.2006 | (320) 27.06.2005 |
| (151) 23.01.2006 | (730) VINIUM a.s. , Hlavní 666, Velké Pavlovice, okres Břeclav, 69106, CZ | (442) 12.10.2005 |
| (730) VINIUM a.s. , Hlavní 666, Velké Pavlovice, okres Břeclav, 69106, CZ | (210) O-427688 | (151) 23.01.2006 |
| (210) O-427688 | | (730) Easy Sail s.r.o. , Veverkova 1343, Hradec Králové, 50002, CZ |
| <hr/> | | |
| (111) 278309 | (220) 27.06.2005 | (111) 278317 |
| (320) 27.06.2005 | (442) 12.10.2005 | (220) 28.06.2005 |
| (442) 12.10.2005 | (151) 23.01.2006 | (320) 28.06.2005 |
| (151) 23.01.2006 | (730) VINIUM a.s. , Hlavní 666, Velké Pavlovice, okres Břeclav, 69106, CZ | (442) 12.10.2005 |
| (730) VINIUM a.s. , Hlavní 666, Velké Pavlovice, okres Břeclav, 69106, CZ | (210) O-427690 | (151) 23.01.2006 |
| (210) O-427690 | | (730) KSQ spol. s r.o. , Kubatova 1240/6, České Budějovice, 37001, CZ |
| <hr/> | | |
| (111) 278310 | (220) 27.06.2005 | (111) 278318 |
| (320) 27.06.2005 | (442) 12.10.2005 | (220) 28.06.2005 |
| (442) 12.10.2005 | (151) 23.01.2006 | (320) 28.06.2005 |
| (151) 23.01.2006 | (730) VINIUM a.s. , Hlavní 666, Velké Pavlovice, okres Břeclav, 69106, CZ | (442) 12.10.2005 |
| (730) VINIUM a.s. , Hlavní 666, Velké Pavlovice, okres Břeclav, 69106, CZ | (210) O-427691 | (151) 23.01.2006 |
| (210) O-427691 | | (730) Kubec Lubomír RSDr. , Bezručova 499, Slaný, okres Kladno, 27401, CZ |
| <hr/> | | |
| (111) 278311 | (220) 27.06.2005 | (111) 278319 |
| (320) 27.06.2005 | (442) 12.10.2005 | (220) 28.06.2005 |
| (442) 12.10.2005 | (151) 23.01.2006 | (320) 28.06.2005 |
| (151) 23.01.2006 | (730) VINIUM a.s. , Hlavní 666, Velké Pavlovice, okres Břeclav, 69106, CZ | (442) 12.10.2005 |
| (730) VINIUM a.s. , Hlavní 666, Velké Pavlovice, okres Břeclav, 69106, CZ | (210) O-427692 | (151) 23.01.2006 |
| (210) O-427692 | | (730) Kubec Lubomír RSDr. , Bezručova 499, Slaný, okres Kladno, 27401, CZ |
| <hr/> | | |
| (111) 278312 | (220) 27.06.2005 | (111) 278320 |
| (320) 27.06.2005 | (442) 12.10.2005 | (220) 28.06.2005 |
| (442) 12.10.2005 | (151) 23.01.2006 | (320) 28.06.2005 |
| (151) 23.01.2006 | (730) VINIUM a.s. , Hlavní 666, Velké Pavlovice, okres Břeclav, 69106, CZ | (442) 12.10.2005 |
| (730) VINIUM a.s. , Hlavní 666, Velké Pavlovice, okres Břeclav, 69106, CZ | (210) O-427693 | (151) 23.01.2006 |
| (210) O-427693 | | (730) Kubec Lubomír RSDr. , Bezručova 499, Slaný, okres Kladno, 27401, CZ |
| <hr/> | | |
| (111) 278313 | (220) 28.06.2005 | (111) 278321 |
| | (320) 28.06.2005 | (220) 28.06.2005 |
| | | (320) 28.06.2005 |

(442) 12.10.2005
(151) 23.01.2006
(730) **Kubec Lubomír RSDr.**, Bezručova 499, Slaný, okres
Kladno, 27401, CZ
(210) O-427749

(111) **278322**
(220) 29.06.2005
(320) 29.06.2005
(442) 12.10.2005
(151) 23.01.2006
(730) **Černý František**, Husova 316, Nové Město nad Metují,
54901, CZ
(210) O-427805

(111) **278323**
(220) 30.06.2005
(320) 30.06.2005
(442) 12.10.2005
(151) 23.01.2006
(730) **Mischinger Ivo**, Vigantice 22, Vigantice - Rožnov pod
Radhoštěm, 75661, CZ
(210) O-427826

(111) **278324**
(220) 01.07.2005
(320) 01.07.2005
(442) 12.10.2005
(151) 23.01.2006
(730) **Lovochemie, a. s.**, Tereziňská 57, Lovosice, 41017, CZ
(210) O-427857

(111) **278325**
(220) 01.07.2005
(320) 01.07.2005
(442) 12.10.2005
(151) 23.01.2006
(730) **Lovochemie, a. s.**, Tereziňská 57, Lovosice, 41017, CZ
(210) O-427858

(111) **278326**
(220) 01.07.2005
(320) 01.07.2005
(442) 12.10.2005
(151) 23.01.2006
(730) **Lovochemie, a. s.**, Tereziňská 57, Lovosice, 41017, CZ
(210) O-427859

(111) **278327**
(220) 01.07.2005
(320) 01.07.2005
(442) 12.10.2005
(151) 23.01.2006
(730) **Lovochemie, a. s.**, Tereziňská 57, Lovosice, 41017, CZ
(210) O-427860

(111) **278328**
(220) 01.07.2005
(320) 01.07.2005
(442) 12.10.2005
(151) 23.01.2006
(730) **Simply You, s. r. o.**, Skřivánčí pole 918, Vítkov, 74901,
CZ
(210) O-427863

(111) **278329**
(220) 01.07.2005
(320) 01.07.2005
(442) 12.10.2005
(151) 23.01.2006
(730) **Simply You, s. r. o.**, Skřivánčí pole 918, Vítkov, 74901,
CZ
(210) O-427864

(111) **278330**
(220) 01.07.2005
(320) 01.07.2005
(442) 12.10.2005
(151) 23.01.2006
(730) **Simply You, s. r. o.**, Skřivánčí pole 918, Vítkov, 74901,
CZ
(210) O-427865

(111) **278331**
(220) 01.07.2005
(320) 01.07.2005
(442) 12.10.2005
(151) 23.01.2006
(730) **Viktoriya Glova**, Na Pokraji 540/2, Praha 9, 19000, CZ
(210) O-427878

(111) **278332**
(220) 01.07.2005
(320) 23.06.2005
(442) 12.10.2005
(151) 23.01.2006
(730) **Celgene Corporation**, 86 Morris Avenue, Summit, NJ,
US
(210) O-427880

(111) **278333**
(220) 04.07.2005
(320) 04.07.2005
(442) 12.10.2005
(151) 23.01.2006
(730) **Šašinka Jiří**, Sídlištní 45, Hodonín, 69504, CZ
(210) O-427887

(111) **278334**
(220) 04.07.2005
(320) 04.07.2005
(442) 12.10.2005
(151) 23.01.2006
(730) **ESCANDELLE s. r. o.**, ČSA 40, Šternberk, 78501, CZ
(210) O-427889

(111) **278335**
(220) 04.07.2005
(320) 04.07.2005
(442) 12.10.2005
(151) 23.01.2006
(730) **F & N dodavatelé s. r. o.**, Jiřice 128, Kostelec nad
Labem, 27713, CZ
(210) O-427890

(111) **278336**
(220) 04.07.2005
(320) 04.07.2005
(442) 12.10.2005
(151) 23.01.2006
(730) **Šásek Karel Ing.**, Kubelíkova 1265/41, Praha 3 -
Žižkov, 13000, CZ
(210) O-427892

(111) **278337**
(220) 04.07.2005
(320) 04.07.2005
(442) 12.10.2005
(151) 23.01.2006
(730) **Zatloukal Tomáš**, Bílkova 32, Boskovice, 68001, CZ
(210) O-427893

(111) **278338**
(220) 04.07.2005
(320) 04.07.2005
(442) 12.10.2005
(151) 23.01.2006

(730) S.A.A.-Trading, a.s. , Pavlice 192, Grešlové Mýto, 67156, CZ	(210) O-427932
(210) O-427912	
(111) 278339	(111) 278347
(220) 04.07.2005	(220) 07.07.2005
(320) 04.07.2005	(320) 07.07.2005
(442) 12.10.2005	(442) 12.10.2005
(151) 23.01.2006	(151) 23.01.2006
(730) Informačně-certifikační středisko, spol. s r.o. , Petržilkova 29/2514, Praha 5, 15800, CZ	(730) Český rozhlas , Vinohradská 12, Praha 2, 12099, CZ
(210) O-427913	(210) O-427938
(111) 278340	(111) 278348
(220) 04.07.2005	(220) 07.07.2005
(320) 04.07.2005	(320) 07.07.2005
(442) 12.10.2005	(442) 12.10.2005
(151) 23.01.2006	(151) 23.01.2006
(730) LECAMO s.r.o. , Hrušovská 323/19, Praha 10, 10200, CZ	(730) Novák Tomáš Ing. , Pod Parukářkou 8, Praha 3, 13000, CZ
(210) O-427915	(210) O-427940
(111) 278341	(111) 278349
(220) 04.07.2005	(220) 07.07.2005
(320) 04.07.2005	(320) 07.07.2005
(442) 12.10.2005	(442) 12.10.2005
(151) 23.01.2006	(151) 23.01.2006
(730) LECAMO s.r.o. , Hrušovská 323/19, Praha 10, 10200, CZ	(730) Novák Tomáš Ing. , Pod Parukářkou 8, Praha 3, 13000, CZ
(210) O-427916	(210) O-427941
(111) 278342	(111) 278350
(220) 04.07.2005	(220) 07.07.2005
(320) 04.07.2005	(320) 07.07.2005
(442) 12.10.2005	(442) 12.10.2005
(151) 23.01.2006	(151) 23.01.2006
(730) LECAMO s.r.o. , Hrušovská 323/19, Praha 10, 10200, CZ	(730) LMC s.r.o. , Vysočanská 234, Praha 9, 19000, CZ
(210) O-427917	(210) O-427943
(111) 278343	(111) 278351
(220) 04.07.2005	(220) 07.07.2005
(320) 04.07.2005	(320) 07.07.2005
(442) 12.10.2005	(442) 12.10.2005
(151) 23.01.2006	(151) 23.01.2006
(730) Kozler Robert , Hrusická 2510, Praha 4, 14100, CZ	(730) VINIUM a.s. , Hlavní 666, Velké Pavlovice, okres Břeclav, 69106, CZ
(210) O-427918	(210) O-427944
(111) 278344	(111) 278352
(220) 07.07.2005	(220) 07.07.2005
(320) 07.07.2005	(320) 07.07.2005
(442) 12.10.2005	(442) 12.10.2005
(151) 23.01.2006	(151) 23.01.2006
(730) Pavienská Jana , Horní Vesce 4, Horní Vesce, 37324, CZ	(730) VINIUM a.s. , Hlavní 666, Velké Pavlovice, okres Břeclav, 69106, CZ
(210) O-427922	(210) O-427945
(111) 278345	(111) 278353
(220) 07.07.2005	(220) 11.07.2005
(320) 07.07.2005	(320) 11.07.2005
(442) 12.10.2005	(442) 12.10.2005
(151) 23.01.2006	(151) 23.01.2006
(730) HELUZ cihlářský průmysl v.o.s. , Dolní Bukovsko 295, Dolní Bukovsko, 37365, CZ	(730) CATUS spol. s r.o. , Kyjovská 1598, Havlíčkův Brod, 58001, CZ
(210) O-427923	(210) O-427990
(111) 278346	(111) 278354
(220) 07.07.2005	(220) 12.07.2005
(320) 07.07.2005	(320) 12.07.2005
(442) 12.10.2005	(442) 12.10.2005
(151) 23.01.2006	(151) 23.01.2006
(730) PK servis technické součásti, s.r.o. , Budějovická 987, Tábor, 39002, CZ	(730) potisk pásek s.r.o. , Osnická 1107/9, Praha 10, 10100, CZ
	(210) O-428015
	(111) 278355

(220) 13.07.2005 (320) 13.07.2005 (442) 12.10.2005 (151) 23.01.2006 (730) KONTINUA spol. s r.o. , Miranova 148/10, Praha 10, 10200, CZ (210) O-428065	(151) 13.01.2006 (730) Global Express a.s. , Komunardů 1091/36, Praha 7, 17000, CZ (210) O-428144
(111) 278356 (220) 13.07.2005 (320) 13.07.2005 (442) 12.10.2005 (151) 23.01.2006 (730) KONTINUA spol. s r.o. , Miranova 148/10, Praha 10, 10200, CZ (210) O-428066	(111) 278364 (220) 15.07.2005 (320) 15.07.2005 (442) 12.10.2005 (151) 13.01.2006 (730) Global Express a.s. , Komunardů 1091/36, Praha 7, 17000, CZ (210) O-428145
(111) 278357 (220) 14.07.2005 (320) 14.07.2005 (442) 12.10.2005 (151) 23.01.2006 (730) Brangs + Heinrich s. r. o. , Slavonínská 477/61, Olomouc - Povel, 77900, CZ (210) O-428068	(111) 278365 (220) 26.07.2005 (320) 26.07.2005 (442) 12.10.2005 (151) 23.01.2006 (730) WALMARK, a.s. , Oldřichovice 44, Třinec, 73961, CZ (210) O-428484
(111) 278358 (220) 14.07.2005 (320) 14.07.2005 (442) 12.10.2005 (151) 23.01.2006 (730) Brangs + Heinrich s. r. o. , Slavonínská 477/61, Olomouc - Povel, 77900, CZ (210) O-428069	(111) 278366 (220) 29.07.2005 (320) 29.07.2005 (442) 12.10.2005 (151) 23.01.2006 (730) Cendelín Přemysl , Sokolská 2, Velké Pavlovice, 69106, CZ (210) O-428570
(111) 278359 (220) 14.07.2005 (320) 14.07.2005 (442) 12.10.2005 (151) 23.01.2006 (730) Brangs + Heinrich s. r. o. , Slavonínská 477/61, Olomouc - Povel, 77900, CZ (210) O-428070	(111) 278367 (220) 29.07.2005 (320) 29.07.2005 (442) 12.10.2005 (151) 23.01.2006 (730) Česká republika - Ministerstvo dopravy , nábf. L. Svobody 1222/22, Praha 1, 11015, CZ (210) O-428585
(111) 278360 (220) 14.07.2005 (320) 14.07.2005 (442) 12.10.2005 (151) 23.01.2006 (730) TITANIA LUX, s. r. o. , Betlémská 337, Železný Brod, 46822, CZ (210) O-428077	(111) 278368 (220) 04.08.2005 (320) 04.08.2005 (442) 12.10.2005 (151) 23.01.2006 (730) Sano - Moderní výživa zvířat spol. s r.o. , Npor. O. Bartoška 15, Domažlice, 34401, CZ (210) O-428703
(111) 278361 (220) 14.07.2005 (320) 14.07.2005 (442) 12.10.2005 (151) 23.01.2006 (730) Kučera Petr JUDr. , Mozolky 54, Brno, 61600, CZ (210) O-428078	(111) 278369 (220) 04.08.2005 (320) 04.08.2005 (442) 12.10.2005 (151) 23.01.2006 (730) Sano - Moderní výživa zvířat spol. s r.o. , Npor. O. Bartoška 15, Domažlice, 34401, CZ (210) O-428705
(111) 278362 (220) 14.07.2005 (320) 14.07.2005 (442) 12.10.2005 (151) 23.01.2006 (730) DON DON proizvodno in trgovsko podjetje d. o. o. Metlika, Trdinova pot 2a, Metlika, 8330, SI (210) O-428079	(111) 278370 (220) 04.08.2005 (320) 04.08.2005 (442) 12.10.2005 (151) 23.01.2006 (730) Sano - Moderní výživa zvířat spol. s r.o. , Npor. O. Bartoška 15, Domažlice, 34401, CZ (210) O-428706
(111) 278363 (220) 15.07.2005 (320) 15.07.2005 (442) 12.10.2005	(111) 278371 (220) 04.08.2005 (320) 04.08.2005 (442) 12.10.2005 (151) 23.01.2006 (730) KAUFLAND ČESKÁ REPUBLIKA, v.o.s. , Pod Višňovkou 25, Praha 4 - Krč, 14000, CZ

(210) O-428713	(111) 278372	(111) 278380
(220) 04.08.2005	(220) 04.08.2005	(220) 02.02.2005
(320) 04.08.2005	(320) 04.08.2005	(320) 02.02.2005
(442) 12.10.2005	(442) 12.10.2005	(442) 14.09.2005
(151) 23.01.2006	(151) 23.01.2006	(151) 23.01.2006
(730) KAUFLAND ČESKÁ REPUBLIKA, v.o.s., Pod Višňovkou 25, Praha 4 -Krč, 14000, CZ	(730) KAUFLAND ČESKÁ REPUBLIKA, v.o.s., Pod Višňovkou 25, Praha 4 -Krč, 14000, CZ	(730) GRAND PRINC, spol. s r.o., Toužimská 918/36a, Praha 9 - Kbely, 19700, CZ
(210) O-428714	(210) O-422911	
(111) 278373	(111) 278381	
(220) 04.08.2005	(220) 28.06.2000	
(320) 04.08.2005	(320) 28.06.2000	
(442) 12.10.2005	(442) 14.08.2002	
(151) 23.01.2006	(151) 13.02.2006	
(730) Zentiva, a.s., U Kabelovny 130, Praha 10 - Dolní Měcholupy, 10237, CZ	(730) Reichelt Ivo, Andrštova 7, Praha 8, 18000, CZ	
(210) O-428723	(210) O-156909	
(111) 278374	(111) 278383	
(220) 04.08.2005	(220) 18.02.2002	
(320) 04.08.2005	(320) 18.02.2002	
(442) 12.10.2005	(442) 15.01.2003	
(151) 23.01.2006	(151) 13.02.2006	
(730) Zentiva, a.s., U Kabelovny 130, Praha 10- Dolní Měcholupy, 10237, CZ	(730) ESO travel spol. s r.o., Korunovační 22, Praha 7, 17000, CZ	
(210) O-428724	(210) O-176818	
(111) 278375	(111) 278386	
(220) 04.08.2005	(220) 25.04.2003	
(320) 04.08.2005	(320) 25.04.2003	
(442) 12.10.2005	(442) 15.06.2005	
(151) 23.01.2006	(151) 13.02.2006	
(730) Zentiva, a.s., U Kabelovny 130, Praha 10 - Dolní Měcholupy, 10237, CZ	(730) CNC s.r.o., Dr. Milady Horákové 11/76, Liberec, 46006, CZ	
(210) O-428725	(210) O-191063	
(111) 278376	(111) 278389	
(220) 08.08.2005	(220) 14.08.2003	
(320) 08.08.2005	(320) 14.08.2003	
(442) 12.10.2005	(442) 15.06.2005	
(151) 23.01.2006	(151) 13.02.2006	
(730) RETECH, s.r.o., Suchdol 212, Suchdol u Kutné Hory, 28502, CZ	(730) Vodafone Czech Republic a.s., Vinohradská 167, Praha 10, 10000, CZ	
(210) O-428802	(210) O-194946	
(111) 278377	(111) 278390	
(220) 10.08.2005	(220) 14.08.2003	
(320) 10.08.2005	(320) 14.08.2003	
(442) 12.10.2005	(442) 15.06.2005	
(151) 23.01.2006	(151) 13.02.2006	
(730) Ines Schober, Broncova 1059, Řevnice, 25230, CZ	(730) Vodafone Czech Republic a.s., Vinohradská 167, Praha 10, 10000, CZ	
(210) O-428862	(210) O-194947	
(111) 278378	(111) 278391	
(220) 10.08.2005	(220) 28.08.2003	
(320) 10.08.2005	(320) 28.08.2003	
(442) 12.10.2005	(442) 16.06.2004	
(151) 23.01.2006	(151) 13.02.2006	
(730) The Drogerie, a.s., U Libeňského pivovaru 63, Praha 8, 18000, CZ	(730) Vodafone Czech Republic a.s., Vinohradská 167, Praha 10, 10000, CZ	
(210) O-428875	(210) O-195332	
(111) 278379	(111) 278392	
(220) 12.08.2005	(220) 01.10.2003	
(320) 12.08.2005	(320) 01.10.2003	
(442) 12.10.2005	(442) 15.06.2005	
(151) 23.01.2006	(151) 13.02.2006	
(730) VIROPLASTIC CZ, a.s., Vojtěšská 6/211, Praha 1, 11000, CZ	(730) Vodafone Czech Republic a. s., Vinohradská 167, Praha 10, 10000, CZ	
(210) O-428924	(210) O-196429	
(111) 278393	(111) 278393	
(220) 22.10.2003	(220) 22.10.2003	

(320) 22.10.2003 (442) 14.04.2004 (151) 13.02.2006 (730) Penny Market s.r.o. , Jirny 353, Praha - východ, 25090, CZ (210) O-197138	(210) O-346123
(111) 278396 (220) 14.01.2004 (320) 14.01.2004 (442) 13.10.2004 (151) 13.02.2006 (730) Vino Velké Pavlovice s.r.o. , V údolí 67, Velké Pavlovice, 69106, CZ (210) O-342115	(111) 278404 (220) 09.06.2004 (320) 09.06.2004 (442) 18.05.2005 (151) 13.02.2006 (730) Herba Vitalis s.r.o. , Letenská 605/17, Praha 1, 11000, CZ (210) O-347309
(111) 278397 (220) 11.02.2004 (320) 11.02.2004 (442) 18.08.2004 (151) 13.02.2006 (730) EUROKOTRA, d.o.o. , Ostrogovičeva 5, Zagreb, HR (210) O-343024	(111) 278405 (220) 11.06.2004 (320) 11.06.2004 (442) 13.10.2004 (151) 13.02.2006 (730) FISTO s. r. o. , Chelčického 113, Husinec, 38421, CZ (210) O-347386
(111) 278398 (220) 23.03.2004 (320) 23.03.2004 (442) 13.10.2004 (151) 13.02.2006 (730) AGROTEC a. s. , Brněnská 74, Hustopeče, 69301, CZ (210) O-344680	(111) 278409 (220) 09.07.2004 (320) 09.07.2004 (442) 16.02.2005 (151) 13.02.2006 (730) KT & G Corpotation , Pyungchon-dong, Taedeog-ku 100, 306-712 Taejon, KR (210) O-356061
(111) 278399 (220) 09.04.2004 (320) 09.04.2004 (442) 16.03.2005 (151) 13.02.2006 (730) Mlejnek Josef , Thámova 21, Praha 8, 18600, CZ (210) O-345384	(111) 278410 (220) 17.08.2004 (320) 17.08.2004 (442) 16.02.2005 (151) 13.02.2006 (730) TEKRO spol. s r.o. , Višňová 2/484, Praha 4 - Krč, 14000, CZ (210) O-358511
(111) 278400 (220) 29.04.2004 (320) 29.04.2004 (442) 15.06.2005 (151) 13.02.2006 (730) Vodafone Czech Republic a. s. , Vinohradská 167, Praha 10, 10000, CZ (210) O-345978	(111) 278411 (220) 20.09.2004 (320) 20.09.2004 (442) 16.03.2005 (151) 13.02.2006 (730) ATIS Group s. r. o. , Za Strašnickou vozovnou 7, Praha 10, 10000, CZ (210) O-359519
(111) 278401 (220) 30.04.2004 (320) 30.04.2004 (442) 18.08.2004 (151) 13.02.2006 (730) Dorint spol. s r.o. , Podhorská 32, Jablonec nad Nisou, 46601, CZ (210) O-346041	(111) 278412 (220) 23.09.2004 (320) 23.09.2004 (442) 15.06.2005 (151) 13.02.2006 (730) Vodafone Czech Republic a. s. , Vinohradská 167, Praha 10, 10000, CZ (210) O-359646
(111) 278402 (220) 30.04.2004 (320) 30.04.2004 (442) 13.10.2004 (151) 13.02.2006 (730) Dorint spol. s r.o. , Podhorská 32, Jablonec nad Nisou, 46601, CZ (210) O-346043	(111) 278413 (220) 04.10.2004 (320) 04.10.2004 (442) 15.12.2004 (151) 13.02.2006 (730) BELUPO - Lijekovi i kozmetika d.d. , Danica 5, Koprivnica, 48000, HR (210) O-359866
(111) 278403 (220) 30.04.2004 (320) 30.04.2004 (442) 16.02.2005 (151) 13.02.2006 (730) CZ Tabák, a.s. , Bratranců Veverkových 396, Pardubice, 53002, CZ	(111) 278414 (220) 06.10.2004 (320) 06.10.2004 (442) 13.04.2005 (151) 13.02.2006 (730) TV PRODUCTS CZ s.r.o. , Rybná 669/4, Praha 1, 11000, CZ (210) O-359949

(111) **278415**
(220) 27.10.2004
(320) 27.10.2004
(442) 16.02.2005
(151) 13.02.2006
(730) **REFRAMAT a.s.**, Kloboukova 1218/33, Praha 4,
14800, CZ
(210) O-419922

(111) **278416**
(220) 19.11.2004
(320) 19.11.2004
(442) 16.02.2005
(151) 13.02.2006
(730) **INNER, s.r.o.**, Národní 10, Praha 1, 11319, CZ
(210) O-420610

(111) **278420**
(220) 07.12.2004
(320) 07.12.2004
(442) 13.04.2005
(151) 13.02.2006
(730) **Klotz a.s.**, Karafiátová 19/599, Plzeň, 32600, CZ
(210) O-421138

(111) **278426**
(220) 14.01.2005
(320) 14.01.2005
(442) 18.05.2005
(151) 13.02.2006
(730) **Jegla Rostislav**, Podvalí 156, Tovačov I - Město, 75101,
CZ
(210) O-422421

(111) **278427**
(220) 04.02.2005
(320) 04.02.2005
(442) 12.10.2005
(151) 13.02.2006
(730) **Vino Valtice CZ s.r.o.**, Nám. Svobody 3, Valtice, 69142,
CZ
(210) O-423010

(111) **278428**
(220) 07.02.2005
(320) 07.02.2005
(442) 18.05.2005
(151) 13.02.2006
(730) **BREWER s.r.o.**, Masná 7, Ostrava, 70200, CZ
(210) O-423088

(111) **278429**
(220) 08.02.2005
(320) 08.02.2005
(442) 15.06.2005
(151) 13.02.2006
(730) **KANIA CZ, s. r. o.**, Sadová 618, Frýdek - Místek,
73801, CZ
(210) O-423139

(111) **278430**
(220) 06.05.2005
(320) 06.05.2005
(442) 12.10.2005
(151) 13.02.2006
(730) **Zhang Shuang Qun**, Albíny Hochové 221/1, Praha 10,
10300, CZ
(210) O-426136

(111) **278431**
(220) 06.06.2005
(320) 06.06.2005
(442) 12.10.2005
(151) 13.02.2006

(730) **JR KLIMA s.r.o.**, Vrážská 144, Praha 5, 15300, CZ
(210) O-426999

(111) **278432**
(220) 07.07.2005
(320) 07.07.2005
(442) 12.10.2005
(151) 13.02.2006
(730) **Libor Milisdörfer - MONET**, Jeremiášova 7, České
Budějovice, 37001, CZ
(210) O-427927

Přehled zápisů ochranných známek se změnou ve vztahu ke zveřejněným přihláškám

Číselný přehled

277897, 277899, 277904, 277926, 278382, 278384, 278385, 278387, 278388, 278394, 278395, 278406, 278407, 278408, 278417, 278418,
278419, 278421, 278422, 278423, 278424, 278425

Zápis ochranných známek se změnou ve vztahu ke zveřejněným přihláškám

(111) **277897**
(220) 31.12.2001
(320) 31.12.2001
(442) 17.07.2002
(151) 23.01.2006
(540)

Sfinga

(730) **Sfinga AM, s. r. o.**, V Tůních 1357/11, Praha 2, Nové Město, 12000, CZ
(740) Ing. Novotný Karel, Terronská 21, Praha 6, 16000
(510) (9) magnetické a elektronické nosiče audio, video a audiovizuálních dat, software; (16) kancelářské potřeby, psací potřeby, učební pomůcky; (41) informace o výchově a vzdělávání, organizování a vedení symposií, kolokvií, seminářů, konferencí, kongresů a školení, vyučování, vzdělávání, instruktážní služby, výchovné služby, vzdělávací informace, informace o možnostech rekreace, zábavy, rozptýlení a o výchově.
(511) 9, 16, 41
(210) O-175239

(111) **277899**
(220) 15.11.2002
(320) 15.11.2002
(442) 14.04.2004
(151) 23.01.2006
(540)

TRUCK SERVICES

(730) **Miloslav Vít - BESICO - Vít**, Milánská 460, Praha 10, 10900, CZ
(740) KOŇÁK - patentová a známková kancelář, Antonín Koňák - patentový zástupce, Karla Čapka 808, Milevsko, 39901
(510) (9) nosiče informací, zejména se záznamem zvuku a obrazu, zvláště záznamová a přenosová média, jako jsou audiokazety, videokazety, magnetofonové pásky, gramofonové desky, kompaktní disky, zejména se záznamem zvuku a obrazu, software; (25) oděvy, zejména čepice se štítkem, čelenky, bundy sportovní, barety, kombinézy, košile, sluneční kšiltky, pokrývky hlavy a jiné, spadající do této třídy, zejména pro účely dárkové, upomínkové a reklamní; (26) předměty z textilu, galanterie, zejména ozdoby na oděvy, monogramy, odznaky, nažehlovací ozdoby textilních výrobků spadající do této třídy, zejména pro účely dárkové, upomínkové a reklamní; (34) potřeby pro kuřáky, zejména zapalovače, zápalky, popelníky; (35) reklamní, propagační a inzertní činnost a služby, výstavy a veletrhy k reklamním, propagačním a obchodním účelům, marketing, reklamou, propagací, inzercí a marketingem; (41) výchovná, vzdělávací a zábavná činnost, pořádání odborných seminářů, konferencí a symposií,
(511) 9, 25, 26, 34, 35, 41
(210) O-185592

(111) **277904**
(220) 19.09.2003
(320) 19.09.2003
(442) 16.02.2005
(151) 23.01.2006
(540)

Bon Appetite

(730) **Hachette Filipacchi 2000, spol. s r.o.**, Na Zátorce 3, Praha 6, 16000, CZ
(740) Šachta, Zmeškal & partneři, Ing. Václav Kratochvíl, Radlická 28/663, Praha 5, 15000
(510) (38) elektronická pošta, počítačová komunikace, přenos zpráv a obrazových informací pomocí počítače, distribuce informací pomocí komunikace mezi sítěmi, např. s využitím internetu, přenos informací po internetu, služby přenosu publikací na nosičích přenášených po síti, přenos zpráv a obrazových informací pomocí počítače; (41) korespondenční kurzy, organizování a vedení seminářů, přednášek a soutěží, zábava, vzdělávací informace, informace o možnostech zábavy a rekreace, klubové služby, organizování kulturních výstav.

(511) 38, 41
(210) O-196096

(111) **277926**
(220) 09.08.2004
(320) 09.08.2004
(442) 16.03.2005
(151) 23.01.2006
(540)

bleskovky.cz

(730) **NetCentrum, s.r.o.**, Drtinova 557/10, Praha 5, 15000, CZ
(510) (16) databázové produkty v listinné podobě; (39) služby cestovní agentury spojené s dopravou, zajišťováním letenek a jízdenek a průvodcovské služby.
(511) 16, 39
(210) O-358125

(111) **278382**
(220) 31.10.2001
(320) 31.10.2001
(442) 18.08.2004
(151) 13.02.2006
(540)

KOLO ŠTĚSTÍ

(730) **AHOLD Czech Republic, a. s.**, Slavíčkova 1a, Brno, 63800, CZ
(740) Tichý & Poláček patentoprávní a známková kancelář, Ing. Jiří Poláček, Dominikánská 6, Plzeň, 30112
(510) (5) bílkovinová potrava pro léčebné účely, léčivé byliny, bylinné čaje, cukrovinky s léčebnými přísadami, diabetický chléb, dietetické nápoje a potraviny upravené pro léčebné účely, doplňky potravin pro léčebné účely, glukóza pro lékařské účely, lékařské přípravky pro hubnutí, přísady do krmiv pro lékařské účely, minerální vody a soli pro lékařské účely, mléko pro kojence, nápoje dietetické upravené pro lékařské účely, potrava pro kojence; (29) ančovičky, arašidy zpracované, bílek, bramborové lupínky, bujóny, byliny konzervované, cibule konzervovaná, čočka konzervovaná, datle, droby, drůbež neživá, džemy, fazole konzervované, garnáty neživé, hrách konzervovaný, hranolky, hrozinky, huspeniny, játra, jedlé oleje a tuky, jogurt, kandované ovoce, kaviár, kefir, klobásy, salámy, párky, kokosová moučka, konzervy masové, konzervy rybí, konzervovaná zelenina, korýši neživí, krevety neživé, kůry ovocné, kyselé zelí, langusty neživé, lanýže konzervované, losos, mandle zpracované, margarín, marmeláda, máslo, maso, masové extrakty, měkkýši neživí, mléčné nápoje, mléčné výrobky, mléko, mražené ovoce, mušle neživé, nakládaná zelenina, nasolené potraviny, olivy konzervované, ořišky zpracované, konzervované ovoce, ovocné rosoly, paštiky, raci neživí, rajčatový protlak, ryby s výjimkou živých, saláty, sardinky, sledi, slanina, smetana, sušená vejce, syrovátka, šlehačka, šunka, tofu, tuňák, uzeniny, vejce, zelenina zpracovaná, zvěřina, houby konzervované, želatina; (30) anýz, aromatické přípravky do potravin, badyán, bramborová moučka pro lidskou spotřebu, cikorka, cukr, čaj, čokoládové nápoje, droždí, glukóza pro výživu, hořčice, chuťové přísady, ječmen zpracovaný pro výživu, kakao, kakaové nápoje, kápary, kari, kaše ovesná mléčná, káva, kávoviny, kávové nápoje, koření, kroupy pro lidskou spotřebu, krupice, kuchyňská sůl, kukuřice zpracovaná pro výživu, kypřicí prášek, lékořice, lepek potravinářský, majonéza, maltosa, med, melasa, mouky, muškátové ořechy, nápoje čokoládové, kakaové a kávové, nové koření, ocet, omáčka sojová, vločky ovesné a kukuřičné, paprika (koření), pastilky (cukrovinky), pepř, příchutě s výjimkou esenci a éterických olejů, pudinky, rýže, ságo, sendviče, skořice (koření), šafrán (koření), škrob jako potrava, tapioka, těsta, těstoviny, vanilin, vanilka, zálivky na ochucení, zázvor, zmrzliny; (31) arašidy, bílkoviny pro zvířata, jalovčinky, brambory čerstvé, byliny čerstvé polévkové jako koření, cibule čerstvá, citrusové ovoce, čekanka salátová, čerstvé ovoce, dřevo nezpracované, fazole čerstvé, hlávkový salát, hospodářská zvířata, houby čerstvé, hrách čerstvý, hrozny čerstvé, chléb

svatojánský, chmel, chovatelské a pěstitelské produkty, ječmen, jikry rybí, rybí plůdek, kaštiny čerstvé, keře, kolové ořechy, korýši živí, kořen čekanky, krmiva, krmné směsi, kukuřice, květiny, langusty živé, moučka pro zvířata, obilí, okurky, olivy čerstvé, ořechy, otruby, oves, ovoce čerstvé, píce, podestýlky (výrobky pro zvířata), podhoubí, pokrutiny, pórek, psí suchary, pšenice, rašelina jako podestýlka, reveň, réva vinná, rostliny, růže, ryby živé, řepa, sadby, semena rostlin, seno, sepie, sezam, slad, sláma, stelivo, šrot, tykev, ústřice, vánoční stromky, zelenina čerstvá, zrní v nezpracovaném stavu, zvířata domácí a hospodářská, žito; (32) nealkoholické nápoje, ovocné a zeleninové šťávy, nealkoholické výtažky z ovoce, iontové nápoje, pivo, příchutě a přípravky pro nápoje, přípravky pro výrobu likérů, sodová voda, minerálky, sirupy na výrobu nápojů, sladové nápoje, stolní voda, syrovátkové nápoje; (33) alkoholové esence, alkoholické nápoje, alkoholové extrakty, aperitivy, brandy, destilované nápoje, likéry a pálenky, gin, mošty s alkoholem, koktejly, lihoviny, medovina, rum, saké, víno, vodka, whisky; (34) cigaretové filtry, cigaretové papírky, cigaretové špičky, cigarety, čističe dýmek, doutníky, dózy na tabák, dýmky, plyn do zapalovačů, popelníky, šňupavý tabák, tabák, tabatěrky, zapalovače, žvýkací tabák; (36) pronájem a správa nemovitostí, realitní kancelář; (39) balení zboží, pronájem parkovišť, doprava; (40) mlynářství, konzervování potravin a nápojů; (41) výcvik, školení a zkoušky; (42) projektová činnost; (43) hostinská činnost.

(511) 5, 29, 30, 31, 32, 33, 34, 36, 39, 40, 41, 42, 43
(210) O-173226

(111) **278384**
(220) 19.04.2002
(320) 19.04.2002
(442) 12.02.2003
(151) 13.02.2006
(540)

LYNX

(730) **LEVI International a. s.**, Seifertova 33, Přerov, 75002, CZ
(740) JUDr. Otevřel Milan, Horní náměstí č. 24, Přerov, 75002
(510) (9) mobilní telefony a jejich komponenty, příslušenství mobilních telefonů, (35) zprostředkovatelská činnost v oblasti obchodu s výrobky uvedenými ve tř. 9, účetní poradenství, účetní služby, vedení účetnictví, poradenská činnost v oblasti obchodu a obchodních služeb; (38) šíření, přenos a zveřejňování informací, nabídek, inzerce a reklamy prostřednictvím všech informačních a telekomunikačních prostředků a sítí včetně internetu;

(511) 9, 35, 38
(210) O-179044

(111) **278385**
(220) 11.03.2003
(320) 11.03.2003
(442) 13.08.2003
(151) 13.02.2006
(540)

VITAFIT

(730) **Lidl Stiftung & Co. KG**, Stiftsbergstrasse 1, Neckarsulm, DE
(740) Advokátní a patentová kancelář Traplová, Hakr, Kubát, JUDr. Traplová Jarmila, Přístavní 24, Praha 7, 17000
(510) (32) minerální vody, sodovky a jiné nealkoholické nápoje, ovocné nápoje a ovocné džusy, sirupy a další přípravky pro přípravu nápojů.

(511) 32
(210) O-189549

(111) **278387**
(220) 11.06.2003
(320) 11.06.2003
(442) 10.11.2004
(151) 13.02.2006
(540)



C O R D E U S
CENTRUM TRVALÉHO ZDRAVÍ

(730) **Cordeus a. s.**, Na Dlouhém Lánu 11, Praha 6, 16000, CZ
(510) (5) výrobky pro léčebné a lázeňské účely, pro hygienu a zdraví; (35) obchodní, administrativní, kancelářská a propagační činnost; (36) pronájem nemovitostí, zajištění pojištění a finančních služeb; (39) doprava osob i nákladu, provoz sanitních vozidel; (40) zpracování materiálů pro následnou výrobu; (41) rekreace, osvěta, zábavné vzdělávací a sportovní programy; (44) komplexní lékařské služby, služby pro podporu zdraví, krásy a hygieny.
(590) Barevná
(511) 5, 35, 36, 39, 40, 41, 44
(210) O-192647

(111) **278388**
(220) 17.06.2003
(320) 17.06.2003
(442) 16.03.2005
(151) 13.02.2006
(540)

TORO VM

(730) **TORO VM a.s.**, Hradecká 251/II., Vyspěké Mýto, 56601, CZ
(740) BOHEMIA PATENT, Ing. Jana Vandělíková, Umělecká 6, Praha 7, 17000
(510) (29) mražené ovoce, ovocné a zeleninové saláty; (31) zemědělské, zahradnické a lesnické produkty a obilí, nezahrnované v jiných třídách, čerstvé ovoce a zelenina, semena, přírodní rostliny a květiny, slad; (35) reklamní činnost, rozšiřování reklamních materiálů zákazníkům, vydávání a aktualizace reklamních materiálů; (39) balení zboží, balení potravin.

(511) 29, 31, 35, 39
(210) O-192889

(111) **278394**
(220) 02.12.2003
(320) 02.12.2003
(442) 13.04.2005
(151) 13.02.2006
(540)

Sexiček live

(730) **EVROPA 2, spol. s r. o.**, Wenzigova 4/1872, Praha 2, 12000, CZ
(510) (9) nahrané a nenahrané nosiče zvuku a obrazu, zejména audiokazety, videokazety, magnetofonové pásky, kompaktní disky, audiovizuální díla na nosičích; (16) potřeby pro knižní vazby, papírenské zboží, lepidla pro papírenské zboží nebo domácnost, penály, těžítka, tužky, papír, lepenka a výrobky z těchto materiálů, které nejsou zařazeny do jiných tříd, učební pomůcky s výjimkou aparátů, papírenské zboží, umělecké nbo ozdobné předměty z papíru, nebo plastických hmot spadající do této třídy; (35) reklamní a propagační činnost prostřednictvím jakéhokoliv média, prostřednictvím telefonní, datové nebo informační sítě, zprostředkovatelská činnost v oblasti obchodu a mediálního průmyslu, jako je zprostředkovávání reklamy, inzerce, propagace; (38) provozování rozhlasového vysílání, šíření a výměna informací prostřednictvím počítačových a komunikačních sítí, včetně internetu; (41) činnosti vyučující, vzdělávací a zábavné, pořádání koncertů, hudebních soutěží, živá hudební vystoupení, tvorba rozhlasových programů.

(511) 9, 16, 35, 38, 41
(210) O-198760

(111) **278395**
(220) 06.01.2004
(320) 06.01.2004
(442) 17.03.2004
(151) 13.02.2006

(540)



- (730) **Pletka Tomáš**, 5. května 100/67, Milovice, 28923, CZ
 (510) (11) postelové ohřívače, ohřívače na nohy (elektrické a neelektrické); (32) nealkoholické nápoje.
 (511) 11, 32
 (210) O-209104

- (111) **278406**
 (220) 11.06.2004
 (320) 11.06.2004
 (442) 15.12.2004
 (510) 13.02.2006
 (540)

Jitromax plus

- (730) **Herbacos-bofarma s. r. o.**, Štrossova 239, Pardubice, 53003, CZ
 (510) (30) potravinové doplňky rostlinného původu; (32) nealkoholické nápoje, sirupy.
 (511) 30, 32
 (210) O-347395

- (111) **278407**
 (220) 11.06.2004
 (320) 11.06.2004
 (442) 15.12.2004
 (510) 13.02.2006
 (540)

Jitromax

- (730) **Herbacos-bofarma s. r. o.**, Štrossova 239, Pardubice, 53003, CZ
 (510) (30) potravinové doplňky rostlinného původu; (32) nealkoholické nápoje, sirupy.
 (511) 30, 32
 (210) O-347396

- (111) **278408**
 (220) 07.07.2004
 (320) 07.07.2004
 (442) 16.03.2005
 (510) 13.02.2006
 (540)

MELIKANA

- (730) **SKHmatic Praha, s.r.o.**, Vlkova 631/24, Praha 3, 13000, CZ
 (740) ing. Karel Novotný, Žufanova 2, Praha 6, 16300
 (510) (8) beranidla, brousky, čepelky, česáčky na ovoce, držáky vrtáků, frézy, hoblíky, holicí strojky, zařízení na hubení škůdců, ruční rozprašovače na insekticidy, zařízení a nástroje na stahování kůží jatečných zvířat, pilníky, brusné kameny, kladiva, kosy, kráječe, lopaty, lžice, manikúrové soupravy, motyky, ruční nástroje a nářadí, nože, nůžky, nástroje na ohýbání trubek, přístroje, ruční zvedáky, ruční zařízení na stáčení tekutin, zahradnické škrabáky, závitnice, žací strojky na trávníky; (11) reflektory, benzinové hořáky, čistírny odpadních vod, destilační zařízení, elektrické lampy, grily, hořáky, chladicí přístroje a zařízení, klimatizační zařízení, sanitární zařízení, sušicí zařízení, mrazicí boxy, ohřívače, zařízení na pasterizaci, pece, pražiče kávy, regulátory topení, sauny, splachovací zařízení, teplovodní vytápěcí zařízení, mikrovlnné trouby, ventilátory, klimatizační zařízení, ohřívače vzduchu, zařízení na chlazení nápojů, zařízení na úpravu vody, zavlažovací zařízení; (29) zpracované arašidy, bujón, zpracované datle, drůbež, džemy, konzervovaný hrách a fazole, hranolky, kaviár, kefir, klobásy, salámy, párky, sušený kokos, rybí konzervy, masové konzervy, nakládaná zelenina, konzervované olivy, zpracované ovoce, maso, polévky, ryby, jedlý olej, sušené ovoce, jedlé tuky, uzeniny, vejce, sušená zelenina, zvěřina; (30) bonbóny, cukr, cukroví, čaj, čokoláda, dorty, žvýkáci guma, hořčice, housky, koření, chléb, ječmen (mletý, loupáný), kakao, káva, kečup, kukuřice a výrobky z kukuřice, kuchyňská sůl, kvasnice, majonéza, makaróny, nápoje

na bázi čaje, nudle, ocet, oplatky, oves (loupáný, mletý), perníky, pudinky, potraviny z mouky, škrobovitě potraviny, příchutě, rajčatová omáčka, zálivky do salátů, skořice, sladidla, těsta, sušenky, výrobky z obilnin, zmrzlina, želé; (32) nealkoholické aperitivy, citronády, chmel a výtažky na výrobu piva, minerální vody, mléko, mošty, syrovátkové nápoje, ovocný nektar, pivo, přípravky na přípravu šumivých nápojů a likérů, rajčatová šťáva, sirupy, soda, stolní vody, zeleninové šťávy; (33) alkoholické nápoje, alkoholické esence, alkoholové extrakty, aperitivy, arak, brandy, alkoholické mošty, alkoholické výtažky z ovoce, destilované nápoje, digestiva, rum, medovina, míchané nápoje s alkoholem, koktejly, likéry, lihoviny, saké, víno, vodka, alkoholické výtažky z ovoce, whisky; (35) analýza nákladů, dodavatelské služby pro třetí osoby, dražby, správa hotelů, komerční informační kanceláře, reprodukce dokumentů, marketingové studie, pomoc při řízení obchodní činnosti, obchodní nebo podnikatelské poradenství a průzkum, oceňování obchodních podniků, organizování výstav, hospodářské nebo ekonomické prognózy, průzkum trhu, reklama, reklamní materiály, pronájem reklamních ploch, účetnictví, předvádění zboží; (39) automobilová a autobusová doprava, pronájem automobilů, organizování cest, rezervace dopravy, doručovací služby, pronájem garáží, organizování cest a exkurzí, pronájem skladů, rozvod energie, skladování, stěhování, balení zboží, záchranné služby; (40) barvení kůže, látek, kožešin a textilií, broušení, cínování, čištění povrchů, dekontaminace nebezpečných látek, kácení a zpracování dřeva, frézování, hoblování, chromování, kadmiování, kalení kovů, konzervování potravin a nápojů, kotlářství, kovářství, laminování, letování, likvidace odpadu, lisování ovoce, magnetizace, recyklace odpadu, zpracování odpadu, pájení, pokovování, konzervování potravin a nápojů, sedlářství, vyvolávání filmů, uzení potravin, úprava vody, čištění vzduchu, úprava a zpracování materiálu; (43) rychlé občerstvení, bufety, hotelové služby, závodní jídelny, kavárny, Kempy, motely, penziony, přechodné ubytování, restaurace, turistické noclehárny, opatrování zvířat.

- (511) 8, 11, 29, 30, 32, 33, 35, 39, 40, 43
 (210) O-355999

- (111) **278417**
 (220) 22.11.2004
 (320) 22.11.2004
 (442) 13.04.2005
 (510) 13.02.2006
 (540)

Brumko

- (730) **Tesco Stores ČR a.s.**, Veselská 663, Praha 9 - Letňany, 19906, CZ
 (510) (29) maso, ryby, drůbež a zvěřina, masové výtažky, ovoce a zelenina konzervované, sušené a zavažené, vejce; (30) káva, čaj, cukr, rýže, tapioka, ságo, kávové náhražky, med, sirup melasový, droždí, prášky do těsta, sůl, hořčice, ocet, nálevy (k ochucení), koření.
 (511) 29, 30
 (210) O-420654

- (111) **278418**
 (220) 23.11.2004
 (320) 23.11.2004
 (442) 13.04.2005
 (510) 13.02.2006
 (540)



- (730) **STAR IMPEX, spol. s r. o.**, Kolbenova 29/568, Praha 9, 19800, CZ
(510) (18) kůže, imitace kůže, výrobky z těchto materiálů, které nejsou zahrnuty do jiných tříd, kufrů a zavazadel; (24) tkaniny a textilní výrobky, které nejsou uvedeny v jiných třídách, pokrývky ložní a ubrusy; (25) oděvy, obuv, kloboučnické zboží.
(590) Barevná
(511) 18, 24, 25
(210) O-420709

- (111) **278419**
(220) 25.11.2004
(320) 25.11.2004
(442) 13.04.2005
(151) 13.02.2006
(540)

SYMBIOX

- (730) **PSM a.s.**, Na Střelnici 48, Olomouc, 77200, CZ
(740) TETRAPAT, RNDr. Zdeňka Halaxová, Horní náměstí 7, Olomouc, 77200
(510) (29) potravinové doplňky ne pro lékařské účely (zařazené v této třídě) a obsahující látky živočišného původu, protein pro lidskou spotřebu, proteinové výrobky a přípravky pro výživu živočišného původu (zařazené v této třídě), přípravky zvláštní výživy pro sportovce nebo osoby s vysokým energetickým výdejem živočišného původu (zařazené v této třídě), želatina, želatinové výrobky a želatinové přípravky pro výživu zařazené v této třídě, tuky jedlé, oleje jedlé, extrakty z chaluh jako výživa, výživné přípravky pro denní doplnění stravy (včetně fitness přípravků) jako instantní strava nebo samostatná (vlastní) směs, která se skládá hlavně z mléka v prášku nebo ze živočišných nebo zeleninových proteinů, také s přidavkem vitamínů nebo minerálů nebo stopových prvků nebo cukru, proteinové koncentráty jako výživné přísady k potravinám; (30) potravinové doplňky ne pro lékařské účely (zařazené v této třídě) a obsahující látky rostlinného původu zařazené v této třídě, cukrovinky, žvýkačky, bonbóny, med, propolis pro lidskou spotřebu, výživové doplňky s obsahem minerálů, vitamínů a stopových prvků, výživa na bázi rostlinného původu s vitamíny a minerály zařazené v této třídě.
(511) 29, 30
(210) O-420789

- (111) **278421**
(220) 09.12.2004
(320) 09.12.2004
(442) 18.05.2005
(151) 13.02.2006
(540)



- (730) **Vino Velké Pavlovice s.r.o.**, V údolí 67, Velké Pavlovice, 69106, CZ
(740) Kamil Kolátor, Lučanská 5, Jablonec nad Nisou, 46602
(510) (16) tiskoviny, reklamní propagační a informační materiály, etikety, obaly papírové a z plastů jinde neuvedené, obaly a tašky z papíru a plastů.
(511) 16
(210) O-421246

- (111) **278422**

- (220) 12.12.2004
(320) 12.12.2004
(442) 16.03.2005
(151) 13.02.2006
(540)

STOPRO

- (730) **ENAP OOBCHODNÍ a.s.**, J. Silného 2683, Kroměříž, 76701, CZ
(740) Ing. Zdeněk Kučera, Padělky 548 (P.O.Box 92), Slušovice, 76315
(510) (1) zemědělství, zahradnictví a lesnictví, hnojiva pro půdu, hasicí přístroje (složení), prostředky pro kalení a letování kovů, chemické výrobky určené ke konzervování potravin, tříslicí materiály, chemické výrobky určené jako náplň do motorových vozidel, spadající do této třídy; (3) mýdla, mýdla tekutá, šampony vlasové i tělové, pěny a soli do koupelí, čisticí prostředky pro pleť, opalovací krémy, pleťové masky, balzámy na rty, parfumerie, vonné oleje, dekorativní kosmetika, jako rtěnky, umělé řasy, makeupy, krémy, mléka a vody, deodoranty pro osobní potřebu, toaletní přípravky, vlasové vody, zubní pasty, prášky a vodičky, kosmetické přípravky pro péči o pokožku, kosmetické přípravky všeho druhu, např. krémy, esence, přísady do koupelí, pudry, barvíva, ostatní kosmetické a drogistické zboží, papír brusný, papír pískový, papír leštící, papír parfémovaný (též na vykuřování), papír pazourkový, papír pudrovací (pro parfumerie), papírová vodítka k lícení očí, dřevo (přípravky na čištění a leštění); (4) paliva, maziva, pohonné hmoty, průmyslové oleje a tuky, svíčky, knoty na svícení, paliva ke svícení, přípravky na pohlcování a vázání prachu, mazadla, leštidla a krémy na obuv; (5) léky, léčiva, farmaceutické vitamíny a minerální přípravky tabletované, kapslované a v prášku, dietetické přípravky a doplňky stravy pro léčebné účely, hygienické výrobky ve třídě 5, vložky ve třídě 5, deodoranty ve třídě 5, čaje ve třídě 5, doplňky stravy ve třídě 5 a vitaminové přípravky, léčivé nápoje, potraviny pro batolata, přípravky a soli do koupele ve třídě 5, lékárníčky, přípravky pro podporu růstu vlasů, laktóza, náplasti, přípravky pro ošetřování nohou a pro péči o nohy, posilující přípravky pro léčebné účely, mucholapky, dezinfekční přípravky, výrobky pro hubení škodlivých zvířat, fungicidy, herbicidy, insekticidy, repelenty; (7) kuchyňské elektrospotřebiče, jako ruční mixery, otvíraky univerzální elektrické, otvíraky konzerv elektrické, elektrické mlýnky pro domácnost, mlýnky na koření elektrické, ručně ovládané elektrické nářadí, pilařské stroje, řezačky, pily všeho druhu, pilové pásy, vrtačky, kladiva, vrtací šroubováky, brusky, frézy, děrovače, vysavače pro suché a mokré použití, stroje na opracování dřeva, dřevoobráběcí stroje a jejich součásti, lisy na dýhy, nožové jednotky, výstružníky, výhrubníky, vrtáky, frézovací trny, vrtačková sklíčidla, strojní pilové pásy, pily na kov, závitníky a závitové čelisti, elektrické pneumatické nářadí, ložiska, kompresory, kartáče jako součásti strojních zařízení, rydla, hoblíky, lemovací stroje, to vše včetně příslušenství, pneumatické nářadí, pneumatická kladiva, vysavače; (8) jídelní příbory, vidličky, nože, nožiky s vidličkou, lžice, lžičky, řeznické a kuchyňské nože, ocílky, sekáčky, nůžky kadeřnické, nůžky krejčovské, nůžky na papír, nůžky na potraviny, brousny noží, rádla, krájecí kolečka, otvíraky univerzální a konzerv neelektrické, otvíraky na korkové a korunkové uzávěry, multifunkční otvíraky, otvíraky s nožikem, kráječe vajec, kráječe na hranolky, ozdobné kráječe neelektrické, škrabky, odpeckovače neelektrické, kleště na cukr, na moučníky, na salát a na špagety, kleště na led, louskáčky ořechů, ozdobné kráječe a vykrajovače na těsto, odpeckovače, ořezávátka fólií, nástroje a nářadí s ručním pohonem, zahrnuté ve třídě 8, nože a nožičské zboží, řezné a řezací nástroje a kotouče, zednické nářadí a nástroje, zejména klíče, kleště, kleštiny, kladiva, ruční pilky a pilové listy, lupénkové pilky, obloukové pily, sochory, hasáky, šroubováky, montážní soupravy, pilníky, berany, beranidla, dláta, hoblíky, průbojníky, brusné kameny, brusné kotouče, smirkové brusné kotouče, diamantové brusné kotouče, brusné nástroje pro ruční broušení, brusy, břity, hroty, děrovací trny, držáky vrtáků, důlkovače, frézovací trny, frézy, ruční hevery, hlavy závitové, nebozezy, nůžky, nýtovací kladiva, nýtovačky, oblé sedlíky, palice, pěchovačky, perforovačky, postruhovadla, prostřihovadla, rašple, razidla, rozvodky na pily, ruční zvedáky, řezačky trubek, ruční řezné nástroje, sklenářské diamanty, špachtle, štětky, teslice, úhelníky, vrtáčky, vrtáky, výhrubníky, výstružníky, vytahovačky, závitnice, závitníky, závitovězné hlavy, železné nářadí a řezné nástroje (ruční), nářadí a nástroje ruční,

elektrické, zahradnické nářadí; (9) aparáty a přístroje vědecké, námořní, geodetické, elektrické v rámci této třídy, fotografické, filmové, optické, přístroje pro vážení, měření, signalizaci, kontrolu (inspekci), záchranu a přístroje učební, spotřební elektronika, televizní přístroje, magnetofony, radiomagnetofony, videomagnetofony, videopřehrávače, magnetické suporty a mechanismy na mince, zapisovací pokladny (záznam), kalkulační stroje, přístroje pro zpracování informací a počítače, hasící přístroje, audio a video záznamy, počítačový software a počítačové programy, metrické konventory, digitální kalkulačky a kalkulačky časových pásem, měřicí pásy, sluneční brýle, šestičte počítačových obrazovek, nahrávače zvukových kazet, rádia (včetně rádií s hodinami), triedry, telefony, soupravy pro záchranu života, vesty záchranné plavecké, korkové vesty, busoly, elektronické plánovače jízdy, osobní bezpečnostní alarmy, krokoměry, elektrické akumulátory, včetně pro vozidla, elektrické baterie nabíjecí, elektrické ovládací a rozvodné desky, elektrické spínače, elektrické vedení, elektrické vodiče, elektrické přístroje pro odporové svaření, elektrody pro elektrické svaření, přístroje a nástroje vědecké, elektrická a elektronická zařízení pro dozor, navigační, geodetické, elektrické (včetně pro bezdrátovou telegrafii), fotografické, kinematografické, optické přístroje, fotografické náčiní a příslušenství, hledáčky a objektivy (fotografické), fotografické stativy, osvětlovací stativy, nástroje k vážení, měření a signalizování, pro účely kontrolní (inspekční), záchranné a pro výuku, automaty na zboží, vybavení pro zpracování informací a pro počítače, plynoměry; (10) lékařské přístroje a zařízení, lékařské přístroje a zařízení, sestavené s využitím výpočetní techniky, diagnostické lékařské přístroje, biolampy, magnetoterapeutické přístroje, kalorimetrické váhy, rehabilitační přístroje, masážní přístroje, ortopedická obuv; (11) chladničky, mrazničky a výrobníky ledu, elektrická, plynová a kombinovaná zařízení pro vaření, pečení, smažení a opékání, zejména sporáky, trouby elektrické, plynové i mikrovlnné, grily, rošty, sendvičovače, toastovače a opékače topinek, elektrické fritovací hrnce, pánve a pečicí formy, vařiče a varné desky, sporáky na tuhá paliva, kávovary elektrické, stroje na espresso, instantní dávkovače horké vody, rychlovarné konvice, zařízení větrací a klimatizační, přístroje pro úpravu vzduchu v místnostech, jako jsou filtrační zařízení, zvlhčovače a odvlhčovače, zapalovače, odsavače par, elektrická a plynová topná zařízení, včetně kotlů, radiátorů, plynových topidel, elektrických topných těles, infrazářičů a konvektorů, elektrické a plynové ohříváče vody, filtry pro odsavače par, vodovodní baterie, boilers, vysoušeče vlasů; (12) automobily a jiná motorová vozidla, motocykly, jízdní kola, ojeté automobily, náhradní díly v rámci této třídy, duše, pneumatiky, autopříslušenství a autodoplňky, vnitřní vybavení automobilů - vše v rámci této třídy; (13) střelná zbraň, střelivo a projektily a jejich komponenty, výbušniny všeho druhu, trhaviny, střelný prach, roznětky elektrické, roznětky třecí, rozbušky pro výbušniny, zápalné šňůry pro výbušniny, pyrotechnické výrobky, ohňostroje, zábavná pyrotechnika; (14) hodiny, hodinky, šperky, drahokamy, klenoty, bižuterie, drahé kovy a předměty z nich, zařazené do této třídy, umělecká díla z drahých kovů, to vše též ve formě starožitností; (15) hudební nástroje, struny pro hudební nástroje ocelové, střívkové, drátěné, struny pro piana, kličky nebo klávesy pro strunové hudební nástroje, seřizovač síly tónu u mechanických klavírů, válce do hudebních nástrojů, trsátka k hudebním nástrojům, kobylky k hudebním nástrojům; (16) papír a výrobky z papíru, lepenka a kartonážní výrobky, časopisy, tiskoviny, periodika, knihy, knihařské výrobky, fotografie, papírnické zboží, lepidla, potřeby pro umělce, štetce, psací stroje a kancelářské potřeby, učební a školní potřeby a pomůcky, tiskařské typy, štočky, obalové materiály z plastických hmot; (18) kožený galanterie, předměty z kůže a jejich imitací, zařazené do této třídy, kabelky, kufrы, doplňky z kůže pro interiér automobilů, upomínkové předměty z kůže, sedlářské a brašnářské výrobky, umělecká díla z kůže, to vše též ve formě starožitností; (21) sklo a skleněné výrobky strojně a ručně vyráběné, zahrnuté do tř. 21, skleničky, pohárky, umělecké předměty ze skla, suvenýry ze skla, upomínkové předměty ze skla, porcelán, majolika a výrobky z těchto materiálů, lahve, vázičky, sklenice, těžítka ze skla a porcelánu, nápojové lahve, náčiní, výrobky a nádoby pro domácnost a kuchyň, zařazené do této třídy; (22) textilní materiály, plachty, plachtoviny, stany, pytle, lana, provazy, textilní materiály ze surových vláken, obaly na absorpční činidla, normé stěny z

vláken z plastických hmot; (23) vlákna k textilnímu použití; (25) obuv, opasky, oděvy, sportovní oblečení, kravaty, spodní prádlo, šály, šátky, čepice, zakázkové oděvy, to vše též ve formě starožitností; (26) krajky, výšivky, stuhý, tkaničky, knoflíky, háčky a očka, poutka, galanterie, špendlíky a jehly, jehlice, umělé květiny; (28) hry, hračky, hrací karty, doplňky a potřeby pro sport, sportovní nářadí a náčiní, cvičební stroje, vánoční ozdoby; (29) maso, ryby, drůbež, zvěřina, masové výtažky, konzervované, sušené a vařené ovoce a zelenina, rosoly a zavařenina, vejce, mléko a jiné mlékárenské výrobky, jedlé oleje a tuky, potraviny v konzervách, nálevy na saláty, saláty ovocné a zeleninové, balené nebo v konzervách a všechny další potraviny, zařazené do této třídy; (30) káva, čaj, kakao, cukr, rýže, tapioka, ságo, kávové náhražky, mouka a obilnářské výrobky, chléb, sušenky, suchary, koláče, jemné pečivo a cukrovinky, zmrzlina, med, sirup, melasa, kvasnice, prášky do pečiva, sůl, hořčice, ocet, chuťové omáčky, koření, led na chlazení a všechny další potraviny, zařazené do této třídy; (31) výrobky zemědělské prvovýroby v rámci této třídy, krmiva pro zvířata, pro dobytek, pro koně, psy a kočky, výrobky zahradnické, lesnické, živá zvířata, čerstvé ovoce a zelenina, semena, živé rostliny a přírodní květiny, slad, dřevo surové, nezpracované, neloupané; (32) pivo, lehká piva a ležáky, vody minerální a šumivé a jiné nealkoholické nápoje a šťávy, zařazené do této třídy, sirupy a jiné přípravky k přípravě nápojů; (33) alkoholické nápoje, víno, lihoviny, likéry; (34) tabák v surovém nebo zpracovaném stavu, cigarety, doutníky, papír cigaretový, zápalkové krabičky, zápalky, zásobníky plynu pro zapalovače a kuřácké potřeby, zařazené do této třídy; (35) reklama a propagace, marketing, průzkum a analýza trhu, pořádání komerčních výstav, přehlídek a předváděcích akcí, poradenství a zprostředkování obchodních záležitostí, poskytování pomoci při provozu obchodu, účetnictví, vedení účetnictví; (38) nabídka a prodej zboží s využitím internetu; (39) skladování, přeprava osob, balení a skladování zboží, autopůjčovna a pronájem motorových vozidel; (41) pořádání a zprostředkování společenských, sportovních, zábavných, soutěžních akcí, uměleckých pořadů a vystoupení (hudebních, pěveckých a divadelních), vydavatelská a nakladatelská činnost v oblasti knih, hudební tvorby a časopisů, videoklipy; (43) hotelové a ubytovací služby, restaurační a pohostinská činnost; (44) lékařské a veterinární služby, péče o krásu a hygienu, zemědělské, zahradnické a lesnické služby; (45) ochrana budov a osob, bezpečnostní služby.

(111) 1, 3, 4, 5, 7, 8, 9, 10, 11, 12, 13, 14, 15, 16, 18, 21, 22, 23, 25,
(210) 26, 28, 29, 30, 31, 32, 33, 34, 35, 38, 39, 41, 43, 44, 45
O-421317

(111) **278423**
(220) 13.12.2004
(320) 13.12.2004
(442) 16.03.2005
(151) 13.02.2006
(540)



(730) **Artus s. r. o.**, Hatě 183, Chvalovice, 66902, CZ
(740) Ing. Josef Smola, Mendlovo nám. 1a, Brno, 60300
(510)

(3) bělicí přípravky, prací prostředky, čističí, lešticí, odmašťovací a brusné prostředky, mýdla, parfumerie, éterické oleje, kosmetika, přípravky pro růst vlasů, prostředky na čištění zubů, toaletní potřeby bez léčivých účinků; (5) náplasti, obvazový materiál, dezinfekční přípravky, výrobky pro hubení škodlivých zvířat, fungicidy, herbicidy; (8) nářadí a nástroje s ručním pohonem, přibory, nože, vidličky a lžice, britvy; (9) fotografické, přístroje a příslušenství, spotřební elektronika v jiné třídě neuvedená, obrazové nosiče, zvukové nosiče, výpočetní technika, výukové přístroje a nástroje, fotografické, kinematografické, optické a kopírovací přístroje a nástroje, baterie, kalkulačky, elektrické zapalovače v rámci této třídy, rozhlasové přijímací a vysílací přístroje, elektrické přístroje a nástroje pro reprodukci zvuku, gramofonové desky, fotografické

filmy, magnetické pásky, kompaktní disky, kazety, zásobní kazety, televizní soupravy, videorekordéry, domácí elektrické přístroje, žehličky, vlasové natáčky a kulmy, zařízení na narovnávání vlasů, antény a elektrické váhy, hasící přístroje, záznamníky, dalekohledy, přenosné videokamery s nahrávačem, kamery, kontaktní čočky, elektrické dveřní zvonky, hlásiče požáru, obroučky brýlí a skla, sluneční brýle, výstražné trojúhelníky dle předpisu silničních pravidel, vážicí přístroje a nástroje, databáze telefonních seznamů, elektronický katalog zboží a výrobků na nosičích dat, přístroje pro záznam, převod, reprodukci zvuku nebo obrazu, magnetické nosiče zvukových záznamů, gramofonové desky, automatické distributory a mechanismy pro přístroje na mince, zapisovací pokladny, počítačové stroje, přístroje pro zpracování informací a počítače, hasící přístroje; (16) papír, lepenka a výrobky z těchto materiálů, které nejsou zaraženy do jiných tříd, tiskárenské výrobky, potřeby pro knižní vazby, fotografie, papírenské zboží, lepidla pro papírenství nebo domácnost, materiál pro umělce, štětce, psací stroje a kancelářské potřeby (vyjímaje nábytek), učební a vyučovací pomůcky s výjimkou přístrojů, plastické obaly (nezařazené do jiných tříd), tiskařské typy, štočky, razítka a navštívenky; (21) domácí a kuchyňské potřeby a nádoby (nikoliv z drahých kovů, ani posíťbřených nebo pozlacených kovů), hřebeny a mycí houby, kartáče kromě malířských štětců, materiály pro výrobu kartáčů, čisticí prostředky, drátky na čištění parket, sklo surové nebo opracované (s výjimkou stavebního skla), sklo, porcelán a majolika neobsazené v jiných třídách; (28) hry, hračky, sportovní potřeby, potřeby pro gymnastiku a sport, které nejsou uvedeny v jiných třídách, vánoční ozdoby, hrací karty; (29) maso, ryby, drůbež a zvěřina, masové výtahy, konzervované, sušené, vařené a zavařené ovoce a zelenina, kompoty, ovocné omáčky, vejce, mléko a mléčné výrobky, jedlé oleje, tuky; (30) káva, čaj, rýže, tapioka, ságo, kávové náhražky, sirup, sůl, hořčice, ocet, nálevy (k ochucení), omáčky aromatické, koření, polevy; (32) pivo, minerální a sodové vody, šumivé nápoje a další nealkoholické nápoje, ovocné nápoje a ovocné šťávy, sirupy a další polotovary k výrobě nápojů; (33) alkoholické nápoje kromě piva; (34) tabák, potřeby pro kuřácké, zápalky, zapalovače pro kuřáky.

(590) Barevná
(511) 3, 5, 8, 9, 16, 21, 28, 29, 30, 32, 33, 34
(210) O-421339

(111) **278424**
(220) 15.12.2004
(320) 15.12.2004
(442) 18.05.2005
(151) 13.02.2006
(540)

DETOXAN

(730) PSM a.s., Na Střelnici 48/343, Olomouc, 77200, CZ
(740) TETRAPAT, RNDr. Zdeňka Halaxová, Horní náměstí 7, Olomouc, 77200
(510) (29) jedlé oleje a tuky; (30) cukrovinky, žvýkačky, bonbóny, med, mšlí.
(511) 29, 30
(210) O-421428

(111) **278425**
(220) 28.12.2004
(320) 28.12.2004
(442) 16.03.2005
(151) 13.02.2006
(540)



(730) PROFER PLUS s.r.o., Na Kotli 664, Hradec Králové, 50009, CZ
(740) Ing. Michal Jupa, patentový zástupce, Na Baních 1385, Praha 5 - Zbraslav, 15600
(510)

(4) pohonné hmoty a paliva, plyn kapalných palivový, plyn pro osvětlení; (35) zprostředkovatelská, konzultační a poradenská činnost v oblasti obchodu, reklama, propagace, inzerce a poskytování obchodních informací prostřednictvím všech druhů médií, marketing, dovozní a vývozní kancelář; (37) provozování čerpacích stanic s pohonnými hmotami a palivy a plyny; (39) nákladní přeprava a rozvoz pohonných hmot, paliv a plynů, skladování pohonných hmot, paliv a plynů.

(590) Barevná
(511) 4, 35, 37, 39
(210) O-421823

Zápisy licenčních smluv k ochranným známkám

Číslo zápisu	Vlastník	Nabyvatel licence	Druh licence	Datum uzavření licenční smlouvy	S účinností od data
110860A	HQU International, a. s., Královská 1081/16, Praha 1, Staré Město, 11000, CZ;	ŠKODA MACHINE TOOL s.r.o., Tylova ul. 57, Plzeň, 31600, CZ;	nevýlučná	07.12.2005	06.02.2006
111115A	HQU International, a. s., Královská 1081/16, Praha 1, Staré Město, 11000, CZ;	ŠKODA MACHINE TOOL s.r.o., Tylova ul. 57, Plzeň, 31600, CZ;	nevýlučná	07.12.2005	06.02.2006
117575	BATA BRANDS S. a r. l., Luxembourg, succursale de Lausanne, Avenue de Rhodanie 70, Lausanne, CH;	BAŘA, akciová společnost, Dlouhá 130, Zlín, 76222, CZ;	nevýlučná	11.11.2005	24.01.2006
117838	BATA BRANDS S. a r. l., Luxembourg, succursale de Lausanne, Avenue de Rhodanie 70, Lausanne, CH;	BAŘA, akciová společnost, Dlouhá 130, Zlín, 76222, CZ;	nevýlučná	11.11.2005	24.01.2006
117885	BATA BRANDS S. a r. l., Luxembourg, succursale de Lausanne, Avenue de Rhodanie 70, Lausanne, CH;	BAŘA, akciová společnost, Dlouhá 130, Zlín, 76222, CZ;	nevýlučná	11.11.2005	24.01.2006
117886	BATA BRANDS S. a r. l., Luxembourg, succursale de Lausanne, Avenue de Rhodanie 70, Lausanne, CH;	BAŘA, akciová společnost, Dlouhá 130, Zlín, 76222, CZ;	nevýlučná	11.11.2005	24.01.2006
152673B	HQU International, a. s., Královská 1081/16, Praha 1, Staré Město, 11000, CZ;	ŠKODA MACHINE TOOL s.r.o., Tylova č. 57, Plzeň, 31600, CZ;	nevýlučná	07.12.2005	06.02.2006
152673	HQU International, a. s., Královská 1081/16, Praha 1, Staré Město, 11000, CZ;	ŠKO-TOOLS Group s.r.o., Tylova 57, Plzeň, 31600, CZ;	nevýlučná	26.01.2006	15.02.2006
152715B	HQU International, a. s., Královská 1081/16, Praha 1, Staré Město, 11000, CZ;	ŠKODA MACHINE TOOL s.r.o., Tylova ul. 57, Plzeň, 31600, CZ;	nevýlučná	07.12.2005	06.02.2006
153355B	HQU International, a. s., Královská 1081/16, Praha 1, Staré Město, 11000, CZ;	ŠKODA MACHINE TOOL s.r.o., Tylova ul. 57, Plzeň, 31600, CZ;	nevýlučná	07.12.2005	06.02.2006
153355	HQU International, a. s., Královská 1081/16, Praha 1, Staré Město, 11000, CZ;	ŠKO-TOOLS Group s.r.o., Tylova 57, Plzeň, 31600, CZ;	nevýlučná	26.01.2006	15.02.2006
153499	IVAX Pharmaceuticals s.r.o., Ostravská 29, č.p. 305, Opava - Komárov, 74770, CZ;	Biomedica, spol. s r.o., Pekařská 8, Praha 5, 15000, CZ;	nevýlučná	07.12.2005	19.01.2006
157580	Hertz System, Inc., společnost zřízená podle zákonů státu Delaware, 225 Brae Boulevard, Park Ridge, NJ, US;	ARCHER SHERIDAN, s.r.o., Bucharova 2, č.p.1281, Praha 5 - Stodůlky, 15800, CZ;	nevýlučná	23.08.2004	10.02.2006
158634	ZEVETA Bojkovice, a.s., Tovární 532, Bojkovice, 68771, CZ;	ZEVETA COMPONENTS a.s., Tovární 532, Bojkovice, 68771, CZ;	nevýlučná	03.01.2005	26.01.2006
158634	ZEVETA Bojkovice, a.s., Tovární 532, Bojkovice, 68771, CZ;	ZEVETA AMMUNITION a.s., Tovární 532, Bojkovice, 68771, CZ;	nevýlučná	03.01.2005	26.01.2006
159011	ZEVETA Bojkovice, a.s., Tovární 532, Bojkovice, 68771, CZ;	ZEVETA AMMUNITION a.s., Tovární 532, Bojkovice, 68771, CZ;	nevýlučná	03.01.2005	26.01.2006

Číslo zápisu	Vlastník	Nabyvatel licence	Druh licence	Datum uzavření licenční smlouvy	S účinností od data
159011	ZEVETA Bojkovice, a.s., Tovární 532, Bojkovice, 68771, CZ;	ZEVETA COMPONENTS a.s., Tovární 532, Bojkovice, 68771, CZ;	nevýlučná	03.01.2005	26.01.2006
170031	Junák - svaz skautů a skautek ČR, Senovážné náměstí 24, Praha 1, 11647, CZ;	JUN společnost s ručením omezeným, Haškova 7, Praha 7, 17000, CZ;	nevýlučná	19.10.2005	19.01.2006
172949	CHEROKEE INC., 6835 Valjean Avenue, Van Nuys, CA, US;	Tesco Stores Limited, Tesco House, Delaware Road, Cheshunt, Hertfordshire, GB;	výlučná	25.11.2005	08.02.2006
176598	Jan Šrajter, Na rozdíl 38/364, Praha 6, 16000, CZ;	VOLTCOM, spol. s r.o., Na rozdíl 38, Praha 6, 16000, CZ;	nevýlučná	31.01.2006	02.02.2006
180558	BATA BRANDS S. a r. l., Luxembourg, succursale de Lausanne, Avenue de Rhodanie 70, Lausanne, CH;	BAŤA, akciová společnost, Dlouhá 130, Zlín, 76222, CZ;	nevýlučná	11.11.2005	24.01.2006
180563	BATA BRANDS S. a r. l., Luxembourg, succursale de Lausanne, Avenue de Rhodanie 70, Lausanne, CH;	BAŤA, akciová společnost, Dlouhá 130, Zlín, 76222, CZ;	nevýlučná	11.11.2005	24.01.2006
190087	BATA BRANDS S. a r. l., Luxembourg, succursale de Lausanne, Avenue de Rhodanie 70, Lausanne, CH;	BAŤA, akciová společnost, Dlouhá 130, Zlín, 76222, CZ;	nevýlučná	11.11.2005	24.01.2006
190933	BATA BRANDS S. a r. l., Luxembourg, succursale de Lausanne, Avenue de Rhodanie 70, Lausanne, CH;	BAŤA, akciová společnost, Dlouhá 130, Zlín, 76222, CZ;	nevýlučná	11.11.2005	24.01.2006
192650A	HQU International, a. s., Královská 1081/16, Praha 1, Staré Město, 11000, CZ;	ŠKODA MACHINE TOOL s.r.o., Tylova ul. 57, Plzeň, 31600, CZ;	nevýlučná	07.12.2005	06.02.2006
194901	Ing.František Savov, Bozděchova 7, Praha 5, 15000, CZ;	Agrospoj s.r.o., Těšnov 17, Praha 1, 11000, CZ;	výlučná	20.05.2004	20.01.2006
199082A	HQU International, a.s., Královská 1081/16, Praha 1, Staré Město, 11000, CZ;	ŠKODA MACHINE TOOL s.r.o., Tylova ul. 57, Plzeň, 31600, CZ;	nevýlučná	07.12.2005	06.02.2006
199963	Junák - svaz skautů a skautek ČR, Senovážné náměstí 24, Praha 1, 11647, CZ;	JUN společnost s ručením omezeným, Haškova 7, Praha 7, 17000, CZ;	nevýlučná	19.10.2005	19.01.2006
200021	BATA BRANDS S. a r. l., Luxembourg, succursale de Lausanne, Avenue de Rhodanie 70, Lausanne, CH;	BAŤA, akciová společnost, Dlouhá 130, Zlín, 76222, CZ;	nevýlučná	11.11.2005	24.01.2006
206262	Junák - svaz skautů a skautek ČR, Senovážné náměstí 24, Praha 1, 11647, CZ;	JUN společnost s ručením omezeným, Haškova 7, Praha 7, 17000, CZ;	nevýlučná	19.10.2005	19.01.2006
206263	Junák - svaz skautů a skautek ČR, Senovážné náměstí 24, Praha 1, 11647, CZ;	JUN společnost s ručením omezeným, Haškova 7, Praha 7, 17000, CZ;	nevýlučná	19.10.2005	19.01.2006
206264	Junák - svaz skautů a skautek ČR, Senovážné náměstí 24, Praha 1, 11647, CZ;	JUN společnost s ručením omezeným, Haškova 7, Praha 7, 17000, CZ;	nevýlučná	19.10.2005	19.01.2006

Číslo zápisu	Vlastník	Nabyvatel licence	Druh licence	Datum uzavření licenční smlouvy	S účinností od data
206265	Junák - svaz skautů a skautek ČR, Senovážné náměstí 24, Praha 1, 11647, CZ;	JUN společnost s ručením omezeným, Haškova 7, Praha 7, 17000, CZ;	nevýlučná	19.10.2005	19.01.2006
221755	NEWTON Holding, a. s., Politických vězňů 912/10, Praha 1, 11000, CZ;	NEWTON Solutions Focused, a.s., Politických vězňů 912/10, Praha 1, 11000, CZ;	nevýlučná	17.12.2004	15.02.2006
221756	NEWTON Holding, a. s., Politických vězňů 912/10, Praha 1, 11000, CZ;	NEWTON Solutions Focused, a.s., Politických vězňů 912/10, Praha 1, 11000, CZ;	nevýlučná	17.12.2004	15.02.2006
221757	NEWTON Holding, a. s., Politických vězňů 912/10, Praha 1, 11000, CZ;	NEWTON Solutions Focused, a.s., Politických vězňů 912/10, Praha 1, 11000, CZ;	nevýlučná	17.12.2004	15.02.2006
224741	Ing. Ondřej MAREK, Kokory 396, 75105, CZ;	LEVIOR s.r.o., Troubky č.p. 900, Troubky, 75102, CZ;	výlučná	30.01.2006	03.02.2006
226677	BATA BRANDS S. a. r. l., Luxembourg, succursale de Lausanne, Avenue de Rhodanie 70, Lausanne, CH;	BAŤA, akciová společnost, Dlouhá 130, Zlín, 76222, CZ;	nevýlučná	11.11.2005	24.01.2006
228157	TELENOR TELECOM SOLUTIONS AS, Snaroyveien 30, 1331 Fornebu, NO;	NEXTRA Czech Republic s.r.o., V Celnici 10, Praha 1, 11721, CZ;	výlučná	30.01.2006	14.02.2006
233170	Junák - svaz skautů a skautek ČR, Senovážné náměstí 24, Praha 1, 11647, CZ;	JUN společnost s ručením omezeným, Haškova 7, Praha 7, 17000, CZ;	nevýlučná	19.10.2005	19.01.2006
234623	LIBRA Electronics a.s. v likvidaci, Chelčického 149/13/a, České Budějovice, 37001, CZ;	IT Planet s.r.o., Chelčického 149/13/a, České Budějovice, 37001, CZ;	nevýlučná	24.01.2006	09.02.2006
235152	Roof spol. s r. o., Malá Štěpánská 13/č. p. 556, Praha 2, 12000, CZ;	PELTON, spol. s r.o., Vlastina 889/23, Praha 6, 16100, CZ;	výlučná	27.12.2005	09.02.2006
239385	NEWTON Holding, a. s., Politických vězňů 912/10, Praha 1, 11000, CZ;	NEWTON Solutions Focused, a.s., Politických vězňů 912/10, Praha 1, 11000, CZ;	nevýlučná	17.12.2004	15.02.2006
245527	Sanoma Magazines Praha s.r.o., Lomnického 7, Praha 4, 14000, CZ;	PELTON, spol. s r.o., Vlastina 889/23, Praha 6, 16100, CZ;	výlučná	27.12.2005	09.02.2006
253518	Junák - svaz skautů a skautek ČR, Senovážné náměstí 24, Praha 1, 11647, CZ;	JUN společnost s ručením omezeným, Haškova 7, Praha 7, 17000, CZ;	nevýlučná	19.10.2005	19.01.2006
253519	Junák - svaz skautů a skautek ČR, Senovážné náměstí 24, Praha 1, 11647, CZ;	JUN společnost s ručením omezeným, Haškova 7, Praha 7, 17000, CZ;	nevýlučná	19.10.2005	19.01.2006
254884	Deutsche BP AG, Max-Born-Strasse 2, Hamburg, DE;	Aral ČR, a.s., V Parku 2294/2, Praha 4, 14800, CZ;	nevýlučná	03.01.2006	30.01.2006
256702	DEUTSCHE BP AG, Max-Born-Strasse 2, Hamburg, DE;	Aral ČR, a.s., V Parku 2294/2, Praha 4, 14800, CZ;	nevýlučná	03.01.2006	30.01.2006
258142	MUDr. Petr Cíkl, Polní 11, Ivančice, 66491, CZ;	Fitsport - komplex s.r.o., Polní 11, Ivančice, 66491, CZ;	nevýlučná	01.01.2006	02.02.2006
260185	Sanytrák Miroslav, U Pily 944, Unhošť, 27351, CZ;	SPORT-PRESS spol. s r.o., U Zahrádek čp.135, Praha 10, 10300, CZ;	nevýlučná	11.01.2006	19.01.2006

Číslo zápisu	Vlastník	Nabyvatel licence	Druh licence	Datum uzavření licenční smlouvy	S účinností od data
267940	BATA BRANDS S. A. R. L., LUXEMBOURG, SUCCURSALE DE LAUSANNE, Avenue de Rhodanie 70, Lausanne, CH;	BAŤA, akciová společnost, Dlouhá 130, Zlín, 76222, CZ;	nevýlučná	11.11.2005	24.01.2006
268750	Piskač Petr, Na severním sídlišti 648, Sedlčany, 26401, CZ;	Horolezecký klub Horosport, Feřtekova 542/17, Praha 8, 18100, CZ;	nevýlučná	30.01.2006	01.02.2006
271544	DEUTSCHE BP AG, MAX - BORN - STRASSE 2, HAMBURG, DE;	Aral ČR, a.s., V Parku 2294/2, Praha 4, 14800, CZ;	nevýlučná	03.01.2006	30.01.2006
271545	DEUTSCHE BP AG, MAX - BORN - STRASSE 2, HAMBURG, DE;	Aral ČR, a.s., V Parku 2294/2, Praha 4, 14800, CZ;	nevýlučná	03.01.2006	30.01.2006
271546	DEUTSCHE BP AG, MAX - BORN - STRASSE 2, HAMBURG, DE;	Aral ČR, a.s., V Parku 2294/2, Praha 4, 14800, CZ;	nevýlučná	03.01.2006	30.01.2006
271547	DEUTSCHE BP AG, MAX - BORN - STRASSE 2, HAMBURG, DE;	Aral ČR, a.s., V Parku 2294/2, Praha 4, 14800, CZ;	nevýlučná	03.01.2006	30.01.2006
275451	Anguelena Ivanova Anguelova - Refill24.cz, Grohova 113/17, Brno, 60200, CZ;	REFILL. CZ s.r.o., Hybešova 42, Brno, 60200, CZ;	nevýlučná	01.02.2006	07.02.2006
276009	Agentura Sahel, spol. s r.o., Ortenovo náměstí 930/32, Praha 7, 17000, CZ;	BEFI, spol. s r.o., Vinohradská 6/343, Praha 2, 12000, CZ;	výlučná	04.01.2006	27.01.2006
277721	Dobeš Ivan, Litvínovice 247, České Budějovice, 37001, CZ; Diviš Pavel, Třebín 39, Dubné, 37384, CZ;	IZOLTECHNIK CZECH České Budějovice s.r.o., J.Milíče, areál SBD České Budějovice, České Budějovice, 37001, CZ;	nevýlučná	01.06.2005	31.01.2006
277722	Dobeš Ivan, Litvínovice 247, České Budějovice, 37001, CZ; Diviš Pavel, Třebín 39, Dubné, 37384, CZ;	IZOLTECHNIK CZECH České Budějovice s.r.o., J.Milíče, areál SBD České Budějovice, České Budějovice, 37001, CZ;	nevýlučná	01.06.2005	31.01.2006

Zápisy licenčních smluv k mezinárodně zapsaným ochranným známkám

Číslo zápisu	Vlastník	Nabyvatel licence	Druh licence	Datum uzavření licenční smlouvy	S účinností od data
771736	FRIESLAND HUNGÁRIA Rt., Köntösátsor 5-7, Debrecen H-4031, HU;	Friesland Česká republika a. s., Podzámčí 385, Opočno, 51773, CZ;	výlučná	30.06.2003	30.01.2006
826526	Ing. Kvetoslav Cermák, CSc., Hlavná 92, Závazná Poruba SK-032 02, SK;	Šimko ml. Marián, Návsí 434, Návsí, 73992, CZ;	nevýlučná	15.04.2005	07.02.2006
826526	Ing. Kvetoslav Cermák, CSc., Hlavná 92, Závazná Poruba SK-032 02, SK;	Bílý Miroslav, Na Škrku 162, Černá Hora, 67921, CZ;	nevýlučná	15.04.2005	07.02.2006
826526	Ing. Kvetoslav Cermák, CSc., Hlavná 92, Závazná Poruba SK-032 02, SK;	Kašná Ludmila, Pišť 505, Pišť, 74718, CZ;	nevýlučná	15.04.2005	07.02.2006
826526	Ing. Kvetoslav Cermák, CSc., Hlavná 92, Závazná Poruba SK-032 02, SK;	Vozdecký Lubomír, Vrchlického 1093, Kuřim, 66434, CZ;	nevýlučná	15.04.2005	07.02.2006
826526	Ing. Kvetoslav Cermák, CSc., Hlavná 92, Závazná Poruba SK-032 02, SK;	Scherling Miloslav, Čičenice 41, Čičenice, 38771, CZ;	nevýlučná	15.04.2005	07.02.2006
826526	Ing. Kvetoslav Cermák, CSc., Hlavná 92, Závazná Poruba SK-032 02, SK;	Čecháček Martin Ing., Farní 215, Šilheřovice, 74715, CZ;	nevýlučná	15.04.2005	07.02.2006
826526	Ing. Kvetoslav Cermák, CSc., Hlavná 92, Závazná Poruba SK-032 02, SK;	Horký Josef, Žižkova 1074, Dobříš, 26301, CZ;	nevýlučná	20.01.2006	07.02.2006
826526	Ing. Kvetoslav Cermák, CSc., Hlavná 92, Závazná Poruba SK-032 02, SK;	Drda Antonín, Podlesí - Štěpánov 82, Valašské Meziříčí, 75701, CZ;	nevýlučná	15.04.2005	07.02.2006

Ochranné známky zrušené a prohlášené za neplatné

(111) 152851
(540)
(583) 17.01.2006 / částečné zrušení ochranné známky

FORD

(111) 152852
(540)
(583) 17.01.2006 / částečné zrušení ochranné známky

FORD

(111) 160146
(540)
(583) 17.01.2006 / částečné zrušení ochranné známky

MOTORCRAFT

(111) 214346
(540)
(583) 17.01.2006 / zrušení ochranné známky

NINTENDO

(111) 206695
(540)
(583) 17.01.2006 / zrušení ochranné známky

SUPER NINTENDO

(111) 188621
(540)
(583) 17.01.2006 / zrušení ochranné známky

SUPER FAMICON

(111) 224761
(540)
(583) 17.01.2006 / zrušení ochranné známky

GAME BOY

(111) 219430
(540)
(583) 17.01.2006 / zrušení ochranné známky

VEČERNÍČEK

(111) 196629
(540)
(583) 19.01.2006 / zrušení ochranné známky

SVĚTEM ZVÍŘAT

(111) 222484
(540)
(583) 17.01.2006 / částečné zrušení ochranné známky

METRO

(111) 194852
(540)
(583) 19.01.2006 / zrušení ochranné známky

Světlem
Zvířat

(111) 209826
(540)
(583) 17.01.2006 / částečné zrušení ochranné známky

AXiS

(111) 209827
(540)



(583) 17.01.2006 / částečné zrušení ochranné známky

(111) 214945
(540)

DEJ PŘEDNOST ZNAČCE



(583) 16.01.2006 / částečné zrušení ochranné známky

(111) 213961
(540)



(583) 14.01.2006 / zrušení ochranné známky

(111) 215344
(540)



(583) 17.01.2006 / částečné zrušení ochranné známky

(111) 254815
(540)

SUPER

(583) 24.01.2006 / prohlášení ochranné známky za neplatnou

(111) 250037
(540)

Ten nejslabší letí

(583) 16.01.2006 / prohlášení ochranné známky za částečně neplatnou

(111) 245242
(540)

BETONG

(583) 10.01.2006 / prohlášení ochranné známky za neplatnou

(111) 247407

(540)

MÁŠ PADÁKA !(583) 16.01.2006 / prohlášení ochranné známky za částečně
neplatnou

(111) 247446

(540)

(583) 16.01.2006 / prohlášení ochranné známky za částečně
neplatnou

(111) 253841

(540)

WEESE

(583) 17.01.2006 / prohlášení ochranné známky za neplatnou

(111) 269083

(540)

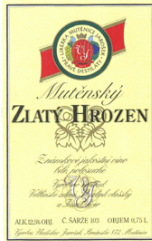
(583) 17.01.2006 / prohlášení ochranné známky za částečně
neplatnou

(111) 270866

(540)

BIG FOOT SHOW

(583) 24.01.2006 / prohlášení ochranné známky za neplatnou

Přehled obnov zápisu ochranných známek

Kapitola obsahuje údaje o ochranných známkách, u kterých byl na žádost vlastníka obnoven zápis podle ustanovení § 28 odst. 2 zákona č. 441/2003 Sb.

Číselný přehled												
87867	88935	89019	89211	92479	92480	95820	95979	99450	99451	104154	112859	115984
152774	152836	152838	152844	152894	152895	156553	156764	156790	156854	156857	156874	156957
156984	156990	157048	157070	157087	157258	157287	157458	157738	162745	162964	162965	162974
163019	163020	163065	163118	163139	163220	163222	163229	163253	163260	163329	166386	166392
166427A	166427B	166437	166442	166443	166453	166480	166498	166504	166507	166623	166669	166670
166793	166883	193288	194019A	194019	194020	194022	194023	194024	194694	194820	195910	195928
195929	195936	195944	195950	196561	196572	196581	196603	196607	196608	197069	197098	197099
197102	198072	198081	198089	198122	198169	198741	198915	198927	198944	198959	198960	198963
199802	199886	199892	199897	199915	199916	199946	199962	199963	200354	200511	200549	200580
200581	200582	200583	200611	200612	200613	200646	200673	200707	200720	201133	201308	201309
201336	201337	201338	201339	201340	201341	201342	201343	201347	201352	201356	201357	201359
201360	201361	201408	201409	201444	201466	201564	201924	202096	202110	202116	202121	202122
202124	202127	202129	202133	202141	202155	202157	202159	202284	202287	202291	202301	202309
202315	202347	202348	202349	202350	202362	202512	202518	202842	202966	203010	203012	203013
203020	203021	203024	203034	203039	203040	203074	203106	203111	203114	203287	203647	203651
203652	203653	203654	203655	203656	203657	203658	203660	203661	203662	203663	203664	203665
203666	203667	203668	203669	203670	203671	203672	203691	203700	203724	203755	203759	203832
203845	203848	203882	203883	203884	203931	203932	204024	204048	204100	204115	204176	204208
204545	204564	204574	204575	204579	204589	204595	204632	204641	204645	204663	204675	204676
204722	204727	204741	204742	204768	204786	204787	204871	204916	205057	205136	205141	205198
205447	205448	205469	205473	205483	205491	205503	205522	205542	205544	205549	205550	205551
205552	205604	205609	205634	205645	205651	205674A	205688	205689	205714	205718	205758	205759
205805	205806	205895	205920	205944	206104	206111	206136	206192	206193	206202	206219	206273
206274	206311	206312	206435	206470	206489	206545	206624	206642	206867A	206881	206900	206922
206967	207076	207155	207156	207209	207490	207496	207524	207531	207532	207533	207536	207640
207701	207702	207703	207704	207705	207709	207778	208322	208543	208544	208579	208601	208643
208649	208698	208700	208851	208902	209032	209085	209124	209142	209153	209154	209390	209392
209393	209403	209415	209465	209488	209540	209543	209544	209555	209648	209687	209708	209727
209795	209796	210190	210194	210196	210209	210285	210368	210439	210444	210451	210452	210831
210843	210865	210878	210891	210912	210914	210937	210942	210981	211021	211178	211758	211813
212311	212364	212369	212373	212399	212470	212475	213108	213178	213181	213827	214210	214427
214840	214891	216911	216914	217635	217651	218181	218660	222492	224350	225282	225283	225289
225318	225758	225762	225782	225786	227154	227175	230545	237115	237117	241826		

Obnovy zápisu ochranných známek

(111) **87867**
(220) 12.02.1906
(151) 12.02.1906
(540)

CARBORUNDUM

(730) **CARBORUNDUM ELECTRITE a.s.**, Tovární ul., Benátky nad Jizerou, 29471, CZ
(740) **ROTT, RŮŽIČKA & GUTTMANN** Patentová, známková a advokátní kancelář, JUDr. Vladimír Rott, Nad Štolou 12, Praha 7, 17000
(510) (3) siliciumkarbid a polotovary všeho druhu a tovary ze siliciumkarbidu.
(511) 3
(210) O-1858

(111) **88935**
(220) 04.01.1946
(151) 04.01.1946
(540)

Swift's

(730) **Swift Brands Company**, 1770 Promontory Circle, Greeley, CO, US
(740) **TRAPLOVÁ-HAKR-KUBÁT** Advokátní a patentová kancelář, JUDr. Jarmila Traplová, Přístavní 24, Praha 7, 17000
(510) (29) hovězí a vepřové maso čerstvé, připravované, sušené, solené, uzené a v konzervových plechovkách a potravinové výrobky z něho odvozené, oleomargarin a vepřové sádlo.
(511) 29
(210) O-6216

(111) **89019**
(220) 06.02.1936
(151) 06.02.1936
(540)

CELERITE

(730) **CARBORUNDUM ELECTRITE a.s.**, Tovární ul., Benátky nad Jizerou, 29471, CZ
(740) **ROTT, RŮŽIČKA & GUTTMANN** Patentová, známková a advokátní kancelář, JUDr. Vladimír Rott, Nad Štolou 12, Praha 7, 17000
(510) Nástroje, přístroje, nářadí a výrobky všeho druhu k broušení, stříhání, leštění a řezání, brousící kotouče, pilníky, brousící a lešticí kameny, tvárnice, obráběcí stroje a jejich součásti, brousící prostředky a brusidla všeho druhu, vyrobené ze silicium karbidu anebo umělého korundu s přísadou keramického, vegetabilního nebo minerálního vázání.
(511) 1, 3, 7, 9, 17
(210) O-1874

(111) **89211**
(220) 24.02.1936
(151) 24.02.1936
(540)

ROLLS-ROYCE

(730) **Rolls-Royce Plc**, 55 Buckingham Gate, Londýn, GB
(740) Společná advokátní kancelář Všetečka Zelený Švorčík Kalenský a partneři, JUDr. Otakar Švorčík, Hálkova 2, Praha 2, 12000
(510) (7) stroje všeho druhu a všechny ostatní součásti strojů, kromě hospodářských a zahradnických strojů a jejich součástí
(511) 7
(210) O-6401

(111) **92479**
(220) 28.12.1926
(151) 28.12.1926
(540)

CRAVEN

(730) **CARRERAS LIMITED**, Globe House, 4 Temple Place, London, GB

(740) **TRAPLOVÁ-HAKR-KUBÁT** Advokátní a patentová kancelář, JUDr. Jarmila Traplová, Přístavní 24, Praha 7, 17000
(510) (34) zpracovaný tabák.
(511) 34
(210) O-8764

(111) **92480**
(220) 28.12.1926
(151) 28.12.1926
(540)



BLACK CAT

(730) **CARRERAS LIMITED**, Globe House, 4 Temple Place, London, GB
(740) **TRAPLOVÁ-HAKR-KUBÁT** Advokátní a patentová kancelář, JUDr. Jarmila Traplová, Přístavní 24, Praha 7, 17000
(510) (34) tabák, doutníky, cigarety, šňupavý tabák.
(511) 34
(210) O-8763

(111) **95820**
(220) 27.06.1946
(151) 27.06.1946
(540)

POLAROID

(730) **POLAROID CORPORATION**, 1265 Main Street, Waltham, MA, US
(740) **KOREJZOVÁ & SPOL.**, v.o.s., Mgr. Petra Korejzová, Spálená 29, Praha 1, 11000
(510) (9) optická zařízení, hlavně filtry, čočky, skla do brýlí a ochranné brýle.
(511) 9
(210) O-7121

(111) **95979**
(220) 24.10.1936
(151) 24.10.1936
(540)

DENTYNE

(730) **CADBURY IRELAND LTD.**, Malahide Road, Coolock, Dublin 5, IE
(740) Čermák Hořejš Myslíl a spol., JUDr. Jan Matějka, Národní 32, Praha 1, 11000
(510) (30) žvýkací guma.
(511) 30
(210) O-7806

(111) **99450**
(220) 09.04.1946
(151) 09.04.1946
(540)



(730) **SpofaDental a.s.**, Markova 238, Jičín, 50646, CZ
(740) ČERVENKA, KLEINTOVÁ, TURKOVÁ Patentová, známková a advokátní kancelář, Ing. Eva Kleintová, Budečská 6/974, Praha 2, 12000
(510) (1) syntetické pryskyřice pro zubolékařské účely.
(511) 1
(210) O-6757

(111) **99451**
(220) 09.04.1946
(151) 09.04.1946
(540)



(730) **SpofaDental a.s.**, Markova 238, Jičín, 50646, CZ
(740) ČERVENKA, KLEINTOVÁ, TURKOVÁ Patentová, známková a advokátní kancelář, Ing. Eva Kleintová, Budečská 6/974, Praha 2, 12000
(510) (1) syntetické pryskyřice pro zubolékařské účely.
(511) 1
(210) O-6758

(111) **104154**
(220) 09.10.1946
(151) 09.10.1946
(540)

DEXTROPUR

(730) **Zertus Marken GmbH**, Harvestehuder Weg 21, Hamburg, DE
(740) KOREJZOVÁ & SPOL., v.o.s., Mgr. Petra Korejzová, Spálená 29, Praha 1, 11000
(510) Dextrosa používaná pro lékařské a průmyslové účely.
(511) 5, 30
(210) O-6928

(111) **112859**
(220) 13.03.1896
(151) 13.03.1896
(540)



(730) **KOH-I-NOOR HARDTMUTH a.s.**, F.A.Gerstnera 3, České Budějovice, 37130, CZ
(740) KOREJZOVÁ & SPOL., v.o.s., JUDr. Zdeňka Korejzová, Spálená 29, Praha 1, 11000
(510) (16) guma stěrací.
(511) 16
(210) O-1823

(111) **115984**
(220) 31.03.1936
(151) 31.03.1936
(540)

JAWA

(730) **JAWAUNION s.r.o.**, Brodce 35, Týnec nad Sázavou, 25741, CZ
(740) KUDRLIČKA & SEDLÁK Advokátní, patentová a známková kancelář, Ing. Jiří Sedlák, Husova 5, České Budějovice, 37001
(510) Motorová vozidla a jejich příslušenství, osvětlovací, bezpečnostní a elektrická zařízení pro motorová vozidla.
(511) 6, 8, 9, 11, 12, 13, 28
(210) O-941

(111) **152774**
(220) 03.10.1956
(151) 15.10.1956
(540)

MATINÉE

(730) **British American Tobacco (Brands) Limited**, Globe House, 4 Temple Place, London, GB
(740) TRAPLOVÁ-HAKR-KUBÁT Advokátní a patentová kancelář, JUDr. Jarmila Traplová, Přístavní 24, Praha 7, 17000
(510) (34) zpracovaný tabák.
(511) 34
(210) O-8183

(111) **152836**
(220) 02.08.1956
(151) 12.01.1957
(540)

W.D. & H.O. Wills

(730) **British American Tobacco (Brands) Limited**, Globe House, 4 Temple Place, London, GB
(740) TRAPLOVÁ-HAKR-KUBÁT Advokátní a patentová kancelář, JUDr. Jarmila Traplová, Přístavní 24, Praha 7, 17000
(510) (34) tabák zpracovaný i nezpracovaný.
(511) 34
(210) O-7822

(111) **152838**
(220) 02.08.1956
(151) 12.01.1957
(540)

John Player & Sons

(730) **British American Tobacco (Brands) Limited**, Globe House, 4 Temple Place, London, GB
(740) TRAPLOVÁ-HAKR-KUBÁT Advokátní a patentová kancelář, JUDr. Jarmila Traplová, Přístavní 24, Praha 7, 17000
(510) (34) tabák zpracovaný i nezpracovaný.
(511) 34
(210) O-7824

(111) **152844**
(220) 10.12.1956
(151) 28.01.1957
(540)



(730) **Peter Jackson (Overseas) Limited**, Windsor House, 50 Victoria Street, SW1H 0NL, London, GB
(740) Advokátní a patentová kancelář Traplová, Hakr, Kubát, JUDr. Traplová Jarmila, Přístavní 24, Praha 7, 17000
(510) (34) tabák zpracovaný i nezpracovaný.
(511) 34
(210) O-8604

(111) **152894**
(220) 12.12.1956
(151) 14.03.1957
(540)

JANTAR

(730) **FLUVAL, s.r.o.**, L' Štúra 5, Velký Meder, SK
(740) DMH-patentová a známková kancelář, Mgr. Machatová Marcela, patentový zástupce, Pospíšilova 2, Praha 3, 13000
(510) (3) voda po holení.
(511) 3
(210) O-8683

- (111) **152895**
(220) 21.12.1956
(151) 14.03.1957
(540)



- (730) **British American Tobacco (Brands) Inc.**, 2711 Centerville Road, Suite 300, Wilmington, DE, US
(740) TRAPLOVÁ-HAKR-KUBÁT Advokátní a patentová kancelář, JUDr. Jarmila Traplová, Přístavní 24, Praha 7, 17000
(510) (34) cigarety.
(511) 34
(210) O-8759

- (111) **156553**
(220) 12.01.1966
(151) 15.03.1966
(540)

EXICO

- (730) **GRISAG AG**, Route de la Glane 7, 1701 Fribourg, CH
(740) PATENTSERVIS Praha a.s., Jivenská 1273/1, Praha 4, 14021
(510) Obuv, rukavice, kožená konfekce, kůže, kožky, kožesiny, usně, umělé kůže, knihařské plátno, plastik, folie z plastických hmot.
(511) 16, 17, 18, 25
(210) O-35946

- (111) **156764**
(220) 27.01.1966
(151) 23.06.1966
(540)

KŘÍŽÍK

- (730) **KŘÍŽÍK a.s.**, Solivarská 1/A, Prešov, 8001, SK
(740) Patentservis Praha a.s., Jivenská 1273/1, Praha 4, 14021
(510) (9) elektrické a elektronické přístroje a zařízení, zejména: automatizační, regulační, měřicí, kontrolní, indikační a signalizační prvky, přístroje, zařízení a soustavy.
(511) 9
(210) O-35959

- (111) **156790**
(220) 07.02.1966
(151) 27.06.1966
(540)

TYTON

- (730) **United States Pipe and Foundry Company, Inc.**, 3300 First Avenue North, Birmingham, AL, US
(740) Čermák, Hořejš, Vrba - advokátní a patentová kancelář, JUDr. Čermák Karel, Národní 32, Praha 1, 11000
(510) (6) litinové tlakové trubky.
(511) 6
(210) O-35978

- (111) **156854**
(220) 15.02.1966
(151) 23.07.1966
(540)

VISKADON

- (730) **FLUVAL, s.r.o.**, L' Štúra 5, Veľký Meder, SK
(740) DMH-patentová a známková kancelář, Mgr. Machatová Marcela, patentový zástupce, Pospíšilova 2, Praha 3, 13000
(510) (3) kosmetické a voňavkářské výrobky, zvláště zubní pasty.
(511) 3
(210) O-35997

- (111) **156857**
(220) 24.03.1966
(151) 23.07.1966
(540)

RIBOTIDE

- (730) **Takeda-Kirin Foods Corporation**, 19-20, Tsukiji 6-chome, Chuo-ku, Tokyo, JP
(740) Čermák Hořejš Myslíl a spol., JUDr. Jan Matějka, Národní 32, Praha 1, 11000
(510) (30) chuťové přísady, koření.
(511) 30
(210) O-36814

- (111) **156874**
(220) 22.04.1966
(151) 28.07.1966
(540)

DIA

- (730) **HAMÉ, a.s.**, Babice č.572, Babice, 68703, CZ
(740) Müller Václav, patentový zástupce, Filipova 2016, Praha 4, 14800
(510) Konzervářské výrobky určené pro dietu diabetickou a redukční.
(511) 5, 29
(210) O-37288

- (111) **156957**
(220) 06.05.1966
(151) 19.09.1966
(540)

FIGARO

- (730) **I.D.C. Holding, a.s.**, Drieňová 3, Bratislava, 82101, SK
(740) ČERVENKA, KLEINTOVÁ, TURKOVÁ Patentová, známková a advokátní kancelář, Mgr. Jana Turková, Budečská 6/974, Praha 2, 12000
(510) (30) čokoláda, kakaový prášek, čokoládové a nečokoládové cukrovinky.
(511) 30
(210) O-37317

- (111) **156984**
(220) 27.05.1966
(151) 07.10.1966
(540)



- (730) **Senior Service (Overseas) LTD**, Globe House, 4 Temple Place, London WC2R 2PG, GB
(740) Advokátní a patentová kancelář Traplová, Hakr, Kubát, JUDr. Traplová Jarmila, Přístavní 24, Praha 7, 17000
(510) (34) cigarety.
(511) 34
(210) O-37568

- (111) **156990**
(220) 06.07.1966
(151) 07.10.1966
(540)

TISSUE-TEK

- (730) **SAKURA FINETEK JAPAN KABUSHIKI KAISHA (also trading as Sakura Finetek Japan Co., Ltd.)**, 3-1-9, Nihonbashi-Honcho, Chuo-Ku, Tokyo, JP
(740) KOREJZOVÁ & SPOL., v.o.s., JUDr. Zdeňka Korejzová, Spálená 29, Praha 1, 11000
(510) Nemocniční a laboratorní zařízení, vědecké přístroje, měřicí a zkušební nástroje.
(511) 9, 10

(210) O-37866

(111) **157048**
(220) 14.07.1966
(151) 04.11.1966
(540)

(730) **FABONA a. s.**, Fučíkova 1254, Turnov, 51101, CZ
(740) STRNAD Patent. a známková kancelář, Ing. Václav Strnad, Rychtářská 375/31, Liberec 14, 46014
(510) Pokrývky včetně cestovních pokrývek, textilní zboží, zejména čepice a šály, oděvy, zejména pláště, vložky do pláštěů.
(511) 24, 25
(210) O-37883

(111) **157070**
(220) 07.07.1966
(151) 18.11.1966
(540)

SELIKO - BOWLE

(730) **SELIKO Opava, a.s.**, Sadová 44, Opava, 74642, CZ
(740) Jiří Effmert, Halasova 314a, Říčany u Prahy, 25101
(510) (32) mírně alkoholický nápoj připravený z různých druhů ovoce, vína a ušlechtilých destilátů.
(511) 32
(210) O-37776

(111) **157087**
(220) 14.07.1966
(151) 23.11.1966
(540)

LARISA

(730) **FABONA a. s.**, Fučíkova 1254, Turnov, 51101, CZ
(740) STRNAD Patent. a známková kancelář, Ing. Václav Strnad, Rychtářská 375/31, Liberec 14, 46014
(510) Pokrývky včetně cestovních pokrývek, textilní zboží, zejména čepice a šály, oděvy, zejména pláště, vložky do pláštěů.
(511) 24, 25
(210) O-37887

(111) **157258**
(220) 26.09.1966
(151) 06.04.1967
(540)



(730) **Brown & Williamson Tobacco Corporation, společnost zřízená podle zákonů státu Delaware**, Louisville, KY, US
(740) Advokátní a patentová kancelář Traplová, Hakr, Kubát, JUDr. Traplová Jarmila, Přístavní 24, Praha 7, 17000
(510) (34) tabák zpracovaný a nezpracovaný.
(511) 34
(210) O-38398

(111) **157287**
(220) 03.08.1966
(151) 28.04.1967
(540)

GUNSTON

(730) **American-Cigarette Company (Overseas) Limited**, Zählerweg 4, Zug, CH
(740) TRAPLOVÁ-HAKR-KUBÁT Advokátní a patentová kancelář, JUDr. Jarmila Traplová, Přístavní 24, Praha 7, 17000
(510) (34) tabák v surovém stavu, tabákové výrobky, potřeby pro kuřáky, zápalky.
(511) 34
(210) O-38299

(111) **157458**
(220) 25.08.1966
(151) 26.07.1967
(540)

TRAFALGAR

(730) **British American Tobacco (Brands) Inc.**, 2711 Centerville Road, Suite 300, Wilmington, DE, US
(740) TRAPLOVÁ-HAKR-KUBÁT Advokátní a patentová kancelář, JUDr. Jarmila Traplová, Přístavní 24, Praha 7, 17000
(510) (34) cigarety.
(511) 34
(210) O-38338

(111) **157738**
(220) 16.12.1966
(151) 27.11.1967
(540)



(730) **British American Tobacco (Brands) Inc.**, 2711 Centerville Road, Suite 300, Wilmington, DE, US
(740) TRAPLOVÁ-HAKR-KUBÁT Advokátní a patentová kancelář, JUDr. Jarmila Traplová, Přístavní 24, Praha 7, 17000
(510) (34) cigarety.
(511) 34
(210) O-38997

(111) **162745**
(220) 12.01.1976
(151) 23.02.1976
(540)

JEFA

(730) **CHEMOLAK a.s.**, Továrenská 7, Smolenice, 91904, SK
(740) Ing. Kučera Zdeněk, Padělky 548 (P.O.BOX 92), Slušovice, 76315
(510) (2) nátěrové hmoty na bázi vysychavých olejů.
(511) 2
(210) O-49153

(111) **162964**
(220) 16.01.1976
(151) 18.08.1976
(540)

FARAO

(730) **ALPA, s.r.o.**, Hornoměstská 378, Velké Meziříčí, 59425, CZ
(510) (3) výrobky voňavkářské a kosmetické a mýdla všeho druhu.
(511) 3
(210) O-49165

(111) **162965**

(220) 16.01.1976
(151) 18.08.1976
(540)

AXA

(730) **ASTRID T.M., a.s.**, U průhonu 10, Praha 7, 17004, CZ
(510) (3) výrobky voňavkářské a kosmetické a toaletní mýdla.
(511) 3
(210) O-49166

(111) **162974**
(220) 23.02.1976
(151) 18.08.1976
(540)

Workmate

(730) **The Black & Decker Corporation**, Towson, MD, US
(740) Patentservis Praha a.s., Jivenská 1273/1, Praha 4, 14021
(510) (8) ruční nástroje, zastávající funkci nářadí, kombinované v skládacích pracovních stolech.
(511) 8
(210) O-49216

(111) **163019**
(220) 08.03.1976
(151) 11.10.1976
(540)

ROLLS ROYCE

(730) **Rolls-Royce Motor Cars Limited**, Ellesfield Avenue, Bracknell, Berkshire, GB
(740) Společná advokátní kancelář Všeťečka Zelený Švorčík Kalenský a partneři, JUDr. Otakar Švorčík, Hálkova 2, Praha 2, 12000
(510) (12) motorová vozidla jejich příslušenství.
(511) 12
(210) O-49240

(111) **163020**
(220) 08.03.1976
(151) 11.10.1976
(540)



(730) **Rolls-Royce Motor Cars Limited**, Ellesfield Avenue, Bracknell, Berkshire, GB
(740) Společná advokátní kancelář Všeťečka Zelený Švorčík Kalenský a partneři, JUDr. Otakar Švorčík, Hálkova 2, Praha 2, 12000
(510) (12) motorová vozidla, motory, převodovky, hnací ústrojí, vše součástí motorových vozidel a součástí a příslušenství pro všechno výše uvedené zboží.
(511) 12
(210) O-49241

(111) **163065**
(220) 28.05.1976
(151) 17.11.1976
(540)

SUNTOP

(730) **Co-Ro Food A/S**, Ellekaer 1, Frederikssund, DK
(740) Společná advokátní kancelář Všeťečka Zelený Švorčík Kalenský a partneři, JUDr. Miloš Všeťečka, Hálkova 2, Praha 2, 12000
(510) (32) nealkoholické nápoje.
(511) 32
(210) O-49379

(111) **163118**
(220) 27.02.1976
(151) 05.01.1977

(540)



Mitutoyo

(730) **Bukkyo Dendo Kyokai**, 3-14, Shiba 4-chome, Minato-ku, Tokyo, JP
(740) Čermák Hořejš Myslíl a spol., JUDr. Jan Matějka, Národní 32, Praha 1, 11000
(510) (9) výškoměry, číselníková měřidla, elektronické měřicí přístroje, optické měřicí přístroje, mikrometry, posuvná měřítka.
(511) 9
(210) O-49223

(111) **163139**
(220) 16.09.1976
(151) 18.01.1977
(540)

MACCURAT

(730) **BP P.L.C.**, 1 St James's Square, London, GB
(740) Společná advokátní kancelář Všeťečka a partneři, JUDr. Všeťečka Miloš, Hálkova 2, Praha 2, 12000
(510) (4) průmyslové oleje a tuky (s výjimkou jedlých olejů a tuků a éterických olejů), mazadla.
(511) 4
(210) O-49560

(111) **163220**
(220) 19.01.1976
(151) 08.04.1977
(540)



(730) **Svaz pěstitelů chmele ČR**, Mostecká 2580, Žatec, 43819, CZ
(740) **KOREJZOVÁ & SPOL.**, v.o.s., JUDr. Zdeňka Korejzová, Spálená 29, Praha 1, 11000
(510) Chmel a jeho extrakty všeho druhu.
(511) 5, 31, 32
(210) O-49171

(111) **163222**
(220) 23.02.1976
(151) 08.04.1977
(540)

RACAL

(730) **THALES CORPORATE SERVICES LIMITED**, 2 Dashwood Lang Road, The Bourne Business Park, Addlestone, Weybridge Surrey KT15 2NX, GB
(740) **ROTT, RŮŽIČKA & GUTTMANN** Patentová, známková a advokátní kancelář, JUDr. Vladimír Rott, Nad Štolou 12, Praha 7, 17000
(510) (9) telekomunikační přístroje a zařízení; vědecké, elektronické a elektrické přístroje a zařízení; elektronické přístroje počítačů, data zpracující a výpočtové, jakož i vsádkové a provozní pomůcky pro jejich používání; zkušební a měřicí přístroje a zařízení pro rádio, radar, televizi, telegraf, telefon; antény; elektronkové zesilovače; měřiče kmitočtu, kmitočtové syntetizátory; měřicí vysílače; elektromagnetické analyzátoři

radiačního spektra; nabíječe elektrických baterií; nabíječe elektrických akumulátorů; elektrické baterie; elektrické akumulátory; přístroje na zaznamenávání a reprodukování elektrického signálu; přístroje a zařízení pro přenos dat; paměťové přístroje; přístroje pro použití při tajném přenosu elektrických signálů; soupravy na hlavu pro příjem a vysílání a helmy pro personál k používání při systémech přenosu zvuku; mikrofony a sluchátka; atomové a krystalové hodiny a kmitočtové normály; elektronické přístroje a zařízení pro navigaci; osciloskopy; díly pro veškeré uvedené zboží; prostředky pro magnetický záznam.

(511) 9
(210) O-49219

(111) **163229**
(220) 28.01.1976
(151) 12.04.1977
(540)

CLARK

(730) **Clark Material Handling Company**, 2317 Alumni Park Plaza, Suite 500, Lexington, KY, US
(740) ČERMÁK HOŘEJŠ MYSLIL Advokátní a patentová kancelář, JUDr. Karel Čermák jr., Ph.D., Národní 32, Praha 1, 11000
(510) Obecně kovy a jejich slitiny, kovové stavební materiály, železniční tratě, řetězy, lana (ve tř. 6), dráty, uzávěry, trubky, hadice, bezpečnostní skříně (sejfy), ocelové kuličky, hřebíky, kovové kontejnery, elektrické aparáty a přístroje, optické, k vážení, měření, signalizaci a kontrole, automaty uváděné v činnost vhozením známky nebo mince, kalkulační stroje, přístroje na hašení požáru, elektrické motory, elektrické kabely, spínače, poplachová zařízení, baterie, instalace a zařízení k svícení, vytápění, vaření, chlazení, sušení, zařízení a části pro výše uvedené, stroje pro zemní práce, přemísťování zeminy, zařízení pro manipulaci s materiálem, překládání dříví, zpracování dříví, kovové konstrukce pro těžbu, zemědělství, zahradnictví, jejich součásti, části a příslušenství, dopravní prostředky a prostředky pro dopravu osob, jejich části a příslušenství, vypňovací a izolační materiál, plynové těsnění, nekovové hadice, stavební materiál a materiál na stavbu silnic, kameninové trubky, cement, vápno, malta, sádrová malta, šterk, asfalt, bitumen, nábytek, zrcadla, rámy obrazů, police.

(511) 6, 7, 9, 11, 12, 17, 19, 20
(210) O-49188

(111) **163253**
(220) 21.12.1976
(151) 04.05.1977
(540)

ANTIBECHIN

(730) **UNIVIT s.r.o.**, Na Vlčinci 16/3, Olomouc, 77900, CZ
(740) HALAXOVÁ & HALAXOVÁ, TETRAPAT, RNDr. Zdeňka Halaxová, Horní náměstí 7, Olomouc, 77200
(510) Výrobky veterinářské, léčiva pro zvířata, medikované krmné přípravky, vitaminové a léčebné přísady do krmiv, desinfekční prostředky, prostředky na ničení škodlivých zvířat; chemické přísady do krmiv, krmné směsi, medikované krmné přípravky.

(511) 5, 31
(210) O-49733

(111) **163260**
(220) 16.03.1976
(151) 11.05.1977
(540)

SHISEIDO

(730) **Shiseido Company, Ltd.**, Tokio, JP
(740) Patentservis Praha a.s., Jivenská 1273/1, Praha 4, 14021
(510) (3) voňavky a kosmetika, spadající do třídy 3.
(511) 3
(210) O-49254

(111) **163329**
(220) 07.12.1976
(151) 08.08.1977
(540)

BARTRAN

(730) **BP P.L.C.**, 1 St James's Square, London, GB

(740) Společná advokátní kancelář Všeťečka a partneři, JUDr. Všeťečka Miloš, Hálkova 2, Praha 2, 12000
(510) (4) průmyslové oleje a tuky (s výjimkou jedlých olejů a tuků a éterických olejů), mazadla.
(511) 4
(210) O-49701

(111) **166386**
(220) 05.05.1986
(151) 06.11.1986
(540)

KUDOS

(730) **Mars, Incorporated**, 6885 Elm Street, Mc Lean, VA, US
(740) KOREJZOVÁ & SPOL., v.o.s., Mgr. Petra Korejzová, Spálená 29, Praha 1, 11000
(510) (30) cukrářské výrobky, piškoty, čokoláda a přípravky vyrobené z obilovin.
(511) 30
(210) O-54631

(111) **166392**
(220) 05.05.1986
(151) 13.11.1986
(540)

SHEBA

(730) **Mars, Incorporated**, 6885 Elm Street, Mc Lean, VA, US
(740) KOREJZOVÁ & SPOL., v.o.s., Mgr. Petra Korejzová, Spálená 29, Praha 1, 11000
(510) (31) krmiva pro zvířata.
(511) 31
(210) O-54632

(111) **166427A**
(220) 30.01.1986
(151) 09.12.1986
(540)



(730) **ZTS TEES Martinské strojárne, a.s.**, ul. Čsl. armády č. 3/1697, Martin, 3657, SK
(740) Patentservis Praha a.s., Jivenská 1273/1, Praha 4, 14021
(510) Cestné stroje a ich komponenty, např. vibračné a zhutňovacie valce, podvalníky, vibrátory a jednoosé tahače s návesmi.
(511) 7, 12
(210) O-95284

(111) **166427B**
(220) 30.01.1986
(151) 09.12.1986
(540)



(730) **Závody ťažkého strojárstva Dubnica nad Váhom, akciová spoločnosť**, Dubnica nad Váhom, 1841, SK
(740) Patentservis Praha a.s., Jivenská 1273/1, Praha 4, 14021
(510) Priemyselné roboty a manipulátory, poľnohospodárske prepravné manipulátory.
(511) 7, 12
(210) O-95482

(111) **166437**
(220) 11.02.1986
(151) 11.12.1986

(540)



- (730) **Bukkyo Dendo Kyokai**, 3-14, Shiba 4-chome, Minato-ku, Tokyo, JP
(740) Čermák Hořejš Myslíl a spol., JUDr. Jan Matějka, Národní 32, Praha 1, 11000
(510) (9) vědecké, námořní, geodetické a elektrické přístroje a nástroje včetně radiových, přístroje fotografické, kinematografické, optické, přístroje a nástroje k vážení a měření, přístroje a nástroje signalizační, přístroje a nástroje určené ke kontrolním účelům, přístroje a nástroje pro účely záchranné a učební, automaty uváděné v činnosti vhozením mince nebo známky, přístroje pro záznam a reprodukci mluveného slova, zapisovací pokladny, počítačové stroje, hasící přístroje.
(511) 9
(210) O-54516

- (111) **166442**
(220) 06.03.1986
(151) 15.12.1986
(540)



- (730) **Moravské vinařské závody s.r.o.**, Hukvaldy č. 29, okres Frýdek-Místek, 73946, CZ
(740) Ing. Rylková Iva, Polská 1525, Ostrava-Poruba, 70800
(510) (33) víno.
(511) 33
(210) O-54551

- (111) **166443**
(220) 20.01.1986
(151) 27.12.1986
(540)

PROPAFOIL

- (730) **UCB, S.A.**, Allée de la Recherche, 60, Bruxelles, BE
(740) Advokátní a patentová kancelář Traplová, Hakr, Kubát, JUDr. Traplová Jarmila, Přístavní 24, Praha 7, 17000
(510) (17) plastické hmoty ve formě listů, filmů a folií pro výrobní účely.
(511) 17
(210) O-54481

- (111) **166453**
(220) 20.02.1986
(151) 04.01.1987
(540)

TORANT

- (730) **AgrEvo UK Limited**, Hauxton, Cambridge CB2 5HU, GB
(740) Společná advokátní kancelář Všečeka a partneři, JUDr. Kalenský Petr, Hálkova 2, Praha 2, 12000
(510) (1) chemické výrobky, pokud spadají do třídy 1 a jsou určeny k užití v zemědělství, zahradnictví a lesnictví, přírodní a umělá hnojiva, přípravky pro odlistování, přípravky pro ovlivňování růstu rostlin.
(511) 1
(210) O-54533

- (111) **166480**
(220) 24.04.1986

- (151) 21.01.1987
(540)

MINULET

- (730) **Wyeth**, Five Giralda Farms, Madison, NJ, US
(740) **KOREJZOVÁ & SPOL.**, v.o.s., Mgr. Petra Korejzová, Spálená 29, Praha 1, 11000
(510) (5) lékařské a farmaceutické přípravky, zejména kontraceptiva.
(511) 5
(210) O-54613

- (111) **166498**
(220) 14.01.1986
(151) 17.02.1987
(540)



- (730) **TOYO BOSEKI KABUSHIKI KAISHA (Trading also as TOYOBO CO., LTD.)**, No. 2-8, Dojima Hama 2-chome, Kita-ku, Osaka, JP
(740) **KOREJZOVÁ & SPOL.** v.o.s., Mgr. Petra Korejzová, Spálená 29, Praha 1, 11000
(510) Chemické a biochemické výrobky pro laboratorní účely, zemědělství a výživu jako aminokyseliny a dále pro průmyslové účely, včetně enzymů, aminokyselin a různých bílkovin, farmaceutické, veterinární a hygienické prostředky včetně diagnostických činidel.
(511) 1, 5
(210) O-54472

- (111) **166504**
(220) 18.04.1986
(151) 18.02.1987
(540)

TROPHY

- (730) **Triumph International AG**, Marsstr. 40, München, DE
(740) Společná advokátní kancelář Všečeka Zelený Švorčik Kalenský a partneři, JUDr. Otakar Švorčik, Hálkova 2, Praha 2, 12000
(510) Oděvy pánské, dámské a dětské, vrchní a spodní, včetně stávkového a pleteného zboží, osobní a noční prádlo, koupací obleky, koupací pláště, koupací haleny, oblečení plážové a sportovní, čepice, kravaty, šle, punčochové zboží, šněrovačkové zboží, totiž šněrovačky, korzety, korzety do pasu, bokovky a tvarovací bokovky pro odívání, podvazkové pasy, korzetové kalhotky, korzetové nátepníčky a podprsenky.
(511) 25, 28
(210) O-54607

- (111) **166507**
(220) 27.05.1986
(151) 18.02.1987
(540)

CATALIN

- (730) **Takeda Pharmaceutical Company Limited**, 1-1, Doshomachi 4-chome, Chuo-ku, Osaka, JP
(740) Čermák Hořejš Myslíl a spol., JUDr. Jan Matějka, Národní 32, Praha 1, 11000
(510) (5) farmaceutické přípravky a substance pro použití u lidí.
(511) 5
(210) O-54680

- (111) **166623**
(220) 07.10.1986
(151) 10.07.1987
(540)

CASTROL GTX

- (730) **Castrol Limited**, Swindon, Wiltshire, GB
(740) Společná advokátní kancelář Všečeka Zelený Švorčik Kalenský a partneři, JUDr. Miloš Všečeka, Hálkova 2, Praha 2, 12000
(510) (4) průmyslové oleje a mazadla (jiné, než jedlé oleje a tuky a éterické oleje), mazací oleje, směsi zachycující a pohlcující prach, pohonné látky (včetně motorových paliv).
(511) 4

(210) O-54851

(111) **166669**
(220) 17.11.1986
(151) 02.09.1987
(540)

EXTRADENT

(730) **FLUVAL, s.r.o.**, L. Štúra 5, Velký Meder, SK
(740) DMH-patentová a známková kancelář, Mgr. Machatová Marcela, patentový zástupce, Pospíšilova 2, Praha 3, 13000
(510) (3) zubní pasty.
(511) 3
(210) O-54910

soupravy, tenké tepláky, tílka, trička, šortky a trenýrky pro atletiku a gymnastiku, běžecké oděvy, klobouky, čepice, stínítka, ponožky, svetry, košile, pánské spodky, dámské kalhoty, pánské a dámské kostýmy, halenky, rukavice, boxerské rukavice, pláště, sportovní obuv, obuv pro trénování a pro tenis.

(511) 9, 25, 28
(210) O-54517

(111) **166670**
(220) 17.11.1986
(151) 02.09.1987
(540)

ANTIPO

(730) **FLUVAL, s.r.o.**, L. Štúra 5, Velký Meder, SK
(740) DMH-patentová a známková kancelář, Mgr. Machatová Marcela, patentový zástupce, Pospíšilova 2, Praha 3, 13000
(510) (3) kosmetické výrobky, dezodorační přípravky.
(511) 3
(210) O-54912

(111) **166793**
(220) 06.05.1986
(151) 13.01.1988
(540)



(730) **BRITISH AMERICAN TOBACCO (BRANDS) INC.**, 401 South Fourth Avenue, Suite 1800, Louisville, KY, US
(740) TRAPLOVÁ-HAKR-KUBÁT Advokátní a patentová kancelář, JUDr. Jarmila Traplová, Přístavní 24, Praha 7, 17000
(510) (34) tabák zpracovaný nebo nezpracovaný.
(511) 34
(210) O-54637

(111) **166883**
(220) 12.02.1986
(151) 08.04.1988
(540)

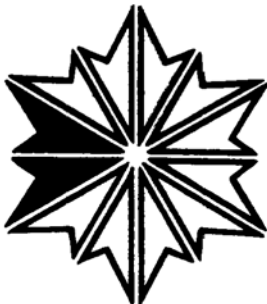

(730) **REEBOK INTERNATIONAL LIMITED**, Moor Lane Mill, Moor Lane, Lancaster, GB
(740) Čermák Hořejš Myslík a spol., JUDr. Jan Matějka, Národní 32, Praha 1, 11000
(510) Pánské, dámské a dětské sportovní oděvy, zejména teplákové

(111) **193288**
(220) 07.02.1996
(151) 22.08.1996
(540)



(730) **EKOSYSTEM, spol. s r.o.**, Podkovářská 6, Praha 9, 19000, CZ
(740) Advokátní kancelář, JUDr. Petr Pavelka, advokát, Masarykovo nábřeží 12, Praha 1, 11000
(510) (7) stroje s mechanickým pohonem, úpravný a čistírný vod; (11) úpravný a čistírný vod, zařízení na úpravu pitné vody, technická zařízení na úpravu vody a půdy, technologická zařízení v oblasti životního prostředí; (20) truhlářské výrobky; (35) reklamní činnost, kopírovací a reprografické služby; (37) vodoinstalátorské a topenářské práce, opravy motorových vozidel, asanační práce; (40) úprava a čištění vod, nakládání s odpady; (42) poradenská činnost v oblasti životního prostředí, asanační práce v oblasti ekologie inženýrsko-geologický průzkum, geologický a hydrogeologický průzkum, projektování úpraven vod a chemických technologií, hornická činnost, vyhledávání a průzkum ložisek vyhrazených a nevyhrazených nerostů.
(511) 7, 11, 20, 35, 37, 40, 42
(210) O-108366

(111) **194019A**
(220) 21.02.1996
(151) 11.05.1999
(540)

SAMA

(730) **DELVITA, a.s.**, Za Panskou zahradou 1, Rudná, 25219, CZ
(740) ČERVENKA, KLEINTOVÁ, TURKOVÁ Patentová, známková a advokátní kancelář, Mgr. Jana Turková, Budečská 6/974, Praha 2, 12000
(510) (1) chemické prostředky včetně žiravin zejména pro použití v domácnostech, zemědělství, zahradnictví a lesnictví, chemické prostředky pro konzervování např. potravin, dřeva, kovu, zdva apod., chemické prostředky pro fotografie, neexponované filmy apod., lepidla a pojidla spadající do této třídy, hnojiva přírodní i strojená; (3) kosmetické výrobky všeho druhu, výrobky voňavkářské, etherické oleje, mýdla, zubní pasty, prací prostředky všeho druhu, přípravky bělicí, aviváž, mycí prostředky všeho druhu, přípravky všeho druhu k čištění, leštění, odmašťování a broušení; (5) výrobky farmaceutické, zejména vitamínové preparáty, medicínální čaje a vína apod., výrobky dietetické pro děti a nemocné, výrobky zdravotnické mimo obvazového materiálu, hygienické potřeby, desodorační prostředky, desinfekční prostředky, prostředky k ničení plevelu a k hubení živočišných škůdců (hebricidy a insekticidy), jedy a žiraviny; (9) zvukové a zvukové obrazové záznamy a jejich optické, digitální, magnetické a jiné nosiče, zejména kompaktní disky, audiokazety, videokazety, pásky, gramofonové desky, filmy, diapozitivy, baterie všeho druhu; (16) papír a výrobky z papíru všeho druhu, lepenka a kartonážní výrobky, tiskoviny, časopisy, periodika, knihy, pohlednice, předtištěná přání a oznámení, kalendáře, mapy všeho druhu, alba všeho druhu, plakáty, hrací karty, papírnické zboží mimo malířských potřeb, psací potřeby a náčiní, lepidla kancelářská a pro domácnost,

obalový materiál z papíru i z plastických hmot; (29) maso, drůbež, zvěřina, ryby včetně měkkýšů a korýšů, masové výrobky všeho druhu včetně uzenin a masných konzerv, masové výtažky, vejce, konzervované, sušené či vařené ovoce a zelenina, rosoly, zavařeniny, mléko včetně mléčných nápojů, mlékárenské výrobky všeho druhu, jedlé oleje a tuky, potraviny v konzervách; (30) káva a kávové náhražky, kakao, čokoláda, bonbony, žvýkačky, cukr, rýže, tapioka, ságo, mouka a mlynářské výrobky, obilní přípravky včetně vloček, mšlí apod., těstoviny, chléb, pečivo, sušenky, suchary, koláče, jemné pečivo, cukrovinky a cukrářské výrobky, zmrzlina, kvasnice, prášky do pečiva, aroma do potravin, sůl, koření, ocet, hořčice, kečupy a chuťové omáčky; (31) výrobky zemědělské, zahradnické, lesnické a semena neobsažená v jiných třídách jako je např. čerstvé ovoce a zelenina včetně brambor, živé rostliny, semena a cibule, přírodní květiny, ovocné a ozdobné stromy a keře, přírodní vánoční stromky, kmeny stromů a nezpracované dřevo, živá zvířata, píce a krmiva pro zvířata, podhoubí žampionů a jiných hub apod.; (32) piva, lehká piva a ležáky, nealkoholické nápoje všeho druhu včetně pramenité vody, vody minerální přírodní i strojené, šumivé, limonády, ovocné šťávy a koncentráty, sirupy a jiné přípravky k přípravě nápojů; (33) alkoholické nápoje jako jsou např. vína, aperitivy, lihoviny a kořalky všeho druhu, likéry včetně žaludečních likérů, destiláty včetně ovocných destilátů, alkoholické esence a extrakty; (34) tabák v surovém nebo zpracovaném stavu, cigarety, doutníky apod., kuřácké potřeby, kuřácké soupravy, zápalky, zapalovače apod.

(511) 1, 3, 5, 9, 16, 29, 30, 31, 32, 33, 34
(210) O-142582

(111) **194019**
(220) 21.02.1996
(151) 26.09.1996
(540)

SAMA

(730) **DELVITA, a.s.**, Za Panskou zahradou 1, Rudná, 25219, CZ
(740) ČERVENKA, KLEINTOVÁ, TURKOVÁ Patentová, známková a advokátní kancelář, Mgr. Jana Turková, Budečská 6/974, Praha 2, 12000
(510) (35) inzertní a reklamní činnost včetně aranžerských služeb, předvádění zboží apod., poskytování pomoci při provozu obchodu včetně marketingu; (36) zprostředkování výše uvedených výrobků, pronájem nemovitostí a nebytových prostor; (37) opravy a údržba motorových vozidel; (39) silniční motorová doprava nakládání a vykládání dopravních prostředků, dodavatelská služba, zasilatelství, skladování, provozování parkovišť, pronájem silničních motorových vozidel; (40) řeznictví a uzenářství (bourání a zpracování masa, uzení potravin); (41) půjčování zvukových a zvukové obrazových záznamů a jejich nosičů, výchova a výuka učňů; (42) hostinská činnost ve stravovacích zařízeních všeho druhu (bufety, kantiny, automaty, kavárny, restaurace apod.), výkup lahví.

(511) 35, 36, 37, 39, 40, 41, 42
(210) O-108745

(111) **194020**
(220) 11.03.1996
(151) 26.09.1996
(540)

SOLARA

(730) **ASTRID T.M., a.s.**, U průhonu 10, Praha 7, 17004, CZ
(510) (3) kosmetické a voňavkářské výrobky.
(511) 3
(210) O-109282

(111) **194022**
(220) 13.03.1996
(151) 26.09.1996
(540)

SAHARKA

(730) **ASTRID T.M., a.s.**, U průhonu 10, Praha 7, 17004, CZ
(510) (3) výrobky kosmetické a voňavkářské.

(511) 3
(210) O-109364

(111) **194023**
(220) 13.03.1996
(151) 26.09.1996
(540)

SARAH

(730) **ASTRID T.M., a.s.**, U průhonu 10, Praha 7, 17004, CZ
(510) (3) výrobky kosmetické a voňavkářské.
(511) 3
(210) O-109365

(111) **194024**
(220) 13.03.1996
(151) 26.09.1996
(540)

SARAHHA

(730) **ASTRID T.M., a.s.**, U průhonu 10, Praha 7, 17004, CZ
(510) (3) výrobky kosmetické a voňavkářské.
(511) 3
(210) O-109366

(111) **194694**
(220) 04.09.1995
(151) 24.10.1996
(540)

TOOLTEC

(730) **Incheba, a.s.**, Viedenská cesta 3-7, Bratislava, 85101, SK
(740) Ing. Pavel Reichel, Lopatecká 14, Praha 4, 14700
(510) (35) organizování výstavních akcí; (42) organizování výstavních akcí.
(511) 35, 42
(210) O-103418

(111) **194820**
(220) 11.12.1995
(151) 24.10.1996
(540)

DuoCis
Folková
noc
Frýdštejn

(730) **Dalibor Čidlinský, Frýdštejn** čp. 109, 46832, CZ
(740) Ing. Vencel Adolf, Třešňová 620, Liberec 14, 46014
(510) (9) aparáty pro záznam, převod, reprodukci zvuku a nebo obrazu, magnetické suporty zvukových záznamů, CD, MC, gramofonové desky; (15) hudební nástroje; (41) výchova, školení, zábava, sportovní a kulturní aktivity.

(511) 9, 15, 41
(210) O-106770

(111) **195910**
(220) 15.01.1996
(151) 27.11.1996
(540)

irico

(730) **IRICO, spol. s r.o.**, Husitská 157/4, Olomouc, 77900, CZ
(740) JUDr. Osladilová Marcela, Riegrova 16, Olomouc, 77200
(510) (6) kovové a stavební materiály, obecné kovy a jejich slitiny,

- (511) kovové trubky; (7) čerpadla, kovové armatury pro stavby, zemědělské stroje závlahové; (35) zprostředkování obchodních záležitostí; (42) inženýrská činnost ve strojírenství.
(511) 6, 7, 35, 42
(210) O-107660

- (111) **195928**
(220) 24.01.1996
(151) 27.11.1996
(540)



- (730) **Ing. Radek Zavřel**, Riegrova 335, Tišnov, 66601, CZ
(740) Ing. Musil Dobroslav, Cejl 38, Brno, 60200
(510) (3) autokosmetika a mycí prostředky pro automobily; (8) nářadí a zvedáky pro automobily; (9) automobilové elektrické pojistky, měřicí přístroje pro automobily elektrické nebo mechanické, výstražná světla; (11) klimatizační zařízení, osvěžovače vzduchu, osvětlovací přístroje, doplňková světla; (12) ochranné kryty kol, volanty, stěrače, potahy textilní, kožené nebo z plastické hmoty na sedadla vozidel, autokoberce, zařízení pro plnění pneumatik vzduchem, zejména hustilky na pneumatiky vozidel mechanické a elektrické, řemeny klínové k motorům automobilů, elektrická a mechanická zabezpečovací zařízení pro automobily; (22) autolana.
(511) 3, 8, 9, 11, 12, 22
(210) O-107941

- (111) **195929**
(220) 24.01.1996
(151) 27.11.1996
(540)



- (730) **Ing. Radek Zavřel**, Riegrova 335, Tišnov, 66601, CZ
(740) Ing. Musil Dobroslav, Cejl 38, Brno, 60200
(510) (9) autorádia, přehrávače, nosiče zvukových záznamů, reproduktory.
(511) 9
(210) O-107942

- (111) **195936**
(220) 05.02.1996
(151) 27.11.1996
(540)



- (730) **MARK I s.r.o.**, Jordana Jovkova 3251, Praha 4 - Modřany, 14300, CZ
(510) (16) tiskárenské výrobky, publikace, knihy, časopisy, fotografie; (41) publikační činnost, nakladatelství, vydavatelství.
(511) 16, 41
(210) O-108302

- (111) **195944**
(220) 15.04.1996
(151) 27.11.1996



- (730) **HM HARMONIE, s.r.o.**, U Čokoládoven 7, Praha 4 - Modřany, 14300, CZ
(510) (5) tablety regenerační pro lidský organismus, přípravky regenerační pro veterinářské účely; (29) oleje a tuky jedlé; (31) krmiva pro zvířata.
(511) 5, 29, 31
(210) O-110305

- (111) **195950**
(220) 16.05.1996
(151) 27.11.1996
(540)



- (730) **IBI Building s.r.o.**, Myslbekova 25, Praha 6, 16900, CZ
(510) (36) nabytí, zcizování, pronájem nemovitostí, bytů a nebytových prostor, zprostředkování obchodů s nemovitostmi, byty a nebytovými prostorami; (37) výstavba, rekonstrukce staveb a nemovitostí, modernizace objektů, provozování objektů.
(511) 36, 37
(210) O-111341

- (111) **196561**
(220) 21.12.1995
(151) 03.01.1997
(540)



- (730) **Develop GmbH**, Langenhagen, DE
(740) Společná advokátní kancelář Všetěčka Zelený Švorčík Kalenský a partneři, JUDr. Petr Kalenský, Hálkova 2, Praha 2, 12000
(510) (2) tonery pro fotokopírovací přístroje; (9) fotokopírovací přístroje a telefaxové přístroje, jejich příslušenství a náhradní díly jako vstupní zařízení, třídící zařízení, kazety, bubny pro vedení světla, tonery a zesilovače, kartony s náhradním plněním pro tonery a zesilovače.
(511) 2, 9
(210) O-107150

- (111) **196572**
(220) 18.01.1996
(151) 03.01.1997
(540)



- (730) **Mars, Incorporated**, 6885 Elm Street, Mc Lean, VA, US
(740) **KOREJZOVÁ & SPOL., v.o.s.**, Mgr. Petra Korejzová, Spálená 29, Praha 1, 11000
(510) (31) zemědělské, zahradnické a lesnické výrobky, zejména osiva, semena a jiné kultivační materiály, obiloviny v přírodním

stavu, živá zvířata, krmiva pro zvířata, ptactvo a ryby včetně sušenek a snacků, sěpiové kosti (pro ptactvo chované v klecích), jedlé kosti a tyčinky pro domácí zvířata, zvířecí stelivo, čerstvé ovoce a zelenina, brambory, přípravky z těchto výrobků používané jako přísady do krmiv.

(511) 31
(210) O-107779

(111) **196581**
(220) 29.01.1996
(151) 03.01.1997
(540)

ELEKTRO SYSTEM
S. r. o.

(730) **ELEKTRO-SYSTEM s.r.o.**, nám. Jiřího z Poděbrad 18, Praha 3, 10300, CZ
(510) (37) telekomunikační montáže, montáže elektro, zemní práce.
(511) 37
(210) O-108076

(111) **196603**
(220) 09.02.1996
(151) 03.01.1997
(540)



»NETOPEJ«

(730) **Karel Petřík**, Sarajevská 15, Praha 2 - Vinohrady, 12000, CZ
(510) (16) neperiodické publikace; (41) nakladatelská a vydavatelská činnost.
(511) 16, 41
(210) O-108461

(111) **196607**
(220) 13.02.1996
(151) 03.01.1997
(540)

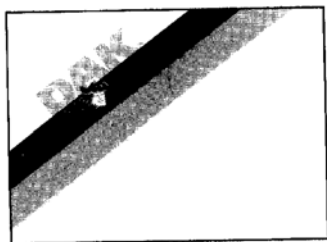

(730) **VESTJYSKE SLAGTERIER A.M.B.A.**, Struer, DK
(740) Společná advokátní kancelář Všetečka a partneři, JUDr. Všetečka Miloš, Hálkova 2, Praha 2, 12000
(510) (29) maso, ryby, drůbež, zvěřina, masové výtažky, konzervované, sušené a vařené ovoce a zelenina, rosoly, zavařeniny, ovocné omáčky, vejce, mléko a mléčné výrobky, jedlé oleje a tuky, potraviny v konzervách.
(511) 29
(210) O-108547

(111) **196608**
(220) 13.02.1996
(151) 03.01.1997
(540)

DAK

(730) **VESTJYSKE SLAGTERIER A.M.B.A.**, Struer, DK
(740) Společná advokátní kancelář Všetečka a partneři, JUDr. Všetečka Miloš, Hálkova 2, Praha 2, 12000

(510) (29) maso, ryby, drůbež, zvěřina, masové výtažky, kondenzované, sušené a vařené ovoce a zelenina, rosoly, zavařeniny, ovocné omáčky, vejce, mléko a mléčné výrobky, jedlé tuky a oleje, potraviny v konzervách.

(511) 29
(210) O-108548

(111) **197069**
(220) 22.11.1995
(151) 31.01.1997
(540)



(730) **Karel Řepa**, Vondroušova 1181, Praha 6, 16300, CZ
(510) (16) tiskárenské výrobky, hrací karty, štočky; (28) hry, hračky, potřeby pro gymnastiku a sport; (41) sportovní a kulturní aktivity.
(511) 16, 28, 41
(210) O-106184

(111) **197098**
(220) 12.02.1996
(151) 31.01.1997
(540)

EMERY

(730) **United Parcel Service of America, Inc.**, 55 Glenlake Parkway, NE, Atlanta, GA, US
(740) Společná advokátní kancelář Všetečka Zelený Švorčík Kalenský a partneři, JUDr. Petr Kalenský, Hálkova 2, Praha 2, 12000
(510) (39) doprava všeho druhu a služby všeho druhu s tím spojené, skladování.
(511) 39
(210) O-108513

(111) **197099**
(220) 12.02.1996
(151) 31.01.1997
(540)

EMERY WORLDWIDE

(730) **United Parcel Service of America, Inc.**, 55 Glenlake Parkway, NE, Atlanta, GA, US
(740) Společná advokátní kancelář Všetečka Zelený Švorčík Kalenský a partneři, JUDr. Petr Kalenský, Hálkova 2, Praha 2, 12000
(510) (39) doprava všeho druhu a služby všeho druhu s tím spojené, skladování.
(511) 39
(210) O-108514

(111) **197102**
(220) 16.02.1996
(151) 31.01.1997
(540)



(730) **Emanuel Ranný**, Lesní 12, Třebíč, 67401, CZ
(740) JUDr. Miroslav Vítek, patentový zástupce, Neumannova 54, Brno, 60200
(510) (9) audio a audiovizuální díla jako nosiče magnetických záznamů, gramodesky, magnetické kazety, videokazety; (16) knihy, bibliofilské tisky, grafické listy, umělecká fotografie, kalendáře, reprodukce výtvarných děl, plakáty, mapy,

pohlednice; (41) nakladatelská a vydavatelská činnost.

(511) 9, 16, 41
(210) O-108623

(111) **198072**
(220) 05.01.1996
(151) 26.02.1997

THERMOSCAN

(730) **THERMOSCAN INC.**, 10309 Pacific Center Court, San Diego, CA, US
(740) KOREJZOVÁ & SPOL., v.o.s., JUDr. Zdeňka Korejzová, Spálená 29, Praha 1, 11000
(510) (10) lékařské teploměry pro měření infračerveného záření z povrchu lidského těla pro stanovení teploty těla.
(511) 10
(210) O-107395

(111) **198081**
(220) 10.01.1996
(151) 26.02.1997
(540)



(730) **Microsoft Corporation**, One Microsoft Way, Redmond, WA, US
(740) Linklaters v. o. s., Mgr. Karin Pomaizlová, Na Příkopě 19, Praha 1, 11719
(510) (9) počítače a jejich součásti, elektromechanické přípojky k počítačům, počítačové programy a manuály k nim, prodávané jako celek pro grafické použití.
(511) 9
(210) O-107544

(111) **198089**
(220) 26.01.1996
(151) 26.02.1997
(540)

HaF Agency

(730) **PhDr. Ing. František Hašpl**, Trenčinská 8/2629, Praha 4, 14100, CZ
(510) (35) zprostředkování obchodních operací; (39) provozování cestovní kanceláře; (42) tlumočnické a překladatelské služby.
(511) 35, 39, 42
(210) O-108050

(111) **198122**
(220) 19.03.1996
(151) 26.02.1997
(540)



(730) **IZOPLAST a.s.**, Hlinsko 36, České Budějovice, 37001, CZ
(740) KUDRLIČKA & SEDLÁK Advokátní, patentová a známková kancelář, Ing. Jiří Sedlák, Husova 5, České Budějovice, 37001
(510) (6) bazény kovové všeho druhu, jejich součásti, náhradní díly a příslušenství; (11) zařízení osvětlovací, topná, na výrobu páry, zařízení pro vaření, chlazení, sušení, větrání, pro rozvod vody, septiky, zařízení zdravotnická; (19) bazény nekovové nepěnosné, jejich součásti, náhradní díly a příslušenství; (20) plastové nádrže, jímky, sudy; (28) bazény přenosné všeho druhu, součásti, náhradní díly a příslušenství; (37) provádění izolací proti vlhkosti, tlakové vodě a průniku radonu a ropných látek.
(511) 6, 11, 19, 20, 28, 37
(210) O-109598

(111) **198169**
(220) 24.04.1996
(151) 26.02.1997
(540)

AQUAFRESH WHITENING

(730) **Beecham Group p.l.c.**, 980 Great West Road, Brentford, Middlesex, GB
(740) KOREJZOVÁ & SPOL., v.o.s., JUDr. Zdeňka Korejzová, Spálená 29, Praha 1, 11000
(510) (3) toaletní přípravky s neléčivými účinky, prostředky na čištění zubů, ústní vody.
(511) 3
(210) O-110656

(111) **198741**
(220) 09.08.1995
(151) 28.03.1997
(540)



(730) **UNO interiér s. r. o.**, Humpolecká 1576, Havlíčkův Brod, 58001, CZ
(510) (20) nábytek, truhlářské a čalounické výrobky; (37) truhlářské a čalounické práce, realizace interiérů staveb; (40) dodávky interiérů staveb, montáže interiérů; (42) návrhy interiérů staveb.
(511) 20, 37, 40, 42
(210) O-102668

(111) **198915**
(220) 23.01.1996
(151) 28.03.1997
(540)



(730) **ORBA společnost s ručením omezeným**, Na Hanspaulce 1666/10, Praha 6, 16000, CZ
(510) (35) služby reklamní kanceláře; (41) vydavatelství.
(511) 35, 41
(210) O-107897

(111) **198927**
(220) 29.01.1996
(151) 28.03.1997
(540)



(730) **Mars, Incorporated**, 6885 Elm Street, Mc Lean, VA, US
(740) KOREJZOVÁ & SPOL., v.o.s., Mgr. Petra Korejzová, Spálená 29, Praha 1, 11000
(510) (29) konzervovaná, mražená, sušená nebo vařená zelenina, ovoce a brambory, náplně nebo směsi pro přípravu jídel, hotová jídla nebo polotovary a pomazánky na chléb zhotovené především ze shora uvedených produktů, sušené zeleninové natě, čerstvé, mražené nebo konzervované maso, ryby, drůbež a zvířina, mořské ryby a korýši, náplně a směsi pro přípravu

jidel, hotová jídla nebo polotovary a pomazánky na chléb, zhotovené především z těchto produktů, polévky, mléko, mléčné výrobky, zejména máslo, sýry, smetana, jogurty, tvaroh, podmásli, kefir, mléko srážené sířidlem, náplně nebo směsi pro přípravu jidel, hotová jídla nebo polotovary zhotovené především z těchto výrobků, mléčné nápoje, marmelády, džemy, nakládaná zelenina, jedlé oleje a tuky, náplně nebo směsi pro přípravu jidel, hotová jídla nebo polotovary a pomazánky na chléb zhotovené především z těchto výrobků, hotové potraviny vyrobené z bílkovinných látek jako přísady do jidel ve formě kousků, texturované nebo práškové formě; (30) mouka, obiloviny, obilné výrobky pro lidskou spotřebu, rýže, také ve varných sáčcích a předvařená nebo dehydrovaná, těsto, pomazánky na chléb, hotová jídla nebo polotovary, slané a sladké zákusky a malá občerstvení mezi jídly zhotovená převážně ze shora uvedených produktů, nebo doplněné brambory, masem, rybami, drůbeží, zeleninou, kořením, čaj, káva, kávové náhrázky, kakao, čokoláda na pití, shora uvedené zboží také ve formě extraktů (tekutých nebo sušených), jako nápoje, také v sáčcích, tak pro prodej v automatech, nebo ve formě pomazánek nebo náplní pro pečivo a cukrářské zboží a jako náplně do dortů, vše skládající se převážně z uvedeného zboží, sirup z melasy, cukr, med, omáčky (včetně salátových dressingů), cukrovinky bez léčebných účinků, zmrzlina, zmrzlinové krémy, zmrzlinové výrobky, mražené cukrovinky, chléb, sladké pečivo včetně dortů, sušenky a suchary, pečivo, sladkosti, dezerty, čokoláda, čokoládové zákusky, náplně do pečiva a cukrářského zboží a náplně do slaného pečiva a občerstvení vyrobená ze shora uvedeného zboží.

(511) 29, 30
(210) O-108077

(111) **198944**
(220) 19.03.1996
(151) 28.03.1997
(540)

ZAPE

(730) **ZAPE, spol. s r.o.**, U rybníka 231, Opatovice, 75356, CZ
(740) Ing. Petr Soukup, patentový a známkový zástupce, Vídeňská 8, Olomouc, 77200
(510) (6) zámečnické výrobky kovové, např. brány, mříže, vrata, ploty, zábradlí, zahradní kovové ozdobné výrobky; (9) vypínače, přepínače; (11) elektrické spotřebiče, zejména pro domácnosti, např. vařiče, rychlovarná tělesa, trouby, jogurtovače, topinkovače, odsavače par a pachů, součásti a vybavení těchto spotřebičů, např. topná tělesa; (21) lapače much; (37) servis, opravy, údržba a instalace elektrických strojů a přístrojů, zámečnická opravárenská činnost, opravy a údržba strojů a zařízení, včetně kontroly jejich přesnosti; (40) tváření a zpracování kovů, zejména lisování.
(511) 6, 9, 11, 21, 37, 40
(210) O-109575

(111) **198959**
(220) 15.04.1996
(151) 28.03.1997
(540)

MERITO

(730) **ALPHADUCT, a.s.**, Na Příkopě 12, Praha 1, 11000, CZ
(740) JEHNE, VODÁK a partneři, JUDr. Robert Jehne, advokát, Školská 32, Praha 1, 11000
(510) (5) diabetické a dietetické přípravky pro léčebné účely, potraviny pro batolata, vitamínové a multivitaminové přípravky a nápoje; (31) výrobky zemědělské, zahradnické, lesnické a semena obsažená ve tř. 31, živá zvířata, čerstvé ovoce a zelenina, osivo, živé rostliny a květiny, slad; (32) piva, nápoje a šťávy ovocné, šumivé a jiné nealkoholické nápoje, sirupy a jiné přípravky k přípravě nápojů.

(511) 5, 31, 32
(210) O-110294

(111) **198960**
(220) 15.04.1996
(151) 28.03.1997
(540)

MERITO

(730) **ALPHADUCT, a.s.**, Na Příkopě 12, Praha 1, 11000, CZ
(740) JEHNE, VODÁK a partneři, JUDr. Robert Jehne, advokát, Školská 32, Praha 1, 11000
(510) (5) diabetické a dietetické přípravky pro léčebné účely, potraviny pro batolata, vitamínové a multivitaminové přípravky a nápoje; (31) výrobky zemědělské, zahradnické, lesnické a semena obsažená ve tř. 31, živá zvířata, čerstvé ovoce a zelenina, osivo, živé rostliny a květiny, slad; (32) piva, nápoje a šťávy ovocné, šumivé a jiné nealkoholické nápoje, sirupy a jiné přípravky k přípravě nápojů.
(511) 5, 31, 32
(210) O-110295

(111) **198963**
(220) 18.04.1996
(151) 28.03.1997
(540)

THE FUTURE IN SIGHT

XOR

POLAROID LENS TECHNOLOGY

(730) **POLAROID CORPORATION**, 1265 Main Street, Waltham, MA, US
(740) **KOREJZOVÁ & SPOL.**, v.o.s., Mgr. Petra Korejzová, Spálená 29, Praha 1, 11000
(510) (9) sluneční brýle, dioptrické brýle a obroučky, kontaktní čočky a pouzdra na sluneční a dioptrické brýle.
(511) 9
(210) O-110474

(111) **199802**
(220) 06.12.1995
(151) 29.04.1997
(540)

IMOS-VHS Zlín

(730) **IMOS Zlín s.r.o.**, Tečovice 353, Zlín - Malenovice, 76302, CZ
(740) Ing. Kučera Zdeněk, Padělký 548 (P.O.BOX 92), Slušovice, 76315
(510) (37) příprava a provádění inženýrských, dopravních, bytových a občanských staveb; (42) navrhování a organizování staveb, posuzování a vyhodnocování návrhů staveb, odborné konzultace ve stavebnictví.
(511) 37, 42
(210) O-106644

(111) **199886**
(220) 05.02.1996
(151) 29.04.1997

(540)



- (730) **SBĚRNÉ SUROVINY PRAHA a.s.**, Travná 1293, Praha 9, 19800, CZ
(740) ROTT, RŮŽIČKA & GUTTMANN Patentová, známková a advokátní kancelář, JUDr. Vladimír Rott, Nad Štolou 12, Praha 7, 17000
(510) (36) komisioní prodej; (40) sběr, úprava a zpracování veškerých sběrných (druhotných) surovin z papíru, textilu, kovů, skla, plastů, pryže, fotochemických lázní, kůže, kožek, peří, živočišných vláken, materiálů a odpadů s obsahem drahých kovů, úprava použitého vybavení domácností, vyřazeného nábytku a dalších předmětů neprůmyslového charakteru; (42) třídění veškerých sběrných (druhotných) surovin z papíru, textilu, kovů, skla, plastů, pryže, fotochemických lázní, kůže, kožek, peří, živočišných vláken, materiálů a odpadů s obsahem drahých kovů, použitého vybavení domácností, vyřazeného nábytku a dalších předmětů neprůmyslového charakteru.
(511) 36, 40, 42
(210) O-108297

- (111) **199892**
(220) 07.02.1996
(151) 29.04.1997
(540)



- (730) **ZEBR s.r.o.**, Milovice č.p. 178, Milovice, 69188, CZ
(740) A. Holas & partner Patentová a známková kancelář, Ing. Mgr. Hana Holasová, Křížová 4, Brno, 60300
(510) (6) kovy (všeho druhu s výjimkou vzácných kovů), jejich slitiny a sloučeniny, výrobky z nich zejména dráty, klíče, klíčky, tyče, pásky, válcované výrobky, zámečnické výrobky kovové, skříňky na nástroje z kovu, svěráky a stoly se svěráky kovové, formy duté, kovové; (7) závitníky, závitnice (přístroje, stroje, též na řezání svorníků, čepů), vrtačky, strojní řezné nástroje, soustruhy, stroje různé a jejich součásti, též zemědělské, na stlačený vzduch, na spřádání, na řezání šroubů, stroje obráběcí a jejich články, včetně děrovacího trnu, stroje na zpracování kovů, stroje na vytloukání, řezání, krájení, dolírování, lisování, válcování, seřezávání, kadeření, štípání, přehýbání okrajů usní, broušení, součástky strojů vůbec, např. ochranné desky, soukolí, suporty, stoly a suportové skříně, bubny, převody, řídicí kola, řezací nebo svářecí přístroje pro autogenní zpracování kovů, raznice, razníky, razící stroje, nářadí všeho druhu včetně ručních nástrojů, elektrické stroje (generátory), brusné přístroje, automat pro tvarování a výsek lamel žaluzií (stroj); (8) nástroje řezné, razící, ke zpracování kovů atd., závitníky, vytahovačky hřebíků, vrtáky (průbojníky, smyčcové svídky, truhlářské kolovrátky), soustružnické nástroje a nože, přístroje brusné, řezné nástroje a nářadí, raznice, razidla, frézy, nůžky, různé, např. na železný šrot, na trávu, na nosníky, na plech, nůžky klempířské, přímoběžné, pákové, pokosové, děrovací na jízdenky, platinové (hutn.), nářadí všeho druhu včetně ručních nástrojů, klíče.
(511) 6, 7, 8
(210) O-108358

- (111) **199897**
(220) 13.02.1996
(151) 29.04.1997

(540)



- (730) **Colgate-Palmolive Company**, 300 Park Avenue, New York, NY, US
(740) TRAPLOVÁ-HAKR-KUBÁT Advokátní a patentová kancelář, JUDr. Jarmila Traplová, Přístavní 24, Praha 7, 17000
(510) (3) přípravky bělicí a jiné prací prostředky, přípravky k čištění, leštění, odmašťování a broušení, mýdlo, výrobky voňavkářské, eterické oleje, vodičky na vlasy, zubní pasty.
(511) 3
(210) O-108549

- (111) **199915**
(220) 27.02.1996
(151) 29.04.1997
(540)

SHOPCHEM

- (730) **Incheba, a.s.**, Viedenská cesta 3-7, Bratislava, 85101, SK
(740) Ing. Pavel Reichel, Lopatecká 14, Praha 4, 14700
(510) (35) organizování výstavních akcí k reklamním a obchodním účelům; (42) organizování výstavních akcí.
(511) 35, 42
(210) O-108875

- (111) **199916**
(220) 27.02.1996
(151) 29.04.1997
(540)

PLASTCHEM

- (730) **Incheba, a.s.**, Viedenská cesta 3-7, Bratislava, 85101, SK
(740) Ing. Pavel Reichel, Lopatecká 14, Praha 4, 14700
(510) (35) organizování výstavních akcí k reklamním a obchodním účelům; (42) organizování výstavních akcí.
(511) 35, 42
(210) O-108876

- (111) **199946**
(220) 18.03.1996
(151) 29.04.1997
(540)

MOZART ORCHESTRA PRAGUE

- (730) **Marcela Melicharová**, Milady Horákové č. 38, Praha 7, 17000, CZ
(510) (41) koncertní činnost a nahrávání hudebních děl.
(511) 41
(210) O-109539

- (111) **199962**
(220) 13.05.1996
(151) 29.04.1997
(540)



- (730) **MELIORACE, a. s.**, Žarošice 208, Žarošice, 69634, CZ
(740) KANIA SEDLÁK SMOLA Patentová a známková kancelář, Ing. František Kania, Mendlovo nám. 1a, Brno, 60300
(510) (7) stavební stroje; (9) benzinové čerpací stanice; (16) vlaječky a drobné upomínkové předměty z papíru nebo lepenky; (18) tašky a drobné upomínkové předměty z kůže; (20) vlaječky a drobné upomínkové předměty ze dřeva nebo umělých hmot; (21) drobné upomínkové předměty ze skla; (24) tašky, vlaječky a drobné upomínkové předměty z textilních materiálů; (36) pronájem nemovitostí, bytových a nebytových prostor; (37)

(511) meliorační a zemní práce.
7, 9, 16, 18, 20, 21, 24, 36, 37
(210) O-111210

(111) **199963**
(220) 15.05.1996
(151) 29.04.1997
(540)



(730) **Junák - svaz skautů a skautek ČR**, Senovážné náměstí 24, Praha 1, 11647, CZ
(740) Václav Müller, patentový zástupce, Filipova 2016, Praha 4, 14800
(510) (16) papír a výrobky z papíru všeho druhu, lepenka a kartonážní výrobky, tiskoviny, časopisy, periodika, knihy, výrobky knihařské, fotografie, psací potřeby, kancelářské potřeby kromě nábytku, učební a školní potřeby a pomůcky, hrací karty, obaly z papíru, tiskopisy, pohlednice, známky, samolepky; (25) oděvy, saka, kalhoty, svetry, košile, obleky, sukně, pláště, kostýmy, cvičební úbory, oděvní doplňky, kravaty, motýlky, šály, rukavice, klobouky, čepice, ponožky, šle, spodní prádlo, kožesinové ozdoby oděvní, blůzy, barety, šátky, podkolenky, boty, turistické oděvy pro volný čas, zejména pro sport, opasky; (26) spony do kravat, opasková spínadla, spony, pouzdra, cetky na zdobení oděvů, stuhy, šněrovadla, odznaky slavnostní, společenské nebo spolkové, ozdobné drobné předměty, ozdobné stuhy, řadové stužky, lemovky, nárameníky, knoflíky, krajky; (35) pořádání výstav; (41) výchovná, zábavní, školící, sportovní a kulturní činnost, jako organizace společenských, sportovních, turistických, ekologických a kulturních akcí a slavností, pořádání táborů pro děti a mládež, pořádání školení, předškolní vzdělávání a doškolení, půjčování a rozšiřování knih, novin a časopisů, nakladatelská a vydavatelská činnost.
(511) 16, 25, 26, 35, 41
(210) O-111328

(111) **200354**
(220) 05.10.1995
(151) 26.05.1997
(540)

HOSANA

(730) **Bořivoj Hořínek**, Krále Jiřího 10, Karlovy Vary, 36001, CZ
(740) Advokátní a patentová kancelář JUDr. Korejzová & spol., JUDr. Korejzová Zdeňka, Břehová 1, Praha 1, 11000
(510) (16) knihy, knihařské výrobky, periodika, časopisy, tiskoviny, fotografie; (41) nakladatelství a vydavatelství.
(511) 16, 41
(210) O-104664

(111) **200511**
(220) 28.12.1995
(151) 26.05.1997
(540)

NUVELLE

(730) **Schering Aktiengesellschaft**, Müllerstrasse 178, Berlin, 13353, DE
(740) Čermák Hořejš Myslíl a spol., JUDr. Karel Čermák, advokát, Národní 32, Praha 1, 11000
(510) (5) farmaceutické přípravky.
(511) 5
(210) O-107254

(111) **200549**

(220) 16.01.1996
(151) 26.05.1997
(540)

WARNACO

(730) **WARNACO U.S., Inc.**, 470 Wheelers Farms Road, Milford, CT, US
(740) TRAPLOVÁ-HAKR-KUBÁT Advokátní a patentová kancelář, JUDr. Jarmila Traplová, Přístavní 24, Praha 7, 17000
(510) (25) oděvy, obuv, kloboučnické zboží.
(511) 25
(210) O-107730

(111) **200580**
(220) 22.01.1996
(151) 26.05.1997
(540)

NORVIRA

(730) **ABBOTT LABORATORIES**, Abbott Park, IL, US
(740) Rott, Růžička a Guttman, patentová, známková a právní kancelář, Ing. Kavinková Ludmila, patentový zástupce, Nad Štolou 12, Praha 7, 17000
(510) (5) farmaceutické, veterinární a zdravotnické výrobky, dietetické substance pro lékařské účely, potraviny pro děti, náplasti, obvazové materiály, hmoty k plombování zubů, zubolékařský vosk, desinfekční prostředky, přípravky pro hubení živočišných škůdců, fungicidy, herbicidy.
(511) 5
(210) O-107880

(111) **200581**
(220) 22.01.1996
(151) 26.05.1997
(540)

WEEKPLAN

(730) **Prinsen B.V.**, Achterdijk 1, Helmond, NL
(740) Rott, Růžička a Guttman, patentová, známková a právní kancelář, JUDr. Rott Vladimír, Nad Štolou 12, Praha 7, 17000
(510) (5) dietní potraviny.
(511) 5
(210) O-107881

(111) **200582**
(220) 22.01.1996
(151) 26.05.1997
(540)

MINIKUUR

(730) **Prinsen B.V.**, Achterdijk 1, Helmond, NL
(740) Rott, Růžička a Guttman, patentová, známková a právní kancelář, JUDr. Rott Vladimír, Nad Štolou 12, Praha 7, 17000
(510) (5) dietní potraviny.
(511) 5
(210) O-107882

(111) **200583**
(220) 23.01.1996
(151) 26.05.1997
(540)

ILKO

(730) **VIRUTEX ILKO S.A.**, Camino A Melipilla No.7875, Cerrillos, Santiago, CL
(740) KOREJZOVÁ & SPOL., v.o.s., Mgr. Petra Korejzová, Spálená 29, Praha 1, 11000
(510) (21) drobné nářadí a přenosné nádoby pro domácnost a kuchyni (nikoliv z drahých kovů plátovaných - dublé), hřebeny a mycí houby, kartáče (s výjimkou štětců), kartáčnický materiál, pomůcky a látky k čištění, drátěnky, sklo surové nebo polozpracované (s výjimkou stavebního skla), zboží skleněné, porcelánové a kameninové neobsažené v jiných třídách, keramické miniatury.
(511) 21
(210) O-107912

(111) **200611**
(220) 22.02.1996
(151) 26.05.1997

- (540) 
- (730) **Benson & Hedges (Overseas) Limited**, Globe House, 4 Temple Place, London, GB
- (740) Advokátní a patentová kancelář Traplová, Hakr, Kubát, JUDr. Traplová Jarmila, Přístavní 24, Praha 7, 17000
- (510) (34) cigarety, tabák, tabákové výrobky, kuřácké potřeby, zapalovače, zápalky.
- (511) 34
- (210) O-108786

- (111) **200612**
- (220) 26.02.1996
- (151) 26.05.1997
- (540) 
- (730) **Modřanská potrubní a.s.**, Komořanská 326/63, Praha 4 - Modřany, 14314, CZ
- (510) (6) potrubí kovová; (37) služby opravářské, údržbářské, diagnostické a montážní; (40) zpracování a transformace kovových materiálů; (42) poradenská a projekční činnost.
- (511) 6, 37, 40, 42
- (210) O-108838

- (111) **200613**
- (220) 26.02.1996
- (151) 26.05.1997
- (540) 
- (730) **Modřanská potrubní a.s.**, Komořanská 326/63, Praha 4 - Modřany, 14314, CZ
- (510) (6) potrubí kovová; (37) služby opravářské, údržbářské, diagnostické a montážní; (40) zpracování a transformace kovových materiálů; (42) poradenská a projekční činnost.
- (511) 6, 37, 40, 42
- (210) O-108839

- (111) **200646**
- (220) 18.03.1996
- (151) 26.05.1997
- (540) 
- (730) **Sport - und Squash GmbH**, Dieselstrasse 10, Heidelberg-Dossenheim, DE
- (740) Patentservis Praha a.s., Jivenská 1273/1, Praha 4, 14021
- (510) (18) sportovní tašky; (25) sportovní oblečení a obuv; (28) sportovní potřeby, zejména rakety (pálky), míče pro míčové sporty.
- (511) 18, 25, 28
- (210) O-109551

- (111) **200673**
- (220) 17.04.1996
- (151) 26.05.1997

- (540) 
- (730) **TOM-CAR SERVIS Tomáš Kahoun**, Maršovice 42, okr. Benešov u Prahy, 25755, CZ
- (740) DMH-patentová a známková kancelář, Mgr. Machatová Marcela, patentový zástupce, Pospíšilova 2, Praha 3, 13000
- (510) (12) dvoustopá motorová vozidla všeho druhu, vč. jejich příslušenství; (37) údržba a opravy motorových vozidel, úprava a přestavby motorových vozidel, zejména osobních a dodávkových vozidel a mikrobusů; (39) autodoprava osob a zboží, pronájem motorových vozidel; (40) svářečské práce, zámečnictví.
- (511) 12, 37, 39, 40
- (210) O-110403

- (111) **200707**
- (220) 14.05.1996
- (151) 26.05.1997
- (540) 
- (730) **British American Tobacco (Brands) Inc.**, 2711 Centerville Road, Suite 300, Wilmington, DE, US
- (740) TRAPLOVÁ-HAKR-KUBÁT Advokátní a patentová kancelář, JUDr. Jarmila Traplová, Přístavní 24, Praha 7, 17000
- (510) (34) cigarety, tabák, tabákové výrobky, kuřácké potřeby, zapalovače, zápalky.
- (511) 34
- (210) O-111270

- (111) **200720**
- (220) 13.06.1996
- (151) 26.05.1997
- (540) 
- (730) **VOCHOC, s.r.o.**, Plzeňská 297, Zbůch, 33022, CZ
- (510) (6) štítky, bezpečnostní tabulky kovové, mechanické pomůcky z kovu pro práci na laně, zejména kovové kroužky, karabinky, jističe, brzdy, závěsné sedačky, slaňovací zařízení; (9) ochranné pracovní pomůcky, zejména ochranné oděvy, ochranné rukavice, ochranné přilby, ochranné štíty, ochranné brýle a jejich části, ochranné protihlukové přilby, záchranné pásy, tlumiče pádů, ochranné pomůcky dýchacích orgánů, zejména dýchací masky (čtvrtmasky, polomasky, masky); (10) chrániče sluchu, zejména tampony a jiné ucpávky do uší, sluchátka, izolační dýchací přístroje; (11) filtrační prostředky proti částicím s ventilací; (16) knihy, tiskopisy a jiné tiskoviny; (20) štítky, bezpečnostní tabulky nekovové; (22) lana, lana bezpečnostní, lana zajišťovací, závěsné postroje pro osobu, sedací popruhy, pásy; (25) oděvy a rukavice, zejména pracovní, ochranná a pracovní obuv.
- (511) 6, 9, 10, 11, 16, 20, 22, 25
- (210) O-112106

(111) **201133**
(220) 28.07.1995
(151) 26.06.1997
(540)



(730) **MDC Company XXI s. r. o.**, J. Želivského 2, Praha 3 - Žižkov, 13000, CZ
(740) Václav Müller, patentový zástupce, Filipova 2016, Praha 4, 14800
(510) (29) potravinové konzervy, zejména rybí.
(511) 29
(210) O-102399

(111) **201308**
(220) 22.01.1996
(151) 26.06.1997
(540)



(730) **Dunhill Tobacco of London Limited**, 1 a St James's Street, London, GB
(740) TRAPLOVÁ-HAKR-KUBÁT Advokátní a patentová kancelář, JUDr. Jarmila Traplová, Přístavní 24, Praha 7, 17000
(510) (34) cigarety, tabák a tabákové výrobky.
(511) 34
(210) O-107832

(111) **201309**
(220) 23.01.1996
(151) 26.06.1997
(540)



(730) **Ing. Dušan Dvořan**, Švýcarská 1, Prostějov, 79604, CZ
(510) (6) zámečnické výrobky, kovové materiály; (7) stroje a obráběcí stroje, zemědělské stroje, motory; (8) ruční nářadí a nástroje; (9) aparáty a přístroje elektrické, optické, aparáty pro záznam, přenos, reprodukci zvuku nebo obrazu, aparáty měřicí, kontrolní, přístroje pro zpracování informací a počítače; (12) dopravní prostředky pozemní, letecké nebo vodní, motory, soukolí a pohonné řemeny pro pozemní vozidla; (35) reklamní a inzertní služby, porady; (36) zprostředkování koupě a prodeje cenných papírů, movitostí, nemovitostí, úvěru a zemědělského úvěru, pojištění, správa majetku; (37) stavby a opravy, servisní služby; (39) služby cestovní kanceláře; (42) cestovní kancelář, služby spojené s ubytováním, odborné porady.
(511) 6, 7, 8, 9, 12, 35, 36, 37, 39, 42
(210) O-107908

(111) **201336**
(220) 31.01.1996
(151) 26.06.1997

(540)



Diplomat

(730) **ASTRID T.M., a.s.**, U průhonu 10, Praha 7, 17004, CZ
(510) (3) kosmetické výrobky, zejména pěna na holení, voda po holení, balsám po holení, pánský deodorant, toaletní vody.
(511) 3
(210) O-108141

(111) **201337**
(220) 31.01.1996
(151) 26.06.1997
(540)



(730) **ASTRID T.M., a.s.**, U průhonu 10, Praha 7, 17004, CZ
(510) (3) kosmetické výrobky, zejména pěna na holení, voda po holení, balsám po holení, pánský deodorant, toaletní vody.
(511) 3
(210) O-108142

(111) **201338**
(220) 31.01.1996
(151) 26.06.1997
(540)



(730) **ASTRID T.M., a.s.**, U průhonu 10, Praha 7, 17004, CZ
(510) (3) kosmetické výrobky, zejména pěna na holení, voda po holení, balsám po holení, pánský deodorant, toaletní vody.
(511) 3
(210) O-108143

(111) **201339**
(220) 31.01.1996
(151) 26.06.1997

(540)



Diplomat

(730) **ASTRID T.M., a.s.**, U průhonu 10, Praha 7, 17004, CZ
(510) (3) kosmetické výrobky, zejména pěna na holení, voda po holení, balsám po holení, pánský deodorant, toaletní vody.
(511) 3
(210) O-108145

(540)

Femina



(730) **ASTRID T.M., a.s.**, U průhonu 10, Praha 7, 17004, CZ
(510) (3) kosmetické výrobky.
(511) 3
(210) O-108149

(111) **201340**

(220) 31.01.1996

(151) 26.06.1997

(540)

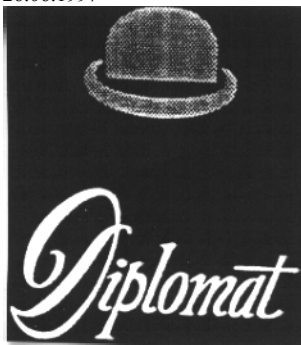

(730) **ASTRID T.M., a.s.**, U průhonu 10, Praha 7, 17004, CZ
(510) (3) kosmetické výrobky, zejména pěna na holení, voda po holení, balsám po holení, pánský deodorant, toaletní vody.
(511) 3
(210) O-108146

(111) **201343**

(220) 31.01.1996

(151) 26.06.1997

(540)

Femina



(730) **ASTRID T.M., a.s.**, U průhonu 10, Praha 7, 17004, CZ
(510) (3) kosmetické výrobky.
(511) 3
(210) O-108150

(111) **201341**

(220) 31.01.1996

(151) 26.06.1997

(540)

Fleur

(730) **ASTRID T.M., a.s.**, U průhonu 10, Praha 7, 17004, CZ
(510) (3) kosmetické výrobky.
(511) 3
(210) O-108148

(111) **201347**

(220) 01.02.1996

(151) 26.06.1997

(540)

DOCIOUS

(730) **Ishihara Sangyo Kaisha, Ltd.**, 3-15, 1-chome, Edobori, Nishi-ku, Osaka, JP
(740) Čermák Hořejš Myslíl a spol., JUDr. Jan Matějka, Národní 32, Praha 1, 11000
(510) (5) výrobky lékárnické, veterinářské a hygienické, diabetické přípravky pro léčebné účely, potraviny pro batolata, náplastě, materiál pro obvazy, materiály pro plombování zubů a pro zubní otisky, dezinfekční přípravky, zejména fungicidy, herbicidy a insekticidy.
(511) 5
(210) O-108177

(111) **201342**

(220) 31.01.1996

(151) 26.06.1997

(111) **201352**

(220) 02.02.1996

(151) 26.06.1997

(540)

Pro/ENGINEER

(730) **Parametric Technology Corporation**, 128 Technology Drive, Waltham, MA, US
(740) ROTT, RŮŽIČKA & GUTTMANN Patentová, známková a advokátní kancelář, JUDr. Vladimír Rott, Nad Štolou 12, Praha 7, 17000
(510)

(9) počítačový software, počítačové programy všeho druhu zejména programy pro návrh a výrobu podporované počítačem; (16) uživatelské manuály.
(511) 9, 16
(210) O-108270

(111) **201356**
(220) 05.02.1996
(151) 26.06.1997
(540)

RENU

(730) **BAUSCH & LOMB INCORPORATED**, One Bausch & Lomb Place, Rochester, NY, US
(740) Společná advokátní kancelář Všetečka Zelený Švorčík Kalenský a partneři, JUDr. Pavel Zelený, Hálkova 2, Praha 2, 12000
(510) (5) farmaceutické přípravky pro používání a ošetřování kontaktních čoček.
(511) 5
(210) O-108288

(111) **201357**
(220) 05.02.1996
(151) 26.06.1997
(540)



(730) **ST. NICOLAUS a.s.**, ul. 1. mája 113, Liptovský Mikuláš, 3104, SK
(740) Čermák, Hořejš, Vrba - advokátní a patentová kancelář, JUDr. Ing. Hořejš Milan, Národní 32, Praha 1, 11000
(510) (33) alkoholické nápoje (s výjimkou pív).
(511) 33
(210) O-108290

(111) **201359**
(220) 06.02.1996
(151) 26.06.1997
(540)

**JIHOČESKÝ
EXPRES
INZERT**

(730) **Barborka s.r.o.**, Pražská 11/1497, České Budějovice, 37004, CZ
(740) KUDRLIČKA & SEDLÁK Advokátní, patentová a známková kancelář, Ing. Jiří Sedlák, Husova 5, České Budějovice, 37001
(510) (16) periodické tiskoviny všeho druhu; (35) rozmnožování dokumentů, tisky ofsetové, xerox, tisky propagační; (42) tiskárna.
(511) 16, 35, 42
(210) O-108306

(111) **201360**
(220) 06.02.1996
(151) 26.06.1997
(540)

UNISAUER

(730) **Zeelandia spol. s r.o.**, Malšice čp.267, 39175, CZ
(740) KUDRLIČKA & SEDLÁK Advokátní, patentová a známková kancelář, Ing. Jiří Sedlák, Husova 5, České Budějovice, 37001
(510) (30) zlepšující přípravky a směsi pro pekárenskou a cukrárenskou výrobu.
(511) 30

(210) O-108309

(111) **201361**
(220) 06.02.1996
(151) 26.06.1997
(540)

UNIFIX

(730) **Zeelandia spol. s r.o.**, Malšice čp. 267, Malšice, 39175, CZ
(740) KUDRLIČKA & SEDLÁK Advokátní, patentová a známková kancelář, Ing. Jiří Sedlák, Husova 5, České Budějovice, 37001
(510) (30) zlepšující přípravky a směsi pro pekárenskou a cukrárenskou výrobu.
(511) 30
(210) O-108310

(111) **201408**
(220) 11.04.1996
(151) 26.06.1997
(540)

FORDENT

(730) **FORMED, společnost s ručením omezeným**, Bludovice čp. 103, Nový Jičín, 74101, CZ
(740) Ing. Pavel Nádvorník, Sokola Tůmy 1, Ostrava - Hulváky, 70900
(510) (5) chirurgické obvazy, chirurgické tkaniny, náplasti, obvazový materiál, gáza obvazová, obvazy, obínadla, obvazy mulové, obvazy plátěné, obvazy zdravotnické, náplasti, náplasti léčebné, náplasti léčivé, náplasti na mozoly, náplasti všeho druhu, na kuří oka, otláčeniny nohou, náplasti hořčičné, sterilizované, desinfekční prostředky, zubní tmel, zubní plomby a hmoty, zubní laky a čepy, tampóny do uší, výrobky dietetické k lékařským účelům, potraviny pro kojence; (10) zdravotnické výrobky z kaučuku, chirurgické hedvábí, chirurgické houby, chirurgické nafukovací přístroje, chirurgické rukavice, chirurgické svorky, chirurgické šicí hedvábí, chirurgické přístroje a nástroje, gumové chirurgické výrobky, lékařské přístroje a nástroje, gumové desky pro lékařské účely, orthopedické přístroje, bandáže, přímidla, pasy, obuv, nástroje, podrážky, vložky, zubolékařské přístroje, nástroje a náčiní, zubní vrtačky, zubolékařské hedvábí, lancety, zubní frézy a kleště, ultrafialové lampy, umělé údy, masážní přístroje, rentgenové trubice, medikomechanické stroje, tělocvičné nářadí pro lékařská cvičení, svěrací kazajky, injekční a jiné lékařské stříkačky, medicínální sondy, zdravotní punčochy; (37) opravy, instalace, údržba zdravotnických přístrojů a zařízení.
(511) 5, 10, 37
(210) O-110216

(111) **201409**
(220) 11.04.1996
(151) 26.06.1997
(540)

FORMED

(730) **FORMED, společnost s ručením omezeným**, Bludovice čp. 103, Nový Jičín, 74101, CZ
(740) Ing. Pavel Nádvorník, Sokola Tůmy 1, Ostrava - Hulváky, 70900
(510) (5) chirurgické obvazy, chirurgické tkaniny, náplasti, obvazový materiál, gáza obvazová, obvazy, obínadla, obvazy mulové, obvazy plátěné, obvazy zdravotnické, náplasti, náplasti léčebné, náplasti léčivé, náplasti na mozoly, náplasti všeho druhu, na kuří oka, otláčeniny nohou, náplasti hořčičné, sterilizované, desinfekční prostředky, výrobky dietetické k lékařským

účelům, potraviny pro kojence; (10) zdravotnické výrobky z kaučuku, chirurgické hedvábí, chirurgické houby, chirurgické nafukovací přístroje, chirurgické rukavice, chirurgické svorky, chirurgické šicí hedvábí, chirurgické přístroje a nástroje, gumové chirurgické výrobky, lékařské přístroje a nástroje, gumové desky pro lékařské účely, orthopedické přístroje, bandáže, přímidla, pasy, obuv, nástroje, podrážky, vložky; (37) opravy, instalace, údržba zdravotnických přístrojů a zařízení.

(511) 5, 10, 37
(210) O-110217

(111) **201444**
(220) 26.04.1996
(151) 26.06.1997
(540)

ASTO

(730) **Shell Brands International AG**, Baarermatte, Baar, 6340, CH
(740) Společná advokátní kancelář Všečeka Zelený Švorčík Kalenský a partneři, JUDr. Pavel Zelený, Hálkova 2, Praha 2, 12000
(510) (4) oleje, tuky, mazadla, pohonné hmoty.
(511) 4
(210) O-110787

(111) **201466**
(220) 14.05.1996
(151) 26.06.1997
(540)



(730) **LAPEK, a.s.**, Žižkova 111, Jihlava, 58601, CZ
(740) MIRA - patentová a známková kancelář, Blanka Fišerová, V Kapslovně 11, Praha 3, 13000
(510) (1) zlepšující a konzervační přípravky do chleba, pečiva, pekárenských a cukrářských výrobků, mouky k průmyslovým účelům, odpad ze zpracovaného obilného zrna pro průmyslové účely, mazy z mouky; (5) potravinářské výrobky biologické, dietetické, obohacené vitaminy, organickými a anorganickými látkami pro humánní využití včetně odpadu ze zpracovaného obilného zrna, přípravky ze sladu pro dietetické účely, nutriční dietetické doplňky, výrobky pro kojence, děti a nemocné; (29) suroviny a polotovary pro pekárenskou a cukrářskou výrobu tj. vůně, zahušťovací a pojící činnidla, nezpracovaná a zpracovaná mouka obsahující všechny přísady nutné pro výrobu pekařských, cukrářských a těstářenských výrobků, trvanlivého a jemného pečiva, pekařské tuky, tukové náhražky, náplně, polevy a zlepšující přípravky vše do chleba, pečiva a cukrářských výrobků, výrobky obsahující mandle, ořechy, arašídý, kokos, mák, kandované a sušené ovoce, texturované proteiny a směsi z nich pro humánní využití, ostatní speciální komponenty a výrobky pro zušlechťování poživatin (zejména extrakty a moučky ze sladu, pasty a pomazánky z leguminos a z jejich směsí, želirovací látky včetně ostatních substancí a výrobků zařazených v této třídě), mléko a vejce, jejich výtazky, náhražky a výrobky z nich, žitné klíčky; (30) mlynářské, těstářenské, pekárenské a cukrářské výrobky, potravinářské mouky, mouky z obilovin, z luštěnin, výrobky obsahující obiloviny a/nebo luštěniny a směsi z nich, výrobky z mouky, z luštěnin a obsahující mouku z obilovin a/nebo z luštěnin pro další zpracování, mouka sloužící jako dělicí produkt pro pekařské a cukrářské výrobky, pečivové hmoty, pasty nebo prášky (pekárenské a cukrářské), výrobky expandované, extrudované včetně ostatních výrobků zdravé a racionální výživy obsahující např. biodegradovatelné látky, obalová poudra z mouky, přírodní vlákniny, izolovanou sojovou

bílkovinu a ostatní ingredience zařazené v této třídě, škrobovitě výrobky, jemné, trvanlivé a sladové pečivo, veškeré cukrářské pečivo a výrobky, cukrovinky nečokoládové i čokoládové, káva, čaj, kakao, rýže, cukr, med, mák, sůl, droždí, kypřící prášky, melasový sirup, kmín, koření a jeho směsi, potravinářské dresingy, sušené byliny, jejich výtazky a náhražky, dehydratovaná hotová jídla a směsi k přípravě hotových jídel; (31) obilí a obilné otruby, luštěniny, okopaniny, olejiny, semena, ořechy, výrobky zemědělské, zahradnické, lesnické, zahradnicko-lesnické nepodrobené žádné úpravě, šrot, slad, krmiva, krmivové směsi a výživné krmivové směsi, zemědělské výrobky neobsažené v jiných třídách; (35) marketing, agentura dovozní a vývozní; (40) pekařství a cukrářství.

(511) 1, 5, 29, 30, 31, 35, 40
(210) O-111275

(111) **201564**
(220) 30.12.1996
(151) 26.06.1997
(540)



(730) **Vitana a. s.**, Mělnická 133, Byšice, 27732, CZ
(740) TRAPLOVÁ-HAKR-KUBÁT Advokátní a patentová kancelář, JUDr. Jarmila Traplová, Přístavní 24, Praha 7, 17000
(510) (16) letáky, propagační brožury; (20) billboardy; (29) polévky, instantní polévky; (30) těstoviny, asijské nudlové výrobky, kořenící směsi, nudlová jídla s omáčkou.
(511) 16, 20, 29, 30
(210) O-118269

(111) **201924**
(220) 12.09.1995
(151) 28.07.1997
(540)



(730) **Robert Šmerhovský**, Pod Křížkem 720/5, Praha 4, Braník, 14700, CZ
(740) Ing. Pavel Nádvořík, Sokola Tůmy 1, Ostrava - Hulváky, 70900
(510) (36) realitní kancelář; (42) poskytování software.
(511) 36, 42
(210) O-103725

(111) **202096**
(220) 26.01.1996
(151) 28.07.1997
(540)

PONTES

(730) **LUPULUS, spol. s r.o.**, Pod novým lesem 9/408, Praha 6, 16200, CZ
(740) ROTT, RŮŽIČKA & GUTTMANN Patentová, známková a advokátní kancelář, JUDr. Vladimír Rott, Nad Štolou 12, Praha 7, 17000
(510) (9) nahrané i nenahrané nosiče zvukových, obrazových a zvukově obrazových záznamů; (16) periodické i neperiodické tiskoviny všeho druhu, propagační a reklamní materiály; (35) reklamní služby; (41) vydávání zvukových a zvukově obrazových nosičů, vydávání periodických i neperiodických tiskovin, vydávání propagačních materiálů všeho druhu,

půjčování nahraných zvukových a zvukově obrazových záznamů, pořádání kulturních a společenských akcí, poradenská činnost v oblasti kultury.

(511) 9, 16, 35, 41
(210) O-108049

(111) **202110**
(220) 06.02.1996
(151) 28.07.1997
(540)

BARBORKA

(730) **Barborka s. r. o.**, Pražská 11/1497, České Budějovice, 37004, CZ
(740) KUDRLIČKA & SEDLÁK Advokátní, patentová a známková kancelář, Ing. Jiří Sedlák, Husova 5, České Budějovice, 37001
(510) (16) periodické tiskoviny všeho druhu; (35) rozmnožování dokumentů, tisky ofsetové, xerox, tisky propagační; (41) vydavatelství a nakladatelství; (42) tiskárna.
(511) 16, 35, 41, 42
(210) O-108307

(111) **202116**
(220) 07.02.1996
(151) 28.07.1997
(540)

PYRAMIDA

(730) **Modrá pyramida stavební spořitelna, a. s.**, Bělehradská 128, čp. 222, Praha 2, 12021, CZ
(740) PATIS - známkové, technické a informační služby, Ing. Josef Švejnoha, Čajkovského 1282, Pelhřimov, 39301
(510) (16) informační a propagační periodika Modrá pyramidy stavební spořitelny, a.s. ve všech médiích; (35) inzertní a reklamní činnost.
(511) 16, 35
(210) O-108353

(111) **202121**
(220) 07.02.1996
(151) 28.07.1997
(540)

DITHERM

(730) **DITHERM a.s.**, Mečislavova 164/7, Praha 4-Nusle, 14000, CZ
(740) UNIPATENT, Ing. Jiří Chlustina, Jana Masaryka 43-47, Praha 2, 12000
(510) (2) barvy, laky, fermeže pro průmyslové a umělecké textilní barvy, přípravky k barvení potravin a nápojů, barviva, antikorozivní a impregnační nátěry, barvířské přípravky, mořidla, přírodní pryskyřice, kovové fólie, kovy v prášku pro účely malířské a dekoratérské, zejména barvy, laky, fermeže a kovové fólie; (6) obecné kovy, v surovém a polozpracovaném stavu a jejich slitiny, kotvy, kovadliny, zvony, stavební materiál z válcovaného a litého kovu, kolejnice a jiný kovový materiál určený k železničním účelům, řetězy, kovové kabely a dráty (s výjimkou drátů k elektrotechnickým účelům), zámečnické výrobky, kovové roury, nedobytné pokladny a schránky, ocelové kuličky, podkovy, hřebíky a šrouby, jiné kovové výrobky, které nejsou obsaženy v jiných třídách, rudy, zejména kovové stavební materiály; (7) stroje a obráběcí stroje, motory, soukolí a hnací řemeny, zemědělské stroje a líhně, maznice,

elektrotechnická zařízení a přístroje pro domácnost (drtiče, mixery, mlýnky), zejména stavební stroje; (8) ruční nástroje zastávající funkci nářadí v příslušných oborech, nožířské výrobky včetně nožířských výrobků z drahých kovů, včetně břitev a holicích elektrických strojků, vidličky a lžice včetně z drahých kovů, zbraně sečné a bodné, strojky na střihání vlasů, zejména ruční nástroje ve funkci nářadí; (11) osvětlovací a topná zařízení na výrobu páry, zařízení pro vaření, chlazení, větrání včetně klimatizace nebo zařízení pro úpravu vzduchu, zařízení pro rozvod vody a zařízení zdravotnická, zejména osvětlovací a topná zařízení na výrobu páry, zařízení pro vaření, chlazení, větrání a klimatizace; (12) stavební mechanismy a auta všeho druhu; (17) gutaperča, guma, baláta, náhražky těchto hmot, polotovary z plastických hmot (fólie, desky, tyče), těsnící hmoty, ucpávky a izolace (tepelné, elektrické nebo zvukové), osinek, slída a výrobky z osinku a slídy, hadice nekovové, izolační nátěry, zejména izolační nátěry, tmely, ucpávky izolace; (19) stavební materiál včetně polozpracovaného řeziva (trámy, prkna, dřevěné panely, překližka, skleněné cihly, dlaždice apod.), přírodní a umělé kámen, cement, vápno, malta, sádra, šterk, kameninové a cementové roury, stavební materiál pro stavbu cest, asfalt, smola, živec, přenosné domy, kamenné pomníky, krby, zejména stavební materiál všeho druhu, stavební hmoty všeho druhu; (20) nábytek včetně kovového a kempingového nábytku, broušená skla a zrcadla, rámy, výrobky ze dřeva, korku, proutí, rákosu, třtiny, rohoviny, slonoviny, kostí, želvoviny, jantaru, perleti, mořské pěny, buničiny, výrobky z plastických hmot, ložní potřeby, matrace, žíněnky, podhlavníky, zejména bytová jádra, kuchyně, stavební sklo; (27) koberce, rohože, linoleum a jiné podlahové krytiny, čalouny včetně barevných papírových tapet, paravány, voskové potahové plátno, zejména veškeré podlahové krytiny a všechny druhy tapet; (37) služby - stavebnictví, provádění oprav a údržba, provádění průmyslových, inženýrských, bytových a občanských staveb včetně technické vybavenosti, činnost organizačních poradců ve stavebnictví, projektová činnost v investiční výstavbě.

(511) 2, 6, 7, 8, 11, 12, 17, 19, 20, 27, 37
(210) O-108373

(111) **202122**
(220) 07.02.1996
(151) 28.07.1997
(540)

DITHERM

(730) **DITHERM a.s.**, Mečislavova 164/7, Praha 4-Nusle, 14000, CZ
(740) UNIPATENT, Ing. Jiří Chlustina, Jana Masaryka 43-47, Praha 2, 12000
(510) (2) barvy, laky, fermeže pro průmyslové a umělecké textilní barvy, přípravky k barvení potravin a nápojů, barviva, antikorozivní a impregnační nátěry, barvířské přípravky, mořidla, přírodní pryskyřice, kovové fólie, kovy v prášku pro účely malířské a dekoratérské, zejména barvy, laky, fermeže a kovové fólie; (6) obecné kovy, v surovém a polozpracovaném stavu a jejich slitiny, kotvy, kovadliny, zvony, stavební materiál z válcovaného a litého kovu, kolejnice a jiný kovový materiál určený k železničním účelům, řetězy, kovové kabely a dráty (s výjimkou drátů k elektrotechnickým účelům), zámečnické výrobky, kovové roury, nedobytné pokladny a schránky, ocelové kuličky, podkovy, hřebíky a šrouby, jiné kovové výrobky, které nejsou obsaženy v jiných třídách, rudy, zejména kovové stavební materiály; (7) stroje a obráběcí stroje, motory, soukolí a hnací řemeny, zemědělské stroje a líhně, maznice, elektrotechnická zařízení a přístroje pro domácnost (drtiče, mixery, mlýnky), zejména stavební stroje; (8) ruční nástroje zastávající funkci nářadí v příslušných oborech, nožířské výrobky včetně nožířských výrobků z drahých kovů, včetně břitev a holicích elektrických strojků, vidličky a lžice včetně z drahých kovů, zbraně sečné a bodné, strojky na střihání vlasů, zejména ruční nástroje ve funkci nářadí; (11) osvětlovací a topná zařízení na výrobu páry, zařízení pro vaření, chlazení, větrání včetně klimatizace nebo zařízení pro úpravu vzduchu, zařízení pro rozvod vody a zařízení zdravotnická, zejména osvětlovací a topná zařízení na výrobu páry, zařízení pro vaření, chlazení, větrání a klimatizace; (12) stavební mechanismy a auta všeho druhu; (17) gutaperča, guma, baláta, náhražky těchto hmot, polotovary z plastických hmot (fólie,

desky, tyče), těsnící hmoty, ucpávky a izolace (tepelné, elektrické nebo zvukové), osinek, slída a výrobky z osinku a slídy, hadice nekovové, izolační nátěry, zejména izolační nátěry, tmely, ucpávky izolace; (19) stavební materiál včetně polozpracovaného řeziva (trámy, prkna, dřevěné panely překližka, skleněné cihly, dlaždice apod.), přírodní a umělé kámen, cement, vápno, malta, sádra, štěr, kameninové a cementové roury, stavební materiál pro stavbu cest, asfalt, smola, živec, přenosné domy, kamenné pomníky, krby, zejména stavební materiál všeho druhu, stavební hmoty všeho druhu; (20) nábytek včetně kovového a kempingového nábytku, broušená skla a zrcadla, rámy, výrobky ze dřeva, korku, proutí, rákosu, třtiny, rohoviny, slonoviny, kostí, želvoviny, jantaru, perleti, mořské pěny, buničiny, výrobky z plastických hmot, ložní potřeby, matrace, žíněnky, podhlavníky, zejména bytová jádra, kuchyně, stavební sklo; (27) koberce, rohože, linoleum a jiné podlahové krytiny, čalouny včetně berevných papírových tapet, paravány, voskové potahové plátno, zejména veškeré podlahové krytiny a všechny druhy tapet; (37) služby - stavebnictví, provádění oprav a údržba, provádění průmyslových, inženýrských, bytových a občanských staveb včetně technické vybavenosti, činnost organizačních poradců ve stavebnictví, projektová činnost v investiční výstavbě.

(511) 2, 6, 7, 8, 11, 12, 17, 19, 20, 27, 37
(210) O-108374

(111) **202124**
(220) 07.02.1996
(151) 28.07.1997
(540)

NISSHIN

(730) **Ishihara Sangyo Kaisha, Ltd.**, 3-15, 1-chome, Edobori, Nishi-ku, Osaka, JP
(740) Čermák Hořejš Myslíl a spol., JUDr. Jan Matějka, Národní 32, Praha 1, 11000
(510) (5) výrobky lékárnické, veterinářské a hygienické, diabetické přípravky pro léčebné účely, potraviny pro batolata, náplasti, materiál pro obvazy, materiály pro plombování zubů a pro zubní otisky, dezinfekční přípravky, výrobky pro hubnutí škodlivých zvířat, zejména fungicidy, herbicidy a insekticidy.

(511) 5
(210) O-108386

(111) **202127**
(220) 08.02.1996
(151) 28.07.1997
(540)



(730) **PONT, spol. s r.o.**, Olomoucká 26, Svitavy, 56802, CZ
(740) Ing. Libor Markes, Grohova 54, Brno, 60200
(510) (20) nábytek všeho druhu a jeho části, zrcadla, rámy.
(511) 20
(210) O-108427

(111) **202129**
(220) 08.02.1996
(151) 28.07.1997
(540)



(730) **KABELOVNA KABEX a.s.**, Politických vězňů 84, Holýšov, 34562, CZ
(740) Langrová Irena, Skrétova 48, Plzeň, 30122
(510) (9) elektrické stroje a přístroje, kabely, vodiče, kabelové sítě, elektrické vedení; (37) instalace, montáž a opravy elektr. strojů a přístrojů, spotřební, kancelářské a reprodukční elektroniky; (40) zhotovování kabelových svazků, spojovacích prvků, sestavování matic a patič (nalisování).

(511) 9, 37, 40

(210) O-108430

(111) **202133**
(220) 09.02.1996
(151) 28.07.1997
(540)



(730) **SmithKline Beecham Corporation**, One Franklin Plaza, Philadelphia, PA, US
(740) **KOREJZOVÁ & SPOL.**, v.o.s., JUDr. Zdeňka Korejzová, Spálená 29, Praha 1, 11000
(510) (5) výrobky farmaceutické, zvěrolékařské a zdravotnické, výrobky dietetické k lékařským účelům, potraviny pro děti, náplasti, obvazový materiál, hmoty k plombování zubů a na zubní otisky, desinfekční prostředky, prostředky k ničení plevele a k hubení živočišných škůdců.

(511) 5
(210) O-108466

(111) **202141**
(220) 12.02.1996
(151) 28.07.1997
(540)

MISS SPORTY

(730) **Joh. A. Benckiser GmbH**, Ludwig-Bertram-Str. 8+10, Ludwigshafen, 67059, DE
(740) Společná advokátní kancelář Všeťečka Zelený Švorčik Kalenský a partneři, JUDr. Miloš Všeťečka, Hálkova 2, Praha 2, 12000
(510) (3) mýdla, parfém, vonné oleje, kosmetika, vlasové lotiony.
(511) 3
(210) O-108515

(111) **202155**
(220) 14.02.1996
(151) 28.07.1997
(540)



(730) **KUNST s.r.o.**, Palackého 1906, Hranice, 75301, CZ
(740) Ing. Dobroslav Musil, patentová kancelář, Ing. Dobroslav Musil, Cejl 38, Brno, 60200
(510) (6) zámečnické výrobky a potřeby, zejména armatury pro vodovody; (7) stroje, zejména vodní stroje, čistírny odpadních vod; (11) přístroje pro distribuci vody, vodovodní potrubí a armatury; (37) dodávky a montáže investičních celků, servisní a opravárenská činnost, inspekční činnost; (42) projektová činnost v investiční výstavbě, inženýrská a projekční činnost v oblasti vodohospodářských staveb.

(511) 6, 7, 11, 37, 42
(210) O-108575

(111) **202157**
(220) 21.02.1996
(151) 28.07.1997

(540)



- (730) **TS, s.r.o.**, Vinohrady 10, Brno, 63900, CZ
(740) Ing. Dobroslav Musil, patentová kancelář, Ing. Dobroslav Musil, Cejl 38, Brno, 60200
(510) (11) chladicí a mrazicí zařízení pro domácnost, obchod a restaurace, výrobky ledu, mrazicí zařízení pro krevní banky.
(511) 11
(210) O-108715

(111) **202159**

(220) 21.02.1996
(151) 28.07.1997

(540)

HYDRO-SHIELD

- (730) **The Rockport Company, LLC a Delaware Corporation**, 1895 J.W. Foster Boulevard, Canton, MA, US
(740) Advokátní a patentová kancelář Čermák, Hořejš, Myslíl, JUDr. Matějka Jan, Národní 32, Praha 1, 11000
(510) (25) oděvy, obuv a součástí obuvi a pokrývek hlavy.
(511) 25
(210) O-108763

(111) **202284**

(220) 21.03.1996
(151) 29.07.1997

(540)

MASSENGILL

- (730) **SmithKline Beecham Corporation**, One Franklin Plaza, Philadelphia, 19101, PA, US
(740) KOREJZOVÁ & SPOL., v.o.s., JUDr. Zdeňka Korejzová, Spálená 29, Praha 1, 11000
(510) (5) výrobky farmaceutické, zvěrolékařské a zdravotnické, výrobky dietetické k lékařským účelům, potraviny pro děti, náplasti, obvazový materiál, hmoty k plombování zubů a na zubní otisky, desinfekční prostředky, prostředky k ničení plevele a k hubení živočišných škůdců.
(511) 5
(210) O-109659

(111) **202287**

(220) 21.03.1996
(151) 29.07.1997

(540)

PRODEINE

- (730) **SANOFI-AVENTIS**, 174, avenue de France, Paris, 75013, FR
(740) KOREJZOVÁ & SPOL., v.o.s., JUDr. Zdeňka Korejzová, Spálená 29, Praha 1, 11000
(510) (5) medicínální a farmaceutické přípravky.
(511) 5
(210) O-109662

(111) **202291**

(220) 21.03.1996
(151) 29.07.1997

(540)

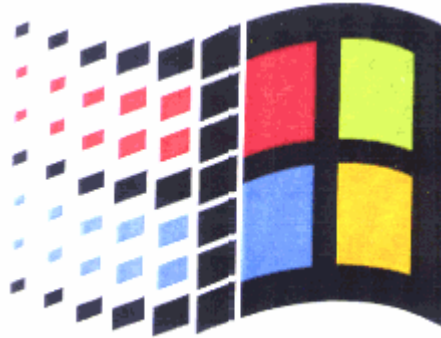

- (730) **Microsoft Corporation**, One Microsoft Way, Redmond, WA, US
(740) Linklaters v. o. s., Mgr. Karin Pomaizlová, Na Příkopě 19, Praha 1, 11719
(510) (9) počítačové programy, počítače, počítačové periferie včetně řídicích přístrojů, kurzory obrazovky počítače, klávesnice, joystiky a klávesové řídicí přístroje pro použití s videohrami pro počítače, součásti počítačů, programové vybavení počítačů, informace uložené na elektronických, magnetických, optických nebo jiných médiích, hologramy, přístroje a nástroje vědecké, navigační, geodetické, elektrické (včetně pro bezdrátovou telegrafii), fotografické, kinematografické, optické přístroje a nástroje k vážení, měření, signalizování, pro účely kontrolní (inspekční), záchranné a pro výuku, automatické přístroje uváděné v činnost vhozením mince nebo známky, stroje pro záznam, přenos a reprodukci zvuku nebo obrazu, zapisovací pokladny a počítací stroje, hasicí přístroje; (16) knihy, dokumentace pro počítačové programy, počítače, součásti počítačů, periferie počítačů a displejové přístroje pro řízení volby menu a obrázků na stínítku displeje, uživatelské manuály a technické manuály, datové listy, referenční karty, schemata, periodika, magaziny a informační bulletiny, etikety a holografické etikety, papír a výrobky z papíru, lepenka a kartonážní výrobky, tiskoviny, časopisy, periodika, knihy, knihařské výrobky, fotografie, papírnické zboží, lepidla (kancelářská a pro domácnost), potřeby pro umělce, štětce, psací stroje a kancelářské potřeby (kromě nábytku), učební a školní potřeby a pomůcky (kromě přístrojů), hrací karty, tiskařské štočky, obalové materiály z plastických hmot.
(511) 9, 16
(210) O-109666

(111) **202301**

(220) 28.03.1996
(151) 29.07.1997

(540)

PRAGOLABORA

- (730) **Incheba, a.s.**, Viedenská cesta 3-7, Bratislava, 85101, SK
(740) Ing. Pavel Reichel, Lopatecká 14, Praha 4, 14700
(510) (35) organizování výstavních akcí.
(511) 35
(210) O-109860

(111) **202309**

(220) 03.04.1996
(151) 29.07.1997

(540)



- (730) **Miroslav Mach**, Klukovická 1526/16, Praha 5 - Stodůlky, 15500, CZ

(740) UNIPATENT, Ing. Jiří Chlustina, Jana Masaryka 43-47, Praha 2, 12000

(510) (1) chemické výrobky pro průmyslové a vědecké účely, umělé pryskyřice, plastické hmoty v surovém stavu (v prášku, pastách, v tekutém stavu), prostředky hasící, pro svařování, průmyslová pojidla; (2) barvy, laky, barviva, antikorozivní a impregnační nátěry, barvířské přípravky, mořidla, přírodní pryskyřice, kovové fólie, kovy v prášku pro účely malířské a dekorátérské; (3) přípravky čistící, lešticí, odmašťovací, mýdlo; (4) oleje všeho druhu; (7) výfukové soustavy; (9) přístroje a nástroje k vědeckým a laboratorním účelům, přístroje a nástroje navigační, tj. přístroje a nástroje určené k přenášení rozkazů, k měření a přístroje všeobecně užívané při řízení lodí a letadel, přístroje a nástroje geodetické a přístroje pro bezdrátovou telegrafii, přístroje fotografické, kinematografické, optické, včetně promítačů obrazů a zvětšovacích přístrojů, přístroje a nástroje k vážení a měření, přístroje a nástroje signalizační včetně signálních píšťal, přístroje a nástroje pro účely záchranné a učební, přístroje pro záznam a reprodukci mluveného slova, zapisovací pokladny a počítačové stroje, hasící přístroje, speciální pouzdra pro přístroje a nástroje, které jsou zařazeny do této třídy, elektrotermické nástroje a přístroje, jako ruční elektrické svářečky, elektrické žehličky, elektrické zapalovače a obdobná zařízení nezařazená v jiných třídách, elektromechanická zařízení pro domácí účely určená k čištění jako vysavače prachu, výpočetní a kancelářská technika, součástí a příslušenství všech uvedených přístrojů a zařízení, audiovizuální zařízení, veškeré přístroje a zařízení spadající do této třídy a určené pro použití v souvislosti s vozidly, elektronická vybavení vozidel, a to otáčkoměry, elektrické otvírače dveří, palubní počítače; (12) pozemní vozidla, autopříslušenství vozidel, a to bezpečnostní pásy, sedačky pro děti, brzdová obložení, duše pneumatik, klaksony, kryty na kola, nárazníky, nosiče zavazadel, nosiče kol, přívěsy, okna, opěrky hlavy, pneumatiky, poplašná zařízení, řetězy, tlumiče, ventily, včetně speciálních úprav automobilů, podvozkových skupin a doplňků všeho druhu pro vozidla, servořízení brzdových systémů.

(511) 1, 2, 3, 4, 7, 9, 12
(210) O-110058

(111) **202315**
(220) 10.04.1996
(151) 29.07.1997
(540)

Astrid pomáda na rty

(730) **ASTRID T.M., a.s.**, U průhonu 10, Praha 7, 17004, CZ
(510) (3) kosmetické výrobky.
(511) 3
(210) O-110208

(111) **202347**
(220) 10.05.1996
(151) 29.07.1997
(540)



(730) **2VV, s.r.o.**, Poděbradská 289, Pardubice - Trnová, 53009, CZ
(740) JUDr. Aleš Zábrš, advokát a patentový zástupce, Na Beránce 2, Praha 6, 16000
(510) (11) vzduchotechnická zařízení všeho druhu, jejich součástí a příslušenství; (35) poskytování pomoci při provozu obchodu; (42) poradenská a konzultační činnost zejména v oblasti vzduchotechniky.
(511) 11, 35, 42
(210) O-111183

(111) **202348**
(220) 10.05.1996
(151) 29.07.1997
(540)

INDESSE

(730) **2VV, s.r.o.**, Poděbradská 289, Pardubice - Trnová, 53009, CZ
(740) JUDr. Aleš Zábrš, advokát a patentový zástupce, Na Beránce 2, Praha 6, 16000
(510) (11) vzduchotechnická zařízení všeho druhu, jejich součástí a

příslušenství zejména vzduchové clony.
(511) 11
(210) O-111184

(111) **202349**
(220) 10.05.1996
(151) 29.07.1997
(540)

COMTESSE

(730) **2VV, s.r.o.**, Poděbradská 289, Pardubice - Trnová, 53009, CZ
(740) JUDr. Aleš Zábrš, advokát a patentový zástupce, Na Beránce 2, Praha 6, 16000
(510) (11) vzduchotechnická zařízení všeho druhu, jejich součástí a příslušenství, zejména vzduchové clony.
(511) 11
(210) O-111185

(111) **202350**
(220) 10.05.1996
(151) 29.07.1997
(540)

STANDESSE

(730) **2VV, s.r.o.**, Poděbradská 289, Pardubice - Trnová, 53009, CZ
(740) JUDr. Aleš Zábrš, advokát a patentový zástupce, Na Beránce 2, Praha 6, 16000
(510) (11) vzduchotechnická zařízení všeho druhu, jejich součástí a příslušenství zejména vzduchové clony.
(511) 11
(210) O-111186

(111) **202362**
(220) 29.05.1996
(151) 29.07.1997
(540)

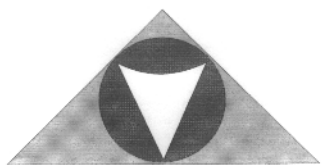

(730) **GRIFFIN a.s.**, Nám. bratří Jandusů 23, Praha 10, 10400, CZ
(740) PATENTSERVIS Praha a.s., Jivenská 1273/1, Praha 4, 14021
(510) (36) agentury pro zprostředkování a koupi nemovitostí, úschova cenin v trezorech; (39) doprava pancéřovými vozy; (41) výchovná a zábavní činnost; (42) hlídací noční služby (agentury), osobní ostraha osob, stavebních nebo cenných objektů, pátrání po osobách, pátrání v právních náležitostech, detektivní agentura.
(511) 36, 39, 41, 42
(210) O-111694

(111) **202512**
(220) 03.10.1996
(151) 29.07.1997
(540)

AVICENNUM

(730) **AVICENNA COMPANY, spol. s r. o.**, Nad Vršovskou horou 88/4, Praha 10, 10101, CZ
(740) Ing. Francis Jupa, Měchenická 4/2554, Praha 4, 14100
(510) (5) výrobky farmaceutické, zvěrolékařské a zdravotnické, výrobky dietetické k lékařským účelům, potraviny pro děti, náplasti, obvazový materiál, hmoty k plombování zubů a na zubní otisky, desinfekční prostředky, prostředky proti parazitům, k ničení plevelu a hubení živočišných a rostlinných škůdců; (10) přístroje a nástroje chirurgické, lékařské, zubolékařské a zvěrolékařské včetně speciálního nábytku pro tyto obory a zdravotnické pomůcky; (16) periodické a neperiodické publikace zejména v oblasti zdravotnictví; (41) vydavatelská činnost zejména ve zdravotnictví; (42) zprostředkovatelství ve zdravotnictví, lékárenská služba.
(511) 5, 10, 16, 41, 42
(210) O-115416

(111) **202518**
(220) 07.10.1996

(151) 29.07.1997
(540)

INTACT[®]

Dopřejte si úspěch !!!

- (730) **PhDr. Karel Klusák**, Zdenky Vorlové 2000/2, Velké Meziříčí, 59401, CZ
(740) UNIPATENT, Ing. Chlustina Jiří, J.Masaryka 43-47, Praha 2-Vinohrady, 12000
(510) (39) provozování cestovní kanceláře, rezervace ubytování, zajišťování přepravy osob; (41) organizování a zprostředkování jazykových kurzů do zahraničí; (42) překladatelská činnost.
(511) 39, 41, 42
(210) O-115497

(111) **202842**
(220) 13.11.1995
(151) 26.08.1997
(540)



- (730) **Ilna Šlemrová - ILLA original modell**, Boješice 22, Mirovice, 39806, CZ
(740) BOHEMIA PATENT Patentová & známková kancelář, Ing. Jana Vanděliková, Havanská 17, Praha 7, 17000
(510) (25) oděvy.
(511) 25
(210) O-105879

(111) **202966**
(220) 22.01.1996
(151) 26.08.1997
(540)



- (730) **Rothmans of Pall Mall Limited**, Zählerweg 4, Zug, CH
(740) TRAPLOVÁ-HAKR-KUBÁT Advokátní a patentová kancelář, JUDr. Jarmila Traplová, Přístavní 24, Praha 7, 17000
(510) (34) cigarety, tabák a tabákové výrobky, zapalovače, zápalky a kuřácké potřeby.
(511) 34
(210) O-107833

(111) **203010**
(220) 13.03.1996
(151) 26.08.1997
(540)

MARAUDER

- (730) **SUZUKI MOTOR CORPORATION**, 300 Takatsuka-cho, Hamamatsu-shi, JP
(740) Čermák, Hořejš, Vrba - advokátní a patentová kancelář, JUDr. Ing. Hořejš Milan, Národní 32, Praha 1, 11000
(510) (12) vozidla, přístroje pro pohyb na zemi, ve vzduchu nebo ve vodě, součástky a vybavení pro shora uvedené.

(511) 12
(210) O-109381

(111) **203012**
(220) 14.03.1996
(151) 26.08.1997
(540)

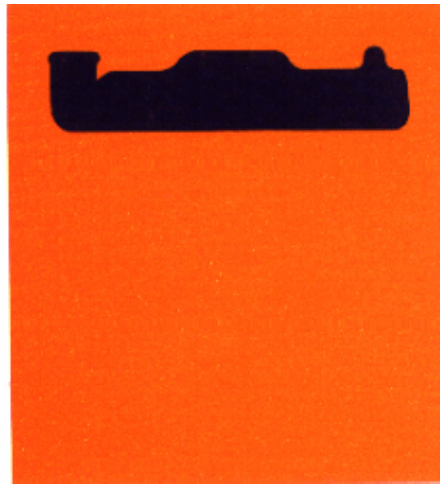

- (730) **Mars, Incorporated**, 6885 Elm Street, Mc Lean, VA, US
(740) KOREJZOVÁ & SPOL., v.o.s., Mgr. Petra Korejzová, Spálená 29, Praha 1, 11000
(510) (29) konzervovaná, mražená, sušená nebo vařená zelenina, ovoce a brambory, sušené zeleninové natě, čerstvé, mražené nebo konzervované maso, ryby, drůbež a zvěřina, mořské ryby a korýši, polévky, mléko, mléčné výrobky, zejména maslo, sýry, smetana, jogurty, tvaroh, podmásli, kefir, mléko srážené sířidlem, mléčné nápoje, marmelády, džemy, nakládaná zelenina, jedlé oleje a tuky, náplně nebo směsi pro přípravu jídel, hotová jídla nebo polotovary a pomazánky na chléb zhotovené především ze shora uvedených výrobků, hotové potraviny vyrobené z bílkovinných látek jako přísady do jídel ve formě kousků, texturované nebo práškové formě; (30) mouka, obilniny, obilné výrobky určené k lidské výživě, rýže, rýže v sáčcích pro vaření, předvařená nebo dehydrovaná rýže, těsto na výrobu italských těstovin, hotová jídla nebo polotovary, zákusky a přesnídávky mezi hlavními jídly, čaj, káva, kávové náhražky, kakao, nápoje z čokolády, čajové, kávové, kakaové a čokoládové výtažky v tekuté nebo sušené formě, jako hotové nápoje nebo v sáčcích a pro prodej v automatech, pomazánky a náplně pro pekařské zboží, cukrovinky a cukrářské výrobky, zhotovené z čaje, kávy, kakaa a čokolády, melasa, cukr, med, chuťové omáčky, salátové dresingy, neléčivé cukrovinky, zmrzliny, zmrzlinové krémy, zmrzlinové výrobky, mražené cukrovinky, chléb, sladké pečivo včetně dortů, sušenky a suchary, pečivo, sladkosti, dezerty, čokoláda, čokoládové zákusky.
(511) 29, 30
(210) O-109450

(111) **203013**
(220) 14.03.1996
(151) 26.08.1997
(540)

SPANGLES

- (730) **Mars, Incorporated**, 6885 Elm Street, Mc Lean, VA, US
(740) KOREJZOVÁ & SPOL., v.o.s., Mgr. Petra Korejzová, Spálená 29, Praha 1, 11000
(510) (29) pomazánky na chléb, hotová jídla nebo polotovary, přesnídávky mezi hlavními jídly, připravené s brambory, masem, rybami, drůbeží, zeleninou; (30) mouka, obilniny, obilné výrobky určené k lidské výživě, rýže, rýže v sáčcích pro vaření, předvařená nebo dehydrovaná rýže, těsto na výrobu italských těstovin, hotová jídla nebo polotovary, zákusky a přesnídávky mezi hlavními jídly, čaj, káva, kávové náhražky, kakao, nápoje z čokolády, čajové, kávové, kakaové a čokoládové výtažky v tekuté nebo sušené formě, jako hotové nápoje nebo v sáčcích a pro prodej v automatech, pomazánky a náplně pro pekařské zboží, cukrovinky a cukrářské výrobky, zhotovené z čaje, kávy, kakaa a čokolády, melasa, cukr, med,

chut'ové omáčky, salátové dresingy, neléčivé cukrovinky, (540)
zmrzliny, zmrzlinové krémy, zmrzlinové výrobky, mražené
cukrovinky, chléb, sladké pečivo včetně dortů, sušenky a
suchary, pečivo, sladkosti, dezerty, čokoláda, čokoládové
zákusky.

(511) 29, 30
(210) O-109451

(111) **203020**
(220) 15.03.1996
(151) 26.08.1997
(540)

ALAE LUPULI

(730) **Mario Vlček**, Seidlova 472, Praha 12 - Kamýk, 14200, CZ
(740) BOHEMIA PATENT Patentová & známková kancelář, Ing
Jana Vanděliková, Havanská 17, Praha 7, 17000

(510) (17) isolační tkaniny, zejména bezobjemové isolace; (22)
textilní hmoty vláknité, surové, textilní vlákna; (25) pletené
tkaniny, pletené oděvy a spodní prádlo, sportovní oděvy všeho
druhu, pracovní oděvy.

(511) 17, 22, 25
(210) O-109503

(111) **203021**
(220) 15.03.1996
(151) 26.08.1997
(540)

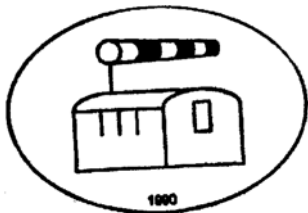

(730) **Mario Vlček**, Seidlova 472, Praha 12 - Kamýk, 14200, CZ
(740) BOHEMIA PATENT Patentová & známková kancelář, Ing
Jana Vanděliková, Havanská 17, Praha 7, 17000

(510) (17) isolační tkaniny, zejména bezobjemové isolace; (22)
textilní hmoty vláknité, surové, textilní vlákna; (25) pletené
tkaniny, pletené oděvy a spodní prádlo, sportovní oděvy všeho
druhu, pracovní oděvy.

(511) 17, 22, 25
(210) O-109504

(111) **203024**
(220) 18.03.1996
(151) 26.08.1997
(540)

ENGERIX

(730) **GlaxoSmithKline Biologicals S.A.**, Rue de l'Institut 89,
Rixensart, BE
(740) KOREJZOVÁ & SPOL., v.o.s., JUDr. Zdeňka Korejzová,
Spálená 29, Praha 1, 11000

(510) (5) vakcíny.
(511) 5
(210) O-109543

(111) **203034**
(220) 21.03.1996
(151) 26.08.1997



(730) **Dunhill Tobacco of London Limited**, 1 a St James's Street,
London, GB

(740) TRAPLOVÁ-HAKR-KUBÁT Advokátní a patentová kancelář,
JUDr. Jarmila Traplová, Přístavní 24, Praha 7, 17000

(510) (34) cigarety, tabák, tabákové výrobky.
(511) 34
(210) O-109655

(111) **203039**
(220) 22.03.1996
(151) 26.08.1997
(540)



(730) **Sklárny Bratři Jílkové, s.r.o.**, Osvobození 512, Kamenický
Šenov, 47114, CZ

(740) Ing. Marie Smrčková, patentový zástupce, Velflíkova 10, Praha
6, 16000

(510) (21) sklo polozpracované, skleněné zboží, umělecko-
průmyslové zboží, užitkové sklo sodnodraselné a barnaté, sklo
ručně foukané a ručně tvarované, sklo křišťálové i barevné,
přejímané i podjímané, lazurované, lištované, malované ruční
malbou, sklářskými barvami nebo zlatým dekorem, sklo
broušené a ryté, sklo zdobené technikou "optik", soupravy
nápojového, stolního, užitkového a dekorativního skla podle
návrhů nebo historických replik, např. skleněné poháry a číše,
vázy, karafy, džbány, misky, dózy, láhve, svícný; (34) vodní
dýmky; (40) výroba, zpracování a zušlechťování skla.

(511) 21, 34, 40
(210) O-109696

(111) **203040**
(220) 22.03.1996
(151) 26.08.1997
(540)



- (730) **Sklárny Bratři Jílkové, s.r.o.**, Osvobození 512, Kamenický Šenov, 47114, CZ (540)
- (740) Ing. Marie Smrčková, patentový zástupce, Velflíkova 10, Praha 6, 16000
- (510) (21) sklo polozpracované, skleněné zboží, umělecko-průmyslové zboží, užitkové sklo sodnodraselné a barnaté, sklo ručně foukané a ručně tvarované, sklo křišťálové i barevné, přejímané i podjímané, lazurované, lištované, malované ruční malbou, sklářskými barvami nebo zlatým dekorem, sklo broušené a ryté, sklo zdobené technikou "optik", soupravy nápojového, stolního, užitkového a dekorativního skla podle návrhů nebo historických replik, např. skleněné poháry a číše, vázy, karafy, džbány, misky, dózy, láhve, svícny; (34) vodní dýmky; (40) výroba, zpracování a zušlechťování skla.
- (511) 21, 34, 40
(210) O-109697

- (111) **203074**
(220) 01.04.1996
(151) 26.08.1997
(540)

BENSON & HEDGES

- (730) **Gallaher Limited**, Members Hill, Brooklands Road, Weybridge, Surrey KT13 OQU, GB
- (740) KOREJZOVÁ & SPOL., v.o.s., Mgr. Petra Korejzová, Spálená 29, Praha 1, 11000
- (510) (34) cigarety, tabák, tabákové výrobky, kuřácké potřeby, zapalovače, zápalky.
- (511) 34
(210) O-109970

- (111) **203106**
(220) 18.04.1996
(151) 26.08.1997
(540)

BRAVOLL

- (730) **BRAVOLL spol. s r.o.**, Sídliště č.p.696, Žirovnice, 39468, CZ
- (740) BOHEMIA PATENT Patentová & známková kancelář, Ing. Jana Vandělíková, Havanská 17, Praha 7, 17000
- (510) (6) kotevní technika, zejména hmoždinky, kotvy a pod. z kovu; (20) hmoždinky z hmot vláknitých, elastických nebo plastických a další kotevní technika z uvedených hmot; (40) výroba výrobků z plastů.
- (511) 6, 20, 40
(210) O-110462

- (111) **203111**
(220) 24.04.1996
(151) 26.08.1997
(540)



- (730) **Miroslav Štěpán**, Zbečnick 19, Hronov 3, 54933, CZ
- (740) Müller Václav, patentový zástupce, Filipova 2016, Praha 4, 14800
- (510) (6) zámečnické výrobky, stavební konstrukční prvky zejména speciální nosné konstrukce pro uchycení sociálních zařízení, kabelové svorky, kabelové spojky, spojovací objímky, bytové doplňky z kovu, k bytovým stěnám, mřížky ke krbům, kování nábytkové, okenní a dveřní, bytové stavební dílce; (7) ozubená kola, převodová ústrojí, převodová kola pro stroje, převodové a pohonné mechanismy, převody strojní, zvedáky; (39) balení výrobků zejména vakuové; (40) obrábění kovů, dřeva i jiných materiálů, lisování a tvarování dílců, zejména za studena.
- (511) 6, 7, 39, 40
(210) O-110675

- (111) **203114**
(220) 26.04.1996
(151) 26.08.1997



- (730) **Václav Vlasák**, U cihelny 1074, Kostelec nad Černými lesy, 28163, CZ
- (510) (39) doprava a skladování mraženého a chlazeného potravinářského zboží.
- (511) 39
(210) O-110775

- (111) **203287**
(220) 21.10.1996
(151) 26.08.1997
(540)

ETIS

- (730) **Label design, a.s.**, Plzeňská 59, Praha 5, 15000, CZ
- (740) Mgr. Pavlů Ladislav, Hradební 3, Praha 1, 11000
- (510) (16) papír a výrobky z papíru, lepenka a kartonážní výrobky, tiskoviny, fotografie, papírnické zboží, učební a školní potřeby a pomůcky, obalové materiály z plastických hmot; (35) inzertní a reklamní činnost a poskytování pomoci při provozu v obchodu.
- (511) 16, 35
(210) O-115913

- (111) **203647**
(220) 18.01.1996
(151) 23.09.1997
(540)



- (730) **Ivo Kurfürst REALFIX**, Oujezdy 689, Chropyně, 76811, CZ
- (740) ROTT, RŮŽIČKA & GUTTMANN Patentová, známková a advokátní kancelář, JUDr. Vladimír Rott, Nad Štolou 12, Praha 7, 17000
- (510) (1) lepidla; (16) lepidla.
- (511) 1, 16
(210) O-107790

- (111) **203651**
(220) 22.01.1996
(151) 23.09.1997
(540)

DINAP

- (730) **Barvy TEBAS s.r.o.**, Poděbradská 7, Praha 9, 19005, CZ
- (510) (1) chemické výrobky pro průmysl, umělé pryskyřice v surovém stavu, plastické hmoty v surovém stavu, prostředky pro kalení a letování kovů, lepidla pro průmysl, výrobky chemické všeobecného charakteru, odmašťovací přípravky; (2) barvy, laky, nátěry, nátěrové hmoty a pomocné přípravky, pojidla, tmely včetně sklenářských, fermež, ředidla, tónovací pasty a suroviny pro tyto výrobky, barvy tiskové a pomocné přípravky pro tisk, mořidla, barviva, materiály chemické pro povrchovou úpravu a různé užití, pryskyřice přírodní, umělé a syntetické, plastické hmoty, pojiva maltovinová a směsi maltové, suroviny silikátové, pigmenty anorganické a organické, pigmentové pasty pro různé užití, barvy práškové a plniva, nástřikové hmoty, kovy listkové a práškové pro malíře a dekoratéry, tiskaře a umělce, prostředky a přípravky pro malíře, natěrače, lakýrníky a umělce; (3) přípravky pro bělení, čištění, leštění, odmašťování a broušení.
- (511) 1, 2, 3
(210) O-107836

- (111) **203652**
(220) 22.01.1996
(151) 23.09.1997
(540)

DISPO

- (730) **Barva TEBAS s.r.o.**, Poděbradská 7, Praha 9, 19005, CZ

(510) (1) chemické výrobky pro průmysl, umělé pryskyřice v surovém stavu, plastické hmoty v surovém stavu, prostředky pro kalení a letování kovů, lepidla pro průmysl, výrobky chemické všeobecného charakteru, odmašťovací přípravky; (2) barvy, laky, nátěry, nátěrové hmoty a pomocné přípravky, pojidla, tmely včetně sklenářských, fermež, ředidla, tónovací pasty a suroviny pro tyto výrobky, barvy tiskové a pomocné přípravky pro tisk, mořidla, barviva, materiály chemické pro povrchovou úpravu a různé užití, pryskyřice přírodní, umělé a syntetické, plastické hmoty, pojiva maltovinová a směsi maltové, suroviny silikátové, pigmenty anorganické a organické, pigmentové pasty pro různé užití, barvy práškové a plniva, nástřikové hmoty, kovy listkové a práškové pro malíře a dekoratéry, tiskaře a umělce, prostředky a přípravky pro malíře, natěrače, lakýrníky a umělce; (3) přípravky pro bělení, čištění, leštění, odmašťování a broušení.

(511) 1, 2, 3
(210) O-107837

(111) **203653**
(220) 22.01.1996
(151) 23.09.1997
(540)

TEBASIL

(730) **Barvy TEBAS s.r.o.**, Poděbradská 7, Praha 9, 19005, CZ

(510) (1) chemické výrobky pro průmysl, umělé pryskyřice v surovém stavu, plastické hmoty v surovém stavu, prostředky pro kalení a letování kovů, lepidla pro průmysl, výrobky chemické všeobecného charakteru, odmašťovací přípravky; (2) barvy, laky, nátěry, nátěrové hmoty a pomocné přípravky, pojidla, tmely včetně sklenářských, fermež, ředidla, tónovací pasty a suroviny pro tyto výrobky, barvy tiskové a pomocné přípravky pro tisk, mořidla, barviva, materiály chemické pro povrchovou úpravu a různé užití, pryskyřice přírodní, umělé a syntetické, plastické hmoty, pojiva maltovinová a směsi maltové, suroviny silikátové, pigmenty anorganické a organické, pigmentové pasty pro různé užití, barvy práškové a plniva, nástřikové hmoty, kovy listkové a práškové pro malíře a dekoratéry, tiskaře a umělce, prostředky a přípravky pro malíře, natěrače, lakýrníky a umělce; (3) přípravky pro bělení, čištění, leštění, odmašťování a broušení.

(511) 1, 2, 3
(210) O-107838

(111) **203654**
(220) 22.01.1996
(151) 23.09.1997
(540)

TEBAKRYL

(730) **Barvy TEBAS s.r.o.**, Poděbradská 7, Praha 9, 19005, CZ

(510) (1) chemické výrobky pro průmysl, umělé pryskyřice v surovém stavu, plastické hmoty v surovém stavu, prostředky pro kalení a letování kovů, lepidla pro průmysl, výrobky chemické všeobecného charakteru, odmašťovací přípravky; (2) barvy, laky, nátěry, nátěrové hmoty a pomocné přípravky, pojidla, tmely včetně sklenářských, fermež, ředidla, tónovací pasty a suroviny pro tyto výrobky, barvy tiskové a pomocné přípravky pro tisk, mořidla, barviva, materiály chemické pro povrchovou úpravu a různé užití, pryskyřice přírodní, umělé a syntetické, plastické hmoty, pojiva maltovinová a směsi maltové, suroviny silikátové, pigmenty anorganické a organické, pigmentové pasty pro různé užití, barvy práškové a plniva, nástřikové hmoty, kovy listkové a práškové pro malíře a dekoratéry, tiskaře a umělce, prostředky a přípravky pro malíře, natěrače, lakýrníky a umělce; (3) přípravky pro bělení, čištění, leštění, odmašťování a broušení.

(511) 1, 2, 3
(210) O-107839

(111) **203655**
(220) 22.01.1996
(151) 23.09.1997
(540)

DISODOL

(730) **Barvy TEBAS s.r.o.**, Poděbradská 7, Praha 9, 19005, CZ

(510) (1) chemické výrobky pro průmysl, umělé pryskyřice v surovém stavu, plastické hmoty v surovém stavu, prostředky

pro kalení a letování kovů, lepidla pro průmysl, výrobky chemické všeobecného charakteru, odmašťovací přípravky; (2) barvy, laky, nátěry, nátěrové hmoty a pomocné přípravky, pojidla, tmely včetně sklenářských, fermež, ředidla, tónovací pasty a suroviny pro tyto výrobky, barvy tiskové a pomocné přípravky pro tisk, mořidla, barviva, materiály chemické pro povrchovou úpravu a různé užití, pryskyřice přírodní, umělé a syntetické, plastické hmoty, pojiva maltovinová a směsi maltové, suroviny silikátové, pigmenty anorganické a organické, pigmentové pasty pro různé užití, barvy práškové a plniva, nástřikové hmoty, kovy listkové a práškové pro malíře a dekoratéry, tiskaře a umělce, prostředky a přípravky pro malíře, natěrače, lakýrníky a umělce; (3) přípravky pro bělení, čištění, leštění, odmašťování a broušení.

(511) 1, 2, 3
(210) O-107840

(111) **203656**
(220) 22.01.1996
(151) 23.09.1997
(540)

TEFAS

(730) **Barvy TEBAS s.r.o.**, Poděbradská 7, Praha 9, 19005, CZ

(510) (1) chemické výrobky pro průmysl, umělé pryskyřice v surovém stavu, plastické hmoty v surovém stavu, prostředky pro kalení a letování kovů, lepidla pro průmysl, výrobky chemické všeobecného charakteru, odmašťovací přípravky; (2) barvy, laky, nátěry, nátěrové hmoty a pomocné přípravky, pojidla, tmely včetně sklenářských, fermež, ředidla, tónovací pasty a suroviny pro tyto výrobky, barvy tiskové a pomocné přípravky pro tisk, mořidla, barviva, materiály chemické pro povrchovou úpravu a různé užití, pryskyřice přírodní, umělé a syntetické, plastické hmoty, pojiva maltovinová a směsi maltové, suroviny silikátové, pigmenty anorganické a organické, pigmentové pasty pro různé užití, barvy práškové a plniva, nástřikové hmoty, kovy listkové a práškové pro malíře a dekoratéry, tiskaře a umělce, prostředky a přípravky pro malíře, natěrače, lakýrníky a umělce; (3) přípravky pro bělení, čištění, leštění, odmašťování a broušení.

(511) 1, 2, 3
(210) O-107841

(111) **203657**
(220) 22.01.1996
(151) 23.09.1997
(540)

TEZIN

(730) **Barvy TEBAS s.r.o.**, Poděbradská 7, Praha 9, 19005, CZ

(510) (1) chemické výrobky pro průmysl, umělé pryskyřice v surovém stavu, plastické hmoty v surovém stavu, prostředky pro kalení a letování kovů, lepidla pro průmysl, výrobky chemické všeobecného charakteru, odmašťovací přípravky; (2) barvy, laky, nátěry, nátěrové hmoty a pomocné přípravky, pojidla, tmely včetně sklenářských, fermež, ředidla, tónovací pasty a suroviny pro tyto výrobky, barvy tiskové a pomocné přípravky pro tisk, mořidla, barviva, materiály chemické pro povrchovou úpravu a různé užití, pryskyřice přírodní, umělé a syntetické, plastické hmoty, pojiva maltovinová a směsi maltové, suroviny silikátové, pigmenty anorganické a organické, pigmentové pasty pro různé užití, barvy práškové a plniva, nástřikové hmoty, kovy listkové a práškové pro malíře a dekoratéry, tiskaře a umělce, prostředky a přípravky pro malíře, natěrače, lakýrníky a umělce; (3) přípravky pro bělení, čištění, leštění, odmašťování a broušení.

(511) 1, 2, 3
(210) O-107842

(111) **203658**
(220) 22.01.1996
(151) 23.09.1997
(540)

SOLAKRYL

(730) **Barvy TEBAS s.r.o.**, Poděbradská 7, Praha 9, 19005, CZ

(510) (2) barvy, laky, nátěry, nátěrové hmoty a pomocné přípravky, pojidla, tmely včetně sklenářských, fermež, ředidla, tónovací pasty a suroviny pro tyto výrobky, barvy tiskové a pomocné přípravky pro tisk, mořidla, barviva, materiály chemické pro

povrchovou úpravu a různé užití, pryskyřice přírodní, umělé a syntetické, plastické hmoty, pojiva maltovinová a směsi maltové, suroviny silikátové, pigmenty anorganické a organické, pigmentové pasty pro různé užití, barvy práškové a plniva, nástřikové hmoty, kovy listkové a práškové pro malíře a dekoratéry, tiskaře a umělce, prostředky a přípravky pro malíře, natěrače, lakýrny a umělce; (3) přípravky pro bělení, čištění, leštění, odmašťování a broušení; (16) lepidla pro papírnictví, knihaře nebo domácnost.

(511) 2, 3, 16
(210) O-107844

(111) **203660**
(220) 24.01.1996
(151) 23.09.1997
(540)



(730) **Goodwill Industries International, Inc.**, 9200 Wisconsin Avenue, Bethesda, MD, US
(740) Patentová kancelář Kania, Sedlák, Smola, Ing. Malůšek Jiří, Mendlovo nám. 1a, Brno, 60300
(510) (35) zprostředkování a nabídka pracovních míst pro zdravotně postižené osoby; (41) školení, kurzy a semináře pro zdravotně postižené osoby a pro organizace zabývající se jejich zaměstnáváním; (42) právní a technické poradenství pro organizace zabývající se pomocí zdravotně postiženým osobám, obchod použitým zbožím.
(511) 35, 41, 42
(210) O-107933

(111) **203661**
(220) 24.01.1996
(151) 23.09.1997
(540)

GOODWILL INDUSTRIES

(730) **Goodwill Industries International, Inc.**, 9200 Wisconsin Avenue, Bethesda, MD, US
(740) Patentová kancelář Kania, Sedlák, Smola, Ing. Malůšek Jiří, Mendlovo nám. 1a, Brno, 60300
(510) (35) zprostředkování a nabídka pracovních míst pro zdravotně postižené osoby; (41) školení, kurzy a semináře pro zdravotně postižené osoby a pro organizace zabývající se jejich zaměstnáváním; (42) právní a technické poradenství pro organizace zabývající se pomocí zdravotně postiženým osobám, obchod použitým zbožím.
(511) 35, 41, 42
(210) O-107934

(111) **203662**
(220) 24.01.1996
(151) 23.09.1997
(540)

MSV METAL SERVIS

(730) **MSV SYSTEMS CZ s.r.o.**, Švermova 268, Liberec, 46010, CZ
(740) Ing. Musil Dobroslav, patentová kancelář, Cejl 38, Brno, 60200
(510) (6) zámečnické výrobky, hliníkové profily; (7) stroje s elektrickým pohonem zejména montážní automaty, účelové stroje pro linky, automaty na montáže sestav, automatické linky; (9) zařízení elektrická pro dozor, ověřování a dálkové ovládání průmyslových operací, zařízení měřící a skládací, zařízení pohonná pro výtahy, zařízení pro naprogramování

automatických přístrojů, zařízení pro seřizování elektrických optických přístrojů, měřící přístroje; (37) instalace a servis elektrických strojů a přístrojů.

(511) 6, 7, 9, 37
(210) O-107944

(111) **203663**
(220) 25.01.1996
(151) 23.09.1997
(540)

STŘEDNÍ
MORAVA
DNES

(730) **MAFRA, a. s.**, Karla Engliše 519/11, Praha 5, 15000, CZ
(740) ROTT, RŮŽIČKA & GUTTMANN Patentová, známková a advokátní kancelář, JUDr. Michal Růžička, CSc., Nad Štolou 12, Praha 7, 17000
(510) (9) nosiče pro počítačové programy, nosiče audiovizuálních záznamů, rozhlasové, televizní, filmové a audiovizuální pořady na těchto nosičích, počítače, software; (16) tiskoviny všeho druhu, zejména časopisy, knihy, propagační materiály, fotografie; (35) reklamní a inzertní a informační služby a s tím související zprostředkovatelská činnost, průzkum trhu; (37) instalace a údržba počítačů; (38) dálkopisné služby; (41) nakladatelské a vydavatelské služby, zejména vydávání novin, časopisů a knih, distribuce novin, časopisů a knih, výchova a vzdělávání, pořizování obrazových a zvukových záznamů, pronájem rozhlasové, televizní, filmové a jiné audiovizuální techniky; (42) fotografování, fotoreportáže, programování pro samočinné počítače, průzkum veřejného mínění, polygrafické služby všeho druhu, tiskárny.
(511) 9, 16, 35, 37, 38, 41, 42
(210) O-108010

(111) **203664**
(220) 25.01.1996
(151) 23.09.1997
(540)

JIŽNÍ
MORAVA
DNES

(730) **MAFRA, a. s.**, Karla Engliše 519/11, Praha 5, 15000, CZ
(740) ROTT, RŮŽIČKA & GUTTMANN Patentová, známková a advokátní kancelář, JUDr. Michal Růžička, CSc., Nad Štolou 12, Praha 7, 17000
(510) (9) nosiče pro počítačové programy, nosiče audiovizuálních záznamů, rozhlasové, televizní, filmové a audiovizuální pořady na těchto nosičích, počítače, software; (16) tiskoviny všeho druhu, zejména časopisy, knihy, propagační materiály, fotografie; (35) reklamní a inzertní a informační služby a s tím související zprostředkovatelská činnost, průzkum trhu; (37) instalace a údržba počítačů; (38) dálkopisné služby; (41) nakladatelské a vydavatelské služby, zejména vydávání novin, časopisů a knih, distribuce novin, časopisů a knih, výchova a vzdělávání, pořizování obrazových a zvukových záznamů, pronájem rozhlasové, televizní, filmové a jiné audiovizuální techniky; (42) fotografování, fotoreportáže, programování pro samočinné počítače, průzkum veřejného mínění, polygrafické služby všeho druhu, tiskárny.
(511) 9, 16, 35, 37, 38, 41, 42
(210) O-108013

(111) **203665**
(220) 25.01.1996

(151) 23.09.1997
(540)



- (730) **MAFRA, a. s.**, Karla Engliše 519/11, Praha 5, 15000, CZ
(740) ROTT, RŮŽIČKA & GUTTMANN Patentová, známková a advokátní kancelář, JUDr. Michal Růžička, CSc., Nad Štolou 12, Praha 7, 17000
(510) (9) nosiče pro počítačové programy, nosiče audiovizuálních záznamů, rozhlasové, televizní, filmové a audiovizuální pořady na těchto nosičích, počítače, software; (16) tiskoviny všeho druhu, zejména časopisy, knihy, propagační materiály, fotografie; (35) reklamní a inzertní a informační služby a s tím související zprostředkovatelská činnost, průzkum trhu; (37) instalace a údržba počítačů; (38) dálkopisné služby; (41) nakladatelské a vydavatelské služby, zejména vydávání novin, časopisů a knih, distribuce novin, časopisů a knih, výchova a vzdělávání, pořizování obrazových a zvukových záznamů, pronájem rozhlasové, televizní, filmové a jiné audiovizuální techniky; (42) fotografování, fotoreportáže, programování pro samočinné počítače, průzkum veřejného mínění, polygrafické služby všeho druhu, tiskárny.
(511) 9, 16, 35, 37, 38, 41, 42
(210) O-108014

(111) **203666**
(220) 25.01.1996
(151) 23.09.1997
(540)



- (730) **MAFRA, a. s.**, Karla Engliše 519/11, Praha 5, 15000, CZ
(740) ROTT, RŮŽIČKA & GUTTMANN Patentová, známková a advokátní kancelář, JUDr. Michal Růžička, CSc., Nad Štolou 12, Praha 7, 17000
(510) (9) nosiče pro počítačové programy, nosiče audiovizuálních záznamů, rozhlasové, televizní, filmové a audiovizuální pořady na těchto nosičích, počítače, software; (16) tiskoviny všeho druhu, zejména časopisy, knihy, propagační materiály, fotografie; (35) reklamní a inzertní a informační služby a s tím související zprostředkovatelská činnost, průzkum trhu; (37) instalace a údržba počítačů; (38) dálkopisné služby; (41) nakladatelské a vydavatelské služby, zejména vydávání novin, časopisů a knih, distribuce novin, časopisů a knih, výchova a vzdělávání, pořizování obrazových a zvukových záznamů, pronájem rozhlasové, televizní, filmové a jiné audiovizuální techniky; (42) fotografování, fotoreportáže, programování pro samočinné počítače, průzkum veřejného mínění, polygrafické služby všeho druhu, tiskárny.
(511) 9, 16, 35, 37, 38, 41, 42
(210) O-108015

(111) **203667**
(220) 25.01.1996
(151) 23.09.1997

(540)



- (730) **MAFRA, a. s.**, Karla Engliše 519/11, Praha 5, 15000, CZ
(740) ROTT, RŮŽIČKA & GUTTMANN Patentová, známková a advokátní kancelář, JUDr. Michal Růžička, CSc., Nad Štolou 12, Praha 7, 17000
(510) (9) nosiče pro počítačové programy, nosiče audiovizuálních záznamů, rozhlasové, televizní, filmové a audiovizuální pořady na těchto nosičích, počítače, software; (16) tiskoviny všeho druhu, zejména časopisy, knihy, propagační materiály, fotografie; (35) reklamní a inzertní a informační služby a s tím související zprostředkovatelská činnost, průzkum trhu; (37) instalace a údržba počítačů; (38) dálkopisné služby; (41) nakladatelské a vydavatelské služby, zejména vydávání novin, časopisů a knih, distribuce novin, časopisů a knih, výchova a vzdělávání, pořizování obrazových a zvukových záznamů, pronájem rozhlasové, televizní, filmové a jiné audiovizuální techniky; (42) fotografování, fotoreportáže, programování pro samočinné počítače, průzkum veřejného mínění, polygrafické služby všeho druhu, tiskárny.
(511) 9, 16, 35, 37, 38, 41, 42
(210) O-108016

(111) **203668**
(220) 25.01.1996
(151) 23.09.1997
(540)



- (730) **MAFRA, a. s.**, Karla Engliše 519/11, Praha 5, 15000, CZ
(740) ROTT, RŮŽIČKA & GUTTMANN Patentová, známková a advokátní kancelář, JUDr. Michal Růžička, CSc., Nad Štolou 12, Praha 7, 17000
(510) (9) nosiče pro počítačové programy, nosiče audiovizuálních záznamů, rozhlasové, televizní, filmové a audiovizuální pořady na těchto nosičích, počítače, software; (16) tiskoviny všeho druhu, zejména časopisy, knihy, propagační materiály, fotografie; (35) reklamní a inzertní a informační služby a s tím související zprostředkovatelská činnost, průzkum trhu; (37) instalace a údržba počítačů; (38) dálkopisné služby; (41) nakladatelské a vydavatelské služby, zejména vydávání novin, časopisů a knih, distribuce novin, časopisů a knih, výchova a vzdělávání, pořizování obrazových a zvukových záznamů, pronájem rozhlasové, televizní, filmové a jiné audiovizuální techniky; (42) fotografování, fotoreportáže, programování pro samočinné počítače, průzkum veřejného mínění, polygrafické služby všeho druhu, tiskárny.
(511) 9, 16, 35, 37, 38, 41, 42
(210) O-108018

(111) **203669**
(220) 25.01.1996
(151) 23.09.1997

(540)



- (730) **MAFRA, a. s.**, Karla Engliše 519/11, Praha 5, 15000, CZ
(740) ROTT, RŮŽIČKA & GUTTMANN Patentová, známková a advokátní kancelář, JUDr. Michal Růžička, CSc., Nad Štolou 12, Praha 7, 17000
(510) (9) nosiče pro počítačové programy, nosiče audiovizuálních záznamů, rozhlasové, televizní, filmové a audiovizuální pořady na těchto nosičích, počítače, software; (16) tiskoviny všeho druhu, zejména časopisy, knihy, propagační materiály, fotografie; (35) reklamní a inzertní a informační služby a s tím související zprostředkovatelská činnost, průzkum trhu; (37) instalace a údržba počítačů; (38) dálkopisné služby; (41) nakladatelské a vydavatelské služby, zejména vydávání novin, časopisů a knih, distribuce novin, časopisů a knih, výchova a vzdělávání, pořizování obrazových a zvukových záznamů, pronájem rozhlasové, televizní, filmové a jiné audiovizuální techniky; (42) fotografování, fotoreportáže, programování pro samočinné počítače, průzkum veřejného mínění, polygrafické služby všeho druhu, tiskárny.
(511) 9, 16, 35, 37, 38, 41, 42
(210) O-108019

(111) **203670**
(220) 25.01.1996
(151) 23.09.1997
(540)



- (730) **MAFRA, a. s.**, Karla Engliše 519/11, Praha 5, 15000, CZ
(740) ROTT, RŮŽIČKA & GUTTMANN Patentová, známková a advokátní kancelář, JUDr. Michal Růžička, CSc., Nad Štolou 12, Praha 7, 17000
(510) (9) nosiče pro počítačové programy, nosiče audiovizuálních záznamů, rozhlasové, televizní, filmové a audiovizuální pořady na těchto nosičích, počítače, software; (16) tiskoviny všeho druhu, zejména časopisy, knihy, propagační materiály, fotografie; (35) reklamní a inzertní a informační služby a s tím související zprostředkovatelská činnost, průzkum trhu; (37) instalace a údržba počítačů; (38) dálkopisné služby; (41) nakladatelské a vydavatelské služby, zejména vydávání novin, časopisů a knih, distribuce novin, časopisů a knih, výchova a vzdělávání, pořizování obrazových a zvukových záznamů, pronájem rozhlasové, televizní, filmové a jiné audiovizuální techniky; (42) fotografování, fotoreportáže, programování pro samočinné počítače, průzkum veřejného mínění, polygrafické služby všeho druhu, tiskárny.
(511) 9, 16, 35, 37, 38, 41, 42
(210) O-108020

(111) **203671**
(220) 25.01.1996
(151) 23.09.1997

(540)



- (730) **MAFRA, a. s.**, Karla Engliše 519/11, Praha 5, 15000, CZ
(740) ROTT, RŮŽIČKA & GUTTMANN Patentová, známková a advokátní kancelář, JUDr. Michal Růžička, CSc., Nad Štolou 12, Praha 7, 17000
(510) (9) nosiče pro počítačové programy, nosiče audiovizuálních záznamů, rozhlasové, televizní, filmové a audiovizuální pořady na těchto nosičích, počítače, software; (16) tiskoviny všeho druhu, zejména časopisy, knihy, propagační materiály, fotografie; (35) reklamní a inzertní a informační služby a s tím související zprostředkovatelská činnost, průzkum trhu; (37) instalace a údržba počítačů; (38) dálkopisné služby; (41) nakladatelské a vydavatelské služby, zejména vydávání novin, časopisů a knih, distribuce novin, časopisů a knih, výchova a vzdělávání, pořizování obrazových a zvukových záznamů, pronájem rozhlasové, televizní, filmové a jiné audiovizuální techniky; (42) fotografování, fotoreportáže, programování pro samočinné počítače, průzkum veřejného mínění, polygrafické služby všeho druhu, tiskárny.
(511) 9, 16, 35, 37, 38, 41, 42
(210) O-108021

(111) **203672**
(220) 25.01.1996
(151) 23.09.1997
(540)



- (730) **MAFRA, a. s.**, Karla Engliše 519/11, Praha 5, 15000, CZ
(740) ROTT, RŮŽIČKA & GUTTMANN Patentová, známková a advokátní kancelář, JUDr. Michal Růžička, CSc., Nad Štolou 12, Praha 7, 17000
(510) (9) nosiče pro počítačové programy, nosiče audiovizuálních záznamů, rozhlasové, televizní, filmové a audiovizuální pořady na těchto nosičích, počítače, software; (16) tiskoviny všeho druhu, zejména časopisy, knihy, propagační materiály, fotografie; (35) reklamní a inzertní a informační služby a s tím související zprostředkovatelská činnost, průzkum trhu; (37) instalace a údržba počítačů; (38) dálkopisné služby; (41) nakladatelské a vydavatelské služby, zejména vydávání novin, časopisů a knih, distribuce novin, časopisů a knih, výchova a vzdělávání, pořizování obrazových a zvukových záznamů, pronájem rozhlasové, televizní, filmové a jiné audiovizuální techniky; (42) fotografování, fotoreportáže, programování pro samočinné počítače, průzkum veřejného mínění, polygrafické služby všeho druhu, tiskárny.
(511) 9, 16, 35, 37, 38, 41, 42
(210) O-108022

(111) **203691**
(220) 13.02.1996
(151) 23.09.1997
(540)

FAKTOR

- (730) **JUDr. Ladislav Faktor**, U Tří lvů 5, České Budějovice, 37001, CZ
(740) KUDRLIČKA & SEDLÁK Advokátní, patentová a známková kancelář, Ing. Jiří Sedlák, Husova 5, České Budějovice, 37001
(510) (38) spoje (komunikace), výroba a přenos rozhlasového vysílání; (41) pořizování zvukových záznamů, pořádání školení, služby v oblasti výchovy, zábavy a pořádání

sportovních a kulturních aktivit; (42) konzultační a poradenské služby v oborech rozhlas, televize, reklama.

(511) 38, 41, 42
(210) O-108541

(111) **203700**
(220) 20.02.1996
(151) 23.09.1997
(540)

PENTA

(730) **PENTA trading, spol. s r.o.**, Michelská 9, Praha 4, 14000, CZ
(740) Advokátní, znalecká a patentová kancelář, Mgr. Václav Karliček, Vinohradská 6, Praha 2, 12000
(510) (37) servis drátových rezaček, hloubiček, upínacích zařízení; (41) školení.
(511) 37, 41
(210) O-108675

(111) **203724**
(220) 29.02.1996
(151) 23.09.1997
(540)

REGINA

(730) **Detecha, chemické výrobní družstvo**, Husovo nám. 1208, Nové Město nad Metují, 54901, CZ
(740) KUDRLIČKA & SEDLÁK Advokátní, patentová a známková kancelář, Ing. Jiří Sedlák, Husova 5, České Budějovice, 37001
(510) (3) kosmetické výrobky.
(511) 3
(210) O-108946

(111) **203755**
(220) 27.03.1996
(151) 23.09.1997
(540)



(730) **Mars, Incorporated**, 6885 Elm Street, Mc Lean, VA, US
(740) KOREJZOVÁ & SPOL., v.o.s., Mgr. Petra Korejzová, Spálená 29, Praha 1, 11000
(510) (29) konzervovaná, mražená, sušená nebo vařená zelenina, ovoce a brambory, náplně nebo směsi pro přípravu jídel, hotová jídla nebo polotovary a pomazánky na chléb zhotovené především ze shora uvedených produktů, sušené zeleninové natě, čerstvé, mražené nebo konzervované maso, ryby, drůbež a zvěřina, mořské ryby a korýši, náplně a směsi pro přípravu jídel, hotová jídla nebo polotovary a pomazánky na chléb, zhotovené především z uvedených produktů, polévky, mléko, mléčné výrobky, zejména maslo, sýry, smetana, jogurty, tvaroh, podmáslí, kefir, mléko srážené sířidlem, náplně nebo směsi pro přípravu jídel, hotová jídla nebo polotovary zhotovené především z uvedených produktů, mléčné nápoje, marmelády, džemy, nakládaná zelenina, jedlé oleje a tuky, náplně nebo směsi pro přípravu jídel, hotová jídla nebo polotovary a pomazánky na chléb zhotovené především z uvedených produktů, hotové potraviny vyrobené z bílkovinných látek jako přísady do jídel ve formě kousků, v texturované nebo práškové formě; (30) mouka, obiloviny, obilné výrobky pro lidskou spotřebu, rýže, rýže ve varných sáčcích, předvařená nebo dehydrovaná rýže, těsto na výrobu italských těstovin, pomazánky na chléb, hotová jídla nebo polotovary, slané a sladké zákusky a malá občerstvení mezi jidly zhotovená

převážně ze shora uvedených produktů, nebo doplněné brambory, masem, rybami, drůbeží, zeleninou, kořením, čaj, káva, kávové náhražky, kakao, čokoláda na pití, shora uvedené zboží také ve formě extraktů (tekutých nebo sušených), jako nápoje, nápoje v sáčcích a pro prodej v automatech, nebo ve formě pomazánek nebo náplní pro pečivo a cukrářské zboží a jako náplně do dortů, vše skládající se převážně z uvedeného zboží, sirup z melasy, cukr, med, omáčky, salátové dresingy, cukrovinky bez léčebných účinků, zmrzlina, zmrzlinové krémy, zmrzlinové výrobky, mražené cukrovinky, chléb, sladké pečivo včetně dortů, sušenky a suchary, pečivo, sladkosti, dezerty, čokoláda, čokoládové zákusky, náplně do pečiva a cukrářského zboží a náplně do slanečného pečiva a občerstvení vyrobená ze shora uvedeného zboží.

(511) 29, 30
(210) O-109822

(111) **203759**
(220) 01.04.1996
(151) 23.09.1997
(540)



(730) **Mars, Incorporated**, 6885 Elm Street, Mc Lean, VA, US
(740) KOREJZOVÁ & SPOL., v.o.s., Mgr. Petra Korejzová, Spálená 29, Praha 1, 11000
(510) (29) konzervovaná, mražená, sušená nebo vařená zelenina, ovoce a brambory, náplně nebo směsi pro přípravu jídel, hotová jídla nebo polotovary a pomazánky na chléb zhotovené především ze shora uvedených produktů, sušené zeleninové natě, čerstvé, mražené nebo konzervované maso, ryby, drůbež a zvěřina, mořské ryby a korýši, náplně a směsi pro přípravu jídel, hotová jídla nebo polotovary a pomazánky na chléb, zhotovené především z uvedených produktů, polévky, mléko, mléčné výrobky, zejména maslo, sýry, smetana, jogurty, tvaroh, podmáslí, kefir, mléko srážené sířidlem, náplně nebo směsi pro přípravu jídel, hotová jídla nebo polotovary zhotovené především z uvedených produktů, mléčné nápoje, marmelády, džemy, nakládaná zelenina, jedlé oleje a tuky, náplně nebo směsi pro přípravu jídel, hotová jídla nebo polotovary a pomazánky na chléb zhotovené především z uvedených produktů, hotové potraviny vyrobené z bílkovinných látek jako přísady do jídel ve formě kousků, v texturované nebo práškové formě; (30) mouka, obiloviny, obilné výrobky pro lidskou výživu, rýže ve varných sáčcích, předvařená nebo dehydrovaná rýže, těsto na výrobu italských těstovin, hotová jídla nebo polotovary, slané a sladké zákusky a malá občerstvení mezi jidly zhotovená převážně ze shora uvedených produktů, nebo doplněné brambory, masem, rybami, drůbeží, zeleninou, kořením, čaj, káva, kávové náhražky, kakao, čokoláda na pití, shora uvedené výrobky také ve formě extraktů (tekutých nebo sušených), jako nápoje, nápoje v sáčcích a pro prodej v automatech, nebo ve formě pomazánek nebo náplní pro pečivo a cukrářské zboží a jako náplně do dortů, vše skládající se převážně z uvedených produktů, sirup z melasy, cukr, med, omáčky, salátové dresingy, cukrovinky bez léčebných účinků, zmrzlina, zmrzlinové krémy, zmrzlinové výrobky, mražené cukrovinky, chléb, sladké pečivo včetně dortů, sušenky a suchary, pečivo, sladkosti, dezerty, čokoláda, čokoládové zákusky, náplně do pečiva a cukrářského zboží a náplně do slanečného pečiva a občerstvení vyrobené ze shora uvedených výrobků.
(511) 29, 30
(210) O-109959

(111) **203832**
(220) 24.04.1996
(151) 23.09.1997

(540)



- (730) **OL INVEST, spol. s r.o.**, Pod Višňovkou 1661/37, Praha 4 - Krč, 14000, CZ
(740) HALAXOVÁ & HALAXOVÁ, TETRAPAT, RNDr. Zdeňka Halaxová, Horní náměstí 7, Olomouc, 77200
(510) (36) zprostředkování koupě a prodeje obligací a jiných cenných papírů, movitostí, nemovitostí, leasingových operací Zemědělského úvěru atd., obstaratelství.
(511) 36
(210) O-110606

- (111) **203845**
(220) 26.04.1996
(151) 23.09.1997
(540)



- (730) **LITMAS s.r.o.**, Krkonošská 149, Tanvald, 46841, CZ
(740) A. Holas & partner Patentová a známková kancelář, Ing. Mgr. Hana Holasová, Křížová 4, Brno, 60300
(510) (7) stroje s mechanickým pohonem zejména tiskací, nakládací, rozvolňovací stroje, mykací stroje, příslušenství k těmto strojům zejména transportní pásy, zachycovače pevných částí, pneumatické klapky, vložkové zásobníky, stroje s hydraulickým pohonem zejména nálisovací stroj, kotle na vaření záhustek, filtrační a přenosná čerpadla, rychlomichače, dávkovače barev k tiskacím strojům, pračky běhounů a blanketů, brusky, zejména víček a potahů mykacích strojů a doplňková zařízení k uvedeným strojům; (9) snímače (detektory) kovů; (23) nitě obsažené v této třídě pro textilní účely, veškerá příze obsažená v této třídě; (42) inženýrské práce.
(511) 7, 9, 23, 42
(210) O-110772

- (111) **203848**
(220) 29.04.1996
(151) 23.09.1997
(540)

BILLA

- (730) **BILLA AKTIENGESSELLSCHAFT**, Industriezentrum NÖ-Süd Strasse 3, Objekt 16, Neudorf, AT
(740) Patentová kancelář Kania, Sedlák, Smola, Ing. Kania František, Mendlovo nám. 1a, Brno, 60300
(510) (3) bělicí přípravky, prací prostředky, přípravky pro čištění, leštění, drhnutí a broušení, mýdla, výrobky kosmetické, éterické oleje, výrobky kosmetické a voňavkářské, lotiony, prostředky pro úpravu a pěstění vlasů, zubní pasty, ústní vody; (24) tkaniny a textilní výrobky nezahrnuté v jejich třídách, ložní prádlo, ubrusy, lůžkoviny; (25) oděvy, pánské, dámské, dětské, obuv pánská, dámská, dětská, klobouky, kloboučnické zboží včetně koženého; (29) maso, ryby, konzervovaná, sušená, vařená zelenina a ovoce, mražené potraviny, marmeláda, vejce, mléko a jiné mlékařenské výrobky, jedlé oleje a tuky, konzervované potraviny; (30) káva, čaj, kakao, cukr, rýže, tapioka, ságo, kávové náhražky, mouka a obilné výrobky, pečivo a cukrovinky, zmrzlina, med, sirup z melasy, kvasnice, prášky do pečiva, sůl, hořčice, ocet, chuťové omáčky, saláty, koření; (32) pivo, minerální voda, nealkoholické nápoje, ovocné a zeleninové džusy, sirupy a esence pro nápoje.
(511) 3, 24, 25, 29, 30, 32
(210) O-110804

- (111) **203882**
(220) 23.05.1996
(151) 23.09.1997
(540)



- (730) **KIRM a.s.**, Drysice 141, 68322, CZ
(740) JUDr. Aleš Zábrš, advokát a patentový zástupce, Na Beránce 2, Praha 6, 16000
(510) (19) ploché stavební sklo, lepené bezpečnostní sklo, kalené bezpečnostní sklo, lepené neprůstřelné sklo; (20) zrcadla, zejména fazetovaná zrcadla; (21) sklo surové a zpracované, ornamentní sklo; (39) doprava a skladování; (40) sklenářství, opracování zrcadel, fazetování zrcadel, opracování neprůstřelných skel.
(511) 19, 20, 21, 39, 40
(210) O-111582

- (111) **203883**
(220) 23.05.1996
(151) 23.09.1997
(540)

MULTISEC

- (730) **KIRM a.s.**, Drysice 141, 68322, CZ
(740) JUDr. Aleš Zábrš, advokát a patentový zástupce, Na Beránce 2, Praha 6, 16000
(510) (19) lepené bezpečnostní sklo, neprůstřelné sklo; (21) lepené bezpečnostní sklo, neprůstřelné sklo.
(511) 19, 21
(210) O-111583

- (111) **203884**
(220) 23.05.1996
(151) 23.09.1997
(540)

KALSEC

- (730) **KIRM a.s.**, Drysice 141, 68322, CZ
(740) JUDr. Aleš Zábrš, advokát a patentový zástupce, Na Beránce 2, Praha 6, 16000
(510) (19) kalené bezpečnostní sklo; (21) kalené bezpečnostní sklo.
(511) 19, 21
(210) O-111584

- (111) **203931**
(220) 19.06.1996
(151) 23.09.1997
(540)



- (730) **TESLA - ECIMEX a.s.**, Pobřežní 18/16, Praha 8, 18600, CZ
(740) APT, spol.s.r.o., JUDr. Jeništa Vratislav, V potočkách 1537/8, Praha 4, 14300
(510) (7) stroje a zařízení pro automatizaci, regulaci a řízení průmyslové výroby, myčky nádobí, mixéry, hnětače; (9) elektrochemické zdroje proudu, lasery a laserové telekomunikační a měřicí zařízení, pasivní součástky, zejména

rezistory, termistory, potenciometry, kondenzátory, konektory a jiná spojovací zařízení, transformátory, tlumivky a jiné indukční prvky, relé, spínače, plošné spoje, jističí prvky, aktivní součástky, zejména obrazovky, rentgenky a jiné elektronky, fotonásobiče, diody, tranzistory, tyristory včetně diaků a triaků, jiné diskretní polovodičové součástky, krystalové jednotky, piezokeramické zařízení a součástky, vysokofrekvenční keramika, mikroelektronické obvody, zejména monolitické integrované obvody, hybridní integrované obvody, budicí obvody zobrazovače, spínací integrované obvody, paměťové integrované obvody, mikroprocesory, optoelektrické součástky a zařízení, zejména fotoelektrické součástky, součástky emitující světlo, displeje, elektroluminiscenční panely, mikrovlnné prvky a obvody, magnetické a elektromagnetické součástky a zařízení, feritové prvky, různé elektronické prvky, zejména filtry, přístroje a zařízení pro sdělování po optických vláknech, vybavení a zařízení pro drátovou sdělovací techniku, zejména telefonní přístroje, ústředny, dispečerská a konferenční zařízení, dorozumivací zařízení, videotelefony, zařízení pro přenosovou techniku, zařízení pro digitální přenos informací, zařízení integrované telekomunikační sítě, zařízení pro dálkovou signalizaci, ovládání a měření, přístroje a zařízení pro radiokomunikaci a televizi, zejména rozhlasové a televizní vysílače, převaděče, antény a anténní soustavy, radioreléové spoje, radiostanice, radiová spojovací a ovládací zařízení, průmyslová televize, pozemní terminály pro družicové spoje, zařízení pro příjem a distribuci televizních a rozhlasových signálů, přístroje a zařízení místního rozhlasu a rozhlasu po drátě, televizní a rozhlasová studiová zařízení včetně ozvučovacích a akustických zařízení, televizní přenosové a reportážní vozy, ovládací pulty, hlasatelská a tlumočnická zařízení, mixážní pulty včetně příslušenství, zejména zařízení pro potlačování šumu, zařízení spotřební elektroniky, radiové a televizní přijímače, včetně jejich kombinací s ostatními přístroji, videorekordéry, diktafony, gramofony, cívkové a kazetové magnetofony, videokamery, cívkové a kazetové přehrávače, videopřehrávače, laserové digitální přehrávače, záznamová média, zejména desky, pásky, kazety, disky, tunery a elektronické zesilovače, elektronické hudební nástroje, příslušenství a díly k přístrojům spotřební elektroniky, zejména elektromechanické, elektromagnetické a elektroakustické měniče, mikrofony, reproduktory a zesilovače, elektronické a elektrické zabezpečovací zařízení proti vloupání, požáru a podobná bezpečnostní poplašná zařízení, čidla, sensory, akční jednotky, řídicí jednotky, elektronické a elektrické přístroje, osciloskopy, analytické přístroje, zejména elektronové mikroskopy, elektrické a elektronické registrační, indikační, měřicí, kontrolní a testovací přístroje a zařízení včetně přístrojů pro měření neelektrických veličin, telekomunikační měřicí přístroje, přístroje a zařízení pro nukleární techniku, zejména urychlovače částic, přístroje pro indikaci, měření a kontrolu radioaktivního záření, nukleární rezonační spektrometry, meteorologické přístroje, ultrazvukové přístroje, vědecké a laboratorní přístroje, generátory hodinových impulsů, zejména elektronické metronomy, vakuová zařízení, zejména kanálkové násobiče elektronů, vakuová zhášedla, vakuové kondenzátory, přístroje pro vývin a měření vakua, hmotové spektrometry, ultravysokovakuová zařízení, lineární urychlovače, mikrovlnné oscilátory, generátory koherentního záření, stroje a zařízení pro sběr, přenos, zpracování a uchování dat, zejména počítače, kalkulačky, terminály, zobrazovací jednotky, indikátory, elektronické pomůcky pro polytechnickou výchovu a vyučování, včetně mikropočítačů a elektronických stavebnic, speciální čisté materiály pro použití v elektrotechnice a elektronice, zejména polovodiče, feromagnetika, vysoce čisté chemické látky, součásti, díly a příslušenství zmíněných výrobků, radary a navigační pomůcky-vybavení průmyslové elektroniky, zejména elektronické a elektrické návěštní, zabezpečovací a kontrolní přístroje a zařízení pro silniční, železniční, lodní, leteckou a důlní dopravu, včetně zvukových a optických indikačních a signalizačních zařízení; (10) lékařské elektronické přístroje a zařízení pro účely vyšetřovací, diagnostické a terapeutické včetně stimulačních přístrojů funkcí živých organismů, součásti, díly a příslušenství zmíněných výrobků; (11) světelné zdroje, žárovky, výbojky, zářivky, doutnavky, osvětlovací tělesa, osvětlovací zařízení, sporáky, chladnice, mraznice, chladičí pulty a skříně, grily, součásti, díly a příslušenství zmíněných výrobků; (14) elektronické hodiny

všech druhů a jejich součástí, díly a příslušenství; (20) kuchyně, zejména velkokapacitní; (25) oděvy, prádlo, oděvní doplňky; (28) televizní hry a hračky; (33) lihoviny; (35) organizační a ekonomické poradenství, obchodní a zprostředkovatelské služby v oboru všech uvedených výrobků; (36) služby realitní kanceláře.

(511) 7, 9, 10, 11, 14, 20, 25, 28, 33, 35, 36
(210) O-112279

(111) **203932**

(220) 19.06.1996

(151) 23.09.1997

(540)

ECIMEX

(730) **TESLA - ECIMEX a.s.**, Pobřežní 18/16, Praha 8, 18600, CZ

(740) APT, spol.s.r.o., JUDr. Jeništa Vratislav, V potočkách 1537/8, Praha 4, 14300

(510) (7) stroje a zařízení pro automatizaci, regulaci a řízení průmyslové výroby, myčky nádobí, mixéry, hnětače; (9) elektrochemické zdroje proudu, lasery a laserové telekomunikační a měřicí zařízení, pasivní součástky, zejména rezistory, termistory, potenciometry, kondenzátory, konektory a jiná spojovací zařízení, transformátory, tlumivky a jiné indukční prvky, relé, spínače, plošné spoje, jističí prvky, aktivní součástky, zejména obrazovky, rentgenky a jiné elektronky, fotonásobiče, diody, tranzistory, tyristory včetně diaků a triaků, jiné diskretní polovodičové součástky, krystalové jednotky, piezokeramické zařízení a součástky, vysokofrekvenční keramika, mikroelektronické obvody, zejména monolitické integrované obvody, hybridní integrované obvody, budicí obvody zobrazovače, spínací integrované obvody, paměťové integrované obvody, mikroprocesory, optoelektrické součástky a zařízení, zejména fotoelektrické součástky, součástky emitující světlo, displeje, elektroluminiscenční panely, mikrovlnné prvky a obvody, magnetické a elektromagnetické součástky a zařízení, feritové prvky, různé elektronické prvky, zejména filtry, přístroje a zařízení pro sdělování po optických vláknech, vybavení a zařízení pro drátovou sdělovací techniku, zejména telefonní přístroje, ústředny, dispečerská a konferenční zařízení, dorozumivací zařízení, videotelefony, zařízení pro přenosovou techniku, zařízení pro digitální přenos informací, zařízení integrované telekomunikační sítě, zařízení pro dálkovou signalizaci, ovládání a měření, přístroje a zařízení pro radiokomunikaci a televizi, zejména rozhlasové a televizní vysílače, převaděče, antény a anténní soustavy, radioreléové spoje, radiostanice, radiová spojovací a ovládací zařízení, průmyslová televize, pozemní terminály pro družicové spoje, zařízení pro příjem a distribuci televizních a rozhlasových signálů, přístroje a zařízení místního rozhlasu a rozhlasu po drátě, televizní a rozhlasová studiová zařízení včetně ozvučovacích a akustických zařízení, televizní přenosové a reportážní vozy, ovládací pulty, hlasatelská a tlumočnická zařízení, mixážní pulty včetně příslušenství, zejména zařízení pro potlačování šumu, zařízení spotřební elektroniky, radiové a televizní přijímače, včetně jejich kombinací s ostatními přístroji, videorekordéry, diktafony, gramofony, cívkové a kazetové magnetofony, videokamery, cívkové a kazetové přehrávače, videopřehrávače, laserové digitální přehrávače, záznamová média, zejména desky, pásky, kazety, disky, tunery a elektronické zesilovače, elektronické hudební nástroje, příslušenství a díly k přístrojům spotřební elektroniky, zejména elektromechanické, elektromagnetické a elektroakustické měniče, mikrofony, reproduktory a zesilovače, elektronické a elektrické zabezpečovací zařízení proti vloupání, požáru a podobná bezpečnostní poplašná zařízení, čidla, sensory, akční jednotky, řídicí jednotky, elektronické a elektrické přístroje, osciloskopy, analytické přístroje, zejména elektronové mikroskopy, elektrické a elektronické registrační, indikační, měřicí, kontrolní a testovací přístroje a zařízení včetně přístrojů pro měření neelektrických veličin, telekomunikační měřicí přístroje, přístroje a zařízení pro nukleární techniku, zejména urychlovače částic, přístroje pro indikaci, měření a kontrolu radioaktivního záření, nukleární rezonační spektrometry, meteorologické přístroje, ultrazvukové přístroje, vědecké a laboratorní přístroje, generátory hodinových impulsů, zejména elektronické metronomy, vakuová zařízení, zejména kanálkové násobiče elektronů, vakuová zhášedla, vakuové kondenzátory, přístroje pro vývin a měření vakua, hmotové spektrometry,

ultravysokovakuová zařízení, lineární urychlovače, mikrovlnné oscilátory, generátory koherentního záření, stroje a zařízení pro sběr, přenos, zpracování a uchování dat, zejména počítače, kalkulačky, terminály, zobrazovací jednotky, indikátory, elektronické pomůcky pro polytechnickou výchovu a vyučování, včetně mikropočítačů a elektronických stavebnic, speciální čisté materiály pro použití v elektrotechnice a elektronice, zejména polovodiče, feromagnetika, vysoce čisté chemické látky, součásti, díly a příslušenství zmíněných výrobků, radary a navigační pomůcky-vybavení průmyslové elektroniky, zejména elektronické a elektrické návěští, zabezpečovací a kontrolní přístroje a zařízení pro silniční, železniční, lodní, leteckou a důlní dopravu, včetně zvukových a optických indikačních a signalizačních zařízení; (10) lékařské elektronické přístroje a zařízení pro účely vyšetřovací, diagnostické a terapeutické včetně stimulačních přístrojů funkcí živých organismů, součásti, díly a příslušenství zmíněných výrobků; (11) světelné zdroje, žárovky, výbojky, zářivky, doutnavky, osvětlovací tělesa, osvětlovací zařízení, sporáky, chladnice, mraznice, chladič pulty a skříně, grily, součásti, díly a příslušenství zmíněných výrobků; (14) elektronické hodiny všech druhů a jejich součásti, díly a příslušenství; (20) kuchyně, zejména velkokapacitní; (25) oděvy, prádlo, oděvní doplňky; (28) televizní hry a hračky; (33) lihoviny; (35) organizační a ekonomické poradenství, obchodní a zprostředkovatelské služby v oboru všech uvedených výrobků; (36) služby realitní kanceláře.

(511) 7, 9, 10, 11, 14, 20, 25, 28, 33, 35, 36
(210) O-112280

(111) **204024**
(220) 30.07.1996
(151) 23.09.1997
(540)

SUMMIT

(730) **Mars, Incorporated**, 6885 Elm Street, Mc Lean, VA, US
(740) **KOREJZOVÁ & SPOL., v.o.s.**, Mgr. Petra Korejzová, Spálená 29, Praha 1, 11000
(510) (29) konzervovaná, mražená, sušená nebo vařená zelenina, ovoce a brambory, náplně nebo směsi pro přípravu jídel, hotová jídla nebo polotovary a pomazánky na chléb zhotovené především ze shora uvedených produktů, sušené zeleninové natě, čerstvé, mražené nebo konzervované maso, ryby, drůbež a zvěřina, mořské ryby a korýši, náplně a směsi pro přípravu jídel, hotová jídla nebo polotovary a pomazánky na chléb, zhotovené především z uvedených produktů, polévky, mléko, mléčné výrobky, zejména máslo, sýry, smetana, jogurty, tvaroh, podmásli, kefir, mléko sražené sířidlem, náplně nebo směsi pro přípravu jídel, hotová jídla nebo polotovary a pomazánky na chléb zhotovené především z uvedených produktů, mléčné nápoje, marmelády, džemy, nakládaná zelenina, jedlé oleje a tuky, náplně nebo směsi pro přípravu jídel, hotová jídla nebo polotovary a pomazánky na chléb zhotovené především z uvedených produktů, hotové potraviny vyrobené z bílkovinných látek jako přísady do jídel ve formě kousků, v texturované nebo práškové formě; (30) mouka, obiloviny, obilné výrobky pro lidskou výživu, rýže, rýže ve varných sáčcích, předvařená nebo dehydrovaná rýže, těsto na výrobu italských těstovin, pomazánky na chléb, hotová jídla nebo polotovary, slané a sladké zákusky a malá občerstvení mezi jídly zhotovená převážně ze shora uvedených produktů, nebo doplněné brambory, masem, rybami, drůbeží, zeleninou, kořením, čaj, káva, kávové náhražky, kakao, čokoláda na pití, shora uvedené výrobky také ve formě extraktů tekutých nebo sušených, jako nápoje, nápoje v sáčcích a pro prodej v automatech, nebo ve formě pomazánek nebo náplní pro pečivo a cukrářské zboží a jako náplně do dortů, vše skládající se převážně z uvedených produktů, sirup z melasy, cukr, med, omáčky, salátové dressingy, cukrovinky bez léčebných účinků, zmrzlina, zmrzlinové krémy, zmrzlinové výrobky, mražené cukrovinky, chléb, sladké pečivo včetně dortů, sušenky a suchary, pečivo, sladkosti, dezerty, čokoláda, čokoládové zákusky, náplně do pečiva a cukrářského zboží a náplně do slanečného pečiva a občerstvení ze shora uvedených výrobků.

(511) 29, 30
(210) O-113468

(111) **204048**
(220) 21.08.1996
(151) 23.09.1997
(540)



(730) **Mars, Incorporated**, 6885 Elm Street, Mc Lean, VA, US
(740) **KOREJZOVÁ & SPOL., v.o.s.**, Mgr. Petra Korejzová, Spálená 29, Praha 1, 11000

(510) (29) konzervovaná, mražená, sušená nebo vařená zelenina, ovoce a brambory, náplně do směsi na přípravu jídel, hotová jídla nebo polotovary a pomazánky na chléb zhotovené především ze shora uvedených produktů, sušené zeleninové natě, čerstvé, mražené nebo konzervované maso, ryby, drůbež a zvěřina, mořské ryby a korýši, náplně a směsi pro přípravu jídel, hotová jídla nebo polotovary a pomazánky na chléb zhotovené především z uvedených produktů, polévky, mléko, mléčné výrobky zejména máslo, sýry, smetana, jogurty, tvaroh, podmásli, kefir, mléko sražené sířidlem, náplně nebo směsi pro přípravu jídel, hotová jídla nebo polotovary a pomazánky na chléb zhotovené především z uvedených produktů, mléčné nápoje, marmelády, džemy, nakládaná zelenina, jedlé oleje a tuky, náplně nebo směsi pro přípravu jídel, hotová jídla nebo polotovary a pomazánky na chléb zhotovené především z uvedených produktů, hotové potraviny vyrobené z bílkovinných látek jako přísady do jídel ve formě kousků, v texturované nebo práškové formě; (30) mouka, obiloviny, obilné výrobky pro lidskou výživu, rýže, rýže ve varných sáčcích, předvařená nebo dehydrovaná rýže, těsto na výrobu italských těstovin, pomazánky na chléb, hotová jídla nebo polotovary, slané a sladké zákusky a malá občerstvení mezi jídly zhotovená převážně ze shora uvedených produktů nebo doplněné brambory, masem, rybami, drůbeží, zeleninou, kořením, čaj, káva, kávové náhražky, kakao, čokoláda na pití, shora uvedené výrobky také ve formě extraktů (tekutých nebo sušených) jako nápoje, nápoje v sáčcích a pro prodej v automatech, nebo ve formě pomazánek nebo náplní pro pečivo a cukrářské zboží a jako náplně do dortů vše skládající se převážně z uvedených produktů, sirup z melasy, cukr, med, omáčky, salátové dresinky, cukrovinky bez léčebných účinků, zmrzlina, zmrzlinové krémy, zmrzlinové výrobky, mražené cukrovinky, chléb, sladké pečivo včetně dortů, sušenky a suchary, pečivo, sladkosti, dezerty, čokoláda, čokoládové zákusky, náplně do pečiva a cukrářského zboží a náplně do slanečného pečiva a občerstvení vyrobené ze shora uvedených výrobků.

(511) 29, 30
(210) O-114044

(111) **204100**
(220) 30.10.1996
(151) 23.09.1997

(540)

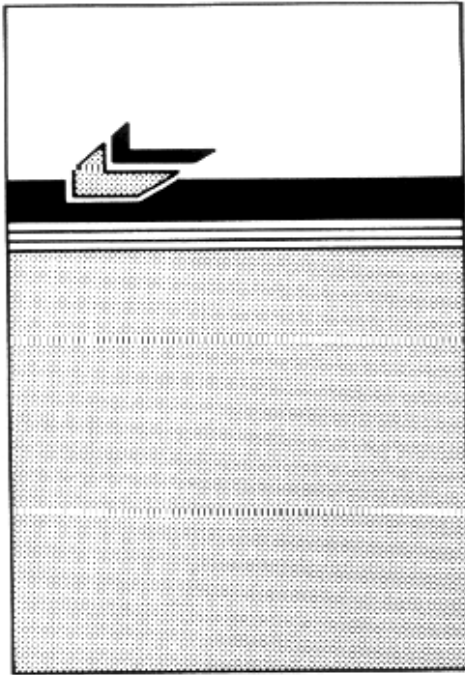

- (730) **Souza Cruz S.A.**, Rua Candelaria 66, Rio de Janeiro, BR
(740) Advokátní a patentová kancelář Traplová, Hakr, Kubát, JUDr. Traplová Jarmila, Přístavní 24, Praha 7, 17000
(510) (34) cigarety, tabák, tabákové výrobky, kuřácké potřeby, zapalovače, zápalky.
(511) 34
(210) O-116227

(111) **204115**

(220) 08.11.1996
(151) 23.09.1997
(540)



- (730) **JAROMÍR BERNERT**, Klimšova 1009, Petřvald, 73541, CZ
(740) Ing. Pavel Nádvořík, Sokola Tůmy 1, Ostrava - Hulváky, 70900
(510) (6) potrubí ocelové, šroubení trubkové, trubky jednoplášťové, trubky dvouplášťové, trubky měděné, trubky kovové, poměděná pásová ocel, ocelové trubky a roury, trubky pro brzdové potrubí; (8) řezací (stříhací) zařízení, řezače trubek, řezače (pilky) na potrubí, přístroje na řezání trubek, automobilové zvedáky; (12) přístroje a zařízení usnadňující start motorů pro motorová vozidla, automobilové houkačky, automobilové kapoty, automobilové karoserie, automobilové motory, automobilové obruče a ventily k autoobručím, automobilové osvětlovací přístroje, volanty (řídící kola) ovládané elektricky, automobilové řetězy, automobilové stěrače, automobilové tlumiče, automobilové ukazatele směru, autovložka pro rezervní automobilová kola, brzdy, bloky, obložení brzd, gumové brzdy, špalíky brzdové, brzdové čelisti, podtlakové brzdy pro motorová vozidla, automobilová ochranná skla.
(511) 6, 8, 12
(210) O-116535

(111) **204176**

(220) 13.12.1996
(151) 23.09.1997
(540)

Scio

- (730) **Ondřej ŠTEFFL**, Lohanského 901, Praha 5, 15200, CZ
(510) (16) učební pomůcky a učební materiály, zkušební testy; (35) pomoc při výběru pracovníků; (41) výchova a vzdělávání, školení.
(511) 16, 35, 41
(210) O-117929

(111) **204208**

(220) 06.02.1996
(151) 15.10.1997
(540)



- (730) **DYSON LIMITED**, Tetbury Hill, Malmesbury, Wiltshire SN16 ORP, GB
(740) TRAPLOVÁ-HAKR-KUBÁT Advokátní a patentová kancelář, JUDr. Jarmila Traplová, Přístavní 24, Praha 7, 17000
(510) (9) aparáty a přístroje elektrické, vysavače; (21) náčiní pro domácnost.
(511) 9, 21
(210) O-108340

(111) **204545**

(220) 09.01.1996
(151) 30.10.1997
(540)



- (730) **TESA - ROTATON Ing. Lumír Štrobach**, Kostecká 1451, Brandýs nad Labem, 25001, CZ
(510) (16) časopis; (35) reklamní a propagační služby, účet. a kancelářské služby; (41) vydavatelství, vydavatelská činnost, pořádání kulturních akcí; (42) poradenská a konzultační činnost.
(511) 16, 35, 41, 42
(210) O-107516

(111) **204564**

(220) 22.01.1996
(151) 30.10.1997
(540)

TEBALEP

- (730) **Barvy TEBAS s.r.o.**, Poděbradská 7, Praha 9, 19005, CZ
(510) (1) chemické výrobky pro průmysl, umělé pryskyřice v surovém stavu, plastické hmoty v surovém stavu, prostředky pro kalení a letování kovů, lepidla pro průmysl, výrobky chemické všeobecného charakteru, odmašťovací přípravky; (2) barvy, laky, nátěry, nátěrové hmoty a pomocné přípravky, pojidla, tmely včetně sklenářských, fermez, ředidla, tónovací pasty a suroviny pro tyto výrobky, barvy tiskové a pomocné přípravky pro tisk, mořidla, barviva, materiály chemické pro povrchovou úpravu a různé užití, pryskyřice přírodní, umělé a syntetické, plastické hmoty, pojiva maltovinová a směsi maltové, suroviny silikátové, pigmenty anorganické a organické, pigmentové pasty pro různé užití, barvy práškové a plniva, nástřikové hmoty, kovy listkové a práškové pro malíře a dekoratéry, tiskaře a umělce, prostředky a přípravky pro malíře, natěrače, lakýrníky a umělce; (3) přípravky pro bělení, čištění, leštění, odmašťování a broušení; (16) lepidla pro papírnictví, kniháře nebo domácnost.
(511) 1, 2, 3, 16
(210) O-107843

(111) **204574**

(220) 25.01.1996
(151) 30.10.1997
(540)

MORAVA

DNES

- (730) **MAFRA, a. s.**, Karla Engliše 519/11, Praha 5, 15000, CZ

- (740) ROTT, RŮŽIČKA & GUTTMANN Patentová, známková a advokátní kancelář, JUDr. Michal Růžička, CSc., Nad Štolou 12, Praha 7, 17000
- (510) (9) nosiče pro počítačové programy, nosiče audiovizuálních záznamů, rozhlasové, televizní, filmové a audiovizuální pořady na těchto nosičích, počítače, software; (16) tiskoviny všeho druhu, zejména časopisy, knihy, propagační materiály, fotografie; (35) reklamní a inzertní a informační služby a s tím související zprostředkovatelská činnost, průzkum trhu; (37) instalace a údržba počítačů; (38) dálkopisné služby; (41) nakladatelské a vydavatelské služby, zejména vydávání novin, časopisů a knih, distribuce novin, časopisů a knih, výchova a vzdělávání, pořizování obrazových a zvukových záznamů, pronájem rozhlasové, televizní, filmové a jiné audiovizuální techniky; (42) fotografování, fotoreportáže, programování pro samočinné počítače, průzkum veřejného mínění, polygrafické služby všeho druhu, tiskárny.
- (511) 9, 16, 35, 37, 38, 41, 42
(210) O-108011

- (111) **204575**
(220) 25.01.1996
(151) 30.10.1997
(540)



- (730) **MAFRA, a. s.**, Karla Engliše 519/11, Praha 5, 15000, CZ
- (740) ROTT, RŮŽIČKA & GUTTMANN Patentová, známková a advokátní kancelář, JUDr. Michal Růžička, CSc., Nad Štolou 12, Praha 7, 17000
- (510) (9) nosiče pro počítačové programy, nosiče audiovizuálních záznamů, rozhlasové, televizní, filmové a audiovizuální pořady na těchto nosičích, počítače, software; (16) tiskoviny všeho druhu, zejména časopisy, knihy, propagační materiály, fotografie; (35) reklamní a inzertní a informační služby a s tím související zprostředkovatelská činnost, průzkum trhu; (37) instalace a údržba počítačů; (38) dálkopisné služby; (41) nakladatelské a vydavatelské služby, zejména vydávání novin, časopisů a knih, distribuce novin, časopisů a knih, výchova a vzdělávání, pořizování obrazových a zvukových záznamů, pronájem rozhlasové, televizní, filmové a jiné audiovizuální techniky; (42) fotografování, fotoreportáže, programování pro samočinné počítače, průzkum veřejného mínění, polygrafické služby všeho druhu, tiskárny.
- (511) 9, 16, 35, 37, 38, 41, 42
(210) O-108017

- (111) **204579**
(220) 31.01.1996
(151) 30.10.1997
(540)

GEPARD SOFTWARE

- (730) **Martin Ondruch**, Strašnická 1139, Praha 10, 10200, CZ
- (740) Advokátní kancelář JUDr. J. Zika & partn., JUDr. Jaroslav Zika, Václavské nám. 43, Praha 1, 11000
- (510) (35) pomoc při řízení obchodní činnosti, obchodní administrativa; (42) programování počítači.
- (511) 35, 42
(210) O-108117

- (111) **204589**
(220) 07.02.1996
(151) 30.10.1997
(540)

AGENTURA PRO REGIONÁLNÍ ROZVOJ

- (730) **AGENTURA PRO REGIONÁLNÍ ROZVOJ a.s.**, Na Jízdárně 7, Ostrava, 70200, CZ

- (740) HM PARTNERS s. r. o., Ing. Zdeněk Michálek, 28. října 150, Ostrava, 70200
- (510) (35) činnost organizačních a ekonomických poradců, zprostředkování obchodu; (36) ostatní finanční zprostředkování, investování do hospodářského rozvoje podniku, aktivní řízení majetkových účastí, správa majetku třetích osob; (42) agenturní činnost v uvedených oblastech.
- (511) 35, 36, 42
(210) O-108363

- (111) **204595**
(220) 08.02.1996
(151) 30.10.1997
(540)



- (730) **FERRERO S.P.A.**, Piazzale Pietro Ferrero 1, Alba Cuneo, IT
- (740) Zeiner & Zeiner, v. o. s., Mgr. David Řehák, advokát, Maiselova 15, Praha 1, 11000
- (510) (30) káva, čaj, kakao, cukr, rýže, tapioka, ságo, kávové náhražky, mouka a obilní přípravky, chléb, sušenky, suchary, koláče, jemné pečivo a cukrovinky, zmrzlina, med, sirup z melasy, kvasnice, prášky do pečiva, sůl, hofčice, pepř, ocet, chuťové omáčky, koření, led na chlazení, zejména oplatky a sušenky.
- (511) 30
(210) O-108447

- (111) **204632**
(220) 23.02.1996
(151) 30.10.1997
(540)



- (730) **QualiSys spol. s r.o.**, Vrchlického sad 5, Brno, 60200, CZ
- (740) Ing. Jandová Marie, Nerudova 1095, Kuřim, 66434
- (510) (35) poskytování pomoci při výkonu hospodářské činnosti, zejména zprostředkovatelská činnost, organizační a ekonomické poradenství v oblasti řízení jakosti a zpracování software; (41) vyučovací činnost, zejména organizování školicí činnosti.
- (511) 35, 41
(210) O-108795

- (111) **204641**
(220) 27.02.1996
(151) 30.10.1997
(540)



- (730) **SmithKline Beecham Corporation**, One Franklin Plaza, Philadelphia, PA, US
- (740) KOREJZOVÁ & SPOL., v.o.s., JUDr. Zdeňka Korejzová, Spálená 29, Praha 1, 11000
- (510) (5) výrobky farmaceutické, zvěrolékařské a zdravotnické, výrobky dietické k lékařským účelům, potraviny pro děti, náplasti, obvazový materiál, hmoty k plombování zubů a na zubní otisky, desinfekční prostředky, prostředky k ničení plevele a k hubení živočišných škůdců.
- (511) 5
(210) O-108873

- (111) **204645**

(220) 28.02.1996
(151) 30.10.1997
(540)

CHVILKA PRO TEBE

(730) **EUROPRESS. kom. spol.**, V. Huga 6, Praha 5, 15000, CZ
(740) DMH - patentová a známková kancelář, Mgr. Marcela Machatová, Pospíšilova 2, Praha 3, 13000
(510) (16) tiskovina.
(511) 16
(210) O-108897

(111) **204663**
(220) 01.03.1996
(151) 30.10.1997
(540)



(730) **AUTOS, spol. s r.o.**, Palackého 157, Kunštát na Moravě, 67972, CZ
(740) Ing. Musil Dobroslav, Cejl 38, Brno, 60200
(510) (9) autorádia, přehrávače a nosiče zvukových záznamů, přístroje pro měření rychlosti a ujeté vzdálenosti, pojistky elektrické, vypínače; (12) automobily, ochranná skla, střešní okna, houkačky, kapoty, karoserie, motory, čističe výfukových plynů (katalyzátory) pro motory, obruče a ventily k nim, kola vozidel, osvětlovací přístroje a volanty, řetězky, stěrače, tlumiče, tlumiče nárazů, potahy textilní, kožené nebo z plastické hmoty na sedadla vozidel; (37) autoservis.
(511) 9, 12, 37
(210) O-108989

(111) **204675**
(220) 06.03.1996
(151) 30.10.1997
(540)

OTTOVO NAKLADATELSTVÍ, společnost pro vydávání Ottova slovníku naučného, s.r.o., Praha

(730) **OTTOVO NAKLADATELSTVÍ, s.r.o.**, Křišťanova 675/3, Praha 3, 13000, CZ
(510) (16) publikace; (41) nakladatelství.
(511) 16, 41
(210) O-109176

(111) **204676**
(220) 06.03.1996
(151) 30.10.1997
(540)



(730) **OTTOVO NAKLADATELSTVÍ, s.r.o.**, Křišťanova 675/3, Praha 3, 13000, CZ
(510) (16) publikace; (41) nakladatelství.
(511) 16, 41
(210) O-109177

(111) **204722**
(220) 03.04.1996
(151) 30.10.1997

(540)



(730) **Palírna u Zeleného stromu - Starorežná Prostějov, komanditní společnost**, Dykova 8, Prostějov, 79697, CZ
(740) Společná advokátní kancelář Všecka Zelený Švorčík Kalenský a partneři, JUDr. Miloš Všecka, Hálkova 2, Praha 2, 12000
(510) (31) ovoce, lesní plody, byliny čerstvé a sušené neléčebným účelům; (32) nealkoholické nápoje, sirupy a jiné přípravky k přípravě nápojů, ovocné šťávy a nápoje z ovocných šťáv; (33) konzumní a značkové lihoviny, řezané a ušlechtilé destiláty včetně macerátů a výluhů, vinné, ovocné, bylinné a obilné destiláty.
(511) 31, 32, 33
(210) O-110053

(111) **204727**
(220) 04.04.1996
(151) 30.10.1997
(540)

BIO-C PLUS

(730) **Alticor Inc.**, 7575 Fulton Street East, Ada, MI, US
(740) Společná advokátní kancelář Všecka Zelený Švorčík Kalenský a partneři, JUDr. Petr Kalenský, Hálkova 2, Praha 2, 12000
(510) (5) dietní potravinové přísady z vitamínů anebo minerálů.
(511) 5
(210) O-110089

(111) **204741**
(220) 16.04.1996
(151) 30.10.1997
(540)

ROBI

(730) **EUROBI s.r.o.**, Nádražní 371, Újezd u Brna, 66453, CZ
(740) JUDr. Miroslav Vitek, patentový zástupce, Neumannova 54, Brno, 60200
(510) (29) náhrada masa na bázi rostlinných bílkovin, chladírenské a mrazírenské polotovary na bázi rostlinných bílkovin, plátky, nudličky, kuličky, hrudky, závitky, sekaná, burger, guláš, medajlonky.
(511) 29
(210) O-110325

(111) **204742**
(220) 17.04.1996
(151) 30.10.1997
(540)



(730) **EUROBI s.r.o.**, Nádražní 371, Újezd u Brna, 66453, CZ
(740) JUDr. Miroslav Vitek, patentový zástupce, Neumannova 54, Brno, 60200
(510) (29) náhrada masa na bázi rostlinných bílkovin, chladírenské a mrazírenské polotovary na bázi rostlinných bílkovin, plátky, nudličky, kuličky, hrudky, závitky, sekaná, burger, guláš, medajlonky.

(511) 29
(210) O-110394

(540)

(111) **204768**
(220) 03.05.1996
(151) 30.10.1997
(540)

Deutsche Telekom

(730) **Deutsche Telekom AG**, Friedrich-Ebert-Allee 140, Bonn, DE
(740) Čermák Hořejš Myslil a spol., JUDr. Karel Čermák, advokát,
Národní 32, Praha 1, 11000

(510) (9) elektrické, elektronické, optické, měřicí, signální, kontrolní a učební přístroje a nástroje, přístroje pro záznam, přenos a zpracování a reprodukci zvuku, obrazu nebo dat, magnetické nebo optické nosiče dat, prodejní automaty a mechanismy pro přístroje ovládané mincí či známkou, vybavení pro zpracování dat a počítače; (16) tiskoviny, učební a výukové materiály (s výjimkou přístrojů), kancelářské potřeby (s výjimkou nábytku); (36) finanční služby, služby v oblasti nemovitostí; (37) konstrukční služby, instalace, údržba a oprava zařízení pro telekomunikaci; (38) telekomunikační služby, pronájem zařízení v oblasti telekomunikací; (41) výukové a zábavní služby, organizace sportovních a kulturních akcí, publikace a vydávání tiskovin; (42) databázové služby, zejména pronájem přístupového a provozního času počítače, půjčování vybavení pro zpracování dat a počítačů, projektování a plánování pro vybavení telekomunikací.

(511) 9, 16, 36, 37, 38, 41, 42
(210) O-111005

(111) **204786**
(220) 10.05.1996
(151) 30.10.1997
(540)

ELICENT

(730) **Multi-VAC, s.r.o.**, Poděbradská 289, Pardubice - Trnová, 53009, CZ

(740) JUDr. Aleš Zábrš, advokát a patentový zástupce, Na Beránce 2, Praha 6, 16000

(510) (11) vzduchotechnická zařízení a jejich součásti, zejména ventilátory všeho druhu.

(511) 11
(210) O-111175

(111) **204787**
(220) 10.05.1996
(151) 30.10.1997
(540)

ÖSTBERG

(730) **Multi-VAC, s.r.o.**, Poděbradská 289, Pardubice - Trnová, 53009, CZ

(740) JUDr. Aleš Zábrš, advokát a patentový zástupce, Na Beránce 2, Praha 6, 16000

(510) (11) vzduchotechnická zařízení a jejich součásti, zejména ventilátory všeho druhu.

(511) 11
(210) O-111179

(111) **204871**
(220) 06.06.1996
(151) 30.10.1997

(730) **Rostislav Váp**, Bohuslava Martinů 34, Brno, 60200, CZ

(740) Ing. Markes Libor, Grohova 54, Brno, 60200

(510) (16) tiskoviny, noviny, časopisy; (35) inzertní a reklamní činnost v tiskovinách, médiích, zprostředkovatelská činnost obchodní; (36) pronájem nemovitostí, bytových a nebytových prostor, zprostředkování pronájmu, nákup a prodej nemovitostí, zprostředkovatelská činnost nemovitostní a finanční.

(511) 16, 35, 36
(210) O-111941

(111) **204916**
(220) 20.06.1996
(151) 30.10.1997
(540)

SUNCO

(730) **Pěkný - Unimex s.r.o.**, Trojanova 16, Praha 2, 12000, CZ

(740) Tichý & Poláček patentoprávní a známková kancelář, JUDr. Jaromír Tichý, Dominikánská 6, Plzeň, 30112

(510) (29) ovoce sušené, konzervované a zavařené; (30) káva, čaj, med, koření; (31) ořechy.

(511) 29, 30, 31
(210) O-112293

(111) **205057**
(220) 05.09.1996
(151) 31.10.1997
(540)

BYDLENÍ
LAGAZON

(730) **EUROPRESS, kom. spol.**, Viktora Huga 6, Praha 5, 15000, CZ

(740) DMH-patentová a známková kancelář, Mgr. Machatová Marcela, patentový zástupce, Pospíšilova 2, Praha 3, 13000

(510) (9) magnetické nosiče, počítačové produkty; (16) fotografie, tiskoviny, periodický, neperiodický tisk, knihy, plakáty, prospekty; (35) reklamní a inzertní činnost; (41) nakladatelská činnost.

(511) 9, 16, 35, 41
(210) O-114528

(111) **205136**
(220) 14.11.1996
(151) 31.10.1997
(540)

PAVLÍK

(730) **Josef Pavlík**, Moravské Prusy 6, Vyškov, 68201, CZ

(740) HALAXOVÁ & HALAXOVÁ, TETRAPAT, RNDr. Zdeňka Halaxová, Horní náměstí 7, Olomouc, 77200

(510) (31) živá zvířata; (42) chovatelská činnost, zprostředkovatelská činnost v oboru chovatelství.

(511) 31, 42
(210) O-116734

(111) **205141**
(220) 19.11.1996



(151) 31.10.1997
(540)

BEKAS

(730) JAROMÍR BERNERT, Klimšova 1009, Petřvald, 73541, CZ
(740) Ing. Pavel Nádvořík, Sokola Tůmy 1, Ostrava - Hulváky, 70900
(510) (6) potrubí ocelové, šroubení trubkové, trubky jednoplášťové, trubky dvouplášťové, trubky měděné, trubky kovové, poměděná pásová ocel, ocelové trubky a roury, trubky pro brzdové potrubí; (8) řezací (stříhací) zařízení, řezače trubek, řezače (pilky) na potrubí, přístroje na řezání trubek, automobilové zvedáky; (12) přístroje a zařízení usnadňující start motorů pro motorová vozidla, automobilové houkačky, automobilové kapoty, automobilové karoserie, automobilové motory, automobilové obruče a ventily k autoobručím, automobilové osvětlovací přístroje, volanty (řídící kola) ovládané elektricky, automobilové řetězy, automobilové stěrače, automobilové tlumiče, automobilové ukazatele směru, autovložka pro rezervní automobilová kola, brzdy, bloky, obložení brzd, gumové brzdy, špalíky brzdové, brzdové čelisti, podtlakové brzdy pro motorová vozidla, automobilová ochranná skla.

(511) 6, 8, 12
(210) O-116948

(111) 205198
(220) 17.01.1997
(151) 31.10.1997
(540)



(730) CHIRMAX, s.r.o., Komoňanská č. 955, Praha 4, 14300, CZ
(740) Mgr. Jitka Vejražková, patentový zástupce, Čihákova 17/872, Praha 9, 19000
(510) (5) výrobky lékárnické a hygienické pro lékařskou potřebu; (9) vědecké aparáty a přístroje, aparáty pro vědecké laboratorní rešerše; (10) materiál na sešívání ran, chirurgické přístroje a lékařské zařízení.

(511) 5, 9, 10
(210) O-118651

(111) 205447
(220) 06.02.1996
(151) 21.11.1997
(540)

PROCON

(730) PROCON s.r.o., Okružní 2338, Česká Lípa, 47005, CZ
(740) Miroslav Petr Ziegrosser, Topolová 807, Prachatice, 38301
(510) (9) přístroje vědecké, elektrické, elektronické a optické, zejména počítače, počítačová periferní zařízení, faxy, modemy, tiskárny, paměťové jednotky, hardware, software, kalkulačky, elektronické pokladny, stroje pro záznam, přenos a reprodukci audio, video nebo kombinovaných záznamů včetně příslušných informačních nosičů jako jsou magnetické pásky, kompaktní disky, diskety apod., elektrické a elektronické stroje pro výuku, elektrikařské součástky a elektroinstalační materiál, např. kabely, svorky, spojky, senzory, čidla, rozvaděče, zejména nízkého napětí, skříňové panely, zásuvky, zástrčky, měřicí a regulační přístroje a příslušenství, autoelektrika; (37) montáž oprava a údržba vyhrazených elektrických zařízení, rozvaděčů elektrického napětí, měřicí a regulační techniky.

(511) 9, 37
(210) O-108323

(111) 205448
(220) 06.02.1996
(151) 21.11.1997
(540)



(730) PROCON s.r.o., Okružní 2338, Česká Lípa, 47005, CZ
(740) Miroslav Petr Ziegrosser, Topolová 807, Prachatice, 38301
(510) (9) přístroje vědecké, elektrické, elektronické a optické,

zejména počítače, počítačová periferní zařízení, faxy, modemy, tiskárny, paměťové jednotky, hardware, software, kalkulačky, elektronické pokladny, stroje pro záznam, přenos a reprodukci audio, video nebo kombinovaných záznamů včetně příslušných informačních nosičů jako jsou magnetické pásky, kompaktní disky, diskety apod., elektrické a elektronické stroje pro výuku, elektrikařské součástky a elektroinstalační materiál, např. kabely, svorky, spojky, senzory, čidla, rozvaděče, zejména nízkého napětí, skříňové panely, zásuvky, zástrčky, měřicí a regulační přístroje a příslušenství, autoelektrika; (37) montáž oprava a údržba vyhrazených elektrických zařízení, rozvaděčů elektrického napětí, měřicí a regulační techniky.

(511) 9, 37
(210) O-108324

(111) 205469
(220) 20.02.1996
(151) 21.11.1997
(540)

JOHN PLAYER GOLD LEAF

(730) British American Tobacco (Brands) Limited, Globe House, 4 Temple Place, London, GB
(740) TRAPLOVÁ-HAKR-KUBÁT Advokátní a patentová kancelář, JUDr. Jarmila Traplová, Přístavní 24, Praha 7, 17000
(510) (34) cigarety, tabák, tabákové výrobky, kuřácké potřeby, zapalovače, zápalky.

(511) 34
(210) O-108700

(111) 205473
(220) 21.02.1996
(151) 21.11.1997
(540)



(730) Dunhill Tobacco of London Limited, 1 a St James's Street, London SW1A 1EF, GB
(740) TRAPLOVÁ-HAKR-KUBÁT Advokátní a patentová kancelář, JUDr. Jarmila Traplová, Přístavní 24, Praha 7, 17000
(510) (34) cigarety, tabák a tabákové výrobky.
(511) 34
(210) O-108764

(111) 205483
(220) 01.03.1996
(151) 21.11.1997
(540)



- (730) **BRITISH AMERICAN TOBACCO (BRANDS) INC**, 2711 (540)
Centerville Road, Suite 300, Wilmington, DE, US
- (740) TRAPLOVÁ-HAKR-KUBÁT Advokátní a patentová kancelář,
JUDr. Jarmila Traplová, Přístavní 24, Praha 7, 17000
- (510) (3) mýdla, parfémy, éterické oleje, výrobky pro hygienu a péči o zkrášlení těla; (9) zařízení pro záznam, přenos a playback zvuku a obrazu, magnetické pásky, nahrávky; (14) drahé kovy a jejich slitiny, výrobky z nich a výrobky jimi potažené obsažené ve této třídě, hodinky; (15) hudební nástroje; (16) papír a lepenka, výrobky z papíru a lepenky náležející do této třídy, tiskoviny, knihařské výrobky, t.j. knihařská nit, lepidla a jiné látky, fotografie, papírnické zboží, psací stroje a kancelářské zboží (s výjimkou nábytku), balicí materiál z umělé hmoty, hrací karty; (18) kůže a imitace kůže a výrobky z nich, náležející do této třídy, kufry a kufříky, deštníky, slunečníky; (25) oděvy, boty, klobouky; (27) koberce, předložky a jiné podlahové krytiny z gumy, umělých hmot nebo textilií; (29) maso, ryby, drůbež, zvěřina, masové výtažky, konzervované, sušené a vařené ovoce a zelenina, džemy, mléčné výrobky, t.j. máslo, sýry, smetana, jogurt, sušené mléko pro spotřebu, salátové oleje a tuky, salátové pochutiny a masné a rybí konzervy; (30) káva, čaj; (32) piva, minerální vody a vody syčené kyslíčkem a jiné nealkoholické nápoje, ovocné šťávy, sirupy a jiné přísady k přípravě nápojů obsažené v této třídě; (33) alkoholické nápoje (nikoli piva); (39) organizování a poskytování zájezdových příležitostí pro jiné osoby; (41) výroba filmů, pronájem filmů, předvádění filmů, hudební představení, zábavné pořady pro rozhlas a televizi, sportovní soutěže, publikování a vydávání knih, novin a časopisů; (42) ubytování a stravování hostů.
- (511) 3, 9, 14, 15, 16, 18, 25, 27, 29, 30, 32, 33, 39, 41, 42
(210) O-109010



- (730) **Mars, Incorporated**, 6885 Elm Street, Mc Lean, VA, US
- (740) KOREJZOVÁ & SPOL., v.o.s., Mgr. Petra Korejzová, Spálená 29, Praha 1, 11000
- (510) (30) mouka, obiloviny, obilné výrobky pro lidskou spotřebu, rýže, rýže ve varných sáčcích, předvařená nebo dehydrovaná rýže, těsto na výrobu italských těstovin, pomazánky na chléb, hotová jídla nebo polotovary, slané a sladké zákusky a malá občerstvení mezi jídly zhotovená převážně ze shora uvedených produktů, nebo doplněné brambory, masem, rybami, drůbeží, zeleninou, kořením, čaj, káva, kávové náhražky, kakao, čokoláda na pití, shora uvedené zboží také ve formě extraktů (tekutých nebo sušených), jako nápoje, nápoje v sáčcích a pro prodej v automatech, nebo ve formě pomazánek nebo náplní pro pečivo a cukrářské zboží a jako náplně do dortů, vše skládající se převážně z uvedeného zboží, sirup z melasy, cukr, med, omáčky, salátové dresingy, cukrovinky bez léčebných účinků, zmrzlina, zmrzlinové krémy, zmrzlinové výrobky, mražené cukrovinky, chléb, sladké pečivo včetně dortů, sušenky a suchary, pečivo, sladkosti, dezerty, čokoláda, čokoládové zákusky, náplně do pečiva a cukrářského zboží a náplně do slanečného pečiva a občerstvení vyrobená ze shora uvedeného zboží.
- (511) 30
(210) O-109823

- (111) **205491**
(220) 12.03.1996
(151) 21.11.1997
(540)
- # ATABRON
- (730) **Ishihara Sangyo Kaisha, Ltd.**, 3-15, 1-chome, Edobori, Nishi-ku, Osaka, JP
- (740) Čermák Hořejš Myslíl a spol., JUDr. Jan Matějka, Národní 32, Praha 1, 11000
- (510) (5) výrobky spadající do této třídy, zejména fungicidy, herbicidy a insekticidy.
- (511) 5
(210) O-109341

- (111) **205542**
(220) 16.04.1996
(151) 21.11.1997
(540)
- ## GIORGIO BEVERLY HILLS
- (730) **Giorgio Beverly Hills, Inc.**, One Procter & Gamble Plaza, Cincinnati, OH, US
- (740) Čermák Hořejš Myslíl a spol., JUDr. Karel Čermák, advokát, Národní 32, Praha 1, 11000
- (510) (3) toaletní a mýdlové přípravky pro muže a ženy, zvláště voňavky, kolínské vody, éterické oleje pro použití jako osobní vůně, vody po holení, balzámy po holení, zvlhčovače pleti a pleťové krémy, parfumovaná mýdla, gely a pudry.
- (511) 3
(210) O-110370

- (111) **205503**
(220) 15.03.1996
(151) 21.11.1997
(540)
- ## ESSA
- (730) **ESSA, spol. s r. o.**, Okružní 34, České Budějovice, 37001, CZ
- (740) KUDRLIČKA & SEDLÁK Advokátní, patentová a známková kancelář, Ing. Jiří Sedlák, Husova 5, České Budějovice, 37001
- (510) (29) potravinové konzervy všeho druhu, masové a rybí konzervy, ovocné konzervy, masové výtažky, ovoce a zelenina konzervované, sušené a zavařené, želé, džemy, kompoty, mléko, mléčné výrobky, smetana, šlehačka, mléčné výrobky konzervované, mléčné nápoje, zmrazené ovoce, oleje a tuky jedlé; (30) omáčky (k ochucení), koření všeho druhu, nápoje kávové, kakaové nebo čokoládové; (32) minerální vody, šumivé nápoje a jiné nápoje nealkoholické, nápoje a šťávy ovocné, sirupy a jiné přípravky k zhotovování nápojů.
- (511) 29, 30, 32
(210) O-109470

- (111) **205544**
(220) 17.04.1996
(151) 21.11.1997
(540)

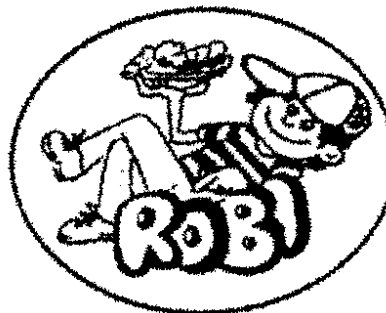

- (111) **205522**
(220) 27.03.1996
(151) 21.11.1997

- (730) **EUROBI s.r.o.**, Nádražní 371, Újezd u Brna, 66453, CZ
- (740) JUDr. Miroslav Vitek, patentový zástupce, Neumannova 54, Brno, 60200
- (510) (29) náhoda masa na bázi rostlinných bílkovin, chladírenské a mrazírenské polotovary na bázi rostlinných bílkovin, plátky, nudličky, kuličky, hrudky, závitky, sekaná, burger, guláš, medajlonky.
- (511) 29
(210) O-110393

(111) **205549**
(220) 19.04.1996
(151) 21.11.1997
(540)

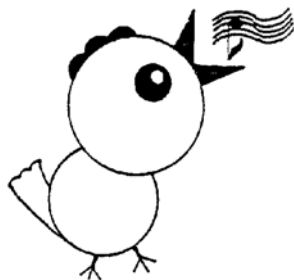

(730) **EVA HOUDKOVÁ - Ateliér EH Vlašim**, I. Olbrachtova 492, Vlašim, 25801, CZ
(740) Ing. Sedláčková Vlasta, Ke Kateřinkám 1393, Praha 4, 14900
(510) (16) knihy, časopisy, tiskařské a papírenské výrobky, fotografie, hrací karty; (18) výrobky z kůže; (20) výrobky ze dřeva, korku, rákosu, proutí, kostí, perleti, jantaru včetně bižuterie; (28) hračky, loutky, paravan - skládací divadlo; (41) výchova, školení, zábava a kulturní aktivity včetně loutkových představení a pořadů pro děti, vyučování v oboru umění (hudby a lidové tvorby).
(511) 16, 18, 20, 28, 41
(210) O-110529

(111) **205550**
(220) 24.04.1996
(151) 21.11.1997
(540)

JURÁŠ

(730) **Mlékárna Valašské Meziříčí, spol. s r.o.**, Zámecká 2, Valašské Meziříčí, 75727, CZ
(740) Müller Václav, patentový zástupce, Filipova 2016, Praha 4, 14800
(510) (29) jogurt.
(511) 29
(210) O-110673

(111) **205551**
(220) 24.04.1996
(151) 21.11.1997
(540)



(730) **Mlékárna Valašské Meziříčí, spol. s r.o.**, Zámecká 2, Valašské Meziříčí, 75727, CZ
(740) Müller Václav, patentový zástupce, Filipova 2016, Praha 4, 14800
(510) (29) jogurt.
(511) 29
(210) O-110674

(111) **205552**
(220) 24.04.1996
(151) 21.11.1997

(540)



(730) **Miloslav Toman - Laguna**, Brandlova 1557, Praha 4, 14900, CZ
(740) Müller Václav, patentový zástupce, Filipova 2016, Praha 4, 14800
(510) (29) mléko a mléčné výrobky všeho druhu, zmrzlina, mražené krémy, smetanové mražené dřeně; (30) kakao, zmrzlina a zmrzlinové výrobky všeho druhu, puding, krémy; (32) nealkoholické nápoje.
(511) 29, 30, 32
(210) O-110676

(111) **205604**
(220) 16.05.1996
(151) 21.11.1997
(540)

GOURMET

(730) **Société des Produits Nestlé S.A.**, Vevey, CH
(740) Advokátní kancelář Pokorný, Wagner & spol., JUDr. Richard Wagner, Karolíny Světlé 301/8, Praha 1, 11000
(510) (31) krmivo a potraviny pro domácí zvířata.
(511) 31
(210) O-111357

(111) **205609**
(220) 17.05.1996
(151) 21.11.1997
(540)

EUROGRAN

(730) **Eurogran A/S**, Stejlhøj 20, Kalundborg, DK
(740) KOREJZOVÁ & SPOL., v.o.s., JUDr. Zdeňka Korejzová, Spálená 29, Praha 1, 11000
(510) (29) maso, ryby, drůbež, zvěřina, masové výtažky, konzervované, sušené a vařené ovoce a zelenina, rosoly, zavařeniny, ovocné šťávy, vejce, mléko a jiné mlékárenské výrobky, jedlé oleje a tuky; (30) instantní teplé a studené nápoje, sublimačně sušená káva, káva-cappuccino, káva-cappuccino ochucená čokoládou, čaj, ledový čaj, citronový čaj, ledová káva, ledová čokoláda, instantní přísada pro zhotovení bílé kávy.
(511) 29, 30
(210) O-111396

(111) **205634**
(220) 30.05.1996
(151) 21.11.1997
(540)



(730) **Emerson Electric Co.**, 8000 West Florissant Avenue, St. Louis, MO, US
(740) Baker & McKenzie v.o.s., JUDr. Gabriela Vendlová, Ph.D., Klimentůvská 46, Praha, 11000
(510) (9) detektory a indikátory vlhkosti, elektronická ovládání pro chladicí zařízení a zařízení pro úpravu vzduchu, regulátory teploty, elektricky ovládané selenoidní ventily, ovládací ventily chladicích médií (ventily pro řízení průtoku v chladicích jednotkách), součásti a příslušenství těchto výrobků; (11) ovládací ventily chladicích medií, regulátory teploty, filtry, sušičky a filtrační sušičky pro chladicí zařízení a zařízení na

úpravu vzduchu, regulátory teploty a filtry, sušičky a filtrové sušičky pro připojení k vedení kapalin, součásti a příslušenství těchto výrobků.

(511) 9, 11
(210) O-111746

(111) **205645**
(220) 05.06.1996
(151) 21.11.1997
(540)

IN TACT

(730) **PhDr. Karel Klusák**, Zdenky Vorlové 2000/2, Velké Meziříčí, 59401, CZ
(740) UNIPATENT, Ing. Chludina Jiří, J.Masaryka 43-47, Praha 2-Vinohrady, 12000
(510) (39) cestovní kancelář, provozování autodopravy a zprostředkování těchto služeb; (42) provozování cestovní kanceláře, organizování a zprostředkování zájezdů.

(511) 39, 42
(210) O-111921

(111) **205651**
(220) 10.06.1996
(151) 21.11.1997
(540)

QUIKSILVER

(730) **QS Holdings S.a.r.l.**, 1 rue de Glacis, Luxembourg, LU
(740) Advokátní kancelář HOLEC, ZUSKA & Partneři, JUDr. Oldřich Trojan, Václavské náměstí 2-4, Praha 1, 11000
(510) (25) oděvy, obuv a pokrývky hlavy, plavky, šortky, košile (tkané a pletené), nátělníky, trička, pletené svetry, dlouhé spodky, kalhoty, lehké svršky (blůzy, svetry), lehké sportovní bundy s kapucí, saka, soupravy na lyže, šponovky, lyžařské kalhoty, lyžařské vesty, oděvy na snowboard, šortky pro jízdu na různých prknech (boards), šortky vycházkové, šortky na volejbal, plážové kalhoty, džíny, měkce vlněné kalhoty, šaty, sukně, šortky a svršky (blůzy, svetry) z lycry, dámské oděvy pro volný čas, dámské plavky, výrobky z neoprénu (gumové kombinézy), speciální sportovní a gymnastické oděvy, svršky (trika, košile) z lycry, lycrové oděvy přiléhající na tělo (body), pyžama, vesty, kalhoty malajského typu, pásky, ponožky, šle, rukavice, šály, šátky, školní přiléhavé čepičky, boxerské šortky, spodní prádlo, punčochy, punčocháče, pásky do vlasů, klobouky, šátky, čepice, kapuce a pokrývky hlavy se štítkem proti slunci, speciální sportovní a gymnastická obuv, boty, střevíce, boty na atletiku, pantofle, sandály.

(511) 25
(210) O-112007

(111) **205674A**
(220) 14.06.1996
(151) 18.08.1998
(540)

**edice
nova**

(730) **CET 21, spol. s r. o.**, V jámě 12, Praha 1, 11121, CZ
(740) VYSKOČIL, KROŠLÁK a spol. Advokátní a patentová kancelář, Dana Lukajová, Petřská 12, Praha 1, 11000
(510) (38) televizní vysílání, televizní vysílání pořadů, televizní vysílání zábavných i výchovných pořadů, televizní vysílání diskusních pořadů, televizní vysílání soutěží, her a loterií.

(511) 38
(210) O-127786

(111) **205688**
(220) 26.06.1996
(151) 21.11.1997

(540)

ELTAFLEX

(730) **EIT a. s.**, Vozická ul. 2104, Tábor, 39002, CZ
(740) KUDRLIČKA & SEDLÁK Advokátní, patentová a známková kancelář, Ing. Jiří Sedlák, Husova 5, České Budějovice, 37001
(510) (17) elektrotechnická izolace, zejména drážková.
(511) 17
(210) O-112482

(111) **205689**
(220) 26.06.1996
(151) 21.11.1997
(540)

PYRONAX

(730) **EIT a. s.**, Vozická ul. 2104, Tábor, 39002, CZ
(740) KUDRLIČKA & SEDLÁK Advokátní, patentová a známková kancelář, Ing. Jiří Sedlák, Husova 5, České Budějovice, 37001
(510) (17) elektrotechnická izolace, páska na ohnivzdorné kabely.
(511) 17
(210) O-112483

(111) **205714**
(220) 10.07.1996
(151) 21.11.1997
(540)



(730) **Sunrise Medical Inc.**, 2382 Faraday Avenue, Suite 200, Carlsbad, CA, US
(740) Patentservis Praha a.s., Jivenská 1273/1, Praha 4, 14021
(510) (7) zdviže a schodové výtahy pro invalidní osoby, pacienty a starší osoby; (10) potřeby a zařízení pro zacházení s invalidy a s pacienty, a to berle a konstrukční části pro ně, hole pro lékařské účely, koupací vany pro zmrzačené osoby, speciální nábytek pro lékařské účely pomáhající invalidním osobám, pacientům a starším osobám v lázni a na záchodě, sedadla, křesla a lavice ke koupání a sprchování, lavice pro přesun do vany, sedátka a skluzavky k přepravě do koupelny vany, opěrná držadla, záchytné tyče a sloupky, namontované příslušenství, podpěry rukou a jiná držadla, mužské a ženské nádoby na moč, ložní mísy, pochůzkové rámy a pomůcky k chůzi pro zmrzačené osoby, pěnové a vzduchové polštářky, vycpávky a chrániče k léčebnému použití, příkrývkové podpěry, lékařské podušky, nádoby na zvracení, nádoby ledvinovitého tvaru, výškově nastavitelné mechanické stoly pro invalidy, trakční přístroje, pěnové podložky pro pacienty k prevenci dekubitálních vředů, přenosné nakloněné plošiny, opěrky pro paže a záda, sedákové a zádové podložky umožňující nebo podporující sedící polohu, zařízení ke zvedání a zacházení s pacienty, zvedací křesla pro invalidy, ošetřovatelská a léčebná zmrzačených osob, pacientů a přestárých, respirační přístroje, a to respirátory, kyslík koncentrující a inhalační aparáty k lékařským účelům, konzervační jednotky, zásobníky a dávkovací aplikátory nebo podávací zařízení k lékařským účelům, rozprašovače a jejich části, přístroje na sledování toku respirovaného vzduchu, atomizéry, aerosolové masky, přístroje pro respirační terapii dýchacích cest neustálým pozitivním tlakem a jejich části, ventilátory pro domácí terapii, aspirační pumpy, vzduchové kompresory a filtry vzduchu k lékařským aplikacím, polštáře, podložky, opěrky sedačkové a zádové pro lékařské použití včetně pěnových, tekutinových a vzduchových polštářů, podušek a sedadel, roztékavé poduškové materiály z viskózních tekutin pro použití v nemocničních matracích a protetické a ortopedické přístroje, pěnové, tekutinové a pneumatikové matrace k lékařským účelům; (11) stoličky s nočníkem, sanitární nevrtné odpadní kontejnery pro lidské odpadní materiály, záchodová sedátka a záchodové bezpečnostní rámy; (12) ruční a motorová vozidla pro obstarávání nebo zajištění mobility invalidních osob, pacientů a starších osob zejména koloběžky,

pojízdna křesla a zařízení napomáhající mobilitě a konstrukční části a armatury pro ně, motorová zařízení k naklání zad pro pojízdna křesla, kola pro pojízdna křesla, závodní a sportovní pojízdna křesla, léčebné dvoukolé vozíky, lékařské vozíky pro zmrzačené osoby, pacienty a přestárlé, vozíkové polštáře, podložky, sedadla a zádové opěry včetně pěnových, tekutinových a vzduchových polštářů, podložek a sedaček a opěrná a fixační zařízení pro uživatele pojízdna křesel; (20) nábytek a konstrukční části pro nemocnice, sanatoria a domácí zdravotní péči a to seřiditelné a stacionární postele, pěnové a pneumatické matrace, pěnové a pneumatické postelové podušky a části matrací, postelové a postranní stoly, výškově nastavitelné stoly a křesla pro invalidní osoby, pacienty a přestárlé, zdvihací křesla, skříně, prádelníky a toaletní stolky.

(511) 7, 10, 11, 12, 20
(210) O-112938

(111) **205718**
(220) 11.07.1996
(151) 21.11.1997
(540)



(730) **Barvy TEBAS, s.r.o.**, Poděbradská 7, Praha 9, 19005, CZ

(510) (1) chemické výrobky pro průmysl, umělé pryskyřice v surovém stavu, plastické hmoty v surovém stavu, prostředky pro kalení a letování kovů, lepidla pro průmysl, výrobky chemického všeobecného charakteru, odmašťovací přípravky; (2) barvy, laky, nátěry, nátěrové hmoty a pomocné přípravky, pojidla, tmely včetně sklenářských, fermež, ředidla, tónovací pasty a suroviny pro tyto výrobky, barvy tiskové a pomocné přípravky pro tisk, mořidla, barviva, materiály chemické pro povrchovou úpravu a různé užití, pryskyřice přírodní, umělé a syntetické, plastické hmoty, pojiva maltovinová a směsi maltové, suroviny silikátové, pigmenty anorganické a organické, pigmentové pasty pro různé užití, barvy práškové a plniva, nástřikové hmoty, kovy listkové a práškové pro malíře a dekoratéry, tiskaře a umělce, prostředky a přípravky pro malíře, natěrače, lakýrníky a umělce; (3) přípravky pro bělení, čištění, leštění, odmašťování a broušení; (8) nářadí a nástroje s ručním pohonem, pracovní nářadí, nástroje, náčiní a prostředky pro malíře, natěrače, lakýrníky a umělce; (16) lepidla pro papírenství, knihaře nebo domácnost.

(511) 1, 2, 3, 8, 16
(210) O-112974

(111) **205758**
(220) 26.07.1996
(151) 24.11.1997
(540)

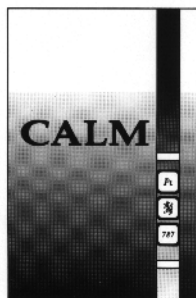

(730) **Carreras Cigarettes A. G.**, Zählerweg 4, Zug, CH
(740) TRAPLOVÁ-HAKR-KUBÁT Advokátní a patentová kancelář, JUDr. Jarmila Traplová, Přístavní 24, Praha 7, 17000

(510) (34) cigarety, tabák a tabákové výrobky, zapalovače, zápalky a kuřácké potřeby.

(511) 34
(210) O-113406

(111) **205759**

(220) 26.07.1996
(151) 24.11.1997

PLATINUM

(730) **Carreras Cigarettes A. G.**, Zählerweg 4, Zug, CH
(740) TRAPLOVÁ-HAKR-KUBÁT Advokátní a patentová kancelář, JUDr. Jarmila Traplová, Přístavní 24, Praha 7, 17000

(510) (34) cigarety, tabák a tabákové výrobky, zapalovače, zápalky a kuřácké potřeby.

(511) 34
(210) O-113407

(111) **205805**

(220) 02.09.1996
(151) 24.11.1997

(540)

PROBICAN

(730) **MEDIPHARM AB**, Bygatan 2, Kägerod, SE
(740) Patentová kancelář Kania, Sedlák, Smola, Ing. Smola Josef, Mendlovo nám. 1a, Brno, 60300

(510) (5) biologické preparáty pro veterinární lékařství, zejména biologické preparáty k perorálnímu ošetření psů a koček, stimulační, antistresové, podpůrné a profylaktické biologické preparáty pro malá zvířata, zejména psy a kočky.

(511) 5
(210) O-114393

(111) **205806**

(220) 02.09.1996
(151) 24.11.1997

(540)

Probican

(730) **MEDIPHARM AB**, Bygatan 2, Kägerod, SE
(740) Patentová kancelář Kania, Sedlák, Smola, Ing. Smola Josef, Mendlovo nám. 1a, Brno, 60300

(510) (5) biologické preparáty pro veterinární lékařství, zejména biologické preparáty k perorálnímu ošetření psů a koček, stimulační, antistresové, podpůrné a profylaktické biologické preparáty pro malá zvířata, zejména psy a kočky.

(511) 5
(210) O-114394

(111) **205895**

(220) 03.12.1996
(151) 24.11.1997

(540)

REVLON COLORSTAY

(730) **REVLON (Suisse) S.A.**, Badenerstrasse 116, Schlieren, CH
(740) Čermák Hořejš Myslíl a spol., JUDr. Jan Matějka, Národní 32, Praha 1, 11000

(510) (3) kosmetické přípravky, barvy na vlasy.

(511) 3
(210) O-117507

(111) **205920**

(220) 17.01.1997
(151) 24.11.1997

(540)

(730) **RADKA spol. s r.o. Pardubice**, Na Lužci 706, Lázně Bohdaneč, 53341, CZ

(740) Ing. Jiří Střelák, Pařížská 17, Praha 1, 11000

(510) (1) chemické výrobky určené pro průmysl, vědy a zemědělství, plastické hmoty v surovém stavu, lepidla a tmely pro průmysl, chemické přípravky pro čištění a úpravu vody; (2) barvy, nátěry a laky pro průmysl.

(511) 1, 2
(210) O-118654

(111) **205944**
(220) 06.02.1997
(151) 24.11.1997
(540)



(730) **Ústav fyziky materiálů AV ČR**, Žižkova 22, Brno, 61662, CZ
(740) PATENTSERVIS Praha, a.s., Jivenská 1273/1, Praha 4, 14021
(510) (16) časopisy a sborníky; (41) postgraduální studium v oblasti metalurgie, vydávání časopisů a sborníků; (42) vědecký výzkum v oblasti metalurgie se zaměřením na vlastnosti kovů a slitin.
(511) 16, 41, 42
(210) O-119259

(111) **206104**
(220) 12.02.1996
(151) 30.12.1997
(540)

TS

(730) **TS, s.r.o.**, Vinohrady 10, Brno, 63900, CZ
(740) Ing. Dobroslav Musil, patentová kancelář, Ing. Dobroslav Musil, Cejl 38, Brno, 60200
(510) (11) chladicí a mrazicí zařízení pro domácnost, obchod a restaurace, výrobky ledu, mrazicí zařízení pro krevní banky.
(511) 11
(210) O-108496

(111) **206111**
(220) 15.02.1996
(151) 30.12.1997
(540)

PRIMAPLYN

(730) **Compagnie des Gaz de Petrole Primagaz**, 4, rue Héroult de Séchelles, Paris, 75017, FR
(740) Čermák Hořejš Myslíl a spol., JUDr. Jan Matějka, Národní 32, Praha 1, 11000
(510) (4) průmyslové oleje a tuky, mazadla, přípravky pro absorbování, skrápění a vázání prachu, paliva (včetně benzinů pro motory) a látky používané ke svícení.
(511) 4
(210) O-108608

(111) **206136**
(220) 26.03.1996
(151) 30.12.1997
(540)

VIVARIN

(730) **SmithKline Beecham Corporation**, One Franklin Plaza, Philadelphia, PA, US
(740) KOREJZOVÁ & SPOL., v.o.s., JUDr. Zdeňka Korejzová, Spálená 29, Praha 1, 11000
(510) (5) přípravky pro použití jako stimulanty.
(511) 5
(210) O-109771

(111) **206192**
(220) 30.04.1996
(151) 30.12.1997

(540)

Jelínek
TEPLICE s.r.o.

(730) **JELÍNEK TEPLICE s. r. o.**, Srbsice č. p. 96, Srbsice, 41713, CZ
(740) ZEMAN - podkrušnohorská patentová a známková kancelář, Petr Zeman, Hradní 301, Loket, 35733
(510) (12) motorová vozidla, automobily; (35) zprostředkování v oblasti obchodu; (36) zastavárna; (39) pronájem motorových vozidel, autopůjčovna.
(511) 12, 35, 36, 39
(210) O-110867

(111) **206193**
(220) 30.04.1996
(151) 30.12.1997
(540)

JELÍNEK

(730) **JELÍNEK TEPLICE s. r. o.**, Srbsice č. p. 96, Srbsice, 41713, CZ
(740) ZEMAN - podkrušnohorská patentová a známková kancelář, Petr Zeman, Hradní 301, Loket, 35733
(510) (12) motorová vozidla, automobily; (35) zprostředkování v oblasti obchodu; (36) zastavárna; (39) pronájem motorových vozidel, autopůjčovna.
(511) 12, 35, 36, 39
(210) O-110868

(111) **206202**
(220) 06.05.1996
(151) 30.12.1997
(540)

ZyXEL

(730) **ZyXEL Communications Corporation**, No. 6, Innovation Rd II, Science Based Industrial park, Hsin-chu, Taiwan, TW
(740) A. Holas & partner Patentová a známková kancelář, Ing. Mgr. Hana Holasová, Křížová 4, Brno, 60300
(510) (9) telekomunikační technika, přenosová technika.
(511) 9
(210) O-111045

(111) **206219**
(220) 15.05.1996
(151) 30.12.1997
(540)

TEMA

(730) **TEMA Klášterec nad Ohří s.r.o.**, E. Beneše 96, Klášterec nad Ohří, 43151, CZ
(740) JUDr. Aleš Zábřeh, advokát a patentový zástupce, Na Beránce 2, Praha 6, 16000
(510) (2) stavební nátěrové hmoty; (6) stavební materiály kovové, zejména ocelové zárubně, okna, dveře, kovové prvky sádrokartonových systémů a stropních systémů; (17) izolace, zejména izolace tepelné a izolace proti vlhkosti; (19) stavební materiály nekovové, zejména cement, vápno, maltové směsi, zdící materiály, betonové výrobky, kamenina, střešní krytiny, asfalt, sádrokarton, stropní systémy, okna, dveře.
(511) 2, 6, 17, 19
(210) O-111284

(111) **206273**
(220) 11.06.1996
(151) 30.12.1997
(540)

Tutti - frutti

(730) **Pěkný - Unimex s.r.o.**, Trojanova 16, Praha 2, 12000, CZ
(740) Tichý & Poláček patentoprávní a známková kancelář, JUDr. Jaromír Tichý, Dominikánská 6, Plzeň, 30112
(510) (29) směs polosušeného ovoce.
(511) 29
(210) O-112024

(111) **206274**
(220) 11.06.1996
(151) 30.12.1997
(540)

Studentská směs

(730) **Pěkný - Unimex s.r.o.**, Trojanova 16, Praha 2, 12000, CZ
(740) Tichý & Poláček patentoprávní a známková kancelář, JUDr. Jaromír Tichý, Dominikánská 6, Plzeň, 30112
(510) (29) směsi suchých plodů: rozinky, mandle, arašidy a různé ořechy.
(511) 29
(210) O-112025

(111) **206311**
(220) 28.06.1996
(151) 30.12.1997
(540)



(730) **DORMA GmbH + CO.KG**, Breckerfelder Str. 42-48, Ennepetal, DE
(740) Čermák Hořejš Myslíl a spol., JUDr. Jan Matějka, Národní 32, Praha 1, 11000
(510) (6) stavební kování a to dveřní závěsy, kliky, zámky a jejich schránky, soupravy klik, kování ke skleněným dveřím, příslušenství ke skleněným výkladům a to zámky a schránky zámků, zavírací plechy, úchyty, knoflíky na dveře, úchytné tyče, násady šroubů, svorková kování, spojovací kování, ochranná kování, mechanické a pneumatické přístroje k pohybování jednodílných nebo vícedílných dveří a vrat a to posuvných dveří, otočných dveří, točících se dveří, posuvných dveří do oblouku, teleskopových posuvných dveří, shrnovacích dveří, křídlových vrat, shrnovacích vrat, posuvných vrat, vše z kovu, ruční a tvrzené, mechanické pohony, pneumatické pohony; (7) hydraulické přístroje k pohybování jednodílných nebo vícedílných dveří a vrat a to posuvných dveří, otočných dveří, točících se dveří, posuvných dveří do oblouku, teleskopových posuvných dveří, shrnovacích dveří, křídlových vrat, shrnovacích vrat, posuvných vrat, elektrické pohony, ovládací a směrovací zařízení pro posuvné dveře, křídlové dveře, bezpečnostní otočné dveře, točící se dveře, shrnovací dveře, teleskopové posuvné dveře, posuvné dveře do oblouku, křídlová vrata, shrnovací vrata a posuvná vrata, zabezpečovací zařízení a to hlasící požár a pohyb, radary, indikátory infračervených paprsků, tlačítka na posuvné dveře, křídlové dveře, točící se dveře, shrnovací dveře, teleskopové posuvné dveře, posuvné dveře do oblouku, křídlová vrata, shrnovací vrata a posuvná vrata, zavírací zařízení, jejichž elektronické součásti umožňují měnit jejich uzamčení a/nebo odemčení, vždy pro jednodílné nebo vícedílné dveře nebo vrata, elektronická zapínací, vypínací, ovládací, kontrolní a sledovací zařízení pro uvedená zavírací zařízení, zařízení pro kontrolu vstupu, elektrické zámky a klíče k těmto zámkům, kódovací karty, úložny údajů ve formě kódovacích karet, přístroje a zařízení k identifikaci osob, bezpečnostní zařízení, přístroje pro slaboproudou techniku a to pro transformaci, akumulaci a ovládání, počítačové programy na umělých nosičích informací

včetně karet a čipů, videozařízení pro sledování a snímání, složená z videokamer, jež bezdrátově nebo kabelově přenášejí obrazy na kontrolní obrazovky, vysílače a přijímače k přenosu dat, pohony garážových vrat, rozdělovací schránky, rozdělovací zásuvky, elektrická zařízení k otvírání dveří, domácí telefony pro hovor v obou směrech, elektrické ovládače zámků, oken a pohonů dveří, samočinné dveřní závěry; (11) osvětlovací lišty; (16) dokumentace, návody k obsluze a použití; (19) skleněné dveře všeho druhu, točící se dveře, jejichž křídla jsou vytvořena jako kyvadlové dveře, skleněné přepážky, poháněné automaticky i ručně ovládané, skleněné dveře; (20) nekovové stavební kování a to závěsy dveří, kliky, zámky a jejich schránky, soupravy klik, kování ke skleněným dveřím, příslušenství ke skleněným dveřím a to zámky a schránky zámků, úchyty, knoflíky na dveře, úchytné tyče, násady šroubů, svorková kování, spojovací kování; (37) údržba a opravy mechanických, pneumatických a elektrických dílů posuvných dveří, křídlových dveří, točících se dveří, shrnovacích dveří, teleskopových posuvných dveří, posuvných dveří do oblouku, křídlových vrat, shrnovacích vrat, posuvných vrat; (42) projektování mechanických, pneumatických a elektrických dílů posuvných dveří, křídlových dveří, točících se dveří, shrnovacích dveří, teleskopových posuvných dveří, posuvných dveří do oblouku, křídlových vrat, shrnovacích vrat, posuvných vrat.

(511) 6, 7, 9, 11, 16, 19, 20, 37, 42
(210) O-112638

(111) **206312**
(220) 28.06.1996
(151) 30.12.1997
(540)



(730) **DORMA GmbH + Co.KG**, Breckerfelder Str. 42-48, Ennepetal, DE
(740) Čermák Hořejš Myslíl a spol., JUDr. Jan Matějka, Národní 32, Praha 1, 11000
(510) (6) stavební kování a to dveřní závěsy, kliky, zámky a jejich schránky, soupravy klik, kování ke skleněným dveřím, příslušenství ke skleněným výkladům a to zámky a schránky zámků, zavírací plechy, úchyty, knoflíky na dveře, úchytné tyče, násady šroubů, svorková kování, spojovací kování, ochranná kování, mechanické a pneumatické přístroje k pohybování jednodílných nebo vícedílných dveří a vrat a to posuvných dveří, otočných dveří, točících se dveří, posuvných dveří do oblouku, teleskopových posuvných dveří, shrnovacích dveří, křídlových vrat, shrnovacích vrat, posuvných vrat, vše z kovu, ruční a tvrzené, mechanické pohony, pneumatické pohony; (7) hydraulické přístroje k pohybování jednodílných nebo vícedílných dveří a vrat a to posuvných dveří, otočných dveří, točících se dveří, posuvných dveří do oblouku, teleskopových posuvných dveří, shrnovacích dveří, křídlových vrat, shrnovacích vrat, posuvných vrat, elektrické pohony, ovládací a směrovací zařízení pro posuvné dveře, křídlové dveře, bezpečnostní otočné dveře, točící se dveře, shrnovací dveře, teleskopové posuvné dveře, posuvné dveře do oblouku, křídlová vrata, shrnovací vrata a posuvná vrata, zabezpečovací zařízení a to hlasící požár a pohyb, radary, indikátory infračervených paprsků, tlačítka na posuvné dveře, křídlové dveře, točící se dveře, shrnovací dveře, teleskopové posuvné dveře, posuvné dveře do oblouku, křídlová vrata, shrnovací vrata a posuvná vrata, zavírací zařízení, jejichž elektronické součásti umožňují měnit jejich uzamčení a/nebo odemčení, vždy pro jednodílné nebo vícedílné dveře nebo vrata, elektronická zapínací, vypínací, ovládací, kontrolní a sledovací zařízení pro uvedená zavírací zařízení, zařízení pro kontrolu vstupu, elektrické zámky a klíče k těmto zámkům, kódovací karty, úložny údajů ve formě kódovacích karet, přístroje a zařízení k identifikaci osob, bezpečnostní zařízení, přístroje pro slaboproudou techniku a to pro transformaci, akumulaci a ovládání, počítačové programy na umělých nosičích informací

včetně karet a čipů, videozařízení pro sledování a snímání, složená z videokamer, jež bezdrátově nebo kabelově přenášejí obrazy na kontrolní obrazovky, vysílače a přijímače k přenosu dat, pohony garážových vrat, rozdělovací schránky, rozdělovací zásuvky, elektrická zařízení k otvírání dveří, domácí telefony pro hovor v obou směrech, elektrické ovládače zámků, oken a pohonů dveří, samočinné dveřní závěry; (11) osvětlovací lišty; (16) dokumentace, návody k obsluze a použití; (19) skleněné dveře všeho druhu, točící se dveře, jejichž křídla jsou vytvořena jako kyvadlové dveře, skleněné přepážky, poháněné automaticky i ručně ovládané, skleněné dveře; (20) nekovové stavební kování a to závěsy dveří, kliky, zámky a jejich schránky, soupravy klik, kování ke skleněným dveřím, příslušenství ke skleněným dveřím a to zámky a schránky zámků, úchyty, knoflíky na dveře, úchytné tyče, násady šroubů, svorková kování, spojovací kování; (37) údržba a opravy mechanických, pneumatických a elektrických dílů posuvných dveří, křídlových dveří, točících se dveří, shrnovacích dveří, teleskopových posuvných dveří, posuvných dveří do oblouku, křídlových vrat, shrnovacích vrat, posuvných vrat; (42) projektování mechanických, pneumatických a elektrických dílů posuvných dveří, křídlových dveří, točících se dveří, shrnovacích dveří, teleskopových posuvných dveří, posuvných dveří do oblouku, křídlových vrat, shrnovacích vrat, posuvných vrat.

(511) 6, 7, 9, 11, 16, 19, 20, 37, 42
(210) O-112639

(111) **206435**
(220) 29.08.1996
(151) 30.12.1997
(540)



(730) **Warner Bros. Entertainment Inc.**, 4000 Warner Blvd., Burbank, CA, US
(740) Advokátní a patentová kancelář Čermák, Hořejš, Myslíl, JUDr. Matějka Jan, Národní 32, Praha 1, 11000
(510) (9) aparáty a přístroje vědecké, námořní, geodetické, elektrické, fotografické, filmové, optické, přístroje pro vážení, měření, signalizaci, kontrolu (inspekci), záchranu a přístroje učební, filmy a televizní filmy, předformátované zboží, zejména předformátované záznamy a předformátované audio a audio-video pásy, audio-video kazety, audio-video disky a laserové disky, stereo sluchátka, baterie, bezdrátové telefony, ruční kalkulačky, audio kazety a CD přehrávače, ruční karoke přehrávače, telefonní a/nebo radiové signální přivolávače (pagers), filmové sestřihy v rozsahu kazet používaných s ručními prohlížečkami nebo projektory, kazetové video nahrávače a přehrávače, přehrávače kompaktních disků, digitální audio páskové nahrávače a přehrávače, elektronické diáře, rádia, brýle, sluneční brýle a pouzdra na brýle.

(511) 9
(210) O-114347

(111) **206470**
(220) 20.09.1996
(151) 30.12.1997



(730) **DENSO CORPORATION**, 1-1 Showa-cho, Kariya-city, Aichi-pref., JP
(740) Čermák Hořejš Myslíl a spol., JUDr. Jan Matějka, Národní 32, Praha 1, 11000
(510) (6) obecné kovy a jejich slitiny, kovové stavební materiály, kovové stavební materiály přenosné, kovové materiály pro železnice, kabely a kovové dráty neelektrické, kovové potřeby zámečnické a klempířské, kovové trubky, safes (skříňky na klenoty), kovové výrobky, které nejsou uvedeny v jiných třídách, rudy; (7) stroje a obráběcí stroje, motory (s výjimkou motorů pro pozemní vozidla), spojky a transmisní zařízení mimo ty, které jsou pro pozemní vozidla, zemědělské nářadí, líhně pro vejce; (9) aparáty a přístroje vědecké, námořní, geodetické, elektrické, fotografické, filmové, optické, přístroje pro vážení, měření, signalizaci, kontrolu (inspekci), záchranu a přístroje učební, aparáty pro záznam, převod, reprodukci zvuku nebo obrazu, magnetické suporty zvukových záznamů, gramofonové desky, automatické distributory a mechanismy na mince, zapisovací pokladny (záznam), kalkulační stroje, přístroje pro zpracování informací a počítače, hasící přístroje; (11) přístroje pro osvětlení, topení, výrobu páry, pro vaření, přístroje chladič, pro sušení, ventilaci, distribuci vody a zdravotní zařízení; (12) vozidla, dopravní prostředky pozemní, vzdušné nebo vodní.

(511) 6, 7, 9, 11, 12
(210) O-115067

(111) **206489**
(220) 01.10.1996
(151) 30.12.1997
(540)



(730) **emotion advertising, s.r.o.**, Bezručova 184/29, Plzeň, 30100, CZ
(740) TICHÝ & POLÁČEK Patentoprávní a známková kancelář, JUDr. Jaromír Tichý, Dominikánská 6, Plzeň, 30112
(510) (16) publikace všeho druhu jako knihy, brožury, časopisy, grafické reprodukce, formuláře, fotolepty, fotografury, reklamní a propagační tiskoviny, prospekty, obaly, navštívenky, pozvánky, oznámení všeho druhu, kancelářské potřeby; (35) reklamní a propagační agentura, reprodukce a kopie dokumentů, propagační materiál jako fotografie, publikace, prospekty, vzorky, expertizy na podporu provozu a obchodu, obchodní a statistické informace a zpravodajství, statistická šetření, obchodní řešerše, inzeráty, organizační poradenství, reklama rozhlasem a/nebo televizí, studie a průzkum trhu, výstavy; (42) výkresy pro průmysl, kreslení obalů, plány - studie - průzkum, tiskárny, návrhy interiérů.

(511) 16, 35, 42
(210) O-115300

(111) **206545**
(220) 07.11.1996
(151) 30.12.1997

(540)



- (730) Tiskárna JISKRA spol. s r.o., Boleslavská 1366, Brandýs nad Labem-Stará Boleslav, 25001, CZ
(740) Ing. Pavel Nádvořník, Sokola Tůmy 1, Ostrava - Hulváky, 70900
(510) (16) tiskoviny všech druhů, barevně a černobíle; (35) inzertní a reklamní činnost.
(511) 16, 35
(210) O-116505

- (111) **206624**
(220) 14.01.1997
(151) 30.12.1997
(540)

Image Lab

- (730) Image Lab s.r.o., Štětínská 353/37, Praha 8 - Bohnice, 18100, CZ
(740) Mgr. Jitka Vejražková, patentový zástupce, Čihákova 17/872, Praha 9, 19000
(510) (35) personální a kariérové poradenství; (41) zprostředkovatelská činnost v oboru tvorby a realizace vzdělávacích a tréninkových programů a akcí, školicí, vzdělávací, kulturní a sportovní aktivity, nakladatelství; (42) odborné poradenství, formování image.
(511) 35, 41, 42
(210) O-118543

- (111) **206642**
(220) 29.01.1997
(151) 30.12.1997
(540)

PREZIPP

- (730) PREZIPP, s.r.o., Tovární 209, Chrudim, 53701, CZ
(740) Mgr. Jitka Vejražková, patentový zástupce, Čihákova 17/872, Praha 9, 19000
(510) (37) stavebnictví, opravy, instalační služby.
(511) 37
(210) O-118967

- (111) **206867A**
(220) 03.05.1996
(151) 22.10.2001
(540)

SENECA

- (730) Moravské vinařské závody s.r.o., Hukvaldy č. 29, Frýdek - Místek, 73946, CZ
(740) Ing. Rylková Iva, Polská 1525, Ostrava-Poruba, 70800
(510) (33) vína všeho druhu, lihoviny, likéry.
(511) 33
(210) O-172917

- (111) **206881**
(220) 09.05.1996
(151) 27.01.1998
(540)



- (730) STOCK PLZEŇ a.s., Palírenská 2, Plzeň, 31551, CZ
(740) Čermák Hořejš Myslíl a spol., JUDr. Jan Matějka, Národní 32, Praha 1, 11000
(510) (16) propagační materiál, tiskoviny; (29) luštěniny; (30) káva,

čaj, kakao, cukr, rýže, obilniny, mouka, chléb, pečivo, cukroví, zmrzlina, med, droždí, prášky do pečiva, sůl, koření, hořčice, omáčky; (32) sirupy; (33) lihoviny, likéry, vína.

- (511) 16, 29, 30, 32, 33
(210) O-111104

- (111) **206900**
(220) 04.06.1996
(151) 27.01.1998
(540)



- (730) British American Tobacco (Brands) Inc., 1209 Orange Street, Wilmington, DE, US
(740) TRAPLOVÁ-HAKR-KUBÁT Advokátní a patentová kancelář, JUDr. Jarmila Traplová, Přístavní 24, Praha 7, 17000
(510) (34) cigarety, tabák, tabákové výrobky, kuřácké potřeby, zapalovače, zápalky.
(511) 34
(210) O-111879

- (111) **206922**
(220) 26.06.1996
(151) 27.01.1998
(540)

YOO-HOO

- (730) Mott's LLP, 900 King Street, Rye Brook, NY, US
(740) Čermák Hořejš Myslíl a spol., JUDr. Jan Matějka, Národní 32, Praha 1, 11000
(510) (32) pivo, minerální vody, šumivé a jiné nealkoholické nápoje, sirupy a jiné přípravky k přípravě nápojů, ovocné šťávy a nápoje z ovocných šťáv.
(511) 32
(210) O-112488

- (111) **206967**
(220) 22.07.1996
(151) 27.01.1998
(540)



- (730) VELS vážící elektronické systémy s.r.o., Výzkumná 661, Pardubice - Rosice nad Labem, 53351, CZ
(740) Mgr. Jitka Vejražková, patentový zástupce, Čihákova 17/872, Praha 9, 19000
(510) (9) přístroje pro vážení, váhy elektronické (pasové, zásobníkové, dávkovací, průtočné), prvky pro výrobu vah (snímače sil, elektronické řídicí jednotky); (42) poradenská a konstrukční činnost ve strojírenství, poradenská a projektová činnost v elektrotechnice.
(511) 9, 42
(210) O-113226

- (111) **207076**
(220) 27.09.1996
(151) 28.01.1998
(540)

PETER STUYVESANT

- (730) **American-Cigarette Company (Overseas) Limited**,
Zählerweg 4, Zug, CH
(740) TRAPLOVÁ-HAKR-KUBÁT Advokátní a patentová kancelář,
JUDr. Jarmila Traplová, Přístavní 24, Praha 7, 17000
(510) (9) přístroje k záznamu, přenosu a reprodukci zvuku a/nebo
obrazu, magnetické nosiče záznamu, gramofonové desky a
diskety; (41) služby spojené s organizací zábavy, včetně
koncertů.
(511) 9, 41
(210) O-115225

- (111) **207155**
(220) 22.11.1996
(151) 29.01.1998
(540)



- (730) **Severočeské vodovody a kanalizace, a.s.**, Přitkovská 1689,
Teplice, 41550, CZ
(740) ZEMAN - podkrušnohorská patentová a známková kancelář,
Petr Zeman, Hradní 301, Lohet, 35733
(510) (39) rozvod pitné vody; (40) výroba a úprava pitné vody,
odkanalizování a čištění odpadních vod; (42) projekční a
investorskoinženýrská činnost ve vodohospodářské oblasti.
(511) 39, 40, 42
(210) O-117075

- (111) **207156**
(220) 22.11.1996
(151) 29.01.1998
(540)

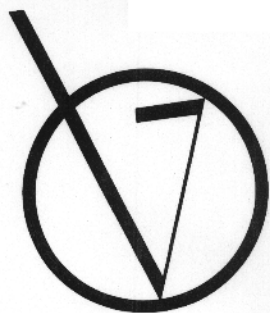

- (730) **Severočeské vodovody a kanalizace, a.s.**, Přitkovská 1689,
Teplice, 41550, CZ
(740) ZEMAN - podkrušnohorská patentová a známková kancelář,
Petr Zeman, Hradní 301, Lohet, 35733
(510) (42) projektová a inženýrská činnost v investiční výstavbě.
(511) 42
(210) O-117076

- (111) **207209**
(220) 17.01.1997
(151) 29.01.1998
(540)



ČESKÉ PŘÍSTAVY a.s.

- (730) **České přístavy, a.s.**, Jankovcova 6, Praha 7, 17000, CZ
(740) Ing. Jiří Střelák, Pařížská 17, Praha 1, 11000
(510) (4) paliva a pohonné hmoty; (36) realitní činnost, správa
majetku, pozemků a budov; (37) stavební činnost, průmyslové
stavby, inženýrské stavby, provozování čerpacích stanic; (39)
zasilatelská činnost, lodní doprava, osobní i nákladní, silniční
doprava, skladování, provozování překladišť a přístavů, činnost
cestovní kanceláře; (42) projektová činnost, hostinská činnost,
ostraha majetku a osob.
(511) 4, 36, 37, 39, 42

- (210) O-118653

- (111) **207490**
(220) 09.02.1996
(151) 25.02.1998
(540)



LISOVNA PLASTŮ VELKÉ MEZIŘÍČÍ

- (730) **LISOVNA PLASTŮ, spol. s r.o.**, Karlov 139, Velké
Meziříčí, 59430, CZ
(740) Ing. Pavel Nádvorník, Sokola Tůmy 1, Ostrava - Hulváky,
70900
(510) (16) plastické obaly; (17) plastické hmoty a výrobky
polozpracované; (20) nábytek, zrcadla a rámy z plastických
hmot; (21) náčiní a nádoby pro domácnost nebo kuchyň,
hřeby, kartáče; (28) hry, hračky, potřeby pro sport.
(511) 16, 17, 20, 21, 28
(210) O-108460

- (111) **207496**
(220) 06.03.1996
(151) 25.02.1998
(540)

LOGITRON

- (730) **LOGITRON, společnost s ručením omezeným**, Volutová
2520, Praha 5, 15500, CZ
(740) UNIPATENT, Ing. Chludina Jiří, J.Masaryka 43-47, Praha 2-
Vinohrady, 12000
(510) (9) přístroje a nástroje k vědeckým a laboratorním účelům,
přístroje a nástroje navigační, tj. přístroje a nástroje určené k
přenášení rozkazů, přístroje všeobecně užívané při řízení lodí a
letadel, přístroje a nástroje geodetické a přístroje pro
bezdrátovou telegrafii, přístroje fotografické, kinematografické,
optické, včetně promítačů obrazů a zvětšovacích přístrojů,
přístroje a nástroje signalizační včetně signálních píšťal,
přístroje a nástroje pro účely záchranné a učební, automaty
uváděné v činnost vhozením mince nebo známky, přístroje pro
záznam a reprodukci mluveného slova, zapisovací pokladny a
počítací stroje včetně kancelářských a děrovacích strojů, hasicí
přístroje, speciální pouzdra pro přístroje a nástroje, které jsou
zařazeny do této třídy, elektrotermické nástroje a přístroje, jako
ruční elektrické svářečky, elektrické zapalovače a obdobná
zařízení nezařazená v jiných třídách, výpočetní,
telekomunikační, kancelářská a reprodukční technika, periferní
zařízení k počítačům, spotřební elektronika, software-programy
na nosičích; (35) automatické zpracování dat; (37) servisní
činnost techniky, kancelářské, reprodukční, telekomunikační,
výpočetní, spotřební a průmyslové elektroniky; (42) software-
tvorba programů.
(511) 9, 35, 37, 42
(210) O-109204

- (111) **207524**
(220) 16.04.1996
(151) 25.02.1998
(540)

GIORGIO

- (730) **Giorgio Beverly Hills, Inc.**, One Procter & Gamble Plaza,
Cincinnati, OH, US
(740) Čermák Hořejš Myslíl a spol., JUDr. Karel Čermák, advokát,
Národní 32, Praha 1, 11000
(510) (3) toaletní a mýdlové přípravky pro muže a ženy, zvláště
voňavky, kolínské vody, éterické oleje pro použití jako osobní
vůně, vody po holení, balzámy po holení, zvlhčovače pleti a
pleťové krémy, parfumovaná mýdla, gely a pudry.
(511) 3
(210) O-110369

- (111) **207531**

(220) 18.04.1996
(151) 25.02.1998
(540)



(730) **SmithKline Beecham p.l.c.**, New Horizons Court, Brentford, Middlesex TW8 9EP, GB
(740) KOREJZOVÁ & SPOL., v.o.s., JUDr. Zdeňka Korejzová, Spálená 29, Praha 1, 11000
(510) (5) farmaceutické a léčivé přípravky a substance pro lidské použití.
(511) 5
(210) O-110467

(111) **207532**
(220) 18.04.1996
(151) 25.02.1998
(540)



(730) **SmithKline Beecham p.l.c.**, New Horizons Court, Brentford, Middlesex TW8 9EP, GB
(740) KOREJZOVÁ & SPOL., v.o.s., JUDr. Zdeňka Korejzová, Spálená 29, Praha 1, 11000
(510) (5) farmaceutické a léčivé přípravky a substance pro lidské použití.
(511) 5
(210) O-110468

(111) **207533**
(220) 19.04.1996
(151) 25.02.1998
(540)



(730) **VIDIA, s.r.o.**, Nad Safinou II. 365, Jesenice u Prahy, Vestec, 25242, CZ
(740) ČERVENKA, KLEINTOVÁ, TURKOVÁ Patentová, známková a advokátní kancelář, Ing. Eva Kleintová, Budečská 6/974, Praha 2, 12000
(510) (5) diagnostické přípravky a diagnostické soupravy pro medicínu, biologické preparáty; (42) klinická diagnostika.
(511) 5, 42
(210) O-110526

(111) **207536**
(220) 22.04.1996
(151) 25.02.1998
(540)

CARIBIT

(730) **Shell Brands International AG**, Baarermatte, Baar, 6340, CH
(740) Společná advokátní kancelář Všetečka Zelený Švorčík Kalenský a partneři, JUDr. Pavel Zelený, Hálkova 2, Praha 2, 12000
(510) (19) nekovové materiály pro stavbu silnic, asfalt, petrolejové pryskyřice, bitumen, bitumenové emulze, bitumenové složky.
(511) 19
(210) O-110553

(111) **207640**
(220) 29.07.1996
(151) 25.02.1998
(540)



(730) **OXALIS, spol. s r.o.**, K Teplínám 663, Slušovice, 76315, CZ
(740) Ing. Yveta Janásová, Zálešná IV/1300, Zlín, 76001
(510) (5) výrobky farmaceutické, veterinární a zdravotnické, potravinové doplňky pro zdravou výživu, děti, nemocné a sportovce, přírodní nízkokalorická sladidla, i k léčebným účelům, osvěžující nízkokalorické pastilky, i k léčebným účelům, vitamínové přípravky, medicínské čaje, med lékařský; (8) jídelní přístroje, kávové a čajové lžičky, nerez kuchyňské nářadí a nádobí, čajové plechové dózy; (21) porcelánové a keramické kuchyňské nádobí, hrníčky, čajové soupravy, cedníky, sítky, cukřenky, naběračky; (29) konzervované, sušené i vařené ovoce a zelenina, zavařeniny, marmelády; (30) káva, čaj, kakao, kávové náhražky, cukr, rýže, tapioka, ságo, mouka a obilnářské výrobky, hořčice, sůl, prášek do pečiva, koření, nemléčná smetana na rostlinné bázi, nápoje z kaka, kávy a čokolády, žvýkačky, zmrzlina, med a cukrovinky, med pravý; (32) pivo, minerální vody, nealkoholické nápoje, sirupy, přípravky práškové i koncentráty tekuté pro přípravu nápojů, přípravky na barvení nápojů, ovocné šťávy a nápoje z ovocných šťáv.
(511) 5, 8, 21, 29, 30, 32
(210) O-113436

(111) **207701**
(220) 05.09.1996
(151) 25.02.1998
(540)



(730) **British American Tobacco (Brands) Inc.**, 1209 Orange Street, Wilmington, DE, US
(740) TRAPLOVÁ-HAKR-KUBÁT Advokátní a patentová kancelář, JUDr. Jarmila Traplová, Přístavní 24, Praha 7, 17000
(510) (34) tabák v surovém nebo zpracovaném stavu, kuřácké potřeby, zápalky.
(511) 34
(210) O-114562

(111) **207702**
(220) 05.09.1996
(151) 25.02.1998

(540)

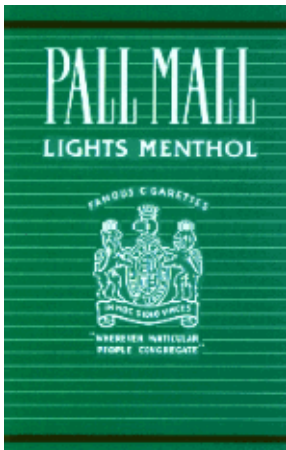

- (730) **British American Tobacco (Brands) Inc.**, 1209 Orange Street, Wilmington, DE, US
(740) TRAPLOVÁ-HAKR-KUBÁT Advokátní a patentová kancelář, JUDr. Jarmila Traplová, Přístavní 24, Praha 7, 17000
(510) (34) tabák v surovém nebo zpracovaném stavu, kuřácké potřeby, zápalky.
(511) 34
(210) O-114563

- (111) **207703**
(220) 05.09.1996
(151) 25.02.1998
(540)



- (730) **British American Tobacco (Brands) Inc.**, 2711 Centerville Road, Suite 300, Wilmington, DE, US
(740) TRAPLOVÁ-HAKR-KUBÁT Advokátní a patentová kancelář, JUDr. Jarmila Traplová, Přístavní 24, Praha 7, 17000
(510) (34) tabák v surovém nebo zpracovaném stavu, kuřácké potřeby, zápalky.
(511) 34
(210) O-114564

- (111) **207704**
(220) 05.09.1996
(151) 25.02.1998
(540)



- (730) **British American Tobacco (Brands) Inc.**, 1209 Orange Street, Wilmington, DE, US
(740) TRAPLOVÁ-HAKR-KUBÁT Advokátní a patentová kancelář, JUDr. Jarmila Traplová, Přístavní 24, Praha 7, 17000
(510) (34) tabák v surovém nebo zpracovaném stavu, kuřácké potřeby, zápalky.
(511) 34
(210) O-114565

- (111) **207705**
(220) 05.09.1996
(151) 25.02.1998
(540)



- (730) **British American Tobacco (Brands) Inc.**, 1209 Orange Street, Wilmington, DE, US
(740) TRAPLOVÁ-HAKR-KUBÁT Advokátní a patentová kancelář, JUDr. Jarmila Traplová, Přístavní 24, Praha 7, 17000
(510) (34) tabák v surovém nebo zpracovaném stavu, kuřácké potřeby, zápalky.
(511) 34
(210) O-114566

- (111) **207709**
(220) 11.09.1996
(151) 25.02.1998
(540)

ZLATÝ PRAMEN

- (730) **UTP, k.s.**, Drážďanská 80, Ústí nad Labem, 40007, CZ
(740) Advokátní, znalecká a patentová kancelář, Mgr. Václav Karlíček, Vinohradská 6, Praha 2, 12000
(510) (32) pivo.
(511) 32
(210) O-114690

- (111) **207778**
(220) 17.10.1996
(151) 25.02.1998
(540)

The logo for 'ingstav' is written in a stylized, lowercase, black font with a cursive, flowing appearance.

- (730) **TCHAS, spol. s r. o.**, Novoveská 1139/22, Ostrava, Mariánské Hory, 70906, CZ
(740) Ing. Pavel Nádvořík, Sokola Tůmy 1, Ostrava - Hulváky, 70900
(510) (37) výstavba vodovodních děl - vodojemy, čistírny odpadních vod, kanalizace, vodovodní přívaděče, hráze a jezy, plynořikace obcí, výstavba skládek odpadů, úprava vodovodních toků, výstavba podzemních inženýrských sítí, ražba štol, výroba betonových směsí, bednicí práce, průmyslové stavby všeho druhu.
(511) 37
(210) O-115861

- (111) **208322**
(220) 29.08.1996

(151) 25.03.1998
(540)

Klinmam Czech

(730) **KLINMAM czech, spol. s r.o.**, Obřanská 593, Bílovice nad Svitavou, 66401, CZ
(510) (24) ložní pokrývky a polštáře.
(511) 24
(210) O-114356

(111) **208543**
(220) 18.11.1996
(151) 25.03.1998
(540)

KENTUCKY KINGS

(730) **British American Tobacco (Brands) Inc.**, 2711 Centerville Road, Suite 300, Wilmington, DE, US
(740) TRAPLOVÁ-HAKR-KUBÁT Advokátní a patentová kancelář, JUDr. Jarmila Traplová, Přístavní 24, Praha 7, 17000
(510) (34) cigarety, doutníky, tabák, tabákové výrobky, kuřácké potřeby, zapalovače, zápalky.
(511) 34
(210) O-116944

(111) **208544**
(220) 18.11.1996
(151) 25.03.1998
(540)

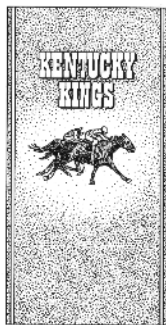

(730) **British American Tobacco (Brands) Inc.**, 2711 Centerville Road, Suite 300, Wilmington, DE, US
(740) TRAPLOVÁ-HAKR-KUBÁT Advokátní a patentová kancelář, JUDr. Jarmila Traplová, Přístavní 24, Praha 7, 17000
(510) (34) cigarety, doutníky, tabák, tabákové výrobky, kuřácké potřeby, zapalovače, zápalky.
(511) 34
(210) O-116945

(111) **208579**
(220) 26.11.1996
(151) 25.03.1998
(540)

STAVOTHERM

(730) **Incheba, a.s.**, Viedenská cesta 3-7, Bratislava, 85101, SK
(740) Ing. Pavel Reichel, Lopatecká 14, Praha 4, 14700
(510) (35) veletrh technického vybavení budov, stavebních konstrukcí a energetických úspor.
(511) 35
(210) O-117240

(111) **208601**
(220) 28.11.1996
(151) 25.03.1998

(540)

unikont
PRAHA, s.r.o.

(730) **UNIKONT PRAHA, s.r.o.**, Tuklatská 2105/3, Praha 10, 10000, CZ
(740) Ing. Sedláčková Vlasta, Ke Kateřinkám 1393, Praha 4, 14900
(510) (3) parfumerie, přípravky na bělení, praní, čištění, leštění, odmašťování, broušení, mýdla; (5) hygienické, desinfekční a sanitální přípravky; (7) zametací stroje, vysavače a pro průmyslové účely, mycí stroje, mycí zařízení pro vozidla, komunální čistící technika, elektrické vysavače prachu.
(511) 3, 5, 7
(210) O-117396

(111) **208643**
(220) 11.12.1996
(151) 25.03.1998
(540)



(730) **Mohyla míru - Austerlitz, o.p.s.**, Masarykovo náměstí 100/7, Šlapanice, 66451, CZ
(740) Ing. Jiří Dohnal, Nedbalova 29, Brno, 62300
(510) (16) tiskoviny, časopisy, periodika, knihy, fotografie, pohlednice, leporela, informační publikace, průvodce, grafické reprodukce, samolepky, odznaky, hrací karty, obalové materiály z plastických hmot; (25) oblečení, trička, čepice, šátky; (30) káva, čaj, kakao, cukr, mouka a obilné výrobky určené k lidské výživě, pochutiny, cukrovinky, čokoládové i nečokoládové, pastilky, bonbony, lízátko, suchary, sušenky, máslové trvanlivé pečivo, drobné cukroví, výrobky nugátové, fondánové, kokosové a želatinové, výrobky z perníkového a medového těsta, výrobky na bázi kávy, čokoláda a čokoládové výrobky všech druhů, med, sirup, zmrzlina; (32) pivo, lehká piva, ležáky, minerální vody šumivé a jiné nealkoholické nápoje, sirupy a jiné přípravky k přípravě nápojů, ovocné nápoje a nápoje z ovocných šťáv; (33) vína, lihoviny, likéry; (35) reklamní činnost rozhlasová, tisková, televizní, filmová; (39) provoz a pronájem parkovišť, provoz cestovní kanceláře; (41) výchovná a zábavní činnost, zprostředkovatelská činnost v oblasti výchovy a zábavy; (42) restaurační provoz, hostinská činnost, ubytovací služby.
(511) 16, 25, 30, 32, 33, 35, 39, 41, 42
(210) O-117738

(111) **208649**
(220) 12.12.1996
(151) 25.03.1998

(540)

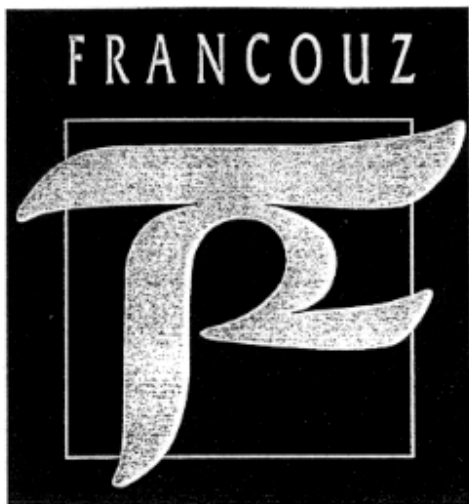

- (730) **Pavel Francouz**, Martinská 1, Plzeň, 30100, CZ
(740) TICHÝ & POLÁČEK Patentová a známková kancelář, Ing. Jiří Poláček, Dominikánská 6, Plzeň, 30112
(510) (18) kůže a imitace kůže, výrobky z nich, kufry a cestovní brašny; (25) oděvy, obuv, kloboučnické zboží; (28) sportovní rukavice.
(511) 18, 25, 28
(210) O-117868

- (111) **208698**
(220) 09.01.1997
(151) 25.03.1998
(540)



- (730) **WAREX spol. s r.o.**, Lesnická 8, Praha 5, 15000, CZ
(740) Mgr. Jitka Vejražková, patentový zástupce, Čihákova 17/872, Praha 9, 19000
(510) (6) obytné, skladové a sanitární kontejnery; (12) manipulační technika - vozíky; (37) výstavba montovaných rodinných domů, servis manipulační techniky.
(511) 6, 12, 37
(210) O-118430

- (111) **208700**
(220) 10.01.1997
(151) 25.03.1998
(540)

METALIKA

- (730) **TRADIX COLOR s.r.o.**, Herink 10, Dobřejovice, 25170, CZ
(510) (2) barvy, nátěry, laky.
(511) 2
(210) O-118451

- (111) **208851**
(220) 19.03.1996
(151) 25.03.1998
(540)



- (730) **CET 21, spol. s r. o.**, V jámě 12, Praha 1, 11121, CZ
(740) VYSKOČIL, KROŠLÁK a spol. Advokátní a patentová kancelář, Dana Lukajová, Petráská 12, Praha 1, 11000

- (510) (38) televizní vysílání, televizní vysílání pořadů, televizní vysílání zábavných a výchovných pořadů, televizní vysílání diskusních pořadů, televizní vysílání soutěžních her a loterií.
(511) 38
(210) O-127779

- (111) **208902**
(220) 29.01.1996
(151) 28.04.1998
(540)

NU SKIN

- (730) **NU SKIN INTERNATIONAL, INC.**, One Nu Skin Plaza, 75 West Center, Provo, UT, US
(740) Rott, Růžička a Guttman, patentová, známková a právní kancelář, JUDr. Rott Vladimír, Nad Štolou 12, Praha 7, 17000
(510) (16) tiskoviny všeho druhu, zejména časopisy, katalogy, brožury, desky, pořadače, papírové tašky, plakáty, fotografie, dárkové krabičky, vizitky, hlavičkové papíry, obálky, poznámkové bloky, expediční štítky, štítky na adresy.
(511) 16
(210) O-108087

- (111) **209032**
(220) 25.10.1996
(151) 28.04.1998
(540)

LIAS

- (730) **LIAS VINTÍŘOV, Lehký stavební materiál, k.s.**, Vintířov, 35744, CZ
(740) ZEMAN - podkrušnohorská patentová a známková kancelář, Petr Zeman, Hradní 301, Loket, 35733
(510) (1) substrát pro pěstování rostlin v hydroponiích, substrát pro extenzivní a intenzivní zazelenění ploch, zejména střeš, substrát pro kořenové čističky odpadních vod; (19) expandovaný jíl, lehké kamenivo do betonů v různých frakcích zrnitosti, zdící materiály, jako například cihly tvárnice a tvarovky, tepelně izolační zdící materiály a tvarovky, zvukově izolační zdící materiály a tvarovky, zvuk pohlcující zdící materiály a tvarovky, betony, tepelně izolační betony, lehké konstrukční betony, malty, lehké tepelně izolační malty, žárobetony a žárovzdorné malty, zásypy, zejména konstrukční a tepelně izolační, dlaždice a tvarovky pro dlažby, dlaždice a desky na obklady, stavební dílce pro svislé i vodorovné stavební konstrukce, betonová krytina a střešní tvarovky, tvárnice a tvarovky pro stavby komínů a krbů, schody a schodnice nekovové, stavební hmoty v jiné třídě nezařazené, suroviny pro výrobu stavebních materiálů a stavebních hmot v jiné třídě nezařazené; (37) provádění stavebních prací, údržba a opravy stavebních konstrukcí a komunikací; (39) skladování surovin, stavebních hmot a stavebních materiálů, pozemní přeprava hmot, materiálů a osob; (42) projekční, konstrukční a revizní práce ve stavebnictví, výzkum, vývoj a poradenství v oboru stavebních hmot, stavebních materiálů a stavebních technologií, včetně technologií výroby stavebních hmot a stavebních materiálů, tvorba software pro vývoj a technologii výroby stavebních hmot a stavebních materiálů.
(511) 1, 19, 37, 39, 42
(210) O-116128

- (111) **209085**
(220) 02.12.1996
(151) 28.04.1998
(540)



- (730) **ČEGAN TRADING, s.r.o.**, Husova 1030, Šlapanice, 66451, CZ
(740) Ing. Dohnal Jiří, patentový zástupce, Nedbalova 29, Brno, 62300
(510) (1) chemické výrobky pro průmysl, vědu a pro individuálního spotřebitele, fotografie, zemědělství, zahradnictví, lesnictví, pryskyřice umělé a syntetické v surovém stavu, akustické desky

a panely, akustické zábrany, obklady ochranné (zvukově a tepelně izolační), betonová pojidla, plastické hmoty v surovém stavu, půdňi hnojiva (přírodní a strojená), hasební prostředky, prostředky pro kalení a přípravky pro svařování kovů, chemické prostředky pro konzervování potravin, třísloviny, průmyslová pojidla a lepidla, papír a tkaniny na planografické kopie, papír aluminátový, papír albuminový, papír barytový, papír citlivý na zjišťování stokových a odtokových plynů, papír diazo, papír fotometrický, papír galitý, papír chemický reagenční, papír lakmusový, papír platinový (foto), papír samotonující (foto), tiskový papír na fotografie, papíroviny, papíry citlivé na světlo, dřevěný líh a produkty z destilace surového dřevěného lihu, dřevný ocet, dřevo k činění; (2) barvy, nátěry a laky, fermeže, laky, ochranné prostředky proti rezu a proti hnilobě dřeva, barviva, mořidla, pryskyřice přírodní v surovém stavu, kovy listkové a práškové pro malíře a dekoratéry, tiskaře a umělce, papír antikorozivní, papír na barvení velikonočních vajec, dřeva barvišská a výtázky z nich; (4) průmyslové oleje a tuky (nikoliv oleje a tuky jedlé a eterické oleje), mazadla, prostředky pro pohlcování, zavlažování a vázání prachu, paliva (včetně motorových paliv) a osvětlovací prostředky, svíce, svíčky, knot, dřevěné třísky k podpalování, dřevěné uhlí (palivo), dříví k topení, dříví palivové; (6) obecné kovy v surovém a polozpracovaném stavu a jejich slitiny, surové železo, hliník, odlitky kovové, odlitky z litiny, odlitky ze šedé litiny, odlitky z hliníku, modely slévárenské kovové, formy na liti kovů, lešení kovové, lana kovová, obkladové desky a dlaždice kovové, dveře kovové, dveře kovové odolné proti ohni, dveře ocelové, dveře z kujaného železa, dveřní rámy kovové, okenní kování kovové, okenní rámy kovové, okna kovová, okenní stavěče, mříže, haly kovové montované, závěsy kovové, závěsné systémy pro stropní podhledy, panely kovové, kovové stavební dílce, kovové trubky, kovové lišty pro stavbu stropů a zdi, válcované profily z plechu, protlačované profily, kotvy, kovářiny, zvony, stavební materiál z válcovaného a litého kovu, kolejnice a jiný kovový materiál pro železnice, řetězy (s výjimkou hnacích řetězů pro vozidla), kovové kabely a neelektrické dráty, zámečnické výrobky, kovové roury, nedobytné pokladny a schránky, ocelové kuličky, podkovy, hřebíky a šrouby, jiné výrobky z kovu (nikoliv z drahých kovů) neobsažené v jiných třídách, rudy, nádoby válcovité, kovové (bubny), nádoby na stlačený plyn, fitinky-spojky pro potrubí kovové, parní potrubí, topení ústřední, odlitky "bolo" trojrozměrné, kovové, odlitky přesek k opaskům, výlisky a výkovky přesek k opaskům, nádoby litinové, kolíky a tyče stanové z kovu; (7) stroje a obráběcí stroje, míchačky betonu nebo malty, míchačky betonové směsi staveništní, míchačky asfaltu, motory (kromě motorů pro pozemní vozidla), soukolí a hnací řemeny (nikoliv pro pozemní vozidla), zemědělské stroje, lihně, nádrže usazovací na kotelní kámen, filtry tlakové, čerpadla pro ústřední topení, kotle parní, odkalovací šoupátka, nože na dřevitou vlnu; (8) ruční nářadí a nástroje, nožířské výrobky, vidličky a lžice, sečné zbraně, břitvy, sekery, polní lopatky, lovecké nože; (9) přístroje a nástroje vědecké, navigační, geodetické, elektrické (včetně pro bezdrátovou telegrafii), fotografické, kinematografické, optické, přístroje a nástroje k vážení, měření, signalizování, pro účely kontrolní (inspekční), záchranné a pro výuku, automatické přístroje uváděné v činnost vhozením mince nebo známky, stroje pro záznam, přenos a reprodukci zvuku nebo obrazu, zapisovací pokladny a počítačové stroje, hasící přístroje, nosiče magnetických záznamů, zvukové disky, automaty na zboží, vybavení pro zpracování informací a pro počítače, plynoměry, počítačové programy (software), baterie pro kapesní svítilny, busoly, vesty záchranné plavecké, vesty korkové; (11) zařízení osvětlovací, topná a chladicí, svítidla a osvětlovací soustavy pro osvětlení interiérů, lampy letovací, lampy velké stojací, lampy bezpečnostní, lampový reflektor, pece metalurgické, zejména na vypalování práškových barev, topná, na výrobu páry, klimatizační zařízení včetně instalace, zařízení po vaření, chlazení, sušení, větrání, pro rozvod vody a zařízení zdravotnická, nádrže tlakové vody, armatury pro instalace plynu, bojlerů, hořáky plynové, přípojky pro hořáky, kamna všeho druhu, kamna na tuhá paliva, kamna na všechna plynová paliva, kotle, kotle plynové, klimatizační zařízení a přístroje, kohoutky vodovodní a jejich kuželky, komínová šoupátka, kotle parní a plynové, kotlové trubky, parní generátory, radiátory, plynové armatury (regulační a

bezpečnostní příslušenství pro plynové přístroje a vedení), topná žárová tělesa, topné potřeby, topné přístroje pro všechna paliva tuhá, tekutá a plynná, papírové lampy (lampiony), záchodová sedátka, kapesní elektrické svítilny, svítilny plynové a petrolejové, zařízení pro vaření, vařiče elektrické; (12) vozidla, dopravní prostředky pozemní, letecké nebo vodní, míchačky automobilové (domíchávače), spoilery a kryty na vozidla, karoserie, karosářské díly, kryty na kola, reflektory na vozidla, lodě, kanoe, kajaky, pramice, sportovní lodě, turistické lodě, pádla, vesla; (16) papír a výrobky z papíru, lepenka a kartonážní výrobky, lepenkové krabice, lepenka formovaná, lepenkové trubice, lepící pásy, obaly na spisy, obaly ochranné na knihy, tiskoviny, časopisy, periodika, knihy, knihařské výrobky, mapy, fotografie, papírnické zboží, lepidla (kancelářská a pro domácnost), potřeby pro umělce, štětce, psací stroje a kancelářské potřeby (kromě nábytku), učební a školní potřeby a pomůcky (kromě přístrojů), hrací karty, tiskařské typy, štočky, obalové materiály z plastických hmot, vysokotlaký polyetylén (HDPE) na balení, nízkotlaký polyetylén (LDPE) na balení, polyetylénové sáčky, tašky, pytle, fólie, plastové kelímky a nádoby na jedno použití, papír autografický, papír balící všeho druhu, na láhve, nepropustný, na balení doutníků, na balení chlebiček, na balíky, papír bankovní, papír barevný (barvený), papír bezdřevný, papír cenný (na ceniny), papír dřevitý, papír filtrační, papír ražený; (17) kaučuk, gutaperča, guma, balata a náhražky, výrobky z těchto hmot pokud nejsou obsaženy v jiných třídách, fólie, desky a tyče z plastických hmot (polotovary), hmoty těsnící, ucpávkové a izolační, tepelně izolační materiál, izolační tkaniny z různých hmot, tkaniny ze skleněných vláken na izolace, tkaniny izolační z minerální vlny, břidlice asbestová, břidlice osonková, osínek, slída a výrobky z nich, hadice (kromě kovových), fitinky nekovové, hmoty a obklady zamezující vypařování z kotlů a bojlerů, papír izolační, papír pro elektrické kondensátory, papíry osinkové, obaly (vycpávky) hmoty na balení zboží; (19) stavební materiál nekovový, kámen přírodní a umělý, cement, beton, beton armovaný, betonové desky, betonové okenní sloupky, betonové překladky, betonové dlaždice, vápno, malta, sádra, šterk, kameninové nebo cementové roury, výrobky pro stavbu cest, asfalt, smola a živec, cihly a cihlářské výrobky, přenosné domky, obkládačky, obkladové desky a dlaždice nekovové, nekovové panely pro obklady stěn, stropní akustické i dekorativní podhledy, dveře nekovové, dveře křídlové dřevěné, dveře posuvné, dveřní rámy nekovové, okenní rámy nekovové, okenní sklo, vláknité stavební panely a desky, stěny dřevěné, panely dřevěné, vláknité a z aglomerovaného materiálu, kamenné pomníky, krby, komíny, papír dehtový (jako krytina), dřevěné dlažební kostky, dřevěné dýty, dřevěné ostění, dřevo atlasové, dřevo důlní, stavební dřevo, stavební dřevěné polotovary, dřevěné montované stavby zejména pro táboření (podsady pod stany, jídelny umývárný, WC), dřevo na bedny, dřevo na dýhy, dřevo překližkové, dřevo schopné formování, dřevo stavební, dřevo tvarované, dřevo způsobilé k liti (směs dřevěného prachu), dřevolepenka pro stavebnictví, dříví důlní, podlahy, podlahy a stropy pro stavby, materiály pro jednolitou podlahu, podlaha dřevěná, podlahovina z korkové dřvi, nekovové potřeby pro stavbu podlah, dlaždice nekovové, břidlice na střechy, břidlice přírodní nebo umělá, břidlice krytina, břidlicové desky broušené, hlazené leštěné nebo opracované jinak, břidlicový prach; (20) nábytek, zrcadla a rámy, modely slévárenské ze dřeva a umělých hmot, nábytek pro camping, ložní potřeby, tabulky nekovové, spací pytle, kolíky, kolíky stanové dřevěné, podložky na spaní (karimatky a alumatky), nádoby tuhé z plastických hmot na balení, zrcadla, rámy, výrobky (pokud nejsou obsaženy v jiných třídách) ze dřeva, z korku, třtiny, rákosu, vrbového proutí, rohoviny, kostí, slonoviny, kostic, želvoviny, jantaru, perleti, mořské pěny, buničiny, z náhražek těchto hmot nebo z plastických hmot, dřevěné pásy, dřevěné postele, dřevěné stojánky, dřevěné výrobky (neobsažené v jiných třídách), okenní rámy nekovové, haly nekovové, závěsy nekovové, tabule vývěsní; (21) náčiní a nádoby pro domácnost nebo kuchyň, drobné nářadí a přenosné nádoby pro domácnost a kuchyni (nikoliv z drahých kovů nebo z kovů plátovaných dublé), hřebeny a mycí houby, kartáče (s výjimkou štětců), kartáčnický materiál, pomůcky a látky k čištění, drátěnky, sklo surové nebo polozpracované (s výjimkou stavebního skla), zboží skleněné, porcelánové a kameninové neobsažené v jiných

třídách, nádoby tlakové, nádoby vakuové, papírové hadry napuštěné čisticím nebo pracím prostředkem k čištění nádobí, nádoby z plastických hmot pro domácnost, papírové talířky, nádoby tábornické, láhve polní, láhve cestovní, láhve vakuové, láhvové podložky, láhve ochlazovací; (22) provazy, provázky z vláken, lana, lana bezpečnostní (zajišťovací), lana horolezecká, lana z plastických hmot, lana žíněná a vláknitá, šňůry, ozdobné šňůry, provázky, sítě, stany, celtý, plachty, pytle, vycpávkový materiál (žíně, kapok, peří, mošská tráva, atd.), surová textilní vlákna, dřevěné hoblovačky, dřevěné piliny, dřevitá vlna; (27) koberce, rohože, rohožky, linolea a jiné podlahové krytiny, podlahovina izolující proti teplu, podlahovina zvukově isolační, podlahy (výrobky na pokrývání-z kaučuku nebo z jiných hmot), papírové tapety a náhražky papírových tapet, obklady podlah tepelně nebo zvukově izolační, obklady stěn z plastických hmot, folií ve formě tapet; (35) zprostředkování obchodu s uvedenými výrobky, poskytování pomoci při provozu obchodu, inzertní a reklamní činnost, reklama divadelní, reklama rozhlasem nebo televizí, reklamní inzerce, reklamní kanceláře, reklamní korespondence, reklamní materiál (rozšiřování), reklamní tabule, rozesílání propagačního materiálu (letáků, prospektů, tiskovin, vzorků), rozmnožování dokladů (písemností, propagačního materiálu), fotografie propagační, účetnictví, vedení účetnictví, vedení účetních knih, činnost účetních poradců, bursovni listky cenných papírů, informace obchodní, porady organizační, ekonomické a vedení záležitostí, provádění dražeb, pronájem kancelářských strojů a zařízení, tisk ofsetový; (36) činnost realitní kanceláře, zprostředkovatelný koupě a prodeje nemovitostí, nákup, prodej nebo pronájem nemovitostí, bytů a nebytových prostor včetně poskytování souvisejících služeb, správa spojená s pronájemem nemovitostí, správa nemovitostí, operativní leasing; (37) stavby a opravy, provádění bytových a občanských staveb, provádění průmyslových staveb, zednické práce, železobetonářské práce, zhotovování železných výztuh do betonu, pronájem stavebních (staveništních) strojů, pronájem lešení, stavební inženýrské práce, zemědělské zařízení-opravy, údržba spojená s pronájemem nemovitostí, stroje-údržba a opravy, opravy automobilů, pronájem dílenských strojů, montážně stavební práce, montování staveb a interiérů, speciální úpravy akustických vlastností interiérů, instalace akustických (zvukově izolačních) panelů, montáže sádrokartonových dílců, montáže dělicích stěn a příček, montáže sádrokartonových systémů, montáže zvedacích podlah (pro rozvody pod podlahou), zařizování kanceláří (stroji a přístroji), instalace a opravy žaluzií, stavby pozemní inženýrské a vodní, izolační práce, čištění fasád, dlaždičské práce, pokládání podlah, vysoušení staveb, opravy a udržování staveb, malířské, lakýrnické a tapetářské práce, čištění staveb, kamen, kanálů, práce štukatérské, omítkářské a sádrovací, ošetřování dřevěných staveb, konstrukcí, nábytku a jiných výrobků, čištění a údržba motorových vozidel, zneškodňování škodlivin, hmyzu a plevele, montáž a údržba konstrukcí topných a plynových rozvodů, systémů a zařízení, opravy topných a plynových zařízení; (39) cestovní kancelář, organizování turistického cestování, doprava a skladování, parkoviště-pronájem, pronájem a půjčování koní, pronájem vozů a vozidel; (40) zpracování a úprava materiálu, zpracování plastických hmot, zpracování kovů, zpracování dřeva, vydělávání, barvení, příprava, zpracování a povrchové zušlechťování kůží, povrchová úprava kovů, eloxování, emailování, galvanizace, fosfátování, chromování, zinkování, apretace textilu, bělení a barvení látek; (42) architektura, architekti krajináři, architekti zahradní, projektování staveb, znalecké posudky-inženýrské práce, zahradnictví, chov koní, ubytování (ustájení) koní s komplexní péčí, tiskárny, tisk (litografický), sazba tiskovin, fotosazba, počítačové navrhování tiskovin, počítačová úprava fotografie, fotografování, pronájem strojů, pronájem distribučních strojů, pronájem elektrických přístrojů a počítačů, zámečnictví, ubytovací služby (hotely, pensiony, atd.), vedení hotelů, správa domů, pronájem pokojů, nocleh dočasný, restaurace, hostinská činnost, stravovací služby, péče léčebná, hygienická a kosmetická, kadefnictví, služby veterinární a zemědělské, zvěrolékařské služby, služby právní, rešerše vědecké a průmyslové, informatika, programování počítači, revize, odborná kontrola, plynových zařízení, zkoušky vybraných tlakových zařízení.

(511) 1, 2, 4, 6, 7, 8, 9, 11, 12, 16, 17, 19, 20, 21, 22, 27, 35, 36, 37, 39, 40, 42
(210) O-117449

(111) **209124**
(220) 17.01.1997
(151) 28.04.1998
(540)

(730) **ARKYS, s.r.o.**, Podstránská 1, Brno, 62700, CZ
(740) Ing. Jandová Marie, Nerudova 1095, Kuřim, 66434
(510) (6) stavební materiál z litého a válcovaného materiálu, zámečnické a jiné výrobky z kovu jako nosné konstrukce pro instalační vedení, zejména kabelové trasy; (35) poskytování pomoci při výkonu hospodářské činnosti, zejména obchodně-zprostředkovatelská činnost; (37) stavebnictví, provádění oprav a instalací.
(511) 6, 35, 37
(210) O-118625

(111) **209142**
(220) 23.01.1997
(151) 28.04.1998
(540)

(730) **Jiří Scheiner**, Komárovská 282, Praha 9, 19300, CZ
(510) (25) kalhoty krátké a dlouhé, cykl. dresy a trika, bundy, čepice, pláštěnky; (28) návleky na tretry.
(511) 25, 28
(210) O-118771

(111) **209153**
(220) 27.01.1997
(151) 28.04.1998
(540)

(730) **EL INSTA BH spol. s r.o.**, Chvatěrubská 363/22, Praha 8-Čimice, 18100, CZ
(740) Mgr. Jitka Vejražková, patentový zástupce, Čihákova 17/872, Praha 9, 19000
(510) (6) jednoduché plechové krabice; (9) jističe, stykače, vypínače pro obor elektro, plastové rozvaděčové skříně, skřínky a sloupce pro elektroinstalace, elektroinstalační materiál; (11) přístroje pro ventilaci, osvětlení; (17) elektrické plastové izolace.
(511) 6, 9, 11, 17
(210) O-118837

(111) **209154**
(220) 27.01.1997
(151) 28.04.1998
(540)

(730) **EL INSTA BH spol. s r.o.**, Chvatěrubská 363/22, Praha 8-Čimice, 18100, CZ
(740) Mgr. Jitka Vejražková, patentový zástupce, Čihákova 17/872, Praha 9, 19000

- (510) (6) jednoduché plechové krabice (rozvaděče); (8) ruční nářadí (kleště, šroubováky); (9) elektroinstalační materiál -jističe, stykače, vypínače pro obor elektro, přístroje pro měření, jištění, signalizaci, kontrolu, elektrické kabely; (11) osvětlovací tělesa; (17) elektrický izolační materiál; (37) montážní a servisní služby v oboru elektro. (540)



- (511) 6, 8, 9, 11, 17, 37
(210) O-118838

- (730) **TERINVEST, spol. s r.o.**, Legerova 15, Praha 2, 12000, CZ
(510) (42) činnost pořadatelů veletrhů a výstav.
(511) 42
(210) O-108758

- (111) **209390**
(220) 24.01.1996
(151) 27.05.1998
(540)

GENURIN

- (730) **RECORDATI INDUSTRIA CHIMICA e FARMACEUTICA S.p.A.**, Via Matteo Civitali 1, MILANO, IT

- (740) ROTT, RŮŽIČKA & GUTTMANN Patentová, známková a advokátní kancelář, Ing. Ludmila Kavínková, Nad Štolou 12, Praha 7, 17000

- (510) (5) výrobky farmaceutické, zvěrolékařské a zdravotnické, výrobky dietetické k lékařským účelům, potraviny pro děti, náplastí, obvazový materiál, hmoty pro plombování zubů a na zubní otisky, desinfekční prostředky, prostředky k ničení plevele a k hubení živočišných škůdců.

- (511) 5
(210) O-107969

- (111) **209415**
(220) 12.03.1996
(151) 27.05.1998
(540)

FACTIVE

- (730) **LG LIFE SCIENCES, LTD.**, 20, Yoido-dong, Youngdungpo-gu, Seoul, KR

- (740) Společná advokátní kancelář Všetěčka Zelený Švorčík Kalenský a partneři, JUDr. Pavel Zelený, Hálkova 2, Praha 2, 12000

- (510) (5) farmaceutické a lékařské výrobky a přípravky pro humánní použití.

- (511) 5
(210) O-109350

- (111) **209392**
(220) 29.01.1996
(151) 27.05.1998
(540)

LABEL DESIGN

- (730) **Label design, a.s.**, Plzeňská 59, Praha 5, 15000, CZ

- (740) Mgr. Pavlů Ladislav, Hradební 3, Praha 1, 11000

- (510) (16) papír a výrobky z papíru, lepenka a kartonážní výrobky, tiskoviny, fotografie, papírnické zboží, učební a školní potřeby a pomůcky, obalové materiály z plastických hmot; (40) vyvolávání fotografií; (42) návrhy a kreslení obalů, fotografování.

- (511) 16, 40, 42
(210) O-108057

- (111) **209465**
(220) 19.04.1996
(151) 27.05.1998
(540)



Auto Components International

- (730) **ACI - Auto Components International**, Dělostřelecká 19, Praha 6, 16200, CZ

- (510) (7) části motorů - náhradní díly, nářadí a přístroje poháněné motory používané v autoopravárenství a v autodiagnostice /např. vyvažovačky, testery tlumičů a brzd/, elektrické navijáky, hydraulické zvedáky, hevery, lisy a dílenské jeřáby, karosářské rozpínací sady, rovnací stolice a rámy apod.; (8) ruční nářadí používané v autoopravárenství; (12) automobily a jejich části, zejména karosářské náhradní díly /kapoty, blatníky, čela, lemy, prahy, výztuhy, nárazníky, mřížky a masky, světla přední a zadní, blikáče, zpětná zrcátka apod./, náhradní díly /všechny druhy dílů a řemenů používané v automobilech/, spojky a převodová zařízení pro pozemní motory, díly řízení, tlumiče apod..

- (511) 7, 8, 12
(210) O-110510

- (111) **209393**
(220) 29.01.1996
(151) 27.05.1998
(540)



- (730) **Label design, a.s.**, Plzeňská 59, Praha 5, 15000, CZ

- (740) Mgr. Pavlů Ladislav, Hradební 3, Praha 1, 11000

- (510) (16) papír a výrobky z papíru, lepenka a kartonážní výrobky, tiskoviny, fotografie, papírnické zboží, učební a školní potřeby a pomůcky, obalové materiály z plastických hmot; (40) vyvolávání fotografií; (42) návrhy a kreslení obalů, fotografování.

- (511) 16, 40, 42
(210) O-108058

- (111) **209488**
(220) 21.06.1996
(151) 27.05.1998

- (111) **209403**
(220) 21.02.1996
(151) 27.05.1998

(540)



- (730) **HERO CZECH s.r.o.**, Na Pankráci 14, Praha 4, 14000, CZ
(740) Linklaters v. o. s., Mgr. Karin Pomaizlová, advokát, Na Příkopě 19, Praha 1, 11719
(510) (5) potraviny pro batolata jako mléčné kaše, náhradní mléčná kojenecká výživa; (29) mléko a mléčné výrobky.
(511) 5, 29
(210) O-112333

- (111) **209540**
(220) 05.08.1996
(151) 27.05.1998
(540)



- (730) **MIH INTELPROP HOLDINGS LIMITED, společnost zřízená podle zákonů státu Mauritius**, Les Cascades, Edith Cavell Street, Port Louis, MU
(740) PATENTSERVIS Praha, a.s., Jivenská 1273/1, Praha 4, 14021
(510) (9) aparatury a přístroje pro záznam, přenos, vysílání, příjem, uchovávání, zobrazení nebo reprodukci zvuku, obrazu a dat, počítače, počítačové programy, počítačový software, počítačové čipy, aparatury a přístroje pro kódování a dekódování elektrických signálů, jednotky dálkového ovládní, inteligentní karty, kódové karty, antény, satelitní paraboly, kabely, optická vlákna, spínače, adaptéry, konektory, zástrčky, zásuvky a výstupy, spojovací skříně, pásy, disky a kazety jako nosiče nebo pro záznam dat, zvuku nebo obrazu, kinematografické filmy připravené pro promítání, audio nebo video záznamy, multimediální zařízení pro komunikaci, záznam, přenos, vysílání, ukládání, zobrazení, příjem a reprodukci, součásti a montážní prvky pro veškeré uvedené zboží; (16) tištěné publikace, časopisy, přehledy televizních, kabelových, rozhlasových a satelitních pořadů, přehledy zábavních pořadů, fotografie, plakáty, vývěsky, tiskoviny, noviny; (35) inzertní a reklamní služby, pronájem reklamních ploch, služby řízení podniku, účetní služby, poradenské, konzultační a informační služby týkající se podnikání a řízení podniku, služby průzkumu trhu, fakturační služby, služby v oblasti publicity a marketingu, předplatné a poradenské, informační, konzultační a řídicí služby předplatitelům, příprava a provedení obchodních předvádění a výstav, rozšiřování inzertních a reklamních materiálů; (38) hlasové, datové, zvukové a obrazové komunikační služby, multimediální komunikační služby, telekomunikační služby, služby rozhlasového, televizního, satelitního a kabelového vysílání, služby tiskových agentur, přenos, poskytování a zobrazení informací z počítačově uchovávaných databank pro potřeby podniků a domácností, vysílání živých představení a akcí, poskytování a šíření informací týkajících se všech uvedených služeb, půjčování, pronájem a leasing aparatur a přístrojů, služby předplacení televizního vysílání, poskytování webovských stanic; (41) produkce a záznam rozhlasových, televizních, video pořadů, satelitních a kabelových pořadů, televizní zábavní a vzdělávací služby, organizování, prezentace, produkce a záznam živých představení, show, událostí, koncertů, divadelních produkcí, soutěží, přednášek, seminářů, sportovních činností a akcí, recitálů, debat, veřejných a soukromých shromáždění, kulturních činností a akcí,

konferencí, schůzí, manifestací a projevů, půjčování kinematografických filmů, video záznamů, audio záznamů a CD-ROM, publikace knih, manuálů, časopisů a textů, filmů, videonámků, audiovizuálních a zvukových záznamů, poradenské služby týkající se všech uvedených služeb, poskytování a rozšiřování informací, týkajících se všech uvedených služeb.

- (511) 9, 16, 35, 38, 41
(210) O-113646

- (111) **209543**
(220) 06.08.1996
(151) 27.05.1998
(540)



- (730) **AUTOSERVIS Bártek a syn, spol. s r.o.**, Národní Mučedníků 499, Frýdek - Místek, 73802, CZ
(740) Ing. Rylková Iva, Polská 1525, Ostrava-Poruba, 70800
(510) (12) motorová vozidla, jejich součásti a doplňky zahrnuté v této třídě; (37) služby autoservisu, zejména údržba, opravy a mytí motorových vozidel; (39) pronájem motorových a jiných pozemních vozidel, odtahová služba.
(511) 12, 37, 39
(210) O-113690

- (111) **209544**
(220) 06.08.1996
(151) 27.05.1998
(540)

ZÁMECKÝ HROZEN

- (730) **Moravské vinařské závody s.r.o.**, Hukvaldy č. 29, okres Frýdek-Místek, 73946, CZ
(740) Ing. Rylková Iva, Polská 1525, Ostrava-Poruba, 70800
(510) (32) pivo, minerální vody, šumivé a jiné nealkoholické nápoje, sirupy a jiné přípravky k přípravě nápojů, ovocné šťávy a nápoje z ovocných šťáv; (33) vína všeho druhu, lihoviny, likéry.
(511) 32, 33
(210) O-113691

- (111) **209555**
(220) 19.08.1996
(151) 27.05.1998
(540)



- (730) **British American Tobacco (Brands) Inc.**, 1209 Orange Street, Wilmington, DE, US
(740) TRAPLOVÁ-HAKR-KUBÁT Advokátní a patentová kancelář, JUDr. Jarmila Traplová, Přístavní 24, Praha 7, 17000
(510) (34) cigarety, tabák, tabákové výrobky, kuřácké potřeby, zapalovače, zápalky.
(511) 34
(210) O-113968

- (111) **209648**

(220) 22.10.1996
(151) 27.05.1998
(540)

AUTOMETAL

(730) **COLORLAK, a. s.**, Tovární 1076, Staré Město, 68602, CZ
(740) Ing. Zdeněk Kučera, Padělký 548 (P.O.Box 92), Slušovice, 76315
(510) (2) metalický email pro úpravu povrchu automobilu.
(511) 2
(210) O-115963

instrukční a učební pomůcky (kromě přístrojů), plastické obalové materiály (nezahrnuté v jiných třídách), hrací karty, tiskařská písma a tiskařské štočky.

(511) 9, 14, 16
(210) O-117719

(111) **209687**
(220) 04.11.1996
(151) 27.05.1998
(540)

CIRKUS SULTAN

(730) **CIRKUS SULTAN - Karel Berousek**, Mezilesí 2215, Praha 9, 19300, CZ
(740) HALAXOVÁ & HALAXOVÁ, TETRAPAT, RNDr. Zdeňka Halaxová, Horní náměstí 7, Olomouc, 77200
(510) (41) provozování cestovního cirkusu, veřejné produkce artistů a drezúry cirkusové zvěře v cirkusovém stanu.
(511) 41
(210) O-116375

(111) **209796**
(220) 10.12.1996
(151) 27.05.1998
(540)

(111) **209708**
(220) 14.11.1996
(151) 27.05.1998
(540)

DOGSTIX

(730) **Mars, Incorporated**, 6885 Elm Street, Mc Lean, VA, US
(740) KOREJZOVÁ & SPOL., v.o.s., Mgr. Petra Korejzová, Spálená 29, Praha 1, 11000
(510) (31) zemědělské, zahradnické a lesnické výrobky, zejména osiva, semena a jiné kultivační materiály, obiloviny v přírodním stavu, živá zvířata, krmiva pro zvířata, ptactvo a ryby včetně sušenek a snacků, sépiové kosti (pro ptactvo chované v klecích), jedlé kosti a tyčinky pro domácí zvířata, zvířecí stelivo, čerstvé ovoce a zelenina, brambory, přípravky z těchto výrobků používané jako přísady do krmiv.
(511) 31
(210) O-116760

(111) **209727**
(220) 19.11.1996
(151) 27.05.1998
(540)



(730) **Vitana a. s.**, Mělnická 133, Byšice, 27732, CZ
(740) TRAPLOVÁ-HAKR-KUBÁT Advokátní a patentová kancelář, JUDr. Jarmila Traplová, Přístavní 24, Praha 7, 17000
(510) (29) polévky a polévkové základy; (30) omáčky a omáčkové základy, omáčky na salát /dresingy/, koření a kořenící směsi.
(511) 29, 30
(210) O-116987

(730) **Rothmans of Pall Mall Limited**, Zählerweg 4, Zug, CH
(740) TRAPLOVÁ-HAKR-KUBÁT Advokátní a patentová kancelář, JUDr. Jarmila Traplová, Přístavní 24, Praha 7, 17000
(510) (34) cigarety, tabák a tabákové výrobky, zapalovače, zápalky a kuřácké potřeby.
(511) 34
(210) O-117720



(111) **210190**
(220) 22.01.1996
(151) 29.06.1998
(540)

TEBABET

(730) **Barvy TEBAS s.r.o.**, Poděbradská 7, Praha 9, 19005, CZ
(740) Ing. Míšek Václav, Hřebečská 382, Buštěhrad, 27343
(510) (1) chemické výrobky pro průmysl, umělé pryskyřice v surovém stavu, plastické hmoty v surovém stavu, prostředky pro kalení a letování kovů, lepidla pro průmysl, výrobky chemické všeobecného charakteru, odmašťovací přípravky; (2) barvy, laky, nátěry, nátěrové hmoty a pomocné přípravky, pojidla, tmely včetně sklenářských, fermež, ředidla, tónovací pasty a suroviny pro tyto výrobky, barvy tiskové a pomocné přípravky pro tisk, mořidla, barviva, materiály chemické pro povrchovou úpravu, pryskyřice přírodní, umělé a syntetické, plastické hmoty, pojiva maltovinová a směsi maltové, suroviny silikátové, pigmenty anorganické a organické, pigmentové pasty pro různé užití, barvy práškové a plniva, nástřikové hmoty, kovy lístkové a práškové pro malíře a dekoratéry, tiskaře a umělce, prostředky a přípravky pro malíře, natěrače, lakýrníky a umělce; (3) přípravky pro bělení, čištění, leštění, odmašťování a broušení.
(511) 1, 2, 3

(111) **209795**
(220) 10.12.1996
(151) 27.05.1998
(540)

ROTHMANS

(730) **World Investment Company Limited**, Globe House, 2 Milford Lane, London, GB
(740) Advokátní a patentová kancelář Traplová, Hakr, Kubát, JUDr. Traplová Jarmila, Přístavní 24, Praha 7, 17000
(510) (9) optické přístroje a nástroje včetně slunečních brýlí; (14) časoměrné a chronometrické přístroje včetně hodin a hodinek; (16) papír, karton a zboží z těchto materiálů, které není zařazeno v jiných třídách, tiskoviny, materiál na vázání knih, fotografie, papírnické zboží, lepidla pro domácnost, potřeby pro umělce, malířské štetce, psací stroje a kancelářské potřeby,

(210) O-107845

(111) **210194**
(220) 07.02.1996
(151) 29.06.1998
(540)



(730) **Jiří Komárek**, Valdštejnovo nám. 77, Jičín, 50601, CZ
(740) Ing. Jiří Walter, Počernická 54, Praha 10, 10800
(510) (6) rudy; (8) ruční nářadí a nástroje, nožířské výrobky, vidličky a lžíce, sečné zbraně, břitvy; (16) papír a výrobky z papíru, lepenka a kartonážní výrobky, tiskoviny, časopisy, periodika, knihy, knihařské výrobky, fotografie, papírnické zboží, lepidla kancelářská a pro domácnost, potřeby pro umělce, štětce, psací stroje a kancelářské potřeby (kromě nábytku), učební a školní potřeby a pomůcky (kromě přístrojů), hrací karty, tiskařské štočky, obalové materiály z plastických hmot; (20) nábytek, zrcadla, rámy, výrobky (pokud nejsou obsaženy v jiných třídách) ze dřeva, korku, třtiny, rákosu, vrbového proutí, rohoviny, kostí, slonoviny, kostic, želvoviny, jantaru, perleti, mořské pěny, buničiny, z náhražek uvedených hmot nebo z plastických hmot; (25) oděvy, obuv, kloboučnické zboží; (28) hry, hračky, tělocvičné a sportovní potřeby (s výjimkou oděvů), ozdoby na vánoční stromky; (30) káva, čaj, kakao, cukr, rýže, tapioka, ságo, kávové náhražky, kávové, kakaové a čokoládové nápoje, mouka a obilní přípravky v úpravě pro výživu lidí, chléb, sušenky, suchary, koláče, jemné pečivo a cukrovinky, zmrzlina, med, sirup z melasy, kvasnice, prášky do pečiva, sůl, hořčice, pepř, ocet, chuťové omáčky, koření, led na chlazení.
(511) 6, 8, 16, 20, 25, 28, 30
(210) O-108400

(111) **210196**
(220) 23.02.1996
(151) 29.06.1998
(540)

STALINOVY SLZY

(730) **TRUL holding a. s.**, U Továren 770, Praha 10, 10200, CZ
(740) Ing. Radmila Baumová, Nádražní 29, Žďár nad Sázavou, 59101
(510) (32) nealkoholické nápoje všeho druhu, pivo (všeho druhu); (33) alkoholické nápoje všeho druhu zejména vodka.
(511) 32, 33
(210) O-108796

(111) **210209**
(220) 10.04.1996
(151) 29.06.1998
(540)



(730) **Ing. Zbyněk Kaisler**, 9. května 1249, Uherský Brod, 68801, CZ
(510) (6) formy slévárenské, plastikařské, gumárenské, formy a modely kovové; (7) obráběcí stroje; (9) digitalizační sondy a zařízení; (20) formy a modely plastické, dřevěné, sádrové a voskové; (40) zpracování materiálu, zejména obrábění; (42)

inženýrské služby v oblasti CAD/CAM, zejména v oblasti výroby forem modelů a digitalizace, reverzní inženýrství.

(511) 6, 7, 9, 20, 40, 42
(210) O-110169

(111) **210285**
(220) 01.10.1996
(151) 29.06.1998
(540)



(730) **2VV, s.r.o.**, Poděbradská 289, Pardubice, 53009, CZ
(740) JUDr. Aleš Zábřeh, advokát a patentový zástupce, Na Beránce 2, Praha 6, 16000
(510) (6) kovové hadice všeho druhu, zejména pro vzduchotechnická zařízení, kovová potrubí pro vzduchotechniku; (11) vzduchotechnická zařízení všeho druhu, jejich součásti a příslušenství, zařízení topná, pro chlazení, sušení a větrání; (17) nekovové hadice a potrubí všeho druhu, zejména pro vzduchotechniku.
(511) 6, 11, 17
(210) O-115344

(111) **210368**
(220) 15.11.1996
(151) 29.06.1998
(540)

KO+MED

(730) **MUDr. Petr Korbelář**, Myslbekova 25, Praha 6, 16900, CZ
(510) (5) výrobky farmaceutické, zdravotnické, dietetické, obvazy, léčiva, dietetické přípravky, léčebné kosmetiky, zdravotnické materiály, zdravotnické potřeby a zdravotnické techniky; (10) přístroje a nástroje chirurgické, lékařské, zubolékařské a zvěrolékařské (včetně umělých údů, očí a protéz); (35) poskytování pomoci při provozu obchodu a služeb, činnost organizačních a ekonomických poradců.
(511) 5, 10, 35
(210) O-116804

(111) **210439**
(220) 21.01.1997
(151) 29.06.1998
(540)

LADNEA

(730) **LADNEA, s. r. o.**, Pražská č.p. 670/80, Brno, 64200, CZ
(740) Ing. Jiří Dohnal, Nedbalova 29, Brno, 62300
(510) (1) chemické výrobky určené pro průmysl, vědy a fotografii, jakož i pro zemědělství, zahradnictví a lesnictví, umělé pryskyřice v surovém stavu, plastické hmoty v surovém stavu, hnojiva pro půdu, hasicí prostředky, prostředky pro kalení, letování a svařování kovů, chemické prostředky určené ke konzervování potravin, tříslicí materiály, průmyslová pojidla a lepidla; (2) barvy, nátěry, laky, ochranné prostředky proti korozi a proti deteriorizaci dřeva, barviva, mořidla, přírodní pryskyřice v surovém stavu, kovy listkové a práškové pro malíře, dekoratéry a umělce; (3) přípravky pro bělení a jiné prostředky ku praní, přípravky pro čištění, leštění, odmašťování a broušení, mýdla, parfumerie, vonné oleje, kosmetika, vlasové vody /lotions/, zubní pasty a prášky; (4) průmyslové oleje a tuky, mazadla, výrobky pro pohlcování, polévání prachu, prostředky pro svícení, svíčky, svíce, noční lampičky a knoty; (5) výrobky lékárnické, veterinářské a hygienické, diabetické přípravky pro léčebné účely, dietetické potraviny, potravinářské výrobky a nápoje pro děti, včetně batolat a pro nemocné, náplastí, materiál pro obvazy, materiály pro plombování zubů a na zubní otisky, dezinfekční přípravky, výrobky pro hubení

škodlivých zvířat, fungicidy, hebricidy; (6) obecné kovy a jejich slitiny, kovové stavební materiály, kotvy, kovadliny, zvony, kovové stavební materiály přenosné, kovové materiály pro železnice, kabely a kovové dráty neelektrické, zámečnické a klempířské výrobky kovové, kovové trubky, roury a hadice, řetězy, s výjimkou hnacích řetězů pro vozidla, nedobytné pokladny a schránky, ocelové kuličky, podkovy, hřebíky a šrouby a ostatní spojovací materiál kovový, jiné kovové výrobky, které nejsou obsaženy v jiných třídách, rudy; (7) stroje s mechanickým pohonem, zejména elektrické stroje točivé a stroje pro domácnost, jejich součásti a příslušenství, včetně pro jízdní kola, jako například dynamo, obráběcí stroje, motory /s výjimkou motoru pro pozemní vozidla/, spojky, soukolí, hnací řemeny, maznice, zemědělské nářadí, lišně pro vejce; (8) nářadí a přístroje s ručním pohonem, nožičské výrobky, včetně nožičských výrobků z drahých kovů, a včetně břitev, elektrických holicích strojků a elektrických nůžek na nehty, vidličky a lžice, včetně z drahých kovů, zbraně sečné a bodné; (9) reprodukční elektrotechnika, její části, příslušenství a náhradní díly, přístroje a nástroje k vědeckým a laboratorním účelům, přístroje a nástroje navigační, měřicí, geodetické, pro bezdrátovou telegrafii, signalizační, kontrolní, dohlížecí, zabezpečovací a k přenášení rozkazů, přístroje fotografické, kinematografické, optické, promítací, zvětšovací, jejich příslušenství, doplňky a náhradní díly, přístroje a nástroje k vážení, záchranné a učební, přístroje a zařízení pro záznam, zesilování, reprodukci a přenos písma, zvuku a obrazu, videorekordéry, videokamery, zvukové a zvukově obrazové nosiče, kancelářská technika, zejména počítače, jejich periferní vybavení včetně diskové jednotky pro uchování programu, diskové paměti, jednotky pro vnitřní řízení a jednotky pro obvodové postupy, počítačové programy na magnetických nosičích a ostatní příslušenství počítačů, databanky, faxové přístroje, kopírovací technika, telefonní přístroje, včetně v kombinaci se záznamníky, elektronické kalkulačky apod., elektrická a elektronická zařízení a přístroje, včetně elektoinstalačního materiálu, elektromechanická zařízení pro domácnost určená k čištění, leštění, žehlení, vážení apod., přístroje pro úpravu vlasů i k čištění zubů a dutiny ústní, hasicí přístroje, prodejní nebo hrací automaty uváděné v činnost vhozením mince, žetonu nebo vložení karty, polovodičové výrobky, monočlánky, alkalické články, akumulátory, ostatní výrobky slaboproudé elektrotechniky zařazené v této třídě speciální pouzdra pro zařízení, přístroje a nástroje, které jsou zařazené do této třídy, sluneční brýle a optické zboží včetně pouzder, obleky pro potápěče, dýchací přístroje, bezpečnostní a záchranné oděvy; (10) chirurgické přístroje, nástroje a zařízení lékařské, zubní a veterinářské, včetně speciálního nábytku pro tyto obory, údy, oči a zuby umělé, ortopedické potřeby, materiál na sešívání ran; (11) přístroje a zařízení pro osvětlení, topení, výrobu páry, pro vaření, přístroje a zařízení chladicí, pro sušení, ventilaci, distribuci vody a zařízení zdravotní; (12) vozidla pro leteckou, lodní a pozemní dopravu včetně jízdních kol, motory a hnací ústrojí pro jejich pohon, zejména poháněcí soukolí a hnací řemeny, doplňkové zařízení, příslušenství a náhradní díly pro leteckou, lodní a pozemní dopravu, včetně pro jízdní kola; (13) ohňostroje, včetně všech výrobků k pyrotechnickým účelům; (14) vzácné kovy a jejich slitiny a výrobky z těchto látek nebo postříbeného nebo pozlaceného kovu, pokud nejsou uvedeny v jiných třídách, klenoty, bižuterie, drahokamy, hodiny, a chronometrické přístroje a zařízení včetně speciálních pouzder; (15) hudební nástroje včetně mechanických klavírů a jejich příslušenství, hudební skříně /s výjimkou gramofonů a magnetofonů/, elektrické a elektronické hudební nástroje; (16) papír, lepenka, karton a výrobky z těchto materiálů, které nejsou zařazené do jiných tříd, tiskoviny, časopisy, periodika, knihy, zboží knihařské, fotografie, psací potřeby, lepidla pro papírenství nebo domácnost, materiál pro umělce, štetce, psací stroje a kancelářské potřeby s výjimkou nábytku, učební a školní potřeby a pomůcky s výjimkou nábytku, plastické obaly, hrací karty, písma pro tiskárny, štočky; (17) kaučuk, gutaperča, guma, asbest, slída a výrobky z těchto materiálů, pokud nejsou obsaženy v jiných třídách, plastické hmoty a polotovary z plastických hmot, jako například fólie, desky a tyče, těsnicí materiály, ucpávky a izolace tepelné, elektrické nebo zvukové, ohebné nekovové trubky a hadice; (18) kůže, imitace kůže, výrobky z těchto materiálů, pokud nejsou obsaženy v jiných

třídách, surové kůže a kožešiny, kufry a cestovní brašny, deštníky, slunečníky a hole, biče, postroje na koně a sedlářské výrobky; (19) stavební materiály nekovové, včetně polozpracovaného řeziva, například na trámy, prkna, dřevěné panely, překližky, panely betonové, cihly, tvárnice a dlaždice, střešní krytina, zejména střešní tašky, skleněné cihly, přírodní kámen, umělý kámen, cement, vápno, malta, sádra, šterk, kameninové a cementové roury, stavební materiál pro stavbu cest, asfalt, směla, živice, neohébné trubky nekovové pro stavebnictví, přenosné konstrukce nekovové, přenosné domy, kamenné pomníky, krby, stavební sklo, skleněné kostky a dlaždice; (20) nábytek včetně kovového a kempingového nábytku, broušená skla a zrcadla, rámy, výrobky ze dřeva, korku, třtiny, vrbového proutí, rohoviny, kosti, slonoviny, z kotic, želoviny, jantaru, perleti, mořské pěny, buničiny, pokud nejsou zahrnuty v jiných třídách, výrobky z náhražek těchto materiálů včetně výrobků z plastických hmot, pokud nejsou zařazené v jiných třídách, například zámečnické výrobky nekovové, domovní schránky ani kovové ani zděné, ložní potřeby, matrace, žíněnky, podhlavníky apod.; (21) drobné nářadí a přenosné nádoby k domácím a kuchyňským účelům, jako kuchyňské nádobí, vědra, plechové misky, misky z plastických nebo jiných hmot, strojky na mletí, sekání a lisování apod., hřebeny a houby mycí a toaletní potřeby, kartáče, kartáčnický materiál /s výjimkou štětců/, pomůcky k úklidu, čisticí látky, drátěnky, zboží skleněné včetně okenního skla, výrobky z porcelánu a kameniny, které nejsou zahrnuty v jiných třídách; (22) lana, provazy, síťky, stany, plachty, plachtoviny, pytle, pokud nejsou obsaženy v jiných třídách, vycpávkový materiál jako žině, kapok, peří, mořská tráva, apod., textilní materiály ze surových vláken; (23) vlákna pro textilní účely; (24) tkaniny a textilní výrobky, které nejsou uvedeny v jiných třídách, pokrývky ložní, včetně pokrývek cestovních, ubrusy; (25) oděvy, obuv, kloboučnické zboží; (26) krajky, výšivky, stuhy a tkaničky, knoflíky, včetně stiskacích, háčky, poutka, zdrhovací uzávěry, špendlíky a jehly, umělé květiny, zboží leonské; (27) koberce, rohože, rohožky, linoleum a jiné podlahové krytiny, čalouny, včetně barevných papírových tapet, paravany, voskové plátno potahové; (28) hry, hračky, tělocvičné a sportovní potřeby, s výjimkou oděvů, sportovní potřeby, pokud nejsou zařazené do jiných tříd, například rybářské potřeby, nářadí pro zimní sport, nářadí pro sportovní hry, zboží plážové a koupací, ozdoby na vánoční stromky; (29) maso, ryby, včetně měkkýšů a korýšů, drůbež a zvěřina, masové výtažky, konzervovaná, sušená a vařená zelenina a ovoce, želé, džemy a kompoty, vejce, mléko a jiné mlékárenské výrobky, včetně mléčných nápojů, jedlé oleje a tuky, konzervované potraviny, zelenina naložená v octě; (30) káva, čaj, kakao, cukr, rýže, tapioka, ságo, kávové náhražky, droždí na kynutí, sůl, hořčice, ocet, omáčky k ochucení, mouka a obilné výrobky určené k lidské výživě, například ovesné vločky apod., nápoje z kávy, kakaia nebo čokolády, chléb, suchary a sušenky, koláče, jemné pečivo a cukrovinky, zmrzlina, med, sirup melasový, prášky do pečiva, pepř, ocet, chuťové omáčky, led pro osvětlení; (31) výrobky zemědělské, zahradnické, lesní a zrní, pokud nejsou uvedeny v jiných třídách, živá zvířata, čerstvé ovoce a zelenina, osivo, rostliny, krmivo pro zvířata, slad; (32) pivo, lehká piva i ležáky, minerální vody, šumivé a jiné nealkoholické nápoje, sirupy a jiné přípravky k přípravě nápojů, ovocné šťávy a nápoje z sušených šťáv; (33) vína, lihoviny, likéry; (34) tabák v surovém stavu, tabákové výrobky, potřeby pro kuřáky, zápalky; (35) inzertní, reklamní a propagační činnost, poskytování pomoci při provozu obchodu, včetně zprostředkování obchodních a souvisejících obchodně personálních záležitostí, kontrola, vedení, vypracování statistických přehledů, poradenství v oblasti organizace a ekonomiky podnikání, poradenské služby při výběru zaměstnání, organizování výstav a veletrhů k reklamním a obchodním účelům, provádění aukcí a dražeb, zastavárenské a uschovatelské služby, marketing, průzkum a analýzy trhů, aranžérství, pronájem kancelářských strojů a zařízení, distribuce zboží k reklamním účelům, rozmnožování dokumentů, obstaravatelská a zprostředkovatelská činnost v této oblasti; (37) stavebnictví, opravy, instalační služby, včetně montážní servisní a opravárenské činnosti v oblasti výpočetní, kancelářské a reprodukční techniky i v oboru vozidel a dále včetně v oblasti prodejních a hracích automatů; (39) doprava, přepravování a

skladování, zejména osobní a nákladní silniční doprava, zprostředkování dopravy, organizování cest, odtahování vozidel, uskladňování zboží, nábytku, přeprava peněz a cenných papírů, přeprava nemocných a raněných, poskytování a zprostředkování cestovních služeb, zprostředkování dopravy, poskytování průvodcovských služeb, pořádání prohlídek obcí, leasing a pronájem letadel, motorových vozidel, lodí, pronájem garáží, parkovišť a skladů, balení zboží, doručování balíků; (40) zpracování a úprava materiálu, zhotovování oblečení, vycpávání a preparování zvířat, vazba tiskovin, zejména knih, zpracování kožešin a srstí a výroba z nich, příprava a zušlechťování kožešin a srstí, výroba tabákových výrobků, vyvolávání filmů a zpracování fotografií, zpracování dřeva, zmrazování ovoce, vydělávání, barvení, příprava, zpracování a povrchové zušlechťování kůží, mlynářství, zpracování kovů a jejich povrchová úprava nebo eloxování, emailování, galvanizace, fosfátování, chromování, zinkování, zušlechťování a zpracování nebo apretace textilu, vystrojování, bělení, barvení, mercerace barvené přize; (41) činnost vyučovací, výchovná, vzdělávací a zábavní, včetně pořádání specializačních doškolovacích kurzů, symposií a konferencí, doprovodné výstavy, organizování výstav a veletrhů k výchovným a kulturním účelům například galerie, sportovní a kulturní aktivity, výuka cizích jazyků, výuka řidičů, sportovní výcvik, předškolní vzdělávání, provozování pracovně diskuzního a zájmového klubu, půjčování publikací, zejména knih, pořádání sportovních soutěží, pronájem hracích a prodejních automatů, pořádání módních přehlídek a zábavních soutěží, nakladatelská, vydavatelská, distribuční a půjčovní činnost spadající do této třídy; (42) projektová, konstrukční a inženýrská činnost v investiční výstavbě v oblasti stavebnictví, strojírenství a elektrotechniky, pro ekologická zařízení a stavby, včetně pro stavby montovatelných průmyslových, občanských a rodinných domů, a dále pro stavby, související s památkovou obnovou historických objektů, poradenské služby v této oblasti, zámečnické služby spadající do této třídy, hostinské, restaurační, hotelové a jiné služby pro hosty, včetně rezervace ubytování, služby cestovních kancelářů v oblasti ubytování, poradenské služby v této oblasti, provozování kempů, provozování bazénů, lázní a saun, osobní ostraha osob, stavebních nebo cenných objektů, služby v oblasti péče léčebné, hygienické a kosmetické, služby pečovatelské, domovy pro staré lidi, služby architektské, služby v oblasti chemie, služby ozdravení a sanatorií, služby kadeřnické, holičské a salonů krásy, inženýrské služby, překladatelské služby, zprostředkování sňatků a známostí, inženýrsko technická činnost v oblasti tvorby a poskytování software, technické poradenství a vypracování posudků, veterinární, zahradnické a zemědělské služby, pátrání po osobách, řešerše a průzkumy vědecké, průmyslové a průmyslově právní, zejména na stav ochranných práv, služby právní, pátrání v právních záležitostech, fotografování, chovatelství zvířat, pronájem a leasing zařízení pro zpracování dat, pronájem a leasing strojů spadající do této třídy, pronájem prodejních automatů, správa a zhodnocování autorských a původcovských práv, obchodování s průmyslovými právy, zkušebníctví zboží v souvisejících uvedených oborech, včetně výpočetní, kancelářské a reprodukční techniky.

(511) 1, 2, 3, 4, 5, 6, 7, 8, 9, 10, 11, 12, 13, 14, 15, 16, 17, 18, 19, 20, 21, 22, 23, 24, 25, 26, 27, 28, 29, 30, 31, 32, 33, 34, 35, 37, 39, 40, 41, 42

(210) O-118695

(111) **210444**
(220) 22.01.1997
(151) 29.06.1998
(540)

 ARCHINA

(730) ARCHINA s. r. o., Jungmannova 30, Praha 1, 11000, CZ
(740) Ing. Jiří Střelák, Pařížská 17, Praha 1, 11000
(510) (37) stavební činnost, občanské, bytové a inženýrské stavby; (42) projektová a architektonická činnost, poradenská činnost v této oblasti.

(511) 37, 42
(210) O-118761

(111) **210451**
(220) 28.01.1997
(151) 29.06.1998
(540)

 MIKADO

(730) SAZKA, a.s., K Žižkovu 4, Praha 9, 19093, CZ
(740) PATENTSERVIS Praha a.s., Jivenská 1273/1, Praha 4, 14021

(510) (41) veřejné provozování sázkových her a loterií.
(511) 41
(210) O-118931

(111) **210452**
(220) 28.01.1997
(151) 29.06.1998
(540)

 MIKADO

(730) SAZKA, a.s., K Žižkovu 4, Praha 9, 19093, CZ
(740) PATENTSERVIS Praha a.s., Jivenská 1273/1, Praha 4, 14021

(510) (41) veřejné provozování sázkových her a loterií.
(511) 41
(210) O-118932

(111) **210831**
(220) 20.10.1995
(151) 27.07.1998
(540)

PRESTIGE

(730) Incheba, a.s., Viedenská cesta 3-7, Bratislava, 85101, SK
(740) Ing. Pavel Reichel, Lopatecká 14, Praha 4, 14700

(510) (42) organizování výstavních akcí.
(511) 42
(210) O-105051

(111) **210843**
(220) 06.02.1996
(151) 27.07.1998
(540)

 OASIS

(730) FIDE s.r.o., Brtnice, Brtnice 35, 58832, CZ
(740) KUDRLIČKA & SEDLÁK Advokátní, patentová a známková kancelář, Ing. Jiří Sedlák, Husova 5, Česká Budějovice, 37001

(510) (5) dámské hygienické vložky.
(511) 5
(210) O-108305

(111) **210865**
(220) 16.05.1996
(151) 27.07.1998
(540)

 INVENTIA consulting

(730) PhDr. Ing. Ondřej Landa CSc., Na Pernikářce 23/670, Praha 6, 16000, CZ

- (510) (16) studijní materiály a pomůcky pro výuku řízení a ekonomiky (knihy, sborníky textů, případové studie, testy v papírové formě, dotazníky apod.); (35) poradenská a expertní činnost pro rozvoj podnikání, průmyslu a obchodu, zprostředkovatelské služby pro obchodní a průmyslové podniky - získání, nábor obchodních partnerů a subdodavatelů, nábor a příprava specialistů a manažerů, manažerské konzultace, zpracování expertiz pro řízení průmyslových a obchodních podniků, organizační a ekonomické poradenství, personální poradenství, nábor, výběr a příprava manažerů specialistů; (41) výchova řídících pracovníků, školení manažerů na všech úrovních, vydávání odborných publikací pro manažery, organizování školicích a vzdělávacích programů pro veřejnost i pro organizace, zpracování projektů vzdělávacích kurzů a školicích aktivit; (42) poskytování poradenských služeb (mimo patentových a vzorových rešerší), řízení projektů a projektové inženýrství - příprava a realizace výrobních, servisních, organizačních a personálních inovací, provádění organizačních a sociálních výzkumů, zakázkové řešení výzkumných a vývojových úkolů, poradenská podpora při tvorbě inovací.
- (511) 16, 35, 41, 42
(210) O-111331

- (111) **210878**
(220) 02.07.1996
(151) 27.07.1998
(540)

SANATHERM

- (730) **AUSTIS a. s.**, K Austisu 680, Praha 5 - Slivenec, 15400, CZ
(510) (17) tepelná izolace obvodových pláštů budov; (19) akrylátová fasádní hmota, fasádní omítkovina; (37) zateplení obvodových pláštů.
- (511) 17, 19, 37
(210) O-112691

- (111) **210891**
(220) 28.08.1996
(151) 27.07.1998
(540)

BOSS AUDIO SYSTEMS

- (730) **AVA Enterprises Inc.**, 3451 Lunar ct Oxnard, Oxnard, CA, US
(740) Společná advokátní kancelář Všetečka a partneři, JUDr. Kalenský Petr, Hálkova 2, Praha 2, 12000
(510) (9) součásti zvukových automobilových zařízení, zejména AM/FM přijímače, přehrávače kazetových pásků, kompaktních disků, zesilovačů, aqualizérů elektronických propojení a reproduktorů.
- (511) 9
(210) O-114301

- (111) **210912**
(220) 30.09.1996
(151) 27.07.1998
(540)

Jobs.ez

VŠE PRO VÁŠ PROFESNÍ ROZVOJ

- (730) **Ing. Libor Malý - LMC Jobs**, Vysočanská 234, Praha 9, 19000, CZ
(740) JEHNE, VODÁK a partneři, JUDr. Robert Jehne, advokát, Školská 32, Praha 1, 11000
(510) (35) konzultační činnost pro obchodní účely; (42) konzultační činnost pro jiné než obchodní účely, automatizované zpracování dat.
- (511) 35, 42
(210) O-115282

- (111) **210914**
(220) 01.10.1996
(151) 27.07.1998
(540)

PALL MALL

- (730) **British American Tobacco (Brands) Inc.**, 2711 Centerville Road, Suite 300, Wilmington, DE, US

- (740) TRAPLOVÁ-HAKR-KUBÁT Advokátní a patentová kancelář, JUDr. Jarmila Traplová, Přístavní 24, Praha 7, 17000
(510) (34) cigarety, tabák, tabákové výrobky, kuřácké potřeby, zapalovače, zápalky.
(511) 34
(210) O-115306

- (111) **210937**
(220) 22.10.1996
(151) 27.07.1998
(540)

PYRAMIDA

- (730) **Incheba, a.s.**, Viedenská cesta 3-7, Bratislava, 85101, SK
(740) Ing. Pavel Reichel, Lopatecká 14, Praha 4, 14700
(510) (35) pořádání stavebního veletrhu.
(511) 35
(210) O-115955

- (111) **210942**
(220) 07.11.1996
(151) 27.07.1998
(540)



- (730) **MEGA PLUS s.r.o.**, č. p. 265, Janské Lázně, 54225, CZ
(740) Ing. Pavel Nádvorník, Sokola Tůmy 1, Ostrava - Hulváky, 70900
(510) (36) finanční a peněžní služby - provoz směnárny; (41) výchova, školení /formace/, zábava, sportovní a kulturní aktivity; (42) restaurace /strava/, nocleh dočasný /poskytnutí dočasného noclehu/, provoz lanových drah, provoz lyžařských vleků.
- (511) 36, 41, 42
(210) O-116028

- (111) **210981**
(220) 25.11.1996
(151) 27.07.1998
(540)



- (730) **Ing. Petr Chocholáč**, Komenského 220, Židlochovice, 66701, CZ
(740) Doc. Ing. Špaček Jindřich, Sv. Čecha 106a, Brno, 61200
(510) (1) chemické výrobky pro průmysl, vědu a pro individuálního spotřebitele, fotografií, pro zemědělství, zahradnictví, lesnictví, půdní hnojiva (přírodní a strojená), dřevný líh a produkty z destilace surového dřevného líhu, dřevný ocet, dřevo k činění; (5) prostředky k ničení plevele a k hubení živočišných škůdců; (7) nářadí zemědělské velké, zejména pluhu, brány, kultivátory, kypřiče a další velké nářadí, nářadí na kultivaci půdy, zemědělské stroje, líně; (8) ruční nářadí a nástroje, nářadí zemědělské drobné, zejména rýče, motyky, lopaty, hrábě a další drobné nářadí, nožiřské výrobky, vidličky a lžice, sečné zbraně, břitvy, sekery, polní lopatky, lovecké nože; (21) keramické nádoby pro domácnost, květináče, náčiní a nádoby pro domácnost nebo kuchyň, drobné nářadí a přenosné nádoby pro domácnost a kuchyni (nikoliv z drahých kovů nebo z kovů plátovaných-dublé), hřebeny a mycí houby, kartáče (s výjimkou štětců), kartáčnický materiál, pomůcky a látky k čištění, drátěnky, sklo surové nebo polozpracované (s výjimkou stavebního skla), zboží skleněné, porcelánové a kameninové neobsažené v jiných třídách, nádoby tlakové, nádoby vakuové, papírové hadry napaštěné čistícím nebo pracím prostředkem k čištění nádobí, nádobí z plastických hmot pro domácnost,

papírové talířky, nádoby tábormické, láhve polní, láhve cestovní, láhve vakuové, láhvové podložky, láhve ochlazovací; (31) výrobky zemědělské, krmiva pro zvířata, krmiva pro dobytek, krmiva pro koně, krmiva pro psy a kočky, zahradnické, lesnické a semena neobsažená v jiných třídách, živá zvířata, čerstvé ovoce a zelenina, salát hlávkový, semena, živé rostliny a přírodní květiny, krmiva pro dobytek, slad, dřevo rostové, nezpracované, dřevo neoloupané; (32) pivo, lehká piva a ležáky, vody minerální a šumivé a jiné nealkoholické nápoje, sirupy a jiné přípravky k přípravě nápojů, šťávy ovocné a nápoje z ovocných šťáv nealkoholických (nezkvašených), šťávy ovocné, lihuprosté, šťávy (výtažky) rostlinné pro kuchyni jako nápoj, šumivé ovocné nápoje (lihuprosté), šumivé nápoje s ovocnou šťávou; (36) expertizy zemědělské, odhady polních pozemků; (42) architektura, zahradnictví, floristika, zahradníci krajináři, architekti krajináři, architekti zahradní, údržba okrasné zeleně, zahradníci krajináři, poradenská činnost v zahradnictví, statky školní (zemědělské školy), lesní školky, školky ovocných stromků, vití věnců, vázání květin, projektování staveb, znalecké posudky - inženýrské práce, zámečnictví - výroba klíčů, ubytovací služby (hotely, pensiony, atd.), vedení hotelů, správa domů, pronájem pokojů, nocleh dočasný, restaurace, hostinská činnost, stravovací služby, péče léčebná, hygienická a kosmetická, kadeřnictví, služby zemědělské.

(511) 1, 5, 7, 8, 21, 31, 32, 36, 42
(210) O-117161

(111) **211021**
(220) 11.12.1996
(151) 27.07.1998
(540)



(730) **Vitana a. s.**, Mělnická 133, Byšice, 27732, CZ
(740) TRAPLOVÁ-HAKR-KUBÁT Advokátní a patentová kancelář, JUDr. Jarmila Traplová, Přístavní 24, Praha 7, 17000
(510) (29) polévky a polévkové základy, omáčky na salát /dressingy/; (30) omáčky a omáčkové základy, koření a kořenící směsi.
(511) 29, 30
(210) O-117840

(111) **211738**
(220) 13.11.1996
(151) 25.08.1998
(540)



(730) **Ed. Scharwächter GmbH**, Hohenhagener Strasse 26-28, Remscheid, DE
(740) Čermák Hořejš Myslíl a spol., JUDr. Karel Čermák, advokát, Národní 32, Praha 1, 11000
(510) (12) části pozemních vozidel, zejm. automobilů, dveře vozidel a jejich části, dveřní závěsy, dveřní zámky a dveřní pojistky vozidel, nárazníky vozidel, sedadla vozidel, zařízení ručních

brzd a jejich částí, výliscky a tvášené části vozidel zejm. vyráběné z kovu, karoserie vozidel a jejich částí, zejm. dveře a části kapoty, části k shora uvedenému, předsmontované elementy karoserií vozidel, proměnitelné vršky (střechy), pevné vršky (střechy), kabiny, karoserie nákladních vozidel a jejich rámy, rámy měkkých vršků (střech) vozidel.

(511) 12
(210) O-116702

(111) **211758**
(220) 02.12.1996
(151) 25.08.1998
(540)



(730) **ČEGAN TRADING, s.r.o.**, Husova 1030, Šlapanice, 66451, CZ
(740) Ing. Dohnal Jiří, patentový zástupce, Nedbalova 29, Brno, 62300
(510) (6) obecné kovy v surovém a polozpracovaném stavu a jejich slitiny, surové železo, hliník, odlitky kovové, odlitky z litiny, odlitky ze šedé litiny, odlitky z hliníku, modely slévarenské kovové, formy na lité kovy, lešení kovové, lana kovová, obkladové desky a dlaždice kovové, dveře kovové, dveře kovové odolné proti ohni, dveře ocelové, dveře z kujného železa, dveřní rámy kovové, okenní kování kovové, okenní rámy kovové, okna kovová, okenní stavěče, mříže, haly kovové montované, závěsy kovové, závěsné systémy pro stropní podhledy, panely kovové, kovové stavební dílce, kovové trubky, kovové lišty pro stavbu stropů a zdí, válcované profily z plechu, protlačované profily, kotvy, kovadliny, zvony, stavební materiál z válcovaného a litého kovu, kolejnice a jiný kovový materiál pro železnice, řetězy (s výjimkou hnacích řetězů pro vozidla), kovové kabely a neelektrické dráty, zámečnické výrobky, kovové roury, nedobytné pokladny a schránky, ocelové kuličky, podkovy, hřebíky a šrouby, jiné výrobky z kovu (nikoliv z drahých kovů) neobsažené v jiných třídách, rudy, nádoby válcovité, kovové (bubny), nádoby na stlačený plyn, fitinky-spojky pro potrubí kovové, parní potrubí, topení ústřední, odlitky "bolo" trojrozměrné, kovové, odlitky přesek k opaskům, výliscky a výkovky přesek k opaskům, nádoby litinové, kolíky a tyče stanové z kovu; (16) obaly na spisy, obaly ochranné na knihy, tiskoviny, časopisy, periodika, lepidla (kancelářská a pro domácnost), potřeby pro umělec, štětce, psací stroje a kancelářské potřeby (kromě nábytku), učební a školní potřeby a pomůcky (kromě přístrojů), hrací karty, tiskařské typy, štočky, obalové materiály z plastických hmot, vysokotlaký polyetylén (HDPE) na balení, nízkotlaký polyetylén (LDPE) na balení, polyetylenové sáčky, tašky, pytle, fólie, plastové kelímky a nádoby na jedno použití; (17) kaučuk, gutaperča, guma, balata a náhražky, výrobky z těchto hmot pokud nejsou obsaženy v jiných třídách, fólie, desky a tyče z plastických hmot (polotovary), hmoty těsnící, ucpávkové a izolační, tepelně izolační materiál, izolační tkaniny z různých hmot, břidlice asbestová, břidlice osonková, izolační tkaniny ze skleněné nebo minerální vlny, osinek, slída a výrobky z nich, hadice (kromě kovových), fitinky nekovové, hmoty a obklady zamezující vypařování z kotlů a bojlerů, papír isolační, papír pro elektrické kondensátory, papíry osinkové, obaly (vycpávky) hmoty na balení zboží; (19) stavební materiál nekovový, kámen přírodní a umělý, cement, beton, beton armovaný, betonové desky, betonové okenní sloupky, betonové překlady, betonové dlaždice, vápno, malta, sádra, štěrk, kameninové nebo cementové roury, výrobky pro stavbu cest, asfalt, smola a živec, cihly a cihlářské výrobky, přenosné domky, obkládačky, obkladové desky a dlaždice nekovové, nekovové panely pro obklady stěn, stropní akustické i dekorační podhledy, dveře nekovové, dveře křídlové dřevěné, dveře posuvné, dveřní rámy nekovové, okenní rámy nekovové, okenní sklo, vláknité stavební panely a desky, stěny dřevěné, panely dřevěné, vláknité a z aglomerovaného materiálu, kamenné pomníky, krby, komíny, papír dehtový (jako krytina), dřevěné dlažební kostky, dřevěné dýty, dřevěné ostění, dřevo atlasové, dřevo důlní, stavební dřevo, stavební dřevěné polotovary, dřevěné montované stavby zejména pro táboření (podsady pod stany, jídelny umývárny, WC), dřevo na bedny, dřevo na dýhy, dřevo

překližkové, dřevo schopné formování, dřevo stavební, dřevo tvarované, dřevo způsobilé k lití (směs dřevěného prachu), dřevolepenka pro stavebnictví, dříví důlní, podlahy, podlahy a stropy pro stavby, materiály pro jednolitou podlahu, podlaha dřevěná, podlahovina z korkové drti, nekovové potřeby pro stavbu podlah, dlaždice nekovové, břidlice na střechy, břidlice přírodní nebo umělá, břidlice krytina, břidlicové desky broušené, hlazené leštěné nebo opracované jinak, břidlicový prach; (20) nábytek, zrcadla a rámy, modely slévárenské ze dřeva a umělých hmot, nábytek pro camping, ložní potřeby, tabulky nekovové, spací pytle, kolíky, kolíky stanové dřevěné, podložky na spaní (karimatky a alumatky), nádoby tuhé z plastických hmot na balení, zrcadla, rámy, výrobky (pokud nejsou obsaženy v jiných třídách) ze dřeva, z korku, třtiny, rákosu, vrbového proutí, rohoviny, kostí, slonoviny, kostic, želvoviny, jantaru, perleti, mořské pěny, buničiny, z náhražek těchto hmot nebo z plastických hmot, dřevěné pásy, dřevěné postele, dřevěné stojánky, dřevěné výrobky (neobsažené v jiných třídách), okenní rámy nekovové, haly nekovové, závěsy nekovové, tabule vývěsní; (28) hry, hračky, tělocvičné a sportovní potřeby, náčiní pro lukostřelbu, luky, kuše, míče, ozdoby na vánoční stromek; (35) zprostředkování obchodu s uvedenými výrobky; (40) zpracování a úprava materiálu, zpracování plastických hmot, zpracování kovů, zpracování dřeva, vydělávání, barvení, příprava, zpracování a povrchové zušlechťování kůží, povrchová úprava kovů, eloxování, emailování, galvanizace, fosfátování, chromování, zinkování, apretace textilu, bělení a barvení látek.

(511) 6, 16, 17, 19, 20, 28, 35, 40
(210) O-117448

(111) **211813**
(220) 23.12.1996
(151) 25.08.1998
(540)



(730) **Libor Ládyš**, Kubelíkova 24, Praha 3, 13000, CZ
(510) (6) protihlukové kryty, kapotáže, polokryty, zástěny, clony a tlumiče; (19) protihlukové kryty, kapotáže, polokryty, zástěny, clony a tlumiče, akustické obklady; (35) pomoc při provozu obchodu v oblasti laboratorní měřicí techniky a příslušenství včetně zastoupení zahraničních firem; (37) akustické úpravy prostorů, stavebních konstrukcí, dodávky, montáže elektroakustických zařízení, ozvučení prostorů; (42) komplexní servis v životním prostředí zejména inženýrská činnost, ekologické audity, dokumentace a posudky vlivu koncepcí, staveb, činností, technologií a výrobků na životní prostředí, návrhy pásem hygienické ochrany, biologická hodnocení, řešení dopravy a těžby ve vztahu k životnímu prostředí (její vlivy), emisní a imisní mapy, oblast akustiky zejména hlukové emisní a imisní mapy sídel-měření a matematické modelování, monitorování hluku, hygienická, technická měření fyzikálních faktorů, snižování hluku ve vnitřním i venkovním prostředí (výpočty, návrhy, realizace v průmyslu, dopravě, těžbě), ozvučování prostorů.

(511) 6, 19, 35, 37, 42
(210) O-118216

(111) **212311**
(220) 25.06.1996
(151) 25.08.1998
(540)

BAKALÁŘI

(730) **CET 21, spol. s r. o.**, V jámě 12, Praha 1, 11121, CZ
(740) **VYSKOČIL, KROŠLÁK** a spol. Advokátní a patentová kancelář, Dana Lukajová, Petrská 12, Praha 1, 11000
(510) (38) televizní vysílání pořadů, televizní vysílání zábavných i výchovných pořadů, televizní vysílání diskusních pořadů, televizní vysílání soutěží, her a loterií.
(511) 38

(210) O-127743

(111) **212364**
(220) 05.02.1996
(151) 28.09.1998
(540)



(730) **"H A K CS" spol. s r.o.**, Janáčkova 16/1025, Ostrava - Moravská Ostrava, 70200, CZ
(740) Ing. Rylková Iva, Polská 1525, Ostrava-Poruba, 70800
(510) (6) aluminiové žebříky a lešení a sklolaminátových žebříků; (9) bezpečnostní, pracovní a evakuační technika pro práce ve výškách; (39) pronájem motorových vozidel; (41) ostatní vzdělávání, školení pro práce ve výškách; (42) zprostředkovatelská a poradenská činnost ve shora uvedených oborech.
(511) 6, 9, 39, 41, 42
(210) O-108283

(111) **212369**
(220) 01.04.1996
(151) 28.09.1998
(540)

Porcela Plus

(730) **Porcela Plus a.s.**, Štěpánská 7, Praha 2, 12000, CZ
(740) JUDr. Souček Jan, U Prašné brány 3, Praha 1, 11000
(510) (8) stolní náčiní a příbory; (21) užitkové, ozdobné a figurální porcelán, užitkové a ozdobné sklo; (35) zprostředkovatelská činnost v oblasti obchodu; (39) velkoobchodní sklady.
(511) 8, 21, 35, 39
(210) O-109968

(111) **212373**
(220) 02.05.1996
(151) 28.09.1998
(540)



(730) **Mars, Incorporated**, 6885 Elm Street, Mc Lean, VA, US
(740) **KOREJZOVÁ & SPOL., v.o.s.**, Mgr. Petra Korejzová, Spálená 29, Praha 1, 11000
(510) (29) konzervovaná, mražená, sušená nebo vařená zelenina, ovoce a brambory, náplně nebo směsi pro přípravu jídel, hotová jídla nebo polotovary a pomazánky na chléb zhotovené především ze shora uvedených produktů, sušené zeleninové natě, čerstvé, mražené nebo konzervované maso, ryby, drůbež a zvěřina, mořské ryby a korýši, náplně a směsi pro přípravu jídel, hotová jídla nebo polotovary a pomazánky na chléb, zhotovené především z uvedených produktů, polévky, mléko, mléčné výrobky, zejména maslo, sýry, smetana, jogurty, tvaroh, podmáslí, kefir, mléko srážené sířidlem, náplně nebo směsi pro přípravu jídel, hotová jídla nebo polotovary zhotovené především z uvedených produktů, mléčné nápoje, marmelády, džemy, nakládaná zelenina, jedlé oleje a tuky, náplně nebo směsi pro přípravu jídel, hotová jídla nebo polotovary a pomazánky na chléb zhotovené především z uvedených produktů, hotové potraviny vyrobené z bilkoviných látek jako přísady do jídel ve formě kousků, v texturované nebo práškové formě; (30) mouka, obiloviny, obilné výrobky pro lidskou výživu, rýže, rýže ve varných sáčcích, předvařená nebo dehydrovaná rýže, italské těstoviny, pomazánky na chléb,

hotová jídla nebo polotovary, slané zákusky a malá občerstvení mezi jídly zhotovená převážně ze shora uvedených produktů, nebo doplněně brambory, masem, rybami, drůbeží, zeleninou, kořením, čaj, shora uvedené výrobky také ve formě extraktů (tekutých nebo sušených), jako nápoje, nápoje v sáčcích a pro prodej v automatech, nebo ve formě pomazánek nebo náplní pro pečivo, vše skládající se převážně z uvedených produktů, sirup z melasy, cukr, med, omáčky, salátové dresingy, náplně do slanečného pečiva a občerstvení vyrobené ze shora uvedených výrobků.

(511) 29, 30
(210) O-110917

(111) **212399**
(220) 09.07.1996
(151) 28.09.1998
(540)

MYRIAD

(730) **MIH INTELPROP HOLDINGS LIMITED, společnost zřízená podle zákonů státu Mauritius**, Les Cascades, Edith Cavell Street, Port Louis, MU

(740) PATENTSERVIS Praha, a.s., Jivenská 1273/1, Praha 4, 14021

(510) (9) aparatury a přístroje pro záznam, přenos, vysílání a uchovávání, zobrazování a reprodukci zvuku, obrazu a dat, počítače, počítačové programy, počítačový software, počítačové čipy, aparatury a přístroje pro kódování a dekodování elektrických signálů, dálkové ovladače, vzorové karty, antény, satelitové parabolické antény, kabely, optická vlákna, vypínače, adaptéry, konektory, zástrčky, zásuvky a odbočky, svorkové skříně, pásky, disky a kazety nesoucí nebo pro záznam dat, zvuku nebo obrazu, kinematografické filmy připravené pro výstavu, audio- příp. video-záznamy, zařízení pro multimediální komunikaci, záznam, přenos, vysílání, uchovávání, zobrazování, příjem a reprodukci, součásti (a příslušenství) pro všechny výše uvedené druhy zboží; (16) tištěné publikace, časopisy, přehledy televizních, kabelových, radiových a satelitních programů, přehledy a souhrny zábav, fotografie, propagační nálepky, plakáty, kancelářské potřeby, noviny; (35) reklamní a propagační služby, pronájem reklamního místa, služby řízení podniku, účetní služby, poradní, konzultační a informační služby týkající se obchodu a řízení podniku, služby výzkumu trhu, fakturační služby, propagační a marketingové služby, předplacené a předplatitelské poradní, informační, konzultační a řídicí služby, poskytování a zobrazování informací pro obchodní nebo vnitropodnikové účely z databanky uchovávané počítačem, uspořádání a provádění obchodních přehlídek a výstav, rozšiřování reklamního a propagačního materiálu; (38) služby komunikace hlasu, dat, zvuku a obrazu, služby multimediální komunikace, telekomunikační služby, služby radiového, televizního, satelitového a kabelového vysílání, služby tiskových kanceláří, vysílání živých představení a událostí, poskytování a rozšiřování informací týkajících se všech výše uvedených služeb, předplacené služby televizního vysílání, poskytování míst pro montáž sítí (internetové adresy, kde uživatel může získávat informace nebo se účastnit interaktivních programů); (41) pronájem, půjčování a leasing přístrojů a nástrojů nutných pro rozhlasové vysílání, telekomunikace a multimediální účely, včetně přístrojů a vybavení pro příjem a přenos rozhlasových, televizních, kabelových a satelitních programů, videa, výroba a záznam radiových, televizních, video-, satelitních programů a programů kabelové televize, služby televizní zábavy a vzdělávání, organizace, výroba a zaznamenávání živých představení, estrád, událostí, koncertů, divadelních představení, soutěží, přednášek, propagace, seminářů, sportovních činností a událostí, recitací, debat, veřejných a soukromých shromáždění, kulturních aktivit a událostí, konferencí, schůzí, manifestací a výstav, pronájem kinofilmů, video-záznamů, audio-záznamů a kompaktních disků, publikace knih, příruček, časopisů a textů, filmů, video, audiovizuálních záznamů a záznamů zvuku, poradní služby týkající se všech výše uvedených služeb, poskytování a rozšiřování informací týkající se všech výše uvedených služeb.

(511) 9, 16, 35, 38, 41
(210) O-112890

(111) **212470**

(220) 22.11.1996
(151) 28.09.1998
(540)

AQUASPREG

(730) **TRADIX COLOR s.r.o.**, Herink 10, Dobřejovice, 25170, CZ
(510) (2) barvy, emaily, laky.
(511) 2
(210) O-117089

(111) **212475**
(220) 03.12.1996
(151) 28.09.1998
(540)

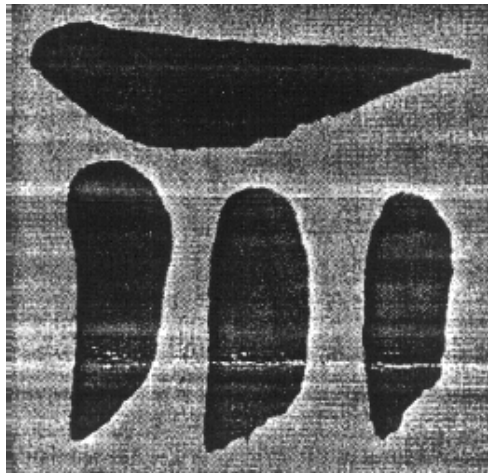

(730) **MCA, a.s.**, Národní 41, Praha 1, 11000, CZ
(740) **BOHEMIA PATENT** Patentová & známková kancelář, Ing. Jana Vandělíková, Havanská 17, Praha 7, 17000
(510) (35) činnost organizačních a ekonomických poradců; (36) správa majetku včetně nemovitého, realitní kancelář, zprostředkování v oblasti finančních služeb.
(511) 35, 36
(210) O-117490

(111) **213108**
(220) 22.01.1996
(151) 29.10.1998
(540)

PRINT SHOP

(730) **Riverdeep Interactive Learning Limited**, Styne House, 3rd Floor, Upper Hatch Street, Dublin 2, IE
(740) **ROTT, RŮŽIČKA & GUTTMANN** Patentová, známková a advokátní kancelář, JUDr. Vladimír Rott, Nad Štolou 12, Praha 7, 17000
(510) (9) přístroje a zařízení výpočetní techniky všeho druhu pro systémy zpracování informací, programové vybavení počítačů všeho druhu včetně softwaru pro vzdělávací a výukové účely a pro počítačové hry; (16) manuály.
(511) 9, 16
(210) O-107879

(111) **213178**
(220) 03.12.1996
(151) 29.10.1998
(540)



J R C

(730) **Ing. Slavomír Pavlíček**, Hamsíkova 31, Praha 5, 15000, CZ
(510) (9) software, hardware, elektrické přístroje; (37) instalace, opravy elektrických strojů a přístrojů, montáž a opravy kancelářské a reprodukční elektroniky; (41) vydavatelství časopisu.
(511) 9, 37, 41

(210) O-117495

(111) **213181**
(220) 16.12.1996
(151) 29.10.1998
(540)



(730) **FIT & FUN CZ s.r.o.**, U Horoušánek 1480, Úvaly, 25082, CZ

(740) Müller Václav, patentový zástupce, Filipova 2016, Praha 4, 14800

(510) (3) kosmetické přípravky všeho druhu, prací prostředky, parfumerní zboží, jako vonné oleje, vlasové vody a pod., drogistické zboží, dezodorační přípravky pro osobní potřebu, odmašťovací, čistící, leštící přípravky, mýdla, zubní pasty; (5) výrobky lékárnické, hygienické, veterinářské, náplastě, obvazový materiál, včetně materiálu pro obvazy, výrobky dietetické, zejména pro léčebné účely, potraviny pro děti, batolata a nemocné; (10) zdravotnické pomůcky a potřeby, zejména orthopedické bandáže, ohřívací polštáře; (11) ohřívadla, ohřívací láhve, kapesní ohříváče, ohříváče všeho druhu, jako ohříváče tekutin, jídel, vody, vzduchu, ochlazovače vody; (16) papír a výrobky z papíru, lepenky a kartonážní výrobky, kancelářská lepidla, lepidla pro domácnost; (28) sportovní potřeby, zejména potřeby pro gymnastiku, zvláště gymnastiku léčebnou, sportovní nářadí.

(511) 3, 5, 10, 11, 16, 28

(210) O-117992

(111) **213827**
(220) 23.10.1996
(151) 23.11.1998
(540)

VISTA

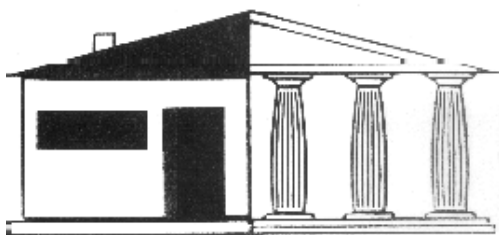

(730) **OLDŘICH VITOLA**, Čermákova 26, Brno, 62500, CZ

(510) (37) stavební práce, uměleckořemeslné práce, opravy historických fasád, zhotovení štukových výrobků.

(511) 37

(210) O-116014

(111) **214210**
(220) 09.09.1996
(151) 23.11.1998
(540)

PEŘÍČKO

(730) **CET 21, spol. s r. o.**, V jámě 12, Praha 1, 11121, CZ

(740) **VYSKOČIL, KROŠLÁK** a spol. Advokátní a patentová kancelář, Dana Lukajová, Petřská 12, Praha 1, 11000

(510) (38) televizní vysílání, televizní vysílání pořadů, televizní vysílání zábavných i výchovných pořadů, televizní vysílání diskusních pořadů, televizní vysílání soutěží, her a loterií.

(511) 38

(210) O-127780

(111) **214427**
(220) 10.01.1997
(151) 28.12.1998
(540)

LIFTARC

(730) **Esab Aktiebolag**, Box 8004, Göteborg, SE

(740) Patentservis Praha a.s., Jivenská 1273/1, Praha 4, 14021

(510) (9) svařovací přístroje (elektrické arc).

(511) 9

(210) O-118468

(111) **214840**
(220) 26.03.1996
(151) 25.01.1999
(540)



(730) **DONAU TRADING s.r.o.**, Čechova 52, České Budějovice, 37001, CZ

(740) **KUDRLIČKA & SEDLÁK** Advokátní, patentová a známková kancelář, Ing. Jiří Sedlák, Husova 5, České Budějovice, 37001

(510) (5) materiály pro plombování zubů a pro zubní otisky, dentální pomůcky a potřeby; (7) stavební a zemní stroje; (10) dentální pomůcky a potřeby, speciální nábytek pro lékařské účely, zejména křesla pro stomatologické ordinace; (12) pojiždné stavební a zemní stroje.

(511) 5, 7, 10, 12

(210) O-109777

(111) **214891**
(220) 04.12.1996
(151) 25.01.1999
(540)



(730) **Mars, Incorporated**, 6885 Elm Street, Mc Lean, VA, US

(740) **KOREJZOVÁ & SPOL.**, v.o.s., Mgr. Petra Korejzová, Spálená 29, Praha 1, 11000

(510) (29) konzervovaná, mražená, sušená nebo vařená zelenina, ovoce a brambory, náplně nebo směsi pro přípravu jídel, hotová jídla nebo polotovary a pomazánky na chléb zhotovené především ze shora uvedených produktů, sušené zeleninové natě, čerstvé, mražené nebo konzervované maso, ryby, drůbež a zvěřina, mořské ryby a korýši, náplně a směsi pro přípravu jídel, hotová jídla nebo polotovary a pomazánky na chléb zhotovené především z uvedených produktů, polévky, mléko, mléčné výrobky, zejména maslo, sýry, jogurty, smetana, tvaroh, podmáslí, kefir, mléko srážené sířidlem, náplně nebo směsi pro přípravu jídel, hotová jídla nebo polotovary a pomazánky na chléb zhotovené především ze shora uvedených produktů, mléčné nápoje, marmelády, džemy, nakládaná zelenina, jedlé oleje a tuky, náplně nebo směsi pro přípravu jídel, hotová jídla nebo polotovary a pomazánky na chléb, zhotovené především z uvedených produktů, hotové potraviny vyrobené z bílkovinných látek jako přísady do jídel ve formě kousků, v texturované nebo práškové formě; (30) mouka, obiloviny, obilné výrobky pro lidskou výživu, rýže, omáčky, zhotovené především z uvedených produktů, hotové potraviny vyrobené z italských těstovin, pomazánky na chléb, hotová jídla nebo polotovary, slané a sladké zákusky a malá občerstvení mezi jídly zhotovená převážně ze shora uvedených produktů, nebo doplněné brambory, masem, rybami, drůbeží, zeleninou, kořením, čaj, káva, kávové náhražky, kakao, čokoláda na pití, shora uvedené výrobky také ve formě extraktů (tekutých nebo

sušených), jako nápoje, nápoje v sáčcích a pro prodej v automatech, nebo ve formě pomazánek nebo náplní pro pečivo a cukrářské zboží a jako náplně do dortů, vše skládající se převážně z uvedených produktů, sirup z melasy, cukr, med, omáčky, salátové dressingy, cukrovinky bez léčebných účinků, zmrzliny, zmrzlinové krémy, zmrzlinové výrobky, mražené cukrovinky, chléb, sladké pečivo včetně dortů, sušenky a suchary, pečivo, sladkosti, dezerty, čokoláda, kusové výrobky z čokolády, náplně do pečiva a cukrářského zboží a náplně do slaného pečiva a občerstvení vyrobené ze shora uvedených produktů.

(511) 29, 30
(210) O-117539

(111) **216911**
(220) 21.03.1996
(151) 23.04.1999
(540)

MIKROTHERM

(730) **Thermoprozess, spol. s r.o.**, U Výstaviště 30, České Budějovice, 37005, CZ
(740) Patentová a známková kancelář, Ing. Jaromír Příkryl, Včelín 1161, Hulín, 76824
(510) (9) zařízení pro průmyslové a tepelné procesy, programovatelné regulátory, přístroje elektrické, přístroje k signalizování a měření.
(511) 9
(210) O-109652

(111) **216914**
(220) 23.05.1996
(151) 23.04.1999
(540)

BLOOMBERG

(730) **Bloomberg L.P.**, 731 Lexington Avenue, New York, 10022, NY, US
(740) KOREJZOVÁ & SPOL., v.o.s., JUDr. Zdeňka Korejzová, Spálená 29, Praha 1, 11000
(510) (9) nosiče informací s nahranými publikacemi zejména reportážemi, zprávami, adresáři, telefonními seznamy, informačními materiály, časopisy a obchodními a odbornými knihami, týkajícími se zpráv, obchodu, financí, nejnovějších událostí, zábavy, sportu, zajímavých osobních příběhů, cenových papírů, trhů s cennými papíry a energetického a ropného průmyslu, to vše určené k elektronickému vysílání, počítače, přenosné počítače a počítačové programy určené pro připojené informační databáze provádějící osobní výpočtové aplikace, analyzující mezinárodní trhy cenových papírů a analyzující mezinárodní obchody a podávající zprávy o nich, podávající finanční zprávy, software pro interaktivní elektronické sdělování týkající se cenových papírů; (16) publikace zejména reportáže, zprávy, adresáře, telefonní seznamy, informační materiály, přílohy k novinám ve formě časopisů, časopisy a obchodní a odborné knihy, týkající se zpráv, obchodu, financí, nejnovějších událostí, zábavy, sportu, zajímavých osobních příběhů, cenových papírů, trhů s cennými papíry a energetického a ropného průmyslu; (36) finanční služby v oblasti obchodování s cennými papíry, služby obchodních zprostředkovatelů a makléřů, objektivní ohodnocování cenových papírů, informační služby v oblasti financí včetně zpráv o analýzách trhů s cennými papíry a modelů, které objektivně určují hodnotu cenových papírů; (38) zpravodajské služby, rádiové a televizní vysílání, zajištění interaktivních telefonních průvodců pro veřejné společnosti a služeb elektronického DIAL-FOR-INFORMATION, poskytování interaktivního elektronického a zvukového a obrazového spojení a informační služby zveřejněné přes, prostřednictvím nebo pomocí síťového distribučního systému poskytujícího informace, interview a komentáře týkající se zpráv, obchodu, financí, nejnovějších událostí, zábavy, sportu, zajímavých osobních příběhů, cenových papírů, trhu s cennými papíry a energetického a ropného průmyslu, šíření zpráv pomocí počítačů; (41) zábavní služby poskytované formou výroby a distribuce programů přenášených rozhlasem, televizí, radiem, kabely a přímým satelitem, vztahující se k oblasti zpráv, obchodu, financí, nejnovějších událostí, zábavy, sportu, zajímavých osobních příběhů, cenových papírů, trhu s cennými papíry a energetického a ropného

průmyslu; (42) shromažďování a poskytování tiskových informací nebo zpráv prostřednictvím počítače, počítačové služby, zejména opatrování publikací a publikovaných informací počítačovým systémem on-line, a to hlášení, seznamů, příruček, slovníků, encyklopedií, časopisů a odborných knih, vztahujících se ke zpravodajství, obchodu, financím, běžným událostem, zábavě, sportu, zajímavým událostem z veřejného života, např. týkajícími se populárních osobností, trhu s cennými papíry, energetického a ropného průmyslu.

(511) 9, 16, 36, 38, 41, 42
(210) O-111571

(111) **217635**
(220) 08.02.1996
(151) 27.05.1999
(540)

IMPROMAT

(730) **IMPROMAT CAR, spol. s r.o.**, ul. 4.května 806, Zlín - Želechovice, 76311, CZ
(740) Ing. Kučera Zdeněk, Padělky 548 (P.O.BOX 92), Slušovice, 76315
(510) (4) pohonné hmoty a mazadla; (9) výpočetní technika a programové vybavení, faxovací stroje a další kancelářská a reprodukční elektronika, spotřební elektronika, telekomunikační zařízení, přístrojová technika, fotografické přístroje, audio a video technika; (12) motorová vozidla, autopříslušenství, autodoplňky, duše, pneumatiky; (16) kopírovací stroje, spotřební papírenské výrobky jako xerografický papír, faxový papír, tabulační papír pro jehličkové tiskárny, dále tonery pro reprořístroje; (35) zprostředkovatelské služby v obchodní činnosti; (37) montáž a servis v oblasti kancelářské a reprodukční techniky, spotřební elektroniky, elektrických strojů a přístrojů, strojů a přístrojů, telekomunikačních zařízení, autoservis, pneuservis; (39) provozování nákladní dopravy, zásilková služba, umývárna; (42) poradenství k prodejní činnosti.
(511) 4, 9, 12, 16, 35, 37, 39, 42
(210) O-108435

(111) **217651**
(220) 19.11.1996
(151) 27.05.1999
(540)

AUTOSTYL spol. s r.o.

(730) **AUTOSTYL spol. s r.o.**, Horská 579, Trutnov, 54101, CZ
(740) HALAXOVÁ & HALAXOVÁ, TETRAPAT, RNDr. Zdeňka Halaxová, Horní náměstí 7, Olomouc, 77200
(510) (39) služby týkající se silniční motorové dopravy a pronájmu motorových vozidel; (42) hostinská činnost.
(511) 39, 42
(210) O-116955

(111) **218181**
(220) 04.09.1995
(151) 23.06.1999
(540)



(730) **Incheba, a.s.**, Viedenská cesta 3-7, Bratislava, 85101, SK
(740) Ing. Pavel Reichel, Lopatecká 14, Praha 4, 14700
(510) (35) organizování výstavních akcí (komerčních a reklamních); (41) organizování výstavních akcí (kulturních nebo vzdělávacích).
(511) 35, 41
(210) O-103419

(111) **218660**
(220) 25.06.1996
(151) 26.07.1999
(540)

VINOPOL

(730) **Jindřich Poláček - VINOPOL**, Čejkovice 861, 69615, CZ
(740) Müller Václav, patentový zástupce, Filipova 2016, Praha 4, 14800

- (510) (16) plastické obaly, zejména nádrže, vany; (31) čerstvé ovoce a zelenina; (32) nealkoholické nápoje; (33) alkoholické nápoje; (35) pomoc při řízení obchodní činnosti; (39) doprava osob a zboží.
(511) 16, 31, 32, 33, 35, 39
(210) O-112410

- (111) **222492**
(220) 03.07.1996
(151) 28.02.2000
(540) **PRAŽSKÝ FILHARMONICKÝ SBOR**
(730) **Pražský filharmonický sbor**, nám. Míru 9 - Národní dům, Praha 2, 12053, CZ
(510) (41) pořizování zvukových a zvukově obrazových záznamů, provozování koncertní činnosti v oboru sborového zpěvu.
(511) 41
(210) O-112720

- (111) **224350**
(220) 06.02.1996
(151) 23.05.2000
(540)

EXTÁZE

- (730) **CET 21, spol. s r. o.**, V Jámě 12, Praha 1, 11121, CZ
(740) VYSKOČIL, KROŠLÁK a spol. Advokátní a patentová kancelář, Dana Lukajová, Petřská 12, Praha 1, 11000
(510) (38) televizní vysílání pořadů.
(511) 38
(210) O-127841

- (111) **225282**
(220) 01.10.1996
(151) 21.07.2000
(540)

MULTI VAC

- (730) **Multi-VAC spol. s r. o.**, Poděbradská 289, Pardubice, 53009, CZ
(740) JUDr. Aleš Zábrš, advokát a patentový zástupce, Na Beránce 2, Praha 6, 16000
(510) (11) vzduchotechnická zařízení všeho druhu, jejich součástí a příslušenství; (35) poskytování pomoci při provozu obchodu; (42) poradenská a konzultační činnost, zejména v oblasti vzduchotechniky.
(511) 11, 35, 42
(210) O-115341

- (111) **225283**
(220) 01.10.1996
(151) 21.07.2000
(540)

MULTI VAC

- (730) **Multi-VAC spol. s r. o.**, Poděbradská 289, Pardubice, 53009, CZ
(740) JUDr. Aleš Zábrš, advokát a patentový zástupce, Na Beránce 2, Praha 6, 16000
(510) (11) vzduchotechnická zařízení všeho druhu, jejich součástí a příslušenství; (35) poskytování pomoci při provozu obchodu; (42) poradenská a konzultační činnost, zejména v oblasti vzduchotechniky.
(511) 11, 35, 42
(210) O-115342

- (111) **225289**
(220) 10.01.1997
(151) 21.07.2000
(540)

CADDY

- (730) **Esab Aktiebolag**, Box 8004, Göteborg, SE
(740) Patentservis Praha a.s., Jivenská 1273/1, Praha 4, 14021
(510) (9) svařovací přístroje (elektrické arc).
(511) 9
(210) O-118467

- (111) **225318**
(220) 05.06.1996
(151) 21.07.2000
(540)

NOVA REGIO

- (730) **CET 21, spol. s r. o.**, V Jámě 12, Praha 1, 11121, CZ
(740) VYSKOČIL, KROŠLÁK a spol. Advokátní a patentová kancelář, Dana Lukajová, Petřská 12, Praha 1, 11000
(510) (38) televizní vysílání, vč. vysílání zábavných, výchovných a diskusních pořadů, soutěží, her a loterií.
(511) 38
(210) O-127749

- (111) **225758**
(220) 22.01.1996
(151) 24.08.2000
(540)

10x odpověď

- (730) **FTV Prima, spol. s r. o.**, Na Žertvách 24/132, Praha 8, 18000, CZ
(740) Zastupování bylo zrušeno, .
(510) (38) televizní vysílání pořadů.
(511) 38
(210) O-107875

- (111) **225762**
(220) 08.10.1996
(151) 24.08.2000
(540)



- (730) **Souza Cruz S.A.**, Rua Candelaria 66, Rio de Janeiro, BR
(740) Advokátní a patentová kancelář Traplová, Hakr, Kubát, JUDr. Traplová Jarmila, Přístavní 24, Praha 7, 17000
(510) (34) cigarety, tabák, tabákové výrobky, kuřácké potřeby, zapalovače, zápalky.
(511) 34
(210) O-115535

- (111) **225782**
(220) 11.01.1996
(151) 24.08.2000
(540)

HOROSKOPIČINY

- (730) **CET 21, spol. s r. o.**, V Jámě 12, Praha 1, 11121, CZ
(740) VYSKOČIL, KROŠLÁK a spol. Advokátní a patentová kancelář, Dana Lukajová, Petřská 12, Praha 1, 11000
(510) (38) televizní vysílání.
(511) 38
(210) O-127843

- (111) **225786**
(220) 11.01.1996
(151) 24.08.2000
(540)

TALK SHOW

- (730) **CET 21, spol. s r. o.**, V Jámě 12, Praha 1, 11121, CZ
(740) VYSKOČIL, KROŠLÁK a spol. Advokátní a patentová kancelář, Dana Lukajová, Petřská 12, Praha 1, 11000
(510) (38) televizní vysílání.
(511) 38
(210) O-127848

- (111) **227154**

(220) 10.04.1996
(151) 19.10.2000
(540)



(730) **Mars, Incorporated**, 6885 Elm Street, Mc Lean, VA, US
(740) **KOREJZOVÁ & SPOL.**, v.o.s., Mgr. Petra Korejzová, Spálená 29, Praha 1, 11000
(510) (29) pomazánky na chléb, hotová jídla nebo polotovary, malá občerstvení mezi jídly s bramborami, masem, rybami, drůbeží, zeleninou, kořením; (30) rýže, rýže ve varných sáčcích, předvařená nebo dehydrovaná rýže, hotová jídla nebo polotovary a malá občerstvení mezi jídly zhotovená převážně z rýže, slané a sladké zákusky, čaj, káva, kávové náhražky, shora uvedené výrobky také ve formě extraktů (tekutých nebo sušených), jako nápoje, nápoje v sáčcích a pro prodej v automatech, sirup z melasy, med, salátové dresingy, cukrovinky bez léčebných účinků, zmrzlina, zmrzlinové krémy, zmrzlinové výrobky, mražené cukrovinky, chléb, sladké pečivo včetně dortů, sušenky a suchary, pečivo, sladkosti, dezerty, čokoláda, kusové výrobky z čokolády, náplně do pečiva a cukrářského zboží a občerstvení vyrobené ze shora uvedených výrobků.
(511) 29, 30
(210) O-110187

(111) **227175**
(220) 16.05.1996
(151) 19.10.2000
(540)



(730) **CET 21, spol. s r. o.**, V Jámě 12, Praha 1, 11121, CZ
(740) **VYSKOČIL, KROŠLÁK a spol.** Advokátní a patentová kancelář, Dana Lukajová, Petrská 12, Praha 1, 11000
(510) (38) televizní vysílání.
(511) 38
(210) O-127747

(111) **230545**
(220) 04.10.1996
(151) 21.02.2001
(540)

FREE

(730) **Souza Cruz S.A.**, Rua Candelaria 66, Rio de Janeiro, BR
(740) Advokátní a patentová kancelář Traplová, Hakr, Kubát, JUDr. Traplová Jarmila, Přístavní 24, Praha 7, 17000
(510) (34) cigarety, tabák, tabákové výrobky, kuřácké potřeby, zapalovače, zápalky.
(511) 34
(210) O-115458

(111) **237115**
(220) 20.12.1996
(151) 22.10.2001
(540)

NOVA

(730) **CET 21, spol. s r. o.**, V jámě 12, Praha 1, 11121, CZ
(740) **VYSKOČIL, KROŠLÁK a spol.** Advokátní a patentová kancelář, Dana Lukajová, Petrská 12, Praha 1, 11000
(510) (38) televizní vysílání, televizní vysílání pořadů, televizní vysílání zábavných, výchovných i sportovních pořadů, televizní vysílání diskusních pořadů, televizní vysílání soutěží, her a loterií.
(511) 38
(210) O-127738

(111) **237117**
(220) 25.10.1996
(151) 22.10.2001
(540)



(730) **CET 21, spol. s r. o.**, V jámě 12, Praha 1, 11121, CZ
(740) **VYSKOČIL, KROŠLÁK a spol.** Advokátní a patentová kancelář, Dana Lukajová, Petrská 12, Praha 1, 11000
(510) (38) televizní vysílání, televizní vysílání pořadů, televizní vysílání zábavných i výchovných pořadů, televizní vysílání diskusních pořadů, televizní vysílání soutěží, her a loterií.
(511) 38
(210) O-127745

(111) **241826**
(220) 05.02.1996
(151) 22.03.2002
(540)

PŘEKVAPENÍ

(730) **Sanoma Magazines Praha s.r.o.**, Lomnického 7, Praha 4, 14000, CZ
(740) Ladislava Jasanská Advokátní kancelář, Mgr. Ladislava Jasanská, advokátka, Lomnického 7, Praha 4, 14000
(510) (1) filmy; (3) parfumerie; (9) elektronické přístroje pro příjem, přenos a záznam zvuku a obrazu zejména rozhlasové a televizní přijímače, videokamery, fotokamery, walkmeny, fotografické přístroje všeho druhu; (14) hodinky a hodinářské zboží, módní doplňky z kůže, kovu, dřeva, bižuterie z kůže, kovu, dřeva; (16) periodické a neperiodické tiskoviny všeho druhu, kancelářské potřeby z papíru, zejména bloky, kalendáře, fotoalba, dopisní papíry, desky, apod., psací potřeby, drobné kancelářské potřeby z plastů a kovu; (18) kožené zboží zejména kabelky, kufrý a cestovní tašky, opasky, slunečníky a deštníky; (25) oděvy a pokrývky hlavy, obuv; (28) sportovní potřeby spadající do třídy 28; (35) propagace; (41) vydavatelství a nakladatelství.
(511) 1, 3, 9, 14, 16, 18, 25, 28, 35, 41
(210) O-108298

Zániky ochranných známek uplynutím doby platnosti

Číslo zápisu	Datum zániku						
95610	25.06.2005	193171	07.06.2005	194621	15.06.2005	196996	27.06.2005
95613	25.06.2005	193174	07.06.2005	194622	16.06.2005	196997	27.06.2005
97574	17.06.2005	193178	08.06.2005	194623	19.06.2005	196998	27.06.2005
152199	19.05.2005	193185	09.06.2005	194624	19.06.2005	196999	29.06.2005
152209	20.06.2005	193188	12.06.2005	194625	23.06.2005	197000	29.06.2005
152290	02.07.2005	193189	12.06.2005	194633	07.07.2005	197002	29.06.2005
156329	24.06.2005	193190	12.06.2005	194636	12.07.2005	197003	29.06.2005
156364	24.06.2005	193191	12.06.2005	194637	12.07.2005	197004	29.06.2005
156365	24.06.2005	193193	14.06.2005	195602	13.06.2005	197009	10.07.2005
156402	24.06.2005	193194	14.06.2005	195603	13.06.2005	197011	10.07.2005
156527	12.07.2005	193195	14.06.2005	195606	13.06.2005	197012	10.07.2005
156532	23.06.2005	193196	14.06.2005	195610	15.06.2005	197800	06.06.2005
156534	28.06.2005	193197	14.06.2005	195612	15.06.2005	197802	16.06.2005
156763	17.06.2005	193198	14.06.2005	195614	20.06.2005	197808	23.06.2005
157297	28.06.2005	193202	16.06.2005	195616	20.06.2005	197809	28.06.2005
157372	28.06.2005	193206	20.06.2005	195617	20.06.2005	197810	03.07.2005
162766	01.07.2005	193207	20.06.2005	195621	26.06.2005	197811	03.07.2005
166305	25.06.2005	193208	20.06.2005	195622	27.06.2005	197812	11.07.2005
166642	17.06.2005	193209	23.06.2005	195623	29.06.2005	197818	12.07.2005
166643	17.06.2005	193210	23.06.2005	195625	29.06.2005	197819	12.07.2005
166644	17.06.2005	193211	23.06.2005	196443	09.06.2005	197827	19.07.2005
185007	08.02.2005	193222	03.07.2005	196444A	21.06.2005	198472	13.03.2005
185008	08.02.2005	193223	03.07.2005	196444B	21.06.2005	198622	06.06.2005
186805	13.06.2005	193225	07.07.2005	196444	21.06.2005	198623	06.06.2005
187190	29.06.2005	193229	07.07.2005	196445	21.06.2005	198624	07.06.2005
187195	29.06.2005	193879	06.06.2005	196446	21.06.2005	198632	09.06.2005
187217	27.06.2005	193882	07.06.2005	196447	21.06.2005	198633	09.06.2005
187278	09.06.2005	193883	07.06.2005	196448	21.06.2005	198634	09.06.2005
189113	15.06.2005	193884	08.06.2005	196449	21.06.2005	198636	09.06.2005
189114	20.06.2005	193885	08.06.2005	196450	23.06.2005	198637	09.06.2005
190041	12.06.2005	193886	09.06.2005	196451	26.06.2005	198638	12.06.2005
190042	12.06.2005	193888	16.06.2005	196452	28.06.2005	198640	13.06.2005
190046	19.06.2005	193889	16.06.2005	196453	29.06.2005	198641	13.06.2005
190047	26.06.2005	193890	16.06.2005	196967	06.06.2005	198642	13.06.2005
190048	28.06.2005	193893	22.06.2005	196968	07.06.2005	198648	14.06.2005
190049	12.07.2005	193894	22.06.2005	196969	09.06.2005	198652	14.06.2005
190874	04.07.2005	193895	22.06.2005	196971	09.06.2005	198660	21.06.2005
190875	04.07.2005	193896	22.06.2005	196972	09.06.2005	198663	21.06.2005
191661	13.06.2005	193897	22.06.2005	196973	09.06.2005	198664	22.06.2005
191663	15.06.2005	193898	26.06.2005	196975	09.06.2005	198665	22.06.2005
191664	15.06.2005	193899	26.06.2005	196976	15.06.2005	198670	23.06.2005
191667	20.06.2005	193900	26.06.2005	196977	15.06.2005	198673	26.06.2005
191669	22.06.2005	193903	26.06.2005	196978	15.06.2005	198674	26.06.2005
191670	22.06.2005	193904	26.06.2005	196979	15.06.2005	198675	26.06.2005
191671	27.06.2005	193905	26.06.2005	196980	15.06.2005	198679	26.06.2005
191673	04.07.2005	193909	29.06.2005	196981	19.06.2005	198680	26.06.2005
191674	04.07.2005	193911	30.06.2005	196984	20.06.2005	198681	27.06.2005
191676	12.07.2005	193913	10.07.2005	196985	20.06.2005	198682	27.06.2005
191736	30.06.2005	193914	10.07.2005	196987	21.06.2005	198683	27.06.2005
192490	26.06.2005	194616	06.06.2005	196989	23.06.2005	198684	27.06.2005
192491	04.07.2005	194617	06.06.2005	196993	26.06.2005	198692	03.07.2005
193167	07.06.2005	194618	07.06.2005	196994	26.06.2005	198696	03.07.2005
193170	07.06.2005	194619	09.06.2005	196995	26.06.2005	198700	11.07.2005

Číslo zápisu	Datum zániku				
198701	11.07.2005	201114	10.07.2005	205324	22.06.2005
198709	11.07.2005	201779	08.06.2005	205326	27.06.2005
198710	11.07.2005	201780	08.06.2005	205327	27.06.2005
198711	11.07.2005	201784	14.06.2005	206036	06.06.2005
199423	07.06.2005	201786	15.06.2005	206037	09.06.2005
199425	08.06.2005	201787	16.06.2005	206041	20.06.2005
199427	09.06.2005	201788	16.06.2005	206042	26.06.2005
199428	09.06.2005	201792	20.06.2005	206049	30.06.2005
199429	12.06.2005	201793	20.06.2005	206050	11.07.2005
199431	13.06.2005	201800	27.06.2005	206729	09.06.2005
199436	15.06.2005	201802	29.06.2005	206730	09.06.2005
199437	15.06.2005	201804	30.06.2005	206731	09.06.2005
199438	16.06.2005	201805	30.06.2005	207369	16.06.2005
199439	19.06.2005	201806	30.06.2005	213726	16.06.2005
199440	19.06.2005	201808	30.06.2005	215383	28.06.2005
199442	21.06.2005	201811	04.07.2005	221532	09.06.2005
199443	22.06.2005	201812	04.07.2005	224315	22.06.2005
199451	27.06.2005	201813	04.07.2005	224772	03.07.2005
199452	27.06.2005	201815	07.07.2005	224773	03.07.2005
199453	27.06.2005	201816	10.07.2005	225748	29.06.2005
199454	27.06.2005	202674	06.06.2005	226471B	24.05.2005
199456	29.06.2005	202675	09.06.2005	227118	24.05.2005
199457	29.06.2005	202677	13.06.2005	245332	21.06.2005
199460	30.06.2005	202678	15.06.2005		
199462	03.07.2005	202681	16.06.2005		
199466	07.07.2005	202682	19.06.2005		
199470	12.07.2005	202683	20.06.2005		
199474	12.07.2005	202684	20.06.2005		
199612	08.06.2005	202685	20.06.2005		
200235	08.06.2005	202687	23.06.2005		
200237	15.06.2005	202689	27.06.2005		
200238	15.06.2005	202690	27.06.2005		
200239	16.06.2005	202695	12.07.2005		
200240	21.06.2005	203457	08.06.2005		
200241	21.06.2005	203458	08.06.2005		
200242	22.06.2005	203461	08.06.2005		
200243	22.06.2005	203462	12.06.2005		
200245	22.06.2005	203463	12.06.2005		
201076	07.06.2005	203464	14.06.2005		
201077	07.06.2005	203467	19.06.2005		
201080	08.06.2005	203468	19.06.2005		
201082	12.06.2005	203469	20.06.2005		
201085	12.06.2005	203471	26.06.2005		
201087	13.06.2005	203472	29.06.2005		
201088	13.06.2005	204316	19.06.2005		
201089	13.06.2005	204322	27.06.2005		
201091	15.06.2005	204326	29.06.2005		
201092	15.06.2005	205241	26.06.2005		
201093	21.06.2005	205314	06.06.2005		
201095	22.06.2005	205316	12.06.2005		
201102	29.06.2005	205317	12.06.2005		
201103	29.06.2005	205318	13.06.2005		
201106	04.07.2005	205319	13.06.2005		
201107	04.07.2005	205320	16.06.2005		
201108	04.07.2005	205321	16.06.2005		
201109	04.07.2005	205322	16.06.2005		
201110	04.07.2005	205323	22.06.2005		

Vzdání se práv k ochranné známce

(111) 245159
(540)



PICTURA

s účinností ode dne 31.01.2006/vzdání se práv k ochranné
známce

Úpravy znění/vyobrazení ochranných známek a seznamu výrobků a služeb

- (111) **202116**
(510) (16) informační a propagační periodika Modrá
pyramídy stavební spořitelny, a.s. ve všech médiích;
(35) inzertní a reklamní činnost.
(511) 16, 35
-

Změny vlastníků ochranných známek

Číslo zápisu	Dřívější vlastník	Nynější vlastník	S účinností od
88935	Swift - Eckrich, Inc., 2001 Butterfield Road, Downers Grove, IL, US	Swift Brands Company, 1770 Promontory Circle, Greeley, CO, US	19.01.2006
88964	Crane Limited, Nacton Road, Ipswich, Suffolk, GB	Victaulic Company of America, 4901 Kesslersville Road, City of Easton, PA, US	07.02.2006
104154	Conopco, Inc., 390 Park Avenue, New York, NY, US	Zertus Marken GmbH, Harvestehuder Weg 21, Hamburg, DE	08.02.2006
106562	SUPRAPHON a.s., Palackého 1, Praha 1, 11299, CZ	SUPRAPHON, a. s., právní nástupce, Palackého 740/1, Praha 1, 11000, CZ	07.02.2006
106563	SUPRAPHON a.s., Palackého 1, Praha 1, 11299, CZ	SUPRAPHON, a. s., právní nástupce, Palackého 740/1, Praha 1, 11000, CZ	07.02.2006
106573	SUPRAPHON a.s., Palackého 1, Praha 1, 11299, CZ	SUPRAPHON, a. s., právní nástupce, Palackého 740/1, Praha 1, 11000, CZ	07.02.2006
106634	SUPRAPHON a.s., Palackého 1, Praha 1, 11299, CZ	SUPRAPHON, a. s., právní nástupce, Palackého 740/1, Praha 1, 11000, CZ	07.02.2006
107796	SUPRAPHON a.s., Palackého 1, Praha 1, 11299, CZ	SUPRAPHON, a. s., právní nástupce, Palackého 740/1, Praha 1, 11000, CZ	07.02.2006
107797	SUPRAPHON a.s., Palackého 1, Praha 1, 11299, CZ	SUPRAPHON, a. s., právní nástupce, Palackého 740/1, Praha 1, 11000, CZ	07.02.2006
153419	SUPRAPHON, a.s., Palackého 1, Praha 1, 11299, CZ	SUPRAPHON, a. s., právní nástupce, Palackého 740/1, Praha 1, 11000, CZ	07.02.2006
154039	BAYER AG, Leverkusen, DE	Lanxess Deutschland GmbH, Leverkusen, DE	15.02.2006
156677	Ing. Jiří Černý, Lesní 1312, Mnichovo Hradiště, 29501, CZ	RUBÍN - GLASS, s. r. o., část Krásné pole 110, Chřibská, 40744, CZ	14.02.2006
162804	FUJISAWA PHARMACEUTICAL CO., LTD., 4-7, Doshomachi 3-chome, Chuo-ku, Osaka, JP	Astellas Pharma Inc., 3-11, Nihonbashi-Honcho 2-chome, Chuo-ku, Tokyo, JP	10.02.2006
163222	THALES ELECTRONICS PLC, 2 Dashwood Lang Road, The Bourne Business Park, Addlestone, Weybridge Surrey KT15 2NX, GB	THALES CORPORATE SERVICES LIMITED, 2 Dashwood Lang Road, The Bourne Business Park, Addlestone, Weybridge Surrey KT15 2NX, GB	15.02.2006
163669	Fujisawa Pharmaceutical Co., Ltd., Osaka, JP	Astellas Pharma Inc., 3-11, Nihonbashi-Honcho 2-chome, Chuo-ku, Tokyo, JP	10.02.2006
163721	H.Lundbeck AB, Rundgangen 30 b, S-250 53 Helsingborg, SE	Ovation Pharmaceuticals, Inc., Four Parkway North, Deerfield, IL, US	08.02.2006
163721	Ovation Pharmaceuticals, Inc., Four Parkway North, Deerfield, IL, US	Ovation Healthcare International Limited, 33a Ballsbridge Terrace, Ballsbridge, Dublin 2, IE	08.02.2006
164161	Converse Inc., spol. zřízená podle zákonů státu Delaware, North Reading, MA, US	FOOTWEAR ACQUISITION, INC., One Fordham Road, North Reading, MA, US	03.02.2006
164172	Converse Inc., spol. zřízená podle zákonů státu Delaware, North Reading, MA, US	FOOTWEAR ACQUISITION, INC., One Fordham Road, North Reading, MA, US	03.02.2006
164173	Converse Inc., spol. zřízená podle zákonů státu Delaware, North Reading, MA, US	FOOTWEAR ACQUISITION, INC., One Fordham Road, North Reading, MA, US	03.02.2006
165073	Ferring-Léčiva, a.s., K Rybníku 475, Jesenice u Prahy, 25242, CZ	NORDIC Pharma, s. r. o., K Rybníku 475, Jesenice u Prahy, 25242, CZ	08.02.2006
165079	Fujisawa Pharmaceutical Co., Ltd., 4-7, Doshomachi 3-chome, Chuo-ku, Osaka, JP	Astellas Pharma Inc., 3-11, Nihonbashi-Honcho 2-chome, Chuo-ku, Tokyo, JP	10.02.2006
165597	FUJISAWA PHARMACEUTICAL Co., Ltd., 4-7, Doshomachi 3-chome, Chuo-ku, Osaka, JP	Astellas Pharma Inc., 3-11, Nihonbashi-Honcho 2-chome, Chuo-ku, Tokyo, JP	10.02.2006
168079	G.E.N., a. s., Na Pankráci 1062/58, Praha 4, 14000, CZ	TABEA a. s., 17. listopadu 237, Pardubice, 53002, CZ	13.02.2006

Číslo zápisu	Dřívější vlastník	Nynější vlastník	S účinností od
169312	V SECRET CATALOGUE, INC., 1105 North Market Street, Wilmington, 19801, DE, US	Victoria's Secret Stores Brand Management, Inc., Four Limited Parkway, Reynoldsburg, OH, US	08.02.2006
169796	CONVERSE INC., společnost zřízená podle zákonů státu Delaware, North Reading, MA, US	FOOTWEAR ACQUISITION, INC., One Fordham Road, North Reading, MA, US	03.02.2006
170351	Noiro Oy, Lasikuja 2, Espoo, FI	Berner Osakeyhtiö, Eteläranta 4 B, Helsinki, FI	03.02.2006
170804	Official Starter LLC, One Bowerman Drive, Beaverton, OR, US	NIKE, Inc., One Bowerman Drive, Beaverton, OR, US	20.01.2006
170804	NIKE, Inc., One Bowerman Drive, Beaverton, OR, US	NIKE International Ltd., One Bowerman Drive, Beaverton, OR, US	20.01.2006
170805	Official Starter LLC, One Bowerman Drive, Beaverton, OR, US	NIKE Inc., One Bowerman Drive, Beaverton, OR, US	20.01.2006
170805	NIKE Inc., One Bowerman Drive, Beaverton, OR, US	NIKE International Ltd., One Bowerman Drive, Beaverton, OR, US	20.01.2006
170996	FUJISAWA PHARMACEUTICAL CO., LTD., 4,7,Doshomachi 3-chome, Chuo-ku, Osaka, JP	Astellas Pharma Inc., 3-11, Nihonbashi-Honcho 2-chome, Chuo-ku, Tokyo, JP	10.02.2006
170997	FUJISAWA PHARMACEUTICAL CO., LTD., 4-7,Doshomachi 3-chome, Chuo-ku, Osaka, JP	Astellas Pharma Inc., 3-11, Nihonbashi-Honcho 2-chome, Chuo-ku, Tokyo, JP	10.02.2006
170998	FUJISAWA PHARMACEUTICAL CO., LTD., 4-7,Doshomachi 3-chome, Chuo-ku, Osaka, JP	Astellas Pharma Inc., 3-11, Nihonbashi-Honcho 2-chome, Chuo-ku, Tokyo, JP	10.02.2006
171224	TC Touristik GmbH, Zimmersmühlenweg 55, D-61440 Oberursel, DE	ALDIANA GmbH, Zimmersmühlenweg 51, Oberursel, DE	07.02.2006
172044	SUPRAPHON a.s., Palackého 1, Praha 1, 11299, CZ	SUPRAPHON, a. s., právní nástupce, Palackého 740/1, Praha 1, 11000, CZ	07.02.2006
172046	SUPRAPHON a.s., Palackého 1, Praha 1, 11299, CZ	SUPRAPHON, a. s., právní nástupce, Palackého 740/1, Praha 1, 11000, CZ	07.02.2006
172761	SUPRAPHON a.s., Palackého 1, Praha 1, 11299, CZ	SUPRAPHON, a. s., právní nástupce, Palackého 740/1, Praha 1, 11000, CZ	07.02.2006
173619	TC Touristik GmbH, Zimmersmühlenweg 55, D-61440 Oberursel, DE	ALDIANA GmbH, Zimmersmühlenweg 51, Oberursel, DE	07.02.2006
173906	Marmot Mountain Ltd., společnost zřízená podle zákonů státu Delaware, Corporate Center, 2321 Circadian Way, Santa Rosa, CA, US	MACA ACQUISITION, LLC, Palomar Airport Road, Carlsbad, CA, US	06.02.2006
174057A	CIMEX PRAHA a.s., koncernová společnost, Na Pankráci 1062/58, Praha 4, 14000, CZ	TABEA a. s., 17. listopadu 237, Pardubice, 53002, CZ	13.02.2006
174057	G.E.N., a. s., Na Pankráci 1062/58, Praha 4, 14000, CZ	TABEA a. s., 17. listopadu 237, Pardubice, 53002, CZ	13.02.2006
174267	U KALVODŮ, a.s., Pionýrská 9, Brno, 60200, CZ	Martin Kalvoda, Křídlovická 43a, Brno, 60300, CZ	09.02.2006
175743	DICON SAFETY PRODUCTS INTERNATIONAL INC., The Financial Services Centre, Bishop's Court Hill, St. Michael, BB	1252794 Ontario Inc., One University Avenue, Suite 400, Toronto, Ontario, CA	10.02.2006
176475	FUJISAWA PHARMACEUTICAL CO., LTD., 4-7, Doshomachi 3-chome, Chuo-ku, Osaka, JP	Astellas Pharma Inc., 3-11, Nihonbashi-Honcho 2-chome, Chuo-ku, Tokyo, JP	10.02.2006
176476	FUJISAWA PHARMACEUTICAL CO., LTD., 4-7, Doshomachi 3-chome, Chuo-ku, Osaka, JP	Astellas Pharma Inc., 3-11, Nihonbashi-Honcho 2-chome, Chuo-ku, Tokyo, JP	10.02.2006
177766	HOTEL AVION, spol. s r.o., Česká 20, Brno, 60200, CZ	Stanislav Berousek, Kouty 40a, Brno, 62100, CZ	30.01.2006
178676	FUJISAWA PHARMACEUTICAL CO., LTD., 4-7, Doshomachi 3-chome, Chuo-ku, Osaka, JP	Astellas Pharma Inc., 3-11, Nihonbashi-Honcho 2-chome, Chuo-ku, Tokyo, JP	10.02.2006
178868	Deutsche Post AG, Charles-de-Gaulle-Strasse 20, Bonn, DE	McPaper AG, Hohenzollerndamm 150-151, Berlin, DE	10.02.2006
178869	Deutsche Post AG, Charles-de-Gaulle-Strasse 20, Bonn, DE	McPaper AG, Hohenzollerndamm 150-151, Berlin, DE	10.02.2006

Číslo zápisu	Dřívější vlastník	Nynější vlastník	S účinností od
181610	Fujisawa Pharmaceutical Co.,Ltd., 4-7, Doshomachi 3-chome, Chuo-ku, Osaka, JP	Astellas Pharma Inc., 3-11, Nihonbashi-Honcho 2-chome, Chuo-ku, Tokyo, JP	10.02.2006
182278	FUJISAWA PHARMACEUTICAL CO., LTD., 4-7, Doshomachi 3-chome, Chuo-ku, Osaka, JP	Astellas Pharma Inc., 3-11, Nihonbashi-Honcho 2-chome, Chuo-ku, Tokyo, JP	10.02.2006
182627	VICTORIA'S SECRET STORES, Inc. a Delaware corporation, Four Limited Parkway East, Reynoldsburg, OH, US	Victoria's Secret Stores, LLC, Four Limited Parkway, Reynoldsburg, OH, US	08.02.2006
182627	Victoria's Secret Stores, LLC, Four Limited Parkway, Reynoldsburg, OH, US	Victoria's Secret Stores Brand Management, Inc., Four Limited Parkway, Reynoldsburg, OH, US	08.02.2006
185030	RAMILL INTERNATIONAL HOLDINGS S. A., 23, Avenue Monterey, Luxembourg, LU	ODKOLEK a. s., Pekařská 1/598, Praha 5, 15500, CZ	25.01.2006
185031	RAMILL INTERNATIONAL HOLDINGS S. A., 23, Avenue Monterey, Luxembourg, LU	ODKOLEK a. s., Pekařská 1/598, Praha 5, 15500, CZ	25.01.2006
185258	RENDL spol s r.o., Dvorecké nám. 405/3, Praha 4, 14700, CZ	Frigeri, a. s., Zengrova 110, Kolín IV, 28059, CZ	09.02.2006
185502	SUPRAPHON a.s., Palackého 1, Praha 1, 11299, CZ	SUPRAPHON, a. s., právní nástupce, Palackého 740/1, Praha 1, 11000, CZ	07.02.2006
186083	G.E.N., a.s. (IČ 27083730), Na Pankráci 1062/58, Praha 4, 14000, CZ	TABEA a. s., 17. listopadu 237, Pardubice, 53002, CZ	13.02.2006
186190	SUPRAPHON a.s., Palackého 1, Praha 1, 11000, CZ	SUPRAPHON, a. s., právní nástupce, Palackého 740/1, Praha 1, 11000, CZ	07.02.2006
186191	SUPRAPHON a.s., Palackého 1, Praha 1, 11000, CZ	SUPRAPHON, a. s., právní nástupce, Palackého 740/1, Praha 1, 11000, CZ	07.02.2006
186192	SUPRAPHON a.s., Palackého 1, Praha 1, 11000, CZ	SUPRAPHON, a. s., právní nástupce, Palackého 740/1, Praha 1, 11000, CZ	07.02.2006
186193	SUPRAPHON a.s., Palackého 1, Praha 1, 11000, CZ	SUPRAPHON, a. s., právní nástupce, Palackého 740/1, Praha 1, 11000, CZ	07.02.2006
186201	JOE BOXER COMPANY LLC, 1599 Post Road East, Westport, CT, US	IP Holdings LLC, 103 Foulk Road, Wilmington, DE, US	15.02.2006
186224	FUJISAWA PHARMACEUTICAL CO.,Ltd., Chuo-ku, Osaka, JP	Astellas Pharma Inc., 3-11, Nihonbashi-Honcho 2-chome, Chuo-ku, Tokyo, JP	10.02.2006
186457	SUPRAPHON a.s., Palackého 1, Praha 1, 11000, CZ	SUPRAPHON, a. s., právní nástupce, Palackého 740/1, Praha 1, 11000, CZ	07.02.2006
186934	Victoria's Secret Stores, Inc., Four Limited Parkway East, Reynoldsburg, OH, US	Victoria's Secret Stores, LLC, Four Limited Parkway, Reynoldsburg, OH, US	08.02.2006
186934	Victoria's Secret Stores, LLC, Four Limited Parkway, Reynoldsburg, OH, US	Victoria's Secret Stores Brand Management, Inc., Four Limited Parkway, Reynoldsburg, OH, US	08.02.2006
186952	V Secret Catalogue, Inc., 1105 North Market Street, Wilmington, DE, US	Victoria's Secret Stores Brand Management, Inc., Four Limited Parkway, Reynoldsburg, OH, US	08.02.2006
190459	InterMune, Inc., 3280 Bayshore Boulevard, Brisbane, CA, US	Three Rivers Pharmaceuticals, LLC, 312 Commerce Park Drive, Cranberry Township, PA, US	10.02.2006
193093	Besam International HB, Lodjurgatan 10, P.O.Box 131, 261 22 Landskrona, SE	ASSA ABLOY IP AB, Box 70340, Stockholm, SE	07.02.2006
193542	Ing. Jiří Černý, Lesní 1312, Mnichovo Hradiště, 29501, CZ	RUBÍN - GLASS, s. r. o., část Krásné pole 110, Chřibská, 40744, CZ	14.02.2006
195608	RAMILL INTERNATIONAL HOLDINGS S. A., 23, Avenue Monterey, Luxembourg, LU	ODKOLEK a. s., Pekařská 1/598, Praha 5, 15500, CZ	25.01.2006
196561	Develop Dr. Eisbein GmbH & Co., Dieselstrasse 8, Gerlingen, DE	Develop GmbH, Langenhagen, DE	06.02.2006
196820	E.Z. XL CZ s. r. o., Nad Kazankou 28, Praha 7 - Troja, 17000, CZ	BESICO Media, s. r. o., Žirovnická 3133/6, Praha 10, 10600, CZ	19.01.2006

Číslo zápisu	Dřívější vlastník	Nynější vlastník	S účinností od
197098	CNF Inc., 3240 Hillview Avenue, Palo Alto, CA, US	MENLO WORLDWIDE FORWARDING, INC., One Lagoon Drive, Redwood Drive, CA, US	14.02.2006
197098	MENLO WORLDWIDE FORWARDING, INC., One Lagoon Drive, Redwood Drive, CA, US	United Parcel Service of America, Inc., 55 Glenlake Parkway, NE, Atlanta, GA, US	14.02.2006
197099	CNF Inc., 3240 Hillview Avenue, Palo Alto, CA, US	MENLO WORLDWIDE FORWARDING, INC., One Lagoon Drive, Redwood City, CA, US	14.02.2006
197099	MENLO WORLDWIDE FORWARDING, INC., One Lagoon Drive, Redwood City, CA, US	United Parcel Service of America, Inc., 55 Glenlake Parkway, NE, Atlanta, GA, US	14.02.2006
197764	FUJISAWA PHARMACEUTICAL CO., LTD., 4-7, Doshomachi 3-chome, Chuo-ku, Osaka, JP	Astellas Pharma Inc., 3-11, Nihonbashi-Honcho 2-chome, Chuo-ku, Tokyo, JP	10.02.2006
198026	Varied Trading Company Limited, 1601 Wing-on Centre, 110 Connaught Road Central, HK	GNDL International, LLC, 3500 Gateway Blvd., Fremont, CA, US	25.01.2006
199892	František Zelinka, Milovice, č.p. 97, 69188, CZ	ZEBR s.r.o., Milovice č.p. 178, Milovice, 69188, CZ	03.02.2006
200806	BETON Bohemia, spol. s r.o., Blažimská 3139, Praha 4, 14000, CZ	BETON Bohemia ZL, s. r. o., Blažimská 3139, Praha 4, 14900, CZ	15.02.2006
200900	VÚFB a. s., U kabelovny 130, Praha 10 - Dolní Měcholupy, 10201, CZ	Zentiva, a. s., U kabelovny 130, Praha 10, Dolní Měcholupy, 10237, CZ	08.02.2006
201133	Miroslav Bajza spol. s r.o., Březnice 200, Zlín, 76001, CZ	MDC Company XXI s. r. o., J. Želivského 2, Praha 3 - Žižkov, 13000, CZ	03.02.2006
202088	ACS s.r.o., Zahradní město 156, Trutnov, 54101, CZ	Jiří Trunkát, Zahradní město 156, Trutnov, 54101, CZ	10.02.2006
202512	AVICENNUM spol. s r.o., Horáčkova 1222/5, Praha 4, 14000, CZ	AVICENNA COMPANY, spol. s r. o., Nad Vršovskou horou 88/4, Praha 10, 10101, CZ	10.02.2006
203115	Rentex Vertriebs GmbH, Pettenkofenstr. 23, Hagen, DE	Rentex Vertriebs Verwaltungs GmbH, Pettenkofenstrasse 23, Hagen, DE	26.01.2006
203647	Ing. František Kurfürst REALFIX, Oujezdy 689, Chropyně, 76811, CZ	Ivo Kurfürst REALFIX, Oujezdy 689, Chropyně, 76811, CZ	25.01.2006
205696	INFOPHARM, a.s., Kodaňská 1441, Praha 10, 10010, CZ	Data Agentura INFOPHARM s. r. o., Husitská 1213, Nová Paka, 50901, CZ	23.01.2006
205697	INFOPHARM, a.s., Kodaňská 1441, Praha 10, 10010, CZ	Data Agentura INFOPHARM s. r. o., Husitská 1213, Nová Paka, 50901, CZ	23.01.2006
205732	CP Books, a. s., Nám. 28. dubna 48, Brno, 63500, CZ	Computer Press, a. s., Nám. 28. dubna 48, Brno, 63500, CZ	27.01.2006
205733	Computer Press Media, a. s., Nám. 28. dubna 48, Brno, 63500, CZ	Computer Press, a. s., Nám. 28. dubna 48, Brno, 63500, CZ	27.01.2006
205950	V Secret Catalogue. Inc., 1105 North Market Street, Wilmington, DE, US	Victoria's Secret Stores Brand Management, Inc., Four Limited Parkway, Reynoldsburg, OH, US	08.02.2006
206537	MADAUS AG, Collonia Allee 15, Köln, DE	MADAUS GmbH, Collonia Allee 15, Köln, DE	30.01.2006
206774	CERON, spol. s r.o., Hradištko pod Medníkem čp. 330, 25209, CZ	Radek Kubiček sdružení KUBÍČEK - BECHNÝ, Pražská 7/10, Praha 10 - Hostivař, 10200, CZ	14.02.2006
207621	Computer Press Media, a. s., Nám. 28. dubna 48, Brno, 63500, CZ	Computer Press, a. s., Nám. 28. dubna 48, Brno, 63500, CZ	27.01.2006
207687	CP Books, a. s., Nám. 28. dubna 48, Brno, 63500, CZ	Computer Press, a. s., Nám. 28. dubna 48, Brno, 63500, CZ	27.01.2006
208828	FUJISAWA PHARMACEUTICAL, CO., LTD, 4-7, Doshomachi 3-chome, Chuo-ku, Osaka, JP	Astellas Pharma Inc., 3-11, Nihonbashi-Honcho 2-chome, Chuo-ku, Tokyo, JP	10.02.2006
208973	CP Books, a. s., Nám. 28. dubna 48, Brno, 63500, CZ	Computer Press, a. s., Nám. 28. dubna 48, Brno, 63500, CZ	27.01.2006
209968	V Secret Catalogue Inc., 1105 North Market Street, Wilmington, DE, US	Victoria's Secret Stores Brand Management, Inc., Four Limited Parkway, Reynoldsburg, OH, US	08.02.2006

Číslo zápisu	Dřívější vlastník	Nynější vlastník	S účinností od
209969	V Secret Catalogue Inc., 1105 North Market Street, Wilmington, DE, US	Victoria's Secret Stores Brand Management, Inc., Four Limited Parkway, Reynoldsburg, OH, US	08.02.2006
212030	MONTAKO - divize reality s.r.o., Přemyslova 349, Kralupy nad Vltavou, 27801, CZ	Kralupská realitní s. r. o., Lobeček 732, Kralupy nad Vltavou, 27801, CZ	23.01.2006
212030	Kralupská realitní s. r. o., Lobeček 732, Kralupy nad Vltavou, 27801, CZ	MONTAKO s. r. o., Lobeček 732, Kralupy nad Vltavou, 27801, CZ	03.02.2006
212747	Kalný František, Kuršova 3, Brno, 63500, CZ	FK system Brno, s. r. o., Chrlická 661, Modřice, 66442, CZ	25.01.2006
212748	Kalný František, Kuršova 3, Brno, 63500, CZ	FK system Brno, s. r. o., Chrlická 661, Modřice, 66442, CZ	25.01.2006
216987	C.U.C., spol. s r.o., Šumavská 31, Brno, 61254, CZ	C.U.C. CZ, spol. s r. o., Šumavská 31, Brno, 61254, CZ	30.01.2006
218021	Hannah Czech a.s., Slovanská tř. 100, Plzeň, 30156, CZ	Hannah Holding a. s., Americká 54, Plzeň, 30100, CZ	14.02.2006
219050A	G.E.N., a.s. (IČ 27083730), Na Pankráci 1062/58, Praha 4, 14000, CZ	TABEA a. s., 17. listopadu 237, Pardubice, 53002, CZ	13.02.2006
219540	Conopco, Inc., 390 Park Avenue, New York, NY, US	Zertus Marken GmbH, Harvestehuder Weg 21, Hamburg, DE	08.02.2006
219789A	G.E.N., a.s. (IČ 27083730), Na Pankráci 1062/58, Praha 4, 14000, CZ	TABEA a. s., 17. listopadu 237, Pardubice, 53002, CZ	13.02.2006
220108	VÚFB, a.s., Kouřimská 17, Praha 3, 13060, CZ	Zentiva, a. s., U kabelovny 130, Praha 10, Dolní Měcholupy, 10237, CZ	08.02.2006
220109	VÚFB, a.s., Kouřimská 17, Praha 3, 13060, CZ	Zentiva, a. s., U kabelovny 130, Praha 10, Dolní Měcholupy, 10237, CZ	08.02.2006
221266	MADAUS AG, Collonia Allee 15, Köln, DE	MADAUS GmbH, Collonia Allee 15, Köln, DE	30.01.2006
222769A	G.E.N., a.s. (IČ 27083730), Na Pankráci 1062/58, Praha 4, 14000, CZ	TABEA a. s., 17. listopadu 237, Pardubice, 53002, CZ	13.02.2006
222882	Computer Press Media, a. s., Nám. 28. dubna 48, Brno, 63500, CZ	Computer Press, a. s., Nám. 28. dubna 48, Brno, 63500, CZ	27.01.2006
223340	CP Books, a. s., Nám. 28. dubna 48, Brno, 63500, CZ	Computer Press, a. s., Nám. 28. dubna 48, Brno, 63500, CZ	27.01.2006
226480	V. Secret Catalogue, Inc., 1105 North Market Street, Wilmington, DE, US	Victoria's Secret Stores Brand Management, Inc., Four Limited Parkway, Reynoldsburg, OH, US	08.02.2006
228157	TELENOR BUSINESS SOLUTIONS AS, Drammensveien 167, Oslo, NO	TELENOR TELECOM SOLUTIONS AS, Snaroyveien 30, 1331 Fornebu, NO	26.01.2006
229868	Ing. Rosmarinová Dana - ROSCO, Bělčická 2820/2, Praha 4, 14100, CZ	Exel Oyj, Uutelantie 24B, Mäntyharju, FI	19.01.2006
233001	FUJISAWA PHARMACEUTICAL CO., LTD., 4-7, Doshomachi 3-chome, Chuo-ku, Osaka, JP	Astellas Pharma Inc., 3-11, Nihonbashi-Honcho 2-chome, Chuo-ku, Tokyo, JP	10.02.2006
233210	CP Books, a. s., Nám. 28. dubna 48, Brno, 63500, CZ	Computer Press, a. s., Nám. 28. dubna 48, Brno, 63500, CZ	27.01.2006
233211	Computer Press Media, a. s., Nám. 28. dubna 48, Brno, 63500, CZ	Computer Press, a. s., Nám. 28. dubna 48, Brno, 63500, CZ	27.01.2006
233212	Computer Press Media, a. s., Nám. 28. dubna 48, Brno, 63500, CZ	Computer Press, a. s., Nám. 28. dubna 48, Brno, 63500, CZ	27.01.2006
233213	Computer Press Media, a. s., Nám. 28. dubna 48, Brno, 63500, CZ	Computer Press, a. s., Nám. 28. dubna 48, Brno, 63500, CZ	27.01.2006
234318	CP Books, a. s., Nám. 28. dubna 48, Brno, 63500, CZ	Computer Press, a. s., Nám. 28. dubna 48, Brno, 63500, CZ	27.01.2006
234413	DAN - FOAM ApS, Holmelund 43, Aarup, DK	TEMPUR WORLD HOLDING COMPANY ApS, Holmelund 43, Aarup, DK	31.01.2006

Číslo zápisu	Dřívější vlastník	Nynější vlastník	S účinností od
234414	DAN - FOAM ApS, Holmelund 43, Aarup, DK	TEMPUR WORLD HOLDING COMPANY ApS, Holmelund 43, Aarup, DK	31.01.2006
235132	Dušan Gajdošík, Opletalova 1566/30, Praha 1, 11000, CZ	iMÉDIA s. r. o., U Zvonařky 448/16, Praha 2, 12000, CZ	31.01.2006
235132	iMÉDIA s. r. o., U Zvonařky 448/16, Praha 2, 12000, CZ	X PUBLISHING s. r. o., Kováků 24/554, Praha 5, 15000, CZ	31.01.2006
235348	SUPRAPHON a.s., Palackého 1, Praha 1, 11299, CZ	SUPRAPHON, a. s., právní nástupce, Palackého 740/1, Praha 1, 11000, CZ	07.02.2006
235349	SUPRAPHON a. s., Palackého 1, Praha 1, 11000, CZ	SUPRAPHON, a. s., právní nástupce, Palackého 740/1, Praha 1, 11000, CZ	07.02.2006
235598	Computer Press Media, a. s., Nám. 28. dubna 48, Brno, 63500, CZ	Computer Press, a. s., Nám. 28. dubna 48, Brno, 63500, CZ	27.01.2006
235687	Computer Press Media, a. s., Nám. 28. dubna 48, Brno, 63500, CZ	Computer Press, a. s., Nám. 28. dubna 48, Brno, 63500, CZ	27.01.2006
235948	CP Books, a. s., Nám. 28. dubna 48, Brno, 63500, CZ	Computer Press, a. s., Nám. 28. dubna 48, Brno, 63500, CZ	27.01.2006
236162	Alain Manoukian, Domaine de Conflans, Chanos Curson, FR	ALAIN MANOUKIAN (a French "société anonyme"), Domaine de Blanchelaine, Mercuriol, FR	01.02.2006
236474	Conopco, Inc., 390 Park Avenue, New York, NY, US	Zertus Marken GmbH, Harvestehuder Weg 21, Hamburg, DE	08.02.2006
236517	V Secret Catalogue, Inc. a Delaware corporation, 1105 North Market Street, Wilmington, DE, US	Victoria's Secret Stores Brand Management, Inc., Four Limited Parkway, Reynoldsburg, OH, US	08.02.2006
236920	Vilém Bodiš, Lermentovova 1216/13, Olomouc, 77900, CZ	BIKOS CZ s. r. o., Na zákopě 561, Olomouc, 77200, CZ	14.02.2006
238207	Computer Press Media, a. s., Nám. 28. dubna 48, Brno, 63500, CZ	Computer Press, a. s., Nám. 28. dubna 48, Brno, 63500, CZ	27.01.2006
238473	Computer Press Media, a. s., Nám. 28. dubna 48, Brno, 63500, CZ	Computer Press, a. s., Nám. 28. dubna 48, Brno, 63500, CZ	27.01.2006
239077	Computer Press Media, a. s., Nám. 28. dubna 48, Brno, 63500, CZ	Computer Press, a. s., Nám. 28. dubna 48, Brno, 63500, CZ	27.01.2006
239081	Computer Press Media, a. s., Nám. 28. dubna 48, Brno, 63500, CZ	Computer Press, a. s., Nám. 28. dubna 48, Brno, 63500, CZ	27.01.2006
239867	FUJISAWA PHARMACEUTICAL CO., LTD., 4-7, Doshomachi 3-chome, Chuo-ku, Osaka, JP	Astellas Pharma Inc., 3-11, Nihonbashi-Honcho 2-chome, Chuo-ku, Tokyo, JP	10.02.2006
239868	FUJISAWA PHARMACEUTICAL CO., LTD., 4-7, Doshomachi 3 - Chome, Chuo-ku, Osaka, JP	Astellas Pharma Inc., 3-11, Nihonbashi-Honcho 2-chome, Chuo-ku, Tokyo, JP	10.02.2006
239869	FUJISAWA PHARMACEUTICAL CO., LTD., 4-7, Doshomachi 3 - Chome, Chuo-ku, Osaka, JP	Astellas Pharma Inc., 3-11, Nihonbashi-Honcho 2-chome, Chuo-ku, Tokyo, JP	10.02.2006
241643	INFOPHARM, a.s., Kodaňská 1441, Praha 10 - Vršovice, 10010, CZ	Data Agentura INFOPHARM s. r. o., Husitská 1213, Nová Paka, 50901, CZ	23.01.2006
241644	INFOPHARM, a.s., Kodaňská 1441, Praha 10 - Vršovice, 10010, CZ	Data Agentura INFOPHARM s. r. o., Husitská 1213, Nová Paka, 50901, CZ	23.01.2006
241695	Národní salon vín, Zámek 1, Valtice, 69142, CZ	Národní vinařské centrum, o. p. s., Zámek 1, Valtice, 69142, CZ	23.01.2006
242186	GTS CZECH, a.s., Hvězdova 33/1073, Praha 4, 14021, CZ	GTS NOVERA a. s., Sokolovská 131/86, Praha 8, 18600, CZ	26.01.2006
242799	SUPRAPHON a.s., Palackého 1, Praha 1, 11299, CZ	SUPRAPHON, a. s., právní nástupce, Palackého 740/1, Praha 1, 11000, CZ	07.02.2006
242800	SUPRAPHON a.s., Palackého 1, Praha 1, 11000, CZ	SUPRAPHON, a. s., právní nástupce, Palackého 740/1, Praha 1, 11000, CZ	07.02.2006

Číslo zápisu	Dřívější vlastník	Nynější vlastník	S účinností od
242825	SUPRAPHON a.s., Palackého 1, Praha 1, 11299, CZ	SUPRAPHON, a. s., právní nástupce, Palackého 740/1, Praha 1, 11000, CZ	07.02.2006
242826	SUPRAPHON a.s., Palackého 1, Praha 1, 11299, CZ	SUPRAPHON, a. s., právní nástupce, Palackého 740/1, Praha 1, 11000, CZ	07.02.2006
242904	MOCH, spol. s r.o., U družstva Ideál 6/1068, Praha 4, 14000, CZ	MOLLY, spol. s r. o., Musílkova 58/172, Praha 5, 15000, CZ	31.01.2006
243000	Zentiva, a.s., Nitrianska 100, Hlohovec, 92027, SK	UNICHTERM SK s. r. o., L. Széchényiho 3/4, Tvrdošovce, SK	24.01.2006
243607	GTS CZECH, a.s., Hvězdova 33/1073, Praha 4, 14021, CZ	GTS NOVERA a. s., Sokolovská 131/86, Praha 8, 18600, CZ	26.01.2006
243620	OKD, Zásobování, o.z. člen koncernu KARBON INVEST, a.s., Gregorova 3, Ostrava - Moravská Ostrava, 73941, CZ	OKD, a. s., Prokešovo náměstí 6/2020, Ostrava-Moravská Ostrava, 72830, CZ	20.01.2006
244739	Národní salon vín, Zámek 1, Valtice, 69142, CZ	Národní vinařské centrum, o. p. s., Zámek 1, Valtice, 69142, CZ	23.01.2006
245518	RAMILL INTERNATIONAL HOLDINGS S. A., 23, Avenue Monterey, Luxembourg, LU	ODKOLEK a. s., Pekařská 1/598, Praha 5, 15500, CZ	25.01.2006
245519	RAMILL INTERNATIONAL HOLDINGS S. A., 23, Avenue Monterey, Luxembourg, LU	ODKOLEK a. s., Pekařská 1/598, Praha 5, 15500, CZ	25.01.2006
245520	RAMILL INTERNATIONAL HOLDINGS S. A., 23, Avenue Monterey, Luxembourg, LU	ODKOLEK a. s., Pekařská 1/598, Praha 5, 15500, CZ	25.01.2006
245521	RAMILL INTERNATIONAL HOLDINGS S. A., 23, Avenue Monterey, Luxembourg, LU	ODKOLEK a. s., Pekařská 1/598, Praha 5, 15500, CZ	25.01.2006
246267	Computer Press Media, a. s., Nám. 28. dubna 48, Brno, 63500, CZ	Computer Press, a. s., Nám. 28. dubna 48, Brno, 63500, CZ	27.01.2006
246346	FUJISAWA PHARMACEUTICAL CO., LTD., 4-7, Doshomachi 3 - Chome, Chuo-ku, Osaka, JP	Astellas Pharma Inc., 3-11, Nihonbashi-Honcho 2-chome, Chuo-ku, Tokyo, JP	10.02.2006
246548	Ing. Pavel Ryška, Jurije Gagarina 21/1490, Havířov - Podlesí, 73601, CZ	METRUM, s. r. o., Kokory 18, Kokory, 75105, CZ	25.01.2006
246782	Národní salon vín, Zámek 1, Valtice, 69142, CZ	Národní vinařské centrum, o. p. s., Zámek 1, Valtice, 69142, CZ	23.01.2006
248276	Computer Press Media, a. s., Nám. 28. dubna 48, Brno, 63500, CZ	Computer Press, a. s., Nám. 28. dubna 48, Brno, 63500, CZ	27.01.2006
249072	HANNAH CZECH a.s., Slovanská tř. 100, Plzeň, 30156, CZ	Hannah Holding a. s., Americká 54, Plzeň, 30100, CZ	14.02.2006
249460	BOHEMIA TECHNOLOGY, a.s., Londýnská 55, Praha 2, 12021, CZ	SECAR BOHEMIA, a. s., Kamenice 550, Praha - východ, 25168, CZ	15.02.2006
249977	CENEGA PUBLISHING s.r.o., Naskové 3, Praha 5, 15000, CZ	JRC CZECH a. s., Naskové 3, Praha 5, 15000, CZ	08.02.2006
250334	EuroStar Brno spol. s r. o., Úpatní 524/64, Brno, 63400, CZ	Ing. Oswald Staffa, Bezručova 7, Blansko, 67801, CZ	26.01.2006
250337	Lubomír Novák, Staňkova 1173, Pardubice, 53002, CZ	TAGO PPC Tadeusz Golebiewski, Ciemne 141 D, 05-250 Radzymin, PL	26.01.2006
250810	PABU Services, Inc., 300 Delaware Avenue, Suite 1269, Wilmington, DE, US	Great Lakes Chemical Corporation, 9025 North River Road, Indianapolis, IN, US	09.02.2006
251178	SUPRAPHON a.s., Palackého 1, Praha 1, 11299, CZ	SUPRAPHON, a. s., právní nástupce, Palackého 740/1, Praha 1, 11000, CZ	07.02.2006
252183	HANNAH CZECH a.s., Slovanská tř. 100, Plzeň, 30156, CZ	Hannah Holding a. s., Americká 54, Plzeň, 30100, CZ	14.02.2006
252406	CP Books, a. s., Nám. 28. dubna 48, Brno, 63500, CZ	Computer Press, a. s., Nám. 28. dubna 48, Brno, 63500, CZ	27.01.2006

Číslo zápisu	Dřívější vlastník	Nynější vlastník	S účinností od
252962	STYL, výrobní družstvo Holešov, Grohova 1266, Holešov, 76922, CZ	BARRACUDA CZ spol. s r. o., Bělohorská 197/126, Praha 6 - Břevnov, 16000, CZ	25.01.2006
253425	Barley, s.r.o., Hlavní 141, Brno, 62400, CZ	Kilian Group s. r. o., Chrpová 65/531, Brno, 62400, CZ	25.01.2006
254045	MUKATES s.r.o., Továrenská štvrť 148, Poprad, SK	MASPEX SP. z o.o., Ul. Chopina 10, Wadowice, PL	27.01.2006
254921	Computer Press Media, a. s., Nám. 28. dubna 48, Brno, 63500, CZ	Computer Press, a. s., Nám. 28. dubna 48, Brno, 63500, CZ	27.01.2006
255982	Jech - Smrž s.r.o., Trocnovská 782, Trhové Sviny, 37401, CZ	Robert Jech, Trocnovská 782, Trhové Sviny, 37401, CZ	23.01.2006
256989	V Secret Catalogue, Inc., Delaware corporation, 1105 North Market Street, Wilmington, DE, US	Victoria's Secret Stores Brand Management, Inc., Four Limited Parkway, Reynoldsburg, OH, US	08.02.2006
258102	AUTOSERVIS AKADEMIE s.r.o., Přepeská 1809, Turnov, 51101, CZ	IBS expert s. r. o., Švehlova č. p. 1900, Praha 10, 10600, CZ	20.01.2006
258265	Computer Press Media, a. s., Nám. 28. dubna 48, Brno, 63500, CZ	Computer Press, a. s., Nám. 28. dubna 48, Brno, 63500, CZ	27.01.2006
258644	Cartouche spol. s.r.o., Bílkova 14/861, Praha 1, 11000, CZ	BAUREST s. r. o., Bílkova 861/14, Praha 1, 11000, CZ	13.02.2006
258645	Cartouche spol. s.r.o., Bílkova 14/861, Praha 1, 11000, CZ	BAUREST s. r. o., Bílkova 861/14, Praha 1, 11000, CZ	13.02.2006
259950	Jech - Smrž s.r.o., Trocnovská 782, Trhové Sviny, 37401, CZ	Robert Jech, Trocnovská 782, Trhové Sviny, 37401, CZ	23.01.2006
260187	The Procter&Gamble Company, One Procter&Gamble Plaza, Cincinnati, OH, US	CHURCH & DWIGHT CO., INC., 469 North Harrison Street, Princeton, NJ, US	27.01.2006
262521	FUJISAWA PHARMACEUTICAL CO., LTD., 4-7, Doshomachi 3-chome, Chuo-ku, Osaka, JP	Astellas Pharma Inc., 3-11, Nihonbashi-Honcho 2-chome, Chuo-ku, Tokyo, JP	10.02.2006
263335	Miroslav Kreis, Kaplířova 2, Plzeň, 30100, CZ	H2H reality managment, s. r. o., Lochotínská 18, Plzeň, 30100, CZ	23.01.2006
264071	Gama Service Logistic s.r.o., Štefánikova 1163/12, Koprivnice, 74221, CZ	HAWKER group s. r. o., Ženkla 167, Ženkla, 74267, CZ	20.01.2006
264326	G.E.N., a.s., Na Pankráci 1062/58, Praha 4, 14000, CZ	TABEA a. s., 17. listopadu 237, Pardubice, 53002, CZ	13.02.2006
264327	G.E.N., a.s., Na Pankráci 1062/58, Praha 4, 14000, CZ	TABEA a. s., 17. listopadu 237, Pardubice, 53002, CZ	13.02.2006
264426	FUJISAWA PHARMACEUTICAL CO., LTD., 4-7, Doshomachi 3-chome, Chuo-ku, Osaka, JP	Astellas Pharma Inc., 3-11, Nihonbashi-Honcho 2-chome, Chuo-ku, Tokyo, JP	10.02.2006
264427	FUJISAWA PHARMACEUTICAL CO., LTD., 4-7, Doshomachi 3-chome, Chuo-ku, Osaka, JP	Astellas Pharma Inc., 3-11, Nihonbashi-Honcho 2-chome, Chuo-ku, Tokyo, JP	10.02.2006
265021	CIMEX PRAHA a.s., koncernová společnost, Na Pankráci 1062/58, Praha 4, 14000, CZ	TABEA a. s., 17. listopadu 237, Pardubice, 53002, CZ	13.02.2006
265083	Národní salon vín, Zámek 1, Valtice, 69142, CZ	Národní vinařské centrum, o. p. s., Zámek 1, Valtice, 69142, CZ	23.01.2006
266581	PHARMA UNITED INC., 255 Keele St., Toronto, Ontario, M6P-2K1, CA	Trust Financial s. r. o., Korunní 129/1740, Praha 3, 13000, CZ	31.01.2006
267092	Computer Press Media, a. s., Nám. 28. dubna 48, Brno, 63500, CZ	Computer Press, a. s., Nám. 28. dubna 48, Brno, 63500, CZ	27.01.2006
268926	Japan Storage Battery Co., Ltd., 1, Inobaba-cho, Nishinosho, Kisshoin, Minami-ku, Kyoto, JP	GS YUASA CORPORATION, 1, Inobaba-cho, Nishinosho, Kisshoin, Minami-ku, Kyoto-shi, Kyoto, JP	07.02.2006
269542	PHARMA UNITED INC., 255 Keele St., Toronto, Ontario, CA	Trust Financial s. r. o., Korunní 129/1740, Praha 3, 13000, CZ	31.01.2006

Číslo zápisu	Dřívější vlastník	Nynější vlastník	S účinností od
270335	EXPLORER bike, s.r.o., Štefánikova 1163, Kopřivnice, 74221, CZ	HAWKER group s. r. o., Ženklaava 167, Ženklaava, 74267, CZ	20.01.2006
270336	EXPLORER bike, s.r.o., Štefánikova 1163, Kopřivnice, 74221, CZ	HAWKER group s. r. o., Ženklaava 167, Ženklaava, 74267, CZ	20.01.2006
270957	EXPLORER bike, s.r.o., Štefánikova 1163, Kopřivnice, 74221, CZ	HAWKER group s. r. o., Ženklaava 167, Ženklaava, 74267, CZ	20.01.2006
271594	Colorbeton, a. s., Fr. Diviše 944, Praha 10, 10400, CZ	Colorbeton, s. r. o., Fr. Diviše 944, Praha 10, 10400, CZ	02.02.2006
271909	Zukal Milan, Okružní 2172/9, Blansko, 67801, CZ	EXAM.CZ a. s., Blanenská 86, Rájec - Jestřebí, 67902, CZ	30.01.2006
273086	PHARMA UNITED INC., 255 Keele St., Toronto, Ontario, CA	Trust Finacial s. r. o., Korunní 129/1740, Praha 3, 13000, CZ	31.01.2006
273803	SKI - COMP, s. r. o., tř. Dr. M. Horákové 632/5, Liberec 4, 46004, CZ	LIBEREC 2009, s. r. o., Pražská 132/4, Liberec 1, 46001, CZ	02.02.2006
273867	AZYT, s.r.o., Švermova 1366, Beroun, 26601, CZ	Lubomír Rákos, Kladenská 527, Kamenné Žehrovice, 27301, CZ	13.02.2006
274189	Open Sky, a. s., Na Výsluní 201/13, Praha 10 - Strašnice, 10000, CZ	První zpravodajská a. s., Blanická 1008/28, Praha 2, 12000, CZ	23.01.2006
274830	COMPUTER PRESS MEDIA, a.s., nám. 28. dubna 48, Brno, 63500, CZ	Computer Press, a. s., Nám. 28. dubna 48, Brno, 63500, CZ	27.01.2006
275976	Computer Press Media, a.s., Nám. 28. dubna 48, Brno, 63500, CZ	Computer Press, a. s., Nám. 28. dubna 48, Brno, 63500, CZ	27.01.2006
276863	Upgrade CZ s.r.o., Koněvova 255/36, Ostrava, Slezská Ostrava, 71000, CZ	Czech skating s. r. o., Zátopkova 100/2, Praha 6, 16000, CZ	13.02.2006
277087	G.E.N., a. s., Na Pankráci 1062/58, Praha 4, 14000, CZ	TABEA a. s., 17. listopadu 237, Pardubice, 53002, CZ	13.02.2006
277350	Victoria' s Secret Stores, Inc. (společnost zřízená podle zákonů státu Delaware), Four Limited Parkway East, Reynoldsburg, OH, US	Victoria's Secret Stores, LLC, Four Limited Parkway, Reynoldsburg, OH, US	08.02.2006
277350	Victoria's Secret Stores, LLC, Four Limited Parkway, Reynoldsburg, OH, US	Victoria's Secret Stores Brand Management, Inc., Four Limited Parkway, Reynoldsburg, OH, US	08.02.2006
277363	FUJISAWA PHARMACEUTICAL CO., LTD., 4-7, Doshomachi 3-chome, Chuo-ku, Osaka, JP	Astellas Pharma Inc., 3-11, Nihonbashi-Honcho 2-chome, Chuo-ku, Tokyo, JP	10.02.2006
277517	Dadej Leopold Ing., Na Valtické 339/6, Břeclav 4, 69141, CZ	Ing. Vojtěch Koutný, Tachovská 63, Plzeň, 32325, CZ	20.01.2006
277737	Colorbeton, a.s., Fr. Diviše 944, Praha 10, 10400, CZ	Colorbeton, s. r. o., Fr. Diviše 944, Praha 10, 10400, CZ	02.02.2006
277741	CP Books, a. s., Nám. 28. dubna 48, Brno, 63500, CZ	Computer Press, a. s., Nám. 28. dubna 48, Brno, 63500, CZ	27.01.2006
277742	CP Books, a. s., Nám. 28. dubna 48, Brno, 63500, CZ	Computer Press, a. s., Nám. 28. dubna 48, Brno, 63500, CZ	27.01.2006

Změny v údajích o vlastních ochranných známkách

Číslo zápisu	Vlastník	S účinností od
95820	POLAROID CORPORATION, 1265 Main Street, Waltham, MA, US	06.02.2006
99450	SpofaDental a.s., Markova 238, Jičín, 50646, CZ	14.02.2006
99451	SpofaDental a.s., Markova 238, Jičín, 50646, CZ	14.02.2006
152895	British American Tobacco (Brands) Inc., 2711 Centerville Road, Suite 300, Wilmington, DE, US	23.01.2006
153415	RAPETO a. s., Údolní 30/51, Praha 4, 14700, CZ	03.02.2006
156984	Senior Service (Overseas) LTD, Globe House, 4 Temple Place, London WC2R 2PG, GB	26.01.2006
157458	British American Tobacco (Brands) Inc., 2711 Centerville Road, Suite 300, Wilmington, DE, US	23.01.2006
157738	British American Tobacco (Brands) Inc., 2711 Centerville Road, Suite 300, Wilmington, DE, US	23.01.2006
158634	ZEVETA Bojkovice, a.s., Tovární 532, Bojkovice, 68771, CZ	26.01.2006
159011	ZEVETA Bojkovice, a.s., Tovární 532, Bojkovice, 68771, CZ	26.01.2006
162745	CHEMOLAK a.s., Továrenská 7, Smolenice, 91904, SK	07.02.2006
163220	Svaz pěstitelů chmele ČR, Mostecká 2580, Žatec, 43819, CZ	20.01.2006
163222	THALES ELECTRONICS PLC, 2 Dashwood Lang Road, The Bourne Business Park, Addlestone, Weybridge Surrey KT15 2NX, GB	15.02.2006
163253	UNIVIT s.r.o., Na Vlčinci 16/3, Olomouc, 77900, CZ	01.02.2006
163537	OKD, a. s., Prokešovo náměstí 6/2020, Ostrava-Moravská Ostrava, 72830, CZ	20.01.2006
163538	OKD, a. s., Prokešovo náměstí 6/2020, Ostrava-Moravská Ostrava, 72830, CZ	20.01.2006
164161	CONVERSE INC., One Fordham Road, North Reading, MA, US	03.02.2006
164161	CONVERSE INC. Společnost zřízená podle zákonů státu Delaware, One High Street, North Andover, MA, US	03.02.2006
164172	CONVERSE INC., One Fordham Road, North Reading, MA, US	03.02.2006
164172	CONVERSE INC. Společnost zřízená podle zákonů státu Delaware, One High Street, North Andover, MA, US	03.02.2006
164173	CONVERSE INC., One Fordham Road, North Reading, MA, US	03.02.2006
164173	CONVERSE INC. Společnost zřízená podle zákonů státu Delaware, One High Street, North Andover, MA, US	03.02.2006
164988	Citizen Tokei Kabushiki Kaisha also trading as Citizen Watch Co., Ltd., 1-12, 6-chome, Tanashi-cho Nishi-tokyo-shi, Tokyo, JP	20.01.2006
165208	OKD, a. s., Prokešovo náměstí 6/2020, Ostrava-Moravská Ostrava, 72830, CZ	20.01.2006
165590	OKD, a. s., Prokešovo náměstí 6/2020, Ostrava-Moravská Ostrava, 72830, CZ	20.01.2006
166386	Mars, Incorporated, 6885 Elm Street, Mc Lean, VA, US	13.02.2006
166392	Mars, Incorporated, 6885 Elm Street, Mc Lean, VA, US	13.02.2006
166480	Wyeth, Five Giralda Farms, Madison, NJ, US	13.02.2006
166498	TOYO BOSEKI KABUSHIKI KAISHA (Trading also as TOYOBO CO., LTD.), No. 2-8, Dojima Hama 2-chome, Kita-ku, Osaka, JP	20.01.2006
166954	Citizen Tokei Kabushiki Kaisha also trading as Citizen Watch Co., Ltd., 1-12, 6-chome, Tanashi-cho Nishi-tokyo-shi, Tokyo, JP	20.01.2006
168079	CIMEX PRAHA a. s., Na Pankráci 1062/58, Praha 4, 14000, CZ	13.02.2006
168112	Citizen Tokei Kabushiki Kaisha also trading as Citizen Watch Co., Ltd., 1-12, 6-chome, Tanashi-cho Nishi-tokyo-shi, Tokyo, JP	20.01.2006
169376	Citizen Tokei Kabushiki Kaisha also trading as Citizen Watch Co., Ltd., 1-12, 6-chome, Tanashi-cho Nishi-tokyo-shi, Tokyo, JP	20.01.2006
169796	CONVERSE INC., One Fordham Road, North Reading, MA, US	03.02.2006

Číslo zápisu	Vlastník	S účinností od
169796	CONVERSE INC. Společnost zřízená podle zákonů státu Delaware, One High Street, North Andover, MA, US	03.02.2006
170096	Ronson PLC, Station Works, Long Buckby, Northampton NN6 7 PF, GB	20.01.2006
170180	Citizen Tokei Kabushiki Kaisha also trading as Citizen Watch Co., Ltd., 1-12, 6-chome, Tanashi-cho Nishi-tokyo-shi, Tokyo, JP	20.01.2006
170804	Official Starter LLC, One Bowerman Drive, Beaverton, OR, US	20.01.2006
170805	Official Starter LLC, One Bowerman Drive, Beaverton, OR, US	20.01.2006
170993	Citizen Tokei Kabushiki Kaisha also trading as Citizen Watch Co., Ltd., 1-12, 6-chome, Tanashi-cho Nishi-tokyo-shi, Tokyo, JP	20.01.2006
172109	MediUp, a.s., Na Nivách č.p. 1019, č. or. 25, Praha 4 - Michle, 14100, CZ	09.02.2006
173066	Rapid, akciová společnost, Slezská 949/32, Praha 2, 12021, CZ	23.01.2006
173150	Citizen Tokei Kabushiki Kaisha also trading as Citizen Watch Co., Ltd., 1-12, 6-chome, Tanashi-cho Nishi-tokyo-shi, Tokyo, JP	20.01.2006
173197	BAL SPECTRUM s.r.o., Průmyslová 1472/11, Praha 10, Hostivař, 10219, CZ	19.01.2006
173906	Marmot Mountain, LLC, 2321 Circadian Way, Santa Rosa, CA, US	06.02.2006
174057A	CIMEX PRAHA a. s., Na Pankráci 1062/58, Praha 4, 14000, CZ	13.02.2006
174057	CIMEX PRAHA a. s., Na Pankráci 1062/58, Praha 4, 14000, CZ	13.02.2006
175743	DICON Holdings Inc., 20 Steelcase Road West, Markham, Ontario, CA	10.02.2006
175985	VALTECH TORS, a. s., Na Dole 3973/1, Hodonín, 59501, CZ	24.01.2006
175986	VALTECH TORS, a. s., Na Dole 3973/1, Hodonín, 59501, CZ	24.01.2006
175987	VALTECH TORS, a. s., Na Dole 3973/1, Hodonín, 59501, CZ	24.01.2006
175988	VALTECH TORS, a. s., Na Dole 3973/1, Hodonín, 59501, CZ	24.01.2006
175989	VALTECH TORS, a. s., Na Dole 3973/1, Hodonín, 59501, CZ	24.01.2006
175990	VALTECH TORS, a. s., Na Dole 3973/1, Hodonín, 59501, CZ	14.02.2006
175991	VALTECH TORS, a. s., Na Dole 3973/1, Hodonín, 59501, CZ	14.02.2006
175992	VALTECH TORS, a. s., Na Dole 3973/1, Hodonín, 59501, CZ	14.02.2006
177580	TCHAS, spol. s r.o., Novoveská 1139/22, Ostrava, Mariánské Hory, 70906, CZ	03.02.2006
178612	TCHAS, spol. s r.o., Novoveská 1139/22, Ostrava, Mariánské Hory, 70906, CZ	03.02.2006
178818	Bayer Environmental Science SAS, 16, Rue Jean-Marie Leclair, Lyon, 69009, FR	08.02.2006
178868	Deutsche Post AG, Charles-de-Gaulle-Strasse 20, Bonn, DE	10.02.2006
178869	Deutsche Post AG, Charles-de-Gaulle-Strasse 20, Bonn, DE	10.02.2006
178942	TCHAS, spol. s r.o., Novoveská 1139/22, Ostrava, Mariánské Hory, 70906, CZ	03.02.2006
179714	SAP AG, Dietmar-Hopp-Allee 16, Walldorf, DE	31.01.2006
180604	Pharmacia & Upjohn Aktiebolag, Stockholm, 11287, SE	15.02.2006
180604	Pfizer Health AB, Stockholm, 11287, SE	15.02.2006
180604	Pharmacia Aktiebolag, Stockholm, 11287, SE	15.02.2006
182004	TCHAS, spol. s r.o., Novoveská 1139/22, Ostrava, Mariánské Hory, 70906, CZ	03.02.2006
182005	TCHAS, spol. s r.o., Novoveská 1139/22, Ostrava, Mariánské Hory, 70906, CZ	03.02.2006
182006	TCHAS, spol. s r.o., Novoveská 1139/22, Ostrava, Mariánské Hory, 70906, CZ	03.02.2006
182587	Rapid, akciová společnost, Slezská 949/32, Praha 2, 12021, CZ	23.01.2006
183251	VALTECH TORS, a. s., Na Dole 3973/1, Hodonín, 59501, CZ	24.01.2006
185380	KELOC CS, s.r.o., Křížikova 70, Brno, 61200, CZ	19.01.2006
185548	DIANA GROUP a.s., Korunní 859/18, Praha 2, 12000, CZ	25.01.2006
185639	EkoWATT, Bubenská 6, Praha 7, 17000, CZ	08.02.2006
186083	CIMEX PRAHA a. s., Na Pankráci 1062/58, Praha 4, 14000, CZ	13.02.2006
186684	ALTOMA spol. s r.o., Žirovnická 3124, Praha 10, 10617, CZ	10.02.2006
186692	VALTECH TORS, a. s., Na Dole 3973/1, Hodonín, 59501, CZ	24.01.2006

Číslo zápisu	Vlastník	S účinností od
186693	VALTECH TORS, a. s., Na Dole 3973/1, Hodonín, 59501, CZ	24.01.2006
186753	VALTECH TORS, a. s., Na Dole 3973/1, Hodonín, 59501, CZ	24.01.2006
189566	TCHAS, spol. s r.o., Novoveská 1139/22, Ostrava, Mariánské Hory, 70906, CZ	03.02.2006
189609	VALTECH TORS, a. s., Na Dole 3973/1, Hodonín, 59501, CZ	24.01.2006
189610	VALTECH TORS, a. s., Na Dole 3973/1, Hodonín, 59501, CZ	24.01.2006
189648	Templářské sklepy Čejkovice, vinařské družstvo, Čejkovice 945, 69615, CZ	23.01.2006
189791	VALTECH TORS, a. s., Na Dole 3973/1, Hodonín, 59501, CZ	25.01.2006
190666	VALTECH TORS, a. s., Na Dole 3973/1, Hodonín, 59501, CZ	24.01.2006
191015	Montela s.r.o., Kněžskodvorská 535/25, České Budějovice, 37004, CZ	30.01.2006
191485	MONET+, a.s., Za Dvorem 505, Zlín, Štípa, 76314, CZ	23.01.2006
192065	MK, s.r.o., Makovského 1392/2b, Praha 6, Řepy, 16300, CZ	13.02.2006
192346	Rapid, akciová společnost, Slezská 949/32, Praha 2, 12021, CZ	23.01.2006
193595	František Kozma - MARWIN, Husova 395, Protivín, 39811, CZ	25.01.2006
194634	RONSON PLC, Lawfield Health, West Sussex, GB	24.01.2006
194634	RONSON PLC, Long Buckby, Northampton, GB	24.01.2006
194694	Incheba, a.s., Viedenská cesta 3-7, Bratislava, 85101, SK	26.01.2006
194901	Ing. František Savov, Bozděchova 7, Praha 5, 15000, CZ	20.01.2006
195412	VALTECH TORS, a. s., Na Dole 3973/1, Hodonín, 59501, CZ	24.01.2006
195423	Citizen Tokei Kabushiki Kaisha also trading as Citizen Watch Co., Ltd., 1-12, 6-chome, Tanashi-cho Nishi-tokyo-shi, Tokyo, JP	20.01.2006
195809	LAPOS PZ spol. s r.o., Nádražní 140, Frenštát pod Radhoštěm, 74401, CZ	01.02.2006
195810	LAPOS PZ spol. s r.o., Nádražní 140, Frenštát pod Radhoštěm, 74401, CZ	01.02.2006
195910	IRICO, spol. s r.o., Husitská 157/4, Olomouc, 77900, CZ	14.02.2006
196603	Karel Petřík, Sarajevská 15, Praha 2 - Vinohrady, 12000, CZ	10.02.2006
198072	THERMOSCAN INC., 10309 Pacific Center Court, San Diego, CA, US	30.01.2006
198699	Pharmacia & Upjohn Aktiebolag, Stockholm, 11287, SE	15.02.2006
198699	Pharmacia Aktiebolag, Stockholm, 11287, SE	15.02.2006
198699	Pfizer Health AB, Stockholm, 11287, SE	15.02.2006
198927	Mars, Incorporated, 6885 Elm Street, Mc Lean, VA, US	24.01.2006
198963	POLAROID CORPORATION, 1265 Main Street, Waltham, MA, US	06.02.2006
199886	SBĚRNÉ SUROVINY PRAHA a.s., Travná 1293, Praha 9, 19800, CZ	13.02.2006
199915	Incheba, a.s., Viedenská cesta 3-7, Bratislava, 85101, SK	30.01.2006
199916	Incheba, a.s., Viedenská cesta 3-7, Bratislava, 85101, SK	30.01.2006
200583	VIRUTEX ILKO S.A., Camino A Melipilla No.7875, Cerrillos, Santiago, CL	24.01.2006
200659	LUTOS a.s., Pražská 183, Lubenec, 43983, CZ	30.01.2006
200660	LUTOS a.s., Pražská 183, Lubenec, 43983, CZ	30.01.2006
200707	British American Tobacco (Brands) Inc., 2711 Centerville Road, Suite 300, Wilmington, DE, US	23.01.2006
200720	VOCHOC, s.r.o., Plzeňská 297, Zbůch, 33022, CZ	19.01.2006
201251	František Kozma - MARWIN, Husova 395, Protivín, 39811, CZ	25.01.2006
201309	Ing. Dušan Dvořan, Švýcarská 1, Prostějov, 79604, CZ	24.01.2006
201360	Zeelandia spol. s r.o., Malšice čp.267, 39175, CZ	08.02.2006
201361	Zeelandia spol. s r.o., Malšice čp. 267, Malšice, 39175, CZ	08.02.2006
201408	FORMED, společnost s ručením omezeným, Bludovice čp. 103, Nový Jičín, 74101, CZ	25.01.2006
201409	FORMED, společnost s ručením omezeným, Bludovice čp. 103, Nový Jičín, 74101, CZ	25.01.2006
201468	VITA software, s.r.o., Na Beránce 57/2, Praha 6, 16000, CZ	25.01.2006
201564	Vitana a. s., Mělnická 133, Byšice, 27732, CZ	23.01.2006

Číslo zápisu	Vlastník	S účinností od
201924	Robert Šmerhovský, Pod Křížkem 720/5, Praha 4, Braník, 14700, CZ	25.01.2006
202121	DITHERM a.s., Mečislavova 164/7, Praha 4-Nusle, 14000, CZ	09.02.2006
202122	DITHERM a.s., Mečislavova 164/7, Praha 4-Nusle, 14000, CZ	09.02.2006
202133	SmithKline Beecham Corporation, One Franklin Plaza, Philadelphia, PA, US	03.02.2006
202159	The Rockport Company, LLC a Delaware Corporation, 1895 J.W. Foster Boulevard, Canton, MA, US	24.01.2006
202287	SANOFI-AVENTIS, 174, avenue de France, Paris, 75013, FR	01.02.2006
202301	Incheba, a.s., Viedenská cesta 3-7, Bratislava, 85101, SK	30.01.2006
202518	PhDr. Karel Klusák, Zdenky Vorlové 2000/2, Velké Meziříčí, 59401, CZ	02.02.2006
202730	Rapid, akciová společnost, Slezská 949/32, Praha 2, 12021, CZ	23.01.2006
202842	Ilona Šlemrová - ILLA original modell, Boješice 22, Mirovice, 39806, CZ	10.02.2006
203013	Mars, Incorporated, 6885 Elm Street, Mc Lean, VA, US	13.02.2006
203074	Gallaher Limited, Members Hill, Brooklands Road, Weybridge, Surrey KT13 OQU, GB	24.01.2006
203106	BRAVOLL spol. s r.o., Sídliště č.p.696, Žirovnice, 39468, CZ	02.02.2006
203115	Rentex Vertriebs GmbH, Pettenkoferstrasse 23, Hagen, DE	26.01.2006
203224	LITMOS s.r.o., Ve Strži 1925/18, Most, 43400, CZ	30.01.2006
203288	JURISTA, a.s., Radlická 28/663, Praha 5, 15000, CZ	03.02.2006
203446	backaldrin s.r.o., Žitná 982, Kladno, 27201, CZ	03.02.2006
203447	backaldrin s.r.o., Žitná 982, Kladno, 27201, CZ	03.02.2006
203448	backaldrin s.r.o., Žitná 982, Kladno, 27201, CZ	03.02.2006
203724	Detecha, chemické výrobní družstvo, Husovo nám. 1208, Nové Město nad Metují, 54901, CZ	31.01.2006
203755	Mars, Incorporated, 6885 Elm Street, Mc Lean, VA, US	13.02.2006
203759	Mars, Incorporated, 6885 Elm Street, Mc Lean, VA, US	14.02.2006
203924	SPINET, a. s., Vinohradská 184, Praha 3, 13000, CZ	14.02.2006
203931	TESLA - ECIMEX a.s., Pobřežní 18/16, Praha 8, 18600, CZ	08.02.2006
203932	TESLA - ECIMEX a.s., Pobřežní 18/16, Praha 8, 18600, CZ	08.02.2006
204024	Mars, Incorporated, 6885 Elm Street, Mc Lean, VA, US	14.02.2006
204048	Mars, Incorporated, 6885 Elm Street, Mc Lean, VA, US	14.02.2006
204201	Franz KAFKA s.r.o., Jungmannova 300, Hořovice, okres Beroun, 26801, CZ	15.02.2006
204214	SODELI CZ, a.s., Senovážné náměstí 23/978, Praha 1- Nové Město, 11000, CZ	10.02.2006
204511	MAVE Jičín, a.s., Radim, Lhán 21, 50713, CZ	06.02.2006
204589	AGENTURA PRO REGIONÁLNÍ ROZVOJ a.s., Na Jizdárně 7, Ostrava, 70200, CZ	09.02.2006
204641	SmithKline Beecham Corporation, One Franklin Plaza, Philadelphia, PA, US	03.02.2006
204675	OTTOVO NAKLADATELSTVÍ, s.r.o., Křišťanova 675/3, Praha 3, 13000, CZ	14.02.2006
204676	OTTOVO NAKLADATELSTVÍ, s.r.o., Křišťanova 675/3, Praha 3, 13000, CZ	14.02.2006
205136	Josef Pavlík, Moravské Prusy 6, Vyškov, 68201, CZ	01.02.2006
205198	CHIRMAX, s.r.o., Komořanská č. 955, Praha 4, 14300, CZ	24.01.2006
205247	RONSON PLC, Lawfield Health, West Sussex, GB	24.01.2006
205247	RONSON PLC, Long Buckby, Northampton, GB	24.01.2006
205504	Stanislav Pichal, Revoluční 710, Kostelec na Hané, 79841, CZ	06.02.2006
205522	Mars, Incorporated, 6885 Elm Street, Mc Lean, VA, US	14.02.2006
205645	PhDr. Karel Klusák, Zdenky Vorlové 2000/2, Velké Meziříčí, 59401, CZ	03.02.2006
205688	EIT a. s., Vožická ul. 2104, Tábor, 39002, CZ	31.01.2006
206043	ACTIVA spol. s r. o., Veselská 686, Praha 9, 19900, CZ	23.01.2006
206093	MAVE Jičín, a.s., Radim, Lhán 21, 50713, CZ	06.02.2006
206111	Compagnie des Gaz de Petrole Primagaz, 4, rue Hérault de Séchelles, Paris, 75017, FR	02.02.2006

Číslo zápisu	Vlastník	S účinností od
206470	DENSO CORPORATION, 1-1 Showa-cho, Kariya-city, Aichi-pref., JP	08.02.2006
206489	emotion advertising, s.r.o., Bezručova 184/29, Plzeň, 30100, CZ	07.02.2006
206537	MADAUS AG, Collonia Allee 15, Köln, DE	30.01.2006
206545	Tiskárna JISKRA spol. s r.o., Boleslavská 1366, Brandýs nad Labem-Stará Boleslav, 25001, CZ	01.02.2006
206642	PREZIPP, s.r.o., Tovární 209, Chrudim, 53701, CZ	09.02.2006
206773	LAPOS PZ spol. s r.o., Nádražní 140, Frenštát pod Radhoštěm, 74401, CZ	01.02.2006
206967	VELS vážící elektronické systémy s.r.o., Výzkumná 661, Pardubice - Rosice nad Labem, 53351, CZ	27.01.2006
207076	American-Cigarette Company (Overseas) Limited, Zählerweg 4, Zug, CH	26.01.2006
207209	České přístavy, a.s., Jankovcova 6, Praha 7, 17000, CZ	06.02.2006
207337	Pharmacia & Upjohn Aktiebolag, Stockholm, 11287, SE	15.02.2006
207337	Pfizer Health AB, Stockholm, 11287, SE	15.02.2006
207337	Pharmacia Aktiebolag, Stockholm, 11287, SE	15.02.2006
207367	backaldrin s.r.o., Žitná 982, Kladno, 27201, CZ	03.02.2006
207372	ACTIVA spol. s r.o., Veselská 686, Praha 9, 19900, CZ	23.01.2006
207490	LISOVNA PLASTŮ, spol. s r.o., Karlov 139, Velké Meziříčí, 59430, CZ	01.02.2006
207496	LOGITRON, společnost s ručením omezeným, Volutová 2520, Praha 5, 15500, CZ	19.01.2006
207533	VIDIA, s.r.o., Nad Safinou II. 365, Jesenice u Prahy, Vestec, 25242, CZ	08.02.2006
207703	British American Tobacco (Brands) Inc., 2711 Centerville Road, Suite 300, Wilmington, DE, US	23.01.2006
208543	British American Tobacco (Brands) Inc., 2711 Centerville Road, Suite 300, Wilmington, DE, US	23.01.2006
208544	British American Tobacco (Brands) Inc., 2711 Centerville Road, Suite 300, Wilmington, DE, US	23.01.2006
208579	Incheba, a.s., Viedenská cesta 3-7, Bratislava, 85101, SK	30.01.2006
208643	Mohyla míru - Austerlitz, o.p.s., Masarykovo náměstí 100/7, Šlapanice, 66451, CZ	01.02.2006
209124	ARKYS, s.r.o., Podstránská 1, Brno, 62700, CZ	27.01.2006
209153	EL INSTA BH spol. s r.o., Chvatěrubská 363/22, Praha 8-Čimice, 18100, CZ	09.02.2006
209154	EL INSTA BH spol. s r.o., Chvatěrubská 363/22, Praha 8-Čimice, 18100, CZ	09.02.2006
209218	Franz KAFKA s.r.o., Jungmannova 300, Hořovice, okres Beroun, 26801, CZ	15.02.2006
209384	LAPOS PZ spol. s r.o., Nádražní 140, Frenštát pod Radhoštěm, 74401, CZ	01.02.2006
209543	AUTOSERVIS Bártek a syn, spol. s r.o., Národních Mučedníků 499, Frýdek - Místek, 73802, CZ	09.02.2006
209708	Mars, Incorporated, 6885 Elm Street, Mc Lean, VA, US	14.02.2006
209727	Vitana a. s., Mělnická 133, Byšice, 27732, CZ	23.01.2006
210174	backaldrin s.r.o., Žitná 982, Kladno, 27201, CZ	03.02.2006
210651	OKD, a. s., Prokešovo náměstí 6/2020, Ostrava-Moravská Ostrava, 72830, CZ	20.01.2006
210831	Incheba, a.s., Viedenská cesta 3-7, Bratislava, 85101, SK	26.01.2006
210867	Citizen Tokai Kabushiki Kaisha also trading as Citizen Watch Co., Ltd., 1-12, 6-chome, Tanashi-cho Nishi-tokyo-shi, Tokyo, JP	20.01.2006
210891	AVA Enterprises Inc., 3451 Lunar ct Oxnard, Oxnard, CA, US	23.01.2006
210912	Ing. Libor Malý - LMC Jobs, Vysočanská 234, Praha 9, 19000, CZ	10.02.2006
210914	British American Tobacco (Brands) Inc., 2711 Centerville Road, Suite 300, Wilmington, DE, US	23.01.2006
210937	Incheba, a.s., Viedenská cesta 3-7, Bratislava, 85101, SK	30.01.2006
211021	Vitana a. s., Mělnická 133, Byšice, 27732, CZ	23.01.2006
211445	backaldrin s.r.o., Žitná 982, Kladno, 27201, CZ	03.02.2006
211566	Hypoteční banka, a.s., Budějovická 409/1, Praha 4, 14000, CZ	09.02.2006
211567	Rapid, akciová společnost, Slezská 949/32, Praha 2, 12021, CZ	23.01.2006
212373	Mars, Incorporated, 6885 Elm Street, Mc Lean, VA, US	14.02.2006
212475	MCA, a.s., Národní 41, Praha 1, 11000, CZ	02.02.2006
212507	Pharmacia Aktiebolag, Stockholm, 11287, SE	15.02.2006

Číslo zápisu	Vlastník	S účinností od
212507	Pfizer Health AB, Stockholm, 11287, SE	15.02.2006
212932	Metzler International s.r.o., Chrastavická 217, Domažlice, 34401, CZ	06.02.2006
212933	Metzler International s.r.o., Chrastavická 217, Domažlice, 34401, CZ	06.02.2006
213044	IREKS ENZYMA s. r. o., Kšírova 257, Brno, 61900, CZ	25.01.2006
213423	Hypoteční banka, a.s., Budějovická 409/1, Praha 4, 14000, CZ	09.02.2006
214215	Rapid, akciová společnost, Slezská 949/32, Praha 2, 12021, CZ	23.01.2006
215203	KASTEK UB, a.s., Rybářská 2330, Uherský Brod, 68801, CZ	24.01.2006
215379	RAPETO a. s., Údolní 30/51, Praha 4, 14700, CZ	03.02.2006
215380	RAPETO a. s., Údolní 30/51, Praha 4, 14700, CZ	03.02.2006
215812	Rapid, akciová společnost, Slezská 949/32, Praha 2, 12021, CZ	23.01.2006
216549	Rapid, akciová společnost, Slezská 949/32, Praha 2, 12021, CZ	23.01.2006
216613	Pharmacia Aktiebolag, Stockholm, 11287, SE	15.02.2006
216613	Pfizer Health AB, Stockholm, 11287, SE	15.02.2006
216914	Bloomberg L.P., 731 Lexington Avenue, New York, 10022, NY, US	14.02.2006
216987	C.U.C., spol. s r.o., Šumavská 31, Brno, 61254, CZ	30.01.2006
217351	Marie Unterluggauerová - "DAS BESTE" Privat IMMOBILIEN SERVIS - TRAUNHAND RING, B. Němcové 752/74, České Budějovice, 37001, CZ	13.02.2006
217533	Pharmacia & Upjohn Aktiebolag, Stockholm, 11287, SE	15.02.2006
217533	Pfizer Health AB, Stockholm, 11287, SE	15.02.2006
217533	Pharmacia Aktiebolag, Stockholm, 11287, SE	15.02.2006
217692	C.U.C. CZ, spol. s r.o., Šumavská 31, Brno, 61254, CZ	30.01.2006
218181	Incheba, a.s., Viedenská cesta 3-7, Bratislava, 85101, SK	26.01.2006
218538	VALTECH TORS, a. s., Na Dole 3973/1, Hodonín, 59501, CZ	19.01.2006
218608	Montela s.r.o., Kněžskodvorská 535/25, České Budějovice, 37004, CZ	30.01.2006
218727	Pharmacia Aktiebolag, Stockholm, 11287, SE	15.02.2006
218727	Pfizer Health AB, Stockholm, 11287, SE	15.02.2006
219050A	CIMEX PRAHA a. s., Na Pankráci 1062/58, Praha 4, 14000, CZ	13.02.2006
219424	VALTECH TORS, a. s., Na Dole 3973/1, Hodonín, 59501, CZ	14.02.2006
219789A	CIMEX PRAHA a. s., Na Pankráci 1062/58, Praha 4, 14000, CZ	13.02.2006
219830	AT Computers a.s., Těšínská 1970/56, Ostrava, Slezská Ostrava, 71000, CZ	08.02.2006
219935	Pharmacia Aktiebolag, Stockholm, 11287, SE	15.02.2006
219935	Pfizer Health AB, Stockholm, 11287, SE	15.02.2006
220092	Pharmacia Aktiebolag, Stockholm, 11287, SE	15.02.2006
220092	Pfizer Health AB, Stockholm, 11287, SE	15.02.2006
220188	K4 a.s., Mlýnská 326/16, Brno, 60200, CZ	13.02.2006
220437	GENERI, spol. s r.o., Uničovská 50, Šumperk, 78701, CZ	30.01.2006
220769	ISP- Internet Services Promotion, s.r.o., Sokolovská 965/183, Praha 9 - Libeň, 19000, CZ	13.02.2006
221248	K4 a.s., Mlýnská 326/16, Brno, 60200, CZ	13.02.2006
221266	MADAUS AG, Collonia Allee 15, Köln, DE	30.01.2006
221300	Rapid, akciová společnost, Slezská 949/32, Praha 2, 12021, CZ	23.01.2006
221407	RAPETO a. s., Údolní 30/51, Praha 4, 14700, CZ	03.02.2006
221631	Rapid, akciová společnost, Slezská 949/32, Praha 2, 12021, CZ	23.01.2006
221646	Marie Unterluggauerová - Jihočeská lidová pomoc, B. Němcové 752/74, České Budějovice, 37001, CZ	13.02.2006
221647	Marie Unterluggauerová - Jihočeská lidová pomoc, B. Němcové 752/74, České Budějovice, 37001, CZ	13.02.2006
221721	Rapid, akciová společnost, Slezská 949/32, Praha 2, 12021, CZ	23.01.2006
222331	GRAND s.r.o., Husova 95/115, České Budějovice, 37005, CZ	23.01.2006

Číslo zápisu	Vlastník	S účinností od
222616	I.D.C. Holding, a.s., Drieňová 3, Bratislava, 82101, SK	08.02.2006
222617	I.D.C. Holding, a.s., Drieňová 3, Bratislava, 82101, SK	08.02.2006
222769A	CIMEX PRAHA a. s., Na Pankráci 1062/58, Praha 4, 14000, CZ	13.02.2006
222929	B & W Group Ltd, Dale Road, Worthing, West Sussex, BN11 2BH, GB	15.02.2006
223167	SPINET, a. s., Vinohradská 184, Praha 3, 13000, CZ	14.02.2006
223503	CIUR, a.s., Malé náměstí 142/3, Praha 1, 11000, CZ	25.01.2006
223504	CIUR, a.s., Malé náměstí 142/3, Praha 1, 11000, CZ	25.01.2006
224745	Nadace Jihočeská lidová pomoc, B. Němcové 752/74, České Budějovice, 37001, CZ	13.02.2006
224848	Sunny Delight Beverages Co., 4747 E. Lake Forest Drive, Cincinnati, OH, US	10.02.2006
225086	Pharmacia Aktiebolag, Stockholm, 11287, SE	15.02.2006
225086	Pfizer Health AB, Stockholm, 11287, SE	15.02.2006
225216	Hypoteční banka, a.s., Budějovická 409/1, Praha 4, 14000, CZ	09.02.2006
225758	FTV Prima, spol. s r.o., Na Žertvách 24/132, Praha 8, 18000, CZ	23.01.2006
225819	Rapid, akciová společnost, Slezská 949/32, Praha 2, 12021, CZ	23.01.2006
225944	AT Computers a.s., Těšínská 1970/56, Ostrava, Slezská Ostrava, 71000, CZ	08.02.2006
226537	MONET+, a.s., Za Dvorem 505, Zlín, Štípa, 76314, CZ	23.01.2006
226630	VALTECH TORS, a. s., Na Dole 3973/1, Hodonín, 59501, CZ	14.02.2006
226978	Cash Reform Group, s.r.o., Václavské náměstí 66, Praha 1, 11000, CZ	10.02.2006
227154	Mars, Incorporated, 6885 Elm Street, Mc Lean, VA, US	14.02.2006
227227	PETROTRANS, a.s., Střelnická 2221, Praha 8, 18200, CZ	02.02.2006
227588	Pharmacia Aktiebolag, Stockholm, 11287, SE	15.02.2006
227588	Pfizer Health AB, Stockholm, 11287, SE	15.02.2006
228157	TELENOR BUSINESS AS, Drammensveien 167, Oslo, NO	26.01.2006
228157	TELENOR BUSINESS SOLUTIONS AS, Drammensveien 167, Oslo, NO	26.01.2006
228159	Kanlux s.r.o., Sadová čp. 618, Frýdek - Místek, 73801, CZ	09.02.2006
228160	Kanlux s.r.o., Sadová čp. 618, Frýdek - Místek, 73801, CZ	09.02.2006
228245	TALLY HO! spol. s r.o., Bajgarova 444/20, Ostrava - Krásné Pole, 72526, CZ	09.02.2006
228262	Rapid, akciová společnost, Slezská 949/32, Praha 2, 12021, CZ	23.01.2006
228400	TEiKO spol. s r.o., Spytihněv 576, 76364, CZ	23.01.2006
228751	TCHAS, spol. s r.o., Novoveská 1139/22, Ostrava, Mariánské Hory, 70906, CZ	03.02.2006
229100	VALTECH TORS, a. s., Na Dole 3973/1, Hodonín, 59501, CZ	14.02.2006
229906	Dentalex spol. s r.o., Kladská 1092/1A, Hradec Králové, 50002, CZ	06.02.2006
229926	Kanlux s.r.o., Sadová čp. 618, Frýdek - Místek, 73801, CZ	09.02.2006
231351	BOHEMIA SPORT, spol. s r.o., Ovčí hájek 2159/16, Praha 5 - Stodůlky, 15800, CZ	25.01.2006
231601	B & W Group Ltd, Dale Road, Worthing, West Sussex, BN11 2BH, GB	15.02.2006
232163	BOHEMIA SPORT, spol. s r.o., Ovčí hájek 2159/16, Praha 5 - Stodůlky, 15800, CZ	25.01.2006
232164	BOHEMIA SPORT, spol. s r.o., Ovčí hájek 2159/16, Praha 5 - Stodůlky, 15800, CZ	25.01.2006
232545	Pavel Sedláček, Legionářská 3, Olomouc, 77200, CZ	19.01.2006
232842	Dr. Müller Pharma s.r.o., Pouchov čp. 182, Hradec Králové, 50341, CZ	06.02.2006
232843	Dr. Müller Pharma s.r.o., Pouchov čp.182, Hradec Králové, 50341, CZ	06.02.2006
233107	Citizen Tokei Kabushiki Kaisha also trading as Citizen Watch Co., Ltd., 1-12, 6-chome, Tanashi-cho Nishi-tokyo-shi, Tokyo, JP	20.01.2006
233850	BOHEMIA SPORT, spol. s r.o., Ovčí hájek 2159/16, Praha 5 - Stodůlky, 15800, CZ	25.01.2006
233851	BOHEMIA SPORT, spol. s r.o., Ovčí hájek 2159/16, Praha 5 - Stodůlky, 15800, CZ	25.01.2006
233852	BOHEMIA SPORT, spol. s r.o., Ovčí hájek 2159/16, Praha 5 - Stodůlky, 15800, CZ	25.01.2006
233853	BOHEMIA SPORT, spol. s r.o., Ovčí hájek 2159/16, Praha 5 - Stodůlky, 15800, CZ	25.01.2006

Číslo zápisu	Vlastník	S účinností od
234259	CIUR a.s., Malé náměstí 142/3, Praha 1, 11000, CZ	25.01.2006
234260	CIUR a.s., Malé náměstí 142/3, Praha 1, 11000, CZ	25.01.2006
234261	CIUR a.s., Malé náměstí 142/3, Praha 1, 11000, CZ	25.01.2006
234413	DAN - FOAM ApS, Holmelund 43, Aarup, DK	31.01.2006
234413	DAN-FOAM ApS, Holmelund 43, Aarup, DK	31.01.2006
234414	DAN - FOAM ApS, Holmelund 43, Aarup, DK	31.01.2006
234414	DAN-FOAM ApS, Holmelund 43, Aarup, DK	31.01.2006
234434	VALTECH TORS, a. s., Na Dole 3973/1, Hodonín, 59501, CZ	14.02.2006
234546	Citizen Tokei Kabushiki Kaisha also trading as Citizen Watch Co., Ltd., 1-12, 6-chome, Tanashi-cho Nishi-tokyo-shi, Tokyo, JP	20.01.2006
234623	LIBRA Electronics a.s. v likvidaci, Chelčického 149/13/a, České Budějovice, 37001, CZ	09.02.2006
234813A	VALTECH TORS, a. s., Na Dole 3973/1, Hodonín, 59501, CZ	24.01.2006
234933	MediUp, a.s., Na Nivách č.p. 1019, č. or. 25, Praha 4 - Michle, 14100, CZ	09.02.2006
235203	WESTPOINT a.s., Slezská čp. 2530, č.or. 65/a, Praha 3, 13000, CZ	15.02.2006
235442	VALTECH TORS, a. s., Na Dole 3973/1, Hodonín, 59501, CZ	14.02.2006
235443	VALTECH TORS, a. s., Na Dole 3973/1, Hodonín, 59501, CZ	14.02.2006
236652	VALTECH TORS, a. s., Na Dole 3973/1, Hodonín, 59501, CZ	14.02.2006
237658	T-Mobile (UK) Limited, Hatfield Business Park, Hatfield, Hertfordshire AL10 9BW, GB	25.01.2006
238111	VALTECH TORS, a. s., Na Dole 3973/1, Hodonín, 59501, CZ	14.02.2006
240012	RAPETO a. s., Údolní 30/51, Praha 4, 14700, CZ	03.02.2006
240013	RAPETO a. s., Údolní 30/51, Praha 4, 14700, CZ	03.02.2006
240815	Quo s.r.o., Křižíkova 2158, Benešov, 25601, CZ	15.02.2006
241099	Trenkwalder KAPPA people a.s., Heřmanická 1648/5, Ostrava-Slezská Ostrava, 71000, CZ	01.02.2006
241151	VALTECH TORS, a. s., Na Dole 3973/1, Hodonín, 59501, CZ	24.01.2006
241191	backaldrin s.r.o., Žitná 982, Kladno, 27201, CZ	03.02.2006
241657	AT Computers a.s., Těšínská 1970/56, Ostrava, Slezská Ostrava, 71000, CZ	08.02.2006
241686	VALTECH TORS, a. s., Na Dole 3973/1, Hodonín, 59501, CZ	14.02.2006
241687	VALTECH TORS, a. s., Na Dole 3973/1, Hodonín, 59501, CZ	14.02.2006
241688	VALTECH TORS, a. s., Na Dole 3973/1, Hodonín, 59501, CZ	14.02.2006
241915	RAPETO a. s., Údolní 30/51, Praha 4, 14700, CZ	03.02.2006
242086	MEDICASTO s.r.o., Vídeňská třída 707/25, Znojmo, 66902, CZ	06.02.2006
242090	TQM - holding s.r.o., Těšínská 1028/37, Opava, 74621, CZ	15.02.2006
242236	AT Computers a.s., Těšínská 1970/56, Ostrava, Slezská Ostrava, 71000, CZ	08.02.2006
242452	CIUR a.s., Malé náměstí 142/3, Praha 1, 11000, CZ	25.01.2006
242973	MediUp, a.s., Na Nivách č.p. 1019, č. or. 25, Praha 4 - Michle, 14100, CZ	09.02.2006
242974	MediUp, a.s., Na Nivách č.p. 1019, č. or. 25, Praha 4 - Michle, 14100, CZ	09.02.2006
243556	Przedsiębiorstwo Przemysłu Spitytusowego "POLMOS" w Warszawie Spółka Akcyjna, ul. Szkolna 2/4, Warszawa, PL	08.02.2006
244520	VALTECH TORS, a. s., Na Dole 3973/1, Hodonín, 59501, CZ	14.02.2006
244955	VALTECH TORS, a. s., Na Dole 3973/1, Hodonín, 59501, CZ	14.02.2006
245121	Przedsiębiorstwo Przemysłu Spirytusowego "POLMOS" w Warszawie Spółka Akcyjna, ul. Szkolna 2/4, Warszawa, PL	08.02.2006
245174	BARRACUDA CZ spol. s r.o., Bělohorská 197/126, Praha 6 - Břevnov, 16000, CZ	24.01.2006
245616	RAPETO a. s., Údolní 30/51, Praha 4, 14700, CZ	03.02.2006
245744	VALTECH TORS, a. s., Na Dole 3973/1, Hodonín, 59501, CZ	14.02.2006
246270	Tomáš Duda, U zeměpisného ústavu 3, Praha 6, 16000, CZ	19.01.2006

Číslo zápisu	Vlastník	S účinností od
246565	Ing. Edita Machová, Slezská 1833/97, Praha 3, 13000, CZ	23.01.2006
246854	TEiKO spol. s r.o., Spytihněv 576, 76364, CZ	23.01.2006
246855	TEiKO spol. s r.o., Spytihněv 576, 76364, CZ	23.01.2006
246856	TEiKO spol. s r.o., Spytihněv 576, 76364, CZ	23.01.2006
246857	TEiKO spol. s r.o., Spytihněv 576, 76364, CZ	23.01.2006
246858	TEiKO spol. s r.o., Spytihněv 576, 76364, CZ	23.01.2006
246859	TEiKO spol. s r.o., Spytihněv 576, 76364, CZ	23.01.2006
246860	TEiKO spol. s r.o., Spytihněv 576, 76364, CZ	23.01.2006
246861	TEiKO spol. s r.o., Spytihněv 576, 76364, CZ	23.01.2006
246862	TEiKO spol. s r.o., Spytihněv 576, 76364, CZ	23.01.2006
247485	VALTECH TORS, a. s., Na Dole 3973/1, Hodonín, 59501, CZ	24.01.2006
247669	AT Computers a.s., Těšínská 1970/56, Ostrava, Slezská Ostrava, 71000, CZ	08.02.2006
247671	Petrská reklamní a mediální, s.r.o., Jirsákova 84, Praha 9, Třeboradice, 19600, CZ	07.02.2006
248380	Templářské sklepy Čejkovice, vinařské družstvo, Čejkovice 945, 69615, CZ	23.01.2006
248454	AT Computers a.s., Těšínská 1970/56, Ostrava, Slezská Ostrava, 71000, CZ	08.02.2006
248456	OKD, a. s., Prokešovo náměstí 6/2020, Ostrava-Moravská Ostrava, 72830, CZ	20.01.2006
249246	VALTECH TORS, a. s., Na Dole 3973/1, Hodonín, 59501, CZ	14.02.2006
249759	KASTEK UB, a.s., Rybářská 2330, Uherský Brod, 68801, CZ	24.01.2006
249760	KASTEK UB, a.s., Rybářská 2330, Uherský Brod, 68801, CZ	24.01.2006
250028	backaldrin s.r.o., Žitná 982, Kladno, 27201, CZ	03.02.2006
250086	Cheops s.r.o., Seydlerova 2451, Praha 5, 15800, CZ	08.02.2006
250269	VALTECH TORS, a. s., Na Dole 3973/1, Hodonín, 59501, CZ	24.01.2006
250455	SOMA spol. s r.o., B. Smetany č.p. 380, Lanškroun, 56301, CZ	19.01.2006
250598	Emília Popovičová, Národní 19/949, Praha 1, 11000, CZ	09.02.2006
250637	RAPETO a. s., Údolní 30/51, Praha 4, 14700, CZ	03.02.2006
251223	AT Computers a.s., Těšínská 1970/56, Ostrava, Slezská Ostrava, 71000, CZ	08.02.2006
252160	MONET+, a.s., Za Dvorem 505, Zlín, Štípa, 76314, CZ	23.01.2006
253031	MediUp, a.s., Na Nivách č.p. 1019, č. or. 25, Praha 4 - Michle, 14100, CZ	09.02.2006
253032	MediUp, a.s., Na Nivách č.p. 1019, č. or. 25, Praha 4 - Michle, 14100, CZ	09.02.2006
254006	TECHKON, s.r.o., Březohorská 253, Příbram VII, 26101, CZ	15.02.2006
254007	TECHKON, s.r.o., Březohorská 253, Příbram VII, 26101, CZ	15.02.2006
254176	MediUp, a.s., Na Nivách č.p. 1019, č. or. 25, Praha 4 - Michle, 14100, CZ	09.02.2006
254177	MediUp, a.s., Na Nivách č.p. 1019, č. or. 25, Praha 4 - Michle, 14100, CZ	09.02.2006
254802	MONET+, a.s., Za Dvorem 505, Zlín, Štípa, 76314, CZ	23.01.2006
254803	MONET+, a.s., Za Dvorem 505, Zlín, Štípa, 76314, CZ	23.01.2006
255353	VALTECH TORS, a. s., Na Dole 3973/1, Hodonín, 59501, CZ	14.02.2006
255862	TECHKON, s.r.o., Březohorská 253, Příbram VII, 26101, CZ	15.02.2006
256053	František Kozma - MARWIN, Husova 395, Protivín, 39811, CZ	25.01.2006
256386	MediUp, a.s., Na Nivách č.p. 1019, č. or. 25, Praha 4 - Michle, 14100, CZ	09.02.2006
257334	VALTECH TORS, a. s., Na Dole 3973/1, Hodonín, 59501, CZ	14.02.2006
257889	CID International, a.s., Hálkova 171/2, Olomouc, 77200, CZ	14.02.2006
258215	OTHERM s.r.o., Sklářská 48, Husinec, 38421, CZ	06.02.2006
258502	VALTECH TORS, a. s., Na Dole 3973/1, Hodonín, 59501, CZ	14.02.2006
258570	VALTECH TORS, a. s., Na Dole 3973/1, Hodonín, 59501, CZ	14.02.2006
259075	BANAR s. r. o., Sokolnická 257, Kobylnice, 66451, CZ	24.01.2006

Číslo zápisu	Vlastník	S účinností od
259093	Montela s.r.o., Kněžskodvorská 535/25, České Budějovice, 37004, CZ	30.01.2006
259429	Petr Polášek, Pasecký žleb 302, Zlín, 76001, CZ	30.01.2006
259757	VALTECH TORS, a. s., Na Dole 3973/1, Hodonín, 59501, CZ	24.01.2006
260122	RAPETO a. s., Údolní 30/51, Praha 4, 14700, CZ	03.02.2006
261247	RAPETO a. s., Údolní 30/51, Praha 4, 14700, CZ	03.02.2006
261248	RAPETO a. s., Údolní 30/51, Praha 4, 14700, CZ	03.02.2006
261249	RAPETO a. s., Údolní 30/51, Praha 4, 14700, CZ	03.02.2006
261250	RAPETO a. s., Údolní 30/51, Praha 4, 14700, CZ	03.02.2006
261423	IZOLTECHNIK CZECH České Budějovice s.r.o., J. Miliče, areál SBD České Budějovice, České Budějovice, 37001, CZ	07.02.2006
261424	IZOLTECHNIK CZECH České Budějovice s.r.o., J. Miliče, areál SBD České Budějovice, České Budějovice, 37001, CZ	07.02.2006
261834	František Kozma - MARWIN, Husova 395, Protivín, 39811, CZ	25.01.2006
262004	backaldrin s.r.o., Žitná 982, Kladno, 27201, CZ	03.02.2006
262039	JANČA V.M. s.r.o., Masarykova č.p. 843, Valašské Meziříčí, 75701, CZ	31.01.2006
262040	JANČA V.M. s.r.o., Masarykova č.p. 843, Valašské Meziříčí, 75701, CZ	31.01.2006
263262	Pfizer Health AB, Stockholm, 11287, SE	15.02.2006
263622	HAVLÍK OPAL spol. s r.o., Dr. E. Beneše 1497/21, Bruntál, 79201, CZ	09.02.2006
263623	HAVLÍK OPAL spol. s r.o., Dr. E. Beneše 1497/21, Bruntál, 79201, CZ	09.02.2006
263624	HAVLÍK OPAL spol. s r.o., Dr. E. Beneše 1497/21, Bruntál, 79201, CZ	09.02.2006
263669	AT Computers a. s., Těšínská 1970/56, Ostrava, Slezská Ostrava, 71000, CZ	08.02.2006
264326	CIMEX PRAHA a. s., Na Pankráci 1062/58, Praha 4, 14000, CZ	13.02.2006
264327	CIMEX PRAHA a. s., Na Pankráci 1062/58, Praha 4, 14000, CZ	13.02.2006
264414	TEiKO spol. s r.o., Spytihněv 576, 76364, CZ	23.01.2006
264415	TEiKO spol. s r.o., Spytihněv 576, 76364, CZ	23.01.2006
264416	TEiKO spol. s r.o., Spytihněv 576, 76364, CZ	23.01.2006
264417	TEiKO spol. s r.o., Spytihněv 576, 76364, CZ	23.01.2006
264681	PerDormire s.r.o., Hyberská 1271/32, Praha 1, 11000, CZ	02.02.2006
265021	CIMEX PRAHA a. s., Na Pankráci 1062/58, Praha 4, 14000, CZ	13.02.2006
265910	VALTECH TORS, a. s., Na Dole 3973/1, Hodonín, 59501, CZ	24.01.2006
266922	VALTECH TORS, a. s., Na Dole 3973/1, Hodonín, 59501, CZ	24.01.2006
267373	MediUp, a.s., Na Nivách č.p. 1019, č. or. 25, Praha 4 - Michle, 14100, CZ	09.02.2006
267398	AT Computers a.s., Těšínská 1970/56, Ostrava, Slezská Ostrava, 71000, CZ	08.02.2006
267820	VALTECH TORS, a. s., Na Dole 3973/1, Hodonín, 59501, CZ	14.02.2006
267884	VALTECH TORS, a. s., Na Dole 3973/1, Hodonín, 59501, CZ	24.01.2006
268024	RAPETO a. s., Údolní 30/51, Praha 4, 14700, CZ	03.02.2006
268635	DAJPP s.r.o., Průmyslová 894/1, Bolatice, 74723, CZ	15.02.2006
269153	Nadace VIA, Jelení 195/9, Praha 1, 11800, CZ	15.02.2006
269430	AMICI MIEI, s.r.o., Celetná 23/592, Praha 1, 11000, CZ	10.02.2006
269553	VALTECH TORS, a. s., Na Dole 3973/1, Hodonín, 59501, CZ	24.01.2006
269593	AT Computers a.s., Těšínská 1970/56, Ostrava, Slezská Ostrava, 71000, CZ	08.02.2006
269629	RAPETO a. s., Údolní 30/51, Praha 4, 14700, CZ	03.02.2006
269877	Nadace VIA, Jelení 195/9, Praha 1, 11800, CZ	15.02.2006
270143	VALTECH TORS, a. s., Na Dole 3973/1, Hodonín, 59501, CZ	24.01.2006
270144	VALTECH TORS, a. s., Na Dole 3973/1, Hodonín, 59501, CZ	24.01.2006

Číslo zápisu	Vlastník	S účinností od
270257	EFFICIENT INVESTMENTS Ltd., Highlands Farm Business Park, Highlands Hill, Swanley Village, Kent BR8 7NA, GB	06.02.2006
270683	IXTENT s.r.o., Jankovcova 1569/2c, Praha 7, 17000, CZ	20.01.2006
270985	RNDr. Vertelmanová Helena, Sokolovská 438/45, Praha 8, 18600, CZ	14.02.2006
272038	TCHAS, spol. s r.o., Novoveská 1139/22, Ostrava, Mariánské Hory, 70906, CZ	03.02.2006
272259	Wadia a.s., Mírová 369/56D, Praha 10, 10300, CZ	02.02.2006
272260	Wadia a.s., Mírová 369/56D, Praha 10, 10300, CZ	02.02.2006
272266	Hypoteční banka, a. s., Budějovická 409/1, Praha 4, 14000, CZ	09.02.2006
272635	RAPETO a. s., Údolní 30/51, Praha 4, 14700, CZ	03.02.2006
273085	backaldrin s.r.o., Žitná 982, Kladno, 27201, CZ	03.02.2006
273338	e-Business Services a. s., Vinohradská 184, Praha 3, 13000, CZ	14.02.2006
273627	Templářské sklepy Čejkovice, vinařské družstvo, Čejkovice 945, 69615, CZ	23.01.2006
273628	Templářské sklepy Čejkovice, vinařské družstvo, Čejkovice 945, 69615, CZ	23.01.2006
273629	Templářské sklepy Čejkovice, vinařské družstvo, Čejkovice 945, 69615, CZ	23.01.2006
274203	MUDr. Vladimír Kraus-praktický lékař pro dospělé, Jetelová 2857/3, Praha 10, 10600, CZ	26.01.2006
274350	ACTIVA spol. s r.o., Veselská 686, Praha 9, 19900, CZ	23.01.2006
274521	e-Business Services a. s., Vinohradská 184, Praha 3, 13000, CZ	14.02.2006
274858	VALTECH TORS, a. s., Na Dole 3973/1, Hodonín, 59501, CZ	24.01.2006
275520	ACTIVA spol. s r.o., Veselská 686, Praha 9, 19900, CZ	23.01.2006
275817	S-Reality, a.s., Průmyslová 1472/11, Praha 10 - Hostivař, 10219, CZ	19.01.2006
276552	MONET+, a.s., Za Dvorem 505, Zlín, Štípa, 76314, CZ	23.01.2006
276704	Templářské sklepy Čejkovice, vinařské družstvo, Čejkovice 945, 69615, CZ	23.01.2006
276705	Templářské sklepy Čejkovice, vinařské družstvo, Čejkovice 945, 69615, CZ	23.01.2006
276706	Templářské sklepy Čejkovice, vinařské družstvo, Čejkovice 945, 69615, CZ	23.01.2006
276707	Templářské sklepy Čejkovice, vinařské družstvo, Čejkovice 945, 69615, CZ	23.01.2006
276708	Templářské sklepy Čejkovice, vinařské družstvo, Čejkovice 945, 69615, CZ	23.01.2006
276803	BAL SPECTRUM s.r.o., Průmyslová 1472/11, Praha 10, Hostivař, 10219, CZ	19.01.2006
277087	CIMEX PRAHA a. s., Na Pankráci 1062/58, Praha 4, 14000, CZ	13.02.2006
277545	MACHALA s.r.o., Hybernská 1271/32, Praha 1, 11000, CZ	02.02.2006
277803	Divadlo Na Jezerce s.r.o, Pod Vilami 772/26, Praha 4 - Nusle, 14000, CZ	01.02.2006
277951	Hypoteční banka, a. s., Budějovická 409/1, Praha 4, 14000, CZ	25.01.2006

Přehled zveřejněných přihlášek barevných ochranných známek

Číselný přehled

O-191795, O-344047, O-346581, O-425330, O-426772, O-428001, O-428291, O-428614, O-428617, O-428954, O-429006, O-429012, O-429053, O-429065, O-429154, O-429166, O-429167, O-429275, O-429601, O-429654, O-429655, O-429658, O-429659, O-429660, O-429661, O-429672, O-429673, O-429975, O-430177, O-430194, O-430716, O-430719, O-430720, O-430734, O-430962, O-431097, O-431098, O-431253, O-431374, O-431377, O-431388, O-431389, O-431390, O-431391, O-431392, O-431393, O-431394, O-431395, O-431396, O-431397, O-431398, O-431399, O-431508, O-431510, O-431535, O-431536, O-431537, O-431666, O-431667, O-431668, O-431669, O-431679, O-431681, O-431682, O-431683, O-431685, O-431723, O-431730, O-431832, O-431846, O-431890, O-431891, O-431961, O-431996, O-432001, O-432055, O-432084, O-432113, O-432119, O-432136, O-432209, O-432241, O-432419, O-432481, O-432484, O-432499, O-432503, O-432534, O-432537, O-432553, O-432598, O-432631, O-432634, O-432635, O-432646, O-432647, O-432648, O-432652, O-432699, O-432725, O-432727, O-432754, O-432767, O-432849, O-432883, O-432936, O-433033, O-433040, O-433044, O-433111, O-433146, O-433191, O-433203, O-433204, O-433205, O-433206, O-433209, O-433350, O-433481, O-433498, O-433531, O-433532, O-433591, O-433625, O-433628, O-433629, O-433630, O-433631, O-433632, O-433633, O-433636, O-434199,

Použitý postup neumožňuje ve všech případech věrnou reprodukci všech jednotlivých odstínů barev

Zveřejněné přihlášky ochranných známek - barevná vyobrazení

O-191795



O-428001

Tisknu *Leyne.cz*

O-429006



O-344047



O-428291



O-429012



O-346581



O-428614

NEREÏDE
yachting

O-429053



O-425330

Pražan

O-428617



O-429065

NUTREND
Dietary Supplements

O-426772



O-428954



O-429154



O-429166



O-429658



O-429975



O-429167



O-429659



O-430177



O-429275



O-429660



O-430194



O-429601



O-429661



O-430716



O-429654



O-429672



O-430719



O-429655



O-429673



O-430720



O-430734



O-431377



O-431393



O-430962



O-431388

RWE – energie českého filmu

O-431394

RWE – energie českého lyžování

O-431097



O-431389

RWE – energie českého filmu

O-431395

RWE – energie českého lyžování

O-431098



O-431390



O-431396



O-431253



O-431391



O-431397



O-431374



O-431392



O-431398



O-431399



O-431666



O-431682



O-431508



O-431667



O-431683



O-431510



O-431668



O-431685



O-431535



O-431669



O-431723



O-431536



O-431679



O-431730



O-431537



O-431681



O-431832



O-431846

kobo+

O-432055

TOP
model

O-432241

INSITE

O-431890

MédiTERA
brasserie

O-432084



O-432419

SERIÁL
TVmagazin

O-431891



O-432113



O-432481

REALITNÍ KANCELÁŘ
Matras & Matras
nemovitosti · investice
VY MÁTE NEMOVITOSTI, MY MÁME KLIENTY

O-431961



O-432119



O-432484

BRNĚNSKY
MÉTROPOLITAN

O-431996



O-432136

InteLj9entní
plasselina

O-432499

SIRAEI

O-432001

Broadband
pro každého

O-432209

ianus

O-432503

tredo
dveře / okna

O-432534



O-432635



O-432725



O-432537



O-432646



O-432727



O-432553



O-432647



O-432754

LET C

O-432598



O-432648



O-432767



O-432631



O-432652



O-432849

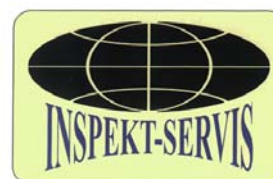

O-432634



O-432699



O-432883



O-432936



O-433191



O-433350



O-433033



O-433203



O-433481



O-433040



O-433204



O-433498



O-433044



O-433205



O-433531



O-433111



O-433206



O-433532



O-433146



O-433209



O-433591



O-433625



O-433633

ŽENA A ŽIVOT
ŽENA A ŽIVOT

O-433628



O-433636

BYDLENÍ

O-433629



O-434199



O-433630

SUPER
DÍVKA

O-433631



O-433632

