

OBSAH

Zveřejněné přihlášky vynálezů	3
Udělené patenty (č. 296944 - 297076)	17
Evropské patentové přihlášky a evropské patenty s účinky pro Českou republiku	37
Zapsané užité vzory (č. 16607 - 16730)	72
Zapsané průmyslové vzory (č. 33124 - 33530)	87
Zapsané topografie (č.)	
Dodatková ochranná osvědčení pro léčiva a pro přípravky na ochranu rostlin	116
Úřední rozhodnutí a oznámení	117

CONTENTS

Published Patent Application	3
Granted Patents (Nr. 296944 - 297076)	17
European patent applications and European patents with effects for the Czech Republic	37
Registered Utility Models (Nr. 16607 - 16730)	72
Registered Industrial Designs (Nr. 33124 - 33530)	87
Registered Topographies (Nr.)	
Supplementary Protection Certificates for Medicaments and Plant Protection Products	116
Official decisions and announcements	117

Kódy pro označování jednotlivých druhů dokumentů

Příhlášky vynálezů zveřejněné podle zákona č. 527/1990 Sb.	- kód A3	Zapsaná autorská osvědčení po odtajnění	- kód B1
Udělené patenty podle zákona č. 527/1990 Sb.	- kód B6	Zapsané užité vzory podle zákona č. 478/1992 Sb.	- kód U1

Číselné INID kódy pro označování bibliografických dat

(11) - číslo patentu/zápisu/osvědčení	(54) - název
(15) - datum zápisu průmyslového vzoru	(55) - vyobrazení průmyslového vzoru
(21) - číslo přihlášky/žádosti	(57) - anotace
(22) - datum podání přihlášky/žádosti	(68) - číslo základního patentu
(23) - údaje o výstavní prioritě	(71) - označení přihlašovatele/žadatele
(28) - počet průmyslových vzorů	(72) - označení původce
(31) - číslo prioritní přihlášky	(73) - označení majitele/vlastníka
(32) - datum podání prioritní přihlášky	(74) - označení zástupce
(33) - země priority	(86) - číslo mezinárodní přihlášky
(40) - datum zveřejnění přihlášky vynálezu	(87) - číslo mezinárodního zveřejnění
(45) - datum zveřejnění zapsaného průmyslového vzoru	(92) - číslo, datum a orgán registrace
(47) - datum zveřejnění udělení patentu a zápisu užitého vzoru, datum zápisu užitého vzoru, datum oznámení udělení evropského patentu v Evropském patentovém věstníku	(94) - doba platnosti osvědčení
(51) - mezinárodní patentové třídění / Locarnské třídění průmyslových vzorů	(95) - označení přípravku
	(96) - datum podání a číslo evropské patentové přihlášky
	(97) - datum zveřejnění a číslo zveřejnění evropské patentové přihlášky v Evropském patentovém věstníku, číslo evropského patentu

Kódy pro kódování záhlaví oznámení publikovaných ve Věstníku (Standard WIPO ST 17)

BB9A	zveřejněné přihlášky vynálezů	MK4A	zánik patentů uplynutím doby platnosti
FG1K	zapsané užité vzory	MK4F	zánik autorských osvědčení uplynutím doby platnosti
FG4A	udělené patenty	MK4Q	zánik průmyslového vzoru uplynutím doby ochrany
FG4Q	zapsané průmyslové vzory	MM4A	zánik patentů pro nezaplacení ročních poplatků
LD3K	částečný výmaz užitého vzoru	MM4F	zánik autorských osvědčení pro nezaplacení ročních poplatků
LD4Q	částečný výmaz průmyslového vzoru	ND1K	prodloužení platnosti užitého vzoru
MA4A	zánik patentu vzdáním se	ND4Q	obnova doby ochrany průmyslového vzoru
MA4F	zánik autorských osvědčení vzdáním se	PA4A	změna autorského osvědčení na patent
MC3K	výmaz užitého vzoru	PC9A	změna dispozičního práva k vynálezu
MC4A	zrušení patentu	PD1K	převod práv a ostatní změny majitelů užitého vzoru
MC4F	zrušení autorského osvědčení	PD4A	převod práv a ostatní změny majitelů patentů
MC4Q	výmaz průmyslového vzoru	PD4Q	převod práv a ostatní změny vlastníků průmyslových vzorů
MH1K	zánik užitého vzoru vzdáním se	QA9A	nabídka licence
MH4A	částečné zrušení patentu	SB4A	zapsané patenty do rejstříku po odtajnění
MH4F	částečné zrušení autorského osvědčení	SB4F	zapsaná autorská osvědčení do rejstříku po odtajnění
MH4Q	zánik průmyslového vzoru vzdáním se		
MK1K	zánik užitého vzoru uplynutím doby platnosti		

Opravy Změny Různé

Opravy u přihlášek vynálezů s žádostí o udělení patentu

HA9A	jmenování vynálezce	HF9A	oprava dat
HB9A	oprava jmen	HG9A	oprava chyb v třídění
HC9A	změna jmen	HH9A	oprava nebo změna všeobecně
HD9A	oprava adres	HK9A	tiskové chyby v úřed. věstnících
HE9A	změna adres		

Opravy ochranných dokumentů

patenty	autorská osvědčení	užité vzory	průmyslové vzory	
TA4A	TA4F	TA1K	TA4Q	jmenování vynálezce
TB4A	TB4F	TB1K	TB4Q	oprava jmen
TC4A	TC4F	TC1K	TC4Q	změna jmen
TD4A	TD4F	TD1K	TD4Q	oprava adres
TE4A	TE4F	TE1K	TE4Q	změna adres
TF4A	TF4F	TF1K	TF4Q	oprava dat
TG4A	TG4F	TG1K	TG4Q	oprava chyb v třídění
TH4A	TH4F	TH1K	TH4Q	oprava nebo změna všeobecně
TK9A	TK9F	TK1K	TK4Q	tiskové chyby v úřed. věstnících

Dvoupísmenné kódy pro označování zemí a mezinárodních organizací použité ve věstníku

AT	Rakousko
AU	Austrálie
BE	Belgie
BY	Bělorusko
CH	Švýcarsko
CZ	Česká republika
DE	Spolková republika Německo
DK	Dánsko
EP	Evropský patent
ES	Španělsko
FI	Finsko
FR	Francie
GB	Velká Británie
GR	Řecko
HU	Maďarsko
IE	Irsko
IT	Itálie
JP	Japonsko
KR	Korejská republika
LI	Lichtenštejnsko
LU	Lucembursko
MC	Monako
MD	Moldavská republika
NL	Nizozemí
NO	Norsko
SE	Švédsko
SK	Slovensko
TW	Tajwan
US	Spojené státy americké
WO	WIPO
XY	Neuvedeno

Dvoupísmenné kódy pro označování států USA použité ve věstníku

CA	California
CT	Connecticut
DE	Delaware
FL	Florida
GA	Georgia
IL	Illinois
KY	Kentucky
LA	Louisiana
MA	Massachusetts
MD	Maryland
MI	Michigan
NC	North Carolina
NJ	New Jersey
NV	Nevada
NY	New York
OH	Ohio
PA	Pennsylvania
TX	Texas
VA	Virginia

BB9A Zveřejněné přihlášky vynálezů - přehled podle čísel přihlášek

Dále uvedené přihlášky vynálezů byly zveřejněny dnem, uvedeným ve Věstníku podle zákona č. 527/1990 Sb., o vynálezech a zlepšovacích návrzích, ve znění pozdějších předpisů, a jsou k dispozici v patentové knihovně Úřadu průmyslového vlastnictví, Antonína Čermáka 2a, 160 68, Praha 6.

2004-1209	<i>F 02 G 1/00</i>	(2006.01)
2004-1211	<i>A 43 C 9/00</i>	(2006.01)
2004-1212	<i>E 02 B 3/04</i>	(2006.01)
2004-1213	<i>B 23 Q 3/155</i>	(2006.01)
2004-1221	<i>B 67 D 5/04</i>	(2006.01)
2004-1222	<i>D 01 H 4/08</i>	(2006.01)
2004-1223	<i>C 03 C 17/36</i>	(2006.01)
2004-1225	<i>C 02 F 11/04</i>	(2006.01)
2004-1226	<i>A 61 K 36/38</i>	(2006.01)
2004-1229	<i>B 60 Q 1/50</i>	(2006.01)
2004-1230	<i>B 60 C 9/16</i>	(2006.01)
2004-1234	<i>A 61 M 25/01</i>	(2006.01)
2004-1235	<i>A 61 B 1/005</i>	(2006.01)
2004-1236	<i>A 61 M 25/01</i>	(2006.01)
2004-1238	<i>B 60 S 5/02</i>	(2006.01)
2004-1240	<i>C 12 P 7/04</i>	(2006.01)
2004-1241	<i>F 01 D 5/02</i>	(2006.01)
2004-1243	<i>G 01 G 7/02</i>	(2006.01)
2004-1244	<i>F 25 B 21/02</i>	(2006.01)
2004-1249	<i>C 07 F 9/38</i>	(2006.01)
2004-1250	<i>A 61 G 3/02</i>	(2006.01)
2004-1251	<i>C 08 B 5/12</i>	(2006.01)
2004-1252	<i>D 01 H 4/10</i>	(2006.01)
2004-1253	<i>F 02 M 1/16</i>	(2006.01)
2004-1255	<i>F 24 J 2/42</i>	(2006.01)
2004-1257	<i>B 62 D 63/02</i>	(2006.01)
2004-1259	<i>B 62 K 11/10</i>	(2006.01)
2005-1	<i>C 04 B 18/10</i>	(2006.01)
2005-5	<i>B 63 H 16/04</i>	(2006.01)
2005-8	<i>C 07 D 311/40</i>	(2006.01)
2005-16	<i>G 09 B 1/02</i>	(2006.01)
2005-19	<i>G 01 N 23/20</i>	(2006.01)
2005-22	<i>D 01 H 9/04</i>	(2006.01)
2005-25	<i>B 60 F 3/00</i>	(2006.01)
2005-27	<i>C 07 F 5/05</i>	(2006.01)
2005-239	<i>E 05 B 35/00</i>	(2006.01)
2005-272	<i>B 24 B 53/075</i>	(2006.01)
2005-396	<i>H 01 Q 13/08</i>	(2006.01)
2005-665	<i>C 03 B 9/193</i>	(2006.01)
2005-786	<i>A 23 L 1/06</i>	(2006.01)
2005-799	<i>F 41 C 3/00</i>	(2006.01)

Zveřejněné přihlášky vynálezů - řazené podle MPT

- (51) **A23L 1/06** (2006.01)
 (21) **2005-786**
 (71) Unilever N. V., Rotterdam, NL
 (72) Sekula Bernard Charles, Englewood Cliffs, NJ, US
 Regismond Sudarshi Tanuja Angelique, Vlaardingen, NL
 Aquino Leonardo Jose Sanchez, Englewood Cliffs, NJ, US
- (54) **Okyselený výrobek na bázi ovoce**
 (22) 19.12.2005
 (32) 20.12.2004
 (31) 2004/017289
 (33) US
 (57) Okyselený výrobek na bázi ovoce obsahuje (a) ovoce, (b) vodu, (c) prostředek pro okyselení a (d) směs zhušťovacího prostředku, který obsahuje škrob a nerozpustnou vlákninu, kde okyselený výrobek na bázi ovoce má hodnotu pH pod asi 4,0, a zahušťovací směs obsahuje alespoň přibližně 3,5 % hmotnostních škrobu a alespoň přibližně 20,0 % hmotnostních nerozpustné vlákniny, vztaženo na celkovou hmotnost směsi zahušťovacího prostředku. Způsob výroby výrobku na bázi ovoce, stálého v okolním prostředí a připraveného k použití zahrnuje (a) sloučení ovocného pyré, oleje, emulgátoru, vody, prostředku pro okyselení a vlákniny za vzniku směsi a (b) zahřívání směsi za vzniku potravinového výrobku.
- (74) Čermák Hořejš Myslík a spol., JUDr. Karel Čermák, advokát, Národní 32, Praha 1, 11000

- (51) **A43C 9/00** (2006.01)
A01K 89/00 (2006.01)
 (21) **2004-1211**
 (71) Kopský Vojtěch, Praha 9, CZ
 (72) Kopský Vojtěch, Praha 9, CZ
 (54) **Naviják šněrovaďla poháněný perem**
 (22) 13.12.2004
 (57) Zařízení pro utahování šněrovaďla, které je tvořeno navijákem šněrovaďla (12) poháněným perem (3), využívá pohon perem (3) pro navijení šněrovaďla (12) a systém západek (5), který umožňuje zajistit cívku (1), na níž je navijeno šněrovaďlo (12), proti otáčení.

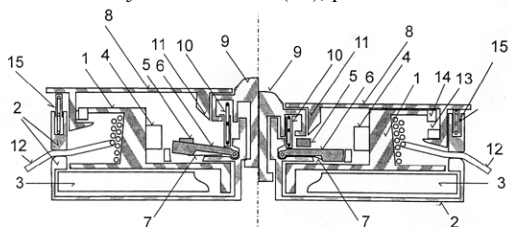

- (51) **A61B 1/005** (2006.01)
A61B 1/012 (2006.01)
 (21) **2004-1235**
 (71) Dr. Karel Volenec - ELLA - CS, Hradec Králové, CZ
 (72) Hep Aleš Prof. MUDr. CSc., Brno, CZ
 Kuběna Petr Ing., Hradec Králové, CZ
 (54) **Zařízení pro endosonografii tenkého střeva**
 (22) 22.12.2004
 (57) Zařízení je opatřeno násuvným tubicovým zařízením (1) s roztažnými prvky (7), přičemž do tohoto násuvného tubicového zařízení (1) je umístěn enteroskop (2) a ohebná trubice (3), napojená na elastický balónek (4). Ohebná trubice (3) je zpravidla na konci opatřena nepropustným ventilem, přes který se do této trubice (3) a dále do elastického balónku (4) zavede ultrasound endoprobe (5) a provádí se příslušné vyšetření.
- (74) Jan Brykner, Resslova 741, Hradec Králové, 50002

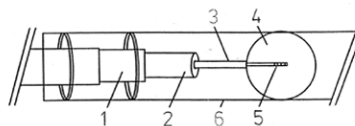

- (51) **A61G 3/02** (2006.01)
 (21) **2004-1250**
 (71) CTS-servis, spol. s r.o., Poděbrady, CZ
 (72) Novotný Václav Ing., Poděbrady, CZ
 (54) **Boční mantinel výsuvné plošiny**
 (22) 29.12.2004
 (57) Boční mantinel (5) výsuvné plošiny je uspořádán s výhodou po obou stranách rampy (1), která se na zastávce vysune zpod vozidla a překlene mezeru mezi podlahou vozidla a nástupním ostrůvkem (4). Boční mantinel (5) sestává ze stojin (51) a podélníku (52), které spolu s rampou (1) vytvářejí čtyřkloubový mechanismus. K pohonu bočního mantinelu (5) slouží pohonná jednotka (61) ovládaná dvojzvratnou pákou (63), jejíž první konec (631) je při vysunutí rampy v akčním dosahu talíře (551) táhla (55), spráženého přes kliku (511) se stojinou (51) čtyřkloubového mechanismu. Stojina (51), a tím celý boční mantinel (5) jsou v klidové úvratí účinkem tlačné pružiny (56), navlečené na táhle (55) a rozepřené mezi vodítkem (57) a talířem (551), vnořeny do rampy (1). V pracovní úvratí jsou stojiny (51) vztyčeny působením pohonné jednotky (61), přemáhající sílu tlačné pružiny (56).
- (74) Ing. Libor Šimek, Kartouzská 4, Praha 5, 15099

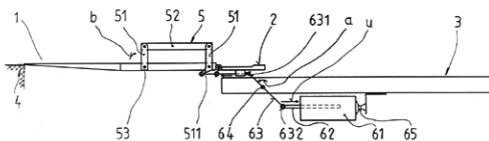

- (51) **A61K 36/38** (2006.01)
 (21) **2004-1226**
 (71) Weilerová Anna, Alkersleben, DE
 (72) Jirsa Milan MUDr. CSc., Praha 4, CZ
 (54) **Způsob přípravy extraktu z třezalkové natí**
 (22) 20.12.2004
 (32) 20.12.2004
 (33) CZ
 (57) Sušená třezalková nať se extrahuje v Soxhletově přístroji prostřednictvím koncentrovaného etanolu, až do doby, kdy vytéká z extrakční patry přístroje bezbarvá tekutina. Poté se etanolický extrakt odpaří do sucha. Následně se vytvoří hustý roztok s koncentrovaným etanolem a provede se pročištění extraktu na sloupci křemeliny HYPHLO. Provede se to postupně tak, že množství šarže pročišťovaného roztoku koncentrovaného etanolu s třezalkovým extraktem tvoří maximálně 10% objemu sloupce křemeliny umístěné v koloně. Extrakt se odpaří po přidání glycerinu v takovém množství, aby nedošlo k odpaření roztoku do sucha. Vznikne třezalkový extrakt ve formě výsledného hustého roztoku, jenž se přechovává za snížené teploty.
- (74) Ing. Vladimír Čmejla - LEGR PATENT, Ing. Vladimír Čmejla, patentový zástupce a soudní znalec, Rašínovo nábřeží 54, Praha 2, 12800

- (51) **A61M 25/01** (2006.01)
A61M 25/088 (2006.01)
A61M 25/10 (2006.01)
A61B 8/12 (2006.01)
 (21) **2004-1234**
 (71) Dr. Karel Volenec - ELLA - CS, Hradec Králové, CZ
 (72) Hep Aleš Prof. MUDr. CSc., Brno, CZ
 Kuběna Petr Ing., Hradec Králové, CZ

- (54) **Zařízení pro exaktní lokalizaci samoexpandibilních stentů**
 (22) 22.12.2004
 (57) Zařízení podle vynálezu je tvořeno zavaděčovým systémem (1), ve kterém je umístěn ovládací prvek (2), napojený na expandibilní prostředek (3). Ve výhodném provedení může být expandibilní prostředek (3) tvořen expandibilním balónkem a ovládací prostředek (2) přivodní trubicí média do tohoto balónku. Expandibilní prostředek (3) se roztáhne napuštěním kapalinou a je opřen do stěny střeva (7), přičemž zabraňuje dalšímu vysunutí samoexpandibilního stentu (6), který po zspětém zatažení zavaděčového systému (1) se roztáhne podle tvaru stenotického úseku (8). Potom je možno zavaděčový systém (1) s ovládacím prvkem (2) a expandibilním prostředkem (3) vyjmout z těla pacienta.
- (74) Jan Brykner, Resslerova 741, Hradec Králové, 50002

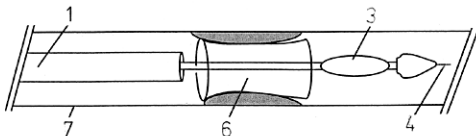

- (51) **A61M 25/01** (2006.01)
A61M 25/088 (2006.01)
A61B 8/12 (2006.01)
- (21) **2004-1236**
 (71) Dr. Karel Volenec - ELLA - CS, Hradec Králové, CZ
 (72) Hep Aleš Prof. MUDr. CSc., Brno, CZ
 Kuběna Petr Ing., Hradec Králové, CZ
- (54) **Zařízení pro lokalizaci přípravků ve střevu**
 (22) 22.12.2004
 (57) Zařízení je opatřeno násuvným tubicovým zařízením (1), doplněným samoexpandibilním extrahovatelným stentem (3), umístěným do lumenu tohoto zařízení (1). Samoexpandibilní extrahovatelný stent (3) může být spojen s vícebodovým senzorem snímačem (5) nebo s kanylou (6) pro přivedení léčebné látky, která je zpravidla doplněna přivodní trubicí média do elastických balónek (7). Naplněné elastické balonky tlačí na stěnu střeva (4) a vytvoří vymezený prostor (8) pro přivedení léčebné látky.
- (74) Jan Brykner, Resslerova 741, Hradec Králové, 50002

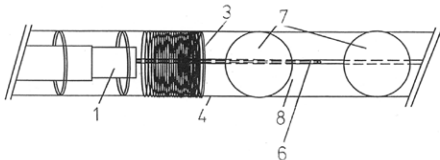

- (51) **B23Q 3/155** (2006.01)
 (21) **2004-1213**
 (71) TOSHULIN, a. s., Hulín, CZ
 (72) Marek Jiří Doc. Dr. Ing., Kuřim, CZ
 Tešnar Pavel Ing., Brno, CZ
- (54) **Hydraulická upínka s mechanickým zámekem**
 (22) 14.12.2004
 (57) Hydraulická upínka sestává z tělesa (1) hydraulického válce opatřeného přívody (T1, T2) tlakového média, v jehož dutině uzavřené pouzdem (2) a přírubou (3) je uložen jednak hydraulicky ovládaný oboustranný upínací píst (4) s rozdílnou velikostí pracovních ploch opatřený na větší pracovní ploše první pístnicí (6) napojenou na koncové upínací prvky (7) a na menší pracovní ploše druhou pístnicí (8) suvně uloženou svým volným koncem v přírubě (3) a opatřenou kuželovitou plochou (9) a jednak odpružený píst (5) mechanického zámku suvně uložený na druhé pístnici (8) a opatřený vnitřním tvarovým vybráním (10), do kterého zasahují zajišťovací prvky (11) polohy koncových upínacích prvků (7) upevněné v přírubě (3). V uzamčené poloze koncových upínacích prvků (7) jsou zajišťovací prvky (11) v dotyku s plochou vnitřního tvarového vybrání (10) odpruženého pístu (5) mechanického zámku a s kuželovitou plochou (9) druhé pístnice (8).

- (74) Ing. Marie Jandová, Nerudova 1095, Kuřim, 66434

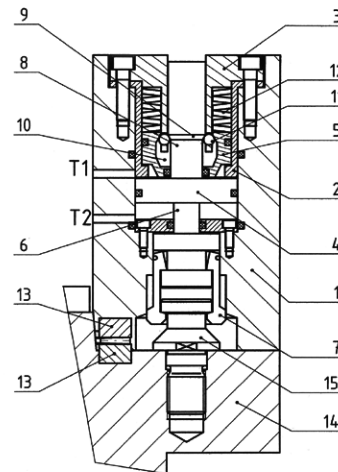

- (51) **B24B 53/075** (2006.01)
B24B 53/07 (2006.01)
B24B 53/12 (2006.01)
- (21) **2005-272**
 (71) Reishauer AG, Wallisellen, CH
 (72) Thyssen Wolfgang, Bad Säckingen, DE
- (54) **Způsob orovnávání a orovnávací nástroj**
 (22) 28.04.2005
 (32) 28.04.2004
 (31) 10/2004 020 947
 (33) DE
 (57) Při způsobu orovnávání vícechodého válcového brusného šneku (4) pro broušení boků zubů ozubeného kola procesem kontinuálního odvalovacího broušení je na brusném šneku (4) reprodukcí žebrového profilu orovnávacího nástroje (2) vytvářen profil (9) brusného šneku (4). Profil brusného šneku (4) se vytváří tak, že brusný šnek (4) se předběžně profiluje prostřednictvím oblasti (7) předběžného profilování orovnávacího nástroje (2) a ve stejném nastavení brusného šneku (4) a orovnávacího nástroje (2) se brusný šnek (4) profiluje na čisto prostřednictvím oblasti (8) dokončovacího profilování orovnávacího nástroje (2). Předběžné profilování se provádí v první obráběcí operaci a dokončovací profilování se provádí v druhé obráběcí operaci a tyto obráběcí operace se provádějí vzájemně vůči sobě samostatně. Rovněž je navržen orovnávací nástroj (2) pro orovnávání vícechodého brusného šneku (4) pro broušení boků zubů ozubeného kola procesem kontinuálního odvalovacího broušení. Obvod tohoto orovnávacího nástroje (2) je vytvořen s oblastí (7) předběžného profilování pro předběžné profilování brusného šneku (4) a oblastí (8) dokončovacího profilování pro dokončovací profilování brusného šneku (4). Tyto dvě profilovací oblasti (7, 8) mohou být uvedeny do záběru s brusným šnekem (4) v samostatných po sobě jdoucích obráběcích operacích.
- (74) KOREJZOVÁ & SPOL. v.o.s., JUDr. Zdeňka Korejzová, Spálená 29, Praha 1, 11000

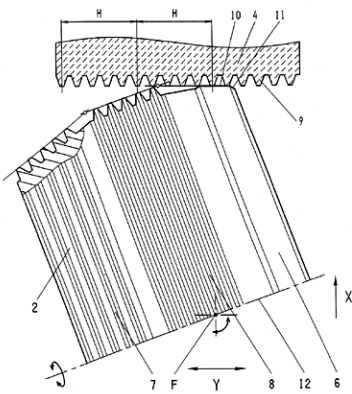

- (51) **B60C 9/16** (2006.01)
B32B 25/02 (2006.01)
B29C 35/02 (2006.01)
- (21) **2004-1230**
- (71) M. A. G. GALVANOCHÉMIE, A. S., Jablonec nad Nisou, CZ
 (72) Houfek Jiří, Jablonec nad Nisou, CZ
 Bečka Miloslav, Jablonec nad Nisou, CZ
 Isakov Sergej, Žlobin, BY
- (54) **Roztok pro úpravu kovů před vulkanizací gumy**
 (22) 22.12.2004
- (57) Roztok pro úpravu povrchů kovů před vulkanizací gumy, zvyšující adhezi mezi kovem a gumou obsahuje ve vodě rozpuštěné fosfonové kyseliny a/nebo jejich sole, a to aminometylenfosfonové kyseliny, 1-hydroxyetylen-1-fosfonovou kyselinu, 1-hydroxyetylen(1,1-difosfonovou kyselinu) nebo 2-fosfonobutan-1,2,4-trikarboxylovou kyselinu s koncentrací 0,01 až 30 % při pH 6,5 až 14, pH je upraveno roztoky alkalických hydroxidů, uhličitánů, aminů nebo jiných alkalických látek.
- (74) KOREJZOVÁ & SPOL. v.o.s., JUDr. Zdeňka Korejzová, Spálená 29, Praha 1, 11000

- (51) **B60F 3/00** (2006.01)
B63B 38/00 (2006.01)
B60F 5/00 (2006.01)
- (21) **2005-25**
- (71) Krč Kamil, Břeclav, CZ
 (72) Krč Kamil, Břeclav, CZ
- (54) **Zařízení pro samostatný pohyb vozidla po vodě**
 (22) 13.01.2005
- (57) Zařízení je tvořeno nejméně jedním plovákem (1, 2) a připojenou pevnou kostrou (3) s napojeným pohybovým příslušenstvím. Plovák (1, 2) je zpravidla dutý nebo plný z plovoucího materiálu nebo skládací nebo ve tvaru člunu. Zařízení se stává říditelným plavidlem po připojení minimálně dvoukolového vozidla s vlastním pohonem, jednak umístěním řízeného kola připojeného vozidla do kontaktu s řídicím elementem (4), dále umístěním hnaného kola do rotačního kontaktu s hnací hřídelí (5) a případným zajištěním stability vozidla opěrami (6, 7) upevněnými na kostru (3) či plovák (1, 2) a případně přichycenými mechanickým úchytem (8, 9) za pevné části připojeného vozidla. Ke kostrě (3) je připojeno příslušenství jako hnací hřídel (5), napojená na mechanický převod (10) pohybové energie z hnací hřídele (5) na vodní pohon (11); dále kormidlo (14) a táhlo řízení (15) převádějící pohyb ovládacího řízení směru plavby z řídicího elementu (4) na kormidlo (14). V další variantě provedení je vynecháno táhlo řízení (15) a kormidlo (14) je pak připojené přímo na řídicí element (4). Celé zařízení je spojeno nastálo do jednoho celku nebo je variantně rozložitelné. U rozložitelné varianty zařízení je kostra (3) kloubově skládací nebo rozpojitelná ve šroubech, čepech a rychlospojích a plovák (1, 2) má nafukovací nebo skládací nebo kombinovanou formu.

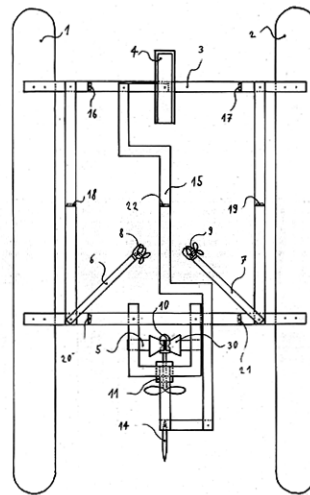

- (51) **B60Q 1/50** (2006.01)
- (21) **2004-1229**
- (71) Lorencová Lenka Marie-Magdalena, Mladá Boleslav, CZ
 (72) Lorencová Lenka Marie-Magdalena, Mladá Boleslav, CZ
- (54) **Zelené světlo**
 (22) 22.12.2004
- (57) Zelené světlo umístěné na viditelné části vozu, se rozsvítí po sešlápnutí akceleračního pedálu a vozidlo se začne pohybovat silou motoru vpřed nebo vzad. Ve stejném okamžiku při sešlápnutí akceleračního pedálu a pohybu vozidla silou motoru se rozsvítí kontrolní zelené světlo na přístrojové desce. Zelené světlo zhasne, když řidič sundá nohu z akceleračního pedálu a vozidlo se pohybuje pouze setrvačnou silou vpřed nebo vzad. Ve stejném okamžiku, když řidič sundá nohu z akceleračního pedálu se vypne kontrolní zelené světlo na přístrojové desce.

- (51) **B60S 5/02** (2006.01)
E01C 9/10 (2006.01)
- (21) **2004-1238**
- (71) Žerdík Miroslav Ing., Ostrava, CZ
 (72) Žerdík Miroslav Ing., Ostrava, CZ
- (54) **Manipulační plocha**
 (22) 23.12.2004
- (57) Pro čerpací stanice pohonných hmot je určena pojezdová plocha opatřená soustavou vedle sebe uspořádaných plochých segmentů. Jednotlivé segmenty jsou opatřeny obvodovým rámem (1) pevně spojeným s plným dnem (2). V rámu (1) je uspořádána soustava podélných nosníků (3), vymezujících nájezdovou stopu a zbylá plocha je vyplněna tuhým rostem (4). Dno (2) z ocelového plechu je vyspádované a v nejnižším místě alespoň některých segmentů je odtok (5) opatřený čistícím zařízením a zařízením pro signalizaci stavu znečištění. Segmenty jsou navzájem spojeny výkyvnými spoji (7). Obvodový rám (1) je vytvořen ze svařovaných ocelových U-profilů, k nimž jsou přivařeny příčně vedené podpěry (6), na něž jsou položeny ocelové rošty (4) a podélné nosníky (3) z ocelových I-profilů. Segmenty jsou v prostoru nájezdové stopy opatřeny tenzometrickými snímači (10) zatížení.
- (74) Ing. Vítězslav Žák, patentový zástupce, Lidická 51, Brno, 60200

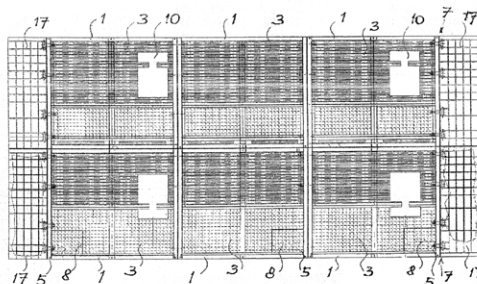

- (51) **B62D 63/02** (2006.01)
 (21) **2004-1257**
 (71) Hofman Jiří Ing., Plzeň, CZ
 (72) Hofman Jiří Ing., Plzeň, CZ
 (54) **Malé uzavřené čtyřkolové silniční vozidlo vhodné zvláště pro městskou individuální dopravu**
 (22) 30.12.2004
 (57) Řešení se týká malého uzavřeného čtyřkolového silničního vozidla se dvěma nápravami, se zadní nápravou s eventuelní možností změny rozchodu, určené pro přepravu jedné, dvou nebo i více osob, včetně malých osobních zavazadel se šířkou přibližně rovnou polovině šířky osobního automobilu, nebo i větší, s jednou nebo vícedílnými dveřmi umístěnými na čele vozidla, kde součet velikostí rozvoru vozidla, poloměru zadního kola a menšího z obou převisů ($a + r_1 + r_2 + e_{1,2}$) je menší, přibližně roven, nebo o málo větší než šířka (s) běžného osobního automobilu (5).

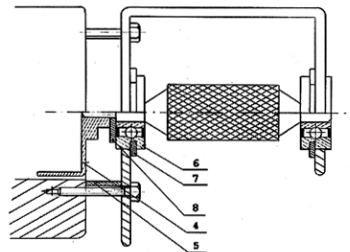
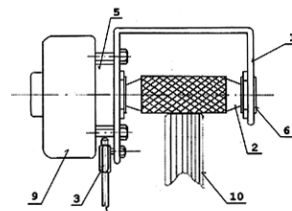
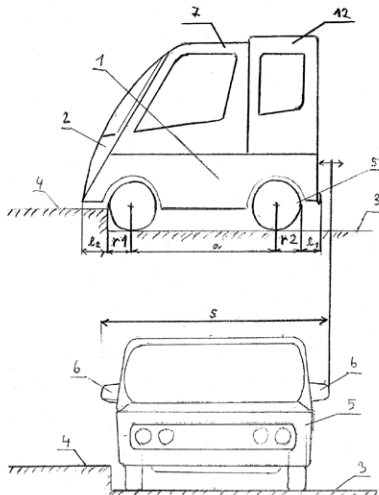

- (51) **B63H 16/04** (2006.01)
 (21) **2005-5**
 (71) Němec Jaroslav, České Budějovice, CZ
 Princ Zdeněk, Tábor, CZ
 (72) Němec Jaroslav, České Budějovice, CZ
 Princ Zdeněk, Tábor, CZ
 (54) **Dvoulísté kajakové polohovatelné pádlo**
 (22) 05.01.2005
 (57) Pádlo (10) s dělitelnou žerdí, sestávající z první části žerdi (9) a z druhé části žerdi (9'), je opatřeno utahovacím prostředkem (1) pro fixaci polohy vnitřní trubky (7) uložené ve vnější trubce (6). Vnější trubka (6) tvoří prvou část žerdi (9) pádla (10) a vnitřní trubka (7) tvoří spojku zasunutelnou a upevnitelnou do druhé části žerdi (9') pádla (10). Utahovací prostředek (1) vykazuje deformovatelnou část (2), která má průřez odpovídající průřezu vnější trubky (6) a/nebo vnitřní trubky (7), je opatřena alespoň jedním stahovacím šroubem (4) procházejícím do vnitřní trubky (7) a je deformovatelná v radiálním směru vzhledem k ose (8) trubek (6, 7) v důsledku axiálního působení stahovacího šroubu (4). Vnitřní trubka (7) může být opatřena alespoň jedním podélným vybráním (20), takže tvoří rozpínací kleštinu.
 (74) KUDRLIČKA & SEDLÁK Advokátní, patentová a známková kancelář, Ing. Jiří Sedlák, Husova 5, České Budějovice, 37001

- (51) **B62K 11/10** (2006.01)
B62K 11/00 (2006.01)
B62M 7/00 (2006.01)
B62M 13/04 (2006.01)
B62M 13/00 (2006.01)
 (21) **2004-1259**
 (71) Dobvolný Josef, Brno, CZ
 (72) Dobvolný Josef, Brno, CZ
 (54) **Motorová nástavba na cyklistické kolo**
 (22) 31.12.2004
 (57) Motorová nástavba na cyklistické jízdní kolo sestává z motoru (9), zejména spalovacího motoru (9). Tento motor (9) je přišroubován na profilu (1) ve tvaru písmene U. V tomto profilu (1) je ve dvou ložiskách (6), které jsou zajištěny pojistnými kroužky (7), uložen kovový třecí váleček (2) s vroubkováním. Konec třecího válečku (2) na straně k motoru (9) je opatřen závitem, na který je nasazena podložka (8) a našroubován třecí buben (4), který je spojen třecí spojkou s motorem (9). Mezeru mezi profilem (1) a motorem (9) vyplňuje trubka (5).

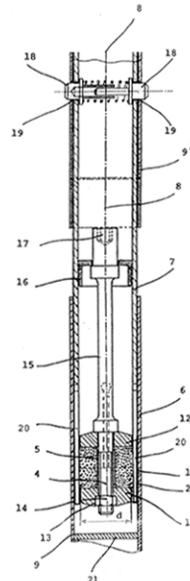

- (51) **B67D 5/04** (2006.01)
B67D 5/14 (2006.01)
B67D 5/64 (2006.01)
B60S 5/02 (2006.01)
 (21) **2004-1221**
 (71) Žerdík Miroslav, Ostrava - Poruba, CZ

- (72) Žerdík Miroslav, Ostrava - Poruba, CZ
 (54) **Přemístitelná stanice pro čerpání tekutin**
 (22) 20.12.2004
 (57) Přemístitelná stanice pro čerpání tekutin obsahuje alespoň jednu nádrž (5) a řídicí a obslužná zařízení, umístěná ve společné skříni (1), tvořené podélnými a příčnými trámcí (13, 14) vyztuženým rámem (10) s vnějším pláštěm (12). Vnitřní prostor skříně (1) je v rámu (10) upevněnou mezistěnou (17), vyplňující alespoň část výšky vnitřního prostoru skříně (1), rozdělen na prostor pro tekutinu a prostor pro obslužná a řídicí zařízení. V prostoru pro tekutinu je rám (10) opatřen vnitřním pláštěm (19), nepropustně spojeným s alespoň jednou nepropustnou mezistěnou (17). Obslužnými a řídicími zařízeními jsou blok (2) hydrauliky, blok (3) plnění a blok (4) elektroniky, opatřeny prvky pro manuální ovládání, uspořádanými na alespoň jedné ze svislých stěn (12) skříně (1) a/nebo prvky pro dálkové ovládání.
 (74) Ing. Vítězslav Žák, patentový zástupce, Lidická 51, Brno, 60200

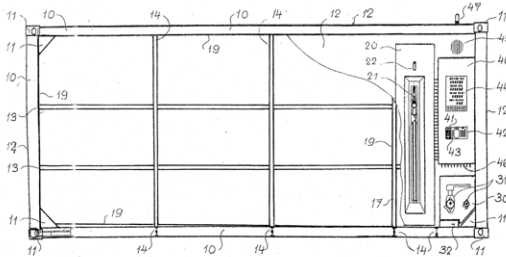

- (51) **C02F 11/04** (2006.01)
C02F 11/08 (2006.01)
 (21) **2004-1225**
 (71) Fortex - AGS, a.s., Šumperk, CZ
 (72) Foller Jan Ing., Ostopovice, CZ
 Jelinek Jiří Ing., Troubsko, CZ
 (54) **Způsob a zařízení pro komplexní úpravu čistírenských kalů**
 (22) 20.12.2004
 (57) Zařízení umožňuje v jednom technologickém celku zajistit klasickou aerobní stabilizaci vzduchem a zahuštění a autotermní aerobní termofilní stabilizaci a hygienizaci kalů z čistíren, zejména odpadních vod čistým kyslíkem s možností revitalizace biologického stupně - aktivčních nádrží čistíren odpadních vod očkováním, pomocí volených provozních režimů na řídicím panelu.
 (74) Ing. Jarmila Loskotová, K Závětinám 727, Praha 5, 15500

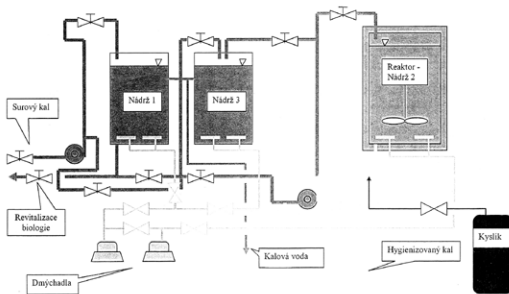

- (51) **C03B 9/193** (2006.01)
C03B 9/41 (2006.01)
 (21) **2005-665**
 (71) EMHART GLASS S. A., a Swiss Corporation, Cham, CH
 (72) Simon Jonathan S., Pleasant Valley, CT, US
 (54) **Ovládání řadového automatického stroje**
 (22) 21.10.2005
 (32) 03.11.2004, 12.08.2005
 (31) 2004/980400, 2005/202994
 (33) US, US
 (57) Ovládání stroje na tvarování skla obsahuje řadu zařízení, které jsou ovládány v definovaných dobách událostí v rámci třistašedesátistupňového cyklu stroje. Způsob tváření skla, v němž se kapka roztavené skloviny odstrihuje od žlabu roztaveného skla, kapka se potom

tváří do předlisku v přední stanici, předlisk se potom vytváří do láhve v dokončovací stanici a láhve se potom odstraňuje z dokončovací stanice, trvá déle než je doba na dokončení jednoho cyklu stroje. Počítač analyzuje počítačový model matematického zastoupení síťového schématu omezení. Síťové schéma omezení obsahuje nejméně jednu uživatelskou kolizní větev napojenou buď mezi výchozím a nebo koncovým uzlem posunu dvou mechanismů, které mají interferenční zónu.

- (74) PATENTSERVIS Praha a.s., Jivenská 1273/1, Praha 4, 14021

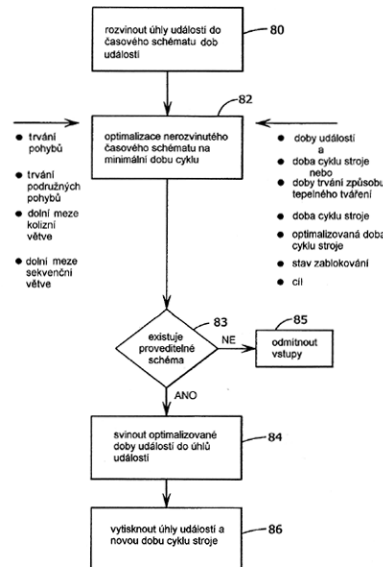

- (51) **C03C 17/36** (2006.01)
 (21) **2004-1223**
 (71) Šorm Michal Ing., Praha 9, CZ
 (72) Šorm Michal Ing., Praha 9, CZ
 (54) **Kovová dekorace skleněných materiálů**
 (22) 20.12.2004
 (57) Kovová dekorace skleněných materiálů, zejména obkladových skleněných materiálů, je tvořena transparentním skleněným panelem, na němž je nanesen alespoň částečně transparentní povlak (3) a kovová vrstva (4), přičemž povlak (3) je proměnné tloušťky, pro dosažení požadované transparentnosti a lomových podmínek pro průchod světla.

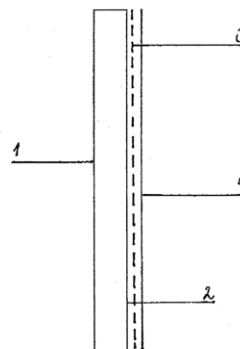

- (51) **C04B 18/10** (2006.01)
 (21) **2005-1**
 (71) Faltus Miloš, Praha, CZ
 (72) Faltus Miloš, Praha, CZ
 (54) **Způsob výroby stavebních pojiv a výrobků z popílků získaných spalováním tuhých fosilních paliv**
 (22) 04.01.2005
 (57) Vynález se týká způsobu výroby stavebních hmot a výrobků z popílků získaného spalováním tuhých fosilních paliv, jehož podstata spočívá v tom, že se popílek získaný spalováním tuhých fosilních paliv pomele na hrubost zrna pod 100 mikrometrů spolu s vysušeným jilem v množství 5,00 % až 80,00 %, vztaženo na hmotnost popílků, za

sucha nebo v přítomnosti vody a přidá se k němu chemická aktivní přísada, schopná dodat ionty alkalických kovů a kovů alkalických zemin nebo/a zvýšit pH, v množství 0,10 % až 15,00 %, vztaženo na hmotnost popílku, nebo její vodný roztok nebo/a se zahřívá za přítomnosti vody při teplotě od 70 °C do 100 °C za atmosférického tlaku nebo v autoklávu při teplotách 100 °C až 400 °C nebo za tlaku 0,1 MPa až 50 MPa, k získání suché stavební hmoty nebo tvarovatelné vlhké stavební hmoty, která se případně tvaruje do požadovaného tvaru stavebního výrobku.

- (51) **C07D 311/40** (2006.01)
C11B 1/06 (2006.01)
C11B 3/00 (2006.01)
C11B 9/02 (2006.01)
- (21) **2005-8**
(71) MORAVIKUM spol. s r. o., Moravský Krumlov, CZ
(72) Břínek Josef Ing., Moravský Krumlov, CZ
Břínek Vratislav, Brno, CZ
- (54) **Polotovar pro výrobu silymarinu jako farmaceutické substance a způsob jeho výroby**
(22) 06.01.2005
(57) Vynález se týká polotovaru o vhodném složení a fyzikálních vlastnostech, který je určen pro extrakci a následnou izolaci silymarinu jako farmaceutické substance. Polotovar obsahuje 3 až 8 % hmotn. farmakologicky účinných flavonolignanů a připraví se dezintegrací sušených plodů ostropestřce mariánského a aglomerací primárně vzniklých částic, např. lisováním při teplotě +35 až +110 °C.
- (74) DADEJ, GHEORGHIU, KENDEREŠKI Patentová a známková kancelář, Ing. Mihnea Gheorghiu, CSc., Lidická 51, Brno, 60200

- (51) **C07F 5/05** (2006.01)
A61K 31/69 (2006.01)
A61P 31/18 (2006.01)
- (21) **2005-27**
(71) Vysoká škola chemicko - technologická, Praha, CZ
Ústav organické chemie a biochemie AV ČR, Praha, CZ
Ústav anorganické chemie Akademie věd České republiky, Řež u Prahy, CZ
Department of Virology, University of Heidelberg, Heidelberg, DE
- (72) Král Vladimír Doc. RNDr. CSc., Praha, CZ
Cigler Petr Mgr., České Budějovice, CZ
Konvalinka Jan Doc. RNDr. CSc., Praha, CZ
Kožišek Milan Mgr., Praha, CZ
Prejdová Jana Mgr., Praha, CZ
Pokorná Jana Ing., Praha, CZ
Kräusslich Hans-Georg Prof. PhD., Heidelberg, DE
Bodem Jochen PhD., Heidelberg, DE
Grüner Bohumír RNDr. CSc., Praha, CZ
Plešek Jaromír Doc. RNDr. CSc., Praha, CZ
Lepšík Martin Mgr., Praha, CZ
- (54) **II Inhibitory HIV proteasy**
(22) 14.01.2005
(57) Inhibitor HIV proteasy obsahujících substituované boranové, karboranové nebo metallakarboranové klastry s počtem atomů boru v každém individuálním klastru 6 až 12, kde náboj každého individuálního boranového, karboranového, nebo metallakarboranového klastru je 0, -1 nebo -2, přičemž počet boranových, karboranových, nebo metallakarboranových klastrů v molekule inhibitoru je 1 až 9, přičemž karboranové klastry v metallakarboranových inhibitech jsou koordinovány na atom přechodného kovu, vybraného ze skupiny tvořeno Co, Fe, Ni a Ru, a jejich využití, a to jak in vitro, tak in vivo. Vyznačují se vysokou účinností a stabilitou.
- (74) Ing. Květoslava Kubičková, Doubravčická 2201, Praha 10, 10000

- (51) **C07F 9/38** (2006.01)
A61K 31/663 (2006.01)
A61P 19/08 (2006.01)
- (21) **2004-1249**
(71) ZENTIVA, a. s., Praha, CZ

- (72) Dostálová Jana, Hradec Králové, CZ
Halama Aleš, Pardubice, CZ
Jirman Josef, Praha, CZ
Petříčková Hana, Praha, CZ
- (54) **Trisodná sůl kyseliny 4-amino-1-hydroxybutylden-1,1-bisfosfonové**
(22) 28.12.2004
(57) Amorfní forma trisodné soli kyseliny 4-amino-1-hydroxybutylden-1,1-bisfosfonové chemického vzorce IV (alendronát trisodný), způsob její přípravy a použití v přípravcích pro zpomalení resorpce kostí.
- (74) ROTT, RŮŽIČKA & GUTTMANN Patentová, známková a advokátní kancelář, Ing. Ivana Jirotková, Nad Štolou 12, Praha 7, 17000

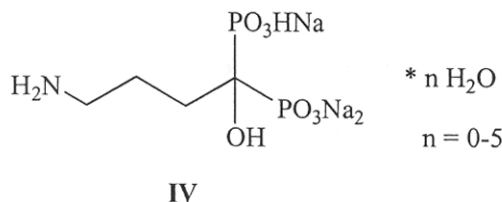

- (51) **C08B 5/12** (2006.01)
C08L 1/18 (2006.01)
- (21) **2004-1251**
(71) Večerník Josef Ing., Bratříkov, CZ
(72) Večerník Josef Ing., Bratříkov, CZ
- (54) **Koloidní roztoky nitrocelulosity**
(22) 29.12.2004
(57) Nitrocelulosa /11,5 až 12,5 % dusíku/ se rozpustí ve směsi o složení 5 až 20 % objem. bezvodého acetonu a 80 až 95 % objem. bezvodého ethylalkoholu a upraví ethylalkoholem s 0 až 10 % objem. vody na koloidní roztoky nitrocelulosity, vhodné pro bižuterní, kosmetické a medicínské účely.

- (51) **C12P 7/04** (2006.01)
C12P 5/02 (2006.01)
- (21) **2004-1240**
(71) Masarykova univerzita v Brně, Brno, CZ
(72) Prokop Zbyněk Ph.D., Brno, CZ
Damborský Jiří Ph.D., Brno, CZ
Nagata Yuji, Sendai, JP
Janssen Dick B., Roden, NL
- (54) **Způsob výroby opticky aktivních halogenalkanů a alkoholů hydrolytickou dehalogenací katalyzovanou halogenalkandehalogenázami**
(22) 27.12.2004
(57) Způsob výroby opticky aktivních sloučenin, zejména halogenalkanů, halogenalkoholů, alkoholů, halogenpolyalkoholů a polyalkoholů hydrolytickou dehalogenací racemických nebo prochirálních halogenalkanů hydrolytickou dehalogenací katalyzovanou halogenalkan-dehalogenázami (EC 3.8.1.5), kdy se alespoň na jednu racemickou nebo prochirální chlorovanou, bromovanou nebo jodovanou sloučeninu působí alespoň jednou divokou nebo modifikovanou halogenalkandehalogenázou při teplotě +10 °C až +70 °C a pH = 4,0 až 12,0 ve vodném prostředí případně v jednofázovém vodném roztoku organického rozpouštědla nebo v dvojfázovém systému tvořeném organickou a vodnou fází.
- (74) Dadej, Gheorghiu, Kendereški patentová a právní kancelář, Ing. Mihnea Gheorghiu, CSc., Lidická 51, Brno, 60200

- (51) **D01H 4/08** (2006.01)
F16C 32/04 (2006.01)
F16C 17/12 (2006.01)
H02K 7/09 (2006.01)
D02G 3/38 (2006.01)
- (21) **2004-1222**
(71) Rieter CZ a. s., Ústí nad Orlicí, CZ
(72) Sloupenský Jiří Ing. CSc., Ústí nad Orlicí, CZ
Kubeš Vítězslav Ing., Hnátice, CZ
Kaplan Jaroslav, Ústí nad Orlicí, CZ

- (54) **Způsob snížení či eliminace nežádoucího kmitavého pohybu volného konce vodičí trubičky lineárního textilního materiálu v dutém hřídeli spřádacího rotoru rotorového dopřádacího stroje a zařízení k jeho provádění**
- (22) 20.12.2004
- (57) Při snižování či eliminaci nežádoucího kmitavého pohybu volného konce stacionární vodičí trubičky (5) lineárního textilního materiálu v otočně uloženém dutém hřídeli (11) spřádacího rotoru (1) rotorového dopřádacího stroje se na volný konec vodičí trubičky (5) působí magnetickým polem, jehož stabilizační účinek snižuje či eliminuje nežádoucí kmitavý pohyb volného konce vodičí trubičky (5). Volný konec vodičí trubičky (5) je v otočně uloženém dutém hřídeli (11) spřádacího rotoru (1) a/nebo ve vnitřním prostoru spřádacího rotoru (1) uložen pomocí magnetického ložiska.
- (74) Patentová kancelář, Ing. Dobroslav Musil, Cejl 38, Brno, 60200

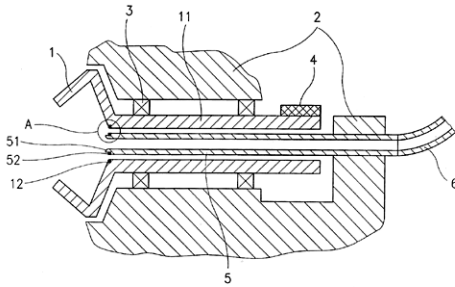

- (51) **D01H 4/10** (2006.01)
D01H 4/00 (2006.01)
D02G 3/38 (2006.01)
- (21) **2004-1252**
- (71) Rieter CZ a. s., Ústí nad Orlicí, CZ
- (72) Tesař Tomáš Ing., Ústí nad Orlicí, CZ
Brožek Tomáš, Ústí nad Orlicí, CZ
Halamka Petr Ing., Ústí nad Orlicí, CZ
Semrád Petr Ing., Ústí nad Orlicí, CZ
- (54) **Zařízení k odvíjení lineárního textilního materiálu z předlohové cívky při výrobě složkové příze na rotovém dopřádacím stroji**
- (22) 29.12.2004
- (57) Zařízení k odvíjení lineárního textilního materiálu z předlohové cívky (4) při výrobě složkové příze na pracovním místě rotorového dopřádacího stroje obsahuje dva rovnoběžné odvíjecí otočné válce (41) pro odvíjení na nich uloženého návinnu lineárního textilního materiálu, vodičí prostředky a podávací ústrojí lineárního textilního materiálu. Osy odvíjecích otočných válců (41) jsou orientovány příčně k podélné ose rotorového dopřádacího stroje, přičemž odvíjecí otočné válce (41) jsou umístěny nad úrovní navíjecího ústrojí finální cívky (3) vyprádané složkové příze.
- (74) Patentová kancelář, Ing. Dobroslav Musil, Cejl 38, Brno, 60200

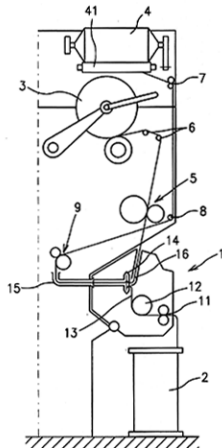

- (51) **D01H 9/04** (2006.01)
D01H 9/02 (2006.01)
D01H 9/18 (2006.01)
- (21) **2005-22**
- (71) VÚB a. s., Ústí nad Orlicí, CZ
- (72) Dídek Stanislav Ing., Ústí nad Orlicí, CZ
Zářecký Radek Ing., Česká Třebová, CZ
Blažek Petr, Choceb, CZ
Steklíková Jarmila, Česká Třebová, CZ
- (54) **Zařízení pro automatickou výměnu cívek**
- (22) 13.01.2005
- (57) Zařízení pro automatickou výměnu cívek (11) za dutinky (5) na stroji pro smyčkové předění nebo skaní, který vykazuje řadu pracovních míst obsahujících podávací ústrojí (1) pro předlohový materiál (2), rotující vřetenou (4) pro dutinku (5) a vřetenou (4) přiřazenou a rovněž rotující balonový omezovač (9), zahrnuje řídicí ústrojí pro řízení fázi výměny cívek (11), pohybu dopravníku (13) s trny (14) pro odvádění cívek (11) a přivádění dutinek (5), chapačů (15) pro přemístění cívek (11) z vřeten (4) vřetenové lavice (7) na trny (14) dopravníku (13) a pro přemístění dutinek (5) z trnů (14) dopravníku (13) na vřetenou (4) vřetenové lavice (7). V každém pracovním místě je přitom uspořádán pákový kompenzátor (16) pro kompenzaci napětí příze (P) mezi podávacím ústrojím (1) a cívkou (11) ve fázích výměny cívek.

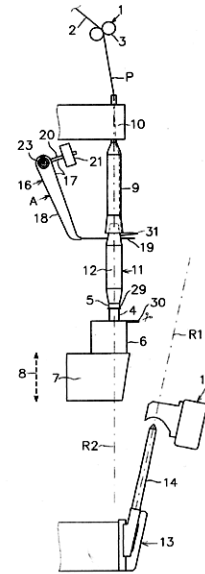

- (51) **E02B 3/04** (2006.01)
E02B 3/16 (2006.01)
- (21) **2004-1212**
- (71) Zacha Adam, Praha, CZ
- (72) Zacha Adam, Praha, CZ
- (54) **Lokální ochrana nemovitostí proti povodňové a záplavové vodě**
- (22) 14.12.2004
- (57) Lokální ochrana nemovitostí proti povodňové záplavové vodě je určená pro zabudování do příslušného chráněného otvoru nemovitosti. Sestává z vodovzdušného tělesa (2) s čelními plochami propojenými po obvodě desky boční plochou nebo plochami a z nafukovacího spojitěho obvodového těsnění (5), opatřeného nejméně jedním tlakovým ventilem (1). Rozměry vodovzdušného tělesa (2) jsou přizpůsobeny rozměrům a tvaru příslušného chráněného otvoru (4) nemovitosti. Vodovzdušné těleso (2) má ve všech svých bočních obvodových plochách spojitou obvodovou drážku (19) se dnem (3), ve které je uloženo nafukovací spojitě obvodové těsnění (5).

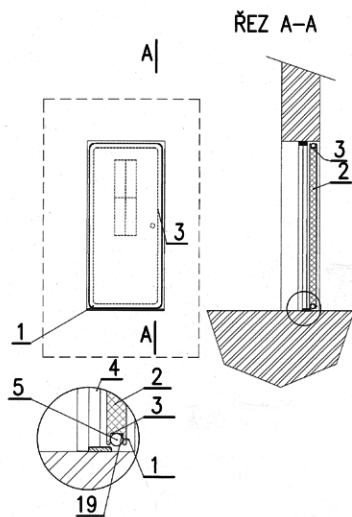

- (51) **E05B 35/00** (2006.01)
E05B 35/08 (2006.01)
E05B 63/00 (2006.01)
E05B 65/00 (2006.01)
A47G 29/10 (2006.01)
- (21) **2005-239**
(71) LEKOV, a. s., Blovice, CZ
(72) Pálek Jaroslav Ing., Plzeň, CZ
- (54) **Zařízení pro vzájemně podmíněné ukládání a vyjímání dvou skupin klíčů**
- (22) 18.04.2005
(57) Zařízení je určené pro vzájemně podmíněné ukládání a vyjímání dvou skupin klíčů (41), kde na základové desce (1) je suvně za sebou uspořádána skupina desek (5) a upevněna první skupina (A) a druhá skupina (B) úložných zámků (4). Každý z úložných zámků (4) první skupiny (A) je opatřen prvním výstředníkem (21) zasahujícím do příčného vybrání (53) samostatné desky (5) a každý z úložných zámků (4) druhé skupiny (B) je opatřen druhým výstředníkem (3), který propustuje skupinu desek (5), přičemž ve směru posuvu desek (5) jsou v deskách (5) vytvořeny podélné drážky (51) se stranovými vybráními (52) pro druhé výstředníky (3).
- (74) TICHÝ & POLÁČEK Patentoprávní a známková kancelář, Ing. Jiří Poláček, Dominikánská 6, Plzeň, 30112

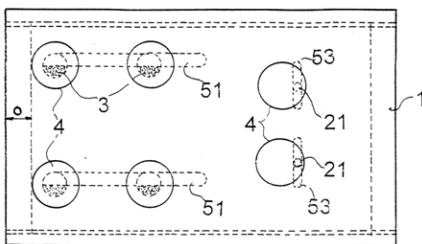

- (51) **F01D 5/02** (2006.01)
F01D 5/34 (2006.01)
- (21) **2004-1241**
(71) ČKD Blansko Engineering, a. s., Blansko, CZ
(72) Skoták Aleš Ing., Blansko, CZ
- (54) **Oběžné kolo tekutinového stroje**
- (22) 27.12.2004
(57) Pro možné odstranění vlivu vzniku provozní nestability funkčního režimu tekutinového stroje, opatřeného oběžným kolem, jehož lopatky, upevněné svým jedním koncem k náboji oběžného kola a svým druhým koncem ke krycímu disku oběžného kola, jsou v tangenciálním směru oběžného kola uspořádány v rovnoměrných roztečích, je vzájemně definována velikost minimálního odstupu (a_n) mezi akční tlakovou stranou (11) první lopatky (1) na její přetlakové straně (5) v místě její výstupní hrany (12) a sací týlní stranou (21) sousedící druhé lopatky (2) v místě u náboje (3) a velikost

minimálního odstupu (a_n) mezi akční tlakovou stranou (11) první lopatky (1) na její přetlakové straně (5) v místě její výstupní hrany (12) a týlní sací stranou (21) sousedící druhé lopatky (2) v místě u krycího disku (4) oběžného kola. Je dána vztahem: $(a_n) = (0,4 \div 1,2) \cdot (a_v)$

(74) Ing. Jiří Dohnal, Nedbalova 29, Brno, 62300

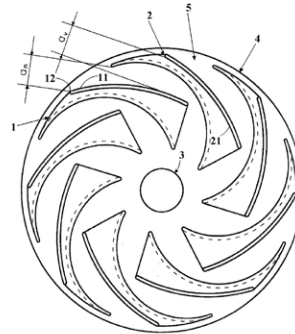

- (51) **F02G 1/00** (2006.01)
F02G 5/00 (2006.01)
F01K 21/04 (2006.01)
F01K 23/02 (2006.01)
F01K 27/00 (2006.01)
- (21) **2004-1209**
(71) Kušnierik Štefan Ing., Žandov u České Lípy, CZ
Řeháček Zdeněk Ing., Žandov u České Lípy, CZ
(72) Kušnierik Štefan Ing., Žandov u České Lípy, CZ
Řeháček Zdeněk, Žandov u České Lípy, CZ
- (54) **Spalovací motor s odděleným spalovacím prostorem**
- (22) 13.12.2004
(57) Příprava tepelné a tlakové energie získané explozí výbušné směsi probíhá v detonačním zdroji (1) energie odděleném do hnacího agregátu (15) alespoň jedním ventilem (7). Výbušná směs (2) zapálená v detonační komoře (3) způsobí vývin tlakové a tepelné energie. Proces je řízen potřebným počtem a typem ventilů (7) a trysek (8), které jsou ovládány řídicím systémem (9). Výbuch způsobí ohřev chladicího média (10), např. vody, kdy chladicí médium umístěné v chladicí komoře (11) izolované tepelnou izolací (12) je využito jako zdroj tlakové páry (13) pro pohon hnacího agregátu (15). Tlak spalin (14) z detonační komory je využit jako zdroj tlakové energie pro pohon hnacího agregátu (15).

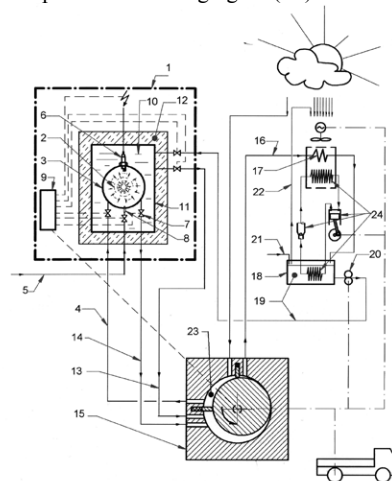

- (51) **F02M 1/16** (2006.01)
- (21) **2004-1253**
(71) Motoco a. s., České Budějovice, CZ
(72) Marhoun Karel, Český Krumlov, CZ
- (54) **Karburátor s nástřikovým systémem paliva pro startování**
- (22) 29.12.2004
(57) Nástřikový systém má výtlačný prostor (5) s balónkem (6) uspořádaný v bočním válcovitém výstupku (4) tělesa (1) karburátoru. Těleso (1) karburátoru je opatřeno koncovými přírubami (2, 3). V první koncové přírubě (2) jsou vytvořeny dva otvory (21,22) sousedící s otvory (31,32) ve

druhé koncové přírubě (3). Otvory (21,22,31,32) jsou určeny pro průběžné šrouby, kterými je karburátor připevněn společně s filtrem nasávaného vzduchu na sací potrubí. Boční válcovitý výstupek (4) přímo navazuje na první koncovou přírubu (2). První otvor (21) první koncové přírubu (2) prochází bočním válcovitým výstupkem (4) v oblasti pode dnem (7) vytlačného prostoru (5) a vedle z něho vycházejícího otvoru (8). Koncové přírubu (2,3) a boční válcovitý výstupek (4) jsou vytvořeny v jednom kuse s tělesem (1) karburátoru, které je tvořeno odlitkem.

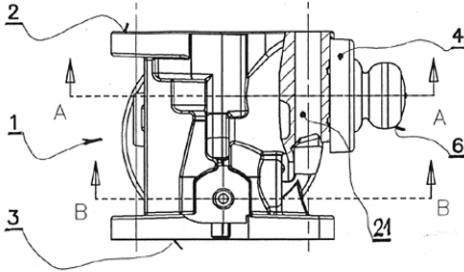

(51) **F24J 2/42** (2006.01)

(21) **2004-1255**

(71) Doleček Michal, Praha, CZ

(72) Doleček Michal, Praha, CZ

(54) **Solární termická soustava s vlastním tepelným pohonem teplosměnného média**

(22) 30.12.2004

(57) Solární termická soustava s vlastním tepelným pohonem teplosměnného média přeměňuje solární energii na teplo s využitím části získaného tepla k přeměně na práci, zejména k vlastnímu pohonu teplosměnného média. Podstata soustavy spočívá v částečné přeměně tepla získaného absorpcí slunečního záření v kolektoru (1) na energii tlakovou, která je soustavou využívána k transportu teplosměnné kapaliny. Tato přeměna je uskutečňována odpařováním resp. varem teplosměnné kapaliny v kolektoru (1), expanzí par z kolektoru (1) do výměníku (2a) ve varné tlakové nádobě (2) naplněné kapalinou, kde dochází k tepelné výměně a odpařování kapaliny uzavřené v nádobě (2), expanzí par z nádoby (2), expanzí par z nádoby (2) do nádoby přetlačovací (3) naplněné kapalinou, odkud se kapalina vytlačí do kolektoru (1). Zkondenzované páry odcházejí z výměníku (2a) nádoby (2) do výměníku (5a) v zásobníku (5) teplé užitkové vody, kde předávají zbytkové teplo, a ochlazený kondenzát vytéká do zásobní nádoby (4).

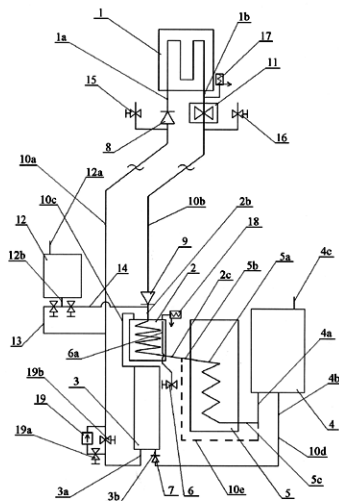

(51) **F25B 21/02** (2006.01)

(21) **2004-1244**

(71) Vávra Jiří Ing., Náchod, CZ

(72) Vávra Jiří Ing., Náchod, CZ

(54) **Chladicí jednotka jako součást chladicích systémů**

(22) 28.12.2004

(57) Chladicí jednotka jako součást chladicích systémů má mezi dvěma profily (3, 6) uložen nejméně jeden Peltierův článok (4). Mezi Peltierovými články (4) a profily (3, 6) jsou k zajištění tepelného přenosu uloženy uhlíkové fólie (5) v hexagonální mřížkové struktuře. Jednotka sestává ze dvou protilehle uložených profilů (3, 6), z nichž alespoň jeden je tvořen nejméně jedním monolitickým extrudovaným profilem (6), v jehož těle je vytvořena voštinová mřížka (1). Vždy dva protilehlé profily (3, 6) jsou vzájemně staženy dvěma a více spoji (9), přičemž ten konec spoje (9), který je situován v extrudovaném profilu (6), je zachycen v upevňovací rybinové drážce (10). Mezi profily (3, 6) a Peltierovým článkem (4) může být uložen extrudovaný blok (8) tepelného mostu, který má v sobě odlehčovací otvory vytvořené při extruzi, přičemž uhlíková fólie (5) je v pozici mezi profily (3, 6) a blokem (8) tepelného mostu a v pozici mezi blokem (8) tepelného mostu a Peltierovým článkem (4).

(74) Irena Langrová, Skrétova 48, Plzeň, 30100

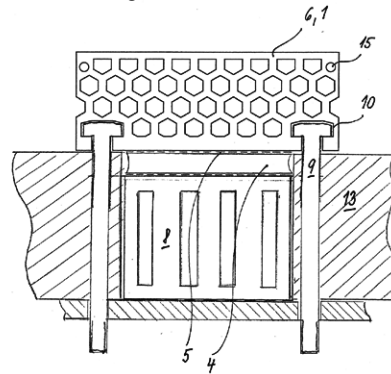

(51) **F41C 3/00** (2006.01)

(51) **F41A 3/00** (2006.01)

(21) **2005-799**

(71) THERMO FLUOR - Ing. Peter Červinka, Bratislava, SK

(72) Červinka Peter Ing., Bratislava, SK

(72) Turanský Dušan Ing., Bratislava, SK

(54) **Samonabíjecí zbraň s uzamčeným závěrovým mechanismem**

(22) 21.12.2005

(32) 23.12.2004

(31) 2004PP/5036

(33) SK

(57) Zbraň sestává z hlavních částí, jako je těleso (1) se spoušťovým ústrojím, hlaveň (7), závěr (10) a vratná pružina (14). Těleso (1) je v horní části opatřeno lůžkem (2) pro uložení hlavně (7), pod nímž je uspořádána vratná pružina (14) ve vývrtu, v němž je těleso (1) opatřeno přední drážkou (3) ve tvaru písmene S, ve které je uspořádán přední čep (12), v zadní části tělesa (1) je vytvořena zadní drážka (4) ve tvaru ležatého písmene L, v níž je uložen zadní čep (15). Přední čep (12) a zadní čep (15) jsou součástí závěru (10), který má v zadní části umístěn úderník (16) se zapalovačem a pružinou a z vnitřní strany v přední části je závěr (10) opatřený vybráním (11) na zapadnutí ozubu (9), kterým je opatřena hlaveň (7) ve své horní přední části, přičemž v dolní přední části je hlaveň (7) opatřena dorazem (8). Ve vývrtu pro vratnou pružinu (14) v tělese (1) je o přední čep (12) opřena podložka (13) a vratná pružina (14) a k přední části tělesa (1) je připevněno čelo (17).

(74) Ing. Zdeněk Sedlák, Mendlovo nám. 1a, Brno, 60300

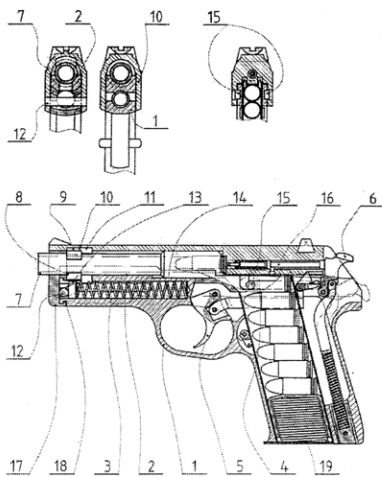

- (51) **G01G 7/02** (2006.01)
 (21) **2004-1243**
 (71) Rieter CZ a. s., Ústí nad Orlicí, CZ
 (72) Sloupenský Jiří Ing. CSc., Ústí nad Orlicí, CZ
 (54) **Způsob zjišťování délkové hmotnosti pramene textilních vláken nebo jemu podobného útvaru a zařízení k provádění způsobu**
 (22) 28.12.2004
 (57) Vynález se týká způsobu zjišťování délkové hmotnosti pramene (4) textilních vláken nebo jemu podobného útvaru, při kterém se sleduje deformace deformačního tělesa (1), které je v kontaktu s pramenem (4) textilních vláken nebo jemu podobným tvarem. Z této deformace deformačního tělesa (1) se určuje délková hmotnost pramene (4) textilních vláken nebo jemu podobného útvaru. Podstata vynálezu je v tom, že se sleduje pracovní frekvence alespoň jednoho SAW snímacího prvku (5) elektromechanického rezonátoru umístěného na deformačním tělese (1) a deformace deformačního tělesa (1) se určuje ze změn pracovní frekvence alespoň jednoho z těchto snímacích prvků (5). Vynález se také týká zařízení, které obsahuje deformační těleso (1) s alespoň jedním vodičím prostředkem pramene (4) textilních vláken nebo jemu podobného útvaru. Deformační těleso (1) je opatřeno alespoň jedním snímačem deformace deformačního tělesa, který je napojitelný na vyhodnocovací zařízení. Podstata zařízení spočívá v tom, že alespoň jeden snímač deformace deformačního tělesa (1) je tvořen snímacím prvkem (5) elektromechanickým rezonátorem.
- (74) Ing. Dobroslav Musil, patentová kancelář, Ing. Dobroslav Musil, Cejl 38, Brno, 60200

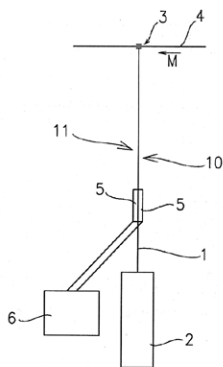

- (51) **G01N 23/20** (2006.01)
 (21) **2005-19**
 (71) Ústav radiotechniky a elektrotechniky AVČR, Praha, CZ
 (72) Homola Jiří Ing., CSc., Praha, CZ
 Telezchnikova Olga Ing., Praha, CZ
 Dostálák Jakub Mgr., Jíloviště, CZ

- (54) **Způsob spektroskopie povrchových plazmonů pro senzory s povrchovými plazmony a element k provádění tohoto způsobu**
 (22) 12.01.2005
 (57) Způsob spektroskopie povrchových plazmonů (2) spočívá v tom, že se elektromagnetické záření (3) nechá dopadat na difrakční mřížku (6), na které se difrakcí excitují povrchové plazmony (2) a zároveň prostorově rozkládá spektrum vlnové délky elektromagnetického záření (3) v difragovaném svazku, přičemž se měří změny v prostorovém rozložení intenzity elektromagnetického záření vyvolané excitací povrchových plazmonů (2). Způsob se s výhodou provádí paralelně na alespoň dvou difrakčních mřížkách (6) nebo v alespoň dvou oblastech jedné difrakční mřížky (6) s využitím rozdílných svazků či částí svazků dopadajícího elektromagnetického záření. Elektromagnetické záření (3) vyzařuje z alespoň dvou zdrojů emitujících monochromatické elektromagnetické záření nebo ze zdroje polychromatického záření. Detekce difragovaného záření se zpravidla provádí pomocí alespoň dvou individuálních detektorů (9), lineárního pole detektorů, nebo dvou-dimensionálního pole detektorů. Senzorový element (1) vícekanalového senzoru s povrchovými plazmony (2) vyvinutý k provádění způsobu podle vynálezu je opatřen alespoň jednou difrakční mřížkou (6), která je kompletně nebo částečně pokrytá kovovou vrstvou (7) pro excitaci povrchových plazmonů (2). Pro účely studia molekul a jejich interakcí či detekci chemických či biologických látek je senzorový element (1) vícekanalového senzoru opatřen v alespoň jedné oblasti vrstvou obsahující vybrané molekuly.
- (74) Patentové a licenční služby SSČ AV ČR, tř. Politických vězňů 7, Praha 1, 11121

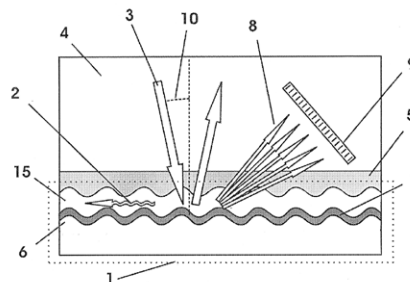

- (51) **G09B 1/02** (2006.01)
G09B 1/30 (2006.01)
 (21) **2005-16**
 (71) Pavelka Jaroslav Ing. Arch. CSc., Praha 6, CZ
 (72) Pavelka Jaroslav Ing. Arch. CSc., Praha 6, CZ
 (54) **Balíček nedokončených výseků v ploché vrstvě s návodem a doprovodnými materiály**
 (22) 11.01.2005
 (57) Sestává alespoň z jedné ploché vrstvy (1) s nedokončenými alespoň monoskopickými výseky (2) a alespoň stereoskopickými výseky (3) prvých elementů (4), ke kterým jsou bezodpadově upraveny nedokončené výseky dalších alespoň druhých elementů (5) po celé ploše (6) až k okraji (7). Návodové elementy (8), elementy doprovodných materiálů (9) a obalové elementy (10) jsou upraveny alespoň k jedné vrstvě (1) po vyjmutí nedokončených monoskopických výseků (2) a po vyjmutí nedokončených stereoskopických výseků (3) prvých elementů (4) a dalších alespoň druhých elementů (5).

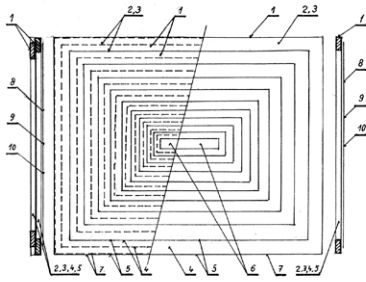

- (51) **H01Q 13/08** (2006.01)
 (21) **2005-396**
 (71) České vysoké učení technické v Praze Fakulta elektrotechnická, Praha 6, CZ
 (72) Holub Alois, Jihlava, CZ
 Polívka Milan Ing. Ph.D., Praha, CZ
 (54) **Mikropásková fličková anténa a jednobodové napájení pro tento zářič**
 (22) 17.06.2005
 (57) Mikropásková fličková anténa je tvořena vodivou zemní plochou (1) a vodivým motivem (2) zářiče, kde rozměr zemní plochy (1) je větší než rozměr tohoto motivu (2) zářiče a vzdálenost motivu (2) zářiče nad zemní plochou (1) je typicky v rozmezí $0,01 - 0,1 \lambda_g$, kde λ_g je vlnová délka na daném substrátu. Prostor mezi zemní plochou (1) a motivem (2) zářiče je vyplněn vzduchem, případně dielektrickým substrátem. V motivu (2) zářiče je vytvořena alespoň jedna štěrbinu (3) umístěná symetricky vzhledem ke středu tohoto motivu (2) zářiče, která má délku v rozmezí $0,4$ až $0,5 \lambda_g$ a jejíž šířka leží v rozmezí $0,005$ až $0,1 \lambda_g$. Vzdálenost podélné osy štěrbinu (3) ležící u horního respektive dolního okraje motivu (2) ve směru osy y je v rozmezí $0,4$ až $0,6 \lambda_g$ od daného okraje motivu (2) a vzdálenost příčné osy štěrbinu (3) vytvořené u levého respektive pravého okraje motivu (2) ve směru osy x leží od daného okraje ve vzdálenosti $0,35$ až $0,45 \lambda_g$. Jednobodové napájení mikropáskové fličkové antény je vytvořeno tak, že spodní strana motivu (2) je opatřena dielektrickým substrátem (6), na kterém je umístěno mikropáskové vedení (7) přesahující v příčné ose jednu štěrbinu (3), a to s přesahem maximálně $0,5 \lambda_g$. Původní vodivá zemní plocha (1) je pro mikropáskové vedení (7) deskou stínící a pro motiv zářiče deskou odraznou. Motiv (2) zářiče tvoří zemní rovinu mikropáskovému vedení (7) po připojení vnějšího vodiče napájecího konektoru, jehož střední vodič je spojen s mikropáskovým vedením (7).
 (74) Ing. Hana Dušková, patentový zástupce, Travná 1285, Praha 14 - Kyje, 19800

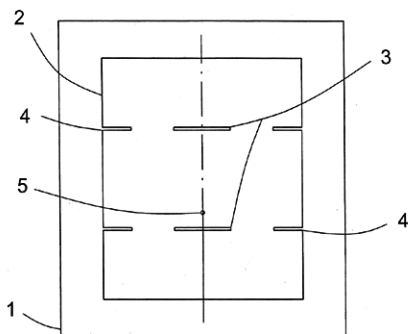

Zveřejněné přihlášky vynálezů - přehled podle odkazových tříd

Obsahuje zveřejněné přihlášky vynálezů uspořádané podle znaků hlavního zařídění (t.j. znaků do šikmé dvojčárky) nacházejících se na druhém až x-tém místě přihlášky vynálezu. Přihlášky vynálezů uspořádané podle 1. zařídění jsou uvedeny v předchozí části.

<i>A 01 K 89/00</i>	(2006.01)	2004-1211
<i>A 47 G 29/10</i>	(2006.01)	2005-239
<i>A 61 B 1/012</i>	(2006.01)	2004-1235
<i>A 61 B 8/12</i>	(2006.01)	2004-1234
		2004-1236
<i>A 61 K 31/663</i>	(2006.01)	2004-1249
<i>A 61 K 31/69</i>	(2006.01)	2005-27
<i>A 61 M 25/088</i>	(2006.01)	2004-1234
		2004-1236
<i>A 61 M 25/10</i>	(2006.01)	2004-1234
<i>A 61 P 19/08</i>	(2006.01)	2004-1249
<i>A 61 P 31/18</i>	(2006.01)	2005-27
<i>B 24 B 53/07</i>	(2006.01)	2005-272
<i>B 24 B 53/12</i>	(2006.01)	2005-272
<i>B 29 C 35/02</i>	(2006.01)	2004-1230
<i>B 32 B 25/02</i>	(2006.01)	2004-1230
<i>B 60 F 5/00</i>	(2006.01)	2005-25
<i>B 60 S 5/02</i>	(2006.01)	2004-1221
<i>B 62 K 11/00</i>	(2006.01)	2004-1259
<i>B 62 M 13/00</i>	(2006.01)	2004-1259
<i>B 62 M 13/04</i>	(2006.01)	2004-1259
<i>B 62 M 7/00</i>	(2006.01)	2004-1259
<i>B 63 B 38/00</i>	(2006.01)	2005-25
<i>B 67 D 5/14</i>	(2006.01)	2004-1221
<i>B 67 D 5/64</i>	(2006.01)	2004-1221
<i>C 02 F 11/08</i>	(2006.01)	2004-1225
<i>C 03 B 9/41</i>	(2006.01)	2005-665
<i>C 08 L 1/18</i>	(2006.01)	2004-1251
<i>C 11 B 1/06</i>	(2006.01)	2005-8
<i>C 11 B 3/00</i>	(2006.01)	2005-8
<i>C 11 B 9/02</i>	(2006.01)	2005-8
<i>C 12 P 5/02</i>	(2006.01)	2004-1240
<i>D 01 H 4/00</i>	(2006.01)	2004-1252
<i>D 01 H 9/02</i>	(2006.01)	2005-22
<i>D 01 H 9/18</i>	(2006.01)	2005-22
<i>D 02 G 3/38</i>	(2006.01)	2004-1222
		2004-1252
<i>E 01 C 9/10</i>	(2006.01)	2004-1238
<i>E 02 B 3/16</i>	(2006.01)	2004-1212
<i>E 05 B 35/08</i>	(2006.01)	2005-239
<i>E 05 B 63/00</i>	(2006.01)	2005-239
<i>E 05 B 65/00</i>	(2006.01)	2005-239
<i>F 01 D 5/34</i>	(2006.01)	2004-1241
<i>F 01 K 21/04</i>	(2006.01)	2004-1209
<i>F 01 K 23/02</i>	(2006.01)	2004-1209
<i>F 01 K 27/00</i>	(2006.01)	2004-1209
<i>F 02 G 5/00</i>	(2006.01)	2004-1209
<i>F 16 C 17/12</i>	(2006.01)	2004-1222
<i>F 16 C 32/04</i>	(2006.01)	2004-1222
<i>F 41 A 3/00</i>	(2006.01)	2005-799
<i>G 09 B 1/30</i>	(2006.01)	2005-16
<i>H 02 K 7/09</i>	(2006.01)	2004-1222

Seznam přihlašovatelů zveřejněných přihlášek vynálezů

(71)	(21)	(51)	(71)	(21)	(51)	
CTS-servis, spol. s r.o., Poděbrady, CZ	2004-1250	A 61 G 3/02	(2006.01)	VÚB a. s., Ústí nad Orlicí, CZ	2005-22 D 01 H 9/04	(2006.01)
České vysoké učení technické v Praze Fakulta elektrotechnická, Praha 6, CZ	2005-396	H 01 Q 13/08	(2006.01)	Vysoká škola chemicko - technologická, Praha, CZ	2005-27 C 07 F 5/05	(2006.01)
ČKD Blansko Engineering, a. s., Blansko, CZ	2004-1241	F 01 D 5/02	(2006.01)	Weilerová Anna, Alkersleben, DE	2004-1226 A 61 K 36/38	(2006.01)
Dobrovolný Josef, Brno, CZ	2004-1259	B 62 K 11/10	(2006.01)	Zacha Adam, Praha, CZ	2004-1212 E 02 B 3/04	(2006.01)
Doležek Michal, Praha, CZ	2004-1255	F 24 J 2/42	(2006.01)	ZENTIVA, a. s., Praha, CZ	2004-1249 C 07 F 9/38	(2006.01)
Dr. Karel Volenec - ELLA - CS, Hradec Králové, CZ	2004-1234	A 61 M 25/01	(2006.01)	Žerdík Miroslav, Ostrava - Poruba, CZ	2004-1221 B 67 D 5/04	(2006.01)
Dr. Karel Volenec - ELLA - CS, Hradec Králové, CZ	2004-1235	A 61 B 1/005	(2006.01)	Žerdík Miroslav Ing., Ostrava, CZ	2004-1238 B 60 S 5/02	(2006.01)
Dr. Karel Volenec - ELLA - CS, Hradec Králové, CZ	2004-1236	A 61 M 25/01	(2006.01)			
EMHART GLASS S. A., a Swiss Corporation, Cham, CH	2005-665	C 03 B 9/193	(2006.01)			
Faltus Miloš, Praha, CZ	2005-1	C 04 B 18/10	(2006.01)			
Fortex - AGS, a.s., Šumperk, CZ	2004-1225	C 02 F 11/04	(2006.01)			
Hofman Jiří Ing., Plzeň, CZ	2004-1257	B 62 D 63/02	(2006.01)			
Kopský Vojtěch, Praha 9, CZ	2004-1211	A 43 C 9/00	(2006.01)			
Krč Kamil, Břeclav, CZ	2005-25	B 60 F 3/00	(2006.01)			
Kušnierik Štefan Ing., Žandov u České Lípy, CZ	2004-1209	F 02 G 1/00	(2006.01)			
LEKOV, a. s., Blovice, CZ	2005-239	E 05 B 35/00	(2006.01)			
Lorencová Lenka Marie- Magdalena, Mladá Boleslav, CZ	2004-1229	B 60 Q 1/50	(2006.01)			
M. A. G. GALVANOCHÉMIE, A. S., Jablonec nad Nisou, CZ	2004-1230	B 60 C 9/16	(2006.01)			
Masarykova univerzita v Brně, Brno, CZ	2004-1240	C 12 P 7/04	(2006.01)			
MORAVIKUM spol. s r. o., Moravský Krumlov, CZ	2005-8	C 07 D 311/40	(2006.01)			
Motoco a. s., České Budějovice, CZ	2004-1253	F 02 M 1/16	(2006.01)			
Němec Jaroslav, České Budějovice, CZ	2005-5	B 63 H 16/04	(2006.01)			
Pavelka Jaroslav Ing.Arch.CSc., Praha 6, CZ	2005-16	G 09 B 1/02	(2006.01)			
Reishauer AG, Wallisellen, CH	2005-272	B 24 B 53/075	(2006.01)			
Rieter CZ a. s., Ústí nad Orlicí, CZ	2004-1222	D 01 H 4/08	(2006.01)			
Rieter CZ a. s., Ústí nad Orlicí, CZ	2004-1252	D 01 H 4/10	(2006.01)			
Rieter CZ a. s., Ústí nad Orlicí, CZ	2004-1243	G 01 G 7/02	(2006.01)			
Šorm Michal Ing., Praha 9, CZ	2004-1223	C 03 C 17/36	(2006.01)			
THERMO FLUOR - Ing. Peter Červinka, Bratislava, SK	2005-799	F 41 C 3/00	(2006.01)			
TOSHULIN, a. s., Hulín, CZ	2004-1213	B 23 Q 3/155	(2006.01)			
Unilever N. V., Rotterdam, NL	2005-786	A 23 L 1/06	(2006.01)			
Ústav radiotechniky a elektrotechniky AVČR, Praha, CZ	2005-19	G 01 N 23/20	(2006.01)			
Vávra Jiří Ing., Náchod, CZ	2004-1244	F 25 B 21/02	(2006.01)			
Večerník Josef Ing., Bratříkov, CZ	2004-1251	C 08 B 5/12	(2006.01)			

FG4A

Udělené patenty - přehled podle čísel patentů

V období uzávěrky tohoto čísla Věstníku udělil Úřad průmyslového vlastnictví tyto patenty.

296944	<i>D 04 B 15/06</i>	(2006.01)	297018	<i>B 26 B 21/22</i>	(2006.01)
296945	<i>B 21 J 5/00</i>	(2006.01)	297019	<i>E 06 B 9/52</i>	(2006.01)
296946	<i>B 61 H 1/00</i>	(2006.01)	297020	<i>B 60 S 1/40</i>	(2006.01)
296947	<i>C 07 D 209/88</i>	(2006.01)	297021	<i>D 01 H 4/12</i>	(2006.01)
296948	<i>C 03 C 3/087</i>	(2006.01)	297022	<i>C 12 N 15/86</i>	(2006.01)
296949	<i>B 60 R 5/04</i>	(2006.01)	297023	<i>A 61 F 2/06</i>	(2006.01)
296950	<i>B 60 S 1/38</i>	(2006.01)	297024	<i>B 21 B 31/02</i>	(2006.01)
296951	<i>B 62 D 55/21</i>	(2006.01)	297025	<i>E 05 B 27/00</i>	(2006.01)
296952	<i>H 04 Q 7/38</i>	(2006.01)	297026	<i>G 01 M 15/00</i>	(2006.01)
296953	<i>H 01 R 13/52</i>	(2006.01)	297027	<i>E 04 F 13/06</i>	(2006.01)
296954	<i>F 16 S 3/02</i>	(2006.01)	297028	<i>B 60 H 1/24</i>	(2006.01)
296955	<i>B 60 H 1/03</i>	(2006.01)	297029	<i>G 01 L 19/00</i>	(2006.01)
296956	<i>B 60 R 13/04</i>	(2006.01)	297030	<i>H 01 H 50/14</i>	(2006.01)
296957	<i>A 61 K 31/4433</i>	(2006.01)	297031	<i>E 03 F 3/04</i>	(2006.01)
296958	<i>B 32 B 5/06</i>	(2006.01)	297032	<i>E 04 F 13/06</i>	(2006.01)
296959	<i>C 07 D 401/14</i>	(2006.01)	297033	<i>B 61 L 1/18</i>	(2006.01)
296960	<i>A 61 K 38/18</i>	(2006.01)	297034	<i>H 04 B 3/54</i>	(2006.01)
296961	<i>A 61 K 38/21</i>	(2006.01)	297035	<i>F 24 J 2/20</i>	(2006.01)
296962	<i>C 07 D 239/94</i>	(2006.01)	297036	<i>B 60 S 1/52</i>	(2006.01)
296963	<i>B 29 C 43/18</i>	(2006.01)	297037	<i>D 03 J 1/14</i>	(2006.01)
296964	<i>A 61 K 31/135</i>	(2006.01)	297038	<i>B 60 D 1/06</i>	(2006.01)
296965	<i>B 62 D 51/06</i>	(2006.01)	297039	<i>A 01 G 9/10</i>	(2006.01)
296966	<i>A 61 K 9/12</i>	(2006.01)	297040	<i>C 23 C 2/20</i>	(2006.01)
296967	<i>C 07 D 207/34</i>	(2006.01)	297041	<i>B 66 D 3/20</i>	(2006.01)
296968	<i>F 02 M 61/16</i>	(2006.01)	297042	<i>C 01 B 33/16</i>	(2006.01)
296969	<i>D 03 D 49/60</i>	(2006.01)	297043	<i>B 29 C 45/08</i>	(2006.01)
296970	<i>F 21 V 17/10</i>	(2006.01)	297044	<i>A 61 F 13/15</i>	(2006.01)
296971	<i>C 07 C 209/54</i>	(2006.01)	297045	<i>C 07 K 16/24</i>	(2006.01)
296972	<i>B 01 D 53/64</i>	(2006.01)	297046	<i>B 21 D 41/04</i>	(2006.01)
296973	<i>C 07 F 7/18</i>	(2006.01)	297047	<i>B 05 D 7/24</i>	(2006.01)
296974	<i>C 07 C 317/14</i>	(2006.01)	297048	<i>A 61 G 21/00</i>	(2006.01)
296975	<i>C 07 D 403/06</i>	(2006.01)	297049	<i>C 08 L 83/00</i>	(2006.01)
296976	<i>B 65 D 88/02</i>	(2006.01)	297050	<i>B 01 J 12/00</i>	(2006.01)
296977	<i>E 03 C 1/042</i>	(2006.01)	297051	<i>C 07 D 231/16</i>	(2006.01)
296978	<i>B 65 D 75/58</i>	(2006.01)	297052	<i>A 01 N 63/02</i>	(2006.01)
296979	<i>A 61 K 39/395</i>	(2006.01)	297053	<i>G 21 F 1/08</i>	(2006.01)
296980	<i>B 02 C 2/00</i>	(2006.01)	297054	<i>D 04 B 15/92</i>	(2006.01)
296981	<i>C 12 Q 1/04</i>	(2006.01)	297055	<i>C 08 J 11/04</i>	(2006.01)
296982	<i>F 02 M 55/02</i>	(2006.01)	297056	<i>F 16 L 19/08</i>	(2006.01)
296983	<i>B 23 B 23/00</i>	(2006.01)	297057	<i>B 23 B 29/034</i>	(2006.01)
296984	<i>B 29 C 49/22</i>	(2006.01)	297058	<i>C 07 C 67/54</i>	(2006.01)
296985	<i>H 01 Q 13/08</i>	(2006.01)	297059	<i>G 01 D 21/02</i>	(2006.01)
296986	<i>E 03 D 11/14</i>	(2006.01)	297060	<i>B 61 L 5/10</i>	(2006.01)
296987	<i>B 29 C 44/58</i>	(2006.01)	297061	<i>B 60 S 1/34</i>	(2006.01)
296988	<i>B 23 F 23/04</i>	(2006.01)	297062	<i>B 31 B 37/00</i>	(2006.01)
296989	<i>B 02 C 2/00</i>	(2006.01)	297063	<i>C 10 G 73/06</i>	(2006.01)
296990	<i>F 16 H 57/12</i>	(2006.01)	297064	<i>C 25 C 7/00</i>	(2006.01)
296991	<i>A 61 N 2/02</i>	(2006.01)	297065	<i>C 07 D 473/00</i>	(2006.01)
296992	<i>C 07 D 401/04</i>	(2006.01)	297066	<i>G 01 K 7/16</i>	(2006.01)
296993	<i>F 16 B 37/04</i>	(2006.01)	297067	<i>C 07 C 217/52</i>	(2006.01)
296994	<i>F 02 M 59/46</i>	(2006.01)	297068	<i>C 02 F 1/24</i>	(2006.01)
296995	<i>F 02 M 55/02</i>	(2006.01)	297069	<i>B 60 S 1/40</i>	(2006.01)
296996	<i>F 02 M 61/12</i>	(2006.01)	297070	<i>A 44 B 11/00</i>	(2006.01)
296997	<i>F 16 L 21/00</i>	(2006.01)	297071	<i>H 05 K 7/14</i>	(2006.01)
296998	<i>F 02 M 55/02</i>	(2006.01)	297072	<i>B 21 D 5/02</i>	(2006.01)
296999	<i>F 02 M 55/02</i>	(2006.01)	297073	<i>B 64 D 13/04</i>	(2006.01)
297000	<i>F 16 B 37/04</i>	(2006.01)	297074	<i>E 05 B 27/00</i>	(2006.01)
297001	<i>A 23 D 7/00</i>	(2006.01)	297075	<i>E 02 D 29/12</i>	(2006.01)
297002	<i>F 02 M 51/06</i>	(2006.01)	297076	<i>B 65 D 90/04</i>	(2006.01)
297003	<i>A 01 N 47/40</i>	(2006.01)			
297004	<i>B 65 D 77/04</i>	(2006.01)			
297005	<i>C 07 D 487/04</i>	(2006.01)			
297006	<i>C 07 D 213/79</i>	(2006.01)			
297007	<i>B 22 D 41/18</i>	(2006.01)			
297008	<i>C 08 L 83/04</i>	(2006.01)			
297009	<i>C 12 P 17/06</i>	(2006.01)			
297010	<i>B 02 C 2/04</i>	(2006.01)			
297011	<i>C 21 B 13/14</i>	(2006.01)			
297012	<i>F 02 M 55/02</i>	(2006.01)			
297013	<i>E 03 C 1/042</i>	(2006.01)			
297014	<i>C 07 D 231/22</i>	(2006.01)			
297015	<i>D 21 B 1/12</i>	(2006.01)			
297016	<i>C 07 D 403/10</i>	(2006.01)			
297017	<i>E 05 B 35/00</i>	(2006.01)			

FG4A

Udělené patenty - přehled podle MPT

(51) A01G 9/10 (2006.01)	(51) A44B 11/00 (2006.01)
(11) A01G 9/02 (2006.01)	(11) A44B 11/18 (2006.01)
(40) 297039	(40) 297070
(21) 13.02.2002	(21) 16.03.2005
(73) 2001-3984	(73) 2003-2010
(72) WIBMER GMBH U. CO. KOMMANDITGESELLSCHAFT PAPIER - FORMTECHNIK, Pliezhausen/Württ., DE	(72) SINGING ROCK, S. R. O., Poniklá, CZ
(72) Wibmer Albert, Reutlingen/Württ., DE	(72) Křapka Vladimír Ing., Semily, CZ
(72) Walz Reinhold, Holzgerlingen/Württ., DE	(54) Spona pro spojování bezpečnostních pásů
(54) Způsob výroby květináče	(22) 23.07.2003
(32) 28.04.2000	(74) Ing. Vladimír Janko, Národní 348, Liberec 8, 46008
(31) 2000/20007748	
(33) DE	(51) A61F 13/15 (2006.01)
(86) PCT/EP2001/002289	(51) A61L 15/16 (2006.01)
(87) WO 2001/082680	(51) A61L 15/34 (2006.01)
(22) 01.03.2001	(51) A61L 15/48 (2006.01)
(74) Ing. Jiří Chlustina, Jana Masaryka 43-47, Praha 2, 12000	(11) 297044
	(40) 17.11.1999
(51) A01N 47/40 (2006.01)	(21) 1999-1994
(11) A01N 53/08 (2006.01)	(73) THE PROCTER & GAMBLE COMPANY, Cincinnati, OH, US
(40) 297003	(72) Roe Donald Carroll, West Chester, OH, US
(21) 17.09.2003	Schulte Thomas Edward, Cincinnati, OH, US
(73) 2003-965	Vanrijswijck Laura Graves Spalding, Burlington, KY, US
(72) Nippon Soda, Tokyo, JP	Elder Gretchen Louise, Blue Ash, OH, US
(72) Knauf Werner, Liederbach, DE	(54) Absorpční výrobek určený k nošení
(72) Huart Gerald Michel Yvon, Ecully, FR	(32) 03.12.1996, 31.10.1997, 31.10.1997, 31.10.1997
(72) Grosser Kay Christoph, Hünstetten-Beuerbach, DE	(31) 1996/766386, 1997/962310, 1997/962312, 1997
(54) Pesticidní přípravek, způsob kontrolování škůdců rostlin a použití tohoto přípravku	(33) US, US, US, US
(32) 07.10.2000	(86) PCT/US1997/022190
(31) 2000/121924	(87) WO 1998/024390
(33) EP	(22) 03.12.1997
(86) PCT/EP2001/010844	(74) PATENTSERVIS PRAHA a.s., Jivenská 1, Praha 4, 14000
(87) WO 2002/030200	
(22) 20.09.2001	(51) A61F 2/06 (2006.01)
(74) Dr. Miloš Všeštečka, advokát, Hálkova 2, Praha 2, 12000	(11) 297023
	(40) 17.05.2000
(51) A01N 63/02 (2006.01)	(21) 1999-3569
(11) 297052	(73) WILLIAM COOK, EUROPE A/S, Bjaeverskov, DK
(40) 13.05.1998	(72) Konstantinos Papazoglou O., Panorama, GR
(21) 1997-3847	(54) Sestava štěpů z endovaskulárních stentů pro léčbu aneurysmat aorty
(73) AMBI, INC., Tarrytown, NY, US	(32) 10.04.1997
(72) Blackburn Peter, New York, NY, US	(31) 1997/100134
(72) De La Harpe Jon, New York, NY, US	(33) GR
(54) Zvlhčené dezinfekční utěrky obsahující bakteriocin a jejich použití	(86) PCT/IB1998/000530
(32) 07.06.1995	(87) WO 1998/044870
(31) 1995/479280	(22) 09.04.1998
(33) US	(74) Dr. Karel Čermák, Národní třída 32, Praha 1, 11000
(86) PCT/US1996/009763	
(87) WO 1996/039842	(51) A61G 21/00 (2006.01)
(22) 07.06.1996	(51) B60P 3/34 (2006.01)
(74) Dr. Karel Čermák, Národní 32, Praha 1, 11000	(11) 297048
	(40) 12.04.2000
(51) A23D 7/00 (2006.01)	(21) 1999-4654
(11) 297001	(73) INTERPYRAMID, S. A., Valladolid, ES
(40) 17.07.2002	(72) Becenas Nieto Moises, Valladolid, ES
(21) 2002-1458	(54) Pojízdná pohřební síň
(73) UNILEVER N. V., Rotterdam, NL	(32) 24.04.1998
(72) Bauer-Plank Christina, Vlaardingen, NL	(31) 1998/9800880
(72) Van Den Berg Ton, Rotterdam, NL	(33) ES
(72) Van Dieren Frank, Valladolid, ES	(86) PCT/ES1999/000092
(72) Fabian Juergen Heinz, Vlaardingen, NL	(87) WO 1999/055279
(72) De Vries Isabella Christina Maria, Vlaardingen, NL	(22) 09.04.1999
(54) Potravinářský výrobek pro smažení	(74) Ing. Jiří Chlustina, Jana Masaryka 43-47, Praha 2, 12000
(32) 15.11.1999	
(31) 1999/99203816	(51) A61K 31/135 (2006.01)
(33) EP	(51) A61K 9/52 (2006.01)
(86) PCT/EP2000/010893	(51) A61P 29/00 (2006.01)
(87) WO 2001/035756	(11) 296964
(22) 02.11.2000	(40) 14.04.1999
(74) JUDr. Zdeňka Korejzová, Spálená 29, Praha 1, 11000	(21) 1999-185
	(73) VIATRIS GMBH & CO. KG, Bad Homburg, DE

- (72) Momberger Helmut Dr., Marburg, DE
Raber Marc Dr., Giessen, DE
Kuhn Dieter Prof. Dr., Marburg, DE
Schmid Wolfgang, Lohra, DE
- (54) **Farmaceutické formulace tramadolu v násobných jednotkách a způsob jejich výroby**
- (32) 25.07.1996
(31) 1996/19630035
(33) DE
(86) PCT/EP1997/003934
(87) WO 1998/004249
(22) 19.07.1997
(74) Dr. Karel Čermák, Národní 32, Praha 1, 11000
-
- (51) **A61K 31/4433** (2006.01)
A61K 31/44 (2006.01)
A61K 31/366 (2006.01)
A61K 31/365 (2006.01)
A61K 9/107 (2006.01)
A61K 9/48 (2006.01)
A61K 47/18 (2006.01)
A61P 31/18 (2006.01)
- (11) 296957
(40) 17.05.2000
(21) **2000-156**
(73) PHARMACIA & UPJOHN COMPANY, Kalamazoo, MI, US
(72) Morozowich Walter, Kalamazoo, MI, US
Gao Ping, Portage, MI, US
- (54) **Farmaceutická kompozice pro kyselý lipofilní sloučeniny ve formě samoemulgující formulace**
- (32) 29.07.1997
(31) 1997/54012
(33) US
(86) PCT/US1998/014817
(87) WO 1999/006044
(22) 27.07.1998
(74) Ing. František Kania, Mendlovo nám. 1a, Brno, 60300
-
- (51) **A61K 38/18** (2006.01)
A61K 33/26 (2006.01)
A61K 31/295 (2006.01)
A61P 7/06 (2006.01)
A61P 7/08 (2006.01)
- (11) 296960
(40) 14.03.2001
(21) **1999-3300**
(73) ROCHE DIAGNOSTICS GMBH, Mannheim, DE
(72) Lehmann Paul, Worms, DE
- (54) **Farmaceutický kombinovaný přípravek pro léčení hemodialyzovaných pacientů nebo pro léčení anémií obsahující přípravek na bázi erythropoetinu a přípravek na bázi železa**
- (32) 18.03.1997
(31) 1997EP/9701343
(33) WO
(86) PCT/EP1997/001343
(87) WO 1998/041226
(22) 18.03.1997
(74) Dr. Karel Čermák, Národní třída 32, Praha 1, 11000
-
- (51) **A61K 38/21** (2006.01)
A61K 47/00 (2006.01)
- (11) 296961
(40) 17.09.1997
(21) **1997-1104**
(73) SCHERING CORPORATION, Kenilworth, NJ, US
(72) Yuen Pui-Ho C., Princeton Junction, NJ, US
Kline Douglas F., Hoboken, NJ, US
- (54) **Stabilní vodný injikovatelný prostředek s vysokou biologickou aktivitou interferonu typu alfa, výrobek jej obsahující a způsob jeho přípravy**
- (32) 11.10.1994
(31) 1994/329813
(33) US
(86) PCT/US1995/012362
(87) WO 1996/011018
(22) 10.10.1995
-
- (74) PATENTSERVIS PRAHA a.s., Jivenská 1273, Praha 4, 14021
-
- (51) **A61K 39/395** (2006.01)
(11) 296979
(40) 17.09.1997
(21) **1997-1189**
(73) KISHIMOTO Tadimitsu, Tondabayashi-shi, JP
CHUGAI SEIYAKU KABUSHIKI KAISHA, Tokyo, JP
(72) Kishimoto Tadimitsu, Tondabayashi-shi, JP
Katsume Asao, Gotenba-shi, JP
Saito Hiroyuki, Gotenba-shi, JP
- (54) **Farmaceutický přípravek pro prevenci nebo léčení Castlemanovy nemoci**
- (32) 21.10.1994
(31) 1994/257010
(33) JP
(86) PCT/JP1995/002169
(87) WO 1996/012503
(22) 20.10.1995
(74) PATENTSERVIS PRAHA a.s., Jivenská 1273, Praha 4, 14021
-
- (51) **A61K 9/12** (2006.01)
A61K 9/72 (2006.01)
- (11) 296966
(40) 16.02.2000
(21) **1999-2225**
(73) BOEHRINGER INGELHEIM PHARMA GMBH & CO. KG., Ingelheim am Rhein, DE
(72) Freund Bernhard Dr., Gau-Algesheim, DE
Zierenberg Bernd Dr., Bingen am Rhein, DE
- (54) **Farmaceutický prostředek**
- (32) 20.12.1996
(31) 1996/19653969
(33) DE
(86) PCT/EP1997/007062
(87) WO 1998/027959
(22) 16.12.1997
(74) JUDr. Zdenka Korejzová, Spálená 29, Praha 1, 11000
-
- (51) **A61N 2/02** (2006.01)
A61N 2/04 (2006.01)
A61N 2/08 (2006.01)
- (11) 296991
(40) 12.03.2003
(21) **2001-1988**
(73) RAMPL Ivan Ing., Brno, CZ
(72) Rampl Ivan Ing., Brno, CZ
(54) **Skenovací magnetoterapeutický přístroj pro impulsní povrchovou magnetoterapii**
- (22) 05.06.2001
(74) Ing. František Kania, Mendlovo nám. 1a, Brno, 60300
-
- (51) **B01D 53/64** (2006.01)
B01D 53/70 (2006.01)
B01J 20/20 (2006.01)
- (11) 296972
(40) 17.10.2001
(21) **2000-842**
(73) PRAŽSKÉ SLUŽBY A. S., Praha, CZ
(72) Šanda Jiří, Brandýsek, CZ
Fabian Jiří, Praha, CZ
Smola Josef, Praha, CZ
- (54) **Způsob mokrého čištění spalin**
- (22) 08.03.2000
-
- (51) **B01J 12/00** (2006.01)
B01J 14/00 (2006.01)
C07C 17/02 (2006.01)
C07C 21/067 (2006.01)
- (11) 297050
(40) 14.11.2001
(21) **2000-1126**
(73) SPOLEK PRO CHEMICKOU A HUTNÍ VÝROBU, A. S., Ústí nad Labem, CZ

(72) Henke Heřman Ing., Ústí nad Labem, CZ Hyngar Karel, Ústí nad Labem, CZ Mužiček Petr, Ústí nad Labem, CZ	(33) DE (86) PCT/EP2001/014066 (87) WO 2002/047836 (22) 01.12.2001 (74) JUDr. Miloš Všečetka, Hálkova 2, Praha 2, 12000
(54) Způsob směšování reakčních složek rychlých chemických reakcí a zařízení k provádění tohoto způsobu	
(22) 29.03.2000	
(51) B02C 2/00 (2006.01)	(51) B21D 41/04 (2006.01)
(11) 296980	(11) 297046
(40) 12.01.2005	(40) 11.10.2000
(21) 2003-1394	(21) 1999-1650
(73) PSP ENGINEERING A. S., Přerov, CZ	(73) BENTELER AG, Paderborn, DE
(72) Horák Miroslav, Přerov, CZ	(72) Hansen Rainer, Paderborn, DE
Mráz Filip Ing., Přerov, CZ	Wecker Georg, Paderborn, DE
(54) Plášť kuželového drtiče	(54) Způsob přetváření výchozí trubky s kruhovým průřezem na profil ve tvaru "U" a zařízení k provádění tohoto způsobu
(22) 20.05.2003	(32) 07.05.1998
(51) B02C 2/00 (2006.01)	(31) 1998/19820415
(11) 296989	(33) DE
(40) 12.01.2005	(22) 07.05.1999
(21) 2003-1395	(74) JUDr. Miloš Všečetka, Hálkova 2, Praha 2, 12000
(73) PSP ENGINEERING A. S., Přerov, CZ	
(72) Horák Miroslav, Přerov, CZ	(51) B21D 5/02 (2006.01)
Mráz Filip Ing., Přerov, CZ	(11) 297072
(54) Duše pláště kuželového drtiče	(40) 11.07.2001
(22) 20.05.2003	(21) 2000-1382
(51) B02C 2/04 (2006.01)	(73) GASPARINI Luciano, Istrana, IT
(11) 297010	(72) Gasparini Luciano, Istrana, IT
(40) 17.04.2002	(54) Lisovací a ohýbací zařízení
(21) 2001-4473	(32) 17.10.1997
(73) METSO MINERALS (TAMPERE)OY, Tampere, FI	(31) 1997TV/141
(72) Savolainen Reijo, Siilinjärvi, FI	(33) IT
(54) Drtič	(86) PCT/IT1998/000271
(32) 17.06.1999, 06.03.2000	(87) WO 1999/020410
(31) 1999/991388, 2000/20000508	(22) 09.10.1998
(33) FI, FI	(74) JUDr. Zdeňka Korejzová, Spálená 29, Praha 1, 11000
(86) PCT/FI2000/000541	
(87) WO 2000/078457	(51) B21J 5/00 (2006.01)
(22) 15.06.2000	(51) B21J 5/06 (2006.01)
(74) Ing. Jiří Andera, Nad Štolou 12, Praha 7, 17000	(51) B21J 1/04 (2006.01)
(51) B05D 7/24 (2006.01)	(51) B21J 13/14 (2006.01)
(11) 297047	(11) 296945
(40) 12.12.2001	(40) 16.05.2001
(21) 2000-1530	(21) 2000-3924
(73) FRAUNHOFER-GESELLSCHAFT ZUR FÖRDERUNG DER ANGEWANDTEN FORSCHUNG, Mnichov, DE	(73) HATEBUR UMFORMMASCHINEN AG, Reinach, CH
(72) Vissing Klaus D., Morsum, DE	(72) Schöenberger Raymond, Rosenau, FR
Baalmann Alfred, Osterholz-Scharmbeck, DE	Matt Andreas, Murg, DE
Stuke Henning, Bremen, DE	Suter Michael, Allschwil, CH
Hufenbach Hartmut, Bremen, DE	(54) Způsob lisování polotovarů zatepla a stroj k provádění tohoto způsobu
Semrau Wolfgang Martin, Kirchhatten, DE	(32) 24.04.1998
(54) Způsob antikoroziho potahování kovových podkladů prostřednictvím plazmapolymerace	(31) 1998/934
(32) 31.10.1997	(33) CH
(31) 1997/19748240	(86) PCT/CH1999/000155
(33) DE	(87) WO 1999/055475
(86) PCT/DE1998/003266	(22) 19.04.1999
(87) WO 1999/022878	(74) Dr. Karel Čermák, Národní třída 32, Praha 1, 11000
(22) 29.10.1998	
(74) PATENTSERVIS PRAHA a.s., Jivenská 1, Praha 4, 14000	(51) B22D 41/18 (2006.01)
(51) B21B 31/02 (2006.01)	(11) 297007
B21B 31/20 (2006.01)	(40) 14.07.2004
B21B 31/18 (2006.01)	(21) 2003-3307
B21B 31/07 (2006.01)	(73) VESUVIUS CRUCIBLE COMPANY, Wilmington, DE, US
(11) 297024	(72) Richard François-Noël, Chatenois, FR
(40) 14.01.2004	Hanse Eric, Feignies, FR
(21) 2003-1627	(54) Monobloková zátková tyč upravená pro vhnění plynu a způsob její výroby
(73) SMS DEMAG AKTIENGESELLSCHAFT, Düsseldorf, DE	(32) 12.06.2001
(72) Figge Dieter, Essen, DE	(31) 2001/1870126
(54) Válcovací stolice pro válcování kovového pásového materiálu zatepla nebo zastudena	(33) EP
(32) 14.12.2000	(86) PCT/BE2002/000096
(31) 2000/10062489	(87) WO 2002/100579
	(22) 12.06.2002
	(74) JUDr. Karel Čermák jr., Ph.D., Národní 32, Praha 1, 11000

(51) B23B 23/00 (2006.01) B24B 1/00 (2006.01) B24B 41/06 (2006.01)	(72) De Winter Hugo, Wetteren, BE Vanluchene Yvan, Wetteren, BE Demandt Hans, Overpelt, BE Deblie Ivo, Overpelt, BE Hackwell Roger, Billericay, GB
(11) 296983 (40) 15.05.2002 (21) 2001-2055 (73) ERWIN JUNKER MASCHINENFABRIK GMBH, Nordrach, DE (72) Junker Erwin, Bühl, DE (54) Způsob broušení obrobku, který má tvarové nepřesnosti, a zařízení pro broušení obrobku	(54) Způsob výroby vícevrstevného lisovaného syntetického dílu a takto získaný díl
(32) 11.12.1998 (31) 1998/19857359 (33) DE (86) PCT/EP1999/009702 (87) WO 2000/035617 (22) 09.12.1999 (74) Dr. Karel Čermák, Národní třída 32, Praha 1, 11000	(32) 21.10.1998 (31) 1998/98870221 (33) EP (86) PCT/BE1999/000128 (87) WO 2000/023239 (22) 15.10.1999 (74) PATENTSERVIS PRAHA a.s., Jivenská 1, Praha 4, 14000
(51) B23B 29/034 (2006.01) (11) 297057 (40) 16.01.2002 (21) 2001-1306 (73) ECOROLL AG WERKZEUGTECHNIK, Celle, DE (72) Ostertag Alfred Dipl. Ing., Celle, DE (54) Obráběcí hlava a způsob obrábění válců, válcovitých trubek a podobných výrobků	(51) B29C 44/58 (2006.01) B29C 45/14 (2006.01) B29C 70/76 (2006.01) B29C 33/12 (2006.01) B29C 33/30 (2006.01)
(32) 13.05.2000 (31) 2000/10023535 (33) DE (22) 11.04.2001 (74) PATENTSERVIS PRAHA a.s., Jivenská 1, Praha 4, 14000	(11) 296987 (40) 14.11.2001 (21) 2001-226 (73) FA. OSKAR BRAUNSBERGER, Mindelheim, DE (72) Hagenmeyer Cord, Mindelheim, DE Weiss Oliver, Mindelheim, DE Hoyer Alois, Mindelheim, DE (54) Středící zařízení pro ploché konstrukční prvky
(51) B23F 23/04 (2006.01) B23F 23/12 (2006.01) (11) 296988 (40) 15.05.2002 (21) 2001-2132 (73) REISHAUER AG, Wallisellen, CH (72) Feisel Armin, Schaffhausen, CH (54) Způsob a zařízení pro obrábění předobrobených součástí	(32) 25.07.1998 (31) 1998/29813174 (33) DE (86) PCT/EP1999/005287 (87) WO 2000/006361 (22) 23.07.1999 (74) Dr. Karel Čermák, Národní třída 32, Praha 1, 11000
(32) 14.12.1998 (31) 1998/19857592 (33) DE (86) PCT/CH1999/000589 (87) WO 2000/035621 (22) 08.12.1999 (74) JUDr. Zdeňka Korejzová, Spálená 29, Praha 1, 11000	(51) B29C 45/08 (2006.01) C08L 23/02 (2006.01) (11) 297043 (40) 16.05.2001 (21) 2000-3703 (73) JACOBS Ian Orde Michael, Mt. Eliza, AU (72) Jacobs Ian Orde Michael, Mt. Eliza, AU (54) Způsob výroby pružných tenkostěnných výrobků
(51) B26B 21/22 (2006.01) B26B 21/52 (2006.01) (11) 297018 (40) 14.04.1999 (21) 1998-3056 (73) THE GILLETTE COMPANY, Boston, MA, US (72) Apprille Domenic Vincent Jr., Arlington, MA, US Chaulk Donald Robert, E. Sandwich, MA, US Fucci Joseph George, Hanson, MA, US Metcalf Stephen Cabot, West Newtown, MA, US Trotta Robert Anthony, Pembroke, MA, US Worrick Charles Bridgham III., Hanson, MA, US (54) Vyměnitelná holicí hlavice	(32) 14.04.1998 (31) 1998AU/9800255 (33) WO (86) PCT/AU1998/000255 (87) WO 1998/046409 (22) 14.04.1998 (74) PATENTSERVIS PRAHA a.s., Jivenská 1, Praha 4, 14000
(32) 10.04.1996 (31) 1996/630437 (33) US (86) PCT/US1997/005697 (87) WO 1997/037819 (22) 08.04.1997 (74) JUDr. Otakar Švorčík, Hálkova 2, Praha 2, 12000	(51) B29C 49/22 (2006.01) B65D 1/02 (2006.01) B29C 49/04 (2006.01) (11) 296984 (40) 14.05.2003 (21) 2002-3326 (73) BOEHRINGER INGELHEIM PHARMA GMBH & CO. KG., Ingelheim am Rhein, DE (72) Kuehn Torsten, Ingelheim, DE Metzger Burkhard Peter, Ingelheim, DE (54) Způsob výroby kontejneru s otvorem pro vyrovnávání tlaku a kontejner tímto způsobem vyrobený
(51) B29C 43/18 (2006.01) B29C 37/00 (2006.01) (11) 296963 (40) 12.12.2001 (21) 2001-1412 (73) RECTICEL, Brussels, BE	(32) 07.04.2000 (31) 2000/10017443 (33) DE (86) PCT/EP2001/002849 (87) WO 2001/076849 (22) 14.03.2001 (74) JUDr. Zdeňka Korejzová, Spálená 29, Praha 1, 11000
	(51) B31B 37/00 (2006.01) B31B 19/74 (2006.01) (11) 297062 (40) 15.12.1999 (21) 1999-1940

(73) INDAG GMBH & CO. BETRIEBS-KG, Eppelheim/Heidelberg, DE	(11) 296956	(40) 16.01.2002	(21) 2001-2162
(54) Způsob výroby foliových sáčků a zařízení k provádění způsobu	(73) INDUSTRIE ILPEA S. P. A., Malgeso, IT	(72) Cittadini Paolo, Luvinata, IT	(72) Ferrante Pierpaolo, Cuvio, IT
(32) 04.06.1998	(72) Laudwein Ralf, Bardello, IT	(54) Lištový prvek pro karoserie motorových vozidel a způsob jeho výroby	(32) 23.12.1998
(31) 1998/19825080	(31) 1998IT/9800378	(33) WO	(31) 1998IT/9800378
(33) DE	(86) PCT/IT1998/000378	(86) PCT/IT1998/000378	(87) WO 2000/038952
(22) 01.06.1999	(87) WO 2000/038952	(22) 23.12.1998	(74) Ing. Bohuslav Vobořil, Nad Štolou 12, Praha 7, 17000
(74) Ing. Eduard Hakr, Přístavní 24, Praha 7, 17000	(74) Ing. Bohuslav Vobořil, Nad Štolou 12, Praha 7, 17000		
(51) B32B 5/06 (2006.01)	(51) B60R 5/04 (2006.01)	(11) 296949	(11) 296956
B29C 43/32 (2006.01)	B60R 13/01 (2006.01)	(40) 15.03.2000	(40) 16.01.2002
B30B 15/06 (2006.01)	(11) 296949	(21) 1999-4015	(21) 2001-2162
D03D 15/12 (2006.01)	(40) 15.03.2000	(73) BOS GmbH & Co. KG, Ostfildern, DE	(73) INDUSTRIE ILPEA S. P. A., Malgeso, IT
(11) 296958	(21) 1999-4015	(72) Ament Eduard, Aichwald, DE	(72) Cittadini Paolo, Luvinata, IT
(40) 14.05.2003	(73) BOS GmbH & Co. KG, Ostfildern, DE	(72) Seel Holger, Aidlingen, DE	(72) Ferrante Pierpaolo, Cuvio, IT
(21) 2002-3218	(72) Ament Eduard, Aichwald, DE	(54) Kryt pro dno zavazadlového prostoru motorového vozidla a skládaný kontejner pro umístění do motorového vozidla	(72) Laudwein Ralf, Bardello, IT
(73) THOMAS JOSEF HEIMBACH GESELLSCHAFT MIT BESCHRÄNKTER HAFTUNG & CO., Düren, DE	(54) Kryt pro dno zavazadlového prostoru motorového vozidla a skládaný kontejner pro umístění do motorového vozidla	(32) 12.03.1998	(72) Laudwein Ralf, Bardello, IT
(72) Halterbeck Walter, Düren, DE	(32) 12.03.1998	(31) 1998/19810714	(72) Laudwein Ralf, Bardello, IT
(72) Kaldenhoff Ralf Dr., Aachen, DE	(31) 1998/19810714	(33) DE	(72) Laudwein Ralf, Bardello, IT
(54) Lisovací polštář	(33) DE	(86) PCT/EP1999/001256	(72) Laudwein Ralf, Bardello, IT
(32) 27.09.2001	(86) PCT/EP1999/001256	(87) WO 1999/046145	(72) Laudwein Ralf, Bardello, IT
(31) 2001/20115945	(87) WO 1999/046145	(22) 26.02.1999	(72) Laudwein Ralf, Bardello, IT
(33) DE	(22) 26.02.1999	(74) Společná advokátní kancelář Všeťečka Zelený Švorčík Kalenský a partneři, JUDr. Petr Kalenský, Hálkova 2, Praha 2, 12000	(72) Laudwein Ralf, Bardello, IT
(22) 25.09.2002	(74) Společná advokátní kancelář Všeťečka Zelený Švorčík Kalenský a partneři, JUDr. Petr Kalenský, Hálkova 2, Praha 2, 12000		(72) Laudwein Ralf, Bardello, IT
(74) Dr. Karel Čermák, Národní třída 32, Praha 1, 11000			(72) Laudwein Ralf, Bardello, IT
(51) B60D 1/06 (2006.01)	(51) B60S 1/34 (2006.01)	(11) 297061	(11) 296956
(11) 297038	(11) 297061	(40) 13.02.2002	(40) 16.01.2002
(40) 13.03.2002	(40) 13.02.2002	(21) 2001-2239	(21) 2001-2162
(21) 2001-3900	(21) 2001-2239	(73) ROBERT BOSCH GMBH, Stuttgart, DE	(73) INDUSTRIE ILPEA S. P. A., Malgeso, IT
(73) SCHARMÜLLER Josef, Vöcklamarkt, AT	(73) ROBERT BOSCH GMBH, Stuttgart, DE	(72) Zimmer Joachim, Sasbach, DE	(73) INDUSTRIE ILPEA S. P. A., Malgeso, IT
(72) Scharmüller Josef, Vöcklamarkt, AT	(72) Zimmer Joachim, Sasbach, DE	(54) Ložisko stěrače pro stěrací zařízení vozidla a způsob montáže ložiska stěrače	(73) INDUSTRIE ILPEA S. P. A., Malgeso, IT
(54) Spojovací zařízení mezi tažným vozidlem, především zemědělským traktorem, a přívěsem	(54) Ložisko stěrače pro stěrací zařízení vozidla a způsob montáže ložiska stěrače	(32) 21.10.1999	(73) INDUSTRIE ILPEA S. P. A., Malgeso, IT
(32) 30.04.1999	(32) 21.10.1999	(31) 1999/19950739	(73) INDUSTRIE ILPEA S. P. A., Malgeso, IT
(31) 1999/778	(31) 1999/19950739	(33) DE	(73) INDUSTRIE ILPEA S. P. A., Malgeso, IT
(33) AT	(33) DE	(86) PCT/DE2000/003586	(73) INDUSTRIE ILPEA S. P. A., Malgeso, IT
(86) PCT/AT2000/000107	(86) PCT/DE2000/003586	(87) WO 2001/028827	(73) INDUSTRIE ILPEA S. P. A., Malgeso, IT
(87) WO 2000/066376	(87) WO 2001/028827	(22) 12.10.2000	(73) INDUSTRIE ILPEA S. P. A., Malgeso, IT
(22) 27.04.2000	(22) 12.10.2000	(74) JUDr. Jan Matějka, Národní 32, Praha, 11000	(73) INDUSTRIE ILPEA S. P. A., Malgeso, IT
(74) JUDr. Miloš Všeťečka, Hálkova 2, Praha 2, 12000	(74) JUDr. Jan Matějka, Národní 32, Praha, 11000		(73) INDUSTRIE ILPEA S. P. A., Malgeso, IT
(51) B60H 1/03 (2006.01)	(51) B60S 1/38 (2006.01)	(11) 296950	(11) 296956
B60H 1/00 (2006.01)	B21D 5/01 (2006.01)	(40) 12.12.2001	(40) 16.01.2002
(11) 296955	(11) 296950	(21) 2001-2363	(21) 2001-2162
(40) 13.02.2002	(40) 12.12.2001	(73) ROBERT BOSCH GMBH, Stuttgart, DE	(73) INDUSTRIE ILPEA S. P. A., Malgeso, IT
(21) 2001-3925	(21) 2001-2363	(72) Bijnens Marc, Zutendaal, BE	(73) INDUSTRIE ILPEA S. P. A., Malgeso, IT
(73) J. EBERSPÄCHER GMBH & CO., Esslingen, DE	(73) ROBERT BOSCH GMBH, Stuttgart, DE	(72) Criel Paul, St. Truiden, BE	(73) INDUSTRIE ILPEA S. P. A., Malgeso, IT
(72) Humburg Michael, Göppingen, DE	(72) Bijnens Marc, Zutendaal, BE	(54) Způsob výroby třmenu s průřezem tvaru písmene U stěrače skel a zařízení k výrobě tohoto třmenu	(73) INDUSTRIE ILPEA S. P. A., Malgeso, IT
(54) Vytápěcí systém, zejména pro automobily	(54) Způsob výroby třmenu s průřezem tvaru písmene U stěrače skel a zařízení k výrobě tohoto třmenu	(32) 26.10.1999	(73) INDUSTRIE ILPEA S. P. A., Malgeso, IT
(32) 06.05.1999, 12.02.2000	(32) 26.10.1999	(31) 1999/19951468	(73) INDUSTRIE ILPEA S. P. A., Malgeso, IT
(31) 1999/19921010, 2000/10006396	(31) 1999/19951468	(33) DE	(73) INDUSTRIE ILPEA S. P. A., Malgeso, IT
(33) DE, DE	(33) DE	(86) PCT/DE2000/003533	(73) INDUSTRIE ILPEA S. P. A., Malgeso, IT
(86) PCT/EP2000/003261	(86) PCT/DE2000/003533	(87) WO 2001/030620	(73) INDUSTRIE ILPEA S. P. A., Malgeso, IT
(87) WO 2000/068032	(87) WO 2001/030620	(22) 07.10.2000	(73) INDUSTRIE ILPEA S. P. A., Malgeso, IT
(22) 12.04.2000	(22) 07.10.2000	(74) JUDr. Jan Matějka, Národní 32, Praha, 11000	(73) INDUSTRIE ILPEA S. P. A., Malgeso, IT
(74) JUDr. Jan Matějka, Národní 32, Praha, 11000	(74) JUDr. Jan Matějka, Národní 32, Praha, 11000		(73) INDUSTRIE ILPEA S. P. A., Malgeso, IT
(51) B60H 1/24 (2006.01)	(51) B60S 1/40 (2006.01)	(11) 297020	(11) 296956
B60H 1/03 (2006.01)	B21D 5/01 (2006.01)	(40) 12.12.2001	(40) 16.01.2002
(11) 297028	(11) 297020	(21) 2001-2383	(21) 2001-2162
(40) 14.05.2003	(40) 12.12.2001	(73) ROBERT BOSCH GMBH, Stuttgart, DE	(73) INDUSTRIE ILPEA S. P. A., Malgeso, IT
(21) 2002-1068	(21) 2001-2383	(72) De Block Peter, Halen, BE	(73) INDUSTRIE ILPEA S. P. A., Malgeso, IT
(73) J. EBERSPÄCHER GMBH & CO., Esslingen, DE	(73) ROBERT BOSCH GMBH, Stuttgart, DE		(73) INDUSTRIE ILPEA S. P. A., Malgeso, IT
(72) Alber Andreas, Stuttgart, DE	(72) De Block Peter, Halen, BE		(73) INDUSTRIE ILPEA S. P. A., Malgeso, IT
(72) Haefner Michael, Stuttgart, DE			(73) INDUSTRIE ILPEA S. P. A., Malgeso, IT
(54) Zařízení ke klimatizaci vnitřního prostoru			(73) INDUSTRIE ILPEA S. P. A., Malgeso, IT
(32) 28.07.2000			(73) INDUSTRIE ILPEA S. P. A., Malgeso, IT
(31) 2000/10036776			(73) INDUSTRIE ILPEA S. P. A., Malgeso, IT
(33) DE			(73) INDUSTRIE ILPEA S. P. A., Malgeso, IT
(86) PCT/EP2001/008796			(73) INDUSTRIE ILPEA S. P. A., Malgeso, IT
(87) WO 2002/009892			(73) INDUSTRIE ILPEA S. P. A., Malgeso, IT
(22) 30.07.2001			(73) INDUSTRIE ILPEA S. P. A., Malgeso, IT
(74) JUDr. Jan Matějka, Národní 32, Praha, 11000			(73) INDUSTRIE ILPEA S. P. A., Malgeso, IT
(51) B60R 13/04 (2006.01)			(73) INDUSTRIE ILPEA S. P. A., Malgeso, IT

(54) Stírací zařízení pro skla motorových vozidel	(40) 15.05.2002
(32) 28.10.1999	(21) 2001-4241
(31) 1999/29918961	(73) BWG GMBH & CO. KG, Butzbach, DE
(33) DE	(72) Demmig Albrecht, Wusterwitz, DE
(86) PCT/DE2000/003389	Dietze Hans-Ulrich, Wusterwitz, DE
(87) WO 2001/030622	Höhne Hubertus, Butzbach, DE
(22) 28.09.2000	(54) Zařízení pro zajištění a/nebo přezkoušení koncové polohy kolejnice
(74) JUDr. Jan Matějka, Národní 32, Praha, 11000	(32) 28.05.1999
(51) B60S 1/40 (2006.01)	(31) 1999/19924427
(11) 297069	(33) DE
(40) 12.12.2001	(86) PCT/EP2000/004819
(21) 2001-2370	(87) WO 2000/073120
(73) ROBERT BOSCH GMBH, Stuttgart, DE	(22) 26.05.2000
(72) De Block Peter, Halen, BE	(74) JUDr. Karel Čermák, Národní 32, Praha, 11000
(54) Stírací zařízení pro skla motorových vozidel	(51) B62D 51/06 (2006.01)
(32) 28.10.1999	A63C 17/12 (2006.01)
(31) 1999/19952054	(11) 296965
(33) DE	(40) 14.08.2002
(86) PCT/DE2000/003392	(21) 2001-2689
(87) WO 2001/030623	(73) STINGLHAMMER Max, Holzhausen, DE
(22) 28.09.2000	(72) STRITZL Thomas, Augsburg, DE
(74) JUDr. Jan Matějka, Národní 32, Praha, 11000	(72) Timm Antonio, Hamburg, DE
(51) B60S 1/52 (2006.01)	(54) Tažné vozidlo pro osoby pohybující se na kluzných prostředcích nebo tělesech opatřených válečky
(11) 297036	(32) 26.01.1999
(40) 15.01.2003	(31) 1999/19902963
(21) 2002-3053	(33) DE
(73) REHAU AG + CO, Rehau, DE	(86) PCT/DE2000/000188
(72) Rudlof Manfred, Rehau, DE	(87) WO 2000/044607
Scheiterlein Bernd, Crailsheim, DE	(22) 22.01.2000
(54) Čistící zařízení světlometu pro vozidla	(74) Dr. Karel Čermák, Národní třída 32, Praha 1, 11000
(32) 29.11.2000	(51) B62D 55/21 (2006.01)
(31) 2000/10059216	(11) 296951
(33) DE	(40) 14.07.2004
(86) PCT/EP2001/013881	(21) 2004-105
(87) WO 2002/043995	(73) DIEHL REMSCHEID GMBH & CO., Remscheid, DE
(22) 28.11.2001	(72) Spies Klaus, Remscheid, DE
(74) Dr. Karel Čermák, Národní třída 32, Praha 1, 11000	Steinebrunner Norbert, Radevormwald, DE
(51) B61H 1/00 (2006.01)	Neubert Bernd-Dieter, Remscheid, DE
B61H 13/34 (2006.01)	(54) Koncová spojka pro housenkové pásy
B61H 13/36 (2006.01)	(32) 23.06.2001
(11) 296946	(31) 2001/10130385
(40) 12.05.2004	(33) DE
(21) 2003-2453	(86) PCT/EP2002/006624
(73) SAB WABCO Nordic AB, Landskrona, SE	(87) WO 2003/000536
(72) Emilsson Fred, Trelleborg, SE	(22) 15.06.2002
(54) Brzda podvozku kolejového vozidla	(74) JUDr. Jan Matějka, Národní 32, Praha, 11000
(32) 20.03.2001	(51) B64D 13/04 (2006.01)
(31) 2001/100959	(11) 297073
(33) SE	(40) 16.10.2002
(86) PCT/SE2002/000452	(21) 2002-973
(87) WO 2002/074601	(73) NORD-MICRO AG & CO. OHG, Frankfurt/Main, DE
(22) 13.03.2002	(72) Petri Bernhard, Mainz-Kastel, DE
(74) PATENTSERVIS PRAHA a.s., Jivenská 1, Praha 4, 14000	Felsch Christian, Maintal, DE
(51) B61L 1/18 (2006.01)	Veit Albrecht, Heusenstamm, DE
B61L 1/00 (2006.01)	Runkel Lars, Freiburg, DE
B61L 23/16 (2006.01)	(54) Způsob řízení tlaku v kabině, řídicí zařízení k provádění tohoto způsobu a regulátor pro toto řídicí zařízení
B61L 23/00 (2006.01)	(32) 20.07.2000, 01.08.2000
(11) 297033	(31) 2000/00115674, 2000/00116598
(40) 16.02.2005	(33) EP, EP
(21) 2003-1945	(86) PCT/EP2001/008329
(73) AŽD PRAHA S. R. O., Praha, CZ	(87) WO 2002/008056
(72) Faran Antonín Ing. PhD., Praha, CZ	(22) 18.07.2001
Mlnařík Karel Ing. CSc., Kolín, CZ	(74) JUDr. Jan Matějka, Národní 32, Praha, 11000
Srb Stanislav Ing. PhD., Praha, CZ	(51) B65D 75/58 (2006.01)
Bukač Pavel Ing., Kolín, CZ	A47J 47/10 (2006.01)
(54) Způsob bezpečného vyhodnocení volnosti kolejového obvodu a zapojení kolejového obvodu k provádění tohoto způsobu	(11) 296978
(22) 16.07.2003	(40) 12.03.2003
(51) B61L 5/10 (2006.01)	(21) 1999-4751
B61L 5/02 (2006.01)	(73) DART INDUSTRIES INC., Orlando, FL, US
B61L 5/00 (2006.01)	
(11) 297060	

(72) Laib Douglas M., Orlando, FL, US Graner Stephen C., Orlando, FL, US Poslinski Edward M., Orlando, FL, US Duska Joseph J., Orlando, FL, US Fischer Laurent E., Orlando, FL, US Cousins Morison S., Winter Park, FL, US Daenen Robert H. C. M., Herne, BE	(51) C01B 33/16 (2006.01) A61K 47/02 (2006.01)
(54) Větraná nádoba pro plodiny	(11) 297042 (40) 14.07.1999 (21) 1998-3845 (73) DelSiTechOy, Turku, FI (72) Ahola Manja, Turku, FI Fagerholm Heidi, Parainen, FI Kangasniemi Ilkka, Piispanristi, FI Kiesvaara Juha, Littoinen, FI Kortesuo Pirjo, Turku, FI Kurkela Kauko, Espoo, FI Saarinen Niilo, Turku, FI Yli-Urpo Antti, Littoinen, FI
(32) 30.12.1998 (31) 1998/223589 (33) US (22) 28.12.1999 (74) JUDr. Pavel Zelený, Hálkova 2, Praha 2, 12000	(54) Dodávkové zařízení pro pomalé uvolňování biologicky účinného činidla, jeho použití a farmaceutický prostředek s jeho obsahem
(51) B65D 77/04 (2006.01)	(32) 29.05.1996, 27.03.1997 (31) 1996/018575, 1997/42423 (33) US, US (86) PCT/FI1997/000330 (87) WO 1997/045367 (22) 29.05.1997 (74) JUDr. Karel Čermák jr. Ph.D., Národní 32, Praha 1, 11000
(11) 297004 (40) 14.07.2004 (21) 2003-1572 (73) EBEWE PHARMA GES. M. B. H. NFG. KG, Unterach, AT (72) Sabathiel Gundolf, Unterach, AT	(51) C02F 1/24 (2006.01) C02F 1/52 (2006.01) B03D 3/06 (2006.01) B01D 21/02 (2006.01)
(54) Transportní obal pro láhve	(11) 297068 (40) 14.07.2004 (21) 2002-4023 (73) HALÁMEK Bohumír RNDr., Brno, CZ (72) Halámek Bohumír RNDr., Brno, CZ (54) Nádrž na využití výškové ztráty při chemické úpravě vody
(32) 06.12.2000 (31) 2000/899 (33) AT (86) PCT/AT2001/000313 (87) WO 2002/046060 (22) 04.10.2001 (74) JUDr. Otakar Švorčík, Hálkova 2, Praha 2, 12000	(22) 06.12.2002 (74) Ing. František Kania, Mendlovo nám. 1a, Brno, 60300
(51) B65D 88/02 (2006.01) B65D 90/02 (2006.01)	(51) C03C 3/087 (2006.01) C03C 3/091 (2006.01)
(11) 296976 (40) 18.05.2005 (21) 2005-104 (73) Müller Rudolf Ing., Česká u Brna, CZ Müller Jan Ing., Česká u Brna, CZ (72) Müller Rudolf Ing., Česká u Brna, CZ Müller Jan Ing., Česká u Brna, CZ	(11) 296948 (40) 12.11.1997 (21) 1997-1604 (73) SAINT-GOBAIN VITRAGE, Courbevoie, FR (72) Trouille Benoit, La Ferte Sous Jouarre, FR Gandarillas-Lastra José Francisco, Azuqueca De Henares, ES
(54) Vícekomorová dvouplášťová kubická nádrž	(54) Asférická elipsoidní čočka pro přední světlo a způsob její výroby
(22) 18.02.2005 (74) Ing. Jiří Malůšek, Mendlovo nám. 1a, Brno, 60300	(32) 25.09.1995 (31) 1995/9511227 (33) FR (86) PCT/FR1996/001486 (87) WO 1997/011918 (22) 24.09.1996 (74) JUDr. Miloš Všetečka, Hálkova 2, Praha 2, 12000
(51) B65D 90/04 (2006.01)	(51) C07C 209/54 (2006.01) C07C 209/68 (2006.01) C07C 209/78 (2006.01) B01J 21/00 (2006.01) B01J 23/00 (2006.01) B01J 27/00 (2006.01)
(11) 297076 (40) 18.05.2005 (21) 2003-2877 (73) UTEK UMWELTSCHUTZTECHNOLOGIEN GMBH, Oranienbaum, DE (72) Piehler Andreas, Dessau, DE	(11) 296971 (40) 17.05.2000 (21) 1999-2978 (73) BASF AKTIENGESELLSCHAFT, Ludwigshafen, DE (72) Becker Rainer, Bad Dürkheim, DE Eller Karsten, Ludwigshafen, DE Lengensiepen Hans-Werner, Bobenheim-Roxheim, DE Hesse Michael, Worms, DE
(54) Spojovací systém pro připevnění ohebné plastové fólie protiúnikové výstelky na vnitřní straně boční stěny nádrže	(54) Způsob výroby směsí aromatických polyaminů
(32) 20.03.2001 (31) 2001/0104828 (33) DE (86) PCT/EP2002/002987 (87) WO 2002/085715 (22) 19.03.2002 (74) Ing. Jiří Chlustina, Jana Masaryka 43-47, Praha 2, 12000	(32) 24.02.1997, 09.06.1997, 09.06.1997 (31) 1997/19707255, 1997/19724213, 1997/19724237 (33) DE, DE, DE (86) PCT/EP1998/000981 (87) WO 1998/037124
(51) B66D 3/20 (2006.01) B66D 1/12 (2006.01)	
(11) 297041 (40) 12.11.2003 (21) 2002-1992 (73) KCI KONECRANES INTERNATIONAL PLC., Hyvinkää, FI (72) Kiviniitty Ari, Hämeenlinna, FI	
(54) Zdvihací zařízení	
(32) 13.12.1999 (31) 1999/19992673 (33) FI (86) PCT/FI2000/001085 (87) WO 2001/044099 (22) 12.12.2000 (74) PATENTSERVIS PRAHA a.s., Jivenská 1, Praha 4, 14000	

- (22) 20.02.1998
(74) JUDr. Otakar Švorčík, Hálkova 2, Praha 2, 12000
-
- (51) **C07C 217/52** (2006.01)
C07C 217/00 (2006.01)
C07C 213/08 (2006.01)
A61K 31/075 (2006.01)
A61P 25/22 (2006.01)
(11) 297067
(40) 12.01.2000
(21) **1999-1376**
(73) EGIS GYOGYSZERGYÁR RT., Budapest, HU
(72) Gacsályi István, Budapest, HU
Klebovich Imre, Budapest, HU
Budai Zoltán, Budapest, HU
Lukács Gyula, Budapest, HU
Kaufmanné Bojtű Erzsébet, Budapest, HU
Schmidt Éva, Budapest, HU
Gyertyán István, Budapest, HU
Bilkei Gorzó András, Budapest, HU
Blaskó Gábor, Budapest, HU
Abermann Miklós, Budapest, HU
Baloghné Nemes Katalin, Budapest, HU
Grézál Gyula, Budapest, HU
Egyed András, Budapest, HU
(54) **Bicykloheptanové deriváty, způsob výroby a farmaceutický prostředek**
(32) 17.10.1996
(31) 1996/9602868
(33) HU
(86) PCT/HU1997/000064
(87) WO 1998/017230
(22) 16.10.1997
(74) JUDr. Zdenka Korejzová, Spálená 29, Praha 1, 11000
-
- (51) **C07C 317/14** (2006.01)
C07C 311/15 (2006.01)
C07C 317/22 (2006.01)
C07C 317/24 (2006.01)
C07C 317/36 (2006.01)
C07D 213/52 (2006.01)
C07D 213/70 (2006.01)
C07D 215/12 (2006.01)
C07D 295/08 (2006.01)
C07D 333/18 (2006.01)
A61K 31/10 (2006.01)
A61K 31/18 (2006.01)
A61K 31/44 (2006.01)
A61P 29/00 (2006.01)
(11) 296974
(40) 18.02.1998
(21) **1997-872**
(73) E.I. DU PONT DE NEMOURS AND COMPANY, Wilmington, DE, US
(72) Batt Douglas Gux, Wilmington, DE, US
Pinto Donald Joseph Phillip, Newark, DE, US
Orwat Michael James, Wilmington, DE, US
Petraitis Joseph James, Glenmoore, PA, US
Pitts William John, Newark, DE, US
(54) **Orthosubstituované fenylové sloučeniny, jejich použití a farmaceutické prostředky na jejich bázi**
(32) 29.09.1994
(31) 1994/314991
(33) US
(86) PCT/US1995/012225
(87) WO 1996/010012
(22) 26.09.1995
(74) Dr. Karel Čermák, Národní 32, Praha 1, 11000
-
- (51) **C07C 67/54** (2006.01)
C07C 69/15 (2006.01)
(11) 297058
(40) 15.11.2000
(21) **1999-2008**
(73) CELANESE CHEMICALS EUROPE GMBH, Frankfurt am Main, DE
- (72) Meilchen Melchior A. Dr., Houston, TX, US
Hess Stefan Dr., Gross-Berau, DE
Mark Michael Dr., Frankfurt, DE
Stamm Johann, Frankfurt, DE
Vernaleken Thomas, Weiterstadt, DE
Wagner Martin, Frankfurt, DE
(54) **Způsob zpracování surového kapalného vinylacetátu**
(32) 05.06.1998
(31) 1998/19825254
(33) DE
(22) 04.06.1999
(74) Dr. Miloš Všeček, Hálkova 2, Praha 2, 12000
-
- (51) **C07D 207/34** (2006.01)
(11) 296967
(40) 15.10.2003
(21) **2002-413**
(73) Zentiva, a.s., Praha 10, CZ
(72) Rádl Stanislav Ing. CSc., Praha, CZ
Stach Jan Ing., Praha, CZ
(54) **Způsob výroby amorfní formy hemivápenaté soli (3R,5R) 7-[3-fenyl-4-fenylkarbamoyl-2-(4-fluorfenyl)-5-isopropylpyrrol-1-yl]-3,5-dihydroxyheptanové kyseliny (atorvastatinu)**
(22) 01.02.2002
(74) Ing. Ivana Jirotková, Nad Štolou 12, Praha 7, 17000
-
- (51) **C07D 209/88** (2006.01)
A61K 31/40 (2006.01)
A61P 9/00 (2006.01)
(11) 296947
(40) 17.05.2000
(21) **2000-221**
(73) ROCHE DIAGNOSTICS GMBH, Mannheim, DE
(72) Reinholz Erhard, Heddeshheim, DE
Beyer Peter, Neustadt, DE
(54) **Modifikace (+)-1-(4-karbazolyloxy)-3-[2-(2-methoxyfenoxy)ethylamino]-2-propanolu, způsob její přípravy a izolace, farmaceutický prostředek s jejím obsahem a jeho použití**
(32) 22.07.1997
(31) 1997/97112491
(33) EP
(86) PCT/EP1998/004475
(87) WO 1999/005105
(22) 18.07.1998
(74) Dr. Karel Čermák, Národní třída 32, Praha 1, 11000
-
- (51) **C07D 213/79** (2006.01)
C07D 213/803 (2006.01)
C07C 69/52 (2006.01)
(11) 297006
(40) 12.04.2000
(21) **1999-2055**
(73) AMERICAN CYANAMID COMPANY, Madison, NJ, US
(72) Wu Wen-Xue, Lawrenceville, NJ, US
(54) **Způsob výroby pyridin-2,3-dikarboxylátových sloučenin a jejich meziprodukty**
(32) 15.06.1998
(31) 1998/97871
(33) US
(22) 09.06.1999
(74) Dr. Karel Čermák, Národní 32, Praha 1, 11000
-
- (51) **C07D 231/16** (2006.01)
A01N 43/48 (2006.01)
(11) 297051
(40) 17.05.2000
(21) **2000-483**
(73) BASF AKTIENGESELLSCHAFT, Ludwigshafen, DE
(72) Eicken Karl, Wachenheim, DE
Rack Michael, Heidelberg, DE
Wetterich Frank, Mutterstadt, DE
Ammermann Eberhard, Heppenheim, DE
Lorenz Gisela, Neustadt, DE
Strathmann Siegfried, Limburgerhof, DE

- (54) **Bifenylamidy, způsob jejich výroby, prostředky je obsahující a způsob jejich výroby, způsob potírání škodlivých hub a jejich použití**
 (32) 15.08.1997
 (31) 1997/19735224
 (33) DE
 (86) PCT/EP1998/004663
 (87) WO 1999/009013
 (22) 25.07.1998
 (74) JUDr. Petr Kalenský, Hálkova 2, Praha 2, 12000
-
- (51) **C07D 231/22** (2006.01)
C07C 239/10 (2006.01)
 (11) 297014
 (40) 14.06.2000
 (21) **2000-764**
 (73) BASF AKTIENGESELLSCHAFT, Ludwigshafen, DE
 (72) Klintz Ralf, Grünstadt, DE
 Götz Norbert, Worms, DE
 Keil Michael, Freinsheim, DE
 Heilig Manfred, Ludwigshafen, DE
 Wingert Horst, Mannheim, DE
 Vogelbacher Uwe Josef, Ludwigshafen, DE
 Wahl Josef, Schifferstadt, DE
 Wetterich Frank, Mutterstadt, DE
 Daun Gregor, Heidelberg, DE
- (54) **Způsob přípravy (hetero)aromatických hydroxylaminových derivátů**
 (32) 05.09.1997, 05.09.1997
 (31) 1997/19738864, 1997/19738862
 (33) DE, DE
 (86) PCT/EP1998/005332
 (87) WO 1999/012911
 (22) 21.08.1998
 (74) Ing. Jan Kubát, Přístavní 24, Praha 7, 17000
-
- (51) **C07D 239/94** (2006.01)
C07D 405/12 (2006.01)
C07D 403/12 (2006.01)
C07D 401/12 (2006.01)
A61K 31/505 (2006.01)
 (11) 296962
 (40) 16.06.1999
 (21) **1999-1039**
 (73) AstraZeneca UK Limited, London, GB
 (72) Thomas Andrew Peter, Macclesfield, GB
 Hennequin Laurent François André, Reims Cedex, FR
 Johnstone Craig, Macclesfield, GB
 Stokes Elaine Sophie Elizabeth, Macclesfield, GB
 Lohmann Jean-Jacques Marcel, Reims Cedex, FR
 Clayton Edward, Macclesfield, GB
- (54) **Deriváty chinazolinu, způsoby jejich přípravy a farmaceutický prostředek, který je obsahuje**
 (32) 25.09.1996, 09.05.1997
 (31) 1996/96402033, 1997/97401042
 (33) EP, EP
 (86) PCT/GB1997/002588
 (87) WO 1998/013354
 (22) 23.09.1997
 (74) TRAPLOVÁ-HAKR-KUBÁT Advokátní a patentová kancelář, JUDr. Jarmila Traplová, Přístavní 24, Praha 7, 17000
-
- (51) **C07D 401/04** (2006.01)
 (11) 296992
 (40) 12.05.2004
 (21) **2002-3312**
 (73) Zentiva, a.s., Praha 10, CZ
 (72) Halama Aleš, Pardubice, CZ
 Lustig Petr, Pardubice, CZ
 Vosátka Václav, Praha, CZ
- (54) **Příprava a izolace 2-substitovaných-3-pyridylkarboxylových kyselin, jejich karboxylových solí a produktů redukce**
 (22) 03.10.2002
 (74) Ing. Ivana Jirotková, Nad Štolou 12, Praha 7, 17000
-
- (51) **C07D 401/14** (2006.01)
C07D 403/06 (2006.01)
C07D 405/04 (2006.01)
A61K 31/505 (2006.01)
A61P 35/00 (2006.01)
 (11) 296959
 (40) 16.02.2000
 (21) **1999-3717**
 (73) JANSSEN PHARMACEUTICA N. V., Beerse, BE
 (72) Angibaud Patrick René, Issy-Les-Moulineaux Cedex, FR
 Venet Marc Gaston, Issy-Les-Moulineaux Cedex, FR
 Freyne Eddy Jean Edgard, Beerse, BE
- (54) **Chinazolon, způsob a meziprodukt pro jeho výrobu a farmaceutický prostředek s jeho obsahem**
 (32) 25.04.1997
 (31) 1997/97201259
 (33) EP
 (86) PCT/EP1998/002357
 (87) WO 1998/049157
 (22) 17.04.1998
 (74) Dr. Karel Čermák, Národní třída 32, Praha 1, 11000
-
- (51) **C07D 403/06** (2006.01)
A61K 31/41 (2006.01)
A61K 31/505 (2006.01)
C07D 249/08 (2006.01)
 (11) 296975
 (40) 17.03.1999
 (21) **1998-327**
 (73) Pfizer Ireland Pharmaceuticals, Dun Laoghaire, IE
 (72) Butters Michael, Kent, GB
 Pettman Alan John, Kent, GB
 Harrison Julie Ann, Kent, GB
- (54) **Způsob výroby triazolů a meziprodukty pro tento způsob**
 (32) 05.08.1995
 (31) 1995/9516121
 (33) GB
 (86) PCT/EP1996/003376
 (87) WO 1997/006160
 (22) 26.07.1996
 (74) Čermák Hořejš Myslík a spol., JUDr. Jan Matějka, Národní 32, Praha 1, 11000
-
- (51) **C07D 403/10** (2006.01)
C07D 413/10 (2006.01)
 (11) 297016
 (40) 13.04.2005
 (21) **2003-2319**
 (73) Zentiva, a.s., Praha 10, CZ
 (72) Rádl Stanislav Ing. CSc., Praha, CZ
 Stach Jan Ing., Praha, CZ
 Klecán Ondřej Ing., Písek, CZ
- (54) **Způsob odstraňování trifenylnmethanové chránicí skupiny z 1-trityl-5-(4'-subst. aminomethyl-1,1' -bifenyl-2-yl)-1H-tetrazolů a způsob výroby draselné soli losartanu, irbesartanu a valsartanu s jeho použitím**
 (22) 27.08.2003
 (74) Ing. Ivana Jirotková, Nad Štolou 12, Praha 7, 17000
-
- (51) **C07D 473/00** (2006.01)
A61K 31/52 (2006.01)
A61P 31/12 (2006.01)
 (11) 297065
 (40) 17.12.1997
 (21) **1997-2294**
 (73) THE WELLCOME FOUNDATION LIMITED, Greenford, GB
 (72) Carter Barry Howard, Research Triangle Park, NC, US
 Partin Jane Muse, Research Triangle Park, NC, US
 Varlashkin Peter Gregory, Research Triangle Park, NC, US
 Winnike Richard Augustus, Research Triangle Park, NC, US
 Grubb William Bayne III, Athens, GA, US
 Conway Gregory Alan, South Plainfield, NJ, US
 Lake Philip George, Dartford, GB
 Skinner David Michael, Dartford, GB
 Whatrup David James, Dartford, GB

(54) **Hydrochlorid valacykloviru v bezvodé krystalické formě a způsob jeho výroby**

(32) 20.01.1995
 (31) 1995/9501178
 (33) GB
 (86) PCT/GB1996/000117
 (87) WO 1996/022291
 (22) 19.01.1996
 (74) JUDr. Zdeňka Korejzová, Břehová 1, Praha 1, 11000

(51) **C07D 487/04** (2006.01)
C07D 253/00 (2006.01)
C07D 235/00 (2006.01)

(11) 297005
 (40) 15.10.2003
 (21) **2003-1692**
 (73) Bayer HealthCare AG, Leverkusen, DE
 (72) Nowakowski Marc, Wuppertal, DE
 Gehring Reinhold, Wuppertal, DE
 Heilmann Werner, Wuppertal, DE
 Wahl Karl-Heinz, Odenthal, DE

(54) **Způsob výroby sulfonamid-substituovaných imidazotriazinonů**

(32) 18.12.2000
 (31) 2000/10063108
 (33) DE
 (86) PCT/EP2001/014239
 (87) WO 2002/050076
 (22) 05.12.2001
 (74) Společná advokátní kancelář Všečeka Miloš JUDr., Hálkova 2, Praha 2, 12000

(51) **C07F 7/18** (2006.01)
A61K 31/695 (2006.01)
A61K 8/58 (2006.01)

(11) 296973
 (40) 12.02.1997
 (21) **1996-1459**
 (73) EXSYMOL, Monaco, MC
 (72) Seguin Marie Christine, Monaco, MC
 Gueyne Jean, Monaco, MC
 Nicolay Jean Francois, Villefranche-sur-Mer, FR
 Franco André, Menton, FR

(54) **Sloučenina na bázi křemíku, její použití a přípravek, který ji obsahuje**

(32) 30.09.1994
 (31) 1994/9412088
 (33) FR
 (86) PCT/FR1995/001266
 (87) WO 1996/010575
 (22) 29.09.1995
 (74) KANIA, SEDLÁK, SMOLA Patentová a známková kancelář, Ing. Jirí Malůšek, Mendlovo nám. 1a, Brno, 60300

(51) **C07K 16/24** (2006.01)
A61K 39/395 (2006.01)
C12N 15/02 (2006.01)
C12N 15/03 (2006.01)
C12N 5/10 (2006.01)
C12N 5/20 (2006.01)
C12P 21/08 (2006.01)
C07H 15/12 (2006.01)
G01N 33/53 (2006.01)

(11) 297045
 (40) 15.10.1997
 (21) **1997-1963**
 (73) SMITHKLINE BEECHAM CORPORATION, Philadelphia, PA, US
 SMITHKLINE BEECHAM PLC, Brentford, GB
 (72) Ames Robert S., Havertown, PA, US
 Appelbaum Edward Robert, Blue Bell, PA, US
 Chaiken Irwin M., Gladwyn, PA, US
 Cook Richard M., Wexford, PA, US
 Gross Mitchell Stuart, Wayne, PA, US
 Holmes Stephen Dudley, Epsom, GB
 McMillan Lynette Jane, Ardmore, PA, US
 Theisen Timothy Wayne, Phoenixville, PA, US

(54) **Hlodavčí neutralizační monoklonální protilátka, způsob pro její produkci, kompozice s jejím obsahem a použití, hybridom a jím produkovaná protilátka, fab fragment, komplementaritu určující region, molekula nukleové kyseliny a její sekvence, plasmid a hostitelská buňka**

(32) 23.12.1994, 06.06.1995, 06.06.1995
 (31) 1994/363131, 1995/467420, 1995/470110
 (33) US, US, US
 (86) PCT/US1995/017082
 (87) WO 1996/021000
 (22) 22.12.1995
 (74) JUDr. Pavel Zelený, Hálkova 2, Praha 2, 12000

(51) **C08J 11/04** (2006.01)
C08J 11/08 (2006.01)
C08J 11/18 (2006.01)
B01D 17/00 (2006.01)

(11) 297055
 (40) 17.05.2000
 (21) **1999-1026**
 (73) TISSAGE ET ENDUCTION SERGE FERRARI SA, Saint Jean de Soudain, FR
 (72) Vandenhende Bernard, Leest, BE
 Yernaux Jean-Marie, Rixensart, BE
 Scheffer Jacques, Charly, FR

(54) **Způsob recyklování výrobků na bázi alespoň jednoho vinylchloridového polymeru**

(32) 26.03.1998, 29.10.1998
 (31) 1998/9803884, 1998/9813626
 (33) FR, FR
 (22) 23.03.1999
 (74) JUDr. Jan Matějka, Národní 32, Praha 1, 11000

(51) **C08L 83/00** (2006.01)
C08K 3/22 (2006.01)
C09K 3/10 (2006.01)

(11) 297049
 (40) 13.12.2000
 (21) **1999-3557**
 (73) Wacker Chemie AG, München, DE
 (72) Davis Timothy D., Champaign, IL, US
 (54) **Způsob přípravy RTV-1 těsnící kompozice, vytvrditelná RTV-1 organopolysiloxanová těsnící kompozice a její použití**

(32) 07.10.1998
 (31) 1998/167268
 (33) US
 (22) 07.10.1999
 (74) JUDr. Miloš Všečeka, Hálkova 2, Praha 2, 12000

(51) **C08L 83/04** (2006.01)
C08L 43/04 (2006.01)
C08L 75/02 (2006.01)
C08L 75/04 (2006.01)
C08K 3/22 (2006.01)
C09D 183/04 (2006.01)

(11) 297008
 (40) 14.06.2000
 (21) **1999-1880**
 (73) BAYER AKTIENGESELLSCHAFT, Leverkusen, DE
 (72) Kirchmeyer Stephan, Leverkusen, DE
 Mechtel Markus, Köln, DE
 Käsler Karl-Heinz, Leverkusen, DE
 (54) **Vodné přípravky pro ošetření minerálních stavebních hmot, způsob jejich výroby a jejich použití**
 (32) 29.05.1998
 (31) 1998/19824188
 (33) DE
 (22) 27.05.1999
 (74) JUDr. Miloš Všečeka, Hálkova 2, Praha 2, 12000

(51) **C10G 73/06** (2006.01)
C10G 73/32 (2006.01)

(11) 297063
 (40) 12.05.1999
 (21) **1998-3302**

- (73) MOBIL OIL CORPORATION, Fairfax, VA, US
W.R. GRACE & CO.-CONN., Columbia, MD, US
- (72) Gould Ronald Michael, Sewell, NJ, US
Menon Krishna S., Henderson, NV, US
White Lloyd Steven, Columbia, MD, US
Kloczewski Harold A., Pasadena, MD, US
Sulpizio Thomas E., Lompoc, CA, US
- (54) **Způsob rozpouštědlového odparafinování ropné násady obsahující parafin**
- (32) 16.04.1996
(31) 1996/633265
(33) US
(86) PCT/US1997/005472
(87) WO 1997/039085
(22) 02.04.1997
(74) Dr. Karel Čermák, Národní 32, Praha 1, 11000
-
- (51) *C12N 15/86* (2006.01)
C12N 15/38 (2006.01)
C12N 7/01 (2006.01)
A61K 39/295 (2006.01)
C07K 14/015 (2006.01)
C07K 14/115 (2006.01)
C07K 14/13 (2006.01)
C07K 14/145 (2006.01)
C07K 14/20 (2006.01)
C07K 14/235 (2006.01)
- (11) 297022
(40) 14.04.1999
(21) **1998-4281**
(73) Merial, Lyon, FR
(72) Audonnet Jean-Christophe, Lyon, FR
Baudu Philippe, Craponne, FR
- (54) **Rekombinantní psi herpesvirus exprimující alespoň jeden antigen, zejména antigen psinky, vztekliny, parvoviru a parainfluenzy typu 2, a vakcína na bázi tohoto viru**
- (32) 27.06.1996
(31) 1996/9608242
(33) FR
(86) PCT/FR1997/001115
(87) WO 1997/049825
(22) 23.06.1997
(74) TRAPLOVÁ HAKR KUBÁT Advokátní a patentová kancelář, Ing. Eduard Hakr, Přístavní 24, Praha 7, 17000
-
- (51) *C12P 17/06* (2006.01)
C12P 7/42 (2006.01)
- (11) 297009
(40) 12.02.2003
(21) **2002-119**
(73) GYÓGYSZERKUTATÓ INTÉZET KFT., Budapest, HU
(72) Jekkel Antónia, Budapest, HU
Ambrus Gábor, Budapest, HU
Ilkőy Éva, Budapest, HU
Horváth Ildikó, Budapest, HU
Kónya Attila, Szolnok, HU
Szabó István Mihály, Budapest, HU
Nagy Zsuzsanna, Budapest, HU
Horváth Gyula, Budapest, HU
Mózes Júlia, Budapest, HU
Barta István, Budapest, HU
Somogyi György, Budapest, HU
Salát János, Budapest, HU
Boros Sándor, Szöd, HU
- (54) **Způsob hydroxylace kompaktnu na pravastatin za použití mikromonospor**
- (32) 12.07.1999
(31) 1999/9902352
(33) HU
(86) PCT/HU2000/000066
(87) WO 2001/004340
(22) 29.06.2000
(74) JUDr. Miloš Všečka, Hálkova 2, Praha 2, 12000
-
- (51) *C12Q 1/04* (2006.01)
C12Q 1/68 (2006.01)
C12N 15/10 (2006.01)
C12N 1/21 (2006.01)
A61K 35/74 (2006.01)
A61K 39/112 (2006.01)
- (11) 296981
(40) 15.10.1997
(21) **1997-1755**
(73) IMPERIAL COLLEGE INNOVATIONS LIMITED, London, GB
MICROSCIENCE LIMITED, Wokingham, GB
(72) Holden David William, London, GB
Shea Jacqueline Elizabeth, High Wycombe, GB
Hensel Michael, München, DE
- (54) **Způsob pro identifikaci mikroorganismů, způsob identifikování genu, mikroorganismu, vakcína a způsob její přípravy, způsob získání mutantního mikroorganismu, způsob přípravy farmaceutického prostředku, způsob identifikace sloučeniny a způsob přípravy léčiva**
- (32) 09.12.1994, 31.01.1995, 05.05.1995
(31) 1994/9424921, 1995/9501881, 1995/9509239
(33) GB, GB, GB
(86) PCT/GB1995/002875
(87) WO 1996/017951
(22) 11.12.1995
(74) JUDr. Miloš Všečka, Hálkova 2, Praha 2, 12000
-
- (51) *C21B 13/14* (2006.01)
- (11) 297011
(40) 16.06.1999
(21) **1999-54**
(73) VOEST-ALPINE INDUSTRIEANLAGENBAU GMBH, Linz, AT
POHANG IRON & STEEL CO., LTD., Pohang City, KR
RESEARCH INSTITUTE OF INDUSTRIAL SCIENCE & TECHNOLOGY, INCORPORATED FOUNDATION, Pohang City, KR
- (72) Kepplinger Leopold Werner, Leonding, AT
Wurm Johann, Bad Zell, AT
Mizelli Herbert, Micheldorf, AT
Kastner Walter Rainer, Zwettl a. d. Rodl, AT
Brunnbauer Günther, Wallem, AT
- (54) **Způsob výroby redukčního plynu, sloužícího pro redukcí kovové rudy a zařízení pro provádění tohoto způsobu**
- (32) 10.07.1996
(31) 1996/1225
(33) AT
(86) PCT/AT1997/000156
(87) WO 1998/001586
(22) 09.07.1997
(74) JUDr. Miloš Všečka, Hálkova 2, Praha 2, 12000
-
- (51) *C23C 2/20* (2006.01)
- (11) 297040
(40) 17.07.2002
(21) **2002-135**
(73) TREFILARBED BISSEN S. A., Bissen, LU
(72) Felgen Fernand, Mersch, LU
- (54) **Plynová stírací tryska pro zařízení na povlakování drátů**
- (32) 23.07.1999
(31) 1999/90421
(33) LU
(86) PCT/EP2000/006176
(87) WO 2001/007675
(22) 03.07.2000
(74) Ing. Jan Kubát, Přístavní 24, Praha 7, 17000
-
- (51) *C25C 7/00* (2006.01)
C25C 3/28 (2006.01)
C25C 3/26 (2006.01)
C25C 3/34 (2006.01)
C25C 3/32 (2006.01)
- (11) 297064
(40) 12.04.2000

(21) 1999-2735		(72) Lonati Francesco, Brescia, IT
(73) CATHINGOTS LIMITED C/O TREUREVISA TREUHAND-UND-REVISIONS- AKTIENGESELLSCHAFT, Vaduz, LI		Lonati Ettore, Brescia, IT
(72) Ginatta Marco Vincenzo, Torino, IT		Lonati Fausto, Brescia, IT
(54) Způsob elektrolytické výroby kovů		Lonati Tiberio, Brescia, IT
(32) 04.02.1997		(54) Sada zámků na ovládání stahovacích platin pro okrouhlé pletací stroje
(31) 1997TO/80		(22) 15.05.1998
(33) IT		(74) Dr. Karel Čermák, Národní 32, Praha 1, 11000
(86) PCT/IB1998/000019		
(87) WO 1998/033956		(51) D04B 15/92 (2006.01)
(22) 08.01.1998		D04B 15/88 (2006.01)
(74) Ing. Ivana Jirotková, Nad Štolou 12, Praha 7, 17000		D04B 35/00 (2006.01)
		D06G 3/04 (2006.01)
		D06G 3/00 (2006.01)
(51) D01H 4/12 (2006.01)		(11) 297054
F16C 17/04 (2006.01)		(40) 13.10.1999
F16C 32/00 (2006.01)		(21) 1998-849
(11) 297021		(73) TRUSTFIN AKCIOVÁ SPOLEČNOST, Praha, CZ
(40) 13.01.1999		(72) Maxa Jaroslav Ing., Třebíč, CZ
(21) 1998-2035		Maxa Petr Ing., Třebíč, CZ
(73) W. SCHLAFHORST AG UND CO., Mönchengladbach, DE		Benáček Jiří, Třebíč, CZ
(72) Winzen Lothar, Heinsberg, DE		(54) Zařízení pro obracení úpletů na maloprůměrovém okrouhlém pletacím stroji pro výrobu zejména ponožkového zboží
(54) Rotorové dopřádací zařízení s dopřádacím rotorem		(22) 20.03.1998
(32) 09.07.1997		(74) Ing. Bohuslav Vobořil, Nad Štolou 12, Praha 7, 17000
(31) 1997/19729191		
(33) DE		(51) D21B 1/12 (2006.01)
(22) 25.06.1998		(11) 297015
(74) JUDr. Otakar Švorčík, Hálkova 2, Praha 2, 12000		(40) 16.03.2005
		(21) 2003-3405
(51) D03D 49/60 (2006.01)		(73) HOLMEN AB, Stockholm, SE
D03D 47/30 (2006.01)		(72) Engstrand Per, Aby, SE
(11) 296969		Jonsson Jonas, Norrköping, SE
(40) 13.02.2002		Sandberg Christer, Shärblacka, SE
(21) 2000-437		Starck Göran, Norrtälje, SE
(73) VÚTS LIBEREC A. S., Liberec, CZ		Wancke-Stahl Charlotte, Täby, SE
(72) Dvořák Josef Doc. Ing. CSc., Liberec, CZ		Wahlgren Mikael, Norrtälje, SE
Leinhaupel Rudolf Ing., Liberec, CZ		(54) Způsob výroby bělené termomechanické buničiny (TMP) nebo bělené chemotermomechanické buničiny (CTMP)
Karel Petr Ing., Liberec, CZ		(32) 21.06.2001
Beran Martin Ing., Jenišovice, CZ		(31) 2001/102224
Kučera Luděk Ing., Liberec, CZ		(33) SE
Mlynář Jiří Ing., Chrastava, CZ		(86) PCT/SE2002/001216
Volanský Zdeněk Ing., Liberec, CZ		(87) WO 2003/000982
(54) Zařízení k ovládání přífukovacích trysek na vzduchovém tkacím stroji		(22) 20.06.2002
(22) 07.02.2000		(74) PATENTSERVIS PRAHA a.s., Jivenská 1, Praha 4, 14000
(74) Ing. Dobroslav Musil, Cejl 38, Brno, 60200		
		(51) E02D 29/12 (2006.01)
(51) D03J 1/14 (2006.01)		(11) 297075
(11) 297037		(40) 13.12.2000
(40) 14.06.2000		(21) 1999-2069
(21) 2000-141		(73) MIYAMA KOGYO KABUSHIKI KAISHA, Soka-shi, JP
(73) STÄUBLI AG PFÄFFIKON, Pfäffikon, CH		(72) Takahashi Eizo, Soka-shi, JP
(72) Schapper Walter, Buchs, CH		(54) Stupátko
Wolf Markus, Schaan, LI		(32) 10.09.1997
(54) Způsob vyrovnání oček elementů brda do řady a zařízení k provádění tohoto způsobu		(31) 1997/261133
(32) 17.07.1997		(33) JP
(31) 1997/1754		(86) PCT/JP1998/004037
(33) CH		(87) WO 1999/013169
(86) PCT/CH1998/000303		(22) 09.09.1998
(87) WO 1999/004077		(74) PATENTSERVIS PRAHA a.s., Jivenská 1, Praha 4, 14000
(22) 10.07.1998		
(74) Dr. Karel Čermák, Národní třída 32, Praha 1, 11000		(51) E03C 1/042 (2006.01)
		(11) 296977
(51) D04B 15/06 (2006.01)		(40) 12.07.2000
D04B 15/24 (2006.01)		(21) 1999-4093
D04B 15/32 (2006.01)		(73) HANSA METALLWERKE AG, Stuttgart, DE
D04B 15/34 (2006.01)		(72) Oberdörfer Hans, Stuttgart, DE
D04B 27/04 (2006.01)		(54) Krycí růžice
D04B 21/02 (2006.01)		(32) 23.11.1998
(11) 296944		(31) 1998/19853950
(40) 15.12.1999		(33) DE
(21) 1998-1518		(22) 18.11.1999
(73) SANTONI S. P. A., Brescia, IT		(74) Dr. Ing. Milan Hořejš, Národní 32, Praha 1, 11000
		(51) E03C 1/042 (2006.01)

(11) 297013		(51) E05B 27/00	(2006.01)
(40) 12.07.2000		(11) 297025	
(21) 1999-4094		(40) 11.07.2001	
(73) HANSA METALLWERKE AG, Stuttgart, DE		(21) 2000-302	
(72) Oberdörfer Hans, Stuttgart, DE		(73) MOTTURA SERRATURE DI SICUREZZA S. P. A.,	
(54) Krycí růžice připojovací části sanitní stěnové armatury		Sant'Ambrogio, IT	
(32) 23.11.1998		(72) Mottura Sergio, Torino, IT	
(31) 1998/19853974		(54) Cylindrický zámek	
(33) DE		(32) 05.06.1998	
(22) 18.11.1999		(31) 1998TO/000491	
(74) Dr. Ing. Milan Hořejš, Národní 32, Praha 1, 11000		(33) IT	
		(86) PCT/EP1999/003132	
(51) E03D 11/14	(2006.01)	(87) WO 1999/064703	
(11) 296986		(22) 06.05.1999	
(40) 11.09.2002		(74) PATENTSERVIS PRAHA a.s., Jivenská 1, Praha 4, 14000	
(21) 2001-856			
(73) GEBERIT TECHNIK AG, Jona, CH		(51) E05B 27/00	(2006.01)
(72) Grunt Stanislav, Ostrava, CZ		(11) 297074	
Strasak Jaromir, Zbraslav, CZ		(40) 12.05.1999	
Hartl Miroslav, Praha, CZ		(21) 1999-333	
(54) Montážní podstavec		(73) KELLER Ernst, Richterswil, CH	
(32) 08.02.2001		(72) Keller Ernst, Richterswil, CH	
(31) 2001/0220		(54) Kolíkové stavítko v otočném uzamykacím válci	
(33) CH		(32) 19.09.1996	
(22) 08.03.2001		(31) 1996/2291	
(74) JUDr. Zdeňka Korejzová, Spálená 29, Praha 1, 11000		(33) CH	
		(86) PCT/CH1997/000334	
(51) E03F 3/04	(2006.01)	(87) WO 1998/012402	
E03F 3/06	(2006.01)	(22) 10.09.1997	
(11) 297031		(74) PATENTSERVIS PRAHA a.s., Jivenská 1, Praha 4, 14000	
(40) 12.01.2000			
(21) 1999-2349		(51) E05B 35/00	(2006.01)
(73) PROF. DR. ING. STEIN & PARTNER GMBH, Bochum, DE		E05B 35/08	(2006.01)
(72) Stein Dietrich Prof. Dr. Ing., Bochum, DE		E05B 63/00	(2006.01)
Körkemeyer Karsten Dipl. Ing., Recklinghausen, DE		E05B 65/00	(2006.01)
(54) Roury z betonu a železobetonu s optimalizovanými vlastnostmi a způsob jejich pokládání		A47G 29/10	(2006.01)
(32) 01.07.1998		(11) 297017	
(31) 1998/19829479		(40) 16.08.2006	
(33) DE		(21) 2005-239	
(22) 28.06.1999		(73) LEKOV, a. s., Blovice, CZ	
(74) Ing. Eduard Hakr, Přístavní 24, Praha 7, 17000		(72) Pálek Jaroslav Ing., Plzeň, CZ	
		(54) Zařízení pro vzájemně podmíněné ukládání a vyjímání dvou skupin klíčů	
(51) E04F 13/06	(2006.01)	(22) 18.04.2005	
E04G 21/30	(2006.01)	(74) TICHÝ & POLÁČEK Patentopravní a známková kancelář,	
(11) 297027		Ing. Jiří Poláček, Dominikánská 6, Plzeň, 30112	
(40) 11.12.2002			
(21) 2002-2324		(51) E06B 9/52	(2006.01)
(73) LEHRHUBER Konrad, Geisenhausen, DE		E06B 9/323	(2006.01)
(72) Lehrhuber Konrad, Geisenhausen, DE		(11) 297019	
(54) Profilová lišta		(40) 12.09.2001	
(32) 16.05.2000, 17.04.2001		(21) 2000-487	
(31) 2000/10023697, 2001/10118826		(73) VKR HOLDING A/S, Soborg, DK	
(33) DE, DE		(72) Moller Brent, Gentofte, DK	
(86) PCT/EP2001/005586		Nielsen Torben Holst, Rodovre, DK	
(87) WO 2001/088303		Grinvalds Carsten Bronnum, Albertslund, DK	
(22) 16.05.2001		Lassen Gert Godvig, Skjern, DK	
(74) Ing. Jiří Andera, Nad Štolou 12, Praha 7, 17000		(54) Nosný prostředek pro stínící zařízení, střešní okno a sestava stínícího zařízení	
		(32) 12.08.1997	
(51) E04F 13/06	(2006.01)	(31) 1997/0927	
E04G 21/30	(2006.01)	(33) DK	
E06B 1/62	(2006.01)	(86) PCT/DK1998/000349	
(11) 297032		(87) WO 1999/007974	
(40) 16.04.2003		(22) 12.08.1998	
(21) 2002-3789		(74) JUDr. Zdeňka Korejzová, Spálená 29, Praha 1, 11000	
(73) LEHRHUBER Konrad, Geisenhausen, DE			
(72) Lehrhuber Konrad, Geisenhausen, DE		(51) F02M 51/06	(2006.01)
(54) Profilová lišta pro přechod mezi stavebním dílem a plochou budovy		(11) 297002	
(32) 16.05.2000, 17.04.2001		(40) 12.06.2002	
(31) 2000/10023697, 2001/10118826		(21) 2001-2268	
(33) DE, DE		(73) ROBERT BOSCH GMBH, Stuttgart, DE	
(86) PCT/EP2001/005586		(72) Hans Waldemar, Bamberg, DE	
(87) WO 2001/088304		(54) Vstříkovací ventil paliva	
(22) 16.05.2001		(32) 21.10.1999	
(74) Ing. Jiří Andera, Nad Štolou 12, Praha 7, 17000		(31) 1999/19950761	
		(33) DE	
		(86) PCT/DE2000/003700	

(87) WO 2001/029402	(54) Těleso, zejména vysokotlaký zásobník paliva pro
(22) 21.10.2000	vstříkovací systém paliva spalovacího motoru
(74) JUDr. Jan Matějka, Národní 32, Praha, 11000	(32) 08.12.1999
	(31) 1999/19959105
(51) F02M 55/02 (2006.01)	(33) DE
(11) 296982	(86) PCT/DE2000/004340
(40) 13.03.2002	(87) WO 2001/042643
(21) 2001-1575	(22) 06.12.2000
(73) ROBERT BOSCH GMBH, Stuttgart, DE	(74) JUDr. Jan Matějka, Národní 32, Praha, 11000
(72) Frank Kurt, Schorndorf, DE	
Boecking Friedrich, Stuttgart, DE	(51) F02M 59/46 (2006.01)
Vysokotlaký zásobník paliva	(11) 296994
(32) 08.09.1999	(40) 12.06.2002
(31) 1999/19942855	(21) 2001-2236
(33) DE	(73) ROBERT BOSCH GMBH, Stuttgart, DE
(86) PCT/DE2000/002820	(72) Magel Hans-Christoph, Pfullingen, DE
(87) WO 2001/018385	(54) Vstříkovací zařízení a způsob vstříkování fluida
(22) 18.08.2000	(32) 22.10.1999
(74) JUDr. Jan Matějka, Národní 32, Praha, 11000	(31) 1999/19951005
	(33) DE
(51) F02M 55/02 (2006.01)	(86) PCT/DE2000/003657
(11) 296995	(87) WO 2001/029409
(40) 16.01.2002	(22) 17.10.2000
(21) 2001-1139	(74) JUDr. Jan Matějka, Národní 32, Praha, 11000
(73) ROBERT BOSCH GMBH, Stuttgart, DE	
(72) Frank Kurt, Schorndorf, DE	(51) F02M 61/12 (2006.01)
Jung Steffen, Leonberg, DE	(11) 296996
Vysokotlaký zásobník paliva	(40) 13.02.2002
(32) 03.08.1999	(21) 2001-1470
(31) 1999/19936534	(73) ROBERT BOSCH GMBH, Stuttgart, DE
(33) DE	(72) Ruthardt Siegfried, Altdorf, DE
(86) PCT/1998	Hanneke Juergen, Stuttgart, DE
(87) WO 2035	Anthony Prakash-George, Stuttgart, DE
(22) 01.08.2000	Rapp Holger, Hemmingen, DE
(74) JUDr. Jan Matějka, Národní 32, Praha, 11000	(54) Společný injektor
	(32) 28.04.2000
(51) F02M 55/02 (2006.01)	(31) 2000/10020867
(11) 296998	(33) DE
(40) 16.01.2002	(22) 25.04.2001
(21) 2001-1140	(74) JUDr. Jan Matějka, Národní 32, Praha, 11000
(73) ROBERT BOSCH GMBH, Stuttgart, DE	
(72) Frank Kurt, Schorndorf, DE	(51) F02M 61/16 (2006.01)
Vysokotlaký zásobník paliva	(11) 296968
(32) 03.08.1999	(40) 12.02.2003
(31) 1999/19936535	(21) 2001-3596
(33) DE	(73) ROBERT BOSCH GMBH, Stuttgart, DE
(86) PCT/DE2000/002528	(72) Potz Detlev, Stuttgart, DE
(87) WO 2001/009506	Mack Gerhard, Stuttgart, DE
(22) 01.08.2000	Brenk Achim, Kaempfelbach-Bilfingen, DE
(74) JUDr. Jan Matějka, Národní 32, Praha, 11000	Klenk Wolfgang, Loechgau, DE
	Kuegler Thomas, Korntal-Muenchingen, DE
(51) F02M 55/02 (2006.01)	Bleher Roland, Stuttgart, DE
(11) 296999	Gordon Uwe, Markgroeningen, DE
(40) 13.02.2002	Mack Manfred, Altheim, DE
(21) 2001-1253	(54) Vstříkovací tryska
(73) ROBERT BOSCH GMBH, Stuttgart, DE	(32) 07.02.2000, 08.01.2001
(72) Frank Kurt, Schorndorf, DE	(31) 2000/10005373, 2001/10100512
Knoedl Helmut, Marbach-Rielingshausen, DE	(33) DE, DE
Kreschel Henning, Ludwigsburg, DE	(86) PCT/DE2001/000394
Boecking Friedrich, Stuttgart, DE	(87) WO 2001/059293
Jung Steffen, Leonberg, DE	(22) 02.02.2001
Vysokotlaký zásobník paliva pro vstříkovací systém	(74) JUDr. Jan Matějka, Národní 32, Praha, 11000
paliva spalovacích motorů	
(32) 11.08.1999	(51) F16B 37/04 (2006.01)
(31) 1999/19937946	F16B 41/00 (2006.01)
(33) DE	F16B 37/02 (2006.01)
(86) PCT/DE2000/002750	F16B 39/08 (2006.01)
(87) WO 2001/012980	(11) 297000
(22) 11.08.2000	(40) 17.07.2002
(74) JUDr. Jan Matějka, Národní 32, Praha, 11000	(21) 2002-937
	(73) A. RAYMOND & CIE, Grenoble, FR
(51) F02M 55/02 (2006.01)	(72) De Jong Michael, Binzen, DE
(11) 297012	(54) Přidržovací člen k neztratitelnému držení šroubů s
(40) 13.11.2002	hlavou
(21) 2001-2840	(32) 30.09.1999
(73) ROBERT BOSCH GMBH, Stuttgart, DE	(31) 1999/19946890
(72) Jung Steffen, Leonberg, DE	(33) DE
	(86) PCT/EP2000/009060

(87) WO 2002/029262	(86) PCT/GB1999/004373
(22) 16.09.2000	(87) WO 2000/037846
(74) JUDr. Miloš Všečetka, Hálkova 2, Praha 2, 12000	(22) 22.12.1999
	(74) Ing. Tomáš Hakr, Přístavní 24, Praha 7, 17000
(51) F16B 37/04 (2006.01)	(51) F21V 17/10 (2006.01)
F16B 5/02 (2006.01)	(11) 296970
(11) 296993	(40) 15.09.2004
(40) 17.07.2002	(21) 2003-345
(21) 2002-1463	(73) HELLA AUTOTECHNIK, S. R. O., Mohelnice, CZ
(73) A. RAYMOND & CIE, Grenoble, FR	(72) Štencl Antonín Ing., Šumperk, CZ
(72) Tresorier Jean-François, Pont De Claix, FR	(54) Zajišťovací prvek pro sekundární zajištění polohy skla v pouzdře svítily, zejména u automobilního světlometu
(54) Upevňovací prvek k uvolnitelnému spojení vzájemně pravouhle uspořádaných plechových desek	(22) 05.02.2003
(32) 27.10.1999	(74) Ing. Petr Soukup, patentový a známkový zástupce, Vídeňská 8, Olomouc, 77200
(31) 1999/19951742	
(33) DE	(51) F24J 2/20 (2006.01)
(86) PCT/EP2000/009800	(11) 297035
(87) WO 2001/031208	(40) 16.03.2005
(22) 06.10.2000	(21) 2003-2179
(74) JUDr. Miloš Všečetka, Hálkova 2, Praha 2, 12000	(73) NETTECHNIK V.O.S., České Budějovice, CZ
(51) F16H 57/12 (2006.01)	(72) Šedivý Petr, České Budějovice, CZ
F16C 19/38 (2006.01)	(54) Solární kolektor
(11) 296990	(22) 11.08.2003
(40) 18.05.2005	(74) Antonín Koňák, Karla Čapka 808, Milevsko, 39901
(21) 2004-1247	
(73) SKD TRADE, a. s., Praha, CZ	(51) G01D 21/02 (2006.01)
(72) Šlitr Milan Ing., Praha, CZ	G06F 13/00 (2006.01)
(54) Způsob vymezení axiální vůle soustavy kuželkových ložisek a mezi nimi umístěného ozubeného kola výstupní části převodovky zejména trakčního vozidla	B62J 39/00 (2006.01)
(22) 28.12.2004	(11) 297059
(74) Ing. Pavel Reichel, Lopatecká 14, Praha 4, 14700	(40) 13.01.1999
(51) F16L 19/08 (2006.01)	(21) 1998-2015
F16L 37/092 (2006.01)	(73) SHIMANO INC., Osaka, JP
F16L 21/02 (2006.01)	ECHOWELL ELECTRONIC CO. LTD., Taipei Hsien, TW
(11) 297056	(72) Watarai Etsuyoshi, Osaka, JP
(40) 17.11.1999	Huang Chun-Mu, Taipei Hsien, TW
(21) 1999-737	(54) Způsob přenosu dat na jízdním kole pomocí počítače
(73) INSIGNE-BERG GROEP B. V., Oud-Alblas, NL	(32) 27.06.1997
(72) Schilt Piet, Ammerstol, NL	(31) 1997/896309
(54) Rychloupínací spojovací systém	(33) US
(32) 05.03.1998	(22) 24.06.1998
(31) 1998/1008491	(74) PATENTSERVIS PRAHA a.s., Jivenská 1, Praha 4, 14000
(33) NL	
(22) 03.03.1999	(51) G01K 7/16 (2006.01)
(74) JUDr. Petr Kalenský, Hálkova 2, Praha 2, 12000	(11) 297066
(51) F16L 21/00 (2006.01)	(40) 14.03.2001
F16L 47/02 (2006.01)	(21) 1999-2843
(11) 296997	(73) ŘEZNÍČEK Zdeněk Ing., Nedachlebice, CZ
(40) 12.12.2001	(72) Řezníček Zdeněk Ing., Nedachlebice, CZ
(21) 2001-1977	(54) Způsob vztažného měření teplot a rozdílu teplot, asymetrický teplotní senzor a asymetrický vztažný člen pro provádění způsobu
(73) PIPELIFE NORGE AS, Vanvikan, NO	(22) 10.08.1999
(72) Maute Kurt Per, Vanvikan, NO	(74) Ing. Jaromír Příkryl, Včelín 1161, Hulín, 76824
(54) Způsob výroby zařízení pro spojování dvoustěnných plastových trubek	
(32) 17.12.1998, 15.12.1999	(51) G01L 19/00 (2006.01)
(31) 1998/19985948, 1999NO/9900381	(11) 297029
(33) NO, WO	(40) 16.02.2000
(86) PCT/NO1999/000381	(21) 1999-1863
(87) WO 2000/036325	(73) THE DOW CHEMICAL COMPANY, Midland, MI, US
(22) 15.12.1999	(72) King David W., Baton Rouge, LA, US
(74) Ing. Pavel Reichel, P.O.Box 52, Praha 1, 11121	(54) Způsob výběrů soupravy dílů
(51) F16S 3/02 (2006.01)	(32) 19.12.1996
E06B 1/20 (2006.01)	(31) 1996/034820
E06B 1/30 (2006.01)	(33) US
(11) 296954	(86) PCT/US1997/022955
(40) 12.12.2001	(87) WO 1998/027413
(21) 2001-2305	(22) 15.12.1997
(73) ULTRAFRAME (UK) LIMITED, Clitheroe, GB	(74) PATENTSERVIS Praha a.s., Jivenská 1, Praha 4, 14000
(72) Richardson Christopher, Clitheroe, GB	
(54) Konstrukční rámový člen	(51) G01M 15/00 (2006.01)
(32) 22.12.1998, 14.10.1999	(11) 297026
(31) 1998/9828271, 1999/9924282	(40) 13.12.2000
(33) GB, GB	(21) 2000-3091
	(73) AUTOMOBILI LAMBORGHINI S.P.A., Sant'Agata Bolognese, IT

(72)	<p> Ceccarani Massimo, Bologna, IT Rebottini Corrado, Crevalcore, IT Bettini Riccardo, Castello d'Argile, IT Campi Piero, Castelnuovo Rangone, IT </p>	(11)	296953
(54)	Způsob detekce selhání ve spalovacím motoru, zařízení k provádění tohoto způsobu a vozidlo obsahující toto zařízení	(40)	16.05.2001
(32)	24.02.1998	(21)	2000-1838
(31)	1998MI/000363	(73)	BARTEC COMPONENTEN UND SYSTEME GMBH, Bad Mergentheim, DE
(33)	IT	(72)	Barlian Reinhold, Bad Mergentheim, DE
(86)	PCT/IT1998/000233		Michelbach Thomas, Bad Mergentheim, DE
(87)	WO 1999/044028		Schmahl Gisbert, Igersheim, DE
(22)	17.08.1998	(54)	Zařízení pro elektrické vedení
(74)	JUDr. Miloš Všečetka, Hálkova 2, Praha 2, 12000	(32)	22.11.1997
		(31)	1997/19751844
		(33)	DE
		(86)	PCT/DE1998/003445
		(87)	WO 1999/027615
		(22)	19.11.1998
		(74)	Dr. Karel Čermák, Národní třída 32, Praha 1, 11000
(51)	G21F 1/08 (2006.01)	(51)	H04B 3/54 (2006.01)
	G21F 1/00 (2006.01)		H04L 12/66 (2006.01)
	G21C 3/06 (2006.01)	(11)	297034
	G21C 3/00 (2006.01)	(40)	13.10.1999
(11)	297053	(21)	1998-812
(40)	16.01.2002	(73)	OŠMERA Pavel, Brno, CZ
(21)	2001-1863	(72)	Ošmera Pavel, Brno, CZ
(73)	METALLVEREDLUNG GMBH & CO. KG, Solingen, DE	(54)	Virtuální informační systém
	GNS Gesellschaft für Nuklear-Service mbH, Essen, DE	(22)	17.03.1998
(72)	Wilbuer Klaus-Leo, Solingen, DE		
	Diersch Rudolf, Essen, DE	(51)	H04Q 7/38 (2006.01)
	Stelzer Hermann, Aachen, DE		H04Q 3/00 (2006.01)
	Patzelt Matthias, Wiesbaden, DE	(11)	296952
	Methling Dieter, Hattingen, DE	(40)	14.06.2000
(54)	Způsob výroby povlaku k absorpci neutronů vzniklých při jaderné reakci radioaktivních materiálů a absorpční element obsahující povlak zhotovený tímto způsobem	(21)	1999-4453
(32)	27.09.1999	(73)	T-MOBILE DEUTSCHLAND GMBH, Bonn, DE
(31)	1999EP/9907166		DEUTSCHE TELEKOM AG, Bonn, DE
(33)	WO	(72)	Ljungström Patrik, Bonn, DE
(86)	PCT/EP1999/007166		Gottschalk Hubertus, Riedstadt, DE
(87)	WO 2001/024198	(54)	Způsob a systém pro připojení účastníků v několika telekomunikačních sítích pod jedním telefonním číslem
(22)	27.09.1999	(32)	09.06.1997
(74)	Čermák Hořejš Myslíl a spol., JUDr. Karel Čermák, advokát, Národní 32, Praha 1, 11000	(31)	1997/19724122
		(33)	DE
		(86)	PCT/EP1998/003448
		(87)	WO 1998/057515
		(22)	09.06.1998
		(74)	JUDr. Miloš Všečetka, Hálkova 2, Praha 2, 12000
(51)	H01H 50/14 (2006.01)	(51)	H05K 7/14 (2006.01)
	H01H 50/04 (2006.01)		H05K 5/02 (2006.01)
(11)	297030	(11)	297071
(40)	15.11.2000	(40)	17.01.2001
(21)	2000-2801	(21)	2000-3825
(73)	SCHNEIDER ELECTRIC INDUSTRIES S. A., Rueil-Malmaison, FR	(73)	SCHROFF GMBH, Straubenhardt, DE
(72)	Comtois Patrick, Dijon, FR	(72)	Haag Volker, Bad Wildbad, DE
	Larcher Patrick, Ahuy, FR		Joist Michael, Gaggenau, DE
	Moreux Alain, Dijon, FR		Kern Klaus, Straubenhardt, DE
	Perrocheau Régis, Couternon, FR		Mazura Paul, Karlsbad, DE
(54)	Elektromechanický stykač	(54)	Nosič montážních skupin
(32)	01.12.1998, 04.12.1998	(32)	17.04.1998
(31)	1998/9815184, 1998/9815384	(31)	1998/19817089
(33)	FR, FR	(33)	DE
(86)	PCT/FR1999/002980	(86)	PCT/EP1999/002529
(87)	WO 2000/033341	(87)	WO 1999/055129
(22)	01.12.1999	(22)	15.04.1999
(74)	JUDr. Miloš Všečetka, Hálkova 2, Praha 2, 12000	(74)	JUDr. Pavel Zelený, Hálkova 2, Praha 2, 12000
(51)	H01Q 13/08 (2006.01)		
(11)	296985		
(40)	16.08.2006		
(21)	2005-396		
(73)	České vysoké učení technické v Praze Fakulta elektrotechnická, Praha 6, CZ		
(72)	Holub Alois, Jihlava, CZ		
	Polivka Milan Ing. Ph.D., Praha, CZ		
(54)	Mikropásková fličková anténa a jednobodové napájení pro tento zářič		
(22)	17.06.2005		
(74)	Ing. Hana Dušková, patentový zástupce, Travná 1285, Praha 14 - Kyje, 19800		
(51)	H01R 13/52 (2006.01)		
	H05B 3/06 (2006.01)		

Seznam majitelů udělených patentů

(73)	(11)	(51)	(73)	(11)	(51)
A. RAYMOND & CIE, Grenoble, FR	296993	F 16 B 37/04 (2006.01)	České vysoké učení technické v Praze Fakulta elektrotechnická, Praha 6, CZ	296985	H 01 Q 13/08 (2006.01)
A. RAYMOND & CIE, Grenoble, FR	297000	F 16 B 37/04 (2006.01)	DART INDUSTRIES INC., Orlando, FL, US	296978	B 65 D 75/58 (2006.01)
AMBI, INC., Tarrytown, NY, US	297052	A 01 N 63/02 (2006.01)	DelSiTechOy, Turku, FI	297042	C 01 B 33/16 (2006.01)
AMERICAN CYANAMID COMPANY, Madison, NJ, US	297006	C 07 D 213/79 (2006.01)	DEUTSCHE TELEKOM AG, Bonn, DE	296952	H 04 Q 7/38 (2006.01)
AstraZeneca UK Limited, London, GB	296962	C 07 D 239/94 (2006.01)	DIEHL REMSCHEID GMBH & CO., Remscheid, DE	296951	B 62 D 55/21 (2006.01)
AUTOMOBILI LAMBORGHINI S.P.A., Sant'Agata Bolognese, IT	297026	G 01 M 15/00 (2006.01)	EBEWE PHARMA GES. M. B. H. NFG. KG, Unterach, AT	297004	B 65 D 77/04 (2006.01)
AŽD PRAHA S. R. O., Praha, CZ	297033	B 61 L 1/18 (2006.01)	ECHOWELL ELECTRONIC CO. LTD., Taipei Hsien, TW	297059	G 01 D 21/02 (2006.01)
BARTEC COMPONENTEN UND SYSTEME GMBH, Bad Mergentheim, DE	296953	H 01 R 13/52 (2006.01)	ECOROLL AG WERKZEUGTECHNIK, Celle, DE	297057	B 23 B 29/034 (2006.01)
BASF AKTIENGESELLSCHAFT, Ludwigshafen, DE	296971	C 07 C 209/54 (2006.01)	EGIS GYOGYSZERGYÁR RT., Budapest, HU	297067	C 07 C 217/52 (2006.01)
BASF AKTIENGESELLSCHAFT, Ludwigshafen, DE	297014	C 07 D 231/22 (2006.01)	E.I. DU PONT DE NEMOURS AND COMPANY, Wilmington, DE, US	296974	C 07 C 317/14 (2006.01)
BASF AKTIENGESELLSCHAFT, Ludwigshafen, DE	297051	C 07 D 231/16 (2006.01)	ERWIN JUNKER MASCHINENFABRIK GMBH, Nordrach, DE	296983	B 23 B 23/00 (2006.01)
BAYER AKTIENGESELLSCHAFT, Leverkusen, DE	297008	C 08 L 83/04 (2006.01)	EXSYMOL, Monaco, MC	296973	C 07 F 7/18 (2006.01)
Bayer HealthCare AG, Leverkusen, DE	297005	C 07 D 487/04 (2006.01)	FA. OSKAR BRAUNSBERGER, Mindelheim, DE	296987	B 29 C 44/58 (2006.01)
BENTELER AG, Paderborn, DE	297046	B 21 D 41/04 (2006.01)	FRAUNHOFER- GESELLSCHAFT ZUR FÖRDERUNG DER ANGEWANDTEN FORSCHUNG, Mnichov, DE	297047	B 05 D 7/24 (2006.01)
BOEHRINGER INGELHEIM PHARMA GMBH & CO. KG., Ingelheim am Rhein, DE	296966	A 61 K 9/12 (2006.01)	GASPARINI Luciano, Istrana, IT	297072	B 21 D 5/02 (2006.01)
BOEHRINGER INGELHEIM PHARMA GMBH & CO. KG., Ingelheim am Rhein, DE	296984	B 29 C 49/22 (2006.01)	GEBERIT TECHNIK AG, Jona, CH	296986	E 03 D 11/14 (2006.01)
BOS GmbH & Co. KG, Ostfildern, DE	296949	B 60 R 5/04 (2006.01)	GNS Gesellschaft für Nuklear- Service mbH, Essen, DE	297053	G 21 F 1/08 (2006.01)
BWG GMBH & CO. KG, Butzbach, DE	297060	B 61 L 5/10 (2006.01)	GYÓGYSZERKUTATÓ INTÉZET KFT., Budapest, HU	297009	C 12 P 17/06 (2006.01)
CATHINGOTS LIMITED C/O TREUREVISA TREUHAND- UND-REVISIONS- AKTIENGESELLSCHAFT, Vaduz, LI	297064	C 25 C 7/00 (2006.01)	HALÁMEK Bohumír RNDr., Brno, CZ	297068	C 02 F 1/24 (2006.01)
CELANESE CHEMICALS EUROPE GMBH, Frankfurt am Main, DE	297058	C 07 C 67/54 (2006.01)	HANSA METALLWERKE AG, Stuttgart, DE	296977	E 03 C 1/042 (2006.01)
CHUGAI SEIYAKU KABUSHIKI KAISHA, Tokyo, JP	296979	A 61 K 39/395 (2006.01)	HANSA METALLWERKE AG, Stuttgart, DE	297013	E 03 C 1/042 (2006.01)
			HATEBUR UMFORMMASCHINEN AG, Reinach, CH	296945	B 21 J 5/00 (2006.01)
			HELLA AUTOTECHNIK, S. R. O., Mohelnice, CZ	296970	F 21 V 17/10 (2006.01)
			HOLMEN AB, Stockholm, SE	297015	D 21 B 1/12 (2006.01)

IMPERIAL COLLEGE INNOVATIONS LIMITED, London, GB	296981	C 12 Q 1/04	(2006.01)	Pfizer Ireland Pharmaceuticals, Dun Laoghaire, IE	296975	C 07 D 403/06	(2006.01)
INDAG GMBH & CO. BETRIEBS-KG, Eppelheim/Heidelberg, DE	297062	B 31 B 37/00	(2006.01)	PHARMACIA & UPJOHN COMPANY, Kalamazoo, MI, US	296957	A 61 K 31/4433	(2006.01)
INDUSTRIE ILPEA S. P. A., Malgeso, IT	296956	B 60 R 13/04	(2006.01)	PIPELIFE NORGE AS, Vanvikan, NO	296997	F 16 L 21/00	(2006.01)
INSIGNE-BERG GROEP B. V., Oud-Alblas, NL	297056	F 16 L 19/08	(2006.01)	POHANG IRON & STEEL CO., LTD., Pohang City, KR	297011	C 21 B 13/14	(2006.01)
INTERPYRAMID, S. A., Valladolid, ES	297048	A 61 G 21/00	(2006.01)	PRAŽSKÉ SLUŽBY A. S., Praha, CZ	296972	B 01 D 53/64	(2006.01)
J. EBERSPÄCHER GMBH & CO., Esslingen, DE	296955	B 60 H 1/03	(2006.01)	PROF. DR. ING. STEIN & PARTNER GMBH, Bochum, DE	297031	E 03 F 3/04	(2006.01)
J. EBERSPÄCHER GMBH & CO., Esslingen, DE	297028	B 60 H 1/24	(2006.01)	PSP ENGINEERING A. S., Pířerov, CZ	296980	B 02 C 2/00	(2006.01)
JACOBS Ian Orde Michael, Mt. Eliza, AU	297043	B 29 C 45/08	(2006.01)	PSP ENGINEERING A. S., Pířerov, CZ	296989	B 02 C 2/00	(2006.01)
JANSSEN PHARMACEUTICA N. V., Beerse, BE	296959	C 07 D 401/14	(2006.01)	RAMPL Ivan Ing., Brno, CZ	296991	A 61 N 2/02	(2006.01)
KCI KONECRANES INTERNATIONAL PLC., Hyvinkää, FI	297041	B 66 D 3/20	(2006.01)	RECTICEL, Brussels, BE	296963	B 29 C 43/18	(2006.01)
KELLER Ernst, Richterswil, CH	297074	E 05 B 27/00	(2006.01)	REHAU AG + CO, Rehau, DE	297036	B 60 S 1/52	(2006.01)
KISHIMOTO Tadimitsu, Tondabayashi-shi, JP	296979	A 61 K 39/395	(2006.01)	REISHAUER AG, Wallisellen, CH	296988	B 23 F 23/04	(2006.01)
LEHRHUBER Konrad, Geisenhausen, DE	297027	E 04 F 13/06	(2006.01)	RESEARCH INSTITUTE OF INDUSTRIAL SCIENCE & TECHNOLOGY, INCORPORATED FOUNDATION, Pohang City, KR	297011	C 21 B 13/14	(2006.01)
LEHRHUBER Konrad, Geisenhausen, DE	297032	E 04 F 13/06	(2006.01)	ROBERT BOSCH GMBH, Stuttgart, DE	296950	B 60 S 1/38	(2006.01)
LEKOV, a. s., Blovice, CZ	297017	E 05 B 35/00	(2006.01)	ROBERT BOSCH GMBH, Stuttgart, DE	296968	F 02 M 61/16	(2006.01)
MERIAL, Lyon, FR	297022	C 12 N 15/86	(2006.01)	ROBERT BOSCH GMBH, Stuttgart, DE	296982	F 02 M 55/02	(2006.01)
METALLVEREDLUNG GMBH & CO. KG, Solingen, DE	297053	G 21 F 1/08	(2006.01)	ROBERT BOSCH GMBH, Stuttgart, DE	296994	F 02 M 59/46	(2006.01)
METSO MINERALS (TAMPERE)OY, Tampere, FI	297010	B 02 C 2/04	(2006.01)	ROBERT BOSCH GMBH, Stuttgart, DE	296995	F 02 M 55/02	(2006.01)
MICROSCIENCE LIMITED, Wokingham, GB	296981	C 12 Q 1/04	(2006.01)	ROBERT BOSCH GMBH, Stuttgart, DE	296996	F 02 M 61/12	(2006.01)
MIYAMA KOGYO KABUSHIKI KAISHA, Soka-shi, JP	297075	E 02 D 29/12	(2006.01)	ROBERT BOSCH GMBH, Stuttgart, DE	296998	F 02 M 55/02	(2006.01)
MOBIL OIL CORPORATION, Fairfax, VA, US	297063	C 10 G 73/06	(2006.01)	ROBERT BOSCH GMBH, Stuttgart, DE	296999	F 02 M 55/02	(2006.01)
MOTTURA SERRATURE DI SICUREZZA S. P. A., Sant' Ambrogio, IT	297025	E 05 B 27/00	(2006.01)	ROBERT BOSCH GMBH, Stuttgart, DE	297002	F 02 M 51/06	(2006.01)
Müller Rudolf Ing., Česká u Brna, CZ	296976	B 65 D 88/02	(2006.01)	ROBERT BOSCH GMBH, Stuttgart, DE	297012	F 02 M 55/02	(2006.01)
Müller Jan Ing., Česká u Brna, CZ	296976	B 65 D 88/02	(2006.01)	ROBERT BOSCH GMBH, Stuttgart, DE	297020	B 60 S 1/40	(2006.01)
NETTECHNIK V.O.S., České Budějovice, CZ	297035	F 24 J 2/20	(2006.01)	ROBERT BOSCH GMBH, Stuttgart, DE	297061	B 60 S 1/34	(2006.01)
Nippon Soda, Tokyo, JP	297003	A 01 N 47/40	(2006.01)	ROBERT BOSCH GMBH, Stuttgart, DE	297069	B 60 S 1/40	(2006.01)
NORD-MICRO AG & CO. OHG, Frankfurt/Main, DE	297073	B 64 D 13/04	(2006.01)	ROCHE DIAGNOSTICS GMBH, Mannheim, DE	296960	A 61 K 38/18	(2006.01)
OŠMERA Pavel, Brno, CZ	297034	H 04 B 3/54	(2006.01)	ROCHE DIAGNOSTICS GMBH, Mannheim, DE	296947	C 07 D 209/88	(2006.01)

ŘEZNÍČEK Zdeněk Ing., Nedachlebice, CZ	297066	G 01 K 7/16	(2006.01)	TRUSTFIN AKCIOVÁ SPOLEČNOST, Praha, CZ	297054	D 04 B 15/92	(2006.01)
SAB WABCO Nordic AB, Landskrona, SE	296946	B 61 H 1/00	(2006.01)	ULTRAFRAME (UK) LIMITED, Clitheroe, GB	296954	F 16 S 3/02	(2006.01)
SAINT-GOBAIN VITRAGE, Courbevoie, FR	296948	C 03 C 3/087	(2006.01)	UNILEVER N. V., Rotterdam, NL	297001	A 23 D 7/00	(2006.01)
SANTONI S. P. A., Brescia, IT	296944	D 04 B 15/06	(2006.01)	UTEK	297076	B 65 D 90/04	(2006.01)
SCHARMÜLLER Josef, Vöcklamarkt, AT	297038	B 60 D 1/06	(2006.01)	UMWELTSCHUTZTECHNO LOGIEN GMBH, Oranienbaum, DE			
SCHERING CORPORATION, Kenilworth, NJ, US	296961	A 61 K 38/21	(2006.01)	VESUVIUS CRUCIBLE COMPANY, Wilmington, DE, US	297007	B 22 D 41/18	(2006.01)
SCHNEIDER ELECTRIC INDUSTRIES S. A., Rueil- Malmaison, FR	297030	H 01 H 50/14	(2006.01)	VIATRIS GMBH & CO. KG, Bad Homburg, DE	296964	A 61 K 31/135	(2006.01)
SCHROFF GMBH, Straubenhardt, DE	297071	H 05 K 7/14	(2006.01)	VKR HOLDING A/S, Soborg, DK	297019	E 06 B 9/52	(2006.01)
SHIMANO INC., Osaka, JP	297059	G 01 D 21/02	(2006.01)	VOEST-ALPINE	297011	C 21 B 13/14	(2006.01)
SINGING ROCK, S. R. O., Poniklá, CZ	297070	A 44 B 11/00	(2006.01)	INDUSTRIEANLAGENBAU GMBH, Linz, AT			
SKD TRADE, a. s., Praha, CZ	296990	F 16 H 57/12	(2006.01)	VÚTS LIBEREC A. S., Liberec, CZ	296969	D 03 D 49/60	(2006.01)
SMITHKLINE BEECHAM CORPORATION, Philadelphia, PA, US	297045	C 07 K 16/24	(2006.01)	W. SCHLAFHORST AG UND CO., Mönchengladbach, DE	297021	D 01 H 4/12	(2006.01)
SMITHKLINE BEECHAM PLC, Brentford, GB	297045	C 07 K 16/24	(2006.01)	Wacker Chemie AG, München, DE	297049	C 08 L 83/00	(2006.01)
SMS DEMAG AKTIENGESELLSCHAFT, Düsseldorf, DE	297024	B 21 B 31/02	(2006.01)	WIBMER GMBH U. CO. KOMMANDITGESELLSCHA FT PAPIER - FORMTECHNIK, Pliezhausen/Württ., DE	297039	A 01 G 9/10	(2006.01)
SPOLEK PRO CHEMICKOU A HUTNÍ VÝROBU, A. S., Ústí nad Labem, CZ	297050	B 01 J 12/00	(2006.01)	WILLIAM COOK, EUROPE A/S, Bjaeverskov, DK	297023	A 61 F 2/06	(2006.01)
STÄUBLI AG PFÄFFIKON, Pfäffikon, CH	297037	D 03 J 1/14	(2006.01)	W.R. GRACE & CO.-CONN., Columbia, MD, US	297063	C 10 G 73/06	(2006.01)
STINGLHAMMER Max, Holzhausen, DE	296965	B 62 D 51/06	(2006.01)	Zentiva, a.s., Praha 10, CZ	296967	C 07 D 207/34	(2006.01)
STRITZL Thomas, Augsburg, DE	296965	B 62 D 51/06	(2006.01)	Zentiva, a.s., Praha 10, CZ	296992	C 07 D 401/04	(2006.01)
THE DOW CHEMICAL COMPANY, Midland, MI, US	297029	G 01 L 19/00	(2006.01)	Zentiva, a.s., Praha 10, CZ	297016	C 07 D 403/10	(2006.01)
THE GILLETTE COMPANY, Boston, MA, US	297018	B 26 B 21/22	(2006.01)				
THE PROCTER & GAMBLE COMPANY, Cincinnati, OH, US	297044	A 61 F 13/15	(2006.01)				
THE WELLCOME FOUNDATION LIMITED, Greenford, GB	297065	C 07 D 473/00	(2006.01)				
THOMAS JOSEF HEIMBACH GESELLSCHAFT MIT BESCHRÄNKTER HAFTUNG & CO., Düren, DE	296958	B 32 B 5/06	(2006.01)				
TISSAGE ET ENDUCTION SERGE FERRARI SA, Saint Jean de Soudain, FR	297055	C 08 J 11/04	(2006.01)				
T-MOBILE DEUTSCHLAND GMBH, Bonn, DE	296952	H 04 Q 7/38	(2006.01)				
TREFILARBED BISSEN S. A., Bissen, LU	297040	C 23 C 2/20	(2006.01)				

Zpřístupněné překlady nároků evropských patentových přihlášek

U následujících zveřejněných evropských patentových přihlášek s účinky pro Českou republiku byl přihlašovatelem předložen překlad patentových nároků do českého jazyka (§ 35a, odst. 4 zákona č. 527/1990 Sb., v platném znění). Datum zpřístupnění překladu patentových nároků veřejnosti je datum publikace tohoto Věstníku. Údaje jsou řazeny vzestupně podle čísla zveřejnění evropské patentové přihlášky.

- (97) **EP 1669508**
 (97) 14.06.2006
 (51) E 04 C 5/04
 (96) 03.12.2005
 (96) 05026428.2
 (71) Avi Alpenländische Veredelungs-Industrie Gesellschaft
 m.b.H., 8074 Raaba, AT
 (72) Ritter, Klaus, Dipl.-Ing., 8042 Graz, AT
 (54) **Výztužná rohož pro železobeton**
 (32) 10.12.2004
 (31) 2004/90204/U
 (33) AT
 (74) Společná advokátní kancelář Všečeka Zelený Švorčík
 Kalenský a partneři, JUDr. Otakar Švorčík, Hálkova 2,
 Praha 2, 12000

Udělení evropské patenty

Evropský patentový úřad udělil následující evropské patenty s účinky pro Českou republiku. Tyto patenty mohou být zrušeny nebo zachovány v pozmeněném znění Evropským patentovým úřadem v řízení o odporu. K tomu, aby nabyl evropský patent účinnosti na území České republiky, je třeba, aby byl Úřadu předložen ve stanovené lhůtě překlad patentového spisu do českého jazyka (§ 35c odst. 2 až 4 zákona č. 527/1990 Sb., v platném znění).

(97) EP 1275345	(47) 14.06.2006	(97) EP 1302423	(47) 21.06.2006
(97) EP 1275931	(47) 05.07.2006	(97) EP 1304033	(47) 28.06.2006
(97) EP 1276017	(47) 14.06.2006	(97) EP 1304215	(47) 14.06.2006
(97) EP 1277493	(47) 21.06.2006	(97) EP 1304287	(47) 21.06.2006
(97) EP 1278037	(47) 14.06.2006	(97) EP 1304308	(47) 21.06.2006
(97) EP 1279520	(47) 21.06.2006	(97) EP 1304528	(47) 21.06.2006
(97) EP 1279828	(47) 28.06.2006	(97) EP 1306003	(47) 21.06.2006
(97) EP 1280297	(47) 21.06.2006	(97) EP 1306009	(47) 12.07.2006
(97) EP 1281811	(47) 12.07.2006	(97) EP 1306324	(47) 05.07.2006
(97) EP 1281820	(47) 21.06.2006	(97) EP 1306693	(47) 28.06.2006
(97) EP 1282067	(47) 21.06.2006	(97) EP 1308496	(47) 14.06.2006
(97) EP 1282251	(47) 21.06.2006	(97) EP 1309040	(47) 28.06.2006
(97) EP 1283587	(47) 28.06.2006	(97) EP 1310249	(47) 28.06.2006
(97) EP 1284226	(47) 21.06.2006	(97) EP 1310448	(47) 14.06.2006
(97) EP 1285997	(47) 28.06.2006	(97) EP 1310682	(47) 14.06.2006
(97) EP 1287983	(47) 28.06.2006	(97) EP 1310834	(47) 14.06.2006
(97) EP 1288144	(47) 21.06.2006	(97) EP 1311038	(47) 12.07.2006
(97) EP 1288208	(47) 12.07.2006	(97) EP 1312466	(47) 21.06.2006
(97) EP 1288603	(47) 05.07.2006	(97) EP 1312521	(47) 21.06.2006
(97) EP 1288884	(47) 14.06.2006	(97) EP 1313173	(47) 14.06.2006
(97) EP 1291037	(47) 21.06.2006	(97) EP 1314454	(47) 28.06.2006
(97) EP 1291107	(47) 21.06.2006	(97) EP 1314759	(47) 05.07.2006
(97) EP 1291462	(47) 28.06.2006	(97) EP 1314891	(47) 14.06.2006
(97) EP 1291627	(47) 12.07.2006	(97) EP 1316501	(47) 14.06.2006
(97) EP 1293420	(47) 21.06.2006	(97) EP 1316543	(47) 21.06.2006
(97) EP 1293431	(47) 12.07.2006	(97) EP 1316556	(47) 21.06.2006
(97) EP 1293557	(47) 21.06.2006	(97) EP 1317895	(47) 14.06.2006
(97) EP 1293734	(47) 21.06.2006	(97) EP 1317938	(47) 12.07.2006
(97) EP 1293995	(47) 14.06.2006	(97) EP 1318068	(47) 05.07.2006
(97) EP 1295849	(47) 12.07.2006	(97) EP 1319386	(47) 14.06.2006
(97) EP 1298019	(47) 14.06.2006	(97) EP 1320146	(47) 21.06.2006
(97) EP 1298059	(47) 05.07.2006	(97) EP 1321026	(47) 21.06.2006
(97) EP 1298328	(47) 21.06.2006	(97) EP 1321084	(47) 21.06.2006
(97) EP 1298344	(47) 14.06.2006	(97) EP 1321110	(47) 21.06.2006
(97) EP 1300070	(47) 14.06.2006	(97) EP 1321166	(47) 05.07.2006
(97) EP 1300221	(47) 21.06.2006	(97) EP 1321284	(47) 14.06.2006
(97) EP 1300305	(47) 21.06.2006	(97) EP 1321367	(47) 28.06.2006
(97) EP 1300355	(47) 28.06.2006	(97) EP 1321634	(47) 21.06.2006
(97) EP 1300478	(47) 28.06.2006	(97) EP 1321701	(47) 21.06.2006
(97) EP 1300714	(47) 12.07.2006	(97) EP 1321769	(47) 12.07.2006
(97) EP 1300993	(47) 05.07.2006	(97) EP 1321885	(47) 21.06.2006
(97) EP 1302122	(47) 21.06.2006	(97) EP 1323357	(47) 21.06.2006
(97) EP 1302194	(47) 05.07.2006	(97) EP 1323398	(47) 14.06.2006
(97) EP 1302216	(47) 21.06.2006	(97) EP 1323951	(47) 12.07.2006

(97)	EP 1325717	(47)	05.07.2006	(97)	EP 1355172	(47)	14.06.2006
(97)	EP 1326472	(47)	21.06.2006	(97)	EP 1356753	(47)	21.06.2006
(97)	EP 1327760	(47)	12.07.2006	(97)	EP 1356756	(47)	28.06.2006
(97)	EP 1327803	(47)	28.06.2006	(97)	EP 1356780	(47)	14.06.2006
(97)	EP 1327948	(47)	12.07.2006	(97)	EP 1356922	(47)	21.06.2006
(97)	EP 1327949	(47)	21.06.2006	(97)	EP 1357158	(47)	14.06.2006
(97)	EP 1329162	(47)	05.07.2006	(97)	EP 1357320	(47)	05.07.2006
(97)	EP 1329418	(47)	14.06.2006	(97)	EP 1357705	(47)	21.06.2006
(97)	EP 1329473	(47)	21.06.2006	(97)	EP 1358870	(47)	14.06.2006
(97)	EP 1329481	(47)	28.06.2006	(97)	EP 1358990	(47)	14.06.2006
(97)	EP 1329560	(47)	21.06.2006	(97)	EP 1359063	(47)	05.07.2006
(97)	EP 1329894	(47)	14.06.2006	(97)	EP 1359196	(47)	21.06.2006
(97)	EP 1330003	(47)	21.06.2006	(97)	EP 1359261	(47)	14.06.2006
(97)	EP 1331060	(47)	14.06.2006	(97)	EP 1359358	(47)	14.06.2006
(97)	EP 1331120	(47)	05.07.2006	(97)	EP 1359455	(47)	21.06.2006
(97)	EP 1332702	(47)	14.06.2006	(97)	EP 1360933	(47)	12.07.2006
(97)	EP 1332733	(47)	14.06.2006	(97)	EP 1360994	(47)	14.06.2006
(97)	EP 1332974	(47)	21.06.2006	(97)	EP 1361279	(47)	05.07.2006
(97)	EP 1336736	(47)	21.06.2006	(97)	EP 1361371	(47)	28.06.2006
(97)	EP 1336745	(47)	12.07.2006	(97)	EP 1361566	(47)	21.06.2006
(97)	EP 1336784	(47)	21.06.2006	(97)	EP 1362525	(47)	05.07.2006
(97)	EP 1338707	(47)	21.06.2006	(97)	EP 1362568	(47)	28.06.2006
(97)	EP 1338713	(47)	28.06.2006	(97)	EP 1362638	(47)	28.06.2006
(97)	EP 1339204	(47)	14.06.2006	(97)	EP 1362767	(47)	14.06.2006
(97)	EP 1340573	(47)	12.07.2006	(97)	EP 1362821	(47)	14.06.2006
(97)	EP 1340627	(47)	05.07.2006	(97)	EP 1362872	(47)	14.06.2006
(97)	EP 1340636	(47)	14.06.2006	(97)	EP 1362964	(47)	21.06.2006
(97)	EP 1342415	(47)	14.06.2006	(97)	EP 1362965	(47)	14.06.2006
(97)	EP 1342426	(47)	28.06.2006	(97)	EP 1362977	(47)	05.07.2006
(97)	EP 1342478	(47)	21.06.2006	(97)	EP 1363113	(47)	05.07.2006
(97)	EP 1342550	(47)	14.06.2006	(97)	EP 1363128	(47)	28.06.2006
(97)	EP 1342838	(47)	05.07.2006	(97)	EP 1363151	(47)	28.06.2006
(97)	EP 1342904	(47)	28.06.2006	(97)	EP 1364508	(47)	21.06.2006
(97)	EP 1342905	(47)	28.06.2006	(97)	EP 1364588	(47)	12.07.2006
(97)	EP 1343129	(47)	14.06.2006	(97)	EP 1364817	(47)	21.06.2006
(97)	EP 1343259	(47)	21.06.2006	(97)	EP 1364881	(47)	12.07.2006
(97)	EP 1343352	(47)	05.07.2006	(97)	EP 1365085	(47)	05.07.2006
(97)	EP 1344858	(47)	28.06.2006	(97)	EP 1365558	(47)	28.06.2006
(97)	EP 1345360	(47)	12.07.2006	(97)	EP 1366728	(47)	28.06.2006
(97)	EP 1346651	(47)	21.06.2006	(97)	EP 1366731	(47)	28.06.2006
(97)	EP 1346692	(47)	21.06.2006	(97)	EP 1366743	(47)	05.07.2006
(97)	EP 1346868	(47)	21.06.2006	(97)	EP 1366985	(47)	28.06.2006
(97)	EP 1347034	(47)	14.06.2006	(97)	EP 1367253	(47)	12.07.2006
(97)	EP 1347628	(47)	21.06.2006	(97)	EP 1367305	(47)	05.07.2006
(97)	EP 1347665	(47)	21.06.2006	(97)	EP 1367672	(47)	28.06.2006
(97)	EP 1348346	(47)	12.07.2006	(97)	EP 1369008	(47)	28.06.2006
(97)	EP 1348474	(47)	21.06.2006	(97)	EP 1369182	(47)	21.06.2006
(97)	EP 1348581	(47)	21.06.2006	(97)	EP 1369306	(47)	12.07.2006
(97)	EP 1348597	(47)	28.06.2006	(97)	EP 1369383	(47)	14.06.2006
(97)	EP 1348739	(47)	05.07.2006	(97)	EP 1369595	(47)	12.07.2006
(97)	EP 1348753	(47)	12.07.2006	(97)	EP 1369976	(47)	14.06.2006
(97)	EP 1348900	(47)	05.07.2006	(97)	EP 1371384	(47)	14.06.2006
(97)	EP 1349078	(47)	14.06.2006	(97)	EP 1371441	(47)	05.07.2006
(97)	EP 1350459	(47)	21.06.2006	(97)	EP 1371654	(47)	14.06.2006
(97)	EP 1350867	(47)	05.07.2006	(97)	EP 1371915	(47)	12.07.2006
(97)	EP 1351009	(47)	12.07.2006	(97)	EP 1372306	(47)	12.07.2006
(97)	EP 1351345	(47)	05.07.2006	(97)	EP 1374741	(47)	05.07.2006
(97)	EP 1351558	(47)	05.07.2006	(97)	EP 1375031	(47)	28.06.2006
(97)	EP 1352561	(47)	28.06.2006	(97)	EP 1375334	(47)	05.07.2006
(97)	EP 1352564	(47)	12.07.2006	(97)	EP 1375345	(47)	14.06.2006
(97)	EP 1352596	(47)	28.06.2006	(97)	EP 1375422	(47)	28.06.2006
(97)	EP 1352619	(47)	21.06.2006	(97)	EP 1375426	(47)	21.06.2006
(97)	EP 1352704	(47)	28.06.2006	(97)	EP 1376156	(47)	12.07.2006
(97)	EP 1352831	(47)	12.07.2006	(97)	EP 1376457	(47)	28.06.2006
(97)	EP 1352835	(47)	21.06.2006	(97)	EP 1378649	(47)	21.06.2006
(97)	EP 1352880	(47)	21.06.2006	(97)	EP 1378650	(47)	21.06.2006
(97)	EP 1353018	(47)	14.06.2006	(97)	EP 1378680	(47)	21.06.2006
(97)	EP 1353085	(47)	28.06.2006	(97)	EP 1380216	(47)	21.06.2006
(97)	EP 1353130	(47)	28.06.2006	(97)	EP 1380768	(47)	28.06.2006
(97)	EP 1353248	(47)	05.07.2006	(97)	EP 1382405	(47)	05.07.2006
(97)	EP 1353513	(47)	14.06.2006	(97)	EP 1382406	(47)	21.06.2006
(97)	EP 1354606	(47)	14.06.2006	(97)	EP 1382492	(47)	14.06.2006
(97)	EP 1354607	(47)	12.07.2006	(97)	EP 1382536	(47)	14.06.2006
(97)	EP 1354750	(47)	21.06.2006	(97)	EP 1382845	(47)	05.07.2006
(97)	EP 1354812	(47)	05.07.2006	(97)	EP 1384503	(47)	14.06.2006
(97)	EP 1354829	(47)	21.06.2006	(97)	EP 1384562	(47)	28.06.2006
(97)	EP 1354845	(47)	21.06.2006	(97)	EP 1385174	(47)	05.07.2006
(97)	EP 1355095	(47)	21.06.2006	(97)	EP 1387005	(47)	05.07.2006

(97)	EP 1387034	(47)	12.07.2006	(97)	EP 1413802	(47)	14.06.2006
(97)	EP 1388504	(47)	21.06.2006	(97)	EP 1413814	(47)	21.06.2006
(97)	EP 1388511	(47)	12.07.2006	(97)	EP 1414103	(47)	14.06.2006
(97)	EP 1388579	(47)	21.06.2006	(97)	EP 1414256	(47)	05.07.2006
(97)	EP 1389420	(47)	21.06.2006	(97)	EP 1414310	(47)	05.07.2006
(97)	EP 1389423	(47)	28.06.2006	(97)	EP 1414355	(47)	28.06.2006
(97)	EP 1391119	(47)	14.06.2006	(97)	EP 1414878	(47)	28.06.2006
(97)	EP 1391236	(47)	05.07.2006	(97)	EP 1415042	(47)	21.06.2006
(97)	EP 1391492	(47)	14.06.2006	(97)	EP 1415103	(47)	12.07.2006
(97)	EP 1391563	(47)	28.06.2006	(97)	EP 1415483	(47)	14.06.2006
(97)	EP 1391682	(47)	28.06.2006	(97)	EP 1415521	(47)	28.06.2006
(97)	EP 1391766	(47)	14.06.2006	(97)	EP 1415678	(47)	21.06.2006
(97)	EP 1392368	(47)	05.07.2006	(97)	EP 1416243	(47)	14.06.2006
(97)	EP 1393617	(47)	12.07.2006	(97)	EP 1416832	(47)	21.06.2006
(97)	EP 1393641	(47)	14.06.2006	(97)	EP 1417492	(47)	28.06.2006
(97)	EP 1393797	(47)	12.07.2006	(97)	EP 1417557	(47)	21.06.2006
(97)	EP 1394033	(47)	21.06.2006	(97)	EP 1417841	(47)	14.06.2006
(97)	EP 1394155	(47)	28.06.2006	(97)	EP 1417983	(47)	14.06.2006
(97)	EP 1394329	(47)	14.06.2006	(97)	EP 1417991	(47)	28.06.2006
(97)	EP 1394347	(47)	21.06.2006	(97)	EP 1418375	(47)	05.07.2006
(97)	EP 1395077	(47)	12.07.2006	(97)	EP 1418402	(47)	21.06.2006
(97)	EP 1396278	(47)	14.06.2006	(97)	EP 1419118	(47)	12.07.2006
(97)	EP 1396389	(47)	14.06.2006	(97)	EP 1419123	(47)	21.06.2006
(97)	EP 1396463	(47)	12.07.2006	(97)	EP 1419347	(47)	14.06.2006
(97)	EP 1396510	(47)	28.06.2006	(97)	EP 1419386	(47)	12.07.2006
(97)	EP 1396641	(47)	05.07.2006	(97)	EP 1419614	(47)	14.06.2006
(97)	EP 1396658	(47)	12.07.2006	(97)	EP 1419886	(47)	28.06.2006
(97)	EP 1396774	(47)	12.07.2006	(97)	EP 1420119	(47)	21.06.2006
(97)	EP 1396780	(47)	12.07.2006	(97)	EP 1420470	(47)	12.07.2006
(97)	EP 1397961	(47)	28.06.2006	(97)	EP 1420646	(47)	21.06.2006
(97)	EP 1397968	(47)	28.06.2006	(97)	EP 1420667	(47)	21.06.2006
(97)	EP 1398002	(47)	21.06.2006	(97)	EP 1420708	(47)	21.06.2006
(97)	EP 1398248	(47)	14.06.2006	(97)	EP 1420926	(47)	05.07.2006
(97)	EP 1398316	(47)	14.06.2006	(97)	EP 1421296	(47)	12.07.2006
(97)	EP 1400260	(47)	14.06.2006	(97)	EP 1421819	(47)	28.06.2006
(97)	EP 1400297	(47)	28.06.2006	(97)	EP 1421975	(47)	12.07.2006
(97)	EP 1400445	(47)	21.06.2006	(97)	EP 1422045	(47)	21.06.2006
(97)	EP 1400774	(47)	28.06.2006	(97)	EP 1422478	(47)	12.07.2006
(97)	EP 1401105	(47)	14.06.2006	(97)	EP 1422546	(47)	12.07.2006
(97)	EP 1401680	(47)	05.07.2006	(97)	EP 1422599	(47)	05.07.2006
(97)	EP 1401727	(47)	21.06.2006	(97)	EP 1422709	(47)	14.06.2006
(97)	EP 1402909	(47)	14.06.2006	(97)	EP 1422869	(47)	14.06.2006
(97)	EP 1402970	(47)	12.07.2006	(97)	EP 1423147	(47)	21.06.2006
(97)	EP 1403182	(47)	28.06.2006	(97)	EP 1423192	(47)	14.06.2006
(97)	EP 1403261	(47)	28.06.2006	(97)	EP 1423196	(47)	12.07.2006
(97)	EP 1403506	(47)	05.07.2006	(97)	EP 1423245	(47)	21.06.2006
(97)	EP 1403682	(47)	14.06.2006	(97)	EP 1423261	(47)	21.06.2006
(97)	EP 1404055	(47)	14.06.2006	(97)	EP 1423308	(47)	14.06.2006
(97)	EP 1405780	(47)	21.06.2006	(97)	EP 1423495	(47)	05.07.2006
(97)	EP 1405938	(47)	12.07.2006	(97)	EP 1423762	(47)	14.06.2006
(97)	EP 1406363	(47)	05.07.2006	(97)	EP 1424001	(47)	21.06.2006
(97)	EP 1406425	(47)	21.06.2006	(97)	EP 1424036	(47)	21.06.2006
(97)	EP 1407108	(47)	28.06.2006	(97)	EP 1424037	(47)	14.06.2006
(97)	EP 1407206	(47)	28.06.2006	(97)	EP 1424097	(47)	21.06.2006
(97)	EP 1407763	(47)	14.06.2006	(97)	EP 1424282	(47)	21.06.2006
(97)	EP 1407956	(47)	21.06.2006	(97)	EP 1424455	(47)	05.07.2006
(97)	EP 1407990	(47)	14.06.2006	(97)	EP 1424519	(47)	14.06.2006
(97)	EP 1407991	(47)	12.07.2006	(97)	EP 1424587	(47)	14.06.2006
(97)	EP 1408154	(47)	14.06.2006	(97)	EP 1424916	(47)	12.07.2006
(97)	EP 1409034	(47)	28.06.2006	(97)	EP 1424956	(47)	12.07.2006
(97)	EP 1409366	(47)	21.06.2006	(97)	EP 1425368	(47)	12.07.2006
(97)	EP 1409379	(47)	21.06.2006	(97)	EP 1425374	(47)	28.06.2006
(97)	EP 1410783	(47)	21.06.2006	(97)	EP 1425875	(47)	21.06.2006
(97)	EP 1410944	(47)	21.06.2006	(97)	EP 1426026	(47)	21.06.2006
(97)	EP 1410975	(47)	12.07.2006	(97)	EP 1426206	(47)	21.06.2006
(97)	EP 1411252	(47)	21.06.2006	(97)	EP 1426224	(47)	12.07.2006
(97)	EP 1411517	(47)	21.06.2006	(97)	EP 1426511	(47)	21.06.2006
(97)	EP 1411641	(47)	21.06.2006	(97)	EP 1426519	(47)	05.07.2006
(97)	EP 1411739	(47)	05.07.2006	(97)	EP 1427148	(47)	28.06.2006
(97)	EP 1411823	(47)	12.07.2006	(97)	EP 1427170	(47)	14.06.2006
(97)	EP 1411858	(47)	12.07.2006	(97)	EP 1427319	(47)	21.06.2006
(97)	EP 1412100	(47)	21.06.2006	(97)	EP 1427420	(47)	14.06.2006
(97)	EP 1412595	(47)	28.06.2006	(97)	EP 1427505	(47)	21.06.2006
(97)	EP 1412665	(47)	05.07.2006	(97)	EP 1427553	(47)	21.06.2006
(97)	EP 1413196	(47)	12.07.2006	(97)	EP 1427641	(47)	28.06.2006
(97)	EP 1413320	(47)	05.07.2006	(97)	EP 1427657	(47)	14.06.2006
(97)	EP 1413322	(47)	05.07.2006	(97)	EP 1427702	(47)	14.06.2006
(97)	EP 1413480	(47)	21.06.2006	(97)	EP 1427730	(47)	12.07.2006

(97)	EP 1427732	(47)	12.07.2006	(97)	EP 1440701	(47)	05.07.2006
(97)	EP 1427796	(47)	21.06.2006	(97)	EP 1440779	(47)	28.06.2006
(97)	EP 1427933	(47)	12.07.2006	(97)	EP 1440910	(47)	14.06.2006
(97)	EP 1427945	(47)	05.07.2006	(97)	EP 1441273	(47)	28.06.2006
(97)	EP 1427992	(47)	12.07.2006	(97)	EP 1441325	(47)	14.06.2006
(97)	EP 1428220	(47)	05.07.2006	(97)	EP 1441433	(47)	28.06.2006
(97)	EP 1428222	(47)	21.06.2006	(97)	EP 1441586	(47)	21.06.2006
(97)	EP 1428238	(47)	12.07.2006	(97)	EP 1441718	(47)	12.07.2006
(97)	EP 1428563	(47)	14.06.2006	(97)	EP 1441813	(47)	12.07.2006
(97)	EP 1428875	(47)	28.06.2006	(97)	EP 1441915	(47)	12.07.2006
(97)	EP 1429701	(47)	14.06.2006	(97)	EP 1441952	(47)	14.06.2006
(97)	EP 1430055	(47)	12.07.2006	(97)	EP 1442106	(47)	28.06.2006
(97)	EP 1430221	(47)	12.07.2006	(97)	EP 1442260	(47)	21.06.2006
(97)	EP 1430266	(47)	28.06.2006	(97)	EP 1442486	(47)	21.06.2006
(97)	EP 1430647	(47)	14.06.2006	(97)	EP 1442499	(47)	05.07.2006
(97)	EP 1430690	(47)	21.06.2006	(97)	EP 1442501	(47)	21.06.2006
(97)	EP 1430725	(47)	14.06.2006	(97)	EP 1442665	(47)	21.06.2006
(97)	EP 1431030	(47)	12.07.2006	(97)	EP 1442804	(47)	21.06.2006
(97)	EP 1431449	(47)	14.06.2006	(97)	EP 1442853	(47)	21.06.2006
(97)	EP 1431472	(47)	05.07.2006	(97)	EP 1442890	(47)	14.06.2006
(97)	EP 1431605	(47)	21.06.2006	(97)	EP 1443120	(47)	12.07.2006
(97)	EP 1431623	(47)	05.07.2006	(97)	EP 1443259	(47)	12.07.2006
(97)	EP 1431856	(47)	14.06.2006	(97)	EP 1443619	(47)	14.06.2006
(97)	EP 1431955	(47)	12.07.2006	(97)	EP 1443636	(47)	14.06.2006
(97)	EP 1432160	(47)	21.06.2006	(97)	EP 1443748	(47)	21.06.2006
(97)	EP 1432349	(47)	21.06.2006	(97)	EP 1443915	(47)	21.06.2006
(97)	EP 1432385	(47)	05.07.2006	(97)	EP 1444042	(47)	12.07.2006
(97)	EP 1432657	(47)	21.06.2006	(97)	EP 1444127	(47)	28.06.2006
(97)	EP 1432915	(47)	28.06.2006	(97)	EP 1444398	(47)	28.06.2006
(97)	EP 1433025	(47)	28.06.2006	(97)	EP 1444645	(47)	21.06.2006
(97)	EP 1433211	(47)	21.06.2006	(97)	EP 1444831	(47)	05.07.2006
(97)	EP 1433443	(47)	12.07.2006	(97)	EP 1444846	(47)	28.06.2006
(97)	EP 1433467	(47)	05.07.2006	(97)	EP 1444870	(47)	21.06.2006
(97)	EP 1433543	(47)	21.06.2006	(97)	EP 1445002	(47)	28.06.2006
(97)	EP 1434229	(47)	14.06.2006	(97)	EP 1445199	(47)	21.06.2006
(97)	EP 1434647	(47)	21.06.2006	(97)	EP 1445494	(47)	21.06.2006
(97)	EP 1434680	(47)	05.07.2006	(97)	EP 1445829	(47)	28.06.2006
(97)	EP 1434776	(47)	28.06.2006	(97)	EP 1446404	(47)	14.06.2006
(97)	EP 1434806	(47)	14.06.2006	(97)	EP 1446466	(47)	21.06.2006
(97)	EP 1434981	(47)	05.07.2006	(97)	EP 1446586	(47)	28.06.2006
(97)	EP 1435222	(47)	14.06.2006	(97)	EP 1446622	(47)	12.07.2006
(97)	EP 1435251	(47)	21.06.2006	(97)	EP 1446818	(47)	14.06.2006
(97)	EP 1435273	(47)	28.06.2006	(97)	EP 1446853	(47)	21.06.2006
(97)	EP 1435429	(47)	28.06.2006	(97)	EP 1446872	(47)	21.06.2006
(97)	EP 1435456	(47)	21.06.2006	(97)	EP 1446911	(47)	21.06.2006
(97)	EP 1435671	(47)	28.06.2006	(97)	EP 1447276	(47)	14.06.2006
(97)	EP 1436197	(47)	14.06.2006	(97)	EP 1447831	(47)	12.07.2006
(97)	EP 1436321	(47)	12.07.2006	(97)	EP 1448011	(47)	14.06.2006
(97)	EP 1436610	(47)	14.06.2006	(97)	EP 1448330	(47)	28.06.2006
(97)	EP 1436963	(47)	05.07.2006	(97)	EP 1448340	(47)	05.07.2006
(97)	EP 1437066	(47)	12.07.2006	(97)	EP 1448428	(47)	21.06.2006
(97)	EP 1437126	(47)	21.06.2006	(97)	EP 1448753	(47)	21.06.2006
(97)	EP 1437151	(47)	14.06.2006	(97)	EP 1448867	(47)	21.06.2006
(97)	EP 1437183	(47)	12.07.2006	(97)	EP 1448937	(47)	12.07.2006
(97)	EP 1437206	(47)	12.07.2006	(97)	EP 1449599	(47)	05.07.2006
(97)	EP 1437355	(47)	28.06.2006	(97)	EP 1450609	(47)	28.06.2006
(97)	EP 1437513	(47)	28.06.2006	(97)	EP 1450662	(47)	21.06.2006
(97)	EP 1438010	(47)	21.06.2006	(97)	EP 1450781	(47)	21.06.2006
(97)	EP 1438076	(47)	14.06.2006	(97)	EP 1450797	(47)	21.06.2006
(97)	EP 1438150	(47)	14.06.2006	(97)	EP 1451236	(47)	12.07.2006
(97)	EP 1438169	(47)	21.06.2006	(97)	EP 1451388	(47)	12.07.2006
(97)	EP 1438316	(47)	21.06.2006	(97)	EP 1451392	(47)	05.07.2006
(97)	EP 1438317	(47)	21.06.2006	(97)	EP 1451485	(47)	14.06.2006
(97)	EP 1438336	(47)	14.06.2006	(97)	EP 1451768	(47)	14.06.2006
(97)	EP 1438382	(47)	21.06.2006	(97)	EP 1451788	(47)	21.06.2006
(97)	EP 1438447	(47)	14.06.2006	(97)	EP 1451812	(47)	21.06.2006
(97)	EP 1438628	(47)	14.06.2006	(97)	EP 1452054	(47)	21.06.2006
(97)	EP 1438822	(47)	05.07.2006	(97)	EP 1452383	(47)	21.06.2006
(97)	EP 1438943	(47)	12.07.2006	(97)	EP 1452653	(47)	28.06.2006
(97)	EP 1439127	(47)	05.07.2006	(97)	EP 1452733	(47)	12.07.2006
(97)	EP 1439781	(47)	14.06.2006	(97)	EP 1452749	(47)	21.06.2006
(97)	EP 1439795	(47)	14.06.2006	(97)	EP 1452787	(47)	28.06.2006
(97)	EP 1439877	(47)	14.06.2006	(97)	EP 1453072	(47)	05.07.2006
(97)	EP 1440011	(47)	21.06.2006	(97)	EP 1453260	(47)	12.07.2006
(97)	EP 1440143	(47)	28.06.2006	(97)	EP 1453757	(47)	28.06.2006
(97)	EP 1440242	(47)	14.06.2006	(97)	EP 1454069	(47)	05.07.2006
(97)	EP 1440270	(47)	05.07.2006	(97)	EP 1454331	(47)	21.06.2006
(97)	EP 1440485	(47)	21.06.2006	(97)	EP 1454416	(47)	14.06.2006

(97)	EP 1454540	(47)	21.06.2006	(97)	EP 1466549	(47)	14.06.2006
(97)	EP 1454694	(47)	14.06.2006	(97)	EP 1466740	(47)	05.07.2006
(97)	EP 1454836	(47)	05.07.2006	(97)	EP 1467015	(47)	14.06.2006
(97)	EP 1454934	(47)	28.06.2006	(97)	EP 1467107	(47)	14.06.2006
(97)	EP 1455278	(47)	14.06.2006	(97)	EP 1467152	(47)	05.07.2006
(97)	EP 1455408	(47)	21.06.2006	(97)	EP 1467191	(47)	28.06.2006
(97)	EP 1455655	(47)	14.06.2006	(97)	EP 1467455	(47)	12.07.2006
(97)	EP 1455876	(47)	21.06.2006	(97)	EP 1467522	(47)	05.07.2006
(97)	EP 1455917	(47)	21.06.2006	(97)	EP 1467668	(47)	05.07.2006
(97)	EP 1456002	(47)	21.06.2006	(97)	EP 1467750	(47)	12.07.2006
(97)	EP 1456082	(47)	05.07.2006	(97)	EP 1467787	(47)	28.06.2006
(97)	EP 1456191	(47)	05.07.2006	(97)	EP 1467857	(47)	28.06.2006
(97)	EP 1456399	(47)	05.07.2006	(97)	EP 1467896	(47)	14.06.2006
(97)	EP 1456540	(47)	28.06.2006	(97)	EP 1468070	(47)	05.07.2006
(97)	EP 1456555	(47)	12.07.2006	(97)	EP 1468124	(47)	12.07.2006
(97)	EP 1456595	(47)	14.06.2006	(97)	EP 1468136	(47)	14.06.2006
(97)	EP 1456649	(47)	14.06.2006	(97)	EP 1468163	(47)	05.07.2006
(97)	EP 1456815	(47)	14.06.2006	(97)	EP 1468234	(47)	21.06.2006
(97)	EP 1457010	(47)	12.07.2006	(97)	EP 1468338	(47)	12.07.2006
(97)	EP 1457140	(47)	28.06.2006	(97)	EP 1468600	(47)	12.07.2006
(97)	EP 1457275	(47)	12.07.2006	(97)	EP 1468603	(47)	14.06.2006
(97)	EP 1457279	(47)	12.07.2006	(97)	EP 1468745	(47)	28.06.2006
(97)	EP 1457509	(47)	28.06.2006	(97)	EP 1468849	(47)	12.07.2006
(97)	EP 1457573	(47)	21.06.2006	(97)	EP 1468937	(47)	12.07.2006
(97)	EP 1457622	(47)	12.07.2006	(97)	EP 1469058	(47)	05.07.2006
(97)	EP 1457720	(47)	14.06.2006	(97)	EP 1469149	(47)	12.07.2006
(97)	EP 1458213	(47)	21.06.2006	(97)	EP 1469228	(47)	21.06.2006
(97)	EP 1458296	(47)	14.06.2006	(97)	EP 1469247	(47)	21.06.2006
(97)	EP 1458434	(47)	14.06.2006	(97)	EP 1469248	(47)	21.06.2006
(97)	EP 1458481	(47)	05.07.2006	(97)	EP 1469320	(47)	12.07.2006
(97)	EP 1458509	(47)	28.06.2006	(97)	EP 1469486	(47)	14.06.2006
(97)	EP 1458770	(47)	14.06.2006	(97)	EP 1469567	(47)	05.07.2006
(97)	EP 1458774	(47)	28.06.2006	(97)	EP 1469649	(47)	21.06.2006
(97)	EP 1458814	(47)	28.06.2006	(97)	EP 1469951	(47)	05.07.2006
(97)	EP 1458922	(47)	28.06.2006	(97)	EP 1469986	(47)	12.07.2006
(97)	EP 1458925	(47)	14.06.2006	(97)	EP 1470158	(47)	12.07.2006
(97)	EP 1458997	(47)	14.06.2006	(97)	EP 1470441	(47)	12.07.2006
(97)	EP 1459008	(47)	12.07.2006	(97)	EP 1470448	(47)	28.06.2006
(97)	EP 1459075	(47)	05.07.2006	(97)	EP 1470745	(47)	05.07.2006
(97)	EP 1459281	(47)	14.06.2006	(97)	EP 1470788	(47)	14.06.2006
(97)	EP 1459649	(47)	14.06.2006	(97)	EP 1470842	(47)	12.07.2006
(97)	EP 1459696	(47)	21.06.2006	(97)	EP 1470959	(47)	14.06.2006
(97)	EP 1459851	(47)	12.07.2006	(97)	EP 1471017	(47)	21.06.2006
(97)	EP 1459954	(47)	14.06.2006	(97)	EP 1471121	(47)	21.06.2006
(97)	EP 1460176	(47)	12.07.2006	(97)	EP 1471798	(47)	14.06.2006
(97)	EP 1460186	(47)	21.06.2006	(97)	EP 1471991	(47)	21.06.2006
(97)	EP 1461550	(47)	14.06.2006	(97)	EP 1472088	(47)	28.06.2006
(97)	EP 1461999	(47)	14.06.2006	(97)	EP 1472143	(47)	14.06.2006
(97)	EP 1462137	(47)	12.07.2006	(97)	EP 1472163	(47)	14.06.2006
(97)	EP 1462189	(47)	14.06.2006	(97)	EP 1472591	(47)	14.06.2006
(97)	EP 1462361	(47)	28.06.2006	(97)	EP 1472893	(47)	21.06.2006
(97)	EP 1462381	(47)	14.06.2006	(97)	EP 1473238	(47)	14.06.2006
(97)	EP 1462562	(47)	12.07.2006	(97)	EP 1473243	(47)	21.06.2006
(97)	EP 1462678	(47)	21.06.2006	(97)	EP 1473259	(47)	28.06.2006
(97)	EP 1463504	(47)	21.06.2006	(97)	EP 1473264	(47)	21.06.2006
(97)	EP 1463557	(47)	14.06.2006	(97)	EP 1473266	(47)	28.06.2006
(97)	EP 1463625	(47)	28.06.2006	(97)	EP 1473313	(47)	14.06.2006
(97)	EP 1463691	(47)	14.06.2006	(97)	EP 1473485	(47)	14.06.2006
(97)	EP 1463789	(47)	14.06.2006	(97)	EP 1473500	(47)	14.06.2006
(97)	EP 1463891	(47)	14.06.2006	(97)	EP 1473561	(47)	14.06.2006
(97)	EP 1464226	(47)	21.06.2006	(97)	EP 1473812	(47)	05.07.2006
(97)	EP 1464230	(47)	21.06.2006	(97)	EP 1474021	(47)	21.06.2006
(97)	EP 1464238	(47)	12.07.2006	(97)	EP 1474373	(47)	28.06.2006
(97)	EP 1464416	(47)	21.06.2006	(97)	EP 1474410	(47)	05.07.2006
(97)	EP 1464592	(47)	21.06.2006	(97)	EP 1474464	(47)	14.06.2006
(97)	EP 1464837	(47)	14.06.2006	(97)	EP 1474495	(47)	28.06.2006
(97)	EP 1464887	(47)	21.06.2006	(97)	EP 1474645	(47)	21.06.2006
(97)	EP 1464905	(47)	28.06.2006	(97)	EP 1474670	(47)	21.06.2006
(97)	EP 1464959	(47)	12.07.2006	(97)	EP 1474925	(47)	21.06.2006
(97)	EP 1465142	(47)	14.06.2006	(97)	EP 1475015	(47)	21.06.2006
(97)	EP 1465295	(47)	14.06.2006	(97)	EP 1475143	(47)	21.06.2006
(97)	EP 1465677	(47)	28.06.2006	(97)	EP 1475161	(47)	05.07.2006
(97)	EP 1465766	(47)	28.06.2006	(97)	EP 1475348	(47)	21.06.2006
(97)	EP 1466029	(47)	12.07.2006	(97)	EP 1475356	(47)	14.06.2006
(97)	EP 1466119	(47)	21.06.2006	(97)	EP 1475565	(47)	14.06.2006
(97)	EP 1466121	(47)	21.06.2006	(97)	EP 1475758	(47)	21.06.2006
(97)	EP 1466186	(47)	14.06.2006	(97)	EP 1475776	(47)	21.06.2006
(97)	EP 1466519	(47)	12.07.2006	(97)	EP 1475929	(47)	12.07.2006

(97)	EP 1476010	(47)	05.07.2006	(97)	EP 1490265	(47)	21.06.2006
(97)	EP 1476136	(47)	14.06.2006	(97)	EP 1490578	(47)	12.07.2006
(97)	EP 1476261	(47)	12.07.2006	(97)	EP 1491240	(47)	28.06.2006
(97)	EP 1476262	(47)	28.06.2006	(97)	EP 1492422	(47)	28.06.2006
(97)	EP 1476339	(47)	21.06.2006	(97)	EP 1492436	(47)	21.06.2006
(97)	EP 1476346	(47)	14.06.2006	(97)	EP 1492539	(47)	28.06.2006
(97)	EP 1476370	(47)	12.07.2006	(97)	EP 1492561	(47)	28.06.2006
(97)	EP 1476434	(47)	14.06.2006	(97)	EP 1492734	(47)	14.06.2006
(97)	EP 1476610	(47)	12.07.2006	(97)	EP 1492764	(47)	28.06.2006
(97)	EP 1476666	(47)	28.06.2006	(97)	EP 1492820	(47)	05.07.2006
(97)	EP 1476794	(47)	28.06.2006	(97)	EP 1492843	(47)	21.06.2006
(97)	EP 1476951	(47)	21.06.2006	(97)	EP 1492846	(47)	05.07.2006
(97)	EP 1476956	(47)	14.06.2006	(97)	EP 1492852	(47)	28.06.2006
(97)	EP 1477060	(47)	14.06.2006	(97)	EP 1492956	(47)	28.06.2006
(97)	EP 1477244	(47)	21.06.2006	(97)	EP 1492989	(47)	21.06.2006
(97)	EP 1477547	(47)	14.06.2006	(97)	EP 1493065	(47)	12.07.2006
(97)	EP 1477644	(47)	21.06.2006	(97)	EP 1493319	(47)	12.07.2006
(97)	EP 1477712	(47)	14.06.2006	(97)	EP 1493423	(47)	14.06.2006
(97)	EP 1477721	(47)	14.06.2006	(97)	EP 1493506	(47)	14.06.2006
(97)	EP 1478128	(47)	21.06.2006	(97)	EP 1493508	(47)	05.07.2006
(97)	EP 1478220	(47)	21.06.2006	(97)	EP 1493527	(47)	05.07.2006
(97)	EP 1478469	(47)	12.07.2006	(97)	EP 1494881	(47)	14.06.2006
(97)	EP 1478495	(47)	21.06.2006	(97)	EP 1494921	(47)	14.06.2006
(97)	EP 1478589	(47)	21.06.2006	(97)	EP 1494975	(47)	14.06.2006
(97)	EP 1478678	(47)	05.07.2006	(97)	EP 1495081	(47)	21.06.2006
(97)	EP 1478851	(47)	12.07.2006	(97)	EP 1495277	(47)	21.06.2006
(97)	EP 1478988	(47)	14.06.2006	(97)	EP 1495282	(47)	14.06.2006
(97)	EP 1479270	(47)	05.07.2006	(97)	EP 1495718	(47)	14.06.2006
(97)	EP 1479286	(47)	21.06.2006	(97)	EP 1495723	(47)	28.06.2006
(97)	EP 1479452	(47)	12.07.2006	(97)	EP 1495808	(47)	12.07.2006
(97)	EP 1479568	(47)	14.06.2006	(97)	EP 1496168	(47)	21.06.2006
(97)	EP 1479909	(47)	14.06.2006	(97)	EP 1496294	(47)	05.07.2006
(97)	EP 1480066	(47)	14.06.2006	(97)	EP 1496314	(47)	12.07.2006
(97)	EP 1480229	(47)	28.06.2006	(97)	EP 1496865	(47)	12.07.2006
(97)	EP 1480408	(47)	12.07.2006	(97)	EP 1496884	(47)	14.06.2006
(97)	EP 1480885	(47)	12.07.2006	(97)	EP 1496951	(47)	14.06.2006
(97)	EP 1481048	(47)	21.06.2006	(97)	EP 1497025	(47)	14.06.2006
(97)	EP 1481705	(47)	21.06.2006	(97)	EP 1497034	(47)	12.07.2006
(97)	EP 1482062	(47)	28.06.2006	(97)	EP 1497108	(47)	28.06.2006
(97)	EP 1482317	(47)	14.06.2006	(97)	EP 1497147	(47)	14.06.2006
(97)	EP 1482600	(47)	14.06.2006	(97)	EP 1497194	(47)	12.07.2006
(97)	EP 1482968	(47)	21.06.2006	(97)	EP 1497195	(47)	05.07.2006
(97)	EP 1483067	(47)	05.07.2006	(97)	EP 1497199	(47)	14.06.2006
(97)	EP 1483134	(47)	28.06.2006	(97)	EP 1497203	(47)	14.06.2006
(97)	EP 1483139	(47)	05.07.2006	(97)	EP 1497292	(47)	14.06.2006
(97)	EP 1483141	(47)	05.07.2006	(97)	EP 1497316	(47)	05.07.2006
(97)	EP 1483203	(47)	14.06.2006	(97)	EP 1497344	(47)	14.06.2006
(97)	EP 1483423	(47)	14.06.2006	(97)	EP 1497510	(47)	28.06.2006
(97)	EP 1483514	(47)	05.07.2006	(97)	EP 1497560	(47)	05.07.2006
(97)	EP 1483534	(47)	28.06.2006	(97)	EP 1497730	(47)	28.06.2006
(97)	EP 1484511	(47)	12.07.2006	(97)	EP 1497839	(47)	14.06.2006
(97)	EP 1485134	(47)	21.06.2006	(97)	EP 1497847	(47)	21.06.2006
(97)	EP 1485207	(47)	14.06.2006	(97)	EP 1497924	(47)	12.07.2006
(97)	EP 1485272	(47)	21.06.2006	(97)	EP 1498314	(47)	21.06.2006
(97)	EP 1485366	(47)	21.06.2006	(97)	EP 1498377	(47)	21.06.2006
(97)	EP 1485432	(47)	14.06.2006	(97)	EP 1498563	(47)	14.06.2006
(97)	EP 1486042	(47)	12.07.2006	(97)	EP 1499194	(47)	21.06.2006
(97)	EP 1486123	(47)	21.06.2006	(97)	EP 1499199	(47)	21.06.2006
(97)	EP 1486628	(47)	12.07.2006	(97)	EP 1499211	(47)	12.07.2006
(97)	EP 1486723	(47)	05.07.2006	(97)	EP 1499463	(47)	21.06.2006
(97)	EP 1487507	(47)	12.07.2006	(97)	EP 1499514	(47)	05.07.2006
(97)	EP 1487514	(47)	14.06.2006	(97)	EP 1499543	(47)	12.07.2006
(97)	EP 1487728	(47)	28.06.2006	(97)	EP 1499551	(47)	21.06.2006
(97)	EP 1487729	(47)	12.07.2006	(97)	EP 1499656	(47)	05.07.2006
(97)	EP 1487940	(47)	14.06.2006	(97)	EP 1499826	(47)	05.07.2006
(97)	EP 1488101	(47)	14.06.2006	(97)	EP 1499870	(47)	05.07.2006
(97)	EP 1488175	(47)	28.06.2006	(97)	EP 1499879	(47)	28.06.2006
(97)	EP 1488293	(47)	12.07.2006	(97)	EP 1500053	(47)	28.06.2006
(97)	EP 1488425	(47)	05.07.2006	(97)	EP 1500083	(47)	28.06.2006
(97)	EP 1488433	(47)	28.06.2006	(97)	EP 1500173	(47)	21.06.2006
(97)	EP 1488703	(47)	28.06.2006	(97)	EP 1500178	(47)	21.06.2006
(97)	EP 1488882	(47)	05.07.2006	(97)	EP 1500251	(47)	12.07.2006
(97)	EP 1488943	(47)	12.07.2006	(97)	EP 1500318	(47)	14.06.2006
(97)	EP 1488986	(47)	05.07.2006	(97)	EP 1500590	(47)	28.06.2006
(97)	EP 1489253	(47)	21.06.2006	(97)	EP 1500614	(47)	21.06.2006
(97)	EP 1489933	(47)	05.07.2006	(97)	EP 1500684	(47)	14.06.2006
(97)	EP 1490137	(47)	28.06.2006	(97)	EP 1501108	(47)	21.06.2006
(97)	EP 1490217	(47)	14.06.2006	(97)	EP 1501390	(47)	28.06.2006

(97)	EP 1501516	(47)	21.06.2006	(97)	EP 1512585	(47)	21.06.2006
(97)	EP 1501628	(47)	14.06.2006	(97)	EP 1512805	(47)	28.06.2006
(97)	EP 1501677	(47)	21.06.2006	(97)	EP 1513113	(47)	05.07.2006
(97)	EP 1501714	(47)	14.06.2006	(97)	EP 1513290	(47)	12.07.2006
(97)	EP 1501765	(47)	21.06.2006	(97)	EP 1513426	(47)	14.06.2006
(97)	EP 1501894	(47)	21.06.2006	(97)	EP 1513658	(47)	05.07.2006
(97)	EP 1501951	(47)	21.06.2006	(97)	EP 1513734	(47)	12.07.2006
(97)	EP 1502142	(47)	28.06.2006	(97)	EP 1513753	(47)	28.06.2006
(97)	EP 1502145	(47)	21.06.2006	(97)	EP 1514265	(47)	05.07.2006
(97)	EP 1502322	(47)	28.06.2006	(97)	EP 1514371	(47)	14.06.2006
(97)	EP 1502328	(47)	14.06.2006	(97)	EP 1514472	(47)	05.07.2006
(97)	EP 1502330	(47)	05.07.2006	(97)	EP 1514645	(47)	28.06.2006
(97)	EP 1502724	(47)	21.06.2006	(97)	EP 1514748	(47)	14.06.2006
(97)	EP 1502797	(47)	14.06.2006	(97)	EP 1514816	(47)	21.06.2006
(97)	EP 1502880	(47)	28.06.2006	(97)	EP 1514892	(47)	12.07.2006
(97)	EP 1503156	(47)	21.06.2006	(97)	EP 1515050	(47)	14.06.2006
(97)	EP 1503500	(47)	28.06.2006	(97)	EP 1515806	(47)	21.06.2006
(97)	EP 1503626	(47)	14.06.2006	(97)	EP 1515809	(47)	12.07.2006
(97)	EP 1503862	(47)	21.06.2006	(97)	EP 1516006	(47)	05.07.2006
(97)	EP 1503871	(47)	21.06.2006	(97)	EP 1516034	(47)	14.06.2006
(97)	EP 1503933	(47)	05.07.2006	(97)	EP 1516041	(47)	28.06.2006
(97)	EP 1504009	(47)	12.07.2006	(97)	EP 1516122	(47)	21.06.2006
(97)	EP 1504021	(47)	12.07.2006	(97)	EP 1516547	(47)	21.06.2006
(97)	EP 1504046	(47)	12.07.2006	(97)	EP 1516590	(47)	14.06.2006
(97)	EP 1504163	(47)	14.06.2006	(97)	EP 1516710	(47)	28.06.2006
(97)	EP 1504309	(47)	21.06.2006	(97)	EP 1516866	(47)	12.07.2006
(97)	EP 1504461	(47)	14.06.2006	(97)	EP 1516983	(47)	21.06.2006
(97)	EP 1504504	(47)	12.07.2006	(97)	EP 1516987	(47)	12.07.2006
(97)	EP 1504861	(47)	14.06.2006	(97)	EP 1516993	(47)	14.06.2006
(97)	EP 1504964	(47)	05.07.2006	(97)	EP 1517280	(47)	28.06.2006
(97)	EP 1505027	(47)	14.06.2006	(97)	EP 1517733	(47)	21.06.2006
(97)	EP 1505145	(47)	28.06.2006	(97)	EP 1517786	(47)	12.07.2006
(97)	EP 1505236	(47)	14.06.2006	(97)	EP 1517934	(47)	21.06.2006
(97)	EP 1505799	(47)	14.06.2006	(97)	EP 1518246	(47)	12.07.2006
(97)	EP 1505925	(47)	28.06.2006	(97)	EP 1518307	(47)	12.07.2006
(97)	EP 1506116	(47)	28.06.2006	(97)	EP 1518484	(47)	14.06.2006
(97)	EP 1506190	(47)	14.06.2006	(97)	EP 1518617	(47)	14.06.2006
(97)	EP 1506193	(47)	21.06.2006	(97)	EP 1518707	(47)	28.06.2006
(97)	EP 1506225	(47)	12.07.2006	(97)	EP 1518770	(47)	14.06.2006
(97)	EP 1506381	(47)	12.07.2006	(97)	EP 1518802	(47)	21.06.2006
(97)	EP 1506407	(47)	28.06.2006	(97)	EP 1518815	(47)	21.06.2006
(97)	EP 1506687	(47)	21.06.2006	(97)	EP 1519044	(47)	21.06.2006
(97)	EP 1506720	(47)	28.06.2006	(97)	EP 1519120	(47)	12.07.2006
(97)	EP 1507049	(47)	14.06.2006	(97)	EP 1519425	(47)	21.06.2006
(97)	EP 1507095	(47)	28.06.2006	(97)	EP 1519452	(47)	21.06.2006
(97)	EP 1507265	(47)	12.07.2006	(97)	EP 1519453	(47)	28.06.2006
(97)	EP 1507270	(47)	14.06.2006	(97)	EP 1519457	(47)	21.06.2006
(97)	EP 1507421	(47)	28.06.2006	(97)	EP 1519656	(47)	28.06.2006
(97)	EP 1507589	(47)	21.06.2006	(97)	EP 1519981	(47)	28.06.2006
(97)	EP 1507624	(47)	28.06.2006	(97)	EP 1520148	(47)	21.06.2006
(97)	EP 1507627	(47)	21.06.2006	(97)	EP 1520436	(47)	21.06.2006
(97)	EP 1507712	(47)	14.06.2006	(97)	EP 1520629	(47)	14.06.2006
(97)	EP 1507784	(47)	21.06.2006	(97)	EP 1520679	(47)	05.07.2006
(97)	EP 1507878	(47)	21.06.2006	(97)	EP 1520711	(47)	28.06.2006
(97)	EP 1507899	(47)	12.07.2006	(97)	EP 1520744	(47)	05.07.2006
(97)	EP 1507935	(47)	05.07.2006	(97)	EP 1520807	(47)	21.06.2006
(97)	EP 1507952	(47)	21.06.2006	(97)	EP 1520815	(47)	28.06.2006
(97)	EP 1508144	(47)	21.06.2006	(97)	EP 1520864	(47)	14.06.2006
(97)	EP 1508461	(47)	28.06.2006	(97)	EP 1520924	(47)	21.06.2006
(97)	EP 1508701	(47)	14.06.2006	(97)	EP 1520992	(47)	21.06.2006
(97)	EP 1508704	(47)	14.06.2006	(97)	EP 1521053	(47)	12.07.2006
(97)	EP 1509112	(47)	12.07.2006	(97)	EP 1521226	(47)	28.06.2006
(97)	EP 1509360	(47)	12.07.2006	(97)	EP 1521891	(47)	05.07.2006
(97)	EP 1509365	(47)	12.07.2006	(97)	EP 1522410	(47)	28.06.2006
(97)	EP 1509413	(47)	28.06.2006	(97)	EP 1522666	(47)	14.06.2006
(97)	EP 1509417	(47)	14.06.2006	(97)	EP 1522748	(47)	28.06.2006
(97)	EP 1509430	(47)	21.06.2006	(97)	EP 1523379	(47)	21.06.2006
(97)	EP 1509456	(47)	28.06.2006	(97)	EP 1523422	(47)	05.07.2006
(97)	EP 1509462	(47)	05.07.2006	(97)	EP 1523755	(47)	14.06.2006
(97)	EP 1509567	(47)	14.06.2006	(97)	EP 1524149	(47)	12.07.2006
(97)	EP 1509707	(47)	12.07.2006	(97)	EP 1524359	(47)	28.06.2006
(97)	EP 1509741	(47)	14.06.2006	(97)	EP 1524454	(47)	05.07.2006
(97)	EP 1510337	(47)	12.07.2006	(97)	EP 1524465	(47)	14.06.2006
(97)	EP 1510496	(47)	12.07.2006	(97)	EP 1525061	(47)	21.06.2006
(97)	EP 1510625	(47)	05.07.2006	(97)	EP 1525411	(47)	21.06.2006
(97)	EP 1511962	(47)	14.06.2006	(97)	EP 1525577	(47)	21.06.2006
(97)	EP 1512157	(47)	22.03.2006	(97)	EP 1525647	(47)	21.06.2006
(97)	EP 1512314	(47)	12.07.2006	(97)	EP 1526099	(47)	14.06.2006

(97)	EP 1526301	(47)	21.06.2006	(97)	EP 1540843	(47)	14.06.2006
(97)	EP 1526493	(47)	05.07.2006	(97)	EP 1540905	(47)	14.06.2006
(97)	EP 1526836	(47)	28.06.2006	(97)	EP 1541429	(47)	21.06.2006
(97)	EP 1526944	(47)	14.06.2006	(97)	EP 1541435	(47)	14.06.2006
(97)	EP 1527118	(47)	21.06.2006	(97)	EP 1541443	(47)	21.06.2006
(97)	EP 1527124	(47)	12.07.2006	(97)	EP 1541504	(47)	14.06.2006
(97)	EP 1527425	(47)	14.06.2006	(97)	EP 1541522	(47)	28.06.2006
(97)	EP 1527915	(47)	21.06.2006	(97)	EP 1541618	(47)	21.06.2006
(97)	EP 1527918	(47)	14.06.2006	(97)	EP 1541873	(47)	28.06.2006
(97)	EP 1528013	(47)	28.06.2006	(97)	EP 1542329	(47)	05.07.2006
(97)	EP 1528019	(47)	21.06.2006	(97)	EP 1542485	(47)	21.06.2006
(97)	EP 1528409	(47)	21.06.2006	(97)	EP 1542813	(47)	14.06.2006
(97)	EP 1528710	(47)	21.06.2006	(97)	EP 1543337	(47)	28.06.2006
(97)	EP 1528737	(47)	14.06.2006	(97)	EP 1543373	(47)	28.06.2006
(97)	EP 1529066	(47)	14.06.2006	(97)	EP 1543610	(47)	28.06.2006
(97)	EP 1529071	(47)	21.06.2006	(97)	EP 1543634	(47)	21.06.2006
(97)	EP 1529084	(47)	21.06.2006	(97)	EP 1543745	(47)	12.07.2006
(97)	EP 1529276	(47)	05.07.2006	(97)	EP 1543747	(47)	21.06.2006
(97)	EP 1529467	(47)	21.06.2006	(97)	EP 1543890	(47)	14.06.2006
(97)	EP 1529468	(47)	05.07.2006	(97)	EP 1543941	(47)	28.06.2006
(97)	EP 1529501	(47)	12.07.2006	(97)	EP 1544039	(47)	21.06.2006
(97)	EP 1529506	(47)	21.06.2006	(97)	EP 1544106	(47)	05.07.2006
(97)	EP 1529633	(47)	14.06.2006	(97)	EP 1544182	(47)	14.06.2006
(97)	EP 1529884	(47)	28.06.2006	(97)	EP 1544201	(47)	28.06.2006
(97)	EP 1530383	(47)	14.06.2006	(97)	EP 1544288	(47)	05.07.2006
(97)	EP 1530617	(47)	21.06.2006	(97)	EP 1545236	(47)	12.07.2006
(97)	EP 1531026	(47)	21.06.2006	(97)	EP 1545271	(47)	28.06.2006
(97)	EP 1531045	(47)	05.07.2006	(97)	EP 1545279	(47)	21.06.2006
(97)	EP 1531111	(47)	14.06.2006	(97)	EP 1545590	(47)	21.06.2006
(97)	EP 1531136	(47)	21.06.2006	(97)	EP 1545736	(47)	21.06.2006
(97)	EP 1531485	(47)	21.06.2006	(97)	EP 1545981	(47)	28.06.2006
(97)	EP 1531724	(47)	28.06.2006	(97)	EP 1546051	(47)	12.07.2006
(97)	EP 1532025	(47)	28.06.2006	(97)	EP 1546155	(47)	05.07.2006
(97)	EP 1532582	(47)	21.06.2006	(97)	EP 1546163	(47)	12.07.2006
(97)	EP 1532591	(47)	05.07.2006	(97)	EP 1546276	(47)	21.06.2006
(97)	EP 1532832	(47)	05.07.2006	(97)	EP 1546289	(47)	12.07.2006
(97)	EP 1532948	(47)	21.06.2006	(97)	EP 1546604	(47)	12.07.2006
(97)	EP 1533055	(47)	14.06.2006	(97)	EP 1546818	(47)	12.07.2006
(97)	EP 1533820	(47)	28.06.2006	(97)	EP 1547735	(47)	21.06.2006
(97)	EP 1534023	(47)	21.06.2006	(97)	EP 1547898	(47)	05.07.2006
(97)	EP 1534098	(47)	21.06.2006	(97)	EP 1549656	(47)	12.07.2006
(97)	EP 1534193	(47)	05.07.2006	(97)	EP 1549657	(47)	28.06.2006
(97)	EP 1534228	(47)	14.06.2006	(97)	EP 1549854	(47)	12.07.2006
(97)	EP 1534360	(47)	14.06.2006	(97)	EP 1549863	(47)	05.07.2006
(97)	EP 1534372	(47)	05.07.2006	(97)	EP 1549872	(47)	14.06.2006
(97)	EP 1534483	(47)	21.06.2006	(97)	EP 1550002	(47)	12.07.2006
(97)	EP 1534584	(47)	21.06.2006	(97)	EP 1550006	(47)	14.06.2006
(97)	EP 1535115	(47)	28.06.2006	(97)	EP 1550018	(47)	14.06.2006
(97)	EP 1535386	(47)	05.07.2006	(97)	EP 1550102	(47)	14.06.2006
(97)	EP 1535388	(47)	21.06.2006	(97)	EP 1550204	(47)	28.06.2006
(97)	EP 1535555	(47)	12.07.2006	(97)	EP 1550387	(47)	28.06.2006
(97)	EP 1535649	(47)	21.06.2006	(97)	EP 1550771	(47)	12.07.2006
(97)	EP 1535710	(47)	05.07.2006	(97)	EP 1550826	(47)	05.07.2006
(97)	EP 1535836	(47)	14.06.2006	(97)	EP 1551262	(47)	05.07.2006
(97)	EP 1536386	(47)	21.06.2006	(97)	EP 1551463	(47)	21.06.2006
(97)	EP 1536747	(47)	21.06.2006	(97)	EP 1551938	(47)	05.07.2006
(97)	EP 1536822	(47)	21.06.2006	(97)	EP 1552092	(47)	21.06.2006
(97)	EP 1536944	(47)	21.06.2006	(97)	EP 1552108	(47)	21.06.2006
(97)	EP 1537004	(47)	12.07.2006	(97)	EP 1552161	(47)	21.06.2006
(97)	EP 1537018	(47)	21.06.2006	(97)	EP 1552319	(47)	14.06.2006
(97)	EP 1537274	(47)	05.07.2006	(97)	EP 1553895	(47)	14.06.2006
(97)	EP 1537315	(47)	12.07.2006	(97)	EP 1554109	(47)	05.07.2006
(97)	EP 1537330	(47)	28.06.2006	(97)	EP 1554136	(47)	28.06.2006
(97)	EP 1537333	(47)	14.06.2006	(97)	EP 1554215	(47)	12.07.2006
(97)	EP 1537563	(47)	21.06.2006	(97)	EP 1554228	(47)	12.07.2006
(97)	EP 1537571	(47)	21.06.2006	(97)	EP 1554276	(47)	28.06.2006
(97)	EP 1537718	(47)	28.06.2006	(97)	EP 1554294	(47)	12.07.2006
(97)	EP 1537761	(47)	14.06.2006	(97)	EP 1554297	(47)	12.07.2006
(97)	EP 1538080	(47)	21.06.2006	(97)	EP 1554354	(47)	12.07.2006
(97)	EP 1538097	(47)	28.06.2006	(97)	EP 1554472	(47)	14.06.2006
(97)	EP 1538338	(47)	14.06.2006	(97)	EP 1554544	(47)	28.06.2006
(97)	EP 1539160	(47)	21.06.2006	(97)	EP 1554905	(47)	14.06.2006
(97)	EP 1539279	(47)	28.06.2006	(97)	EP 1555161	(47)	12.07.2006
(97)	EP 1539619	(47)	28.06.2006	(97)	EP 1555218	(47)	28.06.2006
(97)	EP 1539914	(47)	14.06.2006	(97)	EP 1555269	(47)	05.07.2006
(97)	EP 1540041	(47)	14.06.2006	(97)	EP 1555446	(47)	21.06.2006
(97)	EP 1540192	(47)	28.06.2006	(97)	EP 1555643	(47)	05.07.2006
(97)	EP 1540532	(47)	05.07.2006	(97)	EP 1556278	(47)	21.06.2006

(97)	EP 1556377	(47)	28.06.2006	(97)	EP 1569900	(47)	28.06.2006
(97)	EP 1556436	(47)	21.06.2006	(97)	EP 1569909	(47)	05.07.2006
(97)	EP 1556444	(47)	05.07.2006	(97)	EP 1570105	(47)	21.06.2006
(97)	EP 1556467	(47)	05.07.2006	(97)	EP 1570190	(47)	21.06.2006
(97)	EP 1556622	(47)	05.07.2006	(97)	EP 1570256	(47)	05.07.2006
(97)	EP 1556721	(47)	14.06.2006	(97)	EP 1570430	(47)	21.06.2006
(97)	EP 1556807	(47)	14.06.2006	(97)	EP 1570435	(47)	21.06.2006
(97)	EP 1556873	(47)	21.06.2006	(97)	EP 1570471	(47)	21.06.2006
(97)	EP 1556973	(47)	12.07.2006	(97)	EP 1571069	(47)	12.07.2006
(97)	EP 1557257	(47)	21.06.2006	(97)	EP 1571305	(47)	12.07.2006
(97)	EP 1557382	(47)	12.07.2006	(97)	EP 1571951	(47)	21.06.2006
(97)	EP 1557601	(47)	14.06.2006	(97)	EP 1572322	(47)	21.06.2006
(97)	EP 1558062	(47)	05.07.2006	(97)	EP 1572374	(47)	28.06.2006
(97)	EP 1558095	(47)	14.06.2006	(97)	EP 1572375	(47)	21.06.2006
(97)	EP 1559039	(47)	05.07.2006	(97)	EP 1572412	(47)	21.06.2006
(97)	EP 1559206	(47)	28.06.2006	(97)	EP 1572439	(47)	12.07.2006
(97)	EP 1559300	(47)	14.06.2006	(97)	EP 1572550	(47)	14.06.2006
(97)	EP 1559346	(47)	14.06.2006	(97)	EP 1572590	(47)	28.06.2006
(97)	EP 1559349	(47)	28.06.2006	(97)	EP 1572696	(47)	14.06.2006
(97)	EP 1559503	(47)	14.06.2006	(97)	EP 1572839	(47)	21.06.2006
(97)	EP 1559864	(47)	21.06.2006	(97)	EP 1572858	(47)	21.06.2006
(97)	EP 1560688	(47)	12.07.2006	(97)	EP 1573226	(47)	21.06.2006
(97)	EP 1560733	(47)	14.06.2006	(97)	EP 1573399	(47)	05.07.2006
(97)	EP 1560884	(47)	21.06.2006	(97)	EP 1573681	(47)	05.07.2006
(97)	EP 1560895	(47)	05.07.2006	(97)	EP 1573876	(47)	28.06.2006
(97)	EP 1561087	(47)	28.06.2006	(97)	EP 1573920	(47)	21.06.2006
(97)	EP 1561145	(47)	28.06.2006	(97)	EP 1573964	(47)	21.06.2006
(97)	EP 1561609	(47)	05.07.2006	(97)	EP 1574490	(47)	14.06.2006
(97)	EP 1562576	(47)	21.06.2006	(97)	EP 1574616	(47)	05.07.2006
(97)	EP 1562842	(47)	28.06.2006	(97)	EP 1575386	(47)	21.06.2006
(97)	EP 1562920	(47)	28.06.2006	(97)	EP 1575464	(47)	14.06.2006
(97)	EP 1563206	(47)	21.06.2006	(97)	EP 1575681	(47)	14.06.2006
(97)	EP 1563207	(47)	14.06.2006	(97)	EP 1575754	(47)	21.06.2006
(97)	EP 1563263	(47)	28.06.2006	(97)	EP 1575756	(47)	12.07.2006
(97)	EP 1563282	(47)	05.07.2006	(97)	EP 1575852	(47)	21.06.2006
(97)	EP 1563355	(47)	05.07.2006	(97)	EP 1575969	(47)	12.07.2006
(97)	EP 1563445	(47)	21.06.2006	(97)	EP 1576047	(47)	12.07.2006
(97)	EP 1563467	(47)	05.07.2006	(97)	EP 1576048	(47)	12.07.2006
(97)	EP 1563591	(47)	12.07.2006	(97)	EP 1576049	(47)	12.07.2006
(97)	EP 1564166	(47)	14.06.2006	(97)	EP 1576069	(47)	21.06.2006
(97)	EP 1564355	(47)	12.07.2006	(97)	EP 1576263	(47)	21.06.2006
(97)	EP 1564452	(47)	14.06.2006	(97)	EP 1576415	(47)	14.06.2006
(97)	EP 1565082	(47)	14.06.2006	(97)	EP 1576542	(47)	12.07.2006
(97)	EP 1565101	(47)	21.06.2006	(97)	EP 1576864	(47)	05.07.2006
(97)	EP 1565305	(47)	12.07.2006	(97)	EP 1576886	(47)	14.06.2006
(97)	EP 1565309	(47)	28.06.2006	(97)	EP 1577130	(47)	28.06.2006
(97)	EP 1565479	(47)	14.06.2006	(97)	EP 1578095	(47)	28.06.2006
(97)	EP 1565967	(47)	12.07.2006	(97)	EP 1578593	(47)	14.06.2006
(97)	EP 1566124	(47)	21.06.2006	(97)	EP 1578594	(47)	21.06.2006
(97)	EP 1566219	(47)	12.07.2006	(97)	EP 1578596	(47)	14.06.2006
(97)	EP 1566256	(47)	12.07.2006	(97)	EP 1578678	(47)	28.06.2006
(97)	EP 1566309	(47)	28.06.2006	(97)	EP 1578746	(47)	14.06.2006
(97)	EP 1566618	(47)	12.07.2006	(97)	EP 1578862	(47)	12.07.2006
(97)	EP 1566864	(47)	21.06.2006	(97)	EP 1579404	(47)	05.07.2006
(97)	EP 1567029	(47)	05.07.2006	(97)	EP 1579570	(47)	05.07.2006
(97)	EP 1567033	(47)	21.06.2006	(97)	EP 1579597	(47)	21.06.2006
(97)	EP 1567272	(47)	12.07.2006	(97)	EP 1579933	(47)	12.07.2006
(97)	EP 1567300	(47)	14.06.2006	(97)	EP 1580304	(47)	14.06.2006
(97)	EP 1567323	(47)	12.07.2006	(97)	EP 1580382	(47)	12.07.2006
(97)	EP 1567324	(47)	21.06.2006	(97)	EP 1581085	(47)	28.06.2006
(97)	EP 1567336	(47)	14.06.2006	(97)	EP 1581272	(47)	14.06.2006
(97)	EP 1567426	(47)	14.06.2006	(97)	EP 1581436	(47)	12.07.2006
(97)	EP 1567507	(47)	14.06.2006	(97)	EP 1581563	(47)	05.07.2006
(97)	EP 1567636	(47)	12.07.2006	(97)	EP 1581568	(47)	05.07.2006
(97)	EP 1567683	(47)	28.06.2006	(97)	EP 1582409	(47)	12.07.2006
(97)	EP 1567802	(47)	05.07.2006	(97)	EP 1583608	(47)	14.06.2006
(97)	EP 1567829	(47)	28.06.2006	(97)	EP 1583673	(47)	12.07.2006
(97)	EP 1568023	(47)	14.06.2006	(97)	EP 1583680	(47)	12.07.2006
(97)	EP 1568112	(47)	12.07.2006	(97)	EP 1583779	(47)	14.06.2006
(97)	EP 1568605	(47)	28.06.2006	(97)	EP 1583790	(47)	28.06.2006
(97)	EP 1568980	(47)	05.07.2006	(97)	EP 1583815	(47)	05.07.2006
(97)	EP 1569158	(47)	28.06.2006	(97)	EP 1584190	(47)	12.07.2006
(97)	EP 1569257	(47)	12.07.2006	(97)	EP 1584206	(47)	21.06.2006
(97)	EP 1569385	(47)	21.06.2006	(97)	EP 1584347	(47)	14.06.2006
(97)	EP 1569426	(47)	21.06.2006	(97)	EP 1584820	(47)	14.06.2006
(97)	EP 1569742	(47)	05.07.2006	(97)	EP 1585417	(47)	28.06.2006
(97)	EP 1569755	(47)	05.07.2006	(97)	EP 1585609	(47)	12.07.2006
(97)	EP 1569899	(47)	28.06.2006	(97)	EP 1585640	(47)	12.07.2006

(97)	EP 1585670	(47)	14.06.2006	(97)	EP 1599558	(47)	14.06.2006
(97)	EP 1585702	(47)	05.07.2006	(97)	EP 1599567	(47)	14.06.2006
(97)	EP 1585787	(47)	14.06.2006	(97)	EP 1599613	(47)	28.06.2006
(97)	EP 1586197	(47)	14.06.2006	(97)	EP 1599632	(47)	21.06.2006
(97)	EP 1586206	(47)	21.06.2006	(97)	EP 1599831	(47)	05.07.2006
(97)	EP 1587514	(47)	14.06.2006	(97)	EP 1599971	(47)	14.06.2006
(97)	EP 1587669	(47)	21.06.2006	(97)	EP 1600005	(47)	14.06.2006
(97)	EP 1587877	(47)	14.06.2006	(97)	EP 1600650	(47)	21.06.2006
(97)	EP 1587888	(47)	14.06.2006	(97)	EP 1601136	(47)	05.07.2006
(97)	EP 1588070	(47)	28.06.2006	(97)	EP 1601386	(47)	12.07.2006
(97)	EP 1588074	(47)	05.07.2006	(97)	EP 1601389	(47)	21.06.2006
(97)	EP 1589095	(47)	12.07.2006	(97)	EP 1601391	(47)	05.07.2006
(97)	EP 1590052	(47)	21.06.2006	(97)	EP 1601555	(47)	12.07.2006
(97)	EP 1590105	(47)	05.07.2006	(97)	EP 1601558	(47)	05.07.2006
(97)	EP 1590205	(47)	14.06.2006	(97)	EP 1601587	(47)	14.06.2006
(97)	EP 1590212	(47)	14.06.2006	(97)	EP 1601677	(47)	28.06.2006
(97)	EP 1590235	(47)	12.07.2006	(97)	EP 1601703	(47)	05.07.2006
(97)	EP 1590374	(47)	14.06.2006	(97)	EP 1601719	(47)	12.07.2006
(97)	EP 1590982	(47)	21.06.2006	(97)	EP 1601730	(47)	28.06.2006
(97)	EP 1591054	(47)	14.06.2006	(97)	EP 1601790	(47)	14.06.2006
(97)	EP 1591096	(47)	05.07.2006	(97)	EP 1601875	(47)	05.07.2006
(97)	EP 1591335	(47)	14.06.2006	(97)	EP 1601901	(47)	21.06.2006
(97)	EP 1591336	(47)	12.07.2006	(97)	EP 1602058	(47)	05.07.2006
(97)	EP 1591459	(47)	28.06.2006	(97)	EP 1602069	(47)	05.07.2006
(97)	EP 1591460	(47)	14.06.2006	(97)	EP 1602257	(47)	21.06.2006
(97)	EP 1592206	(47)	21.06.2006	(97)	EP 1603417	(47)	05.07.2006
(97)	EP 1592275	(47)	21.06.2006	(97)	EP 1603468	(47)	28.06.2006
(97)	EP 1592522	(47)	21.06.2006	(97)	EP 1603720	(47)	28.06.2006
(97)	EP 1592532	(47)	14.06.2006	(97)	EP 1603807	(47)	12.07.2006
(97)	EP 1592606	(47)	28.06.2006	(97)	EP 1604065	(47)	12.07.2006
(97)	EP 1592633	(47)	05.07.2006	(97)	EP 1604127	(47)	21.06.2006
(97)	EP 1593000	(47)	12.07.2006	(97)	EP 1604907	(47)	14.06.2006
(97)	EP 1593065	(47)	14.06.2006	(97)	EP 1605803	(47)	12.07.2006
(97)	EP 1593574	(47)	28.06.2006	(97)	EP 1605958	(47)	12.07.2006
(97)	EP 1593575	(47)	28.06.2006	(97)	EP 1606161	(47)	28.06.2006
(97)	EP 1593844	(47)	21.06.2006	(97)	EP 1606166	(47)	05.07.2006
(97)	EP 1594388	(47)	05.07.2006	(97)	EP 1606197	(47)	14.06.2006
(97)	EP 1594488	(47)	28.06.2006	(97)	EP 1608557	(47)	28.06.2006
(97)	EP 1594526	(47)	12.07.2006	(97)	EP 1608696	(47)	21.06.2006
(97)	EP 1594666	(47)	21.06.2006	(97)	EP 1608795	(47)	14.06.2006
(97)	EP 1594774	(47)	12.07.2006	(97)	EP 1609747	(47)	14.06.2006
(97)	EP 1594994	(47)	21.06.2006	(97)	EP 1611181	(47)	05.07.2006
(97)	EP 1595006	(47)	12.07.2006	(97)	EP 1611380	(47)	05.07.2006
(97)	EP 1595047	(47)	12.07.2006	(97)	EP 1611412	(47)	14.06.2006
(97)	EP 1595077	(47)	28.06.2006	(97)	EP 1611587	(47)	12.07.2006
(97)	EP 1595082	(47)	14.06.2006	(97)	EP 1613123	(47)	14.06.2006
(97)	EP 1595151	(47)	14.06.2006	(97)	EP 1613450	(47)	21.06.2006
(97)	EP 1595191	(47)	14.06.2006	(97)	EP 1613604	(47)	05.07.2006
(97)	EP 1595356	(47)	12.07.2006	(97)	EP 1613684	(47)	28.06.2006
(97)	EP 1596612	(47)	05.07.2006	(97)	EP 1613691	(47)	28.06.2006
(97)	EP 1596651	(47)	12.07.2006	(97)	EP 1613696	(47)	14.06.2006
(97)	EP 1596894	(47)	28.06.2006	(97)	EP 1614181	(47)	12.07.2006
(97)	EP 1596948	(47)	21.06.2006	(97)	EP 1614588	(47)	21.06.2006
(97)	EP 1596981	(47)	14.06.2006	(97)	EP 1615754	(47)	05.07.2006
(97)	EP 1597020	(47)	14.06.2006	(97)	EP 1615846	(47)	28.06.2006
(97)	EP 1597038	(47)	05.07.2006	(97)	EP 1616057	(47)	28.06.2006
(97)	EP 1597050	(47)	28.06.2006	(97)	EP 1618047	(47)	14.06.2006
(97)	EP 1597102	(47)	21.06.2006	(97)	EP 1620183	(47)	21.06.2006
(97)	EP 1597103	(47)	14.06.2006	(97)	EP 1620216	(47)	21.06.2006
(97)	EP 1597113	(47)	21.06.2006	(97)	EP 1620304	(47)	21.06.2006
(97)	EP 1597158	(47)	12.07.2006	(97)	EP 1620310	(47)	28.06.2006
(97)	EP 1597370	(47)	28.06.2006	(97)	EP 1621475	(47)	14.06.2006
(97)	EP 1597474	(47)	21.06.2006	(97)	EP 1622729	(47)	12.07.2006
(97)	EP 1597567	(47)	05.07.2006	(97)	EP 1622803	(47)	05.07.2006
(97)	EP 1597892	(47)	12.07.2006	(97)	EP 1622882	(47)	12.07.2006
(97)	EP 1598021	(47)	28.06.2006	(97)	EP 1622976	(47)	28.06.2006
(97)	EP 1598091	(47)	21.06.2006	(97)	EP 1623003	(47)	05.07.2006
(97)	EP 1598161	(47)	14.06.2006	(97)	EP 1623473	(47)	21.06.2006
(97)	EP 1598162	(47)	14.06.2006	(97)	EP 1625185	(47)	05.07.2006
(97)	EP 1598165	(47)	05.07.2006	(97)	EP 1626793	(47)	21.06.2006
(97)	EP 1598273	(47)	14.06.2006	(97)	EP 1626830	(47)	28.06.2006
(97)	EP 1598559	(47)	05.07.2006	(97)	EP 1626940	(47)	28.06.2006
(97)	EP 1599057	(47)	05.07.2006	(97)	EP 1627096	(47)	28.06.2006
(97)	EP 1599238	(47)	14.06.2006	(97)	EP 1636800	(47)	28.06.2006
(97)	EP 1599313	(47)	05.07.2006	(97)	EP 1637908	(47)	14.06.2006
(97)	EP 1599353	(47)	21.06.2006	(97)	EP 1664503	(47)	14.06.2006
(97)	EP 1599375	(47)	05.07.2006				
(97)	EP 1599381	(47)	14.06.2006				

Zveřejněné překlady evropských patentových spisů

U následujících udělených evropských patentů s účinky pro Českou republiku byl majitelem předložen překlad patentového spisu do českého jazyka (§ 35c odst. 2 až 4 zákona č. 527/1990 Sb., v platném znění). Údaje jsou řazeny vzestupně podle čísel evropských patentů.

(97) **EP 1273713**

(47) 11.01.2006

(97) 08.01.2003

(51) E 02 D 3/08

(96) 01.07.2002

(96) 02014508.2

(73) KELLER GRUNDBAU GmbH, 63067 Offenbach, DE

(72) Priebe, Heinz, Dipl.-Ing, 29389 Bodenteich, DE

(54) **Způsob výroby ucpávkových sloupů pro vylepšení základu stavby**

(32) 07.07.2001

(31) 2001/10133122

(33) DE

(74) Čermák Hořejš Myslíl a spol., JUDr. Karel Čermák, advokát, Národní 32, Praha 1, 11000

(33) SE

(74) PATENTSERVIS Praha a.s., Jivenská 1273/1, Praha 4, 14021

(97) **EP 1302118**

(47) 22.03.2006

(97) 16.04.2003

(51) A 41 C 3/10

(96) 12.09.2002

(96) 02020342.8

(73) NATURANA Dölker GmbH & Co.KG, 72810

Gomaringen, DE

(72) XY

(54) **Podprsenka**

(32) 11.10.2001

(31) 2001/10151643

(33) DE

(74) Čermák Hořejš Myslíl a spol., JUDr. Karel Čermák, advokát, Národní 32, Praha 1, 11000

(97) **EP 1281540**

(47) 12.04.2006

(97) 05.02.2003

(51) B 60 B 1/00, B 60 B 1/04

(96) 23.07.2002

(96) 02016271.5

(73) CAMPAGNOLO S.R.L., I-36100 Vicenza, IT

(72) Passarotto, Maurizio, 45100 Rovigo, IT

(54) **Kluzné uložení, vložitelné v místě překřížení mezi dva paprsky kola jízdního kola**

(32) 03.08.2001

(31) 2001/TO20010783

(33) IT

(74) ROTT, RŮŽIČKA & GUTTMANN Patentová, známková a advokátní kancelář, Ing. Jiří Andera, Nad Štolou 12, Praha 7, 17000

(97) **EP 1304244**

(47) 26.04.2006

(97) 23.04.2003

(51) B 60 H 3/06

(96) 04.09.2002

(96) 02019776.0

(73) Valeo Klimasysteme GmbH, 96476 Rodach, DE

(72) Fiene, Andreas, 38179 Gross Schwülper, DE

Legros, Philippe, 38461 Danndorf, DE

(54) **Těsnící systém filtru pro topení a/nebo klimatizaci**

(32) 18.10.2001

(31) 2001/10151439

(33) DE

(74) Společná advokátní kancelář Všečetka Zelený Švorčík Kalenský a partneři, JUDr. Miloš Všečetka, Hálkova 2, Praha 2, 12000

(97) **EP 1285605**

(47) 05.04.2006

(97) 26.02.2003

(51) A 47 B 91/02

(96) 06.08.2002

(96) 02291973.2

(73) Bonnet Névé, 78400 Chatou, FR

(72) Vasseur, Lionel, 64700 Hendaye, FR

Vives, Michel, 64300 Orthez, FR

(54) **Výškově nastavitelná nábytková nožička, zejména pro chladič zařízení**

(32) 06.08.2001

(31) 2001/0110510

(33) FR

(74) Společná advokátní kancelář Všečetka Zelený Švorčík Kalenský a partneři, JUDr. Miloš Všečetka, Hálkova 2, Praha 2, 12000

(97) **EP 1312287**

(47) 22.02.2006

(97) 21.05.2003

(51) A 47 F 5/10, A 47 F 5/08, A 47 B 57/42, A 47 B 57/56, A 47 B 57/34, A 47 B 57/48

(96) 14.11.2002

(96) 02405981.8

(73) Visplay International AG, 4132 Muttens, CH

(72) Walter, Herbert, 79379 Müllheim, DE

(54) **Závěsné zařízení s profilovou kolejnicí pro svislé uspořádání a s na ní zavěsitelnou konzolí**

(32) 15.11.2001

(31) 2001/21052001

(33) CH

(74) Čermák Hořejš Myslíl a spol., JUDr. Karel Čermák, advokát, Národní 32, Praha 1, 11000

(97) **EP 1293745**

(47) 29.03.2006

(97) 19.03.2003

(51) F 41 A 23/24, F 41 A 27/18

(96) 09.09.2002

(96) 02020135.6

(73) BAE Systems Hägglunds Aktiebolag, 891 82

Örnsköldsvik, SE

(72) Lundqvist, Malin, 892 41 Domsjö, SE

Möller, Jan, 892 42 Domsjö, SE

(54) **Otočná zbraňová věž**

(32) 18.09.2001

(31) 2001/0103095

(97) **EP 1312398**

(47) 17.05.2006

(97) 21.05.2003

(51) A 63 C 11/04

(96) 30.10.2002

(96) 02450248.6

(73) CSA Michael Furtner, 6780 Schruns, AT

(72) Gladek, Janez, 6052 Hergiswil, CH

(54) **Držné zařízení**

- (32) 08.11.2001
(31) 2001/17652001
(33) AT
(74) Společná advokátní kancelář Všecka Zelený Švorčík Kalenský a partneři, JUDr. Miloš Všecka, Hálkova 2, Praha 2, 12000
-
- (97) **EP 1318000**
(47) 22.03.2006
(97) 11.06.2003
(51) B 27 N 3/00, C 08 L 61/06, C 08 L 89/04
(96) 04.12.2002
(96) 02027105.2
(73) IHD Institut für Holztechnologie Dresden gGmbH, 01217 Dresden, DE
(72) Krug, Detlef, 01277 Dresden, DE
Sirch, Hans-Jürgen, 01307 Dresden, DE
Lang, Jürgen, 16356 Ahrensfelde, DE
Heep, Wolfgang, 15569 Woltersdorf, DE
Höpcke, Reiner, 47533 Kleve, DE
(54) **Pojivo pro výrobu a slepování dřeva a dřevěných materiálů**
(32) 05.12.2001
(31) 2001/10159550
(33) DE
(74) UNIPATENT, Ing. Jiří Chlustina, Jana Masaryka 43-47, Praha 2, 12000
-
- (97) **EP 1319538**
(47) 26.04.2006
(97) 18.06.2003
(51) B 60 H 1/00
(96) 21.11.2002
(96) 02025954.5
(73) Behr GmbH & Co. KG, 70469 Stuttgart, DE
(72) Bendell, Ian, 71297 Mönshheim, DE
Bernlöhr, Peter, 70567 Stuttgart, DE
Dieksander, Wolfgang, 70794 Filderstadt, DE
(54) **Vytápěcí nebo klimatizační zařízení pro motorové vozidlo**
(32) 15.12.2001
(31) 2001/10161753
(33) DE
(74) Čermák Hořejš Myslíl a spol., JUDr. Karel Čermák, advokát, Národní 32, Praha 1, 11000
-
- (97) **EP 1327514**
(47) 19.04.2006
(97) 16.07.2003
(51) B 32 B 29/02, B 32 B 7/04, E 04 F 15/02
(96) 10.01.2003
(96) 03000461.8
(73) BauschLinnemann GmbH, 48330 Sassenberg, DE
(72) Reese, Harry, 86690 Mertingen, DE
Seiler, Karl, 89420 Hoehstadt, DE
Schunck, Stephan, Dr., 86161 Augsburg, DE
(54) **Prvek podlahové krytiny a způsob jeho výroby**
(32) 11.01.2002
(31) 2002/10200793
(33) DE
(74) Čermák Hořejš Myslíl a spol., JUDr. Karel Čermák, advokát, Národní 32, Praha 1, 11000
-
- (97) **EP 1329527**
(47) 10.05.2006
(97) 23.07.2003
(51) C 22 C 19/03, C 22 C 19/05, C 22 F 1/10
(96) 18.12.2002
(96) 02258710.9
- (73) UNITED TECHNOLOGIES CORPORATION, Hartford, CT 06101, US
(72) Cetel, Alan D., West Hartford, CT 06117, US
Shah, Dilip M., Glastonbury, CT 06033, US
(54) **Vysokopevnostní směrové tuhnutá superslitina na bázi niklu odolná vůči vysokoteplotní korozi a oxidaci, a výrobky**
(32) 18.12.2001
(31) 2001/23565
(33) US
(74) KOREJZOVÁ & SPOL., v.o.s., JUDr. Zdeňka Korejzová, Spálená 29, Praha 1, 11000
-
- (97) **EP 1330249**
(47) 05.04.2006
(97) 03.04.2003
(51) A 61 K 31/496, C 07 D 215/22, A 61 P 25/18
(96) 25.09.2002
(96) 02782507.4
(73) OTSUKA PHARMACEUTICAL CO., LTD., Chiyoda-ku Tokyo 101-8535, JP
(72) BANDO, Takuji, Tokushima-shi, Tokushima 770-0045, JP
AOKI, Satoshi, Naruto-shi, Tokushima 772-0001, JP
KAWASAKI, Junichi, Itano-gun, Tokushima 771-0204, JP
ISHIGAMI, Makoto, Itano-gun, Tokushima 771-1273, JP
TANIGUCHI, Youichi, Tokushima-shi, Tokushima 770-0861, JP
YABUUCHI, Tsuyoshi, Tokushima-shi, Tokushima 771-0131, JP
FUJIMOTO, Kiyoshi, Naruto-shi, Tokushima 772-0035, JP
NISHIOKA, Y. 5-3 Nakagirai Aza, Itano-gun, Tokushima 771-0212, JP
KOBAYASHI, Noriyuki, Tokushima-shi, Tokushima 770-0944, JP
FUJIMURA, Tsutomu, Naruto-shi, Tokushima 772-0035, JP
TAKAHASHI, Masanori, Tokushima-shi, Tokushima 770-8025, JP
ABE, Kaoru, Tokushima-shi, Tokushima 770-0866, JP
NAKAGAWA, Tomonori Grace 78-205, 78 Sasagino Aza, Itano-gun, Tokushima 771-0219, JP
SHINHAMA, Koichi, Tokushima-shi, Tokushima 770-0812, JP
UTSUMI, Naoto, Naruto-shi, Tokushima 772-0014, JP
TOMINAGA, Michiaki, Itano-gun, Tokushima 771-1346, JP
OI, Yoshihiro, Tokushima-shi, Tokushima 770-0003, JP
YAMADA, Shohei, Itano-gun, Tokushima 771-1231, JP
TOMIKAWA, Kenji, Tokushima-shi, Tokushima 779-3118, JP
(54) **Hydoskopická a bezvodá forma aripiprazolu, způsob jeho přípravy a jeho použití**
(32) 25.09.2001, 14.11.2001, 27.03.2002
(31) 2001/2001290645, 2001/2001348276, 2002/2379005
(33) JP, JP, CA
(86) PCT/JP2002/009858
(87) WO 2003/026659
(74) PATENTSERVIS Praha a.s., Jivenská 1273/1, Praha 4, 14021
-
- (97) **EP 1332764**
(47) 14.12.2005
(97) 06.08.2003
(51) A 61 K 47/38, A 61 K 47/10, A 61 K 47/32, A 61 K 31/195
(96) 22.01.2003
(96) 03001453.4
(73) Pharma Power Biotech Co., Ltd., Sec. 1 Taipei, TW
(72) Tsui-Min, Tsai, Taipei 100, Taiwan, R.O.C., TW

(54) **Mukoadhezivní termoresponzivní farmaceutický prostředek**
 (32) 01.02.2002
 (31) 2002/02103256
 (33) CN
 (74) PATENTSERVIS Praha a.s., Jivenská 1273/1, Praha 4, 14021

(54) **Zařízení pro vytahování a vyhazování nábojnice u střelné zbraně**
 (32) 13.05.2002
 (31) 2002/MI20021016
 (33) IT
 (74) Čermák Hořejš Myslíl a spol., JUDr. Karel Čermák, advokát, Národní 32, Praha 1, 11000

(97) **EP 1333205**
 (47) 15.03.2006
 (97) 06.08.2003
 (51) F 16 K 3/06
 (96) 10.12.2002
 (96) 02027451.0
 (73) Georg Fischer Wavin AG, 4553 Subingen, CH
 (72) Schuster, Bernd, 8207 Schaffhausen, CH
 Schwarz, Bernd, 78224 Singen, DE
 Nikles, Rudolf, 5036 Oberentfelden, CH
 (54) **Rotační šoupátko pro potrubí vedoucí médium**
 (32) 31.01.2002
 (31) 2002/10204030
 (33) DE
 (74) PATENTSERVIS Praha a.s., Jivenská 1273/1, Praha 4, 14021

(97) **EP 1365121**
 (47) 03.08.2005
 (97) 26.11.2003
 (51) F 01 N 7/10
 (96) 03.03.2003
 (96) 03004679.1
 (73) Friedrich Boysen GmbH & Co. KG, D-72213 Altensteig, DE
 (72) Diez, Rainer, 72202 Nagold, DE
 Hartmann, Friedrich, Dipl.-Ing. (FH), 72218 Wildberg, DE
 (54) **Kolektor výfukových plynů pro spalovací motor**
 (32) 23.04.2002
 (31) 2002/10218103
 (33) DE
 (74) Reichel & kol., patent. kancelář, Ing. Pavel Reichel, P.O.Box 52, Praha 1, 11121

(97) **EP 1338847**
 (47) 29.03.2006
 (97) 27.08.2003
 (51) F 23 G 5/24, F 27 B 1/08
 (96) 17.01.2003
 (96) 03001006.0
 (73) Smile Beteiligungs GmbH, 41836 Hückelhoven, DE
 (72) Möser, Jürgen, 06846 Dessau, DE
 Schulz, Manfred, 04299 Leipzig, DE
 Flick, Thomas, 09599 Freiberg, DE
 (54) **Souproudý šachtový reaktor**
 (32) 23.01.2002
 (31) 2002/20200935/U
 (33) DE
 (74) Čermák Hořejš Myslíl a spol., JUDr. Karel Čermák, advokát, Národní 32, Praha 1, 11000

(97) **EP 1375159**
 (47) 24.05.2006
 (97) 02.01.2004
 (51) B 41 J 2/175
 (96) 17.06.2003
 (96) 03013365.6
 (73) SEIKO EPSON CORPORATION, Shinjuku-ku, Tokyo 163-0811, JP
 (72) Harada, Kazumasa, Suwa-shi, Nagano 392-8502, JP
 Hashii, Kazuhiro, Suwa-shi, Nagano 392-8502, JP
 Takeuchi, Atsuhiko, Suwa-shi, Nagano 392-8502, JP
 (54) **Inkoustové zapisovací zařízení a inkoustová kazeta**
 (32) 17.06.2002, 13.06.2003
 (31) 2002/2002175691, 2003/2003168570
 (33) JP, JP
 (74) PATENTSERVIS Praha a.s., Jivenská 1273/1, Praha 4, 14021

(97) **EP 1355291**
 (47) 01.03.2006
 (97) 22.10.2003
 (51) G 10 D 9/02, G 10 D 11/00
 (96) 15.04.2003
 (96) 03290925.1
 (73) Facq, Paul, 87290 Rancon, FR
 (72) Facq, Paul, 87290 Rancon, FR
 (54) **Modul s jediným duálním jazýčkem, zejména pro nástroje typu akordeon**
 (32) 15.04.2002
 (31) 2002/0204664
 (33) FR
 (74) ROTT, RŮŽIČKA & GUTTMANN Patentová, známková a advokátní kancelář, Ing. Bohuslav Vobořil, Nad Štolou 12, Praha 7, 17000

(97) **EP 1376775**
 (47) 12.04.2006
 (97) 02.01.2004
 (51) H 01 R 13/639
 (96) 02.05.2003
 (96) 03010000.2
 (73) AMPHENOL-TUCHEL ELECTRONICS GmbH, D-74080 Heilbronn, DE
 (72) Hirschmann, Michael, 74211 Leingarten, DE
 (54) **Elektrický konektor**
 (32) 17.06.2002
 (31) 2002/10227016
 (33) DE
 (74) KANIA, SEDLÁK, SMOLA Patentová a známková kancelář, Ing. Jiří Malůšek, Mendlovo nám. 1a, Brno, 60300

(97) **EP 1363099**
 (47) 05.04.2006
 (97) 19.11.2003
 (51) F 41 A 15/00
 (96) 06.05.2003
 (96) 03076341.1
 (73) FABBRICA D"ARMI PIETRO BERETTA S.p.A., 25063 Gardone Val Trompia (Brescia), IT
 (72) Gussalli Beretta, Ugo, 25063 Gardone Val Trompia, Brescia, IT

(97) **EP 1382623**
 (47) 07.06.2006
 (97) 21.01.2004
 (51) C 08 G 18/08, C 09 D 167/00, C 09 D 175/04
 (96) 07.07.2003
 (96) 03014563.5
 (73) Cytec Surface Specialties Austria GmbH, 8402 Werdorf, AT

- (72) Feola, Roland, Dr., 8045 Graz, AT
Kuttler, Ulrike, Dr., 8302 Vasoldsberg, AT
Gmoser, Johann, 8045 Graz, AT
- (54) **Vodná pojiva**
- (32) 19.07.2002
- (31) 2002/11002002
- (33) AT
- (74) Společná advokátní kancelář Všeťečka Zelený Švorčík Kalenský a partneři, JUDr. Miloš Všeťečka, Hálkova 2, Praha 2, 12000
-
- (97) **EP 1394337**
- (47) 22.03.2006
- (97) 03.03.2004
- (51) E 04 F 15/04, E 04 F 15/10, E 04 F 15/02
- (96) 26.08.2003
- (96) 03019227.2
- (73) Fendt, Hermann, 87745 Eppishausen-Haselbach, DE
- (72) Fendt, Hermann, 87745 Eppishausen-Haselbach, DE
- (54) **Panel**
- (32) 27.08.2002
- (31) 2002/10239146
- (33) DE
- (74) PROPATENT - patentová známková grafická kancelář, Ing. Jarmila Loskotová, K Závětínám 727, Praha 5, 15500
-
- (97) **EP 1396572**
- (47) 03.05.2006
- (97) 10.03.2004
- (51) D 06 M 15/277, D 06 M 23/00, F 41 H 1/02
- (96) 06.09.2002
- (96) 02020025.9
- (73) Teijin Twaron GmbH, 42103 Wuppertal, DE
- (72) Böttger, Christian Kurt, 42897 Remscheid, DE
Hartert, Rüdiger, 42287 Wuppertal, DE
Stolze, Kurt Rainer, 42799 Leichlingen, DE
Jager, Jan, 6921 MZ Duiven, NL
Ven van De, Henk, 6814 GD Arnhem, NL
Akker, Peter Gerard, 7006 EP Doetinchem, NL
- (54) **Způsob výroby vodoodpudivě upravené aramidové tkaniny a její použití**
- (74) KOREJZOVÁ & SPOL., v.o.s., JUDr. Zdeňka Korejzová, Spálená 29, Praha 1, 11000
-
- (97) **EP 1398322**
- (47) 19.04.2006
- (97) 17.03.2004
- (51) C 07 K 14/505, C 07 K 17/10, C 08 B 31/00, C 07 K 17/06, C 12 N 15/12, A 61 K 38/18, C 07 K 14/55, C 07 K 14/54, C 07 K 14/56, C 07 K 14/565, C 07 K 14/53
- (96) 11.09.2003
- (96) 03020423.4
- (73) Fresenius Kabi Deutschland GmbH, 61346 Bad Homburg v.d.H., DE
- (72) Conradt, Harald S., 38100 Braunschweig, DE
Grabenhorst, Eckart, 38104 Braunschweig, DE
Nimtz, Manfred, 38300 Wolfenbüttel, DE
Zander, Norbert, 38527 Meine, DE
Frank, Ronald, 38527 Meine-Grassel, DE
Eichner, Wolfram, 35510 Butzbach, DE
- (54) **HASylované polypeptidy, zejména HASylované erythropoetin**
- (32) 11.09.2002, 11.09.2002, 08.08.2003
- (31) 2002/409781/P, 2002/02020425, 2003/08858
- (33) US, EP, EP
- (74) Čermák Hořejš Myslí a spol., JUDr. Karel Čermák, advokát, Národní 32, Praha 1, 11000
-
- (97) **EP 1402226**
- (47) 22.03.2006
- (97) 16.01.2003
- (51) F 42 B 3/02, F 42 B 3/04, F 42 B 3/10, F 42 C 19/06, F 42 C 19/08, F 42 C 19/12, F 42 B 3/12
- (96) 03.07.2002
- (96) 02761034.4
- (73) Special Devices, Inc., Moorpark, CA 93021, US
- (72) TIRMIZI, Abrar, Simi Valley, CA 93065, US
- (54) **Pyrotechnická iniciační sestava**
- (32) 05.07.2001
- (31) 2001/899398
- (33) US
- (86) PCT/US2002/021173
- (87) WO 2003/004959
- (74) PATENTSERVIS Praha a.s., Jivenská 1273/1, Praha 4, 14021
-
- (97) **EP 1402270**
- (47) 29.03.2006
- (97) 16.01.2003
- (51) G 01 N 33/68, G 01 N 33/50, G 01 N 33/94
- (96) 04.07.2002
- (96) 02767548.7
- (73) UNIVERSITE LOUIS PASTEUR, 67000 Strasbourg, FR
- (72) GOBAILLE, Serge, F-67550 Vendenheim, FR
MAITRE, Michel, F-67000 Strasbourg, FR
- (54) **Identifikace modulátorů neuropřenašečové aktivity kyseliny xanthurenové**
- (32) 05.07.2001
- (31) 2001/0108937
- (33) FR
- (86) PCT/FR2002/002337
- (87) WO 2003/005038
- (74) PATENTSERVIS Praha a.s., Jivenská 1273/1, Praha 4, 14021
-
- (97) **EP 1403457**
- (47) 28.09.2005
- (97) 31.03.2004
- (51) E 05 C 9/00, E 05 C 17/00, E 05 C 19/00
- (96) 28.07.2003
- (96) 03017087.2
- (73) MAYER & CO., 5020 Salzburg, AT
- (72) Maier, Franz, 5400 Hallein / Rif, AT
- (54) **Systém kování**
- (32) 03.09.2002
- (31) 2002/20213559/U
- (33) DE
- (74) Reichel & kol., patent. kancelář, Ing. Pavel Reichel, P.O.Box 52, Praha 1, 11121
-
- (97) **EP 1405647**
- (47) 05.04.2006
- (97) 07.04.2004
- (51) A 61 L 27/10, C 03 C 3/097, C 03 C 4/00
- (96) 03.10.2002
- (96) 02079105.9
- (73) Vivoxid Oy, 20520 Turku, FI
- (72) Ylänen, Heimo, 20810 Turku, FI
Yli-Urpo, Antti, 20660 Littoinen, FI
Hupa, Mikko, 20720 Turku, FI
- (54) **Kompozice bioaktivního skla**
- (74) Kania, Sedlák, Smola patentová a známková kancelář, Ing. Josef Smola, Mendlovo nám. 1a, Brno, 60300
-
- (97) **EP 1407935**
- (47) 26.04.2006
- (97) 14.04.2004
- (51) B 60 R 13/04
- (96) 30.08.2003
- (96) 03019819.6

- (73) Süddeutsche Aluminium Manufaktur GmbH, 89558 Böhmenkirch, DE
- (72) Schabel, Wolfgang, 73113 Ottenbach, DE
Binder, Hans, 89558 Böhmenkirch, DE
- (54) **Doplňková součást motorového vozidla**
- (32) 10.10.2002
(31) 2002/20215854/U
(33) DE
(74) Čermák Hořejš Myslíl a spol., JUDr. Karel Čermák, advokát, Národní 32, Praha 1, 11000
-
- (97) **EP 1408261**
(47) 07.06.2006
(97) 14.04.2004
(51) F 16 J 15/12, F 02 B 77/13, F 16 J 15/06
(96) 24.09.2003
(96) 03021524.8
(73) Federal-Mogul Sealing Systems Bretten GmbH, 75015 Bretten, DE
(72) Salameh, Ralf, Dipl.-Ing., 75053 Gondelsheim, DE
(54) **Těsnící prvek**
(32) 11.10.2002
(31) 2002/10247559
(33) DE
(74) Společná advokátní kancelář Všetěčka Zelený Švorčík Kalenský a partneři, JUDr. Otakar Švorčík, Hálkova 2, Praha 2, 12000
-
- (97) **EP 1410075**
(47) 15.03.2006
(97) 30.01.2003
(51) G 02 B 1/10, G 02 F 1/1335, B 29 D 11/00, H 01 J 29/89, B 41 J 2/01
(96) 19.07.2002
(96) 02753124.3
(73) Hydrophilm Limited, Stevenage, Herts SG1 4QR, GB
(72) HEYS, James, B., Royston, Herts SG8 8QZ, GB
(54) **Způsob zhotovení transparentního výrobku**
(32) 19.07.2001
(31) 2001/0117568
(33) GB
(86) PCT/GB2002/003308
(87) WO 2003/009013
(74) Patentová kancelář Pavlica & Pavlica, Ing. Tomáš Pavlica, Branická 417, Praha, 14000
-
- (97) **EP 1410931**
(47) 12.04.2006
(97) 21.04.2004
(51) B 60 H 1/24, H 01 Q 1/32
(96) 14.10.2003
(96) 03023250.8
(73) TRW Automotive Electronics & Components GmbH & Co. KG, 67677 Enkenbach/Alsenborn, DE
(72) Lauhoff, Dirk, 67659 Kaiserslautern, DE
(54) **Vzduchový ventilátor mající v sobě zapuštěnou elektronickou součástku**
(32) 16.10.2002
(31) 2002/20215898/U
(33) DE
(74) KOREJZOVÁ & SPOL., v.o.s., JUDr. Zdeňka Korejzová, Spálená 29, Praha 1, 11000
-
- (97) **EP 1411971**
(47) 29.03.2006
(97) 13.02.2003
(51) A 61 K 38/17, A 61 K 48/00, A 61 K 49/00, A 61 P 15/08
(96) 18.07.2002
(96) 02758773.2
- (73) SIGMA-TAU Industrie Farmaceutiche Riunite S.p.A., 00144 Roma, IT
- (72) MANTOVANI, A., Istituto di Ricerche Farmacologiche, 20157 Milan, IT
- (54) **Použití pentraxinu s dlouhým řetězcem k léčbě ženské neplodnosti**
- (32) 03.08.2001
(31) 2001/309472/P
(33) US
(86) PCT/IT2002/000473
(87) WO 2003/011326
(74) BOHEMIA PATENT Patentová & známková kancelář, Ing. Jana Vandělková, Havanská 17, Praha 7, 17000
-
- (97) **EP 1412060**
(47) 29.03.2006
(97) 13.02.2003
(51) B 01 D 53/94, F 01 N 3/023, F 01 N 3/035
(96) 30.07.2002
(96) 02755110.0
(73) JOHNSON MATTHEY PUBLIC LIMITED COMPANY, London SW1Y 5BQ, GB
(72) MCNAMARA, John, Martin, Stevenston, Ayrshire KA20 4BS, GB
EVANS, Julia, Margaret, Wallingford Oxon OX10 0TD, GB
POULSTON, Stephen, Reading RG1 5QA, GB
RAJARAM, Raj, Rao, Slough SL3 7PH, GB
CRANE, Robert, Dept. of Mechanical Engineering, Exhibition Road, London SW7 2BX, GB
ARCOUMANIS, Constantine, School of Engineering, London EC1V 0HB, GB
Rubino, Laurreta, Royston Hertfordshire SG8 9DL, GB
- (54) **Zážehový motor s výfukovým systémem pro spalování pevných částic**
- (32) 01.08.2001, 06.08.2001
(31) 2001/0118748, 2001/0119107
(33) GB, GB
(86) PCT/GB2002/003500
(87) WO 2003/011437
(74) Společná advokátní kancelář Všetěčka Zelený Švorčík Kalenský a partneři, JUDr. Pavel Zelený, Hálkova 2, Praha 2, 12000
-
- (97) **EP 1412306**
(47) 03.05.2006
(97) 20.02.2003
(51) C 04 B 37/02
(96) 30.07.2002
(96) 02758405.1
(73) Refractory Intellectual Property GmbH & Co. KG, 1100 Wien, AT
(72) PISCHEK, Stefan, A-8682 Hönigsberg, AT
WINKELMANN, Manfred, 47809 Krefeld, DE
MEIER, Peter, 95615 Marktrechwitz, DE
- (54) **Keramická tvarovka**
- (32) 02.08.2001
(31) 2001/10137758
(33) DE
(86) PCT/EP2002/008439
(87) WO 2003/013766
(74) KANIA, SEDLÁK, SMOLA Patentová a známková kancelář, Ing. Jiří Malůšek, Mendlovo nám. 1a, Brno, 60300
-
- (97) **EP 1412621**
(47) 26.04.2006
(97) 30.01.2003
(51) F 01 L 13/00, F 02 D 13/02
(96) 03.07.2002
(96) 02787108.6

- (73) ThyssenKrupp Automotive AG, 44793 Bochum, DE
 (72) NAUMANN, Herbert, 25335 Elmshorn, DE
 Schön, Helmut, Dr-Ing., 6820 Frastanz, AT
 (54) **Proměnný regulátor zdvihu ventilu**
 (32) 17.07.2001
 (31) 2001/10136612
 (33) DE
 (86) PCT/EP2002/007321
 (87) WO 2003/008772
 (74) KOREJZOVÁ & SPOL., v.o.s., JUDr. Zdeňka Korejzová, Spálená 29, Praha 1, 11000
-
- (97) **EP 1414690**
 (47) 26.04.2006
 (97) 13.02.2003
 (51) B 61 L 5/10
 (96) 31.07.2002
 (96) 02759860.6
 (73) VAE EISENBAHNSYSTEME GMBH, 8740 Zeltweg, AT
 VAE GmbH, 1010 Wien, AT
 (72) Schnedl, Karl, A-8720 Knittelfeld, AT
 Achleitner, Herbert, A-8010 Graz, AT
 Hörstler, Joseph, A-8720 Knittelfeld, AT
 (54) **Zařízení pro blokování koncových poloh pohyblivých dílů výhybek**
 (32) 02.08.2001
 (31) 2001/120801
 (33) AT
 (86) PCT/AT2002/000226
 (87) WO 2003/011672
 (74) PATENTSERVIS Praha a.s., Jivenská 1273/1, Praha 4, 14021
-
- (97) **EP 1415287**
 (47) 07.06.2006
 (97) 23.01.2003
 (51) G 08 B 13/196
 (96) 11.07.2002
 (96) 02750062.8
 (73) Chang Industry, Inc., La Verne, CA 91750, US
 (72) OSTERHOLM, William, Alta Loma, CA 91701, US
 CHANG, Yu-Wen, Pancho Palos Verdes, CA 90275, US
 GRAINGER, William, Temple City, CA 91780, US
 JOHNSON, Michael, Yorba Linda, CA 92886, US
 TRAEGER, William, Fayetteville, NC 28314, US
 DE LOS RIOS, Pablo, Huntington Park, CA 90255, US
 (54) **Umístitelné pozorovací zařízení mající samonapřimující skříň a příslušný způsob**
 (32) 11.07.2001
 (31) 2001/903462
 (33) US
 (86) PCT/US2002/022465
 (87) WO 2003/007258
 (74) Společná advokátní kancelář Všečeka Zelený Švorčík Kalenský a partneři, JUDr. Petr Kalenský, Hálkova 2, Praha 2, 12000
-
- (97) **EP 1416448**
 (47) 29.03.2006
 (97) 06.05.2004
 (51) G 07 F 7/02
 (96) 31.10.2002
 (96) 02425670.3
 (73) Rhea Vendors S.p.A., 21042 Caronno Pertusella VA, IT
 (72) Doglioni Majer, Andrea, 20145 Milano, IT
 (54) **Způsob poskytnutí menu produktů z jednoho nebo více prodejních automatů a prodejní automat využívající tento způsob**
 (74) PATENTSERVIS Praha, a. s., Jivenská 1273/1, Praha 4, 14021
-
- (97) **EP 1421017**
 (47) 24.05.2006
 (97) 27.03.2003
 (51) B 65 D 85/32, B 31 B 11/26, B 65 D 5/49
 (96) 30.08.2002
 (96) 02760143.4
 (73) Chamier von Gliszczynski, Hartwig, 27389 Fintel, DE
 (72) Chamier von Gliszczynski, Hartwig, 27389 Fintel, DE
 (54) **Obal z plošných přířezů**
 (32) 31.08.2001
 (31) 2001/20114285/U
 (33) DE
 (86) PCT/DE2002/003210
 (87) WO 2003/024841
 (74) Společná advokátní kancelář Všečeka Zelený Švorčík Kalenský a partneři, JUDr. Miloš Všečeka, Hálkova 2, Praha 2, 12000
-
- (97) **EP 1422174**
 (47) 22.03.2006
 (97) 26.05.2004
 (51) B 65 H 19/10
 (96) 14.10.2002
 (96) 02022893.8
 (73) Metso Paper AG, 2800 Delémont, CH
 (72) Brändli, Walter, 4242 Laufen, CH
 Colombo, Oliver, 4244 Röschenz, CH
 Marchand, Romain, 2807 Pleigne, CH
 (54) **Způsob a zařízení pro přípravu role papíru pro letmou výměnu rolí**
 (74) ROTT, RŮŽIČKA & GUTTMANN Patentová, známková a advokátní kancelář, Ing. Václav Krmenčík, Nad Štolou 12, Praha 7, 17000
-
- (97) **EP 1423177**
 (47) 05.04.2006
 (97) 20.03.2003
 (51) B 01 D 29/00, D 06 F 58/20
 (96) 10.09.2002
 (96) 02768838.1
 (73) THE PROCTER & GAMBLE COMPANY, Cincinnati, Ohio 45202, US
 (72) THOEN, Christiaan, Arthur, Jacques, Kamiel, West Chester, OH 45069, US
 FRANCE, Paul, Amaat, Raymond, Gerald, West Chester, OH 45069, US
 RADOMYSELSKI, Arseni, Valerevich, Hamilton, OH 45011, US
 SCHEPER, William, Michael, Lawrenceburg, IN 47025, US
 (54) **Způsob ošetření textilního výrobku za použití filtru s integrovaným dávkovačem tekutin**
 (32) 10.09.2001
 (31) 2001/318437/P
 (33) US
 (86) PCT/US2002/028889
 (87) WO 2003/022398
 (74) PATENTSERVIS Praha a.s., Jivenská 1273/1, Praha 4, 14021
-
- (97) **EP 1423558**
 (47) 03.05.2006
 (97) 20.03.2003
 (51) C 30 B 25/12
 (96) 05.09.2002
 (96) 02777038.7
 (73) LPE SPA, 20021 Bollate, IT
 (72) YARLAGGADDA, Srinivas, Richardson Texas 75082, US
 PRETI, Franco, I-20133 Milano, IT

(54) **Susceptor se zařízeními pro regulaci epitaxiálního růstu a reaktor pro epitaxiální růst**

(32) 07.09.2001
 (31) 2001/MI20011881
 (33) IT
 (86) PCT/EP2002/010043
 (87) WO 2003/023093
 (74) Čermák Hořejš Myslíl a spol., JUDr. Karel Čermák, advokát, Národní 32, Praha 1, 11000

(97) **EP 1425121**

(47) 19.04.2006
 (97) 27.03.2003
 (51) B 22 C 1/00, B 22 C 1/18
 (96) 13.09.2002
 (96) 02772298.2
 (73) Hydro Aluminium Mandl&Berger GmbH, 4030 Linz, AT
 (72) STAUDER, Bernhard, A-4600 Wels, AT
 GINTNER, Walter, A-4020 Linz, AT
 (54) **Způsob výroby odlitků, formovací písek a jeho použití pro provádění způsobu**
 (32) 14.09.2001, 04.03.2002, 04.03.2002
 (31) 2001/10145417, 2002/10209224, 2002/10209183
 (33) DE, DE, DE
 (86) PCT/EP2002/010301
 (87) WO 2003/024642
 (74) KOREJZOVÁ & SPOL., v.o.s., JUDr. Zdeňka Korejzová, Spálená 29, Praha 1, 11000

(97) **EP 1425993**

(47) 05.04.2006
 (97) 09.06.2004
 (51) A 47 C 7/50, A 47 C 4/02, A 47 C 7/42, A 47 C 7/54, A 47 C 3/20
 (96) 16.10.2003
 (96) 03023366.2
 (73) Rolf Benz AG & Co. KG, 72202 Nagold, DE
 (72) Filz, Dieter, 90556 Cadolzburg, DE
 (54) **Sedací nábytek, zejména křeslo**
 (32) 06.12.2002
 (31) 2002/20218930/U
 (33) DE
 (74) ROTT, RŮŽIČKA & GUTTMANN Patentová, známková a advokátní kancelář, Ing. Jiří Andera, Nad Štolou 12, Praha 7, 17000

(97) **EP 1426578**

(47) 12.04.2006
 (97) 09.06.2004
 (51) F 02 B 37/00, F 02 B 37/10, F 02 B 37/12
 (96) 13.11.2003
 (96) 03025937.8
 (73) Johann A. Krause Maschinenfabrik GmbH, 28777 Bremen, DE
 (72) Rohde, Christian, 28209 Bremen, DE
 (54) **Způsob testování výfukových turbokompresorů**
 (32) 03.12.2002, 09.01.2003
 (31) 2002/10256627, 2003/10300357
 (33) DE, DE
 (74) Čermák Hořejš Myslíl a spol., JUDr. Karel Čermák, advokát, Národní 32, Praha 1, 11000

(97) **EP 1426638**

(47) 08.02.2006
 (97) 09.06.2004
 (51) F 16 C 1/26, B 60 K 20/02
 (96) 01.12.2003
 (96) 03356190.3
 (73) Dura Automotive Systems, 91924 Bondoufle, FR
 (72) PRADIER, Philippe, 42390 Sorbiers, FR

(54) **Zařízení pro fixaci kabelů**

(32) 03.12.2002
 (31) 2002/0215396
 (33) FR
 (74) PATENTSERVIS Praha a.s., Jivenská 1273/1, Praha 4, 14021

(97) **EP 1430162**

(47) 24.05.2006
 (97) 10.04.2003
 (51) C 23 C 2/24
 (96) 25.09.2002
 (96) 02800118.8
 (73) SMS Demag Aktiengesellschaft, 40237 Düsseldorf, DE
 (72) BRISBERGER, Rolf, 47661 Issum, DE
 TRAKOWSKI, Walter, 47269 Duisburg, DE
 (54) **Způsob úpravy ponorem do taveniny**
 (32) 28.09.2001
 (31) 2001/10148158
 (33) DE
 (86) PCT/EP2002/010741
 (87) WO 2003/029507
 (74) Společná advokátní kancelář Všeťečka Zelený Švorčík Kalenský a partneři, JUDr. Miloš Všeťečka, Hálkova 2, Praha 2, 12000

(97) **EP 1430228**

(47) 10.05.2006
 (97) 03.04.2003
 (51) F 16 B 37/00, F 16 B 5/02
 (96) 24.09.2002
 (96) 02761805.7
 (73) Newfrey LLC, Newark, Delaware 19711, US
 (72) PETROK, Christopher, J., Waterbury, CT 06708, US
 WIND, Gregory, A., Killingworth, CT 0617, US
 (54) **Rychlý montážní upevňovací systém pro plastové součástky**
 (32) 25.09.2001
 (31) 2001/962895
 (33) US
 (86) PCT/US2002/030234
 (87) WO 2003/027518
 (74) Společná advokátní kancelář Všeťečka Zelený Švorčík Kalenský a partneři, JUDr. Otakar Švorčík, Hálkova 2, Praha 2, 12000

(97) **EP 1431385**

(47) 22.03.2006
 (97) 23.06.2004
 (51) C 12 C 5/02, C 12 C 3/08, A 23 L 2/52, A 23 C 9/152
 (96) 12.12.2003
 (96) 03028733.8
 (73) Döhler GmbH, D-64295 Darmstadt, DE
 (72) Füsser, Hans, Dr., 63741 Aschaffenburg, DE
 Tretzel, Joachim, Dr., 64342 Seeheim-Jugenheim, DE
 Wydra, Markus, Dr., 63322 Rödermark, DE
 (54) **Nápoj obsahující xanthohumol**
 (32) 18.12.2002
 (31) 2002/02028409
 (33) EP
 (74) Čermák Hořejš Myslíl a spol., JUDr. Karel Čermák, advokát, Národní 32, Praha 1, 11000

(97) **EP 1432921**

(47) 31.05.2006
 (97) 03.04.2003
 (51) F 16 C 33/20, B 32 B 15/04, B 32 B 15/08
 (96) 24.09.2002
 (96) 02779123.5

- (73) Federal-Mogul Wiesbaden GmbH & Co.KG, 65201 Wiesbaden, DE
- (72) ADAM, Achim, 64569 Nauheim, DE
FUCHSBERGER, Stefan, 65343 Eltville, DE
SCHLÜTER, Joachim, 65187 Wiesbaden, DE
- (54) **Způsob výroby kovového podkladového materiálu opatřeného kluznou vrstvou a jeho použití**
- (32) 26.09.2001
- (31) 2001/10147292
- (33) DE
- (86) PCT/DE2002/003607
- (87) WO 2003/027522
- (74) ROTT, RŮŽIČKA & GUTTMANN Patentová, známková a advokátní kancelář, Ing. Ivana Jirotková, Nad Štolou 12, Praha 7, 17000
-
- (97) **EP 1433687**
- (47) 15.03.2006
- (97) 30.06.2004
- (51) B 62 D 1/184, B 62 D 1/19, B 62 D 1/18
- (96) 21.11.2003
- (96) 03026752.0
- (73) ThyssenKrupp Presta AG, 9492 Eschen, LI
- (72) Klukowski, Christoph, Dr., 8880 Walenstadt, CH
Galehr, Robert, A-6713 Ludesch, AT
Bertsch, Reinhard, A-6832 Röthis, AT
Umberg, Reto, CH-8890 Flums, CH
Breuss, Hubert, A-6805 Gisingen, AT
Lutz, Christian, Ing., A-6714 Nüziders, AT
- (54) **Sloupek řízení**
- (32) 23.12.2002
- (31) 2002/10261538
- (33) DE
- (74) KOREJZOVÁ & SPOL., v.o.s., JUDr. Zdeňka Korejzová, Spálená 29, Praha 1, 11000
-
- (97) **EP 1433695**
- (47) 19.04.2006
- (97) 30.06.2004
- (51) B 62 M 9/12, B 62 M 9/16
- (96) 22.12.2003
- (96) 03029641.2
- (73) SHIMANO INC., Osaka 590-8577, JP
- (72) Fukuda, Masahiko, Amagasaki Hyogo 661-0034, JP
- (54) **Klecový nastavovací kotouč...**
- (32) 26.12.2002
- (31) 2002/327934
- (33) US
- (74) PATENTSERVIS Praha a.s., Jivenská 1273/1, Praha 4, 14021
-
- (97) **EP 1436162**
- (47) 07.06.2006
- (97) 24.04.2003
- (51) B 60 W 30/18, F 16 D 48/06, B 60 W 10/02, B 60 W 10/04, B 60 W 10/10
- (96) 09.10.2002
- (96) 02779781.0
- (73) Toyota Jidosha Kabushiki Kaisha, Toyota-shi, Aichi-ken 471-8571, JP
- (72) IDO, Daisuke, Toyota Jidosha Kabushiki Kaisha, Toyota-shi, Aichi-ken, 471-8571, JP
WATANABE, Hideo, Toyota Jidosha Kabushiki Kaisha, Toyota-shi, Aichi-ken, 471-8517, JP
- (54) **Řídící zařízení a způsob pro změnu převodu**
- (32) 11.10.2001
- (31) 2001/2001313968
- (33) JP
- (86) PCT/IB2002/004126
- (87) WO 2003/033290
-
- (74) ROTT, RŮŽIČKA & GUTTMANN Patentová, známková a advokátní kancelář, Ing. Jiří Andera, Nad Štolou 12, Praha 7, 17000
-
- (97) **EP 1436432**
- (47) 17.05.2006
- (97) 20.03.2003
- (51) C 21 D 8/12, B 22 D 11/124
- (96) 13.09.2002
- (96) 02761644.0
- (73) AK Steel Properties, Inc., Middletown OH 45043, US
- (72) SCHOEN, Jerry, W., Middletown, OH 45044, US
WILLIAMS, Robert, S., Fairfield, OH 45014, US
HUPPI, Glenn, S., Monroe, OH 45050, US
- (54) **Způsob kontinuálního odlévání ocelového pásu pro elektrotechnické účely s řízeným sprchovým ochlazováním**
- (32) 13.09.2001
- (31) 2001/318971/P
- (33) US
- (86) PCT/US2002/029114
- (87) WO 2003/023074
- (74) Společná advokátní kancelář Vsetečka Zelený Švorčík Kalenský a partneři, JUDr. Miloš Vsetečka, Hálkova 2, Praha 2, 12000
-
- (97) **EP 1438180**
- (47) 19.04.2006
- (97) 01.05.2003
- (51) B 29 C 70/06
- (96) 18.10.2002
- (96) 02785247.4
- (73) Rettenbacher, Markus, Dipl.-Ing., A-5412 Puch/Salzburg, AT
- (72) Rettenbacher, Markus, Dipl.-Ing., A-5412 Puch/Salzburg, AT
- (54) **Tvarové těleso s obsahem plastu vyztužené přírodními vlákny a způsob jeho výroby**
- (32) 23.10.2001
- (31) 2001/16822001
- (33) AT
- (86) PCT/EP2002/011704
- (87) WO 2003/035373
- (74) TRAPLOVÁ HAKR KUBÁT Advokátní a patentová kancelář, Ing. Eduard Hakr, Přístavní 24, Praha 7, 17000
-
- (97) **EP 1438243**
- (47) 03.05.2006
- (97) 01.05.2003
- (51) B 65 G 1/14
- (96) 18.10.2002
- (96) 02782954.8
- (73) MTS Maschinenbau GmbH, 88512 Mengen, DE
- (72) STROBEL, Gustav, 88348 Bad Saulgau, DE
- (54) **Stohovací sloupec**
- (32) 25.10.2001
- (31) 2001/10152046
- (33) DE
- (86) PCT/EP2002/011701
- (87) WO 2003/035517
- (74) UNIPATENT, Ing. Jiří Chlustina, Jana Masaryka 43-47, Praha 2, 12000
-
- (97) **EP 1438336**
- (47) 14.06.2006
- (97) 01.05.2003
- (51) C 07 K 14/59, A 61 K 38/24
- (96) 15.10.2002
- (96) 02774712.0

(73) Applied Research Systems ARS Holding N.V., Curacao, AN
 (72) LOUMAYE, Ernest, F-74140 Massongy, FR
 GIARTOSIO, Carlo Emanuele, I-00196 Roma, IT
 (54) **Gonadotropiny pro folikulogenesi**
 (32) 22.10.2001
 (31) 2001/338088/P
 (33) US
 (86) PCT/EP2002/011501
 (87) WO 2003/035686
 (74) KOREJZOVÁ & SPOL., v.o.s., JUDr. Zdeňka Korejzová, Spálená 29, Praha 1, 11000

(97) **EP 1440913**
 (47) 07.06.2006
 (97) 28.07.2004
 (51) B 65 D 81/00, A 47 J 31/40
 (96) 23.01.2004
 (96) 04250384.7

(73) Kraft Foods R&D, Inc., 81737 Munich, DE
 (72) Halliday, Andrew, c/o Kraft Foods (UK) Limited, Oxfordshire OX16 7QU, GB
 Carter, Steven, London N8 7DN, GB
 Haegermarck, Jan Anders, 142 63 Trangsund, SE
 (54) **Zásobník pro přípravu nápojů**
 (32) 24.01.2003
 (31) 2003/0301710
 (33) GB
 (74) TRAPLOVÁ HAKR KUBÁT Advokátní a patentová kancelář, Ing. Jan Kubát, Přístavní 24, Praha 7, 17000

(97) **EP 1441689**
 (47) 12.04.2006
 (97) 15.05.2003
 (51) A 61 K 8/21, A 61 K 8/24, A 61 K 8/27, A 61 K 8/43, A 61 K 8/97, A 61 K 8/11, A 61 Q 11/00
 (96) 05.11.2002
 (96) 02787567.3

(73) Perfetti Van Melle S.p.A., 20020 Lainate (Milan), IT
 (72) COLLE, Roberto, I-20020 Lainate, IT
 SALMOIRAGHI, Guglielmo, I-20020 Lainate, IT
 BARRICA, Andrea, I-20020 Lainate, IT

(54) **Pevné prostředky pro orální podání**
 (32) 06.11.2001
 (31) 2001/MI20010232
 (33) IT
 (86) PCT/EP2002/012330
 (87) WO 2003/039504
 (74) KOREJZOVÁ & SPOL., v.o.s., JUDr. Zdeňka Korejzová, Spálená 29, Praha 1, 11000

(97) **EP 1443121**
 (47) 11.01.2006
 (97) 04.08.2004
 (51) C 22 B 34/12, C 01 G 23/53
 (96) 28.01.2004
 (96) 04001765.9

(73) Sachtleben Chemie GmbH, 47198 Duisburg, DE
 (72) Kretschmer, Matthias, Dr., 47445 Moers, DE
 Ronkholz, Horst, 47800 Krefeld, DE
 Wefers, Wilhelm-Friedrich, 47228 Duisburg, DE
 Kuna, Günter, 40596 Düsseldorf, DE
 Wagner, Hartmut, Dr., 47441 Moers, DE

(54) **Způsob neutralizace a opětovného použití zbytků po rozkladu vznikajících při výrobě oxidu titaničitého sulfátovým procesem**
 (32) 28.01.2003
 (31) 2003/10303287
 (33) DE
 (74) Čermák Hořejš Myslíl a spol., JUDr. Karel Čermák, advokát, Národní 32, Praha 1, 11000

(97) **EP 1443234**

(47) 03.05.2006
 (97) 04.08.2004
 (51) F 16 D 65/097, F 16 D 55/226
 (96) 23.12.2003
 (96) 03258192.8

(73) Meritor Heavy Vehicle Braking Systems (UK) Limited, Cwmbran, Gwent NP44 3XU, GB
 (72) Thomas, Paul Anthony, Caldicot, Newport NP26 3AY, GB
 Roberts, Paul, Newport NP20 5QU, GB

(54) **Sestava kotoučové brzdy**

(32) 30.01.2003
 (31) 2003/0302186
 (33) GB

(74) ROTT, RŮŽIČKA & GUTTMANN Patentová, známková a advokátní kancelář, Ing. Jiří Andera, Nad Štolou 12, Praha 7, 17000

(97) **EP 1443917**

(47) 29.03.2006
 (97) 15.05.2003
 (51) A 61 K 31/18, A 61 K 9/20, A 61 K 9/48, A 61 K 9/28, A 61 P 13/08
 (96) 01.11.2002
 (96) 02775597.4

(73) Synthon B.V., 6545 CM Nijmegen, NL
 (72) PLATTEEUW, Johannes, J., NL-5215 BL "S"-Hertogenbosh, NL
 VAN DALEN, Frans, NL-6524 CK Nijmegen, NL
 LEMMENS, Jacobus, M., NL-6585 KM Mook, NL

(54) **Tamsulosinové tablety**

(32) 07.11.2001
 (31) 2001/331055/P
 (33) US
 (86) PCT/NL2002/000695
 (87) WO 2003/039530
 (74) PATENTSERVIS Praha a.s., Jivenská 1273/1, Praha 4, 14021

(97) **EP 1444757**

(47) 01.02.2006
 (97) 22.05.2003
 (51) H 01 R 39/59
 (96) 13.11.2002
 (96) 02781315.3

(73) Schunk Kohlenstofftechnik GmbH, D-35452 Heuchelheim, DE
 (72) SCHAUT, Diethard, Schunk Italia S.r.L., 20013 Magenta, IT

(54) **Uhlíkový kartáček**

(32) 15.11.2001
 (31) 2001/10155991
 (33) DE
 (86) PCT/EP2002/012688
 (87) WO 2003/043142

(74) Čermák Hořejš Myslíl a spol., JUDr. Karel Čermák, advokát, Národní 32, Praha 1, 11000

(97) **EP 1447019**

(47) 31.05.2006
 (97) 18.08.2004
 (51) A 43 B 5/00, A 43 B 13/12, A 43 B 13/14, A 43 C 15/09
 (96) 14.02.2004
 (96) 04003330.0

(73) Salomon S.A., 74370 Metz-Tessy, FR
 (72) Mathieu, Guillaume, 38138 Les Cotes D'Arey, FR
 Challe, Jean-Michel, 74150 Rumilly, FR

(54) **Podrážka obuvi**

(32) 14.02.2003

- (31) 2003/0301899
(33) FR
(74) Společná advokátní kancelář Všeťečka Zelený Švorčík Kalenský a partneři, JUDr. Miloš Všeťečka, Hálkova 2, Praha 2, 12000
-
- (97) **EP 1447515**
(47) 18.01.2006
(97) 18.08.2004
(51) E 06 B 9/174
(96) 28.01.2004
(96) 04001774.1
(73) Karl Achenbach GmbH & Co.KG, 66117 Saarbrücken, DE
(72) Gilges, Fred, Dipl.-Ing., 66128 Saarbrücken, DE
Parino, Jürgen, 66299 Bildstock, DE
(54) **Žaluziová vrata**
(32) 12.02.2003
(31) 2003/20302278/U
(33) DE
(74) Čermák Hořejš Myslíl a spol., JUDr. Karel Čermák, advokát, Národní 32, Praha 1, 11000
-
- (97) **EP 1448184**
(47) 19.04.2006
(97) 05.06.2003
(51) A 61 K 31/205, A 61 K 31/277, A 61 P 15/00, A 61 K 31/277, A 61 K 31/205
(96) 26.11.2002
(96) 02793337.3
(73) SIGMA-TAU Industrie Farmaceutiche Riunite S.p.A., 00144 Roma, IT
(72) Koverech, Aleardo, Sigma-Tau Ind.Farm.Riunite SPA, I-00040 Pomezia, IT
CAVALLINI, Giorgio, I-44100 Ferrara, IT
BIAGIOTTI, Giulio, I-06070 Perugia, IT
(54) **Použití propionyl-L-karnitinu nebo jedné z jeho farmakologicky přijatelných solí k přípravě léčiva k léčbě Peyronova onemocnění**
(32) 26.11.2001
(31) 2001/RM20010695
(33) IT
(86) PCT/IT2002/000745
(87) WO 2003/045373
(74) BOHEMIA PATENT Patentová & známková kancelář, Ing. Jana Vandělíková, Havanská 17, Praha 7, 17000
-
- (97) **EP 1448219**
(47) 22.03.2006
(97) 05.06.2003
(51) A 61 K 38/00, A 61 K 35/20, A 61 K 31/5377, A 61 P 27/08, A 61 K 35/20, A 61 K 31/5377
(96) 27.11.2002
(96) 02803801.6
(73) Kosmas KG, 22848 Norderstedt, DE
(72) GÖRNE, Martin, 22337 Hamburg, DE
(54) **Antiglaukomatózní prostředek a jeho použití**
(32) 27.11.2001
(31) 2001/10158037
(33) DE
(86) PCT/EP2002/013386
(87) WO 2003/045417
(74) Společná advokátní kancelář Všeťečka Zelený Švorčík Kalenský a partneři, JUDr. Otakar Švorčík, Hálkova 2, Praha 2, 12000
-
- (97) **EP 1448566**
(47) 15.03.2006
(97) 05.06.2003
- (51) C 07 D 491/04, C 07 D 471/04, C 07 D 519/00, C 07 D 513/04, A 61 K 31/4353, A 61 K 31/55, A 61 P 29/00, A 61 P 1/00, A 61 P 3/10, C 07 D 491/04, C 07 D 313/00, C 07 D 221/00, C 07 D 491/04, C 07 D 223/00, C 07 D 221/00
(96) 13.11.2002
(96) 02789725.5
(73) MILLENNIUM PHARMACEUTICALS, INC., Cambridge, MA 02139, US
KYOWA HAKKO KOGYO CO., LTD., Chiyoda-ku, Tokyo 100, JP
(72) GHOSH, Shomir, Brookline, MA 02446, US
ELDER, Amy, M., Arlington, MA 02474, US
MATTIA, Karen, M., Marlborough, MA 01752, US
LULY, Jay, R., Wellesley, MA 02481, US
NAKASATO, Yoshisuke, Susono-shi, Shizuoka, JP
OHSHIMA, Etsuo, Nagareyama-shi Chiba, JP
HARRIMAN, Geraldine, C., B., Charlestown, RI 02813, US
CARSON, Kenneth, G., Needham, MA 02194, US
(54) **Antagonisté receptoru chemokinu a způsoby jejich použití**
(32) 21.11.2001
(31) 2001/989086
(33) US
(86) PCT/US2002/036953
(87) WO 2003/045942
(74) Společná advokátní kancelář Všeťečka Zelený Švorčík Kalenský a partneři, JUDr. Petr Kalenský, Hálkova 2, Praha 2, 12000
-
- (97) **EP 1448592**
(47) 08.03.2006
(97) 24.04.2003
(51) C 07 J 63/00, A 61 K 31/56, A 61 P 35/00
(96) 17.10.2002
(96) 02801418.1
(73) Sterix Limited, Slough, Berkshire SL1 3XE, GB
(72) POTTER, Barry V. L., Sterix Limited, Oxford OX4 4GA, GB
REED, Michael J., Sterix Limited, Oxford OX4 4GA, GB
WOO, Lok Wai L., Sterix Limited, Oxford OX4 4GA, GB
(54) **Steroidní sloučeniny pro inhibici steroid-sulfatázy**
(32) 18.10.2001, 18.10.2001, 23.04.2002
(31) 2001/04645, 2001/0125073, 2002/0209274
(33) GB, GB, GB
(86) PCT/GB2002/004686
(87) WO 2003/033518
(74) Ing. Eduard Hakr, Přístavní 24, Praha 7, 17000
-
- (97) **EP 1450973**
(47) 12.04.2006
(97) 12.06.2003
(51) B 22 D 19/02, B 22 D 19/06, B 22 D 19/08
(96) 30.09.2002
(96) 02774176.8
(73) MAGOTTEAUX INTERNATIONAL S.A., 4051 Vaux-sous-Chevremont, BE
(72) Poncin, Claude, B-4870 Trooz, BE
(54) **Odlitek se zvýšenou odolností proti opotřebení**
(32) 04.12.2001
(31) 2001/01870267
(33) EP
(86) PCT/BE2002/000150
(87) WO 2003/047791
(74) PATENTSERVIS Praha a.s., Jivenská 1273/1, Praha 4, 14021
-
- (97) **EP 1451034**
(47) 05.04.2006
(97) 12.06.2003
(51) B 60 N 2/02

- (96) 02.12.2002
(96) 02804157.2
(73) Brose Fahrzeugteile GmbH & Co. KG, Coburg, 96450 Coburg, DE
(72) WOLLER, Alexander, 97273 Kürnach, DE
CARL, Ingo, 97469 Gochsheim, DE
STEINER, Michael, 96515 Sonneberg, DE
FUCHS, Thorsten, 95349 Thurnau, DE
SCHIEGEL, Stefan, 96231 Staffenstein, DE
RÖSCH, Thomas, 06179 Langenbogen, DE
(54) **Způsob řízení přestavovacího zařízení motorového vozidla**
(32) 30.04.2002, 04.06.2002, 12.06.2002, 01.12.2001
(31) 2002/10219284, 2002/10224626, 2002/10226006, 2001/10159136
(33) DE, DE, DE, DE
(86) PCT/DE2002/004469
(87) WO 2003/047905
(74) Daniela Toningerová, patentový a známkový zástupce, Kamenická 3, Praha 7, 17000
-
- (97) **EP 1451167**
(47) 08.03.2006
(97) 19.06.2003
(51) C 07 D 295/02, C 07 D 211/14, C 07 D 211/46, C 07 D 215/06, A 61 K 31/44, A 61 P 25/00
(96) 02.12.2002
(96) 02792315.0
(73) Ortho-McNeil Pharmaceutical, Inc., Raritan, NJ 08869-0602, US
(72) APODACA, Richard, San Diego, CA 92108, US
XIAO, Wei, San Diego, CA 92130, US
JABLONOSKI, Jill, A., San Diego, CA 92129, US
(54) **Fenylalkyny**
(32) 10.12.2001
(31) 2001/339523/P
(33) US
(86) PCT/US2002/038480
(87) WO 2003/050099
(74) Čermák Hořejš Myslíl a spol., JUDr. Jan Matějka, Národní 32, Praha 1, 11000
-
- (97) **EP 1451483**
(47) 24.05.2006
(97) 30.05.2003
(51) F 16 F 15/131
(96) 07.11.2002
(96) 02795063.3
(73) Volkswagen Aktiengesellschaft, 38436 Wolfsburg, DE
(72) SCHMIDT, Andreas, 32602 Vlotho, DE
(54) **Dvouhmotový setrvačnick, zejména pro hnací větev motorového vozidla**
(32) 23.11.2001
(31) 2001/10157397
(33) DE
(86) PCT/EP2002/012413
(87) WO 2003/044389
(74) PATENTSERVIS Praha a.s., Jivenská 1273/1, Praha 4, 14021
-
- (97) **EP 1451498**
(47) 22.03.2006
(97) 12.06.2003
(51) F 16 L 23/08
(96) 04.12.2002
(96) 02799091.0
(73) Etablissements CAILLAU, 92130 Issy-les-Moulineaux, FR
(72) RIGOLLET, Nicolas, F-41200 Romorantin, FR
PREVOT, Fabrice, 41130 Selles sur Cher, FR
ROINTRU, Tony, F-41210 Marcilly en Vault, FR
- (54) **Stahovací systém pro těsné spojení dvou trubek majících opěrné plochy**
(32) 05.12.2001
(31) 2001/0115737
(33) FR
(86) PCT/FR2002/004180
(87) WO 2003/048624
(74) Společná advokátní kancelář Všeťečka Zelený Švorčík Kalenský a partneři, JUDr. Miloš Všeťečka, Hálkova 2, Praha 2, 12000
-
- (97) **EP 1452274**
(47) 10.05.2006
(97) 01.09.2004
(51) B 25 B 1/10, F 16 H 25/18
(96) 09.09.2003
(96) 03255618.5
(73) Samchully Machinery Co., Ltd., Bucheon-si, Kyunggi-do 420-807, KR
(72) Seo, Hong Suk, Kanseo-gu Seoul 157-010, KR
(54) **Jednotka pro zvýšení upínací síly svěráku**
(32) 26.02.2003
(31) 2003/2003012034
(33) KR
(74) KOREJZOVÁ & SPOL., v.o.s., JUDr. Zdeňka Korejzová, Spálená 29, Praha 1, 11000
-
- (97) **EP 1453671**
(47) 12.04.2006
(97) 30.05.2003
(51) B 32 B 27/08
(96) 22.10.2002
(96) 02779507.9
(73) Amcor Flexibles Transpac, 1930 Zaventem, BE
(72) MALFAIT, Tony, B-8880 ROLLEGEM-KAPELLE, BE
ROSSEAU, Patrick, B-8850 GRIMBERGEN, BE
BÖGELS, Erik, B-3620 LANAKEN, BE
VEYS, Luc, B-9000 GENT, BE
(54) **Za tepla slepovatelná koextrudovaná vícevrstvá balicí fólie**
(32) 20.11.2001
(31) 2001/01870249
(33) EP
(86) PCT/EP2002/011902
(87) WO 2003/043816
(74) PATENTSERVIS Praha a.s., Jivenská 1273/1, Praha 4, 14021
-
- (97) **EP 1455701**
(47) 08.03.2006
(97) 05.06.2003
(51) A 61 F 13/02
(96) 22.11.2002
(96) 02803863.6
(73) Johnson & Johnson Medical Ltd., Edinburgh EH2 4NH, GB
(72) SILCOCK, Derek, Skipton, North Yorkshire BD23 1QP, GB
KIRKWOOD, Andrew James, Cottingham, Hull HU16 4QD, GB
(54) **Absorpční obvaz na rány obsahující vrstvu hydrogelu**
(32) 23.11.2001
(31) 2001/0128152
(33) GB
(86) PCT/GB2002/005253
(87) WO 2003/045294
(74) Společná advokátní kancelář Všeťečka Zelený Švorčík Kalenský a partneři, JUDr. Miloš Všeťečka, Hálkova 2, Praha 2, 12000

- (97) **EP 1455878**
 (47) 08.03.2006
 (97) 03.07.2003
 (51) A 61 M 16/01, A 61 M 5/00
 (96) 06.12.2002
 (96) 02786923.9
 (73) Cardinal Health 303, Inc., San Diego, CA 92121-2733, US
 (72) VANDERVEEN, Timothy, W., Poway, CA 92064, US
 (54) **Systém pro infúzi léku s monitorováním CO2**
 (32) 06.12.2001
 (31) 2001/337220/P
 (33) US
 (86) PCT/US2002/039062
 (87) WO 2003/053503
 (74) Čermák Hořejš Myslíl a spol., JUDr. Karel Čermák, advokát, Národní 32, Praha 1, 11000
-
- (97) **EP 1456421**
 (47) 31.05.2006
 (97) 03.07.2003
 (51) C 21 D 8/02, C 21 D 9/573
 (96) 21.11.2002
 (96) 02785402.5
 (73) SMS Demag Aktiengesellschaft, 40237 Düsseldorf, DE
 (72) MATHIES, Andreas, 42653 Solingen, DE
 SCHMIDT, Dirk, 40822 Mettmann, DE
 HORN, Gerhard, 40882 Ratingen, DE
 DEHMEL, Roman, 41515 Grevenbroich, DE
 (54) **Způsob a zařízení ke kontrolovanému rovnání a chlazení širokého kovového pásu, vycházejícího z válcovny pásové oceli válcované zatepla, především ocelového pásu nebo plechu**
 (32) 20.12.2001
 (31) 2001/10163070
 (33) DE
 (86) PCT/EP2002/013035
 (87) WO 2003/054236
 (74) Společná advokátní kancelář Všeťečka Zelený Švorčík Kalenský a partneři, JUDr. Miloš Všeťečka, Hálkova 2, Praha 2, 12000
-
- (97) **EP 1459699**
 (47) 07.06.2006
 (97) 22.09.2004
 (51) A 61 C 7/36
 (96) 19.03.2004
 (96) 04006675.5
 (73) Bredent Dentalgeräte und Materialien Fach- und Organisationsberatung Peter Brehm, 89250 Senden, DE
 (72) Sander, Christian, Dr., 89081 Ulm, DE
 (54) **Čelistní ortopedický strojek zejména pro posunutí dolní čelisti pacienta dopředu**
 (32) 21.03.2003
 (31) 2003/10312855
 (33) DE
 (74) Společná advokátní kancelář Všeťečka Zelený Švorčík Kalenský a partneři, JUDr. Miloš Všeťečka, Hálkova 2, Praha 2, 12000
-
- (97) **EP 1463891**
 (47) 14.06.2006
 (97) 17.07.2003
 (51) F 16 C 11/06
 (96) 09.01.2003
 (96) 03704197.7
 (73) ZF Lemförder Metallwaren AG, 49448 Lemförde, DE
 (72) BRÖKER, Klaus, 49163 Bohmte, DE
 NOE, Helmut, 48477 Hörstel, DE
 (54) **Kulový kloub**
 (32) 11.01.2002
 (31) 2002/10201022
-
- (33) DE
 (86) PCT/DE2003/000048
 (87) WO 2003/058080
 (74) UNIPATENT, Ing. Jiří Chlustina, Jana Masaryka 43-47, Praha 2, 12000
-
- (97) **EP 1464742**
 (47) 31.05.2006
 (97) 06.10.2004
 (51) D 02 G 3/22, D 02 G 3/34, D 01 H 4/32
 (96) 25.11.2003
 (96) 03466019.1
 (73) Saurer Czech Republic s.r.o., 549 41 Okres Náchod, CZ
 (72) Burysek, Frantisek, 562 01 Usti nad Orlicí, CZ
 Smisek, Ales, 562 06 Usti nad Orlicí, CZ
 (54) **Vícesložková rotorově předená příže**
 (32) 03.04.2003, 03.04.2003, 03.04.2003
 (31) 2003/20030941, 2003/20030942, 2003/20030943
 (33) CZ, CZ, CZ
 (74) A. Holas & partner Patentová a známková kancelář, Ing. Mgr. Hana Holasová, Křížová 4, Brno, 60300
-
- (97) **EP 1464787**
 (47) 03.05.2006
 (97) 06.10.2004
 (51) E 06 B 9/17, E 06 B 1/60
 (96) 18.03.2004
 (96) 04006485.9
 (73) THYSEN POLYMER GMBH, 94327 Bogen, DE
 (72) Pielmeier, Günter, 94327 Bogen, DE
 (54) **Kontejner s oknem**
 (32) 03.04.2003
 (31) 2003/10315263
 (33) DE
 (74) Čermák Hořejš Myslíl a spol., JUDr. Karel Čermák, advokát, Národní 32, Praha 1, 11000
-
- (97) **EP 1465742**
 (47) 31.05.2006
 (97) 24.07.2003
 (51) B 21 B 31/18
 (96) 05.12.2002
 (96) 02787911.3
 (73) SMS Demag Aktiengesellschaft, 40237 Düsseldorf, DE
 (72) SCHUNN, Konrad Walter, 41352 Korschenbroich, DE
 KLUGE, Werner, 41515 Grevenbroich, DE
 (54) **Mnohoválcová válcovací stolice, zejména šestiválcová válcovací stolice, s axiálním posouvacím a přidržovacím zařízením pro posuvně uložené meziválce a/nebo pracovní válce**
 (32) 18.01.2002
 (31) 2002/10202217
 (33) DE
 (86) PCT/EP2002/013765
 (87) WO 2003/059545
 (74) Společná advokátní kancelář Všeťečka Zelený Švorčík Kalenský a partneři, JUDr. Miloš Všeťečka, Hálkova 2, Praha 2, 12000
-
- (97) **EP 1471924**
 (47) 19.04.2006
 (97) 07.08.2003
 (51) A 61 K 31/7024, A 61 P 7/02, A 61 K 31/70
 (96) 23.01.2003
 (96) 03702514.5
 (73) Sanofi-Aventis, 75013 Paris, FR
 (72) VAN AMSTERDAM, Ronald Gijsbertus Maria, NL-5340 BH Oss, NL

(54) **Idraparinux (Sanorg 34006) pro léčení a druhotnou prevenci žilních tromboembolických příhod u pacientů s hlubokou žilní trombózou**

(32) 29.01.2002

(31) 2002/02075374

(33) EP

(86) PCT/EP2003/000696

(87) WO 2003/063881

(74) TRAPLOVÁ HAKR KUBÁT Advokátní a patentová kancelář, Ing. Eduard Hakr, Přístavní 24, Praha 7, 17000

(97) **EP 1472221**

(47) 22.03.2006

(97) 08.05.2003

(51) C 07 D 209/42, C 07 D 401/06, C 07 D 403/12, C 07 D 403/06, A 61 K 31/40

(96) 23.10.2002

(96) 02781281.7

(73) Grünenthal GmbH, 52078 Aachen, DE

(72) SATTLEGGGER, Michael, Dr., 53123 Bonn, DE

BUSCHMANN, Helmut, Dr., E-08950 Esplugues de Llobregat, ES

PRZEWOSNY, Michael, Dr., 52062 Aachen, DE

ENLGBERGER, Werner, Dr., 52223 Stolberg, DE

KOEGEL, Babette-Yvonne, Dr., 52379 Langerwehe-Hamich, DE

SCHICK, Hans, Prof., Dr., 10405 Berlin, DE

(54) **Substituované deriváty indolu, způsob jejich výroby a použití těchto sloučenin pro inhibici bolesti**

(32) 29.10.2001

(31) 2001/10153346

(33) DE

(86) PCT/EP2002/011831

(87) WO 2003/037863

(74) Společná advokátní kancelář Všeťečka Zelený Švorčík Kalenský a partneři, JUDr. Petr Kalenský, Hálkova 2, Praha 2, 12000

(97) **EP 1472470**

(47) 19.04.2006

(97) 14.08.2003

(51) F 16 D 65/12, F 16 D 65/847, B 22 C 9/10

(96) 04.02.2003

(96) 03704757.8

(73) Meritor Heavy Vehicle Braking Systems (UK) Limited, Cwmbran, Gwent NP44 3XU, GB

(72) KERSLAKE GIBBENS, Peter, Newport NP16 4LU, GB

(54) **Odlévaný brzdový kotouč**

(32) 05.02.2002

(31) 2002/0202620

(33) GB

(86) PCT/GB2003/000468

(87) WO 2003/067112

(74) ROTT, RŮŽIČKA & GUTTMANN Patentová, známková a advokátní kancelář, Ing. Jiří Andera, Nad Štolou 12, Praha 7, 17000

(97) **EP 1474253**

(47) 07.06.2006

(97) 21.08.2003

(51) B 21 B 27/10, B 21 B 45/02

(96) 31.01.2003

(96) 03704504.4

(73) SMS Demag Aktiengesellschaft, 40237 Düsseldorf, DE

(72) RICHTER, Hans-Peter, 57520 Friedewald, DE

KLAPDOR, Armin, 57399 Kirchhundem, DE

(54) **Zařízení k udržování v suchu za studena válcované pásové oceli ve výběhu válcovacích zařízení pro pás**

(32) 15.02.2002

(31) 2002/10206244

(33) DE

(86) PCT/EP2003/000958

(87) WO 2003/068426

(74) Společná advokátní kancelář Všeťečka Zelený Švorčík Kalenský a partneři, JUDr. Miloš Všeťečka, Hálkova 2, Praha 2, 12000

(97) **EP 1474373**

(47) 28.06.2006

(97) 14.08.2003

(51) C 07 C 29/88, C 07 C 29/76, C 07 C 31/26, C 13 D 3/14

(96) 31.12.2002

(96) 02796769.4

(73) Tate & Lyle Europe NV, 9300 Aalst, BE

(72) VAN LANCKER, Frank, B-9300 AALST, BE

(54) **Způsob přípravy alkalicky a tepelně stabilních polyolů**

(32) 11.02.2002

(31) 2002/200200080

(33) BE

(86) PCT/EP2002/014898

(87) WO 2003/066553

(74) PATENTSERVIS Praha a.s., Jivenská 1273/1, Praha 4, 14021

(97) **EP 1476064**

(47) 22.03.2006

(97) 07.08.2003

(51) A 47 J 45/07

(96) 28.01.2003

(96) 03715057.0

(73) CRISTEL, 25490 Fesches le Chatel, FR

(72) DODANE, Paul, F-25400 EXINCOURT, FR

(54) **Odnímatelná rukojeť pro kuchyňské náčiní**

(32) 29.01.2002

(31) 2002/0201024

(33) FR

(86) PCT/FR2003/000258

(87) WO 2003/063667

(74) Společná advokátní kancelář Všeťečka Zelený Švorčík Kalenský a partneři, JUDr. Miloš Všeťečka, Hálkova 2, Praha 2, 12000

(97) **EP 1477712**

(47) 14.06.2006

(97) 17.11.2004

(51) F 16 J 15/10

(96) 07.05.2004

(96) 04010871.4

(73) Federal-Mogul Sealing Systems Bretten GmbH, 75015 Bretten, DE

(72) Salameh, Ralf, 75053 Gondelsheim, DE

Hemrich, Thomas, Bloomfield Hills 48304 Michigan, US

(54) **Způsob výroby těsnění na součásti**

(32) 14.05.2003

(31) 2003/10321584

(33) DE

(74) Společná advokátní kancelář Všeťečka Zelený Švorčík Kalenský a partneři, JUDr. Otakar Švorčík, Hálkova 2, Praha 2, 12000

(97) **EP 1478300**

(47) 17.05.2006

(97) 04.09.2003

(51) A 61 C 5/12

(96) 25.02.2003

(96) 03704690.1

(73) Coltene/Whaledent GmbH + Co. KG, 89129 Langenau, DE

(72) MANNSCHEDEL, Werner, 89129 Langenau, DE
MÜLLER, Barbara, 89129 Langenau, DE

(54) **Krycí prostředek pro kofferdam a páskový upevňovací prostředek pro něj**
 (32) 28.02.2002
 (31) 2002/10208639
 (33) DE
 (86) PCT/EP2003/001924
 (87) WO 2003/071977
 (74) Čermák Hořejš Myslíl a spol., JUDr. Jan Matějka, Národní 32, Praha 1, 11000

(97) **EP 1483424**
 (47) 31.05.2006
 (97) 18.09.2003
 (51) C 23 C 2/24
 (96) 20.02.2003
 (96) 03743812.4
 (73) SMS Demag Aktiengesellschaft, 40237 Düsseldorf, DE
 (72) BERGMANN, Frank, 39128 Magdeburg, DE
 ZIELENBACH, Michael, 57074 Siegen, DE
 TRAKOWSKI, Walter, 47269 Duisburg, DE
 JEPSEN, Olaf, Norman, 57072 Siegen, DE
 BEHRENS, Holger, 40699 Erkrath, DE
 (54) **Zařízení pro povlékání kovových předlitků ponořováním do taveniny**
 (32) 09.03.2002
 (31) 2002/10210429
 (33) DE
 (86) PCT/EP2003/001722
 (87) WO 2003/076681
 (74) Společná advokátní kancelář Vsetečka Zelený Švorčík Kalenský a partneři, JUDr. Miloš Vsetečka, Hálkova 2, Praha 2, 12000

(97) **EP 1485184**
 (47) 18.01.2006
 (97) 02.10.2003
 (51) B 01 D 45/00, B 01 D 45/18
 (96) 26.03.2003
 (96) 03720238.9
 (73) Munters Euroform GmbH, 52072 Aachen, DE
 (72) WOLF, Hubert, 40668 Meerbusch, DE
 (54) **Oplachovací zařízení pro odlučovač kapek**
 (32) 26.03.2002
 (31) 2002/10213342
 (33) DE
 (86) PCT/DE2003/001003
 (87) WO 2003/080220
 (74) Společná advokátní kancelář Vsetečka Zelený Švorčík Kalenský a partneři, JUDr. Miloš Vsetečka, Hálkova 2, Praha 2, 12000

(97) **EP 1488039**
 (47) 07.06.2006
 (97) 02.10.2003
 (51) D 21 H 21/46, G 09 F 3/00, C 12 Q 1/68, E 05 G 1/14
 (96) 21.03.2003
 (96) 03712388.2
 (73) Trace Tag International Ltd, London SE1 9DE, GB
 3SI Security Systems Inc., New York, NY 10017, US
 (72) SLEAT, Robert, Cardiff CF14 6JP, GB
 LINT, Greg Van, c/o 3Si Security Systems NV, B-1930 Zaventem, BE
 (54) **Značkovací zařízení pro označování předmětu nukleovou kyselinou**
 (32) 22.03.2002
 (31) 2002/0206820
 (33) GB
 (86) PCT/GB2003/001199
 (87) WO 2003/080931
 (74) Ing. Eduard Hakr, Přístavní 24, Praha 7, 17000

(97) **EP 1488992**
 (47) 26.04.2006
 (97) 22.12.2004
 (51) B 62 L 1/00, F 16 D 65/08
 (96) 11.06.2003
 (96) 04022992.4
 (73) SHIMANO INC., Sakai-shi, Osaka 590-8577, JP
 (72) Matsueda, Keiji, Shimonoseki-shi, Yamaguchi, JP
 (54) **Zařízení pro brzdu náboje jízdního kola**
 (32) 11.06.2002
 (31) 2002/2002170399
 (33) JP
 (74) PATENTSERVIS Praha a.s., Jivenská 1273/1, Praha 4, 14021

(97) **EP 1491464**
 (47) 22.03.2006
 (97) 29.12.2004
 (51) B 65 F 3/04, B 65 F 3/00
 (96) 21.06.2004
 (96) 04102818.4
 (73) Ab Närpes Trä & Metall, 64200 Närpes, FI
 (72) Ivars, Hans Erik, 64200, Närpes, FI
 (54) **Zdvihací zařízení ve sběrném vozidle odpadu**
 (32) 23.06.2003
 (31) 2003/20030931
 (33) FI
 (74) PATENTSERVIS Praha a.s., Jivenská 1273/1, Praha 4, 14021

(97) **EP 1492781**
 (47) 08.03.2006
 (97) 26.06.2003
 (51) C 07 D 295/08, A 61 K 31/495
 (96) 09.12.2002
 (96) 02796585.4
 (73) Grünenthal GmbH, 52078 Aachen, DE
 (72) URAGG, Heinz, 52223 Stolberg, DE
 MAUL, Corinna, 52066 Aachen, DE
 BUSCHMANN, Helmut, E-08950 Esplugues de Llobregat, ES
 SUNDERMANN, Bernd, 52066 Aachen, DE
 HENNIES, Hagen-Heinrich, 52152 Simmerath, DE
 (54) **N,N' - Disubstituované piperazinové sloučeniny a jejich použití jako analgetika**
 (32) 14.12.2001
 (31) 2001/10161644
 (33) DE
 (86) PCT/EP2002/013913
 (87) WO 2003/051855
 (74) Společná advokátní kancelář Vsetečka Zelený Švorčík Kalenský a partneři, JUDr. Petr Kalenský, Hálkova 2, Praha 2, 12000

(97) **EP 1492792**
 (47) 29.03.2006
 (97) 09.10.2003
 (51) C 07 D 487/04, C 07 D 209/18, A 61 K 31/5025
 (96) 02.04.2003
 (96) 03730299.9
 (73) Sanofi-Aventis, 75013 Paris, FR
 (72) MARABOUT, Benoit, F-91300 Massy, FR
 MARGUET, Frank, F-91370 Verrieres Le Buisson, FR
 PUECH, Frédéric, F-78170 La Celle Saint Cloud, FR
 FROISSANT, Jacques, Cedex 981, F-41160Morée, FR
 (54) **3-Heteroaryl-3,5-dihydro-4-oxo-4H-pyridazino [4,5-b] indol-1-acetamidové deriváty, jejich příprava a jejich terapeutické použití**
 (32) 03.04.2002
 (31) 2002/0204158
 (33) FR

(86) PCT/FR2003/001027
 (87) WO 2003/082874
 (74) TRAPLOVÁ HAKR KUBÁT Advokátní a patentová kancelář, Ing. Eduard Hakr, Přístavní 24, Praha 7, 17000

EP 1493553

(47) 26.04.2006
 (97) 05.01.2005
 (51) B 32 B 5/00, B 60 R 16/02, H 01 B 7/24, H 02 G 3/04
 (96) 04.06.2004
 (96) 04013262.3
 (73) FFA Automotive AG, 9445 Rebstein, CH
 (72) Lindner, Michael, 83026 Rosenheim, DE
 (54) **Ochranné zařízení pro podlouhlá tělesa**
 (32) 02.07.2003
 (31) 2003/10329857
 (33) DE
 (74) Inventia s. r. o., Ing. Marta Gabrielová, Politických vězňů 7, Praha 1, 11000

EP 1497032

(47) 10.05.2006
 (97) 02.10.2003
 (51) B 02 C 18/14, B 02 C 18/18, B 02 C 18/16
 (96) 24.03.2003
 (96) 03720351.0
 (73) Alpinit Patentverwertungs-Anstalt, 9496 Balzers, LI
 (72) BÖSCH, Donat, FL-9496 Balzers, LI
 BACHMANN, Philippe, CH
 (54) **Drťící zařízení**
 (32) 25.03.2002
 (31) 2002/5202002
 (33) CH
 (86) PCT/EP2003/003038
 (87) WO 2003/080249
 (74) TRAPLOVÁ HAKR KUBÁT Advokátní a patentová kancelář, Ing. Eduard Hakr, Přístavní 24, Praha 7, 17000

EP 1497147

(47) 14.06.2006
 (97) 06.11.2003
 (51) B 60 H 1/34, F 24 F 13/12
 (96) 24.04.2003
 (96) 03747120.8
 (73) Faurecia Innenraum Systeme GmbH, 76767 Hagenbach, DE
 (72) JAHN, Thomas, 76694 Forst bei Bruchsal, DE
 METZ, Peter, 67482 Freimersheim, DE
 DOLL, Volker, 76829 Ranschbach, DE
 (54) **Ventilační zařízení**
 (32) 24.04.2002
 (31) 2002/10219053
 (33) DE
 (86) PCT/EP2003/004267
 (87) WO 2003/091049
 (74) ROTT, RŮŽIČKA & GUTTMANN Patentová, známková a advokátní kancelář, Ing. Jiří Andera, Nad Štolou 12, Praha 7, 17000

EP 1498309

(47) 05.04.2006
 (97) 19.01.2005
 (51) B 60 Q 1/076, H 02 P 8/00
 (96) 09.07.2004
 (96) 04291761.7
 (73) VALEO VISION, 93012 Bobigny Cédex, FR
 (72) Lesaffre, Olivier, 23600 Martos (Jaen), ES
 Moreno Fernandez, José, 14940 Cabra Cordoba, ES
 (54) **Způsob dynamického referenčního nastavování světlotmetného zařízení vybaveného krokovým motorem**

(32) 17.07.2003
 (31) 2003/0308758

(33) FR
 (74) Společná advokátní kancelář Všečeka Zelený Švorčík Kalenský a partneři, JUDr. Miloš Všečeka, Hálkova 2, Praha 2, 12000

EP 1500441

(47) 10.05.2006
 (97) 26.01.2005
 (51) B 21 B 19/12
 (96) 12.07.2004
 (96) 04016328.9
 (73) SMS Meer GmbH, 41069 Mönchengladbach, DE
 (72) Leisten, Thomas, 41836 Hüchelhoven, DE
 Salomon, Frank, 47877 Willich, DE
 Pietsch, Jürgen, 41061 Mönchengladbach, DE
 (54) **Válcovací stolice k výrobě bežešvé trubky**
 (32) 25.07.2003
 (31) 2003/10334011
 (33) DE
 (74) Společná advokátní kancelář Všečeka Zelený Švorčík Kalenský a partneři, JUDr. Miloš Všečeka, Hálkova 2, Praha 2, 12000

EP 1500491

(47) 10.05.2006
 (97) 26.01.2005
 (51) B 32 B 1/08, B 32 B 27/32, B 32 B 27/08, B 32 B 27/28, F 16 L 11/04
 (96) 08.07.2004
 (96) 04291728.6
 (73) NOBEL PLASTIQUES, 51300 Marolles, FR
 (72) Dabouineau, Johann, 51400 Dampierre Au Temple, FR
 (54) **Vicvrstvé potrubí určené zejména pro chladicí obvody tepelných motorů automobilů**
 (32) 23.07.2003
 (31) 2003/0308979
 (33) FR
 (74) PATENTSERVIS Praha a.s., Jivenská 1273/1, Praha 4, 14021

EP 1500854

(47) 26.04.2006
 (97) 26.01.2005
 (51) F 16 K 1/30, F 17 C 13/04
 (96) 24.07.2003
 (96) 03077331.1
 (73) LUXEMBOURG PATENT COMPANY S.A., 7440 Lintgen, LU
 (72) Kremer, Paul, 7263 Walferdange, LU
 Risse, Claude, 57310 Bertrange, FR
 (54) **Ventil pro plynovou láhev s adiabatickým antikompresním systémem**
 (74) Čermák Hořejš Myslíl a spol., JUDr. Karel Čermák, advokát, Národní 32, Praha 1, 11000

EP 1503881

(47) 22.03.2006
 (97) 13.11.2003
 (51) B 24 B 7/06, B 24 B 7/28, B 24 B 41/047
 (96) 29.04.2003
 (96) 03729948.4
 (73) COSTA LEVIGATRICI SPA, I-36015 Schio (VI), IT
 BAU", Eligio, 36042 Breganze (VI), IT
 ZANUSO, Nevio, 36010 Cavazzale (VI), IT
 (54) **Bruska s pískovým papírem**
 (32) 02.05.2002
 (31) 2002/VI20020080
 (33) IT

(86) PCT/EP2003/004474
 (87) WO 2003/092956
 (74) Čermák Hořejš Myslíl a spol., JUDr. Karel Čermák,
 advokát, Národní 32, Praha 1, 11000

(97) **EP 1504895**
 (47) 08.03.2006
 (97) 09.02.2005
 (51) B 32 B 27/32, C 08 J 3/22, C 08 K 5/1515, C 08 J 5/18
 (96) 08.08.2003
 (96) 03018091.3
 (73) A. SCHULMAN PLASTICS, 2880 Bornem, BE
 (72) Janssens, Marcel, 9200 Dendermonde, BE
 Daponte, Tony, 2070 Zwijndrecht, BE
 (54) **Předsměs obsahující PMMA a její použití pro výrobu polyolefinových filmů**
 (74) PATENTSERVIS Praha a.s., Jivenská 1273/1, Praha 4, 14021

(97) **EP 1505027**
 (47) 14.06.2006
 (97) 09.02.2005
 (51) B 65 H 35/00
 (96) 05.08.2004
 (96) 04077240.2
 (73) Legro B.V., 4879 NP Etten-Leur, NL
 (72) Schön, Siegfried, 2320 Hoogstraten, BE
 (54) **Zařízení pro odtrhování jedné délky plošného materiálu**
 (32) 08.08.2003
 (31) 2003/1024073
 (33) NL
 (74) PATENTSERVIS Praha a.s., Jivenská 1273/1, Praha 4, 14021

(97) **EP 1506193**
 (47) 21.06.2006
 (97) 20.11.2003
 (51) C 07 D 471/04, A 61 K 31/506, A 61 P 9/02
 (96) 25.04.2003
 (96) 03727359.6
 (73) Bayer HealthCare AG, 51368 Leverkusen, DE
 (72) ALONSO-ALIJA, Cristina, 42781 Haan, DE
 BISCHOFF, Erwin, 42115 Wuppertal, DE
 MÜNTER, Klaus, 42489 Wülfrath, DE
 STASCH, Johannes-Peter, 42651 Solingen, DE
 STAHL, Elke, 51467 Bergisch Gladbach, DE
 WEIGAND, Stefan, 42115 Wuppertal, DE
 FEURER, Achim, 69259 Wilhelmsfeld, DE

(54) **Pyrazolpyridiny substituované karbamátem**
 (32) 08.05.2002
 (31) 2002/10220570
 (33) DE
 (86) PCT/EP2003/004304
 (87) WO 2003/095451
 (74) Společná advokátní kancelář Všeťečka Zelený Švorčík Kalenský a partneři, JUDr. Miloš Všeťečka, Hálkova 2, Praha 2, 12000

(97) **EP 1507080**
 (47) 22.03.2006
 (97) 16.02.2005
 (51) F 02 K 1/82, F 02 K 1/12
 (96) 29.07.2004
 (96) 04291938.1
 (73) SNECMA, 75015 Paris, FR
 (72) Prouteau, Jackie, 94440 Villecresnes, FR
 Curtelin, Raphael, 77720 Saint-Mery, FR
 Lapergue, Guy, 77950 Rubelles, FR
 Feder, Didier, 77000 Melun, FR

(54) **Konvergentně divergentní tryska turboreaktivního motoru**

(32) 12.08.2003
 (31) 2003/0309854
 (33) FR
 (74) Společná advokátní kancelář Všeťečka Zelený Švorčík Kalenský a partneři, JUDr. Miloš Všeťečka, Hálkova 2, Praha 2, 12000

(97) **EP 1507519**
 (47) 17.05.2006
 (97) 04.12.2003
 (51) A 61 K 31/13, A 61 K 9/20, A 61 K 9/16, A 61 P 25/00, A 61 P 13/00, A 61 P 29/00

(96) 26.05.2003
 (96) 03732464.7
 (73) Grünenthal GmbH, 52078 Aachen, DE
 BARTHOLOMÄUS, Johannes, 52080 Aachen, DE
 ZIEGLER, Iris, 52159 Rott-Roetgen, DE

(54) **Léčivo s potrahovaným uvolňováním účinné látky, obsahující 1-dimethylamino-3-(3-methoxy-fenyl)-2-methyl-pentan-3-ol**

(32) 29.05.2002
 (31) 2002/10224108
 (33) DE
 (86) PCT/EP2003/005488
 (87) WO 2003/099267
 (74) Společná advokátní kancelář Všeťečka Zelený Švorčík Kalenský a partneři, JUDr. Miloš Všeťečka, Hálkova 2, Praha 2, 12000

(97) **EP 1507784**
 (47) 21.06.2006
 (97) 11.12.2003
 (51) C 07 F 9/6574
 (96) 22.05.2003
 (96) 03755934.1

(73) Ciba Specialty Chemicals Holding Inc., 4057 Basel, CH
 THIBAUT, Daniel, F-68730 Blotzheim, FR

(54) **Amorfní pevná modifikace bis (2,4-dikumylfenyl) pentaerythritoldifosfitu**

(32) 30.05.2002
 (31) 2002/02405429
 (33) EP
 (86) PCT/EP2003/005371
 (87) WO 2003/102004
 (74) Ing. Jan Kubát, Přístavní 24, Praha 7, 17000

(97) **EP 1507910**
 (47) 19.04.2006
 (97) 11.12.2003
 (51) D 05 B 17/00
 (96) 20.05.2003
 (96) 03756000.0
 (73) C Gex Systems C Gex, S.a.R.L., 82350 Albias, FR
 (72) GUILHEM, Christian, 82350 Albias, FR
 GUILHEM, Jacques, 82350 Albias, FR
 GUILHEM, Marc, 82350 Albias, FR

(54) **Způsob a stroj pro provedení nerozpáratelného švu**

(32) 29.05.2002, 05.09.2002
 (31) 2002/0206558, 2002/407953/P
 (33) FR, US
 (86) PCT/FR2003/001523
 (87) WO 2003/102287
 (74) Společná advokátní kancelář Všeťečka Zelený Švorčík Kalenský a partneři, JUDr. Miloš Všeťečka, Hálkova 2, Praha 2, 12000

(97) **EP 1511623**
 (47) 17.05.2006

(97) 26.08.2004
 (51) B 32 B 15/10, B 32 B 21/08, E 04 C 2/00
 (96) 10.02.2004
 (96) 04709570.8

(73) Kronotec AG, 6006 Luzern, CH
 (72) HASCH, Joachim, 12055 Berlin, DE
 GOTTFRIED, Stefan, 63867 Johannesberg, DE

(54) **Stavební deska**

(32) 14.02.2003
 (31) 2003/10306118
 (33) DE
 (86) PCT/DE2004/000226
 (87) WO 2004/071764
 (74) Společná advokátní kancelář Všeťečka Zelený Švorčík Kalenský a partneři, JUDr. Otakar Švorčík, Hálkova 2, Praha 2, 12000

(97) **EP 1512267**

(47) 15.03.2006
 (97) 24.12.2003
 (51) H 04 L 29/06
 (96) 11.06.2003
 (96) 03759799.4
 (73) TELEFONAKTIEBOLAGET LM ERICSSON (publ), 164 83 Stockholm, SE

(72) PELLETIER, Ghyslain, S-97 754 Lulea, SE
 MADOUR, Lila, Kirkland, Québec H9J 3W2, CA

(54) **Způsob a zařízení pro inicializaci komprese záhlaví internetového protokolu**

(32) 12.06.2002, 11.06.2003
 (31) 2002/387609/P, 2003/458318
 (33) US, US
 (86) PCT/CA2003/000877
 (87) WO 2003/107616
 (74) KOREJZOVÁ & SPOL., v.o.s., JUDr. Zdeňka Korejzová, Spálená 29, Praha 1, 11000

(97) **EP 1513833**

(47) 19.04.2006
 (97) 31.12.2003
 (51) C 07 D 405/04, C 07 D 405/14, A 61 K 31/4709, A 61 P 35/00
 (96) 18.06.2003
 (96) 03750780.3

(73) Les Laboratoires Servier, 92415 Courbevoie Cedex, FR
 (72) BRION, Jean-Daniel, 95320 Saint Leu le Fôret, FR
 ISRAEL, Lucien, 75001 Paris, FR
 LE RIDANT, Alain, 92200 Neuilly sur Seine, FR
 HARPEY, Catherine, 75016 Paris, FR
 RABHI, Chérif, 93260 Les Lilas, FR
 KALOUN, El Bachir, 95800 Cergy Saint Christophe, FR

(54) **Nové deriváty 3-(4-oxo-4H-chromen-2-yl)-(1H)-chinolin-4-onů, způsob jejich přípravy a farmaceutické přípravky s jejich obsahem**

(32) 19.06.2002
 (31) 2002/0207536
 (33) FR
 (86) PCT/FR2003/001849
 (87) WO 2004/000834
 (74) ROTT, RŮŽIČKA & GUTTMANN Patentová, známková a advokátní kancelář, Ing. Ivana Jirotková, Nad Štolou 12, Praha 7, 17000

(72) Furthmüller, Stefan, 73642 Welzheim-Breitenfürst, DE

(54) **Zařízení pro stohování plochých produktů**

(32) 06.10.2003
 (31) 2003/10347166

(33) DE

(74) ROTT, RŮŽIČKA & GUTTMANN Patentová, známková a advokátní kancelář, Ing. Jiří Andera, Nad Štolou 12, Praha 7, 17000

(97) **EP 1523890**

(47) 03.05.2006
 (97) 20.04.2005
 (51) A 23 B 4/09, A 23 B 4/005
 (96) 07.10.2004
 (96) 04023927.9

(73) SAUERSTOFFWERK FRIEDRICH GUTTROFF GMBH, D-97877 Wertheim, DE

(72) Tallafus, Ottmar, 74722 Buchen, DE

(54) **Způsob úpravy čerstvého masa**

(32) 15.10.2003
 (31) 2003/10348042

(33) DE

(74) ROTT, RŮŽIČKA & GUTTMANN Patentová, známková a advokátní kancelář, Ing. Václav Krmenčík, Nad Štolou 12, Praha 7, 17000

(97) **EP 1524042**

(47) 17.05.2006
 (97) 20.04.2005
 (51) B 21 J 15/36, B 21 J 15/38, B 25 B 27/00
 (96) 17.02.2003
 (96) 05000677.4

(73) Masterfix Products B.V., 6199 AB Maastricht Airport, NL
 (72) Kovar, Martin, 547 01 Nachod, CZ

(54) **Ruční nýtovací stroj**

(32) 18.02.2002
 (31) 2002/200212840/

(33) CZ

(74) Společná advokátní kancelář Všeťečka Zelený Švorčík Kalenský a partneři, JUDr. Otakar Švorčík, Hálkova 2, Praha 2, 12000

(97) **EP 1526849**

(47) 05.04.2006
 (97) 12.02.2004
 (51) A 61 K 31/19, A 61 P 29/00
 (96) 29.07.2003
 (96) 03766339.0

(73) A. MENARINI INDUSTRIE FARMACEUTICHE RIUNITE S.R.L., I-50131 Firenze, IT

(72) BACCANI CARIDI, Claudio, IT-50065 Pontassieve, IT
 TOSETTI, Alessandro, I-50132 Bagno A Ripoli, IT

(54) **Prostředky pro místní podání s obsahem ketoprofenu, stabilizované sulisobenzonem**

(32) 01.08.2002
 (31) 2002/FI20020144
 (33) IT
 (86) PCT/EP2003/008351

(87) WO 2004/012725
 (74) KOREJZOVÁ & SPOL., v.o.s., JUDr. Zdeňka Korejzová, Spálená 29, Praha 1, 11000

(97) **EP 1522509**

(47) 24.05.2006
 (97) 13.04.2005
 (51) B 65 G 57/06, B 65 G 57/30
 (96) 19.05.2004
 (96) 04400028.9

(73) Wilhelm Bahmüller Maschinenbau-Präzisionswerkzeuge GmbH, 73655 Plüderhausen, DE

(97) **EP 1526966**

(47) 05.04.2006
 (97) 12.02.2004
 (51) B 32 B 27/34, B 32 B 27/08, B 65 D 85/76
 (96) 25.07.2003
 (96) 03766310.1

(73) CFS Kempten GmbH, 87437 Kempten, DE

- (72) BERNIG, Walter, 87549 Rettenberg, DE
DUJARDIN, Bernard, B-1180 Brüssel, BE
JENDROSCH, Stefan, 87724 Ottobeuren, DE
SCHWEITZER, Christoph, 87634 Obergünzburg, DE
- (54) **Fólie s plynotěsnou vrstvou**
- (32) 30.07.2002
(31) 2002/10234783
(33) DE
(86) PCT/EP2003/008256
(87) WO 2004/012939
(74) Společná advokátní kancelář Vsetečka Zelený Švorčík Kalenský a partneři, JUDr. Petr Kalenský, Hálkova 2, Praha 2, 12000
-
- (97) **EP 1527022**
(47) 08.03.2006
(97) 19.02.2004
(51) C 02 F 11/02, C 02 F 3/12
(96) 05.08.2003
(96) 03756525.6
(73) OTV S.A., 94417 Saint-Maurice Cédex, FR
(72) CHAUZY, Julien, F-21140 Semur-en-Auxois, FR
PATRIA, Lucie, F-75020 Paris, FR
CRETENOT, Didier, F-60300 Senlis, FR
- (54) **Postup a zařízení na zpracování kalů procházejících ze zařízení pro biologické čištění vody**
- (32) 05.08.2002
(31) 2002/0209969
(33) FR
(86) PCT/FR2003/002469
(87) WO 2004/014809
(74) PATENTSERVIS Praha a.s., Jivenská 1273/1, Praha 4, 14021
-
- (97) **EP 1527442**
(47) 05.04.2006
(97) 12.02.2004
(51) G 10 L 21/02, G 10 L 19/02
(96) 30.07.2003
(96) 03766661.7
(73) MATSUSHITA ELECTRIC INDUSTRIAL CO., LTD., Kadoma-shi, Osaka 571-8501, JP
NEC CORPORATION, Minato-ku, Tokyo 108-8001, JP
(72) NOMURA, Toshiyuki, Minato-ku, Tokyo 108-8001, JP
SHIMADA, Osamu, Minato-ku, Tokyo 108-8001, JP
TAKAMIZAWA, Yuichiro, Minato-ku, Tokyo 108-8001, JP
SERIZAWA, Masahiro, Minato-ku, Tokyo 108-8001, JP
TSUSHIMA, Mineo Heijosakyo 1 goutou 501, Nara 631-0801, JP
TANAKA, Naoya, Neyagawa-shi, Osaka 572-0055, JP
NORIMATSU, Takeshi, Kobe-shi, Hyogo 651-1305, JP
CHONG, Kok Seng, 689527 Singapore, SG
KUAH, Kim Hann, 760145 Singapore, SG
NEO, Sua Hong, Singapore 537909, SG
- (54) **Zařízení a způsob na dekódování zvuku**
- (32) 01.08.2002
(31) 2002/2002225068
(33) JP
(86) PCT/JP2003/009646
(87) WO 2004/013841
(74) PATENTSERVIS Praha a.s., Jivenská 1273/1, Praha 4, 14021
-
- (97) **EP 1528923**
(47) 03.05.2006
(97) 11.12.2003
(51) A 61 K 31/4035, A 61 K 31/155, C 07 D 209/46, C 07 C 279/20, C 07 C 277/08
(96) 20.05.2003
(96) 03730076.1
- (73) Sanofi-Aventis Deutschland GmbH, 65929 Frankfurt am Main, DE
- (72) KLEEMANN, Heinz-Werner, 65474 Bischofsheim, DE
HOFMEISTER, Armin, 55276 Oppenheim, DE
CARRY, Jean-Christophe, F-94100 Saint Maur des Fosses, FR
MIGNANI, Serge, F-92290 Chatenay-Malabry, FR
BIGOT, Antony Centre de recherche de Paris, F-94400 Vitry-sur-Seine, FR
RONAN, Baptiste, F-92140 Clamart, FR
- (54) **N- ((3-Oxo-2,3-dihydro-1H-izoindol-1-yl) acetyl) guanidinové deriváty jako inhibitory NHE 1 pro léčbu infarktu a anginy pectoris**
- (32) 03.06.2002
(31) 2002/0206783
(33) FR
(86) PCT/EP2003/005279
(87) WO 2003/101450
(74) Ing. Jan Kubát, Přístavní 24, Praha 7, 17000
-
- (97) **EP 1528961**
(47) 03.05.2006
(97) 11.03.2004
(51) B 08 B 3/08, C 07 C 57/04
(96) 30.07.2003
(96) 03790831.6
(73) BASF Aktiengesellschaft, 67056 Ludwigshafen, DE
(72) JÄGER, Ulrich, 67354 Römerberg, DE
SCHRÖDER, Jürgen, 67071 Ludwigshafen, DE
THIEL, Joachim, 67435 Neustadt, DE
DIEHL, Volker, 67158 Ellerstadt, DE
- (54) **Způsob čištění zařízení, ve kterém se zpracovává a/nebo produkuje organické rozpouštědlo obsahující kyselinu (meth)akrylovou**
- (32) 09.08.2002
(31) 2002/10237061
(33) DE
(86) PCT/EP2003/008398
(87) WO 2004/020116
(74) Společná advokátní kancelář Vsetečka Zelený Švorčík Kalenský a partneři, JUDr. Otakar Švorčík, Hálkova 2, Praha 2, 12000
-
- (97) **EP 1532319**
(47) 09.11.2005
(97) 25.03.2004
(51) E 02 B 3/10
(96) 26.08.2003
(96) 03794938.5
(73) Pöttsch, Holger, 64297 Darmstadt, DE
(72) Pöttsch, Holger, 64297 Darmstadt, DE
- (54) **Nárypková nástavba pro tekutiny a sypké materiály**
- (32) 30.08.2002, 18.11.2002, 11.12.2002
(31) 2002/10240779, 2002/10253889, 2002/10258087
(33) DE, DE, DE
(86) PCT/EP2003/009431
(87) WO 2004/025033
(74) PATENTSERVIS Praha a.s., Jivenská 1273/1, Praha 4, 14021
-
- (97) **EP 1532321**
(47) 26.04.2006
(97) 11.03.2004
(51) E 02 F 3/96, B 02 C 1/04
(96) 29.08.2002
(96) 02777776.2
(73) Meccanica Breganzese S.r.l., 36030 Fara Vicentino, IT
(72) AZZOLIN, Guido, I-36042 Breganze, IT
- (54) **Naběrák pro drčení a prosívání kamene**
- (86) PCT/IT2002/000555
(87) WO 2004/020747

(74) Čermák Hořejš Myslíl a spol., JUDr. Karel Čermák,
advokát, Národní 32, Praha 1, 11000

(97) **EP 1532606**

(47) 18.01.2006

(97) 04.03.2004

(51) G 09 F 19/22

(96) 22.08.2003

(96) 03792152.5

(73) Brogaard Art & Marketing Aps, 7100 Vejle, DK

(72) SONDERGAARD, Christian, DK-8766 Norre-Snede, DK

(54) **Reklamní tisk**

(32) 22.08.2002

(31) 2002/225169

(33) US

(86) PCT/DK2003/000553

(87) WO 2004/019309

(74) PATENTSERVIS Praha a.s., Jivenská 1273/1, Praha 4,
14021

(97) **EP 1537210**

(47) 31.05.2006

(97) 18.03.2004

(51) C 12 N 15/11, C 12 N 15/09, C 07 H 21/00, A 61 K 31/70

(96) 02.09.2003

(96) 03793596.2

(73) Avontec GmbH, 37073 Göttingen, DE

(72) HECKER, Markus, 37075 Göttingen, DE

(72) WAGNER, Andreas, H., 37083 Göttingen, DE

(54) **Inhibice exprese CD40 pomocí klamných
oligonukleotidů**

(32) 02.09.2002

(31) 2002/10240417

(33) DE

(86) PCT/DE2003/002900

(87) WO 2004/022749

(74) TRAPLOVÁ HAKR KUBÁT Advokátní a patentová
kancelář, Ing. Eduard Hakr, Přístavní 24, Praha 7, 17000

(97) **EP 1537762**

(47) 05.04.2006

(97) 25.03.2004

(51) H 05 B 3/84

(96) 05.09.2003

(96) 03769575.6

(73) SAINT-GOBAIN GLASS FRANCE, 92400 Courbevoie,
FR

(72) MANN, Detlef, 91710 Gunzenhausen, DE

(54) **Zařízení pro připojení pro plochý prvek s více vrstvami
opatřený elektrickými funkčními prvky a plochý prvek**

(32) 10.09.2002, 28.05.2003

(31) 2002/10241728, 2003/20308376/U

(33) DE, DE

(86) PCT/FR2003/002651

(87) WO 2004/025995

(74) Společná advokátní kancelář Všečeka Zelený Švorčík
Kalenský a partneři, JUDr. Miloš Všečeka, Hálkova 2,
Praha 2, 12000

(97) **EP 1539469**

(47) 08.03.2006

(97) 26.02.2004

(51) B 29 D 30/06, B 29 C 33/20

(96) 07.08.2003

(96) 03788351.9

(73) Cole, John R., Akron, OH, US

(72) Cole, John R., Akron, OH 44333, US

(54) **Zařízení pro uzavírání vulkanizačního lisu na
pneumatiky**

(32) 16.08.2002

(31) 2002/222742

(33) US

(86) PCT/US2003/024770

(87) WO 2004/016414

(74) KANIA, SEDLÁK, SMOLA Patentová a známková

kancelář, Veronika Zemanová, Mendlovo nám. 1a, Brno,
60300

(97) **EP 1539533**

(47) 18.01.2006

(97) 22.04.2004

(51) B 60 N 2/28

(96) 02.07.2003

(96) 03808003.2

(73) HTS HANS TORGERSEN & SONN A/S, N-3535

Kroderen, NO

(72) RIKHOF, Johannes, Hendrikus, NL-7588 RV Beuningen
(OV), NL

(54) **Zařízení pro utahování sedadlového pásu**

(32) 04.07.2002

(31) 2002/20023255

(33) NO

(86) PCT/NO2003/000231

(87) WO 2004/033251

(74) FISCHER & PARTNER, Ing. Michael Fischer, Na Hrobci
5, Praha 2, 12800

(97) **EP 1540170**

(47) 26.04.2006

(97) 22.01.2004

(51) F 02 M 59/30

(96) 14.11.2002

(96) 02796545.8

(73) ROBERT BOSCH GMBH, 70442 Stuttgart, DE

(72) SUBRAMANYA, Kaidala Nanjunda Rao, Bangalore 560
003 Karnataka, IN

(54) **Válečkové zdvihátko s předstihem za studena**

(32) 15.07.2002

(31) 2002/MA06002002

(33) IN

(86) PCT/EP2002/012746

(87) WO 2004/007948

(74) Čermák Hořejš Myslíl a spol., JUDr. Jan Matějka, Národní
32, Praha 1, 11000

(97) **EP 1541454**

(47) 10.05.2006

(97) 15.06.2005

(51) B 62 D 53/06, B 62 D 53/08, B 62 D 21/20

(96) 13.11.2004

(96) 04027029.0

(73) Schmitz Gotha Fahrzeugwerke GmbH, 99867 Gotha, DE

(72) Koch, Josef, 89081 Ulm, DE

(54) **Uspořádání sedlového návěsu, zejména uspořádání
sklápěcího sedlového návěsu**

(32) 10.12.2003

(31) 2003/10358152

(33) DE

(74) PATENTSERVIS Praha a.s., Jivenská 1273/1, Praha 4,
14021

(97) **EP 1542891**

(47) 19.04.2006

(97) 01.04.2004

(51) B 60 T 13/57, B 60 T 13/575

(96) 09.09.2003

(96) 03748003.5

(73) BOSCH SISTEMAS DE FRENADO, S.L., 08080
Barcelona 6, ES

(72) SIMON BACARDIT, Juan, E-08013 Barcelone, ES
BERTHOMIEU, Bruno, 08003 Barcelone, ES
SACRISTAN, Fernando, 08348 Barcelone, ES

(54) **Pneumatický posilovač brzdy**

(32) 19.09.2002

(31) 2002/0211745

(33) FR

(86) PCT/EP2003/010100

(87) WO 2004/026653

(74) Společná advokátní kancelář Všeťečka Zelený Švorčík
Kalenský a partneři, JUDr. Miloš Všeťečka, Hálkova 2,
Praha 2, 12000

(97) **EP 1544030**

(47) 29.03.2006

(97) 22.06.2005

(51) B 60 P 1/02

(96) 02.12.2004

(96) 04028514.0

(73) Zentis Logistik Service GmbH, 52070 Aachen, DE

(72) Heinrichs, Josef, 52222 Stolberg, DE

Biermeier, Andreas, 52159 Roetgen, DE

(54) **Silniční vozidlo pro dopravu nádob**

(32) 19.12.2003

(31) 2003/10360638

(33) DE

(74) Společná advokátní kancelář Všeťečka Zelený Švorčík
Kalenský a partneři, JUDr. Otakar Švorčík, Hálkova 2,
Praha 2, 12000

(97) **EP 1545962**

(47) 24.05.2006

(97) 08.07.2004

(51) B 62 D 25/08

(96) 02.10.2003

(96) 03813027.4

(73) Faurecia Innenraum Systeme GmbH, 76767 Hagenbach,
DE

(72) BRAUN, Marco, 76848 Lug, DE

KOBER, Steve, 08233 Treuen OT Schreiersgrün, DE

BECKER, Udo, 38524 Sassenburg, DE

DEJAEGER, Ludovic, 38440 Wolfsburg, DE

BISCHOFF, Lars, 38104 Braunschweig, DE

(54) **Modul čelní stěny**

(32) 02.10.2002

(31) 2002/10246994

(33) DE

(86) PCT/EP2003/010957

(87) WO 2004/056639

(74) ROTT, RŮŽIČKA & GUTTMANN Patentová, známková
a advokátní kancelář, Ing. Jiří Andera, Nad Štolou 12,
Praha 7, 17000

(97) **EP 1546151**

(47) 12.04.2006

(97) 25.03.2004

(51) C 07 D 491/04, C 07 D 498/04, A 61 K 31/4741, A 61 P
25/22, A 61 P 25/24

(96) 11.09.2003

(96) 03795686.9

(73) Wyeth, Madison, New Jersey 07940-0874, US

(72) STACK, Gary, Paul, Ambler, PA 19002, US

EVARD, Deborah, Ann, Hamilton Square, NJ 08690,
US

SHAH, Uresh, Shantilal, Cranbury, NJ 08512, US

(54) **Antidepresivní cykloalkylaminové deriváty
benzodioxanů kondenzovaných s heterocyklem**

(32) 12.09.2002, 10.09.2003

(31) 2002/410072/P, 2003/659174

(33) US, US

(86) PCT/US2003/028459

(87) WO 2004/024732

(74) KOREJZOVÁ & SPOL., v.o.s., JUDr. Zdeňka Korejzová,
Spálená 29, Praha 1, 11000

(97) **EP 1548159**

(47) 08.03.2006

(97) 29.06.2005

(51) C 30 B 9/00, C 30 B 9/12, C 30 B 29/46, C 30 B 29/60, H
01 L 31/032

(96) 22.12.2003

(96) 03029576.0

(73) Scheuten Glasgroep, 5916 PA Venlo, NL

(72) Altosaar, Mare, Tallinn 12917, EE

Mellikov, Enn, Saku 75501, EE

Raudoja, Jaan, Tallin, EE

Geyer, Volker, 41372 Niederkrüchten, DE

(54) **Způsob výroby jednokrystalového prášku**

**Cu(In,Ga)Se₂ a jednozrnný membránový solární
článek, obsahují tento prášek**

(74) Společná advokátní kancelář Všeťečka Zelený Švorčík
Kalenský a partneři, JUDr. Miloš Všeťečka, Hálkova 2,
Praha 2, 12000

(97) **EP 1550439**

(47) 08.03.2006

(97) 06.07.2005

(51) A 61 K 9/16, A 61 K 9/20, A 61 K 38/11

(96) 29.12.2003

(96) 03029897.0

(73) Ferring B.V., 2132 JX Hoofddorp, NL

(72) Wannerberger, Kristin, 223 51 Lund, SE

Lindner, Hans, Dr., 1828 Frederiksberg, DK

Olsson, Lars-Erik, 215 67 Malmö, SE

Svensson, Ann Elisabeth, 234 37 Lomma, SE

(54) **Způsob přípravy pevné dávkové formy obsahující
desmopressin**

(74) PATENTSERVIS Praha a.s., Jivenská 1273/1, Praha 4,
14021

(97) **EP 1554504**

(47) 05.04.2006

(97) 01.04.2004

(51) F 16 D 65/14

(96) 17.09.2003

(96) 03757861.4

(73) Continental Teves AG & Co. oHG, 60488 Frankfurt, DE

(72) HALASY-WIMMER, Georg, 71706 Markgröningen, DE

SCHIEL, Lothar, 65719 Hofheim, DE

WEILER, Rolf, 65817 Eppstein, DE

BALZ, Jürgen, 65510 Hünstetten-Oberlibbach, DE

SCHACK, Peter, 63500 Seligenstadt, DE

BAUER, Thomas, 60489 Frankfurt/Main, DE

DRUMM, Stefan, 55291 Saulheim, DE

HEISE, Andreas, 64546 Mörfelden, DE

SCHOLER, Joachim, 65931 Frankfurt/Main, DE

SCHMITT, Stefan, Johannes, 65343 Eltville, DE

POHLMANN, Andreas, 65760 Eschborn, DE

WINKLER, Thomas, 55122 Mainz, DE

KNOP, Volker, 56766 Ulmen, DE

SCHRIEFER, Jörn, 64404 Bickenbach, DE

HARTMANN, Ralf, 65830 Kriftel, DE

SCHILLE, Karsten, 30161 Hannover, DE

GÖRLACH, Johannes, 35428 Langgöns, DE

VOLZ, Peter, 64291 Darmstadt, DE

(54) **Hydraulické brzdové ústrojí vozidel**

(32) 18.03.2003, 27.03.2003, 02.07.2003, 04.07.2003,

17.09.2002, 19.09.2002, 13.12.2002

(31) 2003/10311747, 2003/10313707, 2003/10329694,

2003/10330389, 2002/10243226, 2002/10243622,

2002/10258649

(33) DE, DE, DE, DE, DE, DE, DE, DE

(86) PCT/EP2003/010351

(87) WO 2004/027282

(74) Ing. Vladimír Belfin, patentový zástupce, P. O. Box 117, Kladno, 27280

(97) **EP 1556265**

(47) 12.04.2006

(97) 24.03.2005

(51) B 61 F 5/04, B 61 F 5/06

(96) 27.04.2004

(96) 04816169.9

(73) J-Rine Company, Inc., Loudon, TN 3774, US

(72) BULLOCK, Robert, Lee, Loudon, TN 3774, US

(54) **Výhylkový stabilizátor zavěšení podvozku železničního nákladního vozu a příslušný způsob**

(32) 21.08.2003, 23.01.2004

(31) 2003/496838/P, 2004/763496

(33) US, US

(86) PCT/US2004/012869

(87) WO 2005/025961

(74) Čermák Hořejš Myslíl a spol., JUDr. Jan Matějka, Národní 32, Praha 1, 11000

(97) **EP 1556380**

(47) 12.04.2006

(97) 06.05.2004

(51) C 07 D 471/04, A 61 K 31/444, A 61 K 31/437, A 61 P 35/00

(96) 21.10.2003

(96) 03767851.3

(73) Sanofi-Aventis, 75013 Paris, FR

(72) BOURRIE, Bernard, F-34980 Saint-Gély-du-Fesc, FR

CASELLAS, Pierre, F-34090 Montpellier, FR

DEROCQ, Jean-Marie, F-34570 Murviel les Montpellier, FR

JEGHAM, Samir, FR-34980 Montferrier-Sur-Lez, FR

MUNEAUX, Yvette, F-34270 Les Matelles, FR

(54) **Pyridindolonové deriváty substituované v poloze 3 heterocyklickou skupinou, jejich příprava a jejich použití v terapii**

(32) 23.10.2002

(31) 2002/0213270

(33) FR

(86) PCT/FR2003/003111

(87) WO 2004/037821

(74) TRAPLOVÁ HAKR KUBÁT Advokátní a patentová kancelář, Ing. Eduard Hakr, Přístavní 24, Praha 7, 17000

(97) **EP 1558103**

(47) 22.03.2006

(97) 21.05.2004

(51) A 43 C 15/08, A 43 C 15/14, A 43 C 15/16

(96) 04.11.2003

(96) 03780617.1

(73) AL.PI. S.r.L., 62012 Civitanova Marche MC, IT

(72) BIANCUCCI, Demetrio, I-62012 Civitanova Marche, IT

BRASCA, Alfredo, I-62012 Civitanova Marche, IT

(54) **Zlepšená podešev boty opatřená zatažitelnými protismykovými prostředky**

(32) 05.11.2002

(31) 2002/RM20020556

(33) IT

(86) PCT/IT2003/000714

(87) WO 2004/041016

(74) TRAPLOVÁ HAKR KUBÁT Advokátní a patentová kancelář, Ing. Eduard Hakr, Přístavní 24, Praha 7, 17000

(97) **EP 1558528**

(47) 22.03.2006

(97) 21.05.2004

(51) C 02 F 1/56, C 08 B 31/00

(96) 22.10.2003

(96) 03770150.5

(73) YARA International ASA, 0202 Oslo, NO

(72) AESOY, Anette, N-3746 Skien, NO

HARALDSEN, Kristian, N-3719 Skien, NO

(54) **Přípravek pro úpravu vody a odpadových vod a proces výroby uvedeného přípravku**

(32) 04.11.2002

(31) 2002/20025291

(33) NO

(86) PCT/NO2003/000348

(87) WO 2004/041732

(74) FISCHER & PARTNER, Ing. Michael Fischer, Na Hrobcí 5, Praha 2, 12800

(97) **EP 1558624**

(47) 15.03.2006

(97) 21.05.2004

(51) C 07 H 11/00, C 07 H 9/04

(96) 27.10.2003

(96) 03779329.6

(73) Ortho-McNeil Pharmaceutical, Inc., Raritan, NJ 08869, US

(72) Adkins, Thomas W., Austinburg, OH 44010, US

Cicco, Charles F., Cleveland Heights, OH 44118, US

Feibush, Penina, Ambler, PA 19002, US

Koch, Donald A., Painesville, OH 44077, US

Maryanoff, Cynthia, New Hope, PA 18938, US

Stalzer, Walter E., Mentor, OH 44060, US

(54) **Kontinuální způsob přípravy derivátů sulfamátu fruktopyranosy**

(32) 31.10.2002, 23.10.2003

(31) 2002/422558, 2003/691782

(33) US, US

(86) PCT/US2003/034107

(87) WO 2004/041836

(74) Čermák Hořejš Myslíl a spol., JUDr. Jan Matějka, Národní 32, Praha 1, 11000

(97) **EP 1560826**

(47) 12.04.2006

(97) 27.05.2004

(51) C 07 D 471/04, A 61 K 31/505

(96) 04.11.2003

(96) 03767886.9

(73) Les Laboratoires Servier, 92415 Courbevoie Cedex, FR

(72) RAULT, Sylvain, F-14370 Moulit, FR

LANCELOT, Jean-Charles, F-14400 Le Bourg, FR

KOPP, Marina, F-14000 Caen, FR

CAIGNARD, Daniel-Henri, F-78230 Le Pecq, FR

PFEIFFER, Buno, F-95320 Saint Leu la Foret, FR

RENARD, Pierre, F-78150 Le Chesnay, FR

(54) **Pyridopyrimidinonové sloučeniny, způsob jejich přípravy a farmaceutické přípravky s jejich obsahem**

(32) 05.11.2002

(31) 2002/0213804

(33) FR

(86) PCT/FR2003/003274

(87) WO 2004/043956

(74) ROTT, RŮŽIČKA & GUTTMANN Patentová, známková a advokátní kancelář, Ing. Ivana Jirotková, Nad Štolou 12, Praha 7, 17000

(97) **EP 1560828**

(47) 03.05.2006

(97) 03.06.2004

(51) C 07 D 471/04, A 61 K 31/415, A 61 P 9/00, A 61 P 11/00, A 61 P 13/12, A 61 P 25/00, A 61 P 29/00, A 61 P 35/00, A 61 P 17/00, A 61 P 3/00, C 07 D 471/04, C 07 D 235/00, C 07 D 221/00

(96) 11.11.2003

(96) 03773882.0

(73) Sanofi-Aventis, 75013 Paris, FR

- (72) ARANYI, Peter, H-1026 Budapest, HU
BALAZS, László, H-2131 Göd, HU
BALOGH, Mária, H-2120 Dunakeszi, HU
BATORI, Sándor, H-1214 Budapest, HU
T. NAGY, Lajos, H-1078 Budapest, HU
TIMARI, Géza, H-2220 Vecsés, HU
BOER, Kinga, H-1031 Budapest, HU
KAPUI, Zoltán, H-1115 Budapest, HU
MIKUS, Endre, H-1162 Budapest, HU
GERBER, Katalin, H-1117 Budapest, HU
VARGANE SZEREDI, Judit, H-1046 Budapest, HU
URBAN-SZABO, Katalin, H-1131 Budapest, HU
WALCZ, Erzsébet, H-1061 Budapest, HU
- (54) **Imidazochinolinové deriváty jako ligandy adenosinového receptoru A3**
- (32) 15.11.2002
(31) 2002/0203976
(33) HU
(86) PCT/HU2003/000095
(87) WO 2004/046146
(74) TRAPLOVÁ HAKR KUBÁT Advokátní a patentová kancelář, Ing. Eduard Hakr, Přístavní 24, Praha 7, 17000
-
- (97) **EP 1562573**
(47) 19.04.2006
(97) 27.05.2004
(51) A 61 K 31/18, A 61 K 9/58, A 61 P 13/08
(96) 12.12.2002
(96) 02786241.6
(73) Synthon B.V., 6545 CM Nijmegen, NL
(72) PLATTEEUW, Johannes, Jan, NL-5223 JE "S-Hertogenbosch, NL
- (54) **Potahové pilulky tamsulosinu a dávková jednotka z nich připravená**
- (32) 14.11.2002
(31) 2002/293940
(33) US
(86) PCT/NL2002/000821
(87) WO 2004/043449
(74) PATENTSERVIS Praha a.s., Jivenská 1273/1, Praha 4, 14021
-
- (97) **EP 1562902**
(47) 03.05.2006
(97) 27.05.2004
(51) C 07 D 211/86, C 07 D 239/22, A 61 K 31/4412, A 61 K 31/505, A 61 P 29/00
(96) 11.11.2003
(96) 03811170.4
(73) AstraZeneca AB, 151 85 Södertälje, SE
(72) BLADH, Hakan, S-221 87 Lund, SE
KLINGSTEDT, Tomas, S-221 87 Lund, SE
LARSSON, Joakim, S-221 87 Lund, SE
LAWITZ, Karolina, S-221 87 Lund, SE
LEPISTÖ, Matti, S-221 87 Lund, SE
LÖNN, Hans, S-221 87 Lund, SE
NIKITIDIS, Grigorios, S-221 87 Lund, SE
- (54) **Deriváty 2-pyridonu a jejich použití jako inhibitorů neutrofilové elasticity**
- (32) 12.11.2002, 12.02.2003, 22.07.2003
(31) 2002/0203348, 2003/0300388, 2003/0302120
(33) SE, SE, SE
(86) PCT/SE2003/001739
(87) WO 2004/043924
(74) PATENTSERVIS Praha a.s., Jivenská 1273/1, Praha 4, 14021
-
- (97) **EP 1563143**
(47) 01.03.2006
(97) 10.06.2004
(51) E 01 C 19/10
(96) 20.11.2003
- (96) 03786038.4
(73) Demeter Technologies, 31120 Portet Sur Garonne, FR
(72) RAYNAUD, Gilbert, F-31600 Muret, FR
(54) **Způsob výroby, zejména za studena, obaleného silničního materiálu a obalený silniční materiál vytvořený tímto způsobem**
- (32) 21.11.2002
(31) 2002/0214603
(33) FR
(86) PCT/FR2003/003439
(87) WO 2004/048701
(74) Společná advokátní kancelář Všetečka Zelený Švorčík Kalenský a partneři, JUDr. Miloš Všetečka, Hálkova 2, Praha 2, 12000
-
- (97) **EP 1564452**
(47) 14.06.2006
(97) 17.08.2005
(51) F 16 J 15/06, B 60 J 10/00
(96) 27.01.2005
(96) 05001642.7
(73) Meteor Gummiwerke K.H. Bädje GmbH & Co. KG, 31167 Bockenem, DE
(72) Wolf, Alexander, 31085 Everode, DE
- (54) **Těsnící lišta**
- (32) 13.02.2004
(31) 2004/2020040022
(33) DE
(74) Společná advokátní kancelář Všetečka Zelený Švorčík Kalenský a partneři, JUDr. Miloš Všetečka, Hálkova 2, Praha 2, 12000
-
- (97) **EP 1567320**
(47) 19.04.2006
(97) 17.06.2004
(51) B 29 C 49/22
(96) 25.11.2003
(96) 03782106.3
(73) GAPLAST GmbH, D-82442 Altenau, DE
(72) KNEER, Roland, 82491 Farchant, DE
- (54) **Způsob výroby nádrže s nejméně jedním otvorem k vyrovnání tlaku**
- (32) 30.11.2002
(31) 2002/10256015
(33) DE
(86) PCT/DE2003/003909
(87) WO 2004/050328
(74) Čermák Hořejš Myslík a spol., JUDr. Karel Čermák, advokát, Národní 32, Praha 1, 11000
-
- (97) **EP 1567715**
(47) 03.05.2006
(97) 21.05.2004
(51) D 21 G 3/00
(96) 29.07.2003
(96) 03810388.3
(73) Joh. Clouth GmbH & Co. KG, 42499 Hückeswagen, DE
(72) Strauch, Helmut, 97483 Eltmann-Rosstadt, DE
- (54) **Přidržovací zařízení čepele stěrače**
- (32) 08.11.2002
(31) 2002/10251983
(33) DE
(86) PCT/EP2003/008342
(87) WO 2004/042143
(74) ROTT, RŮŽIČKA & GUTTMANN Patentová, známková a advokátní kancelář, Ing. Jiří Andera, Nad Štolou 12, Praha 7, 17000
-
- (97) **EP 1567762**
(47) 12.04.2006

- (97) 17.06.2004
(51) F 02 M 37/22
(96) 24.10.2003
(96) 03769474.2
(73) UFI Filters S.p.A., 46047 Porto Mantovano (Mantova), IT
(72) GIRONDI, Giorgio, I-46100 Mantova, IT
(54) **Palivový filtr pro dieselové motory s vysokotlakým přímým vstřikováním typu common rail a podobně**
(32) 03.12.2002
(31) 2002/RE20020094
(33) IT
(86) PCT/EP2003/012059
(87) WO 2004/051070
(74) Čermák Hořejš Myslík a spol., JUDr. Karel Čermák, advokát, Národní 32, Praha 1, 11000
-
- (97) **EP 1569780**
(47) 31.05.2006
(97) 01.07.2004
(51) B 29 C 44/34
(96) 02.12.2003
(96) 03795868.3
(73) Stankiewicz GmbH, D-29352 Adelheidsdorf, DE
(72) FRESER-WOLZENBURG, Thomas, 30827 Garbsen, DE
PRAHST, Georg-Wilhelm, 31867 Lauenau, DE
(54) **Způsob výroby pěnových polyuretanových tvarových těles**
(32) 14.12.2002
(31) 2002/10258546
(33) DE
(86) PCT/EP2003/013578
(87) WO 2004/054777
(74) PATENTSERVIS Praha a.s., Jivenská 1273/1, Praha 4, 14021
-
- (97) **EP 1572198**
(47) 19.04.2006
(97) 17.06.2004
(51) A 61 K 31/415
(96) 05.12.2003
(96) 03812203.2
(73) Orion Corporation, 02200 Espoo, FI
(72) JÄRVINEN, Tomi, FIN-70200 Kuopio, FI
NIEMI, Riku, FIN-70100 Kuopio, FI
HUUSKONEN, Juhani, FIN-40340 Jyväskylä, FI
(54) **Nové farmaceutické sloučeniny**
(32) 05.12.2002
(31) 2002/20022159
(33) FI
(86) PCT/FI2003/000933
(87) WO 2004/050635
(74) Společná advokátní kancelář Všeťečka Zelený Švorčík Kalenský a partneři, JUDr. Petr Kalenský, Hálkova 2, Praha 2, 12000
-
- (97) **EP 1572665**
(47) 03.05.2006
(97) 01.07.2004
(51) C 07 D 233/54, A 61 K 31/4164, A 61 P 43/00
(96) 15.12.2003
(96) 03795984.8
(73) LABORATOIRE THERAMEX, 98000 Monaco, MC
(72) ADJE, Nathalie, F-69740 GENAS, FR
BONNET, Paule, F-06500 MENTON, FR
CARNIATO, Denis, F-91460 MARCOUSSIS, FR
LAFAY, Jean, F-06100 NICE, FR
DELANSORNE, Rémi, F-06000 Nice, FR
PASCAL, Jean-Claude, F-06000 Nice, FR
(54) **Deriváty 1-N-fenylamino-1H-imidazolu a farmaceutické kompozice obsahující tyto deriváty**
(32) 16.12.2002
- (31) 2002/02293107
(33) EP
(86) PCT/EP2003/015027
(87) WO 2004/054983
(74) Společná advokátní kancelář Všeťečka Zelený Švorčík Kalenský a partneři, JUDr. Miloš Všeťečka, Hálkova 2, Praha 2, 12000
-
- (97) **EP 1573089**
(47) 03.05.2006
(97) 08.07.2004
(51) C 25 B 9/20
(96) 13.12.2003
(96) 03789270.0
(73) GHW Gesellschaft für Hochleistungselektrolyseure zur Wasserstoffherzeugung MBH, 82064 Strasslach, DE
(72) RÄMISCH, Marko, 85521 Ottobrunn, DE
D'ERASMO, Pietro, N-3670 Notodden, NO
(54) **Tlakový elektrolyzér**
(32) 19.12.2002
(31) 2002/10259386
(33) DE
(86) PCT/EP2003/014205
(87) WO 2004/057058
(74) PATENTSERVIS Praha a.s., Jivenská 1273/1, Praha 4, 14021
-
- (97) **EP 1575824**
(47) 03.05.2006
(97) 15.07.2004
(51) B 63 B 21/58, B 63 B 21/60
(96) 24.12.2003
(96) 03782997.5
(73) Novatug, B.V., 3016 BG Rotterdam, NL
(72) VAN DER LAAN, Markus, NL-2341 SV Oegstgeest, NL
(54) **Ovládací zařízení pro odpojení spoje**
(32) 24.12.2002
(31) 2002/1022266
(33) NL
(86) PCT/NL2003/000935
(87) WO 2004/058562
(74) PATENTSERVIS Praha a.s., Jivenská 1273/1, Praha 4, 14021
-
- (97) **EP 1581049**
(47) 15.03.2006
(97) 10.02.2005
(51) A 01 M 7/00, A 01 F 15/08, A 01 D 43/14, B 05 B 7/32
(96) 27.07.2004
(96) 04757306.8
(73) PIONEER HI-BRED INTERNATIONAL, INC., Des Moines, Iowa 50309, US
Harvest Tec, Inc., Hudson, Wisconsin 54016, US
(72) OEPPING, James M., Wilton, Iowa 52778-9761, US
ROBERTS, Jeffrey S., Hudson, Wisconsin 54016, US
LEBEDA, Joseph R., Des Moines, Iowa 50322-9761, US
(54) **Zařízení, způsob a systém pro aplikaci látek na píci, zrno nebo užitkové rostliny před sklizní nebo užitkové rostliny před sklizní nebo sklizených**
(32) 28.07.2003
(31) 2003/627227
(33) US
(86) PCT/US2004/024081
(87) WO 2005/011375
(74) Společná advokátní kancelář Všeťečka Zelený Švorčík Kalenský a partneři, JUDr. Petr Kalenský, Hálkova 2, Praha 2, 12000
-
- (97) **EP 1583107**
(47) 17.05.2006

- (97) 05.10.2005
 (51) H 01 B 1/22
 (96) 22.03.2005
 (96) 05006222.3
 (73) SHOEI CHEMICAL INC., Tokyo, JP
 (72) Akimoto, Yuji, c/o Shoei Chemical Inc., Tosu-shi Saga 841-0048, JP
 Kawahara, Megumi, c/o Shoei Chemical Inc., Ome-shi Tokyo 198-0025, JP
 Uchida, Tomoko, c/o Shoei Chemical Inc., Ome-shi Tokyo 198-0025, JP
 (54) **Vodivá pasta pro vytvoření koncové elektrody vícevrstvé keramické elektronické součástky**
 (32) 30.03.2004
 (31) 2004/2004098011
 (33) JP
 (74) Společná advokátní kancelář Všetečka Zelený Švorčík Kalenský a partneři, JUDr. Otakar Švorčík, Hálkova 2, Praha 2, 12000

- (97) **EP 1585787**
 (47) 14.06.2006
 (97) 05.08.2004
 (51) C 08 K 5/42, C 08 K 5/17, C 08 K 5/20
 (96) 19.12.2003
 (96) 03809195.5
 (73) Ciba Specialty Chemicals Holding Inc., 4057 Basel, CH
 (72) CHIN, Hui, Katonah 10536, US
 FAGOURI, Christopher John, Lake Orion 48360, US
 (54) **Antistatická kompozice**
 (32) 24.01.2003
 (31) 2003/442636/P
 (33) US
 (86) PCT/EP2003/051077
 (87) WO 2004/065471
 (74) Ing. Jan Kubát, patentový zástupce, Přístavní 24, Praha 7, 17000

- (97) **EP 1587514**
 (47) 14.06.2006
 (97) 12.08.2004
 (51) A 61 K 31/4468
 (96) 15.01.2004
 (96) 04702472.4
 (73) Orexo AB, 751 05 Uppsala, SE
 (72) NYSTRÖM, Christer, S-756 61 Uppsala, SE
 BREDENBERG, Susanne, S-113 50 Stockholm, SE
 (54) **Rychle účinkující farmaceutická kompozice**
 (32) 31.01.2003
 (31) 2003/443857/P
 (33) US
 (86) PCT/SE2004/000037
 (87) WO 2004/067004
 (74) Společná advokátní kancelář Všetečka Zelený Švorčík Kalenský a partneři, JUDr. Miloš Všetečka, Hálkova 2, Praha 2, 12000

- (97) **EP 1590114**
 (47) 22.03.2006
 (97) 05.08.2004
 (51) B 22 D 41/50, B 22 D 41/28, B 22 D 41/56
 (96) 19.01.2004
 (96) 04703122.4
 (73) Vesuvius Group S.A., 7011 Ghlin, BE
 (72) HANSE, Eric, F-59750 Feignies, FR
 TABURIAUX, Stéphane, B-7180 Seneffe, BE
 (54) **Licí výlevka, přítlačné ústrojí pro licí výlevku a licí zařízení**
 (32) 20.01.2003
 (31) 2003/03447014
 (33) EP

- (86) PCT/BE2004/000010
 (87) WO 2004/065041
 (74) Čermák Hořejš Myslíl a spol., JUDr. Karel Čermák, advokát, Národní 32, Praha 1, 11000

- (97) **EP 1592565**
 (47) 19.04.2006
 (97) 23.12.2004
 (51) B 42 D 15/10
 (96) 10.06.2004
 (96) 04742102.9
 (73) Setec Oy, 01740 Vantaa, FI
 (72) HOLMBERG, Mika, FI-00100 Helsinki, FI
 KORHONEN, Maila, FI-01600 Vantaa, FI
 HERLIN, Jari, FI-00650 Helsinki, FI
 SYRJÄNEN, Taru, 01400 Vantaa, FI
 (54) **Způsob výroby záznamového listu a záznamový list**
 (32) 16.06.2003
 (31) 2003/20030903
 (33) FI
 (86) PCT/FI2004/000359
 (87) WO 2004/110780
 (74) PATENTSERVIS Praha a.s., Jivenská 1273/1, Praha 4, 14021

- (97) **EP 1592817**
 (47) 31.05.2006
 (97) 19.08.2004
 (51) C 22 C 1/05
 (96) 09.02.2004
 (96) 04709165.7
 (73) CERATIZIT Austria Gesellschaft m.b.H., 6600 Reutte /Tirol, AT
 (72) LACKNER, Andreas, A-6600 Reutte, AT
 KNÜNZ, Gerhard, A-6600 Lechaschau, AT
 MÜLLER, Christian, A-6600 Wängle, AT
 BEISER, Karl, A-6652 Elbigenalp, AT
 (54) **Způsob výroby tvrdokovové kompozice**
 (32) 10.02.2003
 (31) 2003/6403/U
 (33) AT
 (86) PCT/AT2004/000041
 (87) WO 2004/070069
 (74) Společná advokátní kancelář Všetečka Zelený Švorčík Kalenský a partneři, JUDr. Miloš Všetečka, Hálkova 2, Praha 2, 12000

- (97) **EP 1608836**
 (47) 29.03.2006
 (97) 03.03.2005
 (51) E 06 B 3/30, E 06 B 3/08
 (96) 18.08.2004
 (96) 04766530.2
 (73) profine GmbH, 53839 Troisdorf, DE
 (72) GIESEL, Bernd, 66292 Riegelsberg, DE
 SCHÄFER, Stefan, 66822 Lebach, DE

- (54) **Systém profilů**
 (32) 20.08.2003
 (31) 2003/10338860
 (33) DE
 (86) PCT/EP2004/051829
 (87) WO 2005/019586
 (74) Čermák Hořejš Myslíl a spol., JUDr. Karel Čermák, advokát, Národní 32, Praha 1, 11000

Evropské patenty zrušené Evropským patentovým úřadem

Následující evropské patenty udělené Evropským patentovým úřadem s účinky pro Českou republiku byly zrušeny Evropským patentovým úřadem podle článku 102 Úmluvy o udělování evropských patentů (§35f odst 2 zákona č. 527/1990 Sb., v platném znění).

(97) EP 1298196

(97) EP 1400460

PD4A Převod práv a ostatní změny majitelů evropských patentů

(97) **EP 1486312**

(73) Otto Männer Innovation GmbH, Bahlingen, DE

(97) **EP 1532606**

(73) Brogaard Art & Marketing Aps, 7100 Vejle, DK

(97) **EP 1544030**

(73) Zentis Logistik Service GmbH, 52070 Aachen, DE

(97) **EP 1563143**

(73) Demeter Technologies, 31120 Portet Sur Garonne, FR

FG1K

Zapsané užité vzory - přehled podle čísel zápisu

V období uzávěrky tohoto čísla Věstníku zapsal Úřad průmyslového vlastnictví tyto užité vzory.

16607	B 65 D 39/00	(2006.01)	16680	B 60 R 7/02	(2006.01)
16608	A 01 F 25/14	(2006.01)	16681	A 47 K 10/16	(2006.01)
16609	A 01 F 25/20	(2006.01)	16682	B 60 N 3/04	(2006.01)
16610	B 60 R 9/04	(2006.01)	16683	A 61 K 35/64	(2006.01)
16611	B 60 P 3/42	(2006.01)	16684	F 02 B 37/00	(2006.01)
16612	E 04 H 4/12	(2006.01)	16685	E 04 H 17/20	(2006.01)
16613	B 03 B 5/60	(2006.01)	16686	E 04 B 1/78	(2006.01)
16614	G 01 B 3/06	(2006.01)	16687	G 07 F 7/08	(2006.01)
16615	F 41 G 3/00	(2006.01)	16688	B 62 D 49/06	(2006.01)
16616	F 41 G 3/00	(2006.01)	16689	B 62 K 3/00	(2006.01)
16617	F 24 H 1/00	(2006.01)	16690	B 62 M 1/12	(2006.01)
16618	F 42 B 33/14	(2006.01)	16691	G 07 F 7/00	(2006.01)
16619	F 41 A 21/16	(2006.01)	16692	D 01 H 4/40	(2006.01)
16620	B 65 D 1/24	(2006.01)	16693	H 01 L 29/861	(2006.01)
16621	C 08 L 23/16	(2006.01)	16694	F 21 V 33/00	(2006.01)
16622	H 02 G 9/00	(2006.01)	16695	E 02 D 29/14	(2006.01)
16623	B 65 D 27/00	(2006.01)	16696	E 04 G 3/26	(2006.01)
16624	C 10 L 5/46	(2006.01)	16697	B 62 D 47/02	(2006.01)
16625	G 08 B 1/08	(2006.01)	16698	B 60 P 3/00	(2006.01)
16626	A 61 K 35/10	(2006.01)	16699	E 03 D 9/00	(2006.01)
16627	F 24 H 3/00	(2006.01)	16700	E 05 B 63/08	(2006.01)
16628	B 65 D 27/00	(2006.01)	16701	A 23 C 19/00	(2006.01)
16629	B 65 D 30/02	(2006.01)	16702	H 01 R 13/46	(2006.01)
16630	B 67 B 7/44	(2006.01)	16703	B 32 B 27/36	(2006.01)
16631	A 45 C 5/03	(2006.01)	16704	C 08 J 5/10	(2006.01)
16632	G 08 B 27/00	(2006.01)	16705	C 08 J 5/10	(2006.01)
16633	B 65 D 88/00	(2006.01)	16706	F 04 D 29/58	(2006.01)
16634	F 23 C 10/00	(2006.01)	16707	B 30 B 1/00	(2006.01)
16635	F 23 C 10/12	(2006.01)	16708	F 21 S 8/00	(2006.01)
16636	E 21 D 21/00	(2006.01)	16709	A 61 G 7/05	(2006.01)
16637	B 61 B 11/00	(2006.01)	16710	A 61 G 7/05	(2006.01)
16638	G 07 F 7/12	(2006.01)	16711	A 47 K 10/06	(2006.01)
16639	B 01 J 19/08	(2006.01)	16712	D 06 F 57/12	(2006.01)
16640	G 07 F 11/00	(2006.01)	16713	H 05 K 5/02	(2006.01)
16641	A 47 C 7/38	(2006.01)	16714	H 05 K 5/02	(2006.01)
16642	G 01 B 5/28	(2006.01)	16715	H 04 M 3/42	(2006.01)
16643	E 01 F 13/12	(2006.01)	16716	B 65 B 1/34	(2006.01)
16644	F 27 D 1/02	(2006.01)	16717	B 60 P 3/39	(2006.01)
16645	G 01 N 1/02	(2006.01)	16718	H 04 M 3/42	(2006.01)
16646	B 60 L 9/24	(2006.01)	16719	D 01 H 4/36	(2006.01)
16647	G 02 B 27/02	(2006.01)	16720	D 01 H 4/30	(2006.01)
16648	B 61 D 13/00	(2006.01)	16721	D 04 B 1/14	(2006.01)
16649	B 65 D 27/00	(2006.01)	16722	A 61 G 5/10	(2006.01)
16650	H 01 F 41/10	(2006.01)	16723	A 61 G 5/00	(2006.01)
16651	G 03 B 15/03	(2006.01)	16724	H 01 M 10/02	(2006.01)
16652	G 03 B 15/00	(2006.01)	16725	E 01 C 7/22	(2006.01)
16653	A 63 B 69/38	(2006.01)	16726	F 41 J 1/12	(2006.01)
16654	A 47 B 57/20	(2006.01)	16727	F 41 J 1/18	(2006.01)
16655	H 04 B 15/00	(2006.01)	16728	F 41 J 1/18	(2006.01)
16656	B 62 D 57/00	(2006.01)	16729	F 41 J 1/18	(2006.01)
16657	B 65 D 88/10	(2006.01)	16730	F 16 L 37/00	(2006.01)
16658	E 04 H 6/00	(2006.01)			
16659	A 63 B 23/035	(2006.01)			
16660	G 01 F 23/14	(2006.01)			
16661	H 02 G 3/30	(2006.01)			
16662	F 16 K 15/02	(2006.01)			
16663	F 21 S 8/04	(2006.01)			
16664	E 21 D 23/04	(2006.01)			
16665	E 04 B 5/36	(2006.01)			
16666	A 47 F 5/06	(2006.01)			
16667	G 09 F 15/00	(2006.01)			
16668	F 16 G 11/00	(2006.01)			
16669	E 01 F 13/02	(2006.01)			
16670	A 01 J 5/007	(2006.01)			
16671	F 21 V 19/00	(2006.01)			
16672	A 23 G 3/00	(2006.01)			
16673	B 60 R 21/264	(2006.01)			
16674	F 42 C 19/12	(2006.01)			
16675	A 01 G 1/08	(2006.01)			
16676	B 60 R 7/02	(2006.01)			
16677	B 60 R 7/02	(2006.01)			
16678	B 60 R 7/02	(2006.01)			
16679	B 60 R 9/048	(2006.01)			

FG1K

Zapsané užité vzory - řazené podle MPT

- (51) *A01F 25/14* (2006.01)
A01F 25/20 (2006.01)
B65D 88/26 (2006.01)
B65D 88/28 (2006.01)
- (11) 16608
(21) **2006-17683**
(22) 02.05.2006
(47) 15.06.2006
(73) Výzkumný ústav zemědělské techniky, Praha, CZ
(72) Kroupa Pavel Ing. CSc., Praha, CZ
Skalický Jaroslav Ing. CSc., Louny, CZ
- (54) **Zásobník sypkých látek**
(74) Ing. Libor Šimek, patentový zástupce, Kartouzská 4, Praha 5, 15099
- (51) *A01F 25/20* (2006.01)
A01F 12/60 (2006.01)
B65D 88/28 (2006.01)
B65G 69/08 (2006.01)
B65G 65/42 (2006.01)
- (11) 16609
(21) **2006-17684**
(22) 02.05.2006
(47) 15.06.2006
(73) Výzkumný ústav zemědělské techniky, Praha, CZ
(72) Kroupa Pavel Ing. CSc., Praha, CZ
Skalický Jaroslav Ing. CSc., Louny, CZ
- (54) **Uzávěr výpusti věžového zásobníku sypkých látek**
(74) Ing. Libor Šimek, patentový zástupce, Kartouzská 4, Praha 5, 15099
- (51) *A01G 1/08* (2006.01)
E01F 9/053 (2006.01)
E01C 11/22 (2006.01)
- (11) 16675
(21) **2006-17715**
(22) 11.05.2006
(47) 10.07.2006
(73) Knápek Jaroslav Ing., Mohelnice, CZ
(72) Knápek Jaroslav Ing., Mohelnice, CZ
- (54) **Prvek obrubníku**
(74) Ing. Libor Markes, Grohova 54, Brno, 60200
- (51) *A01J 5/007* (2006.01)
- (11) 16670
(21) **2006-17689**
(22) 04.05.2006
(47) 10.07.2006
(73) Frydrych Milan, Nechanice, CZ
(72) Frydrych Milan, Nechanice, CZ
- (54) **Zařízení sloužící k regulaci podtlaku dojící soustavy**
- (51) *A23C 19/00* (2006.01)
A23C 19/09 (2006.01)
- (11) 16701
(21) **2006-17717**
(22) 12.05.2006
(47) 13.07.2006
(73) MILCOM, a. s. Výzkumný ústav mlékárenský, Praha, CZ
Výzkumný ústav potravinářský, Praha, CZ
- (72) Němečková Irena Ing., Praha, CZ
Roubal Petr Ing. CSc., Praha, CZ
Pechačová Marta, Praha, CZ
Gabrovská Dana Ing., Praha, CZ
- (54) **Tavený výrobek s přídatkem rostlinných surovin**
(74) Ing. Jaroslav Novotný, Římská 45, Praha 2, 12000
- (51) *A23G 3/00* (2006.01)
A23G 3/54 (2006.01)
A21D 13/00 (2006.01)
- (11) 16672
- (21) **2006-17698**
(22) 09.05.2006
(47) 10.07.2006
(73) Padalík Vladislav, Praha, CZ
(72) Padalík Vladislav, Praha, CZ
- (54) **Oplatkový kelímek**
- (51) *A45C 5/03* (2006.01)
A45C 5/04 (2006.01)
A45C 13/10 (2006.01)
A45C 13/02 (2006.01)
A45C 13/00 (2006.01)
- (11) 16631
(21) **2006-17667**
(22) 26.04.2006
(47) 19.06.2006
(73) Šídlo Václav Ing., Brno, CZ
Pavlík Milan Ing., Brno, CZ
Tenora Pavel Ing., Brno, CZ
- (72) Šídlo Václav Ing., Brno, CZ
Pavlík Milan Ing., Brno, CZ
Tenora Pavel Ing., Brno, CZ
- (54) **Kufr, zejména přepravní kriminalistický**
- (51) *A47B 57/20* (2006.01)
A47B 57/08 (2006.01)
A47B 57/30 (2006.01)
- (11) 16654
(21) **2006-17829**
(22) 12.06.2006
(47) 26.06.2006
(73) KOVONA SYSTEM, a. s., Karviná, CZ
Klimek David, Jablunkov, CZ
- (54) **Stavebnicová regálová soustava**
(74) Václav Pacl, Okrajová 4, Havířov - Podlesí, 73601
- (51) *A47C 7/38* (2006.01)
- (11) 16641
(21) **2006-17593**
(22) 04.04.2006
(47) 26.06.2006
(73) Kupka Bronislav, Těrlicko, CZ
Kupková Marta, Těrlicko, CZ
- (72) Kupka Bronislav, Těrlicko, CZ
Kupková Marta, Těrlicko, CZ
- (54) **Lehátko uzpůsobené pro práci s počítačem**
(74) Ing. Iva Rylková, Polská 1525, Ostrava - Poruba, 70800
- (51) *A47F 5/06* (2006.01)
- (11) 16666
(21) **2006-17641**
(22) 18.04.2006
(47) 10.07.2006
(73) TESCO, s. r. o., Zlín, CZ
Zdráhal Michal, Zlín, CZ
- (54) **Závěsné prodejní zařízení**
(74) Patentová a známková kancelář, Ing. Jaromír Příkryl, Včelín 1161, Hulín, 76824
- (51) *A47K 10/06* (2006.01)
A47K 10/10 (2006.01)
- (11) 16711
(21) **2006-17816**
(22) 09.06.2006
(47) 13.07.2006
(73) GOZ Metal, s. r. o., Brno, CZ
Gryc Jaromír, Kovalovice, CZ
- (54) **Konzola k připojení na žebříkový radiátor**
(74) Ing. Libor Markes, Grohova 54, Brno, 60200
- (51) *A47K 10/16* (2006.01)
A61K 9/08 (2006.01)

- A61K 33/22** (2006.01)
A61K 36/00 (2006.01)
 (11) 16681
 (21) **2006-17744**
 (22) 18.05.2006
 (47) 10.07.2006
 (32) 18.07.2005
 (31) 2005/166
 (33) SK
 (73) Česal Milan Ing., Trenčín, SK
 (72) Česal Milan Ing., Trenčín, SK
 (54) **Toaletní papír**
 (74) Ing. Marie Smrčková, patentový zástupce, Velflíkova 10, Praha 6, 16000
- (51) **A61G 5/00** (2006.01)
A61G 5/10 (2006.01)
A61G 15/02 (2006.01)
 (11) 16723
 (21) **2006-17812**
 (22) 08.06.2006
 (47) 17.07.2006
 (73) Turoň Anton Ing., Žilina, SK
 Mihalus Branislav Ing., Handlová, SK
 (72) Turoň Anton Ing., Žilina, SK
 Mihalus Branislav Ing., Handlová, SK
 (54) **Elektromechanické zařízení k nastavování sklonu sedadla a opěradla křesla, zejména elektrického invalidního vozíku**
 (74) Ing. Petr Soukup, patentový a známkový zástupce, Videňská 8, Olomouc, 77200
- (51) **A61G 5/10** (2006.01)
A61G 5/12 (2006.01)
A61G 15/12 (2006.01)
 (11) 16722
 (21) **2006-17811**
 (22) 08.06.2006
 (47) 17.07.2006
 (73) Turoň Anton Ing., Žilina, SK
 Mihalus Branislav Ing., Handlová, SK
 (72) Turoň Anton Ing., Žilina, SK
 Mihalus Branislav Ing., Handlová, SK
 (54) **Opěrka ruky s úhlovým a výškovým nastavováním, zejména pro elektrický invalidní vozík**
 (74) Ing. Petr Soukup, patentový a známkový zástupce, Videňská 8, Olomouc, 77200
- (51) **A61G 7/05** (2006.01)
A61G 7/075 (2006.01)
 (11) 16709
 (21) **2006-17813**
 (22) 08.06.2006
 (47) 13.07.2006
 (73) BORCAD cz, s. r. o., Fryčovice, CZ
 (72) Boruta Ivan Ing., Fryčovice, CZ
 Míl Petr Ing., Frýdek-Místek, CZ
 (54) **Univerzální podpěra nohy**
- (51) **A61G 7/05** (2006.01)
A61G 7/075 (2006.01)
 (11) 16710
 (21) **2006-17814**
 (22) 08.06.2006
 (47) 13.07.2006
 (73) BORCAD cz, s. r. o., Fryčovice, CZ
 (72) Boruta Ivan Ing., Fryčovice, CZ
 Míl Petr Ing., Frýdek-Místek, CZ
 Fabriger René, Příbor, CZ
 (54) **Dvouosý kloub**
- (51) **A61K 35/10** (2006.01)
A61K 36/28 (2006.01)
A61K 33/14 (2006.01)
 (11) 16626
 (21) **2006-17597**
- (22) 01.04.2003
 (47) 19.06.2006
 (73) Sedláčková Vlasta Ing., Praha, CZ
 (72) Sedláček Josef Ing., Praha, CZ
 (54) **Rašelina pro privátní použití**
 (74) Ing. Jarmila Loskotová, K Závětínám 727, Praha 5, 15500
- (51) **A61K 35/64** (2006.01)
 (11) 16683
 (21) **2006-17754**
 (22) 21.05.2006
 (47) 10.07.2006
 (73) Tichý Jaroslav, Borovany, CZ
 (72) Tichý Jaroslav, Borovany, CZ
 (54) **Tekutý obvaz na bázi včelího medu**
- (51) **A63B 23/035** (2006.01)
A61H 1/00 (2006.01)
 (11) 16659
 (21) **2006-17595**
 (22) 04.04.2006
 (47) 10.07.2006
 (73) Kalivoda Petr, Dolní Břežany, CZ
 (72) Kalivoda Petr, Dolní Břežany, CZ
 (54) **Zařízení k procvičování končetin**
- (51) **A63B 69/38** (2006.01)
A63B 69/40 (2006.01)
A63B 69/00 (2006.01)
 (11) 16653
 (21) **2006-17762**
 (22) 24.05.2006
 (47) 26.06.2006
 (73) Procházka Michal Ing., Sedlčany, CZ
 (72) Procházka Michal Ing., Sedlčany, CZ
 (54) **Pojízdný vrhač míčků, zejména tenisových**
 (74) Ing. Mgr. Marek Němec, advokát, Nádražní 106, Sedlčany, 26401
- (51) **B01J 19/08** (2006.01)
 (11) 16639
 (21) **2006-17564**
 (22) 27.03.2006
 (47) 26.06.2006
 (73) Špatenka Petr Prof. RNDr. CSc., České Budějovice, CZ
 (72) Špatenka Petr Prof. RNDr. CSc., České Budějovice, CZ
 Hladík Jan Ing., Hoříněves, CZ
 Píchal Jan Doc. RNDr. CSc., Praha, CZ
 (54) **Zařízení pro atmosférickou plazmovou úpravu povrchu práškového nebo granulovaného materiálu**
 (74) KUDRLIČKA & SEDLÁK Advokátní, patentová a známková kancelář, Ing. Jiří Sedlák, Husova 5, České Budějovice, 37001
- (51) **B03B 5/60** (2006.01)
B03B 5/68 (2006.01)
 (11) 16613
 (21) **2006-17707**
 (22) 09.05.2006
 (47) 15.06.2006
 (73) Hubený Vojtěch, Hluboká nad Vltavou, CZ
 (72) Hubený Vojtěch, Hluboká nad Vltavou, CZ
 (54) **Zařízení k oddělování vzácných kovů z mleté či drcené rudy, písku, zeminy nebo kalu**
 (74) KUDRLIČKA & SEDLÁK Advokátní, patentová a známková kancelář, Ing. Jiří Sedlák, Husova 5, České Budějovice, 37001
- (51) **B30B 1/00** (2006.01)
B30B 15/34 (2006.01)
 (11) 16707
 (21) **2006-17804**
 (22) 06.06.2006
 (47) 13.07.2006
 (73) Zaremba Jiří, Dětmárovice, CZ
 (72) Zaremba Jiří, Dětmárovice, CZ

- (54) **Zařízení pro termickou destrukci PET láhve**
 (74) Ing. Pavel Nádvořník, Sokola Tůmy 1, Ostrava - Hulváky, 70900
- (51) **B32B 27/36** (2006.01)
B32B 27/10 (2006.01)
B32B 27/30 (2006.01)
- (11) 16703
 (21) **2006-17770**
 (22) 25.05.2006
 (47) 13.07.2006
 (73) NOVUM (Holland) s. r. o., Hradištko pod Medníkem, CZ
 (72) Groenewoud Benjamin, PP Hoofddorp, NL
- (54) **Materiál pro technické, montážní a dekorativní účely**
 (74) Ing. Hana Dušková, patentový zástupce, Travná 1285, Praha 14 - Kyje, 19800
- (51) **B60L 9/24** (2006.01)
B60L 9/18 (2006.01)
B60L 9/00 (2006.01)
B61L 1/20 (2006.01)
B61L 1/18 (2006.01)
B61L 25/00 (2006.01)
- (11) 16646
 (21) **2006-17686**
 (22) 07.12.2004
 (47) 26.06.2006
 (73) ELCOM, a. s., Praha, CZ
 (72) Bůbela Tomáš Dr. Ing., Brno, CZ
 Faran Antonín Ing. PhD., Praha, CZ
 Srb Stanislav Ing. PhD., Praha, CZ
 Dobiáš Radek Ing., Praha, CZ
- (54) **Zapojení redukováného kompenzátoru**
- (51) **B60N 3/04** (2006.01)
 (11) 16682
 (21) **2006-17750**
 (22) 19.05.2006
 (47) 10.07.2006
 (73) Brabec Martin, Luštěnice, CZ
 (72) Brabec Martin, Luštěnice, CZ
- (54) **Krycí šablona kobereců do automobilů**
 (74) Bc. Kamil Kolátor, Lučanská 5, Jablonec nad Nisou, 46602
- (51) **B60P 3/00** (2006.01)
B62D 65/00 (2006.01)
- (11) 16698
 (21) **2006-17694**
 (22) 05.05.2006
 (47) 13.07.2006
 (73) REACONT Trade, s. r. o., Ostrava, CZ
 (72) Vida Julius, Havířov, CZ
 Haladová Petra, Horní Bludovice, CZ
- (54) **Vozidlo určené pro činnost integrovaného záchranného systému**
- (51) **B60P 3/39** (2006.01)
 (11) 16717
 (21) **2006-17695**
 (22) 05.05.2006
 (47) 17.07.2006
 (73) REACONT Trade, s. r. o., Ostrava, CZ
 (72) Vida Julius, Havířov, CZ
 Haladová Petra, Horní Bludovice, CZ
- (54) **Terénní obytné vozidlo**
- (51) **B60P 3/42** (2006.01)
 (11) 16611
 (21) **2006-17691**
 (22) 05.05.2006
 (47) 15.06.2006
 (73) SAP spol. s r. o., Čechtice, CZ
 (72) Pospíšil Jiří, Dolní Kralovice, CZ
 Vávra Zdeněk, Habry, CZ
- (54) **Automobilový nosič výměnných nástaveb**
- (51) **B60R 21/264** (2006.01)
B60R 21/01 (2006.01)
F42C 19/12 (2006.01)
F42B 3/10 (2006.01)
- (11) 16673
 (21) **2006-17702**
 (22) 09.05.2006
 (47) 10.07.2006
 (73) Indet Safety Systems a. s., Vsetín, CZ
 (72) Cedidla Zdeněk, Seninka, CZ
 Jakubko Jan, Vsetín, CZ
 Němčák Ondřej, Vsetín, CZ
 Zahradníček Martin, Karolinka, CZ
- (54) **Kompaktní vyvíječ plynů pro elektrické pyrotechnické systémy**
- (74) SPUR, a.s., Ing. Dana Kreizlová, tř. T. Bati 299, Zlín, 76422
- (51) **B60R 7/02** (2006.01)
 (11) 16676
 (21) **2006-17724**
 (22) 15.05.2006
 (47) 10.07.2006
 (73) Král Milan, Praha, CZ
 (72) Král Milan, Praha, CZ
- (54) **Navlékací úložný systém na plato zavazadlového prostoru**
- (51) **B60R 7/02** (2006.01)
 (11) 16677
 (21) **2006-17725**
 (22) 15.05.2006
 (47) 10.07.2006
 (73) Král Milan, Praha, CZ
 (72) Král Milan, Praha, CZ
- (54) **Závěsná brašna do zavazadlového prostoru osobního automobilu**
- (51) **B60R 7/02** (2006.01)
 (11) 16678
 (21) **2006-17726**
 (22) 15.05.2006
 (47) 10.07.2006
 (73) Král Milan, Praha, CZ
 (72) Král Milan, Praha, CZ
- (54) **Nastavitelný zabezpečovač zavazadel**
- (51) **B60R 7/02** (2006.01)
 (11) 16680
 (21) **2006-17728**
 (22) 15.05.2006
 (47) 10.07.2006
 (73) Král Milan, Praha, CZ
 (72) Král Milan, Praha, CZ
- (54) **Úložná síť opatřená napletenou hustou pružnou sítí**
- (51) **B60R 9/04** (2006.01)
 (11) 16610
 (21) **2006-17687**
 (22) 02.05.2006
 (47) 15.06.2006
 (73) AC LAK, s.r.o., Liberec, CZ
 (72) Böhm Vladimír Ing., Mníšek pod Brdy, CZ
- (54) **Střešní nosič pro vozidla**
- (74) Ing. Pavel Reichel, Lopatecká 14, Praha 4, 14700
- (51) **B60R 9/048** (2006.01)
 (11) 16679
 (21) **2006-17727**
 (22) 15.05.2006
 (47) 10.07.2006
 (73) Král Milan, Praha, CZ
 (72) Král Milan, Praha, CZ
- (54) **Koncový hák pružného lana**
- (51) **B61B 11/00** (2006.01)

- B61B 10/00** (2006.01)
B61B 12/02 (2006.01)
B61B 12/00 (2006.01)
- (11) 16637
(21) **2005-16647**
(22) 23.05.2005
(47) 26.06.2006
(32) 24.05.2004
(31) 2004/04008154
(33) DE
(73) Fürstlich Hohenzollernsche Arber-Bergbahn e. K., Bayerisch Eisenstein, DE
Liedl Stephan Dr., Landshut, DE
(72) Liebl Thomas, Lohberg-Sommerau, DE
Liedl Stephan Dr., Landshut, DE
(54) **Visutá lanová dráha**
(74) Čermák Hořejš Myslíl a spol., JUDr. Karel Čermák, advokát, Národní 32, Praha 1, 11000
- (51) **B61D 13/00** (2006.01)
B61C 15/10 (2006.01)
B61C 15/08 (2006.01)
B61C 15/00 (2006.01)
B60B 39/04 (2006.01)
B60B 39/02 (2006.01)
- (11) 16648
(21) **2006-17719**
(22) 12.05.2006
(47) 26.06.2006
(73) TRIBOTEC, spol. s r. o., Brno, CZ
(72) Vašíček Jaroslav Ing., Brno, CZ
(54) **Pískovací zařízení pro kolejová vozidla, zvláště pro tramvaje**
(74) Ing. Dobroslav Musil, patentová kancelář, Ing. Dobroslav Musil, Cejl 38, Brno, 60200
- (51) **B62D 47/02** (2006.01)
(11) 16697
(21) **2006-17693**
(22) 05.05.2006
(47) 13.07.2006
(73) REACONT Trade, s. r. o., Ostrava, CZ
(72) Vida Julius, Havířov, CZ
Haladová Petra, Horní Bludovice, CZ
(54) **Terénní vozidlo**
- (51) **B62D 49/06** (2006.01)
(11) 16688
(21) **2006-17789**
(22) 01.06.2006
(47) 10.07.2006
(73) Jiroušek Miroslav, Husinec, CZ
(72) Jiroušek Miroslav, Husinec, CZ
(54) **Víceúčelové přídavné pracovní zařízení k traktoru**
(74) KUDRLIČKA & SEDLÁK Advokátní, patentová a známková kancelář, Ing. Jiří Sedlák, Husova 5, České Budějovice, 37001
- (51) **B62D 57/00** (2006.01)
B62D 21/00 (2006.01)
B62D 61/10 (2006.01)
B62D 1/02 (2006.01)
- (11) 16656
(21) **2006-17406**
(22) 01.02.2006
(47) 10.07.2006
(73) Lacko Branislav, Lysice, CZ
(72) Lacko Branislav, Lysice, CZ
(54) **Všesměrový podvozek s maticí kuličkových elementů v roštu**
- (51) **B62K 3/00** (2006.01)
B62K 3/02 (2006.01)
B62K 21/18 (2006.01)
B62K 21/00 (2006.01)
B62M 3/00 (2006.01)
- B62J 1/00** (2006.01)
(11) 16689
(21) **2006-17805**
(22) 06.06.2006
(47) 10.07.2006
(73) Jevsejčík Igor, Ostrava, CZ
(72) Jevsejčík Igor, Ostrava, CZ
(54) **Horizontální jízdní kolo**
(74) Ing. Pavel Nádvořník, Sokola Tůmy 1, Ostrava - Hulváky, 70900
- (51) **B62M 1/12** (2006.01)
B62M 1/00 (2006.01)
- (11) 16690
(21) **2006-17808**
(22) 06.06.2006
(47) 10.07.2006
(73) Dudr Pavel Ing., Zlín, CZ
(72) Dudr Pavel Ing., Zlín, CZ
(54) **Ruční přídavný pohon jízdního kola**
- (51) **B65B 1/34** (2006.01)
B65B 1/32 (2006.01)
B65B 3/28 (2006.01)
- (11) 16716
(21) **2006-17648**
(22) 16.05.2003
(47) 17.07.2006
(73) AppecAstro, spol. s r. o., Ořechov, CZ
(72) Pajgrt Jan Ing., Brno, CZ
Štefek Petr, Brno, CZ
Klvaňa Daniel Ing., Brno, CZ
(54) **Proudová váha plnicího zařízení**
(74) Martin Kořistka, patentový zástupce, Karpatská 3, Brno, 62500
- (51) **B65D 1/24** (2006.01)
(11) 16620
(21) **2005-17259**
(22) 06.12.2005
(47) 19.06.2006
(32) 07.12.2004
(31) 2004/018927
(33) DE
(73) IFCO Systems GmbH, Pullach, DE
(72) Ringler Werner, Weisendorf, DE
(54) **Přepavní bedna se sklopitelnými bočními díly z plastu**
(74) Čermák Hořejš Myslíl a spol., JUDr. Karel Čermák, advokát, Národní 32, Praha 1, 11000
- (51) **B65D 27/00** (2006.01)
(11) 16623
(21) **2006-17523**
(22) 15.03.2006
(47) 19.06.2006
(73) OPTYS, spol. s r. o., Opava, CZ
(72) Vicha Jan ing., Hradec nad Moravicí, CZ
(54) **Tiskopis s integrovanou obálkou**
- (51) **B65D 27/00** (2006.01)
(11) 16628
(21) **2006-17611**
(22) 07.04.2006
(47) 19.06.2006
(73) OPTYS, spol. s r. o., Opava, CZ
(72) Vicha Jan ing., Hradec nad Moravicí, CZ
(54) **Bezobálková zásilka s poštovní poukázkou**
- (51) **B65D 27/00** (2006.01)
B65D 77/22 (2006.01)
- (11) 16649
(21) **2006-17734**
(22) 16.05.2006
(47) 26.06.2006
(73) Avízo s. r. o., Zlív, CZ
(72) Šíma Vladimír Mgr., Zlív, CZ

- (54) **Nalepovací kapsa pro dokumenty k zásilce zboží**
(74) KUDRLIČKA & SEDLÁK Advokátní, patentová a
známková kancelář, Ing. Jiří Sedlák, Husova 5, České
Budějovice, 37001
- (51) **B65D 30/02** (2006.01)
(11) 16629
(21) **2006-17637**
(22) 14.04.2006
(47) 19.06.2006
(73) INVOS, spol. s r. o., Svárov, CZ
(72) Freund Lubomír Ing., Slušovice, CZ
Uher Dušan Ing., Zlín, CZ
- (54) **Integrovaný obal s bariérovým účinkem**
(74) SPUR, a.s., Ing. Dana Kreizlová, tř. T. Bati 299, Zlín,
76422
- (51) **B65D 39/00** (2006.01)
(11) 16607
(21) **2006-17682**
(22) 02.05.2006
(47) 15.06.2006
(73) DGF a. s., Moravská Třebová, CZ
(72) Zukal Pavel, Moravská Třebová, CZ
Ošřádal Zdeněk Ing., Moravská Třebová, CZ
- (54) **Tlakový uzávěr lahvi na nápoje**
(74) Ing. Petr Soukup, patentový a známkový zástupce,
Videňská 8, Olomouc, 77200
- (51) **B65D 88/00** (2006.01)
(11) 16633
(21) **2006-17700**
(22) 09.05.2006
(47) 19.06.2006
(73) JUTA, a. s., Dvůr Králové nad Labem, CZ
(72) Farský Lukáš Ing., Hostinné, CZ
Beneš Martin, Dvůr Králové nad Labem, CZ
- (54) **Pružný velkoobjemový vak s bezpaletovým systémem**
(74) Karel Čálek, patentový zástupce, Nad Palatou 12, Praha 5,
15000
- (51) **B65D 88/10** (2006.01)
B65D 90/02 (2006.01)
(11) 16657
(21) **2006-17426**
(22) 14.04.2003
(47) 10.07.2006
(32) 16.04.2002, 14.04.2003, 14.04.2003
(31) 2002/585, 2003/0303829, 2003/03718753
(33) AT, WO, EP
(73) RUNDPACK AG, Diepoldsau, CH
(72) Klausriegler Heinz, Kremsmünster, AT
- (54) **Nádoba**
(74) Společná advokátní kancelář Všetěčka Zelený Švorčík
Kalenský a partneři, JUDr. Otakar Švorčík, Hálkova 2,
Praha 2, 12000
- (51) **B67B 7/44** (2006.01)
B67B 7/18 (2006.01)
B67B 7/00 (2006.01)
(11) 16630
(21) **2006-17665**
(22) 25.04.2006
(47) 19.06.2006
(73) Jandejsek Luboš - SONIX, Jablonec nad Orlicí, CZ
(72) Jandejsek Luboš, Jablonec nad Orlicí, CZ
- (54) **Univerzální otvírač uzávěrů**
(74) DADEJ, GHEORGHIU, KENDEREŠKI Patentová a
známková kancelář, Ing. Leopold Dadej, patentový
zástupce, Na Valtické 339/6, Břeclav 4, 69141
- (51) **C08J 5/10** (2006.01)
C08K 3/10 (2006.01)
C08L 23/26 (2006.01)
C08L 33/08 (2006.01)
C08L 83/00 (2006.01)
- (11) 16704
(21) **2006-17778**
(22) 31.05.2006
(47) 13.07.2006
(73) Favea, spol. s r. o., Kopřivnice, CZ
Lakomý Miroslav Ing., Ostrava, CZ
(72) Lakomý Miroslav Ing., Ostrava, CZ
Krajíček Milan PharmDr., Kopřivnice, CZ
- (54) **Materiál pro výrobu prefabrikátů pro vodovodní řády
a výrobky určené pro styk s vodou s požadavkem vyšší
čistoty**
(74) HALAXOVÁ & HALAXOVÁ, TETRAPAT, RNDr.
Zdeňka Halaxová, Horní náměstí 7, Olomouc, 77200
- (51) **C08J 5/10** (2006.01)
C08K 3/10 (2006.01)
C08L 23/26 (2006.01)
C08L 67/00 (2006.01)
C08L 75/04 (2006.01)
(11) 16705
(21) **2006-17779**
(22) 31.05.2006
(47) 13.07.2006
(73) Favea, spol. s r. o., Kopřivnice, CZ
Lakomý Miroslav Ing., Ostrava, CZ
Lakomý Miroslav Ing., Ostrava, CZ
Krajíček Milan PharmDr., Kopřivnice, CZ
- (54) **Materiál pro výrobu obalů a kontejnerů užívaných ve
zdravotnictví, farmacii a potravinářství**
(74) HALAXOVÁ & HALAXOVÁ, TETRAPAT, RNDr.
Zdeňka Halaxová, Horní náměstí 7, Olomouc, 77200
- (51) **C08L 23/16** (2006.01)
(11) 16621
(21) **2006-17401**
(22) 01.02.2006
(47) 19.06.2006
(73) POLYMER INSTITUTE BRNO, spol. s r. o., Brno, CZ
(72) Pospíšil Ladislav RNDr. CSc., Brno, CZ
Šimková Petra Mgr. Ph.D., Brno, CZ
- (54) **Kompozit polyolefinů s plnivem na bázi dřeva**
(51) **C10L 5/46** (2006.01)
(11) 16624
(21) **2006-17573**
(22) 18.08.2004
(47) 19.06.2006
(73) Ptáček Milan Ing., Hranice, CZ
(72) Ptáček Milan Ing., Hranice, CZ
- (54) **Palivo pro kotle, zejména s fluidním spalováním**
(74) Ing. František Kania, Mendlovo nám. 1a, Brno, 60300
- (51) **D01H 4/30** (2006.01)
D01H 4/32 (2006.01)
(11) 16720
(21) **2006-17787**
(22) 01.06.2006
(47) 17.07.2006
(73) Saurer Czech Republic s. r. o., Červený Kostelec, CZ
(72) Fajt Ludvík, Ústí nad Orlicí, CZ
Kostka Michal, Choceň, CZ
- (54) **Zařízení pro kontrolu pohybu pramene vláken**
(74) Ing. Milan Škoda, Nahořanská 308, Nové Město nad
Metují, 54901
- (51) **D01H 4/36** (2006.01)
D01H 4/30 (2006.01)
(11) 16719
(21) **2006-17722**
(22) 15.05.2006
(47) 17.07.2006
(73) Rieter CZ a. s., Ústí nad Orlicí, CZ
(72) Kubeš Vítězslav Ing., Hnátnice, CZ
Kaplan Jaroslav, Ústí nad Orlicí, CZ
Tesař Tomáš Ing., Ústí nad Orlicí, CZ

- (54) **Zařízení k ojednocování vláken, zvláště pro spřádací jednotky bezvřetenových dopřádacích strojů**
 (74) Ing. Dobroslav Musil, patentová kancelář, Ing. Dobroslav Musil, Cejl 38, Brno, 60200
- (51) **D01H 4/40** (2006.01)
D01H 4/08 (2006.01)
 (11) 16692
 (21) **2006-17565**
 (22) 28.03.2006
 (47) 13.07.2006
 (73) Saurer Czech Republic s. r. o., Červený Kostelec, CZ
 (72) Jirka Bohuslav, Úpice, CZ
- (54) **Vodící trubička**
 (74) Ing. Milan Škoda, Nahořanská 308, Nové Město nad Metují, 54901
- (51) **D04B 1/14** (2006.01)
D04B 1/16 (2006.01)
B32B 17/00 (2006.01)
 (11) 16721
 (21) **2006-17791**
 (22) 01.06.2006
 (47) 17.07.2006
 (73) Tylex Letovice, akciová společnost, Letovice, CZ
 (72) Jarůšek Karel Ing., Frýdek Místek, CZ
 Křížová Lucie Ing., Trpín, CZ
- (54) **Distanční úplet**
 (74) Ing. Dobroslav Musil, patentová kancelář, Ing. Dobroslav Musil, Cejl 38, Brno, 60200
- (51) **D06F 57/12** (2006.01)
D06F 57/06 (2006.01)
 (11) 16712
 (21) **2005-17113**
 (22) 27.10.2005
 (47) 17.07.2006
 (73) Bažo Milan, Praha, CZ
 (72) Bažo Milan, Praha, CZ
- (54) **Sklopný sušák**
 (74) ing. Marie Smrčková, patentový zástupce, Velflíkova 10, Praha 6, 16000
- (51) **E01C 7/22** (2006.01)
E01C 7/18 (2006.01)
 (11) 16725
 (21) **2006-17826**
 (22) 12.05.2006
 (47) 17.07.2006
 (73) Blažek Ladislav RNDr. CSc., Praha, CZ
 Žalman Lubomír Ing., Praha, CZ
- (72) Blažek Ladislav RNDr. CSc., Praha, CZ
 Žalman Lubomír Ing., Praha, CZ
- (54) **Stavební, zejména vozovková směs**
 (74) Miroslav Petr Ziegrosser, Topolová 807, Prachovice, 38301
- (51) **E01F 13/02** (2006.01)
 (11) 16669
 (21) **2006-17681**
 (22) 02.05.2006
 (47) 10.07.2006
 (73) MUSEE CAPITALS, a. s., Brno, CZ
 (72) Polášková Vladislava, Ostrava, CZ
- (54) **Ochranná stěna**
- (51) **E01F 13/12** (2006.01)
B60R 25/00 (2006.01)
B60B 7/16 (2006.01)
B60R 27/00 (2006.01)
 (11) 16643
 (21) **2006-17635**
 (22) 13.04.2006
 (47) 26.06.2006
 (73) JÍŠA, s. r. o., Praha, CZ
 A A A - Záchranná technická služba, spol. s r. o., Praha, CZ
- (72) Zeman Karel, Praha, CZ
- (54) **Zařízení pro zabránění odjezdu vozidla**
 (74) Čermák Hořejš Myslil a spol., JUDr. Karel Čermák, advokát, Národní 32, Praha 1, 11000
- (51) **E02D 29/14** (2006.01)
 (11) 16695
 (21) **2006-17631**
 (22) 12.04.2006
 (47) 13.07.2006
 (73) Subterra, a. s., Praha, CZ
 (72) Kabeláč Miroslav, Praha, CZ
 Kubeš Jiří, Praha, CZ
- (54) **Uzamykací zařízení, zejména pro uzamykání poklopů**
 (74) PROPATENT - patentová známková grafická kancelář, Ing. Jarmila Loskotová, K Závětinám 727, Praha 5, 15500
- (51) **E03D 9/00** (2006.01)
A47K 11/10 (2006.01)
 (11) 16699
 (21) **2006-17699**
 (22) 09.05.2006
 (47) 13.07.2006
 (32) 11.05.2005
 (31) 2005/112
 (33) SK
 (73) Orián Ivo, Košice, SK
 Ing. Ján Brutovský - AHA, Košice, SK
- (72) Orián Ivo, Košice, SK
 Brutovský Ján Ing., Košice, SK
- (54) **Čistící zařízení, zejména pro hygienickou čistotu toaletních mís**
 (74) Dadej, Gheorghiu, Kendereški - patentová a právní kancelář, Ing. Mihnea Gheorghiu, CSc., Lidická 51, Brno, 60200
- (51) **E04B 1/78** (2006.01)
E04C 5/00 (2006.01)
E04C 5/01 (2006.01)
 (11) 16686
 (21) **2006-17768**
 (22) 25.05.2006
 (47) 10.07.2006
 (73) Jasaň Petr Ing., Brno, CZ
 (72) Jasaň Petr Ing., Brno, CZ
- (54) **Izolační nosný přechodový armovací prvek**
 (74) Ing. Jiří Malůšek, Mendlovo nám. 1a, Brno, 60300
- (51) **E04B 5/36** (2006.01)
E04B 5/32 (2006.01)
 (11) 16665
 (21) **2006-17639**
 (22) 14.04.2006
 (47) 10.07.2006
 (32) 17.02.2006
 (31) 2006/002540
 (33) DE
 (73) Cobiax Technologies AG, Zug, CH
 (72) Pfeffer Karsten, Wiesbaden, DE
 Krecov Dejan, Glis, CH
 Ramel Christian, Krems an der Donau, AT
 Stücklin Michael, Zürich, CH
- (54) **Modul na výrobu betonových dílců**
 (74) KANIA, SEDLÁK, SMOLA Patentová a známková kancelář, Ing. Zdeněk Sedlák, Mendlovo nám. 1a, Brno, 60300
- (51) **E04G 3/26** (2006.01)
E04F 11/18 (2006.01)
E04G 21/32 (2006.01)
 (11) 16696
 (21) **2006-17666**
 (22) 25.04.2006
 (47) 13.07.2006
 (73) ROMEX s. r. o., Brno, CZ

- (72) Tichomirov Vladimír Ing. CSc., Brno, CZ
Novotný Miloslav Doc. Ing. CSc., Brno, CZ
Rozsypal Jiří Ing., Brno, CZ
- (54) **Dočasné ochranné zábradlí**
- (74) Ing. Radmila Baumová, Nádražní 29, Žďár nad Sázavou, 59101
- (51) **E04H 17/20** (2006.01)
E04H 17/24 (2006.01)
A47B 96/14 (2006.01)
- (11) 16685
(21) **2006-17758**
(22) 22.05.2006
(47) 10.07.2006
(73) Švéda Zdeněk Ing., Dvakačovice, CZ
(72) Švéda Zdeněk Ing., Dvakačovice, CZ
(54) **Tvarový sloupek**
(74) Jan Brykner, Resslova 741, Hradec Králové, 50002
- (51) **E04H 4/12** (2006.01)
E04H 4/14 (2006.01)
- (11) 16612
(21) **2006-17696**
(22) 05.05.2006
(47) 15.06.2006
(73) AKVAHELP METAL spol. s r. o., Třinec, CZ
(72) Malyrz Albín Ing., Český Těšín, CZ
(54) **Štěrbinová vtoková tryska bazénového vtokového kanálu**
(74) Ing. Jan Chwistek, patentový zástupce, Náměstí ČSA 3, Český Těšín, 73701
- (51) **E04H 6/00** (2006.01)
- (11) 16658
(21) **2006-17475**
(22) 27.02.2006
(47) 10.07.2006
(73) Marine s. r. o., Nové Město nad Metují, CZ
(72) Dubský Ota, Praha, CZ
(54) **Plovoucí garáž pro čluny**
- (51) **E05B 63/08** (2006.01)
- (11) 16700
(21) **2006-17701**
(22) 09.05.2006
(47) 13.07.2006
(73) HOBES, spol. s r. o., Horní Benešov, CZ
(72) Petřek Miroslav, Horní Benešov, CZ
Krpec Libor, Horní Benešov, CZ
(54) **Zadlabací zámek s hákovou závorou**
(74) Karel Čálek, patentový zástupce, Nad Palatou 12, Praha 5, 15000
- (51) **E21D 21/00** (2006.01)
- (11) 16636
(21) **2006-17771**
(22) 25.05.2006
(47) 19.06.2006
(73) Ujka Zdeněk, Havířov, CZ
(72) Ujka Zdeněk, Havířov, CZ
(54) **Sendvičová hydraulická kotva**
(74) Václav Pacl, Okrajová 4, Havířov - Podlesí, 73601
- (51) **E21D 23/04** (2006.01)
- (11) 16664
(21) **2006-17630**
(22) 06.12.2004
(47) 10.07.2006
(32) 27.12.2003
(31) 2003/10361325
(33) DE
(73) DBT Bergbau-Service GmbH, Hamm, DE
(72) Scheuert Alois, Recklinghausen, DE
(54) **Stojan důlní výztuže a zdvihací zařízení ležatých ližin**
(74) Čermák Hořejš Myslík a spol., JUDr. Karel Čermák, advokát, Národní 32, Praha 1, 11000
- (51) **F02B 37/00** (2006.01)
F01L 1/38 (2006.01)
- (11) 16684
(21) **2006-17756**
(22) 22.05.2006
(47) 10.07.2006
(73) Padalík Vladislav, Praha, CZ
(72) Padalík Vladislav, Praha, CZ
(54) **Dvoutaktní spalovací motor**
- (51) **F04D 29/58** (2006.01)
- (11) 16706
(21) **2006-17786**
(22) 31.05.2006
(47) 13.07.2006
(73) J 4 s.r.o., Předměřice nad Labem, CZ
(72) Černík Jiří Ing., Srch, CZ
(54) **Zařízení pro chlazení ložiska ventilátoru**
(74) BOHEMIA PATENT Patentová & známková kancelář, Ing. Jana Vanděliková, Havanská 17, Praha 7, 17000
- (51) **F16G 11/00** (2006.01)
E21B 19/12 (2006.01)
- (11) 16668
(21) **2006-17680**
(22) 02.05.2006
(47) 10.07.2006
(73) SE-MI service, a. s., Ostrava, CZ
(72) Ecler Zdeněk Ing., Ostrava, CZ
(54) **Klínový úvazek těžního nebo vyrovnávacího lana k dopravní nádobě těžního stroje**
(74) JUDr. Helmut Prchala, patentový zástupce, Rekreační 27, Hlučín-Bobrovníky, 74801
- (51) **F16K 15/02** (2006.01)
F16K 15/18 (2006.01)
- (11) 16662
(21) **2006-17606**
(22) 06.04.2006
(47) 10.07.2006
(73) ZAALEX s. r. o., Otice, CZ
(72) Schaumann Jindřich Ing., Opava, CZ
Koštrica Zdeněk Ing., Otice, CZ
Ševčík Petr Ing., Ostrava, CZ
(54) **Hydraulicky ovládaný zpětný ventil**
(74) JUDr. Helmut Prchala, patentový zástupce, Rekreační 27, Hlučín-Bobrovníky, 74801
- (51) **F16L 37/00** (2006.01)
F16L 17/06 (2006.01)
- (11) 16730
(21) **2006-17857**
(22) 21.06.2006
(47) 17.07.2006
(73) SIGMA Výzkumný a vývojový ústav, s. r. o., Olomouc, CZ
(72) Ott Oldřich Ing., Prostějov, CZ
(54) **Rychlozávěrná spojka hadic nebo potrubí**
(74) Ing. Petr Soukup, patentový a známkový zástupce, Vídeňská 8, Olomouc, 77200
- (51) **F21S 8/00** (2006.01)
- (11) 16708
(21) **2006-17807**
(22) 06.06.2006
(47) 13.07.2006
(73) DREIM CZ s. r. o., Praha 4, CZ
(72) Hlavinka Ondřej, Mokrý, CZ
(54) **Bodové světlo**
(74) Ing. Libor Markes, Grohova 54, Brno, 60200
- (51) **F21S 8/04** (2006.01)
- (11) 16663
(21) **2006-17607**
(22) 06.04.2006
(47) 10.07.2006
(73) Kušnierik Štefan Ing., Žandov, CZ

- (72) Kušnierik Štefan Ing., Žandov, CZ
(54) **Audio-svítilno**
- (51) **F21V 19/00** (2006.01)
(11) 16671
(21) **2006-17692**
(22) 05.05.2006
(47) 10.07.2006
(73) Seco GROUP a. s., Praha, CZ
(72) Šafler Milan Ing., Kopidno, CZ
Tomašík Ladislav, Kvasice, CZ
Fofňka Luděk, Žamberk, CZ
(54) **Světlomet pro mobilní prostředky, zvláště pro vozidla zahradní techniky**
(74) Ing. Dobroslav Musil, patentová kancelář, Ing. Dobroslav Musil, Cejl 38, Brno, 60200
- (51) **F21V 33/00** (2006.01)
(11) 16694
(21) **2006-17612**
(22) 07.04.2006
(47) 13.07.2006
(73) Ing. L. Vyrtych - Elektrotechnický závod, Březno, CZ
(72) Poslt Tomáš Ing., Dobruvice, CZ
Matějka Jiří, Mladá Boleslav, CZ
(54) **Systém odpojení svítidla od napájecího napětí**
(51) **F23C 10/00** (2006.01)
(11) 16634
(21) **2006-17713**
(22) 11.05.2006
(47) 19.06.2006
(73) Ptáček Milan Ing., Hranice, CZ
(72) Ptáček Milan Ing., Hranice, CZ
(54) **Fluidní kotel**
(74) Ing. František Kania, Mendlovo nám. 1a, Brno, 60300
- (51) **F23C 10/12** (2006.01)
F23C 10/02 (2006.01)
F23G 7/00 (2006.01)
(11) 16635
(21) **2006-17731**
(22) 16.05.2006
(47) 19.06.2006
(73) ECOPLANT Praha, spol. s r. o., Praha, CZ
(72) Beránek Jaroslav Ing. CSc., Praha, CZ
(54) **Fluidní pec pro spalování kalů**
(74) Ing. Libor Šimek, patentový zástupce, Kartouzská 4, Praha 5, 15099
- (51) **F24H 1/00** (2006.01)
H05B 6/10 (2006.01)
(11) 16617
(21) **2006-17716**
(22) 11.05.2006
(47) 15.06.2006
(73) BOMI GLOBAL s.r.o., Praha, CZ
(72) Nysl Bohumír, Jičín, CZ
(54) **Zařízení pro indukční ohřev kapalin, zejména topné a užité vody**
(74) Reichel & kol., patent. kancelář, Ing. Pavel Reichel, Lopatecká 14, Praha 4, 14700
- (51) **F24H 3/00** (2006.01)
F24H 3/06 (2006.01)
(11) 16627
(21) **2006-17602**
(22) 04.04.2006
(47) 19.06.2006
(73) MINIB, s. r. o., Praha, CZ
(72) Prouza Petr Ing., Praha, CZ
Novák Miloš Ing., Praha, CZ
Ondruš Jan Ing., Praha, CZ
(54) **Konvektorové topné těleso s autonomním zdrojem elektrické energie**
- (74) BOHEMIA PATENT Patentová & známková kancelář, Ing. Jana Vanděliková, Havanská 17, Praha 7, 17000
- (51) **F27D 1/02** (2006.01)
F27D 1/10 (2006.01)
(11) 16644
(21) **2006-17655**
(22) 21.04.2006
(47) 26.06.2006
(73) Herbst Jiří Dr. Ing. CSc., Praha, CZ
(72) Herbst Jiří Dr. Ing. CSc., Praha, CZ
(54) **Pecní agregát**
(74) Ing. Hana Dušková, patentový zástupce, Travná 1285, Praha 14 - Kyje, 19800
- (51) **F41A 21/16** (2006.01)
(11) 16619
(21) **2006-17721**
(22) 15.05.2006
(47) 15.06.2006
(73) Vestfál Václav, Proboštov, CZ
Typlt Jaroslav, Teplice, CZ
(72) Vestfál Václav, Proboštov, CZ
Typlt Jaroslav, Teplice, CZ
(54) **Hlaveň zbraní s levotočivým závitem vrtání hlavně**
(51) **F41G 3/00** (2006.01)
F41A 5/00 (2006.01)
(11) 16615
(21) **2006-17709**
(22) 09.05.2006
(47) 15.06.2006
(73) VILIS M.I.C. ENZYM s. r. o., Čeladná, CZ
(72) Viliš Petr Ing., Čeladná, CZ
(54) **Terčová optická střelnice, zejména pro nevidomé**
(74) Ing. Iva Rylková, Polská 1525, Ostrava - Poruba, 70800
- (51) **F41G 3/00** (2006.01)
F41J 5/00 (2006.01)
(11) 16616
(21) **2006-17710**
(22) 09.05.2006
(47) 15.06.2006
(73) VILIS M.I.C. ENZYM s.r.o., Čeladná, CZ
(72) Viliš Petr Ing., Čeladná, CZ
(54) **Terčová optická střelnice**
(74) Ing. Iva Rylková, Polská 1525, Ostrava - Poruba, 70800
- (51) **F41J 1/12** (2006.01)
F41J 1/18 (2006.01)
(11) 16726
(21) **2006-17848**
(22) 19.06.2006
(47) 17.07.2006
(73) Jaroš Vladimír Mgr., Praha, CZ
Kubálek Ladislav Doc. PhDr. CSc., Praha, CZ
Cinko Gustav, Praha, CZ
(72) Jaroš Vladimír Mgr., Praha, CZ
Kubálek Ladislav Doc. PhDr. CSc., Praha, CZ
Cinko Gustav, Praha, CZ
(54) **Panel pro zachytávání střel a stěna střelnice**
(74) ROTT, RŮŽIČKA & GUTTMANN Patentová, známková a advokátní kancelář, Ing. Jiří Andera, Nad Štolou 12, Praha 7, 17000
- (51) **F41J 1/18** (2006.01)
(11) 16727
(21) **2006-17849**
(22) 19.06.2006
(47) 17.07.2006
(73) Jaroš Vladimír Mgr., Praha, CZ
Kubálek Ladislav Doc. PhDr. CSc., Praha, CZ
Cinko Gustav, Praha, CZ
(72) Jaroš Vladimír Mgr., Praha, CZ
Kubálek Ladislav Doc. PhDr. CSc., Praha, CZ
Cinko Gustav, Praha, CZ

- (54) **Střelnice**
(74) ROTT, RŮŽIČKA & GUTTMANN Patentová, známková a advokátní kancelář, Ing. Jiří Andera, Nad Štolou 12, Praha 7, 17000
- (51) **F41J 1/18** (2006.01)
F41J 1/10 (2006.01)
(11) 16728
(21) **2006-17850**
(22) 19.06.2006
(47) 17.07.2006
(73) Jaroš Vladimír Mgr., Praha, CZ
Kubálek Ladislav Doc. PhDr. CSc., Praha, CZ
Cinko Gustav, Praha, CZ
(72) Jaroš Vladimír Mgr., Praha, CZ
Kubálek Ladislav Doc. PhDr. CSc., Praha, CZ
Cinko Gustav, Praha, CZ
- (54) **Střelnice otevřeného typu**
(74) ROTT, RŮŽIČKA & GUTTMANN Patentová, známková a advokátní kancelář, Ing. Jiří Andera, Nad Štolou 12, Praha 7, 17000
- (51) **F41J 1/18** (2006.01)
F41J 1/10 (2006.01)
(11) 16729
(21) **2006-17851**
(22) 19.06.2006
(47) 17.07.2006
(73) Jaroš Vladimír Mgr., Praha, CZ
Kubálek Ladislav Doc. PhDr. CSc., Praha, CZ
Cinko Gustav, Praha, CZ
(72) Jaroš Vladimír Mgr., Praha, CZ
Kubálek Ladislav Doc. PhDr. CSc., Praha, CZ
Cinko Gustav, Praha, CZ
- (54) **Střelnice pro střelbu na pohyblivé cíle**
(74) ROTT, RŮŽIČKA & GUTTMANN Patentová, známková a advokátní kancelář, Ing. Jiří Andera, Nad Štolou 12, Praha 7, 17000
- (51) **F42B 33/14** (2006.01)
(11) 16618
(21) **2006-17718**
(22) 12.05.2006
(47) 15.06.2006
(73) Sellier & Bellot a. s., Vlašim, CZ
(72) Svachouček Václav Ing. CSc., Vlašim, CZ
Hejný Jiří Ing., Dolní Kralovice, CZ
Velehradský Ladislav Ing., Pardubice, CZ
Szélag Petr Ing., Praha, CZ
- (54) **Náboj se speciálně upraveným povrchem**
(51) **F42C 19/12** (2006.01)
F42B 3/10 (2006.01)
B60R 21/264 (2006.01)
B60R 21/01 (2006.01)
(11) 16674
(21) **2006-17703**
(22) 09.05.2006
(47) 10.07.2006
(73) Indet Safety Systems a. s., Vsetín, CZ
(72) Cedidla Zdeněk, Seninka, CZ
Němčák Ondřej, Vsetín, CZ
Svoboda Jiří, Vsetín, CZ
- (54) **Hermetizovaný elektrický plastový iniciátor pro elektrické pyrotechnické systémy**
(74) SPUR, a.s., Ing. Dana Kreizlová, tř. T. Bati 299, Zlín, 76422
- (51) **G01B 3/06** (2006.01)
G01B 3/02 (2006.01)
G01B 3/56 (2006.01)
(11) 16614
(21) **2006-17708**
(22) 09.05.2006
(47) 15.06.2006
(73) METRIE spol. s r. o., Loštice, CZ
- (72) Vilím Miroslav, Loštice, CZ
(54) **Skládací měřidlo, zejména dřevěné**
(74) Ing. Petr Soukup, patentový a známkový zástupce, Vídeňská 8, Olomouc, 77200
- (51) **G01B 5/28** (2006.01)
G01B 21/20 (2006.01)
G01B 21/30 (2006.01)
(11) 16642
(21) **2006-17622**
(22) 11.04.2006
(47) 26.06.2006
(73) Výzkumný ústav zemědělské techniky, Praha, CZ
(72) Mayer Václav Ing. CSc., Praha, CZ
Kovaříček Pavel Ing. CSc., Praha, CZ
Prošek Václav, Praha, CZ
- (54) **Zařízení pro bezkontaktní měření profilů velkých plošných povrchů**
(74) Mgr. Hana Jirkalová, Těšnov 17, Praha 1, 11705
- (51) **G01F 23/14** (2006.01)
(11) 16660
(21) **2006-17598**
(22) 04.04.2006
(47) 10.07.2006
(73) CDS CZ s. r. o., Karviná, CZ
(72) Wilczek Zdeněk Ing., Petrovice u Karviné, CZ
Maniatis Michalis Ing., Ostrava, CZ
Suchanek Radomír Ing., Petrovice u Karviné, CZ
- (54) **Zařízení pro měření množství kapaliny v nádrži**
(74) Ing. Pavel Nádvorník, Sokola Tůmy 1, Ostrava - Hulváky, 70900
- (51) **G01N 1/02** (2006.01)
G01N 1/10 (2006.01)
G01N 1/36 (2006.01)
(11) 16645
(21) **2006-17672**
(22) 27.04.2006
(47) 26.06.2006
(73) Botanický ústav Akademie věd České republiky, Průhonice, CZ
(72) Maršálek Blahoslav Doc. Ing. CSc., Brno, CZ
Maršálová Eliška Ing. Ph.D., Brno, CZ
Babica Pavel RNDr., Chropyně, CZ
- (54) **Zařízení pro vzorkování přírodních toxinů produkovaných mikroorganismy**
(74) A. Holas & partner Patentová a známková kancelář, Ing. Antonín Holas, Křížová 4, Brno, 60300
- (51) **G02B 27/02** (2006.01)
G02B 27/22 (2006.01)
(11) 16647
(21) **2006-17712**
(22) 11.05.2006
(47) 26.06.2006
(73) Mara Josef, Praha, CZ
(72) Mara Josef, Praha, CZ
- (54) **Prostředek k prohlížení 3D anaglyfů a jiných metod stereo zobrazování**
(74) Jiří Kvítek, patentový zástupce, Pod průsekem 11, Praha 10, 10200
- (51) **G03B 15/00** (2006.01)
G03B 15/06 (2006.01)
(11) 16652
(21) **2006-17760**
(22) 23.05.2006
(47) 26.06.2006
(73) AiP Beroun s. r. o., Beroun, CZ
(72) Psohlavec Stanislav Ing., Králův Dvůr, CZ
- (54) **Zařízení k šetrnému a bezpečnému fotografování listů knih a dalších dokumentů, zejména starých tisků**

- (74) ROTT, RŮŽIČKA & GUTTMANN Patentová, známková a advokátní kancelář, Ing. Bohuslav Vobořil, Nad Štolou 12, Praha 7, 17000
- (51) **G03B 15/03** (2006.01)
(11) 16651
(21) **2006-17755**
(22) 22.05.2006
(47) 26.06.2006
(73) SHORT IMAGES s. r. o., České Budějovice, CZ
(72) Zýka Dalibor, České Budějovice, CZ
(54) **Světlovod pro rozvod světla z bodového nebo ohraničeného světelného zdroje ke kruhovému průsvitnému difuzoru**
- (74) KUDRLIČKA & SEDLÁK Advokátní, patentová a známková kancelář, Ing. Jiří Sedlák, Husova 5, České Budějovice, 37001
- (51) **G07F 11/00** (2006.01)
G07F 11/16 (2006.01)
G07F 17/32 (2006.01)
(11) 16640
(21) **2006-17568**
(22) 28.03.2006
(47) 26.06.2006
(73) P. M. P. SPORT TRUTNOV, s. r. o., Trutnov, CZ
(72) Petira Miroslav, Trutnov, CZ
(54) **Výdejní a/nebo prodejní automat**
- (74) Mgr. Václav Karlíček, Vinohradská 6, Praha 2, 12000
- (51) **G07F 7/00** (2006.01)
G07F 7/08 (2006.01)
(11) 16691
(21) **2006-17559**
(22) 23.03.2006
(47) 13.07.2006
(73) COME - automaty s. r. o., Opava, CZ
(72) Schreiber Ladislav, Opava, CZ
(54) **Systém provozování bezhotovostních prodejních automatů**
- (74) Ing. Jiří Král, Štěpánská 45, Praha 1, 11000
- (51) **G07F 7/08** (2006.01)
(11) 16687
(21) **2006-17773**
(22) 29.05.2006
(47) 10.07.2006
(73) Jaroš Boris, Strakonice, CZ
(72) Jaroš Boris, Strakonice, CZ
(54) **Systém pro placené přehrávání vybraných zvukových, obrazových a/nebo zvukově-obrazových záznamů**
- (74) KUDRLIČKA & SEDLÁK Advokátní, patentová a známková kancelář, Ing. Jiří Sedlák, Husova 5, České Budějovice, 37001
- (51) **G07F 7/12** (2006.01)
(11) 16638
(21) **2006-17483**
(22) 21.12.2005
(47) 26.06.2006
(73) Stibor Karel Mgr., Praha, CZ
Polnar David Ing., Uherské Hradiště, CZ
(72) Stibor Karel Mgr., Praha, CZ
Polnar David Ing., Uherské Hradiště, CZ
(54) **Zařízení pro elektronickou identifikaci osoby z hlediska věku**
- (51) **G08B 1/08** (2006.01)
G08B 5/22 (2006.01)
G08B 7/06 (2006.01)
(11) 16625
(21) **2006-17583**
(22) 03.04.2006
(47) 19.06.2006
(73) Štalzer David, Ostrava, CZ
(72) Štalzer David, Ostrava, CZ
- (54) **Zařízení pro určení místa pobytu sledované osoby**
- (74) Ing. Jiří Král, patentový zástupce, Štěpánská 45, Praha 1, 11000
- (51) **G08B 27/00** (2006.01)
(11) 16632
(21) **2006-17677**
(22) 27.04.2006
(47) 19.06.2006
(73) Ascom (CZ), s. r. o., Praha, CZ
(72) Polák Jan Dr. Ing., Dobřichovice, CZ
(54) **Akustický autonomní systém vyrozumění a varování obyvatelstva**
- (74) TRAPLOVÁ HAKR KUBÁT Advokátní a patentová kancelář, Ing. Eduard Hakr, Přístavní 24, Praha 7, 17000
- (51) **G09F 15/00** (2006.01)
G09F 7/00 (2006.01)
G09F 7/18 (2006.01)
G09F 19/22 (2006.01)
(11) 16667
(21) **2006-17673**
(22) 27.04.2006
(47) 10.07.2006
(73) Pragoplakát spol. s r. o., Praha, CZ
(72) Monoszon David, Praha, CZ
(54) **Oboustranný stožárový informační poutač**
- (74) Ing. Vladimír Čmejla - LEGR PATENT, Ing. Vladimír Čmejla, patentový zástupce a soudní znalec, Rašínovo nábřeží 54, Praha 2, 12800
- (51) **H01F 41/10** (2006.01)
H01F 27/06 (2006.01)
H01L 23/52 (2006.01)
H01L 23/48 (2006.01)
H01L 23/58 (2006.01)
H01Q 7/00 (2006.01)
(11) 16650
(21) **2006-17747**
(22) 19.05.2006
(47) 26.06.2006
(73) Slunský Lubomír Doc. Ing. CSc., Frýdek-Místek, CZ
Vičar Milan Ing., Lanškroun, CZ
(72) Slunský Lubomír Doc. Ing. CSc., Frýdek-Místek, CZ
Vičar Milan Ing., Lanškroun, CZ
(54) **Transpondér s pevně fixovaným čipem**
- (74) Ing. Iva Rylková, Polská 1525, Ostrava - Poruba, 70800
- (51) **H01L 29/861** (2006.01)
(11) 16693
(21) **2006-17586**
(22) 03.04.2006
(47) 13.07.2006
(73) Polovodiče, a. s., Praha, CZ
(72) Homola Jaroslav RNDr. CSc., Kladno, CZ
Holcová Libuše Ing., Praha, CZ
Pína Libor Ing., Praha, CZ
(54) **Výkonová polovodičová dioda s vysokou proudovou zatížitelností**
- (51) **H01M 10/02** (2006.01)
H01M 10/42 (2006.01)
(11) 16724
(21) **2006-17823**
(22) 12.06.2006
(47) 17.07.2006
(32) 26.10.2005
(31) 2005/05023350
(33) EP
(73) HOPPECKE Batterien GmbH & Co. KG, Brilon, DE
(72) Ruch Jean Dr., Brilon, DE
Ruhr Julia, Salzkotten, DE
Pack Hugo, Brilon/Bontkirchen, DE
(54) **Rekombinátor**
- (74) Čermák Hořejš Myslíl a spol., JUDr. Karel Čermák, advokát, Národní 32, Praha 1, 11000

- (51) **H01R 13/46** (2006.01)
H01R 13/502 (2006.01)
(11) 16702
(21) **2006-17723**
(22) 15.05.2006
(47) 13.07.2006
(73) RCD Radiokomunikace, s. r. o., Pardubice, CZ
(72) Tuček Karel, Pardubice, CZ
(54) **Kryt konektoru radiostanice**
(74) Ing. Zdeněk Mareš, Staré Čivice 173, Pardubice, 53006
- (51) **H02G 3/30** (2006.01)
(11) 16661
(21) **2006-17600**
(22) 04.04.2006
(47) 10.07.2006
(73) Benda Milan, Počátky, CZ
(72) Benda Milan, Počátky, CZ
(54) **Přichytka, zejména elektrických rozvodů ke zdi**
(74) Ing. Václav Kratochvíl, patentový zástupce, Táborská 758/33, Mladá Boleslav, 29301
- (51) **H02G 9/00** (2006.01)
H02G 9/10 (2006.01)
F16L 3/00 (2006.01)
F16L 3/08 (2006.01)
(11) 16622
(21) **2006-17522**
(22) 15.03.2006
(47) 19.06.2006
(73) Výzkumný ústav stavebních hmot, Brno, CZ
(72) Ledererová Jaroslava Ing. CSc., Brno, CZ
Drottnerová Jindra Ing., Brno, CZ
Čechmánek René Ing., Brno, CZ
(54) **Požárně odolný instalační kanál**
(74) Ing. Libor Markes, Grohova 54, Brno, 60200
- (51) **H04B 15/00** (2006.01)
H01B 13/04 (2006.01)
(11) 16655
(21) **2005-17271**
(22) 07.12.2005
(47) 10.07.2006
(73) Brož Vladimír Ing., Praha, CZ
(72) Brož Vladimír Ing., Praha, CZ
(54) **Zapojení pro zlepšení přeslechů při nasazování xDSL systémů**
- (51) **H04M 3/42** (2006.01)
H04M 11/00 (2006.01)
(11) 16715
(21) **2006-17414**
(22) 06.02.2006
(47) 17.07.2006
(73) Thimon Andros Consulting, s. r. o., Praha 7, CZ
(72) Suchánek Kamil Mgr., Těrlícko, CZ
(54) **Kreditní komunikační soustava**
(74) Ing. Jiří Walter, Počernická 54, Praha 10, 10800
- (51) **H04M 3/42** (2006.01)
H04M 11/00 (2006.01)
(11) 16718
(21) **2006-17720**
(22) 12.05.2006
(47) 17.07.2006
(73) SEVEN PICTURES, spol. s r. o., Brno, CZ
(72) Sliva Viktor, Brno, CZ
(54) **Zařízení elektronického průvodce**
(74) Ing. Dobroslav Musil, patentová kancelář, Ing. Dobroslav Musil, Cejl 38, Brno, 60200
- (51) **H05K 5/02** (2006.01)
H05K 5/03 (2006.01)
(11) 16713
(21) **2006-17385**
(22) 24.01.2006
- (47) 17.07.2006
(73) Tritón Pardubice, spol. s r. o., Pardubice, CZ
(72) Lokvenc Petr, Pardubice, CZ
(54) **Datový rozvaděč zabudovaný do stropního podhledu**
(74) JUDr. Tomáš Kaiser, Havlíčkova 15, Praha, 11000
- (51) **H05K 5/02** (2006.01)
H05K 5/03 (2006.01)
(11) 16714
(21) **2006-17386**
(22) 24.01.2006
(47) 17.07.2006
(73) Tritón Pardubice, spol. s r. o., Pardubice, CZ
(72) Lokvenc Petr, Pardubice, CZ
(54) **Datový rozvaděč zabudovaný do duté zdi nebo kancelářského nábytku**
(74) JUDr. Tomáš Kaiser, Havlíčkova 15, Praha 1, 11000

Seznam majitelů zapsaných užitéch vzorů

(73)	(11)	(51)	(73)	(11)	(51)	
A A A - Záchraná technická služba, spol. s r. o., Praha, CZ	16643	E 01 F 13/12	(2006.01)	ECOPLANT Praha, spol. s r. o., Praha, CZ	16635 F 23 C 10/12	(2006.01)
AC LAK, s.r.o., Liberec, CZ	16610	B 60 R 9/04	(2006.01)	ELCOM, a. s., Praha, CZ	16646 B 60 L 9/24	(2006.01)
AiP Beroun s. r. o., Beroun, CZ	16652	G 03 B 15/00	(2006.01)	Favea, spol. s r. o., Kopřivnice, CZ	16704 C 08 J 5/10	(2006.01)
AKVAHELP METAL spol. s r. o., Třinec, CZ	16612	E 04 H 4/12	(2006.01)	Favea, spol. s r. o., Kopřivnice, CZ	16705 C 08 J 5/10	(2006.01)
AppecAstro, spol. s r. o., Ořechov, CZ	16716	B 65 B 1/34	(2006.01)	Frydrych Milan, Nechanice, CZ	16670 A 01 J 5/007	(2006.01)
Ascom (CZ), s. r. o., Praha, CZ	16632	G 08 B 27/00	(2006.01)	Fürstlich Hohenzollernsche Arber-Bergbahn e. K., Bayerisch Eisenstein, DE	16637 B 61 B 11/00	(2006.01)
Avízo s. r. o., Zliv, CZ	16649	B 65 D 27/00	(2006.01)	GOZ Metal, s. r. o., Brno, CZ	16711 A 47 K 10/06	(2006.01)
Bažo Milan, Praha, CZ	16712	D 06 F 57/12	(2006.01)	Herbst Jiří Dr. Ing. CSc., Praha, CZ	16644 F 27 D 1/02	(2006.01)
Benda Milan, Počátky, CZ	16661	H 02 G 3/30	(2006.01)	HOBES, spol. s r. o., Horní Benešov, CZ	16700 E 05 B 63/08	(2006.01)
Blažek Ladislav RNDr. CSc., Praha, CZ	16725	E 01 C 7/22	(2006.01)	HOPPECKE Batterien GmbH & Co. KG, Brilon, DE	16724 H 01 M 10/02	(2006.01)
BOMI GLOBAL s.r.o., Praha, CZ	16617	F 24 H 1/00	(2006.01)	Hubený Vojtěch, Hluboká nad Vltavou, CZ	16613 B 03 B 5/60	(2006.01)
BORCAD cz, s. r. o., Fryčovice, CZ	16709	A 61 G 7/05	(2006.01)	IFCO Systems GmbH, Pullach, DE	16620 B 65 D 1/24	(2006.01)
BORCAD cz, s. r. o., Fryčovice, CZ	16710	A 61 G 7/05	(2006.01)	Indet Safety Systems a. s., Vsetín, CZ	16673 B 60 R 21/264	(2006.01)
Botanický ústav Akademie věd České republiky, Průhonice, CZ	16645	G 01 N 1/02	(2006.01)	Indet Safety Systems a. s., Vsetín, CZ	16674 F 42 C 19/12	(2006.01)
Brabec Martin, Luštěnice, CZ	16682	B 60 N 3/04	(2006.01)	Ing. Ján Brutovský - AHA, Košice, SK	16699 E 03 D 9/00	(2006.01)
Brož Vladimír Ing., Praha, CZ	16655	H 04 B 15/00	(2006.01)	Ing. L. Vyrtych - Elektrotechnický závod, Břežno, CZ	16694 F 21 V 33/00	(2006.01)
CDS CZ s. r. o., Karviná, CZ	16660	G 01 F 23/14	(2006.01)	INVOS, spol. s r. o., Svárov, CZ	16629 B 65 D 30/02	(2006.01)
Cinko Gustav, Praha, CZ	16726	F 41 J 1/12	(2006.01)	J 4 s.r.o., Předměřice nad Labem, CZ	16706 F 04 D 29/58	(2006.01)
Cinko Gustav, Praha, CZ	16727	F 41 J 1/18	(2006.01)	Jandejsek Luboš - SONIX, Jablonec nad Orlicí, CZ	16630 B 67 B 7/44	(2006.01)
Cinko Gustav, Praha, CZ	16728	F 41 J 1/18	(2006.01)	Jaroš Boris, Strakonice, CZ	16687 G 07 F 7/08	(2006.01)
Cinko Gustav, Praha, CZ	16729	F 41 J 1/18	(2006.01)	Jaroš Vladimír Mgr., Praha, CZ	16726 F 41 J 1/12	(2006.01)
Cobix Technologies AG, Zug, CH	16665	E 04 B 5/36	(2006.01)	Jaroš Vladimír Mgr., Praha, CZ	16727 F 41 J 1/18	(2006.01)
COME - automaty s. r. o., Opava, CZ	16691	G 07 F 7/00	(2006.01)	Jaroš Vladimír Mgr., Praha, CZ	16728 F 41 J 1/18	(2006.01)
Česal Milan Ing., Trenčín, SK	16681	A 47 K 10/16	(2006.01)	Jaroš Vladimír Mgr., Praha, CZ	16729 F 41 J 1/18	(2006.01)
DBT Bergbau-Service GmbH, Hamm, DE	16664	E 21 D 23/04	(2006.01)	Jasaň Petr Ing., Brno, CZ	16686 E 04 B 1/78	(2006.01)
DGF a. s., Moravská Třebová, CZ	16607	B 65 D 39/00	(2006.01)	Jevsejčik Igor, Ostrava, CZ	16689 B 62 K 3/00	(2006.01)
DREIM CZ s. r. o., Praha 4, CZ	16708	F 21 S 8/00	(2006.01)			
Dudr Pavel Ing., Zlín, CZ	16690	B 62 M 1/12	(2006.01)			

Jiroušek Miroslav, Husinec, CZ	16688	B 62 D 49/06	(2006.01)	MUSEE CAPITALS, a. s., Brno, CZ	16669	E 01 F 13/02	(2006.01)
JÍŠA, s. r. o., Praha, CZ	16643	E 01 F 13/12	(2006.01)	NOVUM (Holland) s. r. o., Hradištko pod Medníkem, CZ	16703	B 32 B 27/36	(2006.01)
JUTA, a. s., Dvůr Králové nad Labem, CZ	16633	B 65 D 88/00	(2006.01)	OPTYS, spol. s r. o., Opava, CZ	16623	B 65 D 27/00	(2006.01)
Kalivoda Petr, Dolní Břežany, CZ	16659	A 63 B 23/035	(2006.01)	OPTYS, spol. s r. o., Opava, CZ	16628	B 65 D 27/00	(2006.01)
Knápek Jaroslav Ing., Mohelnice, CZ	16675	A 01 G 1/08	(2006.01)	Orián Ivo, Košice, SK	16699	E 03 D 9/00	(2006.01)
KOVONA SYSTEM, a. s., Karviná, CZ	16654	A 47 B 57/20	(2006.01)	P. M. P. SPORT TRUTNOV, s. r. o., Trutnov, CZ	16640	G 07 F 11/00	(2006.01)
Král Milan, Praha, CZ	16676	B 60 R 7/02	(2006.01)	Padalík Vladislav, Praha, CZ	16672	A 23 G 3/00	(2006.01)
Král Milan, Praha, CZ	16677	B 60 R 7/02	(2006.01)	Padalík Vladislav, Praha, CZ	16684	F 02 B 37/00	(2006.01)
Král Milan, Praha, CZ	16678	B 60 R 7/02	(2006.01)	Pavlík Milan Ing., Brno, CZ	16631	A 45 C 5/03	(2006.01)
Král Milan, Praha, CZ	16679	B 60 R 9/048	(2006.01)	Polnar David Ing., Uherské Hradiště, CZ	16638	G 07 F 7/12	(2006.01)
Král Milan, Praha, CZ	16680	B 60 R 7/02	(2006.01)	Polovodiče, a. s., Praha, CZ	16693	H 01 L 29/861	(2006.01)
Kubálek Ladislav Doc. PhDr. CSc., Praha, CZ	16726	F 41 J 1/12	(2006.01)	POLYMER INSTITUTE BRNO, spol. s r. o., Brno, CZ	16621	C 08 L 23/16	(2006.01)
Kubálek Ladislav Doc. PhDr. CSc., Praha, CZ	16727	F 41 J 1/18	(2006.01)	Pragoplakát spol. s r. o., Praha, CZ	16667	G 09 F 15/00	(2006.01)
Kubálek Ladislav Doc. PhDr. CSc., Praha, CZ	16728	F 41 J 1/18	(2006.01)	Procházka Michal Ing., Sedlčany, CZ	16653	A 63 B 69/38	(2006.01)
Kubálek Ladislav Doc. PhDr. CSc., Praha, CZ	16729	F 41 J 1/18	(2006.01)	Ptáček Milan Ing., Hranice, CZ	16624	C 10 L 5/46	(2006.01)
Kupka Bronislav, Těrlicko, CZ	16641	A 47 C 7/38	(2006.01)	Ptáček Milan Ing., Hranice, CZ	16634	F 23 C 10/00	(2006.01)
Kupková Marta, Těrlicko, CZ	16641	A 47 C 7/38	(2006.01)	RCD Radiokomunikace, s. r. o., Pardubice, CZ	16702	H 01 R 13/46	(2006.01)
Kušnierik Štefan Ing., Žandov, CZ	16663	F 21 S 8/04	(2006.01)	REACONT Trade, s. r. o., Ostrava, CZ	16697	B 62 D 47/02	(2006.01)
Lacko Branislav, Lysice, CZ	16656	B 62 D 57/00	(2006.01)	REACONT Trade, s. r. o., Ostrava, CZ	16698	B 60 P 3/00	(2006.01)
Lakomý Miroslav Ing., Ostrava, CZ	16704	C 08 J 5/10	(2006.01)	REACONT Trade, s. r. o., Ostrava, CZ	16717	B 60 P 3/39	(2006.01)
Lakomý Miroslav Ing., Ostrava, CZ	16705	C 08 J 5/10	(2006.01)	Rieter CZ a. s., Ústí nad Orlicí, CZ	16719	D 01 H 4/36	(2006.01)
Liedl Stephan Dr., Landshut, DE	16637	B 61 B 11/00	(2006.01)	ROMEX s. r. o., Brno, CZ	16696	E 04 G 3/26	(2006.01)
Mara Josef, Praha, CZ	16647	G 02 B 27/02	(2006.01)	RUNDPACK AG, Diepoldsau, CH	16657	B 65 D 88/10	(2006.01)
Marine s. r. o., Nové Město nad Metují, CZ	16658	E 04 H 6/00	(2006.01)	SAP spol. s r. o., Čechtice, CZ	16611	B 60 P 3/42	(2006.01)
METRIE spol. s r. o., Loštice, CZ	16614	G 01 B 3/06	(2006.01)	Saurer Czech Republic s. r. o., Červený Kostelec, CZ	16692	D 01 H 4/40	(2006.01)
Mihalus Branislav Ing., Handlová, SK	16722	A 61 G 5/10	(2006.01)	Saurer Czech Republic s. r. o., Červený Kostelec, CZ	16720	D 01 H 4/30	(2006.01)
Mihalus Branislav Ing., Handlová, SK	16723	A 61 G 5/00	(2006.01)	Seco GROUP a. s., Praha, CZ	16671	F 21 V 19/00	(2006.01)
MILCOM, a. s. Výzkumný ústav mlékárenský, Praha, CZ	16701	A 23 C 19/00	(2006.01)	Sedláčková Vlasta Ing., Praha, CZ	16626	A 61 K 35/10	(2006.01)
MINIB, s. r. o., Praha, CZ	16627	F 24 H 3/00	(2006.01)				

Sellier & Bellot a. s., Vlašim, CZ	16618	F 42 B 33/14	(2006.01)	Výzkumný ústav stavebních hmot, Brno, CZ	16622	H 02 G 9/00	(2006.01)
SE-MI service, a. s., Ostrava, CZ	16668	F 16 G 11/00	(2006.01)	Výzkumný ústav zemědělské techniky, Praha, CZ	16608	A 01 F 25/14	(2006.01)
SEVEN PICTURES, spol. s r. o., Brno, CZ	16718	H 04 M 3/42	(2006.01)	Výzkumný ústav zemědělské techniky, Praha, CZ	16609	A 01 F 25/20	(2006.01)
SHORT IMAGES s. r. o., České Budějovice, CZ	16651	G 03 B 15/03	(2006.01)	Výzkumný ústav zemědělské techniky, Praha, CZ	16642	G 01 B 5/28	(2006.01)
SIGMA Výzkumný a vývojový ústav, s. r. o., Olomouc, CZ	16730	F 16 L 37/00	(2006.01)	ZAALEX s. r. o., Otice, CZ	16662	F 16 K 15/02	(2006.01)
Slunský Lubomír Doc. Ing. CSc., Frýdek-Místek, CZ	16650	H 01 F 41/10	(2006.01)	Zaremba Jiří, Dětmárovice, CZ	16707	B 30 B 1/00	(2006.01)
Stibor Karel Mgr., Praha, CZ	16638	G 07 F 7/12	(2006.01)	Žalman Lubomír Ing., Praha, CZ	16725	E 01 C 7/22	(2006.01)
Subterra, a. s., Praha, CZ	16695	E 02 D 29/14	(2006.01)				
Šídlo Václav Ing., Brno, CZ	16631	A 45 C 5/03	(2006.01)				
Špatenka Petr Prof. RNDr. CSc., České Budějovice, CZ	16639	B 01 J 19/08	(2006.01)				
Štalzer David, Ostrava, CZ	16625	G 08 B 1/08	(2006.01)				
Švéda Zdeněk Ing., Dvakačovice, CZ	16685	E 04 H 17/20	(2006.01)				
Tenora Pavel Ing., Brno, CZ	16631	A 45 C 5/03	(2006.01)				
TESCOMA, s. r. o., Zlín, CZ	16666	A 47 F 5/06	(2006.01)				
Thimon Andros Consulting, s. r. o., Praha 7, CZ	16715	H 04 M 3/42	(2006.01)				
Tichý Jaroslav, Borovany, CZ	16683	A 61 K 35/64	(2006.01)				
TRIBOTEC, spol. s r. o., Brno, CZ	16648	B 61 D 13/00	(2006.01)				
Tritón Pardubice, spol. s r. o., Pardubice, CZ	16713	H 05 K 5/02	(2006.01)				
Tritón Pardubice, spol. s r. o., Pardubice, CZ	16714	H 05 K 5/02	(2006.01)				
Turoň Anton Ing., Žilina, SK	16722	A 61 G 5/10	(2006.01)				
Turoň Anton Ing., Žilina, SK	16723	A 61 G 5/00	(2006.01)				
Tylex Letovice, akciová společnost, Letovice, CZ	16721	D 04 B 1/14	(2006.01)				
Typlt Jaroslav, Teplice, CZ	16619	F 41 A 21/16	(2006.01)				
Ujka Zdeněk, Havířov, CZ	16636	E 21 D 21/00	(2006.01)				
Vestfál Václav, Proboštov, CZ	16619	F 41 A 21/16	(2006.01)				
Vičar Milan Ing., Lanškroun, CZ	16650	H 01 F 41/10	(2006.01)				
VILIS M.I.C. ENZYM s. r. o., Čeladná, CZ	16615	F 41 G 3/00	(2006.01)				
VILIS M.I.C. ENZYM s.r.o., Čeladná, CZ	16616	F 41 G 3/00	(2006.01)				
Výzkumný ústav potravinářský, Praha, CZ	16701	A 23 C 19/00	(2006.01)				

FG4Q**Zapsané průmyslové vzory - přehled podle čísel zápisu**

33124	19-99
33125	19-99
33126	19-99
33127	19-99
33128	19-99
33129	19-99
33473	20-03
33474	10-05
33475	06-11
33476	26-04
33477	09-09
33478	09-09
33479	12-11
33480	24-01
33481	23-01
33482	23-01
33483	10-05
33484	26-05
33485	06-04
33486	06-04
33487	06-04
33488	06-04
33489	06-04
33490	09-09
33491	21-01
33492	21-01
33493	30-03
33494	30-03
33495	30-03
33496	30-03
33497	09-02
33498	09-02
33499	06-03
33500	06-01
33501	06-01
33502	08-03
33503	20-03
33504	11-01
33505	24-99
33506	21-01
33507	06-04
33508	06-03
33509	06-03
33510	20-02
33511	25-03
33512	25-03
33513	25-03
33514	08-06
33515	08-06
33516	22-01
33517	26-05
33518	14-02
33519	06-01
33520	25-02
33521	26-05
33522	14-01
33523	11-05
33524	25-03
33525	19-08
33526	06-04
33527	19-04
33528	06-06
33529	07-01
33530	20-02

FG4Q

Zapsané průmyslové vzory - přehled podle tříd

Pro zapsané průmyslové vzory v návaznosti na přihlášky průmyslových vzorů podané v době účinnosti zákona č 207/2000 Sb., o ochraně průmyslových vzorů, tj od 1.10.2000 včetně, platí že pokud není uveden INID kód (72) a jméno původce, znamená to, že původce se vzdal svého práva být uveden v přihlášce a zapsán do rejstříku průmyslových vzorů.

- (51) **06-01** (55)
 (11) 33500
 (21) 2005-36345
 (22) 08.09.2005
 (15) 27.06.2006
 (45) 27.06.2006
 (54) Židle
 (28) 1
 (73) Josef Šenk, Rtyně v Podkrkonoší, CZ
 (72) Šenk Josef, Rtyně v Podkrkonoší, CZ
 (55)



1.1

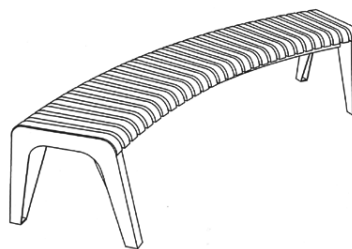

1.1

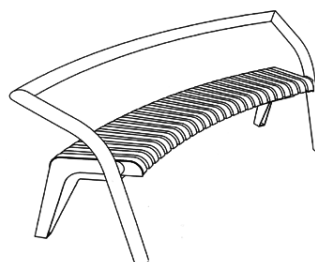

2.1

- (51) **06-01**
 (11) 33501
 (21) 2005-36346
 (22) 08.09.2005
 (15) 27.06.2006
 (45) 27.06.2006
 (54) Lavička
 (28) 1
 (73) Josef Šenk, Rtyně v Podkrkonoší, CZ
 (72) Šenk Josef, Rtyně v Podkrkonoší, CZ
 (55)



1.1

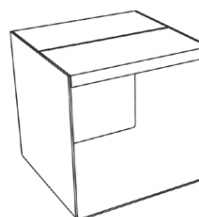

3.1

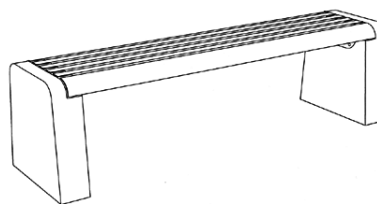

4.1

- (51) **06-01**
 (11) 33519
 (21) 2005-36437
 (22) 19.10.2005
 (15) 10.07.2006
 (45) 10.07.2006
 (54) Lavička
 (28) 9
 (73) Hegmon Radek MgA., Zlín, CZ
 Karásek David MgA., Brno, CZ
 (72) Hegmon Radek MgA., Zlín, CZ
 Karásek David MgA., Brno, CZ
 (74) Mgr. Dagmar Maršíková, advokátka, Štefánikova 458,
 Zlín, 76001

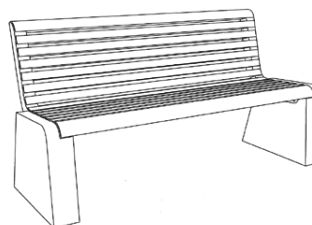

5.1

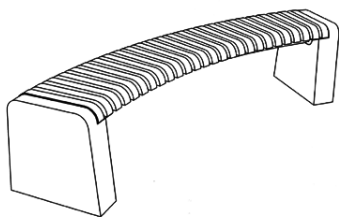

6.1

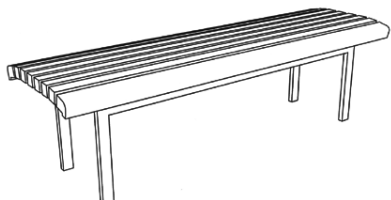

7.1

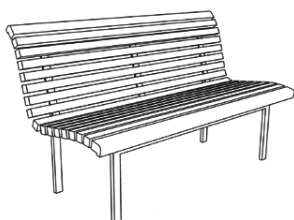

8.1

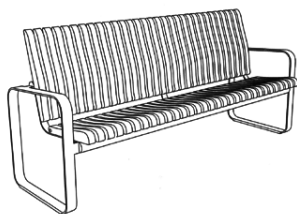

9.1

- (51) **06-03**
 (11) 33499
 (21) 2005-36344
 (22) 08.09.2005
 (15) 27.06.2006
 (45) 27.06.2006
 (54) Stůl
 (28) 1
 (73) Josef Šenk, Rtyně v Podkrkonoší, CZ
 (72) Šenk Josef, Rtyně v Podkrkonoší, CZ
 (55)



1.1

- (51) **06-03**
 (11) 33508
 (21) 2005-36398
 (22) 06.10.2005
 (15) 27.06.2006
 (45) 27.06.2006
 (54) Odkládací stůlek
 (28) 1
 (73) Bukovský Radko, Praha, CZ
 (72) Bukovský Radko, Praha, CZ
 (55)

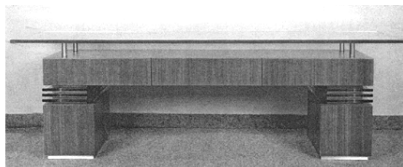

1.1

- (51) **06-03**
 (11) 33509
 (21) 2005-36400
 (22) 06.10.2005
 (15) 27.06.2006
 (45) 27.06.2006
 (54) Konferenční stůlek rozkládací
 (28) 1
 (73) Bukovský Radko, Praha, CZ
 (72) Bukovský Radko, Praha, CZ
 (55)



1.1

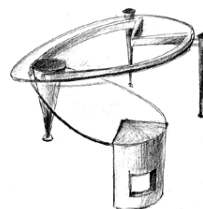

1.2

- (51) **06-04**
 (11) 33485
 (21) 2005-36393
 (22) 06.10.2005
 (15) 19.06.2006
 (45) 19.06.2006
 (54) Komoda
 (28) 1
 (73) Bukovský Radko, Praha, CZ
 (72) Bukovský Radko, Praha, CZ
 (55)

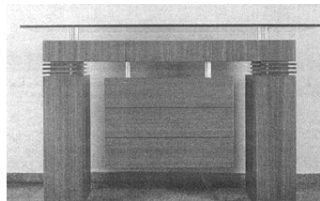

1.1

- (51) **06-04**
 (11) 33486
 (21) 2005-36394
 (22) 06.10.2005
 (15) 19.06.2006
 (45) 19.06.2006
 (54) Komoda
 (28) 1
 (73) Bukovský Radko, Praha, CZ
 (72) Bukovský Radko, Praha, CZ
 (55)

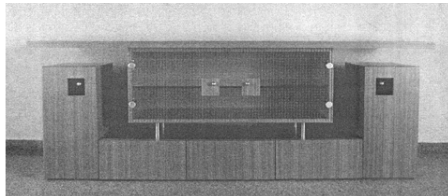

1.1

- (51) **06-04**
 (11) 33489
 (21) 2005-36399
 (22) 06.10.2005
 (15) 19.06.2006
 (45) 19.06.2006
 (54) Komoda
 (28) 1
 (73) Bukovský Radko, Praha, CZ
 (72) Bukovský Radko, Praha, CZ
 (55)

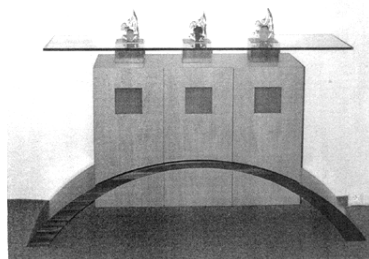

1.1

- (51) **06-04**
 (11) 33487
 (21) 2005-36396
 (22) 06.10.2005
 (15) 19.06.2006
 (45) 19.06.2006
 (54) Knihovna
 (28) 1
 (73) Bukovský Radko, Praha, CZ
 (72) Bukovský Radko, Praha, CZ
 (55)

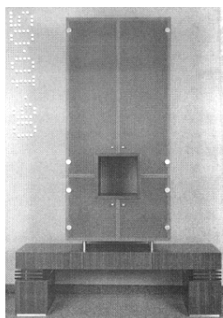

1.1

- (51) **06-04**
 (11) 33507
 (21) 2005-36395
 (22) 06.10.2005
 (15) 27.06.2006
 (45) 27.06.2006
 (54) Komoda pro domácí elektroniku
 (28) 1
 (73) Bukovský Radko, Praha, CZ
 (72) Bukovský Radko, Praha, CZ
 (55)

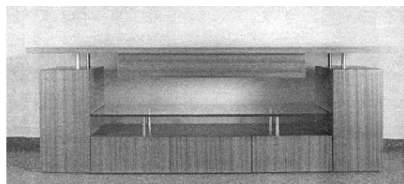

1.1

- (51) **06-04**
 (11) 33488
 (21) 2005-36397
 (22) 06.10.2005
 (15) 19.06.2006
 (45) 19.06.2006
 (54) Sekretář
 (28) 1
 (73) Bukovský Radko, Praha, CZ
 (72) Bukovský Radko, Praha, CZ
 (55)

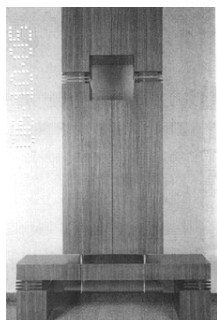

1.1

- (51) **06-04**
 (11) 33526
 (21) 2005-36444
 (22) 21.10.2005
 (15) 12.07.2006
 (45) 12.07.2006
 (54) Víceúčelový vozík, zvláště pro mateřské školy
 (28) 4
 (73) BENJAMÍN s. r. o., Buchovice, CZ
 (72) Kovařík Vladimír MgA., Uherské Hradiště, CZ
 (74) Karel Voda, patentový zástupce, Bolzanova 13, Brno, 61800
 (55)

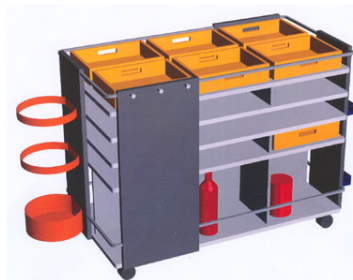

1.1

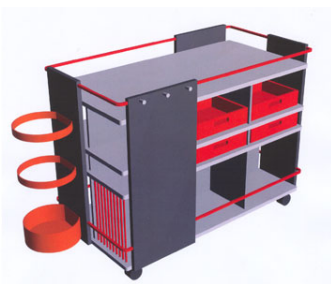

2.1

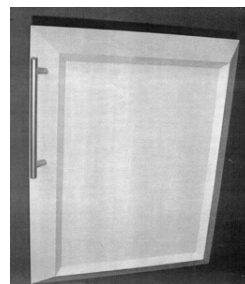

1.3

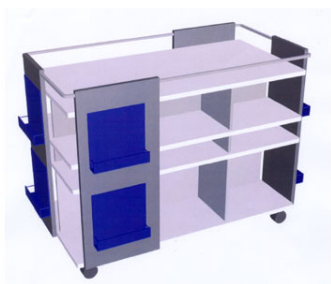

3.1

- (51) **06-11**
 (11) 33475
 (21) 2005-36322
 (22) 22.08.2005
 (15) 19.06.2006
 (45) 19.06.2006
 (54) Autokoberec
 (28) 2
 (73) ZPV Rožnov, s. r. o., Rožnov pod Radhoštěm, CZ
 (72) Resler Tomáš Ing., Rožnov pod Radhoštěm, CZ
 (74) Patentová a známková kancelář, Ing. Jaromír Příkryl, Včelín 1161, Hulín, 76824

(55)



4.1

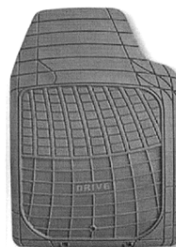

1.1

- (51) **06-06**
 (11) 33528
 (21) 2005-36381
 (22) 29.09.2005
 (15) 17.07.2006
 (45) 17.07.2006
 (54) Dvířka s úložným prostorem
 (28) 1
 (73) Sladký Miroslav, Žarošice, CZ
 (72) Sladký Miroslav, Žarošice, CZ
 (74) Ing. Jiří Král, patentový zástupce, Štěpánská 45, Praha 1, 11000

(55)

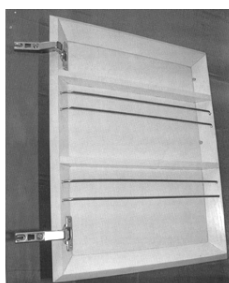

1.1

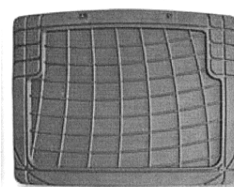

2.1

- (51) **07-01**
 (11) 33529
 (21) 2005-36472
 (22) 08.11.2005
 (15) 17.07.2006
 (45) 17.07.2006
 (54) Miska s třemi gráciemi
 (28) 1
 (73) Ing. Jaromír Schubert - JaS, Jablonec nad Nisou, CZ
 (72) Schubert Jaromír Ing., Jablonec nad Nisou, CZ

(55)

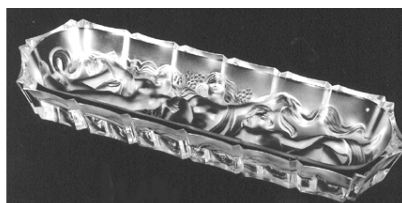

1.1

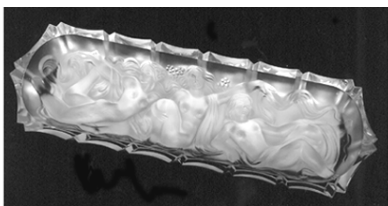

1.2

(55)

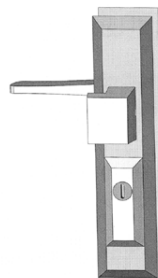

1.1

- (51) **08-03**
 (11) 33502
 (21) 2005-36348
 (22) 08.09.2005
 (15) 27.06.2006
 (45) 27.06.2006
 (54) Gastronomické nůžky
 (28) 1
 (73) Fořt Miroslav JUDr., Přezletice, CZ
 Kusý Stanislav MUDr., Praha, CZ
 (72) Fořt Miroslav JUDr., Přezletice, CZ
 Kusý Stanislav MUDr., Praha, CZ
 (74) Vladimír Jíra, patentový zástupce, Kovanecká 2112/18,
 Praha 9, 19000
 (55)



1.2

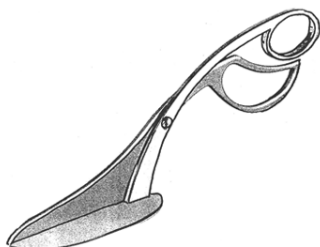

1.1

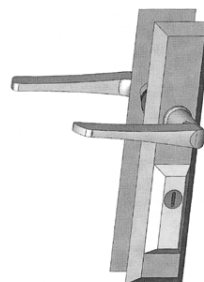

2.1

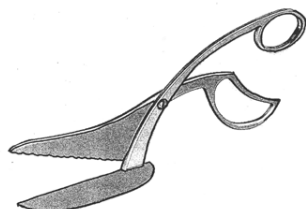

1.2

- (51) **08-06**
 (11) 33515
 (21) 2005-36358
 (22) 17.09.2005
 (15) 10.07.2006
 (45) 10.07.2006
 (54) Dveřní a okenní klika
 (28) 3
 (73) ČEGAN PRODUCTION, s. r. o., Šlapanice, CZ
 Čegan Slavoj Ing., Šlapanice, CZ
 (74) Ing. Jiří Dohnal, Nedbalova 29, Brno, 62300
 (55)

- (51) **08-06**
 (11) 33514
 (21) 2005-36357
 (22) 17.09.2005
 (15) 10.07.2006
 (45) 10.07.2006
 (54) Dveřní kování
 (28) 2
 (73) ČEGAN PRODUCTION, s. r. o., Šlapanice, CZ
 Čegan Slavoj Ing., Šlapanice, CZ
 (74) Ing. Jiří Dohnal, Nedbalova 29, Brno, 62300

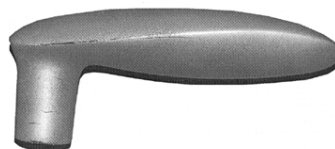

1.1

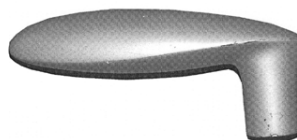

1.2



2.1



2.2



3.1

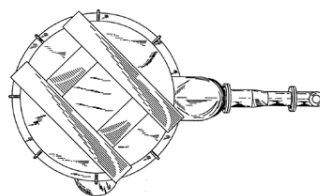

1.12

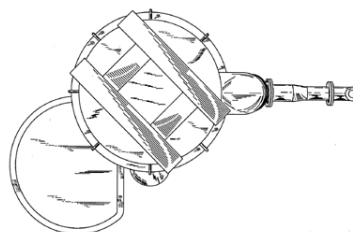

1.14

- (51) **09-02**
- (11) 33497
- (21) 2005-36340
- (22) 05.09.2005
- (15) 27.06.2006
- (45) 27.06.2006
- (54) Kontejner
- (28) 1
- (32) 14.03.2005
- (31) 2005-007461
- (33) JP
- (73) HOEI SHOKAI CO., LTD., Toyota-shi, JP
- (72) Aoki Takayuki, Toyota-shi, JP
- Imanaka Takeo, Toyota-shi, JP
- Mizuno Hitoshi, Toyota-shi, JP
- (74) PATENTSERVIS Praha a.s., Jivenská 1273/1, Praha 4, 14021

- (51) **09-02**
- (11) 33498
- (21) 2005-36341
- (22) 05.09.2005
- (15) 27.06.2006
- (45) 27.06.2006
- (54) Kontejner
- (28) 1
- (32) 14.03.2005
- (31) 2005-007453
- (33) JP
- (73) HOEI SHOKAI CO., LTD., Toyota-shi, JP
- (72) Aoki Takayuki, Toyota-shi, JP
- Imanaka Takeo, Toyota-shi, JP
- Mizuno Hitoshi, Toyota-shi, JP
- (74) PATENTSERVIS Praha a.s., Jivenská 1273/1, Praha 4, 14021
- (55)

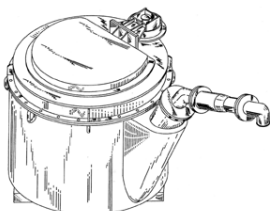

1.1

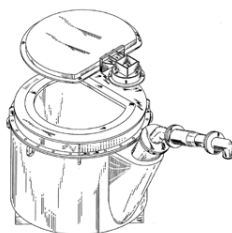

1.2

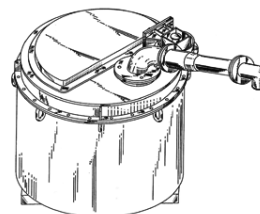

1.1

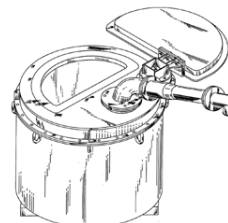

1.2

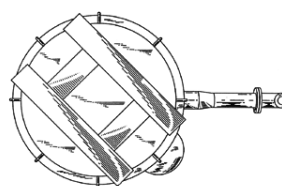

1.12

(55)

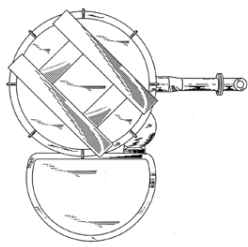

1.14



1.1

- (51) **09-09**
 (11) 33477
 (21) 2005-36335
 (22) 25.08.2005
 (15) 19.06.2006
 (45) 19.06.2006
 (54) Reklamní odpadkový koš
 (28) 1
 (73) Simoneit Sylvia, České Budějovice, CZ
 Pischke Guido, Hluboká nad Vltavou, CZ
 (72) Simoneit Sylvia, České Budějovice, CZ
 Pischke Guido, Hluboká nad Vltavou, CZ
 (74) KUDRLIČKA & SEDLÁK Advokátní, patentová a
 známková kancelář, Ing. Jiří Sedlák, Husova 5, České
 Budějovice, 37001

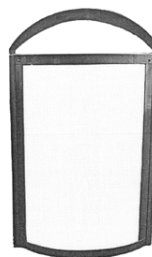

1.2

(55)

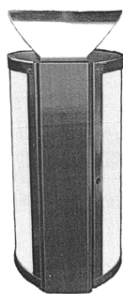

1.1

- (51) **09-09**
 (11) 33490
 (21) 2005-36439
 (22) 19.10.2005
 (15) 19.06.2006
 (45) 19.06.2006
 (54) Odpadkový koš
 (28) 6
 (73) Hegmon Radek MgA., Zlín, CZ
 Karásek David MgA., Brno, CZ
 (72) Hegmon Radek MgA., Zlín, CZ
 Karásek David MgA., Brno, CZ
 (74) Mgr. Dagmar Maršíková, advokátka, Štefánikova 458,
 Zlín, 76001

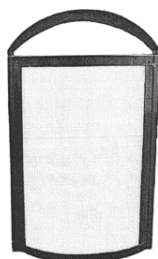

1.2

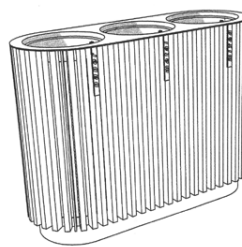

1.1

- (51) **09-09**
 (11) 33478
 (21) 2005-36336
 (22) 25.08.2005
 (15) 19.06.2006
 (45) 19.06.2006
 (54) Reklamní odpadkový koš s popelníkem
 (28) 1
 (73) Simoneit Sylvia, České Budějovice, CZ
 Pischke Guido, Hluboká nad Vltavou, CZ
 (72) Simoneit Sylvia, České Budějovice, CZ
 Pischke Guido, Hluboká nad Vltavou, CZ
 (74) KUDRLIČKA & SEDLÁK Advokátní, patentová a
 známková kancelář, Ing. Jiří Sedlák, Husova 5, České
 Budějovice, 37001

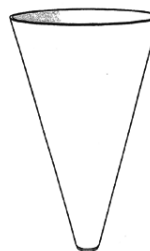

2.1

(55)

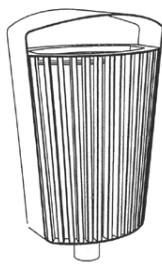

3.1

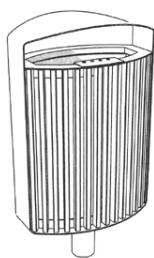

4.1

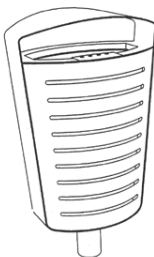

5.1

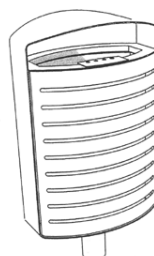

6.1



1.1



2.1



3.1

- (51) 10-05
 (11) 33483
 (21) 2005-36379
 (22) 23.09.2005
 (15) 19.06.2006
 (45) 19.06.2006
 (54) Elektronický regulátor teploty
 (28) 1
 (73) Lapáček František, Chýnov, CZ
 (72) Růžička Jiří, Tábor, CZ
 (55)

- (51) 10-05
 (11) 33474
 (21) 2005-36314
 (22) 12.08.2005
 (15) 19.06.2006
 (45) 19.06.2006
 (54) Zkoušečka
 (28) 3
 (73) RAMI CZ s. r. o., Vyškov, CZ
 (72) Minář Radovan RNDr., Vyškov, CZ
 (74) HALAXOVÁ & HALAXOVÁ, TETRAPAT, RNDr.
 Zdeňka Halaxová, Horní náměstí 7, Olomouc, 77200



1.1



1.4



1.7

- (51) **11-01**
 (11) 33504
 (21) 2005-36354
 (22) 14.09.2005
 (15) 27.06.2006
 (45) 27.06.2006
 (54) Prsten
 (28) 1
 (73) Trubačová Lenka, Prostějov, CZ
 Bartas Vlastimil MgA., Březolupy, CZ
 (72) Trubačová Lenka, Prostějov, CZ
 Bartas Vlastimil MgA., Březolupy, CZ
 (55)



1.1

- (51) **11-05**
 (11) 33523
 (21) 2005-36389
 (22) 05.10.2005
 (15) 12.07.2006
 (45) 12.07.2006
 (54) Znak - grafický symbol
 (28) 1
 (73) Haugwitz Svatopluk, Praha, CZ
 (72) Haugwitz Svatopluk, Praha, CZ

(55)



1.1

- (51) **12-11**
 (11) 33479
 (21) 2005-36338
 (22) 01.09.2005
 (15) 19.06.2006
 (45) 19.06.2006
 (54) Paprsková kola pro bicykl
 (28) 2
 (73) REMERX s. r. o., Slavičín, CZ
 (72) Remeš Antonín, Pozlovice, CZ
 (74) Karel Voda, Bolzanova 13, Brno, 61800
 (55)



1.1



2.1

- (51) **14-01**
 (11) 33522
 (21) 2005-36378
 (22) 23.09.2005
 (15) 12.07.2006
 (45) 12.07.2006
 (54) Gramofon
 (28) 1
 (73) SEV Litovel, s. r. o., Litovel, CZ
 (72) Turek Jan, Litovel, CZ
 (74) Ing. Petr Soukup, patentový a známkový zástupce,
 Vídeňská 8, Olomouc, 77200

(55)

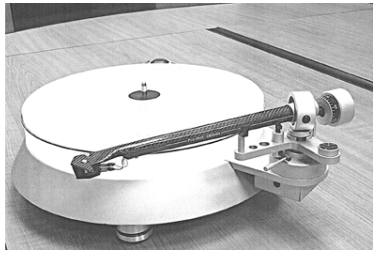

1.1

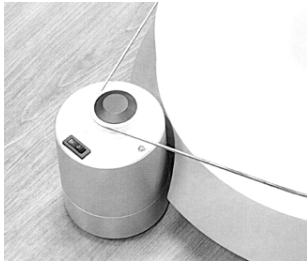

1.2

(51)

19-04

33527

(21) 2005-36501

(22) 18.11.2005

(15) 12.07.2006

(45) 12.07.2006

(54) Informační brožura

(28) 1

(73) Mitáček Milan - Admija, Orlová, CZ

(72) Mitáček Milan, Orlová, CZ

(74) Ing. Jiří Král, patentový zástupce, Štěpánská 45, Praha 1, 11000

(55)



1.1

(51) **14-02**

(11) 33518

(21) 2005-36434

(22) 19.10.2005

(15) 10.07.2006

(45) 10.07.2006

(54) Snímací zařízení

(28) 1

(73) PHOBOS, spol. s r. o., Frenštát pod Radhoštěm, CZ

(72) Vzdal se práva být uveden - §35(2)(c) zák.č.207/2000 Sb.,
neuvečeno, XY

(74) Ing. Pavel Nádvorník, Sokola Tůmy 1, Ostrava - Hulváky,
70900

(55)



1.1



1.5

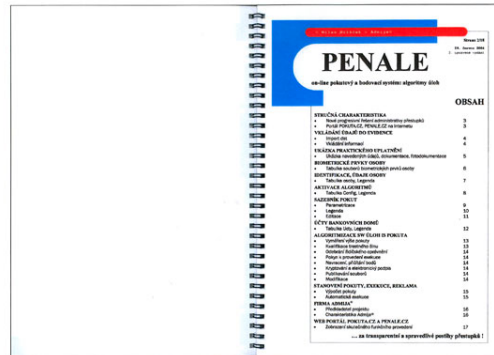

1.2

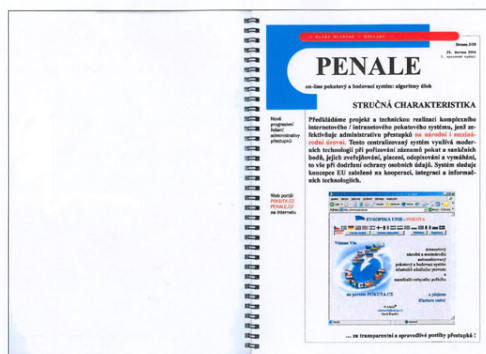

1.3

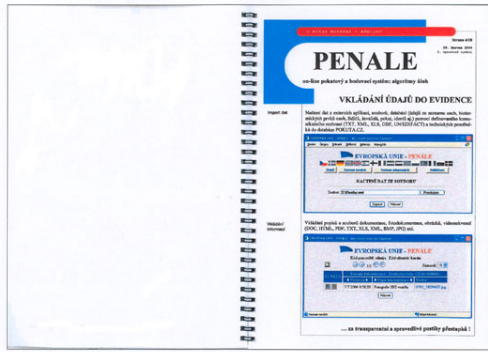

1.4

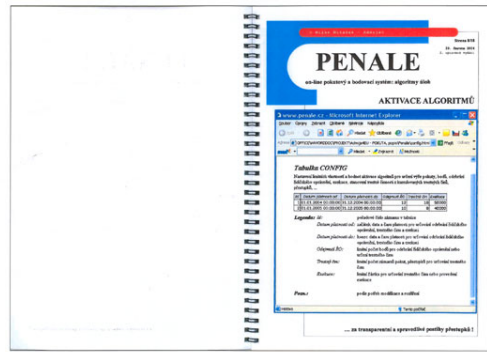

1.8

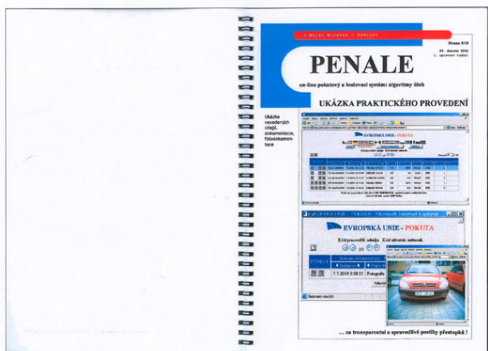

1.5

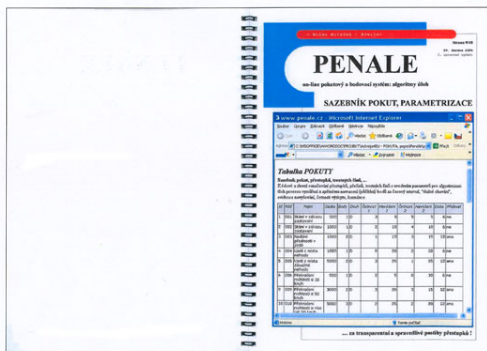

1.9

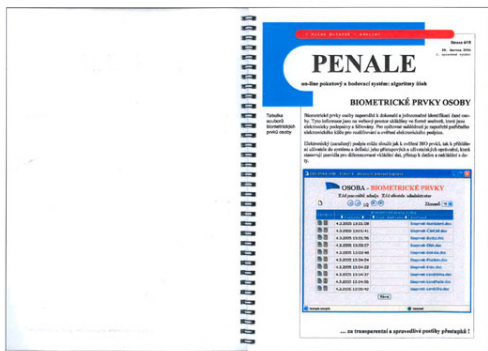

1.6

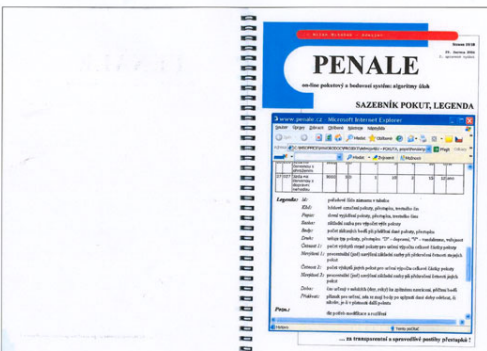

1.10

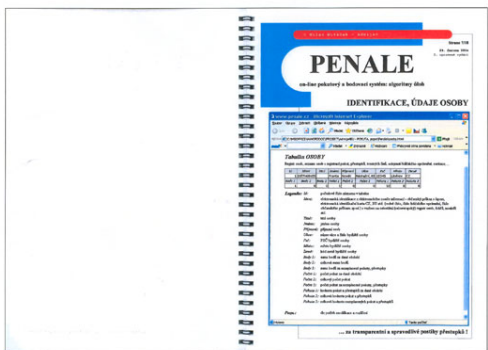

1.7

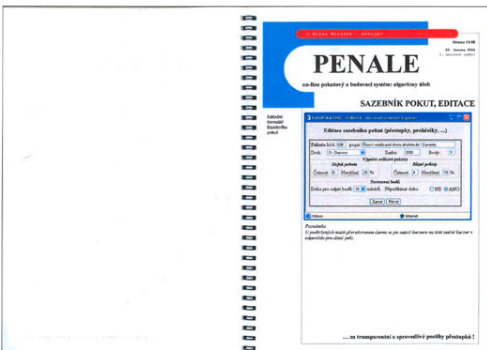

1.11

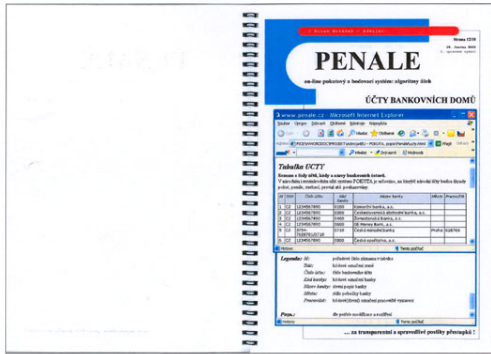

1.12

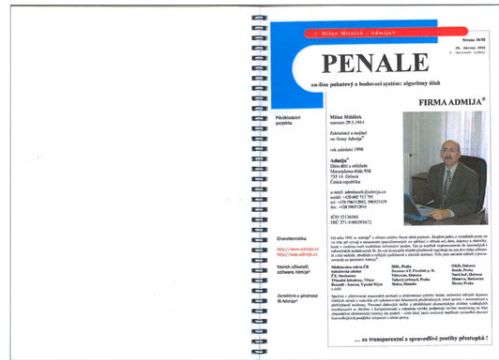

1.16

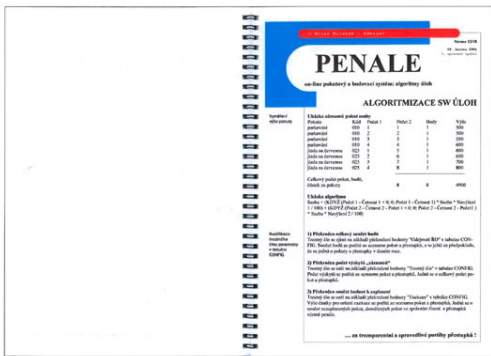

1.13

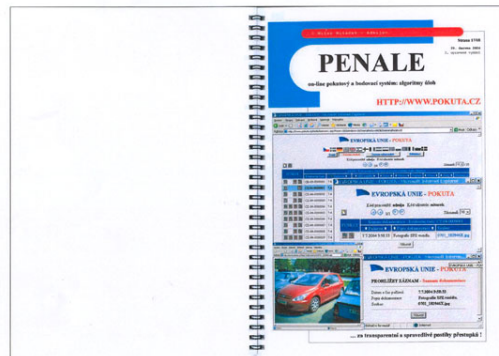

1.17

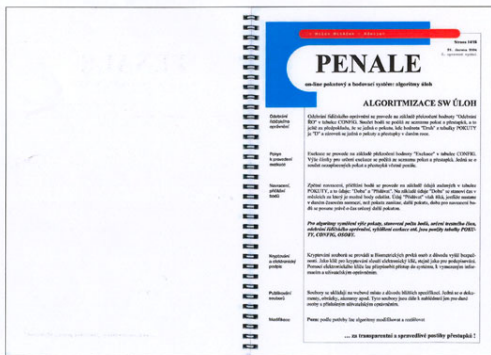

1.14

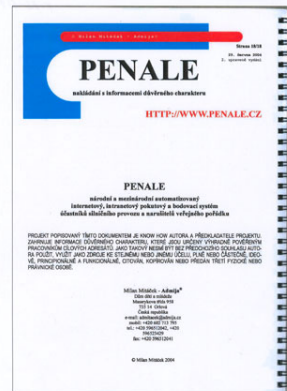

1.18

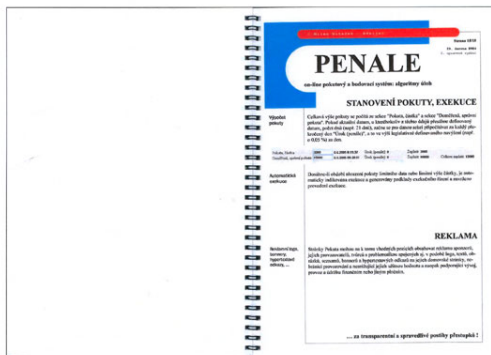

1.15

- (51) 19-08
- (11) 33525
- (21) 2005-36404
- (22) 12.10.2005
- (15) 12.07.2006
- (45) 12.07.2006
- (54) Etiketa s figurkou
- (28) 1
- (73) Město Bystrice nad Pernštejnem, Bystrice nad Pernštejnem, CZ
- (72) Císař Vítěk, Bystrice nad Pernštejnem, CZ
- (74) Ing. Radmila Baumová, Nádražní 29, Žďár nad Sázavou, 59101

(55)



1.1

- (51) 19-99
 (11) 33124
 (21) 2005-36302
 (22) 04.08.2005
 (15) 27.10.2005
 (45) 27.10.2005
 (54) Skupinový osobní oznamovatel
 (28) 1
 (73) Křemenák Karel, Plzeň, CZ
 (72) Křemenák Karel, Plzeň, CZ
 (55)

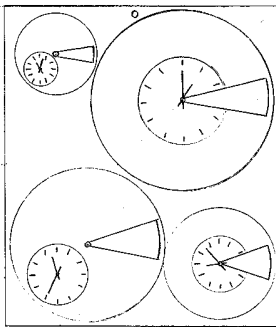

1.1

- (51) 19-99
 (11) 33125
 (21) 2005-36303
 (22) 04.08.2005
 (15) 27.10.2005
 (45) 27.10.2005
 (54) Typizovaný osobní oznamovatel
 (28) 1
 (73) Křemenák Karel, Plzeň, CZ
 (72) Křemenák Karel, Plzeň, CZ
 (55)

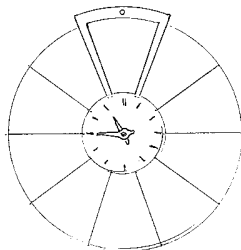

1.1

- (51) 19-99
 (11) 33126
 (21) 2005-36304
 (22) 04.08.2005
 (15) 27.10.2005
 (45) 27.10.2005
 (54) Typizovaný osobní oznamovatel
 (28) 1
 (73) Křemenák Karel, Plzeň, CZ
 (72) Křemenák Karel, Plzeň, CZ

(55)

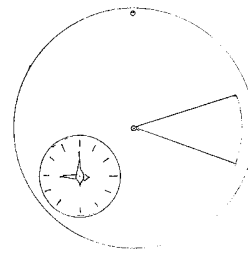

1.1

- (51) 19-99
 (11) 33127
 (21) 2005-36305
 (22) 04.08.2005
 (15) 27.10.2005
 (45) 27.10.2005
 (54) Typizovaný osobní oznamovatel
 (28) 1
 (73) Křemenák Karel, Plzeň, CZ
 (72) Křemenák Karel, Plzeň, CZ
 (55)

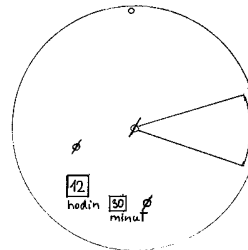

1.1

- (51) 19-99
 (11) 33128
 (21) 2005-36306
 (22) 04.08.2005
 (15) 27.10.2005
 (45) 27.10.2005
 (54) Typizovaný osobní oznamovatel
 (28) 1
 (73) Křemenák Karel, Plzeň, CZ
 (72) Křemenák Karel, Plzeň, CZ
 (55)

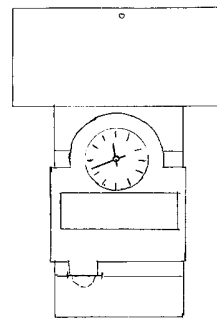

1.1

- (51) 19-99
 (11) 33129
 (21) 2005-36307
 (22) 04.08.2005
 (15) 27.10.2005
 (45) 27.10.2005
 (54) Typizovaný osobní oznamovatel
 (28) 1
 (73) Křemenák Karel, Plzeň, CZ
 (72) Křemenák Karel, Plzeň, CZ

(55)

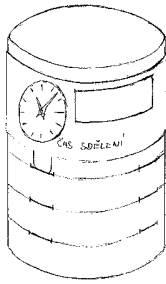

1.1



2.2

(51) 20-02

(11) 33510

(21) 2005-36409

(22) 14.10.2005

(15) 27.06.2006

(45) 27.06.2006

(54) Výdejní stojan na pohonné hmoty

(28) 5

(73) TATSUNO - BENČ EUROPE a. s., Blansko, CZ

(72) Vzdal se práva být uveden - §35(2)(c) zák.č.207/2000 Sb.,
neuveďeno, XY(74) Ing. Pavel Nádvorník, Sokola Tůmy 1, Ostrava - Hulváky,
70900

(55)



3.1



1.1

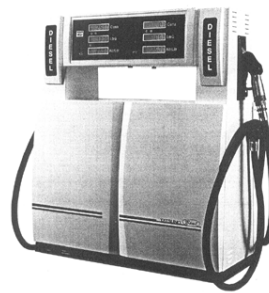

4.1

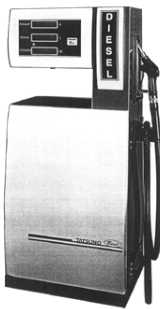

1.2



4.2

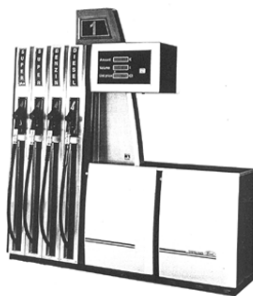

2.1



5.1

- (51) **20-02**
 (11) 33530
 (21) 2005-36484
 (22) 10.11.2005
 (15) 17.07.2006
 (45) 17.07.2006
 (54) Výdejní stojan
 (28) 2
 (73) ADAMOV - SYSTEMS, a. s., Adamov, CZ
 (72) Tvarůžek Martin MgA., Brno, CZ
 (74) Ing. Dobroslav Musil, patentová kancelář, Ing. Dobroslav Musil, Cejl 38, Brno, 60200

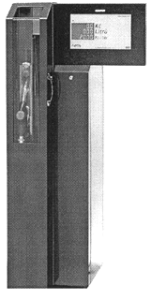

1.1

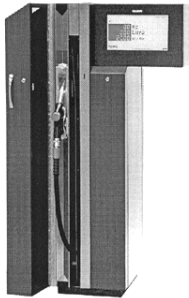

1.2

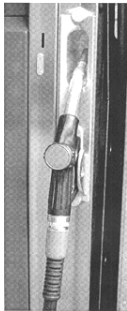

1.4

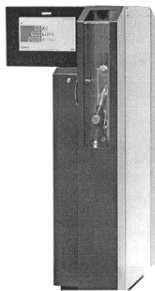

2.1

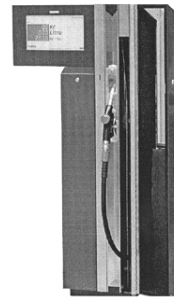

2.2

- (51) **20-03**
 (11) 33473
 (21) 2005-36110
 (22) 06.05.2005
 (15) 19.06.2006
 (45) 19.06.2006
 (54) Reklamní panel
 (28) 1
 (73) Aviplast, s. r. o., Buštěhrad, CZ
 (72) Zámyslický Luděk Ing., Buštěhrad, CZ
 (74) Ing. Karel Pospíšil, Na vinici 361, Klecany, 25067



1.1



1.2

- (51) **20-03**
 (11) 33503
 (21) 2005-36351
 (22) 13.09.2005
 (15) 27.06.2006
 (45) 27.06.2006
 (54) Reklamní nosič
 (28) 1
 (73) Matrix Media, s. r. o., Praha, CZ
 (72) Topinka Jiří, Praha, CZ

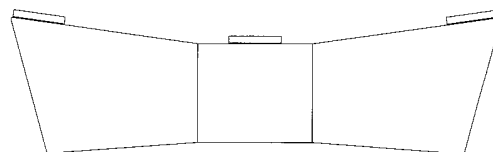

1.1

- (51) **21-01**
- (11) 33491
- (21) 2005-36442
- (22) 19.10.2005
- (15) 19.06.2006
- (45) 19.06.2006
- (54) Herní plán
- (28) 1
- (73) Tomín Miloš Ing., Pardubice, CZ
- (72) Tomín Miloš Ing., Pardubice, CZ
- (74) Václav Müller, patentový zástupce, Filipova 2016, Praha 4, 14800

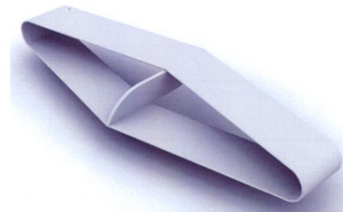

2.1



2.2



2.4



1.1

- (51) **21-01**
- (11) 33492
- (21) 2006-36572
- (22) 11.01.2006
- (15) 19.06.2006
- (45) 19.06.2006
- (54) Letadlo s uzavřeným křídlem
- (28) 2
- (73) Koza Jaroslav MgA., Praha, CZ
- (72) Koza Jaroslav MgA., Praha, CZ
- (55)

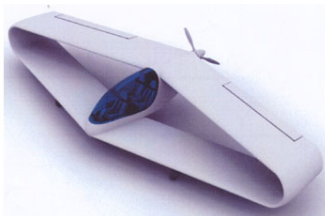

1.1

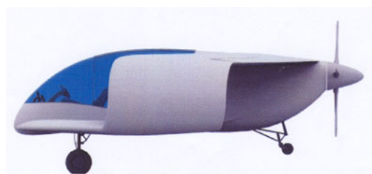

1.2



1.4

- (51) **21-01**
- (11) 33506
- (21) 2005-36388
- (22) 05.10.2005
- (15) 27.06.2006
- (45) 27.06.2006
- (54) Robot - hračka
- (28) 1
- (73) Kotek Michal, Praha, CZ
- (72) Kotek Michal, Praha, CZ
- (55)

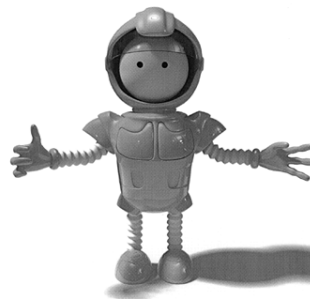

1.1

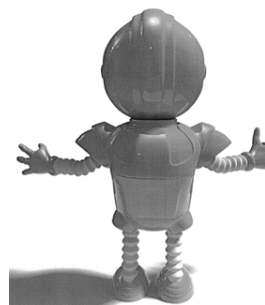

1.2

- (51) 22-01
 (11) 33516
 (21) 2005-36402
 (22) 11.10.2005
 (15) 10.07.2006
 (45) 10.07.2006
 (54) Střelná zbraň
 (28) 7
 (32) 29.06.2005
 (31) PD 68-2005
 (33) SK
 (73) Tvrдый Peter Ing., Trenčín, SK
 Lučanský Ján, Trenčín, SK
 Gašparík František, Trenčín, SK
 (72) Tvrдый Peter Ing., Trenčín, SK
 Lučanský Ján, Trenčín, SK
 Gašparík František, Trenčín, SK
 (74) patentová kancelář, Ing. Dobroslav Musil, Cejl 38, Brno,
 60200
 (55)



1.3



1.4



2.1



2.2



3.3



3.4



4.1



4.2



5.3



5.4



6.1



6.2



7.1

- (51) **23-01**
 (11) 33482
 (21) 2005-36356
 (22) 15.09.2005
 (15) 19.06.2006
 (45) 19.06.2006
 (54) Převlečná matice
 (28) 1
 (73) Sakal Ivan, Týn nad Vltavou, CZ
 (72) Sakal Ivan, Týn nad Vltavou, CZ
 (74) Ing. Vladimír Čmejla - LEGR PATENT, Ing. Vladimír Čmejla, patentový zástupce a soudní znalec, Rašínovo nábřeží 54, Praha 2, 12800

(55)



1.1



1.2

- (51) **23-01**
 (11) 33481
 (21) 2005-36355
 (22) 15.09.2005
 (15) 19.06.2006
 (45) 19.06.2006
 (54) Převlečná matice
 (28) 1
 (73) Sakal Ivan, Týn nad Vltavou, CZ
 (72) Sakal Ivan, Týn nad Vltavou, CZ
 (74) Ing. Vladimír Čmejla - LEGR PATENT, Ing. Vladimír Čmejla, patentový zástupce a soudní znalec, Rašínovo nábřeží 54, Praha 2, 12800

(55)

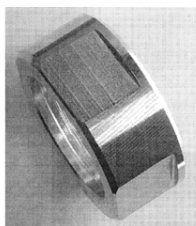

1.1



1.3

- (51) **24-01**
 (11) 33480
 (21) 2005-36349
 (22) 12.09.2005
 (15) 19.06.2006
 (45) 19.06.2006
 (54) Fototerapeutický přístroj
 (28) 1
 (73) BIOTHERAPY s. r. o., Praha, CZ
 (72) Krucký Karel, Praha, CZ
 Novák Jaroslav, Praha, CZ
 (74) TRAMAZ, a.s., Ing. Libor Šimek, patentový zástupce, Kartouzská 4, Praha 5, Smíchov, 15099

(55)

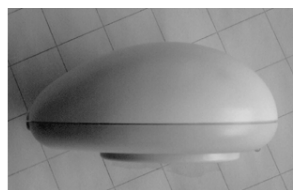

1.1



1.2

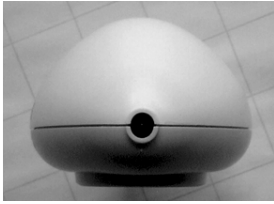

1.4



1.6

- (51) **24-99**
 (11) 33505
 (21) 2005-36377
 (22) 22.09.2005
 (15) 27.06.2006
 (45) 27.06.2006
 (54) Relaxační koule
 (28) 5
 (73) LIGLASS TRADING, s. r. o., Praha, CZ
 (72) Smelík Michael Mgr., Praha, CZ
 (74) Šachta, Zmeškal & partneři, Ing. Václav Kratochvíl,
 patentový zástupce, Radlická 28/663, Praha 5, 15000

(55)



1.1



2.1



3.1



4.1

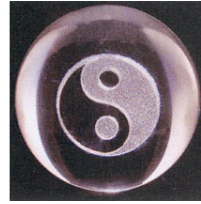

5.1

- (51) **25-02**
 (11) 33520
 (21) 2005-36440
 (22) 19.10.2005
 (15) 10.07.2006
 (45) 10.07.2006
 (54) Zábradlí
 (28) 3
 (73) Hegmon Radek MgA., Zlín, CZ
 Karásek David MgA., Brno, CZ
 (72) Hegmon Radek MgA., Zlín, CZ
 Karásek David MgA., Brno, CZ
 (74) Mgr. Dagmar Maršíková, advokátka, Štefánikova 458,
 Zlín, 76001

(55)

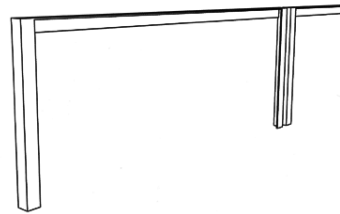

1.1

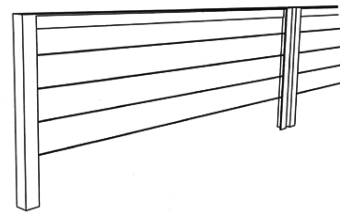

2.1

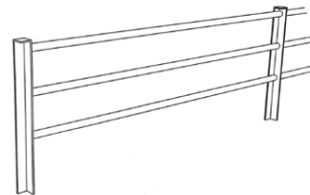

3.1

- (51) **25-03**
 (11) 33511
 (21) 2005-36454
 (22) 31.10.2005
 (15) 27.06.2006
 (45) 27.06.2006
 (54) Přistřešek
 (28) 1
 (73) Hegmon Radek MgA., Zlín, CZ
 Karásek David MgA., Brno, CZ
 (72) Hegmon Radek MgA., Zlín, CZ
 Karásek David MgA., Brno, CZ
 (74) Mgr. Dagmar Maršíková, advokátka, Štefánikova 458,
 Zlín, 76001

(55)

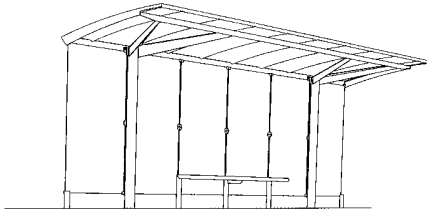

1.1

(51)

25-03

(11) 33524

(21) 2005-36390

(22) 05.10.2005

(15) 12.07.2006

(45) 12.07.2006

(54) Zámecká budova

(28) 1

(73) Sehnoutek Jan, Praha, CZ

(72) Sehnoutek Jan, Praha, CZ

(74) Daniela Toningarová, patentový a známkový zástupce,

Kamenická 3, Praha 7, 17000

(55)

(51) **25-03**

(11) 33512

(21) 2005-36455

(22) 31.10.2005

(15) 27.06.2006

(45) 27.06.2006

(54) Přístřešek

(28) 1

(73) Hegmon Radek MgA., Zlín, CZ

Karásek David MgA., Brno, CZ

(72) Hegmon Radek MgA., Zlín, CZ

Karásek David MgA., Brno, CZ

(74) Mgr. Dagmar Maršíková, advokátka, Štefánikova 458,

Zlín, 76001

(55)

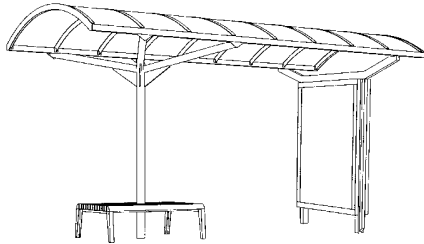

1.1



1.1



1.2

(51) **25-03**

(11) 33513

(21) 2005-36456

(22) 31.10.2005

(15) 27.06.2006

(45) 27.06.2006

(54) Přístřešek

(28) 1

(73) Hegmon Radek MgA., Zlín, CZ

Karásek David MgA., Brno, CZ

(72) Hegmon Radek MgA., Zlín, CZ

Karásek David MgA., Brno, CZ

(74) Mgr. Dagmar Maršíková, advokátka, Štefánikova 458,

Zlín, 76001

(55)

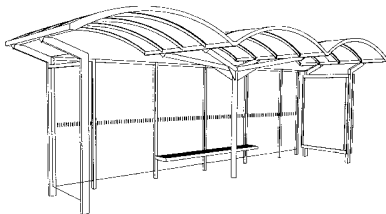

1.1



1.3

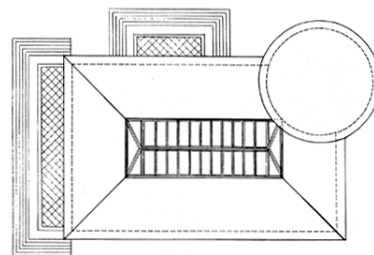

1.4

- (51) 26-04
 (11) 33476
 (21) 2005-36324
 (22) 23.08.2005
 (15) 19.06.2006
 (45) 19.06.2006
 (54) Indikační svítidlo
 (28) 21
 (73) Rami CZ s. r. o., Vyškov, CZ
 (72) Minář Radovan RNDr., Vyškov, CZ
 (74) HALAXOVÁ & HALAXOVÁ, TETRAPAT, RNDr.
 Zdeňka Halaxová, Horní náměstí 7, Olomouc, 77200
 (55)



1.1

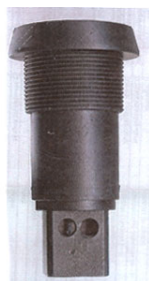

2.1



3.1



4.1



5.1



6.1



7.1



8.1



9.1



10.1



15.1



11.1



16.1



12.1



17.1



13.1



18.1



14.1



19.1

(55)

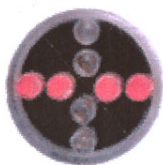

19.2



20.1

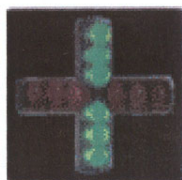

20.2



21.1

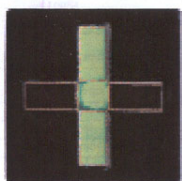

21.2



1.1



1.2



1.4

- (51) **26-05**
 (11) 33517
 (21) 2005-36407
 (22) 14.10.2005
 (15) 10.07.2006
 (45) 10.07.2006
 (54) Interiérová svítidla
 (28) 8
 (73) LUCIS, s. r. o., Popůvky, CZ
 (72) Šulc René MgA., Předměřice nad Jizerou, CZ
 (55)



1.1

- (51) **26-05**
 (11) 33484
 (21) 2005-36385
 (22) 03.10.2005
 (15) 19.06.2006
 (45) 19.06.2006
 (54) Svítidlo
 (28) 1
 (73) TOMEX & NOVÁK s. r. o., Jablonec nad Nisou, CZ
 (72) Novák Tomáš, Jablonec nad Nisou, CZ



1.3



2.1

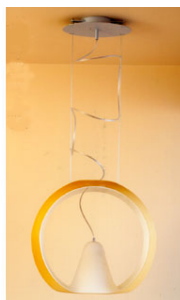

2.2



2.3



3.1



3.3



4.1



4.2



5.1



5.2



6.1



6.2



8.2



7.1



7.2



8.1

- (51) **26-05**
 (11) 33521
 (21) 2005-36443
 (22) 20.10.2005
 (15) 10.07.2006
 (45) 10.07.2006
 (54) Interiérová svítidla
 (28) 7
 (73) LUCIS, s. r. o., Popůvky, CZ
 (72) Podboj Daria, Praha, CZ
 (55)



1.1



1.2



2.1



2.2



3.1



3.2



4.1



4.2



5.1



5.2

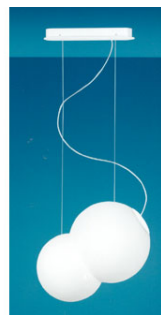

6.1

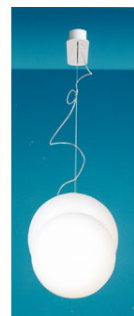

6.2



7.1



7.2

- (51) **30-03**
 (11) 33495
 (21) 2005-36333
 (22) 25.08.2005
 (15) 27.06.2006
 (45) 27.06.2006
 (54) Krmítko
 (28) 1
 (73) Chládek Ladislav, Výprachtice, CZ
 (72) Chládek Ladislav, Výprachtice, CZ
 (55)

- (51) **30-03**
 (11) 33493
 (21) 2005-36331
 (22) 25.08.2005
 (15) 27.06.2006
 (45) 27.06.2006
 (54) Krmítko
 (28) 1
 (73) Chládek Ladislav, Výprachtice, CZ
 (72) Chládek Ladislav, Výprachtice, CZ
 (55)



1.1

- (51) **30-03**
 (11) 33496
 (21) 2005-36334
 (22) 25.08.2005
 (15) 27.06.2006
 (45) 27.06.2006
 (54) Krmítko
 (28) 1
 (73) Chládek Ladislav, Výprachtice, CZ
 (72) Chládek Ladislav, Výprachtice, CZ
 (55)



1.1

- (51) **30-03**
 (11) 33494
 (21) 2005-36332
 (22) 25.08.2005
 (15) 27.06.2006
 (45) 27.06.2006
 (54) Krmítko
 (28) 1
 (73) Chládek Ladislav, Výprachtice, CZ
 (72) Chládek Ladislav, Výprachtice, CZ
 (55)



1.1



1.1

Seznam vlastníků zapsaných průmyslových vzorů

(73)	(11)	(51)	(73)	(11)	(51)
ADAMOV - SYSTEMS, a. s., Adamov, CZ	33530	20-02	Koza Jaroslav MgA., Praha, CZ	33492	21-01
Aviplast, s. r. o., Buštěhrad, CZ	33473	20-03	Křemenák Karel, Plzeň, CZ	33124	19-99
Bartas Vlastimil MgA., Březolupy, CZ	33504	11-01	Křemenák Karel, Plzeň, CZ	33125	19-99
BENJAMÍN s. r. o., Buchlovice, CZ	33526	06-04	Křemenák Karel, Plzeň, CZ	33126	19-99
BIO THERAPY s. r. o., Praha, CZ	33480	24-01	Křemenák Karel, Plzeň, CZ	33127	19-99
Bukovský Radko, Praha, CZ	33485	06-04	Křemenák Karel, Plzeň, CZ	33128	19-99
Bukovský Radko, Praha, CZ	33486	06-04	Křemenák Karel, Plzeň, CZ	33129	19-99
Bukovský Radko, Praha, CZ	33487	06-04	Kusý Stanislav MUDr., Praha, CZ	33502	08-03
Bukovský Radko, Praha, CZ	33488	06-04	Lapáček František, Chýnov, CZ	33483	10-05
Bukovský Radko, Praha, CZ	33489	06-04	LIGLASS TRADING, s. r. o., Praha, CZ	33505	24-99
Bukovský Radko, Praha, CZ	33507	06-04	LUCIS, s. r. o., Popůvky, CZ	33517	26-05
Bukovský Radko, Praha, CZ	33508	06-03	LUCIS, s. r. o., Popůvky, CZ	33521	26-05
Bukovský Radko, Praha, CZ	33509	06-03	Lučanský Ján, Trenčín, SK	33516	22-01
Chládek Ladislav, Výprachtice, CZ	33493	30-03	Matrix Media, s. r. o., Praha, CZ	33503	20-03
Chládek Ladislav, Výprachtice, CZ	33494	30-03	Město Bystřice nad Pernštejnem, Bystřice nad Pernštejnem, CZ	33525	19-08
Chládek Ladislav, Výprachtice, CZ	33495	30-03	Mitáček Milan - Admija, Orlová, CZ	33527	19-04
Chládek Ladislav, Výprachtice, CZ	33496	30-03	PHOBOS, spol. s r. o., Frenštát pod Radhoštěm, CZ	33518	14-02
ČEGAN PRODUCTION, s. r. o., Šlapanice, CZ	33514	08-06	Pischke Guido, Hluboká nad Vltavou, CZ	33477	09-09
ČEGAN PRODUCTION, s. r. o., Šlapanice, CZ	33515	08-06	Pischke Guido, Hluboká nad Vltavou, CZ	33478	09-09
Fořt Miroslav JUDr., Přezletice, CZ	33502	08-03	Rami CZ s. r. o., Vyškov, CZ	33476	26-04
Gašparík František, Trenčín, SK	33516	22-01	RAMI CZ s. r. o., Vyškov, CZ	33474	10-05
Haugwitz Svatopluk, Praha, CZ	33523	11-05	REMEX s. r. o., Slavičín, CZ	33479	12-11
Hegmon Radek MgA., Zlín, CZ	33490	09-09	Sakal Ivan, Týn nad Vltavou, CZ	33481	23-01
Hegmon Radek MgA., Zlín, CZ	33511	25-03	Sakal Ivan, Týn nad Vltavou, CZ	33482	23-01
Hegmon Radek MgA., Zlín, CZ	33512	25-03	Sehnoutek Jan, Praha, CZ	33524	25-03
Hegmon Radek MgA., Zlín, CZ	33513	25-03	SEV Litovel, s. r. o., Litovel, CZ	33522	14-01
Hegmon Radek MgA., Zlín, CZ	33519	06-01	Simoneit Sylvia, České Budějovice, CZ	33477	09-09
Hegmon Radek MgA., Zlín, CZ	33520	25-02	Simoneit Sylvia, České Budějovice, CZ	33478	09-09
HOEI SHOKAI CO., LTD., Toyota-shi, JP	33497	09-02	Sladký Miroslav, Žarošice, CZ	33528	06-06
HOEI SHOKAI CO., LTD., Toyota-shi, JP	33498	09-02	TATSUNO - BENČ EUROPE a. s., Blansko, CZ	33510	20-02
Ing. Jaromír Schubert - JaS, Jablonec nad Nisou, CZ	33529	07-01	TOMEX & NOVÁK s. r. o., Jablonec nad Nisou, CZ	33484	26-05
Josef Šenk, Rtyně v Podkrkonoší, CZ	33499	06-03	Tomín Miloš Ing., Pardubice, CZ	33491	21-01
Josef Šenk, Rtyně v Podkrkonoší, CZ	33500	06-01	Trubačová Lenka, Prostějov, CZ	33504	11-01
Josef Šenk, Rtyně v Podkrkonoší, CZ	33501	06-01	Tvrđý Peter Ing., Trenčín, SK	33516	22-01
Karásek David MgA., Brno, CZ	33490	09-09	ZPV Rožnov, s. r. o., Rožnov pod Radhoštěm, CZ	33475	06-11
Karásek David MgA., Brno, CZ	33511	25-03			
Karásek David MgA., Brno, CZ	33512	25-03			
Karásek David MgA., Brno, CZ	33513	25-03			
Karásek David MgA., Brno, CZ	33519	06-01			
Karásek David MgA., Brno, CZ	33520	25-02			
Kotek Michal, Praha, CZ	33506	21-01			

Dodatková ochranná osvědčení pro léčiva a pro přípravky na ochranu rostlin**Udělení osvědčení**

- (73) BAYER AKTIENGESELLSCHAFT, Leverkusen, DE
(68) 281525
(11) 281525/25
(54) Sulfonylaminokarbonyltriazolinony, způsob jejich výroby, meziprodukty pro jejich výrobu, herbicidní prostředky tyto látky obsahující a jejich použití
(92) 4407-0, 08.01.2001, Státní rostlinolékařská správa, Praha; Rozhodnutí o registraci vydal v rámci Společenství: Bundesamt für Landwirtschaft, CH, 31.1.2001, W 6012
(95) ATTRIBUT 70WG - propoxycarbazone-sodium
(94) 11.10.2015
-
- (73) ELI LILLY AND COMPANY, Indianapolis, IN, US
(68) 292226
(11) 292226/93
(54) Léčivo pro léčení poruchy nedostatku pozornosti/hyperaktivity
(92) PL00006/374-379, 27.05.2004, Medicines and Healthcare products Regulatory Agency, Londýn; Rozhodnutí o registraci v ČR: SÚKL, Praha, 14.12.2005, 06/496-500/05-C
(95) tvrdé tobolky STRATTERA 5mg STRATTERA 10mg STRATTERA 18mg STRATTERA 25mg STRATTERA 40mg STRATTERA 60mg - Atomoxetin-hydrochlorid
(94) 27.05.2019
-

Úřední rozhodnutí a oznámení

MK4A, MK4F

Zánik patentů a autorských osvědčení uplynutím doby platnosti

(11)	(21)	Int.Cl/(51)	(11)	(21)	Int.Cl/(51)
277561	1986-4708	5/A61K 31/735			
289358	1996-1788	7/B60P 3/055			

MM4A, MM4F

Zániky patentů a autorských osvědčení pro nezaplacení udržovacích poplatků

(11)	(21)	Int.Cl/(51)	(11)	(21)	Int.Cl/(51)
265249	1988-158	4/C07D 501/46	291669	1998-4207	7/B23Q 1/01
268443	1987-9034	4/B01D 13/04	291743	1998-2000	7/A61K 31/57
275773	1989-7027	5/A23L 1/307	291830	1997-4078	7/A61K 7/13
276593	1987-8918	5/C03C 4/02	292197	2000-4745	7/F03B 3/12
277072	1989-7427	5/B27M 1/08	292308	2001-4629	7/C23C 4/10
277367	1990-6879	5/A61F 2/06	292421	2000-4704	7/B32B 21/14
277368	1990-6935	5/C10K 3/06	292503	1998-1968	7/C07D 239/62
277410	1986-9370	5/H01J 9/20	292528	2002-4274	7/B62D 1/04
277657	1990-6461	5/A61K 37/02	292626	1997-1834	7/C07D 417/14
278035	1990-6581	5/C07D 211/64	292633	1998-1905	7/C07K 5/00
279012	1993-2573	5/E01B 27/06	292706	1997-2038	7/A61F 13/62
280091	1991-3720	6/C12S 9/00	292863	1999-4712	7/B23B 19/00
280561	1991-3781	6/C12N 1/20	292864	1999-4713	7/B23Q 1/01
281803	1990-6140	6/B65G 53/04	292865	1999-4714	7/B23B 19/00
282494	1992-4016	6/A61F 2/32	293026	1999-4620	7/C08F 8/06
282902	1994-1487	6/A61K 31/66	293029	1999-1998	7/A46B 9/04
283162	1989-7509	6/A61K 7/16	293171	1997-4229	7/F23G 5/00
283315	1993-2777	6/C07D 233/90	293237	2000-2414	7/B26D 3/08
283569	1993-2791	6/A61K 38/01	293295	1998-1819	7/B22D 21/04
284348	1994-3186	6/C07D 239/52	293352	1997-1928	7/B41F 17/00
285052	1997-1924	6/G01F 1/06	293521	1995-3331	7/F23D 14/00
285682	1997-2204	6/C07D 471/14	293711	1996-3734	7/C07D 498/18
285730	1996-3741	6/B01D 53/50	293794	1997-1957	7/E04F 13/08
286039	1992-3809	6/C07D 237/22	293837	1997-3983	7/C21D 1/26
286183	1995-3224	7/F16F 9/04	293882	1998-1965	7/C08G 65/10
286785	1996-1674	7/A01N 43/80	294167	1999-2079	7/B65D 71/02
286854	1993-1733	7/C03C 17/245	294296	1996-1819	7/C07D 213/30
287312	1995-1756	7/A01N 37/16	294422	2001-4479	7/A01N 25/04
287432	1994-16	7/C03C 17/245	294555	1994-1608	7/A61K 9/00
287490	1998-4188	7/H02P 1/42	295065	2000-4644	7/F16B 13/12
287555	1996-3600	7/A01D 34/66	295728	2000-414	7/F16F 15/28
287798	1995-3272	7/C08G 63/189	295756	1998-2589	7/G10D 3/12
287800	1996-2527	7/G01V 1/00	295782	1997-2721	7/A61B 17/60
287904	1998-4040	7/A62C 4/02	295804	1998-2047	7/C07D 275/02
288076	1999-2388	7/C07D 487/04			
288124	1994-3261	7/B61F 5/38			
288151	1991-3758	7/C07D 209/42			
288217	1997-1972	7/C07D 201/16			
288323	1997-1975	7/B01J 25/00			
288532	1996-1779	7/A61F 13/60			
288542	1995-2553	7/H02K 15/02			
288718	1999-4673	7/F16D 3/00			
288850	1997-1977	7/C07C 253/30			
288943	1997-1976	7/C07C 253/30			
289075	1992-3673	7/F27D 19/00			
289485	1991-10	7/C07D 211/56			
289871	1993-2855	7/C07F 9/655			
289913	1999-4378	7/G21F 5/008			
289943	1997-1786	7/C07H 17/08			
289990	1996-3682	7/H01R 4/30			
290092	1997-2042	7/A61F 13/15			
290162	1999-4675	7/B62M 7/12			
290438	1995-3273	7/C08G 63/80			
290557	1992-3797	7/F16D 48/02			
290622	1997-4000	7/A47L 5/00			
290785	1998-4152	7/F03D 11/04			
291086	1996-3788	7/C07C 29/124			
291177	1995-1437	7/C07D 305/14			
291204	1995-3246	7/B23K 9/133			
291539	1996-1652	7/C08G 73/02			
291599	1998-2170	7/D21H 13/16			
291603	2000-3101	7/C08G 69/00			

MK1K

Zániky užitečných vzorů uplynutím doby platnosti

(11)	(21)	Int.Cl.(51)	(11)	(21)	Int.Cl.(51)
5071	1996-5472	6/C21D 1/667	12062	2001-12698	7/E21C 35/00
5104	1996-5448	6/E05B 63/08	12078	2001-12080	7/G08G 7/00
5105	1996-5462	6/F23B 1/38	12083	2001-12684	7/E04D 1/18
5140	1996-5540	6/H01H 9/00	12106	2001-12614	7/E04H 17/14
5201	1996-5473	6/E21C 35/12	12107	2001-12616	7/A63H 30/04
5205	1996-5546	6/B08B 17/00	12108	2001-12633	7/A45F 5/10
5264	1996-5493	6/B62D 7/18	12109	2001-12683	7/B62J 1/08
5291	1996-5458	6/A47C 27/08	12110	2001-12685	7/B61H 11/08
5297	1996-5501	6/A47B 45/00	12111	2002-12705	7/A63H 17/38
5322	1996-5575	6/H02G 7/00	12137	2001-12617	7/E04F 11/06
5360	1996-5547	6/E01B 9/68	12138	2001-12659	7/F16K 1/14
5392	1996-5499	6/E04B 1/82	12139	2001-12672	7/G06F 1/16
5393	1996-5519	6/A41G 5/00	12140	2001-12687	7/E04H 6/02
5414	1996-5497	6/A47C 17/13	12152	2001-12663	7/C03B 5/182
5922	1996-5481	6/G07D 7/00	12202	2002-12703	7/F16L 55/24
5923	1996-5508	6/H02H 3/08	12207	2002-12909	7/F16L 55/24
5953	1997-6282	6/G07D 7/00	12428	2001-12639	7/B23D 1/10
6218	1997-6416	6/F23D 14/26	13017	2003-13846	7/H04L 12/16
8182	1998-8773	6/G08B 25/00			
8209	1998-8772	6/A62C 4/00			
8211	1998-8798	6/D04B 9/46			
8212	1998-8833	6/B21C 47/24			
8229	1998-8775	6/F24D 15/00			
8234	1998-8792	6/E05B 21/06			
8235	1998-8794	6/A63F 9/00			
8243	1999-8865	6/B62M 3/00			
8266	1998-8807	6/H02P 1/42			
8269	1998-8831	6/G10K 11/00			
8270	1998-8846	6/G10K 11/16			
8272	1998-8854	6/E05B 65/34			
8319	1999-8869	6/A47B 3/083			
8357	1998-8834	6/B65G 25/08			
8359	1998-8838	6/B65G 23/44			
8375	1998-8836	6/G09F 13/00			
8377	1998-8856	6/B65D 81/34			
8431	1998-8795	6/B60L 5/08			
8451	1998-8764	6/H04B 7/14			
8480	1998-8774	6/B64D 17/26			
8481	1998-8790	6/B64D 17/02			
8485	1998-8849	6/F24H 1/52			
8531	1998-8797	6/G09F 7/00			
8555	1997-7484	6/E04B 1/78			
8588	1998-8823	6/E01C 5/20			
8589	1998-8864	6/E04C 3/09			
8665	1998-8861	6/C04B 28/00			
8700	1998-8791	6/E04F 13/08			
9560	1998-8845	7/A47C 27/08			
11865	2001-12626	7/F41H 11/00			
11874	2001-12665	7/A61F 5/24			
11888	2001-12625	7/A41D 19/00			
11895	2001-12675	7/G01C 5/00			
11896	2001-12676	7/G01C 5/00			
11897	2001-12695	7/H01H 13/06			
11926	2001-12622	7/H01H 13/06			
11927	2001-12623	7/E05B 65/19			
11929	2001-12638	7/F02N 17/04			
11931	2001-12653	7/B29C 31/06			
11940	2001-12648	7/D04B 1/26			
11943	2002-12708	7/G01N 3/12			
11978	2001-12613	7/H02B 13/035			
11980	2001-12620	7/B01F 7/16			
11981	2001-12627	7/G06F 17/60			
11988	2001-12694	7/B60B 39/02			
11992	2001-12621	7/A61H 15/00			
11995	2001-12658	7/G09B 1/02			
11998	2001-12670	7/A42B 1/02			
11999	2001-12673	7/G01F 1/66			
12001	2001-12678	7/G07F 19/00			
12002	2001-12681	7/B21B 5/00			
12003	2001-12688	7/H05B 3/58			
12006	2001-12699	7/F16L 5/00			
12035	2001-12630	7/E04D 3/26			
12037	2001-12691	7/B42D 15/02			
12038	2001-12692	7/B42D 15/02			
12058	2001-12618	7/B28B 1/04			

MK4Q Zániky práva ze zapsaných průmyslových vzorů uplynutím doby ochrany

(11)	(21)	Int.Cl/(51)	(11)	(21)	Int.Cl/(51)
22374	1990-23920	5/12-07			
26171	1995-28904	6/07-01			
26172	1995-28905	6/07-01			
26615	1996-28913	6/12-16			
26616	1996-28914	6/12-09			
26750	1995-28868	6/23-02			
26754	1995-28902	6/24-04			
26865	1995-28873	6/02-07			
26879	1995-28889	6/12-05			
26880	1995-28890	6/12-05			
26944	1995-28896	6/25-01			
26945	1995-28897	6/12-05			
27067	1996-28911	6/10-04			
30233	2000-32967	7/19-01			
30240	2000-32958	7/26-01			
30249	2000-32947	7/19-08			
30250	2000-32957	7/06-01, 06-03, 06-04			
30270	2000-32953	7/03-01			
30291	2000-32960	7/21-01			
30303	2000-32970	7/01-01			
30312	2000-32942	7/25-99			
30313	2000-32964	7/15-99			
30324	2000-32946	7/09-03			
30501	2001-32981	7/14-02			
30529	2000-32973	7/02-04			
30567	2001-32979	7/09-01			
30774	2001-33308	7/21-01			

MC3K**Výmazy užitečných vzorů**

(11)	15766
(21)	2005-16533
(22)	21.04.2005
(54)	Kominový plášť 21.04.2005

MC4Q**Výmaz průmyslového vzoru**

(11)	30706
(21)	2001-33365
(22)	27.07.2001
(54)	Dlaždice s reliéfem tvaru "I" se zámkem 27.06.2006

Zápisy licenčních smluv do patentového rejstříku pro nabyvatele

(11)	296046	(11)	296046
(73)	SPOLEK PRO EKOLOGICKÉ BYDLENÍ, OBČANSKÉ SDRUŽENÍ, Březovice, CZ Nabyvatel: Hájek Jaroslav, Lité 2, Dolní Bělá, 33152, CZ Druh licence: nevýlučná Datum uzavření smlouvy: 15.03.2006 Datum zápisu smlouvy: 19.07.2006	(73)	SPOLEK PRO EKOLOGICKÉ BYDLENÍ, OBČANSKÉ SDRUŽENÍ, Březovice, CZ Nabyvatel: Kanta František Ing., Gabrielova 294, Sušice II, 34201, CZ Druh licence: nevýlučná Datum uzavření smlouvy: 07.04.2006 Datum zápisu smlouvy: 19.07.2006
(11)	296046	(11)	296046
(73)	SPOLEK PRO EKOLOGICKÉ BYDLENÍ, OBČANSKÉ SDRUŽENÍ, Březovice, CZ Nabyvatel: Janiček Jaroslav, Ivaň čp. 10, 69123, CZ Druh licence: nevýlučná Datum uzavření smlouvy: 03.04.2006 Datum zápisu smlouvy: 19.07.2006	(73)	SPOLEK PRO EKOLOGICKÉ BYDLENÍ, OBČANSKÉ SDRUŽENÍ, Březovice, CZ Nabyvatel: ZEMOS Lesná, spol. s r.o., Lančov 118, 67106, CZ Druh licence: nevýlučná Datum uzavření smlouvy: 30.03.2006 Datum zápisu smlouvy: 19.07.2006
(11)	296046	(11)	296046
(73)	SPOLEK PRO EKOLOGICKÉ BYDLENÍ, OBČANSKÉ SDRUŽENÍ, Březovice, CZ Nabyvatel: AGROCHOVEX s.r.o., Třanovice 287, Hnojník, 73953, CZ Druh licence: nevýlučná Datum uzavření smlouvy: 05.04.2006 Datum zápisu smlouvy: 19.07.2006	(73)	SPOLEK PRO EKOLOGICKÉ BYDLENÍ, OBČANSKÉ SDRUŽENÍ, Březovice, CZ Nabyvatel: Toužimský Jan Ing., V Hradbách 268, Rakovník II, 26901, CZ Druh licence: nevýlučná Datum uzavření smlouvy: 13.04.2006 Datum zápisu smlouvy: 19.07.2006

- | | | | |
|------|--|------|---|
| (11) | 296046 | (11) | 296279 |
| (73) | SPOLEK PRO EKOLOGICKÉ BYDLENÍ,
OBČANSKÉ SDRUŽENÍ, Březovice, CZ
Nabyvatel: Energetika Kněžice s.r.o., Kněžice 37,
28902, CZ
Druh licence: nevýlučná
Datum uzavření smlouvy: 26.05.2006
Datum zápisu smlouvy: 19.07.2006 | (73) | Spolek pro ekologické bydlení, Březovice, CZ
Nabyvatel: Toužimský Jan Ing., V Hradbách 268,
Rakovník II, 26901, CZ
Druh licence: nevýlučná
Datum uzavření smlouvy: 13.04.2006
Datum zápisu smlouvy: 19.07.2006 |
| (11) | 296046 | (11) | 296279 |
| (73) | SPOLEK PRO EKOLOGICKÉ BYDLENÍ,
OBČANSKÉ SDRUŽENÍ, Březovice, CZ
Nabyvatel: ZZN Polabí, a.s., K Vinici 1304, Kolín
V, 28066, CZ
Druh licence: nevýlučná
Datum uzavření smlouvy: 01.03.2006
Datum zápisu smlouvy: 19.07.2006 | (73) | Spolek pro ekologické bydlení, Březovice, CZ
Nabyvatel: ZZN Polabí, a.s., K Vinici 1304, Kolín
V, 28066, CZ
Druh licence: nevýlučná
Datum uzavření smlouvy: 01.03.2006
Datum zápisu smlouvy: 19.07.2006 |
| (11) | 296046 | (11) | 296279 |
| (73) | SPOLEK PRO EKOLOGICKÉ BYDLENÍ,
OBČANSKÉ SDRUŽENÍ, Březovice, CZ
Nabyvatel: AGROTECH, spol. s r.o., Poličná 462,
Valašské Meziříčí, 75701, CZ
Druh licence: nevýlučná
Datum uzavření smlouvy: 15.03.2006
Datum zápisu smlouvy: 10.07.2006 | (73) | Spolek pro ekologické bydlení, Březovice, CZ
Nabyvatel: Energetika Kněžice s.r.o., Kněžice 37,
28902, CZ
Druh licence: nevýlučná
Datum uzavření smlouvy: 26.05.2006
Datum zápisu smlouvy: 19.07.2006 |
| (11) | 296279 | | |
| (73) | Spolek pro ekologické bydlení, Březovice, CZ
Nabyvatel: AGROTECH, spol. s r.o., Poličná 462,
Valašské Meziříčí, 75701, CZ
Druh licence: nevýlučná
Datum uzavření smlouvy: 15.03.2006
Datum zápisu smlouvy: 19.07.2006 | | |
| (11) | 296279 | | |
| (73) | Spolek pro ekologické bydlení, Březovice, CZ
Nabyvatel: Hájek Jaroslav, Lité 2, Dolní Bělá,
33152, CZ
Druh licence: nevýlučná
Datum uzavření smlouvy: 15.03.2006
Datum zápisu smlouvy: 19.07.2006 | | |
| (11) | 296279 | | |
| (73) | Spolek pro ekologické bydlení, Březovice, CZ
Nabyvatel: Janíček Jaroslav, Ivaň čp.10, 69123, CZ
Druh licence: nevýlučná
Datum uzavření smlouvy: 03.04.2006
Datum zápisu smlouvy: 19.07.2006 | | |
| (11) | 296279 | | |
| (73) | Spolek pro ekologické bydlení, Březovice, CZ
Nabyvatel: AGROCHOVEX s.r.o., Třanovice 287,
Hnojník, 73953, CZ
Druh licence: nevýlučná
Datum uzavření smlouvy: 05.04.2006
Datum zápisu smlouvy: 19.07.2006 | | |
| (11) | 296279 | | |
| (73) | Spolek pro ekologické bydlení, Březovice, CZ
Nabyvatel: Kanta František Ing., Gabrielova 294,
Sušice II, 34201, CZ
Druh licence: nevýlučná
Datum uzavření smlouvy: 07.04.2006
Datum zápisu smlouvy: 19.07.2006 | | |
| (11) | 296279 | | |
| (73) | Spolek pro ekologické bydlení, Březovice, CZ
Nabyvatel: ZEMOS Lesná, spol. s r.o., Lančov 118,
67106, CZ
Druh licence: nevýlučná
Datum uzavření smlouvy: 30.03.2006
Datum zápisu smlouvy: 19.07.2006 | | |

Zápisy licenčních smluv do rejstříku užitných vzorů pro nabyvatele

(11) 10579
 (73) Dolejší Radek, Milevsko, CZ
 Krejza Radek, Příbram, CZ
 Nabyvatel: KDN system s.r.o., Dolní Žďár č.p. 43,
 Ostrov nad Ohří, 36301, CZ
 Druh licence: nevýlučná
 Datum uzavření smlouvy: 05.06.2006
 Datum zápisu smlouvy: 29.06.2006

ND1K**První prodloužení doby platnosti užitných vzorů**

(51) G 01 N 3/06, 3/08	(51) E 03 C 1/32
(11) 11944	(11) 12537
(21) 2002-12709	(21) 2002-13255
(22) 07.01.2002	(22) 25.06.2002
(73) VYSOKÁ ŠKOLA BĀŇSKĀ - TECHNICKĀ UNIVERZITA OSTRAVA, Ostrava, CZ	(73) TÓTH Jan, Velké Poříčí, CZ
(54) Přípravek pro zkoušení kontaktní únavy	(54) Konstrukce pro uchycení zdravotní techniky
(51) E 04 C 2/04	(51) B 30 B 11/22, B 29 C 47/70
(11) 12382	(11) 12538
(21) 2002-12904	(21) 2002-13261
(22) 07.03.2002	(22) 27.06.2002
(73) GRIGÁREK Lubomír, Přerov 6 - Újezdec, CZ	(73) LM Technologies s.r.o., Ústí nad Labem, CZ
(54) CHANTÚR Peter, Přerov, CZ Plochy stavební a konstrukční prvky	(54) Zařízení k výrobě výlisků
(51) A 23 L 2/00, 2/38	(51) B 62 D 33/08, 25/12
(11) 12492	(11) 12540
(21) 2002-13237	(21) 2002-13273
(22) 19.06.2002	(22) 01.07.2002
(73) GALČAN Vilém Ing., Ostrava, CZ	(73) TECHSPORT, S.R.O., Brno, CZ
(54) TULEJ Pavel, Ostrava, CZ Kofeinový nápoj	(54) Přepážka pro dvoustopé motorové vozidlo
(51) C 12 C 5/00, 5/02	(51) B 61 D 31/00, 1/02, 1/08
(11) 12503	(11) 12544
(21) 2002-13186	(21) 2002-13294
(22) 03.06.2002	(22) 10.07.2002
(73) PIVO PRAHA S.R.O., Praha, CZ	(73) BORCAD CZ, S.R.O., Fryčovice, CZ
(54) Ochucené pivo	(54) Zařízení k přestavování lehátka v železničním lehátkovém voze
(51) E 03 F 3/04, 5/00, 5/02	(51) C 02 F 3/00, 3/12, 3/18
(11) 12509	(11) 12556
(21) 2002-13231	(21) 2002-13230
(22) 18.06.2002	(22) 17.06.2002
(73) PLASTIKA, A.S., Nitra, SK	(73) PLOTĚNÝ Karel Ing., Jiříkovice, CZ
(54) Dno revizní šachtičky	(54) PÍREK Oldřich Ing., Brno, CZ Zařízení pro rozdělení proudu vzduchu
(51) B 62 D 33/08, 25/12	(51) E 01 D 22/00
(11) 12514	(11) 12561
(21) 2002-13271	(21) 2002-13320
(22) 01.07.2002	(22) 19.07.2002
(73) TECHSPORT, S.R.O., Brno, CZ	(73) ODS - DOPRAVNÍ STAVBY OSTRAVA, A.S., Ostrava, CZ
(54) Přestavitelná přepážka pro dvoustopé motorové vozidlo	(54) Zvedací zařízení mostovky a mostních dílců
(51) B 62 D 33/08, 25/12	(51) A 41 D 19/00
(11) 12515	(11) 12587
(21) 2002-13272	(21) 2002-13215
(22) 01.07.2002	(22) 12.06.2002
(73) TECHSPORT, S.R.O., Brno, CZ	(73) LADISLAV KOUMAR MIRO - TEXTILNÍ VÝROBA, Borová, CZ
(54) Přestavitelná přepážka pro dvoustopé motorové vozidlo	(54) Elastické rukavice
(51) F 16 L 23/032	(51) B 01 L 11/00, B 01 F 3/08
(11) 12536	(11) 12592
(21) 2002-13241	(21) 2002-13299
(22) 21.06.2002	(22) 10.07.2002
(73) LŮFTUNGSTECHNIK MICHAEL ORDOS, SPOL. S R.O., Chomutov, CZ	(73) ČEHOVSKÝ Jiří Mgr., Praha, CZ
(54) Profilovaná lišta pro zhotovení příruby vzduchotechnického potrubí	(54) Autoizopatická baňka

(51)	F 23 B 1/16	(51)	G 06 F 17/60
(11)	12608	(11)	12969
(21)	2002-13365	(21)	2002-13692
(22)	01.08.2002	(22)	20.11.2002
(73)	KRUŠNOHORSKÉ STROJÍRNY KOMOŘANY A.S., Most-Komořany, CZ	(73)	INETBON A.S., Praha 4, CZ
(54)	Automaticky řízený kotel na pevná paliva	(54)	Elektronický systém pro poskytování bonusu při nákupu zboží nebo služeb
(51)	A 01 G 23/06	(51)	G 06 F 17/60, 19/00
(11)	12620	(11)	12990
(21)	2002-13304	(21)	2002-13399
(22)	12.07.2002	(22)	20.08.2002
(73)	LASKI S.R.O., Smržice, CZ	(73)	SVÍTEK Miroslav Dr. Ing., Lužná, CZ
(54)	Adaptér k likvidaci pařezů	(54)	KOPECKÝ František ing., Česká Třebová, CZ Univerzální řídicí telematický systém pro dopravu a přepravu osob a nákladní přepravu, zejména nebezpečných nákladů
(51)	A 01 G 23/06	(51)	F 03 D 3/00, 3/06
(11)	12621	(11)	14967
(21)	2002-13305	(21)	2004-15906
(22)	12.07.2002	(22)	24.06.2002
(73)	LASKI S.R.O., Smržice, CZ	(73)	POLEACOV Mihail, Kišiněv, MD
(54)	Samojízdné zařízení k likvidaci pařezů	(54)	POLEACOVA Nina, Kišiněv, MD Větrný motor
(51)	E 04 B 1/32, 1/342, E 04 H 3/10		
(11)	12622		
(21)	2002-13308		
(22)	15.07.2002		
(73)	PROFINVESTIK S.R.O., Frýdek-Místek, CZ		
(54)	Montovaná hala		
(51)	G 05 D 7/06, G 01 F 1/56		
(11)	12654		
(21)	2002-13388		
(22)	09.08.2002		
(73)	ŠPONDR CMS, SPOL. S R.O., Brno, CZ		
(54)	Zařízení pro měření spotřeby a regulaci průtoku tekutin, zejména maziv		
(51)	F 23 C 10/00		
(11)	12657		
(21)	2002-13406		
(22)	21.08.2002		
(73)	PTÁČEK Milan Ing., Hranice, CZ		
(54)	Kotel s fluidním spalováním		
(51)	F 24 J 3/08, F 24 D 15/04, F 16 L 25/00		
(11)	12703		
(21)	2002-13281		
(22)	03.07.2002		
(73)	GASCONTROL S.R.O., Havířov, CZ		
(54)	Propojovací hlavice pro propojení plastových trubek v hlubinných vrtech		
(51)	E 04 H 4/16		
(11)	12706		
(21)	2002-13339		
(22)	25.07.2002		
(73)	ŠTĚRBA Miroslav Ing., Praha, CZ		
(54)	Vysavač pro čištění nádrží		
(51)	D 03 D 15/00, D 07 B 1/02		
(11)	12782		
(21)	2002-13327		
(22)	22.07.2002		
(73)	LANEX a.s., Bolatice, CZ		
(54)	Technická textilie z přírodních nebo syntetických vláken		
(51)	E 21 B 10/18, 10/08, 10/00		
(11)	12896		
(21)	2002-13217		
(22)	13.06.2002		
(73)	ZEMNÍ NÁSTROJE, S.R.O., Praha, CZ		
(54)	Zařízení k vyplachování vrtací korunky		

ND1K

Druhé prodloužení doby platnosti užitečných vzorů

(51) F 16 L 41/12, 45/00, 41/00, E 01 D 19/08	(51) H 02 K 5/10
(11) 8789	(11) 9211
(21) 1999-9130	(21) 1999-9777
(22) 15.03.1999	(22) 18.08.1999
(73) VAO S.R.O., Hodkovice nad Mohelkou, CZ	(73) KOVO KONICE, V.D., Konice, CZ
(54) Připojovací odbočka sběrného odvodňovacího potrubí nebo vsazovací překryt čistícího otvoru sběrného odvodňovacího potrubí	(54) Elektrický ponorný motor
(51) H 05 B 33/00	(51) B 09 B 3/00, B 09 C 1/08
(11) 8875	(11) 9452
(21) 1999-9445	(21) 1999-9609
(22) 27.05.1999	(22) 29.06.1999
(73) LIGHTRONIC, s.r.o., Kotvrdovice 117, CZ	(73) KAŠTÁNEK František Prof. Ing. DrSc., Kladno, CZ
(54) Elektrické svítidlo	(73) ČERMÁK Michal Ing., Praha, CZ
(51) H 01 B 7/00, 7/08, 7/18, H 02 G 3/00, 3/26	(73) VÍTEK Karel RNDr., Praha, CZ
(11) 8957	(73) KAŠTÁNEK Petr Ing., Praha, CZ
(21) 1999-9583	(73) KAPLÁNEK Rudolf, Praha, CZ
(22) 23.06.1999	(54) Cyklický autogenní reaktor
(73) KABELOVNA KABEX, A.S., Holýšov, CZ	(51) F 16 K 5/06
(54) Kabel elektroinstalačních rozvodů	(11) 9454
(51) B 61 D 3/16, 3/20, 45/00	(21) 1999-9658
(11) 8960	(22) 16.07.1999
(21) 1999-9589	(73) VÁLVULAS ARCO, S.A., Foyos, ES
(22) 24.06.1999	(54) Kohout pro tekutiny
(73) OKD, DOPRAVA, AKC. SPOL., Ostrava, CZ	(51) F 16 J 15/02, 15/10, 15/14
(54) Mezírám pro přepravu odvalovacích výměnných nástaveb na standardních kontejnerových železničních vozech	(11) 9482
(51) F 24 F 13/18, 13/08, A 62 C 4/00	(21) 1999-10112
(11) 9018	(22) 25.11.1999
(21) 1999-9663	(73) MICO, SPOL. S R.O., Třebíč, CZ
(22) 19.07.1999	(54) Hřebenové těsnění oboustranně obložené grafitovou fólií
(73) MANDÍK, Hostomice pod Brdy, CZ	(51) B 60 P 1/48
(54) Požární stěnový uzávěr	(11) 9541
(51) B 41 F 3/81, 31/04	(21) 1999-9593
(11) 9054	(22) 25.06.1999
(21) 1999-9618	(73) CTS SERVIS SPOL. S R.O., Okřínek, CZ
(22) 30.06.1999	(54) Uložení jednoramenného nosiče kontejnerů na vozidle
(73) ADAST A.S., Adamov, CZ	(51) F 21 S 8/00
(54) Zařízení pro ovládání děleného nože barevnice	(11) 9609
(51) E 03 D 5/01	(21) 1999-9506
(11) 9082	(22) 09.06.1999
(21) 1999-9706	(73) ELTODO EG, A.S., Praha, CZ
(22) 30.07.1999	(54) Lampa
(73) BAREŠ Jirí Ing., Praha, CZ	(51) B 65 D 27/08, B 42 D 1/00
(54) Domácí přístroj na úpravu znečištěné vody, zejména ekologické WC	(11) 9648
(51) A 23 G 3/00	(21) 1999-9636
(11) 9093	(22) 09.07.1999
(21) 1999-9423	(73) N. C. G., S.R.O., Brno, CZ
(22) 24.05.1999	(54) Pouzdro na karty
(73) ĎURINA Pavel, Bzenec, CZ	
(54) Oplátková nugátová trubička	
(51) F 28 D 1/00, F 28 F 23/00	
(11) 9157	
(21) 1999-9801	
(22) 24.08.1999	
(73) RAČANSKÝ František Ing., Kyjov, CZ	
(54) Otopné těleso	
(51) A 61 H 3/02, A 61 F 5/01	
(11) 9177	
(21) 1999-9792	
(22) 23.08.1999	
(73) KOTAS Miloš, Lanškroun, CZ	
(54) Francouzská hůl	

ND4Q

První obnovy doby ochrany průmyslových vzorů

(51)	07-02	(51)	14-03
(11)	30559	(11)	30694
(21)	2001-33303	(21)	2001-33402
(22)	19.06.2001	(22)	14.08.2001
(54)	Varná konvice	(54)	Mobilní telefon
(51)	15-05	(51)	14-03
(11)	30579	(11)	30712
(21)	2001-33342	(21)	2001-33441
(22)	10.07.2001	(22)	29.08.2001
(54)	Nádoba myčky na sklenice	(54)	Klávesnicová vložka pro mobilní telefon
(51)	25-02	(51)	06-01
(11)	30607	(11)	30727
(21)	2001-33292	(21)	2001-33333
(22)	14.06.2001	(22)	04.07.2001
(54)	Koncovka lamely	(54)	Židle
(51)	13-03	(51)	20-03
(11)	30609	(11)	30735
(21)	2001-33313	(21)	2001-33367
(22)	22.06.2001	(22)	27.07.2001
(54)	Vícenásobná rozbočovací zásuvka	(54)	Reklamní panel s prosvětlenou plochou
(51)	07-01	(51)	20-03
(11)	30656	(11)	30737
(21)	2001-33343	(21)	2001-33375
(22)	11.07.2001	(22)	30.07.2001
(54)	Nápojová sklenice	(54)	Reklamní panel s prosvětlenou plochou
(51)	25-01	(51)	20-03
(11)	30668	(11)	30738
(21)	2001-33294	(21)	2001-33376
(22)	14.06.2001	(22)	30.07.2001
(54)	Profily	(54)	Reklamní panel s osvětlenou deskou
(51)	09-03	(51)	20-03
(11)	30671	(11)	30739
(21)	2001-33312	(21)	2001-33377
(22)	22.06.2001	(22)	30.07.2001
(54)	Nástřih krabičky	(54)	Reklamní panel s prosvětlenou trojicí desek
(51)	11-02	(51)	20-03
(11)	30672	(11)	30741
(21)	2001-33317	(21)	2001-33359
(22)	27.06.2001	(22)	23.07.2001
(54)	Suvenýr	(54)	Plakátovací sloup
(51)	09-07	(51)	20-03
(11)	30688	(11)	30745
(21)	2001-33340	(21)	2001-33288
(22)	10.07.2001	(22)	13.06.2001
(54)	Víko pro plechovku	(54)	Trojboký reklamní panel
(51)	14-03	(51)	09-07
(11)	30691	(11)	30747
(21)	2001-33399	(21)	2001-33339
(22)	14.08.2001	(22)	10.07.2001
(54)	Mobilní telefon	(54)	Rozprašovač
(51)	14-03	(51)	14-03
(11)	30692	(11)	30788
(21)	2001-33400	(21)	2001-33439
(22)	14.08.2001	(22)	29.08.2001
(54)	Zadní kryt mobilního telefonu	(54)	Čelní panel mobilního telefonu
(51)	14-03	(51)	14-03
(11)	30693	(11)	30789
(21)	2001-33401	(21)	2001-33440
(22)	14.08.2001	(22)	29.08.2001
(54)	Přední kryt mobilního telefonu	(54)	Klávesnicová vložka pro mobilní telefon

(51) 09-01
 (11) 30820
 (21) 2001-33472
 (22) 14.09.2001
 (54) Láhev

(51) 09-01
 (11) 30821
 (21) 2001-33473
 (22) 14.09.2001
 (54) Láhev

(51) 06-03
 (11) 30866
 (21) 2001-33457
 (22) 07.09.2001
 (54) Přídavný pult k pokladně

(51) 20-03
 (11) 31086
 (21) 2001-33601
 (22) 03.12.2001
 (54) Reklamní panel s prosvětlenou plochou

(51) 09-01
 (11) 32186
 (21) 2001-33362
 (22) 25.07.2001
 (54) Láhev

ND4Q**Druhé obnovy doby ochrany průmyslových vzorů**

(51) 07-04	(51) 07-01
(11) 26971	(11) 26990
(21) 1996-29273	(21) 1996-29338
(22) 18.06.1996	(22) 15.07.1996
(54) Struhadlo na sýr	(54) Nosič nádoby na jídlo
(51) 07-99	(51) 07-06
(11) 26972	(11) 26991
(21) 1996-29275	(21) 1996-29298
(22) 19.06.1996	(22) 26.06.1996
(54) Hluboký podnos	(54) Kořenky
(51) 07-02	(51) 09-03
(11) 26973	(11) 27008
(21) 1996-29276	(21) 1996-29215
(22) 19.06.1996	(22) 29.05.1996
(54) Těsnící uzávěr na mísu	(54) Nádoby
(51) 07-04	(51) 07-03
(11) 26974	(11) 27038
(21) 1996-29278	(21) 1996-29339
(22) 19.06.1996	(22) 15.07.1996
(54) Cedník s podstavcem	(54) Vidlička na potraviny
(51) 15-05	(51) 25-01
(11) 26975	(11) 27056
(21) 1996-29290	(21) 1996-29340
(22) 21.06.1996	(22) 16.07.1996
(54) Vysavač pro průmyslové účely	(54) Výztužové vlákno do betonu
(51) 15-05	(51) 15-05
(11) 26976	(11) 27085
(21) 1996-29291	(21) 1996-29370
(22) 21.06.1996	(22) 31.07.1996
(54) Myčka pro průmyslové účely	(54) Filtr pro vysavače
(51) 15-02	(51) 19-06
(11) 26977	(11) 27112
(21) 1996-29292	(21) 1996-29376
(22) 21.06.1996	(22) 05.08.1996
(54) Kompresor pro průmyslové účely	(54) Zasunovatelné kuličkové pero
(51) 15-05	(51) 07-01
(11) 26981	(11) 27124
(21) 1996-29317	(21) 1996-29277
(22) 04.07.1996	(22) 19.06.1996
(54) Filtr pro vysavač	(54) Mísa

(51)	07-04	(51)	21-01
(11)	27125	(11)	27211
(21)	1996-29279	(21)	1996-29550
(22)	19.06.1996	(22)	17.09.1996
(54)	Prkénko na krájení	(54)	Stavebnicový prvek
(51)	09-07	(51)	21-01
(11)	27126	(11)	27212
(21)	1996-29280	(21)	1996-29552
(22)	19.06.1996	(22)	17.09.1996
(54)	Těsnící uzávěr	(54)	Stavebnicový prvek
(51)	09-07	(51)	15-05
(11)	27127	(11)	27251
(21)	1996-29281	(21)	1996-29350
(22)	19.06.1996	(22)	17.07.1996
(54)	Těsnící uzávěr na džbán	(54)	Elektrický kartáč na koberce
(51)	07-01	(51)	15-05
(11)	27128	(11)	27252
(21)	1996-29282	(21)	1996-29351
(22)	19.06.1996	(22)	17.07.1996
(54)	Džbán	(54)	Ruční vysavač prachu
(51)	07-01	(51)	15-05
(11)	27129	(11)	27253
(21)	1996-29283	(21)	1996-29352
(22)	19.06.1996	(22)	17.07.1996
(54)	Nalévací nádoba	(54)	Vysavač prachu
(51)	08-05	(51)	21-01
(11)	27131	(11)	27265
(21)	1996-29430	(21)	1996-29532
(22)	26.08.1996	(22)	17.09.1996
(54)	Nástroj pro nanášení produktu, uloženého v zásobníku	(54)	Stavebnicový prvek
(51)	07-04	(51)	21-01
(11)	27168	(11)	27267
(21)	1996-29312	(21)	1996-29540
(22)	03.07.1996	(22)	17.09.1996
(54)	Prkénko na krájení chleba	(54)	Stavebnicový prvek
(51)	21-01	(51)	21-01
(11)	27198	(11)	27268
(21)	1996-29527	(21)	1996-29541
(22)	17.09.1996	(22)	17.09.1996
(54)	Stavebnicový prvek	(54)	Stavebnicový prvek
(51)	21-01	(51)	21-01
(11)	27199	(11)	27269
(21)	1996-29528	(21)	1996-29551
(22)	17.09.1996	(22)	17.09.1996
(54)	Stavebnicový prvek ve formě podvozku	(54)	Stavebnicový prvek
(51)	21-01	(51)	21-01
(11)	27201	(11)	27288
(21)	1996-29545	(21)	1996-29543
(22)	17.09.1996	(22)	17.09.1996
(54)	Podvozek pro autíčko	(54)	Stavebnicový prvek ve tvaru člunu
(51)	21-01	(51)	21-01
(11)	27202	(11)	27308
(21)	1996-29547	(21)	1996-29546
(22)	17.09.1996	(22)	17.09.1996
(54)	Stavebnicový prvek	(54)	Podvozek pro autíčko
(51)	21-01	(51)	23-01
(11)	27209	(11)	27571
(21)	1996-29548	(21)	1996-29260
(22)	17.09.1996	(22)	12.06.1996
(54)	Stavebnicový prvek	(54)	Difuzér pro provzdušňování vody
(51)	21-01	(51)	07-07
(11)	27210	(11)	27671
(21)	1996-29549	(21)	1996-29313
(22)	17.09.1996	(22)	03.07.1996
(54)	Stavebnicový prvek	(54)	Schránka na potraviny

- (51) 15-05
- (11) 28782
- (21) 1996-29367
- (22) 26.07.1996
- (54) Příslušenství pro vysavače prachu

ND4Q**Třetí obnovy doby ochrany průmyslových vzorů**

- (51) 06-01, 28-03
- (11) 23063
- (21) 1991-24513
- (22) 11.07.1991
- (54) Přilba pro elektrické ošetřování vlasů a lehátko s přilbou pro elektrické ošetřování vlasů

- (51) 19-08
- (11) 23717
- (21) 1991-24771
- (22) 11.10.1991
- (54) Štítek pro textilní podlahové krytiny

PD4A**Převod práv a ostatní změny majitelů patentů**

- | | |
|---|--|
| (11) 282271 | (11) 294579 |
| (21) 1994-499 | (21) 2000-840 |
| (73) Reckitt & Colman (Overseas) Limited, Slough, Berkshire, GB | (73) KBA-Grafitec s.r.o., Dobruška, CZ |
| (11) 284208 | (11) 294985 |
| (21) 1997-1514 | (21) 2000-1805 |
| (73) KBA-Grafitec s.r.o., Dobruška, CZ | (73) KBA-Grafitec s.r.o., Dobruška, CZ |
| (11) 284297 | (11) 295186 |
| (21) 1997-1515 | (21) 1997-2097 |
| (73) KBA-Grafitec s.r.o., Dobruška, CZ | (73) Lanxess Deutschland GmbH, Leverkusen, DE |
| (11) 285461 | (11) 295366 |
| (21) 1992-1878 | (21) 2000-1808 |
| (73) Schott AG, Mainz, DE | (73) KBA-Grafitec s.r.o., Dobruška, CZ |
| (11) 287277 | (11) 295374 |
| (21) 1996-383 | (21) 1999-2709 |
| (73) Reckitt & Colman (Overseas) Limited, Slough, Berkshire, GB | (73) Reckitt & Colman (Overseas) Limited, Slough, Berkshire, GB |
| (11) 289643 | (11) 295441 |
| (21) 1998-1565 | (21) 1997-2096 |
| (73) Reckitt & Colman (Overseas) Limited, Slough, Berkshire, GB | (73) Lanxess Deutschland GmbH, Leverkusen, DE |
| (11) 290594 | (11) 295538 |
| (21) 1999-1002 | (21) 1998-3230 |
| (73) ABB TECHNOLOGY AG, Zürich, CH | (73) INDAG Gesellschaft für Industriebedarf mbH & Co. Betriebs KG, Eppelheim, DE |
| (11) 290816 | (11) 295571 |
| (21) 1999-4120 | (21) 1997-817 |
| (73) Reckitt & Colman (Overseas) Limited, Slough, Berkshire, GB | (73) Lanxess Deutschland GmbH, Leverkusen, DE |
| (11) 291992 | (11) 295646 |
| (21) 1996-3602 | (21) 1999-393 |
| (73) Lanxess Deutschland GmbH, Leverkusen, DE | (73) FARMTEC A. S., Jistebnice č.p. 326, CZ |
| (11) 292102 | (11) 295971 |
| (21) 1998-898 | (21) 2000-1488 |
| (73) SANOFI-AVENTIS U.S. LLC, Bridgewater, NJ, US | (73) Lanxess Deutschland GmbH, Leverkusen, DE |
| (11) 293235 | (11) 296103 |
| (21) 2000-1804 | (21) 2000-4647 |
| (73) KBA-Grafitec s.r.o., Dobruška, CZ | (73) KBA-Grafitec s.r.o., Dobruška, CZ |
| (11) 294035 | (11) 296247 |
| (21) 2000-3250 | (21) 1998-3294 |
| (73) KBA-Grafitec s.r.o., Dobruška, CZ | (73) INDAG Gesellschaft für Industriebedarf mbH & Co. Betriebs KG, Eppelheim, DE |
| (11) 294150 | |
| (21) 2000-684 | |
| (73) KBA-Grafitec s.r.o., Dobruška, CZ | |

PD1K

Převod práv a ostatní změny majitelů užitečných vzorů

(11)	8875	(11)	14468
(21)	1999-9445	(21)	2004-15232
(73)	LIGHTRONIC, s.r.o., Kotvrdovice 117, CZ	(73)	VÍTKOVICE GEARWORKS a.s., Ostrava-Vitkovice, CZ
(11)	9898	(11)	14709
(21)	2000-10449	(21)	2004-15313
(73)	VÍTKOVICE GEARWORKS a.s., Ostrava-Vitkovice, CZ	(73)	VÍTKOVICE GEARWORKS a.s., Ostrava-Vitkovice, CZ
(11)	10220		
(21)	2000-10727		
(73)	KBA-Grafitec s.r.o., Dobruška, CZ		
(11)	10221		
(21)	2000-10728		
(73)	KBA-Grafitec s.r.o., Dobruška, CZ		
(11)	10222		
(21)	2000-10729		
(73)	KBA-Grafitec s.r.o., Dobruška, CZ		
(11)	10229		
(21)	2000-10770		
(73)	KBA-Grafitec s.r.o., Dobruška, CZ		
(11)	10563		
(21)	2000-11188		
(73)	KBA-Grafitec s.r.o., Dobruška, CZ		
(11)	10579		
(21)	2000-10996		
(73)	Dolejší Radek, Milevsko, CZ Krejza Radek, Příbram, CZ		
(11)	10955		
(21)	2001-11566		
(73)	První SaZ Plzeň a.s., Plzeň, CZ		
(11)	11289		
(21)	2001-11628		
(73)	VÍTKOVICE GEARWORKS a.s., Ostrava-Vitkovice, CZ		
(11)	11290		
(21)	2001-11629		
(73)	VÍTKOVICE GEARWORKS a.s., Ostrava-Vitkovice, CZ		
(11)	12382		
(21)	2002-12904		
(73)	GRIGÁREK Lubomír, Přerov 6 - Újezdec, CZ		
(11)	12538		
(21)	2002-13261		
(73)	LM Technologies s.r.o., Ústí nad Labem, CZ		
(11)	12969		
(21)	2002-13692		
(73)	INETBON A.S., Praha 4, CZ		
(11)	13048		
(21)	2002-13333		
(73)	VÍTKOVICE GEARWORKS a.s., Ostrava-Vitkovice, CZ		
(11)	13867		
(21)	2003-14712		
(73)	FARMTEC A. S., Jistebnice č.p.326, CZ		
(11)	14246		
(21)	2004-15150		
(73)	KBA-Grafitec s.r.o., Dobruška, CZ		

PD4Q

Převod práv a ostatní změny vlastníků průmyslových vzorů

(11)	27441	(11)	29381
(21)	1997-30134	(21)	1999-31846
(73)	KBA-Grafitec s.r.o., Dobruška, CZ	(73)	BIRANAL, s.r.o., Dobruvice, CZ
(11)	27571	(11)	29381
(21)	1996-29260	(21)	1999-31846
(73)	ABS Nopon Oy Ltd., Helsinki, FI	(73)	IMG Bohemia, s.r.o., Sezimovo Ústí 2, CZ
(11)	27571	(11)	30407
(21)	1996-29260	(21)	2001-33033
(73)	ABS Finland Oy, Helsinki, FI	(73)	VÍTKOVICE GEARWORKS a.s., Ostrava-Vitkovice, CZ
(11)	28441	(11)	30493
(21)	1998-30994	(21)	2001-33190
(73)	GRAFITEC, SPOL. S R.O., Dobruška, CZ	(73)	Schreder, Brussels, BE
(11)	28441	(11)	32125
(21)	1998-30994	(21)	2003-34834
(73)	KBA-Grafitec s.r.o., Dobruška, CZ	(73)	FARMTEC A. S., Jistebnice č.p. 326, CZ
(11)	28755	(11)	32311
(21)	1998-31181	(21)	2004-35076
(73)	KBA-Grafitec s.r.o., Dobruška, CZ	(73)	KBA-Grafitec s.r.o., Dobruška, CZ
(11)	28886		
(21)	1998-31034		
(73)	NANUK ZDOUNKY a.s., Praha 4, CZ		
(11)	28886		
(21)	1998-31034		
(73)	NANUK a.s., Praha 4, CZ		
(11)	28886		
(21)	1998-31034		
(73)	Českomoravské mrazírny, a.s., Praha 4, CZ		
(11)	28886		
(21)	1998-31034		
(73)	ALIMA značková potravina, a.s., Praha 4, CZ		
(11)	28886		
(21)	1998-31034		
(73)	ALIMA značková potravina, a.s., Praha 4, CZ		
(11)	28886		
(21)	1998-31034		
(73)	UNILEVER ČR, spol. s r.o., Praha 8, CZ		
(11)	28916		
(21)	1998-31170		
(73)	KAR-BOX, s.r.o., Hořice, CZ		
(11)	29043		
(21)	1998-31171		
(73)	KAR-BOX, s.r.o., Hořice, CZ		
(11)	29044		
(21)	1998-31172		
(73)	KAR-BOX, s.r.o., Hořice, CZ		
(11)	29052		
(21)	1999-31525		
(73)	FARMTEC A.S., Jistebnice č.p. 326, CZ		
(11)	29067		
(21)	1998-31386		
(73)	KAR-BOX, s.r.o., Hořice, CZ		
(11)	29068		
(21)	1998-31387		
(73)	KAR-BOX, s.r.o., Hořice, CZ		
(11)	29069		
(21)	1998-31388		
(73)	KAR-BOX, s.r.o., Hořice, CZ		

QA9A**Nabídka licence**

- (73) KRUŽÍK IVAN, Kněžice, CZ
(11) 290686
(54) Létající stroj se šikmou směrovkou
- (73) BRANO A. S., Hradec nad Moravicí, CZ
(11) 296864
(54) Postup vytváření přesné střížné plochy při postupovém tváření za studena a zařízení k provádění tohoto postupu

Druhé prodloužení doby platnosti zápisu utajovaného užitého vzoru

(11) 8
(21) 1999 - 9739
(22) 29.07.1999
(47) 30.08.1999

Změny v rejstříku patentových zástupců

Z rejstříku patentových zástupců byli vyškrtnuti:

a) na vlastní žádost

Jméno	ke dni	registrační číslo
Zdeněk Větrovský	31.5.2006	133

b) z důvodu úmrtí

Jméno	ke dni	registrační číslo
Ing. Marie Polanová	6.6.2006	289
Ing. Václav Míšek	5.7.2006	96

Obsah kapitol ve věstníku č. 8 - 2006

Přehled číselných INID kódů pro označování bibliografických dat	2
Přehled kapitol	3
Kódy pro označování zemí	6
Zamítnuté a částečně zamítnuté přihlášky ochranných známek	7
Přehled zveřejněných přihlášek ochranných známek	12
Zveřejněné přihlášky ochranných známek	13
Zamítnuté a částečně zamítnuté přihlášky ochranných známek po zveřejnění	174
Zamítnuté námitky	176
Přehled zápisů ochranných známek bez změny ve vztahu ke zveřejněným přihláškám	178
Zápisy ochranných známek bez změny ve vztahu ke zveřejněným přihláškám	179
Přehled zápisů ochranných známek se změnou ve vztahu ke zveřejněným přihláškám	209
Zápisy ochranných známek se změnou ve vztahu ke zveřejněným přihláškám	210
Zápisy licenčních smluv k ochranným známkám	214
Zápisy licenčních smluv k mezinárodně zapsaným ochranným známkám	217
Ochranné známky zrušené a prohlášené za neplatné	218
Přehled obnov zápisů ochranných známek	219
Obnovy zápisů ochranných známek	220
Zániky ochranných známek uplynutím doby platnosti	273
Vzdání se práv k ochranné známce	276
Úpravy ve znění/vyobrazení ochranných známek a seznamu výrobků a služeb	277
Změny vlastníků ochranných známek	278
Změny vlastníků ochranných známek pro část výrobků nebo služeb	
Změny v údajích o vlastnicích chranných známek	303
Prominutí zmeškané lhůty	
Ostatní rozhodné údaje a úřední opravy	317
Označení původu/zeměpisná označení	
Přehled zveřejněných přihlášek barevných ochranných známek	I
Zveřejněné přihlášky ochranných známek - barevná vyobrazení	II

CONTENTS

Survey of the INID codes for identification of bibliographic data	2
Survey of the chapters	3
Codes of the states	6
Refused or partially refused trademark applications before publication	7
Survey of the published trademark applications	12
Published trademark applications	13
Refused or partially refused trademark applications after publication	174
Rejected oppositions	176
Survey of the trademark registrations without change in relation to published applications	178
Registrations of trademarks without change in relation to published applications	179
Survey of the trademark registrations with change in relation to published applications	209
Registrations of trademarks with change in relation to published applications	210
Recording of licence contracts concerning trademarks	214
Recording of licence contracts concerning internationally registered trademarks	
Trademarks cancelled and declared invalid	218
Survey of the renewals of trademark registrations	219
Renewals of trademark registrations	220
Laps of trademarks due to expiration of the period of protection	273
Surrender of the right to the trademark	276
Changes in the wording/reproduction of the trademarks and the list of goods and services	277
Changes in the ownership of the trademarks	278
Changes in the ownership of the trademarks for a part of goods and services	
Amendments in the data concerning trademark holders	303
Excuse of failure to comply with a time limit	
Other relevant data and official rectifications	317
Appellations of origin/geographical indications	
Survey of the published applications of the coloured trademarks	I
Published trademark applications - coloured reproductions	II

Číselné INID kódy pro označování bibliografických dat

Číselné INID kódy pro označování bibliografických dat ochranných známek

- (111) Číslo zápisu ochranné známky (registrace)
- (151) Datum zápisu ochranné známky
- (210) Číslo přihlášky ochranné známky (spisu)
- (220) Datum podání přihlášky
- (320) Datum vzniku práva přednosti
- (442) Datum zveřejnění přihlášky po průzkumu
- (450) Datum zveřejnění zápisu ochranné známky ve Věstníku
- (510) Seznam výrobků a služeb
- (511) Číslo třídy výrobků a služeb
- (526) Omezení rozsahu ochrany o prvek
- (540) Znění nebo vyobrazení ochranné známky
- (551) Kolektivní ochranná známka
- (554) Prostorová ochranná známka
- (558) Ochranná známka tvořená pouze barvou nebo kombinací barev
- (583) Datum právní moci rozhodnutí/výsledek rozhodnutí
- (591) Údaje o barevnosti ochranné známky
- (730) Přihlašovatel/vlastník ochranné známky
- (740) Zástupce
- (811) Mezinárodní číslo zápisu ochranné známky
- (890) Kód státu ochrany mezinárodní ochranné známky

INID codes and minimum required for the identification of bibliographics data relating to marks

- (111) Number of registration
- (151) Date of the registration
- (210) Number of the application
- (220) Date of filing of the application
- (320) Date of the first application
- (442) Date of the publication of the examined application
- (450) Date of publication of the registration
- (510) List of goods and/or services
- (511) Number of the class of goods and/or services
- (526) Disclaimer
- (540) Reproduction of the mark
- (551) Collective mark
- (554) Three-dimensional mark
- (558) Mark consisting exclusively of one or several colours
- (583) Date of the legal force of the decision/ result of the decision
- (591) Information concerning colour
- (730) The applicant or the holder of the mark
- (740) Name and address of the representative
- (811) Number of the international registration
- (890) INID code of the state of the international mark

Úvod ke všem kapitolám

Věstník Úřadu část B se týká ochranných známek, označení původů a zeměpisných označení. Pro větší pohodlí uživatelů tohoto Věstníku je obsah jednotlivých kapitol níže stručně vysvětlen. Pro lepší orientaci je před kapitolami (zveřejněné přihlášky ochranných známek, zápisy ochranných známek, obnovy zápisu ochranných známek a zveřejněné přihlášky ochranných známek - barevná vyobrazení) Věstníku uveden přehled příslušné kapitoly, který obsahuje číselný přehled čísel spisů přihlášek ochranných známek nebo čísel zápisů ochranných známek řazených vzestupně. Údaje v jednotlivých kapitolách jsou zveřejňovány pod číselnými kódy, tzv. INID kódy, v souladu s normou WIPO ST. 60 (Doporučení týkající se bibliografických údajů ve vztahu k ochranným známkám). Pozornosti si zaslouží skutečnost, že z technických důvodů může mít tento číselný kód u některých údajů odlišný význam než standardní vymezení, které mu dalo WIPO.

Zamítnuté a částečně zamítnuté přihlášky ochranných známek před zveřejněním

Kapitola obsahuje údaje o rozhodnutích o přihláškách ochranných známek, u kterých byly na základě provedeného věcného průzkumu shledány Úřadem důvody pro zamítnutí přihlášky ochranné známky podle ustanovení § 4 nebo 6 zákona č. 441/2003 Sb. Na základě toho Úřad vydal rozhodnutí o zamítnutí přihlášky podle ustanovení § 22 zákona č. 441/2003 Sb., a to pro celý seznam výrobků a služeb nebo pro jeho část. Údaje o výsledku rozhodnutí (zamítnutí přihlášky, částečné zamítnutí přihlášky) jsou uvedeny za datem právní moci rozhodnutí pod INID kódem (583) s názvem "Datum právní moci rozhodnutí/výsledek rozhodnutí".

Zveřejněné přihlášky ochranných známek

Přihlášky ochranných známek, které byly na základě výsledků formálního a věcného průzkumu provedeného Úřadem shledány schopné zápisu do rejstříku ochranných známek, jsou obsaženy v této kapitole. Důležitou právní skutečností je, že zveřejněním přihlášky ochranné známky v této kapitole Věstníku (§ 23 zákona č. 441/2003 Sb.) začíná běžet zákonná tříměsíční lhůta pro podání námitek podle ustanovení § 25 zákona č. 441/2003 Sb.

Zamítnuté a částečně zamítnuté přihlášky ochranných známek po zveřejnění

Zjistí-li Úřad v průběhu řízení o námitkách, že přihlašovaná ochranná známka nespĺňuje podmínky pro zápis, přihlášku zamítne. Zjistí-li, že přihlašovaná ochranná známka nespĺňuje podmínky pro zápis jen pro některé výrobky nebo služby, přihlášku zamítne v rozsahu výrobků nebo služeb, pro které přihláška nespĺňuje podmínky zápisu. S ohledem na tuto skutečnost, obsahuje tato kapitola údaje o rozhodnutích o zamítnutí přihlášky ochranné známky v celém nebo částečném rozsahu na základě ustanovení § 26 zákona č. 441/2003 Sb.

Údaje o výsledku rozhodnutí (zamítnutí přihlášky, částečné zamítnutí přihlášky) jsou uvedeny za datem právní moci rozhodnutí pod INID kódem (583) s názvem "Datum právní moci rozhodnutí/výsledek rozhodnutí".

Zamítnuté námitky

V průběhu řízení o námitkách může být Úřadem zjištěno, že přihlašovaná ochranná známka, která byla zveřejněna ve Věstníku, nezasahuje do zákonem chráněných starších práv třetích osob, tzv. namítajících, uvedených v ustanovení § 7 zákona č. 441/2003 Sb., a proto Úřad námitky zamítne. Údaje o rozhodnutích o zamítnutí námitek na základě ustanovení § 26 zákona č. 441/2003 Sb. jsou obsaženy v této kapitole.

Zápisy ochranných známek bez změny ve vztahu ke zveřejněným přihláškám

Kapitola obsahuje údaje o ochranných známkách zapsaných na základě ustanovení § 28 odst. 1 zákona č. 441/2003 Sb., u kterých nedošlo ke změně údajů oproti zveřejněné přihlášce ochranné známky.

Zápisy ochranných známek se změnou ve vztahu ke zveřejněným přihláškám

Kapitola obsahuje údaje o ochranných známkách zapsaných na základě ustanovení § 28 odst. 1 zákona č. 441/2003 Sb., u kterých došlo ke změně údajů oproti zveřejněné přihlášce ochranné známky.

Mezinárodní zápisy ochranných známek

V této kapitole jsou zveřejněny zápisy mezinárodních ochranných známek platné v členských stranách Madridské dohody a Protokolu k Madridské dohodě, podané osobami, které mají českou státní příslušnost nebo mají na území České republiky podnik, místo trvalého pobytu nebo sídlo a osobami jim na roveň postavenými (§ 46 odst. 1 zákona č. 441/2003 Sb.)

Zápisy licenčních smluv k ochranným známkám

V této kapitole jsou zveřejněny zápisy licenčních smluv podle ustanovení § 18 odst. 1 zákona č. 441/2003 Sb. řazené vzestupně podle čísel zápisů ochranných známek.

Zápisy licenčních smluv k mezinárodně zapsaným ochranným známkám

V této kapitole jsou zveřejněny zápisy licenčních smluv k mezinárodně zapsaným ochranným známkám platným na území České republiky.

Ochranné známky zrušené a prohlášené za neplatné

Tato kapitola obsahuje údaje o rozhodnutích o zrušení ochranné známky na základě ustanovení § 31 zákona č. 441/2003 Sb. nebo o prohlášení ochranné známky za neplatnou na základě ustanovení § 32 zákona č. 441/2003 Sb. Existuje-li důvod zrušení/prohlášení ochranné známky za neplatnou pouze ve vztahu k některým z výrobků nebo služeb, Úřad ochrannou známku zruší/prohlásí za neplatnou pouze pro tyto výrobky nebo služby. Údaje o výsledku rozhodnutí (zrušení ochranné známky, částečné zrušení ochranné známky, prohlášení ochranné známky za neplatnou, prohlášení ochranné známky za částečně neplatnou) jsou uvedeny za datem právní moci rozhodnutí pod INID kódem (583) s názvem "Datum právní moci rozhodnutí/výsledek rozhodnutí.

Obnovy zápisu ochranných známek

Kapitola obsahuje údaje o ochranných známkách, u kterých byl na žádost vlastníka obnoven zápis podle ustanovení § 28 odst. 2 zákona č. 441/2003 Sb.

Zániky ochranných známek uplynutím doby platnosti

Kapitola obsahuje údaje o ochranných známkách, které zanikly uplynutím doby platnosti podle ustanovení § 29 odst. 1 zákona č. 441/2003 Sb.

Vzdání se práv k ochranné známce

Vlastník ochranné známky se může podle ustanovení § 30 zákona č. 441/2003 Sb. u Úřadu písemným prohlášením vzdát práv k ochranné známce v rozsahu všech výrobků nebo služeb, pro které byla zapsána, nebo některých z nich. Účinky tohoto prohlášení nastávají dnem doručení prohlášení vlastníka ochranné známky Úřadu a nelze je vzít zpět. V této kapitole je tedy uvedeno datum účinnosti vzdání se práv k ochranné známce. Pokud se vlastník vzdal práv k ochranné známce jen v rozsahu některých výrobků a služeb, je pod příslušným INID kódem zveřejněn rovněž zbývající seznam výrobků a služeb, pro které ochranná známka zůstává zapsána.

Tato kapitola dále zahrnuje údaje o ochranných známkách, u kterých vlastník písemným prohlášením omezil rozsah ochrany ve vztahu k prvku ochranné známky.

Úpravy znění/vyobrazení ochranných známek a seznamu výrobků a služeb

Kapitola obsahuje údaje o ochranných známkách, u kterých na žádost vlastníka ochranné známky došlo v souladu s ustanovením § 27 zákona č. 441/2003 Sb. k úpravě ve znění, vyobrazení nebo seznamu výrobků a služeb, pokud tato změna uvádí údaje v ochranné známce do souladu se skutečností, aniž by se tím ochranná známka zásadně změnila.

Změny vlastníků ochranných známek

Kapitola obsahuje údaje o ochranných známkách, které byly převedeny nebo přešly ve smyslu ustanovení § 15 odst. 1, 2 a § 16 zákona č. 441/2003 Sb. na jiného vlastníka v rozsahu všech zapsaných výrobků nebo služeb.

Změny vlastníků ochranných známek pro část výrobků nebo služeb

Kapitola obsahuje údaje o ochranných známkách, které byly převedeny nebo přešly ve smyslu ustanovení § 15 odst. 1, 2 a § 16 zákona č. 441/2003 Sb. na jiného vlastníka pro některé zapsané výrobky nebo služby.

Změny v údajích o vlastnících ochranných známek

Kapitola obsahuje ochranné známky, u kterých byla v rejstříku ochranných známek vyznačena změna v údajích o vlastnících ve smyslu ustanovení § 27 odst. 2 a 7 zákona č. 441/2003 Sb. s uvedením změněných údajů o vlastnících.

Prominutí zmeškání lhůty

Předloží-li účastník řízení důkaz o tom, že nemohl nikoli vlastní vinou dodržet lhůtu stanovenou zákonem nebo Úřadem, Úřad na jeho žádost promine zmeškání lhůty, není-li to v zákoně č. 441/2003 Sb. stanoveno jinak. Pokud Úřad vyhověje žádosti o prominutí zmeškání lhůty, údaje o tomto rozhodnutí Úřad zveřejní v této kapitole Věstníku.

Ostatní rozhodné údaje a úřední opravy

Kapitola zahrnuje zejména přetřídění seznamu výrobků a služeb v návaznosti na mezinárodní zápis, opravu chyb ve formulaci, přepisů a zjevných nesprávností za účelem uvedení do souladu se skutečností. V této kapitole jsou zveřejňovány jen takové údaje, které nemohou být zveřejněny spolu se zveřejněním přihlášky nebo se zápisem ochranné známky. Dále kapitola obsahuje důležitá úřední sdělení.

Označení původu/zeměpisná označení

V kapitole se zveřejňují podle ustanovení § 15 odst. 4 zákona č. 452/2001 Sb., o ochranně označení původu a zeměpisných označení, zápisy označení původu/zeměpisných označení, jejich zrušení a jiné důležité skutečnosti.

Zveřejněné přihlášky ochranných známek - barevná vyobrazení

Kapitola obsahuje čísla spisů a vyobrazení přihlášek barevných ochranných známek, které byly podle ustanovení § 23 zákona č. 441/2003 Sb. zveřejněny.

Kódy pro označování zemí a mezinárodních organizací použité ve věstníku

AR	Argentina
AT	Rakousko
BE	Belgie
BM	Bermudy
BR	Brazílie
CA	Kanada
CH	Švýcarsko
CL	Chile
CN	Čína
CY	Kypr
CZ	Česká republika
DE	Spolková republika Německo
DK	Dánsko
ES	Španělsko
FI	Finsko
FR	Francie
GB	Velká Británie
GR	Řecko
HR	Chorvatsko
HU	Maďarsko
IE	Irsko
IN	Indie
IT	Itálie
JO	Jordánsko
JP	Japonsko
KP	Korejská lid. demo. republika
KR	Korejská republika
LB	Libanon
LU	Lucembursko
MX	Mexiko
NL	Nizozemí
NO	Norsko
PL	Polsko
PT	Portugalsko
RU	Ruská federace
SE	Švédsko
SG	Singapur
SK	Slovensko
TR	Turecko
TW	Tajwan
US	Spojené státy americké
VN	Vietnam

Kódy pro označování států USA použité ve věstníku

CA	California
CO	Colorado
CT	Connecticut
DE	Delaware
FL	Florida
GA	Georgia
IL	Illinois
IN	Indiana
KY	Kentucky
MA	Massachusetts
MI	Michigan
MN	Minnesota
NJ	New Jersey
NY	New York
OH	Ohio
PA	Pennsylvania
RI	Rhode Island
SC	South Carolina
TX	Texas
UT	Utah
VA	Virginia
WA	Washington
WI	Wisconsin

Zamítnuté a částečně zamítnuté přihlášky ochranných známek před zveřejněním

(210) **O-173221**

(540)



(583) 20.06.2006 / zamítnutí přihlášky

(210) **O-193954**

(540)

MOJEPŮJČKA

(583) 21.06.2006 / zamítnutí přihlášky

(210) **O-198912**

(540)

Eurotel Zelená linka

(583) 23.06.2006 / zamítnutí přihlášky

(210) **O-358582**

(540)



(583) 16.06.2006 / částečné zamítnutí přihlášky

(210) **O-358657**

(540)

INSPIRACE PRO VOLNÝ ČAS

(583) 13.06.2006 / částečné zamítnutí přihlášky

(210) **O-359266**

(540)

Advanced

(583) 21.06.2006 / zamítnutí přihlášky

(210) **O-419901**

(540)

ČESKÝ NÁRODNÍ SBOR

(583) 26.06.2006 / částečné zamítnutí přihlášky

(210) **O-421569**

(540)

CHI massager

(583) 27.06.2006 / částečné zamítnutí přihlášky

(210) **O-422264**

(540)

VOC MORAVA

(583) 19.06.2006 / zamítnutí přihlášky

(210) **O-422333**

(540)

**DOUBLE ACTION PROSTATE
COMPLEX**

(583) 13.06.2006 / zamítnutí přihlášky

(210) **O-422575**

(540)

Nová dimenze telekomunikací

(583) 20.06.2006 / zamítnutí přihlášky

(210) **O-423104**

(540)

ROMAN KRESTA

(583) 04.07.2006 / zamítnutí přihlášky

(210) **O-423106**

(540)

*Roman
Kresta*

(583) 04.07.2006 / zamítnutí přihlášky

(210) **O-424748**

(540)



(583) 14.06.2006 / zamítnutí přihlášky

(210) **O-425274**

(540)

SILICONE BRA

(583) 16.06.2006 / zamítnutí přihlášky

(210) **O-426007**

(540)

3558-A91342 Taster 1 Schliesser

(583) 26.06.2006 / zamítnutí přihlášky

(210) **O-426008**

(540)

3558-A01340 Ausschalter

(583) 26.06.2006 / zamítnutí přihlášky

(210) **O-426009**

(540)

3558-A05340 Serienschalter

(583) 26.06.2006 / zamítnutí přihlášky

(210) **O-426010**

(540)

3901A-B10. Einfachrahmen

(583) 26.06.2006 / zamítnutí přihlášky

(210) **O-426011**

(540)

3901A-B20. Zweifachrahmen

(583) 26.06.2006 / zamítnutí přihlášky

(210) **O-426012**

(540)

3901A-B30. Dreifachrahmen

(583) 26.06.2006 / zamítnutí přihlášky

(210) **O-426013**
(540) **3901A-B40. Vierfachrahmen**
(583) 26.06.2006 / zamítnutí přihlášky

(210) **O-426014**
(540) **3901A-B50. Fünffachrahmen**
(583) 26.06.2006 / zamítnutí přihlášky

(210) **O-426015**
(540) **3558A-A653. Wippe mit Kalotte**
(583) 26.06.2006 / zamítnutí přihlášky

(210) **O-426016**
(540) **5518A-A2349. Kombisteckdose**
(583) 26.06.2006 / zamítnutí přihlášky

(210) **O-426017**
(540) **3558A-A662. Jalousiewippe**
(583) 26.06.2006 / zamítnutí přihlášky

(210) **O-426208**
(540) **Dřevo pro život**
(583) 14.07.2006 / zamítnutí přihlášky

(210) **O-426287**
(540) **FASHION Club**
(583) 26.06.2006 / částečné zamítnutí přihlášky

(210) **O-426515**
(540) **Vodafone**
(583) 16.06.2006 / částečné zamítnutí přihlášky

(210) **O-426976**
(540)

Friends
PRAGUE

(583) 12.06.2006 / zamítnutí přihlášky

(210) **O-427052**
(540) **Sex Express**
(583) 13.07.2006 / zamítnutí přihlášky

(210) **O-427054**
(540) **NAŠE VODA**
(583) 03.07.2006 / zamítnutí přihlášky

(210) **O-427055**
(540) **Voda je energie**
(583) 03.07.2006 / zamítnutí přihlášky

(210) **O-427056**
(540)

VEOLIA
Nadační fond

(583) 03.07.2006 / zamítnutí přihlášky

(210) **O-427057**
(540) **Voda je život**
(583) 12.06.2006 / zamítnutí přihlášky

(210) **O-427058**
(540) **Tajemství vody**
(583) 03.07.2006 / zamítnutí přihlášky

(210) **O-427401**
(540)

WAVEX

(583) 23.06.2006 / částečné zamítnutí přihlášky

(210) **O-427991**
(540) **Horké jablko**
(583) 13.07.2006 / částečné zamítnutí přihlášky

(210) **O-427992**
(540) **Horké višně**
(583) 13.07.2006 / částečné zamítnutí přihlášky

(210) **O-428133**
(540) **CARNIFIT**
(583) 25.05.2006 / zamítnutí přihlášky

(210) **O-428177**
(540) **CZECH CONVENTION**
BUREAU
(583) 16.06.2006 / zamítnutí přihlášky

(210) **O-428593**
(540)

YES!

(583) 27.06.2006 / zamítnutí přihlášky

(210) **O-428594**
(540) **YES!**
(583) 27.06.2006 / zamítnutí přihlášky

(210) **O-428595**
(540)



(583) 27.06.2006 / zamítnutí přihlášky

(210) **O-428663**
(540) **VYSPĚTE SE DORUŽOVA**
(583) 10.07.2006 / zamítnutí přihlášky

(210) **O-428664**
(540) **S NÁMI OVEČKY POČÍTAT
NEBUDETE....**
(583) 10.07.2006 / zamítnutí přihlášky

(210) **O-428746**
(540) **ZLATÁ KOVADLINA**
(583) 27.06.2006 / částečně zamítnutí přihlášky

(210) **O-428938**
(540) **Koalice pro ...**
(583) 12.06.2006 / zamítnutí přihlášky

(210) **O-429083**
(540) **BREF POWER POWDER**
(583) 10.07.2006 / zamítnutí přihlášky

(210) **O-429207**
(540) **KARPATSKÁ VODKA**
(583) 05.06.2006 / zamítnutí přihlášky

(210) **O-429443**
(540) **MediCall**
(583) 13.07.2006 / zamítnutí přihlášky

(210) **O-429444**
(540) **ProfiCall**
(583) 14.07.2006 / zamítnutí přihlášky

(210) **O-429641**
(540)



(583) 16.06.2006 / zamítnutí přihlášky

(210) **O-429733**
(540)



(583) 13.06.2006 / částečně zamítnutí přihlášky

(210) **O-429746**
(540)



(583) 23.06.2006 / zamítnutí přihlášky

(210) **O-429747**
(540)



(583) 23.06.2006 / zamítnutí přihlášky

(210) **O-429831**
(540) **BAZÁLNÍ STIMULACE**
(583) 17.06.2006 / zamítnutí přihlášky

(210) **O-429860**
(540)

VYOBRAZENÍ NENÍ DOČASNĚ K DISPOZICI

(583) 30.06.2006 / zamítnutí přihlášky

(210) **O-430156**
(540) **Mc Pivo**
(583) 13.07.2006 / zamítnutí přihlášky

(210) **O-430175**
(540) **CABOT**
(583) 06.06.2006 / částečně zamítnutí přihlášky

(210) **O-430294**
(540) **PROTHERM STEEL**
(583) 19.06.2006 / částečně zamítnutí přihlášky

(210) **O-430873**(540) **OFF THE LIP**

(583) 13.06.2006 / částečně zamítnutí přihlášky

(210) **O-430975**(540) **HELIOS-OKNA**

(583) 03.07.2006 / částečně zamítnutí přihlášky

(210) **O-431003**(540) **PRESENT**

(583) 19.06.2006 / zamítnutí přihlášky

(210) **O-431069**(540) 

(583) 10.07.2006 / zamítnutí přihlášky

(210) **O-431152**(540) **HOT APPLE - HORKÁ
BRUSINKA**

(583) 10.07.2006 / částečně zamítnutí přihlášky

(210) **O-431181**(540) 

(583) 04.07.2006 / částečně zamítnutí přihlášky

(210) **O-431244**(540) **ZEMĚ MĚSTO**

(583) 04.07.2006 / zamítnutí přihlášky

(210) **O-431314**(540) **PLATEN**

(583) 30.06.2006 / zamítnutí přihlášky

(210) **O-431560**(540) **FRESH MINERAL**

(583) 12.06.2006 / zamítnutí přihlášky

(210) **O-431902**(540) **City Telecom**

(583) 12.06.2006 / zamítnutí přihlášky

(210) **O-431986**

(540)



(583) 20.06.2006 / částečně zamítnutí přihlášky

(210) **O-431987**(540) **rainbow marble**

(583) 20.06.2006 / částečně zamítnutí přihlášky

(210) **O-432028**(540) **Prague International Golf
Academy**

(583) 11.06.2006 / zamítnutí přihlášky

(210) **O-432530**

(540)



(583) 19.06.2006 / zamítnutí přihlášky

(210) **O-432552**(540) **NASIVIN - RAKETOVÝ
ÚČINEK**

(583) 27.06.2006 / zamítnutí přihlášky

(210) **O-432733**(540) **TADY & TEĎ Auto na splátky**

(583) 12.06.2006 / zamítnutí přihlášky

(210) **O-433222**(540) **MUSIC-CITY**

(583) 06.06.2006 / zamítnutí přihlášky

(210) **O-433839**(540) **OKNA**

(583) 13.07.2006 / zamítnutí přihlášky

(210) **O-434098**

(540)



(583) 19.06.2006 / částečně zamítnutí přihlášky

(210) **O-434149**

(540) **We care about eyecare**

(583) 12.06.2006 / zamítnutí přihlášky

(210) **O-434416**

(540)



(583) 20.06.2006 / zamítnutí přihlášky

(210) **O-434489**

(540)



(583) 30.06.2006 / zamítnutí přihlášky

(210) **O-434552**

(540)



(583) 30.06.2006 / zamítnutí přihlášky

(210) **O-434689**

(540)

TREPON - DAR, s.r.o.

(583) 10.07.2006 / zamítnutí přihlášky

(210) **O-435007**

(540) **BIOMASSAGE**

(583) 30.06.2006 / zamítnutí přihlášky

Číselný přehled

O-438961, O-438972, O-438973, O-438974, O-438991, O-438992

Zveřejněné přihlášky ochranných známek

(210) **O-166816**
(220) 25.04.2001
(320) 25.04.2001
(511) 4, 12, 16, 35, 37, 38, 39, 41, 42
(540)

RALLY BOHEMIA

(510) (4) průmyslové oleje a tuky, mazadla, paliva; (12) pozemní dopravní prostředky; (16) papír, lepenka a výrobky z těchto materiálů, periodické a neperiodické publikace, letáky, brožury, tiskoviny a jiné propagační a informační materiály, fotografie, to vše spadající do této třídy; (35) reklamní a propagační činnost, inzertní činnost; (37) opravy, údržba a čištění motorových vozidel; (38) spoje, komunikační služby, šíření informací prostřednictvím Internetu; (39) osobní a nákladní silniční motorová doprava, odtažková služba, pronájem motorových vozidel; (41) výchovná a zábavní činnost, organizování a pořádání motoristických a sportovních akcí a soutěží, dopravní výchova, provozování sportovních zařízení, služby v oblasti poskytování a zprostředkování informací z oblasti motorismu a motoristického a nemotorového sportu, poskytování informací o motorovém sportu, uspokojování individuálních potřeb motoristů a sportovců v rámci činnosti zařazených do třídy 41; (42) stravovací a ubytovací služby.
(730) **Místní automotoklub AK ŠKODA MLADÁ BOLESLAV**, tř. Václava Klementa 839, Mladá Boleslav, 29301, CZ
(740) JUDr. Tuma Pavel, advokát, Na Rybníčku 16, Praha 2, 12000

(210) **O-175343**
(220) 08.01.2002
(320) 08.01.2002
(511) 9, 16, 30, 32, 33
(540)



(510) (9) zvukové a zvukově obrazové nosiče, diskové jednotky pro uchování programu, diskové paměti, jednotky pro vnitřní řízení, počítačové programy na magnetických a optických nosičích, optické kabely; (16) papír, lepenka a výrobky z těchto materiálů, které nejsou zařazeny do jiných tříd, potřeby pro knižní vazby, kancelářské potřeby s výjimkou nábytku, kancelářské pořadače, plastické obaly, které nejsou zařazeny do jiných tříd; (30) káva, čaj, cukr, kávové náhražky; (32) minerální vody, šumivé a jiné nealkoholické nápoje, ovocné šťávy a nápoje z ovocných šťáv, piva; (33) vína, lihoviny, likéry.
(730) **Brzobohatý Radek**, Blažovice 191, Blažovice, 66408, CZ
(740) Ing. Markes Libor, Grohova 54, Brno, 60200

(210) **O-192773**
(220) 13.06.2003
(320) 13.06.2003
(511) 36
(540)

ANĎEL - REALITY

(510) (36) zprostředkovatelská činnost v oblasti nemovitostí, včetně poradenské a konzultační činnosti, realitní kancelář, vyjma pronájmu nebytových a bytových prostorů.
(730) **Zdeněk Papoušek**, Radlická 66/621, Praha 5, 15000, CZ

(210) **O-195617**

(220) 05.09.2003
(320) 05.09.2003
(511) 9, 37, 42
(540)



(510) (9) počítačové sestavy, počítačové komponenty; (37) služby opravářské, instalace počítačů; (42) poradenství v oboru počítačů.
(590) Barevná
(730) **Filip Žalud - INREKA**, Nad Královskou oborou 7, Praha 7, 17000, CZ

(210) **O-198962**
(220) 08.12.2003
(320) 08.12.2003
(511) 6, 7
(540)

ZVL

(510) (6) kabely neelektrické, kovové dráty ve třídě 6, kovové potřeby zámečnické a klempířské, kovová dlažba, dláždění a dlaždice, drátěné pletivo, kovové dveře, rámy a kování, kovové potrubí, ložiskové kovy, kovové konstrukce pevné i přenosné, kovové lešení, kontejnery, palety, kovové nádoby a sudy; (7) komponenty ložisek kromě vodících kladek, ložiska jednořadá a dvouřadá, čtyřbodová ložiska, válečková ložiska jednořadá a dvouřadá, jehlové klece, jehlová pouzdra, soudečková ložiska, kuželíková ložiska, ložiskové jednotky, opěrné kladky, lineární ložiska, snímácké kladky, ložisková tělesa, kloubová ložiska, kloubové hlavice, kloubová pouzdra, stahovací pouzdra, upínací pouzdra, jehly, ložiskové matice, ložiskové podložky, kluzná ložiska, ložiska všeho druhu pro vozidla, kromě ložisek kuličkových, válečkových a jehlových, komponenty ložisek pro vozidla, zejména klece, valivá tělíska, ochranné kryty, matice, pánevky.
(730) **Petr Šlapek**, Písecká 4, Opava 6, 74706, CZ
(740) Bohemia Patent, Ing. Jana Vandělíková, Havanská 17, Praha 7, 17000

(210) **O-342544**
(220) 27.01.2004
(320) 27.01.2004
(511) 35, 36, 41
(540)



(510) (35) ekonomické a organizační poradenství, zejména pro malé a střední podnikání, vyhodnocování a sestavování podnikatelských záměrů, účetní poradenství, účetní audity; (36) finanční a daňové poradenství, finanční analýzy, oceňování majetku; (41) vzdělávací a školicí činnosti a služby.
(590) Barevná
(730) **Profit, spol. s r.o.**, Zelenářská 28/19, Znojmo, 66901, CZ
(740) Reichel & kol., patent. kancelář, Ing. Pavel Reichel, Lopatecká 14, Praha 4, 14700

- (210) **O-344631**
(220) 22.03.2004
(320) 22.09.2003
(511) 1, 2, 3, 4, 5, 6, 7, 8, 9, 10, 11, 12, 13, 14, 15, 16, 17, 18, 19, 20,
21, 22, 23, 24, 25, 26, 27, 28, 29, 30, 31, 32, 33, 34, 35, 36, 37,
38, 39, 40, 41, 42, 43, 44, 45
(540)



- (510) (1) chemické výrobky pro průmyslové, vědecké a fotografické účely, chemické výrobky pro použití v zemědělství, zahradnictví a lesnictví, chemické prostředky na ochranu květín v rámci této třídy, živné soli, chemické a přírodní prostředky na úpravu půdy spadající do této třídy, chemické prostředky na čištění vody, nezpracovaná umělá pryskyřice a plasty, hnojiva, zejména hnojiva na trávníky, růže, jehličnany, květiny a hnojiva na rododendrony, plná hnojiva, prst' na květiny, zahradní rašelina, chemické prostředky na kypření půdy, hasící směsi, substance na kalení a pájení kovů, tříslicí činidla, lepidla a tmely pro průmysl, chemické substance pro konzervování a uchovávání potravin, neexponované filmy, posypová sůl, kompost s chlěvkou mrvou, kyslík, vodík, acetylen; (2) nářadí, laky, fermeže, antikorozní přípravky, konzervační ochranné výrobky na dřevo, barviva, napouštěcí látky k použití na dřevo a kůži, leštidla v rámci této třídy, přírodní nezpracovaná pryskyřice, listkové kovy v práškové formě pro malíře, dekorátory, tiskaře a umělce, listkové kovy, barvy, vodové barvy; (3) prací a bělicí přípravky, čistící, lešticí a odmašťovací činidla, abrasiva, mýdla, škrob na prádlo, parfumerní výrobky, éterické oleje, přípravky pro péči o tělo a zkrášlující přípravky, deodoranty pro osobní hygienu, vlasová tonika, laky na vlasy a tekutá tužidla, zubní pasty a další přípravky na čištění zubů, vůně a osvěžovače vzduchu spadající do třídy 3; (4) průmyslové oleje a maziva, lubrikanty, pohlcovače prachu, zvlhčovače prachu a činidla pojící prach, paliva v tuhém, kapalném a plynném stavu, zejména uhlí, dřevěné uhlí, koks, zápalné pasty a kostky, rašelina (palivo), dřevo palivové, benzín, motorová nafta, topný olej, paliva pro motory s vnitřním spalováním, benzol, ropa, denaturovaný líh, tekutý topný plyn jako propan a butan, acetylen (spadá do třídy 1), svítící substance v rámci této třídy, svíčky, voskové svíčky, svíčky pro noční osvětlení a knoty, zapalovací materiál; (5) chemické a zdravotnické výrobky v rámci této třídy, insekticidy, fungicidy, herbicidy, prostředky na hubení měkkýšů, nematocidy, léčiva (s výjimkou těch, které jsou výhradně prodávány v lékárnách), dietetické výrobky pro lékařské účely, dietetické výrobky na vitamínové bázi jako potrava pro nízkonutriční a/nebo nízkokalorickou dietu pro lékařské účely, léčivé rostliny v sušené nebo konzervované formě, výtahy z léčivých rostlin pro lékařské účely, potravinové doplňky a to zejména výrobky určené pro doplnění lidské výživy se stopovými prvky, vitamíny, aromatickými látkami, látkami vylepšujícími chuť a vlákninou - vše pro lékařské účely, vitamínové přípravky, potraviny pro batolata, náplastí, obvazy, antiseptika a dezinfekční přípravky, léčivé čaje a drogy, přípravky na hubení škůdců, zejména přípravky na hubení hlodavců, lepidla pro umělý chrup, deodoranty pro zdravotní účely, osvěžovače vzduchu (deodoranty), potřeby pro ženskou hygienu, a to zejména vložky, slipové vložky, tampony, hygienické kalhotky, prostředky na hubení chaluha a řas; (6) kovové kabely a dráty (nikoli pro elektrické účely), kovový stavební materiál, přenosné kovové konstrukce, zejména montované garáže, kovové trubky, roury a potrubí, trezory a bezpečnostní pokladny, drobné železářské zboží, kovové fitinky, kovové kontejnery na odpadky a barely na vodu, bomby na propan, výrobky z běžných kovů v rámci této třídy, a to zejména řetězy, kovové spoje na trubky, roury a potrubí, ventily kovové pro kanalizační a vodní potrubí ne jako části strojů, mířky kovové, kolečka k nábytku kovová, nádrže a kanystry kovové, okenní, dveřní a nábytkové kovové fitinky, přepravní kontejnery kovové, kovové rolety, šrouby a šroubky kovové; (7) elektrické kuchyňské přístroje na drcení, sekání, mletí, řezání, lisování, míchání a šlehání, elektrické ručně

ovládané mlýnky na maso, šicí stroje, myčky na nádobí, pračky, rotační a bubnové odstředivky (sušičky), motory (s výjimkou motorů pro zemědělská vozidla), automatizované zemědělské a zahradnické stroje, zemědělské stroje, umělé líhne pro kuřata, čistící stroje, filtry (části strojů nebo motorů), čerpadla pro přemístění tekutin, tuhého materiálu a vzduchu, a to buď ručně ovládaná, elektricky ovládaná, automatizovaná nebo jako přídavná zařízení pro ručně ovládaná zařízení a stroje, elektrické sekačky na trávu, elektrické hrabačky, elektrické řezačky na slámu a seno, generátory proudu, tlakové ventily a tlakové regulátory (části strojů), stroje na zpracování kovů, dřeva a plastů, kompresory, zařízení na svařování plamenem, zametací stroje, elektrické ručně ovládané sněžové pluhy, mechanická filtrační zařízení (stroje), elektrická ručně ovládaná zdvihací zařízení, pletací stroje, žehlicí stroje, elektricky poháněná zařízení pro domácnost a kuchyň spadající do třídy 7, zatahovací stroje, elektrické ručně ovládané kráječky na chléb a maso, otvírače konzerv elektrické, elektrické ručně ovládané mixéry a odšťavovače, elektrické nože, elektrické řezačky, univerzální kuchyňské stroje, stroje na výrobu nudlí, elektrická ručně ovládaná míchací zařízení, mlýnky na obilí s elektrickým pohonem, elektrické mlýnky na kávu a univerzální řezací zařízení, elektrické lisy pro domácnost, elektricky poháněné nářadí pro kutily, řezačky, vrtačky, příklepové vrtačky, hobločky, závitovky, brusky a frézky, vrtací kladiva, elektrické šroubováky, stojanové vrtačky a frézky, frézkové a bruskové motory, soustruhy, elektrické pily, vykručovací pily, řetězové pily, děrovací pily, kotoučové pily, stolní cirkulárky, řezačky a dílenské pracovní stoly určené pro výše uvedené nářadí, elektrické hoblíky, brousící zařízení a stroje, elektrické a manuální spínací pistole (stroje), pistole na nanášení rychleschnoucích lepidel (stroje), elektrické generátory, přístroje na stříkání nátěrů, elektrická ručně ovládaná zařízení na odstraňování tapet (stroje), horkovzdušná zařízení a ventilátory mj. na odstraňování laků (stroje), stroje na řezání a oddělování dlaždic, svařovací stroje a přístroje elektrické, vysokotlakové čisticí stroje, tryskače písku, brusky na vrtačky také jako přídavná zařízení pro elektrické vrtačky, zařízení na otevírání garážových dveří (stroje), motory a zvedáky rolet, proplachovací zařízení (stroje), kompresory (stroje) a příslušenství a to pistole na stříkání nátěrů, zařízení na pískování (stroje), lanové zvedáky a napínací kladkostroje též s elektrickým pohonem, strojně, elektricky a ručně ovládané vrátky, elektrické přístřihovače trávníků (stroje), baterií poháněné přístroje na stříhání živých plotů a křovin, zařízení na zušlechťování trávníků (stroje), kosy s motorovým pohonem, řezačky (stroje) na slámu, seno nebo plevel, drtičky (stroje), mulčovací sekačky (stroje), sekačky na trávu s motorovým nebo elektrickým pohonem, sekačky na trávu (stroje) ve formě traktorů a jiných vozidel, stroje na leštění podlah, vysavače prachu, pečetící a zatahovací stroje; (8) ručně ovládané nářadí, nástroje a zařízení pro zemědělské, zahradnické a lesnické účely, pro použití ve strojním inženýrství a nástrojářství, při výrobě automobilů a ve stavebních technologiích, mechanické sekačky na trávu, mechanické přístřihovače trávníků, mechanické přístroje na stříhání živých plotů a křovin, nože, vidličky, lžice a lžíčky, sečné a bodné zbraně, holící strojky, nástroje na stříhání nehtů, strojky na stříhání psů v rámci této třídy, zahradnické motyky, svěraky, mechanické mlýnky na maso, elektrické přístroje na manikúru, kancelářské nůžky; (9) elektrické, elektrotechnické a elektronické přístroje a nástroje spadající do tř. 9, přístroje a nástroje používané pro nízkoproudou techniku v rámci této třídy, a to pro informační, vysokofrekvenční a řídicí technologie, vědecké přístroje a nástroje pro laboratorní výzkum v rámci této třídy, přístroje a nástroje námořní, geodetické, fotografické, filmové, optické, přístroje a nástroje pro vážení, měření, signalizaci, řízení, záchranu a pro výcvik a vyučování, brýle (dioptrické), dalekohledy, přístroje pro záznam, přenos a reprodukci zvuku nebo obrazu, projektory, zvětšovací přístroje, stativy k fotoaparátům, kopírovací zařízení a stroje pro barevné kopírování (elektrostatické, termické), kopírovací přístroje fotografické, rádiová a telekomunikační zařízení, interkomy, magnetické nosiče dat ve formě pásek, fólií, disků, kazet, gramofonové desky, prodejní automaty a mechanismy pro přístroje na mince, registrační pokladny, počítací stroje, přístroje na zpracování dat a počítače, elektronické, magnetické a optické paměti, ROM-, PROM-, EAROM- a EPROM paměti, CD-ROM paměti, čipy (integrované obvody), diskety, magnetické disky,

třídy; (22) lana, provazy, sítě a síťky, a to rybářské sítě a nákupní síťky, stany, plachty, plachtoviny, balící tašky z textilních materiálů, tašky a pytle na přepravu a uskladnění zboží, rolety vnitřní; (23) vlákna, zvláště nitě a příze pro textilní účely; (24) tkaniny, textilní výrobky, a to textilní tkaniny, záclony a závěsy, prádlo pro domácnost, stolní a ložní prádlo, prostěradla a přehozy, ubrusy, bytové tkaniny a tkaniny pro dekorativní účely; (25) oděvy, včetně obuvi, bot, trepek a pokrývek hlavy; (26) krajký, výšivky, stuhy a tkaníčky, knoflíky, háčky a očka, poutka (galanterie), jehly a jehlice, umělé květiny, odznaky, špendlíky, vlásenky a spony nekovové, cvočky, ozdobné knoflíky; (27) koberce, rohožky, rohože a předložky před dveře, linoleum a podlahové krytiny z pryže, syntetického a textilního materiálu, zejména pokládané koberce, kobercové dlaždičky, předložky k postelím, koberečky a běhouny, tapety (s výjimkou textilních); (28) hry, hrací karty, zejména elektrické a elektronické hry ne pro použití s TV, hračky, potřeby pro gymnastiku a sport, šnorchly, vánoční ozdoby; (29) dietetické výrobky na bázi proteinů a/nebo uhlíhovanů jako potrava pro nízkonutriční a/nebo nízkokalorickou dietu, maso, ryby, neživí měkkýši a korýši, neživá drůbež a zvěřina, a to i zavařená, zpracovaná nebo mražená, konzervovaná, sušené nebo mražené ovoce a zelenina, masové výtazky, masové, rybí, ovocné a zeleninové želé, džemy a marmelády, vejce, mléko, mléčné výrobky, a to máslo, sýr, smetana, jogurt, sušené mléko pro nutriční účely, jedlé oleje a tuky, instantní jídla obsahující převážně maso, ryby, neživí měkkýše a korýše, drůbež a zvěřinu, zeleninu nebo zpracované ovoce (také v mražené formě), zákusky, moučníky a dezerty vyrobené z jogurtu, tvarohu nebo smetany; (30) dresinky do salátů, majonézy, káva, čaj, kakao, cukr, rýže, tapioka, ságo, kávové a čajové náhražky, mouka a cereální přípravky (s výjimkou krmiva), zejména cereální potraviny určené ke snídani, těstoviny, čokoláda a čokoládové výrobky, čokoládové cukrovinky včetně plněných vínem a/nebo alkoholem, cukrovinky, chléb, pečivo a cukrářské výrobky, zmrzlina, med, sirup melasový, droždí, prášek do pečiva, sůl (kuchyňská), hořčice, ocet, omáčky k ochucení (s výjimkou dresinků do salátů), koření a kořeninové směsi, esence do jídel (s výjimkou éterických olejů); (31) výrobky zemědělské, zahradnické a lesní, a to semena a další produkty pro rozmnožování, nezpracované zrní, nezpracované dřevo (surové), čerstvé rostliny a přírodní květiny, květinové cibulky a hlízy, čerstvé ovoce a zelenina, zejména brambory, osivo, sušené rostliny jako dekorace, rašelinové stelivo, stelivo pro kočky, krmivo, zejména krmivo pro psy a kočky, živá zvířata, zejména okrasné ryby, sůl pro dobytek, živí měkkýši a korýši; (32) piva, minerální vody, sodovky a jiné nealkoholické nápoje, sirupy a jiné přípravky k zhotovování nápojů, ovocné nápoje, ovocné šťávy a džusy; (33) alkoholické nápoje (s výjimkou pív), zejména vína, lihoviny a likéry; (34) tabák, tabákové výrobky, zejména cigarety a doutníky, potřeby pro kuřáky, a to krabice na tabák, doutníkové a cigaretové špičky, pouzdra na doutníky a cigarety, popelníky (nikoli z drahých kovů a/nebo jejich slitin nebo jimi potaženými), stojánky na dýmky, čističe na dýmky, odřezávače na doutníky, dýmky, cigaretové zapalovače, kapesní zařízení na ubalování cigaret, cigaretový papír, cigaretové filtry, náplně do zapalovačů, váčky na tabák, vodní dýmky, zápalky; (35) reklama, propagace a inzerce, marketing, marketingové a nákupní poradenství, výzkum trhu a analýza trhu, public relations, management, obchodní administrativy, poradenství v oblasti obchodní, organizační, personální a podnikové ekonomie, kancelářské práce, prezentace výrobků a služeb v hypermarketech, supermarketech, maloobchodních prodejnách s potravinami a obchodních domech, provozní operace velkoobchodů, supermarketů, maloobchodních prodejen s potravinami a obchodních domů, a to sjednávání a uzavírání smluv, týkajících se nákupu a prodeje výrobků a užití služeb, administrativy dat na serverech, zkoumání a průzkum v databázích a na Internetu (pro třetí osoby); (36) pojištění, finanční služby, převody hotovosti, nemovitostní služby; (37) stavební služby, opravárenské služby, instalační práce, pronájem strojů a zařízení v rámci této třídy; (38) telekomunikace, zejména poskytování přístupu k počítačovým sítím, k informacím na Internetu, zpřístupnění Internetu, telekomunikačního připojení k počítačovým sítím, k platformám a portálům na Internetu a Intranetu, provozování teleshopingových kanálů, služby elektronické pošty, služby horkých linek, zasilání a kompilace zpráv všeho druhu na nebo z internetových adresářů (webové

zasílatelství), poradenství týkající se telekomunikačních technologií; (39) dopravní služby, zejména doručování balíků a zboží, spediteurské služby, nákladní doprava, kamiónová doprava, přepravní služby, doručování zboží na dobírku, balení a skladování zboží, organizování a zprostředkování cest, doplňování prodejních regálů a polic, poskytování informací o skladování, služby parkovacích ploch, pronájem vozidel a příslušenství k nim (nosiče zavazadel), ochrana dat, ukládání dat; (40) zpracování materiálů, zejména tiskařské práce, vyvolávání fotografických filmů, výroba fotografických tisků, zpracování filmů (včetně digitálních), recyklace veškerého odpadu, spalování a likvidace odpadu; (41) výchova, vzdělávání, školení, zábava, sportovní a kulturní aktivity, organizování a vedení konferencí, kongresů a sympozií, půjčování a pronájem audio a video přístrojů, herní služby poskytované on-line, publikování a vydávání knih, časopisů a periodik; (42) vědecké a technologické služby a výzkumné práce a s tím související návrhářské služby, průmyslové analýzy a výzkum, návrh a vývoj počítačového hardwaru a softwaru, aktualizace internetových stránek, poradenství týkající se návrhu domovských stránek a internetových stránek, poradenství týkající se práv průmyslového vlastnictví, poskytování počítačových programů v datových sítích, provozování vyhledávacích nástrojů pro Internet, návrhy počítačového softwaru, domovských stránek a webových stránek, programátorské služby týkající se databází a elektronického zpracování dat, příprava a zpracování digitálních dat, poradenství týkající se elektronického zpracování dat, vývoj a výzkum nových produktů (pro třetí osoby), realizace programů pro elektronické zpracování dat na sítích, instalace počítačových programů, konfigurace počítačových sítí pomocí softwaru, udělování licencí k softwaru, péče o software a instalace softwaru, editování internetových stránek, vydávání a registrace doménových jmen, pronájem ukládacích (paměťových) prostor, počítačového softwaru, přístrojů pro zpracování dat, ukládacích (paměťových) prostor na Internetu, webových serverů, právní poradenství a zastupování, správa průmyslových vlastnických práv a autorských práv, udělování licencí k průmyslovým vlastnickým právům a autorským právům; (43) catering a ubytování hostů; (44) lékařské a veterinární služby, péče o zdraví a krásu lidí a zvířat, služby v zemědělském, zahradnickém a lesnickém odvětví; (45) personální a společenské služby k uspokojení potřeb jednotlivců, bezpečnostní služby na ochranu komodit a osob.

(590) Barenvá
(730) **MIP METRO Group Intellectual Property GmbH & Co. KG**,
Metro-Strasse 1, Düsseldorf, 40235, DE
(740) JUDr. Zdeňka Korejzová, Spálená 29, Praha 1, 11000

(210) **O-346892**
(220) 27.05.2004
(320) 27.05.2004
(511) 35, 41
(540)

AUTOSALON

(510) (35) organizování módních přehlídek k obchodním účelům, správa obchodních zájmů třetích osob, vypracování statistických pohledů, poradenství v oblasti organizace a ekonomiky podnikání, marketing, průzkumy a analýzy trhu, pronájem kancelářských strojů a zařízení, rozmnožování dokumentů; (41) činnost vyučovací, výchovná, vzdělávací a zábavní včetně pořádání specializačních doškolovacích kurzů, sympozií a konferencí, provozování pracovních diskusího a zájmového klubu, organizování módních přehlídek pro výchovné, vzdělávací a zábavní účely, kromě módních přehlídek pro reklamní účely, provozování galerií.
(730) **Velety Brno, a.s.**, Výstaviště 1, Brno, 64700, CZ
(740) Ing. Jiří Dohnal, Nedbalova 29, Brno, 62300

(210) **O-347053**
(220) 01.06.2004
(320) 01.06.2004
(511) 9, 35, 42
(540)

AUROX

(510) (9) počítače, počítačové sítě, adaptéry pro počítače, komponenty a periférie pro počítače, počítačové paměti, rozhraní pro počítače, integrované obvody, desky s tištěnými spoji, diskové jednotky,

výpočetní stroje, kapesní kalkulátory, kopírovací stroje, tiskárny k počítačům, notebooky, náhradní díly k těmto strojům a přístrojům, komponenty průmyslové automatizace; (35) pomoc při řízení podniků, automatizované zpracování textových, obrazových a zvukových dat a informací, poskytování informací komerčního charakteru, zejména v oblasti výpočetní techniky, tvorba a systemizace informací do počítačových databází, informatika k řízení firem, analýzy zejména v oblasti elektrotechniky; (42) tvorba počítačového hardware a software, programování, zhotovování software na zakázku, jeho výzkum, vývoj a projektování, poradenství, výzkum a vývoj v oblasti informatiky, informačních technologií a výpočetní techniky, projektování a budování řídicích systémů, projektování a budování počítačových sítí, výzkum, vývoj a tvorba programového vybavení, projektování v oblasti informačních systémů a v oblasti telekomunikační a výpočetní techniky, poradenské služby v oblasti informačních systémů, poradenství a konzultace týkající se použití Internetu, pronájem počítačového software, inženýrská činnost v investiční výstavbě v oblasti elektrotechniky, zejména při projektování elektrických a elektronických zařízení.

(730) **AUROX s.r.o.**, J. Fučíka 193, Holasice, 66461, CZ

(210) **O-355931**
(220) 02.07.2004
(320) 02.07.2004
(511) 16
(540)

MASTER COPY

(510) (16) papír, lepenka a výrobky z těchto materiálů v deskách i rolích, potištěné i nepotištěné, jednovrstvé, vícevrstvé, vlnité či extrudované a zařazené v této třídě, papírové a lepenkové výrobky se základní strukturou voštin a sendvičů, papírové a lepenkové výrobky pro užití v balicí a obalové technice, foliované i nefoliované, jako jsou pytle, sáčky, odnosné tašky, kartónové krabice, kartónové bedny, kartónové kontejnery, kartónové palety, obaly na lahve a na průmyslové zboží, reklamní, propagační a užitkové výrobky z papíru a lepenky, jako jsou etikety, tácky, kelímky a podnosy pro rychlé občerstvení, toaletní papír, papírové utěrky, ubrusy, ubrousky, ručníky a kapesníky, tiskoviny, periodické i neperiodické publikace, informační, reklamní a propagační letáky, plakáty, prospekty, pohlednice, mapy, průvodce, dopisní obálky, přání, novoročenky, kalendáře, samolepky, obtisky, vystřihovánky, omalovánky, kartičky, papírové kancelářské a školní potřeby, jako jsou sešity, skicáky, učebnice, skripta, pracovní plány, učební rozvrhy, papírové poštovní tašky, bloky, záznamní knihy, účetní knihy a účetní doklady, rychlovazače, zakládací desky, pořadače, adresáře, tiskárenské a kartonážní výrobky, jako jsou deníčky, diáře, památníky, kroniky, knižní desky, visačky, papírové tabule, krabičky na cukrovinky či drobné dárky, obalové fólie z papíru a plastických hmot.

(730) **ABUS CR, s.r.o.**, Mánesova 79, Praha 2, 12000, CZ
(740) Lucie Rozehnalová, Lazarská 5, Praha 1, 11000

(210) **O-355933**
(220) 02.07.2004
(320) 02.07.2004
(511) 16
(540)

COPY MASTER

(510) (16) papír, lepenka a výrobky z těchto materiálů v deskách i rolích, potištěné i nepotištěné, jednovrstvé, vícevrstvé, vlnité či extrudované a zařazené v této třídě, papírové a lepenkové výrobky se základní strukturou voštin a sendvičů, papírové a lepenkové výrobky pro užití v balicí a obalové technice, foliované i nefoliované, jako jsou pytle, sáčky, odnosné tašky, kartónové krabice, kartónové bedny, kartónové kontejnery, kartónové palety, obaly na lahve a na průmyslové zboží, reklamní, propagační a užitkové výrobky z papíru a lepenky, jako jsou etikety, tácky, kelímky a podnosy pro rychlé občerstvení, toaletní papír, papírové utěrky, ubrusy, ubrousky, ručníky a kapesníky, tiskoviny, periodické i neperiodické publikace, informační, reklamní a propagační letáky, plakáty, prospekty, pohlednice, mapy, průvodce, dopisní obálky, přání, novoročenky, kalendáře, samolepky, obtisky, vystřihovánky, omalovánky, kartičky, papírové kancelářské a školní potřeby,

jako jsou sešity, skicáky, učebnice, skripta, pracovní plány, učební rozvrhy, papírové poštovní tašky, bloky, záznamní knihy, účetní knihy a účetní doklady, rychlovazače, zakládací desky, pořadače, adresáře, tiskárenské a kartonážní výrobky, jako jsou deníčky, diáře, památníky, kroniky, knižní desky, visačky, papírové tabule, krabičky na cukrovinky či drobné dárky, obalové fólie z papíru a plastických hmot.

(730) **ABUS CR, s.r.o.**, Mánesova 79, Praha 2, 12000, CZ
(740) Lucie Rozehnalová, Lazarská 5, Praha 1, 11000

(210) **O-358582**
(220) 18.08.2004
(320) 18.08.2004
(511) 41, 42
(540)



(510) (41) organizování a vedení kulturních akcí, poradenská činnost v oblasti společenských věd a rozvoje osobnosti, zábava, pořádání kulturních produkcí, zábav a provozování zařízení sloužících zábavě; (42) vědecké a technologické služby a s nimi spojený výzkum a návrhy, průmyslové analýzy a výzkum.

(590) Barevná
(730) **Competitive Edge Advisors s.r.o.**, Václavské nám. 55, Praha 1, 11000, CZ

(210) **O-419901**
(220) 26.10.2004
(320) 26.10.2004
(511) 41
(540)

ČESKÝ NÁRODNÍ SBOR

(510) (41) divadelní představení, estrády, karaoke, koncertní síně, organizování představení, orchestry, představení, živé představení.

(730) **GLANS, s.r.o.**, Blatného 2338/5, Praha 5, 15800, CZ
(740) advokátka Stanislava Olšanská, Zelenohorská 503, Praha 8, 18100

(210) **O-421235**
(220) 09.12.2004
(320) 09.12.2004
(511) 16, 18, 21, 24, 25, 28, 31, 32, 33, 34, 35, 39, 41, 42, 43
(540)

ROHOZECKÉ PIVO

(510) (16) reklamní, propagační a informační materiály na bázi papíru a umělých hmot, tiskoviny, zejména prezentační a firemní publikace, periodika, reklamní katalogy, knihy, letáky, plakáty, reklamní tabule z papíru nebo lepenky, jídelní lístky, účtenky, kelímky, papírové láhve, pozvánky, vývěsky, papírové visačky, etikety a tácky, pohlednice, přání, kalendáře, obaly z papíru a z umělých hmot, obálky, inzertní noviny, ubrusy a ubrousky papírové, tužky všeho druhu; (18) deštníky, slunečníky, hole, tašky, brašny, batohy, ledvinky, kufříky, náprsní tašky, peněženky, pouzdra na deštníky a slunečníky, klíčenky, kožené galanterie, kožené pásky, řemínky, třmeny, kůže, imitace kůže; (21) sklenice, pohárky, poháry, číše, džbány, džbánky, láhve, pílilitry, korbele, nápojové sklo, skleněné a keramické nádoby a nádoby, skleněné a keramické zboží neobsažené v jiných třídách, porcelán, tácky papírové, z umělých hmot a z keramiky; (24) textilní ručníky, ubrusy, ubrousky a vlajky, textilní plošné výrobky v jiné třídě neuvedené; (25) oděvy, pokrývky hlavy, čelenky, kšiltly, trička, šátky, šály, oděvní doplňky v jiné třídě neuvedené, obuv, kloboučnické zboží; (28) hrací karty; (31) slad a sladové výtažky jako suroviny pro výrobu piva a lihovin; (32) piva všeho druhu, sladina, sladové nápoje, nápoje kvašené nealkoholické, chmelové výtažky pro výrobu piva, přípravky k přípravě nápojů, nealkoholické nápoje, nealkoholické nápoje obohacené vitamíny nebo minerály, nealkoholické nápoje energetické, nealkoholické nápoje míchané, nealkoholické

aperitivy; (33) alkoholické nápoje, alkoholické nápoje míchané; (34) tabák, popelníky všeho druhu nikoliv z drahých kovů, zapalovače kuřácké, zápalky a jiné potřeby pro kuřáky náležející do této třídy; (35) akviziční, marketingová, propagační, reklamní, obchodně informační a inzertní činnost, distribuce reklamních prospektů, katalogů a vzorků, poskytování pomoci při řízení obchodního úseku podniku, obchodní činnost, například ve sdělovacích prostředcích, v síti Internet, v novinách, periodikách, v katalogích apod., zprostředkování obchodní činnosti a obchodních služeb, vytváření firemní strategie, průzkum trhu, poradenská a konzultační činnost v rozsahu uvedených činností a služeb; (39) nákladová doprava a přeprava, zprostředkování nákladové dopravy a přepravy, pronájem vozidel, rozvoz a distribuce nealkoholických a alkoholických nápojů, skladování, pronájem skladů, osobní doprava, balení a doručování zboží, organizování a pořádání cest, zájezdů (doprava) a prohlídek; (41) organizování a pořádání sportovních, turistických a kulturních akcí, služby v oblasti zábavy a rekreace; (42) odborné poradenství a konzultační služby v oboru piva a nápojů, vývoj a výzkum v daném oboru, zprostředkování vývoje v daném oboru, provádění odborných zkoušek v daném oboru; (43) provozování pohostinství a restaurací, dočasné ubytování.

(730) **PIVOVAR ROHOZEC, a.s.**, Malý Rohozec 29, Turnov, 51101, CZ

(740) Ing. Václav Strnad, Rychtářská 375/31, Liberec 14, 46014

(210) **O-421289**

(220) 09.12.2004

(320) 09.12.2004

(511) 6, 7, 8, 9, 11, 16, 21

(540)



(510) (6) kovové potřeby zámečnické a klempířské, kovové trubky a kovové výrobky využívané pro výrobu elektrospotřebičů a jejich příslušenství, drátěný program jako závěsné systémy, háčky a věšáky kovové; (7) stroje a obráběcí stroje, motory, elektrotechnické výrobky pro průmysl a domácnost, elektrické stroje a přístroje na čištění, elektrické mlýnky (pro domácnost), elektrické otvírače plechovek, elektricky poháněné kartáče, hnětačí stroje, elektrické stroje a přístroje na čištění koberec pomocí šampónů, kráječe chleba (stroje), kuchyňské elektrické roboty, kuchyňské elektrické stroje, stroje a přístroje na leštění, elektrické lisovací stroje na odpad, lisy na vinné hrozny, elektrické lisy na ovoce pro domácnost, mandly, masové mlýnky (stroje), mechanické ruční nástroje a nářadí, míchací zařízení, mísící kuchyňské stroje elektrické, mixéry (stroje), mlýnky elektrické pro domácnost, mlýnky na kávu, jiné než na ruční pohon, myčky na nádobí, elektrické nože, nůžky (strojky) na stříhání zvířecí srsti, nůžky elektrické, odsavače prachu a jiných nečistot, elektrické kuchyňské roboty, rozprašovače vůní nebo dezinfekčních prostředků (jako příslušenství k vysavačům), škrabací stroje na zeleninu, šlehače (elektrické) pro domácnost, stroje na výrobu těstovin, lisy na vinné hrozny, vysavače prachu, hadice k vysavačům prachu, příslušenství pro rozptylování vůní a dezinfekčních přípravků pro vysavače prachu, vysávání prachu, čisticí zařízení pro vysavače prachu, strojky na zmrzlinu, škrabače brambor, jiné elektrické nářadí a nástroje poháněné elektrickým motorem nebo jiným mechanickým pohonem v rámci této třídy, přístroje pro hermetické uzavření a odsávání vzduchu, strojky na svařování plastových fólií, elektrické nářadí, zejména elektrické ruční vrtačky, elektrické šroubováky, brusky, pilky, hoblíky a ostatní nástroje poháněné elektrickým motorem nebo jiným mechanickým pohonem spadající do této třídy; (8) nástroje a nářadí ruční v rámci této třídy, vidličky, lžíce, řezné nástroje, škrabky (ruční nástroje), nožířské výrobky, ruční mechanické lisy na ovoce a zeleninu, ruční zahradní technika spadající do této třídy, ruční kuchyňské přístroje, nářadí, nástroje a přípravky, depilační přístroje, elektrické a neelektrické, holicí strojky, elektrické nebo neelektrické, otvírače neelektrické a

konzervy, kráječe na zeleninu, kulmy (na ondulování vlasů), leštičky na nehty (elektrické nebo neelektrické -), louskáčky na ořechy, s výjimkou louskáčků z drahých kovů, manikúrové soupravy (elektrické); (9) přístroje a nástroje elektrické zařazené v této třídě, přístroje a nástroje elektronické, zejména spotřební elektronika všeho druhu, televizní přístroje, magnetofony, radiopřijímače, radiomagnetofony, videomagnetofony, videopřehrávače, magnetické suporty a mechanismy na mince, zapisovací pokladny (záznam), kalkulační stroje, přístroje pro zpracování informací a výpočetní technika, hasicí přístroje, audio a video záznamy, metrické konventory, digitální kalkulačky a kalkulačky časových pásem, měřicí pásky, sluneční brýle, nahrávače zvukových kazet, triedry, elektrické akumulátory včetně pro vozidla, elektrické baterie nabíjecí, elektrické ovládací a rozvodné desky, nahrané i nenahrané nosiče informací všeho druhu, zejména videokazety, audiokazety, kompaktní disky a nosiče DVD, plastové obaly nosičů informací, diapojektory, promítací žárovky, filmové kamery, fotoaparáty, hrací přístroje fungující po připojení na televizní přijímače, televizní hry, spotřebiče pro elektrickou tepelnou úpravu - elektrické žehličky všeho druhu, mandly, ondulační spotřebiče, elektricky vyhřívané vlasové natáčky, nápojové automaty; (11) zařízení a výrobky pro vaření, pečení, smažení, ohřívání, chlazení, spadající do této třídy, chladničky, mrazničky a výrobky ledu, elektrická, plynová a kombinovaná zařízení pro vaření, pečení, smažení a opékání, zejména sporáky, trouby elektrické, plynové i mikrovlnné, grily, rošty, sendvičovače, toastovače a opékače topinek, elektrické fritovací hrnce, pánve a pečí formy, vařiče a varné desky, sporáky na tuhá paliva, kávovary elektrické, stroje na espreso, instantní dávkovače horké vody, rychlovamé konvice, zařízení větrací a klimatizační, stroje a přístroje na čištění vzduchu, přístroje pro úpravu vzduchu v místnostech, jako jsou filtrační zařízení, zvlhčovače a odvlhčovače, stroje a přístroje na chlazení vzduchu, ventilátory, vše včetně příslušenství jako jsou zásobníky nečistot, zásobníky čisticích prostředků, rozprašovače vůní a dezinfekčních prostředků, prachové a antibakteriální filtry v rámci této třídy, odsavače par, elektrická a plynová topná zařízení, včetně kotlů, radiátorů, plynových topidel, elektrických topných těles, infrazářičů a konvektorů, elektrické a plynové ohříváče vody; (16) papírové filtry pro vysavače, papírové filtry pro kávovary; (21) drobné přenosné výrobky, náčiní a nádoby na vaření, pečení, smažení, topení, ohřívání, chlazení, na výrobu páry, a to včetně náhradních dílů a příslušenství, vše pro kuchyňské účely a spadající do této třídy, domácí a kuchyňská náčiní a nádoby, varné hrnce, varné pánve, kameninové a keramické nádobí, talíře, mísy, sklenice na pití, poháry, hrncířské zboží, skleněné nádobí, mísy na oplachování, drobné přenosné nástroje, nářadí a nádoby pro kuchyni a domácnost z plechu, hliníku, plastických a jiných hmot, malé přístroje na sekání, drcení, míšení, míchání, hnětení, rozmačkávání, mletí, strouhání, šlehání, krájení, vřecí, rozmělkování, emulgování, patřící do této třídy, přístroje, nástroje a potřeby na vaření, pečení a smažení jako pánve, kuchyňské nádobí (soupravy), majolika, mísy, misky (nádobí), mlýnky ruční pro domácnost, nádoby tepelně izolační (termosky), čisticí nástroje, klepače textilií a podlahoviny, ruční šamponovače a vysavače mechanické, mechanické metly, mechanické odstraňovače nečistot, vše v rámci této třídy, hladké i zušlechtné skleněné zboží všeho druhu, umělecko-průmyslové zboží, dekorativní sklo z barevných skel, sklo pro domácnost, a to varné sklo, stolní a užitkové sklo, nápojové sklo, skleněné nádoby a nádobí, keramické a porcelánové zboží užitkové i dekorativní, výrobky z umělé hmoty určené pro domácnost a gastronomii obsažené ve třídě 21, též zboží hrncířské a kameninové obsažené ve třídě 21, baňky cukřenky, čajníky, čajová vajíčka, čajové a mocca soupravy, demižóny, dózy, držáky na svíce a ubrousky, džbánky, figurky, flakony, formy na pečení, hrnce, hrnečky, kalíšky na vajíčka, karafy, láhve stolní, konvice a konvičky na čaj a kávu a na vaření vody, kořenky, košíky na chléb, krabice na jídlo, kuchyňské soupravy, nádobí a nádoby, květináče, láhve, likérové soupravy, lisy na ovoce, majolika, máselníčky, mísy a misky, nálevky, též pánve a pánvičky pro domácnost, podložky pro krájení, podložky k prostrávání, podložky pod horké nádobí, podnosy na použití v domácnosti, podnosy ozdobné, tácy, podšálky, talíře a talířky, poháry, pokličky, poklopy, polní láhve, potřeby domácí s výjimkou potřeb z drahých kovů, rozprašovače na parfémy a toaletní vody, rozstřikovače na voňavky a na zalévání květin,

servisy nádobí, schránky na chléb, na dávkování ručníků, na čaj, (320) 18.04.2005
chleba a pečivo, sítky pro domácnost, skleněné zátky a uzávěry, (511) 29
slánky, smetáky a smetáčky s lopatkou, sklenice, solničky, sošky, (540)

stěrky, soupravy kuchyňského náčiní a nádobí, stolní soupravy, stojánky na vajíčka a páratka, stojany na grily a na rožně, šálky, šejkry, tácy a tácky, talíře, tepelně izolační nádoby, termosky, tlakové hrnce, výrobky z křišťálového skla.
(590) Barevná
(730) **ETA a.s.**, Poličská 444, Hlinsko, 53916, CZ
(740) **BOHEMIA PATENT**, Ing. Jana Vandělková, Havanská 17, Praha 7, 17000



(210) **O-421569**
(220) 20.12.2004
(320) 20.12.2004
(511) 10, 35, 38, 39
(540)

CHI massager

(510) (10) prostředky zdravotnické techniky, zejména masážní přístroje a nástroje, masážní a rehabilitační rohože, masážní kroužky, kuličky a míčky masážní, akupresurní a masážní válečky v různých funkčních obměnách, termofory pro léčebné účely, masážní kuličkové pásy, vše výše uvedené v rámci této třídy; (35) kopírování dokumentů; (38) rozhlasové a televizní vysílání, doručování dopisů, provozování spojových sítí, telegrafní služby, přenos zvuku a obrazu pomocí satelitu, výměna, šíření a nebo získávání zpráv a informací včetně doprovodného zvuku, šíření elektronických časopisů, informací, elektronických periodik, knih v elektronické podobě, audio nebo audiovizuálních děl prostřednictvím informační nebo datové nebo elektronické nebo komunikační nebo telekomunikační nebo počítačové sítě, zejména Internetu, pomocí satelitů, služby na Internetu - vysílání, shromažďování a předávání dat a informací elektronicky, počítačovými, kabelovými, rozhlasovými a dálkopisnými prostředky, elektronickou poštou, prostředky satelitní komunikace; (39) poskytování průvodcovských služeb, organizování výletů v rámci pořádání táborů pro děti a mládež, organizování cest.

(730) **TV Products CZ s.r.o.**, Rybná 669/4, Praha 1, 11000, CZ
(740) Václav Müller, patentový zástupce, Filipova 2016, Praha 4, 14800

(510) (29) mléko, sýry, máslo a mléčné výrobky, jedlé oleje a tuky.
(730) **Bongrain S.A.**, 42 rue Rieussec, Viroflay, 78220, FR
(740) Ing. František Kania, Mendlovo nám. 1a, Brno, 60300

(210) **O-425879**
(220) 29.04.2005
(320) 29.04.2005
(511) 9, 16, 35, 38, 41
(540)

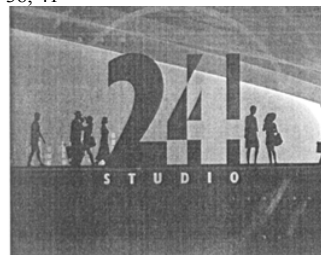

(510) (9) veškeré nosiče informací v rozsahu třídy 9; (16) tiskoviny, periodické a neperiodické publikace, např. knihy a časopisy, katalogy, plakáty, fotografie, kalendáře, samolepky; (35) propagační, reklamní a inzertní činnost; (38) vysílání televizních programů; (41) výroba televizních programů, výchovná a zábavní činnost, školení, kulturní a sportovní aktivity, soutěže pro veřejnost, vydavatelská a nakladatelská činnost, výroba audiovizuálních programů.

(730) **Česká televize**, Na Hřebenech II., Praha 4 - Kavčí Hory, 14070, CZ

(210) **O-423181**
(220) 09.02.2005
(320) 09.02.2005
(511) 33
(540)

GALA

(510) (33) alkoholické nápoje (s výjimkou piva).
(730) **Gala Jaromír Ing.**, Kobylí 61, Kobylí na Moravě, 69110, CZ

(210) **O-424063**
(220) 09.03.2005
(320) 09.03.2005
(511) 10, 11
(540)

Sauna Belt

(510) (10) přístroje pro tělesná cvičení lékařská, ortopedická, chirurgická nebo fyzioterapeutická, masážní přístroje včetně jejich kombinací určené pro terapeutické a/nebo estetické masáže, elektromasážní přístroje, přístroje terapeutické a/nebo vibrační, pomůcky pro ruční masáž, polštáře a pokrývky vyhřívané pro lékařské účely, elektrické zahřívací a prohřívací podušky a zábalu na různé části těla pro lékařské účely; (11) přístroje pro topení, klimatizaci, výrobu páry, přístroje chladičů, přístroje pro sušení, ventilaci, přístroje pro rozvod vody, sanitární zařízení, ohřívadla, ohřívací láhve, polštáře a pokrývky vyhřívané (ne pro lékařské účely), varné náčiní elektrické, elektrické dečky, elektrické zahřívací a prohřívací podušky, pásy a zábalu na různé části těla ne pro lékařské účely.

(730) **WS International a.s.**, Perunská 2, Hodonín, 69501, CZ
(740) **TETRAPAT**, RNDr. Zdeňka Halaxová, Horní náměstí 7, Olomouc, 77200

(210) **O-426287**
(220) 11.05.2005
(320) 11.05.2005
(511) 16, 41
(540)

FASHION Club

(510) (16) časopisy; (41) nakladatelská a vydavatelská činnost, vydávání časopisů.
(730) **RF HOBBY, s.r.o.**, Bohdalecká 6/1420, Praha 10, 10100, CZ
(740) Ing. Václav Kratochvíl, patentový zástupce, Radlická 28/663, Praha 5, 15000

(210) **O-426361**
(220) 13.05.2005
(320) 13.05.2005
(511) 6, 7, 8, 9, 11, 17, 19, 21, 35, 38, 39, 40, 42
(540)

www.drevotrust.cz

(510) (6) kovové stavební materiály, kovové stavební materiály přenosné, kovové kabely a dráty neelektrické, kovové potřeby zámečnické a klempířské, kovové trubky, kovové výrobky, které nejsou uvedeny v jiných třídách, nábytkové kování; (7) stroje a obráběcí stroje, motory (kromě motorů pro pozemní vozidla) a jejich součástky, zemědělské stroje, čerpadla pro ústřední topení, kotle parní, soustruhy, obrážecí, jeřáby nákladní, stroje elektrické (generátory), stroje na postřik (malbu) zdí, čerpadla (stroje), čisticí elektrické stroje a přístroje, alternátory, stříkací pistole, brusky (stroje), generátory, frézky (stroje), hoblovky, kompresory, dynama, kladkostroje, lisy - v rámci této třídy, ložiska, pily (stroje), kuchyňské stroje elektrické, kuchyňské elektrické roboty, masové mlýnky (stroje), mísicí kuchyňské stroje elektrické, mixéry (stroje), šlehače elektrické pro domácnost, mlýnky elektrické pro domácnost, mechanické ruční nástroje a nářadí, myčky na nádobí, pračky na praní a barvení, sekačky na trávu, svařovací stroje elektrické, šicí stroje, ruční elektrické vrtačky, vysavače prachu, hadice k vysavačům prachu,

(210) **O-425395**
(220) 18.04.2005

příslušenství pro rozptylování vůni a dezinfekčních přípravků pro vysávání prachu; (8) nářadí a nástroje s ručním pohonem, sekery, polní lopatky, brousky, diamanty pro sklenáře (části ručních strojů), dláta, frézy (nástroje), hoblíky, vrtáky, řezné nástroje, ruční vrtáčky (nářadí), čepelky holící, depilační nástroje, pouzdra na holící stroje a břitvy, kapesní nože, nože, nožířské zboží, přístroje, nůžky, nože pro nůžky, nůžky na nehty (elektrické nebo neelektrické), nůžky na střihání vousů, nůžky na větve, nůžky zahradnické, pilníky (nástroje), pilníky na nehty, zahradnické nářadí (ruční); (9) elektrické akumulátory včetně pro vozidla, elektrické baterie nabíječky, elektrické přístroje pro odporové svařování, elektrické transformátory, elektroměry, elektrody pro elektrické sváření, kinematografické, optické přístroje, fotografické náčiní a příslušenství, hledáčky a objektivy (fotografické), fotografické stativy, osvětlovací stativy, nástroje pro účely kontrolní (inspekční), automatické přístroje uváděné v činnost vhozením mince nebo známky, zapisovací pokladny a počítací stroje, hasící přístroje, automaty na zboží, baterie pro kapesní svítílno, busoly, výpočetní technika všeho druhu včetně periferních zařízení a komunikačních zařízení, telekomunikační technika všeho druhu včetně interface pro spojení s výpočetní technikou, počítače (hardware), uživatelské počítače, přenosné počítače, mikropočítače, mikroprogramové vybavení, notebooky a laptopy, základní desky počítače a přidavné desky, desky na počítačovou grafiku, adaptéry pro počítačovou síť, přepínače, směrovače a vedlejší ústředny, počítačové periferie a elektronická zařízení na použití s počítači, počítačové klávesnice, kulové ovládače, zařízení počítačové myši, počítačová vstupní zařízení, monitory, video přístroje, desky s plošnými spoji na video, přístroje a zařízení pro modifikaci, komprimování a dekomprimování, vysílání, míšení a/nebo rozšiřování zvuku, videozáznamů, obrázků, grafiky a dat, algoritmy na komprimování a dekomprimování dat (software), přístroje na zkoušení a kalibrování počítačových součástek, set-top boxes (část hardware spojeného s televizním přijímačem, jemuž umožňuje propojení s Internetem, jinými kabelovými/digitálními zdroji a tak fungovat jako počítač), počítačové programy na řízení sítě, počítačové obsluhové programy, systémový software na provoz počítačů, počítačové programy na záznam, zpracování, příjem, reprodukci, přenos, modifikaci, komprimování a dekomprimování dat, počítačové programy na vytváření webových stránek, počítačové programy na přístup k použití Internetu, přístroje pro zpracování informací, nosiče dat magnetické, magnetická média, nosiče dat optické, nosiče zvukových nahrávek, nosiče software, videokazety, CD disky, kancelářská technika - tiskárny, telefony, faxy, kopírovací stroje, přístroje a nástroje vedecké, přístroje a nástroje navigační, přístroje a nástroje geodetické a přístroje pro bezdrátovou telegrafii, fotoaparáty, digitální fotoaparáty, fotoelektrické buňky, fotobuňky, speciální pouzdra na fotografické aparáty, sušičky na fotografické snímky (pozitivní), lešticí zařízení na fotografické snímky (pozitivní), fotokomory, fotolampy do temných komor, fotometry, paměťová média pro digitální fotoaparáty, fotografické filtry, odkapávače k fotografickým účelům, spouště uzávěrek fotografické, stabilizátory pro osvětlovací přístroje, stativy na fotoaparáty, UV filtry pro fotografické účely, zvětšovací přístroje, přístroje a nástroje k měření a vážení, přístroje a nástroje signalizační, přístroje a nástroje pro účely záchranné a učební, přístroje pro záznam a reprodukci mluveného slova, rozhlasové a televizní přijímače a vysílače, satelitní přijímače, gramofony, audiovizuální technika všeho druhu, magnetofony všeho druhu, kancelářské stroje děrovací, zařízení na zpracování dat, přenosné propojovací mezičlánky pro hlavní počítače, měřicí přístroje a nástroje, měřicí přístroje se záznamovými prvky, měřiče elektřiny a elektrické měřicí přístroje; (11) přístroje pro osvětlení, topení, pro vaření, přístroje chladící, přístroje pro sušení, ventilaci, rozvod vody a sanitární zařízení, dřezy, fritézy, grily na opékání, elektrické hrnce tlakové, koupelnové obklady a vyzdívky, krby (pro domácnost), kryty pro svítilna, kuchyňská odsávací zařízení, kuchyňské potřeby elektrické, pece, pívky, radiátory (topení), radiátory elektrické, regulátory topení, regulátory pro vodní nebo plynové zařízení a potrubí, rošty do pecí, rošty na opékání masa, zařízení pro sauny, saunová zařízení, sušičky prádla elektrické, trouby mikrovlnné, trouby s výjimkou trub pro experimentální účely, elektrické sporáky pro domácnost; (17) polotovary z plastických hmot, materiály těsnicí, ucpávací a izolační, ohebné trubky nekovové; (19) stavební materiál nekovový, neohébné

trubky nekovové pro stavebnictví, stavební dřevěné polotovary, dřevěné montované stavby, zejména pro táboření (podsady pod stany, jídelny, umývárny, WC), obklady stěn (nekovové), dřevěné obložení, okna nekovová, řezivo, řezivo neopracované, stavební dřevo neopracované, zárubně dveří (nekovové), vrata nekovová, žaluzie (nekovové), dřevo na bedny, dřevo na dýhy, dýhy, lišty nekovové, dřevo překližkové, formovatelné dřevo, dřevo stavební, dřevo tvarované, dřevo způsobilé k lití (směs dřevěného prachu), lepenka a dřevolepenka pro stavebnictví, dříví dřílní, dřevěné podlahy, nekovové podlahy a stropy pro stavby, materiály pro jednolitou podlahu, podlahovina z korkové drti, nekovové potřeby pro stavbu podlah, parkety, parketové podlahy, prkna (stavební dřevo), překližky, schody, vlisy podlahové, dlaždice nekovové, střešní krytiny a tašky nekovové, břidlice na střechy, břidlice přírodní nebo umělé, břidlice (krytina), břidlicové desky broušené, hlazené, leštěné nebo opracované jinak, akvária (stavby), altány, bazény plavecké (nekovové), trubky pro drenáže (nekovové), nátěrové hmoty pro stavebnictví, skleníky a vrata nekovové, fitinky nekovové - vše v rámci této třídy; (21) náčiní, nádoby, nádoby a potřeby pro domácnost nebo kuchyni, drobné náčiní a přenosné nádoby pro domácnost a kuchyni (nikoliv z drahých kovů nebo z kovů plátových-dublé), hrnce, kastroly, hřebeny a mycí houby, kartáče (s výjimkou štětců), kartáčnický materiál, pomůcky a látky k čištění, drátěnky, sklo surové nebo polozpracované (s výjimkou stavebního skla), zboží skleněné, porcelánové a kameninové neobsažené v jiných třídách, neelektrické nádoby pro domácnost tlakové a tlakové hrnce, nádoby pro domácnost vakuové, papírové utěrky napuštěné čistícím nebo pracím prostředkem k čištění nádobí, láhve polní, láhve cestovní, láhve vakuové, lahvé podložky, láhve ochlazovací, dávkovače mýdla, koše na odpadky, mixéry ruční, mixéry s výjimkou elektrických pro použití v domácnosti, mlýnky ruční pro domácnost, prádelní sušáky, prkna žehlicí, rukavice pro domácnost, sklo tabulové (surovina), výrobky z křišťálového skla; (35) zprostředkování obchodu s uvedenými výrobky, propagační činnost, kancelářské práce, reklama (on-line) na počítačové komunikační síti, on-line inzerce, vyhledávání informací v počítačových souborech, pronájem reklamního času ve všech komunikačních médiích, poskytování obchodních informací pomocí Internetu, zprostředkování obchodních činností pomocí Internetu, zprostředkování internetového obchodu, komerční využití Internetu v oblastech komerčních internetových médií a vyhledávacích služeb; (39) zprostředkování dopravy, organizování cest; (40) zpracování a úprava materiálu a výrobků v rámci této třídy, zpracování plastických hmot, zpracování kovů, řezání pilou, zpracování dřeva, kácení dřeva, hoblování, barvení, příprava, zpracování a povrchové zušlechťování kůží, povrchová úprava kovů, emailování, galvanizace, fosfátování, chromování, zinkování, zámečnictví - v rámci této třídy, tiskárny, tisk ofsetový, tisky litografické.

(730) **Dřevo Trust - prodej, a.s.**, Jaromírova 51, Praha 2, 12800, CZ.
(740) Ing. Pavel Nádvořník, Sokola Tůmy 1, Ostrava - Hulváky, 70900

(210) **O-426474**
(220) 08.01.2004
(320) 11.07.2003
(511) 5
(540)

ClindaOne BV

(510) (5) přípravky proti plísňím a infekcím, zejména přípravky pro léčbu vaginálních infekcí.
(730) **DrugTech Corporation**, 300 Delaware Avenue, Suite 1270, Wilmington, DE, US
(740) PATENTSERVIS Praha a.s., Jivenská 1273/1, Praha 4, 14021

(210) **O-426590**
(220) 23.05.2005
(320) 23.05.2005

- (511) 9, 42
(540) **ECC-Emergency Control Center**
(510) (9) software na nosičích nebo stažený ze vzdálené počítačové sítě; (42) výzkum a vývoj software a hardware, vědecké a technologické služby a s nimi spojený výzkum a vývoj, průmyslové analýzy a výzkum, pronájem a půjčování hardware a software, technické studie, technické analýzy, poradenství a oblasti hardware a software.
(730) **Z.L.D. s.r.o.**, Vánková 796/6, Praha 8 - Čimice, 18000, CZ
(740) HALAXOVÁ & HALAXOVÁ, TETRAPAT, RNDr. Zdeňka Halaxová, Horní náměstí 7, Olomouc, 77200

- (210) **O-426647**
(220) 23.05.2005
(320) 23.05.2005
(511) 9, 35, 41, 42, 43, 44
(540)



- (510) (9) stabilizátory pro osvětlovací přístroje, elektrické kabely, elektrické regulátory světla, elektrické vodiče, kamery, kinematografické kamery, kompaktní disky, kolejničky na uchycení projektů, reflektorů s elektrickým ovládním, lasery, s výjimkou laserů na lékařské účely, magnetické disky, nosiče zvukových nahrávek, objektivy (optika), optické disky, optické lampy, optické přístroje a nástroje, optické sklo, optické výrobky, optické čočky, optické žárovky, osvětlovací technika, ozvučení ampliůnů, ozvučovací technika, počítače, počítačový hardware - monitory, promítací přístroje, pódiová technika, regulátory osvětlení divadelní scény, elektrické reostaty (regulátory na tlumení světla), reproduktory, ampliůny, skřínky, krabice na reproduktory, tiskárny k počítačům, videokamery, videokazety, zesilovače, zvuková nahrávací zařízení, zvuková přehrávací zařízení, přehrávače, žárovky do zábleskových přístrojů; (35) komerční informační kanceláře, kopírování, kopírování nebo rozmnožování dokumentů, dokladů apod., lepení plakátů, obchodní management v oblasti umění, on-line reklama na počítačové komunikační síti, organizování komerčních nebo reklamních výstav a veletrhů, organizování výstav pro obchodní a reklamní účely, podpora prodeje pro třetí osoby, pomoc při řízení obchodní činnosti, předvádění zboží, pronájem reklamních materiálů, pronájem reklamních ploch, pronájem reklamních prostor, reklama, reklamní agentury, rozšiřování reklamních nebo inzertních oznámení, rozšiřování reklamních materiálů zákazníkům (letáky, prospekty, tiskoviny, vzorky), rozšiřování reklamních oznámení, uveřejňování reklamních textů, vydávání a aktualizování reklamních materiálů, vylepování plakátů; (41) filmová tvorba, filmová studia, fotografická reportáž, fotografování, hudební skladatelské služby, nahrávací studia (služby), nahrávání na video pásky, on-line vydávání knih a časopisů v elektronické formě, organizování a vedení konferencí, organizování a vedení kongresů, organizování a vedení seminářů, organizování kulturních nebo vzdělávacích výstav, organizování představení (manažerské služby), organizování výstav, organizování sportovních soutěží, organizování živých vystoupení, pedagogické informace, půjčování filmů, půjčování filmových promítaček a příslušenství, půjčování video pásků, pronájem audio nahrávek, pronájem autopřístrojů, pronájem dekorací, pronájem divadelních dekorací, pronájem filmů, pronájem kinematografických filmů, pronájem osvětlovacích přístrojů pro divadelní sály a televizní studia, pronájem rozhlasových a televizních přijímačů, pronájem video pásků, pronájem videokamer, pronájem zvukových nahrávacích zařízení, tvorba videofilmů, vydávání knih, vydávání textů, v výjimkou reklamních nebo náborových, vzdělávání, výroba divadelních nebo jiných představení, výroba rozhlasových nebo televizních programů, zábava, pobavení; (42) instalace počítačových programů, návrh počítačových systémů, poradenství v oblasti počítačového hardwaru, poradenství v oblasti počítačových programů, počítačové programování,

- pronájem počítačů, pronájem počítačového softwaru, tvorba softwaru, výroba kopií počítačových programů; (43) poskytování přechodného ubytování, pronájem přechodného ubytování, rezervování přechodného ubytování; (44) hygienické služby, salóny krásy, péče o krásu lidí.
(730) **TAI - COM, s.r.o.**, nám. Slobody 1656/23, Púchov, SK
(740) Ing. Zdeněk Kučera, Padělky 548, P.O.BOX 92, Slušovice, 76315

- (210) **O-427401**
(220) 16.06.2005
(320) 16.06.2005
(511) 6, 17, 19, 37, 39
(540)

WAVEX

- (510) (6) kovové stavební materiály, kovové profily, kovové stavební materiály přenosné, kovové trubky, kovové obložení stěn, kovové výrobky, které nejsou uvedeny v jiných třídách, rámy pro osazení skla kovové; (17) polotovary z plastických hmot, ohebné trubky nekovové, materiály těsnící, ucpávací a izolační, izolační nátěry, omítky; (19) stavební materiály nekovové, neohebné trubky nekovové pro stavebnictví, přenosné konstrukce nekovové, nekovové profily, nekovové rámy pro osazení skla, stavební sklo, okenní sklo, izolační sklo, bezpečnostní sklo; (37) montáž a zasklívání balkónů a lodžii, stavebnictví, opravy, instalační služby; (39) doprava, doručování zboží, balení a skladování zboží.
(730) **WAVEX, spol. s r.o.**, Hvězdonice 73, Chocerady, 25724, CZ

- (210) **O-427991**
(220) 11.07.2005
(320) 11.07.2005
(511) 35
(540)

Horké jablko

- (510) (35) inzertní, reklamní a propagační činnost.
(730) **CATUS spol. s r.o.**, Kyjovská 1598, Havlíčkův Brod, 58001, CZ

- (210) **O-427992**
(220) 11.07.2005
(320) 11.07.2005
(511) 35
(540)

Horké višně

- (510) (35) inzertní, reklamní a propagační činnost.
(730) **CATUS spol. s r.o.**, Kyjovská 1598, Havlíčkův Brod, 58001, CZ

- (210) **O-428266**
(220) 19.07.2005
(320) 19.07.2005
(511) 6, 11, 35, 37
(540)

**CITLADÍČÍ
SPOL. S R.O. CZ**



- (510) (6) výrobky z kovů jako například kovové konstrukce, nosníky, konzoly, závěsy, rošty, mřížky, kovové kryty k zakrytí kovových konstrukcí, kovové dveře, kovová dvířka a kovové zárubně, kovová kování, spojovací materiály kovové, kovové schránky (ne z drahých kovů), kovové stoly pracovní a jednoúčelové (montážní), kovové zásuvky, kovové boxy, kovové nádoby (například průmyslové, nikoliv kuchyňské), vše v rámci této

třídy; (11) chladničky, chladičí boxy, mrazicí skříně a boxy, chladičí nádoby, chladičí komory, chladičí kontejnery, jiná chladičí zařízení, skříně pro chladničky, lednice a mrazáky, agregáty pro chladničky a mrazáky, jiné součásti a náhradní díly pro chladničky, chladičí boxy a mrazáky, lednice, stroje a zařízení pro výrobu ledu, jiné mrazicí přístroje a zařízení, zařízení rozmrazovací, zařízení klimatizační, součásti a díly těchto zařízení, zařízení vzduchotechnická, zařízení větrací, ventilátory jakou součást větracích zařízení, ventilátory stolní, stojanové a jiné, zejména pro průmyslové užití, zařízení na filtraci vzduchu, zařízení na odvádění kouře a par, zařízení na osvěžení vzduchu, autoklimatizace, zařízení pro transportní chlazení, tepelná čerpadla spadající do třídy 11, solární kolektory, vše v rámci této třídy; (35) zprostředkování obchodu, nabízení a předvádění zboží, prezentace služeb, reklama, propagace, obchodní administrativa, poradenství v oboru chladicích, mrazicích, rozmrazovacích, větracích, vzduchotechnických a klimatizačních zařízení z hlediska jejich výběru, užití, vlastností a ceny; (37) montážní, servisní a opravárenská činnost, včetně rekonstrukcí a repasí zařízení chladicích, mrazicích, rozmrazovacích, větracích, vzduchotechnických a klimatizačních, provádění drobných stavebních úprav a jejich zajišťování, zajišťování odborných prohlídek a revizí, pronájem zařízení chladicích, mrazicích, rozmrazovacích, větracích, vzduchotechnických a klimatizačních, poradenství v oboru zařízení chladicích, mrazicích, rozmrazovacích, větracích, vzduchotechnických a klimatizačních z hlediska jejich údržby a oprav, montáže, servis a údržba systémů vytápění tepelnými čerpadly.

(730) **Holub Jakub**, Luční Vrch 363/13, Karlovy Vary, 36001, CZ

(740) **ZEMAN** - podkrušnohorská patentová a známková kancelář, Petr Zeman, Hradní 301, Loket, 35733

(210) **O-428601**

(220) 01.08.2005

(320) 01.08.2005

(511) 29, 35

(540)

OMEGA 3 FORTE

(510) (29) doplňky stravy a potraviny pro zvláštní účely, ne pro lékařské účely, obsažené v této třídě; (35) inzertní, propagační a marketingová činnost v oblasti farmacie a potravinových doplňků.

(730) **SVUS Pharma a.s.**, Smetanovo nábřeží 1238/20a, Hradec Králové, 50002, CZ

(740) Ing. Marie Smrčková, patentový zástupce, Velflíkova 10, Praha 6, 16000

(210) **O-428669**

(220) 03.08.2005

(320) 03.08.2005

(511) 9, 16, 35, 37, 38, 41, 42

(540)

NEOTOUCH

(510) (9) telefony, záznamníky, hlasové schránky, mobilní telefony, výrobky pro komunikaci, faxy, modemy, přístroje pro přenos zpráv (operátory), aparáty a přístroje vědecké, geodetické, fotografické, filmové, optické, přístroje pro vážení, měření, signalizaci, kontrolu, záchranu a přístroje učební, automatické distributory a mechanismy na mince, zapisovací pokladny, kalkulační stroje, přístroje pro zpracování informací a počítače včetně jejich jednotlivých součástí a náhradních dílů ze třídy 9, audiovizuální programy a audioprogramy na nosičích, videokazety nahrané i nenahrané, audiokazety nahrané i nenahrané, informace a záznamy i v elektronické podobě s výjimkou počítačových programů, elektronické sítě, multimediální aplikace, multimediální informační katalogy, elektronické časopisy, elektronické periodika a knihy v elektronické podobě, pohledy ilustrované se zvukovou nahrávkou, hlavolamy elektrické nebo elektronické, reklamní přístroje na střídavé obrazy, magnetické suporty zvukových záznamů, software na nosičích, hardware, zejména výpočetní nebo telekomunikační nebo informační techniky, aparáty pro záznam, převod, reprodukci zvuku, obrazu nebo dat včetně jejich jednotlivých součástí, příslušenství a náhradních dílů ze třídy 9, zařízení včetně vedení pro vysílání, přenos, směrování, spojování a příjem informací pomocí elektromagnetických vln, nosiče dat,

zvuku i obrazu nahrané i nenahrané, data, databáze, databázové produkty a jiné informace na nosičích záznamů, záznamy a informační produkty samy o sobě a v elektronických, datových, informačních a telekomunikačních sítích všeho druhu a na nosičích dat všeho druhu, s výjimkou papírových nosičů ze třídy 16, radiotelefonní zařízení, telefonní sluchátka, telefonní mikrofony, telekomunikační vysílací zařízení, vysílačky, nabíječky pro elektrické baterie, akumulátorové nabíječky, mikrofony, telefonní dráty, paměti počítačové, počítače, počítačové periferie, procesory (centrální procesorové jednotky), počítačový software (nahraný), nosiče dat magnetické, nosiče dat optické, strojově čitelné nosiče dat, čipy, karty s pamětí nebo s mikroprocesorem, kompaktní optické disky, CD ROM, magnetické disky, kompaktní disky (audio, video), nahrané zvukové a obrazové nosiče (pro účely reklamy, marketingu a propagace), automaty hudební, přístroje umožňující komunikaci jedné osoby s druhou nebo druhými osobami, telefonní přístroje a příslušenství, telefonní automaty, telefonní ústředny, telekomunikační přístroje a zařízení, minipočítače, notebooky, monitory, klávesnice, terminály a všechny další jednotlivé části, součásti a náhradní díly, všechny sítě z oblasti výpočetní techniky a jejich jednotlivé části i náhradní díly, datové sítě, elektronické sítě, nosiče záznamů nahrané nebo nenahrané, čipové karty, elektronické karty včetně platebních, informace a záznamy v elektronické podobě, data a/nebo databáze a/nebo informační produkty na nosičích a/nebo v elektronických, datových, informačních a telekomunikačních sítích, související software a hardware, přístroje pro záznam, přenos, převod a reprodukci zvuku nebo obrazu nebo informace, nosiče záznamů nahrané i nenahrané, zvukové disky, vybavení pro zpracování informací a pro počítače, přístroje a nástroje optické, přístroje a nástroje k měření, signalizování, elektronická data nebo databáze nebo informační produkty v elektronických, datových, informačních a telekomunikačních sítích; (16) výrobky z papíru, lepenky a z plastických hmot zařazené ve třídě 16, kancelářské potřeby pro reklamní, marketingové a propagační účely, plakáty, fotografie, pohlednice, gratulace, dopisní papíry, obálky, kalendáře, zejména nástěnné a stolní, samolepky, obtisky, poznámkové bloky, desky na spisy, pořadače, activity books, balicí papír, školní sešity, skicáky, tužky, pastelky, tuhy, gumy, ořezávátko, penály, papírové tašky, umělohmotné tašky, papírové kapesníky, těžítka, tiskoviny, časopisy, knihy, databázové produkty v papírové formě, informační produkty v papírové formě, tiskárenské výrobky, kancelářské potřeby (kromě nábytku), učební pomůcky, papírové obaly obecně, pytlíky a sáčky pro obalovou techniku, umělecké nebo ozdobné předměty z papíru, obalové materiály z plastických hmot, návody a výukové materiály, příručky, formuláře; (35) reklama, propagace, pronájem reklamních materiálů, informace obchodní nebo podnikatelské, systematizace informací do počítačových databází, odborné obchodní poradenství, obchodní konzultační a zprostředkovatelské služby, rozšiřování reklamních a inzertních materiálů, reklamní texty (vydávání, zveřejňování, oznámení, vyhlášení, publikování), telefonní služby (telefonní vzkazy, dotazy) pro nepřítomné, reklamní a inzertní činnost, marketing, pomoc při podnikání, poradenství týkající se organizace a podnikání, podnikatelské informace, předplatné tiskovin pro třetí osoby, účetnictví, ověřování obchodních transakcí, potvrzování uskutečnění obchodních transakcí, poskytování informací reklamního nebo komerčního charakteru, reklamní, inzertní a propagační činnost prostřednictvím jakéhokoliv média, prostřednictvím telefonní, datové nebo informační sítě, poskytování informací a informačních produktů, zejména však informačních produktů reklamního či komerčního charakteru, multimediálních informací komerčního nebo reklamního charakteru, komerční využití Internetu v oblastech komerčních internetových médií a vyhledávacích služeb, on-line inzerce, zprostředkovatelská činnost v oblasti obchodu, merchandising, pronájem reklamních, informačních i komunikačních míst, uchování a zpracování dat a informací elektronickými a počítačovými prostředky a prostřednictvím elektronické pošty, poskytování informací přes Internet, služby databází, zejména sběr a poskytování dat, sběr a systemizace informací; (37) výstavba, montáž, servis a údržba a opravy telekomunikačních, datových a výpočetních sítí, telefony (instalace), připojení a propojování sítí; (38) telekomunikační služby, spoje, komunikace, provozování telekomunikační sítě, služby mobilní telekomunikační sítě, výměna, přenos a šíření informací, dat a

zpráv, služby veřejnosti spojené s provozováním mobilní radiotelefonní sítě, provoz veřejné mobilní telekomunikační a datové sítě, poskytování telekomunikačních informací, půjčování telekomunikačních zařízení, provoz a pronájem zařízení pro telekomunikace, komunikace (telefonní), telefonické služby, počítačová komunikace, služby připojení k mezinárodní síti Internet, služby na Internetu zahrnuté v této třídě, zejména přístup k síti Internet, včetně vysokorychlostního a přenos hlasové služby přes internetový protokol, posílání (výměna) informací a zpráv, pronájem přístrojů pro přenos zpráv, poradenství v oblasti telekomunikací, zprostředkovatelská činnost v oblasti telekomunikací, šíření elektronických časopisů, informací, elektronických periodik a knih v elektronické podobě prostřednictvím počítačové sítě, zejména Internetu, pomocí satelitů aj., telekomunikace, komunikace pomocí terminálů nebo počítačů, elektronická pošta, počítačový přenos pošty a obrazu, komunikace a transakce v síti, tisková agentura, komunikace prostřednictvím telefonů nebo mobilních telefonů nebo počítačů a telekomunikační služby s tím spojené, poskytování telekomunikační služby přenosu dat a dalších informací, zprostředkovatelská činnost v oblasti telekomunikační a výpočetní a informační techniky, zprostředkovatelská a poradenská činnost v oblasti telekomunikací, výměna, získávání a šíření informací a zpráv prostřednictvím telekomunikační sítě nebo datové sítě nebo sítě výpočetní nebo informační nebo komunikační nebo elektronické techniky nebo satelitů nebo kabelu, služby hlasové schránky, pronájem telekomunikačních okruhů, připojování zařízení a jejich začleňování do sítě, zřizování a provozování účelových, veřejných a privátních datových sítí, služby přístupu k datovým, informačním sítím, poskytování telekomunikačních připojení ke globální počítačové síti, poskytování uživatelského přístupu ke globální počítačové síti, služby poskytované integrovanou digitální sítí, přenos informací; (41) vydávání knih a časopisů a nosičů informací, publikací, nakladatelská činnost, informace o možnostech vzdělání, výchovy, zábavy, sportovních a kulturních aktivit, organizování soutěží (zábavných, vzdělávacích, sportovních), vzdělávací informace; (42) poskytování (pronájem) počítačového software, pronájem počítačů a zařízení pro zpracování dat a informací, poradenství v oblasti počítačového hardware, poradenství v oblasti informačních technologií, služby počítačového programování, pronájem přístupového času k databázím a jejich provoz, služby pronájmu vztahující se k zařízením pro zpracování dat a k počítačům, služby projektování a plánování vztahující se k zařízením k telekomunikaci, poradenská činnost v oblasti informací a výpočetních služeb, zprostředkovatelská a poradenská činnost v oblasti výpočetní techniky a informatiky, výzkumné analytické, projekční a inženýrské práce v oblasti telekomunikací, obnovování počítačových databází, hosting webových stránek.

(730) **BroadNet Czech, a.s.**, Koněvova 2747/99, Praha 3, 13000, CZ
(740) Mgr. Filip Hruška, advokát, nám. gen. Kutlvašra 6, Praha 4, 14000

(210) **O-428670**

(220) 03.08.2005

(320) 03.08.2005

(511) 9, 16, 35, 37, 38, 41, 42

(540)

NEOINET

(510) (9) telefony, záznamníky, hlasové schránky, mobilní telefony, výrobky pro komunikaci, faxy, modemy, přístroje pro přenos zpráv (operátory), aparáty a přístroje vědecké, geodetické, fotografické, filmové, optické, přístroje pro vážení, měření, signalizaci, kontrolu, záchranu a přístroje učební, automatické distributory a mechanismy na mince, zapisovací pokladny, kalkulační stroje, přístroje pro zpracování informací a počítače včetně jejich jednotlivých součástí a náhradních dílů ze třídy 9, audiovizuální programy a audioprogramy na nosičích, videokazety nahrané i nenahrané, audiokazety nahrané i nenahrané, informace a záznamy i v elektronické podobě s výjimkou počítačových programů, elektronické sítě, multimediální aplikace, multimediální informační katalogy, elektronické časopisy, elektronická periodika a knihy v elektronické podobě, pohledy ilustrované se zvukovou nahrávkou, hlavolamy elektrické nebo elektronické, reklamní přístroje na střídavé obrazy, magnetické suporty zvukových záznamů, software na nosičích, hardware, zejména výpočetní

nebo telekomunikační nebo informační techniky, aparáty pro záznam, převod, reprodukci zvuku, obrazu nebo dat včetně jejich jednotlivých součástí, příslušenství a náhradních dílů ze třídy 9, zařízení včetně vedení pro vysílání, přenos, směřování, spojování a příjem informací pomocí elektromagnetických vln, nosiče dat, zvuku i obrazu nahrané i nenahrané, data, databáze, databázové produkty a jiné informace na nosičích záznamů, záznamy a informační produkty samy o sobě a v elektronických, datových, informačních a telekomunikačních sítích všeho druhu a na nosičích dat všeho druhu, s výjimkou papírových nosičů ze třídy 16, radiotelefonní zařízení, telefonní sluchátka, telefonní mikrofony, telekomunikační vysílací zařízení, vysílačky, nabíječky pro elektrické baterie, akumulátorové nabíječky, mikrofony, telefonní dráty, paměti počítačové, počítače, počítačové periferie, procesory (centrální procesorové jednotky), počítačový software (nahraný), nosiče dat magnetické, nosiče dat optické, strojově čitelné nosiče dat, čipy, karty s pamětí nebo s mikroprocesorem, kompaktní optické disky, CD ROM, magnetické disky, kompaktní disky (audio, video), nahrané zvukové a obrazové nosiče (pro účely reklamy, marketingu a propagace), automaty hudební, přístroje umožňující komunikaci jedné osoby s druhou nebo druhými osobami, telefonní přístroje a příslušenství, telefonní automaty, telefonní ústředny, telekomunikační přístroje a zařízení, minipočítače, notebooky, monitory, klávesnice, terminály a všechny další jednotlivé části, součásti a náhradní díly, všechny sítě z oblasti výpočetní techniky a jejich jednotlivé části i náhradní díly, datové sítě, elektronické sítě, nosiče záznamů nahrané nebo nenahrané, čipové karty, elektronické karty včetně platebních, informace a záznamy v elektronické podobě, data a/nebo databáze a/nebo informační produkty na nosičích a/nebo v elektronických, datových, informačních a telekomunikačních sítích, související software a hardware, přístroje pro záznam, přenos, převod a reprodukci zvuku nebo obrazu nebo informace, nosiče záznamů nahrané i nenahrané, zvukové disky, vybavení pro zpracování informací a pro počítače, přístroje a nástroje optické, přístroje a nástroje k měření, signalizování, elektronická data nebo databáze nebo informační produkty v elektronických, datových, informačních a telekomunikačních sítích; (16) výrobky z papíru, lepenky a z plastických hmot zařazené ve třídě 16, kancelářské potřeby pro reklamní, marketingové a propagační účely, plakáty, fotografie, pohlednice, gratulace, dopisní papíry, obálky, kalendáře, zejména nástěnné a stolní, samolepky, obitky, poznámkové bloky, desky na spisy, pořadače, activity books, balící papír, školní sešity, skicáky, tužky, pastelky, tuhy, gummy, ořezávátko, penály, papírové tašky, umělohmotné tašky, papírové kapesníky, těžítka, tiskoviny, časopisy, knihy, databázové produkty v papírové formě, informační produkty v papírové formě, tiskárenské výrobky, kancelářské potřeby (kromě nábytku), učební pomůcky, papírové obaly obecně, pytlíky a sáčky pro obalovou techniku, umělecké nebo ozdobné předměty z papíru, obalové materiály z plastických hmot, návody a výukové materiály, příručky, formuláře; (35) reklama, propagace, pronájem reklamních materiálů, informace obchodní nebo podnikatelské, systematizace informací do počítačových databází, odborné obchodní poradenství, obchodní konzultační a zprostředkovatelské služby, rozšiřování reklamních a inzertních materiálů, reklamní texty (vydávání, zveřejňování, oznámení, vyhlášení, publikování), telefonní služby (telefonní vzkazy, dotazy) pro nepřítomné, reklamní a inzertní činnost, marketing, pomoc při podnikání, poradenství týkající se organizace a podnikání, podnikatelské informace, předplatné tiskovin pro třetí osoby, účetnictví, ověřování obchodních transakcí, potvrzování uskutečnění obchodních transakcí, poskytování informací reklamního nebo komerčního charakteru, reklamní, inzertní a propagační činnost prostřednictvím jakéhokoliv média prostřednictvím telefonní, datové nebo informační sítě, poskytování informací a informačních produktů, zejména však informačních produktů reklamního či komerčního charakteru, multimediálních informací komerčního nebo reklamního charakteru, komerční využití Internetu v oblastech komerčních internetových médií a vyhledávacích služeb, on-line inzerce, zprostředkovatelská činnost v oblasti obchodu, merchandising, pronájem reklamních, informačních i komunikačních míst, uchování a zpracování dat a informací elektronickými a počítačovými prostředky a prostřednictvím elektronické pošty, poskytování informací přes Internet, služby databází, zejména sběr a poskytování dat, sběr a systematizace informací; (37)

- výstavba, montáž, servis a údržba a opravy telekomunikačních, (540)
datových a výpočetních sítí, telefony (instalace), připojení a
propojování sítí; (38) telekomunikační služby, spoje,
komunikace, provozování telekomunikační sítě, služby mobilní
telekomunikační sítě, výměna, přenos a šíření informací, dat a
zpráv, služby veřejnosti spojené s provozováním mobilní
radiotelefonní sítě, provoz veřejné mobilní telekomunikační a
datové sítě, poskytování telekomunikačních informací, půjčování
telekomunikačních zařízení, provoz a pronájem zařízení pro
telekomunikace, komunikace (telefonní), telefonické služby,
počítačová komunikace, služby připojení k mezinárodní síti
Internet, služby na Internetu zahrnuté v této třídě, zejména
přístup k síti Internet, včetně vysokorychlostního a přenos
hlasové služby přes internetový protokol, posílání (výměna)
informací a zpráv, pronájem přístrojů pro přenos zpráv,
poradenství v oblasti telekomunikací, zprostředkovatelská
činnost v oblasti telekomunikací, šíření elektronických časopisů,
informací, elektronických periodik a knih v elektronické podobě
prostřednictvím počítačové sítě, zejména Internetu, pomocí
satelitů aj., telekomunikace, komunikace pomocí terminálů nebo
počítačů, elektronická pošta, počítačový přenos pošty a obrazu,
komunikace a transakce v síti, tisková agentura, komunikace
prostřednictvím telefonů nebo mobilních telefonů nebo počítačů
a telekomunikační služby s tím spojené, poskytování
telekomunikační služby přenosu dat a dalších informací,
zprostředkovatelská činnost v oblasti telekomunikační a
výpočetní a informační techniky, zprostředkovatelská a
poradenská činnost v oblasti telekomunikací, výměna, získávání
a šíření informací a zpráv prostřednictvím telekomunikační sítě
nebo datové sítě nebo sítě výpočetní nebo informační nebo
komunikační nebo elektronické techniky nebo satelitů nebo
kabelu, služby hlasové schránky, pronájem telekomunikačních
okruhů, připojování zařízení a jejich začleňování do sítí,
zřizování a provozování účelových, veřejných a privátních
datových sítí, služby přístupu k datovým, informačním sítím,
poskytování telekomunikačních připojení ke globální počítačové
síti, poskytování uživatelského přístupu ke globální počítačové
síti, služby poskytované integrovanou digitální sítí, přenos
informací; (41) vydávání knih a časopisů a nosičů informací,
publikací, nakladatelská činnost, informace o možnostech
vzdělání, výchovy, zábavy, sportovních a kulturních aktivit,
organizování soutěží (zábavných, vzdělávacích, sportovních),
vzdělávací informace; (42) poskytování (pronájem) počítačového
software, pronájem počítačů a zařízení pro zpracování dat a
informací, poradenství v oblasti počítačového hardware,
poradenství v oblasti informačních technologií, služby
počítačového programování, pronájem přístupového času k
databázím a jejich provoz, služby pronájmu vztahující se k
zařízení pro zpracování dat a k počítačům, služby projektování a
plánování vztahující se k zařízením k telekomunikaci,
poradenská činnost v oblasti informací a výpočetních služeb,
zprostředkovatelská a poradenská činnost v oblasti výpočetní
techniky a informatiky, výzkumné analytické, projekční a
inženýrské práce v oblasti telekomunikací, obnovování
počítačových databází, hosting webových stránek.
- (730) **BroadNet Czech, a.s.**, Koněvova 2747/99, Praha 3, 13000, CZ
(740) Mgr. Filip Hruška, advokát, nám. gen. Kutlvašra 6, Praha 4,
14000

- (210) **O-428746**
(220) 05.08.2005
(320) 05.08.2005
(511) 33
(540)

ZLATÁ KOVADLINA

- (510) (33) alkoholické nápoje.
(730) **Sláma Petr**, Vysoká 70, Jablonec nad Nisou, 46602, CZ

- (210) **O-429245**
(220) 24.08.2005
(320) 24.08.2005
(511) 6, 7, 8, 12, 19, 37

Prodej • servis • půjčovna VOREL

- (510) (6) obecné kovy a jejich slitiny, kovové stavební materiály,
kovové stavební materiály přenosné, kovové materiály pro
železnice, kovové kabely a dráty neelektrické, kovové potřeby
zámečnické a klempířské, kovové trubky, seify, hmoždinky
kovové, kovové výrobky, které nejsou uvedeny v jiných třídách;
(7) stavební stroje všeho druhu; (8) nářadí a nástroje s ručním
pohonem, nožičské výrobky včetně nožičských výrobků z
drahých kovů, jídelní přístroje, břitvy, kovové náčiní a nástroje
pro manikúru a pedikúru, elektrické holické strojky, elektrické
strojky na stříhání vlasů a srsti, sečné a bodné zbraně; (12)
vozidla, dopravní prostředky pozemní, vzdušné nebo vodní,
motory pro pozemní vozidla, poháněcí soukolí a hnací řemeny
pro pozemní vozidla, spojky a převodové zařízení pro pozemní
vozidla, vznášedla, pneumatiky; (19) stavební materiály
nekovové včetně polozpracovaného řeziva (trámy, prkna,
dřevěné panely), vyjma maltovinových pojiv, nástřikových
omítkových hmot a litých podlah, překližky, skleněné cihly,
skleněné tašky, obkládačky, dlaždice, přírodní a umělé kamen,
cement, vápno, malta, sádra, šterk, neohébné trubky nekovové
pro stavebnictví, stavební materiál pro stavbu cest, asfalt, směla,
přenosné konstrukce nekovové, nekovové pomníky, umělecké
předměty z kamene, sádry apod., plastová okna, posuvná
nekovové okna, tabulové okenní sklo; (37) stavebnictví,
instalační služby, pronájem nářadí, konstrukčního a stavebního
vybavení, pronájem stavebních strojů a zařízení, servis, údržba a
opravy stavebních strojů, servis, údržba a opravy výrobků ve
stavebnictví.
- (730) **Zdeněk Vorlický - STAVEBNÍ STROJE**, Šafaříkova 1, Praha
2, 12000, CZ
(740) UNIPATENT, Ing. Jiří Chlustina, Jana Masaryka 43-47, Praha 2,
12000

- (210) **O-429413**
(220) 31.08.2005
(320) 31.08.2005
(511) 4, 31, 42, 44
(540)

En.Fy

- (510) (4) paliva, včetně benzínu pro motory a osvětlovací látky, palivo
pro kotle na výrobu elektřiny a tepla, fytomasa z nadzemních
částí rostlin, upravená dle požadavků provozovatele kotle na
balíky, otepi, štepku, pelety, brikety nebo jiné lisované tvary o
vlhkosti požadované odběratelem, průmyslové oleje a tuky
(nikoliv oleje a tuky jedlé a éterické oleje), mazadla, maziva
plastická, veškeré oleje spadající do této třídy, olejové směsi pro
změkčování tkanin, prostředky a výrobky pro pohlcování,
zavlažování a vázání prachu, svíce, svíčky, knoty, dřevo
palivové, palivové těkavé směsi (zápalné směsi pro usnadnění
startů spalovacích motorů), lehký benzín, parafíny, podpalovače,
dřevěné uhlí, aditiva do paliv a maziv, líh denaturovaný, alkohol
(jako palivo), benzín těžký, brikety uhelné, dřevěné brikety,
dřevěné uhlí (palivo), dřevo palivové, grafit (pro mazání), koks,
minerální paliva, olej ricinový pro technické účely, olej rybí
nejedlý, olej řepkový pro průmyslové účely, olej slunečnicový
pro průmyslové účely, petrolejový ether, rašelina (palivo), ropa,
surová nebo rafinovaná, třísky dřevěné pro zapalování, uhlí,
vazelína pro průmyslové účely; (31) osivo, rostliny a přírodní
květiny, osivo rostlin a rostliny rodu *Amaranthus*, vysoko
vzrůstné druhy s vysokou produkcí nadzemní hmoty, variety DB
98246 a OLEL 2004, algarovila (řasa) pro živočišnou spotřebu,

bobule, čerstvé ovoce, borové šišky, brambory čerstvé, cibule květinové, cukrová třtina vylišovaná (surovina), potrava pro dobytek, dřevěné třísky na výrobu papírenské buničiny (celulózy), dřevo surové, chovatelské, pěstitelské produkty, keře, křoví, klíčky semen pro botanické účely, kmeny stromů, korek surový, krmiva suchá pro zvířata, krmné směsi na výkrm hospodářských zvířat, kulatina dřevěná neodkorněná, kultura houbová na výsev (podhoubí), kůra surová, květiny sušené na ozdobu, květiny živé, lihovarnický odpad pro živočišnou spotřebu, mulč slaměný, obilná zrna v nezpracovaném stavu, obilninové zbytkové produkty pro živočišnou spotřebu, ořechy, otruby, palmy, palmovníky, pochoutky a odměny ke žvýkání pro zvířata, polévkové bylinky čerstvé (jako koření), potrava pro ptactvo, přípravky posilující pro zvířata, přísady do krmiv, ne pro lékařské účely, rašelinová podestýlka, rostlinná semena, řezivo neočištěné od kůry, sadba, sazenice, seno, sláma, trávnický přírodní, zelenina, zrní (obilniny), zrní (semena); (42) aktualizace počítačových programů, analýzy chemické, bakteriologický výzkum, biologický výzkum, fyzikální výzkum, grafický design, hosting webových stránek, chemické analýzy, chemický výzkum, služby v oblasti chemie, instalace počítačových programů, inženýrské práce (expertizy), kontrola kvality, kopírování počítačových programů, výzkum v oblasti kosmetiky, obnova počítačových dat, počítačové programování, počítačové programy (aktualizace), počítačové systémové analýzy, poradenství o ochraně životního prostředí, projektová činnost, studie technických projektů, pronájem počítačového software, pronájem počítačů, přenos dat nebo dokumentů z fyzických nosičů na elektronické nosiče, technický průzkum, tvorba a správa webových stránek (pro třetí osoby), tvorba počítačových systémů, umístování webových stránek, vývoj a výzkum nových výrobků, výzkum v oboru strojírenství, zkoušky materiálů, výzkum a vývoj v oblasti přírodních a technických věd nebo společenských věd; (44) zemědělské, zahradnické a lesnické služby, produkce osiva vysokozrůstných druhů rostlin *Amaranthus*, variety DB 98246 a OLEL 2004 na úrovni elita, jeho množení pro komerční využití, poradenská činnost ve věci pěstebních postupů chráněných rostlin, technologie pěstování, sklizení a úpravy na palivo, včetně postupů hnojení a chemického ošetření rostlin včetně dodávky příslušných hnojiv a chemických prostředků, aranžování květin, architektura zahradní, chov zvířat, léčení stromů, ničení plevelu, ničení škůdců v zemědělství, pronájem zemědělských nástrojů a zařízení, rostlinné školky, údržba trávníků, zahradnictví.

- (590) Barevná
(730) **LOBODON, s.r.o.**, Žitná 1656/45, Praha 1, 11000, CZ
(740) Advokátní a patentová kancelář DANĚK & PARTNERS, Dr. Vilém Daněk, Vinohradská 45, Praha, 12000

- (210) **O-429537**
(220) 05.09.2005
(320) 05.09.2005
(511) 6, 11, 20, 21
(540)

extol opera

- (510) (6) kovová madla; (11) vodovodní baterie; (20) držáky na závěsy kromě držáků z textilních materiálů, háčky, police, zrcadla, regály, koupelnový nábytek; (21) držáky na: mýdla, ručníky, skleničky, toaletní papír, zubní kartáčky, držáky na mýdlo do sprchy, dávkovače toaletního papíru, WC štětky, stojany na WC štětky, koše na odpadky.
(730) **Madal Bal a.s.**, Lazy IV/3356, Zlín, 76001, CZ

- (210) **O-429587**
(220) 06.09.2005
(320) 06.09.2005
(511) 16, 32, 33
(540)

VINIUM VELKÉ PAVLOVICE HLAVNÍ MĚSTO VÍNA

- (510) (16) tiskoviny, reklamní a informační materiály, etikety, obaly papírové a z plastů jinde neuvedené, obaly a tašky z papíru a plastů; (32) piva, minerální vody, šumivé nápoje a jiné nápoje nealkoholické, nápoje a šťávy ovocné, sirupy a jiné přípravky k zhotovování nápojů; (33) alkoholické nápoje (s výjimkou pív).

- (730) **VINIUM a.s.**, Hlavní 666, Velké Pavlovice, 69106, CZ
(740) Pavel Šafář, Široká 36/5, Praha 1, 11000

- (210) **O-429733**
(220) 12.09.2005
(320) 12.09.2005
(511) 35
(540)



- (510) (35) analýzy nákladů, dodavatelské služby pro třetí osoby, obchodní nebo podnikatelské informace, dovozní a vývozní kancelář, marketingové studie, pomoc při řízení obchodních a průmyslových podniků a při řízení obchodní činnosti, systemizace informací do počítačové databáze, odborné obchodní poradenství, předvádění zboží, zprostředkovatelská činnost v oblasti obchodních služeb, obchodní vedení umělecké agentury, reklama, reklamní agentura, zpracování textů, pořádání výstav, veletrhů, přehlídek a obdobných akcí k reklamním a obchodním účelům, pronájem kancelářských strojů a zařízení.
(730) **Akinyemi Yemi Dele**, Starý Dvůr 731/53, Hrádek nad Nisou, 46313, CZ
(740) Martin Vlček, Na dolinách 189/48, Praha 4, 14700

- (210) **O-429842**
(220) 15.09.2005
(320) 15.09.2005
(511) 16, 25, 35, 41
(540)

SKI 2009

- (510) (16) soubory dat v tištěné podobě, databáze v tištěné podobě, fotografie, reklamní tabule na bázi papíru, vývěsky, stojany náležející do této třídy, reklamní štíty, visačky, pohlednice, přání, poštovní známky, ubrousky, kancelářské potřeby, vše v rámci této třídy; (25) vrchní ošacení, pokrývky hlavy, klobouky, trička, šátky, čelenky, šály, spodní prádlo, oděvní doplňky v jiné třídě neuvedené, obuv; (35) zprostředkování obchodní činnosti a obchodních služeb, marketing, akvizice, propagace sportovních aktivit všeho druhu, tělovýchovy a dalších forem tělesné kultury, akvizice a propagace soutěžních, závodních, turnajových, herních, propagačních, kulturních, společenských a slavnostních akcí všeho druhu, propagační, informační a nabídkové akce a aktivity všeho druhu, zejména v lyžařských sportech, v jízdě na kolech, v běžeckých a chodeckých disciplínách, v turistice, zprostředkování propagačních, informačních a nabídkových akcí a aktivit všeho druhu, zejména v lyžařských sportech, v jízdě na kolech, v běžeckých a chodeckých disciplínách, v turistice, propagace školení, vzdělávacích, výchovných, odborných a zábavných akcí, poskytování pomoci sportovním organizacím, společenským organizacím, klubům, sdružením, jednotám, družstvům, fyzickým a právnickým subjektům při pořádání, organizování a zabezpečování propagačních, informačních, nabídkových, obchodních a podobných akcí všeho druhu, reklamní, inzertní, informační a obchodní činnost, například ve sdělovacích prostředcích, v síti Internet, v novinách, v periodikách, v katalogích apod., rozšiřování propagačních, reklamních, informačních a inzertních materiálů, sestavování a vydávání reklam, distribuce programů, pozváněk, prospektů, katalogů, vstupenek apod., podpora prodeje, poradenská a konzultační činnost v rozsahu uvedených činností a služeb, pořádání a organizování výstav a veletrhů s komerčním a reklamním zaměřením, poskytování pomoci při provozu obchodu a obchodních služeb, vytváření firemní strategie, public relations, vše v rámci této třídy; (41) sportovní, závodní, soutěžní, turnajové, herní, kulturní, společenské, slavnostní aktivity všeho druhu, pořádání, organizování a zabezpečování sportovních, pohárových, závodních, soutěžních, tělovýchovných a kulturních akcí všeho druhu, zejména v lyžařských sportech, v jízdě na kolech, v běžeckých a chodeckých disciplínách, v turistice, pořádání, organizování a zabezpečování mistrovství světa v

klasickém lyžování, pořádání a organizačně technické zabezpečení seminářů, soustředění, školení, vzdělávacích, výchovných, odborných a zábavních akcí, zprostředkování sportovních aktivit všeho druhu, tělovýchovy a dalších forem tělesné kultury, zprostředkování soutěžních, závodních, turnajových, herních, kulturních, společenských a slavnostních akcí všeho druhu, zprostředkování školení, vzdělávacích, výchovných, odborných a zábavních akcí, poskytování pomoci sportovním, společenským a jiným organizacím a sdružením při pořádání, organizování a zabezpečování sportovních, závodních, pohárových, soutěžních, kulturních, slavnostních a podobných akcí všeho druhu, provoz sportovních areálů, tělovýchovných zařízení a sportovišť, pronájem sportovních zařízení, potřeb a nářadí v rámci této třídy, provozování zařízení sloužících regeneraci a rekondici v rámci tělovýchovy a tělocviku, pořádání a organizování výstav a veletrhů se zaměřením na kulturu, sport, vzdělání, služby pro oddech a rekreaci bez lékařských služeb a lékařské péče, vše v rámci této třídy.

(730) **LIBEREC 2009, s.r.o.**, Pražská 132/4, Liberec 1, 46001, CZ
(740) Ing. Václav Strnad, patentový zástupce, Rychtářská 375/31, Liberec 14, 46014

(210) **O-430175**

(220) 29.09.2005
(320) 29.09.2005
(511) 42
(540)

CABOT

(510) (42) právní služby.
(730) **Kuběnová Gabriela Mgr.**, U Byniny 634, Valašské Meziříčí, 75701, CZ

(210) **O-430182**

(220) 29.09.2005
(320) 29.09.2005
(511) 30
(540)



(510) (30) cukrovinky, čokolády a zmrzliny.
(590) Barevná
(730) **Arcor S.A.I.C.**, Avda. Fulvio Pagani 487, Arroyito, Provincie Córdoba, AR
(740) PATENTSERVIS Praha a.s., Jivenská 1273/1, Praha 4, 14021

(210) **O-430183**

(220) 29.09.2005
(320) 29.09.2005
(511) 36
(540)

Na velikosti nezáleží

(510) (36) služby bankovních ústavů.
(730) **HVB Bank Czech Republic a.s.**, Nám. Republiky 3A/2090, Praha 1, 11000, CZ

(210) **O-430294**

(220) 05.10.2005
(320) 05.10.2005
(511) 2
(540)

PROTHERM STEEL

(510) (2) nátěrové hmoty, barvy, laky, vyjma žáruvzdorných.
(730) **Kocáb Jiří**, Husova čtvrt' 959, Rosice, 66501, CZ
(740) Kania, Sedlák, Smola patentová a známková kancelář, Ing. Josef Smola, Mendlovo nám. 1a, Brno, 60300

(210) **O-430437**

(220) 10.10.2005
(320) 10.10.2005

(511) 9, 12, 19, 21
(540)

IZOSEC

(510) (9) izolační sklo v kombinaci s bezpečnostním sklem tvrzeným s použitím elektrických vodičů na ohřev skla spadající do této třídy; (12) izolační sklo v kombinaci s bezpečnostním sklem tvrzeným, vrstveným pro dopravní prostředky, automobily, kolejová vozidla; (19) izolační sklo v kombinaci s bezpečnostním sklem tvrzeným, vrstveným pro stavební účely; (21) izolační sklo v kombinaci s bezpečnostním sklem tvrzeným, vrstveným pro pracovní stroje, zemědělské stroje, izolační sklo v kombinaci s bezpečnostním sklem tvrzeným, vrstveným obsahující jemné elektrické vodiče.

(730) **SKLO EXPRES SLOVAKIA, s.r.o.**, Galvaniho 14, Bratislava, 82104, SK

(740) Bc. Kamil Kolátor, Lučanská 5, Jablonec nad Nisou, 46602

(210) **O-430438**

(220) 10.10.2005
(320) 10.10.2005
(511) 9, 12, 19, 21
(540)

KALENEC

(510) (9) bezpečnostní sklo tvrzené (lepené) s použitím elektrických vodičů na ohřev skla spadající do této třídy; (12) bezpečnostní sklo tvrzené (lepené) pro dopravní prostředky, automobily, kolejová vozidla; (19) bezpečnostní sklo tvrzené (lepené) pro stavební účely; (21) bezpečnostní sklo tvrzené (lepené) pro pracovní stroje, zemědělské stroje, sklo tvrzené (lepené) obsahující jemné elektrické vodiče.

(730) **SKLO EXPRES SLOVAKIA, s.r.o.**, Galvaniho 14, Bratislava, 82104, SK

(740) Bc. Kamil Kolátor, Lučanská 5, Jablonec nad Nisou, 46602

(210) **O-430439**

(220) 10.10.2005
(320) 10.10.2005
(511) 9, 12, 19, 21
(540)

LEPENEC

(510) (9) bezpečnostní sklo tvrzené (lepené) s použitím elektrických vodičů na ohřev skla spadající do této třídy; (12) bezpečnostní sklo tvrzené (lepené) pro dopravní prostředky, automobily, kolejová vozidla; (19) bezpečnostní sklo tvrzené (lepené) s použitím pro stavební účely a speciálně sklo podle EN 356 a EN 1063 pro všechny kategorie odolnosti; (21) bezpečnostní sklo tvrzené (lepené) pro pracovní stroje, zemědělské stroje, sklo tvrzené (lepené) obsahující jemné elektrické vodiče.

(730) **SKLO EXPRES SLOVAKIA, s.r.o.**, Galvaniho 14, Bratislava, 82104, SK

(740) Bc. Kamil Kolátor, Lučanská 5, Jablonec nad Nisou, 46602

(210) **O-430536**

(220) 12.10.2005
(320) 12.10.2005
(511) 29, 30, 43
(540)

TRIANGL

(510) (29) maso, ryby, drůbež, měkkýši, koryši, zvěřina, masové výtažky, zelenina a ovoce konzervované, sušené, vařené, rosoly, zavařeniny, vejce a výrobky z vajec, mléko, mlékařenské výrobky včetně mléčných nápojů, jedlé oleje a tuky, konzervované potraviny a hotová jídla z masa, ryb, drůbeže, zvěřiny nebo luštěnin, bujón, vývar, omáčky obsahující vejce nebo olej, zelenina naložená v octě, želatina; (30) káva, kakao, rýže, tapioka, ságo, kávové náhražky, mouka a obilné výrobky určené k lidské výživě, těstoviny, nápoje z kávy, kakaa, čokolády, chléb, suchary, sušenky, jemné pečivo, pečivo a placky s náplní, obložené/plněné sendviče a bagety čerstvé, chlazené, mražené, cukrovinky, bonbony, dražé, zmrzlina, med, sirup z melasy, kvasnice, prášky do pečiva, sůl, pepř, ocet, chuťové omáčky, kečup, majonéza a majonézové saláty, dresinky, salátové zálivky, koření, led na chlazení, žvýkačky ne pro lékařské účely, homogenizované potravinářské moučné směsi pro další zpracování; (43) restaurace, restaurace samoobslužné, restaurace podávající pokrmy přes ulici, služby poskytované v restauracích a jiných zařízeních podávajících pokrmy a nápoje

- připravené ke konzumaci s výjimkou těchto služeb zajišťovaných v rámci provozování cestovní kanceláře.
- (730) **Green's Restaurants, s.r.o.**, nám. 14. října 642/17, Praha 5-Smíchov, 15000, CZ
- (740) UNIPATENT, Ing. Jiří Chlustina, Jana Masaryka 43-47, Praha 2, 12000

(210) **O-430873**
(220) 24.10.2005
(320) 24.10.2005
(511) 35
(540)

OFF THE LIP

- (510) (35) přímá reklama poštou, předvádění zboží, dovozní a vývozní agentury, modeling pro reklamu a podporu prodeje, organizování obchodních veletrhů pro obchodní a reklamní účely, organizování výstav pro obchodní a reklamní účely, podpora prodeje (pro ostatní), aranžování výloh.

(730) **PREMIERE Sp. z o.o.**, ul. Kluczborska 29, Chorzów, PL
(740) ROTT, RŮŽIČKA & GUTTMANN Patentová, známková a advokátní kancelář, JUDr. Vladimír Rott, Nad Štolou 12, Praha 7, 17000

(210) **O-430975**
(220) 27.10.2005
(320) 27.10.2005
(511) 6, 19
(540)

HELIOS-OKNA

- (510) (6) klasické a posuvné dveře z hliníkových profilů, hliníková okna, okenní kování, stavební konstrukce, zimní zahrady z hliníkových profilů, prosklené balkóny z hliníkových profilů, hliníkové profily; (19) plastové dveře.

(730) **HELIOS-OKNA, spol. s r.o.**, Jiráskova 1508, Černošice - Vráž, 25228, CZ
(740) PATENT Liberec, patentová a známková kancelář, Ing. Vladimír Janko, Národní 348, Liberec 8, 46008

(210) **O-431138**
(220) 03.11.2005
(320) 03.11.2005
(511) 19, 20, 35, 36, 37
(540)



- (510) (19) panely dřevěné, panely dřevotřískové, lamelové desky dřevěné, překližky, trámy, prkna, dřevěné polotovary; (20) nábytek, nábytkové díly a doplňky, rámy, zrcadla; (35) zprostředkování v oblasti obchodu; (36) činnost realitní kanceláře, správa bytů a objektů; (37) opravy silničních vozidel, opravy elektrických a elektronických strojů, přístrojů a zařízení, opravy a rekonstrukce nemovitostí, údržba bytů a objektů, opravy plynových, vodních a tepelných rozvodů, montáže a instalace elektrických zařízení, opravy a montáž nábytku.

(730) **FMP - SERVIS, s.r.o.**, Revoluční 3/1003, Praha 1, 11000, CZ
(740) Vladimír Jíra, patentový zástupce, Kovanecká 2112/18, Praha 9, 19000

(210) **O-431152**
(220) 04.11.2005
(320) 04.11.2005
(511) 30, 35
(540)

HOT APPLE - HORKÁ BRUSINKA

- (510) (30) čaj, čajové náhražky; (35) propagační činnost, reklamní a inzertní činnost, obchodní administrativa, kancelářské práce.

(730) **JPLUS, s.r.o.**, Práteleství 550, Praha 10 - Uhřetěves, 10400, CZ
(740) ROTT, RŮŽIČKA & GUTTMANN Patentová, známková a advokátní kancelář, JUDr. Vladimír Rott, Nad Štolou 12, Praha 7, 17000

(210) **O-431181**
(220) 04.11.2005
(320) 04.11.2005
(511) 35, 38, 41
(540)



- (510) (35) propagační, reklamní a inzertní činnost; (38) vysílání televizních programů; (41) tvorba televizních programů, výchovná a zábavní činnost, školení, kulturní a sportovní aktivity, soutěže pro veřejnost.

(730) **Česká televize**, Na Hřebenech II., Praha 4, 14070, CZ

(210) **O-431451**
(220) 14.11.2005
(320) 14.11.2005
(511) 9, 35, 37, 39, 42
(540)



- (510) (9) data, databáze a jiné informační produkty na elektronických, magnetických a optických nosičích všeho druhu a v elektronických, datových, informačních a telekomunikačních sítích všeho druhu, související software a hardware, nosiče dat všeho druhu, zejména diskety, CD romy, magnetické disky, optické disky, DVD a podobně, elektronické sítě, multimediální aplikace, multimediální informační katalogy, elektronické časopisy, elektronická periodika a knihy v elektronické podobě, nahraný software na CD a DVD discích a magnetických médiích, audiovizuální programy, audio programy, hudební díla na nosičích třídy 9, pohledy ilustrované se zvukovou nahrávkou, nahrané zvukové a zvukově obrazové záznamy, obaly na zvukové nosiče a videokazety, výpočetní a kancelářská technika, zejména tiskárny, faxy, kopírovací stroje, počítače, notebooky, monitory, scannery, doplňkové vybavení, například myši, klávesnice a podobně, disky a programové vybavení, telekomunikační technika, zejména telefonní přístroje s drátem i bezdrátové, vizuální telefony a přístroje na videotext, mobilní telefony, mobilní radiotelegrafické přístroje, terminální účastnické telefonní stanice, zařízení pro reprodukci dat, telecomputery, elektronická zabezpečovací technika, informační, měřicí, monitorovací a řídicí systémy, přístroje a zařízení, analogové a digitální karty, speciální pouzdra pro přístroje a nástroje zařazené v této třídě, zejména pro autorádia, buzoly, kompas, dalekohledy, filmové kamery, fotoaparáty, fotometry, magnetofony, mikrofony, notebooky; (35) provozování rešeršních robotů pro získávání dat z globální počítačové sítě, indexování informací, stránek a dalších zdrojů přístupných v počítačové síti; (37) servisní služby v oblasti výpočetní techniky, opravy počítačů, počítačových komponentů a příslušenství, opravy monitorů a periférií, opravy speciální elektroniky, informace o opravách, údržba a čištění počítačů, upgrade počítačů, periférií a počítačových komponentů; (39) archivace dat; (42) půjčování počítačů a programového vybavení, instalace programového vybavení, údržba počítačového software, upgrade počítačového software, počítačové služby, zejména tvorba a údržba webových stránek pro jiné, služby obnovy dat, projektování a realizace internetových sítí pro jiné spadající do

této třídy, projektování a realizace web stránek pro jiné, poradenství v oblasti počítačového software, vývoj počítačového software, počítačové systémové analýzy, služby providera spadající do této třídy, zejména počítačový hosting software aplikací pro jiné, vývoj počítačového hardware, výzkum a vývoj a tvorba systémů pro elektronické obchodování včetně příslušného software, výzkum a vývoj systémů pro elektronické obchodování včetně návrhu příslušného hardware a propojení počítačového systému a sítě, řešení problému (odhalování a odstraňování závad) hardware a software, monitoring síťových systémů, provozování záložních počítačových programů a zařízení, počítačové diagnostické služby, plánování obnovy havarovaného počítače, počítačový design, především tvorba designu počítačové sítě pro jiné, počítačové programování pro jiné, počítačové projektování vedení podniku, vytváření a modelování 3D animací, tvorba interaktivních a grafických programů, tvorba multimediálních dokumentů, prezentací, aplikací, katalogů apod., konstrukce WWW prezentací a řešení WWW serverů, tvorba počítačových animací a vizualizací.

- (590) Barevná
(730) **Anexis s.r.o.**, Velká Hradební 3121/50, Ústí nad Labem, 40001, CZ
(740) BOHEMIA PATENT, Ing. Jana Vandělková, Havanská 17, Praha 7, 17000

- (210) **O-431526**
(220) 16.11.2005
(320) 16.11.2005
(511) 16, 28, 36, 41, 43
(540)



- (510) (16) papír a výrobky z papíru všeho druhu spadající do této třídy, jako i papír balicí, papírové podložky, lepenka a kartonážní výrobky, tiskoviny, časopisy, periodika, knihy, výrobky knihařské, fotografie, psací a kancelářské potřeby, učební a školní potřeby a pomůcky spadající do této třídy, karty, štočky, obaly z papíru, tiskopisy, pohlednice, známky, samolepky, omalovánky, katalogy, blahopřání, komiksy, listky; (28) dětské hračky a společenské hry, balónky a míče, karetní hry, domino, domečky pro panenky, autíčka, puzzle, kuželky, masky, maňásci a loutky, panenky, káča/vlček, rukavice (hračky), vánoční ozdoby, zábavné stroje automatické a automaty spadající do tř. 28; (36) získávání prostředků pro humanitární účely, charitativní sbírky, finanční sponzorství, kontrola, vedení, ochrana a správa pozemků, budov a bytů, bytových i nebytových prostor, pronájem nemovitostí, charitativní služby finančního rázu; (41) výchovná, zábavní a školící, sportovní a kulturní činnost, organizace společenských, sportovních, turistických, ekologických a kulturních akcí, pořádání charitativních akcí, pořádání školení, předškolní vzdělávání a doškolování, zábava - pořádání táborů a pobytů pro děti a mládež, nakladatelská a vydavatelská činnost, zábava, živá představení, jejichž součástí je též tombola, soutěže, loterie; (43) automaty (rychlé občerstvení), rychlá občerstvení, bary služby, dětské jesle, hotelové služby, jídelny a restaurace, noclehárny, penziony, provozování kempů, tábory prázdninové, ubytovací služby, zásobování, samoobslužné restaurace, půjčování židlí, stolů, prostírání, nápojového skla, půjčování stanů, pronájem přenosných staveb, jednacích místností.
(730) **Šulc Štěpán**, Voskocova 1130/30, Praha 5 - Hlubočepy, 15200, CZ

- (210) **O-431570**
(220) 21.11.2005
(320) 21.11.2005
(511) 3, 5, 8, 9, 14, 16, 18, 21, 24, 25, 28, 32, 33, 34, 35, 39, 41, 43
(540)

HC KOMETA BRNO

- (510) (3) přípravky pro bělení a jiné prostředky k praní, přípravky pro

čištění, leštění, odmašťování a broušení, mýdla, parfumerie, vonné oleje, kosmetika, vlasové vody (lotions), šampóny, laky na vlasy, gely na vlasy, vlasová kosmetika typu blanch, oxidy pro vlasovou kosmetiku, přípravky pro trvalou ondulaci, balzámy na vlasy, ošetřující masky na vlasy, modelační přípravky na vlasy, krémy pro ošetření a regeneraci pokožky rukou, barvy pro vlasovou kosmetiku, vzorník barevné škály pro výběr a/nebo pro ověření odstínu barev pro vlasovou kosmetiku, zubní pasty a prášky; (5) vitamínové a multivitaminové přípravky a nápoje, vitamíny a minerály a stopové prvky, výtažky z bylin a kombinované přípravky z vitamínů, minerálů a bylinných výtažků, potravinové doplňky obohacené vitamíny a/nebo minerály a/nebo stopovými prvky, vše na bázi přírodních produktů pro regeneraci a rekondici k léčebným účelům; (8) ruční nářadí a nástroje pro obrábění, dělení, vrtní a další fyzikální zpracování dřeva, kovů a jiných obrobitelemých materiálů, holicí strojky, související doplňkové součásti, příslušenství a náhradní díly; (9) přístroje pro záznam, přenos nebo reprodukci zvuku či obrazu, hardware výpočetní a/nebo komunikační a/nebo informační techniky, software na magnetických nosičích, magnetické nebo optické nosiče zvukových a/nebo obrazových záznamů nahrané i nenahrané, videokazety nahrané i nenahrané, audiokazety nahrané i nenahrané, audiovizuální programy, audiovizuální díla, audiovizuální díla v digitální podobě, CD disky, videodiskety, audiodiskety, informace a záznamy v elektronické podobě, elektronické databáze a databázové produkty, informace a/nebo data a/nebo databáze a/nebo informační produkty na nosičích a/nebo v elektronických, datových, informačních počítačových a komunikačních sítích, elektronické časopisy, knihy v elektronické podobě, multimediální noviny a časopisy, multimediální, zejména elektronická periodika, multimediální informační katalogy; (14) vzácné kovy a jejich slitiny a výrobky z těchto látek nebo postříbřeného nebo pozlaceného kovu, nejsou-li uvedeny v jiných třídách, reklamní a upomínkové předměty ze vzácných kovů a jejich slitin, nejsou-li uvedeny v jiných třídách, mince, pamětní mince, medaile, pamětní medaile, klenoty, bižuterie, drahokamy, hodiny, hodinky, chromometrická ústrojí včetně příslušenství, speciální pouzdra pro výrobky, které jsou zařazeny do této třídy; (16) papír, lepenka a výrobky z těchto materiálů, které nejsou zařazeny do jiných tříd, tiskárenské výrobky, tiskoviny, časopisy, periodika, knihy, potřeby pro knižní vazby, fotografie, papírenské zboží, fólie, kalendáře, katalogy, prospekty, plakáty, poutače, pohlednice, pamětní listy, aršíky, ročenky, rytiny, mapy, obálky, obaly, obaly na spisy, desky, desky na dokumenty, dopisní papír, držáky na psací potřeby, etikety kromě textilních, samolepky, obtisky, vlnky papírové, papír balicí, papírové ubrousky, psací potřeby, psací podložky, psací soupravy, poštovní známky, razítka, razítkovací podložky, lepidla pro papírenství nebo domácnost, materiál pro umělců, štětky, psací stroje a kancelářské potřeby s výjimkou nábytku, kancelářské pořadače, učební a školní potřeby a pomůcky s výjimkou přístrojů, plastické obaly, které nejsou zařazeny do jiných tříd; (18) kůže, imitace kůže, výrobky z těchto materiálů, pokud nejsou obsaženy v jiných třídách, surové kůže a kožešiny, kufrý a cestovní brašny, deštníky, slunečníky a hole, biče, postroje na koně a sedlářské výrobky; (21) náčiní a nádoby pro domácnost nebo kuchyň (nikoliv z drahých kovů, ani postříbřených nebo pozlacených kovů), hřebeny a mycí houby, kartáče (s výjimkou štětců), materiály pro výrobu kartáčů, čistící potřeby, drátky na čištění parket, sklo surové nebo opracované (s výjimkou stavebního skla), sklo, porcelán a majolika neobsažené v jiných třídách, chladicí nádoby, chladicí zařízení na potraviny, obsahující chladicí směsi, kamenina na použití pro domácnost nebo kuchyň, soupravy kuchyňského nádobí, nádoby na led, nádoby na pití, skleněné nádoby, sklo křemenné jako polotovar, jiné než pro stavebnictví, sklenice na pití; (24) tkaniny, včetně textilu metrového, textilní výrobky, které nejsou uvedeny v jiných třídách, například potahové látky, závěsy, dekorační látky, pokrývky ložní včetně pokrývek cestovních, ubrusy; (25) oděvy, obuv, kloboučnické zboží, zejména pro sportovní a rekreační účely; (28) hry, hračky, tělocvičné a sportovní potřeby, s výjimkou oděvů, sportovní potřeby, pokud nejsou zařazeny do jiných tříd, například rybářské potřeby, nářadí pro zimní sport, nářadí pro sportovní hry, zboží plážové a koupací, ozdoby na vánoční stromky; (32) pivo, lehká piva i ležáky, minerální vody, šumivé a jiné nealkoholické nápoje, sirupy a jiné přípravky k přípravě nápojů, ovocné šťávy a nápoje z ovocných šťáv, iontové

nápoje, vitamínové a multivitaminové přípravky a nápoje, nápoje obsahující vitamíny, minerály, stopové prvky a výtažky z bylin jako doplňky výživy pro regeneraci a rekondici, jakož i pro zvláštní výživu pro sportovce, nikoliv pro lékařské účely; (33) alkoholické nápoje (s výjimkou piva), vína, lihoviny, likéry, lihové nápoje, trestí a výtažky alkoholické, obsahující byliny; (34) tabák, tabákové náhražky, cigarety, doutníky, krátké doutníky, cigarety s obsahem tabákových náhražek, s výjimkou cigaret pro léčebné účely, byliny na kouření spadající do této třídy, šňupavý tabák, zvýkací tabák, cigaretové filtry, cigaretový papír, bloky cigaretových papírků, papíry do dýmek, cigaretové dutinky, cigaretové špičky s výjimkou špiček z drahých kovů, náustky na cigaretové špičky, hroty na špičky na doutníky a cigarety, strojky na plnění cigaret, čističe dýmek, kuřácké soupravy, dýmky, stojany na dýmky, popelníky, s výjimkou popelníků z drahých kovů, odřezávače doutníkových špiček, pouzdra na tabák, dózy na tabák, s výjimkou dóz z drahých kovů, tabatěrky, s výjimkou tabatěrek z drahých kovů, křesadla, zápalky, zápalkové krabičky, s výjimkou krabiček z drahých kovů, držáky na zápalky, s výjimkou držáků z drahých kovů, zapalovače, náplně do zapalovačů; (35) inzertní, reklamní a propagační činnost, poskytování pomoci při provozu obchodu, včetně zprostředkování obchodních a souvisejících obchodně personálních záležitostí, správa obchodních zájmů třetích osob v oblasti jejich movitého majetku, kontrola, vedení, ochrana, vypracování statistických přehledů, poradenství v oblasti organizace a ekonomiky podnikání, organizování výstav a veletrhů k reklamním a obchodním účelům, organizování módních přehlídek k obchodním účelům, jakož i pro informace o módě, pronájem kancelářských strojů a zařízení, distribuce zboží k reklamním účelům, rozmnožování dokumentů, zprostředkovatelská činnost v této oblasti; (39) doprava, přepravování a skladování zboží, doprava v rámci služeb cestovní kanceláře, organizování cest, poskytování a zprostředkování cestovních služeb, zprostředkování dopravy, poskytování průvodcovských služeb, pořádání prohlídek, zájezdů a výletů, pronájem vozidel, garáží, parkovišť a skladů, ustájení koní a jejich pronájem, provozování lyžařského vleku, zprostředkovatelská činnost v této oblasti; (41) činnost vyučovací, výchovná, vzdělávací a zábavní včetně pořádání specializačních doškolovacích kurzů, symposií a konferencí, doprovodné výstavy, provozování pracovních diskusí a zájmového klubu, organizování společensko-kulturních akcí, organizování výstav a veletrhů ke vzdělávacím, kulturním, výchovným a zábavním účelům, organizování módních přehlídek pro výchovné, vzdělávací, kulturní a zábavní účely, kromě módních přehlídek pro reklamní účely, tvorba audiovizuálních programů, pořádání zábavních pořadů, pořádání zábavních soutěží, činnost v oblasti sportovních aktivit, provozování tělovýchovných zařízení a zařízení, sloužících k regeneraci a rekondici, provozování golfových a tenisových hřišť, provozování bazénů, nakladatelská a vydavatelská činnost, půjčovná činnost, spadající do této třídy, provozování galerií, zprostředkovatelská činnost v souvisejících uvedených oborech, spadajících do této třídy; (43) hostinské, restaurační, hotelové a jiné služby pro hosty včetně rezervace ubytování, služby rychlého občerstvení, provozování kempů, zprostředkovatelská činnost v této oblasti.

(730) **KOMETA GROUP, a.s.**, Křídlovická 34, Brno, 60300, CZ
(740) Ing. Jiří Dohnal, Nedbalova 29, Brno, 62300

(210) **O-431571**
(220) 21.11.2005
(320) 21.11.2005
(511) 3, 5, 8, 9, 14, 16, 18, 21, 24, 25, 28, 32, 33, 34, 35, 39, 41, 43
(540)



(510) (3) přípravky pro bělení a jiné prostředky k praní, přípravky pro čištění, leštění, odmašťování a broušení, mýdla, parfumerie,

vonné oleje, kosmetika, vlasové vody (lotions), šampóny, laky na vlasy, gely na vlasy, vlasová kosmetika typu blanch, oxidy pro vlasovou kosmetiku, přípravky pro trvalou ondulaci, balzámy na vlasy, ošetřující masky na vlasy, modelační přípravky na vlasy, krémy pro ošetření a regeneraci pokožky rukou, barvy pro vlasovou kosmetiku, vzorník barevné škály pro výběr a/nebo pro ověření odstínu barev pro vlasovou kosmetiku, zubní pasty a prášky; (5) vitamínové a multivitaminové přípravky a nápoje, vitamíny a minerály a stopové prvky, výtažky z bylin a kombinované přípravky z vitamínů, minerálů a bylinných výtažků, potravinové doplňky obohacené vitamíny a/nebo minerály a/nebo stopovými prvky, vše na bázi přírodních produktů pro regeneraci a rekondici k léčebným účelům; (8) ruční nářadí a nástroje pro obrábění, dělení, vrtání a další fyzikální zpracování dřeva, kovů a jiných obrobitelemých materiálů, holicí strojky, související doplňkové součásti, příslušenství a náhradní díly; (9) přístroje pro záznam, přenos nebo reprodukci zvuku či obrazu, hardware výpočetní a/nebo komunikační a/nebo informační techniky, software na magnetických nosičích, magnetické nebo optické nosiče zvukových a/nebo obrazových záznamů nahrané i nenahrané, videokazety nahrané i nenahrané, audiokazety nahrané i nenahrané, audiovizuální programy, audiovizuální díla, audiovizuální díla v digitální podobě, CD disky, videodiskety, audiodiskety, informace a záznamy v elektronické podobě, elektronické databáze a databázové produkty, informace a/nebo data a/nebo databáze a/nebo informační produkty na nosičích a/nebo v elektronických, datových, informačních počítačových a komunikačních sítích, elektronické časopisy, knihy v elektronické podobě, multimediální noviny a časopisy, multimediální, zejména elektronická periodika, multimediální informační katalogy; (14) vzácné kovy a jejich slitiny a výrobky z těchto látek nebo postříbřeného nebo pozlaceného kovu, nejsou-li uvedeny v jiných třídách, reklamní a upomínkové předměty ze vzácných kovů a jejich slitin, nejsou-li uvedeny v jiných třídách, mince, pamětní mince, medaile, pamětní medaile, klenoty, bižuterie, drahokamy, hodiny, hodinky, chronometrická ústrojí včetně příslušenství, speciální pouzdra pro výrobky, které jsou zařazeny do této třídy; (16) papír, lepenka a výrobky z těchto materiálů, které nejsou zařazeny do jiných tříd, tiskárenské výrobky, tiskoviny, časopisy, periodika, knihy, potřeby pro knižní vazby, fotografie, papírenské zboží, fólie, kalendáře, katalogy, prospekty, plakáty, poutače, pohlednice, pamětní listy, aršíky, ročenky, rytiny, mapy, obálky, obaly, obaly na spisy, desky, desky na dokumenty, dopisní papír, držáky na psací potřeby, etikety kromě textilních, samolepky, obtisky, vložky papírové, papír balicí, papírové ubrusy, psací potřeby, psací podložky, psací soupravy, poštovní známky, razítka, razítkovací podložky, lepidla pro papírenství nebo domácnost, materiál pro umělce, štětce, psací stroje a kancelářské potřeby s výjimkou nábytku, kancelářské pořadače, učební a školní potřeby a pomůcky s výjimkou přístrojů, plastické obaly, které nejsou zařazeny do jiných tříd; (18) kůže, imitace kůže, výrobky z těchto materiálů, pokud nejsou obsaženy v jiných třídách, surové kůže a kožešiny, kufrý a cestovní brašny, deštníky, slunečníky a hole, biče, postroje na koně a sedlářské výrobky; (21) náčiní a nádoby pro domácnost nebo kuchyň (nikoliv z drahých kovů, ani postříbřených nebo pozlacených kovů), hřebeny a mycí houby, kartáče (s výjimkou štětců), materiály pro výrobu kartáčů, čistící potřeby, drátky na čištění parket, sklo surové nebo opracované (s výjimkou stavebního skla), sklo, porcelán a majolika neobsažené v jiných třídách, chladicí nádoby, chladicí zařízení na potraviny, obsahující chladicí směsi, kamenina na použití pro domácnost nebo kuchyň, soupravy kuchyňského nádobí, nádoby na led, nádoby na pití, skleněné nádoby, sklo křemenné jako polotovar, jiné než pro stavebnictví, sklenice na pití; (24) tkaniny, včetně textilu metrového, textilní výrobky, které nejsou uvedeny v jiných třídách, například potahové látky, závěsy, dekorální látky, pokrývky ložní včetně pokrývek cestovních, ubrusy; (25) oděvy, obuv, kloboučnické zboží, zejména pro sportovní a rekreační účely; (28) hry, hračky, tělocvičné a sportovní potřeby, s výjimkou oděvů, sportovní potřeby, pokud nejsou zařazeny do jiných tříd, například rybářské potřeby, nářadí pro zimní sport, nářadí pro sportovní hry, zboží plážové a koupací, ozdoby na vánoční stromky; (32) pivo, lehká piva i ležáky, minerální vody, šumivé a jiné nealkoholické nápoje, sirupy a jiné přípravky k přípravě nápojů, ovocné šťávy a nápoje z ovocných šťáv, iontové nápoje, vitamínové a multivitaminové přípravky a nápoje, nápoje

obsahující vitamíny, minerály, stopové prvky a výtažky z bylin jako doplňky výživy pro regeneraci a rekondici, jakož i pro zvláštní výživu pro sportovce, nikoliv pro lékařské účely; (33) alkoholické nápoje (s výjimkou pív), vína, lihoviny, likéry, lihové nápoje, trestí a výtažky alkoholické, obsahující byliny; (34) tabák, tabákové náhražky, cigarety, doutníky, krátké doutníky, cigarety s obsahem tabákových náhražek, s výjimkou cigaret pro léčebné účely, byliny na kouření spadající do této třídy, šňupavý tabák, zvykáci tabák, cigaretové filtry, cigaretový papír, bloky cigaretových papírků, papíry do dýmek, cigaretové dutinky, cigaretové špičky s výjimkou špiček z drahých kovů, náustky na cigaretové špičky, hroty na špičky na doutníky a cigarety, strojky na plnění cigaret, čističe dýmek, kuřácké soupravy, dýmky, stojany na dýmky, popelníky, s výjimkou popelníků z drahých kovů, odřezávače doutníkových špiček, pouzdra na tabák, dózy na tabák, s výjimkou dóz z drahých kovů, tabatěrky, s výjimkou tabatěrek z drahých kovů, křesadla, zápalky, zápalkové krabičky, s výjimkou krabiček z drahých kovů, držáky na zápalky, s výjimkou držáků z drahých kovů, zapalovače, náplně do zapalovačů; (35) inzertní, reklamní a propagační činnost, poskytování pomoci při provozu obchodu, včetně zprostředkování obchodních a souvisejících obchodně personálních záležitostí, správa obchodních zájmů třetích osob v oblasti jejich movitého majetku, kontrola, vedení, ochrana, vypracování statistických přehledů, poradenství v oblasti organizace a ekonomiky podnikání, organizování výstav a veletrhů k reklamním a obchodním účelům, organizování módních přehlídek k obchodním účelům, jakož i pro informace o módě, pronájem kancelářských strojů a zařízení, distribuce zboží k reklamním účelům, rozmnožování dokumentů, zprostředkovatelská činnost v této oblasti; (39) doprava, přepravování a skladování zboží, doprava v rámci služeb cestovní kanceláře, organizování cest, poskytování a zprostředkování cestovních služeb, zprostředkování dopravy, poskytování průvodcovských služeb, pořádání prohlídek, zájezdů a výletů, pronájem vozidel, garáží, parkovišť a skladů, ustájení koní a jejich pronájem, provozování lyžařského vleku, zprostředkovatelská činnost v této oblasti; (41) činnost vyučovací, výchovná, vzdělávací a zábavní včetně pořádání specializačních doškolovacích kurzů, symposií a konferencí, doprovodné výstavy, provozování pracovních diskusí a zájmového klubu, organizování společensko-kulturních akcí, organizování výstav a veletrhů ke vzdělávacím, kulturním, výchovným a zábavním účelům, organizování módních přehlídek pro výchovné, vzdělávací, kulturní a zábavní účely, kromě módních přehlídek pro reklamní účely, tvorba rozhlasových a televizních programů, tvorba audiovizuálních programů, pořádání zábavních pořadů, pořádání zábavních soutěží, činnost v oblasti sportovních aktivit, provozování tělovýchovných zařízení a zařízení, sloužících k regeneraci a rekondici, provozování golfových a tenisových hřišť, provozování bazénů, nakladatelská a vydavatelská činnost, půjčovná činnost, spadající do této třídy, provozování galerií, zprostředkovatelská činnost v souvisejících uvedených oborech, spadajících do této třídy; (43) hostinské, restaurační, hotelové a jiné služby pro hosty včetně rezervace ubytování, služby rychlého občerstvení, provozování kempů, zprostředkovatelská činnost v této oblasti.

(730) **KOMETA GROUP, a.s.**, Křídlovická 34, Brno, 60300, CZ
(740) Ing. Jiří Dohnal, Nedbalova 29, Brno, 62300

(210) **O-431608**

(220) 22.11.2005

(320) 22.11.2005

(511) 9, 16, 35, 36, 38, 41, 42

(540)

Kancelář v kapse

(510) (9) telefony, hlasové schránky, mobilní telefony, komunikační výrobky, technika a zařízení, komunikátory, modemy, operátory, aparáty a přístroje vědecké, geodetické, elektrické, elektronické, fotografické, filmové, optické, přístroje pro vážení, měření, signalizaci, kontrolu, záchranu a přístroje učební, automatické distributory a mechanismy na mince, zapisovací pokladny, kalkulační stroje, přístroje pro zpracování informací a počítače včetně jejich jednotlivých součástí a náhradních dílů ze třídy 9, audiovizuální programy, audioprogramy, videokazety nahrané i nenahrané, audiokazety nahrané i nenahrané, informace a záznamy i v elektronické podobě s výjimkou počítačových programů, elektronické sítě, multimediální aplikace,

multimediální informační katalogy, elektronické časopisy, knihy v elektronické podobě, pohledy ilustrované se zvukovou nahrávkou, hlavolamy elektrické nebo elektronické, hrací skříně uváděné v činnost vhozením mince, reklamní přístroje na střídavé obrazy, magnetické suporty zvukových záznamů, hardware, nosiče záznamů nahrané i nenahrané, CD disky, automaty prodejní, reklamní světelné přístroje, aparáty pro záznam, převod, reprodukci zvuku, obrazu nebo dat včetně jejich jednotlivých součástí, příslušenství a náhradních dílů ze třídy 9, zařízení pro vysílání, přenos, směřování, spojování a příjem informací pomocí elektromagnetických vln včetně vedení, nosiče dat, zvuku i obrazu nahrané i nenahrané, data, databáze, databázové produkty a jiné informace, záznamy a informační produkty v elektronických, datových, informačních a telekomunikačních sítích všeho druhu a na nosičích dat všeho druhu, s výjimkou papírových nosičů ze třídy 16, radiotelefonní zařízení, telefonní sluchátka, telefonní mikrofony, telekomunikační vysílací zařízení, vysílačky, faxovací přístroje, nabíječky pro elektrické baterie, akumulátorové nabíječky, mikrofony, telefonní dráty, paměti počítačové, počítačové periferie, procesory (centrální procesorové jednotky), nosiče dat magnetické, nosiče dat optické, čipy, karty s pamětí nebo s mikroprocesorem, kompaktní optické disky, magnetické disky, přístroje pro nahrávání zvuku, přístroje pro reprodukci zvuku, kompaktní disky (audio, video), nahrané zvukové a obrazové nosiče (pro účely reklamy, marketingu a propagace), automaty hudební; (16) výrobky z papíru, lepenky a z plastických hmot zařazené ve třídě 16 pro reklamní, marketingové a propagační účely, kancelářské potřeby pro reklamní, marketingové a propagační účely, plakáty, fotografie, pohlednice, gratulace, dopisní papíry, obálky, kalendáře zejména nástěnné a stolní, samolepky, obtisky, poznámkové bloky, desky na spisy, pořadače, omalovánky, activity books, balicí papír, školní sešity, skicáky, tužky, pastelky, tuhy, gummy, ořezávátka, penály, papírové tašky, umělohmotné tašky, papírové kapesníky, obaly papírové, těžítka, tiskoviny, časopisy, knihy, databázové produkty v papírové formě, informační produkty v papírové formě, tiskárenské výrobky, losy, štočky, potřeby pro knižní vazby, materiál pro umělce, štetce, psací stroje a kancelářské potřeby, učební pomůcky, pytlíky a sáčky pro obalovou techniku, umělecké nebo ozdobné předměty z papíru, obalové materiály z plastických hmot, náležíci do této třídy; (35) reklama, propagace, pronájem reklamních materiálů, informace obchodní nebo podnikatelské, systematizace informací do počítačových databází, odborné obchodní poradenství, obchodní konzultační a zprostředkovatelské služby, reklamní materiály (rozšiřování zákazníkům - letáky, prospekty, tisky vzorky), reklamní nebo inzertní materiály (jejich rozšiřování), reklamní texty (vydávání, zveřejňování, oznámení, vyhlášení, publikování); (36) leasing, nákup na splátky, finanční služby; (38) telekomunikační služby, spoje, komunikace, provozování telekomunikační sítě, služby mobilní telekomunikační sítě, výměna, přenos a šíření informací, dat a zpráv, služby veřejnosti spojené s provozováním mobilní radiotelefonní sítě, provoz veřejné mobilní telekomunikační a datové sítě, telekomunikační informace, půjčování telekomunikačních zařízení, komunikace (telefonní), počítačová komunikace, elektronická pošta, služby připojení k mezinárodní síti Internet, služby na Internetu zahrnuté v této třídě, zejména přístup k síti Internet, včetně vysokorychlostního a přenos hlasové služby přes internetový protokol, pronájem zařízení pro přenos informací, telekomunikace, poradenství v oblasti telekomunikací, zprostředkovatelská činnost v oblasti telekomunikací, šíření elektronických časopisů, informací, elektronických periodik a knih v elektronické podobě prostřednictvím počítačové sítě, zejména Internetu, pomocí satelitů; (41) informace o možnostech vzdělání, výchovy, zábavy, sportovních a kulturních aktivit, vzdělávací informace, konzultační a školicí činnost v oblasti telekomunikační a výpočetní techniky, tvorba elektronických časopisů, periodik a knih v elektronické podobě, výchovná, kulturní, vzdělávací a zábavní činnost, školicí činnost, pořádání kulturních, společenských a sportovních akcí, vydavatelská a nakladatelská činnost, tvorba a šíření elektronických časopisů a knih, soutěžní činnost; (42) pronájem počítačového software, pronájem počítačů, poradenství v oblasti počítačového hardware, poradenství v oblasti informační technologie, analytické a inženýrské práce v oblasti telekomunikací, poradenská činnost v oblasti servisu výpočetní techniky, provozování počítačových

center, zprostředkovatelská a obstaravatelská činnost v oblasti výpočetní techniky, poradenská činnost v oblasti výpočetní techniky a elektrotechniky, hosting pro veškeré oblasti informačních technologií včetně webových stránek v rámci Internetu, extranetu, intranetu, aplikací na systémech a sítí společnosti, klientských systémů, na hardwaru a infrastruktuře společnosti.

(730) **T-MOBILE CZECH REPUBLIC a.s.**, Tomičkova 2144/1, Praha 4, 14900, CZ

(210) **O-431739**
(220) 24.11.2005
(320) 24.11.2005
(511) 5, 29, 30
(540)

CELIATICA

(510) (5) dietetické přípravky pro léčebné účely, bezpečkové potraviny - směsi (bezlepková dieta), bezpečkové potraviny - těstoviny (bezlepková dieta), bezpečkové potraviny - pečivo (bezlepková dieta), potraviny dietní pro léčebné účely; (29) mléčné výrobky zařazené do třídy 29; (30) bezpečkové potraviny - směsi (obsahují obiloviny), bezpečkové potraviny - těstoviny (obsahují obiloviny), bezpečkové potraviny - pečivo (obsahují obiloviny), bezpečkové potraviny - směsi (obsahují mléko), bezpečkové potraviny - těstoviny (obsahují mléko), bezpečkové potraviny - pečivo (obsahují mléko), směsi z obilovin, cukrovinky, pečivo a chléb zařazené do třídy 30.

(730) **EUROZONA s.r.o.**, Petýrkova 1952, Praha 11, 14800, CZ

(210) **O-431759**
(220) 25.11.2005
(320) 25.11.2005
(511) 29
(540)



(510) (29) sýry a mléčné výrobky.
(590) Barevná
(730) **BONGRAIN S.A.**, rue Rieussec 42, Viroflay, FR
(740) Ing. František Kania, Mendlovo nám. 1a, Brno, 60300

(210) **O-431986**
(220) 01.12.2005
(320) 01.12.2005
(511) 41
(540)

rainbow marble

(510) (41) výchovná a zábavná činnost a služby, filmová a audiovizuální tvorba, pořádání soutěží a přehlídek audiovizuální a filmové tvorby, vzdělávací a konzultační činnost v oblasti audiovizuální a filmové tvorby, výroba a půjčování nahraných zvukových a audiovizuálních nosičů informací a filmů.

(730) **FILMFEST, s.r.o.**, Filmová 174, Zlín, 76179, CZ
(740) Tomáš Zacha, Široká 36/5, Praha 1, 11000

(210) **O-431987**
(220) 01.12.2005
(320) 01.12.2005
(511) 41
(540)

rainbow marble

(510) (41) výchovná a zábavná činnost a služby, filmová a audiovizuální tvorba, pořádání soutěží a přehlídek audiovizuální a filmové tvorby, vzdělávací a konzultační činnost v oblasti audiovizuální a filmové tvorby, výroba a půjčování nahraných zvukových a audiovizuálních nosičů informací a filmů.

(730) **FILMFEST, s.r.o.**, Filmová 174, Zlín, 76179, CZ
(740) Tomáš Zacha, Široká 36/5, Praha 1, 11000

(210) **O-432264**
(220) 09.12.2005
(320) 09.12.2005
(511) 35, 38, 39
(540)

EREKCE

(510) (35) zprostředkování obchodu s výrobky, poskytování pomoci při provozu obchodu, inzertní a propagační a reklamní činnost, reklama rozhlasem, reklama televizí, reklamní inzerce, reklama na Internetu, reklamní korespondence, reklamní korespondence, rozšiřování reklamních a propagačních materiálů, zajištění reklamních kampaní, obchodní a podnikatelský průzkum, průzkum trhu, provozování internetového obchodu, poskytování obchodních a reklamních informací na Internetu, předvádění zboží prostřednictvím Internetu, provádění rešeršů komerčního charakteru, vyhledávání, indexování, spojování a uspořádání dat pro Internet, příprava elektronických pozvánek, kompilace, uspořádání a řízení informací ze vzdálených zdrojů, vše prostřednictvím elektronických komunikačních sítí, komerční využití Internetu v oblastech komerčních internetových médií a vyhledávacích služeb, prezentace uživatelů na stránkách World Wide Web v počítačové síti Internet, systemizace informací do počítačových databází; (38) poskytování a přenos informací pomocí Internetu; (39) zásilková služba.

(730) **UNIMOSERVIS, spol. s r.o.**, Krkonošská 2001/16, Praha 2, 12000, CZ

(210) **O-432322**
(220) 12.12.2005
(320) 12.12.2005
(511) 41, 43
(540)

ASPEN HOLIDAY

(510) (41) provozování sportovních zařízení a zařízení sloužících k regeneraci a rekondici včetně fit centra, provozování solária, sauny a bazénu; (43) ubytovací služby, stravovací služby, zprostředkování ubytování, rezervace ubytování.

(730) **Barták Jaroslav Ing.**, Malátova 1/91, Praha 5 - Smíchov, 15000, CZ

(210) **O-432475**
(220) 16.12.2005
(320) 16.12.2005
(511) 5
(540)

MEGAMOX

(510) (5) farmaceutické přípravky - antibiotika.
(730) **Hikma Pharmaceuticals**, Industrial Area, Bayder Wadi Alseer, Amman, JO
(740) ČERVENKA, KLEINTOVÁ, TURKOVÁ Patentová, známková a právní kancelář, Mgr. Jana Turková, Budečská 6/974, Praha 2, 12000

(210) **O-432535**
(220) 19.12.2005
(320) 19.12.2005
(511) 16, 25, 41
(540)

SUDETY

(510) (16) fotografie, data a databáze na papírových nosičích, tištěné manuály, informační produkty, propagační a reklamní materiály na papírových nosičích, všechny výše uvedené výrobky ve vztahu k pořádání sportovních soutěží; (25) oblečení pro sport a volný čas, trička, oděvy pro cyklisty, všechny výše uvedené výrobky ve vztahu k pořádání sportovních soutěží; (41) organizování sportovních aktivit, soutěží a závodů, informace o sportovních akcích, měření času při sportovních soutěžích, fotografování, nahrávání nosičů zvukových nebo obrazově zvukových, výroba, tvorba a šíření audiovizuálních děl, TV

produkce, televizní výroba programů, tvorba programů, tvorba a výroba televizních a audiovizuálních programů, produkce, tvorba a výroba televizních a audiovizuálních programů se sportovní tematikou, všechny výše uvedené služby ve vztahu k pořadání sportovních soutěží.

(730) **Sportovní klub REDPOINT - MARMOT**, Horní 13, Teplice nad Metují, 54957, CZ

(740) Ing. Milan Škoda, Nahořanská 308, Nové Město nad Metují, 54901

(210) **O-432708**

(220) 22.12.2005

(320) 22.12.2005

(511) 9, 16, 35, 38, 41

(540)

14 dní

(510) (9) elektronická média; (16) tiskoviny všech druhů, zejména noviny, časopisy, knihy, propagační materiály, fotografie; (35) služby propagační, reklamní, inzertní a inzertní agenturní, zprostředkovatelské služby v oblasti informací a obchodu, průzkumy trhu, průzkumy veřejného mínění, šíření a přenos inzerce a reklamy prostřednictvím počítačových sítí, včetně Internetu; (38) šíření zpráv a tiskovin prostřednictvím počítačových sítí, včetně Internetu; (41) nakladatelské a vydavatelské služby.

(730) **MAFRA, a.s.**, Karla Engliše 519/11, Praha 5, 15000, CZ

(740) **ROTT, RŮŽIČKA & GUTTMANN** Patentová, známková a advokátní kancelář, JUDr. Michal Růžička, CSc., Nad Štolou 12, Praha 7, 17000

(210) **O-432711**

(220) 22.12.2005

(320) 22.12.2005

(511) 9, 35, 37, 41, 42

(540)

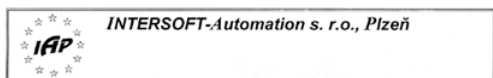

(510) (9) díly, komponenty a celky pro automatizované výrobní systémy (elektronické) s výjimkou s hlasovým výstupem, software pro řídicí systémy s výjimkou s hlasovým výstupem, přístroje a nástroje vědecké, námořní, geodetické, fotografické, filmové, optické, přístroje pro vážení, měření, signalizaci, kontrolu (inspekci), záchranu a přístroje pro vyučování, přístroje pro záznam, převod, reprodukci zvuku nebo obrazu, zvukové a obrazové záznamy na optických, magnetických a magnetooptických nosičích, zejména záznamy z oblasti informací a výuky cizích jazyků, software pro použití v oblasti překladatelské činnosti a tlumočení, dabbingu a překladů videokazet s výjimkou s hlasovým výstupem, počítačové přístroje, přístroje pro zpracování informací a počítače s výjimkou s hlasovým výstupem, hasicí přístroje, elektrické akumulátory, elektrické dráty, elektrické kabely, elektrické měniče, elektrické spojky, svorky a konektory, elektrické svářecí přístroje, pájky, elektrické vedení, elektrické zařízení pro dálkové ovládání průmyslových procesů pro vozidla, počítačový software s výjimkou s hlasovým výstupem, automatická řízení pro vozidla, přístroje pro automatická řízení výroby spadající do této třídy, rozvaděče proudu, rozvodná a spinací zařízení, rozvaděčové skříně, měřicí, regulační a signalizační technika, výpočetní technika a její příslušenství, např. počítače, monitory, tiskárny, stroje pro zpracování informací, řídicí a regulační technika, roboty, čidla, akční členy, vše s výjimkou s hlasovým výstupem, kancelářská technika spadající do této třídy; (35) propagační činnost, reklama, obchodní administrativní, kancelářské práce, marketing v oblasti výpočetních systémů, automatizované zpracování dat, obchodní management a podnikové poradenství v oblasti průmyslové automatizace výroby, statistické informace, marketingové studie, výstavy komerční a reklamní, obstaravatelská a zprostředkovatelská činnost v oblasti obchodu, zejména v oblasti Internetu a elektronických informačních

zdrojů; (37) servis automatizovaných výrobních systémů včetně řídicích systémů a robotů tuzemské a zahraniční výroby, rekonstrukce stávajících automatizovaných výrobních systémů; (41) služby jazykové organizační, překladatelské a tlumočnické, včetně tlumočení s výjezdem do zahraničí, tlumočení simultánní, doprovodné, konsektivní, tlumočení po telefonu, služby poradenské ve spojení s užitím cizích jazyků, zajištění tlumočnické techniky, předtiskové zpracování dokumentů včetně sazby tisku; (42) inženýrská činnost, konzultační služby v oblasti duševního vlastnictví, licence k průmyslovým právům, využívání patentů, tvorba software pro řídicí systémy, počítače a roboty s výjimkou s hlasovým výstupem, návrhy nových automatizovaných výrobních systémů, navrhování čidel a akčních členů pro průmyslovou automatizaci, validace automatizačních systémů v průmyslové výrobě, poskytování a pronájem počítačů a počítačového software, řídicí, automatizační a výpočetní techniky s výjimkou s hlasovým výstupem a pro užití v pojišťovnictví, technický průzkum, projektování elektrických zařízení, inženýrské práce, produkty a služby v oblasti Internetu a elektronických informačních zdrojů spadající do této třídy.

(730) **INTERSOFT-Automation, s.r.o.**, Teslova 1115/4, Plzeň, 30100, CZ

(740) Advokátní kancelář, Mgr. Jan Klail, advokát, Lochotínská 13, Plzeň, 30166

(210) **O-432806**

(220) 27.12.2005

(320) 27.12.2005

(511) 16

(540)

Inline magazine

(510) (16) tiskoviny, časopisy, katalogy.

(730) **VERTIGO.CZ, a.s.**, Rostislavovo náměstí 12, Brno, 61200, CZ

(740) **KANIA, SEDLÁK, SMOLA** Patentová a známková kancelář, Ing. František Kania, Mendlovo nám. 1a, Brno, 60300

(210) **O-432821**

(220) 27.12.2005

(320) 27.12.2005

(511) 35, 36, 38

(540)

realityčechy  cz

(510) (35) zprostředkování v oblasti obchodu, marketing, obstaravatelská a zprostředkovatelská služba v rámci propagace, reklamy, obchodní činnosti a kancelářských prací, účetnictví, zpracování počítačových dat a spravování databází, marketingové služby v oblasti správy nemovitostí, logistiky, obchodní administrativní a kancelářské práce, aranžérství a průzkum trhu v souvislosti s uvedenými výrobky a službami pro jiné firmy a zákazníky, rozesílání prospektů, pořizování informačních tiskovin, účetní služby, poradenské komerční služby, inzertní činnost, poskytování pomoci při provozu obchodu, včetně zprostředkování obchodních a souvisejících obchodně personálních záležitostí, kontrola, vedení, vypracování statistických přehledů, poradenství v oblasti organizace a ekonomiky podnikání, poradenské služby při výběru zaměstnání, organizování výstav a veletrhů k reklamním a obchodním účelům, provádění aukcí a dražeb, pronájem kancelářských strojů a zařízení, distribuce zboží k reklamním účelům, vykonávání administrativních prací pomocí výpočetní techniky, zprostředkování nákupu a prodeje v oblasti výpočetní techniky (hardware i software), kopírování nebo rozmnožování dokumentů, dokladů, příprava a vyhotovení daňových příznání, pronájem reklamních ploch, půjčování fotokopírovacích strojů, revize účtů (audit), pomoc při celním řízení, zajištění reklamy za účelem prezentace podnikatelů v oblasti vnitrostátní a mezinárodní dopravy, přepravy, zasilatelství a skladištních zařízení; (36) provozování realitní kanceláře, služby realitní kanceláře, prodej a pronájem nemovitostí, odhady nemovitostí,

správa nemovitého majetku, zejména budov, bytů, nebytových prostor, výrobních a provozních objektů a pozemků, zprostředkování obchodu v oblasti realit, zprostředkování v oblasti realitních služeb, zprostředkovatelská činnost a služby v oblasti investic a nemovitostí majetku, správy a nakládání s nemovitým majetkem, zejména v oblasti koupě, prodeje, pronájmu a leasingu, bytů a nebytových prostor, oceňování a odhady nemovitostí včetně vypracovávání posudků, poradenská činnost v oblasti realit a finančního poradenství, nákup, prodej a správa pohledávek, průzkum a analýza trhu s realitami, zprostředkování finančních operací, úvěrové poradenství a zprostředkování úvěrů a hypoték, poskytování informací v oblasti realit, investic a nemovitostí pomocí prostředků globální počítačové sítě, investiční činnost v investiční výstavbě; (38) komunikační služby, zejména šíření a přenos inzerce a reklamy prostřednictvím telefonních sítí, rozšiřování a přenos informací prostřednictvím počítačových a telekomunikačních prostředků a sítí, satelitů apod., šíření informací prostřednictvím počítačových sítí a telekomunikačních sítí včetně Internetu, informační kancelář, samostatný přenos dat nebo informací prostřednictvím telekomunikačních zařízení, počítačů, mobilních telefonů, služby zabezpečující audiovizuální komunikaci prostřednictvím informačních telekomunikačních sítí, kupř. počítačové sítě Internet, mobilních telefonů, satelitů apod., výměna a šíření informací a zpráv pomocí telekomunikačních sítí datových sítí, informační nebo komunikační nebo elektronické techniky, elektronické nástěnky (služby), telekomunikační služby, poskytování přístupu k on-line službám, služby webových portálů, komunikace mobilními telefony a počítačová komunikace, posílání zpráv, pošta (elektronická), přenos zpráv a obrazových informací pomocí počítačů, šíření elektronických publikací v elektronické podobě pomocí počítačových a telekomunikačních sítí, pomocí mobilních telefonů, satelitů, komunikace a transakce v síti, služby datové sítě, pronájem informačních a komunikačních míst, služby krátkých textových zpráv a mobilních multimediálních zpráv MMS, zprostředkování v oblasti komunikačních a informačních služeb.

- (590) Barevná
(730) **EuroNet Media s.r.o.**, Samota 197, Olomouc - Slavonín, 78301, CZ
(740) **HALAXOVÁ & HALAXOVÁ, TETRAPAT, RNDr.** Zdeňka Halaxová, Horní náměstí 7, Olomouc, 77200

- (210) **O-432850**
(220) 28.12.2005
(320) 28.12.2005
(511) 9, 35, 42
(540)

Bezpečná města

- (510) (9) přístroje a nástroje vědecké, námořní, geodetické, fotografické, filmové, optické, přístroje pro vážení, měření, signalizaci, kontrolu (inspekci), záchranu a přístroje pro vyučování, přístroje a nástroje pro vedení, přepínání, přeměnu, akumulaci, regulaci nebo řízení elektrického proudu, přístroje pro záznam, převod, reprodukci zvuku nebo obrazu, magnetické nosiče zvukových záznamů, gramofonové desky, automatické distributory a mechanismy pro přístroje na mince, zapisovací pokladny, počítačové stroje, přístroje pro zpracování informací a počítače, hasicí přístroje; (35) propagační činnost, reklama, pomoc při řízení obchodní činnosti, obchodní administrativa, kancelářské práce; (42) vědecké a technologické služby a s nimi spojený výzkum a návrhy, průmyslové analýzy a výzkum, návrh a vývoj počítačového softwaru a hardwaru, právní služby.
(730) **CZECH RADAR a.s.**, Václavské náměstí 33, Praha 1, 11000, CZ
(740) **TRAPLOVÁ-HAKR-KUBÁT** Advokátní a patentová kancelář, JUDr. Jarmila Traplová, Přístavní 24, Praha 7, 17000

- (210) **O-432902**
(220) 29.12.2005
(320) 29.12.2005
(511) 5
(540)

ALREX

- (510) (5) farmaceutické přípravky a substance.

- (730) **BAUSCH & LOMB INCORPORATED, Společnost zřízena podle zákonů státu New York**, One Bausch and Lomb Place, Rochester, NY, US
(740) Společná advokátní kancelář Vsetečka Zelený Švorčík Kalenský a partneři, JUDr. Pavel Zelený, Hálkova 2, Praha 2, 12000

- (210) **O-433054**
(220) 04.01.2006
(320) 04.01.2006
(511) 35, 41, 42
(540)

STUDENTI SOBĚ

- (510) (35) marketingové studie, obchodní management a podnikové poradenství, obchodní nebo podnikatelské informace, obchodní nebo podnikatelský průzkum, reklama, systemizace informací do počítačových databází, texty (zpracování -), texty (zveřejňování reklamních), vedení kartoték v počítači, kopírování dokumentů; (41) informace o výchově a vzdělávání, knihovny (půjčovny knih), knihy (vydávání -), obrazové zpravodajství, organizování a vedení seminářů, organizování a vedení symposií, pomoc při výběru povolání, poskytování on-line elektronických publikací, studium dálkové, vydávání elektronických knih a časopisů on-line, vydávání textů s výjimkou reklamních nebo náborových, vyučování, vzdělávací informace, elektronické publikování, informace o možnostech zábavy, zpravodajské služby; (42) hosting webových stránek, navrhování obalů, ochrana duševního vlastnictví, poradenství v oblasti duševního vlastnictví, právnícké (komerční) služby, programování počítačové, software (tvorba -), správa autorských práv, umísťování webových stránek, webové stránky (tvorba a správa -), kopírování počítačových programů.
(730) **Potěšil Tomáš**, Nádražní 1062, Třeboň, 37901, CZ

- (210) **O-433104**
(220) 05.01.2006
(320) 05.01.2006
(511) 5, 30, 44
(540)



- (510) (5) farmaceutické a veterinářské výrobky, hygienické výrobky pro léčebné účely, dietetické přípravky pro léčebné účely, potraviny pro batolata, náplasti, obvazový materiál; (30) káva, čaj, kakao, cukr, rýže, tapioka, kávové náhražky, mouka a přípravky z obilovin, chléb, pečivo, cukrovinky, med, sirup melasový, droždí, prášky do těsta, sůl, ocet, nálevy (k ochucení), koření; (44) péče o hygienu a krásu osob.
(590) Barevná
(730) **Hanák Ladislav Pharm. Dr.**, Jablunka 319, Jablunka nad Bečvou, 75623, CZ
(740) Mgr. Vlastislav Palatý, Smetanova 1101, Vsetín, 75501

- (210) **O-433147**
(220) 06.01.2006
(320) 06.01.2006
(511) 9, 16, 35, 41, 42
(540)

materiály pro stavbu _____

- (510) (9) nosiče zvukových, obrazových a zvukově obrazových záznamů nahané i nenahané, data a databáze i jiné informace na všech druzích elektronických nosičů v rozsahu třídy 9, elektronické publikace, elektronické prezentace, multimediální produkty, součásti a příslušenství všech uvedených nosičů; (16)

papír a papírenské zboží, periodický a neperiodický tisk, zejména (540) časopisy, noviny, knihy, prospekty, plakáty, fotografie, pohlednice, dopisnice, dopisní papíry, kalendáře, knihařské výrobky, propagační materiály a předměty z papíru, zejména letáky, brožury, obtisky, obalový materiál z papíru a plastických hmot, tiskařské typy a štočky, ozdobné předměty z papíru; (35) reklamní, inzertní a propagační činnost; (41) nakladatelská a vydavatelská činnost; (42) grafická činnost a design, grafické studio, předtisková příprava (pre-press), korektury a technická redakce textů, tvorba multimediálních dokumentů, prezentací, aplikací, katalogů apod., konstrukce www prezentací a řešení www serverů, tvorba počítačových animací a vizualizací, programových projektů, tvorba informačních databází, elektronických časopisů, periodik, knih.

(730) **Springer Media CZ s.r.o.**, Nádražní 32, Praha 5, 15000, CZ

(740) **KUDRLIČKA & SEDLÁK** Advokátní, patentová a známková kancelář, Ing. Jiří Sedlák, Husova 5, České Budějovice, 37001

(210) **O-433228**

(220) 09.01.2006

(320) 09.01.2006

(511) 9, 16, 35, 38, 41

(540)

delikatesy

(510) (9) brýle, pouzdra na brýle, sluneční brýle, hologramy, software, CD, CD-ROM, podložky pod myš, mobilní telefony a jejich příslušenství, čipové karty, elektronická data nebo databáze nebo informační produkty v elektronických, datových, informačních a telekomunikačních sítích; (16) periodické a neperiodické tiskoviny všeho druhu, zejména knihy, brožury, noviny a časopisy, tiskařské výrobky, zejména pohledy, obtisky, záložky, fotografie, papírenské zboží všeho druhu, kancelářské potřeby, zejména bloky, kalendáře, fotoalba, dopisní papíry, desky, psací potřeby, drobné kancelářské potřeby z plastů a kovu, plastické obaly ve třídě 16, karty, štočky, učební pomůcky, obrazy a grafiky, lístky; (35) inzertní, informační a propagační služby všeho druhu, včetně inzerce, propagace a poskytování informací v počítačových a obdobných sítích, rozhlasová, televizní a venkovní reklama, zajišťování předplatného periodických tiskovin, marketingové studie a průzkum trhu, služby reklamních agentur, vydavatelství a šíření reklamních materiálů jako např. letáků, prospektů, vzorků apod.; (38) šíření elektronických časopisů, počítačová komunikace, poskytování informací, informační služby na Internetu, šíření tiskovin pomocí počítačových a obdobných sítí; (41) vydavatelská a nakladatelská činnost, organizování živých vystoupení a živých představení, kulturní a sportovní aktivity, zejména soutěže, přehlídky, plesy, estrády, besedy apod., výchova, rozhlasová a televizní zábava, výroba videofilmů, nahrávání zvukových a obrazových zvukových nosičů záznamu, výroba rozhlasových a televizních programů, předprodej vstupenek, organizování a vedení večírků, konferencí apod., psaní scénářů, provozování her on-line, filmová tvorba, vydávání elektronických knih a časopisů on-line, pořádání loterií.

(590) Barevná

(730) **Sanoma Magazines Praha s.r.o.**, Lomnického 7/1705, Praha 4, 14000, CZ

(740) Advokátní kancelář, Mgr. Ladislava Jasanská, advokátka, Lomnického /1705, Praha 4, 14000

(210) **O-433303**

(220) 12.01.2006

(320) 12.01.2006

(511) 16, 35, 41

BISON & ROSE

advertising • public relations

(510) (16) papírové nosiče informací všeho druhu, zejména tiskoviny, časopisy, noviny, periodika, knihy, knihařské výrobky, fotografie, reklamní tiskoviny a papír, plakáty, papírové billboardy a bigboardy, reklamní papírové předměty, papírenské zboží, papírové reklamní a prezentační materiály, kancelářské potřeby, propagační fotografie, fotografie; (35) inzertní, reklamní a propagační činnost, marketing, zprostředkovatelská a obstaravatelská činnost v oblasti obchodu a poskytování pomoci při provozu obchodu, zejména podpora prodeje, přímé oslovení zákazníka, komunikace s potencionálními zákazníky centra podpory prodeje, poskytování obchodních informací zákazníkům prostřednictvím telefonního centra, kontaktní marketing, telefonní průzkum trhu, poskytování obchodních informací na Internetu prostřednictvím webových stránek, kancelářské a administrativní práce, databázová činnost - vytváření obchodních databází a databázový marketing, porady obchodní, organizační a vedení obchodních záležitostí, činnost informačního a komunikačního centra pro oblast obchodních informací, vytváření informačních materiálů a informačních věrnostních programů, vše pro oblast obchodních informací, reklamní inzerce, pronájem plakátovacích ploch, propagace, rozesílání vzorků, styky s veřejností - navazování, vyhledávání obchodních informací, vysílání reklamní inzerce, rozdělení vzorků, distribuce reklamních tiskovin; (41) organizování a vedení konferencí, kongresů, seminářů, symposií, výstav ke kulturním a vzdělávacím účelům, organizování kulturních, vzdělávacích, sportovních a zábavných akcí, pořádání a řízení pracovních setkání (školení), organizace a plánování večírků, vydavatelská a nakladatelská činnost.

(730) **Bison & Rose public relations s.r.o.**, Bělohorská 33, Praha 6, 16900, CZ

(740) JUDr. Aleš Zábrš, Na Beránce 2, Praha 6, 16000

(210) **O-433341**

(220) 12.01.2006

(320) 12.01.2006

(511) 20, 35, 36, 40

(540)

Firma

A. Tvrdík

založeno 1885

(510) (20) výrobky ze dřeva, zrcadla, rámy, výrobky nejmenované v jiných třídách ze dřeva; (35) propagační činnost, reklama, pomoc při řízení obchodní činnosti, obchodní administrativa, kancelářské práce; (36) služby finanční, peněžní, nemovitostní; (40) zpracování materiálů v rámci této třídy.

(730) **FIRMA A. TVRDÍK - ZALOŽENO 1885 a.s.**, Pařížská 18, Praha 1, 11000, CZ

(740) JUDr. Vladimír Zavadil, advokát, Revoluční 1, Praha 1, 11000

(210) **O-433406**

(220) 16.01.2006

(320) 16.01.2006

(511) 3, 5, 30

(540)

BOTANICO

(510) (3) kosmetické přípravky, koupele (kosmetické přípravky pro), koupelové soli, mýdla, parfémy, krémy, toaletní přípravky; (5) potravinové doplňky, přízpusobené pro léčebné účely, hygienické výrobky pro léčebné účely, dezinfekční přípravky, koupele (léčivé přípravky pro), koupelové soli (léčivé), koupele zdravotní, léčiva pro humánní medicínu, byliny (léčivé), bylinné

čaje pro lékařské účely, léčivé čaje, léčivé rostliny; (30) čaj, káva, koření, kuchyňská sůl, cukr, med, mateří kasička, propolis.

(730) **Ratajová Alice MUDr.**, Císařská 35, Brodek u Prostějova, 79807, CZ

(210) **O-433436**
(220) 16.01.2006
(320) 16.01.2006
(511) 35, 40, 41, 42
(540)



(510) (35) výkon státní statistické služby; (40) ochrana zdrojů a úprava vod; (41) školení v oblasti předmětu činnosti; (42) provoz kalibračního střediska hydraulických měření, funkce střediska pro posuzování způsobilosti ke kalibraci pracovních měřidel průtoku vody o volné hladině, funkce cejchovny pracovních měřidel průtoku vody o volné hladině, provoz referenčních laboratorii pro: měření radioaktivity vody a dalších složek životního prostředí, stanovení PCB ve vodě, půdě a odpadech, hodnocení odpadů pro účely skládkování, hodnocení kalů pro zemědělské využití, další složky a oblasti životního prostředí, výzkumná, koncepční, odborná a metodická činnost, včetně vytváření a provozování informačních systémů, v oblasti ochrany jakosti a množství povrchových a podzemních vod a jejich užívání v technických, ekonomických a ostatních souvislostech a ve vzájemných interakcích, jako objektivní odborná služba poskytovaná pro veřejnou správu zejména podle vodního zákona a pro tvorbu a uplatňování státní politiky v oblasti vod, výzkumná, odborná a metodická činnost a vytváření informačních subsystémů pro výkon státní správy v oblasti nakládání s odpady, integrovaného přístupu k prevenci znečištění životního prostředí, navrhování zásad státní politiky v oblasti vod a usměrňování její realizace v souladu se státní politikou ochrany životního prostředí, podklady pro sestavování a doplňování plánů v oblasti vod a vedení vodní bilance, jakost vod a procesy jejich změn, z hlediska fyzikálních, chemických a biologických charakteristik, navrhování a posuzování způsobů zneškodnění odpadních vod a kalů, popř. jejich využívání např. v zemědělství, navrhování vodohospodářských soustav a systémů řízení jejich provozu, hydraulika vodních toků a vodních děl, posuzování a hodnocení režimu oběhu povrchových a podzemních vod, rozvoj jednotlivých druhů užívání vod, ekonomické, legislativní a ostatní nástroje k ochraně vod, hospodaření s vodou a odpady, k ochraně před povodněmi a suchem a k zajištění integrovaného přístupu k prevenci znečištění životního prostředí, informační systémy v oblasti vod, nakládání s odpady a v oblasti integrovaného přístupu k prevenci znečištění, ve vazbě na informační systém životního prostředí hodnocení ekologických rizik pro ochranu vod, výzkum a hodnocení vlivů a důsledků antropogenních aktivit na vody v uzavřeném přirozeném oběhu s důsledky na přírodní a krajinné systémy, řešení vodohospodářské problematiky spojené s výstavbou a provozem jaderných energetických zařízení v České republice, funkce pověřeného odborného subjektu, tj. zjišťování a hodnocení stavu povrchových a podzemních vod a provozování informačních systémů veřejné správy podle pokynů zřizovatele, funkce oborového informačního střediska vědeckých, technických a ekonomických informací v oblastech voda, odpady a integrovaného přístupu k prevenci znečištění v životním prostředí, funkce pověřeného odborného subjektu, tj. zjišťování a hodnocení stavu povrchových a podzemních vod a provozování informačních systémů veřejné správy podle pokynů zřizovatele, funkce gestora správnosti metodických postupů při vzorkování odpadů, odpadních, povrchových a podzemních vod, zemin, stavebních konstrukcí a půdního vzduchu, funkce gestora pro vydávání základních vodohospodářských map, funkce pověřeného odborného subjektu pro přezkoumávání vymezení zranitelných oblastí a pro návrhy na úpravu jejich rozsahu, funkce pověřeného odborného subjektu pro přezkoumávání

vymezení zranitelných oblastí a pro návrhy na úpravu jejich rozsahu; řešení vodohospodářské problematiky spojené se zneškodněním starých ekologických zátěží; odborná podpora pro zřizovatele v těchto oblastech, aproximace legislativy Evropské unie v oblasti vod, příprava podkladů pro zabezpečování úkolů reportingu a podávání zpráv o plnění předpisů Evropského společenství v rámci základního účelu a předmětu činnosti, plnění mezinárodních smluv o spolupráci na hraničních vodách, k ochraně Labe, Odry, Dunaje, a Úmluvy o ochraně a využívání hraničních vodních toků a mezinárodních jezer a Protokolu o vodě a zdraví k této úmluvě, navrhování prioritních opatření v oblasti ochrany vod, nakládání s odpady a v oblasti integrovaného přístupu k prevenci znečištění včetně vazeb na priority určené legislativou Evropské unie, financovaných ze Státního fondu životního prostředí České republiky, řešení ochrany a užívání vod na územích se speciální ochranou, zejména národních parků, chráněných krajinných oblastí, chráněných oblastí přirozené akumulace vod, citlivých a zranitelných oblastí apod., řešení úprav vodních toků a vodních děl, ve vazbě na zákon o vodách a zákon o ochraně přírody a krajiny, výzkum kritických zátěží a úrovní znečištění přenášených ovzduším, při pořizování vstupních dat pro stanovení mapových kritických zátěží a při sledování eutrofizace vodního prostředí, jako součást plnění mezinárodních smluv, např. Úmluvy o dálkovém znečištění ovzduší překračujících hranice států, zpracování a využití dat dálkového průzkumu Země pro potřeby ochrany životního prostředí, zvláště hydrosféry a lokalizace skládek (velkoplošné hodnocení kvality povrchových vod, identifikace zdrojů znečištění povrchových a podzemních vod atd.), ověřování dodržování zásad správné laboratorní praxe, posuzování odborné způsobilosti laboratorii pro: chemické, radiochemické zkušební metody, biologické, mikrobiologické a toxikologické zkušební metody ve vodách, v odpadech, v kalech, zeminách a půdách, metody technologické kontroly vody, funkce Národního inspekčního orgánu správné laboratorní praxe, metodické vedení hydroanalytických laboratorii a sjednocování jejich pracovních postupů, činnost centra pro hospodaření s odpady včetně činnosti střediska veřejných informačních služeb pro odpadové hospodářství, výzkum, vývoj, aplikace a hodnocení analytických, popřípadě technologických metod pro nakládání s odpady, aplikace poznatků v oblasti nakládání s odpady do návrhů právních a technických předpisů a metodických pokynů a do jejich aktualizací, hodnocení vlastností odpadů, a to i upravených a hodnocení úprav odpadů, zajišťování technického a odborného zázemí pro vypracování a další aktualizaci národního plánu pro hospodaření s odpady, včetně integrace zkušeností expertů ze států Evropské unie, odborná a konzultační pomoc správním úřadům při vydávání souhlasu podle zákona o odpadech, sběr, třídění, evidence, validace a hodnocení dat o produkci odpadů a nakládání s nimi, včetně dovozu, vývozu a tranzitu odpadů, o zařízení pro nakládání s odpady a evidence vybraných souhlasů a dalších rozhodnutí podle zákona o odpadech, zveřejňování relevantních informací, odborná podpora při přeshraničním pohybu odpadů, konzultační a poradenská činnost v oblasti nakládání s odpady, hodnocení vlivů stavebních činností a technologií na životní prostředí, znalecká, posudková a aprobační činnost, příprava a posuzování opatření v rámci krajinnotvorných programů: Revitalizace říčních systémů, Péče o krajinu a Drobné vodohospodářské ekologické akce, vývoj metodik a metodická podpora plánovacích programů pro orgány veřejné správy, technická podpora pro orgány veřejné správy, vývoj a zavádění pracovních postupů pro orgány veřejné správy při plnění legislativních opatření, informační a metodická podpora České inspekci životního prostředí.

(730) **Výzkumný ústav vodohospodářský TGM**, Podbabská 30, Praha 6, 16200, CZ

(740) Ing. Jaroslav Novotný, Římská 45, Praha 2, 12000

(210) **O-433640**
(220) 23.01.2006
(320) 23.01.2006
(511) 1, 4, 5, 6, 7, 9, 11, 19, 34, 35, 37, 39, 40, 42

(540)



(510) (1) hnací plyny pro aerosoly, ochranné plyny pro sváření, plyny ztužené pro průmyslové účely, přípravky a látky pro čištění plynu, neutralizační přípravky pro toxické plyny, pohlcovače plynu; (4) plyn, palivové a pohonné plyny, plyn pro osvětlení, generátorový plyn, olejový plyn, plyn ztužený (palivo), paliva, kapalná a tuhá paliva, motorová paliva, minerální paliva, maziva; (5) plyn pro lékařské účely; (6) nádoby (kovové) na stlačený plyn nebo zkvalněný vzduch, lahve na stlačený plyn a zkvalněný vzduch, tlakové potrubí (kovové); (7) dmychadla pro stlačování, odsávání a dopravu plynů, elektrody pro svařování plynem, hořáky na řezání plynové, hořáky svařovací plynové, plynové přístroje pro pájení, plynové přístroje pro svařování, zplynovače, regulátory (části strojů), regulátory tlaku (části strojů), čerpadla; (9) přístroje na rozbor plynu, analyzátor plynu, plynoměry, měřicí přístroje, monitorovací přístroje; (11) bezpečnostní zařízení pro plynová zařízení a potrubí, plynové kotle, plynové generátory, plynové kahany, plynové kondenzátory - v rámci této třídy, plynové hořáky, plynové lampy, plynové zapalovače, čističe plynu jako součásti plynových zařízení, přístroje na čištění plynu, regulační a bezpečnostní zařízení pro přístroje na plyn, regulační a bezpečnostní příslušenství pro plynová potrubí, regulačně-bezpečnostní přídatná zařízení pro plynová zařízení, regulátory pro plynová zařízení a potrubí, potrubní kohouty; (19) tlakové potrubí nekovové, neohebné trubky nekovové; (34) plyn do zapalovačů doutníků; (35) marketingové studie zejména v oblasti plynárenství, obchodní management a podnikové poradenství zejména v oblasti plynárenství, odborné obchodní poradenství zejména v oblasti plynárenství, zprostředkování při prodeji plynu, tepla a elektrické energie; (37) montáž, údržba, opravy, revize a zkoušky plynových zařízení, zajišťování odborného dozoru nad touto činností, instalace rozvodných sítí, zajišťování nepřetržitých havarijních služeb, montáž měřidel, výstavba inženýrských sítí, výstavba plynárenských zařízení s příslušenstvím a potrubních systémů, výstavba plynovodů, plynoinstalatérství; (39) skladování, přenos a rozvod plynu, doprava plynu potrubními systémy a jeho distribuce, zprostředkování dopravy, pozemní automobilová doprava vozidly poháněnými plynem, plnění nádob plyny, poskytování plynu a tepla; (40) výroba a úprava plynu, výroba energie, provoz zařízení na výrobu plynu, provoz zařízení na výrobu tepla a elektrické energie ve vztahu k využití plynu, zprostředkování při výrobě plynu, tepla a elektrické energie; (42) inženýrská a projektová činnost, odborné poradenské a konzultační služby v plynárenském průmyslu, fyzikální a chemický výzkum, analýzy chemické, kontrola kvality, zkoušky materiálu, výzkum v oboru plynárenství, průzkum geologický a ropný, testování těžebních věží.

(590) Barevná

(730) **RWE Transgas Net, s.r.o.**, V Olšínách 75/2300, Praha 10 - Strašnice, 10000, CZ

(740) Advokátní kancelář Kříž a Bělina, prof. JUDr. Jan Kříž, advokát, Dlouhá 13, Praha 1, 11000

(210) **O-433641**

(220) 23.01.2006

(320) 23.01.2006

(511) 1, 4, 5, 6, 7, 9, 11, 19, 34, 35, 37, 39, 40, 42

(540)



(510)

(1) hnací plyny pro aerosoly, ochranné plyny pro sváření, plyny ztužené pro průmyslové účely, přípravky a látky pro čištění plynu, neutralizační přípravky pro toxické plyny, pohlcovače plynu; (4) plyn, palivové a pohonné plyny, plyn pro osvětlení, generátorový plyn, olejový plyn, plyn ztužený (palivo), paliva, kapalná a tuhá paliva, motorová paliva, minerální paliva, maziva; (5) plyn pro lékařské účely; (6) nádoby (kovové) na stlačený plyn nebo zkvalněný vzduch, lahve na stlačený plyn a zkvalněný vzduch, tlakové potrubí (kovové); (7) dmychadla pro stlačování, odsávání a dopravu plynů, elektrody pro svařování plynem, hořáky na řezání plynové, hořáky svařovací plynové, plynové přístroje pro pájení, plynové přístroje pro svařování, zplynovače, regulátory (části strojů), regulátory tlaku (části strojů), čerpadla; (9) přístroje na rozbor plynu, analyzátor plynu, plynoměry, měřicí přístroje, monitorovací přístroje; (11) bezpečnostní zařízení pro plynová zařízení a potrubí, plynové kotle, plynové generátory, plynové kahany, plynové kondenzátory - v rámci této třídy, plynové hořáky, plynové lampy, plynové zapalovače, čističe plynu jako součásti plynových zařízení, přístroje na čištění plynu, regulační a bezpečnostní zařízení pro přístroje na plyn, regulační a bezpečnostní příslušenství pro plynová potrubí, regulačně-bezpečnostní přídatná zařízení pro plynová zařízení, regulátory pro plynová zařízení a potrubí, potrubní kohouty; (19) tlakové potrubí nekovové, neohebné trubky nekovové; (34) plyn do zapalovačů doutníků; (35) marketingové studie zejména v oblasti plynárenství, obchodní management a podnikové poradenství zejména v oblasti plynárenství, odborné obchodní poradenství zejména v oblasti plynárenství, zprostředkování při prodeji plynu, tepla a elektrické energie; (37) montáž, údržba, opravy, revize a zkoušky plynových zařízení, zajišťování odborného dozoru nad touto činností, instalace rozvodných sítí, zajišťování nepřetržitých havarijních služeb, montáž měřidel, výstavba inženýrských sítí, výstavba plynárenských zařízení s příslušenstvím a potrubních systémů, výstavba plynovodů, plynoinstalatérství; (39) skladování, přenos a rozvod plynu, doprava plynu potrubními systémy a jeho distribuce, zprostředkování dopravy, pozemní automobilová doprava vozidly poháněnými plynem, plnění nádob plyny, poskytování plynu a tepla; (40) výroba a úprava plynu, výroba energie, provoz zařízení na výrobu plynu, provoz zařízení na výrobu tepla a elektrické energie ve vztahu k využití plynu, zprostředkování při výrobě plynu, tepla a elektrické energie; (42) inženýrská a projektová činnost, odborné poradenské a konzultační služby v plynárenském průmyslu, fyzikální a chemický výzkum, analýzy chemické, kontrola kvality, zkoušky materiálu, výzkum v oboru plynárenství, průzkum geologický a ropný, testování těžebních věží.

(590) Barevná

(730) **RWE Transgas Net, s.r.o.**, V Olšínách 75/2300, Praha 10 - Strašnice, 10000, CZ

(740) Advokátní kancelář Kříž a Bělina, prof. JUDr. Jan Kříž, advokát, Dlouhá 13, Praha 1, 11000

(210) **O-433642**

(220) 23.01.2006

(320) 23.01.2006

(511) 1, 4, 5, 6, 7, 9, 11, 19, 34, 35, 37, 39, 40, 42

(540)



(510) (1) hnací plyny pro aerosoly, ochranné plyny pro sváření, plyny ztužené pro průmyslové účely, přípravky a látky pro čištění plynu, neutralizační přípravky pro toxické plyny, pohlcovače plynu; (4) plyn, palivové a pohonné plyny, plyn pro osvětlení, generátorový plyn, olejový plyn, plyn ztužený (palivo), paliva, kapalná a tuhá paliva, motorová paliva, minerální paliva, maziva; (5) plyn pro lékařské účely; (6) nádoby (kovové) na stlačený plyn nebo zkvalněný vzduch, lahve na stlačený plyn a zkvalněný vzduch, tlakové potrubí (kovové); (7) dmychadla pro stlačování, odsávání a dopravu plynů, elektrody pro svařování plynem,

hořáky na řezání plynové, hořáky svařovací plynové, plynové přístroje pro pájení, plynové přístroje pro svařování, zplynovače, regulátory (části strojů), regulátory tlaku (části strojů), čerpadla; (9) přístroje na rozbor plynu, analyzátory plynu, plynoměry, měřicí přístroje, monitorovací přístroje; (11) bezpečnostní zařízení pro plynová zařízení a potrubí, plynové kotle, plynové generátory, plynové kahany, plynové kondenzátory - v rámci této třídy, plynové hořáky, plynové lampy, plynové zapalovače, čističe plynu jako součásti plynových zařízení, přístroje na čištění plynu, regulační a bezpečnostní zařízení pro přístroje na plyn, regulační a bezpečnostní příslušenství pro plynová potrubí, regulačně-bezpečnostní přídavná zařízení pro plynová zařízení, regulátory pro plynová zařízení a potrubí, potrubní kohouty; (19) tlakové potrubí nekovové, neohebné trubky nekovové; (34) plyn do zapalovačů doutníků; (35) marketingové studie zejména v oblasti plynárenství, obchodní management a podnikové poradenství zejména v oblasti plynárenství, odborné obchodní poradenství zejména v oblasti plynárenství, zprostředkování při prodeji plynu, tepla a elektrické energie; (37) montáž, údržba, opravy, revize a zkoušky plynových zařízení, zajišťování odborného dozoru nad touto činností, instalace rozvodných sítí, zajišťování nepřetržitých havarijních služeb, montáž měřidel, výstavba inženýrských sítí, výstavba plynárenských zařízení s příslušenstvím a potrubních systémů, výstavba plynovodů, plynoinstalatérství; (39) skladování, přenos a rozvod plynu, doprava plynu potrubními systémy a jeho distribuce, zprostředkování dopravy, pozemní automobilová doprava vozidly poháněnými plynem, plnění nádob plynu, poskytování plynu a tepla; (40) výroba a úprava plynu, výroba energie, provoz zařízení na výrobu plynu, provoz zařízení na výrobu tepla a elektrické energie ve vztahu k využití plynu, zprostředkování při výrobě plynu, tepla a elektrické energie; (42) inženýrská a projektová činnost, odborné poradenské a konzultační služby v plynárenském průmyslu, fyzikální a chemický výzkum, analýzy chemické, kontrola kvality, zkoušky materiálu, výzkum v oboru plynárenství, průzkum geologický a ropný, testování těžebních věží.

- (590) Barevná
(730) **RWE Transgas Net, s.r.o.**, V Olšínách 75/2300, Praha 10 - Strašnice, 10000, CZ
(740) Advokátní kancelář Kříž a Bělina, prof. JUDr. Jan Kříž, advokát, Dlouhá 13, Praha 1, 11000

- (210) **O-433643**
(220) 23.01.2006
(320) 23.01.2006
(511) 1, 4, 5, 6, 7, 9, 11, 19, 34, 35, 37, 39, 40, 42
(540)



- (510) (1) hnací plyny pro aerosoly, ochranné plyny pro sváření, plyny ztužené pro průmyslové účely, přípravky a látky pro čištění plynu, neutralizační přípravky pro toxické plyny, pohlcovače plynu; (4) plyn, palivové a pohonné plyny, plyn pro osvětlení, generátorový plyn, olejový plyn, plyn ztužený (palivo), paliva, kapalná a tuhá paliva, motorová paliva, minerální paliva, maziva; (5) plyn pro lékařské účely; (6) nádoby (kovové) na stlačený plyn nebo zkapalněný vzduch, lahve na stlačený plyn a zkapalněný vzduch, tlakové potrubí (kovové); (7) dmychadla pro stlačování, odsávání a dopravu plynů, elektrody pro svařování plynem, hořáky na řezání plynové, hořáky svařovací plynové, plynové přístroje pro pájení, plynové přístroje pro svařování, zplynovače, regulátory (části strojů), regulátory tlaku (části strojů), čerpadla; (9) přístroje na rozbor plynu, analyzátory plynu, plynoměry, měřicí přístroje, monitorovací přístroje; (11) bezpečnostní zařízení pro plynová zařízení a potrubí, plynové kotle, plynové generátory, plynové kahany, plynové kondenzátory - v rámci této třídy, plynové hořáky, plynové lampy, plynové zapalovače, čističe plynu jako součásti plynových zařízení, přístroje na čištění plynu, regulační a

bezpečnostní zařízení pro přístroje na plyn, regulační a bezpečnostní příslušenství pro plynová potrubí, regulačně - bezpečnostní přídavná zařízení pro plynová zařízení, regulátory pro plynová zařízení a potrubí, potrubní kohouty; (19) tlakové potrubí nekovové, neohebné trubky nekovové; (34) plyn do zapalovačů doutníků; (35) marketingové studie zejména v oblasti plynárenství, obchodní management a podnikové poradenství zejména v oblasti plynárenství, odborné obchodní poradenství zejména v oblasti plynárenství, zprostředkování při prodeji plynu, tepla a elektrické energie; (37) montáž, údržba, opravy, revize a zkoušky plynových zařízení, zajišťování odborného dozoru nad touto činností, instalace rozvodných sítí, zajišťování nepřetržitých havarijních služeb, montáž měřidel, výstavba inženýrských sítí, výstavba plynárenských zařízení s příslušenstvím a potrubních systémů, výstavba plynovodů, plynoinstalatérství; (39) skladování, přenos a rozvod plynu, doprava plynu potrubními systémy a jeho distribuce, zprostředkování dopravy, pozemní automobilová doprava vozidly poháněnými plynem, plnění nádob plynu, poskytování plynu a tepla; (40) výroba a úprava plynu, výroba energie, provoz zařízení na výrobu plynu, provoz zařízení na výrobu tepla a elektrické energie ve vztahu k využití plynu, zprostředkování při výrobě plynu, tepla a elektrické energie; (42) inženýrská a projektová činnost, odborné poradenské a konzultační služby v plynárenském průmyslu, fyzikální a chemický výzkum, analýzy chemické, kontrola kvality, zkoušky materiálu, výzkum v oboru plynárenství, průzkum geologický a ropný, testování těžebních věží.

- (590) Barevná
(730) **RWE Transgas Net, s.r.o.**, V Olšínách 75/2300, Praha 10 - Strašnice, 10000, CZ
(740) Advokátní kancelář Kříž a Bělina, prof. JUDr. Jan Kříž, advokát, Dlouhá 13, Praha 1, 11000

- (210) **O-433644**
(220) 23.01.2006
(320) 23.01.2006
(511) 1, 4, 5, 6, 7, 9, 11, 19, 34, 35, 37, 39, 40, 42
(540)



- (510) (1) hnací plyny pro aerosoly, ochranné plyny pro sváření, plyny ztužené pro průmyslové účely, přípravky a látky pro čištění plynu, neutralizační přípravky pro toxické plyny, pohlcovače plynu; (4) plyn, palivové a pohonné plyny, plyn pro osvětlení, generátorový plyn, olejový plyn, plyn ztužený (palivo), paliva, kapalná a tuhá paliva, motorová paliva, minerální paliva, maziva; (5) plyn pro lékařské účely; (6) nádoby (kovové) na stlačený plyn nebo zkapalněný vzduch, lahve na stlačený plyn a zkapalněný vzduch, tlakové potrubí (kovové); (7) dmychadla pro stlačování, odsávání a dopravu plynů, elektrody pro svařování plynem, hořáky na řezání plynové, hořáky svařovací plynové, plynové přístroje pro pájení, plynové přístroje pro svařování, zplynovače, regulátory (části strojů), regulátory tlaku (části strojů), čerpadla; (9) přístroje na rozbor plynu, analyzátory plynu, plynoměry, měřicí přístroje, monitorovací přístroje; (11) bezpečnostní zařízení pro plynová zařízení a potrubí, plynové kotle, plynové generátory, plynové kahany, plynové kondenzátory - v rámci této třídy, plynové hořáky, plynové lampy, plynové zapalovače, čističe plynu jako součásti plynových zařízení, přístroje na čištění plynu, regulační a bezpečnostní příslušenství pro plynová potrubí, regulačně - bezpečnostní přídavná zařízení pro plynová zařízení, regulátory pro plynová zařízení a potrubí, potrubní kohouty; (19) tlakové potrubí nekovové, neohebné trubky nekovové; (34) plyn do zapalovačů doutníků; (35) marketingové studie zejména v oblasti plynárenství, obchodní management a podnikové poradenství zejména v oblasti plynárenství, odborné obchodní poradenství zejména v oblasti plynárenství, zprostředkování při prodeji

plynu, tepla a elektrické energie; (37) montáž, údržba, opravy, revize a zkoušky plynových zařízení, zajišťování odborného dozoru nad touto činností, instalace rozvodných sítí, zajišťování nepřetržitých havarijních služeb, montáž měřidel, výstavba inženýrských sítí, výstavba plynárenských zařízení s příslušenstvím a potrubních systémů, výstavba plynovodů, plynoinstalátérství; (39) skladování, přenos a rozvod plynu, doprava plynu potrubními systémy a jeho distribuce, zprostředkování dopravy, pozemní automobilová doprava vozidly poháněnými plynem, plnění nádob plynu, poskytování plynu a tepla; (40) výroba a úprava plynu, výroba energie, provoz zařízení na výrobu plynu, provoz zařízení na výrobu tepla a elektrické energie ve vztahu k využití plynu, zprostředkování při výrobě plynu, tepla a elektrické energie; (42) inženýrská a projektová činnost, odborné poradenské a konzultační služby v plynárenském průmyslu, fyzikální a chemický výzkum, analýzy chemické, kontrola kvality, zkoušky materiálu, výzkum v oboru plynárenství, průzkum geologický a ropný, testování těžebních věží.

(730) **RWE Transgas Net, s.r.o.**, V Olšínách 75/2300, Praha 10 - Strašnice, 10000, CZ

(740) Advokátní kancelář Kříž a Bělina, prof. JUDr. Jan Kříž, advokát, Dlouhá 13, Praha 1, 11000

(210) **O-433645**

(220) 23.01.2006

(320) 23.01.2006

(511) 1, 4, 5, 6, 7, 9, 11, 19, 34, 35, 37, 39, 40, 42

(540)



(510) (1) hnací plyny pro aerosoly, ochranné plyny pro svaření, plyny ztužené pro průmyslové účely, přípravky a látky pro čištění plynu, neutralizační přípravky pro toxické plyny, pohlcovače plynu; (4) plyn, palivové a pohonné plyny, plyn pro osvětlení, generátorový plyn, olejový plyn, plyn ztužený (palivo), paliva, kapalná a tuhá paliva, motorová paliva, minerální paliva, maziva; (5) plyn pro lékařské účely; (6) nádoby (kovové) na stlačený plyn nebo zkapalněný vzduch, lahve na stlačený plyn a zkapalněný vzduch, tlakové potrubí (kovové); (7) dmychadla pro stlačování, odsávání a dopravu plynů, elektrody pro svařování plynem, hořáky na řezání plynové, hořáky svařovací plynové, plynové přístroje pro pájení, plynové přístroje pro svařování, zplynovače, regulátory (části strojů), regulátory tlaku (části strojů), čerpadla; (9) přístroje na rozbor plynu, analyzátor plynu, plynoměry, měřicí přístroje, monitorovací přístroje; (11) bezpečnostní zařízení pro plynová zařízení a potrubí, plynové kotle, plynové generátory, plynové kahany, plynové kondenzátory - v rámci této třídy, plynové hořáky, plynové lampy, plynové zapalovače, čističe plynu jako součásti plynových zařízení, přístroje na čištění plynu, regulační a bezpečnostní příslušenství pro plynová potrubí, regulačně - bezpečnostní přídavná zařízení pro plynová zařízení, regulátory pro plynová zařízení a potrubí, potrubní kohouty; (19) tlakové potrubí nekovové, neohebné trubky nekovové; (34) plyn do zapalovačů doutníků; (35) marketingové studie zejména v oblasti plynárenství, obchodní management a podnikové poradenství zejména v oblasti plynárenství, odborné obchodní poradenství zejména v oblasti plynárenství, zprostředkování při prodeji plynu, tepla a elektrické energie; (37) montáž, údržba, opravy, revize a zkoušky plynových zařízení, zajišťování odborného dozoru nad touto činností, instalace rozvodných sítí, zajišťování nepřetržitých havarijních služeb, montáž měřidel, výstavba inženýrských sítí, výstavba plynárenských zařízení s příslušenstvím a potrubních systémů, výstavba plynovodů, plynoinstalátérství; (39) skladování, přenos a rozvod plynu, doprava plynu potrubními systémy a jeho distribuce, zprostředkování dopravy, pozemní automobilová doprava vozidly poháněnými plynem, plnění nádob plynu, poskytování

plynu a tepla; (40) výroba a úprava plynu, výroba energie, provoz zařízení na výrobu plynu, provoz zařízení na výrobu tepla a elektrické energie ve vztahu k využití plynu, zprostředkování při výrobě plynu, tepla a elektrické energie; (42) inženýrská a projektová činnost, odborné poradenské a konzultační služby v plynárenském průmyslu, fyzikální a chemický výzkum, analýzy chemické, kontrola kvality, zkoušky materiálu, výzkum v oboru plynárenství, průzkum geologický a ropný, testování těžebních věží.

(730) **RWE Transgas Net, s.r.o.**, V Olšínách 75/2300, Praha 10 - Strašnice, 10000, CZ

(740) Advokátní kancelář Kříž a Bělina, prof. JUDr. Jan Kříž, advokát, Dlouhá 13, Praha 1, 11000

(210) **O-433646**

(220) 23.01.2006

(320) 23.01.2006

(511) 1, 4, 5, 6, 7, 9, 11, 19, 34, 35, 37, 39, 40, 42

(540)



(510) (1) hnací plyny pro aerosoly, ochranné plyny pro svaření, plyny ztužené pro průmyslové účely, přípravky a látky pro čištění plynu, neutralizační přípravky pro toxické plyny, pohlcovače plynu; (4) plyn, palivové a pohonné plyny, plyn pro osvětlení, generátorový plyn, olejový plyn, plyn ztužený (palivo), paliva, kapalná a tuhá paliva, motorová paliva, minerální paliva, maziva; (5) plyn pro lékařské účely; (6) nádoby (kovové) na stlačený plyn nebo zkapalněný vzduch, lahve na stlačený plyn a zkapalněný vzduch, tlakové potrubí (kovové); (7) dmychadla pro stlačování, odsávání a dopravu plynů, elektrody pro svařování plynem, hořáky na řezání plynové, hořáky svařovací plynové, plynové přístroje pro pájení, plynové přístroje pro svařování, zplynovače, regulátory (části strojů), regulátory tlaku (části strojů), čerpadla; (9) přístroje na rozbor plynu, analyzátor plynu, plynoměry, měřicí přístroje, monitorovací přístroje; (11) bezpečnostní zařízení pro plynová zařízení a potrubí, plynové kotle, plynové generátory, plynové kahany, plynové kondenzátory - v rámci této třídy, plynové hořáky, plynové lampy, plynové zapalovače, čističe plynu jako součásti plynových zařízení, přístroje na čištění plynu, regulační a bezpečnostní příslušenství pro plynová potrubí, regulačně - bezpečnostní přídavná zařízení pro plynová zařízení, regulátory pro plynová zařízení a potrubí, potrubní kohouty; (19) tlakové potrubí nekovové, neohebné trubky nekovové; (34) plyn do zapalovačů doutníků; (35) marketingové studie zejména v oblasti plynárenství, obchodní management a podnikové poradenství zejména v oblasti plynárenství, odborné obchodní poradenství zejména v oblasti plynárenství, zprostředkování při prodeji plynu, tepla a elektrické energie; (37) montáž, údržba, opravy, revize a zkoušky plynových zařízení, zajišťování odborného dozoru nad touto činností, instalace rozvodných sítí, zajišťování nepřetržitých havarijních služeb, montáž měřidel, výstavba inženýrských sítí, výstavba plynárenských zařízení s příslušenstvím a potrubních systémů, výstavba plynovodů, plynoinstalátérství; (39) skladování, přenos a rozvod plynu, doprava plynu potrubními systémy a jeho distribuce, zprostředkování dopravy, pozemní automobilová doprava vozidly poháněnými plynem, plnění nádob plynu, poskytování plynu a tepla; (40) výroba a úprava plynu, výroba energie, provoz zařízení na výrobu plynu, provoz zařízení na výrobu tepla a elektrické energie ve vztahu k využití plynu, zprostředkování při výrobě plynu, tepla a elektrické energie; (42) inženýrská a projektová činnost, odborné poradenské a konzultační služby v plynárenském průmyslu, fyzikální a chemický výzkum, analýzy chemické, kontrola kvality, zkoušky materiálu, výzkum v oboru plynárenství, průzkum geologický a ropný, testování těžebních věží.

(590) Barevná

- (730) **RWE Transgas Net, s.r.o.**, V Olšínách 75/2300, Praha 10 - Strašnice, 10000, CZ (540)
- (740) Advokátní kancelář Kříž a Bělina, prof. JUDr. Jan Kříž, advokát, Dlouhá 13, Praha 1, 11000 (510)

(210) **O-433647**

(220) 23.01.2006

(320) 23.01.2006

(511) 1, 4, 5, 6, 7, 9, 11, 19, 34, 35, 37, 39, 40, 42

(540)



- (510) (1) hnací plyny pro aerosoly, ochranné plyny pro sváření, plyn ztužený pro průmyslové účely, přípravky a látky pro čištění plynu, neutralizační přípravky pro toxické plyny, pohlcovače plynu; (4) plyn, palivové a pohonné plyny, plyn pro osvětlení, generátorový plyn, olejový plyn, plyn ztužený (palivo), paliva, kapalná a tuhá paliva, motorová paliva, minerální paliva, maziva; (5) plyn pro lékařské účely; (6) nádoby (kovové) na stlačený plyn nebo zkapalněný vzduch, lahve na stlačený plyn a zkapalněný vzduch, tlakové potrubí (kovové); (7) dmychadla pro stlačování, odsávání a dopravu plynů, elektrody pro svařování plynem, hořáky na řezání plynové, hořáky svařovací plynové, plynové přístroje pro pájení, plynové přístroje pro svařování, zplynovače, regulátory (části strojů), regulátory tlaku (části strojů), čerpadla; (9) přístroje na rozbor plynu, analyzátoři plynu, plynoměry, měřicí přístroje, monitorovací přístroje; (11) bezpečnostní zařízení pro plynová zařízení a potrubí, plynové kotle, plynové generátory, plynové kahany, plynové kondenzátory - v rámci této třídy, plynové hořáky, plynové lampy, plynové zapalovače, čističe plynu jako součásti plynových zařízení, přístroje na čištění plynu, regulační a bezpečnostní zařízení pro přístroje na plyn, regulační a bezpečnostní příslušenství pro plynová potrubí, regulačně - bezpečnostní přídavná zařízení pro plynová zařízení, regulátory pro plynová zařízení a potrubí, potrubní kohouty; (19) tlakové potrubí nekovové, neohebné trubky nekovové; (34) plyn do zapalovačů doutníků; (35) marketingové studie zejména v oblasti plynárenství, obchodní management a podnikové poradenství zejména v oblasti plynárenství, odborné obchodní poradenství zejména v oblasti plynárenství, zprostředkování při prodeji plynu, tepla a elektrické energie; (37) montáž, údržba, opravy, revize a zkoušky plynových zařízení, zajišťování odborného dozoru nad touto činností, instalace rozvodných sítí, zajišťování nepřetržitých havarijních služeb, montáž měřidel, výstavba inženýrských sítí, výstavba plynárenských zařízení s příslušenstvím a potrubních systémů, výstavba plynovodů, plynoinstalatérství; (39) skladování, přenos a rozvod plynu, doprava plynu potrubními systémy a jeho distribuce, zprostředkování dopravy, pozemní automobilová doprava vozidly poháněnými plynem, plnění nádob plyny, poskytování plynu a tepla; (40) výroba a úprava plynu, výroba energie, provoz zařízení na výrobu plynu, provoz zařízení na výrobu tepla a elektrické energie ve vztahu k využití plynu, zprostředkování při výrobě plynu, tepla a elektrické energie; (42) inženýrská a projektová činnost, odborné poradenské a konzultační služby v plynárenském průmyslu, fyzikální a chemický výzkum, analýzy chemické, kontrola kvality, zkoušky materiálů, výzkum v oboru plynárenství, průzkum geologický a ropný, testování těžebních věží.

(590) Barevná

(730) **RWE Transgas Net, s.r.o.**, V Olšínách 75/2300, Praha 10 - Strašnice, 10000, CZ

(740) Advokátní kancelář Kříž a Bělina, prof. JUDr. Jan Kříž, advokát, Dlouhá 13, Praha 1, 11000

(210) **O-433752**

(220) 25.01.2006

(320) 25.01.2006

(511) 16, 35, 38, 39

Olinka

- (510) (16) papírenské zboží jako papír všeho druhu, lepenky, kartóny, kopírovací papíry, obaly a obalové materiály všeho druhu spadající do této třídy, pera, tužky, papírové ubrusky a kapesníky, hygienické papírové zboží všeho druhu, lepidla pro papírenství a domácnost, kancelářské potřeby s výjimkou nábytku; (35) shromažďování, poskytování, třídění, překlad nebo jiné zpracování obchodních nebo podnikatelských informací, včetně vytváření, zpracovávání a třídění dat v rámci databází, pomoc při řízení obchodní činnosti, průzkum trhu, šíření propagačních informací, zejména systemizace informací do počítačových databází, zpracování podnikových evidencí, reklamní a propagační činnost, rozšiřování a poskytování reklamních a inzertních materiálů, letáků, katalogů, brožur v tištěné podobě, na jiných nosných médiích či prostřednictvím sítě Internet nebo jiné obdobné veřejné či neveřejné telekomunikační sítě; (38) komunikace a přenos dat prostřednictvím veřejné nebo neveřejné telekomunikační sítě včetně Internetu, pomocí telefonů, mobilních telefonů, telefaxů, satelitů, počítačů či terminálů nebo jakýmkoliv jinými prostředky včetně přenosu elektronické pošty a přenosu dat v reálném čase (přenosu zvuku, obrazu, textu nebo jiných dat či informací), shromažďování, zpracovávání a poskytování informačních služeb na Internetu včetně provozování elektronických nástěnek, diskusních skupin a fór a poskytování přístupu k on-line informačním službám a databázím; (39) skladování údajů a dokumentů uložených na hmotných nosičích nebo v elektronické podobě.
- (730) **OSPAP VELKOOBCHOD PAPIREM, a.s.**, K Hrušovu 292/4, Praha 10, 10223, CZ

(210) **O-433769**

(220) 26.01.2006

(320) 26.01.2006

(511) 36, 41, 44

(540)

Nadační fond manželů Lívie a Václava Klausových



- (510) (36) shromažďování prostředků, finanční sponzorování a organizování dobročinných sbírek pro zajištění služeb humanitární pomoci v rozsahu této třídy; (41) výchovná, vzdělávací, kulturní, sportovní a zábavná činnost pro zajištění služeb humanitární pomoci v rozsahu této třídy; (44) sociální, poradenské a zdravotní služby pro zajištění služeb humanitární pomoci v rozsahu této třídy.
- (590) Barevná
- (730) **NADAČNÍ FOND MANŽELŮ LIVIE A VÁCLAVA KLAUSOVÝCH**, Hrad, Praha 1, 11908, CZ

(210) **O-433951**

(220) 31.01.2006

(320) 31.01.2006

(511) 9, 16, 25, 35, 38, 41

(540)

Festival českých filmů Finále

- (510) (9) zvukové a zvukově obrazové nosiče nahrané i nenahrané, audio nebo audiovizuální díla, databáze, informace a záznamy obecně i v elektronické podobě, multimediální nebo elektronické informační katalogy, elektronická periodika, multimediální aplikace, 3D animace, videohry; (16) papír, lepenka nebo plastické hmoty a výrobky z těchto materiálů zařazené ve třídě 16, zejména výrobky z papíru, plakáty, letáky, billboardy, fotografie, pohlednice, dopisní papíry, obálky, kalendáře, samolepky, obtisky, psací potřeby jako tužky a pera, psací podložky, podložky pod nápoje, tašky a obaly všeho druhu spadající do této třídy, těžítka, kancelářské potřeby, tiskoviny, zejména knihy, časopisy, komiksy, katalogy, brožury, prospekty, příručky a programy, databázové produkty v papírové formě, informační produkty obecně spadající do této třídy, tiskárenské výrobky, materiál pro umělce, umělecké nebo ozdobné předměty z papíru, lepenky nebo z plastických hmot v rámci této třídy,

razítka, papírové ubrusy, vystřihovánky, záložky do knih, zápisníky; (25) oděvy, trička, čepice; (35) propagační, reklamní a inzertní činnost, reklamní materiály (aktualizování), reklamní a umělecká agentura, aktualizování reklamních materiálů, rozšiřování a zaslání reklamních materiálů, především letáků, prospektů, katalogů, periodických a neperiodických publikací, tiskovin a různých vzorků, merchandising, pronájem reklamní plochy, vydávání reklamních textů, rozhlasová a televizní reklama, venkovní reklama, organizace a pořádání výstav k reklamním účelům, reklama on-line v počítačové síti, příprava elektronických pozvánek, komerční informační kancelář; (38) šíření informací prostřednictvím datových sítí, například pomocí www stránek v Internetu; (41) agenturní a zprostředkovatelská činnost v oblasti kultury, výchovná a zábavní činnost a služby, pořádání, vedení a organizování kulturních akcí, tvorba a režie televizních a rozhlasových pořadů, filmová tvorba a fotografování, produkce a režie filmů, pořádání filmových, hudebních, divadelních, muzikálových a zábavných či společenských představení, akcí a výstav, včetně uměleckých a zábavních soutěží, organizace, produkce a uvádění filmů, koncertů a jiných pořadů, pořádání a organizování filmového, televizního a audiovizuálního festivalu, pořádání veřejných produkcí, tvorba kulturních programů, organizování živých vystoupení v rámci festivalu, organizování a vedení odborných seminářů, konferencí, symposií, kulturních nebo vzdělávacích výstav, odborná poradenská a konzultační činnost v oblasti kultury, zejména v oboru audiovizu, vydavatelská a nakladatelská činnost - vydávání textů, knih, elektronických knih a časopisů on-line, nahrávání zvukových a zvukově obrazových nosičů, produkce a koprodukce, předprodej a prodej vstupenek.

(730) **FINÁLE PLZEŇ, o.p.s.**, Nám. Republiky 1, Plzeň, 30116, CZ

(210) **O-433955**

(220) 01.02.2006

(320) 01.02.2006

(511) 36

(540)

Gentleman silnic

(510) (36) pojištění, veškeré služby v oblasti pojišťovnictví, pojišťovací a zajišťovací činnost, zprostředkovatelská činnost v oblasti pojišťovnictví a finančnictví, zprostředkování a poskytování informací z oblasti pojišťovnictví a finančnictví prostřednictvím informačních médií a datových nosičů všeho druhu.

(730) **Česká pojišťovna a.s.**, Spálená 75/16, Praha 1, 11304, CZ

(210) **O-434037**

(220) 02.02.2006

(320) 02.02.2006

(511) 9, 16, 30, 35, 38, 39, 41, 43

(540)



(510) (9) nahané i nenahané nosiče informací všeho druhu, jako disky, diskety, CD ROM, pásky, nahané i nenahané nosiče zvuku a/nebo obrazu, software; (16) tiskoviny, periodický a neperiodický tisk, zejména časopisy, noviny, knihy, prospekty, plakáty, fotografie, pohlednice, dopisnice, dopisní papíry, kalendáře, knihařské výrobky, propagační materiály a předměty z papíru, zejména letáky, brožury, obtisky, obalový materiál z papíru a plastických hmot, tiskařské typy a štočky, ozdobné a propagační předměty z papíru; (30) káva, čaj, kakao a výrobky z těchto surovin, mouka a přípravy z obilnin, pečivo, cukrovinky, zmrzlina, cukr; (35) reklamní, inzertní služby všeho druhu, včetně inzerce a reklamy poskytované v počítačových, telekomunikačních a obdobných sítích, informační servis a poradenské služby v obchodě, pořádání reklamních a obchodních výstav a předváděcích akcí zboží a služeb, včetně distribuce zboží k reklamním účelům, zprostředkovatelské služby v oblasti obchodu, obchodní služby v oboru polygrafie, průzkum trhu a

marketing, obchodní zastoupení tuzemských a zahraničních firem, rozmnožovací služby, šíření a přenos inzerce a reklamy prostřednictvím telefonních sítí, zprostředkovatelská činnost v oblasti obchodu s knihami; (38) zveřejňování, rozšiřování a přenos informací prostřednictvím všech informačních a telekomunikačních prostředků a sítí, satelitů apod., šíření informací prostřednictvím teletextu a počítačových a telekomunikačních sítí včetně Internetu; (39) doručování, rozvoz, balení, skladování knih, novin a časopisů; (41) nakladatelská a vydavatelská činnost v oboru zábavních, odborných, zpravodajských a vzdělávacích tiskovin, časopisů, periodických i neperiodických publikací, zpráv a informací, zvukových, textových a audiovizuálních nosičů, včetně multimediálních aplikací, šíření tiskovin, časopisů, periodik, knih, a to i v elektronické podobě prostřednictvím počítačové sítě, včetně Internetu, prostřednictvím satelitů apod., produkční a agenturní činnost v oblasti zábavy, kultury a výchovy, pořádání vzdělávacích, zábavních a odborných soutěží, zájmových klubů a společenských akcí, pořádání společenských módních přehlídek, pořádání odborných setkání, seminářů a konferencí, informační, konzultační, obstaravatelské a zprostředkovatelské služby v oboru nakladatelské a vydavatelské činnosti a produkční a agenturní činnosti v oblasti zábavy, kultury a výchovy; (43) služby poskytované při provozu restaurací, barů, kaváren, snack barů, hotelů a podobných zařízení a provoz takových zařízení.

(730) **Mladá fronta a.s.**, Mezi Vodami 1952/9, Praha 4 - Modřany, 14300, CZ

(740) Čermák Hořejš Myslíl a spol. Advokátní a patentová kancelář, JUDr. Karel Čermák jr., Ph.D., advokát, Národní 32, Praha 1, 11000

(210) **O-434074**

(220) 03.02.2006

(320) 03.02.2006

(511) 41, 43, 44

(540)



**DOMOV
DŮCHODCŮ
HODONÍN**

PŘÍSPĚVKOVÁ ORGANIZACE

(510) (41) pořádání zábavy a rozvoj kulturní a zájmové činnosti seniorů a invalidních osob; (43) ubytování, stravování; (44) lékařské a ošetrovatelské služby a péče o hygienu a krásu osob.

(590) Barevná

(730) **Domov důchodců Hodonín, příspěvková organizace Jana Matušinová Ing.**, Na Pískách 4037/11, Hodonín, 69501, CZ

(210) **O-434098**

(220) 03.02.2006

(320) 03.02.2006

(511) 35, 41

(540)



(510) (35) rozmnožovací služby; (41) produkční a agenturní činnost v oblasti zábavy, kultury a výchovy, pořádání zábavních soutěží, zájmových klubů a společenských akcí.

(730) **THE BRAND s.r.o.**, Perunova 15/798, Praha 3, 13000, CZ

(210) **O-434253**

(220) 08.02.2006

(320) 08.02.2006

(511) 35, 36, 37, 39, 42, 44, 45

(540)



- (510) (35) statistické informace, účetnictví, revize účtů (audit), analýzy nákladů, oceňování obchodních podniků, provádění výpisů z účtů, dražby, personální poradenství, posuzování efektivnosti provozu a racionalizace práce, nábor zaměstnanců, psychologické testování pro výběr zaměstnanců, příprava a vyhotovení daňových přiznání, příprava mezd a výplatních listin, zprostředkovatelské práce, aranžování výkladů, obchodní vedení uměleckých agentur, správa hotelů, dovozní a vývozní kanceláře, zajišťování předplatného novin a časopisů, pronájem fotokopírovacích a kancelářských strojů a zařízení, pronájem prodejních automatů, dodavatelské služby pro třetí osoby (nákup výrobků a služeb pro jiné podniky); (36) služby v oblasti likvidace podniků, celní služby, úschovny služby, úschova v bezpečnostních schránkách, úschova cenností, provozování zastaváren; (37) pronájem a půjčování stavebních, dopravních a dalších strojů, jako jsou bagry, rypadla, buldozery, jeřáby, silniční zemetací stroje, čisticí stroje, čištění komínů, čištění oken, čištění ulic, deratizace, dezinfekce, hubení škůdců (ne pro zemědělské účely), asfaltování, cestářství (dláždění), důlní těžba, hornictví, povrchová těžba, vrtání studní, služby prádelny a mandlů jako je čištění, praní, žehlení a mandlování šatstva, chemické čištění, údržba, umělecká truhlářská výroba, ostření a broušení nožů; (39) pronájem a půjčování lodí, kamiónů, koní, pronájem garáží a parkovacích míst, skladování odpadu, nakládání, resp. vykládání zboží, služby nosičů, pronájem skladišť, archivace elektronicky uložených dat nebo dokumentů, rozvod elektřiny, energie, tepla, vody, doprava ropou, služby turistické kanceláře s výjimkou kancelářů poskytujících hotelové rezervace, jako je organizování cest, exkurzí, prohlídek, zájezdů, doprovázení turistů, organizování okružních výletů, okružních plaveb, jízdy výletní lodí; (42) grafický design, design průmyslový, umělecký design, oděvní návrhářství, interiérová výzdoba, dárkové balení, navrhování obalů, zkoušky materiálů, kalibrování (měření), kontrola kvality, technické kontroly vozidel, inženýrské práce (expertizy), architektura, architektonické poradenství, plánování městské výstavby, projekce (stavební), projektová činnost, studie technických projektů, ověřování pravosti uměleckých děl, poradenství o ochraně životního prostředí, meteorologické informace, vytváření virtuálních/počítačových 3 D animací a modelů, informačních technologií, navrhování a realizace automatizovaných systémů řízení, programátorská činnost, projekce počítačových sítí, instalace, opravy, údržba a vytváření interaktivních aplikací umožňující předávání a tvorbu grafické podoby prostřednictvím sítě Internet, převod a konverze počítačových programů a údajů (kromě fyzické konverze), převod a konverze údajů a dokumentů z fyzických médií na elektronická média, tvorba a údržba počítačových stránek WEB pro zákazníky, hostování na počítačových stránkách WEB, instalace počítačových programů, návrh počítačových systémů, programování internetových databázových systémů a internetových aplikací, konstrukce WWW prezentací a řešení WWW serverů, aktualizace a údržba počítačových programů, pronájem času, dat a údajů na přístup do počítačových databází, zhotovování kopií počítačových programů, technické studie v oblasti počítačů a programového vybavení, výzkum, vývoj a tvorba systémů pro elektronické obchodování, včetně příslušného software a hardware, poskytování know-how pro oblast elektronického obchodování a informačních technologií, programování multimediálních aplikací, počítačové animace a vizualizace, grafický design, zavádění, aktualizace, návrhy, strukturování a programování či jiné vytváření databází, jiných datových systémů a aplikací pro jejich zpracování, včetně jejich poskytování přístupu k nim a jejich instalace, zavádění, aktualizace a údržby, návrhy, strukturování a programování či jiné vytváření internetových či intranetových počítačových stránek a nástěnek (webpages a websites) a internetových či intranetových aplikací, hostování (poskytování volného prostoru)

pro internetové či intranetové informace, stránky a nástěnky (webpages a websites), hostování (poskytování volného prostoru) pro internetové či intranetové aplikace, převod (konverze) počítačových programů, dat či jiných údajů v elektronické podobě z různých formátů do jiných formátů, převod (konverze) dokumentů, dat či jiných údajů z fyzických médií na elektronická média, zálohování dat a informací elektronickými a počítačovými prostředky a prostřednictvím elektronické pošty, poradenství v oblasti výpočetní a informační techniky; (44) zahradnictví, zahradnické služby, služby v oblasti zahradní architektury, údržba trávníků, rostlinné školky, aranžování květin, léčení stromů, letecké a pozemní rozprašování hnojiv a jiných zemědělských chemických látek, ničení plevelů, ničení škůdců v zemědělství, pronájem zemědělských nástrojů a zařízení, chov zvířat, veterinární pomoc, péče o čistotu domácích zvířat, úprava (česání) zvířat, lékařské služby, zdravotní péče, kliniky nebo sanatoria (soukromé), zdravotnická střediska, zotavovny, útulky (domovy), nemocniční služby, ošetrovatelské služby, neurologie (chiropraktika), služby psychologa, léčba toxikomanů, stomatologie, plastická chirurgie, služby porodní asistentky, umělé oplodňování, oplodňování in vitro, farmaceutické poradenství, služby optika, fyzioterapie, masáže, aromaterapeutické služby, služby krevní banky, veřejné lázně pro hygienické účely, parní lázně, pronajímání zdravotních (zdravotnických) zařízení, kadeřnické salóny, salóny krásy, implantace vlasů, manikúra, pedikúra, tetování; (45) adopční agentury, manželské a předmanželské poradny, sestavování horoskopů, půjčovny oděvů včetně obleků a večerních šatů, doprovod do společnosti, seznamovací služby, detektivní kanceláře, hlídání noční služba, pátrání po nezvěstných osobách, osobní strážce, strážní hlídka, poradenství v oblasti bezpečnosti, otevírání bezpečnostních zámků, monitorování bezpečnostních a poplašných zařízení, hašení požárů, pohřby, pohřební služby, kremace, zpopelňování, zhotovování věnců, organizace náboženských setkání.

- (730) **Asociace poškozených, s.r.o.**, Švabinského 17/9, Sokolov, 35605, CZ
(740) DANĚK & PARTNERS Advokátní a patentová kancelář, Dr. Vilém Daněk, Vinohradská 45, Praha 2, 12000

- (210) **O-434319**
(220) 10.02.2006
(320) 10.02.2006
(511) 35, 36, 43
(540)



**OSTRAVSKÉ
NEMOVITOSTI**

- (510) (35) pronájem reklamních ploch, kopírování, účetnictví (vedení, zpracovávání, poradenství), daňová přiznání (vyhotovení a poradenství), dražby, informace obchodní a podnikatelské, služby v reklamě a propagaci, rozšiřování reklamních a inzertních materiálů, reklama on-line v počítačové síti, sekretářské služby, vedení kartoték v počítači, služby týkající se přemisťování (stěhování) provozů a zprostředkování výše uvedených služeb; (36) nákup a prodej nemovitostí a jiné služby realitní kanceláře zahrnuté v této třídě, pronajímání stavebních objektů (nikoliv pro dočasné ubytování), byty (pronájem), finanční odhady a oceňování nemovitostí, hypotéky, poskytování půjček, kauce, záruky, garance, konzultační služby finanční, koupě na splátky, nájemné (inkasování), nájemní činnosti domy (vedení), správa nemovitostí, inkasování pohledávek, půjčky záruční, půjčky zástavní, financování, pronájem bytů (dočasné ubytování), pronájem kanceláří a podnikatelských prostor, pronájem nájemních a činžovních domů, zprostředkování výše uvedených služeb; (43) služby ubytovací kanceláře, poskytování přechodného ubytování, pronajímání jednacích místností, zprostředkování výše uvedených služeb.
- (730) **Ostravské Nemovitosti, s.r.o.**, Tyršova 1761/14, Ostrava - Moravská Ostrava, 70200, CZ
(740) Ing. Iva Rylková, Polská 1525, Ostrava - Poruba, 70800

- (210) **O-434348**
(220) 13.02.2006
(320) 13.02.2006
(511) 6, 16, 24, 25, 26, 35, 38, 41
(540)



- (510) (6) odznaky kovové; (16) reklamní, propagační a informační materiály na bázi papíru, tiskoviny, zejména prezentační a firemní, časopisy, publikace, periodika, soubory dat v tištěné podobě, databáze v tištěné podobě, knihy, letáky, plakáty, fotografie, reklamní tabule na bázi papíru, reklamní katalogy, pozvánky, orientační plány a mapy, průvodce, učební pomůcky a potřeby, inzertní noviny, vývěsky, stojany náležející do této třídy, reklamní štíty, visáčky, pohlednice, přání, kalendáře, poštovní známky, ubrousky, kancelářské potřeby, vše v rámci této třídy; (24) ručníky, vlnky textilní, ubrusy a ubrousky textilní, kalendáře textilní, pokrývky, textilní plošné výrobky v jiné třídě neuvedené; (25) vrchní osázení, pokrývky hlavy, klobouky, trička, šátky, čelenky (oděvní), šály, ponožky, spodní prádlo, oděvní doplňky v jiné třídě neuvedené, obuv; (26) odznaky textilní, čelenky spadající do této třídy, startovní čísla, textilní etikety na oděvy a prádlo, oděvní ozdoby náležející do této třídy; (35) zprostředkování obchodní činnosti a obchodních služeb, marketing, akvizice, propagace sportovních aktivit všeho druhu, tělovýchovy a dalších forem tělesné kultury, akvizice a propagace soutěžních, závodních, turnajových, herních, propagačních, kulturních, společenských a slavnostních akcí všeho druhu, propagační, informační a nabídkové akce a aktivity všeho druhu, zejména v lyžařských sportech, v jízdě na kolech, v běžeckých a chodeckých disciplínách, v turistice, zprostředkování propagačních, informačních a nabídkových akcí a aktivit všeho druhu, zejména v lyžařských sportech, v jízdě na kolech, v běžeckých a chodeckých disciplínách, v turistice, propagační, informační a nabídkové akce a aktivity v rámci přípravy a v průběhu konání mistrovství světa v klasickém lyžování, poskytování pomoci při propagačních, informačních a nabídkových akcích a aktivitách v rámci přípravy a v průběhu konání mistrovství světa v klasickém lyžování, zprostředkování pomoci při propagačních, informačních a nabídkových akcích a aktivitách v rámci přípravy a v průběhu konání mistrovství světa v klasickém lyžování, propagace školení, vzdělávacích, výchovných, odborných a zábavních akcí, poskytování pomoci sportovním organizacím, společenským organizacím, klubům, sdružením, jednotám, družstvům, fyzickým a právnickým subjektům při pořádání, organizování a zabezpečování propagačních, informačních, nabídkových, obchodních a podobných akcí všeho druhu, reklamní, inzertní, informační a obchodní činnost, například ve sdělovacích prostředcích, v síti Internet, v novinách, v periodikách, v katalogích apod., rozšiřování propagačních, reklamních, informačních a inzertních materiálů, sestavování a vydávání reklam, distribuce programů, pozvánek, prospektů, katalogů, vstupenek apod., podpora prodeje, poradenská a konzultační činnost v rozsahu uvedených činností a služeb, pořádání a organizování výstav a veletrhů s komerčním a reklamním zaměřením, poskytování pomoci při provozu obchodu a obchodních služeb, vytváření firemní strategie, public relations, vše v rámci této třídy; (38) počítačové komunikace, elektronická pošta, přenos zpráv a obrazových informací pomocí počítačů, komunikace pomocí terminálů, telefonní a faxové komunikace pomocí telekomunikačních sítíových služeb s využitím drátového vedení a/nebo satelitů a/nebo mikrovlnného spojení, posílání zpráv a informací s využitím různých druhů přenosové techniky a elektronických komunikačních prostředků, informační činnost ve sdělovacích prostředcích, rozhlasové a televizní vysílání; (41) sportovní, závodní, soutěžní, turnajové, herní, kulturní, společenské, slavnostní aktivity všeho druhu, pořádání, organizování a zabezpečování sportovních, pohárových, závodních, soutěžních, tělovýchovných a kulturních akcí všeho druhu, zejména v

lyžařských sportech, v jízdě na kolech, v běžeckých a chodeckých disciplínách, v turistice, pořádání, organizování a zabezpečování mistrovství světa v klasickém lyžování, poskytování pomoci při pořádání, organizování a zabezpečování mistrovství světa v klasickém lyžování, zprostředkování pomoci při pořádání, organizování a zabezpečování mistrovství světa v klasickém lyžování, pořádání a organizačně technické zabezpečení seminářů, soustředění, školení, vzdělávacích, výchovných, odborných a zábavních akcí, zprostředkování sportovních aktivit všeho druhu, tělovýchovy a dalších forem tělesné kultury, zprostředkování soutěžních, závodních, turnajových, herních, kulturních, společenských a slavnostních akcí všeho druhu, zprostředkování školení, vzdělávacích, výchovných, odborných a zábavních akcí, poskytování pomoci sportovním, společenským a jiným organizacím a sdružením při pořádání, organizování a zabezpečování sportovních, závodních, pohárových, soutěžních, kulturních, slavnostních a podobných akcí všeho druhu, vydávání tiskovin, například letáků, informačních a výsledkových listin, prospektů, periodik, katalogů, plakátů, inzerátů, novin, orientačních plánů, map, průvodců, školících a učebních pomůcek a potřeb, knih apod., nakladatelská činnost, provoz sportovních areálů, tělovýchovných zařízení a sportovišť, pronájem sportovních zařízení, potřeb a nářadí v rámci této třídy, provozování zařízení sloužících regeneraci a rekondici v rámci tělovýchovy a tělocviku, pořádání a organizování výstav a veletrhů se zaměřením na kulturu, sport, vzdělání, služby pro oddech a rekreaci bez lékařských služeb a lékařské péče, vše v rámci této třídy.

- (730) **LIBEREC 2009, s.r.o.**, Pražská 132/4, Liberec 1, 46001, CZ
(740) Ing. Václav Strnad, Rychtářská 375/31, Liberec 14, 46014

- (210) **O-434519**
(220) 15.02.2006
(320) 15.02.2006
(511) 9, 35, 38, 42
(540)

ASTORM

- (510) (9) počítačový hardware a software, zařízení a systémy pro předávání zpráv serverům, zařízení pro instalaci aplikací pro předávání zpráv bezdrátovým způsobem, elektronické nosiče dat; (35) zprostředkování v oblasti obchodu, ekonomické a organizační poradenství, reklamní, inzertní a propagační činnost, marketing, služby v oblasti interaktivního obchodu a reklamní pomoci internetového přenosu dat; (38) přenos zpráv a obrazových informací pomocí počítačové techniky, telekomunikace, telekomunikační služby; (42) vývoj a tvorba zákaznického software, návrhy a vývoj webových stránek, konzultace a poradenství v oblasti počítačového hardware a software, obslužné služby při provozování inteligentních systémů v rámci této třídy, správa počítačových sítí, tvorba počítačových databank, tvorba grafických návrhů a designu.
- (730) **Páv Ondřej**, Kynická 854, Praha 9 - Újezd nad Lesy, 19016, CZ
(740) Vladimír Jíra, patentový zástupce, Kovanecká 2112/18, Praha 9, 19000

- (210) **O-434532**
(220) 16.02.2006
(320) 16.02.2006
(511) 6, 20, 37, 40
(540)

BEDEX

- (510) (6) dveře kovové, dveře bezpečnostní kovové; (20) nábytek, truhlářské výrobky, zakázkový nábytek; (37) montáž nábytku a zabezpečovacích zařízení, montáž bezpečnostních dveří; (40) stolářské, truhlářské a zámečnické práce na zakázku.
- (730) **MRB Sazovice, spol. s r.o.**, Sazovice 191, Mysločovice, 76301, CZ
(740) Ing. Zdeněk Kučera, Padělký 548, P.O.Box 92, Slušovice, 76315

- (210) **O-434692**
(220) 18.02.2006
(320) 18.02.2006
(511) 11, 19, 20, 37
(540)

ALTAR

- (510) (11) sanitární technika, výrobky sanitární techniky z akrylátu,

zařízení pro bytový rozvod vody, zdravotnická zařízení, koupelny, koupelnový nábytek, vany, sprchové a vanové mixážní vodovodní baterie, bidety, WC mísy, pisoáry, vanové zástěny, sprchové kouty, sprchovací boxy, masážní boxy, sprchové vaničky, hydromasážní vany, hydromasážní masážní systémy do van a sprchovacích boxů, masážní panely, zařízení a příslušenství pro provoz a údržbu interiérových i exteriérových bazénů v rámci této třídy; (19) bazény nekovové, bazény stabilní nekovové, bazény přenosné nekovové; (20) koupelnový nábytek; (37) montáž sanitární techniky a zařízení koupelen a sprchových koutů, instalace a montáž bazénů.

- (730) **TEiKO spol. s r.o.**, Spytihněv 576, Spytihněv, 76364, CZ
 (740) Ing. Zdeněk Kučera, Padělky 548, P.O.BOX 92, Slušovice, 76315

- (210) **O-434693**
 (220) 18.02.2006
 (320) 18.02.2006
 (511) 11, 19, 20, 37
 (540)

BALBI

- (510) (11) sanitární technika, výrobky sanitární techniky z akrylátu, zařízení pro bytový rozvod vody, zdravotnická zařízení, koupelny, koupelnový nábytek, vany, sprchové a vanové mixážní vodovodní baterie, bidety, WC mísy, pisoáry, vanové zástěny, sprchové kouty, sprchovací boxy, masážní boxy, sprchové vaničky, hydromasážní vany, hydromasážní masážní systémy do van a sprchovacích boxů, masážní panely, zařízení a příslušenství pro provoz a údržbu interiérových i exteriérových bazénů v rámci této třídy; (19) bazény nekovové, bazény stabilní nekovové, bazény přenosné nekovové; (20) koupelnový nábytek; (37) montáž sanitární techniky a zařízení koupelen a sprchových koutů, instalace a montáž bazénů.

- (730) **TEiKO spol. s r.o.**, Spytihněv 576, Spytihněv, 76364, CZ
 (740) Ing. Zdeněk Kučera, Padělky 548, P.O.BOX 92, Slušovice, 76315

- (210) **O-434694**
 (220) 19.02.2006
 (320) 19.02.2006
 (511) 18, 25, 28
 (540)

ASYLUM

- (510) (18) kožená galanterie, předměty z kůže a jejich imitací, kabelky, doplňky z kůže a jejich imitací, sedlářské a brašnářské výrobky, kabely, brašny, batohy, pouzdra a obaly z kůže; (25) pánské, dámské a dětské oděvy jako kalhoty, košile, svetry, pulovry, kabáty, prádlo, spodní prádlo, veškeré sportovní oblečení včetně oblečení pro camping, turistiku a horolezectví, dětské a kojenecké zboží, pláště, kostýmy, zakázkové oděvy, obuv, sportovní obuv, pracovní obuv, opasky; (28) hry, hračky, hrací karty, sportovní nářadí, sportovní oblečení a dresy, sportovní potřeby včetně potřeb pro camping, turistiku a horolezectví, vše v rámci této třídy.

- (730) **TERM, spol. s r.o.**, Hájecká 12, Brno, 61800, CZ
 (740) Ing. Zdeněk Kučera, Padělky 548, P.O.BOX 92, Slušovice, 76315

- (210) **O-434711**
 (220) 20.02.2006
 (320) 20.02.2006
 (511) 3, 9, 14, 16, 18, 20, 21, 24, 25, 28, 29, 30, 32
 (540)

JACK SPARROW

- (510) (3) přípravky pro bělení a jiné prací prostředky, přípravky pro čištění, leštění, odmašťování a broušení, mýdla, parfumerie, vonné oleje, kosmetika, vlasové vody (lotions), zubní pasty; (9) přístroje a nástroje vědecké, námořní, geodetické, fotografické, filmové, optické, přístroje pro vážení, měření, signalizaci, kontrolu (inspekci), záchranná a přístroje pro vyučování, přístroje a nástroje pro vedení, přepínání, přeměnu, akumulaci, regulaci nebo řízení elektrického proudu, automatické distributory a mechanismy pro přístroje a mince, zapisovací pokladny, počítačové přístroje, přístroje pro zpracování informací a počítače, hasicí přístroje; (14) vzácné kovy a jejich slitiny a výrobky z těchto látek nebo posříbřeného nebo pozlaceného kovu, nejsou-li uvedeny v jiných třídách, klenoty, bižuterie, drahokamy,

hodinařské potřeby a chronometrické přístroje; (16) papír, lepenka a výrobky z těchto materiálů, které nejsou zařazeny do jiných tříd, tiskárenské výrobky, potřeby pro knižní vazby, fotografie, papírenské zboží, lepidla pro papírenství nebo domácnost, materiál pro umělce, štětce, psací stroje a kancelářské potřeby (vyjímaje nábytek), učební a vyučovací pomůcky s výjimkou přístrojů, plastické obaly (nezařazené do jiných tříd), tiskařské typy, štočky; (18) kůže, imitace kůže, výrobky z těchto materiálů, které nejsou zahrnuty do jiných tříd, kůže ze zvířat, kufrů a zavazadel, deštníky, slunečníky a hole, biče a sedlářské výrobky; (20) nábytek, zrcadla, rámy, výrobky nejmenované v jiných třídách ze dřeva, korku, rákosu, vrbového proutě, z rohu, kosti, slonoviny, z kostic, želvoviny, jantaru, perleti, mořské pěny, náhražky všech těchto materiálů nebo náhražky z plastických hmot; (21) náčiní a nádoby pro domácnost nebo kuchyň (nikoliv z drahých kovů, ani posříbřených nebo pozlacených kovů), hřebeny a mycí houby, kartáče (s výjimkou štětců), materiály pro výrobu kartáčů, čisticí potřeby, drátky na čištění parket, sklo surové nebo opracované (s výjimkou stavebního skla), sklo, porcelán a majolika neobsažené v jiných třídách; (24) tkaniny a textilní výrobky, které nejsou uvedeny v jiných třídách, pokrývky ložní a ubrusy; (25) oděvy, obuv, kloboučnické zboží; (28) hry, hračky, potřeby pro gymnastiku a sport, které nejsou uvedeny v jiných třídách, vánoční ozdoby; (29) maso, ryby, drůbež a zvěřina, masové výtahy, ovoce a zelenina konzervované, sušené a zavařené, želé, džemy, vejce, mléko a mléčné výrobky, oleje a tuky jedlé; (30) káva, čaj, kakao, cukr, rýže, tapioka, ságo, kávové náhražky, mouka a přípravky z obilnin, chléb, pečivo, cukrovinky, zmrzlina, med, sirup melasový, droždí, prášky do těsta, sůl, hořčice, ocet, nálevy (k ochucení), koření, led pro osvěžení; (32) piva, minerální vody, šumivé nápoje a jiné nápoje nealkoholické, nápoje a šťávy ovocné, sirupy a jiné přípravky k zhotovování nápojů.

- (730) **Disney Enterprises, Inc.**, 500 South Buena Vista Street, Burbank, 91521, CA, US

- (740) Čermák Hořejš Myslíl a spol., JUDr. Jan Matějka, Národní 32, Praha 1, 11000

- (210) **O-434725**
 (220) 21.02.2006
 (320) 21.02.2006
 (511) 35, 36, 37, 40, 41, 42, 45
 (540)

KERAMOPROJEKT PRAHA,

a.s.

- (510) (35) inzertní, reklamní a propagační činnost, poskytování pomoci při provozu obchodu, obstaravatelská a zprostředkovatelská činnost v oblasti obchodu, marketing, vystavování a nabízení zboží za účelem jeho prodeje, zprostředkování a provádění obchodních veřejných soutěží, zpracovávání dat, služby databank a administrativní správa komunikačních a počítačových sítí, činnost organizačních, ekonomických a podnikatelských poradců, pořádání obchodních výstav a veletrhů, obchodní administrativa a služby v oblasti administrativní správy a služby organizačně hospodářské povahy jak pro fyzické, tak i právnické osoby, půjčování movitých věcí, spadajících do této třídy, zejména kancelářské výpočetní techniky a reprografické techniky, reprografické práce; (36) služby finanční, peněžní a nemovitostní, činnost finančních poradců, správa a údržba nemovitostí, činnost realitní kanceláře, leasingové služby, leasing movitých věcí; (37) stavebnictví, opravy a instalační služby, zejména provádění staveb, jejich změny a odstraňování, hornické a těžební činnosti, zejména otvírka, příprava a dobývání výhradních ložisek nerostů, zřizování, zajišťování a likvidace lomů, dobývání ložisek nevyhrazených nerostů, zřizování a provozování odvalů, výsypek a odkališť, zajišťování protipožárních (hasicích) prostředků (údržba, revize); (40) zpracování a úprava materiálů, zejména úprava a zušlechťování vytěžených nerostů a kovů, knihařské práce, polygrafická výroba; (41) vzdělávací, nakladatelská a vydavatelská činnost, pronájem zvukových a zvukově-obrazových záznamů a jejich nenahraných nosičů; (42) investorská, inženýrská, projektová a technická činnost, zejména projektování a navrhování staveb všeho druhu, projektování elektrických zařízení, vypracovávání územně plánovací dokumentace včetně územně plánovacích podkladů, činnost technických poradců v oblasti investiční výstavby, tvorba software a poradenská činnost v oblasti

hardware a software, technicko-organizační činnost v oblasti požární ochrany (zpracovávání projektů a plánů požární ochrany), vědecké a technologické služby a s nimi spojený výzkum a návrhy, týkající se zejména oblasti investiční výstavby a stavebnictví, správa komunikačních a počítačových sítí, spadající do této třídy, půjčování movitých věcí, spadajících do této třídy, zejména výpočetní techniky, mikrografické práce; (45) činnosti spojené s ostrahou objektů a osob, technicko-organizační činnost v oblasti požární ochrany, spadající do této třídy.

(320) 21.02.2006
(511) 9, 16, 35, 41
(540)

(730) **KERAMOPROJEKT PRAHA, a.s.**, Podbabská 1014/20, Praha 6, 16046, CZ

(740) JUDr. Aleš Zábrš, Na Beránce 2, Praha 6, 16000

(210) **O-434726**

(220) 21.02.2006
(320) 21.02.2006
(511) 35, 36, 37, 40, 41, 42, 45
(540)



KERAMOPROJEKT PRAHA, a.s.

(510) (35) inzertní, reklamní a propagační činnost, poskytování pomoci při provozu obchodu, obstaravatelská a zprostředkovatelská činnost v oblasti obchodu, marketing, vystavování a nabízení zboží za účelem jeho prodeje, zprostředkování a provádění obchodních veřejných soutěží, zpracovávání dat, služby databank a administrativní správa komunikačních a počítačových sítí, činnost organizačních, ekonomických a podnikatelských poradců, pořádání obchodních výstav a veletrhů, obchodní administrativa a služby v oblasti administrativní správy a služby organizačně hospodářské povahy jak pro fyzické, tak i právnické osoby, půjčování movitých věcí, spadajících do této třídy, zejména kancelářské výpočetní techniky a reprografické techniky, reprografické práce; (36) služby finanční, peněžní a nemovitostní, činnost finančních poradců, správa a údržba nemovitostí, činnost realitní kanceláře, leasingové služby, leasing movitých věcí; (37) stavebnictví, opravy a instalační služby, zejména provádění staveb, jejich změny a odstraňování, hornické a těžební činnosti, zejména otvírka, příprava a dobývání vyhradních ložisek nerostů, zřizování, zajišťování a likvidace lomů, dobývání ložisek nevyhrazených nerostů, zřizování a provozování odvalů, výsypek a odkališť, zajišťování protipožárních (hasicích) prostředků (údržba, revize); (40) zpracování a úprava materiálů, zejména úprava a zušlechťování vytěžených nerostů a kovů, knihařské práce, polygrafická výroba; (41) vzdělávací, nakladatelská a vydavatelská činnost, pronájem zvukových a zvukově-obrazových záznamů a jejich nenahrávaných nosičů; (42) investorská, inženýrská, projektová a technická činnost, zejména projektování a navrhování staveb všeho druhu, projektování elektrických zařízení, vypracovávání územně plánovací dokumentace včetně územně plánovacích podkladů, činnost technických poradců v oblasti investiční výstavby, tvorba software a poradenská činnost v oblasti hardware a software, technicko-organizační činnost v oblasti požární ochrany (zpracovávání projektů a plánů požární ochrany), vědecké a technologické služby a s nimi spojený výzkum a návrhy, týkající se zejména oblasti investiční výstavby a stavebnictví, správa komunikačních a počítačových sítí, spadající do této třídy, půjčování movitých věcí, spadajících do této třídy, zejména výpočetní techniky, mikrografické práce; (45) činnosti spojené s ostrahou objektů a osob, technicko-organizační činnost v oblasti požární ochrany, spadající do této třídy.

(590) Barevná
(730) **KERAMOPROJEKT PRAHA, a.s.**, Podbabská 1014/20, Praha 6, 16046, CZ
(740) JUDr. Aleš Zábrš, Na Beránce 2, Praha 6, 16000

(210) **O-434731**

(220) 21.02.2006

Náš REGION

(510) (9) elektronické publikace, elektronické oznamovací tabule; (16) tiskárenské výrobky, zejména periodika a propagační tiskoviny; (35) reklama, propagace, zejména organizování výstav, reklamní agentury, reklamní materiály, rozšiřování reklamních nebo inzertních materiálů; (41) nakladatelství a vydavatelství, organizování a vedení seminářů, organizování výstav v rámci této třídy, poskytování on-line elektronických publikací, vydávání elektronických knih a časopisů.

(730) **JNT MEDIA s.r.o.**, U Zvonařky 1D, Praha 2, 12000, CZ

(210) **O-434765**

(220) 22.02.2006
(320) 22.02.2006
(511) 16, 35, 41
(540)

Lyžuj o dům

(510) (16) papír, lepenka a výrobky z těchto materiálů patřící do tř. 16, plakáty, fotografie, pohlednice, pohledy ilustrované se zvukovou nahrávkou, gratulace, dopisní papíry, obálky, kalendáře, zejména nástěnné a stolní, samolepky, obtisky, poznámkové bloky, desky na spisy, pořadače, omalovánky, activity books, balící papír, školní sešity, skicáky, tužky, pastelky, tuhy, gumy, ořezávátka na tužky, penály, papírové tašky, umělohmotné tašky, papírové kapesníky, tiskoviny, časopisy, periodika, knihy, tiskárenské výrobky, tiskařské typy, štočky, potřeby pro knižní vazby, lepidla na papír a pro domácnost, materiál pro umělce, štetce, psací stroje a kancelářské potřeby, učební pomůcky (s výjimkou přístrojů), papírové obaly, obaly z plastických hmot (zařazené v této třídě); (35) reklamní, inzertní a propagační činnost, prodej inzertního času inzerentům, rozhlasová a televizní reklama; (41) nakladatelská a vydavatelská činnost, nahrávání nosičů zvukových a/nebo obrazových, agenturní činnost v oblasti kultury v rámci této třídy, tvorba a vydávání audio-vizuálních děl, půjčování nahraných a nenahrávaných nosičů, zvukových a/nebo obrazových záznamů, výchovná a zábavní činnost, organizace a prezentace her a soutěží pro veřejnost, tvorba televizních pořadů, veřejné provozování stírací loterie, veřejně provozování sázkových her, organizování a provozování loterií a sázkových her, organizování a provozování doplňkových televizních her k loteriím a tvorba televizních programů, organizování zábavných soutěží.

(730) **Chudoba Marek**, Kaňovice 83, Kaňovice, 73936, CZ

(210) **O-434792**

(220) 22.02.2006
(320) 22.02.2006
(511) 4, 25, 37, 39
(540)



(510) (4) paliva, pohonné hmoty; (25) oděvy, obuv, kloboučnické zboží; (37) provoz čerpacích stanic; (39) doprava pohonných hmot.

(590) Barevná
(730) **Pinc Tomáš**, U Rybníka 32, Most, 43401, CZ

(210) **O-434793**

(220) 22.02.2006

(320) 22.02.2006
(511) 4, 25, 37, 39
(540)



(510) (4) paliva, pohonné hmoty; (25) oděvy, obuv, kloboučnické zboží; (37) provoz čerpacích stanic; (39) doprava pohonných hmot.
(590) Barevná
(730) PINC, s.r.o., J. Opletala 1634, Most, 43401, CZ

(210) **O-434845**
(220) 23.02.2006
(320) 23.02.2006
(511) 39, 41, 42, 43
(540)

SCIENTICA

(510) (39) provozování cestovní agentury (nabízení, prodej a zprostředkování prodeje jednotlivých služeb cestovního ruchu a jejich kombinací), provozování cestovní kanceláře (nabízení a prodej zájezdů), průvodcovské služby, nabízení a prodej materiálů souvisejících s cestovním ruchem v rámci této třídy; (41) odborná tělovýchovná průvodcovská činnost v rozsahu této třídy, pořádání odborných kurzů a vzdělávacích akcí, ekovýchova, mimoškolní výchova a vzdělávání, pořádání a organizace táborů, pořádání a organizace konferencí a kulturních akcí, poskytování tělovýchovných a sportovních služeb, odborná kulturní prezentace; (42) agenturní činnost v oblasti základního a aplikovaného vědeckého výzkumu; (43) zprostředkování dočasného ubytování a stravování.
(730) Mareš Petr, Na Ovčíně 311, Středokluky, 25268, CZ

(210) **O-434867**
(220) 23.02.2006
(320) 23.02.2006
(511) 16, 35, 38, 41
(540)

FLAIR

(510) (16) periodické a neperiodické tiskoviny všeho druhu, zejména knihy, brožury, noviny a časopisy, tiskárenské výrobky, zejména pohledy, obtisky, záložky, fotografie, plakáty, kalendáře, dopisní papíry, desky, nože na papír, penály, těžítka, plastické obaly ve třídě 16, štočky, učební pomůcky, obrazy a grafiky; (35) inzertní, informační a propagační služby všeho druhu, včetně inzerce, propagace a poskytování informací v počítačových a obdobných sítích, zajišťování předplatného periodických tiskovin, předplatné tiskovin pro třetí osoby, odborné obchodní poradenství, marketingové studie a průzkum trhu, vydavatelství, distribuce propagačních tiskovin, plánování obchodních a propagačních akcí, poskytování informací komerčního charakteru, organizování výstav; (38) šíření elektronických časopisů, informací, elektronických periodik a knih v elektronické podobě, šíření tiskovin pomocí počítačových a obdobných sítí, počítačová komunikace, poskytování informací, informační služby na Internetu, služby na Internetu; (41) vydavatelská a nakladatelská činnost, elektronické publikování (DTP), obrazové zpravodajství, organizování živých vystoupení a živých představení, kulturní a sportovní aktivity, zejména soutěže, přehlídky, plesy, estrády, besedy apod., výchova, rozhlasová a televizní zábava, výroba videofilmů, nahrávání zvukových a obrazově zvukových nosičů záznamu, výroba rozhlasových a televizních programů, poskytování zábavy přes globální informační síť, kabel a satelitní systém, zprostředkování zábavy, kultury, výchovy a sportu, předprodej vstupenek, organizování a vedení večírků, konferencí apod., psaní scénářů, provozování her on-line, filmová a rozhlasová tvorba, vydávání elektronických knih a časopisů on-line, pořádání loterií, organizování kulturních a vzdělávacích výstav.

(730) Sanoma Magazines Praha s.r.o., Lomnického 1705/7, Praha 4, 14000, CZ
(740) Mgr. Ladislava Jasanská, advokátka, Lomnického 7, Praha 4, 14000

(210) **O-434928**
(220) 27.02.2006
(320) 27.02.2006
(511) 5, 29, 30
(540)



(510) (5) výrobky farmaceutické a parafarmaceutické, vitamíny a minerály a stopové prvky, dietní a nutriční přípravky a léčiva, medicínální sirupy, výtažky z léčivých bylin a kombinované přípravky vitamínů, minerálů, stopových prvků a bylinných výtažků, potravinové doplňky obohacené vitamíny nebo minerály nebo stopovými prvky, vitamínové přípravky, vitamíny a multivitaminové preparáty, minerály a multiminerálové preparáty, bylinné čaje - v rámci této třídy, léčivé byliny, cukrovinky nebo pastilky nebo tablety nebo tobolky nebo kapsle nebo žvýkačky s léčivými přísadami, dietetické látky upravené pro lékařské účely, minerální a kojenecké vody a dietetické nápoje upravené pro lékařské účely, dietní potraviny upravené pro lékařské účely, doplňky výživové pro lékařské účely, bílkovinné přípravky nebo potravina pro lékařské účely, balzámy a krémy a masti pro lékařské účely, chemické přípravky pro lékařské účely, léčivé oleje, oleje pro lékařské účely, tuky pro lékařské účely, léčivé soli, tinktury pro lékařské účely, bylinné výtažky nebo sirupy, vitamínová a minerální výživa ve formě koncentrátů, proteinové koncentráty jako výživné přísady k potravinám - v rámci této třídy, droždí pro farmaceutické účely, potravinové doplňky s léčebnými účinky, výživné nebo dietetické přípravky pro lékařské účely pro denní doplnění stravy jako instantní strava nebo samostatná směs, která se skládá hlavně z mléka v prášku nebo ze živočišných nebo zeleninových proteinů, také s přísadkami vitamínů nebo minerálů nebo stopových prvků nebo cukru; (29) nápoje s obsahem produktů rostlinného původu zařazené v této třídě, včetně nápojů sušených, kondenzovaných, konzervovaných, práškových, přípravky pro výrobu těchto nápojů, náhražky mléka a smetany na rostlinné bázi, včetně sušených a konzervovaných, potravinové doplňky ne pro lékařské účely (zařazené v této třídě) a obsahující látky živočišného původu, protein pro lidskou spotřebu, proteinové výrobky a přípravky pro výživu, přípravky zvláštní výživy pro sportovce nebo osoby s vysokým energetickým výdejem - v rámci této třídy, želatina, želatinové výrobky a přípravky pro výživu, tuky jedlé, oleje jedlé, extrakty z chaluh jako výživa, výživné přípravky pro denní doplnění stravy jako instantní strava nebo samostatná směs, která se skládá hlavně z mléka v prášku nebo ze živočišných nebo zeleninových proteinů, také s přísadkami vitamínů nebo minerálů nebo stopových prvků nebo cukru, potravní doplňky živočišného původu na bázi mléka, mléčných výrobků, bakterií mléčného kvašení v tuhém i tekutém stavu, ve formě práškových směsí, kapek, sirupů, gelů, past, tablet, šumivých tablet, pastilek, dražé, tobolek, kapslí, bombónů, želé, prášků, vše pro neléčebné účely, mléko, mléčné výrobky, jogurty, konzervované, sušené, vařené nebo nakládané ovoce nebo zelenina, polévky, vývary, bujóny; (30) potravinové doplňky rostlinného původu (zařazené v této třídě) na bázi ovocných a obilných vláknin, sacharidů, škrobů, v tuhém i tekutém stavu, ve formě práškových směsí, kapek, sirupů, gelů, past, tablet, šumivých tablet, pastilek, dražé, tobolek, kapslí, bombónů, želé, prášků, vše pro lékařské účely, cukrovinky, žvýkačky, bombóny, žvýkačky, zmrzliny, kakao/káva, čaj, čokoláda, nápoje čokoládové, čajové, kakaové nebo kávové včetně nápojů práškových, med, propolis pro lidskou potřebu, pekařské výrobky, cukrařské výrobky, sušenky, oplatky, suchary, jemné pečivo, dorty, cukrovinky, všechny tyto výrobky obyčejné a/nebo s plevou a/nebo plněné a/nebo

- kořeněné, zejména slané a sladké vaflové výrobky, vaničky, košíčky, dortové oplatky i trubičky prázdné a plněné a další oplatkové doplňky pro cukrárenskou výrobu, výrobky povzbuzující chuť k jídlu slané nebo sladké, obsahující pekařské nebo piškotové těsto nebo těsto na jemné pečivo, koláče, koláčky a jídla zhotovená z koláčového (dortového) těsta nebo obsahující koláčové (dortové) těsto, ovocné koláče, těstoviny ochucené nebo neochucené a/nebo plněné, obilní vločky a jiné obilné výrobky a přípravy určené k lidské výživě, müsli.
- (730) **ASP CZECH s.r.o.**, Březová 155, Slušovice, 76315, CZ
(740) Ing. Petr Soukup, patentový a známkový zástupce, Vídeňská 8, Olomouc, 77200

(210) **O-434954**

(220) 27.02.2006

(320) 27.02.2006

(511) 42

(540)

ECOPROGRESS, a.s.

- (510) (42) vědecké a technologické služby, průmyslové analýzy a výzkum, analýzy chemické, expertízy, chemický výzkum, chemie (služby v oblasti životního a pracovního prostředí), inženýrské práce (expertízy), kalibrování (měření), kontrola kvality, poradenství v ochraně životního prostředí.
- (730) **ECOPROGRESS, a.s.**, Žatecká 1899, Most, 43401, CZ

(210) **O-434972**

(220) 27.02.2006

(320) 27.02.2006

(511) 35, 36, 37, 39, 41

(540)

MAXBIKE

- (510) (35) reklamní agentura, propagační, reklamní a inzertní činnost, reklamní materiály (aktualizace), předvádění zboží, reklamní agentura, aktualizování reklamních materiálů, rozšiřování a zasilání reklamních materiálů, především letáků, prospektů, katalogů, periodických a neperiodických publikací, tiskovin a různých vzorků, pronájem reklamní plochy, vydávání reklamních textů, rozhlasová a televizní reklama, venkovní reklama, organizace, vedení a pořádání výstav ke komerčním a reklamním účelům, prezentace uživatelů na stránkách World Wide Web v počítačové síti Internet, komerční využití Internetu v oblastech komerčních internetových médií a vyhledávacích služeb, on-line inzerce, zprostředkovatelská činnost v oblasti obchodu, marketingu, reklamy, inzerce, výstav s obchodním zaměřením, zprostředkovávání obchodních kontaktů, činnost organizačních a ekonomických poradců, ekonomické prognózy, komerční informační kancelář, systemizace informací do počítačové databáze, obchodní průzkum, průzkum trhu, pomoc při řízení obchodní činnosti, služby a poradenství v obchodní činnosti, obchodní nebo podnikatelské informace, marketingové studie, organizační poradenství, provádění obchodních operací; (36) správa movitého majetku, zprostředkovatelská činnost v oblasti leasingových a jiných finančních služeb; (37) opravy, servis, montáže a údržba jízdních kol a jiných dopravních prostředků a služby s tím spojené spadající do této třídy, montáže příslušenství k jízdním kolům, mytí a čištění dopravních prostředků, antikoroziní úprava, informace o opravách, pneuservis, odborné opravy všech druhů pneu a duši pneumatik; (39) půjčování, pronájem a nájem movitého majetku, především jízdních kol a příslušenství, zprostředkovatelská činnost v oblasti půjčování, pronájmu a nájmu movitého majetku; (41) pořádání, vedení a organizování kulturních a jiných akcí, setkání všeho druhu, konferencí, kongresů, sympózií, vydavatelská a nakladatelská činnost, agenturní činnost v oblasti kultury, pořádání, vedení a organizování výstav a veletrhů v oblasti cyklistiky.
- (730) **Janečková Renáta Mgr.**, Žitovická 1429/8A, Havířov, 73564, CZ
(740) BOHEMIA PATENT Patentová & známková kancelář, Ing. Jana Vanděliková, Havanská 17, Praha 7, 17000

(210) **O-435017**

(220) 01.03.2006

(320) 01.03.2006

(511) 25, 44, 45

(540)



- (510) (25) oděvy dámské, oděvy pánské, konfekce, obuv, spodní prádlo, módní doplňky spadající do této třídy; (44) plastická chirurgie, salóny kadeřnické, salóny krásy, stomatologie, tetování, zkrášlovací salóny, služby solárního studia, masáže, služby manikúry a pedikúry, parní lázně, lázně (parní), lázně (veřejné) pro hygienické účely, implantace vlasů; (45) půjčovna šatů, půjčování oděvů, šaty (půjčování), večerní šaty a obleky (půjčování), doprovod do společnosti.
- (730) **Bohemia Business Group s.r.o.**, Pod vrchem 59, Plzeň, 31207, CZ

(210) **O-435057**

(220) 01.03.2006

(320) 01.03.2006

(511) 16, 20, 35, 37, 39, 40, 41, 42, 45

(540)



- (510) (16) papír, lepenka a výrobky z těchto materiálů, tiskárenské výrobky, např. periodické a neperiodické tiskoviny a knižní publikace, tiskopisy, informační, propagační a reklamní materiály, pohlednice, fotografie, fotoalba, papírenské zboží, knihy, sešity, psací bloky, školní potřeby a učební pomůcky v jiných třídách neobsažené, psací potřeby, lepidla a lepicí pásy, potřeby pro knižní vazby, razítka, písmena pro tiskárny, štočky, štetce spadající do této třídy, školní barvy, inkousty a tuše, potřeby a pomůcky pro rýsování spadající do této třídy, papírové obaly všeho druhu, plastické obaly v jiných třídách neobsažené, psací stroje, kancelářské potřeby všeho druhu spadající do této třídy; (20) nábytek, nábytkové a interiérové doplňky v jiných třídách neobsažené, např. ze dřeva, korku, rákosu, vrbového proutí, rohoviny, slonoviny, želvoviny, kosti a kostic, jantaru, perleti, mořské pěny a náhražek těchto materiálů, zrcadla, nábytek kovový a plastový včetně skládacího a skládacího, rámy pro zrcadla, obrazy a jiná grafická díla; (35) reklamní, propagační, informační a inzertní činnosti, včetně reklamy velkoplošné a reklamy prostřednictvím médií, zprostředkování obchodu; (37) práce malířské, natěračské, štukatérské, podlahářské, tapetářské a jiné interiérní práce, práce montážní, zejména v interiérech, práce elektroinstalační včetně montáží slaboproudé techniky, tesařské práce, zámečnické práce; (39) turistický průvodce, sdělování informací ohledně cesty; (40) truhlářská výroba, práce zámečnické, svářečské; (41) služby týkající se výchovy osob, služby, jejichž cílem jsou zábava, rozptýlení nebo rekreace, zajištění kulturního a sportovního programu; (42) návrhy interiérů, nábytkářský a průmyslový design, činnost projekční a konstrukční, tvorba software a počítačová grafika, poradenská činnost v oboru zařizování interiérů, nábytkářství, školních a kancelářských potřeb a papírenského zboží; (45) seznamovací agentura, svatební agentura, osobní a společenské služby k uspokojování potřeb jednotlivců.
- (730) **MY DVA, s.r.o.**, Karolíny Světlé 664, Tachov, 34701, CZ
(740) Adam Sigmund, Na Domovině 651/1, Praha 4, 14200

(210) **O-435064**

(220) 02.03.2006

(320) 02.03.2006

(511) 1, 2, 3, 4, 5, 6, 7, 8, 9, 10, 11, 12, 14, 15, 16, 18, 19, 20, 21, 22, 24, 25, 26, 27, 28, 29, 30, 32, 33, 34, 35, 38, 39, 41, 42

(540)

SEZNAM
ZBOŽÍ

- (510) (1) chemické výrobky určené pro průmysl, vědy a zemědělství; (2) barvy, laky, barviva, mořidla, ochranné výrobky proti korozi; (3) kosmetické přípravky, parfumerie, hygienické přípravky, přípravky k čištění všeho druhu; (4) průmyslové oleje a tuky, mazadla, paliva a osvětlovací látky; (5) farmaceutické výrobky a jiné výrobky pro léčebné účely; (6) obecné kovy a jejich slitiny, výrobky z těchto kovů, kovové výrobky, které nejsou uvedeny v jiných třídách; (7) elektrické nářadí; (8) ruční nářadí; (9) počítačový hardware s příslušenstvím, programové vybavení pro počítače, software pro správu a využití dat, video a počítačové hry, telefonní přístroje, včetně mobilních a jejich příslušenství, přístroje pro záznam, převod a reprodukci zvuku nebo obrazu; (10) lékařské přístroje, nástroje a potřeby, speciální nábytek k lékařským účelům; (11) přístroje pro osvětlení, topení, výrobu páry, pro vaření, přístroje chladicí, pro sušení, ventilací, rozvod vody a sanitární zařízení; (12) vozidla, dopravní prostředky pozemní, vzdušné nebo vodní; (14) výrobky ze vzácných a drahých kovů, hodiny, hodinky; (15) hudební nástroje; (16) kancelářské a papírenské výrobky, tiskoviny a tiskárenské výrobky, učební pomůcky; (18) kožené výrobky, peněženky, kabelky, tašky; (19) stavební materiály nekovové; (20) zrcadla, rámy, nábytek a jeho části a výrobky z plastických hmot, které nejsou uvedeny v jiných třídách; (21) drobné kuchyňské nářadí a nádoby (ne z drahých kovů, ani postříbřených nebo pozlacených), toaletní doplňky, sklo a zboží z porcelánu; (22) lana, provazy, plachty, plachtoviny, materiál na vycpávky (s výjimkou kaučuku nebo plastických hmot), textilní materiály ze surových vláken, sítky, stany, pytle (neobsažené v jiných třídách); (24) tkaniny a pokrývky, které nejsou uvedeny v jiných třídách; (25) oděvy a textilní zboží, obuv spadající do této třídy; (26) krátké střížní zboží a prýmkařství, galanterie, umělé květiny; (27) výrobky určené ke krytí nebo obložení podlah nebo stěn; (28) hry a hračky, potřeby pro gymnastiku a sport, které nejsou uvedeny v jiných třídách, vánoční ozdoby, rybářské potřeby; (29) potraviny živočišného původu; (30) potraviny rostlinného původu; (32) nealkoholické nápoje, piva; (33) alkoholické nápoje; (34) tabák, potřeby pro kuřáky; (35) reklama, propagace, obchodní informace, inzerce, pomoc při provozování obchodů a obchodních činností průmyslového nebo obchodního podniku, služby reklamních kanceláří, týkající se všech druhů zboží nebo služeb; (38) informační kancelář, samostatný přenos dat nebo informací prostřednictvím telekomunikačních zařízení, počítačů, mobilních telefonů, služby zabezpečující audiovizuální komunikaci prostřednictvím informačních telekomunikačních sítí, kupř. počítačové sítě Internet, mobilních telefonů, satelitu apod., rozšiřování, zveřejňování a přenos informací prostřednictvím informačních a telekomunikačních zařízení a sítí, mobilních telefonů, satelitů atp., výměna a šíření informací a zpráv pomocí telekomunikačních sítí, datových sítí, informační nebo komunikační nebo elektronické techniky, on-line chat room / diskusní skupiny na Internetu a na síti mobilních telefonů, elektronické nástěnky (služby) - telekomunikační služby, poskytování přístupu k on-line službám, služby webových portálů, komunikace mobilními telefony a počítačová komunikace, posílání zpráv, pošta (elektronická), přenos zpráv a obrazových informací pomocí počítačů, šíření elektronických publikací v elektronické podobě pomocí počítačových a telekomunikačních sítí, pomocí mobilních telefonů, satelitu atp., komunikace a transakce v síti, služby datové sítě, pronájem informačních a komunikačních míst, služby krátkých textových zpráv a mobilních multimediálních zpráv MMS; (39) archivace elektronicky uložených dat nebo dokumentů, skladování informací; (41) elektronické publikování (DTP), poskytování on-line publikací, organizování vzdělávacích a zábavných soutěží, provozování her on-line z počítačové sítě, vydávání knih a časopisů on-line, informace o možnostech zábavy, informace o možnostech rekreace, informace o výchově a vzdělávání, publikování a vydávání knih, časopisů a magazínů, služby v

oblasti vzdělávání, zábavy a sportu, digitální zpracování obrazu; (42) návrhy, strukturování a programování či jiné vytváření počítačových programů a počítačových systémů, zejména programového vybavení internetových, intranetových či jiných síťových serverů, serverových stanic a systémů, včetně jejich instalace, zavádění, aktualizace a údržby, návrhy, strukturování a programování či jiné vytváření databází, jiných datových systémů a aplikací pro jejich zpracování, včetně jejich poskytování, přístupu k nim a jejich instalace, zavádění, aktualizace a údržby, návrhy, strukturování a programování či jiné vytváření internetových či intranetových počítačových stránek a nástěnek (webpages a websites) a internetových či intranetových aplikací, včetně jejich instalace, zavádění, aktualizace a údržby, hostování (poskytování volného prostoru) pro internetové či intranetové počítačové stránky a nástěnky (webpages a websites) nebo hostování (poskytování volného prostoru) v rámci těchto stránek či nástěnek, hostování (poskytování volného prostoru) pro internetové či intranetové aplikace, převod (konverze) počítačových programů, dat či jiných údajů v elektronické podobě z různých formátů do jiných formátů, převod (konverze) dokumentů, dat či jiných údajů z fyzických médií na elektronická média.

(730) **Seznam.cz, a.s.**, Naskové 1, Praha 5, 15000, CZ
(740) JUDr. Miroslav Kupka, Levého 1532, Rakovník, 26901

(210) **O-435071**

(220) 02.03.2006
(320) 02.03.2006
(511) 11
(540)

PU - PLUS

- (510) (11) sanitární a hygienická zařízení a technika, výrobky sanitární techniky z akrylátu, koupací vany, sprchové vaničky, kouty a boxy, zařízení koupelen - přístroje pro topení a sušení, vanové zástěny, hydromasážní vany, hydromasážní systém.

(730) **RAVAK, a.s.**, Obecnická 285, Příbram I, 26101, CZ

(210) **O-435073**

(220) 02.03.2006
(320) 02.03.2006
(511) 16, 33, 40
(540)



- (510) (16) papírenské výrobky, etikety, letáky; (33) víno (bílé, červené, rosé); (40) výroba vína.

(730) **Slezák Petr**, Němčičky 102, Němčičky, 69107, CZ

(210) **O-435079**

(220) 02.03.2006
(320) 02.03.2006
(511) 41
(540)

孔子学院 Confucius Institute

- (510) (41) pedagogické přezkoušení, akademické vzdělávání, vyučování, dozor (studijní konzultace), služby v oblasti vzdělávání, služby v oblasti poskytování odborných pokynů, instrukcí a vedení, informace na úseku vzdělávání, organizování a samotné provedení kolokvií, organizování výstav pro kulturní a vzdělávací účely, vydávání knih, publikování knih a časopisů v elektronické podobě/on-line, zveřejňování videozáznamů, výroba televizních a rozhlasových programů.

- (730) **DEVELOPMENT CENTER FOR TEACHING CHINESE AS A FOREIGN LANGUAGE OF THE MINISTRY OF EDUCATION P.R.C.**, 17th Floor, Fangyuan Mansion B56, Zhongguancun South St., Beijing, CN
(740) KŠD ŠTOVÍČEK advokátní kancelář, v. o. s., JUDr., PhD. Jan Štoviček, Vinohradská 37, Praha 2, 12000

- (210) **O-435091**
(220) 02.03.2006
(320) 02.03.2006
(511) 9, 35
(540)

- (210) **O-435080**
(220) 02.03.2006
(320) 02.03.2006
(511) 41
(540)



- (510) (41) pedagogické přezkoušení, akademické vzdělávání, vyučování, dozor (studijní konzultace), služby v oblasti vzdělávání, služby v oblasti poskytování odborných pokynů, instrukcí a vedení, informace na úseku vzdělávání, organizování a samotné provedení kolokvií, organizování výstav pro kulturní a vzdělávací účely, vydávání knih, publikování knih a časopisů v elektronické podobě/on-line, zveřejňování videozáznamů, výroba televizních a rozhlasových programů.
(730) **DEVELOPMENT CENTER FOR TEACHING CHINESE AS A FOREIGN LANGUAGE OF THE MINISTRY OF EDUCATION P.R.C.**, 17th Floor, Fangyuan Mansion B56, Zhongguancun South St., Beijing, CN
(740) KŠD ŠTOVÍČEK advokátní kancelář, v. o. s., JUDr., PhD. Jan Štoviček, Vinohradská 37, Praha 2, 12000

- (510) (9) nosiče informací všeho druhu v rozsahu třídy 9, např. dat, obrazu a zvuku, elektronické publikace, software; (35) výstavy a veletrhy pro obchodní a reklamní účely, jejich organizování a pořádání, odborné poradenství, vztahující se k organizování komerčních výstav a veletrhů, inzertní, reklamní a propagační služby, poskytování pomoci při provozu obchodu, včetně zprostředkování obchodních a obchodně personálních záležitostí, marketing, průzkumy a analýzy trhu.
(730) **INCHEBA PRAHA, spol. s r.o.**, Areál Výstaviště 67, Praha 7, 17000, CZ
(740) Ing. Pavel Reichel, Lopatecká 14, Praha 4, 14700

- (210) **O-435081**
(220) 02.03.2006
(320) 02.03.2006
(511) 29, 30, 31
(540)



- (510) (29) instantní polévky, sušené houby, sušené Jidášovo ucho, chipsy, pražené arašidy; (30) omáčky, sójové omáčky, koření, směsi koření, těstoviny, polévkové těstoviny, rýže, instantní rizoto, rýžové papíry; (31) čerstvé houby (Jidášovo ucho).
(730) **THUS spol. s r.o.**, U Průhonu 2, Praha 7, 17000, CZ

- (210) **O-435113**
(220) 03.03.2006
(320) 03.03.2006
(511) 37, 40
(540)



ŠTUKO

- (510) (37) restaurační a umělecko-řemeslné práce v rámci této třídy, štukatérství, malířství; (40) pozlacování a plátování zlatem.
(730) **ŠTUKO družstvo umělecké výroby pro obnovu památek**, Fibichova 2, Praha 3, 13000, CZ
(740) Ing. Michal Jupa, patentový zástupce, Na Baních 1385, Praha 5 - Zbraslav, 15600

- (210) **O-435090**
(220) 03.03.2006
(320) 03.03.2006
(511) 40
(540)

NA ŠRŮT!

- (510) (40) nakládání s odpady včetně nebezpečných, jejich zneškodňování, výkup druhotných surovin.
(590) Barevná
(730) **METALLPLAST-RECYKLING, s.r.o.**, Pod Stadionem, Krupka, 41742, CZ

- (210) **O-435142**
(220) 06.03.2006
(320) 06.03.2006
(511) 1, 5, 30, 32
(540)

**FAN
SLADIDLA**

- (510) (1) chemické přípravky užívané při výrobě potravin, léčiv a sladidel, umělá sladidla; (5) léčiva, farmaceutické a vitamínové přípravky pro léčebné a preventivní účely, doplňky zdravé výživy pro léčebné účely, potravinové doplňky s léčebnými účinky, homeopatické výrobky; (30) cukrovinky, tabletované a práškové cukrovinky jako doplňky zdravé výživy, přírodní sladidla, doplňky zdravé výživy pro preventivní účely, potravinové doplňky s preventivními účinky, homeopatické výrobky; (32) nealkoholické nápoje a přípravky pro jejich přípravu.
(730) **F&N dodavatelé s.r.o.**, Jirice 128, Kostelec nad Labem, 27713, CZ
(740) **HALAXOVÁ & HALAXOVÁ, TETRAPAT, RNDr. Zdeňka Halaxová**, Horní náměstí 7, Olomouc, 77200

(210) **O-435143**
(220) 06.03.2006
(320) 06.03.2006
(511) 35, 44
(540)



(510) (35) průzkum trhu, průzkum veřejného mínění, marketingová šetření, reklamní a propagační činnost, poskytování obchodních nebo podnikatelských informací, poradenské služby v obchodní činnosti, pomoc při řízení obchodní činnosti, marketingové studie, obchodní nebo podnikatelský průzkum, organizování komerčních nebo reklamních výstav za účelem propagace výrobků a služeb, předvádění zboží, organizování tazatelských sítí v oblasti zdravotnictví, marketingové šetření realizované pomocí osobního dotazování lékařů; (44) lékařské služby, lékařské poradenství, služby péče o hygienu a krásu osob.
(590) Barevná
(730) **CEGEDIM CZ s.r.o.**, Zbuzkova 47/141, Praha 9, 19000, CZ
(740) **HALAXOVÁ & HALAXOVÁ, TETRAPAT, RNDr.** Zdeňka Halaxová, Horní náměstí 7, Olomouc, 77200

(210) **O-435302**
(220) 09.03.2006
(320) 09.03.2006
(511) 39
(540)

SYPKOM SPEDITION s.r.o.

(510) (39) doprava, balení a skladování zboží, organizování cest.
(730) **SYPKOM Spedition s.r.o.**, Seifertova 399, Ústí nad Labem, 40331, CZ
(740) R. A. JAS, Stanislav Houda, Moskevská 3, Ústí nad Labem, 40001

(210) **O-435303**
(220) 09.03.2006
(320) 09.03.2006
(511) 39
(540)

AGRO LOGISTIC s.r.o.

(510) (39) doprava, balení a skladování zboží, organizování cest.
(730) **AGRO Logistic s.r.o.**, Seifertova 399, Ústí nad Labem, 40331, CZ
(740) R. A. JAS, Stanislav Houda, Moskevská 3, Ústí nad Labem, 40001

(210) **O-435320**
(220) 09.03.2006
(320) 09.03.2006
(511) 16, 21, 35
(540)



(510) (16) užitkové prostředky z papíru a plastů pro reklamní, propagační a balicí účely, etikety, samolepy, visačky, obaly na tekutiny a potraviny, krabice, sáčky, odnosné tašky, balicí papír, grafická díla, informační, reklamní a propagační letáky, plakáty, štíty vývěsní z papíru nebo z lepenky, prospekty, jídelní a nápojové listky, pohlednice, zápisníky, záložky, průvodce, orientační plány, mapy, kalendáře, diáře, skicáky, obtisky, upomínkové předměty a jiné tiskárenské, papírenské a kartonážní výrobky, to vše spadající do této třídy; (21) upomínkové předměty ze skla, porcelánu a keramiky - užitné umělecké

předměty, nádoby z papíru a plastů včetně nádob na jedno použití, spadající do této třídy; (35) reklama - propagace, vydávání, zveřejňování, oznámení a publikování komerčních informací, poskytování produktů informačního komerčního a reklamního charakteru, pronájem propagačních vizuálů v potravinářském a turistickém odvětví, propagace - grafické ztvárnění, poskytování komerčních a reklamních informací přes Internet, inzertní služby, rozšiřování inzertních nebo reklamních materiálů, plánování obchodních a propagačních akcí, maloobchod a velkoobchod propagačního zboží, marketing a průzkum trhu.

(730) **Dlask Jiří**, Lipová 7/306, Ústí nad Labem, 40010, CZ

(210) **O-435347**
(220) 10.03.2006
(320) 10.03.2006
(511) 35, 37, 40, 44
(540)



(510) (35) dodávka materiálů pro třetí osoby; (37) deratizace, dezinfekce, dezinfekce, úklidy v rámci této třídy; (40) likvidace odpadů, montáže na objednávku pro třetí osoby; (44) desikace-likvidace plevelů.

(590) Barevná
(730) **TRE'D, spol. s r.o.**, Klicperova 393/10, Teplice, 41501, CZ

(210) **O-435363**
(220) 10.03.2006
(320) 10.03.2006
(511) 39, 41, 43
(540)



(510) (39) zprostředkovatelské služby v cestovním ruchu, služby cestovních kanceláří a turistických kanceláří, organizování a rezervace cest, rezervace cestovních cenin, doprovázení turistů, organizování exkurzí, zájezdů, okružních výletů, plaveb a turistických prohlídek, organizování vyhlídkových letů, silniční automobilová doprava, autobusová doprava včetně dopravy autokary, parkovací služby, pronájem parkovacích ploch, pronájem dopravních prostředků, taxislužba; (41) organizování a pořádání kulturních, výchovných, vzdělávacích, zábavních a sportovních akcí a soutěží, organizování a pořádání festivalů, zprostředkování a organizování divadelních, hudebních a filmových představení, kluby zdraví, noční kluby, služby pro oddech a rekreaci a relaxaci, půjčování sportovních zařízení, potřeb a vybavení včetně lyžařského vybavení, jízdních kol; (43) hotelové služby, ubytovací služby, hostinská činnost, restaurace, PC restaurace, hromadné stravování, služby barů, služby motolů, provozování kempů, provozování prázdninových táborů, turistické noclehárny, provozování penzionů, provozování hostelů.

(590) Barevná
(730) **Machala Roman**, Na Zastávce 339, Slavičín, 76321, CZ
(740) Ing. Zdeněk Kučera, Padělký 548, P.O.BOX 92, Slušovice, 76315

(210) **O-435364**
(220) 10.03.2006
(320) 10.03.2006
(511) 1, 2, 3, 5

(540)



(510) (1) chemické výrobky určené pro průmysl, hasicí látky, hasicí prostředky, hasební sloučeniny, hasicí směsi; (2) barvy, nátěry, laky, ochranné výrobky proti korozi a proti deteriorizaci dřeva, barviva, mořidla, přírodní pryskyřice v surovém stavu; (3) kosmetika, parfumerie, drogerie, přípravky pro bělení, prostředky k praní, přípravky pro čištění, leštění, odmašťování a broušení, mýdla, šampóny, prostředky na odstraňování skvrn; (5) dezinfekční přípravky.

(590) Barevná

(730) **Hášová Simona**, Rejskova 247/5, Prostějov, 79601, CZ

(740) Ing. Zdeněk Kučera, Padělky 548, P.O.BOX 92, Slušovice, 76315

(210) **O-435365**

(220) 10.03.2006

(320) 10.03.2006

(511) 1, 2, 3, 5

(540)



(510) (1) chemické výrobky určené pro průmysl, hasicí látky, hasicí prostředky, hasební sloučeniny, hasicí směsi; (2) barvy, nátěry, laky, ochranné výrobky proti korozi a proti deteriorizaci dřeva, barviva, mořidla, přírodní pryskyřice v surovém stavu; (3) kosmetika, parfumerie, drogerie, přípravky pro bělení, prostředky k praní, přípravky pro čištění, leštění, odmašťování a broušení, mýdla, šampóny, prostředky na odstraňování skvrn; (5) dezinfekční přípravky.

(590) Barevná

(730) **Hášová Simona**, Rejskova 247/5, Prostějov, 79601, CZ

(740) Ing. Zdeněk Kučera, Padělky 548, P.O.BOX 92, Slušovice, 76315

(210) **O-435380**

(220) 10.03.2006

(320) 10.03.2006

(511) 1, 3, 4, 25

(540)



(510) (1) hydraulické, brzdové, chladič a nemrznoucí kapaliny pro automobily a motocykly; (3) autokosmetika; (4) oleje a mazadla pro průmyslové účely; (25) reklamní oblečení.

(730) **Lybar, akciová společnost**, Velvěty 33, Rtně nad Bílinou, 41762, CZ

(740) Známková kancelář Praha, v.o.s., Laura Tichá, P.O.BOX 46, Praha 5, 15250

(210) **O-435408**

(220) 13.03.2006

(320) 13.03.2006

(511) 19, 37, 42

(540)



SRUBY PACÁK, s.r.o.

(510) (19) stavební materiál včetně polozpracovaného řeziva, polotovary pro montáž dřevěných srubů a dřevěné sruby, trámy, prkna, dřevěné panely, překližka, kompozitní stavební materiály na bázi dřeva a jiných materiálů, cihly, skleněné cihly, tvárnice, dlaždice, obkládačky, překlady, dehtová krycí lepenka, podlahové krytiny stavebního charakteru, přírodní a umělé kámen, cement, vápno, pojiva pro stavební účely, malta, sádra, šterk, kameninové a cementové roury, stavební materiál pro stavbu cest, asfalt, smola, živec, přenosné domy, kamenné pomníky, stavební materiál pro stavbu a vybavení interiérů budov; (37) výstavba dřevěných srubů, modernizace a rekonstrukce v oblasti nemovitostí, instalace, údržba, servis a opravy bytů, nebytových prostor a jiných objektů, servisní služby v oblasti výpočetní techniky, servisní služby nemovitostí, dozor nad stavbami, informace o opravách elektrických zařízení, stavební informace, instalace, údržba a opravy kancelářských strojů a zařízení, stavebnictví, stavební činnost - provádění staveb včetně jejich změn, udržovacích prací na nich a jejich odstraňování, opravy, instalační služby, restaurování objektů, montážně stavební práce, speciální úpravy interiérů, instalace ve stavebnictví, zprostředkovatelská činnost ve stavebnictví, úprava interiérů, průmyslové, bytové, občanské a inženýrské stavby, topenářství a vodoinstalační práce, montáž, opravy a revize vyhrazených plynových zařízení, montáž, údržba a opravy nábytku, montáž a opravy vyhrazených elektrických zařízení, truhlářství, opravy stavebních strojů s mechanickým pohonem, půjčování stavebního materiálu a mechanismů, poradenská činnost ve stavebnictví a v údržbě nemovitostí, zednictví, tesařství, obkládačství, pokrývačství, štukatérství, podlahářství, izolační práce, instalatérství, truhlářství, zámečnictví, topenářství, komínictví, malířství a natěračství, klempířství, montáž, údržba a servis zařízení jednotné telekomunikační sítě, montáž, údržba a servis telekomunikačních zařízení, montáž, údržba a servis bezpečnostních a signalizačních zařízení, montáž, izolování staveb, montáž, opravy a údržba ocelových konstrukcí, montáž, opravy, údržba a revize zdvihacích strojů a zařízení, poradenství v oblasti stavebnictví, technické dozory, revize a zkoušky tlakových zařízení a elektrických zařízení, údržba bytů a objektů, provádění staveb, včetně jejich změn, udržovacích prací na nich a jejich odstraňování, kolaudace staveb, zprostředkovatelská činnost v oblasti investiční výstavby; (42) zkoušky materiálů, inženýrská činnost ve výstavbě, projektová činnost v investiční výstavbě, grafické práce související se stavebnictvím, expertiza a znalecké posudky ve stavebnictví, geologické a kartografické práce, vědecké a technologické služby, průmyslové analýzy, posudky stavebních prací, poradenská činnost v oblasti bytových interiérů, návrhy bytových interiérů a nábytkových sestav, služby bytového architekta, tvorba nábytkového designu, stavebně technické a statické průzkumy, odborné služby v oblasti statiky staveb a vybavení interiérů, odborné služby v oblasti statiky ocelových a dřevěných konstrukcí pozemních a inženýrských staveb, návrhy sanací a rekonstrukcí budov včetně historických, výpočty zatížitelnosti ve stavebnictví, konzultační, asistenční, analytické, designérské, vyhodnocovací a programovací služby týkající se počítačového software, firmware, hardware a informačních technologií, konzultace týkající se hodnocení, výběru a zavádění počítačového software, firmware, hardware, informačních technologií a systému zpracování dat, právních záležitostí, informačních technologií a duševního vlastnictví, a to i prostřednictvím telekomunikačních sítí, dodávkou on-line, Internetem a sítí World Wide Web, webhosting, webdesing, výzkumné služby, kódování a dekódování zabezpečovacích systémů (tvorba software), poradenská činnost v oblasti aplikace výpočetní techniky, v oblasti informatiky, vytváření virtuálních/počítačových 3 D animací a modelů, informačních technologií, navrhování a realizace automatizovaných systémů řízení, programátorská činnost, projekce počítačových sítí, poskytování práva užití software a pronájem software, instalace,

opravy, údržba a servis software, vytváření interaktivních aplikací umožňující předávání a tvorbu grafické podoby prostřednictvím sítě Internet, programování, software - návrhy, převod a konverze počítačových programů a údajů (kromě fyzické konverze), převod a konverze údajů a dokumentů z fyzických médií na elektronická média, tvorba a údržba počítačových stránek WEB pro zákazníky, hostování na počítačových stránkách WEB, instalace počítačových programů, návrh počítačových systémů, programování internetových databázových systémů a internetových aplikací, konstrukce WWW prezentací a řešení WWW serverů, aktualizace a údržba počítačových programů, pronájem času, dat a údajů na přístup do počítačových databází, zhotovování kopií počítačových programů, technické studie v oblasti počítačů a programového vybavení, výzkum, vývoj a tvorba systémů pro elektronické obchodování, včetně příslušného software a hardware, poskytování know-how pro oblast elektronického obchodování a informačních technologií, programování multimediálních aplikací, vytváření interaktivních a grafických programů, počítačové animace a vizualizace, grafický design, zavádění, aktualizace, návrhy, strukturování a programování či jiné vytváření databází, jiných datových systémů a aplikací pro jejich zpracování, včetně jejich poskytování přístupu k nim a jejich instalace, zavádění, aktualizace a údržby, návrhy, strukturování a programování či jiné vytváření internetových či intranetových počítačových stránek a nástěnek (webpages a websites) a internetových či intranetových aplikací, hostování (poskytování volného prostoru) pro internetové či intranetové informace, stránky a nástěnky (webpages a websites), hostování (poskytování volného prostoru) pro internetové či intranetové aplikace, převod (konverze) počítačových programů, dat či jiných údajů v elektronické podobě z různých formátů do jiných formátů, převod (konverze) dokumentů, dat či jiných údajů z fyzických médií na elektronická média, zálohování dat a informací elektronickými a počítačovými prostředky a prostřednictvím elektronické pošty, poradenství v oblasti počítačové a informační techniky.

(730) **SRUBY PACÁK, s.r.o.**, Jiráskova 2493, Frýdek - Místek, 73801, CZ

(740) **DANĚK & PARTNERS, Dr. Vilém Daněk**, Vinohradská 45, Praha, 12000

(210) **O-435418**

(220) 13.03.2006

(320) 13.03.2006

(511) 9, 16, 35, 41

(540) **FILHARMONIE MLADÝCH**

(510) (9) nahrané zvukové nosiče; (16) propagační a informační materiály na papírových nosičích; (35) pořádání a management koncertní činnosti, zejména hudebních, hudebně-dramatických pořadů, koncertů a vystoupení, propagační služby v daném oboru; (41) výchovná a výuková činnost v oblasti kultury, zejména v oboru interpretačního umění, realizace vystoupení a koncertní činnosti, nahrávání zvukových nosičů.

(730) **Základní umělecká škola**, Na Popelce 1, Praha 5 - Košiče, 15000, CZ

(740) **DMH** - patentová a známková kancelář, Mgr. Marcela Machatová, Pospíšilova 2, Praha 3, 13000

(210) **O-435448**

(220) 14.03.2006

(320) 14.03.2006

(511) 9, 16, 25, 35, 36, 38, 39, 41, 42, 44

(540) **V NEJLEPŠÍM PŘESPAT**

(510) (9) přístroje pro záznam, přenos nebo reprodukci zvuku či obrazu, software na magnetických nosičích, magnetické nebo optické nosiče zvukových a/nebo obrazových záznamů nahrané i nenahrané, videokazety nahrané i nenahrané, audiokazety nahrané i nenahrané, audiovizuální programy, audioprogramy, audiovizuální díla, audiovizuální díla v digitální podobě, CD disky, videodiskety, audiodiskety, informace a záznamy v elektronické podobě; (16) papír, lepenka a výrobky z těchto materiálů, které nejsou zařazeny do jiných tříd, jako například plakáty, fotografie, kalendáře, pohlednice, pohledy ilustrované se zvukovou nahrávkou, gratulace, dopisní papíry, obálky,

samolepky, obtisky, poznámkové bloky, tiskárenské výrobky, tiskoviny, časopisy, periodika, knihy, papírenské zboží, psací potřeby, materiál pro umělce, štetce, učební a školní potřeby a pomůcky s výjimkou přístrojů, plastické obaly, které nejsou zařazeny do jiných tříd; (25) pánské, dámské, dětské oděvy a textilní výrobky všeho druhu, halenky, šaty, kostýmy, kalhoty, sukně, saka, košile, vesty, kabáty, pláště, pláštěnky, bundy, roláky, svetry, pulovry, oblečení pro volný čas a sport, plavky a plážové oblečení, šortky, trička, tepláky, teplákové soupravy, mikiny, větrovky, sportovní bundy, kombinézy, pánské, dámské, dětské prádlo, noční košile, pyžama, župany, overaly, body, slipy, trenýrky, boxeršortky, spodky, spodničky, kalhotky, podprsénky, korzety, živůtky, podvazky, nátláčky, tílka, spodní košilky, kombiné, bavlněná a elastická trika, leginy, kamaše, ponožky, punčochové zboží, silonové punčocháče a veškeré silonové výrobky, obsažené v této třídě, stejnochranné, zástěry, pracovní oděvy, džínové oděvy a prádlo, oděvy z kůže, kožešin a jejich imitací, vybavičky pro novorozence, bryndáčky, dětské textilní pleny, vázanky, kravaty, motýlky, šle, šály, šátky, rukavice, klobouky, čepice, čapky, čelenky, barety, kšiltky, koupací čepice, pánská, dámská a dětská obuv všeho druhu, domácí a sportovní obuv, tenisky, vysoké boty, holínky, mokasíny, polobotky, trepky, střevice, pantofle, bačkory, sandály; (35) marketing, reklamní, inzertní a propagační činnost prostřednictvím jakéhokoliv média, prostřednictvím telefonní sítě nebo datové sítě nebo informační sítě nebo elektronické sítě nebo komunikační sítě nebo počítačové sítě, poskytování informací a jiných informačních produktů komerčního nebo reklamního charakteru, informačních produktů reklamního charakteru, multimediálních informací komerčního charakteru, komerční využití Internetu v oblastech komerčních internetových médií a vyhledávacích služeb, on-line inzerce, činnost reklamní agentury, zprostředkování v obchodních vztazích, zprostředkovatelská činnost v obchodu, merchandising, franchising; (36) sponzorování kulturních, sociálních a zdravotních projektů a aktivit; (38) televizní vysílání, televizní vysílání programů, televizní vysílání zábavných, vzdělávacích, výchovných, soutěžních, diskusních a informačních pořadů, telematika, výměna zpráv, šíření, výměna nebo získávání zpráv a informací, šíření elektronických časopisů, informací, elektronických periodik, knih v elektronické podobě, audio nebo audiovizuálních děl prostřednictvím informační nebo datové nebo elektronické nebo komunikační nebo telekomunikační nebo počítačové sítě, zejména Internetu, pomocí satelitů, služby na Internetu související s televizním vysíláním, organizační a technické zabezpečování televizního vysílání, komunikace, poradenská činnost v oblasti sdělovacích prostředků, informační služby, informační kancelář, poskytování informačních služeb prostřednictvím počítačů; (39) doprava v rámci služeb cestovní kanceláře, organizování cest, poskytování a zprostředkování cestovních služeb, zprostředkování dopravy, poskytování průvodcovských služeb, pořádání prohlídek, zájezdů a výletů, pronájem vozidel, garáží, parkovišť a skladů, pronájem koní, obstaratelská a zprostředkovatelská činnost v této oblasti; (41) nakladatelství a vydavatelství, ediční činnost, publikační činnost, nahrávání nosičů zvukových nebo obrazových zvukových, půjčování nahraných zvukových a zvukově obrazových záznamů, výroba, tvorba a šíření audiovizuálních děl, TV produkce, filmová produkce, televizní výroba programů, tvorba programů, tvorba a výroba televizních a audiovizuálních programů, agenturní činnost v oblasti kultury, zprostředkování v oblasti kultury, výchovy, zábavy a sportu, výchovná, vzdělávací, soutěžní a zábavní činnost, zábavní nebo kulturní nebo vzdělávací představení, tvorba a realizace televizních pořadů nebo programů, televizní zpravodajství, organizace společenských a kulturních akcí, organizace, provozování a provádění her a soutěží i veřejných, výstavní činnost v oblasti kultury nebo zábavy nebo výchovy nebo vzdělávání, pořádání módních přehlídek jako informace o módě; (43) hostinské, restaurační, hotelové a jiné související služby pro hosty včetně restavace ubytování, provozování kempů; (44) chov hospodářských zvířat, jakož i ustájení koní, obstaratelská a zprostředkovatelská činnost v této oblasti.

(730) **FARMA Bolka Polívky, spol. s r.o.**, Údolní 222/5, Brno, 60200, CZ

(740) Ing. Petr Soukup, patentový a známkový zástupce, Vídeňská 8, Olomouc, 77200

- (210) **O-435571**
(220) 16.03.2006
(320) 16.03.2006
(511) 10, 16, 35, 41, 44
(540)



- (510) (10) výrobky zdravotní péče zahrnuté v této třídě, přístroje a nástroje pro lékařské účely, zdravotnické pomůcky pro lékařské účely, dudlíky na dětské lůžka, dudlíky (šidítka), zařízení pro cvičení pro lékařské účely, fyzioterapeutická zařízení, lůžka speciální pro lékařské účely, podložky pro nemocniční lůžka, vibrační zařízení pro nemocniční postele, vibromasážní přístroje, zdravotní matrace pro lékařské účely, podložky proti proleženinám, lůžkové vibrátory, polštářky (uspávací při nespavosti), rukavice na masáže, speciální masážní lehátka, nemocniční lehátka, pojízdná lůžka pro lékařské účely, invalidní vozíky, zdravotnická pojízdná křesla; (16) tiskoviny periodické i neperiodické, publikace, manuály, fotografie, plakáty, kancelářské a školní potřeby a pomůcky v rámci této třídy, psací potřeby, papír a výrobky z papíru, papírnické výrobky v rámci této třídy; (35) zprostředkování nákupu a prodeje výrobků, reklama, propagace, inzerce, předvádění zboží, organizace a pořádání obchodních a komerčních výstav, aktualizování reklamních materiálů, dodavatelské služby pro třetí osoby (nákup výrobků a nákup služeb v rámci této třídy pro jiné podniky), poskytování obchodních nebo podnikatelských informací, kopírování, obchodní poradenství, reklama on-line v počítačové síti, rozšiřování reklamních materiálů zákazníkům (tisky, vzorky), vydávání reklamních nebo náborových propagačních a inzertních textů, činnost ekonomických poradců, činnosti finančních poradců v rámci této třídy (příprava a vyhotovení daňového přiznání), zprostředkování výše uvedených služeb; (41) pořádání odborných kurzů, školení a jiných vzdělávacích akcí včetně lektorské činnosti, školicí a vzdělávací činnosti, výchova, služby v oblasti vzdělávání, pořádání odborných konferencí, vydavatelská činnost, služby vydavatelství, pořádání neobchodních výstav a zprostředkování výše uvedených služeb; (44) aromaterapeutické služby, fyzioterapie, masáže, akupresura, ošetřovatelské služby, zdravotní péče.
- (730) **INSTITUT Bazální stimulace s.r.o.**, J. Opletala 680, Frýdek - Místek, 73802, CZ
(740) Ing. Iva Rylková, Polská 1525, Ostrava - Poruba, 70800

- (210) **O-435710**
(220) 21.03.2006
(320) 21.03.2006
(511) 9, 16, 25, 26, 34, 35, 41
(540)



- (510) (9) nosiče informací, zejména se záznamem zvuku a obrazu, zvláště záznamová a přenosová média, jako jsou audiokazety, videokazety, magnetofonové pásky, gramofonové desky, kompaktní disky, zejména se záznamem zvuku a obrazu, software; (16) předměty z papíru jako kalendáře, pohledy, kancelářské potřeby jako jsou tužky, pera a jiné spadající do této třídy, zejména pro účely dárkové, upomínkové a reklamní, tiskoviny a polygrafické výrobky všeho druhu, například časopisy, periodika a knihy, brožury, plakáty, programy, vstupenky, letáky, katalogy, fotografie, studijní a konferenční materiály, například sborníky a sylaby, periodické tiskoviny; (25) oděvy, zejména čepice se štítkem, čelenky, bundy sportovní,

barety, kombinézy, košile, kravaty, sluneční kšiltky, pokrývky hlavy a jiné, spadající do této třídy; (26) galanterie, zejména ozdoby na oděvy, monogramy, odznaky, zažehlovací obtisky a ozdoby textilních výrobků spadající do této třídy, zejména pro účely dárkové, upomínkové a reklamní; (34) potřeby pro kuřáky, zejména zapalovače cigaret, zápalky, popelníky; (35) reklamní, propagační a inzertní činnost a služby, výstavy a veletrhy k reklamním, propagačním a obchodním účelům, marketing, obchodní poradenské a zprostředkovatelské služby související s tiskem, reklamou, propagací, inzercí a marketingem; (41) výchovná, vzdělávací a zábavná činnost, pořádání odborných seminářů, konferencí a sympozií, vydávání tiskovin, nosičů informací a publikací, včetně jejich distribuce, vydavatelská a nakladatelská činnost.

- (590) Barevná
(730) **LIMEMEDIA a.s.**, Senovážné nám. 1463/5, Praha 1, 11000, CZ
(740) Mgr. Daniel Musil, Kaprova 14/42, Praha 1, 11000

- (210) **O-435728**
(220) 22.03.2006
(320) 22.03.2006
(511) 35, 39, 41
(540)

SPACE & PROFIT

- (510) (35) poradenství v oblasti efektivitu prodeje, průzkumy efektivitu prodeje, marketing, zprostředkovatelské služby a marketing v oblasti obchodu, obchodní nebo podnikatelské informace, průzkum trhu, správa obchodních zájmů třetích osob, pořádání výstav k obchodním účelům, merchandising, franchising, personální poradenství, poradenství v oblasti lidských zdrojů, poradenství v oblasti systému výběru, vzdělávání, motivace a hodnocení zaměstnanců, poradenství v oblasti poskytování zaměstnaneckých výhod, průzkumy motivace zaměstnanců, poradenství v oblasti personálního auditu a tvorby příznivého sociálního klimatu na pracovišti, vyhledávání, výběr a odborné posouzení nově přijímaných pracovníků, služby v oblasti odborného posouzení potenciálu osobnosti, poradenská činnost v oblasti rozvoje osobnosti a koučování, činnost personální agentury, poradenství při výběru managerů, recruitment; (39) cestovní agentura, organizování cest, doprava, rezervace přepravních a dopravních lístků, doprovázení turistů, doručování zboží, kurýrní služby, organizování exkurzí, organizování zájezdů, organizování výletů a okružních jízd, parkovací služby, pronájem parkovacích ploch, pronájem dopravních prostředků, pronájem skladovacích prostor, taxislužba; (41) pořádání odborných kurzů, školení a jiných vzdělávacích akcí, pořádání a řízení pracovních setkání, kongresů a sympozií, vedení diskusních skupin a workshopů, pořádání a vedení odborných besed, vše v oblasti personalistiky a lidských zdrojů.
- (730) **Čapoun Karel**, Topolová 932, Kamenice - Těptín, Praha - východ, 65168, CZ
(740) **HALAXOVÁ & HALAXOVÁ, TETRAPAT, RNDr. Zdeňka Halaxová**, Horní náměstí 7, Olomouc, 77200

- (210) **O-435750**
(220) 22.03.2006
(320) 22.03.2006
(511) 9, 35, 41
(540)

Black & White

- (510) (9) hudební díla na nosičích spadajících do této třídy; (35) reklama, propagace, inzerce, maloobchod, velkoobchod s reklamními předměty; (41) hudební vystoupení, pořádání koncertů, tvorba písní, texty, hudba (služby), nahrávání hudebních nosičů.
- (730) **Haman Pavel**, Vajdova 1035, Praha 10, 10200, CZ

- (210) **O-435759**
(220) 22.03.2006
(320) 22.03.2006
(511) 35, 41, 43
(540)

VILLA FRESH ITALIAN KITCHEN

- (510) (35) správa restaurací, pomoc při obchodní činnosti a řízení restaurací, personální poradenství, poradenství a obchodní

management; (41) výcvik osob v oblasti managementu a provozu restaurací; (43) restaurační služby, služby poskytované nebo spojené s provozem a franchisingem restaurací a jiných podniků nebo zařízení, podávajících pokrmů a nápoje připravované ke konzumaci, příprava a prodej pokrmů podávaných přes ulici.

(730) **VILLA HOLDING, LLC**, 25 Washington Street, 07960 Morristown, NJ, US

(740) Společná advokátní kancelář Všetečka Zelený Švorčík Kalenský a partneři, JUDr. Pavel Zelený, Hálkova 2, Praha 2, 12000

(590) Barevná
(730) **VILLA HOLDING, LLC**, 25 Washington Street, 07960 Morristown, NJ, US
(740) Společná advokátní kancelář Všetečka Zelený Švorčík Kalenský a partneři, JUDr. Pavel Zelený, Hálkova 2, Praha 2, 12000

(210) **O-435760**

(220) 22.03.2006

(320) 22.03.2006

(511) 35, 41, 43

(540)



Fresh
ITALIAN KITCHEN

(510) (35) správa restaurací, pomoc při obchodní činnosti a řízení restaurací, personální poradenství, poradenství a obchodní management; (41) výcvik osob v oblasti managementu a provozu restaurací; (43) restaurační služby, služby poskytované nebo spojené s provozem a franchisingem restaurací a jiných podniků nebo zařízení, podávajících pokrmů a nápoje připravované ke konzumaci, příprava a prodej pokrmů podávaných přes ulici.

(590) Barevná

(730) **VILLA HOLDING, LLC**, 25 Washington Street, 07960 Morristown, NJ, US

(740) Společná advokátní kancelář Všetečka Zelený Švorčík Kalenský a partneři, JUDr. Pavel Zelený, Hálkova 2, Praha 2, 12000

(210) **O-435803**

(220) 23.03.2006

(320) 23.03.2006

(511) 9, 12, 35, 36, 37, 39, 40

(540)



(510) (9) nabíjecí agregáty pro elektrické baterie, elektrické akumulátory pro vozidla, zvuková poplašná zařízení, antény, autorádia, brýle, pouzdra na brýle, přístroje na zaznamenávání času, dálkové ovladače, magnetické, kompaktní a optické nosiče dat nahrané i nenahrané, hasicí přístroje, jističe, pojistky, startovací kabely, tlakoměry, rychloměry, tachometry, ochranné přílby, ochranné oděvy - v rámci této třídy, ochranné rukavice, otáčkoměry, ochranné plachty, audio a video přijímače, reproduktory, spínače, teploměry, termostaty pro dopravní prostředky, výstražné trojúhelníky pro vozidla, elektrické zámky, zapalovače cigaret do automobilu, sluneční clony pro automobily; (12) veškerá motorová vozidla, spadající do této třídy, náhradní díly pro motorová vozidla, veškeré autopříslušenství, spadající do této třídy (například motory pro pozemní vozidla, spojky a převodové zařízení pro pozemní vozidla, bezpečnostní pásy, volanty, brzdy, čalounění a potahy na sedadla vozidel, automobilové řetězy, automobilové bezpečnostní sedačky pro děti, houkačky pro vozidla, kryty na automobilová kola, zavazadlové nosiče pro vozidla, nosiče jízdních kol a lyží, obytné přívěsy automobilové, opěrky hlavy na sedadla vozidel, pneumatiky, poplašná zabezpečovací zařízení pro vozidla, tažná zařízení pro vozidla, přívěsy za vozidla, stěrače skel, tlumiče pérování vozidel, zařízení pro signalizaci zpětné jízdy automobilu, zpětná zrcátka), karosérie automobilů a jejich doplňky, jízdní kola, včetně náhradních dílů a příslušenství pro jízdní kola; (35) autobazar, zprostředkování obchodu s motorovými vozidly ojetými a novými a jejich příslušenstvím, obchodní činnost (služby, poradenství), pomoc při řízení obchodní činnosti, obchodní a podnikatelské informace, vedení účetnictví, dražby, hospodářské (ekonomické) prognózy, inzerce poštou, on-line inzerce, kanceláře dovozní a vývozní, marketingové studie, obchodní management, obchodní nebo podnikatelský průzkum, předvádění zboží, reklama (zejména televizní reklama, rozhlasová reklama, reklama on-line v počítačové síti, rozšiřování reklamních a propagačních materiálů zákazníkům, vydávání, zveřejňování, oznámení, vyhlášení, publikování reklamních, náborových, propagačních nebo inzertních textů), pronájem reklamních ploch, organizování výstav a veletrhů (obchodních, komerčních), propagace, obchodní administrativa, kancelářské práce, vyhledávání informací v počítačových souborech, poskytování obchodních informací a služeb pomocí Internetu, spojování a uspořádání dat pro Internet, správa a vedení elektronické databáze vozidel, autodoplňků a motodoplňků, kopírování nebo rozmnožování (reprodukce) dokumentů, dokladů, služby v oblasti telefonních dotazů, vypracování statistických přehledů; (36) zprostředkování leasingových smluv, zejména na dopravní prostředky, finanční služby včetně leasingu, směnářské služby, zastavárna, zprostředkovatelská činnost výše uvedených služeb, uzavírání pojistek; (37) autoopravny, autoservisy, opravy, servis a údržba motorových vozidel a služby s tím spojené, spadající do této třídy, mytí a čištění dopravních prostředků (čištění automobilů, leštění, politura), obnova motorů (použitých nebo částečně zničených), ošetřování vozidel antikorozním nátěrem, antikorozní úprava, pneumatiky - protektorování a opravy pneumatik (včetně opravy vulkanizací), čalounické opravy, přípravné práce ve stavebnictví, čištění interiérů a fasád budov,

(210) **O-435761**

(220) 22.03.2006

(320) 22.03.2006

(511) 35, 41, 43

(540)

VIAGGIO ITALIANO

(510) (35) správa restaurací, pomoc při obchodní činnosti a řízení restaurací, personální poradenství, poradenství a obchodní management; (41) výcvik osob v oblasti managementu a provozu restaurací; (43) restaurační služby, služby poskytované nebo spojené s provozem a franchisingem restaurací a jiných podniků nebo zařízení, podávajících pokrmů a nápoje připravované ke konzumaci, příprava a prodej pokrmů podávaných přes ulici.

(730) **VILLA HOLDING, LLC**, 25 Washington Street, 07960 Morristown, NJ, US

(740) Společná advokátní kancelář Všetečka Zelený Švorčík Kalenský a partneři, JUDr. Pavel Zelený, Hálkova 2, Praha 2, 12000

(210) **O-435762**

(220) 22.03.2006

(320) 22.03.2006

(511) 35, 41, 43

(540)



(510) (35) správa restaurací, pomoc při obchodní činnosti a řízení restaurací, personální poradenství, poradenství a obchodní management; (41) výcvik osob v oblasti managementu a provozu restaurací; (43) restaurační služby, služby poskytované nebo spojené s provozem a franchisingem restaurací a jiných podniků nebo zařízení, podávajících pokrmů a nápoje připravované ke konzumaci, příprava a prodej pokrmů podávaných přes ulici.

dozor nad stavbami, stavební informace, provozování čerpacích stanic s palivy a mazivy, montáž a demontáž motorových vozidel, montáž a demontáž autopříslušenství - v rámci této třídy; (39) doprava, zprostředkovatelská činnost v oblasti motorových vozidel, odtahová služba, služby týkající se půjčování a pronájmu motorových vozidel, organizování cest, dopravní informace, služby parkování vozidel, pronájem nosičů na automobily, služby technických poradců v oblasti autodopravy; (40) montáž motorových vozidel, montáž autopříslušenství - v rámci této třídy.

(590) Barevná

(730) **Přikryl Oskar**, Malenovice 126, Frýdlant nad Ostravicí, 73911, CZ

(740) Ing. Pavel Nádvořík, Sokola Tůmy 1, Ostrava - Hulváky, 70900

(210) **O-435808**

(220) 23.03.2006

(320) 23.03.2006

(511) 29, 40, 43

(540)



(510) (29) maso, ryby, drůbež a zvěřina, masné výrobky, masové výtahy, masové konzervy, paštiky, masné pomazánky, uzeniny, tepelně zpracované masné výrobky, veškeré zabijačkové výrobky, sádlo, slanina; (40) feznictví, zpracování masa a masných výrobků; (43) hostinská činnost, stravovací a ubytovací služby.

(590) Barevná

(730) **MASNA Příbram, spol. s r.o.**, Jinecká 315, Příbram I, 26180, CZ

(210) **O-435814**

(220) 23.03.2006

(320) 23.03.2006

(511) 3

(540)



(510) (3) šampóny, mýdla, holicí mýdlo, přípravky na holení.
(730) **de Mielén Trading, s.r.o.**, Milady Horákové 2725, Kladno, 27201, CZ

(210) **O-435820**

(220) 23.03.2006

(320) 23.03.2006

(511) 35, 41, 42

(540)



(510) (35) reklama, rozhlasová reklama, televizní reklama, reklama on-line v počítačové síti, texty (zpracování -), reklamní agentury, reklamní texty (vydávání); (41) nahrávací studia, filmová studia, filmová tvorba, skládání hudby, výroba rozhlasových a televizních programů, fotografování, dabing, video filmy (výroba), psaní scénářů; (42) webové stránky (tvorba a správa).

(730) **Klásterský Adam**, Revoluční 767/25, Praha 1 - Staré Město, 11000, CZ

(210) **O-435821**

(220) 23.03.2006

(320) 23.03.2006

(511) 25

(540)

O'HIGGINS

(510) (25) oblečení, obuv, čepice, rukavice, šály, šátky, pásky spadající do této třídy, spodní prádlo.

(730) **NATURAL TEX CZ s. r. o.**, Kolbenova 159/7, Praha 9, 19000, CZ

(740) Ing. Zdeněk Novotný, patentový zástupce, Čenovická 2148, Praha 9 - Újezd nad Lesy, 19016

(210) **O-435822**

(220) 23.03.2006

(320) 23.03.2006

(511) 42

(540)

INFONIA

(510) (42) poradenství při zavádění a tvorbě informačních systémů, grafický design, hosting www stránek, počítačové programování, počítačové systémy (tvorba), aktualizace počítačových programů, tvorba a správa www stránek, tvorba počítačových systémů.

(730) **Infonia spol. s r. o.**, Na Truhláře 4, Praha 8, 18000, CZ

(210) **O-435844**

(220) 24.03.2006

(320) 24.03.2006

(511) 19

(540)



(510) (19) plastová okna a jejich součásti.

(590) Barevná

(730) **KOMA system s. r. o.**, Žernovice 76, Prachatice, 38301, CZ

(740) KUDRLIČKA & SEDLÁK Advokátní, patentová a známková kancelář, Ing. Jiří Sedlák, Husova 5, České Budějovice, 37001

(210) **O-435846**

(220) 24.03.2006

(320) 24.03.2006

(511) 20, 24, 25

(540)



(510) (20) polštáře; (24) ložní pokrývky a příkrývky, ložní prádlo, lůžkové přehozy, lůžkoviny, ochranné povlaky na polštáře, textilie pro koupelny s výjimkou oděvů, textilní ručníky na obličej, ubrousky stolní látkové, ubrousky textilní pod talíř, ubrusy s výjimkou papírových; (25) župany.

(590) Barevná

(730) **TIBEX s.r.o.**, U Čtyř Chalup 504, Včelná, 37382, CZ

(210) **O-435859**

(220) 24.03.2006

(320) 24.03.2006

(511) 9, 16, 35, 36, 38, 41, 42, 43

- (540) 
- (510) (9) elektronické publikace, magnetické a optické nosiče dat, data na strojově čitelných nosičích, zejména magnetických a optických nosičích, například CD-R, CD-ROM, počítačový hardware a software, databáze, informační produkty samy o sobě i v elektronických datových, informačních a telekomunikačních sítích všeho druhu a na nosičích dat všeho druhu, související software a hardware, multimediální nebo informační katalogy, elektronické časopisy, elektronická periodika a knihy v elektronické podobě, diapozitivy, filmy, fotografie, zvukové záznamy a videozáznamy; (16) katalogy firem, služeb a zboží, katalogy počítačových programů, katalogy počítačových a informačních systémů, periodika, tiskoviny, včetně reklamních a propagačních, letáky, plakáty, prospekty, formuláře, návody a příručky, průvodní dokumentace, vizitky, obálky, hlavičkové papíry, atlasy, bloky, obaly, kalendáře, lepenkové kontejnery a krabice, poutače z papíru a lepenky, nálepky a samolepky; (35) propagace, reklama a inzerce ve všech médiích a na všech nosičích, propagace, reklama a inzerce na venkovních plochách, světelných poutačích, uvnitř a vně dopravních prostředků, na balónech, budovách, na počítačových sítích, zejména na Internetu, internetový marketing, pronájem reklamních ploch, podávání obchodních informací, činnost reklamní kanceláře, činnost propagační agentury, vybavování korespondence, zpracování textů, vedení kartoték v počítači, vyhledávání dat v počítačových souborech, styky s veřejností, obchodní management, sekretářské služby, rozšiřování reklamních materiálů a předmětů zákazníkům, zejména letáků, prospektů, vzorků, samolepek, magnetických fólií, reklamních polepů firemních vozidel a výloh, podlahových grafik, vyřezávaných reklam, vitrín, aktualizace reklamních materiálů, převod informací do počítačových databází, průzkum trhu, obchodní nebo podnikatelský průzkum, marketingové studie, kopírování, rozmnožování a reprodukce dokumentů, dokladů apod., komerční využití Internetu v oblastech komerčních internetových médií a vyhledávacích služeb, on-line inzerce, pronájem reklamního času ve všech komunikačních médiích, poskytování a zprostředkování obchodních informací o firmách, automatizované zpracování dat a informací, zprostředkovatelská činnost v oblasti obchodu, analýzy nákladů za hlasové, datové a internetové služby, pomoc při řízení obchodní a podnikatelské činnosti, poradenství v obchodní činnosti, pořádání výstav a veletrhů k obchodním nebo/a reklamním účelům; (36) sponzorování; (38) agentury tiskové a informační, elektronická pošta, informační kanceláře, telefonní komunikace, komunikace mobilními telefony, počítačová komunikace, komunikace pomocí počítačových terminálů, posílání zpráv, přenos faxem, přenos zpráv a obrázků pomocí počítače, telefonické služby, výzvy, služby poskytované rádiiem, telefonem nebo jinými elektronickými komunikačními prostředky, přenos všech druhů dat a informací prostřednictvím pevných i radiových telekomunikačních sítí a datových sítí všeho druhu, služby pro přenos videozáznamů, služby hlasové schránky, zprostředkování přenosu dat a informací, získávání a šíření zpráv a informací prostřednictvím telekomunikační sítě nebo datové sítě nebo výpočetní sítě, služby přístupu a připojení ke všem druhům datových, telekomunikačních, výpočetních a informačních sítí a Internetu, poradenská služba v oblasti telekomunikací, získávání zpráv a informací, šíření elektronických časopisů, informací, periodik a knih v elektronické podobě prostřednictvím počítačové sítě, zejména Internetu; (41) elektronická ediční činnost, zveřejňování a vydávání textů, kromě reklamních, vystavování dat a databází na počítačových sítích, například Internetu, vydávání informací a dat na strojně čitelných nosičích, například magnetických a optických nosičích, vydavatelská a publikační činnost, vydávání katalogů, knih, časopisů, vydávání revue, vydávání elektronických knih a časopisů, pořádání konferencí, přednášek, seminářů, školení, kongresů, symposií; (42) tvorba www stránek, tvorba informačních systémů pro interiéry i exteriéry budov a kanceláří, služby výpočetní techniky v rámci této třídy, zprostředkovatelská činnost v oblasti informací a služeb výpočetní techniky, tvorba, instalace, spouštění a aktualizace počítačových programů a databází, zhotovování kopií počítačových programů, pronájem času na přístup do databází, poradenství v oblasti hardwaru a softwaru; (43) rezervace ubytování.
- (730) **Inform Net Partners s.r.o.**, Kaštanová 141a, Brno, 61700, CZ
(740) Ing. Blanka Brodská, patentový zástupce, Josefy Faimonové 14, Brno, 62800
-
- (210) **O-435862**
(220) 24.03.2006
(320) 24.03.2006
(511) 35, 38, 39, 41, 42
(540) 
- (510) (35) pořádání komerčních výstav a aukcí v oblasti sběratelského materiálu prostřednictvím sítě Internet, včetně jeho prezentace na fyzických výstavách, aukcích apod., provozování aukcí fotografií a pohlednic, zpracování informací, zejména sběratelských pomocí globálních počítačových sítí, např. Internetu, elektronické databáze, vystavování a prezentace soukromých sbírek ke komerčním účelům, prezentace sběratelského materiálu na virtuálních výstavách; (38) počítačová komunikace, poskytování a přenos informací pomocí veřejných telekomunikačních sítí či globálních počítačových sítí, např. Internetu nebo neveřejných telekomunikačních sítí, poskytování přístupu na on-line databáze, provozování chatů a fór, provozování serveru; (39) dlouhodobé archivace informací, zejména sběratelských pomocí globálních počítačových sítí, např. Internetu; (41) organizování kulturních nebo vzdělávacích výstav, soutěže, zejména foto soutěže, organizace a provozování soutěží, vyhlašování soutěží a vyhlašování jejich výsledků, školení, vzdělávací informace, provozování foto galerií, publikační činnost (recenze, informace z oblasti fotografie); (42) tvorba počítačových databází, počítačové zhotovování foto galerií starých i nových fotografií, koncipování a další zpracování projektů v oblasti sběratelského materiálu.
- (730) **Sedláček Tomáš**, Elišky Krásnohorské 28b, Brno, 61800, CZ
(740) DADEJ, GHEORGHIU, KENDEREŠKI Patentová a známková kancelář, Ing. Dušan Kendereški, Lidická 51, Brno, 60200
-
- (210) **O-435864**
(220) 24.03.2006
(320) 24.03.2006
(511) 16, 35, 36
(540) 
- (510) (16) tiskoviny všeho druhu zařazené do této třídy; (35) zprostředkovatelská činnost v oblasti obchodu, propagace, reklama, inzerce všemi druhy médií, marketing; (36) pojišťovací činnost, zajišťovací činnost, činnosti související s pojišťovací a zajišťovací činností, vše zařazené do této třídy, činnost sloužící k podpoře a rozvoji pojišťovnictví, podnikání na finančním trhu, zprostředkovatelská činnost v pojišťovnictví, v oblasti stavebního spoření a penzijního připojištění, směnárenská činnost, poradenská činnost v uvedených oblastech.
- (590) Barevná

- (730) **MAXIMA pojišťovna, a.s.**, Na Dlouhém lánu 508, Praha 6, 16000, CZ
(740) Ing. Michal Jupa, patentový zástupce, Na Baních 1385, Praha 5 - Zbraslav, 15600

(210) **O-435865**

(220) 24.03.2006
(320) 24.03.2006
(511) 35, 37, 39
(540)



- (510) (35) zprostředkovatelská, konzultační a poradenská činnost v oblasti obchodu, propagace, inzerce a reklama všemi druhy médií, marketing; (37) provádění staveb, jejich změn a odstraňování, přípravné práce pro stavby, specializované stavební činnosti, zejména dlaždičské a asfaltérské práce, výstavba, rekonstrukce a opravy vozovek a chodníků, odborná pomoc, autorský dozor, zprostředkovatelská, poradenská a obstaravatelská činnost v uvedených oblastech; (39) nákladní motorová doprava, technické činnosti v dopravě, skladování, pronájem vozidel, garáží, skladovacích, parkovacích a odstavných ploch.
(590) Barevná
(730) **DAP, a.s.**, Sarajevská 17/1498, Praha 2, 12000, CZ
(740) Ing. Francis Jupa, Měchenická 4/2554, Praha 4, 14100

(210) **O-435870**

(220) 24.03.2006
(320) 24.03.2006
(511) 35, 36, 37, 39, 42
(540)



- (510) (35) propagační, reklamní a inzertní služby, předváděcí centrum, dodavatelské služby pro třetí osoby (nákup výrobků a služeb pro jiné podniky); (36) realitní činnost, správa a pronájem budov, místností, včetně kancelářských prostor a dalších prostor v objektu a okolí v rámci této třídy; (37) opravy, údržba, instalace, montáže, zejména lehká montážní činnost; (39) sklady, skladové hospodářství, pronájem skladů, doprava a distribuce zboží, tiskovin, včetně reklamních materiálů vlastními i externími dopravními prostředky, včetně pošty, DHL apod.; (42) vývojové středisko, vývoj a výzkum nových výrobků.
(590) Barevná
(730) **The Acred Group, s.r.o.**, Náměstí 14. října 642/17, Praha 5, 15000, CZ
(740) Karel Čálek, patentový zástupce, Nad Palatou 12, Praha 5, 15000

(210) **O-435873**

(220) 24.03.2006
(320) 24.03.2006
(511) 1, 5, 11, 16, 19, 35, 37, 41, 42, 44
(540)

JOU

- (510) (1) chemické výrobky pro průmysl, vědu a fotografii, jakož i pro zemědělství, zahradnictví a lesnictví, organické čisticí přípravky, změkčovadla, odmašťovací přípravky, chladicí přípravky, nemrznoucí kapaliny, kovová mýdla pro průmyslové účely, rozjasňovače pro průmyslové účely, umělé pryskyřice, plastické hmoty v surovém stavu (prášku, pastách, v tekutém stavu), půdní hnojiva přírodní a umělá, bauxit, papír albuminový, papír barytový, papír fotografický, papír fotometrický, papír

indikátorový (chemický), papír reagenční, papír pro tisk kopií technických výkresů, brzdové a chladicí kapaliny nebo směsi, třísloviny, agrochemikálie, žíraviny pro průmyslové účely, chemické přísady do čistících prostředků a roztoků, alkalické a alkalikozemité kovy, bauxit, hasící směsi, prostředky pro kalení kovů a svařování, chemické látky pro konzervaci potravin, průmyslová pojidla v rámci této třídy, výrobky anorganické chemie, chemické přísady, bělicí přípravky, chemická činidla, dispergační činidla, dusičnany, fosfáty, močovina, amofos, draselná sůl, hnojiva, hydraulické kapaliny, impregnační látky, kyseliny, tmely a pojiva v rámci této třídy, chemické přípravky pro výrobu pigmentů, rozpouštědla, žíraviny, impregnační látky, silikáty, lepidla pro průmysl, chemické látky klasifikované jako hořlavé, zdraví škodlivé, žíravé, dráždivé, senzibilizující, výbušné, oxidující, toxické, karcinogenní, mutagenní, výrobky anorganické chemie, chemická činidla, inhibitory proti korozi, chemické prostředky včetně žíravin pro použití v domácnosti, lepidla a pojidla spadající do této třídy, přípravky pro hnojení, chemické přípravky pro výrobu barev, plastické hmoty jako surovina plastické hmoty v prášku, pastách, ve stavu tekutém, v emulzích, disperzích a granulích pro průmysl, prostředky pro kalení a letování kovů, přípravky pro svařování kovů, lepidla pro průmysl, malířské tmely a tmely, želatina pro průmyslové účely, polotovary a odpady chemických výrob, destilovaná voda; (5) farmaceutické výrobky, biologické přípravky pro zvěrolékařské účely, bylinné čaje pro lékařské účely, byliny (léčivé byliny), drogy pro léčebné účely, přípravky pro péči o dutinu ústní pro lékařské účely, léčivé přípravky do koupele, koupelové soli, léčiva na zuby, léčivé čaje, léčivé kofeiny, léčivé rostliny, vodičky pro veterinární účely, zvěrolékařské přípravky, tampóny, balzámy pro lékařské účely, bílkovinná potrava pro lékařské účely, cukr pro lékařské účely, čípky, alkohol pro léčebné účely, deodoranty (jiné než pro osobní potřebu), dietetické látky upravené pro lékařské účely, enzymatické přípravky pro lékařské účely, hormony pro lékařské účely, kapsle pro lékařské účely, lékárníčky včetně obsahu, masti pro lékařské účely, náplasti a obvaziva pro lékařské účely, soli pro lékařské účely do koupel, vláknina pro lékařské účely; (11) stroje, přístroje a zařízení pro topení, vytápění a ventilaci, klimatizační a chladicí přístroje, nádoby, zařízení a komory, díly a součásti uvedeným přístrojům a zařízením, ohřívadla, elektricky vyhřívané polštáře a pokrývky, varné náčiní elektrické, přístroje pro výrobu páry, vaření, pečení, sušení, rozvod vody a sanitární zařízení, jako jsou kamna, pece, sporáky, elektrické kávovary - filtrační, fritézy, elektrické (fritovací) hrnce, elektrické tlakové hrnce, dřezy, chladničky, elektrické jogurtovače, elektrické konvice, kuchyňská odsávací zařízení, mrazicí boxy, opékače chleba, pražiče kávy, rošty na opékání masa, trouby mikrovlnné, koupací vany, sprchovací kouty, vany pro sedací koupele, koupelňové armatury, toaletní (záchodové) misky, pisoáry, mušle, záchodová sedátka, přenosné záchody, splachovací zařízení, umyvadla, krby (pro domácnost), umývárny (zařízení pro sušení rukou - sušiče), acetylenové generátory, benzinové hořáky, akumulátory tepelné a parní, akvarijní přístroje pro čištění a vytápění, svítidla pro akvária, automobilové reflektory, bezpečnostní lampy, elektrické lampy, kapesní svítilny, laboratorní lampy, lampióny, lampová stínidla, lampové a svítidlové držáky, lucerny, lustry, lampy na ultrafialové paprsky, s výjimkou lamp pro lékařské účely, lampy pouliční, vánoční světla na stromky, stropní světla, směrové žárovky pro vozidla, osvětlovací trubice, baterky, difuzéry světla - rozptylovače, baterie směšovací (pákové) pro vodovodní potrubí, bezpečnostní zařízení pro vodovodní nebo plynové potrubí, bojler (kotle), s výjimkou bojlerů (kotlů) jako součástí strojů, čisticí zařízení na odpadní vodu, fontány (zřídla), hydranty, destilační přístroje a zařízení, kohoutky a kohouty pro potrubí, filtry (části zařízení pro průmysl nebo domácnost), inhalační přístroje, s výjimkou přístrojů pro lékařské účely, ionizátory (na čištění vzduchu), kolektory solární, komínové roury, kouřovody, kondenzátory, s výjimkou kondenzátorů jako součástí strojů, nádrže expanzní pro ústřední topení, nakladače pro pece, napařovací přístroje pro kosmetické účely, odmrazovače automobilů, odpařovače, odsolovací zařízení pro mořskou vodu, prostředky na odstraňování zápachu, s výjimkou prostředků pro osobní potřebu, pájecí (letovací) lampy, plynové zapalovače, polymerizační zařízení, regulačně-bezpečnostní přídavná zařízení pro plynová zařízení, rošty do pecí saunovací zařízení, lázeňské vybavení (teplovzdušné lázně), solária (přístroje k opalování), spalovny, spalovací pece, spořice paliva,

sterilizátory, sušičky prádla elektrické, ventilační zařízení pro laboratoře (digestoř), vodovodní těsnění (těsnící kroužky), zařízení na odvádění kouře a par, zavlažovací zařízení, pro zemědělství, zvlhčovače vzduchu na radiátory ústředního topení, žhavicí vlákna (výhřevná); (16) papír a výrobky z papíru a kartónu, barvy pro rozmnožování, brožury, inzertní listy, kancelářské potřeby, katalogy, kalendáře, manuály, mapy, plakáty, prospekty, publikace, samolepky, knihy, obalový materiál, karty, křída na značení, obtisky, obrazy, modelovací hmoty, lepidla pro kancelářské účely a pro domácnost, inkousty, tiskoviny, brožury, letáky, fotografie, periodické a neperiodické tiskoviny všeho druhu, zejména noviny, knihy, propagační materiály, tiskárenské výrobky, reklamní, propagační a informační materiály brožury, časopisy, formuláře, pomůcky učební, příručky, publikace, seznamy, tiskopisy, tištěné publikace, účelní knihy; (19) stavebniny, stavební a dekorační prvky nekovové, stavební dílce pro střešní konstrukce nekovové, stavební dřevo, stavební hmoty, stavební kámen, stavební materiál, sádkartonové konstrukce všech typů, speciální konstrukce nekovové, kazetové podhledy všech typů nekovové, zdvojené podlahy nekovové, prosklené a přestavitelné stěny, zámečnické konstrukce a prvky nekovové, omítky a stříkané sádrové omítky, dřevěná obložení, nekovové stavební konstrukce, nátěrové hmoty pro stavebnictví, nekovové obklady stěn, kesony na stavební práce pod vodou, střešní krytiny nekovové, lemování střech nekovové, mramor, nátěrové hmoty pro stavebnictví, nosníky nekovové, olivín pro stavebnictví, omítky, papír pro stavebnictví, pažnice nekovové, podpěry nekovové, překlady (okenní, dveřní) nekovové, překližka, příčky nekovové, rákos pro stavební účely, sádra, smola, hmoty pro stavby (nekovové), panely pro stavby (nekovové), stojky (nekovové), stožary (sloupy) nekovové, šamot, šindele, škvára, štěrk, tvárnice, vápno, výtuzte pro stavebnictví (nekovové), vápenec, žula, dlažby, spadající do této třídy, dlaždice nekovové, obklady ve stavebnictví (nekovové), podlahy nekovové, parkety, dveřní prahy (nekovové), schodiště nekovová, dveře nekovové, mříže nekovové, okna nekovová, parkety, ploty nekovové, římsy nekovové, okenní rámy (nekovové), zárubně dveří (nekovové), okapní žlaby (nekovové), plavecké bazény nekovové, kluziště (stavby) nekovová, neohebné trubky nekovové pro stavebnictví, trubky pro drenáže, odbočky potrubí (nekovové), potrubí nekovová pro ventilační a klimatizační zařízení, potrubí spádové (nekovové), potrubí tlakové (nekovové), trubky kameninové, trubky vodovodní (nekovové), ventily drenážních trubek, kromě ventilů kovových a ventilů z umělých hmot, ventily vodovodní, kromě ventilů kovových a ventilů z umělých hmot, konstrukce stavební nekovové, přenosné stavby (nekovové), dřeva polozpracovaná (např. trámy, prkna, panely), překližky, dřevo opracované, dřevo stavební (prkna), dřevo tvárné, dřevo užitkové, dřevo dýhové, lišty, kůly, latě, stavební sklo (např. dlaždice, skleněné tašky, sklo na izolace), mozaiky pro stavebnictví, sklo izolační pro stavby; (35) pomoc při řízení obchodní činnosti, pomoc při řízení obchodních a průmyslových podniků, obchodní management a podnikové poradenství, obchodní nebo podnikatelské informace, komerční informační kanceláře, obchodní nebo podnikatelský průzkum, hospodářské (ekonomické) prognózy, služby týkající se přemisťování provozů nebo podniků, marketingové studie, analýzy nákupních a velkoobchodních cen, průzkum trhu, průzkum veřejného mínění, statistické informace, styky s veřejností, účetnictví, revize účtů (audit), analýzy nákladů, oceňování obchodních podniků, provádění výpisů z účtů, dražby, personální poradenství, posuzování efektivnosti provozu a racionalizace práce, nábor zaměstnanců, psychologické testování pro výběr zaměstnanců, příprava a vyhotovení daňových příznání, příprava mezd a výplatních listin, zprostředkovatelné práce, služby reklamních agentur a propagace jako je zajišťování reklamy on-line v počítačové síti Internet, rozhlasové reklamy, televizní reklamy, pronájem reklamní doby v komunikačních médiích, organizování komerčních nebo reklamních výstav a veletrhů, aktualizování a pronájem reklamních materiálů a reklamních ploch, inzerce poštou, předvádění zboží, služby modelek - předvádění pro reklamní účely a podporu prodeje, rozšiřování reklamních materiálů (letáků, prospektů, tisků, vzorků) zákazníkům, venkovní reklama, vydávání reklamních nebo náborových, propagačních a inzertních textů, vylepování plakátů, aranžování výkladů, obchodní vedení uměleckých agentur, správa hotelů, dovozní a vývozní kanceláře, sekretářské služby, vyřizování

telefonních vzkazů a dotazů, těsnopis, stenografie, přepisování, psaní na stroji zpracování textů, překlad a systemizace informací do počítačových databází, vedení kartoték a souborů v počítači, vyhledávání dat v počítačových souborech, kopírování nebo rozmnožování (reprodukce) dokumentů, dokladů apod., fotokopírování, zajišťování předplatného novin a časopisů, pronájem fotokopírovacích a kancelářských strojů a zařízení, pronájem prodejních automatů, dodavatelské služby pro třetí osoby, nákup výrobků a služeb pro jiné podniky; (37) služby topenářské, vodoinstalatérské a služby spočívající v montáži, opravách, revizí a zkouškách topných zařízení, provádění staveb, jejich změn a odstraňování, provádění veškerých stavebních prací při novostavbách, změnách staveb, generálních opravách, opravách, údržbě a odstraňování staveb v režimu stavebního zákona, montáž, opravy, revize a zkoušky vyhrazených topných zařízení, montáž, opravy, revize a zkoušky vyhrazených topných elektrických a plynových zařízení, kominické služby, oprava a montáž měřidel, restaurování objektů, instalační služby polotovárů a stavebních dílců ve stavebnictví, montážně stavební práce, montování staveb a interiérů, stavební řemeslné a údržbářské práce, zejména malířské, lakýrnické a tapetářské, včetně vysoušení staveb a kladení podlah, instalace ve stavebnictví, revize zařízení, stavební dozor, stavební sanace, montáž a opravy výtahů, instalace a opravy telefonů, čištění fasád, vnějších povrchů a ploch i interiérů budov, čištění kominů, čištění oken, čištění ulic, provozování a služby autoopraven a autoservisů, jako jsou údržba a opravy motorových vozidel, antikoroziní nátěry pro vozidla, čištění, leštění a mytí automobilů a jiných dopravních prostředků, obnova použitých nebo částečně zničených motorů a strojů, vulkanizace a protektorování pneumatik, pronájem a půjčování stavebních, dopravních a dalších strojů, jako jsou bagry, rypadla, buldozery, jeřáby, silniční zametací stroje, čisticí stroje, opravy pump a čerpadel, deratizace, dezinfekce, hubení škůdců (ne pro zemědělské účely), asfaltování, cestářství (dlaždění), důlní těžba, hornictví, povrchová těžba, vrtání studní, služby prádelny a mandlů jako je čištění, praní, žehlení a mandlování šatstva, chemické čištění, údržba, čištění a opravy kožesin, kůže a oděvů z nich, opravy šatstva a obuvi, restaurování nábytku, umělecká truhlářská výroba a opravy, čalounění a čalounické opravy, lakování, glazurování, pískování, opravy fotografických přístrojů, opravy hodin, údržba a opravy trezorů, ostření a broušení nožů, opravy deštníků; (41) informace a zprostředkování možností rekreace, rozptýlení, zábavy, pořádání divadelních představení, provozování kinosálů, koncertní sítě, provozování muzeí, knihovny (půjčovny knih), pořádání diskoték, provozování kasin a heren, provozování her on-line (z počítačové sítě), noční kluby, karaoke, výchovně-zábavné klubové služby, kluby zdraví, cirkusy, drezúra zvířat, provozování zoologických zahrad, půjčování filmů, umělecké a módní agentury, estrády, pořádání loterií, organizování plesů, plánování a organizování večírků a oslav, organizování vzdělávacích, zábavných, sportovních soutěží nebo soutěží krásy, organizování kulturních nebo vzdělávacích výstav, organizování živých představení a vystoupení, předprodej vstupenek, filmová tvorba, filmová studia, dabing, digitální zpracování obrazu, nahrávací studia, výroba rozhlasových a televizních programů, zpravodajské služby, obrazové zpravodajství, fotografování, půjčování a pronájem divadelních a jiných dekorací včetně osvětlení, pronájem rozhlasových a televizních přijímačů, půjčování přenosných videokamer, vydávání knih, elektronické publikování (DTP), poskytování on-line elektronických publikací (bez možnosti stažení), vydávání elektronických knih a časopisů on-line, posunková řeč (tlumočení), překladatelské služby, organizování a vedení kolokvií, konferencí, kongresů, seminářů, sympozií, informace o výchově a vzdělávání, školení, praktické cvičení, instruktážní výcvik, zkoušení, přezkoušení, dálkové studium, korespondenční kurzy, internátní školy, dětské jesle a školky, prázdninové tábory, náboženská výchova, pomoc a poradenství pro volbu povolání, pořádání a řízení pracovních setkání, tělesná výchova, provozování a pronájem sportovních zařízení - golfových hřišť, stadiónů, tenisových dvorců, plaveckých bazénů, gymnastický výcvik, půjčování sportovního nářadí, s výjimkou dopravních prostředků; (42) počítačové programování, tvorba software, instalace, aktualizace, kopírování počítačových programů, pronájem počítačového software, výroba, správa a hosting webových stránek (pro třetí osoby), obnova počítačových dat, pronájem počítačů, tvorba a analýza

počítačových systémů, poradenské služby v oblasti počítačového hardware, přenos dat nebo dokumentů z fyzických nosičů na elektronické nosiče, převod dat a počítačových programů (ne fyzický), grafický design, design průmyslový, umělecký design, oděvní návrhářství, interiérová výzdoba, dárkové balení, navrhování obalů, vývoj a výzkum nových výrobků, zkoušky materiálů, kalibrování (měření), kontrola kvality, technické kontroly vozidel, inženýrské práce (expertizy), architektura, architektonické poradenství, plánování městské výstavby, projekce (stavební), projektová činnost, studie technických projektů, expertizy, analýzy a výzkum fyzikální, chemický, biologický výzkum, bakteriologický výzkum, geodézie, geologické expertizy, geologický průzkum a výzkum, analýzy těžby ropných polí, výzkum v oblasti kosmetiky, zkoušení textilu, výzkum v oboru strojírenství, právnícké (komerční služby), konzultační služby v oblasti duševního vlastnictví, jeho ochrany a licenčních smluv, správa autorských práv, arbitrážní služby, ověřování pravosti uměleckých děl, poradenství o ochraně životního prostředí, meteorologické informace; (44) kliniky nebo sanatoria (soukromé), zdravotnická střediska, zotavovny, útulky (domovy), nemocniční služby, ošetrovatelské služby, neurologie (chiropraktika), služby psychologa, léčba toxikomanů, stomatologie, plastická chirurgie, služby porodní asistentky, umělé oplodňování, oplodňování in-vitro, farmaceutické poradenství, služby optika, fyzioterapie, masáže, aromaterapeutické služby, služby krevní banky, veřejné lázně pro hygienické účely, parní lázně, pronajímání zdravotních (zdravotnických) zařízení, kadeřnické salóny, salóny krásy, implantace vlasů, manikúra, pedikúra, tetování, zahradnictví, zahradnické služby, služby v oblasti zahradní architektury, údržba trávníků, rostlinné školky, aranžování květin, léčení stromů, letecké a pozemní rozprašování hnojiv a jiných zemědělských chemických látek, ničení plevelu, ničení škůdců v zemědělství, pronájem zemědělských nástrojů a zařízení, chov zvířat, veterinární pomoc, péče o čistotu domácích zvířat, úprava (česání) zvířat, lékařské služby, zdravotní péče, zhotovování věnců.

(730) **J.O.U. s.r.o.**, Čechova 503, Veltrusy, 27746, CZ

(740) Advokátní a patentová kancelář DANĚK & PARTNERS, Dr. Vilém Daněk, Vinohradská 45, Praha 2, 12000

(210) **O-435883**

(220) 24.03.2006

(320) 24.03.2006

(511) 30

(540)

Choco Boy

(510) (30) čokolády, sušenky, koláčky, kreky, oplatky, cukrovinky, čipsy (obilné výrobky), chléb, pečivo, koláče, keksy, pudinky, šerbety, zmrzliny, bonbóny, karamely, žvýkačky (ne pro lékařské účely).

(730) **ORION CORPORATION**, 30-10 Munbae-Dong, Yongsan-Gu, Seoul, KP

(740) **ROTT, RŮŽIČKA & GUTTMANN** Patentová, známková a advokátní kancelář, JUDr. Vladimír Rott, Nad Štolou 12, Praha 7, 17000

(210) **O-435921**

(220) 27.03.2006

(320) 27.03.2006

(511) 25, 40, 42

(540)

Leni Graf

(510) (25) oblečení, pánské i dámské klasické svrchní oděvy, jeansové oděvy, oděvy z kůže a z jejich napodobenin, kabáty, konfekce, obleky, smokingy a fraky, saka, kostýmy, společenské kostýmy, svatební kostýmy, kalhoty, sukně, pláště, zimníky, šaty, společenské šaty, svatební šaty, jeansové kalhoty, kamaše, košile, sukně, bundy, vesty, trička, sportovní oděvy, halenky úpletové a

tkané, oděvy pletené, svetry, pletené zboží (stávkové zboží), plavky, pletené ošacení (případně kombinace pleteniny), gabardénové oděvy, prádlo osobní, pyžama, dámské i pánské prádlo a oděvní doplňky v rámci této třídy, kombiné (spodní prádlo), podprsenky, body (spodní prádlo), sportovní komplety, leginy, spodní prádlo, župany, koupací pláště, ponča, kravaty, opasky, kloboučnické zboží, klobouky, čapky (přiléhavé), baret, čepice, rukavice, šátky, šály, ponožky, punčochy, punčochové kalhoty, obuv; (40) šití svrchních oděvů, prádla a oděvních doplňků, krejčovství, služby střihání látek (střihová služba), apretace textilu; (42) poradenství v oblasti odívání, styling, oděvní návrhářství, navrhování modelů (i pro silnější postavy), tvorba střihů, navrhování střihů, včetně speciálních střihů pro silnější postavy.

(730) **Císařová Lenka**, Školní 21, Ostopovice, 66449, CZ

(740) Doc. Ing. Jindřich Špaček, CSc., patentový zástupce, Svatopluka Čecha 106a, Brno, 61200

(210) **O-435966**

(220) 28.03.2006

(320) 28.03.2006

(511) 35, 36, 39, 42

(540)



(510) (35) pomoc při provozu a řízení podniku, analýzy nákladů, dodavatelské služby pro třetí osoby, posuzování efektivity provozu a racionalizace práce, ekonomické prognózy, vyhledávání umístění vozidel pomocí počítače, cenové analýzy, organizační poradenství, podnikatelské poradenství, personální poradenství, podnikové poradenství a obchodní management, ekonomické poradenství; (36) finanční poradenství, finanční analýzy, finanční konzultační služby, služby v oblasti pojištění, služby v oblasti nemovitosti; (39) doprava, poradenství v logistice, logistický audit, navrhování skladů a skladových technologií, organizování dopravy, návrhy trasování, služby v oblasti logistiky; (42) návrh a vývoj software v oblasti logistiky.

(590) Barevná

(730) **LOGICON Partner, s.r.o.**, Sokolovská 1195/23, Ostrava - Poruba, 70800, CZ

(210) **O-435993**

(220) 28.03.2006

(320) 28.03.2006

(511) 9, 11, 37

(540)



(510) (9) přístroje a zařízení elektroizvodné, kabelové spojky, kabelové konektory, měřicí elektrická zařízení a přístroje, domácí telefonní přístroje a příslušenství k nim, domácí telefonní ústředny, elektrotechnický materiál, hromosvody a příslušenství k nim, elektricky izolované dráty, kabeláž, promítací žárovky, diaprojektory, žárovky pro fotoblesk, zvukovody, akustické trubice, zvukové záznamy, zařízení na přenášení zvuku, přístroje pro reprodukci zvuku, přehrávače, přístroje pro nahrávání zvuku, zvony signalizační, návěstí, zvonky dveřní elektrické, poplašné zařízení, zvětšovací skla, lupy, zvětšovací přístroje, indikátory ztráty elektrické energie, zrcadla pro kontrolu práce, zrcadla (optika), zařízení ke zpracování dat, značky dopravní světelné nebo mechanické, zkušební přístroje, ne pro lékařské účely, stroje a zařízení na zkoušení materiálu, přístroje pro zesilování zvuku, zesilovače, zesilovací elektronky, zeměměřičské řetězy,

zeměměřičské přístroje a nástroje, zařízení pro ovládání zdviže, telefonní záznamníky, zařízení na záznam vzdálenosti, tachometry, závitníkové kalibry, zavírače dveří elektrické, závaží, zásuvky, zástrčky, elektrické spojky, zařízení radiotelegrafická, zařízení pro ovládání výtahů, zařízení ochranná proti rentgenovému záření, ne pro lékařské účely, zařízení na sváření elektrickým obloukem, zařízení na měření tlaku, tlakoměry, zápisník elektronický, zářivky - svítidla a elektronky se žhavenou katodou, zapalovače cigaret do automobilů, elektrické zámky, zaměřovací dalekohledy, teleskopy pro střelné zbraně, záměrná pravítka (zeměměřičství), zabezpečovací zařízení proti krádeži, vzduchoměry, vyučovací stroje, výškoměry, vysokofrekvenční přístroje, vysílačky, osobní vysílačky, vysílače elektronických signálů, vysílače, vypínače, přerušovače, vynášecí přístroj, kreslička, výdejní stojany pro čerpační stanice, výbojky, ne pro osvětlení, voltmetry, vodoznaky, ukazatele výšky hladiny vody, vodováhy, libely (přístroje pro určování horizontu), vodoměry, hydroměry, vodiče ve tvaru vláken, optická vlákna, vodící šablony, vlhkoměry, hydrometry, viskozimetry, identifikační vlákna pro elektrické dráty, videotelefony, videorekordéry, magnetoskopy, videopásky, větroměry, anemometry, vedení elektrické, elektroinstalační potrubí, vázicí stroje, vakuové manometry, váhy, přístroje a nástroje na vážení, UV filtry pro fotografické účely, usměrňovače proudu, elektronická světelná ukazovátká, ukazatele tlaku, úhlooměry, protractory (měřicí přístroje), tvárnice vedení (na kabely), tlačítka ke zvonkům, termostaty, snímače teploty, teploměry, tepelné regulátory, televizní hry, hrací přístroje, fungující po připojení na televizní přijímače, telemetry, dálkoměry, teleskopy, telefotografická zařízení, zařízení pro obrazovou telegrafii, přenosné telefony, telefonní sluchátka, telefonní přístroje, telefonní mikrofony, telefonní dráty, taxametry, štíty fluorescenční, svorky, spojky, konektory, elektrické svorkovnice, spojovací skříňky, světelná signalizace, blikáče, svahoměry, inklinometry, sklonoměry, stmívače, regulátory světla, elektrické stereoskopy, stereo soupravy, spouště uzávěrek (fotografie jako obor), spojky, svorky, konektory, elektrické spínače časové, s výjimkou pro hodinářství, snímáči zařízení pro vlákna, skříňové rozvaděče (elektrina), skříňky, krabice na reproduktory, signalizační zvony, návěstí, sčítací stroje, kalkulačky, satelitní navigační přístroje, řídicí, kontrolní panely, rozvaděče automatické, automatické distribuční stroje, regulátory světla, reostaty, regulátory elektrické, radiotelegrafická zařízení, radary, přístroje na čištění gramofonových desek, přerušovače, vypínače, přepětové chrániče, přenosné telefony, překládací přístroje elektronické, kapesní přehrávače kompaktních disků, pojistky, jističe, elektrické páječky a otvírače dveří, stabilizátory pro osvětlovací přístroje, integrované obvody, interkomy, zařízení pro vnitřní spojení, indukční, tlumicí cívky, tlumivky, indikátory elektrické, hlásiče, bzučáky elektrické, staveništní elektrické přípojky a rozvody pro systémy suché výstavby (sádrokarton, minerální podhled, fasádové systémy); (11) elektrické topné systémy, elektrické chladiče a větrací systémy, klimatizace, osvětlení stavebního lešení a výkopů, přístroje pro osvětlení, topení, výrobu páry, pro vaření, přístroje chladiče, pro sušení, ventilaci, distribuci vody, digestoře, přístroje pro topení a větrání skleníků, zařízení na sušení krmiva, solární tepelné akumulátory - kolektory, lampová svítidla a lampióny, zahradní lampy a lampy pro osvětlování rostlin, lampy germicidní - ničící bakterie, kapesní svítilny, krby, kamna, pece a sporáky na tuhá, kapalná a plynová paliva a na elektrický proud a jejich součásti a příslušenství, přístroje pro pečení, opékání, grilování a příslušenství, zahradní grily, mikrovlnná zařízení, stroje a zařízení na úpravu vody, přístroje pro víření vody, přístroje pro chlorování bazénů, osvětlování a svítidla všeho druhu, vanové a sprchové kabiny, vybavení koupelen, saunová zařízení, solária, zařízení pro ohřívání vody, zejména zásobníky a průtokové ohříváče vody, sanitární zařízení včetně klimatizačních zařízení, zařízení na ochlazování vzduchu, zařízení na ohřívání vzduchu, zařízení proti oslnění, lampy, žárovky, reflektory, osvětlovací přístroje a zařízení, ventilační přístroje, zařízení na odmlžování a rozmrazování oken, tepelné výměníky, chladiče přístroje a zařízení, kompresory jako nedílné součásti topných a klimatizačních zařízení, lednice, mrazáky, noční lampičky; (37) montáž, údržba a opravy elektrických zařízení, pokládka kabeláže a elektrických rozvodů v zemi i ve vzduchu, rekonstrukce a opravy elektrických rozvodů a důlních dílen,

montáže a opravy veřejného osvětlení, montáže a opravy elektrického vytápění v objektech, montáže a opravy hromosvodů, montáže a opravy domácích telefonů a zvonků, provádění rozvodů a přípojek, koncesované služby PTE a STE, spadající do této třídy, výstavba a rekonstrukce stavebních objektů, údržba, opravy, rekonstrukce a modernizace energetických zařízení, zařízení dispečerské řídicí techniky a technických zařízení k řízení spotřeby elektrické energie, stavebně montážní činnost, výstavba energetických děl a zařízení potřebných pro jejich provoz, montáž, opravy, údržba vyhrazených elektrických zařízení, elektrických rozvaděčů, vyhrazených tlakových zařízení, kotlů a tlakových nádob, elektronických zařízení, měřidel, revize a zkoušky elektrických zařízení, tlakových zařízení a zkoušky nádob na plyn, stavební činnost - provádění staveb včetně jejich změn, udržovacích prací na nich a jejich odstraňování, stavební dozor, opravy motorových vozidel.

(730) **Build Prag s.r.o.**, Mírotická 448/13, Praha 4, 14200, CZ

(210) **O-436031**

(220) 29.03.2006

(320) 29.03.2006

(511) 30

(540)



RION Tiramisu

(510) (30) čokolády, sušenky, koláčky, krekry, oplatky, cukrovinky, čipsy (obilné výrobky), chléb, pečivo, koláče, keksy, pudinky, šerbety, zmrzliny, bonbóny, karamely, žvýkačky (ne pro lékařské účely).

(730) **ORION CORPORATION**, 30-10 Munbae-Dong, Yongsan-Gu, Seoul, KP

(740) **ROTT, RŮŽIČKA & GUTTMANN** Patentová, známková a advokátní kancelář, JUDr. Vladimír Rott, Nad Štolou 12, Praha 7, 17000

(210) **O-436032**

(220) 29.03.2006

(320) 29.03.2006

(511) 30

(540)



RION Fresh Pie

(510) (30) čokolády, sušenky, koláčky, krekry, oplatky, cukrovinky, čipsy (obilné výrobky), chléb, pečivo, koláče, keksy, pudinky, šerbety, zmrzliny, bonbóny, karamely, žvýkačky (ne pro lékařské účely).

(730) **ORION CORPORATION**, 30-10 Munbae-Dong, Yongsan-Gu, Seoul, KP

(740) **ROTT, RŮŽIČKA & GUTTMANN** Patentová, známková a advokátní kancelář, JUDr. Vladimír Rott, Nad Štolou 12, Praha 7, 17000

(210) **O-436037**

(220) 29.03.2006

(320) 29.03.2006

(511) 25, 28

(540)

PHALANX SKATEBOARDS

(510) (25) oděvy, obuv, kloboučnické zboží; (28) sportovní potřeby spadající do této třídy.

(730) **INDUSTRIAL SKATEBOARDS MFG. s.r.o.**, Klimentská 24,
Praha 1, 11000, CZ

(210) **O-436038**

(220) 29.03.2006
(320) 29.03.2006
(511) 25, 28
(540)



(510) (25) oděvy, obuv, kloboučnické zboží; (28) sportovní potřeby
spadající do této třídy.

(730) **INDUSTRIAL SKATEBOARDS MFG. s.r.o.**, Klimentská 24,
Praha 1, 11000, CZ

(210) **O-436041**

(220) 30.03.2006
(320) 30.03.2006
(511) 25
(540)

BRAWNY

(510) (25) oděvy, obuv, kloboučnické zboží.

(730) **ICE (group) s.r.o.**, Koubkova 262/11, Praha 2, 12000, CZ

(740) Advokátní kancelář, Mgr. Liliana Vochovalová, nám. I. P. Pavlova
3, Praha 2, 12000

(210) **O-436042**

(220) 30.03.2006
(320) 30.03.2006
(511) 25
(540)

J&E

(510) (25) oděvy, obuv, kloboučnické zboží.

(730) **ICE (group) s.r.o.**, Koubkova 262/11, Praha 2, 12000, CZ

(740) Advokátní kancelář, Mgr. Liliana Vochovalová, nám. I. P. Pavlova
3, Praha 2, 12000

(210) **O-436043**

(220) 30.03.2006
(320) 30.03.2006
(511) 6, 16, 18, 21, 24, 32, 43
(540)

JANTAR

(510) (6) plech, plechové a kovové tabule, značky a znaky z kovu s
emailovým potahem nebo bez něj; (16) papírenské zboží,
papírové karty, pohlednice, ubrousky, plastové tašky; (18)
slunečníky, deštníky, tašky, batohy, kufrý; (21) sklenice, korbele,
sklo, porcelán, majolika, nádobí včetně nádobí z plastu; (24)
textilní ubrousky a ubrusy; (32) piva, nealkoholická piva, jiné
nealkoholické nápoje; (43) restaurační a hostinské služby.

(730) **Rodinný pivovar BERNARD a.s.**, 5. května 1, Humpolec,
39601, CZ

(740) JUDr. Antonín Janák, advokát, Haštalská 27, Praha 1, 11000

(210) **O-436044**

(220) 30.03.2006
(320) 30.03.2006
(511) 6, 16, 18, 21, 24, 32, 43
(540)

JANTAROVÝ LEŽÁK

(510) (6) plech, plechové a kovové tabule, značky a znaky z kovu s
emailovým potahem nebo bez něj; (16) papírenské zboží,
papírové karty, pohlednice, ubrousky, plastové tašky; (18)
slunečníky, deštníky, tašky, batohy, kufrý; (21) sklenice, korbele,
sklo, porcelán, majolika, nádobí včetně nádobí z plastu; (24)
textilní ubrousky a ubrusy; (32) piva, nealkoholická piva, jiné
nealkoholické nápoje; (43) restaurační a hostinské služby.

(730) **Rodinný pivovar BERNARD a.s.**, 5. května 1, Humpolec,
39601, CZ

(740) JUDr. Antonín Janák, advokát, Haštalská 27, Praha 1, 11000

(210) **O-436072**

(220) 30.03.2006
(320) 30.03.2006
(511) 29, 30, 31, 32
(540)

FRUTVIT

(510) (29) maso a masné výrobky, mléko a mléčné výrobky, konzervy
masové a zeleninové; (30) káva, čaj, pochutiny zařazené v této
třídě, cukrovinky a cukrářské výrobky, pekárenské a těstářenské
výrobky; (31) čerstvé brambory, zelenina a ovoce; (32)
nealkoholické nápoje všeho druhu, ovocné šťávy a nápoje z
ovocných šťáv, džusy a sirupy.

(730) **Linh Bui Thuy**, Hlavní 41, Veleň, 25063, CZ

(210) **O-436095**

(220) 31.03.2006
(320) 31.03.2006
(511) 33
(540)

ŽELEZNÁ

(510) (33) alkoholické nápoje - víno.

(730) **TANZBERG MIKULOV, a. s.**, Bavorsy 132, Mikulov, 69201,
CZ

(210) **O-436110**

(220) 31.03.2006
(320) 31.03.2006
(511) 12, 35, 36, 37, 39
(540)



(510) (12) osobní a nákladní vozidla, pneumatiky a ostatní součásti
vozidel - v rámci této třídy, trucky, traktory, autobusy, letadla,
lodě; (35) inzertní a reklamní činnost, marketing, poradenské
služby v obchodní činnosti, pronájem reklamní doby v
komunikačních médiích, pronájem reklamních materiálů a
reklamních ploch, zprostředkování obchodních záležitostí,
spojených zejména s prodejem dopravní techniky, osobních a
nákladních automobilů; (36) finanční služby, leasing, správa
majetku, factoring, forfaiting, finanční půjčky, finanční a
operativní leasing, financování pronájmu, koupě na splátky,
konzultační a poradenské služby v celé oblasti financí; (37)
servis, údržba a opravy osobních a nákladních vozidel,
pneuservis, čištění, leštění, mytí a jiná údržba dopravních
prostředků; (39) pronájem osobních a nákladních vozidel, trucků,
traktorů, autobusů, letadel a lodí, pronájem garáží, parkovišť a
skladišť.

(590) Barevná

(730) **VB LEASING CZ, spol. s r.o.**, Heršpická 5, Brno, 63900, CZ
(740) Mgr. Marie Žáková, patentový zástupce, Lidická 51, Brno,
60200

(210) **O-436130**

(220) 31.03.2006
(320) 31.03.2006
(511) 9, 16, 35, 41
(540)

PRAŽSKÁ KOMORNÍ FILHARMONIE

(510) (9) nahanané a nenahanané nosiče informací magnetické a
elektronické, zejména zvukových, zvukově-obrazových a
obrazových záznamů, multimediální aplikace, elektronické
informační publikace, časopisy a periodika, počítačový software
nahananý, přístroje pro reprodukci zvuku; (16) odborné a
informační publikace a texty na papírových nosičích, zejména

notový materiál a hudebniny, vč. partitur, propagační texty a publikace z oboru hudební a hudebně-dramatické tvorby, obaly z papíru a plastu, např. etuje a desky, propagační a upomínkové výrobky z papíru a plastu v rámci této třídy; (35) marketing a propagační činnost v oblasti kultury, obchodní poradenství v oboru nosičů informací, propagačních a nabídkových materiálů, včetně jejich rozšiřování, inzertní a propagační služby, pomoc při obchodním zastupování třetích subjektů; (41) pořádání a management koncertní, výchovné a zábavní činnosti, zejména hudebních, hudebně-dramatických a dramatických pořadů, např. orchestrálních a komorních koncertů a vystoupení a muzikálů, vč. uměleckých a zábavních soutěží v tuzemsku a zahraničí, agenturní činnost v oblasti kultury, nahrávání zvukových a zvukově-obrazových záznamů, dabingu, tvorba rozhlasových a televizních pořadů, půjčování a pronájem nahrávacích studií a koncertních sálů, zvukových a obrazových nahrávacích zařízení, nahraných zvukových nosičů, zvukově-obrazových a obrazových záznamů, hudebních nástrojů, hudebnin a notového materiálu, zprostředkovatelská činnost v oblasti kultury a vzdělávání, výchovná a vzdělávací činnost v oblasti kultury, např. pořádání výchovných koncertů a setkání s mládeží, služby nahrávacího studia, organizování a vedení odborných seminářů, konferencí, symposií a festivalů, odborná poradenská a konzultační činnost v oblasti kultury a vzdělávání, zejména v hudebním oboru, hudebně-dramatické a dramatické tvorby, zábavních pořadů, uměleckých soutěží a festivalů, hudebnin a zvukových a zvukově-obrazových záznamů.

(730) **Pražská komorní filharmonie o.p.s.**, Krocínova 1, Praha 1, 11000, CZ

(740) DMH - patentová a známková kancelář, Mgr. Marcela Machatová, Pospíšilova 2, Praha 3, 13000

(210) **O-436156**

(220) 03.04.2006

(320) 03.04.2006

(511) 19, 27, 37

(540)



(510) (19) dlaždice nekovové, zejména na podlahy, dláždění ze dřeva, dřevěné obložení, dřevo opracované, korek lisovaný, korkové podlahoviny, dřevěné i keramické mozaiky pro stavebnictví, obklady stěn nekovové, parkety, podlahy parketové, podlahy nekovové, vlysy, stupně schodové nekovové, schody nekovové; (27) koberce, koberečky, podložky pod koberce, protiskluzové rohože, krytiny podlahové, např. vinylové, linoleum; (37) realizace interiérových prvků, zejména podlahovin, obložení stěn a suchých systémů pod podlahy.

(590) Barevná

(730) **IM Parket s. r. o.**, Dvořákova 917, Kyjov, 69701, CZ

(740) Ing. František Kania, Mendlovo nám. 1a, Brno, 60300

(210) **O-436159**

(220) 03.04.2006

(320) 03.04.2006

(511) 16, 25, 28, 35, 41, 42

(540)



BOHEMIAN CARNEVALE

(510) (16) tiskárenské výrobky, periodické a neperiodické tiskoviny, papírenské zboží, kancelářské potřeby, propagační předměty z papíru a lepenky, zejména leporela, skládky, kalendáře, pohlednice, dopisní papíry a obálky, psací potřeby, propagační

předměty z kaučuku, gutaperči, gumy, slídy a z plastických hmot, zejména kancelářské potřeby; (25) oděvy, obuv a kloboučnické zboží; (28) hry, hračky, vánoční ozdoby, divadelní masky, karnevalové masky a jejich součásti, spadající do této třídy; (35) všechny formy a prostředky propagace ve všech druzích komunikačních prostředků a všemi druhy nosičů informací, pořádání kulturních, sportovních, obchodních a zábavních atrakcí k propagačním účelům, vytváření pozitivních vztahů s veřejností ("Public Relations"), distribuce propagačních materiálů, marketingové a reklamní poradenství; (41) pořádání, vedení a organizování kulturních akcí, tvorba a režie televizních a rozhlasových pořadů, produkce a režie filmů, pořádání (divadelních) představení, hudební, muzikálová a zábavná představení, organizace, produkce a uvádění koncertů, turné, muzikálů a jiných pořadů, pořádání a organizování hudebního festivalu, pořádání veřejných produkcí, tvorba kulturních programů, organizování živých vystoupení v rámci festivalu, vydavatelská činnost, nahrávání zvukových a zvukově obrazových nosičů, agenturní činnost v oblasti kultury, produkce a koprodukce, předprodej a prodej vstupenek, vydávání periodických a neperiodických tiskovin uměleckého, vědeckého, obchodního a informativního charakteru, vydávání uměleckých, vědeckých, obchodních a informativních děl na obrazových, zvukových, prostorových, kombinovaných a jiných nosičích; (42) architektonické, projekční, designéřské a inženýrské služby, zejména v oblasti expozic, exteriérů a interiérů včetně odborného a technického poradenství a jejich realizace, poradenská činnost v oblasti bytových interiérů, návrhy bytových interiérů, módní návrhářství v oděvním průmyslu, grafický a umělecký design, konzultace a poradenství v oblasti módy, výtvarné návrhy, tvorba informačních databází, elektronických časopisů, periodik, provozování Internetových stránek.

(730) **Müller Rostislav**, Letohradská 52, Praha 7, 17000, CZ

(210) **O-436163**

(220) 03.04.2006

(320) 03.04.2006

(511) 1, 9, 11, 12, 36, 37, 40, 42

(540)

Letecké přístroje Praha

(510) (1) slévárenské formy (přípravky pro výrobu -); (9) kompas, měřicí přístroje, měřicí přístroje přesné, měřiče rychlosti, rychloměry, tachometry, tachometry pro vozidla, navigační přístroje, navigační přístroje (satelitní -), navigační přístroje a nástroje, navigační přístroje pro vozidla [palubní počítače], počítače, simulátory řízení a ovládání vozidel; (11) vozidla (ohřívací zařízení pro rozmrazování skel -); (12) letecké přístroje a zařízení v rámci této třídy; (36) pronájem nemovitostí v rámci této třídy a služby s tím spojené; (37) počítačové vybavení v rámci této třídy (montáž, údržba a opravy -); (40) nástrojářství, kovoobráběčství; (42) aktualizace počítačových programů, počítačové programy (instalace -), programy počítačů (údržba -), vývoj a výzkum nových výrobků, výzkum v oboru strojírenství.

(730) **Letecké přístroje Praha, s.r.o.**, Pod Hájkem 406/1, Praha 8, 18000, CZ

(740) Mgr. Václav Karlíček, advokát, Vinohradská 6, Praha 2, 12000

(210) **O-436167**

(220) 03.04.2006

(320) 03.04.2006

(511) 16, 35, 38, 41

(540)

Nedělní Blesk Jediné, co se dá číst v neděli

(510) (16) tiskoviny všeho druhu, noviny, časopisy, periodika, knihy, papírenské zboží; (35) inzertní a reklamní činnost; (38) přenos zpráv prostřednictvím počítačů, počítačových, datových a telekomunikačních sítí (zejména prostřednictvím Internetu), šíření obsahu tištěných a elektronických periodik prostřednictvím Internetu; (41) výchovná, vzdělávací a zábavná činnost, sportovní a kulturní aktivity, vydavatelská a nakladatelská činnost.

(730) **RINGIER ČR a.s.**, U Průhonu 800/13, Praha 7, 17000, CZ

(210) **O-436171**

(220) 03.04.2006

(320) 03.04.2006
(511) 4, 35, 36, 37, 38, 39, 40, 42, 44, 45
(540)



(510) (4) oleje, maziva, pohonné hmoty; (35) kancelářské práce, kopírovací práce, organizační a ekonomické poradenství, služby v oblasti administrativní správy a služby organizačně hospodářské povahy, organizační činnost v oblasti požární ochrany, zprostředkování obchodu, zprostředkování prodeje potravin, pronájem a půjčování vybavení kanceláří a výpočetní techniky, spadající do této třídy; (36) zastupování v celním řízení, finanční poradenství, realitní činnost, správa a údržba nemovitostí; (37) poradenství v oblasti stavebnictví, přípravné práce pro stavby, dokončovací stavební práce, provozování čerpacích stanic s palivy a mazivy, pronájem a půjčování strojů a zařízení, spadajících do této třídy, montáž, údržba a opravy a revize elektrických zařízení, provádění staveb, jejich změn a odstraňování, zprostředkování služeb stavebních a úklidových; (38) zasilatelství; (39) skladování zboží a manipulace s nákladem, technické činnosti v dopravě, silniční motorová doprava nákladní, zprostředkování služeb přepravních, pronájem automobilů; (40) potravinářství; (42) inženýrská činnost v investiční výstavbě, pronájem a půjčování výpočetní techniky, spadající do této třídy; (44) poskytování služeb pro zemědělství a zahradnictví; (45) ostraha majetku a osob, požární ochrana.

(730) **TA Služby, a.s.**, Tylova 1/57, Plzeň, 31600, CZ
(740) JUDr. Vladimír Fučík, Balbínova 404/22, Praha 2, 12000

(210) **O-436181**
(220) 04.04.2006
(320) 04.04.2006
(511) 7, 12, 37
(540)

CLIMBER

(510) (7) stacionární poháněná zařízení pro dopravu invalidních osob; (12) vozidla pro dopravu invalidních osob; (37) servis a opravy zařízení uvedených ve třídách 7 a 12.

(730) **S. A. B. Technology s.r.o.**, Vodní 342/5, Český Těšín, 73701, CZ
(740) Ing. Libor Markes, Grohova 54, Brno, 60200

(210) **O-436183**
(220) 04.04.2006
(320) 04.04.2006
(511) 43
(540)

HOTEL ANGELIS

(510) (43) zajištění stravování a nápojů, dočasné ubytování.
(730) **MISTRAL spol. s r.o.**, Pivovarská 597/5, Praha 5, 15000, CZ

(210) **O-436192**
(220) 04.04.2006
(320) 04.04.2006
(511) 42, 44
(540)



(510) (42) provádění chemických analýz a biologického a chemického výzkumu (v rámci služeb klinické biochemické laboratoře); (44) služby klinické biochemické laboratoře, preventivní a diagnostická činnost v oblastech klinické biochemie, hematologie a transfúzního lékařství, provádění odběrů

biologického materiálu včetně krve, provádění diagnostiky hematologických onemocnění.

(590) Barevná
(730) **Klinické laboratoře Tábor, a. s.**, Sudoměřice u Tábora 125, Sudoměřice u Tábora, 39136, CZ
(740) František Korběl, Převrátilská 330, Tábor, 39101

(210) **O-436193**
(220) 04.04.2006
(320) 04.04.2006
(511) 29
(540)



(510) (29) polévky, polévkové základy.
(590) Barevná
(730) **VITANA, a. s.**, Mělnická 133, Byšice, 27714, CZ

(210) **O-436195**
(220) 04.04.2006
(320) 04.04.2006
(511) 29
(540)



(510) (29) polévky, polévkové základy.
(590) Barevná
(730) **VITANA, a. s.**, Mělnická 133, Byšice, 27714, CZ

(210) **O-436200**
(220) 04.04.2006
(320) 04.04.2006
(511) 41, 43
(540)



(510) (41) zábava, sportovní a kulturní aktivity; (43) služby zajišťující stravování a nápoje, dočasné ubytování.
(730) **Lauryn Ladislav**, Sokolovská 872, Mnichovo Hradiště, 29501, CZ
(740) Michal Doležal, Královodvorská 16, Praha 1, 11000

(210) **O-436201**
(220) 04.04.2006
(320) 04.04.2006
(511) 35, 41, 45
(540)

Záchrana z válce

(510) (35) reklamní služby a propagační činnost; (41) vzdělávání a sportovní činnost včetně výukové, metodické a praktického výcviku; (45) konzultační služby v oblasti vodní záchrany.
(730) **Ptáček Petr**, Pod Výrovem 1045, Nové Město nad Metují, 54901, CZ

(210) **O-436203**

(220) 04.04.2006
(320) 04.04.2006
(511) 9, 28, 35
(540)

DENALEPKY

(510) (9) pomůcky pro neplavce, záchranné pomůcky všeho druhu zařazené ve třídě 9; (28) sportovní náčiní a potřeby všeho druhu zařazené v rámci této třídy, hračky, hračky pěnové a plastové určené pro použití do vody; (35) zprostředkovatelská činnost v oblasti obchodu, poradenství v obchodní činnosti.

(730) **Matuška Miroslav**, Doly 417, Dobruška, 51801, CZ
(740) Ing. Milan Škoda, Nahořanská 308, Nové Město nad Metují, 54901

(210) **O-436205**
(220) 04.04.2006
(320) 04.04.2006
(511) 29
(540)



(510) (29) maso, ryby, drůbež, zvěřina a výrobky z nich, masové výrobky, jako masové pasty, pomazánky na chléb, paštiky, masové krémy, přeseňované, konzervovaná hotová jídla, masové výtažky, masové výrobky konzervované i čerstvé, nakládané, pasterované, sušené, vařené, trvanlivé, míchané saláty s masem, rybami, drůbeží a zvěřinou, želé, rosoly.

(730) **Veseko, a.s.**, Míkulášovická 552, Velký Šenov, 40778, CZ
(740) Ing. Petr Soukup, patentový a známkový zástupce, Videňská 8, Olomouc, 77200

(210) **O-436207**
(220) 04.04.2006
(320) 04.04.2006
(511) 35, 39, 41
(540)



(510) (35) dodavatelské služby pro třetí osoby (nákup výrobků a služeb pro jiné podniky); (39) doprovázení turistů; (41) vyučování, vzdělávání, překladatelské služby.

(590) Barevná
(730) **Křížek Miroslav**, U Družstva Život 865/23, Praha 4, 14000, CZ

(210) **O-436208**
(220) 04.04.2006
(320) 04.04.2006
(511) 35, 39, 41
(540)



(510) (35) dodavatelské služby pro třetí osoby (nákup výrobků a služeb pro jiné podniky); (39) doprovázení turistů; (41) vyučování, vzdělávání, překladatelské služby.

(730) **Křížek Miroslav**, U Družstva Život 865/23, Praha 4, 14000, CZ

(210) **O-436209**
(220) 04.04.2006
(320) 04.04.2006
(511) 35, 39, 41
(540)



(510) (35) dodavatelské služby pro třetí osoby (nákup výrobků a služeb pro jiné podniky); (39) doprovázení turistů; (41) vyučování, vzdělávání, překladatelské služby.

(730) **Křížek Miroslav**, U Družstva Život 865/23, Praha 4, 14000, CZ

(210) **O-436216**
(220) 04.04.2006
(320) 04.04.2006
(511) 3
(540)

AXE SHOCK

(510) (3) mýdla, voňavkářské výrobky, éterické oleje, kosmetické přípravky, kolínské vody, toaletní vody, parfémované tělové spreje, oleje, pleťové krémy a vody, holicí pěny, holicí gely, přípravky určené k péči před holením a po holení, mastkový prášek, koupelové a sprchové přípravky, deodoranty, aniperspiranty pro osobní použití, toaletní přípravky - ne pro lékařské účely.

(730) **UNILEVER N. V.**, Weena 455, Rotterdam, NL
(740) **KOREJZOVÁ & SPOL.**, v.o.s., Mgr. Petra Korejzová, Spálená 29, Praha 1, 11000

(210) **O-436230**
(220) 05.04.2006
(320) 05.04.2006
(511) 3, 29, 30, 32, 33
(540)



(510) (3) přípravky pro bělení a jiné prací prostředky, přípravky pro čištění, leštění, odmašťování a broušení, mýdla, parfumerie, vonné oleje, kosmetika, vlasové vody (lotions), zubní pasty; (29) maso, ryby, drůbež a zvěřina, masové výtažky, ovoce a zelenina konzervované, sušené a zavařené, želé, džemy, vejce, mléko a mléčné výrobky, oleje a tuky jedlé; (30) káva, čaj, kakao, cukr, rýže, tapioka, ságo, kávové náhražky, mouka a přípravky z obilnin, chléb, pečivo, cukrovinky, zmrzlina, med, sirup melasový, droždí, prášky do těsta, sůl, hořčice, ocet, nálevy (k ochucení), koření; (32) piva, minerální vody, nápoje a šňávy ovocné, sirupy, šumivé nápoje, přípravky ke zhotovování nápojů; (33) víno, lihoviny.

(730) **DIMICO, s.r.o.**, Zelný trh 21, Brno, 60200, CZ
(740) Ing. Jiří Malůšek, Mendlovo nám. 1a, Brno, 60300

(210) **O-436231**
(220) 05.04.2006
(320) 05.04.2006
(511) 35, 36, 39, 41, 42

(540)



- (510) (35) poradenství v obchodní činnosti, zprostředkovatelný práce, nábor zaměstnanců; (36) finanční služby, realitní služby; (39) doprovázení turistů; (41) provozování sportovních zařízení; (42) tvorba a údržba software, tvorba a správa webových stránek.
(730) **FINANČNÍ SEVIS PRAHA, s.r.o.**, Freyova 27/82, Praha 9, 19000, CZ

- (210) **O-436232**
(220) 26.04.2006
(320) 26.04.2006
(511) 43, 44
(540)



- (510) (43) hostinská činnost, ubytovací služby; (44) poskytování ústavní a ambulantní lázeňské péče, poskytování ambulantní lékařské péče, provozování zařízení sloužících k regeneraci a rekondici, masérské, rekondiční a regenerační služby.
(590) Barevná
(730) **Lázně Aurora s. r. o.**, Lázeňská 1001, Třeboň, 37913, CZ

- (210) **O-436233**
(220) 05.04.2006
(320) 05.04.2006
(511) 16, 35, 36, 41
(540)

EXE
reality

- (510) (16) tiskoviny, periodické a neperiodické publikace, například informační a propagační publikace, propagační materiály, reklamní materiály, výstavní katalogy, tiskárenské výrobky; (35) zprostředkovatelská, konzultační a poradenská činnost v oblasti obchodu, reklama, propagace, inzerce a poskytování obchodních a ekonomických informací prostřednictvím všech druhů médií, marketing, statistické studie, on-line reklama prostřednictvím datové komunikační sítě, inzertní a reklamní činnost, propagační činnost, obchodní poradenství, obchodní administrativa, marketing - průzkum trhu, automatické zpracování dat; (36) veškeré realitní služby, oceňování a odhady nemovitostí, finanční analýzy, zprostředkování koupě, prodeje a pronájmu nemovitostí, správa majetku, pozemků, budov, realitních kanceláří, zprostředkování finančních operací, zástavy, leasingové financování koupě, zprostředkování půjček, poradenská činnost, zejména v oblasti realit a finanční poradenství; (41) vydavatelská a nakladatelská činnost, veškeré fotografování (fotografování v oblasti reportážní fotografie, užité fotografie, technické a umělecké fotografie, fotografické práce).
(730) **Soukup Roman**, Strmá 526, Trutnov, 54103, CZ

- (210) **O-436238**
(220) 05.04.2006
(320) 05.04.2006

- (511) 16, 41
(540)

JARMARK

- (510) (16) tiskoviny periodické, tiskoviny neperiodické, noviny, katalogy, knihy, brožury, časopisy periodické, časopisy neperiodické, kalendáře, knihy brožované, tištěné publikace; (41) vydávání knih, informace o možnostech zábavy a rozptýlení.
(730) **Kalábová Hana**, Slavíkovice 54, Jemnice, 67531, CZ
(740) **JUDr. Ludmila Hudcová**, advokátka, gen. Sochora 705, Třebíč, 67401

- (210) **O-436244**
(220) 05.04.2006
(320) 05.04.2006
(511) 1, 3, 5
(540)

Vertesprit

- (510) (1) chemické výrobky určené pro průmysl a zemědělství; (3) přípravky pro čištění a odmašťování; (5) veterinářské výrobky.
(730) **INTER-TRADE PRAHA, spol. s r.o.**, Národní 10, Praha 1, 11000, CZ
(740) **Veronika Uhlířová**, Národní 10, Praha 1, 11000

- (210) **O-436260**
(220) 06.04.2006
(320) 06.04.2006
(511) 16, 32, 41
(540)



- (510) (16) tiskoviny, reklamní, propagační a informační materiály, etikety, obaly papírové a z plastů jinde neuvedené, obaly a tašky z papíru a plastů; (32) piva, minerální vody, šumivé nápoje a jiné nápoje nealkoholické, nápoje a šťávy ovocné, míchané nápoje, sirupy a jiné přípravky k zhotovování nápojů; (41) výchova, školení (formace), zábava, sportovní a kulturní aktivity, výstavy - organizování kulturních výstav.
(730) **KLIMO s.r.o.**, Puškinova 135/IV, Klatovy, 33901, CZ
(740) **Kamil Kolátor**, Lučanská 5, Jablonec nad Nisou, 46602

- (210) **O-436261**
(220) 06.04.2006
(320) 06.04.2006
(511) 16, 32, 33
(540)



- (510) (16) tiskoviny, reklamní, propagační a informační materiály, etikety, obaly papírové a z plastů jinde neuvedené, obaly a tašky z papíru a plastů; (32) piva, minerální vody, šumivé nápoje a jiné nápoje nealkoholické, nápoje a šťávy ovocné, míchané nápoje, sirupy a jiné přípravky k zhotovování nápojů; (33) alkoholické nápoje.
(730) **KLIMO s.r.o.**, Puškinova 135/IV, Klatovy, 33901, CZ
(740) **Kamil Kolátor**, Lučanská 5, Jablonec nad Nisou, 46602

- (210) **O-436268**
(220) 06.04.2006
(320) 06.04.2006
(511) 9, 37, 42

(540)



- (510) (9) přístroje a nástroje vědecké, námořní, geodetické, elektrické spadající do této třídy, fotografické, filmové, optické, přístroje pro vážení, měření, signalizaci, kontrolu, záchranu a přístroje pro vyučování, pouzdra na tyto nástroje a přístroje, elektronické hry, používané výhradně s TV přijímačem, telekomunikační zařízení, mobilní telefony, satelity, telefonní ústředny, počítače, včetně příslušenství a periferních zařízení - tiskárny, klávesnice, monitory, plotry, skanery, modemy, servery, kabely k počítačům, myši a podložky pod myši, stojany pod monitory, antireflexní filtry, koprocesory a jiné příslušenství k počítačům, programové vybavení, software, přístroje pro záznam, přenos a reprodukci zvuku nebo obrazu - telefony, faxy, kopírky, diktafony, přístroje a příslušenství sloužící k připojení na Internet, nosiče zvuku nebo obrazu, nosiče informací, např. kompaktní disky, diskety, elektronické karty, audiokazety, videokazety, náhradní díly, součásti a součástky k výše uvedenému; (37) opravy telekomunikačních zařízení, montáž, údržba a opravy počítačového vybavení, montáž a opravy kancelářské a reprodukční techniky; (42) poradenská činnost v oblasti výpočetní techniky, tvorba a pronájem software.

(590) Barevná

(730) **Sýkorová Jana**, Jižní 62, České Budějovice, 37010, CZ

(210) **O-436269**

(220) 06.04.2006
(320) 06.04.2006
(511) 4, 37, 39, 41
(540)



ČESKÁ ASOCIACE LPG

- (510) (4) paliva, maziva a plyny, zejména zkapalněné ropné plyny (LPG); (37) montáž, opravy a revize vyhrazených plynových zařízení, plnění tlakových nádob na plyny, včetně vozidel na LPG; (39) silniční doprava paliv, maziv a plynů, zejména zkapalněných ropných plynů (LPG); (41) školení a vzdělávání v oblasti zkapalněných ropných plynů (LPG).

(730) **Česká asociace LPG**, Bezová 1658, Praha 4, 14714, CZ

(740) JUDr. David Karabec, Na Stráži 1306/5, Praha 8, 18000

(210) **O-436270**

(220) 06.04.2006
(320) 06.04.2006
(511) 4, 37, 39, 41
(540)



ČESKÁ ASOCIACE LPG

- (510) (4) paliva, maziva a plyny, zejména zkapalněné ropné plyny (LPG); (37) montáž, opravy a revize vyhrazených plynových zařízení, plnění tlakových nádob na plyny, včetně vozidel na LPG; (39) silniční doprava paliv, maziv a plynů, zejména zkapalněných ropných plynů (LPG); (41) školení a vzdělávání v oblasti zkapalněných ropných plynů (LPG).

(590) Barevná

(730) **Česká asociace LPG**, Bezová 1658, Praha 4, 14714, CZ
(740) JUDr. David Karabec, Na Stráži 1306/5, Praha 8, 18000

(210) **O-436274**

(220) 06.04.2006
(320) 06.04.2006
(511) 5, 30
(540)

LIVORON

- (510) (5) přípravky a produkty farmaceutické, minerální doplňky potravy, výživové a vitamínové přípravky, přípravky pro hubnutí a přípravky obsahující stopové prvky, vše upravené pro léčebné účely; (30) příchutě a přísady do potravin a nápojů s výjimkou esenci a éterických olejů, glukóza pro výživu, potravinové doplňky spadající do této třídy.

(730) **S & D Pharma CZ, spol. s r.o.**, Písnická 22/546, Praha 4, 14200, CZ

(740) Ing. Václav Kratochvíl, patentový zástupce, Tábořská 758/33, Mladá Boleslav, 29301

(210) **O-436276**

(220) 06.04.2006
(320) 06.04.2006
(511) 5, 30
(540)

USERON

- (510) (5) přípravky a produkty farmaceutické, minerální doplňky potravy, výživové a vitamínové přípravky, přípravky pro hubnutí a přípravky obsahující stopové prvky, vše upravené pro léčebné účely; (30) příchutě a přísady do potravin a nápojů s výjimkou esenci a éterických olejů, glukóza pro výživu, potravinové doplňky spadající do této třídy.

(730) **S & D Pharma CZ, spol. s r.o.**, Písnická 22/546, Praha 4, 14200, CZ

(740) Ing. Václav Kratochvíl, patentový zástupce, Tábořská 758/33, Mladá Boleslav, 29301

(210) **O-436277**

(220) 06.04.2006
(320) 06.04.2006
(511) 5, 30
(540)

SOLESMIN

- (510) (5) přípravky a produkty farmaceutické, minerální doplňky potravy, výživové a vitamínové přípravky, přípravky pro hubnutí a přípravky obsahující stopové prvky, vše upravené pro léčebné účely; (30) příchutě a přísady do potravin a nápojů s výjimkou esenci a éterických olejů, glukóza pro výživu, potravinové doplňky spadající do této třídy.

(730) **S & D Pharma CZ, spol. s r.o.**, Písnická 22/546, Praha 4, 14200, CZ

(740) Ing. Václav Kratochvíl, patentový zástupce, Tábořská 758/33, Mladá Boleslav, 29301

(210) **O-436280**

(220) 06.04.2006
(320) 06.04.2006
(511) 5
(540)



(510) (5) farmaceutické přípravky.

(730) **IVAX Pharmaceuticals s.r.o.**, Ostravská 29, Opava - Komárov, 74770, CZ

(740) ROTT, RŮŽIČKA & GUTTMANN Patentová, známková a advokátní kancelář, JUDr. Vladimír Rott, Nad Štolou 12, Praha 7, 17000

(210) **O-436281**
(220) 06.04.2006
(320) 06.04.2006
(511) 5
(540)

**Simgal**
simvastatinum

(510) (5) farmaceutické přípravky.
(590) Barevná
(730) **IVAX Pharmaceuticals s.r.o.**, Ostravská 29, Opava - Komárov, 74770, CZ
(740) ROTT, RŮŽIČKA & GUTTMANN Patentová, známková a advokátní kancelář, JUDr. Vladimír Rott, Nad Štolou 12, Praha 7, 17000

(210) **O-436282**
(220) 06.04.2006
(320) 06.04.2006
(511) 5
(540)

**Verogalid ER**
verapamili hydrochloridum 240 mg

(510) (5) farmaceutické přípravky.
(730) **IVAX Pharmaceuticals s.r.o.**, Ostravská 29, Opava - Komárov, 74770, CZ
(740) ROTT, RŮŽIČKA & GUTTMANN Patentová, známková a advokátní kancelář, JUDr. Vladimír Rott, Nad Štolou 12, Praha 7, 17000

(210) **O-436283**
(220) 06.04.2006
(320) 06.04.2006
(511) 5
(540)

**Verogalid ER**
verapamili hydrochloridum 240 mg

(510) (5) farmaceutické přípravky.
(590) Barevná
(730) **IVAX Pharmaceuticals s.r.o.**, Ostravská 29, Opava - Komárov, 74770, CZ
(740) ROTT, RŮŽIČKA & GUTTMANN Patentová, známková a advokátní kancelář, JUDr. Vladimír Rott, Nad Štolou 12, Praha 7, 17000

(210) **O-436284**
(220) 06.04.2006
(320) 06.04.2006
(511) 5

(540)

**Presid**
(Felodipine)

(510) (5) farmaceutické přípravky.
(730) **IVAX Pharmaceuticals s.r.o.**, Ostravská 29, Opava - Komárov, 74770, CZ
(740) ROTT, RŮŽIČKA & GUTTMANN Patentová, známková a advokátní kancelář, JUDr. Vladimír Rott, Nad Štolou 12, Praha 7, 17000

(210) **O-436285**
(220) 06.04.2006
(320) 06.04.2006
(511) 5
(540)

**Presid**
(Felodipine)

(510) (5) farmaceutické přípravky.
(590) Barevná
(730) **IVAX Pharmaceuticals s.r.o.**, Ostravská 29, Opava - Komárov, 74770, CZ
(740) ROTT, RŮŽIČKA & GUTTMANN Patentová, známková a advokátní kancelář, JUDr. Vladimír Rott, Nad Štolou 12, Praha 7, 17000

(210) **O-436286**
(220) 06.04.2006
(320) 06.04.2006
(511) 5
(540)

**miril**
ramipril

(510) (5) farmaceutické přípravky.
(730) **IVAX Pharmaceuticals s.r.o.**, Ostravská 29, Opava - Komárov, 74770, CZ
(740) ROTT, RŮŽIČKA & GUTTMANN Patentová, známková a advokátní kancelář, JUDr. Vladimír Rott, Nad Štolou 12, Praha 7, 17000

(210) **O-436287**
(220) 06.04.2006
(320) 06.04.2006
(511) 5
(540)

**miril**
ramipril

(510) (5) farmaceutické přípravky.
(590) Barevná

- (730) **IVAX Pharmaceuticals s.r.o.**, Ostravská 29, Opava - Komárov, (540)
74770, CZ
(740) ROTT, RŮŽIČKA & GUTTMANN Patentová, známková a
advokátní kancelář, JUDr. Vladimír Rott, Nad Štolou 12, Praha
7, 17000

- (210) **O-436288**
(220) 06.04.2006
(320) 06.04.2006
(511) 5
(540)

fenofix
fenofibratum

- (510) (5) farmaceutické přípravky.
(730) **IVAX Pharmaceuticals s.r.o.**, Ostravská 29, Opava - Komárov,
74770, CZ
(740) ROTT, RŮŽIČKA & GUTTMANN Patentová, známková a
advokátní kancelář, JUDr. Vladimír Rott, Nad Štolou 12, Praha
7, 17000

- (210) **O-436289**
(220) 06.04.2006
(320) 06.04.2006
(511) 5
(540)

fenofix
fenofibratum

- (510) (5) farmaceutické přípravky.
(590) Barevná
(730) **IVAX Pharmaceuticals s.r.o.**, Ostravská 29, Opava - Komárov,
74770, CZ
(740) ROTT, RŮŽIČKA & GUTTMANN Patentová, známková a
advokátní kancelář, JUDr. Vladimír Rott, Nad Štolou 12, Praha
7, 17000

- (210) **O-436290**
(220) 06.04.2006
(320) 06.04.2006
(511) 5
(540)

EMZOK
metoprololi tartras

- (510) (5) farmaceutické přípravky.
(730) **IVAX Pharmaceuticals s.r.o.**, Ostravská 29, Opava - Komárov,
74770, CZ
(740) ROTT, RŮŽIČKA & GUTTMANN Patentová, známková a
advokátní kancelář, JUDr. Vladimír Rott, Nad Štolou 12, Praha
7, 17000

- (210) **O-436291**
(220) 06.04.2006
(320) 06.04.2006
(511) 5

EMZOK
metoprololi tartras

- (510) (5) farmaceutické přípravky.
(590) Barevná
(730) **IVAX Pharmaceuticals s.r.o.**, Ostravská 29, Opava - Komárov,
74770, CZ
(740) ROTT, RŮŽIČKA & GUTTMANN Patentová, známková a
advokátní kancelář, JUDr. Vladimír Rott, Nad Štolou 12, Praha
7, 17000

- (210) **O-436295**
(220) 06.04.2006
(320) 06.04.2006
(511) 5, 29, 30
(540)



- (510) (5) výrobky dietetické pro léčebné účely, potraviny pro děti, vše
výše uvedené určené k léčebným účelům; (29) maso a masové
výrobky, jako masové krémy, pomazánky na chleba, přesnídávky
masové, lunch, ryby, drůbež, zvěřina, masové výtahy, paštiky,
ovoce, houby a zelenina konzervované, sušené a zavažené,
konzervovaná hotová jídla, spadající do této třídy, konzervy
masové a rybí, želé, kompoty, oleje a tuky jedlé, přesnídávky;
(30) hořčice, kečup a kečupové omáčky, šťáva rajčatová na
vaření, chuťové a pikantní omáčky, omáčky v prášku, koření a
kořenící směsi.
(730) **Slovácká Fruta, a.s.**, Na drahách 841, Kunovice, 68604, CZ
(740) Václav Müller, patentový zástupce, Filipova 2016, Praha 4,
14800

- (210) **O-436318**
(220) 07.04.2006
(320) 07.04.2006
(511) 9, 38, 41
(540)



- (510) (9) nosič zvuku a obrazu; (38) přenos dat po internetu; (41)
nahrávání a výroba záznamu.
(590) Barevná
(730) **Luděk Petraš - EVRO - FOTO - VIDEO**, Nádražní 42, Česká
Třebová, 56002, CZ

- (210) **O-436339**
(220) 07.04.2006
(320) 07.04.2006
(511) 35, 41
(540)

Putování Hrocha

- (510) (35) poradenské a konzultační služby v oblasti reklamy, reklamní
služby, reklama na Internetu, zajištění a realizace reklamních
kampaní, poskytování informací a jiných informačních produktů
obchodního či reklamního charakteru, multimediálních informací
obchodního a reklamního charakteru, komerční využití Internetu

v oblastech komerčních internetových médií a vyhledávacích služeb, on-line inzerce, organizování výstav ke komerčním a reklamním účelům; (41) nakladatelství a vydavatelství periodických a neperiodických publikací v tištěné i elektronické podobě, zprostředkování kulturních a uměleckých akcí, setkání, výstav, soutěží, přednášek apod., ediční činnost, publikační činnost včetně nahrávání nosičů zvukových nebo obrazově zvukových, zprostředkování a půjčování nahraných zvukových a nebo obrazově zvukových záznamů, tvorba a šíření audiovizuálních děl, umělecká agentura, fotografování.

- (730) **Binder Petr**, Zenklova 173, Praha 8, 18200, CZ
(740) **BOHEMIA PATENT, Ing. Jana Vandělková**, Havanská 17, Praha 7, 17000

- (210) **O-436350**
(220) 07.04.2006
(320) 07.04.2006
(511) 37, 41, 42, 45
(540)

 **H - Komplet s.r.o.**

- (510) (37) montáž, servis, opravy a kontroly hasicích přístrojů, hasicích zařízení, hydrantů, hydrantových systémů, požárních vodovodů, montáž, servis, opravy elektrické požární signalizace (požárních hlásičů), montáž, opravy a demontáž protipožárních a bezpečnostních systémů a výrobků, např. oken, okenic, dveří, vrat, závor, příček, stěn, montáž, opravy a demontáž izolací staveb, protipožárních ucpávek, uzávěrů, klapek, manžet, provádění protipožárních nátěrů, nástříků a obkladů, plnění hasicích přístrojů, plnění nádob na plyn, tlakové zkoušky hasicích přístrojů a nádob na plyn, revize kovových nádob včetně tlakových, zajišťování odborných revizí, stavební dozor, provozování a servis pultů centralizované ochrany, provádění jednoduchých a drobných staveb, jejich změn a odstraňování, přípravné práce pro stavbu včetně prací zemních a výkopových, provádění terénních úprav; (41) organizování a pořádání seminářů, školení, instruktáží a výcviků zejména v oboru protipožární ochrany, bezpečnosti, protipožárních výrobků, materiálů, hmot, protipožární techniky, lektorská, publikační a vydavatelská činnost v tomto oboru; (42) zpracování odborných, znaleckých a revizních posudků a expertiz v oblasti protipožární ochrany, zpracování dokumentace požární ochrany a bezpečnosti a ochrany zdraví při práci, tvorba požárních předpisů a řádů, výzkum, vývoj, projekční a inženýrská činnost v oboru protipožárních hmot, materiálů, výrobků, prostředků, hasebních prostředků a hasební techniky; (45) odborné poradenství v oboru protipožární ochrany.

- (590) Barevná
(730) **H - Komplet, s.r.o.**, K. H. Máchy 2132, Sokolov, 35601, CZ
(740) **ZEMAN - podkrušnohorská patentová a známková kancelář**, Mgr. Dita Fialová, Hradní 301, Loket, 35733

- (210) **O-436351**
(220) 07.04.2006
(320) 07.04.2006
(511) 37, 41, 42, 45
(540)

 **detectomat**

- (510) (37) montáž, servis, opravy a kontroly hasicích přístrojů, hasicích zařízení, hydrantů, hydrantových systémů, požárních vodovodů, montáž, servis, opravy elektrické požární signalizace (požárních hlásičů), montáž, opravy a demontáž protipožárních a

bezpečnostních systémů a výrobků, např. oken, okenic, dveří, vrat, závor, příček, stěn, montáž, opravy a demontáž izolací staveb, protipožárních ucpávek, uzávěrů, klapek, manžet, provádění protipožárních nátěrů, nástříků a obkladů, plnění hasicích přístrojů, plnění nádob na plyn, tlakové zkoušky hasicích přístrojů a nádob na plyn, revize kovových nádob včetně tlakových, zajišťování odborných revizí, stavební dozor, provozování a servis pultů centralizované ochrany, provádění jednoduchých a drobných staveb, jejich změn a odstraňování, přípravné práce pro stavbu včetně prací zemních a výkopových, provádění terénních úprav; (41) organizování a pořádání seminářů, školení, instruktáží a výcviků zejména v oboru protipožární ochrany, bezpečnosti, protipožárních výrobků, materiálů, hmot, protipožární techniky, lektorská, publikační a vydavatelská činnost v tomto oboru; (42) zpracování odborných, znaleckých a revizních posudků a expertiz v oblasti protipožární ochrany, zpracování dokumentace požární ochrany a bezpečnosti a ochrany zdraví při práci, tvorba požárních předpisů a řádů, výzkum, vývoj, projekční a inženýrská činnost v oboru protipožárních hmot, materiálů, výrobků, prostředků, hasebních prostředků a hasební techniky; (45) odborné poradenství v oboru protipožární ochrany.

- (730) **H - Komplet, s.r.o.**, K. H. Máchy 2132, Sokolov, 35601, CZ
(740) **ZEMAN - podkrušnohorská patentová a známková kancelář**, Mgr. Dita Fialová, Hradní 301, Loket, 35733

- (210) **O-436377**
(220) 10.04.2006
(320) 10.04.2006
(511) 38, 42
(540)

 **CZ.NIC**

správce domény cz

- (510) (38) provozování jmenných serverů (počítačová komunikace), poskytování informací z registru doménových jmen; (42) registrace doménových jmen.
(730) **CZ.NIC, z.s.p.o.**, Lužná 591, Praha 6, 16000, CZ
(740) **Petr Hostaš**, Na Struze 1740/7, Praha 1, 11000

- (210) **O-436379**
(220) 07.04.2006
(320) 07.04.2006
(511) 3, 5, 16
(540)

OPAREN

- (510) (3) kosmetické přípravky, vlasové vodičky, přípravky na čištění zubů, dezodoranty pro osobní potřebu, sanitární čisticí přípravky, chemické výrobky pro osobní hygienu, voňavkářské výrobky; (5) léčiva, farmaceutické přípravky pro péči o pokožku, oleje a tuky pro lékařské účely, masti pro farmaceutické účely, očkovací látky a séra, léčivé byliny, léčivé tinktury a kapky, odvary pro farmaceutické účely, terapeutické přípravky do koupelí, přípravky pro vyplachování očí, sirupy pro farmaceutické účely, dietetické látky upravené pro lékařské účely, diabetické přípravky pro léčebné účely, vitamínové přípravky, doplňky výživové pro lékařské účely, chemické výrobky pro lékařství a farmacii, dezinfekční přípravky pro hygienické účely, přípravky baktericidní, fungicidní, insekticidní, dezinfekční přípravky, přípravky proti nákaze, přípravky pro ošetřování zubů a dutiny ústní s léčebnými účinky, farmaceutické přípravky veterinární, obklady, obvazy, absorpční vata, adhezivní pásy pro lékařské účely, guma pro lékařské účely, kapsle pro léky; (16) papír, výrobky z kartónu, tiskoviny, tištěné brožury, časopisy, knihy.
(730) **Parenteral, a.s.**, Vysocká 562/12, Hradec Králové, 50011, CZ
(740) **FISCHER & PARTNER, Ing. Michael Fischer**, Na Hrobcí 5, Praha 2, 12800

- (210) **O-436387**
(220) 10.04.2006

(320) 10.04.2006
(511) 9, 16, 18, 35, 37, 38, 42
(540)



(510) (9) přístroje a nástroje vědecké, námořní, geodetické, fotografické, filmové, optické, přístroje pro vážení, měření, signalizaci, kontrolu (inspekci), záchranu a přístroje pro vyučování, přístroje a nástroje pro vedení, přepínání, přeměnu, akumulaci, regulaci nebo řízení elektrického proudu, přístroje pro záznam, převod, reprodukci zvuku nebo obrazu, magnetické nosiče zvukových záznamů, gramofonové desky, automatické distributory a mechanismy pro přístroje a mince, zapisovací pokladny, počítací stroje, přístroje pro zpracování informací a počítače, hasicí přístroje; (16) papír, lepenka a výrobky z těchto materiálů, které nejsou zařazeny do jiných tříd, tiskárenské výrobky, potřeby pro knižní vazby, fotografie, papírenské zboží, lepidla pro papírenství nebo domácnost, materiál pro umělce, štetce, psací stroje a kancelářské potřeby (vyjímaje nábytek), učební a vyučovací pomůcky s výjimkou přístrojů, plastické obaly (nezařazené do jiných tříd), tiskařské typy, štočky; (18) kůže, imitace kůže, výrobky z těchto materiálů, které nejsou zahrnuty do jiných tříd, kůže ze zvířat, kufrů a zavazadla, deštníky, slunečníky a hole, biče a sedlářské výrobky; (35) propagační činnost, reklama, pomoc při řízení obchodní činnosti, obchodní administrativa, kancelářské práce; (37) stavebnictví, opravy, instalační služby; (38) spoje (komunikace); (42) vědecké a technologické služby a s nimi spojený výzkum a návrhy, průmyslové analýzy a výzkum, návrh a vývoj počítačového hardwaru a softwaru, právní služby.

(730) ALDEMON TECHNOLOGIES LIMITED, 29A, Annis Komninis Street, P.C. 1061, Nicosia, CY
(740) PATENTSERVIS Praha a.s., Jivenská 1273/1, Praha 4, 14021

(210) O-436398
(220) 11.04.2006
(320) 11.04.2006
(511) 9, 16, 35, 38, 41, 42
(540)

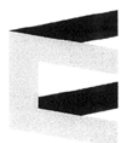

Centrum pro zjišťování
výsledků vzdělávání
C E R M A T

(510) (9) programové projekty a multimediální aplikace, počítačové programy a databáze, programy na veškerých paměťových nosičích, výukové databáze a materiály, učebnice, knihy, brožury, zkušební testy, nahrané nosiče zvukových nebo obrazových záznamů, audiovizuální záznamy, instruktážní, uživatelské a veškeré periodické a neperiodické tiskoviny, nahrané nosiče zvukových nebo obrazových záznamů, audiovizuální záznamy, edice odborných informací, vše vydávané na elektronických paměťových nosičích; (16) periodické, neperiodické, reklamní, inzertní, propagační a uživatelské tiskoviny a materiály, veškeré polygrafické výrobky, zařazené ve tř. 16, papír a výrobky z papíru, lepenka, kartonážní výrobky, fotografie, pohlednice, knihy, brožury a katalogy, zkušební testy a vyučovací pomůcky, ostatní polygrafické výrobky, včetně reklamních předmětů, zařazené ve tř. 16, psací a školní potřeby, obalový materiál, zařazený v této třídě; (35) zpracování informací, dat a textů, správa počítačových souborů, propagační a reklamní činnost, marketing, rozhlasová reklamní činnost a s tím související služby, průzkum a analýza trhu, reprografické služby; (38) šíření elektronických periodik a knih v elektronické podobě, šíření a výměna informací prostřednictvím počítačové sítě; (41) služby v oblasti projektu evropského vzdělávacího fondu, v oblasti komplexního systému certifikace

hodnocení výsledků stupně vzdělávání a v oblasti národní hodnotící zkoušky i osobního portfolia žáka, řízení, správa a organizační zajištění vzdělávacího projektu, redakční, vydavatelské a nakladatelské služby, ediční a publikační činnost, veškeré služby v oblasti lektorské činnosti, v oblasti vzdělávání pedagogických pracovníků a v oblasti rozvoje duševních schopností osob, osvětová činnost v oblasti vzdělávání, organizování a pořádání školení, seminářů a konferencí, veškeré služby týkající se přípravy, koncepce, organizování, úrovně i certifikace vzdělávání, konzultační a poradenské služby v oblasti vzdělávání, její úrovně a certifikace, informace o výchově, úrovni a certifikaci vzdělávání vůči zemím EU, příprava a zajištění národních hodnotících a maturitních zkoušek prostřednictvím Internetu a prostřednictvím globálních telekomunikačních sítí; (42) výzkumné a vývojové služby, týkající se hodnocení a uznávání vzdělávání v rámci EU, jeho řízení, úrovně a výsledků, expertizy v oblasti rozvoje vzdělávání, projekty a programy na zakázku, tvorba a správa webových stránek.

(730) Centrum pro zjišťování výsledků vzdělávání, Jeruzalémská 957/12, Praha 1, 11000, CZ

(740) MIRA, Blanka Fišerová, V Kapslovně 11, Praha 3, 13000

(210) O-436409
(220) 11.04.2006
(320) 11.04.2006
(511) 5, 9
(540)

WAKEGEL

(510) (5) farmaceutické a veterinární výrobky, hygienické výrobky pro léčebné účely, dietetické přípravky pro léčebné účely, náplasti, obvazový materiál, materiály pro plombování zubů a pro zubní otisky, dezinfekční přípravky; (9) kontaktní čočky.

(730) WAKE spol. s r.o., Arbesova 797/III, Rokycany, 33701, CZ
(740) TICHÝ & POLÁČEK Patentoprávní a známková kancelář, JUDr. Jaromír Tichý, Dominikánská 6, Plzeň, 30112

(210) O-436439
(220) 11.04.2006
(320) 11.04.2006
(511) 29, 30, 43
(540)



(510) (29) maso, ryby, drůbež, měkkýši, korýši, uzeniny, zvěřina, kaviár, saláty z masa, zvěřiny, ryb a drůbeže, masové výtažky, ovoce a zelenina, luštěniny, konzervované, sušené a zavařené, ovocné a zeleninové saláty, bramborové výrobky jako krokety, hranolky, čipsy, tyčinky, polotovary a hotové výrobky, zvláště polévky, dušená jídla, smažená jídla, sušené potraviny, želé, džemy, kompoty, vejce, mléko a mléčné výrobky, oleje a tuky jedlé; (30) výrobky z mouky a obilovin, rýže a kukuřice jako jsou vločky a lupínky, müsli, cereální výrobky, pekárenské výrobky jako například koláče slané i sladké, chléb kvašený i nekvašený, suchary a sušenky sladké i slané, mouka a moučné výrobky, těstoviny, chuťové omáčky, koření a kořenící směsi, cukr, káva, čaj, kakao, kávoviny a kávové výtažky, ovocné čaje, cukrovinky, zmrzlina, med, jídla a lahůdkářské výrobky z uvedených surovin, připravená ke konzumaci se zřetelem na zásady racionální výživy; (43) restaurační, hostinské a stravovací služby, provozování restaurace racionální výživy a zdravého životního stylu, služby zajišťující rychlé občerstvení se zřetelem na racionální výživu, pořádání gastronomických akcí zaměřených na propagaci zdravé výživy, poradenské a konzultační služby v uvedených oblastech.

(730) KVART INVEST s.r.o., Tuřanka 44a, Brno, 62700, CZ
(740) Mgr. Marie Žáková, patentový zástupce, Lidická 51, Brno, 60200

(210) **O-436465**
(220) 11.04.2006
(320) 11.04.2006
(511) 30
(540)

FRAGILE



(510) (30) mražený krém, zmrzlina.
(590) Barevná
(730) **Lazorová Mária**, A. Stodolu 5320/56, Martin, SK
(740) JUDr. Pavel Moník, Střelecká 672, Hradec Králové, 50002

(210) **O-436466**
(220) 11.04.2006
(320) 11.04.2006
(511) 30
(540)



(510) (30) mražený krém, zmrzlina.
(590) Barevná
(730) **Lazorová Mária**, A. Stodolu 5320/56, Martin, SK
(740) JUDr. Pavel Moník, Střelecká 672, Hradec Králové, 50002

(210) **O-436467**
(220) 11.04.2006
(320) 11.04.2006
(511) 30
(540)



(510) (30) mražený krém, zmrzlina.
(590) Barevná
(730) **Lazorová Mária**, A. Stodolu 5320/56, Martin, SK
(740) JUDr. Pavel Moník, Střelecká 672, Hradec Králové, 50002

(210) **O-436477**
(220) 12.04.2006
(320) 12.04.2006
(511) 5, 9
(540)

HEMAGEL

(510) (5) farmaceutické a veterinární výrobky, hygienické výrobky pro léčebné účely, dietetické přípravky pro léčebné účely, náplasti, obvazový materiál, materiály pro plombování zubů a pro zubní otisky, dezinfekční přípravky; (9) kontaktní čočky.
(730) **WAKE spol. s r.o.**, Arbesova 797/III, Rokycany, 33701, CZ
(740) **TICHÝ & POLÁČEK** Patentprávní a známková kancelář, JUDr. Jaromír Tichý, Dominikánská 6, Plzeň, 30112

(210) **O-436480**
(220) 12.04.2006
(320) 12.04.2006
(511) 35, 36, 42

(540)



(510) (35) organizační a ekonomické poradenství, podnikatelské poradenství, sekretářské služby, poskytování služeb při výkonu zadavatelských činností - pomoc při organizaci tendrů na stavební zakázky, analýzy a studie proveditelnosti investičních záměrů ve stavebnictví, v rámci této třídy; (36) poradenství v oblasti investic - pomoc při zajišťování finančních prostředků z veřejných i neveřejných zdrojů pro realizaci staveb; (42) poskytování technických služeb v oblasti stavebnictví - technická pomoc při realizaci staveb od jejich přípravy přes dozorování až po zpracování podkladů pro kolaudační řízení, v rámci této třídy.
(590) Barevná
(730) **EuroFinal s.r.o.**, U Nadraží 716, Teplice, 41501, CZ

(210) **O-436504**
(220) 12.04.2006
(320) 12.04.2006
(511) 29, 30, 31
(540)



(510) (29) bramborové lupínky a tyčinky včetně smažených bramborových lupínků a tyčinek; (30) výrobky z bramborového a obilného těsta, slané tyčinky, slané pečivo, křupky, extrudované výrobky; (31) ořechy a jejich směsi.
(590) Barevná
(730) **INTERSNACK a.s.**, Choustník 164, Tábor, 39118, CZ
(740) **ROTT, RŮŽIČKA & GUTTMANN** Patentová, známková a advokátní kancelář, JUDr. Vladimír Rott, Nad Štolou 12, Praha 7, 17000

(210) **O-436505**
(220) 12.04.2006
(320) 12.04.2006
(511) 29, 30, 31
(540)



(510) (29) bramborové lupínky a tyčinky včetně smažených bramborových lupínků a tyčinek; (30) výrobky z bramborového a obilného těsta, slané tyčinky, slané pečivo, křupky, extrudované výrobky; (31) ořechy a jejich směsi.
(590) Barevná
(730) **INTERSNACK a.s.**, Choustník 164, Tábor, 39118, CZ
(740) **ROTT, RŮŽIČKA & GUTTMANN** Patentová, známková a advokátní kancelář, JUDr. Vladimír Rott, Nad Štolou 12, Praha 7, 17000

(210) **O-436506**
(220) 12.04.2006
(320) 12.04.2006
(511) 29, 30, 31

- (540)  například lampy, lampičky, elektrické lampičky (girlandy) pro vánoční stromky, lucerny, zářivky, halogenová svítidla, zdroje světla, jako například žárovky, zářivkové trubice, výbojky, infrazářiče, zařízení, zejména světelná sloužící k vizuálně vnímatelným efektům, systémy veřejného osvětlení, výrobny mlhy, sněhu, pěny a bublin, zařízení a předměty k vytváření efektů vnímatelných zrakem při zábavní činnosti, například zrcadlové koule, polokoule, zrcadlové válce, stroboskopy, efekty z optických vláken, neon hodiny, vodní válce a stěny, flame light (imitace ohně); (15) hudební nástroje včetně nástrojů elektrických a elektronických, jejich díly, součásti a příslušenství, jako například nátrubky, struny, trsátka, ladičky, kolíky, ochranné potahy, obaly a pouzdra na hudební nástroje, hudební skříně; (16) periodické a neperiodické tiskoviny, jako například noviny, časopisy, katalogy, prospekty, plakáty, letáky a jiné propagační, reklamní a informační materiály, kartografické výrobky, pohlednice, fotografie a grafická díla, grafické reprodukce a jiná vyobrazení, databázové produkty v papírové formě, notové záznamy na papírovém nosiči, diáře, poznámkové bloky, zápisníky, kalendáře, dopisní papír, dopisní obálky, kancelářský papír všeho druhu, krepový papír, psací a kancelářské potřeby, pouzdra na psací potřeby, držáky a stojánky na psací potřeby, stojánky na fotografie, různé stojánky na kancelářské potřeby, knihy a sešity, obaly na knihy, sešity a jiné papírenské a polygrafické výrobky, pořadače, rychlovaže, upomínkové předměty z papíru, figurky a jiné dekorační předměty z papírové hmoty, papírové hmoty, modelovací hmoty, hlíny i pasty; (26) umělé květiny, rostliny, keře a stromky, girlandy, umělé ovoce; (28) nafukovací balónky, vánoční dekorace a vánoční dekorativní předměty, vánoční ozdoby, vánoční svíčky, umělé vánoční stromky, umělý sníh na vánoční stromky, velikonoční dekorace a velikonoční dekorativní předměty; (35) zprostředkování obchodu, reklamní, propagační a inzertní činnost, předvádění zboží, prezentace služeb, poradenství v oboru ozvučovací a osvětlovací techniky a předmětů sloužících k zábavní činnosti z hlediska nabídek, výběru, vlastností, prodeje a cen; (37) instalace, opravy a jiný servis osvětlovací techniky, ozvučovací techniky, hudebních nástrojů, jiných zařízení elektrických a elektronických a jiných zařízení sloužících k zábavní činnosti, společenským, sportovním, kulturním a vzdělávacím akcím, poradenství v oboru ozvučovací, osvětlovací techniky a předmětů sloužících k zábavní činnosti z hledisku jejich servisu a oprav; (41) organizování a pořádání společenských, kulturních, sportovních a jiných zábavních akcí, pořádání uměleckých a jiných přehlídek nekomerčního charakteru, vydavatelská činnost, výroba zvukových a audiovizuálních děl, výroba, rozmnožování a nahrávání zvukových a zvukově obrazových záznamů, půjčování a pronájem televizních, rozhlasových a jiných přístrojů pro přenos a reprodukci zvuku a obrazu, půjčování nosičů zvuku a obrazu, půjčování přístrojů pro pořizování zvukových, obrazových a audiovizuálních záznamů, pronájem dekorací, výroba mlhy, sněhu, pěny, bublin, poradenství v oboru užití a provozu ozvučovací a osvětlovací techniky a předmětů sloužících ke komerční zábavní činnosti.
- (510) (29) bramborové lupínky a tyčinky včetně smažených bramborových lupínků a tyčinek; (30) výrobky z bramborového a obilného těsta, slané tyčinky, slané pečivo, křupky, extrudované výrobky; (31) ořechy a jejich směsi.
- (590) Barevná
(730) **INTERSNACK a.s.**, Choustník 164, Tábor, 39118, CZ
(740) ROTT, RŮŽIČKA & GUTTMANN Patentová, známková a advokátní kancelář, JUDr. Vladimír Rott, Nad Štolou 12, Praha 7, 17000

(210) **O-436507**

(220) 12.04.2006

(320) 12.04.2006

(511) 29, 30, 31

- (540) 
- (510) (29) bramborové lupínky a tyčinky včetně smažených bramborových lupínků a tyčinek; (30) výrobky z bramborového a obilného těsta, slané tyčinky, slané pečivo, křupky, extrudované výrobky; (31) ořechy a jejich směsi.
- (590) Barevná
(730) **INTERSNACK a.s.**, Choustník 164, Tábor, 39118, CZ
(740) ROTT, RŮŽIČKA & GUTTMANN Patentová, známková a advokátní kancelář, JUDr. Vladimír Rott, Nad Štolou 12, Praha 7, 17000

(210) **O-436518**

(220) 12.04.2006

(320) 12.04.2006

(511) 6, 9, 11, 15, 16, 26, 28, 35, 37, 41

- (540) 
- (730) **HDT impex s.r.o.**, Botanická 238/3, Dalovice, 36263, CZ
(740) ZEMAN - podkrušnohorská patentová a známková kancelář, Mgr. Dita Fialová, Hradní 301, Locket, 35733
- (510) (6) kovové konstrukce, například příhradové nosníky, stojany, stožáry, lávky, plošiny, zábradlí, schody, schůdky, žebříky, spojovací materiály kovové, držáky, fólie kovové a pokovené, alobal, nádoby kovové, zvonečky, sošky kovové, domovní čísla a písmena kovová; (9) zařízení pro pořizování, zpracování, přenos a reprodukci zvuku a obrazu, jako například přístroje fotografické, kamery, radiové přijímače, televizní přijímače a monitory, videorekordéry, gramofony, MC, CD a DVD přehrávače, mixážní pulty, reproduktory, projektory, zesilovače, sluchátka, mikrofony, strojně čitelné nosiče informací, jako nosiče dat optických, nosiče zvukových záznamů, nosiče obrazu, pružné disky, diskety, zápisníky elektronické, videokazety, videopásky, kazety, kompaktní disky (audio-video), disky nahrané (se zvukovými nahrávkami), gramofonové desky, magnetická média, magnetické nosiče dat, magnetické disky, magnetické pásky, pásky pro zvukové záznamy, stativy, rozvodné skříně, kabely, konektory, hasící přístroje a hasící spraye, webové stránky, kabely a kabelové rozvody, elektrotechnické díly a součásti; (11) osvětlovací tělesa,

- (510) (6) kovové konstrukce, například příhradové nosníky, stojany, stožáry, lávky, plošiny, zábradlí, schody, schůdky, žebříky, spojovací materiály kovové, držáky, fólie kovové a pokovené, alobal, nádoby kovové, zvonečky, sošky kovové, domovní čísla a písmena kovová; (9) zařízení pro pořizování, zpracování, přenos a reprodukci zvuku a obrazu, jako například přístroje fotografické, kamery, radiové přijímače, televizní přijímače a monitory, videorekordéry, gramofony, MC, CD a DVD přehrávače, mixážní pulty, reproduktory, projektory, zesilovače, sluchátka, mikrofony, strojně čitelné nosiče informací, jako nosiče dat optických, nosiče zvukových záznamů, nosiče obrazu, pružné disky, diskety, zápisníky elektronické, videokazety, videopásky, kazety, kompaktní disky (audio-video), disky nahrané (se zvukovými nahrávkami), gramofonové desky, magnetická média, magnetické nosiče dat, magnetické disky, magnetické pásky, pásky pro zvukové záznamy, stativy, rozvodné skříně, kabely, konektory, hasící přístroje a hasící spraye, webové stránky, kabely a kabelové rozvody, elektrotechnické díly a součásti; (11) osvětlovací tělesa,

(210) **O-436519**

(220) 13.04.2006

(320) 13.04.2006

(511) 28, 35, 41

(540)

- (510) (28) hry, hračky, potřeby pro gymnastiku a sport (kromě oblečení a obuvi); (35) propagační činnost a reklama směřující k propagaci potravin; (41) výchova, vzdělávání, zábava, sportovní a kulturní aktivity, vydávání knih a recenzí, půjčování knih,



filmová a divadelní produkce, talentové agentury, půjčování filmů, nahrávání zvukových nosičů, přístroje na kinematografickou projekci a pódiové vybavení, editace obrazového záznamu, pořádání vzdělávacích a zábavných soutěží, pořádání a vedení seminářů, konferencí a kongresů, pořádání výstav pro kulturní nebo vzdělávací účely, provozování loterií.

- (730) **Société des Produits Nestlé S. A.**, Av. Nestlé 55, 1800 Vevey, CH
(740) Advokátní kancelář Pokorný, Wagner & spol., JUDr. Richard Wagner, Karolíny Světlé 301/8, Praha 1, 11000

- (210) **O-436523**
(220) 13.04.2006
(320) 13.04.2006
(511) 42, 43
(540)



- (510) (42) sociálně právní ochrana dětí, zajišťování náhradní péče; (43) ubytování, stravování, provoz azylových domů.
(590) Barevná
(730) **Fond ohrožených dětí**, Na Poříčí 6, Praha 1, 11000, CZ

- (210) **O-436534**
(220) 13.04.2006
(320) 13.04.2006
(511) 36, 41
(540)



- (510) (36) makléřství, pojištění (zprostředkování), finanční odhady a oceňování, finanční služby, finanční analýzy, finanční poradenství, konzultační služby (finanční), konzultační služby v oblasti pojišťovnictví, poradenství v oblasti pojištění, finanční informace, informace o pojištění; (41) školení, organizování a vedení seminářů.
(590) Barevná
(730) **ST CONSULT, s. r. o.**, Nádražní 1248/16, Ostrava, 70200, CZ

- (210) **O-436540**
(220) 13.04.2006
(320) 13.04.2006
(511) 35, 39, 43
(540)



CK KALOUSEK

- (510) (35) zprostředkovatelská, konzultační a poradenská činnost v oblasti obchodu, propagace, reklama a inzerce všemi druhy médií, marketing; (39) silniční motorová doprava, zejména veřejná doprava osob a zavazadel, nákladní kamiónová doprava, provozování cestovní kanceláře a cestovní agentury v rámci této třídy, organizování zájezdů, exkurzí, okružních výletů, průvodcovské činnosti, prodej jízdenek a místenek, nájem a pronájem dopravních prostředků, obstaravatelská a

zprostředkovatelská činnost v uvedených oblastech této třídy; (43) stravovací a ubytovací služby v rámci cestovního ruchu, provozování cestovní kanceláře, služby zajišťující stravování a nápoje, hostinská činnost, provoz restaurace, kavárny, vinárny, služby zajišťující dočasné ubytování.

- (590) Barevná
(730) **Kalousek Jiří**, Červená 42, Letohrad, 56151, CZ
(740) Ing. Michal Jupa, patentový zástupce, Na Baních 1385, Praha 5 - Zbraslav, 15600

- (210) **O-436556**
(220) 14.04.2006
(320) 14.04.2006
(511) 35, 36, 43
(540)

ABONENT

- (510) (35) pomoc při řízení obchodní činnosti; (36) správa nemovitostí; (43) služby zajišťující stravování a dočasné ubytování, přípravu jídel a nápojů.
(730) **ABONENT reality, spol. s r.o.**, Pražská 40, Plaňany, 28104, CZ

- (210) **O-436559**
(220) 14.04.2006
(320) 14.04.2006
(511) 29
(540)



- (510) (29) vejce, vaječná melange, vaječné směsi v prášku, vaječné bílky, vaječné žloutky, vaječné konzervy.
(730) **Zlatá vejce a.s.**, Tyršova 2075, Benešov, 25601, CZ
(740) JUDr. Oldřich Studený, Komunardů 36, Praha 7, 17000

- (210) **O-436572**
(220) 14.04.2006
(320) 14.04.2006
(511) 9, 16, 35, 38, 41, 42
(540)



- (510) (9) nosiče audiovizuálních záznamů, nosiče pro počítačové programy; (16) periodické a neperiodické tiskoviny všeho druhu, tiskárenské výrobky, zejména pohledy, obtisky, záložky, fotografie, papírenské zboží všeho druhu, kancelářské potřeby, zejména bloky, kalendáře, fotoalba, dopisní papíry, desky, psací potřeby, drobné kancelářské potřeby z plastů a kovu, učební pomůcky s výjimkou přístrojů, plastické obaly (nezařazené do jiných tříd), štočky, propagační materiály zařazené do třídy 16; (35) reklamní a inzertní služby, rozhlasová a televizní reklama a inzerce, průzkumy trhu, další obchodní a odbytová činnost související s uvedenými výrobky a službami, průzkumy veřejného mínění; (38) šíření elektronických časopisů, informací, elektronických periodik a knih v elektronické podobě prostřednictvím elektronické, telekomunikační nebo počítačové sítě, zejména Internetu; (41) nakladatelské a vydavatelské služby, zejména vydávání novin, časopisů a knih, pořizování obrazových a zvukových záznamů, tvorba rozhlasových, filmových a jiných audiovizuálních programů, pronájem rozhlasové, televizní, filmové a jiné audiovizuální techniky, vzdělávací a zábavná činnost, organizace, příprava a pořádání hudebních vystoupení, koncertů a zábavných pořadů, fotografování, fotoreportáže; (42) programování pro samočinné počítače, pronájem počítačů a ostatní služby spojené s tvorbou a využíváním programů pro

samočinné počítače.

(730) **Pohanka Aleš**, Ve Vilkách 41, Brno, 64400, CZ

(210) **O-436599**

(220) 14.04.2006

(320) 14.04.2006

(511) 12, 25, 28, 35, 37, 38, 39, 41

(540)

RIKIMOTO

(510) (12) vozidla, dopravní prostředky pozemní, vzdušné nebo vodní, jejich části, součásti a příslušenství v rozsahu třídy 12, pneumatiky, protektorování pneumatik, protismyková zařízení na pneumatiky vozidel, protismykové sněhové řetězy, přívěsné vozíky, přívěsy obytné k automobilům, přívěsy za vozidla; (25) oděvy, obuv, kloboučnické zboží, sportovní oblečení a obuv a jejich příslušenství, vaky na oděvy, spodní prádlo, rukavice; (28) sportovní potřeby, jejich části a příslušenství, nářadí pro sporty a různé hry; (35) reklama, propagace, marketing, poradenství v obchodní činnosti, komerční služby, činnost ekonomických a organizačních poradců, zprostředkovatelské služby v oblasti obchodu a služeb, provádění a usnadňování nákupu a prodeje zboží, včetně těchto služeb poskytovaných prostřednictvím komunikačních sítí, například Internetu, služby dovozu a vývozu zboží, organizování komerčních výstav, přehlídek, setkávání a soutěží; (37) opravy, servis a údržba automobilů, motocyklů a jiných dopravních prostředků a jejich částí, čištění a mytí vozidel, opravy pneumatik, opravy oděvu a obuvi, opravy a údržba sportovních potřeb a nářadí; (38) shromažďování, poskytování a šíření informací prostřednictvím komunikačních sítí, například Internetu, kabelových, bezdrátových a satelitních sítí; (39) pronájem a půjčování vozidel; (41) sportovní a kulturní aktivity, výchova, vzdělávání, zábava, organizování výstav, přehlídek, setkávání a soutěží nekomerčního charakteru, pronájem a půjčování sportovních potřeb a nářadí.

(730) **RIKIMOTO s.r.o.**, Naše Míř 15, Plzeň, 31805, CZ

(740) Ing. Pavel Reichel, Lopatecká 14, Praha 4, 14700

(210) **O-436628**

(220) 18.04.2006

(320) 18.04.2006

(511) 1, 4

(540)

TERRA CLEAN

(510) (1) půdní sorbenty a kondicionéry; (4) přírodní lignit.

(730) **Lignit Hodonín, s.r.o.**, Důl Mír, Mikulčice 687, Mikulčice, 69619, CZ

(740) patentová kancelář, Ing. Dobroslav Musil, Cejl 38, Brno, 60200

(210) **O-436641**

(220) 19.04.2006

(320) 19.04.2006

(511) 6, 8, 22, 25, 28

(540)

adventure evolution

(510) (6) obecné kovy a jejich slitiny, kovové stavební materiály, kovové stavební materiály přenosné, kovové materiály pro železnice, kovové kabely a dráty neelektrické, kovové potřeby zámečnické a klempířské, kovové trubky, sejfy, kovové výrobky, které nejsou uvedeny v jiných třídách, rudy; (8) nářadí a nástroje s ručním pohonem, nože, vidličky a lžíce, sečné zbraně, břitvy; (22) lana, provazy, síťky, stany, plachty, plachtoviny, pytle

(neobsažené v jiných třídách), materiál na vycpávky (s výjimkou kaučuku nebo plastických hmot), textilní materiály ze surových vláken, vše v rámci této třídy; (25) obuv; (28) hry, hračky, potřeby pro gymnastiku a sport, které nejsou uvedeny v jiných třídách, vánoční ozdoby.

(730) **Amity International spol. s r.o.**, Vstavačová 760, Praha 5, 15500, CZ

(210) **O-436662**

(220) 19.04.2006

(320) 19.04.2006

(511) 2, 6, 16, 17, 19, 36, 37, 39

(540)

izomat
Praha

(510) (2) barvy, nátěry, laky spadající do této třídy; (6) obecné kovy a jejich slitiny; (16) papír, lepenka a výrobky z těchto materiálů spadající do této třídy, tiskárenské výrobky, papírenské zboží, lepidla pro papírenství nebo domácnost, materiál pro umělec, štetce, plastické obaly v rámci této třídy; (17) kaučuk, gutaperča, guma, azbest, slída, ohebné trubky nekovové; (19) stavební materiály nekovové, neohebné trubky nekovové pro stavebnictví, asfalt, směla, přenosné konstrukce nekovové; (36) pronájem nemovitostí; (37) stavebnictví, montáž stavebních prvků a materiálů, pronájem stavebních zařízení, poradenství a odborný servis v oblasti stavebnictví, opravy, instalační služby; (39) kamiónová doprava.

(730) **IZOMAT Praha s.r.o.**, Hroznova 4, Praha 1, 11800, CZ

(740) Čermák Hořejš Myslíl a spol., JUDr. Jan Matějka, Národní 32, Praha 1, 11000

(210) **O-436678**

(220) 19.04.2006

(320) 19.04.2006

(511) 5

(540)

Ibalgin porazí řadu bolestí

(510) (5) léčiva, farmaceutické přípravky humánní.

(730) **Zentiva, a.s.**, U Kabelovny 130, Praha 10 - Dolní Měcholupy, 10237, CZ

(740) ČERVENKA, KLEINTOVÁ, TURKOVÁ Patentová, známková a advokátní kancelář, Ing. Eva Kleintová, Budečská 6/974, Praha 2, 12000

(210) **O-436679**

(220) 19.04.2006

(320) 19.04.2006

(511) 16, 25, 28, 35, 41, 43, 44

(540)

Golf Club
KARLOVY VARY
ZALOŽEN 1904

(510) (16) výrobky z papíru a z kartónu spadající do této třídy, periodické i neperiodické tiskoviny, katalogy, fotografie a pohlednice, psací a kancelářské potřeby (s výjimkou nábytku); (25) oblečení sportovní, pro volný čas a společenské, klobouky, čepice, šátky a šály, oděvní doplňky jako kravaty, motýlky, opasky, šle, rukavice, ponožkové a punčochové zboží; (28) sportovní vybavení pro golf; (35) inzertní činnost, reklamní činnost, zprostředkování obchodu, vydávání a šíření reklamních a propagačních materiálů, shromažďování dat, administrativní činnosti, vedení účetnictví, manažerská činnost, poradenství organizační, podnikatelské, ekonomické a obchodní, pronájem reklamních ploch; (41) provozování golfových hřišť a jiných

- (590) sportovišť, vedení a provozování sportovních škol, kurzů a jiných výukových a vzdělávacích akcí, trenérská činnost, organizování a pořádání sportovních soutěží a turnajů, společenských, kulturních a zábavních akcí, pořádání uměleckých a jiných výstav a přehlídek nekomerčního charakteru a zprostředkování těchto služeb, nakladatelská a vydavatelská činnost, zejména vydávání periodických a neperiodických tiskovin, knižních publikací, plošných výtvarných prvků, tvorba zvukových a audiovizuálních děl, pronájem sportovišť, pronájem a půjčování sportovního vybavení a sportovního nářadí; (43) provozování restaurací, barů, kaváren, vináren, cukráren, bufetů a jiných provozoven občerstvení, pronajímání jednacích místností; (44) kadeřnictví, zkrášlovací salóny, manikúra, pedikúra, provozování solárií.
- (730) **Golf Club Karlovy Vary**, Pražská 125, Karlovy Vary, 36001, CZ
- (740) AK SODOMKA-SOUČEK-JINDRA-MOKRÝ & PARTNEŘI, JUDr. Tomáš Jindra, U Prašné brány 3, Praha 1, 11000

- (210) **O-436680**
(220) 19.04.2006
(320) 19.04.2006
(511) 16, 25, 28, 35, 41, 43, 44
(540)



- (510) (16) výrobky z papíru a z kartónu spadající do této třídy, periodické i neperiodické tiskoviny, katalogy, fotografie a pohlednice, psací a kancelářské potřeby (s výjimkou nábytku); (25) oblečení sportovní, pro volný čas a společenské, klobouky, čepice, šátky a šály, oděvní doplňky jako kravaty, motýlky, opasky, šle, rukavice, ponožkové a punčochové zboží; (28) sportovní vybavení pro golf; (35) inzertní činnost, reklamní činnost, zprostředkování obchodu, vydávání a šíření reklamních a propagačních materiálů, shromažďování dat, administrativní činnosti, vedení účetnictví, manažerská činnost, poradenství organizační, podnikatelské, ekonomické a obchodní, pronájem reklamních ploch; (41) provozování golfových hřišť a jiných sportovišť, vedení a provozování sportovních škol, kurzů a jiných výukových a vzdělávacích akcí, trenérská činnost, organizování a pořádání sportovních soutěží a turnajů, společenských, kulturních a zábavních akcí, pořádání uměleckých a jiných výstav a přehlídek nekomerčního charakteru a zprostředkování těchto služeb, nakladatelská a vydavatelská činnost, zejména vydávání periodických a neperiodických tiskovin, knižních publikací, plošných výtvarných prvků, tvorba zvukových a audiovizuálních děl, pronájem sportovišť, pronájem a půjčování sportovního vybavení a sportovního nářadí; (43) provozování restaurací, barů, kaváren, vináren, cukráren, bufetů a jiných provozoven občerstvení, pronajímání jednacích místností; (44) kadeřnictví, zkrášlovací salóny, manikúra, pedikúra, provozování solárií.
- (730) **Golf Club Karlovy Vary**, Pražská 125, Karlovy Vary, 36001, CZ
- (740) AK SODOMKA-SOUČEK-JINDRA-MOKRÝ & PARTNEŘI, JUDr. Tomáš Jindra, U Prašné brány 3, Praha 1, 11000

- (210) **O-436681**
(220) 19.04.2006
(320) 19.04.2006
(511) 16, 25, 28, 35, 41, 43, 44



- (16) výrobky z papíru a z kartónu spadající do této třídy, periodické i neperiodické tiskoviny, katalogy, fotografie a pohlednice, psací a kancelářské potřeby (s výjimkou nábytku); (25) oblečení sportovní, pro volný čas a společenské, klobouky, čepice, šátky a šály, oděvní doplňky jako kravaty, motýlky, opasky, šle, rukavice, ponožkové a punčochové zboží; (28) sportovní vybavení pro golf; (35) inzertní činnost, reklamní činnost, zprostředkování obchodu, vydávání a šíření reklamních a propagačních materiálů, shromažďování dat, administrativní činnosti, vedení účetnictví, manažerská činnost, poradenství organizační, podnikatelské, ekonomické a obchodní, pronájem reklamních ploch; (41) provozování golfových hřišť a jiných sportovišť, vedení a provozování sportovních škol, kurzů a jiných výukových a vzdělávacích akcí, trenérská činnost, organizování a pořádání sportovních soutěží a turnajů, společenských, kulturních a zábavních akcí, pořádání uměleckých a jiných výstav a přehlídek nekomerčního charakteru a zprostředkování těchto služeb, nakladatelská a vydavatelská činnost, zejména vydávání periodických a neperiodických tiskovin, knižních publikací, plošných výtvarných prvků, tvorba zvukových a audiovizuálních děl, pronájem sportovišť, pronájem a půjčování sportovního vybavení a sportovního nářadí; (43) provozování restaurací, barů, kaváren, vináren, cukráren, bufetů a jiných provozoven občerstvení, pronajímání jednacích místností; (44) kadeřnictví, zkrášlovací salóny, manikúra, pedikúra, provozování solárií.
- (730) **Golf Club Karlovy Vary**, Pražská 125, Karlovy Vary, 36001, CZ
- (740) AK SODOMKA-SOUČEK-JINDRA-MOKRÝ & PARTNEŘI, JUDr. Tomáš Jindra, U Prašné brány 3, Praha 1, 11000

- (210) **O-436682**
(220) 19.04.2006
(320) 19.04.2006
(511) 16, 25, 28, 35, 41, 43, 44
(540)



- (510) (16) výrobky z papíru a z kartónu spadající do této třídy, periodické i neperiodické tiskoviny, katalogy, fotografie a pohlednice, psací a kancelářské potřeby (s výjimkou nábytku); (25) oblečení sportovní, pro volný čas a společenské, klobouky, čepice, šátky a šály, oděvní doplňky jako kravaty, motýlky, opasky, šle, rukavice, ponožkové a punčochové zboží; (28) sportovní vybavení pro golf; (35) inzertní činnost, reklamní činnost, zprostředkování obchodu, vydávání a šíření reklamních a propagačních materiálů, shromažďování dat, administrativní činnosti, vedení účetnictví, manažerská činnost, poradenství organizační, podnikatelské, ekonomické a obchodní, pronájem reklamních ploch; (41) provozování golfových hřišť a jiných sportovišť, vedení a provozování sportovních škol, kurzů a jiných výukových a vzdělávacích akcí, trenérská činnost, organizování a pořádání sportovních soutěží a turnajů, společenských, kulturních a zábavních akcí, pořádání uměleckých a jiných výstav a přehlídek nekomerčního charakteru a zprostředkování těchto služeb, nakladatelská a vydavatelská činnost, zejména vydávání periodických a neperiodických tiskovin, knižních publikací, plošných výtvarných prvků, tvorba zvukových a audiovizuálních děl, pronájem sportovišť, pronájem a půjčování sportovního vybavení

a sportovního nářadí; (43) provozování restaurací, barů, kaváren, vináren, cukráren, bufetů a jiných provozoven občerstvení, pronajímání jednacích místností; (44) kadeřnictví, zkrášlovací salóny, manikúra, pedikúra, provozování solárií.

(730) **GOLF RESORT Karlovy Vary a.s.**, Pražská 125, Karlovy Vary, 36001, CZ

(740) AK SODOMKA-SOUČEK-JINDRA-MOKRÝ & PARTNEŘI, JUDr. Tomáš Jindra, U Prašné brány 3, Praha 1, 11000

(210) **O-436683**

(220) 19.04.2006

(320) 19.04.2006

(511) 16, 25, 28, 35, 41, 43, 44

(540)



(510) (16) výrobky z papíru a z kartónu spadající do této třídy, periodické i neperiodické tiskoviny, katalogy, fotografie a pohlednice, psací a kancelářské potřeby (s výjimkou nábytku); (25) oblečení sportovní, pro volný čas a společenské, klobouky, čepice, šátky a šály, oděvní doplňky jako kravaty, motýlky, opasky, šle, rukavice, ponožkové a punčochové zboží; (28) sportovní vybavení pro golf; (35) inzertní činnost, reklamní činnost, zprostředkování obchodu, vydávání a šíření reklamních a propagačních materiálů, shromažďování dat, administrativní činnosti, vedení účetnictví, manažerská činnost, poradenství organizační, podnikatelské, ekonomické a obchodní, pronájem reklamních ploch; (41) provozování golfových hřišť a jiných sportovišť, vedení a provozování sportovních škol, kurzů a jiných výukových a vzdělávacích akcí, trenérská činnost, organizování a pořádání sportovních soutěží a turnajů, společenských, kulturních a zábavních akcí, pořádání uměleckých a jiných výstav a přehlídek nekomerčního charakteru a zprostředkování těchto služeb, nakladatelská a vydavatelská činnost, zejména vydávání periodických a neperiodických tiskovin, knižních publikací, plošných výtvarných prvků, tvorba zvukových a audiovizuálních děl, pronájem sportovišť, pronájem a půjčování sportovního vybavení a sportovního nářadí; (43) provozování restaurací, barů, kaváren, vináren, cukráren, bufetů a jiných provozoven občerstvení, pronajímání jednacích místností; (44) kadeřnictví, zkrášlovací salóny, manikúra, pedikúra, provozování solárií.

(590) Barevná

(730) **GOLF RESORT Karlovy Vary a.s.**, Pražská 125, Karlovy Vary, 36001, CZ

(740) AK SODOMKA-SOUČEK-JINDRA-MOKRÝ & PARTNEŘI, JUDr. Tomáš Jindra, U Prašné brány 3, Praha 1, 11000

(210) **O-436685**

(220) 20.04.2006

(320) 20.04.2006

(511) 3, 5, 30, 35

(540)

BIFEMIN

(510) (3) přípravky pro bělení a jiné prací prostředky, přípravky pro čištění, leštění, odmašťování a broušení, mýdla, holicí mýdla, parfumerie, parfémy, voňavky, vonné oleje, oleje do voňavek, oleje éterické, oleje pro kosmetické účely, toaletní přípravky, kosmetika, kosmetické přípravky, kosmetické tužky, koupelové soli, nikoliv pro medicínální účely, soli bělicí, krémy na kůži, krémy na obličej, regenerační krémy, krémy plet'ové, vitamínové krémy, květinové parfémy, lak na vlasy, lak na nehty, lepidla pro kosmetické účely, kolínská voda, levandulová voda, levandulový olej, líčidla, rtěnky, šampóny, ústní vody, nikoliv pro lékařské účely, vata pro kosmetické účely, koupelové pěny, plet'ová voda pro kosmetické účely, pomády pro kosmetické účely, prostředky pro ošetřování pokožky, vlasů, nehtů a kůže, vlasové vody, kosmetické barvy, barviva na vlasy, barviva toaletní, přípravky pro odstraňování barvy, mléko pro toaletní účely, umělé nehty, umělé řasy, odlakovače, přípravky na odličování, přípravky na

ondulaci, opalovací přípravky, bělicí a čistící přípravky na kůži, čistící mléko pro toaletní účely, čistící oleje, přípravky pro čištění umělého chrupu, lešticí přípravky pro umělý chrup, přípravky na bělení zubů, přípravky pro depilaci, dezodoranty pro osobní potřebu, přípravky na holení, zubní pasty; (5) výrobky (přípravky) farmaceutické, veterinářské a hygienické, výrobky baktericidní, hygienické potřeby pro lékařství a pro osobní hygienu s výjimkou toaletních potřeb, hygienické vložky, hygienické ubrousky, menstruační vložky, menstruační kalhotky, menstruační tampóny, vata pro lékařské účely, diabetické přípravky pro léčebné účely, potraviny, nápoje a jiné dietní výrobky pro účely léčebné, potraviny pro batolata a kojence, potraviny silící pro děti a nemocné k léčebným účelům, prášek zasypací na rány k léčebným účelům, dětský zasp k léčebným účelům, prostředky proti lupům k léčebným účelům, potraviny speciální pro nemocné a rekonvalescenty k léčebným účelům, výtažky bohaté na rostlinné bílkoviny pro výživu dětí a nemocných k léčebným účelům, výživné přípravky pro mikroorganismy k léčebným účelům, doplňky výživové pro lékařské účely, dezodoranty jiné než pro osobní hygienu, dezinfekční přípravky, bahno pro koupele k léčebným účelům, balzámy pro lékařské účely, přípravky pro čištění vzduchu, léčivé přípravky do koupele, náplasti, leukoplast, obvazový materiál, chirurgická plátna, chirurgické roušky, obklady k léčebným účelům, octany pro farmaceutické účely, lepicí pásy pro lékařské účely, obinadla, materiály pro plombování zubů a pro zubní otisky, slitiny drahých kovů pro zubolékařské účely, léky proti bolestem zubů nebo hlavy, zubní brusné prostředky, výrobky pro hubení škodlivých zvířat a plevelu, repelenty proti hmyzu, léky proti bodnutí hmyzu, zvěrolékařské přípravky, fungicidy, herbicidy, cigarety bez tabáku k léčebnému účelu, léčivé byliny a čaje, bylinné čaje k lékařským účelům, čaje astmatické, čaje odtučňovací k léčebným účelům, čaje projímavé k léčebným účelům, fenykl pro lékařské účely, výrobky z pramenitých vod (ze zřídelních vod) k léčebným účelům, bonbóny proti kašli k léčebným účelům, čipky, kontaktní čočky, čistící přípravky pro kontaktní čočky, vitamínové přípravky, pastilky pro farmaceutické účely, chemicko-farmaceutické přípravky všeho druhu, antikoncepční přípravky, homeopatické přípravky, bílkovinné přípravky pro lékařské účely, léky tekuté, živočišné uhlí pro farmaceutické účely, projímadla, lektvary k léčebným účelům, pročišťující přípravky k léčebným účelům, léky na hojení ran, léky posilující, léky proti horečkám, glukóza pro léčebné účely, mentol, oleje pro lékařské použití, přípravky na omrzliny, opiáty, drogy pro léčebné účely, narkotika, výrobky pro prevenci nebo ulehčení (utišení) nemoci, výrobky pro zmírňování bolesti, alkohol pro léčebné účely, hormony pro lékařské účely, lékařské přípravky pro hubnutí, sedativa, diagnostické přípravky pro léčebné účely, cukr pro lékařské účely, cukrovinky s léčivými přísadami, masti pro farmaceutické účely, mléko pro farmaceutické účely, mléko sušené pro kojence, žvýkačky pro lékařské účely, minerální vody pro lékařské účely, soli do minerálních koupelí k léčebným účelům, soli pro lékařské účely, soli draselné pro lékařské účely, soli sodné pro lékařské účely, soli koupelové (léčivé), minerální doplňky s obsahem jodidů a stopových prvků, minerální doplněk jako tekutý inhalační prostředek; (30) žvýkačky, ne pro lékařské účely, cukrovinky (např. ovocné želé, arašídové cukrovinky, tabletky apod.), zmrzlina, bonbóny (např. mentolové, čokoládové, polévané, gumové, sladové nebo plněné likéry, karamelové apod.), čokoláda, oplatky, sušenky, kekсы, kreky, pečivo, chléb, zákusky, koláče, cukroví, dorty, těsta, marcipán, kakao, výrobky z kakaa, mouka a výrobky z obilnin, káva, výrobky z kávy, nápoje připravované na základě kávy, kakao nebo čokolády, krupice, ovesné vločky, pudinky, aromatické přípravky do potravin, chuťové přísady, led na osvěžení, nálevky k ochucení, ocet, koření, kečup, cukr, čaj, sexuální bylinný čaj, ne pro lékařské účely, glukóza pro výživu, med, melasa, mšička, suchary, droždí, kvasnice, prášky do těsta, sůl, hořčice, rajčatová omáčka, nudle, makaróny, rýže, minerály, multiminerálové komplexy a stopové prvky jako doplňky výživy; (35) zprostředkování obchodu s výše uvedenými výrobky, zprostředkovatelská činnost v oblasti obchodu a služeb k obchodním účelům, odborné

obchodní poradenství, obchodní nebo podnikatelské informace, zprostředkování obchodních kontaktů, provádění obchodních operací, pomoc při řízení obchodní činnosti, kopírování nebo rozmnožování (reprodukce) dokumentů, dokladů apod., reklama (on-line) na počítačové komunikační síti, on-line inzerce, vyhledávání informací v počítačových souborech, pronájem reklamního času ve všech komunikačních médiích, poskytování obchodních informací a služeb pomocí Internetu, zprostředkování internetového obchodu, komerční využití Internetu v oblastech komerčních internetových médií a vyhledávacích služeb, vyhledávání dat v počítačových souborech, prezentace uživatelů na stránkách World Wide Web v počítačové síti Internet, systemizace informací do počítačových databází, reklama, propagace, propagační korespondence, šíření propagačních materiálů a publikací, inzerce.

- (730) **Naturprodukt CZ spol. s r.o.**, Na Viničkách 638, Šestajovice, Praha - Východ, 25092, CZ
(740) Ing. Pavel Nádvorník, Sokola Tůmy 1, Ostrava - Hulváky, 70900

- (210) **O-436686**
(220) 20.04.2006
(320) 20.04.2006
(511) 30, 35, 40
(540)

SLUNÍČKO

- (510) (30) potravinářské mouky, výrobky z mouky, z luštění a obsahující mouku z obilovin a/nebo z luštění pro další zpracování spadající do této třídy, mouka sloužící jako dělicí produkt pro pekařské a cukrářské výrobky, pečivové hmoty, pasty nebo prášky (pekárenské a cukrářské), výrobky expandované, extrudované, včetně ostatních výrobků zdravé a racionální výživy obsahující např. biodegradovatelné látky, anýz, aromatické přípravky do potravin, cukroví, cukrovinky, čaj, čokoláda, dorty, obalová pouzdra z mouky, přírodní vlákniny, pekařské a cukrářské výrobky zejména moučné, zvláště chléb všeho druhu, zejména nekvašený a sladový, chlebičky a taštičky, též plněné masem, sýrem, zeleninou, pizza, chlebové konzervy, kvásek, kvasnice, běžné, jemné a trvanlivé pečivo, housky, též plněné masem, sýrem ap., rohlíky, bagety, škrobovitě výrobky, jemné, trvanlivé a sladové pečivo, cukrářské pečivo a výrobky, perník, moučnický, zejména bábovky, koláče, drobné pečivo, sušenky a oplatky, lívance, cukrovinky nečokoládové i čokoládové, káva, kávové náhražky a přísady, kakao a kakaové přípravky a výrobky, rýže, cukr, mák, sůl, droždí, kypřící prášky, melasový sirup, kmín, koření a jeho směsi, potravinářské dressinky a zahušťovače, dehydratovaná hotová jídla a směsi k přípravě hotových jídel rostlinného původu, mandlové těsto a marcipán, plnicí masy do pečiva rostlinného původu, těsta spadající do této třídy, nekynutý chléb, omáčky spadající do této třídy, těstoviny, zmrzlina, tresti a výtažky do potravin, nikoliv pro lékařské účely; (35) zprostředkování obchodu, obchodní administrativa, kancelářské práce, reklama (on-line) na počítačové komunikační síti, on-line inzerce, vyhledávání informací v počítačových souborech, pronájem reklamního času ve všech komunikačních médiích, podnikové poradenství a obchodní management, odborné obchodní poradenství, personální poradenství, poskytování obchodních informací a služeb pomocí Internetu, zprostředkování internetového obchodu, komerční využití Internetu v oblastech komerčních internetových médií a vyhledávacích služeb, systemizace informací do počítačových databází; (40) služby pekařství a cukrářství, spadající do této třídy, zejména zpracování těsta, zhotovování pekařských a cukrářských polotovarů a jejich pečení, konzervování potravin a nápojů, včetně uzení, lisování ovoce, mletí.

- (730) **Pelikánová Alena**, U Lesa 734, Karviná - Ráj, 73401, CZ
(740) Ing. Pavel Nádvorník, Sokola Tůmy 1, Ostrava - Hulváky, 70900

- (210) **O-436687**
(220) 20.04.2006
(320) 20.04.2006
(511) 30, 35, 40
(540)

Chléb Sluníčko

- (510) (30) potravinářské mouky, výrobky z mouky, z luštění a obsahující mouku z obilovin a/nebo z luštění pro další zpracování spadající do této třídy, mouka sloužící jako dělicí

produkt pro pekařské a cukrářské výrobky, pečivové hmoty, pasty nebo prášky (pekárenské a cukrářské), výrobky expandované, extrudované, včetně ostatních výrobků zdravé a racionální výživy obsahující např. biodegradovatelné látky, anýz, aromatické přípravky do potravin, cukroví, cukrovinky, dorty, obalová pouzdra z mouky, přírodní vlákniny, pekařské a cukrářské výrobky zejména moučné, zvláště chléb všeho druhu, zejména nekvašený a sladový, chlebičky a taštičky, též plněné masem, sýrem, zeleninou, pizza, chlebové konzervy, kvásek, kvasnice, běžné, jemné a trvanlivé pečivo, housky, též plněné masem, sýrem ap., rohlíky, bagety, škrobovitě výrobky, jemné, trvanlivé a sladové pečivo, cukrářské pečivo a výrobky, perník, moučnický, zejména bábovky, koláče, drobné pečivo, sušenky a oplatky, lívance, cukrovinky nečokoládové i čokoládové, droždí, kypřící prášky, melasový sirup, kmín, koření a jeho směsi, zahušťovače spadající do této třídy, dehydratovaná hotová jídla a směsi k přípravě hotových jídel rostlinného původu, mandlové těsto a marcipán, plnicí masy do pečiva rostlinného původu, těsta spadající do této třídy, nekynutý chléb, tresti a výtažky do potravin, nikoliv pro lékařské účely; (35) zprostředkování obchodu, obchodní administrativa, kancelářské práce, reklama (on-line) na počítačové komunikační síti, on-line inzerce, vyhledávání informací v počítačových souborech, pronájem reklamního času ve všech komunikačních médiích, podnikové poradenství a obchodní management, odborné obchodní poradenství, personální poradenství, poskytování obchodních informací a služeb pomocí Internetu, zprostředkování internetového obchodu, komerční využití Internetu v oblastech komerčních internetových médií a vyhledávacích služeb, systemizace informací do počítačových databází; (40) služby pekařství a cukrářství, spadající do této třídy, zejména zpracování těsta, zhotovování pekařských a cukrářských polotovarů a jejich pečení, konzervování potravin, včetně lisování ovoce, mletí.

- (730) **Pelikánová Alena**, U Lesa 734, Karviná - Ráj, 73401, CZ
(740) Ing. Pavel Nádvorník, Sokola Tůmy 1, Ostrava - Hulváky, 70900

- (210) **O-436688**
(220) 20.04.2006
(320) 17.03.2006
(511) 1, 11, 16, 35, 37, 39
(540)



- (510) (1) filtrační materiály jako chemické přípravky, chemické přípravky na čištění vody, přípravky na změkčování vody, filtrační materiály jako chemické přípravky, minerální látky, rostlinné látky a/nebo plastické látky v surovém stavu; (11) zařízení a stroje na čištění vody, zařízení a stroje na úpravu vody, zařízení a stroje na filtrování vody, zařízení na přívod vody, přístroje na filtrování a čištění vody v akváriích, přístroje na výrobu ledu, sterilizátory vody, přístroje a zařízení na změkčení vody, zařízení na dezinfikování, zařízení na čištění odpadových vod, destilační přístroje, destilační věže, filtry na pitnou vodu, filtry jako části zařízení pro průmysl domácnost, chladič zařízení na chlazení tekutin a vody, ohříváče vody; (16) firemní listiny, papírové propagační materiály, letáky, prospekty, tiskoviny a kancelářské potřeby s výjimkou nábytku uvedené v této třídě, kancelářská technika, náhradní díly a příslušenství kancelářské techniky uvedené v této třídě; (35) maloobchodní služby v oblasti strojírenských výrobků, technologií v oblasti úpravy vod, hutnických výrobků, hutnických materiálů, strojů, strojních zařízení, dřevařských výrobků, nábytku, bytových doplňků, stavebních materiálů, elektrospotřebičů, spotřební elektroniky, skla, porcelánu, keramiky, železářských výrobků, řemeslných potřeb, armatur a výrobků z plastů, elektroinstalačního materiálu, výpočetní a kancelářské techniky, zdravotnických materiálů, koženého zboží, papíru a papírenských výrobků, kancelářských potřeb, knih, polygrafických výrobků, oděvů, textilu, potravin, kosmetických výrobků, čistících prostředků, barev, laků, hraček, alkoholických a nealkoholických nápojů, dopravních prostředků,

autosoučástí, autosplynovačů, tabákových výrobků, ovoce a zeleniny, polnohospodářských produktů, květin, ropy a ropných produktů, paliv, olejů, pohonných hmot, kovů a kovových výrobků, kamenářských výrobků, obráběcích strojů, stavebních strojů, polnohospodářských strojů a nářadí, činnost reklamní agentury, rozšiřování, vydávání a aktualizování reklamních materiálů, pronájem reklamních ploch, zásilkové reklamní služby, uveřejňování reklamních textů, pronájem kancelářských strojů a zařízení, aranžování výkladů, inzertní činnosti, obchodní průzkumy, obchodní management, marketingové studie, analýzy nákladů, kopírování, organizování výstav pro obchodní, komerční a reklamní účely, poradenství v obchodní činnosti, obchodní a/nebo podnikatelský průzkum; (37) pronájem stavebních strojů a zařízení, demolice budov, čističí práce, čištění oken, čištění exteriérů budov, čištění interiérů budov, dlaždičské práce, pokládání parket a podlah, montování lešení, čalounění, čalounické práce, čalounické opravy, údržba nábytku, restaurování nábytku, instalace, údržba a servis technického vybavení a/nebo technických zařízení sloužících na úpravu a čištění vody, instalace, montáž, údržba a opravy strojů na úpravu vody, zařízení na úpravu vody, technologií na úpravu vody, chladírenských zařízení, osvětlovacích zařízení, sanitárních zařízení, tepelných zařízení, ventilačních a klimatizačních zařízení, strojních a průmyslových zařízení, zemních zařízení, vodovodních a plynových zařízení, izolační práce, pokrývačské práce, klempířské práce, instalatérské práce, malířské práce, natěračské práce, tapetářské práce, lakovací práce, glazovací práce, sádrovací práce, malování a opravy reklamních tabulí, vrtání; (39) balení zboží, skladování, uskladňování zboží, pronájem dopravních mechanismů, pronájem automobilů, pronájem garáží, pronájem chladírenských boxů, zprostředkování přepravy, autobusová přeprava, nákladní doprava, kamionová doprava, osobní doprava, přeprava cenností, doprava pancéřovými vozidly, kurýřské služby.

(730) **SevenEleven s.r.o.**, Brestová 1, 04014 Košice, SK
(740) Bartoloměj Kouba, patentový zástupce, Mánesova 1200, Strakonice I, 38601

(210) **O-436690**
(220) 20.04.2006
(320) 20.04.2006
(511) 3, 9, 35, 38, 39, 42, 44
(540)

COLWAY

(510) (3) přípravky a jiné prací prostředky, přípravky k čištění, leštění, odmašťování a broušení, mýdlo, výrobky voňavkářské, éterické oleje, vodičky na vlasy, zubní pasty, kosmetika - jmenovitě krémy, tělová mléka, šampóny, gely, kondicionéry; (9) přístroje pro zpracování a přenos informací a počítače, včetně jejich jednotlivých součástí a náhradních dílů ze třídy 9, informační a komunikační technologie a systémy, nosiče záznamů nahrané i nenahrané, programové vybavení pro počítače, software, databáze, databázové produkty, informace v elektronické podobě, informace na jakémkoliv nosiči s výjimkou nosičů papírových ze třídy 16, telekomunikační zařízení a technika; (35) poradenské a konzultační služby v oblasti reklamy na Internetu, komerční využití Internetu v oblastech komerčních internetových médií a vyhledávacích služeb, e-business, on-line inzerce, prezentace uživatelů na stránkách World Wide Web v počítačové síti Internet, systemizace informací do počítačových databází; (38) poskytování komunikačních služeb prostřednictvím celosvětové počítačové sítě Internet, zprostředkování komunikace pomocí Internetu, provozování přístupu k vyhledávačům za účelem získání informací on-line z Internetu, služby v oblasti výpočetní techniky - v rámci této třídy, zejména v oblasti přenosu dat, provozování serverů; (39) distribuce zboží, podomní prodej, zásilková služba; (42) vývoj a tvorba software, aplikačního programového vybavení, informačních systémů a řídicích systémů, služby v oblasti výpočetní techniky - v rámci této třídy, zejména v oblasti operačních systémů, technické poradenství v oblasti software a výpočetní techniky, tvorba stránek do Internetu, vypracování programů pro hromadné zpracování dat, poskytování hostingu na Internetu, konzultační služby v oblasti módy; (44) konzultační služby v oblastech péče o krásu a kosmetiky.

(730) **Štolfa Roman**, Slovenská 2892, Karviná - Hranice, 73301, CZ
(740) Patentová a známková kancelář, Ing. Jaromír Příkryl, Včelín 1161, Hulín, 76824

(210) **O-436706**
(220) 20.04.2006
(320) 20.04.2006
(511) 25, 35, 39, 40
(540)

R&L
2548

(510) (25) oděvy, obuv, kloboučnické zboží; (35) propagační činnost, reklama, pomoc při řízení obchodní činnosti, obchodní administrativa, kancelářské práce; (39) doprava, balení a skladování zboží, organizování cest; (40) zpracování materiálů, zejména textilu.

(730) **Chmelenský Václav**, Radotínská 385/4, Praha 5, 15900, CZ

(210) **O-436718**
(220) 20.04.2006
(320) 20.04.2006
(511) 1, 31, 35, 36, 37, 39, 41, 43
(540)

castanea

(510) (1) hnojiva pro půdu; (31) výrobky zemědělské, zahradnické, lesní a zrní neuvedené v jiných třídách, čerstvé ovoce a zelenina, osivo, rostliny a přírodní květiny, krmivo pro zvířata; (35) propagační činnost, reklama, pomoc při řízení obchodní činnosti, obchodní administrativa, kancelářské práce; (36) pojištění, služby finanční, služby peněžní, služby nemovitostní; (37) stavebnictví, opravy, instalační služby; (39) doprava, balení a skladování zboží, organizování cest; (41) výchova, vzdělávání, zábava, sportovní a kulturní aktivity; (43) služby zajišťující stravování a nápoje, dočasné ubytování.

(590) Barevná
(730) **CASTANEA, s.r.o.**, Pražská 9, Nehvizdy, 25081, CZ

(210) **O-436719**
(220) 20.04.2006
(320) 20.04.2006
(511) 41, 42
(540)



**Národní komora pro bezpečnost
provozovaných technických zařízení**

(510) (41) pořádání školení, seminářů, kurzů; (42) odborná spolupráce na tvorbě předpisů v oblasti bezpečnosti provozovaných technických zařízení (elektrická zařízení, jaderná zařízení, plynová zařízení, tlaková zařízení, zdvihací zařízení), technické poradenství v oblasti vyhrazených technických zařízení (např. tlaková potrubí, elektrorozvody, kotle, tlakové nádoby, vybavení pro jadernou energetiku, energetiku, vybavení pro přepravu ropy a plynů), poradenství a odborné informace ve výše uvedených oblastech.

(730) **Národní komora pro bezpečnost provozovaných technických zařízení**, U Balabenky 1906/6, Praha 8, 18000, CZ

(210) **O-436728**

(220) 21.04.2006

(320) 21.04.2006

(511) 3

(540)

Astrid pěna po opalování s panthenolem forte

(510) (3) kosmetické výrobky.

(730) **ASTRID T.M., a.s.**, U průhonu 10, Praha 7, 17004, CZ

(210) **O-436759**

(220) 21.04.2006

(320) 21.04.2006

(511) 36, 39, 41, 43

(540)

AURELIA HOTEL

(510) (36) směnářská činnost, úschova ceností pro ubytované, informace o cestovním a úrazovém pojištění a jejich zprostředkování, pronájem nemovitostí; (39) zprostředkovatelské služby v cestovním ruchu, služby cestovních kanceláří a turistických kanceláří, organizování a rezervace cest, rezervace letenek, jízdének, místenek, doprovázení turistů, organizování exkurzí, zájezdů, okružních výletů, plaveb a turistických prohlídek, organizování jízdy výletní lodí, silniční automobilová doprava, autobusová doprava včetně dopravy autokary; (41) organizování seminářů, vzdělávacích akcí, kongresů a sympozií, organizování sportovních soutěží, pořádání zábavních služeb pro prázdninové tábory, předprodeje vstupenek na kulturní, sportovní a společenské akce, provozování kinosálů, provozování kasina a herních automatů, noční kluby; (43) hotelové služby, ubytovací služby, hostinská činnost, restaurace, služby barů, služby motelů, provozování kempů, provozování prázdninových táborů, turistické noclehárny, provozování penzionů, provozování hostelů.

(730) **H & Hotels, s.r.o.**, Václavské náměstí 7/839, Praha 1, 11000, CZ

(740) Ing. Marie Smrčková, patentový zástupce, Velflíkova 10, Praha 6, 16000

(210) **O-436769**

(220) 24.04.2006

(320) 24.04.2006

(511) 7, 9, 37, 41, 42

(540)



(510) (7) čistírny odpadních vod a jejich komponenty, úpravy vod a jejich komponenty, strojní zařízení čistění a úpraven vody, čerpací stanice a jejich komponenty, zejména čerpadla všeho druhu zahrnutá ve tř. 7; (9) elektrické, elektronické, hydraulické a pneumatické měřicí a ovládací prvky čistění a úpraven vody a čerpacích stanic, elektrické vybavení čistění a úpraven vody a čerpacích stanic, např. rozvaděče nízkého napětí; (37) kompletace a montáže investičních celků, stavební práce a práce s nimi související, jako práce zámečnické, instalatérské, práce izolační, oprava a údržba elektrických zařízení dodavatelským způsobem, servisní a opravářská činnost, inspekční činnost; (41) zaškolování obsluhy zařízení čerpacích stanic, úpraven a čistění vod; (42) projektová činnost v investiční výstavbě a inženýrských sítí, zejména sítí vodovodních a kanalizačních, inženýrská a projektová činnost v oblasti vodohospodářských staveb, zejména v oblasti čerpacích stanic, úpraven a čistění vody.

(730) **ABE UMWELTECHNIK Bokan KEG**, Steinäckerstrasse 13, A-8063 Eggersdorf, DE

(740) Ing. Petr Soukup, patentový a známkový zástupce, Videňská 8, Olomouc, 77200

(210) **O-436770**

(220) 24.04.2006

(320) 24.04.2006

(511) 35, 38, 42

(540)

EFE

(510) (35) dražby, styky s veřejností, zprostředkovatelské práce, prezentace uživatelů na stránkách World Wide Web v počítačové síti Internet; (38) spoje (komunikace), elektronická pošta, informační kanceláře, telefonní komunikace, telefonické služby, počítačová komunikace, posílání zpráv, poskytování telekomunikačních připojení ke globální počítačové síti, poskytování uživatelského přístupu ke globální počítačové síti, přenášení pomocí satelitních družic, přenos faxem, přenos zpráv, obrázků a obrázkových informací, spojení pomocí sítí optických vláken, komunikace pomocí počítačových terminálů, telegrafický přenos, informace o telekomunikaci; (42) právnícké služby, arbitrážní služby, autorská práva (správa-), design průmyslový, umělecký design, expertízy, inženýrské práce, kontrola kvality.

(730) **EFE cz, s.r.o.**, Blanická 834/40, Ostrava - Stará Bělá, 72400, CZ

(740) Ing. Pavel Nádvorník, Sokola Tůmy 1, Ostrava - Hulváky, 70900

(210) **O-436771**

(220) 24.04.2006

(320) 24.04.2006

(511) 35, 38, 42

(540)

www.efc.cz

(510) (35) dražby, styky s veřejností, zprostředkovatelské práce, prezentace uživatelů na stránkách World Wide Web v počítačové síti Internet; (38) spoje (komunikace), elektronická pošta, informační kanceláře, telefonní komunikace, telefonické služby, počítačová komunikace, posílání zpráv, poskytování telekomunikačních připojení ke globální počítačové síti, poskytování uživatelského přístupu ke globální počítačové síti, přenášení pomocí satelitních družic, přenos faxem, přenos zpráv, obrázků a obrázkových informací, spojení pomocí sítí optických vláken, komunikace pomocí počítačových terminálů, telegrafický přenos, informace o telekomunikaci; (42) právnícké služby, arbitrážní služby, autorská práva (správa-), design průmyslový, umělecký design, expertízy, inženýrské práce, kontrola kvality.

(730) **EFE cz, s.r.o.**, Blanická 834/40, Ostrava - Stará Bělá, 72400, CZ

(740) Ing. Pavel Nádvorník, Sokola Tůmy 1, Ostrava - Hulváky, 70900

(210) **O-436781**

(220) 24.04.2006

(320) 24.04.2006

(511) 12, 35, 36, 37, 39

(540)



(510) (12) motocykly, osobní, nákladní a užitkové automobily, náhradní díly a doplňky k motocyklům, osobním, nákladním a užitkovým automobilům; (35) reklamní a propagační činnost, zprostředkování obchodních záležitostí, pomoc při řízení obchodní činnosti, obchodní administrativa, zprostředkování nákupu a prodeje motocyklů, osobních, nákladních, užitkových automobilů, náhradních dílů a doplňků; (36) zprostředkování pojištění motorových vozidel, zprostředkování odhadu hodnoty motorových vozidel, prodej poukázek, akreditivů a karet, určených pro speciální služby motoristické veřejnosti; (37) opravy motorových vozidel, zprostředkování oprav motorových vozidel, údržba, seřizování a mytí dopravních prostředků, demontáž motorových vozidel, demontáž autopříslušenství, zprostředkovatelská činnost výše uvedených služeb, informace o

opravách; (39) pronájem motorových vozidel, pronájem parkovacích ploch, zprostředkování pronájmu motorových vozidel, poskytování cestovních informací motoristické veřejnosti, provoz technických zásahových vozidel, zprostředkování zásahu vyprošťovací a odtahové služby motoristické veřejnosti.

(590) Barevná
(730) **AUTO 3000 s.r.o.**, Nádražní 153/18, Loket, 35733, CZ

(210) **O-436801**

(220) 24.04.2006

(320) 24.04.2006

(511) 3, 4

(540)



(510) (3) přípravky pro čištění, leštění, odmašťování a broušení; (4) průmyslové oleje a tuky, mazadla.

(730) **Nacházel, s.r.o.**, Přátelství 681, Praha 10, 10400, CZ

(210) **O-436804**

(220) 24.04.2006

(320) 24.04.2006

(511) 16, 35, 41, 44

(540)



(510) (16) papír a papírenské výrobky, periodické a neperiodické tiskoviny a jiné tiskárenské výrobky, jako například tiskopisy všeho druhu, knihy, časopisy, noviny, katalogy, prospekty, plakáty, letáky a jiné propagační, reklamní a informační materiály, grafická a kartografická díla a jiná vyobrazení na papírovém nosiči, záložky do knih, kalendáře, diáře, poznámkové bloky, papír dopisní a kancelářský, členské průkazy, plakety a autoplakety; (35) organizování výstav a veřejných prezentací pro obchodní nebo reklamní účely, se zaměřením na farmaceutické a zdravotnické výrobky, zprostředkování obchodů s léky a léčivými, maloobchodní služby v oblasti léků a léčiv, odborné obchodní poradenství, především obchodní poradenství ve zdravotnictví a farmacii, zejména pak u lékařů, předvádění farmaceutických výrobků pro reklamní účely a podporu prodeje, reklamní a propagační činnost v oblasti léčiv, on-line reklama na počítačové komunikační síti, vydávání a aktualizace reklamních nebo náborových materiálů, marketingové studie, obchodní nebo podnikatelský průzkum, průzkum trhu, průzkum veřejného mínění, kanceláře zabývající se dovozem nebo vývozem, podpora prodeje pro třetí osoby, účetnictví, vedení kartoték v počítači, sekretářské služby, obchodní nebo podnikatelské informace, zprostředkování uvedených služeb, programy udělování cen, poskytování slev a obchodních výhod, poskytování členských výhod, předplatné časopisů, poskytování obchodních nebo podnikatelských informací, komerční informační kancelář; (41) vzdělávací služby se zaměřením na obchodní síť s farmaceutiky a výrobky určenými pro zdraví, poskytování školení a výcviku, školicí a výcvikové služby s pomocí počítače, poskytování on-line elektronických publikací, publikování elektronických knih, časopisů se zaměřením na farmaceutika a zdraví, publikování elektronických zpráv a bulletinů on-line, publikování školicích a výcvikových manuálů, poskytování vzdělávacích informací, poskytování informací týkajících se školení a výcviku, pořádání a řízení konferencí, seminářů, výstav a sympozií, školicích a výcvikových kursů, přednášek, poradenské služby v oblasti

vzdělávání managementu, poradenské služby týkající se školení a výcviku zaměstnanců, školení a výcvik prodejců, výuka a školení týkající se prodeje (obchod), poradenské a konzultační služby týkající se všech výše uvedených služeb, zprostředkování výše uvedených služeb; (44) farmaceutické poradenství, poskytování nebo zprostředkování odborné a poradenské pomoci v oblasti léčiv, hodnocení a certifikace lékáren, zprostředkování uvedených služeb.

(590) Barevná
(730) **Boehringer Ingelheim, spol. s r.o.**, Olivova 2096/4, Praha 1, 11000, CZ

(740) **BOHEMIA PATENT** Patentová & známková kancelář, Ing. Jana Vanděliková, Havanská 17, Praha 7, 17000

(210) **O-436812**

(220) 25.04.2006

(320) 25.04.2006

(511) 35, 39, 43

(540)

SuperLetuska.cz

(510) (35) reklamní a propagační služby; (39) služby cestovního ruchu spojené s dopravou a organizováním cest, průvodcovské služby; (43) služby cestovní kanceláře, spojené se zajištěním ubytování a stravování.

(590) Barevná
(730) **Litvinová Šárka PhDr.**, Terronská 68, Praha 6, 16000, CZ
(740) **PROPATENT, Ing. Vlasta Sedláčková**, Ke Kateřinkám 1393, Praha 4, 14900

(210) **O-436817**

(220) 25.04.2006

(320) 25.04.2006

(511) 9, 16, 21, 35, 41, 42

(540)



(510) (9) software na magnetických nosičích, magnetické nebo optické nosiče zvukových a/nebo obrazových záznamů nahrané i nenahrané, videokazety nahrané i nenahrané, audiokazety nahrané i nenahrané, audiovizuální programy, audiovizuální díla, audiovizuální díla v digitální podobě, CD disky, videodiskety, audiodiskety, informace a záznamy v elektronické podobě, elektronické databáze a databázové produkty, informace a/nebo data a/nebo databáze a/nebo informační produkty na nosičích a/nebo v elektronických, datových, informačních počítačových a komunikačních sítích, elektronické časopisy, knihy v elektronické podobě, multimediální elektronické noviny a časopisy, multimediální, zejména elektronická periodika; (16) tiskárenské výrobky, tužky, výrobky z papíru a nosiče informací všeho druhu v jiné třídě neuvedené, zejména kalendáře, tiskoviny, plakáty, samolepky, pohlednice, obalové materiály z plastických hmot, prostírání papírové včetně ručního prostírání papírového; (21) nádoby na pití, papírové tácky a talíře, suvenýry jako umělecké předměty, tj. dózy na čaj, džbány, džbánky, karafy, kávové soupravy s výjimkou souprav z drahých kovů, podnosy kromě papírových, vázy s výjimkou váz z drahých kovů, sklenice na pití, skleněné, porcelánové a keramické ozdůbky, náležící do této třídy, sklenice, džbány, šálky, hrníčky, misky, vázy, talířky, miniatury a keramické výrobky, náležící do této třídy, skleněné ozdobné užitkové a propagační předměty, náležící do této třídy; (35) propagační činnost, reklama a propagace; (41) činnost vyučovací, výchovná, vzdělávací a

zábavní včetně pořádání specializačních doškolovacích kurzů, symposií a konferencí, doprovodné výstavy, provozování pracovních diskusních a zájmového klubu, organizování společensko-kulturních akcí, organizování výstav a veletrhů ke vzdělávacím, kulturním, výchovným a zábavním účelům, tvorba rozhlasových a televizních programů, tvorba audiovizuálních programů, pořádání divadelních představení a zábavních pořadů a pořádání zábavních soutěží, estrád a plesů, nakladatelská a vydavatelská činnost včetně vydávání elektronických knih a časopisů on-line, elektronické publikování (DTP), půjčovni činnost, spadající do této třídy; (42) design průmyslový, grafický, obalový a umělecký.

(730) **Buchtová Renáta Mgr.**, Herčíkova 16, Brno, 61200, CZ
(740) JUDr. Ph.D. Petr Přehnil, Doležalova 3, Brno, 61600

(210) **O-436819**

(220) 25.04.2006

(320) 25.04.2006

(511) 10

(540)

APACHE

(510) (10) ortopedická obuv.

(730) **AGB, s.r.o.**, Dolnočernošická 421, Praha 5 - Dolní Černošice, 25228, CZ

(210) **O-436832**

(220) 25.04.2006

(320) 25.04.2006

(511) 33

(540)

MAPU

(510) (33) vína.

(730) **Baron Philippe De Rothschild Maipo Chile S. A.**, Santiago, CL
(740) Čermák Hořejš Myslík a spol., JUDr. Jan Matějka, Národní 32, Praha 1, 11000

(210) **O-436834**

(220) 25.04.2006

(320) 25.04.2006

(511) 16, 35, 40, 41, 42

(540)

wline

(510) (16) papír, lepenka a výrobky z těchto materiálů v rámci této třídy, tiskárenské výrobky všeho druhu, jako např. fotografie, knihy, noviny, časopisy, prospekty, plakáty, pohlednice, dopisnice, kalendáře, propagační materiály a předměty z papíru, zejména brožury, letáky, obtisky, obalový materiál z papíru a plastů v rámci této třídy; (35) zprostředkovatelská, konzultační a poradenská činnost v oblasti obchodu, reklama, propagace, inzerce a poskytování obchodních informací prostřednictvím všech druhů médií, marketing, public relations; (40) polygrafická činnost, tisk všeho druhu, tiskárny, tiskařské práce; (41) nakladatelská a vydavatelská činnost, agenturní činnost v oblasti kultury, školství, vzdělávání a sportu, pořádání kulturních, společenských, sportovních a vzdělávacích akcí, služby fotoateliéru, fotografování; (42) design, grafické práce.
(730) **Aleš Petr**, Malá Hraštica 161, Malá Hraštica, 26203, CZ
(740) Ing. Michal Jupa, patentový zástupce, Na Baních 1385, Praha 5 - Zbraslav, 15600

(210) **O-436844**

(220) 25.04.2006

(320) 25.04.2006

(511) 25

(540)



(510) (25) oděvy a obuv.

(590) Barevná

(730) **NEWTEX s.r.o.**, U kabelovny 201, Praha 10, 10900, CZ

(210) **O-436861**

(220) 26.04.2006

(320) 09.03.2006

(511) 6, 7

(540)



(510) (6) ložiskové kovy; (7) kluzná ložiska - axiální kloubová ložiska, radiální kloubová ložiska, valivá ložiska - kuličková ložiska, naklápací kuličková ložiska, válečková ložiska, jehlová ložiska, kuličková radiální ložiska typu Y, soudková ložiska a kuželíková ložiska, ložiska - části strojů, ložiskové čepy náprav, ložiskové čepy hřídelí, ložiskové čepy - části strojů.

(590) Barevná

(730) **JEMA Components, s.r.o.**, Vetvárska ulice 25, Bratislava, 82106, SK

(740) **KUDRLIČKA & SEDLÁK Advokátní**, patentová a známková kancelář, Ing. Jiří Sedlák, Husova 5, České Budějovice, 37001

(210) **O-436870**

(220) 26.04.2006

(320) 26.04.2006

(511) 21

(540)

**BatTrang D&P
CeramicJSC**



(510) (21) keramika na použití v domácnostech.

(730) **Nguyen Quoc Toan**, U Stadionu 1502, Jirkov, 43111, CZ

(210) **O-436891**

(220) 26.04.2006

(320) 26.04.2006

(511) 1, 3, 4

(540)

VERONIKA BABY

(510) (1) průmyslové chemikálie, zejména tenzidy jako chemické přísady do výrobků, apretační a bělicí přísady a přípravky pro průmyslové účely i biologické, přísady a přípravky a enzymy, vč. enzymatických přípravků pro čištění tekutin a změkčování vody, detergenty a škrob pro průmyslové účely, impregnační látky a smáčecí přípravky pro barvení textilií a kůže, chemické přípravky pro výrobu pigmentů, chemické prostředky pro konzervování potravin a krmiv, umělá sladidla, hnojiva přírodní a umělá pro zemědělství, lesnictví a zahrádkářské účely, živné soli a roztoky pro venkovní a pokojové rostliny a květiny, fungicidy a bakteriální přípravky spadající do třídy 1; (3) prací, čistící, lešticí a apretační prostředky a přípravky, zejména prací prášky, tablety a roztoky, namáčecí prostředky, bělicí, avivážní a apretační přípravky, přípravky pro mytí nádobí a sanitárních

zařízení, detergenty a stabilizující emulze, výrobky pro osobní hygienu a kosmetické výrobky, zejména obsahující tenzidy, např. mýdla toaletní, medicínská, dezinfekční a dezodorizační kusová, prášková a tekutá, sprchové gely, koupelové pěny, oleje a soli, stabilizující pěny pro kosmetické a hygienické účely, pleťová mléka a pleťové vody, zubní pasty a prášky, ústní vody a spreje, šampóny na vlasy, vlasové gely a vody, vč. barev a přelivů na vlasy, kosmetické přípravky pro zvířata; (4) průmyslové oleje a mazací tuky a mazadla, např. jako konzervační přípravky pro kůži a textilie, směsi pohlcující prach, vč. jeho zavlažování a vázání.

- (730) **VALTECH TORS, a.s.**, Na Dole 397/1, Hodonín, 69501, CZ
(740) DMH - patentová a známková kancelář, Mgr. Marcela Machatová, Pospíšilova 2, Praha 3, 13000

- (210) **O-436943**
(220) 27.04.2006
(320) 27.04.2006
(511) 5, 29, 30
(540)



FUNGILEN

- (510) (5) bylinné extrakty s léčebnými účinky, doplňky stravy pro léčebné účely, farmaceutické přípravky pro léčebné účely; (29) potravinové doplňky ne pro lékařské účely (bylinné a rostlinné výtažky), spadající do této třídy; (30) potraviny - doplňky stravy pro zvláštní výživu ne pro lékařské účely a bylinné esence, spadající do této třídy, rostlinné potravní polykompozitní přípravky se širokospektrálními, antioxidačními, regeneračními, harmonizujícími a výživnými účinky a/nebo k posílení imunity nebo k doplnění energie lidskému organismu.

- (590) Barevná
(730) **Kolár Martin**, A. Roškotové 1346, Vlašim, 25801, CZ

- (210) **O-436944**
(220) 27.04.2006
(320) 27.04.2006
(511) 5, 29, 30
(540)



DETOXILEN

- (510) (5) bylinné extrakty s léčebnými účinky, doplňky stravy pro léčebné účely, farmaceutické přípravky pro léčebné účely; (29) potravinové doplňky ne pro lékařské účely (bylinné a rostlinné výtažky), spadající do této třídy; (30) potraviny - doplňky stravy pro zvláštní výživu ne pro lékařské účely a bylinné esence, spadající do této třídy, rostlinné potravní polykompozitní přípravky se širokospektrálními, antioxidačními, regeneračními, harmonizujícími a výživnými účinky a/nebo k posílení imunity nebo k doplnění energie lidskému organismu.

- (590) Barevná
(730) **Kolár Martin**, A. Roškotové 1346, Vlašim, 25801, CZ

- (210) **O-436945**
(220) 27.04.2006
(320) 27.04.2006
(511) 5, 29, 30

(540)



FRUCTAVIT

- (510) (5) bylinné extrakty s léčebnými účinky, doplňky stravy pro léčebné účely, farmaceutické přípravky pro léčebné účely; (29) potravinové doplňky ne pro lékařské účely (bylinné a rostlinné výtažky), spadající do této třídy; (30) potraviny - doplňky stravy pro zvláštní výživu ne pro lékařské účely a bylinné esence, spadající do této třídy, rostlinné potravní polykompozitní přípravky se širokospektrálními, antioxidačními, regeneračními, harmonizujícími a výživnými účinky a/nebo k posílení imunity nebo k doplnění energie lidskému organismu.

- (590) Barevná
(730) **Kolár Martin**, A. Roškotové 1346, Vlašim, 25801, CZ

- (210) **O-436958**
(220) 27.04.2006
(320) 27.04.2006
(511) 9, 16, 35, 38, 41
(540)

AKTIVNĚ DĚTEM

- (510) (9) nosiče informací, obrazu a/nebo zvuku v rozsahu třídy 9, elektronické publikace; (16) nosiče informací v rozsahu třídy 16, tiskoviny, vstupenky, jízdenky, plakáty, fotografie; (35) propagační, reklamní a inzertní činnost; (38) šíření informací prostřednictvím komunikačních sítí, např. Internetu, kabelových, bezdrátových nebo satelitních sítí, vytváření diskusních skupin pro on-line komunikaci; (41) výchova, zábava, sportovní a kulturní aktivity, služby pro pomoc a rozvoj fyzických a duševních schopností osob, služby určené k zábavě a k upoutání pozornosti, charitativní činnost v rámci této třídy.

- (730) **ACTIVA spol. s r.o.**, Veselská 686, Praha 9, 19900, CZ
(740) Ing. Pavel Reichel, Lopatecká 14, Praha 4, 14700

- (210) **O-436966**
(220) 28.04.2006
(320) 28.04.2006
(511) 29
(540)



Tak chutná mléko

- (510) (29) mléko a mléčné výrobky.
(730) **MADETA a.s.**, Rudolfovska 246/83, České Budějovice, 37050, CZ
(740) JUDr. Václav Junek, Tovární 14, České Budějovice, 37001

- (210) **O-436970**
(220) 28.04.2006
(320) 28.04.2006
(511) 41, 43
(540)



- (510) (41) provozování společenské zábavy, provozování her a hracích automatů, služby herny, provozování kulečnicku, pořádání

kulturních a zábavných akcí; (43) hostinská činnost, poskytování občerstvení, služby restaurace, služby pivnice, služby bufetů.

(730) **KIMEX NOVA s.r.o.**, Mitrovická 37, Paskov, 73921, CZ
(740) Ing. Iva Rylková, Polská 1525, Ostrava - Poruba, 70800

(210) **O-436971**

(220) 28.04.2006
(320) 28.04.2006
(511) 9, 35, 38, 41
(540)



(510) (9) automaty fungující po vhození mince nebo žetonu nebo bankovky, výherní hrací přístroje, hrací zařízení pro připojení k televiznímu přístroji; (35) pronájem prodejních automatů; (38) počítačová komunikace, poskytování uživatelského přístupu ke globální počítačové síti, pronájem zařízení pro přenos informací; (41) provozování společenské zábavy, provozování her a hracích automatů, služby herny, služby kasina, provozování kulečnicku, pořádání kulturních a zábavných akcí, noční kluby, klubové služby, hraní o peníze, půjčování hracích automatů, pronájem hracích automatů, poskytování on-line elektronických publikací (bez možnosti stažení), provozování her on-line (z počítačové sítě).

(730) **KIMEX NOVA s.r.o.**, Mitrovická 37, Paskov, 73921, CZ
(740) Ing. Iva Rylková, Polská 1525, Ostrava - Poruba, 70800

(210) **O-436977**

(220) 28.04.2006
(320) 28.04.2006
(511) 9, 28, 35, 38, 41, 42
(540)

EduPatterns

(510) (9) výpočetní technika všeho druhu včetně periferních zařízení a komunikačních zařízení, telekomunikační technika všeho druhu včetně interface pro spojení s výpočetní technikou, počítače-hardware včetně počítačových doplňků, uživatelské počítače, přenosné počítače, mikropočítače, mikroprogramové vybavení, notebooky a laptopy, polovodiče, mikroprocesory, integrované obvody, sady počítačových čipů, základní deska počítače a přídatné desky, deska na počítačovou grafiku, hardware pro počítačovou síť, adaptéry pro počítačovou síť, přepínače, směrovače a vedlejší ústředny, počítačové periférie a elektronické zařízení na použití s počítači, počítačové klávesnice, kulový ovládač, zařízení počítačové myši, počítačové vstupní zařízení, monitory, video přístroje, desky s plošnými spoji na video, produkty videosystémů, přístroje a zařízení pro záznam, zpracování, příjem, reprodukci, přenos, modifikaci, komprimování a dekomprimování, vysílání, míšení anebo rozšiřování zvuku, videozáznamů, obrázků, grafiky a dat, algoritmy na komprimování a dekomprimování dat, přístroje na zkoušení a kalibrování počítačových součástek, set-top boxes (část hardwaru spojeného s televizním přijímačem, jemuž umožňuje propojení s Internetem, jinými kabelovými/digitálními zdroji a tak fungovat jako počítač), počítačové programy na řízení sítě, počítačové obslužné programy, systémový software na provoz počítačů, počítačové programy na záznam, zpracování, příjem, reprodukci, přenos, modifikaci, komprimování a dekomprimování, počítačové programy na vytváření webových stránek, počítačové programy na přístup a použití Internetu, přístroje pro zpracování informací, nosiče dat magnetické, magnetická média, nosiče dat optické, nosiče zvukových nahrávek, nosiče software, videokazety, CD disky, kancelářská technika - tiskárny, telefony, faxy, kopírovací stroje, skartovače, přístroje a nástroje vědecké, přístroje a nástroje navigační, přístroje a nástroje geodetické a přístroje pro bezdrátovou telegrafii, fotoaparáty, digitální fotoaparáty, paměťová média pro digitální fotoaparáty, fotografické filtry, odkapávače k fotografickým účelům, magnetofony všeho druhu, kancelářské stroje děrovací, zařízení na zpracování dat, zapisovací pokladny a

(730) **Rojíček Eduard**, Volgogradská 67, Ostrava - Zábřeh, 73000, CZ
(740) Ing. Pavel Nádvorník, Sokola Tůmy 1, Ostrava - Hulváky, 70900

(210) **O-436996**

(220) 28.04.2006
(320) 28.04.2006
(511) 36, 41, 43
(540)

GRANDEZZA

(510) (36) směnárenská činnost; (41) diskotéky (služby), herny,

počítací stroje, přenosné propojovací mezičlánky pro hlavní počítače, měřicí přístroje a nástroje, měřicí přístroje se záznamovými prvky, měřiče elektřiny a elektrické měřicí přístroje, elektrické a elektronické zařízení pro výpočet a předávání statistických údajů a informací, jakož i pro dohled, ověřování a dálkové ovládání průmyslových operací, informační systémy v elektronické podobě, elektrotechnické přístroje; (28) hry, hry elektronické s výjimkou her, které jsou používány výhradně ve spojení s televizním přijímačem, hry společenské; (35) zprostředkování obchodu s uvedenými výrobky, propagační činnost, reklama, pomoc při řízení obchodní činnosti, obchodní administrativa, kancelářské práce, reklama (on-line) na počítačové komunikační síti, on-line inzerce, vyhledávání informací v počítačových souborech, pronájem reklamního času ve všech komunikačních médiích, poskytování obchodních informací a služeb pomocí Internetu, zprostředkování internetového obchodu, komerční využití Internetu v oblastech komerčních internetových médií a vyhledávacích služeb, kopírování nebo rozmnožování (reprodukce) dokumentů, dokladů apod., automatizované zpracování dat, zaslání propagačních materiálů a propagačních publikací, prezentace uživatelů na stránkách World Wide Web v počítačové síti Internet, systemizace informací do počítačových databází, vyhledávání dat v počítačových souborech (pro třetí osoby); (38) telekomunikační služby, služby poskytované elektronickými informačními tabulemi (telekomunikační služby), poskytování telekomunikačního připojení do světové počítačové sítě, služby zabezpečující vstup do telekomunikačních sítí, telekonferenční služby, poskytování uživatelského přístupu do světové počítačové sítě, pronájem přístrojů pro přenos zpráv, služby zabezpečující audiovizuální komunikaci prostřednictvím informačních a telekomunikačních sítí, např. počítačové sítě Internet, satelitu, poskytování přístupu k Internetu, přenos zpráv a obrazových informací pomocí počítače, elektronická pošta, počítačová komunikace, komunikace pomocí počítačových terminálů, komunikace mobilními telefony, přenosy zpráv faxy, posílání zpráv, provozování počítačových sítí; (41) elektronická ediční činnost, vydávání (on-line) knih a časopisů v elektronické formě, poskytování elektronických publikací on-line (bez možnosti kopírování), poskytování (on-line) počítačových her z počítačových sítí, sportovní aktivity, výchovná, poznávací a zábavní činnost, fotografování, vydávání knih, tvorba videofilmů, pronájem video pásek, informace o výchově a vzdělávání, kolokvium (organizování a vedení), konference, korespondenční kurzy, organizování a vedení seminářů, organizování kulturních nebo vzdělávacích výstav, organizování vzdělávacích nebo zábavných soutěží, školení (pořádání a řízení), školení, vyučování, vzdělávání, vzdělávací informace, testy, certifikáty, půjčování filmů; (42) projektování elektrických zařízení, porady odborné a technické v rámci této třídy, počítačové navrhování tiskovin, počítačová úprava fotografie, pronájem počítačů, programování počítačové, software - návrhy, převod a konverze počítačových programů a údajů (kromě fyzické konverze), tvorba a údržba počítačových stránek (WEB) pro zákazníky, hostování na počítačových stánkách (WEB), instalace počítačových programů, návrh počítačových systémů, programování internetových databázových systémů a internetových aplikací, konstrukce WWW prezentací a řešení WWW serverů, aktualizace počítačových programů a jejich údržba, pronájem času na přístup do počítačových databází, projektování, zařizování právní služby, expertizy, zhotovování kopií počítačových programů, digitální tvorba obrazů na výstupních zařízeních, poskytování know-how, programování multimediálních aplikací, vytváření a modelování 3D animací, interaktivních a grafických programů, tvorba počítačových animací a vizualizací, grafický design, pronájem počítačového software, tvorba software, převod a konverze údajů a dokumentů z fyzických médií na elektronická média.

(730) **Rojíček Eduard**, Volgogradská 67, Ostrava - Zábřeh, 73000, CZ
(740) Ing. Pavel Nádvorník, Sokola Tůmy 1, Ostrava - Hulváky, 70900

informace o možnostech zábavy, kasina, klubové služby, noční kluby, služby pro oddech a rekreaci; (43) služby zajišťující stravování a nápoje, dočasné ubytování, bary, bufety, hotelové služby, rezervace přechodného ubytování, pronajímání a provozování jednacích místností, penziony, restaurace, vinárny, samoobslužné restaurace, ubytovací služby, zásobování (catering).

- (730) **Dzikos Michalis**, Masarykova 522/12, Liberec, 46001, CZ
(740) Mgr. Karel Šindelka, Maiselova 15, Praha 1, 11000

- (210) **O-436998**
(220) 28.04.2006
(320) 28.04.2006
(511) 35, 37, 39, 40, 42
(540)



- (510) (35) pomoc při provozu obchodu, zprostředkovatelská činnost v oblasti nakládání s odpady a druhotnými surovinami v rámci této třídy; (37) stavební činnost; (39) podnikání v oblasti nakládání s odpady, zejména směsnými komunálními odpady, též nebezpečnými odpady, druhotnými surovinami, jejich svoz, doprava, shromažďování, skladování, ukládání, provozování a pronájem skládky odpadů; (40) nakládání s odpady - zpracování a úprava odpadů, též směsných komunálních odpadů, druhotných surovin i nebezpečných odpadů, manipulace s nimi a jejich zneškodňování, třídění odpadů; (42) zpracování informací o odpadech, zpracování plánů odpadového hospodářství.

- (730) **EKOLOGIE s.r.o.**, Školní 418, Lány, 27061, CZ
(740) JUDr. Miroslav Kupka, Levého 1532, Rakovník, 26901

- (210) **O-437000**
(220) 28.04.2006
(320) 28.04.2006
(511) 9, 16, 41
(540)

KOKTEJL eXtra

- (510) (9) videokazety a jiné magnetické nosiče včetně CD, CD ROM a DVD nahrané a nenahrané, nosiče záznamů nahrané a nenahrané, audiovizuální programy, audio programy, filmy, informace a záznamy v elektronické podobě, informace a data v elektronických nebo datových sítích všeho druhu, elektronické knihy a časopisy; (16) papír, lepenka a výrobky z těchto materiálů zařazené do tř. 16, výrobky z papíru, plakáty, fotografie, kalendáře, pohlednice, gratulace, dopisní papíry, obálky, samolepicí obtisky, obtisky, časopisy, knihy, periodické a neperiodické tiskoviny a publikace; (41) tvorba rozhlasových pořadů, tvorba televizních pořadů, provozování vzdělávacích a rekvalifikačních kursů, školení a výuka.

- (730) **CZECH PRESS GROUP a.s.**, Klíšská 1432/18, Ústí nad Labem, 40001, CZ

- (210) **O-437001**
(220) 28.04.2006
(320) 28.04.2006
(511) 29, 30, 31, 32, 33, 34
(540)

KARLŮV DVŮR

- (510) (29) maso, ryby, drůbež a zvěřina, masové výtazky, ovoce a zelenina konzervované, sušené a zavařené, želé, džemy, vejce, mléko a mléčné výrobky, oleje a tuky jedlé; (30) káva, čaj, kakao, cukr, rýže, tapioka, ságo, kávové náhražky, mouka a přípravky z obilnin, chléb, pečivo, cukrovinky, zmrzlina, med, sirup melasový, droždí, prášky do těsta, sůl, hořčice, ocet, nálevy (k ochucení), koření, led pro osvěžení; (31) výrobky zemědělské, zahradnické, lesní a zrní neuvedené v jiných třídách, živá zvířata, čerstvé ovoce a zelenina, osivo, rostliny a přírodní květiny, krmivo pro zvířata, slad; (32) piva, minerální vody, šumivé nápoje a jiné nápoje nealkoholické, nápoje a šťávy ovocné, sirupy a jiné přípravky k zhotovování nápojů; (33) alkoholické

- nápoje (s výjimkou pív); (34) tabák, potřeby pro kuřáky, zápalky.
(730) **PLUS - DISCOUNT spol. s r.o.**, Počernická 257, Radonice, Praha - východ, 25073, CZ
(740) AK Weinhold Legal, Martin Lukáš, advokát, Karlovo náměstí 10, Praha 2, 12000

- (210) **O-437002**
(220) 28.04.2006
(320) 28.04.2006
(511) 29, 30, 31, 32, 33, 34
(540)

KARLOVA KORUNA

- (510) (29) maso, ryby, drůbež a zvěřina, masové výtazky, ovoce a zelenina konzervované, sušené a zavařené, želé, džemy, vejce, mléko a mléčné výrobky, oleje a tuky jedlé; (30) káva, čaj, kakao, cukr, rýže, tapioka, ságo, kávové náhražky, mouka a přípravky z obilnin, chléb, pečivo, cukrovinky, zmrzlina, med, sirup melasový, droždí, prášky do těsta, sůl, hořčice, ocet, nálevy (k ochucení), koření, led pro osvěžení; (31) výrobky zemědělské, zahradnické, lesní a zrní neuvedené v jiných třídách, živá zvířata, čerstvé ovoce a zelenina, osivo, rostliny a přírodní květiny, krmivo pro zvířata, slad; (32) piva, minerální vody, šumivé nápoje a jiné nápoje nealkoholické, nápoje a šťávy ovocné, sirupy a jiné přípravky k zhotovování nápojů; (33) alkoholické nápoje (s výjimkou pív); (34) tabák, potřeby pro kuřáky, zápalky.
(730) **PLUS - DISCOUNT spol. s r.o.**, Počernická 257, Radonice, Praha - východ, 25073, CZ
(740) AK Weinhold Legal, Martin Lukáš, advokát, Karlovo náměstí 10, Praha 2, 12000

- (210) **O-437005**
(220) 28.04.2006
(320) 28.04.2006
(511) 16, 33, 35
(540)

ČERNÁ VDOVA

- (510) (16) propagační předměty z papíru a plastických hmot v rámci této třídy, zejména kalendáře, letáky, plakáty, karty, tužky, pera, kancelářské svorky; (33) alkoholické nápoje s výjimkou piva; (35) propagační činnost, reklamní činnost.
(730) **STOCK PLZEŇ, a. s.**, Palirenská 2, Plzeň - Božkov, 32600, CZ
(740) Čermák Hořejš Myslíl a spol., JUDr. Jan Matějka, Národní 32, Praha 1, 11000

- (210) **O-437009**
(220) 28.04.2006
(320) 28.04.2006
(511) 12, 35, 37
(540)

SUVERÉN SANTA FE

- (510) (12) vozidla, dopravní prostředky, auta; (35) kanceláře dovozní a vývozní, komerční informační kanceláře, komerční využití Internetu, prezentace na Internetu v rámci třídy, předvádění zboží, pořádání komerčních veletrhů a výstav, marketing, administrativa, kancelářské práce; (37) servisní a opravárenská činnost v oblasti výrobků uvedených ve třídě 12.
(730) **FABRIKA reklamní agentura s.r.o.**, Heleny Malířové 3/472, Praha 6, 16900, CZ

- (210) **O-437012**
(220) 28.04.2006
(320) 28.04.2006
(511) 7, 12
(540)

FUSO

- (510) (7) neelektrické hnací stroje, s výjimkou pro pozemní vozidla a vodní a větrné mlýny, motory na střídavý a stejnosměrný proud s výjimkou pro pozemní vozidla, díly pro motory na střídavý

- proud a motory na stejnosměrný proud spadající do této třídy, generátory (alternátory), generátory stejnosměrného proudu, kartáčky dynamy, hřídele, osy nebo čepy (ne pro pozemní vozidla), ložiska (strojní součástky - ne pro pozemní vozidla), hřídelové spojky nebo přípojky (strojní součástky - ne pro pozemní vozidla), zařízení pro přenos energie spadající do této třídy, ozubená soukolí pro stroje (ne pro pozemní vozidla), tlumiče nárazů (strojní součástky - ne pro pozemní vozidla), pružiny (strojní součástky - ne pro pozemní vozidla), brzdy (strojní součástky - ne pro pozemní vozidla), ventily (strojní součástky - ne pro pozemní vozidla); (12) díly pro neelektrické hnací stroje pro pozemní vozidla.
- (730) **MITSUBISHI FUSO TRUCK AND BUS CORPORATION**, 16-4, Konan 2-chome, Minato-ku, Tokyo, JP
- (740) **ROTT, RŮŽIČKA & GUTTMANN Patentová, známková a advokátní kancelář, JUDr. Vladimír Rott, Nad Štolou 12, Praha 7, 17000**

- (510) (5) soli vřidelní a zřidelní, soli do koupelí léčebné, výrobky ze solí vřidelních a zřidelních, sůl nekarbonizovaná, koncentráty přírodních solí, roztoky přírodních solí (roztoky solí vřidelních a zřidelních), léčebné minerální vody s obsahem přírodních minerálních solí, přípravky ze solí; (16) periodické a neperiodické tiskoviny, propagační, informační a reklamní materiály na papírovém nosiči, etikety, obaly z papíru a plastů, sáčky a tašky z papíru a plastů; (32) přípravky na výrobu nápojů, zejména minerální soli jako technický doplněk pro výrobu a úpravu minerálních a stolních vod, minerální a stolní vody s obsahem minerálních solí.
- (590) Barevná
- (730) **VŘIDELNÍ SŮL, spol. s r.o.**, I. P. Pavlova 71/9, Karlovy Vary, 36001, CZ
- (740) **ZEMAN - podkrušnohorská patentová a známková kancelář, Petr Zeman, Hradní 301, Locket, 35733**

- (210) **O-437013**
(220) 30.04.2006
(320) 30.04.2006
(511) 6, 11, 12, 35, 37, 40
(540)



- (510) (6) kovové konstrukce, kovové nosníky, kovové stožáry a sloupy, kovové lávky, kovová schodiště, kovové zábradlí, kovové potrubí a jeho součásti zařazené v této třídě, kovové nádrže, kovové vany (nikoliov koupací), kovové nádoby, kovové kontejnery, kovové závory, kovová vrata, dveře a okna, kovové okenní rámy a zárubně, kovové okenice, kovová kování, umělecké výrobky z kovů (nikoliov drahých a vzácných), jiné výrobky z kovů, zejména zámečnické a obrobky, kovové odlitky, kovové vylisky, výkovky, kovové svařence, kovové hutní materiály profilové, plechy, trubky, potrubní ohyby, příruby, potrubní lemy, spojovací materiál kovový, drobné strojní součásti kovové, kovové komíny a jejich nástavce a jiné kovové součásti, kovové lehké stavby; (11) kotle, tepelné výměníky, tepelné kondenzátory, bojler a jiné ohříváče, průmyslové chladiče, zařízení vzduchotechnická a ventilační, potrubní armatury zařazené v této třídě; (12) autosedačky, střešní nosiče motorových vozidel, nosiče jízdních kol, nosiče lyží, jiné nosiče automobilových součástí (například kol), závěsná zařízení motorových vozidel, automobilové přívěsy a návěsy; (35) zprostředkování obchodu, předvádění výrobků, prezentace služeb; (37) montáže, demontáže, opravy a údržba kovových konstrukcí, nosníků, stožárů, lávek, schodišť, zábradlí, závor, vrat, dveří a oken, práce zámečnické opravárenského charakteru, drobné stavební a stavebně montážní práce, práce zemní; (40) práce zámečnické výrobního charakteru - kovovýroba, práce svařecské, obrábění kovů, zpracování materiálů, dělení materiálů, povrchová úprava kovů, lisařské práce.
- (730) **Mayer Günther**, Na Resl 1388/9, Most, 43401, CZ
- (740) **ZEMAN - podkrušnohorská patentová a známková kancelář, Petr Zeman, Hradní 301, Locket, 35733**

- (210) **O-437014**
(220) 01.05.2006
(320) 01.05.2006
(511) 5, 16, 32
(540)

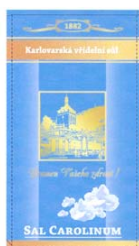

- (210) **O-437016**
(220) 01.05.2006
(320) 01.05.2006
(511) 6, 19, 35, 37, 40
(540)

SillentA

- (510) (6) stavební materiály kovové, kovové hutní materiály profilové, plechy, kovové konstrukce, kovové nosníky, kovové stožáry a sloupy, kovové lávky, kovová schodiště, kovové zábradlí, kovové potrubí a jeho součásti zařazené v této třídě, kovové nádrže, kovové vany (nikoliov koupací), kovové nádoby, kovové kontejnery, kovové závory, vrata dveře a okna, kovové okenní rámy a zárubně, kovové okenice, kování, umělecké výrobky z kovů (nikoliov drahých a vzácných), jiné výrobky z kovů, zejména zámečnické a obrobky, kovové odlitky, trubky, potrubní ohyby, příruby, potrubní lemy, spojovací materiál kovový, drobné strojní součásti kovové, kovové komíny a jejich nástavce a jiné kovové součásti; (19) stavební hmoty a stavební materiály nekovové, například stavební kamenivo, písek, cement, malty, betony a jiná pojiva, přísady do malt a betonů v jiné třídě neobsažené, materiály pro svislé a vodorovné stavební konstrukce, střešní krytina, stavební dřevo, stavební sklo, výrobky z kameniny, asphalt, asfaltové pásy, lepenky, materiály pro dlažby, dlaždice a obkladačky nekovové; (35) zprostředkování obchodu, reklama a propagace, prezentace služeb, nabízení a předvádění zboží; (37) provádění staveb včetně jejich změn, udržovacích prací na nich a jejich odstraňování, práce zemní, betonářské, zednické, stavebně montážní, obkladačské, štukatérské, izolačské, pokrývačské, klempířské, truhlářské, tesařské, zámečnické (spadající do této třídy), topenářské, potrubářské, vodoinstalačské, plynoinstalačské, elektromontážní, práce maličké, natěračské, tapetářské, pokládání podlah, jiné úpravy povrchů, dokončovací terénní úpravy, montáže, údržba, zajišťování oprav a revizí elektrických zařízení včetně vyhrazených, zprostředkování služeb v oblasti stavebnictví, opravárenských prací a úklidových prací, stavba a demontáž lešení, stavba a demontáž stavebního bednění, půjčování a pronájem stavebních mechanismů a jiné stavební techniky; (40) svařování kovů, kovoobrábění, zpracování materiálů, dělení materiálů, povrchová úprava kovů a jiných materiálů, zámečnické práce výrobního charakteru - kovovýroba.
- (730) **SillentA s.r.o.**, Záluží 4, Litvínov, 43601, CZ
- (740) **ZEMAN - podkrušnohorská patentová a známková kancelář, Petr Zeman, Hradní 301, Locket, 35733**

- (210) **O-437026**
(220) 02.05.2006
(320) 02.05.2006
(511) 32, 33, 41



(510) (32) šumivé nápoje nealkoholické, piva; (33) alkoholické nápoje (s výjimkou pív); (41) sportovní a kulturní aktivity.

(590) Barevná

(730) **Buřival Miloslav**, B. Martinů 97, Brno, 60200, CZ

(210) **O-437027**

(220) 28.04.2006

(320) 28.04.2006

(511) 5

(540)



(510) (5) léčiva, léčivé přípravky, farmaceutické výrobky.

(590) Barevná

(730) **Medicom International s.r.o.**, Páteční 1216/7, Brno, 63500, CZ

(740) **BOHEMIA PATENT** Patentová & známková kancelář, Ing. Jana Vandělíková, Havanská 17, Praha 7, 17000

(210) **O-437030**

(220) 01.05.2006

(320) 01.05.2006

(511) 19, 37, 39

(540)



(510) (19) stavební materiál, betonová směs, prefabrikáty, cihly, betonové prefabrikáty, kámen přírodní a umělý, cement, vápno, malta, písek, šterk, kameninové nebo cementové roury, obkladová keramika, sanitární keramika, výrobky na stavbu cest, asfalt, živec, mobilní buňky, ubytovny, komíny, polozpracované řezivo, stavební sklo; (37) stavební činnost, provádění stavebních prací, oprav a přestaveb nemovitostí, stavební rekonstrukce, demolice staveb, poradenství ve stavebnictví, zprostředkování stavebních prací, zprostředkování oprav a přestaveb nemovitostí, provádění montovaných staveb bytů a průmyslových prostor, provádění vodo hospodářských staveb a stavebních konstrukcí, sanace, opravy motorových vozidel a stavebních mechanismů, veškeré druhy oprav, montáží a servisních činností ve stavebnictví, strojírenství a elektrotechnice, pronájem a půjčování stavebních mechanismů; (39) balení, skladování a přeprava zboží, materiálů a surovin, silniční motorová nákladní doprava, hromadná doprava osob motorovými vozidly, pronájem a půjčování motorových vozidel, spediční služba, zásilková služba, zprostředkování dopravy.

(730) **STAVEBNINY Čajka, s.r.o.**, Vítězství 1064, Kunovice, 68604, CZ

(740) Ing. Zdeněk Kučera, Padělký 548, P.O.BOX 92, Slušovice, 76315

(210) **O-437032**

(220) 02.05.2006

(320) 02.05.2006

(511) 1, 2, 3, 4, 5, 6, 7, 8, 9, 10, 11, 12, 13, 14, 15, 16, 17, 18, 19, 20, 21, 22, 23, 24, 25, 26, 27, 28, 29, 30, 31, 32, 33, 34, 35, 36, 37, 38, 39, 40, 41, 42, 43, 44, 45

(540)



(510) (1) chemické výrobky určené pro průmysl, vědy a fotografii, jakož i pro zemědělství, zahradnictví a lesnictví, umělé pryskyřice v surovém stavu, plastické hmoty v surovém stavu, hnojiva pro půdu, hasicí přístroje (složení), prostředky pro kalení a letování kovů, chemické výrobky určené ke konzervování potravin, tříslicí materiály, lepidla pro průmysl; (2) barvy, nátěry, laky, ochranné výrobky proti korozi a proti deteriorizaci dřeva, barviva, mořidla, přírodní pryskyřice v surovém stavu, kovy listkové a práškové pro malíře, dekoratéry a umělce; (3) přípravky pro bělení a jiné prací prostředky, přípravky pro čištění, leštění, odmašťování a broušení, mýdla, parfumerie, vonné oleje, kosmetika, vlasové vody (lotions), zubní pasty; (4) průmyslové oleje a tuky, mazadla, výrobky pro pohlcování, zavlažování a vázání prachu, paliva včetně benzínu pro motory a osvětlovací látky, svíčky, knoty na svícení; (5) farmaceutické a veterinářské výrobky, hygienické výrobky pro léčebné účely, diabetické přípravky pro léčebné účely, potraviny pro batolata, náplasti, obvazový materiál, materiály pro plombování zubů a pro zubní otisky, dezinfekční přípravky, výrobky pro hubení škodlivých zvířat, fungicidy, herbicidy; (6) obecné kovy a jejich slitiny, kovové stavební materiály, kovové stavební materiály přenosné, kovové materiály pro železnice, kovové kabely a dráty neelektrické, kovové potřeby zámečnické a klempířské, kovové trubky, sejfy, kovové výrobky, které nejsou uvedeny v jiných třídách, rudy; (7) stroje a obráběcí stroje, motory (s výjimkou motorů pro pozemní vozidla), spojky a transmisní zařízení mimo ty, které jsou pro pozemní vozidla, zemědělské nástroje, kromě nástrojů poháněných ručně, líně pro vejce; (8) nářadí a nástroje s ručním pohonem, nože, vidličky a lžice, sečné zbraně, břitvy; (9) přístroje a nástroje vědecké, námořní, geodetické fotografické, filmové, optické, přístroje pro vážení, měření, signalizaci, kontrolu (inspekci), záchranu a přístroje pro vyučování, přístroje a nástroje pro vedení, přepínání, přeměnu, akumulaci, regulaci nebo řízení elektrického proudu, přístroje pro záznam, převod, reprodukci zvuku nebo obrazu, magnetické nosiče zvukových záznamů, gramofonové desky, automatické distributory a mechanismy pro přístroje a mince, zapisovací pokladny, počítačací stroje, přístroje pro zpracování informací a počítače, hasicí přístroje; (10) přístroje a nástroje chirurgické, zubní a veterinářské, umělé údy, oči a zuby, ortopedické potřeby, materiál na sešívání ran; (11) přístroje pro osvětlení, topení, výrobu páry, pro vaření, přístroje chladicí, pro sušení, ventilaci, rozvod vody a sanitární zařízení; (12) vozidla, dopravní prostředky pozemní, vzdušné nebo vodní; (13) střelné zbraně, střelivo (munice) a střely, výbušniny, ohňostroje; (14) vzácné kovy a jejich slitiny a výrobky z těchto látek nebo postříbřeného nebo pozlaceného kovu, nejsou-li uvedeny v jiných třídách, klenoty, bižuterie, drahokamy, hodinářské potřeby a chronometrické přístroje; (15) hudební nástroje; (16) papír, lepenka a výrobky z těchto materiálů, které nejsou zařazeny do jiných tříd, tiskárenské výrobky, potřeby pro knižní vazby, fotografie, papírenské zboží, lepidla pro papírenství nebo domácnost, materiál pro umělce, štětce, psací stroje a kancelářské potřeby (vyjímaje nábytek), učení a vyučovací pomůcky s výjimkou přístrojů, plastické obaly (nezařazené do jiných tříd), tiskařské typy, štočky; (17) kaučuk, gutaperča, guma, azbest, slída a výrobky z těchto materiálů, které nejsou zahrnuty do jiných tříd, polotovary z plastických hmot, materiály těsnící, ucpávací a izolační, ohebné trubky nekovové; (18) kůže, imitace kůže, výrobky z těchto materiálů, které nejsou zahrnuty do jiných tříd, kůže ze zvířat, kufry a zavazadla, deštníky, slunečníky a hole, biče a sedlářské výrobky; (19) stavební materiály nekovové, neohebné trubky nekovové pro stavebnictví, asfalt, směla, přenosné konstrukce nekovové, nekovové pomníky; (20) nábytek, zrcadla, rámy, výrobky nejmenované v jiných třídách ze

dřeva, korku, rákosu, vrbového proutě, z rohu, kosti, slonoviny, z kositic, želvoviny, jantaru, perleti, mošské pěny, náhražky všech těchto materiálů nebo náhražky z plastických hmot; (21) náčiní a nádoby pro domácnost nebo kuchyň (nikoliv z drahých kovů, ani postříbených nebo pozlacených kovů), hřebeny a mycí houby, kartáče (s výjimkou štětců), materiály pro výrobu kartáčů, čističí potřeby, drátky na čištění parket, sklo surové nebo opracované (s výjimkou stavebního skla), sklo, porcelán a majolika neobsazené v jiných třídách; (22) lana, provazy, sítky, stany, plachty, plachtoviny, pytle (neobsazené v jiných třídách), materiál na vycpávky (s výjimkou kaučuku nebo plastických hmot), textilní materiály ze surových vláken; (23) vlákna pro textilní účely; (24) tkaniny a textilní výrobky, které nejsou uvedeny v jiných třídách, pokrývky ložní a ubrusy; (25) oděvy, obuv, kloboučnické zboží; (26) krajky a výšivky, stuhy a tkaničky, knoflíky, háčky a očka, poutka - galanterie, spendlíky a jehly, umělé květiny; (27) koberce, rohožky, rohože, linoleum a jiné obklady podlah, tapety na stěny nikoliv textilní; (28) hry, hračky, potřeby pro gymnastiku a sport, které nejsou uvedeny v jiných třídách, vánoční ozdoby; (29) maso, ryby, drůbež a zvěřina, masové výtahy, ovoce a zelenina konzervované, sušené a zavařené, želé, džemy, vejce, mléko a mléčné výrobky, oleje a tuky jedlé; (30) káva, čaj, kakao, cukr, rýže, tapioka, ságo, kávové náhražky, mouka a přípravky z melnin, chléb, pečivo, cukrovinky, zmrzlina, med, sirup melasový, droždí, prášky do těsta, sůl, hořčice, ocet, nálevy (k ochucení), koření, led pro osvěžení; (31) výrobky zemědělské, zahradnické, lesní a zrní neuvedené v jiných třídách, živá zvířata, čerstvé ovoce a zelenina, osivo, rostliny a přírodní květiny, krmivo pro zvířata, (32) piva, minerální vody, šumivé nápoje a jiné nápoje nealkoholické, nápoje a šťávy ovocné, sirupy a jiné přípravky k zhotovování nápojů; (33) alkoholické nápoje (s výjimkou pív); (34) tabák, potřeby pro kuřáky, zápalky; (35) zprostředkovatelská a obstaravatelská činnost v oblasti obchodu, reklama, propagace, marketing, pronájem reklamních ploch, pronájem reklamních materiálů, venkovní reklama, aranžování výkladů, obchodní management, poradenství při vedení podniků, kancelářské práce, pronájem kancelářských strojů a zařízení, předvádění zboží, činnost organizačních a ekonomických poradců, porady organizační, ekonomicko-organizační poradenství ve stavebnictví, poradenská činnost v oblasti marketingu, reklamy a vnějších vztahů, znalecké posudky obchodní, znalecké posudky výnosnosti a rentability v rámci této třídy, reklamní inzerce, rozmnožování dokladů (pisemností, propagačního materiálu), poskytování pomoci při provozu obchodu, účetnictví, vedení účetnictví a vedení účetních knih, činnost účetních poradců, informace obchodní, ekonomické a vedení obchodních záležitostí, provádění dražeb, informatika vztahující se ke službám ve třídě 35, administrativní práce; (36) činnost realitní kanceláře, agentura realitní, pronájem nemovitostí, bytů, kancelářů a nebytových prostor s poskytováním základních služeb zajišťujících řádný provoz nemovitostí zařazených do této třídy, kapitálové investice, investorská činnost ve výstavbě, inkasování nájemného, pronájem a správa nemovitostí, obstarávání služeb spojených se správou majetku v rámci této třídy, zprostředkování nemovitostí, správa budov, finanční informace a služby, pojištění, instalační služby, developerská činnost pro výstavbu, finanční půjčky, leasing, finanční leasing, operativní leasing, řízení finančního holdingu, informatika vztahující se ke službám ve třídě 36; (37) inženýrské práce stavební, provádění bytových, občanských a průmyslových staveb, provádění inženýrských staveb, stavební informace, dozor nad stavbami, údržba interiérů budov, stavby a údržba skladů, odstraňování staveb, montáž ocelových konstrukcí, instalační služby, zprostředkovatelská činnost ve stavebnictví, inženýrská činnost v investiční výstavbě, poradenská a konzultační činnost ve stavebnictví, zajišťování projektové a průmyslové dokumentace, obstaravatelská a zprostředkovatelská činnost ve stavebnictví; (38) spoje (komunikace); (39) doprava, balení a skladování zboží, organizování cest, pronájem garážových, parkovacích a skladovacích prostor včetně poskytování základních služeb s tím souvisejících, pronájem skladovacích kontejnerů, pronájem a půjčování vozů a vozidel, zprostředkovatelská činnost v dopravě a skladování; (40) zpracování materiálů; (41) výchova, vzdělávání, zábava, sportovní a kulturní aktivity, provozování tělovýchovných zařízení, zábavní činnost, zprostředkovatelská a obstaravatelská činnost v této oblasti, služby kulturních, sportovních a

vzdělávacích zařízení, pořádání soutěží, módních přehlídek pro společenské účely, hudebních a tanečních produkcí, zprostředkovatelská činnost v oblasti vzdělávání, kultury, zábavy a sportu; (42) projektová a inženýrská činnost ve stavebnictví, dodávky souhrnných materiálů a koncepcí rozvoje, vědecké a technologické služby a s nimi spojený výzkum a návrhy, průmyslové analýzy a výzkum, zejména v oblasti developmentu a realitního trhu, návrh a vývoj počítačového hardwaru a softwaru, právní služby; (43) služby zajišťující stravování a nápoje, restaurace, společné stravování, dočasné ubytování, hostinské, restaurační a barové služby, provozování společenských středisek poskytující služby v oblasti stravování; (44) lékařské služby, veterinární služby, péče o hygienu a krásu osob a zvířat, zemědělské, zahradnické a lesnické služby, služby rehabilitačních zařízení, provozování zařízení sloužících k regeneraci a rekondici jako např. sauna, solária, masáže, kadeřnictví, kosmetika apod., zprostředkovatelská a obstaravatelská činnost v této oblasti; (45) osobní a společenské služby poskytované třetími osobami k uspokojení potřeb jednotlivců, bezpečnostní služby na ochranu majetku a osob.
Barevná
(730) **CEI Building, a. s.**, Želetavská 1449/9, Praha 4, 14000, CZ
(740) Doc. Ing. Jindřich Špaček, CSc., patentový zástupce, Svatopluka Čecha 106a, Brno, 61200

(210) **O-437033**

(220) 02.05.2006

(320) 02.05.2006

(511) 1, 2, 3, 4, 5, 6, 7, 8, 9, 10, 11, 12, 13, 14, 15, 16, 17, 18, 19, 20, 21, 22, 23, 24, 25, 26, 27, 28, 29, 30, 31, 32, 33, 34, 35, 36, 37, 38, 39, 40, 41, 42, 43, 44, 45

(540)



CITY PARK JIHLAVA

Nákupní a zábavní centrum

(510) (1) chemické výrobky určené pro průmysl, vědy a fotografii, jakož i pro zemědělství, zahradnictví a lesnictví, umělé pryskyřice v surovém stavu, plastické hmoty v surovém stavu, hnojiva pro půdu, hasicí přístroje (složení), prostředky pro kalení a letování kovů, chemické výrobky určené ke konzervování potravin, tříslicí materiály, lepidla pro průmysl; (2) barvy, nátěry, laky, ochranné výrobky proti korozi a proti deteriorizaci dřeva, barviva, mořidla, přírodní pryskyřice v surovém stavu, kovy listkové a práškové pro malíře, dekoratéry a umělce; (3) přípravky pro bělení a jiné prací prostředky, přípravky pro čištění, leštění, odmašťování a broušení, mýdla, parfumerie, vonné oleje, kosmetika, vlasové vody (lotions), zubní pasty; (4) průmyslové oleje a tuky, mazadla, výrobky pro pochlcování, zavlažování a vázání prachu, paliva včetně benzínu pro motory a osvětlovací látky, svíčky, knoty na svícení; (5) farmaceutické a veterinářské výrobky, hygienické výrobky pro léčebné účely, diabetické přípravky pro léčebné účely, potraviny pro batolata, náplasti, obvazový materiál, materiály pro plombování zubů a pro zubní otisky, dezinfekční přípravky, výrobky pro hubení škodlivých zvířat, fungicidy, herbicidy; (6) obecné kovy a jejich slitiny, kovové stavební materiály, kovové stavební materiály přenosné, kovové materiály pro železnice, kovové kabely a dráty neelektrické, kovové potřeby zámečnické a klempířské, kovové trubky, seřfy, kovové výrobky, které nejsou uvedeny v jiných třídách, rudy; (7) stroje a obráběcí stroje, motory (s výjimkou motorů pro pozemní vozidla), spojky a transmissní zařízení mimo ty, které jsou pro pozemní vozidla, zemědělské nástroje, kromě nástrojů poháněných ručně, líhně pro vejce; (8) nářadí a nástroje s ručním pohonem, nože, vidličky a lžice, sečné zbraně, břitvy; (9) přístroje a nástroje vědecké, námořní, geodetické fotografické, filmové, optické, přístroje pro vážení, měření, signalizaci, kontrolu (inspekci), záchranu a přístroje pro vyučování, přístroje a nástroje pro vedení, přepínání, přeměnu, akumulaci, regulaci nebo řízení elektrického proudu, přístroje pro záznam, převod, reprodukci zvuku nebo obrazu, magnetické nosiče zvukových záznamů, gramofonové desky, automatické

distributory a mechanismy pro přístroje a mince, zapisovací pokladny, počítači stroje, přístroje pro zpracování informací a počítače, hasící přístroje; (10) přístroje a nástroje chirurgické, zubní a veterinářské, umělé údy, oči a zuby, ortopedické potřeby, materiál na sešívání ran; (11) přístroje pro osvětlení, topení, výrobu páry, pro vaření, přístroje chladící, pro sušení, ventilaci, rozvod vody a sanitární zařízení; (12) vozidla, dopravní prostředky pozemní, vzdušné nebo vodní; (13) střelné zbraně, střelivo (munice) a střely, výbušniny, ohňostroje; (14) vzácné kovy a jejich slitiny a výrobky z těchto látek nebo postříbřeného nebo pozlaceného kovu, nejsou-li uvedeny v jiných třídách, klenoty, bižuterie, drahokamy, hodinářské potřeby a chronometrické přístroje; (15) hudební nástroje; (16) papír, lepenka a výrobky z těchto materiálů, které nejsou zařazeny do jiných tříd, tiskářské výrobky, potřeby pro knižní vazby, fotografie, papírenské zboží, lepidla pro papírenství nebo domácnost, materiál pro umělce, štětce, psací stroje a kancelářské potřeby (vyjímaje nábytek), učení a vyučovací pomůcky s výjimkou přístrojů, plastické obaly (nezařazené do jiných tříd), tiskařské typy, štočky; (17) kaučuk, gutaperča, guma, azbest, slída a výrobky z těchto materiálů, které nejsou zahrnuty do jiných tříd, polotovary z plastických hmot, materiály těsnící, ucpávací a izolační, ohebné trubky nekovové; (18) kůže, imitace kůže, výrobky z těchto materiálů, které nejsou zahrnuty do jiných tříd, kůže ze zvířat, kufry a zavazadla, deštníky, slunečníky a hole, biče a sedlářské výrobky; (19) stavební materiály nekovové, neohebné trubky nekovové pro stavebnictví, asfalt, smůla, přenosné konstrukce nekovové, nekovové pomníky; (20) nábytek, zrcadla, rámy, výrobky nejmenované v jiných třídách ze dřeva, korku, rákosu, vrbového proutě, z rohu, kostí, slonoviny, z kostic, želvoviny, jantaru, perleti, mořské pěny, náhražky všech těchto materiálů nebo náhražky z plastických hmot; (21) náčiní a nádoby pro domácnost nebo kuchyň (nikoliv z drahých kovů, ani postříbřených nebo pozlacených kovů), hřebeny a mycí houby, kartáče (s výjimkou štětců), materiály pro výrobu kartáčů, čisticí potřeby, drátky na čištění parket, sklo surové nebo opracované (s výjimkou stavebního skla), sklo, porcelán a majolika neobsazené v jiných třídách; (22) lana, provazy, síťky, stany, plachty, plachtoviny, pytle (neobsazené v jiných třídách), materiál na vycpávky (s výjimkou kaučuku nebo plastických hmot), textilní materiály ze surových vláken; (23) vlákna pro textilní účely; (24) tkaniny a textilní výrobky, které nejsou uvedeny v jiných třídách, pokrývky ložní a ubrusy; (25) oděvy, obuv, kloboučnické zboží; (26) krajky a výšivky, stuhy a tkaničky, knoflíky, háčky a očka, poutka - galanterie, špendlíky a jehly, umělé květiny; (27) koberce, rohožky, rohože, linoleum a jiné obklady podlah, tapety na stěny nikoliv textilní; (28) hry, hračky, potřeby pro gymnastiku a sport, které nejsou uvedeny v jiných třídách, vánoční ozdoby; (29) maso, ryby, drůbež a zvěřina, masové výtažky, ovoce a zelenina konzervované, sušené a zavařené, želé, džemy, vejce, mléko a mléčné výrobky, oleje a tuhy jedlé; (30) káva, čaj, kakao, cukr, rýže, tapioka, ságo, kávové náhražky, mouka a přípravky z obilnin, chléb, pečivo, cukrovinky, zmrzlina, med, sirup melasový, droždí, prášky do těsta, sůl, hořčice, ocet, nálevy (k ochucení), koření, led pro osvěžení; (31) výrobky zemědělské, zahradnické, lesní a zrní neuvedené v jiných třídách, živá zvířata, čerstvé ovoce a zelenina, osivo, rostliny a přírodní květiny, krmivo pro zvířata, slad; (32) piva, minerální vody, šumivé nápoje a jiné nápoje nealkoholické, nápoje a šťávy ovocné, sirupy a jiné přípravky k zhotovování nápojů; (33) alkoholické nápoje (s výjimkou pív); (34) tabák, potřeby pro kuřáky, zápalky; (35) zprostředkovatelská a obstaravatelská činnost v oblasti obchodu, reklama, propagace, marketing, pronájem reklamních ploch, pronájem reklamních materiálů, venkovní reklama, aranžování výkladů, obchodní management, poradenství při vedení podniků, kancelářské práce, pronájem kancelářských strojů a zařízení, předvádění zboží, činnost organizačních a ekonomických poradců, porady organizační, ekonomicko-organizační poradenství ve stavebnictví, poradenská činnost v oblasti marketingu, reklamy a vnějších vztahů, znalecké posudky obchodní, znalecké posudky výnosnosti a rentability v rámci této třídy, reklamní inzerce, rozmožování dokladů (pisemností, propagačního materiálu), poskytování pomoci při provozu obchodu, účetnictví, vedení účetnictví a vedení účetních knih, činnost účetních poradců, informace obchodní, ekonomické a vedení obchodních záležitostí, provádění dražeb, informatika vztahující se ke službám ve třídě 35, administrativní práce; (36) činnost realitní

kanceláře, agentura realitní, pronájem nemovitostí, bytů, kanceláří a nebytových prostor s poskytováním základních služeb zajišťujících řádný provoz nemovitostí zařazených do této třídy, kapitálové investice, investorská činnost ve výstavbě, inkasování nájemného, pronájem a správa nemovitostí, obstarávání služeb spojených se správou majetku v rámci této třídy, zprostředkování nemovitostí, správa budov, finanční informace a služby, pojištění, instalační služby, developerská činnost pro výstavbu, finanční půjčky, leasing, finanční leasing, operativní leasing, řízení finančního holdingu, informatika vztahující se ke službám ve třídě 36; (37) inženýrské práce stavební, provádění bytových, občanských a průmyslových staveb, provádění inženýrských staveb, stavební informace, dozor nad stavbami, údržba interiérů budov, stavby a údržba skladů, odstraňování staveb, montáž ocelových konstrukcí, instalační služby, zprostředkovatelská činnost ve stavebnictví, inženýrská činnost v investiční výstavbě, poradenská a konzultační činnost ve stavebnictví, zajišťování projektové a průmyslové dokumentace, obstaravatelská a zprostředkovatelská činnost ve stavebnictví; (38) spoje (komunikace); (39) doprava, balení a skladování zboží, organizování cest, pronájem garážových, parkovacích a skladovacích prostor včetně poskytování základních služeb s tím souvisejících, pronájem skladovacích kontejnerů, pronájem a půjčování vozů a vozidel, zprostředkovatelská činnost v dopravě a skladování; (40) zpracování materiálů; (41) výchova, vzdělávání, zábava, sportovní a kulturní aktivity, provozování tělovýchovných zařízení, zábavní činnost, zprostředkovatelská a obstaravatelská činnost v této oblasti, služby kulturních, sportovních a vzdělávacích zařízení, pořádání soutěží, módních přehlídek pro společenské účely, hudebních a tanečních produkcí, zprostředkovatelská činnost v oblasti vzdělávání, kultury, zábavy a sportu; (42) projektová a inženýrská činnost ve stavebnictví, dodávky souhrnných materiálů a koncepcí rozvoje, vědecké a technologické služby a s nimi spojený výzkum a návrhy, průmyslové analýzy a výzkum, zejména v oblasti developmentu a realitního trhu, návrh a vývoj počítačového hardwaru a softwaru, právní služby; (43) služby zajišťující stravování a nápoje, restaurace, společné stravování, dočasné ubytování, hostinské, restaurační a barové služby, provozování společenských středisek poskytující služby v oblasti stravování; (44) lékařské služby, veterinární služby, péče o hygienu a krásu osob a zvířat, zemědělské, zahradnické a lesnické služby, služby rehabilitačních zařízení, provozování zařízení sloužících k regeneraci a rekondici jako např. sauna, solária, masáže, kaděnictví, kosmetika apod., zprostředkovatelská a obstaravatelská činnost v této oblasti; (45) osobní a společenské služby poskytované třetími osobami k uspokojení potřeb jednotlivců, bezpečnostní služby na ochranu majetku a osob.

(590) Barevná

(730) **CEI Building, a. s.**, Želetavská 1449/9, Praha 4, 14000, CZ
(740) Doc. Ing. Jindřich Špaček, CSc., patentový zástupce, Svatopluka Čecha 106a, Brno, 61200

(210) **O-437034**

(220) 26.05.2006

(320) 26.05.2006

(511) 35, 41, 43, 44

(540)



(510) (35) propagační činnost, reklama, pomoc při řízení obchodní činnosti, obchodní administrativa, kancelářské práce, pronájem reklamního času ve všech komunikačních médiích, poskytování obchodních informací pomocí Internetu, zasílání reklamních materiálů zákazníkům, pořádání výstav reklamních nebo komerčních, on-line inzerce; (41) výchova, vzdělávání, zábava, sportovní a kulturní aktivity včetně jejich produkcí, služby, které poskytují osoby nebo instituce pro rozvoj duševních schopností osob, služby určené k zábavě, služby, kde hlavním cílem jsou

zábavy a rekreace osob, pořádání kursů, živé představení, živé vystoupení, provozování zařízení sloužících k regeneraci a rekondici, provozování kulturních produkcí, služeb v oblasti zábavy a provozování zařízení sloužících k zábavě, provoz fitness zařízení; (43) služby zajišťující stravování a nápoje, dočasné ubytování, rychlé občerstvení; (44) péče o hygienu a krásu osob poskytovaná jednotlivci nebo organizacemi, služby jako sauna, masáže relaxační a regenerační služby, solárium.

(590) Barevná
(730) **Obec Bělá pod Pradědem**, Domašov 381, Bělá pod Pradědem, 79085, CZ

(210) **O-437037**

(220) 02.05.2006

(320) 02.05.2006

(511) 37, 44

(540)

The logo for Profigreen features a stylized green leaf or drop shape on the left, followed by the word "Profigreen" in a bold, sans-serif font.

(510) (37) zavlažovací zařízení (instalace a opravy); (44) architektura zahradní, zahradnictví, zahradnické služby, rostlinné školky, údržba trávníků.

(730) **Profigreen s.r.o.**, Trávník 30, Přerov, 75000, CZ

(210) **O-437038**

(220) 02.05.2006

(320) 02.05.2006

(511) 30, 32, 33

(540)

The logo for Slunný vinohrad features a circular emblem with a stylized sun and a vine, positioned above a banner that contains the text "Slunný vinohrad" in a bold, serif font.

(510) (30) káva, čaj, kakao, cukr, rýže, tapioka, ságo, kávové náhražky, nápoje čajové, kakaové, kávové a čokoládové, mouka a přípravky z obilnin, chléb, pečivo, cukrovinky, zmrzlina, čokoláda, žvýkačky, těstoviny, ovesné vločky, müsli, med, sirup melasový, propolis pro lidskou spotřebu, droždí, prášky do těsta, sůl, hořčice, ocet, nálevy (k ochucení), koření, led pro osvěžení; (32) piva, minerální vody, šumivé nápoje a jiné nápoje nealkoholické, hroznová šťáva a jiné ovocné nápoje a šťávy, hroznový mošt (nekvašený), jablečný mošt (nealkoholický), zeleninové nápoje a šťávy, nealkoholické aperitivy a koktejly, sirupy a jiné přípravky ke zhotovování nápojů; (33) alkoholické nápoje s výjimkou pív, vína všech druhů z vinných hroznů, zejména jakostní vína, jakostní vína s přívlastkem, stolní vína, šumivá vína včetně sektů, perlivá vína, likérová vína, ovocná vína, sladová vína, bylinná vína, lihoviny, destiláty, alkoholické výtažky z ovoce, alkoholové extrakty, aperitivy, digestiva, likéry, esence do lihovin, hroznový mošt a jiné mošty s alkoholem.

(730) **VINOP a. s.**, Polešovice 446, Polešovice, 68737, CZ

(740) Mgr. Radim Němeček, Dvořákova 644, Uherské Hradiště, 68601

(210) **O-437051**

(220) 02.05.2006

(320) 02.05.2006

(511) 6, 19, 20, 24

The logo for shadeon features the word "shadeon" in a large, bold, lowercase sans-serif font, with "SHADING SYSTEMS" in a smaller, uppercase sans-serif font below it.

(510) (6) žaluzie kovové horizontální, zejména meziokenní, interiérové a speciální pro dvojitě a trojitě zasklená okna, rolety kovové, zejména venkovní navíjecí s kovovými lamelami, navíjecí v kombinaci se sítí, ovládané ručně, elektricky i dálkově, vrata kovová, zejména hliníková navíjecí plná, prosklená či s průduchy, ovládaná elektricky, dálkově či s nouzovým ručním ovládním, mříže kovové bezpečnostní navíjecí, zejména hliníkové, ocelové mikroperforované ovládané ručně, elektricky či dálkově, markýzy kovové, zejména korbové, ramenové výsvně, balkónové clony, prostorové s ovládním ručním, elektrickým, dálkovým či s automatickou regulací na slunce a vítr; (19) žaluzie horizontální plastové či dřevěné, zejména meziokenní, interiérové a speciální pro dvojitě a trojitě zasklená okna, žaluzie vertikální s plastovými lamelami šikmé či obloukové interiérové, s ovládním ručním, elektrickým či dálkovým, rolety s plastovými, dřevěnými, bambusovými nebo rákosovými lamelami, zejména venkovní navíjecí, v kombinaci rolety se sítí, s ovládním ručním, elektrickým i dálkovým, sítě proti hmyzu nekovové, žaluzie nekovové, dveře lamelové shrnovací plastové plné nebo prosklené, s madlem či klikou, stropní podhledy minerální, sádkartonové či kovové, mramor; (20) nábytek, stolky, desky na stolky, rolety vnitřní okenní - žaluzie, rolety lištové okenní - žaluzie; (24) textilie pro vertikální žaluzie, zejména interiérové šikmé a obloukové s ovládním ručním, elektrickým či dálkovým, textilie pro rolety interiérové, rolety do střešních oken, pro rolety ovládané pružinou či kuličkovým řetízkem, sítě proti moskytům do oken či dveří, pevné, odnímatelné či otevíratelné s magnetickým jištěním.

(730) **Karel Peltsarszky - Fa STÍN**, Bratří Hlavců 122, Vsetín, 75501, CZ

(740) Ing. Petr Soukup, patentový a známkový zástupce, Vídeňská 8, Olomouc, 77200

(210) **O-437055**

(220) 02.05.2006

(320) 10.04.2006

(511) 30

(540)

MINISTAR

(510) (30) káva, čaj, kakao, čokoláda, kávové nápoje, kakaové nápoje, čokoládové nápoje, cukr, rýže, burisony, tapioka a mouka, dorty a koláče (sladké či slané), pizzy, přírodní či ochucená a/nebo plněná těsta, přípravky vyrobené z obilnin, snídaňové obilniny, hotová jídla obsahující převážně těsto, jídla vyrobená převážně z dortového těsta, chléb, suchary, sušenky (sladké či pikantní), oplatky, vaflé, koláče, cukrářské výrobky, všechny tyto výrobky buď jako přírodní a/nebo obalované a/nebo plněné a/nebo ochucené, sladké nebo slané předkrmy obsahující chléb, sušenky nebo cukrářské těsto, cukrovinky, jedlé cukrové polevy a zmrzlina, jedlé cukrové polevy a zmrzlina vyrobené převážně z jogurtu, zmrzlina, ledu (led do potravin), mražených jogurtů (jedlé cukrové polevy), zmrzlé ochucené vody, med.

(730) **GENERAL BISCUITS BELGIË**, De Beukelaer-Pareinlaan 1, Herentals, BE

(740) **ROTT, RŮŽIČKA & GUTTMANN** Patentová, známková a advokátní kancelář, JUDr. Vladimír Rott, Nad Štolou 12, Praha 7, 17000

(210) **O-437069**

(220) 03.05.2006

(320) 03.05.2006

(511) 19, 37

(540)



(510) (19 směs drti betonu a cihel, směs drti cihel, střešních tašek a podobných materiálů; (37) úpravy, rekonstrukce a opravy veškerých sportovních ploch.

(730) **Schmid Lubomír**, Dukelská 1350, Stará Boleslav, 25002, CZ

(740) Ing. Jaroslav Novotný, Římská 45, Praha 2, 12000

(210) **O-437071**

(220) 03.05.2006

(320) 03.05.2006

(511) 35, 41, 42

(540)



(510) (35) informace obchodní nebo podnikatelské, marketingové studie, obchodní management a podnikové poradenství, poskytování obchodních nebo podnikatelských informací, obchodní nebo podnikatelské poradenství (profesionální -), obchodní nebo podnikatelský průzkum, poradenství při vedení podniků, průzkum trhu, reklama, reklamní agentury, řízení (poradenské služby obchodní nebo podnikatelské), marketingové studie, poradenství při vedení podniků, výstřížková služba na zprávy; (41) vydávání elektronických knih a časopisů on-line; (42) grafický design.

(590) Barevná

(730) **Sehnal Rudolf**, Malkovského 589, Praha 9, 19900, CZ

(210) **O-437077**

(220) 03.05.2006

(320) 03.05.2006

(511) 5

(540)



Via Tromb
240 000
Forte Spray Gel
I.U./100g
Nejsilnější lokální heparinový přípravek

(510) (5) léčiva, léčivé přípravky, farmaceutické výrobky.

(590) Barevná

(730) **Medicom International s.r.o.**, Páteční 1216/7, Brno, 63500, CZ

(740) BOHEMIA PATENT Patentová & známková kancelář, Ing. Jana Vandělíková, Havanská 17, Praha 7, 17000

(210) **O-437084**

(220) 03.05.2006

(320) 11.11.2005

(511) 9, 16, 28, 41

(540)

Wii

(510) (9) video hrací automaty pro herny, programy pro video hrací automaty pro herny, elektronické obvody, optické disky, magnetické disky, opticko magnetické disky, magnetické pásky, magnetické karty, zásobníky ROM, kazety ROM, karty ROM, paměťové zásobníky, paměťové karty, CD-ROMY, DVD-ROMY a další paměťová média, ukládající do paměti programy pro video hrací automaty pro herny, další díly a příslušenství pro video hrací automaty pro herny, spotřební video hry, programy

pro spotřební video hry, elektronické obvody, optické disky, magnetické disky, opticko magnetické disky, magnetické pásky, magnetické karty, zásobníky ROM, kazety ROM, karty ROM, paměťové zásobníky, paměťové karty, CD-ROMY, DVD-ROMY a další paměťová média, ukládající do paměti programy pro spotřební video hry, řídicí jednotky a pákové ovládače (džojstyk) pro spotřební video hry, další díly a příslušenství pro spotřební video hry, programy pro přenosné hry s displeji s tekutými krystaly, elektronické obvody, optické disky, magnetické disky, opticko magnetické disky, magnetické pásky, magnetické karty, zásobníky ROM, kazety ROM, karty ROM, paměťové zásobníky, paměťové karty, CD-ROMY, DVD-ROMY a další paměťová média, ukládající do paměti programy pro přenosné hry s displeji s tekutými krystaly, počítače, elektronické obvody, optické disky, magnetické disky, opticko magnetické disky, magnetické pásky, magnetické karty, zásobníky ROM, kazety ROM, karty ROM, paměťové zásobníky, paměťové karty, CD-ROMY, DVD-ROMY a další paměťová média, ukládající do paměti počítačové programy, počítačové programy, další elektronické stroje, přístroje a jejich části, elektronické obvody (prázdné), optické disky (prázdné), magnetické disky (prázdné), opticko magnetické disky (prázdné), magnetické pásky (prázdné), magnetické karty (prázdné), zásobníky ROM (prázdné), kazety ROM (prázdné), karty ROM (prázdné), paměťové zásobníky (prázdné), paměťové karty (prázdné), CD-ROMY (prázdné), DVD-ROM (prázdné) a další prázdná paměťová média, laboratorní přístroje a nástroje, pedometry, další měřicí a testovací stroje a nástroje, stroje a přístroje pro rozvod energie nebo řídicí stroje a přístroje, baterie a články, elektrické nebo magnetické měřiče nebo testovače, elektrické dráty a kabely, fotografické stroje a přístroje, kinematografické stroje a přístroje, optické přístroje a nástroje, brýle (brýle a ochranné brýle), záchranná zařízení a vybavení, celulární (mobilní) telefony, převáděcí spojky pro celulární (mobilní) telefony, další díly a příslušenství pro celulární (mobilní) telefony, další telekomunikační stroje a přístroje, nahrané kompaktní disky, další fonografické záznamy, elektronické obvody a CD-ROMY s programy pro automatické záznamy pro elektronické hudební nástroje, metronomy, automaty na mince, sportovní tréninkové simulátory (trenažéry), tréninkové simulátory (trenažéry) na řízení vozidla, rotační převodníky, fázové modifikátory, elektrické žehličky, elektrické natáčky, elektrické bzučáky, výstražné trojúhelníky o poruše vozidla, svítící nebo mechanické dopravní značky, požární hlásiče, hlásiče úniku plynu, ochranné rukavice proti úrazům, hasící přístroje, požární hydranty, kropící systémy na ochranu proti požáru, výstražné přístroje proti krádeži, ochranné přílby, protipožární oblečení, masky proti prachu, plynové masky, magnetická jádra, zapalovače doutníků pro automobily, odporové dráty, elektrody, svářečské ochranné masky, exponované kinematografické filmy, exponované diapositivy, sklíčka na diapositivy, nahrané video disky a video pásky, elektronické publikace, vybavení benzinových stanic, prodejní automaty, vrata pro automobilová parkoviště ovládaná pomocí mincí, pokladny (pro placení v hotovosti), automaty na počítání nebo třídění mincí, fotokopirovací stroje, ručně ovládané počítačové přístroje (počítačky), kreslicí nebo konstrukční stroje a přístroje, razítkovací stroje na vyznačení času a data, registrační hodiny (zařízení na záznam času), kancelářské stroje na děrné štítky, stroje na sčítání hlasů, fakturovací stroje, kontrolní přístroje na poštovní známky, zatěžkávací pásy (pro akvalungové potápění), přílehlavé kombinézy (pro akvalungové potápění), ochranné přílby pro sport, vzduchové nádrže (pro akvalungové potápění), plovací desky pro nůžkový pohyb nohama, potápěcí stroje a přístroje (ne pro sport), regulátory (pro akvalungové potápění), stroje na svařování elektrickým obloukem, stroje na řezání kovu (obloukem, plynem nebo plasmou), elektrické otvírače dveří, ucpávky do uší; (16) obchodní karty, časopisy, další tiskoviny, papírové transparenty, papírové vlajky, visačky na zavazadla, tištěné lístky do loterie (jiné než hračky), malířská a kaligrafická díla, fotografie, stojany na fotografie, papírnické a tudížní materiály, pojiva a jiná lepidla pro účely papírnictví a domácnosti, elektrické ořezávače tužek; (28) přenosné hry s displeji s tekutými krystaly, adaptéry střídavého proudu pro přenosné hry s displeji s tekutými krystaly, díly a příslušenství pro přenosné hry s displeji s tekutými krystaly, hrací karty, hračky s karetními hrami a jejich doplňky, další hračky, karetní hry a jejich doplňky, hrací automaty a přístroje, zábavní

automaty a přístroje k použití v zábavních parcích (jiné než video hrací automaty pro herny), panenky, hry Go, japonské šachy (hry Shogi), japonské hrací karty (Utagaruta), kostky, japonské hry v kostky (Suguroku), pohárky na kostky, hry na kosočtverečné podložce, šachové hry, kameny v dámě (sady kamenů v dámě), kouzelnické potřeby, domino, japonské hrací karty (Hanafuda), mah-jong, vybavení pro biliár, hračky pro domácí mazlíčky, sportovní vybavení, vosky na lyže, rybářská výzbroj, nástroje na sbírání hmyzu; (41) služby poskytované hernami on-line (z počítačové sítě), služby poskytované hernami přes Internet, služby poskytované hernami prostřednictvím spojování přístrojů pro spotřební video hry, služby poskytované hernami prostřednictvím spojování přenosných hracích přístrojů s displeji s tekutými krystaly, služby poskytované hernami prostřednictvím spojování video hracích automatů pro herny, poskytování programů pro spotřební video hry prostřednictvím bezdrátového spojení (není zde možné zavádět data), poskytování programů pro přenosné hrací přístroje s displeji s tekutými krystaly prostřednictvím bezdrátového spojení (není zde možné zavádět data), poskytování programů pro video hrací automaty pro herny prostřednictvím bezdrátového spojení (není zde možné zavádět data), poskytování programů pro počítače prostřednictvím bezdrátového spojení (není zde možné zavádět data), zábava, zábavní představení, informace o možnostech zábavy, informace o možnostech rekreace, služby estrádních umělců, hry, poskytování zábavních služeb pro herny, poskytování zvuku a obrazu prostřednictvím spojování přístrojů pro spotřební video hry (není zde možné zavádět data), poskytování zvuku a obrazu prostřednictvím spojování přenosných hracích přístrojů s displeji s tekutými krystaly (není zde možné zavádět data), poskytování zvuku a obrazu prostřednictvím spojování video hracích automatů pro herny (není zde možné zavádět data), poskytování programů prostřednictvím spojování přístrojů pro spotřební video hry (není zde možné zavádět data), poskytování programů prostřednictvím spojování přenosných hracích přístrojů s displeji s tekutými krystaly (není zde možné zavádět data), poskytování programů prostřednictvím spojování video hracích automatů pro herny (není zde možné zavádět data), organizování, řízení nebo pořádání akcí s video hrami, pronájem software pro video hry, pronájem software pro přenosné hry, pořádání loterií, služby digitálního zobrazování, dabing, editování video pásků, akademie (vzdělávání), internátní školy, informace o vzdělávání, zkoušení při vzdělávání, vzdělávací služby, gymnastická výchova, výchovné služby, mateřské školky, tělesná výchova, praktické školení (názorná ukázka), náboženská výchova, vyučování, školení, uspořádání a řízení kolokvií, uspořádání a řízení konferencí, uspořádání a řízení kongresů, uspořádání a řízení seminářů, uspořádání a řízení symposií, uspořádání a řízení pracovních konferencí (školení), klubovní služby (zábava nebo vzdělávání), organizování veřejných produkcí pro kulturní nebo vzdělávací účely, výcvik zvířat, zoologické zahrady, poskytování elektronických publikací on-line (není zde možné zavádět data), služby pojízdných knihoven, služby pojízdných knihoven, elektronické nakladatelské podnikání, vydávání knih, vydávání elektronických knih a časopisů on-line, vydávání textů (jiných než reklamních textů), organizování představení (služby impresária), filmová produkce, opatřování titulků, filmová produkce s video pásky, služby pro psaní scénářů, cirkusy, služby orchestrů, uvádění živých představení, produkce představení, divadelní produkce, produkce rozhlasových a televizních programů, rozhlasová zábava, televizní zábava, služby při skládání hudby, umělecké módní agentury, organizace sportovních soutěží, pořádání soutěží krásy, služby prázdninových táborů (zábava), organizování plesů, plánování večírků (zábava), služby sportovních táborů, filmová studia, služby nahrávacích studií, služby zdravotních klubů, provozování golfových zařízení, provozování sportovních zařízení, pronájem stadiónů, pronájem tenisových kurtů, načasování sportovních událostí, provozování rekreačních zařízení, zábavní parky, služby diskoték, noční kluby, provozování kasin (hraní), provozování služeb karaoke, hudební síně, provozování kin, provozování zařízení pro filmy a divadlo, provozování muzeí (presentace, výstavy), zajišťování sedadel pro představení, pronájem kinofilmů, pronájem osvětlovacích přístrojů pro divadelní komplexy nebo televizní studia, pronájem filmů, pronájem filmových promítacích přístrojů a příslušenství, pronájem vybavení pro sportovní potápění, pronájem

sportovního vybavení (kromě vozidel), pronájem audio vybavení, pronájem přenosných video kamer, pronájem rozhlasových a televizních souborů, pronájem video kamer, pronájem nahrávacích zařízení na video kazety, půjčovny knih, pronájem zařízení na záznam zvuku, pronájem video pásek, pronájem kulís pro představení, pronájem divadelních kulís, filmování na mikrofilm, fotografování, nahrávání video pásků, poradenství pro volbu povolání (služby pro vzdělávání nebo školení), fotografické reportáže, interpretace znakové řeči, překlady, služby reportérů.

(730) **Nintendo Co., Ltd.**, 11-1, Hokotate-cho, Kamitoba, Minami-ku, Kyoto-shi, Kyoto, JP

(740) PATENTSERVIS Praha a.s., Jivenská 1273/1, Praha 4, 14021

(210) **O-437085**

(220) 03.05.2006

(320) 11.11.2005

(511) 9, 16, 28, 41

(540)

Nintendo Wii

(510) (9) video hrací automaty pro herny, programy pro video hrací automaty pro herny, elektronické obvody, optické disky, magnetické disky, opticko magnetické disky, magnetické pásky, magnetické karty, zásobníky ROM, kazety ROM, karty ROM, paměťové zásobníky, paměťové karty, CD-ROMY, DVD-ROMY a další paměťová média, ukládající do paměti programy pro video hrací automaty pro herny, další díly a příslušenství pro video hrací automaty pro herny, spotřební video hry, programy pro spotřební video hry, elektronické obvody, optické disky, magnetické disky, opticko magnetické disky, magnetické pásky, magnetické karty, zásobníky ROM, kazety ROM, karty ROM, paměťové zásobníky, paměťové karty, CD-ROMY, DVD-ROMY a další paměťová média, ukládající do paměti programy pro spotřební video hry, řídicí jednotky a pákové ovládače (džojstky) pro spotřební video hry, další díly a příslušenství pro spotřební video hry, programy pro přenosné hry s displeji s tekutými krystaly, elektronické obvody, optické disky, magnetické disky, opticko magnetické disky, magnetické pásky, magnetické karty, zásobníky ROM, kazety ROM, karty ROM, paměťové zásobníky, paměťové karty, CD-ROMY, DVD-ROMY a další paměťová média, ukládající do paměti programy pro přenosné hry s displeji s tekutými krystaly, počítače, elektronické obvody, optické disky, magnetické disky, opticko magnetické disky, magnetické pásky, magnetické karty, zásobníky ROM, kazety ROM, karty ROM, paměťové zásobníky, paměťové karty, CD-ROMY, DVD-ROMY a další paměťová média, ukládající do paměti počítačové programy, počítačové programy, další elektronické stroje, přístroje a jejich části, elektronické obvody (prázdné), optické disky (prázdné), magnetické disky (prázdné), opticko magnetické disky (prázdné), magnetické pásky (prázdné), magnetické karty (prázdné), zásobníky ROM (prázdné), kazety ROM (prázdné), karty ROM (prázdné), paměťové zásobníky (prázdné), paměťové karty (prázdné), CD-ROMY (prázdné), DVD-ROM (prázdné) a další prázdná paměťová média, laboratorní přístroje a nástroje, pedometry, další měřicí a testovací stroje a nástroje, stroje a přístroje pro rozvod energie nebo řídicí stroje a přístroje, baterie a články, elektrické nebo magnetické měřiče nebo testovače, elektrické dráty a kabely, fotografické stroje a přístroje, kinematografické stroje a přístroje, optické přístroje a nástroje, brýle (brýle a ochranné brýle), záchranná zařízení a vybavení, celulární (mobilní) telefony, převáděcí spojky pro celulární (mobilní) telefony, další díly a příslušenství pro celulární (mobilní) telefony, další telekomunikační stroje a přístroje, nahrané kompaktní disky, další fonografické záznamy, elektronické obvody a CD-ROMY s programy pro automatické záznamy pro elektronické hudební nástroje, metronomy, automaty na mince, sportovní tréninkové simulátory (trenažéry), tréninkové simulátory (trenažéry) na řízení vozidla, rotační převodníky, fázové modifikátory, elektrické žehličky, elektrické natáčky, elektrické bzučáky, výstražné trojúhelníky o poruše vozidla, svítilny nebo mechanické dopravní značky, požární hlásiče, hlásiče úniku plynu, ochranné rukavice proti úrazům, hasicí přístroje, požární hydranty, kropící systémy na ochranu proti požáru, výstražné přístroje proti krádeži, ochranné přílby, protipožární oblečení, masky proti prachu, plynové masky, magnetická jádra, zapalovače doutníků pro automobily, odporové dráty, elektrody, svářečské ochranné masky, exponované

kinematografické filmy, exponované diapozitivy, sklíčka na diapozitivy, nahrané video disky a video pásky, elektronické publikace, vybavení benzinových stanic, prodejní automaty, vrata pro automobilová parkoviště ovládaná pomocí mincí, pokladny (pro placení v hotovosti), automaty na počítání nebo třídění mincí, fotokopírovací stroje, ručně ovládané počítačové přístroje (počítačky), kreslicí nebo konstrukční stroje a přístroje, razítkovací stroje na vyznačení času a data, registrační hodiny (zařízení na záznam času), kancelářské stroje na děrné štítky, stroje na sčítání hlasů, fakturovací stroje, kontrolní přístroje na poštovní známky, zatěžkávací pásy (pro akvalungové potápění), přílehlavé kombinézy (pro akvalungové potápění), ochranné přilby pro sport, vzduchové nádrže (pro akvalungové potápění), plovací desky pro nůžkový pohyb nohama, potápěcí stroje a přístroje (ne pro sport), regulátory (pro akvalungové potápění), stroje na svařování elektrickým obloukem, stroje na řezání kovu (obloukem, plynem nebo plasmou), elektrické otvírače dveří, ucpávky do uší; (16) obchodní karty, časopisy, další tiskoviny, papírové transparenty, papírové vlajky, visačky na zavazadla, tištěné lístky do loterie (jiné než hračky), malířská a kaligrafická díla, fotografie, stojany na fotografie, papírnické a studijní materiály, pojiva a jiná lepidla pro účely papírnictví a domácnosti, elektrické ořezávače tužek; (28) přenosné hry s displeji s tekutými krystaly, adaptéry střídavého proudu pro přenosné hry s displeji s tekutými krystaly, díly a příslušenství pro přenosné hry s displeji s tekutými krystaly, hrací karty, hračky s karetními hrami a jejich doplňky, další hračky, karetní hry a jejich doplňky, hrací automaty a přístroje, zábavní automaty a přístroje k použití v zábavních parcích (jiné než video hrací automaty pro herny), panenky, hry Go, japonské šachy (hry Shogi), japonské hrací karty (Utagaruta), kostky, japonské hry v kostky (Suguroku), pohárky na kostky, hry na kosočtverečné podložce, šachové hry, kameny v dámě (sady kamenů v dámě), kouzelnické potřeby, domino, japonské hrací karty (Hanafuda), mah-jong, vybavení pro biliár, hračky pro domácí mazličky, sportovní vybavení, vosky na lyže, rybářská výzbroj, nástroje na sbírání hmyzu; (41) služby poskytované hernami on-line (z počítačové sítě), služby poskytované hernami přes Internet, služby poskytované hernami prostřednictvím spojování přístrojů pro spotřební video hry, služby poskytované hernami prostřednictvím spojování přenosných hracích přístrojů s displeji s tekutými krystaly, služby poskytované hernami prostřednictvím spojování video hracích automatů pro herny, poskytování programů pro spotřební video hry prostřednictvím bezdrátového spojení (není zde možné zavádět data), poskytování programů pro přenosné hrací přístroje s displeji s tekutými krystaly prostřednictvím bezdrátového spojení (není zde možné zavádět data), poskytování programů pro video hrací automaty pro herny prostřednictvím bezdrátového spojení (není zde možné zavádět data), poskytování programů pro počítače prostřednictvím bezdrátového spojení (není zde možné zavádět data), zábava, zábavní představení, informace o možnostech zábavy, informace o možnostech rekreace, služby estrádních umělců, hry, poskytování zábavních služeb pro herny, poskytování zvuku a obrazu prostřednictvím spojování přístrojů pro spotřební video hry (není zde možné zavádět data), poskytování zvuku a obrazu prostřednictvím spojování přenosných hracích přístrojů s displeji s tekutými krystaly (není zde možné zavádět data), poskytování zvuku a obrazu prostřednictvím spojování video hracích automatů pro herny (není zde možné zavádět data), poskytování programů prostřednictvím spojování přístrojů pro spotřební video hry (není zde možné zavádět data), poskytování programů prostřednictvím spojování přenosných hracích přístrojů s displeji s tekutými krystaly (není zde možné zavádět data), poskytování programů prostřednictvím spojování video hracích automatů pro herny (není zde možné zavádět data), organizování, řízení nebo pořádání akcí s video hrami, pronájem software pro video hry, pronájem software pro přenosné hry, pořádání loterií, služby digitálního zobrazování, dabing, editování video pásků, akademie (vzdělávání), internální školy, informace o vzdělávání, zkoušení při vzdělávání, vzdělávací služby, gymnastická výchova, výchovné služby, mateřské školky, tělesná výchova, praktické školení (názorná ukázka), náboženská výchova, vyučování, školení, uspořádání a řízení kolokvií, uspořádání a řízení konferencí, uspořádání a řízení kongresů, uspořádání a řízení seminářů, uspořádání a řízení sympozií, uspořádání a řízení pracovních konferencí (školení), klubovní služby (zábava nebo vzdělávání), organizování soutěží (zábava nebo

vzdělávání), organizování veřejných produkcí pro kulturní nebo vzdělávací účely, výcvik zvířat, zoologické zahrady, poskytování elektronických publikací on-line (není zde možné zavádět data), služby pojízdných knihoven, služby pojízdných knihoven, elektronické nakladatelské podnikání, vydávání knih, vydávání elektronických knih a časopisů on-line, vydávání textů (jiných než reklamních textů), organizování představení (služby impresária), filmová produkce, opatřování titulků, filmová produkce s video pásky, služby pro psaní scénářů, cirkusy, služby orchestrů, uvádění živých představení, produkce představení, divadelní produkce, produkce rozhlasových a televizních programů, rozhlasová zábava, televizní zábava, služby při skládání hudby, umělecké módní agentury, organizace sportovních soutěží, pořádání soutěží krásy, služby prázdňových táborek (zábava), organizování plesů, plánování večírků (zábava), služby sportovních táborek, filmová studia, služby nahrávacích studií, služby zdravotních klubů, provozování golfových zařízení, provozování sportovních zařízení, pronájem stadiónů, pronájem tenisových kurtů, načasování sportovních událostí, provozování rekreačních zařízení, zábavní parky, služby diskoték, noční kluby, provozování kasin (hraní), provozování služeb karaoke, hudební sítě, provozování kin, provozování zařízení pro filmy a divadlo, provozování muzeí (presentace, výstavy), zajišťování sedadel pro představení, pronájem kinofilmů, pronájem osvětlovacích přístrojů pro divadelní komplexy nebo televizní studia, pronájem filmů, pronájem filmových promítacích přístrojů a příslušenství, pronájem vybavení pro sportovní potápění, pronájem sportovního vybavení (kromě vozidel), pronájem audio vybavení, pronájem přenosných video kamer, pronájem rozhlasových a televizních souborů, pronájem video kamer, pronájem nahrávacích zařízení na video kazety, půjčovny knih, pronájem zařízení na záznam zvuku, pronájem video pásek, pronájem kulís pro představení, pronájem divadelních kulís, filmování na mikrofilm, fotografování, nahrávání video pásků, poradenství pro volbu povolání (služby pro vzdělávání nebo školení), fotografické reportáže, interpretace znakové řeči, překlady, služby reportérů.

(730) **Nintendo Co., Ltd.**, 11-1, Hokotate-cho, Kamitoba, Minami-ku, Kyoto-shi, Kyoto, JP

(740) PATENTSERVIS Praha a.s., Jivenská 1273/1, Praha 4, 14021

(210) **O-437089**

(220) 03.05.2006

(320) 03.05.2006

(511) 24, 25, 26, 40

(540)

Danielson Embroidery & print

(510) (24) tkaniny, textilní výrobky všeho druhu, textilie, látky, tkaniny a textilní zboží, které není obsaženo v jiných třídách, koupelnové textilie, ručníky, osušky, ručníky na obličej, žínky pro hygienické účely, froté, flanel, flauš, frýz, krep, krepon, stolní pokrývky, ubrusy, ložní prádlo, cestovní příkrývky, kapesníky, lůžkoviny, povlaky, povlaky na matrace, prádlo pro domácnost, závěsy, záclony, textilní potahy, přehozy, spací pytle, stolní ubrusy, utěrky na sklo; (25) textilní výrobky, oděvy textilní, oděvní doplňky, oděvy dámské, pánské, dětské, obuv, barety, bundy sportovní, bundy sportovní s kapucí (s kožešinou nebo plyšovou vložkou), čapky, čelenky, čepice, čepice s kšiltly, kabáty krátké, kalhoty, kamaše, kapuce, klapky na uši, klobouky, kombiné (spodní prádlo), kombinézy (oděvy), kombinézy pracovní, konfekce, korzety (spodní prádlo), kostýmy, obleky, oděvy z kůže, oděvy z napodobenin kůže, oděvy koupací, oděvy nepromokavé, oděvy plážové, oděvy pletené, oděvy riflové, oděvy tělocvičné, opasky, košile, koupací pláště, kožešiny (oděvy), kravaty, legíny, límce, noční kabátky, plavky, pláště, pláště koupací, pláštěnky, podprsenky, podvazkové pásy, pokrývky hlavy, ponožky, prádlo (osobní, spodní), přehozy kolem ramen, pulovry, punčocháče, punčochy,

pyžama, rukavice, rukavice bez prstů, saka, spodky, spodničky, sukně, svetry, svrchní kabáty, šály, šátky, šaty dámské, šle, tílka, košilky, trička, uniformy, vesty, výbavičky pro novorozence, zástěry, závoje, zimníky, župany; (26) galanterie, spadající do této třídy, cedulky na prádlo, flitry na oděvy, galanterie pro textilní vyšívání, kanýry, krajky, obruby pro oděvy, ozdobné odznaky a knoflíky, ozdoby pro oděvy, ozdoby na obuv (ne z drahých kovů), nažehlovací ozdoby a záplaty, ozdoby textilních výrobků, ozdoby stříbrné a zlaté (výšivky), prýmky, přezky, sponky, spony, stuhy, třpytky, volány, výšivky, značky na prádlo; (40) šití oděvů a veškerých textilních výrobků.

- (730) **Danielson s. r. o.**, Keramická 201/4, Praha 7, 17000, CZ
(740) BOHEMIA PATENT Patentová & známková kancelář, Ing. Jana Vandělíková, Havanská 17, Praha 7, 17000

- (210) **O-437095**
(220) 03.05.2006
(320) 03.05.2006
(511) 24
(540)

EasyTowel

- (510) (24) tkaniny, textilní výrobky všeho druhu, textilie, látky, tkaniny a textilní zboží, které není obsaženo v jiných třídách, koupelnové textilie, ručníky, osušky, ručníky na obličej, žínky pro hygienické účely, froté, flanel, flauš, frýz, krep, krepon, stolní pokrývky, ubrusy, ložní prádlo, cestovní příkrývky, kapesníky, lůžkoviny, povlaky, povlaky na matrace, prádlo pro domácnost, závěsy, záclony, textilní potahy, přehozy, spací pytle, stolní ubrusy, utěrky na sklo.

- (730) **Danielson s. r. o.**, Keramická 201/4, Praha 7, 17000, CZ
(740) BOHEMIA PATENT Patentová & známková kancelář, Ing. Jana Vandělíková, Havanská 17, Praha 7, 17000

- (210) **O-437096**
(220) 03.05.2006
(320) 03.05.2006
(511) 24
(540)

EasyTowel

- (510) (24) tkaniny, textilní výrobky všeho druhu, textilie, látky, tkaniny a textilní zboží, které není obsaženo v jiných třídách, koupelnové textilie, ručníky, osušky, ručníky na obličej, žínky pro hygienické účely, froté, flanel, flauš, frýz, krep, krepon, stolní pokrývky, ubrusy, ložní prádlo, cestovní příkrývky, kapesníky, lůžkoviny, povlaky, povlaky na matrace, prádlo pro domácnost, závěsy, záclony, textilní potahy, přehozy, spací pytle, stolní ubrusy, utěrky na sklo.

- (730) **Danielson s. r. o.**, Keramická 201/4, Praha 7, 17000, CZ
(740) BOHEMIA PATENT Patentová & známková kancelář, Ing. Jana Vandělíková, Havanská 17, Praha 7, 17000

- (210) **O-437098**
(220) 03.05.2006
(320) 03.05.2006
(511) 9, 36, 37, 41, 42
(540)

SIEZA

- (510) (9) zabezpečovací zařízení a technika k zabezpečení objektů (elektrické a mechanické), přístroje a nástroje měřicí, optické, elektrické, přístroje pro bezdrátový přenos informací, software;

(36) zprostředkovatelské a obstaravatelské služby pro občany a organizace, spadající do této třídy, jako finanční služby a služby v oblasti nemovitostí; (37) revize, servis, opravárenství a instalační služby u zařízení zabezpečovací techniky a telekomunikačních zařízení; (41) výchovná a školicí činnost v oboru zabezpečovací techniky, nakladatelská, vydavatelská a publikační činnost; (42) projekční, poradenská a konzultační činnost v oboru zabezpečovací techniky, softwarové služby.

- (730) **SIEZA s.r.o.**, Štúrova 1282, Praha 4, 14000, CZ
(740) Václav Müller, patentový zástupce, Filipova 2016, Praha 4, 14800

- (210) **O-437100**
(220) 03.05.2006
(320) 03.05.2006
(511) 7, 35, 37, 40
(540)

GOTECH

- (510) (7) obráběcí stroje a jejich příslušenství jako dlouhohotné automaty, jednovřetenové automaty, svislé soustruhy, revolverové soustruhy, obráběcí centra, vícevřetenové automaty, frézky, kovoobráběcí stroje, pouzdra (části strojů), obráběcí stroje a zařízení, jejich součásti a příslušenství, nástroje, včetně mechanických nástrojů, transferových, upínací zařízení, upínáče nožů a upínací pouzdra jako součásti strojů, jednoúčelové stroje; (35) zprostředkovatelská činnost v oblasti obchodu s výrobky tř. 7, zejména s vícevřetenovými automaty, CNC soustruhy a obráběcími centry, průzkum a analýza trhu, informační servis v oboru obchodu a reklamy, pomoc při provozování obchodu, obchodní zastoupení třetích subjektů, pořádání reklamních akcí a přehlídek zboží, marketing, odborná poradenská a konzultační činnost v oboru obchodu, reklamy a propagace; (37) servis záruční, pozáruční i periodicky preventivní, generální opravy, seřízení strojů na požadovanou technologii, instalační služby, vše výše uvedené s výrobky zatříděnými ve tř. 7; (40) zpracování a úprava materiálu, nástrojářská činnost spojená se zpracováním materiálů, např. soustružením, frézováním, leštěním, broušením nebo kovovým potažením, včetně kalení.

- (730) **GOTECH s.r.o.**, Štefánikova 129/59, Brno, 61200, CZ
(740) Václav Müller, patentový zástupce, Filipova 2016, Praha 4, 14800

- (210) **O-437104**
(220) 03.05.2006
(320) 03.05.2006
(511) 16, 35, 41
(540)

FLASH ART

- (510) (16) tiskoviny jako knihy, časopisy, noviny, sborníky, konferenční materiály, reklamní tiskoviny, letáky, reklamní a propagační předměty jako fotografie, plakáty, kalendáře, samolepky, obtisky, papírové tašky, umělohmotné tašky, umělecké nebo ozdobné předměty z papíru nebo plastických hmot, náležící do této třídy; (35) reklamní, propagační a inzertní činnost všeho druhu, výstavy komerční a reklamní; (41) nakladatelská činnost při vydávání periodických i neperiodických tiskovin obsažených ve třídě 16, pořádání školicích a vzdělávacích programů, pořádání koncertů, kongresů, konferencí, symposií, pořádání výstav kulturních a uměleckých k vzdělávacím účelům.

- (730) **Kontová Helena**, Korunní 127, Praha 3, 13000, CZ
(740) AK JUDr. Ivana Jirková & partneři, JUDr. Ivana Jirková, advokátka, Vejdovoda 6, Praha 1, 11000

- (210) **O-437117**
(220) 03.05.2006
(320) 03.05.2006
(511) 16, 39, 41, 42, 43

(540)

*via*Genes

(510) (16) tiskoviny, zejména časopisy, noviny, knihy, prospekty, plakáty, fotografie, propagační materiály; (39) provozování cestovní kanceláře, průvodcovská činnost, zprostředkování přepravy; (41) nakladatelská a vydavatelská činnost, veškeré typy výchovných, vyučovacích a vzdělávacích služeb, pořádání a vedení seminářů a přednášek; (42) design průmyslový, grafický design, poskytování know-how a franchise v oblasti realitních služeb, elektronických dat a záznamů; (43) ubytovací a stravovací služby.

(590) Barevná

(730) **viaCentrum s.r.o.**, Ztracená 268/34, Olomouc, 77200, CZ

(740) JUDr. Miroslav Kupka, Levého 1532, Rakovník, 26901

(210) **O-437126**

(220) 04.05.2006

(320) 04.05.2006

(511) 9, 16, 41

(540)

MARIÁNSKOLÁZEŇSKÉ LISTY

(510) (9) informace, data a databáze na elektronických, magnetických a optických nosičích všeho druhu a v elektronických, datových, informačních a telekomunikačních sítích všeho druhu, multimediální aplikace, zejména elektronické informační katalogy, časopisy a periodika, knihy v elektronické podobě, programy pro počítače; (16) propagační tiskoviny, zejména katalogy, prospekty, plakáty, fotografie, tiskoviny periodické i neperiodické, knihy, časopisy, umělecké a ozdobné předměty z papíru a z plastické hmoty, obaly všeho druhu, papírové i z plastické hmoty; (41) nakladatelství a vydavatelství periodických a neperiodických publikací, zejména společenských, zábavních, vzdělávacích a odborných časopisů a denního tisku na papírových nosičích i v elektronické podobě, obrazové zpravodajství, informační, konzultační, poradenské a obstaravatelské služby v oblasti nakladatelství a vydavatelství, organizování a vedení kolokvií, sympozií, kongresů a seminářů, organizování kulturních a vzdělávacích výstav.

(730) **Richter Svatopluk**, Lidická 7/173, Mariánské Lázně, 35301, CZ

(740) TICHÝ & POLÁČEK Patentoprávní a známková kancelář, JUDr. Jaromír Tichý, Dominikánská 6, Plzeň, 30112

(210) **O-437128**

(220) 04.05.2006

(320) 04.05.2006

(511) 25

(540)

CHECKERED HORSE

(510) (25) oděvy, obuv, kloboučnické zboží.

(730) **Kalová Michaela**, Za Cihelnou 109, Březnice, 26272, CZ

(210) **O-437129**

(220) 04.05.2006

(320) 04.05.2006

(511) 41, 42

(540)

IPM

(510) (41) výchova, vzdělávání; (42) průmyslové analýzy a výzkum, návrhy a vývoj počítačového hardwaru a softwaru.

(730) **Institut průmyslového managementu, spol. s r.o.**, Univerzitní 22, Plzeň, 32000, CZ

(210) **O-437130**

(220) 04.05.2006

(320) 04.05.2006

(511) 9, 42

(540)

EISOD

(510) (9) přístroje pro zpracování informací a počítače; (42) průmyslové analýzy a výzkum, návrh a vývoj počítačového hardwaru a softwaru.

(590) Barevná

(730) **Institut průmyslového managementu, spol. s r.o.**, Univerzitní 22, Plzeň, 32000, CZ

(210) **O-437131**

(220) 04.05.2006

(320) 04.05.2006

(511) 9, 42

(540)

ORYX QPM

(510) (9) přístroje pro zpracování informací a počítače; (42) průmyslové analýzy a výzkum, návrh a vývoj počítačového hardwaru a softwaru.

(590) Barevná

(730) **Institut průmyslového managementu, spol. s r.o.**, Univerzitní 22, Plzeň, 32000, CZ

(210) **O-437133**

(220) 04.05.2006

(320) 04.05.2006

(511) 6, 9, 16, 28, 35, 41

(540)

EXIT 316

(510) (6) kovové výrobky, které nejsou uvedeny v jiných třídách, rudy; (9) přístroje a nástroje vědecké, námořní, geodetické, fotografické, filmové, optické, přístroje pro vážení, měření, signalizaci, kontrolu (inspekci), záchranu a přístroje pro vyučování, přístroje a nástroje pro vedení, přepínání, přeměnu, akumulaci, regulaci nebo řízení elektrického proudu, přístroje

pro záznam, převod, reprodukci zvuku nebo obrazu, magnetické nosiče zvukových záznamů, gramofonové desky; (16) papír, lepenka a výrobky z těchto materiálů, které nejsou zařazeny do jiných tříd, tiskárenské výrobky, potřeby pro knižní vazby, fotografie, papírenské zboží, lepidla pro papírenství nebo domácnost, materiál pro umělce, štetce, psací stroje a kancelářské potřeby (vyjímaje nábytek), učební a vyučovací pomůcky s výjimkou přístrojů, plastické obaly (nezařazené do jiných tříd), tiskařské typy, štočky; (28) hry, hračky; (35) propagační činnost, reklama, pomoc při řízení obchodní činnosti, obchodní administrativa, kancelářské práce; (41) výchova, vzdělávání, zábava, sportovní a kulturní aktivity.

(730) **Křesťanská akademie mladých, občanské sdružení**, Emila Pajurka 142, Frýdlant nad Ostravicí, 73911, CZ

(740)

(210) **O-437134**

(220) 04.05.2006

(320) 04.05.2006

(511) 43, 44

(540)

LILI MARLEEN

(510) (43) služby - restaurace; (44) kosmetické služby.

(730) **Trenz Radka**, Skupova 37, Plzeň, 30100, CZ

(210) **O-437135**

(220) 04.05.2006

(320) 04.05.2006

(511) 7, 40, 41

(540)



(510) (7) součásti strojů pro velké strojírenství spadající do této třídy; (40) kovoobrábění; (41) vydavatelská činnost.

(730) **Gryspeck, spol. s r.o.**, Skupova 37, Plzeň, 30100, CZ

(210) **O-437145**

(220) 04.05.2006

(320) 04.05.2006

(511) 16, 35, 41

(540)

Flash Art

(510) (16) tiskoviny jako knihy, časopisy, noviny, sborníky, konferenční materiály, reklamní tiskoviny, letáky, reklamní a propagační předměty jako fotografie, plakáty, kalendáře, samolepky, obtisky, papírové tašky, umělohmotné tašky, umělecké nebo ozdobné předměty z papíru nebo plastických hmot, náležící do této třídy; (35) reklamní, propagační a inzertní činnost všeho druhu, výstavy komerční a reklamní; (41) nakladatelská činnost při vydávání periodických i neperiodických tiskovin obsažených ve třídě 16, pořádání školících a vzdělávacích programů, pořádání koncertů, kongresů, konferencí, symposií, pořádání výstav kulturních a uměleckých k vzdělávacím účelům.

(730) **Kontová Helena**, Korunní 127, Praha 3, 13000, CZ

(740) AK JUDr. Ivana Jirková & partneři, JUDr. Ivana Jirková, advokátka, Vejvodova 6, Praha 1, 11000

(210) **O-437153**

(220) 04.05.2006

(320) 04.05.2006

(511) 25, 26

(540)

RED SPOT

(510) (25) textilní výrobky spadající do této třídy, oděvy včetně sportovních oděvů a oděvů pro volný čas, obuv včetně sportovní obuvi, pantofle, sandály, střevice, pokrývky hlavy, kloboučnické zboží, zejména baret, cylindry, čapky, čepice, klobouky, klobouky textilní, punčochové zboží, rukavice včetně rukavic bez prstů, palcových a dámských dlouhých rukavic, rukávniky, konfekce, zejména svrchní oblečení, např. bundy, vesty, saka, trička a náteřníky, fleecové (počesávané) oblečení, trepky, jarní, letní, podzimní a zimní oblečení dámské, pánské i dětské, jako šaty krátké i dlouhé, košile, polokošile, bundokošile, obleky, halenky, kalhoty krátké i dlouhé, kabáty a pláště, šátky a šály, uniformy, kostýmy, jeansy, kombinézy, dětské oblečení, elastické pletené zboží, kožichy, kožešiny (oděvy), oděvní zboží, oblečení z kůže a z imitace kůže, prádlo osobní, prádlo spodní všeho druhu, oděvní doplňky spadající do této třídy, šponovky, plavky a plážové oblečení, oblečení do deště, oblečení na tenis, na golf a na další sporty, blejzry, pláštěnky, kabátky, živůtky, smokinky a večerní oblečení, svetry, pulovry, paleta a ponča včetně kožešinových, teplákové soupravy, oblečení na spaní a domácí oblečení, župany, spodky, negligé včetně pletených a krajkových, kombiné, korzety, bokovky, podprsenky, cvičební, baletní a sportovní trikoty, punčochy, ponožky a punčochové kalhoty, spodničky, kimona, kaftany, oblečení typu kabuki, harémové oblečení, kravaty, motýlky, přezůvky, obuv určená pro jízdu na snowboardech a ostatní obuv ve třídě 25, podkolenky, turistické oděvy, pracovní oděvy spadající do této třídy, oděvní zboží z elastických tkanin, cyklistické oděvy, nátepníčky, sportovní čelenky, džínové oblečení pro děti i dospělé, boa (kožešinové límce), body (spodní prádlo), bryndáčky (ne z papíru), kamaše, kapuce, maskární kostýmy, košilová sedla, koupací pláště, pracovní pláště spadající do této třídy, legíny, límečky, livrej, manžety, noční kabátky, opasky, pásky ke kalhotám, plenky dětské textilní, pletené zboží (stávkové zboží), podpatěnky, podpatky, podrážky k obuvi, podvazky, potítka, pytle na oděvy, ramínka u dámského prádla, slintáčky (ne z papíru), snímatelné límce, šerpy, výbavička pro novorozence, zástěry, závoje, zimníky, nadměrné velikosti výrobků této třídy; (26) galantní výrobky, brože (jako oděvní doplňky), čelenky, čepice (pomůcka kadeřnická), elastické stuhly, filtry na oděvy, gummy do prádla, textilní galanterie, jehelníky, jehlice, jehly, kanýry, kloboukové ozdoby, knoflíky, korzetové kostice, krajky, krabice na šicí potřeby, kroužky na oděvy, květiny umělé, lemovky, lemy, nažehlovací záplaty, nárameníky, náprstky na šití, náplety elastické, oděvní šňůrky, umělé ovoce, ozdoby do vlasů, pajetky, panenky čajové, paruky, paspulky, patentky, ptačí pera jako oděvní ozdoby, popruhy na vedení dětí, prýmký, přezky (oděvní doplňky), příčesky z vlasů, síťky do vlasů, spony do vlasů, spony jako oděvní doplněk, střípce, stuhly, šněrovadla do bot, šňůry pletené, špendlíky, tkalouny, tkanice, tupé, třásně, umělé kníry a vousy, věnce umělé, vlásenky, vlasové natáčky, volány, zdrhovadla, zipy, značky na prádlo, žinylka.

(730) **Martin Trnka FASA - TRADE**, Zrenjaninská 298, Teplice, 41503, CZ

(740) Advokátní a patentová kancelář DANĚK & PARTNERS, Dr. Vilém Daněk, Vinohradská 45, Praha 2, 12000

(210) **O-437165**

(220) 05.05.2006

(320) 05.05.2006

(511) 16

(540)

ZPRAVODAJ
ŠUMPERSKÝ

(510) (16) tiskárenské výrobky.

(590) Barevná

(730) **Město Šumperk**, nám. Míru 1, Šumperk, 78793, CZ

- (210) **O-437166**
(220) 05.05.2006
(320) 05.05.2006
(511) 9, 16, 25, 35, 36, 39, 41, 42, 43
(540)



- (510) (9) nosiče dat všeho druhu spadající do tř. 9, zejména informační produkty, data a databáze na elektronických, magnetických a optických nosičích, elektronické periodické a neperiodické publikace, multimediální aplikace, elektronické a datové sítě, včetně souvisejícího softwaru a hardwaru; (16) papír a výrobky z papíru, zejména periodické a neperiodické publikace na papírových nosičích, např. časopisy, brožury, letáky, tištěné manuály, informační produkty a reklamní materiály, plakáty, prospekty, kalendáře, fotografie, propagační a ozdobné předměty z papíru, papírové a plastové tašky, tužky a pera; (25) oděvy, obuv, kloboučnické zboží; (35) zprostředkování obchodu, inzertní, reklamní a obchodní propagační služby, včetně zajišťování reklamních a náborových textů a jejich rozšiřování, marketing, průzkum a analýza trhu, včetně zpracování odborných obchodních posudků a studií, informační servis v oboru obchodu a reklamy, komerční využití Internetu v oblastech komerčních internetových médií a vyhledávacích služeb, včetně systemizace informací do počítačových databází, správa obchodních zájmů třetích osob, obchodní zastoupení tuzemských a zahraničních subjektů, poskytování pomoci při provozování obchodu, včetně zprostředkování obchodních zájmů a záležitostí, organizování a pořádání propagačních anebo komerčních výstav a přehlídek obchodních služeb, odborná informační a poradenská činnost v oblasti obchodu, včetně distribuce zboží k reklamním účelům, poradenství v oblasti organizace a ekonomiky podnikání; (36) provozování realitní kanceláře, prodej a pronájem nemovitostí, odhady nemovitostí, správa nemovitého majetku, zejména budov, bytů, nebytových prostor, výrobních a provozních objektů a pozemků, zprostředkování obchodu s nemovitostmi, realitami, finanční služby, zejména provádění finančních operací, včetně finančních analýz, hotovostních a bezhotovostních služeb, odborná konzultační a poradenská činnost v oboru finančnictví a pojišťovnictví, kapitálové investice, oceňování nemovitého a movitého majetku, daňové služby (odhady), informační služby a odborná poradenská, konzultační a posudková činnost v oboru realit, včetně správy a oceňování majetku, poskytování informací v oblasti realit, investic a nemovitostí pomocí prostředků globální počítačové sítě; (39) pronájem garáží a parkovacích ploch pro komerční účely, sklady (pronájem); (41) činnost vyučovací, výchovná, vzdělávací a zábavní, pořádání sympozií a konferencí, doprovodných výstav, provozování pracovních diskusního a zájmového klubu, organizování výstav, doprovodných programů, společenských akcí a školení ke vzdělávacím, kulturním, výchovným a zábavním účelům, pořádání zábavních soutěží, nakladatelství a vydavatelství periodických a neperiodických publikací, zejména v oboru investiční výstavby, realit a architektury na papírových nosičích anebo v elektronické podobě, včetně textových, zvukových a audiovizuálních zpráv a informací na elektronických, magnetických a optických nosičích všeho druhu, ediční a publikační činnost, včetně nahrávání zvukových a audiovizuálních pořadů pro rozhlasové a televizní vysílání, půjčování publikací a nahraných zvukových a audiovizuálních nosičů; (42) architektonické, projekční, designérské a inženýrské služby, zejména v oblasti exteriérů a interiéru, včetně odborného a technického poradenství a jejich realizace, tvorba multimediálních publikací, prezentací, aplikací, katalogů a informačních databází, počítačové animace a vizualizace, právní služby a poradenství, tvorba developerských projektů, expertizní a odborná konzultační a poradenská činnost v oboru architektury, investiční výstavby, zprostředkování služeb v investiční výstavbě v rámci této třídy; (43) služby zajišťující stravování a nápoje, zejména kavárny, pronájem jednacích místností, restaurace.

- (730) **REIN Holding, a.s.**, bří. Jaroňků 4079, Zlín, 76001, CZ

- (210) **O-437170**
(220) 05.05.2006
(320) 05.05.2006
(511) 35, 41, 43
(540)



- (510) (35) správa hotelů; (41) pořádání a řízení pracovních setkání a školení, provozování sportovních zařízení; (43) hotelové služby, penziony, provoz hotelového ubytování, restaurace, ubytovací služby (hotely, penziony).
(590) Barevná
(730) **Povrchová důlní s.r.o.**, Argentinská 286/38, Praha 7, 17005, CZ
(740) Ing. Stanislav Babický, Budovatelů 2407, Most, 43401

- (210) **O-437185**
(220) 05.05.2006
(320) 05.05.2006
(511) 6, 14, 35, 41
(540)

Charónova mince

- (510) (6) jednoduché výrobky z obecných kovů a jejich slitin, zejména přívěšky na krk, přívěšky na klíče, umělecké nebo ozdobné předměty a výrobky a propagační mince; (14) jednoduché výrobky ze vzácných kovů a jejich slitiny nebo posříbřeného nebo pozlaceného kovu, klenoty, bižuterie, umělecké nebo ozdobné předměty z drahých kovů, odznaky z drahých kovů a přívěšky z drahých kovů, šperků, mince ze vzácných kovů, mince; (35) reklamní, inzertní a propagační činnost, vydávání a zveřejňování reklamních textů a reklamních tiskovin; (41) prezentace vizuálního umění nebo literatury veřejnosti pro kulturní a vzdělávací účely.
(730) **Kuželka František**, Třebízského 238, Roztoky u Prahy, 25263, CZ

- (210) **O-437189**
(220) 09.05.2006
(320) 09.05.2006
(511) 35, 37, 38, 39, 41
(540)

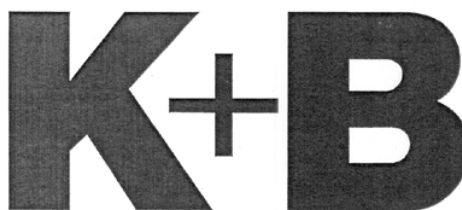

- (510) (35) dodavatelské služby pro třetí osoby (nákup výrobků a služeb pro jiné podnikatelské subjekty), dražby, administrativní služby, pomoc při řízení obchodního řetězce, organizační, objednávkové, nákupní a prodejní služby v oblasti obchodních řetězů, vše ve třídě 35, provádění obchodních operací v oblasti maloobchodu a velkoobchodu, propagační a reklamní činnost, marketingové studie, činnost organizačních a ekonomických poradců, zprostředkovatelská činnost v oblasti obchodu a obchodních služeb, rozšiřování propagačních materiálů, průzkum trhu a marketing, pronájem reklamních ploch, předvádění pro reklamní účely a podporu prodeje, předvádění zboží, rozšiřování reklamních materiálů a vzorků zboží; (37) instalace, montáž, opravy a údržba elektrospotřebičů; (38) telekomunikační služby, přenos veřejných informací, zpráv a obrázků pomocí počítačů, zprostředkování v oblasti telekomunikací, šíření elektronických časopisů a jiných periodik, knih a dalších informací v počítačových sítích, zprostředkovatelská služba v telekomunikačních službách a v šíření informací, počítačová komunikace, elektronická pošta, provozování informačních sítí,

systemů a databází, včetně elektronických, zejména on-line systémů; (39) distribuce výrobků; (41) vydavatelská a publikační činnost, prezentace k jiným než reklamním účelům, nakladatelství, elektronické publikování, pořádání odborných kurzů, školení a jiných vzdělávacích akcí, organizování a pořádání pracovních setkání, firemních akcí, kongresů a sympozií, kulturních a společenských akcí, vedení diskusních skupin a workshopů - v rámci této třídy, organizování kulturních a vzdělávacích veletrhů a výstav, lektorská činnost, poradenství a služby v oblasti vzdělávání.

(730) **Kappenberger + Braun Expert, s.r.o.**, U Expertu 91, Klíčany, okr. Praha - východ, 25069, CZ

(740) Ing. Jiří Král, Štěpánská 45, Praha 1, 11000

(210) **O-437190**

(220) 09.05.2006

(320) 09.05.2006

(511) 35, 37, 38, 39, 41

(540)

K+B Elektro

(510) (35) dodavatelské služby pro třetí osoby (nákup výrobků a služeb pro jiné podnikatelské subjekty), dražby, administrativní služby, pomoc při řízení obchodního řetězce, organizační, objednávkové, nákupní a prodejní služby v oblasti obchodních řetězů, vše ve třídě 35, provádění obchodních operací v oblasti maloobchodu a velkoobchodu, propagační a reklamní činnost, marketingové studie, činnost organizačních a ekonomických poradců, zprostředkovatelská činnost v oblasti obchodu a obchodních služeb, rozšiřování propagačních materiálů, průzkum trhu a marketing, pronájem reklamních ploch, předvádění pro reklamní účely a podporu prodeje, předvádění zboží, rozšiřování reklamních materiálů a vzorků zboží; (37) instalace, montáž, opravy a údržba elektrospotřebičů; (39) distribuce výrobků; (38) telekomunikační služby, přenos veřejných informací, zpráv a obrázků pomocí počítačů, zprostředkování v oblasti telekomunikací, šíření elektronických časopisů a jiných periodik, knih a dalších informací v počítačových sítích, zprostředkovatelská služba v telekomunikačních službách a v šíření informací, počítačová komunikace, elektronická pošta, provozování informačních sítí, systémů a databází, včetně elektronických, zejména on-line systémů; (41) vydavatelská a publikační činnost, prezentace k jiným než reklamním účelům, nakladatelství, elektronické publikování, pořádání odborných kurzů, školení a jiných vzdělávacích akcí, organizování a pořádání pracovních setkání, firemních akcí, kongresů a sympozií, kulturních a společenských akcí, vedení diskusních skupin a workshopů - v rámci této třídy, organizování kulturních a vzdělávacích veletrhů a výstav, lektorská činnost, poradenství a služby v oblasti vzdělávání.

(730) **Kappenberger + Braun Expert, s. r. o.**, U Expertu 91, Klíčany, okr. Praha - východ, 25069, CZ

(740) Ing. Jiří Král, Štěpánská 45, Praha 1, 11000

(210) **O-437191**

(220) 09.05.2006

(320) 09.05.2006

(511) 35, 37, 38, 39, 41

(540)

K+B PROGRES

(510) (35) dodavatelské služby pro třetí osoby (nákup výrobků a služeb pro jiné podnikatelské subjekty), dražby, administrativní služby, pomoc při řízení obchodního řetězce, organizační, objednávkové, nákupní a prodejní služby v oblasti obchodních řetězů, vše ve třídě 35, provádění obchodních operací v oblasti maloobchodu a velkoobchodu, propagační a reklamní činnost, marketingové studie, činnost organizačních a ekonomických poradců,

zprostředkovatelská činnost v oblasti obchodu a obchodních služeb, rozšiřování propagačních materiálů, průzkum trhu a marketing, pronájem reklamních ploch, předvádění pro reklamní účely a podporu prodeje, předvádění zboží, rozšiřování reklamních materiálů a vzorků zboží; (37) instalace, montáž, opravy a údržba elektrospotřebičů; (38) telekomunikační služby, přenos veřejných informací, zpráv a obrázků pomocí počítačů, zprostředkování v oblasti telekomunikací, šíření elektronických časopisů a jiných periodik, knih a dalších informací v počítačových sítích, zprostředkovatelská služba v telekomunikačních službách a v šíření informací, počítačová komunikace, elektronická pošta, provozování informačních sítí, systémů a databází, včetně elektronických, zejména on-line systémů; (39) distribuce výrobků; (41) vydavatelská a publikační činnost, prezentace k jiným než reklamním účelům, nakladatelství, elektronické publikování, pořádání odborných kurzů, školení a jiných vzdělávacích akcí, organizování a pořádání pracovních setkání, firemních akcí, kongresů a sympozií, kulturních a společenských akcí, vedení diskusních skupin a workshopů - v rámci této třídy, organizování kulturních a vzdělávacích veletrhů a výstav, lektorská činnost, poradenství a služby v oblasti vzdělávání.

(730) **K+B Progres, a.s.**, U Expertu 91, Klíčany, okr. Praha-východ, 25069, CZ

(740) Ing. Jiří Král, Štěpánská 45, Praha 1, 11000

(210) **O-437192**

(220) 09.05.2006

(320) 09.05.2006

(511) 1, 2, 4

(540)

AUTOP BOHEMIA

(510) (1) chemické výrobky určené pro průmysl; (2) barvy, nátěry, laky, ochranné výrobky proti korozi; (4) průmyslové oleje a tuky, mazadla.

(730) **Herrmann Johannes**, Mittelweg 13, Cham, 8490, DE

(740) Timm Šmehlík, Sady 5. května 46, Plzeň, 30114

(210) **O-437193**

(220) 09.05.2006

(320) 09.05.2006

(511) 32

(540)

ANTIKOCOVIN

(510) (32) nealkoholické nápoje.

(730) **EUROKAPITALS.r.o.**, Soboňky 1197/4197/4, Rohatec, 69601, CZ

(210) **O-437195**

(220) 09.05.2006

(320) 09.05.2006

(511) 20, 35, 39, 40

(540)

 **obalpro**
s.r.o.

manipulační obaly
recyklace plastů

(510) (20) krabice a bedny z plastu; (35) propagační činnost, reklama; (39) doprava, balení a skladování zboží; (40) zpracování materiálů.

(730) **OBALPRO, s.r.o.**, Brněnská 3497, Hodonín, 69501, CZ

(210) **O-437200**

(220) 09.05.2006

(320) 09.05.2006

(511) 16, 35

(540)



(510) (16) reklamní, inzertní a propagační materiály spadající do této třídy a tiskoviny všeho druhu; (35) propagační, reklamní a inzertní služby prostřednictvím jakéhokoliv média.

(590) Barevná

(730) Česká spořitelna, a.s., Olbrachtova 1929/62, Praha 4, 14000, CZ

(210) **O-437204**

(220) 09.05.2006

(320) 09.05.2006

(511) 9, 25

(540)

**ARDON
PRODUCTION**

(510) (9) oděvy ochranné proti ohni, ochranné obleky proti úrazům, radiaci a ohni, protipožární oděvy, ochranné rukavice, obuv ochranná proti nehodám, ozáření a ohni; (25) oděvy, obuv.

(730) Voženílek pracovní ochranné pomůcky s.r.o., Kojetínská 3109/73a, Přerov, 75002, CZ

(210) **O-437223**

(220) 10.05.2006

(320) 10.05.2006

(511) 16, 28, 41, 44

(540)

TIME GYM

(510) (16) učební pomůcky (s výjimkou přístrojů), tiskoviny periodické i neperiodické, knihy, časopisy; (28) hry, hračky, sportovní potřeby a pomůcky spadající do této třídy, sportovní náčiní se zaměřením na kondiční cvičení a podobné sportovní aktivity; (41) provozování center pro kondiční cvičení, provozování sportovních zařízení, informační služby o sportovních akcích a kondičních cvičeních v jakémkoliv médiu včetně Internetu, pořádání sportovních, kulturních a soutěžních akcí; (44) poskytování masáží, provádění regeneračních programů, organizování regeneračních a rekondičních akcí, informační služby v oboru regenerace a rekondice.

(730) Vávrová Ivana Mgr., Železniční 581, Libiř, 27711, CZ

(210) **O-437231**

(220) 10.05.2006

(320) 10.05.2006

(511) 30, 39, 43

(540)



(510) (30) káva, káva nepražená, kávové nápoje s mlékem; (39) balení zboží, doručování zboží, dovoz, doprava, skladování; (43) bary (služby), kavárny, zásobování.

(590) Barevná

(730) COFFEE COMPANY s. r. o., Olšany 21, Olšany, p. Strmilov, 37853, CZ

(210) **O-437235**

(220) 10.05.2006

(320) 10.05.2006

(511) 17, 20, 35, 42

(540)

plasticOR

(510) (17) kaučuk, gutaperča, guma, azbest, slída a výrobky z těchto materiálů, které nejsou zahrnuty do jiných tříd, polotovary z plastických hmot, materiály těsnící, ucpávací a izolační, ohebné trubky nekovové; (20) nábytek, zrcadla, rámy, výrobky nejmenované v jiných třídách ze dřeva, korku, rákosu, vrbového proutí, z rohu, kostí, slonoviny, z kostic, želvoviny, jantaru, perletí, mošské pěny, náhražky všech těchto materiálů nebo náhražky z plastických hmot; (35) propagační činnosti, reklama, pomoc při řízení obchodní činnosti, obchodní administrativa, kancelářské práce; (42) vědecké a technologické služby a s nimi spojený výzkum a návrhy, průmyslové analýzy a výzkum, návrh a vývoj počítačového hardwaru a softwaru, právní služby.

(730) Klastř technické plasty, družstvo, Husova 114, Jaroměř, 55101, CZ

(740) Sládek & Partners, advokátní kancelář v. o. s., Mgr. Iva Sládková, Janáčkovo nábřeží 39/51, Praha 5, 15000

(210) **O-437238**

(220) 10.05.2006

(320) 10.05.2006

(511) 7

(540)



(510) (7) stroje, tvářecí stroje a obráběcí stroje.

(730) Strašák Milan, Zbraslav Březina 373, Zastávka u Brna, 66484, CZ

(210) **O-437244**

(220) 10.05.2006

(320) 10.05.2006

(511) 29, 30, 32, 33, 34, 35

(540)

drink holding

(510) (29) ovoce a zelenina konzervované, sušené a zavažené, masové konzervy, želé, džemy; (30) káva, čaj, čokoláda, cukr, rýže, mouka, cukrovinky, chléb, pečivo, zmrzlina, sušenky, přípravky z obilnin, sůl, koření; (32) nealkoholické nápoje a sirupy, pivo; (33) alkoholické nápoje; (34) potřeby pro kuřáky, tabák, cigarety, doutníky, zápalky; (35) zprostředkovatelská činnost v oblasti obchodu.

(590) Barevná

(730) QANTO CZ s.r.o., 5. máje 660/8, Praha 5, 15500, CZ

(740) PROPATENT, Ing. Vlasta Sedláčková, Ke Kateřinkám 1393, Praha 4, 14900

(210) **O-437254**

(220) 11.05.2006
(320) 11.05.2006
(511) 35, 36, 38, 41, 44
(540)



- (510) (35) propagační činnost, tvorba a šíření reklamních materiálů, které upozorňují na dětskou krizovou intervenci, propagace, reklama v tištěných a audiovizuálních médiích (televize, rozhlas, Internet); (36) organizování a pořádání aukcí (umělecké, internetové), shromažďování finančních prostředků na dobročinné účely; (38) telefonní a počítačová komunikace, elektronická pošta; (41) šíření a poskytování kulturních a vzdělávacích informací o problematice dětí a mládeže, pořádání preventivních přednášek a besed pro laickou a odbornou veřejnost, výchova a vzdělávání v oblasti pedagogicko-psychologické a sociálně-právní, pořádání výcviků, školení, seminářů a konferencí zaměřených na problémy a ochranu dětí a mládeže, vydávání odborných tiskovin, publikací a studií; (44) služby telefonické krizové intervence - linka důvěry.
- (730) **SDRUŽENÍ LINKA BEZPEČÍ**, Ústavní 91/95, Praha 8 - Bohnice, 18121, CZ

(210) **O-437257**
(220) 11.05.2006
(320) 11.05.2006
(511) 41, 42, 44
(540)



- (510) (41) výchovná a zábavní činnost; (42) analýzy a výzkum, vývoj počítačového HW a SW, právní služby; (44) lékařské, veterinární, zemědělské služby, lékařské analýzy vzorků různých tkání za účelem genetického vyšetření včetně odběru vzorků a indikací k jejich odběru, genetická vyšetření spojená s umělým oplozením, včetně vyšetření dárců a preimplantační diagnostika.
- (730) **GENVIA, s. r. o.**, Na Slupi 6, Praha 2, 12800, CZ

(210) **O-437262**
(220) 11.05.2006
(320) 11.05.2006
(511) 6, 7, 9, 11, 35, 36, 37, 40, 42
(540)

RUBING

- (510) (6) obecné kovy v surovém a polozpracovaném stavu a jejich slitiny, lehké kovy, kovy tvarované různým způsobem, kovové stavební materiály, stavební kování, kovové materiály na zateplení a opláštění budov, zámečnické a kovové výrobky spadající do této třídy, kovové trubky a roury, kovové armatury k potrubí na stlačený vzduch, kovové hangáry, ocelové desky na obkládání podlah, zdí a příček, kovová vrata, též zateplená, kovové přenosné domy, kovový, zejména ocelový drát, kovové ohrady a ploty, kovové ohnivzdorné skříně a dveře, kovové dveřní rámy, kovové mříže a mřížoví, kovové nádoby a nádrže na tekutiny, nádoby na stlačený plyn, kovové zásobníky a kontejnery, kovové nosníky, ocelové konstrukce nepřenosné a stavební ocelové dílce, kovové krovky, stavební kovová vazba, tvarované trámece na střechy z kovu, ocelové stožáry, ocelový a tažený plech a výrobky z něho, vlnitý plech, pozinkovaný a pocínovaný plech, okapní a střešní žlaby kovové, koryta a okapové roury kovové, ozubnice, řetězy, kovové římsy a tašky, kabelové a lanové klouby kovové, spojky a svorky kovové, kovová lana, kovové materiály pro železnice, např. kolejnice,

kolejnicové soupravy, výhybky a spojky, spojovací materiál kovový, např. šrouby, matice, svorníky, nýty, kovové palety pro skladování, manipulaci a dopravu, kovové a ocelové potrubí, kovové schody a schodnice, kovová síla, kovový šrot, kovové žebříky; (7) stroje, zařízení, motory s výjimkou motorů pro pozemní vozidla a náhradní díly k nim, spadající do této třídy; (9) elektrické přístroje a zařízení spadající do této třídy, zejména přístroje k měření a regulaci, přístroje a nástroje pro vedení, přepínání, přeměnu, akumulaci, regulaci nebo řízení elektrických veličin, elektroinstalační materiál a prvky, elektrické vodiče, zejména kabely, spojky a pojistky elektrického vedení, prodlužovací příklady, vícenásobná zásuvková pole, vypínače a zásuvky, rozbočovače, vidlice, flexošňury, jističe a pojistky, elektrické vodiče, přípojky a spojky elektrického vedení, spínací hodiny a rozvodné krabice, desky a skříně, elektrické transformátory, přístroje na lokalizování závad na elektrickém vedení, rozvaděče, usměrňovače a přerušovače elektrického proudu, automatické a časové vypínače, elektronické přístroje a zařízení, zejména elektronická ochranná zařízení, zvláště pak přepětíové ochrany, přístroje pro dálkové ovládání, poplašné přístroje, zkušební přístroje, řídicí systémy pro vzduchotechnické jednotky, programové vybavení počítačů (hotové programy nebo zhotovené na zakázku), soupravy pro instalaci software, soupravy pro aplikaci k předávání zpráv serverům a manažerům, soupravy a zařízení pro měření a regulaci, magnetické nosiče zvukových a obrazových záznamů, zvukové, magnetické a optické nosiče dat s výukovými a vzdělávacími programy, software, nahraný software na CD a DVD discích a magnetických médiích, zvukové a obrazové záznamy na optických, magnetických a magneticko-optických nosičích; (11) přístroje pro osvětlení, výrobu páry, na kontrolu tepla, pro klimatizaci, čištění, filtraci a úpravu vzduchu, klimatizační jednotky, též pro jeřáby a těžké a horké provozy a rovněž pro přesnou regulaci mikroklimatu, klimatizační filtry, kombinované přístroje a zařízení pro topení, zejména kogenerační a trigenerační přístroje, zařízení pro chlazení, zejména centrální zdroje chladu monoblokové, též s odděleným kondenzátorem pro použití v centrálních vzduchotechnických jednotkách, přístroje a zařízení pro větrání, zejména větrací jednotky, sestavné vzduchotechnické jednotky, též s rekuperací tepla, vzduchové dveřní a vratové clony, též s vodním nebo elektroohříváčem, ventilátory jako součásti větracích zařízení, zejména elektrické a kombinované, zařízení pro rozvod vody a vodní chlazení, zvlhčovací přístroje a zařízení, zejména elektrodové, odporové, sprchovací a ultrazvukové, odvlhčovače, zejména mobilní, též pro bazénové haly a pro průmysl, zařízení zdravotnická, se zaměřením na osobní hygienu, spadající do této třídy, zejména sanitární přístroje a zařízení, sterilizátory vody nebo vzduchu, zejména ozonem, filtry (jako části zařízení pro domácnost), zejména na pitnou vodu, odsávací zařízení, regulační, zajišťovací a bezpečnostní armatury k přístrojům, vodovodům, vzduchovodům a plynovodům, kotle a topné přístroje na všechna paliva tuhá, tekutá nebo plynná, topná tělesa a jejich obložení, ústřední topení a články žebrového ústředního topení, vodovodní instalace, nádrže tlakové vody, ohříváče vzduchu, regenerátory tepla, regulátory plynu, regulátory tahu topení a proudu vody, tepelné akumulátory, sušící přístroje, tepelná čerpadla pro vytápění; (35) zprostředkování obchodu, prodeje v dražbě, provedení veřejných dražeb, předvádění zboží, činnost podnikatelských, finančních, organizačních a ekonomických poradců, spadající do této třídy, systemizace informací do počítačových databází, obchodní nebo podnikatelské informace, pomoc, poradenství a poskytování konzultací v obchodní činnosti, vytváření obchodních sítí, zprostředkování interaktivního obchodu pomocí globálních komunikačních sítí (Internet), administrativní práce spadající do této třídy, referenční servis, marketing, reklamní a propagační činnost, zprostředkování reklamní činnosti, zejména pomocí globálních komunikačních sítí, služby v oblasti získávání obchodních kontaktních partnerů, organizování komerčních a reklamních výstav, vytváření obchodních a obchodně-informačních sítí, shromažďování různého zboží pro třetí osoby (kromě jejich přepravy), v rozsahu zbožíových tříd 1 až 34, za účelem umožnění spotřebitelům, aby si tyto výrobky mohli pohodlně prohlížet a nakupovat, dovozní a vývozní agentura, administrativní činnost v souvislosti s domovníctvím; (36) finančnictví, investorská činnost ve stavebnictví, strojírenství a energetice, obstaravatelská činnost, zejména v oblasti

financnictví a pojišťovnictví, zprostředkování finančních služeb, služby nemovitosti, spadající do této třídy, obchodování s nemovitostmi, pronájem nemovitostí, správa nemovitostí, zprostředkování pronájmu nemovitostí, oceňování nemovitostí; (37) stavby a opravy, stavební, stavebně-vybavovací a údržbářsko-opravářská činnost, zprostředkování stavební činnosti, provádění staveb včetně jejich změn a udržovacích prací na nich, opláštění a zateplování budov, demolice budov, čištění budov a staveb, montáž, instalace, opravy, údržba a servis větracích, klimatizačních a chladicích zařízení, instalace, opravy a servis tepelných čerpadel, kogeneračních a trigeneračních jednotek, montáž, provádění oprav a servis vzduchotechnických zařízení, kladení a opravy potrubí, zejména vzduchotechnických, provádění tepelných a hlukových izolací na potrubí, montáž, demontáž, zámečnictví, též stavební zámečnictví, instalace, montáž a opravy zdravotnických, ústředního vytápění a větrání, pokládání kabelů, zemní úpravy, elektroinstalace a montáž bleskosvodů, pronajímání strojů, nářadí a přístrojů pro stavebnictví, budování energetických staveb, instalace, montáž, demontáž, údržba a opravy technologických zařízení v energetice, ve strojírenství a metalurgickém průmyslu, montáž, demontáž, údržba a opravy stavebních i technologických ocelových konstrukcí, zejména ocelových konstrukcí hal, dopravních, potrubních a kabelových mostů, též pěších lávek, jeřábových drah a mostových jeřábů, vyhrazených ocelových konstrukcí železniční dopravy a zařízení průmyslu kovového odpadu, montáž, demontáž, údržba a opravy potrubních řádů a rozvodů s příslušenstvím všech médií, včetně hydraulických, pneumatických a mazacích, instalace jednorúčových montážních pomůcek, stavba lešení, instalatérské, topenářské a izolační práce, montáž klimatizace, kladení potrubí, vodoinstalace, údržbářské práce, měření a regulace, zejména topných, vodovodních, plynových, elektrických a klimatizačních systémů, měření okamžitého mechanického napětí, odborné poradenství ve stavebnictví, rekonstrukce stávajících technologických linek na vyšší technické parametry, domovníctví v rámci správy objektu, údržbářství; (40) zpracování materiálů, zejména mechanickou transformací, zpracování kovů a jejich úprava, kovovýroba, obrábění a tváření, zejména svařování a pálení, frézování, řezání, hoblování, vrtání, broušení, kovářské práce, též kalení, pokovování, dekontaminace zamořených zemin, kalů, stavebních sutí, nakládání s odpady, mimo odpady nebezpečné v rozsahu tř. 40, jejich zpracováním, recyklací, likvidací a spalováním; (42) technologické služby a s nimi spojený výzkum a vývoj, inženýrská činnost v investiční výstavbě, odborné poradenství v energetice, ve stavebnictví a ve strojírenství, vypracovávání posudků, dozor a technická inspekce, znalecké posudky a expertizy, konstruktérská a projekční činnost zejména ve výstavbě, tvorba programového vybavení, poskytování informací, týkajících se programového vybavení a jeho tvorby.

(730) **RUBING s.r.o.**, Starobělská 826/55, Ostrava - Zábřeh, 70030, CZ

(740) Václav Pacl, Okrajová 4, Havířov - Podlesí, 73601

(210) **O-437265**

(220) 11.05.2006

(320) 11.05.2006

(511) 6, 7, 9, 11, 35, 36, 37, 40, 42

(540)



(510) (6) obecné kovy v surovém a polozpracovaném stavu a jejich slitiny, lehké kovy, kovy tvarované různým způsobem, kovové stavební materiály, stavební kování, kovové materiály na zateplení a opláštění budov, zámečnické a kovové výrobky spadající do této třídy, kovové trubky a roury, kovové armatury k potrubí na stlačený vzduch, kovové hangáry, ocelové desky na obkládání podlah, zdí a příček, kovová vrata, též zateplená, kovové přenosné domy, kovový, zejména ocelový drát, kovové ohrady a ploty, kovové ohnivzdorné skříně a dveře, kovové

dveřní rámy, kovové mříže a mřížoví, kovové nádoby a nádrže na tekutiny, nádoby na stlačený plyn, kovové zásobníky a kontejnery, kovové nosníky, ocelové konstrukce nepřenosné a stavební ocelové dílce, kovové krovky, stavební kovová vazba, tvarované trámce na střechy z kovu, ocelové stožáry, ocelový a tažený plech a výrobky z něho, vlnitý plech, pozinkovaný a pocínovaný plech, okapní a střešní žlaby kovové, koryta a okapové roury kovové, ozubnice, řetězy, kovové římsy a tašky, kabelové a lanové klouby kovové, spojky a svorky kovové, kovová lana, kovové materiály pro železnice, např. kolejnice, kolejnicové soupravy, výhybky a spojky, spojovací materiál kovový, např. šrouby, matice, svorníky, nýty, kovové palety pro skladování, manipulaci a dopravu, kovové a ocelové potrubí, kovové schody a schodnice, kovová síla, kovový šrot, kovové žebříky; (7) stroje, zařízení, motory s výjimkou motorů pro pozemní vozidla a náhradní díly k nim, spadající do této třídy; (9) elektrické přístroje a zařízení spadající do této třídy, zejména přístroje k měření a regulaci, přístroje a nástroje pro vedení, přepínání, přeměnu, akumulaci, regulaci nebo řízení elektrických veličin, elektroinstalační materiál a prvky, elektrické vodiče, zejména kabely, spojky a pojistky elektrického vedení, prodlužovací příbory, vícenásobná zásuvková pole, vypínače a zásuvky, rozbočovače, vidlice, flexošňury, jističe a pojistky, elektrické vodiče, přípojky a spojky elektrického vedení, spínací hodiny a rozvodné krabice, desky a skříně, elektrické transformátory, přístroje na lokalizování závad na elektrickém vedení, rozvaděče, usměrňovače a přerušovače elektrického proudu, automatické a časové vypínače, elektronické přístroje a zařízení, zejména elektronická ochranná zařízení, zvláště pak přepětí ochrany, přístroje pro dálkové ovládání, poplašné přístroje, zkušební přístroje, řídicí systémy pro vzduchotechnické jednotky, programové vybavení počítačů (hotové programy nebo zhotovené na zakázku), soupravy pro instalaci software, soupravy pro aplikaci k předávání zpráv serverům a manažerům, přístroje a zařízení pro měření a regulaci, magnetické nosiče zvukových a obrazových záznamů, zvukové, magnetické a optické nosiče dat s výukovými a vzdělávacími programy, software, nahraný software na CD a DVD discích a magnetických médiích, zvukové a obrazové záznamy na optických, magnetických a magneticko-optických nosičích; (11) přístroje pro osvětlení, výrobu páry, na kontrolu tepla, pro klimatizaci, čištění, filtraci a úpravu vzduchu, klimatizační jednotky, též pro jeřáby a těžké a horké provozy a rovněž pro přesnou regulaci mikroklimatu, klimatizační filtry, kombinované přístroje a zařízení pro topení, zejména kogenerační a trigenerační přístroje, zařízení pro chlazení, zejména centrální zdroje chladu monoblokové, též s odděleným kondenzátorem pro použití v centrálních vzduchotechnických jednotkách, přístroje a zařízení pro větrání, zejména větrací jednotky, sestavné vzduchotechnické jednotky, též s rekuperací tepla, vzduchové dveřní a vratové clony, též s vodním nebo elektroohříváčem, ventilátory jako součásti větracích zařízení, zejména elektrické a kombinované, zařízení pro rozvod vody a vodní chlazení, zvlhčovací přístroje a zařízení, zejména elektrodové, odporové, sprchovací a ultrazvukové, odvlhčovače, zejména mobilní, též pro bazénové haly a pro průmysl, zařízení zdravotnická, se zaměřením na osobní hygienu, spadající do této třídy, zejména sanitární přístroje a zařízení, sterilizátory vody nebo vzduchu, zejména ozonem, filtry (jako částí zařízení pro domácnost), zejména na pitnou vodu, odsávací zařízení, regulační, zajišťovací a bezpečnostní armatury k přístrojům, vodovodům, vzduchovodům a plynovodům, kotle a topné přístroje na všechna paliva tuhá, tekutá nebo plynná, topná tělesa a jejich obložení, ústřední topení a články žebrového ústředního topení, vodovodní instalace, nádrže tlakové vody, ohříváče vzduchu, regenerátory tepla, regulátory plynu, regulátory tahu topení a proudu vody, tepelné akumulátory, sušicí přístroje, tepelná čerpadla pro vytápění; (35) zprostředkování obchodu, prodeje v dražbě, provedení veřejných dražeb, předvádění zboží, činnost podnikatelských, finančních, organizačních a ekonomických poradců, spadající do této třídy, systemizace informací do počítačových databází, obchodní nebo podnikatelské informace, pomoc, poradenství a poskytování konzultací v obchodní činnosti, vytváření obchodních sítí, zprostředkování interaktivního obchodu pomocí globálních komunikačních sítí (Internet), administrativní práce spadající do této třídy, referenční servis, marketing, reklamní a propagační činnost, zprostředkování reklamní činnosti, zejména pomocí globálních

komunikačních sítí, služby v oblasti získávání obchodních kontraktů partnerů, organizování komerčních a reklamních výstav, vytváření obchodních a obchodně-informačních sítí, shromažďování různého zboží pro třetí osoby (kromě jejich přepravy), v rozsahu zboží tříd 1 až 34, za účelem umožnění spotřebitelům, aby si tyto výrobky mohli pohodlně prohlížet a nakupovat, dovozní a vývozní agentura, administrativní činnost v souvislosti s domovníctvím; (36) finančníctví, investorská činnost ve stavebnictví, strojírenství a energetice, obstaravatelská činnost, zejména v oblasti finančníctví a pojišťovnictví, zprostředkování finančních služeb, služby nemovitostní, spadající do této třídy, obchodování s nemovitostmi, pronájem nemovitostí, správa nemovitostí, zprostředkování pronájmu nemovitostí, oceňování nemovitostí; (37) stavby a opravy, stavební, stavebně-vybavovací a údržbářsko-opravárenská činnost, zprostředkování stavební činnosti, provádění staveb včetně jejich změn a údržbových prací na nich, opláštění a zateplování budov, demolice budov, čištění budov a staveb, montáž, instalace, opravy, údržba a servis větracích, klimatizačních a chladicích zařízení, instalace, opravy a servis tepelných čerpadel, kogeneračních a trigeneračních jednotek, montáž, provádění oprav a servis vzduchotechnických zařízení, kladení a opravy potrubí, zejména vzduchotechnických, provádění tepelných a hlukových izolací na potrubí, montáž, demontáž, zámečnictví, též stavební zámečnictví, instalace, montáž a opravy zdravotnických, ústředního vytápění a větrání, pokládání kabelů, zemní úpravy, elektroinstalace a montáž bleskosvodů, pronajímání strojů, nářadí a přístrojů pro stavebnictví, budování energetických staveb, instalace, montáž, demontáž, údržba a opravy technologických zařízení v energetice, ve strojírenství a metalurgickém průmyslu, montáž, demontáž, údržba a opravy stavebních i technologických ocelových konstrukcí, zejména ocelových konstrukcí hal, dopravních, potrubních a kabelových mostů, též pěších lávek, jeřábových drah a mostových jeřábů, vyhrazených ocelových konstrukcí železniční dopravy a zařízení průmyslu kovového odpadu, montáž, demontáž, údržba a opravy potrubních řádů a rozvodů s příslušenstvím všech médií, včetně hydraulických, pneumatických a mazacích, instalace jednoúčelových montážních pomůcek, stavba lešení, instalatérské, topenářské a izolační práce, montáž klimatizace, kladení potrubí, vodoinstalace, údržbářské práce, měření a regulace, zejména topných, vodovodních, plynových, elektrických a klimatizačních systémů, měření okamžitého mechanického napětí, odborné poradenství ve stavebnictví, rekonstrukce stávajících technologických linek na vyšší technické parametry, domovníctví v rámci správy objektu, údržbářství; (40) zpracování materiálů, zejména mechanickou transformací, zpracování kovů a jejich úprava, kovovýroba, obrábění a tváření, zejména svařování a pálení, frézování, řezání, hoblování, vrtání, broušení, kovářské práce, též kalení, pokovování, dekontaminace zamořených zemin, kalů, stavebních sutí, nakládání s odpady, mimo odpady nebezpečné v rozsahu tř. 40, jejich zpracováním, recyklací, likvidací a spalováním; (42) technologické služby a s nimi spojený výzkum a vývoj, inženýrská činnost v investiční výstavbě, odborné poradenství v energetice, ve stavebnictví a ve strojírenství, vypracovávání posudků, dozor a technická inspekce, znalecké posudky a expertizy, konstruktérská a projekční činnost zejména ve výstavbě, tvorba programového vybavení, poskytování informací, týkajících se programového vybavení a jeho tvorby.

(730) **RUBING s.r.o.**, Starobělská 826/55, Ostrava - Záběh, 70030, CZ

(740) Václav Pacl, Okrajová 4, Havířov - Podlesí, 73601

(210) **O-437266**

(220) 10.05.2006

(320) 10.05.2006

(511) 18, 22, 25, 35

(540)

PECCANT

(510) (18) tašky náprsní, cestovní, nákupní, lovecké, sportovní, školní, plážové, tašky na nošení dětí, aktovky, batohy, tomy, mošny, slunečníky, deštníky, kabelky, kufrty, cestovní vaky, vaky pro sportovní potřeby, obaly na oděvy (cestovní), peněženky, neceséry cestovní, pouzdra na klíče a doklady, textilní nosiče klíčů; (22) textilní tašky; (25) oděvy, obuv, kloboučnické zboží, jejich části a příslušenství v rozsahu třídy 25, např. trička, košile,

svetry, bundy, vesty, kabáty, kombinézy, kalhoty, sukně, podprsenky, korzety, kostýmy, koupací pláště, kšiltovky, legíny, límce, manžety, přehozy v rámci této třídy, pyžama, pytle na oděvy, zástěry, závoje, župany, uniformy, textilní dětské pleny, maskarní kostýmy, opasky, plavky, pláště, pláštěnky, ponožky, punčochy, kravaty, šátky, šály, čepice, čelenky, klobouky, klapky na uši, rukavice, spodní prádlo, sportovní a dětské oblečení a obuv; (35) zprostředkování v oblasti obchodu a služeb, reklama, propagace, řízení obchodu, marketing, obchodní poradenství, organizování a uzavírání obchodních transakcí pro jiné, organizování kontraktů pro nákup a prodej zboží, reklama a marketing prostřednictvím Internetu, provozování virtuálních obchodních středisek na Internetu, zejména elektronické přijímání objednávek zboží, organizování prodeje a zpracovávání příslušných plateb.

(730) **Halaburda Jakub**, Palouček 1709, Beroun, 26601, CZ

(740) Ing. Pavel Reichel, Lopatecká 14, Praha 4, 14700

(210) **O-437302**

(220) 12.05.2006

(320) 12.05.2006

(511) 16

(540)



(510) (16) akvarely, barvy (pouzdra s barvami), (školní pomůcky), barvy vodové, děrovačky (kanc. potřeby), desky (psací) s klípem, desky na dokumenty (šanon, pořadače), držáky na psací potřeby, fólie na balení (z umělých hmot), glóbusy (zemské), podložky (psací), podložky razítkovací, potřeby na psaní, psací soupravy, pravítka, připínáčky, razítka, razítka datovací, rýsovací potřeby, řezačky na papír, sešivačky (kancelářské potřeby), soupravy rýsovací, sponky kancelářské, štětce malířské, trojúhelníky (rýsovací), tužky, gumy na mazání, inkoust korekční, kancelářské potřeby, kromě nábytku, klovatiny (lepidla) pro kancelářské potřeby nebo pro domácnost, korektury (tekuté-) (kancelářské potřeby), krejony (patentní tužky), křída na psaní, křívítka, laminovačky (- na dokumenty) pro použití v kanceláři, lepidla (kancelářská nebo pro domácnost), napínáčky, obaly (papírenské výrobky), obaly na spisy, ocelová pera, ořezávátka na tužky, pastelky, penály, pera (kancelářské potřeby), pera plnicí.

(730) **ELMICH ART - TOYS s.r.o.**, U Hrubků 1570, Ostrava, 70900, CZ

(740) JUDr. Jiří Dvořák, advokát, Poděbradova 24, Ostrava, 70200

(210) **O-437304**

(220) 12.05.2006

(320) 12.05.2006

(511) 29, 39, 40

(540)



(510) (29) maso, ryby, drůbež a zvěřina, sádlo, krev a vnitřnosti vařeně, uzeně, konzervované nebo jinak zpracované, polotovary z masa, výrobky masné a uzenářské, šunka a šunkové výrobky, veškeré zabijačkové výrobky, masové huspeniny, paštiky, salámy všech druhů, párky, klobásy, masné a drůbeží speciality a trvanlivé výrobky, masové výtažky, masové konzervy; (39) mrazírenské služby, skladovací služby, vnitrostátní a mezinárodní silniční motorová doprava; (40) řeznictví, zpracování masa a drůbeže fermentací a uzením.

- (730) **Vimperská masna, a. s.**, Špidrova 84, Vimperk, 38501, CZ
(740) KUDRLIČKA & SEDLÁK Advokátní, patentová a známková kancelář, Ing. Jiří Sedlák, Husova 5, České Budějovice, 37001

- (210) **O-437305**
(220) 12.05.2006
(320) 12.05.2006
(511) 29, 39, 40
(540)



- (510) (29) maso, ryby, drůbež a zvěřina, sádlo, krev a vnitřnosti vařené, uzené, konzervované nebo jinak zpracované, polotovary z masa, výrobky masné a uzenářské, šunka a šunkové výrobky, veškeré zabijačkové výrobky, masové huspeniny, paštiky, salámy všech druhů, párky, klobásy, masné a drůbeží speciality a trvanlivé výrobky, masové výtažky, masové konzervy; (39) mrazírenské služby, skladovací služby, vnitrostátní a mezinárodní silniční motorová doprava; (40) řeznictví, zpracování masa a drůbeže fermentací a uzením.

- (730) **Vimperská masna, a. s.**, Špidrova 84, Vimperk, 38501, CZ
(740) KUDRLIČKA & SEDLÁK Advokátní, patentová a známková kancelář, Ing. Jiří Sedlák, Husova 5, České Budějovice, 37001

- (210) **O-437306**
(220) 12.05.2006
(320) 12.05.2006
(511) 29, 39, 40
(540)



- (510) (29) maso, ryby, drůbež a zvěřina, sádlo, krev a vnitřnosti vařené, uzené, konzervované nebo jinak zpracované, polotovary z masa, výrobky masné a uzenářské, šunka a šunkové výrobky, veškeré zabijačkové výrobky, masové huspeniny, paštiky, salámy všech druhů, párky, klobásy, masné a drůbeží speciality a trvanlivé výrobky, masové výtažky, masové konzervy; (39) mrazírenské služby, skladovací služby, vnitrostátní a mezinárodní silniční motorová doprava; (40) řeznictví, zpracování masa a drůbeže fermentací a uzením.

- (730) **Vimperská masna, a. s.**, Špidrova 84, Vimperk, 38501, CZ
(740) KUDRLIČKA & SEDLÁK Advokátní, patentová a známková kancelář, Ing. Jiří Sedlák, Husova 5, České Budějovice, 37001

- (210) **O-437309**
(220) 12.05.2006
(320) 12.05.2006
(511) 9, 16, 41
(540)

Xstream

- (510) (9) disky nahrané (se zvukovými nahrávkami), elektronické publikace (s možností stažení), exponované filmy, exponované kinofilmy, pásky se zvukovými záznamy; (16) brožury, časopisy - periodika, fotografie, tiskoviny, papírenské výrobky; (41) filmová tvorba, fotografování, informace o možnostech zábavy, nahrávání videopásek, výroba videofilmů, organizování sportovních soutěží, reportérské služby, výroba rozhlasových a televizních programů, rozhlasová zábava, televizní zábava, vydávání časopisů on-line, služby v oblasti zábavy.

- (730) **Čumpelík Robin**, Příběnická 10, Praha 3, 13000, CZ
(740) JUDr. Roman Felix, U Nikolajky 5, Praha 5, 15000

- (210) **O-437311**
(220) 12.05.2006
(320) 12.05.2006
(511) 3, 21
(540)

Jobdone

- (510) (3) politury (leštidla), šampóny; (21) hadry na čištění, houbičky na čištění, kartáče na umývání nádobí, mopy, mycí houby, prachovky, smetáky, utěrky na úklid, čisticí nástroje, jelenice na čištění, aerosolové dávkovače, s výjimkou dávkovačů pro lékařské účely, lešticí rukavice, utěrky na čištění, utěrky napuštěné čisticími přípravky na čištění.

- (730) **ELMICH ART - TOYS s.r.o.**, U Hrubků 1570, Ostrava, 70900, CZ
(740) JUDr. Jiří Dvořák, advokát, Poděbradova 24, Ostrava, 70200

- (210) **O-437324**
(220) 12.05.2006
(320) 12.05.2006
(511) 35, 39, 43
(540)



- (510) (35) služby - propagační činnost, reklama; (39) služby cestovní agentury; (43) služby cestovní agentury (ubytování, stravování).
(590) Barevná
(730) **Net Travel.cz, s.r.o.**, Milady Horákové 101/64, Praha 6, 16000, CZ

- (210) **O-437325**
(220) 12.05.2006
(320) 12.05.2006
(511) 35, 39, 43
(540)



- (510) (35) služby - propagační činnost, reklama; (39) služby cestovní agentury; (43) služby cestovní agentury (ubytování, stravování).
(590) Barevná
(730) **Net Travel.cz, s.r.o.**, Milady Horákové 101/64, Praha 6, 16000, CZ

- (210) **O-437336**
(220) 12.05.2006
(320) 12.05.2006
(511) 1, 9, 11, 35, 37, 39, 40, 41, 42
(540)

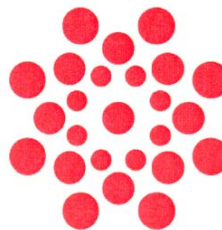

- (510) (1) chemikálie k hašení a chlazení požárů; (9) hasicí přístroje, prostředky a zařízení, součásti uvedených výrobků, požární armatury; (11) zařízení na rozvod vody a jejich součásti; (35) zprostředkování obchodu (dovoz, vývoz), marketing, propagace, inzerce; (37) revizní činnost v oblasti protipožární ochrany, instalace, údržba, kompletace a opravy (servis) dodávaných výrobků a zařízení; (39) doprava, skladování; (40) zpracování

materiálů (kovy a plasty pro výrobu požárních armatur a jiného protipožárního vybavení); (41) vzdělávací činnost v oblasti požární ochrany; (42) kontrolní a expertní činnost v oblasti požární ochrany.

(590) Barevná

(730) **PYROCOM a.s.**, Novodvorská 1010/14, Praha 4, 14201, CZ

(740) Libor Prokeš, advokát, Na Příkopě 15, Praha 1, 11000

(210) **O-437337**

(220) 12.05.2006

(320) 12.05.2006

(511) 1, 9, 11, 35, 37, 39, 40, 41, 42

(540)

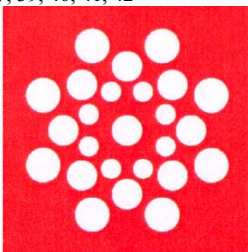

(510) (1) chemikálie k hašení a chlazení požárů; (9) hasicí přístroje, prostředky a zařízení, součásti uvedených výrobků, požární armatury; (11) zařízení na rozvod vody a jejich součásti; (35) zprostředkování obchodu (dovoz, vývoz), marketing, propagace, inzerce; (37) revizní činnost v oblasti protipožární ochrany, instalace, údržba, kompletace a opravy (servis) dodávaných výrobků a zařízení; (39) doprava, skladování; (40) zpracování materiálů (kovy a plasty pro výrobu požárních armatur a jiného protipožárního vybavení); (41) vzdělávací činnost v oblasti požární ochrany; (42) kontrolní a expertní činnost v oblasti požární ochrany.

(590) Barevná

(730) **PYROCOM a.s.**, Novodvorská 1010/14, Praha 4, 14201, CZ

(740) Libor Prokeš, advokát, Na Příkopě 15, Praha 1, 11000

(210) **O-437339**

(220) 12.05.2006

(320) 12.05.2006

(511) 9

(540)

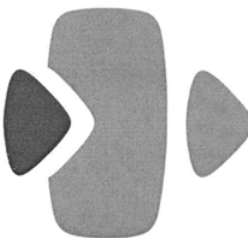

(510) (9) mobilní telefony, mobilní telefony se službou přenosu dat, videotelefony, multifunkční telefony (smart telefony), osobní digitální záznamníky (PDA), osobní digitální záznamníky (PDA) se systémem globální navigace (GPS), osobní digitální záznamníky (PDA) se službou bezdrátové komunikace, telefony pro přenos hlasu pomocí internetového protokolu (VoIP), telefony s fotoaparátem, tabletové počítače, počítače v nižším provedení na stůl (slim počítače), ultra mobilní osobní počítače (UMPC), příslušenství k výše uvedenému zboží, headsety, Bluetooth headsety, synchronizační kabely, vidlice, baterie, AČ adaptér, nabíječky, pouzdra na mobilní telefony, pouzdra pro osobní digitální záznamníky (PDA), paměťové karty, sady do auta, auto-nabíječky pro mobilní telefony a osobní digitální záznamníky (PDA), auto-držáky pro mobilní telefony a osobní digitální záznamníky (PDA).

(730) **High Tech Computer Corporation**, 23, Hsin Hua Rd., 330 Taoyuan, TW

(740) TRAPLOVÁ-HAKR-KUBÁT Advokátní a patentová kancelář, JUDr. Jarmila Traplová, Přístavní 24, Praha 7, 17000

(210) **O-437340**

(220) 12.05.2006

(320) 12.05.2006

(511) 9

(540)



(510) (9) mobilní telefony, mobilní telefony se službou přenosu dat, videotelefony, multifunkční telefony (smart telefony), osobní digitální záznamníky (PDA), osobní digitální záznamníky (PDA) se systémem globální navigace (GPS), osobní digitální záznamníky (PDA) se službou bezdrátové komunikace, telefony pro přenos hlasu pomocí internetového protokolu (VoIP), telefony s fotoaparátem, tabletové počítače, počítače v nižším provedení na stůl (slim počítače), ultra mobilní osobní počítače (UMPC), příslušenství k výše uvedenému zboží, headsety, Bluetooth headsety, synchronizační kabely, vidlice, baterie, AČ adaptér, nabíječky, pouzdra na mobilní telefony, pouzdra pro osobní digitální záznamníky (PDA), paměťové karty, sady do auta, auto-nabíječky pro mobilní telefony a osobní digitální záznamníky (PDA), auto-držáky pro mobilní telefony a osobní digitální záznamníky (PDA).

(730) **High Tech Computer Corporation**, 23, Hsin Hua Rd., 330 Taoyuan, TW

(740) TRAPLOVÁ-HAKR-KUBÁT Advokátní a patentová kancelář, JUDr. Jarmila Traplová, Přístavní 24, Praha 7, 17000

(210) **O-437345**

(220) 12.05.2006

(320) 12.05.2006

(511) 16, 35, 40, 41, 42

(540)



(510) (16) tiskoviny a fotografie; (35) marketingové poradenství, reklamní činnost, propagační činnost, pomoc při řízení obchodní činnosti; (40) tiskové služby - výroba tiskovin; (41) vydavatelství a nakladatelství, fotografické práce; (42) grafické práce, tvorba počítačových programů a software.

(730) **Skopal Roman**, Měšická 246, Mratín, Praha - východ, 25063, CZ

(210) **O-437350**

(220) 15.05.2006

(320) 15.05.2006

(511) 9, 16, 35, 36, 41, 42, 43

(540)



(510) (9) nosiče dat, zvukových, obrazových a zvukově - obrazových záznamů, informační produkty v elektronické podobě, elektronické a datové sítě, elektronické publikace a výstupy; (16) papír a výrobky z papíru, periodické a neperiodické publikace a výstupy, tiskoviny všeho druhu, zejména knihy, časopisy, katalogy, letáky, mapy (charts), manuály, brožury, diagramy, formuláře, fotografie, grafické reprodukce, grafiky, grafické znaky, katalogy, knihy, knížky, oběžníky, plakáty, plány, příručky, publikace, rejstříky (seznamy), ročenky; (35) analýzy nákladů, vyhledávání dat, dodavatelské služby pro třetí osoby - nákup výrobků a služeb pro jiné podniky, posuzování

efektivnosti provozu a racionalizace práce, hospodářské (ekonomické prognózy), poskytování obchodních nebo podnikatelských informací, správa hotelů, marketingové studie, nábor zaměstnanců, pomoc při řízení obchodních a průmyslových podniků, obchodní management a podnikové poradenství, profesionální obchodní nebo podnikatelské poradenství, obchodní nebo podnikatelský průzkum, personální poradenství, reklama (propagace), styky s veřejností; (36) finanční analýzy, finanční služby, finanční řízení, finanční poradenství, investování kapitálu, jednatelství, konzultační služby finanční, pronájem nemovitostí, správa nemovitostí; (41) on-line poskytování publikací, pořádání kursů, školení a seminářů, publikační a přednášková činnost, organizování a vedení konferencí, pořádání a řízení pracovních setkání (školení), vydávání elektronických knih a časopisů on-line, školení a vzdělávání, lektorská činnost, coachingová, facilitátorská, osvětová činnost; (42) design průmyslový, konzultační služby v oblasti duševního vlastnictví, expertizy, projektová činnost, studie technických projektů, vědecké a technologické služby a s nimi spojený výzkum a vývoj, služby v oblasti transferu technologií; (43) kavárny, penziony, hotely.

- (730) **Stejskal Jan Ing.**, Lesní kolonie 345, Včelná, 37382, CZ
(740) **KANIA, SEDLÁK, SMOLA** Patentová a známková kancelář, Ing. Jiří Sedlák, Husova 5, České Budějovice, 37001

- (210) **O-437352**
(220) 15.05.2006
(320) 15.05.2006
(511) 32, 33, 43
(540)



ČEŠI MYSLÍ NA JEDNO

- (510) (32) piva, minerální vody, šumivé nápoje a jiné nápoje nealkoholické, nápoje a šťávy ovocné, sirupy a jiné přípravky k zhotovování nápojů; (33) alkoholické nápoje (s výjimkou pív); (43) služby zajišťující stravování a podávání nápojů, dočasné ubytování.
(590) Barevná
(730) **Plzeňský Prazdroj, a.s.**, U Prazdroje 7, Plzeň, 30497, CZ

- (210) **O-437353**
(220) 15.05.2006
(320) 15.05.2006
(511) 32, 33, 43
(540)

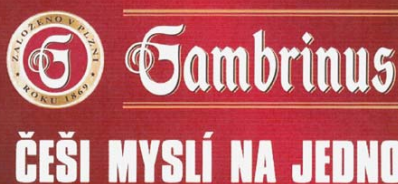

Gambrinus
ČEŠI MYSLÍ NA JEDNO

- (510) (32) piva, minerální vody, šumivé nápoje a jiné nápoje nealkoholické, nápoje a šťávy ovocné, sirupy a jiné přípravky k zhotovování nápojů; (33) alkoholické nápoje (s výjimkou pív); (43) služby zajišťující stravování a podávání nápojů, dočasné ubytování.
(590) Barevná
(730) **Plzeňský Prazdroj, a.s.**, U Prazdroje 7, Plzeň, 30497, CZ

- (210) **O-437354**
(220) 15.05.2006
(320) 15.05.2006
(511) 32, 33, 43



- (510) (32) piva, minerální vody, šumivé nápoje a jiné nápoje nealkoholické, nápoje a šťávy ovocné, sirupy a jiné přípravky k zhotovování nápojů; (33) alkoholické nápoje (s výjimkou pív); (43) služby zajišťující stravování a podávání nápojů, dočasné ubytování.
(730) **Plzeňský Prazdroj, a.s.**, U Prazdroje 7, Plzeň, 30497, CZ

- (210) **O-437355**
(220) 15.05.2006
(320) 15.05.2006
(511) 32, 33, 43
(540)



ČEŠI MYSLÍ NA JEDNO

- (510) (32) piva, minerální vody, šumivé nápoje a jiné nápoje nealkoholické, nápoje a šťávy ovocné, sirupy a jiné přípravky k zhotovování nápojů; (33) alkoholické nápoje (s výjimkou pív); (43) služby zajišťující stravování a podávání nápojů, dočasné ubytování.
(730) **Plzeňský Prazdroj, a.s.**, U Prazdroje 7, Plzeň, 30497, CZ

- (210) **O-437365**
(220) 15.05.2006
(320) 15.05.2006
(511) 35, 41, 44
(540)



ELIEN
ENERGY FOR LIFE AND ENTERPRISE

- (510) (35) personální poradenství; (41) vzdělávání; (44) služby psychologa.
(590) Barevná
(730) **Krátký Pavel Ing.**, Na Labišti 525, Pardubice, 53009, CZ

- (210) **O-437380**
(220) 15.05.2006
(320) 15.05.2006
(511) 16, 20, 28
(540)



MK GOLF

- (510) (16) umělé hmoty na modelování, modelovací hlína, dětské tvarovací hmoty, plastelíny, modelovací vosky kromě dentálních, pastelky, popisovače, barvy, křídly, pisky a vosky jako výtvarné potřeby, psací potřeby, skicáky, školní potřeby, štětce, tužky, tuhy do tužek, archy papíru, papír a výrobky z papíru všeho druhu jako papír pro kopírování, papír balicí, papír voskovaný,

filtrační papír, celofán (celulózové fólie) na balení, papírové podložky pod sklenice, papírové ubrousky, lepenka a kartonážní výrobky, akvarely, alba, blahopřání i hudební, pohlednice, diagramy, figurky (sošky) z papírové hmoty, fotografie, stojany na fotografie, grafické reprodukcce, grafiky, lepty, listky, litografie, olejotisky, plakáty, malby (obrazy) zarámované či nezarámované, letáky, portréty, prospekty, grafické reprodukcce, rytiny, turistické příručky, mapy, atlasy, obrazy, fotografie, pohlednice a jiné propagační a informační materiály a upomínkové předměty spadající do této třídy jako propagační publikace, ročenky, papírové propagační samolepky, výrobky knihařské, psací potřeby, učební pomůcky, tiskařské typy, štočky, obaly z papíru, známky, samolepky, potřeby pro umělce jako jsou štětce, hlína modelovací, hmota papírová, malířská plátana, malířské stojany, malířské válečky pro interiéry, mísky na vodové barvy, palety pro malíře, opěradla na ruce pro malíře, prkna rýsovací, modelovací vosky, kromě dentálních, knihařské výrobky, papírnické zboží kancelářské, obalové materiály, neperiodické i periodické publikace, například brožury, časopisy, kalendáře, katalogy, ročenky, knihy, oběžníky, zpěvníky, knihy k nalepování výstřižků (alba), komiksy, manuály, noviny, kancelářské potřeby jako jsou adresové štítky do adresovacích strojů, bloky (papírnické výrobky), číslačky, dávkovače lepící pásky (kancelářské potřeby), desky (papírnické výrobky), desky psací s klipsem na přidržování papíru, desky na dokumenty (šanon, pořadače), dopisní papír, držáky na psací potřeby, etikety, kromě textilních, formuláře, gumičky, gumy na mazání, houbičky navlhčovací, hroty psacích per, inkousty, kalamáře, kancelářské sponky, kartón, kartotéční listky, karty, karty a pásky papírové na zaznamenání počítačových programů, krejžony (patentní tužky), kružítko, křída na psaní, křívítka, laminovačky (na dokumenty) pro použití v kanceláři, lepící pásky pro kancelářské účely a použití v domácnosti, lepidla pro kancelářské účely nebo pro domácnost, materiály na pečetení, nálepky (lepící pásky) pro kancelářské použití nebo pro domácnost, napínáčky, násadky na pera, nože na papír, obálky, oplatky na pečetení, ořezávací stroje na tužky, ořezávátka na tužky, rezačky na papír, pečeti, pečební vosk, penály, pera plnicí, podložky na stůl papírové, podložky pod pívné sklenice, poštovní známky, pouzdra s psacími potřebami, pravítka, pořadače (kancelářské potřeby), pouzdra na pera, pouzdra na razítka, přípínáčky, psací stroje (elektrické i neelektrické), razítka, rýsovací nástroje, sešity, seznamy (rejstříky), sponky kancelářské, stroje kancelářské na zalepování, těžítka, tikety, tiskárničky (přenosné), účetní knihy, uhly na kreslení, zápisníky (notesy), bytová akvária, dětské plenky z papíru nebo buničiny (jednorázové), filtry kávové (papírové), fólie hliníková na balení potravin, fólie z umělých hmot na balení, kornouty (papírové), krabice lepenkové nebo papírové, lepenka, lepenkové roury, mašle papírové, obtisky, papír toaletní, papírové ubrousky, papírové ubrusy, pásky doutníkové, podložky (psací), podušky na razítkování, poklapy pro bytová akvária, poustače z papíru nebo z lepenky, pouzdra na doklady, pouzdra na pasy, pouzdra na stříhy, pouzdra s barvami (školní pomůcky), pytlíky jako obaly (z papíru nebo umělých hmot), ručníky papírové, štíty vývěsní z papíru nebo z lepenky, tabule reklamní z papíru nebo lepenky, terária (bytová); (20) výrobky ze dřeva, korku, rákosu, třtiny, vrbového proutí, rohoviny, kosti, slonoviny, kostic, želvoviny, jantaru, perleti, mořské pěny, buničiny, pokud nejsou zařazeny v jiných třídách, kování na okna (nekovová), křesla, stoly na květiny, lišty k nábytku z umělých hmot, školní nábytek, nábytkové police, police do registračních skříní, bambusové závěsy, barely (nekovové), bečky (nekovové), bedny (nekovové), bidla nekovová, boudy, pelechy, hnízda a klece pro domácí zvířata, stojany na časopisy, části nábytku ze dřeva, čepy (nekovové), čísla domovní kromě kovových a svíticích, dávkovače ručnicků upevněné (nekovové), dekorační předměty (přenosné), desky (stolní), desky k vystavování zboží, desky pod psací stroje, stojany na deštníky, držáky na kartáče, držáky na noviny, držáky na záclony a závěsy, kromě držáků z textilních materiálů, dřevěné rolety, dvířka k nábytku, fitinky na rakve (nekovové), gauče, háčky na oděvy (nekovové), háčky na záclony, háky k věšákům (nekovové), skřínky na hračky, chodítka dětská, věšáky na kabáty, kádě, kancelářský nábytek, kartotéky (nábytek), kazety na šperky, kromě kazet z drahých kovů, tabule s háčky na zavěšení klíčů, stojany na klobouky, sloupky na drápání pro kočky, kolébky, kolečka k nábytku nekovová, komody, kontejnery (nekovové), kontejnery přepravní (nekovové),

konzole na záclony a závěsy, ozdobné závěsy z korálků, koše a košíky (nekovové), krabice ze dřeva nebo z umělých hmot, kryty ochranné proti záru pro domácnost, křesla, křesla kadeřnická, podstavce na květináče, stoly na květiny, stojany na lahve, lavičky (nábytek), lávky (nekovové), lehátka skládací, lékárníčky, lenošky, lištové rolety vnitřní, žaluzie, lůžka, lůžka vodní, lůžkoviny (s výjimkou ložního prádla), stoly na masáže, matrace, matrace nafukovací, kromě matrací k léčebným účelům, nábytek (bytové zařízení), školní nábytek, stojany na odkapávání nádobí, obaly ochranné na oděvy, obložení nábytku (nekovové), ramínka na oděvy, ohrádky pro děti, opěrky na hlavu (u nábytku), ošatky, ozdoby nástěnné (bytové zařízení), ozdoby pohyblivé (ozdobné pohyblivé předměty vydávající zvuky, zpravidla zvonečky nebo tyčinky), ozdoby z umělých hmot pro potraviny, palety (nakládací - nekovové), palety na manipulaci se zbožím (nekovové), paravány (nábytek), pelesti postelí dřevěné, stoly pojízdné pro počítače, podhlavníky, podnožky, podušky, podušky nafukovací, kromě podušek k léčebným účelům, pohovky, pohovky čalouněné s podnožkou, police, police nábytkové, police na knihy, polštáře pro domácí zvířata, poštovní schránky, kromě zděných a kovových, poutače ze dřeva nebo z umělých hmot, prádelníky (se zásuvkami), prkénka na krájení a sekání masa, proutěné zboží, příborníky, psací stoly, pultíky, pulty, rakve, rámy (na obrazy), rámy na vyšívání, ratan, regály, registratury, reklamní předměty nafukovací, sedadla, sekretáře, servírovací stoly pojízdné, schody (stupně) (nekovové), schůdky pohyblivé pro nastupování cestujících (nekovové), stříbřené sklo (pro výrobu zrcadel), skříně, skřínky na jídlo (spížíky) (nekovové), sláma pletená (s výjimkou rohoží), sofa, spací pytle na kempování, stojany na střelné zbraně, stoly odkládací, stoly toaletní, stoly rýsovací, stoly pracovní, stoly zámečnické (nekovové), šoupátka nekovová (kromě šoupátek jako součástí strojů), špalky na krájení a sekání masa (pro fezníky), štítky (identifikační) (nekovové), štíty (vývěsní) ze dřeva nebo umělých hmot, tabule vývěsní, truhlářské umělecké výrobky, truhly (nekovové), tyčky k rostlinám, umělecká díla ze dřeva, vosku, sádry nebo umělých hmot, umělecké truhlářské výrobky, urny pohřební, váhy na nošení břemene, vějíře, vitríny (nábytek), vycpaná zvířata, zámky (kromě kovových a elektrických), zástěny, zástěny ochranné u topenišť pro domácnost, zásuvky, zrcadla, desky skleněné pro zrcadla, žebřiky ze dřeva nebo z umělých hmot, žerdě (vlajkové), židle, židle vysoké pro děti; (28) sportovní náčiní a nástroje jako jsou golfové hole, golfové a jiné sportovní tréninkové pomůcky, zejména překážka a terče, rukavice pro baseball, šerm, golf, box a další sporty, lyže, lyže vodní, obaly na lyže, snowboardy, skateboardy, prkna na surfing a windsurfing, brusle lední, kolečkové i in-line, boby, sáně, činky, disky, gymnastické zařízení, hokejky, hráčské páčky, hůlky pro mažoretky, chrániče a ochranné vycpávky jako části sportovní výstroje, kulečnicková tága, kuželky, lukostřelecké náčiní, náboje a pistole na paintball, ploutve na plavání, potápění, puky hokejové, rakety s pružným výpletem a výplety pro tyto rakety, stoly pro stolní tenis a stolní fotbal, šípky, talíře létající, tenisové a podobné sítě, terče, vosky na lyže, biliardové (kulečnickové) koule, horolezecká výstroj, sítě na motýly, rybářské náčiní, umělé vánoční stromečky, ozdoby a stojany na vánoční stromečky (s výjimkou osvětlení a cukrovinek), hračky, dětské hrnčířské kruhy, loutky, maňasci, marionety, loutková divadla a divadélka, společenské, deskové a stolní hry jako dáma, šachy, mah-jong, puzzle, vrcábý, hra v kostky, domino, dostihy, šachovnice, hrací karty, žetony, koule, kuličky a další příslušenství her, autíčka na hraní, automobilové modely zmenšené, balónky na hraní, bublífků, panenky, domečky, šatičky, pokojíčky, postýlky, sací láhve pro panenky, draci létající, houpačky, hračky plyšové, hračky pohyblivé, chraštítka, káča, vlček, koloběžky, koně houpačí, stavebnice a stavebnicové kostky, míče a míčky na hraní, pistole a pistolky jako hračky, hračky pro domácí zvířata, hry automatické, s výjimkou těch, které se uvádějí do chodu vhozením mince nebo těch, které jsou užívány výhradně s televizním přijímačem, hry elektronické, s výjimkou her, které jsou používány výhradně ve spojení s televizním přijímačem, zábavné stroje, automatické a automaty, výrobky zábavné pyrotechniky jako rachetle, petardy, rozbušky a kapsle, divadelní a karnevalové masky, kaleidoskopy, kanadské žertíky (atrapy), žertovné předměty, konfety, girlandy, kouzelnické potřeby.

(730) **MK-mont illuminations s.r.o.**, Průmyslová 6, Klášterec nad
Ohří, 43151, CZ

(740) Advokátní a patentová kancelář DANĚK & PARTNERS, Dr.
Vilém Daněk, Vinohradská 45, Praha, 12000

(210) **O-437381**

(220) 15.05.2006

(320) 15.05.2006

(511) 16, 20, 28

(540)



(510) (16) umělé hmoty na modelování, modelovací hlína, dětské tvarovací hmoty, plastelíny, modelovací vosky kromě dentálních, pastelky, popisovače, barvy, křídly, pisky a vosky jako výtvarné potřeby, psací potřeby, skicáky, školní potřeby, štetce, tužky, tuhy do tužek, archy papíru, papír a výrobky z papíru všeho druhu jako papír pro kopírování, papír balící, papír voskovaný, filtrační papír, celofán (celulózové fólie) na balení, papírové podložky pod sklenice, papírové ubrusy, lepenka a kartonážní výrobky, akvarely, alba, blahopřání i hudební, pohlednice, diagramy, figurky (sošky) z papírové hmoty, fotografie, stojany na fotografie, grafické reprodukce, grafiky, lepty, lístky, litografie, olejotisky, plakáty, malby (obrazy) zarámované či nezarámované, letáky, portréty, prospekty, grafické reprodukce, rytiny, turistické příručky, mapy, atlasy, obrazy, fotografie, pohlednice a jiné propagační a informační materiály a upomínkové předměty spadající do této třídy jako propagační publikace, ročenky, papírové propagační samolepky, výrobky knihařské, psací potřeby, učební pomůcky, tiskařské typy, štočky, obaly z papíru, známky, samolepky, potřeby pro umělce, jako jsou štetce, hlína modelovací, hmota papírová, malířská plátna, malířské stojany, malířské válečky pro interiéry, misky na vodové barvy, palety pro malíře, opěrka na ruce pro malíře, prkna rýsovací, modelovací vosky, kromě dentálních, knihařské výrobky, papírnické zboží kancelářské, obalové materiály, neperiodické i periodické publikace, například brožury, časopisy, kalendáře, katalogy, ročenky, knihy, oběžníky, zpěvníky, knihy k nalepování výstřihů (alba), komiksy, manuály, noviny, kancelářské potřeby jako jsou adresové štítky do adresovacích strojů, bloky (papírnické výrobky), číslačky, dávkovače lepící pásky, (kancelářské potřeby), desky (papírnické výrobky), desky psací s klipsem na přidržování papíru, desky na dokumenty (šanon, pořadače), dopisní papír, držáky na psací potřeby, etikety, kromě textilních, formuláře, gumičky, gumy na mazání, houbičky navlhčovací, hroty psacích per, inkousty, kalamáře, kancelářské sponky, kartón, kartoteční lístky, karty, karty a pásky papírové na zaznamenání počítačových programů, krejóny (patentní tužky), kružítko, křída na psaní, křívítka, laminovačky (na dokumenty) pro použití v kanceláři, lepící pásky pro kancelářské účely a použití v domácnosti, lepidla pro kancelářské účely nebo pro domácnost, materiály na pečeti, nálepky (lepící pásky) pro kancelářské použití nebo pro domácnost, napínáčky, násadky na pera, nože na papír, obálky, oplatky na pečeti, ořezávací strojky na tužky, ořezávací na tužky, řezačky na papír, pečeti, pečeti vosk, penály, pera plnicí, podložky na stůl papírové, podložky pod pivní sklenice, poštovní známky, pouzdra s psacími potřebami, pravítka, pořadače (kancelářské potřeby), pouzdra na pera, pouzdra na razítka, připínáčky, psací stroje (elektrické i neelektrické), razítka, rýsovací nástroje, sešity, seznamy (rejstříky), sponky kancelářské, stroje kancelářské na zalepování, těžítka, tikety, tiskárničky (přenosné), účetní knihy, uhly na kreslení, zápisníky (notesy), bytová akvária, dětské plenky z papíru nebo buničiny (jednorázové), filtry kávové (papírové), fólie hliníková na balení potravin, fólie z umělých hmot na balení, kornouty (papírové), krabice lepenkové nebo papírové, lepenka, lepenkové roury, mašle papírové, obtisky, papír toaletní, papírové ubrusy, papírové ubrusy, pásky doutníkové, podložky (psací), podušky na razítkování, poklopy pro bytová akvária poutače z papíru

nebo z lepenky, pouzdra na doklady, pouzdra na pasy, pouzdra na stříhy, pouzdra s barvami (školní pomůcky), pytlíky jako obaly (z papíru nebo umělých hmot), ručníky papírové, štíty vývěsní z papíru nebo z lepenky, tabule reklamní z papíru nebo lepenky, terária (bytová); (20) výrobky ze dřeva, korku, rákosu, třtiny, vrbového proutí, rohoviny, kosti, slonoviny, kostic, želvoviny, jantaru, perleti, mořské pěny, buničiny, pokud nejsou zařazeny v jiných třídách, kování na okna (nekovová), křesla, stolky na květiny, lišty k nábytku z umělých hmot, školní nábytek, nábytkové police, police do registračních skříní, bambusové závěsy, barely (nekovové), bečky (nekovové), bedny (nekovové), bidla nekovová, boudy, pelechy, hnízda a klece pro domácí zvířata, stojany na časopisy, části nábytku ze dřeva, čepy (nekovové), čísla domovní kromě kovových a svíticích, dávkovače ručnicků upevněné (nekovové), dekorační předměty (přenosné), desky (stolní), desky k vystavování zboží, desky pod psací stroje, stojany na deštníky, držáky na kartáče, držáky na noviny, držáky na záclony a závěsy, kromě držáků z textilních materiálů, dřevěné rolety, dvířka k nábytku, fitinky na rakve (nekovové), gauče, háčky na oděvy (nekovové), háčky na záclony, háky k věšákům (nekovové), skříňky na hračky, chodítka dětská, věšáky na kabáty, kádě, kancelářský nábytek, kartotéky (nábytek), kazety na šperky, kromě kazet z drahých kovů, tabule s háčky na zavěšení klíčů, stojany na klobouky, sloupky na drápání pro kočky, kolébky, kolečka k nábytku nekovová, komody, kontejnery (nekovové), kontejnery přepravní (nekovové), konzole na záclony a závěsy, ozdobné závěsy z korálků, koše a košíky (nekovové), krabice ze dřeva nebo z umělých hmot, kryty ochranné proti žaru pro domácnost, křesla, křesla kadeřnická, podstavce na květináče, stolky na květiny, stojany na lahve, lavičky (nábytek), lávky (nekovové), lehátka skládací, lékárníčky, lenošky, lištové rolety vnitřní, žaluzie, lůžka, lůžka vodní, lůžkoviny (s výjimkou ložního prádla), stoly na masáže, matrace, matrace nafukovací, kromě matrací k léčebným účelům, nábytek (bytové zařízení), školní nábytek, stojany na odkapávání nádobí, obaly ochranné na oděvy, obložení nábytku (nekovové), ramínka na oděvy, ohrádky pro děti, opěrky na hlavu (u nábytku), ošátky, ozdoby nástěnné (bytové zařízení), ozdoby pohyblivé (ozdobné pohyblivé předměty vydávající zvuky, zpravidla zvonečky nebo tyčinky), ozdoby z umělých hmot pro potraviny, palety (nakládací - nekovové), palety na manipulaci se zbožím (nekovové), paravány (nábytek), pelesti postelí dřevěné, stolky pojízdné pro počítače, podhlavníky, podnožky, podušky, podušky nafukovací, kromě podušek k léčebným účelům, pohovky, pohovky čalouněné s podnožkou, police, police nábytkové, police na knihy, polštáře pro domácí zvířata, poštovní schránky, kromě zděných a kovových, poutače ze dřeva nebo z umělých hmot, prádelníky (se zásuvkami), prkénka na krájení a sekání masa, proutěné zboží, příborníky, psací stoly, pultíky, pulty, rakve, rámy (na obrazy), rámy na vyšívání, ratan, regály, registratury, reklamní předměty nafukovací, sedadla, sekretáře, servírovací stolky pojízdné, schody (stupně) (nekovové), schůdky pohyblivé pro nastupování cestujících (nekovové), stříbřené sklo (pro výrobu zrcadel), skříně, skříňky na jídlo (spížky) (nekovové), sláma pletená (s výjimkou rohoží), sofa, spací pytle na Kempování, stojany na stělné zbraně, stolky odkládací, stolky toaletní, stoly rýsovací, stoly pracovní, stoly zámečnické (nekovové), šoupátka nekovová (kromě šoupátek jako součástí strojů), špalky na krájení a sekání masa (pro řezníky), štítky (identifikační) (nekovové), štíty (vývěsní) ze dřeva nebo umělých hmot, tabule vývěsní, truhlářské umělecké výrobky, truhly (nekovové), tyčky k rostlinám, umělecká díla ze dřeva, vosku, sádry nebo umělých hmot, umělecké truhlářské výrobky, urny pohřební, váhy na nošení břemen, vějíře, vitríny (nábytek), vycpaná zvířata, zámky (kromě kovových a elektrických), zástěny, zástěny ochranné u topenišť pro domácnost, zásuvky, zrcadla, desky skleněné pro zrcadla, žebříky ze dřeva nebo z umělých hmot, žerď (vlajková), židle, židle vysoké pro děti; (28) sportovní náčiní a nástroje jako jsou golfové hole, golfové a jiné sportovní tréninkové pomůcky, zejména překážky a terče, rukavice pro baseball, šerm, golf, box a další sporty, lyže, lyže vodní, obaly na lyže, snowboardy, skateboardy, prkna na surfing a windsurfing, brusle lední, kolečkové i in-line, boby, sáně, činky, disky, gymnastické zařízení, hokejky, hráčské páčky, hůlky pro mažoretky, chrániče a ochranné vycpávky jako části sportovní výstroje, kulečnicková tága, kuželky, lukostřelecké náčiní, náboje a pistole na paintball, ploutve na plavání, potápění, puky hokejové, rakety s pružným

výpletem a výplety pro tyto rakety, stoly pro stolní tenis a stolní fotbal, šipky, talíře létající, tenisové a podobné sítě, terče, vosky na lyže, biliardové (kulečnickové) koule, horolezecká výstroj, sítě na motýly, rybářské náčiní, umělé vánoční stromečky, ozdoby a stojany na vánoční stromečky (s výjimkou osvětlení a cukrovinek), hračky, dětské hrnčířské kruhy, loutky, maňásci, marionety, loutková divadla a divadélka, společenské, deskové a stolní hry jako dáma, šachy, mah-jong, puzzle, vrhcáby, hra v kostky, domino, dostihy, šachovnice, hrací karty, žetony, koule, kuličky a další příslušenství her, autička na hraní, automobilové modely zmenšené, balóny na hraní, bublifuk, panenky, domečky, šatičky, pokojíčky, postýlky, sací láhve pro panenky, draci létající, houpačky, hračky plyšové, hračky pohyblivé, chrastítka, káča, vlček, koloběžky, koně houpačí, stavebnice a stavebnicové kostky, míče a míčky na hraní, pistole a pistolety jako hračky, hračky pro domácí zvířata, hry automatické, s výjimkou těch, které se uvádějí do chodu vhozením mince nebo těch, které jsou užívány výhradně s televizním přijímačem, hry elektronické, s výjimkou her, které jsou používány výhradně ve spojení s televizním přijímačem, zábavné stroje, automatické a automaty, výrobky zábavné pyrotechniky jako rachejtla, petardy, rozbušky a kapsle, divadelní a karnevalové masky, kaleidoskopy, kanadské žertíky (atrapy), žertovné předměty, konfety, girlandy, kouzelnické potřeby.

- (730) **MK-mont illuminations s.r.o.**, Průmyslová 6, Klášterec nad Ohří, 43151, CZ
(740) Advokátní a patentová kancelář DANĚK & PARTNERS, Dr. Vilém Daněk, Vinohradská 45, Praha, 12000

- (210) **O-437390**
(220) 16.05.2006
(320) 16.05.2006
(511) 6, 11, 19
(540)

QUANTOLUX 

- (510) (6) kovové stavební prvky, např. rámy oken a světlovodné potrubí; (11) osvětlovací zařízení pro vedení denního světla (světlovod); (19) prosvětlovací stavební prvky nekovové pro všechny druhy staveb, zejména střešní světlíky.
(590) Barevná
(730) **Tóth Pavel**, Nová Ves 23, Hradečno, 27304, CZ

- (210) **O-437398**
(220) 16.05.2006
(320) 16.05.2006
(511) 1, 2, 3, 4, 7, 9, 16, 17, 31, 35, 37, 39, 40, 42, 43
(540)

G3

- (510) 1) chemické výrobky určené pro průmysl; (2) barvy, nátěry, laky; (3) přípravky pro odmašťování a bělení; (4) průmyslové oleje a tuky; (7) stroje a obráběcí stroje; (9) přístroje a nástroje vědecké; (16) papír, lepenka a výrobky z těchto materiálů; (17) kaučuk, gutaperča, guma; (31) výrobky zemědělské; (35) propagační činnost; (37) stavebnictví; (39) doprava, balení a skladování zboží; (40) zpracování materiálů; (42) vědecké a technologické služby; (43) služby zajišťující stravování, ubytování.
(730) **G3 s.r.o.**, Zdounky 1, Zdounky, 76802, CZ

- (210) **O-437402**
(220) 16.05.2006

- (320) 16.05.2006
(511) 29, 30
(540)

Pohádka Ruská zmrzlina

- (510) (29) smetanový mražený krém; (30) zmrzlina.
(730) **MD logistika, a.s.**, Křiženskýho 451, Dašice v Čechách, 53303, CZ

- (210) **O-437405**
(220) 16.05.2006
(320) 16.05.2006
(511) 12
(540)



- (510) (12) automobilové pneumatiky, pláště pneumatik, obruče kol, pneumatiky, duše pneumatik, pásy na protektorování pneumatik, jízdní kola, motocykly, pneumatiky pro jízdní kola, pneumatiky pro letadla.
(730) **SOUTH CHINA TIRE & RUBBER CO., LTD.** A corporation organized and existing under the laws of China, 116# Donghuan Road, Panyu, Guangzhou, CN
(740) Ing. Václav Kratochvíl, Tábořská 758/33, Mladá Boleslav, 29301

- (210) **O-437414**
(220) 16.05.2006
(320) 16.05.2006
(511) 9, 16, 35, 38, 41, 42
(540)

VERSINO

- (510) (9) data, databáze a jiné informační produkty na magnetických, elektronických a optických nosičích, související software a hardware, nosiče dat spadající do třídy 9, elektronické a datové sítě, multimediální aplikace, 3D animace, multimediální informační katalogy, časopisy, periodika a knihy v elektronické podobě, software pro počítače, programové vybavení pro informační technologie a pro komunikaci, související vybavení umožňující elektronické obchodování, videohry, nahraný software na CD a DVD discích a magnetických médiích, magnetické disky, optické disky, čtecí zařízení optických a magnetických disků, kompaktní disky, magnetické pásy, výrobky výpočetní techniky, jako kupř. počítače, mikropočítače, notebooky, tiskárny, monitory, scannery, doplňkové vybavení, kupř. myši, klávesnice apod., disky a programové vybavení, telekomunikační technika, zejména telefony, faxy, zařízení pro reprodukci dat, kopírovací stroje, spotřební elektronika, elektronické sítě, přístroje pro audiovizuální komunikaci, přístroje pro záznam, převod a reprodukci zvuku nebo obrazu a jejich součásti, zařízení pro zpracování informací, systémy informačních technologií zařazené do třídy 9, systémy výpočetní, komunikační a informační techniky zařazené ve třídě 9, satelitní komplexy, elektronické řídicí systémy a přístroje, optické a optickoelektrické přístroje, audio, video a DTP studia; (16) papír, výrobky z papíru v rámci této třídy, periodické a neperiodické publikace, knihy, časopisy, brožury, fotografie, informační produkty a reklamní materiály na papírových nosičích, data a databáze na papírových nosičích, tištěné manuály; (35) provádění rešerší, vyhledávání, indexování, spojování a uspořádání dat pro Internet, elektronické komunikační sítě a elektronické databáze, příprava elektronických pozvánek, kompilace, uspořádání a řízení informací ze vzdálených zdrojů, vše prostřednictvím elektronických komunikačních sítí, poradenské a konzultační služby v oblasti reklamy na Internetu, reklama na Internetu, zajištění reklamních kampaní, poskytování obchodních informací a jiných informačních produktů zejména reklamního charakteru - obchodní informační kancelář, poskytování multimediálních informací obchodního charakteru zejména k reklamním účelům, komerční využití Internetu v oblastech komerčních internetových médií a vyhledávacích služeb, on-line inzerce, prezentace uživatelů na stránkách World Wide Web v počítačové

síti Internet, systemizace informací do počítačových databází, obchodní management a podnikové poradenství, obchodní nebo podnikatelské informace, organizování výstav ke komerčním nebo reklamním účelům, zpracování textů, obchodní služby na Internetu; (38) samostatný přenos dat nebo informací prostřednictvím telekomunikačních zařízení a počítačů, služby zabezpečující audiovizuální komunikaci prostřednictvím informačních a telekomunikačních sítí, kupř. počítačové sítě Internet, satelitu apod., rozšiřování, zveřejňování a přenos informací prostřednictvím informačních a telekomunikačních prostředků a sítí, satelitů apod., výměna a šíření informací a zpráv prostřednictvím telekomunikační sítě, datové sítě, informační nebo komunikační nebo elektronické techniky, on-line chat room/chatové služby (diskusní skupiny na Internetu), poskytování přístupu k on-line službám, služby webových portálů, skupinové/konferenční komunikační služby, všechny prováděné prostřednictvím elektronických komunikačních sítí, šíření časopisů, periodik a knih v elektronické podobě prostřednictvím počítačové sítě, pomocí satelitů apod., počítačový přenos obrazu a zvuku, komunikace a transakce v síti, informační služby na Internetu v rámci této třídy, poskytování datových a telekomunikačních služeb, služby konverze přenosového protokolu, formátu a kódu, služby zprostředkování přístupu k počítačové síti, služby datové sítě, pronájem informačních a komunikačních míst, služby hlasové schránky, služby krátkých textových zpráv; (41) nahrávání nosičů zvukových nebo obrazově zvukových, převádění médií do elektronické podoby a jejich šíření, půjčování nahraných zvukových a nebo obrazově zvukových záznamů, zprostředkovatelská činnost v oblasti kultury, výchovy, zábavy a sportu, tvorba a šíření audiovizuálních děl, pořádání, organizování a vedení seminářů, školení, vzdělávacích akcí, konferencí, organizování kulturních nebo vzdělávacích výstav, organizování soutěží, pořádání a řízení pracovních setkání; (42) návrh programového vybavení, aktualizace programového vybavení, údržba programového vybavení, programování počítačů, pronájem doby přístupu k databázi, technické studie v oblasti počítačů a programového vybavení, pronájem programového vybavení a počítačů, základní a aplikovaný výzkum, podpora rozvoje komerčního využití Internetu i jiných počítačových, datových a komunikačních sítí, vyhledávací služby, výzkum a vývoj a tvorba systémů pro elektronické obchodování včetně příslušného software a hardware, know-how pro oblast elektronického obchodování a informačních technologií, tvorba software, programování internetových databázových systémů a internetových aplikací, programování multimediálních aplikací, vytváření a modelování 3D animací, tvorba interaktivních a grafických programů, tvorba multimediálních dokumentů, prezentací, aplikací, katalogů apod., konstrukce WWW prezentací a řešení WWW serverů, počítačové animace a vizualizace, tvorba programových projektů, tvorba informačních databází, elektronických časopisů, periodik, knih, kryptologie, šifrování, vytváření a spravování veřejných elektronických klíčů a certifikátů, cybercafé - internetová kavárna, služby on-line vyhledávacích nástrojů, internetové vývěškové služby.

- (730) **Versino CZ, s.r.o.**, Smilova 364, Pardubice, 53002, CZ
(740) BOHEMIA PATENT Patentová & známková kancelář, Ing. Jana Vanděliková, Havanská 17, Praha 7, 17000

- (210) **O-437421**
(220) 16.05.2006
(320) 16.05.2006
(511) 9, 16, 25, 35, 39, 41
(540)



- (510) (9) nahrané audio a/nebo video nosiče, programová vybavení pro počítače, software a počítačové hry; (16) tiskoviny, brožury, časopisy, knihy, fotografie, komiksy, kalendáře, papírové

propagační předměty; (25) oděvy, zejména trička a mikiny; (35) reklama, televizní reklama, rozhlasová reklama, on-line reklama na počítačové komunikační síti, reklama prostřednictvím mobilních telefonů, činnosti reklamní agentury, podpora prodeje (pro třetí osoby), produkce reklamních spotů, vydávání a aktualizování reklamních materiálů, pronájem reklamních materiálů, rozšiřování reklamních materiálů zákazníkům, rozšiřování reklamních informací, pronájem reklamních ploch, uveřejňování reklamních textů, zprostředkovatelská a obstaravatelská činnost v oblasti reklamy, zprostředkování nákupu a prodeje filmů, reklam, zábavních a audiovizuálních programů, zprostředkování nákupu a prodeje audiovizuální techniky, maloobchodní služby v oblasti audiovizuální techniky, maloobchodní služby v oblasti filmů, zábavních a audiovizuálních programů, maloobchodní činnost s nahranými audio a/nebo video nosiči, maloobchodní činnost s počítačovými hrami, maloobchodní činnost se software; (39) distribuce televizních programů, hraných filmů, audio a/nebo video nosičů; (41) produkce televizních programů, produkce rozhlasových programů, filmová tvorba, produkce dokumentárních filmů, fotografické reportáže, tvorba videofilmů, nahrávání videopásek, digitální tvorba obrazů na výstupních zařízeních, produkce zábavních a audiovizuálních programů, výroba publicistických, zpravodajských a vzdělávacích programů, služby filmových a nahrávacích studií, divadelní představení, výroba divadelních anebo jiných představení, služby agentur zprostředkovávajících divadelní, koncertní a varietní umělce, technicko-organizační zabezpečování kulturních, společenských a sportovních akcí, organizování zábavních, kulturních, společenských a sportovních akcí, organizování vzdělávacích, vědomostních nebo zábavních soutěží, organizování sportovních soutěží, organizování sportovních akcí a her, organizování kulturně-společenských akcí a her, organizování audiotextových a SMS-kových her, organizování živých vystoupení, vědomostní nebo zábavné soutěže organizované prostřednictvím Internetu nebo telefonů a mobilních telefonů, zábavní parky, rozhlasová zábava, televizní zábava, zábava a pobavení, plánování a organizování večírků, výhovně zábavné klubové služby, služby fanklubů, informace o možnostech rozptýlení, informace o možnostech zábavy, služby technického zabezpečení kulturních, společenských a sportovních akcí, ozvučování filmů a audiovizuálních programů, zprostředkování a poradenská činnost ve výše uvedených oblastech, půjčování filmů, půjčování videopásek, pronájem audionahrávek, pronájem audiovizuální techniky, poradenství v oblasti audiovizuální techniky, pronájem dekorací, vydávání knih, časopisů, novin a jiných periodických i neperiodických publikací, on-line poskytování počítačových her (z počítačových sítí), služby spojené a hraním o peníze, organizování loterií, organizování finančních her.

- (730) **J.A.M. Film 1999, s.r.o.**, Gallyova 19, Bratislava, 84102, CZ
(740) JUDr. Aleš Zábrš, Na Beránce 2, Praha 6, 16000

- (210) **O-437428**
(220) 17.05.2006
(320) 17.05.2006
(511) 16, 25, 32, 35, 41
(540)



Pražské schody

- (510) (16) reklamní, inzertní a propagační materiály a tiskoviny všeho druhu; (25) sportovní oděvy; (32) šumivé nápoje a jiné nápoje nealkoholické, sirupy a jiné přípravky ke zhotovování nápojů; (35) propagační, reklamní a inzertní služby prostřednictvím jakéhokoliv média; (41) organizování sportovních soutěží, sportovní a kulturní aktivity.
(730) **ČS MTB Team, s.r.o.**, Bořivojova 1780, Roztoky u Prahy, 25263, CZ

- (210) **O-437432**
(220) 17.05.2006

(320) 17.05.2006
(511) 16, 25, 32, 35, 41
(540)

PT Prestige
Trophy

(510) (16) reklamní, inzertní a propagační materiály a tiskoviny všeho druhu; (25) sportovní oděvy; (32) šumivé nápoje a jiné nápoje nealkoholické, sirupy a jiné přípravky ke zhotovování nápojů; (35) propagační, reklamní a inzertní služby prostřednictvím jakéhokoli média; (41) organizování sportovních soutěží, sportovní a kulturní aktivity.
(730) **ČS MTB Team, s.r.o.**, Bořivojova 1780, Roztoky u Prahy, 25263, CZ

(210) **O-437440**
(220) 17.05.2006
(320) 17.05.2006
(511) 12, 35
(540)

MPKORADO

(510) (12) vozidla a dopravní prostředky, motocykly a mopedy, tříkolky - dodávkové tříkolky, zásobovací tříkolky, dvoukoláky, trakaře, jízdní kola a jejich součásti a doplňky, doplňky a příslušenství k automobilům a motocyklům; (35) zprostředkovatelská činnost v oblasti obchodu, zejména v oblasti vozidel a dopravních prostředků všeho druhu.
(730) **MP KORADO CZ, s.r.o.**, Tyršova 997, Staré Město, 68603, CZ
(740) Patentová a známková kancelář, Ing. Jaromír Příkrýl, Včelín 1161, Hulín, 76824

(210) **O-437456**
(220) 17.05.2006
(320) 17.05.2006
(511) 41, 43
(540)

**FITNESS
STYLE**
CLUB

(510) (41) sportovní a kulturní aktivity; (43) služby zajišťující stravování a nápoje, dočasné ubytování.
(730) **KUTA, a. s.**, Zelený pruh 95/97, Praha 4, 14000, CZ

(210) **O-437457**
(220) 17.05.2006
(320) 17.05.2006
(511) 36, 43
(540)

KUTA centrum

(510) (36) služby nemovitostní; (43) služby zajišťující stravování a nápoje, dočasné ubytování.
(730) **KUTA, a. s.**, Zelený pruh 95/97, Praha 4, 14000, CZ

(210) **O-437463**
(220) 17.05.2006
(320) 17.05.2006
(511) 16, 25, 35, 41
(540)



(510) (16) papír a výrobky z papíru, periodické a neperiodické tiskoviny, noviny, časopisy, reklamní a informační materiály v rámci této třídy, publikace, fotografie, pohlednice, plakáty, inzertní listy, katalogy, letáky, prospekty, brožury, etikety, visačky, samolepky, obtisky, papírové a igelitové tašky a sáčky, drobné papírové propagační a reklamní předměty, psací potřeby, kancelářské potřeby kromě nábytku, papírové ubrousky a kapesníky; (25) oděvy dámské, pánské dětské, kloboučnické zboží, sportovní oblečení, trička, mikiny, včelky, šály, rukavice, čelenky, klobouky, čepice, barety, šátky, ponožky, podkolenky, šle, oděvní pásky, obuv sportovní, domácí i pro volný čas, dárkové a reklamní předměty, spadající do tř. 25; (35) inzertní, reklamní a propagační služby, distribuce propagačních tiskovin, plánování propagačních akcí, pomoc při zajišťování volebních kampaní; (41) výchovná a zábavní činnost, vydavatelství, pořádání setkání, přednášek, kursů, seminářů, diskusních pořadů a besed, pořádání a organizování sportovních, vzdělávacích a kulturních akcí.
(730) **Franz KAFKA s.r.o.**, Jungmannova 300, Hořovice, 26801, CZ
(740) UNIPATENT, Ing. Jiří Chludina, Jana Masaryka 43-47, Praha 2, 12000

(210) **O-437464**
(220) 17.05.2006
(320) 17.05.2006
(511) 3, 5, 25
(540)

GLUCOSADRIN

(510) (3) přípravky prací a bělicí, čistící, lešticí, odmašťovací, mýdlo, výrobky kosmetické, zejména krémy, tělová mléka, výrobky voňavkářské, zejména parfémy, toaletní vody, éterické oleje, vodičky a barvy na vlasy, zubní pasty, ústní vody a prášky na zuby, osobní a ústní deodoranty, vlasové přípravky; (5) výrobky veterinářské a farmaceutické, výrobky hygienické v rámci této třídy (např. zdravotní kalhotky, ubrousky napuštěné farmaceutickými vodičkami, vložky, vata, tampóny), výrobky dietetické pro děti a nemocné pro léčebné účely, výrobky chemické pro účely lékařské, multivitaminové přípravky a nápoje pro léčebné účely, potravinové doplňky k léčebným účelům, posilující a podpůrné minerální látky a vitamíny k léčebným účelům, balzámy, krémy a masti pro lékařské účely, náplasti, obvazový materiál, prostředky dezinfekční, k hubení rostlinných a živočišných škůdců, antiparazitní látky; (25) oděvy, obuv, trepky, plavky, spodní prádlo.
(730) **PHARMA UNITED INC.**, 255 Keele St., Toronto, Ontario, CA
(740) UNIPATENT, Ing. Jiří Chludina, Jana Masaryka 43-47, Praha 2, 12000

(210) **O-437468**
(220) 16.05.2006
(320) 16.05.2006
(511) 16, 36, 39

(540)



- (510) (16) prospekty, obchodní tiskoviny, dopisní papíry; (36) služby týkající se pojišťovacích smluv všech druhů, služby agentů zabývajících se pojišťováním, služby v oblasti odhadů věcí movitých a nemovitostí spadajících do této třídy, služby tichého společníka, veškeré služby týkající se pojištění, zejména služby poskytované agenty, kteří se zabývají pojištěním, služby poskytované pojišťovatelům a pojištěnému a služby subskripce pojištění, konzultace a poradenství v oblasti finanční, včetně finančních produktů, poskytování informací vztahujících se k finančníctví a pojišťovacím činnostem, zprostředkovatelská činnost v oboru pojišťování, služby úvěrových institucí jiných než jsou banky, jako např. kreditní kooperativní sdružení, individuální finanční společnosti, půjčovatelé, atd., služby investment trusts, společnosti holding, služby agentů zabývajících se nemovitostmi a cennými papíry, služby týkající se peněžních záležitostí, které poskytují fiduciární agenti, služby poskytované při emisi šeků a akreditivů; (39) pronájem automobilů.
- (730) AXA Credit, a.s., Na Rovni 386/22, Praha 6, 16200, CZ
- (740) Jiří Effmert, Halasova 314a, Říčany u Prahy, 25101

(210) **O-437475**
(220) 17.05.2006
(320) 17.05.2006
(511) 3, 5
(540)



- (510) (3) kosmetické přípravky; (5) léčebná kosmetika.
- (590) Barevná
- (730) AURA Medical, s.r.o., K Verneráku 4, Praha 4, 14800, CZ
- (740) ČERVENKA, KLEINTOVÁ, TURKOVÁ Patentová, známková a advokátní kancelář, Ing. Eva Kleintová, Budečská 6/974, Praha 2, 12000

(210) **O-437476**
(220) 17.05.2006
(320) 17.05.2006
(511) 5, 31, 44
(540)



- (510) (5) farmaceutické a veterinářské výrobky, dietetické přípravky pro léčebné účely, výživové doplňky pro léčebné účely, medikované krmné přípravky, vitamínové, léčebné, sílicí a dietetické přísady do krmiv, přísady do krmiv pro léčebné účely, vše určené výhradně pro hospodářská zvířata; (31) potrava a krmivo pro zvířata, krmné směsi na výkrm zvířat, doplňkové krmné a minerální směsi na výkrm zvířat, suché krmivo pro zvířata, přísady do krmiv určené pro výkrm zvířat, posilující přípravky pro zvířata, sůl pro zvířata, výživa pro zvířata, pochoutky a odměny ke žvýkání pro zvířata, nápoje pro domácí zvířata obohacené o minerály a vitamíny, suchary pro zvířata, moučka pro zvířata; (44) poskytování informací o výrobě

krmných směsí, doplňkových krmných směsí a minerálních směsí a výživy pro zvířata, poradenská činnost v oblasti zemědělské prvovýroby pro krmné směsi, doplňkové krmné směsi, minerální směsi a výživy pro zvířata.

- (590) Barevná
- (730) AGRO - BEST spol. s r.o., Běstovice 115, Běstovice, 56501, CZ
- (740) BOHEMIA PATENT Patentová & známková kancelář, Ing. Jana Vandlíková, Havanská 17, Praha 7, 17000

(210) **O-437482**
(220) 18.05.2006
(320) 18.05.2006
(511) 35
(540)



- (510) (35) propagační činnost, reklamní agentura, marketingové studie, pronájem reklamních ploch, zpracování textů, fotokopírování, obchodní reklama, styky s veřejností.
- (730) REKLAMNÍ KLINIKA s.r.o., Dolní náměstí 342, Vsetín, 75501, CZ

(210) **O-437486**
(220) 18.05.2006
(320) 18.05.2006
(511) 5
(540)

OncoTax

- (510) (5) lékařské, lékárnické, farmaceutické a parafarmaceutické výrobky a přípravky, zejména přípravky pro léčbu onkologických onemocnění, potravinové doplňky s léčebnými účinky.
- (730) Helvetia Pharma s.r.o., Moskevská 1351/5, Ústí nad Labem, 40001, CZ
- (740) Ing. Petr Soukup, patentový a známkový zástupce, Videňská 8, Olomouc, 77200

(210) **O-437487**
(220) 18.05.2006
(320) 18.05.2006
(511) 5
(540)

OncoZol

- (510) (5) lékařské, lékárnické, farmaceutické a parafarmaceutické výrobky a přípravky, zejména přípravky pro léčbu onkologických onemocnění, potravinové doplňky s léčebnými účinky.
- (730) Helvetia Pharma s.r.o., Moskevská 1351/5, Ústí nad Labem, 40001, CZ
- (740) Ing. Petr Soukup, patentový a známkový zástupce, Videňská 8, Olomouc, 77200

(210) **O-437488**
(220) 18.05.2006
(320) 18.05.2006
(511) 5
(540)

Imunolim

- (510) (5) lékařské, lékárnické, farmaceutické a parafarmaceutické výrobky a přípravky, zejména přípravky pro léčbu onkologických onemocnění, potravinové doplňky s léčebnými účinky.
- (730) Helvetia Pharma s.r.o., Moskevská 1351/5, Ústí nad Labem, 40001, CZ
- (740) Ing. Petr Soukup, patentový a známkový zástupce, Videňská 8, Olomouc, 77200

(210) **O-437490**

(220) 18.05.2006
(320) 18.05.2006
(511) 5
(540)

Imunofen

(510) (5) lékařské, lékárnické, farmaceutické a parafarmaceutické výrobky a přípravky, zejména přípravky pro léčbu onkologických onemocnění, potravinové doplňky s léčebnými účinky.

(730) **Helvetia Pharma s.r.o.**, Moskevská 1351/5, Ústí nad Labem, 40001, CZ

(740) Ing. Petr Soukup, patentový a známkový zástupce, Vídeňská 8, Olomouc, 77200

(210) **O-437491**

(220) 18.05.2006
(320) 18.05.2006
(511) 5
(540)

OncoFem

(510) (5) lékařské, lékárnické, farmaceutické a parafarmaceutické výrobky a přípravky, zejména přípravky pro léčbu onkologických onemocnění, potravinové doplňky s léčebnými účinky.

(730) **Helvetia Pharma s.r.o.**, Moskevská 1351/5, Ústí nad Labem, 40001, CZ

(740) Ing. Petr Soukup, patentový a známkový zástupce, Vídeňská 8, Olomouc, 77200

(210) **O-437492**

(220) 18.05.2006
(320) 18.05.2006
(511) 5
(540)

OncoCap

(510) (5) lékařské, lékárnické, farmaceutické a parafarmaceutické výrobky a přípravky, zejména přípravky pro léčbu onkologických onemocnění, potravinové doplňky s léčebnými účinky.

(730) **Helvetia Pharma s.r.o.**, Moskevská 1351/5, Ústí nad Labem, 40001, CZ

(740) Ing. Petr Soukup, patentový a známkový zástupce, Vídeňská 8, Olomouc, 77200

(210) **O-437498**

(220) 18.05.2006
(320) 18.05.2006
(511) 20, 39, 43
(540)

U HRADKU

(510) (20) upomínkové a dárkové předměty ze dřeva, korku, třtiny, rákosu, vrbového proutí, rohoviny, kostí a buničiny a z náhražek těchto hmot nebo z plastických hmot; (39) služby v oblasti cestovního ruchu, včetně služeb dopravních; (43) služby ubytovací, restaurační a hotelové, hotely, restaurace, kavárny, restaurace a bary.

(730) **Talanda Lubomír JUDr.**, U Nadjezdu 393, Kutná Hora, 28403, CZ

(210) **O-437499**

(220) 18.05.2006
(320) 18.05.2006
(511) 29, 30, 31
(540)

KUCHMIX

(510) (29) bujónové koncentráty a koncentráty pro přípravu polévek, bujóny, polévky, koncentráty, zavařená zelenina, zeleninové pyré, rajčatové pyré, rajčatové protlaky, konzervované luštěniny, konzervované lusky, konzervovaný křen, zeleninové saláty,

vařená a konzervovaná zelenina, zavařená a konzervované bylinky, přísady pro přípravu bujónů a polévek zařazené v této třídě, sušené bylinky a nat' pro účely výživy, konzervované houby, zeleninové vločky, pomazánky na bázi masa, ryby, drůbeže a zeleniny; (30) koření, zahušťovadla pro vaření jídel a pro zavařování potravin, sůl, omáčky, octová omáčka, soli s příchutí, zeleninová a bylinková sůl, hořčice, ocet, majonéza, kečup, omáčky jako koření, omáčky v prášku, speciální omáčky s příchutí, tomatové omáčky, salátové omáčky, dressinky, pikantní omáčky, směsi z cereálií pro lidskou výživu, směsi z cereálií a zeleniny pro lidskou výživu, vločky z cereálií, vločky z cereálií a ze zeleniny, krémy; (31) jedlé kořeny, jádra, hlízy a bulvy, zrna, otruby, sezamová semena, čerstvé ovoce a zelenina.

(730) **THYMOS ČR, s.r.o.**, Moskevská 24a/1440, Havířov, 73601, CZ

(740) Mgr. Daniel Siwy, advokát, Sokolská třída 24, Ostrava - Moravská Ostrava, 70200

(210) **O-437507**

(220) 18.05.2006
(320) 18.05.2006
(511) 7, 17, 35, 41
(540)



(510) (7) stroje, obráběcí stroje, stroje a zařízení pro využití mechanické energie, stroje pro všeobecné účely, motory, spojky a transmisní zařízení mimo ty, které jsou pro pozemní vozidla; (17) kaučuk, gutaperča, guma, azbest, slída a výrobky z těchto materiálů, plastické hmoty a výrobky polozpracované, materiály k těsnění, ucpání koudelí a k izolaci; (35) propagační činnost, pomoc při řízení obchodní činnosti, obchodní administrativa, kancelářské práce, propagační publikace - rozšiřování, obchodní informace, inzerce reklamní, organizování výstav na pomoc obchodu a výstav reklamních; (41) výchova, školení (formace), zábava, sportovní a kulturní aktivity, organizování kulturních výstav.

(730) **OXO PIPE s.r.o.**, Pobežní 3, Praha 8 - Karlín, 18600, CZ

(740) Bc. Kamil Kolátor, Lučanská 5, Jablonec nad Nisou, 46602

(210) **O-437508**

(220) 18.05.2006
(320) 18.05.2006
(511) 41, 43
(540)

120 days

(510) (41) zábava; (43) služby zajišťující stravování a nápoje.

(590) Barevná

(730) **SAXO CONSULTING a.s.**, Olivova 4/2096, Praha 1, 11000, CZ

(210) **O-437509**

(220) 18.05.2006
(320) 18.05.2006
(511) 7, 8, 11, 20, 21, 37, 42

(540)



- (510) (7) zařízení, stroje a nástroje pro gastronomii, zejména elektrické stroje na zpracování potravin, včetně nářezových strojů, mlýnků na maso, krouhačů zeleniny, kutrů, kuchyňských robotů, hnětačů těsta, vyvalovaček těsta, lisů na těsta, myček nádobí, plastových košů do myček, pojezdových drah a stolů; (8) ruční nástroje zastávající funkci nářadí jako např. paličky na maso, ruční nářadí do pizzerie; (11) zařízení pro vaření jako elektrické kuchyňské kotle, sporáky, trouby, konvektomaty, elektrické pánve, mikrovlnné trouby, pizza pece, fritézy, velkoobjemové fritézy, palačinkovače, smažicí plotny, kontaktní grily, lávové grily, salamandry, toasty, hot-dogy, opékače párků, gyros, vaříče těstovin, zařízení pro ohřev jako ohřivače párků, udržovače hranolek, vodní lázně, pojízdné vodní lázně, tablety a termopory (zařízení různých rozměrů určené pro uchování a transport potravin při požadované teplotě), vyhřívané vitríny, ohřivače talířů, stelirizátory nožů, chladicí zařízení jako chlazené podstavby, výrobníky ledu, chladicí stoly, šokové zchlazovače, zmrazovače, zařízení pro rozvod vody a úpravu zahrnuté v této třídě, jako dřezy, sprchy, vodovodní baterie, zařízení na změkčování vody; (20) speciální nábytek pro gastronomii, jako např. regály a police z nerezového nebo hliníku, stoly, špalky na maso, stolní desky na maso ze dřeva i z umělé hmoty, kuchyňské linky; (21) drobné nářadí a přenosné nádoby k domácím, kuchyňským a restauračním účelům, kuchyňské plastové náčiní, ruční mixéry, nádoby z různých kovů (mimo drahých nebo plátovaných kovů), kotlíky na polévku, gastronádoby, víka ke gastronádobám z nerezového, smaltu nebo polykarbonátu, kuchyňské zboží skleněné, kameninové a porcelánové, podnosy, sklenice; (37) montáž a servis zařízení pro gastronomii, stavební činnost v souvislosti s profesionální kuchyní; (42) projekční a konstrukční činnost, projektování v souvislosti s rekonstrukcí a budováním profesionálních kuchyní.

(730) **RM Gastro s.r.o.**, Kladenská 154, Jeneč, 25261, CZ

(740) **KOREJZOVÁ & SPOL.**, v.o.s., Mgr. Petra Korejzová, Spálená 29, Praha 1, 11000

(210) **O-437520**

(220) 19.05.2006

(320) 19.05.2006

(511) 1, 3, 35

(540)

MILLI BABY

- (510) (1) průmyslové chemikálie, zejména tenzidy jako chemické přísady do výrobků, apretační a bělicí přísady a přípravky pro průmyslové účely, biologické přísady a přípravky a enzymy, včetně enzymatických přípravků pro čištění tekutin a změkčování vody, detergenty a škrob pro průmyslové účely, impregnační látky a smažecí přípravky pro barvení textilí a kůže, chemické přípravky pro výrobu pigmentů, chemické prostředky pro konzervování potravin a krmiv, umělá sladidla, hnojiva přírodní a umělá pro zemědělství, lesnictví a zahrádkářské účely, živné soli a roztoky pro venkovní a pokojové rostliny a květiny, fungicidy a bakteriální přípravky spadající do třídy 1; (3) prací, čistící, lešticí a apretační prostředky a přípravky, zejména prací prášky, tablety a roztoky, namáčecí prostředky, bělicí, avivážní a apretační přípravky, přípravky pro mytí nádobí a sanitárních zařízení, detergenty a stabilizující emulze, výrobky pro osobní hygienu a kosmetické výrobky, zejména obsahující tenzidy, např. mýdla toaletní, mediální, dezinfekční a dezodorizační kusová, prášková a tekutá, sprchové gely, koupelové pěny, oleje a soli, stabilizující pěny pro kosmetické a hygienické účely, pleťová mléka a pleťové vody, zubní pasty a prášky, ústní vody a spreje, šampóny na vlasy, vlasové gely a vody, včetně barev a přelivů na vlasy, kosmetické přípravky pro zvířata; (35) obchodní zprostředkovatelská činnost v oboru pracích a čistících přípravků a prostředků, včetně lešticích, detergentů a bakteriálních přípravků, kosmetických výrobků, hnojiv a fungicidů a

průmyslových olejů, včetně mazacích tuků, reklamní a inzertní činnost v daných oborech, včetně zajišťování a rozšiřování reklamních textů a vzorků výrobků zákazníkům, organizování a pořádání komerčních a/ nebo propagačních výstav, přehlídek zboží a reklamních akcí, obchodní management a průzkum, včetně analýzy trhu, pomoc při řízení firem, dovozní a vývozní agentura, obchodní informační, konzultační a poradenský servis v oborech uvedených v této třídě.

(730) **VALTECH TORS, a.s.**, Na Dole 3973/1, Hodonin, 69501, CZ

(740) **DMH - patentová a známková kancelář**, Mgr. Marcela Machatová, Pospíšilova 2, Praha 3, 13000

(210) **O-437521**

(220) 19.05.2006

(320) 19.05.2006

(511) 9, 35, 38

(540)



- (510) (9) databáze a jiné informační produkty bez ohledu na záznamová média nebo prostředky šíření, spadající do této třídy; (35) přeskupování různých výrobků pro třetí osoby za účelem umožnit spotřebiteli, aby si tyto výrobky mohl pohodlně prohlížet a nakupovat; (38) počítačová komunikace, informační kanceláře -poskytování informací (text, obrázky, zvuk, video apod.) a jejich přenos prostřednictvím Internetu.

(730) **Menšík Jan**, Ctiborova 1839/8, Chomutov, 43001, CZ

(210) **O-437535**

(220) 19.05.2006

(320) 19.05.2006

(511) 7, 9, 20, 25, 28, 41

(540)



- (510) (7) stroje na stavění kuželek, stroje na podávání a dopravování bowlingových koulí; (9) počítačem automatizované vyhodnocovací stroje na bowling a zobrazovače /displeje/, strojní zařízení na údržbu bowlingových drah, strojní zařízení na úpravu bowlingových drah; (20) nábytek, zejména zapisovací stoly, židle, sedátka, lavice; (25) pánské a dámské oděvy a obuv; (28) koule na bowling, tašky na bowling, bowlingové kuželky, bowlingové dráhy; (41) bowlingové servisní služby.

(730) **Burian Daniel**, Nedrahovice 64, Sedlčany, 26401, CZ

(210) **O-437548**

(220) 19.05.2006

(320) 19.05.2006

(511) 20, 24, 37

(540)



- (510) (20) nábytek, zejména čalouněný nábytek, dřevěný nábytek, kovový, ratanový a kempinkový, kancelářský nábytek, včetně částí těchto druhů nábytku, psací stoly, desky dřevěné a skleněné

jako součást nábytku, rámy a lišty k obrazům, lamelové rošty, matrace, podhlavníky, podušky, police, polštáře, postele, stolky, zejména noční stolky, kosmetické, květinové a servirovací stolky, taburety, zástěny, zrcadla; (24) ložní příkrývky a pokrývky, cestovní příkrývky, lůžkové přehozy, lůžkoviny, ložní prádlo, povlečení a prostěradla, ochranné potahy na nábytek, závěsy na dveře, závěsy textilní; (37) montáže nábytku a vybavení interiéru.

- (590) Barevná
(730) **IGB spol. s r. o.**, Brumovice 410, Brumovice, 69111, CZ
(740) Ing. Blanka Brodská, patentový zástupce, Josefův Faimonové 14, Brno, 62800

- (210) **O-437555**
(220) 19.05.2006
(320) 19.05.2006
(511) 9, 35, 41
(540)

GAIA MESIAH

- (510) (9) zvukové záznamy; (35) texty - zpracování; (41) skládání hudby, představení, živé představení, elektronické publikování, zábava, pobavení, texty - zveřejňování.
(730) **Ryšavá Kateřina**, Čestice 9, Čestice, 38719, CZ
Stewartová Michaela, Vinohradská 90, Praha 3, 13000, CZ

- (210) **O-437563**
(220) 22.05.2006
(320) 22.05.2006
(511) 25, 35, 37, 41
(540)

JARYS

- (510) (25) ponožky, ponožky určené pro sport se speciální úpravou; (35) zprostředkovatelská činnost týkající se nákupu a prodeje ponožek, výrobků stavební chemie, přístrojů a zařízení pro osvětlení, topení, výrobu páry, pro vaření, přístrojů chladicích, pro sušení, ventilaci, zvlhčování, distribuci vody, zdravotních a sanitárních zařízení, stavebních prvků, zejména oken, dveří, zárubní, žaluzií a podlahových krytin, poskytování obchodních informací o výše uvedených výrobcích a poskytovaných službách pomocí Internetu, distribuce vzorků zboží výše uvedených, průzkum trhu se zaměřením na uvedené výrobky a poskytované služby; (37) montáž a servis výše uvedených přístrojů a zařízení pro osvětlení, topení, výrobu páry, pro vaření, přístrojů chladicích, pro sušení, ventilaci, zvlhčování, distribuci vody, zdravotních a sanitárních zařízení, stavebních prvků, zejména oken, dveří, zárubní, žaluzií a podlahových krytin; (41) pořádání sportovních a kulturních akcí, soutěží.
(730) **Žižka Jaroslav**, Verdek 9, Dvůr Králové nad Labem, 54401, CZ
(740) Mgr. Jitka Vejražková, patentový zástupce, Čihákova 17/872, Praha 9, 19000

- (210) **O-437574**
(220) 22.05.2006
(320) 22.05.2006
(511) 32
(540)



- (510) (32) nealkoholické nápoje.
(730) **FRESCA CZECHIA, s.r.o.**, V Jámě 699/1, Praha 1, 11000, CZ

- (210) **O-437579**
(220) 22.05.2006
(320) 22.05.2006
(511) 35, 43



LENG'S MILLENNIUM

- (510) (35) vedení hotelů, motelů a ostatních zařízení sloužících k dočasnému ubytování včetně hotelových domů a bytů se zajištěnou údržbou, služby public relations ve vztahu k zařízením dočasného ubytování, včetně hotelů a motelů, hotelových domů a bytů se zajištěnou údržbou, obchodní a marketingové služby vztahující se k zařízením dočasného ubytování včetně hotelů a motelů, hotelových domů a bytů se zajištěnou údržbou včetně propagace výše uvedených služeb prostřednictvím Internetu a dalších globálních počítačových sítí; (43) služby týkající se dočasného ubytování, ubytování (pronájem dočasných ubytovacích zařízení), poskytování pohoštění (jídlo a pití), pronájem zasedacích místností, restaurací, kaváren, rezervace zařízení sloužících k dočasnému ubytování, poskytování dočasného ubytování, poskytování pokojů se zajištěnou údržbou, hotelové služby.
(730) **Millennium & Copthorne International Limited**, 36 Robinson Road No. 04-01 City House, Singapore 068877, SG
(740) **KOREJZOVÁ & SPOL.**, v.o.s., Mgr. Petra Korejzová, Spálená 29, Praha 1, 11000

- (210) **O-437583**
(220) 22.05.2006
(320) 22.05.2006
(511) 30
(540)



- (510) (30) mražený krém, zmrzlina.
(590) Barevná
(730) **Lazorová Mária, A.** Stodola 5320/56, Martin, SK
(740) JUDr. Pavel Moník, Střelecká 672, Hradec Králové, 50002

- (210) **O-437585**
(220) 22.05.2006
(320) 22.05.2006
(511) 6, 9
(540)

AHVO

- (510) (6) obecné kovy a jejich slitiny, kovové stavební materiály, kovové stavební materiály přenosné, kovové kabely a dráty neelektrické, kovové sloupky pro elektrické vedení, kovové skříně pro rozvod elektrické energie; (9) transformovny a rozvodny elektrické energie, napájecí kabelové rozvody, motorické rozvody, elektrické transformátory, rozvaděče elektrického proudu, elektrické rozvodné krabice, desky, skřínky a panely, rozvodový systém, včetně kabelů pro elektrické vedení, hromosvody, elektrické ovládací a rozvodné desky, elektrické vodiče, elektrické vedení, přístroje na zjišťování a lokalizaci izolačních závad, kompenzátory jalového proudu, zdroje nepřerušového napětí, elektrické ochrany v rozvodných soustavách.
(730) **ELPLAST - KPZ Rokycany, spol. s r.o.**, Mlečice 45, Zbiroh, okr. Rokycany, 33808, CZ
(740) **BOHEMIA PATENT** Patentová & známková kancelář, Ing. Jana Vandlíková, Havanská 17, Praha 7, 17000

- (210) **O-437586**
(220) 22.05.2006
(320) 22.05.2006

(511) 6, 9
(540)



- (510) (6) obecné kovy a jejich slitiny, kovové stavební materiály, kovové stavební materiály přenosné, kovové kabely a dráty neelektrické, kovové sloupky pro elektrické vedení, kovové skříně pro rozvod elektrické energie; (9) transformovny a rozvodny elektrické energie, napájecí kabelové rozvody, motorické rozvody, elektrické transformátory, rozvaděče elektrického proudu, elektrické rozvodné krabice, desky, skříňky a panely, rozvodový systém, včetně kabelů pro elektrické vedení, hromosvody, elektrické ovládací a rozvodné desky, elektrické vodiče, elektrické vedení, přístroje na zjišťování a lokalizaci izolačních závad, kompenzátory jalového proudu, zdroje nepřerušného napětí, elektrické ochrany v rozvodných soustavách.
- (730) **ELPLAST - KPZ Rokycany, spol. s r.o.**, Mlečice 45, Zbiroh, okr. Rokycany, 33808, CZ
- (740) **BOHEMIA PATENT** Patentová & známková kancelář, Ing. Jana Vanděliková, Havanská 17, Praha 7, 17000

(210) **O-437598**
(220) 23.05.2006
(320) 23.05.2006
(511) 35, 36, 42
(540)

GOLDEN JONATHAN

- (510) (35) propagační činnost, pomoc při řízení obchodní činnosti, obchodní administrativa, kancelářské práce; (36) služby nemovitostní; (42) vědecké a technologické služby a s nimi spojený výzkum a návrhy, průmyslové analýzy a výzkum, návrh a vývoj počítačového hardwaru a softwaru, právní služby.
- (730) **DM ALFA, s.r.o.**, 1. pluku 8-10/621, Praha 8, 18600, CZ

(210) **O-437599**
(220) 23.05.2006
(320) 23.05.2006
(511) 35, 36, 42
(540)



- (510) (35) propagační činnost, pomoc při řízení obchodní činnosti, obchodní administrativa, kancelářské práce; (36) služby nemovitostní; (42) vědecké a technologické služby a s nimi spojený výzkum a návrhy, průmyslové analýzy a výzkum, návrh a vývoj počítačového hardwaru a softwaru, právní služby.
- (590) Barevná
- (730) **DM ALFA, s.r.o.**, 1. pluku 8-10/621, Praha 8, 18600, CZ

(210) **O-437600**
(220) 23.05.2006
(320) 23.05.2006
(511) 35, 36, 42

(540)



- (510) (35) propagační činnost, pomoc při řízení obchodní činnosti, obchodní administrativa, kancelářské práce; (36) služby nemovitostní; (42) vědecké a technologické služby a s nimi spojený výzkum a návrhy, průmyslové analýzy a výzkum, návrh a vývoj počítačového hardwaru a softwaru, právní služby.
- (590) Barevná
- (730) **DM ALFA, s.r.o.**, 1. pluku 8-10/621, Praha 8, 18600, CZ

(210) **O-437602**
(220) 23.05.2006
(320) 23.05.2006
(511) 3, 5, 25
(540)

HYPNOX

- (510) (3) přípravky prací a bělicí, čistící, leštící, odmašťovací, mýdlo, výrobky kosmetické, zejména krémy, tělová mléka, výrobky voňavkářské, zejména parfémy, toaletní vody, éterické oleje, vodičky a barvy na vlasy, zubní pasty, ústní vody a prášky na zuby, osobní a ústní deodoranty, vlasové přípravky; (5) výrobky veterinářské a farmaceutické, výrobky hygienické v rámci této třídy (např. zdravotní kalhotky, ubrousky napuštěné farmaceutickými vodičkami, vložky, vata, tampóny), výrobky dietetické pro děti a nemocné pro léčebné účely, výrobky chemické pro účely lékařské, multivitaminové přípravky a nápoje pro léčebné účely, potravinové doplňky k léčebným účelům, posilující a podpůrné minerální látky a vitamíny k léčebným účelům, balzámy, krémy a masti pro lékařské účely, náplastí, obvazový materiál, prostředky dezinfekční, k hubení rostlinných a živočišných škůdců, antiparazitní látky; (25) oděvy, obuv, trepky, plavky, spodní prádlo.
- (730) **PHARMA UNITED INC.**, 255 Keele St., Toronto, Ontario, CA
- (740) **UNIPATENT**, Ing. Jiří Chlustina, Jana Masaryka 43-47, Praha 2, 12000

(210) **O-437604**
(220) 23.05.2006
(320) 23.05.2006
(511) 16, 32, 33
(540)

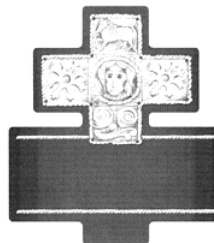

- (510) (16) papír a výrobky z papíru, výrobky z kartónu, obaly na zboží, dárkové papírové kazety, papírové krabice na víno, stojánky na víno z papíru, etikety (nikoliv textilní), samolepky, nálepky, tiskoviny, reklamní a informační materiály z papíru, fotografie; (32) nealkoholické nápoje, stolní a minerální vody, šumivé nealkoholické nápoje, nealkoholické sekty, ovocné šťávy a nealkoholické nápoje z ovocných šťáv, vína s odstraněným alkoholem, sirupy a jiné přípravky k přípravě nápojů; (33) alkoholické nápoje (s výjimkou piv), vína všeho druhu, sekty, míchané nápoje s alkoholem.
- (730) **Moravské vinařské závody s.r.o.**, Hukvaldy 29, Hukvaldy, okr. Frýdek-Místek, 73946, CZ
- (740) **Bc. Kamil Kolátor**, Lučanská 5, Jablonec nad Nisou, 46602

(210) **O-437605**
(220) 23.05.2006
(320) 23.05.2006
(511) 16, 32, 33

(540)



- (510) (16) papír a výrobky z papíru, výrobky z kartónu, obaly na zboží, dárkové papírové kazety, papírové krabice na víno, stojánky na víno z papíru, etikety (nikoliv textilní), samolepky, nálepky, tiskoviny, reklamní a informační materiály z papíru, fotografie; (32) nealkoholické nápoje, stolní a minerální vody, šumivé nealkoholické nápoje, nealkoholické sekty, ovocné šťávy a nealkoholické nápoje z ovocných šťáv, vína s odstraněným alkoholem, sirupy a jiné přípravky k přípravě nápojů; (33) alkoholické nápoje (s výjimkou pív), vína všeho druhu, sekty, míchané nápoje s alkoholem.

(730) **Moravské vinařské závody s.r.o.**, Hukvaldy 29, Hukvaldy, okr. Frýdek-Místek, 73946, CZ

(740) Bc. Kamil Kolátor, Lučanská 5, Jablonec nad Nisou, 46602

(210) **O-437606**

(220) 23.05.2006

(320) 23.05.2006

(511) 16, 32, 33

(540)



- (510) (16) papír a výrobky z papíru, výrobky z kartónu, obaly na zboží, dárkové papírové kazety, papírové krabice na víno, stojánky na víno z papíru, etikety (nikoliv textilní), samolepky, nálepky, tiskoviny, reklamní a informační materiály z papíru, fotografie; (32) nealkoholické nápoje, stolní a minerální vody, šumivé nealkoholické nápoje, nealkoholické sekty, ovocné šťávy a nealkoholické nápoje z ovocných šťáv, vína s odstraněným alkoholem, sirupy a jiné přípravky k přípravě nápojů; (33) alkoholické nápoje (s výjimkou pív), vína všeho druhu, sekty, míchané nápoje s alkoholem.

(730) **Moravské vinařské závody s.r.o.**, Hukvaldy 29, Hukvaldy, okr. Frýdek-Místek, 73946, CZ

(740) Bc. Kamil Kolátor, Lučanská 5, Jablonec nad Nisou, 46602

(210) **O-437609**

(220) 23.05.2006

(320) 23.05.2006

(511) 35, 41, 42

(540)

CENTRUM PRO ENERGETICKOU CERTIFIKACI BUDOV



- (510) (35) ekonomické posudky, návrhy cen a cenové analýzy, obchodní a podnikatelské informace, hospodářské a ekonomické prognózy, pomoc při řízení obchodních a průmyslových podniků, obchodní management, oceňování a odhady v oblasti podnikání, poradenství odborné obchodní, posuzování efektivity provozu a racionalizace práce; (41) organizace a pořádání odborných kurzů, školení a jiných vzdělávacích akcí včetně lektorské činnosti; (42) technické posudky v oblasti energetiky, projektová činnost ve výstavbě, výzkum a vývoj v oblasti přírodních a technických věd.

(730) **SKAREA s.r.o.**, V Závětří 861/24, Ostrava - Svinov, 72100, CZ
(740) Ing. Iva Rylková, Polská 1525, Ostrava - Poruba, 70800

(210) **O-437632**

(220) 23.05.2006

(320) 23.05.2006

(511) 6, 9, 11, 15, 16, 26, 28, 35, 37, 41

(540)



- (510) (6) kovové konstrukce, například příhradové nosníky, stojany, stožáry, lávky, plošiny, zábradlí, schody, schůdky, žebříky, spojovací materiály kovové, držáky, fólie kovové a pokovené, alobal, nádoby kovové, zvonečky, sošky kovové, domovní čísla a písmena kovová; (9) zařízení pro pořizování, zpracování, přenos a reprodukci zvuku a obrazu, jako například přístroje fotografické, kamery, rádiové přijímače, televizní přijímače a monitory, videorekordéry, gramofony, MC, CD a DVD přehrávače, mixážní pulty, reproduktory, projektor, zesilovače, sluchátka, mikrofony, strojně čitelné nosiče informací, jako nosiče dat optických, nosiče zvukových záznamů, nosiče obrazu, pružné disky, diskety, zápisníky elektronické, videokazety, videopásky, kazety, kompaktní disky (audio-video), disky nahrané (se zvukovými nahrávkami), gramofonové desky, magnetická média, magnetické nosiče dat, magnetické disky, magnetické pásky, pásky pro zvukové záznamy, stativy, rozvodné skříně, kabely, konektory, hasicí přístroje a hasicí spraye, webové stránky; (11) osvětlovací tělesa, například lampy, lampičky, elektrické lampičky (girlandy) pro vánoční stromky, lucerny, žárovky, halogenová svítidla, zdroje světla, jako například žárovky, žárovkové trubice, výbojky, infrazářiče, zařízení zejména světelná sloužící k vizuálně vnímatelným efektům, systémy veřejného osvětlení, kabely a kabelové rozvody, elektrotechnické díly a součásti, výrobníky mlhy, sněhu, pěny a bublin; (15) hudební nástroje včetně nástrojů elektrických a elektronických, jejich díly, součásti a příslušenství, jako například nátrubky, struny, trsátka, ladičky, kolíky, ochranné potahy, obaly a pouzdra na hudební nástroje, hudební skříně; (16) periodické a neperiodické tiskoviny, jako například noviny, časopisy, katalogy, prospekty, plakáty, letáky a jiné propagační, reklamní a informační materiály, kartografické výrobky, pohlednice, fotografie a grafická díla, grafické reprodukce a jiná vyobrazení, databázové produkty v papírové formě, notové záznamy na papírovém nosiči, diáře, poznámkové bloky, zápisníky, kalendáře, dopisní papír, dopisní obálky, kancelářský papír všeho druhu, krepový papír, psací a kancelářské potřeby, pouzdra na psací potřeby, držáky a stojánky na psací potřeby, stojánky na fotografie, různé stojánky na kancelářské potřeby, knihy a sešity, obaly na knihy, sešity a jiné papírenské a polygrafické výrobky, pořadače, rychlovažeče, upomínkové předměty z papíru, figurky a jiné dekorativní předměty z papírové hmoty, papírové hmoty, modelovací hmoty, hlíny a pasty; (26) umělé květiny, rostliny, keře a stromky, girlandy, umělé ovoce; (28) zařízení a předměty k vytváření efektů vnímatelných zrakem při zábavní činnosti, například zrcadlové koule, polokoule, zrcadlové válce, stroboskopy, efekty z optických vláken, neon hodiny, vodní válce a stěny, fláme light (imitace ohně), nafukovací balónky, vánoční dekorace a vánoční dekorativní předměty, vánoční ozdoby, vánoční svíčky, umělé vánoční stromky, umělý sníh na vánoční stromky, velikonoční dekorace a velikonoční dekorativní předměty, dřevěné modely předmětů (např. zvířata, ovoce a zelenina); (35) zprostředkování obchodu, reklamní, propagační a inzertní činnost, předvádění zboží, prezentace služeb, poradenství v oboru ozvučovací a osvětlovací techniky a předmětů sloužících k zábavní činnosti z hlediska nabídek, výběru, vlastností, prodeje a cen; (37) instalace, opravy a jiný servis osvětlovací techniky, ozvučovací techniky, hudebních nástrojů, jiných zařízení elektrických a elektronických a jiných zařízení sloužících k zábavní činnosti, společenským, sportovním, kulturním a vzdělávacím akcím,

poradenství v oboru ozvučovací a osvětlovací techniky a předmětů sloužících k zábavní činnosti z hlediska jejich servisu a oprav; (41) organizování a pořádání společenských, kulturních, sportovních a jiných zábavních akcí, pořádání uměleckých a jiných předloh nekomerčního charakteru, vydavatelská činnost, výroba zvukových a audiovizuálních děl, výroba, rozmnožování a nahrávání zvukových a zvukově-obrazových záznamů, půjčování a pronájem televizních, rozhlasových a jiných přístrojů pro přenos a reprodukci zvuku a obrazu, půjčování nosičů zvuku a obrazu, půjčování přístrojů pro pořizování zvukových, obrazových a audiovizuálních záznamů, pronájem dekorací, výroba mlhy, sněhu, pěny a bublin, poradenství v oboru užití a provozu ozvučovací a osvětlovací techniky a předmětů sloužících ke komerční zábavní činnosti.

- (590) Barevná
(730) **HDT impex s.r.o.**, Botanická 238/3, Dalovice, 36263, CZ
(740) ZEMAN - podkrušnohorská patentová a známková kancelář, Mgr. Dita Fialová, Hradní 301, Loket, 35733

- (220) 24.05.2006
(320) 24.05.2006
(511) 25, 26, 42
(540)

WAVE

- (510) (25) oděvy - spodní prádlo, noční prádlo, punčochové zboží, dámské, pánské, dětské oblečení, sportovní oblečení, košile, vesty, saka, obleky, kostýmy, pláště, bundy, trikoty, oděvy - modely, kalhoty, oblečení pro volný čas; (26) textilní galanterie; (42) módní návrhářství - oděvy.
(730) **Texmerkur s.r.o.**, Bieblova 38, Hradec Králové 3, 50003, CZ

- (210) **O-437649**
(220) 01.06.2006
(320) 01.06.2006
(511) 25, 41
(540)

- (210) **O-437634**
(220) 24.05.2006
(320) 24.05.2006
(511) 6, 7, 11, 20
(540)



- (510) (6) kovový vodoinstalační materiál, topenářský materiál, železářské zboží, včetně stavebního kování, kovové stavební materiály i přenosné, kabely a kovové dráty neelektrické, kovové potřeby zámečnické a klempířské, kovové trubky, sejfy; (7) elektrické nástroje, nářadí a stroje náležející do této třídy; (11) kuchyňské elektrické a plynové spotřebiče zařazené v této třídě, zdravotní a sanitární keramika, včetně akrylátových van a vaniček, sprchových koutů, včetně zástěn, vodoinstalační materiál; (20) koupelnový nábytek, kuchyňský nábytek.

- (590) Barevná
(730) **KREINER, spol. s r.o.**, Tylova 49, Plzeň, 30100, CZ
(740) Bc. Irena Langrová, Skřetova 48, Plzeň, 30100

- (510) (25) oděvy, obuv, kloboučnické zboží; (41) výchova, vzdělávání, zábava, sportovní a kulturní aktivity.

- (590) Barevná
(730) **Sdružení volejbalu Příbram**, V Lukách 330, Příbram, 26101, CZ

PROVOLLEY

- (210) **O-437651**
(220) 24.05.2006
(320) 24.05.2006
(511) 5, 31
(540)

TEKROCID

- (510) (5) dezinfekční přípravky, dezinfekce, dezinfekční přípravky pro hygienické účely; (31) krmiva pro zvířata suchá, krmiva (přísady) ne pro lékařské účely, krmiva suchá, nápoje pro domácí zvířata, pochoutky a odměny ke žvýkání pro zvířata, potrava pro zvířata, psí suchary, výživa pro domácí zvířata.

- (730) **TEKRO spol. s r.o.**, Višňová 2/484, Praha 4, 14000, CZ

- (210) **O-437635**
(220) 24.05.2006
(320) 24.05.2006
(511) 6, 7, 8, 11, 17, 20
(540)



- (510) (6) kovový vodoinstalační materiál, topenářský materiál, železářské zboží, včetně stavebního kování, kovové stavební materiály i přenosné, kabely a kovové dráty neelektrické, kovové potřeby zámečnické a klempířské, kovové trubky, sejfy; (7) elektrické nástroje, nářadí a stroje náležející do této třídy; (8) ruční nářadí a nástroje; (11) kuchyňské elektrické a plynové spotřebiče zařazené v této třídě, zdravotní a sanitární keramika, včetně akrylátových van a vaniček, sprchových koutů, včetně zástěn, vodoinstalační materiál; (17) izolační materiály, vodovodní potrubí nekovové; (20) koupelnový nábytek, kuchyňský nábytek.

- (590) Barevná
(730) **KREINER, spol. s r.o.**, Tylova 49, Plzeň, 30100, CZ
(740) Bc. Irena Langrová, Skřetova 48, Plzeň, 30100

- (210) **O-437661**
(220) 24.05.2006
(320) 24.05.2006
(511) 12, 28, 37
(540)

rowline

- (210) **O-437646**

- (510) (12) veslařské lodě, vesla, lodě, kormidla, lodní háky, lodní šrouby, lodní rámy, lodní trupy, okénka v boku lodí, kanoistická pádla, pramice, trajektové lodě, převozní čluny, žerdě, ráhna pro lodě, osobní vozidla, náhradní díly a součásti k nim, příslušenství a výzbroj k nim, zejména tažná (vlečná) zařízení, spoilery, lité disky kol, vyklápěcí střechy a střešní nosiče zavazadel, spalovací motory pro osobní vozidla, lodě a čluny, malá plavidla a osobní plavidla, jejich součásti a příslušenství zařazené do třídy 12, letadla a jejich součásti zařazené do třídy 12, železniční vozový park a jeho součásti a příslušenství zařazené do třídy 12, motorová vozidla, zejména malá užitková vozidla, veškerá terénní vozidla, obojíživelná vozidla, vysokozdvížené vozíky, motocykly a jejich součásti a příslušenství zařazené do třídy 12, strojní prvky pro pozemní vozidla, zejména převody síly a hydraulické převodovky, přepravní zařízení zařazené do třídy 12, části pro motocykly, podpěrky pro motocykly, disky kol pro motocykly, adaptéry, držáky pro motocykly, odpichovátko pro motocykly, svorníky, klíny pro motocykly, brzdové systémy pro

vozidla, brzdové destičky, hadice pro vozidla, ozubená kola pro vozidla, náboje kol pro vozidla, kontrolní systémy pro vozidla, škrtkové klapky a ventily pro vozidla, spojky pro vozidla, stojánky pro motocykly, podpěrky nohou pro motocykly, výfuky pro vozidla, tlumiče pro vozidla, rukojeti a řídítka pro vozidla, systémy chlazení a jejich části pro vozidla; (28) sportovní náčiní pro veslaře, obaly na lodě, nohavky, sportovní náčiní a nástroje jako jsou rukavice pro baseball, šerm, golf, box, a další sporty, lyže, lyže vodní, obaly na lyže, snowboardy, skateboardy, prkna na surfing a windsurfing, brusle lední, kolečkové i in-line, boby, sáně, činky, disky, golfové hole, gymnastické zařízení, hokejky, hráčské pálky, hůlky pro mažoretky, chrániče a ochranné vycpávky jako části sportovní výstroje, kulečnicková tága, kuželky, lukostřelecké náčiní, náboje a pistole na paintball, ploutve na plavání, potápění, puky hokejové, rakety s pružným výpletem a výplety pro tyto rakety, stoly pro stolní tenis a stolní fotbal, šipky, talíře létající, tenisové a podobné sítě, terče, vosky na lyže, biliardové (kulečnickové) koule, horolezecká výstroj, sítě na motýly, rybářské náčiní, umělé vánoční stromečky, ozdoby a stojany na vánoční stromečky (s výjimkou osvětlení a cukrovinek), hračky, nafukovací hračky, plavecké bazény (potřeby pro hry), kruhy, lehátka, nafukovací zvířátka, loutky, maňásci, marionety, loutková divadla a divadélka, společenské, deskové a stolní hry jako dáma, šachy, mah-jong, puzzle, vrhcáby, hra v kostky, domino, dostihy, šachovnice, hrací karty, žetony, koule, kuličky a další příslušenství her, autička na hraní, automobilové modely zmenšené, balónky na hraní, bublíkůk, panenky, domečky, šatičky, pokojíčky, postýlky, sací láhve pro panenky, draci létající, houpačky, hračky plyšové, hračky pohyblivé, chrastítka, káča, vlček, koloběžky, koně houpací, stavebnice a stavebnicové kostky, míče a míčky na hraní, pistole a pistolky jako hračky, hračky pro domácí zvířata, hry automatické, s výjimkou těch, které se uvádějí do chodu vhozením mince nebo těch, které jsou užívány výhradně s televizním přijímačem, hry elektronické, s výjimkou her, které jsou používány výhradně ve spojení s televizním přijímačem, zábavné stroje, automatické a automaty, výrobky zábavné pyrotechniky jako rachejtla, petardy, rozbušky a kapsle, divadelní a karnevalové masky, kaleidoskopy, kanadské žertíky (atrapy), žertovné předměty, konfety, girlandy, kouzelnické potřeby; (37) servis pro lodě a opravy lodí, údržba lodí, nátěry lodí, antikorozní úprava lodí, stavba lodí, provozování a služby autoopraven a autoservisů, jako jsou údržba a opravy motorových vozidel, antikorozní nátěry pro vozidla, čištění, leštění a mytí automobilů a jiných dopravních prostředků, obnova použitých nebo částečně zničených motorů a strojů, vulkanizace a protektorování pneumatik, pronájem a půjčování stavebních, dopravních a dalších strojů, jako jsou bagry, rypadla, buldozery, jeřáby, silniční zametací stroje, čistící stroje, opravy pump a čerpadel, služby stavebnictví a stavitelství, izolování staveb proti vlhkosti, tepelné a zvukové izolování staveb, demolice budov, klempířství a instalatérství, komínické služby, malování a natírání interiérů a exteriérů, štukování, sádrování, tapetování, montáže lešení, pokrývačské služby, zednické služby, zámečnictví, spadající do této třídy, stavební dozor, informace o opravách, instalování a opravy elektrických spotřebičů, montáž, údržba a opravy kancelářské stroje a zařízení, instalace a opravy klimatizačních zařízení, montáž kuchyňských zařízení, instalace a opravy poplašných a bezpečnostních systémů proti vloupání, instalace a opravy požárních hlásičů, montáž, údržba a opravy počítačového vybavení, montáž a opravy topných zařízení, montáž a opravy výtahů, instalace a opravy telefonů, čištění fasád, vnějších povrchů a ploch i interiérů budov, čištění komínů, čištění oken, čištění ulic, deratizace, dezinfekce, hubení škůdců, (ne pro zemědělské účely), asfaltování, cestářství (dláždění), důlní těžba, hornictví, povrchová těžba, vrtání studní, služby prádelny a mandlů jako je čištění, praní, žehlení a mandlování šatstva, chemické čištění, údržba, čištění a opravy kožesín, kůže a oděvů z nich, opravy šatstva a obuvi, restaurování nábytku, umělecká truhlářská výroba a opravy, čalounění a čalounické opravy, lakování, glazurování, pískování, opravy fotografických přístrojů, opravy hodin, údržba a opravy trezorů, ostření a broušení nožů, opravy deštníků.

(730) **Náchzelová Daniela**, Přídolská 909, Praha 5 - Řeporyje, 15500, CZ

(740) Advokátní a patentová kancelář **DANĚK & PARTNERS, Dr.** Vilém Daněk, Vinohradská 45, Praha, 12000

(210) **O-437664**

(220) 24.05.2006

(320) 24.05.2006

(511) 37, 41, 45

(540)



(510) (37) stavebnictví - provádění suchých staveb a prvků pasivní bezpečnosti staveb v oblasti požární ochrany, provádění protipožárních nátěrů stavebních konstrukcí; (41) školení v oblasti požární ochrany a bezpečnosti práce; (45) provádění služeb v oblasti požární ochrany a bezpečnosti práce, funkce osob odborně způsobilých v požární ochraně, bezpečnostních techniků, zpracování dokumentace požární ochrany a bezpečnosti práce.

(730) **APOSTAV spol. s r.o.**, Plzeňská 159/1, Mariánské Lázně, 35301, CZ

(210) **O-437666**

(220) 24.05.2006

(320) 24.05.2006

(511) 25

(540)



(510) (25) obuv, oděvy.

(590) Barevná

(730) **EASTERN SEA TRADERS s.r.o.**, Vinohradská 48/2165, Praha 2, 12000, CZ

(210) **O-437669**

(220) 24.05.2006

(320) 24.05.2006

(511) 16

(540)

REGOPEN

(510) (16) papír, výrobky z papíru, tiskoviny, periodické a neperiodické publikace, kancelářské potřeby a vybavení spadající do této třídy, především registrační svítky, psací potřeby a soupravy, psací pera, pera plnicí a kuličková, rýsovací pera, tužky, pastelky, kuličky do kuličkových per, násady na pera, utěrky na pera, hroty pro psací pera, bodovací hlavičky, pouzdra pro psací potřeby, držátka na pera a tužky, tuhy do tužek, ořezávací strojky a ořezávátka na tužky, psací podložky, inkousty, inkoust korekční, inkousty v tyčince nebo v lahvičce, inkoustové kameny, razítkové barvy, kalamáře.

(730) **Lebiš Zdeněk**, Palackého 307, Jedovnice, 67906, CZ

(740) **BOHEMIA PATENT** Patentová & známková kancelář, Ing. Jana Vanděliková, Havanská 17, Praha 7, 17000

(210) **O-437670**

(220) 24.05.2006

(320) 24.05.2006

(511) 7, 9, 37

(540)

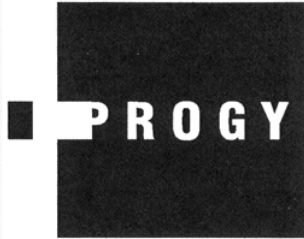

pletové krémy a mléka, zubní pasty.

- (730) **KIARAH, s.r.o.**, Mrštínkova 931, Hradec Králové, 50009, CZ
(740) JUDr. Miroslav Kupka, Levého 1532, Rakovník, 26901

(510) (7) motorgenerátory; (9) akumulátory, baterie, usměrňovače, střídače, měniče, UPS; (37) elektroinstalační služby.

(730) **Votípka Zdeněk Ing.**, Příkrá 15, Plzeň, 32600, CZ

(210) **O-437680**

(220) 25.05.2006

(320) 25.05.2006

(511) 3

(540)



(510) (3) přípravky pro bělení a jiné prací prostředky.

(730) **Technický a zkušební ústav stavební Praha, s.p., Odštěpný závod Zkušební ústav lehkého průmyslu**, Čechova 59, České Budějovice, 37065, CZ

(210) **O-437687**

(220) 25.05.2006

(320) 25.05.2006

(511) 35

(540)

DYNABRADE

(510) (35) obchodní administrativa, kancelářské práce.

(730) **Bučan Štefan**, Na Terasě 1890, Tachov, 34701, CZ

(210) **O-437691**

(220) 25.05.2006

(320) 25.05.2006

(511) 1, 9, 11

(540)

RAMBO

(510) (1) chemikálie k hašení a chlazení požárů; (9) hasicí přístroje, prostředky a zařízení, součásti uvedených výrobků, požární armatury; (11) zařízení na rozvod vody a jejich součásti.

(730) **PYROCOM a.s.**, Novodvorská 1010/14, Praha 4, 14200, CZ

(740) Libor Prokeš, advokát, Na Příkopě 15, Praha 1, 11000

(210) **O-437694**

(220) 25.05.2006

(320) 25.05.2006

(511) 1, 9, 11

(540)

RAMBOLINE

(510) (1) chemikálie k hašení a chlazení požárů; (9) hasicí přístroje, prostředky a zařízení, součásti uvedených výrobků, požární armatury; (11) zařízení na rozvod vody a jejich součásti.

(730) **PYROCOM a.s.**, Novodvorská 1010/14, Praha 4, 14200, CZ

(740) Libor Prokeš, advokát, Na Příkopě 15, Praha 1, 11000

(210) **O-437698**

(220) 25.05.2006

(320) 25.05.2006

(511) 3

(540)

MONARCH

(510) (3) parfumerie a kosmetické výrobky všeho druhu, toaletní přípravky, dezodoranční přípravky pro osobní potřebu, zejména voňavky, kolínské vody, vonné oleje, sprchové gely, mýdla, pěny do koupele, soli do koupele, šampóny, přípravky na vlasy,

(210) **O-437703**

(220) 25.05.2006

(320) 25.05.2006

(511) 16, 18, 21, 22, 23, 25, 41

(540)



(510) (16) papír, lepenka a výrobky z těchto materiálů, které nejsou zařazeny do jiných tříd, tiskárenské výrobky, potřeby pro knižní vazby, fotografie, papírenské zboží, lepidla pro papírenství nebo domácnost, materiál pro umělce, štětce, psací stroje a kancelářské potřeby (vyjímaje nábytek), učební a vyučovací pomůcky s výjimkou přístrojů, plastické obaly (nezařazené do jiných tříd), tiskařské typy, štočky; (18) kůže, imitace kůže, výrobky z těchto materiálů, které nejsou zahrnuty do jiných tříd, kůže ze zvířat, kufrů a zavazadla, deštníky, slunečníky a hole, biče a sedlářské výrobky; (21) náčiní a nádoby pro domácnost nebo kuchyň (nikoliv z drahých kovů, ani postříbřených nebo pozlacených kovů), hřebeny a mycí houby, kartáče (s výjimkou štětců), materiály pro výrobu kartáčů, čistící potřeby, drátky na čištění parket, sklo surové nebo opracované (s výjimkou stavebního skla), sklo, porcelán a majolika neobsažené v jiných třídách; (22) lana, provazy, síťky, stany, plachty, plachtoviny, pytle (neobsažené v jiných třídách), materiál na vycpávky (s výjimkou kaučuku nebo plastických hmot), textilní materiály ze surových vláken; (23) tkaniny a textilní výrobky, které nejsou uvedeny v jiných třídách, pokrývky ložní a ubrusy; (25) oděvy, obuv, kloboučnické zboží; (41) výchova, vzdělávání, zábava, sportovní a kulturní aktivity.

(730) **Svaz českých a moravských výrobních družstev**, Václavské nám. 21, Praha 1, 11360, CZ

(210) **O-437704**

(220) 25.05.2006

(320) 25.05.2006

(511) 16, 18, 21, 22, 23, 25, 41

(540)



(510) (16) papír, lepenka a výrobky z těchto materiálů, které nejsou zařazeny do jiných tříd, tiskárenské výrobky, potřeby pro knižní vazby, fotografie, papírenské zboží, lepidla pro papírenství nebo domácnost, materiál pro umělce, štětce, psací stroje a kancelářské potřeby (vyjímaje nábytek), učební a vyučovací pomůcky s výjimkou přístrojů, plastické obaly (nezařazené do jiných tříd), tiskařské typy, štočky; (18) kůže, imitace kůže, výrobky z těchto materiálů, které nejsou zahrnuty do jiných tříd, kůže ze zvířat, kufrů a zavazadla, deštníky, slunečníky a hole, biče a sedlářské výrobky; (21) náčiní a nádoby pro domácnost nebo kuchyň (nikoliv z drahých kovů, ani postříbřených nebo pozlacených kovů), hřebeny a mycí houby, kartáče (s výjimkou štětců), materiály pro výrobu kartáčů, čistící potřeby, drátky na čištění parket, sklo surové nebo opracované (s výjimkou stavebního skla), sklo, porcelán a majolika neobsažené v jiných třídách; (22) lana, provazy, síťky, stany, plachty, plachtoviny, pytle (neobsažené v jiných třídách), materiál na vycpávky (s výjimkou kaučuku nebo plastických hmot), textilní materiály ze surových vláken; (23) tkaniny a textilní výrobky, které nejsou uvedeny v jiných třídách, pokrývky ložní a ubrusy; (25) oděvy, obuv,

- (210) kloboučnické zboží; (41) výchova, vzdělávání, zábava, sportovní a kulturní aktivity.
(590) Barevná
(730) Svaz českých a moravských výrobních družstev, Václavské nám. 21, Praha 1, 11360, CZ

- (210) **O-437712**
(220) 26.05.2006
(320) 26.05.2006
(511) 17, 19
(540)

NOVABRIK THERM

- (510) (17) izolační materiály pro stavebnictví, zateplovací systémy pro stavby, materiály těsnící a ucpávací spadající do této třídy, tepelné izolační omítky a směsi určené pro stavebnictví v rámci této třídy; (19) nekovový stavební materiál, nekovové stavební prvky na bázi betonu, speciální obkladové stavební prvky určené pro fasády.
(730) NOVABRIK CZECH, s.r.o., Lezník 133, Polička, 57201, CZ
(740) Mgr. Jitka Vejražková, patentový zástupce, Čihákova 17/872, Praha 9, 19000

- (210) **O-437718**
(220) 26.05.2006
(320) 26.05.2006
(511) 29, 35, 41, 43
(540)



- (510) (29) maso, ryby, drůbež a zvěřina, výrobky masné a uzenářské, zejména klobásy, masové výtažky, polotovary z masa, masné speciality; (35) propagační činnost, reklama, marketingové studie, pomoc při řízení obchodní činnosti, obchodní administrativa, informace (obchodní nebo podnikatelské), kancelářské práce, účetnictví, vedení účetních knih; (41) výchova, vzdělávání, zábava, sportovní a kulturní aktivity, služby spočívající v jakékoliv formě vzdělávání osob; (43) služby zajišťující stravování a ubytování, příprava jídel a nápojů pro spotřebu, služby poskytující ubytování a stravování v hotelech, penzionech a jiných zařízeních poskytujících dočasné ubytování.
(590) Barevná
(730) MP Krásno, a.s., Hranická 430, Valašské Meziříčí, 75761, CZ
(740) JUDr. Miroslava Hořinková, areál a. s. DEZA, Valašské Meziříčí, 75728

- (210) **O-437719**
(220) 26.05.2006
(320) 26.05.2006
(511) 29, 35, 41, 43
(540)

klobásovník

- (510) (29) maso, ryby, drůbež a zvěřina, výrobky masné a uzenářské, zejména klobásy, masové výtažky, polotovary z masa, masné speciality; (35) propagační činnost, reklama, marketingové studie, pomoc při řízení obchodní činnosti, obchodní administrativa, informace (obchodní nebo podnikatelské), kancelářské práce, účetnictví, vedení účetních knih; (41) výchova, vzdělávání, zábava, sportovní a kulturní aktivity, služby spočívající v jakékoliv formě vzdělávání osob; (43) služby zajišťující stravování a ubytování, příprava jídel a nápojů pro spotřebu, služby poskytující ubytování a stravování v hotelech, penzionech a jiných zařízeních poskytujících dočasné ubytování.
(730) MP Krásno, a.s., Hranická 430, Valašské Meziříčí, 75761, CZ
(740) JUDr. Miroslava Hořinková, areál a. s. DEZA, Valašské Meziříčí, 75728

- (210) **O-437720**
(220) 26.05.2006
(320) 26.05.2006
(511) 29, 35, 41, 43
(540)

klobáskobraní

- (510) (29) maso, ryby, drůbež a zvěřina, výrobky masné a uzenářské, zejména klobásy, masové výtažky, polotovary z masa, masné speciality; (35) propagační činnost, reklama, marketingové studie, pomoc při řízení obchodní činnosti, obchodní administrativa, informace (obchodní nebo podnikatelské), kancelářské práce, účetnictví, vedení účetních knih; (41) výchova, vzdělávání, zábava, sportovní a kulturní aktivity, služby spočívající v jakékoliv formě vzdělávání osob; (43) služby zajišťující stravování a ubytování, příprava jídel a nápojů pro spotřebu, služby poskytující ubytování a stravování v hotelech, penzionech a jiných zařízeních poskytujících dočasné ubytování.
(730) MP Krásno, a.s., Hranická 430, Valašské Meziříčí, 75761, CZ
(740) JUDr. Miroslava Hořinková, areál a. s. DEZA, Valašské Meziříčí, 75728

- (210) **O-437721**
(220) 26.05.2006
(320) 26.05.2006
(511) 5, 32, 33
(540)

klobásovica

- (510) (5) léky tekuté, alkohol pro léčebné účely; (32) pivo, minerální vody, šumivé nápoje a jiné nápoje nealkoholické, nápoje a šťávy ovocné, sirupy a jiné přípravky ke zhotovování nápojů; (33) alkoholické nápoje (s výjimkou pív).
(730) MP Krásno, a.s., Hranická 430, Valašské Meziříčí, 75761, CZ
(740) JUDr. Miroslava Hořinková, areál a. s. DEZA, Valašské Meziříčí, 75728

- (210) **O-437724**
(220) 26.05.2006
(320) 26.05.2006
(511) 9, 16, 35, 41
(540)



- (510) (9) data, databáze a jiné informační produkty na magnetických, optických, elektronických a obdobných nosičích, multimediální produkty na magnetických, optických, elektronických a obdobných nosičích, elektronická periodika a neperiodika, počítačový software, počítačové hry, počítače a jejich příslušenství, tiskárny, počítačový hardware, operační systémy pro počítače, adaptéry pro počítače, komponenty a periferie pro počítače, počítačové paměti, rozhraní pro počítače, vybavení pro zpracování dat, tiskárny, integrované obvody, tištěné obvody, kalkulační stroje, kapesní kalkulatory, kontrolní pokladny, faxy; (16) papír, výrobky z papíru, periodický a neperiodický tisk a publikace, knihy, učebnice a učební pomůcky, informační produkty na papírových nosičích, tiskoviny, plakáty, katalogy, časopisy, reklamní tiskoviny, manuály a návody pro použití hardware a software; (35) propagační činnost, reklamní a inzertní činnost, pořádání reklamních akcí, výstavy komerční a propagační, obchodní a podnikatelské informace, průzkum trhu, pomoc při řízení obchodní činnosti, zaslání reklamních materiálů, dodavatelské služby pro třetí osoby, pronájem kancelářských strojů a zařízení, kopírování dokumentů, překlad informací do počítačových databází, příprava inzertních sloupků, systematizace informací do počítačových databází, zpracování textu, reklama on-line v počítačové síti; (41) vydavatelská a publikační činnost, elektronické publikování, pedagogická a lektorská činnost, pořádání odborných kurzů, školení a jiných vzdělávacích akcí, pořádání a řízení pracovních setkání, kongresů a sympozií, organizování a pořádání kulturních akcí,

předprodej vstupenek, služby pro oddech a rekreaci, zábava, zábavní a společenské akce, zábava prostřednictvím Internetu, herny, kasina, služby nahrávacích studií, filmová tvorba, pronájem nahrávek, digitální zpracování obrazu a zvuku, fotografování.

- (590) Barevná
(730) **Námořní akademie České republiky s.r.o.**, Ve Žlíbku 2483/73, Praha 9 - Horní Počernice, 19300, CZ
(740) HALAXOVÁ & HALAXOVÁ, TETRAPAT, RNDr. Zdeňka Halaxová, Horní náměstí 7, Olomouc, 77200

zastavárenská činnost, zejména na dopravní prostředky, finanční služby včetně leasingu, směnárenské služby, zprostředkovatelská činnost výše uvedených služeb, uzavírání pojistek, pronájem nemovitostí, pronájem bytů; (37) opravy, údržba, seřizování a mytí dopravních prostředků, montáž a demontáž motorových vozidel, montáž a demontáž autopřisloušenství, zprostředkovatelská činnost výše uvedených služeb.

- (590) Barevná
(730) **EURO INTERNET CLUB**, Josefská 4/43, Praha 1 - Malá Strana, 11800, CZ

- (210) **O-437725**
(220) 26.05.2006
(320) 26.05.2006
(511) 16, 35, 41
(540)

KITELOVSKO

- (510) (16) papír, lepenka a výrobky z těchto materiálů, které nejsou zařazeny do jiných tříd, tiskárenské výrobky, etikety, papírenské zboží, plastické obaly; (35) propagační činnost, pomoc při řízení obchodní činnosti, obchodní administrativy, kancelářské práce, propagační publikace - rozšiřování, obchodní informace, inzerece reklamní, výstavy - organizování výstav na pomoc obchodu a výstav reklamních; (41) výchova, školení (formace), zábava, sportovní a kulturní aktivity, výstavy - organizování kulturních výstav.
(730) **SOARE - VÝROBA A PRODEJ s.r.o.**, Puškinova 26, Jablonec nad Nisou, 46601, CZ
(740) Bc. Kamil Kolátor, Lučanská 5, Jablonec nad Nisou, 46602

- (210) **O-437726**
(220) 26.05.2006
(320) 26.05.2006
(511) 16, 33
(540)

KITLOVICE

- (510) (16) papír, lepenka a výrobky z těchto materiálů, které nejsou zařazeny do jiných tříd, tiskárenské výrobky, etikety, papírenské zboží, plastické obaly; (33) alkoholické nápoje (s výjimkou piva), vína zdravotní, vinné nápoje, míchané nápoje s alkoholem.
(730) **SOARE - VÝROBA A PRODEJ s.r.o.**, Puškinova 26, Jablonec nad Nisou, 46601, CZ
(740) Kamil Kolátor, Lučanská 5, Jablonec nad Nisou, 46602

- (210) **O-437729**
(220) 26.05.2006
(320) 26.05.2006
(511) 35, 36, 37
(540)



- (510) (35) autobazar, zprostředkování obchodu s novými i ojetými vozidly, pomoc při řízení obchodní činnosti, marketing; (36)

- (210) **O-437732**
(220) 26.05.2006
(320) 26.05.2006
(511) 5, 29, 30, 32
(540)

CARNICHROM

- (510) (5) výrobky parafarmaceutické, vitamíny, minerály a stopové prvky, dietní a nutriční přípravky pro léčebné účely, medicínální sirupy, kombinované přípravky vitamínů, minerálů, stopových prvků a bylinných výtažků, potravinové doplňky i obohacené vitamíny nebo minerály nebo stopovými prvky, vitamínové přípravky, multivitaminové preparáty, minerály a multiminerálové preparáty, bylinné čaje, léčivé rostliny, dietetické látky upravené pro lékařské účely, bílkovinné přípravky nebo potrava pro lékařské účely, bylinné výtažky nebo sirupy, vitamínová výživa ve formě koncentrátů, proteinové koncentráty jako výživné přísady k potravinám, léčivé cukrářské výrobky a cukrovinky s léčivými účinky, přípravky, poživatiny obsahující biologické katalyzátory pro fyzicky aktivní osoby, sportovce, rekonvalescenty, posilující poživatiny, extrakty a potraviny pro zvláštní výživu, dietetické a diabetické poživatiny a potraviny pro zvláštní výživu, potravní doplňky pro posílení imunity organismu a zlepšení zdraví v tuhém i tekutém stavu ve formě práškových směsí, kapek, sirupů, gelů, past, tablet, šumivých tablet, pastilek, dražé, tobolek, kapslí, bonbónů, žele, prášků, vše výše uvedené pro léčebné účely, diabetické a dietetické nápoje pro léčebné účely, přírodní pramenité a kojenecké vody pro léčebné účely, obohacené vitamínové nápoje a koncentráty pro léčebné účely; (29) potravinové doplňky ne pro lékařské účely (zařazené v této třídě) a obsahující látky živočišného původu, protein pro lidskou spotřebu, proteinové výrobky a přípravky pro výživu, přípravky zvláštní výživy pro sportovce nebo osoby s vysokým energetickým výdejem, tuky, jedlé oleje, výživné přípravky pro denní doplnění stravy jako instantní strava nebo samostatná směs, skládající se hlavně z mléka v prášku nebo živočišných proteinů, také s přísadkou vitamínů nebo minerálů nebo stopových prvků nebo cukru, konzervované potraviny a poživatiny z ovoce, zeleniny, bílkovin, bylin, olejnin a mikrobiologických kultur, ovocné dřeně, výživné bylinné extrakty, texturované proteiny a jejich směsi pro humánní využití; (30) potravní doplňky neléčebné pro posílení imunity organismu a zlepšení zdraví rostlinného původu v tuhém i tekutém stavu ve formě práškových směsí, kapek, sirupů, gelů, past, tablet, šumivých tablet, pastilek, dražé, tobolek, kapslí, bonbónů, žele, prášků, vše výše uvedené pro neléčebné účely a v rámci této třídy, káva a náhražky kávy, obilní vločky a jiné obilné výrobky určené k lidské výživě, müsli, čaje, pekařské, cukrářské a cukrovinkářské výrobky, zejména oplatky, sušenky, keksy, bonbóny; (32) nealkoholické nápoje sycené i nesycené, včetně nápojů minerálních, šumivých, iontových a energetických, sirupy, koncentráty a jiné přípravky pro přípravu nápojů, ovocné a zeleninové šťávy v rámci této třídy, mošty, ovocné nektary a nápoje z ovocných šťáv, stolní a minerální vody, diabetické a dietetické nápoje neléčebné, práškové nealkoholické nápoje, práškové přípravky a příchutě pro výrobu nealkoholických nápojů a likérů, nealkoholické aperitivy.

- (730) **NUTREND D. S., a.s.**, Selské nám. 9/43, Olomouc - Chválkovice, 77200, CZ
(740) Ing. Petr Soukup, patentový a známkový zástupce, Videňská 8, Olomouc, 77200

- (210) **O-437733**
(220) 26.05.2006
(320) 26.05.2006
(511) 40

(540) **RENOKAR**

- (510) (40) obrábění kovů a plastů, CNC obrábění kovů a plastů.
(730) **RENOKAR - CNC s.r.o.**, Pražská 257, Mimoň, 47124, CZ
(740) **HALAXOVÁ & HALAXOVÁ, TETRAPAT, RNDr. Zdeňka**
Halaxová, Horní náměstí 7, Olomouc, 77200

(210) **O-437736**

- (220) 26.05.2006
(320) 26.05.2006
(511) 6, 20, 35, 37, 40
(540)

PROMIX

- (510) (6) obecné kovy v surovém a polozpracovaném stavu a jejich slitiny, kovové stavební konstrukce a stavební dílce, zámečnické výrobky kovové a železářské zboží, kovové regály a police, regály kovové kombinované se dřevem či umělou hmotou, příslušenství k regálům, spadající do této třídy, kování nábytkové a stavební, mosaz a předměty tvarované z mosazi neobsažené v jiných třídách, umělecko-průmyslové výrobky z kovů obecných, zejména dveřní klepadla a držadla ke dveřním klepadlům, háčky k zavěšování obrazů a klíčů, rukojeti, petlice, štítky, kovové mřížky a mřížky ke krbům, ozdobné předměty kovové, neurčené k osobnímu použití, spojovací materiál kovový, profilová ocel, plech a plechové výrobky, šrot, ploty kovové, pletivo, mřížoví, zámky všeho druhu, kombinační, zapuštěné, pružinové, bezpečnostní, kromě zámků elektrických; (20) nábytek a nábytkové soupravy, stoly a stojany, se sloupky ze dřeva, z leštěné mosazi nebo ocelové, též s povrchovou úpravou a s deskami v provedení s přírodní dýhou nebo melaninovým povrchem, police všeho druhu, regály a příhrádky nekovové, regály nekovové s kovovým kovááním, stojany kovové, lavice, sedátka, zámky všeho druhu, kombinační, zapuštěné, pružinové, bezpečnostní, kromě zámků elektrických kovových nebo nekovových; (35) zprostředkování obchodních záležitostí, předvádění zboží, vytváření obchodních sítí, zprostředkování interaktivního obchodu pomocí globálních komunikačních sítí (Internet), organizování komerčních a reklamních výstav, shromažďování různého zboží pro třetí osoby (kromě jejich přepravy), v rozsahu zbožíových tříd 1 až 34, za účelem umožnění spotřebitelům, aby si tyto výrobky mohli pohodlně prohlížet a nakupovat; (37) natěračské práce, antikorozní nátěry a úprava, lakování a glazurování, leštění, provádění izolačních nátěrů, servis, údržbařské, montážní a demontážní práce; (40) zpracování materiálů, zejména mechanickou transformací, například obrábění a kovovýroba, obrábění, galvanické pokovování.

- (730) **KOVONA SYSTEM, a.s.**, Závodní 540, Karviná - Nové Město, 73506, CZ

- (740) Václav Pacl, Okrajová 4, Havířov - Podlesí, 73601

(210) **O-437738**

- (220) 26.05.2006
(320) 26.05.2006
(511) 3, 41, 44
(540)



- (510) 3) čisticí mléko pro toaletní účely, kosmetické neceséry, kosmetické přípravky, kosmetika, kosmetické přípravky do koupele, koupelové soli, nikoliv pro medicínské účely (kosmetické), mýdla, opalovací přípravky (kosmetika), opalovací přípravky (opalovací krémy), pleťová voda pro kosmetické účely, kosmetické přípravky pro péči o pokožku, rtěnky, šampóny; (41) kluby zdraví, konference (organizování a vedení konferencí), organizování a vedení seminářů, školení (pořádání a řízení); (44) salóny krásy.

- (590) Barevná

- (730) **L'OREAL ČESKÁ REPUBLIKA s.r.o.**, Plzeňská 213/11, Praha 5, 15000, CZ

- (740) Mgr. Juraj Lipka, advokát, Krakovská 9, Praha 1, 11000

(210) **O-437744**

- (220) 26.05.2006
(320) 26.05.2006
(511) 16, 18, 24, 25, 28, 34, 35, 36, 37, 41, 43
(540)



- (510) (16) časopisy, knihy, publikace, reklamní prospekty, informační letáky, losy, propagační předměty jako jsou zejména tužky, kalendáře, plakáty, diáře, těžítka; (18) tašky, brašny, batohy; (24) ručníky; (25) trička, čepice; (28) hrací karty; (34) zapalovače; (35) reklamní činnost, administrativní práce, automatizované zpracování dat; (36) pronájem bytových a nebytových prostor; (37) úklid; (41) organizování sportovních sázek a číselných loterií, provozování loterií a jiných podobných her v souladu s obecně závaznými právními předpisy, provozování nevýherních a výherních hracích přístrojů, provozování kulečnickové herny, prodej losů a příjem sázek ve smluvně závazných sběrných právnických a fyzických osob a ve sběrných zřízených společností, vydavatelská činnost, nakladatelská činnost; (43) poskytování občerstvení, služby spojené s poskytováním občerstvení.

- (590) Barevná

- (730) **SAZKA, a.s.**, K Žižkovu 851/4, Praha 9, 19093, CZ

- (740) PATENTSERVIS Praha a.s., Jivenská 1273/1, Praha 4, 14021

(210) **O-437745**

- (220) 26.05.2006
(320) 26.05.2006
(511) 16, 18, 24, 25, 28, 34, 35, 36, 37, 41, 43
(540)



- (510) (16) časopisy, knihy, publikace, reklamní prospekty, informační letáky, losy, propagační předměty jako jsou zejména tužky, kalendáře, plakáty, diáře, těžítka; (18) tašky, brašny, batohy; (24) ručníky; (25) trička, čepice; (28) hrací karty; (34) zapalovače; (35) reklamní činnost, administrativní práce, automatizované zpracování dat; (36) pronájem bytových a nebytových prostor; (37) úklid; (41) organizování sportovních sázek a číselných loterií, provozování loterií a jiných podobných her v souladu s obecně závaznými právními předpisy, provozování nevýherních a výherních hracích přístrojů, provozování kulečnickové herny, prodej losů a příjem sázek ve smluvně závazných sběrných právnických a fyzických osob a ve sběrných zřízených společností, vydavatelská činnost, nakladatelská činnost; (43) poskytování občerstvení, služby spojené s poskytováním občerstvení.

- (590) Barevná

- (730) **SAZKA, a.s.**, K Žižkovu 851/4, Praha 9, 19093, CZ

- (740) PATENTSERVIS Praha a.s., Jivenská 1273/1, Praha 4, 14021

(210) **O-437746**

- (220) 26.05.2006

- (320) 26.05.2006
(511) 16, 18, 24, 25, 28, 34, 35, 36, 37, 41, 43
(540)



- (510) (16) časopisy, knihy, publikace, reklamní prospekty, informační letáky, losy, propagační předměty jako jsou zejména tužky, kalendáře, plakáty, diáře, těžítka; (18) tašky, brašny, batohy; (24) ručníky; (25) trička, čepice; (28) hrací karty; (34) zapalovače; (35) reklamní činnost, administrativní práce, automatizované zpracování dat; (36) pronájem bytových a nebytových prostor; (37) úklid; (41) organizování sportovních sázek a číselných loterií, provozování loterií a jiných podobných her v souladu s obecně závaznými právními předpisy, provozování nevyherních a výherních hracích přístrojů, provozování kulečnickové herny, prodej losů a příjem sázek ve smluvně závazných sběrných právnických a fyzických osob a ve sběrných zřízených společností, vydavatelská činnost, nakladatelská činnost; (43) poskytování občerstvení, služby spojené s poskytováním občerstvení.
- (590) Barevná
(730) SAZKA, a.s., K Žižkovu 851/4, Praha 9, 19093, CZ
(740) PATENTSERVIS Praha a.s., Jivenská 1273/1, Praha 4, 14021

- (210) O-437757
(220) 26.05.2006
(320) 26.05.2006
(511) 16, 35, 41
(540)



- (510) (35) pronájem reklamních ploch, reklamní texty (vydávání, zveřejňování, oznámení, vyhlášení, publikování), rozšiřování reklamních materiálů zákazníkům (letáky, prospekty, tisky, vzorky), rozšiřování reklamních nebo inzertních materiálů, systemizace informací do počítačových databází, organizování výstav (komerčních nebo reklamních); (41) fotografování, provozování golfových hřišť, informace o možnostech zábavy, organizování sportovních soutěží, provozování her on-line (z počítačové sítě), provozování sportovních zařízení.
- (730) Podolinský Peter Ing., Pod Klaudiánkou 1019/9, Praha 4, 14700, CZ

- (210) O-437758
(220) 26.05.2006
(320) 26.05.2006
(511) 35, 36, 37, 41, 42
(540)



Vědecko - technologický park Ostrava

- (510) (35) činnost podnikatelských, organizačních, ekonomických a účetních poradců, služby administrativní povahy, řízení firem a podnikatelských projektů, manažerské služby, marketingové a

reklamní služby, průzkumy trhu, automatizované zpracování dat, poskytování a správa obchodních dat, obchodní informační servis, zprostředkování v oblasti obchodu, elektronický obchod, pořádání obchodních/komerčních akcí, obchodní dodavatelské služby pro třetí osoby - nákup produktů, výrobků nebo služeb pro jiné subjekty; (36) realitní služby - správa a pronájem nemovitostí, nákup, zprostředkování a prodej nemovitostí, developerská a investorská činnost, činnost realitních makléřů, zprostředkování v oblasti realit, zprostředkování služeb finančních, peněžních a pojišťovacích institucí, činnost finančních poradců; (37) stavební činnost - provádění staveb včetně jejich změn, udržovacích prací na nich a jejich odstraňování, stavebně-montážní služby, montáž vybavení, stavební informace, stavební dozor, zprostředkování ve výstavbě, izolační práce, pokrývačské a podlahářské práce, čisticí práce, čištění budov, pronájem stavební a čisticí techniky; (41) školící a vzdělávací služby, pořádání odborných kurzů a školení, poskytování informací v oblasti vzdělávání, vydavatelská a nakladatelská činnost, elektronické i klasické publikování, pořádání vzdělávacích, kulturních a společenských akcí, informační služby v oblasti vzdělávání a kultury, zprostředkování a kooperace v oblasti vzdělávání - kooperace s univerzitami a dalšími školicími institucemi, pronájem/půjčování obrazových, zvukových a zvukově-obrazových záznamů a audiovizuální techniky a tiskových publikací, provozování tělovýchovných a sportovních zařízení; (42) územní rozvoj technologického parku, projektová činnost v oblasti stavebnictví a průmyslu, řízení projektových činností, služby architektů a technických poradců, průmyslový design, transfer technologií, kooperace s vědecko-výzkumnými institucemi, průmyslová výzkumná a vývojová činnost, podpora inovací a zapojení do evropských projektů podpory inovací a spolupráce výzkumu a vývoje s průmyslem, návrhy systémových opatření a nástrojů pro podporu inovací ve firmách na městské a regionální úrovni.

- (730) Vědecko-technologický park Ostrava, a.s., Technologická 372/2, Ostrava - Pustkovec, 70800, CZ
(740) Ing. Jiří Střelák, Pařížská 17, Praha 1, 11000

- (210) O-437759
(220) 26.05.2006
(320) 26.05.2006
(511) 12, 35, 40
(540)

Texla

- (510) (12) čalounění vozidel, sedadla vozidel, potahy vozidel; (35) dodavatelské služby pro třetí osoby (nákup výrobků a služeb pro jiné podniky), obchodní administrativa, kancelářské práce; (40) zpracování materiálů, laminování.
- (730) Texla a.s., T.G. Masaryka 303, Ostroměř, 50752, CZ
(740) Mgr. Petra Fialová, advokátka, Na Křtině 460, Praha 4, 14900

- (210) O-437768
(220) 29.05.2006
(320) 29.05.2006
(511) 35, 39, 42
(540)

argo

- (510) (35) poradenství v obchodní činnosti, zprostředkování obchodních smluv, dodavatelské služby pro třetí osoby (nákup výrobků a služeb pro jiné podniky), dovozní a vývozní kanceláře, účetnictví, účetní poradenství, obchodní nebo

podnikatelské informace, automatizované zpracování dat, překlad informací do počítačových databází, systemizace informací do počítačových databází, statistické informace, zpracování textů, vedení kartoték v počítači; (39) doprava, přeprava a skladování, vnitrostátní a mezinárodní zasilatelství, informace o dopravě a přepravě, zprostředkovatelská činnost v uvedených oblastech; (42) projektování elektrických zařízení, správa počítačových sítí, návrhy, tvorba a údržba presentačních stránek a nástěnek v globálních a lokálních počítačových sítích, hosting webových stránek, návrhy, tvorba, instalace a servis systémů využívajících automatizovaného zpracování dat, počítačové programování, tvorba počítačového software, pronájem času na přístup do počítačových databází, pronájem počítačového software, pronájem počítačů včetně jejich vnitřního vybavení a periferního zařízení, odborné poradenství v oblasti počítačového software a hardware.

(590) Barevná
(730) **ARGO GROUP, a.s.**, U vlečky 2, Brno, 61700, CZ
(740) Ing. Marie Jandová, Nerudova 1095, Kuřim, 66434

(210) **O-437769**
(220) 29.05.2006
(320) 29.05.2006
(511) 35, 39, 42
(540)



(510) (35) poradenství v obchodní činnosti, zprostředkování obchodních smluv, dodavatelské služby pro třetí osoby (nákup výrobků a služeb pro jiné podniky), dovozní a vývozní kanceláře, účetnictví, účetní poradenství, obchodní nebo podnikatelské informace, automatizované zpracování dat, překlad informací do počítačových databází, systemizace informací do počítačových databází, statistické informace, zpracování textů, vedení kartoték v počítači; (39) doprava, přeprava a skladování, vnitrostátní a mezinárodní zasilatelství, informace o dopravě a přepravě, zprostředkovatelská činnost v uvedených oblastech; (42) projektování elektrických zařízení, správa počítačových sítí, návrhy, tvorba a údržba presentačních stránek a nástěnek v globálních a lokálních počítačových sítích, hosting webových stránek, návrhy, tvorba, instalace a servis systémů využívajících automatizovaného zpracování dat, počítačové programování, tvorba počítačového software, pronájem času na přístup do počítačových databází, pronájem počítačového software, pronájem počítačů včetně jejich vnitřního vybavení a periferního zařízení, odborné poradenství v oblasti počítačového software a hardware.

(590) Barevná
(730) **ARGO GROUP, a.s.**, U vlečky 2, Brno, 61700, CZ
(740) Ing. Marie Jandová, Nerudova 1095, Kuřim, 66434

(210) **O-437770**
(220) 29.05.2006
(320) 29.05.2006
(511) 35, 39, 42
(540)



(510) (35) poradenství v obchodní činnosti, zprostředkování obchodních smluv, dodavatelské služby pro třetí osoby (nákup výrobků a služeb pro jiné podniky), dovozní a vývozní kanceláře, účetnictví, účetní poradenství, obchodní nebo podnikatelské informace, automatizované zpracování dat,

překlad informací do počítačových databází, systemizace informací do počítačových databází, statistické informace, zpracování textů, vedení kartoték v počítači; (39) doprava, přeprava a skladování, vnitrostátní a mezinárodní zasilatelství, informace o dopravě a přepravě, zprostředkovatelská činnost v uvedených oblastech; (42) projektování elektrických zařízení, správa počítačových sítí, návrhy, tvorba a údržba presentačních stránek a nástěnek v globálních a lokálních počítačových sítích, hosting webových stránek, návrhy, tvorba, instalace a servis systémů využívajících automatizovaného zpracování dat, počítačové programování, tvorba počítačového software, pronájem času na přístup do počítačových databází, pronájem počítačového software, pronájem počítačů včetně jejich vnitřního vybavení a periferního zařízení, odborné poradenství v oblasti počítačového software a hardware.

(590) Barevná
(730) **ARGO GROUP, a.s.**, U vlečky 2, Brno, 61700, CZ
(740) Ing. Marie Jandová, Nerudova 1095, Kuřim, 66434

(210) **O-437771**
(220) 29.05.2006
(320) 29.05.2006
(511) 35, 39, 42
(540)



(510) (35) poradenství v obchodní činnosti, zprostředkování obchodních smluv, dodavatelské služby pro třetí osoby (nákup výrobků a služeb pro jiné podniky), dovozní a vývozní kanceláře, účetnictví, účetní poradenství, obchodní nebo podnikatelské informace, automatizované zpracování dat, překlad informací do počítačových databází, systemizace informací do počítačových databází, statistické informace, zpracování textů, vedení kartoték v počítači; (39) doprava, přeprava a skladování, vnitrostátní a mezinárodní zasilatelství, informace o dopravě a přepravě, zprostředkovatelská činnost v uvedených oblastech; (42) projektování elektrických zařízení, správa počítačových sítí, návrhy, tvorba a údržba presentačních stránek a nástěnek v globálních a lokálních počítačových sítích, hosting webových stránek, návrhy, tvorba, instalace a servis systémů využívajících automatizovaného zpracování dat, počítačové programování, tvorba počítačového software, pronájem času na přístup do počítačových databází, pronájem počítačového software, pronájem počítačů včetně jejich vnitřního vybavení a periferního zařízení, odborné poradenství v oblasti počítačového software a hardware.

(590) Barevná
(730) **ARGO GROUP, a.s.**, U vlečky 2, Brno, 61700, CZ
(740) Ing. Marie Jandová, Nerudova 1095, Kuřim, 66434

(210) **O-437772**
(220) 29.05.2006
(320) 29.05.2006
(511) 35, 39, 42
(540)



(510) (35) poradenství v obchodní činnosti, zprostředkování obchodních smluv, dodavatelské služby pro třetí osoby (nákup výrobků a služeb pro jiné podniky), dovozní a vývozní kanceláře, účetnictví, účetní poradenství, obchodní nebo podnikatelské informace, automatizované zpracování dat, překlad informací do počítačových databází, systemizace

informací do počítačových databází, statistické informace, zpracování textů, vedení kartoték v počítači; (39) doprava, přeprava a skladování, vnitrostátní a mezinárodní zasilatelství, informace o dopravě a přepravě, zprostředkovatelská činnost v uvedených oblastech; (42) projektování elektrických zařízení, správa počítačových sítí, návrhy, tvorba a údržba presentačních stránek a nástěnek v globálních a lokálních počítačových sítích, hosting webových stránek, návrhy, tvorba, instalace a servis systémů využívajících automatizovaného zpracování dat, počítačové programování, tvorba počítačového software, pronájem času na přístup do počítačových databází, pronájem počítačového software, pronájem počítačů včetně jejich vnitřního vybavení a periferního zařízení, odborné poradenství v oblasti počítačového software a hardware.

- (590) Barevná
(730) **ARGO GROUP, a.s.**, U vlečky 2, Brno, 61700, CZ
(740) Marie Jandová, K Lesu 756, Praha 4, 14000

- (210) **O-437773**
(220) 29.05.2006
(320) 29.05.2006
(511) 35, 39, 42
(540)



- (510) (35) poradenství v obchodní činnosti, zprostředkování obchodních smluv, dodavatelské služby pro třetí osoby (nákup výrobků a služeb pro jiné podniky), dovozní a vývozní kanceláře, účetnictví, účetní poradenství, obchodní nebo podnikatelské informace, automatizované zpracování dat, překlad informací do počítačových databází, systemizace informací do počítačových databází, statistické informace, zpracování textů, vedení kartoték v počítači; (39) doprava, přeprava a skladování, vnitrostátní a mezinárodní zasilatelství, informace o dopravě a přepravě, zprostředkovatelská činnost v uvedených oblastech; (42) projektování elektrických zařízení, správa počítačových sítí, návrhy, tvorba a údržba presentačních stránek a nástěnek v globálních a lokálních počítačových sítích, hosting webových stránek, návrhy, tvorba, instalace a servis systémů využívajících automatizovaného zpracování dat, počítačové programování, tvorba počítačového software, pronájem času na přístup do počítačových databází, pronájem počítačového software, pronájem počítačů včetně jejich vnitřního vybavení a periferního zařízení, odborné poradenství v oblasti počítačového software a hardware.

- (590) Barevná
(730) **ARGO GROUP, a.s.**, U vlečky 2, Brno, 61700, CZ
(740) Ing. Marie Jandová, Nerudova 1095, Kuřim, 66434

- (210) **O-437774**
(220) 29.05.2006
(320) 29.05.2006
(511) 35, 39, 42
(540)



- (510) (35) poradenství v obchodní činnosti, zprostředkování obchodních smluv, dodavatelské služby pro třetí osoby (nákup výrobků a služeb pro jiné podniky), dovozní a vývozní kanceláře, účetnictví, účetní poradenství, obchodní nebo podnikatelské informace, automatizované zpracování dat, překlad informací do počítačových databází, systemizace informací do počítačových databází, statistické informace,

zpracování textů, vedení kartoték v počítači; (39) doprava, přeprava a skladování, vnitrostátní a mezinárodní zasilatelství, informace o dopravě a přepravě, zprostředkovatelská činnost v uvedených oblastech; (42) projektování elektrických zařízení, správa počítačových sítí, návrhy, tvorba a údržba presentačních stránek a nástěnek v globálních a lokálních počítačových sítích, hosting webových stránek, návrhy, tvorba, instalace a servis systémů využívajících automatizovaného zpracování dat, počítačové programování, tvorba počítačového software, pronájem času na přístup do počítačových databází, pronájem počítačového software, pronájem počítačů včetně jejich vnitřního vybavení a periferního zařízení, odborné poradenství v oblasti počítačového software a hardware.

- (590) Barevná
(730) **ARGO GROUP, a.s.**, U vlečky 2, Brno, 61700, CZ
(740) Ing. Marie Jandová, Nerudova 1095, Kuřim, 66434

- (210) **O-437775**
(220) 29.05.2006
(320) 29.05.2006
(511) 35, 39, 42
(540)



- (510) (35) poradenství v obchodní činnosti, zprostředkování obchodních smluv, dodavatelské služby pro třetí osoby (nákup výrobků a služeb pro jiné podniky), dovozní a vývozní kanceláře, účetnictví, účetní poradenství, obchodní nebo podnikatelské informace, automatizované zpracování dat, překlad informací do počítačových databází, systemizace informací do počítačových databází, statistické informace, zpracování textů, vedení kartoték v počítači; (39) doprava, přeprava a skladování, vnitrostátní a mezinárodní zasilatelství, informace o dopravě a přepravě, zprostředkovatelská činnost v uvedených oblastech; (42) projektování elektrických zařízení, správa počítačových sítí, návrhy, tvorba a údržba presentačních stránek a nástěnek v globálních a lokálních počítačových sítích, hosting webových stránek, návrhy, tvorba, instalace a servis systémů využívajících automatizovaného zpracování dat, počítačové programování, tvorba počítačového software, pronájem času na přístup do počítačových databází, pronájem počítačového software, pronájem počítačů včetně jejich vnitřního vybavení a periferního zařízení, odborné poradenství v oblasti počítačového software a hardware.

- (590) Barevná
(730) **ARGO GROUP, a.s.**, U vlečky 2, Brno, 61700, CZ
(740) Ing. Marie Jandová, Nerudova 1095, Kuřim, 66434

- (210) **O-437776**
(220) 29.05.2006
(320) 29.05.2006
(511) 35, 39, 42
(540)

argogroup.eu

- (510) (35) poradenství v obchodní činnosti, zprostředkování obchodních smluv, dodavatelské služby pro třetí osoby (nákup výrobků a služeb pro jiné podniky), dovozní a vývozní kanceláře, účetnictví, účetní poradenství, obchodní nebo podnikatelské informace, automatizované zpracování dat, překlad informací do počítačových databází, systemizace informací do počítačových databází, statistické informace, zpracování textů, vedení kartoték v počítači; (39) doprava, přeprava a skladování, vnitrostátní a mezinárodní zasilatelství, informace o dopravě a přepravě, zprostředkovatelská činnost v uvedených oblastech; (42) projektování elektrických zařízení, správa počítačových sítí, návrhy, tvorba a údržba presentačních stránek a nástěnek v globálních a lokálních počítačových sítích, hosting webových stránek, návrhy, tvorba, instalace a servis systémů využívajících automatizovaného zpracování dat, počítačové programování, tvorba počítačového software,

pronájem času na přístup do počítačových databází, pronájem počítačového software, pronájem počítačů včetně jejich vnitřního vybavení a periferního zařízení, odborné poradenství v oblasti počítačového software a hardware.

- (730) **ARGO GROUP, a.s.**, U vlečky 2, Brno, 61700, CZ
(740) Ing. Marie Jandová, Nerudova 1095, Kuřim, 66434

- (210) **O-437777**
(220) 29.05.2006
(320) 29.05.2006
(511) 5, 29, 30, 32
(540)

KUNÍNEK

- (510) (5) potraviny a obohacené potraviny pro děti, jako dětská a kojenecká výživa a přesnídávky, vše určené k léčebným účelům; (29) mléčné a mlékárenské výrobky, krémy a dezerty v rámci této třídy, jogurty, sýry;
(30) přesnídávky ovocné, ovocné dřeně, ovocné pomazánky, ovocné kaše, mražené krémy ovocné, kojenecká a dětská výživa v rámci této třídy; (32) nealkoholické nápoje, ovocné šťávy a nápoje z ovocných šťáv.

- (730) **Mlékárna Kunín a.s.**, Kunín 291, Kunín, 74253, CZ
(740) Patentová a známková kancelář, Ing. Jaromír Příkryl, Včelín 1161, Hulín, 76824

- (210) **O-437778**
(220) 29.05.2006
(320) 29.05.2006
(511) 5, 29, 30, 32
(540)



- (510) (5) potraviny a obohacené potraviny pro děti, jako dětská a kojenecká výživa a přesnídávky, vše určené k léčebným účelům; (29) mléčné a mlékárenské výrobky, krémy a dezerty v rámci této třídy, jogurty, sýry;
(30) přesnídávky ovocné, ovocné dřeně, ovocné pomazánky, ovocné kaše, mražené krémy ovocné, kojenecká a dětská výživa v rámci této třídy; (32) nealkoholické nápoje, ovocné šťávy a nápoje z ovocných šťáv.

- (730) **Mlékárna Kunín a.s.**, Kunín 291, Kunín, 74253, CZ
(740) Patentová a známková kancelář, Ing. Jaromír Příkryl, Včelín 1161, Hulín, 76824

- (210) **O-437780**
(220) 29.05.2006
(320) 29.05.2006
(511) 3, 5, 16
(540)

Reg&Fit

- (510) (3) kosmetické přípravky; (5) farmaceutické přípravky; (16) brožury, časopisy (periodika).

- (730) **Herba Drug Int., s. r. o.**, Želetavská 1053, Jemnice, 67531, CZ

- (210) **O-437782**
(220) 29.05.2006
(320) 29.05.2006
(511) 24, 25, 40
(540)



- (510) (24) tkaniny, textilní výrobky všeho druhu, textilie a textilní

zboží neobsažené v jiných třídách; (25) oděvy, prádlo, ponožky, punčochové zboží, nátělníky, plavky, šátky, šály, kravaty, rukavice, kloboučnické zboží; (40) šití oděvů a veškerých textilních výrobků.

- (730) **Šimková Růžena**, Do kopečka 23, Praha 10 - Lipany, 10300, CZ
FIRMA spol. s r. o., Na pěšinách 247/5, Praha 8 - Kobylisy, 18000, CZ

- (740) KUDRLIČKA & SEDLÁK Advokátní, patentová a známková kancelář, Ing. Jiří Sedlák, Husova 5, České Budějovice, 37001

- (210) **O-437783**
(220) 29.05.2006
(320) 29.05.2006
(511) 9, 16, 41
(540)

mozaika

- (510) (9) časopisy a jiné tiskoviny v elektronické podobě, nosiče záznamů nahrané i nenahrané, software, přístroje pro záznam, převod, přenos nebo reprodukci zvuku nebo obrazu, elektronické databáze, audiovizuální díla na nosičích, hudební díla na nosičích, elektronické multimediální aplikace; (16) tiskoviny, tiskárenské výrobky, tiskopisy, periodika, knihy, publikace neperiodické i periodické, fotografie, kalendáře, plakáty, letáky, nosiče informací v papírové formě, informace v papírové formě, databázové produkty v papírové formě, databáze v papírové formě, informační produkty obecně v papírové formě, drobné reklamní předměty z papíru, tašky papírové nebo umělohmotné; (41) nakladatelská a vydavatelská činnost, publikační činnost.

- (730) **Springer Media CZ s. r. o.**, Nádražní 32, Praha 5 - Smíchov, 15000, CZ

- (740) KUDRLIČKA & SEDLÁK Advokátní, patentová a známková kancelář, Ing. Jiří Sedlák, Husova 5, České Budějovice, 37001

- (210) **O-437784**
(220) 29.05.2006
(320) 29.05.2006
(511) 24, 25, 26
(540)

KALAS

- (510) (24) tkaniny a textilie pro výrobu oděvů a kusového textilu, textilní výrobky neobsažené v jiných třídách; (25) oděvy, prádlo, ponožky, punčochové zboží, nátělníky, plavky, šátky, šály, rukavice, kloboučnické zboží; (26) krajky, výšivky, nášivky, stuhy, tkaničky, šněrovadla, zipy, knoflíky, háčky, očka, poutka a ostatní galanterie, špendlíky, spony a jehly.

- (730) **KALAS Sportswear, s. r. o.**, Družstevní 245, Tábor - Čekanice, 39002, CZ

- (740) KUDRLIČKA & SEDLÁK Advokátní, patentová a známková kancelář, Ing. Jiří Sedlák, Husova 5, České Budějovice, 37001

- (210) **O-437788**
(220) 29.05.2006
(320) 29.05.2006
(511) 35, 36, 42
(540)

KOUTNÍK & PARTNER

- (510) (35) činnost znalců v oblasti ekonomické, oceňování podniků, nepeněžitých vkladů, přezkoumávání a posuzování přeměn obchodních společností jako fúze, změna právní formy, rozdělení, převod jmění apod., posuzování a přezkoumávání vztahů, smluv, cen a dalších skutečností dle obchodního zákoníku, činnost podnikatelských, organizačních, ekonomických, účetních a daňových poradců, služby auditorů, obchodní administrativa; (36) činnost znalců v oblasti finanční, v oblasti oceňování věcí movitých, nemovitých a práv k nemovitostem, nehmotného majetku, finančního majetku a podniků, činnost finančních poradců; (42) tvorba software, poradenství v oblasti software a hardware, výzkum a vývoj v oblasti přírodních a technických věd nebo společenských věd,

činnost znaleckého ústavu, právní služby.

- (730) **Koutník Bohumil JUDr.**, Nová Ves 107, Nová Ves u Českých Budějovic, 37315, CZ
(740) KUDRLIČKA & SEDLÁK Advokátní, patentová a známková kancelář, Ing. Jiří Sedlák, Husova 5, České Budějovice, 37001

software; (42) tvorba, instalace a servis (údržba) software (počítačových programů).

- (730) **RKA SW Systems s.r.o.**, Branov 124, 27023, CZ
(740) JUDr. David Karabec, advokát, Na Stráži 1306/5, Praha, 18000

- (210) **O-437790**
(220) 29.05.2006
(320) 29.05.2006
(511) 1, 35, 39, 40
(540)



ČESKÁ ENERGIE

- (510) (1) elektřina, elektrická energie, chemické výrobky určené pro průmysl; (35) inzertní, reklamní a propagační činnost, poskytování pomoci při provozu obchodu, obstaravatelská a zprostředkovatelská činnost v oblasti obchodu, zejména v oblasti energetiky, dovoz a vývoz elektřiny, marketing; (39) doprava a skladování, zejména distribuce a transfer elektřiny, rozvod elektřiny a tepla, doprava a skladování radioaktivních odpadů; (40) výroba elektřina a tepla.
(730) **ČEZ, a. s.**, Duhová 2/1444, Praha 4, 14053, CZ
(740) JUDr. Aleš Zábrš, Na Beránce 2, Praha 6, 16000

- (210) **O-437792**
(220) 29.05.2006
(320) 29.05.2006
(511) 1, 35, 39, 40
(540)



- (510) (1) elektřina, elektrická energie, chemické výrobky určené pro průmysl; (35) inzertní, reklamní a propagační činnost, poskytování pomoci při provozu obchodu, obstaravatelská a zprostředkovatelská činnost v oblasti obchodu, zejména v oblasti energetiky, dovoz a vývoz elektřiny, marketing; (39) doprava a skladování, zejména distribuce a transfer elektřiny, rozvod elektřiny a tepla, doprava a skladování radioaktivních odpadů; (40) výroba elektřiny a tepla.
(730) **ČEZ, a.s.**, Duhová 2/1444, Praha 4, 14053, CZ

- (210) **O-437796**
(220) 29.05.2006
(320) 29.05.2006
(511) 29, 30
(540)

TÁBORÁČEK

- (510) (29) mražené krémy v rámci této třídy; (30) mražené krémy a zmrzlina.
(730) **UNILEVER ČR s.r.o.**, Thámova 18, Praha 8, 18600, CZ

- (210) **O-437805**
(220) 29.05.2006
(320) 29.05.2006
(511) 9, 41, 42
(540)

EFILES

- (510) (9) software (počítačové programy), zejména software pro provoz restaurací, logistiky a řízení podniků (podnikové informační systémy); (41) školení a vzdělávání pro uživatele software (počítačových programů), poradenská činnost a konzultační činnost v oblasti školení a vzdělávání uživatelů

- (210) **O-437814**
(220) 29.05.2006
(320) 29.05.2006
(511) 25, 39, 41
(540)



- (510) (25) oděvy a obuv, zejména pro sportovní a tělocvičné účely, např. sportovní dresy a kombinézy, trika a trička, pulovery, sportovní bundy, pokrývky hlavy, např. čepice a čapky, baretu a čelenky, šály a šátky, obuv, zejména sportovní; (39) zprostředkování a zajišťování dopravy, zejména letecké pro sportovní účely, pronájem a půjčování sportovních a lehkých letadel, letištních ploch a jejich zařízení, informace o dopravě, včetně její rezervace, organizování cest, exkurzí a výletů, včetně dopravních a doprovodných služeb pro turisty a sportovce; (41) sportovní agentura, zejména v oboru parašutismu a skydivingu, produkční a agenturní činnost v oblasti využití volného času, tělovýchovy a sportu, zejména organizování a vedení sportovních, tělovýchovných a společenských setkání a soutěží, pořádání a zajišťování instruktáží, výukových, trenérských a výcvikových kurzů, seminářů a přednášek, organizování a vedení zájmových klubů, vydávání odborných tiskovin a publikací na papírových a elektronických nosičích, včetně nahrávání zvukových, zvukově-obrazových a obrazových nosičů, půjčování publikací a nahraných elektronických nosičů, sportovních potřeb a náradí (vyjma sportovních oděvů, stanů a dopravních prostředků), provozování sportovních zařízení, včetně jejich pronájmu (vyjma dopravních prostředků), odborná informační, poradenská a konzultační činnost v oblasti sportu, tělovýchovy a využití volného času.
(730) **Paraklub Olymp Praha**, Hůlkova 683, Praha 9- Kbely, 19700, CZ
(740) DMH - patentová a známková kancelář, Mgr. Marcela Machatová, Pospíšilova 2, Praha 3, 13000

- (210) **O-437817**
(220) 29.05.2006
(320) 29.05.2006
(511) 35, 41
(540)

EXPOCON

- (510) (35) veletrhy a výstavy k obchodním a reklamním účelům, reklamní, inzertní a propagační služby spojené s pořádáním veletrhů a výstav; (41) veletrhy a výstavy neobchodní.
(730) **Terinvest, spol. s r.o.**, Legerova 15, Praha 2, 12000, CZ

- (210) **O-437825**
(220) 30.05.2006
(320) 30.05.2006
(511) 16, 35, 41
(540)

SIMONA KRAINOVÁ

- (510) (16) tiskoviny všeho druhu zařazené do třídy 16 jako knihy, knihařské výrobky, časopisy, periodika, fotografie, plakáty, kalendáře, samolepky, propagační tiskoviny; (35) propagační činnost, reklama, činnost reklamní a agenturní, distribuce zboží k reklamním účelům, marketing; (41) kulturní činnost jako organizace kulturních a společenských akcí a slavností, nakladatelská a vydavatelská činnost, zábava, agenturní činnost v oblasti kultury, zábavy a sportu, tvorba, nahrávání audiovizuálních děl.
(730) **Krainová Simona**, Adamovská 1, Praha 4, 14000, CZ
(740) Mgr. Jana Gavlasová, Krajánkova 12, Praha 4, 14100

(210) **O-437833**
(220) 30.05.2006
(320) 30.05.2006
(511) 9, 16, 35, 38, 41, 42
(540)

kroměřížský týdeník

(510) (9) nosiče audiovizuálních záznamů, nosiče pro počítačové programy; (16) tiskoviny všeho druhu, zejména noviny, časopisy, knihy, propagační materiály - v rámci této třídy; (35) inzertní a reklamní služby, agenturní služby v oblasti reklamy a propagace; (38) šíření elektronických časopisů, informací, elektronických periodik, knih v elektronické podobě prostřednictvím elektronické, telekomunikační nebo počítačové sítě, zejména Internetu; (41) vydávání periodických tiskovin (noviny, časopisy), vydávání neperiodických tiskovin; (42) služby v oblasti počítačové grafiky.

(730) **VLTAVA - LABE - PRESS, a.s.**, nám. Přemysla Otakara II. 8/5, České Budějovice, 37021, CZ

(210) **O-437834**
(220) 30.05.2006
(320) 30.05.2006
(511) 9, 16, 35, 38, 41, 42
(540)

zlínský týdeník

(510) (9) nosiče audiovizuálních záznamů, nosiče pro počítačové programy; (16) tiskoviny všeho druhu, zejména noviny, časopisy, knihy, propagační materiály - v rámci této třídy; (35) inzertní a reklamní služby, agenturní služby v oblasti reklamy a propagace; (38) šíření elektronických časopisů, informací, elektronických periodik, knih v elektronické podobě prostřednictvím elektronické, telekomunikační nebo počítačové sítě, zejména Internetu; (41) vydávání periodických tiskovin (noviny, časopisy), vydávání neperiodických tiskovin; (42) služby v oblasti počítačové grafiky.

(730) **VLTAVA - LABE - PRESS, a.s.**, nám. Přemysla Otakara II. 8/5, České Budějovice, 37021, CZ

(210) **O-437835**
(220) 30.05.2006
(320) 30.05.2006
(511) 9
(540)



(510) (9) veškeré počítačové programy a software bez ohledu na záznamová média nebo prostředky šíření, tj. software nahraný na magnetických médiích, nebo stažený ze vzdálené počítačové sítě.

(590) Barevná

(730) **Fragaria s.r.o.**, Pampelišková 2013/8, Praha 10, 10600, CZ

(210) **O-437838**
(220) 30.05.2006

(320) 30.05.2006
(511) 8
(540)

kito

(510) (8) ruční neelektrické nářadí pro utahování spojovacího materiálu, břitvy, hroty (části ručních nástrojů a nářadí), šroubováky.

(730) **Madal Bal a. s.**, Lazy IV/3356, Zlín, 76001, CZ

(210) **O-437839**
(220) 30.05.2006
(320) 30.05.2006
(511) 8
(540)

jetech

(510) (8) ruční neelektrické nářadí pro utahování spojovacího materiálu, břitvy, hroty (části ručních nástrojů a nářadí), šroubováky, ráčny (ruční nářadí), klíče maticové (ruční nástroje).

(730) **Madal Bal a. s.**, Lazy IV/3356, Zlín, 76001, CZ

(210) **O-437840**
(220) 30.05.2006
(320) 30.05.2006
(511) 38, 41
(540)

Prodys

(510) (38) poskytování uživatelského přístupu ke globální počítačové síti; (41) speciálně pedagogická diagnostika, reedukační péče a cvičení, vzdělávání, poradenství, výchova, vzdělání, sportovní aktivity, volnočasové aktivity dětí a dospělých, organizování dětských pobytových akcí, organizování vzdělávacích a kulturních akcí pro dospělé, další vzdělávání pedagogických pracovníků, dětské letní tábory, plavání pro děti zdravotně znevýhodněné, cvičení pro děti zdravotně znevýhodněné.

(730) **Drábová Světлана**, Chrást nad Sázavou 185, Týnec nad Sázavou, 25741, CZ

(210) **O-437841**
(220) 30.05.2006
(320) 30.05.2006
(511) 25, 28, 30, 32, 41
(540)

ÁŠÍN

(510) (25) oděvy, svrchní i spodní a prádlo, obuv, včetně domácí a sportovní, kloboučnické zboží a další pokrývky hlavy, všechny ostatní výrobky zařazené do třídy 25; (28) automobilové modely, autíčka na hraní, autíčka řízená rádiem, sportovní potřeby, nářadí, nástroje a zařízení, zařazené do třídy 28; (30) káva a kávové náhražky, čaj, kakao, cukr, rýže, med, moučné výrobky, pečivo, cukrovinky, zmrzlina, obilniny připravené pro osobní konzumaci, koření a jiné stimulanty chuti, ostatní potraviny rostlinného původu určené ke konzumování či ke konzervování, náležící do této třídy; (32) nealkoholické nápoje včetně piv; (41) sportovní činnost v oblasti motorismu, nakladatelská a vydavatelská činnost, zejména v oblasti sportovního motorismu.

(730) **Pech Václav**, Kyjevská 50, Plzeň, 32600, CZ

(740) **TICHÝ & POLÁČEK** Patentoprávní a známková kancelář, JUDr. Jaromír Tichý, Dominikánská 6, Plzeň, 30112

(210) **O-437842**
(220) 30.05.2006
(320) 30.05.2006
(511) 16, 41
(540)



(510) (16) časopisy (periodika); (41) vydávání časopisů.

(590) Barevná

(730) **Nguyen Dinh Thinh**, Borová 5159, Chomutov, 43005, CZ

(210) **O-437847**
(220) 30.05.2006
(320) 30.05.2006
(511) 35, 39, 43
(540)



(510) (35) propagace, reklama, inzerce všemi druhy médií při poskytování služeb cestovní kanceláře; (39) služby cestovních kanceláří, jako např. poskytování, obstarávání a zprostředkování dopravních a průvodcovských služeb, cestovní informace, rezervace v dopravě, poradenská a konzultační činnost v cestovním ruchu, cestovní programy (cestování) zpracovávané na objednávku klientů; (43) služby cestovních kanceláří v rámci této třídy, jako např. poskytování, zprostředkování a obstarávání ubytovacích a stravovacích služeb.

(590) Barevná
(730) **Color travel s.r.o.**, Kamenická 123/49, Praha 7, 17000, CZ
(740) Ing. Michal Jupa, patentový zástupce, Na Baních 1385, Praha 5 - Zbraslav, 15600

(210) **O-437850**
(220) 30.05.2006
(320) 30.05.2006
(511) 41, 43, 45
(540)



(510) (41) zábava, sportovní aktivity, provoz klubu, služby týkající se využití volného času, jmenovitě trénink sebeobrany, on-line nabízené zábavní služby prostřednictvím počítačové sítě, pronájem sportovního vybavení (s výjimkou vozidel), provoz sportovního kempu, pořádání soutěží za účelem zábavy, měření času při sportovních událostech, výcvik v oblasti bezpečnosti a civilních ochranných služeb; (43) služby při péči o ubytování hostů, provoz baru, provoz kempinkového tábořiště, catering, pronájem pokojů pro hosty; (45) bezpečnostní služby pro ochranu cenností nebo osob, poradenství v oblasti bezpečnosti, pronájem oděvů a kostýmů.

(730) **Gotcha-spielfeld s. r. o.**, nám. Republiky 751, Tachov, 34701, CZ
(740) UNIPATENT, Ing. Jiří Chlustina, Jana Masaryka 43-47, Praha 2, 12000

(210) **O-437851**
(220) 30.05.2006
(320) 30.05.2006
(511) 41, 43, 45
(540)

Gotchaspiefeld

(510) (41) zábava, sportovní aktivity, provoz klubu, služby týkající se využití volného času, jmenovitě trénink sebeobrany, on-line nabízené zábavní služby prostřednictvím počítačové sítě, pronájem sportovního vybavení (s výjimkou vozidel), provoz sportovního kempu, pořádání soutěží za účelem zábavy, měření času při sportovních událostech, výcvik v oblasti bezpečnosti a civilních ochranných služeb; (43) služby při péči o ubytování hostů, provoz baru, provoz kempinkového tábořiště, catering, pronájem pokojů pro hosty; (45) bezpečnostní služby pro ochranu cenností nebo osob, poradenství v oblasti bezpečnosti, pronájem oděvů a kostýmů.

(730) **Gotcha-spielfeld s. r. o.**, nám. Republiky 751, Tachov, 34701, CZ
(740) UNIPATENT, Ing. Jiří Chlustina, Jana Masaryka 43-47, Praha 2, 12000

(210) **O-437858**
(220) 31.05.2006
(320) 31.05.2006
(511) 9, 16, 35, 38, 41
(540)

Co Čech to muzikant

(510) (9) magnetické a optické nosiče zvukových, obrazových a zvukově obrazových záznamů, gramofonové desky, nahrané zvukové, obrazové, obrazové a zvukově obrazové záznamy, videokazety, audiokazety, audiovizuální díla, CD a DVD (disky); (16) papír, lepenka, kartón a výrobky z nich, tiskoviny, periodické i neperiodické, knihy, časopisy, brožury, plakáty, prospekty, letáky, fotografie; (35) reklamní činnost, inzertní činnost, vydávání reklamních a inzertních materiálů, zprostředkování uvedených materiálů; (38) tvorba a rozšiřování televizních programů, televizní vysílání, zprostředkování uvedených služeb; (41) zábavná, kulturní, společenská, výchovná a sportovní činnost, organizování anket, her a soutěží, vydavatelská a nakladatelská činnost, s výjimkou reklamních materiálů, půjčování nahranych nosičů zvukových a zvukově obrazových záznamů, všechno včetně zprostředkování.

(590) Barevná
(730) **FORZA, a.s.**, Skuteckého 23, Banská Bystrica, SK
(740) PROPATENT, Ing. Vlasta Sedláčková, Ke Kateřinkám 1393, Praha 4, 14900

(210) **O-437859**
(220) 31.05.2006
(320) 31.05.2006
(511) 3, 14, 25
(540)



(510) (3) kosmetika, líčidla, parfémy; (14) brože, šperky, štras; (25) dámské oděvy, dámské oblečení.

(730) **Schirmerová Renata**, Voršilská 142/6, Praha 1 - Nové Město, 11000, CZ
(740) JUDr. Jitka Tutterová, Malá Štěpánská 9, Praha 2, 12000

(210) **O-437860**
(220) 31.05.2006
(320) 31.05.2006
(511) 12, 35, 37
(540)

Car 4U

(510) (12) motorová vozidla; (35) zprostředkovatelská činnost v oblasti obchodu, reklamní činnost a marketing; (37) údržba motorových vozidel a jejich příslušenství.

(730) **VMS TRADING s.r.o.**, Přímětice 532/6, Znojmo, 66904, CZ

(210) **O-437863**
(220) 31.05.2006
(320) 31.05.2006
(511) 5
(540)

ARTRILOM

(510) (5) farmaceutické výrobky.
(730) **PRO.MED.CS Praha, a.s.**, Telčská 1, Praha 4, 14000, CZ

(210) **O-437865**
(220) 31.05.2006
(320) 31.05.2006
(511) 43
(540)



(510) (43) jídelny a závodní jídelny.
(590) Barevná
(730) **Kalaso** **Marta**, Jevišská 68, Letovice, 67961, CZ

(210) **O-437866**
(220) 31.05.2006
(320) 31.05.2006
(511) 40, 42
(540)



(510) (40) soustružení, frézování, vrtání, broušení, svařování, pokovování; (42) průmyslový design, projektová činnost.
(590) Barevná
(730) **Kalas Bohuslav**, Jevišská 68, Letovice, 67961, CZ

(210) **O-437875**
(220) 31.05.2006
(320) 31.05.2006
(511) 9, 12, 37
(540)



(510) (9) příslušenství pro mobilní telefony jako jsou stolní napáječe, CL adaptéry, baterie, antény, anténní adaptéry, boostery, repeatery, kožená pouzdra pro mobilní telefony, pouzdra pro mobilní telefony, kryty mobilních telefonů; (12) sady pro instalaci mobilních telefonů do automobilů, držáky telefonů do automobilů; (37) servis příslušenství pro mobilní telefony.
(730) **C.P.A. CZECH s.r.o.**, Pichlova 2711, Pardubice, 53002, CZ

(210) **O-437893**
(220) 31.05.2006
(320) 31.05.2006
(511) 35, 41
(540)

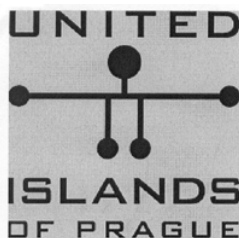

(510) (35) propagační činnost, reklama; (41) pořádání kulturních produkcí, tvorba audiovizuálních děl.
(730) **OSTROVY, s. r. o.**, Švédská 1156/25, Praha 5, 15000, CZ

(210) **O-437894**
(220) 31.05.2006
(320) 31.05.2006
(511) 5
(540)

UNDESTOR TESTOCAPS

(510) (5) léčiva a farmaceutické přípravky pro humánní použití, hormonální přípravky.
(730) **N.V. Organon**, Kloosterstraat 6, Oss 5349 AB, NL
(740) **ROTT, RŮŽIČKA & GUTTMANN** Patentová, známková a advokátní kancelář, JUDr. Vladimír Rott, Nad Štolou 12, Praha 7, 17000

(210) **O-437898**
(220) 31.05.2006
(320) 31.05.2006
(511) 20, 35, 37, 42
(540)



(510) (20) nábytek všeho druhu, včetně nábytku kovového kempingového, výrobky ze dřeva, korku, proutí, rákosu, výrobky z plastických hmot, ložní potřeby v rámci této třídy, matrace, žíněnky, podhlavníky; (35) marketing, průzkum a analýzy trhů, inzertní, reklamní a propagační činnost, poskytování pomoci při provozu obchodu, včetně zprostředkování obchodních záležitostí; (37) truhlářství a zámečnictví, včetně instalace, montáže, oprav, údržby nábytku a zámečnických výrobků; (42) projektová, konstrukční a inženýrská činnost v investiční výstavbě, včetně poradenské činnosti v oblasti stavební, služby bytového architekta všeho druhu, vše v rámci této třídy.
(730) **BRICK, realizace interiérů spol. s r.o.**, Libocká 635/43A, Praha 6, 16200, CZ
(740) **Václav Müller**, patentový zástupce, Filipova 2016, Praha 4, 14800

(210) **O-437903**
(220) 01.06.2006
(320) 01.06.2006
(511) 41
(540)



(510) (41) výchova, vzdělávání, zábava, sportovní a kulturní aktivity.
(730) **Základní škola J. Š. Baara**, Jírovcova 967/9/a, České Budějovice, 37001, CZ
(740) **JUDr. Irena Chmelíková**, nám. Přemysla Otakara II. 34, České Budějovice, 37001

(210) **O-437904**
(220) 01.06.2006
(320) 01.06.2006
(511) 3, 5, 16, 25, 29, 33, 35

(540)



(510) (3) kosmetika, vonné oleje, mýdla; (5) bylinné čaje, nálevy pro lékařské účely; (16) tiskoviny, zejména letáky, prospekty, propagační materiály a výrobky spadající do této třídy; (25) oděvy; (29) ovoce sušené a jinak konzervované; (33) alkoholické extrakty pocházející z oblasti Amazonie; (35) propagační činnost, reklama.

(730) Štefanová Klára, Španielova 1257, Praha 6, 16300, CZ

(210) **O-437918**

(220) 01.06.2006

(320) 01.06.2006

(511) 5

(540)

DOZAX XL

(510) (5) farmaceutické výrobky.

(730) **PLIVA HRVATSKA d.o.o.**, Ulica grada Vukovara 49, Zagreb, 10000, HR

(740) PATENTSERVIS Praha a.s., Jivenská 1273/1, Praha 4, 14021

(210) **O-437921**

(220) 01.06.2006

(320) 01.06.2006

(511) 35, 36

(540)

CAUTIO

(510) (35) sekretářské služby; (36) pronajímání kanceláří, správa nemovitostí.

(730) **CAUTIO, s.r.o.**, Husova 13, Plzeň, 30100, CZ

(210) **O-437922**

(220) 01.06.2006

(320) 01.06.2006

(511) 37, 40

(540)



(510) (37) stavebnictví, opravy, instalační služby; (40) zpracování materiálů.

(730) **Gregorovič Patrik**, Mírová 1169/22, Karviná - Nové Město, 73506, CZ

(740) Marcel Fucik-MARF, Kosmonautů 1/1205, Havířov - Podlesí, 73601

(210) **O-437923**

(220) 01.06.2006

(320) 01.06.2006

(511) 35

(540)



(510) (35) propagační činnost, reklama, pomoc při řízení obchodní činnosti, obchodní administrativa, kancelářské práce.

(590) Barevná

(730) **FARM CZ s. r. o.**, Hloubětínská 1, Praha 9, 19800, CZ

(210) **O-437937**

(220) 01.06.2006

(320) 24.05.2006

(511) 5

(540)

MODIGRAF

(510) (5) farmaceutické přípravky a substance, farmaceutické přípravky a substance pro imunoterapii.

(730) **Astellas Pharma Inc.**, 3-11, Nihonbashi-Honcho 2-chome, Chuo-ku, Tokyo, JP

(740) Čermák Hořejš Myslík a spol., JUDr. Jan Matějka, Národní 32, Praha 1, 11000

(210) **O-437959**

(220) 02.06.2006

(320) 02.06.2006

(511) 9, 16, 38, 41

(540)

Kulihrášek

(510) (9) software na magnetických nosičích, magnetické nebo optické nosiče zvukových a/nebo obrazových záznamů, magnetické a kompaktní disky, DVD disky, magnetická média jako audio a video kazety a pásky, zvukové, magnetické a optické nosiče dat s výukovými, vzdělávacími a zábavními počítačovými programy a pořady; (16) tiskoviny všeho druhu, periodické i neperiodické publikace, zejména noviny, časopisy, časopisy pro děti, knihy, informační, reklamní a propagační tiskoviny, zejména katalogy, letáky, plakáty, prospekty, pohlednice, fotografie, mapy, průvodce, papír a výrobky z papíru a lepenky, reklamní, propagační a užitkové výrobky z papíru, učební a školní potřeby a pomůcky s výjimkou přístrojů, poznámkové bloky, školní sešity, skicáky, dopisní papíry, dopisní obálky, přání, kalendáře, samolepky, obtisky, vystřihovánky, omalovánky, papírové hračky, kartičky, balicí papír, tašky papírové, štětce, pastelky, tužky, guma, ořezávátko, tiskárenské a kartonážní výrobky, data a databáze na papírových nosičích; (38) šíření elektronických časopisů, informací, elektronických periodik, knih v elektronické podobě, audio nebo audiovizuálních děl prostřednictvím informační nebo datové nebo elektronické nebo komunikační nebo telekomunikační nebo počítačové sítě, zejména Internetu; (41) vydavatelská, nakladatelská a ediční činnost, vydávání odborných, vzdělávacích a zábavních zpráv a publikací, výchovná a vzdělávací činnost, organizace a pořádání vzdělávacích, zábavních a sportovních akcí a soutěží.

(730) **ArsPress, s.r.o.**, Kpt. Jaroše 333/7, Olomouc, Povel, 77900, CZ
(740) Ing. Petr Soukup, patentový a známkový zástupce, Vídeňská 8, Olomouc, 77200

(210) **O-437960**

(220) 02.06.2006

(320) 02.06.2006

(511) 3

(526) Omezení rozsahu ochrany o prvek: COMPLETE Care

(540)



audio nahrávek.

(730) **Chudý Filip**, Teplická 873, Hranice, 75301, CZ

(510) (3) přípravky pro bělení a jiné prací prostředky, přípravky pro čištění, leštění, odmašťování, broušení, mýdla, parfumerie, vonné oleje, kosmetika, vlasové vody (lotions), zubní pasty.

(730) **KAUFLAND ČESKÁ REPUBLIKA, v.o.s.**, Pod Višňovkou 25, Praha 4, 14000, CZ

(210) **O-437961**

(220) 02.06.2006

(320) 02.06.2006

(511) 11, 17, 21

(540) **KDYŽ KOUPELNU TAK RAVAK**

(510) (11) sanitární a hygienická zařízení a technika, výrobky sanitární techniky z akrylátu, koupací vany, sprchové vaničky, kouty a boxy, zařízení koupelen, vanové zástěny, hydromasážní vany, hydromasážní systém, vybavení koupelen; (17) izolační materiál, tmely, ohebné trubky nekovové, polymerakrylátové desky, těsnicí a výplňový materiál; (21) nádoby a náčiní z plastických hmot pro domácnost a kuchyň, koupelnové toaletní soupravy a doplňky, sklo surové, tvarové a jinak zpracované, duté sklo, sklo opatřené ochrannou povrchovou úpravou.

(730) **RAVAK a.s.**, Obecnická 285, Příbram I, 26101, CZ

(210) **O-437962**

(220) 02.06.2006

(320) 02.06.2006

(511) 11, 17, 21

(540)



(510) (11) sanitární a hygienická zařízení a technika, výrobky sanitární techniky z akrylátu, koupací vany, sprchové vaničky, kouty a boxy, zařízení koupelen, vanové zástěny, hydromasážní vany, hydromasážní systém, vybavení koupelen; (17) izolační materiál, tmely, ohebné trubky nekovové, polymerakrylátové desky, těsnicí a výplňový materiál; (21) nádoby a náčiní z plastických hmot pro domácnost a kuchyň, koupelnové toaletní soupravy a doplňky, sklo surové, tvarové a jinak zpracované, duté sklo, sklo opatřené ochrannou povrchovou úpravou.

(730) **RAVAK a.s.**, Obecnická 285, Příbram I, 26101, CZ

(210) **O-437964**

(220) 02.06.2006

(320) 02.06.2006

(511) 41

(540)

memoria

(510) (41) zveřejňování textů kromě reklamních, předprodej vstupenek, služby nahrávajícího studia, výroba videofilmů, organizování kulturních představení, televizní a rozhlasová zábava, pronájem

(210) **O-437965**

(220) 02.06.2006

(320) 02.06.2006

(511) 9, 16, 35, 41

(540)



zoomfilm

(510) (9) aparáty a přístroje vědecké, geodetické, fotografické, filmové, optické, přístroje pro vážení, měření, signalizaci, kontrolu, záchranu a přístroje učební, aparáty pro záznam, uchování, převod, přenos nebo reprodukci zvuku nebo obrazu, přístroje a nástroje pro vedení, přepínání, přeměnu, akumulaci, regulaci nebo řízení elektrického proudu, hasicí přístroje, telefony, záznamníky, faxy, ústředny, magnetické nebo optické superty zvukových nebo zvukově obrazových záznamů, automatické distributory a mechanismy na mince, zapisovací pokladny, kalkulační stroje, přístroje pro zpracování informací a počítače včetně jejich jednotlivých součástí a náhradních dílů ze třídy 9, baterie a články elektrické, elektrické akumulátory, počítačové hry s výstupem na PC nebo na TV, pohledy ilustrované se zvukovou nahrávkou, hrací skříňe uváděné v činnost vhození mince, reklamní světelné přístroje, nosiče záznamů nahrané i nenahrané, videokazety nahrané i nenahrané, audiokazety nahrané i nenahrané, audiovizuální programy, audioprogramy, audiovizuální díla na nosičích, audiovizuální díla v digitální podobě, filmy, fotografie a umělecká díla v digitální podobě, hudební díla na nosičích nebo v elektronické podobě, CD disky, programové vybavení pro počítače, software, hardware výpočetní techniky nebo komunikační nebo informační techniky, elektronické databáze a databázové produkty, informace a data a databáze a záznamy v elektronické podobě, elektronické nebo datové nebo informační nebo komunikační nebo výpočetní sítě včetně jednotlivých součástí a náhradních dílů obsažených ve třídě 9, multimediální aplikace, elektronické multimediální nebo elektronické informační katalogy, elektronické časopisy, elektronická periodika a knihy v elektronické podobě; (16) papír, lepenka a výrobky z těchto materiálů zařazené ve třídě 16, výrobky z papíru, plakáty, fotografie, kalendáře, pohlednice, gratulace, dopisní papíry, obálky, samolepky, obtisky, poznámkové bloky, desky na spisy, pořadače, omalovánky, activity books, balicí papír, obaly všeho druhu papírové, listy, pytlíky a sáčky pro obalovou techniku, školní sešity, skicáky, tužky, pastelky, tuhy, gummy, ořezávátka, ořezávátka strojky, penály, papírové tašky, papírové kapesníky, papírové ubrusy a ubrousky, těžítka na papíry, filmový materiál, tiskoviny, tiskopisy, časopisy, periodika, knihy, databázové produkty a databáze v papírové formě, tiskárenské výrobky, písmena pro tiskárny, losy, štočky, potřeby pro knižní vazby, lepidla pro papírenství nebo domácnost, materiál pro umělce, štetce, psací stroje a kancelářské potřeby s výjimkou nábytku, učební pomůcky, umělecké nebo ozdobné předměty z papíru, obaly bublinkové (z umělých hmot), plastické obaly nezařazené do jiných tříd; (35) reklamní, inzertní a propagační činnost, marketing, zprostředkování v oblasti reklamy, produkční činnost v oblasti reklamy, reklamní, inzertní a propagační činnost prostřednictvím jakéhokoliv média, prostřednictvím telefonní sítě nebo datové sítě nebo informační sítě nebo elektronické sítě nebo komunikační sítě nebo počítačové sítě, poskytování informací komerčního nebo reklamního charakteru, multimediálních informací komerčního charakteru, komerční využití Internetu v oblastech komerčních internetových médií a vyhledávacích služeb, on-line inzerce, pronájem informačních míst v rámci této třídy, činnost reklamní agentury, činnost ekonomických a/nebo organizačních poradců, zprostředkování v obchodních vztazích, merchandising, franchising, pomoc při využívání a řízení obchodního podniku, personální agentura, personální poradenství, automatizované zpracování dat, pomoc při

provozování obchodů a obchodních činností průmyslového nebo obchodního podniku, služby, které zahrnují záznam, přepis, vypracování, kompilaci, přenášení nebo systematickosti písemných či datových či elektronických sdělení a záznamů, jakož i využívání nebo kompilaci matematických a statistických údajů, organizační zabezpečování televizního vysílání; (41) nakladatelství a vydavatelství, ediční činnost, publikační činnost, nahrávání nosičů zvukových nebo obrazově zvukových, půjčování nahraných zvukových a zvukově obrazových záznamů, tvorba a šíření audiovizuálních děl, nahrávání audio a/nebo audiovizuálních děl, televizní zpravodajství, W produkce, filmová produkce, televizní výroba programů, tvorba programů, tvorba a výroba televizních a audiovizuálních programů, agenturní činnost v oblasti kultury, zprostředkování v oblasti kultury, výchovy, zábavy a sportu, výchovná, vzdělávací, soutěžní a zábavní činnost, zábavní nebo kulturní nebo vzdělávací představení, organizace společenských a kulturních akcí, organizace, provozování a provádění her a soutěží i veřejných, výstavní činnost v oblasti kultury nebo zábavy nebo výchovy nebo vzdělávání, provozování tělovýchovných zařízení, pronájem a půjčování sportovních potřeb, s výjimkou dopravních prostředků, půjčování knih, tiskovin, pronájem a půjčování audiopřístrojů, videopřístrojů, videorekordérů, videokamer, fotoaparátů, promítaček, rozhlasových a televizních přijímačů, filmů, kulturních a vzdělávacích potřeb a přístrojů, půjčování a pronájem obrazů, dekorací, pronájem stadiónů, tenisových dvorců, pronájem a půjčování potápěčské výstroje, pronájem a půjčování sportovního nářadí, s výjimkou dopravních prostředků, provozování a/nebo pronájem fitness centra v rámci této třídy.

(590) Barevná

(730) ZOOM FILMS s.r.o., Zakouřilova 124, Praha 4, 14900, CZ

(210) **O-437966**
(220) 02.06.2006
(320) 02.06.2006
(511) 16, 25, 26, 35
(540)

SUVENYRY.COM
REKLAMNÍ PŘEDMĚTY

(510) (16) bloky, desky, obtisky, pera, pastelky, psací pera, psací štitkem, košile, oděvy, oblečení, zástěry, trička, tílka, uniformy, vesty, spodní prádlo, rukavice, kšilty, kravaty, bundy; (26) výšivky; (35) propagační činnost, reklama, fotokopírování, marketingové studie, zprostředkování obchodní činnosti, obchodní reklama, obchodní nebo podnikatelský průzkum, organizování výstav ke komerčním a reklamním účelům, pronájem reklamních materiálů, pronájem reklamních ploch, reklama, reklama (propagace), reklamní agentury, pronájem reklamní plochy, rozšiřování reklamních materiálů a reklamních textů, rozšiřování reklamních nebo inzertních materiálů, venkovní reklama.

(730) **suvenry.com s.r.o.**, Pod hajnicí 205, Velké Přílepy, 25264, CZ

(210) **O-437976**
(220) 02.06.2006
(320) 02.06.2006
(511) 30
(540)

BARCEL

(510) (30) káva, čaj, kakao, cukr, rýže, tapioka, ságo, kávové náhražky, mouka a přípravky z obilnin, chléb, pečivo, cukrovinky, zmrzlina, med, sirup melasový, droždí, prášky do těsta, sůl, hořčice, ocet, nálevy (k ochucení), koření, led pro osvěžení, obilné výrobky a zákusky.

(730) **GRUPO BIMBO S.A. DE C.V.**, Prolongación Paseo de la Reforma No. 1000 Colonia Pena Blanca Santa Fe, Delegación Alvaro Obregón, Mexico D.F., MX

(740) ROTT, RŮŽIČKA & GUTTMANN Patentová, známková a advokátní kancelář, JUDr. Vladimír Rott, Nad Štolou 12, Praha 7, 17000

(210) **O-437977**
(220) 02.06.2006
(320) 02.06.2006
(511) 30
(540)

CHIPOTLES

(510) (30) káva, čaj, kakao, cukr, rýže, tapioka, ságo, kávové náhražky, mouka a přípravky z obilnin, chléb, pečivo, cukrovinky, zmrzlina, med, sirup melasový, droždí, prášky do těsta, sůl, hořčice, ocet, nálevy (k ochucení), koření, led pro osvěžení, obilné výrobky a zákusky.

(730) **GRUPO BIMBO S.A. DE C.V.**, Prolongación Paseo de la Reforma No. 1000 Colonia Pena Blanca Santa Fe, Delegación Alvaro Obregón, Mexico D.F., MX

(740) ROTT, RŮŽIČKA & GUTTMANN Patentová, známková a advokátní kancelář, JUDr. Vladimír Rott, Nad Štolou 12, Praha 7, 17000

(210) **O-437980**
(220) 02.06.2006
(320) 02.06.2006
(511) 30
(540)

MAIZITOS

(510) (30) káva, čaj, kakao, cukr, rýže, tapioka, ságo, kávové náhražky, mouka a přípravky z obilnin, chléb, pečivo, cukrovinky, zmrzlina, med, sirup melasový, droždí, prášky do těsta, sůl, hořčice, ocet, nálevy (k ochucení), koření, led pro osvěžení, obilné výrobky a zákusky.

(730) **GRUPO BIMBO S.A. DE C.V.**, Prolongación Paseo de la Reforma No. 1000 Colonia Pena Blanca Santa Fe, Delegación Alvaro Obregón, Mexico D.F., MX

(740) ROTT, RŮŽIČKA & GUTTMANN Patentová, známková a advokátní kancelář, JUDr. Vladimír Rott, Nad Štolou 12, Praha 7, 17000

(210) **O-437981**
(220) 02.06.2006
(320) 02.06.2006
(511) 9, 37, 41, 42
(540)

S-HI SPEED TEST

(510) (9) počítače a jejich součásti, softwarové produkty; (37) servisní činnost v oblasti informačních systémů, výpočetní, kancelářské a telekomunikační techniky, včetně poskytování služeb spojených s instalací a testováním PC a počítačových programů; (41) výchovná, zábavní, školicí činnost v oblasti informačních systémů, výpočetní, kancelářské a telekomunikační techniky; (42) tvorba počítačových programů, včetně poskytování softwarových služeb, poradenská činnost v oblasti informačních systémů, výpočetní, kancelářské a telekomunikační techniky.

(730) **SUMA spol. s r.o.**, Antala Staška 1074/53a, Praha 4, 14000, CZ
(740) JUDr. Miroslav Kupka, Levého 1532, Rakovník, 26901

(210) **O-437985**
(220) 02.06.2006
(320) 02.06.2006
(511) 16, 21, 35
(540)



(510) (16) tiskoviny včetně reklamních a propagačních, letáky,

katalogy, návody, příručky, průvodní dokumentace, ochranné obaly z papíru, lepenky a kartónu pro balení sklářského zboží, ozdoby a propagační předměty z materiálu třídy 16, obtisky, samolepky, plakáty, kalendáře; (21) užitkové, dekorativní a umělecké výrobky ze skla a křišťálového skla ručně vyráběné; (35) reklamní, marketingové a propagační služby, podnikové poradenství a obchodní management, pomoc při řízení obchodní činnosti, poradenství v obchodní činnosti, obchodní nebo podnikatelský průzkum.

- (590) Barevná
(730) **BOHEMIA CRYSTALEX TRADING a.s.**, Štěpánská 7, Praha 2, 12000, CZ
(740) **AK SODOMKA-SOUČEK-JINDRA-MOKRÝ & PARTNEŘI**, JUDr. Tomáš Jindra, U Prašné brány 3, Praha 1, 11000



- (510) (37) úklidové služby.
(590) Barevná
(730) **Western Touch, spol. s r. o.**, Na Zderaze 10/267, Praha 2, 12000, CZ

- (210) **O-437986**
(220) 05.06.2006
(320) 05.06.2006
(511) 32
(540)

BONNÍK

- (510) (32) nealkoholické nápoje.
(730) **VESETA spol. s r.o.**, V. Vlčka 202, Kyšice, 27351, CZ
(740) JUDr. František Hrudka, Vodičkova 30, Praha 1, 11000

- (210) **O-437988**
(220) 05.06.2006
(320) 05.06.2006
(511) 32
(540)

BONÍK

- (510) (32) nealkoholické nápoje.
(730) **VESETA spol. s r.o.**, V. Vlčka 202, Kyšice, 27351, CZ
(740) JUDr. František Hrudka, Vodičkova 30, Praha 1, 11000

- (210) **O-437990**
(220) 05.06.2006
(320) 05.06.2006
(511) 25
(540)

Comfort 4 Men

- (510) (25) obuv.
(730) **POPPO s.r.o.**, Prosiměřice 67, 67161, CZ

- (210) **O-437996**
(220) 05.06.2006
(320) 05.06.2006
(511) 20
(540)

SIMBO

- (510) (20) matrace, nábytek.
(730) **Jacques & partner, s. r. o.**, Žerotínova 1851/62, Praha 3, 13000, CZ

- (210) **O-437997**
(220) 05.06.2006
(320) 05.06.2006
(511) 37
(540)

WESTERN TOUCH

- (510) (37) úklidové služby.
(730) **Western Touch, spol. s r. o.**, Na Zderaze 10/267, Praha 2, 12000, CZ

- (210) **O-437998**
(220) 05.06.2006
(320) 05.06.2006
(511) 37

- (210) **O-437999**
(220) 05.06.2006
(320) 05.06.2006
(511) 3, 25, 35
(540)



- (510) (3) kosmetika, kosmetické přípravky, přísady ke kosmetickým účelům, parfumerie všeho druhu, mýdla, tekutá mýdla, prací prostředky; (25) oděvy pánské, dámské a dětské, župany, obuv, kloboučnické zboží; (35) zprostředkování v oblasti obchodu, propagační, inzertní a reklamní činnost, pomoc při řízení obchodu.

- (730) **VIXEN Czech Republic s.r.o.**, Senovážné nám. 992/8, Praha 1, 11000, CZ
(740) Vladimír Jíra, patentový zástupce, Kovanecká 2112/18, Praha 9, 19000

- (210) **O-438001**
(220) 05.06.2006
(320) 05.06.2006
(511) 2
(540)

DULUX BARVY SVĚTA

- (510) (2) barvy, nátěry, laky, fermeže, barviva, malby a politury (bezbarvé laky), sikativa (sušidla), včetně konzervačních sikativ (sušidel), ředidla, barvicí látky a hmoty - vše jako přísady pro barvy, nátěry, laky, fermeže, barviva, malby a politury, ochranné přípravky proti rzi a hnilobě dřeva, přípravky pro spodní nátěry (ve formě barev a laků), mořidla na dřevo.

- (730) **Imperial Chemical Industries PLC**, 20 Manchester Square, London, GB
(740) **TRAPLOVÁ-HAKR-KUBÁT** Advokátní a patentová kancelář, JUDr. Jarmila Traplová, Přístavní 24, Praha 7, 17000

- (210) **O-438003**
(220) 05.06.2006
(320) 05.06.2006
(511) 16, 35, 41
(540)

Zdeněk Porybný

- (510) (16) polygrafické výrobky, zejména noviny, knihy, časopisy; (35) inzerce, propagace, reklama; (41) výchovná a zábavná činnost.
(730) **Porybný Zdeněk Ing.**, Nad Úpadem 198, Praha 4, 14900, CZ

- (210) **O-438006**
(220) 05.06.2006
(320) 05.06.2006
(511) 43

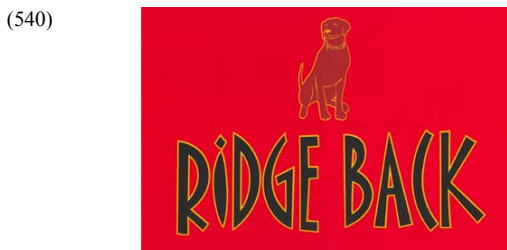

(220) 06.06.2006
(320) 06.06.2006
(511) 21, 29, 30, 33
(540)



(510) (43) služby stravovací, dočasné ubytování.
(590) Barevná
(730) **Mavungu Mbudi**, Vršovická 33, Praha 10- Vršovice, 10000, CZ

(210) **O-438007**
(220) 05.06.2006
(320) 05.06.2006
(511) 19
(540)

Bet-Ex

(510) (19) stavební materiály nekovové.
(730) **Tichý Stanislav**, Černá cesta 119/47, Olomouc, 77900, CZ

(510) (21) čínský porcelán, hliněné čajové servisy a konvičky asijského původu; (29) konzervovaná zelenina, konzervované ovoce, sušené houby; (30) koření a kořenící směsi asijského původu, čínské sypané čaje, omáčky, octy, asijské těstoviny, rýže; (33) vína a lihoviny asijského původu.
(730) **F. W. TANDOORI, spol. s r.o.**, Vonoklasy 155, Černošice, 25228, CZ
(740) ROWAN LEGAL sdružení advokátů, JUDr. Miloš Profous, advokát, V Jámě 1, Praha 1, 11000

(210) **O-438008**
(220) 06.06.2006
(320) 06.06.2006
(511) 16
(540)



(510) (16) reklamní a kancelářské předměty a potřeby v rámci této třídy, školní potřeby, periodické a neperiodické publikace, alba, blahopřání, etikety, přístroje pro etiketování, stroje na frankování, figurky z papírové hmoty, fotografie, grafiky, gumičky, karty, katalogy, knihy, knižní záložky, krabice, křivítka, rýsovací potřeby, listky, litografie, makety, manuály, papírové mašle, modelovací hlína, pasta a vosky, obrazy, obtisky, olejotisky, obaly, papírové ubrousky, papírové ubrusy, pastelky, pečete, pera, tužky, pastelky, hroty psacích per, násady na pera, pečete, utěrky na pera, spony na pera, inkoust, kalamáče, podložky, podnosy, pohlednice, portréty, pouzdra na doklady, rytiny, samolepky, slintáčky (papírové), stříhy na šití, štetce, těžítka, tužky, ubrusy a ubrousky papírové, vzory pro výšivky, papír, papírenské výrobky a zboží, obálky, bublinové obaly, kancelářské sponky, napínáčky, ořezávátko, děrovačky, razítka, pouzdra na razítka, sešíváčky, navlhčovací houbičky, bloky, desky, lepenky a výrobky z lepenky, lepidla, papír a papír balící všeho druhu, výrobky z papíru v rámci této třídy.

(590) Barevná
(730) **unipap plus s.r.o.**, Komenského 585/7, Cheb, 35002, CZ
(740) Mgr. Libor Janků, Májová 23, Cheb, 35002

(210) **O-438009**
(220) 06.06.2006
(320) 06.06.2006
(511) 16, 35, 38, 41
(540)

Blesk. Víme Víc!

(510) (16) tiskoviny všeho druhu, noviny, časopisy, periodika, papírenské zboží; (35) inzertní a reklamní činnost; (38) přenos zpráv prostřednictvím počítačů, počítačových, datových a telekomunikačních sítí (zejména prostřednictvím Internetu), šíření obsahu tištěných a elektronických periodik prostřednictvím Internetu; (41) výchovná, vzdělávací a zábavná činnost, sportovní a kulturní aktivity, vydavatelská a nakladatelská činnost, výroba a šíření audiovizuálních děl.

(730) **RINGIER ČR a.s.**, U Průhonu 800/13, Praha 7, 17000, CZ

(210) **O-438011**

(210) **O-438014**
(220) 06.06.2006
(320) 06.06.2006
(511) 6, 7, 9, 11, 20, 37, 42
(540)

VERMOS

(510) (6) obecné kovy v surovém a polozpracovaném stavu a jejich slitiny, kovové stavební materiály, kabely a kovové dráty neelektrické, zámečnické a klempířské výrobky kovové, kovové nádoby, nádrže a tanky stabilní všech velikostí na kapaliny a plyny, tlakové i beztlakové, zásobníky kovové na sypné nebo vytékání schopné materiály, kovové potrubní rozvody, kovové konstrukce, haly (kovové konstrukce), kovové trubky, roury a hadice, řetězy v rámci této třídy, ocelové kuličky, hřebíky, šrouby a ostatní spojovací materiál kovový; (7) stroje s mechanickým pohonem, včetně pro zpracování druhotných surovin, obráběcí stroje, elektrické stroje točivé, lisovací, drtící a pýchovací stroje, vrtací stroje, zemní vrtací stroje, řezací stroje, jejich součásti a příslušenství, nádrže a tanky na kapaliny a plyny - součásti výrobních zařízení, tlaková průmyslová zařízení, čerpadla, čerpadla tepelná, čerpací stanice na kapaliny a plyny, výměníky tepla (součást strojů), zdvihací zařízení, jeřáby a jeřábové dráhy, manipulátory, dopravníky, zvedací mechanismy jako vrátky a navijáky, vysavače elektrické, jejich součásti a příslušenství, stroje s mechanickým pohonem pro jízdní kola, jako například dynamo, převodní nebo pohonné mechanismy, převodovky čelní, šnekové, kuželové, planetové, harmonické i speciální, variátory (součást strojů), motory a pohony spadající do této třídy, ložiska (součást strojů), hřídele, spojky, ozubená kola, ozubená soukolí, hnací femeny, hnací řetězy, maznice (součást strojů); (9) elektrické přístroje pro indikaci a/nebo ovládní parametrů fyzikálních veličin okolního prostředí, zejména teploty, vlhkosti, tlaku, rychlosti a/nebo směru proudění okolního tekutinového prostředí, a/nebo parametrů elektrického a/nebo magnetického pole, elektrické přístroje pro analýzu vyšších harmonických elektrického a/nebo magnetického pole, přístroje a nástroje pro vedení, přepínání, přeměnu, akumulaci, regulaci nebo řízení elektrického proudu a/nebo napětí, rozvaděče nízkého napětí, přístroje a zařízení pro záznam, zesilování, reprodukci a přenos písma, zvuku a obrazu, videorekordéry, videokamery, software na magnetických nosičích, magnetické nebo optické nosiče zvukových a/nebo obrazových záznamů nahrané i nenahrané, videokazety nahrané i nenahrané, audiokazety nahrané i nenahrané, audiovizuální programy, audiovizuální díla, audiovizuální díla v digitální podobě, CD disky, videodiskety, audiodiskety, informace a záznamy v elektronické podobě, kancelářská technika, zejména počítače, jejich periferní vybavení včetně diskové jednotky pro uchování programu, diskové paměti, jednotky pro vnitřní řízení, počítačové programy na magnetických nosičích a ostatní příslušenství počítačů, databanky, faxové přístroje, kopírovací technika, telefonní přístroje, včetně v kombinaci se záznamníky, elektronické kalkulačky apod., související doplňkové zařízení, příslušenství a náhradní díly, elektrické cívky a držáky elektrických cívek, galvanické články, elektrické kolektory,

farmaceutické přípravky, chemické výrobky pro účely lékařské, přísady do jídla dietetické s léčebnými účinky, posilující a povzbuzující potraviny s léčebnými účinky, energeticko-výživné poživatiny pro léčebné účely, farmaceutické a dietetické výrobky, extrakty a doplňky stravy k léčebným účelům, doplňky stravy k léčebným účelům s obsahem rybího tuku, bylin a vitamínu E, potravinové doplňky s léčebnými účinky pro denní doplnění stravy; (29) rybí olej (tuk) jako doplněk stravy zejména ve formě tablet, tobolek a sirupu, doplňky stravy obsažené v této třídě; (30) potraviny a potravinové doplňky vyrobené za účelem doplnění běžné stravy konzumenta, posilující a povzbuzující potraviny, výrobky s obsahem rybího tuku, bylin a vitamínu E (určené pro lidskou spotřebu), energeticko-výživné poživatiny a přísady do jídla vyrobené za účelem doplnění běžné stravy konzumenta, které mohou příznivě ovlivnit zdraví konzumenta, vše spadající do této třídy.

- (730) **RENUTO (Overseas) LIMITED**, Demetri Liperti Street 3, Kotsapas Building, 3. patro, 3090 Limassol, CY
(740) Advokátní kanceláře Jaroš - Fojtíková, Mgr. Zbyšek Jaroš, advokát, Zelený pruh 95/97, Praha 4, 14000

- (210) **O-438022**
(220) 06.06.2006
(320) 06.06.2006
(511) 32, 33, 41, 43
(540)



- (510) (32) pivo, nealkoholické nápoje; (33) alkoholické nápoje; (41) zábava, rekreace; (43) ubytování, stravování, příprava jídel a nápojů.
(730) **VELKOBOCHOD BRANDY s.r.o.**, Komenského 21, Sedlec - Prčice, 25791, CZ

- (210) **O-438023**
(220) 06.06.2006
(320) 06.06.2006
(511) 9, 35, 38, 41
(540)

ROADLOOK

- (510) (9) elektronické publikace s možností stažení, rozhlasové a televizní publikace, elektronické soubory informací, zejména internetové (internetový server) z oblasti motorismu, počítačový software, zařízení ke zpracování textu a dat, textové procesory, snímače obrazu - skenery, snímače znaků, nosiče dat, diskety, magnetické nosiče dat, optické nosiče dat, optické disky kompaktní - CD ROM, elektronické oznamovací tabule, vizuální zobrazovací jednotky, přístroje pro připojení na televizní přijímače, vysílače - telekomunikace; (35) obchodní nebo podnikatelské informace, obchodní nebo podnikatelský průzkum, odborné obchodní poradenství a služby v obchodní činnosti, organizování komerčních a reklamních výstav, pořádání veletrhů pro obchodní a reklamní účely, provozování obchodního internetového systému, dodavatelské služby pro třetí osoby, obchodní reklama a propagace, venkovní reklama, reklama on-line v počítačové síti, rozhlasová a televizní reklama, vydávání, aktualizace, rozšiřování a zveřejňování reklamních nebo inzertních materiálů, vydávání reklamních nebo náborových, propagačních a inzertních textů, vyhledávání dat v počítačových souborech, zpracování textů a informací, transfer a systemizace informací do počítačových databází; (38) šíření internetového časopisu, přenos zpráv a obrazových informací pomocí počítače, počítačová komunikace, komunikace a předávání informací mobilními telefony, rozhlasové a televizní vysílání, vysílání kabelové televize; (41) vydavatelská činnost, vydávání knih a odborných textů s výjimkou reklamních nebo náborových, elektronické publikování, vydávání elektronických knih a časopisů on-line, publikování informací prostřednictvím počítačových sítí, výroba rozhlasových a televizních programů.

- (730) **Anima Publishers, s.r.o.**, Přílucká 360, Zlín, 76001, CZ
(740) SPUR, a. s., Ing. Dana Kreizlová, tř. T. Bati 299, Zlín, 76422

- (210) **O-438024**
(220) 06.06.2006
(320) 06.06.2006
(511) 9, 37, 38, 42
(540)



- (510) (9) akustická poplašná zařízení, akustické konektory (vazební členy, propojovací jednotky), automatické distribuční stroje (automatické rozvaděče), automatické časové spínače (s výjimkou pro hodinářství), dálkové spínače, přerušovače, jističe, detektory, konektory, spojky, svorky (elektrina), odbočné krabice (elektrotechnika), elektrické vedení, elektrické kabely, kabely z optických vláken, tvárcové vedení (na kabely), elektroinstalační potrubí, stabilizátory pro osvětlovací přístroje, stmívače (regulátory světla), reostaty (elektrické), rozvodné panely (elektrina), rozvodné pulty (elektrina), rozvodné spínací skříně, řídicí (kontrolní) panely, rozvaděče pro automatizované řízení, rádiové pagery (zařízení pro rádiové přenášení zpráv), přístroje a nástroje k přenášení rozkazů při organizování dopravy na pozemních komunikacích, zabezpečovací zařízení a signalizační zařízení pro řízení provozu na pozemních komunikacích, automatická zařízení pro vozidla, automobilové výstražné trojúhelníky, blikáče (světelná signalizace), mobilní signalizační zařízení křižovatek, světelné nebo mechanické signalizační panely, navigační přístroje pro vozidla (palubní počítače), prevence dopravních nehod (odrazové nášivky na oděvy), rychloměry (fotografie), rychloměry (tachometry), dopravní značky světelné nebo mechanické, elektronické oznamovací tabule, elektrické hlásiče (indikátory), monitorovací přístroje, návěstí (světelná nebo mechanická), satelitní navigační přístroje, vysílače elektronických signálů, sledovací přístroje, sonary (ultrazvukové lokátory), ochranné sítě proti nehodám, parkovací hodiny, parkovací automaty mincovní, dálkové ovladače, elektrické zařízení pro dálkové ovládání průmyslových procesů, elektrodynamická zařízení pro dálkové řízení signalizace, elektrodynamická zařízení pro dálkové ovládání železničních uzlů, zabezpečovací zařízení proti krádeži, zeměměřičské přístroje a nástroje; (37) instalování a opravy elektrických spotřebičů, montáž, opravy, revize a zkoušky elektrických zařízení, montáž, údržba a servis telekomunikačních zařízení, instalace a opravy elektrických strojů a přístrojů, instalace a opravy elektronických zařízení, stavebnictví, stavitelství, izolování staveb, izolování proti vlhkosti, dozor nad stavbami, přípravné práce pro stavby (např. demolice budov, průzkumné vrty k získání údajů pro dokumentaci staveb, odvodňování stavenišť, výkopové práce, budování příjezdových a provozních komunikací), odstraňování staveb, stavební informace, informace o opravách, pronájem stavebních strojů a zařízení, asfaltování, cestářství (dláždění); (38) služby zabezpečující audiovizuální komunikaci prostřednictvím informačních a telekomunikačních sítí, např. globální počítačové sítě Internet a GSM sítí, služby elektronické nástěnky (telekomunikační služby), elektronická pošta, komunikace pomocí počítačových terminálů, pronájem zařízení pro přenos informací; (42) projektová činnost, zejména projektování zabezpečovacích zařízení a signalizačních zařízení pro řízení provozu na pozemních komunikacích, stavební projekce, inženýrské práce (expertizy), inženýrská činnost v investiční výstavbě, technický průzkum, vývoj a výzkum nových výrobků, zeměměřičství, zkoušky materiálů, činnost technických poradců v oblasti dopravního inženýrství - v rámci této třídy, pronájem mobilních signalizačních zařízení křižovatek - v rámci této třídy, instalace a servis systémů využívajících automatizovaného zpracování dat - v rámci této třídy, pronájem počítačového software, odborné poradenství v oblasti hardware a software, tvorba a údržba webových stránek v globální počítačové síti.

- (730) **PATRIOT, spol. s r.o.**, Hybešova 437/46, Brno, 60200, CZ
(740) Ing. Marie Jandová, Nerudova 1095, Kuřim, 66434

- (210) **O-438030**
(220) 06.06.2006
(320) 06.06.2006
(511) 5, 31, 44
(540)

POSTPARTIN

- (510) (5) doplňky potravy minerální upravené pro léčebné účely, léčiva pro zvěrolékařské účely, vitamínové přípravky, zvěrolékařské přípravky; (31) krmiva suchá pro zvířata, přísady do krmiv, ne pro lékařské účely, přípravky posilující pro zvířata, potrava pro zvířata; (44) veterinární služby, péče o hygienu a krásu zvířat.
- (730) **TEKRO, spol. s r.o.**, Višňová 2/484, Praha 4, 14000, CZ

- (210) **O-438031**
(220) 06.06.2006
(320) 06.06.2006
(511) 5, 31
(540)

JUVENOR

- (510) (5) doplňky potravy minerální upravené pro léčebné účely, léčiva pro zvěrolékařské účely, vitamínové přípravky, zvěrolékařské přípravky; (31) krmiva suchá pro zvířata, přísady do krmiv, ne pro lékařské účely, přípravky posilující pro zvířata, potrava pro zvířata.
- (730) **TEKRO, spol. s r.o.**, Višňová 2/484, Praha 4, 14000, CZ

- (210) **O-438032**
(220) 06.06.2006
(320) 06.06.2006
(511) 5, 31
(540)

MILKPROFIT

- (510) (5) specifické látky s léčebnými účinky (vitamínové přípravky, léčiva, probiotika, stimulanty apod.), včetně doplňkových látek s léčebným účinkem, používané ve výživě zvířat, krmiva a speciální krmiva určená k výživě zvířat, vše v rámci této třídy; (31) krmiva suchá pro zvířata, krmivo, přísady do krmiv, ne pro lékařské účely, nápoje pro domácí zvířata, přípravky posilující pro zvířata.
- (730) **TEKRO, spol. s r.o.**, Višňová 2/484, Praha 4, 14000, CZ

- (210) **O-438033**
(220) 06.06.2006
(320) 06.06.2006
(511) 5, 31
(540)

SILITOX

- (510) (5) doplňky potravy minerální, léčiva pro zvěrolékařské účely, přísady do krmiv pro lékařské účely, vitamínové přípravky; (31) krmiva suchá pro zvířata, vápno do krmiv pro zvířata, krmivo suché, přísady do krmiv, ne pro lékařské účely, přípravky do krmiv pro výkrm hospodářských zvířat.
- (730) **TEKRO, spol. s r.o.**, Višňová 2/484, Praha 4, 14000, CZ

- (210) **O-438034**
(220) 06.06.2006
(320) 06.06.2006
(511) 35, 39, 41, 43, 45
(540)

fun in Prague
Czech Travel Agency

- (510) (35) poradenství v oblasti reklamy, reklama, reklama on-line v počítačové síti, zaslání reklamních nebo inzertních materiálů, reklamní texty (vydávání), rozhlasová reklama, rozšiřování reklamních materiálů zákazníkům, televizní reklama, venkovní reklama, vydávání reklamních nebo náborových, propagačních a

inzertních textů, pronájem reklamních ploch; (39) rezervace cestování, organizování cest, okružní plavby, okružní výlety, organizování exkurzí, organizování okružních výletů, organizování prohlídek, organizování zájezdů, služby v dopravě a přepravě, zprostředkování dopravy, zprostředkování přepravy, zprostředkování pronájmu lodí, doprovázení turistů, jízda výletní lodí, turistické prohlídky, pronajímání plavidel, turistické kanceláře s výjimkou kanceláří poskytujících hotelové rezervace; (41) organizování sportovních soutěží, plánování a organizování večírků, provozování sportovních zařízení, půjčování sportovního nářadí s výjimkou dopravních prostředků, rekreace (informace o možnostech rekreace), rekreace (služby pro oddech a zábavu), výcvik instruktážní; (43) automaty, bary, bufety, kavárny, Kempy, restaurace, poskytování přechodného ubytování, prázdninové tábory, turistické noclehárny, ubytovací služby, zásobování, rezervace hotelů, rezervace penzionů; (45) seznamovací služby, svatební agentura.

- (730) **Stündlová Hana**, Jana Růžičky 1143, Praha 4, 14800, CZ
(740) Mgr. Jiří Sita, Starostrašnická 52, Praha 10, 10000

- (210) **O-438038**
(220) 06.06.2006
(320) 06.06.2006
(511) 16, 30, 35
(540)



- (510) (16) výrobky z papíru, zejména obaly, tašky z plastů, propagační, reklamní a informační materiály na papírovém nosiči; (30) oplatky, suchary, sušenky; (35) zprostředkování obchodu.
- (730) **Havránek Petr**, Sadová 940/51, Karlovy Vary, 36001, CZ

- (210) **O-438040**
(220) 06.06.2006
(320) 06.06.2006
(511) 16, 30, 35
(540)



- (510) (16) výrobky z papíru, zejména obaly, tašky z plastů, propagační, reklamní a informační materiály na papírovém nosiči; (30) oplatky, suchary, sušenky; (35) zprostředkování obchodu.
- (730) **Havránek Petr**, Sadová 940/51, Karlovy Vary, 36001, CZ

- (210) **O-438041**
(220) 06.06.2006
(320) 06.06.2006
(511) 16, 30, 35
(540)



- (510) (16) výrobky z papíru, zejména obaly, tašky z plastů, propagační, reklamní a informační materiály na papírovém nosiči; (30) oplatky, suchary, sušenky; (35) zprostředkování obchodu.
- (730) **Havránek Petr**, Sadová 940/51, Karlovy Vary, 36001, CZ

(210) **O-438045**

(220) 06.06.2006

(320) 06.06.2006

(511) 30

(540) **TOTTIS QUALITY CHAMPION
CROISSANT**

(510) (30) oplatky, oplatky polité čokoládou, čokolády, vídeňské oplatky s lískovými ořechy a kakaovým krémem, vídeňské oplatky, croasanty, pomazánky z lískových ořechů, sušenky, žvýkačky, extrudované výrobky, cukrovinky, malé čokolády, pralinky, pralinkové čokolády, extrudované zákusky, čokoládové tyčinky, sladké jemné pečivo, cereálie, cereální tyčinky, mléko s kakaem.

(730) **BINGO S.A.**, 131 - 139 New Spaton Ave., 15344 Gerakas, Athens, GR

(740) Čermák Hořejš Myslíl a spol., JUDr. Karel Čermák, advokát, Národní 32, Praha 1, 11000

(210) **O-438046**

(220) 06.06.2006

(320) 06.06.2006

(511) 30

(540) **KOUKOUROUKOU**

(510) (30) oplatky, oplatky polité čokoládou, čokolády, vídeňské oplatky s lískovými ořechy a kakaovým krémem, vídeňské oplatky, croasanty, pomazánky z lískových ořechů, sušenky, žvýkačky, extrudované výrobky, cukrovinky, malé čokolády, pralinky, pralinkové čokolády, extrudované zákusky, čokoládové tyčinky, sladké jemné pečivo, cereálie, cereální tyčinky, mléko s kakaem.

(730) **BINGO S.A.**, 131 - 139 New Spaton Ave., 15344 Gerakas, Athens, GR

(740) Čermák Hořejš Myslíl a spol., JUDr. Karel Čermák, advokát, Národní 32, Praha 1, 11000

(210) **O-438047**

(220) 06.06.2006

(320) 06.06.2006

(511) 4

(540) **CASTROL CLEAN
PERFORMANCE
TECHNOLOGY**

(510) (4) průmyslové oleje a tuky, mazadla, mazací oleje a tuky, paliva, přísady nechemické do paliv, mazadel a mazacích tuků, přípravky pro pohlčování prachu, zvlhčovací a pojící směsi, osvětlovací látky.

(730) **Castrol Limited**, Wakefield House, Pipers Way, Swindon SN3 1RE, Wiltshire, GB

(740) Společná advokátní kancelář Všeťečka Zelený Švorčík Kalenský a partneři, JUDr. Miloš Všeťečka, Hálkova 2, Praha 2, 12000

(210) **O-438052**

(220) 06.06.2006

(320) 06.06.2006

(511) 3, 5, 21

(540) **PediCare**

(510) (3) mýdlo proti pocení nohou, brusné přípravky, čisticí oleje, čisticí roztoky, depilační přípravky, depilační vosk, přípravky na holení, holicí mýdlo, kameny hladící, kosmetické neceséry, kosmetické přípravky, kosmetické přípravky pro péči o pokožku, kosmetika, kosmetické krémy, krémy na kůži, laky na nehty, mýdla, odlakovače, přípravky na odstraňování laků, oleje pro kosmetické účely, oleje pro toaletní účely, přípravky pro péči o nehty, smírek, toaletní přípravky, voňavkářské výrobky; (5) antibakteriální, dezinfekční přípravky, balzámy pro lékařské účely, dezinfekční přípravky pro hygienické účely, enzymatické přípravky pro lékařské účely, farmaceutické přípravky, chemické přípravky pro farmaceutické účely, chemické přípravky pro lékařské účely, léčiva na kuří oka, kůry pro farmaceutické účely, náplasti na kuří oka, léčivé přípravky do koupele, léky tekuté,

masti na popáleniny od slunce, masti pro farmaceutické účely, farmaceutické přípravky proti pocení nohou, oleje pro lékařské účely, farmaceutické přípravky pro péči o pokožku, přípravky pro ošetření popálenin, vitamínové přípravky; (21) aerosolové dávkovače, s výjimkou dávkovačů na lékařské účely, brusné houby na kůži, kosmetické náčiní, kuřítka toaletní, neceséry.

(730) **Dr. Müller Pharma s.r.o.**, Pouchov 182, Hradec Králové, 50341, CZ

(740) Mgr. Roman Fojtášek, advokát, Vinohradská 6, Praha 2, 12000

(210) **O-438054**

(220) 06.06.2006

(320) 06.06.2006

(511) 35, 41

(540) **AVANT ADVERTISING**

(510) (35) reklamní, inzertní a propagační činnost, marketing, poskytování komerčních informací; (41) nakladatelství a vydavatelství, agenturní činnost v oblasti kultury, pořádání kulturních akcí a provozování zařízení sloužících zábavě.

(730) **Beneš Svatopluk**, Hausmannova 3001/13, Praha 4, 14300, CZ

(740) Rudolf Darník, Jupiterova 1186/10, Praha 10, 10400

(210) **O-438056**

(220) 06.06.2006

(320) 06.06.2006

(511) 30, 35, 40, 41, 43

(540) **POPO CAFE PETL**

(510) (30) káva, čaj, kakao, cukrovinky, zmrzlina, med, sirup melasový, led pro osvěžení, nápoje připravované na základě kávy, kakaa nebo čokolády; (35) zprostředkování obchodu; (40) zpracování kávy; (41) organizování kulturních, sportovních a společenských aktivit, hudební kluby, prezentace vizuálního umění nebo literatury; (43) pohostinské služby, catering, zprostředkovatelské služby spadající do této třídy.

(730) **Nový Milan**, Liliová 5/219, Praha 1, 11000, CZ

(210) **O-438062**

(220) 06.06.2006

(320) 06.06.2006

(511) 9, 16, 38, 41

(540)



(510) (9) nosiče informací všeho druhu v rozsahu třídy 9, včetně nosičů se záznamem zvuku a/nebo obrazu, elektronické publikace; (16) nosiče informací všeho druhu v rozsahu třídy 16, tiskoviny, časopisy; (38) šíření informací prostřednictvím komunikačních sítí, například Internetu, kabelových, bezdrátových a satelitních sítí, výměna, získávání a předávání informací, vytváření virtuálních diskusních skupin; (41) výchova, zábava, vzdělávání, pořádání odborných setkání, pořádání soutěží.

(590) Barevná

(730) **Stratosféra s.r.o.**, Drtinova 8, Praha 5, 15000, CZ

(740) Reichel & kol., patent. kancelář, Ing. Pavel Reichel, Lopatecká 14, Praha 5, 15000

(210) **O-438077**

(220) 07.06.2006

(320) 07.06.2006

(511) 20, 37, 40, 42

(540)



(510) (20) nábytek a nábytkové díly ve tř. 20, zejména obývací stěny, ložnice, kuchyňský nábytek, nábytek lůžkový, nábytek kovový, nábytek ratanový a proutěný, nábytek skleněný, kancelářský nábytek, dětský nábytek, zahradní nábytek, nábytek skládací a přenosný, nábytkové sestavy, regály, rámy, zrcadla a součásti zrcadel, věšáky, stojany, stolký, kuchyňské linky, díly pro kuchyňské linky, nábytek z náhražkových materiálů, poličky, bytové doplňky spadající do této třídy, nábytková kolečka nekovová, veškeré nábytkové kování nekovové, posuvné nábytkové systémy pro dveře, šatny a uzavírací stěny prostoru, nábytkové úchytky, nábytkové hrany, výrobky ze dřeva, korku, proutí, rákosu, třtiny, slonoviny, kostic, želvoviny, jantaru, perleti, mošské pěny, buničiny a z náhražek těchto hmot nebo z plastických hmot určených jako bytové doplňky nebo okrasné předměty, nábytek pro kulturní, veřejná, sportovní, společenská, rekreační a sakrální zařízení a budovy, nábytek pro zdravotnická zařízení a budovy s výjimkou speciálního nábytku pro lékařské účely, nábytek pro hotely; (37) opravy, renovace, údržba a montáž nábytku, nábytkového příslušenství, montáž nábytkových sestav, montáž bytových interiérů, přestavby a rekonstrukce interiérů, truhlářství (opravy); (40) truhlářství - výroba nábytku na zakázku; (42) poradenská činnost v oblasti bytových interiérů, návrhy bytových interiérů a nábytkových sestav, služby bytového architekta, tvorba nábytkového designu, počítačová grafika.

(730) **Klor Jiří**, Doudleby 22, České Budějovice, 37007, CZ

(740) **KUDRILČKA & SEDLÁK** Advokátní, patentová a známková kancelář, Ing. Jiří Sedlák, Husova 5, České Budějovice, 37001

(210) **O-438081**

(220) 07.06.2006

(320) 07.06.2006

(511) 35, 41, 43

(540)

BOKOVKA

(510) (35) reklama, reklama on line v počítačové síti, reklamní agentury, reklamní materiály (aktualizování -), reklamní materiály (pronájem -), reklamní materiály (rozšiřování -) zákazníkům (letáky, prospekty, tisky, vzorky), reklamní nebo inzertní materiály (rozšiřování -), reklamní plochy (pronájem -), výstavy komerční a reklamní (organizování -); (41) herny (provozování -), kasina (provozování -), noční kluby, organizování kulturních nebo vzdělávacích výstav, organizování plesů, organizování představení (manažerské služby), plánování a organizování večírků, večírky (organizování a plánování -); (43) bary (služby -), bufety, hotelové služby, hotely (rezervace -), kavárny, restaurace, restaurace (samoobslužné -).

(730) **WINE CLUB, s.r.o.**, Pštrossova 1924/8, Praha 1, 11000, CZ

(210) **O-438085**

(220) 07.06.2006

(320) 07.06.2006

(511) 33

(540)

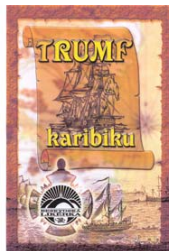

(510) (33) alkoholické nápoje.

(590) Barevná

(730) **Pastorek Libor**, Hodoňovice 193, p. Baška, 73901, CZ

(210) **O-438090**

(220) 07.06.2006

(320) 07.06.2006

(511) 35, 36, 42

(540)



(510) (35) propagační činnost, reklama, pomoc při řízení obchodní činnosti, obchodní administrativa, kancelářské práce, účetní a auditorské služby, daňové poradenství; (36) pojišťovnictví, služby finanční, služby peněžní, služby nemovitostní; (42) právní služby.

(590) Barevná

(730) **Doležal Michal**, Wolkerova 1538, Benešov, 25601, CZ

(210) **O-438091**

(220) 07.06.2006

(320) 07.06.2006

(511) 35, 36

(540)



(510) (35) propagační činnost, reklama, pomoc při řízení obchodní činnosti, obchodní administrativa, kancelářské práce, účetní a auditorské služby, daňové poradenství; (36) služby finanční, služby peněžní, služby nemovitostní.

(590) Barevná

(730) **Fidea Consulting, a.s.**, Královská 16, Praha 1, 11000, CZ

(210) **O-438094**

(220) 07.06.2006

(320) 07.06.2006

(511) 25, 35, 41

(540)

Kdo neskáče není Čech!



(510) (25) oděvy, obuv, kloboučnické zboží; (35) propagační činnost, reklama, pomoc při řízení obchodní činnosti, obchodní administrativa, kancelářské práce; (41) výchova, vzdělávání, zábava, sportovní a kulturní aktivity.

(730) **Suchomel Jan**, Horská 1902, Varnsdorf, 40747, CZ

(210) **O-438103**

(220) 07.06.2006

(320) 07.06.2006

(511) 30

(540)



- (510) (30) oplatky, oplatky polité čokoládou, čokolády, vídeňské oplatky s lískovými ořechy a kakaovým krémem, vídeňské oplatky, croasanty, pomazánky z lískových ořechů, sušenky, žvýkačky, extrudované výrobky, cukrovinky, malé čokolády, pralinky, pralínkové čokolády, extrudované zákusky, čokoládové tyčinky, sladké jemné pečivo, cereálie, cereální tyčinky, mléko s kakaem.
(590) Barevná
(730) **BINGO S. A.**, 131 - 139 New Spaton Ave., Gerakas, Athens, 15344, GR
(740) Čermák Hořejš Myslí a spol., JUDr. Karel Čermák, advokát, Národní 32, Praha 1, 11000

- (210) **O-438107**
(220) 07.06.2006
(320) 07.06.2006
(511) 35, 41, 43
(540)



- (510) (35) zprostředkování v oblasti obchodu včetně exportu a importu, zprostředkování v oblasti nákupu a prodeje přístrojů, nástrojů a zařízení v oblasti gastronomie a gastrotechnologií, jako zařízení, nástrojů a přístrojů pro gastronomii, pro chlazení, vaření, mytí, větrání, sušení, osvětlování apod., marketingová, akviziční, propagační, reklamní, informační a inzertní činnost prostřednictvím všech druhů médií, pořádání a organizování obchodních, propagačních a výstavních akcí v rámci této třídy, poradenská a konzultační činnost obchodního charakteru, vše zejména v oblasti gastronomie a gastrotechnologií; (41) vzdělávací a výchovná činnost, zejména školicí, instruktážní a předváděcí činnost v rámci této třídy, pořádání kurzů, přednášek, organizování klubové a výstavní činnosti, zejména v oblasti gastronomie, zprostředkovatelská činnost v uvedených oblastech, spadajících do třídy 41; (43) poskytování stravovacích služeb, catering, rovozování kuchyní a gastroprovozů.
(590) Barevná
(730) **MATTHES gastro, s.r.o.**, Antala Staška 1075/41a, Praha 4, 14000, CZ
(740) Ing. Francis Jupa, Měchenická 4/2554, Praha 4, 14100

- (210) **O-438109**
(220) 07.06.2006
(320) 07.06.2006
(511) 36, 37
(540)



- (510) (36) kanceláře realitní, kauce, záruky, makléřství, inkasování nájemného, vedení nájemních, činžovních domů, obchodování s nemovitostmi, pronájem a správa nemovitostí, zprostředkování nemovitostí, oceňování nemovitostí, pronájem bytů, pronájem nájemních, činžovních domů, pronajímání kanceláří; (37) čištění a opravy kotlů, montáže kuchyňských zařízení, povrchové čištění budov (interiérů), instalace a opravy klimatizačních zařízení, štukování, sádrování, tapetování, úklid interiérů (budov), zednické služby.
(590) Barevná
(730) **Wieganelová Helena**, U Průhonu 477/16, Praha 7, 17000, CZ

- (210) **O-438111**
(220) 07.06.2006

- (320) 07.06.2006
(511) 23, 24, 25
(540)

BRINIX

- (510) (23) příze, elastické nitě a příze na textilní použití, hedvábí předené, hedvábí umělé, kaučuková příze na textilní účely, látačí nitě a příze, nitě a příze hedvábné, nitě a příze jutové, nitě a příze lněné, nitě a příze na šití, příze tkalcovská, umělohmotná vlákna na využití v textilním průmyslu; (24) tkaniny k textilnímu užití, barchet, etamín (záclonovina), textilie z hedvábí, jutové textilie, krepon, ložní prádlo, vlněné textilie; (25) oděvy, obuv, ponožky, rukavice.
(730) **Ladislav Koumar - MIRO**, Borová 275, Borová, 56982, CZ
(740) Václav Müller, patentový zástupce, Filipova 2016, Praha 4, 14800

- (210) **O-438120**
(220) 08.06.2006
(320) 08.06.2006
(511) 11, 19, 20
(540)



- (510) (11) přístroje pro osvětlení, topení, výrobu páry, pro vaření, přístroje chladicí, pro sušení, ventilaci, rozvod vody a sanitární zařízení; (19) stavební materiály nekovové, neohebné trubky nekovové pro stavebnictví, asfalt, smůla, přenosné konstrukce nekovové, nekovové pomíky; (20) nábytek, zrcadla, rámy, výrobky nejmenované v jiných třídách ze dřeva, korku, rákosu, vrbového proutí, z rohu, kosti, slonoviny, z kostic, želvoviny, jantaru, perleti, mořské pěny, náhražky všech těchto materiálů nebo náhražky z plastických hmot.
(590) Barevná
(730) **TOMORROW SYSTEMS s.r.o.**, Radlická 33, Praha 5, 15000, CZ

- (210) **O-438121**
(220) 08.06.2006
(320) 08.06.2006
(511) 17
(540)

MITes HT

- (510) (17) potrubí (těsnění na -), potrubí (těsnění pro -), těsnění na potrubí, těsnění.
(730) **MICO, spol. s r.o.**, Sucheniova 6, Třebíč, 67401, CZ

- (210) **O-438123**
(220) 08.06.2006
(320) 08.06.2006
(511) 32
(540)



- (510) (32) minerální vody, šumivé nápoje a jiné nápoje nealkoholické, nápoje a šťávy ovocné, sirupy a přípravky k zhotovení nápojů, koncentráty k přípravě nealkoholických nápojů, vody (nápoje), vody (stolní), stolové vody, soda, citronády (limonády), iontové nápoje, nealkoholické šťávy, ovocný nektar, příchutě na výrobu nápojů, nealkoholické koktejly, nealkoholické aperitivy, pivo.
(590) Barevná
(730) **Hanáčká kyselka s.r.o.**, Horní Moštěnice 547, Horní Moštěnice, 75117, CZ

(210) **O-438125**
(220) 08.06.2006
(320) 08.06.2006
(511) 5, 28, 29, 30
(540)



- (510) (5) léčivé cukrářské výrobky a cukrovinky s léčivými účinky, přípravky (poživatiny) obsahující biologické katalyzátory pro fyzicky aktivní osoby, sportovce, rekonvalescenty, posilující poživatiny, dietní a nutriční přípravky pro léčebné účely, kombinované přípravky vitamínů, minerálů, stopových prvků a bylinných výtažků, extrakty a potraviny pro zvláštní výživu, dietetické a diabetické poživatiny a potraviny pro zvláštní výživu, vitamínové přípravky, potravní doplňky pro posílení imunity organismu a zlepšení zdraví v tuhém i tekutém stavu ve formě práškových směsí, kapek, sirupů, gelů, past, tablet, šumivých tablet, pastilek, dražé, tobolek, kapslí, bonbónů, želé, prášků, vše výše uvedené pro léčebné účely, diabetické a dietetické nápoje pro léčebné účely, přírodní pramenité a kojenecké vody pro léčebné účely, obohacené vitamínové nápoje a koncentráty pro léčebné účely; (28) sportovní potřeby zařazené do této třídy, tělocvičné a sportovní nářadí a náčiní, přístroje pro tělesnou kulturu a léčebnou gymnastiku, vybavení pro sportovní centra spadající do této třídy, vybavení pro fitness centra a indoor cycling, např. posilovací stroje a jejich součásti, kola jízdní nehybná cvičná (rotopedy), steppery, činky, posilovače svalů, nářadí pro zimní sporty; (29) potravinové doplňky ne pro lékařské účely (zařazené v této třídě) a obsahující látky živočišného původu, protein pro lidskou spotřebu, proteinové výrobky a přípravky pro výživu, přípravky zvláštní výživy pro sportovce nebo osoby s vysokým energetickým výdejem, tuky, jedlé oleje, výživné přípravky pro denní doplnění stravy jako instantní strava nebo samostatná směs, skládající se hlavně z mléka v prášku nebo živočišných proteinů, také s přidavkem vitamínů nebo minerálů nebo stopových prvků nebo cukru, konzervované potraviny a poživatiny z ovoce, zeleniny, bílkovin, bylin, olejnin a mikrobiologických kultur, ovocné dřeně, výživné bylinné extrakty, texturované proteiny a jejich směsi pro humánní využití; (30) potravní doplňky neléčebné pro posílení imunity organismu a zlepšení zdraví rostlinného původu v tuhém i tekutém stavu ve formě práškových směsí, kapek, sirupů, gelů, past, tablet, šumivých tablet, pastilek, dražé, tobolek, kapslí, bonbónů, želé, prášků, vše výše uvedené pro neléčebné účely a v rámci této třídy, káva a náhražky kávy, čokoláda, těstoviny, med, propolis pro lidskou potřebu, obilní vločky a jiné obilné výrobky určené k lidské výživě, müsli, čaje, cukrářské a cukrovinkářské výrobky, zejména oplatky, sušenky, keksy.
- (730) **OLPRAN spol. s r.o.**, Libušina 101, Olomouc, 77200, CZ
(740) Ing. Petr Soukup, patentový a známkový zástupce, Vídeňská 8, Olomouc, 77200

(210) **O-438126**
(220) 08.06.2006
(320) 08.06.2006
(511) 38, 41
(540)

INKOGNITO

- (510) (38) televizní vysílání a rozhlasové vysílání všech druhů programů, telefonická a počítačová komunikace, poskytování telekomunikačního připojení do světové počítačové sítě; (41) tvorba televizních programů, organizování zábavných a vědomostních soutěží.
- (730) **MAYA, spol. s r.o.**, Čajakova ulica 13, Bratislava, 81105, SK
(740) **KUDRLIČKA & SEDLÁK** Advokátní, patentová a známková kancelář, Ing. Jiří Sedlák, Husova 5, České Budějovice, 37001

(210) **O-438127**
(220) 08.06.2006
(320) 08.06.2006

(511) 5, 28, 29, 30
(540)

olpran
energy line

- (510) (5) léčivé cukrářské výrobky a cukrovinky s léčivými účinky, přípravky (poživatiny) obsahující biologické katalyzátory pro fyzicky aktivní osoby, sportovce, rekonvalescenty, posilující poživatiny, dietní a nutriční přípravky pro léčebné účely, kombinované přípravky vitamínů, minerálů, stopových prvků a bylinných výtažků, extrakty a potraviny pro zvláštní výživu, dietetické a diabetické poživatiny a potraviny pro zvláštní výživu, vitamínové přípravky, potravní doplňky pro posílení imunity organismu a zlepšení zdraví v tuhém i tekutém stavu ve formě práškových směsí, kapek, sirupů, gelů, past, tablet, šumivých tablet, pastilek, dražé, tobolek, kapslí, bonbónů, želé, prášků, vše výše uvedené pro léčebné účely, diabetické a dietetické nápoje pro léčebné účely, přírodní pramenité a kojenecké vody pro léčebné účely, obohacené vitamínové nápoje a koncentráty pro léčebné účely; (28) sportovní potřeby zařazené do této třídy, tělocvičné a sportovní nářadí a náčiní, přístroje pro tělesnou kulturu a léčebnou gymnastiku, vybavení pro sportovní centra spadající do této třídy, vybavení pro fitness centra a indoor cycling, např. posilovací stroje a jejich součásti, kola jízdní nehybná cvičná (rotopedy), steppery, činky, posilovače svalů, nářadí pro zimní sporty; (29) potravinové doplňky ne pro lékařské účely (zařazené v této třídě) a obsahující látky živočišného původu, protein pro lidskou spotřebu, proteinové výrobky a přípravky pro výživu, přípravky zvláštní výživy pro sportovce nebo osoby s vysokým energetickým výdejem, tuky, jedlé oleje, výživné přípravky pro denní doplnění stravy jako instantní strava nebo samostatná směs, skládající se hlavně z mléka v prášku nebo živočišných proteinů, také s přidavkem vitamínů nebo minerálů nebo stopových prvků nebo cukru, konzervované potraviny a poživatiny z ovoce, zeleniny, bílkovin, bylin, olejnin a mikrobiologických kultur, ovocné dřeně, výživné bylinné extrakty, texturované proteiny a jejich směsi pro humánní využití; (30) potravní doplňky neléčebné pro posílení imunity organismu a zlepšení zdraví rostlinného původu v tuhém i tekutém stavu ve formě práškových směsí, kapek, sirupů, gelů, past, tablet, šumivých tablet, pastilek, dražé, tobolek, kapslí, bonbónů, želé, prášků, vše výše uvedené pro neléčebné účely a v rámci této třídy, káva a náhražky kávy, čokoláda, těstoviny, med, propolis pro lidskou potřebu, obilní vločky a jiné obilné výrobky určené k lidské výživě, müsli, čaje, cukrářské a cukrovinkářské výrobky, zejména oplatky, sušenky, keksy.
- (730) **OLPRAN spol. s r.o.**, Libušina 101, Olomouc, 77200, CZ
(740) Ing. Petr Soukup, patentový a známkový zástupce, Vídeňská 8, Olomouc, 77200

(210) **O-438128**
(220) 08.06.2006
(320) 08.06.2006
(511) 9, 10, 11, 12, 16, 25, 28, 35, 37
(540)



- (510) (9) přilby pro cyklistiku, cyklistické brýle, cyklotachometry, zdroje světelné signalizace, blikače, světelné bójky, výstražné majáky, světelná značení, zářivky, svítidla a elektronky se žhavenou elektrodou, žárovky pro fotoblesky, žárovky promítací; (10) přístroje pro tělesná cvičení lékařské a chirurgické, masážní přístroje a jejich kombinace, mechanoterapeutické pomůcky pro rehabilitační cvičení; (11) světla pro kola, žárovky, žárovky

elektrické, žárovky pro reflektory a směrovky vozidel, elektrické výbojky pro osvětlení včetně halogenových, zářivky pro osvětlení, osvětlovací trubice, osvětlovací zařízení a světla pro dopravní prostředky, tlumivky, žárovky do svítilen, kapesních svítilen, lamp, luceren a baterek; (12) jízdní kola závodní, cestovní, sportovní, trekkingová, horská a dětská, součástky, vybavení a doplňky jízdních kol, cyklistické pláště a duše, velopláště, upínací kaučukové záplaty na opravy duší, čelní ochranná skla, rámy, vidlice, ráfky, brzdy jízdních kol, čelisti brzd, cyklistická řídítka, cyklistická sedla a jejich podpěry, pumpy pro jízdní kola, cyklistické stupačky, cyklistické zvonky, cyklistické nosiče, cyklistické rukojeti (na řídítka), měniče, přesmykače, cyklistické lahve, nosiče na cyklistické lahve, cyklistické řetězy, cyklistické blatníky, náhradní kola, paprsky (výplety kol), cyklistické pedály, poháněcí ústrojí, převodníky, klíky, středová a hlavová složení, náboje kol; (16) papír, výrobky z papíru, periodické a neperiodické publikace, knihy, časopisy, brožury, fotografie, plakáty, pohledy, kalendáře, manuály, samolepky, obtisky, nažehlovací obtisky, papírové a umělohmotné tašky, tužky, papírové obaly všeho druhu, ubrousky a ubrusy, tácky, papírové vlajky, čepice a stínítka, informační a reklamní produkty v papírové formě, data a databáze obecně na papírových nosičích, umělecké nebo ozdobné předměty z papíru, vstupenky, klubové a prezentační karty, papírové obaly, formuláře; (25) oděvy a obuv všeho druhu, zejména pro sport, oblečení a textilní vybavení pro cyklisty a cykloturisty, jako jsou cyklistické kalhoty, trika, dresy, bundy, čepice a šátky, cyklistické rukavice bez prstů, cyklistické pláštěnky, cyklistická obuv; (28) sportovní potřeby zařazené do této třídy, tělocvičné a sportovní nářadí a náčiní, přístroje pro tělesnou kulturu a léčebnou gymnastiku, vybavení pro sportovní centra spadající do této třídy, vybavení pro fitness centra a indoor cycling, např. posilovací stroje a jejich součásti, kola jízdní nehybná cvičná (rotopedy), steppery, činky, posilovače svalů; (35) inzertní a reklamní činnost v oblasti sportu, provozování sítí obchodů s výše uvedenými výrobky, obchodní informační a poradenská činnost, zprostředkovatelská činnost týkající se nákupu a prodeje výše uvedených výrobků, poskytování obchodních informací pomocí Internetu; (37) výstavba a údržba tělovýchovných a sportovních zařízení a zařízení sloužících k regeneraci a rekondici včetně solárií, opravy sportovních potřeb vybavení tělocvičen, posiloven, solárií a zařízení fitness, oprava a servis jízdních kol.

- (590) Barevná
(730) **OLPRAN spol. s r.o.**, Libušina 101, Olomouc, 77200, CZ
(740) Ing. Petr Soukup, patentový a známkový zástupce, Vídeňská 8, Olomouc, 77200

- (210) **O-438129**
(220) 08.06.2006
(320) 08.06.2006
(511) 5, 28, 29, 30
(540)



- (510) (5) léčivé cukrářské výrobky a cukrovinky s léčivými účinky, přípravky (poživatiny) obsahující biologické katalyzátory pro fyzicky aktivní osoby, sportovce, rekonvalescenty, posilující poživatiny, dietní a nutriční přípravky pro léčebné účely, kombinované přípravky vitamínů, minerálů, stopových prvků a bylinných výtažků, extrakty a potraviny pro zvláštní výživu, dietetické a diabetické poživatiny a potraviny pro zvláštní výživu, vitamínové přípravky, potravní doplňky pro posílení imunity organismu a zlepšení zdraví v tuhém i tekutém stavu ve formě práškových směsí, kapek, sirupů, gelů, past, tablet, šumivých tablet, pastilek, dražé, tobolek, kapslí, bonbónů, žele, prášků, vše výše uvedené pro léčebné účely, diabetické a dietetické nápoje pro léčebné účely, přírodní pramenité a kojenecké vody pro léčebné účely, obohacené vitamínové nápoje a koncentráty pro léčebné účely; (28) sportovní potřeby zařazené

do této třídy, tělocvičné a sportovní nářadí a náčiní, přístroje pro tělesnou kulturu a léčebnou gymnastiku, vybavení pro sportovní centra spadající do této třídy, vybavení pro fitness centra a indoor cycling, např. posilovací stroje a jejich součásti, kola jízdní nehybná cvičná (rotopedy), steppery, činky, posilovače svalů, nářadí pro zimní sporty; (29) potravinové doplňky ne pro lékařské účely (zařazené v této třídě) a obsahující látky živočišného původu, protein pro lidskou spotřebu, proteinové výrobky a přípravky pro výživu, přípravky zvláštní výživy pro sportovce nebo osoby s vysokým energetickým výdejem, tuky, jedlé oleje, výživné přípravky pro denní doplnění stravy jako instantní strava nebo samostatná směs, skládající se hlavně z mléka v prášku nebo živočišných proteinů, také s přísadkou vitamínů nebo minerálů nebo stopových prvků nebo cukru, konzervované potraviny a poživatiny z ovoce, zeleniny, bílkovin, bylin, olejnin a mikrobiologických kultur, ovocné dřeně, výživné bylinné extrakty, texturované proteiny a jejich směsi pro humánní využití; (30) potravní doplňky neléčebné pro posílení imunity organismu a zlepšení zdraví rostlinného původu v tuhém i tekutém stavu ve formě práškových směsí, kapek, sirupů, gelů, past, tablet, šumivých tablet, pastilek, dražé, tobolek, kapslí, bonbónů, žele, prášků, vše výše uvedené pro neléčebné účely a v rámci této třídy, káva a náhražky kávy, čokoláda, těstoviny, med, propolis pro lidskou potřebu, obilní vločky a jiné obilné výrobky určené k lidské výživě, mšičky, čaje, cukrářské a cukrovinkářské výrobky, zejména oplatky, sušenky, keksy.

- (730) **OLPRAN spol. s r.o.**, Libušina 101, Olomouc, 77200, CZ
(740) Ing. Petr Soukup, patentový a známkový zástupce, Vídeňská 8, Olomouc, 77200

- (210) **O-438133**
(220) 08.06.2006
(320) 08.06.2006
(511) 36, 37
(540)

ECHO REALITY

- (510) (36) služby finanční, peněžní, zastavárenská činnost, odhady nemovitostí, činnost realitní kanceláře; (37) stavebnictví, zejména provádění staveb, jejich opravy a odstraňování.
(730) **RYTMUS s.r.o.**, Marie Cibulkové 24, Praha 4 - Nusle, 14000, CZ

- (210) **O-438134**
(220) 08.06.2006
(320) 08.06.2006
(511) 36, 37
(540)

CREDITA

- (510) (36) služby finanční, peněžní, zastavárenská činnost, odhady nemovitostí, činnost realitní kanceláře; (37) stavebnictví, zejména provádění staveb, jejich opravy a odstraňování.
(730) **RYTMUS s.r.o.**, Marie Cibulkové 24, Praha 4 - Nusle, 14000, CZ

- (210) **O-438135**
(220) 08.06.2006
(320) 08.06.2006
(511) 5, 29, 30, 32
(540)



- (510) (5) výrobky dietetické pro kojence, batolata, starší děti a nemocné osoby pro léčebné účely, chemické přípravky pro lékařské účely, potraviny pro zvláštní lékařské účely, potraviny pro zvláštní výživu a potraviny pro léčebné účely, nutraceutika, mikrobiotika, probiotika, prebiotika, symbiotika a další výživové doplňky pro humánní speciální výživu a léčebné účely ve formě tekuté, granulované, práškové, tablet, kapslí a čípků, diabetické, bezlepkové, bezcholesterolové výrobky fortifikované vitamíny, minerálními látkami, stopovými prvky, léčivými bylinami,

bylinnými extrakty, biologicky aktivními látkami určené pro speciální výživu a léčebné účely; (29) mléčné nápoje v tekutém, sušeném i granulovaném stavu, doplněné probiotickými, prebiotickými nebo symbiotickými preparáty, vitamíny, minerálními látkami, stopovými prvky, ovocem, zeleninou, léčivými bylinami a jejich extrakty, sušená zelenina, ovoce, rosoly, zavařeniny, želé, byliny ve formě drcené, mleté nebo extraktů doplněné vitamíny, minerálními látkami, stopovými prvky, bio-flavonoidními látkami; (30) potravinové doplňky rostlinného charakteru zařazené v této třídě doplněné o minerální soli, stopové prvky, sacharidy, probiotika, prebiotika, symbiotika v tekuté, sušené, granulované, tobolkované nebo tabletové formě, čaje a čajové nápoje; (32) šumivé nápoje nealkoholické, instantní nápoje a jiné nealkoholické nápoje v tekuté, granulované, práškové nebo tabletové formě.

(730) **GOLDIM, spol. s r.o.**, V Zápolí 1163/32, Praha 4, 14100, CZ

(210) **O-438145**

(220) 08.06.2006

(320) 08.06.2006

(511) 25, 41

(540)



(510) (25) oděvy; (41) pořádání sportovních a kulturních akcí.

(730) **Pohorský Radek**, Korunovační 2/310, Praha 7, 17000, CZ

(210) **O-438146**

(220) 08.06.2006

(320) 08.06.2006

(511) 25, 41

(540)

NUPAKY RIDERS

(510) (25) oděvy; (41) pořádání sportovních a kulturních akcí.

(730) **Pohorský Radek**, Korunovační 2/310, Praha 7, 17000, CZ

(210) **O-438147**

(220) 08.06.2006

(320) 08.06.2006

(511) 7, 11, 22, 23

(540)

(510) (7) šicí stroje; (11) digestoře, mrazicí zařízení, mrazničky, ledničky, trouby elektrické; (22) pytle na přepravu a uskladnění volně loženého (sypaného) zboží; (23) nitě a příze.

(730) **PRIVEST s.r.o.**, Hlavní 2, Panenské Břežany, 25070, CZ

(210) **O-438149**

(220) 08.06.2006

(320) 08.06.2006

(511) 25, 28, 35

(540)

BLOGG

(510) (25) oděvy a textilní výrobky spadající do této třídy, obuv, veškeré kloboučnické zboží; (28) hry, hračky, tělocvičné a sportovní potřeby, rybářské potřeby, nářadí pro sportovní činnost a hry, zboží koupací a plážové, vánoční ozdoby; (35) reklama, reklamní služby, propagační činnost, pomoc při řízení obchodní činnosti.

(730) **HELIUM s.r.o.**, Mazovská 478, Praha 8, 18100, CZ

(210) **O-438150**

(220) 08.06.2006

(320) 08.06.2006

(511) 25, 28, 35

(540)

LONDOG

(510) (25) oděvy a textilní výrobky spadající do této třídy, obuv, kloboučnické zboží; (28) hry, hračky, tělocvičné a sportovní potřeby, nářadí pro sportovní činnost a hry, zboží koupací a plážové, ozdoby na vánoční stromky; (35) reklama, reklamní služby, propagační činnost, pomoc při řízení obchodní činnosti v oblasti textilních výrobků.

(730) **HELIUM s.r.o.**, Mazovská 478, Praha 8, 18100, CZ

(210) **O-438151**

(220) 08.06.2006

(320) 08.06.2006

(511) 36

(540)

Srdíčkový den

(510) (36) organizování veřejných sbírek.

(730) **Občanské sdružení Život dětem**, Lindnerova 6, Praha 8, 18000, CZ

(210) **O-438153**

(220) 08.06.2006

(320) 02.06.2006

(511) 33

(540)



(510) (33) lihoviny.

(730) **ST. NICOLAUS, a.s.**, 1. mája 113, Liptovský Mikuláš, SK
(740) **ROTT, RŮŽIČKA & GUTTMANN** Patentová, známková a advokátní kancelář, JUDr. Vladimír Rott, Nad Štolou 12, Praha 7, 17000

(210) **O-438160**

(220) 08.06.2006

(320) 08.06.2006

(511) 35, 36, 41

(540)

Sdružení bytových družstev a společenství vlastníků

(510) (35) pomoc při řízení obchodní činnosti, pomoc při řízení činnosti právnických osob bytových družstev a společenství vlastníků jednotek, informační kancelář centra pro bydlení, služby, poradenství v obchodní činnosti v oblasti družstevního a vlastnického bydlení, styky s veřejností - zájemci o odborné informace z oblasti bydlení; (36) pojištění, služby finanční, zprostředkování pojištění movitého a nemovitého majetku pro členy sdružení, finanční poradenství pro opravy, údržbu, modernizaci a revitalizaci bytových domů, informace o pojištění; (41) výchova, vzdělávání, vydávání odborných informací pro členy sdružení - Družstevní informační bulletin, vzdělávací informace pro členy sdružení v oblasti legislativně právní, organizování a vedení seminářů z oblasti právní, ekonomické a technické pro členy sdružení, pořádání a řízení pracovních setkání a školení zaměstnanců a funkcionářů.

(730) **Sdružení bytových družstev a společenství vlastníků**, Těšnov 5, Praha 1, 11000, CZ

(210) **O-438161**

(220) 08.06.2006

(320) 08.06.2006

(511) 9, 35, 37, 38, 41, 42

(540)

Interaktivní technologie
IWETA

(510) (9) zvukové, obrazové a datové nosiče všeho druhu, počítačové programy a software, databáze a jiné informační produkty na nosičích, televizní a počítačové hry, audiovizuální a hudební díla a videoprogramy na nosičích dat, periodické a neperiodické publikace v elektronické podobě a na nosičích dat, výpočetní technika všeho druhu, zejména počítače, počítačové sítě, počítačové periférie, paměti, tiskárny, náhradní díly k počítačům, včetně veškerých příslušenství a doplňků, spadajících do této třídy, zařízení pro snímání plošných i prostorových objektů, přístroje pro záznam, převod, reprodukci zvuku nebo obrazu, audiovizuální zařízení pro výuku, přístroje pro zpracování informací; (35) činnost organizačně-ekonomických poradců, marketing, obchodní činnost v oblasti obchodu, zejména s počítači a s jejich programovým vybavením a veškerým příslušenstvím, marketing, reklamní, propagační a inzertní služby, poskytování informací z oblasti reklamy, propagace a inzerce prostřednictvím elektronických médií, počítačových a telekomunikačních sítí, rozesílání propagačních materiálů, organizování akcí k propagaci projektu, automatizované zpracování dat, administrativní služby; (37) instalace, servisní služby a údržba v oblasti počítačů a jejich příslušenství, počítačových sítí, informační a databázové techniky, kancelářské a reprodukční techniky; (38) přenos zpráv a obrazových informací pomocí počítačů a pomocí komunikace mezi sítěmi, počítačová a telefonní komunikace, elektronická pošta, pronájem zařízení pro přenos informací a zpráv, získávání, šíření a výměna informací, zpráv a publikací v elektronické podobě prostřednictvím telekomunikačních, datových a počítačových sítí, šíření elektronických tiskovin prostřednictvím elektronických médií, šíření audiovizuálních děl; (41) výchova, vzdělávání, školení, zábava, organizace her a soutěží, nakladatelská a vydavatelská činnost, včetně vydávání publikací, tiskovin, knih, časopisů, datových souborů, včetně jejich elektronické podoby, poskytování informací z oblasti vzdělávání prostřednictvím počítačových sítí, korespondenční kurzy, organizace, pořádání a řízení seminářů, přednášek, školení a kurzů, výroba audiovizuálních děl, pronájem nosičů zvukových, obrazových a datových nosičů a záznamů, fotografické práce; (42) instalace, servisní služby a údržba software, výtvarné práce a grafický design, návrh, vývoj, tvorba, aktualizace počítačového hardware a software na zakázku, programové projekty - programování, pronájem a půjčování počítačového hardware a software, tvorba databází a www stránek, ochrana a obnova počítačových dat, poskytování přístupu do počítačové databáze, poradenské a konzultační služby v oblasti hardware i software, vytváření internetových stránek, provozování serveru na Internetu.

(730) **BAIT CZ, s.r.o.**, Petýrkova 1996/36, Praha 4 - Chodov, 14800, CZ

(740) MIRA, Blanka Fišerová, V Kapslovně 11, Praha 3, 13000

(210) **O-438163**

(220) 08.06.2006

(320) 08.06.2006

(511) 3, 5, 29

(540)

MICROZOME

(510) (3) přípravky pro čištění, leštění, odmašťování, mýdla, parfumerie, vonné oleje, kosmetika, vlasové vody, zubní pasty,

dezodorační přípravky pro osobní potřebu, pleťové krémy, tělová mléka a ostatní toaletní přípravky; (5) farmaceutické a veterinářské výrobky, hygienické výrobky pro léčebné účely, dietetické přípravky pro léčebné účely, potraviny pro batolata, náplasti, dezinfekční přípravky, hygienické výrobky pro osobní hygienu a deodoranty jiné než pro osobní hygienu; (29) oleje a tuky jedlé, mléko a mléčné výrobky, mléčné nápoje, kde mléko převládá.

(590) Barevná

(730) **Volný Antonín Ing.**, Krnovská 11, Opava, 74601, CZ

(210) **O-438180**

(220) 09.06.2006

(320) 09.06.2006

(511) 36, 39, 43

(540)

hotel floia

(510) (36) směnářenské služby; (39) pronájem parkoviště; (43) poskytování dočasného ubytování v hotelech, penzionech a jiných zařízeních.

(590) Barevná

(730) **RAKAS, spol. s r.o.**, Krapkova 439/34, Olomouc, 77900, CZ

(740) Ing. Libor Markes, Grohova 54, Brno, 60200

(210) **O-438186**

(220) 09.06.2006

(320) 09.06.2006

(511) 35, 39, 43

(540)

nemo

tour

(510) (35) zprostředkovatelská, konzultační a poradenská činnost v oblasti obchodu, reklama, propagace, inzerce a poskytování obchodních informací prostřednictvím všech druhů médií, marketing; (39) provozování cestovní kanceláře v rámci této třídy, poradenská a konzultační činnost v cestovním ruchu, doprava, zprostředkování a průvodcovská činnost v cestovním ruchu, obstarávání a prodej letenek a jízdenek, činnost touroperátora; (43) hostinská a ubytovací činnost v rámci cestovní kanceláře - zprostředkování stravování a ubytování v rámci této činnosti.

(730) **NEMO tour s.r.o.**, V rohu 434/1, Praha 4, 14200, CZ

(740) Ing. Michal Jupa, patentový zástupce, Na Baních 1385, Praha 5 - Zbraslav, 15600

(210) **O-438187**

(220) 09.06.2006

(320) 09.06.2006

(511) 4, 19, 31, 33, 35, 36, 37, 39, 40, 41, 42, 43, 44

(540)

LESS

(510) (4) paliva, jako např. dřevěné uhlí, brikety z dřevěného uhlí, palivové pelety a palivové dřevo všeho druhu; (19) dřevo všeho

druhu, jako např. dřevěné hranoly, přířezy, dřevěné švarnty, palubky, prkna, latě, kůly, dřevo opracované a stavební, řezivo všeho druhu, dřevěné obaly, bedny a palety, dřevotřískové desky, dřevěné spárovky, skleníky a produkční kryty nekovové; (31) výrobky zemědělské, zahradnické a lesní v rámci této třídy, jako např. surové dřevo, piliny, kůra, dřevěná štěpka, semena, řízky, sazenice, odrostky lesních dřevin, stromy, keře, rostliny, ovoce čerstvé, vánoční stroměčky; (33) alkoholické nápoje, především kvasný konzumní líh; (35) zprostředkovatelská, konzultační a poradenská činnost v oblasti obchodu, reklama, propagace, inzerce a poskytování obchodních informací prostřednictvím všech druhů médií, export - import, činnost ekonomických a organizačních poradců; (36) činnost realitní kanceláře, zprostředkovatelská činnost v oblasti koupě, prodeje a pronájmu nemovitostí, správa nemovitostí; (37) provádění staveb všeho druhu, včetně jejich změn, udržovacích prací na nich a jejich odstraňování, jako např. přípravné práce pro stavby, zemní práce a terénní úpravy, výkopové práce, provádění dopravních staveb, terénní odvodňovací práce, meliorační práce, krajinné rekultivace zemědělské a lesnické, servis, opravy a údržba lesních strojů a zařízení, údržba vozového parku, opravy a údržba cest, truhlářství, provozování čerpacích stanic s pohonnými hmotami, palivy, mazivy a plyny; (39) silniční motorová doprava všeho druhu, vnitrostátní i mezinárodní, zasilání a doručování výrobků, uvedených ve tř. 4, 19, 31 a 33, půjčování automobilů, správa vozového parku, zprostředkování cest - agroturistika, doprava dřeva a dřevní hmoty; (40) kácení a zpracování dřeva a dřevní hmoty, řezání a hoblování dřeva, prořezávání lesů, délkové napojování dřeva, impregnace dřeva, sušení dřeva, štěpkování dřevní hmoty; (42) projektová, návrhářská a inženýrská činnost v oblasti zemědělství a lesnictví, krajinných rekultivací, ozelenění měst a obcí, dopravních cest a průmyslových zón; (41) provozování kulturních, sportovních, výchovných a vzdělávacích akcí, nakladatelská a vydavatelská činnost, sportovní rybolov; (43) hostinská a ubytovací činnost; (44) zemědělské, zahradnické a lesnické služby, jako např. pěstování rostlin, keřů a stromů, ochrana a údržba lesů a porostů, správa lesů a lesní hospodářství, lesnictví, zalesňování, zavlažování, mulčování, služby myslivosti, lov zvěře, hubení škůdců v zemědělství, zatrávňování, zahradnictví, chov zvířat a ryb, živočišná výroba, sadařství, zahradnické služby, pěstitelské pálení, pronájem zemědělských, lesnických a zahradnických potřeb a zařízení, poradenská a obstaravatelská činnost ve všech uvedených oblastech.

- (590) Barevná
(730) **LESS a.s.**, Bohdaneč 136, Bohdaneč, 28525, CZ
(740) Ing. Michal Jupa, patentový zástupce, Na Baních 1385, Praha 5 - Zbraslav, 15600

- (210) **O-438195**
(220) 09.06.2006
(320) 09.06.2006
(511) 9, 42, 45
(540)

NETOUR

- (510) (9) monitorovací a expertní systémy a jejich součásti, zejména přístroje navigační, spojovací, signalizační a měřicí, systémy pro krizový management a jejich součásti, zejména přístroje navigační, spojovací, signalizační, měřicí, software; (42) vývoj, výzkum a provozování monitorovacích a expertních systémů a systémů pro krizový management, vývoj a tvorba software; (45) provozování monitorovacích a expertních systémů pro ochranu osob, objektů a životního prostředí, provozování systémů pro krizový management, zejména systémů pro krizový management v civilní ochraně.
(730) **Univerzita obrany**, Kounicova 65, Brno, 61200, CZ
(740) patentová kancelář, Ing. Dobroslav Musil, Cejl 38, Brno, 60200

- (210) **O-438196**
(220) 09.06.2006
(320) 09.06.2006
(511) 9, 42, 45
(540)

AVAXTOUR

- (510) (9) monitorovací a expertní systémy a jejich součásti, zejména přístroje navigační, spojovací, signalizační a měřicí, systémy pro krizový management a jejich součásti, zejména přístroje

navigační, spojovací, signalizační, měřicí, software; (42) vývoj, výzkum a provozování monitorovacích a expertních systémů a systémů pro krizový management, vývoj a tvorba software; (45) provozování monitorovacích a expertních systémů pro ochranu osob, objektů a životního prostředí, provozování systémů pro krizový management, zejména systémů pro krizový management v civilní ochraně.

- (730) **Univerzita obrany**, Kounicova 65, Brno, 61200, CZ
(740) patentová kancelář, Ing. Dobroslav Musil, Cejl 38, Brno, 60200

- (210) **O-438197**
(220) 09.06.2006
(320) 09.06.2006
(511) 3, 5, 25
(540)

FLAVOMIGRAN

- (510) (3) přípravky prací a bělicí, čistící, leštící, odmašťovací, mýdlo, výrobky kosmetické, zejména krémy, tělová mléka, výrobky voňavkářské, zejména parfémy, toaletní vody, éterické oleje, vodičky a barvy na vlasy, zubní pasty, ústní vody a prášky na zuby, osobní a ústní deodoranty, vlasové přípravky; (5) výrobky veterinářské a farmaceutické, výrobky hygienické v rámci této třídy (například zdravotní kalhotky, ubrousky napuštěné farmaceutickými vodičkami, vložky, vata, tampóny), výrobky dietetické pro děti a nemocné pro léčebné účely, výrobky chemické pro účely lékařské, multivitaminové přípravky a nápoje pro léčebné účely, potravinové doplňky k léčebným účelům, posilující a podpůrné minerální látky a vitamíny k léčebným účelům, balzámy, krémy a masti pro lékařské účely, náplasti, ob vazový materiál, prostředky dezinfekční, k hubení rostlinných a živočišných škůdců, antiparazitní látky; (25) oděvy, obuv, trepky, plavky, spodní prádlo.
(730) **PHARMA UNITED INC.**, 255 Keele St., Ontario, Toronto, CA
(740) UNIPATENT, Ing. Jiří Chlustina, Jana Masaryka 43-47, Praha 2, 12000

- (210) **O-438201**
(220) 09.06.2006
(320) 09.06.2006
(511) 35
(540)

BBH

- (510) (35) poradenství v obchodní činnosti.
(730) **Brzobohatý Brož & Honsa, v.o.s.**, Klimentská 1207/10, Praha 1, 11000, CZ

- (210) **O-438203**
(220) 09.06.2006
(320) 09.06.2006
(511) 3
(540)



- (510) (3) parfumerie a kosmetické výrobky všeho druhu, toaletní přípravky, zejména tekutá mýdla.
(590) Barevná
(730) **Penny Market s.r.o.**, Jirny 353, Praha - východ, 25090, CZ
(740) JUDr. Miroslav Kupka, Levého 1532, Rakovník, 26901

- (210) **O-438204**
(220) 09.06.2006
(320) 09.06.2006
(511) 3

- (540) 
- (510) (3) parfumerie a kosmetické výrobky všeho druhu, toaletní přípravky, zejména sprchové gely.
- (590) Barevná
- (730) Penny Market s.r.o., Jirny 353, Praha - východ, 25090, CZ
- (740) JUDr. Miroslav Kupka, Levého 1532, Rakovník, 26901

(210) **O-438205**

(220) 09.06.2006

(320) 09.06.2006

(511) 3

(540)



- (510) (3) parfumerie a kosmetické výrobky všeho druhu, toaletní přípravky, zejména šampóny.
- (590) Barevná
- (730) Penny Market s.r.o., Jirny 353, Praha - východ, 25090, CZ
- (740) JUDr. Miroslav Kupka, Levého 1532, Rakovník, 26901

(210) **O-438206**

(220) 09.06.2006

(320) 09.06.2006

(511) 9, 38, 41

(540)

Nova je tvoje.

- (510) (9) aparáty a přístroje vědecké, geodetické, fotografické, filmové, optické, přístroje pro vážení, měření, signalizaci, kontrolu, záchranu a přístroje učební, aparáty pro záznam, uchování, převod, přenos nebo reprodukci zvuku nebo obrazu, přístroje a nástroje pro vedení, přepínání, přeměnu, akumulaci, regulaci nebo řízení elektrického proudu, hasicí přístroje, telefony, záznamníky, faxy, ústředny, magnetické nebo optické suporty zvukových nebo zvukové obrazových záznamů, automatické distributory a mechanismy na mince, zapisovací pokladny, kalkulační stroje, přístroje pro zpracování informací a počítače včetně jejich jednotlivých součástí a náhradních dílů ze třídy 9, baterie a články elektrické, elektrické akumulátory, počítačové hry s výstupem na PC nebo na TV, pohledy ilustrované se zvukovou nahrávkou, hrací skříně uváděné v činnost vhozením mince, reklamní světelné přístroje, nosiče záznamů nahrané i nenahrané, videokazety nahrané i nenahrané, audiokazety nahrané i nenahrané, audiovizuální programy, audioprogramy, audiovizuální díla na nosičích, audiovizuální díla v digitální podobě, filmy, hudební díla na nosičích nebo v elektronické podobě, CD disky, programové vybavení pro počítače, software, hardware výpočetní techniky nebo komunikační nebo informační techniky, elektronické databáze a databázové produkty, informace a data a databáze a záznamy v elektronické podobě, elektronické nebo datové nebo informační nebo komunikační nebo výpočetní sítě včetně jednotlivých součástí a náhradních dílů obsažených ve třídě 9, multimediální aplikace, elektronické multimediální nebo elektronické informační katalogy, elektronické časopisy, elektronická periodika a knihy v elektronické podobě; (38) telekomunikace, služby umožňující komunikaci jedné osoby s druhou, televizní vysílání, rozhlasové vysílání, digitální vysílání, televizní vysílání programů, televizní vysílání zábavných, vzdělávacích, výchovných, soutěžních, diskusních a informačních pořadů, telematika, šíření, výměna nebo získávání zpráv a informací, šíření elektronických časopisů, informací, elektronických periodik, knih v elektronické podobě,

audio nebo audiovizuálních děl prostřednictvím informační nebo datové nebo elektronické nebo komunikační nebo telekomunikační nebo počítačové sítě, zejména Internetu, pomocí satelitů aj., informační služby na Internetu související s televizním vysíláním, služby na Internetu související s televizním vysíláním, komunikace, poradenská činnost v oblasti sdělovacích prostředků, telekomunikací, informační služby v oblasti telekomunikací, informační kancelář, poskytování informačních služeb prostřednictvím počítačů, pronájem komunikačních míst; (41) nakladatelství a vydavatelství, ediční činnost, publikační činnost, nahrávání nosičů zvukových nebo obrazově zvukových, půjčování nahraných zvukových a zvukově obrazových záznamů, tvorba a šíření audiovizuálních děl, televizní zpravodajství, TV produkce, filmová produkce, televizní výroba programů, tvorba programů, tvorba a výroba televizních a audiovizuálních programů, agenturní činnost v oblasti kultury, zprostředkování v oblasti kultury, výchovy, zábavy a sportu, výchovná, vzdělávací, soutěžní a zábavní činnost, zábavní nebo kulturní nebo vzdělávací představení, organizace společenských a kulturních akcí, organizace, provozování a provádění her a soutěží i veřejných, výstavní činnost v oblasti kultury nebo zábavy nebo výchovy nebo vzdělávání, provozování tělovýchovných zařízení, pronájem a půjčování sportovních potřeb s výjimkou dopravních prostředků, půjčování knih, tiskovin, pronájem a půjčování audiopřístrojů, videopřístrojů, videorekordérů, videokamer, fotoaparátů, promítaček, rozhlasových a televizních přijímačů, filmů, kulturních a vzdělávacích potřeb a přístrojů, půjčování a pronájem obrazů dekorací, pronájem stadionů, tenisových dvorců, pronájem a půjčování potápěčské výstroje, pronájem a půjčování sportovního nářadí s výjimkou dopravních prostředků, provozování a/nebo pronájem fitness centra.

- (730) CET 21, s. r. o., Kříženeckého náměstí 322, Praha 5, 15252, CZ
- (740) Advokátní a patentová kancelář VYSKOČIL, KROŠLÁK a spol., Dana Lukajová, Voršílská 10, Praha 1, 11000

(210) **O-438207**

(220) 09.06.2006

(320) 09.06.2006

(511) 9, 38, 41

(540)

Nova je vaše.

- (510) (9) aparáty a přístroje vědecké, geodetické, fotografické, filmové, optické, přístroje pro vážení, měření, signalizaci, kontrolu, záchranu a přístroje učební, aparáty pro záznam, uchování, převod, přenos nebo reprodukci zvuku nebo obrazu, přístroje a nástroje pro vedení, přepínání, přeměnu, akumulaci, regulaci nebo řízení elektrického proudu, hasicí přístroje, telefony, záznamníky, faxy, ústředny, magnetické nebo optické suporty zvukových nebo zvukové obrazových záznamů, automatické distributory a mechanismy na mince, zapisovací pokladny, kalkulační stroje, přístroje pro zpracování informací a počítače včetně jejich jednotlivých součástí a náhradních dílů ze třídy 9, baterie a články elektrické, elektrické akumulátory, počítačové hry s výstupem na PC nebo na TV, pohledy ilustrované se zvukovou nahrávkou, hrací skříně uváděné v činnost vhozením mince, reklamní světelné přístroje, nosiče záznamů nahrané i nenahrané, videokazety nahrané i nenahrané, audiokazety nahrané i nenahrané, audiovizuální programy, audioprogramy, audiovizuální díla na nosičích, audiovizuální díla v digitální podobě, filmy, hudební díla na nosičích nebo v elektronické podobě, CD disky, programové vybavení pro počítače, software, hardware výpočetní techniky nebo komunikační nebo informační techniky, elektronické databáze a databázové produkty, informace a data a databáze a záznamy v elektronické podobě, elektronické nebo datové nebo informační nebo komunikační nebo výpočetní sítě včetně jednotlivých součástí a náhradních dílů obsažených ve třídě 9, multimediální aplikace, elektronické multimediální nebo elektronické informační katalogy, elektronické časopisy, elektronická periodika a knihy v elektronické podobě; (38) telekomunikace, služby umožňující komunikaci jedné osoby s druhou, televizní vysílání, rozhlasové vysílání, digitální vysílání, televizní vysílání programů, televizní vysílání zábavných, vzdělávacích, výchovných, soutěžních, diskusních a informačních pořadů, telematika, šíření, výměna nebo získávání zpráv a informací, šíření elektronických časopisů, informací, elektronických periodik, knih v elektronické podobě, audio nebo audiovizuálních děl prostřednictvím informační nebo

datové nebo elektronické nebo komunikační nebo telekomunikační nebo počítačové sítě, zejména Internetu, pomocí satelitů aj., informační služby na Internetu související s televizním vysíláním, služby na Internetu související s televizním vysíláním, komunikace, poradenská činnost v oblasti sdělovacích prostředků, telekomunikací, informační služby v oblasti telekomunikací, informační kancelář, poskytování informačních služeb prostřednictvím počítačů, pronájem komunikačních míst; (41) nakladatelství a vydavatelství, ediční činnost, publikační činnost, nahrávání nosičů zvukových nebo obrazově zvukových, půjčování nahrávaných zvukových a zvukově obrazových záznamů, tvorba a šíření audiovizuálních děl, televizní zpravodajství, TV produkce, filmová produkce, televizní výroba programů, tvorba programů, tvorba a výroba televizních a audiovizuálních programů, agenturní činnost v oblasti kultury, zprostředkování v oblasti kultury, výchovy, zábavy a sportu, výchovná, vzdělávací, soutěžní a zábavní činnost, zábavní nebo kulturní nebo vzdělávací představení, organizace společenských a kulturních akcí, organizace, provozování a provádění her a soutěží i veřejných, výstavní činnost v oblasti kultury nebo zábavy nebo výchovy nebo vzdělávání, provozování tělovýchovných zařízení, pronájem a půjčování sportovních potřeb s výjimkou dopravních prostředků, půjčování knih, tiskovin, pronájem a půjčování audiopřístrojů, videopřístrojů, videorekordérů, videokamer, fotoaparátů, promítaček, rozhlasových a televizních přijímačů, filmů, kulturních a vzdělávacích potřeb a přístrojů, půjčování a pronájem obrazů dekorací, pronájem stadionů, tenisových dvorců, pronájem a půjčování potápěčské výstroje, pronájem a půjčování sportovního nářadí s výjimkou dopravních prostředků, provozování a/nebo pronájem fitness centra.

(730) **CET 21, s. r. o.**, Kříženeckého náměstí 322, Praha 5, 15252, CZ

(740) Advokátní a patentová kancelář VYSKOČIL, KROŠLÁK a spol., Dana Lukajová, Voršilská 10, Praha 1, 11000

(210) **O-438208**

(220) 09.06.2006

(320) 09.06.2006

(511) 9, 38, 41

(540)

Nova patří vám.

(510) (9) aparáty a přístroje vědecké, geodetické, fotografické, filmové, optické, přístroje pro vážení, měření, signalizaci, kontrolu, záchranu a přístroje učební, aparáty pro záznam, uchování, převod, přenos nebo reprodukci zvuku nebo obrazu, přístroje a nástroje pro vedení, přepínání, přeměnu, akumulaci, regulaci nebo řízení elektrického proudu, hasicí přístroje, telefony, záznamníky, faxy, ústředny, magnetické nebo optické superty zvukových nebo zvukově obrazových záznamů, automatické distributory a mechanismy na mince, zapisovací pokladny, kalkulační stroje, přístroje pro zpracování informací a počítače včetně jejich jednotlivých součástí a náhradních dílů ze třídy 9, baterie a články elektrické, elektrické akumulátory, počítačové hry s výstupem na PC nebo na TV, pohledy ilustrované se zvukovou nahrávkou, hrací skříně uváděné v činnost vhozením mince, reklamní světelné přístroje, nosiče záznamů nahané i nenahané, videokazety nahané i nenahané, audiokazety nahané i nenahané, audiovizuální programy, audioprogramy, audiovizuální díla na nosičích, audiovizuální díla v digitální podobě, filmy, hudební díla na nosičích nebo v elektronické podobě, CD disky, programové vybavení pro počítače, software, hardware výpočetní techniky nebo komunikační nebo informační techniky, elektronické databáze a databázové produkty, informace a data a databáze a záznamy v elektronické podobě, elektronické nebo datové nebo informační nebo komunikační nebo výpočetní sítě včetně jednotlivých součástí a náhradních dílů obsažených ve třídě 9, multimediální aplikace, elektronické multimediální nebo elektronické informační katalogy, elektronické časopisy, elektronická periodika a knihy v elektronické podobě; (38) telekomunikace, služby umožňující komunikaci jedné osoby s druhou, televizní vysílání, rozhlasové vysílání, digitální vysílání, televizní vysílání programů, televizní vysílání zábavných, vzdělávacích, výchovných, soutěžních, diskusních a informačních pořadů, telematika, šíření, výměna nebo získávání zpráv a informací, šíření elektronických časopisů, informací, elektronických periodik, knih v elektronické podobě, audio nebo audiovizuálních děl prostřednictvím informační nebo datové nebo elektronické nebo komunikační nebo

telekomunikační nebo počítačové sítě, zejména Internetu, pomocí satelitů aj., informační služby na Internetu související s televizním vysíláním, služby na Internetu související s televizním vysíláním, komunikace, poradenská činnost v oblasti sdělovacích prostředků, telekomunikací, informační služby v oblasti telekomunikací, informační kancelář, poskytování informačních služeb prostřednictvím počítačů, pronájem komunikačních míst; (41) nakladatelství a vydavatelství, ediční činnost, publikační činnost, nahrávání nosičů zvukových nebo obrazově zvukových, půjčování nahrávaných zvukových a zvukově obrazových záznamů, tvorba a šíření audiovizuálních děl, televizní zpravodajství, TV produkce, filmová produkce, televizní výroba programů, tvorba programů, tvorba a výroba televizních a audiovizuálních programů, agenturní činnost v oblasti kultury, zprostředkování v oblasti kultury, výchovy, zábavy a sportu, výchovná, vzdělávací, soutěžní a zábavní činnost, zábavní nebo kulturní nebo vzdělávací představení, organizace společenských a kulturních akcí, organizace, provozování a provádění her a soutěží i veřejných, výstavní činnost v oblasti kultury nebo zábavy nebo výchovy nebo vzdělávání, provozování tělovýchovných zařízení, pronájem a půjčování sportovních potřeb s výjimkou dopravních prostředků, půjčování knih, tiskovin, pronájem a půjčování audiopřístrojů, videopřístrojů, videorekordérů, videokamer, fotoaparátů, promítaček, rozhlasových a televizních přijímačů, filmů, kulturních a vzdělávacích potřeb a přístrojů, půjčování a pronájem obrazů dekorací, pronájem stadionů, tenisových dvorců, pronájem a půjčování potápěčské výstroje, pronájem a půjčování sportovního nářadí s výjimkou dopravních prostředků, provozování a/nebo pronájem fitness centra.

(730) **CET 21, s. r. o.**, Kříženeckého náměstí 322, Praha 5, 15252, CZ

(740) Advokátní a patentová kancelář VYSKOČIL, KROŠLÁK a spol., Dana Lukajová, Voršilská 10, Praha 1, 11000

(210) **O-438209**

(220) 09.06.2006

(320) 09.06.2006

(511) 9, 38, 41

(540)

Nova vám patří

(510) (9) aparáty a přístroje vědecké, geodetické, fotografické, filmové, optické, přístroje pro vážení, měření, signalizaci, kontrolu, záchranu a přístroje učební, aparáty pro záznam, uchování, převod, přenos nebo reprodukci zvuku nebo obrazu, přístroje a nástroje pro vedení, přepínání, přeměnu, akumulaci, regulaci nebo řízení elektrického proudu, hasicí přístroje, telefony, záznamníky, faxy, ústředny, magnetické nebo optické superty zvukových nebo zvukově obrazových záznamů, automatické distributory a mechanismy na mince, zapisovací pokladny, kalkulační stroje, přístroje pro zpracování informací a počítače včetně jejich jednotlivých součástí a náhradních dílů ze třídy 9, baterie a články elektrické, elektrické akumulátory, počítačové hry s výstupem na PC nebo na TV, pohledy ilustrované se zvukovou nahrávkou, hrací skříně uváděné v činnost vhozením mince, reklamní světelné přístroje, nosiče záznamů nahané i nenahané, videokazety nahané i nenahané, audiokazety nahané i nenahané, audiovizuální programy, audioprogramy, audiovizuální díla na nosičích, audiovizuální díla v digitální podobě, filmy, hudební díla na nosičích nebo v elektronické podobě, CD disky, programové vybavení pro počítače, software, hardware výpočetní techniky nebo komunikační nebo informační techniky, elektronické databáze a databázové produkty, informace a data a databáze a záznamy v elektronické podobě, elektronické nebo datové nebo informační nebo komunikační nebo výpočetní sítě včetně jednotlivých součástí a náhradních dílů obsažených ve třídě 9, multimediální aplikace, elektronické multimediální nebo elektronické informační katalogy, elektronické časopisy, elektronická periodika a knihy v elektronické podobě; (38) telekomunikace, služby umožňující komunikaci jedné osoby s druhou, televizní vysílání, rozhlasové vysílání, digitální vysílání, televizní vysílání programů, televizní vysílání zábavných, vzdělávacích, výchovných, soutěžních, diskusních a informačních pořadů, telematika, šíření, výměna nebo získávání zpráv a informací, šíření elektronických časopisů, informací, elektronických periodik, knih v elektronické podobě, audio nebo audiovizuálních děl prostřednictvím informační nebo datové nebo elektronické nebo komunikační nebo telekomunikační nebo počítačové sítě, zejména Internetu,

pomocí satelitů aj., informační služby na Internetu související s televizním vysíláním, služby na Internetu související s televizním vysíláním, komunikace, poradenská činnost v oblasti sdělovacích prostředků, telekomunikací, informační služby v oblasti telekomunikací, informační kancelář, poskytování informačních služeb prostřednictvím počítačů, pronájem komunikačních míst; (41) nakladatelství a vydavatelství, ediční činnost, publikační činnost, nahrávání nosičů zvukových nebo obrazově zvukových, půjčování nahranych zvukových a zvukově obrazových záznamů, tvorba a šíření audiovizuálních děl, televizní zpravodajství, TV produkce, filmová produkce, televizní výroba programů, tvorba programů, tvorba a výroba televizních a audiovizuálních programů, agenturní činnost v oblasti kultury, zprostředkování v oblasti kultury, výchovy, zábavy a sportu, výchovná, vzdělávací, soutěžní a zábavní činnost, zábavní nebo kulturní nebo vzdělávací představení, organizace společenských a kulturních akcí, organizace, provozování a provádění her a soutěží i veřejných, výstavní činnost v oblasti kultury nebo zábavy nebo výchovy nebo vzdělávání, provozování tělovýchovných zařízení, pronájem a půjčování sportovních potřeb s výjimkou dopravních prostředků, půjčování knih, tiskovin, pronájem a půjčování audiopřístrojů, videopřístrojů, videorekordérů, videokamer, fotoaparátů, promítaček, rozhlasových a televizních přijímačů, filmů, kulturních a vzdělávacích potřeb a přístrojů, půjčování a pronájem obrazů dekorací, pronájem stadionů, tenisových dvorců, pronájem a půjčování potápěčské výstroje, pronájem a půjčování sportovního nářadí s výjimkou dopravních prostředků, provozování a/nebo pronájem fitness centra.

- (730) **CET 21, s. r. o.**, Kříženeckého náměstí 322, Praha 5, 15252, CZ
(740) Advokátní a patentová kancelář VYSKOČIL, KROŠLÁK a spol., Dana Lukajová, Voršilská 10, Praha 1, 11000

- (210) **O-438210**
(220) 09.06.2006
(320) 09.06.2006
(511) 9, 38, 41
(540)

Nova - jsme vaše televize.

- (510) (9) aparáty a přístroje vědecké, geodetické, fotografické, filmové, optické, přístroje pro vážení, měření, signalizaci, kontrolu, záchranu a přístroje učební, aparáty pro záznam, uchování, převod, přenos nebo reprodukci zvuku nebo obrazu, přístroje a nástroje pro vedení, přepínání, přeměnu, akumulaci, regulaci nebo řízení elektrického proudu, hasicí přístroje, telefony, záznamníky, faxy, ústředny, magnetické nebo optické superty zvukových nebo zvukově obrazových záznamů, automatické distributory a mechanismy na mince, zapisovací pokladny, kalkulační stroje, přístroje pro zpracování informací a počítače včetně jejich jednotlivých součástí a náhradních dílů ze třídy 9, baterie a články elektrické, elektrické akumulátory, počítačové hry s výstupem na PC nebo na TV, pohledy ilustrované se zvukovou nahrávkou, hrací skříně uváděné v činnost vhozením mince, reklamní světelné přístroje, nosiče záznamů nahanané i nenahané, videokazety nahanané i nenahané, audiokazety nahanané i nenahané, audiovizuální programy, audioprogramy, audiovizuální díla na nosičích, audiovizuální díla v digitální podobě, filmy, hudební díla na nosičích nebo v elektronické podobě, CD disky, programové vybavení pro počítače, software, hardware výpočetní techniky nebo komunikační nebo informační techniky, elektronické databáze a databázové produkty, informace a data a databáze a záznamy v elektronické podobě, elektronické nebo datové nebo informační nebo komunikační nebo výpočetní sítě včetně jednotlivých součástí a náhradních dílů obsažených ve třídě 9, multimediální aplikace, elektronické multimediální nebo elektronické informační katalogy, elektronické časopisy, elektronická periodika a knihy v elektronické podobě; (38) telekomunikace, služby umožňující komunikaci jedné osoby s druhou, televizní vysílání, rozhlasové vysílání, digitální vysílání, televizní vysílání programů, televizní vysílání zábavných, vzdělávacích, výchovných, soutěžních, diskusních a informačních pořadů, telematika, šíření, výměna nebo získávání zpráv a informací, šíření elektronických časopisů, informací, elektronických periodik, knih v elektronické podobě, audio nebo audiovizuálních děl prostřednictvím informační nebo datové nebo elektronické nebo komunikační nebo telekomunikační nebo počítačové sítě, zejména Internetu, pomocí satelitů aj., informační služby na Internetu související s

televizním vysíláním, služby na Internetu související s televizním vysíláním, komunikace, poradenská činnost v oblasti sdělovacích prostředků, telekomunikací, informační služby v oblasti telekomunikací, informační kancelář, poskytování informačních služeb prostřednictvím počítačů, pronájem komunikačních míst; (41) nakladatelství a vydavatelství, ediční činnost, publikační činnost, nahrávání nosičů zvukových nebo obrazově zvukových, půjčování nahranych zvukových a zvukově obrazových záznamů, tvorba a šíření audiovizuálních děl, televizní zpravodajství, TV produkce, filmová produkce, televizní výroba programů, tvorba programů, tvorba a výroba televizních a audiovizuálních programů, agenturní činnost v oblasti kultury, zprostředkování v oblasti kultury, výchovy, zábavy a sportu, výchovná, vzdělávací, soutěžní a zábavní činnost, zábavní nebo kulturní nebo vzdělávací představení, organizace společenských a kulturních akcí, organizace, provozování a provádění her a soutěží i veřejných, výstavní činnost v oblasti kultury nebo zábavy nebo výchovy nebo vzdělávání, provozování tělovýchovných zařízení, pronájem a půjčování sportovních potřeb s výjimkou dopravních prostředků, půjčování knih, tiskovin, pronájem a půjčování audiopřístrojů, videopřístrojů, videorekordérů, videokamer, fotoaparátů, promítaček, rozhlasových a televizních přijímačů, filmů, kulturních a vzdělávacích potřeb a přístrojů, půjčování a pronájem obrazů dekorací, pronájem stadionů, tenisových dvorců, pronájem a půjčování potápěčské výstroje, pronájem a půjčování sportovního nářadí s výjimkou dopravních prostředků, provozování a/nebo pronájem fitness centra.

- (730) **CET 21, s. r. o.**, Kříženeckého náměstí 322, Praha 5, 15252, CZ
(740) Advokátní a patentová kancelář VYSKOČIL, KROŠLÁK a spol., Dana Lukajová, Voršilská 10, Praha 1, 11000

- (210) **O-438211**
(220) 09.06.2006
(320) 09.06.2006
(511) 9, 38, 41
(540)

Nova, moje televize.

- (510) (9) aparáty a přístroje vědecké, geodetické, fotografické, filmové, optické, přístroje pro vážení, měření, signalizaci, kontrolu, záchranu a přístroje učební, aparáty pro záznam, uchování, převod, přenos nebo reprodukci zvuku nebo obrazu, přístroje a nástroje pro vedení, přepínání, přeměnu, akumulaci, regulaci nebo řízení elektrického proudu, hasicí přístroje, telefony, záznamníky, faxy, ústředny, magnetické nebo optické superty zvukových nebo zvukově obrazových záznamů, automatické distributory a mechanismy na mince, zapisovací pokladny, kalkulační stroje, přístroje pro zpracování informací a počítače včetně jejich jednotlivých součástí a náhradních dílů ze třídy 9, baterie a články elektrické, elektrické akumulátory, počítačové hry s výstupem na PC nebo na TV, pohledy ilustrované se zvukovou nahrávkou, hrací skříně uváděné v činnost vhozením mince, reklamní světelné přístroje, nosiče záznamů nahanané i nenahané, videokazety nahanané i nenahané, audiokazety nahanané i nenahané, audiovizuální programy, audioprogramy, audiovizuální díla na nosičích, audiovizuální díla v digitální podobě, filmy, hudební díla na nosičích nebo v elektronické podobě, CD disky, programové vybavení pro počítače, software, hardware výpočetní techniky nebo komunikační nebo informační techniky, elektronické databáze a databázové produkty, informace a data a databáze a záznamy v elektronické podobě, elektronické nebo datové nebo informační nebo komunikační nebo výpočetní sítě včetně jednotlivých součástí a náhradních dílů obsažených ve třídě 9, multimediální aplikace, elektronické multimediální nebo elektronické informační katalogy, elektronické časopisy, elektronická periodika a knihy v elektronické podobě; (38) telekomunikace, služby umožňující komunikaci jedné osoby s druhou, televizní vysílání, rozhlasové vysílání, digitální vysílání, televizní vysílání programů, televizní vysílání zábavných, vzdělávacích, výchovných, soutěžních, diskusních a informačních pořadů, telematika, šíření, výměna nebo získávání zpráv a informací, šíření elektronických časopisů, informací, elektronických periodik, knih v elektronické podobě, audio nebo audiovizuálních děl prostřednictvím informační nebo datové nebo elektronické nebo komunikační nebo telekomunikační nebo počítačové sítě, zejména Internetu, pomocí satelitů aj., informační služby na Internetu související s televizním vysíláním, služby na Internetu související s televizním

vysíláním, komunikace, poradenská činnost v oblasti sdělovacích prostředků, telekomunikací, informační služby v oblasti telekomunikací, informační kancelář, poskytování informačních služeb prostřednictvím počítačů, pronájem komunikačních míst; (41) nakladatelství a vydavatelství, ediční činnost, publikační činnost, nahrávání nosičů zvukových nebo obrazově zvukových, půjčování nahraných zvukových a zvukově obrazových záznamů, tvorba a šíření audiovizuálních děl, televizní zpravodajství, TV produkce, filmová produkce, televizní výroba programů, tvorba programů, tvorba a výroba televizních a audiovizuálních programů, agenturní činnost v oblasti kultury, zprostředkování v oblasti kultury, výchovy, zábavy a sportu, výchovná, vzdělávací, soutěžní a zábavní činnost, zábavní nebo kulturní nebo vzdělávací představení, organizace společenských a kulturních akcí, organizace, provozování a provádění her a soutěží i veřejných, výstavní činnost v oblasti kultury nebo zábavy nebo výchovy nebo vzdělávání, provozování tělovýchovných zařízení, pronájem a půjčování sportovních potřeb s výjimkou dopravních prostředků, půjčování knih, tiskovin, pronájem a půjčování audiopřístrojů, videopřístrojů, videorekordérů, videokamer, fotoaparátů, promítaček, rozhlasových a televizních přijímačů, filmů, kulturních a vzdělávacích potřeb a přístrojů, půjčování a pronájem obrazů dekorací, pronájem stadionů, tenisových dvorců, pronájem a půjčování potápěčské výstroje, pronájem a půjčování sportovního nářadí s výjimkou dopravních prostředků, provozování a/nebo pronájem fitness centra.

- (730) **CET 21, s. r. o.**, Kříženeckého náměstí 322, Praha 5, 15252, CZ
(740) Advokátní a patentová kancelář VYSKOČIL, KROŠLÁK a spol., Dana Lukajová, Voršilská 10, Praha 1, 11000

prostředků, telekomunikací, informační služby v oblasti telekomunikací, informační kancelář, poskytování informačních služeb prostřednictvím počítačů, pronájem komunikačních míst; (41) nakladatelství a vydavatelství, ediční činnost, publikační činnost, nahrávání nosičů zvukových nebo obrazově zvukových, půjčování nahraných zvukových a zvukově obrazových záznamů, tvorba a šíření audiovizuálních děl, televizní zpravodajství, TV produkce, filmová produkce, televizní výroba programů, tvorba programů, tvorba a výroba televizních a audiovizuálních programů, agenturní činnost v oblasti kultury, zprostředkování v oblasti kultury, výchovy, zábavy a sportu, výchovná, vzdělávací, soutěžní a zábavní činnost, zábavní nebo kulturní nebo vzdělávací představení, organizace společenských a kulturních akcí, organizace, provozování a provádění her a soutěží i veřejných, výstavní činnost v oblasti kultury nebo zábavy nebo výchovy nebo vzdělávání, provozování tělovýchovných zařízení, pronájem a půjčování sportovních potřeb s výjimkou dopravních prostředků, půjčování knih, tiskovin, pronájem a půjčování audiopřístrojů, videopřístrojů, videorekordérů, videokamer, fotoaparátů, promítaček, rozhlasových a televizních přijímačů, filmů, kulturních a vzdělávacích potřeb a přístrojů, půjčování a pronájem obrazů dekorací, pronájem stadionů, tenisových dvorců, pronájem a půjčování potápěčské výstroje, pronájem a půjčování sportovního nářadí s výjimkou dopravních prostředků, provozování a/nebo pronájem fitness centra.

- (730) **CET 21, s. r. o.**, Kříženeckého náměstí 322, Praha 5, 15252, CZ
(740) Advokátní a patentová kancelář VYSKOČIL, KROŠLÁK a spol., Dana Lukajová, Voršilská 10, Praha 1, 11000

(210) **O-438213**

(220) 09.06.2006

(320) 09.06.2006

(511) 9, 38, 41

(540)

Nova je moje televize.

- (510) (9) aparáty a přístroje vědecké, geodetické, fotografické, filmové, optické, přístroje pro vážení, měření, signalizaci, kontrolu, záchranu a přístroje učební, aparáty pro záznam, uchování, převod, přenos nebo reprodukci zvuku nebo obrazu, přístroje a nástroje pro vedení, přepínání, přeměnu, akumulaci, regulaci nebo řízení elektrického proudu, hasicí přístroje, telefony, záznamníky, faxy, ústředny, magnetické nebo optické superty zvukových nebo zvukově obrazových záznamů, automatické distributory a mechanismy na mince, zapisovací pokladny, kalkulační stroje, přístroje pro zpracování informací a počítače včetně jejich jednotlivých součástí a náhradních dílů ze třídy 9, baterie a články elektrické, elektrické akumulátory, počítačové hry s výstupem na PC nebo na TV, pohledy ilustrované se zvukovou nahrávkou, hrací skříně uváděné v činnost vhozením mince, reklamní světelné přístroje, nosiče záznamů nahrané i nenahrané, videokazety nahrané i nenahrané, audiokazety nahrané i nenahrané, audiovizuální programy, audioprogramy, audiovizuální díla na nosičích, audiovizuální díla v digitální podobě, filmy, hudební díla na nosičích nebo v elektronické podobě, CD disky, programové vybavení pro počítače, software, hardware výpočetní techniky nebo komunikační nebo informační techniky, elektronické databáze a databázové produkty, informace a data a databáze a záznamy v elektronické podobě, elektronické nebo datové nebo informační nebo komunikační nebo výpočetní sítě včetně jednotlivých součástí a náhradních dílů obsažených ve třídě 9, multimediální aplikace, elektronické multimediální nebo elektronické informační katalogy, elektronické časopisy, elektronická periodika a knihy v elektronické podobě; (38) telekomunikace, služby umožňující komunikaci jedné osoby s druhou, televizní vysílání, rozhlasové vysílání, digitální vysílání, televizní vysílání programů, televizní vysílání zábavných, vzdělávacích, výchovných, soutěžních, diskusních a informačních pořadů, telematika, šíření, výměna nebo získávání zpráv a informací, šíření elektronických časopisů, informací, elektronických periodik, knih v elektronické podobě, audio nebo audiovizuálních děl prostřednictvím informační nebo datové nebo elektronické nebo komunikační nebo telekomunikační nebo počítačové sítě, zejména Internetu, pomocí satelitů aj., informační služby na Internetu související s televizním vysíláním, služby na Internetu související s televizním vysíláním, komunikace, poradenská činnost v oblasti sdělovacích

(210) **O-438214**

(220) 09.06.2006

(320) 09.06.2006

(511) 9, 38, 41

(540)

Nova, vaše televize.

- (510) (9) aparáty a přístroje vědecké, geodetické, fotografické, filmové, optické, přístroje pro vážení, měření, signalizaci, kontrolu, záchranu a přístroje učební, aparáty pro záznam, uchování, převod, přenos nebo reprodukci zvuku nebo obrazu, přístroje a nástroje pro vedení, přepínání, přeměnu, akumulaci, regulaci nebo řízení elektrického proudu, hasicí přístroje, telefony, záznamníky, faxy, ústředny, magnetické nebo optické superty zvukových nebo zvukově obrazových záznamů, automatické distributory a mechanismy na mince, zapisovací pokladny, kalkulační stroje, přístroje pro zpracování informací a počítače včetně jejich jednotlivých součástí a náhradních dílů ze třídy 9, baterie a články elektrické, elektrické akumulátory, počítačové hry s výstupem na PC nebo na TV, pohledy ilustrované se zvukovou nahrávkou, hrací skříně uváděné v činnost vhozením mince, reklamní světelné přístroje, nosiče záznamů nahrané i nenahrané, videokazety nahrané i nenahrané, audiokazety nahrané i nenahrané, audiovizuální programy, audioprogramy, audiovizuální díla na nosičích, audiovizuální díla v digitální podobě, filmy, hudební díla na nosičích nebo v elektronické podobě, CD disky, programové vybavení pro počítače, software, hardware výpočetní techniky nebo komunikační nebo informační techniky, elektronické databáze a databázové produkty, informace a data a databáze a záznamy v elektronické podobě, elektronické nebo datové nebo informační nebo komunikační nebo výpočetní sítě včetně jednotlivých součástí a náhradních dílů obsažených ve třídě 9, multimediální aplikace, elektronické multimediální nebo elektronické informační katalogy, elektronické časopisy, elektronická periodika a knihy v elektronické podobě; (38) telekomunikace, služby umožňující komunikaci jedné osoby s druhou, televizní vysílání, rozhlasové vysílání, digitální vysílání, televizní vysílání programů, televizní vysílání zábavných, vzdělávacích, výchovných, soutěžních, diskusních a informačních pořadů, telematika, šíření, výměna nebo získávání zpráv a informací, šíření elektronických časopisů, informací, elektronických periodik, knih v elektronické podobě, audio nebo audiovizuálních děl prostřednictvím informační nebo datové nebo elektronické nebo komunikační nebo telekomunikační nebo počítačové sítě, zejména Internetu, pomocí satelitů aj., informační služby na Internetu související s televizním vysíláním, služby na Internetu související s televizním vysíláním, komunikace, poradenská činnost v oblasti sdělovacích prostředků, telekomunikací, informační služby v oblasti

telekomunikací, informační kancelář, poskytování informačních služeb prostřednictvím počítačů, pronájem komunikačních míst; (41) nakladatelství a vydavatelství, ediční činnost, publikační činnost, nahrávání nosičů zvukových nebo obrazově zvukových, půjčování nahraných zvukových a zvukově obrazových záznamů, tvorba a šíření audiovizuálních děl, televizní zpravodajství, TV produkce, filmová produkce, televizní výroba programů, tvorba programů, tvorba a výroba televizních a audiovizuálních programů, agenturní činnost v oblasti kultury, zprostředkování v oblasti kultury, výchovy, zábavy a sportu, výchovná, vzdělávací, soutěžní a zábavní činnost, zábavní nebo kulturní nebo vzdělávací představení, organizace společenských a kulturních akcí, organizace, provozování a provádění her a soutěží i veřejných, výstavní činnost v oblasti kultury nebo zábavy nebo výchovy nebo vzdělávání, provozování tělovýchovných zařízení, pronájem a půjčování sportovních potřeb s výjimkou dopravních prostředků, půjčování knih, tiskovin, pronájem a půjčování audiopřístrojů, videopřístrojů, videorekordérů, videokamer, fotoaparátů, promítaček, rozhlasových a televizních přijímačů, filmů, kulturních a vzdělávacích potřeb a přístrojů, půjčování a pronájem obrazů dekorací, pronájem stadionů, tenisových dvorců, pronájem a půjčování potápěčské výstroje, pronájem a půjčování sportovního nářadí s výjimkou dopravních prostředků, provozování a/nebo pronájem fitness centra.

- (730) **CET 21, s. r. o.**, Kříženeckého náměstí 322, Praha 5, 15252, CZ
(740) Advokátní a patentová kancelář VYSKOČIL, KROŠLÁK a spol., Dana Lukajová, Voršilská 10, Praha 1, 11000

služeb prostřednictvím počítačů, pronájem komunikačních míst; (41) nakladatelství a vydavatelství, ediční činnost, publikační činnost, nahrávání nosičů zvukových nebo obrazově zvukových, půjčování nahraných zvukových a zvukově obrazových záznamů, tvorba a šíření audiovizuálních děl, televizní zpravodajství, TV produkce, filmová produkce, televizní výroba programů, tvorba programů, tvorba a výroba televizních a audiovizuálních programů, agenturní činnost v oblasti kultury, zprostředkování v oblasti kultury, výchovy, zábavy a sportu, výchovná, vzdělávací, soutěžní a zábavní činnost, zábavní nebo kulturní nebo vzdělávací představení, organizace společenských a kulturních akcí, organizace, provozování a provádění her a soutěží i veřejných, výstavní činnost v oblasti kultury nebo zábavy nebo výchovy nebo vzdělávání, provozování tělovýchovných zařízení, pronájem a půjčování sportovních potřeb s výjimkou dopravních prostředků, půjčování knih, tiskovin, pronájem a půjčování audiopřístrojů, videopřístrojů, videorekordérů, videokamer, fotoaparátů, promítaček, rozhlasových a televizních přijímačů, filmů, kulturních a vzdělávacích potřeb a přístrojů, půjčování a pronájem obrazů dekorací, pronájem stadionů, tenisových dvorců, pronájem a půjčování potápěčské výstroje, pronájem a půjčování sportovního nářadí s výjimkou dopravních prostředků, provozování a/nebo pronájem fitness centra.

- (730) **CET 21, s. r. o.**, Kříženeckého náměstí 322, Praha 5, 15252, CZ
(740) Advokátní a patentová kancelář VYSKOČIL, KROŠLÁK a spol., Dana Lukajová, Voršilská 10, Praha 1, 11000

- (210) **O-438215**
(220) 09.06.2006
(320) 09.06.2006
(511) 9, 38, 41
(540)

Nova, tvoje televize.

- (510) (9) aparáty a přístroje vědecké, geodetické, fotografické, filmové, optické, přístroje pro vážení, měření, signalizaci, kontrolu, záchranu a přístroje učební, aparáty pro záznam, uchování, převod, přenos nebo reprodukci zvuku nebo obrazu, přístroje a nástroje pro vedení, přepínání, přeměnu, akumulaci, regulaci nebo řízení elektrického proudu, hasicí přístroje, telefony, záznamníky, faxy, ústředny, magnetické nebo optické suporty zvukových nebo zvukově obrazových záznamů, automatické distributory a mechanismy na mince, zapisovací pokladny, kalkulační stroje, přístroje pro zpracování informací a počítače včetně jejich jednotlivých součástí a náhradních dílů ze třídy 9, baterie a články elektrické, elektrické akumulátory, počítačové hry s výstupem na PC nebo na TV, pohledy ilustrované se zvukovou nahrávkou, hrací skříně uváděné v činnost vhozením mince, reklamní světelné přístroje, nosiče záznamů nahrané i nenahrané, videokazety nahrané i nenahrané, audiokazety nahrané i nenahrané, audiovizuální programy, audioprogramy, audiovizuální díla na nosičích, audiovizuální díla v digitální podobě, filmy, hudební díla na nosičích nebo v elektronické podobě, CD disky, programové vybavení pro počítače, software, hardware výpočetní techniky nebo komunikační nebo informační techniky, elektronické databáze a databázové produkty, informace a data a databáze a záznamy v elektronické podobě, elektronické nebo datové nebo informační nebo komunikační nebo výpočetní sítě včetně jednotlivých součástí a náhradních dílů obsažených ve třídě 9, multimediální aplikace, elektronické multimediální nebo elektronické informační katalogy, elektronické časopisy, elektronická periodika a knihy v elektronické podobě; (38) telekomunikace, služby umožňující komunikaci jedné osoby s druhou, televizní vysílání, rozhlasové vysílání, digitální vysílání, televizní vysílání programů, televizní vysílání zábavných, vzdělávacích, výchovných, soutěžních, diskusních a informačních pořadů, telematika, šíření, výměna nebo získávání zpráv a informací, šíření elektronických časopisů, informací, elektronických periodik, knih v elektronické podobě, audio nebo audiovizuálních děl prostřednictvím informační nebo datové nebo elektronické nebo komunikační nebo telekomunikační nebo počítačové sítě, zejména Internetu, pomocí satelitů aj., informační služby na Internetu související s televizním vysíláním, služby na Internetu související s televizním vysíláním, komunikace, poradenská činnost v oblasti sdělovacích prostředků, telekomunikací, informační služby v oblasti telekomunikací, informační kancelář, poskytování informačních

- (210) **O-438216**
(220) 09.06.2006
(320) 09.06.2006
(511) 9, 38, 41
(540)

Nova je tu pro vás.

- (510) (9) aparáty a přístroje vědecké, geodetické, fotografické, filmové, optické, přístroje pro vážení, měření, signalizaci, kontrolu, záchranu a přístroje učební, aparáty pro záznam, uchování, převod, přenos nebo reprodukci zvuku nebo obrazu, přístroje a nástroje pro vedení, přepínání, přeměnu, akumulaci, regulaci nebo řízení elektrického proudu, hasicí přístroje, telefony, záznamníky, faxy, ústředny, magnetické nebo optické suporty zvukových nebo zvukově obrazových záznamů, automatické distributory a mechanismy na mince, zapisovací pokladny, kalkulační stroje, přístroje pro zpracování informací a počítače včetně jejich jednotlivých součástí a náhradních dílů ze třídy 9, baterie a články elektrické, elektrické akumulátory, počítačové hry s výstupem na PC nebo na TV, pohledy ilustrované se zvukovou nahrávkou, hrací skříně uváděné v činnost vhozením mince, reklamní světelné přístroje, nosiče záznamů nahrané i nenahrané, videokazety nahrané i nenahrané, audiokazety nahrané i nenahrané, audiovizuální programy, audioprogramy, audiovizuální díla na nosičích, audiovizuální díla v digitální podobě, filmy, hudební díla na nosičích nebo v elektronické podobě, CD disky, programové vybavení pro počítače, software, hardware výpočetní techniky nebo komunikační nebo informační techniky, elektronické databáze a databázové produkty, informace a data a databáze a záznamy v elektronické podobě, elektronické nebo datové nebo informační nebo komunikační nebo výpočetní sítě včetně jednotlivých součástí a náhradních dílů obsažených ve třídě 9, multimediální aplikace, elektronické multimediální nebo elektronické informační katalogy, elektronické časopisy, elektronická periodika a knihy v elektronické podobě; (38) telekomunikace, služby umožňující komunikaci jedné osoby s druhou, televizní vysílání, rozhlasové vysílání, digitální vysílání, televizní vysílání programů, televizní vysílání zábavných, vzdělávacích, výchovných, soutěžních, diskusních a informačních pořadů, telematika, šíření, výměna nebo získávání zpráv a informací, šíření elektronických časopisů, informací, elektronických periodik, knih v elektronické podobě, audio nebo audiovizuálních děl prostřednictvím informační nebo datové nebo elektronické nebo komunikační nebo telekomunikační nebo počítačové sítě, zejména Internetu, pomocí satelitů aj., informační služby na Internetu související s televizním vysíláním, služby na Internetu související s televizním vysíláním, komunikace, poradenská činnost v oblasti sdělovacích prostředků, telekomunikací, informační služby v oblasti telekomunikací, informační kancelář, poskytování informačních služeb prostřednictvím počítačů, pronájem komunikačních míst;

- (41) nakladatelství a vydavatelství, ediční činnost, publikační činnost, nahrávání nosičů zvukových nebo obrazově zvukových, půjčování nahraných zvukových a zvukově obrazových záznamů, tvorba a šíření audiovizuálních děl, televizní zpravodajství, TV produkce, filmová produkce, televizní výroba programů, tvorba programů, tvorba a výroba televizních a audiovizuálních programů, agenturní činnost v oblasti kultury, zprostředkování v oblasti kultury, výchovy, zábavy a sportu, výchovná, vzdělávací, soutěžní a zábavní činnost, zábavní nebo kulturní nebo vzdělávací představení, organizace společenských a kulturních akcí, organizace, provozování a provádění her a soutěží i veřejných, výstavní činnost v oblasti kultury nebo zábavy nebo výchovy nebo vzdělávání, provozování tělovýchovných zařízení, pronájem a půjčování sportovních potřeb s výjimkou dopravních prostředků, půjčování knih, tiskovin, pronájem a půjčování audiopřístrojů, videopřístrojů, videorekordérů, videokamer, fotoaparátů, promítaček, rozhlasových a televizních přijímačů, filmů, kulturních a vzdělávacích potřeb a přístrojů, půjčování a pronájem obrazů dekorací, pronájem stadionů, tenisových dvorců, pronájem a půjčování potápěčské výstroje, pronájem a půjčování sportovního nářadí s výjimkou dopravních prostředků, provozování a/nebo pronájem fitness centra.
- (730) **CET 21, s. r. o.**, Kříženeckého náměstí 322, Praha 5, 15252, CZ
(740) Advokátní a patentová kancelář VYSKOČIL, KROŠLÁK a spol., Dana Lukajová, Voršilská 10, Praha 1, 11000

- činnost, nahrávání nosičů zvukových nebo obrazově zvukových, půjčování nahraných zvukových a zvukově obrazových záznamů, tvorba a šíření audiovizuálních děl, televizní zpravodajství, TV produkce, filmová produkce, televizní výroba programů, tvorba programů, tvorba a výroba televizních a audiovizuálních programů, agenturní činnost v oblasti kultury, zprostředkování v oblasti kultury, výchovy, zábavy a sportu, výchovná, vzdělávací, soutěžní a zábavní činnost, zábavní nebo kulturní nebo vzdělávací představení, organizace společenských a kulturních akcí, organizace, provozování a provádění her a soutěží i veřejných, výstavní činnost v oblasti kultury nebo zábavy nebo výchovy nebo vzdělávání, provozování tělovýchovných zařízení, pronájem a půjčování sportovních potřeb s výjimkou dopravních prostředků, půjčování knih, tiskovin, pronájem a půjčování audiopřístrojů, videopřístrojů, videorekordérů, videokamer, fotoaparátů, promítaček, rozhlasových a televizních přijímačů, filmů, kulturních a vzdělávacích potřeb a přístrojů, půjčování a pronájem obrazů dekorací, pronájem stadionů, tenisových dvorců, pronájem a půjčování potápěčské výstroje, pronájem a půjčování sportovního nářadí s výjimkou dopravních prostředků, provozování a/nebo pronájem fitness centra.
- (730) **CET 21, s. r. o.**, Kříženeckého náměstí 322, Praha 5, 15252, CZ
(740) Advokátní a patentová kancelář VYSKOČIL, KROŠLÁK a spol., Dana Lukajová, Voršilská 10, Praha 1, 11000

- (210) **O-438217**
(220) 09.06.2006
(320) 09.06.2006
(511) 9, 38, 41
(540)

Nova ti patří.

- (9) aparáty a přístroje vědecké, geodetické, fotografické, filmové, optické, přístroje pro vážení, měření, signalizaci, kontrolu, záchranu a přístroje učební, aparáty pro záznam, uchování, převod, přenos nebo reprodukci zvuku nebo obrazu, přístroje a nástroje pro vedení, přepínání, přeměnu, akumulaci, regulaci nebo řízení elektrického proudu, hasicí přístroje, telefony, záznamníky, faxy, ústředny, magnetické nebo optické superty zvukových nebo zvukově obrazových záznamů, automatické distributory a mechanismy na mince, zapisovací pokladny, kalkulační stroje, přístroje pro zpracování informací a počítače včetně jejich jednotlivých součástí a náhradních dílů ze třídy 9, baterie a články elektrické, elektrické akumulátory, počítačové hry s výstupem na PC nebo na TV, pohledy ilustrované se zvukovou nahrávkou, hrací skříně uváděné v činnost vhozením mince, reklamní světelné přístroje, nosiče záznamů nahrané i nenahrané, videokazety nahrané i nenahrané, audiokazety nahrané i nenahrané, audiovizuální programy, audioprogramy, audiovizuální díla na nosičích, audiovizuální díla v digitální podobě, filmy, hudební díla na nosičích nebo v elektronické podobě, CD disky, programové vybavení pro počítače, software, hardware výpočetní techniky nebo komunikační nebo informační techniky, elektronické databáze a databázové produkty, informace a data a databáze a záznamy v elektronické podobě, elektronické nebo datové nebo informační nebo komunikační nebo výpočetní sítě včetně jednotlivých součástí a náhradních dílů obsažených ve třídě 9, multimediální aplikace, elektronické multimediální nebo elektronické informační katalogy, elektronické časopisy, elektronická periodika a knihy v elektronické podobě; (38) telekomunikace, služby umožňující komunikaci jedné osoby s druhou, televizní vysílání, rozhlasové vysílání, digitální vysílání, televizní vysílání programů, televizní vysílání zábavných, vzdělávacích, výchovných, soutěžních, diskusních a informačních pořadů, telematika, šíření, výměna nebo získávání zpráv a informací, šíření elektronických časopisů, informací, elektronických periodik, knih v elektronické podobě, audio nebo audiovizuálních děl prostřednictvím informační nebo datové nebo elektronické nebo komunikační nebo telekomunikační nebo počítačové sítě, zejména Internetu, pomocí satelitů aj., informační služby na Internetu související s televizním vysíláním, služby na Internetu související s televizním vysíláním, komunikace, poradenská činnost v oblasti sdělovacích prostředků, telekomunikací, informační služby v oblasti telekomunikací, informační kancelář, poskytování informačních služeb prostřednictvím počítačů, pronájem komunikačních míst; (41) nakladatelství a vydavatelství, ediční činnost, publikační

- (210) **O-438218**
(220) 09.06.2006
(320) 09.06.2006
(511) 9, 38, 41
(540)

Nova patří tobě.

- (9) aparáty a přístroje vědecké, geodetické, fotografické, filmové, optické, přístroje pro vážení, měření, signalizaci, kontrolu, záchranu a přístroje učební, aparáty pro záznam, uchování, převod, přenos nebo reprodukci zvuku nebo obrazu, přístroje a nástroje pro vedení, přepínání, přeměnu, akumulaci, regulaci nebo řízení elektrického proudu, hasicí přístroje, telefony, záznamníky, faxy, ústředny, magnetické nebo optické superty zvukových nebo zvukově obrazových záznamů, automatické distributory a mechanismy na mince, zapisovací pokladny, kalkulační stroje, přístroje pro zpracování informací a počítače včetně jejich jednotlivých součástí a náhradních dílů ze třídy 9, baterie a články elektrické, elektrické akumulátory, počítačové hry s výstupem na PC nebo na TV, pohledy ilustrované se zvukovou nahrávkou, hrací skříně uváděné v činnost vhozením mince, reklamní světelné přístroje, nosiče záznamů nahrané i nenahrané, videokazety nahrané i nenahrané, audiokazety nahrané i nenahrané, audiovizuální programy, audioprogramy, audiovizuální díla na nosičích, audiovizuální díla v digitální podobě, filmy, hudební díla na nosičích nebo v elektronické podobě, CD disky, programové vybavení pro počítače, software, hardware výpočetní techniky nebo komunikační nebo informační techniky, elektronické databáze a databázové produkty, informace a data a databáze a záznamy v elektronické podobě, elektronické nebo datové nebo informační nebo komunikační nebo výpočetní sítě včetně jednotlivých součástí a náhradních dílů obsažených ve třídě 9, multimediální aplikace, elektronické multimediální nebo elektronické informační katalogy, elektronické časopisy, elektronická periodika a knihy v elektronické podobě; (38) telekomunikace, služby umožňující komunikaci jedné osoby s druhou, televizní vysílání, rozhlasové vysílání, digitální vysílání, televizní vysílání programů, televizní vysílání zábavných, vzdělávacích, výchovných, soutěžních, diskusních a informačních pořadů, telematika, šíření, výměna nebo získávání zpráv a informací, šíření elektronických časopisů, informací, elektronických periodik, knih v elektronické podobě, audio nebo audiovizuálních děl prostřednictvím informační nebo datové nebo elektronické nebo komunikační nebo telekomunikační nebo počítačové sítě, zejména Internetu, pomocí satelitů aj., informační služby na Internetu související s televizním vysíláním, komunikace, poradenská činnost v oblasti sdělovacích prostředků, telekomunikací, informační služby v oblasti telekomunikací, informační kancelář, poskytování informačních služeb prostřednictvím počítačů, pronájem komunikačních míst; (41) nakladatelství a vydavatelství, ediční činnost, publikační činnost, nahrávání nosičů zvukových nebo obrazově zvukových,

půjčování nahranych zvukových a zvukově obrazových záznamů, tvorba a šíření audiovizuálních děl, televizní zpravodajství, TV produkce, filmová produkce, televizní výroba programů, tvorba programů, tvorba a výroba televizních a audiovizuálních programů, agenturní činnost v oblasti kultury, zprostředkování v oblasti kultury, výchovy, zábavy a sportu, výchovná, vzdělávací, soutěžní a zábavní činnost, zábavní nebo kulturní nebo vzdělávací představení, organizace společenských a kulturních akcí, organizace, provozování a provádění her a soutěží i veřejných, výstavní činnost v oblasti kultury nebo zábavy nebo výchovy nebo vzdělávání, provozování tělovýchovných zařízení, pronájem a půjčování sportovních potřeb s výjimkou dopravních prostředků, půjčování knih, tiskovin, pronájem a půjčování audiopřístrojů, videopřístrojů, videorekordérů, videokamer, fotoaparátů, promítaček, rozhlasových a televizních přijímačů, filmů, kulturních a vzdělávacích potřeb a přístrojů, půjčování a pronájem obrazů dekorací, pronájem stadionů, tenisových dvorců, pronájem a půjčování potápěčské výstroje, pronájem a půjčování sportovního nářadí s výjimkou dopravních prostředků, provozování a/nebo pronájem fitness centra.

- (730) **CET 21, s. r. o.**, Křiženeckého náměstí 322, Praha 5, 15252, CZ
(740) Advokátní a patentová kancelář VYSKOČIL, KROŠLÁK a spol., Dana Lukajová, Voršilská 10, Praha 1, 11000

- (210) **O-438227**
(220) 12.06.2006
(320) 12.06.2006
(511) 16, 18, 24, 25, 28, 34, 35, 36, 37, 41, 43
(540)



- (510) (16) časopisy, knihy, publikace, reklamní prospekty, informační letáky, losy, propagační předměty jako jsou zejména tužky, kalendáře, plakáty, diáře, těžítka; (18) tašky, brašny, batohy; (24) ručníky; (25) trička, čepice; (28) hrací karty; (34) zapalovače; (35) reklamní činnost, administrativní práce, automatizované zpracování dat; (36) pronájem bytových a nebytových prostor; (37) úklid; (41) organizování sportovních sázek a číselných loterií, provozování loterií a jiných podobných her v souladu s obecně závaznými právními předpisy, provozování nevýherních a výherních hracích přístrojů, provozování kulečnické herny, prodej losů a příjem sázek ve smluvně závazných sběrných právnických a fyzických osob a ve sběrných zřízených společností, vydavatelská činnost, nakladatelská činnost; (43) poskytování občerstvení, služby spojené s poskytováním občerstvení.
(590) Barevná
(730) **SAZKA, a.s.**, K Žižkovu 851/4, Praha 9, 19093, CZ
(740) PATENTSERVIS Praha a. s., Jivenská 1273/1, Praha 4, 14021

- (210) **O-438228**
(220) 12.06.2006
(320) 12.06.2006
(511) 34
(540)



- (510) (34) tabákové výrobky, potřeby pro kuřáky a doutníky.
(590) Barevná

- (730) **PEAL, a.s.**, U plynárny 412/101, Praha 10 - Bohdalec, 10100, CZ
(740) **KOREJZOVÁ & SPOL., v.o.s.**, Mgr. Petra Korejzová, Spálená 29, Praha 1, 11000

- (210) **O-438231**
(220) 12.06.2006
(320) 12.06.2006
(511) 42
(540)

SYLLEGO

- (510) (42) systémové analýzy řízení dat určené pro genetické studie.
(730) **Rosetta Inpharmatics LLC**, 401 Terry Avenue North, Seattle, WA, US
(740) Čermák Hořejš Myslíl a spol., JUDr. Jan Matějka, Národní 32, Praha 1, 11000

- (210) **O-438232**
(220) 12.06.2006
(320) 12.06.2006
(511) 1, 9, 37, 40, 42
(540)

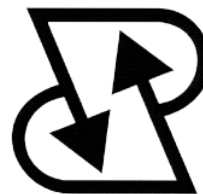

CKD Semiconductors

- (510) (1) čistý křemík; (9) polovodičové součástky, rozvaděče nízkého napětí; (37) montáž a opravy měřicí a regulační techniky, montáž, opravy a údržba vyhrazených elektrických zařízení; (40) zpracování čistého křemíku; (42) výzkum a vývoj polovodičových součástek, měřicí a regulační techniky a rozvaděčů nízkého napětí, projektování elektrických zařízení.
(730) **Polovodiče, a.s.**, Novodvorská 1768/138a, Praha 4, 14221, CZ

- (210) **O-438236**
(220) 12.06.2006
(320) 12.06.2006
(511) 21, 25, 35, 36, 39, 41, 43, 44
(540)



IMPERIAL



- (510) (21) sklo, keramika a porcelán v surovém nebo opracovaném stavu spadající do této třídy, nádobí - sklenice, talíře, hrnečky, mísy a misky, formy ze skla, keramiky a porcelánu apod., sklo, keramika a porcelán pro hotelový/restaurační provoz, nádoby tepelně-izolační, sklo, keramika a porcelán dekorativní, nádoby pro domácnost, kuchyň a restaurační provoz - hrnce a potřeby na vaření, formy, barmanské, kavárenské a restaurační potřeby spadající do této třídy, náčiní pro domácnost a kuchyň spadající do této třídy, nástroje pro čištění a úklid; (25) oděvy a oděvní doplňky všeho druhu spadající do této třídy, obuv všeho druhu spadající do této třídy; (35) reklamní a marketingová činnost, obchodní služby, elektronický obchod, zprostředkování v oblasti obchodu, průzkum trhu, pronájem reklamních ploch, předvádění zboží, distribuce zboží k reklamním účelům, obchodní zastoupení, činnost podnikatelských, organizačních a ekonomických poradců, pronájem prodejních automatů, automatizované zpracování dat; (36) realitní služby, správa a pronájem nemovitostí a prostor k podnikání, směnárenské služby, finanční služby - služby finančních poradců, zprostředkování pojištění; (39) dopravní a cestovní služby, přeprava osob a zboží, taxislužba, doručovací a kurýrní služby, služby cestovní kanceláře, organizování cest, výletů a exkurzí, cestovní rezervace, doprovod turistů, poskytování cestovních a dopravních informací, provoz a pronájem dopravních prostředků

- všeho druhu, provoz dopravních cest, provoz parkovacích ploch a garáží, doručování, skladování a balení zboží; (41) překladatelské služby, pořádání a organizování kulturních, společenských, zábavních nebo sportovních akcí, provoz heren, kasin a společensko-kulturních zařízení, klubů apod., zábavní činnost všeho druhu, sázkové hry, pořádání soutěží a her, provoz sportovních a tělovýchovných zařízení, provoz relaxačních, rekondičních a regeneračních zařízení, provoz sauny, solária a fitness, pronájem sportovního vybavení, provoz sportovních klubů, vzdělávací a školicí služby, provoz vzdělávacích a školicích zařízení, umělecká, filmová a hudební produkce, pronájem zvukových a zvukově-obrazových záznamů, pořádání kulturních, filmových a hudebních akcí apod., pronájem filmové, televizní a hudební techniky, informační služby v oblasti sportu, turistiky, kultury a zábavy; (43) služby ubytovací - provoz hotelů, penzionů a jiných ubytovacích zařízení, rezervace ubytování, poskytování informací o ubytování a stravování, služby hostinské - provoz restaurací, kaváren, vináren, barů, cukráren a zařízení rychlého stravování, samoobslužných stravovacích zařízení, cateringové služby - zásobování potravinami a skladování potravin na zakázku, pořádání rautů; (44) lékařské a zdravotní služby, zdravotní péče poradenská, ošetrovatelská, diagnostická, preventivní a léčebná, provoz lékařských a zdravotních zařízení, komplexní lázeňské služby, provoz lázní, provoz sanatorií a zotavoven, rehabilitační služby, balneoterapie, masáže, provoz salónů krásy, služby kadeřnické, holičské a kosmetické, manikúra, pedikúra apod.
- (730) **Imperial Karlovy Vary a.s.**, U Imperialu 31, Karlovy Vary, 36121, CZ
(740) Ing. Jiří Střelák, Pařížská 17, Praha 1, 11000

- (210) **O-438237**
(220) 12.06.2006
(320) 12.06.2006
(511) 21, 25, 35, 36, 39, 41, 43, 44
(540)



IMPERIAL KARLOVY VARY

TVŮRCE MODERNÍHO LÁZEŇSTVÍ

- (510) (21) sklo, keramika a porcelán v surovém nebo opracovaném stavu spadající do této třídy, nádobí - sklenice, talíře, hrnečky, mísy a misky, formy ze skla, keramiky a porcelánu apod., sklo, keramika a porcelán pro hotelový/restaurační provoz, nádoby tepelně-izolační, sklo, keramika a porcelán dekorativní, nádoby pro domácnost, kuchyň a restaurační provoz - hrnce a potřeby na vaření, formy, barmanské, kavářenské a restaurační potřeby spadající do této třídy, náčiní pro domácnost a kuchyň spadající do této třídy, nástroje pro čištění a úklid; (25) oděvy a oděvní doplňky všeho druhu spadající do této třídy, obuv všeho druhu spadající do této třídy; (35) reklamní a marketingová činnost, obchodní služby, elektronický obchod, zprostředkování v oblasti obchodu, průzkum trhu, pronájem reklamních ploch, předvádění zboží, distribuce zboží k reklamním účelům, obchodní zastoupení, činnost podnikatelských, organizačních a ekonomických poradců, pronájem prodejních automatů, automatizované zpracování dat; (36) realitní služby, správa a pronájem nemovitostí a prostor k podnikání, směnářské služby, finanční služby - služby finančních poradců, zprostředkování pojištění; (39) dopravní a cestovní služby, přeprava osob a zboží, taxislužba, doručovací a kurýrní služby, služby cestovní kanceláře, organizování cest, výletů a exkurzí, cestovní rezervace, doprovod turistů, poskytování cestovních a dopravních informací, provoz a pronájem dopravních prostředků všeho druhu, provoz dopravních cest, provoz parkovacích ploch a garáží, doručování, skladování a balení zboží; (41) překladatelské služby, pořádání a organizování kulturních, společenských, zábavních nebo sportovních akcí, provoz heren, kasin a společensko-kulturních zařízení, klubů apod., zábavní činnost všeho druhu, sázkové hry, pořádání soutěží a her, provoz sportovních a tělovýchovných zařízení, provoz relaxačních, rekondičních a regeneračních zařízení, provoz sauny, solária a

fitness, pronájem sportovního vybavení, provoz sportovních klubů, vzdělávací a školicí služby, provoz vzdělávacích a školicích zařízení, umělecká, filmová a hudební produkce, pronájem zvukových a zvukově-obrazových záznamů, pořádání kulturních, filmových a hudebních akcí apod., pronájem filmové, televizní a hudební techniky, informační služby v oblasti sportu, turistiky, kultury a zábavy; (43) služby ubytovací - provoz hotelů, penzionů a jiných ubytovacích zařízení, rezervace ubytování, poskytování informací o ubytování a stravování, služby hostinské - provoz restaurací, kaváren, vináren, barů, cukráren a zařízení rychlého stravování, samoobslužných stravovacích zařízení, cateringové služby - zásobování potravinami a skladování potravin na zakázku, pořádání rautů; (44) lékařské a zdravotní služby, zdravotní péče poradenská, ošetrovatelská, diagnostická, preventivní a léčebná, provoz lékařských a zdravotních zařízení, komplexní lázeňské služby, provoz lázní, provoz sanatorií a zotavoven, rehabilitační služby, balneoterapie, masáže, provoz salónů krásy, služby kadeřnické, holičské a kosmetické, manikúra, pedikúra apod.

(730) **Imperial Karlovy Vary a.s.**, U Imperialu 31, Karlovy Vary, 36121, CZ

(740) Ing. Jiří Střelák, Pařížská 17, Praha 1, 11000

- (210) **O-438238**
(220) 12.06.2006
(320) 12.06.2006
(511) 21, 25, 35, 36, 39, 41, 43, 44
(540)



lázeňský komplex

- (510) (21) sklo, keramika a porcelán v surovém nebo opracovaném stavu spadající do této třídy, nádobí - sklenice, talíře, hrnečky, mísy a misky, formy ze skla, keramiky a porcelánu apod., sklo, keramika a porcelán pro hotelový/restaurační provoz, nádoby tepelně-izolační, sklo, keramika a porcelán dekorativní, nádoby pro domácnost, kuchyň a restaurační provoz - hrnce a potřeby na vaření, formy, barmanské, kavářenské a restaurační potřeby spadající do této třídy, náčiní pro domácnost a kuchyň spadající do této třídy, nástroje pro čištění a úklid; (25) oděvy a oděvní doplňky všeho druhu spadající do této třídy, obuv všeho druhu spadající do této třídy; (35) reklamní a marketingová činnost, obchodní služby, elektronický obchod, zprostředkování v oblasti obchodu, průzkum trhu, pronájem reklamních ploch, předvádění zboží, distribuce zboží k reklamním účelům, obchodní zastoupení, činnost podnikatelských, organizačních a ekonomických poradců, pronájem prodejních automatů, automatizované zpracování dat; (36) realitní služby, správa a pronájem nemovitostí a prostor k podnikání, směnářské služby, finanční služby - služby finančních poradců, zprostředkování pojištění; (39) dopravní a cestovní služby, přeprava osob a zboží, taxislužba, doručovací a kurýrní služby, služby cestovní kanceláře, organizování cest, výletů a exkurzí, cestovní rezervace, doprovod turistů, poskytování cestovních a dopravních informací, provoz a pronájem dopravních prostředků všeho druhu, provoz dopravních cest, provoz parkovacích ploch a garáží, doručování, skladování a balení zboží; (41) překladatelské služby, pořádání a organizování kulturních, společenských, zábavních nebo sportovních akcí, provoz heren, kasin a společensko-kulturních zařízení, klubů apod., zábavní činnost všeho druhu, sázkové hry, pořádání soutěží a her, provoz sportovních a tělovýchovných zařízení, provoz relaxačních, rekondičních a regeneračních zařízení, provoz sauny, solária a fitness, pronájem sportovního vybavení, provoz sportovních klubů, vzdělávací a školicí služby, provoz vzdělávacích a školicích zařízení, umělecká, filmová a hudební produkce, pronájem zvukových a zvukově-obrazových záznamů, pořádání kulturních, filmových a hudebních akcí apod., pronájem filmové, televizní a hudební techniky, informační služby v oblasti sportu, turistiky, kultury a zábavy; (43) služby ubytovací - provoz hotelů, penzionů a jiných ubytovacích zařízení, rezervace

ubytování, poskytování informací o ubytování a stravování, služby hostinské - provoz restaurantů, kaváren, vináren, barů, cukráren a zařízení rychlého stravování, samoobslužných stravovacích zařízení, cateringové služby - zásobování potravinami a skladování potravin na zakázku, pořádání rautů; (44) lékařské a zdravotní služby, zdravotní péče poradenská, ošetrovatelská, diagnostická, preventivní a léčebná, provoz lékařských a zdravotních zařízení, komplexní lázeňské služby, provoz lázní, provoz sanatorií a zotavoven, rehabilitační služby, balneoterapie, masáže, provoz salónů krásy, služby kadeřnické, holičské a kosmetické, manikúra, pedikúra apod.

(730) **Imperial Karlovy Vary a.s.**, U Imperialu 31, Karlovy Vary, 36121, CZ

(740) Ing. Jiří Střelák, Pařížská 17, Praha 1, 11000

(320) 13.06.2006
(511) 16, 25
(540)



TRILOBITE
OUTDOOR AND EQUIPMENT

(510) (16) papírenské výrobky; (25) oděvy a obuv.

(590) Barevná

(730) **NUMBERO, s.r.o.**, Kolbenova 29, Praha 9, 19800, CZ

(210) **O-438239**

(220) 12.06.2006

(320) 12.06.2006

(511) 9, 37, 38

(540)

3a.cz

(510) (9) přístroje telekomunikační techniky a příslušenství - telefony, mobilní telefony, faxy, adaptéry, nabíječky baterií, telefonní pobočkové ústředny, výměnné kryty, kabely k telefonům a propojovací zařízení, infra a bluetooth propojení, baterie a akumulátory všeho druhu, přístroje pro záznam, převod a reprodukci zvuku - autorádia, CD přehrávače, MP3 přehrávače, magnetofony, reproduktory, subwoofery, kapacitory, zesilovače, audio/video kabely, audio/video kryty (šasi), senzory všeho druhu, přístroje pro záznam, převod a reprodukci obrazu, televizní, fotografické, filmové a optické přístroje, televize a monitory všeho druhu, satelitní technika, antény všeho druhu, GPS naváděcí přístroje, přístroje zabezpečovací techniky, alarmy, autoalarmy, detektory pohybu apod., přístroje pro zpracování informací, počítače, notebooky, počítačový software, počítačové systémy, počítačové tiskárny, modemy, elektronické paměti, nosiče dat v elektronické podobě, mikroprocesory, zvukově-obrazové záznamy magnetické nebo v elektronické podobě, příslušenství k výpočetní technice spadající do této třídy, kancelářská technika - kopírky, faxy, skartovače, počítačové stroje, kalkulátory apod., přístroje pro vedení, výrobu, přepínání, přeměnu, akumulaci, regulaci nebo řízení elektrického proudu, přístroje pro měření, vážení kontrolu a signalizaci, elektročástky všeho druhu, elektroinstalační materiály, elektrické vodiče všeho druhu; (37) servisní a montážní služby v oblasti elektrických a elektronických přístrojů - zejména audio/video techniky, telekomunikační techniky, výpočetní techniky a dalších zařízení spadající do třídy 9, informace o opravách; (38) pronájem telekomunikační techniky, telefonní komunikace, satelitní a rádiová komunikace, počítačová komunikace, elektronická pošta, zprostředkování telekomunikačních služeb, poskytování a zprostředkování připojení k telekomunikačním sítím, poskytování informací z oblasti telekomunikací.

(730) **3A.CZ s.r.o.**, Hábova 2345/7, Praha 5 - Stodůlky, 15500, CZ

(740) Ing. Jiří Střelák, Pařížská 17, Praha 1, 11000

(210) **O-438255**

(220) 13.06.2006

(320) 13.06.2006

(511) 24

(540)

LITE-PACK

(510) (24) pogumované textilie, zejména pro výrobu nafukovacích člunů a lodí.

(730) **GUMOTEX, akciová společnost**, Mládežnická 3A/3062, Břeclav, 69075, CZ

(210) **O-438258**

(220) 13.06.2006

(210) **O-438264**

(220) 13.06.2006

(320) 13.06.2006

(511) 39, 43

(540)

easyMARTIN hotels

(510) (39) služby cestovní kanceláře - v rámci této třídy; (43) ubytování.

(730) **Vojtěch MARTIN - Martin Tour**, Hoškova 1092/2, Praha 5, 15800, CZ

(210) **O-438265**

(220) 13.06.2006

(320) 13.06.2006

(511) 39, 43

(540)

easyMARTIN hostel

(510) (39) služby cestovní kanceláře - v rámci této třídy; (43) ubytování.

(730) **Vojtěch MARTIN - Martin Tour**, Hoškova 1092/2, Praha 5 - Košíře, 15800, CZ

(210) **O-438266**

(220) 13.06.2006

(320) 13.06.2006

(511) 5

(540)

FLEBALEX

(510) (5) léčiva, farmaceutické přípravky humánní a veterinární, přípravky silící a dietetické pro léčebné/lékařské účely, diagnostické preparáty.

(730) **Avefarm, spol. s r.o.**, 5. května 159, Jirny, 25090, CZ

(210) **O-438270**

(220) 13.06.2006

(320) 13.06.2006

(511) 9, 18, 25

(540)

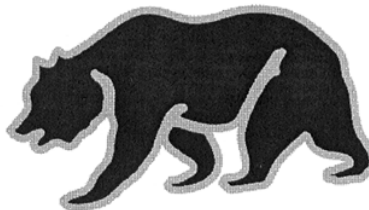

(510) (9) brýle; (18) kabelky, tašky, kufry, ledvinky, peněženky, deštníky; (25) oděvy, prádlo a oděvní artikly v rámci této třídy, obuv, kloboučnické zboží.

(730) **GREAT UNITED TRADING, s.r.o.**, Čermákova 1314/7, Praha 2, 12000, CZ

(740) **KOREJZOVÁ & SPOL., v.o.s.**, Mgr. Petra Korejzová, advokátka, Spálená 29, Praha 1, 11000

(210) **O-438275**

(220) 13.06.2006

(320) 13.06.2006

(511) 5, 29, 35

(540)

MenoMax

- (510) (5) farmaceutické přípravky a léčiva humánní a veterinární, doplňky stravy pro léčebné účely, potraviny pro zvláštní účely, zvláště pro léčebné účely, diabetické přípravky pro léčebné účely, chemické výrobky pro lékařství a hygienu; (29) doplňky stravy a potraviny pro zvláštní účely, ne pro léčebné účely obsažené v této třídě; (35) reklamní, inzertní, propagační a marketingová činnost.
- (730) **SVUS Pharma a.s.**, Smetanovo nábřeží 1238/20a, Hradec Králové, 50002, CZ
- (740) Ing. Marie Smrčková, patentový zástupce, Velflíkova 10, Praha 6, 16000

(210) **O-438276**

- (220) 13.06.2006
(320) 13.06.2006
(511) 5, 29, 35
(540)

UroMax

- (510) (5) farmaceutické přípravky a léčiva humánní a veterinární, doplňky stravy pro léčebné účely, potraviny pro zvláštní účely, zvláště pro léčebné účely, diabetické přípravky pro léčebné účely, chemické výrobky pro lékařství a hygienu; (29) doplňky stravy a potraviny pro zvláštní účely, ne pro léčebné účely obsažené v této třídě; (35) reklamní, inzertní, propagační a marketingová činnost.
- (730) **SVUS Pharma a.s.**, Smetanovo nábřeží 20a/1238, Hradec Králové, 50002, CZ
- (740) Ing. Marie Smrčková, patentový zástupce, Velflíkova 10, Praha 6, 16000

(210) **O-438317**

- (220) 14.06.2006
(320) 14.06.2006
(511) 3, 5, 30, 31, 35, 40
(540)

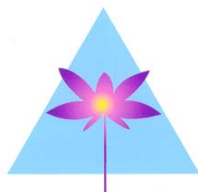

Herba Vitalis

- (510) (3) mýdla, šampóny, parfumerie, vonné oleje, masážní oleje, bylinné esence pro kosmetické účely, vlasové vody, zubní pasty, ústní vody, masti, gely, krémy, pleťová mléka; (5) kosmetické přípravky pro léčebné účely, doplňky stravy pro léčebné účely, farmaceutické přípravky pro léčebné účely; (30) potraviny - doplňky stravy pro zvláštní výživu ne pro lékařské účely, bylinné esence patřící do této třídy; (31) doplňky stravy pro zvířata; (35) propagační činnost, reklama; (40) zpracování a úprava potravin (bylin).
- (590) Barevná
- (730) **Herba Vitalis s.r.o.**, Žitná 45, Praha 1, 11000, CZ

(210) **O-438326**

- (220) 14.06.2006
(320) 14.06.2006
(511) 30
(540)



- (510) (30) cukrářské výrobky.
- (730) **Kubišta Jiří**, Raisova 1826, Hořice, 50801, CZ
- (740) Václav Müller, patentový zástupce, Filipova 2016, Praha 4, 14800

(210) **O-438329**

- (220) 14.06.2006
(320) 14.06.2006
(511) 35, 36, 37, 39, 41, 42, 44
(540)

FORUM LIBEREC

- (510) (35) marketing, vedení obchodů, průzkum trhu, distribuce vzorků zboží, aranžování výloh, poskytování a vyhledávání obchodních informací, ukládání a zpracování dat a informací, pronájem reklamních ploch, kancelářský provoz, administrativní práce, obchodní management, poradenství při vedení podniků, poradenská činnost v oblasti obchodu a služeb, činnost organizačních a ekonomických poradců, činnost účetních poradců, vedení účetnictví, předvádění zboží; (36) správa a údržba nemovitostí, zprostředkování nemovitostí, činnost realitní kanceláře, finanční informace a služby, správa majetku, pronájem nemovitostí, bytů a nebytových prostor včetně poskytování jiných než základních služeb zajišťujících řádný provoz nemovitostí, bytů a nebytových prostor, investorská činnost ve výstavbě; (37) zprostředkovatelská činnost ve stavebnictví, poradenská a konzultační činnost v oblasti výstavby a stavebnictví, inženýrské práce stavební, stavebnictví, údržba staveb, demolice staveb; (39) doprava, přeprava, balení a skladování zboží, zásilkový obchod, doručování zboží, pronájem garáží, pronájem parkovacích ploch, pronájem skladů, skladování zboží; (41) vzdělávání, kulturní aktivity; (42) projektové a inženýrské činnosti, zajišťování projektové a průmyslové dokumentace, inženýrská činnost v investiční výstavbě, činnost technických poradců; (44) poskytování služeb pro zemědělství a zahradnictví, lékařské služby, optici, salóny krásy a kadeřnické salóny.
- (730) **AM development Czech Republic a.s.**, Olivova 4/2096, Praha 1, 11000, CZ
- (740) JUDr. Radka Konečná, Široká 36/5, Praha 1, 11000

(210) **O-438330**

- (220) 14.06.2006
(320) 14.06.2006
(511) 35, 36, 37, 39, 41, 42, 44
(540)

FORUM ÚSTÍ NAD LABEM

- (510) (35) marketing, vedení obchodů, průzkum trhu, distribuce vzorků zboží, aranžování výloh, poskytování a vyhledávání obchodních informací, ukládání a zpracování dat a informací, pronájem reklamních ploch, kancelářský provoz, administrativní práce, obchodní management, poradenství při vedení podniků, poradenská činnost v oblasti obchodu a služeb, činnost organizačních a ekonomických poradců, činnost účetních poradců, vedení účetnictví, předvádění zboží; (36) správa a údržba nemovitostí, zprostředkování nemovitostí, činnost realitní kanceláře, finanční informace a služby, správa majetku, pronájem nemovitostí, bytů a nebytových prostor včetně poskytování jiných než základních služeb zajišťujících řádný provoz nemovitostí, bytů a nebytových prostor, investorská činnost ve výstavbě; (37) zprostředkovatelská činnost ve stavebnictví, poradenská a konzultační činnost v oblasti výstavby a stavebnictví, inženýrské práce stavební, stavebnictví, údržba staveb, demolice staveb; (39) doprava, přeprava, balení a skladování zboží, zásilkový obchod, doručování zboží, pronájem garáží, pronájem parkovacích ploch, pronájem skladů, skladování zboží; (41) vzdělávání, kulturní aktivity; (42) projektové a inženýrské činnosti, zajišťování projektové a průmyslové dokumentace, inženýrská činnost v investiční výstavbě, činnost technických poradců; (44) poskytování služeb pro zemědělství a zahradnictví, lékařské služby, optici, salóny krásy a kadeřnické salóny.
- (730) **AM development Czech Republic a.s.**, Olivova 4/2096, Praha 1, 11000, CZ
- (740) JUDr. Radka Konečná, Široká 36/5, Praha 1, 11000

(210) **O-438332**

- (220) 14.06.2006
(320) 14.06.2006
(511) 9, 16, 35, 38, 41
(540)

OMALOVÁNKY MOUDRÉ SOVY

- (510) (9) informace, data a databáze na elektronických, magnetických a

optických nosičích všeho druhu a v elektronických datových, informačních a telekomunikačních sítích všeho druhu, multimediální aplikace, zejména elektronické informační katalogy, časopisy a periodika, knihy v elektronické podobě, nahrané zvukové a zvukově-obrazové a obrazové záznamy, vč. software na CD a DVD discích a magnetických nosičích, software pro počítače; (16) tiskoviny všeho druhu, zejména periodické a neperiodické publikace na papírových nosičích, např. časopisy, noviny, knihy, prospekty, plakáty, data a databáze na papírových nosičích, kalendáře, fotografie, pohlednice, plakáty, samolepky, knihařské výrobky, informační a propagační výrobky z papíru, vč. dekoračních předmětů z papíru, obalový materiál z papíru a balicí fólie z plastu, papírové a plastové sáčky a tašky, kancelářské potřeby (vyjma nábytku); (35) zprostředkovatelské služby v oblasti obchodu a pomoc při řízení obchodní činnosti, zprostředkování obchodních kontaktů, reklamní a propagační činnost, poskytování obchodních informačních produktů, např. multimediálních informací pro reklamní a obchodní účely, vč. jejich vyhledávání, inzertní a propagační činnost, vč. on-line inzerce a prezentace uživatelů v počítačové síti Internet, obchodní využití sítě Internet v oblasti vyhledávacích služeb a e-businessu, vydávání reklamních a/nebo náborových textů, propagačních a inzertních tiskovin, rozšiřování reklamních a/nebo inzertních materiálů, obchodní průzkum a analýza trhu, marketing, organizace reklamních a obchodních předváděcích akcí výrobků a služeb, vč. obchodních výstav a jejich doprovodných akcí, např. komerčních módních přehlídek, distribuce zboží a tiskovin k reklamním účelům, obchodní zastoupení tuzemských a zahraničních firem, obchodní a podnikatelský informační servis, obchodní poradenské a konzultační služby; (38) šíření elektronických informací, zpráv textových, zvukových a zvukově-obrazových, např. elektronických časopisů, knih a děl prostřednictvím počítačové sítě Internet a satelitů, výměna elektronických zpráv a informací, služby zabezpečující audiovizuální komunikaci prostřednictvím informačních a telekomunikačních sítí, např. počítačové sítě Internet a satelitů, šíření audiovizuálních děl, zpráv a informací, anket a soutěží, odborná informační a poradenská činnost v daných oborech; (41) nakladatelství a vydavatelství periodických a neperiodických publikací, zejména společenských, zábavních, vzdělávacích a odborných časopisů, a to tištěných na papírových nosičích i v elektronické podobě, vč. textových, zvukových a zvukově-obrazových zpráv a informací na elektronických, magnetických a optických nosičích všeho druhu, ediční a publikační činnost, vč. nahrávání zvukových a zvukově-obrazových nosičů a pořadů pro rozhlasové a televizní vysílání, půjčování publikací a nahraných zvukových a zvukově-obrazových nosičů, produkční a agenturní činnost v oblasti zábavy, vzdělávání, kultury a sportu, vč. pořádání zábavních a vzdělávacích soutěží a akcí, hobby-soutěží, zájmových klubů, setkání a přednášek, vč. akcí na podporu zdravého životního stylu a společenského uplatnění a aktivity zájmových skupin, kulturních a/nebo vzdělávacích výstav, informační, konzultační, poradenské a obstaravatelské služby v oboru nakladatelské a vydavatelské činnosti, produkční a agenturní činnost v oblasti zábavy, kultury, vzdělávání, zájmové činnosti a společenských aktivit.

(730) **BAUER MEDIA v.o.s.**, Viktora Huga 6, Praha 5, 15000, CZ
(740) DMH - patentová a známková kancelář, Mgr. Marcela Machatová, Pospíšilova 2, Praha 3, 13000

(210) **O-438340**
(220) 15.06.2006
(320) 15.06.2006
(511) 35, 41, 42
(540)



(510) (35) obchodní nebo podnikatelské informace, poradenská a konzultační činnost v oblasti obchodu, zprostředkovatelská

činnost v oblasti obchodu, poskytování obchodních informací, poskytování pomoci při provozu obchodu, obchodní administrativy; (41) organizování a vedení konferencí, seminářů, sympozií a kongresů, činnost vyučovací a vzdělávací, pořádání specializovaných kurzů a školení, organizování společensko-kulturních akcí, přednášky, pořádání a řízení pracovních setkání, speciální vyučovací program, přednáškový program, pořádání specializovaných doškolovacích kurzů; (42) poradenské služby v oblasti počítačového hardware a software, zprostředkovatelská činnost v oblasti ochrany léčiv, zajištění a realizace licenčních podmínek a smluv v oblasti léčiv, ochrana autorských práv v oblasti léčiv.

(730) **MH Consulting, s.r.o.**, Narcisová 2850/2, Praha 10, 10000, CZ
(740) Advokátní kancelář, JUDr. Anna Čísařová, advokátka, Krivoklátská 258, Praha 9, 19000

(210) **O-438342**
(220) 15.06.2006
(320) 15.06.2006
(511) 1, 9
(540)

METRANAL

(510) (1) chemické výrobky určené pro průmysl, vědy a zemědělství (standards, kalibrační roztoky, referenční materiály); (9) aparát a přístroje vědecké, pro měření a kontrolu.
(730) **ANALYTIKA, spol. s r.o.**, Na Višňovce 3, Praha 6, 16100, CZ

(210) **O-438343**
(220) 15.06.2006
(320) 15.06.2006
(511) 1, 9
(540)

ANALPURE

(510) (1) chemické výrobky určené pro průmysl, vědy a zemědělství (standards, kalibrační roztoky, referenční materiály); (9) aparát a přístroje vědecké, pro měření a kontrolu.
(730) **ANALYTIKA, spol. s r.o.**, Na Višňovce 3, Praha 6, 16100, CZ

(210) **O-438344**
(220) 15.06.2006
(320) 15.06.2006
(511) 1, 9
(540)

ANASOLV

(510) (1) chemické výrobky určené pro průmysl, vědy a zemědělství (standards, kalibrační roztoky, referenční materiály); (9) aparát a přístroje vědecké, pro měření a kontrolu.
(730) **ANALYTIKA, spol. s r.o.**, Na Višňovce 3, Praha 6, 16100, CZ

(210) **O-438353**
(220) 15.06.2006
(320) 15.06.2006
(511) 35, 41, 45
(540)

MAMADAM

(510) (35) propagační činnost, reklama, pomoc při řízení obchodní činnosti, obchodní administrativy, kancelářské práce; (41) výchova, vzdělávání, zábava, sportovní a kulturní aktivity; (45) osobní a společenské služby poskytované třetími osobami k uspokojení potřeb jednotlivců.
(730) **Rauschertová Karolina**, Jaselská 33/268, Praha 6, 16000, CZ

(210) **O-438357**
(220) 15.06.2006
(320) 15.06.2006
(511) 9, 35, 37, 38, 42
(540)

GovNet

(510) (9) přístroje a nástroje elektronické, elektronické přístroje na měření, signalizaci, kontrolu, vybavení a přístroje pro zpracování dat a informací, servery, rozváděčové skříně, radiokomunikační, telekomunikační zařízení a síťové prvky pro přenos dat, telefonních hovorů, pro propojení počítačových datových, výpočetních sítí a pro připojení ke všem druhům datových a informačních sítí včetně sítí globálních a Internetu; (35) automatizované zpracování dat a informací; (37) instalace a opravy elektronických zařízení, zejména výpočetní techniky,

- (730) zřizování, provoz a údržba provozu serverů; (38) telekomunikační služby, poskytování telekomunikačního připojení ke globálním počítačovým sítím, pronájem telekomunikačních okruhů, zřizování a provozování veřejných, účelových a privátních telekomunikačních sítí, komunikace prostřednictvím telefonů a počítačů, směrovací a spojovací telekomunikační služby, telematické služby, automatický monitoring telekomunikačního připojení zákazníků, přenos všech druhů dat a informací prostřednictvím pevných i radiových telekomunikačních sítí a datových sítí všeho druhu, služby pro přenos video záznamů, zprostředkování přenosu dat, získávání a šíření zpráv a informací prostřednictvím telekomunikační sítě nebo datové sítě nebo sítě výpočetní, služby elektronické pošty, služby přístupu ke všem druhům datových a informačních sítí a Internetu, služby typu Domain Name System (DNS), poradenská činnost v oblasti telekomunikací; (42) služby programování počítačů, programování, administrace a monitoring serverů, antivirová ochrana, detekce průniků do telekomunikačních, datových nebo výpočetních sítí, instalace, aktualizace a údržby počítačových programů, hosting webových stránek, housing a housing softwarových aplikací, pronájem výpočetní techniky, pronájem serverů, poradenská a konzultační činnost v oblasti výpočetní telekomunikační techniky.
- (730) **Telefónica O2 Czech Republic, a.s.**, Olšanská 55/5, Praha 3, 13034, CZ
- (740) **AK SODOMKA-SOUČEK-JINDRA-MOKRÝ & PARTNEŘI, JUDr. Tomáš Jindra, U Prašné brány 3, Praha 1, 11000**

(730) **ČESKÝ PARALYMPIJSKÝ VÝBOR**, Zátokova 100/2, Praha 6, 16017, CZ

(210) **O-438362**
(220) 16.06.2006
(320) 16.06.2006
(511) 16, 25, 35, 36, 41
(540)



- (510) (16) periodické a neperiodické tiskoviny všeho druhu včetně propagačních, reklamních apod.; (25) oděvy, obuv, kloboučnické zboží a oděvní doplňky v rámci této třídy; (35) pomoc při provozu obchodů a obchodních činností průmyslových a obchodních podniků, reklamní a propagační činnost; (36) zajišťování finančních prostředků; (41) sportovní a kulturní aktivity, zajišťování a organizace sportovní činnosti, výchova, zábava, vzdělávání.
- (730) **ČESKÝ PARALYMPIJSKÝ VÝBOR**, Zátokova 100/2, Praha 6, 16017, CZ

(210) **O-438360**
(220) 16.06.2006
(320) 16.06.2006
(511) 16, 25, 35, 36, 41
(540)



- (510) (16) periodické a neperiodické tiskoviny všeho druhu včetně propagačních, reklamních apod.; (25) oděvy, obuv, kloboučnické zboží a oděvní doplňky v rámci této třídy; (35) pomoc při provozu obchodů a obchodních činností průmyslových a obchodních podniků, reklamní a propagační činnost; (36) zajišťování finančních prostředků; (41) sportovní a kulturní aktivity, zajišťování a organizace sportovní činnosti, výchova, zábava, vzdělávání.
- (730) **ČESKÝ PARALYMPIJSKÝ VÝBOR**, Zátokova 100/2, Praha 6, 16017, CZ

(210) **O-438363**
(220) 16.06.2006
(320) 16.06.2006
(511) 16, 25, 35, 36, 41
(540)



- (510) (16) periodické a neperiodické tiskoviny všeho druhu včetně propagačních, reklamních apod.; (25) oděvy, obuv, kloboučnické zboží a oděvní doplňky v rámci této třídy; (35) pomoc při provozu obchodů a obchodních činností průmyslových a obchodních podniků, reklamní a propagační činnost; (36) zajišťování finančních prostředků; (41) sportovní a kulturní aktivity, zajišťování a organizace sportovní činnosti, výchova, zábava, vzdělávání.
- (730) **ČESKÝ PARALYMPIJSKÝ VÝBOR**, Zátokova 100/2, Praha 6, 16017, CZ

(210) **O-438361**
(220) 16.06.2006
(320) 16.06.2006
(511) 16, 25, 35, 36, 41
(540)



- (510) (16) periodické a neperiodické tiskoviny všeho druhu včetně propagačních, reklamních apod.; (25) oděvy, obuv, kloboučnické zboží a oděvní doplňky v rámci této třídy; (35) pomoc při provozu obchodů a obchodních činností průmyslových a obchodních podniků, reklamní a propagační činnost; (36) zajišťování finančních prostředků; (41) sportovní a kulturní aktivity, zajišťování a organizace sportovní činnosti, výchova, zábava, vzdělávání.

(210) **O-438368**
(220) 16.06.2006
(320) 16.06.2006
(511) 35, 39, 43
(540)



- (510) (35) propagační činnost, reklama, pomoc při řízení obchodní činnosti, obchodní administrativa, kancelářské práce; (39) organizování cest; (43) služby zajišťující stravování a nápoje, dočasné ubytování.
- (590) Barevná
(730) **Komenda Rostislav**, Dukovanská 845, Třebíč, 67401, CZ

(210) **O-438382**
(220) 16.06.2006

(320) 16.06.2006
(511) 36, 37
(540)

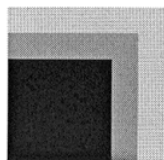

EUROPORT

(510) (36) pronájem bytových a nebytových prostor; (37) stavebnictví včetně opravárenských služeb budov a jejich zařízení.
(730) **ECM Real Estate Investments, k.s.**, Na Strži 65/1702, Praha 4, 14062, CZ
(740) Mgr. Altin Kutra, U Kříže 14, Praha 5, 15800

(210) **O-438383**
(220) 16.06.2006
(320) 16.06.2006
(511) 36, 37
(540)



PALACE CENTER

(510) (36) pronájem bytových a nebytových prostor; (37) stavebnictví včetně opravárenských služeb budov a jejich zařízení.
(730) **ECM Real Estate Investments, k.s.**, Na Strži 65/1702, Praha 4, 14062, CZ
(740) Mgr. Altin Kutra, U Kříže 14, Praha 5, 15800

(210) **O-438384**
(220) 16.06.2006
(320) 16.06.2006
(511) 36, 37
(540)



(510) (36) pronájem bytových a nebytových prostor; (37) stavebnictví včetně opravárenských služeb budov a jejich zařízení.
(730) **ECM Real Estate Investments, k.s.**, Na Strži 65/1702, Praha 4, 14062, CZ
(740) Mgr. Altin Kutra, U Kříže 14, Praha 5, 15800

(210) **O-438386**
(220) 16.06.2006
(320) 16.06.2006
(511) 36, 37
(540)



(510) (36) pronájem bytových a nebytových prostor; (37) stavebnictví včetně opravárenských služeb budov a jejich zařízení.

(730) **ECM Real Estate Investments, k.s.**, Na Strži 65/1702, Praha 4, 14062, CZ

(740) Mgr. Altin Kutra, U Kříže 14, Praha 5, 15800

(210) **O-438387**
(220) 16.06.2006
(320) 16.06.2006
(511) 36, 37
(540)

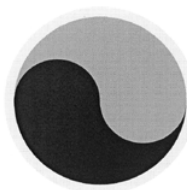

Globe Plaza

(510) (36) pronájem bytových a nebytových prostor; (37) stavebnictví včetně opravárenských služeb budov a jejich zařízení.
(730) **ECM Real Estate Investments, k.s.**, Na Strži 65/1702, Praha 4, 14062, CZ
(740) Mgr. Altin Kutra, U Kříže 14, Praha 5, 15800

(210) **O-438388**
(220) 16.06.2006
(320) 16.06.2006
(511) 36, 37
(540)



(510) (36) pronájem bytových a nebytových prostor; (37) stavebnictví včetně opravárenských služeb budov a jejich zařízení.
(730) **ECM Real Estate Investments, k.s.**, Na Strži 65/1702, Praha 4, 14062, CZ
(740) Mgr. Altin Kutra, U Kříže 14, Praha 5, 15800

(210) **O-438398**
(220) 16.06.2006
(320) 16.06.2006
(511) 9, 16, 35, 36, 38, 41, 42
(540)

Vydavatelství Pražan

(510) (9) magnetické, optické a jiné nosiče dat, informací, zvukových, obrazových a zvukově-obrazových záznamů spadající do tř. 9, publikace v elektronické podobě, on-line dostupné publikace v síti Internet, software na nosičích; (16) papír a výrobky z papíru, tiskoviny, periodické a neperiodické publikace, zejména knihy a časopisy, fotografie, plakáty, pohlednice, kalendáře, papírenské zboží; (35) reklamní, inzertní a propagační činnost, elektronická inzerce, on-line inzerce, pořádání výstav, veletrhů a propagačních akcí pro obchodní a reklamní účely, zajišťování předplatného, rozšiřování reklamních nebo inzertních materiálů; (38) šíření elektronických časopisů, periodik a knih v elektronické podobě prostřednictvím počítačové sítě, Internetu, pomocí satelitů apod., výměna a šíření zpráv a informací, služby zabezpečující datovou a audiovizuální komunikaci prostřednictvím informačních a telekomunikačních sítí, kupř. počítačové sítě Internet, satelitu apod.; (36) pojištění, služby finanční, služby peněžní, služby nemovitostní; (41) služby vydavatelství a nakladatelství periodických a neperiodických publikací v tištěné i elektronické podobě, služby v oblasti výchovy, vzdělávání a zábavy, organizování a vedení přednášek, seminářů a kursů, lektorská činnost, odborně-výchovná a vzdělávací činnost, tvorba rozhlasových a televizních pořadů, organizování kulturních nebo vzdělávacích výstav k nekomerčním účelům, pořádání společenských a sportovních akcí; (42) hosting webových stránek, tvorba a správa webových stránek, tvorba software, programování internetových

databázových systémů a internetových aplikací, tvorba prezentací, aplikací, katalogů apod. pro webové stránky, programové projekty, převádění médií do elektronické podoby, tvorba informačních databází, elektronických časopisů, periodik a knih.

(730) **Věci veřejné, s.r.o.**, Ohradní 1087, Praha 4, 14000, CZ

(210) **O-438403**

(220) 16.06.2006

(320) 16.06.2006

(511) 5

(540)

ETOPERRA

(510) (5) farmaceutické přípravky humánní a veterinární, výrobky zdravotnické pro léčebné účely.

(730) **Valeant Czech Pharma s.r.o.**, Truhlářská 1104/13, 1103/15, Praha 1, 11000, CZ

(740) ČERVENKA, KLEINTOVÁ, TURKOVÁ Patentová, známková a advokátní kancelář, Mgr. Josef Červenka, Budečská 6/974, Praha 2, 12000

(210) **O-438404**

(220) 16.06.2006

(320) 16.06.2006

(511) 5

(540)

FINANORM

(510) (5) farmaceutické přípravky humánní a veterinární, výrobky zdravotnické pro léčebné účely.

(730) **Valeant Czech Pharma s.r.o.**, Truhlářská 1104/13, 1103/15, Praha 1, 11000, CZ

(740) ČERVENKA, KLEINTOVÁ, TURKOVÁ Patentová, známková a advokátní kancelář, Mgr. Josef Červenka, Budečská 6/974, Praha 2, 12000

(210) **O-438405**

(220) 16.06.2006

(320) 16.06.2006

(511) 5

(540)

VALPERAL

(510) (5) farmaceutické přípravky humánní a veterinární, výrobky zdravotnické pro léčebné účely.

(730) **Valeant Czech Pharma s.r.o.**, Truhlářská 1104/13, 1103/15, Praha 1, 11000, CZ

(740) ČERVENKA, KLEINTOVÁ, TURKOVÁ Patentová, známková a advokátní kancelář, Mgr. Josef Červenka, Budečská 6/974, Praha 2, 12000

(210) **O-438406**

(220) 16.06.2006

(320) 16.06.2006

(511) 5

(540)

CLOPINORM

(510) (5) farmaceutické přípravky humánní a veterinární, výrobky zdravotnické pro léčebné účely.

(730) **Valeant Czech Pharma s.r.o.**, Truhlářská 1104/13, 1103/15, Praha 1, 11000, CZ

(740) ČERVENKA, KLEINTOVÁ, TURKOVÁ Patentová, známková a advokátní kancelář, Mgr. Josef Červenka, Budečská 6/974, Praha 2, 12000

(210) **O-438407**

(220) 16.06.2006

(320) 16.06.2006

(511) 5

(540)

PRESARTAN

(510) (5) farmaceutické přípravky humánní a veterinární, výrobky zdravotnické pro léčebné účely.

(730) **Valeant Czech Pharma, s.r.o.**, Truhlářská 1104/13, 1103/15, Praha 1, 11000, CZ

(740) ČERVENKA, KLEINTOVÁ, TURKOVÁ Patentová, známková a advokátní kancelář, Mgr. Josef Červenka, Budečská 6/974, Praha 2, 12000

(210) **O-438410**

(220) 16.06.2006

(320) 16.06.2006

(511) 16, 35, 41

(540)



(510) (16) instrukční a informativní materiály v rozsahu třídy 16, katalogy, mapy, vstupenky, jízdenky, fotografie, potřeby a materiály pro umělce v rozsahu třídy 16; (35) zprostředkování v oblasti obchodu a služeb, reklama, propagace, pomoc při řízení obchodní činnosti, marketing, obchodní poradenství, organizování a uzavírání obchodních transakcí pro jiné, organizování kontraktů pro nákup a prodej zboží, reklama a marketing prostřednictvím Internetu, provozování virtuálních obchodních středisek na Internetu, zejména elektronické přijímání objednávek zboží a služeb, organizování prodeje a zpracovávání příslušných plateb; (41) výchova, zábava, sportovní a kulturní aktivity, služby pro pomoc a rozvoj fyzických a duševních schopností osob, služby určené k zábavě a upoutání pozornosti, vzdělávání, pořádání odborných kurzů, školení a jiných vzdělávacích akcí, včetně lektorské činnosti, poradenská činnost v oblasti společenských věd a rozvoje osobnosti.

(590) Barevná

(730) **Arete Institute s.r.o.**, V Nových domcích 78/23, Praha 10, 10200, CZ

(740) Ing. Pavel Reichel, Lopatecká 14, Praha 4, 14700

(210) **O-438413**

(220) 16.06.2006

(320) 16.06.2006

(511) 9, 35, 41

(540)



(510) (9) nosiče dat všeho druhu v rámci této třídy včetně jejich obalů, zejména nosiče zvukových, obrazových a zvukově obrazových záznamů, magnetické nosiče zvukových záznamů, magnetické nosiče zvukově obrazových záznamů, CD nosiče, DVD nosiče; (35) reklamní činnost a propagační činnost všeho druhu, merchandising; (41) filmová produkce, distribuce, exploatace, televizní produkce, tvorba, výroba a šíření zvukových a zvukově-obrazových záznamů prostřednictvím záznamových médií všeho druhu, pronájem a půjčování nosičů zvukových, obrazových nebo zvukově obrazových záznamů, agenturní činnost v oblasti kultury včetně zprostředkování, vydavatelství, pořádání audiovizuálních produkcí, služby odborníků v audiovizuální oblasti při výrobě, distribuci a exploataci audiovizuálních děl.

(730) **MAGIC BOX, a.s.**, Kunětická 2534/2, Praha 2, 12000, CZ

(210) **O-438414**

(220) 16.06.2006

(320) 16.06.2006

(511) 9, 35, 41

(540)



- (510) (9) nosiče dat všeho druhu v rámci této třídy včetně jejich obalů, zejména nosiče zvukových, obrazových a zvukově obrazových záznamů, magnetické nosiče zvukových záznamů, magnetické nosiče zvukově obrazových záznamů, CD nosiče, DVD nosiče; (35) reklamní činnost a propagační činnost všeho druhu, merchandising; (41) filmová produkce, distribuce, exploatace, televizní produkce, tvorba, výroba a šíření zvukových a zvukově-obrazových záznamů prostřednictvím záznamových médií všeho druhu, pronájem a půjčování nosičů zvukových, obrazových nebo zvukově obrazových záznamů, agenturní činnost v oblasti kultury včetně zprostředkování, vydavatelství, pořádání audiovizuálních produkcí, služby odborníků v audiovizuální oblasti při výrobě, distribuci a exploataci audiovizuálních děl.
- (730) **MAGIC BOX, a.s.**, Kunětická 2534/2, Praha 2, 12000, CZ

(210) **O-438415**
(220) 16.06.2006
(320) 16.06.2006
(511) 9, 37
(540)

CASHBOX

- (510) (9) registrační pokladny, registrační pokladny s fiskální pamětí; (37) opravy a údržba registračních pokladen.
- (730) **Tech Data Distribution, s.r.o.**, Na Radosti 414, Praha 5 - Zličín, 15521, CZ
- (740) Mgr. Ludvík Mühlberger, Dukelských hrdinů 19, Praha 7, 17000

(210) **O-438417**
(220) 16.06.2006
(320) 16.06.2006
(511) 39
(540)

HTC HANSEATIC
TRANSPORT s.r.o.

- (510) (39) dovoz, doprava, spedice, skladování zboží, doručování zboží.
- (730) **HANSEATIC TRANSPORT, s.r.o.**, Vršovická 9, Praha 10, 10100, CZ

(210) **O-438418**
(220) 16.06.2006
(320) 16.06.2006
(511) 39
(540)

HTC HANSEATIC GROUP

- (510) (39) dovoz, doprava, spedice, skladování zboží, doručování zboží.
- (730) **HANSEATIC TRANSPORT, s.r.o.**, Vršovická 9, Praha 10, 10100, CZ

(210) **O-438419**
(220) 16.06.2006

(320) 16.06.2006
(511) 2, 17, 19
(540)

SILIX
chemical technologies s. r. o.

- (510) (2) barvy, nátěry a laky pro průmysl, barvy, emaily, mořidla na dřevo, laky, nátěry, tmel, vše obsažené v této třídě, základní nátěrové barvy; (17) materiály těsnící, ucpávací a izolační, lepenka, anitky a nátěry izolační, izolační laky, pásky lepicí, tmely na těsnění; (19) stavební materiály nekovové, omítky, lepenka pro stavební účely.
- (730) **Silix Chemical Technologies, s.r.o.**, Na Pomezí 1228/15, Praha 5, 15800, CZ
- (740) Natalia Krapivina, Planičková 433/5, Praha 6, 16200

(210) **O-438420**
(220) 16.06.2006
(320) 16.06.2006
(511) 9, 16, 28, 30, 32, 34, 35
(540)

TRAFICON

- (510) (9) prodejní automaty - zejména pro cigarety, potraviny a nápoje, přístroje telekomunikační techniky - telefony, mobilní telefony a příslušenství, telefonní karty, sim karty, přístroje pro záznam, převod a reprodukci zvuku/obrazu, audio/video přístroje a příslušenství, přístroje pro zpracování informací, počítače, počítačový software, PC tiskárny, média - zvukově-obrazové záznamy magnetické nebo v elektronické podobě, příslušenství k výpočetní technice spadající do této třídy, baterie a akumulátory všeho druhu, přístroje pro vedení, výrobu, přepínání, přeměnu, akumulaci, regulaci nebo řízení elektrického proudu, přístroje pro měření, vážení, kontrolu a signalizaci, elektročástky všeho druhu v rámci této třídy, elektroinstalační materiály v rámci této třídy, elektrické vodiče všeho druhu v rámci této třídy, ochranné potřeby a pomůcky pro tuto třídu; (16) periodické a neperiodické tiskoviny - noviny, časopisy, fotografie, knihy, fotografie, letáky, brožury apod., školní potřeby spadající do této třídy, psací a kancelářské potřeby všeho druhu uvedené v této třídě, psací a kancelářské potřeby k reklamním účelům spadající do této třídy, papír a výrobky z papíru pro tuto třídu, papír pro kancelář - xerografický, papír pro tisk a obalový papír, kartón a kartonážní výrobky, lepenka a výrobky z lepenky, výrobky z vlnité lepenky, obalové a lepicí pásky a fólie, etikety, samolepicí fólie a papíry, obaly a fólie z PE, PP nebo jiných plastických hmot pro balení a obalení tiskovin - knih, časopisů, učebnic, sešitů apod.; (28) hračky a hry všeho druhu spadající do této třídy, karty a karetní hry, sportovní potřeby všeho druhu spadající do této třídy; (30) cukr, kakao, med, káva, čaj, rýže a výrobky z nich, cukrovinky všeho druhu, např. bombóny, čokoláda apod., nápoje kakaové a čokoládové, cukrářské výrobky, dorty, cukroví apod., zmrzlina, žvýkačky, pudinky, mouka, těsto, droždí a výrobky z nich, pečivo a chléb všeho druhu, trvanlivé pečivo sladké i slané, oplatky, obložené chlebičky, sendviče a bagety, pizza, suši, těstoviny všeho druhu, těstovinové saláty, palačinky, led pro osvěžení, obilniny pro osobní konzumaci, müsli, ovesné a kukuřičné vločky, kukuřice pražené, sójová mouka, krupice, koření všeho druhu, nálevy, dresinky, marinády a omáčky k ochucení, majonézy a hořčice všeho druhu, potravinářské škroby a soli, prášky do pečiva, prášky na výrobu zmrzliny, potravinářské příchutě (aroma), delikatesy/lahůdky z uvedených potravin; (32) nealkoholické nápoje všeho druhu spadající do této třídy, stolní a minerální vody, ochucené vody, šumivé nápoje, tonik, cola, ovocné šťávy/džusy, nektary a sirupy apod., nápoje v prášku, piva všeho druhu; (34) tabák a výrobky z něj pro tuto třídu, tabákové výrobky všeho druhu, cigarety, doutníky apod., potřeby pro kuřáky, dýmky, tabatěrky, pouzdra, filtry, popelníky, stojany, náústky, čističe dýmek, odřezávače, skříňky na doutníky se zvlhčovačem, zápalky, zapalovače, papír cigaretový apod., vše spadající do této třídy; (35) provoz a pronájem prodejních automatů, zprostředkování v oblasti provozu maloobchodních

prodejen s tabákovými výrobky a tiskovinami, elektronický obchod, obchodní činnost a zprostředkování v oblasti obchodu, služby administrativní, služby pomoci při řízení a vedení podniku, business management, obchodní franchisingové služby, obchodní zastoupení, služby marketingové a reklamní, obchodní poradenství, činnost organizačních, podnikatelských a ekonomických poradců.

(730) **Daniel Tomeš TRAFICON**, Kubelíkova 150/4, Liberec, 46007, CZ

(740) Ing. Jiří Střelák, Pařížská 17, Praha 1, 11000

(210) **O-438443**

(220) 19.06.2006

(320) 19.06.2006

(511) 9, 35, 39, 42

(540)



(510) (9) řídicí, kontrolní panely, regulátory elektrické; (35) obchodní činnost (služby, poradenství v -); (39) rozvod elektřiny, rozvod energie; (42) projektování, projektové studie technické, tvorba software (počítačových programů), vývoj a výzkum nových výrobků.

(590) Barevná

(730) **Invelt holding, a.s.**, U Školky 357/14, Plzeň, 32600, CZ

(210) **O-438449**

(220) 19.06.2006

(320) 19.06.2006

(511) 9, 16, 35, 36, 38, 41, 42

(540)

PPRoI

(510) (9) audiovizuální zařízení včetně audiovizuálních zařízení pro výuku, multimediální nosiče záznamů, diapozitivy, diaprojektory, elektronická pera, elektronické publikace s možností stažení, filmové kamery, fotoaparáty, přístroje pro zaznamenávání času, čtečky čárového kódu a čtečky čipů, čtecí zařízení (zpracování dat), datové projektory, optické disky, magnetické a čipové identifikační karty, výpočetní technika, počítače a periferní zařízení k nim, zařízení a vybavení pro počítačové sítě, paměťové karty, USB porty, klávesnice, kopírovací stroje, laptopy, notebooky, PDA, monitory, pagery, mobilní telefony, zařízení ke zpracování dat, nahrané počítačové programy, nahrané programy operačních systémů, elektrické zařízení pro dálkové ovládání průmyslových procesů, signalizační panely pro průmyslové provozy, řídicí a kontrolní panely; (16) kancelářské potřeby, kromě nábytku, archy papíru, bloky (papírnické zboží), brožury, časopisy (periodika), desky (papírnické zboží), desky na dokumenty (šanonky, pořadače), desky na psaní s klipsem, dopisní papír, formuláře, karty a pásky papírové na zaznamenávání počítačových programů, katalogy, knihy, knížky (brožované), manuály, noviny, obaly na spisy, oběžníky, KAMBAN karty, plakáty, plány, psací podložky, pohlednice, prospekty, příručky, ročenky, výroční zprávy, sešity, tiskopisy, zápisníky, záložky do knih, učební pomůcky, kromě přístrojů; (35) analýzy nákladů včetně analýzy návratnosti kapitálu, posuzování efektivnosti provozu a racionalizace práce, analýza nákupních a velkoobchodních cen vstupů a výstupů, pomoc při řízení obchodních a průmyslových podniků, obchodní management a podnikové poradenství, obchodní nebo podnikatelský průzkum, oceňování obchodních podniků, personální poradenství, poradenství při vedení podniků, průzkumy trhu, překlad informací do počítačových databází, psychologické testování pro výběr zaměstnanců, poradenské služby pro obchodní nebo podnikatelské řízení, vyhledávání a uchovávání dat v počítačových souborech pro třetí osoby, obchodní a podnikatelské informace, statistické informace, finanční a manažerské účetnictví, vydávání reklamních, propagačních nebo inzertních textů; (36) finanční analýzy a informace, finanční poradenství, finanční řízení, finanční

konzultační služby, daňové oceňování a odhady, investování kapitálu; (38) elektronická pošta, služby dálkových konferencí, služby přenosu dat, počítačová komunikace, komunikace pomocí počítačových terminálů, poskytování služeb privátních a virtuálních datových sítí, poskytování připojení k síti Internetu, pronájem zařízení pro přenos informací a dat; (41) vydavatelská a nakladatelská činnost, vydávání elektronických knih a časopisů on-line, organizování a vedení seminářů, konferencí, kongresů a kolokvií, korespondenční kurzy, pořádání a řízení pracovních setkání (školení), vyučování a firemní vzdělávání, praktický výcvik, dálkové studium, školství, instruktážní výcvik, knihovny (půjčovny knih), poskytování on-line elektronických publikací bez možnosti stažení, pronájem multimediálních nahrávek, překladatelské služby; (42) počítačové programování, tvorba software, aktualizace počítačových programů, kopírování počítačových programů, tvorba a instalace počítačových programů, počítačové systémové analýzy, tvorba, údržba a aktualizace počítačových systémů, vývoj a implementace aplikačního software, poradenské služby v oblasti počítačového hardware, software a síťových služeb včetně poradenství v oblasti počítačové implementace a systémové integrace, zavádění podnikových informačních systémů a systémů pro řízení vztahů se zákazníky, počítače (pronájem), instalace počítačových programů, obnova počítačových dat (regenerace), tvorba a správa webových stránek pro třetí osoby, hosting webových stránek, výzkum a vývoj v oblasti projektového inženýrství a zavádění systémů racionalizace a efektivity práce, výzkum a vývoj v oblasti řízení materiálových a finančních toků průmyslových a obchodních podniků, statistické analýzy a modely, expertizy (inženýrské práce).

(730) **PPRoI Development, s.r.o.**, Pod Beránkou 13, Praha 6, 16000, CZ

(740) Ing. Marie Smrčková, patentový zástupce, Velflíkova 10, Praha 6, 16000

(210) **O-438456**

(220) 16.06.2006

(320) 16.06.2006

(511) 9, 11, 35

(540)

CERBER

(510) (9) nosiče dat, nosiče zvukových i obrazových nahrávek, přístroje pro nahrávání a reprodukci zvuku, obrazu a dat; (11) krby interierové i venkovní; (35) reklama a reklamní činnost všeho druhu - pro třetí osoby.

(730) **KL - TRADE, s.r.o.**, Křenová 52, Brno, 60200, CZ

(740) Martin Kořistka, patentový zástupce, Karpatská 3, Brno, 62500

(210) **O-438458**

(220) 19.06.2006

(320) 19.06.2006

(511) 16, 18, 24, 25, 28, 34, 35, 36, 37, 41, 43

(540)



(510) (16) časopisy, knihy, publikace, reklamní prospekty, informační letáky, losy, propagační předměty, jako jsou zejména tužky, kalendáře, plakáty, diáře, těžítka; (18) tašky, brašny, batohy; (24) ručníky; (25) trička, čepice; (28) hrací karty; (34) zapalovače; (35) reklamní činnost, administrativní práce, automatizované zpracování dat; (36) pronájem bytových a nebytových prostor; (37) úklid; (41) organizování sportovních zásek a číselných loterií, provozování loterií a jiných podobných her v souladu s obecně závaznými právními předpisy, provozování nevherních a vyherních hracích přístrojů, provozování kulečnickové herny, prodej losů a příjem zásek ve smluvně závazných sběrných právnických a fyzických osob a ve sběrných zřízených společností, vydavatelská činnost, nakladatelská činnost; (43) poskytování občerstvení, služby spojené s poskytováním občerstvení.

(590) Barevná
(730) **SAZKA, a.s.**, K Žižkovu 851/4, Praha 9, 19093, CZ
(740) PATENTSERVIS Praha a.s., Jivenská 1273/1, Praha 4, 14021

(210) **O-438467**
(220) 20.06.2006
(320) 20.06.2006
(511) 25, 40
(540)

SÁZAVAN

(510) (25) obuv; (40) zpracování materiálu.
(730) **Sázavan obuv, s.r.o.**, Špírkova 526, Praha 4, 14000, CZ

(210) **O-438474**
(220) 20.06.2006
(320) 20.06.2006
(511) 36
(540)



(510) (36) realitní činnost.
(590) Barevná
(730) **ING Real Estate Development CR, s.r.o.**, Jiráskovo náměstí 1981/6, Praha 2, 12000, CZ

(210) **O-438477**
(220) 20.06.2006
(320) 20.06.2006
(511) 16, 35, 41, 42
(540)

GREP

(510) (16) papírenské zboží, psací a kancelářské potřeby (kromě nábytku), blahopřání, periodické a neperiodické tiskoviny všeho druhu, tiskopisy, dopisní papír, obálky, desky na dokumenty, diáře, kalendáře, fotografie, navštívenky, prospekty, letáky, plakáty, grafické reprodukce, grafické znaky (pro kopírování), etikety (kromě textilních), samolepky, reklamní tabule z papíru nebo lepenky, balicí papír; (35) reklama, obchodní reklama, rozhlasová reklama, televizní reklama, reklama on-line, reklamní agentura, rozšiřování reklamních nebo inzertních materiálů, reprografie, kopírování nebo rozmnožování (reprodukce) dokumentů, automatizované zpracování dat, překlad informací do počítačových databází, systemizace informací do počítačových databází, statistické informace, vedení kartoték v počítači, zpracování textů, příprava inzertních sloupků, pronájem reklamních materiálů, pronájem reklamních ploch, vylepování plakátů, vydávání reklamních nebo náborových, propagačních a inzertních textů, marketingové studie, obchodní nebo podnikatelské informace, obchodní nebo podnikatelský průzkum, organizování výstav (komerčních nebo reklamních), aranžérská činnost (kromě aranžování květin); (41) fotografování, digitální zpracování obrazu; (42) grafický design a průmyslový design, odborné poradenství v oblasti grafických návrhů včetně jejich realizace, tvorba webových stránek, umístění webových stránek, přenos dat nebo dokumentů z fyzických nosičů na elektronické nosiče, tvorba software, pronájem počítačového software, odborné poradenství v oblasti počítačového software.
(730) **GREP design, s.r.o.**, Pekařská 431/58, Brno, 60300, CZ
(740) Karel Voda, patentový zástupce, Bolzanova 13, Brno, 61800

(210) **O-438478**
(220) 20.06.2006
(320) 20.06.2006
(511) 16, 35, 41, 42

(540)



(510) (16) papírenské zboží, psací a kancelářské potřeby (kromě nábytku), blahopřání, periodické a neperiodické tiskoviny všeho druhu, tiskopisy, dopisní papír, obálky, desky na dokumenty, diáře, kalendáře, fotografie, navštívenky, prospekty, letáky, plakáty, grafické reprodukce, grafické znaky (pro kopírování), etikety (kromě textilních), samolepky, reklamní tabule z papíru nebo lepenky, balicí papír; (35) reklama, obchodní reklama, rozhlasová reklama, televizní reklama, reklama on-line, reklamní agentura, rozšiřování reklamních nebo inzertních materiálů, reprografie, kopírování nebo rozmnožování (reprodukce) dokumentů, automatizované zpracování dat, překlad informací do počítačových databází, systemizace informací do počítačových databází, statistické informace, vedení kartoték v počítači, zpracování textů, příprava inzertních sloupků, pronájem reklamních materiálů, pronájem reklamních ploch, vylepování plakátů, vydávání reklamních nebo náborových, propagačních a inzertních textů, marketingové studie, obchodní nebo podnikatelské informace, obchodní nebo podnikatelský průzkum, organizování výstav (komerčních nebo reklamních), aranžérská činnost (kromě aranžování květin); (41) fotografování, digitální zpracování obrazu; (42) grafický design a průmyslový design, odborné poradenství v oblasti grafických návrhů včetně jejich realizace, tvorba webových stránek, umístění webových stránek, přenos dat nebo dokumentů z fyzických nosičů na elektronické nosiče, tvorba software, pronájem počítačového software, odborné poradenství v oblasti počítačového software.
(590) Barevná
(730) **GREP design, s.r.o.**, Pekařská 431/58, Brno, 60300, CZ
(740) Karel Voda, patentový zástupce, Bolzanova 13, Brno, 61800

(210) **O-438495**
(220) 20.06.2006
(320) 20.06.2006
(511) 35, 37, 39
(540)

GROSSMANN JET SERVICE

(510) (35) propagační činnost, reklama, pomoc při řízení obchodní činnosti, obchodní administrativa, kancelářské práce; (37) stavebnictví, opravy, instalační služby; (39) doprava, balení a skladování zboží, organizování cest.
(730) **Grossmann Dagmar**, Draugasse 7/130, Vídeň, 1210, CZ
(740) JUDr. Petr Novotný, Platněřská 2, Praha 1, 11000

(210) **O-438496**
(220) 20.06.2006
(320) 20.06.2006
(511) 35, 37, 39
(540)



(510) (35) propagační činnost, reklama, pomoc při řízení obchodní činnosti, obchodní administrativa, kancelářské práce; (37) stavebnictví, opravy, instalační služby; (39) doprava, balení a skladování zboží, organizování cest.
(590) Barevná
(730) **Grossmann Dagmar**, Draugasse 7/130, Vídeň, 1210, CZ
(740) JUDr. Petr Novotný, Platněřská 2, Praha 1, 11000

(210) **O-438515**

(220) 21.06.2006
(320) 21.06.2006
(511) 5
(540)

ONLASTAD

- (510) (5) farmaceutické a veterinární přípravky, hygienické výrobky pro lékařské účely, dietetické přípravky pro léčebné účely, potraviny pro batolata, náplasti, obvazový materiál, materiály pro plombování zubů a pro zubní otisky, dezinfekční přípravky, výrobky pro hubení živočišných škůdců, fungicidy, herbicidy.
(730) **STADA Arzneimittel AG**, Stadastrasse 2-18, 61118 Bad Vilbel, DE
(740) **KOREJZOVÁ & SPOL., v.o.s., JUDr. Zdeňka Korejzová**, Spálená 29, Praha 1, 11000

(210) **O-438518**
(220) 21.06.2006
(320) 21.06.2006
(511) 21, 30, 43
(540)



- (510) (21) keramika na použití v domácnosti; (30) čaj; (43) restaurace.
(590) Barevná
(730) **Klváň Bohumil**, Sýpka 695/26, Brno, 61300, CZ

(210) **O-438527**
(220) 21.06.2006
(320) 21.06.2006
(511) 7, 35, 37, 40
(540)



- (510) (7) obráběcí stroje a jejich příslušenství jako dlouhodočné automaty, jednovřetenové automaty, vislé soustruhy, revolverové soustruhy, obráběcí centra, programovatelné automaty, vícevřetenové automaty, brusky nástrojové, dělicí stroje, formy, frézky, hoblovky, kovoobráběcí stroje, licí formy, lisovací stroje, pouzdra (části strojů), strojní nůžky tvářecí, lisovací, obráběcí, řezné a ohýbací stroje a zařízení, jejich součástí a příslušenství, nástroje, nářadí a formy jako součástí strojů, včetně mechanických nástrojů, lisovacích nástrojů pro výlisky z plechu, nástrojů střížných, ohýbávacích, tahových, tvarovacích, postupových i kombinovaných, transferových, nástrojů pro hluboké tažení, nástrojů pro automatické lisovací linky, nástrojů prototypových, vstříkovacích forem pro výrobu plastů, formy pro tlakové lití železných i neželezných kovů, upínací zařízení, upínače nožů a upínací pouzdra jako součástí strojů, jednoúčelové stroje; (35) zprostředkovatelská činnost v oblasti obchodu s výrobky tř. 7, zejména s vícevřetenovými automaty, CNC soustruhy a obráběcími centry, průzkum a analýza trhu, informační servis v oboru obchodu a reklamy, pomoc při provozování obchodu, obchodní zastoupení třetích subjektů, pořádání reklamních akcí a přehlídek zboží, marketing, odborná poradenská a konzultační činnost v oboru obchodu, reklamy a propagace; (37) servis záruční, pozáruční i periodicky preventivní, generální opravy, seřízení strojů na požadovanou technologii, instalační služby, vše výše uvedené s výrobky zařazenými ve tř. 7; (40) zpracování a úprava materiálu, včetně zpracování a úpravy plastických hmot, gumárenských směsí, výrobků z plastů, gumy a kaučuku, opracování gumárenských výrobků a polotovárů, nástrojářská činnost spojená se zpracováním materiálů, např. soustružením, frézováním,

- leštěním, broušením nebo kovovým potažením, včetně kalení.
(730) **GOTECH s.r.o.**, Štefánikova 129/59, Brno, 61200, CZ
(740) **Václav Müller**, patentový zástupce, Filipova 2016, Praha 4, 14800

(210) **O-438533**
(220) 21.06.2006
(320) 21.06.2006
(511) 9, 38, 42
(540)

SCORPIO-VVER

- (510) (9) software v rozsahu třídy 9, zejména pro monitorování aktivní zóny jaderných reaktorů, elektronické publikace; (38) poskytování a šíření informací komunikačními sítěmi, zejména v oblasti počítačového software; (42) vývoj, údržba a aktualizace počítačového software, poradenské služby v oblasti počítačového software.
(730) **Ústav jaderného výzkumu Řež, a.s.**, Řež 130, Řež, 25068, CZ
(740) **Ing. Pavel Reichel**, Lopatecká 14, Praha 4, 14700

(210) **O-438537**
(220) 21.06.2006
(320) 21.06.2006
(511) 18
(540)



- (510) (18) kabelky, kufry.
(730) **SUN International Trade Group s.r.o.**, Švabky 2, Praha 8, 18000, CZ

(210) **O-438559**
(220) 22.06.2006
(320) 22.06.2006
(511) 3, 5, 29
(540)



- (510) (3) parfumerie, voňavky, vonné oleje, kosmetika, prostředky pro ošetřování pokožky, krémy, mléka, gely, emulze, vody a deodoranty pro osobní potřebu, toaletní přípravky, opalovací krémy, opalovací mléka a oleje, olejové lázně, sprchové gely, vody po holení, kosmetické přípravky, tělové šampóny, prostředky pro ošetřování a regeneraci vlasů a vlasové pokožky, prostředky pro mytí a ošetřování rukou a vlasů, vlasové vody, šampóny, kondicionéry, tužidla na vlasy, pomády na vlasy, pěny na vlasy, vlasové gely, vlasové oleje, vlasové emulze, vlasové koloidní roztoky, vlasové tekuté suspenze, masážní prostředky, regenerační prostředky, masážní a regenerační krémy, masážní a regenerační emulze, masážní a regenerační gely, prostředky ústní hygieny, ústní vody, zubní pasty, zubní gely, mýdla, hygienické toaletní přípravky; (5) přípravky a prostředky léčebné a profylaktické kosmetiky pro ošetřování pokožky a vlasů, zejména ve formě tablet, dražé, kapslí, mastí, krémů, gelů, olejů, pěn, tekutých suspenzí, emulzí nebo koloidních roztoků, vodiček, zásypů a práškových směsí, roztoků, medicínálních čajových směsí, vitamínových přípravků apod., farmaceutické a veterinářské výrobky, potraviny pro zvláštní výživu pro lékařské účely, léčiva, doplňky výživy, bylinné doplňky, dietní doplňky, dietní doplňky stravy, doplňky stravy, vše pro léčebné účely, vitamínové doplňky, minerální doplňky, vitamínové a minerální doplňky, hygienické výrobky pro léčebné účely, potraviny pro kojenice a batolata, diabetické přípravky pro léčebné účely, dietní

potraviny upravené pro lékařské účely, doplňky výživové pro lékařské účely; (29) doplňky výživové pro účely nikoli lékařské, bylinné doplňky stravy, dietní doplňky stravy, dietní doplňky stravy, potraviny živočišného původu, maso, ryby, drůbež a zvěřina, masové výtažky, ovoce a zelenina konzervované, sušené a zavažené, želé, džemy, vejce, mléko a mléčné výrobky, oleje a tuky jedlé.

(730) **Simply You, a.s.**, Skřivánčí pole 918, Vítkov, 74901, CZ
(740) Mgr. Lukáš Jansa, Hollarova 1124/14, Ostrava, 70200

(210) **O-438560**
(220) 22.06.2006
(320) 22.06.2006
(511) 3, 5, 29
(540)



(510) (3) parfumerie, voňavky, vonné oleje, kosmetika, prostředky pro ošetřování pokožky, krémy, mléka, gely, emulze, vody a deodoranty pro osobní potřebu, toaletní přípravky, opalovací krémy, opalovací mléka a oleje, olejové lázně, sprchové gely, vody po holení, kosmetické přípravky, tělové šampóny, prostředky pro ošetřování a regeneraci vlasů a vlasové pokožky, prostředky pro mytí a ošetřování rukou a vlasů, vlasové vody, šampóny, kondicionéry, tužidla na vlasy, pomády na vlasy, pěny na vlasy, vlasové gely, vlasové oleje, vlasové emulze, vlasové koloidní roztoky, vlasové tekuté suspenze, masážní prostředky, regenerační prostředky, masážní a regenerační krémy, masážní a regenerační emulze, masážní a regenerační gely, prostředky ústní hygieny, ústní vody, zubní pasty, zubní gely, mýdla, hygienické toaletní přípravky; (5) přípravky a prostředky léčebné a profylaktické kosmetiky pro ošetřování pokožky a vlasů, zejména ve formě tablet, dražé, kapslí, mastí, krémů, gelů, olejů, pěn, tekutých suspenzí, emulzí nebo koloidních roztoků, vodiček, zásypů a práškových směsí, roztoků, medicínálních čajových směsí, vitamínových přípravků apod., farmaceutické a veterinářské výrobky, potraviny pro zvláštní výživu pro lékařské účely, léčiva, doplňky výživy, bylinné doplňky, dietní doplňky, dietní doplňky stravy, doplňky stravy, vše pro léčebné účely, vitamínové doplňky, minerální doplňky, vitamínové a minerální doplňky, hygienické výrobky pro léčebné účely, potraviny pro kojence a batolata, diabetické přípravky pro léčebné účely, dietní potraviny upravené pro lékařské účely, doplňky výživové pro lékařské účely; (29) doplňky výživové pro účely nikoli lékařské, bylinné doplňky stravy, dietní doplňky, dietní doplňky stravy, potraviny živočišného původu, maso, ryby, drůbež a zvěřina, masové výtažky, ovoce a zelenina konzervované, sušené a zavažené, želé, džemy, vejce, mléko a mléčné výrobky, oleje a tuky jedlé.

(730) **Simply You, a.s.**, Skřivánčí pole 918, Vítkov, 74901, CZ
(740) Mgr. Lukáš Jansa, Hollarova 1124/14, Ostrava, 70200

(210) **O-438561**
(220) 22.06.2006
(320) 22.06.2006
(511) 3, 5, 29, 30
(540)

CORECTIA - Zhubněte jednoduše rychle

(510) (3) parfumerie, voňavky, vonné oleje, kosmetika, prostředky pro ošetřování pokožky, krémy, mléka, gely, emulze, vody a deodoranty pro osobní potřebu, toaletní přípravky, opalovací krémy, opalovací mléka a oleje, olejové lázně, sprchové gely, vody po holení, kosmetické přípravky, tělové šampóny, prostředky pro ošetřování a regeneraci vlasů a vlasové pokožky, prostředky pro mytí a ošetřování rukou a vlasů, vlasové vody, šampóny, kondicionéry, tužidla na vlasy, pomády na vlasy, pěny na vlasy, vlasové gely, vlasové oleje, vlasové emulze, vlasové koloidní roztoky, vlasové tekuté suspenze, masážní prostředky,

regenerační prostředky, masážní a regenerační krémy, masážní a regenerační emulze, masážní a regenerační gely, prostředky ústní hygieny, ústní vody, zubní pasty, zubní gely, mýdla, hygienické toaletní přípravky; (5) přípravky a prostředky léčebné a profylaktické kosmetiky pro ošetřování pokožky a vlasů, zejména ve formě tablet, dražé, kapslí, mastí, krémů, gelů, olejů, pěn, tekutých suspenzí, emulzí nebo koloidních roztoků, vodiček, zásypů a práškových směsí, roztoků, medicínálních čajových směsí, vitamínových přípravků apod., farmaceutické a veterinářské výrobky, potraviny pro zvláštní výživu pro lékařské účely, léčiva, doplňky výživy, bylinné doplňky, dietní doplňky, dietní doplňky stravy, doplňky stravy, vše pro léčebné účely, vitamínové doplňky, minerální doplňky, vitamínové a minerální doplňky, hygienické výrobky pro léčebné účely, potraviny pro kojence a batolata, diabetické přípravky pro léčebné účely, dietní potraviny upravené pro lékařské účely, doplňky výživové pro lékařské účely; (29) doplňky výživové pro účely nikoli lékařské, bylinné doplňky stravy, dietní doplňky, dietní doplňky stravy, potraviny živočišného původu, maso, ryby, drůbež a zvěřina, masové výtažky, ovoce a zelenina konzervované, sušené a zavažené, želé, džemy, vejce, mléko a mléčné výrobky, oleje a tuky jedlé; (30) potravinové doplňky a doplňky stravy, výživové doplňky a potraviny pro zvláštní výživu obsahující látky rostlinného původu.

(730) **Simply You, a.s.**, Skřivánčí pole 918, Vítkov, 74901, CZ
(740) Mgr. Lukáš Jansa, Hollarova 1124/14, Ostrava, 70200

(210) **O-438562**
(220) 22.06.2006
(320) 22.06.2006
(511) 9, 25
(540)

(510) (9) ochranné pracovní pomůcky, zejména ochranné oděvy, ochranné rukavice, ochranné přilby, ochranné štíty, ochranné brýle a jejich části, ochranné protihlukové přilby, záchranné pásy, tlumiče pádů, ochranné pomůcky dýchacích orgánů, zejména dýchací masky (čtvrtmasky, polomasky, masky); (25) pracovní oděvy, pracovní rukavice, ochranná a pracovní obuv.
(730) **VOCHOC, s.r.o.**, Plzeňská 297, Zbůch, 33022, CZ

(210) **O-438570**
(220) 22.06.2006
(320) 22.06.2006
(511) 29, 30
(540)



(510) (29) potraviny a potravinové doplňky zahrnuté v této třídě, zejména pak polévky, masové, omáčkové, polévkové a zeleninové výtažky, zejména v práškovém stavu a na rostlinné bázi, jedlé oleje a tuky; (30) potraviny a potravinové doplňky zahrnuté v této třídě, zejména koření, ocet, dietní koření, přírodní sladidla.
(590) Barevná
(730) **NIKAL s.r.o.**, Lesná 102, 67102, CZ
(740) Mgr. Kateřina Davidová, advokátka, Na Příkopě 17, Praha 1, 11000

(210) **O-438582**
(220) 22.06.2006

(320) 22.06.2006
(511) 30
(540)



(510) (30) káva, také káva ve filtračním balení, nápoje na bázi kávy, káva a nápoje z kávy obsahující mléko, sušené mléko, kávové náhražky, kakao, čokoládu, cereálie, ovoce, cukr, bylinky či koření nebo kombinaci těchto výrobků, kávové extrakty, instantní káva, kávové náhražky, čaj, nápoje na bázi čaje, čajové lístky, bylinkové čaje, čajové extrakty, instantní čaj, čajové náhražky, čaj v nálevových sáčcích, sáčky, kakao, nápoje na bázi kakaa, čokoláda a čokoládové extrakty v práškové, granulované nebo tekuté formě, cukr, bylinky pro přípravu (výrobu) nápojů, bylinné směsi pro přípravu (výrobu) nápojů, směsi převážně sestávající z bylin s přidaným sušeným ovocem pro přípravu (výrobu) nápojů, bylinné vývary, odvary a koncentráty pro jiné než léčebné účely.

(590) Barevná
(730) Sara Lee / DE N.V., Vleutensevaart 100, 3532 AD Utrecht, NL
(740) TRAPLOVÁ-HAKR-KUBÁT Advokátní a patentová kancelář, JUDr. Jarmila Traplová, Přístavní 24, Praha 7, 17000

(210) O-438583
(220) 22.06.2006
(320) 22.06.2006
(511) 30
(540)



(510) (30) káva, také káva ve filtračním balení, nápoje na bázi kávy, káva a nápoje z kávy obsahující mléko, sušené mléko, kávové náhražky, kakao, čokoládu, cereálie, ovoce, cukr, bylinky či koření nebo kombinaci těchto výrobků, kávové extrakty, instantní káva, kávové náhražky, čaj, nápoje na bázi čaje, čajové lístky, bylinkové čaje, čajové extrakty, instantní čaj, čajové náhražky, čaj v nálevových sáčcích, sáčky, kakao, nápoje na bázi kakaa, čokoláda a čokoládové extrakty v práškové, granulované nebo tekuté formě, cukr, bylinky pro přípravu (výrobu) nápojů, bylinné směsi pro přípravu (výrobu) nápojů, směsi převážně sestávající z bylin s přidaným sušeným ovocem pro přípravu (výrobu) nápojů, bylinné vývary, odvary a koncentráty pro jiné než léčebné účely.

(590) Barevná
(730) Sara Lee / DE N.V., Vleutensevaart 100, 3532 AD Utrecht, NL
(740) TRAPLOVÁ-HAKR-KUBÁT Advokátní a patentová kancelář, JUDr. Jarmila Traplová, Přístavní 24, Praha 7, 17000

(210) O-438584
(220) 22.06.2006
(320) 22.06.2006
(511) 30

(540)



(510) (30) káva, také káva ve filtračním balení, nápoje na bázi kávy, káva a nápoje z kávy obsahující mléko, sušené mléko, kávové náhražky, kakao, čokoládu, cereálie, ovoce, cukr, bylinky či koření nebo kombinaci těchto výrobků, kávové extrakty, instantní káva, kávové náhražky, čaj, nápoje na bázi čaje, čajové lístky, bylinkové čaje, čajové extrakty, instantní čaj, čajové náhražky, čaj v nálevových sáčcích, sáčky, kakao, nápoje na bázi kakaa, čokoláda a čokoládové extrakty v práškové, granulované nebo tekuté formě, cukr, bylinky pro přípravu (výrobu) nápojů, bylinné směsi pro přípravu (výrobu) nápojů, směsi převážně sestávající z bylin s přidaným sušeným ovocem pro přípravu (výrobu) nápojů, bylinné vývary, odvary a koncentráty pro jiné než léčebné účely.

(590) Barevná
(730) Sara Lee / DE N.V., Vleutensevaart 100, 3532 AD Utrecht, NL
(740) TRAPLOVÁ-HAKR-KUBÁT Advokátní a patentová kancelář, JUDr. Jarmila Traplová, Přístavní 24, Praha 7, 17000

(210) O-438600
(220) 23.06.2006
(320) 23.06.2006
(511) 32
(540)



(510) (32) minerální vody, šumivé nápoje a jiné nápoje nealkoholické, nápoje a šťávy ovocné, sirupy a jiné přípravky k zhotovování nápojů.

(730) ALPHADUCT, a.s., Na Příkopě 12, Praha 1, 11000, CZ
(740) JEHNE, VODÁK a partneři, JUDr. Robert Jehne, advokát, Školská 32, Praha 1, 11000

(210) O-438601
(220) 23.06.2006
(320) 23.06.2006
(511) 32
(540)



(510) (32) minerální vody, šumivé nápoje a jiné nápoje nealkoholické, nápoje a šťávy ovocné, sirupy a jiné přípravky k zhotovování nápojů.

(730) ALPHADUCT, a.s., Na Příkopě 12, Praha 1, 11000, CZ
(740) JEHNE, VODÁK a partneři, JUDr. Robert Jehne, advokát, Školská 32, Praha 1, 11000

(210) O-438602
(220) 23.06.2006
(320) 23.06.2006
(511) 32
(540)

KORUNNÍ GLYX

(510) (32) minerální vody, šumivé nápoje a jiné nápoje nealkoholické, nápoje a šťávy ovocné, sirupy a jiné přípravky k zhotovování nápojů. (540)

(730) **ALPHADUCT, a.s.**, Na Příkopě 12, Praha 1, 11000, CZ
(740) JEHNE, VODÁK a partneři, JUDr. Robert Jehne, advokát, Školská 32, Praha 1, 11000

(210) **O-438603**
(220) 23.06.2006
(320) 23.06.2006
(511) 32
(540)

KORUNNÍ S NÍZKÝM GLYKEMICKÝM INDEXEM

(510) (32) minerální vody, šumivé nápoje a jiné nápoje nealkoholické, nápoje a šťávy ovocné, sirupy a jiné přípravky k zhotovování nápojů.

(730) **ALPHADUCT, a.s.**, Na Příkopě 12, Praha 1, 11000, CZ
(740) JEHNE, VODÁK a partneři, JUDr. Robert Jehne, advokát, Školská 32, Praha 1, 11000

(210) **O-438604**
(220) 23.06.2006
(320) 23.06.2006
(511) 32
(540)

KORUNNÍ POMÁHÁ ŽÍT V ROVNOVÁZE

(510) (32) minerální vody, šumivé nápoje a jiné nápoje nealkoholické, nápoje a šťávy ovocné, sirupy a jiné přípravky k zhotovování nápojů.

(730) **ALPHADUCT, a.s.**, Na Příkopě 12, Praha 1, 11000, CZ
(740) JEHNE, VODÁK a partneři, JUDr. Robert Jehne, advokát, Školská 32, Praha 1, 11000

(210) **O-438605**
(220) 23.06.2006
(320) 23.06.2006
(511) 32
(540)

KORUNNÍ REFRESH

(510) (32) minerální vody, šumivé nápoje a jiné nápoje nealkoholické, nápoje a šťávy ovocné, sirupy a jiné přípravky k zhotovování nápojů.

(730) **ALPHADUCT, a.s.**, Na Příkopě 12, Praha 1, 11000, CZ
(740) JEHNE, VODÁK a partneři, JUDr. Robert Jehne, advokát, Školská 32, Praha 1, 11000

(210) **O-438606**
(220) 23.06.2006
(320) 23.06.2006
(511) 32
(540)



(510) (32) minerální vody, šumivé nápoje a jiné nápoje nealkoholické, nápoje a šťávy ovocné, sirupy a jiné přípravky k zhotovování nápojů.

(730) **ALPHADUCT, a.s.**, Na Příkopě 12, Praha 1, 11000, CZ
(740) JEHNE, VODÁK a partneři, JUDr. Robert Jehne, advokát, Školská 32, Praha 1, 11000

(210) **O-438618**
(220) 22.06.2006
(320) 22.06.2006
(511) 36



(510) (36) realitní kanceláře, správa nemovitosti, pronájem nemovitosti, zprostředkování nemovitosti.
(730) **IMOGEST spol. s r.o.**, Dr. Zikmunda Wintra 5, Praha 6, 16000, CZ
(740) Advokátní a patentová kancelář VYSKOČIL, KROŠLÁK a spol., Dana Lukajová, Voršílská 10, Praha 1, 11000

(210) **O-438628**
(220) 23.06.2006
(320) 23.06.2006
(511) 30
(540)

DOTYK POMERANČE

(510) (30) kakao, čokoláda, kakaové nápoje, čokoládové nápoje a kávové nápoje a přípravky pro výrobu těchto nápojů, pekařské výrobky, pečivo a cukrářské výrobky, zejména sladké a čokoládové cukrovinky, výrobky z těsta, přípravky z obilnin, led pro osvěžení /vše ve tř. 30/.

(730) **Kraft Foods Schweiz Holding AG**, Bellerivestrasse 203, Zürich, CH
(740) Čermák Hořejš Myslíl a spol., JUDr. Jan Matějka, Národní 32, Praha 1, 11000

(210) **O-438642**
(220) 26.06.2006
(320) 26.06.2006
(511) 33, 35, 41, 43
(540)

BOHEMIA SEKT BAR

(510) (33) lihoviny, likéry, aperitivy, destiláty, mixované nápoje, alkoholové extrakty, vína všeho druhu; (35) poradenství v obchodní činnosti v oboru vinařství a sommeliérství, včetně propagace; (41) společenské, kulturní a soutěžní aktivity; (43) restaurační a hotelové služby.

(730) **Bohemia Sekt, Českomoravská vinařská akciová společnost**, Smetanova 220, Starý Plzenec, 33202, CZ
(740) Bc. Irena Langrová, Skrétova 48, Plzeň, 30100

(210) **O-438650**
(220) 26.06.2006
(320) 26.06.2006
(511) 14, 35, 42
(540)



(510) (14) bižuterie; (35) zprostředkování obchodní činnosti a pomoc při řízení obchodní činnosti; (42) návrhářství.

(590) Barevná
(730) **Milesson Jana**, Puškinova 756, Kosmonosy, 29306, CZ

(210) **O-438651**
(220) 26.06.2006
(320) 26.06.2006
(511) 41

(540)



- (510) (41) výuka v oboru umění - balet, jazz dance, top dance, akrobatika, gymnastika, zpěv, herectví - dramatický obor, hudba.
(730) **Veselý Pavel**, Klíčanská 10/1631, Praha 8, 18200, CZ

(210) **O-438652**
(220) 26.06.2006
(320) 26.06.2006
(511) 5, 29, 35
(540)

GingiMax

- (510) (5) farmaceutické přípravky a léčiva humánní a veterinární, doplňky stravy pro léčebné účely, potraviny pro zvláštní účely, zvláště pro léčebné účely, diabetické přípravky pro léčebné účely, chemické výrobky pro lékařství a hygienu; (29) doplňky stravy a potraviny pro zvláštní účely, ne pro léčebné účely, obsažené v této třídě; (35) reklamní, inzertní, propagační a marketingová činnost.
(730) **SVUS Pharma a.s.**, Smetanovo nábřeží 1238/20a, Hradec Králové, 50002, CZ
(740) Ing. Marie Smrčková, patentový zástupce, Velflíkova 10, Praha 6 - Dejvice, 16000

(210) **O-438653**
(220) 26.06.2006
(320) 26.06.2006
(511) 5, 29, 35
(540)

ChondroFort

- (510) (5) farmaceutické přípravky a léčiva humánní a veterinární, doplňky stravy pro léčebné účely, potraviny pro zvláštní účely, zvláště pro léčebné účely, diabetické přípravky pro léčebné účely, chemické výrobky pro lékařství a hygienu; (29) doplňky stravy a potraviny pro zvláštní účely, ne pro léčebné účely, obsažené v této třídě; (35) reklamní, inzertní, propagační a marketingová činnost.
(730) **SVUS Pharma a.s.**, Smetanovo nábřeží 1238/20a, Hradec Králové, 50002, CZ
(740) Ing. Marie Smrčková, patentový zástupce, Velflíkova 10, Praha 6 - Dejvice, 16000

(210) **O-438655**
(220) 26.06.2006
(320) 26.06.2006
(511) 35, 41, 43
(540)



- (510) (35) služby v oblasti propagace informací kulturních, společenských, sportovních a obchodních aktivit australské a novozélandské komunity prostřednictvím tisku, webových stránek, rozhlasem, televizí nebo jinými přenosovými médii; (41) služby v oblasti výchovy, vzdělávání, pořádání kulturních a sportovních akcí australské a novozélandské komunity, například prostřednictvím seminářů, přednášek, setkání, sportovních utkání a dalších společenských událostí; (43) služby v oblasti zajišťování ubytování pro cestující, stravování během společenských, vzdělávacích, obchodních a jiných aktivitách australské a novozélandské komunity.
(590) Barevná

- (730) **CZECH AUSTRALIAN NEW ZEALAND**, Šmeralova 8/2B, Praha 7, 17000, CZ
(740) Bohuslav Matuška, Občanská 1141, Smržovka, 46851

(210) **O-438664**
(220) 27.06.2006
(320) 27.06.2006
(511) 16, 33, 41
(540)



- (510) (16) tiskoviny, reklamní a informační materiály, etikety, obaly papírové a z plastů jinde neuvedené, obaly a tašky z papíru a plastů; (33) alkoholické nápoje; (41) výchova, vzdělání, zábava, sportovní a kulturní aktivity.
(590) Barevná
(730) **VINIUM a.s.**, Hlavní 666, Velké Pavlovice, 69106, CZ
(740) Pavel Šafář, Široká 36/5, Praha 1, 11000

(210) **O-438665**
(220) 27.06.2006
(320) 27.06.2006
(511) 16, 33, 41
(540)



- (510) (16) tiskoviny, reklamní a informační materiály, etikety, obaly papírové a z plastů jinde neuvedené, obaly a tašky z papíru a plastů; (33) alkoholické nápoje; (41) výchova, vzdělání, zábava, sportovní a kulturní aktivity.
(590) Barevná
(730) **VINIUM a.s.**, Hlavní 666, Velké Pavlovice, 69106, CZ
(740) Pavel Šafář, Široká 36/5, Praha 1, 11000

(210) **O-438666**
(220) 27.06.2006
(320) 27.06.2006
(511) 16, 33, 41

(540)



sportovní a kulturní aktivity.

(590) Barevná
(730) **VINIUM a.s.**, Hlavní 666, Velké Pavlovice, 69106, CZ
(740) Pavel Šafář, Široká 36/5, Praha 1, 11000

(210) **O-438669**

(220) 27.06.2006
(320) 27.06.2006
(511) 16, 33, 41
(540)

(510) (16) tiskoviny, reklamní a informační materiály, etikety, obaly papírové a z plastů jinde neuvedené, obaly a tašky z papíru a plastů; (33) alkoholické nápoje; (41) výchova, vzdělání, zábava, sportovní a kulturní aktivity.

(590) Barevná
(730) **VINIUM a.s.**, Hlavní 666, Velké Pavlovice, 69106, CZ
(740) Pavel Šafář, Široká 36/5, Praha 1, 11000



(210) **O-438667**

(220) 27.06.2006
(320) 27.06.2006
(511) 16, 33, 41
(540)



(510) (16) tiskoviny, reklamní a informační materiály, etikety, obaly papírové a z plastů jinde neuvedené, obaly a tašky z papíru a plastů; (33) alkoholické nápoje; (41) výchova, vzdělání, zábava, sportovní a kulturní aktivity.

(590) Barevná
(730) **VINIUM a.s.**, Hlavní 666, Velké Pavlovice, 69106, CZ
(740) Pavel Šafář, Široká 36/5, Praha 1, 11000

(510) (16) tiskoviny, reklamní a informační materiály, etikety, obaly papírové a z plastů jinde neuvedené, obaly a tašky z papíru a plastů; (33) alkoholické nápoje; (41) výchova, vzdělání, zábava, sportovní a kulturní aktivity.

(590) Barevná
(730) **VINIUM a.s.**, Hlavní 666, Velké Pavlovice, 69106, CZ
(740) Pavel Šafář, Široká 36/5, Praha 1, 11000

(210) **O-438670**

(220) 27.06.2006
(320) 27.06.2006
(511) 16, 33, 41
(540)



(210) **O-438668**

(220) 27.06.2006
(320) 27.06.2006
(511) 16, 33, 41
(540)



(510) (16) tiskoviny, reklamní a informační materiály, etikety, obaly papírové a z plastů jinde neuvedené, obaly a tašky z papíru a plastů; (33) alkoholické nápoje; (41) výchova, vzdělání, zábava, sportovní a kulturní aktivity.

(590) Barevná
(730) **VINIUM a.s.**, Hlavní 666, Velké Pavlovice, 69106, CZ
(740) Pavel Šafář, Široká 36/5, Praha 1, 11000

(210) **O-438682**

(220) 27.06.2006
(320) 27.06.2006
(511) 35

(510) (16) tiskoviny, reklamní a informační materiály, etikety, obaly papírové a z plastů jinde neuvedené, obaly a tašky z papíru a plastů; (33) alkoholické nápoje; (41) výchova, vzdělání, zábava,

(540)

Dox's

- (510) (35) organizování a provádění dražeb, poskytování a šíření informací o dražbách všemi druhy médií.
(590) Barevná
(730) **ART CZ GROUP, s.r.o.**, Na Strži 1702/65, Praha 4, 14062, CZ
(740) Ing. Francis Jupa, Měchenická 4/2554, Praha 4, 14100

(210) **O-438683**

- (220) 27.06.2006
(320) 27.06.2006
(511) 25, 28, 41
(540)

||| www.levnelyze.cz |||

- (510) (25) sportovní oděvy, sportovní obuv, obuv lyžařská; (28) potřeby pro gymnastiku a sport, které nejsou uvedeny v jiných třídách; (41) zábava, sportovní a kulturní aktivity.
(730) **Poledno Vítězslav**, Harrachov 535, Harrachov, 51246, CZ
(740) Václav Douša, Markušova 1633, Praha 4, 14900

(210) **O-438703**

- (220) 27.06.2006
(320) 27.06.2006
(511) 35
(540)

APOLLO

- (510) (35) sestavování různého druhu zboží ku prospěchu spotřebitelů, které jim umožní nejhodnější výběr a nákup oděvů, obuvi, pokrývek hlavy, sportovních oděvů a oděvů pro volný čas, sportovního náčiní a vybavení, tašek, brašen, batohů, jízdních kol, ochranných oděvů a pokrývek hlavy, zámek a řetězů pro jízdní kola, reflektorů a osvětlení pro jízdní kola, prostřednictvím maloobchodních prodejen a/nebo prostřednictvím příslušných webových stránek nebo zasilatelských katalogů.
(730) **Halfords Limited**, Icknield Street Drive, Washford West, Redditch, Worcestershire, GB
(740) **KOREJZOVÁ & SPOL., v.o.s.**, Mgr. Petra Korejzová, Spálená 29, Praha 1, 11000

(210) **O-438712**

- (220) 27.06.2006
(320) 27.06.2006
(511) 9, 42
(540)

JURISDICON

- (510) (9) software; (42) návrh a vývoj softwaru.
(730) **KAKTUS SOFTWARE, spol. s r.o.**, Semilská 181/2, Praha 9, 19700, CZ

(210) **O-438714**

- (220) 27.06.2006
(320) 27.06.2006
(511) 5, 29, 30
(540)

Dialevel

- (510) (5) výrobky farmaceutické a parafarmaceutické, vitamíny a minerály a stopové prvky, dietní a nutriční přípravky a léčiva, medicínální sirupy, výtažky z léčivých bylin a kombinované přípravky vitamínů, minerálů, stopových prvků a bylinných výtažků, potravinové doplňky obohacené vitamíny nebo minerály nebo stopovými prvky, vitamínové přípravky, vitamíny

a multivitaminové preparáty, minerály a multiminerálové preparáty, bylinné čaje, léčivé byliny, cukrovinky nebo pastilky nebo tabletky nebo tobolky nebo kapsle nebo žvýkačky s léčivými přísadami, dietetické látky upravené pro lékařské účely, minerální vody a dietetické nápoje upravené pro lékařské účely, dietní potraviny upravené pro lékařské účely, doplňky výživové pro lékařské účely, bílkovinné přípravky nebo potrava pro lékařské účely, balzámy a krémy a masti pro lékařské účely, chemické přípravky pro lékařské účely, léčivé oleje, oleje pro lékařské účely, tuky pro lékařské účely, léčivé soli, tinktury pro lékařské účely, bylinné výtažky nebo sirupy, vitamínová a minerální výživa ve formě koncentrátů, proteinové koncentráty jako výživné přísady k potravinám, droždí pro farmaceutické účely, potravinové doplňky s léčebnými účinky, výživné nebo dietetické přípravky pro lékařské účely pro denní doplnění stravy jako instantní strava nebo samostatná směs, která se skládá hlavně z mléka v prášku nebo ze živočišných nebo zeleninových proteinů, také s přísadkou vitamínů nebo minerálů nebo stopových prvků nebo cukru; (29) potravinové doplňky ne pro lékařské účely (zařazené v této třídě) a obsahující látky živočišného původu, protein pro lidskou spotřebu, proteinové výrobky a přípravky pro výživu, přípravky zvláštní výživy pro sportovce nebo osoby s vysokým energetickým výdejem, jedlá želatina, želatinové výrobky a přípravky pro výživu, tuky jedlé, oleje jedlé, extrakty z chaluž jako výživa, výživné přípravky pro denní doplnění stravy, která se skládá hlavně z mléka v prášku nebo ze živočišných nebo zeleninových proteinů, také s přísadkou vitamínů nebo minerálů nebo stopových prvků nebo cukru, mléko, mléčné výrobky, jogurty, konzervované, sušené, vařené nebo nakládané ovoce nebo zelenina, polévky, vývary, bujóny; (30) potravinové doplňky ne pro lékařské účely (zařazené v této třídě) a obsahující látky rostlinného původu, cukrovinky, žvýkačky, bonbóny, zmrzliny, pekařské výrobky, cukrářské výrobky, kakao, káva, čaj, čokoláda, nápoje čokoládové, čajové, kakaové nebo kávové, potraviny a pokrmy z obilovin pro lidskou spotřebu, těstoviny, müsli, med, propolis pro lidskou potřebu.

- (730) **WALMARK, a.s.**, Oldřichovice 44, Třinec, 73961, CZ
(740) Advokátní a patentová kancelář **VYSKOČIL, KROŠLÁK a spol.**, Dana Lukajová, Voršílská 10, Praha 1, 11000

(210) **O-438731**

- (220) 28.06.2006
(320) 28.06.2006
(511) 16, 18, 24, 25, 28, 34, 35, 36, 37, 41, 43
(540)



- (510) (16) časopisy, knihy, publikace, reklamní prospekty, informační letáky, losy, propagační předměty, jako jsou zejména tužky, kalendáře, plakáty, diáře, těžítka; (18) tašky, brašny, batohy; (24) ručníky; (25) trička, čepice; (28) hrací karty; (34) zapalovače; (35) reklamní činnost, administrativní práce, automatizované zpracování dat; (36) pronájem bytových a nebytových prostor; (37) úklid; (41) organizování sportovních sázek a číselných loterií, provozování loterií a jiných podobných her v souladu s obecně závaznými právními předpisy, provozování nevyherních a výherních hracích přístrojů, provozování kulečnickové herny, prodej losů a příjem sázek ve smluvně závazných sběrnách právnických a fyzických osob a ve sběrnách zřízených společností, vydavatelská činnost, nakladatelská činnost; (43) poskytování občerstvení, služby spojené s poskytováním občerstvení.

- (590) Barevná
(730) **SAZKA, a.s.**, K Žižkovu 851/4, Praha 9, 19093, CZ
(740) **PATENTSERVIS Praha a.s.**, Jivenská 1273/1, Praha 4, 14021

(210) **O-438732**

- (220) 28.06.2006
(320) 28.06.2006

(511) 16, 18, 24, 25, 28, 34, 35, 36, 37, 41, 43
(540)



(510) (16) časopisy, knihy, publikace, reklamní prospekty, informační letáky, losy, propagační předměty, jako jsou zejména tužky, kalendáře, plakáty, diáře, těžítka; (18) tašky, brašny, batohy; (24) ručníky; (25) trička, čepice; (28) hrací karty; (34) zapalovače; (35) reklamní činnost, administrativní práce, automatizované zpracování dat; (36) pronájem bytových a nebytových prostor; (37) úklid; (41) organizování sportovních sázek a číselných loterií, provozování loterií a jiných podobných her v souladu s obecně závaznými právními předpisy, provozování nevýherních a výherních hracích přístrojů, provozování kulečnickové herny, prodej losů a příjem sázek ve smluvně závazných sběrných právnických a fyzických osob a ve sběrných zřízených společností, vydavatelská činnost, nakladatelská činnost; (43) poskytování občerstvení, služby spojené s poskytováním občerstvení.

(590) Barevná
(730) SAZKA, a.s., K Žižkovu 851/4, Praha 9, 19093, CZ
(740) PATENTSERVIS Praha a.s., Jivenská 1273/1, Praha 4, 14021

(210) O-438733

(220) 28.06.2006

(320) 28.06.2006

(511) 16, 18, 24, 25, 28, 34, 35, 36, 37, 41, 43

(540)



(510) (16) časopisy, knihy, publikace, reklamní prospekty, informační letáky, losy, propagační předměty, jako jsou zejména tužky, kalendáře, plakáty, diáře, těžítka; (18) tašky, brašny, batohy; (24) ručníky; (25) trička, čepice; (28) hrací karty; (34) zapalovače; (35) reklamní činnost, administrativní práce, automatizované zpracování dat; (36) pronájem bytových a nebytových prostor; (37) úklid; (41) organizování sportovních sázek a číselných loterií, provozování loterií a jiných podobných her v souladu s obecně závaznými právními předpisy, provozování nevýherních a výherních hracích přístrojů, provozování kulečnickové herny, prodej losů a příjem sázek ve smluvně závazných sběrných právnických a fyzických osob a ve sběrných zřízených společností, vydavatelská činnost, nakladatelská činnost; (43) poskytování občerstvení, služby spojené s poskytováním občerstvení.

(590) Barevná
(730) SAZKA, a.s., K Žižkovu 851/4, Praha 9, 19093, CZ
(740) PATENTSERVIS Praha a.s., Jivenská 1273/1, Praha 4, 14021

(210) O-438734

(220) 28.06.2006

(320) 28.06.2006

(511) 16, 18, 24, 25, 28, 34, 35, 36, 37, 41, 43

(540)



(510) (16) časopisy, knihy, publikace, reklamní prospekty, informační letáky, losy, propagační předměty, jako jsou zejména tužky, kalendáře, plakáty, diáře, těžítka; (18) tašky, brašny, batohy; (24) ručníky; (25) trička, čepice; (28) hrací karty; (34) zapalovače; (35) reklamní činnost, administrativní práce, automatizované zpracování dat; (36) pronájem bytových a nebytových prostor; (37) úklid; (41) organizování sportovních sázek a číselných loterií, provozování loterií a jiných podobných her v souladu s obecně závaznými právními předpisy, provozování nevýherních a výherních hracích přístrojů, provozování kulečnickové herny, prodej losů a příjem sázek ve smluvně závazných sběrných právnických a fyzických osob a ve sběrných zřízených společností, vydavatelská činnost, nakladatelská činnost; (43) poskytování občerstvení, služby spojené s poskytováním občerstvení.

(590) Barevná
(730) SAZKA, a.s., K Žižkovu 851/4, Praha 9, 19093, CZ
(740) PATENTSERVIS Praha a.s., Jivenská 1273/1, Praha 4, 14021

(210) O-438735

(220) 28.06.2006

(320) 28.06.2006

(511) 16, 18, 24, 25, 28, 34, 35, 36, 37, 41, 43

(540)



(510) (16) časopisy, knihy, publikace, reklamní prospekty, informační letáky, losy, propagační předměty, jako jsou zejména tužky, kalendáře, plakáty, diáře, těžítka; (18) tašky, brašny, batohy; (24) ručníky; (25) trička, čepice; (28) hrací karty; (34) zapalovače; (35) reklamní činnost, administrativní práce, automatizované zpracování dat; (36) pronájem bytových a nebytových prostor; (37) úklid; (41) organizování sportovních sázek a číselných loterií, provozování loterií a jiných podobných her v souladu s obecně závaznými právními předpisy, provozování nevýherních a výherních hracích přístrojů, provozování kulečnickové herny, prodej losů a příjem sázek ve smluvně závazných sběrných právnických a fyzických osob a ve sběrných zřízených společností, vydavatelská činnost, nakladatelská činnost; (43) poskytování občerstvení, služby spojené s poskytováním občerstvení.

(590) Barevná
(730) SAZKA, a.s., K Žižkovu 851/4, Praha 9, 19093, CZ
(740) PATENTSERVIS Praha a.s., Jivenská 1273/1, Praha 4, 14021

(210) O-438736

(220) 28.06.2006

(320) 28.06.2006

(511) 16, 18, 24, 25, 28, 34, 35, 36, 37, 41, 43

(540)



(510) (16) časopisy, knihy, publikace, reklamní prospekty, informační letáky, losy, propagační předměty, jako jsou zejména tužky, kalendáře, plakáty, diáře, těžítka; (18) tašky, brašny, batohy; (24) ručníky; (25) trička, čepice; (28) hrací karty; (34) zapalovače; (35) reklamní činnost, administrativní práce, automatizované zpracování dat; (36) pronájem bytových a nebytových prostor; (37) úklid; (41) organizování sportovních sázek a číselných loterií, provozování loterií a jiných podobných her v souladu s obecně závaznými právními předpisy, provozování nevýherních a výherních hracích přístrojů, provozování kulečnickové herny, prodej losů a příjem sázek ve smluvně závazných sběrných

- právnických a fyzických osob a ve sběrnách zřízených společností, vydavatelská činnost, nakladatelská činnost; (43) poskytování občerstvení, služby spojené s poskytováním občerstvení.
(590) Barevná
(730) SAZKA, a.s., K Žižkovu 851/4, Praha 9, 19093, CZ
(740) PATENTSERVIS Praha a.s., Jivenská 1273/1, Praha 4, 14021

- (320) 28.06.2006
(511) 16, 18, 24, 25, 28, 34, 35, 36, 37, 41, 43
(540)



- (210) **O-438737**
(220) 28.06.2006
(320) 28.06.2006
(511) 16, 18, 24, 25, 28, 34, 35, 36, 37, 41, 43
(540)



- (510) (16) časopisy, knihy, publikace, reklamní prospekty, informační letáky, losy, propagační předměty, jako jsou zejména tužky, kalendáře, plakáty, diáře, těžítka; (18) tašky, brašny, batohy; (24) ručníky; (25) trička, čepice; (28) hrací karty; (34) zapalovače; (35) reklamní činnost, administrativní práce, automatizované zpracování dat; (36) pronájem bytových a nebytových prostor; (37) úklid; (41) organizování sportovních sázek a číselných loterií, provozování loterií a jiných podobných her v souladu s obecně závaznými právními předpisy, provozování nevýherních a výherních hracích přístrojů, provozování kulečnickové herny, prodej losů a příjem sázek ve smluvně závazných sběrnách právnických a fyzických osob a ve sběrnách zřízených společností, vydavatelská činnost, nakladatelská činnost; (43) poskytování občerstvení, služby spojené s poskytováním občerstvení.
(590) Barevná
(730) SAZKA, a.s., K Žižkovu 851/4, Praha 9, 19093, CZ
(740) PATENTSERVIS Praha a.s., Jivenská 1273/1, Praha 4, 14021

- (510) (16) časopisy, knihy, publikace, reklamní prospekty, informační letáky, losy, propagační předměty, jako jsou zejména tužky, kalendáře, plakáty, diáře, těžítka; (18) tašky, brašny, batohy; (24) ručníky; (25) trička, čepice; (28) hrací karty; (34) zapalovače; (35) reklamní činnost, administrativní práce, automatizované zpracování dat; (36) pronájem bytových a nebytových prostor; (37) úklid; (41) organizování sportovních sázek a číselných loterií, provozování loterií a jiných podobných her v souladu s obecně závaznými právními předpisy, provozování nevýherních a výherních hracích přístrojů, provozování kulečnickové herny, prodej losů a příjem sázek ve smluvně závazných sběrnách právnických a fyzických osob a ve sběrnách zřízených společností, vydavatelská činnost, nakladatelská činnost; (43) poskytování občerstvení, služby spojené s poskytováním občerstvení.
(590) Barevná
(730) SAZKA, a.s., K Žižkovu 851/4, Praha 9, 19093, CZ
(740) PATENTSERVIS Praha a.s., Jivenská 1273/1, Praha 4, 14021

- (210) **O-438747**
(220) 28.06.2006
(320) 28.06.2006
(511) 14
(540)

UNIQ BY SG

- (510) (14) bižuterie, klenoty, drahokamy, brože, náhrdelníky, náramky, náušnice, prsteny, přívěsky, řetízky, šperky, štrass.
(730) Šlechta František Ing. CSc., Děkanská vinice II. 4/1534, Praha 4, 14000, CZ
Girlová Kateřina, c/Cerraja 2, Piso 1 la Camella - Arona, Tenerife Canary Islands, 38627, ES

- (210) **O-438738**
(220) 28.06.2006
(320) 28.06.2006
(511) 16, 18, 24, 25, 28, 34, 35, 36, 37, 41, 43
(540)



- (210) **O-438753**
(220) 28.06.2006
(320) 28.06.2006
(511) 41, 43
(540)

- (510) (16) časopisy, knihy, publikace, reklamní prospekty, informační letáky, losy, propagační předměty, jako jsou zejména tužky, kalendáře, plakáty, diáře, těžítka; (18) tašky, brašny, batohy; (24) ručníky; (25) trička, čepice; (28) hrací karty; (34) zapalovače; (35) reklamní činnost, administrativní práce, automatizované zpracování dat; (36) pronájem bytových a nebytových prostor; (37) úklid; (41) organizování sportovních sázek a číselných loterií, provozování loterií a jiných podobných her v souladu s obecně závaznými právními předpisy, provozování nevýherních a výherních hracích přístrojů, provozování kulečnickové herny, prodej losů a příjem sázek ve smluvně závazných sběrnách právnických a fyzických osob a ve sběrnách zřízených společností, vydavatelská činnost, nakladatelská činnost; (43) poskytování občerstvení, služby spojené s poskytováním občerstvení.
(590) Barevná
(730) SAZKA, a.s., K Žižkovu 851/4, Praha 9, 19093, CZ
(740) PATENTSERVIS Praha a.s., Jivenská 1273/1, Praha 4, 14021



- (510) (41) provozování golfového hřiště, organizování sportovních soutěží, praktický výcvik, provozování sportovního zařízení, pronájem sportovních potřeb, výchovně-zábavné klubové služby; (43) restaurace, ubytování služby.
(730) GOLF KLUB ČERTOVO BŘEMENO, Alenina Lhota 5, Jistebnice, 39133, CZ
(740) JUDr. Lubomír Kadaně, advokát, Vinohradská 10, Praha 2, 12000

- (210) **O-438765**
(220) 29.06.2006
(320) 29.06.2006
(511) 35, 38, 41

- (210) **O-438739**
(220) 28.06.2006

(540) **radio**
Rock
max 89,6 FM
95,6 FM

(510) (35) propagační činnost, reklama; (38) spoje (komunikace) - rozhlasové vysílání; (41) zábava, sportovní a kulturní aktivity.

(590) Barevná

(730) **Radio Zlín Media, s.r.o.**, Mladcová 400, Zlín, 76001, CZ

(210) **O-438779**

(220) 29.06.2006

(320) 29.06.2006

(511) 29, 30

(540)



(510) (29) potraviny a potravinové doplňky zahrnuté v této třídě, zejména pak polévky, masové, omáčkové, polévkové a zeleninové výtažky, zejména v práškovém stavu a na rostlinné bázi, jedlé oleje a tuky; (30) potraviny a potravinové doplňky zahrnuté v této třídě, zejména koření, ocet, dietní koření, přírodní sladidla.

(590) Barevná

(730) **NIKALs.r.o.**, Lesná 102, 67102, CZ

(740) Mgr. Kateřina Davidová, advokátka, Na Příkopě 17, Praha 1, 11000

(210) **O-438795**

(220) 29.06.2006

(320) 29.06.2006

(511) 32, 35

(540)



(510) (32) minerální vody, stolní vody, limonády, piva, šumivé nápoje, šťávy ovocné, sirupy, výrobky z minerálních vod spadající do této třídy a jiné nealkoholické nápoje; (35) propagační, reklamní a inzertní činnost.

(590) Barevná

(730) **Karlovarské minerální vody, a.s.**, Horova 3, Karlovy Vary, 36021, CZ

(740) JUDr. Josef Mrázek, advokát, Křížkova 1, Praha 8, 18600

(210) **O-438796**

(220) 29.06.2006

(320) 29.06.2006

(511) 32, 35

(540)



(510) (32) minerální vody, stolní vody, limonády, piva, šumivé nápoje, šťávy ovocné, sirupy, výrobky z minerálních vod a jiné nealkoholické nápoje; (35) propagační, reklamní a inzertní činnost.

(590) Barevná

(730) **Karlovarské minerální vody, a.s.**, Horova 3, Karlovy Vary, 36021, CZ

(740) JUDr. Josef Mrázek, advokát, Křížkova 1, Praha 8, 18600

(210) **O-438803**

(220) 30.06.2006

(320) 30.06.2006

(511) 9, 16, 35, 38, 39, 41, 42

(540)

 | knižníweb

(510) (9) zvukové, zvukově obrazové záznamy a jejich rozmnoženiny na nosičích CD, CD-ROM, MC, MD, DVD, SACD a videokazety, aparáty a přístroje pro záznam, přenos a reprodukci zvuku nebo obrazu, zvuku a obrazu, přístroje fotografické, filmové a optické, přístroje a nástroje elektrické zařazené v této třídě, software na nosičích; (16) knihy, časopisy, noviny a jiné tiskoviny, hudebniny všeho druhu, knihařské výrobky, tiskárenské výrobky, potřeby pro knižní vazby, fotografie, učební a školní potřeby a pomůcky, obalové materiály z plastických hmot, kancelářské potřeby, papírenské zboží, papír a výrobky z papíru, lepenka a kartonážní výrobky, vše spadající do této třídy; (35) propagační činnost, pomoc při řízení obchodní činnosti, obchodní administrativy, kancelářské práce, reklamní činnost, inzertní činnost, včetně poskytování výše uvedených služeb on-line (prostřednictvím počítačových a jiných sítí), distribuce zboží k reklamním účelům; (38) komunikační služby prostřednictvím sítí, např. šíření časopisů, knih, periodik v elektronické podobě po sítích, zejména počítačovou nebo obdobnou sítí; (39) zasilatelství a zásilkový obchod, provozování skladů, silniční motorová nákladní doprava; (41) vydavatelská činnost, vydavatelství a nakladatelství pro knihy, noviny, časopisy a elektronické nosiče zvukových a zvukově obrazových záznamů a jejich rozmnoženiny; (42) tvorba software.

(730) **EUROMEDIA GROUP k.s.**, Nádražní 896/32, Praha 5, 15000, CZ

(740) JUDr. Anna Kokošková, Lublaňská 61, Praha 2, 12000

(210) **O-438809**

(220) 30.06.2006

(320) 30.06.2006

(511) 39, 41, 43

(540)



West Bohemia Travel

- (510) (39) služby týkající se sdělování i informací ohledně cesty nebo dopravy zboží, které poskytují agenti nebo informace týkající se tarifů, jízdního řádu a dopravních způsobů, organizování cest;
(41) služby, jejichž hlavním cílem jsou zábavy, rozptýlení nebo rekreace osob; (43) služby zajišťující stravování a nápoje, dočasné ubytování.
(590) Barevná
(730) **Plzeňské městské dopravní podniky, a.s.**, Denisovo nábřeží 920/12, Plzeň, 30323, CZ
(740) Advokátní kancelář, JUDr. Petr Víška, nám. Republiky 2, Plzeň, 30100

- (210) **O-438890**
(220) 30.06.2006
(320) 30.06.2006
(511) 16, 35, 41
(540)

PETbyznys.eu

vše pro domácí mazlíčky

- (510) (16) časopisy; (35) propagační činnost, reklama; (41) vydavatelská činnost.
(730) **Smrčková Lenka**, K Rovinám 538/17, Praha 5, 15800, CZ

- (210) **O-438894**
(220) 30.06.2006
(320) 30.06.2006
(511) 9, 11
(540)



- (510) (9) elektrochemické zdroje proudu, zejména články, baterie a akumulátory; (11) osvětlovací předměty všeho druhu, zejména svítidla a lampy.
(730) **Palaba a.s.**, Netovická 875, Slaný, 27444, CZ
(740) TRAPLOVÁ-HAKR-KUBÁT Advokátní a patentová kancelář, JUDr. Jarmila Traplová, Přístavní 24, Praha 7, 17000

- (210) **O-438901**
(220) 30.06.2006
(320) 30.06.2006
(511) 1, 41, 42
(540)

CARBOCEL

- (510) (1) chemické výrobky pro průmyslové účely a pro vědu, výrobky chemické všeobecného charakteru, uhlikaté přípravky, sorbenty typu aktivního uhlíku, filtrační materiály (chemické přípravky), filtrační materiály (minerální látky); (41) překladatelské práce (služby); (42) výkon zkušební činnosti v oboru produktů spalování, odpadového hospodářství, životního a pracovního prostředí, inženýrská, expertizní a posudková činnost v oboru životního a pracovního prostředí, geotechnický dozor, monitorování a měření tlakových a deformačních účinků na stavební objekty, výzkumná, vývojová a posudková činnost v oboru těžby a úpravy uhlí a dalších nerostných surovin, inženýrská a posudková činnost v oboru užití uhlí a dalších nerostných surovin, speciální měření v oblasti bezmontážní diagnostiky včetně termovizního měření, geofyziky, elektrických a neelektrických veličin, životního a pracovního prostředí, technologie dobývání, projektování elektrických zařízení, tvorba software, projekty vodohospodářského řešení území, zpracování hydrogeologických studií báňskou činností ovlivněného prostředí, vývojová a výzkumná činnost v oboru strojů, zařízení a konstrukcí, inženýrská, expertizní a, posudková činnost v oboru

strojů, zařízení a konstrukcí, konzultační, poradenská a projekční činnost v oblasti ekologického spalování uhlí, projektová činnost ve výstavbě, projektování technické rekultivace a projektování sanace jam lomů, geologické práce (geologický průzkum, geologické expertizy), hornická činnost pro projektování, provádění a vyhodnocování geologických prací, projektování a navrhování objektů a zařízení, které jsou součástí hornické činnosti a činnosti prováděné hornickým způsobem, posuzování shody a certifikace stanovených a nestanovených výrobků v rozsahu platných rozhodnutí o autorizaci a akreditaci, výkon akreditovaných laboratorních a diagnostických zkušebních činností v rozsahu platných osvědčení o akreditaci.

- (730) **Výzkumný ústav pro hnědé uhlí, a. s.**, Budovatelů 2830, Most, 43437, CZ
(740) JUDr. Miroslav Kupka, Levého 1532, Rakovník, 26901

- (210) **O-438902**
(220) 30.06.2006
(320) 30.06.2006
(511) 1, 41, 42
(540)

PETSORB

- (510) (1) chemické výrobky pro průmyslové účely a pro vědu, výrobky chemické všeobecného charakteru, uhlikaté přípravky, sorbenty typu aktivního uhlíku, filtrační materiály (chemické přípravky), filtrační materiály (minerální látky); (41) překladatelské práce (služby); (42) výkon zkušební činnosti v oboru produktů spalování, odpadového hospodářství, životního a pracovního prostředí, inženýrská, expertizní a posudková činnost v oboru životního a pracovního prostředí, geotechnický dozor, monitorování a měření tlakových a deformačních účinků na stavební objekty, výzkumná, vývojová a posudková činnost v oboru těžby a úpravy uhlí a dalších nerostných surovin, inženýrská a posudková činnost v oboru užití uhlí a dalších nerostných surovin, speciální měření v oblasti bezmontážní diagnostiky včetně termovizního měření, geofyziky, elektrických a neelektrických veličin, životního a pracovního prostředí, technologie dobývání, projektování elektrických zařízení, tvorba software, projekty vodohospodářského řešení území, překladatelské práce, zpracování hydrogeologických studií báňskou činností ovlivněného prostředí, vývojová a výzkumná činnost v oboru strojů, zařízení a konstrukcí, inženýrská, expertizní a posudková činnost v oboru strojů, zařízení a konstrukcí, konzultační, poradenská a projekční činnost v oblasti ekologického spalování uhlí, projektová činnost ve výstavbě, projektování technické rekultivace a projektování sanace jam lomů, geologické práce (geologický průzkum, geologické expertizy), hornická činnost pro projektování, provádění a vyhodnocování geologických prací, projektování a navrhování objektů a zařízení, které jsou součástí hornické činnosti a činnosti prováděné hornickým způsobem, posuzování shody a certifikace stanovených a nestanovených výrobků v rozsahu platných rozhodnutí o autorizaci a akreditaci, výkon akreditovaných laboratorních a diagnostických zkušebních činností v rozsahu platných osvědčení o akreditaci.

- (730) **Výzkumný ústav pro hnědé uhlí, a. s.**, Budovatelů 2830, Most, 43437, CZ
(740) JUDr. Miroslav Kupka, Levého 1532, Rakovník, 26901

- (210) **O-438905**
(220) 03.07.2006
(320) 03.07.2006
(511) 28, 35, 39, 41
(540)



- (510) (28) hry, hračky, potřeby pro gymnastiku a sport, vánoční ozdoby; (35) propagační činnost, reklama, pomoc při řízení obchodní činnosti, obchodní administrativa, kancelářské práce; (39) balení a skladování zboží, doprava; (41) výchova,

vzdělávání, zábava, sportovní a kulturní aktivity.

- (590) Barevná
(730) **FAMICO, s. r. o.**, Bezručova 593, Říčany, 25101, CZ

(210) **O-438916**

- (220) 03.07.2006
(320) 03.07.2006
(511) 20, 25, 43
(540)

kogo

- (510) (20) nábytek, zrcadla, rámy, výrobky nejmenované v jiných třídách ze dřeva, korku, rákosy, vrbového proutí, z rohu, kosti, slonoviny, z kotic, želvoviny, jantaru, perleti, mořské pěny, náhražky všech těchto materiálů nebo náhražky z plastických hmot; (25) oděvy, obuv, kloboučnické zboží; (43) služby zajišťující stravování a nápojů, dočasné ubytování, restaurace, pizzeria, bar.

- (730) **Benda Jan**, Nám. Svobody 42/5, Teplice, 41501, CZ

(210) **O-438961**

- (220) 04.07.2006
(320) 04.07.2006
(511) 35, 36
(540)



MaFiPo s.r.o.

Makléřské Finanční Poradenství

- (510) (35) zprostředkovatelská činnost v oblasti obchodu a služeb, organizační a ekonomické poradenství; (36) zprostředkovatelská činnost v oblasti pojišťovnictví, finanční a kapitálové poradenství, poradenství v oblasti pojištění, uzavírání pojistných smluv všeho druhu, informace o pojištění, zprostředkování prodeje, koupě, pronájmu a nájmu nemovitostí, obstarání správy nemovitostí, poradenství v oblasti nemovitostí.

- (730) **MaFiPo, s. r. o.**, Škroupova 891/19, Říčany, 25101, CZ

- (740) **JUDr. Miroslav Svoboda**, Hradešinská 977/5, Praha 10, 10100

(210) **O-438972**

- (220) 04.07.2006
(320) 04.07.2006
(511) 35, 37, 42
(540)



- (510) (35) zprostředkování v oblasti obchodu; (37) zprostředkovatelská činnost ve stavebnictví, stavební dozor; (42) inženýrská a projektová činnost ve všech oblastech investiční výstavby, urbanismu a architektury, poradenská a konzultační činnost ve všech oblastech investiční výstavby, urbanismu a architektury, stavebně technický průzkum (zjišťování a vyhodnocování technického stavu staveb) autorský dozor (dohled nad souladem realizace stavby s projektovou dokumentací).

- (730) **NIKODEM A PARTNER, s. r. o.**, Staropramenná 3117/17, Praha 5, 15000, CZ

(210) **O-438973**

- (220) 04.07.2006
(320) 04.07.2006
(511) 35, 37, 42
(540)

NIKODEM A PARTNER

- (510) (35) zprostředkování v oblasti obchodu; (37)

zprostředkovatelská činnost ve stavebnictví, stavební dozor; (42) inženýrská a projektová činnost ve všech oblastech investiční výstavby, urbanismu a architektury, poradenská a konzultační činnost ve všech oblastech investiční výstavby, urbanismu a architektury, stavebně technický průzkum (zjišťování a vyhodnocování technického stavu staveb) autorský dozor (dohled nad souladem realizace stavby s projektovou dokumentací).

- (730) **NIKODEM A PARTNER, s. r. o.**, Staropramenná 3117/17, Praha 5, 15000, CZ

(210) **O-438974**

- (220) 04.07.2006
(320) 04.07.2006
(511) 9, 16, 20, 35, 36
(540)



- (510) (9) kreditní, čipové a magnetické karty; (16) tiskopisy, prospekty, letáky, fotografie; (20) plastové karty; (35) zprostředkování obchodní činnosti, činnost ekonomických a propagačních poradců; (36) služby finanční, peněžní a pojišťovací a jejich zprostředkování včetně poradenství.

- (730) **ALIGIER s.r.o.**, Brabcova 1159/2, Praha 4, 14700, CZ
(740) **PATENTOVÁ, ZNÁMKOVÁ GRAFICKÁ KANCELÁŘ, Ing.** Vlasta Sedláčková, Ke Kateřinkám 1393, Praha 4, 14900

(210) **O-438991**

- (220) 07.07.2006
(320) 07.07.2006
(511) 5
(540)

AMILOSTAD

- (510) (5) farmaceutické a veterinární přípravky.
(730) **STADA Arzneimittel AG**, Stadastrasse 2-18, Bad Vilbel, 61118, DE
(740) **KOREJZOVÁ & SPOL., v.o.s.**, JUDr. Zdeňka Korejzová, Spálená 29, Praha 1, 11000

(210) **O-438992**

- (220) 07.07.2006
(320) 07.07.2006
(511) 5
(540)

RAMISTADA

- (510) (5) farmaceutické a veterinární přípravky, hygienické přípravky pro lékařské účely, dietetické přípravky pro léčebné účely, potraviny pro batolata, náplasti, obvazový materiál, materiály pro plombování zubů a pro zubní otisky, dezinfekční přípravky, výrobky pro hubení živočišných škůdců, fungicidy, herbicidy.
(730) **STADA Arzneimittel AG**, Stadastrasse 2-18, Bad Vilbel, 61118, DE
(740) **KOREJZOVÁ & SPOL., v.o.s.**, JUDr. Zdeňka Korejzová, Spálená 29, Praha 1, 11000

Zamítnuté a částečně zamítnuté přihlášky ochranných známek po zveřejnění(210) **O-156910**

(540)

GOLF REVUE

(583) 13.06.2006 / zamítnutí přihlášky

(210) **O-166579**

(540)

AAA AUTOBAZAR

(583) 13.06.2006 / zamítnutí přihlášky

(210) **O-194106**

(540)



(583) 16.06.2006 / částečné zamítnutí přihlášky

(210) **O-195489**

(540)

SEKKONTAKT.CZ

(583) 28.06.2006 / zamítnutí přihlášky

(210) **O-196902**

(540)



(583) 19.06.2006 / částečné zamítnutí přihlášky

(210) **O-345883**

(540)

OCEAN STAR

(583) 13.06.2006 / částečné zamítnutí přihlášky

(210) **O-346877**

(540)

YKK

(583) 13.06.2006 / zamítnutí přihlášky

(210) **O-347553**

(540)

Valašský TRDELNÍK

(583) 06.06.2006 / zamítnutí přihlášky

(210) **O-356135**

(540)

Rožnovský TRDELNÍK

(583) 06.06.2006 / zamítnutí přihlášky

(210) **O-356587**

(540)

Double Bull

(583) 27.06.2006 / zamítnutí přihlášky

(210) **O-356957**

(540)

Royal

(583) 13.06.2006 / částečné zamítnutí přihlášky

(210) **O-358938**

(540)



(583) 16.06.2006 / zamítnutí přihlášky

(210) **O-419869**

(540)

Koło szczęście

(583) 13.06.2006 / částečné zamítnutí přihlášky

(210) **O-421527**

(540)

MAITRE TRUFFOUT

(583) 16.06.2006 / zamítnutí přihlášky

(210) **O-421548**

(540)

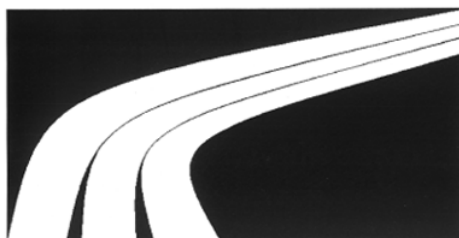

(583) 27.06.2006 / zamítnutí přihlášky

(210) **O-421987**

(540) **ARKEM**

(583) 27.06.2006 / zamítnutí přihlášky

(210) **O-422221**

(540) **VIAGYN**

(583) 03.07.2006 / zamítnutí přihlášky

(210) **O-422469**

(540) **CityLease**

(583) 13.06.2006 / částečné zamítnutí přihlášky

(210) **O-422585**

(540) **MORE STYLE...**

(583) 26.06.2006 / zamítnutí přihlášky

(210) **O-423067**

(540) 

(583) 13.06.2006 / částečné zamítnutí přihlášky

(210) **O-423222**

(540) **TEROSTAR**

(583) 11.07.2006 / částečné zamítnutí přihlášky

(210) **O-423443**

(540) **MLÉČNÁ DRÁHA**

(583) 27.06.2006 / zamítnutí přihlášky

(210) **O-423444**

(540) 

(583) 27.06.2006 / zamítnutí přihlášky

(210) **O-424138**

(540) **BLUE CLUB**

(583) 27.06.2006 / zamítnutí přihlášky

(210) **O-425733**

(540) **Pálí Vám to**

(583) 30.05.2006 / zamítnutí přihlášky

(210) **O-425748**

(540) **KADIO**

(583) 11.07.2006 / zamítnutí přihlášky

(210) **O-425933**

(540) **iklik**

(583) 27.06.2006 / zamítnutí přihlášky

(210) **O-427162**

(540) **LICIA**



(583) 16.06.2006 / částečné zamítnutí přihlášky

Zamítnuté námítky(210) **O-185422**

(540)

TATRA

(583) 15.06.2006

(210) **O-193260**

(540)

SIGNAL

(583) 06.06.2006

(210) **O-195359**

(540)



(583) 08.06.2006

(210) **O-342559**

(540)

MEPHACENTRUM

(583) 06.06.2006

(210) **O-343146**

(540)



(583) 27.06.2006

(210) **O-344403**

(540)

SANICARE

(583) 13.06.2006

(210) **O-345252**

(540)

GoldNet

(583) 27.06.2006

(210) **O-358945**

(540)

INNER

(583) 04.07.2006

(210) **O-359547**

(540)

**KADEŘNICKÝ VELKOOBCHOD
TOMÁŠ DROBNÝ**

(583) 06.06.2006

(210) **O-421111**

(540)

(583) 13.06.2006

(210) **O-422083**

(540)

ACTIVA

(583) 04.07.2006

(210) **O-422469**

(540)

CityLease

(583) 13.06.2006

(210) **O-422492**

(540)

ACTIVA

(583) 04.07.2006

(210) **O-423347**

(540)

LÁZEŇSKÉ TROJHRÁNKY

čokoládové

LÁZNĚ LUHAČOVICE

(583) 13.06.2006

(210) **O-424594**

(540)

ARGUS

(583) 23.06.2006

(210) **O-424699**

(540)



(583) 03.07.2006

(210) **O-425467**

(540) **Be-Be dobré ráno Opavia- chutná
součást vaší snídaně**

(583) 27.06.2006

(210) **O-425775**

(540)



(583) 16.06.2006

(210) **O-427497**

(540)



(583) 27.06.2006

(210) **O-429843**

(540) **BeBe Dobré ráno-Energie na celé
dopoledne**

(583) 27.06.2006

(210) **O-429899**

(540)

**BeBe Dobré ráno Opavia -
Energie na celé dopoledne**

(583) 27.06.2006

**Přehled zápisů ochranných známek bez změny
ve vztahu ke zveřejněným přihláškám**

Číselný přehled

281691, 281692, 281693, 281695, 281696, 281697, 281699, 281700, 281702, 281703, 281704, 281705, 281706, 281707, 281708, 281709, 281710, 281711, 281712, 281713, 281714, 281715, 281717, 281718, 281720, 281721, 281722, 281723, 281724, 281725, 281726, 281727, 281728, 281729, 281730, 281731, 281732, 281733, 281734, 281735, 281736, 281737, 281738, 281739, 281740, 281741, 281742, 281743, 281744, 281745, 281746, 281748, 281749, 281750, 281751, 281752, 281753, 281754, 281755, 281756, 281757, 281758, 281759, 281760, 281761, 281762, 281763, 281764, 281765, 281766, 281767, 281768, 281769, 281770, 281771, 281772, 281773, 281774, 281775, 281776, 281777, 281778, 281779, 281780, 281781, 281782, 281783, 281784, 281785, 281786, 281787, 281788, 281789, 281790, 281791, 281792, 281793, 281794, 281795, 281796, 281797, 281798, 281799, 281800, 281801, 281802, 281803, 281804, 281805, 281806, 281807, 281808, 281809, 281810, 281811, 281812, 281813, 281814, 281815, 281816, 281817, 281818, 281819, 281820, 281821, 281822, 281823, 281824, 281825, 281826, 281827, 281828, 281829, 281830, 281831, 281832, 281833, 281834, 281835, 281836, 281837, 281838, 281839, 281840, 281841, 281842, 281843, 281844, 281845, 281846, 281847, 281848, 281849, 281850, 281851, 281852, 281853, 281854, 281855, 281856, 281857, 281858, 281859, 281860, 281861, 281862, 281863, 281864, 281865, 281866, 281867, 281868, 281869, 281870, 281871, 281872, 281873, 281874, 281875, 281876, 281877, 281878, 281879, 281880, 281881, 281882, 281883, 281884, 281885, 281886, 281887, 281888, 281889, 281890, 281891, 281892, 281893, 281894, 281895, 281896, 281897, 281898, 281899, 281900, 281901, 281902, 281903, 281904, 281905, 281906, 281907, 281908, 281909, 281910, 281911, 281912, 281913, 281914, 281915, 281916, 281917, 281918, 281919, 281920, 281921, 281922, 281923, 281924, 281925, 281926, 281927, 281928, 281929, 281930, 281931, 281932, 281933, 281934, 281935, 281936, 281937, 281938, 281939, 281940, 281941, 281942, 281943, 281944, 281945, 281946, 281947, 281948, 281949, 281950, 281951, 281952, 281953, 281954, 281955, 281956, 281957, 281958, 281959, 281960, 281961, 281962, 281963, 281964, 281965, 281966, 281967, 281968, 281969, 281970, 281971, 281972, 281973, 281974, 281975, 281976, 281977, 281978, 281979, 281980, 281981, 281982, 281983, 281984, 281985, 281986, 281987, 281988, 281989, 281990, 281991, 281992, 281993, 281994, 281995, 281996, 281997, 281998, 281999, 282000, 282001, 282002, 282003, 282004, 282005, 282006, 282007, 282008, 282009, 282010, 282011, 282012, 282013, 282014, 282015, 282016, 282017, 282018, 282019, 282020, 282021, 282022, 282023, 282024, 282025, 282026, 282027, 282028, 282029, 282030, 282031, 282032, 282033, 282034, 282035, 282036, 282037, 282038, 282039, 282040, 282041, 282042, 282043, 282044, 282045, 282046, 282047, 282048, 282049, 282050, 282051, 282052, 282053, 282054, 282055, 282056, 282057, 282058, 282059, 282060, 282061, 282062, 282063, 282064, 282065, 282066, 282067, 282068, 282069, 282070, 282071, 282072, 282073, 282074, 282075, 282076, 282077, 282078, 282079, 282080, 282081, 282082, 282083, 282084, 282085, 282086, 282087, 282088, 282089, 282090, 282091, 282092, 282093, 282094, 282095, 282096, 282097, 282098, 282099, 282100, 282101, 282102, 282103, 282104, 282105, 282106, 282107, 282108, 282109, 282110, 282111, 282112, 282113, 282114, 282115, 282116, 282117, 282118, 282119, 282120, 282121, 282122, 282123, 282124, 282125, 282126, 282127, 282128, 282129, 282130, 282131, 282132, 282133, 282134, 282135, 282136, 282137, 282138, 282139, 282140, 282141, 282142, 282143, 282144, 282145, 282146, 282147, 282148, 282149, 282150, 282151, 282152, 282153, 282154, 282155, 282156, 282157, 282158, 282159, 282160, 282161, 282162, 282163, 282164, 282165, 282166, 282167, 282168, 282169, 282170, 282171, 282172, 282173, 282174, 282175, 282176, 282177, 282178, 282179, 282180, 282181, 282182, 282183, 282184, 282185.

Záписы ochranných známek bez změny ve vztahu ke zveřejněným přihláškám

-
- (111) **281691**
(220) 11.03.2004
(320) 11.03.2004
(442) 15.03.2006
(151) 26.06.2006
(730) **CTIRAD MATĚJKA - AUTOKOMPLEX MAT, U**
Rakovky 417, Praha 4, 14800, CZ
(210) O-344047
-
- (111) **281692**
(220) 15.03.2004
(320) 15.03.2004
(442) 16.03.2005
(151) 26.06.2006
(730) **HARTMANN - RICO a. s.**, Masarykovo nám. 77,
Veverská Bítýška, 66471, CZ
(210) O-344403
-
- (111) **281693**
(220) 14.04.2004
(320) 14.04.2004
(442) 15.03.2006
(151) 26.06.2006
(730) **DRINKS UNION, a.s.**, Drážďanská 80, Ústí nad Labem,
40000, CZ
(210) O-345430
-
- (111) **281695**
(220) 17.05.2004
(320) 17.05.2004
(442) 15.03.2006
(151) 26.06.2006
(730) **Urman Martin**, Revoluční 1202/20, Praha 1, 11000, CZ
(210) O-346581
-
- (111) **281696**
(220) 28.06.2004
(320) 28.06.2004
(442) 15.03.2006
(151) 26.06.2006
(730) **Computer Associates Think, Inc.**, One Computer
Associates Plaza, Islandia, NY, US
(210) O-355770
-
- (111) **281697**
(220) 21.07.2004
(320) 21.07.2004
(442) 15.03.2006
(151) 26.06.2006
(730) **ORLIM, s.r.o.**, Čs. armády 1181, Ústí nad Orlicí, 56201,
CZ
(210) O-356423
-
- (111) **281699**
(220) 11.08.2004
(320) 11.08.2004
(442) 15.03.2006
(151) 26.06.2006
(730) **ECCE VITA, spol. s r.o.**, Vrbčany 102, Kolín 2, 28002,
CZ
(210) O-358380
-
- (111) **281700**
(220) 21.09.2004
(320) 21.09.2004
(442) 16.03.2005
(151) 26.06.2006
-
- (111) **281701**
(220) 03.01.2005
(320) 03.01.2005
-
- (730) **Kadeřnický velkoobchod Tomáš Drobny, s.r.o.**,
Volovnice 300, Náchod, 54701, CZ
(210) O-359547
-
- (111) **281702**
(220) 06.12.2004
(320) 06.12.2004
(442) 18.05.2005
(151) 26.06.2006
(730) **Široká Marie**, Janovská 374, Praha 10, 10900, CZ
(210) O-421111
-
- (111) **281703**
(220) 08.12.2004
(320) 08.12.2004
(442) 15.03.2006
(151) 26.06.2006
(730) **Vašíček Radek Ing.**, Emy Destinové 2272, Frýdek -
Místek, 73802, CZ
(210) O-421186
-
- (111) **281704**
(220) 09.12.2004
(320) 09.12.2004
(442) 15.03.2006
(151) 26.06.2006
(730) **PINKO a.s.**, Vlašimská 409, Benešov u Prahy, 25601,
CZ
(210) O-421247
-
- (111) **281705**
(220) 13.12.2004
(320) 13.12.2004
(442) 15.03.2006
(151) 26.06.2006
(730) **Exponet, s.r.o.**, Šumavská 15, Praha 2, 12000, CZ
(210) O-421386
-
- (111) **281706**
(220) 15.12.2004
(320) 15.12.2004
(442) 15.03.2006
(151) 26.06.2006
(730) **TONDACH Česká republika, s.r.o.**, Bělotínská cesta
722, Hranice, 75318, CZ
(210) O-421432
-
- (111) **281707**
(220) 16.12.2004
(320) 16.12.2004
(442) 15.03.2006
(151) 26.06.2006
(730) **Česká televize**, Na Hřebenech II., Praha 4, 14070, CZ
(210) O-421459
-
- (111) **281708**
(220) 16.12.2004
(320) 16.12.2004
(442) 16.03.2005
(151) 26.06.2006
(730) **Vino Hodonín, s. r. o.**, Národní třída 16, Hodonín,
96501, CZ
(210) O-421497
-
- (111) **281709**
(220) 03.01.2005
(320) 03.01.2005

(442) 15.03.2006 (151) 26.06.2006 (730) Roubíček, s.r.o. , Mladoboleslavská 3561, Mělník, 27601, CZ (210) O-421948	(210) O-422780
(111) 281710 (220) 03.01.2005 (320) 03.01.2005 (442) 15.03.2006 (151) 26.06.2006 (730) Roubíček, s.r.o. , Mladoboleslavská 3561, Mělník, 27601, CZ (210) O-421949	(111) 281720 (220) 08.02.2005 (320) 08.02.2005 (442) 15.03.2006 (151) 26.06.2006 (730) TESTA s. r. o. , Šedivská 838, Letohrad, 56151, CZ (210) O-423143
(111) 281711 (220) 07.01.2005 (320) 07.01.2005 (442) 15.03.2006 (151) 26.06.2006 (730) PHAMOS Central & Eastern Europe, s.r.o. , Na Poříčí 30, Praha 1, 11000, CZ (210) O-422053	(111) 281721 (220) 15.02.2005 (320) 15.02.2005 (442) 15.06.2005 (151) 26.06.2006 (730) Božena JÍLKOVÁ - CLIP , Dr. Veselého 1008, Luhačovice, 76326, CZ (210) O-423347
(111) 281712 (220) 12.01.2005 (320) 12.01.2005 (442) 15.03.2006 (151) 26.06.2006 (730) HOTEL PRAHA a.s. , Sušická 20, Praha 6, 16000, CZ (210) O-422234	(111) 281722 (220) 28.02.2005 (320) 28.02.2005 (442) 15.03.2006 (151) 26.06.2006 (730) AUTHORITY a. s. , Mladoboleslavská 3561, Mělník, 27601, CZ (210) O-423762
(111) 281713 (220) 12.01.2005 (320) 12.01.2005 (442) 15.03.2006 (151) 26.06.2006 (730) PÓROBETON Ostrava - Třebovice a.s. , Ostrava - Třebovice, 72202, CZ (210) O-422259	(111) 281723 (220) 10.03.2005 (320) 10.03.2005 (442) 17.08.2005 (151) 26.06.2006 (730) Plzeňská filharmonie, obecně prospěšná společnost , nám. Míru 10, Plzeň, 32070, CZ (210) O-424083
(111) 281714 (220) 14.01.2005 (320) 14.01.2005 (442) 15.03.2006 (151) 26.06.2006 (730) TRICO LINE s.r.o. , Pod Břízami 5251, Chomutov, 43005, CZ (210) O-422406	(111) 281724 (220) 16.03.2005 (320) 16.03.2005 (442) 15.03.2006 (151) 26.06.2006 (730) Město Velké Pavlovice , Nám. 9. května 700/40, Velké Pavlovice, 69106, CZ (210) O-424330
(111) 281715 (220) 17.01.2005 (320) 17.01.2005 (442) 15.03.2006 (151) 26.06.2006 (730) SICCO s.r.o. , Říční 590, Kolín, 28002, CZ (210) O-422440	(111) 281725 (220) 21.03.2005 (320) 21.03.2005 (442) 15.03.2006 (151) 26.06.2006 (730) Řehoř Petr , V Horce 185, Černošice, 25228, CZ (210) O-424445
(111) 281717 (220) 28.01.2005 (320) 28.01.2005 (442) 15.03.2006 (151) 26.06.2006 (730) FENIX trading, s.r.o. , Slezská 535/2, Jeseník, 79001, CZ (210) O-422779	(111) 281726 (220) 23.03.2005 (320) 23.03.2005 (442) 15.03.2006 (151) 26.06.2006 (730) AZP BRNO s.r.o. , Sladovnická 17, Brno, 62000, CZ (210) O-424497
(111) 281718 (220) 28.01.2005 (320) 28.01.2005 (442) 15.03.2006 (151) 26.06.2006 (730) FENIX Trading, s.r.o. , Slezská 535/2, Jeseník, 79001, CZ	(111) 281727 (220) 31.03.2005 (320) 31.03.2005 (442) 15.03.2006 (151) 26.06.2006 (730) Vodafone Czech Republic a.s. , Vinohradská 167, Praha 10, 10000, CZ (210) O-424750
(111) 281718 (220) 28.01.2005 (320) 28.01.2005 (442) 15.03.2006 (151) 26.06.2006 (730) FENIX Trading, s.r.o. , Slezská 535/2, Jeseník, 79001, CZ	(111) 281728 (220) 31.03.2005

(320) 31.03.2005
(442) 15.03.2006
(151) 26.06.2006
(730) **Vodafone Czech Republic a.s.**, Vinohradská 167, Praha 10, 10000, CZ
(210) O-424751

(111) **281729**
(220) 31.03.2005
(320) 31.03.2005
(442) 15.03.2006
(151) 26.06.2006
(730) **Vodafone Czech Republic a.s.**, Vinohradská 167, Praha 10, 10000, CZ
(210) O-424753

(111) **281730**
(220) 31.03.2005
(320) 31.03.2005
(442) 15.03.2006
(151) 26.06.2006
(730) **Vodafone Czech Republic a.s.**, Vinohradská 167, Praha 10, 10000, CZ
(210) O-424754

(111) **281731**
(220) 31.03.2005
(320) 31.03.2005
(442) 15.03.2006
(151) 26.06.2006
(730) **Vodafone Czech Republic a.s.**, Vinohradská 167, Praha 10, 10000, CZ
(210) O-424755

(111) **281732**
(220) 03.04.2005
(320) 03.04.2005
(442) 15.03.2006
(151) 26.06.2006
(730) **I. Znalecká s.r.o.**, Mozartova 679/21, Liberec, 46001, CZ
(210) O-424825

(111) **281733**
(220) 05.04.2005
(320) 05.04.2005
(442) 15.03.2006
(151) 26.06.2006
(730) **Celgene Corporation**, 86 Morris Avenue, Summit, NJ, US
(210) O-424932

(111) **281734**
(220) 08.04.2005
(320) 08.04.2005
(442) 15.03.2006
(151) 26.06.2006
(730) **Revolt s.r.o.**, Oldřichovice 738, Třinec, 73961, CZ
(210) O-425093

(111) **281735**
(220) 11.04.2005
(320) 11.04.2005
(442) 15.03.2006
(151) 26.06.2006
(730) **ABF, a.s.**, Václavské nám. 29, Praha 1, 11121, CZ
(210) O-425188

(111) **281736**
(220) 15.04.2005
(320) 15.04.2005
(442) 15.03.2006
(151) 26.06.2006

(730) **Věci veřejné, s.r.o.**, Ohradní 1087, Praha 4 - Michle, 14000, CZ
(210) O-425330

(111) **281737**
(220) 20.04.2005
(320) 20.04.2005
(442) 15.03.2006
(151) 26.06.2006
(730) **PROFIMETAL spol. s r.o. 43601**, náměstí Míru 18, Litvínov, 43601, CZ
(210) O-425537

(111) **281738**
(220) 25.04.2005
(320) 25.04.2005
(442) 15.03.2006
(151) 26.06.2006
(730) **KH Trading, spol. s r.o.**, U vysočanského pivovaru 701/3, Praha 9, 19000, CZ
(210) O-425701

(111) **281739**
(220) 27.04.2005
(320) 27.04.2005
(442) 14.09.2005
(151) 26.06.2006
(730) **AUTO PALACE Spořilov s.r.o.**, Na Chodovci 2457/1, Praha 4, 14100, CZ
(210) O-425775

(111) **281740**
(220) 06.05.2005
(320) 06.05.2005
(442) 15.03.2006
(151) 26.06.2006
(730) **Realitní kancelář AZ, s.r.o.**, Žerotínova 1114, Vsetín, 75501, CZ
(210) O-426141

(111) **281741**
(220) 06.05.2005
(320) 06.05.2005
(442) 15.03.2006
(151) 26.06.2006
(730) **Blaník Visus Optik, s.r.o.**, Václavské nám. 56, Praha 1, 11000, CZ
(210) O-426142

(111) **281742**
(220) 09.05.2005
(320) 09.05.2005
(442) 15.03.2006
(151) 26.06.2006
(730) **Refresh, s.r.o.**, Na Poříčí 1070/19, Praha 1, 11000, CZ
(210) O-426215

(111) **281743**
(220) 18.05.2005
(320) 18.05.2005
(442) 15.03.2006
(151) 26.06.2006
(730) **Balounová Kateřina, K Nádraží 6, Mikulov, Hrob, 41704, CZ**
(210) O-426505

(111) **281744**
(220) 18.05.2005
(320) 18.05.2005
(442) 15.03.2006
(151) 26.06.2006
(730) **Balounová Kateřina, K Nádraží 6, Mikulov, Hrob, 41704, CZ**

(210) O-426507	(151) 26.06.2006 (730) NADACE PARTNERSTVÍ , Panská 7, Brno, 60200, CZ (210) O-427953
(111) 281745 (220) 26.05.2005 (320) 26.05.2005 (442) 15.03.2006 (151) 26.06.2006 (730) AGENTURA GM , Vršovická 68, Praha 10, 10100, CZ (210) O-426772	(111) 281755 (220) 11.07.2005 (320) 11.07.2005 (442) 15.03.2006 (151) 26.06.2006 (730) Pěnička Martin , Butovská 594, Jičín, 50601, CZ (210) O-428001
(111) 281746 (220) 02.06.2005 (320) 02.06.2005 (442) 15.03.2006 (151) 26.06.2006 (730) Novera spol. s r.o. , Psáry 65, Psáry, 25244, CZ (210) O-426949	(111) 281756 (220) 20.07.2005 (320) 20.07.2005 (442) 14.12.2005 (151) 26.06.2006 (730) Blue Sky Travel s.r.o. , Chodská 11, Praha 2, 12000, CZ (210) O-428285
(111) 281748 (220) 08.06.2005 (320) 08.06.2005 (442) 15.03.2006 (151) 26.06.2006 (730) PRODIGY FINANCE s.r.o. , Táborská 1000/23, Praha 3, 13087, CZ (210) O-427180	(111) 281757 (220) 20.07.2005 (320) 20.07.2005 (442) 15.03.2006 (151) 26.06.2006 (730) IGT-UK Limited , Margaret Street, Ashton-under-Lyne, Lancashire, OL7 0QQ, GB (210) O-428291
(111) 281749 (220) 16.06.2005 (320) 16.06.2005 (442) 15.03.2006 (151) 26.06.2006 (730) Thomas Taylor Media, s. r. o. , Holandská 2473, Kladno, 27201, CZ (210) O-427378	(111) 281758 (220) 21.07.2005 (320) 21.07.2005 (442) 15.03.2006 (151) 26.06.2006 (730) Řezpof s. r. o. , Slovanská tř. 19, Plzeň, 30151, CZ (210) O-428312
(111) 281750 (220) 24.06.2005 (320) 24.06.2005 (442) 15.03.2006 (151) 26.06.2006 (730) TERINVEST, s. r. o. , Legerova 15, Praha 2, 12000, CZ (210) O-427624	(111) 281759 (220) 28.07.2005 (320) 28.07.2005 (442) 15.03.2006 (151) 26.06.2006 (730) SLOVENSKÉ LIEČEBNÉ KÚPELE PIEŠŤANY, a. s. , Winterova 29, Piešťany, 92129, SK (210) O-428539
(111) 281751 (220) 24.06.2005 (320) 24.06.2005 (442) 15.03.2006 (151) 26.06.2006 (730) TERINVEST, s. r. o. , Legerova 15, Praha 2, 12000, CZ (210) O-427625	(111) 281760 (220) 01.08.2005 (320) 01.08.2005 (442) 15.03.2006 (151) 26.06.2006 (730) Ing. Václav Houska - STAVBA LODÍ , Vybíralova 972/9, Praha 14 - Černý Most, 19800, CZ (210) O-428614
(111) 281752 (220) 28.06.2005 (320) 28.06.2005 (442) 15.03.2006 (151) 26.06.2006 (730) Brát Miroslav , Národní 479, Úpice, 54232, CZ (210) O-427727	(111) 281761 (220) 01.08.2005 (320) 01.08.2005 (442) 15.03.2006 (151) 26.06.2006 (730) Tesco Stores ČR a.s. , Veselská 663, Praha 9 - Letňany, 19906, CZ (210) O-428617
(111) 281753 (220) 28.06.2005 (320) 28.06.2005 (442) 15.03.2006 (151) 26.06.2006 (730) Landa Petr Ing. , Rabasova 21, Ústí nad Labem, 40011, CZ (210) O-427737	(111) 281762 (220) 02.08.2005 (320) 02.08.2005 (442) 15.03.2006 (151) 26.06.2006 (730) GRANIT s. r. o. , Nad Cementárnou 12, Praha 4, 14700, CZ (210) O-428640
(111) 281754 (220) 08.07.2005 (320) 08.07.2005 (442) 15.03.2006	

-
- | | |
|---|---|
| (111) 281763 | (442) 15.03.2006 |
| (220) 03.08.2005 | (151) 26.06.2006 |
| (320) 03.08.2005 | (730) MIRAVA, spol. s r.o. , Za Sedmidomky 15, Praha 10, 10000, CZ |
| (442) 15.03.2006 | (210) O-429008 |
| (151) 26.06.2006 | |
| (730) Česká televize , Na Hřebenech II., Praha 4 - Kavčí hory, 14070, CZ | |
| (210) O-428650 | |
-
- | | |
|--|---|
| (111) 281764 | (442) 15.03.2006 |
| (220) 03.08.2005 | (151) 26.06.2006 |
| (320) 03.08.2005 | (730) Studíhrad Jiří Ing. , Antonína Barcala 26, České Budějovice, 37001, CZ |
| (442) 15.03.2006 | (210) O-429011 |
| (151) 26.06.2006 | |
| (730) CARENA, s.r.o. , Langrova 29, Brno, 62700, CZ | |
| (210) O-428660 | |
-
- | | |
|---|--|
| (111) 281765 | (442) 15.03.2006 |
| (220) 05.08.2005 | (151) 26.06.2006 |
| (320) 05.08.2005 | (730) Luhan Richard , Májová 28, Liberec, 46311, CZ |
| (442) 15.03.2006 | (210) O-429013 |
| (151) 26.06.2006 | |
| (730) Oceanair services, a.s. , Kartouzská 4, Praha 5, 15000, CZ | |
| (210) O-428762 | |
-
- | | |
|---|--|
| (111) 281766 | (442) 15.03.2006 |
| (220) 10.08.2005 | (151) 26.06.2006 |
| (320) 10.08.2005 | (730) FOOD AND SERVICE a.s. , Bohunická 24/519, Brno, 61900, CZ |
| (442) 15.03.2006 | (210) O-429022 |
| (151) 26.06.2006 | |
| (730) IKA PRAHA CZ, s.r.o. , Vinohradská 112, Praha 3, 13000, CZ | |
| (210) O-428856 | |
-
- | | |
|--|--|
| (111) 281767 | (442) 15.03.2006 |
| (220) 11.08.2005 | (151) 26.06.2006 |
| (320) 11.08.2005 | (730) WELLNESS FOOD s.r.o. , U Ryšánky 1707/4, Praha 4, 14700, CZ |
| (442) 15.03.2006 | (210) O-429039 |
| (151) 26.06.2006 | |
| (730) Žďánský Petr , Komenského 679, Lužná, 27051, CZ | |
| (210) O-428890 | |
-
- | | |
|--|--|
| (111) 281768 | (442) 15.03.2006 |
| (220) 15.08.2005 | (151) 26.06.2006 |
| (320) 15.08.2005 | (730) Bokrosová Hana , Zahradky 92, Česká Lípa, 47101, CZ |
| (442) 15.03.2006 | (210) O-429047 |
| (151) 26.06.2006 | |
| (730) LTZ Libštát, s. r. o. , Slovenská 955/7, Praha 2, 12000, CZ | |
| (210) O-428954 | |
-
- | | |
|--|--|
| (111) 281769 | (442) 15.03.2006 |
| (220) 16.08.2005 | (151) 26.06.2006 |
| (320) 16.08.2005 | (730) Pragoventures, s.r.o. , V Olšínách 82/16, Praha 10, 10000, CZ |
| (442) 15.03.2006 | (210) O-429053 |
| (151) 26.06.2006 | |
| (730) MY DVA, s.r.o. , Karolíny Světlé 664, Tachov, 34701, CZ | |
| (210) O-429001 | |
-
- | | |
|---|---|
| (111) 281770 | (442) 15.03.2006 |
| (220) 17.08.2005 | (151) 26.06.2006 |
| (320) 17.08.2005 | (730) NUTREND D. S., a.s. , Selské nám. 9/43, Olomouc - Chválkovice, 77200, CZ |
| (442) 15.03.2006 | (210) O-429063 |
| (151) 26.06.2006 | |
| (730) MORAVIAPRESS, a.s. , U Póny 3061, Břeclav, 69002, CZ | |
| (210) O-429006 | |
-
- | | |
|---------------------|---|
| (111) 281771 | (442) 15.03.2006 |
| (220) 16.08.2005 | (151) 26.06.2006 |
| (320) 16.08.2005 | (730) NUTREND D. S., a.s. , Selské nám. 9/43, Olomouc - Chválkovice, 77200, CZ |

(210) O-429064	(442) 15.03.2006 (151) 26.06.2006 (730) PROBI Inženýring, s.r.o. , Třída 1. máje 328, Hranice, 75301, CZ (210) O-429168
(111) 281780 (220) 18.08.2005 (320) 18.08.2005 (442) 15.03.2006 (151) 26.06.2006 (730) NUTREND D. S., a.s. , Selské nám. 9/43, Olomouc - Chválkovice, 77200, CZ (210) O-429065	(111) 281789 (220) 23.08.2005 (320) 23.08.2005 (442) 16.11.2005 (151) 26.06.2006 (730) Zentiva, a. s. , U Kabelovny 130, Praha 10 - Dolní Měcholupy, 10237, CZ (210) O-429179
(111) 281781 (220) 18.08.2005 (320) 18.08.2005 (442) 15.03.2006 (151) 26.06.2006 (730) NUTREND D. S., a.s. , Selské nám. 9/43, Olomouc - Chválkovice, 77200, CZ (210) O-429066	(111) 281790 (220) 25.08.2005 (320) 25.08.2005 (442) 15.03.2006 (151) 26.06.2006 (730) MIPEMAS, s.r.o. , Úlehla 1004, Bučovice, 68501, CZ (210) O-429275
(111) 281782 (220) 18.08.2005 (320) 18.08.2005 (442) 15.03.2006 (151) 26.06.2006 (730) NUTREND D. S., a.s. , Selské nám. 9/43, Olomouc - Chválkovice, 77200, CZ (210) O-429067	(111) 281791 (220) 25.08.2005 (320) 25.08.2005 (442) 15.03.2006 (151) 26.06.2006 (730) ASOCIACE INOVAČNÍHO PODNIKÁNÍ ČR , Novotného lávka 5, Praha 1, 11668, CZ (210) O-429295
(111) 281783 (220) 22.08.2005 (320) 22.08.2005 (442) 15.03.2006 (151) 26.06.2006 (730) ZPV Rožnov, s.r.o. , Televizní 2614, Rožnov pod Radhoštěm, 75664, CZ (210) O-429105	(111) 281792 (220) 25.08.2005 (320) 25.08.2005 (442) 15.03.2006 (151) 26.06.2006 (730) ASOCIACE INOVAČNÍHO PODNIKÁNÍ ČR , Novotného lávka 5, Praha 1, 11668, CZ (210) O-429296
(111) 281784 (220) 22.08.2005 (320) 22.08.2005 (442) 15.03.2006 (151) 26.06.2006 (730) LABOTA a.s. , Na Výsluní 201/13, Praha 10, 10000, CZ (210) O-429131	(111) 281793 (220) 26.08.2005 (320) 26.08.2005 (442) 15.03.2006 (151) 26.06.2006 (730) GREEN-SWAN PHARMACEUTICALS CR, a. s. , Pod Višňovkou 27/1662, Praha 4, 14000, CZ (210) O-429314
(111) 281785 (220) 22.08.2005 (320) 22.08.2005 (442) 15.03.2006 (151) 26.06.2006 (730) Labota a.s. , Na Výsluní 201/13, Praha 10, 10000, CZ (210) O-429134	(111) 281794 (220) 26.08.2005 (320) 26.08.2005 (442) 15.03.2006 (151) 26.06.2006 (730) Megafyt - R spol. s r.o. , U Elektrárny 516, Vrané nad Vltavou, 25246, CZ (210) O-429317
(111) 281786 (220) 22.08.2005 (320) 22.08.2005 (442) 15.03.2006 (151) 26.06.2006 (730) LABOTA a.s. , Na Výsluní 201/13, Praha 10, 10000, CZ (210) O-429136	(111) 281795 (220) 26.08.2005 (320) 26.08.2005 (442) 15.03.2006 (151) 26.06.2006 (730) Pražská správa nemovitostí, spol. s r. o. , Seifertova 9, Praha 3, 13000, CZ (210) O-429323
(111) 281787 (220) 22.08.2005 (320) 22.08.2005 (442) 15.03.2006 (151) 26.06.2006 (730) Fu Jin Jin , Radimovická 1416/, Praha 4, 14900, CZ (210) O-429141	(111) 281796 (220) 26.08.2005 (320) 26.08.2005 (442) 15.03.2006 (151) 26.06.2006
(111) 281788 (220) 23.08.2005 (320) 23.08.2005	

(730) Pražská správa nemovitostí, spol. s r. o. , Seifertova 9, Praha 3, 13000, CZ	(220) 06.09.2005 (320) 06.09.2005 (442) 15.03.2006 (151) 26.06.2006
(210) O-429324	(730) PURTEX s.r.o. , Ústecká 103, Zdiby, 25066, CZ (210) O-429584
(111) 281797	(111) 281806
(220) 29.08.2005 (320) 29.08.2005 (442) 15.03.2006 (151) 26.06.2006	(220) 06.09.2005 (320) 06.09.2005 (442) 15.03.2006 (151) 26.06.2006
(730) Menta Pharma s.r.o. , Na výsluní 1084, Rudná u Prahy, 25219, CZ	(730) PURTEX s.r.o. , Ústecká 103, Zdiby, 25066, CZ (210) O-429585
(210) O-429350	
(111) 281798	(111) 281807
(220) 29.08.2005 (320) 29.08.2005 (442) 15.03.2006 (151) 26.06.2006	(220) 06.09.2005 (320) 06.09.2005 (442) 15.03.2006 (151) 26.06.2006
(730) Česká televize , Na Hřebenech II., Praha 4 - Kavčí hory, 14070, CZ	(730) Psychiatrické centrum Praha , Ústavní 91, Praha 8 - Bohnice, 18103, CZ (210) O-429588
(210) O-429356	
(111) 281799	(111) 281808
(220) 31.08.2005 (320) 31.08.2005 (442) 15.03.2006 (151) 26.06.2006	(220) 07.09.2005 (320) 07.09.2005 (442) 15.03.2006 (151) 26.06.2006
(730) KOLBY a. s. , Česká 51, Pouzdřany, 69126, CZ	(730) Randáček Pavel , Polní 451, Teplice, 41510, CZ (210) O-429601
(210) O-429426	
(111) 281800	(111) 281809
(220) 31.08.2005 (320) 31.08.2005 (442) 15.03.2006 (151) 26.06.2006	(220) 07.09.2005 (320) 06.07.2005 (442) 15.03.2006 (151) 26.06.2006
(730) KOLBY a. s. , Česká 51, Pouzdřany, 69126, CZ	(730) SmithKline Beecham, p.l.c. , Great West Road 980, Brentford, Middlesex TW8 9GS, GB (210) O-429609
(210) O-429427	
(111) 281801	(111) 281810
(220) 31.08.2005 (320) 31.08.2005 (442) 15.03.2006 (151) 26.06.2006	(220) 07.09.2005 (320) 07.09.2005 (442) 15.03.2006 (151) 26.06.2006
(730) Mráz Petr , Nosálov 53, Nosálov, 27735, CZ	(730) Hlávková Nad'a , Na vinici 1732, Brandýs nad Labem, 25001, CZ (210) O-429622
(210) O-429458	
(111) 281802	(111) 281811
(220) 02.09.2005 (320) 02.09.2005 (442) 15.03.2006 (151) 26.06.2006	(220) 07.09.2005 (320) 06.07.2005 (442) 15.03.2006 (151) 26.06.2006
(730) MEDIA SOLUTIONS CZECH REPUBLIC s.r.o. , U jeslí 2261, Praha 9, 19300, CZ	(730) SmithKline Beecham p.l.c. , 980 Great West Road, Brentford, Middlesex TW8 9GS, GB (210) O-429623
(210) O-429525	
(111) 281803	(111) 281812
(220) 05.09.2005 (320) 05.09.2005 (442) 15.03.2006 (151) 26.06.2006	(220) 08.09.2005 (320) 08.09.2005 (442) 15.03.2006 (151) 26.06.2006
(730) TURPRESS spol. s r.o. , U Koupaliště 1027, Dolní Lutyně, 73553, CZ	(730) PV AUTOTEILE GmbH , Theodor-Heuss-Strasse 44, Duisburg, DE EUGEN TROST GmbH & Co.KG , Kesselstrasse 23, Stuttgart, DE (210) O-429654
(210) O-429532	
(111) 281804	(111) 281813
(220) 06.09.2005 (320) 06.09.2005 (442) 15.03.2006 (151) 26.06.2006	(220) 08.09.2005 (320) 08.09.2005 (442) 15.03.2006
(730) PURTEX s.r.o. , Ústecká 103, Zdiby, 25066, CZ	
(210) O-429583	
(111) 281805	

- (151) 26.06.2006
(730) **Closed Joint Stock Company "Region-AM", Building 7, house 5, Moscow, RU**
(210) O-429655
-
- (111) **281814**
(220) 08.09.2005
(320) 08.09.2005
(442) 15.03.2006
(151) 26.06.2006
(730) **KRM sport company, s.r.o., Krupská 1753/16, Praha 10, 10000, CZ**
(210) O-429658
-
- (111) **281815**
(220) 08.09.2005
(320) 08.09.2005
(442) 15.03.2006
(151) 26.06.2006
(730) **KRM sport company, s.r.o., Krupská 1753/16, Praha 10, 10000, CZ**
(210) O-429659
-
- (111) **281816**
(220) 08.09.2005
(320) 08.09.2005
(442) 15.03.2006
(151) 26.06.2006
(730) **KRM sport company, s.r.o., Krupská 1753/16, Praha 10, 10000, CZ**
(210) O-429660
-
- (111) **281817**
(220) 08.09.2005
(320) 08.09.2005
(442) 15.03.2006
(151) 26.06.2006
(730) **KRM sport company, s.r.o., Krupská 1753/16, Praha 10, 10000, CZ**
(210) O-429661
-
- (111) **281818**
(220) 08.09.2005
(320) 08.09.2005
(442) 15.03.2006
(151) 26.06.2006
(730) **PŘÍŠTÍ VLNA - občanské sdružení, Otěšinská 1450, Praha 16, 15300, CZ**
(210) O-429664
-
- (111) **281819**
(220) 09.09.2005
(320) 09.09.2005
(442) 15.03.2006
(151) 26.06.2006
(730) **Komerční banka, a. s., Na Příkopě 33/969, Praha 1, 11407, CZ**
(210) O-429672
-
- (111) **281820**
(220) 09.09.2005
(320) 09.09.2005
(442) 15.03.2006
(151) 26.06.2006
(730) **Komerční banka, a. s., Na Příkopě 33/969, Praha 1, 11407, CZ**
(210) O-429673
-
- (111) **281821**
(220) 09.09.2005
(320) 09.09.2005
(442) 15.03.2006
(151) 26.06.2006
(730) **SILBA s. r. o., nám. gen. Píky 8, Plzeň, 32600, CZ**
- (210) O-429675
-
- (111) **281822**
(220) 12.09.2005
(320) 12.09.2005
(442) 15.03.2006
(151) 26.06.2006
(730) **Akinyemi Yemi Dele, Starý Dvůr 731/53, Hrádek nad Nisou, 46313, CZ**
(210) O-429734
-
- (111) **281823**
(220) 12.09.2005
(320) 12.09.2005
(442) 15.03.2006
(151) 26.06.2006
(730) **Fiala Karel, Pod tratí 1915/3, Praha 5, 15000, CZ**
(210) O-429742
-
- (111) **281824**
(220) 15.09.2005
(320) 15.09.2005
(442) 15.03.2006
(151) 26.06.2006
(730) **ALIMPEK spol. s r.o., U Sirkárny 582, České Budějovice, 37004, CZ**
(210) O-429836
-
- (111) **281825**
(220) 03.10.2005
(320) 03.10.2005
(442) 15.03.2006
(151) 26.06.2006
(730) **TOMAX GROUP, spol. s r. o., Osvoboditelů 485, Zlín, 76001, CZ**
(210) O-429839
-
- (111) **281826**
(220) 03.10.2005
(320) 03.10.2005
(442) 15.03.2006
(151) 26.06.2006
(730) **TOMAX GROUP, spol. s r.o., Osvoboditelů 485, Zlín, 76001, CZ**
(210) O-429840
-
- (111) **281827**
(220) 16.09.2005
(320) 16.09.2005
(442) 15.03.2006
(151) 26.06.2006
(730) **Vašíček Radek Ing., Emy Destinové 2272, Frýdek - Místek, 73802, CZ**
(210) O-429900
-
- (111) **281828**
(220) 20.09.2005
(320) 20.09.2005
(442) 15.03.2006
(151) 26.06.2006
(730) **Zamaco, s.r.o., Vysoká 1018, Zlín, 76001, CZ**
(210) O-429959
-
- (111) **281829**
(220) 21.09.2005
(320) 21.09.2005
(442) 15.03.2006
(151) 26.06.2006
(730) **Soigner s.r.o., Vilová 675, Praha 10, 10000, CZ**
(210) O-429972
-
- (111) **281830**
(220) 21.09.2005

(320) 21.09.2005
(442) 15.03.2006
(151) 26.06.2006
(730) **NEOKLAS a.s.**, Šardice 700, Šardice, 69613, CZ
(210) O-429975

(220) 29.09.2005
(320) 29.09.2005
(442) 15.03.2006
(151) 26.06.2006
(730) **TABAX s.r.o.**, Zlatnická 10, Praha 1, 11000, CZ
(210) O-430190

(111) **281831**
(220) 21.09.2005
(320) 21.09.2005
(442) 15.03.2006
(151) 26.06.2006
(730) **Mlékárna Kunín, a.s.**, Kunín, 74253, CZ
(210) O-429990

(111) **281840**
(220) 29.09.2005
(320) 29.09.2005
(442) 15.03.2006
(151) 26.06.2006
(730) **TABAX s. r. o.**, Zlatnická 10, Praha 1, 11000, CZ
(210) O-430192

(111) **281832**
(220) 21.09.2005
(320) 21.09.2005
(442) 15.03.2006
(151) 26.06.2006
(730) **Mlékárna Kunín, a.s.**, Kunín, 74253, CZ
(210) O-429991

(111) **281841**
(220) 29.09.2005
(320) 29.09.2005
(442) 15.03.2006
(151) 26.06.2006
(730) **Holická Martina**, Boloňská 307, Praha 10, 10900, CZ
(210) O-430194

(111) **281833**
(220) 23.09.2005
(320) 23.09.2005
(442) 15.03.2006
(151) 26.06.2006
(730) **S & D Pharma CZ, spol. s r.o.**, Písnická 22/546, Praha 4, 14200, CZ
(210) O-430092

(111) **281842**
(220) 30.09.2005
(320) 30.09.2005
(442) 15.03.2006
(151) 26.06.2006
(730) **Trllo Vlastimil MgA.**, Kamenná 18, Brno, 63900, CZ
(210) O-430201

(111) **281834**
(220) 26.09.2005
(320) 26.09.2005
(442) 15.03.2006
(151) 26.06.2006
(730) **R.F.PROFI, s.r.o.**, 5. května 1414, Turnov, 51101, CZ
(210) O-430116

(111) **281843**
(220) 05.10.2005
(320) 05.10.2005
(442) 15.03.2006
(151) 26.06.2006
(730) **Kodl Martin PhDr.**, Patočkova 5, Praha 6, 16900, CZ
(210) O-430309

(111) **281835**
(220) 26.09.2005
(320) 26.09.2005
(442) 15.03.2006
(151) 26.06.2006
(730) **GREAT GO CYCLES INC.**, No. 146, Chingnian Rd., Tachia Chen, Taichung Hsien, TW
(210) O-430139

(111) **281844**
(220) 05.10.2005
(320) 05.10.2005
(442) 15.03.2006
(151) 26.06.2006
(730) **Kodl Martin PhDr.**, Patočkova 5, Praha 6, 16900, CZ
(210) O-430310

(111) **281836**
(220) 29.09.2005
(320) 29.09.2005
(442) 15.03.2006
(151) 26.06.2006
(730) **Primus CE, s.r.o.**, Švédská 451, Fulnek, 74245, CZ
(210) O-430165

(111) **281845**
(220) 06.10.2005
(320) 06.10.2005
(442) 15.03.2006
(151) 26.06.2006
(730) **MEXX REALITY s.r.o.**, Ondříčková 20, Praha 3, 13000, CZ
(210) O-430371

(111) **281837**
(220) 29.09.2005
(320) 29.09.2005
(442) 15.03.2006
(151) 26.06.2006
(730) **Maršáková Arana**, Sudoměřská 44, Praha 3, 13000, CZ
(210) O-430168

(111) **281846**
(220) 06.10.2005
(320) 06.10.2005
(442) 15.03.2006
(151) 26.06.2006
(730) **Bureš Michal Mgr.**, Tererova 1551, Praha 4, 14000, CZ
(210) O-430385

(111) **281838**
(220) 29.09.2005
(320) 29.09.2005
(442) 15.03.2006
(151) 26.06.2006
(730) **PMI s.r.o.**, Masarykova 118, Modřice, 66442, CZ
(210) O-430177

(111) **281847**
(220) 08.10.2005
(320) 08.10.2005
(442) 15.03.2006
(151) 26.06.2006
(730) **JHJ alu, s.r.o.**, Otovovice 251, Otovovice, 27327, CZ
(210) O-430434

(111) **281839**

(111) **281848**

-
- (220) 12.10.2005
(320) 12.10.2005
(442) 15.03.2006
(151) 26.06.2006
(730) **AVRORA trading, s.r.o.**, Dolní Nivy 118, Sokolov, 35601, CZ
(210) O-430512
-
- (111) **281849**
(220) 17.10.2005
(320) 17.10.2005
(442) 15.03.2006
(151) 26.06.2006
(730) **Mach Jan**, Sudoměřská 2, Praha 3, 13000, CZ
(210) O-430697
-
- (111) **281850**
(220) 17.10.2005
(320) 17.10.2005
(442) 15.03.2006
(151) 26.06.2006
(730) **PROJEKT ŠANCE, o.s.**, Ve Smečkách 28/595, Praha 1, 11000, CZ
(210) O-430701
-
- (111) **281851**
(220) 17.10.2005
(320) 17.10.2005
(442) 15.03.2006
(151) 26.06.2006
(730) **PROJEKT ŠANCE, o.s.**, Ve Smečkách 28/595, Praha 1, 11000, CZ
(210) O-430703
-
- (111) **281852**
(220) 18.10.2005
(320) 18.10.2005
(442) 15.03.2006
(151) 26.06.2006
(730) **EASTERN TECHNICAL s.r.o.**, Spálená 17, Praha 1, 11000, CZ
(210) O-430707
-
- (111) **281853**
(220) 18.10.2005
(320) 18.10.2005
(442) 15.03.2006
(151) 26.06.2006
(730) **Kozar, s.r.o.**, Olštýnská 607/1, Praha 8, 18100, CZ
(210) O-430711
-
- (111) **281854**
(220) 18.10.2005
(320) 18.10.2005
(442) 15.03.2006
(151) 26.06.2006
(730) **Pool Cafe, s.r.o.**, Řevnická 1/121, Praha 5 - Zličín, 15500, CZ
(210) O-430719
-
- (111) **281855**
(220) 18.10.2005
(320) 18.10.2005
(442) 15.03.2006
(151) 26.06.2006
(730) **Pool Cafe, s.r.o.**, Řevnická 1/121, Praha 5 - Zličín, 15500, CZ
(210) O-430720
-
- (111) **281856**
(220) 19.10.2005
(320) 19.10.2005
(442) 15.03.2006
(151) 26.06.2006
-
- (730) **Active Relations s.r.o.**, Štefánikova 29, Ústí nad Labem - Klíše, 40001, CZ
(210) O-430733
-
- (111) **281857**
(220) 19.10.2005
(320) 19.10.2005
(442) 15.03.2006
(151) 26.06.2006
(730) **EXPO, IGC GROUP, s.r.o.**, Tržní 819, Blovice, 33601, CZ
(210) O-430734
-
- (111) **281858**
(220) 19.10.2005
(320) 19.10.2005
(442) 15.03.2006
(151) 26.06.2006
(730) **Z + M servis, spol. s r. o.**, Valchařská 3261/17, Ostrava, Moravská Ostrava, 70200, CZ
(210) O-430761
-
- (111) **281859**
(220) 19.10.2005
(320) 19.10.2005
(442) 15.03.2006
(151) 26.06.2006
(730) **Z + M servis, spol. s r. o.**, Valchařská 3261/17, Ostrava, Moravská Ostrava, 70200, CZ
(210) O-430762
-
- (111) **281860**
(220) 21.10.2005
(320) 21.10.2005
(442) 15.03.2006
(151) 26.06.2006
(730) **GREEN-SWAN PHARMACEUTICALS CR, a.s.**, Pod Višňovkou 27/1662, Praha 4, 14000, CZ
(210) O-430819
-
- (111) **281861**
(220) 21.10.2005
(320) 21.10.2005
(442) 15.03.2006
(151) 26.06.2006
(730) **RINGIER ČR a. s.**, U Průhonu 800/13, Praha 7, 17000, CZ
(210) O-430834
-
- (111) **281862**
(220) 25.10.2005
(320) 25.10.2005
(442) 15.03.2006
(151) 26.06.2006
(730) **DivX, Inc.**, 4780 Eastgate Mall, San Diego, CA, US
(210) O-430916
-
- (111) **281863**
(220) 26.10.2005
(320) 26.10.2005
(442) 15.03.2006
(151) 26.06.2006
(730) **Kantor Jindřich**, Slunečnicová 9, Praha 10, 10600, CZ
(210) O-430937
-
- (111) **281864**
(220) 26.10.2005
(320) 26.10.2005
(442) 15.03.2006
(151) 26.06.2006
(730) **NetCentrum, s. r. o.**, Drtinova 557/10, Praha 5, 15000, CZ
(210) O-430955
-

-
- | | |
|---|---|
| (111) 281865 | (220) 08.11.2005 |
| (220) 26.10.2005 | (320) 08.11.2005 |
| (320) 26.10.2005 | (442) 15.03.2006 |
| (442) 15.03.2006 | (151) 26.06.2006 |
| (151) 26.06.2006 | (730) Martinek Josef , nám. 1. května 1306, Kuřim, 66434, CZ |
| (730) 3M Company , 3M Center, 2501 Hudson Road, St. Paul, MN, US | (210) O-431253 |
| (210) O-430959 | |
-
- | | |
|--|---|
| (111) 281866 | (220) 09.11.2005 |
| (220) 26.10.2005 | (320) 09.11.2005 |
| (320) 26.10.2005 | (442) 15.03.2006 |
| (442) 15.03.2006 | (151) 26.06.2006 |
| (151) 26.06.2006 | (730) Asociace pro rozvoj trhu nemovitostí , Donská 9, Praha 10, 10100, CZ |
| (730) Hospodářská komora České republiky , Freyova 27, Praha 9, 19000, CZ | (210) O-431300 |
| (210) O-430962 | |
-
- | | |
|---|--|
| (111) 281867 | (220) 10.11.2005 |
| (220) 31.10.2005 | (320) 10.11.2005 |
| (320) 31.10.2005 | (442) 15.03.2006 |
| (442) 15.03.2006 | (151) 26.06.2006 |
| (151) 26.06.2006 | (730) MORApplast s.r.o. , Třída Osvození 949, Odry, 74235, CZ |
| (730) COLGATE-PALMOLIVE COMPANY, A Delaware Corporation , 300 Park Avenue, New York NY 10022, NY, US | (210) O-431348 |
| (210) O-431019 | |
-
- | | |
|--|---|
| (111) 281868 | (220) 10.11.2005 |
| (220) 01.11.2005 | (320) 10.11.2005 |
| (320) 01.11.2005 | (442) 15.03.2006 |
| (442) 15.03.2006 | (151) 26.06.2006 |
| (151) 26.06.2006 | (730) TERM, spol. s r.o. , Hájecká 12, Brno, 61800, CZ |
| (730) NERAAGRO, spol. s r.o. , Práče 657, Neratovice, 27711, CZ | (210) O-431360 |
| (210) O-431035 | |
-
- | | |
|---|---|
| (111) 281869 | (220) 10.11.2005 |
| (220) 02.11.2005 | (320) 10.11.2005 |
| (320) 02.11.2005 | (442) 15.03.2006 |
| (442) 15.03.2006 | (151) 26.06.2006 |
| (151) 26.06.2006 | (730) TERM, spol. s r.o. , Hájecká 12, Brno, 61800, CZ |
| (730) FTV Prima, spol. s r.o. , Na Žertvách 24/132, Praha 8, 18000, CZ | (210) O-431361 |
| (210) O-431097 | |
-
- | | |
|---|---|
| (111) 281870 | (220) 11.11.2005 |
| (220) 02.11.2005 | (320) 11.11.2005 |
| (320) 02.11.2005 | (442) 15.03.2006 |
| (442) 15.03.2006 | (151) 26.06.2006 |
| (151) 26.06.2006 | (730) COPACKING SERVICE, s.r.o. , Za Rybníkem 669, Jesenice u Prahy, 25242, CZ |
| (730) FTV Prima, spol. s r.o. , Na Žertvách 24/132, Praha 8, 18000, CZ | (210) O-431377 |
| (210) O-431098 | |
-
- | | |
|--|--|
| (111) 281871 | (220) 11.11.2005 |
| (220) 04.11.2005 | (320) 11.11.2005 |
| (320) 04.11.2005 | (442) 15.03.2006 |
| (442) 15.03.2006 | (151) 26.06.2006 |
| (151) 26.06.2006 | (730) Synte software group a. s. , Tursko 142, Tursko, Praha - západ, 25265, CZ |
| (730) KAMENNÝ SVĚT JIČÍN s. r. o. betonárka , Dělnická 1139, Jičín, 50601, CZ | (210) O-431384 |
| (210) O-431157 | |
-
- | | |
|---|---|
| (111) 281872 | (220) 11.11.2005 |
| (220) 04.11.2005 | (320) 11.11.2005 |
| (320) 04.11.2005 | (442) 15.03.2006 |
| (442) 15.03.2006 | (151) 26.06.2006 |
| (151) 26.06.2006 | (730) RWE Transgas, a.s. , Limuzská 12/3135, Praha 10 - Strašnice, 10098, CZ |
| (730) Wagner Petr , Suchonice 5, Tršice, 78357, CZ | (210) O-431388 |
| (210) O-431158 | |
-
- | | |
|---------------------|------------------|
| (111) 281873 | (220) 11.11.2005 |
| (220) 11.11.2005 | (320) 11.11.2005 |
| (320) 11.11.2005 | (442) 15.03.2006 |
| (442) 15.03.2006 | (151) 26.06.2006 |

(730) **RWE Transgas, a.s.**, Limuzská 12/3135, Praha 10 -
Strašnice, 10098, CZ

(210) O-431389

(111) **281882**

(220) 11.11.2005

(320) 11.11.2005

(442) 15.03.2006

(151) 26.06.2006

(730) **RWE Transgas, a.s.**, Limuzská 12/3135, Praha 10 -
Strašnice, 10098, CZ

(210) O-431390

(111) **281883**

(220) 11.11.2005

(320) 11.11.2005

(442) 15.03.2006

(151) 26.06.2006

(730) **RWE Transgas, a.s.**, Limuzská 12/3135, Praha 10 -
Strašnice, 10098, CZ

(210) O-431391

(111) **281884**

(220) 11.11.2005

(320) 11.11.2005

(442) 15.03.2006

(151) 26.06.2006

(730) **RWE Transgas, a.s.**, Limuzská 12/3135, Praha 10 -
Strašnice, 10098, CZ

(210) O-431392

(111) **281885**

(220) 11.11.2005

(320) 11.11.2005

(442) 15.03.2006

(151) 26.06.2006

(730) **RWE Transgas, a.s.**, Limuzská 12/3135, Praha 10 -
Strašnice, 10098, CZ

(210) O-431393

(111) **281886**

(220) 11.11.2005

(320) 11.11.2005

(442) 15.03.2006

(151) 26.06.2006

(730) **RWE Transgas, a.s.**, Limuzská 12/3135, Praha 10 -
Strašnice, 10098, CZ

(210) O-431394

(111) **281887**

(220) 11.11.2005

(320) 11.11.2005

(442) 15.03.2006

(151) 26.06.2006

(730) **RWE Transgas, a.s.**, Limuzská 12/3135, Praha 10 -
Strašnice, 10098, CZ

(210) O-431395

(111) **281888**

(220) 11.11.2005

(320) 11.11.2005

(442) 15.03.2006

(151) 26.06.2006

(730) **RWE Transgas, a.s.**, Limuzská 12/3135, Praha 10 -
Strašnice, 10098, CZ

(210) O-431396

(111) **281889**

(220) 11.11.2005

(320) 11.11.2005

(442) 15.03.2006

(151) 26.06.2006

(730) **RWE Transgas, a.s.**, Limuzská 12/3135, Praha 10 -
Strašnice, 10098, CZ

(210) O-431397

(111) **281890**

(220) 11.11.2005

(320) 11.11.2005

(442) 15.03.2006

(151) 26.06.2006

(730) **RWE Transgas, a.s.**, Limuzská 12/3135, Praha 10 -
Strašnice, 10098, CZ

(210) O-431398

(111) **281891**

(220) 11.11.2005

(320) 11.11.2005

(442) 15.03.2006

(151) 26.06.2006

(730) **RWE Transgas, a.s.**, Limuzská 12/3135, Praha 10 -
Strašnice, 10098, CZ

(210) O-431399

(111) **281892**

(220) 11.11.2005

(320) 11.11.2005

(442) 15.03.2006

(151) 26.06.2006

(730) **Beránek Daniel**, Pražská 875, Vrchlabí, 54301, CZ

(210) O-431406

(111) **281893**

(220) 14.11.2005

(320) 14.11.2005

(442) 15.03.2006

(151) 26.06.2006

(730) **EMPIRE s. r. o.**, U Klikovky 2698/6, Praha 5, 15000,
CZ

(210) O-431429

(111) **281894**

(220) 14.11.2005

(320) 14.11.2005

(442) 15.03.2006

(151) 26.06.2006

(730) **EMPIRE s. r. o.**, U Klikovky 2698/6, Praha 5, 15000,
CZ

(210) O-431430

(111) **281895**

(220) 14.11.2005

(320) 14.11.2005

(442) 15.03.2006

(151) 26.06.2006

(730) **ROLLS s.r.o.**, Boleslavská 212, Luštěnice, 29442, CZ

(210) O-431436

(111) **281896**

(220) 15.11.2005

(320) 15.11.2005

(442) 15.03.2006

(151) 26.06.2006

(730) **Sluchadla KIND Martin Kind, s.r.o.**, Rumunská 14,
Praha 2, 12000, CZ

(210) O-431503

(111) **281897**

(220) 16.11.2005

(320) 16.11.2005

(442) 15.03.2006

(151) 26.06.2006

(730) **O. G. spol. s r. o.**, Na Perštýně 7, Praha 1, 11000, CZ

(210) O-431508

(111) **281898**

(220) 16.11.2005

(320) 16.11.2005
(442) 15.03.2006
(151) 26.06.2006
(730) **Čapková Helena Ing.**, Jaklovecká 22/1680, Ostrava,
71000, CZ
(210) O-431510

(111) **281899**
(220) 18.11.2005
(320) 18.11.2005
(442) 15.03.2006
(151) 26.06.2006
(730) **Josef Chejn - Výroba krmiv**, Křenice 42, Křenice,
25084, CZ
(210) O-431535

(111) **281900**
(220) 18.11.2005
(320) 18.11.2005
(442) 15.03.2006
(151) 26.06.2006
(730) **Josef Chejn - Výroba krmiv**, Křenice 42, Křenice,
25084, CZ
(210) O-431536

(111) **281901**
(220) 18.11.2005
(320) 18.11.2005
(442) 15.03.2006
(151) 26.06.2006
(730) **Josef Chejn - Výroba krmiv**, Křenice 42, Křenice,
25084, CZ
(210) O-431537

(111) **281902**
(220) 18.11.2005
(320) 18.11.2005
(442) 15.03.2006
(151) 26.06.2006
(730) **Genetics Institute, LLC A corporation of the State of
Delaware**, 87 Cambridge Park Drive, Cambridge, MA,
US
(210) O-431550

(111) **281903**
(220) 21.11.2005
(320) 21.11.2005
(442) 15.03.2006
(151) 26.06.2006
(730) **Terš Ivan**, Družstevní 6, Neratovice - Byškovice, 27711,
CZ
(210) O-431563

(111) **281904**
(220) 21.11.2005
(320) 21.11.2005
(442) 15.03.2006
(151) 26.06.2006
(730) **PET Czech, s.r.o.**, Za Rybníkem 665, Jesenice u Prahy,
25242, CZ
(210) O-431585

(111) **281905**
(220) 21.11.2005
(320) 21.11.2005
(442) 15.03.2006
(151) 26.06.2006
(730) **PET Czech, s.r.o.**, Za Rybníkem 665, Jesenice u Prahy,
25242, CZ
(210) O-431595

(111) **281906**
(220) 21.11.2005
(320) 21.11.2005

(442) 15.03.2006
(151) 26.06.2006
(730) **PHARMA UNITED INC.**, 255 Keele St., Toronto,
Ontario, CA
(210) O-431601

(111) **281907**
(220) 22.11.2005
(320) 22.11.2005
(442) 15.03.2006
(151) 26.06.2006
(730) **Výzkumný ústav pivovarský a sladařský**, Lipová 15,
Praha 2, 12044, CZ
(210) O-431627

(111) **281908**
(220) 22.11.2005
(320) 22.11.2005
(442) 15.03.2006
(151) 26.06.2006
(730) **NEVO s.r.o.**, Dalimilova 338, Praha 3, 13000, CZ
(210) O-431628

(111) **281909**
(220) 22.11.2005
(320) 22.11.2005
(442) 15.03.2006
(151) 26.06.2006
(730) **TV PRODUCTS CZ, s.r.o.**, Rybná 669/4, Praha 1,
11000, CZ
(210) O-431631

(111) **281910**
(220) 22.11.2005
(320) 22.11.2005
(442) 15.03.2006
(151) 26.06.2006
(730) **BG TECHNIK cs, a.s.**, Bubenské nábřeží 306, Praha 7,
17004, CZ
(210) O-431654

(111) **281911**
(220) 23.11.2005
(320) 23.11.2005
(442) 15.03.2006
(151) 26.06.2006
(730) **AQUION s.r.o.**, Dělnická 38, Praha 7, 17000, CZ
(210) O-431662

(111) **281912**
(220) 23.11.2005
(320) 23.11.2005
(442) 15.03.2006
(151) 26.06.2006
(730) **ZKL - ZRL Praha, a.s.**, Ke Kablu 378, Praha 10, 10905,
CZ
(210) O-431666

(111) **281913**
(220) 23.11.2005
(320) 23.11.2005
(442) 15.03.2006
(151) 26.06.2006
(730) **ZKL - ZRL Praha, a.s.**, Ke Kablu 378, Praha 10, 10905,
CZ
(210) O-431668

(111) **281914**
(220) 23.11.2005
(320) 23.11.2005
(442) 15.03.2006
(151) 26.06.2006
(730) **BOHEMA Zlaté Hory, a. s.**, Zlaté Hory 710, Zlaté
Hory, 79376, CZ

-
- (210) O-431679
-
- (111) **281915**
 (220) 23.11.2005
 (320) 23.11.2005
 (442) 15.03.2006
 (151) 26.06.2006
 (730) **BOHEMA Zlaté Hory, a. s.**, Zlaté Hory 710, Zlaté Hory, 79376, CZ
 (210) O-431680
-
- (111) **281916**
 (220) 23.11.2005
 (320) 23.11.2005
 (442) 15.03.2006
 (151) 26.06.2006
 (730) **BOHEMA Zlaté Hory, a. s.**, Zlaté Hory 710, Zlaté Hory, 79376, CZ
 (210) O-431681
-
- (111) **281917**
 (220) 23.11.2005
 (320) 23.11.2005
 (442) 15.03.2006
 (151) 26.06.2006
 (730) **THEODAT BRNO, s. r. o.**, Vrchlického sad 1964/5, Brno, 60200, CZ
 (210) O-431682
-
- (111) **281918**
 (220) 23.11.2005
 (320) 23.11.2005
 (442) 15.03.2006
 (151) 26.06.2006
 (730) **Národní referenční centrum**, Orlická 4/2020, Praha 3, 13000, CZ
 (210) O-431683
-
- (111) **281919**
 (220) 23.11.2005
 (320) 23.11.2005
 (442) 15.03.2006
 (151) 26.06.2006
 (730) **S & K MOTION spol. s r. o.**, Gorkého 1, Brno, 60200, CZ
 (210) O-431685
-
- (111) **281920**
 (220) 23.11.2005
 (320) 23.11.2005
 (442) 15.03.2006
 (151) 26.06.2006
 (730) **MP Media s.r.o.**, Branická 514/140, Praha 4, 14700, CZ
 (210) O-431695
-
- (111) **281921**
 (220) 23.11.2005
 (320) 23.11.2005
 (442) 15.03.2006
 (151) 26.06.2006
 (730) **MP Media s. r. o.**, Branická 514/140, Praha 4, 14700, CZ
 (210) O-431696
-
- (111) **281922**
 (220) 24.11.2005
 (320) 24.11.2005
 (442) 15.03.2006
 (151) 26.06.2006
 (730) **JHTRUCK, s.r.o.**, Pražská 100/II, Jindřichův Hradec, 37701, CZ
 (210) O-431723
-
- (111) **281923**
 (220) 24.11.2005
 (320) 24.11.2005
 (442) 15.03.2006
 (151) 26.06.2006
 (730) **FRČÍME s.r.o.**, Obvodová 3670, Kroměříž, 76701, CZ
 (210) O-431730
-
- (111) **281924**
 (220) 25.11.2005
 (320) 25.11.2005
 (442) 15.03.2006
 (151) 26.06.2006
 (730) **E.I. du Pont de Nemours and Company**, 1007 Market Street, Wilmington, 19898, DE, US
 (210) O-431774
-
- (111) **281925**
 (220) 25.11.2005
 (320) 25.11.2005
 (442) 15.03.2006
 (151) 26.06.2006
 (730) **E.I. du Pont de Nemours and Company**, 1007 Market Street, Wilmington, 19898, DE, US
 (210) O-431775
-
- (111) **281926**
 (220) 25.11.2005
 (320) 25.11.2005
 (442) 15.03.2006
 (151) 26.06.2006
 (730) **Sealed Air Corporation (US)**, Park 80 East, Saddle Brook, NJ, US
 (210) O-431776
-
- (111) **281927**
 (220) 28.11.2005
 (320) 28.11.2005
 (442) 15.03.2006
 (151) 26.06.2006
 (730) **IMG a. s.**, Radlická 2483/138, Praha 5, 15000, CZ
 (210) O-431793
-
- (111) **281928**
 (220) 28.11.2005
 (320) 28.11.2005
 (442) 15.03.2006
 (151) 26.06.2006
 (730) **VDI Meta - výrobní družstvo invalidů**, 1. máje 670/128, Ostrava - Vítkovice, 70300, CZ
 (210) O-431808
-
- (111) **281929**
 (220) 28.11.2005
 (320) 28.11.2005
 (442) 15.03.2006
 (151) 26.06.2006
 (730) **VDI Meta - výrobní družstvo invalidů**, 1. máje 670/128, Ostrava - Vítkovice, 70300, CZ
 (210) O-431809
-
- (111) **281930**
 (220) 28.11.2005
 (320) 28.11.2005
 (442) 15.03.2006
 (151) 26.06.2006
 (730) **Sympatie, spol. s r.o.**, Velká nad Veličkou 558, Velká nad Veličkou 558, 69674, CZ
 (210) O-431813
-
- (111) **281931**
 (220) 28.11.2005
 (320) 28.11.2005

(442) 15.03.2006
(151) 26.06.2006
(730) **Taschlerová Dagmar**, Chládkova 1236/7, Brno, 61600, CZ
(210) O-431818

(111) **281932**
(220) 28.11.2005
(320) 28.11.2005
(442) 15.03.2006
(151) 26.06.2006
(730) **V-NET, s.r.o.**, Neradice 2324, Uherský Brod, 68801, CZ
(210) O-431825

(111) **281933**
(220) 28.11.2005
(320) 28.11.2005
(442) 15.03.2006
(151) 26.06.2006
(730) **V-NET, s.r.o.**, Neradice 2324, Uherský Brod, 68801, CZ
(210) O-431826

(111) **281934**
(220) 28.11.2005
(320) 28.11.2005
(442) 15.03.2006
(151) 26.06.2006
(730) **I.D.C. Holding, a.s.**, Drieňová 3, Bratislava, 82101, SK
(210) O-431831

(111) **281935**
(220) 28.11.2005
(320) 28.11.2005
(442) 15.03.2006
(151) 26.06.2006
(730) **I.D.C. Holding, a.s.**, Drieňová 3, Bratislava, 82101, SK
(210) O-431832

(111) **281936**
(220) 28.11.2005
(320) 28.11.2005
(442) 15.03.2006
(151) 26.06.2006
(730) **Anh Le Thi Hai**, Karlovarská 80, Nejdek, 36221, CZ
(210) O-431835

(111) **281937**
(220) 28.11.2005
(320) 28.11.2005
(442) 15.03.2006
(151) 26.06.2006
(730) **Anh Le Thi Hai**, Karlovarská 80, Nejdek, 36221, CZ
(210) O-431836

(111) **281938**
(220) 28.11.2005
(320) 28.11.2005
(442) 15.03.2006
(151) 26.06.2006
(730) **Anh Le Thi Hai**, Karlovarská 80, Nejdek, 36221, CZ
(210) O-431837

(111) **281939**
(220) 29.11.2005
(320) 29.11.2005
(442) 15.03.2006
(151) 26.06.2006
(730) **KOBO PLUS s.r.o.**, 8. března 20/12, Liberec 5, 46001, CZ
(210) O-431846

(111) **281940**
(220) 29.11.2005

(320) 29.11.2005
(442) 15.03.2006
(151) 26.06.2006
(730) **Kobilík Matouš**, Sokolovská 2630/85, Ostrava, Moravská Ostrava, 70100, CZ
(210) O-431847

(111) **281941**
(220) 29.11.2005
(320) 29.11.2005
(442) 15.03.2006
(151) 26.06.2006
(730) **Luboš Ferencík ZAHRADNICTVÍ**, Žižkovo nám. 118, Trhové Sviny, 37401, CZ
(210) O-431852

(111) **281942**
(220) 29.11.2005
(320) 29.11.2005
(442) 15.03.2006
(151) 26.06.2006
(730) **PURTEX s. r. o.**, Ústecká 103, Zdiby, 25066, CZ
(210) O-431886

(111) **281943**
(220) 29.11.2005
(320) 29.11.2005
(442) 15.03.2006
(151) 26.06.2006
(730) **Classical Services, s. r. o.**, Nám. 14. října 642/17, Praha 5, 15000, CZ
(210) O-431890

(111) **281944**
(220) 30.11.2005
(320) 30.11.2005
(442) 15.03.2006
(151) 26.06.2006
(730) **BesTen s. r. o.**, Nad Vršovskou horou 88/4, Praha 10, 10100, CZ
(210) O-431891

(111) **281945**
(220) 30.11.2005
(320) 30.11.2005
(442) 15.03.2006
(151) 26.06.2006
(730) **20Q.net Inc.**, 93 Gilchrist Avenue, Ottawa, ON K1Y 0M9, CA
(210) O-431923

(111) **281946**
(220) 30.11.2005
(320) 30.11.2005
(442) 15.03.2006
(151) 26.06.2006
(730) **KIMBERLY-CLARK WORLDWIDE, INC.**, Neenah, WI, US
(210) O-431924

(111) **281947**
(220) 07.12.2005
(320) 07.12.2005
(442) 15.03.2006
(151) 26.06.2006
(730) **Křenek Martin**, Řetízková 14, Jablonec nad Nisou, 46601, CZ
Výbora Jiří, Na Úbočí 21, Jablonec nad Nisou, 46605, CZ
(210) O-431940

(111) **281948**
(220) 30.11.2005
(320) 30.11.2005

(442) 15.03.2006
(151) 26.06.2006
(730) **Požizek Martin**, Na Cihelně 378/18, Praha 5, 15900, CZ
(210) O-431947

(111) **281949**
(220) 01.12.2005
(320) 01.12.2005
(442) 15.03.2006
(151) 26.06.2006
(730) **Tribun EU, s.r.o.**, Šumavská 525/33, Brno, 61200, CZ
(210) O-431960

(111) **281950**
(220) 01.12.2005
(320) 01.12.2005
(442) 15.03.2006
(151) 26.06.2006
(730) **Jana Střelbová - velkoobchod**, Krásný Les 9, Ostrov nad Ohří, 36301, CZ
(210) O-431961

(111) **281951**
(220) 01.12.2005
(320) 01.12.2005
(442) 15.03.2006
(151) 26.06.2006
(730) **Střelbová - velkoobchod Jana**, Krásný Les 9, Ostrov nad Ohří, 36301, CZ
(210) O-431962

(111) **281952**
(220) 01.12.2005
(320) 01.12.2005
(442) 15.03.2006
(151) 26.06.2006
(730) **Gold Service s.r.o.**, Hrdinova 2043, Pelhřimov, 39301, CZ
(210) O-431966

(111) **281953**
(220) 01.12.2005
(320) 01.12.2005
(442) 15.03.2006
(151) 26.06.2006
(730) **REALGAIN MUSIC s.r.o.**, Vodní 1972, Zlín, 76001, CZ
(210) O-431967

(111) **281954**
(220) 01.12.2005
(320) 01.12.2005
(442) 15.03.2006
(151) 26.06.2006
(730) **Hlaváček Oldřich**, Palirenská 527/50, Brno, 62100, CZ
(210) O-431971

(111) **281955**
(220) 01.12.2005
(320) 01.12.2005
(442) 15.03.2006
(151) 26.06.2006
(730) **BROADCAST MEDIA, s.r.o.**, Říčanská 3/2399, Praha 10, 10100, CZ
(210) O-431985

(111) **281956**
(220) 01.12.2005
(320) 01.12.2005
(442) 15.03.2006
(151) 26.06.2006
(730) **Bayer HealthCare LLC**, 100 Bayer Road, Pittsburgh, 15205, PA, US

(210) O-431996

(111) **281957**
(220) 01.12.2005
(320) 01.12.2005
(442) 15.03.2006
(151) 26.06.2006
(730) **VOGEL BURDA COMMUNICATIONS s. r. o.**, Thámova 221/7, Praha 8, 18000, CZ
(210) O-432001

(111) **281958**
(220) 02.12.2005
(320) 02.12.2005
(442) 15.03.2006
(151) 26.06.2006
(730) **BREWER s.r.o.**, Masná 7, Ostrava - Moravská Ostrava, 70200, CZ
(210) O-432012

(111) **281959**
(220) 02.12.2005
(320) 02.12.2005
(442) 15.03.2006
(151) 26.06.2006
(730) **Tuza Jiří Ing.**, Pod Haškovicem 1562, Příbor, 74258, CZ
(210) O-432014

(111) **281960**
(220) 02.12.2005
(320) 02.12.2005
(442) 15.03.2006
(151) 26.06.2006
(730) **RESTAMO HOLDING, a.s.**, Pražská 585, Chomutov, 43001, CZ
(210) O-432026

(111) **281961**
(220) 02.12.2005
(320) 02.12.2005
(442) 15.03.2006
(151) 26.06.2006
(730) **Harant Zdeněk**, Rašova 840/14, Praha 4 - Háje, 14900, CZ
Holý David, Ciolkovského 860/12, Praha 6, 16100, CZ
(210) O-432029

(111) **281962**
(220) 02.12.2005
(320) 02.12.2005
(442) 15.03.2006
(151) 26.06.2006
(730) **CASIOPEIA, s.r.o.**, Sídlištní 245/18g, Praha 6, 16000, CZ
(210) O-432030

(111) **281963**
(220) 02.12.2005
(320) 02.12.2005
(442) 15.03.2006
(151) 26.06.2006
(730) **FIXIT spol. s r.o.**, Na Florenci 19, Praha 1, 11000, CZ
(210) O-432031

(111) **281964**
(220) 02.12.2005
(320) 02.12.2005
(442) 15.03.2006
(151) 26.06.2006
(730) **Spaziani Paolo**, Via Asse 53, Ventimiglia, 18039, IT
(210) O-432033

(111) **281965**

-
- (220) 02.12.2005
(320) 02.12.2005
(442) 15.03.2006
(151) 26.06.2006
(730) **K & D - KOTING & DOUBRAVA, spol. s r.o., Gen.**
Svatoně 726/IV., Vysoké Mýto, 56601, CZ
(210) O-432036
-
- (111) **281966**
(220) 05.12.2005
(320) 05.12.2005
(442) 15.03.2006
(151) 26.06.2006
(730) **Česká obuvnická a kožedělná asociace, Tř. T. Bati**
5267, Zlín, 76006, CZ
(210) O-432055
-
- (111) **281967**
(220) 05.12.2005
(320) 05.12.2005
(442) 15.03.2006
(151) 26.06.2006
(730) **BIOCEN Laboratories s.r.o., Korunní 108, Praha 10,**
10103, CZ
(210) O-432056
-
- (111) **281968**
(220) 05.12.2005
(320) 05.12.2005
(442) 15.03.2006
(151) 26.06.2006
(730) **Mostecká uhelná a.s., V. Řezáče 315, Most, 43467, CZ**
(210) O-432065
-
- (111) **281969**
(220) 05.12.2005
(320) 05.12.2005
(442) 15.03.2006
(151) 26.06.2006
(730) **Gallaher Sweden AB, Kungsgatan 8, Stockholm, 11184,**
SE
(210) O-432081
-
- (111) **281970**
(220) 05.12.2005
(320) 05.12.2005
(442) 15.03.2006
(151) 26.06.2006
(730) **Sara Lee Branded Apparel GmbH, Birkenallee 110-**
134, Rheine, 48432, DE
(210) O-432082
-
- (111) **281971**
(220) 05.12.2005
(320) 05.12.2005
(442) 15.03.2006
(151) 26.06.2006
(730) **Rožňová Anna, Žandovská 306/9, Praha 9, 19000, CZ**
(210) O-432084
-
- (111) **281972**
(220) 05.12.2005
(320) 05.12.2005
(442) 15.03.2006
(151) 26.06.2006
(730) **Jačjanská Jana, Družstevní ochoz 13, Praha 4, 14000,**
CZ
(210) O-432086
-
- (111) **281973**
(220) 05.12.2005
(320) 05.12.2005
(442) 15.03.2006
(151) 26.06.2006
-
- (460) **Open Art Nová Paka, Raisova 1123, Nová Paka, 50901,**
CZ
(210) O-432088
-
- (111) **281974**
(220) 05.12.2005
(320) 05.12.2005
(442) 15.03.2006
(151) 26.06.2006
(730) **STILET, s. r. o., Žernosecká 1597, Praha 8, 18200, CZ**
(210) O-432090
-
- (111) **281975**
(220) 05.12.2005
(320) 05.12.2005
(442) 15.03.2006
(151) 26.06.2006
(730) **Financia a.s., Perlová 412/1, Praha 1, 11000, CZ**
(210) O-432098
-
- (111) **281976**
(220) 05.12.2005
(320) 05.12.2005
(442) 15.03.2006
(151) 26.06.2006
(730) **Financia a.s., Perlová 412/1, Praha 1, 11000, CZ**
(210) O-432099
-
- (111) **281977**
(220) 05.12.2005
(320) 05.12.2005
(442) 15.03.2006
(151) 26.06.2006
(730) **Financia a.s., Perlová 412/1, Praha 1, 11000, CZ**
(210) O-432100
-
- (111) **281978**
(220) 05.12.2005
(320) 05.12.2005
(442) 15.03.2006
(151) 26.06.2006
(730) **Financia a.s., Perlová 412/1, Praha 1, 11000, CZ**
(210) O-432101
-
- (111) **281979**
(220) 05.12.2005
(320) 05.12.2005
(442) 15.03.2006
(151) 26.06.2006
(730) **Financia a.s., Perlová 412/1, Praha 1, 11000, CZ**
(210) O-432102
-
- (111) **281980**
(220) 05.12.2005
(320) 05.12.2005
(442) 15.03.2006
(151) 26.06.2006
(730) **Financia a.s., Perlová 412/1, Praha 1, 11000, CZ**
(210) O-432103
-
- (111) **281981**
(220) 05.12.2005
(320) 05.12.2005
(442) 15.03.2006
(151) 26.06.2006
(730) **Stavokomp CZ, spol. s r. o., U Skleníku 329, Havířov,**
Prostřední suchá, 73564, CZ
(210) O-432113
-
- (111) **281982**
(220) 06.12.2005
(320) 06.12.2005
(442) 15.03.2006

(151) 26.06.2006 (730) Jasiok Luděk Ing.arch. , Moskevská 1D/1110, Havířov - Město, 73601, CZ (210) O-432117	(210) O-432235
(111) 281983 (220) 06.12.2005 (320) 06.12.2005 (442) 15.03.2006 (151) 26.06.2006 (730) Ing. Vladimír Prošek - PROSIGN , U Stadionu 2536, Louny, 44001, CZ (210) O-432123	(111) 281991 (220) 08.12.2005 (320) 08.12.2005 (442) 15.03.2006 (151) 26.06.2006 (730) inSITE, s.r.o. , Rubešova 29, Plzeň, 32600, CZ (210) O-432241
(111) 281984 (220) 06.12.2005 (320) 06.12.2005 (442) 15.03.2006 (151) 26.06.2006 (730) Avio.cz, s. r. o. , Opavská 29, Opava, 74705, CZ (210) O-432136	(111) 281992 (220) 09.12.2005 (320) 09.12.2005 (442) 15.03.2006 (151) 26.06.2006 (730) Nové Zálesí, a.s. , Masarykova 757, Humpolec, 39601, CZ (210) O-432248
(111) 281985 (220) 07.12.2005 (320) 07.12.2005 (442) 15.03.2006 (151) 26.06.2006 (730) S & D Pharma CZ, spol. s r.o. , Pisnická 22/546, Praha 4, 14200, CZ (210) O-432181	(111) 281993 (220) 09.12.2005 (320) 09.12.2005 (442) 15.03.2006 (151) 26.06.2006 (730) Aksamit Petr , Musilkova 68, Praha 5, 15000, CZ (210) O-432263
(111) 281986 (220) 08.12.2005 (320) 08.12.2005 (442) 15.03.2006 (151) 26.06.2006 (730) Ezop reklamní studio s.r.o. , Chrástěšov 60, Vizovice, 76312, CZ (210) O-432204	(111) 281994 (220) 12.12.2005 (320) 12.12.2005 (442) 15.03.2006 (151) 26.06.2006 (730) ERGON a.s. , Papírenská 1, Praha 6, 16000, CZ (210) O-432283
(111) 281987 (220) 08.12.2005 (320) 08.12.2005 (442) 15.03.2006 (151) 26.06.2006 (730) EMOS spol. s r.o. , Šifava 295/17, Přerov, 75002, CZ (210) O-432207	(111) 281995 (220) 12.12.2005 (320) 12.12.2005 (442) 15.03.2006 (151) 26.06.2006 (730) Prokop Petr , Národní třída 848/17, Havířov - Město, 73601, CZ (210) O-432290
(111) 281988 (220) 14.12.2005 (320) 14.12.2005 (442) 15.03.2006 (151) 26.06.2006 (730) Hochman Jiří , Václavské nám. 808/66, Praha 1, 11000, CZ (210) O-432209	(111) 281996 (220) 12.12.2005 (320) 12.12.2005 (442) 15.03.2006 (151) 26.06.2006 (730) mmcité, a. s. , tř. T. Bati 4342, Zlín, 76001, CZ (210) O-432293
(111) 281989 (220) 08.12.2005 (320) 08.12.2005 (442) 15.03.2006 (151) 26.06.2006 (730) Hlinková Reindlová Liběna , Hornická 201, Litvínov 8 - Janov, 43542, CZ (210) O-432229	(111) 281997 (220) 12.12.2005 (320) 12.12.2005 (442) 15.03.2006 (151) 26.06.2006 (730) Zoul Miroslav , Plickova 571/3, Praha 4, 14900, CZ (210) O-432318
(111) 281990 (220) 08.12.2005 (320) 08.12.2005 (442) 15.03.2006 (151) 26.06.2006 (730) Krulich Ladislav Ing. , V.P. Čkalova 448/8, Praha 6, 16000, CZ	(111) 281998 (220) 12.12.2005 (320) 12.12.2005 (442) 15.03.2006 (151) 26.06.2006 (730) BELUPO - Lijekovi i kozmetika d. d. , Danica 5, 48000 Koprivnica, HR (210) O-432319
(111) 281999 (220) 08.12.2005 (320) 08.12.2005 (442) 15.03.2006 (151) 26.06.2006 (730) Krulich Ladislav Ing. , V.P. Čkalova 448/8, Praha 6, 16000, CZ	(111) 281999 (220) 10.12.2005 (320) 10.12.2005 (442) 15.03.2006

(151) 26.06.2006
(730) **COSMETICA s.r.o.**, Žižkova 122, Hostivice, 25301, CZ
(210) O-432320

(730) **ASTROSAT, spol. s r.o.**, Přátelství 986, Praha 10 -
Uhřetěves, 10401, CZ
(210) O-432419

(111) **282000**
(220) 12.12.2005
(320) 12.12.2005
(442) 15.03.2006
(151) 26.06.2006
(730) **SOLCA s.r.o.**, 28. října 2556/124, Ostrava - Moravská
Ostrava, 70200, CZ
(210) O-432330

(111) **282008**
(220) 15.12.2005
(320) 15.12.2005
(442) 15.03.2006
(151) 26.06.2006
(730) **LOXX CZ, s.r.o.**, Plumlovská 712/55, Prostějov, 79601,
CZ
(210) O-432430

(111) **282001**
(220) 13.12.2005
(320) 13.12.2005
(442) 15.03.2006
(151) 26.06.2006
(730) **AUTOczech, s. r. o.**, Na Pastrníku 435/11, Malé Hoštice,
Opava, 74705, CZ
(210) O-432355

(111) **282009**
(220) 16.12.2005
(320) 16.12.2005
(442) 15.03.2006
(151) 26.06.2006
(730) **KRUM - INVEST a.s.**, Soukenická 33, Český Krumlov,
38101, CZ
(210) O-432474

(111) **282002**
(220) 13.12.2005
(320) 13.12.2005
(442) 15.03.2006
(151) 26.06.2006
(730) **ČKD VAGONKA, a.s.**, 1. máje 3176/102, Ostrava,
70931, CZ
(210) O-432358

(111) **282010**
(220) 16.12.2005
(320) 16.12.2005
(442) 15.03.2006
(151) 26.06.2006
(730) **HEMS, zájmové sdružení právnických osob**, Bratři
Štefanů 101, Hradec Králové, 50003, CZ
(210) O-432476

(111) **282003**
(220) 13.12.2005
(320) 13.12.2005
(442) 15.03.2006
(151) 26.06.2006
(730) **ČKD VAGONKA, a.s.**, 1. máje 3176/102, Ostrava,
70931, CZ
(210) O-432359

(111) **282011**
(220) 16.12.2005
(320) 16.12.2005
(442) 15.03.2006
(151) 26.06.2006
(730) **MAX LOYD, s. r. o.**, K Zahradám 106, Praha 5, 15900,
CZ
(210) O-432479

(111) **282004**
(220) 14.12.2005
(320) 14.12.2005
(442) 15.03.2006
(151) 26.06.2006
(730) **Bimeda International a Division of Cross Vetpharm
Group Limited**, Broomhill Road, Tallaght, Dublin 24,
IE
(210) O-432388

(111) **282012**
(220) 16.12.2005
(320) 16.12.2005
(442) 15.03.2006
(151) 26.06.2006
(730) **MATRAS & MATRAS nemovitosti - investice, s.r.o.**,
Dvořákova 14, Brno, 60200, CZ
(210) O-432481

(111) **282005**
(220) 14.12.2005
(320) 14.12.2005
(442) 15.03.2006
(151) 26.06.2006
(730) **LOGIOS s. r. o.**, Šaldova 217/7, Ústí nad Labem, 40001,
CZ
(210) O-432400

(111) **282013**
(220) 16.12.2005
(320) 16.12.2005
(442) 15.03.2006
(151) 26.06.2006
(730) **Statutární město Olomouc**, Horní náměstí, Olomouc,
77127, CZ
(210) O-432482

(111) **282006**
(220) 15.12.2005
(320) 15.12.2005
(442) 15.03.2006
(151) 26.06.2006
(730) **Dostálek Jaromír**, Chata Purkyně 37, Pec pod Sněžkou,
54221, CZ
(210) O-432416

(111) **282014**
(220) 16.12.2005
(320) 16.12.2005
(442) 15.03.2006
(151) 26.06.2006
(730) **Kubica Pavel MUDr.**, Šlikova 23, Olomouc, 77200, CZ
(210) O-432483

(111) **282007**
(220) 15.12.2005
(320) 15.12.2005
(442) 15.03.2006
(151) 26.06.2006

(111) **282015**
(220) 16.12.2005
(320) 16.12.2005
(442) 15.03.2006
(151) 26.06.2006
(730) **IND, s. r. o.**, Frýdlandská 1310/23, Praha 8, 18200, CZ
(210) O-432498

-
- (111) **282016**
 (220) 16.12.2005
 (320) 16.12.2005
 (442) 15.03.2006
 (151) 26.06.2006
 (730) **AIS Software, a.s.**, Provazníkova 84 - Hálkova 84 č.p. 1578, Brno, 61300, CZ
 (210) O-432499
-
- (111) **282017**
 (220) 16.12.2005
 (320) 16.12.2005
 (442) 15.03.2006
 (151) 26.06.2006
 (730) **UNIOS Pharma s.r.o.**, Valdštejská 41, Jilemnice, 51401, CZ
 (210) O-432500
-
- (111) **282018**
 (220) 16.12.2005
 (320) 16.12.2005
 (442) 15.03.2006
 (151) 26.06.2006
 (730) **TK Development Czech II s.r.o.**, Karolinská 650/1, Praha 8, 18600, CZ
 (210) O-432504
-
- (111) **282019**
 (220) 16.12.2005
 (320) 16.12.2005
 (442) 15.03.2006
 (151) 26.06.2006
 (730) **VIA FUTURA s.r.o.**, Nad Petruskou 63/1, Praha 2 - Vinohrady, 12000, CZ
 (210) O-432505
-
- (111) **282020**
 (220) 16.12.2005
 (320) 16.12.2005
 (442) 15.03.2006
 (151) 26.06.2006
 (730) **Český národní symfonický orchestr s.r.o.**, Weilova 2/1144, Praha 10 - Hostivař, 10200, CZ
 (210) O-432507
-
- (111) **282021**
 (220) 16.12.2005
 (320) 16.12.2005
 (442) 15.03.2006
 (151) 26.06.2006
 (730) **Český národní symfonický orchestr s.r.o.**, Weilova 2/1144, Praha 10 - Hostivař, 10200, CZ
 (210) O-432508
-
- (111) **282022**
 (220) 16.12.2005
 (320) 16.12.2005
 (442) 15.03.2006
 (151) 26.06.2006
 (730) **Český národní symfonický orchestr s.r.o.**, Weilova 2/1144, Praha 10 - Hostivař, 10200, CZ
 (210) O-432509
-
- (111) **282023**
 (220) 16.12.2005
 (320) 16.12.2005
 (442) 15.03.2006
 (151) 26.06.2006
 (730) **BAUER MEDIA v.o.s.**, Viktora Huga 6, Praha 5, 15000, CZ
 (210) O-432513
-
- (111) **282024**
- (220) 16.12.2005
 (320) 16.12.2005
 (442) 15.03.2006
 (151) 26.06.2006
 (730) **BAUER MEDIA v.o.s.**, Viktora Huga 6, Praha 5, 15000, CZ
 (210) O-432514
-
- (111) **282025**
 (220) 16.12.2005
 (320) 16.12.2005
 (442) 15.03.2006
 (151) 26.06.2006
 (730) **Profi Press s. r. o.**, Drtinova 8, Praha 5, 15000, CZ
 (210) O-432516
-
- (111) **282026**
 (220) 16.12.2005
 (320) 16.12.2005
 (442) 15.03.2006
 (151) 16.06.2006
 (730) **COOLAIR s.r.o.**, Janovského 710/1, Praha 7, 17000, CZ
 (210) O-432518
-
- (111) **282027**
 (220) 19.12.2005
 (320) 19.12.2005
 (442) 15.03.2006
 (151) 26.06.2006
 (730) **MARI MOTO s.r.o.**, Vrbova 19, Praha 4 - Braník, 14700, CZ
 (210) O-432534
-
- (111) **282028**
 (220) 19.12.2005
 (320) 19.12.2005
 (442) 15.03.2006
 (151) 26.06.2006
 (730) **MARI MOTO s.r.o.**, Vrbova 19, Praha 4 - Braník, 14700, CZ
 (210) O-432537
-
- (111) **282029**
 (220) 19.12.2005
 (320) 19.12.2005
 (442) 15.03.2006
 (151) 26.06.2006
 (730) **FILMFEST, s.r.o.**, Filmová 174, Zlín, 76179, CZ
 (210) O-432551
-
- (111) **282030**
 (220) 19.12.2005
 (320) 19.12.2005
 (442) 15.03.2006
 (151) 26.06.2006
 (730) **Fialová Olga**, Únětice 188, Únětice, 25262, CZ
 (210) O-432553
-
- (111) **282031**
 (220) 19.12.2005
 (320) 19.12.2005
 (442) 15.03.2006
 (151) 26.06.2006
 (730) **AVICENNA Company spol. s r.o.**, Nad Vršovskou horou 88/4, Praha 10, 10100, CZ
 (210) O-432554
-
- (111) **282032**
 (220) 19.12.2005
 (320) 19.12.2005
 (442) 15.03.2006
 (151) 26.06.2006
 (730) **MOOPEX a.s.**, U plynárny 455/95, Praha 10, 10100, CZ

(210) O-432557	(220) 20.12.2005 (320) 20.12.2005 (442) 15.03.2006 (151) 26.06.2006 (730) Naturell Polska Sp. z o. o. , ul. Sosnowiecka 81, Kraków, 31345, PL
(111) 282033 (220) 19.12.2005 (320) 19.12.2005 (442) 15.03.2006 (151) 26.06.2006 (730) Matoušek Marek , Dukelských hrdinů 902/40, Praha 7, 17000, CZ	(210) O-432611
(210) O-432574	(111) 282042 (220) 20.12.2005 (320) 20.12.2005 (442) 15.03.2006 (151) 26.06.2006 (730) Naturell Polska Sp. z o. o. , ul. Sosnowiecka 81, Kraków, 31345, PL
(210) O-432574	(210) O-432612
(111) 282034 (220) 19.12.2005 (320) 19.12.2005 (442) 15.03.2006 (151) 26.06.2006 (730) Germany International Beverages Limited , 58 Queensway, Suite 75, London, GB	(111) 282043 (220) 21.12.2005 (320) 21.12.2005 (442) 15.03.2006 (151) 26.06.2006 (730) GRAND PRINC, spol. s r. o. , Toužimská 918/36a, Praha 9 - Kbely, 19700, CZ
(210) O-432576	(210) O-432625
(111) 282035 (220) 19.12.2005 (320) 19.12.2005 (442) 15.03.2006 (151) 26.06.2006 (730) WINNYS, spol. s r. o. , U Milosrdných 2, Praha 1, 11000, CZ	(111) 282044 (220) 21.12.2005 (320) 21.12.2005 (442) 15.03.2006 (151) 26.06.2006 (730) VODÁRENSKÁ AKCIOVÁ SPOLEČNOST, a.s. , Soběšická 820/156, Brno, 63801, CZ
(210) O-432578	(210) O-432631
(111) 282036 (220) 19.12.2005 (320) 19.12.2005 (442) 15.03.2006 (151) 26.06.2006 (730) M - HÁSA, s. r. o. , Čs. armády 1034/34, Břeclav, 69141, CZ	(111) 282045 (220) 21.12.2005 (320) 21.12.2005 (442) 15.03.2006 (151) 26.06.2006 (730) MOKATE SA , ul. Katowicka 265, Ustron, 43450, PL
(210) O-432581	(210) O-432634
(111) 282037 (220) 20.12.2005 (320) 20.12.2005 (442) 15.03.2006 (151) 26.06.2006 (730) Tylox Letovice, akciová společnost , Brněnská 3, Letovice, 67961, CZ	(111) 282046 (220) 19.12.2005 (320) 19.12.2005 (442) 15.03.2006 (151) 26.06.2006 (730) ABF, a.s. , Václavské nám. 29, Praha 1, 11000, CZ
(210) O-432584	(210) O-432635
(111) 282038 (220) 20.12.2005 (320) 20.12.2005 (442) 15.03.2006 (151) 26.06.2006 (730) Kutastav s. r. o. , Srpnová 377, Štěchovice, 25207, CZ	(111) 282047 (220) 21.12.2005 (320) 21.12.2005 (442) 15.03.2006 (151) 26.06.2006 (730) BUILDING PLAST, spol. s r. o. , Nádražní 786, Chlumec nad Cidlinou, 50351, CZ
(210) O-432585	(210) O-432644
(111) 282039 (220) 19.12.2005 (320) 19.12.2005 (442) 15.03.2006 (151) 26.06.2006 (730) ABF, a.s. , Václavské nám. 29, Praha 1, 11000, CZ	(111) 282048 (220) 20.12.2005 (320) 20.12.2005 (442) 15.03.2006 (151) 26.06.2006 (730) ABF, a.s. , Václavské náměstí 29, Praha 1, 11000, CZ
(210) O-432598	(210) O-432646
(111) 282040 (220) 20.12.2005 (320) 20.12.2005 (442) 15.03.2006 (151) 26.06.2006 (730) Naturell Polska Sp. z o. o. , ul. Sosnowiecka 81, Kraków, 31345, PL	(111) 282049 (220) 20.12.2005 (320) 20.12.2005 (442) 15.03.2006 (151) 26.06.2006
(210) O-432610	
(111) 282041	

(730) FILMSERVICE PRODUCTIONS s.r.o. , Ostrovní 126/30, Praha 1, 11000, CZ	(111) 282058
(210) O-432647	(220) 23.12.2005
	(320) 23.12.2005
	(442) 15.03.2006
	(151) 26.06.2006
(111) 282050	(730) INTERTEX CZ spol. s r.o. , Pisecká 264, Týn nad Vltavou, 37501, CZ
(220) 20.12.2005	(210) O-432727
(320) 20.12.2005	
(442) 15.03.2006	
(151) 26.06.2006	
(730) Czech Connections s.r.o. , Ostrovní 126/30, Praha 1, 11000, CZ	(111) 282059
(210) O-432648	(220) 23.12.2005
	(320) 23.12.2005
	(442) 15.03.2006
	(151) 26.06.2006
(111) 282051	(730) Maso Planá, a.s. , Průmyslová 499, Planá nad Lužnicí, 39111, CZ
(220) 21.12.2005	(210) O-432743
(320) 21.12.2005	
(442) 15.03.2006	
(151) 26.06.2006	
(730) WERA NOVA s.r.o. , Čajkovského 1401/16, Opava, 74601, CZ	(111) 282060
(210) O-432652	(220) 23.12.2005
	(320) 23.12.2005
	(442) 15.03.2006
	(151) 26.06.2006
(111) 282052	(730) G - EMKA, s.r.o. , Martina Benka 33, Hodonín, 69501, CZ
(220) 21.12.2005	(210) O-432753
(320) 21.12.2005	
(442) 15.03.2006	
(151) 26.06.2006	
(730) O3V Factory, s. r. o. , Šrobárova 3, Praha 3 - Vinohrady, 13000, CZ	(111) 282061
(210) O-432674	(220) 23.12.2005
	(320) 23.12.2005
	(442) 15.03.2006
	(151) 26.06.2006
(111) 282053	(730) C - FACILITY MANAGEMENT s.r.o. , Na Pankráci 1062/58, Praha 4, 14000, CZ
(220) 22.12.2005	(210) O-432754
(320) 22.12.2005	
(442) 15.03.2006	
(151) 26.06.2006	
(730) LABTECH, s.r.o. , Polní 23/340, Brno, 63900, CZ	(111) 282062
(210) O-432699	(220) 23.12.2005
	(320) 23.12.2005
	(442) 15.03.2006
	(151) 26.06.2006
(111) 282054	(730) Deml Martin Ing. , Moldavská 1363, Praha 10, 10000, CZ
(220) 23.12.2005	(210) O-432756
(320) 23.12.2005	
(442) 15.03.2006	
(151) 26.06.2006	
(730) A. D. Creative, s. r. o. , Na Roudné 857/80, Plzeň, 30165, CZ	(111) 282063
(210) O-432717	(220) 23.12.2005
	(320) 23.12.2005
	(442) 15.03.2006
	(151) 26.06.2006
(111) 282055	(730) NaSa CZ spol. s r.o. , Šafaříkova 666, Hradec Králové, 50002, CZ
(220) 23.12.2005	(210) O-432759
(320) 23.12.2005	
(442) 15.03.2006	
(151) 26.06.2006	
(730) I.D.C. Holding, a. s. , Drieňová 3, Bratislava, 82101, SK	(111) 282064
(210) O-432723	(220) 23.12.2005
	(320) 23.12.2005
	(442) 15.03.2006
	(151) 26.06.2006
(111) 282056	(730) RAVEN Consulting, a.s. , Jakubské nám. 2, Brno, 60200, CZ
(220) 23.12.2005	(210) O-432767
(320) 23.12.2005	
(442) 15.03.2006	
(151) 26.06.2006	
(730) Germany International Beverages Limited , 58 Queensway, Suite 75, London, GB	(111) 282065
(210) O-432724	(220) 23.12.2005
	(320) 23.12.2005
	(442) 15.03.2006
	(151) 26.06.2006
(111) 282057	(730) M SERVIS SOBĚSLAV s.r.o. , Lannova tř. 63, České Budějovice, 37001, CZ
(220) 23.12.2005	(210) O-432768
(320) 23.12.2005	
(442) 15.03.2006	
(151) 26.06.2006	
(730) BEKOS, s.r.o. , Kostelec nad Černými lesy 1126, 28163, CZ	(111) 282066
(210) O-432725	

(220) 23.12.2005
(320) 23.12.2005
(442) 15.03.2006
(151) 26.06.2006
(730) **TENET Europe s.r.o.**, Československé armády 1769,
Tábor, 39003, CZ
(210) O-432773

(111) **282067**
(220) 23.12.2005
(320) 23.12.2005
(442) 15.03.2006
(151) 26.06.2006
(730) **TENET Europe s.r.o.**, Československé armády 1769,
Tábor, 39003, CZ
(210) O-432774

(111) **282068**
(220) 23.12.2005
(320) 23.12.2005
(442) 15.03.2006
(151) 26.06.2006
(730) **TENET Europe s.r.o.**, Československé armády 1769,
Tábor, 39003, CZ
(210) O-432775

(111) **282069**
(220) 27.12.2005
(320) 27.12.2005
(442) 15.03.2006
(151) 26.06.2006
(730) **D PLAST, spol. s r.o.**, Lužkovice 206, Zlín, 73611, CZ
(210) O-432802

(111) **282070**
(220) 27.12.2005
(320) 27.12.2005
(442) 15.03.2006
(151) 26.06.2006
(730) **COMPAGNIE GERVAIS DANONE**, 126-130 rue
Jules Guesde, Levallois-Perret, FR
(210) O-432838

(111) **282071**
(220) 28.12.2005
(320) 28.12.2005
(442) 15.03.2006
(151) 26.06.2006
(730) **Lidl Stiftung & Co. KG**, Stiftsbergstrasse 1, 74167
Neckarsulm, DE
(210) O-432851

(111) **282072**
(220) 28.12.2005
(320) 28.12.2005
(442) 15.03.2006
(151) 26.06.2006
(730) **Lidl Stiftung & Co. KG**, Stiftsbergstrasse 1, 74167
Neckarsulm, DE
(210) O-432852

(111) **282073**
(220) 28.12.2005
(320) 28.12.2005
(442) 15.03.2006
(151) 26.06.2006
(730) **Lidl Stiftung & Co. KG**, Stiftsbergstrasse 1, 74167
Neckarsulm, DE
(210) O-432853

(111) **282074**
(220) 28.12.2005
(320) 28.12.2005
(442) 15.03.2006

(151) 26.06.2006
(730) **Lidl Stiftung & Co. KG**, Stiftsbergstrasse 1, 74167
Neckarsulm, DE
(210) O-432854

(111) **282075**
(220) 28.12.2005
(320) 28.12.2005
(442) 15.03.2006
(151) 26.06.2006
(730) **Lidl Stiftung & Co. KG**, Stiftsbergstrasse 1, 74167
Neckarsulm, DE
(210) O-432855

(111) **282076**
(220) 28.12.2005
(320) 28.12.2005
(442) 15.03.2006
(151) 26.06.2006
(730) **Lidl Stiftung & Co. KG**, Stiftsbergstrasse 1, 74167
Neckarsulm, DE
(210) O-432856

(111) **282077**
(220) 28.12.2005
(320) 28.12.2005
(442) 15.03.2006
(151) 26.06.2006
(730) **Lidl Stiftung & Co. KG**, Stiftsbergstrasse 1, 74167
Neckarsulm, DE
(210) O-432857

(111) **282078**
(220) 28.12.2005
(320) 28.12.2005
(442) 15.03.2006
(151) 26.06.2006
(730) **Lidl Stiftung & Co. KG**, Stiftsbergstrasse 1, 74167
Neckarsulm, DE
(210) O-432858

(111) **282079**
(220) 28.12.2005
(320) 28.12.2005
(442) 15.03.2006
(151) 26.06.2006
(730) **Lidl Stiftung & Co. KG**, Stiftsbergstrasse 1, 74167
Neckarsulm, DE
(210) O-432859

(111) **282080**
(220) 28.12.2005
(320) 28.12.2005
(442) 15.03.2006
(151) 26.06.2006
(730) **Lidl Stiftung & Co. KG**, Stiftsbergerstrasse 1, 74167
Neckarsulm, DE
(210) O-432860

(111) **282081**
(220) 28.12.2005
(320) 28.12.2005
(442) 15.03.2006
(151) 26.06.2006
(730) **Lidl Stiftung & Co. KG**, Stiftsbergstrasse 1, 74167
Neckarsulm, DE
(210) O-432861

(111) **282082**
(220) 28.12.2005
(320) 28.12.2005
(442) 15.03.2006
(151) 26.06.2006

(730) **Lidl Stiftung & Co. KG**, Stiftsbergstrasse 1, 74167 Neckarsulm, DE
(210) O-432862

(111) **282083**
(220) 28.12.2005
(320) 28.12.2005
(442) 15.03.2006
(151) 26.06.2006
(730) **COMPAGNIE GERVAIS DANONE**, 126 - 130, rue Jules Guesde, Levallois - Perret, 92300, FR
(210) O-432883

(111) **282084**
(220) 29.12.2005
(320) 29.12.2005
(442) 15.03.2006
(151) 26.06.2006
(730) **PAPTEC, spol. s r.o.**, Cejl 72, Brno, 60200, CZ
(210) O-432889

(111) **282085**
(220) 29.12.2005
(320) 29.12.2005
(442) 15.03.2006
(151) 26.06.2006
(730) **Pentia Consulting, s.r.o.**, Bartošova 53, Otrokovice, 76502, CZ
(210) O-432893

(111) **282086**
(220) 29.12.2005
(320) 29.12.2005
(442) 15.03.2006
(151) 26.06.2006
(730) **KAMIS-PRZYPRAWY S.A.**, Stefanowo, ul. Malinowa 18/20, 05-552 Wólka Kosowska, PL
(210) O-432903

(111) **282087**
(220) 29.12.2005
(320) 29.12.2005
(442) 15.03.2006
(151) 26.06.2006
(730) **Bristol - Myers Squibb Medical Imaging, Inc. a Delaware Corporation**, 345 Park Avenue, New York, NY, US
(210) O-432909

(111) **282088**
(220) 29.12.2005
(320) 29.12.2005
(442) 15.03.2006
(151) 26.06.2006
(730) **Bristol - Myers Squibb Medical Imaging, Inc. a Delaware Corporation**, 345 Park Avenue, New York, 10154, NY, US
(210) O-432910

(111) **282089**
(220) 29.12.2005
(320) 29.12.2005
(442) 15.03.2006
(151) 26.06.2006
(730) **Bristol - Myers Squibb Medical Imaging, Inc. a Delaware Corporation**, 345 Park Avenue, New York, 10154, NY, US
(210) O-432911

(111) **282090**
(220) 30.12.2005
(320) 30.12.2005
(442) 15.03.2006
(151) 26.06.2006

(730) **Vopršal Jan**, Jažlovická 1327, Praha 4, 14900, CZ
(210) O-432917

(111) **282091**
(220) 02.01.2006
(320) 02.01.2006
(442) 15.03.2006
(151) 26.06.2006
(730) **AKVAREA, spol. s r.o.**, Lípa 289, Zlín 11, 76311, CZ
(210) O-432932

(111) **282092**
(220) 02.01.2006
(320) 02.01.2006
(442) 15.03.2006
(151) 26.06.2006
(730) **AKVAREA, spol. s r.o.**, Lípa 289, Zlín 11, 76311, CZ
(210) O-432933

(111) **282093**
(220) 02.01.2006
(320) 02.01.2006
(442) 15.03.2006
(151) 26.06.2006
(730) **AKVAREA, spol. s r.o.**, Lípa 289, Zlín 11, 76311, CZ
(210) O-432934

(111) **282094**
(220) 02.01.2006
(320) 02.01.2006
(442) 15.03.2006
(151) 26.06.2006
(730) **AKVAREA, spol. s r.o.**, Lípa 289, Zlín 11, 76311, CZ
(210) O-432935

(111) **282095**
(220) 02.01.2006
(320) 02.01.2006
(442) 15.03.2006
(151) 26.06.2006
(730) **AKVAREA, spol. s r.o.**, Lípa 289, Zlín 11, 76311, CZ
(210) O-432936

(111) **282096**
(220) 03.01.2006
(320) 03.01.2006
(442) 15.03.2006
(151) 26.06.2006
(730) **A+M AVOS montáže s.r.o.**, Sušilovo nám. 23, Rousínov, 68301, CZ
(210) O-433033

(111) **282097**
(220) 03.01.2006
(320) 03.01.2006
(442) 15.03.2006
(151) 26.06.2006
(730) **Kocourek Petr**, U Dýchárny 1176, Kralupy nad Vltavou, 27801, CZ
(210) O-433040

(111) **282098**
(220) 03.01.2006
(320) 03.01.2006
(442) 15.03.2006
(151) 26.06.2006
(730) **KAMIS-PRZYPRAWY S.A.**, Stefanowo, ul. Malinowa 18/20, 05-552 Wólka Kosowska, PL
(210) O-433044

(111) **282099**
(220) 04.01.2006
(320) 04.01.2006

(442) 15.03.2006 (151) 26.06.2006 (730) Gjonaj Luz , Pařížská 1073/1, Praha 1, 11000, CZ (210) O-433060	(210) O-433184
(111) 282100 (220) 04.01.2006 (320) 04.01.2006 (442) 15.03.2006 (151) 26.06.2006 (730) ELMARCO s.r.o. , V Horkách 76/18, Liberec 9, 46007, CZ (210) O-433079	(111) 282108 (220) 06.01.2006 (320) 06.01.2006 (442) 15.03.2006 (151) 26.06.2006 (730) WALMARK, a.s. , Oldřichovice 44, Třinec, 73961, CZ (210) O-433185
(111) 282101 (220) 04.01.2006 (320) 04.01.2006 (442) 15.03.2006 (151) 26.06.2006 (730) PRONIX s.r.o. , U Kněžské louky 28/2145, Praha 3, 13000, CZ (210) O-433086	(111) 282109 (220) 09.01.2006 (320) 09.01.2006 (442) 15.03.2006 (151) 26.06.2006 (730) MauMau, s.r.o. , Raisova 2, Praha 6, 16000, CZ (210) O-433188
(111) 282102 (220) 06.01.2006 (320) 06.01.2006 (442) 15.03.2006 (151) 26.06.2006 (730) Mgr. Sadik Toma - TOMAS , Chotutická 493/2, Praha 10, 10800, CZ (210) O-433146	(111) 282110 (220) 06.01.2006 (320) 06.01.2006 (442) 15.03.2006 (151) 26.06.2006 (730) Sdružení přátel piva , Lidový dům - RVV, Hyberská 7, Praha 1, 11000, CZ (210) O-433191
(111) 282103 (220) 06.01.2006 (320) 06.01.2006 (442) 15.03.2006 (151) 26.06.2006 (730) T-SOFT spol. s r.o. , Novodvorská 1010/14, Praha 4 - Lhotka, 14201, CZ (210) O-433149	(111) 282111 (220) 09.01.2006 (320) 09.01.2006 (442) 15.03.2006 (151) 26.06.2006 (730) OIKOYMENH, OBČ. SDRUŽ. , Hennerova 223, Praha 5, 15000, CZ (210) O-433193
(111) 282104 (220) 06.01.2006 (320) 06.01.2006 (442) 15.03.2006 (151) 26.06.2006 (730) DIAMEC, s.r.o. , Za Opravnou 276/8, Praha 5, 15123, CZ (210) O-433150	(111) 282112 (220) 09.01.2006 (320) 09.01.2006 (442) 15.03.2006 (151) 26.06.2006 (730) NetDirect s.r.o. , Poděbradova 1442/109, Ostrava - Moravská Ostrava, 70200, CZ (210) O-433200
(111) 282105 (220) 06.01.2006 (320) 06.01.2006 (442) 15.03.2006 (151) 26.06.2006 (730) Dental Group, s. r. o. , Fr. Nohy 1096, Rumburk, 40801, CZ (210) O-433152	(111) 282113 (220) 09.01.2006 (320) 09.01.2006 (442) 15.03.2006 (151) 26.06.2006 (730) FLEX - SEAL COUPLINGS LIMITED , ENDEAVOUR WORKS, NEWLANDS WAY, VALLEY PARK, WOMBWELL, BARNESLEY S730UW, GB (210) O-433202
(111) 282106 (220) 06.01.2006 (320) 06.01.2006 (442) 15.03.2006 (151) 26.06.2006 (730) SANOFI-AVENTIS , 174, avenue de France, 75013 Paris, FR (210) O-433168	(111) 282114 (220) 09.01.2006 (320) 09.01.2006 (442) 15.03.2006 (151) 26.06.2006 (730) TRUMF International s.r.o. , Dolní Újezd 157, Dolní Újezd, 75123, CZ (210) O-433203
(111) 282107 (220) 06.01.2006 (320) 06.01.2006 (442) 15.03.2006 (151) 26.06.2006 (730) WALMARK, a.s. , Oldřichovice 44, Třinec, 73961, CZ	(111) 282115 (220) 09.01.2006 (320) 09.01.2006 (442) 15.03.2006 (151) 26.06.2006 (730) TRUMF International s.r.o. , Dolní Újezd 157, Dolní Újezd, 75123, CZ (210) O-433204

-
- (111) **282116**
(220) 09.01.2006
(320) 09.01.2006
(442) 15.03.2006
(151) 26.06.2006
(730) **TRUMF International s.r.o.**, Dolní Újezd 157, Dolní Újezd, 75123, CZ
(210) O-433205
-
- (111) **282117**
(220) 09.01.2006
(320) 09.01.2006
(442) 15.03.2006
(151) 26.06.2006
(730) **TRUMF International s.r.o.**, Dolní Újezd 157, Dolní Újezd, 75123, CZ
(210) O-433206
-
- (111) **282118**
(220) 09.01.2006
(320) 09.01.2006
(442) 15.03.2006
(151) 26.06.2006
(730) **Thimon Andros Consulting s.r.o.**, Kamenická 656/56, Praha 7, 17000, CZ
(210) O-433209
-
- (111) **282119**
(220) 09.01.2006
(320) 09.01.2006
(442) 15.03.2006
(151) 26.06.2006
(730) **Mostecká uhelná a.s.**, V. Řezáče 315, Most, 43467, CZ
(210) O-433216
-
- (111) **282120**
(220) 09.01.2006
(320) 09.01.2006
(442) 15.03.2006
(151) 26.06.2006
(730) **Slovák Petr Ing., CSc.**, Seidlerova 3/2151, Praha 5, 15800, CZ
(210) O-433219
-
- (111) **282121**
(220) 10.01.2006
(320) 10.01.2006
(442) 15.03.2006
(151) 26.06.2006
(730) **Brněnské kulturní centrum, příspěvková organizace**, Radnická 4-10, Brno, 65878, CZ
(210) O-433239
-
- (111) **282122**
(220) 09.01.2006
(320) 09.01.2006
(442) 15.03.2006
(151) 26.06.2006
(730) **Mostecká uhelná a.s.**, V. Řezáče 315, Most, 43467, CZ
(210) O-433255
-
- (111) **282123**
(220) 09.01.2006
(320) 09.01.2006
(442) 15.03.2006
(151) 26.06.2006
(730) **Mostecká uhelná a.s.**, V. Řezáče 315, Most, 43467, CZ
(210) O-433256
-
- (111) **282124**
(220) 09.01.2006
(320) 09.01.2006
(442) 15.03.2006
(151) 26.06.2006
-
- (730) **Mostecká uhelná a.s.**, V. Řezáče 315, Most, 43467, CZ
(210) O-433257
-
- (111) **282125**
(220) 10.01.2006
(320) 10.01.2006
(442) 15.03.2006
(151) 26.06.2006
(730) **In Company Education spol. s r.o.**, Lidická 1879/48, Brno, 61200, CZ
(210) O-433261
-
- (111) **282126**
(220) 10.01.2006
(320) 10.01.2006
(442) 15.03.2006
(151) 26.06.2006
(730) **Ski klub Ústí nad Orlicí**, Letohradská 1359, Ústí nad Orlicí, 56206, CZ
(210) O-433263
-
- (111) **282127**
(220) 10.01.2006
(320) 10.01.2006
(442) 15.03.2006
(151) 26.06.2006
(730) **LAKTOS PRAHA, spol. s r.o.**, Nová cesta 17, Praha 4, 14700, CZ
(210) O-433264
-
- (111) **282128**
(220) 11.01.2006
(320) 11.01.2006
(442) 15.03.2006
(151) 26.06.2006
(730) **PLIVA - Lachema Diagnostika s.r.o.**, Karásek 1/1767, Brno, 62133, CZ
(210) O-433275
-
- (111) **282129**
(220) 11.01.2006
(320) 11.01.2006
(442) 15.03.2006
(151) 26.06.2006
(730) **B & K TOUR, s.r.o.**, Komenského 249, Hradec Králové, 50002, CZ
(210) O-433300
-
- (111) **282130**
(220) 12.01.2006
(320) 12.01.2006
(442) 15.03.2006
(151) 26.06.2006
(730) **ELKO EP, s. r. o.**, Palackého 493, Holešov, Všetuly, 76901, CZ
(210) O-433311
-
- (111) **282131**
(220) 12.01.2006
(320) 12.01.2006
(442) 15.03.2006
(151) 26.06.2006
(730) **Dr. Müller Pharma, s.r.o.**, Pouchov 182, Hradec Králové, 50341, CZ
(210) O-433344
-
- (111) **282132**
(220) 12.01.2006
(320) 12.01.2006
(442) 15.03.2006
(151) 26.06.2006
(730) **Dr. Müller Pharma, s.r.o.**, Pouchov 182, Hradec Králové, 50341, CZ

-
- (210) O-433345
-
- (111) **282133**
(220) 12.01.2006
(320) 12.01.2006
(442) 15.03.2006
(151) 26.06.2006
(730) **Dr. Müller Pharma, s.r.o.**, Pouchov 182, Hradec Králové, 50341, CZ
(210) O-433346
-
- (111) **282134**
(220) 12.01.2006
(320) 12.01.2006
(442) 15.03.2006
(151) 26.06.2006
(730) **Hoi Dinh Van Ing.**, Ciglerova 1075/2, Praha 9, 19800, CZ
(210) O-433350
-
- (111) **282135**
(220) 12.01.2006
(320) 12.01.2006
(442) 15.03.2006
(151) 26.06.2006
(730) **Hoi Dinh Van Ing.**, Ciglerova 1075/2, Praha 9, 19800, CZ
(210) O-433351
-
- (111) **282136**
(220) 12.01.2006
(320) 12.01.2006
(442) 15.03.2006
(151) 26.06.2006
(730) **Truong Thi Xuan**, Husova 571, Lom - Most, 43511, CZ
(210) O-433352
-
- (111) **282137**
(220) 13.01.2006
(320) 13.01.2006
(442) 15.03.2006
(151) 26.06.2006
(730) **Karlovarské minerální vody, a. s.**, Horova 3, Karlovy Vary, 36021, CZ
(210) O-433378
-
- (111) **282138**
(220) 13.01.2006
(320) 13.01.2006
(442) 15.03.2006
(151) 26.06.2006
(730) **Karlovarské minerální vody, a. s.**, Horova 3, Karlovy Vary, 36021, CZ
(210) O-433379
-
- (111) **282139**
(220) 13.01.2006
(320) 13.01.2006
(442) 15.03.2006
(151) 26.06.2006
(730) **Karlovarské minerální vody, a. s.**, Horova 3, Karlovy Vary, 36021, CZ
(210) O-433380
-
- (111) **282140**
(220) 13.01.2006
(320) 13.01.2006
(442) 15.03.2006
(151) 26.06.2006
(730) **E. R. Squibb & Sons, L.L.C. a Delaware Limited Liability Company**, Lawrenceville-Princeton Road, Princeton 08540, NJ, US
(210) O-433385
-
- (111) **282141**
(220) 13.01.2006
(320) 13.01.2006
(442) 15.03.2006
(151) 26.06.2006
(730) **T - STUDIO, spol. s r.o.**, Pelléova 9/244, Praha 6, 16000, CZ
(210) O-433399
-
- (111) **282142**
(220) 16.01.2006
(320) 16.01.2006
(442) 15.03.2006
(151) 26.06.2006
(730) **TY ASIA FOOD s.r.o.**, Libušská 319, Praha 4, 14200, CZ
(210) O-433402
-
- (111) **282143**
(220) 17.01.2006
(320) 17.01.2006
(442) 15.03.2006
(151) 26.06.2006
(730) **IVAX Pharmaceuticals s.r.o.**, Ostravská 29, Opava - Komárov, 74770, CZ
(210) O-433471
-
- (111) **282144**
(220) 18.01.2006
(320) 18.01.2006
(442) 15.03.2006
(151) 26.06.2006
(730) **BONGRAIN S.A.**, rue Rieussec 42, Viroflay, FR
(210) O-433481
-
- (111) **282145**
(220) 18.01.2006
(320) 18.01.2006
(442) 15.03.2006
(151) 26.06.2006
(730) **Kiedroňová Eva**, Erbenova 803, Trinec, 73961, CZ
(210) O-433490
-
- (111) **282146**
(220) 18.01.2006
(320) 18.01.2006
(442) 15.03.2006
(151) 26.06.2006
(730) **2P Commercial Agency s.r.o.**, Pod Terebkou 6, Praha 4, 14000, CZ
(210) O-433498
-
- (111) **282147**
(220) 18.01.2006
(320) 18.01.2006
(442) 15.03.2006
(151) 26.06.2006
(730) **České dráhy, a.s.**, Nábřeží L. Svobody 1222, Praha 1, 11015, CZ
(210) O-433499
-
- (111) **282148**
(220) 18.01.2006
(320) 18.01.2006
(442) 15.03.2006
(151) 26.06.2006
(730) **Samsung Electronics Co., Ltd.**, 416, Maetan-dong, Yeongtong-gu, Suwon-si, Gyeonggi-do, KR
(210) O-433504
(526) Omezení rozsahu ochrany o prvek: Smooth, Motion
-
- (111) **282149**

(220) 18.01.2006
(320) 18.01.2006
(442) 15.03.2006
(151) 26.06.2006
(730) **PICCOLLO spol. s r.o.**, Na Podkovce 10, Praha 4,
14000, CZ
(210) O-433505

(111) **282150**
(220) 18.01.2006
(320) 18.01.2006
(442) 15.03.2006
(151) 26.06.2006
(730) **PICCOLLO spol. s r.o.**, Na Podkovce 10, Praha 4,
14000, CZ
(210) O-433506

(111) **282151**
(220) 19.01.2006
(320) 19.01.2006
(442) 15.03.2006
(151) 26.06.2006
(730) **HERBACOS-BOFARMA s. r. o.**, Štrossova 239,
Pardubice, 53003, CZ
(210) O-433525

(111) **282152**
(220) 19.01.2006
(320) 19.01.2006
(442) 15.03.2006
(151) 26.06.2006
(730) **Rýc Miloš MUDr.**, Na Bojišti 2, Praha 2, 12000, CZ
(210) O-433531

(111) **282153**
(220) 19.01.2006
(320) 19.01.2006
(442) 15.03.2006
(151) 26.06.2006
(730) **DENTALMED, s.r.o. Organizační složka**
DENTALMED, Palackého 203, Rožnov pod
Radhoštěm, 75661, CZ
(210) O-433532

(111) **282154**
(220) 19.01.2006
(320) 19.01.2006
(442) 15.03.2006
(151) 26.06.2006
(730) **TOMIL s.r.o.**, Gen. Svatoně 149/IV, Vysoké Mýto,
56601, CZ
(210) O-433559

(111) **282155**
(220) 20.01.2006
(320) 20.01.2006
(442) 15.03.2006
(151) 26.06.2006
(730) **Lach-Ner, s.r.o.**, Tovární 157, Neratovice, 27711, CZ
(210) O-433591

(111) **282156**
(220) 23.01.2006
(320) 23.01.2006
(442) 15.03.2006
(151) 26.06.2006
(730) **Celinová Naděžda**, Holoubkov 151, Holoubkov, 33801,
CZ
(210) O-433602

(111) **282157**
(220) 23.01.2006
(320) 23.01.2006
(442) 15.03.2006

(151) 26.06.2006
(730) **EPEE CZ a. s.**, V Oblouku 114, Dobřejšovice, 25243, CZ
(210) O-433605

(111) **282158**
(220) 23.01.2006
(320) 23.01.2006
(442) 15.03.2006
(151) 26.06.2006
(730) **BV TRADE - Ing. Vojtěch Buriánek**, Zahradní 859,
Bakov nad Jizerou, 29401, CZ
(210) O-433625

(111) **282159**
(220) 23.01.2006
(320) 23.01.2006
(442) 15.03.2006
(151) 26.06.2006
(730) **BAUER MEDIA v.o.s.**, Viktora Huga 6, Praha 5, 15000,
CZ
(210) O-433628

(111) **282160**
(220) 23.01.2006
(320) 23.01.2006
(442) 15.03.2006
(151) 26.06.2006
(730) **BAUER MEDIA v.o.s.**, Viktora Huga 6, Praha 5, 15000,
CZ
(210) O-433629

(111) **282161**
(220) 23.01.2006
(320) 23.01.2006
(442) 15.03.2006
(151) 26.06.2006
(730) **BAUER MEDIA v.o.s.**, Viktora Huga 6, Praha 5, 15000,
CZ
(210) O-433630

(111) **282162**
(220) 23.01.2006
(320) 23.01.2006
(442) 15.03.2006
(151) 26.06.2006
(730) **BAUER MEDIA v.o.s.**, Viktora Huga 6, Praha 5, 15000,
CZ
(210) O-433631

(111) **282163**
(220) 23.01.2006
(320) 23.01.2006
(442) 15.03.2006
(151) 26.06.2006
(730) **BAUER MEDIA v.o.s.**, Viktora Huga 6, Praha 5, 15000,
CZ
(210) O-433632

(111) **282164**
(220) 23.01.2006
(320) 23.01.2006
(442) 15.03.2006
(151) 26.06.2006
(730) **BAUER MEDIA v.o.s.**, Viktora Huga 6, Praha 5, 15000,
CZ
(210) O-433633

(111) **282165**
(220) 23.01.2006
(320) 23.01.2006
(442) 15.03.2006
(151) 26.06.2006
(730) **BAUER MEDIA v.o.s.**, Viktora Huga 6, Praha 5, 15000,
CZ

(210) O-433636	(151) 26.06.2006 (730) Rázl Jindřich , Veronské nám. 380, Praha 10, 10000, CZ (210) O-434195
(111) 282166 (220) 24.01.2006 (320) 24.01.2006 (442) 15.03.2006 (151) 26.06.2006 (730) KAUFLAND ČESKÁ REPUBLIKA, v.o.s. , Pod Višňovkou 25, Praha 4 - Krč, 14000, CZ (210) O-433706	(111) 282175 (220) 07.02.2006 (320) 07.02.2006 (442) 15.03.2006 (151) 26.06.2006 (730) Rázl Jindřich , Veronské nám. 380, Praha 10, 10000, CZ (210) O-434196
(111) 282167 (220) 24.01.2006 (320) 24.01.2006 (442) 15.03.2006 (151) 26.06.2006 (730) Solsan, a.s. , I. pluku 8-10, Praha 8, 18630, CZ (210) O-433711	(111) 282176 (220) 07.02.2006 (320) 07.02.2006 (442) 15.03.2006 (151) 26.06.2006 (730) Rázl Jindřich , Veronské nám. 380, Praha 10, 10000, CZ (210) O-434197
(111) 282168 (220) 24.01.2006 (320) 24.01.2006 (442) 15.03.2006 (151) 26.06.2006 (730) WAREX spol. s r.o. , Na Radosti 184, Praha 5 - Zličín, 15521, CZ (210) O-433714	(111) 282177 (220) 07.02.2006 (320) 07.02.2006 (442) 15.03.2006 (151) 26.06.2006 (730) Rázl Jindřich , Veronské nám. 380, Praha 10, 10000, CZ (210) O-434198
(111) 282169 (220) 25.01.2006 (320) 25.01.2006 (442) 15.03.2006 (151) 26.06.2006 (730) Synot W, a.s. , Vinohradská 907, Uherské Hradiště - Mařatice, 68605, CZ (210) O-433760	(111) 282178 (220) 18.06.2004 (320) 18.06.2004 (442) 15.03.2006 (151) 26.06.2006 (730) Blanka Balejová - Agentura ANO, J. Tomáška 51, Rokycany, 33701, CZ (210) O-351236
(111) 282170 (220) 27.01.2006 (320) 27.01.2006 (442) 15.03.2006 (151) 26.06.2006 (730) Janda Pavel , Dubenec 3, Příbram, 26101, CZ (210) O-433819	(111) 282179 (220) 16.12.2004 (320) 16.12.2004 (442) 15.03.2006 (151) 26.06.2006 (730) MEDIS Holding a.s. , Škroupova 719, Hradec Králové, 50002, CZ (210) O-421506
(111) 282171 (220) 01.02.2006 (320) 01.02.2006 (442) 15.03.2006 (151) 26.06.2006 (730) Ladislav Koumar - MIRO , Borová 275, 56982, CZ (210) O-434003	(111) 282180 (220) 08.11.2002 (320) 08.11.2002 (442) 16.07.2003 (151) 10.07.2006 (730) Société Tabbarah pour le commerce et l'Industrie S.A.L. , Rue de Californie, Imm. Tabbarah, Beirut, LB (210) O-185422
(111) 282172 (220) 07.02.2006 (320) 07.02.2006 (442) 15.03.2006 (151) 26.06.2006 (730) Rázl Jindřich , Veronské nám. 380, Praha 10, 10000, CZ (210) O-434193	(111) 282181 (220) 25.03.2005 (320) 25.03.2005 (442) 13.07.2005 (151) 10.07.2006 (730) Lidl Stiftung & Co. KG , Stiftsbergstrasse 1, Neckarsulm, 74167, DE (210) O-424594
(111) 282173 (220) 07.02.2006 (320) 07.02.2006 (442) 15.03.2006 (151) 26.06.2006 (730) Rázl Jindřich , Veronské nám. 380, Praha 10, 10000, CZ (210) O-434194	(111) 282182 (220) 02.06.2005 (320) 02.06.2005 (442) 12.10.2005 (151) 10.07.2006 (730) VDI Meta - výrobní družstvo invalidů , I. máje 670/128, Ostrava-Vitkovice, 70300, CZ (210) O-426921
(111) 282174 (220) 07.02.2006 (320) 07.02.2006 (442) 15.03.2006	

(111) **282183**
(220) 14.09.2005
(320) 14.09.2005
(442) 15.03.2006
(151) 10.07.2006
(730) **DIANA GROUP a. s.**, Korunní 859/18, Praha 2, 12000,
CZ
(210) O-429800

(111) **282184**
(220) 27.10.2005
(320) 27.10.2005
(442) 11.01.2006
(151) 10.07.2006
(730) **Semián Ladislav**, V Uliče 137, Vlkava, p. Čachovice,
29443, CZ
(210) O-430986

(111) **282185**
(220) 05.01.2006
(320) 05.01.2006
(442) 15.03.2006
(151) 10.07.2006
(730) **Polaharová Blažena**, Komunardů 12, Praha 7, 17000,
CZ
(210) O-433111

Přehled zápisů ochranných známek se změnou ve vztahu ke zveřejněným přihláškám

Číselný přehled

281690, 281694, 281698, 281701, 281716, 281719, 281747

Zápisy ochranných známek se změnou ve vztahu ke zveřejněným přihláškám

(111) **281690**
(220) 23.07.2003
(320) 23.07.2003
(442) 15.06.2005
(151) 26.06.2006
(540)



(730) **MephaCentrum, a.s.**, Opavská 962/39, Ostrava, 70868, CZ
(740) HM PARTNERS, s. r. o., Ing. Zdeněk Michálek, 28. října 150, Ostrava, 70200
(510) (36) finanční poradenství, správa a pronájem nemovitostí; (43) restaurační a stravovací služby.
(511) 36, 43
(210) O-194106

(111) **281694**
(220) 27.04.2004
(320) 27.04.2004
(442) 14.09.2005
(151) 26.06.2006
(540)

OCEAN STAR

(730) **S.T.S. SWIFT TEXTILE SERVIS, s.r.o.**, Pražská 33, Plzeň, 30100, CZ
(510) (14) klenoty, bižuterie, knoflíky manžetové, jehlice do kravát, drahé kovy a výrobky z nich nebo z postříbeného a pozlaceného kovu, drahokamy.
(511) 14
(210) O-345883

(111) **281698**
(220) 06.08.2004
(320) 06.08.2004
(442) 16.03.2005
(151) 26.06.2006
(540)

Royal

(730) **Société des Produits Nestlé S. A.**, Vevey, CH
(740) Advokátní kancelář Pokorný, Wagner & spol., JUDr. Richard Wagner, Karolíny Světlé 301/8, Praha 1, 11000
(510) (29) zelenina a brambory (konzervované, sušené nebo vařené), ovoce (konzervované, sušené nebo vařené), houby (konzervované, sušené nebo vařené), maso, drůbež, zvěřina, všechny tyto produkty také ve formě extraktů, želatin, konzerv, hotová jídla, částečně/zčásti hotová jídla, lehká jídla určená k přímé spotřebě, každé obsahující zejména maso a/nebo masové produkty a/nebo drůbež a/nebo drůbeží produkty a/nebo zeleninu a/nebo ovoce a/nebo brambory a bramborové produkty (konzervované, sušené nebo vařené brambory) a/nebo houby též s přídavkem sýra a/nebo omáček (s výjimkou salátových dresinků), bramborové produkty (konzervované, sušené nebo vařené brambory); polévkové koncentráty a polévkové kostky, vyjma těch, které obsahují ryby a/nebo rybí přípravky a/nebo rybí náhražky; vejce, mléčné náhražky, přípravky na bázi sóji, proteinové přípravky pro lidské potraviny, klobásy, salámy, párky; uzenářské výrobky, vyjma těch, které obsahují ryby a/nebo rybí přípravky a/nebo rybí náhražky; (30) kávové extrakty, kávové náhražky, extrakty z kávových náhražek, přípravky a nápoje na bázi kávových náhražek, cikorka, mražené cukroví, mražené dorty a koláče, pojiva pro výrobu zmrzliny a/nebo vodové zmrzliny a/nebo zmrzlinových pohárů a/nebo mraženého cukroví a/nebo mražených dortů a koláčů a/nebo jemných zmrzlin a/nebo mražených dezertů a/nebo mražených jogurtů, kukuřičné lupínky, houskové knedlíky; všechny

následující výrobky vyjma těch, které obsahují ryby a/nebo rybí přípravky a/nebo rybí náhražky: hotová jídla, částečně/zčásti hotová jídla a potravinové produkty určené k přímé spotřebě, vše obsahující zejména pekárenské produkty a/nebo výživné kaše/pasty a/nebo rýži a/nebo obilniny určené k lidské spotřebě, potraviny ve formě výživných kaší/past, směsí výživných kaší/past a těsta připraveného k pečení, těsta obsahující zeleninu, ovoce, houby, maso, drůbež, zvěřinu; pizzy, kečup, salátové dresinky, majonéza.

(511) 29, 30
(210) O-356957

(111) **281701**
(220) 25.10.2004
(320) 25.10.2004
(442) 12.01.2005
(151) 26.06.2006
(540)

Koło szczęście

(730) **WIGMORE LLC**, 19 West, 34th Street, Suite 1018, New York, NY, US
(740) Bohemia Patent, Ing. Jana Vanděliková, Umělecká 6, Praha 7, 17000
(510) (1) chemikálie pro průmysl, pro použití v zemědělství, zahradnictví a lesním hospodářství, půdní hnojiva přírodní a umělá, surová syntetická pryskyřice a plastické hmoty, protipožární a hasicí prostředky, chemické látky pro konzervaci potravin, průmyslová lepidla, antibakteriální přípravky, protiplišňové přípravky, stabilizátory, půda a substráty pro kultivaci rostlin, hnojící rašelina; (2) nátěrové hmoty všeho druhu pro průmyslové i umělecké použití, barvy, laky, ochranné prostředky proti plísním a hnilobě, baktericidní barvy a nátěry, konzervační prostředky, kupř. pro dřevo, pro kůži apod., mořidla, barviva pro potraviny a nápoje, barviva pro barvení oděvů, latexové emulze, emulzní nátěrové hmoty, disperzní barviva, tmely, pomocné přípravky v oboru nátěrových hmot, chemické přípravky pro povrchovou úpravu, barvy práškové, nástřikové hmoty, antikorozní přípravky; (3) přípravky pro bělení a jiné prostředky k praní, přípravky pro čištění, leštění, odmašťování a broušení, brusný a lešticí papír, skelný papír a plátno, smírek, pasty, vosk na leštění, kupř. na dřevěné podlahy, na kůži, na obuv apod., politory, kosmetické barvy, kosmetické přípravky pro zvířata, šampony pro domácí zvířata; (4) paliva, grilové uhlí, palivové dřevo, dřevěné a rašelinové brikety, dřevěné uhlí, prostředky pro svícení, vosk na svícení, svíčky, svíce, osvětlovací látky, mazadla, mazací oleje a tuky, olej na ochranu a konzervaci; (5) antibakteriální a dezinfekční přípravky, dezinfekční přípravky pro chemická WC, dezinfekční přípravky pro hygienické účely, mucholapky a lepící přípravky pro ně, přípravky na hubení myši, přípravky pro čištění a osvěžení vzduchu; (6) kovy a jejich slitiny a výrobky z nich, kovové stavební materiály, přepravitelné kovové materiály, kovové bedny na nářadí, kovová dlažba a dlaždice, kovová střešní krytina, neelektrické kabely a dráty, zámky všeho druhu a ostatní zámečnické výrobky, železářské výrobky, hřebíky, šrouby a jiné kovové výrobky a drobné kovové zboží, číslice a písmena z obecných kovů, zvony, zvonečky a domovní zvonky, dopravní značky, dveřní a okenní rámy a kování, drátěné pletivo, řetězy a řetězky, kovové chrániče pro stromy, mřížky pro popínavé rostliny, mříže, držáky na hadice, kovové trubky a roury, nedobytné pokladny a bezpečnostní schránky, kovové telefonní budky, kovové nádrže, bazény kovové a jejich součásti, prefabrikovaná paňeniště a skleníky s kovovou kostrou, kovové

konstrukce voliéř, parkovací konstrukce pro kola, různé kovové výrobky, které nejsou obsaženy v jiných třídách, výrobky protisluneční ochrany z kovu, zejména žaluzie vnější, vnitřní, svislé, vodorovné, otáčivé, sklopné, svinovací a termoizolační, venkovní lamelové rolety, navíjecí svinovací systémy pro žaluzie, markýzy a bezpečnostní mříže, veškeré stínící výrobky a zařízení pro terasy, pro obchodní prostory, pro administrativní prostory, hliníkové fólie - alobal, balící kovové fólie; (7) stroje a obráběcí stroje (s výjimkou těch, které jsou zahrnuty ve tř. 9 - 12), motory, soukolí a hnací řemeny, balící stroje, elektromechanické stroje na přípravu pokrmů, stroje a přístroje na čištění, sušící stroje, dřevoobráběcí stroje, stroje užívané v zemědělství, lesnictví, zahrádkářství a vinařství, sekačky, kupř. rotační sekačky elektrické i benzínové, motorové kosy, strunové sekačky, bubnové sekačky, profesionální technika pro zahrádkáře, kupř. čističky trávníků, rozmetáče hnojiv, travní kolektory, kultivátory, postřikovače a rosice, secí a dosévací stroje, provzdušňovače, shrabovače pro sběr listí a trávy, vázací stroje na seno, samojízdné smetače, kompostéry a drtiče, čerpadla elektrická zahradní, čerpadla pro domácí vodárny, čerpadla do vrtaných studní, ponorná čerpadla, elektrotechnická zařízení a přístroje pro domácnost - zejména kuchyňské drtiče, přístroje na mletí potravin a mixery, lisy na ovoce a na zeleninu, jejich části a součásti, domácí automatické pračky, myčky na nádobí, vysavače prachu, leštiče parket, řetězové pily a okružní pily a jejich části, tlakové myčky, svářečské soupravy, kompresory, motory kromě motorů pro pozemní vozidla, spojovací a převodová ústrojí kromě ústrojí pro pozemní vozidla, lihné umělé pro kuřata, lisovací nástroje pro strojní lisy, upínací hlavy pro nástroje a obrobky, frézy a další malá mechanizace, míchače a míchačky, přístroje pro hermetické uzavření a odsávání vzduchu, strojky na svařování plastových fólií, elektrické nářadí v rámci této třídy, zejména elektrické ruční vrtačky a jejich části, elektrické šroubováky, brusky, pilky, hoblíky a ostatní nástroje poháněné elektrickým motorem nebo jiným mechanickým pohonem, spadající do této třídy, dávkovací zařízení (části strojů); (8) nářadí a přístroje s ručním pohonem, nože, vidličky, lžice, nástroje pro řezání, broušení a stříhání, zahradnické nůžky, sečné zbraně, břitvy, ostatní nožářské výrobky, upínací desky a upínací přístroje, ruční česáčky na ovoce, plecí motyčky, ruční mechanické lisy na ovoce a zeleninu, hrábě všeho druhu, rýče, lopaty, sekery, sekačky, krbové náčiní, ruční zahradní technika, spadající do této třídy, ruční dílenská technika, vrtáky, řezné nástroje, frézky, hoblíky, kladiva, kleště, kleštičky, maticové klíče, kosy a brusky na kosy, brusné nástroje pro ruční broušení, kupř. ruční brusy a brusky, brusné kameny a koutouče, ruční stavební nářadí, ruční pily, šroubováky, ruční kuchyňské přístroje, nářadí, nástroje a přípravky, nástroje, přístroje a pomůcky pro vybavení domácích dílen, ruční postřikovače, kupř. insekticidní, proti hmyzu apod., nýtovačky a nýtovací nástroje, ruční tvářecí přístroje, ostatní ruční nářadí a ručně ovládané nástroje a náčiní zemědělské a zahradnické pro kutily a pro volné chvíle v rámci této třídy; (9) elektrické stroje a přístroje ve tř. 9, kupř. přístroje pro měření a analýzu, diagnostické přístroje, telefonní přístroje a ústředny, zástrčkové a zásuvkové moduly apod., přístroje a nástroje vědecké, geodetické, signalizační a pro účely kontrolní, měřicí a regulační technika, jističi a spínací přístroje, zařízení pro rozvod elektrické energie, slaboproudé, nízkonapěťové a vysokonapěťové přístroje, přístroje pro zpracování informací a výrobky výpočetní techniky, elektromontážní a elektroinstalační materiál všeho druhu, polovodičové výrobky, telekomunikační technika, zejména telefony, faxy, zařízení pro reprodukci dat, kopírovací stroje, spotřební elektronika, elektronické oznamovací a informační tabule, světelná nebo mechanická návěstí, řídicí a kontrolní panely, informační systémy, přístroje pro audiovizuální komunikaci, přístroje pro záznam, převod a reprodukci zvuku nebo obrazu a jejich součásti, elektronické řídicí systémy, přístroje a jejich součásti, elektronky, optické a optickoelektrické přístroje, přístroje pro signalizaci a kontrolu, pišťalky, elektrické a elektrodynamické zařízení pro dálkové ovládání průmyslových procesů, železničních uzlů, pro dálkové řízení signalizace, dálkové zapalování apod., dávkovače, elektrické indikátory, snímače teploty - teploměry, ukazatel výšky hladiny vody - vodoznaky, elektronická zabezpečovací technika a zabezpečovací systémy, kódovací a dekodovací zařízení, analogové a digitální karty, prodejní automaty a zařízení s provozem na mince, hasicí zařízení, elektrické spotřebiče pro

domácnost v rámci této třídy, skleníkové termostaty, automatické větráky pařenišť, elektrická zařízení pro vábení a hubení hmyzu, speciální pouzdra pro přístroje a nástroje, ochranné přilby a rukavice, osobní ochranné prostředky proti nehodám, plovací kruhy a vesty, potápěčské masky, oděvy a přístroje, kalibrovací výrobky ze skla spadající do tř. 9, sluneční brýle, solární články, virgule a proutky pro proutkaře; (11) přístroje pro osvětlení, topení, výrobu páry, pro vaření, přístroje chladicí, pro sušení, ventilaci, distribuci vody, zdravotní zařízení, klimatizace, digestoře, přístroje pro topení a větrání skleníků, zařízení na sušení krmiva, solární tepelné akumulátory - kolektory, lampová svítidla a lampióny, zahradní lampy a lampy pro rostliny, lampy germicidní - ničící bakterie, kapesní svítilny, krby, kama, pece a sporáky na tuhá, kapalná a plynová paliva a na elektrický proud a jejich součásti a příslušenství, přístroje pro pečení, opékání, grilování a příslušenství, zahradní grily, mikrovlnná zařízení, stroje a zařízení na úpravu vody, přístroje pro víření vody, přístroje pro chlорování bazénů, zářivky, osvětlení a svítidla všeho druhu, vanové a sprchové kabiny, vybavení koupelen, saunová zařízení a vybavení saun, solárií, zařízení pro ohřívání vody, zejména zásobníků a průtokové ohříváče vody; (12) vozidla a dopravní prostředky, traktory, zahradní traktory, transportéry, vozíky, vozíky na manipulaci se zbožím, vozíky nákupní, vozíky na zavazadla, vyklápecí vozíky, vyklápecí zařízení jako části nákladních vozidel, tříkolky - dodávkové tříkolky, zásobovací tříkolky, dvoukoláky, trakaře, jízdní kola a jejich součásti a doplňky, stojany na jízdní kola, speciální košíky pro jízdní kola, motocykly a mopedy, doplňky a příslušenství k automobilům a motocyklům, kola a pneumatiky, elektromobily, dětské kočárky, čluny, jachty, obytné přívěsy, padáky, saně, vznášedla, kolečkové židle; (14) vzácné kovy a jejich slitiny a výrobky z těchto látek nebo postříbeného nebo pozlaceného kovu; (16) periodické a neperiodické publikace, knihy, učebnice a učební pomůcky a materiály pro výuku, kromě školních sešitů, skicáků, psacích potřeb a penálů, časopisy, brožury, informační produkty na papírových nosičích, letáky, plakáty, data a databáze na papírových nosičích, tištěné manuály, toaletní papír; (17) polotovary z plastických hmot, kausčuk, gutaperča, guma a výrobky z těchto materiálů, plastické hmoty a polotovary z plastických hmot (PVC, polyuretan, polypropylen, polyester, polyamid apod.), zejména ve tvaru fólie, desek a tyčí, nitě a vlákna z umělé hmoty, kromě vláken k textilním účelům, pěnové materiály na bázi gumy a plastických hmot, fólie z umělých hmot pro zemědělské účely, materiály k těsnění, ucpávání a izolaci, kupř. izolační nátěry, laky a omítky, izolační oleje, plst pro izolaci, izolační papír, izolační rukavice, izolační tkaniny, minerální vlna k izolaci, různé plastické výrobky a obalové materiály z plastu, gumové pytle a sáčky, bedny a krabice, hadice, hadice na zalévání, plastové obaly všeho druhu na potraviny, na kosmetiku, na čisticí prostředky, na zvukové a obrazové nosiče apod., drobné kancelářské výrobky z plastických hmot v rámci této třídy; (18) kůže, imitace kůže, kožené pásky, kožeštinové pokrývky, deštníky, obaly na deštníky, slunečníky, sedlářské výrobky, pokrývky a postroje pro zvířata, obaly na oděvy, kožené sáčky a pytle jako obaly; (19) kontejnery z plastických hmot, nekovové potrubí, nekovové stavební materiály - řezivo neopracované, dřevo polozpracované, např. trámy, prkna, panely, překližky, dřevěné obložení stěn i podlah, dýhy ze dřeva, podlahy a podlahové materiály pro interiéry, zejména dřevěné, palubkové, lamelové, z korku nebo obsahující korkovou drť, podlahové prvky, parketové dílce, schodové profily, parapetní desky, plovoucí podlahy, dveře nekovové, dlažba, žaluzie a markýzy nekovové, portály, vertikální látkové žaluzie, rolety a plisě, dveřní a předokenní markýzy i žaluzie nekovové všech druhů a typů, stavební sklo, kupř. skleněné tašky, dlaždice, mozaikové sklo, obkládačky, sklo drátěné, sklo izolační, bazény plavecké - nekovové, např. z plastu, figurky z kamene, betonu a mramoru, fólie a desky (tabule) z umělých hmot na značení cest, geotextilie, křemen, křišťál, lepenka pro stavební účely, nekovová lešení, nekovové mříže a mřížoví, okenice, ohrady a ploty, rákos pro stavební účely, rámy pro skleníky nekovové, šamot, šindele, škvára, terakota, trhové stánky, elektroinstalační potrubí a kabelové žlaby v rámci této třídy; (20) bambus, bambusové závěsy, variabilní nábytkové programy pro kanceláře, jednací místnosti, recepcie a sekretariáty, výrobky ze dřeva, rámy, stojany, výrobky ze dřeva, korku, třtiny, vrbového proutí a podobně, pokud nejsou zahrnuty v jiných třídách, výrobky z náhražek těchto materiálů,

včetně výrobků z plastických hmot, umělecké a ozdobné předměty, dřevotřískové, dřevovláknité a podobné desky, pomocné profily a desky k obkladu stěn, stropů a podlah, pohyblivé panely a interiérové příčky, bedny ze dřeva nebo z umělých hmot, nekovové přepravní kontejnery, palety na manipulaci se zbožím, lišty k nábytku z umělých hmot, nádobý z umělých hmot jako obaly, dávkovače ručníků a tekutých mýdel (nekovové), držáky na záclony a závěsy, konzole na záclony a závěsy, kování na dveře nekovové, figurky z plastických hmot, nádrže na tekutá paliva (kromě kovových a zděných), násady a rukojeti (nekovové), palety nakládací a přepravky (nekovové), žebříky ze dřeva nebo z umělých hmot, schránky z umělých hmot, věšáky (háky nekovové), věšáky na oděvy, žaluzie, žebříky z umělých hmot, zrcadla, stojany na časopisy, držáky na noviny, stojany na deštníky, hmoždinky, nekovové násady na nářadí, včelí úly, plástve a voskové plástve do včelích úlů, výdřevy pro včelí úly, proutěné zboží, psí boudy, spací pytle na kempování, rukojeti na nářadí nekovové, umělecká díla, jako sochy a sošky ze dřeva, vosku, sádry nebo umělých hmot, umělecké truhlářské výrobky; (21) schránky na pečivo, dřezy na praní (škopky), formy na led, zubní kartáčky, kartáče, hřebeny, kbelíky, umyvadla, koše na odpadky, květináče, konve, količky na prádlo, kontejnery pro použití v domácnosti, vaničky dětské přenosné, stojany na jídelní lišty, bytová terária, zejména pro pěstování rostlin, lisy na ovoce pro domácnost s výjimkou elektrických, kuchyňské šrotovniky s výjimkou elektrických, ruční čisticí nástroje, dávkovače mýdla, klece pro domácí zvířata, grily pro použití na pečení a fritézy s výjimkou elektrických, hubice (rozprašovač) k hadicím a konvím na zalévání, jehlice a kovové špejle na grilování, krmítka pro hospodářská zvířata, lapače hmyzu, stříkačky na zalévání květin a rostlin, zavlažovače; (22) lana, provazy, struny, sítě, stany, plachty, plachtoviny, pytle, textilní materiály ze surových vláken, provazové žebříky, houpací sítě, textilní obaly, umělohmotná vlákna na textilní účely; (24) stolní pokrývky, ručníky textilní, osušky, ubrousky, utěrky, textilní plošné výrobky, bavlněné látky, potíštěné látky, látky na deštníky a pláště do deště, bytový textil, ložní prádlo, reklamní a propagační předměty z textilu, prostírání, ubrusy, praporečky, korouhve, cestovní příkrývky, spací pytle, textilní rolety, textilní štítky, textilní tapety; (25) oděvy, oblečení pro muže, ženy a děti, džínové obleky, pracovní oděvy, sportovní oděvy, cvičební úbory, kabáty, saka, kostýmy, kalhoty, džíny, sukně, vesty, trička, košile, bundy, svetry, pulovry, halenky, spodní prádlo, plavky, pyžama, noční košile, župany, zástěry, rukavice náležející do této třídy, šátky, šály, šerpy, kšiltý na čepice, podvazkové pásy, bederní pásy, ponožky, kravaty, motýlky, ozdoby okolo krku, pláště do deště, peleríny, závoje, opasky, šle, zažehlovací obtisky, nášivky na oděvy, oděvy z kůže a napodobenin kůže, obuv, střevíce, sportovní obuv, sandály, pantofle, bačkory, gumová obuv, plážová obuv, kloboučnické zboží, klobouky, čepice, pokrývky hlavy, kapuce, čelenky; (26) krajky a vyšivky, stuhy a tkaničky, umělé květiny, ovoce a věnce; (27) podlahové krytiny všeho druhu, kupř. z plastů, termostátových laminátů, dřeva, korku, dýhy, a podlahových prvků obsahujících dýhu, podlahové krytiny izolační, koberce, koberečky, koberečky do automobilů, podložky pod koberce, rohožky a protiskluzové rohože, předložky, tapety a nástěnné koberce s výjimkou textilních, umělé trávníky; (28) hry, hry společenské, hry stolní, stavebnice, hry automatické a/nebo elektronické s výjimkou těch, které se uvádějí v chod vhozením mince nebo těch, které jsou používány výhradně s televizním přijímačem, potřeby pro gymnastiku a sport, posilovací stroje a přístroje pro tělesná cvičení, trenážery, sportovní hry, biliardové stoly, nářadí a potřeby pro zimní sporty, rybářské potřeby, lukostřelecké náčiní, bazény plavecké včetně dětských, nafukovacích a podobně v rámci této třídy, vánoční stromky umělé, ozdoby pro vánoční stromky i k reklamním účelům, kanadské žertíky (atrapy), zábavná pyrotechnika v rámci této třídy, karnevalové masky, kouzelnické potřeby; (35) marketing, inzertní a reklamní činnost, návrhy a realizace reklamy plošné a mediální, poradenství v reklamě a propagaci, zprostředkování reklamy a propagace, využití internetu v reklamě, propagaci a obchodě, poradenská činnost organizační a ekonomická, obchodní reklama, zprostředkovatelské služby a marketing v oblasti obchodu, obchodní nebo podnikatelské informace, pomoc a

poradenství při řízení obchodní činnosti, pronájem reklamních materiálů, pronájem reklamních ploch, průzkum trhu, vydávání reklamních, propagačních a inzertních textů, správa obchodních zájmů třetích osob, organizování propagačních a komerčních akcí, předvádění zboží, pořádání výstav k obchodním a reklamním účelům, merchandising, franchising; (41) nakladatelství a vydavatelství, zprostředkování kulturních a uměleckých akcí, setkání, výstav, soutěží, přednášek, sportovních akcí apod., hry a soutěže prezentované ve všech médiích s otáčením kola ve skutečnosti i imaginárně s možností výhry, ediční činnost, publikační činnost, včetně nahrávání nosičů zvukových nebo obrazové zvukových, prodej a půjčování nahraných zvukových a nebo obrazové zvukových záznamů, tvorba a šíření audiovizuálních děl, umělecká agentura, fotografování; (42) tvorba a pronajímání software, programování internetových databázových systémů a internetových aplikací, programování multimediálních aplikací, vytváření a modelování 3 D animací, interaktivních a grafických programů, tvorba multimediálních dokumentů, prezentací, aplikací, katalogů apod., konstrukce WWW prezentací a řešení WWW serverů, počítačové animace a vizualizace, programové projekty, tvorba informačních databází, elektronických časopisů, periodik, knih, provozování internetových stránek v rámci této třídy; (43) provoz cestovní kanceláře - rezervace ubytování.

(511) 1, 2, 3, 4, 5, 6, 7, 8, 9, 11, 12, 14, 16, 17, 18, 19, 20, 21, 22, 24, 25, 26, 27, 28, 35, 41, 42, 43

(210) O-419869

(111) **281716**

(220) 17.01.2005

(320) 17.01.2005

(442) 15.06.2005

(151) 26.06.2006

(540)

CityLease

(730) **G.B.A. - Global Business Advantage s.r.o.**, Na Lysině 25/658, Praha 4, 14700, CZ

(740) Advokátní kancelář, Mgr. Jan Klail, advokát, Lochotínská 13, Plzeň, 30166

(510) (35) reklamní, inzertní a propagační činnost, marketing, obchodní administrativní, pronájem propagačních materiálů; (42) pronájem strojů komunálních a užitkových.

(590) Barevná

(511) 35, 42

(210) O-422469

(111) **281719**

(220) 07.02.2005

(320) 07.02.2005

(442) 18.05.2005

(151) 26.06.2006

(540)



(730) **Obec Čejkovice**, Templářská 500, Čejkovice, 69615, CZ

(510) (16) papír, lepenka a výrobky z těchto materiálů, které nejsou zařazeny do jiných tříd, tiskárenské výrobky, potřeby pro knižní vazby, fotografie, papírenské zboží, plastické obaly - nezařazené do jiných tříd; (31) výrobky zemědělské, zahradnické, lesní a zrní neuvedené v jiných třídách, živá zvířata, čerstvé ovoce a zelenina, osivo, rostliny a přírodní

květiny, krmivo pro zvířata, slad; (32) piva, minerální vody, šumivé nápoje a jiné nápoje nealkoholické, nápoje a šťávy ovocné, sirupy a jiné přípravky k zhotovování nápojů; (35) propagační činnost, reklama, pomoc při řízení obchodní činnosti, obchodní administrativa, kancelářské práce; (41) výchova, vzdělávání, zábava, sportovní a kulturní aktivity; (43) služby zajišťující stravování a nápoje, dočasné ubytování.

- (590) Barevná
(511) 16, 31, 32, 35, 41, 43
(210) O-423067

- (111) **281747**
(220) 08.06.2005
(320) 08.06.2005
(442) 14.09.2005
(151) 26.06.2006
(540)

LICIA



- (730) **E. P. K. Trade s.r.o.**, Střížkovská 110/3, Praha 8, 18000, CZ
(740) Václav Müller, patentový zástupce, Filipova 2016, Praha 4, 14800
(510) (3) čističe skvrn, přípravky na čištění textilií a jiných předmětů, prací prostředky i tekuté, přípravky k čištění, leštění a odmašťování, brusné přípravky; (5) výrobky dietetické, pro léčebné účely, potraviny pro děti, batolata a nemocné, potravinové přípravky a doplňky všeho druhu, jako posilující přípravky, tonika, vitamínové přípravky, poživatiny pro doplnění redukčních diet nebo přípravků pro hubnutí, vše s léčebnými účinky, přípravky s léčebnými účinky obsahující biochemické katalyzátory, zejména pro fyzicky aktivní osoby, rekonvalescenty a nemocné, vše výše uvedené určené k léčebným účelům, prostředky k ničení plevele a k hubení živočišných škůdců, přípravky zvěrolékařské, diabetické přípravky pro léčebné účely; (21) drobné nářadí a přenosné nádoby k domácím a kuchyňským účelům, jako kuchyňské nádoby, vědra, plechové misky a nádoby, misky a nádoby z plastických a jiných hmot, ručně poháněné strojky na mletí, sekání, lisování, odstraňování prachu a nečistot, tlakové hrnce s výjimkou elektrických, hřebeny a mycí houby, toaletní kuffíky, kartáče, kartáčnický materiál, pomůcky k úklidu, jako utěrky na čištění a úklid, utěrky na nábytek, utěrky napuštěné čistícími přípravky na čištění, rukavice pro domácnost, potřeby toaletní, zubní kartáčky, zboží skleněné, výrobky z porcelánu a kameniny nezařazené v jiných třídách; (25) oděvy, saka, kalhoty, svetry, košile, obleky, sukně, pláště, kostýmy, cvičební úbory, oděvní doplňky spadající do třídy 25, jako pásky ke kamašim, klapky na uši, kravaty, motýlky, šály, rukavice, klobouky, čepice, ponožky, šle, spodní prádlo, kožešinové ozdoby oděvní, blůzy, barety, šátky, podkolenky, boty, turistické oděvy, opasky, pracovní oděvy, oděvy pro volný čas, zejména pro sport, spadající do této třídy.
(511) 3, 5, 21, 25
(210) O-427162

Zápisy licenčních smluv k ochranným známkám

Číslo zápisu	Vlastník	Nabyvatel licence	Druh licence	Datum uzavření licenční smlouvy	S účinností od data
151281	Biotika a.s., Slovenská Ľupča, 97613, SK;	Hoechst-Biotika, spol. s r.o., Sklabinská ul. č. 30, 036 80 Martin, SK;	nevýlučná	03.01.2006	19.06.2006
181416	AGROTRADE a. s., Lopatecká 13/223, Praha 4, 14700, CZ;	UNILEVER ČR, spol. s r.o., Thámova 18, Praha 8, 18600, CZ;	nevýlučná	04.07.2006	10.07.2006
183605	Českomoravská vinařská společnost, s. r. o., Velvarská 1626/45, Praha 6 - Dejvice, 16000, CZ;	Bohemia Sekt, Českomoravská vinařská akciová společnost, Smetanova 220, Starý Plzenec, 33202, CZ;	výlučná	29.11.2005	28.06.2006
184279	American Life Insurance Company, 600 King Street, One Alico Plaza, Wilmington, DE, US;	PRVNÍ AMERICKO - ČESKÁ POJIŠŤOVNA, a.s., V Celnici 1028/10, Praha 1, 11721, CZ;	nevýlučná	25.05.2006	07.07.2006
184280	American Life Insurance Company, společnost zřízená podle zákonů státu Delaware, 600 King Street, One Alico Plaza, Wilmington, DE, US;	PRVNÍ AMERICKO - ČESKÁ POJIŠŤOVNA, a.s., V Celnici 1028/10, Praha 1, 11721, CZ;	nevýlučná	25.05.2006	07.07.2006
184281	American Life Insurance Company, 600 King Street, One Alico Plaza, Wilmington, DE, US;	PRVNÍ AMERICKO - ČESKÁ POJIŠŤOVNA, a.s., V Celnici 1028/10, Praha 1, 11721, CZ;	nevýlučná	25.05.2006	07.07.2006
184317	American Life Insurance Company, společnost zřízená podle zákonů státu Delaware, 600 King Street, One Alico Plaza, Wilmington, DE, US;	PRVNÍ AMERICKO - ČESKÁ POJIŠŤOVNA, a.s., V Celnici 1028/10, Praha 1, 11721, CZ;	nevýlučná	25.05.2006	07.07.2006
206596	Medizinische Medien Informations GmbH, Am Forsthaus Gravenbruch 5 - 7, Neu-Isenburg, 63263, DE;	MEDICAL TRIBUNE CZ, s.r.o., Na Moráni 5, Praha 2, 12800, CZ;	výlučná	24.02.2006	17.07.2006
206597	Medizinische Medien Informations GmbH, Am Forsthaus Gravenbruch 5 - 7, Neu-Isenburg, 63263, DE;	MEDICAL TRIBUNE CZ, s.r.o., Na Moráni 5, Praha 2, 12800, CZ;	výlučná	24.02.2006	17.07.2006
228654	LDT PANORAMA CZ, a.s., Moravská 42, Karlovy Vary, 36001, CZ;	BARFI-INVEST a.s., Veleslavínova 17, Plzeň, 30114, CZ;	nevýlučná	30.01.2006	29.06.2006
230845	Českomoravská vinařská společnost, s. r. o., Velvarská 1626/45, Praha 6 - Dejvice, 16000, CZ;	Bohemia Sekt, Českomoravská vinařská akciová společnost, Smetanova 220, Starý Plzenec, 33202, CZ;	výlučná	29.11.2005	28.06.2006
230881	IFER - Ústav pro výzkum lesních ekosystémů, s.r.o., Strašice 299, 33845, CZ;	IFER - Monitoring and Mapping Solutions, s.r.o., Strašice čp. 299, 33845, CZ;	nevýlučná	23.06.2006	29.06.2006
230882	IFER - Ústav pro výzkum lesních ekosystémů, s.r.o., Strašice 299, 33845, CZ;	IFER - Monitoring and Mapping Solutions, s.r.o., Strašice čp. 299, 33845, CZ;	nevýlučná	23.06.2006	29.06.2006
238054	Prokopec Slavoj, Na Jezerce 1033/17, Praha 4, 14000, CZ;	MARKLAP spol. s r.o., vestibul metra "C" Opatov, Chilská ul., Praha 4, 14900, CZ;	nevýlučná	05.05.2006	21.06.2006
240301	ABB s.r.o., Sokolovská 84 - 86, Praha 8, 18600, CZ;	SALTEK s.r.o., Mezni 4, Ústí nad Labem, 40011, CZ;	nevýlučná	15.05.2006	26.06.2006

Číslo zápisu	Vlastník	Nabyvatel licence	Druh licence	Datum uzavření licenční smlouvy	S účinností od data
242231	Ing. Lyčka Zdeněk, nám. Osvobození 8, Krnov, 79401, CZ;	LING Krnov s. r. o., nám. Osvobození 2057/8, Krnov, Pod Bezručovým vrchem, 79401, CZ;	nevýlučná	20.05.2004	12.07.2006
245474	ABB s.r.o., Sokolovská 84 - 86, Praha 8, 18600, CZ;	SALTEK s.r.o., Mezní 4, Ústí nad Labem, 40011, CZ;	nevýlučná	15.05.2006	26.06.2006
245779	G.G. Properties, Ltd., Dorchester House, 7 Church Street West, Hamilton, BM;	Gartner, Inc., a Delaware corporation, 56 Top Gallant Road, Stamford, CT, US;	nevýlučná	28.03.2006	26.06.2006
247249	G.G. Properties, Ltd., Dorchester House, 7 Church Street West, Hamilton HM 11, BM;	Gartner, Inc., a Delaware corporation, 56 Top Gallant Road, Stamford, CT, US;	nevýlučná	28.03.2006	26.06.2006
260943	Tele2 Sverige AB, Borgarfjordsgatan 16, Kista, 16494, SE;	RADIOKOMUNIKACE a.s., U Nákladového nádraží 3144, Praha 3, 13000, CZ;	výlučná	18.05.2006	12.07.2006
260979	Tele2 Sverige AB, Borgarfjordsgatan 16, P.O.Box 62, Kista, 16494, SE;	RADIOKOMUNIKACE a.s., U Nákladového nádraží 3144, Praha 3, 13000, CZ;	výlučná	18.05.2006	12.07.2006
269023	Kolečkář Leo Ing., Tichá 6, Prostějov, 79607, CZ;	Český výrobek s.r.o., U hřbitova 432/9, Prostějov - Držovice, 79607, CZ;	nevýlučná	19.06.2006	26.06.2006
272760	ABB s.r.o., Sokolovská 84-86, Praha 8, 18600, CZ;	SALTEK s.r.o., Mezní 4, Ústí nad Labem, 40011, CZ;	nevýlučná	15.05.2006	26.06.2006
273839	ABB s.r.o., Sokolovská 84 - 86, Praha 8, 18600, CZ;	SALTEK s.r.o., Mezní 4, Ústí nad Labem, 40011, CZ;	nevýlučná	15.05.2006	26.06.2006
275918	Ing. Josef Kubr, Jiřinová 1425/7, Plzeň, 31200, CZ;	AIRTECH GROUP s.r.o., Jiřinová 1425/7, Plzeň, 31200, CZ;	nevýlučná	10.07.2006	17.07.2006
278671	COSMETIC KARL HADEK INTERNATIONAL s.r.o., Přemyslovců 653/24, Ústí nad Labem, 40007, CZ;	Sdružení pro Cenu České republiky za jakost, Drahobejlova 1452/54, Praha 9, 19000, CZ;	nevýlučná	26.05.2006	12.07.2006
279641	Českomoravská vinařská společnost, s.r.o., Velvarská 1626/45, Praha 6 - Dejvice, 16000, CZ;	Bohemia Sekt, Českomoravská vinařská akciová společnost, Smetanova 220, Starý Plzenec, 33202, CZ;	výlučná	29.11.2005	28.06.2006
279674	VÍNO Mikulov, spol. s r. o., Průmyslová oblast 1220, Mikulov, 69211, CZ;	Bohemia Sekt, Českomoravská vinařská akciová společnost, Smetanova 220, Starý Plzenec, 33202, CZ;	výlučná	13.10.2005	28.06.2006
280057	COMPERIO FOOD, s.r.o., Nuselská 1419/53, Praha 4 - Nusle, 14000, CZ;	Comperio s.r.o., Nuselská 53/1419, Praha 4, 14000, CZ;	nevýlučná	07.06.2006	19.06.2006
281164	Českomoravská vinařská společnost, s. r. o., Velvarská 1626/45, Praha 6 - Dejvice, 16000, CZ;	Bohemia Sekt, Českomoravská vinařská akciová společnost, Smetanova 220, Starý Plzenec, 33202, CZ;	výlučná	29.11.2005	28.06.2006
281167	VÍNO Mikulov, spol. s r. o., Průmyslová oblast 1220, Mikulov, 69211, CZ;	Bohemia Sekt, Českomoravská vinařská akciová společnost, Smetanova 220, Starý Plzenec, 33202, CZ;	výlučná	13.10.2005	28.06.2006

Číslo zápisu	Vlastník	Nabyvatel licence	Druh licence	Datum uzavření licenční smlouvy	S účinností od data
281168	VÍNO Mikulov, spol. s r.o., Průmyslová oblast 1220, Mikulov, 69211, CZ;	Bohemia Sekt, Českomoravská vinařská akciová společnost, Smetanova 220, Starý Plzenec, 33202, CZ;	výlučná	13.10.2005	28.06.2006

Zápisy licenčních smluv k mezinárodně zapsaným ochranným známkám

Číslo zápisu	Vlastník	Nabyvatel licence	Druh licence	Datum uzavření licenční smlouvy	S účinností od data
826526	Ing. Kvetoslav Cermák, CSc., Hlavná 92, Závazná Poruba SK-032 02, SK;	Zigal Jiří Ing., Vilémovice 77, Jedovnice, 67906, CZ;	nevýlučná	01.06.2006	21.06.2006
826526	Ing. Kvetoslav Cermák, CSc., Hlavná 92, Závazná Poruba SK-032 02, SK;	Motyka Milan, Mosty u Jablunkova 844, Mosty u Jablunkova, 73988, CZ;	nevýlučná	15.04.2005	29.06.2006
826526	Ing. Kvetoslav Cermák, CSc., Hlavná 92, Závazná Poruba SK-032 02, SK;	Krásová Jana MVDr., Křemešnická 816, Pelhřimov, 39301, CZ;	nevýlučná	28.02.2006	22.06.2006

Ochranné známky zrušené a prohlášené za neplatné

(111) 200815

(540)

ROCK FM RADIO

(583) 07.06.2006 / zrušení ochranné známky

(111) 270637

(540)



(583) 13.06.2006 / prohlášení ochranné známky za neplatnou

(111) 204844

(540)

SEBASTIAN

(583) 13.06.2006 / částečné zrušení ochranné známky

(111) 206538

(540)

kalros

(583) 27.06.2006 / zrušení ochranné známky

(111) 274111

(540)

VOREL

(583) 13.06.2006 / prohlášení ochranné známky za částečně neplatnou

(111) 214181

(540)

AMIRO

(583) 28.06.2006 / částečné zrušení ochranné známky

(111) 248291

(540)

Time-Zone

(583) 13.06.2006 / prohlášení ochranné známky za částečně neplatnou

(111) 246810

(540)

FÍZI : K

(583) 23.06.2006 / prohlášení ochranné známky za neplatnou

(111) 261356

(540)

LUMINA

(583) 27.06.2006 / prohlášení ochranné známky za neplatnou

(111) 261357

(540)

Luxura

(583) 27.06.2006 / prohlášení ochranné známky za neplatnou

(111) 268100

(540)

MODROZELENÁ LINKA

(583) 11.07.2006 / prohlášení ochranné známky za částečně neplatnou

(111) 269167

(540)



(583) 13.06.2006 / prohlášení ochranné známky za neplatnou

Obnovy zápisu ochranných známek

(111) **90445**
(220) 30.04.1946
(151) 30.04.1946
(540)

FRUEHAUF

(730) **FRUEHAUF**, Zone industrielle sud - BP 56, Andrezieux
Boutheon, FR
(740) Čermák Hořejš Myslí a spol., JUDr. Karel Čermák, advokát,
Národní 32, Praha 1, 11000
(510) (12) přívěsná vozidla.
(511) 12
(210) O-5810

(111) **91616**
(220) 29.09.1926
(151) 29.09.1926
(540)

GUARAL

(730) **Zentiva, a. s.**, U Kabelovny 130, Praha 10, Dolní Měcholupy,
10237, CZ
(740) ČERVENKA, KLEINTOVÁ, TURKOVÁ Patentová,
známková a advokátní kancelář, Ing. Eva Kleintová, Budečská
6/974, Praha 2, 12000
(510) Lučebně-lékařské přípravky.
(511) 1, 5
(210) O-7780

(111) **91693**
(220) 17.07.1936
(151) 17.07.1936
(540)



(730) **ROLLS-ROYCE PLC**, Londýn, GB
(740) Společná advokátní kancelář Všetěčka Zelený Švorčík
Kalenský a partneři, JUDr. Otakar Švorčík, Hálkova 2, Praha 2,
12000
(510) (12) spalovací motory a jejich součásti a převodové skříně,
tvořící části strojů pro motorová vozidla a letadla, motorová
vozidla a jejich podvozky.
(511) 12
(210) O-7363

(111) **91826**
(220) 17.07.1906
(151) 17.07.1906
(540)

CANADIAN CLUB

(730) **1666986 ONTARIO INC.**, 2072 Riverside Drive East,
Windsor, Ontario, CA
(740) TRAPLOVÁ-HAKR-KUBÁT Advokátní a patentová kancelář,
JUDr. Jarmila Traplová, Přístavní 24, Praha 7, 17000
(510) (33) whisky.
(511) 33
(210) O-7621

(111) **92467**
(220) 25.11.1936
(151) 25.11.1936
(540)

POPULAR

(730) **ŠKODA AUTO a.s.**, Tř. Václava Klementa 869, Mladá
Boleslav, 29360, CZ

(740) Zastupování bylo zrušeno., .
(510) (12) motorová vozidla a motory všeho druhu, karoserie,
náhradní díly a součástky vozidel a motorů.
(511) 12
(210) O-2534

(111) **92468**
(220) 24.11.1936
(151) 24.11.1936
(540)

RAPID

(730) **ŠKODA AUTO a.s.**, Tř. Václava Klementa 869, Mladá
Boleslav, 29360, CZ
(740) Zastupování bylo zrušeno., .
(510) (12) motorová vozidla a motory všeho druhu, karoserie,
náhradní díly a součástky vozidel a motorů.
(511) 12
(210) O-3175

(111) **105609**
(220) 17.08.1926
(151) 17.08.1926
(540)

PROVIDENTIN

(730) **SpofaDental, a.s.**, Markova 238, Jičín, 50646, CZ
(740) ČERVENKA, KLEINTOVÁ, TURKOVÁ Patentová,
známková a advokátní kancelář, Ing. Eva Kleintová, Budečská
6/974, Praha 2, 12000
(510) Chemické výrobky.
(511) 1, 5
(210) O-7619

(111) **111076**
(220) 03.07.1937
(151) 03.07.1937
(540)



(730) **ČZ a.s.**, Sluneční náměstí č. p. 2540/5, Praha 5, 15800, CZ
(740) PATENTSERVIS Praha, a.s., Jivenská 1273/1, Praha 4, 14021
(510) (12) automobily, motocykly a jízdní kola /velocipedy/ a veškeré
součástky a příslušenství k nim z kovů, kůže a pryže, jsou to
zejména: a) automobily - automobilové chassis, brzdy, kola,
motory, převody, řetězy a jiné kovové součástky automobilové,
b) motocykly - blatníky, brzdy, hustilky, kola pro motocykly,
převodní kola, motory pro motocykly, osvětlovací zařízení,
pérování, rámy pro motocykly, říditka, řetězy, sedla, špice,
vidlice a jiné kovové součástky k motocyklům, c) velocipedy -
blatníky, brzdy, hustilky, chrániče řetězů, klipsny, klíče,
kvadranty, kola kompletní, náboje přední a zadní, nosiče
zavazadel, olejníčky, osy, pedály, převodní kola, pérování,
ráčky, rámy pro velocipedy, říditka, řetězy, spony na kalhoty,
spojky, sedlové díly, stojany, sedlové sloupky, špice, vidlice,
trubky, zvonky, zámky a veškeré jiné kovové součástky
velocipedové, automobilové karoserie, kožené brašny pro
velocipedy a motocykly, kožená sedla, pedálové a brzdomové
gumy, gumové hadice k hustilkám a gumová, celluloidová,
korková držátka říditková pro velocipedy a motocykly.
(511) 12
(210) O-5339

(111) **111077**
(220) 03.07.1937
(151) 03.07.1937
(540)

VELO

(730) **ČZ a.s.**, Sluneční náměstí č. p. 2540/5, Praha 5, 15800, CZ

- (740) PATENTSERVIS Praha, a.s., Jivenská 1273/1, Praha 4, 14021
(510) (12) automobily, motocykly a veškeré součástky a příslušenství k nim z kovů, kůže a pryže jsou to zejména: a) automobily - automobilové chasis, brzdy, kola, motory, převody, řetězy a jiné kovové součástky automobilové, b) motocykly - blatníky, brzdy, hustilky, kola pro motocykly, převodní kola, motory pro motocykly, osvětlovací zařízení, pérování, rámy pro motocykly, řídítka, řetězy, sedla, špice, vidlice a jiné kovové součástky k motocyklům, chrániče řetězů pro jízdní kola, převodní kola pro jízdní kola, řetězy pro jízdní kola, automobilové karoserie, motocykly, gumová, celuloidová, korková držátka řídítková a motocykly.
(511) 12
(210) O-5342

- (111) **116936**
(220) 01.07.1946
(151) 01.07.1946
(540)

STOMACH

- (730) **Palírna u Zeleného stromu - Starorežná Prostějov, komanditní společnost**, Dykova 1, Prostějov, 79697, CZ
(740) Společná advokátní kancelář Všečečka Zelený Švorčík Kalenský a partneři, JUDr. Miloš Všečečka, Hálkova 2, Praha 2, 12000
(510) (33) likéry.
(511) 33
(210) O-7496

- (111) **116939**
(220) 01.07.1946
(151) 01.07.1946
(540)



- (730) **Palírna u Zeleného stromu - Starorežná Prostějov, komanditní společnost**, Dykova 1, Prostějov, 79697, CZ
(740) Společná advokátní kancelář Všečečka Zelený Švorčík Kalenský a partneři, JUDr. Miloš Všečečka, Hálkova 2, Praha 2, 12000
(510) (33) likéry.
(511) 33
(210) O-7497

- (111) **117086**
(220) 02.09.1926
(151) 02.09.1926
(540)



- (730) **KD TRANSPORT, mezinárodní zasilatelství, spol. s r. o.**, Sladkovského 625/31, Olomouc - Hodolany, 77200, CZ
(740) Ing. Petr Soukup, patentový a známkový zástupce, Vídeňská 8, Olomouc, 77200
(510) (6) železné zboží všeho druhu.
(511) 6
(210) O-7578

- (111) **117087**
(220) 01.07.1946
(151) 01.07.1946
(540)

Prostějovská Starorežná

- (730) **Palírna u Zeleného stromu - Starorežná Prostějov, komanditní společnost**, Dykova 1, Prostějov, 79697, CZ
(740) Společná advokátní kancelář Všečečka Zelený Švorčík Kalenský a partneři, JUDr. Miloš Všečečka, Hálkova 2, Praha 2, 12000
(510) (33) likéry.
(511) 33
(210) O-7500

- (111) **157035**
(220) 12.10.1966
(151) 26.10.1966
(540)



- (730) **MORAVSKÝ LIHOVAR KOJETÍN a. s.**, Padlých hrdinů 927/865, Kojetín, 75233, CZ
(740) Langrová & Kupka patentová, známková a právní kancelář, Bc. Irena Langrová, Skrétova 48, Plzeň, 30122
(510) (5) náplasti, rychloobvazy.
(511) 5
(210) O-38856

- (111) **157055**
(220) 09.11.1966
(151) 09.11.1966
(540)



- (730) **LOANA, a.s.**, Bezručova 211, Rožnov pod Radhoštěm, 75661, CZ
(740) HALAXOVÁ & HALAXOVÁ, TETRAPAT, RNDr. Zdeňka Halaxová, Horní náměstí 7, Olomouc, 77200
(510) Punčochové výrobky, pletené ošacení.
(511) 10, 25
(210) O-38929

- (111) **157056**
(220) 09.11.1966
(151) 09.11.1966
(540)

LOANA

- (730) **LOANA, a.s.**, Bezručova 211, Rožnov pod Radhoštěm, 75661, CZ
(740) HALAXOVÁ & HALAXOVÁ, TETRAPAT, RNDr. Zdeňka Halaxová, Horní náměstí 7, Olomouc, 77200
(510) Punčochové výrobky, pletené ošacení.
(511) 10, 25
(210) O-38927

- (111) **157057**
(220) 09.11.1966
(151) 09.11.1966
(540)



- (730) **LOANA, a.s.**, Bezručova 211, Rožnov pod Radhoštěm, 75661, CZ
(740) HALAXOVÁ & HALAXOVÁ, TETRAPAT, RNDr. Zdeňka Halaxová, Horní náměstí 7, Olomouc, 77200

(510) Punčochové výrobky, pletené ošacení.
(511) 10, 25
(210) O-38928

(111) **157076**
(220) 20.06.1966
(151) 21.11.1966
(540)

KLEENEX

(730) **Kimberly-Clark Worldwide, Inc.**, Neenah, WI, US
(740) Rott, Růžička a Guttman, patentová, známková a právní kancelář, JUDr. Rott Vladimír, Nad Štolou 12, Praha 7, 17000
(510) (16) papírové utěrky pro hygienické, kosmetické a čistící účely, papírové výrobky, jako jsou hlavně podušky nebo listy, které slouží k nanášení a odstranění kosmetiky, které slouží jako kapesníky, ubrousky, toaletní papír, sedací podložky, ručníky, sanitární ubrousky, přehozy a čapky, čistící hadry, osušky, utěrky, chráněné obaly na šaty, filtry a sítky.
(511) 16
(210) O-37741

(111) **157077**
(220) 20.06.1966
(151) 21.11.1966
(540)

KOTEX

(730) **Kimberly-Clark Worldwide, Inc.**, Neenah, WI, US
(740) Rott, Růžička a Guttman, patentová, známková a právní kancelář, JUDr. Rott Vladimír, Nad Štolou 12, Praha 7, 17000
(510) (5) dámské vložky, hygienické vložky, sanitární tampony, jakož i pásy pro vložky.
(511) 5
(210) O-37742

(111) **157117**
(220) 08.10.1966
(151) 12.12.1966
(540)



(730) **MAKYTA, a.s.**, 1.mája 882/46, Púchov, 2025, SK
(740) HALAXOVÁ & HALAXOVÁ, TETRAPAT, RNDr. Zdeňka Halaxová, Horní náměstí 7, Olomouc, 77200
(510) (25) dámské a dívčí oděvy.
(511) 25
(210) O-38924

(111) **157118**
(220) 08.10.1966
(151) 12.12.1966
(540)



(730) **MAKYTA, a.s.**, 1.mája 882/46, Púchov, 2025, SK
(740) HALAXOVÁ & HALAXOVÁ, TETRAPAT, RNDr. Zdeňka Halaxová, Horní náměstí 7, Olomouc, 77200
(510) (25) dámské a dívčí oděvy.
(511) 25
(210) O-38606

(111) **157227**
(220) 24.11.1966
(151) 03.03.1967

(540)



(730) **PLASTIKA, a.s.**, Novozámocká cesta 22, Nitra, 94953, SK
(740) Patentová kancelář Kania, Sedlák, Smola, Ing. Kania František, Mendlovo nám. 1a, Brno, 60300
(510) Výrobky a polotovary z termoplastických hmot, hlavně roury tlakové, odpadové a drenážní pro dopravu kapalin, rourky, desky rovné, dezénované a zvlněné v různých barvách, izolační desky rovné i zvlněné z pěnové hmoty, sáčky z průhledných tenkostěnných fólií potištěné i nepotištěné, fólie a hadice průhledné, obalové, fólie z pěnové hmoty, fólie a pytle ze silnostěnných fólií nepotištěné i potištěné, spojovací tvarovky pro potrubí z plastických hmot, kolena, odbočky, spojky, přechody, redukce, oblouky, armatury, stavební profily, duté výrobky, sudy a lahve, ochranné obaly a profilované vložky do obalů z pěnové hmoty pro rozhlasové, televizní a magnetofonové přístroje, vakuované podhledové kazety, campingové chladničky z pěnové hmoty (priorita od 24.11.1966), roury kanalizační, roury flexibilní a spojovací tvarovky k flexibilním rourám, roury a tvarovky pro zavlažovací systémy, kruhové a ostatní profily, dešťové žlaby, svodové roury a tvarovky k dešťovým žlabům, tašky potištěné i nepotištěné, fólie technické, fólie pro zemědělství, fólie potravinářské, fólie smršťovací a průtažné, vstříkované dílce, rozpěrky, ramínka, sponky na vinnou révu, sací koše, uzávěry malé a velké na sudy a lahve, zátky, přepravky, střešní větráky, střešní vpusti, elektroinstalační prvky a trubky, obaly na autobaterie, azbestopolystyrénové panely, spárovací vložky, atikové náběhy, výplně chladniček vše z plastických hmot (priorita od 24.11.1986).
(511) 11, 17, 19, 20, 21, 22
(210) O-38952

(111) **157247**
(220) 12.07.1966
(151) 22.03.1967
(540)



(730) **EXQUISITE ACQUISITION INC.**, 38-01 47th Avenue, Long Island City, NY, US
(740) Patentservis Praha a.s., Jivenská 1273/1, Praha 4, 14021
(510) (25) podprsenky, podvazkové pasy, pasy.
(511) 25
(210) O-37878

(111) **157314**
(220) 19.09.1966
(151) 17.05.1967
(540)



(730) **Honda Giken Kogyo Kabushiki Kaisha**, Tokio, JP
(740) Společná advokátní kancelář Všetečka a partneři, JUDr. Všetečka Miloš, Hálkova 2, Praha 2, 12000
(510) (7) elektrické generátory, zejména přenosné, jejich části a

příslušenství.
(511) 7
(210) O-38372

(111) **157388**
(220) 01.06.1967
(151) 22.06.1967
(540)



(730) **Elektropřístroj s.r.o.**, Mezi Vodami 1955, Praha 4 - Modřany, 14304, CZ
(510) (9) elektrické rozvaděče pro pracovní stroje, elektroinstalační materiál, měniče elektrického proudu (usměrňovače a střídače), výrobky automatizační a výpočetní techniky pro regulaci, řízení a kontrolu výrobních a technologických procesů.
(511) 9
(210) O-40229

(111) **157445**
(220) 21.06.1967
(151) 19.07.1967
(540)

RADUM

(730) **SETUZA a.s.**, Žukovova 100, Ústí nad Labem, 40129, CZ
(510) (3) přípravky na praní a bělení, prací prostředky mýdlové a saponátové, mýdla, výrobky voňavkářské, výrobky kosmetické, přípravky na mytí vlasů, prostředky na čištění zubů.
(511) 3
(210) O-40309

(111) **157447**
(220) 21.06.1967
(151) 19.07.1967
(540)

DELIKA

(730) **SETUZA a.s.**, Žukovova 100, Ústí nad Labem, 40129, CZ
(510) (3) přípravky na praní a bělení, prací prostředky mýdlové a saponátové, mýdla, výrobky voňavkářské, výrobky kosmetické, přípravky na mytí vlasů, prostředky na čištění zubů.
(511) 3
(210) O-40316

(111) **157449**
(220) 21.06.1967
(151) 20.07.1967
(540)

ANABELA

(730) **SETUZA, a.s.**, Žukovova 100, Ústí nad Labem, 40129, CZ
(510) (3) přípravky na praní a bělení, prací prostředky mýdlové a saponátové, výrobky voňavkářské, výrobky kosmetické, přípravky na mytí vlasů, prostředky na čištění zubů.
(511) 3
(210) O-40314

(111) **157624**
(220) 05.09.1966
(151) 12.10.1967
(540)



(730) **General Electric Company, společnost zřízená podle zákonů státu New York**, Schenectady, NY, US

(740) Společná advokátní kancelář Všetěčka a partneři, JUDr. Švorčík Otakar, Hálkova 2, Praha 2, 12000

(510) Chemické výrobky pro průmyslové využití, pro vědecké, fotografické účely, sloučeniny pro hašení ohně, temperovací látky, lepicí hmoty pro průmyslové použití, chemikálie, barvy, laky, ochranné hmoty proti rzi a proti kažení se dřeva, barviva, leptadla a mořidla, pryskyřice, kovy ve formě folií a prášků pro malíře a dekoratéry, bělicí prostředky a jiné látky pro použití při praní prádla, čistící, leštící, drhňoucí a brusné prostředky, průmyslové oleje a tuky, s výjimkou jedlých olejů a tuků a olejových esencí, mazací hmoty, kovy a jejich slitiny, koleje a jiné kovové materiály pro železniční spoje, lana a dráty, s výjimkou elektrovodivých drátů, turbíny, pračky nádobí, pračky prádla, sušičky pro prádelny, škrabky, obrušovačky, spojky a řemeny pro stroje, s výjimkou spojek a řemenů pro vozidla, ruční nástroje a nářadí, vrtací hlavičky, nožové brusy, otvírače konzerv, vědecké, plavební a letecké, kontrolní a elektrické přístroje a nástroje, včetně bezdrátových, fotografické, kinematografické, optické, vázící, měřicí, signalizační, kontrolní přístroje a nástroje, přístroje a nástroje pro záchranu života, učební přístroje a nástroje, mluvicí stroje, televizní zařízení, přístroje ovládané mincemi a vracující drobné mince nazpět, páskové zachycovače zvuku, fonografy, radiová zařízení, počítačové stroje, počítače, transformátory a součásti k nim, přístroje a nástroje pro lékařské operace, zdravotnické, zubolékařské a veterinární přístroje a nástroje, Roentgenovy přístroje a jejich součásti a příslušenství, osvětlovací zařízení, elektrické žárovky všeho druhu, zařízení pro top, výrobu páry, pro vaření, chlazení, sušení, ventilaci, dodávku vody a zdravotnické účely, vozidla, přístroje a pohonné stroje pro přepravu na zemi, ve vzduchu a na vodě, cenné kovy a jejich slitiny, drahokamy, přístroje na měření času a hodiny, papír, lepenka, lepicí hmoty, papírnické zboží, gutaperča, klovatiny, balata a jejich náhražky, výrobky z těchto hmot, nepatřící do jiného oboru výroby, materiály pro balení, utěšňování obalů a izolování, asbest, slída a výrobky z nich, nekovové hadice, plastické hmoty ve formě desek, bloků, tyčí a trubic pro použití ve výrobě, stavební materiály, umělý kámen, plastické dekorace pro stavebnictví, nábytek, zrcadla, zboží nepatřící do jiného oboru a vyrobené ze dřeva, korku, rákosu, třtiny, proutí, rohoviny, kostí, slonové kosti, velrybích kostí, škebliviny, jantaru, perletě, celulosy a náhražky těchto materiálů, drobné domácí nářadí a předměty a nádržky nevyrobené z ani nepovlečené drahými kovy, vysavače prachu, jejich součásti a příslušenství, kartáče, přístroje a materiály pro čistící účely, pokrývky na lůžka, linoleum a jiné materiály pro pokrývání podlah, překryvy na stěny netextilní povahy, hry a hračky, cvičební a sportovní zboží, dekorace a ozdoby na vánoční stromky.

(511) 1, 2, 3, 4, 6, 7, 8, 9, 10, 11, 12, 14, 16, 17, 19, 20, 21, 24, 27, 28

(210) O-38357

(111) **157636**
(220) 05.09.1966
(151) 12.10.1967
(540)

GENERAL  ELECTRIC

(730) **General Electric Company, společnost zřízená podle zákonů státu New York**, 1 River Road, Schenectady, NY, US

(740) Společná advokátní kancelář Všetěčka a partneři, JUDr. Švorčík Otakar, Hálkova 2, Praha 2, 12000

(510) Chemické výrobky pro průmyslové využití, pro vědecké, fotografické účely, sloučeniny pro hašení ohně, temperovací látky a chemikálie vůbec, lepicí hmoty pro průmyslové použití, barvy, laky, ochranné hmoty proti rzi a proti kažení se dřeva, barviva, leptadla a mořidla, pryskyřice, kovy ve formě folií a prášků pro malíře a dekoratéry, bělicí prostředky a jiné látky pro použití při praní prádla, čistící, leštící, drhňoucí a brusné prostředky, průmyslové oleje a tuky, s výjimkou jedlých olejů a tuků a olejových esencí, mazací hmoty, kovy a jejich slitiny, koleje a jiné kovové materiály pro železniční spoje, lana a dráty, s výjimkou elektrovodivých drátů, turbíny, pračky

nádobí, pračky prádla, sušičky pro prádelny, škrabky, obroušovačky, spojky a řemeny pro stroje, s výjimkou spojek a řemenů pro vozidla, ruční nástroje a nářadí, vrtací hlavice, nožové brusy, otvárače konzerv, vědecké, plavební a letecké, kontrolní a elektrické přístroje a nástroje, včetně bezdrátových, fotografické, kinematografické, optické, vážicí, měřicí, signalizační, kontrolní přístroje a nástroje, přístroje a nástroje pro záchranu života, učební přístroje a nástroje, mluvicí stroje, televizní zařízení, přístroje ovládané mincemi a vracející drobné mince nazpět, páskové zachycovače zvuku, fonografy, radiová zařízení, počítači stroje, počítače, transformátory a součásti k nim, přístroje a nástroje pro lékařské operace, zdravotnické, zubolékařské a veterinární přístroje a nástroje, Roentgenovy přístroje a jejich součásti a příslušenství, osvětlovací zařízení, elektrické žárovky všeho druhu, zařízení pro otop, výrobu páry, pro vaření, chlazení, sušení, ventilaci, dodávku vody a zdravotnické účely, vozidla, přístroje a pohonné stroje pro přepravu na zemi, ve vzduchu a na vodě, cenné kovy a jejich slitiny, drahokamy, přístroje na měření času a hodiny, papír, lepenka, lepicí hmoty, papírnické zboží, gutaperča, klovatiny, balata a jejich náhražky, výrobky z těchto hmot, nepatřící do jiného oboru výroby, materiály pro balení, utěšňování obalů a izolování, asbest, slída a výrobky z nich, nekovové hadice, plastické hmoty ve formě desek, bloků, tyčí a trubíc pro použití ve výrobě, stavební materiály, umělý kámen, plastické dekorace pro stavebnictví, nábytek, zrcadla, zboží nepatřící do jiného oboru a vyrobené ze dřeva, korku, rákosu, třtiny, proutí, rohoviny, kostí, slonové kosti, velrybích kostí, škebliviny, jantaru, perletě, celulosy a náhražky těchto materiálů, drobné domácí nářadí a předměty a nádržky nevyrobené z ani nepovlečené drahými kovy, vysavače prachu, jejich součásti a příslušenství, kartáče, přístroje a materiály pro čisticí účely, pokrývky na lůžka, linoleum a jiné materiály pro pokrývání podlah, překryvy na stěny netextilní povahy, hry a hračky, cvičební a sportovní zboží, dekorace a ozdoby na vánoční stromky.

(511) 1, 2, 3, 4, 6, 7, 8, 9, 10, 11, 12, 14, 16, 17, 19, 20, 21, 24, 27, 28
(210) O-38356

(111) **157670**
(220) 21.06.1967
(151) 25.10.1967
(540)

ADRIANT

(730) **SETUZA, a.s.**, Žukovova 100, Ústí nad Labem, 40129, CZ
(510) Přípravky na praní a bělení, prací prostředky mýdlové a saponátové, mýdla, výrobky voňavkářské, výrobky kosmetické, přípravky na mytí vlasů, prostředky na čištění zubů.
(511) 1, 2, 3
(210) O-40315

(111) **157672**
(220) 21.06.1967
(151) 25.10.1967
(540)

ALMA

(730) **SETUZA, a.s.**, Žukovova 100, Ústí nad Labem, 40129, CZ
(510) Přípravky na praní a bělení, prací prostředky mýdlové a saponátové, mýdla, výrobky voňavkářské, výrobky kosmetické, přípravky na mytí vlasů, prostředky na čištění zubů.
(511) 1, 2, 3, 4, 29
(210) O-40312

(111) **157674**
(220) 21.06.1967
(151) 25.10.1967
(540)

RADOL

(730) **SETUZA a.s.**, Žukovova 100, Ústí nad Labem, 40129, CZ
(510) Přípravky na praní a bělení, prostředky prací mýdlové a saponátové, mýdla, výrobky voňavkářské, výrobky kosmetické, přípravky na mytí vlasů, prostředky na čištění zubů.
(511) 1, 2, 3
(210) O-40308

(111) **158068**
(220) 19.09.1966
(151) 03.05.1968
(540)

HONDA

(730) **Honda Giken Kogyo Kabushiki Kaisha**, Tokio, JP
(740) Společná advokátní kancelář Všečeka a partneři, JUDr. Všečeka Miloš, Hálkova 2, Praha 2, 12000
(510) (7) elektrické generátory, zejména přenosné, jejich části a příslušenství.
(511) 7
(210) O-38373

(111) **158453**
(220) 02.08.1966
(151) 11.11.1968
(540)

Clarino

(730) **KURARAY Co., LTD.**, Kurashiki City, JP
(740) Čermák, Hořejš, Vrba - advokátní a patentová kancelář, JUDr. Ing. Hořejš Milan, Národní 32, Praha 1, 11000
(510) (18) syntetická kůže.
(511) 18
(210) O-38294

(111) **158562**
(220) 02.08.1966
(151) 27.12.1968
(540)

Clarino

(730) **KURARAY Co., Ltd.**, 1621, Sakazu, Kurashiki City, JP
(740) Čermák, Hořejš, Vrba - advokátní a patentová kancelář, JUDr. Ing. Hořejš Milan, Národní 32, Praha 1, 11000
(510) (25) obuv.
(511) 25
(210) O-41343

(111) **163164**
(220) 25.11.1976
(151) 07.02.1977
(540)

SUPERSCOPE

(730) **Superscope Technologies, Inc.**, 1508 Batavia Avenue, Geneva, IL, US
(740) Společná advokátní kancelář Všečeka Zelený Švorčík Kalenský a partneři, JUDr. Otakar Švorčík, Hálkova 2, Praha 2, 12000
(510) (9) magnetofony, reproduktory a části těchto výrobků.
(511) 9
(210) O-49679

(111) **163165**
(220) 25.11.1976
(151) 07.02.1977
(540)

SUPERSCOPE

(730) **Superscope Technologies, Inc.**, 1508 Batavia Avenue, Geneva, IL, US
(740) Společná advokátní kancelář Všečeka Zelený Švorčík Kalenský a partneři, JUDr. Otakar Švorčík, Hálkova 2, Praha 2, 12000
(510) (9) rozhlasové ladicí přístroje, zesilovače, předzesilovače, přijímače, tlapače a sluchátka.
(511) 9
(210) O-49680

(111) **163172**

(220) 13.07.1976
(151) 15.02.1977
(540)



(730) **Avery Dennison Corporation**, California, CA, US
(740) ŠTROS & KUSÁK advokátní a patentová kancelář, JUDr. David Štros, advokát, Národní 32, Praha 1, 11000
(510) (7) etiketovací stroje, totiž vydavače, nanášecí a potiskovače etiket.
(511) 7
(210) O-49474

(111) **163173**
(220) 29.07.1976
(151) 15.02.1977
(540)

BIG RED

(730) **WM. WRIGLEY JR. COMPANY**, 410 North Michigan Avenue, Chicago, IL, US
(740) ROTT, RŮŽIČKA & GUTTMANN Patentová, známková a advokátní kancelář, JUDr. Vladimír Rott, Nad Štolou 12, Praha 7, 17000
(510) (30) káva, čaj, kakao, cukr, rýže, tapioka, ságo, kávové náhražky, mouka a obilné výrobky, určené k lidské výživě, např. ovesné vločky a pod., nápoje z kávy, kakaa nebo čokolády, chléb, suchary a sušenky, koláče, jemné pečivo a cukrovinky vč. žvýkací gumy, zmrzlina, med, sirup z melasy, kvasnice, prášky do pečiva, sůl, hořčice, pepř, ocet, chuťové omáčky, koření, led.
(511) 30
(210) O-49506

(111) **163301**
(220) 19.10.1976
(151) 21.06.1977
(540)

SANTOFLEX

(730) **FLEXSYS AMERICA, L.P., společnost zřízená podle zákonů státu Delaware**, 260 Springside Drive, Akron, OH, US
(740) Společná advokátní kancelář Vsetečka a partneři, JUDr. Švorčík Otakar, Hálkova 2, Praha 2, 12000
(510) (1) chemické sloučeniny používané jako protiokysličovačidla při výrobě předmětů z vulkanizované pryže.
(511) 1
(210) O-49618

(111) **163398**
(220) 15.06.1976
(151) 16.11.1977
(540)

UNI - LOADER

(730) **CASE CORPORATION**, 700 State Street, Racine, WI, US
(740) Advokátní a patentová kancelář JUDr. Korejzová & spol., JUDr. Korejzová Zdeňka, Břehová 1, Praha 1, 11000
(510) (12) vozidla pro přemísťování a nakládání zeminy a jejich příslušenství.
(511) 12
(210) O-49402

(111) **163465**
(220) 20.07.1976
(151) 06.01.1978
(540)

DOBUTREX

(730) **Eli Lilly and Co., spol. podle zákonů státu Indiana**, Indianapolis, IN, US

(740) Společná advokátní kancelář Vsetečka a partneři, JUDr. Švorčík Otakar, Hálkova 2, Praha 2, 12000
(510) (5) přípravky pro ošetřování srdečních chorob.
(511) 5
(210) O-49494

(111) **163470**
(220) 17.08.1976
(151) 06.01.1978
(540)

YANMAR

(730) **YANMAR Co. Ltd.**, 1-32 Chayamachi, Kita-ku, Osaka, JP
(740) Čermák, Hořejš, Vrba - advokátní a patentová kancelář, JUDr. Ing. Hořejš Milan, Národní 32, Praha 1, 11000
(510) Průmyslové stroje, nástroje a přístroje, zvláště, velkorozměrové nástroje pro zemědělství, konstrukce kovové příhradové pro budovy, konstrukce ocelové a stavební, ocelové dílce, konstrukce pevná a stavební, dílce železné, konstrukce pevné a stavební, stavební stroje, a to: lopatová rypadla, vozové jeřáby, stroje na hloubení rýh, vyťahovače kořenů, beranidla, rozrušovací čerpadla, vyťahovače pilot, zeměvrtné soupravy, skrejpry, srovnávače, válce, pěstovací zařízení, podbíjecí zařízení, buldozery, míchačky na beton, dávkovací zařízení, zařízení na ukládání betonu, vibrátory pro beton, asfaltovací zařízení, míchače asfaltu, rozdělovače asfaltu, asfaltové finišery, lžicové nakladače, drážkovací stroje, Dieselovy motory, pneumatické nebo hydraulické stroje, nástroje a přístroje pro stroje a strojové součásti.
(511) 6, 7, 8, 19
(210) O-49533

(111) **163577**
(220) 06.07.1976
(151) 14.03.1978
(540)

CALSYNAR

(730) **Aventis Holdings Inc.**, 3711 Kennett Pike, Suite 200, Greenville, DE, US
(740) TRAPLOVÁ-HAKR-KUBÁT Advokátní a patentová kancelář, JUDr. Jarmila Traplová, Přístavní 24, Praha 7, 17000
(510) (5) farmaceutické přípravky, zvláště přípravek obsahující syntetický calcitonin.
(511) 5
(210) O-49447

(111) **166484**
(220) 29.07.1986
(151) 03.02.1987
(540)

PROBAN

(730) **RHODIA UK LIMITED**, Oak House, Reeds Crescent, Watford, Herts, WD24 4QP, GB
(740) TRAPLOVÁ-HAKR-KUBÁT Advokátní a patentová kancelář, JUDr. Jarmila Traplová, Přístavní 24, Praha 7, 17000
(510) (25) oděvy, prádlo, obuv, pokrývky hlavy.
(511) 25
(210) O-54746

(111) **166485**
(220) 29.07.1986
(151) 03.02.1987
(540)

PROBAN

(730) **RHODIA UK LIMITED**, Oak House, Reeds Crescent, Watford, Herts, WD24 4QP, GB
(740) TRAPLOVÁ-HAKR-KUBÁT Advokátní a patentová kancelář, JUDr. Jarmila Traplová, Přístavní 24, Praha 7, 17000
(510) (24) tkaniny, textilie a textilní výrobky nezahrnuté v jiných třídách, pokrývky, zejména pro lůžka a stoly.
(511) 24
(210) O-54747

(111) **166538**
(220) 06.08.1986
(151) 13.04.1987

- (540) **LEPOX UNIVERSAL**
 (730) **Lach-Ner, s.r.o.**, Tovární 157, Neratovice, 27711, CZ
 (510) Dvousložkové lepidlo k všeobecnému použití.
 (511) 1, 16
 (210) O-54756

- (111) **166579**
 (220) 29.08.1986
 (511) 08.06.1987

CELSTRAN

- (730) **CNA Holdings, Inc.**, 1601 West LBJ Freeway, Dallas, TX, US
 (740) KOREJZOVÁ & SPOL., v.o.s., JUDr. Zdeňka Korejzová, Spálená 29, Praha 1, 11000
 (510) Thermoplastické syntetické pryskyřice, vyztužené vlákny.
 (511) 1, 17
 (210) O-54790

- (111) **166614**
 (220) 18.08.1986
 (511) 06.07.1987
 (540)



- (730) **Twentieth Century Fox Film Corporation, společnost zřízená podle zákonů státu Delaware**, Los Angeles, CA, US
 (740) Společná advokátní kancelář Všecka a partneři, JUDr. Zelený Pavel, Hájkova 2, Praha 2, 12000
 (510) Filmy kinematografické exponované, televizní programy, nahrané videomagnetické pásky (videokazety), videozáznamy (videokotouče s nahranými filmy), služby poskytované nebo zařizované v souvislosti s činností vzdělávací, zábavnou nebo rekreační, zejména distribuce a pronájem všech shora uvedených výrobků.
 (511) 9, 41
 (210) O-54771

- (111) **166694**
 (220) 25.07.1986
 (511) 22.09.1987
 (540)

HALDEX

- (730) **Haldex AB**, Biblioteksgatan 11, Stockholm, SE
 (740) PATENTSERVIS Praha a.s., Jivenská 1273/1, Praha 4, 14021
 (510) Přístroje a nástroje k vážení a měření, přístroje pro registraci, výpočet vzdálenosti a hodnot, přístroje poplachové, přístroje provozní a pro vozidla používaná na shromážděních, součásti vozidel zejména motory pro pozemní vozidla a jejich díly, přístroje a součásti pro systémy stlačeného vzduchu ve vozidlech včetně kompresorů, pístů a vzduchových sušáren, brzdové součásti pro vozidla včetně brzdových pák.
 (511) 9, 12
 (210) O-54744

- (111) **166697**
 (220) 26.11.1986
 (511) 23.09.1987
 (540)

CELANCE

- (730) **Eli Lilly and Company, společnost zřízená podle zákonů státu Indiana**, Indianapolis, IN, US
 (740) Společná advokátní kancelář Všecka a partneři, JUDr. Švorčík Otakar, Hájkova 2, Praha 2, 12000
 (510) (5) farmaceutické přípravky a látky.
 (511) 5
 (210) O-54926

- (111) **166718**
 (220) 11.09.1986
 (511) 15.10.1987
 (540)

**YOKOGAWA**

- (730) **Yokogawa Electric Corporation**, 9-32, Nakacho 2-chome, Musashino-shi, Tokyo, JP
 (740) Čermák, Hořejš, Vrba - advokátní a patentová kancelář, JUDr. Ing. Hořejš Milan, Národní 32, Praha 1, 11000
 (510) (9) přístroje a nástroje k vědeckým a laboratorním účelům, přístroje a nástroje navigační, tj. přístroje a nástroje určené k přenášení rozkazů, k měření, a přístroje všeobecně užívané při řízení lodí a letadel, přístroje a nástroje geodetické a přístroje a nástroje elektrické, nezačleněné do jiných tříd, přístroje a nástroje pro bezdrátovou telegrafii, přístroje fotografické, kinematografické, optické včetně promítačů obrazů a zvětšovacích přístrojů, přístroje a nástroje k vážení a měření, přístroje a nástroje signalizační včetně signálních píšťalek, přístroje a nástroje určené ke kontrolním účelům, přístroje a nástroje pro účely záchranné a učební, automaty uváděné v činnost vhozením mince nebo známky, přístroje pro záznam a reprodukci mluveného slova, zapisovací pokladny a počítací stroje včetně kancelářských a děrovacích strojů, hasicí přístroje, speciální pouzdra pro přístroje a nástroje, které jsou zařazeny do této třídy.
 (511) 9
 (210) O-54796

- (111) **166749**
 (220) 23.09.1986
 (511) 16.11.1987
 (540)



- (730) **VIRGIN ENTERPRISES LIMITED**, Londýn, GB
 (740) Společná advokátní kancelář Všecka a partneři, JUDr. Zelený Pavel, Hájkova 2, Praha 2, 12000
 (510) Přístroje a nástroje pro záznam a reprodukci zvuku a obrazu, rozhlasové a televizní přístroje a nástroje, části a příslušenství uvedených výrobků, pokud spadají do třídy 9, magnetofonové pásky pro nahrávání zvuku nebo obrazového záznamu, jakož i magnetonové pásky nahrané zvukem nebo obrazovým záznamem, kazety a páskové zásobníky k užití s uvedenými výrobky, videokotouče, záznamy zvuku ve formě kotoučů, pásků a drátů, stojany upravené pro ukládání záznamů nebo pásků, kinematografické a fotografické filmy připravené k předvádění, přístroje pro prohlížení a promítání diapositivů, počítačky, videohry a elektronické přístroje pro zábavné a vzdělávací hry, pokud spadají do třídy 9, jakož i části a příslušenství těchto výrobků, tištěné hudebniny, holografické reprodukce, fotografie, plakáty, knihy, magazíny (jako tiskoviny), lepenka, výrobky z lepenky, papír a výrobky z papíru, tištěná blahopřání, pohlednice, psací potřeby, papírnické výrobky, podložky na psací stoly, hrací karty, vše, pokud spadá do třídy 16, obleky, punčochy, spodní prádlo, košile, blůzy, spodky, kalhoty, sukně, sportovní obleky, bundy, kombinézy jako ochranná oblečení (nikoliv jako ochrana proti úrazu nebo poranění), vesty, punčochové kalhoty, pletené oděvní výrobky, oděvní výrobky z pletených materiálů, šály, klobouky, župany, koupací pláště, sportovní oděvní výrobky, pyžama a noční košile, zástěry, ponožky, opasky, čepice, rukavice, trička, džinsy, šátky a kravaty, plavky a koupací

(511) střevice, vše jako oděvní výrobky.
9, 16, 25
(210) O-54817

(111) **166772**
(220) 21.04.1987
(151) 09.12.1987
(540)

DUSLIN

(730) **Duslo, a.s.**, Šaľa, 92703, SK
(740) Patentová kancelář Kania, Sedlák, Smola, Ing. Kania František, Mendlovo nám. 1a, Brno, 60300
(510) (1) přísady do gumárenských směsí.
(511) 1
(210) O-55096

(111) **195814**
(220) 17.11.1995
(151) 27.11.1996
(540)

Český komorní sbor

(730) **Jaroslav Šefrna**, Žitná 4, Praha 2, 12000, CZ
(510) (9) nosiče zvukových a zvukově obrazových záznamů; (41) vydavatelská činnost, agenturní činnost v oblasti kultury.
(511) 9, 41
(210) O-106037

(111) **197146**
(220) 27.06.1996
(151) 31.01.1997
(540)



(730) **TOMIL s.r.o.**, gen. Svatoně 149/IV, Vysoké Mýto, 56601, CZ
(740) ROTT, RŮŽIČKA & GUTTMANN Patentová, známková a advokátní kancelář, JUDr. Vladimír Rott, Nad Štolou 12, Praha 7, 17000
(510) (20) nábytek z plastu, výrobky z plastických hmot; (21) výrobky pro domácnost, plastové obaly na květináče, plastové květináče.
(511) 20, 21
(210) O-112583

(111) **198083**
(220) 11.01.1996
(151) 26.02.1997
(540)

FINAP

(730) **FINAP s.r.o.**, Za mototechnou (budova MEDOX), Praha 5, 15500, CZ
(740) JUDr. Karlík Josef, advokát, Svornosti 24, Praha 5, 15000
(510) (37) stavebnictví a opravy ve stavebnictví.
(511) 37
(210) O-107583

(111) **198184**
(220) 23.07.1996
(151) 26.02.1997
(540)

NAVETA

(730) **Milan Váňa**, Radčická 228/24, Liberec 14, 46014, CZ
(510) (7) součásti a příslušenství textilních strojů, zejména brdové listy, nitěnky, paprsky.
(511) 7
(210) O-113270

(111) **198186**
(220) 30.07.1996
(151) 26.02.1997
(540)

KBE

(730) **Inženýrsko-výrobní elektrotechnický podnik, a.s.**, Vídeňská 117a, Brno, 61900, CZ
(740) Ing. Musil Dobroslav, Cejl 38, Brno, 60200

(510) (09) elektrické spínací přístroje; (37) servis a montáž elektrických spínacích přístrojů.
(511) 9, 37
(210) O-113463

(111) **198946**
(220) 22.03.1996
(151) 28.03.1997
(540)

BALAX

(730) **Josef Barta**, Jateční 1836, Teplice, 41501, CZ
(740) Ing. Král Jiří, patentový zástupce, Štěpánská 45, Praha 1, 11000
(510) (1) kaolin, klíh, protipožární nátěry impregnační, lepidla; (2) barvy, fermeže, laky, ochranné prostředky proti rezu a hnilobě dřeva, barviva, mořidla, pryskyřice přírodní v surovém stavu, kovy listkové a práškové pro malíře a dekoratéry, tiskaře a umělce, protiplísňové nátěry, ředidla, křída; (7) stříkací pistole a postřikovače včetně náhradních dílů; (16) štětce, štětky a kartáče pro natěračské a malířské účely, malířské válečky; (19) sádra.
(511) 1, 2, 7, 16, 19
(210) O-109688

(111) **199969**
(220) 28.05.1996
(151) 29.04.1997
(540)

WILD SKIN

(730) **HAPS, s.r.o.**, Sokolovská 3, Odry, 74235, CZ
(740) Ing. Kučera Zdeněk, Padělký 548 (P.O.BOX 92), Slušovice, 76315
(510) (18) kožená galanterie, kožené opasky, sedla, westernová sedla a "western" příslušenství jako holstry, opasky a další výrobky z kůže, interierové doplňky z kůže, kožené doplňky pro zvířata (koně, psy a pod.), obdobné výrobky z kůže a imitací kůže.
(511) 18
(210) O-111631

(111) **199983**
(220) 18.06.1996
(151) 29.04.1997
(540)



(730) **Miloš Tretter**, Polní 772/46, Plzeň - Východní Předměstí, 30700, CZ
(740) Ing. Pavel Nádvorník, Sokola Tůmy 1, Ostrava - Hulváky, 70900
(510) (41) školící činnost v oblasti managementu, marketingu a gastronomie, základní barmanské kurzy pořádané v ČR na odborných školách, vyšší barmanské kurzy pořádané v ČR na odborných školách, organizování a provádění barmanské praxe v rámci výuky dle požadovaného rozsahu hodin, pořádání barmanských kurzů všech stupňů v gastronomických zařízeních ČR a jejich prostorách, pořádání základních barmanských kurzů na odborných učilištích; (42) poradenská a konzultační činnost ve výše uvedených oblastech.

(511) 41, 42
(210) O-112190

(111) **200615**
(220) 28.02.1996
(151) 26.05.1997
(540)



(730) **MaDe spol. s r.o.**, Langrova 43, Brno, 62700, CZ
(510) (4) svíčky; (15) elektrické a elektronické hudební nástroje; (16) papír, papírenské výrobky, kancelářské výrobky a školní potřeby; (22) stany, lana, provazy a plachty; (25) oděvy pro gymnastiku a sport; (28) hračky, hry, potřeby pro gymnastiku a sport, vánoční ozdoby, rybářské potřeby, nářadí pro sport a různé hry.
(511) 4, 15, 16, 22, 25, 28
(210) O-108887

(111) **200616**
(220) 28.02.1996
(151) 26.05.1997
(540)



(730) **MaDe spol. s r.o.**, Langrova 43, Brno, 62700, CZ
(510) (4) svíčky; (16) papír, papírenské výrobky, kancelářské výrobky a školní potřeby; (22) stany, lana, provazy a plachty; (25) oděvy pro gymnastiku a sport; (28) hračky, hry, potřeby pro gymnastiku a sport, vánoční ozdoby, rybářské potřeby, nářadí pro sport a různé hry.
(511) 4, 16, 22, 25, 28
(210) O-108888

(111) **200713**
(220) 07.06.1996
(151) 26.05.1997
(540)

MEFISTO

(730) **Druchema, družstvo pro chemickou výrobu a služby**, Služeb 3, Praha 10, 10031, CZ
(740) Rott, Růžička a Guttman, patentová, známková a právní kancelář, Ing. Kavínková Ludmila, patentový zástupce, Nad Štolou 12, Praha 7, 17000
(510) (3) čisticí prostředky na trouby, grily a sporáky.
(511) 3
(210) O-111991

(111) **200717**
(220) 11.06.1996
(151) 26.05.1997

(540)

VIKING

(730) **TAURUS TEXTIL společnost s ručením omezeným**, Sloupnice 139, 56553, CZ
(740) Rott, Růžička a Guttman, patentová, známková a právní kancelář, JUDr. Rott Vladimír, Nad Štolou 12, Praha 7, 17000
(510) (20) polštáře; (24) textilie všeho druhu, zejména ložní soupravy, ručníky froté i pestře tkané, ručníky waflové pracovní, utěrky pestře tkané i froté, ubrusy všeho druhu, prostěradla tkaná i froté - napínací, záclony v metráži i hotové v kusech, koupelňové závěsy, prošívání přikrývky, deky, ložní přehozy; (27) textilní podlahové krytiny zejména koberce všeho druhu - kusové i v metráži, vlněné předložky.
(511) 20, 24, 27
(210) O-112042

(111) **200718**
(220) 11.06.1996
(151) 26.05.1997
(540)



(730) **TAURUS TEXTIL společnost s ručením omezeným**, Sloupnice 139, 56553, CZ
(740) Rott, Růžička a Guttman, patentová, známková a právní kancelář, JUDr. Rott Vladimír, Nad Štolou 12, Praha 7, 17000
(510) (20) polštáře; (24) textilie všeho druhu, zejména ložní soupravy, ručníky froté i pestře tkané, ručníky waflové pracovní, utěrky pestře tkané i froté, ubrusy všeho druhu, prostěradla tkaná i froté - napínací, záclony v metráži i hotové v kusech, koupelňové závěsy, prošívání přikrývky, deky, ložní přehozy; (27) textilní podlahové krytiny, zejména koberce všeho druhu - kusové i v metráži, vlněné předložky.
(511) 20, 24, 27
(210) O-112043

(111) **200735**
(220) 27.06.1996
(151) 26.05.1997
(540)

EMIL

(730) **TOMIL s.r.o.**, gen. Svatoně 149/IV, Vysoké Mýto, 56601, CZ
(740) ROTT, RŮŽIČKA & GUTTMANN Patentová, známková a advokátní kancelář, JUDr. Vladimír Rott, Nad Štolou 12, Praha 7, 17000
(510) (20) nábytek a jeho příslušenství z plastu; (21) výrobky pro domácnost, plastové obaly na květináče, plastové květináče.
(511) 20, 21
(210) O-112586

(111) **200748**
(220) 04.07.1996
(151) 26.05.1997
(540)



- (730) **CompAct Bohemia s.r.o.**, Krameriova 138, Klatovy, 33901, CZ
(740) Koňák Antonín, K.Čapka 808, Milevsko, 39901
(510) (9) software, hardware a jeho příslušenství, výpočetní technika; (35) vedení účetnictví na počítači, včetně počítačové sazby a tisku; (42) překlady a programování software zejména pro zemědělské podniky a pro veterinární lékaře, odborné služby v souvislosti se zaváděním technologie čárového kódu.
(511) 9, 35, 42
(210) O-112782

- (111) **200765**
(220) 12.07.1996
(151) 26.05.1997
(540)

CRUCIBLE

- (730) **Crucible Materials Corporation**, 575 State Fair Boulevard, Solvay, NY, US
(740) Lovells, JUDr. Trojan Oldřich, Slovanský dům, Na Příkopě 22, Praha 1, 11000
(510) (6) kovy a materiály včetně legovaných a uhlíkových nástrojových ocelí, nerezavějící a ventilové oceli, nezelezné kovy včetně titanu, slitin titanu, niklu, kobaltu a intermetalických látek; (9) trvalé magnety a magnetické sestavy, počítačové programy, zejména programové vybavení pro komerční a finanční aplikace; (42) poradenské služby v oboru metalurgie, věd o materiálech a materiálu, konstrukce magnetických obvodů a návrhů programového vybavení.
(511) 6, 9, 42
(210) O-113000

- (111) **201291**
(220) 02.01.1996
(151) 26.06.1997
(540)

Pivovar Louny a. s.

- (730) **Pivovar Louny, a.s.**, Husova 553, Louny, 44085, CZ
(740) Advokátní, znalecká a patentová kancelář, Mgr. Václav Karlíček, Vinohradská 6, Praha 2, 12000
(510) (32) pivo, nealkoholické nápoje, speciální piva (např. bylinková); (42) hostinská činnost.
(511) 32, 42
(210) O-107327

- (111) **201378**
(220) 28.02.1996
(151) 26.06.1997
(540)

JET 5

- (730) **MaDe spol. s r.o.**, Langrova 43, Brno, 62700, CZ
(510) (4) svíčky; (16) papír, papírenské výrobky s výjimkou map, kancelářské výrobky a školní potřeby; (22) stany, lana, provazy a plachty; (25) oděvy pro gymnastiku a sport; (28) hračky, hry, potřeby pro gymnastiku a sport, vánoční ozdoby, rybářské potřeby, nářadí pro sport a různé hry.
(511) 4, 16, 22, 25, 28
(210) O-108889

- (111) **201388**
(220) 07.03.1996
(151) 26.06.1997
(540)



- (730) **Miloš Matonoha**, Nordring 25, Roth, DE

- (740) Společná advokátní kancelář Vsetečka Zelený Švorčík Kalenský a partneři, JUDr. Otakar Švorčík, Hálkova 2, Praha 2, 12000
(510) (18) kůže, imitace kůže, výrobky z těchto materiálů, kufrů, deštníky, slunečníky; (25) oděvy, obuv, kloboučnické zboží.
(511) 18, 25
(210) O-109215

- (111) **201422**
(220) 18.04.1996
(151) 26.06.1997
(540)

EAGLE

- (730) **Eagle Pack Pet Foods, Inc.**, 1025 West 11th Street, Mishawaka, IN, US
(740) Společná advokátní kancelář Vsetečka Zelený Švorčík Kalenský a partneři, JUDr. Petr Kalenský, Hálkova 2, Praha 2, 12000
(510) (31) krmivo a potraviny pro domácí zvířata.
(511) 31
(210) O-110488

- (111) **201470**
(220) 16.05.1996
(151) 26.06.1997
(540)

LASIK

- (730) **TORA, spol. s r.o.**, Olšík 583, Spytihněv, 76364, CZ
(740) Ing. Kučera Zdeněk, Padělky 548 (P.O.BOX 92), Slušovice, 76315
(510) (19) hydroizolační hmota.
(511) 19
(210) O-111365

- (111) **201500**
(220) 12.06.1996
(151) 26.06.1997
(540)



- (730) **PENAM, a. s.**, Cejl 38, Brno, 60200, CZ
(740) MIRA - patentová a známková kancelář, Blanka Fišerová, V Kapslovně 11, Praha 3, 13000
(510) (5) nutriční doplňky, klíčky obilí a přípravky ze sladu, mouka, odpad ze zpracovaného obilného zrna, potraviny biologické, obohacené vitamíny, organickými a/nebo anorganickými látkami, nápoje - vše pro dietetické účely, potraviny pro děti a nemocné, léčivé byliny a čaje; (30) mouky z obilovin, z luštěnin, směsi celozrnných obilnin, olejnin a přísad pro pekárenskou a cukrářskou výrobu, výrobky obsahující obiloviny a/nebo luštěniny, mouka jako dělicí produkt pro pekařské a cukrářské výrobky, bobtnavá mouka, výrobky z mouky, z luštěnin a obsahující mouku z obilovin a/nebo z luštěnin pro další zpracování, pekařství, veškeré pekárenské a cukrářské výrobky, med, cukr a směsi na bázi cukru, sladové moučky pražené a karamelizované včetně jejich extraktů, sušený lepek; (31) kukuřičné pokrutiny, obilí, obilní otruby a vedlejší obilní výrobky, slad a sladové výtažky, krmné mouky, výživné krmivové směsi pro zvířata a dobytek, šrot, semena, ořechy, výrobky zemědělské, zahradnické, lesnické, zahradnicko-lesnické nepodrobené žádné úpravě; (37) provoz malé vodní elektrárny; (40) mlynářství.
(511) 5, 30, 31, 37, 40
(210) O-112088

- (111) **201518**
(220) 16.07.1996
(151) 26.06.1997

(540)

KALOS

- (730) **GM DAEWOO AUTO & TECHNOLOGY COMPANY**,
199-1 Cheongcheon-2Dong, Bupyung-Gu, Incheon, KR
(740) Zeiner & Zeiner v. o. s., Mgr. Karel Šindelka, advokát,
Maiselova 15, Praha 1, 11000
(510) (12) vozidla, dopravní prostředky pozemní, letecké nebo vodní.
(511) 12
(210) O-113082

- (111) **201520**
(220) 16.07.1996
(151) 26.06.1997
(540)

LANOS

- (730) **GM DAEWOO AUTO & TECHNOLOGY COMPANY**,
199-1 Cheongcheon-2Dong, Bupyung-Gu, Incheon, KR
(740) Zeiner & Zeiner v. o. s., Mgr. Karel Šindelka, advokát,
Maiselova 15, Praha 1, 11000
(510) (12) vozidla, dopravní prostředky pozemní, letecké nebo vodní.
(511) 12
(210) O-113084

- (111) **201523**
(220) 17.07.1996
(151) 26.06.1997
(540)



- (730) **Starlit, s.r.o.**, Víta Nejedlého 15, Praha 3, 13000, CZ
(740) Rott, Růžička a Guttman, patentová, známková a právní
kancelář, Ing. Kavínková Ludmila, patentový zástupce, Nad
Štolou 12, Praha 7, 17000
(510) (14) zlaté a stříbrné šperky, šperky z českých granátů, korálové
a perlové šňůry včetně krabiček na šperky.
(511) 14
(210) O-113120

- (111) **201524**
(220) 17.07.1996
(151) 26.06.1997
(540)

MAXIMUM HANNIG

- (730) **MAXIMUM s.r.o.**, Na Lhotech 732/1, Praha 4, Kunratice,
14000, CZ
(740) Rott, Růžička a Guttman, patentová, známková a právní
kancelář, JUDr. Rott Vladimír, Nad Štolou 12, Praha 7, 17000
(510) (9) nahrané a nenahrané nosiče zvukových a zvukově
obrazových záznamů; (41) půjčování nahraných zvukových a
zvukově obrazových záznamů.
(511) 9, 41
(210) O-113122

- (111) **202081**
(220) 15.01.1996
(151) 28.07.1997
(540)

WWW Stránky

- (730) **Agentura Modré stránky, spol. s r.o.**, Novodvorská 82,
Praha 4, 14200, CZ
(740) Ing. Kratochvíl Václav, Husníkova 2086, Praha 5, 15800
(510) (16) informační inzertní katalog.
(511) 16
(210) O-107685

- (111) **202208**
(220) 05.03.1996
(151) 28.07.1997
(540)

**TUKOVÝ
PRŮMYSL**

- (730) **Tukový průmysl Praha, a.s.**, Koubova 79, Praha 9 -
Třeboradice, 19621, CZ
(510) (3) výrobky pro toaletní potřebu a parfumerii; (29) oleje a jedlé
tuky; (39) přeprava a uskladňování zboží.
(511) 3, 29, 39
(210) O-109159

- (111) **202361**
(220) 28.05.1996
(151) 29.07.1997
(540)

Haps

- (730) **HAPS, s.r.o.**, Sokolovská 3, Odry, 74235, CZ
(740) Ing. Kučera Zdeněk, Padělký 548 (P.O.BOX 92), Slušovice,
76315
(510) (6) kovové hadice, šroubení kovové, armatury; (7) kovové části
hydraulických a pneumatických obvodů a příslušenství včetně
nosných a upevňovacích kovových dílů pro hydraulické vedení
a rozvody; (9) měřicí přístroje pro hydraulické a pneumatické
obvody; (13) kožené holstry; (17) hydraulické a pneumatické
hadice s kovovým nebo textilním opletem v metráži,
hydraulické a pneumatické hadice s kovovým nebo textilním
opletem s kovovými koncovkami, armatury; (18) kožená
galanterie, kožené opasky, sedla, westernová sedla a "western"
příslušenství a další výrobky z kůže, interierové doplňky z
kůže, kožené doplňky pro zvířata (koně, psy a pod.), obdobné
výrobky z koženky a imitací kůže; (35) zajišťování a
zprostředkování reklamní činnosti; (37) kompletace hadic.
(511) 6, 7, 9, 13, 17, 18, 35, 37
(210) O-111632

- (111) **202397**
(220) 30.07.1996
(151) 29.07.1997
(540)

FOX KIDS

- (730) **TWENTIETH CENTURY FOX FILM CORPORATION**,
10201 West Pico Boulevard, Los Angeles, CA, US
(740) Společná advokátní kancelář Vsetečka a partneři, JUDr. Zelený
Pavel, Hálkova 2, Praha 2, 12000
(510) (9) hrané filmy, nahrané videopásky, videokazety a videodisky,
nahrané audiopásky, audiokazety a audiodisky, gramofonové
desky, audio a video zařízení, kamery a fotografické vybavení,
elektronické diáře, elektronické, multimediální a
telekomunikační přístroje a nástroje, software pro počítačové
operační systémy, softwarové programy uložené na discích,
kazetách - cartridges a páskách, interaktivní multimediální
softwarové programy pro oblast obchodu, vzdělávání a zábavy,
CD-ROM, radia, telefony, televize, pišťalky, magneticky
kódované telefonní karty, myši a podložky, magnety pro
sluneční brýle, cyklistické helmy, ochranné oční štítky a brýle,
sluneční brýle, pouzdra ke shora uvedenému; (41) služby v
oblasti zábavy, výroba a distribuce televizních programů,
hraných filmů, nahraných audio a video pásek, kazet, disků a
CD-ROM, televizní seriály a živá představení.

(511) 9, 41
(210) O-113473

(111) **202438**
(220) 22.08.1996
(151) 29.07.1997
(540)

INDULAK

(730) **STAVEBNÍ CHEMIE SLANÝ a.s.**, U Ploché dráhy 294, Slaný, 27401, CZ
(740) **DANĚK & PARTNERS, Dr. Vilém Daněk**, Vinohradská 45, Praha, 12000
(510) (2) lak na parkety.
(511) 2
(210) O-114128

(111) **202451**
(220) 30.08.1996
(151) 29.07.1997
(540)

NOE

(730) **Ing. Štefan GIBALA**, Riegrova 6, Olomouc, 77200, CZ
(740) **Ing. Petr Soukup**, patentový a známkový zástupce, Vídeňská 8, Olomouc, 77200
(510) (35) zprostředkování obchodních záležitostí, marketing, průzkum a analýzy trhů, poradenství v oblasti podnikání, organizace a provozně ekonomických otázkách, správa cizích obchodních zájmů; (36) odhady nemovitostí, znalecké posudky v oblasti nemovitostí, zprostředkování obchodů s nemovitostmi a hypotékami, investiční činnost, činnost realitní kanceláře, zajišťování správy majetku movitého i nemovitého, zprostředkování finančních operací, leasing, úvěrové poradenství; (42) poradenská činnost, sestavování a zpracování odhadů a odborných posudků, zejména v oblasti nemovitého majetku.
(511) 35, 36, 42
(210) O-114366

(111) **202452**
(220) 30.08.1996
(151) 29.07.1997
(540)



(730) **Ing. Štefan GIBALA**, Riegrova 6, Olomouc, 77200, CZ
(740) **Ing. Petr Soukup**, patentový a známkový zástupce, Vídeňská 8, Olomouc, 77200
(510) (35) zprostředkování obchodních záležitostí, marketing, průzkum a analýzy trhů, poradenství v oblasti podnikání, organizace a provozně ekonomických otázkách, správa cizích obchodních zájmů; (36) odhady nemovitostí, znalecké posudky v oblasti nemovitostí, zprostředkování obchodů s nemovitostmi a hypotékami, investiční činnost, činnost realitní kanceláře, zajišťování správy majetku movitého i nemovitého, zprostředkování finančních operací, leasing, úvěrové poradenství; (42) poradenská činnost, sestavování a zpracování odhadů a odborných posudků, zejména v oblasti nemovitého majetku.
(511) 35, 36, 42
(210) O-114367

(111) **202455**
(220) 02.09.1996
(151) 29.07.1997
(540)

DEDRA

(730) **František Černý**, Husova 316, Nové Město nad Metují, 54901, CZ
(740) **Čermák Hořejš Myslíl a spol.**, JUDr. Jan Matějka, Národní 32, Praha 1, 11000

(510) (1) chemické výrobky určené pro průmysl, vědu a fotografii, pro zemědělství, zahradnictví a lesnictví; (3) přípravky pro bělení a jiné prostředky ku praní, přípravky pro čištění, leštění, odmašťování a broušení, mýdla, kosmetika, šampony, pěny, zubní pasty.
(511) 1, 3
(210) O-114412

(111) **202459**
(220) 02.09.1996
(151) 29.07.1997
(540)

JELENA

(730) **František Černý**, Husova 316, Nové Město nad Metují, 54901, CZ
(740) **Čermák Hořejš Myslíl a spol.**, JUDr. Jan Matějka, Národní 32, Praha 1, 11000
(510) (1) chemické výrobky určené pro průmysl, vědu a fotografii, jakož i pro zemědělství, zahradnictví a lesnictví; (3) přípravky pro bělení a jiné prostředky ku praní, přípravky pro čištění, leštění, odmašťování a broušení, mýdla, kosmetika, šampony, pěny, zubní pasty.
(511) 1, 3
(210) O-114420

(111) **202460**
(220) 02.09.1996
(151) 29.07.1997
(540)

KAMENOŽROUT

(730) **František Černý**, Husova 316, Nové Město nad Metují, 54901, CZ
(740) **Čermák Hořejš Myslíl a spol.**, JUDr. Jan Matějka, Národní 32, Praha 1, 11000
(510) (1) chemické výrobky určené pro průmysl, vědu a fotografii, jakož i pro zemědělství, zahradnictví a lesnictví; (3) přípravky pro bělení a jiné prostředky ku praní, přípravky pro čištění, leštění, odmašťování a broušení, mýdla, kosmetika, šampony, pěny, zubní pasty.
(511) 1, 3
(210) O-114421

(111) **202478**
(220) 10.09.1996
(151) 29.07.1997
(540)

VATOKI

(730) **Marián Rusnák**, Osvozen 666/43, Vyškov, 68201, CZ
(740) **JUDr. Aleš Zábřeh**, advokát a patentový zástupce, Na Beránce 2, Praha 6, 16000
(510) (6) stavební kovové konstrukce, zejména protihlukové stěny; (19) stavební materiály, sklo, zejména samonosné skleněné stěny.
(511) 6, 19
(210) O-114667

(111) **202510**
(220) 03.10.1996
(151) 29.07.1997
(540)

PANBEX

(730) **PANBEX s.r.o.**, Chudobova 29, Brno, 61500, CZ
(510) (6) zámečnické výrobky pro stavebnictví, stavební kování všeho druhu; (7) stroje pro výrobu stavebních hmot, stavební stroje pro nanášení speciálních stavebních hmot; (17) gutaperča, guma, baláta, náhražky těchto hmot, polotovary z plastických hmot, /folie, desky, tyče/, těsnící hmoty, ucpávky a izolace /tepelné, elektrické, zvukové/, osinek, slída a výrobky z osinku a slídy, hadice ne kovové, izolační nátěry; (19) stavební materiál včetně polozpracovaného řeziva, kámen přírodní a umělý, cement, suché směsi na bázi cementu, vápno, malta, sádra, šterk, kameninové a cementové roury, stavební materiál pro stavbu cest, asfalt, smola, živec, tekuté látky na bázi pryskyřice, stavební tmely, průmyslové lité podlahy, stavební hmoty nanášené roztíráním, litím nebo stříkáním.
(511) 6, 7, 17, 19

(210) O-115406

(111) **202511**
(220) 03.10.1996
(151) 29.07.1997
(540)

(730) **PANBEX s.r.o.**, Chudobova 29, Brno, 61500, CZ
(510) (6) zámečnické výrobky pro stavebnictví, stavební kování všeho druhu; (7) stroje pro výrobu stavebních hmot, stavební stroje pro nanášení speciálních stavebních hmot; (17) gutaperča, guma, baláta, náhražky těchto hmot, polotovary z plastických hmot, /folie, desky, tyče/, těsnící hmoty, ucpávky a izolace /tepelné, elektrické, zvukové/, osinek, slída a výrobky z osinku a slídy, hadice ne kovové, izolační nátěry; (19) stavební materiál včetně polozpracovaného žeziva, kámen přírodní a umělý, cement, suché směsi na bázi cementu, vápno, malta, sádra, šterk, kameninové a cementové roury, stavební materiál pro stavbu cest, asfalt, smola, živec, tekuté látky na bázi pryskyřice, stavební tmely, průmyslové lité podlahy, stavební hmoty nanášené roztríráním, litím nebo stříkáním.
(511) 6, 7, 17, 19
(210) O-115407

(111) **202526**
(220) 21.10.1996
(151) 29.07.1997
(540)

(730) **BIOFAKTORY PRAHA spol. s r.o.**, Na Chvalce 2049, Praha 9, Horní Počernice, 19300, CZ
(740) JUDr. Milada Špaňhelová, Vraného 252, Řevnice, 25230
(510) (5) medikované premixy k ochraně-léčebné, nebo léčebné aplikaci pro zvířata.
(511) 5
(210) O-115915

(111) **203143**
(220) 03.06.1996
(151) 26.08.1997
(540)

(730) **Raiffeisen stavební spořitelna a.s.**, Koněvova 2747/99, Praha 3, 13045, CZ
(740) ROTT, RŮŽIČKA & GUTTMANN Patentová, známková a advokátní kancelář, JUDr. Michal Růžička, CSc., Nad Štolou 12, Praha 7, 17000
(510) (36) pojišťovnictví a peněžnictví, provozování stavebního spoření, služby poskytované v souvislosti s pojišťovacími smlouvami, služby finanční a peněžní související s pojišťovnictvím a stavebním spořením.
(511) 36
(210) O-111828

(111) **203144**
(220) 03.06.1996
(151) 26.08.1997
(540)

(730) **Raiffeisen stavební spořitelna a.s.**, Koněvova 2747/99, Praha 3, 13045, CZ
(740) ROTT, RŮŽIČKA & GUTTMANN Patentová, známková a advokátní kancelář, JUDr. Michal Růžička, CSc., Nad Štolou 12, Praha 7, 17000
(510) (36) pojišťovnictví a peněžnictví, provozování stavebního spoření, služby poskytované v souvislosti s pojišťovacími smlouvami, služby finanční a peněžní související s pojišťovnictvím a stavebním spořením.
(511) 36
(210) O-111829

(111) **203145**
(220) 03.06.1996
(151) 26.08.1997
(540)

(730) **Raiffeisen stavební spořitelna a.s.**, Koněvova 2747/99, Praha 3, 13045, CZ
(740) ROTT, RŮŽIČKA & GUTTMANN Patentová, známková a advokátní kancelář, JUDr. Michal Růžička, CSc., Nad Štolou 12, Praha 7, 17000
(510) (36) pojišťovnictví a peněžnictví, provozování stavebního spoření, služby poskytované v souvislosti s pojišťovacími smlouvami, služby finanční a peněžní související s pojišťovnictvím a stavebním spořením.
(511) 36
(210) O-111830

(111) **203146**
(220) 03.06.1996
(151) 26.08.1997
(540)

(730) **Raiffeisen stavební spořitelna a.s.**, Koněvova 2747/99, Praha 3, 13045, CZ
(740) ROTT, RŮŽIČKA & GUTTMANN Patentová, známková a advokátní kancelář, JUDr. Michal Růžička, CSc., Nad Štolou 12, Praha 7, 17000
(510) (36) pojišťovnictví a peněžnictví, provozování stavebního spoření, služby poskytované v souvislosti s pojišťovacími smlouvami, služby finanční a peněžní související s pojišťovnictvím a stavebním spořením.
(511) 36
(210) O-111831

(111) **203163**
(220) 05.06.1996
(151) 26.08.1997
(540)

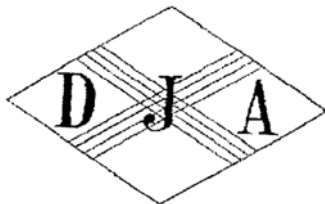

(730) **Cotonificio Albini S.p.A.**, Via Manni 7, Albino, IT
(740) Společná advokátní kancelář Všečeka a partneři, JUDr. Všečeka Miloš, Hálkova 2, Praha 2, 12000
(510) (24) tkaniny, pokrývky ložní a stolní, textilní výrobky neobsažené v jiných třídách.
(511) 24
(210) O-111923

(111) **203198**
(220) 19.06.1996
(151) 26.08.1997
(540)

LITE-DRI

(730) **REO AMOS, spol. s r.o.**, Provozní 5560/1b, Ostrava - Třebovice, 72200, CZ
(740) Ing. Zdeněk Janík, Bulharská 1418, Ostrava-Poruba, 70800
(510) (1) absorpční a adsorpční výrobky pro sorpci tekutin; (16) výrobky z papíru a z lepenky; (24) tkaniny a textilní výrobky, technické textilie.
(511) 1, 16, 24
(210) O-112272

(111) **203203**
(220) 24.06.1996
(151) 26.08.1997
(540)



UNIVEX

(730) **Jan Fukala**, Formanská 1395/26, Havířov - Město, 73601, CZ
Ladislav Piskoř, Horní Bludovice 128, 73937, CZ
(740) Václav Pacl, Okrajová 4, Havířov - Podlesí, 73601
(510) (9) akumulátorové baterie a články, akumulátory, elektrické baterie, blinkry, akustická zařízení pro mluvicí stroje, toroidní transformátory, elektronické transformátory, časové spínače, dálkové spínače, dálkově ovládané vypínače a stmívače, elektrické vypínače, elektrické přepínače, elektrické spínače, elektrické spínací desky, elektrická relé, elektrické přípojky, zásuvky elektrického proudu, elektrické pojistky, elektrické zvonky, vodiče elektriny, elektronické přístroje paměťové, na záznam, přenos a reprodukci zvuku, elektronické přístroje paměťové, na záznam, zpracování, přenos, vyhodnocení a reprodukci účetních dat a faktur, elektrické zámky; (11) elektrická svítidla; (12) motorová vozidla, automobily všeho druhu, automobilové karoserie, automobilové motory, automobilové díly; (37) opravy a údržba automobilů, pronájem automobilů, instalace a opravy elektrického a elektronického zboží, preventivní ošetřování vozidel na ochranu proti korozi; (39) cestovní kancelář, osobní a nákladní doprava, pronajímání, skladování.
(511) 9, 11, 12, 37, 39

(210) O-112366

(111) **203206**
(220) 25.06.1996
(151) 26.08.1997
(540)

Mahindra

(730) **MAHINDRA AND MAHINDRA**, Gateway Building, Apollo Bunder, Bombay, IN
(740) Patentservis Praha a.s., Jivenská 1273/1, Praha 4, 14021
(510) (12) pozemní vozidla, užitková vozidla, traktory, strojní zařízení, součástky a náhradní díly k výše uvedenému zboží včetně nástrojů obsažených ve tř. 12.
(511) 12
(210) O-112441

(111) **203238**
(220) 12.07.1996
(151) 26.08.1997
(540)



LIBELA

(730) **Libela s.r.o.**, Zámecká 47/4, Český Dub, 46343, CZ
(740) PROPATENT - patentová známková grafická kancelář, Ing. Jarmila Loskotová, K Závětinám 727, Praha 5, 15500
(510) (20) truhlářské výrobky zejména nábytek, okna, dveře a pod.; (35) účetnictví, poradenská činnost organizační, řídicí, manažerská; (37) truhlářské práce všeho druhu.
(511) 20, 35, 37
(210) O-112991

(111) **203273**
(220) 02.10.1996
(151) 26.08.1997
(540)

DYNAMIC Praha

(730) **Dynamic Praha spol.s r.o.**, V závitu 3/1240, Praha 4, 14700, CZ
(510) (11) teplovzdušné agregáty, filtrační jednotky na úpravu vzduchu; (19) materiál pro filtrační jednotky; (35) zprostředkování obchodní činnosti v oboru technického zařízení budov; (37) provádění a montáž technického vybavení staveb; (42) projektová činnost ve výstavbě.
(511) 11, 19, 35, 37, 42
(210) O-115369

(111) **203279**
(220) 14.10.1996
(151) 26.08.1997
(540)

RESCULA

(730) **Sucampo AG (a Swiss corporation)**, Graben 5, CH-6300 Zug, CH
(740) Patentservis Praha a.s., Jivenská 1273/1, Praha 4, 14021
(510) (5) farmaceutické přípravky zejména farmaceutické přípravky pro oční použití.
(511) 5
(210) O-115704

(111) **203844**
(220) 25.04.1996
(151) 23.09.1997
(540)

MIRAPEX

(730) **Boehringer Ingelheim Pharma GmbH & Co. KG**, Binger Strasse 173, Ingelheim am Rhein, DE
(740) **KOREJZOVÁ & SPOL. v.o.s.**, JUDr. Zdeňka Korejzová, Spálená 29, Praha 1, 11000
(510) (5) farmaceutické přípravky.
(511) 5

(210) O-110689

(111) **203866**
(220) 10.05.1996
(151) 23.09.1997
(540)(730) **Hyder Limited**, 8 Salisbury Square, London EC4Y 8BB, GB
(740) Čermák Hořejš Myslíl a spol., JUDr. Jan Matějka, Národní 32, Praha 1, 11000

(510) (37) stavba budov, montážní služby, opravářské služby prováděné ve spojitosti se stavbou budov a/nebo montážními službami; (39) dodávky energie, dopravní služby, uskladňování a dopravování; (40) zpracování odpadu, úprava vody, recyklace odpadu a odpadků; (42) informace o zpracování materiálu, poradenská služba v oblasti projekce a inženýrství, průmyslová projekce, inženýrství, technické kreslení, konstrukční rýsování, ekologický dohled a výzkum, geologické vyměřování, studie technických projektů, průzkumy prováděné pod vodou, architektura, poradenská služba v oblasti architektury (stavitelství), testování materiálů, bakteriologický výzkum, chemické analýzy, půdní analýzy, návrhy a poradenství v oblasti infrastruktury, krajinné úpravy, zahradnictví, odhady prostředí, zprávy o znečištění, studie o uskutečnitelnosti.

(511) 37, 39, 40, 42
(210) O-111189(111) **203867**
(220) 10.05.1996
(151) 23.09.1997
(540)(730) **Hyder Limited**, 8 Salisbury Square, London EC4Y 8BB, GB
(740) Čermák Hořejš Myslíl a spol., JUDr. Jan Matějka, Národní 32, Praha 1, 11000

(510) (37) stavba budov, montážní služby, opravářské služby prováděné ve spojitosti se stavbou budov a/nebo montážními službami; (39) dodávky energie, dopravní služby, uskladňování a dopravování poskytované jako součást konstrukčních prací a dodávek energie; (40) zpracování odpadu, úprava vody, recyklace odpadu a odpadků; (42) informace o zpracování materiálu, poradenská služba v oblasti projekce a inženýrství, průmyslová projekce, inženýrství, technické kreslení, konstrukční rýsování, ekologický dohled a výzkum, geologické vyměřování, studie technických projektů, průzkumy prováděné pod vodou, architektura, poradenská služba v oblasti architektury (stavitelství), testování materiálů, bakteriologický výzkum, chemické analýzy, půdní analýzy, návrhy a poradenství v oblasti infrastruktury, krajinné úpravy, zahradnictví, odhady prostředí, zprávy o znečištění, studie o uskutečnitelnosti.

(511) 37, 39, 40, 42
(210) O-111190(111) **203868**
(220) 10.05.1996
(151) 23.09.1997

(540)

HYDER(730) **Hyder Limited**, 8 Salisbury Square, London EC4Y 8BB, GB
(740) Čermák Hořejš Myslíl a spol., JUDr. Jan Matějka, Národní 32, Praha 1, 11000

(510) (37) stavba budov, montážní služby, opravářské služby prováděné ve spojitosti se stavbou budov a/nebo montážními službami; (39) dodávky energie, dopravní služby, uskladňování a dopravování poskytované jako součást konstrukčních prací a dodávek energie; (40) zpracování odpadu, úprava vody, recyklace odpadu a odpadků; (42) informace o zpracování materiálu, poradenská služba v oblasti projekce a inženýrství, průmyslová projekce, inženýrství, technické kreslení, konstrukční rýsování, ekologický dohled a výzkum, geologické vyměřování, studie technických projektů, průzkumy prováděné pod vodou, architektura, poradenská služba v oblasti architektury (stavitelství), testování materiálů, bakteriologický výzkum, chemické analýzy, půdní analýzy, návrhy a poradenství v oblasti infrastruktury, krajinné úpravy, zahradnictví, odhady prostředí, zprávy o znečištění, studie o uskutečnitelnosti.

(511) 37, 39, 40, 42
(210) O-111191(111) **203945**(220) 25.06.1996
(151) 23.09.1997
(540)**BARRANDOV PANORAMA**(730) **Barrandov Studio a.s.**, Kříženeckého nám. 322, Praha 5, 15200, CZ

(510) (35) reklamní a inzertní činnost; (36) pronájem nemovitostí a služby s tím spojené, realitní služby; (37) provádění inženýrských staveb, včetně technické vybavenosti sídlišť, provádění bytových a občanských staveb, služby opravářské; (39) pronájem motorových vozidel a speciálního zařízení, odstavňovacích ploch.

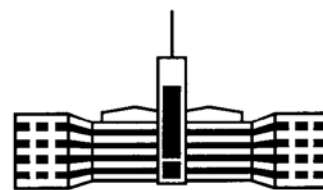
(511) 35, 36, 37, 39
(210) O-112418(111) **203946**(220) 25.06.1996
(151) 23.09.1997
(540)**BARRANDOV BIOGRAFIA**(730) **Barrandov Studio a.s.**, Kříženeckého nám. 322, Praha 5, 15200, CZ

(510) (9) nosiče zvukových a zvukově obrazových záznamů, zvukové a optické disky, zařízení pro záznam, přenos a reprodukci zvuku nebo obrazu, přístroje pro zpracování informací, obrazu a zvuku; (16) papír a výrobky z papíru, kartonážní výrobky, tiskoviny, časopisy, periodika, knihy, fotografie; (35) inzertní a reklamní činnost, reklama prostřednictvím rozhlasu, televize, filmu, rozhlašování na veřejnosti prostřednictvím rozhlasových, televizních a filmových prostředků, týkající se všech druhů výrobků nebo služeb, distribuce prospektů, reklamních materiálů a vzorků, agenturní činnost v audiovizuální oblasti; (36) pronájem nemovitostí a služby s tím spojené; (38) přenos zpráv a obrazového materiálu pomocí počítačové techniky; (41) výchovná a zábavní činnost, organizace pořadů k rozptýlení, zábavě a výchově jednotlivců, pořádání výstav a společenských akcí, vydavatelská činnost, provozování kin, tvorba a výroba

audiovizuálních děl, vč. literární přípravy, technického provádění a zpracování, půjčování nosičů magnetických, optických a jiných záznamů, zejm. zvukových a optických kazet a disků.

(511) 9, 16, 35, 36, 38, 41
(210) O-112419

(111) **203947**
(220) 25.06.1996
(151) 23.09.1997
(540)



- (730) **Barrandov Studio a.s.**, Křiženeckého nám. 322, Praha 5, 15200, CZ
- (510) (6) kovové výrobky a kovové konstrukce; (9) filmové promítací přístroje, kamerová technika, nenahrané nosiče zvukových a zvukově obrazových záznamů, nahrané zvukové a zvukově obrazové záznamy; (18) výrobky z kůže; (19) kulisy; (25) oděvy, obuv, kloboučnictví; (35) reklamní činnost, automatizované zpracování dat, obchodní zastoupení firem činných v audiovizu; (37) truhlářství, tesařství, štukatérství, vodoinstalatérství, elektroinstalátérství, revize elektrických zařízení, opravy kamerové a osvětlovací techniky, opravy obuvi, oděvů, kostýmů, nábytku, kožených a sedlářských výrobků; (39) pronájem motorových vozidel, distribuce; (40) laboratorní zpracování filmů všech formátů a fotografického materiálu, kovoobrábění, krejčovství, sedlářství, výroba dekorací; (41) filmová produkce, tvorba hraných a jiných dlouhometrážních a krátkometrážních audiovizuálních děl, včetně literární přípravy, půjčování nahraných zvukových a zvukově obrazových záznamů, provozování filmových ateliérů, pronájem technického zařízení souvisejícího s výrobou audiovizuálních záznamů, poradenská činnost v oblasti multimediální tvorby, školicí činnost v oblasti bezpečnosti práce, požární ochrany a v oblasti audiovizu.
- (511) 6, 9, 18, 19, 25, 35, 37, 39, 40, 41
(210) O-112422

(111) **203948**
(220) 25.06.1996
(151) 23.09.1997
(540)



- (730) **Barrandov Studio a.s.**, Křiženeckého nám. 322, Praha 5, 15200, CZ
- (510) (6) kovové výrobky a kovové konstrukce; (9) filmové promítací přístroje, kamerová technika, nenahrané nosiče zvukových a zvukově obrazových záznamů, nahrané zvukové a zvukově obrazové záznamy; (18) výrobky z kůže; (19) kulisy; (25) oděvy, obuv, kloboučnictví; (35) reklamní činnost, automatizované zpracování dat, obchodní zastoupení firem činných v audiovizu; (37) truhlářství, tesařství, štukatérství, vodoinstalatérství, elektroinstalátérství, revize elektrických zařízení, opravy kamerové a osvětlovací techniky, opravy obuvi, oděvů, kostýmů, nábytku, kožených a sedlářských výrobků; (39) pronájem motorových vozidel, distribuce; (40) laboratorní zpracování filmů všech formátů a fotografického materiálu, kovoobrábění, krejčovství, sedlářství, výroba dekorací; (41) filmová produkce, tvorba hraných a jiných dlouhometrážních a krátkometrážních audiovizuálních děl, včetně literární přípravy, půjčování nahraných zvukových a zvukově obrazových záznamů, provozování filmových ateliérů,

pronájem technického zařízení souvisejícího s výrobou audiovizuálních záznamů, poradenská činnost v oblasti multimediální tvorby, školicí činnost v oblasti bezpečnosti práce, požární ochrany a v oblasti audiovizu.

(511) 6, 9, 18, 19, 25, 35, 37, 39, 40, 41
(210) O-112423

(111) **203952**
(220) 27.06.1996
(151) 23.09.1997
(540)

Korando

- (730) **Ssanyong Motor Company**, 150-3, Chilko-Dong, Pyungtaek-si Kyungki-do, KR
- (740) Čermák Hořejš Myslíl a spol., JUDr. Jan Matějka, Národní 32, Praha 1, 11000
- (510) (12) osobní automobily, nákladní automobily, dodávkové vozy (pick-up), víceúčelové vozy, sportovní dodávkové vozy, autobusy, přívěsy, traktory, nákladní vozy, závodní automobily, kola k vozidlům, motorová kola, jízdní kola, části a součástky k shora uvedenému zboží.
- (511) 12
(210) O-112591

(111) **204000**
(220) 19.07.1996
(151) 23.09.1997
(540)

STAMINA

- (730) **Shell Brands International AG**, Baarermatte, Baar, CH
- (740) Společná advokátní kancelář Všecka Zelený Švorčík Kalenský a partneři, JUDr. Pavel Zelený, Hájkova 2, Praha 2, 12000
- (510) (4) oleje, mazadla, maziva, pohonné látky.
- (511) 4
(210) O-113170

(111) **204016**
(220) 25.07.1996
(151) 23.09.1997
(540)

AMINOSOL

- (730) **BIOFAKTORY PRAHA spol. s r.o.**, Na Chvalce 2049, Praha 9 - Horní Počernice, 19300, CZ
- (740) JUDr. Milada Špaňhelová, Vraného 252, Řevnice, 25230
- (510) (5) směsi vitaminů a aminokyselin pro zvířata.
- (511) 5
(210) O-113390

(111) **204056**
(220) 04.09.1996
(151) 23.09.1997
(540)



- (730) **MAZDA MOTOR CORPORATION**, 3-1, Shinchi, Fuchicho, Aki-gun, Hiroshima-ken, JP
- (740) Rott, Růžička a Guttman, patentová, známková a právní kancelář, Ing. Kavinková Ludmila, patentový zástupce, Nad Štolou 12, Praha 7, 17000
- (510) (37) oprava nebo údržba automobilů, oprava nebo údržba automobilových motorů, oprava nebo údržba klimatizačního zařízení, oprava audio zařízení, oprava rádiových přijímačů a televizních přijímačů, oprava nebo údržba hodin a hodinek.
- (511) 37

(210) O-114518

(111) **204057**
(220) 04.09.1996
(151) 23.09.1997
(540)

- (730) **MAZDA MOTOR CORPORATION**, 3-1, Shinci, Fuchicho, Aki-gun, Hiroshima-ken, JP
 (740) Rott, Růžička a Guttman, patentová, známková a právní kancelář, Ing. Kavínková Ludmila, patentový zástupce, Nad Štolou 12, Praha 7, 17000
 (510) (12) automobily, jejich součástky a instalace, motory pro pozemní vozidla, pohlcovače nárazů a pružiny pro pozemní vozidla, hřídele, ložiska a hřídelové spojky pro pozemní vozidla, převodové vybavení na elektřinu pro pozemní vozidla, brzdy pro pozemní vozidla, motory na střídavý proud a motory na přímý proud pro pozemní vozidla, alarmy proti krádeži pro pozemní vozidla.
 (511) 12
 (210) O-114519

(111) **204112**
(220) 06.11.1996
(151) 23.09.1997
(540)**Staropražská medovina Šárka**

- (730) **Dalibor Hromčík - Medovina Elisa**, Podohradí 538, Nivnice, 68751, CZ
 (510) (33) alkoholické nápoje.
 (511) 33
 (210) O-116468

(111) **204113**
(220) 06.11.1996
(151) 23.09.1997
(540)**Staročeská kořeněná medovina**

- (730) **Dalibor Hromčík - Medovina Elisa**, Podohradí 538, Nivnice, 68751, CZ
 (510) (33) alkoholické nápoje.
 (511) 33
 (210) O-116469

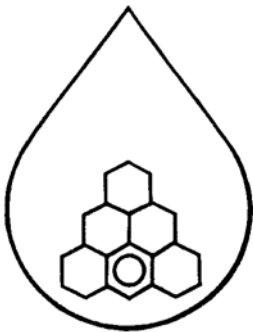
(111) **204125**
(220) 15.11.1996
(151) 23.09.1997
(540)

- (730) **JSG FOOD, s.r.o.**, Radobyčická náves 2/77, Plzeň, 30100, CZ
 (740) DANĚK & PARTNERS Advokátní a patentová kancelář, Dr. Vilém Daněk, Vinohradská 45, Praha 2, 12000
 (510) (30) med.
 (511) 30

(210) O-116790

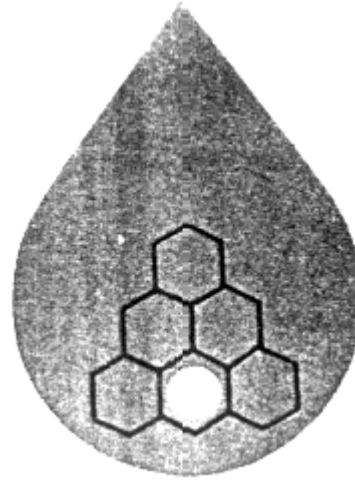
(111) **204126**
(220) 15.11.1996
(151) 23.09.1997
(540)

- (730) **JSG FOOD, s.r.o.**, Radobyčická náves 2/77, Plzeň, 30100, CZ
 (740) DANĚK & PARTNERS Advokátní a patentová kancelář, Dr. Vilém Daněk, Vinohradská 45, Praha 2, 12000
 (510) (30) med.
 (511) 30
 (210) O-116792

(111) **204139**
(220) 22.11.1996
(151) 23.09.1997
(540)**SLADEN**

- (730) **IREKS ENZYMA s.r.o.**, Kšírova 257, Brno, 61900, CZ
 (740) MIRA - patentová a známková kancelář, Blanka Fišerová, V Kapslovně 11, Praha 3, 13000
 (510) (5) potraviny dietetické, k léčebným účelům, na bázi obilovin, výtažků z nich, obohacené vitamíny, organickými a/nebo anorganickými látkami, klíčky z obilí, odpad ze zpracovaného obilného zrna, přípravky ze sladu, ze soji, nutriční doplňky a pochutiny, léčivé byliny, čaje a extrakty z nich vše pro dietetické a léčebné účely, veškeré potraviny pro děti a nemocné, k léčebným účelům; (29) suroviny, směsi a polotovary pro pekárenskou, cukrárenskou a těstářenskou výrobu, zpracovaná mouka obsahující veškeré přísady nutné pro výrobu pekařských, těstářenských a cukrárenských výrobků, jemného a trvanlivého pečiva, trvanlivých pekařských a těstářenských výrobků, zlepšující přípravky a speciální komponenty pro zušlechťování surovin a směsi k výrobě pekárenských, cukrárenských, těstářenských výrobků a ostatních poživatin - zejména tuky a tukové náhražky, zahušťující a pojící činidla, texturované proteiny a směsi z nich pro humánní využití, extrakty ze škrubu, ze sladu a ze soji, mléčná sraženina, pufovaná rýže apod., výrobky obsahující upravené obiloviny, semena, olejiny, luštěniny, soju, ořechy, suché plody, ovoce, houby, výtažky z bylin, z masa a z ryb, náplně, krémy, polevy a pomazánky na pekárenské výrobky, náhražky dietních a výživných potravin ve všech formách; (30) mlynářské, těstářenské, pekárenské a cukrárenské suroviny, polotovary a výrobky z nich, potravinářské mouky, mouky z obilovin, z luštěnin, z olejnin a směsi z nich včetně veškerých zlepšujících přípravků pro další použití, výrobky extrudované a expandované, výrobky zdravé a racionální výživy tj. výrobky neobsahující cholesterol, přírodní cukry apod., výrobky pro redukční dietu, obohacené vitamíny, minerálními látkami a/nebo extrakty z bylin, z naklíčeného obilí nebo z luštěnin, sojové výrobky, pochutiny, pekárenské, těstářenské a cukrárenské dietní výrobky ne pro medicínské účely zař. ve tř. 30; (36) obstaratelství; (40) zpracování obilovin, luštěnin, olejnin včetně mlynářských odpadů, mlynářství, pekařství.
 (511) 5, 29, 30, 36, 40

(210) O-117100

(111) **204140**
(220) 22.11.1996
(151) 23.09.1997
(540)

VITAPAN

(730) **IREKS ENZYMA s.r.o.**, Kširova 257, Brno, 61900, CZ
(740) MIRA - patentová a známková kancelář, Blanka Fišerová, V Kapslovně 11, Praha 3, 13000
(510) (5) výrobky dietetické k lékařským účelům, zejména na bázi obilovin, luštěnin, soji, přírodních vláknin, obalových pouzder z mouky nebo výtažků z nich, čaje a jejich extrakty, chléb, pečivo, pekárenské a těstářenské výrobky včetně potravin pro děti a nemocné, k léčebným účelům; (30) pekárenské suroviny, polotovary, směsi a výrobky z nich, pekařské směsi z rostlinných a minerálních látek, potravinářské mouky a jejich směsi pro další zpracování, mouky z obilovin, z luštěnin, z olejnin a směsi z nich včetně veškerých přísad, zlepšujících přípravků a speciálních komponentů k výrobě chleba a pečiva nezař. v jiných třídách, chléb, pečivo a veškeré pekárenské výrobky včetně trvanlivých pekárenských výrobků; (36) obstarávatelství; (40) zpracování obilovin, luštěnin a olejnin, mlynářství, pekařství.
(511) 5, 30, 36, 40
(210) O-117102

(111) **204836**
(220) 29.05.1996
(151) 30.10.1997
(540)

LISTY PELHŘIMOVSKA

(730) **VLTAVA-LABE-PRESS, a.s.**, nám. Přemysla Otakara II č. 8/5, České Budějovice, 37001, CZ
(510) (16) tiskoviny všeho druhu, zejména noviny, časopisy, knihy, propagační materiály; (35) informační servis; (39) expedice tiskovin; (41) nakladatelská a vydavatelská činnost, vydávání odborných, vzdělávacích a zábavných zpráv a publikací, vydávání statistických zpráv, informací, distribuce tiskovin, zprostředkovatelská činnost v oblasti vydávání a distribuce tiskovin; (42) polygrafické služby všeho druhu.
(511) 16, 35, 39, 41, 42
(210) O-111674

(111) **204837**
(220) 29.05.1996
(151) 30.10.1997
(540)

ČESKOKRUMLOVSKÉ LISTY

(730) **VLTAVA-LABE-PRESS, a.s.**, nám. Přemysla Otakara II č. 8/5, České Budějovice, 37001, CZ
(510) (16) tiskoviny všeho druhu, zejména noviny, časopisy, knihy, propagační materiály; (35) informační servis; (39) expedice tiskovin; (41) nakladatelská a vydavatelská činnost, vydávání odborných, vzdělávacích a zábavných zpráv a publikací, vydávání statistických zpráv, informací, distribuce tiskovin, zprostředkovatelská činnost v oblasti vydávání a distribuce tiskovin; (42) polygrafické služby všeho druhu.
(511) 16, 35, 39, 41, 42
(210) O-111675

(111) **204920**
(220) 21.06.1996
(151) 31.10.1997
(540)



(730) **Agentura pro regionální rozvoj a.s.**, Na Jizdárně 7, Ostrava, 70200, CZ
(740) HM PARTNERS s.r.o., Ing. Zdeněk Michálek, 28. října 150, Ostrava, 70200

(510) (35) činnost organizačních a ekonomických poradců, zprostředkování obchodních záležitostí; (36) finanční zprostředkování, investování do hospodářského rozvoje, aktivní řízení majetkových účastí, správa majetku třetích osob; (42) agenturní činnost v uvedených oblastech.
(511) 35, 36, 42
(210) O-112324

(111) **204946**
(220) 27.06.1996
(151) 31.10.1997
(540)

DIEHARD

(730) **Sears Brands, LLC**, 3333 Beverly Road, Hoffman Estates, IL, US
(740) Společná advokátní kancelář Vsetečka Zelený Švorčík Kalenský a partneři, JUDr. Petr Kalenský, Hálkova 2, Praha 2, 12000
(510) (9) baterie všeho druhu.
(511) 9
(210) O-112614

(111) **204951**
(220) 28.06.1996
(151) 31.10.1997
(540)

MÖRTL

(730) **ZIEGLER Automobiltechnik spol. s r.o.**, Dr. Klementa 1186, Nýřany, 33023, CZ
(740) Irena Langrová, Skrétova 48, Plzeň, 30100
(510) (7) zemědělské stroje a jejich části; (37) opravářský servis strojů; (42) konstrukční a projektové práce ve strojírenství.
(511) 7, 37, 42
(210) O-112626

(111) **204955**
(220) 01.07.1996
(151) 31.10.1997
(540)

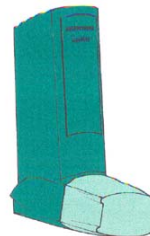

(730) **Glaxo Group Limited**, Glaxo Wellcome House Berkeley Avenue, Greenford, Middlesex, GB
(740) **KOREJZOVÁ & SPOL., v.o.s.**, JUDr. Zdeňka Korejzová, Spálená 29, Praha 1, 11000
(510) (10) lékařské a chirurgické přístroje a nástroje, inhalátory, části a fitinky pro všechny tyto výrobky spadající do tř. 10.
(511) 10
(210) O-112679

(111) **204961**
(220) 02.07.1996
(151) 31.10.1997
(540)

BANKA PRO ŽIVOT

(730) **Česká spořitelna, a.s.**, Olbrachtova 1929/62, Praha 4, 14000, CZ
(740) CAUSA - advokátní a komerčně právní kancelář, JUDr. Hubínek Jiří, advokát, Žitná 42, Praha 2, 12000
(510) (36) peněžnictví.
(511) 36
(210) O-112713

(111) **205006**
(220) 24.07.1996
(151) 31.10.1997

(540)



- (730) **MPD plus, s.r.o.**, Nábřeží Dr.Beneše 2307, Rakovník, 26901, CZ
 (740) Rott, Růžička a Guttman, patentová, známková a právní kancelář, JUDr. Rott Vladimír, Nad Štolou 12, Praha 7, 17000
 (510) (3) mycí, čistící a prací prostředky, desinfekční mýdla; (5) desinfekční prostředky včetně chemických desinfekčních prostředků, obsažených ve tř. 5; (42) poradenství v oboru mytí, čištění, praní a desinfekce.
 (511) 3, 5, 42
 (210) O-113338

- (111) **205054**
 (220) 03.09.1996
 (151) 31.10.1997
 (540)



- (730) **CEREPa, a.s.**, Červená Řečice čp. 107, 39446, CZ
 (740) KUDRLIČKA & SEDLÁK Advokátní, patentová a známková kancelář, Ing. Jiří Sedlák, Husova 5, České Budějovice, 37001
 (510) (16) papír a výrobky z papíru.
 (511) 16
 (210) O-114487

- (111) **205103**
 (220) 21.10.1996
 (151) 31.10.1997
 (540)

Studio atd.

- (730) **Studio atd., spol. s r.o.**, Svatoborská 416/71, Kyjov, 69701, CZ
 (510) (16) tiskárenské výrobky (plakáty, letáky, neperiodické publikace); (35) propagační činnost; (42) programování počítače (sazba textů, tabulek, čárových kódů, montáž textů a obrázků, počítačová grafika).
 (511) 16, 35, 42
 (210) O-115923

- (111) **205114**
 (220) 29.10.1996
 (151) 31.10.1997
 (540)

NIKWAX

- (730) **Nicholas Brown**, Durgates Industrial Estate, Wadhurst, East Sussex, GB
 (740) PATENTSERVIS Praha a.s., Jivenská 1273/1, Praha 4, 14021
 (510) (1) vodotěsné směsi - chemické apretační přípravky na ochranu proti vlhkosti pro nepromokavost na kůži, tkaniny, oděvy, prachové peří, pera, vláknité výplňové materiály; (3) prací, čistící a lešticí směsi, přípravky pro čištění a praní oděvů a nepromokavých tkanin, přípravky pro čištění a leštění kůže a nábytku; (24) textilie a tkaniny, pletené a tkané oděvní tkaniny; (25) svrchní a spodní oděvy, pokrývky hlavy a obuv, vycházkové oděvy.
 (511) 1, 3, 24, 25

(210) O-116186

- (111) **205126**
 (220) 05.11.1996
 (151) 31.10.1997
 (540)

SENSA

- (730) **František Černý**, Husova 316, Nové Město nad Metují, 54901, CZ
 (740) Čermák Hořejš Myslíl a spol., JUDr. Jan Matějka, Národní 32, Praha 1, 11000
 (510) (1) chemické výrobky určené pro průmysl, vědu a fotografii, jakož i pro zemědělství, zahradnictví a lesnictví; (3) přípravky pro bělení a jiné prostředky ku praní, přípravky pro čištění, leštění, odmašťování a broušení, mýdla, kosmetika, šampóny, pěny, zubní pasty.
 (511) 1, 3
 (210) O-116430

- (111) **205153**
 (220) 27.11.1996
 (151) 31.10.1997
 (540)



- (730) **EKO-SOFT spol. s r.o.**, Krásná Hora n/Vlt. 252, 26256, CZ
 (740) Ing. Jupa Francis, patentový zástupce, Měchenická 4, Praha 4, 14100
 (510) (9) výpočetní technika všeho druhu, software jako součást programového vybavení počítačů; (35) činnost organizačních a ekonomických poradců, účetnické a administrativní práce, reklamní činnost; (42) vypracování programů pro hromadné zpracování dat-software.
 (511) 9, 35, 42
 (210) O-117314

- (111) **205191**
 (220) 13.01.1997
 (151) 31.10.1997
 (540)

FERTIMED



- (730) **Doc.Mudr.Aleš Sobek CSc.**, Boleslavova 2, Olomouc, 77200, CZ
 (740) HALAXOVÁ & HALAXOVÁ, TETRAPAT, RNDr. Zdeňka Halaxová, Horní náměstí 7, Olomouc, 77200
 (510) (5) výrobky zdravotnické, farmaceutické a k lékařským účelům; (10) přístroje a nástroje lékařské, zdravotnické výrobky a pomůcky; (42) lékařské služby, lékařské porady, zdravotnická zařízení.
 (511) 5, 10, 42
 (210) O-118490

- (111) **205628**
 (220) 29.05.1996
 (151) 21.11.1997
 (540)

NOVINY JIČÍNSKA

- (730) **VLTAVA-LABE-PRESS, a.s.**, nám. Přemysla Otakara II.
8/5, České Budějovice, 37001, CZ
- (510) (16) tiskoviny všeho druhu, zejména noviny, časopisy, knihy, propagační materiály; (35) informační servis; (39) expedice tiskovin; (41) nakladatelská a vydavatelská činnost, vydávání odborných, vzdělávacích a zábavných zpráv a publikací, vydávání statistických zpráv, informací, distribuce tiskovin, zprostředkovatelská činnost v oblasti vydávání a distribuce tiskovin; (42) polygrafické služby všeho druhu.
- (511) 16, 35, 39, 41, 42
(210) O-111671

- (111) **205629**
(220) 29.05.1996
(151) 21.11.1997
(540)

LISTY PÍSECKA

- (730) **VLTAVA-LABE-PRESS, a.s.**, nám. Přemysla Otakara II č.
8/5, České Budějovice, 37001, CZ
- (510) (16) tiskoviny všeho druhu, zejména noviny, časopisy, knihy, propagační materiály; (35) informační servis; (39) expedice tiskovin; (41) nakladatelská a vydavatelská činnost, vydávání odborných, vzdělávacích a zábavných zpráv a publikací, vydávání statistických zpráv, informací, distribuce tiskovin, zprostředkovatelská činnost v oblasti vydávání a distribuce tiskovin; (42) polygrafické služby všeho druhu.
- (511) 16, 35, 39, 41, 42
(210) O-111673

- (111) **205630**
(220) 29.05.1996
(151) 21.11.1997
(540)

TACHOVSKÝ DENÍK

- (730) **VLTAVA-LABE-PRESS, a.s.**, nám. Přemysla Otakara II č.
8/5, České Budějovice, 37001, CZ
- (510) (16) tiskoviny všeho druhu, zejména noviny, časopisy, knihy, propagační materiály; (35) informační servis; (39) expedice tiskovin; (41) nakladatelská a vydavatelská činnost, vydávání odborných, vzdělávacích a zábavných zpráv a publikací, vydávání statistických zpráv, informací, distribuce tiskovin, zprostředkovatelská činnost v oblasti vydávání a distribuce tiskovin; (42) polygrafické služby všeho druhu.
- (511) 16, 35, 39, 41, 42
(210) O-111676

- (111) **205631**
(220) 29.05.1996
(151) 21.11.1997
(540)

SOKOLOVSKÝ DENÍK

- (730) **VLTAVA-LABE-PRESS, a.s.**, nám. Přemysla Otakara II č.
8/5, České Budějovice, 37001, CZ
- (510) (16) tiskoviny všeho druhu, zejména noviny, časopisy, knihy, propagační materiály; (35) informační servis; (39) expedice tiskovin; (41) nakladatelská a vydavatelská činnost, vydávání odborných, vzdělávacích a zábavných zpráv a publikací, vydávání statistických zpráv, informací, distribuce tiskovin, zprostředkovatelská činnost v oblasti vydávání a distribuce tiskovin; (42) polygrafické služby všeho druhu.
- (511) 16, 35, 39, 41, 42
(210) O-111677

- (111) **205632**
(220) 29.05.1996
(151) 21.11.1997
(540)

DOMAŽLICKÝ DENÍK

- (730) **VLTAVA-LABE-PRESS, a.s.**, nám. Přemysla Otakara II č.
8/5, České Budějovice, 37001, CZ
- (510) (16) tiskoviny všeho druhu, zejména noviny, časopisy, knihy, propagační materiály; (35) informační servis; (39) expedice tiskovin; (41) nakladatelská a vydavatelská činnost, vydávání odborných, vzdělávacích a zábavných zpráv a publikací, vydávání statistických zpráv, informací, distribuce tiskovin, zprostředkovatelská činnost v oblasti vydávání a distribuce tiskovin; (42) polygrafické služby všeho druhu.

- (511) 16, 35, 39, 41, 42
(210) O-111678

- (111) **205644**
(220) 05.06.1996
(151) 21.11.1997
(540)

SADIA

- (730) **SADIA S.A.**, Rua Senador Atílio Fontana, No. 86, Centro, Concórdia, BR
- (740) Rott, Růžička a Guttman, patentová, známková a právní kancelář, JUDr. Rott Vladimír, Nad Štolou 12, Praha 7, 17000
- (510) (29) maso, ryby, drůbež, zvěřina, masové výtazky.
(511) 29
(210) O-111919

- (111) **205668**
(220) 12.06.1996
(151) 21.11.1997
(540)



- (730) **Planet Hollywood International, Inc.**, 7380 Sand Lake Road, Orlando, FL, US
- (740) Rott, Růžička a Guttman, patentová, známková a právní kancelář, JUDr. Rott Vladimír, Nad Štolou 12, Praha 7, 17000
- (510) (25) oděvy, zejména trička, mikiny, polotrička, sportovní košile, bundy, sortky, tenké tepláky, sortky pro atletiku, čepice, opasky, štítky proti slunci; (42) služby restaurací a barů, služby podávání jídel přes ulici.
- (511) 25, 42
(210) O-112078

- (111) **205680**
(220) 21.06.1996
(151) 21.11.1997
(540)

MORATI

- (730) **MORA AEROSPACE, a.s.**, Nádražní 50, Hlubočky-Mariánské Údolí, 78366, CZ
- (740) Ing. Petr Soukup, patentový a známkový zástupce, Vídeňská 8, Olomouc, 77200
- (510) (12) rámy, kliky a jiné komponenty jízdních kol.
(511) 12
(210) O-112321

- (111) **205691**
(220) 27.06.1996
(151) 21.11.1997
(540)

CHIQUITA

- (730) **Chiquita Brands, L.L.C.**, 250 E. 5th Street, Cincinnati, OH, US
- (740) Společná advokátní kancelář Vsetečka Zelený Švorčík Kalenský a partneři, JUDr. Miloš Vsetečka, Hálkova 2, Praha 2, 12000
- (510) (32) pivo všeho druhu, veškeré nealkoholické nápoje, sirupy a jiné přípravky k výrobě nápojů.
(511) 32
(210) O-112607

- (111) **205696**
(220) 04.07.1996
(151) 21.11.1997
(540)

INFOPHARM

- (730) **Data Agentura INFOPHARM s.r.o.**, Husitská 1213, Nová Paka, 50901, CZ
 (740) ČERVENKA, KLEINTOVÁ, TURKOVÁ Patentová, známková a advokátní kancelář, Mgr. Josef Červenka, Budečská 6/974, Praha 2, 12000
 (510) (9) nosiče strojně čitelných dat pro počítače; (16) tiskoviny a knihy; (42) poskytování software pro počítače.
 (511) 9, 16, 42
 (210) O-112770

- (111) **205697**
 (220) 04.07.1996
 (151) 21.11.1997

INFOPHARM

- (730) **Data Agentura INFOPHARM s.r.o.**, Husitská 1213, Nová Paka, 50901, CZ
 (740) ČERVENKA, KLEINTOVÁ, TURKOVÁ Patentová, známková a advokátní kancelář, Mgr. Josef Červenka, Budečská 6/974, Praha 2, 12000
 (510) (9) nosiče strojně čitelných dat pro počítače; (16) tiskoviny a knihy; (42) poskytování software pro počítače.
 (511) 9, 16, 42
 (210) O-112771

- (111) **205715**
 (220) 11.07.1996
 (151) 21.11.1997
 (540)



- (730) **ArkAdiA s.r.o.**, Vychodilova 14, Brno, 61600, CZ
 (740) Ing. Libor Markes, Grohova 54, Brno, 60200
 (510) (35) propagační činnost.
 (511) 35
 (210) O-112949

- (111) **205717**
 (220) 11.07.1996
 (151) 21.11.1997
 (540)



- (730) **Orion Corporation**, 30-10, Munbae-Dong, Yongsan-Ku, Seoul, KR
 (740) Rott, Růžička a Guttmann, patentová, známková a právní kancelář, Ing. Kavínková Ludmila, patentový zástupce, Nad Štolou 12, Praha 7, 17000
 (510) (30) čokoláda, zmrzlina, sušenky, oplatky, karamel, bonbony, chleba, keksy, žvýkačky, cukrovinky - nikoliv léčivé, čokoládové nápoje s mlékem, nápoje na bázi čokolády, nápoje na bázi kakaa, koláče, pečivo, puding, cukrářské zboží.
 (511) 30
 (210) O-112973

- (111) **205728**
 (220) 16.07.1996
 (151) 21.11.1997
 (540)

EUROWOMBAT

- (730) **WOMBAT, společnost s ručením omezeným**, Březinova 23, Brno, 61600, CZ
 (740) JUDr. Miroslav Vitek, patentový zástupce, Neumannova 54, Brno, 60200
 (510) (7) stroje a přístroje pro montáž flexibilních obkládacích materiálů na potrubí, stokové kanály a průchody; (17) flexibilní obkládací materiály pro potrubí, stokové kanály a průchody; (37) čištění a údržba kanalizací, veřejných i soukromých, rekonstrukce a drobné úpravy kanalizačních sítí, výstavba štol a podchodů, výstavba kanalizačních přípojek, hloubení studní, výstavba a údržba objektů, odvodnění dopravních staveb, výstavba zařízení pro využití volného času, montáž flexibilních obkládacích materiálů v potrubích, stokových kanálech a průchodech, provádění inženýrských staveb, provádění bytových a občanských staveb.
 (511) 7, 17, 37
 (210) O-113068

- (111) **205729**
 (220) 16.07.1996
 (151) 21.11.1997
 (540)



- (730) **WOMBAT, společnost s ručením omezeným**, Březinova 23, Brno, 61600, CZ
 (740) JUDr. Miroslav Vitek, patentový zástupce, Neumannova 54, Brno, 60200
 (510) (7) stroje a přístroje pro montáž flexibilních obkládacích materiálů na potrubí, stokové kanály a průchody; (17) flexibilní obkládací materiály pro potrubí, stokové kanály a průchody; (37) montáž flexibilních obkládacích materiálů v potrubích, stokových kanálech a průchodech.
 (511) 7, 17, 37
 (210) O-113069

- (111) **205731**
 (220) 16.07.1996
 (151) 21.11.1997
 (540)

MAL & LAK

- (730) **Jiří Futera**, Konžská 644, Praha 6, 16000, CZ
 (510) (37) malířské, lakýrnické, tapetářské služby.
 (511) 37
 (210) O-113092

- (111) **205799**
 (220) 22.08.1996
 (151) 24.11.1997
 (540)

MELA

- (730) **VLTAVA-LABE-PRESS, a.s.**, nám. Přemysla Otakara II č. 8/5, České Budějovice, 37001, CZ
 (510) (16) tiskoviny všeho druhu, zejména noviny, časopisy, knihy, propagační materiál; (35) inzertní, propagační a reklamní služby, inzertní, propagační a reklamní hry a soutěže; (39) expedice tiskovin a hracích karet; (41) nakladatelská a vydavatelská činnost, vydávání odborných, vzdělávacích a zábavných zpráv a publikací, vydávání statistických zpráv, informací, distribuce tiskovin, zprostředkovatelská činnost v oblasti vydávání a distribuce tiskovin, soutěže (organizování výchovných a zábavných soutěží); (42) polygrafické služby

všeho druhu.
(511) 16, 35, 39, 41, 42
(210) O-114095

(210) O-114650

(111) **205800**
(220) 22.08.1996
(151) 24.11.1997
(540)

MELA BOHEMIA

(730) **VLTAVA-LABE-PRESS, a.s.**, nám. Přemysla Otakara II č. 8/5, České Budějovice, 37001, CZ
(510) (16) tiskoviny všeho druhu, zejména noviny, časopisy, knihy, propagační materiál; (35) inzertní, propagační a reklamní služby, inzertní, propagační a reklamní hry a soutěže; (39) expedice tiskovin a hracích karet; (41) nakladatelská a vydavatelská činnost, vydávání odborných, vzdělávacích a zábavných zpráv a publikací, vydávání statistických zpráv, informací, distribuce tiskovin, zprostředkovatelská činnost v oblasti vydávání a distribuce tiskovin, soutěže (organizování výchovných a zábavných soutěží); (42) polygrafické služby všeho druhu.
(511) 16, 35, 39, 41, 42
(210) O-114096

(111) **205828**
(220) 16.09.1996
(151) 24.11.1997
(540)



(730) **Wheeler Industrial Co., Ltd.**, Taipei, TW
(740) PATENTSERVIS Praha a.s., Jivenská 1273/1, Praha 4, 14021
(510) (12) jízdní kola a příslušenství, zejména sedla, nástavce pro sedla, vidlice předních kol, pedály, rukojeti řídítek, řídítka, rámy kol a trubkové části rámu kol.
(511) 12
(210) O-114817

(111) **205803**
(220) 29.08.1996
(151) 24.11.1997
(540)

CARDIODYN

(730) **NUTREND D.S., a.s.**, Selské nám. 9/43, Olomouc - Chválkovice, 77200, CZ
(740) Ing. Petr Soukup, patentový a známkový zástupce, Vídeňská 8, Olomouc, 77200
(510) (5) přípravky (poživatiny) obsahující biologické katalyzátory pro fyzicky aktivní a rekonvalescenty, posilující poživatiny, vitamínové přípravky, dietetické poživatiny, obilní klíčky, kultury mikroorganismů pro diety; (29) veškeré potraviny v konzervách, ovocné dřeně, poživatiny z ovoce; (30) káva a náhražky kávy, obilní vločky; (32) veškeré nealkoholické nápoje a sirupy včetně ovocných, přípravky k přípravě nápojů.
(511) 5, 29, 30, 32
(210) O-114337

(111) **205877**
(220) 15.11.1996
(151) 24.11.1997
(540)



(730) **JSG FOOD, s.r.o.**, Radobyčická náves 2/77, Plzeň, 30100, CZ
(740) DANĚK & PARTNERS Advokátní a patentová kancelář, Dr. Vilém Daněk, Vinohradská 45, Praha 2, 12000
(510) (30) med.
(511) 30
(210) O-116791

(111) **205804**
(220) 29.08.1996
(151) 24.11.1997
(540)

CARNITARGIN

(730) **NUTREND D.S., a.s.**, Selské nám. 9/43, Olomouc - Chválkovice, 77200, CZ
(740) Ing. Petr Soukup, patentový a známkový zástupce, Vídeňská 8, Olomouc, 77200
(510) (5) přípravky (poživatiny) k léčebným účelům, obsahující biologické katalyzátory pro fyzicky aktivní a rekonvalescenty, posilující poživatiny k léčebným účelům, vitamínové přípravky, dietetické poživatiny k léčebným účelům, obilní klíčky k léčebným účelům, kultury mikroorganismů pro diety k léčebným účelům; (29) konzervované potraviny a poživatiny z ovoce, zeleniny a upravených bílkovin a olejnin, ovocné dřeně, poživatiny z ovoce; (30) káva a náhražky kávy, obilní vločky; (32) veškeré nealkoholické nápoje a sirupy včetně ovocných, přípravky k přípravě nápojů.
(511) 5, 29, 30, 32
(210) O-114338

(111) **206138**
(220) 02.04.1996
(151) 30.12.1997
(540)

ALASKA

(730) **International Paper-Kwidzyn S.A.**, ul. Lotnicza 1, Kwidzyn, PL
(740) Zeiner & Zeiner, v.o.s., Mgr. Karel Šindelka, Maiselova 15, Praha 1, 11000
(510) (16) papír a výrobky z papíru, lepenka a kartonážní výrobky, zvláště skládací lepenkové krabice, tiskoviny, časopisy, periodika, knihy, knihařské výrobky, fotografie, papírnické zboží, lepidla (kancelářská a pro domácnost), potřeby pro umělce, štětce, psací stroje a kancelářské potřeby (kromě nábytku), učební a školní potřeby a pomůcky (kromě přístrojů), hrací karty, tiskařské štočky, obalové materiály z plastických hmot.
(511) 16
(210) O-110020

(111) **205817**
(220) 10.09.1996
(151) 24.11.1997
(540)

INERTON

(730) **Barekol spol. s r.o.**, Čejkov 9, Nový Rychnov, 39404, CZ
(740) České učení technické v Praze TIC ČVUT - PATENTOVÉ STŘEDISKO, Ing. Květoslava Kubičková, Zikova 4, Praha 6, 16636
(510) (3) kosmetické přípravky; (5) výrobky lékárnické.
(511) 3, 5

(111) **206139**
(220) 02.04.1996
(151) 30.12.1997
(540)

ARKTIKA

(730) **International Paper.Kwidzyn S.A.**, ul. Lotnicza 1, Kwidzyn, PL
(740) Zeiner & Zeiner, v.o.s., Mgr. Karel Šindelka, Maiselova 15, Praha 1, 11000
(510) (16) papír a výrobky z papíru, lepenka a kartonážní výrobky, zvláště skládací lepenkové krabice, tiskoviny, časopisy, periodika, knihy, knihařské výrobky, fotografie, papírnické zboží, lepidla (kancelářská a pro domácnost), potřeby pro umělce, štětce, psací stroje a kancelářské potřeby (kromě nábytku), učební a školní potřeby a pomůcky (kromě přístrojů),

hrací karty, tiskařské štočky, obalové materiály z plastických hmot.

(511) 16
(210) O-110021

(111) **206140**

(220) 02.04.1996
(151) 30.12.1997

(540) **BALTIKA**

(730) **International Paper-Kwidzyn S.A.**, ul. Lotnicza 1, Kwidzyn, PL

(740) Zeiner & Zeiner, v.o.s., Mgr. Karel Šindelka, Maiselova 15, Praha 1, 11000

(510) (16) papír a výrobky z papíru, lepenka a kartonážní výrobky, zvláště skládací lepenkové krabice, tiskoviny, časopisy, periodika, knihy, knihařské výrobky, fotografie, papírnické zboží, lepidla (kancelářská a pro domácnost), potřeby pro umělce, štetce, psací stroje a kancelářské potřeby (kromě nábytku), učební a školní potřeby a pomůcky (kromě přístrojů), hrací karty, tiskařské štočky, obalové materiály z plastických hmot.

(511) 16
(210) O-110022

(111) **206143**

(220) 02.04.1996
(151) 30.12.1997

(540) **POLCOPY**

(730) **International Paper-Kwidzyn S.A.**, ul. Lotnicza 1, Kwidzyn, PL

(740) Zeiner & Zeiner, v.o.s., Mgr. Karel Šindelka, Maiselova 15, Praha 1, 11000

(510) (16) papír a výrobky z papíru, lepenka a kartonážní výrobky, zvláště skládací lepenkové krabice, tiskoviny, časopisy, periodika, knihy, knihařské výrobky, fotografie, papírnické zboží, lepidla (kancelářská a pro domácnost), potřeby pro umělce, štetce, psací stroje a kancelářské potřeby (kromě nábytku), učební a školní potřeby a pomůcky (kromě přístrojů), hrací karty, tiskařské štočky, obalové materiály z plastických hmot.

(511) 16
(210) O-110025

(111) **206144**

(220) 02.04.1996
(151) 30.12.1997

(540) **POLSPEED**

(730) **International Paper-Kwidzyn S.A.**, ul. Lotnicza 1, Kwidzyn, PL

(740) Zeiner & Zeiner, v.o.s., Mgr. Karel Šindelka, Maiselova 15, Praha 1, 11000

(510) (16) papír a výrobky z papíru, lepenka a kartonážní výrobky, zvláště skládací lepenkové krabice, tiskoviny, časopisy, periodika, knihy, knihařské výrobky, fotografie, papírnické zboží, lepidla (kancelářská a pro domácnost), potřeby pro umělce, štetce, psací stroje a kancelářské potřeby (kromě nábytku), učební a školní potřeby a pomůcky (kromě přístrojů), hrací karty, tiskařské štočky, obalové materiály z plastických hmot.

(511) 16
(210) O-110026

(111) **206145**

(220) 02.04.1996
(151) 30.12.1997

(540) **POLLUX**

(730) **Inetrnational Paper-Kwidzyn S.A.**, ul. Lotnicza 1, Kwidzyn, PL

(740) Zeiner & Zeiner, v.o.s., Mgr. Karel Šindelka, Maiselova 15, Praha 1, 11000

(510) (16) papír a výrobky z papíru, lepenka a kartonážní výrobky, zvláště skládací lepenkové krabice, tiskoviny, časopisy, periodika, knihy, knihařské výrobky, fotografie, papírnické

zboží, lepidla (kancelářská a pro domácnost), potřeby pro umělce, štetce, psací stroje a kancelářské potřeby (kromě nábytku), učební a školní potřeby a pomůcky (kromě přístrojů), hrací karty, tiskařské štočky, obalové materiály z plastických hmot.

(511) 16
(210) O-110027

(111) **206232**

(220) 21.05.1996
(151) 30.12.1997

(540)



(730) **STOCK PLZEŇ a.s.**, Palirenská 2, Plzeň, 31551, CZ
(740) Čermák Hořejš Myslíl a spol., JUDr. Jan Matějka, Národní 32, Praha 1, 11000

(510) (33) lihoviny, likéry.
(511) 33
(210) O-111462

(111) **206247**

(220) 29.05.1996
(151) 30.12.1997

(540)

**SEVEROČESKÉ NOVINY DENÍK
LUČAN**

(730) **VLTAVA-LABE-PRESS, a.s.**, nám. Přemysla Otakara II č. 8/5, České Budějovice, 37001, CZ

(510) (16) tiskoviny všeho druhu, zejména noviny, časopisy, knihy, propagační materiály; (35) informační servis; (39) expedice tiskovin; (41) nakladatelská a vydavatelská činnost, vydávání odborných, vzdělávacích a zábavných zpráv a publikací, vydávání statistických zpráv, informací, distribuce tiskovin, zprostředkovatelská činnost v oblasti vydávání a distribuce tiskovin; (42) polygrafické služby všeho druhu.

(511) 16, 35, 39, 41, 42
(210) O-111672

(111) **206293**

(220) 20.06.1996
(151) 30.12.1997

(540)

KINETICO

(730) **Kinetico Incorporated**, 10845 Kinsman Road, Newbury, 44065, OH, US

(740) **ŠTROS & KUSÁK** advokátní a patentová kancelář, JUDr. David Štros, advokát, Národní 32, Praha 1, 11000

(510) (11) přístroje a zařízení pro čištění vody a pro sanitární účely, zařízení pro změkčování, sterilizování a filtrování vody, zařízení a instalace pro úpravu odpadních vod, součástí a příslušenství shora uvedených výrobků.

(511) 11
(210) O-112310

(111) **206294**

(220) 20.06.1996
(151) 30.12.1997

(540)



(730) **Tiskárny Havlíčkův Brod a.s.**, Husova 1881, Havlíčkův Brod, 58001, CZ

(510) (16) tiskárenské výrobky, štočky, učební pomůcky s výjimkou aparátů; (35) propagační činnost, obchodní administrativa, kancelářské práce.

(511) 16, 35
(210) O-112311

(111) **206300**
(220) 24.06.1996
(151) 30.12.1997
(540)



(730) **Václav Tyl**, Kladenská 23, Praha 6, 16000, CZ
(740) DMH-patentová a známková kancelář, Mgr. Machatová Marcela, patentový zástupce, Pospíšilova 2, Praha 3, 13000
(510) (9) hromosvody, rozvaděče nízkého elektrického napětí; (11) elektrické chladicí přístroje a zařízení pro stavebnictví, zejména vysoušeče zdiva, elektrická topidla a topné instalace; (37) montáž elektrických instalací, rekonstrukce a opravy elektrických instalací, montáž, instalace a opravy elektrických přístrojů a spotřebičů, zejména chladicích přístrojů, topidel a hromosvodů, pronájem a půjčování stavebního nářadí, materiálů a strojů; (42) výzkum, vývoj, inženýrská a konstruktérská činnost v oboru elektrických chladicích přístrojů a zařízení, elektrických a plynových topidel, elektrických instalací a hromosvodů, odborné poradenství a konzultační činnost, zkušební a revizní činnost v daném oboru, pronájem a půjčování elektrických strojů a přístrojů, zejména elektrických chladicích přístrojů, zařízení a topidel pro stavebnictví.

(511) 9, 11, 37, 42
(210) O-112368

(111) **206301**
(220) 24.06.1996
(151) 30.12.1997
(540)

ENEKO

(730) **Václav Tyl**, Kladenská 23, Praha 6, 16000, CZ
(740) DMH-patentová a známková kancelář, Mgr. Machatová Marcela, patentový zástupce, Pospíšilova 2, Praha 3, 13000
(510) (9) hromosvody, rozvaděče nízkého elektrického napětí; (11) elektrické chladicí přístroje a zařízení pro stavebnictví, zejména vysoušeče zdiva, elektrická topidla a topné instalace; (37) montáž elektrických instalací, rekonstrukce a opravy elektrických instalací, montáž, instalace a opravy elektrických přístrojů a spotřebičů, zejména chladicích přístrojů, topidel a hromosvodů, pronájem a půjčování stavebního nářadí, materiálů a strojů; (42) výzkum, vývoj, inženýrská a konstruktérská činnost v oboru elektrických chladicích přístrojů a zařízení, elektrických a plynových topidel, elektrických instalací a hromosvodů, odborné poradenství a konzultační činnost, zkušební a revizní činnost v daném oboru, pronájem a půjčování elektrických strojů a přístrojů, zejména elektrických chladicích přístrojů, zařízení a topidel pro stavebnictví.

(511) 9, 11, 37, 42
(210) O-112369

(111) **206350**
(220) 11.07.1996
(151) 30.12.1997
(540)



(730) **ELPRO - DELICIA, a. s.**, Příbram III/168, 26101, CZ
(740) Ing. Karas Miroslav, Strakonická 352, Příbram V, 26105
(510) (9) rozvaděče nízkého napětí; (37) montáž, instalace, opravy a údržba vyhrazených elektrických zařízení, telekomunikačních zařízení a sítí, poplašných a signalizačních zařízení, měřicí a regulační techniky, elektroinstalaterské služby; (38) telekomunikační a spojové služby, poskytované zejména

prostřednictvím telefonní sítě; (39) rozvod, nákup a prodej elektrické energie; (42) revize elektrických zařízení, projektování silových elektrických zařízení zejména zařízení pro rozvod elektrické energie, projektování telekomunikačních sítí.

(511) 9, 37, 38, 39, 42
(210) O-112942

(111) **206351**
(220) 11.07.1996
(151) 30.12.1997
(540)

ELPRO

(730) **ELPRO - DELICIA, a. s.**, Příbram III/168, 26101, CZ
(740) Ing. Karas Miroslav, Strakonická 352, Příbram V, 26105
(510) (9) rozvaděče nízkého napětí; (37) montáž, instalace, opravy a údržba vyhrazených elektrických zařízení, telekomunikačních zařízení a sítí, poplašných a signalizačních zařízení, měřicí a regulační techniky, elektroinstalaterské služby; (38) telekomunikační a spojové služby, poskytované zejména prostřednictvím telefonní sítě; (39) rozvod, nákup a prodej elektrické energie; (42) revize elektrických zařízení, projektování silových elektrických zařízení zejména zařízení pro rozvod elektrické energie, projektování telekomunikačních sítí.

(511) 9, 37, 38, 39, 42
(210) O-112943

(111) **206365**
(220) 19.07.1996
(151) 30.12.1997
(540)



(730) **T DOMINANT s.r.o.**, Suchovršice 113, Úpice, 54232, CZ
(740) UNIPATENT, Ing. Chludina Jiří, J.Masaryka 43-47, Praha 2-Vinohrady, 12000
(510) (3) přípravky čistící, lešticí, odmašťovací, mýdlo, výrobky kosmetické, voňavkářské včetně éterických olejů, vodičky na vlasy, zubní pasty, prášky, mořidla na prádlo, barvy na vlasy, zejména kosmetika všeho druhu na bázi přírodních látek; (5) výrobky dietetické pro děti a nemocné, chemické pro účely lékařské, obzavový materiál, prostředky dezinfekční, k hubení rostlinných a živočišných škůdců, antiparazitní látky, zejména léčebná kosmetika na bázi přírodních látek, léčebné výrobky lázeňské, léčebné přípravky pro lázně, léčivé rostliny a výrobky z nich, potravinové doplňky k léčebným účelům, vitamínové přípravky, vína medicínální, dietetické výrobky pro děti a nemocné; (32) pivo, lehká piva a ležáky, minerální vody, šumivé a jiné nealkoholické nápoje, sirupy a jiné přípravky k přípravě nápojů, ovocné šťávy a nápoje z ovocných šťáv včetně dietetických nápojů a nápojů light.

(511) 3, 5, 32
(210) O-113198

(111) **206388**
(220) 31.07.1996
(151) 30.12.1997
(540)



(730) **ASE, s.r.o.**, Sadová 95, Bořanovice, Libeznice, 25065, CZ
(510) (9) rozvaděče; (35) pomoc při řízení obchodní činnosti; (37)

montáž, oprava, údržba vyhrazených elektrických zařízení, (540)
revizní činnost; (42) projektování elektrických zařízení.

(511) 9, 35, 37, 42
(210) O-113518

(111) **206391**

(220) 05.08.1996
(151) 30.12.1997

(540)

CARACTÈRE

(730) **MIROGLIO S.p.A.**, Strada Santa Margherita 23, Alba, Cuneo, IT

(740) PATENTSERVIS Praha a.s., Jivenská 1273/1, Praha 4, 14021
(510) (24) tkaniny vlněné a z přírodních a umělých vláken k výrobě oděvů; (25) oděvy, zejména kabáty, saka, pláště do deště, vesty, svetry, šátky, šály, sukně, pánské obleky, dámské šaty, šortky, košile, kalhoty, halenky, trička, sportovní bundy, pláště, ponožky, klobouky, plavky.

(511) 24, 25
(210) O-113661

(111) **206452**

(220) 10.09.1996
(151) 30.12.1997

(540)

NIAL

(730) **Barekol spol. s r.o.**, Čejkov 9, Nový Rychnov, 39404, CZ
(740) České učení technické v Praze TIC ČVUT - PATENTOVÉ STŘEDISKO, Ing. Květoslava Kubičková, Zikova 4, Praha 6, 16636

(510) (3) kosmetické přípravky.
(511) 3
(210) O-114652

(111) **206483**

(220) 30.09.1996
(151) 30.12.1997

(540)

PLASTYP

(730) **STAVEBNÍ CHEMIE SLANÝ a.s.**, U Ploché dráhy 294, Slaný, 27401, CZ

(740) DANĚK & PARTNERS, Dr. Vilém Daněk, Vinohradská 45, Praha, 12000
(510) (2) malířský nátěr strukturní.
(511) 2
(210) O-115256

(111) **206656**

(220) 04.02.1997
(151) 30.12.1997

(540)

AVICENNA REVUE

(730) **AVICENNA Company, spol. s r. o.**, Nad Vršovskou horou 88/4, Praha 10, 10100, CZ

(740) Ing. Francis Jupa, Měchenická 4/2554, Praha 4, 14100
(510) (9) přístroje a nástroje k vědeckým a laboratorním účelům, přístroje pro bezdrátovou sdělovací techniku, včetně dalších slaboproudých zařízení a systémů a počítačových sítí, přístroje fotografické, kinematografické a optické, přístroje pro záznam a reprodukci mluveného slova a obrazu, výpočetní technika všeho druhu, software jako programové vybavení počítačů; (10) přístroje a nástroje chirurgické, lékařské, zubolékařské a zvěrolékařské včetně speciálního nábytku pro tyto obory, zdravotnické výrobky; (16) periodické a neperiodické tiskoviny zejména v oblasti zdravotnictví; (35) propagační činnost, distribuce prospektů a vzorků, vypracování a šíření dokumentů a programů; (41) vydavatelská a nakladatelská činnost; (42) vypracování programů pro hromadné zpracování dat.

(511) 9, 10, 16, 35, 41, 42
(210) O-119158

(111) **206681**

(220) 11.03.1997
(151) 30.12.1997



(730) **Richard Bílý**, Dvouletky 26, Praha 10, 10000, CZ

(740) Ing. Jupa Francis, patentový zástupce, Měchenická 4, Praha 4, 14100

(510) (16) tiskoviny, časopisy, periodika, knihy, fotografie, mapy, plakáty, psací potřeby, hrací karty, upomínkové předměty; (39) činnost cestovní kanceláře, silniční motorová doprava vnitrostátní a mezinárodní; (42) provozování cestovní kanceláře.

(511) 16, 39, 42
(210) O-120242

(111) **206835**

(220) 26.03.1996
(151) 27.01.1998

(540)



(730) **Vladimíra Fišárková**, Na baště sv. Jiří 5, Praha 6 - Hradčany, 16000, CZ

(740) BOHEMIA PATENT Patentová & známková kancelář, Ing. Jana Vandělíková, Havanská 17, Praha 7, 17000

(510) (40) šití oděvů.
(511) 40
(210) O-109746

(111) **206836**

(220) 27.03.1996
(151) 27.01.1998

(540)

ADP

(730) **Josef Přikryl**, Nábřeží 1342, Napajedla, 76361, CZ

(740) Ing. Kučera Zdeněk, Padělky 548 (P.O.BOX 92), Slušovice, 76315

(510) (39) doprava zboží, zprostředkování dopravy zboží, vytěžování vozidel.

(511) 39
(210) O-109807

(111) **206886**

(220) 14.05.1996
(151) 27.01.1998

(540)



(730) **Radio Investments s. r. o.**, Řičanská 3, Praha 10, 10100, CZ

(740) Dr. Jan Tomsa, advokát, Laubova 8, Praha 3 - Vinohrady, 13000

(510) (35) reklamní činnost; (38) rozhlasové vysílání; (41) výchova, zábava.

(511) 35, 38, 41
(210) O-111240

(111) **206925**
(220) 27.06.1996
(151) 27.01.1998
(540)

AKSAMIT

(730) **TOMIL s.r.o.**, gen. Svatoně 149/IV, Vysoké Mýto, 56601, CZ
(740) **ROTT, RŮŽIČKA & GUTTMANN** Patentová, známková a advokátní kancelář, JUDr. Vladimír Rott, Nad Štolou 12, Praha 7, 17000
(510) (3) kosmetické výrobky, mýdla, šampóny.
(511) 3
(210) O-112584

(111) **206927**
(220) 01.07.1996
(151) 27.01.1998
(540)



(730) **Belvis expert s. r. o.**, Komenského 130, Nivnice, 68751, CZ
(740) Patentová a známková kancelář, Ing. Jaromír Příkryl, Včelín 1161, Hulín, 76824
(510) (7) přístroje a nástroje poháněné elektrickým motorem, zejména veškeré kuchyňské náčiní elektrické a veškeré elektromechanické přístroje a stroje pro přípravu a úpravu jídel a nápojů, elektrické kávové mlýnky; (8) elektrické strojky na holení a stříhání vlasů; (9) elektrické žehličky, přístroje a nástroje k vědeckým a laboratorním účelům, přístroje a nástroje navigační, tj. přístroje a nástroje určené k přenášení rozkazů, k měření, přístroje a nástroje geodetické a elektrické, nezačleněné do jiných tříd, přístroje a nástroje pro bezdrátovou telegrafii, přístroje fotografické, kinematografické, optické, včetně promítačů obrazů a zvětšovací přístrojů, přístroje a nástroje k vážení a měření, přístroje a nástroje signalizační, včetně píšťalek (signálních), přístroje a nástroje určené ke kontrolním účelům, přístroje a nástroje pro účely záchranné a učební, automaty uváděné v činnost vhozením mince nebo známky, přístroje pro záznam, přenos a reprodukci zvuku nebo obrazu, zapisovací pokladny a počítačové stroje, včetně kancelářských a děrovacích strojů, hasicí přístroje, speciální pouzdra a nástroje, které jsou zařazeny do této třídy; (11) osvětlovací a topná zařízení na výrobu páry, zařízení pro vaření, chlazení, větrání, včetně klimatizačních zařízení nebo zařízení pro úpravu vzduchu, zařízení pro rozvod vody a zařízení zdravotnická.
(511) 7, 8, 9, 11
(210) O-112664

(111) **206934**
(220) 04.07.1996
(151) 27.01.1998
(540)



(730) **CompAct Bohemia s.r.o.**, Krameriova 138, Klatovy, 33901, CZ
(740) Koňák Antonín, K.Čapka 808, Milevsko, 39901
(510) (35) vedení účetnictví na počítači, včetně počítačové sazby a tisku; (42) překlady a programování software zejména pro zemědělské podniky a pro veterinární lékaře, odborné služby v souvislosti se zaváděním technologie čárového kódu.
(511) 35, 42
(210) O-112776

(111) **206936**
(220) 08.07.1996
(151) 27.01.1998

(540)



(730) **SILEKTRO PRAHA, s.r.o.**, Perunova 17, Praha 3, 13000, CZ
(740) **BOHEMIA PATENT** Patentová & známková kancelář, Ing. Jana Vandělíková, Havanská 17, Praha 7, 17000
(510) (9) elektrické stroje a přístroje ve třídě 9, kupř. přepětové ochrany, bleskojistky, záložní zdroje, přístroje pro měření a analýzu datových a napájecích sítí, rozvody napájecí a datové sítě pro výpočetní techniku, měřicí a diagnostické přístroje, telefonní přístroje a ústředny, počítačové systémy optimalizace odběru energie, zástrčkové a zásuvkové moduly a pod.; (37) instalace a opravy elektrických strojů a přístrojů, elektroinstalaterství a revize elektrických zařízení atd.; (42) projektování elektrických zařízení, projektování v investiční výstavbě a podobně.
(511) 9, 37, 42
(210) O-112812

(111) **206951**
(220) 15.07.1996
(151) 27.01.1998
(540)



(730) **KAF Clean Service**, Tovačovského 159, Mladá Boleslav, 29301, CZ
Otakar Kvapil, Řepov 189, Mladá Boleslav 1, 29301, CZ
Mgr. Tomáš Franěk, Horní Stakory 117, Kosmonosy, 29306, CZ
(740) JUDr. Klíma Martin, Tř. Václava Klementa 203, Mladá Boleslav, 29301
(510) (3) čisticí saponátové prostředky; (6) dostupová technika: štafle kovové, žebříky kovové, lešení kovové; (7) úklidové stroje, průmyslové vysavače; (21) úklidová technika: kbelíky, kartáče, mycí houby; (24) filtrační látky a tkaniny; (37) natěračské práce, komplexní čisticí a úklidové práce; (39) vnitropodniková doprava v rámci živnosti volné; (40) laminování dokumentů, vázání a úprava dokumentů; (42) agentura služeb: zabezpečování hostesek a doprovodných služeb na společenské akce, provoz sociálních zařízení, osazování nádob s rostlinami, úpravy travních porostů, výsadba a údržba zeleně, zámečnictví.
(511) 3, 6, 7, 21, 24, 37, 39, 40, 42
(210) O-113020

(111) **206966**
(220) 22.07.1996
(151) 27.01.1998
(540)



(730) **ELPRO - DELICIA, a. s.**, Příbram III/168, 26101, CZ
(740) Ing. Karas Miroslav, Strakonická 352, Příbram V, 26105
(510) (9) rozvaděče nízkého napětí; (37) montáž, instalace, opravy a údržba vyhrazených elektrických zařízení, telekomunikačních zařízení a sítí, poplašných a signalizačních zařízení, měřicí a regulační techniky, elektroinstalaterské služby; (38) telekomunikační a spojové služby, poskytované zejména

prostřednictvím telefonní sítě; (39) rozvod, nákup a prodej elektrické energie; (42) revize elektrických zařízení, projektování silových elektrických zařízení, zejména zařízení pro rozvod elektrické energie, projektování telekomunikačních sítí.

(511) 9, 37, 38, 39, 42
(210) O-113223

(111) **206982**
(220) 29.07.1996
(151) 27.01.1998
(540)

FRED PERRY

(730) **Fred Perry (Holdings) Limited**, 200 Aldersgate Street, London EC1A 4JJ, GB
(740) PATENTSERVIS Praha a.s., Jivenská 1273/1, Praha 4, 14021
(510) (18) kůže a imitace kůže, výrobky z těchto materiálů, kůže ze zvířat, usně, kufry a cestovní kabely, deštníky, slunečníky, vycházkové hole, biče, postroje a sedlářské výrobky; (25) dámské, pánské, a dětské oděvy a obuv, dresy a oděv pro gymnastiku a sport; (28) hry, hračky, potřeby pro gymnastiku a sport, ozdoby na vánoční stromky.
(511) 18, 25, 28
(210) O-113446

(111) **206983**
(220) 29.07.1996
(151) 27.01.1998
(540)



(730) **Fred Perry (Holdings) Limited**, 200 Aldersgate Street, London EC1A 4JJ, GB
(740) PATENTSERVIS Praha a.s., Jivenská 1273/1, Praha 4, 14021
(510) (18) kůže a imitace kůže, výrobky z těchto materiálů, kůže ze zvířat, usně, kufry a cestovní kabely, deštníky, slunečníky, vycházkové hole, biče, postroje a sedlářské výrobky; (25) dámské, pánské a dětské oděvy a obuv, dresy a oděv pro gymnastiku a sport; (28) hry, hračky, potřeby pro gymnastiku a sport, ozdoby na vánoční stromky.
(511) 18, 25, 28
(210) O-113447

(111) **206984**
(220) 29.07.1996
(151) 27.01.1998
(540)



(730) **Fred Perry (Holdings) Limited**, 200 Aldersgate Street, London EC1A 4JJ, GB
(740) PATENTSERVIS Praha a.s., Jivenská 1273/1, Praha 4, 14021
(510) (18) kůže a imitace kůže, výrobky z těchto materiálů, kůže ze zvířat, usně, kufry a cestovní kabely, deštníky, slunečníky, vycházkové hole, biče, postroje a sedlářské výrobky; (25) dámské, pánské a dětské oděvy, dresy a oděv pro gymnastiku a sport; (28) hry, hračky, potřeby pro gymnastiku a sport, ozdoby na vánoční stromky.
(511) 18, 25, 28

(210) O-113448

(111) **206985**
(220) 31.07.1996
(151) 27.01.1998
(540)

MIRANOL

(730) **RHODIA INC**, 8 Cedar Brook Drive, Cranbury, NJ, US
(740) Advokátní a patentová kancelář Traplová, Hakr, Kubát, JUDr. Traplová Jarmila, Přístavní 24, Praha 7, 17000
(510) (1) chemikálie pro použití v průmyslu.
(511) 1
(210) O-113516

(111) **206986**
(220) 31.07.1996
(151) 27.01.1998
(540)

MIRACARE

(730) **RHODIA INC**, 8 Cedar Brook Drive, Cranbury, NJ, US
(740) Advokátní a patentová kancelář Traplová, Hakr, Kubát, JUDr. Traplová Jarmila, Přístavní 24, Praha 7, 17000
(510) (1) chemikálie pro použití v průmyslu.
(511) 1
(210) O-113517

(111) **206989**
(220) 01.08.1996
(151) 27.01.1998
(540)



(730) **Glöckner Praha, spol. s r.o.**, Bartákova 1121/3, Praha 4 - Krč, 14000, CZ
(510) (35) pomoc při provozování obchodů, pomoc při řízení průmyslového podniku, činnost ekonomických a organizačních poradců; (36) odhad nemovitostí, projektování, kalkulace a sestavení investičních záměrů; (37) stavebnictví, inženýrská činnost ve stavebnictví; (42) inženýrské služby.
(511) 35, 36, 37, 42
(210) O-113539

(111) **206990**
(220) 01.08.1996
(151) 27.01.1998
(540)



(730) **Glöckner Praha, spol. s r.o.**, Bartákova 1121/3, Praha 4 - Krč, 14000, CZ
(510) (35) pomoc při provozování obchodů, pomoc při řízení průmyslového podniku, činnost ekonomických a organizačních poradců; (36) odhad nemovitostí, projektování, kalkulace a sestavení investičních záměrů; (37) stavebnictví, inženýrská činnost ve stavebnictví; (42) inženýrské služby.
(511) 35, 36, 37, 42
(210) O-113540

(111) **207004**
(220) 12.08.1996
(151) 27.01.1998
(540)

MYSKAL

(730) **ALFACHEM s. r. o.**, U Koupaliště 119/6, Letovice, 67961, CZ

- (740) Ing. Libor Markes, patentový zástupce, Grohova 54, Brno, 60200
(510) (3) přípravky pro čištění, leštění, odmašťování, broušení, praní a bělení, mýdla, parfumerie, kosmetika, přípravky k mytí skla.
(511) 3
(210) O-113791

- (111) **207049**
(220) 05.09.1996
(151) 28.01.1998
(540)

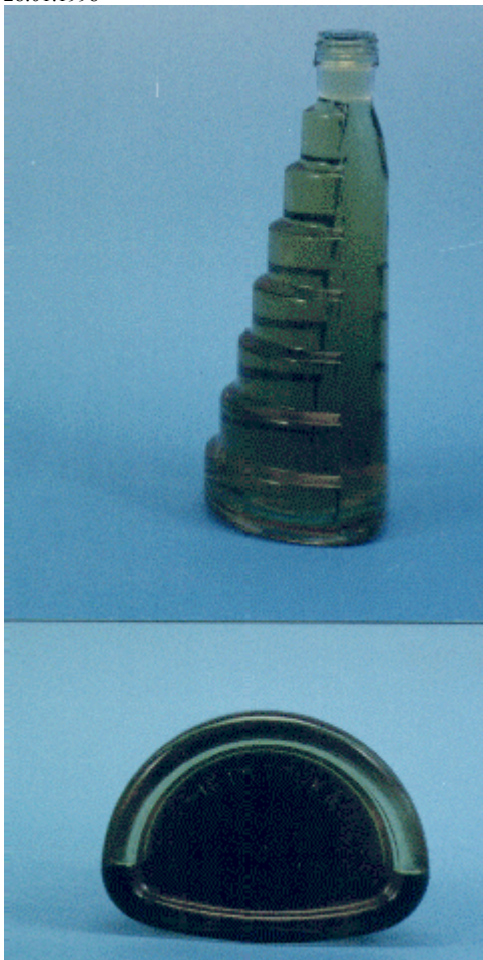

- (730) **Jindra Kropáčková**, M.J. Lermontova 5/610, Praha 6, 16000, CZ
(510) (32) minerální vody, šumivé nápoje a jiné nápoje nealkoholické, nápoje a šťávy ovocné, sirupy a jiné přípravky k zhotovení nápojů, piva; (33) alkoholické nápoje.
(511) 32, 33
(210) O-114539

- (111) **207058**
(220) 12.09.1996
(151) 28.01.1998
(540)

ROKYCANSKÝ DENÍK

- (730) **VLTAVA-LABE-PRESS, a.s.**, nám. Přemysla Otakara II č. 8/5, České Budějovice, 37001, CZ
(510) (16) tiskoviny všeho druhu, zejména noviny, časopisy, knihy, propagační materiály; (35) informační servis; (39) expedice tiskovin; (41) nakladatelská a vydavatelská činnost, vydávání odborných, vzdělávacích a zábavných zpráv a publikací, vydávání statistických zpráv, informací, distribuce tiskovin, zprostředkovatelská činnost v oblasti vydávání a distribuce tiskovin; (42) polygrafické služby všeho druhu.
(511) 16, 35, 39, 41, 42
(210) O-114712

- (111) **207060**
(220) 12.09.1996

- (151) 28.01.1998
(540)



- (730) **Obchodní společnost SLOKOV, a.s.**, Národní třída 16, Hodonín, 69501, CZ
(740) Patentová a známková kancelář, Ing. Jaromír Příkryl, Včelín 1161, Hulín, 76824
(510) (6) zámečnické výrobky a jiné výrobky z kovu, zejména tlakové nádoby a velkokapacitní nádrže; (7) výrobky pro zahrádkáře, zejména lisy na ovoce, drtiče na ovoce, mlýnky na ovoce a odzrňovače hroznů; (11) topná zařízení, zejména kotle na tuhá paliva a kotle plynové; (21) výrobky pro zahrádkáře, zejména ruční lisy na ovoce, ruční drtiče ovoce, ruční mlýnky na ovoce a ruční odzrňovače hroznů; (37) stavby a opravy, zejména opravy motorových vozidel.
(511) 6, 7, 11, 21, 37
(210) O-114726

- (111) **207075**
(220) 26.09.1996
(151) 28.01.1998
(540)

LOFTEEZ

- (730) **Fruit of the Loom, Inc.**, One Fruit of the Loom Drive, Bowling Green, KY, US
(740) Rott, Růžička a Guttman, patentová, známková a právní kancelář, Ing. Kavínková Ludmila, patentový zástupce, Nad Štolou 12, Praha 7, 17000
(510) (25) oděvy, obuv, pokrývky hlavy.
(511) 25
(210) O-115219

- (111) **207105**
(220) 10.10.1996
(151) 28.01.1998
(540)

EASYBANK

- (730) **BAWAG P.S.K. Bank für Arbeit und Wirtschaft und Österreichische Postsparkasse AG**, Seitzergasse 2-4, 1010 Wien, AT
(740) **KOREJZOVÁ & SPOL., v.o.s.**, JUDr. Zdeňka Korejzová, Spálená 29, Praha 1, 11000
(510) (36) pojišťovnictví, služby ve finančních, monetárních, bankovních záležitostech, bankovní služby, služby v záležitostech týkajících se nemovitostí.
(511) 36
(210) O-115622

- (111) **207182**
(220) 29.11.1996
(151) 29.01.1998
(540)

NORMOSANG

- (730) **OE HOLDING SA**, 60, avenue du Général de Gaulle, Puteaux, FR
(740) **PATENTSERVIS Praha a.s.**, Jivenská 1273/1, Praha 4, 14021
(510) (5) farmaceutické přípravky.
(511) 5
(210) O-117440

- (111) **207185**
(220) 04.12.1996
(151) 29.01.1998

- (540) **EUROMEDIA**
- (730) **EUROMEDIA GROUP k.s.**, Nádražní 896/32, Praha 5, 15000, CZ
- (740) JUDr. Anna Kokošková, advokát, Lublaňská 61, Praha 2, 12000
- (510) (9) CD, CD-ROM, MC-kazety a další nosiče pro přenos a reprodukci zvuku a obrazu, videokazety; (16) knihy a hudebniny všeho druhu; (35) distribuce zboží k reklamním účelům; (39) zasilatelství a zásilkový obchod; (41) vydavatelství a nakladatelství pro knihy, časopisy a noviny.
- (511) 9, 16, 35, 39, 41
(210) O-117535
-
- (111) **207579**
(220) 18.06.1996
(151) 25.02.1998
(540)
- RELAXY**
- (730) **WS International a.s.**, Perunská 2, Hodonín, 69501, CZ
- (740) HALAXOVÁ & HALAXOVÁ, TETRAPAT, RNDr. Zdeňka Halaxová, Horní náměstí 7, Olomouc, 77200
- (510) (3) čisticí prostředky, zejména pro čištění kuchyňských zařízení, přístrojů a pomůcek, nábytku a koberců; (7) elektromechanické kuchyňské přístroje a nástroje, mixery, drtiče a míchače pro přípravu pokrmů a těst, ovocné lisy, kávomlýnky, kuchyňské roboty; (8) ruční nářadí a nástroje pro kuchyně a dílny, nože, pilky; (9) žehličky; (10) tělové a obličejové masážní přístroje, elektrické masážní podušky; (11) domácí přístroje a nástroje na vaření a pečení, grilovací desky, rošty, topinkovače; (21) drobné nářadí, nádoby a přípravky pro kuchyni a domácnost z plechu, hliníku, plastických a jiných hmot, kuchyňské nádoby, tvořítka na přípravu a úpravu těsta, malé přístroje a nástroje na mletí, krájení, sekání a lisování s výjimkou strojů na elektrický pohon.
- (511) 3, 7, 8, 9, 10, 11, 21
(210) O-112211
-
- (111) **207580**
(220) 18.06.1996
(151) 25.02.1998
(540)
- TABLE CHEF**
- (730) **WS International a.s.**, Perunská 2, Hodonín, 69501, CZ
- (740) HALAXOVÁ & HALAXOVÁ, TETRAPAT, RNDr. Zdeňka Halaxová, Horní náměstí 7, Olomouc, 77200
- (510) (3) čisticí prostředky, zejména pro čištění kuchyňských zařízení, přístrojů a pomůcek, nábytku a koberců; (7) elektromechanické kuchyňské přístroje a nástroje, mixery, drtiče a míchače pro přípravu pokrmů a těst, ovocné lisy, kávomlýnky, kuchyňské roboty; (8) ruční nářadí a nástroje pro kuchyně a dílny, nože, pilky; (9) žehličky; (10) tělové a obličejové masážní přístroje, elektrické masážní podušky; (11) domácí přístroje a nástroje na vaření a pečení, grilovací desky, rošty, topinkovače; (21) drobné nářadí, nádoby a přípravky pro kuchyni a domácnost z plechu, hliníku, plastických a jiných hmot, kuchyňské nádoby, tvořítka na přípravu a úpravu těsta, malé přístroje a nástroje na mletí, krájení, sekání a lisování s výjimkou strojů na elektrický pohon.
- (511) 3, 7, 8, 9, 10, 11, 21
(210) O-112212
-
- (111) **207589**
(220) 19.06.1996
(151) 25.02.1998
(540)
- NRC - Národní referenční centrum**
- (730) **Institut pro testování a certifikaci, a.s.**, třída Tomáše Bati 299, Zlín - Louky, 76421, CZ
- (510) (35) informační servis, zpracování dat; (41) vzdělávání, výchova a školení; (42) expertizní, posudkové, poradenské a technické služby, poradenství při exportu a importu v rámci České republiky, vývoj zkušebních metod a komplexních metodik posuzování jakosti a technických prostředků v oborech plasty, pryž, usně, textil, vlákna, chemikálie a životní prostředí, osvědčování, certifikace, dohlížení a inspekční činnosti v
- oblastech systémů jakosti a systémů zabezpečování ekologie výrobců a služeb, testování, certifikace, dohlížení a inspekční činnosti v oblastech výrobků a technologií, zkoušení, včetně legislativního zkoušení výrobků z plastů, pryže, usní, textilu, vláken a vybraných základních materiálů, zpracovávaných ve výrobě těchto výrobků, chemikálií a chemických produktů, složek životního prostředí, úřední měření, poradenství a výkony v oblasti metrologie, certifikace systémů jakosti výrobců (dodavatelů) v oblasti chemické, plastikářské a gumárenské výroby a v oblasti výrobků z kůže, vláken a textilu, zkoušení vybraných organických chemických látek, surovin pro gumárenskou, plastikářskou, textilní, kožedělnou a obuvnickou výrobu, vybraných výrobků z plastů, pryží i v kombinaci s jinými materiály, výrobků z kůže, usní a kožešin, výrobků z vláken a textilu, normalizační činnost.
- (511) 35, 41, 42
(210) O-112260
-
- (111) **207590**
(220) 19.06.1996
(151) 25.02.1998
(540)
- CTP - CENTRUM TECHNICKÉ POMOCI**
- (730) **Institut pro testování a certifikaci, a.s.**, třída Tomáše Bati 299, Zlín - Louky, 76421, CZ
- (510) (35) informační servis, zpracování dat; (41) vzdělávání, výchova a školení; (42) expertizní, posudkové, poradenské a technické služby, poradenství při exportu a importu v rámci České republiky, vývoj zkušebních metod a komplexních metodik posuzování jakosti a technických prostředků v oborech plasty, pryž, usně, textil, vlákna, chemikálie a životní prostředí, osvědčování, certifikace, dohlížení a inspekční činnosti v oblastech systémů jakosti a systémů zabezpečování ekologie výrobců a služeb, testování, certifikace, dohlížení a inspekční činnosti v oblastech výrobků a technologií, zkoušení, včetně legislativního zkoušení výrobků z plastů, pryže, usní, textilu, vláken a vybraných základních materiálů, zpracovávaných ve výrobě těchto výrobků, chemikálií a chemických produktů, složek životního prostředí, úřední měření, poradenství a výkony v oblasti metrologie, certifikace systémů jakosti výrobců (dodavatelů) v oblasti chemické, plastikářské a gumárenské výroby a v oblasti výrobků z kůže, vláken a textilu, zkoušení vybraných organických chemických látek, surovin pro gumárenskou, plastikářskou, textilní, kožedělnou a obuvnickou výrobu, vybraných výrobků z plastů, pryží i v kombinaci s jinými materiály, výrobků z kůže, usní a kožešin, výrobků z vláken a textilu, normalizační činnost.
- (511) 35, 41, 42
(210) O-112261
-
- (111) **207593**
(220) 24.06.1996
(151) 25.02.1998
(540)
- REPAX**
- (730) **REPAX, spol. s r.o.**, Orlová - Lutyně č. 1346, 73514, CZ
- (740) Václav Pacl, Okrajová 4, Havířov - Podlesí, 73601
- (510) (6) kovové armatury k potrubí na stlačený vzduch, na vodu nebo plyn, kovové armatury ke dveřím, regulační a pojistňovací armatury pro přístroje a plynové potrubí, kovové armatury pro stavby, potrubí, kovová hrdla trubek, hadic a hrdlové tvarovky, šroubení trubkové kovové, kovové navijáky hadic, kovové objímky pro trubky a kabely, drátěné čističe trub, kovová dlažba, kovové přenosné domy, kovové dopisní schránky, drobné kování pro stavební účely, ocelové rámy, dveřní rámy kovové, kovové nebo ocelové dveře, kovové dveře odolné proti ohni, protipožární kovové dveře, kovové bezpečnostní dveře, kovové dveřní a okenní kování, závěry dveřní klužné, mechanické, kovové závěry ke křídlovým dveřím, kovové pneumatické otvírače dveří, zámky s příslušenstvím, kovové



závěsy, závěsy dveří, zavírače dveří automatické nebo pneumatické, závory ke dveřím a oknům, tlumiče hluku ke dveřím kovové, kovové zařízení na otevírání oken, posuvná okna, závaží, zarážky, kladky, válečky k posuvným oknům, kování a běžci k posuvným oknům, kliky, kovové dveřní kliky, kovové knoflíky k dveřním zámčům, kovová kolečka k nábytku, kovové nábytkové kování, kombinační zámky, kovová pouzdra zámků, trezory, kovové komínové čepce, kovové komínové nástavce, kovové korouhvičky, kovové konstrukce pro sestup nebo výstup z bazénu, kovové kování stavební, kovové stavební dílce, kovové stavební konstrukce, kovové příhradové konstrukce, kovové kryty strojů, mříže kovové, kovové napínače drátěného pletiva, kovové ohrady, ploty, kovové palety ke skladování a k dopravě s manipulací, kovové zařízení pro parkování jízdních kol, poklopy, vyztužovací kruhy a vyztužovací pásy kovové na průlezy (vikýře), průlezy (poklopy, těsnící kroužky, těsnící pásy pro průlezové otvory) kovové, rampy prefabrikované kovové, rámy skleníkové (peřeništní) kovové, kovové regály, kovové rohožky ke dveřím na čištění obuvi, kovové rolety lamelové, vnější i vnitřní, rolety kovové pro obchody, rozpínky, římsy z kovu, signalizační tabule kovové, skříňky na nářadí kovové, sloupky kovové vývěsní, kovové stožáry, spíže kovové, vývěsní sloupky, stolky kovové, světlíky kovové, svorky kovové, štíty vývěsní z kovu, trámce, nosníky kovové, kovové tyče, vazba stavební kovová, kovové věšáky, zámečnické výrobky kovové; (7) tlakové ventily, ventily části strojů nebo motorů, armatury parních kotlů /strojů/, čepy otočné, jakož i ložiska otočných čepů, čerpadla, čerpadla a filtry olejové pro motory, čisticí filtry na ochlazování vzduchu pro motory, čističe kondenzované vody, čelisti brzd nikoliv pro motorová vozidla, hydraulické motory, lisy, hydraulická zařízení, hydraulické převodní mechanismy, lisy (ruční pákové, hydraulické), stěrače na olej pro stroje, držadla nástrojů, brány, též pružinové, manipulační přístroje k nakládání a skládání zboží; (17) gumové těsnící kroužky, gumové hadice, hadice vysokotlaké nekovové; (28) kovové kolotoče a houpačky pro dětská hřiště; (37) opravy čerpadel, opravy bezpečnostních dveří, údržbářské práce.

(511) 6, 7, 17, 28, 37
(210) O-112367

(111) **207607**
(220) 08.07.1996
(151) 25.02.1998
(540)

SHP

(730) **Stráský, Hustý a partneři s.r.o.**, Bohunická 50, Brno, 61900, CZ
(740) Ing. Musil Dobroslav, patentová kancelář, Cejl 38, Brno, 60200
(510) (19) stavební materiály nekovové, neohebné trubky nekovové pro stavebnictví, asfalt, směla, přenosné konstrukce nekovové, nekovové pomníky; (37) stavebnictví, opravy, instalační služby; (42) vytváření a poskytování software.

(511) 19, 37, 42
(210) O-112808

(111) **207623**
(220) 18.07.1996
(151) 25.02.1998
(540)

año

(730) **Andrej Bielak**, Česká 14, Brno, 60200, CZ
(740) Ing. Markes Libor, Grohova 54, Brno, 60200
(510) (35) propagační činnost, činnost reklamních agentur; (41) výstavnictví ke kulturním nebo výchovným účelům; (42) tvorba grafických návrhů včetně jejich realizace, výstavnictví k obchodním účelům, architektonické studie, řešení stánek, návrhy interiérů, provozování galerie výtvarných děl.

(511) 35, 41, 42
(210) O-113126

(111) **207624**
(220) 18.07.1996
(151) 25.02.1998
(540)



(730) **JUBILEX - CZ spol. s r.o.**, Lipůvka 275, 67922, CZ
(740) Ing. Markes Libor, Grohova 54, Brno, 60200
(510) (8) nářadí pro zlatníky; (14) vzácné kovy, jejich slitiny a výrobky z nich, klenoty, bižuterie, drahokamy, umělecké předměty z drahých kovů; (16) obaly a krabičky z kartonu, lepenky nebo plastu.
(511) 8, 14, 16
(210) O-113127

(111) **207649**
(220) 31.07.1996
(151) 25.02.1998
(540)

LARSON JUHL

(730) **Albecca Inc.**, 3900 Steve Reynolds Boulevard, Norcross, GA, US
(740) Čermák Hořejš Myslíl a spol., JUDr. Jan Matějka, Národní 32, Praha 1, 11000
(510) (20) obrazové rámy, tvarovky pro obrazové rámy, držáky obrazových ráků, obrazové rámy ze dřeva, z plastu, z kovu, z aluminia.
(511) 20
(210) O-113510

(111) **207654**
(220) 06.08.1996
(151) 25.02.1998
(540)

CENTRALVITA

(730) **VitaHarmony, s.r.o.**, Vyhlička 39, Brno, 63800, CZ
(740) Hájková Ludmila, Olbrachtovo nám. 5, Brno- Komín, 62400
(510) (5) vitamínové a multivitaminové přípravky.
(511) 5
(210) O-113676

(111) **207655**
(220) 06.08.1996
(151) 25.02.1998
(540)

VITAJUNIOR

(730) **VitaHarmony, s.r.o.**, Vyhlička 39, Brno, 63800, CZ
(740) Hájková Ludmila, Olbrachtovo nám. 5, Brno- Komín, 62400
(510) (5) vitamínové a multivitaminové přípravky.
(511) 5
(210) O-113677

(111) **207656**
(220) 06.08.1996
(151) 25.02.1998
(540)

VITABABY

(730) **VitaHarmony, s.r.o.**, Vyhlička 39, Brno, 63800, CZ
(740) Hájková Ludmila, Olbrachtovo nám. 5, Brno- Komín, 62400
(510) (5) vitamínové a multivitaminové přípravky.
(511) 5
(210) O-113678

(111) **207657**
(220) 06.08.1996
(151) 25.02.1998
(540)

VITASENIOR

(730) **VitaHarmony, s.r.o.**, Vyhlička 39, Brno, 63800, CZ

(740) Hájková Ludmila, Olbrachtovo nám. 5, Brno- Komin, 62400
(510) (5) vitamínové a multivitamínové přípravky.
(511) 5
(210) O-113679

(111) **207670**

(220) 09.08.1996
(151) 25.02.1998
(540)

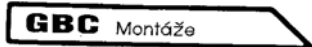

(730) **GBC Montáže s.r.o.**, U panelárny 551/10, Olomouc, 77200, CZ
(740) HALAXOVÁ & HALAXOVÁ, TETRAPAT, RNDr. Zdeňka Halaxová, Horní náměstí 7, Olomouc, 77200
(510) (9) bezdrátové, drátové a optické sdělovací a spojové sítě a sítě pro kabelovou televizi, zejména související přenosové prvky, jako kabely, jejich spojovací části, jako konektory, slučovače a rozdělovače, elektrické a elektrooptické prvky indikační a signalizační, řídicí systémy pro řízení technologických pochodů, včetně počítačových řídicích systémů, zejména řídicí systémy pro obráběcí stroje, řídicí systémy v panelovém provedení pro zabudování do rozvaděčových skříní, elektrické rozvaděče včetně prvků elektrických silových rozvodů; (35) zprostředkování odbytu uvedených výrobků; (37) realizace, údržba a opravy sdělovacích a spojových sítí, včetně sítí kabelové televize, montáž, údržba a opravy řídicích systémů, zejména řídicích systémů pro řízení technologických procesů, včetně systémů počítačových, montáž, údržba a opravy elektrických rozvaděčů a souvisejících elektrických rozvodů; (42) projektování elektrických zařízení, zejména elektrických rozvaděčů, projektování spojových sítí a jejich propojení s koncovými prvky, projektování řídicích systémů, včetně řídicích systémů počítačových ve stolním i panelovém provedení.
(511) 9, 35, 37, 42
(210) O-113762

(111) **207672**

(220) 12.08.1996
(151) 25.02.1998
(540)



(730) **Park ZIKO, spol. s r.o.**, Bystrcká 1079/40, Brno, 62400, CZ
(740) Ing. Markes Libor, Grohova 54, Brno, 60200
(510) (6) kovy, kovové stavební materiály, kovové konstrukce, kovové potřeby zámečnické a klempířské; (20) veškerý nábytek, rámy, police; (37) stavebnictví, výstavba budov a jejich částí, instalace a opravy součástí budov, zahrad a parků; (40) služby zámečnické, kovoobráběčské, dřevozpracující; (42) hostinská činnost, opatřování hromadného ubytování a stravování, služby cestovních kancelářů.
(511) 6, 20, 37, 40, 42
(210) O-113790

(111) **207690**

(220) 19.08.1996
(151) 25.02.1998
(540)

IMPRANAL

(730) **STAVEBNÍ CHEMIE SLANÝ a.s.**, U Ploché dráhy 294, Slaný, 27401, CZ
(740) DANĚK & PARTNERS, Dr. Vilém Daněk, Vinohradská 45, Praha, 12000
(510) (2) ochranný lazurovací lak na dřevěné konstrukce.
(511) 2
(210) O-113954

(111) **207691**

(220) 19.08.1996
(151) 25.02.1998
(540)

FIXASIL

(730) **STAVEBNÍ CHEMIE SLANÝ a.s.**, U Ploché dráhy 294, Slaný, 27401, CZ
(740) DANĚK & PARTNERS, Dr. Vilém Daněk, Vinohradská 45, Praha, 12000
(510) (2) silikátový penetrátor pro přípravu povrchů pod silikátové barvy.
(511) 2
(210) O-113955

(111) **207693**

(220) 19.08.1996
(151) 25.02.1998
(540)

EXIN

(730) **STAVEBNÍ CHEMIE SLANÝ a.s.**, U Ploché dráhy 294, Slaný, 27401, CZ
(740) DANĚK & PARTNERS, Dr. Vilém Daněk, Vinohradská 45, Praha, 12000
(510) (2) malířský nestíratelný nátěr s výraznou bělostí a sníženou špinivostí - extrabílý, interierový.
(511) 2
(210) O-113957

(111) **207694**

(220) 19.08.1996
(151) 25.02.1998
(540)

PENECO

(730) **STAVEBNÍ CHEMIE SLANÝ a.s.**, U Ploché dráhy 294, Slaný, 27401, CZ
(740) DANĚK & PARTNERS, Dr. Vilém Daněk, Vinohradská 45, Praha, 12000
(510) (2) disperzní penetrace pro zpevnění a přípravu povrchů pod akrylátové barvy.
(511) 2
(210) O-113958

(111) **207706**

(220) 10.09.1996
(151) 25.02.1998
(540)



(730) **MARS, INCORPORATED**, 6885 Elm Street, Mc Lean, VA, US
(740) KOREJZOVÁ & SPOL., v.o.s., Mgr. Petra Korejzová, Spálená 29, Praha 1, 11000
(510) (29) pomazánky na chléb, hotová jídla a polotovary, malá občerstvení mezi jídly převážně z brambor, masa, ryb, drůbeže, zeleniny, koření, náplně do slaného pečiva. (30) mouka, obiloviny, obilné výrobky pro lidskou výživu, rýže, rýže ve varných sáčcích, předvařená nebo dehydrovaná rýže, těsto na výrobu italských těstovin, hotová jídla a polotovary, slané a sladké zákusky a malá občerstvení mezi jídly, čaj, káva, kávové náhražky, kakao, čokoláda na pití, shora uvedené výrobky také ve formě extraktů /tekutých nebo sušených/, jako nápoje, nápoje v sáčcích a pro prodej v automatech, nebo ve formě pomazánek či náplní pro pečivo a cukrářské zboží a jako náplně do dortů, sirup z melasy, cukr, med, omáčky, salátové zálivky, cukrovinky bez léčivých účinků, zmrzlina, zmrzlinové krémy, zmrzlinové výrobky, mražené cukrovinky, chléb, sladké pečivo včetně dortů, sušenky a suchary, slané pečivo, sladkosti, dezerty, čokoláda, kusové výrobky z čokolády, náplně do pečiva a cukrářského zboží a náplně do slaného pečiva, zákusky a přesnídávky vyrobené ze shora uvedených výrobků.
(511) 29, 30

(210) O-114659

(111) **207724**
(220) 17.09.1996
(151) 25.02.1998
(540)

DINOMINS

(730) **HERBALIFE INTERNATIONAL, INC.**, 1800 Century Park East, Los Angeles, CA, US
(740) Patentová kancelář Kania, Sedlák, Smola, Ing. Smola Josef, Mendlovo nám. 1a, Brno, 60300
(510) (5) vitamínové a minerální doplňky ve formě žvýkačky.
(511) 5
(210) O-114918

(111) **207800**
(220) 31.10.1996
(151) 25.02.1998
(540)

PIVRNEC

(730) **PIVRNCOVA JEDENÁCTKA, s.r.o.**, Komenského 984, Smržovka, 46851, CZ
(740) Ing. Janko Vladimír, Pivovarská 53, Jablonec nad Nisou, 46601
(510) (32) piva, lehká piva i ležáky; (42) restaurační služby.
(511) 32, 42
(210) O-116277

(111) **207870**
(220) 11.02.1997
(151) 25.02.1998
(540)

FIRST RESPONSE

(730) **CHURCH & DWIGHT CO., INC.**, 469 North Harrison Street, Princeton, NJ, US
(740) Společná advokátní kancelář Všetečka Zelený Švorčík Kalenský a partneři, JUDr. Otakar Švorčík, Hájkova 2, Praha 2, 12000
(510) (5) přípravky pro ovulační a těhotenské testy; (10) soupravy pro ovulační a těhotenské testy.
(511) 5, 10
(210) O-119362

(111) **208045**
(220) 30.04.1997
(151) 25.02.1998
(540)



(730) **Hana Chocholáčová**, Palackého 1298, Valašské Meziříčí, 75701, CZ
(740) TETRAPAT, RNDr. Zdeňka Halaxová, Horní náměstí 7, Olomouc, 77200
(510) (25) oděvy /mimo záchranných oděvů/; (37) opravy oděvů; (40) šití oděvů.
(511) 25, 37, 40
(210) O-121709

(111) **208071**
(220) 27.06.1997
(151) 25.02.1998

(540)

BALAP

(730) **BALAP, spol. s r.o.**, Za papírnou 5, Praha 7, 17000, CZ
(510) (2) barvy, laky, fermeže, nátěry, mořidla, práškové pigmenty, umělecké barvy, ředidla, přírodní pryskyřice, tmely spadající do této třídy, vápno na bílení, supermal, remal, latex, balakryl, primalex; (3) mazlavé mýdlo, tónovací pasty, skelné plátno, skelný papír, brusné plátno; (4) technický benzin; (8) stěrky, škrabky, brusný špalek, nože, spárovačky; (16) malířské potřeby jako jsou malířské válečky, štětky a štětce, kartáče; (17) těsnění dveřní a okenní, folie a pásy samolepící; (19) sádra, křída plavená, vápno hašené; (20) dřevěné štafle malířské; (39) nákladní automobilová doprava a skladování zboží.
(511) 2, 3, 4, 8, 16, 17, 19, 20, 39
(210) O-123481

(111) **208249**
(220) 27.06.1996
(151) 25.03.1998
(540)

LIPKA

(730) **TOMIL s.r.o.**, gen. Svatoně 149/IV., Vysoké Mýto, 56601, CZ
(740) ROTT, RŮŽIČKA & GUTTMANN Patentová, známková a advokátní kancelář, JUDr. Vladimír Rott, Nad Štolou 12, Praha 7, 17000
(510) (20) nábytek z plastů, výrobky z plastických hmot neuvedené v jiných třídách; (21) náčiní a nádoby pro domácnost, plastové obaly na květináče, plastové květináče.
(511) 20, 21
(210) O-112585

(111) **208253**
(220) 08.07.1996
(151) 25.03.1998
(540)

FOTO MORAVA

(730) **Foto Morava s.r.o.**, Máchova 1147, Kopřivnice, 74221, CZ
(740) Ing. Michálek Zdeněk, Francouzská 1186, Kopřivnice, 74221
(510) (1) fotolučebniny zejména vývojky, ustalovače, stabilizační lázně, běličce, kyselina octová, fotografické papíry, filmy černobílé, barevné, inverzní; (4) pohonné hmoty a maziva, benzin, nafta, motorové a převodové oleje, vazeliny pro dopravní prostředky; (9) digitální nosiče zvuku a obrazu, audio a video kazety, fotografické přístroje, videokamery, projekory, objektivy, teleobjektivy, filtry orthochromatické, adaptéry, stativy, baterie, akumulátory, napěťové zdroje, fotoblesky, přenosné audiopřehrávače, kalkulačky; (16) alba na fotografie; (35) reprodukční služby a kopírování; (40) vyvolávání a zpracování filmů a fotografií všeho druhu; (42) letecké snímkování, fotografování občanů, poradenství v oblasti fotografování, ateliérové služby, provádění reportážní, reklamní, průmyslové a dokumentační fotografie.
(511) 1, 4, 9, 11, 16, 35, 40, 42
(210) O-112804

(111) **208254**
(220) 08.07.1996
(151) 25.03.1998
(540)



(730) **Foto Morava s.r.o.**, Máchova 1147, Kopřivnice, 74221, CZ
(740) Ing. Michálek Zdeněk, Francouzská 1186, Kopřivnice, 74221
(510) (1) fotolučebniny zejména vývojky, ustalovače, stabilizační lázně, běličce, kyselina octová, fotografické papíry, filmy černobílé, barevné, inverzní; (4) pohonné hmoty a maziva, benzin, nafta, motorové a převodové oleje, vazeliny pro dopravní prostředky; (9) digitální nosiče zvuku a obrazu, audio

a video kazety, fotografické přístroje, videokamery, projektory, objektivy, teleobjektivy, filtry orthochromatické, adaptéry, stativy, baterie, akumulátory, napěťové zdroje, fotoblesky, přenosné audiopřehrávače, kalkulačky; (16) alba na fotografii; (35) reprodukční služby a kopírování; (40) vyvolávání a zpracování filmů a fotografií všeho druhu; (42) letecké snímkování, fotografování občanů, poradenství v oblasti fotografování, ateliérové služby, provádění reportážní, reklamní, průmyslové a dokumentační fotografie.

(511) 1, 4, 9, 11, 16, 35, 40, 42
(210) O-112805

(111) **208277**
(220) 15.08.1996
(151) 25.03.1998
(540)



(730) **STAGRA, spol. s r.o.**, Družstevní 498, Studená, 37856, CZ
(740) Ing. Král Jiří, patentový zástupce, Štěpánská 45, Praha 1, 11000
(510) (4) oleje a mazací tuky; (5) pesticidy; (7) sečí stroje, obrabeče, shrnovače, kombajny zemědělské, zařízení na aplikaci kejdy; (12) traktory; (29) mléko; (31) jatečný dobytek, jalovice; (40) lisování píce; (42) kombajnová sklizeň obilí, chemická ochrana rostlin, setí zemědělských plodin.
(511) 4, 5, 7, 12, 29, 31, 40, 42
(210) O-113904

(111) **208278**
(220) 15.08.1996
(151) 25.03.1998
(540)

STAGRA, spol. s r.o.

(730) **STAGRA, spol. s r.o.**, Družstevní 498, Studená, 37856, CZ
(740) Ing. Král Jiří, patentový zástupce, Štěpánská 45, Praha 1, 11000
(510) (4) oleje a mazací tuky; (5) pesticidy; (7) sečí stroje, obrabeče, shrnovače, kombajny zemědělské, zařízení na aplikaci kejdy; (12) traktory; (29) mléko; (31) jatečný dobytek, jalovice; (40) lisování píce; (42) kombajnová sklizeň obilí, chemická ochrana rostlin, setí zemědělských plodin.
(511) 4, 5, 7, 12, 29, 31, 40, 42
(210) O-113905

(111) **208281**
(220) 19.08.1996
(151) 25.03.1998
(540)



(730) **STAVEBNÍ CHEMIE SLANÝ a.s.**, U Ploché dráhy 294, Slaný, 27401, CZ
(740) DANĚK & PARTNERS, Dr. Vilém Daněk, Vinohradská 45, Praha, 12000
(510) (2) barvy, nátěry a laky.
(511) 2
(210) O-113960

(111) **208315**
(220) 28.08.1996
(151) 25.03.1998

(540)

ZYPREXA

(730) **Eli Lilly and Company**, Lilly Corporate Center, Indianapolis, IN, US
(740) Společná advokátní kancelář Vsetečka a partneři, JUDr. Švorčík Otakar, Hájkova 2, Praha 2, 12000
(510) (5) farmaceutické výrobky, zvláště anti-psychotika.
(511) 5
(210) O-114300

(111) **208343**
(220) 05.09.1996
(151) 25.03.1998
(540)

MEDITOVKA

(730) **Jindra Kropáčková**, M.J. Lermontova 5/610, Praha 6, 16000, CZ
(510) (32) minerální vody, šumivé nápoje a jiné nápoje nealkoholické, nápoje a šťávy ovocné, sirupy a jiné přípravky k zhotovování nápojů, piva; (33) alkoholické nápoje.
(511) 32, 33
(210) O-114540

(111) **208367**
(220) 11.09.1996
(151) 25.03.1998
(540)

Stýblo, společnost s ručením omezeným

(730) **Stýblo, společnost s ručením omezeným**, Václavské náměstí 30/788, Praha 1, 11000, CZ
(510) (31) zemědělství včetně zpracovaných i nezpracovaných zemědělských výrobků; (36) realitní kancelář, zprostředkovatelská činnost; (37) stavitel (provádění jednoduchých staveb a poddodávek pro stavby); (41) agentura v oblasti kultury, nakladatelská činnost, vydavatelská činnost.
(511) 31, 36, 37, 41
(210) O-114686

(111) **208464**
(220) 09.10.1996
(151) 25.03.1998
(540)



(730) **Syncare Plus, s.r.o.**, Krkoškova 4, Brno, 61300, CZ
(740) Mgr. Marie Žáková, patentový zástupce, Lidická 51, Brno, 60200
(510) (3) přípravky prací a bělicí, čistící, odmašťovací, mýdlo, výrobky kosmetické, voňavkářské včetně surovin a polotovarů pro výrobu těchto přípravků, éterické oleje, vodičky na vlasy, zubní pasty, prášky, želatina pro potravinářské účely, barvy na vlasy, veškeré přípravky a prostředky spadající do této třídy určené pro použití v souvislosti s výrobou kosmetiky; (35) poradenská činnost v oblasti prodeje kosmetických výrobků všeho druhu, distribuce prospektů a vzorků vztahujících se k této činnosti; (42) poradenská činnost v oblasti výroby kosmetických výrobků všeho druhu.
(511) 3, 35, 42
(210) O-115540

(111) **208465**
(220) 09.10.1996
(151) 25.03.1998
(540)



(730) **BIOFAKTORY PRAHA spol. s r.o.**, Na Chvalce 2049, Praha 9 - Horní Počernice, 19300, CZ

(740) JUDr. Milada Špaňhelová, Vraného 252, Řevnice, 25230 (540)
(510) (5) vitamínové koncentráty pro zvířata.
(511) 5
(210) O-115567

(111) **208466**

(220) 09.10.1996
(151) 25.03.1998

(540) 

B-compositum
PULVIS SOLUB.

(730) **BIOFAKTORY PRAHA spol. s r.o.**, Na Chvalce 2049,
Praha 9 - Horní Počernice, 19300, CZ

(740) JUDr. Milada Špaňhelová, Vraného 252, Řevnice, 25230
(510) (5) vitamínové koncentráty pro zvířata.
(511) 5
(210) O-115568

(111) **208467**

(220) 09.10.1996
(151) 25.03.1998

(540) 

AMINOSOL

(730) **BIOFAKTORY PRAHA spol. s r.o.**, Na Chvalce 2049,
Praha 9 - Horní Počernice, 19300, CZ

(740) JUDr. Milada Špaňhelová, Vraného 252, Řevnice, 25230
(510) (5) směsi vitamínů a aminokyselin pro zvířata.
(511) 5
(210) O-115570

(111) **208468**

(220) 09.10.1996
(151) 25.03.1998

(540) **KOMBISOL**

(730) **BIOFAKTORY PRAHA spol. s r.o.**, Na Chvalce 2049,
Praha 9, Horní Počernice, 19300, CZ

(740) JUDr. Milada Špaňhelová, Vraného 252, Řevnice, 25230
(510) (5) vitamínové koncentráty pro zvířata.
(511) 5
(210) O-115571

(111) **208549**

(220) 20.11.1996
(151) 25.03.1998

(540) **CAKE**

(730) **Jiří Pazdera**, Seloutky 107, Určice, 79804, CZ
(740) Patentová kancelář Kania, Sedlák, Smola, Ing. Kania František,
Mendlovo nám. 1a, Brno, 60300

(510) (16) dřevo modelářské, modelářská hlína, modelářské plastické
hmoty, modelovací hlína, vosk, pasta; (19) dřevo atlasové,
dřevo důlní, dřevo na bedny, dřevo na dýhy, dřevo překližkové,
dřevo schopné formování, dřevo stavební, dřevo tvarované,
dřevo užitkové, dřevo způsobitelné k lití, dřevolepenka pro
stavebnictví; (20) nábytek všeho druhu, ze dřeva, kovu, rákosu,
kůže nebo jiných hmot pro ložnice, zahradu, sekretariáty,
rejstříky, nábytek školní, nábytek a sedátka skládací, nábytek
čalouněný, nábytkové kování nekovové, dřevěné kolíky a
kolíčky, dřevěné pásy, dřevěné postele, dřevěné výrobky
neobsažené v jiných třídách; (40) dřevovýroba, práce s dřevem.

(511) 16, 19, 20, 40
(210) O-116995

(111) **208550**

(220) 20.11.1996
(151) 25.03.1998

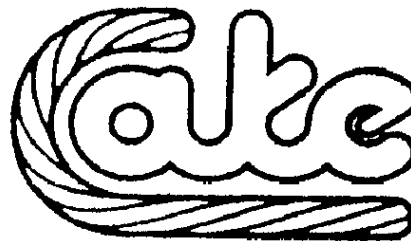

(730) **Jiří Pazdera**, Seloutky 107, Určice, 79804, CZ
(740) Patentová kancelář Kania, Sedlák, Smola, Ing. Kania František,
Mendlovo nám. 1a, Brno, 60300

(510) (16) dřevo modelářské, modelářská hlína, modelářské plastické
hmoty, modelovací hlína, vosk, pasta; (19) dřevo atlasové,
dřevo důlní, dřevo na bedny, dřevo na dýhy, dřevo překližkové,
dřevo schopné formování, dřevo stavební, dřevo tvarované,
dřevo užitkové, dřevo způsobitelné k lití, dřevolepenka pro
stavebnictví; (20) nábytek všeho druhu, ze dřeva, kovu, rákosu,
kůže nebo jiných hmot pro ložnice, zahradu, sekretariáty,
rejstříky, nábytek školní, nábytek a sedátka skládací, nábytek
čalouněný, nábytkové kování nekovové, dřevěné kolíky a
kolíčky, dřevěné pásy, dřevěné postele, dřevěné výrobky
neobsažené v jiných třídách; (40) dřevovýroba, práce s dřevem.

(511) 16, 19, 20, 40

(210) O-116996

(111) **208557**

(220) 21.11.1996
(151) 25.03.1998

(540) **PEARL DROPS**

(730) **CHURCH & DWIGHT CO., INC.**, 469 North Harrison
Street, Princeton, NJ, US

(740) Společná advokátní kancelář Všeček Zelený Švorčík
Kalenský a partneři, JUDr. Otakar Švorčík, Hálkova 2, Praha 2,
12000

(510) (3) zubní pasty a přípravky pro péči o ústní dutinu.

(511) 3

(210) O-117066

(111) **208564**

(220) 22.11.1996
(151) 25.03.1998

(540) **PIVRNEC**

(730) **PIVRNCOVA JEDENÁCTKA, s.r.o.**, Komenského 984,
Smržovka, 46851, CZ

(740) Ing. Janko Vladimír, Pivovarská 53, Jablonec nad Nisou,
46601

(510) (8) otvíráky; (10) prezervativy; (16) papírové pivní tácky,
pohlednice, kalendáře, reklamní tašky; (21) porcelánové pivní
tácky, hrnky, výrobky ze skla, talíře, jídelní soupravy; (25)
trička, čepice, oděvy.

(511) 8, 10, 16, 21, 25

(210) O-117132

(111) **208674**

(220) 19.12.1996
(151) 25.03.1998

(540)



- (730) **NADACE ŽIVOT UMĚLCE**, Senovážné nám. č. 23, Praha 1, 11000, CZ
 (510) (41) podpora výkonných umělců a jejich sociálních jistot.
 (511) 41
 (210) O-118102

- (111) **208683**
 (220) 31.12.1996
 (151) 25.03.1998
 (540)



- (730) **CADBURY IRELAND LTD.**, Malahide Road, Coolock, Dublin 5, IE
 (740) Čermák Hořejš Myslíl a spol., JUDr. Jan Matějka, Národní 32, Praha 1, 11000
 (510) (30) cukrovinky.
 (511) 30
 (210) O-118295

- (111) **208684**
 (220) 31.12.1996
 (151) 25.03.1998
 (540)

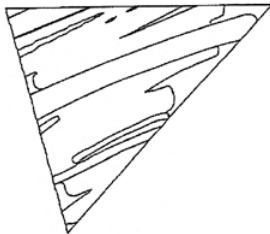

- (730) **CADBURY IRELAND LTD.**, Malahide Road, Coolock, Dublin 5, IE
 (740) Čermák Hořejš Myslíl a spol., JUDr. Jan Matějka, Národní 32, Praha 1, 11000
 (510) (30) cukrovinky.
 (511) 30
 (210) O-118296

- (111) **208685**
 (220) 31.12.1996
 (151) 25.03.1998
 (540)

Trident

- (730) **CADBURY IRELAND LTD.**, Malahide Road, Coolock, Dublin 5, IE
 (740) Čermák Hořejš Myslíl a spol., JUDr. Jan Matějka, Národní 32, Praha 1, 11000
 (510) (30) cukrovinky.
 (511) 30
 (210) O-118297

- (111) **208773**
 (220) 10.04.1997
 (151) 25.03.1998

(540)



- (730) **PODREJŽÍ a.s.**, Kamenná č.p. 13, Kamenná u Příbramě, 26231, CZ
 (740) Ing. Jupa Francis, patentový zástupce, Měchenická 4, Praha 4, 14100
 (510) (35) zprostředkování obchodních záležitostí, činnost ekonomických a organizačních poradců, daňové poradenství, reklamní činnost; (36) činnost realitní kanceláře, pronájem nemovitostí.
 (511) 35, 36
 (210) O-121095

- (111) **208831**
 (220) 09.05.1997
 (151) 25.03.1998
 (540)

ZOIGO

- (730) **ZOIGO - ZZ group s.r.o.**, Janská 18, Opava, 74601, CZ
 (740) Ing. Pavel Nádvořník, Sokola Tůmy 1, Ostrava - Hulváky, 70900
 (510) (6) vodovodní armatury a jejich příslušenství z kovu, kanalizační armatury; (17) vodovodní armatury a jejich příslušenství nekovové, kanalizační armatury.
 (511) 6, 17
 (210) O-121998

- (111) **208833**
 (220) 18.06.1997
 (151) 25.03.1998
 (540)



- (730) **Vodní zdroje Chrudim, spol. s r.o.**, U Vodárny 137, Chrudim II, 53701, CZ
 (740) Ing. Pavel Nádvořník, Sokola Tůmy 1, Ostrava - Hulváky, 70900
 (510) (37) studnařství - stavební práce; (41) pořádání přednášek, kurzů, školení, exkurzí, výstav pro výchovné účely; (42) provádění, projektování a vyhodnocování geologických prací, ekologické asanační práce, monitory, vyhodnocování a prognózování v oblasti životního prostředí, odborné poradenství a informatika.
 (511) 37, 41, 42
 (210) O-123269

- (111) **208958**
 (220) 16.07.1996
 (151) 28.04.1998
 (540)



- (730) **GLASSIC, společnost s ručením omezeným**, Na Poříčí
116/2, Liberec 2, 46001, CZ
(740) Ing. Marie Smrčková, patentový zástupce, Velflíkova 10, Praha
6, 16000
(510) (14) bižuterie, skleněné perly a výrobky z nich, ozdobné drobné
předměty pro osobní potřebu, nikoli z drahých kovů, avšak
pokovovaných drahými kovy; (26) ozdobné drobné předměty
pro osobní potřebu, nikoli z drahých kovů nebo pokovovaných
drahými kovy.
(511) 14, 26
(210) O-113073

- (111) **209031**
(220) 25.10.1996
(151) 28.04.1998
(540)

BIOMENT Gel

- (730) **BIOMEDICA, spol. s r.o.**, Pekařská 8, Praha 5, 15500, CZ
(510) (5) kosmetika s léčebnými účinky.
(511) 5
(210) O-116124

- (111) **209152**
(220) 27.01.1997
(151) 28.04.1998
(540)

Bals

- (730) **BN UNION s. r. o.**, Bechyňská 640, Praha 9, 19900, CZ
(510) (9) zásuvky, zástrčky, vidlice pro elektro, plastové krabice pro
elektro, elektroinstalační materiál.
(511) 9
(210) O-118836

- (111) **209226**
(220) 10.04.1997
(151) 28.04.1998
(540)

BOŘIVOJOVA 21

- (730) **Dr. Skála Milan**, Bořivojova 21, Praha 3, 13000, CZ
(740) Ing. Jupa Francis, patentový zástupce, Měchenická 4, Praha 4,
14100
(510) (35) činnost organizačních a ekonomických poradců, daňové
poradenství, reklamní činnost; (36) činnost realitní kanceláře,
pronájem bytových a nebytových prostor, včetně poskytování
jiných než základních služeb; (41) vzdělávání podnikatelů,
pořádání přednášek, kurzů a seminářů; (42) automatické
zpracování dat, vypracování a poskytování software.
(511) 35, 36, 41, 42
(210) O-121094

- (111) **209292**
(220) 03.06.1997
(151) 28.04.1998
(540)

KICHI

- (730) **TTI PRAHA nářadí, s. r. o.**, Blatovská 1/1362, Praha 10,
10000, CZ
(510) (7) frézy a veškeré řezné nástroje této třídy; (8) frézy a řezné

- nástroje.
(511) 7, 8
(210) O-122811

- (111) **209293**
(220) 03.06.1997
(151) 28.04.1998
(540)

KICHI

- (730) **TTI PRAHA nářadí, s. r. o.**, Blatovská 1/1362, Praha 10,
10000, CZ
(510) (7) frézy a veškeré řezné nástroje této třídy; (8) frézy a řezné
nástroje.
(511) 7, 8
(210) O-122812

- (111) **209411**
(220) 05.03.1996
(151) 27.05.1998
(540)

VLTAVA-LABE-PRESS

- (730) **VLTAVA-LABE-PRESS, a.s.**, nám. Přemysla Otakara II č.
8/5, České Budějovice, 37001, CZ
(510) (35) zprostředkovatelská činnost v oblasti inzerce; (41)
vydavatelská a nakladatelská činnost, vydávání odborných,
vzdělávacích a zábavných zpráv a publikací, vydávání
statistických zpráv, informací; (42) polygrafické služby všeho
druhu.
(511) 35, 41, 42
(210) O-109152

- (111) **209427**
(220) 21.03.1996
(151) 27.05.1998
(540)

NOVINY CHRUDIMSKA

- (730) **VLTAVA-LABE-PRESS, a.s.**, nám. Přemysla Otakara II.
8/5, České Budějovice, 37001, CZ
(510) (16) tiskoviny všeho druhu, zejména noviny, časopisy, knihy,
propagační materiály; (35) informační servis; (39) expedice
tiskovin; (41) nakladatelská a vydavatelská činnost, vydávání
odborných, vzdělávacích a zábavných zpráv a publikací,
vydávání statistických zpráv, informací, distribuce tiskovin,
zprostředkovatelská činnost v oblasti vydávání a distribuce
tiskovin; (42) polygrafické služby všeho druhu.
(511) 16, 35, 39, 41, 42
(210) O-109647

- (111) **209485**
(220) 19.06.1996
(151) 27.05.1998
(540)

SPORT Koncept

- (730) **SPORT KONCEPT, spol. s r.o.**, Přezletická 268/20, Praha 9,
19000, CZ
(740) Rott, Růžička a Guttman, patentová, známková a advokátní
kancelář, Ing. Kavínková Ludmila, patentový zástupce, Nad
Štolou 12, Praha 7, 17000
(510) (3) parfumerie, kosmetika; (22) lana, provazy, síťky, plachty,
plachtoviny, pytle (neobsažené v jiných třídách); (25) oděvy,
obuv, kloboučnické zboží; (27) koberce, rohožky, rohože,
linoleum a jiné obklady podlah, tapety na stěny nikoliv textilní;
(28) hry, hračky, potřeby pro gymnastiku a sport zařazené do
třídy 28, vánoční ozdoby; (32) piva, minerální vody, šumivé
nápoje a jiné nápoje nealkoholické, ovocné nápoje a šťávy,
sirupy a jiné přípravky k zhotovení nápojů; (35) propagační
činnost, pomoc při řízení obchodní činnosti; (41) výchova,
školení, zábavní činnost, sportovní a kulturní aktivity; (42)
péče léčebná, hygienická a kosmetická.
(511) 3, 22, 25, 27, 28, 32, 35, 41, 42
(210) O-112275

(111) **209495**
(220) 27.06.1996
(151) 27.05.1998
(540)



(730) **ICOPAL A/S**, Mileparken 38, Herlev, DK
(740) Rott, Růžička a Guttman, patentová, známková a právní kancelář, JUDr. Rott Vladimír, Nad Štolou 12, Praha 7, 17000
(510) (19) nekovové stavební materiály, stavební díly (nezahrnuté v jiných třídách), trubky zhotovené zcela či hlavně z nekovových materiálů pro účely stavebnictví a stavebního inženýrství, nekovové materiály pro stavbu silnic, zejména asfalt, smola a živice.
(511) 19
(210) O-112601

(111) **209500**
(220) 02.07.1996
(151) 27.05.1998
(540)

ACCURIDE

(730) **Accuride International Inc.**, 12311 Shoemaker Avenue, Santa Fe Springs, CA, US
(740) Společná advokátní kancelář Vsetečka a partneři, JUDr. Vsetečka Miloš, Hálkova 2, Praha 2, 12000
(510) (6) běžecké, vodičské lišty a kluzné prvky z kovu pro schránky, skříně, konzole, regály a kontejnery k ukládání nástrojů a přístrojů.
(511) 6
(210) O-112718

(111) **209502**
(220) 09.07.1996
(151) 27.05.1998
(540)

GIBSON

(730) **Société de Vins et Spiritueux LA MARTINIQUAISE (Société anonyme)**, 18, rue de l'Entrepot, CHARENTON-LE-PONT, FR
(740) Dr. Vsetečka Miloš, advokát, Hálkova 2, Praha 2, 12000
(510) (32) nealkoholické nápoje všeho druhu; (33) vína všeho druhu, lihoviny, likéry.
(511) 32, 33
(210) O-112850

(111) **209635**
(220) 17.10.1996
(151) 27.05.1998
(540)

DELAFORCE

(730) **THE FLADGATE PARTNERSHIP-VINHOS, S.A.**, Rua do Choupele, No. 250, Vila Nova de Gaia, PT
(740) Patentservis Praha a.s., Jivenská 1273/1, Praha 4, 14021
(510) (33) vína, lihoviny a likéry.
(511) 33
(210) O-115876

(111) **209671**
(220) 25.10.1996
(151) 27.05.1998
(540)

KRISTALON

(730) **Nu3 N.V.**, Sint Pietersvliet 7, Antwerpen, BE
(740) KOREJZOVÁ & SPOL., v.o.s., JUDr. Zdeňka Korejzová, Spálená 29, Praha 1, 11000

(510) (1) průmyslová hnojiva.
(511) 1
(210) O-116129

(111) **209698**
(220) 11.11.1996
(151) 27.05.1998
(540)

REMON

(730) **REMON s.r.o.**, Žuchov 656, Frenštát pod Radhoštěm, 74401, CZ
(740) Ing. Rylková Iva, Polská 1525, Ostrava-Poruba, 70800
(510) (7) stroje zahrnuté v této třídě a obráběcí stroje, motory s výjimkou motorů pro vozidla; (9) přístroje a nástroje k vědeckým a laboratorním účelům, přístroje a nástroje určené k přenášení rozkazů, k měření a regulaci, přístroje a nástroje geodetické, přístroje a nástroje pro bezdrátovou telegrafii, přístroje fotografické, kinematografické, optické včetně promítačů obrazů, videa a videokamer, televizory, rozhlasové přijímače, reproduktory, přístroje a nástroje k vážení a měření, přístroje a nástroje signalizační, přístroje a nástroje určené ke kontrolním účelům, přístroje a nástroje záchranné a učební, elektrotermické nářadí a přístroje zahrnuté v této třídě, elektrické žehličky, vysavače prachu, elektrické rozvaděče a elektromateriál zahrnutý v této třídě, automaty uváděné v činnost vhozením mince nebo známky, přístroje pro záznam a reprodukci mluveného slova, zapisovací pokladny, počítače a počítačový hardware, nosiče dat, kancelářské stroje, speciální pouzdra na uvedené přístroje; (11) osvětlovací a topná zařízení, zařízení na výrobu páry, zařízení pro vaření, chlazení, větrání včetně klimatizačních zařízení a zařízení pro úpravu vzduchu, zařízení pro rozvod páry a zařízení zdravotnická, elektrické variče; (35) organizační a ekonomické poradenství včetně daňového poradenství, vedení účetnictví a auditu; (36) služby makléře, obchodování s cennými papíry, kolektivní investování, leasing, holding, pronájem nemovitostí; (37) provádění elektromontáží včetně revizních zpráv a projektové dokumentace, provádění oprav a instalací výše uvedených výrobků.
(511) 7, 9, 11, 35, 36, 37
(210) O-116591

(111) **209715**
(220) 15.11.1996
(151) 27.05.1998
(540)

TONY ROMA'S

(730) **Roma Systems, Inc.**, 9304 Forest Lane, Dallas, TX, US
(740) Společná advokátní kancelář Vsetečka Zelený Švorčík Kalenský a partneři, JUDr. Petr Kalenský, Hálkova 2, Praha 2, 12000
(510) (42) restaurační služby, zásobování potravinami, podávání občerstvení.
(511) 42
(210) O-116902

(111) **209718**
(220) 19.11.1996
(151) 27.05.1998
(540)

PONDĚLNÍ SLOVO

(730) **VLTAVA-LABE-PRESS, a.s.**, nám. Přemysla Otakara II č. 8/5, České Budějovice, 37001, CZ
(510) (16) periodický a neperiodický tisk, tiskoviny všeho druhu.
(511) 16
(210) O-116974

(111) **209719**
(220) 19.11.1996
(151) 27.05.1998
(540)

ÚTERNÍ SLOVO

(730) **VLTAVA-LABE-PRESS, a.s.**, nám. Přemysla Otakara II č. 8/5, České Budějovice, 37021, CZ
(510) (16) periodický a neperiodický tisk, tiskoviny všeho druhu.

(511) 16
(210) O-116975

(111) **209720**
(220) 19.11.1996
(151) 27.05.1998
(540)

ČTVRTEČNÍ SLOVO

(730) **VLTAVA-LABE-PRESS, a.s.**, nám. Přemysla Otakara II č. 8/5, České Budějovice, 37001, CZ
(510) (16) periodický a neperiodický tisk, tiskoviny všeho druhu.
(511) 16
(210) O-116976

(111) **209721**
(220) 19.11.1996
(151) 27.05.1998
(540)

STŘEDEČNÍ SLOVO

(730) **VLTAVA-LABE-PRESS, a.s.**, nám. Přemysla Otakara II č. 8/5, České Budějovice, 37021, CZ
(510) (16) periodický a neperiodický tisk, tiskoviny všeho druhu.
(511) 16
(210) O-116977

(111) **209722**
(220) 19.11.1996
(151) 27.05.1998
(540)

PÁTEČNÍ SLOVO

(730) **VLTAVA-LABE-PRESS, a.s.**, nám. Přemysla Otakara II č. 8/5, České Budějovice, 37001, CZ
(510) (16) periodický a neperiodický tisk, tiskoviny všeho druhu.
(511) 16
(210) O-116978

(111) **209723**
(220) 19.11.1996
(151) 27.05.1998
(540)

SOBOTNÍ SLOVO

(730) **VLTAVA-LABE-PRESS, a.s.**, nám. Přemysla Otakara II č. 8/5, České Budějovice, 37001, CZ
(510) (16) periodický a neperiodický tisk, tiskoviny všeho druhu.
(511) 16
(210) O-116979

(111) **209724**
(220) 19.11.1996
(151) 27.05.1998
(540)

NEDELNÍ SLOVO

(730) **VLTAVA-LABE-PRESS, a.s.**, nám. Přemysla Otakara II č. 8/5, České Budějovice, 37001, CZ
(510) (16) periodický a neperiodický tisk, tiskoviny všeho druhu.
(511) 16
(210) O-116980

(111) **209737**
(220) 22.11.1996
(151) 27.05.1998
(540)

FAVORIT

(730) **IREKS ENZYMA s.r.o.**, Kširova 257, Brno, 61900, CZ
(740) MIRA - patentová a známková kancelář, Blanka Fišerová, V Kapslovně 11, Praha 3, 13000
(510) (5) potraviny dietetické, k léčebným účelům, obohacené vitamíny, organickými a/nebo anorganickými látkami, klíčky z obilí, odpad ze zpracovaného obilného zrna, přípravky ze sladu, ze soji, nutriční doplňky a pochutiny, léčivé byliny, čaje a extrakty z nich vše pro dietetické a léčebné účely, veškeré potraviny pro děti a nemocné, k léčebným účelům; (29) suroviny, směsi a polotovary pro pekárenskou, cukrárenskou a těstářenskou výrobu vyjma margarínů, kokosového jedlého tuku, umělých tuků všeho druhu, tuků a olejů všeho druhu, zpracovaná mouka obsahující veškeré přísady nutné pro výrobu

pekařských, těstářenských a cukrárenských výrobků, jemného a trvanlivého pečiva, trvanlivých pekařských a těstářenských výrobků, zlepšující přípravky a speciální komponenty pro zušlechťování surovin a směsí k výrobě pekařských, cukrárenských, těstářenských výrobků a ostatních poživatin - zejména zahušťující a pojící činidla, texturované proteiny a směsi z nich pro humánní využití, extrakty ze sladu a ze soji, pufovaná rýže apod., výrobky obsahující upravené obiloviny, semena, olejniny, luštěniny, soju, ořechy, suché plody, ovoce, houby, výtažky z bylin, z masa a z ryb, náplně, krémy, polevy a pomazánky na pekárenské výrobky; (30) mlynářské, těstářenské, pekárenské a cukrárenské suroviny, polotovary a výrobky z nich, potravinářské mouky, mouky z obilovin, z luštěnin, z olejin a směsi z nich včetně veškerých zlepšujících přípravků pro další použití, výrobky extrudované a expandované, výrobky zdravé a racionální výživy tj. výrobky neobsahující cholesterol, přírodní cukry apod., výrobky pro redukční dietu, obohacené vitamíny, minerálními látkami a/nebo extrakty z bylin, sojové výrobky, ostatní potraviny, pochutiny, pekárenské, těstářenské a cukrárenské dietní výrobky ne pro medicijnální účely zař. ve tř. 30; (36) obstaravatelství; (40) zpracování obilovin, luštěnin, olejin včetně mlýnských odpadů, mlynářství, pekařství.

(511) 5, 29, 30, 36, 40
(210) O-117101

(111) **209774**
(220) 03.12.1996
(151) 27.05.1998
(540)

SAIRA

(730) **BALTAXIA a.s.**, U Nisy 604/15, Liberec, 46001, CZ
(740) DANĚK & PARTNERS, Dr. Vilém Daněk, Vinohradská 45, Praha 2, 12000
(510) (29) potraviny, vyjma rybích produktů.
(511) 29
(210) O-117494

(111) **209788**
(220) 09.12.1996
(151) 27.05.1998
(540)

SAFETEX

(730) **SAFETEX CS, spol. s r.o.**, Červená 1649/9, Děčín IV, 40502, CZ
(740) UNIPATENT, Ing. Chludina Jiří, J.Masaryka 43-47, Praha 2-Vinohrady, 12000
(510) (6) obecné kovy, v surovém a polozpracovaném stavu a jejich slitiny, kotvy, kovářské, zvony, stavební materiál z válcovaného a litého kovu, kolejnice a jiný kovový materiál určený k železničním účelům, řetězy, zvedací a vázací řetězy a smyčky, zvedací čelisti, kleště a svěrky, zavěšovací prvky všeho druhu včetně háků, ok, spojek, karabin a třmenů, napínací a stahovací šrouby a třmeny, S-háky otevřené a uzavřené, svěrky na lana a provazy, zkracovací prvky pro řetězy a lana všeho druhu, ocnice pro lana kovová i plastová a provazy, upínací pásy včetně napínacích mechanismů, kovové kabely, lana a dráty (s výjimkou drátů k elektrotechnickým účelům), kovové ochranné prvky a návleky na zvedací prvky všeho druhu, zámečnické výrobky všeho druhu, kovové roury, nedobytné pokladny a schránky, ocelové kuličky, podkovy, hřebíky a šrouby, jiné kovové výrobky, které nejsou obsaženy v jiných třídách, rudy; (7) stroje a obráběcí stroje, motory, soukolí a hnací řemeny, kladkostroje, jeřáby a jiná nepojízdná zvedací zařízení všeho druhu, zemědělské stroje a líhně, mazačky, elektrotechnická zařízení a přístroje pro domácnost (drtiče, mixéry, mlýnky); (8) ruční nástroje zastávající funkci nářadí v příslušných oborech, nožičské výrobky včetně nožičských výrobků z drahých kovů, včetně břitve a holicích elektrických strojů, vidličky a lžice včetně z drahých kovů, zbraně sečné a bodné, strojky na stříhání vlasů; (9) přístroje a nástroje k vědeckým a laboratorním účelům, přístroje a nástroje navigační, tj. přístroje a nástroje určené k přenášení rozkazů, k měření a přístroje všeobecně užívané při řízení lodí a letadel, přístroje a nástroje geodetické a přístroje pro bezdrátovou telegrafii, přístroje fotografické, kinematografické, optické, včetně promítačů obrazů a zvětšovací přístrojů, přístroje a

nástroje k vážení a měření, přístroje a nástroje signalizační včetně signálních píšťal, přístroje a nástroje pro účely záchranné a učební, automaty uváděné v činnost vhozením mince nebo známky, přístroje pro záznam a reprodukci mluveného slova, rozhlasové a televizní přijímače a vysílače, satelitní přijímače, gramofony, audiovizuální technika všeho druhu, magnetofony všeho druhu, zapisovací pokladny a počítačové stroje včetně kancelářských a děrovacích strojů, výpočetní technika všeho druhu včetně periferních zařízení, telekomunikační technika všeho druhu, hasicí přístroje, speciální pouzdra pro přístroje a nástroje, které jsou zařazeny do této třídy, elektrotermické nástroje a přístroje, jako ruční elektrické svářečky, elektrické žehličky apod., elektrické přístroje a zařízení jako elektrické zapalovače, elektromechanická zařízení pro domácí účely určená k čištění jako vysavače prachu, leštiče parket a pod., regulační a ovládací prvky a zařízení všeho druhu pro zvedací zařízení všeho druhu, součásti a příslušenství všech uvedených přístrojů a zařízení; (11) osvětlovací a topná zařízení na výrobu páry, zařízení pro vaření, chlazení, větrání včetně klimatizace nebo zařízení pro úpravu vzduchu, zařízení pro rozvod vody a zařízení zdravotnická, elektricky vytápěné podušky k jiným než léčebným účelům, elektrické ohřívače nohou, krby; (12) pozemní vozidla včetně pojízdných jeřábů, zvedacích vozíků a jiných pojízdných zařízení všeho druhu a jejich příslušenství včetně zvedacích a vázacích pásů a smyček, řetězů, zvedacích čelistí, kleští a svěrek, zavěšovacích prvků všeho druhu, včetně háků, ok, spojek, karabin a třmenů, S-háků otevřených a uzavřených, zkracovacích prvků pro řetězy a lana všeho druhu, upínacích pásů a napínacích mechanismů určených pro fixaci nákladu přepravovaného pozemními vozidly, motory pro pozemní vozidla, poháněcí soukolí a hnací řemeny pro pozemní vozidla, zařízení pro leteckou, lodní a pozemní dopravu; (17) gutaperča, guma, balata, náhražky těchto hmot, polotovary z plastických hmot, (fólie, desky, tyče), těsnící hmoty, ucpávky a izolace (tepelné, elektrické nebo zvukové), osinek, slída a výrobky z osinku a slídy, hadice nekovové, zvedací a vázací pásy a smyčky z plastu, plastových vláken a kombinace plastu s kovem, včetně příslušných kovových prvků, plastové ochranné a krycí prvky pro lana a provazy všeho druhu a zvedací a vázací pásy všeho druhu, izolační nátěry; (19) stavební materiál včetně polozpracovaného řeziva (trámy, prkna, dřevěné panely, překližka, skleněné cihly, dlaždice a pod.), přírodní a umělé kámen, cement, vápno, malta, sádra, šterk, kameninové a cementové roury, stavební materiál pro stavbu cest asfalt, smola, živec, přenosné domy, kamenné pomníky; (22) provazy, struny k technickým účelům, lana, motouzy z přírodních, umělých nebo plastických látek, včetně provazů, strun, lan a motouzů pro účely vázání a zvedání, sítě a stany, včetně stanů pro táboření, lodní plachty, pytle, čalounický materiál, jako žíně, kapok, peří a mořská tráva, surová textilní vlákna; (25) elektricky vytápěné oděvy a součásti oděvů.

(511) 6, 7, 8, 9, 11, 12, 17, 19, 22, 25
(210) O-117693

(111) **209823**
(220) 19.12.1996
(151) 27.05.1998
(540)

SENIOR PRIX

(730) **NADACE ŽIVOT UMĚLCE**, Senovážné nám. č. 23, Praha 1, 11000, CZ
(510) (41) udělování cen za dlouholetou činnost v oblasti záznamů uměleckých výkonů.
(511) 41
(210) O-118101

(111) **209862**
(220) 22.01.1997
(151) 27.05.1998
(540)

LEGATO

(730) **LEGATO Litoměřice, s.r.o.**, Nerudova 10, Litoměřice, 41201, CZ
(510) (20) nábytek všeho druhu, včetně nábytku kovového kempingového, výrobky ze dřeva, korku, proutí, rákosu, výrobky z plastických hmot, ložní potřeby, matrace, žíněnky,

podhlavníky; (24) bytový textil v rozsahu třídy 24; (27) koberce, rohože a jiné podlahové krytiny, tapety; (37) instalace, montáž, opravy a údržba nábytku; (42) služby bytového architekta všeho druhu.

(511) 20, 24, 27, 37, 42
(210) O-118762

(111) **209864**
(220) 22.01.1997
(151) 27.05.1998
(540)



(730) **LEGATO Litoměřice, s.r.o.**, Nerudova 10, Litoměřice, 41201, CZ
(510) (20) nábytek všeho druhu, včetně nábytku kovového kempingového, výrobky ze dřeva, korku, proutí, rákosu, výrobky z plastických hmot, ložní potřeby, matrace, žíněnky, podhlavníky; (24) bytový textil v rozsahu třídy 24; (27) koberce, rohože a jiné podlahové krytiny, tapety; (37) instalace, montáž, opravy a údržba nábytku; (42) služby bytového architekta všeho druhu.
(511) 20, 24, 27, 37, 42
(210) O-118764

(111) **209925**
(220) 20.02.1997
(151) 27.05.1998
(540)

ALFACOLOR

(730) **STAVEBNÍ CHEMIE SLANÝ a.s.**, U Ploché dráhy 294, Slaný, 27401, CZ
(740) **DANĚK & PARTNERS**, Dr. Vilém Daněk, Vinohradská 45, Praha, 12000
(510) (2) tónovací systém pro fasádní, interiérové barvy, lazury, emaily.
(511) 2
(210) O-119675

(111) **209926**
(220) 20.02.1997
(151) 27.05.1998
(540)

BETACOLOR

(730) **STAVEBNÍ CHEMIE SLANÝ a.s.**, U Ploché dráhy 294, Slaný, 27401, CZ
(740) **DANĚK & PARTNERS**, Dr. Vilém Daněk, Vinohradská 45, Praha, 12000
(510) (2) tónovací systém pro fasádní, interiérové barvy, lazury, emaily.
(511) 2
(210) O-119676

(111) **209971**
(220) 07.03.1997
(151) 27.05.1998
(540)



(730) **TOP WOOD Windows, s.r.o.**, Zášová č.p. 660, 75651, CZ
(740) Advokátní kancelář, JUDr. Petruželová Ilona, Smetanova 970, Vsetín, 77501
(510) (19) dřevěná okna a dveře.
(511) 19
(210) O-120113

(111) **210058**
(220) 02.06.1997
(151) 27.05.1998
(540)



(730) **ELVO a.s.**, Vodařská 126/17, Brno, 61900, CZ
(740) Ing. Dohnal Jiří, patentový zástupce, Nedbalova 29, Brno, 62300
(510) (7) elektrické nářadí, vrtačky, pily, brusky, vysavače, mixéry;
(9) elektrorozvodné skříně, elektroinstalační materiál, svářečky;
(11) přístroje pro topení, osvětlení, vaření, sušení, ventilaci a chlazení, ohříváče vody, infrazdroje tepla, bojler, ventilátory, fritovač hrnce, kávovary, lednice, mrazící boxy.
(511) 7, 9, 11
(210) O-122665

(111) **210064**
(220) 05.06.1997
(151) 27.05.1998
(540)



(730) **Ing. Radek Sedláček**, Nádražní 608/IV, Chlumec nad Cidlinou, 50351, CZ
(740) HALAXOVÁ & HALAXOVÁ, TETRAPAT, RNDr. Zdeňka Halaxová, Horní náměstí 7, Olomouc, 77200
(510) (16) fotografie, pohlednice, publikace.
(511) 16
(210) O-122878

(111) **210073**
(220) 09.06.1997
(151) 27.05.1998
(540)

REUTERS

(730) **REUTERS LIMITED**, 85 Fleet Street, London, GB
(740) Patentservis Praha a.s., Jivenská 1273/1, Praha 4, 14021
(510) (37) instalace, údržba a opravy počítačových systémů, telekomunikačních přístrojů a aparátů, informační servis vztahující se k opravám nebo instalacím, poskytovaný on-line z počítačových databází nebo Internetu; (42) poskytování přístupu a leasingový přístup k počítačovým databázím, počítačové programování, počítačový pronájem, počítačové softwarové navrhování, modernizace počítačového software, služby oznamující novinky, pronájem počítačového software.
(511) 37, 42
(210) O-122943

(111) **210109**
(220) 26.06.1997
(151) 27.05.1998
(540)



(730) **SKILLS, spol. s r.o.**, Klánova ul. 492/28, Praha 4, 14700, CZ
(740) Mgr. Jitka Vejražková, patentový zástupce, Čihákova 17/872, Praha 9, 19000

(510) (9) software, kazety, CD, veškeré druhy nosičů informací; (16) tiskoviny; (41) školící činnost.
(511) 9, 16, 41
(210) O-123451

(111) **210189**
(220) 10.01.1996
(151) 29.06.1998
(540)



PROFITNESS

(730) **Profitness Česká republika a. s.**, Na Pankráci 1618/30, Praha 4, 14000, CZ
(740) Advokátní a patentová kancelář VYSKOČIL, KROŠLÁK a spol., Dana Lukajová, Voršilská 10, Praha 1, 11000
(510) (3) mýdla, parfumerie a výrobky kosmetické, zejména šampony, kondicionery, přípravky na tvarování a fixování účesu, vlasové balzámy a vody, barvy na vlasy, přípravky k péči o tělo a ruce, pěny do koupele, oleje do koupele, sprchové gely, opalovací krémy, mléka a oleje, krémy a mléka před a po opalování, jelení loje, dezodorační přípravky pro osobní potřebu, rostlinná kosmetika, rostlinné koupelové směsi; (5) potravinové doplňky, zejména vitamínové přípravky ve všech formách, minerální látky, aminokyseliny, přípravky na zvýšení tělesné hmotnosti, přípravky na bázi léčivých rostlin; (9) nahrané a nenahrané nosiče záznamů zvuku a obrazu, zejména audiokazety, videokazety, magnetofonové pásky, gramofonové desky, kompaktní desky, videodesky; (24) tkaniny, ručníky, osušky, pokrývky.
(511) 3, 5, 9, 24
(210) O-107546

(111) **210270**
(220) 03.09.1996
(151) 29.06.1998
(540)

BLOCK

(730) **BLOCK a.s.**, Stulíková 1392, Praha 9, 19800, CZ
(740) Patentová a známková kancelář, Ing. Jaromír Příkryl, Včelín 1161, Hulín, 76824
(510) (9) přístroje a nástroje elektrické, přístroje a nástroje pro bezdrátovou telegrafii vč. příslušenství, telefony a příslušenství, přístroje a nástroje zabezpečovací, navigační a signalizační, rozvaděče nízkého napětí; (11) zařízení osvětlovací a svítidla; (25) oděvy; (37) stavby bytové, občanské a průmyslové, instalace elektrické, opravy a údržba elektrických zařízení, opravy motorových vozidel; (42) projektová činnost v investiční výstavbě, investorská a inženýrská činnost, revize elektrických zařízení.
(511) 9, 11, 25, 37, 42
(210) O-114481

(111) **210271**
(220) 03.09.1996
(151) 29.06.1998
(540)



(730) **BLOCK a.s.**, Stulíková 1392, Praha 9, 19800, CZ
(740) Patentová a známková kancelář, Ing. Jaromír Příkryl, Včelín 1161, Hulín, 76824
(510) (9) přístroje a nástroje elektrické, přístroje a nástroje pro bezdrátovou telegrafii vč. příslušenství, telefony a příslušenství, přístroje a nástroje zabezpečovací, navigační a signalizační,

rozvaděče nízkého napětí; (11) zařízení osvětlovací a svítidla; (25) oděvy; (37) stavby bytové, občanské a průmyslové, instalace elektrické, opravy a údržba elektrických zařízení, opravy motorových vozidel; (42) projektová činnost v investiční výstavbě, investorská a inženýrská činnost, revize elektrických zařízení.

(511) 9, 11, 25, 37, 42
(210) O-114483

(111) **210282**
(220) 20.09.1996
(151) 29.06.1998
(540)

DKNY

(730) **Gabrielle Studio, Inc.**, 550 Seventh Avenue, New York, NY, US
(740) Společná advokátní kancelář Všeťečka Zelený Švorčík Kalenský a partneři, JUDr. Otakar Švorčík, Hájkova 2, Praha 2, 12000
(510) (9) obroučky brýlí, sluneční brýle, brýlová skla, pouzdra na brýle, řetízky a šňůrky k zavěšení brýlí, části, příslušenství a doplňky brýlí a slunečních brýlí; (14) šperky a hodinky; (18) ruční tašky, tašky na záda, taštičky pro kosmetiku, kožené opasky, náprsní tašky, pouzdra pro kreditní karty a vizitky, pouzdra na klíče, peněženky na mince, pouzdra na klíče k automobilům, pouzdra pro všestranné použití, kufr, vaky, tašky s popruhy, dámské kabelky, cestovní kabely, ruksaky, aktovky, brašny, kufr, deštníky.

(511) 9, 14, 18
(210) O-115039

(111) **210284**
(220) 26.09.1996
(151) 29.06.1998
(540) **ORCHESTR GUSTAVA BROMA**

(730) **Gustav Brom**, Klátovec 46, Panské Dubenky, 58853, CZ
(740) Ing. Markes Libor, Grohova 54, Brno, 60200
(510) (9) nosiče zvuku, nosiče obrazu; (41) hudební produkce, koncerty, vystoupení, natáčení pro rozhlas a televizi, natáčení na nosiče zvuku a obrazu.

(511) 9, 41
(210) O-115205

(111) **210293**
(220) 09.10.1996
(151) 29.06.1998
(540)



(730) **Martin Macík**, Zberazská 1128, Sedlčany, 26401, CZ
(740) Zastupování bylo zrušeno.
(510) (16) papír a výrobky z papíru, tiskoviny, časopisy, periodika, knihy, knihařské výrobky; (35) inzertní a reklamní činnost; (41) nakladatelská a vydavatelská činnost.

(511) 16, 35, 41
(210) O-115569

(111) **210365**
(220) 14.11.1996
(151) 29.06.1998
(540)



(730) **Jiří Pazdera**, Seloutky 107, Určice, 79804, CZ
(740) Patentová kancelář Kania, Sedlák, Smola, Ing. Kania František, Mendlovo nám. 1a, Brno, 60300

(510) (16) dřevo modelářské, modelářská hlína, modelářské plastické hmoty, modelovací hlína, vosk, pasta; (19) dřevo atlasové, dřevo důlní, dřevo na bedny, dřevo na dýhy, dřevo překližkové, dřevo schopné formování, dřevo stavební, dřevo tvarované, dřevo užitkové, dřevo způsobilé k lití, dřevolepenka pro stavebnictví; (20) nábytek všeho druhu, ze dřeva, kovu, rákosu, kůže nebo jiných hmot pro ložnice, zahradu, sekretariáty, rejstříky, nábytek školní, nábytek a sedátka skládací, nábytek čalouněný, nábytkové kování nekovové, dřevěné kolíky a kolíčky, dřevěné pásy, dřevěné postele, dřevěné výrobky neobsažené v jiných třídách; (40) dřevovýroba, práce s dřevem.

(511) 16, 19, 20, 40
(210) O-116744

(111) **210445**
(220) 23.01.1997
(151) 29.06.1998
(540)

DOLSKÁ MEDOVINA

(730) **Výzkumný ústav včelařský, s.r.o.**, Máslovice - Dol 94, Praha-východ, 25266, CZ
(740) Ing. Pavel Nádvořík, Sokola Tůmy 1, Ostrava - Hulváky, 70900
(510) (33) alkoholický nápoj - medovina.
(511) 33
(210) O-118769

(111) **210896**
(220) 13.09.1996
(151) 27.07.1998
(540)

ROSSI

(730) **SERGIO ROSSI S.P.A.**, Via Stradone, 600-602, San Mauro Pascoli, IT
(740) **KOREJZOVÁ & SPOL.**, v.o.s., JUDr. Zdeňka Korejzová, Spálená 29, Praha 1, 11000
(510) (18) kůže, imitace kůže, výrobky z těchto materiálů, zahrnuté do této třídy, kůže ze zvířat, kufr, deštníky, slunečníky a hole, biče a sedlářské výrobky.
(511) 18
(210) O-114769

(111) **210982**
(220) 25.11.1996
(151) 27.07.1998
(540)

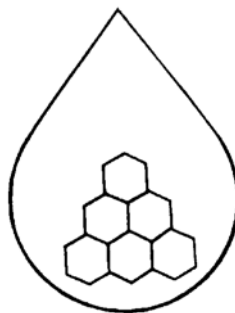

(730) **JSG FOOD, s.r.o.**, Radobyčická náves 2/77, Plzeň, 30100, CZ
(740) **DANĚK & PARTNERS** Advokátní a patentová kancelář, Dr. Vilém Daněk, Vinohradská 45, Praha 2, 12000
(510) (30) med.
(511) 30
(210) O-117167

(111) **210983**
(220) 25.11.1996
(151) 27.07.1998

(540)

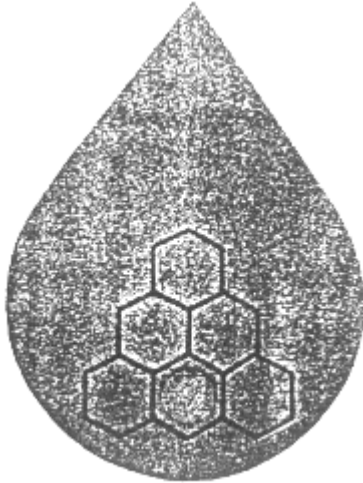

- (730) **JSG FOOD, s.r.o.**, Radobyčická náves 2/77, Plzeň, 30100, CZ
(740) **DANĚK & PARTNERS** Advokátní a patentová kancelář, Dr. Vilém Daněk, Vinohradská 45, Praha 2, 12000
(510) (30) med.
(511) 30
(210) O-117168

- (111) **211306**
(220) 23.05.1997
(151) 27.07.1998
(540)

MRAZÍK

- (730) **DAVAY COMMUNICATIONS s.r.o.**, Kameníčková 2, Brno, 61600, CZ
(740) Ing. Dohnal Jiří, patentový zástupce, Nedbalova 29, Brno, 62300
(510) (39) doprava, rozvoz zboží.
(511) 39
(210) O-122428

- (111) **211375**
(220) 25.06.1997
(151) 27.07.1998
(540)



- (730) **PORSACO A/S**, Vallensbaekvej 55, Broendby, DK
(740) Patentservis Praha a.s., Jivenská 1273/1, Praha 4, 14021
(510) (6) hliníkové profily; (20) stavebnicové regálové systémy a stánky určené pro výstavnictví včetně plastových spojek.
(511) 6, 20
(210) O-123435

- (111) **211376**
(220) 25.06.1997
(151) 27.07.1998
(540)

PORSA

- (730) **PORSACO A/S**, Vallensbaekvej 55, Broendby, DK
(740) Patentservis Praha a.s., Jivenská 1273/1, Praha 4, 14021
(510) (6) hliníkové profily; (20) stavebnicové regálové systémy a stánky určené pro výstavnictví včetně plastových spojek.
(511) 6, 20
(210) O-123436

- (111) **211677**
(220) 12.06.1996

- (151) 25.08.1998
(540)



- (730) **VARs BRNO a.s.**, Křoftova 80, Brno, 61600, CZ
(740) Ing. Jiří Střelák, Pařížská 17, Praha 1, 11000
(510) (36) pronájem nemovitostí, bytových a nebytových prostor; (37) montáž a servis výpočetní techniky; (41) konzultace a školení; (42) automatizované zpracování dat, hardware, software.
(511) 36, 37, 41, 42
(210) O-112101

- (111) **211718**
(220) 30.10.1996
(151) 25.08.1998
(540)

EUROMEDIA

- (730) **EUROMEDIA GROUP k.s.**, Nádražní 896/32, Praha 5, 15000, CZ
(740) JUDr. Anna Kokošková, advokát, Lublaňská 61, Praha 2, 12000
(510) (9) CD, CD-ROM, MC-kazety a další nosiče pro přenos a reprodukci zvuku a obrazu, videokazety; (16) knihy a hudebniny všeho druhu; (35) distribuce zboží k reklamním účelům; (39) zasilatelství a zásilkový obchod; (41) vydavatelství a nakladatelství pro knihy, časopisy, noviny.
(511) 9, 16, 35, 39, 41
(210) O-116209

- (111) **211739**
(220) 13.11.1996
(151) 25.08.1998
(540)

PRINTER'S

- (730) **STOCK Plzeň a.s.**, Palirenská 2, Plzeň, 31551, CZ
(740) Čermák Hořejš Myslíl a spol., JUDr. Jan Matějka, Národní 32, Praha 1, 11000
(510) (33) lihoviny.
(511) 33
(210) O-116705

- (111) **211792**
(220) 17.12.1996
(151) 25.08.1998
(540)



- (730) **VLTAVA-LABE-PRESS, a.s.**, nám. Přemysla Otakara II č. 8/5, České Budějovice, 37021, CZ
(510) (16) periodický a neperiodický tisk, tiskoviny všeho druhu.
(511) 16
(210) O-118036

- (111) **211793**
(220) 17.12.1996
(151) 25.08.1998



- (730) VLTAVA-LABE-PRESS, a.s., nám. Přemysla Otakara II č. 8/5, České Budějovice, 37021, CZ
(510) (16) tiskoviny všeho druhu, periodický a neperiodický tisk.
(511) 16
(210) O-118037

- (111) 211794
(220) 17.12.1996
(151) 25.08.1998
(540)



- (730) VLTAVA-LABE-PRESS, a.s., nám. Přemysla Otakara II č. 8/5, České Budějovice, 37021, CZ
(510) (16) periodický a neperiodický tisk, tiskoviny všeho druhu.
(511) 16
(210) O-118038

- (111) 211795
(220) 17.12.1996
(151) 25.08.1998
(540)



- (730) VLTAVA-LABE-PRESS, a.s., nám. Přemysla Otakara II č. 8/5, České Budějovice, 37021, CZ
(510) (16) periodický a neperiodický tisk, tiskoviny všeho druhu.
(511) 16
(210) O-118039

- (111) 211796
(220) 17.12.1996
(151) 25.08.1998
(540)



- (730) VLTAVA-LABE-PRESS, a.s., nám. Přemysla Otakara II č. 8/5, České Budějovice, 37021, CZ
(510) (16) periodický a neperiodický tisk, tiskoviny všeho druhu.
(511) 16
(210) O-118040

- (111) 211797
(220) 17.12.1996
(151) 25.08.1998
(540)



- (730) VLTAVA-LABE-PRESS, a.s., nám. Přemysla Otakara II č. 8/5, České Budějovice, 37021, CZ
(510) (16) periodický a neperiodický tisk, tiskoviny všeho druhu.
(511) 16
(210) O-118041

- (111) 211798
(220) 17.12.1996
(151) 25.08.1998
(540)



- (730) VLTAVA-LABE-PRESS, a.s., nám. Přemysla Otakara II č. 8/5, České Budějovice, 37021, CZ
(510) (16) periodický a neperiodický tisk, tiskoviny všeho druhu.
(511) 16
(210) O-118042

- (111) 211799
(220) 17.12.1996
(151) 25.08.1998
(540)



- (730) VLTAVA-LABE-PRESS, a.s., nám. Přemysla Otakara II č. 8/5, České Budějovice, 37001, CZ
(510) (16) periodický a neperiodický tisk, tiskoviny všeho druhu.
(511) 16
(210) O-118043

- (111) 211812
(220) 23.12.1996
(151) 25.08.1998
(540)

BITTER KISS

- (730) STOCK Plzeň a.s., Palírenská 2, Plzeň, 31551, CZ
(740) Čermák Hořejš Myslíl a spol., JUDr. Jan Matějka, Národní 32, Praha 1, 11000
(510) (32) piva, minerální a sodové vody a další nealkoholické nápoje, ovocné nápoje a šťávy; (33) alkoholické nápoje.
(511) 32, 33
(210) O-118215

- (111) 211954
(220) 01.04.1997
(151) 25.08.1998
(540)



- (730) STOCK Plzeň a.s., Palírenská 2, Plzeň, 31551, CZ
(740) Čermák Hořejš Myslíl a spol., JUDr. Jan Matějka, Národní 32, Praha 1, 11000
(510) (33) lihoviny.

(511) 33
(210) O-120853

(151) 28.09.1998
(540)



(111) **212021**
(220) 25.04.1997
(151) 25.08.1998
(540)

SUNDAY

(730) **METEOPRESS, spol. s r. o.**, Kříženeckého náměstí 1079, Praha 5, 15200, CZ

(740) Ing. Jiří Štřelák, Pařížská 17, Praha 1, 11000

(510) (9) aparáty a přístroje vědecké, elektrické, fotografické, filmové, optické, počítače, aparáty pro záznam, převod, reprodukci zvuku a obrazu, nosiče dat; (16) papír, fotografie, knižní vazby, tiskárenské výrobky; (35) reklamní a inzertní činnost; (38) spoje a komunikace, televizní a kabelové vysílání, telekomunikace; (41) kulturní, zábavní, sportovní a výchovné aktivity; (42) poskytování meteorologických informací.

(511) 9, 16, 35, 38, 41, 42
(210) O-121602

(730) **Jindra Kropáčková, M.J.** Lermontova 5/610, Praha 6, 16000, CZ

(510) (32) minerální vody, šumivé nápoje a jiné nápoje nealkoholické, nápoje a šťávy ovocné, sirupy a jiné přípravky k zhotovování nápojů, piva; (33) alkoholické nápoje.

(511) 32, 33
(210) O-114538

(111) **212034**
(220) 07.05.1997
(151) 25.08.1998
(540)

CENTROPOL HOLDING A.S.

(730) **Centropol holding a.s.**, Vaničkova 1, Ústí nad Labem, 40001, CZ

(510) (35) činnost ekonomických a organizačních poradců; (36) pronájem bytových a nebytových prostor.

(511) 35, 36
(210) O-121978

(111) **212416**
(220) 31.07.1996
(151) 28.09.1998
(540)

TANNER KROLLE

(730) **TANNER KROLLE & COMPANY LIMITED**, Pims House, Mildmay Avenue, London, GB

(740) **KOREJZOVÁ & SPOL.**, v.o.s., Mgr. Petra Korejzová, Spálená 29, Praha 1, 11000

(510) (18) brašny, tašky, kabely, kabelky, pásky, aktovky na doklady, diplomatické kuffíky, pouzdra, kazety, kufry, náprsní tašky, váčky, tobolky, zavazadla, vojenské pásky, řemínky, opasky, necesery a kuffíky na toaletní potřeby, kožená pouzdra na bižuterii, krabice na klobouky a krabice na boty, zhotovené z kůže, noční bezpečnostní peněženky, bezpečnostní pouzdra, kabely na šperky, pouzdra na doklady, výrobky z kůže, části a fitinky pro veškeré shora uvedené zboží.

(511) 18
(210) O-113505

(111) **212417**
(220) 01.08.1996
(151) 28.09.1998
(540)

CHAIRMAN

(730) **Ssangyong Motor Company**, 150-3, Chilkoi-Dong, Pyungtaek-si Kyungki-do, KR

(740) Čermák Hořejš Myslíl a spol., JUDr. Jan Matějka, Národní 32, Praha 1, 11000

(510) (12) osobní auta, dodávky, pikapy, víceúčelová vozidla, sportovní dodávkové vozy, autobusy, přívěsy, traktory, nákladní vozy, závodní auta, kola pro dopravní prostředky, motocykly, jízdní kola, součástky a příslušenství pro všechny výše zmíněné výrobky.

(511) 12
(210) O-113541

(111) **212434**
(220) 05.09.1996

(111) **212741**
(220) 29.05.1997
(151) 28.09.1998
(540)



(730) **Pegas - hotel, pivovar, pivnice, s.r.o.**, Jakubská 120/4, Brno, 60200, CZ

(510) (32) pivo; (42) ubytovací, hostinské a stravovací služby.
(511) 32, 42
(210) O-122610

(111) **212813**
(220) 09.07.1997
(151) 28.09.1998
(540)

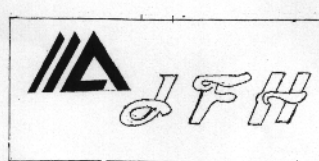

(730) **XILO, spol. s r.o.**, Tiskařská 599/12, Praha 10, 10200, CZ

(510) (25) oděvy, obuv, kloboučnické zboží.
(511) 25
(210) O-123557

(111) **212814**
(220) 09.07.1997
(151) 28.09.1998
(540)



(730) **XILO, spol. s r.o.**, Tiskařská 599/12, Praha 10, 10200, CZ

(510) (25) oděvy, obuv, kloboučnické zboží.
(511) 25

(210) O-123558

(111) **212815**
(220) 09.07.1997
(151) 28.09.1998
(540)(730) **XILO, spol. s r.o.**, Tiskařská 599/12, Praha 10, 10200, CZ
(510) (25) oděvy, obuv, kloboučnické zboží.
(511) 25
(210) O-123559(111) **212827**
(220) 04.07.1997
(151) 28.09.1998
(540)(730) **KAROSA, a.s.**, Dobrovského 74/II, Vysoké Mýto, 56603, CZ
(740) PATENTSERVIS Praha a.s., Jivenská 1273/1, Praha 4, 14021
(510) (12) automobily a pozemní vozidla, náhradní díly pro autobusy.
(511) 12
(210) O-123692(111) **213118**
(220) 11.07.1996
(151) 29.10.1998
(540)(730) **AVX Corporation**, 801, 17th Avenue South, Myrtle Beach, SC, US
(740) Josef Majetič, Na Výsluní 845, Lanškroun, 56301
(510) (9) elektronické součástky včetně kondenzátorů, rezistorů, potenciometrů, trimrů, varistorů, odporových sítí, R/C sítí, akustických generátorů, oscilátorů, křemenné krystaly, substráty pro elektroniku, filtry pro elektroniku, hybridní integrované obvody, odrušovací součástky, pojistky pro elektroniku, konektory pro elektroniku; (40) zpracovávání substrátů pro elektroniku.
(511) 9, 40
(210) O-112944(111) **213153**
(220) 28.08.1996
(151) 29.10.1998
(540)**FILODORO CLASSIC**(730) **Filodoro Calze, S.p.A.**, Via Brescia, 6, Casalmoro, IT
(740) Patentservis Praha a.s., Jivenská 1273/1, Praha 4, 14021
(510) (25) pánské, dámské a dětské oděvy a obuv, punčochové zboží, dámské punčocháče, ponožky.
(511) 25
(210) O-114307(111) **213154**
(220) 28.08.1996
(151) 29.10.1998
(540)**PHILIPPE MATIGNON**(730) **Filodoro Calze, S.p.A.**, Via Brescia, 6, Casalmoro, IT
(740) Patentservis Praha a.s., Jivenská 1273/1, Praha 4, 14021
(510) (25) pánské, dámské a dětské oděvy a obuv, punčochové zboží, dámské punčocháče, ponožky.
(511) 25

(210) O-114308

(111) **213156**
(220) 29.08.1996
(151) 29.10.1998
(540)**MUSSO**(730) **Ssangyong Motor Company**, 150-3, Chilko-Dong, Pyungtaek-si Kyungki-do, KR
(740) Čermák Hořejš Myslíl a spol., JUDr. Jan Matějka, Národní 32, Praha 1, 11000
(510) (12) osobní auta, dodávky, malá nákladní auta, vozidla pro různé účely, sportovní víceúčelová vozidla, autobusy, vlečné vozy, přívěsné vozíky, traktory, velká nákladní vozidla, tahače, nákladní vagóny, závodní automobily, kola na automobily a vozidla, motocykly, jízdní kola, části a příslušenství výše uvedených výrobků.
(511) 12
(210) O-114349(111) **213211**
(220) 12.02.1997
(151) 29.10.1998
(540)**BAKE OFF**(730) **SEDBA Baking spol. s r.o.**, Branická 416, Praha 4, 14000, CZ
(740) AK Hanuš - Kohout a partneři, JUDr. Hanuš Jiří, Břevnovská 12, Praha 6, 16000
(510) (39) skladování; (42) služby a postupy k přípravě a konzumaci potravin.
(511) 39, 42
(210) O-119390(111) **213400**
(220) 29.05.1997
(151) 29.10.1998
(540)

Huntleigh
HEALTHCARE

(730) **SORAL A HANZLIK, s.r.o.**, Navigátorů 613, Praha 6, 16100, CZ
(740) HALAXOVÁ & HALAXOVÁ, TETRAPAT, RNDr. Zdeňka Halaxová, Horní náměstí 7, Olomouc, 77200
(510) (10) antidekubitní matrace (vzduchové a statické) na léčbu a prevenci proleženin, statické antidekubitní pomůcky zejména podložky na lůžko, sedačky, podložky na paty a lokty, podpurný polštář, komfortní kruh.
(511) 10
(210) O-122628(111) **213790**
(220) 29.08.1996
(151) 23.11.1998
(540)**NUTREND**(730) **NUTREND D.S., a.s.**, Selské nám. 9/43, Olomouc - Chválkovice, 77200, CZ
(740) Ing. Petr Soukup, patentový a známkový zástupce, Vídeňská 8, Olomouc, 77200
(510) (5) obilní klíčky, kultury mikroorganismů pro diety; (29) veškeré potraviny v konzervách, ovocné dřeně, poživatiny z ovoce; (30) káva a náhražky z kávy, obilní vločky; (32) veškeré nealkoholické nápoje a sirupy, včetně ovocných, přípravky k přípravě nápojů.

(511) 5, 29, 30, 32
(210) O-114339

(111) **213800**
(220) 13.09.1996
(151) 23.11.1998
(540)



- (730) **Plešivčáková Halina - HENEX**, Prstná 123, Petrovice u Karviné, 73572, CZ
(740) Patentová a známková kancelář, Ing. Jaromír Příklad, Včelín 1161, Hulín, 76824
(510) (9) přístroje a nástroje elektrické, zejména elektronika k přístrojům a nástrojům chirurgickým, lékařským a zubolékařským; (10) zdravotní technika, zejména přístroje a nástroje chirurgické, lékařské a zubolékařské včetně zdravotnických pomůcek; (37) opravárenské služby v oblasti výrobků zdravotní techniky a elektroniky.
(511) 9, 10, 37
(210) O-114767

(111) **213885**
(220) 25.02.1997
(151) 23.11.1998
(540)



- (730) **AVICENNA Company, spol. s r. o.**, Nad Vršovskou horou 88/4, Praha 10, 10100, CZ
(740) Ing. Francis Jupa, Měchenická 4/2554, Praha 4, 14100
(510) (5) výrobky farmaceutické, zvěrolékařské a zdravotnické, výrobky dietetické k lékařským účelům, potraviny pro děti, náplasti, obvazový materiál, hmoty k plombování zubů a na zubní otisky, desinfekční prostředky, prostředky proti parazitům, k ničení plevelu a hubení živočišných a rostlinných škůdců; (10) přístroje a nástroje chirurgické, lékařské, zubolékařské a zvěrolékařské včetně speciálního nábytku pro tyto obory a zdravotnické pomůcky; (41) vydavatelská činnost zejména ve zdravotnictví; (42) zprostředkovatelství ve zdravotnictví, lékařská služba.
(511) 5, 10, 41, 42
(210) O-119808

(111) **213889**
(220) 05.03.1997
(151) 23.11.1998
(540)



- (730) **TRITIA, s.r.o.**, Svobody 7, Cheb, 35044, CZ
(740) ZEMAN - podkrušnohorská patentová a známková kancelář, Petr Zeman, Hradní 301, Loket, 35733
(510) (30) chléb a další pekařské výrobky všeho druhu včetně pečiva jemného a pečiva trvanlivého, oplatky, dorty, cukroví drobné a jiné cukrářské výrobky všeho druhu, cukrovinky.
(511) 30
(210) O-120050

(111) **213941**
(220) 19.05.1997
(151) 23.11.1998
(540)



- (730) **Evropská vodní doprava s.r.o.**, Nad Vavrouškou 696/19, Praha 8, 18100, CZ
(740) Zastupování bylo zrušeno. .
(510) (7) stroje a obráběcí stroje (s výjimkou těch, které jsou zahrnuty ve tř. 9-12 a 16), motory, soukolí a hnací řemeny, zemědělské stroje a líhně, maznice, elektrotechnická zařízení a přístroje pro domácnost jako drtiče, mixery, mlýnky, zařízení pro domácí účely určená k čištění jako vysavače prachu, leštiče parket a pod., součásti a příslušenství všech uvedených přístrojů a zařízení; (9) přístroje a nástroje k vědeckým a laboratorním účelům, přístroje a nástroje navigační, tj. přístroje a nástroje určené k přenášení rozkazů, k měření a přístroje všeobecně užívané při řízení lodí a letadel, přístroje a nástroje geodetické a přístroje pro bezdrátovou telegrafii, přístroje fotografické, kinematografické, optické, včetně promítačů obrazů a zvětšovací přístrojů, přístroje a nástroje k vážení a měření, přístroje a nástroje signalizační včetně signálních píšťal, přístroje a nástroje pro účely záchranné a učební, automaty uváděné v činnost vhozením mince nebo známky, přístroje pro záznam a reprodukci mluveného slova, rozhlasové a televizní přijímače a vysílače, satelitní přijímače, gramofony, audiovizuální technika všeho druhu, magnetofony všeho druhu, zapisovací pokladny a počítací stroje včetně kancelářských a děrovacích strojů, výpočetní technika všeho druhu včetně periferních zařízení, telekomunikační technika všeho druhu, hasící přístroje, speciální pouzdra pro přístroje a nástroje, které jsou zařazeny do této třídy, elektrotermické nástroje a přístroje jako: ruční elektrické svářečky, elektrické žehličky, elektrické zapalovače a obdobná zařízení nezařazená v jiných třídách, součásti a příslušenství všech uvedených přístrojů a zařízení; (11) osvětlovací a topná zařízení na výrobu páry, zařízení pro vaření, chlazení, větrání včetně klimatizace nebo zařízení pro úpravu vzduchu, zařízení pro rozvod vody a zařízení zdravotnická, elektricky vytápěné podušky, oděvy a součásti oděvů, ohřívače nohou; (12) pozemní vozidla, motory pro pozemní vozidla, poháněcí soukolí a hnací řemeny pro pozemní vozidla, zařízení pro leteckou, lodní a pozemní dopravu včetně letadel, plavidel a pozemních vozidel všeho druhu a jejich součástí a příslušenství; (36) pronájem a leasing nemovitostí, motorových vozidel, strojů a zařízení, plavidel a veškerého ostatního, výše uvedeného zboží.
(511) 7, 9, 11, 12, 36
(210) O-122307

(111) **213957**
(220) 04.06.1997
(151) 23.11.1998
(540)



- (730) **ARCDATA PRAHA, s.r.o.**, Hyberská 24, Praha 1, 11000, CZ
(740) AK Felix a spol., JUDr. Karel Codl, U Nikolajky 5, Praha 5, 15800
(510) (9) software; (42) poskytování software.

(511) 9, 42
(210) O-122815

(111) **213958**
(220) 04.06.1997
(151) 23.11.1998
(540)

ARCDATA

(730) **ARCDATA PRAHA, s.r.o.**, Hyberská 24, Praha 1, 11000, CZ
(740) AK Felix a spol., JUDr. Karel Codl, U Nikolajky 5, Praha 5, 15000
(510) (9) software; (42) poskytování software.
(511) 9, 42
(210) O-122816

(111) **214475**
(220) 24.04.1997
(151) 28.12.1998
(540)



(730) **M-line a.s.**, Pekárenská 77/255, České Budějovice, 37021, CZ
(740) Ing. Pavel Nádvorník, Sokola Tůmy 1, Ostrava - Hulváky, 70900
(510) (35) propagační činnost, zejména pro dopravní podniky; (39) informační a zprostředkovatelská činnost v oblasti dopravy, zejména služby týkající se sdělování informací ohledně ceny, tarifů, honorářů, jízdních řádů a dopravních způsobů; (42) tvorba a poskytování software, zejména programové vybavení pro tvorbu jízdních řádů autobusové dopravy na počítači.
(511) 35, 39, 42
(210) O-121525

(111) **214525**
(220) 25.06.1997
(151) 28.12.1998
(540)

SELECTRODE

(730) **Esab Aktiebolag**, Herkulesgatan 72, S-402 77 GÖTEBORG, SE
(740) Patentservis Praha a.s., Jivenská 1273/1, Praha 4, 14021
(510) (9) elektrody pro svařování, tavitelné elektrody pro obloukové svařování.
(511) 9
(210) O-123427

(111) **214850**
(220) 24.06.1996
(151) 25.01.1999
(540)

KLÁŠTORNÉ BRANDY

(730) **ST. NICOLAUS a.s.**, ul. 1. mája 113, Liptovský Mikuláš, 3128, SK
(740) Čermák, Hořejš, Vrba - advokátní a patentová kancelář, JUDr. Ing. Hořejš Milan, Národní 32, Praha 1, 11000
(510) (33) vína, lihoviny, likéry.
(511) 33
(210) O-112376

(111) **214861**

(220) 05.09.1996
(151) 25.01.1999
(540)



(730) **HI LIMITED PARTNERSHIP, a limited partnership of the State of Florida, USA, with Hooters, Inc. its sole general partner**, 26133 U.S. Highway 19 North, Suite 100, Clearwater, FL, US
(740) Patentservis Praha a.s., Jivenská 1273/1, Praha 4, 14021
(510) (16) fotografie, tiskárenské výrobky; (25) trička, dresy, baseballové čepice; (42) stravování hostů, stravování hostů v restauracích s obsluhou.
(511) 16, 25, 42
(210) O-114571

(111) **215547**
(220) 16.05.1997
(151) 22.02.1999
(540)

HEALTHRIDER

(730) **Icon IP, Inc.**, 1500 South 1000 West, Logan, UT, US
(740) KANIA, SEDLÁK, SMOLA Patentová a známková kancelář, Ing. Jiří Malůšek, Mendlovo nám. 1a, Brno, 60300
(510) (28) náčiní pro posilovny, tělocvičné potřeby.
(511) 28
(210) O-122246

(111) **216084**
(220) 21.01.1997
(151) 29.03.1999
(540)



(730) **KELCOM International, spol. s r.o.**, Tomkova 142A, Hradec Králové, 50000, CZ
(740) HALAXOVÁ & HALAXOVÁ, TETRAPAT, RNDr. Zdeňka Halaxová, Horní náměstí 7, Olomouc, 77200
(510) (9) telefonní ústředny, telefony a příslušenství, telegrafická zařízení, stroje a přístroje pro záznam, přenos a reprodukci zvuku nebo obrazu, počítače, zařízení elektronické pro výpočet a dodávání údajů a informací, zabezpečovací, hlídací a signální zařízení, televizní a rozhlasové přijímače, software (pocházející z Kanady); (16) psací stroje, tiskoviny (pocházející z Kanady); (35) pronájem kancelářských strojů, přístrojů a zařízení výše uvedených; (37) opravy a instalace technického zařízení kanceláří a obchodů, opravy a instalace poplašných a hlídacích zařízení, opravy a instalace elektronických zařízení, opravy a instalace elektrických zařízení, opravy a instalace televizních, rozhlasových přijímačů a telefonních ústřední; (41) pronájem radio a televizních přístrojů, kinematografických přístrojů a příslušenství pocházejících z Kanady; (42) porady odborné, porady technické, projekční činnost spojená s výše uvedenými výrobky, pronájem elektrických přístrojů pocházejících z Kanady.
(511) 9, 16, 35, 37, 41, 42
(210) O-118704

(111) **216153**
(220) 16.05.1997
(151) 29.03.1999

(540)

WESLO

- (730) **Icon IP, Inc.**, 1500 South 1000 West, Logan, UT, US
(740) KANIA, SEDLÁK, SMOLA Patentová a známková kancelář,
Ing. Jiří Malůšek, Mendlovo nám. 1a, Brno, 60300
(510) (28) náčiní pro posilovny, skateboardy, trampolíny, tělocvičné
potřeby.
(511) 28
(210) O-122243

(111) **216154**

- (220) 16.05.1997
(151) 29.03.1999
(540)

CADENCE

- (730) **Icon IP, Inc.**, 1500 South 1000 West, Logan, UT, US
(740) KANIA, SEDLÁK, SMOLA Patentová a známková kancelář,
Ing. Jiří Malůšek, Mendlovo nám. 1a, Brno, 60300
(510) (28) náčiní pro posilovny, skateboardy, trampolíny, tělocvičné
potřeby.
(511) 28
(210) O-122244

(111) **216155**

- (220) 16.05.1997
(151) 29.03.1999
(540)

CARDIO

- (730) **Icon IP, Inc.**, 1500 South 1000 West, Logan, UT, US
(740) KANIA, SEDLÁK, SMOLA Patentová a známková kancelář,
Ing. Jiří Malůšek, Mendlovo nám. 1a, Brno, 60300
(510) (28) cvičební náčiní pro posilovny, tělocvičné potřeby.
(511) 28
(210) O-122247

(111) **216156**

- (220) 16.05.1997
(151) 29.03.1999
(540)

PRO-FORM

- (730) **Icon IP, Inc.**, 1500 South 1000 West, Logan, UT, US
(740) KANIA, SEDLÁK, SMOLA Patentová a známková kancelář,
Ing. Jiří Malůšek, Mendlovo nám. 1a, Brno, 60300
(510) (28) cvičební náčiní pro posilovny, tělocvičné potřeby.
(511) 28
(210) O-122248

(111) **216183**

- (220) 13.06.1997
(151) 29.03.1999
(540)

Roste - To

- (730) **MVDr. Sikyta František**, Husova 1046, Přeštice, 33401, CZ
(740) HALAXOVÁ & HALAXOVÁ, TETRAPAT, RNDr. Zdeňka
Halaxová, Horní náměstí 7, Olomouc, 77200
(510) (1) hnojiva; (31) výrobky zemědělské, zahradnické a lesnické,
živá zvířata, čerstvé ovoce a zelenina, semena, živé rostliny a
přírodní květiny, krmiva.
(511) 1, 31
(210) O-123096

(111) **216918**

- (220) 16.07.1996
(151) 23.04.1999
(540)

FLORIVIT

- (730) **BIOFERM CZ, spol s r. o.**, Černopolní 39a, Brno, 61300,
CZ
(740) Ing. Kendereški Dušan, patentový zástupce, Lidická 51, Brno,
60200
(510) (5) výrobky farmaceutické a zvěrolékařské, zvláště léčivé
přípravky; (31) doplňky krmiv.
(511) 5, 31
(210) O-113070

(111) **216929**

- (220) 11.11.1996
(151) 23.04.1999
(540)

SLOVO

- (730) **VLTAVA-LABE-PRESS, a.s.**, nám. Přemysla Otakara II č.
8/5, České Budějovice, 37021, CZ
(510) (16) periodická publikace všeho druhu.
(511) 16
(210) O-116602

(111) **216935**

- (220) 10.12.1996
(151) 23.04.1999
(540)

NOVATO

- (730) **NOVATO spol. s r. o.**, Uralská 770/6, Praha 6, 16000, CZ
(740) Ing. Marie Smrčková, patentový zástupce, Velflíkova 10, Praha
6, 16000

- (510) (1) chemické výrobky pro průmysl, zemědělství, zahradnictví,
lesnictví, průmyslová pojidla a lepidla včetně dvojsložkových,
tmel na kůži, na pláště vozů, na pneumatiky, pro obuv, na
opravu střepů, porcelánových, skleněných a umělohmotných
výrobků, tmely lepicí pro průmyslové použití, pájky, letovací
pájky včetně tekuté pájky nebo masy pro pájení natvrdo,
letovací pasty, přípravky k odmašťování užívané při
průmyslových postupech a výrobě; (2) barvy, ochranné
prostředky proti rezu, tmely ve třídě 2 včetně sklenářských,
tmely dvojsložkové včetně epoxidových; (3) přípravky k
čištění, leštění a odmašťování, mýdla, přípravky bělicí a jiné
prací prostředky, přípravky k čištění, leštění a odmašťování,
broušení, výrobky voňavkářské, vodičky na vlasy, zubní pasty;
(4) mazací tuky, oleje včetně elektrických, pasty a mazadla ve
třídě 4, průmyslové oleje a tuky, mazadla; (6) pájka, pájka
stříbrná, letovací drát např. měděný, neizolovaný, též pájka
svinutá; (8) ruční nářadí a nástroje, pájedla a letovadla
neelektrická, kleště na očka, ruční nástroje a nářadí řezné, nože
na odizolování elektrických kabelů, nože na řezání linolea,
koberečů, plastových fólií; (9) koncovky pro napojení
elektrických vodičů jako očka, vidličky, rozbojky, konektory,
spojky, rozbočky, přípojky, pásy na svazkování elektrických
kabelů, pájedla a letovadla elektrická; (16) lepidla, pojidla,
dvojsložkový epoxidový tmel pro okamžité použití, tmely
lepicí vše pro papírnictví a domácnost; (17) hmoty těsnící,
ucpávkové a izolační, polyuretanová expansní pěna pro těsnění,
izolaci a zpevnění, tmel jako těsnící prostředek, na spárování,
též na kovové spoje a na výplň otvorů v odlitcích, tmely těsnící
a izolační, izolační pásy, samovulkanizační izolační páska;
(19) tmel na kovy, na opravy a údržbu kovových výrobků a
zařízení, tmel kovový, tmel ma ucpávání děr v odlitcích; (35)
inzerční, reklamní a propagační činnost, obchodní,
zprostředkovatelská, poradenská, konzultační a manažerská
činnost např. expertizy, analýzy trhu, metody podporování
odbytu, dealerská činnost, pomoc při provozování obchodu,
budování okruhu zákazníků a systému hospodaření ve shora
uvedených oblastech služeb, výrobků a jejich součástech.
(511) 1, 2, 3, 4, 6, 8, 9, 16, 17, 19, 35
(210) O-117726

(111) **216943**

- (220) 12.02.1997
(151) 23.04.1999

(540)



SEDBA - BAKING
spol. s r.o.

(730) **SEDBA Baking spol. s r.o.**, Branická 416, Praha 4, 14000, CZ

(740) AK Hanuš - Kohout a partneři, JUDr. Hanuš Jiří, Břevnovská 12, Praha 6, 16000

(510) (16) papírenské zboží, např. balící papír, ozdobný papír, ubrousky, papírové utěrky aj.; (21) nářadí pro přípravu těst, krémů a cukrovinek; (29) mléko, mléčné výrobky, oleje, tuky, suché plody, sušené ovoce, kompoty, sterilovaná zelenina, marmeláda, džem, protlaky, vejce, hotová jídla ve tř. 29, šlehačka; (30) mouka, výrobky z mouky, zlepšující přípravky, posypové materiály, koření, mák, obilné vločky, sůl, cukr, kakao, čokoláda a polevy, cukrovinky vč. polotovarů a náplní, zmrzlina, puding, škrob; (31) ořechy.

(511) 16, 21, 29, 30, 31

(210) O-119391

(111) **216999**

(220) 26.05.1997

(151) 23.04.1999

(540)



(730) **Thermo star cz, s. r. o.**, Slavče-Záluží 14, Trhové Sviny, 37401, CZ

(740) Mgr. Jitka Vejražková, patentový zástupce, Čihákova 17/872, Praha 9, 19000

(510) (6) okenní, dveřní a stěnové systémy s rámy z kovu nebo z kombinace dřevěných a kovových částí, okenní a dveřní kování, prahy kovové; (19) okenní, dveřní a stěnové systémy s rámy ze dřeva nebo z plastu, jejich části, zejména okenní a dveřní profily, skleněné výplně, parapetní desky a obklady; (37) montáž, servis a údržba okenních, dveřních a stěnových systémů.

(511) 6, 19, 37

(210) O-122476

(111) **217717**

(220) 12.06.1997

(151) 27.05.1999

(540)



(730) **AMERICA TOURS, v.o.s.**, Janská 868/8, Liberec, 46001, CZ

(740) Mgr. Jitka Vejražková, patentový zástupce, Čihákova 17/872, Praha 9, 19000

(510) (39) organizování cest, provoz cestovní kanceláře, poskytování informací v rámci činnosti cestovní kanceláře, pronájem aut, přeprava turistů; (42) služby cestovní kanceláře spojené s ubytováním a opatřováním stravování.

(511) 39, 42

(210) O-123064

(111) **218188**

(220) 22.04.1996

(151) 23.06.1999

(540)

MORAVIA TOTAL

(730) **VLTAVA-LABE-PRESS, a.s.**, nám. Přemysla Otakara II. 8/5, České Budějovice, 37001, CZ

(510) (35) poradenství v otázkách podnikání a aranžerství; (42) grafické služby, výzkum veřejného mínění.

(511) 35, 42

(210) O-110535

(111) **219468**

(220) 16.05.1997

(151) 23.08.1999

(540)

CROSS WALK

(730) **Icon IP, Inc.**, 1500 South 1000 West, Logan, UT, US

(740) KANIA, SEDLÁK, SMOLA Patentová a známková kancelář, Ing. Jiří Malůšek, Mendlovo nám. 1a, Brno, 60300

(510) (28) náčiní pro posilovny, tělocvičné potřeby.

(511) 28

(210) O-122245

(111) **219479**

(220) 08.07.1997

(151) 23.08.1999

(540)

DUSLO GROUP

(730) **DUSLO, a.s.**, Šal'a, 92703, SK

(740) KANIA, SEDLÁK, SMOLA Patentová a známková kancelář, Ing. František Kania, Mendlovo nám. 1a, Brno, 60300

(510) (1) chemické výrobky pro průmyslové a vědecké účely, chemické výrobky pro zemědělství, zahradnictví a lesnictví, pryskyřice umělé, plastické hmoty, průmyslová hnojiva, průmyslová pojídla, gumárenské chemikálie, retardéry hoření pro plasty, technické plyny, polyvinylacetátové disperse a lepidla; (5) čisticí a desinfekční přípravky, fungicidy, pesticidy, hořečnaté přípravky pro farmaceutické účely, přípravky pro moření osiv; (6) kovové nádoby, kovová potrubí, ocelové konstrukce, jiné kovové výrobky; (35) insertní a reklamní činnost, průzkum trhu, marketing, vydávání, aktualizace reklamních materiálů, distribuce reklamních materiálů; (37) stavebnictví, provádění oprav a instalací; (39) doprava, balení a skladování zboží; (40) spalování odpadů; (41) činnost vyučovací a vzdělávací; (42) aktualizace, instalace a spouštění počítačových programů, inženýrské činnosti, licence průmyslových práv, projektová činnost, ubytovací a stravovací služby, výzkum a vývoj nových anorganických a organických chemických výrobků, zotavovny a sanatoria.

(511) 1, 5, 6, 35, 37, 39, 40, 41, 42

(210) O-123823

(111) **221179**

(220) 04.06.1997

(151) 22.11.1999

(540)

OK

(730) **Esab Aktiebolag**, Herkulesgatan 72, Box 8004, Göteborg, SE

(740) Patentservis Praha a.s., Jivenská 1273/1, Praha 4, 14021

(510) (1) látky pro nekovový prášek na elektrické svařování spadající do této třídy, tavidla, pájecí pasty a urychlovače tavení pro svařování pod tavidlem; (6) dráty, pásy a pásky, přidavné dráty pro svařování, kovový prášek pro svařování - vše spadající do této třídy; (9) svařovací elektrody, tavitelné elektrody pro svařování elektrickým obloukem spadající do této třídy.

(511) 1, 6, 9

(210) O-122855

(111) **225277**

(220) 14.08.1996

(151) 21.07.2000

(540)

BEST-HALL

- (730) **Best-Hall Oy**, Yhdystie 3-7, Kalvia, FI
(740) Patentservis Praha a.s., Jivenská 1273/1, Praha 4, 14021
(510) (6) ocelové haly kryté plastem; (19) stavební materiály, haly lehké konstrukce ve stylu stanové stavby pro průmyslové a sportovní užití.
(511) 6, 19
(210) O-113863

- (111) **228012**
(220) 30.04.1997
(151) 20.11.2000
(540)

MOSTECKÁ UHELNÁ SPOLEČNOST

- (730) **Mostecká uhelná a. s.**, V. Řezáče 315, Most, 43467, CZ
(510) (1) hnojivo; (4) uhlí a doprovodné suroviny, kamenné uhlí, hnědé uhlí a jiná paliva; (6) železniční pražce kovové, tlakové zásobníky kovové; (7) čerpadla jako stroje, dmyhadla, dopravníky, důlní stroje, filtrovací stroje, elektrická kladiva, elektrické motory s výjimkou motorů pro pozemní vozidla, elektrické generátory, svářečské stroje, zdvihací zařízení, tlakové ventily, tlakové regulátory jako části strojů; (9) elektrické zařízení pro dálkové ovládání průmyslových procesů, elektrické zařízení pro dálkové zapalování, detektory kouře, dálkové hlásiče, vyhrazená elektrická zařízení, rozvaděče NN, elektrické akumulátory, elektrické cívky, články, kolektory, ovládací a rozvodné desky, pojistky, přípojky, spínače, transformátory, elektroměry, elektrické vodiče, elektrody, elektrolyzéry, elektrotechnické přístroje, nástroje a náčiní, měřicí, kontrolní, zkušební a regulační nástroje, přístroje a zařízení; (11) báňské důlní lampy, kapesní elektrické svítilny, ventilátory, větrací zařízení, elektrická vytápěcí tělesa, elektrická svítidla, radiátory, topné přístroje; (35) reprografické a propagační práce, zprostředkování obchodních záležitostí v oblasti prodeje uhlí a doprovodných surovin z těžby, podnikové poradenství a obchodní management; (36) směnárna; (37) mytí vozidel, opravy karosérií, opravy motorových vozidel, čisticí práce, opravy a údržba vyhrazených elektrických zařízení, instalace a opravy měřicí a regulační techniky, generální opravy a rekonstrukce vyhrazených zdvihacích zařízení, údržba, instalace a opravy elektrických strojů a přístrojů, oprava a údržba protiprašných a protiplynových příleb Racal, opravy vyhrazených tlakových zařízení, generální opravy a rekonstrukce vyhrazených tlakových zařízení, opravy strojů a zařízení s mechanickým pohonem, instalace a opravy poplašných systémů, mandlování, žehlení, zemní práce prováděné dozéry a skrejpry, provádění stavebních prací ve výškách pomocí horolezecké techniky, montáž vyhrazených zařízení, plnění tlakových nádob na plyn, zámečnictví, těžba uhlí, zejména hnědé, a doprovodných surovin, provádění trhačích a vrtných prací; (39) silniční motorová doprava, provozování a údržba drah s výjimkou celostátních, doprava s tahači a podvalníky, pronájem autojeřábu a mobilní montážní plošiny, dozor nad provozem důlních drah; (40) broušení a leštění kovů, broušení korunek do vrtných kladiv, vulkanizace a renovace gumového pásma, kovoobrábění, kovářství, úprava uhlí, zejména hnědé, doprovodných surovin a jiných paliv, podnikání v oblasti nakládání s odpady, čištění hydraulických olejů od mechanických nečistot; (41) pořizování videozáznamů, organizování přednáškových a školicích činností, pořádání kurzů - škola, pořádání školení provozních techniků zdvihacích zařízení, periodické přezkušování obsluh pomocných doplňkových mechanismů, pořádání kurzů strojvedoucích lokomotiv, pořádání kurzů dopravních a návěštních předpisů, zaškolení řezání kyslíkem, pořádání úvodních zaškolení nových pracovníků /vnitropodnikové normy, bezpečnost práce/, pořádání kurzů řidičů motorových vozidel, včetně jejich periodického přezkušování, pořádání základních kurzů svařování plamenem a elektrickým obloukem, včetně periodického přezkušování svářečů, pořádání kurzů technického minima kolejářů, pořádání kurzů vazačů a jeřábníků; (42) laboratorní rozboru uhlí a doprovodných surovin, chemické analýzy a rozboru, revize elektrických zařízení, revize a periodické zkoušky vyhrazených tlakových zařízení, ubytovací služby v kategorii hotel a ubytovny, hostinská činnost, projektová činnost v investiční výstavbě, odborné poradenství, s výjimkou obchodního, v oblasti

poskytovaných služeb, masérské služby, zahradnictví, vyhledávání uhlí, zejména hnědé, a doprovodných surovin, ofsetový tisk.

- (511) 1, 4, 6, 7, 9, 11, 35, 36, 37, 39, 40, 41, 42
(210) O-121725

- (111) **228013**
(220) 30.04.1997
(151) 20.11.2000
(540)



- (730) **Mostecká uhelná a. s.**, V. Řezáče 315, Most, 43467, CZ
(510) (1) hnojivo; (4) uhlí a doprovodné suroviny, kamenné uhlí, hnědé uhlí a jiná paliva; (6) železniční pražce kovové, tlakové zásobníky kovové; (7) čerpadla jako stroje, dmyhadla, dopravníky, důlní stroje, filtrovací stroje, elektrická kladiva, elektrické motory s výjimkou motorů pro pozemní vozidla, elektrické generátory, svářečské stroje, zdvihací zařízení, tlakové ventily, tlakové regulátory jako části strojů; (9) elektrické zařízení pro dálkové ovládání průmyslových procesů, elektrické zařízení pro dálkové zapalování, detektory kouře, dálkové hlásiče, vyhrazená elektrická zařízení, rozvaděče NN, elektrické akumulátory, elektrické cívky, články, kolektory, ovládací a rozvodné desky, pojistky, přípojky, spínače, transformátory, elektroměry, elektrické vodiče, elektrody, elektrolyzéry, elektrotechnické přístroje, nástroje a náčiní, měřicí, kontrolní, zkušební a regulační nástroje, přístroje a zařízení; (11) báňské důlní lampy, kapesní elektrické svítilny, ventilátory, větrací zařízení, elektrická vytápěcí tělesa, elektrická svítidla, radiátory, topné přístroje; (35) reprografické a propagační práce, zprostředkování obchodních záležitostí v oblasti prodeje uhlí a doprovodných surovin z těžby, podnikové poradenství a obchodní management; (36) směnárna; (37) mytí vozidel, opravy karosérií, opravy motorových vozidel, čisticí práce, opravy a údržba vyhrazených elektrických zařízení, instalace a opravy měřicí a regulační techniky, generální opravy a rekonstrukce vyhrazených zdvihacích zařízení, údržba, instalace a opravy elektrických strojů a přístrojů, oprava a údržba protiprašných a protiplynových příleb Racal, opravy vyhrazených tlakových zařízení, generální opravy a rekonstrukce vyhrazených tlakových zařízení, opravy strojů a zařízení s mechanickým pohonem, instalace a opravy poplašných systémů, mandlování, žehlení, zemní práce prováděné dozéry a skrejpry, provádění stavebních prací ve výškách pomocí horolezecké techniky, montáž vyhrazených zařízení, plnění tlakových nádob na plyn, zámečnictví, těžba uhlí, zejména hnědé, a doprovodných surovin, provádění trhačích a vrtných prací; (39) silniční motorová doprava, provozování a údržba drah s výjimkou celostátních, doprava s tahači a podvalníky, pronájem autojeřábu a mobilní montážní plošiny, dozor nad provozem důlních drah; (40) broušení a leštění kovů, broušení korunek do vrtných kladiv, vulkanizace a renovace gumového pásma, kovoobrábění, kovářství, úprava uhlí, zejména hnědé, doprovodných surovin a jiných paliv, podnikání v oblasti nakládání s odpady, čištění hydraulických olejů od mechanických nečistot; (41) pořizování videozáznamů, organizování přednáškových a školicích činností, pořádání kurzů - škola, pořádání školení provozních techniků zdvihacích zařízení, periodické přezkušování obsluh pomocných doplňkových mechanismů, pořádání kurzů strojvedoucích lokomotiv, pořádání kurzů dopravních a návěštních předpisů, zaškolení řezání kyslíkem, pořádání úvodních zaškolení nových pracovníků /vnitropodnikové normy, bezpečnost práce/, pořádání kurzů řidičů motorových vozidel, včetně jejich periodického přezkušování, pořádání základních kurzů svařování plamenem a elektrickým obloukem, včetně periodického přezkušování svářečů, pořádání kurzů technického minima kolejářů, pořádání kurzů vazačů a

jeřábů; (42) laboratorní rozborů uhlí a doprovodných surovin, chemické analýzy a rozborů, revize elektrických zařízení, revize a periodické zkoušky vyhrazených tlakových zařízení, ubytovací služby v kategorii hotel a ubytovny, hostinská činnost, projektová činnost v investiční výstavbě, odborné poradenství, s výjimkou obchodního, v oblasti poskytovaných služeb, masérské služby, zahradnictví, vyhledávání uhlí, zejména hnědého, a doprovodných surovin, ofsetový tisk.

(511) 1, 4, 6, 7, 9, 11, 35, 36, 37, 39, 40, 41, 42
(210) O-121726

(111) **228014**

(220) 30.04.1997

(151) 20.11.2000

(540)

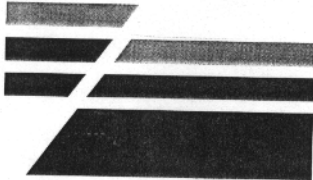

(730) **Mostecká uhelná a.s., V. Řezáče 315, Most, 43467, CZ**

(510) (1) hnojivo; (4) uhlí a doprovodné suroviny, kamenné uhlí, hnědé uhlí a jiná paliva; (6) železniční pražce kovové, tlakové zásobníky kovové; (7) čerpadla jako stroje, dmychadla, dopravníky, důlní stroje, filtrační stroje, elektrická kladiva, elektrické motory s výjimkou motorů pro pozemní vozidla, elektrické generátory, svářečské stroje, zdvihací zařízení, tlakové ventily, tlakové regulátory jako části strojů; (9) elektrické zařízení pro dálkové ovládání průmyslových procesů, elektrické zařízení pro dálkové zapalování, detektory kouře, dálkové hlásiče, vyhrazená elektrická zařízení, rozvaděče NN, elektrické akumulátory, elektrické cívky, články, kolektory, ovládací a rozvodné desky, pojistky, přípojky, spínače, transformátory, elektroměry, elektrické vodiče, elektrody, elektrolyzéry, elektrotechnické přístroje, nástroje a náčiní, měřicí, kontrolní, zkušební a regulační nástroje, přístroje a zařízení; (11) báňské důlní lampy, kapesní elektrické svítlny, ventilátory, větrací zařízení, elektrická vytápěcí tělesa, elektrická svítidla, radiátory, topné přístroje; (35) reprografické a propagační práce, zprostředkování obchodních záležitostí v oblasti prodeje uhlí a doprovodných surovin z těžby, podnikové poradenství a obchodní management; (36) směnárna; (37) mytí vozidel, opravy karosérií, opravy motorových vozidel, čisticí práce, opravy a údržba vyhrazených elektrických zařízení, instalace a opravy měřicí a regulační techniky, generální opravy, rekonstrukce vyhrazených zdvihacích zařízení, údržba, instalace a opravy elektrických strojů a přístrojů, oprava a údržba protiprašných a protiplynových přílebk Rascal, opravy vyhrazených tlakových zařízení, generální opravy a rekonstrukce vyhrazených tlakových zařízení, opravy strojů a zařízení s mechanickým pohonem, instalace a opravy poplašných systémů, mandlování, žehlení, zemní práce prováděné dozéry a skrejpry, provádění stavebních prací ve výškách pomocí horolezecké techniky, montáž vyhrazených zařízení, plnění tlakových nádob na plyn, zámečnictví, těžba uhlí, zejména hnědého, a doprovodných surovin, provádění trhačích a vrtných prací; (39) silniční motorová doprava, provozování a údržba drah s výjimkou celostátních, doprava s tahači a podvalníky, pronájem autojeřábu a mobilní montážní plošiny, dozor nad provozem důlních drah; (40) broušení a leštění kovů, broušení korunek do vrtných kladiv, vulkanizace a renovace gumového pásma, kovoobrábění, kovářství, úprava uhlí, zejména hnědého, doprovodných surovin a jiných paliv, podnikání v oblasti nakládání s odpady, čištění hydraulických olejů od mechanických nečistot; (41) pořizování videozáznamů, organizování přednáškové a školicí činnosti, pořádání kurzů - škola, pořádání školení provozních techniků zdvihacích zařízení, periodické přezkušování obsluh pomocných doplňkových mechanismů, pořádání kurzů strojvedoucích lokomotiv, pořádání kurzů dopravních a návštěvních předpisů, zaškolení řezání kyslíkem, pořádání úvodních zaškolení nových pracovníků /vnitropodnikové normy, bezpečnost práce/, pořádání kurzů řidičů motorových vozidel, včetně jejich periodického přezkušování, pořádání

základních kurzů svařování plamenem a elektrickým obloukem, včetně periodického přezkušování svářečů, pořádání kurzů technického minima kolejářů, pořádání kurzů vazačů a jeřábů; (42) laboratorní rozborů uhlí a doprovodných surovin, chemické analýzy a rozborů, revize elektrických zařízení, revize a periodické zkoušky vyhrazených tlakových zařízení, ubytovací služby v kategorii hotel a ubytovny, hostinská činnost, projektová činnost v investiční výstavbě, odborné poradenství, s výjimkou obchodního, v oblasti poskytovaných služeb, masérské služby, zahradnictví, vyhledávání uhlí, zejména hnědého a doprovodných surovin, ofsetový tisk.

(511) 1, 4, 6, 7, 9, 11, 35, 36, 37, 39, 40, 41, 42

(210) O-121727

(111) **228016**

(220) 30.04.1997

(151) 20.11.2000

(540)



(730) **Mostecká uhelná a.s., V. Řezáče 315, Most, 43467, CZ**

(510) (4) uhlí a doprovodné suroviny, kamenné uhlí, hnědé uhlí a jiná paliva; (7) čerpadla jako stroje, dmychadla, dopravníky, důlní stroje, filtrační stroje, elektrická kladiva, elektrické motory s výjimkou motorů pro pozemní vozidla, elektrické generátory, svářečské stroje, zdvihací zařízení, tlakové ventily, tlakové regulátory jako části strojů; (9) elektrické zařízení pro dálkové ovládání průmyslových procesů, elektrické zařízení pro dálkové zapalování, detektory kouře, dálkové hlásiče, vyhrazená elektrická zařízení, rozvaděče NN, elektrické akumulátory, elektrické cívky, články, kolektory, ovládací a rozvodné desky, pojistky, přípojky, spínače, transformátory, elektroměry, elektrické vodiče, elektrody, elektrolyzéry, elektrotechnické přístroje, nástroje a náčiní, měřicí, kontrolní, zkušební a regulační nástroje, přístroje a zařízení; (35) reprografické a propagační práce, zprostředkování obchodních záležitostí v oblasti prodeje uhlí a doprovodných surovin z těžby, podnikové poradenství a obchodní management; (37) mytí vozidel, opravy karosérií, opravy motorových vozidel, čisticí práce, opravy a údržba vyhrazených elektrických zařízení, instalace a opravy měřicí a regulační techniky, generální opravy a rekonstrukce vyhrazených zdvihacích zařízení, údržba, instalace a opravy elektrických strojů a přístrojů, oprava a údržba protiprašných a protiplynových přílebk Rascal, opravy vyhrazených tlakových zařízení, generální opravy a rekonstrukce vyhrazených tlakových zařízení, opravy strojů a zařízení s mechanickým pohonem, instalace a opravy poplašných systémů, mandlování, žehlení, zemní práce prováděné dozéry a skrejpry, provádění stavebních prací ve výškách pomocí horolezecké techniky, montáž vyhrazených zařízení, plnění tlakových nádob na plyn, zámečnictví, těžba uhlí, zejména hnědého, a doprovodných surovin, provádění trhačích a vrtných prací; (39) silniční motorová doprava, provozování a údržba drah s výjimkou celostátních, doprava s tahači a podvalníky, pronájem autojeřábu a mobilní montážní plošiny, dozor nad provozem důlních drah; (40) broušení a leštění kovů, broušení korunek do vrtných kladiv, vulkanizace a renovace gumového pásma, kovoobrábění, kovářství, úprava uhlí, zejména hnědého, doprovodných surovin a jiných paliv, podnikání v oblasti nakládání s odpady, čištění hydraulických olejů od mechanických nečistot; (41) pořizování videozáznamů, organizování přednáškové a školicí činnosti, pořádání kurzů - škola, pořádání školení provozních techniků zdvihacích zařízení, periodické přezkušování obsluh pomocných doplňkových mechanismů, pořádání kurzů strojvedoucích lokomotiv, pořádání kurzů dopravních a

návěstních předpisů, zaškolení řezání kyslíkem, pořádání úvodních zaškolení nových pracovníků /vnitropodnikové normy, bezpečnost práce/, pořádání kurzů řidičů motorových vozidel, včetně jejich periodického přezkušování, pořádání základních kurzů svařování plamenem a elektrickým obloukem, včetně periodického přezkušování svářečů, pořádání kurzů technického minima kolejářů, pořádání kurzů vazačů a jeřábníků; (42) laboratorní rozboru uhlí a doprovodných surovin, chemické analýzy a rozboru, revize elektrických zařízení, revize a periodické zkoušky vyhrazených tlakových zařízení, ubytovací služby v kategorii hotel a ubytovny, hostinská činnost, projektová činnost v investiční výstavbě, odborné poradenství s výjimkou obchodního, masérské služby, zahradnictví, vyhledávání uhlí, zejména hnědého, a doprovodných surovin, ofsetový tisk.

(511) 4, 7, 9, 35, 37, 39, 40, 41, 42
(210) O-121729

(111) **228997**
(220) 16.05.1997
(151) 27.12.2000
(540)

IMAGE

(730) **Icon IP, Inc.**, 1500 South 1000 West, Logan, UT, US
(740) KANIA, SEDLÁK, SMOLA Patentová a známková kancelář, Ing. Jiří Malůšek, Mendlovo nám. 1a, Brno, 60300
(510) (28) tělocvičné potřeby, náčiní pro kulturu těla.
(511) 28
(210) O-122249

(111) **230548**
(220) 16.05.1997
(151) 21.02.2001
(540)

STAR IMPEX
s.r.o.

(730) **STAR IMPEX, s.r.o.**, Kolbenova 29/568, Praha 9, 19400, CZ
(740) HALAXOVÁ & HALAXOVÁ, TETRAPAT, RNDr. Zdeňka Halaxová, Horní náměstí 7, Olomouc, 77200
(510) (2) barvy, nátěry, laky; (3) parfumerie, kosmetika, drogistické zboží; (6) kovové stavební materiály, trezory na klenoty; (8) přístroje, ruční nářadí; (9) kalkulačky, přístroje určené k zábavě a sestavené jen pro použití s televizorem; (14) klenoty, hodinky, bižuterie, drahokamy; (16) nákupní tašky z plastických hmot, papírenské zboží, zejména vánoční a jiné dekorativní výrobky z papíru, lepicí pásky, lepicí cenové štítky; (18) kožené zboží, kufr, deštníky; (20) nábytek, výrobky ze dřeva, korku, rákosu, proutí, rohoviny, kostí, slonoviny, jantaru, perleti a jejich náhražky; (21) náčiní a nádoby pro domácnost nebo kuchyň jako kuchyňské nádobí, vědra, džberky z nerez materiálů a plastických materiálů, včetně porcelánových výrobků, výrobky ze skla jako vázy, skleněná zvířátka a dárkové zboží ze skla; (24) ubrusy, pokrývky, textilní zboží spadající do této třídy; (25) oděvy, obuv, klobouky; (26) krajky, výšivky, stuhy, galanterie; (27) koberce, rohožky; (28) hry, hračky, vánoční ozdoby, sportovní náčiní.
(511) 2, 3, 6, 8, 9, 14, 16, 18, 20, 21, 24, 25, 26, 27, 28
(210) O-122252

(111) **230553**
(220) 04.07.1997
(151) 21.02.2001
(540)



(730) **BADEL 1862 d.d.**, vina i alkoholna pica, Vlaška 116, Zagreb, HR

(740) PATENTSERVIS Praha a.s., Jivenská 1273/1, Praha 4, 14021
(510) (33) alkoholické nápoje / s výjimkou pív/.
(511) 33
(210) O-123707

(111) **230554**
(220) 04.07.1997
(151) 21.02.2001
(540)



(730) **BADEL 1862 d.d.**, vina i alkoholna pica, Vlaška 116, Zagreb, HR
(740) PATENTSERVIS Praha a.s., Jivenská 1273/1, Praha 4, 14021
(510) (33) alkoholické nápoje / s výjimkou pív/.
(511) 33
(210) O-123709

(111) **231511**
(220) 14.06.1996
(151) 28.03.2001
(540)



(730) **BN UNION s. r. o.**, Bechyňská 640, Praha 9, 19900, CZ
(510) (1) chemické výrobky pro průmysl, lepidla pro průmysl; (2) ochranné barvy a nátěry proti korozi, práškové barvy a plnidla; (3) přípravky pro čištění, leštění, odmašťování; (4) průmyslové oleje a tuky, mazadla; (6) kovové skříňky; (8) ruční nářadí a nástroje pro mechaniku, elektromechaniku a řemeslníky; (9) přístroje vědecké, optické, měřidla, úhlooměry, přístroje pro vážení, měření a kontrolu; (16) nože na řezání papíru, lepidla pro domácnost, štětce, plastické obaly; (17) materiály k těsnění a izolaci, izolace elektrická, akustická; (18) výrobky z kůže a koženky, kufr, sedlářské výrobky, opasky, brašny kožené.
(511) 1, 2, 3, 4, 6, 8, 9, 16, 17, 18
(210) O-112153

(111) **240804**
(220) 18.06.1997
(151) 21.02.2002
(540)

TIR

SUPER

(730) **HEMANN, s.r.o.**, Okružní 1495, Frýdlant nad Ostravicí, 73911, CZ
(740) Ing. Pavel Nádvořík, Sokola Tůmy 1, Ostrava - Hulváky, 70900
(510) (5) tablety, kapsle, bonbony a žvýkačky s léčivými účinky; (30) tablety, kapsle, bonbony a žvýkačky, kávové, čajové a kakaové náhražky s obsahem guarany; (32) nealkoholické nápoje; (33) nápoje s obsahem alkoholu.
(511) 5, 30, 32, 33
(210) O-123270

(111) **276549**
(220) 01.04.1996
(151) 28.11.2005
(540)

ELS

(730) **ELS Educational Services, Inc.**, 400 Alexander Park,
Princeton, NJ, US
(740) Zeiner & Zeiner, v. o. s., Mgr. David Řehák, advokát,
Maiselova 15, Praha 1, 11000
(510) (16) učebnice pro vzdělávání a tištěné materiály, zejména
pracovní sešity pro studenty, katalogy, učební manuály, tištěné
instruktážní materiály a schémata a brožury určené pro
studenty, kteří se chtějí naučit angličtinu jako svůj druhý jazyk;
(41) služby související se vzděláváním, zejména zajišťování
výuky anglického jazyka.
(511) 16, 41
(210) O-355752

Zániky ochranných známek uplynutím doby platnosti

Číslo zápisu	Datum zániku						
87713	17.11.2005	194811	06.12.2005	196531	16.11.2005	198897	07.12.2005
87717	10.12.2005	194812	07.12.2005	196532	17.11.2005	198898	07.12.2005
88397	17.11.2005	194813	07.12.2005	196533	17.11.2005	198899	07.12.2005
88601	22.11.2005	194814	07.12.2005	196534	17.11.2005	199750	14.11.2005
88734	14.12.2005	194816	07.12.2005	196535	20.11.2005	199751	14.11.2005
91524	11.12.2005	194817	07.12.2005	196536	20.11.2005	199754	15.11.2005
98905	04.12.2005	194821	12.12.2005	196537	20.11.2005	199755	15.11.2005
105650	24.11.2005	194822	12.12.2005	196538	21.11.2005	199756	15.11.2005
156716	20.11.2005	194823	13.12.2005	196539	21.11.2005	199758	15.11.2005
156717	20.11.2005	194824	14.12.2005	196540	21.11.2005	199759	16.11.2005
156807	26.11.2005	195804	09.11.2005	196541	21.11.2005	199764	22.11.2005
156898	14.12.2005	195805	09.11.2005	196550	04.12.2005	199765	22.11.2005
156920	24.11.2005	195806	09.11.2005	196552	06.12.2005	199766	23.11.2005
157509	09.12.2005	195807	10.11.2005	196554	13.12.2005	199768	27.11.2005
162862	04.12.2005	195808	10.11.2005	197068	09.11.2005	199769	27.11.2005
162906	21.11.2005	195812	15.11.2005	197070	29.11.2005	199770	27.11.2005
162931	12.12.2005	195813	15.11.2005	197072	29.11.2005	199772	27.11.2005
162952	15.12.2005	195818	22.11.2005	197076	01.12.2005	199774	27.11.2005
163050	05.12.2005	195819	22.11.2005	197080	05.12.2005	199776	28.11.2005
163135	11.12.2005	195823	28.11.2005	197081	06.12.2005	199777	28.11.2005
163153	15.12.2005	195826	29.11.2005	197084	06.12.2005	199778	29.11.2005
163236	26.11.2005	195828	29.11.2005	197085	07.12.2005	199780	29.11.2005
166344	05.12.2005	195829	29.11.2005	197993	13.11.2005	199781	29.11.2005
166356	10.12.2005	195830	29.11.2005	197998	17.11.2005	199782	29.11.2005
166385	12.12.2005	195833	29.11.2005	197999	20.11.2005	199783	29.11.2005
166396	02.12.2005	195834	30.11.2005	198005	22.11.2005	199785	30.11.2005
166404	05.12.2005	195835	01.12.2005	198013	29.11.2005	199786	01.12.2005
166431	04.12.2005	195836	01.12.2005	198014	30.11.2005	199787	01.12.2005
166657	05.12.2005	195837	01.12.2005	198018	07.12.2005	199789	04.12.2005
190900	08.12.2005	195838	04.12.2005	198019	07.12.2005	199794	05.12.2005
191699	15.11.2005	195843	05.12.2005	198020	07.12.2005	199795	05.12.2005
191700	15.11.2005	195844	06.12.2005	198023	07.12.2005	199807	07.12.2005
191701	17.11.2005	195847	06.12.2005	198024	07.12.2005	199808	07.12.2005
191702	30.11.2005	195849	06.12.2005	198025	07.12.2005	199809	07.12.2005
191703	30.11.2005	195850	07.12.2005	198027	11.12.2005	199815	08.12.2005
191704	30.11.2005	195851	07.12.2005	198028	11.12.2005	199816	08.12.2005
191705	01.12.2005	195852	07.12.2005	198029	11.12.2005	199817	08.12.2005
191706	01.12.2005	195853	08.12.2005	198031	12.12.2005	199818	08.12.2005
191707	01.12.2005	195854	08.12.2005	198032	12.12.2005	199819	08.12.2005
191710	12.12.2005	195855	08.12.2005	198033	12.12.2005	199820	08.12.2005
191711	12.12.2005	195856	08.12.2005	198034	12.12.2005	199821	08.12.2005
192566	06.12.2005	195860	11.12.2005	198862	10.11.2005	199822	08.12.2005
193281	06.12.2005	195862	12.12.2005	198867	22.11.2005	199824	11.12.2005
194009	10.11.2005	195863	12.12.2005	198868	22.11.2005	199826	11.12.2005
194010	15.11.2005	195865	13.12.2005	198872	24.11.2005	199828	12.12.2005
194011	15.11.2005	196522	10.11.2005	198883	28.11.2005	199829	12.12.2005
194800	10.11.2005	196523	10.11.2005	198884	28.11.2005	199830	12.12.2005
194801	17.11.2005	196524	10.11.2005	198885	29.11.2005	199836	14.12.2005
194802	22.11.2005	196525	10.11.2005	198887	29.11.2005	200443	09.11.2005
194803	22.11.2005	196526	14.11.2005	198893	07.12.2005	200444	09.11.2005
194804	22.11.2005	196528	16.11.2005	198894	07.12.2005	200446	10.11.2005
194806	27.11.2005	196529	16.11.2005	198895	07.12.2005	200447	10.11.2005
194808	29.11.2005	196530	16.11.2005	198896	07.12.2005	200448	13.11.2005

Číslo zápisu	Datum zániku						
200449	13.11.2005	202033	17.11.2005	203571	24.11.2005	205404	21.11.2005
200450	13.11.2005	202036	20.11.2005	203572	24.11.2005	205406	22.11.2005
200453	15.11.2005	202038	20.11.2005	203573	27.11.2005	205409	30.11.2005
200454	15.11.2005	202039	20.11.2005	203574	27.11.2005	205410	05.12.2005
200456	15.11.2005	202040	20.11.2005	203575	27.11.2005	205411	08.12.2005
200457	15.11.2005	202041	20.11.2005	203576	28.11.2005	205412	11.12.2005
200458	17.11.2005	202042	20.11.2005	203577	29.11.2005	206085	17.11.2005
200459	17.11.2005	202043	20.11.2005	203578	29.11.2005	206086	22.11.2005
200462	22.11.2005	202044	20.11.2005	203580	30.11.2005	206089	07.12.2005
200464	22.11.2005	202045	21.11.2005	203581	30.11.2005	206090	07.12.2005
200466	23.11.2005	202053	27.11.2005	203583	30.11.2005	206091	07.12.2005
200467	23.11.2005	202054	27.11.2005	203585	30.11.2005	206092	12.12.2005
200468	23.11.2005	202055	27.11.2005	203586	01.12.2005	206094	13.12.2005
200470	28.11.2005	202056	29.11.2005	203587	01.12.2005	206774	17.11.2005
200471	28.11.2005	202059	04.12.2005	203588	01.12.2005	206776	22.11.2005
200478	04.12.2005	202060	04.12.2005	203589	01.12.2005	206782	05.12.2005
200479	04.12.2005	202061	04.12.2005	203591	05.12.2005	207446	10.11.2005
200480	04.12.2005	202062	05.12.2005	203592	05.12.2005	207447	21.11.2005
200482	06.12.2005	202063	06.12.2005	203597	08.12.2005	207449	23.11.2005
200485	11.12.2005	202064	08.12.2005	203598	11.12.2005	207450	23.11.2005
200486	12.12.2005	202066	12.12.2005	203599	11.12.2005	207451	23.11.2005
200487	14.12.2005	202269	16.11.2005	203602	11.12.2005	207453	24.11.2005
201257	13.11.2005	202841	13.11.2005	204458	09.11.2005	207456	24.11.2005
201261	16.11.2005	202843	13.11.2005	204459	09.11.2005	207457	24.11.2005
201264	21.11.2005	202844	13.11.2005	204460	14.11.2005	207458	28.11.2005
201265	21.11.2005	202845	14.11.2005	204462	16.11.2005	207459	28.11.2005
201266	22.11.2005	202847	14.11.2005	204465	17.11.2005	207460	28.11.2005
201267	22.11.2005	202848	15.11.2005	204466	17.11.2005	207461	28.11.2005
201268	22.11.2005	202849	15.11.2005	204468	17.11.2005	207462	28.11.2005
201269	22.11.2005	202850	15.11.2005	204469	20.11.2005	207463	28.11.2005
201270	23.11.2005	202851	15.11.2005	204470	20.11.2005	207465	30.11.2005
201271	27.11.2005	202856	17.11.2005	204472	20.11.2005	207466	01.12.2005
201279	07.12.2005	202857	17.11.2005	204473	22.11.2005	207467	04.12.2005
201281	14.12.2005	202858	17.11.2005	204474	22.11.2005	208150	10.11.2005
201993	09.11.2005	202859	20.11.2005	204475	22.11.2005	208153	22.11.2005
201994	09.11.2005	202860	20.11.2005	204478	24.11.2005	208154	24.11.2005
201995	09.11.2005	202862	21.11.2005	204479	24.11.2005	208155	01.12.2005
201996	09.11.2005	202863	22.11.2005	204480	24.11.2005	209386	27.11.2005
201997	09.11.2005	202866	24.11.2005	204482	24.11.2005	209387	08.12.2005
201998	09.11.2005	202868	24.11.2005	204484	24.11.2005	210832	21.11.2005
201999	10.11.2005	202870	27.11.2005	204485	24.11.2005	212359	11.12.2005
202001	13.11.2005	202878	30.11.2005	204488	24.11.2005	213101	10.11.2005
202002	13.11.2005	202880	01.12.2005	204489	27.11.2005	213102	10.11.2005
202003	13.11.2005	202886	06.12.2005	204494	28.11.2005	213103	10.11.2005
202005	13.11.2005	202894	07.12.2005	204497	30.11.2005	213104	13.11.2005
202007	14.11.2005	202895	07.12.2005	204499	01.12.2005	214834	01.12.2005
202008	14.11.2005	202896	07.12.2005	204500	01.12.2005	216905	17.11.2005
202009	14.11.2005	202897	07.12.2005	204503	04.12.2005	217634	14.11.2005
202010	15.11.2005	202898	07.12.2005	204505	08.12.2005	218612	14.11.2005
202014	15.11.2005	202899	08.12.2005	204509	11.12.2005	219435	17.11.2005
202017	16.11.2005	202900	08.12.2005	204512	13.12.2005	220052	24.11.2005
202018	16.11.2005	202902	12.12.2005	204513	13.12.2005	220716	10.11.2005
202019	16.11.2005	203555	10.11.2005	205399	20.11.2005	220717	24.11.2005
202022	16.11.2005	203556	10.11.2005	205400	20.11.2005	220718	04.12.2005
202023	17.11.2005	203558	13.11.2005	205401	21.11.2005	223610	12.12.2005
202026	17.11.2005	203564	17.11.2005	205402	21.11.2005	227153	09.11.2005
202032	17.11.2005	203566	22.11.2005	205403	21.11.2005	228991	10.11.2005

Číslo zápisu	Datum zániku
235351	10.11.2005
235352	16.11.2005

Vzdání se práv k ochranné známce

(111) 236040
(540)

(510) (16) modelářské potřeby zařazené do této třídy; (28) hry, hračky, modely lodí, letadel a pozemních vozidel, jejich součástí a příslušenství, motory pro modely lodí, letadel a pozemních vozidel a jejich díly.

(511) 16, 28

(210) O-156638

s účinností ode dne 13.07.2006/částečné vzdání se práv k ochranné známce

(210) O-347553
datum zápisu do rejstříku 10.01.2006/omezení rozsahu ochrany
o prvek

(526) TRDELNÍK

(540)

(111) 250268
(540)

(510) (29) mražené potraviny, potravinářské výrobky, polotovary a hotové pokrmy, ovoce, zelenina, maso, drůbež a ryby a výrobky z nich, mražené bramborové hranolky a lupínky, mražené polévky a omáčky, ořechy a oříšky zpracované pro lidskou výživu, mléko a mléčné nápoje, mražená ovocná a zeleninová pyré a koncentráty, včetně jejich směsí; (30) mražená těsta a výrobky z nich, například mražené listové těsto, kaše, knedlíky, noky, šišky, koláče, pizzy, zmražené kávové, kakaové, čokoládové a čajové nápoje; (35) reklamní, propagační a inzertní činnost v oboru obchodu a obchodních služeb nákupu a prodeje mražených potravinářských výrobků, distribuce zboží a propagačních tiskovin k reklamním účelům, organizování, zabezpečování a pořádání propagačních a/nebo komerčních výstav, propagačních a reklamních akcí, včetně přehlídek výrobků a služeb, obchodní management a průzkum trhu, pomoc při řízení obchodní činnosti, obchodní zastupování tuzemských a zahraničních firem, dovozní a vývozní agentura, podnikatelsko-obchodní informační servis a poradenská, konzultační a zprostředkovatelská činnost v oboru mražených potravin a potravinářských výrobků; (39) balení, skladování, expedice a přeprava mražených potravin, potravinářských výrobků, polotovarů a hotových výrobků.

(511) 29, 30, 35, 39

(210) O-177117

s účinností ode dne 04.07.2006/částečné vzdání se práv k ochranné známce

(210) O-356135
datum zápisu do rejstříku 10.01.2006/omezení rozsahu ochrany
o prvek(111) 269585
(540)**SVATEBNÍ KATALOG**

(210) O-179960

s účinností ode dne 14.06.2006/vzdání se práv k ochranné známce

(526) trdelník
TRDELNÍK

(540)

Úpravy znění/vyobrazení ochranných známek a seznamu výrobků a služeb

- (111) **209502**
(510) (32) nealkoholické nápoje všeho druhu; (33) vína
všeho druhu, lihoviny, likéry.
(511) 32, 33
-

Změny vlastníků ochranných známek

Číslo zápisu	Dřívější vlastník	Nynější vlastník	S účinností od
89259	EMI RECORDS LIMITED, EMI House, 43 Brook Green, London, GB	EMI (IP) LIMITED, 27 Wrights Lane, London W8 5SW, GB	07.07.2006
90445	General Trailers France, ZAC de l'Orme Pomponne, Ris Orangis, 91042, FR	FRUEHAUF, Zone industrielle sud - BP 56, Andrezieux Boutheon, FR	13.07.2006
92352	EMI RECORDS LIMITED, EMI House, 43 Brook Green, London, GB	EMI (IP) LIMITED, 27 Wrights Lane, London W8 5SW, GB	07.07.2006
92353	EMI RECORDS LIMITED, EMI House, 43 Brook Green, London, GB	EMI (IP) LIMITED, 27 Wrights Lane, London W8 5SW, GB	07.07.2006
98767	Infusia, a.s. Hořátev, Sadská, 28912, CZ	BIOMEDICA, spol. s r.o., Pekařská 8, Praha 5, 15500, CZ	12.07.2006
157490	EMI RECORDS LIMITED, Emi House, 43 Brook Green, London, GB	EMI (IP) LIMITED, 27 Wrights Lane, London W8 5SW, GB	07.07.2006
159339	Siemens Building Technologies AG, Bellerivestrasse 36, Zürich, CH	Siemens Schweiz AG, Albisriederstrasse 245, Zürich, CH	21.06.2006
159615	EMI RECORDS LIMITED, EMI House, 43 Brook Green, Londýn, GB	EMI (IP) LIMITED, 27 Wrights Lane, London W8 5SW, GB	07.07.2006
159921	Vitis trade, s.r.o., Za dráhou 21, Pezinok, 90220, SK	Vitis Pezinok, s.r.o., Za dráhou 21, Pezinok, SK	13.07.2006
162122	Vitis trade, s.r.o., Za dráhou 21, Pezinok, 90220, SK	Vitis Pezinok, s.r.o., Za dráhou 21, Pezinok, SK	13.07.2006
162539	Vitis trade, s.r.o., Za dráhou 21, Pezinok, 90220, SK	Vitis Pezinok, s.r.o., Za dráhou 21, Pezinok, SK	13.07.2006
164589	EMI Group plc, 27 Wrights Lane, London W8 5SW, GB	EMI (IP) LIMITED, 27 Wrights Lane, London W8 5SW, GB	07.07.2006
165046	Vitis trade, s.r.o., Za dráhou 21, Pezinok, 90220, SK	Vitis Pezinok, s.r.o., Za dráhou 21, Pezinok, SK	13.07.2006
165047	Vitis trade, s.r.o., Za dráhou 21, Pezinok, 90220, SK	Vitis Pezinok, s.r.o., Za dráhou 21, Pezinok, SK	13.07.2006
165325	UNILEVER N.V., Weena 455, 3013 AL Rotterdam, NL	Amorepacific Corporation, 181, 2-ka, Hangang-ro, Yougsan-ku, Seoul, KR	14.07.2006
166009	Vitis trade, s.r.o., Za dráhou 21, Pezinok, 90220, SK	Vitis Pezinok, s.r.o., Za dráhou 21, Pezinok, SK	13.07.2006
166308	Vitis trade, s.r.o., Za dráhou 21, Pezinok, 90220, SK	Vitis Pezinok, s.r.o., Za dráhou 21, Pezinok, SK	13.07.2006
166470	DuPont Dow Elastomers LLC, 300 Bellevue Parkway, Wilmington, DE, US	The Dow Chemical Company, Midland, MI, US	04.07.2006
166694	Haldex Brake Products AB, Landskrona, SE	Haldex AB, Biblioteksgatan 11, Stockholm, SE	10.07.2006
166900	Industria de Fundicao Tupy LTDA, Joinville, BR	TUPY FUNDICOES LTDA., Rua Albano Schmidt No. 3400, Joinville - Santa Catarina, BR	19.07.2006
166901	Industria de Fundicao Tupy LTDA., Rua Albano Schmidt, 3400, Joinville, BR	TUPY FUNDICOES LTDA., Rua Albano Schmidt No. 3400, Joinville - Santa Catarina, BR	19.07.2006
169678	KODAK DIGITAL PRODUCT CENTER, JAPAN LTD., 23-11, Naka-Oshio, Chino-shi, Nagano, 391-0293, JP	KABUSHIKI KAISHA CHINON, 1730-1, Oaza Shiga, Suwa-shi, Nagano 392-0012, JP	03.07.2006
171035	KODAK DIGITAL PRODUCT CENTER, JAPAN LTD., 23-11, Naka-Oshio, Chino-shi, Nagano, 391-0293, JP	KABUSHIKI KAISHA CHINON, 1730-1, Oaza Shiga, Suwa-shi, Nagano 392-0012, JP	03.07.2006
172537	ALIMA značková potravina, a. s., Lopatecká 223/13, Praha 4, 14700, CZ	UNILEVER ČR, spol. s r.o., Thámova 18, Praha 8, 18600, CZ	10.07.2006

Číslo zápisu	Dřívější vlastník	Nynější vlastník	S účinností od
173858	WINSTON International a.s., Hudcova 78, Brno - město, 61200, CZ	ABILITY HOUSE, s. r. o., Hudcova 78b, Brno, 61200, CZ	19.06.2006
173858	ABILITY HOUSE, s. r. o., Hudcova 78b, Brno, 61200, CZ	WINSTON Production, s.r.o., Hudcova 78, Brno, 61200, CZ	13.07.2006
173890	ENRIQUE BERNAT F., S.A., WTC Almeda Park 2, Placa de la Pau s/n, Cornellà de Llobregat, Barcelona, ES	TRONUS Consultadoria e Marketing Lda., Rua dos Murcas 88, andar freguesia da Sé, Funchal, Madiera, PT	22.06.2006
176107	AGROTRADE, a.s., Lopatecká 13/223, Praha 4, 14700, CZ	LONISICO ENTERPRISES LIMITED, 30 Karpenisi Street, Nikósie, CY	16.06.2006
176107	LONISICO ENTERPRISES LIMITED, 30 Karpenisi Street, Nikósie, CY	UNILEVER ČR, spol. s r.o., Thámova 18, Praha 8, 18600, CZ	13.07.2006
176108	AGROTRADE a. s., Lopatecká 13/223, Praha 4, 14700, CZ	LONISICO ENTERPRISES LIMITED, 30 Karpenisi Street, Nikósie, CY	16.06.2006
176108	LONISICO ENTERPRISES LIMITED, 30 Karpenisi Street, Nikósie, CY	UNILEVER ČR, spol. s r.o., Thámova 18, Praha 8, 18600, CZ	13.07.2006
176109	AGROTRADE a. s., Lopatecká 13/223, Praha 4, 14700, CZ	LONISICO ENTERPRISES LIMITED, 30 Karpenisi Street, Nikósie, CY	16.06.2006
176109	LONISICO ENTERPRISES LIMITED, 30 Karpenisi Street, Nikósie, CY	UNILEVER ČR, spol. s r.o., Thámova 18, Praha 8, 18600, CZ	13.07.2006
176110	AGROTRADE a. s., Lopatecká 13/223, Praha 4, 14700, CZ	LONISICO ENTERPRISES LIMITED, 30 Karpenisi Street, Nikósie, CY	16.06.2006
176110	LONISICO ENTERPRISES LIMITED, 30 Karpenisi Street, Nikósie, CY	UNILEVER ČR, spol. s r.o., Thámova 18, Praha 8, 18600, CZ	13.07.2006
176111	AGROTRADE a. s., Lopatecká 13/223, Praha 4, 14700, CZ	LONISICO ENTERPRISES LIMITED, 30 Karpenisi Street, Nikósie, CY	16.06.2006
176111	LONISICO ENTERPRISES LIMITED, 30 Karpenisi Street, Nikósie, CY	UNILEVER ČR, spol. s r.o., Thámova 18, Praha 8, 18600, CZ	13.07.2006
176325	Jihomoravské pivovary, a.s., náměstí Čsl. armády 116/4, Vyškov, 68201, CZ	El NIÑO, a.s., Táboritská 1000/23, Praha 3, 13087, CZ	03.07.2006
178556	Infusia, a.s. Hořátev, Sadská, 28912, CZ	BIOMEDICA, spol. s r.o., Pekařská 8, Praha 5, 15500, CZ	12.07.2006
180805	AGROTRADE a. s., Lopatecká 13/223, Praha 4, 14700, CZ	LONISICO ENTERPRISES LIMITED, 30 Karpenisi Street, Nikósie, CY	16.06.2006
180805	LONISICO ENTERPRISES LIMITED, 30 Karpenisi Street, Nikósie, CY	UNILEVER ČR, spol. s r.o., Thámova 18, Praha 8, 18600, CZ	13.07.2006
180806	AGROTRADE a. s., Lopatecká 13/223, Praha 4, 14700, CZ	LONISICO ENTERPRISES LIMITED, 30 Karpenisi Street, Nikósie, CY	16.06.2006
180806	LONISICO ENTERPRISES LIMITED, 30 Karpenisi Street, Nikósie, CY	UNILEVER ČR, spol. s r.o., Thámova 18, Praha 8, 18600, CZ	13.07.2006
180874	AGROTRADE a. s., Lopatecká 13/223, Praha 4, 14700, CZ	LONISICO ENTERPRISES LIMITED, 30 Karpenisi Street, Nikósie, CY	16.06.2006
180874	LONISICO ENTERPRISES LIMITED, 30 Karpenisi Street, Nikósie, CY	UNILEVER ČR, spol. s r.o., Thámova 18, Praha 8, 18600, CZ	13.07.2006
180875	AGROTRADE a. s., Lopatecká 13/223, Praha 4, 14700, CZ	LONISICO ENTERPRISES LIMITED, 30 Karpenisi Street, Nikósie, CY	16.06.2006
180875	LONISICO ENTERPRISES LIMITED, 30 Karpenisi Street, Nikósie, CY	UNILEVER ČR, spol. s r.o., Thámova 18, Praha 8, 18600, CZ	13.07.2006
181016	WINSTON International a.s., Hudcova 78, Brno - město, 61200, CZ	ABILITY HOUSE, s. r. o., Hudcova 78b, Brno, 61200, CZ	19.06.2006
181016	ABILITY HOUSE, s. r. o., Hudcova 78b, Brno, 61200, CZ	WINSTON Production, s.r.o., Hudcova 78, Brno, 61200, CZ	13.07.2006

Číslo zápisu	Dřívější vlastník	Nynější vlastník	S účinností od
181417	AGROTRADE a. s., Lopatecká 13/223, Praha 4, 14700, CZ	LONISICO ENTERPRISES LIMITED, 30 Karpenisi Street, Nikósie, CY	16.06.2006
181417	LONISICO ENTERPRISES LIMITED, 30 Karpenisi Street, Nikósie, CY	UNILEVER ČR, spol. s r.o., Thámova 18, Praha 8, 18600, CZ	13.07.2006
181418	AGROTRADE a. s., Lopatecká 13/223, Praha 4, 14700, CZ	LONISICO ENTERPRISES LIMITED, 30 Karpenisi Street, Nikósie, CY	16.06.2006
181418	LONISICO ENTERPRISES LIMITED, 30 Karpenisi Street, Nikósie, CY	UNILEVER ČR, spol. s r.o., Thámova 18, Praha 8, 18600, CZ	13.07.2006
181419	AGROTRADE a. s., Lopatecká 13/223, Praha 4, 14700, CZ	LONISICO ENTERPRISES LIMITED, 30 Karpenisi Street, Nikósie, CY	16.06.2006
181419	LONISICO ENTERPRISES LIMITED, 30 Karpenisi Street, Nikósie, CY	UNILEVER ČR, spol. s r.o., Thámova 18, Praha 8, 18600, CZ	13.07.2006
181420	AGROTRADE a. s., Lopatecká 13/223, Praha 4, 14700, CZ	LONISICO ENTERPRISES LIMITED, 30 Karpenisi Street, Nikósie, CY	16.06.2006
181420	LONISICO ENTERPRISES LIMITED, 30 Karpenisi Street, Nikósie, CY	UNILEVER ČR, spol. s r.o., Thámova 18, Praha 8, 18600, CZ	13.07.2006
181530	AGROTRADE a. s., Lopatecká 13/223, Praha 4, 14700, CZ	LONISICO ENTERPRISES LIMITED, 30 Karpenisi Street, Nikósie, CY	16.06.2006
181530	LONISICO ENTERPRISES LIMITED, 30 Karpenisi Street, Nikósie, CY	UNILEVER ČR, spol. s r.o., Thámova 18, Praha 8, 18600, CZ	13.07.2006
181531	AGROTRADE a. s., Lopatecká 13/223, Praha 4, 14700, CZ	LONISICO ENTERPRISES LIMITED, 30 Karpenisi Street, Nikósie, CY	16.06.2006
181531	LONISICO ENTERPRISES LIMITED, 30 Karpenisi Street, Nikósie, CY	UNILEVER ČR, spol. s r.o., Thámova 18, Praha 8, 18600, CZ	13.07.2006
181536	AGROTRADE a. s., Lopatecká 13/223, Praha 4, 14700, CZ	LONISICO ENTERPRISES LIMITED, 30 Karpenisi Street, Nikósie, CY	16.06.2006
181536	LONISICO ENTERPRISES LIMITED, 30 Karpenisi Street, Nikósie, CY	UNILEVER ČR, spol. s r.o., Thámova 18, Praha 8, 18600, CZ	13.07.2006
181540	AGROTRADE a. s., Lopatecká 13/223, Praha 4, 14700, CZ	LONISICO ENTERPRISES LIMITED, 30 Karpenisi Street, Nikósie, CY	16.06.2006
181540	LONISICO ENTERPRISES LIMITED, 30 Karpenisi Street, Nikósie, CY	UNILEVER ČR, spol. s r.o., Thámova 18, Praha 8, 18600, CZ	13.07.2006
181603	AGROTRADE a. s., Lopatecká 13/223, Praha 4, 14700, CZ	LONISICO ENTERPRISES LIMITED, 30 Karpenisi Street, Nikósie, CY	16.06.2006
181603	LONISICO ENTERPRISES LIMITED, 30 Karpenisi Street, Nikósie, CY	UNILEVER ČR, spol. s r.o., Thámova 18, Praha 8, 18600, CZ	13.07.2006
181604	AGROTRADE a. s., Lopatecká 13/223, Praha 4, 14700, CZ	LONISICO ENTERPRISES LIMITED, 30 Karpenisi Street, Nikósie, CY	16.06.2006
181604	LONISICO ENTERPRISES LIMITED, 30 Karpenisi Street, Nikósie, CY	UNILEVER ČR, spol. s r.o., Thámova 18, Praha 8, 18600, CZ	13.07.2006
181607	AGROTRADE a. s., Lopatecká 13/223, Praha 4, 14700, CZ	LONISICO ENTERPRISES LIMITED, 30 Karpenisi Street, Nikósie, CY	16.06.2006
181607	LONISICO ENTERPRISES LIMITED, 30 Karpenisi Street, Nikósie, CY	UNILEVER ČR, spol. s r.o., Thámova 18, Praha 8, 18600, CZ	13.07.2006
182774	AGROTRADE a. s., Lopatecká 13/223, Praha 4, 14700, CZ	LONISICO ENTERPRISES LIMITED, 30 Karpenisi Street, Nikósie, CY	16.06.2006
182774	LONISICO ENTERPRISES LIMITED, 30 Karpenisi Street, Nikósie, CY	UNILEVER ČR, spol. s r.o., Thámova 18, Praha 8, 18600, CZ	13.07.2006
183053	AGROTRADE a. s., Lopatecká 13/223, Praha 4, 14700, CZ	LONISICO ENTERPRISES LIMITED, 30 Karpenisi Street, Nikósie, CY	16.06.2006
183053	LONISICO ENTERPRISES LIMITED, 30 Karpenisi Street, Nikósie, CY	UNILEVER ČR, spol. s r.o., Thámova 18, Praha 8, 18600, CZ	13.07.2006

Číslo zápisu	Dřívější vlastník	Nynější vlastník	S účinností od
184203	AGROTRADE a. s., Lopatecká 13/223, Praha 4, 14700, CZ	LONISICO ENTERPRISES LIMITED, 30 Karpenisi Street, Nikósie, CY	16.06.2006
184203	LONISICO ENTERPRISES LIMITED, 30 Karpenisi Street, Nikósie, CY	UNILEVER ČR, spol. s r.o., Thámova 18, Praha 8, 18600, CZ	13.07.2006
184242	EURECA SHOPS s. r. o., Bohunická 519/24, Brno, 61900, CZ	LE PATIO CZ s.r.o., Bohunická 24, Brno, 61900, CZ	28.06.2006
185144	INFUSIA a.s., Hořátev, pošta Sadská 3, 28913, CZ	BIOMEDICA, spol. s r.o., Pekařská 8, Praha 5, 15500, CZ	12.07.2006
187014	J.D.Edwards & Company, LLC, 4460 Hacienda Drive, Pleasanton, CA, US	Oracle International Corporation, 500 Oracle Parkway, Redwood City, CA, US	14.07.2006
187015	J.D.Edwards & Company, LLC, 4460 Hacienda Drive, Pleasanton, CA, US	Oracle International Corporation, 500 Oracle Parkway, Redwood City, CA, US	14.07.2006
188885	AGROTRADE a. s., Lopatecká 13/223, Praha 4, 14700, CZ	LONISICO ENTERPRISES LIMITED, 30 Karpenisi Street, Nikósie, CY	16.06.2006
188885	LONISICO ENTERPRISES LIMITED, 30 Karpenisi Street, Nikósie, CY	UNILEVER ČR, spol. s r.o., Thámova 18, Praha 8, 18600, CZ	13.07.2006
188988	UTP, k.s., Drážďanská 80, Ústí n.L., 40007, CZ	DRINKS UNION, a.s., Drážďanská 80, Ústí nad Labem, 40007, CZ	13.07.2006
190146	ZAT Easy Control Systems a.s., Vejprnická 56, Plzeň, 31802, CZ	ZAT a. s., K Podlesí 541, Příbram, 26180, CZ	10.07.2006
190906	AGROTRADE a. s., Lopatecká 13/223, Praha 4, 14700, CZ	LONISICO ENTERPRISES LIMITED, 30 Karpenisi Street, Nikósie, CY	16.06.2006
190906	LONISICO ENTERPRISES LIMITED, 30 Karpenisi Street, Nikósie, CY	UNILEVER ČR, spol. s r.o., Thámova 18, Praha 8, 18600, CZ	13.07.2006
194751	AGROTRADE a. s., Lopatecká 13/223, Praha 4, 14700, CZ	LONISICO ENTERPRISES LIMITED, 30 Karpenisi Street, Nikósie, CY	16.06.2006
194751	LONISICO ENTERPRISES LIMITED, 30 Karpenisi Street, Nikósie, CY	UNILEVER ČR, spol. s r.o., Thámova 18, Praha 8, 18600, CZ	13.07.2006
194753	AGROTRADE, a. s., Lopatecká 13/223, Praha 4, 14700, CZ	LONISICO ENTERPRISES LIMITED, 30 Karpenisi Street, Nikósie, CY	16.06.2006
194753	LONISICO ENTERPRISES LIMITED, 30 Karpenisi Street, Nikósie, CY	UNILEVER ČR, spol. s r.o., Thámova 18, Praha 8, 18600, CZ	13.07.2006
194754	AGROTRADE, a.s., Lopatecká 13/223, Praha 4, 14700, CZ	LONISICO ENTERPRISES LIMITED, 30 Karpenisi Street, Nikósie, CY	16.06.2006
194754	LONISICO ENTERPRISES LIMITED, 30 Karpenisi Street, Nikósie, CY	UNILEVER ČR, spol. s r.o., Thámova 18, Praha 8, 18600, CZ	13.07.2006
194810	AL INVEST Břidličná, a. s., Bruntálská 8, Břidličná, 79351, CZ	AIB CZ, a.s., Bruntálská 167, Břidličná, 79351, CZ	12.07.2006
198174	XAVEROV, a. s., V lužích 735/6, Praha 4, 14201, CZ	XAVEROV, a. s. IČ: 27242731, V lužích 735/6, Praha 4, 14201, CZ	16.06.2006
198271	ENVICON, spol. s r.o., Malé náměstí 110, Hradec Králové, 50001, CZ	GEOSAN GROUP a. s., U Nemocnice 430, Kolín III, 28002, CZ	22.06.2006
199679	V&S Vin & Sprit Aktiebolag (publ), Stockholm, 11797, SE	BELVEDERE S.A., 10 avenue Charles Jaffelin, Beaune, 21200, FR	07.07.2006
200337	Time Out Magazine Limited, Universal House, 251 Tottenham Court Road, London, GB	Time Out Group Limited, Universal House, 251 Tottenham Court Road, London, GB	10.07.2006
200672	VITIS trade, s.r.o., Za dráhou 21, Pezinok, 90220, SK	Vitis Pezinok, s.r.o., Za dráhou 21, Pezinok, SK	13.07.2006
200833	Jiří Bělohávek, Nekázanka 17, Praha 1, 11000, CZ	Pražská komorní filharmonie, obecně prospěšná společnost, Krocínova 1, Praha 1, 11000, CZ	11.07.2006

Číslo zápisu	Dřívější vlastník	Nynější vlastník	S účinností od
200851	AIF, spol.s r.o., Na Doubkové 8, Praha 5, 15000, CZ	Ing. Marek Beneš, Kurzova 2247, Praha 5, 15500, CZ Bohumila Benešová, Čechova 829, Roztoky, 25263, CZ Ing. Barbora Valiová, Čapkova 1626, Roztoky, 25263, CZ Vladimír Jiránek, Pařížská 19, Praha 1, 11000, CZ	10.07.2006
201246	AGROTRADE, a. s., Lopatecká 13/223, Praha 4, 14700, CZ	LONISICO ENTERPRISES LIMITED, 30 Karpenisi Street, Nikósie, CY	16.06.2006
201246	LONISICO ENTERPRISES LIMITED, 30 Karpenisi Street, Nikósie, CY	UNILEVER ČR, spol. s r.o., Thámova 18, Praha 8, 18600, CZ	13.07.2006
201247	AGROTRADE a. s., Lopatecká 13/223, Praha 4, 14000, CZ	LONISICO ENTERPRISES LIMITED, 30 Karpenisi Street, Nikósie, CY	16.06.2006
201247	LONISICO ENTERPRISES LIMITED, 30 Karpenisi Street, Nikósie, CY	UNILEVER ČR, spol. s r.o., Thámova 18, Praha 8, 18600, CZ	13.07.2006
201388	ONE WAY Co., s.r.o., Renoirova 624, Praha 5, 15200, CZ	Miloš Matonoha, Nordring 25, Roth, DE	16.06.2006
201568	Eurotel Praha, spol. s r.o., Vyskočilova 1442/1b, Praha 4, 14021, CZ	ČESKÝ TELECOM, a.s., Olšanská 55/5, Praha 3, 13034, CZ	17.07.2006
201971	AGROTRADE, a. s., Lopatecká 13/223, Praha 4, 14700, CZ	LONISICO ENTERPRISES LIMITED, 30 Karpenisi Street, Nikósie, CY	16.06.2006
201971	LONISICO ENTERPRISES LIMITED, 30 Karpenisi Street, Nikósie, CY	UNILEVER ČR, spol. s r.o., Thámova 18, Praha 8, 18600, CZ	13.07.2006
201981	AGROTRADE, a. s., Lopatecká 13/223, Praha 4, 14700, CZ	LONISICO ENTERPRISES LIMITED, 30 Karpenisi Street, Nikósie, CY	16.06.2006
201981	LONISICO ENTERPRISES LIMITED, 30 Karpenisi Street, Nikósie, CY	UNILEVER ČR, spol. s r.o., Thámova 18, Praha 8, 18600, CZ	13.07.2006
202020	AGROTRADE, a. s., Lopatecká 13/223, Praha 4, 14700, CZ	LONISICO ENTERPRISES LIMITED, 30 Karpenisi Street, Nikósie, CY	16.06.2006
202020	LONISICO ENTERPRISES LIMITED, 30 Karpenisi Street, Nikósie, CY	UNILEVER ČR, spol. s r.o., Thámova 18, Praha 8, 18600, CZ	13.07.2006
202191	AL INVEST Břidličná, a. s., Bruntálská 8, Břidličná, 79351, CZ	AIB CZ, a.s., Bruntálská 167, Břidličná, 79351, CZ	12.07.2006
203006	VITIS trade, s.r.o., Za dráhou 21, Pezinok, 90220, SK	Vitis Pezinok, s.r.o., Za dráhou 21, Pezinok, SK	13.07.2006
203007	VITIS trade, s.r.o., Za dráhou 21, Pezinok, 90220, SK	Vitis Pezinok, s.r.o., Za dráhou 21, Pezinok, SK	13.07.2006
203529	Eurotel Praha, spol. s r.o., Vyskočilova 1442/1b, Praha 4, 14021, CZ	ČESKÝ TELECOM, a.s., Olšanská 55/5, Praha 3, 13034, CZ	17.07.2006
203530	Eurotel Praha, spol. s r.o., Vyskočilova 1442/1b, Praha 4, 14021, CZ	ČESKÝ TELECOM, a.s., Olšanská 55/5, Praha 3, 13034, CZ	17.07.2006
203644	Eurotel Praha, spol. s r.o., Vyskočilova 1442/1b, Praha 4, 14021, CZ	ČESKÝ TELECOM, a.s., Olšanská 55/5, Praha 3, 13034, CZ	17.07.2006
203645	Eurotel Praha, spol. s r.o., Vyskočilova 1442/1b, Praha 4, 14021, CZ	ČESKÝ TELECOM, a.s., Olšanská 55/5, Praha 3, 13034, CZ	17.07.2006
203646	Eurotel Praha, spol. s r.o., Vyskočilova 1442/1b, Praha 4, 14021, CZ	ČESKÝ TELECOM, a.s., Olšanská 55/5, Praha 3, 13034, CZ	17.07.2006
204112	VČELA Předboj a.s., Předboj 102, Kojetice, 25072, CZ	Dalibor Hromčík - Medovina Elisa, Podohradí 538, Nivnice, 68751, CZ	19.06.2006
204113	VČELA Předboj a.s., Předboj 102, Kojetice, 25072, CZ	Dalibor Hromčík - Medovina Elisa, Podohradí 538, Nivnice, 68751, CZ	19.06.2006
204905	Jiří Bayer, Bukolská 778, Praha 8, 18000, CZ	FAST ČR, a.s., Černokostecká 2111, Praha 10, 10000, CZ	17.07.2006

Číslo zápisu	Dřívější vlastník	Nynější vlastník	S účinností od
205583	AGROTRADE, a. s., Lopatecká 13/223, Praha 4, 14700, CZ	LONISICO ENTERPRISES LIMITED, 30 Karpenisi Street, Nikósie, CY	16.06.2006
205583	LONISICO ENTERPRISES LIMITED, 30 Karpenisi Street, Nikósie, CY	UNILEVER ČR, spol. s r.o., Thámova 18, Praha 8, 18600, CZ	13.07.2006
206192	JELÍNEK TEPLICE s.r.o., Srbsice č. p. 96, Srbsice, 41713, CZ	JELÍNEK AUTO TEPLICE s.r.o., Srbsice 96, Srbsice, 41713, CZ	28.06.2006
206193	JELÍNEK TEPLICE s.r.o., Srbsice č. p. 96, Srbsice, 41713, CZ	JELÍNEK AUTO TEPLICE s.r.o., Srbsice 96, Srbsice, 41713, CZ	28.06.2006
206391	MIROGLIO S.p.A., Strada Santa Margherita 23, Alba, Cuneo, IT	GRUPPO MIROGLIO S.p.A., Strada Santa Margherita 23, Alba, Cuneo, IT	10.07.2006
206636	Vitis trade, s.r.o., Za dráhou 21, Pezinok, 90220, SK	Vitis Pezinok, s.r.o., Za dráhou 21, Pezinok, SK	13.07.2006
206772	AGROTRADE, a. s., Lopatecká 13/223, Praha 4, 14700, CZ	LONISICO ENTERPRISES LIMITED, 30 Karpenisi Street, Nikósie, CY	16.06.2006
206772	LONISICO ENTERPRISES LIMITED, 30 Karpenisi Street, Nikósie, CY	UNILEVER ČR, spol. s r.o., Thámova 18, Praha 8, 18600, CZ	13.07.2006
206886	Radio Bohemia, s.r.o., Sokolská 21, Praha 2, 12000, CZ	Radio Investments s. r. o., Říčanská 3, Praha 10, 10100, CZ	15.06.2006
206927	BELVIS ELEKTRONIKA, Stanislav Brulík, Bří Lužů 455, Uherský Brod, 68801, CZ	Belvis expert s. r. o., Komenského 130, Nivnice, 68751, CZ	10.07.2006
207036	AGROTRADE, a. s., Lopatecká 13/223, Praha 4, 14700, CZ	LONISICO ENTERPRISES LIMITED, 30 Karpenisi Street, Nikósie, CY	16.06.2006
207036	LONISICO ENTERPRISES LIMITED, 30 Karpenisi Street, Nikósie, CY	UNILEVER ČR, spol. s r.o., Thámova 18, Praha 8, 18600, CZ	13.07.2006
207105	Bank für Arbeit und Wirtschaft Aktiengesellschaft, Seitzergasse 2-4, A-1010 Wien, AT	BAWAG P.S.K. Bank für Arbeit und Wirtschaft und Österreichische Postsparkasse AG, Seitzergasse 2-4, 1010 Wien, AT	03.07.2006
207182	SCHERING OY, Pansiontie 47, P.O.Box 415, Turku, FI	OE HOLDING SA, 60, avenue du Général de Gaulle, Puteaux, FR	12.07.2006
207342	Eurocos Cosmetic GmbH, Zeppelinallee 47, Frankfurt am Main, 60487, DE	Procter & Gamble International Operations S.A., Route de Saint-Georges 47, Petit-Lancy 1, Geneva, CH	11.07.2006
207486	VITIS trade, s.r.o., Za dráhou 21, Pezinok, 90220, SK	Vitis Pezinok, s.r.o., Za dráhou 21, Pezinok, SK	13.07.2006
207487	VITIS trade, s.r.o., Za dráhou 21, Pezinok, 90220, SK	Vitis Pezinok, s.r.o., Za dráhou 21, Pezinok, SK	13.07.2006
207488	VITIS trade, s.r.o., Za dráhou 21, Pezinok, 90220, SK	Vitis Pezinok, s.r.o., Za dráhou 21, Pezinok, SK	13.07.2006
207489	VITIS trade, s.r.o., Za dráhou 21, Pezinok, 90220, SK	Vitis Pezinok, s.r.o., Za dráhou 21, Pezinok, SK	13.07.2006
207709	UTP, k.s., Drážďanská 80, Ústí nad Labem, 40007, CZ	DRINKS UNION, a.s., Drážďanská 80, Ústí nad Labem, 40007, CZ	13.07.2006
207710	UTP, k.s., Drážďanská 80, Ústí nad Labem, 40007, CZ	DRINKS UNION, a.s., Drážďanská 80, Ústí nad Labem, 40007, CZ	13.07.2006
207900	Eurotel Praha, spol. s r.o., Vyskočilova 1442/1b, Praha 4, 14021, CZ	ČESKÝ TELECOM, a.s., Olšanská 55/5, Praha 3, 13034, CZ	17.07.2006
208575	AGROTRADE, a. s., Lopatecká 13/223, Praha 4, 14700, CZ	LONISICO ENTERPRISES LIMITED, 30 Karpenisi Street, Nikósie, CY	16.06.2006
208575	LONISICO ENTERPRISES LIMITED, 30 Karpenisi Street, Nikósie, CY	UNILEVER ČR, spol. s r.o., Thámova 18, Praha 8, 18600, CZ	13.07.2006
209292	TTM, s.r.o., Kolbenova 159, Praha 9, 19002, CZ	TTI PRAHA nářadí, s. r. o., Blatovslá 1/1362, Praha 10, 10000, CZ	16.06.2006

Číslo zápisu	Dřívější vlastník	Nynější vlastník	S účinností od
209293	TTM, s.r.o., Kolbenova 159, Praha 9, 19002, CZ	TTI PRAHA nářadí, s. r. o., Blatovská 1/1362, Praha 10, 10000, CZ	16.06.2006
209991	Radio Bohemia, spol. s r.o., Sokolská 21, Praha 2, 12000, CZ	Radio Investments s. r. o., Říčanská 3, Praha 10, 10100, CZ	15.06.2006
210575	ALBESA, s.r.o., Václava Klementa 804, Mladá Boleslav, 29301, CZ	Cons Tekstil Sanayi Ithalat Iharacat ve Ticaret Limited Sirketi, Universite Mahallesi, Baglarici Caddesi, No: 10, Avcilar - Istanbul, TR	19.06.2006
212554	Vitis trade, s.r.o., Za dráhou 21, Pezinok, 90220, SK	Vitis Pezinok, s.r.o., Za dráhou 21, Pezinok, SK	13.07.2006
212555	Vitis trade, s.r.o., Za dráhou 21, Pezinok, 90220, SK	Vitis Pezinok, s.r.o., Za dráhou 21, Pezinok, SK	13.07.2006
212556	Vitis trade, s.r.o., Za dráhou 21, Pezinok, 90220, SK	Vitis Pezinok, s.r.o., Za dráhou 21, Pezinok, SK	13.07.2006
212557	Vitis trade, s.r.o., Za dráhou 21, Pezinok, 90220, SK	Vitis Pezinok, s.r.o., Za dráhou 21, Pezinok, SK	13.07.2006
213119	AGROTRADE a. s., Lopatecká 13/223, Praha 4, 14700, CZ	LONISICO ENTERPRISES LIMITED, 30 Karpenisi Street, Nikósie, CY	16.06.2006
213119	LONISICO ENTERPRISES LIMITED, 30 Karpenisi Street, Nikósie, CY	UNILEVER ČR, spol. s r.o., Thámova 18, Praha 8, 18600, CZ	13.07.2006
213831	Víno Mikulov, akciová společnost, Průmyslový areál 1220, Mikulov, 69211, CZ	Bohemia Sekt, Českomoravská vinařská akciová společnost, Smetanova 220, Starý Plzeňec, 33202, CZ	03.07.2006
213832	Víno Mikulov, akciová společnost, Průmyslový areál 1220, Mikulov, 69211, CZ	Bohemia Sekt, Českomoravská vinařská akciová společnost, Smetanova 220, Starý Plzeňec, 33202, CZ	03.07.2006
214070	Contipro C a.s., Tvardkova 1191, Ústí nad Orlicí, 56201, CZ	Contipro Group s.r.o., Dolní Dobrouč 401, Dolní Dobrouč, 56102, CZ	19.07.2006
214475	M - line spol. s r.o., Jeronýmova 19/1, České Budějovice, 37001, CZ	M-line a.s., Pekárenská 77/255, České Budějovice, 37021, CZ	19.06.2006
214639	Eurotel Praha, spol. s r.o., Vyskočilova 1442/1b, Praha 4, 14021, CZ	ČESKÝ TELECOM, a.s., Olšanská 55/5, Praha 3, 13034, CZ	17.07.2006
214784	AGROTRADE, a. s., Lopatecká 13/223, Praha 4, 14700, CZ	LONISICO ENTERPRISES LIMITED, 30 Karpenisi Street, Nikósie, CY	16.06.2006
214784	LONISICO ENTERPRISES LIMITED, 30 Karpenisi Street, Nikósie, CY	UNILEVER ČR, spol. s r.o., Thámova 18, Praha 8, 18600, CZ	13.07.2006
214785	AGROTRADE, a. s., Lopatecká 13/223, Praha 4, 14700, CZ	LONISICO ENTERPRISES LIMITED, 30 Karpenisi Street, Nikósie, CY	16.06.2006
214785	LONISICO ENTERPRISES LIMITED, 30 Karpenisi Street, Nikósie, CY	UNILEVER ČR, spol. s r.o., Thámova 18, Praha 8, 18600, CZ	13.07.2006
214792	AGROTRADE, a. s., Lopatecká 13/223, Praha 4, 14700, CZ	LONISICO ENTERPRISES LIMITED, 30 Karpenisi Street, Nikósie, CY	16.06.2006
214792	LONISICO ENTERPRISES LIMITED, 30 Karpenisi Street, Nikósie, CY	UNILEVER ČR, spol. s r.o., Thámova 18, Praha 8, 18600, CZ	13.07.2006
215003	Vitis trade, s.r.o., Za dráhou 21, Pezinok, 90220, SK	Vitis Pezinok, s.r.o., Za dráhou 21, Pezinok, SK	13.07.2006
215004	Vitis trade, s.r.o., Za dráhou 21, Pezinok, 90220, SK	Vitis Pezinok, s.r.o., Za dráhou 21, Pezinok, SK	13.07.2006
215055	Eurotel Praha, spol. s r.o., Vyskočilova 1442/1b, Praha 4, 14021, CZ	ČESKÝ TELECOM, a.s., Olšanská 55/5, Praha 3, 13034, CZ	17.07.2006
215056	Eurotel Praha, spol. s r.o., Vyskočilova 1442/1b, Praha 4, 14021, CZ	ČESKÝ TELECOM, a.s., Olšanská 55/5, Praha 3, 13034, CZ	17.07.2006
215057	Eurotel Praha, spol. s r.o., Vyskočilova 1442/1b, Praha 4, 14021, CZ	ČESKÝ TELECOM, a.s., Olšanská 55/5, Praha 3, 13034, CZ	17.07.2006

Číslo zápisu	Dřívější vlastník	Nynější vlastník	S účinností od
215068	Vitis trade, s.r.o., Za dráhou 21, Pezinok, 90220, SK	Vitis Pezinok, s.r.o., Za dráhou 21, Pezinok, SK	13.07.2006
215069	Vitis trade, s.r.o., Za dráhou 21, Pezinok, 90220, SK	Vitis Pezinok, s.r.o., Za dráhou 21, Pezinok, SK	13.07.2006
215070	Vitis trade, s.r.o., Za dráhou 21, Pezinok, 90220, SK	Vitis Pezinok, s.r.o., Za dráhou 21, Pezinok, SK	13.07.2006
215071	Vitis trade, s.r.o., Za dráhou 21, Pezinok, 90220, SK	Vitis Pezinok, s.r.o., Za dráhou 21, Pezinok, SK	13.07.2006
215072	Vitis trade, s.r.o., Za dráhou 21, Pezinok, 90220, SK	Vitis Pezinok, s.r.o., Za dráhou 21, Pezinok, SK	13.07.2006
215073	Vitis trade, s.r.o., Za dráhou 21, Pezinok, 90220, SK	Vitis Pezinok, s.r.o., Za dráhou 21, Pezinok, SK	13.07.2006
215646	Vitis trade, s.r.o., Za dráhou 21, Pezinok, 90220, SK	Vitis Pezinok, s.r.o., Za dráhou 21, Pezinok, SK	13.07.2006
215647	Vitis trade, s.r.o., Za dráhou 21, Pezinok, 90220, SK	Vitis Pezinok, s.r.o., Za dráhou 21, Pezinok, SK	13.07.2006
215648	Vitis trade, s.r.o., Za dráhou 21, Pezinok, 90220, SK	Vitis Pezinok, s.r.o., Za dráhou 21, Pezinok, SK	13.07.2006
215807	NOWACO Czech Republic s.r.o., Nábřeží 4, Praha 5 - Smíchov, 15000, CZ	NOWACO Czech Republic s. r. o., Růžové údolí 553, Kralupy nad Vltavou, 27801, CZ	16.06.2006
216251	GREENLEE TEXTRON INC., Boeing Drive, Rockford, IL, US	Textron Innovations Inc., 40 Westminster Street, Providence, RI, US	17.07.2006
216318	Eurotel Praha, spol. s r.o., Vyskočilova 1442/1b, Praha 4, 14021, CZ	ČESKÝ TELECOM, a.s., Olšanská 55/5, Praha 3, 13034, CZ	17.07.2006
216365	Vitis trade, s.r.o., Za dráhou 21, Pezinok, 90220, SK	Vitis Pezinok, s.r.o., Za dráhou 21, Pezinok, SK	13.07.2006
216668	Jan Fikáček, Borského 6, Praha 5, 15200, CZ	Karel Křtěn, Dobrovského sady 34/2, Lysá nad Labem, 28922, CZ	28.06.2006
216913	Time Out Magazine Limited, Universal House, 251 Tottenham Court Road, London W1P 0AB, GB	Time Out Group Limited, Universal House, 251 Tottenham Court Road, London, GB	10.07.2006
217117	NOWACO Czech Republic, s.r.o., Nábřeží 4, Praha 5 - Smíchov, 15000, CZ	NOWACO Czech Republic s. r. o., Růžové údolí 553, Kralupy nad Vltavou, 27801, CZ	16.06.2006
217434	Imperial Tobacco Moerdijk B.V., Zeehavenweg 16, Zevenbergen, NL	John Player & Sons Limited, 56 Park West Road, Nangor Road, Dublin 12, IE	14.07.2006
217635	IMPROMAT CAR, spol. s r.o., ul. 4.května 806, Zlín - Želechovice, 76311, CZ	IMPROMAT INT., spol. s r.o., 3. května 1118, Zlín - Malenovice, 76302, CZ	22.06.2006
217752	GREENLEE TEXTRON INC., Boeing Drive, Rockford, IL, US	Textron Innovations Inc., 400 Westminster Street, Providence, RI, US	17.07.2006
218092	COOPER PRESS, s.r.o., Ohradní 1394/61, Praha 4, 14000, CZ	Ing. Petr Šikoš, Brojova 2113/16, Plzeň, 32600, CZ	07.07.2006
218127	Vitis trade, s.r.o., Za dráhou 21, Pezinok, 90220, SK	Vitis Pezinok, s.r.o., Za dráhou 21, Pezinok, SK	13.07.2006
218153	NOWACO Czech Republic s.r.o., Nábřeží 4, Praha 5 - Smíchov, 15000, CZ	NOWACO Czech Republic s. r. o., Růžové údolí 553, Kralupy nad Vltavou, 27801, CZ	16.06.2006
218376	NOWACO Czech Republic, s.r.o., Nábřeží 4, Praha 5 - Smíchov, 15000, CZ	NOWACO Czech Republic s. r. o., Růžové údolí 553, Kralupy nad Vltavou, 27801, CZ	16.06.2006
218834	COOPER PRESS, s.r.o., Ohradní 1394/61, Praha 4, 14000, CZ	Ing. Petr Šikoš, Brojova 2113/16, Plzeň, 32600, CZ	07.07.2006
219054	COOPER PRESS, s.r.o., Ohradní 1394/61, Praha 4, 14000, CZ	Ing. Petr Šikoš, Brojova 2113/16, Plzeň, 32600, CZ	07.07.2006

Číslo zápisu	Dřívější vlastník	Nynější vlastník	S účinností od
219512	AGROTRADE, a. s., Lopatecká 13/223, Praha 4, 14700, CZ	LONISICO ENTERPRISES LIMITED, 30 Karpenisi Street, Nikósie, CY	16.06.2006
219512	LONISICO ENTERPRISES LIMITED, 30 Karpenisi Street, Nikósie, CY	UNILEVER ČR, spol. s r.o., Thámova 18, Praha 8, 18600, CZ	13.07.2006
220345	AGROTRADE, a. s., Lopatecká 13/223, Praha 4, 14700, CZ	LONISICO ENTERPRISES LIMITED, 30 Karpenisi Street, Nikósie, CY	16.06.2006
220345	LONISICO ENTERPRISES LIMITED, 30 Karpenisi Street, Nikósie, CY	UNILEVER ČR, spol. s r.o., Thámova 18, Praha 8, 18600, CZ	13.07.2006
220346	AGROTRADE, a. s., Lopatecká 13/223, Praha 4, 14700, CZ	LONISICO ENTERPRISES LIMITED, 30 Karpenisi Street, Nikósie, CY	16.06.2006
220346	LONISICO ENTERPRISES LIMITED, 30 Karpenisi Street, Nikósie, CY	UNILEVER ČR, spol. s r.o., Thámova 18, Praha 8, 18600, CZ	13.07.2006
220347	AGROTRADE, a. s., Lopatecká 13/223, Praha 4, 14700, CZ	LONISICO ENTERPRISES LIMITED, 30 Karpenisi Street, Nikósie, CY	16.06.2006
220347	LONISICO ENTERPRISES LIMITED, 30 Karpenisi Street, Nikósie, CY	UNILEVER ČR, spol. s r.o., Thámova 18, Praha 8, 18600, CZ	13.07.2006
220505	ENRIQUE BERNAT F., S.A., WTC Almeda Park 2, Placa de la Pau s/n, Cornella de Llobregat, Barcelona, ES	TRONUS Consultadoria e Marketing Lda., Rua dos Murcas 88, 3 andar freguesia da Sé, Funchal, Madeira, PT	22.06.2006
220507	ENRIQUE BERNAT F., A.S., WTC Almeda Park 2, Placa de la Pau s/n, Cornella de Llobregat, Barcelona, ES	TRONUS Consultadoria e Marketing Lda., Rua dos Murcas 88, 3 andar freguesia da Sé, Funchal, Madeira, PT	22.06.2006
220508	ENRIQUE BERNAT F., S.A., WTC Almeda Park 2, Placa de la Pau s/n, Cornella de Llobregat, Barcelona, ES	TRONUS Consultadoria e Marketing Lda., Rua dos Murcas 88, 3 andar freguesia da Sé, Funchal, Madeira, PT	22.06.2006
220509	ENRIQUE BERNAT F., S.A., WTC Almeda Park 2, Placa de la Pau s/n, Cornella de Llobregat, Barcelona, ES	TRONUS Consultadoria e Marketing Lda., Rua dos Murcas 88, 3 andar freguesia da Sé, Funchal, Madeira, PT	22.06.2006
220510	ENRIQUE BERNAT F., S.A., WTC Almeda Park 2, Placa de la Pau s/n, Cornella de Llobregat, Barcelona, ES	TRONUS Consultadoria e Marketing Lda., Rua dos Murcas 88, 3 andar freguesia da Sé, Funchal, Madeira, PT	22.06.2006
221187	PeopleSoft, Inc., 4305 Hacienda Drive, Pleasanton, CA, US	Oracle International Corporation, 500 Oracle Parkway, Redwood City, CA, US	28.06.2006
221946	Vitis trade, s.r.o., Za dráhou 21, Pezinok, 90220, SK	Vitis Pezinok, s.r.o., Za dráhou 21, Pezinok, SK	13.07.2006
222044	DKI Trading, s. r. o., Klíčany 90, Vodochody, 25069, CZ	SODKO, a. s., Klíčany 90, Vodochody, 25069, CZ	19.06.2006
222067	Centroprojekt Zlín a.s., Štefánikova 167, Zlín, 76030, CZ	CENTROPROJEKT a.s., Štefánikova 167, Zlín, 76030, CZ	19.07.2006
222343	CARREFOUR Česká republika, s.r.o., Podbabská 17, Praha 6, 16000, CZ	Tesco Stores ČR a. s., Veselská 663, Praha 9 - Letňany, 19906, CZ	12.07.2006
222901	EURECA SHOPS s. r. o., Bohunická 519/24, Brno, 61900, CZ	LE PATIO CZ s.r.o., Bohunická 24, Brno, 61900, CZ	28.06.2006
223071	VITIS trade, s.r.o., Za dráhou 21, Pezinok, 90220, SK	Vitis Pezinok, s.r.o., Za dráhou 21, Pezinok, SK	13.07.2006
223275	Marconi Communications Limited, New Century Park, P.O.Box 53, Coventry, GB	Telefonaktiebolaget LM Ericsson (publ), 16483 Stockholm, SE	03.07.2006
223303	Eurotel Praha, spol. s r.o., Vyskočilova 1442/1b, Praha 4, 14021, CZ	ČESKÝ TELECOM, a.s., Olšanská 55/5, Praha 3, 13034, CZ	17.07.2006
223304	Eurotel Praha, spol. s r.o., Vyskočilova 1442/1b, Praha 4, 14021, CZ	ČESKÝ TELECOM, a.s., Olšanská 55/5, Praha 3, 13034, CZ	17.07.2006
223341	Eurotel Praha, spol. s r.o., Vyskočilova 1442/1b, Praha 4, 14021, CZ	ČESKÝ TELECOM, a.s., Olšanská 55/5, Praha 3, 13034, CZ	17.07.2006

Číslo zápisu	Dřívější vlastník	Nynější vlastník	S účinností od
223739	COOPER a.s., Brojova 16, Plzeň, 32600, CZ	Ing. Petr Šikoš, Brojova 2113/16, Plzeň, 32600, CZ	07.07.2006
223934	Eurotel Praha, spol. s r.o., Vyskočilova 1442/1b, Praha 4, 14021, CZ	ČESKÝ TELECOM, a.s., Olšanská 55/5, Praha 3, 13034, CZ	17.07.2006
224112	Vitis trade, s.r.o., Za dráhou 21, Pezinok, 90220, SK	Vitis Pezinok, s.r.o., Za dráhou 21, Pezinok, SK	13.07.2006
224470	Dr. Dana Čermáková, Radimova 2057, Praha 6, 16900, CZ	BURDA Praha, spol. s r.o., Uruguayská 17, Praha 2, 12000, CZ	17.07.2006
224514	Vitis trade, s.r.o., Za dráhou 21, Pezinok, 90220, SK	Vitis Pezinok, s.r.o., Za dráhou 21, Pezinok, SK	13.07.2006
224924	Eurotel Praha, spol. s r.o., Vyskočilova 1442/1b, Praha 4, 14021, CZ	ČESKÝ TELECOM, a.s., Olšanská 55/5, Praha 3, 13034, CZ	17.07.2006
224962	Dr. Dana Čermáková, Radimova 2057, Praha 6, 16900, CZ	BURDA Praha, spol. s r.o., Uruguayská 17, Praha 2, 12000, CZ	17.07.2006
225265	VITIS trade, s.r.o., Za dráhou 21, Pezinok, 90220, SK	Vitis Pezinok, s.r.o., Za dráhou 21, Pezinok, SK	13.07.2006
225389	Eurotel Praha, spol. s r.o., Vyskočilova 1442/1b, Praha 4, 14021, CZ	ČESKÝ TELECOM, a.s., Olšanská 55/5, Praha 3, 13034, CZ	17.07.2006
225618	Bohemia Dreams s.r.o., Trnová 288, 33013, CZ	Lubomír Palík, Žlutická 1667/37, Plzeň, 32332, CZ	15.06.2006
225880	Vitis trade, s.r.o., Za dráhou 21, Pezinok, 90220, SK	Vitis Pezinok, s.r.o., Za dráhou 21, Pezinok, SK	13.07.2006
225960	DKI Trading, s. r. o., Klíčany 90, Vodochody, 25069, CZ	SODKO, a. s., Klíčany 90, Vodochody, 25069, CZ	19.06.2006
226248	Jihomoravské pivovary, a.s., náměstí Čsl. armády 116/4, Vyškov, 68201, CZ	EI NIÑO, a.s., Táboritská 1000/23, Praha 3, 13087, CZ	03.07.2006
226249	Jihomoravské pivovary, a.s., náměstí Čsl. armády 116/4, Vyškov, 68201, CZ	EI NIÑO, a.s., Táboritská 1000/23, Praha 3, 13087, CZ	03.07.2006
226308	Eurotel Praha, spol. s r.o., Vyskočilova 1442/1b, Praha 4, 14021, CZ	ČESKÝ TELECOM, a.s., Olšanská 55/5, Praha 3, 13034, CZ	17.07.2006
226309	Eurotel Praha, spol. s r.o., Vyskočilova 1442/1b, Praha 4, 14021, CZ	ČESKÝ TELECOM, a.s., Olšanská 55/5, Praha 3, 13034, CZ	17.07.2006
226457	Eurotel Praha, spol. s r.o., Vyskočilova 1442/1b, Praha 4, 14021, CZ	ČESKÝ TELECOM, a.s., Olšanská 55/5, Praha 3, 13034, CZ	17.07.2006
226458	Eurotel Praha, spol. s r.o., Vyskočilova 1442/1b, Praha 4, 14021, CZ	ČESKÝ TELECOM, a.s., Olšanská 55/5, Praha 3, 13034, CZ	17.07.2006
226459	Eurotel Praha, spol. s r.o., Vyskočilova 1442/1b, Praha 4, 14021, CZ	ČESKÝ TELECOM, a.s., Olšanská 55/5, Praha 3, 13034, CZ	17.07.2006
226460	Eurotel Praha, spol. s r.o., Vyskočilova 1442/1b, Praha 4, 14021, CZ	ČESKÝ TELECOM, a.s., Olšanská 55/5, Praha 3, 13034, CZ	17.07.2006
226481	Vitis trade, s.r.o., Za dráhou 21, Pezinok, 90220, SK	Vitis Pezinok, s.r.o., Za dráhou 21, Pezinok, SK	13.07.2006
226482	Vitis trade, s.r.o., Za dráhou 21, Pezinok, 90220, SK	Vitis Pezinok, s.r.o., Za dráhou 21, Pezinok, SK	13.07.2006
226488	Eurotel Praha, spol. s r.o., Vyskočilova 1442/1b, Praha 4, 14021, CZ	ČESKÝ TELECOM, a.s., Olšanská 55/5, Praha 3, 13034, CZ	17.07.2006
226617	Vitis trade, s.r.o., Za dráhou 21, Pezinok, 90220, SK	Vitis Pezinok, s.r.o., Za dráhou 21, Pezinok, SK	13.07.2006
226618	Vitis trade, s.r.o., Za dráhou 21, Pezinok, 90220, SK	Vitis Pezinok, s.r.o., Za dráhou 21, Pezinok, SK	13.07.2006
227361	Eurotel Praha, spol. s r.o., Vyskočilova 1442/1b, Praha 4, 14021, CZ	ČESKÝ TELECOM, a.s., Olšanská 55/5, Praha 3, 13034, CZ	17.07.2006

Číslo zápisu	Dřívější vlastník	Nynější vlastník	S účinností od
227463	FRONT 3000 s. r. o., Michalská 440/11, Praha 1, Staré Město, 11000, CZ	Diana Pinkasová, Kňovice 25, Sedlčany, 26401, CZ	12.07.2006
227514	Management Recruiters International, Inc. (a Delaware corporation), 200 Public Square, 31st Floor, Cleveland 44114-2301, OH, US	BROWNS CANYON CORPORATION, One Corporate Commons, 100 W. Commons Boulevard Suite 420, New Castle, DE, US	14.07.2006
227631	Vitis trade, s.r.o., Za dráhou 21, Pezinok, 90220, SK	Vitis Pezinok, s.r.o., Za dráhou 21, Pezinok, SK	13.07.2006
227632	Vitis trade, s.r.o., Za dráhou 21, Pezinok, 90220, SK	Vitis Pezinok, s.r.o., Za dráhou 21, Pezinok, SK	13.07.2006
227977	PhDr. Čermáková Dana, Radimova 2057, Praha 6, 16900, CZ	BURDA Praha, spol. s r.o., Uruguayská 17, Praha 2, 12000, CZ	17.07.2006
228230	NOWACO Czech Republic s.r.o., Nábřežní 4, Praha 5 - Smíchov, 15000, CZ	NOWACO Czech Republic s. r. o., Růžové údolí 553, Kralupy nad Vltavou, 27801, CZ	16.06.2006
229157	Marconi Communications Limited, New Century Park, Coventry, GB	Telefonaktiebolaget LM Ericsson (publ), 16483 Stockholm, SE	03.07.2006
229576	Eurotel Praha, spol. s r.o., Vyskočilova 1442/1b, Praha 4, 14021, CZ	ČESKÝ TELECOM, a.s., Olšanská 55/5, Praha 3, 13034, CZ	17.07.2006
229594	ESP Pharma, Inc., 2035 Lincoln Highway, Suite 2150, Edison, NJ, US	ESP Pharma Holding Company, Inc., 34801 Campus Drive, Fremont, CA, US	10.07.2006
229594	ESP Pharma Holding Company, Inc., 34801 Campus Drive, Fremont, CA, US	Protein Design Labs, Inc., 34801 Campus Drive, Fremont, CA, US	10.07.2006
229727	AGROTRADE, a. s., Lopatecká 13/223, Praha 4, 14700, CZ	LONISICO ENTERPRISES LIMITED, 30 Karpenisi Street, Nikósie, CY	16.06.2006
229727	LONISICO ENTERPRISES LIMITED, 30 Karpenisi Street, Nikósie, CY	UNILEVER ČR, spol. s r.o., Thámova 18, Praha 8, 18600, CZ	13.07.2006
229731	Vitis trade, s.r.o., Za dráhou 21, Pezinok, 90220, SK	Vitis Pezinok, s.r.o., Za dráhou 21, Pezinok, SK	13.07.2006
229780	Eurotel Praha, spol. s r.o., Vyskočilova 1442/1b, Praha 4, 14021, CZ	ČESKÝ TELECOM, a.s., Olšanská 55/5, Praha 3, 13034, CZ	17.07.2006
230670	Eurotel Praha, spol. s r.o., Vyskočilova 1442/1b, Praha 4, 14021, CZ	ČESKÝ TELECOM, a.s., Olšanská 55/5, Praha 3, 13034, CZ	17.07.2006
230989	Eurotel Praha, spol. s r.o., Vyskočilova 1442/1b, Praha 4, 14021, CZ	ČESKÝ TELECOM, a.s., Olšanská 55/5, Praha 3, 13034, CZ	17.07.2006
231082	Přehnal Tomáš, Ondříčkovovo nám. 10, Brno, 63600, CZ	Karlheinz Haus GmbH, Am Langfeld 34-36, Saarbrücken, DE	17.07.2006
231996	Eurotel Praha, spol. s r.o., Vyskočilova 1442/1b, Praha 4, 14021, CZ	ČESKÝ TELECOM, a.s., Olšanská 55/5, Praha 3, 13034, CZ	17.07.2006
231997	Eurotel Praha, spol. s r.o., Vyskočilova 1442/1b, Praha 4, 14021, CZ	ČESKÝ TELECOM, a.s., Olšanská 55/5, Praha 3, 13034, CZ	17.07.2006
232479	MATADOR a.s., Ter. Vansovej 1054/45, Púchov, SK	MATADOR HOLDING, a. s., Streženická cesta 45, Púchov, SK	19.06.2006
232735	Vitis trade, s.r.o., Za dráhou 21, Pezinok, 90220, SK	Vitis Pezinok, s.r.o., Za dráhou 21, Pezinok, SK	13.07.2006
232984	Vitis trade, s.r.o., Za dráhou 21, Pezinok, 90220, SK	Vitis Pezinok, s.r.o., Za dráhou 21, Pezinok, SK	13.07.2006
232985	Vitis trade, s.r.o., Za dráhou 21, Pezinok, 90220, SK	Vitis Pezinok, s.r.o., Za dráhou 21, Pezinok, SK	13.07.2006
232986	Vitis trade, s.r.o., Za dráhou 21, Pezinok, 90220, SK	Vitis Pezinok, s.r.o., Za dráhou 21, Pezinok, SK	13.07.2006
232987	Vitis trade, s.r.o., Za dráhou 21, Pezinok, 90220, SK	Vitis Pezinok, s.r.o., Za dráhou 21, Pezinok, SK	13.07.2006

Číslo zápisu	Dřívější vlastník	Nynější vlastník	S účinností od
232988	Vitis trade, s.r.o., Za dráhou 21, Pezinok, 90220, SK	Vitis Pezinok, s.r.o., Za dráhou 21, Pezinok, SK	13.07.2006
233003	Vitis trade, s.r.o., Za dráhou 21, Pezinok, 90220, SK	Vitis Pezinok, s.r.o., Za dráhou 21, Pezinok, SK	13.07.2006
233004	Vitis trade, s.r.o., Za dráhou 21, Pezinok, 90220, SK	Vitis Pezinok, s.r.o., Za dráhou 21, Pezinok, SK	13.07.2006
233505	Rádio Bohemia, spol. s r.o., Říčanská 3, Praha 10, 10100, CZ	Radio Investments s. r. o., Říčanská 3, Praha 10, 10100, CZ	15.06.2006
233506	Rádio Bohemia, spol. s r.o., Říčanská 3, Praha 10, 10100, CZ	Radio Investments s. r. o., Říčanská 3, Praha 10, 10100, CZ	15.06.2006
233507	Rádio Bohemia, spol. s r.o., Říčanská 3, Praha 10, 10100, CZ	Radio Investments s. r. o., Říčanská 3, Praha 10, 10100, CZ	15.06.2006
233898	Eurotel Praha, spol. s r.o., Vyskočilova 1442/1b, Praha 4, 14021, CZ	ČESKÝ TELECOM, a.s., Olšanská 55/5, Praha 3, 13034, CZ	17.07.2006
234132	Eurotel Praha, spol. s r.o., Vyskočilova 1442/1b, Praha 4, 14021, CZ	ČESKÝ TELECOM, a.s., Olšanská 55/5, Praha 3, 13034, CZ	17.07.2006
234133	Eurotel Praha, spol. s r.o., Vyskočilova 1442/1b, Praha 4, 14021, CZ	ČESKÝ TELECOM, a.s., Olšanská 55/5, Praha 3, 13034, CZ	17.07.2006
234134	Eurotel Praha, spol. s r.o., Vyskočilova 1442/1b, Praha 4, 14021, CZ	ČESKÝ TELECOM, a.s., Olšanská 55/5, Praha 3, 13034, CZ	17.07.2006
234135	Eurotel Praha, spol. s r.o., Vyskočilova 1442/1b, Praha 4, 14021, CZ	ČESKÝ TELECOM, a.s., Olšanská 55/5, Praha 3, 13034, CZ	17.07.2006
234136	Eurotel Praha, spol. s r.o., Vyskočilova 1442/1b, Praha 4, 14021, CZ	ČESKÝ TELECOM, a.s., Olšanská 55/5, Praha 3, 13034, CZ	17.07.2006
234137	Eurotel Praha, spol. s r.o., Vyskočilova 1442/1b, Praha 4, 14021, CZ	ČESKÝ TELECOM, a.s., Olšanská 55/5, Praha 3, 13034, CZ	17.07.2006
234138	Eurotel Praha, spol. s r.o., Vyskočilova 1442/1b, Praha 4, 14021, CZ	ČESKÝ TELECOM, a.s., Olšanská 55/5, Praha 3, 13034, CZ	17.07.2006
234139	Eurotel Praha, spol. s r.o., Vyskočilova 1442/1b, Praha 4, 14021, CZ	ČESKÝ TELECOM, a.s., Olšanská 55/5, Praha 3, 13034, CZ	17.07.2006
234787	Vitis trade, s.r.o., Za dráhou 21, Pezinok, 90220, SK	Vitis Pezinok, s.r.o., Za dráhou 21, Pezinok, SK	13.07.2006
235052	ENRIQUE BERNAT F., S.A., WTC Almeda Park 2, Placa de la Pau s/n, Cornellà de Llobregat, Barcelona, 8034, ES	TRONUS Consultadoria e Marketing Lda., Rua dos Murcas 88, 3 andar freguesia da Sé, Funchal, Madeira, PT	22.06.2006
235105	Vitis trade, s.r.o., Za dráhou 21, Pezinok, 90220, SK	Vitis Pezinok, s.r.o., Za dráhou 21, Pezinok, SK	13.07.2006
235217	Ústav pro informace ve vzdělávání, Senovážné náměstí 26, Praha 1, 11006, CZ	Centrum pro zjišťování výsledků vzdělávání, Jeruzalémská 957/12, Praha 1, 11000, CZ	04.07.2006
235430	IMPROMAT CAR, spol. s r. o., ul. 4. května 806, Zlín - Želechovice, 76311, CZ	IMPROMAT INT., spol. s r.o., 3. května 1118, Zlín - Malenovice, 76302, CZ	22.06.2006
235558	Eurotel Praha, spol. s r.o., Vyskočilova 1442/1b, Praha 4, 14021, CZ	ČESKÝ TELECOM, a.s., Olšanská 55/5, Praha 3, 13034, CZ	17.07.2006
236193	BAUTEX CZ s.r.o., nám. Dr. E. Beneše 12, Liberec 1, 46001, CZ	Družstvo Ekon, Valdštejská 381/6, Liberec 2, 46001, CZ	11.07.2006
236528	Vitis trade, s.r.o., Za dráhou 21, Pezinok, 90220, SK	Vitis Pezinok, s.r.o., Za dráhou 21, Pezinok, SK	13.07.2006
236579	Eurotel Praha, spol. s r.o., Vyskočilova 1442/1b, Praha 4, 14021, CZ	ČESKÝ TELECOM, a.s., Olšanská 55/5, Praha 3, 13034, CZ	17.07.2006
236590	WESTEL PROJEKT, s.r.o., Zručská cesta 21, Plzeň, 30162, CZ	Ing. Petr Břach, Zručská cesta 21, Plzeň, 30162, CZ	03.07.2006

Číslo zápisu	Dřívější vlastník	Nynější vlastník	S účinností od
236636	NOWACO Czech Republic, s. r. o., Nábřeží 4, Praha 5, 15000, CZ	NOWACO Czech Republic s. r. o., Růžové údolí 553, Kralupy nad Vltavou, 27801, CZ	16.06.2006
236653	Vitis trade, s.r.o., Za dráhou 21, Pezinok, 90220, SK	Vitis Pezinok, s.r.o., Za dráhou 21, Pezinok, SK	13.07.2006
237268	Eurotel Praha, spol. s r.o., Vyskočilova 1442/1b, Praha 4, 14021, CZ	ČESKÝ TELECOM, a.s., Olšanská 55/5, Praha 3, 13034, CZ	17.07.2006
237269	Eurotel Praha, spol. s r.o., Vyskočilova 1442/1b, Praha 4, 14021, CZ	ČESKÝ TELECOM, a.s., Olšanská 55/5, Praha 3, 13034, CZ	17.07.2006
237315	WINEMARK, s.r.o., Oblouková 951/12, Praha 10, 10100, CZ	Cui Jun Hua, Františkova 911, Praha 9, 19800, CZ	30.06.2006
237590	PhDr. Čermáková Dana, Radimova 2057, Praha 6, 16900, CZ	BURDA Praha, spol. s r.o., Uruguyaská 17, Praha 2, 12000, CZ	17.07.2006
238154	Vitis trade, s.r.o., Za dráhou 21, Pezinok, 90220, SK	Vitis Pezinok, s.r.o., Za dráhou 21, Pezinok, SK	13.07.2006
238155	Vitis trade, s.r.o., Za dráhou 21, Pezinok, 90220, SK	Vitis Pezinok, s.r.o., Za dráhou 21, Pezinok, SK	13.07.2006
238175	Eurotel Praha, spol. s r.o., Vyskočilova 1442/1b, Praha 4, 14021, CZ	ČESKÝ TELECOM, a.s., Olšanská 55/5, Praha 3, 13034, CZ	17.07.2006
238176	Eurotel Praha, spol. s r.o., Vyskočilova 1442/1b, Praha 4, 14021, CZ	ČESKÝ TELECOM, a.s., Olšanská 55/5, Praha 3, 13034, CZ	17.07.2006
238177	Eurotel Praha, spol. s r.o., Vyskočilova 1442/1b, Praha 4, 14021, CZ	ČESKÝ TELECOM, a.s., Olšanská 55/5, Praha 3, 13034, CZ	17.07.2006
238178	Eurotel Praha, spol. s r.o., Vyskočilova 1442/1b, Praha 4, 14021, CZ	ČESKÝ TELECOM, a.s., Olšanská 55/5, Praha 3, 13034, CZ	17.07.2006
238179	Eurotel Praha, spol. s r.o., Vyskočilova 1442/1b, Praha 4, 14021, CZ	ČESKÝ TELECOM, a.s., Olšanská 55/5, Praha 3, 13034, CZ	17.07.2006
238180	Eurotel Praha, spol. s r.o., Vyskočilova 1442/1b, Praha 4, 14021, CZ	ČESKÝ TELECOM, a.s., Olšanská 55/5, Praha 3, 13034, CZ	17.07.2006
238181	Eurotel Praha, spol. s r.o., Vyskočilova 1442/1b, Praha 4, 14021, CZ	ČESKÝ TELECOM, a.s., Olšanská 55/5, Praha 3, 13034, CZ	17.07.2006
238236	CARREFOUR ČESKÁ REPUBLIKA s.r.o., Podbabská 17, Praha 6, 16624, CZ	Tesco Stores ČR a. s., Veselská 663, Praha 9 - Letňany, 19906, CZ	12.07.2006
238528	NOWACO CZECH REPUBLIC s.r.o., Nábřeží 4, Praha 5 - Smíchov, 15000, CZ	NOWACO Czech Republic s. r. o., Růžové údolí 553, Kralupy nad Vltavou, 27801, CZ	16.06.2006
238529	NOWACO CZECH REPUBLIC s.r.o., Nábřeží 4, Praha 5 - Smíchov, 15000, CZ	NOWACO Czech Republic s. r. o., Růžové údolí 553, Kralupy nad Vltavou, 27801, CZ	16.06.2006
238530	NOWACO CZECH REPUBLIC s.r.o., Nábřeží 4, Praha 5 - Smíchov, 15000, CZ	NOWACO Czech Republic s. r. o., Růžové údolí 553, Kralupy nad Vltavou, 27801, CZ	16.06.2006
238531	NOWACO CZECH REPUBLIC s.r.o., Nábřeží 4, Praha 5 - Smíchov, 15000, CZ	NOWACO Czech Republic s. r. o., Růžové údolí 553, Kralupy nad Vltavou, 27801, CZ	16.06.2006
238532	NOWACO CZECH REPUBLIC s.r.o., Nábřeží 4, Praha 5 - Smíchov, 15000, CZ	NOWACO Czech Republic s. r. o., Růžové údolí 553, Kralupy nad Vltavou, 27801, CZ	16.06.2006
238533	NOWACO CZECH REPUBLIC s.r.o., Nábřeží 4, Praha 5 - Smíchov, 15000, CZ	NOWACO Czech Republic s. r. o., Růžové údolí 553, Kralupy nad Vltavou, 27801, CZ	16.06.2006
238534	NOWACO CZECH REPUBLIC s.r.o., Nábřeží 4, Praha 5 - Smíchov, 15000, CZ	NOWACO Czech Republic s. r. o., Růžové údolí 553, Kralupy nad Vltavou, 27801, CZ	16.06.2006
238864	Eurotel Praha, spol. s r.o., Vyskočilova 1442/1b, Praha 4, 14021, CZ	ČESKÝ TELECOM, a.s., Olšanská 55/5, Praha 3, 13034, CZ	17.07.2006
238865	Eurotel Praha, spol. s r.o., Vyskočilova 1442/1b, Praha 4, 14021, CZ	ČESKÝ TELECOM, a.s., Olšanská 55/5, Praha 3, 13034, CZ	17.07.2006
238866	Eurotel Praha, spol. s r.o., Vyskočilova 1442/1b, Praha 4, 14021, CZ	ČESKÝ TELECOM, a.s., Olšanská 55/5, Praha 3, 13034, CZ	17.07.2006

Číslo zápisu	Dřívější vlastník	Nynější vlastník	S účinností od
238867	Eurotel Praha, spol. s r.o., Vyskočilova 1442/1b, Praha 4, 14021, CZ	ČESKÝ TELECOM, a.s., Olšanská 55/5, Praha 3, 13034, CZ	17.07.2006
238868	Eurotel Praha, spol. s r.o., Vyskočilova 1442/1b, Praha 4, 14021, CZ	ČESKÝ TELECOM, a.s., Olšanská 55/5, Praha 3, 13034, CZ	17.07.2006
238869	Eurotel Praha, spol. s r.o., Vyskočilova 1442/1b, Praha 4, 14021, CZ	ČESKÝ TELECOM, a.s., Olšanská 55/5, Praha 3, 13034, CZ	17.07.2006
238870	Eurotel Praha, spol. s r.o., Vyskočilova 1442/1b, Praha 4, 14021, CZ	ČESKÝ TELECOM, a.s., Olšanská 55/5, Praha 3, 13034, CZ	17.07.2006
238871	Eurotel Praha, spol. s r.o., Vyskočilova 1442/1b, Praha 4, 14021, CZ	ČESKÝ TELECOM, a.s., Olšanská 55/5, Praha 3, 13034, CZ	17.07.2006
238872	Eurotel Praha, spol. s r.o., Vyskočilova 1442/1b, Praha 4, 14021, CZ	ČESKÝ TELECOM, a.s., Olšanská 55/5, Praha 3, 13034, CZ	17.07.2006
238873	Eurotel Praha, spol. s r.o., Vyskočilova 1442/1b, Praha 4, 14021, CZ	ČESKÝ TELECOM, a.s., Olšanská 55/5, Praha 3, 13034, CZ	17.07.2006
238874	Eurotel Praha, spol. s r.o., Vyskočilova 1442/1b, Praha 4, 14021, CZ	ČESKÝ TELECOM, a.s., Olšanská 55/5, Praha 3, 13034, CZ	17.07.2006
238875	Eurotel Praha, spol. s r.o., Vyskočilova 1442/1b, Praha 4, 14021, CZ	ČESKÝ TELECOM, a.s., Olšanská 55/5, Praha 3, 13034, CZ	17.07.2006
238876	Eurotel Praha, spol. s r.o., Vyskočilova 1442/1b, Praha 4, 14021, CZ	ČESKÝ TELECOM, a.s., Olšanská 55/5, Praha 3, 13034, CZ	17.07.2006
239052	Eurotel Praha, spol. s r.o., Vyskočilova 1442/1b, Praha 4, 14021, CZ	ČESKÝ TELECOM, a.s., Olšanská 55/5, Praha 3, 13034, CZ	17.07.2006
239053	Eurotel Praha, spol. s r.o., Vyskočilova 1442/1b, Praha 4, 14021, CZ	ČESKÝ TELECOM, a.s., Olšanská 55/5, Praha 3, 13034, CZ	17.07.2006
241037	Eurotel Praha, spol. s r.o., Vyskočilova 1442/1b, Praha 4, 14021, CZ	ČESKÝ TELECOM, a.s., Olšanská 55/5, Praha 3, 13034, CZ	17.07.2006
241284	Vitis trade, s.r.o., Za dráhou 21, Pezinok, 90220, SK	Vitis Pezinok, s.r.o., Za dráhou 21, Pezinok, SK	13.07.2006
241391	Eurotel Praha, spol. s r.o., Vyskočilova 1442/1b, Praha 4, 14021, CZ	ČESKÝ TELECOM, a.s., Olšanská 55/5, Praha 3, 13034, CZ	17.07.2006
241392	Eurotel Praha, spol. s r.o., Vyskočilova 1442/1b, Praha 4, 14021, CZ	ČESKÝ TELECOM, a.s., Olšanská 55/5, Praha 3, 13034, CZ	17.07.2006
241543	Eurotel Praha, spol. s r.o., Vyskočilova 1442/1b, Praha 4, 14021, CZ	ČESKÝ TELECOM, a.s., Olšanská 55/5, Praha 3, 13034, CZ	17.07.2006
241626	Eurotel Praha, spol. s r.o., Vyskočilova 1442/1b, Praha 4, 14021, CZ	ČESKÝ TELECOM, a.s., Olšanská 55/5, Praha 3, 13034, CZ	17.07.2006
242264	Eurotel Praha, spol. s r.o., Vyskočilova 1442/1b, Praha 4, 14021, CZ	ČESKÝ TELECOM, a.s., Olšanská 55/5, Praha 3, 13034, CZ	17.07.2006
242848	Eurotel Praha, spol. s r.o., Vyskočilova 1442/1b, Praha 4, 14021, CZ	ČESKÝ TELECOM, a.s., Olšanská 55/5, Praha 3, 13034, CZ	17.07.2006
244285	Eurotel Praha, spol. s r.o., Vyskočilova 1442/1b, Praha 4, 14021, CZ	ČESKÝ TELECOM, a.s., Olšanská 55/5, Praha, 13034, CZ	17.07.2006
245214	Vitis trade, s.r.o., Za dráhou 21, Pezinok, 90220, SK	Vitis Pezinok, s.r.o., Za dráhou 21, Pezinok, SK	13.07.2006
245215	Vitis trade, s.r.o., Za dráhou 21, Pezinok, 90220, SK	Vitis Pezinok, s.r.o., Za dráhou 21, Pezinok, SK	13.07.2006
245285	Eurotel Praha, spol. s r.o., Vyskočilova 1442/1b, Praha 4, 14021, CZ	ČESKÝ TELECOM, a.s., Olšanská 55/5, Praha 3, 13034, CZ	17.07.2006
246171	NOWACO Czech Republic, s. r. o., Nábřežní 4, Praha 5, 15000, CZ	NOWACO Czech Republic s. r. o., Růžové údolí 553, Kralupy nad Vltavou, 27801, CZ	16.06.2006
246172	NOWACO Czech Republic, s. r. o., Nábřežní 4, Praha 5, 15000, CZ	NOWACO Czech Republic s. r. o., Růžové údolí 553, Kralupy nad Vltavou, 27801, CZ	16.06.2006

Číslo zápisu	Dřívější vlastník	Nynější vlastník	S účinností od
246357	CARREFOUR ČESKÁ REPUBLIKA s.r.o., Podbabská 17, Praha 6, 16000, CZ	Tesco Stores ČR a. s., Veselská 663, Praha 9 - Letňany, 19906, CZ	12.07.2006
246462	Vitis trade, s.r.o., Za dráhou 21, Pezinok, 90220, SK	Vitis Pezinok, s.r.o., Za dráhou 21, Pezinok, SK	13.07.2006
246486	NOWACO CZECH REPUBLIC s.r.o., Nábřeží 4, Praha 5 - Smíchov, 15000, CZ	NOWACO Czech Republic s. r. o., Růžové údolí 553, Kralupy nad Vltavou, 27801, CZ	16.06.2006
246487	NOWACO CZECH REPUBLIC s.r.o., Nábřeží 4, Praha 5 - Smíchov, 15000, CZ	NOWACO Czech Republic s. r. o., Růžové údolí 553, Kralupy nad Vltavou, 27801, CZ	16.06.2006
246488	NOWACO CZECH REPUBLIC s.r.o., Nábřeží 4, Praha 5 - Smíchov, 15000, CZ	NOWACO Czech Republic s. r. o., Růžové údolí 553, Kralupy nad Vltavou, 27801, CZ	16.06.2006
246869	Jihomoravské pivovary, a.s., náměstí Čsl. armády 116/4, Vyškov, 68201, CZ	El NIÑO, a.s., Táboritká 1000/23, Praha 3, 13087, CZ	03.07.2006
247153	Eurotel Praha, spol. s r.o., Vyskočilova 1442/1b, Praha 4, 14021, CZ	ČESKÝ TELECOM, a.s., Olšanská 55/5, Praha 3, 13034, CZ	17.07.2006
247156	Eurotel Praha, spol. s r.o., Vyskočilova 1442/1b, Praha 4, 14021, CZ	ČESKÝ TELECOM, a.s., Olšanská 55/5, Praha 3, 13034, CZ	17.07.2006
247670	Vitis trade, s.r.o., Za dráhou 21, Pezinok, 90220, SK	Vitis Pezinok, s.r.o., Za dráhou 21, Pezinok, SK	13.07.2006
247818	PDS - spol. s r. o., Dopravní 4, Plzeň, 31800, CZ	PDS a.s., Dopravní 1073/4, Plzeň, Nová Hospoda, 31804, CZ	10.07.2006
248616	Carrefour Česká republika s. r. o., Podbabská 17, Praha 6, 16624, CZ	Tesco Stores ČR a. s., Veselská 663, Praha 9 - Letňany, 19906, CZ	12.07.2006
248986	NOWACO CZECH REPUBLIC s.r.o., Nábřeží 4, Praha 5 - Smíchov, 15000, CZ	NOWACO Czech Republic s. r. o., Růžové údolí 553, Kralupy nad Vltavou, 27801, CZ	16.06.2006
249008	Eurotel Praha, spol.s r.o., Vyskočilova 1442/1b, Praha 4, 14021, CZ	ČESKÝ TELECOM, a.s., Olšanská 55/5, Praha 3, 13034, CZ	17.07.2006
249744	NUTRICIA KERESKEDŐHÁZ RT., Orosi út 29-31, Nyiregyháza, HU	Friesland Hungária Rt., Köntösgátsor 5-7, Debrecen, HU	10.07.2006
249745	NUTRICIA KERESKEDŐHÁZ RT., Orosi út 29-31, Nyiregyháza, HU	Friesland Hungária Rt., Köntösgátsor 5-7, Debrecen, HU	10.07.2006
249923	Eurotel Praha, spol. s r.o., Vyskočilova 1442/1b, Praha 4, 14021, CZ	ČESKÝ TELECOM, a.s., Olšanská 55/5, Praha 3, 13034, CZ	17.07.2006
249924	Eurotel Praha, spol. s r.o., Vyskočilova 1442/1b, Praha 4, 14021, CZ	ČESKÝ TELECOM, a.s., Olšanská 55/5, Praha 3, 13034, CZ	17.07.2006
250483	NOWACO CZECH REPUBLIC s.r.o., Nábřeží 4, Praha 5 - Smíchov, 15000, CZ	NOWACO Czech Republic s. r. o., Růžové údolí 553, Kralupy nad Vltavou, 27801, CZ	16.06.2006
250484	NOWACO CZECH REPUBLIC s.r.o., Nábřeží 4, Praha 5 - Smíchov, 15000, CZ	NOWACO Czech Republic s. r. o., Růžové údolí 553, Kralupy nad Vltavou, 27801, CZ	16.06.2006
251049	ESP Pharma, Inc., 2035 Lincoln Highway, Suite 2150, Edison, NJ, US	ESP Pharma Holding Company, Inc., 34801 Campus Drive, Fremont, CA, US	10.07.2006
251049	ESP Pharma Holding Company, Inc., 34801 Campus Drive, Fremont, CA, US	Protein Design Labs, Inc., 34801 Campus Drive, Fremont, CA, US	10.07.2006
252908	NOWACO CZECH REPUBLIC, s.r.o., Nábřeží 4, Praha 5 - Smíchov, 15000, CZ	NOWACO Czech Republic s. r. o., Růžové údolí 553, Kralupy nad Vltavou, 27801, CZ	16.06.2006
252909	NOWACO CZECH REPUBLIC s.r.o., Nábřeží 4, Praha 5 - Smíchov, 15000, CZ	NOWACO Czech Republic s. r. o., Růžové údolí 553, Kralupy nad Vltavou, 27801, CZ	16.06.2006
253335	NOWACO CZECH REPUBLIC, s.r.o., Nábřeží 4, Praha 5 - Smíchov, 15000, CZ	NOWACO Czech Republic s. r. o., Růžové údolí 553, Kralupy nad Vltavou, 27801, CZ	16.06.2006
253623	NOWACO CZECH REPUBLIC s.r.o., Nábřeží 4, Praha 5 - Smíchov, 15000, CZ	NOWACO Czech Republic s. r. o., Růžové údolí 553, Kralupy nad Vltavou, 27801, CZ	16.06.2006
253624	NOWACO Czech Republic, s.r.o., Nábřeží 4, Praha 5, 15000, CZ	NOWACO Czech Republic s. r. o., Růžové údolí 553, Kralupy nad Vltavou, 27801, CZ	16.06.2006

Číslo zápisu	Dřívější vlastník	Nynější vlastník	S účinností od
253670	NOWACO CZECH REPUBLIC s.r.o., Nábřeží 4, Praha 5 - Smíchov, 15000, CZ	NOWACO Czech Republic s. r. o., Růžové údolí 553, Kralupy nad Vltavou, 27801, CZ	16.06.2006
254284	CARREFOUR ČESKÁ REPUBLIKA s.r.o., Podbabská 29/17, Praha 6, 16000, CZ	Tesco Stores ČR a. s., Veselská 663, Praha 9 - Letňany, 19906, CZ	12.07.2006
254621	NOWACO CZECH REPUBLIC, s.r.o., Nábřeží 4, Praha 5 - Smíchov, 15000, CZ	NOWACO Czech Republic s. r. o., Růžové údolí 553, Kralupy nad Vltavou, 27801, CZ	16.06.2006
254667	Vitis trade, s.r.o., Za dráhou 21, Pezinok, 90220, SK	Vitis Pezinok, s.r.o., Za dráhou 21, Pezinok, SK	13.07.2006
254699	TRALYCO s.r.o., Makovského 1339, Praha 6 - Řepy, 16300, CZ	TIHA spol. s r. o., Bavorská 856/14, Praha 13, Stodůlky, 15500, CZ	14.07.2006
254700	TRALYCO s.r.o., Makovského 1339, Praha 6 - Řepy, 16300, CZ	TIHA spol. s r. o., Bavorská 856/14, Praha 5, 15500, CZ	14.07.2006
254701	TRALYCO s.r.o., Makovského 1339, Praha 6 - Řepy, 16300, CZ	TIHA spol. s r. o., Bavorská 856/14, Praha 13, Stodůlky, 15500, CZ	14.07.2006
254703	TRALYCO s.r.o., Makovského 1339, Praha 6 - Řepy, 16300, CZ	TIHA spol. s r. o., Bavorská 856/14, Praha 13, Stodůlky, 15500, CZ	14.07.2006
254811	Vitis trade, s.r.o., Za dráhou 21, Pezinok, 90220, SK	Vitis Pezinok, s.r.o., Za dráhou 21, Pezinok, SK	13.07.2006
254833	VÚHŽ a. s., Dobrá 240, 73951, CZ	VÚHŽ a. s., Dobrá 240, 73951, CZ	16.06.2006
254966	BTC Imex, spol. s r. o., Havlíčkovo nábřeží 5357, Zlín, 76001, CZ	Bc. Karolina Hloušková, Na Větrníku 1258, Chrudim, 53705, CZ	13.07.2006
254967	BTC Imex, spol. s r. o., Havlíčkovo nábřeží 5357, Zlín, 76001, CZ	Bc. Karolina Hloušková, Na Větrníku 1258, Chrudim, 53705, CZ	13.07.2006
255029	PPF a.s., Na Pankráci 1658, Praha 4, 14021, CZ	PPF TRADE MARKS LIMITED, Griva Digeni 51, Athineo Building, P.C. 8047, Pathos, CY	17.07.2006
255030	PPF a.s., Na Pankráci 1658, Praha 4, 14021, CZ	PPF TRADE MARKS LIMITED, Griva Digeni 51, Athineo Building, P.C. 8047, Pathos, CY	17.07.2006
255062	Eurotel Praha, spol. s r.o., Vyskočilova 1442/1b, Praha 4, 14021, CZ	ČESKÝ TELECOM, a.s., Olšanská 55/5, Praha 3, 13034, CZ	17.07.2006
255234	Ing. Jan Vileta, CSc., Pod Záhorskem 672/18, Plzeň, 30100, CZ	Ing. Václav Viaček, Famfulíkova 1139/2, Praha 8 - Kobylisy, 18200, CZ RNDr. Petr Turek, Bojasova 1251/9, Praha 8 - Kobylisy, 18200, CZ	19.07.2006
255542	Eurotel Praha, spol. s r.o., Vyskočilova 1442/1b, Praha 4, 14021, CZ	ČESKÝ TELECOM, a.s., Olšanská 55/5, Praha 3, 13034, CZ	17.07.2006
255899	PPF a.s., Na Pankráci 1658, Praha 4, 14021, CZ	PPF TRADE MARKS LIMITED, Griva Digeni 51, Athineo Building, P.C. 8047, Pathos, CY	17.07.2006
256240	Vitis trade, s.r.o., Za dráhou 21, Pezinok, 90220, SK	Vitis Pezinok, s.r.o., Za dráhou 21, Pezinok, SK	13.07.2006
256241	Vitis trade, s.r.o., Za dráhou 21, Pezinok, 90220, SK	Vitis Pezinok, s.r.o., Za dráhou 21, Pezinok, SK	13.07.2006
256242	Vitis trade, s.r.o., Za dráhou 21, Pezinok, 90220, SK	Vitis Pezinok, s.r.o., Za dráhou 21, Pezinok, SK	13.07.2006
256243	Vitis trade, s.r.o., Za dráhou 21, Pezinok, 90220, SK	Vitis Pezinok, s.r.o., Za dráhou 21, Pezinok, SK	13.07.2006
256244	Vitis trade, s.r.o., Za dráhou 21, Pezinok, 90220, SK	Vitis Pezinok, s.r.o., Za dráhou 21, Pezinok, SK	13.07.2006
256245	Vitis trade, s.r.o., Za dráhou 21, Pezinok, 90220, SK	Vitis Pezinok, s.r.o., Za dráhou 21, Pezinok, SK	13.07.2006
256246	Vitis trade, s.r.o., Za dráhou 21, Pezinok, 90220, SK	Vitis Pezinok, s.r.o., Za dráhou 21, Pezinok, SK	13.07.2006

Číslo zápisu	Dřívější vlastník	Nynější vlastník	S účinností od
256247	Vitis trade, s.r.o., Za dráhou 21, Pezinok, 90220, SK	Vitis Pezinok, s.r.o., Za dráhou 21, Pezinok, SK	13.07.2006
256248	Vitis trade, s.r.o., Za dráhou 21, Pezinok, 90220, SK	Vitis Pezinok, s.r.o., Za dráhou 21, Pezinok, SK	13.07.2006
256249	Vitis trade, s.r.o., Za dráhou 21, Pezinok, 90220, SK	Vitis Pezinok, s.r.o., Za dráhou 21, Pezinok, SK	13.07.2006
256250	Vitis trade, s.r.o., Za dráhou 21, Pezinok, 90220, SK	Vitis Pezinok, s.r.o., Za dráhou 21, Pezinok, SK	13.07.2006
257238	Eurotel Praha, spol. s r.o., Vyskočilova 1442/1b, Praha 4, 14021, CZ	ČESKÝ TELECOM, a.s., Olšanská 55/5, Praha 3, 13034, CZ	17.07.2006
257239	Eurotel Praha, spol. s r.o., Vyskočilova 1442/1b, Praha 4, 14021, CZ	ČESKÝ TELECOM, a.s., Olšanská 55/5, Praha 3, 13034, CZ	17.07.2006
257271	Jihomoravské pivovary, a.s., náměstí Čsl. armády 116/4, Vyškov, 68201, CZ	El NIÑO, a.s., Táboritská 1000/23, Praha 3, 13087, CZ	03.07.2006
257302	Vitis trade, s.r.o., Za dráhou 21, Pezinok, 90220, SK	Vitis Pezinok, s.r.o., Za dráhou 21, Pezinok, SK	13.07.2006
257642	AGROTRADE, a. s., Lopatecká 13/223, Praha 4, 14700, CZ	LONISICO ENTERPRISES LIMITED, 30 Karpenisi Street, Nikósie, CY	16.06.2006
257642	LONISICO ENTERPRISES LIMITED, 30 Karpenisi Street, Nikósie, CY	UNILEVER ČR, spol. s r.o., Thámova 18, Praha 8, 18600, CZ	13.07.2006
257643	AGROTRADE, a. s., Lopatecká 13/223, Praha 4, 14700, CZ	LONISICO ENTERPRISES LIMITED, 30 Karpenisi Street, Nikósie, CY	16.06.2006
257643	LONISICO ENTERPRISES LIMITED, 30 Karpenisi Street, Nikósie, CY	UNILEVER ČR, spol. s r.o., Thámova 18, Praha 8, 18600, CZ	13.07.2006
258458	JOL, spol. s r. o., Blahoslavova 2600, Mělník, 27601, CZ	Jan Lhotský, Blahoslavova 2600, Mělník, 27601, CZ Mgr. Oga Waksmundská, Jeviněves 48, Spomyšl, 27705, CZ	11.07.2006
258479	SASTA, spol. s r. o., Houbalova 4, Brno, 62800, CZ	SASTA CZ, a.s., Houbalova 4, Brno, 62800, CZ	10.07.2006
258693	Eurotel Praha, spol. s r.o., Vyskočilova 1442/1b, Praha 4, 14021, CZ	ČESKÝ TELECOM, a.s., Olšanská 55/5, Praha 3, 13034, CZ	17.07.2006
259253	XAVEROV, a. s., V lužích 735/6, Praha 4, 14201, CZ	XAVEROV, a. s. IČ: 27242731, V lužích 735/6, Praha 4, 14201, CZ	16.06.2006
259255	XAVEROV, a. s., V lužích 735/6, Praha 4, 14201, CZ	XAVEROV, a. s. IČ: 27242731, V lužích 735/6, Praha 4, 14201, CZ	16.06.2006
260221	NOWACO CZECH REPUBLIC s.r.o., Nábřeží 4, Praha 5 - Smíchov, 15000, CZ	NOWACO Czech Republic s. r. o., Růžové údolí 553, Kralupy nad Vltavou, 27801, CZ	16.06.2006
260860	Eurotel Praha, spol. s r. o., Vyskočilova 1442/1b, Praha 4, 14021, CZ	ČESKÝ TELECOM, a.s., Olšanská 55/5, Praha 3, 13034, CZ	17.07.2006
261879	Eurotel Praha, spol. s r.o., Vyskočilova 1442/1b, Praha 4, 14021, CZ	ČESKÝ TELECOM, a.s., Olšanská 55/5, Praha 3, 13034, CZ	17.07.2006
261893	Vitis trade, s.r.o., Za dráhou 21, Pezinok, 90220, SK	Vitis Pezinok, s.r.o., Za dráhou 21, Pezinok, SK	13.07.2006
262013	AL INVEST Břidličná, a.s., Bruntálská 8, Břidličná, 79351, CZ	AIB CZ, a.s., Bruntálská 167, Břidličná, 79351, CZ	12.07.2006
262364	Vitis trade, s.r.o., Za dráhou 21, Pezinok, 90220, SK	Vitis Pezinok, s.r.o., Za dráhou 21, Pezinok, SK	13.07.2006
262827	XAVEROV, a. s., V lužích 735/6, Praha 4, 14201, CZ	XAVEROV, a. s. IČ: 27242731, V lužích 735/6, Praha 4, 14201, CZ	16.06.2006
262828	XAVEROV, a. s., V lužích 735/6, Praha 4, 14201, CZ	XAVEROV, a. s. IČ: 27242731, V lužích 735/6, Praha 4, 14201, CZ	16.06.2006

Číslo zápisu	Dřívější vlastník	Nynější vlastník	S účinností od
263149	PPF a. s., Na Pankráci 1658, Praha 4, 14021, CZ	PPF TRADE MARKS LIMITED, Griva Digeni 51, Athineo Building, P.C. 8047, Pathos, CY	17.07.2006
263217	BIKE COMPONENTS EUROCENTER A.S., Pekařská 1712/3, Cheb, 35002, CZ	BikePoint. cz s.r.o., Polská 61/4, Karlovy Vary, 36020, CZ	10.07.2006
263532	Jindřich Motýl - Motýl Media, Žerotínova 720, Valašské Meziříčí, 75701, CZ	MOBILBOARD s.r.o., tř. Tomáše Bati 407, Zlín - Louky, 76302, CZ	19.07.2006
263754	Vitis trade, s.r.o., Za dráhou 21, Pezinok, 90220, SK	Vitis Pezinok, s.r.o., Za dráhou 21, Pezinok, SK	13.07.2006
263755	Vitis trade, s.r.o., Za dráhou 21, Pezinok, 90220, SK	Vitis Pezinok, s.r.o., Za dráhou 21, Pezinok, SK	13.07.2006
263756	Vitis trade, s.r.o., Za dráhou 21, Pezinok, 90220, SK	Vitis Pezinok, s.r.o., Za dráhou 21, Pezinok, SK	13.07.2006
263757	Vitis trade, s.r.o., Za dráhou 21, Pezinok, 90220, SK	Vitis Pezinok, s.r.o., Za dráhou 21, Pezinok, SK	13.07.2006
264517	Eurotel Praha, spol. s r.o., Vyskočilova 1442/1b, Praha 4, 14021, CZ	ČESKÝ TELECOM, a.s., Olšanská 55/5, Praha 3, 13034, CZ	17.07.2006
265161	Vitis trade, s.r.o., Za dráhou 21, Pezinok, 90220, SK	Vitis Pezinok, s.r.o., Za dráhou 21, Pezinok, SK	13.07.2006
265209	DKI Trading, s. r. o., Klíčany 90, Vodochody, 25069, CZ	SODKO, a. s., Klíčany 90, Vodochody, 25069, CZ	19.06.2006
265210	DKI Trading, s. r. o., Klíčany 90, Vodochody, 25069, CZ	SODKO, a. s., Klíčany 90, Vodochody, 25069, CZ	19.06.2006
265211	DKI Trading, s. r. o., Klíčany 90, Vodochody, 25069, CZ	SODKO, a. s., Klíčany 90, Vodochody, 25069, CZ	19.06.2006
265212	DKI Trading, s. r. o., Klíčany 90, Vodochody, 25069, CZ	SODKO, a. s., Klíčany 90, Vodochody, 25069, CZ	19.06.2006
265213	DKI Trading, s. r. o., Klíčany 90, Vodochody, 25069, CZ	SODKO, a. s., Klíčany 90, Vodochody, 25069, CZ	19.06.2006
265214	DKI Trading, s. r. o., Klíčany 90, Vodochody, 25069, CZ	SODKO, a. s., Klíčany 90, Vodochody, 25069, CZ	19.06.2006
265385	Eurotel Praha, spol. s r.o., Vyskočilova 1442/1b, Praha 4, 14021, CZ	ČESKÝ TELECOM, a.s., Olšanská 55/5, Praha 3, 13034, CZ	17.07.2006
265963	Eurotel Praha, spol. s r.o., Vyskočilova 1442/1b, Praha 4, 14021, CZ	ČESKÝ TELECOM, a.s., Olšanská 55/5, Praha 3, 13034, CZ	17.07.2006
266396	Vitis trade, s.r.o., Za dráhou 21, Pezinok, 90220, SK	Vitis Pezinok, s.r.o., Za dráhou 21, Pezinok, SK	13.07.2006
266433	EURECA SHOPS s. r. o., Bohunická 519/24, Brno, 61900, CZ	LE PATIO CZ s.r.o., Bohunická 24, Brno, 61900, CZ	28.06.2006
266822	NOWACO CZECH REPUBLIC, s.r.o., Nábřeží 4, Praha 5 - Smíchov, 15000, CZ	NOWACO Czech Republic s. r. o., Růžové údolí 553, Kralupy nad Vltavou, 27801, CZ	16.06.2006
266823	NOWACO CZECH REPUBLIC, s.r.o., Nábřeží 4, Praha 5 - Smíchov, 15000, CZ	NOWACO Czech Republic s. r. o., Růžové údolí 553, Kralupy nad Vltavou, 27801, CZ	16.06.2006
266824	NOWACO CZECH REPUBLIC, s.r.o., Nábřeží 4, Praha 5 - Smíchov, 15000, CZ	NOWACO Czech Republic s. r. o., Růžové údolí 553, Kralupy nad Vltavou, 27801, CZ	16.06.2006
266852	NOWACO CZECH REPUBLIC, s.r.o., Nábřeží 4, Praha 5 - Smíchov, 15000, CZ	NOWACO Czech Republic s. r. o., Růžové údolí 553, Kralupy nad Vltavou, 27801, CZ	16.06.2006
267439	BIKE COMPONENTS EUROCENTER A. S., Pekařská 1712/3, Cheb, 35002, CZ	BikePoint. cz s.r.o., Polská 61/4, Karlovy Vary, 36020, CZ	10.07.2006
267448	Eurotel Praha, spol. s r.o., Vyskočilova 1442/1b, Praha 4, 14021, CZ	ČESKÝ TELECOM, a.s., Olšanská 55/5, Praha 3, 13034, CZ	17.07.2006
267457	Carrefour Česká republika s.r.o., Podbabská 17, Praha 6, 16624, CZ	Tesco Stores ČR a. s., Veselská 663, Praha 9 - Letňany, 19906, CZ	12.07.2006

Číslo zápisu	Dřívější vlastník	Nynější vlastník	S účinností od
267572	Eurotel Praha, spol. s r. o., Vyskočilova 1442/1b, Praha 4, 14021, CZ	ČESKÝ TELECOM, a.s., Olšanská 55/5, Praha 3, 13034, CZ	17.07.2006
267697	Eurotel Praha, spol. s r. o., Vyskočilova 1442/1b, Praha 4, 14021, CZ	ČESKÝ TELECOM, a.s., Olšanská 55/5, Praha 3, 13034, CZ	17.07.2006
268098	AGROTRADE, a. s., Lopatecká 13/223, Praha 4, 14000, CZ	LONISICO ENTERPRISES LIMITED, 30 Karpenisi Street, Nikósie, CY	16.06.2006
268098	LONISICO ENTERPRISES LIMITED, 30 Karpenisi Street, Nikósie, CY	UNILEVER ČR, spol. s r.o., Thámova 18, Praha 8, 18600, CZ	13.07.2006
268308	Eurotel Praha, spol. s r.o., Vyskočilova 1442/1b, Praha 4, 14021, CZ	ČESKÝ TELECOM, a.s., Olšanská 55/5, Praha 3, 13034, CZ	17.07.2006
268901	Eurotel Praha, spol. s r. o., Vyskočilova 1442/1b, Praha 4, 14021, CZ	ČESKÝ TELECOM, a.s., Olšanská 55/5, Praha 3, 13034, CZ	17.07.2006
268958	Eurotel Praha, spol. s r.o., Vyskočilova 1442/1b, Praha 4, 14021, CZ	ČESKÝ TELECOM, a.s., Olšanská 55/5, Praha 3, 13034, CZ	17.07.2006
269217	Eurotel Praha, spol. s r.o., Vyskočilova 1442/1b, Praha 4, 14021, CZ	ČESKÝ TELECOM, a.s., Olšanská 55/5, Praha 3, 13034, CZ	17.07.2006
269333	Eurotel Praha, spol. s r. o., Vyskočilova 1442/1b, Praha 4, 14021, CZ	ČESKÝ TELECOM, a.s., Olšanská 55/5, Praha 3, 13034, CZ	17.07.2006
269785	Eurotel Praha, spol. s r. o., Vyskočilova 1442/1b, Praha 4, 14021, CZ	ČESKÝ TELECOM, a.s., Olšanská 55/5, Praha 3, 13034, CZ	17.07.2006
269786	Eurotel Praha, spol. s r. o., Vyskočilova 1442/1b, Praha 4, 14021, CZ	ČESKÝ TELECOM, a.s., Olšanská 55/5, Praha 3, 13034, CZ	17.07.2006
269787	Eurotel Praha, spol. s r. o., Vyskočilova 1442/1b, Praha 4, 14021, CZ	ČESKÝ TELECOM, a.s., Olšanská 55/5, Praha 3, 13034, CZ	17.07.2006
269788	Eurotel Praha, spol. s r. o., Vyskočilova 1442/1b, Praha 4, 14021, CZ	ČESKÝ TELECOM, a.s., Olšanská 55/5, Praha 3, 13034, CZ	17.07.2006
269913	Eurotel Praha, spol. s r. o., Vyskočilova 1442/1b, Praha 4, 14021, CZ	ČESKÝ TELECOM, a.s., Olšanská 55/5, Praha 3, 13034, CZ	17.07.2006
269927	Eurotel Praha, spol. s r.o., Vyskočilova 1442/1b, Praha 4, 14021, CZ	ČESKÝ TELECOM, a.s., Olšanská 55/5, Praha 3, 13034, CZ	17.07.2006
270450	OKD, a. s., Prokešovo náměstí 6/2020, Ostrava-Moravská Ostrava, 72830, CZ	OKD, a. s. IČ: 26863154, Prokešovo náměstí 6/2020, Ostrava, Moravská Ostrava, 72830, CZ	21.06.2006
270459	BTC Imex, spol. s r.o., Havlíčkovo nábřeží 5357, Zlín, 76001, CZ	Bc. Karolina Hloušková, Na Větrníku 1258, Chrudim, 53705, CZ	13.07.2006
270500	Eurotel Praha, spol. s r. o., Vyskočilova 1442/1b, Praha 4, 14021, CZ	ČESKÝ TELECOM, a.s., olšanská 55/5, Praha 3, 13034, CZ	17.07.2006
270556	Eurotel Praha, spol. s r. o., Vyskočilova 1442/1b, Praha 4, 14021, CZ	ČESKÝ TELECOM, a.s., Olšanská 55/5, Praha 3, 13034, CZ	17.07.2006
270655	Eurotel Praha, spol. s r.o., Vyskočilova 1442/1b, Praha 4, 14021, CZ	ČESKÝ TELECOM, a.s., Olšanská 55/5, Praha 3, 13034, CZ	17.07.2006
270855	Vitis trade, s.r.o., Za dráhou 21, Pezinok, 90220, SK	Vitis Pezinok, s.r.o., Za dráhou 21, Pezinok, SK	13.07.2006
270856	Vitis trade, s.r.o., Za dráhou 21, Pezinok, 90220, SK	Vitis Pezinok, s.r.o., Za dráhou 21, Pezinok, SK	13.07.2006
270883	Eurotel Praha, s.r.o., Vyskočilova 1442/1b, Praha 4, 14021, CZ	ČESKÝ TELECOM, a.s., Olšanská 55/5, Praha 3, 13034, CZ	17.07.2006
271073	Prague Diamond 2000, s.r.o., Kurta Konráda 6, Praha 9, 19000, CZ	LAVIE Diamonds, s.r.o., Břehová 202/4, Praha 1, 11000, CZ	14.07.2006
271607	Vitis trade, s.r.o., Za dráhou 21, Pezinok, 90220, SK	Vitis Pezinok, s.r.o., Za dráhou 21, Pezinok, SK	13.07.2006
271608	Vitis trade, s.r.o., Za dráhou 21, Pezinok, 90220, SK	Vitis Pezinok, s.r.o., Za dráhou 21, Pezinok, SK	13.07.2006

Číslo zápisu	Dřívější vlastník	Nynější vlastník	S účinností od
271941	Prague Diamond 2000 s. r. o., Kurta Konráda 6, Praha 9, 19000, CZ	LAVIE Diamonds, s.r.o., Břehová 202/4, Praha 1, 11000, CZ	14.07.2006
272284	Hrzal Luděk, Nad Štolou 8, Praha 7, 17000, CZ	Jan Kavalír, Bubenská 37/1377, Praha 7, 17000, CZ	21.06.2006
272450	Eurotel Praha, s. r. o., Vyskočilova 1442/1b, Praha 4, 14021, CZ	ČESKÝ TELECOM, a.s., Olšanská 55/5, Praha 3, 13034, CZ	17.07.2006
272689	Vitis trade, s.r.o., Za dráhou 21, Pezinok, 90220, SK	Vitis Pezinok, s.r.o., Za dráhou 21, Pezinok, SK	13.07.2006
272690	Vitis trade, s.r.o., Za dráhou 21, Pezinok, 90220, SK	Vitis Pezinok, s.r.o., Za dráhou 21, Pezinok, SK	13.07.2006
272978	AGROTRADE a.s., Lopatecká 13/223, Praha 4, 14000, CZ	LONISICO ENTERPRISES LIMITED, 30 Karpenisi Street, Nikósie, CY	16.06.2006
272978	LONISICO ENTERPRISES LIMITED, 30 Karpenisi Street, Nikósie, CY	UNILEVER ČR, spol. s r.o., Thámova 18, Praha 8, 18600, CZ	13.07.2006
273390	XAVEROV, a. s., V lužích 735/6, Praha 4, 14201, CZ	XAVEROV, a. s. IČ: 27242731, V lužích 735/6, Praha 4, 14201, CZ	16.06.2006
273391	XAVEROV, a. s., V lužích 735/6, Praha 4, 14201, CZ	XAVEROV, a. s. IČ: 27242731, V lužích 735/6, Praha 4, 14201, CZ	16.06.2006
274134	AGROTRADE a.s., Lopatecká 13/223, Praha 4, 14700, CZ	LONISICO ENTERPRISES LIMITED, 30 Karpenisi Street, Nikósie, CY	16.06.2006
274134	LONISICO ENTERPRISES LIMITED, 30 Karpenisi Street, Nikósie, CY	UNILEVER ČR, spol. s r.o., Thámova 18, Praha 8, 18600, CZ	13.07.2006
274135	AGROTRADE a.s., Lopatecká 223/13, Praha 4, 14700, CZ	LONISICO ENTERPRISES LIMITED, 30 Karpenisi Street, Nikósie, CY	16.06.2006
274135	LONISICO ENTERPRISES LIMITED, 30 Karpenisi Street, Nikósie, CY	UNILEVER ČR, spol. s r.o., Thámova 18, Praha 8, 18600, CZ	13.07.2006
274420	Vitis trade, s.r.o., Za dráhou 21, Pezinok, 90220, SK	Vitis Pezinok, s.r.o., Za dráhou 21, Pezinok, SK	13.07.2006
274503	Eurotel Praha, spol.s r. o., Vyskočilova 1442/1b, Praha 4, 14021, CZ	ČESKÝ TELECOM, a.s., Olšanská 55/5, Praha 3, 13034, CZ	17.07.2006
274641	Carrefour Česká republika s. r. o., Podbabská 17/81, Praha 6, 16624, CZ	Tesco Stores ČR a. s., Veselská 663, Praha 9 - Letňany, 19906, CZ	12.07.2006
274764	Bike Components eCenter a.s., Evropská 175/32, Cheb, 35020, CZ	BikePoint. cz s.r.o., Polská 61/4, Karlovy Vary, 36020, CZ	27.06.2006
274770	Eurotel Praha, spol. s r. o., Vyskočilova 1442/1b, Praha 4, 14021, CZ	ČESKÝ TELECOM, a.s., Olšanská 55/5, Praha 3, 13034, CZ	17.07.2006
274840	Eurotel Praha, spol. s r. o., Vyskočilova 1442/1b, Praha 4, 14021, CZ	ČESKÝ TELECOM, a.s., Olšanská 55/5, Praha 3, 13034, CZ	17.07.2006
274896	Eurotel Praha, spol. s r.o., Vyskočilova 1442/1b, Praha 4, 14021, CZ	ČESKÝ TELECOM, a.s., Olšanská 55/5, Praha 3, 13034, CZ	17.07.2006
274897	Eurotel Praha, spol. s r.o., Vyskočilova 1442/1b, Praha 4, 14021, CZ	ČESKÝ TELECOM, a.s., Olšanská 55/5, Praha 3, 13034, CZ	17.07.2006
274898	Eurotel Praha, spol. s r.o., Vyskočilova 1442/1b, Praha 4, 14021, CZ	ČESKÝ TELECOM, a.s., Olšanská 55/5, Praha 3, 13034, CZ	17.07.2006
274899	Eurotel Praha, spol. s r.o., Vyskočilova 1442/1b, Praha 4, 14021, CZ	ČESKÝ TELECOM, a.s., Olšanská 55/5, Praha 3, 13034, CZ	17.07.2006
274916	Eurotel Praha, spol. s r.o., Vyskočilova 1442/1b, Praha 4, 14021, CZ	ČESKÝ TELECOM, a.s., Olšanská 55/5, Praha 3, 13034, CZ	17.07.2006
274917	Eurotel Praha, spol. s r.o., Vyskočilova 1442/1b, Praha 4, 14021, CZ	ČESKÝ TELECOM, a.s., Olšanská 55/5, Praha 3, 13034, CZ	17.07.2006
274918	Eurotel Praha, spol. s r.o., Vyskočilova 1442/1b, Praha 4, 14021, CZ	ČESKÝ TELECOM, a.s., Olšanská 55/5, Praha 3, 13034, CZ	17.07.2006

Číslo zápisu	Dřívější vlastník	Nynější vlastník	S účinností od
275322	Eurotel Praha, spol. s r.o., Vyskočilova 1442/1b, Praha 4, 14021, CZ	ČESKÝ TELECOM, a.s., Olšanská 55/5, Praha 3, 13034, CZ	17.07.2006
275358	Eurotel Praha, spol. s r.o., Vyskočilova 1442/1b, Praha 4, 14021, CZ	ČESKÝ TELECOM, a.s., Olšanská 55/5, Praha 3, 13034, CZ	17.07.2006
275364	Eurotel Praha, spol. s r.o., Vyskočilova 1442/1b, Praha 4, 14021, CZ	ČESKÝ TELECOM, a.s., Olšanská 55/5, Praha 3, 13034, CZ	17.07.2006
275365	Eurotel Praha, spol. s r.o., Vyskočilova 1442/1b, Praha 4, 14021, CZ	ČESKÝ TELECOM, a.s., Olšanská 55/5, Praha 3, 13034, CZ	17.07.2006
275366	Eurotel Praha, spol. s r.o., Vyskočilova 1442/1b, Praha 4, 14021, CZ	ČESKÝ TELECOM, a.s., Olšanská 55/5, Praha 3, 13034, CZ	17.07.2006
275367	Eurotel Praha, spol. s r.o., Vyskočilova 1442/1b, Praha 4, 14021, CZ	ČESKÝ TELECOM, a.s., Olšanská 55/5, Praha 3, 13034, CZ	17.07.2006
275368	Eurotel Praha, spol. s r.o., Vyskočilova 1442/1b, Praha 4, 14021, CZ	ČESKÝ TELECOM, a.s., Olšanská 55/5, Praha 3, 13034, CZ	17.07.2006
275369	Eurotel Praha, spol. s r.o., Vyskočilova 1442/1b, Praha 4, 14021, CZ	ČESKÝ TELECOM, a.s., Olšanská 55/5, Praha 3, 13034, CZ	17.07.2006
275370	Eurotel Praha, spol. s r.o., Vyskočilova 1442/1b, Praha 4, 14021, CZ	ČESKÝ TELECOM, a.s., Olšanská 55/5, Praha 3, 13034, CZ	17.07.2006
275374	Eurotel Praha, spol. s r.o., Vyskočilova 1442/1b, Praha 4, 14021, CZ	ČESKÝ TELECOM, a.s., Olšanská 55/5, Praha 3, 13034, CZ	17.07.2006
275375	Eurotel Praha, spol. s r.o., Vyskočilova 1442/1b, Praha 4, 14021, CZ	ČESKÝ TELECOM, a.s., Olšanská 55/5, Praha 3, 13034, CZ	17.07.2006
275376	Eurotel Praha, spol. s r.o., Vyskočilova 1442/1b, Praha 4, 14021, CZ	ČESKÝ TELECOM, a.s., Olšanská 55/5, Praha 3, 13034, CZ	17.07.2006
275377	Eurotel Praha, spol. s r.o., Vyskočilova 1442/1b, Praha 4, 14021, CZ	ČESKÝ TELECOM, a.s., Olšanská 55/5, Praha 3, 13034, CZ	17.07.2006
275378	Eurotel Praha, spol. s r.o., Vyskočilova 1442/1b, Praha 4, 14021, CZ	ČESKÝ TELECOM, a.s., Olšanská 55/5, Praha 3, 13034, CZ	17.07.2006
275379	Eurotel Praha, spol. s r.o., Vyskočilova 1442/1b, Praha 4, 14021, CZ	ČESKÝ TELECOM, a.s., Olšanská 55/5, Praha 3, 13034, CZ	17.07.2006
275380	Eurotel Praha, spol. s r.o., Vyskočilova 1442/1b, Praha 4, 14021, CZ	ČESKÝ TELECOM, a.s., Olšanská 55/5, Praha 3, 13034, CZ	17.07.2006
275381	Eurotel Praha, spol. s r.o., Vyskočilova 1442/1b, Praha 4, 14021, CZ	ČESKÝ TELECOM, a.s., Olšanská 55/5, Praha 3, 13034, CZ	17.07.2006
275581	Eurotel Praha, spol. s r.o., Vyskočilova 1442/1b, Praha 4, 14021, CZ	ČESKÝ TELECOM, a.s., Olšanská 55/5, Praha 3, 13034, CZ	17.07.2006
275718	Eurotel Praha, spol. s r.o., Vyskočilova 1442/1b, Praha 4, 14021, CZ	ČESKÝ TELECOM, a.s., Olšanská 55/5, Praha 3, 13034, CZ	17.07.2006
275719	Eurotel Praha, spol. s r.o., Vyskočilova 1442/1b, Praha 4, 14021, CZ	ČESKÝ TELECOM, a.s., Olšanská 55/5, Praha 3, 13034, CZ	17.07.2006
275720	Eurotel Praha, spol. s r.o., Vyskočilova 1442/1b, Praha 4, 14021, CZ	ČESKÝ TELECOM, a.s., Olšanská 55/5, Praha 3, 13034, CZ	17.07.2006
275803	NOWACO CZECH REPUBLIC s.r.o., Nábřeží 4, Praha 5 - Smíchov, 15000, CZ	NOWACO Czech Republic s. r. o., Růžové údolí 553, Kralupy nad Vltavou, 27801, CZ	16.06.2006
275927	Eurotel Praha, spol. s r.o., Vyskočilova 1442/1b, Praha 4, 14021, CZ	ČESKÝ TELECOM, a.s., Olšanská 55/5, Praha 3, 13034, CZ	17.07.2006
276125	NOWACO CZECH REPUBLIC s.r.o., Nábřeží 4, Praha 5 - Smíchov, 15000, CZ	NOWACO Czech Republic s. r. o., Růžové údolí 553, Kralupy nad Vltavou, 27801, CZ	16.06.2006
276147	Vitis trade, s.r.o., Za dráhou 21, Pezinok, 90220, SK	Vitis Pezinok, s.r.o., Za dráhou 21, Pezinok, SK	13.07.2006
276149	Vitis trade, s.r.o., Za dráhou 21, Pezinok, 90220, SK	Vitis Pezinok, s.r.o., Za dráhou 21, Pezinok, SK	13.07.2006

Číslo zápisu	Dřívější vlastník	Nynější vlastník	S účinností od
276164	NOWACO CZECH REPUBLIC s.r.o., Nábřežní 4, Praha 5 - Smíchov, 15000, CZ	NOWACO Czech Republic s. r. o., Růžové údolí 553, Kralupy nad Vltavou, 27801, CZ	16.06.2006
276165	NOWACO CZECH REPUBLIC s.r.o., Nábřežní 4, Praha 5 - Smíchov, 15000, CZ	NOWACO Czech Republic s. r. o., Růžové údolí 553, Kralupy nad Vltavou, 27801, CZ	16.06.2006
276166	NOWACO CZECH REPUBLIC s.r.o., Nábřežní 4, Praha 5 - Smíchov, 15000, CZ	NOWACO Czech Republic s. r. o., Růžové údolí 553, Kralupy nad Vltavou, 27801, CZ	16.06.2006
276167	NOWACO CZECH REPUBLIC s.r.o., Nábřežní 4, Praha 5 - Smíchov, 15000, CZ	NOWACO Czech Republic s. r. o., Růžové údolí 553, Kralupy nad Vltavou, 27801, CZ	16.06.2006
276168	NOWACO CZECH REPUBLIC s.r.o., Nábřežní 4, Praha 5 - Smíchov, 15000, CZ	NOWACO Czech Republic s. r. o., Růžové údolí 553, Kralupy nad Vltavou, 27801, CZ	16.06.2006
276169	NOWACO CZECH REPUBLIC s.r.o., Nábřežní 4, Praha 5 - Smíchov, 15000, CZ	NOWACO Czech Republic s. r. o., Růžové údolí 553, Kralupy nad Vltavou, 27801, CZ	16.06.2006
276170	NOWACO CZECH REPUBLIC s.r.o., Nábřežní 4, Praha 5 - Smíchov, 15000, CZ	NOWACO Czech Republic s. r. o., Růžové údolí 553, Kralupy nad Vltavou, 27801, CZ	16.06.2006
276171	NOWACO CZECH REPUBLIC s.r.o., Nábřežní 4, Praha 5 - Smíchov, 15000, CZ	NOWACO Czech Republic s. r. o., Růžové údolí 553, Kralupy nad Vltavou, 27801, CZ	16.06.2006
276172	NOWACO CZECH REPUBLIC s.r.o., Nábřežní 4, Praha 5 - Smíchov, 15000, CZ	NOWACO Czech Republic s. r. o., Růžové údolí 553, Kralupy nad Vltavou, 27801, CZ	16.06.2006
276179	NOWACO Czech Republic s.r.o., Nábřežní 4, Praha 5 - Smíchov, 15000, CZ	NOWACO Czech Republic s. r. o., Růžové údolí 553, Kralupy nad Vltavou, 27801, CZ	16.06.2006
276266	Vitis trade, s.r.o., Za dráhou 21, Pezinok, 90220, SK	Vitis Pezinok, s.r.o., Za dráhou 21, Pezinok, SK	13.07.2006
276267	Vitis trade, s.r.o., Za dráhou 21, Pezinok, 90220, SK	Vitis Pezinok, s.r.o., Za dráhou 21, Pezinok, SK	13.07.2006
276268	Vitis trade, s.r.o., Za dráhou 21, Pezinok, 90220, SK	Vitis Pezinok, s.r.o., Za dráhou 21, Pezinok, SK	13.07.2006
276269	Vitis trade, s.r.o., Za dráhou 21, Pezinok, 90220, SK	Vitis Pezinok, s.r.o., Za dráhou 21, Pezinok, SK	13.07.2006
276270	Vitis trade, s.r.o., Za dráhou 21, Pezinok, 90220, SK	Vitis Pezinok, s.r.o., Za dráhou 21, Pezinok, SK	13.07.2006
276271	Vitis trade, s.r.o., Za dráhou 21, Pezinok, 90220, SK	Vitis Pezinok, s.r.o., Za dráhou 21, Pezinok, SK	13.07.2006
276272	Vitis trade, s.r.o., Za dráhou 21, Pezinok, 90220, SK	Vitis Pezinok, s.r.o., Za dráhou 21, Pezinok, SK	13.07.2006
276273	Vitis trade, s.r.o., Za dráhou 21, Pezinok, 90220, SK	Vitis Pezinok, s.r.o., Za dráhou 21, Pezinok, SK	13.07.2006
276274	Vitis trade, s.r.o., Za dráhou 21, Pezinok, 90220, SK	Vitis Pezinok, s.r.o., Za dráhou 21, Pezinok, SK	13.07.2006
276275	Vitis trade, s.r.o., Za dráhou 21, Pezinok, 90220, SK	Vitis Pezinok, s.r.o., Za dráhou 21, Pezinok, SK	13.07.2006
276276	Vitis trade, s.r.o., Za dráhou 21, Pezinok, 90220, SK	Vitis Pezinok, s.r.o., Za dráhou 21, Pezinok, SK	13.07.2006
276546	VITIS Trade, s.r.o., Za dráhou 21, Pezinok, 90220, SK	Vitis Pezinok, s.r.o., Za dráhou 21, Pezinok, SK	13.07.2006
276734	NOWACO CZECH REPUBLIC s.r.o., Nábřežní 4, Praha 5 - Smíchov, 15000, CZ	NOWACO Czech Republic s. r. o., Růžové údolí 553, Kralupy nad Vltavou, 27801, CZ	16.06.2006
276735	NOWACO CZECH REPUBLIC s.r.o., Nábřežní 4, Praha 5 - Smíchov, 15000, CZ	NOWACO Czech Republic s. r. o., Růžové údolí 553, Kralupy nad Vltavou, 27801, CZ	16.06.2006
276736	NOWACO CZECH REPUBLIC s.r.o., Nábřežní 4, Praha 5 - Smíchov, 15000, CZ	NOWACO Czech Republic s. r. o., Růžové údolí 553, Kralupy nad Vltavou, 27801, CZ	16.06.2006
276737	NOWACO CZECH REPUBLIC s.r.o., Nábřežní 4, Praha 5 - Smíchov, 15000, CZ	NOWACO Czech Republic s. r. o., Růžové údolí 553, Kralupy nad Vltavou, 27801, CZ	16.06.2006

Číslo zápisu	Dřívější vlastník	Nynější vlastník	S účinností od
276738	NOWACO CZECH REPUBLIC s.r.o., Nábřeží 4, Praha 5 - Smíchov, 15000, CZ	NOWACO Czech Republic s. r. o., Růžové údolí 553, Kralupy nad Vltavou, 27801, CZ	16.06.2006
276739	NOWACO CZECH REPUBLIC s.r.o., Nábřeží 4, Praha 5 - Smíchov, 15000, CZ	NOWACO Czech Republic s. r. o., Růžové údolí 553, Kralupy nad Vltavou, 27801, CZ	16.06.2006
276756	Eurotel Praha, spol. s r.o., Vyskočilova 1442/1b, Praha 4, 14021, CZ	ČESKÝ TELECOM, a.s., Olšanská 55/5, Praha 3, 13034, CZ	17.07.2006
276757	Eurotel Praha, spol. s r.o., Vyskočilova 1442/1b, Praha 4, 14021, CZ	ČESKÝ TELECOM, a.s., Olšanská 55/5, Praha 3, 13034, CZ	17.07.2006
276758	Eurotel Praha, spol. s r.o., Vyskočilova 1442/1b, Praha 4, 14021, CZ	ČESKÝ TELECOM, a.s., Olšanská 55/5, Praha 3, 13034, CZ	17.07.2006
277361	NOWACO CZECH REPUBLIC s.r.o., Nábřeží 4, Praha 5 - Smíchov, 15000, CZ	NOWACO Czech Republic s. r. o., Růžové údolí 553, Kralupy nad Vltavou, 27801, CZ	16.06.2006
277362	NOWACO CZECH REPUBLIC s.r.o., Nábřeží 4, Praha 5 - Smíchov, 15000, CZ	NOWACO Czech Republic s. r. o., Růžové údolí 553, Kralupy nad Vltavou, 27801, CZ	16.06.2006
277383	Vitis trade, s.r.o., Za dráhou 21, Pezinok, 90220, SK	Vitis Pezinok, s.r.o., Za dráhou 21, Pezinok, SK	13.07.2006
277384	Vitis trade, s.r.o., Za dráhou 21, Pezinok, 90220, SK	Vitis Pezinok, s.r.o., Za dráhou 21, Pezinok, SK	13.07.2006
277385	Vitis trade, s.r.o., Za dráhou 21, Pezinok, 90220, SK	Vitis Pezinok, s.r.o., Za dráhou 21, Pezinok, SK	13.07.2006
277386	Vitis trade, s.r.o., Za dráhou 21, Pezinok, 90220, SK	Vitis Pezinok, s.r.o., Za dráhou 21, Pezinok, SK	13.07.2006
277387	Vitis trade, s.r.o., Za dráhou 21, Pezinok, 90220, SK	Vitis Pezinok, s.r.o., Za dráhou 21, Pezinok, SK	13.07.2006
277388	Vitis trade, s.r.o., Za dráhou 21, Pezinok, 90220, SK	Vitis Pezinok, s.r.o., Za dráhou 21, Pezinok, SK	13.07.2006
277632	Eurotel Praha, spol. s r.o., Vyskočilova 1442/1b, Praha 4, 14021, CZ	ČESKÝ TELECOM, a.s., Olšanská 55/5, Praha 3, 13034, CZ	17.07.2006
277633	Eurotel Praha, spol. s r. o., Vyskočilova 1442/1b, Praha 4, 14021, CZ	ČESKÝ TELECOM, a.s., Olšanská 55/5, Praha 3, 13034, CZ	17.07.2006
278000	Vitis Trade, s.r.o., Za dráhou 21, Pezinok, 90220, SK	Vitis Pezinok, s.r.o., Za dráhou 21, Pezinok, SK	13.07.2006
278001	Vitis Trade, s.r.o., Za dráhou 21, Pezinok, 90220, SK	Vitis Pezinok, s.r.o., Za dráhou 21, Pezinok, SK	13.07.2006
278002	Vitis Trade, s.r.o., Za dráhou 21, Pezinok, 90220, SK	Vitis Pezinok, s.r.o., Za dráhou 21, Pezinok, SK	13.07.2006
278003	Vitis Trade, s.r.o., Za dráhou 21, Pezinok, 90220, SK	Vitis Pezinok, s.r.o., Za dráhou 21, Pezinok, SK	13.07.2006
278010	Eurotel Praha, spol. s r. o., Vyskočilova 1442/1b, Praha 4, 14021, CZ	ČESKÝ TELECOM, a.s., Olšanská 55/5, Praha 3, 13034, CZ	17.07.2006
278011	Eurotel Praha, spol. s r. o., Vyskočilova 1442/1b, Praha 4, 14021, CZ	ČESKÝ TELECOM, a.s., Olšanská 55/5, Praha 3, 13034, CZ	17.07.2006
278012	Eurotel Praha, spol. s r. o., Vyskočilova 1442/1b, Praha 4, 14021, CZ	ČESKÝ TELECOM, a.s., Olšanská 55/5, Praha 3, 13034, CZ	17.07.2006
278013	Eurotel Praha, spol. s r. o., Vyskočilova 1442/1b, Praha 4, 14021, CZ	ČESKÝ TELECOM, a.s., Olšanská 55/5, Praha 3, 13034, CZ	17.07.2006
278014	Eurotel Praha, spol. s r. o., Vyskočilova 1442/1b, Praha 4, 14021, CZ	ČESKÝ TELECOM, a.s., Olšanská 55/5, Praha 3, 13034, CZ	17.07.2006
278015	Eurotel Praha, spol. s r.o., Vyskočilova 1442/1b, Praha 4, 14021, CZ	ČESKÝ TELECOM, a.s., Olšanská 55/5, Praha 3, 13034, CZ	17.07.2006
278016	Eurotel Praha, spol. s r.o., Vyskočilova 1442/1b, Praha 4, 14021, CZ	ČESKÝ TELECOM, a.s., Olšanská 55/5, Praha 3, 13034, CZ	17.07.2006

Číslo zápisu	Dřívější vlastník	Nynější vlastník	S účinností od
278017	Eurotel Praha, spol. s r.o., Vyskočilova 1442/1b, Praha 4, 14021, CZ	ČESKÝ TELECOM, a.s., Olšanská 55/5, Praha 3, 13034, CZ	17.07.2006
278018	Eurotel Praha, spol. s r.o., Vyskočilova 1442/1b, Praha 4, 14021, CZ	ČESKÝ TELECOM, a.s., Olšanská 55/5, Praha 3, 13034, CZ	17.07.2006
278019	Eurotel Praha, spol. s r.o., Vyskočilova 1442/1b, Praha 4, 14021, CZ	ČESKÝ TELECOM, a.s., Olšanská 55/5, Praha 3, 13034, CZ	17.07.2006
278707	Vitis trade, s. r. o., Za dráhou 21, Pezinok, 90220, SK	Vitis Pezinok, s.r.o., Za dráhou 21, Pezinok, SK	13.07.2006
278996	Eurotel Praha, spol. s r. o., Vyskočilova 1442/1b, Praha 4, 14021, CZ	ČESKÝ TELECOM, a.s., Olšanská 55/5, Praha 3, 13034, CZ	17.07.2006
278997	Eurotel Praha, spol. s r. o., Vyskočilova 1442/1b, Praha 4, 14021, CZ	ČESKÝ TELECOM, a.s., Olšanská 55/5, Praha 3, 13034, CZ	17.07.2006
279002	Eurotel Praha, spol. s r. o., Vyskočilova 1442/1b, Praha 4, 14021, CZ	ČESKÝ TELECOM, a.s., Olšanská 55/5, Praha 3, 13034, CZ	17.07.2006
279126	VITIS Trade, s. r. o., Za dráhou 21, Pezinok, 90220, SK	Vitis Pezinok, s.r.o., Za dráhou 21, Pezinok, SK	13.07.2006
279215	ALIMA značková potravina, a. s., Lopatecká 223/13, Praha 4, 14700, CZ	UNILEVER ČR, spol. s r.o., Thámova 18, Praha 8, 18600, CZ	10.07.2006
279699	Sabina Liebenson-Jammer, Am Grünen Graben 28, Frankfurt am Main, DE	Astrium Management GmbH, Waldstrasse 76, Frankfurt am Main, DE	10.07.2006
279934	Vitis trade, s. r. o., Za dráhou 21, Pezinok, 90220, SK	Vitis Pezinok, s.r.o., Za dráhou 21, Pezinok, SK	13.07.2006
280050	Vitis trade, s. r. o., Za dráhou 21, Pezinok, 90220, SK	Vitis Pezinok, s.r.o., Za dráhou 21, Pezinok, SK	13.07.2006
280066	Vitis trade, s. r. o., Za dráhou 21, Pezinok, 90220, SK	Vitis Pezinok, s.r.o., Za dráhou 21, Pezinok, SK	13.07.2006
280183	Vitis trade, s.r.o., Za dráhou 21, Pezinok, 90220, SK	Vitis Pezinok, s.r.o., Za dráhou 21, Pezinok, SK	13.07.2006
280184	Vitis trade, s.r.o., Za dráhou 21, Pezinok, 90220, SK	Vitis Pezinok, s.r.o., Za dráhou 21, Pezinok, SK	13.07.2006
280185	Vitis trade, s.r.o., Za dráhou 21, Pezinok, 90220, SK	Vitis Pezinok, s.r.o., Za dráhou 21, Pezinok, SK	13.07.2006
280513	Tekro, spol. s r.o., Višňová 2/484, Praha 4, 14000, CZ	Ing. Tomáš Berný, Vávrova 290, Krchleby, 28802, CZ	11.07.2006
280547	Peřina Petr, Pod Rapidem 422/2, Praha 10, 10000, CZ	DVC International a. s., U Hellady 697/4, Praha 4 - Michle, 14090, CZ	21.06.2006
280810	FLOW EAST a.s., Mostecká 12/49, Praha 1, 11800, CZ	FLOW EAST LIMITED, Suite 1, Phoenix House, David Place, St. Helier, Jersey, Channel Islands, GB	20.06.2006
280920	VITIS Trade, s.r.o., Za dráhou 21, Pezinok, 90220, SK	Vitis Pezinok, s.r.o., Za dráhou 21, Pezinok, SK	13.07.2006
281219	Vitis trade, s. r. o., Za dráhou 21, Pezinok, 90220, SK	Vitis Pezinok, s.r.o., Za dráhou 21, Pezinok, SK	13.07.2006
281220	Vitis trade, s. r. o., Za dráhou 21, Pezinok, 90220, SK	Vitis Pezinok, s.r.o., Za dráhou 21, Pezinok, SK	13.07.2006
281221	Vitis trade, s. r. o., Za dráhou 21, Pezinok, 90220, SK	Vitis Pezinok, s.r.o., Za dráhou 21, Pezinok, SK	13.07.2006
281222	Vitis trade, s. r. o., Za dráhou 21, Pezinok, 90220, SK	Vitis Pezinok, s.r.o., Za dráhou 21, Pezinok, SK	13.07.2006
281223	Vitis trade, s. r. o., Za dráhou 21, Pezinok, 90220, SK	Vitis Pezinok, s.r.o., Za dráhou 21, Pezinok, SK	13.07.2006

Číslo zápisu	Dřívější vlastník	Nynější vlastník	S účinností od
281224	Vitis trade, s. r. o., Za dráhou 21, Pezinok, 90220, SK	Vitis Pezinok, s.r.o., Za dráhou 21, Pezinok, SK	13.07.2006
281225	Vitis trade, s.r.o., Za dráhou 21, Pezinok, 90220, SK	Vitis Pezinok, s.r.o., Za dráhou 21, Pezinok, SK	13.07.2006
281226	Vitis trade, s.r.o., Za dráhou 21, Pezinok, 90220, SK	Vitis Pezinok, s.r.o., Za dráhou 21, Pezinok, SK	13.07.2006
281227	Vitis trade, s.r.o., Za dráhou 21, Pezinok, 90220, SK	Vitis Pezinok, s.r.o., Za dráhou 21, Pezinok, SK	13.07.2006
281228	Vitis trade, s.r.o., Za dráhou 21, Pezinok, 90220, SK	Vitis Pezinok, s.r.o., Za dráhou 21, Pezinok, SK	13.07.2006
281398	Vitis trade, s.r.o., Za dráhou 21, Pezinok, 90220, SK	Vitis Pezinok, s.r.o., Za dráhou 21, Pezinok, SK	13.07.2006
281399	Vitis trade, s.r.o., Za dráhou 21, Pezinok, 90220, SK	Vitis Pezinok, s.r.o., Za dráhou 21, Pezinok, SK	13.07.2006
281400	Vitis trade, s.r.o., Za dráhou 21, Pezinok, 90220, SK	Vitis Pezinok, s.r.o., Za dráhou 21, Pezinok, SK	13.07.2006
281401	Vitis trade, s.r.o., Za dráhou 21, Pezinok, 90220, SK	Vitis Pezinok, s.r.o., Za dráhou 21, Pezinok, SK	13.07.2006
281669	AGROTRADE, a.s., Lopatecká 13, Praha 4, 14000, CZ	UNILEVER ČR, spol. s r.o., Thámova 18, Praha 8, 18600, CZ	10.07.2006

Změny v údajích o vlastních ochranných známkách

Číslo zápisu	Vlastník	S účinností od
89259	EMI RECORDS LIMITED, EMI House, 43 Brook Green, London, GB	28.06.2006
90445	General Trailers France, ZAC de l'Orme Pomponne, Ris Orangis, 91042, FR	13.07.2006
105609	SpofaDental, a.s., Markova 238, Jičín, 50646, CZ	19.06.2006
150438	MOTOR JIKOV Strojírenská a.s., Zátkova č.p. 495, Soběslav II, 39201, CZ	11.07.2006
157388	Elektropřístroj s.r.o., Mezi Vodami 1955, Praha 4 - Modřany, 14304, CZ	04.07.2006
158178	Imperial Tobacco Slovakia a.s., Mlynské Nivy č. 54, Bratislava, 82453, SK	14.07.2006
158180	Imperial Tobacco Slovakia a.s., Mlynské Nivy č. 54, Bratislava, 82453, SK	14.07.2006
158181	Imperial Tobacco Slovakia a.s., Mlynské Nivy č. 54, Bratislava, 82453, SK	14.07.2006
158183	Imperial Tobacco Slovakia a.s., Mlynské Nivy č. 54, Bratislava, 82453, SK	14.07.2006
158270	Imperial Tobacco Slovakia a.s., Mlynské Nivy č. 54, Bratislava, 82453, SK	14.07.2006
159855	Imperial Tobacco Slovakia a.s., Mlynské Nivy č. 54, Bratislava, 82453, SK	14.07.2006
160019	Imperial Tobacco Slovakia a.s., Mlynské Nivy č. 54, Bratislava, 82453, SK	14.07.2006
160261	Imperial Tobacco Slovakia a.s., Mlynské Nivy č. 54, Bratislava, 82453, SK	14.07.2006
160399	Imperial Tobacco Slovakia a.s., Mlynské Nivy č. 54, Bratislava, 82453, SK	14.07.2006
160400	Imperial Tobacco Slovakia a.s., Mlynské Nivy č. 54, Bratislava, 82453, SK	14.07.2006
160402	Imperial Tobacco Slovakia a.s., Mlynské Nivy č. 54, Bratislava, 82453, SK	14.07.2006
160411	Pfizer Enterprises SARL, 51 Avenue J.F. Kennedy, Rond-Point du Kirchberg, LU	10.07.2006
160446	Imperial Tobacco Slovakia a.s., Mlynské Nivy č. 54, Bratislava, 82453, SK	14.07.2006
160811	Imperial Tobacco Slovakia a.s., Mlynské Nivy č. 54, Bratislava, 82453, SK	14.07.2006
160942	Pfizer Enterprises SARL, 51 Avenue J.F. Kennedy, Rond-Point du Kirchberg, LU	10.07.2006
160987	Pfizer Enterprises SARL, 51 Avenue J.F. Kennedy, Rond-Point du Kirchberg, LU	10.07.2006
161127	ISAN Radiátory s.r.o., Radlas 5, Brno, 60200, CZ	14.07.2006
161128	ISAN Radiátory s.r.o., Radlas 5, Brno, 60200, CZ	14.07.2006
163164	Superscope Technologies, Inc., 1508 Batavia Avenue, Geneva, IL, US	23.06.2006
163165	Superscope Technologies, Inc., 1508 Batavia Avenue, Geneva, IL, US	23.06.2006
163172	Avery International Corporation, California, CA, US	19.07.2006
163470	YANMAR Co. Ltd., 1-32 Chayamachi, Kita-ku, Osaka, JP	15.06.2006
163778	G.D. Searle LLC, 235 East 42nd Street, New York, NY, US	23.06.2006
163801	Imperial Tobacco Slovakia a.s., Mlynské Nivy č. 54, Bratislava, 82453, SK	14.07.2006
164589	EMI Group plc, 27 Wrights Lane, London W8 5SW, GB	07.07.2006
165408	Pfizer Enterprises SARL, 51 Avenue J.F. Kennedy, Rond-Point du Kirchberg, LU	10.07.2006
165759	GE Healthcare AS, Nycoveien 2, 0485 Oslo, NO	29.06.2006
166484	RHODIA CONSUMER SPECIALTIES LIMITED, Oak House, Reeds Crescent, Watford, Herts, WD24 4QP, GB	12.07.2006
166484	RHODIA UK LIMITED, Oak House, Reeds Crescent, Watford, Herts, WD24 4QP, GB	12.07.2006
166485	RHODIA CONSUMER SPECIALTIES LIMITED, Oak House, Reeds Crescent, Watford, Herts, WD24 4QP, GB	12.07.2006
166485	RHODIA UK LIMITED, Oak House, Reeds Crescent, Watford, Herts, WD24 4QP, GB	12.07.2006
166579	CNA Holdings, Inc., 1601 West LBJ Freeway, Dallas, TX, US	30.06.2006
166694	Haldex Brake Products AB, Landskrona, SE	10.07.2006
167348	GE Healthcare AS, Nycoveien 2, 0485 Oslo, NO	29.06.2006

Číslo zápisu	Vlastník	S účinností od
167674	G.D. Searle LLC, 235 East 42nd Street, New York, NY, US	23.06.2006
167912	Imperial Tobacco Slovakia a.s., Mlynské Nivy č. 54, Bratislava, 82453, SK	14.07.2006
167930	Imperial Tobacco Slovakia a.s., Mlynské Nivy č. 54, Bratislava, 82453, SK	14.07.2006
168179	G.D. Searle LLC, 235 East 42nd Street, New York, NY, US	23.06.2006
169678	KODAK DIGITAL PRODUCT CENTER, JAPAN LTD., 23-11, Naka-Oshio, Chino-shi, Nagano, 391-0293, JP	03.07.2006
170034	GE Healthcare AS, Nycoveien 2, 0485 Oslo, NO	29.06.2006
170488	Pfizer Enterprises SARL, 51 Avenue J.F. Kennedy, Rond-Point du Kirchberg, LU	10.07.2006
170572	Pfizer Enterprises SARL, 51 Avenue J.F. Kennedy, Rond-Point du Kirchberg, LU	10.07.2006
170859	Pfizer Enterprises SARL, 51 Avenue J.F. Kennedy, Rond-Point du Kirchberg, LU	10.07.2006
171003	Pfizer Enterprises SARL, 51 Avenue J.F. Kennedy, Rond-Point du Kirchberg, LU	10.07.2006
171035	KODAK DIGITAL PRODUCT CENTER, JAPAN LTD., 23-11, Naka-Oshio, Chino-shi, Nagano, 391-0293, JP	03.07.2006
171070	GE Healthcare AS, Nycoveien 2, 0485 Oslo, NO	29.06.2006
172378	Pfizer Enterprises SARL, 51 Avenue J.F. Kennedy, Rond-Point du Kirchberg, LU	10.07.2006
173890	ENRIQUE BERNAT F., S.A., WTC Almeda Park 2, Placa de la Pau s/n, Cornellà de Llobregat, Barcelona, ES	22.06.2006
174757	Českomoravský cement, a.s., nástupnická společnost, Mokrý 359, Mokrý-Horákov, 66404, CZ	26.06.2006
175551	Pfizer Enterprises SARL, 51 Avenue J.F. Kennedy, Rond-Point du Kirchberg, LU	10.07.2006
175552	Pfizer Enterprises SARL, 51 Avenue J.F. Kennedy, Rond-Point du Kirchberg, LU	10.07.2006
175558	Pfizer Enterprises SARL, 51 Avenue J.F. Kennedy, Rond-Point du Kirchberg, LU	10.07.2006
175560	Pfizer Enterprises SARL, 51 Avenue J.F. Kennedy, Rond-Point du Kirchberg, LU	10.07.2006
175562	Pfizer Enterprises SARL, 51 Avenue J.F. Kennedy, Rond-Point du Kirchberg, LU	10.07.2006
175564	Pfizer Enterprises SARL, 51 Avenue J.F. Kennedy, Rond-Point du Kirchberg, LU	10.07.2006
175731	Pfizer Enterprises SARL, 51 Avenue J.F. Kennedy, Rond-Point du Kirchberg, LU	10.07.2006
175733	Pfizer Enterprises SARL, 51 Avenue J.F. Kennedy, Rond-Point du Kirchberg, LU	10.07.2006
175734	Pfizer Enterprises SARL, 51 Avenue J.F. Kennedy, Rond-Point du Kirchberg, LU	10.07.2006
176661	Českomoravský cement, a.s., nástupnická společnost, Mokrý 359, Mokrý-Horákov, 66404, CZ	26.06.2006
176717	MEDIA Expres, spol. s r.o., Koblížná 53/24, Brno, 60200, CZ	16.06.2006
177018	Imperial Tobacco Slovakia a.s., Mlynské Nivy č. 54, Bratislava, 82453, SK	14.07.2006
177088	Imperial Tobacco Slovakia a.s., Mlynské Nivy č. 54, Bratislava, 82453, SK	14.07.2006
177248	Ing. Josef Kubr, Jiřinová 1425/7, Plzeň, 31200, CZ	11.07.2006
177463	CZ TABÁK, a.s., Bratranců Veverkových 396, Pardubice, 53002, CZ	17.07.2006
177725	Pfizer Enterprises SARL, 51 Avenue J.F. Kennedy, Rond-Point du Kirchberg, LU	10.07.2006
178317	Českomoravský cement, a.s., nástupnická společnost, Mokrý 359, Mokrý-Horákov, 66404, CZ	26.06.2006
178717	Imperial Tobacco Slovakia a.s., Mlynské Nivy č. 54, Bratislava, 82453, SK	14.07.2006
178730	Pfizer Enterprises SARL, 51 Avenue J.F. Kennedy, Rond-Point du Kirchberg, LU	10.07.2006
178731	Pfizer Enterprises SARL, 51 Avenue J.F. Kennedy, Rond-Point du Kirchberg, LU	10.07.2006
178839	Pfizer Enterprises SARL, 51 Avenue J.F. Kennedy, Rond-Point du Kirchberg, LU	10.07.2006
179788	Extensity (U.S.) Software, Inc., 555 Briarwood Circle, Ann Arbor, MI, US	14.07.2006
180165	Friesland Hungária zRt., Köntösgátsor 5-7, 4031 Debrecen, HU	11.07.2006
180170	Friesland Hungária zRt., Köntösgátsor 5-7, 4031 Debrecen, HU	11.07.2006
180172	Friesland Hungária zRt., Köntösgátsor 5-7, 4031 Debrecen, HU	11.07.2006
180173	Friesland Hungária zRt., Köntösgátsor 5-7, 4031 Debrecen, HU	11.07.2006
180231	Pfizer Enterprises SARL, 51 Avenue J.F. Kennedy, Rond-Point du Kirchberg, LU	10.07.2006
180300	Imperial Tobacco Slovakia a.s., Mlynské Nivy č. 54, Bratislava, 82453, SK	14.07.2006

Číslo zápisu	Vlastník	S účinností od
180301	Imperial Tobacco Slovakia a.s., Mlynské Nivy č. 54, Bratislava, 82453, SK	14.07.2006
180302	Imperial Tobacco Slovakia a.s., Mlynské Nivy č. 54, Bratislava, 82453, SK	14.07.2006
180303	Imperial Tobacco Slovakia a.s., Mlynské Nivy č. 54, Bratislava, 82453, SK	14.07.2006
180339	Imperial Tobacco Slovakia a.s., Mlynské Nivy č. 54, Bratislava, 82453, SK	14.07.2006
180341	Imperial Tobacco Slovakia a.s., Mlynské Nivy č. 54, Bratislava, 82453, SK	14.07.2006
180342	Imperial Tobacco Slovakia a.s., Mlynské Nivy č. 54, Bratislava, 82453, SK	14.07.2006
180343	Imperial Tobacco Slovakia a.s., Mlynské Nivy č. 54, Bratislava, 82453, SK	14.07.2006
180344	Imperial Tobacco Slovakia a.s., Mlynské Nivy č. 54, Bratislava, 82453, SK	14.07.2006
181263	Pfizer Enterprises SARL, 51 Avenue J.F. Kennedy, Rond-Point du Kirchberg, LU	10.07.2006
181572	KBA-Grafítec s.r.o., Opočenská 83, Dobruška, 51819, CZ	28.06.2006
182840	SODOVKÁRNA PŘÍBRAM, a.s., Jinecká 319, Příbram I, 26101, CZ	29.06.2006
182841	SODOVKÁRNA PŘÍBRAM, a.s., Jinecká 319, Příbram I, 26101, CZ	29.06.2006
183166	Pfizer Enterprises SARL, 51 Avenue J.F. Kennedy, Rond-Point du Kirchberg, LU	10.07.2006
183862	SODOVKÁRNA PŘÍBRAM, a.s., Jinecká 319, Příbram I, 26101, CZ	29.06.2006
184893	Imperial Tobacco Slovakia a.s., Mlynské Nivy č. 54, Bratislava, 82453, SK	14.07.2006
184948	MEDIA - PRESS, spol. s r. o., Koblížná 53/24, Brno, 60200, CZ	16.06.2006
185254	Českomoravský cement, a.s., nástupnická společnost, Mokrý 359, Mokrý-Horákov, 66404, CZ	26.06.2006
185707	Friesland Hungária zRt., Köntösgátsor 5 - 7, 4031 Debrecen, HU	11.07.2006
186599	Friesland Hungária zRt., Köntösgátsor 5-7, 4031 Debrecen, HU	11.07.2006
186752	ABNER a.s., Václavské náměstí 56, čp. 802, Praha 1, 11000, CZ	20.06.2006
186752	ABNER a.s., Václavské náměstí 56, Praha 1, 11000, CZ	28.06.2006
186754	ABNER a.s., Václavské náměstí 56, čp. 802, Praha 1, 11000, CZ	20.06.2006
186754	ABNER a.s., Václavské náměstí 56, Praha 1, 11000, CZ	28.06.2006
186764	Pfizer Enterprises SARL, 51 Avenue J.F. Kennedy, Rond-Point du Kirchberg, LU	10.07.2006
188462	Imperial Tobacco Slovakia a.s., Mlynské Nivy 54, Bratislava, 82453, SK	14.07.2006
189178	Friesland Hungária zRt., Köntösgátsor 5-7, 4031 Debrecen, HU	10.07.2006
190506	JPM International Ltd., JPM House, Hadfield Road, Cardiff, GB	10.07.2006
190506	JPM International Ltd., 266-270 Gunnersbury Avenue, Chiswick, London, GB	10.07.2006
190506	JPM International Ltd., Hadfield Road, Cardiff, GB	10.07.2006
190506	JPM International, Eclipse House, 2700 The Crescent, Birmingham Business Park, Birmingham, GB	10.07.2006
190506	JPM International, UNIT 4B, South Point Industrial Estate, Foreshore Road, Cardiff, GB	10.07.2006
190506	JPM International, Hadfield Road, Cardiff, GB	10.07.2006
192438	Friesland Hungária zRt., Köntösgátsor 5-7, 4031 Debrecen, HU	10.07.2006
192439	Friesland Hungária zRt., Köntösgátsor 5-7, 4031 Debrecen, HU	11.07.2006
193420	Pharmacia & Upjohn Aktiebolag, Stockholm, SE	17.07.2006
193420	Pharmacia Aktiebolag, Stockholm, SE	17.07.2006
193420	Pfizer Health AB, Stockholm, SE	17.07.2006
193455	G.D. Searle LLC, 235 East 42nd Street, New York, NY, US	23.06.2006
193571	GE Healthcare AS, Nycoveien 2, 0485 Oslo, NO	29.06.2006
194810	AL INVEST Břidličná, a.s., Bruntálská 167, Břidličná, 79351, CZ	12.07.2006
197192	SODOVKÁRNA PŘÍBRAM, a.s., Jinecká 319, Příbram I, 26101, CZ	29.06.2006
197225	XAVEROV, a. s. IČ: 27242731, V lužích 735/6, Praha 4, 14201, CZ	16.06.2006
197732	Friesland Hungária zRt., Köntösgátsor 5-7, 4031 Debrecen, HU	11.07.2006
198186	Inženýrsko-výrobní elektrotechnický podnik, a.s., Vídeňská 117a, Brno, 61900, CZ	17.07.2006
198610	JPM International Ltd., 266-270 Gunnersbury Avenue, Chiswick, London, GB	10.07.2006

Číslo zápisu	Vlastník	S účinností od
198610	JPM International Ltd., Hadfield Road, Cardiff, GB	10.07.2006
198610	JPM International, Hadfield Road, Cardiff, GB	10.07.2006
198610	JPM International, Eclipse House, 2700 The Crescent, Birmingham Business Park, Birmingham, GB	10.07.2006
198610	JPM International, UNIT 4B, South Point Industrial Estate, Foreshore Road, Cardiff, GB	10.07.2006
198946	Josef Barta, Jateční 1836, Teplice, 41501, CZ	21.06.2006
199983	Miloš Tretter, Polní 772/46, Plzeň - Východní Předměstí, 30700, CZ	23.06.2006
200638	Jiří Šašinka-HORS, Sídlištní 45, Hodonín, 69504, CZ	13.07.2006
200717	TAURUS TEXTIL společnost s ručením omezeným, Sloupnice 139, 56553, CZ	20.06.2006
200718	TAURUS TEXTIL společnost s ručením omezeným, Sloupnice 139, 56553, CZ	29.06.2006
201237	CZ TABÁK, a.s., Bratraců Veverkových 396, Pardubice, 53002, CZ	17.07.2006
201524	MAXIMUM s.r.o., Na Lhotech 732/1, Praha 4, Kunratice, 14000, CZ	18.07.2006
201568	Telefónica O2 Czech Republic, a.s., Olšanská 55/5, Praha 3, 13034, CZ	17.07.2006
201873	G.D. Searle LLC, 235 East 42nd Street, New York, NY, US	23.06.2006
202191	AL INVEST Břidličná, a.s., Bruntálská 167, Břidličná, 79351, CZ	12.07.2006
202451	Ing. Štefan GIBALA, Riegrova 6, Olomouc, 77200, CZ	29.06.2006
202452	Ing. Štefan GIBALA, Riegrova 6, Olomouc, 77200, CZ	29.06.2006
202873	Extensity, Inc., 66 Perimeter Center East, Atlanta, GA, US	14.07.2006
203203	Jan Fukala, Formanská 1395/26, Havířov - Město, 73601, CZ Ladislav Piskoř, Horní Bludovice 128, 73937, CZ	27.06.2006
203529	Telefónica O2 Czech Republic, a.s., Olšanská 55/5, Praha 3, 13034, CZ	17.07.2006
203530	Telefónica O2 Czech Republic, a.s., Olšanská 55/5, Praha 3, 13034, CZ	17.07.2006
203644	Telefónica O2 Czech Republic, a.s., Olšanská 55/5, Praha 3, 13034, CZ	17.07.2006
203645	Telefónica O2 Czech Republic, a.s., Olšanská 55/5, Praha 3, 13034, CZ	17.07.2006
203646	Telefónica O2 Czech Republic, a.s., Olšanská 55/5, Praha 3, 13034, CZ	17.07.2006
203866	Hyder Limited, 8 Salisbury Square, London EC4Y 8BB, GB	07.07.2006
203867	Hyder Limited, 8 Salisbury Square, London EC4Y 8BB, GB	07.07.2006
203868	Hyder Limited, 8 Salisbury Square, London EC4Y 8BB, GB	07.07.2006
203945	Barrandov Studio a.s., Kříženeckého nám. 322, Praha 5, 15200, CZ	26.06.2006
203946	Barrandov Studio a.s., Kříženeckého nám. 322, Praha 5, 15200, CZ	26.06.2006
203947	Barrandov Studio a.s., Kříženeckého nám. 322, Praha 5, 15200, CZ	26.06.2006
203948	Barrandov Studio a.s., Kříženeckého nám. 322, Praha 5, 15200, CZ	26.06.2006
203952	Ssangyong Motor Company, 150-3, Chilkoi-Dong, Pyungtaek-si Kyungki-do, KR	28.06.2006
204139	IREKS ENZYMA s.r.o., Kšírova 257, Brno, 61900, CZ	30.06.2006
204140	IREKS ENZYMA s.r.o., Kšírova 257, Brno, 61900, CZ	30.06.2006
204920	Agentura pro regionální rozvoj a.s., Na Jízdárně 7, Ostrava, 70200, CZ	28.06.2006
204951	ZIEGLER Automobiltechnik spol. s r.o., Dr. Klementa 1186, Nýřany, 33023, CZ	29.06.2006
204961	Česká spořitelna, a.s., Olbrachtova 1929/62, Praha 4, 14000, CZ	29.06.2006
205006	MPD plus, s.r.o., Nábřeží Dr.Beneše 2307, Rakovník, 26901, CZ	18.07.2006
205054	CEREPA, a.s., Červená Řečice čp. 107, 39446, CZ	17.07.2006
205103	Studio atd., spol. s r.o., Svatoborská 416/71, Kyjov, 69701, CZ	17.07.2006
205644	SADIA S.A., Rua Senador Atílio Fontana, No. 86, Centro, Concórdia, BR	15.06.2006
205717	Orion Corporation, 30-10, Munbae-Dong, Yongsan-Ku, Seoul, KR	26.06.2006
206391	MIROGLIO S.p.A., Strada Santa Margherita 23, Alba, Cuneo, IT	10.07.2006
206391	MIROGLIO S.p.A., Strada Santa Margherita 23, Alba, Cuneo, IT	10.07.2006
206596	Medizinische Medien Informations GmbH, Am Forsthaus Gravenbruch 5 - 7, Neu-Isenburg, 63263, DE	14.07.2006
206597	Medizinische Medien Informations GmbH, Am Forsthaus Gravenbruch 5 - 7, Neu-Isenburg, 63263, DE	14.07.2006

Číslo zápisu	Vlastník	S účinností od
206849	ZLATÁ VEJCE a.s., Tyršova 2075, Benešov, 25601, CZ	13.07.2006
206861	FARMTEC a.s., Jistebnice čp. 326, 39133, CZ	11.07.2006
206985	RHODIA INC, 8 Cedar Brook Drive, Cranbury, NJ, US	11.07.2006
206986	RHODIA INC, 8 Cedar Brook Drive, Cranbury, NJ, US	11.07.2006
207017	FARMTEC a.s., Jistebnice čp. 326, 39133, CZ	11.07.2006
207182	SCHERING OY, Pansiontie 47, P.O.Box 415, Turku, FI	12.07.2006
207593	REPAX, spol. s r.o., Orlová - Lutyně č. 1346, 73514, CZ	27.06.2006
207624	JUBILEX - CZ spol. s r.o., Lipůvka 275, 67922, CZ	17.07.2006
207649	Albecca Inc., 3900 Steve Reynolds Boulevard, Norcross, GA, US	17.07.2006
207670	GBC Montáže s.r.o., U panelárny 551/10, Olomouc, 77200, CZ	03.07.2006
207672	Park ZIKO, spol. s r.o., Bystrcká 1079/40, Brno, 62400, CZ	17.07.2006
207900	Telefónica O2 Czech Republic, a.s., Olšanská 55/5, Praha 3, 13034, CZ	17.07.2006
208308	Imperial Tobacco Slovakia a.s., Mlynské Nivy č. 54, Bratislava, 82453, SK	14.07.2006
208309	Imperial Tobacco Slovakia a.s., Mlynské Nivy č. 54, Bratislava, 82453, SK	14.07.2006
208310	Imperial Tobacco Slovakia a.s., Mlynské Nivy č. 54, Bratislava, 82453, SK	14.07.2006
208367	Stýblo, společnost s ručením omezeným, Václavské náměstí 30/788, Praha 1, 11000, CZ	13.07.2006
208674	NADACE ŽIVOT UMĚLCE, Senovážné nám. č. 23, Praha 1, 11000, CZ	19.07.2006
208698	WAREX spol. s r.o., Na Radosti 184, Praha 5 - Zličín, 15521, CZ	11.07.2006
208831	ZOiGO - ZZ group s.r.o., Janská 18, Opava, 74601, CZ	12.07.2006
208833	Vodní zdroje Chrudim, spol. s r.o., U Vodárny 137, Chrudim II, 53701, CZ	10.07.2006
208968	Imperial Tobacco Slovakia a.s., Mlynské Nivy č. 54, Bratislava, 82453, SK	14.07.2006
208969	Imperial Tobacco Slovakia a.s., Mlynské Nivy č. 54, Bratislava, 82453, SK	14.07.2006
208970	Imperial Tobacco Slovakia a.s., Mlynské Nivy č. 54, Bratislava, 82453, SK	14.07.2006
209485	SPORT KONCEPT, spol. s r.o., Přezletická 268/20, Praha 9, 19000, CZ	22.06.2006
209559	Imperial Tobacco Slovakia a.s., Mlynské Nivy č. 54, Bratislava, 82453, SK	14.07.2006
209698	REMON s.r.o., Žuchov 656, Frenštát pod Radhoštěm, 74401, CZ	29.06.2006
209737	IREKS ENZYMA s.r.o., Kšírova 257, Brno, 61900, CZ	30.06.2006
209788	SAFETEX CS, spol. s r.o., Červená 1649/9, Děčín IV, 40502, CZ	14.07.2006
209823	NADACE ŽIVOT UMĚLCE, Senovážné nám. č. 23, Praha 1, 11000, CZ	19.07.2006
209971	TOP WOOD Windows, s.r.o., Zašová č.p. 660, 75651, CZ	10.07.2006
210058	ELVO a.s., Vodařská 126/17, Brno, 61900, CZ	27.06.2006
210064	Ing. Radek Sedláček, Nádražní 608/IV, Chlumeck nad Cidlinou, 50351, CZ	03.07.2006
210109	SKILLS, spol. s r.o., Klánova ul. 492/28, Praha 4, 14700, CZ	26.06.2006
210189	Profitness Česká republika a. s., Na Pankráci 1618/30, Praha 4, 14000, CZ	15.06.2006
210270	BLOCK a.s., Stulíková 1392, Praha 9, 19800, CZ	03.07.2006
210271	BLOCK a.s., Stulíková 1392, Praha 9, 19800, CZ	03.07.2006
210445	Výzkumný ústav včelařský, s.r.o., Máslovice - Dol 94, Praha-východ, 25266, CZ	12.07.2006
210607	Pioneer investiční společnost, a.s., Karolinská 650/1, Praha 8, 18600, CZ	26.06.2006
210608	Pioneer investiční společnost, a.s., Karolinská 650/1, Praha 8, 18600, CZ	26.06.2006
210609	Pioneer investiční společnost, a.s., Karolinská 650/1, Praha 8, 18600, CZ	26.06.2006
210718	Pioneer investiční společnost, a.s., Karolinská 650/1, Praha 8, 18600, CZ	26.06.2006
210719	Pioneer investiční společnost, a.s., Karolinská 650/1, Praha 8, 18600, CZ	26.06.2006
210720	Pioneer investiční společnost, a.s., Karolinská 650/1, Praha 8, 18600, CZ	26.06.2006
210721	Pioneer investiční společnost, a.s., Karolinská 650/1, Praha 8, 18600, CZ	26.06.2006
211677	VARS BRNO a.s., Křofтова 80, Brno, 61600, CZ	23.06.2006

Číslo zápisu	Vlastník	S účinností od
212218	SODOVKÁRNA PŘÍBRAM, a.s., Jinecká 319, Příbram I, 26101, CZ	29.06.2006
212417	Ssangyong Motor Company, 150-3, Chilko-i-Dong, Pyungtaek-si Kyungki-do, KR	28.06.2006
212420	Intergal Vrchovina, a.s., Skořenice 135, Choceň, 56501, CZ	18.07.2006
212813	XILO, spol. s r.o., Tiskařská 599/12, Praha 10, 10200, CZ	13.07.2006
212814	XILO, spol. s r.o., Tiskařská 599/12, Praha 10, 10200, CZ	13.07.2006
212815	XILO, spol. s r.o., Tiskařská 599/12, Praha 10, 10200, CZ	13.07.2006
213156	Ssangyong Motor Company, 150-3, Chilko-i-Dong, Pyungtaek-si Kyungki-do, KR	28.06.2006
213211	SEDBA Baking spol. s r.o., Branická 416, Praha 4, 14000, CZ	19.06.2006
214281	Imperial Tobacco Slovakia a.s., Mlynské Nivy č. 54, Bratislava, 82453, SK	14.07.2006
214639	Telefónica O2 Czech Republic, a.s., Olšanská 55/5, Praha 3, 13034, CZ	17.07.2006
214689	Friesland Hungária zRt., Köntösgátsor 5-7, 4031 Debrecen, HU	11.07.2006
215055	Telefónica O2 Czech Republic, a.s., Olšanská 55/5, Praha 3, 13034, CZ	17.07.2006
215056	Telefónica O2 Czech Republic, a.s., Olšanská 55/5, Praha 3, 13034, CZ	17.07.2006
215057	Telefónica O2 Czech Republic, a.s., Olšanská 55/5, Praha 3, 13034, CZ	17.07.2006
215492	PROFF s.r.o., Mysletín 31, Humpolec, 39601, CZ	20.06.2006
215493	PROFF s.r.o., Mysletín 31, Humpolec, 39601, CZ	20.06.2006
215765	Imperial Tobacco Slovakia a.s., Mlynské Nivy č. 54, Bratislava, 82453, SK	14.07.2006
216140	Imperial Tobacco Slovakia a.s., Mlynské Nivy č. 54, Bratislava, 82453, SK	14.07.2006
216141	Imperial Tobacco Slovakia a.s., Mlynské Nivy č. 54, Bratislava, 82453, SK	14.07.2006
216318	Telefónica O2 Czech Republic, a.s., Olšanská 55/5, Praha 3, 13034, CZ	17.07.2006
216922	Imperial Tobacco Slovakia a.s., Mlynské Nivy č. 54, Bratislava, 82453, SK	14.07.2006
216943	SEDBA Baking spol. s r.o., Branická 416, Praha 4, 14000, CZ	19.06.2006
217364	G.D. Searle LLC, 235 East 42nd Street, New York, NY, US	23.06.2006
217434	Imperial Tobacco Moerdijk B.V., Zeehavenweg 16, Zevenbergen, NL	14.07.2006
217589	Imperial Tobacco Slovakia a.s., Mlynské Nivy č. 54, Bratislava, 82453, SK	14.07.2006
217717	AMERICA TOURS, v.o.s., Jánská 868/8, Liberec, 46001, CZ	19.06.2006
218092	COOPER PRESS, s.r.o., Ohradní 1394/61, Praha 4, 14000, CZ	07.07.2006
218161	G.D. Searle LLC, 235 East 42nd Street, New York, NY, US	23.06.2006
218182	Imperial Tobacco Slovakia a.s., Mlynské Nivy č. 54, Bratislava, 82354, SK	14.07.2006
218436	G.D. Searle LLC, 235 East 42nd Street, New York, NY, US	23.06.2006
218834	COOPER PRESS, s.r.o., Ohradní 1394/61, Praha 4, 14000, CZ	07.07.2006
219054	COOPER PRESS, s.r.o., Ohradní 1394/61, Praha 4, 14000, CZ	07.07.2006
219380	Profitness Česká republika a. s., Na Pankráci 1618/30, Praha 4, 14000, CZ	15.06.2006
219381	Profitness Česká republika a. s., Na Pankráci 1618/30, Praha 4, 14000, CZ	15.06.2006
219382	Profitness Česká republika a. s., Na Pankráci 1618/30, Praha 4, 14000, CZ	15.06.2006
219383	Profitness Česká republika a. s., Na Pankráci 1618/30, Praha 4, 14000, CZ	15.06.2006
219384	Profitness Česká republika a. s., Na Pankráci 1618/30, Praha 4, 14000, CZ	15.06.2006
219385	Profitness Česká republika a. s., Na Pankráci 1618/30, Praha 4, 14000, CZ	15.06.2006
220505	ENRIQUE BERNAT F., S.A., WTC Almeda Park 2, Plaça de la Pau s/n, Cornellà de Llobregat, Barcelona, ES	22.06.2006
220507	ENRIQUE BERNAT F., A.S., WTC Almeda Park 2, Plaça de la Pau s/n, Cornellà de Llobregat, Barcelona, ES	22.06.2006
220508	ENRIQUE BERNAT F., S.A., WTC Almeda Park 2, Plaça de la Pau s/n, Cornellà de Llobregat, Barcelona, ES	22.06.2006
220509	ENRIQUE BERNAT F., S.A., WTC Almeda Park 2, Plaça de la Pau s/n, Cornellà de Llobregat, Barcelona, ES	22.06.2006

Číslo zápisu	Vlastník	S účinností od
220510	ENRIQUE BERNAT F., S.A., WTC Almeda Park 2, Placa de la Pau s/n, Cornellà de Llobregat, Barcelona, ES	22.06.2006
222721	Imperial Tobacco Slovakia a.s., Mlynské Nivy č. 54, Bratislava, 82453, SK	14.07.2006
222913	KBA-Grafítec s.r.o., Opočenská 83, Dobruška, 51819, CZ	28.06.2006
223216	Imperial Tobacco Slovakia a.s., Mlynské Nivy č. 54, Bratislava, 82453, SK	14.07.2006
223217	Imperial Tobacco Slovakia a.s., Mlynské Nivy č. 54, Bratislava, 82453, SK	14.07.2006
223218	Imperial Tobacco Slovakia a.s., Mlynské Nivy č. 54, Bratislava, 82453, SK	14.07.2006
223303	Telefónica O2 Czech Republic, a.s., Olšanská 55/5, Praha 3, 13034, CZ	17.07.2006
223304	Telefónica O2 Czech Republic, a.s., Olšanská 55/5, Praha 3, 13034, CZ	17.07.2006
223341	Telefónica O2 Czech Republic, a.s., Olšanská 55/5, Praha 3, 13034, CZ	17.07.2006
223739	COOPER a.s., Brojova 16, Plzeň, 32600, CZ	07.07.2006
223821	Imperial Tobacco Slovakia a.s., Mlynské Nivy č. 54, Bratislava, 82453, SK	14.07.2006
223822	Imperial Tobacco Slovakia a.s., Mlynské Nivy č. 54, Bratislava, 82453, SK	14.07.2006
223823	Imperial Tobacco Slovakia a.s., Mlynské Nivy č. 54, Bratislava, 82453, SK	14.07.2006
223824	Imperial Tobacco Slovakia a.s., Mlynské Nivy č. 54, Bratislava, 82453, SK	14.07.2006
223906	KBA-Grafítec s.r.o., Opočenská 83, Dobruška, 51819, CZ	28.06.2006
223907	KBA-Grafítec s.r.o., Opočenská 83, Dobruška, 51819, CZ	28.06.2006
223917	KBA-Grafítec s.r.o., Opočenská 83, Dobruška, 51819, CZ	28.06.2006
223934	Telefónica O2 Czech Republic, a.s., Olšanská 55/5, Praha 3, 13034, CZ	17.07.2006
224805	Imperial Tobacco Slovakia a.s., Mlynské Nivy č. 54, Bratislava, 82453, SK	14.07.2006
224924	Telefónica O2 Czech Republic, a.s., Olšanská 55/5, Praha 3, 13034, CZ	17.07.2006
224937	MEDIA - PRESS, spol. s r.o., Koblížná 53/24, Brno, 60200, CZ	16.06.2006
225389	Telefónica O2 Czech Republic, a.s., Olšanská 55/5, Praha 3, 13034, CZ	17.07.2006
225447	Český paralympijský výbor, Zátokova 100/2, Praha 6 - Strahov, 16017, CZ	19.06.2006
225919	Českomoravský cement, a.s., nástupnická společnost, Mokrý 359, Mokrý-Horákov, 66404, CZ	26.06.2006
225978	Jiří Šašinka-HORS, Sídlíštní 45, Hodonín, 69504, CZ	13.07.2006
226143	Imperial Tobacco Slovakia a.s., Mlynské Nivy č. 54, Bratislava, 82453, SK	14.07.2006
226308	Telefónica O2 Czech Republic, a.s., Olšanská 55/5, Praha 3, 13034, CZ	17.07.2006
226309	Telefónica O2 Czech Republic, a.s., Olšanská 55/5, Praha 3, 13034, CZ	17.07.2006
226457	Telefónica O2 Czech Republic, a.s., Olšanská 55/5, Praha 3, 13034, CZ	17.07.2006
226458	Telefónica O2 Czech Republic, a.s., Olšanská 55/5, Praha 3, 13034, CZ	17.07.2006
226459	Telefónica O2 Czech Republic, a.s., Olšanská 55/5, Praha 3, 13034, CZ	17.07.2006
226460	Telefónica O2 Czech Republic, a.s., Olšanská 55/5, Praha 3, 13034, CZ	17.07.2006
226488	Telefónica O2 Czech Republic, a.s., Olšanská 55/5, Praha 3, 13034, CZ	17.07.2006
226688	Imperial Tobacco Slovakia a.s., Mlynské Nivy č. 54, Bratislava, 82453, SK	14.07.2006
227082	Imperial Tobacco Slovakia a.s., Mlynské Nivy č. 54, Bratislava, 82453, SK	14.07.2006
227083	Imperial Tobacco Slovakia a.s., Mlynské Nivy č. 54, Bratislava, 82453, SK	14.07.2006
227361	Telefónica O2 Czech Republic, a.s., Olšanská 55/5, Praha 3, 13034, CZ	17.07.2006
227521	Veedol International Limited, Burnside Road, Farburn Industrial Estate, Dyce, Aberdeen, GB	10.07.2006
227569	G.D. Searle LLC, 235 East 42nd Street, New York, NY, US	23.06.2006
227878	Imperial Tobacco Slovakia a.s., Mlynské Nivy č. 54, Bratislava, 82453, SK	14.07.2006
227879	Imperial Tobacco Slovakia a.s., Mlynské Nivy č. 54, Bratislava, 82453, SK	14.07.2006
228334	CZ TABÁK, a.s., Bratranců Veverkových 396, Pardubice, 53002, CZ	17.07.2006
228579	G.D. Searle LLC, 235 East 42nd Street, New York, NY, US	23.06.2006
228580	G.D. Searle LLC, 235 East 42nd Street, New York, NY, US	23.06.2006
228725	Imperial Tobacco Slovakia a.s., Mlynské Nivy č. 54, Bratislava, 82453, SK	14.07.2006

Číslo zápisu	Vlastník	S účinností od
228726	Imperial Tobacco Slovakia a.s., Mlynské Nivy č. 54, Bratislava, 82453, SK	14.07.2006
229576	Telefónica O2 Czech Republic, a.s., Olšanská 55/5, Praha 3, 13034, CZ	17.07.2006
229594	PDL BioPharma, Inc., 34801 Campus Drive, Fremont, CA, US	10.07.2006
229666	CZ TABÁK, a.s., Bratranců Veverkových 396, Pardubice, 53002, CZ	17.07.2006
229765	Imperial Tobacco Slovakia a.s., Mlynské Nivy č. 54, Bratislava, 82453, SK	14.07.2006
229780	Telefónica O2 Czech Republic, a.s., Olšanská 55/5, Praha 3, 13034, CZ	17.07.2006
230670	Telefónica O2 Czech Republic, a.s., Olšanská 55/5, Praha 3, 13034, CZ	17.07.2006
230881	IFER - Ústav pro výzkum lesních ekosystémů, s.r.o., Strašice 299, 33845, CZ	29.06.2006
230882	IFER - Ústav pro výzkum lesních ekosystémů, s.r.o., Strašice 299, 33845, CZ	29.06.2006
230989	Telefónica O2 Czech Republic, a.s., Olšanská 55/5, Praha 3, 13034, CZ	17.07.2006
231481	KBA-Grafítec s.r.o., Opočenská 83, Dobruška, 51819, CZ	28.06.2006
231586	BENZINA a.s., Dělnická 12, Praha 7, 17004, CZ	30.06.2006
231808	Lesaffre Česko, a.s., Hodolanská 32, Olomouc, 77200, CZ	19.06.2006
231809	Lesaffre Česko, a.s., Hodolanská 32, Olomouc, 77200, CZ	19.06.2006
231996	Telefónica O2 Czech Republic, a.s., Olšanská 55/5, Praha 3, 13034, CZ	17.07.2006
231997	Telefónica O2 Czech Republic, a.s., Olšanská 55/5, Praha 3, 13034, CZ	17.07.2006
232102	Imperial Tobacco Slovakia a.s., Mlynské Nivy č. 54, Bratislava, 82453, SK	14.07.2006
232721	BENZINA a.s., Dělnická 12, Praha 7, 17004, CZ	30.06.2006
233097	G.D. Searle LLC, 235 East 42nd Street, New York, NY, US	23.06.2006
233098	G.D. Searle LLC, 235 East 42nd Street, New York, NY, US	23.06.2006
233125	SI LUONG, Rumburská 245/20, Praha 9, 19000, CZ	10.07.2006
233343	BENZINA a.s., Dělnická 12, Praha 7, 17004, CZ	30.06.2006
233379	Pioneer investiční společnost, a.s., Karolinská 650/1, Praha 8, 18600, CZ	26.06.2006
233898	Telefónica O2 Czech Republic, a.s., Olšanská 55/5, Praha 3, 13034, CZ	17.07.2006
234132	Telefónica O2 Czech Republic, a.s., Olšanská 55/5, Praha 3, 13034, CZ	17.07.2006
234133	Telefónica O2 Czech Republic, a.s., Olšanská 55/5, Praha 3, 13034, CZ	17.07.2006
234134	Telefónica O2 Czech Republic, a.s., Olšanská 55/5, Praha 3, 13034, CZ	17.07.2006
234135	Telefónica O2 Czech Republic, a.s., Olšanská 55/5, Praha 3, 13034, CZ	17.07.2006
234136	Telefónica O2 Czech Republic, a.s., Olšanská 55/5, Praha 3, 13034, CZ	17.07.2006
234137	Telefónica O2 Czech Republic, a.s., Olšanská 55/5, Praha 3, 13034, CZ	17.07.2006
234138	Telefónica O2 Czech Republic, a.s., Olšanská 55/5, Praha 3, 13034, CZ	17.07.2006
234139	Telefónica O2 Czech Republic, a.s., Olšanská 55/5, Praha 3, 13034, CZ	17.07.2006
234186	TECHSYS - HW a SW, spol.s r.o., Nekvasilova 2/625, Praha 8, 18000, CZ	26.06.2006
234187	TECHSYS - HW a SW, spol.s r.o., Nekvasilova 2/625, Praha 8, 18000, CZ	26.06.2006
234486	KBA-Grafítec s.r.o., Opočenská 83, Dobruška, 51819, CZ	28.06.2006
234487	KBA-Grafítec s.r.o., Opočenská 83, Dobruška, 51819, CZ	28.06.2006
234488	KBA-Grafítec s.r.o., Opočenská 83, Dobruška, 51819, CZ	28.06.2006
234489	KBA-Grafítec s.r.o., Opočenská 83, Dobruška, 51819, CZ	28.06.2006
234574	BENZINA a.s., Dělnická 12, Praha 7, 17004, CZ	30.06.2006
234575	BENZINA a.s., Dělnická 12, Praha 7, 17004, CZ	30.06.2006
234576	BENZINA a.s., Dělnická 12, Praha 7, 17004, CZ	30.06.2006
235052	ENRIQUE BERNAT F., S.A., WTC Almeda Park 2, Placa de la Pau s/n, Cornellà de Llobregat, Barcelona, 8034, ES	22.06.2006
235558	Telefónica O2 Czech Republic, a.s., Olšanská 55/5, Praha 3, 13034, CZ	17.07.2006
235885	Hypoteční banka, a.s., Budějovická 409/1, Praha 4, 14000, CZ	18.07.2006
235899	Pfizer Cork Ltd., Little Island Industrial Estate, Co. Cork, IE	10.07.2006

Číslo zápisu	Vlastník	S účinností od
235900	Pfizer Cork Ltd., Little Island Industrial Estate, Co. Cork, IE	10.07.2006
236208	GoLite, LLC, 6325 Gunpark Drive, Suite 102, Boulder, CO, US	13.07.2006
236492	Imperial Tobacco Slovakia a.s., Mlynské Nivy č. 54, Bratislava, 82453, SK	14.07.2006
236579	Telefónica O2 Czech Republic, a.s., Olšanská 55/5, Praha 3, 13034, CZ	17.07.2006
236661	Realitní kancelář BONAREA s.r.o., Americká 4, Plzeň, 30100, CZ	29.06.2006
236871	Pfizer Cork Ltd., Little Island Industrial Estate, Co. Cork, IE	10.07.2006
237246	Českomoravská elektrotechnická asociace, Polygon House, Doudlebská 5, Praha 4, 14000, CZ	29.06.2006
237247	Českomoravská elektrotechnická asociace, Polygon House, Doudlebská 5, Praha 4, 14000, CZ	29.06.2006
237268	Telefónica O2 Czech Republic, a.s., Olšanská 55/5, Praha 3, 13034, CZ	17.07.2006
237269	Telefónica O2 Czech Republic, a.s., Olšanská 55/5, Praha 3, 13034, CZ	17.07.2006
237557	SANOFI-AVENTIS, 174, avenue de France, Paris, 75013, FR	12.07.2006
237741	G.D. Searle LLC, 235 East 42nd Street, New York, NY, US	23.06.2006
237742	G.D. Searle LLC, 235 East 42nd Street, New York, NY, US	23.06.2006
237906	Jiří Šašinka-HORS, Sídlištní 45, Hodonín, 69504, CZ	13.07.2006
238175	Telefónica O2 Czech Republic, a.s., Olšanská 55/5, Praha 3, 13034, CZ	17.07.2006
238176	Telefónica O2 Czech Republic, a.s., Olšanská 55/5, Praha 3, 13034, CZ	17.07.2006
238177	Telefónica O2 Czech Republic, a.s., Olšanská 55/5, Praha 3, 13034, CZ	17.07.2006
238178	Telefónica O2 Czech Republic, a.s., Olšanská 55/5, Praha 3, 13034, CZ	17.07.2006
238179	Telefónica O2 Czech Republic, a.s., Olšanská 55/5, Praha 3, 13034, CZ	17.07.2006
238180	Telefónica O2 Czech Republic, a.s., Olšanská 55/5, Praha 3, 13034, CZ	17.07.2006
238181	Telefónica O2 Czech Republic, a.s., Olšanská 55/5, Praha 3, 13034, CZ	17.07.2006
238864	Telefónica O2 Czech Republic, a.s., Olšanská 55/5, Praha 3, 13034, CZ	17.07.2006
238865	Telefónica O2 Czech Republic, a.s., Olšanská 55/5, Praha 3, 13034, CZ	17.07.2006
238866	Telefónica O2 Czech Republic, a.s., Olšanská 55/5, Praha 3, 13034, CZ	17.07.2006
238867	Telefónica O2 Czech Republic, a.s., Olšanská 55/5, Praha 3, 13034, CZ	17.07.2006
238868	Telefónica O2 Czech Republic, a.s., Olšanská 55/5, Praha 3, 13034, CZ	17.07.2006
238869	Telefónica O2 Czech Republic, a.s., Olšanská 55/5, Praha 3, 13034, CZ	17.07.2006
238870	Telefónica O2 Czech Republic, a.s., Olšanská 55/5, Praha 3, 13034, CZ	17.07.2006
238871	Telefónica O2 Czech Republic, a.s., Olšanská 55/5, Praha 3, 13034, CZ	17.07.2006
238872	Telefónica O2 Czech Republic, a.s., Olšanská 55/5, Praha 3, 13034, CZ	17.07.2006
238873	Telefónica O2 Czech Republic, a.s., Olšanská 55/5, Praha 3, 13034, CZ	17.07.2006
238874	Telefónica O2 Czech Republic, a.s., Olšanská 55/5, Praha 3, 13034, CZ	17.07.2006
238875	Telefónica O2 Czech Republic, a.s., Olšanská 55/5, Praha 3, 13034, CZ	17.07.2006
238876	Telefónica O2 Czech Republic, a.s., Olšanská 55/5, Praha 3, 13034, CZ	17.07.2006
239052	Telefónica O2 Czech Republic, a.s., Olšanská 55/5, Praha 3, 13034, CZ	17.07.2006
239053	Telefónica O2 Czech Republic, a.s., Olšanská 55/5, Praha 3, 13034, CZ	17.07.2006
239537	Profitness Česká republika a. s., Na Pankráci 1618/30, Praha 4, 14000, CZ	15.06.2006
239538	Profitness Česká republika a. s., Na Pankráci 1618/30, Praha 4, 14000, CZ	15.06.2006
239539	Profitness Česká republika a. s., Na Pankráci 1618/30, Praha 4, 14000, CZ	15.06.2006
239540	Profitness Česká republika a. s., Na Pankráci 1618/30, Praha 4, 14000, CZ	15.06.2006
239541	Profitness Česká republika a. s., Na Pankráci 1618/30, Praha 4, 14700, CZ	15.06.2006
239542	Profitness Česká republika a. s., Na Pankráci 1618/30, Praha 4, 14000, CZ	15.06.2006
240424	Imperial Tobacco Slovakia a.s., Mlynské Nivy č. 54, Bratislava, 82453, SK	14.07.2006
240804	HEMANN, s.r.o., Okružní 1495, Frýdlant nad Ostravicí, 73911, CZ	12.07.2006
240857	CBS Broadcasting Inc., 51 West 52nd Street, New York, NY, US	19.06.2006

Číslo zápisu	Vlastník	S účinností od
241037	Telefónica O2 Czech Republic, a.s., Olšanská 55/5, Praha 3, 13034, CZ	17.07.2006
241055	Profitness Česká republika a. s., Na Pankráci 1618/30, Praha 4, 14000, CZ	15.06.2006
241107	Pioneer investiční společnost, a.s., Karolinská 650/1, Praha 8, 18600, CZ	26.06.2006
241304	Agouron Pharmaceuticals, Inc, 10777 Science Center Drive, San Diego, CA, US	20.06.2006
241391	Telefónica O2 Czech Republic, a.s., Olšanská 55/5, Praha 3, 13034, CZ	17.07.2006
241392	Telefónica O2 Czech Republic, a.s., Olšanská 55/5, Praha 3, 13034, CZ	17.07.2006
241543	Telefónica O2 Czech Republic, a.s., Olšanská 55/5, Praha 3, 13034, CZ	17.07.2006
241626	Telefónica O2 Czech Republic, a.s., Olšanská 55/5, Praha 3, 13034, CZ	17.07.2006
241857	IFER - Ústav pro výzkum lesních ekosystémů, s.r.o., Strašice 299, 33845, CZ	11.07.2006
241858	IFER - Ústav pro výzkum lesních ekosystémů, s.r.o., Strašice 299, 33845, CZ	11.07.2006
242264	Telefónica O2 Czech Republic, a.s., Olšanská 55/5, Praha 3, 13034, CZ	17.07.2006
242425	Pfizer Enterprises SARL, 51 Avenue J.F. Kennedy, Rond-Point du Kirchberg, LU	10.07.2006
242426	Pfizer Enterprises SARL, 51 Avenue J.F. Kennedy, Rond-Point du Kirchberg, LU	10.07.2006
242654	Imperial Tobacco Slovakia a.s., Mlynské Nivy č. 54, Bratislava, 82453, SK	14.07.2006
242714	JPM International, UNIT 4B, South Point Industrial Estate, Foreshore Road, Cardiff, GB	10.07.2006
242714	JPM International, Hadfield Road, Cardiff, GB	10.07.2006
242714	JPM International Ltd., Hadfield Road, Cardiff, GB	10.07.2006
242714	JPM International, Eclipse House, 2700 The Crescent, Birmingham Business Park, Birmingham, GB	10.07.2006
242848	Telefónica O2 Czech Republic, a.s., Olšanská 55/5, Praha 3, 13034, CZ	17.07.2006
243103	Friesland Hungária zRt., Köntösgátsor 5-7, 4031 Debrecen, HU	11.07.2006
243770	Imperial Tobacco Slovakia a.s., Mlynské Nivy č. 54, Bratislava, 82453, SK	14.07.2006
244112	Profitness Česká republika, a.s., Na Pankráci 1618/30, Praha 4, 14000, CZ	15.06.2006
244113	Profitness Česká republika a. s., Na Pankráci 1618/30, Praha 4, 14000, CZ	15.06.2006
244285	Telefónica O2 Czech Republic, a.s., Olšanská 55/5, Praha, 13034, CZ	17.07.2006
245113	Imperial Tobacco Slovakia a.s., Mlynské Nivy č. 54, Bratislava, 82453, SK	14.07.2006
245211	National Grid Plc, 1-3 Strand, London, GB	10.07.2006
245257	Imperial Tobacco Slovakia a.s., Mlynské Nivy č. 54, Bratislava, 82453, SK	14.07.2006
245285	Telefónica O2 Czech Republic, a.s., Olšanská 55/5, Praha 3, 13034, CZ	17.07.2006
245636	Pfizer Enterprises SARL, 51 Avenue J.F. Kennedy, Rond-Point du Kirchberg, LU	10.07.2006
245922	Imperial Tobacco Slovakia a.s., Mlynské Nivy č. 54, Bratislava, 82453, SK	14.07.2006
246046	Imperial Tobacco Slovakia a.s., Mlynské Nivy č. 54, Bratislava, 82453, SK	14.07.2006
246047	Imperial Tobacco Slovakia a.s., Mlynské Nivy č. 54, Bratislava, 82453, SK	14.07.2006
246048	Imperial Tobacco Slovakia a.s., Mlynské Nivy č. 54, Bratislava, 82453, SK	14.07.2006
246049	Imperial Tobacco Slovakia a.s., Mlynské Nivy č. 54, Bratislava, 82453, SK	14.07.2006
246571	IZIP, a.s., Hvězdova 33, Praha 4, 14021, CZ	13.07.2006
246572	IZIP, a.s., Hvězdova 33, Praha 4, 14021, CZ	13.07.2006
246824	KBA-Grafítec s.r.o., Opočenská 83, Dobruška, 51819, CZ	28.06.2006
246825	KBA-Grafítec s.r.o., Opočenská 83, Dobruška, 51819, CZ	28.06.2006
246826	KBA-Grafítec s.r.o., Opočenská 83, Dobruška, 51819, CZ	28.06.2006
247153	Telefónica O2 Czech Republic, a.s., Olšanská 55/5, Praha 3, 13034, CZ	17.07.2006
247156	Telefónica O2 Czech Republic, a.s., Olšanská 55/5, Praha 3, 13034, CZ	17.07.2006
247731	JPM International Ltd., Hadfield Road, Cardiff, GB	10.07.2006
247731	JPM International, UNIT 4B, South Point Industrial Estate, Foreshore Road, Cardiff, GB	10.07.2006
247731	JPM International, Eclipse House, 2700 The Crescent, Birmingham Business Park, Birmingham, GB	10.07.2006
247731	JPM International, Hadfield Road, Cardiff, GB	10.07.2006

Číslo zápisu	Vlastník	S účinností od
247732	JPM International Ltd., Hadfield Road, Cardiff, GB	10.07.2006
247732	JPM International, UNIT 4B, South Point Industrial Estate, Foreshore Road, Cardiff, GB	10.07.2006
247732	JPM International, Eclipse House, 2700 The Crescent, Birmingham Business Park, Birmingham, GB	10.07.2006
247732	JPM International, Hadfield Road, Cardiff, GB	10.07.2006
248538	JPM International Ltd., Hadfield Road, Cardiff, GB	10.07.2006
248538	JPM International, UNIT 4B, South Point Industrial Estate, Foreshore Road, Cardiff, GB	10.07.2006
248538	JPM International, Eclipse House, 2700 The Crescent, Birmingham Business Park, Birmingham, GB	10.07.2006
248538	JPM International, Hadfield Road, Cardiff, GB	10.07.2006
249008	Telefónica O2 Czech Republic, a.s., Olšanská 55/5, Praha 3, 13034, CZ	17.07.2006
249196	Profitness Česká republika a.s., Na Pankráci 1618/30, Praha 4, 14000, CZ	16.06.2006
249717	SODOVKÁRNA PŘÍBRAM, a.s., Jinecká 319, Příbram, 26101, CZ	29.06.2006
249744	Friesland Hungária zRt., Köntösgátsor 5-7, 4031 Debrecen, HU	10.07.2006
249745	Friesland Hungária zRt., Köntösgátsor 5-7, 4031 Debrecen, HU	10.07.2006
249827	KBA-Grafitec s.r.o., Opočenská 83, Dobruška, 51819, CZ	28.06.2006
249923	Telefónica O2 Czech Republic, a.s., Olšanská 55/5, Praha 3, 13034, CZ	17.07.2006
249924	Telefónica O2 Czech Republic, a.s., Olšanská 55/5, Praha 3, 13034, CZ	17.07.2006
249945	Profitness Česká republika a. s., Na Pankráci 1618/30, Praha 4, 14000, CZ	15.06.2006
250735	Imperial Tobacco Slovakia a.s., Mlynské Nivy č. 54, Bratislava, 82453, SK	14.07.2006
250932	XAVEROV, a. s. IČ: 27242731, V lužích 735/6, Praha 4, 14201, CZ	16.06.2006
251049	PDL BioPharma, Inc., 34801 Campus Drive, Fremont, CA, US	10.07.2006
252344	Jiří Šašinka-HORS, Sídlíšní 45, Hodonín, 69504, CZ	13.07.2006
253424	Českomoravský cement, a.s., nástupnická společnost, Mokrá 359, Mokrá-Horákov, 66404, CZ	26.06.2006
255062	Telefónica O2 Czech Republic, a.s., Olšanská 55/5, Praha 3, 13034, CZ	17.07.2006
255542	Telefónica O2 Czech Republic, a.s., Olšanská 55/5, Praha 3, 13034, CZ	17.07.2006
255795	SODOVKÁRNA PŘÍBRAM, a.s., Jinecká 319, Příbram I, 26101, CZ	29.06.2006
256681	Imperial Tobacco Slovakia a.s., Mlynské Nivy č. 54, Bratislava, 82453, SK	14.07.2006
257214	Hypoteční banka, a.s., Budějovická 409/1, Praha 4, 14000, CZ	18.07.2006
257238	Telefónica O2 Czech Republic, a.s., Olšanská 55/5, Praha 3, 13034, CZ	17.07.2006
257239	Telefónica O2 Czech Republic, a.s., Olšanská 55/5, Praha 3, 13034, CZ	17.07.2006
257568	Wozabal - Peretex s.r.o., Novohradská 1683/36, České Budějovice, 37001, CZ	29.06.2006
257944	BLOCK a.s., Stulíková 1392, Praha 9, 19800, CZ	04.07.2006
257945	BLOCK a.s., Stulíková 1392, Praha 9, 19800, CZ	04.07.2006
258088	Allianz pojišťovna, a.s., Ke Štvanici 656/3, Praha 8, 18600, CZ	20.06.2006
258188	Aponia Software, s.r.o., Körnerova 7, Brno, 60200, CZ	11.07.2006
258189	Aponia Software, s.r.o., Körnerova 7, Brno, 60200, CZ	11.07.2006
258693	Telefónica O2 Czech Republic, a.s., Olšanská 55/5, Praha 3, 13034, CZ	17.07.2006
259252	XAVEROV, a. s. IČ: 27242731, V lužích 735/6, Praha 4, 14201, CZ	16.06.2006
259254	XAVEROV, a. s. IČ: 27242731, V lužích 735/6, Praha 4, 14201, CZ	16.06.2006
259522	Allianz pojišťovna, a.s., Ke Štvanici 656/3, Praha 8, 18600, CZ	20.06.2006
259523	Allianz pojišťovna, a.s., Ke Štvanici 656/3, Praha 8, 18600, CZ	20.06.2006
259575	ISAN Radiátory s.r.o., Radlas 5, Brno, 60200, CZ	14.07.2006
259622	Slezák - RAV CZ s.r.o., Příčná 1217/1B, Olomouc, Hodolany, 77200, CZ	14.07.2006
260860	Telefónica O2 Czech Republic, a.s., Olšanská 55/5, Praha 3, 13034, CZ	17.07.2006
261376	Allianz pojišťovna, a.s., Ke Štvanici 656/3, Praha 8, 18600, CZ	20.06.2006
261879	Telefónica O2 Czech Republic, a.s., Olšanská 55/5, Praha 3, 13034, CZ	17.07.2006

Číslo zápisu	Vlastník	S účinností od
262013	AL INVEST Břidličná, a.s., Bruntálská 167, Břidličná, 79351, CZ	12.07.2006
262027	ISAN Radiátory s.r.o., Radlas 5, Brno, 60200, CZ	14.07.2006
262050	Allianz pojišťovna, a.s., Ke Štvanici 656/3, Praha 8, 18600, CZ	20.06.2006
262051	Allianz pojišťovna, a.s., Ke Štvanici 656/3, Praha 8, 18600, CZ	20.06.2006
262052	Allianz pojišťovna, a.s., Ke Štvanici 656/3, Praha 8, 18600, CZ	20.06.2006
262053	Allianz pojišťovna, a.s., Ke Štvanici 656/3, Praha 8, 18600, CZ	20.06.2006
262165	Friesland Hungária zRt., Köntösgátsor 5-7, 4031 Debrecen, HU	11.07.2006
262426	Friesland Hungária zRt., Köntösgátsor 5-7, 4031 Debrecen, HU	19.07.2006
263548	Friesland Hungária zRt., Köntösgátsor 5-7, 4031 Debrecen, HU	19.07.2006
263567	ISAN Radiátory s.r.o., Radlas 5, Brno, 60200, CZ	14.07.2006
263568	ISAN Radiátory s.r.o., Radlas 5, Brno, 60200, CZ	14.07.2006
264517	Telefónica O2 Czech Republic, a.s., Olšanská 55/5, Praha 3, 13034, CZ	17.07.2006
265385	Telefónica O2 Czech Republic, a.s., Olšanská 55/5, Praha 3, 13034, CZ	17.07.2006
265963	Telefónica O2 Czech Republic, a.s., Olšanská 55/5, Praha 3, 13034, CZ	17.07.2006
265974	Allianz pojišťovna, a.s., Ke Štvanici 656/3, Praha 8, 18600, CZ	20.06.2006
266081	Friesland Hungária zRt., Köntösgátsor 5-7, 4031 Debrecen, HU	11.07.2006
266451	Friesland Hungária zRt., Köntösgátsor 5-7, 4031 Debrecen, HU	11.07.2006
266703	Friesland Hungária zRt., Köntösgátsor 5-7, 4031 Debrecen, HU	19.07.2006
267415	ELVO a.s., Vodařská 126/17, Brno, 61900, CZ	27.06.2006
267416	ELVO a.s., Vodařská 126/17, Brno, 61900, CZ	27.06.2006
267417	ELVO a.s., Vodařská 126/17, Brno, 61900, CZ	27.06.2006
267418	ELVO a.s., Vodařská 126/17, Brno, 61900, CZ	27.06.2006
267448	Telefónica O2 Czech Republic, a.s., Olšanská 55/5, Praha 3, 13034, CZ	17.07.2006
267572	Telefónica O2 Czech Republic, a.s., Olšanská 55/5, Praha 3, 13034, CZ	17.07.2006
267697	Telefónica O2 Czech Republic, a.s., Olšanská 55/5, Praha 3, 13034, CZ	17.07.2006
268117	Friesland Hungária zRt., Köntösgátsor 5-7, 4031 Debrecen, HU	11.07.2006
268308	Telefónica O2 Czech Republic, a.s., Olšanská 55/5, Praha 3, 13034, CZ	17.07.2006
268453	Friesland Hungária zRt., Köntösgátsor 5-7, 4031 Debrecen, HU	11.07.2006
268454	Friesland Hungária zRt., Köntösgátsor 5-7, 4031 Debrecen, HU	11.07.2006
268729	N+N - Konstrukce a dopravní stavby Litoměřice, s.r.o., Nerudova 2215, Litoměřice, 41201, CZ	20.06.2006
268901	Telefónica O2 Czech Republic, a.s., Olšanská 55/5, Praha 3, 13034, CZ	17.07.2006
268958	Telefónica O2 Czech Republic, a.s., Olšanská 55/5, Praha 3, 13034, CZ	17.07.2006
268966	Friesland Hungária zRt., Köntösgátsor 5-7, 4031 Debrecen, HU	19.07.2006
269071	Friesland Hungária zRt., Köntösgátsor 5-7, 4031 Debrecen, HU	11.07.2006
269217	Telefónica O2 Czech Republic, a.s., Olšanská 55/5, Praha 3, 13034, CZ	17.07.2006
269333	Telefónica O2 Czech Republic, a.s., Olšanská 55/5, Praha 3, 13034, CZ	17.07.2006
269785	Telefónica O2 Czech Republic, a.s., Olšanská 55/5, Praha 3, 13034, CZ	17.07.2006
269786	Telefónica O2 Czech Republic, a.s., Olšanská 55/5, Praha 3, 13034, CZ	17.07.2006
269787	Telefónica O2 Czech Republic, a.s., Olšanská 55/5, Praha 3, 13034, CZ	17.07.2006
269788	Telefónica O2 Czech Republic, a.s., Olšanská 55/5, Praha 3, 13034, CZ	17.07.2006
269913	Telefónica O2 Czech Republic, a.s., Olšanská 55/5, Praha 3, 13034, CZ	17.07.2006
269927	Telefónica O2 Czech Republic, a.s., Olšanská 55/5, Praha 3, 13034, CZ	17.07.2006
269991	ACECCOK VIETNAM COMPANY LIMITED, Lot No. II3, Street No. 11, Industrial Group II, Tan Binh Industrial Zone, Tan Phu District, Hochiminh City, VN	10.07.2006
270197	ACECCOK VIETNAM COMPANY LIMITED, Lot No. II3, Street No. 11, Industrial Group II, Tan Binh Industrial Zone, Tan Phu District, Hochiminh City, VN	10.07.2006

Číslo zápisu	Vlastník	S účinností od
270204	ACECCOK VIETNAM COMPANY LIMITED, Lot No. II3, Street No. 11, Industrial Group II, Tan Binh Industrial Zone, Tan Phu District, Hochiminh City, VN	10.07.2006
270500	Telefónica O2 Czech Republic, a.s., olšanská 55/5, Praha 3, 13034, CZ	17.07.2006
270556	Telefónica O2 Czech Republic, a.s., Olšanská 55/5, Praha 3, 13034, CZ	17.07.2006
270585	Friesland Hungária zRt., Köntösgátsor 5-7, 4031 Debrecen, HU	11.07.2006
270596	Friesland Hungária zRt., Köntösgátsor 5-7, 4031 Debrecen, HU	11.07.2006
270655	Telefónica O2 Czech Republic, a.s., Olšanská 55/5, Praha 3, 13034, CZ	17.07.2006
270883	Telefónica O2 Czech Republic, a.s., Olšanská 55/5, Praha 3, 13034, CZ	17.07.2006
270932	ACECOOK VIETNAM COMPANY LIMITED, Lot No. II3, Street No. 11, Industrial Group II, Tan Binh Industrial Zone, Tan Phu District, Hochiminh City, VN	10.07.2006
270933	ACECOOK VIETNAM COMPANY LIMITED, Lot No. II3, Street No. 11, Industrial Group II, Tan Binh Industrial Zone, Tan Phu District, Hochiminh City, VN	10.07.2006
270981	ACECOOK VIETNAM COMPANY LIMITED, Lot No. II3, Street No. 11, Industrial Group II, Tan Binh Industrial Zone, Tan Phu District, Hochiminh City, VN	10.07.2006
271006	TECFOOD GROUP s.r.o., Pozdeňská 3, Praha 6, 16900, CZ	15.06.2006
271182	HAVI s.r.o., Novosedlická 2888, Teplice, 41501, CZ	11.07.2006
271550	Allianz pojišťovna, a.s., Ke Štvanici 656/3, Praha 8, 18600, CZ	20.06.2006
272450	Telefónica O2 Czech Republic, a.s., Olšanská 55/5, Praha 3, 13034, CZ	17.07.2006
273032	Hypoteční banka, a.s., Budějovická 409/1, Praha 4, 14000, CZ	18.07.2006
273738	Friesland Hungária zRt., Köntösgátsor 5-7, 4031 Debrecen, HU	19.07.2006
273739	Friesland Hungária zRt., Köntösgátsor 5-7, 4031 Debrecen, HU	19.07.2006
273777	Friesland Hungária zRt., Köntösgátsor 5-7, 4031 Debrecen, HU	11.07.2006
274503	Telefónica O2 Czech Republic, a.s., Olšanská 55/5, Praha 3, 13034, CZ	17.07.2006
274770	Telefónica O2 Czech Republic, a.s., Olšanská 55/5, Praha 3, 13034, CZ	17.07.2006
274840	Telefónica O2 Czech Republic, a.s., Olšanská 55/5, Praha 3, 13034, CZ	17.07.2006
274896	Telefónica O2 Czech Republic, a.s., Olšanská 55/5, Praha 3, 13034, CZ	17.07.2006
274897	Telefónica O2 Czech Republic, a.s., Olšanská 55/5, Praha 3, 13034, CZ	17.07.2006
274898	Telefónica O2 Czech Republic, a.s., Olšanská 55/5, Praha 3, 13034, CZ	17.07.2006
274899	Telefónica O2 Czech Republic, a.s., Olšanská 55/5, Praha 3, 13034, CZ	17.07.2006
274916	Telefónica O2 Czech Republic, a.s., Olšanská 55/5, Praha 3, 13034, CZ	17.07.2006
274917	Telefónica O2 Czech Republic, a.s., Olšanská 55/5, Praha 3, 13034, CZ	17.07.2006
274918	Telefónica O2 Czech Republic, a.s., Olšanská 55/5, Praha 3, 13034, CZ	17.07.2006
275322	Telefónica O2 Czech Republic, a.s., Olšanská 55/5, Praha 3, 13034, CZ	17.07.2006
275358	Telefónica O2 Czech Republic, a.s., Olšanská 55/5, Praha 3, 13034, CZ	17.07.2006
275364	Telefónica O2 Czech Republic, a.s., Olšanská 55/5, Praha 3, 13034, CZ	17.07.2006
275365	Telefónica O2 Czech Republic, a.s., Olšanská 55/5, Praha 3, 13034, CZ	17.07.2006
275366	Telefónica O2 Czech Republic, a.s., Olšanská 55/5, Praha 3, 13034, CZ	17.07.2006
275367	Telefónica O2 Czech Republic, a.s., Olšanská 55/5, Praha 3, 13034, CZ	17.07.2006
275368	Telefónica O2 Czech Republic, a.s., Olšanská 55/5, Praha 3, 13034, CZ	17.07.2006
275369	Telefónica O2 Czech Republic, a.s., Olšanská 55/5, Praha 3, 13034, CZ	17.07.2006
275370	Telefónica O2 Czech Republic, a.s., Olšanská 55/5, Praha 3, 13034, CZ	17.07.2006
275374	Telefónica O2 Czech Republic, a.s., Olšanská 55/5, Praha 3, 13034, CZ	17.07.2006
275375	Telefónica O2 Czech Republic, a.s., Olšanská 55/5, Praha 3, 13034, CZ	17.07.2006
275376	Telefónica O2 Czech Republic, a.s., Olšanská 55/5, Praha 3, 13034, CZ	17.07.2006
275377	Telefónica O2 Czech Republic, a.s., Olšanská 55/5, Praha 3, 13034, CZ	17.07.2006
275378	Telefónica O2 Czech Republic, a.s., Olšanská 55/5, Praha 3, 13034, CZ	17.07.2006
275379	Telefónica O2 Czech Republic, a.s., Olšanská 55/5, Praha 3, 13034, CZ	17.07.2006

Číslo zápisu	Vlastník	S účinností od
275380	Telefónica O2 Czech Republic, a.s., Olšanská 55/5, Praha 3, 13034, CZ	17.07.2006
275381	Telefónica O2 Czech Republic, a.s., Olšanská 55/5, Praha 3, 13034, CZ	17.07.2006
275581	Telefónica O2 Czech Republic, a.s., Olšanská 55/5, Praha 3, 13034, CZ	17.07.2006
275718	Telefónica O2 Czech Republic, a.s., Olšanská 55/5, Praha 3, 13034, CZ	17.07.2006
275719	Telefónica O2 Czech Republic, a.s., Olšanská 55/5, Praha 3, 13034, CZ	17.07.2006
275720	Telefónica O2 Czech Republic, a.s., Olšanská 55/5, Praha 3, 13034, CZ	17.07.2006
275725	Českomoravská elektrotechnická asociace, Polygon House, Doudlebská 5, Praha 4, 14000, CZ	29.06.2006
275918	Ing. Josef Kubr, Jiřinová 1425/7, Plzeň, 31200, CZ	11.07.2006
275927	Telefónica O2 Czech Republic, a.s., Olšanská 55/5, Praha 3, 13034, CZ	17.07.2006
276549	ELS Educational Services, Inc., 400 Alexander Park, Princeton, NJ, US	28.06.2006
276756	Telefónica O2 Czech Republic, a.s., Olšanská 55/5, Praha 3, 13034, CZ	17.07.2006
276757	Telefónica O2 Czech Republic, a.s., Olšanská 55/5, Praha 3, 13034, CZ	17.07.2006
276758	Telefónica O2 Czech Republic, a.s., Olšanská 55/5, Praha 3, 13034, CZ	17.07.2006
276994	BLOCK a.s., Stulíková 1392, Praha 9, 19800, CZ	04.07.2006
277549	Allianz pojišťovna, a.s., Ke Štvanici 656/3, Praha 8, 18600, CZ	20.06.2006
277632	Telefónica O2 Czech Republic, a.s., Olšanská 55/5, Praha 3, 13034, CZ	17.07.2006
277633	Telefónica O2 Czech Republic, a.s., Olšanská 55/5, Praha 3, 13034, CZ	17.07.2006
278010	Telefónica O2 Czech Republic, a.s., Olšanská 55/5, Praha 3, 13034, CZ	17.07.2006
278011	Telefónica O2 Czech Republic, a.s., Olšanská 55/5, Praha 3, 13034, CZ	17.07.2006
278012	Telefónica O2 Czech Republic, a.s., Olšanská 55/5, Praha 3, 13034, CZ	17.07.2006
278013	Telefónica O2 Czech Republic, a.s., Olšanská 55/5, Praha 3, 13034, CZ	17.07.2006
278014	Telefónica O2 Czech Republic, a.s., Olšanská 55/5, Praha 3, 13034, CZ	17.07.2006
278015	Telefónica O2 Czech Republic, a.s., Olšanská 55/5, Praha 3, 13034, CZ	17.07.2006
278016	Telefónica O2 Czech Republic, a.s., Olšanská 55/5, Praha 3, 13034, CZ	17.07.2006
278017	Telefónica O2 Czech Republic, a.s., Olšanská 55/5, Praha 3, 13034, CZ	17.07.2006
278018	Telefónica O2 Czech Republic, a.s., Olšanská 55/5, Praha 3, 13034, CZ	17.07.2006
278019	Telefónica O2 Czech Republic, a.s., Olšanská 55/5, Praha 3, 13034, CZ	17.07.2006
278333	Jiří Šašinka-HORS, Sídlištní 45, Hodonín, 69504, CZ	13.07.2006
278974	Bc. Miroslav Věbr, Ve Smečkách 1312/17, Praha 1 - Nové Město, 11000, CZ	26.06.2006
278996	Telefónica O2 Czech Republic, a.s., Olšanská 55/5, Praha 3, 13034, CZ	17.07.2006
278997	Telefónica O2 Czech Republic, a.s., Olšanská 55/5, Praha 3, 13034, CZ	17.07.2006
279002	Telefónica O2 Czech Republic, a.s., Olšanská 55/5, Praha 3, 13034, CZ	17.07.2006
279173	ACECOOK VIETNAM COMPANY LIMITED, Lot No. II3, Street No. 11, Industrial Group II, Tan Binh Industrial Zone, Tan Phu District, Hochiminh City, VN	10.07.2006
282168	WAREX spol. s r.o., Na Radosti 184, Praha 5 - Zličín, 15521, CZ	11.07.2006

Ostatní rozhodné údaje a úřední opravy

(111) 279909
(210) O-192138

Datum provedení změny: 14.07.2006

Ve Věstníku 5/2006 v části „zápisy ochranných známek se změnou ve vztahu ke zveřejněným přihláškám“ a v rejstříku ochranných známek byla technickým nedopatřením u ochranné známky č. zápisu 279909 v seznamu výrobků a služeb chybně navíc uvedena položka „prostředky civilní obrany“. Správné znění seznamu výrobků a služeb, pro které je ochranná známka zapsána, tuto položku neobsahuje.

Přehled zveřejněných přihlášek barevných ochranných známek

Číselný přehled

O-195617, O-342544, O-344631, O-358582, O-421289, O-429413, O-430182, O-431451, O-431759, O-432821, O-433104, O-433228, O-433640, O-433641, O-433642, O-433643, O-433646, O-433647, O-433769, O-434074, O-434726, O-434792, O-434793, O-435090, O-435143, O-435347, O-435363, O-435364, O-435365, O-435366, O-435710, O-435760, O-435762, O-435803, O-435808, O-435844, O-435846, O-435864, O-435865, O-435870, O-435966, O-436110, O-436156, O-436192, O-436193, O-436195, O-436207, O-436232, O-436268, O-436270, O-436281, O-436283, O-436285, O-436287, O-436289, O-436291, O-436318, O-436350, O-436465, O-436466, O-436467, O-436480, O-436504, O-436505, O-436506, O-436507, O-436523, O-436534, O-436540, O-436679, O-436683, O-436718, O-436781, O-436804, O-436812, O-436844, O-436861, O-436943, O-436944, O-436945, O-437014, O-437026, O-437027, O-437032, O-437033, O-437034, O-437071, O-437077, O-437117, O-437130, O-437131, O-437165, O-437170, O-437200, O-437231, O-437244, O-437324, O-437325, O-437336, O-437337, O-437352, O-437353, O-437365, O-437390, O-437475, O-437476, O-437508, O-437548, O-437583, O-437599, O-437600, O-437632, O-437634, O-437635, O-437649, O-437666, O-437704, O-437718, O-437724, O-437729, O-437738, O-437744, O-437745, O-437746, O-437768, O-437769, O-437770, O-437771, O-437772, O-437773, O-437774, O-437775, O-437835, O-437842, O-437847, O-437858, O-437865, O-437866, O-437923, O-437965, O-437985, O-437998, O-438006, O-438008, O-438062, O-438085, O-438090, O-438091, O-438103, O-438107, O-438109, O-438120, O-438123, O-438128, O-438163, O-438180, O-438187, O-438203, O-438204, O-438205, O-438227, O-438228, O-438258, O-438317, O-438368, O-438410, O-438443, O-438458, O-438474, O-438478, O-438496, O-438518, O-438570, O-438582, O-438583, O-438584, O-438650, O-438655, O-438664, O-438665, O-438666, O-438667, O-438668, O-438669, O-438670, O-438682, O-438731, O-438732, O-438733, O-438734, O-438735, O-438736, O-438737, O-438738, O-438739, O-438765, O-438779, O-438795, O-438796, O-438809, O-438905.

Použitý postup neumožňuje ve všech případech věrnou reprodukci všech jednotlivých odstínů barev

Zveřejněné přihlášky ochranných známek - barevná vyobrazení

O-195617



O-429413

En.Fy

O-433104



O-342544



O-430182



O-433228

delikatesy

O-344631



O-431451



O-433640



O-358582



O-431759



O-433641



O-421289



O-432821

realityčechy  cz

O-433642



O-433643



O-434792



O-435364



O-433646



O-434793



O-435365



O-433647



O-435090



O-435710



O-433769



O-435143



O-435760



O-434074



O-435347



O-435762



O-434726



O-435363



O-435803



O-435808



O-435966



O-436207



O-435844



O-436110



O-436232



O-435846



O-436156



O-436268



O-435864



O-436192



O-436270



O-435865



O-436193



O-436281



O-435870



O-436195



O-436283



O-436285

Presid
(Felodipine)

O-436465



O-436506



O-436287

miril
ramipril

O-436466



O-436507



O-436289

fenofix
fenofibratum

O-436467

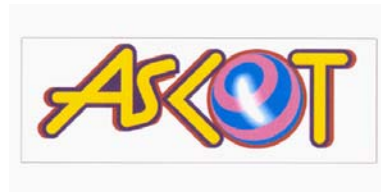

O-436523



O-436291

EMZOK
metoprololi tartras

O-436480



O-436534



O-436318



O-436504



O-436540



O-436350

H H - Komplet s.r.o.

O-436505



O-436679



O-436683



O-436861



O-437027



O-436718



O-436943



O-437032



O-436781



O-436944



O-437033



O-436804



O-436945



O-437034



O-436812



O-437014



O-437071



O-436844



O-437026



O-437077



O-437117

*via*Genes

O-437231



O-437352

ČEŠI MYSLÍ NA JEDNO

O-437130



O-437244

drink holding

O-437353

 Gambrinus

ČEŠI MYSLÍ NA JEDNO

O-437131



O-437324

 NetTravel

O-437365

 ELiEN
ENERGY FOR LIFE AND ENTERPRISE

O-437165

 ZPRAVODAJ
ŠUMPERSKÝ

O-437325

 NetTravel.cz

O-437390

QUANTOLUX 

O-437170

3^{***}star
activity hotels

O-437336



O-437475

FAKNE
for young

O-437200

X Junior
tra trophy

O-437337



O-437476

FLAXPRO

O-437508

120 days

O-437634



O-437724



O-437548



O-437635



O-437729



O-437583



O-437649

PROVOLLEY

O-437738



O-437599



O-437666



O-437744



O-437600



O-437704



O-437745



O-437632



O-437718



O-437746



O-437768



O-437774



O-437865



O-437769



O-437775



O-437866



O-437770



O-437835



O-437923



O-437771



O-437842



O-437965



O-437772



O-437847



O-437985



O-437773



O-437858



O-437998



O-438006



O-438103



O-438163



O-438008



O-438107



O-438180



O-438062



O-438109



O-438187



O-438085

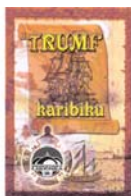

O-438120



O-438203



O-438090



O-438123



O-438204



O-438091



O-438128



O-438205



O-438227



O-438443



O-438570



O-438228



O-438458



O-438582



O-438258



O-438474



O-438583



O-438317



O-438478



O-438584



O-438368



O-438496



O-438650



O-438410

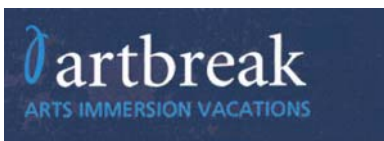

O-438518



O-438655



O-438664



O-438670



O-438735



O-438665



O-438682

Dox's

O-438736



O-438666



O-438731



O-438737



O-438667



O-438732



O-438738



O-438668



O-438733



O-438739



O-438669



O-438734



O-438765



O-438779



O-438795



O-438796



O-438809



West Bohemia Travel

O-438905