

## **OBSAH**

Zveřejněné přihlášky vynálezů	3
Udělené patenty ( č. 297293 - 297393 )	22
Evropské patentové přihlášky a evropské patenty s účinky pro Českou republiku	40
Zapsané užité vzory (č. 16862 - 16937)	82
Zapsané průmyslové vzory (č. 33607 - 33676)	92
Zapsané topografie (č. )	
Dodatková ochranná osvědčení pro léčiva a pro přípravky na ochranu rostlin	144
Úřední rozhodnutí a oznámení	145

## **CONTENTS**

Published Patent Application	3
Granted Patents (Nr. 297293 - 297393)	22
European patent applications and European patents with effects for the Czech Republic	40
Registered Utility Models (Nr. 16862 - 16937)	82
Registered Industrial Designs (Nr. 33607 - 33676)	92
Registered Topographies (Nr. )	
Supplementary Protection Certificates for Medicaments and Plant Protection Products	144
Official decisions and announcements	145

### Kódy pro označování jednotlivých druhů dokumentů

Příhlášky vynálezů zveřejněné podle zákona č. 527/1990 Sb.	- kód A3	Zapsaná autorská osvědčení po odtajnění	- kód B1
Udělené patenty podle zákona č. 527/1990 Sb.	- kód B6	Zapsané užité vzory podle zákona č. 478/1992 Sb.	- kód U1

### Číselné INID kódy pro označování bibliografických dat

(11) - číslo patentu/zápisu/osvědčení	(54) - název
(15) - datum zápisu průmyslového vzoru	(55) - vyobrazení průmyslového vzoru
(21) - číslo přihlášky/žádosti	(57) - anotace
(22) - datum podání přihlášky/žádosti	(68) - číslo základního patentu
(23) - údaje o výstavní prioritě	(71) - označení přihlašovatele/žadatele
(28) - počet průmyslových vzorů	(72) - označení původce
(31) - číslo prioritní přihlášky	(73) - označení majitele/vlastníka
(32) - datum podání prioritní přihlášky	(74) - označení zástupce
(33) - země priority	(86) - číslo mezinárodní přihlášky
(40) - datum zveřejnění přihlášky vynálezu	(87) - číslo mezinárodního zveřejnění
(45) - datum zveřejnění zapsaného průmyslového vzoru	(92) - číslo, datum a orgán registrace
(47) - datum zveřejnění udělení patentu a zápisu užitého vzoru, datum zápisu užitého vzoru, datum oznámení udělení evropského patentu v Evropském patentovém věstníku	(94) - doba platnosti osvědčení
(51) - mezinárodní patentové třídění / Locarnské třídění průmyslových vzorů	(95) - označení přípravku
	(96) - datum podání a číslo evropské patentové přihlášky
	(97) - datum zveřejnění a číslo zveřejnění evropské patentové přihlášky v Evropském patentovém věstníku, číslo evropského patentu

### Kódy pro kódování záhlaví oznámení publikovaných ve Věstníku (Standard WIPO ST 17)

BB9A	zveřejněné přihlášky vynálezů	MK4A	zánik patentů uplynutím doby platnosti
FG1K	zapsané užité vzory	MK4F	zánik autorských osvědčení uplynutím doby platnosti
FG4A	udělené patenty	MK4Q	zánik průmyslového vzoru uplynutím doby ochrany
FG4Q	zapsané průmyslové vzory	MM4A	zánik patentů pro nezaplacení ročních poplatků
LD3K	částečný výmaz užitého vzoru	MM4F	zánik autorských osvědčení pro nezaplacení ročních poplatků
LD4Q	částečný výmaz průmyslového vzoru	ND1K	prodloužení platnosti užitého vzoru
MA4A	zánik patentu vzdáním se	ND4Q	obnova doby ochrany průmyslového vzoru
MA4F	zánik autorských osvědčení vzdáním se	PA4A	změna autorského osvědčení na patent
MC3K	výmaz užitého vzoru	PC9A	změna dispozičního práva k vynálezu
MC4A	zrušení patentu	PD1K	převod práv a ostatní změny majitelů užitého vzoru
MC4F	zrušení autorského osvědčení	PD4A	převod práv a ostatní změny majitelů patentů
MC4Q	výmaz průmyslového vzoru	PD4Q	převod práv a ostatní změny vlastníků průmyslových vzorů
MH1K	zánik užitého vzoru vzdáním se	QA9A	nabídka licence
MH4A	částečné zrušení patentu	SB4A	zapsané patenty do rejstříku po odtajnění
MH4F	částečné zrušení autorského osvědčení	SB4F	zapsaná autorská osvědčení do rejstříku po odtajnění
MH4Q	zánik průmyslového vzoru vzdáním se		
MK1K	zánik užitého vzoru uplynutím doby platnosti		

### Opravy Změny Různé

#### Opravy u přihlášek vynálezů s žádostí o udělení patentu

HA9A	jmenování vynálezce	HF9A	oprava dat
HB9A	oprava jmen	HG9A	oprava chyb v třídění
HC9A	změna jmen	HH9A	oprava nebo změna všeobecně
HD9A	oprava adres	HK9A	tiskové chyby v úřed. věstnících
HE9A	změna adres		

#### Opravy ochranných dokumentů

patenty	autorská osvědčení	užité vzory	průmyslové vzory	
TA4A	TA4F	TA1K	TA4Q	jmenování vynálezce
TB4A	TB4F	TB1K	TB4Q	oprava jmen
TC4A	TC4F	TC1K	TC4Q	změna jmen
TD4A	TD4F	TD1K	TD4Q	oprava adres
TE4A	TE4F	TE1K	TE4Q	změna adres
TF4A	TF4F	TF1K	TF4Q	oprava dat
TG4A	TG4F	TG1K	TG4Q	oprava chyb v třídění
TH4A	TH4F	TH1K	TH4Q	oprava nebo změna všeobecně
TK9A	TK9F	TK1K	TK4Q	tiskové chyby v úřed. věstnících

**Dvoupísmenné kódy pro označování zemí a mezinárodních organizací použité ve věstníku**

AT	Rakousko
BE	Belgie
CA	Kanada
CH	Švýcarsko
CN	Čína
CZ	Česká republika
DE	Spolková republika Německo
DK	Dánsko
EP	Evropský patent
FR	Francie
GB	Velká Británie
HU	Maďarsko
IE	Irsko
IL	Izrael
IT	Itálie
JP	Japonsko
LI	Lichtenštejnsko
NL	Nizozemí
RO	Rumunsko
RU	Ruská federace
SE	Švédsko
SK	Slovensko
UA	Ukrajina
US	Spojené státy americké
VG	Panenské ostrovy (Britské)
WO	WIPO
XY	Neuvedeno

**Dvoupísmenné kódy pro označování států USA použité ve věstníku**

AZ	Arizona
CA	California
DE	Delaware
IA	Iowa
IL	Illinois
LA	Louisiana
MA	Massachusetts
MI	Michigan
NC	North Carolina
NE	Nebraska
NJ	New Jersey
NY	New York
OH	Ohio
OK	Oklahoma
PA	Pennsylvania
TX	Texas
WI	Wisconsin

**BB9A Zveřejněné přihlášky vynálezů - přehled podle čísel přihlášek**

Dále uvedené přihlášky vynálezů byly zveřejněny dnem, uvedeným ve Věstníku podle zákona č. 527/1990 Sb., o vynálezech a zlepšovacích návrzích, ve znění pozdějších předpisů, a jsou k dispozici v patentové knihovně Úřadu průmyslového vlastnictví, Antonína Čermáka 2a, 160 68, Praha 6.

2004-375	<i>G 08 C 15/00</i>	(2006.01)
2004-981	<i>G 09 B 29/00</i>	(2006.01)
2004-1218	<i>B 22 C 3/00</i>	(2006.01)
2005-9	<i>B 65 G 53/38</i>	(2006.01)
2005-32	<i>C 10 G 9/34</i>	(2006.01)
2005-70	<i>H 02 H 11/00</i>	(2006.01)
2005-71	<i>G 01 R 19/10</i>	(2006.01)
2005-89	<i>D 03 C 9/00</i>	(2006.01)
2005-100	<i>F 26 B 17/04</i>	(2006.01)
2005-133	<i>G 08 G 1/16</i>	(2006.01)
2005-156	<i>F 21 L 2/00</i>	(2006.01)
2005-160	<i>D 04 B 1/26</i>	(2006.01)
2005-161	<i>D 04 B 15/24</i>	(2006.01)
2005-162	<i>D 04 B 15/06</i>	(2006.01)
2005-163	<i>D 04 B 35/02</i>	(2006.01)
2005-164	<i>C 21 C 7/06</i>	(2006.01)
2005-166	<i>B 41 F 31/26</i>	(2006.01)
2005-168	<i>E 21 C 45/02</i>	(2006.01)
2005-172	<i>A 23 J 1/08</i>	(2006.01)
2005-174	<i>A 01 K 1/015</i>	(2006.01)
2005-175	<i>F 04 C 14/18</i>	(2006.01)
2005-176	<i>F 04 B 1/06</i>	(2006.01)
2005-177	<i>C 07 C 5/05</i>	(2006.01)
2005-178	<i>G 06 F 19/00</i>	(2006.01)
2005-180	<i>D 06 F 39/02</i>	(2006.01)
2005-184	<i>G 09 F 1/10</i>	(2006.01)
2005-191	<i>B 62 H 3/08</i>	(2006.01)
2005-194	<i>F 01 C 1/344</i>	(2006.01)
2005-196	<i>B 60 Q 1/26</i>	(2006.01)
2005-197	<i>G 11 B 7/007</i>	(2006.01)
2005-200	<i>H 03 B 29/00</i>	(2006.01)
2005-202	<i>C 11 C 3/04</i>	(2006.01)
2005-205	<i>G 09 F 15/00</i>	(2006.01)
2005-207	<i>E 06 B 7/02</i>	(2006.01)
2005-211	<i>C 04 B 28/18</i>	(2006.01)
2005-212	<i>F 28 D 3/00</i>	(2006.01)
2005-216	<i>G 06 F 3/00</i>	(2006.01)
2005-217	<i>B 09 B 3/00</i>	(2006.01)
2005-218	<i>C 05 F 3/00</i>	(2006.01)
2005-220	<i>H 01 R 39/00</i>	(2006.01)
2005-221	<i>C 07 D 403/10</i>	(2006.01)
2005-225	<i>D 04 H 5/08</i>	(2006.01)
2005-226	<i>D 04 H 1/70</i>	(2006.01)
2005-227	<i>G 02 B 6/42</i>	(2006.01)
2005-228	<i>C 03 C 15/00</i>	(2006.01)
2005-229	<i>G 06 Q 50/00</i>	(2006.01)
2005-231	<i>A 23 L 1/10</i>	(2006.01)
2005-232	<i>B 65 B 9/20</i>	(2006.01)
2005-320	<i>C 08 K 5/54</i>	(2006.01)
2005-482	<i>C 23 C 14/35</i>	(2006.01)
2005-513	<i>D 06 L 3/06</i>	(2006.01)
2005-550	<i>G 07 F 11/16</i>	(2006.01)
2005-568	<i>B 05 C 3/02</i>	(2006.01)
2006-83	<i>E 21 C 27/34</i>	(2006.01)
2006-149	<i>B 65 G 57/26</i>	(2006.01)
2006-189	<i>E 21 C 27/00</i>	(2006.01)
2006-222	<i>D 01 H 1/16</i>	(2006.01)
2006-386	<i>C 07 C 405/00</i>	(2006.01)
2006-427	<i>C 07 D 231/54</i>	(2006.01)
2006-517	<i>C 07 D 311/12</i>	(2006.01)
2006-544	<i>D 21 H 21/16</i>	(2006.01)
2006-590	<i>C 01 G 33/00</i>	(2006.01)
2006-598	<i>C 07 D 491/04</i>	(2006.01)

## Zveřejněné přihlášky vynálezů - řazené podle MPT

- (51) **A01K 1/015** (2006.01)  
 (21) **2005-174**  
 (71) Sedlecký kaolin a. s., Božičany, CZ  
 (72) Pticen František Ing., Karlovy Vary, CZ  
 (54) **Způsob úpravy povrchu minerálního sorbentu, zejména pro stelivo pro drobné zvířectvo**  
 (22) 15.03.2005  
 (57) Způsob se týká úpravy povrchu minerálního sorbentu, zejména na bázi bentonitického jílu nebo sepiolitu. Minerální sorbent se mechanicky mísí s pigmentem o zrnitosti od 1 do 200  $\mu\text{m}$ , případně od 1 do 63  $\mu\text{m}$ , nebo s výhodou od 1 do 10  $\mu\text{m}$ , vybraným ze skupiny zahrnující světlý až bílý bentonit, světle zelený až zelenošedý bentonit, montmorillonit, attapulgit, zeolit, pálený kaolin, vysušený kaolin nebo jíl, sepiolit, vermikulit, barvené silikáty, titanovou bělobu, vápenec a sádrovec, čímž se na povrchu sorbentu vytvoří přilnavá, ochranná vrstva pigmentu. Pigment se použije v množství do 10 % hmotn. vztaženo na konečný výrobek. Po mechanickém mísení se z povrchu sorbentu odstraní přebytečný pigment pro jeho další užití.  
 (74) Ing. Pavel Reichel, Lopatecká 14, Praha 4, 14700

- (51) **A23J 1/08** (2006.01)  
**A23J 3/04** (2006.01)  
 (21) **2005-172**  
 (71) Protein Foods, s. r. o., Vejprnice, CZ  
 (72) Štefánková Ludmila, Vejprnice, CZ  
 (54) **Potravinářská proteinová hmota, způsob její přípravy a její využití**  
 (22) 16.03.2005  
 (57) Nízkokalorická proteinová hmota obsahuje vaječný bílek, 1 až 10% hmotn. octa, 0,01 až 5 % hmotn. kuchyňské soli a 0,01 až 10 % hmotn. aromatizačního přípravku vztaženo na hmotnost vaječného bílku. Způsob výroby této proteinové hmoty spočívá ve vytvoření homogenní směsi z uvedených složek, která se v pěnícím zařízení mírně našlehá, aby však zůstala stále tekutá a vytlačí se na hladinu vody o teplotě 75 až 99 °C. Vzniklý souvislý pás hmoty se po propařování svine do válce, který se pak řezacím zařízením nařeže na válečky o požadované hmotnosti. Takto získané válečky se po odkapání a vychlazení lisují na plátky. Plátky se pak vakuují v sáčcích, zataví, pasterizují, ochladí a skladují při teplotě 4 °C.  
 (74) Koňák - patentová a známková kancelář, Antonín Koňák, patentový zástupce, Karla Čapka 808, Milevsko, 39901

- (51) **A23L 1/10** (2006.01)  
**A23L 1/01** (2006.01)  
**A23L 1/31** (2006.01)  
**A23L 1/216** (2006.01)  
 (21) **2005-231**  
 (71) Hering, st. Zdeněk, Týn nad Vltavou, CZ  
 Hering, ml. Zdeněk, Týn nad Vltavou, CZ  
 (72) Hering, st. Zdeněk, Týn nad Vltavou, CZ  
 Hering, ml. Zdeněk, Týn nad Vltavou, CZ  
 (54) **Plněný bramborový knedlík**  
 (22) 13.04.2005  
 (57) Plněný bramborový knedlík válcového tvaru spočívá v tom, že obsahuje náplň tvořenou směsí vařeného drobně krájeného nebo mletého uzeného masa, hrubé mouky a vody. Náplň je konzistentní a nevydroluje se při krájení knedlíku na plátky. Způsob výroby knedlíku spočívá v tom, že knedlík i s náplní se zabalí do potravinářské fólie a vaří se ve vodě při teplotě nejméně 100 °C po dobu alespoň 30 minut. Po vychladnutí na teplotu 65 °C se přeřízne na dvě části a řez se přebalí potravinářskou fólií.  
 (74) KUDRLIČKA & SEDLÁK Advokátní, patentová a známková kancelář, Ing. Jiří Sedlák, Husova 5, České Budějovice, 37001

- (51) **B05C 3/02** (2006.01)  
**B05C 3/09** (2006.01)  
**B05C 13/02** (2006.01)  
 (21) **2005-568**  
 (71) Lubas Jaroslav, Nová Ves nad Nisou, CZ  
 Lubas Pavel, Nová Ves nad Nisou, CZ  
 (72) Lubas Jaroslav, Nová Ves nad Nisou, CZ  
 Lubas Pavel, Nová Ves nad Nisou, CZ  
 (54) **Košík pro uložení předmětů určených k povrchové úpravě**  
 (22) 12.09.2005  
 (57) Košík má pro vymezení výšky a šířky prostoru pro upravovaný předmět jedno ovládací rameno (7), napojené jednak přes unášecí prst (14) na boční vymezovač (15) a jednak na vratně suvný horní vymezovač (9) s předním dorazem (19) pro uzavření košíku. S výhodou je ovládací rameno (7) kyvně uloženo v horním čepu (6) na nosné kostře (1), prochází kyvně uloženým vodicím pouzdem (8) spojeným s horním vymezovačem (9) a je napojeno též na vodicí tyč (10), procházející vodicími pouzdry (11, 12), přitom pod dolním vodicím pouzdem (12) je navlečena tlačná pružina (13). Na vodicí tyči (10) je mezi oběma vodicími pouzdry (11, 12) připevněn unášecí prst (14). Boční vymezovač (15) má na svém čepu (16) navlečenu zkrutnou pružinu (17). Na čepu (16) bočního vymezovače (15) je kyvně uloženo raménko (18).  
 (74) ing. Marie Smrčková, patentový zástupce, Velflíkova 10, Praha 6, 16000

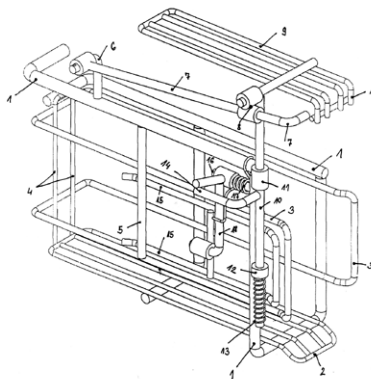

- (51) **B09B 3/00** (2006.01)  
 (21) **2005-217**  
 (71) K. R. K. Hájek s. r. o., Břežnice, CZ  
 (72) Hájek Luboš, Břežnice, CZ  
 (54) **Kal z čistění odpadních vod**  
 (22) 07.04.2005  
 (57) Vynález se týká kalu z čistění odpadních vod obsahujícího přídavek kostní a/nebo masokostní moučky a variantně přídavek biologicky-enzymatického preparátu s vázanými mikroorganismy. Jako další příměs je minerální nebo živný materiál, na bázi drcené minerální nebo organické hmoty. Hmotnostní obsah biologicky-enzymatického preparátu s vázanými mikroorganismy je v rozmezí 0,02 promile až 5 procent laboratorní sušiny kalu. Obsah kostní nebo masokostní moučky je v závislosti na požadavku na mechanické vlastnosti a konečný způsob využití v rozmezí 0,001 až 95 hmotnostních procent kalu. Pro rekultivační účely obsahuje kal dále popílek ze spalování uhlí a pevné reakční produkty na bázi vápníku z odsíření spalin. Pro účely zhodnocení půdy v oblasti zemědělství, lesnictví a zahradnictví obsahuje kal odpady z rostlinných pletiv, zvířecí trus a hnůj, včetně znečištěné slámy a faremní organické produkty, popřípadě odpady z lesnictví.  
 (74) ing. Karel Novotný, Žufanova 2, Praha 6, 16300

- (51) **B22C 3/00** (2006.01)  
**B22D 21/04** (2006.01)
- (21) **2004-1218**
- (71) Ústav fyziky materiálů AV ČR, Brno, CZ  
 Vysoké učení technické v Brně, Brno, CZ
- (72) Dlouhý Antonín RNDr., CSc., Brno, CZ  
 Zemčík Ladislav Doc., Ing., CSc., Brno, CZ
- (54) **Postup přesného lití součástek ze slitin na bázi gama TiAl**
- (22) 17.12.2004
- (57) Postup přesného lití součástek ze slitin na bázi gama TiAl spočívá v tom, že výchozí surovina obsahující 46 až 48 % at. Al a maximálně 0,030 % at. intersticiálního kyslíku se roztaví v keramickém kelímku, s výhodou zhotoveném z  $Al_2O_3$ , opatřeném CaO výmazem vnitřních ploch s v ochranné atmosféře tvořené inertním plynem, s výhodou argonem, pod tlakem 1000 až 5000 Pa. Poté se tavenina přehřátá na teplotu 1890 až 1930 K nejpozději 140 až 200 s od natavení odlije do keramické lící formy předehřáté na 1100 až 1400 K, načež se soustava forma-odlitek nechá zchladnout na teplotu 1050 až 1150 K, při této teplotě se udržuje po dobu 4 až 8 hodin a poté se postupně ochlazuje na pokojovou teplotu rychlostí 40 až 50 K za hodinu.
- (74) Patentové a licenční služby SSČ AV ČR, Národní tř. 3, Praha 1, 11000

- (51) **B41F 31/26** (2006.01)  
**B41F 31/14** (2006.01)
- (21) **2005-166**
- (71) KBA-Grafitec s.r.o., Dobruška, CZ
- (72) Sychrovský Milan, Dobruška, CZ  
 Hejzlar Pavel, Dobruška, CZ
- (54) **Navalovací válec**
- (22) 15.03.2005
- (57) Navalovací válec, zejména tiskařský navalovací válec s axiálním roztěrem sestává z potahu umístěného na válcovém nosiči, který je otočně a suvně uložený na hřídeli. Nejméně jeden z konců hřídele (1) je propojen s ovládáním (2) regulace axiálního roztěru, které je umístěno vně bočnice (3).
- (74) Ing. Milan Škoda, Nahořanská 308, Nové Město nad Metují, 54901

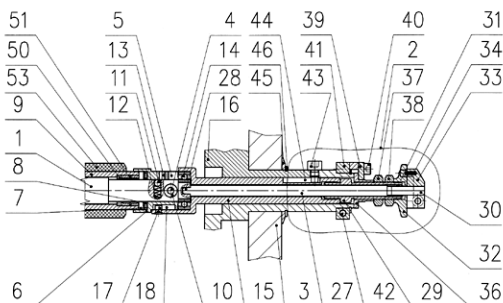

- (51) **B60Q 1/26** (2006.01)
- (21) **2005-196**
- (71) Kyslík Jiří, Praha, CZ
- (72) Kyslík Jiří, Praha, CZ
- (54) **Výstražná signalizace pro motorová vozidla na pozemních komunikacích**
- (22) 29.03.2005
- (57) Prvky výstražné signalizace pro motorová vozidla na pozemních komunikacích zahrnují vysílač a přijímač, kterým je vybaveno každé motorové vozidlo zahrnuté v systému, napojený na akustickou a světelnou signalizaci.
- (74) Ivan Grék, Senovážné nám. 23, Praha 1, 11182

- (51) **B62H 3/08** (2006.01)  
**B62H 3/04** (2006.01)  
**B62H 3/00** (2006.01)  
**B62H 3/12** (2006.01)
- (21) **2005-191**
- (71) Daněk Ladislav Doc., Ing., CSc., Brno, CZ
- (72) Daněk Ladislav Doc., Ing., CSc., Brno, CZ
- (54) **Držák jízdního kola**
- (22) 25.03.2005
- (57) Držák jízdního kola, vhodný zejména pro svislé uložení

- jízdního kola, sestává nejméně ze dvou protilehle umístěných konzolových čelistí (1), z nichž každá obsahuje nejméně jednu otevřenou dutinu (2), z níž přesahuje nejméně jeden vsazený, pružný, kontaktní element (3). Konzolová čelist (1) například sestává z pouzdra (4), s otevřenou dutinou (2), se vsazeným a částečně přesahujícím, pružným, kontaktním elementem (3), přičemž pouzdro (4) je prostřednictvím přestavitelného spoje (5) spojeno s konzolou (6), umístěnou na upínací desce (8), přiřazené k základové desce (13), nejméně jedním přestavitelným spojením (10).
- (74) Doc. Ing. Jindřich Špaček, CSc., patentový zástupce, Svatopluka Čecha 106a, Brno, 61200

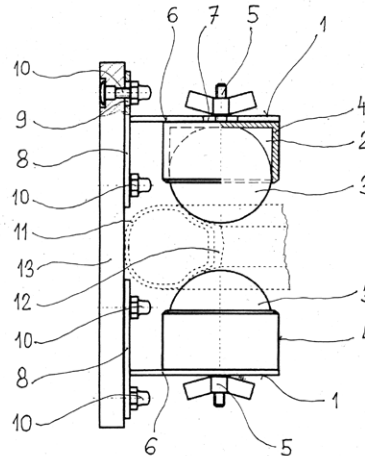

- (51) **B65B 9/20** (2006.01)  
**B65B 9/22** (2006.01)
- (21) **2005-232**
- (71) VELTEKO spol. s r.o., Vlašim, CZ
- (72) Šmíd František, Vlašim, CZ
- (54) **Způsob tvorby hadicových sáčků a zařízení k jeho provádění**
- (22) 13.04.2005
- (57) Na obalovém materiálu (1) se nejprve ve tvarovací stanici (2) vytvoří první výztužná podélná svařená hrana (5). Potom se obalový materiál (1) na tvarovacím límci (3) vytvaruje do podélně neuzavřené hadice (5) na které se rozpěrným elementem (7) umístěným na plnicí trubce (4) vytvaruje druhý podélný sklad, který se v prvních podélných svařovacích čelistech (9) svaří a vytvoří se druhá výztužná podélná svařená hrana (8). Současně se ve druhých podélných svařovacích čelistech (11) hadice (6) uzavře podélným svarem a vytvoří se třetí výztužná podélná svařená hrana (12). Hadice (6) se uzavře příčnými svařovacími čelistmi (13), které na hadici (6) vytvoří příčný svár (14). Do příčně i podélně uzavřené hadice (6) se vnitřkem plnicí trubky (4) dávkuje balené zboží. Při příčném uzavření hadice (4) se zároveň uzavře a oddělí od hadice (4) sáček, vytvořený a naplněný v předcházejícím pracovním cyklu. Hadice (4) s nadávkovaným zbožím se posouvacím zařízením (10) posouvá ve směru podélné osy plnicí trubky (4) o dráhu, rovnající se šířce sáčku (15) a celý postup tvorby hadicových sáčků se opakuje.
- (74) Bc. Irena Langrová, Skrětova 48, Plzeň, 30100

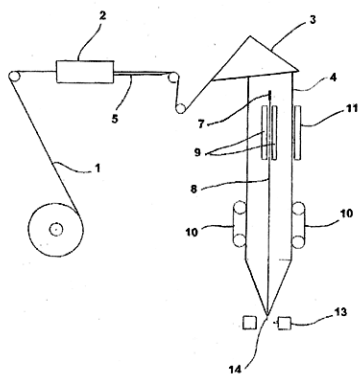

- (51) **B65G 53/38** (2006.01)  
**F15D 1/00** (2006.01)  
**2005-9**  
 (71) Vysoká škola chemicko - technologická, Praha 6, CZ  
 ČESKÉ VYSOKÉ UČENÍ V PRAZE, FAKULTA STROJNÍ,  
 Praha 6, CZ  
 HYDROSYSTEM project a.s., Olomouc, CZ  
 (72) Andertová Jana Ing., CSc., Praha 10-Petrovice, CZ  
 Rieger František Prof., Ing., DrSc., Praha 6, CZ  
 (54) **Způsob modifikace tokových vlastností vodných suspenzí elektrárenských popílků**  
 (22) 07.01.2005  
 (57) Modifikace tokových vlastností vodných suspenzí elektrárenských popílků spočívá v tom, že se k vodní suspenzi elektrárenských popílků obsahující 20 až 35 % obj. popílku přidá aditivum na bázi polykarboxylových kyselin v množství 0,2 až 2 % hmotn., vztaženo na hmotnost popílku, s výhodou kyselina citronová v množství 0,2 až 0,7 % hmotn., vztaženo na hmotnost popílku.  
 (74) Ing. Květoslava Kubičková, Doubravčická 2201, Praha 10, 10000

- (51) **B65G 57/26** (2006.01)  
**B65G 57/24** (2006.01)  
**B65G 57/16** (2006.01)  
**2006-149**  
 (71) PRODUKT SK, s. r. o., Púchov, SK  
 (72) Lukáč Vladimír Ing., Púchov, SK  
 (54) **Způsob skladování paletovaných pneumatik**  
 (22) 08.03.2006  
 (32) 12.03.2005  
 (31) 2005PP/024  
 (33) SK  
 (57) Palety nebo stohy palet s pneumatikami se uloží po délce na vymezení prvky ( $V_p$ ), upevněné v podlaze skladu, ve dvou řadách těsně vedle sebe pomocí vysokozdvizného vozíku, uzpůsobeného k ukládání palet do stran, a manipulační ulička mezi sousedícími dvojřadami stohů palet se vytvoří o šířce ( $S_u$ ) o 30 cm až 300 cm větší než je šířka ( $S_p$ ) palety, minimálně však 180 cm.  
 (74) TICHÝ & POLÁČEK Patentopravní a známková kancelář, JUDr. Jaromír Tichý, Dominikánská 6, Plzeň, 30112

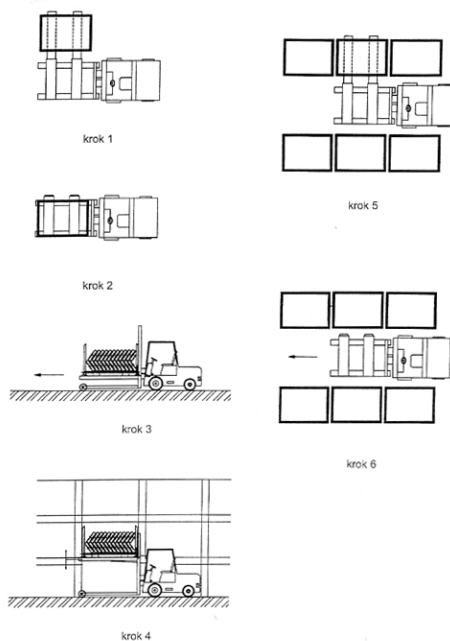

- (51) **C01G 33/00** (2006.01)  
**2006-590**  
 (71) Mitsui Mining & Smelting Co., Ltd., Tokyo, JP  
 (72) Yoneda Yoshihiro, Ageo-shi Saitama, JP  
 Yashima Isamu, Ageo-shi Saitama, JP  
 Ogura Shuji, Ageo-shi Saitama, JP  
 (54) **Oxid niobu a způsob jeho výroby**  
 (22) 26.12.2005  
 (32) 27.12.2004, 22.12.2005  
 (31) 2004/376287, 2005/370259  
 (33) JP, JP  
 (86) PCT/JP2005/023752  
 (87) WO 2006/075510  
 (57) Při způsobu výroby se oxid niobu, který je vhodný pro použití při výrobě kondenzátorů s vysokou čistotou, s velkým měrným povrchem, s malou velikostí částic, a s nízkým oxidačním číslem získá z oxidu niobu s vysokým oxidačním číslem. Vyroběný oxid niobu má měrný povrch (hodnota BET) 2,0 m<sup>2</sup>/g až 50,0 m<sup>2</sup>/g. Způsob zahrnující redukcí oxidu niobického za sucha za vzniku oxidu niobnatého se provádí ve dvou krocích. Při krokové redukcí je výhodné, pokud se v alespoň jednom z obou kroků použije redukční činidlo obsahující uhlík a teplota a tlak okolí se v každém z kroků udržují v předem definovaných mezích.  
 (74) Čermák Hořejš Myslil a spol., JUDr. Jan Matějka, Národní 32, Praha 1, 11000
- (51) **C03C 15/00** (2006.01)  
**2005-228**  
 (71) Šorm Michal, Praha 6, CZ  
 (72) Šorm Michal, Praha 6, CZ  
 (54) **Krycí maska se zásaditou přísadou pro leptání či matování skla**  
 (22) 12.04.2005  
 (57) Krycí maska pro leptání či matování skleněných povrchů je vyrobena z materiálů, které chrání povrch skla v požadovaných místech proti působení leptacího (matovacího) roztoku nejen pasivní složkou, ale díky zásaditým složkám aktivní neutralizační chemické reakce a tím se dosáhne ostré kontury požadovaných vzorů.

- (51) **C04B 28/18** (2006.01)  
**C04B 18/06** (2006.01)  
**C04B 35/14** (2006.01)  
**C04B 35/10** (2006.01)
- (21) **2005-211**
- (71) Hanzlíček Tomáš Ing., Praha 6, CZ  
Perná Ivana Ing., Praha 7, CZ  
Steinerová Michaela Ing., Praha 9, CZ  
Straka Pavel Doc. RNDr. DrSc., Praha 9, CZ
- (72) Hanzlíček Tomáš Ing., Praha 6, CZ  
Perná Ivana Ing., Praha 7, CZ  
Steinerová Michaela Ing., Praha 9, CZ  
Straka Pavel Doc. RNDr. DrSc., Praha 9, CZ
- (54) **Pojivová směs obsahující druhotnou surovinu, způsob její výroby a její použití**
- (22) 06.04.2005
- (57) Pojivová směs podle vynálezu sestává z ložového popela z fluidního spalování uhlí a/nebo úletového popílku, obsahujících nejméně 5 hmotn. % volného oxidu vápenatého, z hydratovaného Na-montmorilonitu, a z vody jako prekursoru iontové výměny iontů sodíku Na<sup>+</sup> a iontů vápníku Ca<sup>2+</sup> mezi Na-montmorilonitem a ložovým popelem a/nebo úletovým popílkem, přičemž měrný povrch částic směsi činí 600 až 2000 m<sup>2</sup>/kg. Způsob výroby pojivové směsi spočívá v tom, že ložový popel z fluidního spalování uhlí a/nebo úletový popílek a Na-montmorilonit se samostatně nebo ve vzájemné směsi melou na měrný povrch 600 až 2000 m<sup>2</sup>/kg, načež se do směsi mletých látek zamísí voda, takže se hydratuje Na-montmorilonit a dochází k iontové výměně iontů sodíku Na<sup>+</sup> a iontů vápníků Ca<sup>2+</sup> mezi ložovým popelem a/nebo úletovým popílkem a Na-montmorilonitem, načež se takto vzniklá formovací směs aplikuje do formy, nebo na podkladní vrstvu, nebo se pomocí mechanických prostředků tvaruje. Pojivová směs je přednostně vhodná k použití pro výrobu stavebních hmot a stavebních výrobků nebo pro výrobu keramických výrobků, jako jsou květináče nebo odpadkové koše.
- (74) Ing. Ladislav Vaněk, Ortenovo nám. 6/443, Praha 7, 17000

- (51) **C05F 3/00** (2006.01)  
**C05F 1/00** (2006.01)
- (21) **2005-218**
- (71) K. R. K. Hájek s. r. o., Březnice, CZ
- (72) Hájek Luboš, Březnice, CZ
- (54) **Živinná hnojivová směs**
- (22) 07.04.2005
- (57) Vynález se týká živinné hnojivové směsi obsahující kostní a/nebo masokostní moučku, přídavek kejdy, chlěvské mrvy a močůvky hospodářských zvířat. S výhodou obsahuje živinná hnojivová směs hmotnostní obsah biologicky-enzymatického preparátu s vázanými mikroorganismy, např. saprofytní bakterie, který je v rozmezí 0,02 promile až 5 procent laboratorní sušiny výsledné hnojivové směsi. Obsah kostní nebo masokostní moučky je v závislosti na požadavku na mechanické vlastnosti a konečný způsob využití v rozmezí 0,1 % až 99 % výsledné hmotnosti směsi.
- (74) Ing. Karel Novotný, Žufanova 2, Praha 6, 16300

- (51) **C07C 5/05** (2006.01)  
**C07C 13/12** (2006.01)
- (21) **2005-177**
- (71) Vysoká škola chemicko - technologická, Praha 6, CZ
- (72) Krupka Jiří Ing., Praha 5, CZ  
Pašek Josef Prof. DrSc. Ing., Praha 6, CZ  
Patera Jan Ing., Praha 4, CZ  
Fíla Vlastimil Dr. Ing., Kladno, CZ
- (54) **Způsob kontinuální výroby cyklopentenu polymerační čistoty**
- (22) 18.03.2005
- (57) Způsob kontinuální výroby cyklopentenu polymerační čistoty parciální hydrogenací cyklopentadienu s následným rektifikačním zpracováním produktu hydrogenace spočívá v tom, že se hydrogenace provádí v kapalně fázi při teplotě 0 až 40°C a tlaku vodíku 1 až 20 atm., s konverzí cyklopentadienu vyšší jak 99,5%, v trubkové reakční zóně,

kteřou prochází reakční směs se suspendovaným práškovým katalyzátorem na bázi kovu, přičemž z reakční zóny se odvádí reakční teplo a na výstupu z reakční zóny se z reakční směsi oddělí některým známým způsobem katalyzátor a eventuální přebytek vodíku. Takto je možné například získat hydrogenační produkt s molárními poměrem cyklopenten : cyklopentan : cyklopentadien 96 : 3 : 0,02, který lze rektifikací následně zpracovat na 99,9%-ní cyklopenten s obsahem cyklopentadienu pod 20ppm.

(74) Ing. Květoslava Kubičková, Doubravčická 2201, Praha 10, 10000

- (51) **C07C 405/00** (2006.01)  
**C07D 309/12** (2006.01)
- (21) **2006-386**
- (71) JOHNSON MATTHEY PUBLIC LIMITED COMPANY, London, GB
- (72) Clissold Derek, Wyndham, Wokingham, GB  
Craig Stuart, Wilbert, Brampton, CA  
Gadikota Rajendrakumar, Reddy, Liverpool, NY, US  
He Min, Groton, MA, US  
Jurayj Jurjus, Faye, Acton, MA, US  
Kazerani Shahrokh, Leominster, MA, US  
Rannala Erwin, Douglas, Cork, IE  
Sharma Pradeep, Kumar, Westford, MA, US
- (54) **Způsob syntézy prostaglandinů**
- (22) 01.12.2004
- (32) 19.12.2003
- (31) 2003/0329379
- (33) GB
- (86) PCT/GB2004/005028
- (87) WO 2005/058812
- (57) Je popsán způsob přípravy prostaglandinových sloučenin obecného vzorce (I), kde A je skupina vybraná ze souboru zahrnujícího C<sub>1</sub>-C<sub>6</sub> alkylovou skupinu; C<sub>7</sub>-C<sub>16</sub> aralkylovou skupinu, ve které je aryllová skupina případně substituována jedním až třemi substituenty vybranými ze skupiny zahrnující C<sub>1</sub>-C<sub>6</sub> alkylovou skupinu, atom halogenu a skupinu CF<sub>3</sub>; a skupinu (CH<sub>2</sub>)<sub>n</sub>OR', kde n je číslo od 1 do 3 a R' představuje C<sub>6</sub>-C<sub>10</sub> aryllovou skupinu, která je případně substituována jedním až třemi substituenty vybranými ze skupiny zahrnující C<sub>1</sub>-C<sub>6</sub> alkylovou skupinu, atom halogenu a skupinu CF<sub>3</sub>; B je skupina vybraná ze souboru zahrnujícího skupinu OR'' a skupinu NHR'', kde R'' představuje C<sub>1</sub>-C<sub>6</sub> alkylovou skupinu; a ---- představuje dvojnou vazbu nebo jednoduchou vazbu. Jsou rovněž popsány nové meziproducty vznikající při tomto způsobu.
- (74) Společná advokátní kancelář Všetěčka Zelený Švorčík Kalenský a partneři, JUDr. Pavel Zelený, Hálkova 2, Praha 2, 12000

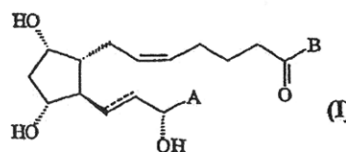

- (51) **C07D 231/54** (2006.01)  
**C07D 231/14** (2006.01)  
**C07D 231/16** (2006.01)  
**C07D 207/34** (2006.01)  
**C07D 209/44** (2006.01)  
**C07D 209/42** (2006.01)  
**C07D 491/04** (2006.01)  
**A61K 31/401** (2006.01)  
**A61K 31/415** (2006.01)  
**A61K 31/416** (2006.01)  
**A61P 25/18** (2006.01)  
**A61P 25/28** (2006.01)
- (21) **2006-427**
- (71) Sepracor Inc., Marlborough, MA, US
- (72) Fang Q. Kevin, Wellesley, MA, US  
Hopkins Seth, Clinton, MA, US  
Jones Steven, Milford, MA, US



- (54) **Pyrrolové a pyrazolové inhibitory DAAO**  
 (22) 28.12.2004  
 (32) 29.12.2003  
 (31) 2003/532979  
 (33) US  
 (86) PCT/US2004/043791  
 (87) WO 2005/066135  
 (57) Pyrrolové a pyrazolové inhibitory DAAO spadající do skupiny sloučenin obecného vzorce I, ve kterém R<sup>1</sup> a R<sup>2</sup> jsou nezávisle vybrány ze skupiny zahrnující vodík, halogen, nitroskupinu, alkylovou, acylovou, alkylarylovou, arylakylovou skupinu a XYR<sup>2</sup>; nebo R<sup>1</sup> a R<sup>2</sup> společně tvoří 5-, 6-, 7- nebo 8-člennou, substituovanou nebo nesubstituovanou, karbocyklickou nebo heterocyklickou skupinu; X a Y jsou nezávisle vybrány ze skupiny zahrnující O, S, NH a (CR<sup>6</sup>R<sup>7</sup>)<sub>n</sub>; R<sup>3</sup> je vodík, alkylová skupina nebo M<sup>+</sup>; M je hliník, vápník, lithium, hořčík, draslík, sodík, zinek nebo jejich směs; Z je N nebo CR<sup>4</sup>; R<sup>4</sup> je vybrán ze skupiny zahrnující vodík, halogen, nitroskupinu, alkylovou, alkylarylovou, arylakylovou skupinu a XYR<sup>2</sup>; R<sup>5</sup> je vybrán ze skupiny zahrnující arylovou, substituovanou arylovou, heteroarylovou a substituovanou heteroarylovou skupinu; R<sup>6</sup> a R<sup>7</sup> jsou nezávisle vybrány ze skupiny zahrnující vodík a alkylovou skupinu; n je celé číslo od 1 do 6; alespoň jeden z R<sup>1</sup>, R<sup>2</sup> a R<sup>4</sup> má jiný význam než atom vodíku; a alespoň jeden z X a Y je skupina (CR<sup>6</sup>R<sup>7</sup>)<sub>n</sub>; nebo jejich farmaceuticky přijatelné soli nebo solváty, a farmaceutické prostředky s jejich obsahem. Tyto se mohou použít pro zvyšování koncentrace D-serinu a snižování koncentrace toxických produktů oxidace D-serinu, zlepšování učení, paměti nebo/a kognitivních funkcí, nebo léčení schizofrenie, Alzheimerovy choroby, ataxie nebo neuropatické bolesti, nebo prevenci ztráty charakteristik neuronálních funkcí u neurodegenerativních onemocnění.
- (74) Ing. Eduard Hakr, Přístavní 24, Praha 7, 17000

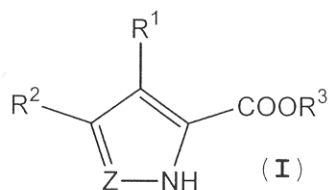

- (51) **C07D 311/12** (2006.01)  
**C07D 311/20** (2006.01)  
**A61K 31/353** (2006.01)  
 (21) **2006-517**  
 (71) NISSAN CHEMICAL INDUSTRIES, LTD, Tokyo, JP  
 (72) Tsukagoshi Toru, Funabashi-shi, JP  
 Nagatsuka Takayuki, Funabashi-shi, JP  
 Matsuda Tomoyuki, Saitama, JP  
 Hashimoto Norio, Saitama, JP  
 (54) **Benzopyranová sloučenina**  
 (22) 25.02.2005  
 (32) 25.02.2004  
 (31) 2004/048842  
 (33) JP  
 (86) PCT/JP2005/003690  
 (87) WO 2005/080368  
 (57) Řešení se týká benzopyranových sloučenin vzorce I, kde X znamená NR<sup>6</sup>, Y znamená vazbu, SO nebo SO<sub>2</sub>, Z znamená alkylovou skupinu s 1 až 4 atomy uhlíku nebo fenylovou skupinu, W znamená atom vodíku, hydroxyskupinu, alkoxykupinu s 1 až 6 atomy uhlíku, atom halogenu, alkylovou skupinu s 1 až 4 atomy uhlíku nebo alkylsulfonylaminoskupinu s 1 až 6 atomy uhlíku v alkylovém zbytku, R<sup>1</sup> a R<sup>2</sup> znamenají každý nezávisle alkylovou skupinu s 1 až 3 atomy uhlíku, R<sup>3</sup> znamená atom vodíku, hydroxyskupinu nebo methoxyskupinu, m znamená celé číslo od 0 do 4, n znamená celé číslo od 0 do 4, V znamená jednoduchou vazbu, CR<sup>7</sup>R<sup>8</sup>, NR<sup>9</sup>, O, S, SO nebo SO<sub>2</sub>, R<sup>4</sup> znamená atom vodíku nebo alkylovou skupinu s 1 až 6 atomy uhlíku, R<sup>5</sup> znamená atom vodíku, alkylovou skupinu s 1 až 6 atomy uhlíku, cykloalkylovou

skupinu se 3 až 8 atomy uhlíku, cykloalkenylovou skupinu se 3 až 8 atomy uhlíku, arylovou skupinu se 6 až 14 atomy uhlíku nebo heteroarylovou skupinu se 2 až 9 atomy uhlíku. Řešení se též týká léčiva obsahující tyto sloučeniny, které jsou použitelné jako antiarytmická činidla.

- (74) Čermák Hořejš Myslík a spol., JUDr. Jan Matějka, Národní 32, Praha 1, 11000

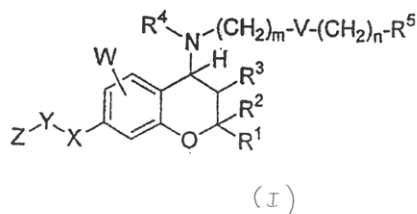

- (51) **C07D 403/10** (2006.01)  
 (21) **2005-221**  
 (71) ZENTIVA, a. s., Dolní Měcholupy, CZ  
 (72) Rádl Stanislav Ing. CSc., Praha, CZ  
 Stach Jan Ing., Praha, CZ  
 (54) **Způsob výroby tritylirbesartanu a jeho použití v syntéze irbesartanu**  
 (22) 07.04.2005  
 (57) Způsob výroby 2-butyl-4-spirocyclopentan-1-[(2'-(1-trifenylylmethyl-tetrazol-5-yl)bifenyl-4-yl)methyl-2-imidazolin-5-onu (tritylirbesartanu), při němž se 2-butyl-4-spirocyclopentan-2-imidazolin-5-on vzorce III nechá reagovat s 4-brommethyl-2'-(1-trifenylylmethyltetrazol-5-yl)bifenylem vzorce VI v aprotickém rozpouštědle v přítomnosti uhličitánu alkalického kovu za katalýzy crown etherem za vzniku tritylirbesartanu vzorce I, který se získá po filtraci solí z matečného louhu zahuštěním a ochlazením. Tritylirbesartan je možno převést na irbesartan.
- (74) ROTT, RŮŽIČKA & GUTTMANN Patentová, známková a advokátní kancelář, Ing. Ivana Jirotková, Nad Štolou 12, Praha 7, 17000

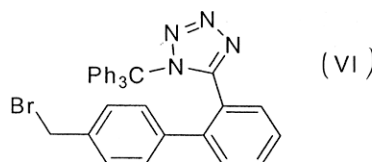
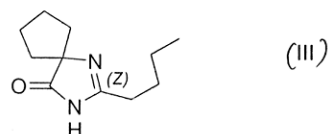
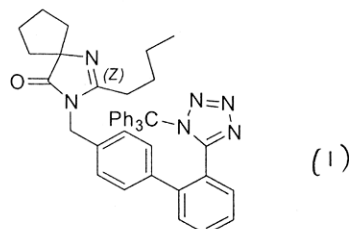

- (51) **C07D 491/04** (2006.01)  
**C07D 498/04** (2006.01)  
**C07D 513/04** (2006.01)  
**C07D 515/04** (2006.01)  
**A61K 31/436** (2006.01)  
**A61P 9/06** (2006.01)  
 (21) **2006-598**  
 (71) NISSAN CHEMICAL INDUSTRIES, LTD., Tokyo, JP

- (72) Ohrai Kazuhiko, Funabashi-shi, JP  
Shigeta Yukihiko, Funabashi-shi, JP  
Uesugi Osamu, Funabashi-shi, JP  
Okada Takumi, Funabashi-shi, JP  
Matsuda Tomoyuki, Saitama, JP
- (54) **Tricyklická benzopyranová sloučenina jako antiarytmické činidlo**
- (22) 23.03.2005  
(32) 23.03.2004  
(31) 2004/084605  
(33) JP  
(86) PCT/JP2005/006004  
(87) WO 2005/090357
- (57) Vynález se týká benzopyranových derivátů obecného vzorce I nebo II, nebo jejich farmaceuticky přijatelných solí, přičemž v obecném vzorci I a II znamenají R<sup>1</sup> a R<sup>2</sup> každý nezávisle atom vodíku, alkylovou skupinu s 1 až 6 atomy uhlíku nebo arylovou skupinu se 6 až 14 atomy uhlíku, R<sup>3</sup> znamená atom vodíku nebo alkykarbonyloxyskupinu s 1 až 6 atomy uhlíku nebo společně s R<sup>4</sup> tvoří vazbu, R<sup>4</sup> znamená atom vodíku nebo společně s R<sup>3</sup> tvoří vazbu, m znamená celé číslo 0 až 6, V znamená jednoduchou vazbu, CR<sup>7</sup>R<sup>8</sup>, NR<sup>9</sup>, O, S, SO nebo SO<sub>2</sub>, R<sup>5</sup> znamená atom vodíku nebo alkylovou skupinu s 1 až 6 atomy uhlíku, R<sup>6</sup> znamená atom vodíku, alkylovou skupinu s 1 až 6 atomy uhlíku, cykloalkylovou skupinu se 3 až 8 atomy uhlíku, aminoskupinu, alkylaminoskupinu s 1 až 6 atomy uhlíku, dialkylaminoskupinu s 1 až 6 atomy uhlíku, arylaminoskupinu se 6 až 14 atomy uhlíku, heteroarylamino skupinu se 2 až 9 atomy uhlíku, arylovou skupinu se 6 až 14 atomy uhlíku, heeroarylovou skupinu se 2 až 9 atomy uhlíku nebo heterocyklylovou skupinu se 2 až 9 atomy uhlíku, A znamená 5-, 6- nebo 7členný kruh kondenzovaný s benzenovým jádrem, kde může být jako atom tvořící kruh obsažen atom kyslíku, atom dusíku nebo atom síry v počtu 1 až 3, a to samotný nebo ve vzájemné kombinaci, počet nenasycených vazeb v kruhu je 1, 2 nebo 3 včetně nenasycené vazby kondenzovaného benzenového jádra a uhlíkovými atomy tvořícími kruh mohou být karbonylové nebo thiokarbonylové atomy. Tyto sloučeniny jsou použitelné jako antiarytmická činidla.
- (74) Čermák Hořejš Myslíl a spol., JUDr. Jan Matějka, Národní 32, Praha 1, 11000

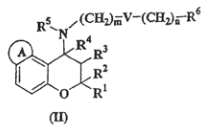
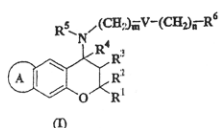

- (74) Společná advokátní kancelář Všeťečka Zelený Švorčík  
Kalenský a partneři, JUDr. Pavel Zelený, Hálkova 2, Praha 2,  
12000

- (51) **C10G 9/34** (2006.01)  
(21) **2005-32**  
(71) Lysytschuk Oleg Ing. CSc., Olomouc, CZ  
Ismailov Magomed JUDr., Sergokala, RU  
Hégr Jaroslav, Olomouc, CZ
- (72) Lysytschuk Oleg Ing. CSc., Olomouc, CZ  
Rytschkow Wladislav Ing., CSc., Jekaterinburg, RU
- (54) **Způsob zpracování uhlovodíkových surovin, zejména surové ropy, a zařízení k provádění tohoto způsobu**
- (22) 17.01.2005  
(57) Je popsán způsob zpracování uhlovodíkových surovin, zejména surové ropy, cestou jejího ohřevu tekutým roztaveným tepelným médiem, například solnou taveninou, přičemž přiváděná surová ropa je zpracovávána ve dvou etapách, a to nízkoteplotní destilací v reaktoru (R-1) nízkoteplotního bloku (I) v tepelném médiu při teplotě 400 až 600 °C a následnou vysokoteplotní pyrolýzou v reaktoru (R-2) vysokoteplotního bloku (II) v tepelném médiu při teplotě 800 až 1200 °C, a to za použití vysokorychlostního cirkulačního plynu vhnávaného do reaktorů (R-1, R-2) rychlostí w=10 až 100 m/s. Podstatou zařízení k provádění způsobu je, že sestává z jednoho nízkoteplotního bloku (I) a minimálně z jednoho vysokoteplotního bloku (II), z nichž každý obsahuje alespoň reaktor (R), regenerátor solí (RS), kondenzátor (K) par a plynů, dmychadlo (N) a plynový (G) cirkulačního plynu, které jsou propojeny potrubním systémem, přičemž jsou rovněž vzájemně propojeny bloky (I) a (II).
- (74) Ing. Petr Soukup, patentový a známkový zástupce, Švédská 3, Olomouc, 77200

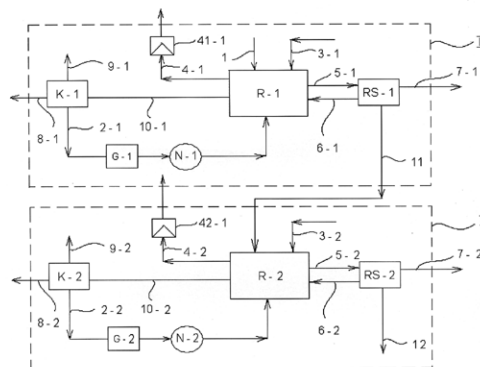

- (51) **C08K 5/54** (2006.01)  
**C08K 5/17** (2006.01)  
**C08K 5/02** (2006.01)
- (21) **2005-320**
- (71) SHELL INTERNATIONALE RESEARCH MAATSCHAPPIJ  
B.V., Haag, NL
- (72) Huang T. Claire, Katy, TX, US  
Fausnight Ronald, Spring, TX, US
- (54) **Silikonové kompozice pro regeneraci pneumatik a jejich použití**
- (22) 25.11.2003  
(32) 25.11.2002  
(31) 2002/428854  
(33) US  
(86) PCT/US2003/037938  
(87) WO 2004/048461
- (57) Kompozice pro regeneraci pneumatik zahrnuje silikonový emulzní systém, který leští a chrání pneumatiky a zároveň uvedeným pneumatikám propůjčuje hydrofobnost. V některých provedeních vynálezu uvedená kompozice pro regeneraci pneumatik zahrnuje silikonovou mikroemulzi, smáčecí činidlo a případně, pokud se používá aerosolový systém, hnací látku, kterou je fluorovaný uhlovodík nebo uhlovodík.

- (51) **C11C 3/04** (2006.01)  
**C11C 3/06** (2006.01)  
**C07C 67/03** (2006.01)
- (21) **2005-202**
- (71) Setuza, a. s., Ústí nad Labem, Střekov, CZ
- (72) Macek Radovan Ing., Nové Město nad Metují, CZ  
Seifert Petr Ing., Olomouc, CZ  
Dovina Luboš Ing., Zlív, CZ  
Zubál Josef Ing., Olomouc, CZ  
Kalous Jaroslav Ing., Brno, CZ
- (54) **Způsob výroby methylesterů mastných kyselin transesterifikace triglyceridů, zejména z řepkového oleje a zařízení k provádění tohoto způsobu**
- (22) 06.04.2005  
(57) Řešení se týká způsobu výroby methylesterů mastných kyselin transesterifikací triglyceridů a zařízení k provádění tohoto způsobu. Způsob spočívá v oddělování zbytků glycerinové fáze z esterové fáze tím, že esterová fáze odcházející z třetího reaktoru (4) se v chladiči (5) ochladí na 30 až 50 °C a vede do koagulátoru (6), do kterého se na vstup přivádí glycerinová fáze z druhého separátoru (7) s glycerinovou fází z prvního separátoru (3) v takovém poměru, aby poměr glycerinové fáze k esterové fázi v koagulátoru (6) byl v rozmezí 1:3 až 3:1.
- (74) Dadej, Gheorghiu, Kendereški - patentová a právní kancelář, Ing. Mihnea Gheorghiu, CSc., Lidická 51, Brno, 60200

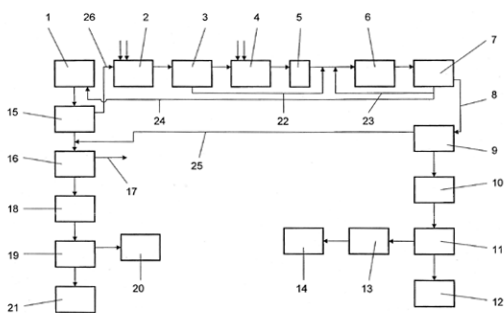

- (51) **C21C 7/06** (2006.01)  
**C22B 1/14** (2006.01)  
**C22B 1/24** (2006.01)  
**C22B 1/248** (2006.01)  
**B09B 3/00** (2006.01)
- (21) **2005-164**
- (71) BXB Group s. r. o., Hulín, CZ  
(72) Hánečka Ladislav, Hulín, CZ
- (54) **Způsob zpracování hliníkového šrotu a výrobní linka k realizaci tohoto způsobu**
- (22) 14.03.2005
- (57) Způsob zpracování hliníkového šrotu do formy granulátu, používaného zejména jako dezoxidační přísadka do taveniny ocelí, jehož podstatou je, že vstupní materiál se po vytřídění do jednotlivých materiálových tříd v první fázi upravuje za účelem dosažení rovných a plochých kusů, které se následně třídí podle tloušťky na různé kategorie od nejtenčích po nejsilnější, a v druhé fázi se takto roztríděný materiál upravuje do plechů nebo rovných drátů, které se poté stříhají a po setřídění dle hmotnosti se lisují v maticích do zvoleného tvaru a velikosti granulátu. Výrobní linka pro realizaci tohoto způsobu sestává alespoň z bloku (1) materiálového třídění, bloku (2) prvotní tvarové úpravy, bloku (3) druhotné tvarové úpravy, minimálně z jednoho stříhacího zařízení (4, 5), předlisovací přípravny (6), dávkovacího automatického bloku (7), automatického lisovacího centra (8), balicího a plnicího bloku (9) a skladu (10) hotových výrobků, které jsou uspořádány v sérii.
- (74) Ing. Petr Soukup, patentový a známkový zástupce, Vídeňská 8, Olomouc, 77200

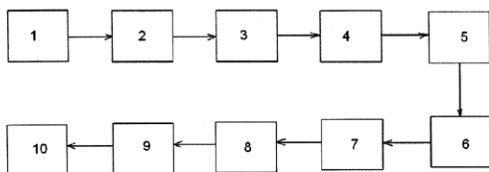

- (51) **C23C 14/35** (2006.01)
- (21) **2005-482**
- (71) Heraeus, Inc., Chandler, AZ, US  
(72) Cheng Yuanda R., Phoenix, AZ, US  
Kennedy Steven Roger, Chandler, AZ, US  
Racine Michael Gene, Phoenix, AZ, US
- (54) **Materiál rozprašovací elektrody pro zlepšené magnetické vrstvy**
- (22) 25.07.2005  
(32) 01.09.2004  
(31) 2004/930794  
(33) US
- (57) Rozprašovací elektroda vytvořená z feromagnetické slitiny mající základní kov a  $X_1$ , přičemž  $X_1$  je kov mající průměr atomu menší než 0,266 nm a oxidační potenciál větší než základní kov. Základním kovem může být Fe, Co nebo jakýkoliv jiný feromagnetický materiál a slitina může být dále tvořena prvky jako je Pt, Ta a/nebo Cr ke zlepšení koercitivity.  $X_1$  může být kov vybraný ze skupiny sestávající z Al, Ba, Be, Ca, Cd, Ce, Cr, Cs, Dy, Er, Eu, Ga, Gd, Hf, Ho, K, La, Li, Mg, Mn, Na, Nb, Nd, Pm, Pr, Rb, Sc, Sm, Sr, Ta, Tb, Te, Th, V, Y, Zn a Zr.

Rozprašovací elektroda může obsahovat 0 až 15 atomárních procent  $X_1$ . Rozprašovací elektroda se reaktivně rozprašuje za vzniku zrnitého média s optimalizovanou velikostí magnetických zrn a vzájemnou separací zrn.

(74) Ing. Václav Herman, Hlavní 43, Průhonice, 25243

- (51) **D01H 1/16** (2006.01)  
**D01H 1/14** (2006.01)  
**D01H 4/00** (2006.01)
- (21) **2006-222**
- (71) Rieter Ingolstadt Spinnereimaschinenbau AG, Ingolstadt, DE  
(72) Burkhardt Daniel, Langen, DE  
Ehni Jürgen, Lenningen, DE
- (54) **Součásti komory textilních strojů jakož i způsob chlazení textilních strojů**
- (22) 03.04.2006  
(32) 06.04.2005  
(31) 2005/1005015747  
(33) DE
- (57) Vynález se týká součásti komory textilního stroje, zejména skříně, víka (12) a adaptéru (17) pro bezvřetenové doprácací stroje s alespoň jedním zařízením na vedení příže. Součástí komory podle vynálezu se vyznačuje tím, že zařízení na vedení příže je připojeno k chladicímu zařízení, přičemž chladicí zařízení obsahuje aktivní a/nebo pasivní chladicí prvky.
- (74) patentová kancelář, Ing. Dobroslav Musil, Cejl 38, Brno, 60200

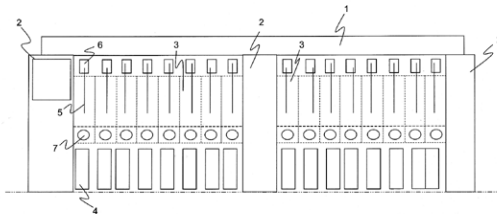

- (51) **D03C 9/00** (2006.01)  
**D03C 9/02** (2006.01)  
**D03C 9/04** (2006.01)
- (21) **2005-89**
- (71) Milan Váňa - NAVETA, Stráž nad Nisou, CZ  
(72) Jakoubě Jiří Ing., Alšovice, CZ
- (54) **Nitěnka z pásového materiálu s nitovým očkem**
- (22) 15.02.2005
- (57) Nitěnka (1) z pásového materiálu s nitovým očkem (2) tvořeným otvorem vymezeným rameny (4, 4') a horní a dolní hranou (5, 5') nitového oka má ramena (4, 4') nitového oka rozvedena rovinným rozváděním a jejich plocha je rovnoběžná s plochou nitěnky (1). Horní hrana (5) nitového oka a dolní hrana (5') nitového oka tvoří podstavy trojúhelníkových ploch (T1, T2), které tvoří přechodové plochy mezi rovinou nitového oka (2) a plochou nitěnky (1) nad a nitovým očkem (2), přičemž délka rozvedení ramen (4, 4') nitového oka je shodná s výškou nitového oka (2) a plocha ramen (4, 4') plynule přechází do plochy nitěnky (1), přičemž v každém příčném řezu je površka řezu přechodovou plochou mezi ramenem (4, 4') a plochou nitěnky (1) rovnoběžná s plochou nitěnky (1).
- (74) JUDr. Miroslav Kupka, Levého 1532, Rakovník, 26901

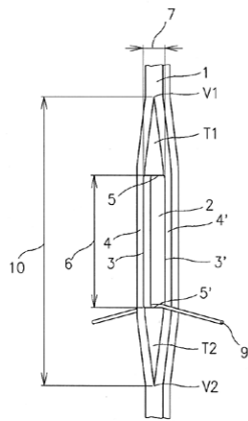

Rozmístění a počet přístrojových platin (4) odpovídá polovině odhozových platin (2). Tedy nad každou druhou odhozovou platinou (2) je umístěna jedna přístrojová platina (4).

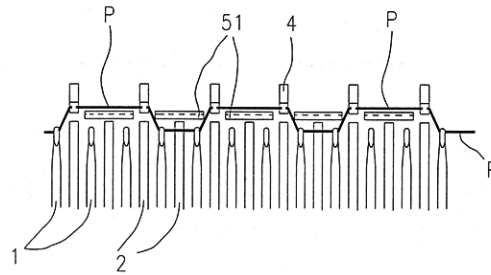

(51) **D04B 1/26** (2006.01)  
**D04B 1/22** (2006.01)

(21) **2005-160**

(71) Uniplet Třebíč, a. s., Třebíč, CZ

(72) Leixner Josef, Třebíč, CZ

(54) **Úplet jako je ponožka a způsob jeho pletení**

(22) 14.03.2005

(57) Lem (1) se plete v rozdělení jehel 1:1 v obou jehelních válcích rotačně, a to v obou pletacích systémech. Dále se plete lýtková část (2) tak, že horní jehly z rozdělení 1:1 pletou jen v prvním pletacím systému a dolní jehly v druhém pletacím systému. Tím vzniknou dvě samostatné pleteniny, takže vzniká dutý úplet, kde pletenina (21) na horních jehlách tvoří rubní stranu a pletenina (22) na spodních jehlách tvoří lícni stranu ponožkového úpletu. Po dokončení lýtkové části (2) se plete vratným chodem pata za ujímání a přidávání jehel. Pata (3) se plete všemi jehlami patového oblouku v prvním pletacím systému ve spodním jehelním válci.

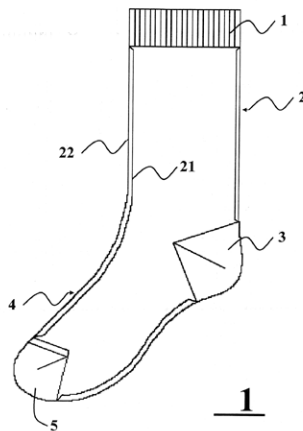

(51) **D04B 15/24** (2006.01)

(21) **2005-161**

(71) Uniplet Třebíč, a. s., Třebíč, CZ

(72) Jelínek Jan Ing., Třebíč, CZ

Pléha Karel Ing., Lipník, CZ

Benáček Jiří, Třebíč, CZ

Machovec Petr, Třebíč, CZ

(54) **Zařízení pro natáčení víka platinového kruhu**

(22) 14.03.2005

(57) Zařízení pro natáčení víka (1) platinového kruhu obsahuje pohybový šroub (3) uložený rovnoběžně s horní přírubou (2) a tečně k obvodu víka (1) platinového kruhu. Pohybový šroub (3) je zašroubován do posuvné matice (4), která svou dolní plochou dosedá na dno vybrání horní příruby (2) a tím se při jejím posunu zabrání jejímu otáčení. Výběžek posuvné matice (4) je opatřen vodícím kolíkem (41), jehož osa je rovnoběžná s osou víka (1) platinového kruhu a který zapadá s minimální vůlí do vybrání unašeče (11). Unašeč (11) je pevně spojen s vlastním víkem (1) neznázorněnými šrouby a vystupuje přes jeho obvod.

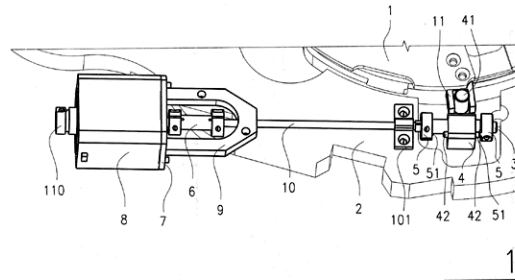

(51) **D04B 35/02** (2006.01)

**D04B 35/22** (2006.01)

**D04B 15/44** (2006.01)

(21) **2005-163**

(71) UNIPLET Třebíč, a. s., Třebíč, CZ

(72) Jelínek Pavel Ing., Třebíč, CZ

Benáček Jiří, Třebíč, CZ

(54) **Zařízení pro řízení délky konců ustřižených nití**

(22) 14.03.2005

(57) Hřídel (4) je uložen v pouzdře (5) které je axiálně posuvně uloženo v konzole (2). Na spodní části axiálně posuvného pouzdra (5) je upevněn přístroj (1) s kruhovou stříhací pilkou (3). Na horním konci axiálně posuvného pouzdra (5) je vytvořen závit (Z) na němž je zašroubováno neposuvné ozubené kolo (7) uložené v konzole (2). Do ozubeného kola (7) zabírá pastorek (8), který je uložen na výstupní hřídeli (91) krokového motoru (9). Krokový motor (9) je uložen na konzole (2).

(51) **D04B 15/06** (2006.01)  
**D04B 15/18** (2006.01)

(21) **2005-162**

(71) UNIPLET Třebíč, a. s., Třebíč, CZ

(72) Maxa Jaroslav Ing., Třebíč, CZ

Benáček Jiří, Třebíč, CZ

Machovec Petr, Třebíč, CZ

Vidlák Zdeněk, Třebíč, CZ

Maxa Petr Ing., Třebíč, CZ

Kopecný Miroslav Ing., Třebíč, CZ

(54) **Zařízení pro vytváření uzavřené špiče**

(22) 14.03.2005

(57) Jednoválcový okrouhlý pletací stroj pro výrobu ponožkového zboží je opatřen jehlami (1) uloženými v jehelním válci a odhozovými platinami (2) uloženými v platinovém kruhu. Dále je stroj opatřen přístrojovým talířem (3) uloženým nad jehelním válcem a souose s ním. Kromě stříhací pilky a přidržovacího zařízení jsou v jeho radiálních drážkách posuvně uloženy přístrojové platiny (4), sloužící běžně pro spolupráci s jehlami (1) při převěšování pleteniny při pletení dvojitého lemu úpletu.

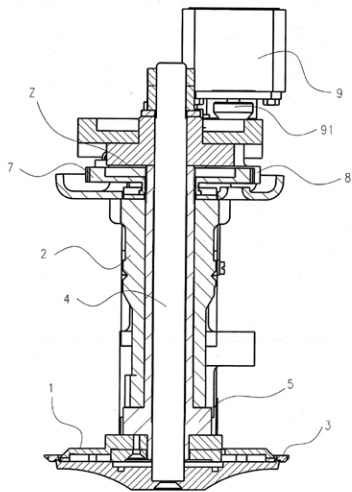

- (51) **D04H 1/70** (2006.01)  
**D04H 1/72** (2006.01)  
**D04H 5/08** (2006.01)  
**D04H 1/42** (2006.01)
- (21) **2005-226**
- (71) Elmarco, s. r. o., Liberec 9, CZ  
(72) Kalinová Klára Ing., Jablonec nad Nisou, CZ  
Sanetník Filip Ing., Liberec 14, CZ  
Jirsák Oldřich Prof., RNDr., CSc., Liberec 20, CZ  
Mareš Ladislav Ing., Liberec 20, CZ
- (54) **Vrstvená zvukově pohltivá netkaná textilie**
- (22) 11.04.2005
- (57) Vrstvená zvukově pohltivá netkaná textilie obsahuje rezonanční membránu a alespoň jednu další vrstvu (1, 3) vlákenného materiálu, u níž je rezonanční membrána tvořena vrstvou (2) nanovláken o průměru do 600 nanometrů a plošné hmotnosti 0,1 až 5 g/m<sup>2</sup>, přičemž rezonanční membrána je spolu s další alespoň jednou vrstvou (1, 3) vlákenného materiálu formována příčným kladením na požadovanou tloušťku a plošnou hmotnost.
- (74) Ing. Dobroslav Musil, patentová kancelář, Ing. Dobroslav Musil, Cejl 38, Brno, 60200



- (51) **D04H 5/08** (2006.01)  
**D04H 1/70** (2006.01)  
**D04H 1/72** (2006.01)
- (21) **2005-225**
- (71) Elmarco, s. r. o., Liberec 9, CZ  
(72) Jirsák Oldřich Prof., RNDr., CSc., Liberec 20, CZ  
Sanetník Filip, Liberec 14, CZ  
Mareš Ladislav Ing., Liberec 20, CZ  
Petráš David Ing., Praha 5, CZ
- (54) **Textilie obsahující alespoň jednu vrstvu polymerních nanovláken a způsob výroby vrstvy polymerních nanovláken z roztoku polymeru elektrostatickým zvlákněním.**
- (22) 11.04.2005
- (57) Textilie obsahuje alespoň jednu vrstvu polymerních nanovláken o průměru do 600 nanometrů vyrobených elektrostatickým zvlákněním z roztoku polymeru. Polymerní nanovláčna obsahují částice nízkomolekulární látky rozpuštěné nebo dispergované v elektrostaticky zvlákněném roztoku polymeru, popřípadě částice nízkomolekulární látky vzniklé následnou chemickou reakcí původní nízkomolekulární látky rozpuštěné nebo dispergované v elektrostaticky zvlákněném roztoku. Vrstva nanovláken se vyrábí z roztoku polymeru elektrostatickým zvlákněním v elektrickém poli vytvořeném rozdílem potenciálů mezi nabitou elektrodou a protielektrodou, u něhož se roztok polymeru do

elektrického pole pro zvláknění přivádí povrchem otáčející se nabitě elektrody, přičemž nanovláčna vznikající v tomto elektrickém poli jsou unášena k protielektrodě a ukládají se na k tomu určenou plochu. Roztok polymeru pro zvláknění obsahuje částice nízkomolekulární látky, které jsou při zvláknění strhávány společně s polymerem do vznikajících nanovláken.

- (74) Ing. Dobroslav Musil, patentová kancelář, Ing. Dobroslav Musil, Cejl 38, Brno, 60200

- (51) **D06F 39/02** (2006.01)  
(21) **2005-180**  
(71) Tonar Jan, Žďár nad Sázavou, CZ  
(72) Tonar Jan, Žďár nad Sázavou, CZ
- (54) **Dávkovač sypkých materiálů**
- (22) 22.03.2005
- (57) Do tělesa dávkovače sypkých materiálů je přiveden vynášecí šnek (2) ze zásobníku (1) sypkého materiálu. Vynášecí šnek (2) je propojen přes převodové soukolí (3) s vodním motorem (4), uloženým ve skříně (10) dávkovače. Ve dnu skříně (10) je uložen směšovač (6) tak, že jeho okraj je vyvýšen oproti dnu skříně (10) dávkovače, přičemž je do směšovače (6) přepadem odváděna odtoková voda z vodního motoru (4), spolu s dávkovaným sypkým materiálem. Vyvýšeným okrajem směšovače (6) nad dno skříně (10) je vytvořena hladina (12) vody kolem směšovače (6).
- (74) Ing. Radmila Baumová, Nádražní 29, Žďár nad Sázavou, 59101

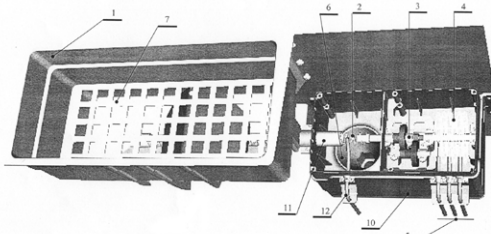

- (51) **D06L 3/06** (2006.01)  
**D06L 3/02** (2006.01)  
**D21C 9/10** (2006.01)  
**D21C 9/16** (2006.01)
- (21) **2005-513**
- (71) Marakov Vladimír, Praha, CZ  
Vyšín Michal, Kladno, CZ  
Statsenko Sergej, Vladivostok, RU
- (72) Marakov Vladimír, Praha, CZ
- (54) **Způsob zpracování celulózy a/ nebo materiálů, obsahujících lignin a celulózu**
- (22) 12.08.2005
- (57) Celulóza se zpracovává peroxohydrátem fluoridu draselného obecného vzorce  $KF \cdot nH_2O_2$ , kde n je 1, 2 nebo 3, v množství 0,1 až 2 % hmotn. na hmotnost suché celulózy, s peroxidem vodíku v množství 1 až 3,5 % hmotn. na hmotnost suché celulózy, a to v zásaditém prostředí s hodnotou pH v rozsahu od 9 do 10,9, při teplotě 70 až 90 °C po dobu 1 až 5 hodin. Celulóza se tak bělí, zvyšuje svou mechanickou pevnost a hydrofobní vlastnosti a současně se zbavuje zbytkového ligninu. Peroxohydrát fluoridu draselného obecného vzorce  $KF \cdot nH_2O_2$  se může použít v množství 0,5 až 1,5 % hmotn. na hmotnost suché celulózy. Celulóza se dále propírá a suší. Alternativně se celulóza propírá a dále se na ni působí dioxidem chloru  $ClO_2$  v množství 1 až 1,5 % hmotn. na hmotnost suché celulózy po dobu 90 až 120 minut při teplotě 65 až 75 °C, načež se celulóza opět zpracovává peroxidem vodíku, stabilizovaným peroxohydrátem fluoridu draselného obecného vzorce  $KF \cdot nH_2O_2$ , kde n je 1, 2 nebo 3, a znovu se propírá.
- (74) Ing. Pavel Reichel, Lopatecká 14, Praha 4, 14700

- (51) **D21H 21/16** (2006.01)  
**D21H 17/23** (2006.01)  
**D21H 17/28** (2006.01)  
(21) **2006-544**  
(71) Technofill Kereskedelmi és Szolgáltató Kft, Budapest, HU  
(72) Kutasi Tamás, Budapest, HU  
Csizmadia Istvánne Sámuel, Zsuzsa, Budapest, HU  
Varga Gyözö, Budapest, HU  
Erdélyi József, neuvvedeno, XY

(54) **Způsob povrchové úpravy vlnitého papíru pro zvýšení pevnosti**

- (22) 10.02.2005  
(32) 11.02.2004  
(31) 2004/00410  
(33) HU  
(86) PCT/HU2005/000011  
(87) WO 2005/078191  
(57) Vynález se týká způsobu povrchové úpravy vlnitého papíru činidlem pro povrchovou úpravu pro zvýšení pevnosti. Podle vynálezu se činidlo pro povrchovou úpravu, obsahující škrob a prostředek obsahující 50 až 99 hmotnostních dílů lignosulfonátu z celulózek a 1 až 50 hmotnostních dílů pomocných látek, přičemž činidlo pro povrchovou úpravu obsahuje nejméně 5 hmotnostních dílů tohoto prostředku, nanese na povrch výrobku klížícím lisem v sušící sekci papírenského stroje.  
(74) Ing. Marta Gabrielová, Politických vězňů 7, Praha 1, 11000

- (51) **E06B 7/02** (2006.01)

- (21) **2005-207**  
(71) Vacek Jan, Brno, CZ  
(72) Vacek Jan, Brno, CZ  
(54) **Větrání budov bez ztráty tepla**  
(22) 05.04.2005  
(57) Řešení se týká větrání budov bez ztráty tepla, kde větrací vzduch z venkovní atmosféry se přivádí do spodní části prostoru okna nebo skleněné stěny a je usměrněn tak, aby proudil podél chladného skla a snížil tepelný spád na vnějším skle, nebo isolačním dvojskle. O teplo potřebné k ohřátí větracího vzduchu se sníží tepelná ztráta okna.

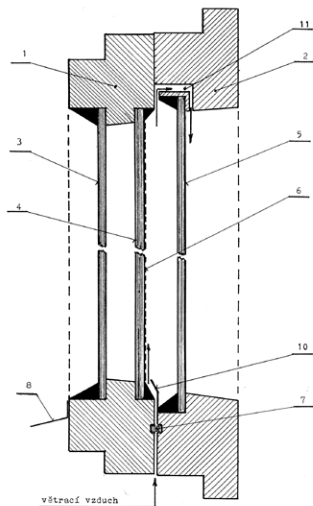

- (51) **E21C 27/00** (2006.01)  
(21) **2006-189**  
(71) DBT GmbH, Lünen, DE  
(72) Onsoni Siamak, Dortmund, DE  
(54) **Dobývací stroj pro podzemní dobývání**  
(22) 21.03.2006  
(32) 15.04.2005  
(31) 2005/1005018120  
(33) DE  
(57) Dobývací stroj pro podzemní dobývání je proveden s tělesem (13) stroje pojezdným podél porubní fronty (11) a s alespoň jednou jednotkou (14) s brzdícím bubnem, která je k tělesu (13) stroje připojena ramenem (15) výložníku a přes převodové zařízení (17) uspořádané v tomto ramenu (15) výložníku pohánitelná pohonem (16) uspořádaným na tělese (13) stroje. Převodové zařízení (17) obsahuje

vyrovňovací kloubový hřídel (18) procházející ramenem (15) výložníku, který je na straně tělesa (13) stroje prostřednictvím prvního úhlového převodového stupně (19) spojen s pohonem (16) a na straně brzdícího bubnu prostřednictvím druhého úhlového převodového stupně (20) spojen s jednotkou (14) s brzdícím bubnem.

- (74) Čermák Hořejš Myslíl a spol., JUDr. Karel Čermák, advokát, Národní 32, Praha 1, 11000

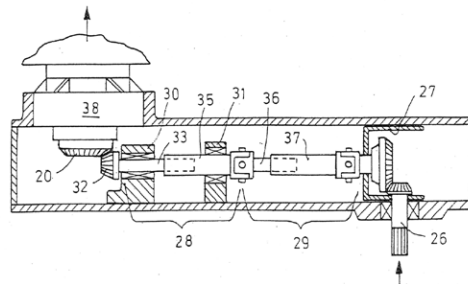

- (51) **E21C 27/34** (2006.01)

- (21) **2006-83**  
(71) DBT GmbH, Lünen, DE  
(72) Siepenkort Gerhard, Lünen, DE  
Klabisch Adam, Dortmund, DE  
Hesse Norbert, Bochum, DE  
Duhnke Klaus, Bochum, DE  
Göller Andre, Werne, DE  
(54) **Vodící žlab vedení pluhu určených pro vedení řetězem tažených uhelných pluhů**

- (22) 03.02.2006  
(32) 16.03.2005  
(31) 2005/004383  
(33) DE  
(57) Vodící žlab vedení pluhu určených pro vedení řetězem tažených uhelných pluhů je proveden se dvěma nad sebou ležícími vodícími kanály (13, 14) pro vedení řetězu, s jednou horní vodící lištou (17) a jedním dolním vodícím nosníkem (18), jakož i dolní kluznou dráhou (16) jako vodícím prostředkem pro pluh. Horní vodící kanál (14) pro vedení řetězu je zakryt prostřednictvím přední stěny (12) obsahující vodící lištu (17) a přecházející do vodícího nosníku (18). Mezi vodícím nosníkem (18) a kluznou dráhou (16) je vytvořen šterbinový průchod (23) pro vodící hák pluhu nebo zahnutou část pluhu. V přední stěně (12) jsou vytvořena kapsová vybrání (19, 20), pro uložení roubíků (8, 9) jako spojovacích ústrojí sousedních vodících žlabů (10, 10A). Přední stěna (12) s vodící lištou (17), vodícím nosníkem (18) a kapsovými vybráními (19, 20) a zadní stěna (15) obsahující kluznou dráhu (16) sestávají z jednodílného a po délce vodícího žlabu (10, 10A) se rozkládajícího odlitku.

- (74) Čermák Hořejš Myslíl a spol., JUDr. Karel Čermák, advokát, Národní 32, Praha 1, 11000

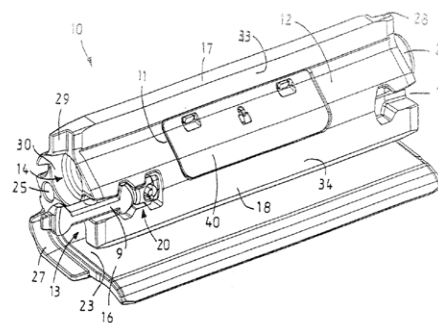

- (51) **E21C 45/02** (2006.01)

- E21C 45/04** (2006.01)  
**E21C 45/00** (2006.01)  
(21) **2005-168**  
(71) Ústav geoniky AV ČR Ostrava, Ostrava - Poruba, CZ  
(72) Foldyna Josef Ing. CSc., Valašské Meziříčí, CZ  
Švehla Branislav Ing., Nové Město nad Váhom, SK

(54) **Způsob generování tlakových pulsací a zařízení pro provádění tohoto způsobu**

(22) 15.03.2005

(57) Způsob generování pulsací kapalinového paprsku spočívá v tom, že na tlakovou kapalinu v akustické komoře se přímo nebo nepřímo působí akustickými pulsacemi generovanými akustickým budičem. Pulsace se zesílí mechanickým zesilovačem pulsací a přenesou kapalinovým vlnovodem s přívodem tlakové kapaliny k trysce nebo soustavě trysek. Rezonanční frekvence akustické soustavy může být přizpůsobena frekvenci akustických pulsací pomocí laditelné rezonanční komory. K tomuto postupu se používá zařízení, tvořené akustickou soustavou sestávající z akustického budiče (1), tvořeného s výhodou elektromechanickým měničem (10) a válcovým vlnovodem (11), z akustické komory (2), jejíž objem je vyplněn tlakovou kapalinou (3), z mechanického zesilovače pulsací (4) a z kapalinového vlnovodu (6), kterým je zpravidla kovová trubka nebo hadice nebo jejich kombinace. Akustická komora (2) je opatřena mechanickým zesilovačem pulsací (4) spojeným s tryskou nebo soustavou trysek (7) prostřednictvím kapalinového vlnovodu (6), opatřeného přívodem tlakové kapaliny (5). Součástí zařízení může být i laditelná rezonanční komora (9) pro doladění rezonanční frekvence akustické soustavy na frekvenci buzení tlakových pulsací.

(74) Patentové a licenční služby SSČ AV ČR, Národní tř. 3, Praha 1, 11000

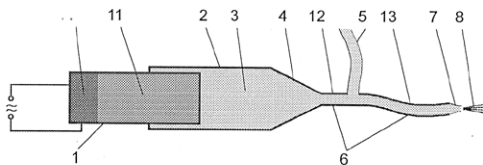

(51) **F01C 1/344** (2006.01)  
**F04C 2/356** (2006.01)

(21) **2005-194**

(71) Frolík Jiří Ing., Praha, CZ  
Piroutek Luboš Ing., Praha, CZ

(72) Frolík Jiří Ing., Praha, CZ

(54) **Rotační stroj s oběžnými dvojkřídly zejména pro expanzní pohonné jednotky a kompresory**

(22) 29.03.2005

(57) Stroj sestává ze satorové skříně (1) a rotační části (2). Satorová skříň (1) je tvořena sestavou jednotlivě k sobě připevněných deskovitých modulu obsahujících ve svých vývrtech rotační část (2) s alespoň dvěma dvojkřídly (3, 3.1) lopatkového tvaru a nosnou hřídel (4). Na nosné hřídeli (4) procházející po celé stavební délce satorové skříně (1) jsou vytvořeny alespoň dvě dvojice excentrů (4.1, 4.2), na nichž jsou otočně uložena alespoň dvě dvojkřídla (3, 3.1), která jsou v oboustranném kluzném styku s unášecími lištami (6) propojujícími dvojici unášecích prstenců (5, 5.1) uložených ve dvojici ložisek (5.2, 5.3) unášecích prstenců, přičemž jeden z unášecích prstenců (5.1) je opatřen pastorkem (8) s vnějším ozubením, které je ve stálém záběru s vnějším ozubením vnitřního předlohového kola (7), které je uloženo na předlohové hřídeli (7.1) uložené prostřednictvím dvojice předlohových ložisek (7.2, 7.3) v krajním deskovitém modulu (1.2) předlohové hřídeli a která je na svém vnějším konci opatřena vnějším předlohovým kolem (7.4) s vnějším ozubením, které je ve stálém záběru v převodovém poměru 1:2 s vnějším ozubením vnějšího ozubeného kola (4.3) nosné hřídeli a přičemž nosná hřídel (4) je na svém opačném konci opatřena vnějším kolem (4.4) sekundárního výstupního momentu.

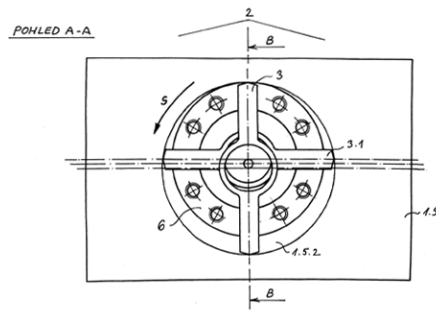

(51) **F04B 1/06** (2006.01)

(21) **2005-176**

(71) Jan Jiří, Mnichovice, CZ

(72) Jiří Jan, Mnichovice, CZ

(54) **Dvoustupňová pístová vývěva**

(22) 17.03.2005

(57) Dvoustupňová pístová vývěva je tvořena klikovou skříní (1), klikovým hřídelem (2), elektromotorem (3), pístem (4) prvního stupně s ojnicí (5), válcem (6) prvního stupně se sacím kanálem (7), hlavou (8) prvního stupně opatřenou komorou (9) s výfukovým ventilem (10) a výfukovým kanálem (11), dále pak pístem (12) druhého stupně s ojnicí (13), válcem (14) druhého stupně se sacím kanálem (15), hlavou (16) druhého stupně opatřenou komorou (17) s výfukovým ventilem (18) a výfukovým kanálem (19). Výfukový kanál (11) hlavy (8) prvního stupně je spojen se sacím kanálem (15) válce (14) druhého stupně. Škodlivý prostor (20) prvního stupně, vymezený vnitřními stěnami válce (6) prvního stupně, hlavou (8) prvního stupně s výfukovým ventilem (10) a pístem (4) prvního stupně, nacházejícím se právě v horní úvratí, je spojen odsávacím kanálem (21) přes otevírací zařízení (22) s komorou (9) výfukového ventilu (10) prvního stupně.

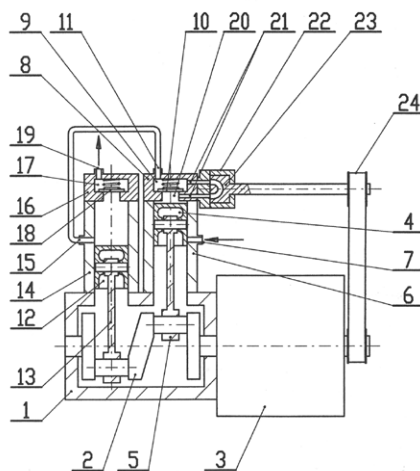

(51) **F04C 14/18** (2006.01)

(21) **2005-175**

(71) Činčura Pavel, Dunajovice, CZ

(72) Činčura Pavel, Dunajovice, CZ

(54) **Universální čerpadlo na kapaliny**

(22) 17.03.2005

(57) Universální čerpadlo na kapaliny sestává z kruhového satoru (1), na jehož vnějším obvodu jsou dvě komory (13 a 14) výstupního otvoru (8) a vstupního otvoru (7). Ve satoru (1) je uložena rotora (2) na hřídeli (3). Na obvodu rotoru (2) jsou dvě pracovní části (10) s rolnami (11), které se spolu s rotorem (2) otáčejí v pracovním prostoru (15). Uvnitř komor (13 a 14) jsou pohyblivě uloženy uzávěry (4 a 5), které jsou přidržovány v dané poloze pružinami (6).

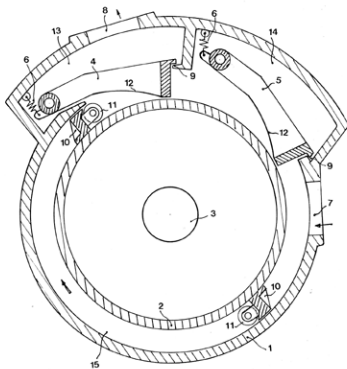

- (51) **F21L 2/00** (2006.01)  
 (21) **2005-156**  
 (71) Eleco Zdeněk Skřivánek, Vyškov na Moravě, CZ  
 (72) Skřivánek Zdeněk, Letonice, CZ  
 (54) **Noční bezpečnostní svítidlo**  
 (22) 11.03.2005  
 (57) Noční bezpečnostní svítidlo napájené ze sítě, které má záložní zdroj napětí a světelný senzor detekující přítomnost denního světla, je jednoduché, sestává z tělesa (1), jehož součástí je síťový konektor (2) a které je opatřeno průsvitným krytem (3), pod nímž jsou na tělese (1) umístěny následující prvky: usměrňovací napájecí obvod (4), bílá svítivá dioda LED (8), fotodioda (7) se spínačem napájení svítivé diody (8), svítivá dioda (8) a akumulátor (6) se zařízením proti přebíjení.
- (74) Ing. Libor Markes, Grohova 54, Brno, 60200

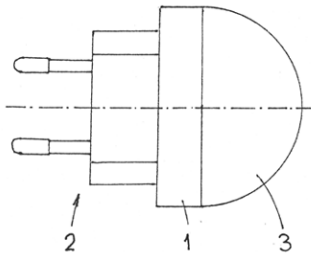

- (51) **F26B 17/04** (2006.01)  
**F26B 23/02** (2006.01)  
**F26B 25/00** (2006.01)  
 (21) **2005-100**  
 (71) Sedlecký kaolin a.s., Božičany, CZ  
 (72) Bouma Vít Ing., Chodov u Karlových Varů, CZ  
 (54) **Zařízení pro výrobu minerálního sorbentu, zejména pro stelivo pro drobné zvířectvo**  
 (22) 17.02.2005  
 (57) Zařízení pro výrobu minerálního sorbentu, zejména pro stelivo pro drobné zvířectvo, zahrnuje protlačovací zařízení (9) jílu, případně směsi jílu se sodou, na které navazuje sušárna (10) granulí zpracovávaného materiálu, jejíž výstup je napojen na vibrační třídič (13) se síty pro třídění vysušeného materiálu do jednotlivých zrnitostních frakcí, spolu se systémem dopravníků pro přemísťování materiálů mezi jednotlivými výrobními uzly. Sušárna (10) zahrnuje uzavřenou komoru, v níž jsou uspořádány výškově nad sebou pásové dopravníky, jejichž nosné plochy jsou prostupné pro horký vzduch. Konce nad sebou uspořádaných pásových dopravníků jsou ve směru pohybu přesypávaného sušeného materiálu navzájem střídavě přesazeny, a výstup nejnižšího pásového dopravníku je zaústěn vně pásového dopravníku (10) do dopravního systému pro přemístění vysušeného materiálu k vibračnímu třídiči (13). Současně je pod nejnižším pásovým dopravníkem uspořádán alespoň po větší části délky uzavřená komora výhrab (12) pro odnímání prachové frakce vysušeného materiálu. Do uzavřené komory je zaústěn shora alespoň jeden míchací ventilátor a zdola alespoň jeden odtahový ventilátor nasyceného vlhkého vzduchu, propojený s výduchem (11). Uzavřená komora pásové sušárny (10) sestává po délce z většího počtu dílčích poloprostorů, které

jsou tvořeny rámovou konstrukcí s vnější tepelnou izolací, přičemž každý dílčí poloprostor má vlastní míchací ventilátor, a vždy několik sousedících dílčích poloprostorů má jeden společný odtahový ventilátor. Dále je tato sušárna (10) opatřena bočním tunelem, propojeným jak s prostorem ve spodní části uzavřené komory, tak s prostorem v její horní části, do níž je současně zaústěn i přívod horkého vzduchu ze spalovací komory.

(74) Ing. Pavel Reichel, Lopatecká 14, Praha 4, 14700

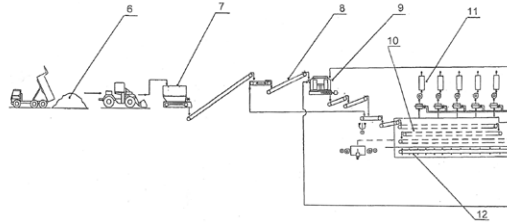

- (51) **F28D 3/00** (2006.01)  
**F28F 13/00** (2006.01)  
 (21) **2005-212**  
 (71) Jansky Josef Dr. Ing., Dolní Březany, CZ  
 (72) Jansky Josef Dr. Ing., Dolní Březany, CZ  
 (54) **Zařízení na ochranu výměníku tepla, zvláště výměníku odpadního tepla**  
 (22) 06.04.2005  
 (57) Zařízení na ochranu výměníku (1) tepla, zvláště výměníku (1) odpadního tepla, sestává ze vstupní části (2) pro vstup produktu, pláště, uvnitř kterého jsou uspořádány chladicí plochy ve formě trubek (4) upevněných v trubkovnicích (5), uložených v plášti výměníku (1), a z výstupu produktu z výměníku (1). Vstupní část (2) výměníku (1) je opatřena vstupním chladicím zařízením (8). Vstupní chladicí zařízení (8) je uspořádáno po celém obvodu vstupní části (2) výměníku (1) a výstup z trysek chladicího zařízení (8) směřuje proti proudu produktu.
- (74) ing. Karel Novotný, Žufanova 2, Praha 6, 16300

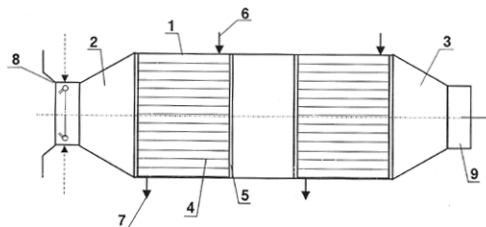

- (51) **G01R 19/10** (2006.01)  
 (21) **2005-71**  
 (71) POSPÍCHAL Ladislav, Brno, CZ  
 (72) Pospíchal Ladislav, Brno, CZ  
 (54) **Zapojení trojfázových napájecích obvodů voltmetru**  
 (22) 04.02.2005  
 (57) Zapojení trojfázových napájecích obvodů voltmetru se skládá z prvního kanálu s transformátorem (5), který má při měření na hladině nn svůj první vstup (51) připojen přes první spojku (11) na první fázovou svorku (110) a svůj druhý vstup (52) přes třetí svorku (13) na společnou svorku (113), přičemž při měření na hladině vn a vvn má transformátor (5) svůj odbočující vstup (53) připojen přes druhou spojku (12) na první fázovou svorku (110) a svůj druhý vstup (52) přes čtvrtou spojku (14) na druhou fázovou svorku (111). Podobným způsobem je připojen transformátor (6) druhého kanálu a transformátor (7) třetího kanálu. Mezi první výstup (54) transformátoru (5) prvního kanálu a jeho druhý výstup (55) jsou připojeny odrušovací kondenzátor (15) prvního kanálu a varistor (16) prvního kanálu, které potlačují vysokofrekvenční rušení a omezují vrcholová napětí pod nejvyšší dovolené napětí napětíového stabilizátoru (9). Takto upravené napětí je usměrněno můstkovým usměrňovačem s první diodou (17), druhou diodou (19), čtvrtou diodou (10). Shodným způsobem je zapojen druhý kanál a třetí kanál. Usměrněná napětí všech tří kanálů jsou vedena přes tlumivku (4) na



vstup napětového stabilizátoru (9), na jehož výstupu je stabilizované napětí. Na druhém konci tlumivky je nestabilizované napětí s omezením maximální hodnoty.

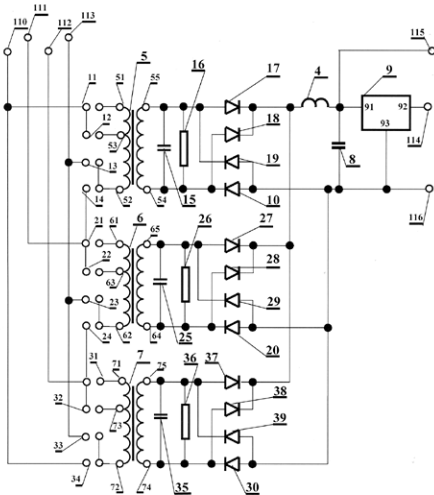

- (51) **G02B 6/42** (2006.01)  
**G02B 6/28** (2006.01)  
 (21) **2005-227**  
 (71) Ústav radiotechniky a elektroniky, Akademie věd ČR, Praha 8, CZ  
 (72) Peterka Pavel Ing., Ph.D., Praha 8 - Libeň, CZ  
 Matějec Vlastimil Ing., CSc., Praha 8 - Libeň, CZ  
 Kašík Ivan Dr., Ing., Praha 3 - Vinohrady, CZ  
 (54) **Spojovací prvek a způsob výroby spojovacího prvku pro navázání signálu a čerpání do dvouplášťového optického vlákna**  
 (22) 12.04.2005  
 (57) Spojovací prvek a způsob výroby spojovacího prvku pro navázání signálu a čerpání do dvouplášťového optického vlákna (7) podle vynálezu spočívá v tom, že signálové vlákno (3) a čerpací vlákno (9) jsou přímo napojena na čelo DC-vlákna (7) se specifickým tvarem průřezu, přičemž napojení je realizováno ve svářečce optických vláken po dobu 1 až 2 sekundy za použití svářečského proudu o hodnotě 10 až 18 mA, přičemž přesah vláken při sváru je v rozmezí 5 až 20 mikrometrů a spojovaná vlákna jsou s výhodou uložena v drážce s lichoběžníkovým profilem. Výhodou tohoto řešení je jednodušší a dostupnější technologie, ve které není zapotřebí zařízení pro výrobu bikonických svařovaných vazebních členů jako u jiných metod čelního navazování zařízení, ani zavádění difrakčního elementu jako u metod bočního čerpání. K napojení čerpacího a signálového vlákna (3, 9) na DC vlákno (7) stačí svářečka optických vláken. Další výhodou našeho uspořádání vyplývá z tvaru DC vlákna, který je co nejjíce přizpůsoben napojovaným optickým vláknům, viz obrázek, řez B-B. Jak asymetricky umístěné jádro (6), tak nekruhový tvar přispívají k účinné absorpci čerpání podél vlákna.  
 (74) Patentové a licenční služby SSČ AV ČR, Národní tř. 3, Praha 1, 11000

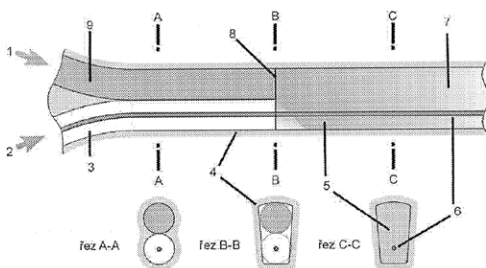

- (51) **G06F 3/00** (2006.01)  
 (21) **2005-216**  
 (71) Putta Lukáš Ing. Ph.D., Praha, CZ  
 (72) Putta Lukáš Ing. Ph.D., Praha, CZ  
 (54) **Komunikační zařízení**  
 (22) 07.04.2005  
 (57) Komunikační zařízení, které je terminálem místní informační sítě a je tvořeno plochou obrazovkou s dotykovým ovládním, má obrazovku integrovanou do v podstatě vodorovné desky stolu a opatřenu oteruvzdorným a korozivzdorným povrchem.  
 (74) Ing. Libor Markes, Grohova 54, Brno, 60200

- (51) **G06F 19/00** (2006.01)  
 (21) **2005-178**  
 (71) Škoda Auto a. s., Mladá Boleslav, CZ  
 (72) Hlaváček Pavel Ing., Luštěnice, CZ  
 Kuchař Přemysl Ing., Zdíby, CZ  
 (54) **Zařízení ke stanovení optimálních parametrů mechanického systému tvořeného mechanicky vázanými subsystémy**  
 (22) 21.03.2005  
 (57) Zařízení ke stanovení optimálních parametrů mechanického systému pomocí vytvoření složitých matematických modelů systémů, které jsou pak využity při optimalizačních pracích u reálných mechanických systémů. Zařízení zahrnuje první blok (1) přiřazení matematického modelu reálnému mechanickému systému, který je opatřen prvním vstupem (a) pro zadávání charakteristických veličin popisujících reálný, mechanický systém. Výstup (b) prvního bloku (1) je spojen se vstupem (c) druhého bloku (2), pro stanovení modálních vlastností matematického modelu reálného mechanického systému a alespoň jednoho parametru ovlivňujícího modální vlastnosti matematického modelu. Výstup (d) druhého bloku (2) je spojen s prvním vstupem (e) třetího bloku (3) pro stanovení přenosové funkce matematického modelu a pro stanovení odezvy matematického modelu na dané provozní parametry reálného mechanického dynamického systému za využití přenosové funkce. Druhý vstup (g) třetího bloku (3) je spojen s výstupem (f) čtvrtého bloku (4) buzení, pro přivedení daných provozních parametrů reálného mechanického dynamického systému do třetího bloku (3). Výstup (h) třetího bloku (3) je propojen s prvním vstupem (i) pátého bloku (5) komparace pro porovnání odezvy matematického modelu, zpracované třetím blokem (3) se skutečně změřenou odezvou reálného mechanického systému při daném parametru buzení, přivedenou z výstupu šestého bloku (6) na druhý vstup (j) pátého bloku (5) komparace. Pátý blok (5) komparace je opatřen výstupem (j) pro informaci o shodě či rozdílnosti v porovnání odezvy.

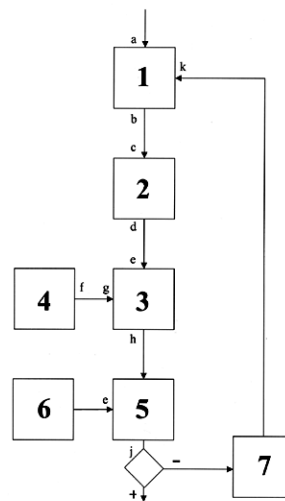

- (51) **G06Q 50/00** (2006.01)  
**G06F 19/00** (2006.01)  
 (21) **2005-229**  
 (71) Ústav informatiky AV ČR EuroMISE centrum, Praha, CZ  
 (72) Nagy Miroslav, Sereď, SK  
 Teuberová Zuzana MUDr., Praha, CZ  
 Pieš Martin, Košice, SK  
 Špidlen Josef Mgr., Praha, CZ  
 Dostálová Taťjana Prof. MUDr. DrSc. MBA, Praha, CZ  
 Hanzlíček Petr Ing. Ph.D., Praha, CZ  
 Zvárová Jana Prof. RNDr. DrSc., Praha, CZ  
 (54) **Technologie datové strukturalizace stomatologických informací v zubním kříži**  
 (22) 12.04.2005  
 (57) Technologie datové strukturalizace stomatologických informací v zubním kříži je založená na logickém datovém modelu, kdy k pacientovi jsou vázány události (1), události se týkají určitého zubu nebo skupiny zubů (2) a ty mohou být různým způsobem léčeny (3). Model zcela odlišuje léčbu traumatologickou, chirurgickou, specifika ošetření u dětských pacientů, prevenci a další. Model dále obsahuje informace o zubních kazech (4), provedených výplních (5) a korunkách (6), které jsou společným způsobem lokalizovány (7), dále strukturuje protetické informace (8), parodontické informace (9), informace o léčení onemocnění kořenových kanálků (10) a informace o charakteristikách zubu (11), jako jsou anomálie, vitalita, traumatologická poranění apod., v definované lokalizaci. Technologie je ve spojení s komerčně dostupnými relačními databázovými systémy využitelná k ukládání a strukturalizaci stomatologických dat ve formě komplexního zubního kříže v softwarových systémech elektronického zdravotního záznamu.

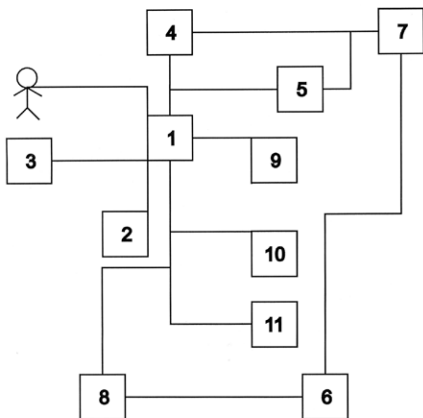

- (51) **G07F 11/16** (2006.01)  
**G07F 11/42** (2006.01)  
**G07F 11/10** (2006.01)  
 (21) **2005-550**  
 (71) SIELAFF Bohemia s. r. o., Plzeň, CZ  
 (72) Pavíza Michal Ing., Plzeň, CZ  
 Zacharda Karel Ing., Plzeň, CZ  
 (54) **Automat pro výdej kusových předmětů**  
 (22) 01.09.2005  
 (57) Automat pro výdej kusových předmětů (K) uložených na nosičích (2) má nosiče (2) jsou uspořádány v rámu (1) nad sebou. Pod čely nosičů (2) je umístěno výdejní okno (13). Za nosiči (2) je na rámu (1) umístěno stranově a výškově přestavitelné výtlačné zařízení (3).  
 (74) TICHÝ & POLÁČEK Patentoprávní a známková kancelář, Ing. Jiří Poláček, Dominikánská 6, Plzeň, 30112

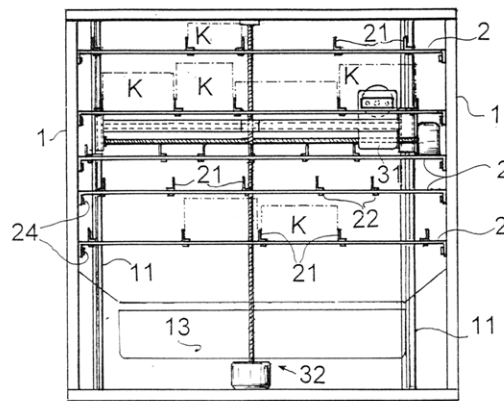

- (51) **G08C 15/00** (2006.01)  
 (21) **2004-375**  
 (71) DCK Holoubkov Bohemia, a. s., Holoubkov, CZ  
 (72) Černý Miroslav, Rokycany, CZ  
 Šváb Jiří Ing., Rokycany, CZ  
 (54) **Přípojkové a měřicí centrum**  
 (22) 16.03.2004  
 (57) Zařízení je umístěno ve veřejně přístupné části objektu a zachycuje měřené veličiny medií a energií přiváděné do objektu. Zařízení sestává z plynové přípojky (1), z elektrické přípojky (2) s elektroměrovou skříní a z měřidla (5) odběru vody prováděného pomocí přenosu dat z průtokoměru (6). Přípojkové a měřicí centrum dále sestává z telefonní přípojky (4). Plynová přípojka (1) je opatřena hlavním uzávěrem plynu, regulátorem tlaku a průtokoměrem, elektrická přípojka (2) je opatřena jisticími prvky. Přívod medií a energií do centra je veden z hlavních rozvodných vedení (8) a připojení pro uživatele objektu je provedeno výstupy (7) z jednotlivých přípojek (1, 2, 4) a měřidla (5). Přípojkové a měřicí centrum může dále sestávat z přípojky (9) pro měření odběru teplé vody a z přípojky (10) pro měření tepla dálkového vytápění. Odečet z přípojek (1, 2, 4, 9 a 10) a z měřidla (5) je uzpůsoben pro snímání magnetickou kartu nebo je odečet uzpůsoben k přenášení odečítacího signálu z přípojek (1, 2, 4, 9 a 10) a z měřidla (5) do zákaznického centra.  
 (74) Irena Langrová, Skrétova 48, Plzeň, 30122

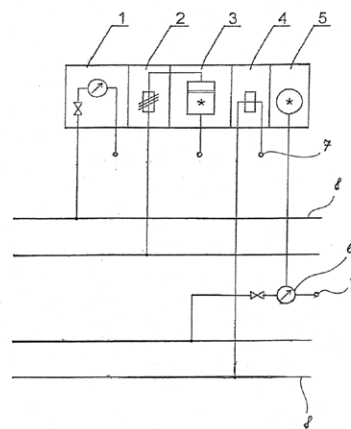

- (51) **G08G 1/16** (2006.01)  
 (21) **2005-133**  
 (71) Hradil Petr, Zlín, CZ  
 Melichárek Josef Ing., Otrokovice, CZ  
 Hradský Vladimír Ing., Staré Město u Uherského Hradiště, CZ  
 (72) Hradil Petr, Zlín, CZ  
 Melichárek Josef Ing., Otrokovice, CZ  
 Hradský Vladimír Ing., Staré Město u Uherského Hradiště, CZ  
 (54) **Identifikační radiomaják**  
 (22) 03.03.2005  
 (57) Identifikační radiomaják sestává z vysílače (A) umístěného v každém registrovaném vozidle silničního provozu a z přijímače (B) umístěného ve vozidle se zvýšenou bezpečností, s výhodou rovněž v každém registrovaném

vozidle. Přítom vysílač (A) je tvořen generační procesorovou jednotkou (1) spojenou s kodérem (2) propojeným přes zesilovač (3) vysílaného signálu s vysílací anténou (4). Přijímač (B) je tvořen přijímací anténou (5) propojenou přes zesilovač (6) přijímaných signálů s dekodérem (7) spojeným se signalizační procesorovou jednotkou (8), jejíž výstup je zapojen na zobrazovací jednotku (9). Identifikační radiomaják podle vynálezu má s výhodou výstup signalizační procesorové jednotky (8) zapojen současně na ovládání periférií, především dálkových světel vozidla.

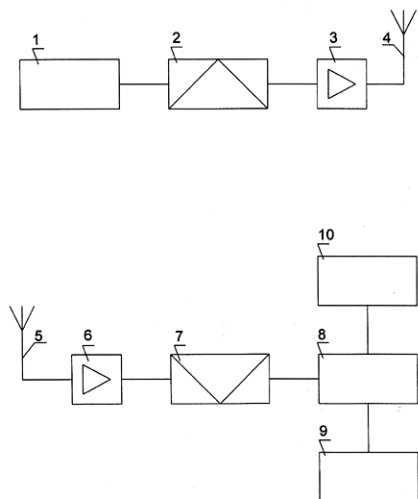

(51) **G09B 29/00** (2006.01)  
**G09B 29/12** (2006.01)

(21) **2004-981**

(71) Prášilová Helena Mgr., Jičín, CZ

(72) Prášilová Helena Mgr., Jičín, CZ

(54) **Mapa stínů a polostínů vržených na zemský povrch slunečním světlem**

(22) 21.09.2004

(57) Mapa stínů a polostínů vržených na zemský povrch slunečním světlem je vyrobena digitálním výběrem odstínů šedé barvy černou z kolmého barevného snímku zemského povrchu (1) a jejich digitálním položením na 3D model příslušného krajinného reliéfu (2).



(51) **G09F 1/10** (2006.01)  
**G09F 3/18** (2006.01)  
**A47F 7/00** (2006.01)

(21) **2005-184**

(71) NEUBERT marketing & Company s. r. o., Vráž, CZ

(72) Neubert Robert, Vráž, CZ

(54) **Stojan na tiskoviny**

(22) 23.03.2005

(57) Stojan na tiskoviny (9) je opatřen nejméně jedním úchytem (3, 31, 32, 33) se dvěma rameny (8; 10, 18), a to nejméně jedním ramenem (8) s otvorem pro uchycení madla (4) a nejméně jedním ramenem (10, 18) pro uchycení na tyč (11) nákupního vozíku. Výška obou ramen (8; 10, 18) je volitelná podle usazení madla (4) a tyče (11) na nákupním vozíku za účelem optimálního nastavení horní desky (2) do zorného pole zákazníka. Každé rameno (8) pro uchycení

madla (4) má otvor, vyúsťující do otevřené štěrby (12), opatřené na konci štěrby (12) průchozím spojovacím otvorem (13) pro spojovací prostředky. Každé rameno (10) může být opatřeno vybráním (15) a má otvor pro uchycení tyče (11), vyúsťujícím do otevřené štěrby (14) již prochází spojovací otvor (13) pro spojovací prostředky. Alternativní úchyt (32) se vzpěrou (17) je opatřen mimo rameno (8) madla (4) nejméně jedním zkráceným ramenem (18), nesoucím nejméně jednu vzpěru (17) se zakončením (21) pro uchycení tyče (11) nákupního vozíku. Jiný alternativní úchyt (33) s hrazdou (20) je opatřen mimo rameno (8) madla (4) zkráceným ramenem (18), přitom zkrácená ramena (18) nejméně dvou shodných úchytů mají na svých spodních koncích upevněnu nejméně jednu hrazdu (20), nesoucí vzpěru (17) se zakončením (21) pro uchycení na tyč (11) nákupního vozíku. Rameno (18) se vzpěrou (17) případně hrazdou (17) pro uchycení tyče (11) je na straně protilehlé madlu (4) a nad otvorem pro tyč (11) opatřeno skosením (19). Spodní deska (1) je opatřena pantem (5) pro odklopení horní desky (2) od spodní desky (1). Každý úchyt (3) může být opatřen ve spodní části tělesa úchytu (3) mezi oběma protilehlými rameny (8, 10; 8, 18) úžlabem (16). Spodní deska (1) a úchyt (3) jsou zhotoveny z technické pryže, horní deska (2) je zhotovena z plexiskla, vzpěra (17) se zakončením (21) a hrazda (20) jsou zhotoveny z antikorozi slitiny.

(74) ing. Marie Smrčková, patentový zástupce, Velflíkova 8, Praha 6, 16000

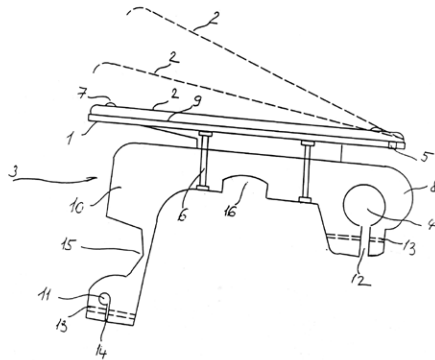

(51) **G09F 15/00** (2006.01)  
**G09F 13/08** (2006.01)

(21) **2005-205**

(71) Šíma Antonín Ing., Praha 4, CZ

(72) Šíma Antonín Ing., Praha 4, CZ

(54) **Uliční svítidlo se světelnou reklamou**

(22) 04.04.2005

(57) Uliční svítidlo se světelnou reklamou je upevněné na sloupu veřejného osvětlení a sestává ze skříně (1) s průsvitnými čelními stěnami (2) a průsvitnou spodní stěnou (3), nad níž je umístěn první zdroj světla (5) pod konkávním reflexním tělesem (4), nad kterým je umístěn druhý zdroj světla (6). Zdroje světla (5, 6) jsou propojeny kabelovými větvemi (7.1, 7.2) s elektrickým kabelem (7) sloupu veřejného osvětlení (11).

(74) Mgr. Ludmila Svobodová, Bělohorská 110, Praha 6, 16900

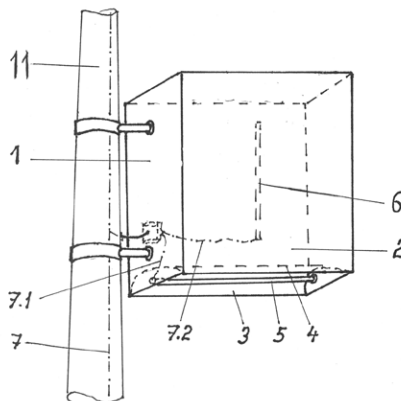

- (51) **G11B 7/007** (2006.01)  
**G11B 7/24** (2006.01)  
**G11B 3/90** (2006.01)

(21) **2005-197**

(71) Varga Zdeněk, Praha, CZ

(72) Varga Zdeněk, Praha, CZ

(54) **Ochrana diskových datových nosičů před vytvářením nelegálních kopií**

(22) 30.03.2005

(57) Diskový nosič je opatřen bezpečnostním kódem (3) zapsaným v oblasti (4) bezpečnostního kódu (3) situované vně středu (2) disku před datovou oblastí (1). Čtecí zařízení je vybaveno přídatnou laserovou hlavou (6) pro čtení bezpečnostního kódu (3), integrovanou s laserovou hlavou (5) pro čtení v datové oblasti (1). Systém je opatřen programem pro ověřování přítomnosti bezpečnostního kódu (3) na disku a vyhodnocování algoritmické vazby mezi aktuálně čtenými daty s aktuálně čteným bezpečnostním kódem (3).

(74) DANĚK & PARTNERS, Dr. Vilém Daněk, Vinohradská 45, Praha, 12000

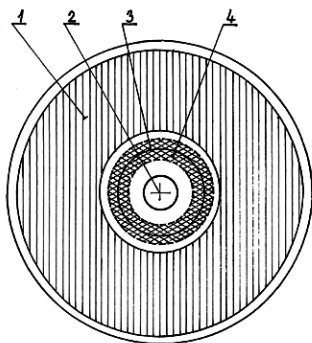

- (51) **H01R 39/00** (2006.01)  
**H01R 39/08** (2006.01)

(21) **2005-220**

(71) CEBES a. s., Brumov-Bylnice, CZ

(72) Švach Josef Ing., Nedašov, CZ

(54) **Sběrací kroužek**

(22) 07.04.2005

(57) Pro elektrické stroje točivé, zejména pro alternátory větrných elektráren, je určen sběrací kroužek s grafitovou kontaktní plochou, tvořený nosným tělesem (1). Na jehož vnější obvodové ploše jsou uspořádány grafitové segmenty (2), které jsou na nosném tělesem (1) uchyceny pomocí upínacích prvků, např. upínacích obručí (3). Nosné těleso (1) je zhotoveno z elektricky vodivého kovu a má tvar hladkého nebo n-bokého prstence.

(74) Ing. Vítězslav Žák, patentový zástupce, Lidická 51, Brno, 60200

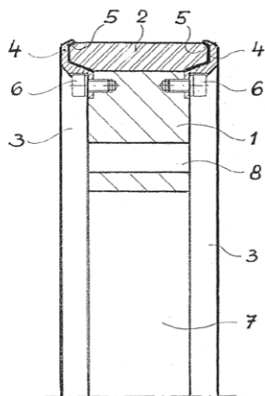

- (51) **H02H 11/00** (2006.01)

(21) **2005-70**

(71) Kreidl František, Praha, CZ

(72) Kreidl František, Praha, CZ

(54) **Zařízení ke kontrole elektrických obvodů silnoproudých systémů**

(22) 04.02.2005

(57) Zařízení ke kontrole stavu elektrických obvodů silnoproudých systémů obsahující nejméně dva bezdrátově propojené moduly, z nichž nejméně jeden je napojen na silnoproudý systém skládající se z nejméně jednoho detekčního modulu (1, 1') spojeného s kontrolovaným silnoproudým systémem (3) a kontrolního modulu (2), přičemž detekční modul (1, 1') obsahuje snímač (15, 16, 17, 15', 16') napětí okruhu silnoproudého systému (3), napojený na vstup první řídicí a vyhodnocovací jednotky (13, 13'), na jejíž vstup je dále připojen první přijímač (11, 11') pro příjem signálu z kontrolního modulu a jejíž výstup je připojen k prvnímu vysílači (12, 12') a kontrolní modul (2) obsahuje druhou řídicí a vyhodnocovací jednotku (23), na jejíž vstup je napojen druhý přijímač (21) pro příjem signálů z detekčního modulu (1, 1') a aktivátor (26) a na jejíž výstup je připojen druhý vysílač (22) a poplachové zařízení (24).

(74) Ing. Petr Řezáč, Severovýchodní - VI 629/9, Praha 4, 14100

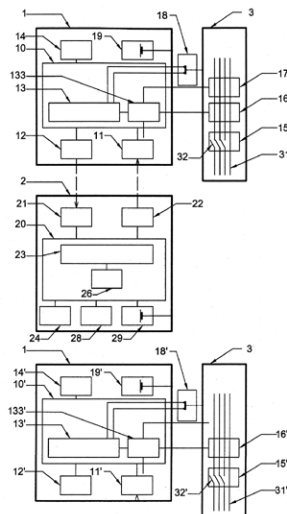

- (51) **H03B 29/00** (2006.01)

(21) **2005-200**

(71) České vysoké učení technické v Praze Fakulta elektrotechnická, Praha, CZ

(72) Neškudla Jan Ing., Tábor, CZ

(54) **Digitální generátor šumu**

(22) 01.04.2005

(57) Digitální generátor šumu sestává z pseudonáhodného generátoru (1) čísel, který je opatřen vstupem hodinového signálu (CLK). Pseudonáhodný generátor (1) čísel má n bitový paralelní výstup (D1), který je spojen s n vstupy číslicového komparátoru (2) s hysterezí. Tento číslicový komparátor (2) s hysterezí má dále vstup hodinového signálu (CLK), vstup (5) signálu dolní komparační meze a vstup (6) signálu horní komparační meze. Jeho výstup (D2) je propojen přes filtr (3) se vstupem výstupního zesilovače (4), který je zároveň výstupem digitálního generátoru šumu. Velikost signálu dolní komparační meze (5) a horní komparační meze (6) je nastavitelná.

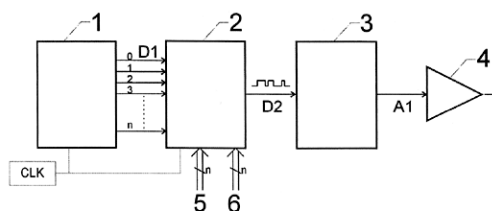

- (51) **H02H 11/00** (2006.01)

(21) **2005-70**

(71) Kreidl František, Praha, CZ

(72) Kreidl František, Praha, CZ

## Zveřejněné přihlášky vynálezů - přehled podle odkazových tříd

Obsahuje zveřejněné přihlášky vynálezů uspořádané podle znaků hlavního zatřídění (t.j. znaků do šikmé dvojčárky) nacházejících se na druhém až x-tém místě přihlášky vynálezu. Přihlášky vynálezů uspořádané podle 1. zatřídění jsou uvedeny v předchozí části.

<i>A 23 J 3/04</i>	(2006.01)	2005-172	<i>G 06 F 19/00</i>	(2006.01)	2005-229
<i>A 23 L 1/01</i>	(2006.01)	2005-231	<i>G 07 F 11/10</i>	(2006.01)	2005-550
<i>A 23 L 1/216</i>	(2006.01)	2005-231	<i>G 07 F 11/42</i>	(2006.01)	2005-550
<i>A 23 L 1/31</i>	(2006.01)	2005-231	<i>G 09 B 29/12</i>	(2006.01)	2004-981
<i>A 47 F 7/00</i>	(2006.01)	2005-184	<i>G 09 F 13/08</i>	(2006.01)	2005-205
<i>A 61 K 31/353</i>	(2006.01)	2006-517	<i>G 09 F 3/18</i>	(2006.01)	2005-184
<i>A 61 K 31/401</i>	(2006.01)	2006-427	<i>G 11 B 3/90</i>	(2006.01)	2005-197
<i>A 61 K 31/415</i>	(2006.01)	2006-427	<i>G 11 B 7/24</i>	(2006.01)	2005-197
<i>A 61 K 31/416</i>	(2006.01)	2006-427	<i>H 01 R 39/08</i>	(2006.01)	2005-220
<i>A 61 K 31/436</i>	(2006.01)	2006-598			
<i>A 61 P 25/18</i>	(2006.01)	2006-427			
<i>A 61 P 25/28</i>	(2006.01)	2006-427			
<i>A 61 P 9/06</i>	(2006.01)	2006-598			
<i>B 05 C 13/02</i>	(2006.01)	2005-568			
<i>B 05 C 3/09</i>	(2006.01)	2005-568			
<i>B 09 B 3/00</i>	(2006.01)	2005-164			
<i>B 22 D 21/04</i>	(2006.01)	2004-1218			
<i>B 41 F 31/14</i>	(2006.01)	2005-166			
<i>B 62 H 3/00</i>	(2006.01)	2005-191			
<i>B 62 H 3/04</i>	(2006.01)	2005-191			
<i>B 62 H 3/12</i>	(2006.01)	2005-191			
<i>B 65 B 9/22</i>	(2006.01)	2005-232			
<i>B 65 G 57/16</i>	(2006.01)	2006-149			
<i>B 65 G 57/24</i>	(2006.01)	2006-149			
<i>C 04 B 18/06</i>	(2006.01)	2005-211			
<i>C 04 B 35/10</i>	(2006.01)	2005-211			
<i>C 04 B 35/14</i>	(2006.01)	2005-211			
<i>C 05 F 1/00</i>	(2006.01)	2005-218			
<i>C 07 C 13/12</i>	(2006.01)	2005-177			
<i>C 07 C 67/03</i>	(2006.01)	2005-202			
<i>C 07 D 207/34</i>	(2006.01)	2006-427			
<i>C 07 D 209/42</i>	(2006.01)	2006-427			
<i>C 07 D 209/44</i>	(2006.01)	2006-427			
<i>C 07 D 231/14</i>	(2006.01)	2006-427			
<i>C 07 D 231/16</i>	(2006.01)	2006-427			
<i>C 07 D 309/12</i>	(2006.01)	2006-386			
<i>C 07 D 311/20</i>	(2006.01)	2006-517			
<i>C 07 D 491/04</i>	(2006.01)	2006-427			
<i>C 07 D 498/04</i>	(2006.01)	2006-598			
<i>C 07 D 513/04</i>	(2006.01)	2006-598			
<i>C 07 D 515/04</i>	(2006.01)	2006-598			
<i>C 08 K 5/02</i>	(2006.01)	2005-320			
<i>C 08 K 5/17</i>	(2006.01)	2005-320			
<i>C 11 C 3/06</i>	(2006.01)	2005-202			
<i>C 22 B 1/14</i>	(2006.01)	2005-164			
<i>C 22 B 1/24</i>	(2006.01)	2005-164			
<i>C 22 B 1/248</i>	(2006.01)	2005-164			
<i>D 01 H 1/14</i>	(2006.01)	2006-222			
<i>D 01 H 4/00</i>	(2006.01)	2006-222			
<i>D 03 C 9/02</i>	(2006.01)	2005-89			
<i>D 03 C 9/04</i>	(2006.01)	2005-89			
<i>D 04 B 1/22</i>	(2006.01)	2005-160			
<i>D 04 B 15/18</i>	(2006.01)	2005-162			
<i>D 04 B 15/44</i>	(2006.01)	2005-163			
<i>D 04 B 35/22</i>	(2006.01)	2005-163			
<i>D 04 H 1/42</i>	(2006.01)	2005-226			
<i>D 04 H 1/70</i>	(2006.01)	2005-225			
<i>D 04 H 1/72</i>	(2006.01)	2005-225			
		2005-226			
<i>D 04 H 5/08</i>	(2006.01)	2005-226			
<i>D 06 L 3/02</i>	(2006.01)	2005-513			
<i>D 21 C 9/10</i>	(2006.01)	2005-513			
<i>D 21 C 9/16</i>	(2006.01)	2005-513			
<i>D 21 H 17/23</i>	(2006.01)	2006-544			
<i>D 21 H 17/28</i>	(2006.01)	2006-544			
<i>E 21 C 45/00</i>	(2006.01)	2005-168			
<i>E 21 C 45/04</i>	(2006.01)	2005-168			
<i>F 04 C 2/356</i>	(2006.01)	2005-194			
<i>F 15 D 1/00</i>	(2006.01)	2005-9			
<i>F 26 B 23/02</i>	(2006.01)	2005-100			
<i>F 26 B 25/00</i>	(2006.01)	2005-100			
<i>F 28 F 13/00</i>	(2006.01)	2005-212			
<i>G 02 B 6/28</i>	(2006.01)	2005-227			

## Seznam přihlašovatelů zveřejněných přihlášek vynálezů

(71)	(21)	(51)	(71)	(21)	(51)	
BXB Group s. r. o., Hulín, CZ	2005-164	<b>C 21 C 7/06</b>	(2006.01)	PRODUKT SK, s. r. o., Púchov, SK	2006-149 <b>B 65 G 57/26</b>	(2006.01)
CEBES a. s., Brumov-Bylnice, CZ	2005-220	<b>H 01 R 39/00</b>	(2006.01)	Protein Foods, s. r. o., Vejpřnice, CZ	2005-172 <b>A 23 J 1/08</b>	(2006.01)
České vysoké učení technické v Praze Fakulta elektrotechnická, Praha, CZ	2005-200	<b>H 03 B 29/00</b>	(2006.01)	Putta Lukáš Ing. PhD., Praha, CZ	2005-216 <b>G 06 F 3/00</b>	(2006.01)
Činčura Pavel, Dunajovice, CZ	2005-175	<b>F 04 C 14/18</b>	(2006.01)	Rieter Ingolstadt Spinnereimaschinenbau AG, Ingolstadt, DE	2006-222 <b>D 01 H 1/16</b>	(2006.01)
Daněk Ladislav Doc., Ing., CSc., Brno, CZ	2005-191	<b>B 62 H 3/08</b>	(2006.01)	Sedlecký kaolin a. s., Božičany, CZ	2005-174 <b>A 01 K 1/015</b>	(2006.01)
DBT GmbH, Lünen, DE	2006-83	<b>E 21 C 27/34</b>	(2006.01)	Sedlecký kaolin a.s., Božičany, CZ	2005-100 <b>F 26 B 17/04</b>	(2006.01)
DBT GmbH, Lünen, DE	2006-189	<b>E 21 C 27/00</b>	(2006.01)	Sepracor Inc., Marlborough, MA, US	2006-427 <b>C 07 D 231/54</b>	(2006.01)
DCK Holoubkov Bohemia, a. s., Holoubkov, CZ	2004-375	<b>G 08 C 15/00</b>	(2006.01)	Setuza, a. s., Ústí nad Labem, Střekov, CZ	2005-202 <b>C 11 C 3/04</b>	(2006.01)
Eleco Zdeněk Skřivánek, Vyškov na Moravě, CZ	2005-156	<b>F 21 L 2/00</b>	(2006.01)	SHELL INTERNATIONALE RESEARCH MAATSCHAPPIJ B.V., Haag, NL	2005-320 <b>C 08 K 5/54</b>	(2006.01)
Elmarco, s. r. o., Liberec 9, CZ	2005-225	<b>D 04 H 5/08</b>	(2006.01)	SIELAFF Bohemia s. r. o., Plzeň, CZ	2005-550 <b>G 07 F 11/16</b>	(2006.01)
Elmarco, s. r. o., Liberec 9, CZ	2005-226	<b>D 04 H 1/70</b>	(2006.01)	Šima Antonín Ing., Praha 4, CZ	2005-205 <b>G 09 F 15/00</b>	(2006.01)
Frolík Jiří Ing., Praha, CZ	2005-194	<b>F 01 C 1/344</b>	(2006.01)	Škoda Auto a. s., Mladá Boleslav, CZ	2005-178 <b>G 06 F 19/00</b>	(2006.01)
Hanzlíček Tomáš Ing., Praha 6, CZ	2005-211	<b>C 04 B 28/18</b>	(2006.01)	Šorm Michal, Praha 6, CZ	2005-228 <b>C 03 C 15/00</b>	(2006.01)
Heraeus, Inc., Chandler, AZ, US	2005-482	<b>C 23 C 14/35</b>	(2006.01)	Technofill Kereskedelmi és Szolgáltató Kft, Budapest, HU	2006-544 <b>D 21 H 21/16</b>	(2006.01)
Hering, st. Zdeněk, Týn nad Vltavou, CZ	2005-231	<b>A 23 L 1/10</b>	(2006.01)	Tonar Jan, Žďár nad Sázavou, CZ	2005-180 <b>D 06 F 39/02</b>	(2006.01)
Hradil Petr, Zlín, CZ	2005-133	<b>G 08 G 1/16</b>	(2006.01)	Uniplet Třebíč, a. s., Třebíč, CZ	2005-160 <b>D 04 B 1/26</b>	(2006.01)
Jan Jiří, Mnichovice, CZ	2005-176	<b>F 04 B 1/06</b>	(2006.01)	Uniplet Třebíč, a. s., Třebíč, CZ	2005-161 <b>D 04 B 15/24</b>	(2006.01)
Jansky Josef Dr. Ing., Dolní Březany, CZ	2005-212	<b>F 28 D 3/00</b>	(2006.01)	UNIPILET Třebíč, a. s., Třebíč, CZ	2005-162 <b>D 04 B 15/06</b>	(2006.01)
JOHNSON MATTHEY PUBLIC LIMITED COMPANY, London, GB	2006-386	<b>C 07 C 405/00</b>	(2006.01)	UNIPILET Třebíč, a. s., Třebíč, CZ	2005-163 <b>D 04 B 35/02</b>	(2006.01)
K. R. K. Hájek s. r. o., Břežnice, CZ	2005-217	<b>B 09 B 3/00</b>	(2006.01)	Ústav fyziky materiálů AV ČR, Brno, CZ	2004-1218 <b>B 22 C 3/00</b>	(2006.01)
K. R. K. Hájek s. r. o., Břežnice, CZ	2005-218	<b>C 05 F 3/00</b>	(2006.01)	Ústav geoniky AV ČR Ostrava, Ostrava - Poruba, CZ	2005-168 <b>E 21 C 45/02</b>	(2006.01)
KBA-Grafitec s.r.o., Dobruška, CZ	2005-166	<b>B 41 F 31/26</b>	(2006.01)	Ústav informatiky AV ČR EuroMISE centrum, Praha, CZ	2005-229 <b>G 06 Q 50/00</b>	(2006.01)
Kreidl František, Praha, CZ	2005-70	<b>H 02 H 11/00</b>	(2006.01)	Ústav radiotechniky a elektroniky, Akademie věd ČR, Praha 8, CZ	2005-227 <b>G 02 B 6/42</b>	(2006.01)
Kyslík Jiří, Praha, CZ	2005-196	<b>B 60 Q 1/26</b>	(2006.01)	Vacek Jan, Brno, CZ	2005-207 <b>E 06 B 7/02</b>	(2006.01)
Lubas Jaroslav, Nová Ves nad Nisou, CZ	2005-568	<b>B 05 C 3/02</b>	(2006.01)	Varga Zdeněk, Praha, CZ	2005-197 <b>G 11 B 7/007</b>	(2006.01)
Lysytchuk Oleg Ing. CSc., Olomouc, CZ	2005-32	<b>C 10 G 9/34</b>	(2006.01)	VELTEKO spol. s r.o., Vlašim, CZ	2005-232 <b>B 65 B 9/20</b>	(2006.01)
Marakov Vladimír, Praha, CZ	2005-513	<b>D 06 L 3/06</b>	(2006.01)	Vysoká škola chemicko - technologická, Praha 6, CZ	2005-9 <b>B 65 G 53/38</b>	(2006.01)
Milan Váňa - NAVETA, Stráž nad Nisou, CZ	2005-89	<b>D 03 C 9/00</b>	(2006.01)	Vysoká škola chemicko - technologická, Praha 6, CZ	2005-177 <b>C 07 C 5/05</b>	(2006.01)
Mitsui Mining & Smelting Co., Ltd., Tokyo, JP	2006-590	<b>C 01 G 33/00</b>	(2006.01)	ZENTIVA, a. s., Dolní Měcholupy, CZ	2005-221 <b>C 07 D 403/10</b>	(2006.01)
NEUBERT marketing & Company s. r. o., Vráž, CZ	2005-184	<b>G 09 F 1/10</b>	(2006.01)			
NISSAN CHEMICAL INDUSTRIES, LTD, Tokyo, JP	2006-517	<b>C 07 D 311/12</b>	(2006.01)			
NISSAN CHEMICAL INDUSTRIES, LTD., Tokyo, JP	2006-598	<b>C 07 D 491/04</b>	(2006.01)			
POSPÍCHAL Ladislav, Brno, CZ	2005-71	<b>G 01 R 19/10</b>	(2006.01)			
Prášilová Helena Mgr., Jičín, CZ	2004-981	<b>G 09 B 29/00</b>	(2006.01)			

## FG4A

## Udělené patenty - přehled podle čísel patentů

V období uzávěrky tohoto čísla Věstníku udělil Úřad průmyslového vlastnictví tyto patenty.

297293	<i>A 01 K 41/00</i>	(2006.01)	297367	<i>H 01 F 1/153</i>	(2006.01)
297294	<i>C 07 D 403/14</i>	(2006.01)	297368	<i>B 61 F 5/22</i>	(2006.01)
297295	<i>B 26 F 3/00</i>	(2006.01)	297369	<i>B 21 D 53/10</i>	(2006.01)
297296	<i>A 61 F 2/94</i>	(2006.01)	297370	<i>G 21 F 5/008</i>	(2006.01)
297297	<i>C 07 K 7/23</i>	(2006.01)	297371	<i>C 07 K 14/08</i>	(2006.01)
297298	<i>C 07 D 405/12</i>	(2006.01)	297372	<i>B 21 B 45/08</i>	(2006.01)
297299	<i>C 07 D 491/04</i>	(2006.01)	297373	<i>H 01 H 1/58</i>	(2006.01)
297300	<i>A 61 K 38/00</i>	(2006.01)	297374	<i>H 01 H 33/28</i>	(2006.01)
297301	<i>E 05 F 15/00</i>	(2006.01)	297375	<i>G 01 D 5/251</i>	(2006.01)
297302	<i>B 29 C 44/34</i>	(2006.01)	297376	<i>B 21 B 39/08</i>	(2006.01)
297303	<i>C 07 D 209/88</i>	(2006.01)	297377	<i>F 24 D 15/00</i>	(2006.01)
297304	<i>G 11 B 33/00</i>	(2006.01)	297378	<i>A 47 B 83/00</i>	(2006.01)
297305	<i>E 02 B 15/00</i>	(2006.01)	297379	<i>C 12 N 15/54</i>	(2006.01)
297306	<i>E 04 D 13/14</i>	(2006.01)	297380	<i>A 61 M 39/26</i>	(2006.01)
297307	<i>E 06 B 7/23</i>	(2006.01)	297381	<i>C 07 K 14/665</i>	(2006.01)
297308	<i>H 01 M 4/20</i>	(2006.01)	297382	<i>A 61 K 31/135</i>	(2006.01)
297309	<i>E 01 B 27/10</i>	(2006.01)	297383	<i>C 07 D 405/12</i>	(2006.01)
297310	<i>G 11 B 27/00</i>	(2006.01)	297384	<i>C 07 K 5/00</i>	(2006.01)
297311	<i>H 01 H 9/00</i>	(2006.01)	297385	<i>F 04 D 29/18</i>	(2006.01)
297312	<i>C 08 F 210/12</i>	(2006.01)	297386	<i>C 07 D 213/89</i>	(2006.01)
297313	<i>C 06 D 5/06</i>	(2006.01)	297387	<i>C 12 N 15/28</i>	(2006.01)
297314	<i>C 12 N 15/86</i>	(2006.01)	297388	<i>B 32 B 27/08</i>	(2006.01)
297315	<i>C 07 D 405/12</i>	(2006.01)	297389	<i>C 12 N 15/62</i>	(2006.01)
297316	<i>C 07 J 9/00</i>	(2006.01)	297390	<i>G 11 B 7/007</i>	(2006.01)
297317	<i>A 61 K 31/315</i>	(2006.01)	297391	<i>G 01 N 33/18</i>	(2006.01)
297318	<i>F 24 H 1/00</i>	(2006.01)	297392	<i>F 21 K 7/00</i>	(2006.01)
297319	<i>C 12 N 15/29</i>	(2006.01)	297393	<i>F 16 C 32/06</i>	(2006.01)
297320	<i>G 01 F 1/40</i>	(2006.01)			
297321	<i>A 61 K 31/4164</i>	(2006.01)			
297322	<i>A 47 L 9/24</i>	(2006.01)			
297323	<i>C 07 D 475/02</i>	(2006.01)			
297324	<i>C 07 D 333/68</i>	(2006.01)			
297325	<i>C 12 N 9/02</i>	(2006.01)			
297326	<i>C 07 K 14/00</i>	(2006.01)			
297327	<i>G 07 F 11/16</i>	(2006.01)			
297328	<i>C 07 K 14/50</i>	(2006.01)			
297329	<i>C 07 K 14/50</i>	(2006.01)			
297330	<i>A 61 M 5/00</i>	(2006.01)			
297331	<i>F 24 J 2/42</i>	(2006.01)			
297332	<i>C 09 B 11/24</i>	(2006.01)			
297333	<i>C 07 D 251/22</i>	(2006.01)			
297334	<i>C 09 D 11/02</i>	(2006.01)			
297335	<i>G 11 B 7/007</i>	(2006.01)			
297336	<i>C 03 B 19/09</i>	(2006.01)			
297337	<i>F 41 H 5/00</i>	(2006.01)			
297338	<i>C 07 K 14/605</i>	(2006.01)			
297339	<i>B 29 D 29/08</i>	(2006.01)			
297340	<i>B 01 D 53/34</i>	(2006.01)			
297341	<i>A 61 K 31/663</i>	(2006.01)			
297342	<i>A 61 K 31/18</i>	(2006.01)			
297343	<i>E 04 F 13/08</i>	(2006.01)			
297344	<i>E 03 F 7/10</i>	(2006.01)			
297345	<i>F 25 J 3/06</i>	(2006.01)			
297346	<i>A 61 K 31/5375</i>	(2006.01)			
297347	<i>C 07 D 417/12</i>	(2006.01)			
297348	<i>B 61 L 25/04</i>	(2006.01)			
297349	<i>B 09 B 3/00</i>	(2006.01)			
297350	<i>B 61 F 5/52</i>	(2006.01)			
297351	<i>A 61 K 9/50</i>	(2006.01)			
297352	<i>E 01 C 23/06</i>	(2006.01)			
297353	<i>B 21 B 1/22</i>	(2006.01)			
297354	<i>A 61 K 8/39</i>	(2006.01)			
297355	<i>F 26 B 17/04</i>	(2006.01)			
297356	<i>B 05 C 3/02</i>	(2006.01)			
297357	<i>D 06 L 3/06</i>	(2006.01)			
297358	<i>C 09 C 1/42</i>	(2006.01)			
297359	<i>B 09 B 3/00</i>	(2006.01)			
297360	<i>H 05 B 6/64</i>	(2006.01)			
297361	<i>A 61 M 5/315</i>	(2006.01)			
297362	<i>B 29 C 33/12</i>	(2006.01)			
297363	<i>C 07 D 498/04</i>	(2006.01)			
297364	<i>C 07 D 498/04</i>	(2006.01)			
297365	<i>A 61 B 17/64</i>	(2006.01)			
297366	<i>C 07 D 265/36</i>	(2006.01)			

## FG4A

## Udělené patenty - přehled podle MPT

(51) **A01K 41/00** (2006.01)  
**A01K 41/02** (2006.01)  
**F24F 13/068** (2006.01)  
(11) 297293  
(40) 12.09.2001  
(21) **2001-389**  
(73) T. METER HOLDING B. V., Veenendaal, NL  
(72) Meter Tjitze, Veenendaal, NL  
(54) **Zařízení pro vedení proudu vzduchu přes klimatickou komoru**  
(32) 13.08.1998  
(31) 1998/1009860  
(33) NL  
(86) PCT/NL1999/000514  
(87) WO 2000/008922  
(22) 13.08.1999  
(74) PATENTSERVIS PRAHA a.s., Jivenská 1, Praha 4, 14000

(51) **A47B 83/00** (2006.01)  
**A47B 83/04** (2006.01)  
(11) 297378  
(40) 12.01.2000  
(21) **1998-3833**  
(73) USM HOLDING AG, Gümligen, CH  
(72) Schärer Alexander, Bern, CH  
Baeriswyl Florin, Zürich, CH  
(54) **Modulový systém nábytkového zařízení interiéru**  
(32) 29.05.1996  
(31) 1996/19621547  
(33) DE  
(86) PCT/CH1997/000216  
(87) WO 1997/045037  
(22) 29.05.1997  
(74) PATENTSERVIS PRAHA a.s., Jivenská 1, Praha 4, 14000

(51) **A47L 9/24** (2006.01)  
(11) 297322  
(40) 17.07.2002  
(21) **2002-730**  
(73) FON Telescopic Systems GmbH, Sundern, DE  
(72) Schiemann Jürgen, Ense-Höingen, DE  
Kiel Hartmut, Sundern, DE  
(54) **Zasouváním spojitelné zařízení trubky pro nasávání prachu**  
(32) 27.06.2000  
(31) 2000/10030304  
(33) DE  
(86) PCT/DE2001/002300  
(87) WO 2002/000087  
(22) 26.06.2001  
(74) KOREJZOVÁ & SPOL., v.o.s., JUDr. Zdeňka Korejzová, Spálená 29, Praha 1, 11000

(51) **A61B 17/64** (2006.01)  
**A61B 17/60** (2006.01)  
(11) 297365  
(40) 17.04.2002  
(21) **2001-2080**  
(73) ORTHOFIX S.R.L., Milan, IT  
(72) Faccioli Giovanni, Monzambano, IT  
Venturini Daniele, Povegliano Veronese, IT  
(54) **Kloubové upínací zařízení pro vnější fixaci zlomenin kostí, zejména zlomenin kotníku**  
(32) 31.12.1998  
(31) 1998/98830807  
(33) EP  
(86) PCT/EP1999/009846  
(87) WO 2000/040163  
(22) 13.12.1999  
(74) KANIA, SEDLÁK, SMOLA Patentová a známková kancelář, Ing. František Kania, Mendlovo nám. 1a, Brno, 60300

(51) **A61F 2/94** (2006.01)  
**A61F 2/90** (2006.01)  
**A61F 2/88** (2006.01)  
(11) 297296  
(40) 17.12.1997  
(21) **1997-1329**  
(73) EvYsio Medical Devices ULC, Halifax, CA  
(72) Penn Ian M., Vancouver, CA  
Ricci Donald R., Vancouver, CA  
(54) **Rozpínatelný stent**  
(32) 03.11.1994  
(31) 1994/2134997  
(33) CA  
(86) PCT/CA1995/000628  
(87) WO 1996/014028  
(22) 03.11.1995  
(74) Společná advokátní kancelář Všečeka Zelený Švorčík Kalenský a partneři, JUDr. Otakar Švorčík, Hálkova 2, Praha 2, 12000

(51) **A61K 31/135** (2006.01)  
**A61K 9/00** (2006.01)  
**A61P 25/16** (2006.01)  
(11) 297382  
(40) 14.01.1998  
(21) **1997-2705**  
(73) R.P. SCHERER LIMITED, Swindon, GB  
(72) Brewer Francesca Mary, Slough, GB  
Johnson Edward Stewart, Ruscombe, GB  
Clarke Anthony, Henley-on-Thames, GB  
(54) **Rychle se dispergující orální pevná dávková forma farmaceutického prostředku pro léčení Parkinsonovy nemoci**  
(32) 02.03.1995, 18.08.1995  
(31) 1994/9504235, 1995/9517063  
(33) GB, GB  
(86) PCT/GB1996/000484  
(87) WO 1996/026720  
(22) 01.03.1996  
(74) PATENTSERVIS PRAHA a.s., Jivenská 1273, Praha 4, 14021

(51) **A61K 31/18** (2006.01)  
**A61K 31/35** (2006.01)  
**A61P 25/18** (2006.01)  
(11) 297342  
(40) 11.08.1999  
(21) **1998-4277**  
(73) ORTHO-MCNEIL PHARMACEUTICAL, INC., Raritan, NJ, US  
(72) Shank Richard P., Blue Bell, PA, US  
(54) **Léčivo pro léčení mani-depresivních bipolárních poruch u savců**  
(32) 28.06.1996  
(31) 1996/20850  
(33) US  
(86) PCT/US1997/010949  
(87) WO 1998/000123  
(22) 24.06.1997  
(74) Dr. Karel Čermák, Národní 32, Praha 1, 11000

(51) **A61K 31/315** (2006.01)  
**A61K 31/728** (2006.01)  
**A61P 1/04** (2006.01)  
(11) 297317  
(40) 15.03.2000  
(21) **1999-3827**  
(73) RICHTER GEDEON VEGYÉSZETI GYÁR RT., Budapest, HU



- (72) Szporny László, Budapest, HU  
Illés János, Budapest, HU  
Matúz Judit, Budapest, HU  
Neszmélyi Erzsébet, Budapest, HU  
Forrai Gáborné, Budapest, HU  
Stefkó Béla, Budapest, HU  
Sághy Katalin, Budapest, HU
- (54) **Farmaceutická kompozice pro orální použití proti peptickému vředu**
- (32) 29.04.1997  
(31) 1997/9700826  
(33) HU  
(86) PCT/HU1998/000044  
(87) WO 1998/048815  
(22) 28.04.1998  
(74) JUDr. Ing. Michal Guttmann, Nad Štolou 12, Praha 7, 17000
- 
- (51) *A61K 31/4164* (2006.01)  
*A61K 31/415* (2006.01)  
*C07D 233/64* (2006.01)  
*A61P 9/06* (2006.01)  
*A61P 25/18* (2006.01)  
*A61P 1/06* (2006.01)  
*A61P 9/10* (2006.01)  
*A61P 29/00* (2006.01)
- (11) 297321  
(40) 18.05.2005  
(21) **2003-3550**  
(73) SOCIETE DE CONSEILS DE RECHERCHES ET D'APPLICATIONS SCIENTIFIQUE (S.C.R.A.S.), Paris, FR
- (72) Bigg Dennis, Gif-sur-Yvette, FR  
Pommier Jacques, Paris, FR  
Liberatore Anne-Marie, Auffargis, FR
- (54) **Deriváty imidazolu modulující sodíkové kanály a jejich použití**
- (32) 15.06.2001  
(31) 2001/107820  
(33) FR  
(86) PCT/FR2002/002039  
(87) WO 2002/102375  
(22) 14.06.2002  
(74) JUDr. Otakar Švorčík, Hálkova 2, Praha 2, 12000
- 
- (51) *A61K 31/5375* (2006.01)  
*A61P 25/20* (2006.01)  
*A61P 25/32* (2006.01)  
*A61P 25/34* (2006.01)  
*A61P 25/36* (2006.01)
- (11) 297346  
(40) 13.06.2001  
(21) **2000-3671**  
(73) PHARMACIA & UPJOHN COMPANY, Kalamazoo, MI, US
- (72) Hassan Fred, Bridgewater, NJ, US  
McCall John Michael, Kalamazoo, MI, US  
Taylor Duncan Paul, Kalamazoo, MI, US  
Von Voigtlander Philip F., Plainwell, MI, US  
Wong Erik Ho Fong, Portage, MI, US
- (54) **Použití reboxetinu pro výrobu léku k léčbě nervových poruch**
- (32) 09.04.1998  
(31) 1998/81231  
(33) US  
(86) PCT/US1999/004289  
(87) WO 1999/052531  
(22) 02.04.1999  
(74) Ing. František Kania, Mendlovo nám. 1a, Brno, 60300
- 
- (40) 12.01.2000  
(21) **1998-3364**  
(73) ROCHE DIAGNOSTICS GMBH, Mannheim, DE  
(72) Möckel Jörn, Heidelberg, DE  
Gabel Rolf-Dieter, Schwetzingen, DE  
Woog Heinrich, Laudenbach, DE
- (54) **Potažená perorální tableta pro léčbu kostních onemocnění obsahující jako účinnou látku ibandronát**
- (32) 20.04.1996  
(31) 1996/19615812  
(33) DE  
(86) PCT/EP1997/001940  
(87) WO 1997/039755  
(22) 21.04.1997  
(74) JUDr. Jan Matějka, Národní 32, Praha 1, 11000
- 
- (51) *A61K 38/00* (2006.01)  
*A61K 38/02* (2006.01)  
*A61K 38/17* (2006.01)  
*A61K 39/395* (2006.01)
- (11) 297300  
(40) 12.05.1999  
(21) **1999-26**  
(73) THE TRUSTEES OF COLUMBIA UNIVERSITY IN THE CITY OF NEW YORK, New York, NY, US  
BIOGEN, INCORPORATED, Cambridge, MA, US  
(72) Yellin Michael J., Montclair, NJ, US  
Lederman Seth, New York, NY, US  
Chess Leonard, Scarsdale, NY, US  
Karpusas Mihail N., Roslindale, MA, US  
Thomas David W., Wellesley, MA, US
- (54) **Léčivo, které obsahuje profilátku inhibující vazbu ligandu CD40 na CD40 a je určené k léčení nemocí závislých na buňkách hladkého svalstva**
- (32) 08.07.1996  
(31) 1996/677730  
(33) US  
(86) PCT/US1997/012925  
(87) WO 1998/001145  
(22) 03.07.1997  
(74) Ing. Eduard Hakr, Přístavní 24, Praha 7, 17000
- 
- (51) *A61K 8/39* (2006.01)  
*A61K 8/49* (2006.01)  
*A61K 8/73* (2006.01)  
*A61K 8/81* (2006.01)  
*A61K 8/90* (2006.01)  
*A61K 8/92* (2006.01)  
*A61K 9/70* (2006.01)  
*A61Q 11/00* (2006.01)
- (11) 297354  
(40) 11.08.1999  
(21) **1999-1647**  
(73) LTS LOHMANN THERAPIE-SYSTEME GMBH, Neuwied, DE
- (72) Zerbe Horst Georg, Green Pond, NJ, US  
Serino Anthony J., Boonton, NJ, US  
Guo Jian-Hwa, Sparta, NJ, US
- (54) **Přípravek pro aplikaci v ústní dutině s filmem nebo fólií s okamžitou smáčitelností**
- (32) 11.11.1996  
(31) 1996/19646392  
(33) DE  
(86) PCT/EP1997/005820  
(87) WO 1998/020862  
(22) 22.10.1997  
(74) Jirotková Ivana Ing. Michal Guttmann JUDr. Ing. Andera Jiří Ing., Nad Štolou 12, Praha 7, 17000
- 
- (51) *A61K 9/50* (2006.01)  
*A61K 49/00* (2006.01)  
*A61K 49/22* (2006.01)
- (11) 297351  
(40) 17.04.2002  
(21) **2001-4235**  
(73) Acusphere, Inc., Watertown, MA, US

- (72) Budde Uwe, Wandlitz, DE  
Briel Andreas, Berlin, DE  
Rössling Georg, Glienicke, DE  
Lovis Kai, Berlin, DE  
Schmidt Wolfgang, Berlin, DE  
Moritz Hans-Ulrich, Bendestorf, DE  
Gottfried Michael, Hamburg, DE  
Ingwersen Jan-Peter, Berlin, DE
- (54) **Vicestupňový způsob výroby mikrokapslí plněných plynem**
- (32) 27.05.1999  
(31) 1999/19925311  
(33) DE  
(86) PCT/DE2000/001678  
(87) WO 2000/072888  
(22) 23.05.2000  
(74) TRAPLOVÁ HAKR KUBÁT Advokátní a patentová kancelář, Ing. Jan Kubát, Přístavní 24, Praha 7, 17000
- 
- (51) **A61M 39/26** (2006.01)  
(11) 297380  
(40) 11.04.2001  
(21) **2000-4180**  
(73) ICU MEDICAL, INC., San Clemente, CA, US  
(72) Fangrow Thomas F., Mission Viejo, CA, US  
Schmidt Jonathan T., Newport Beach, CA, US  
Wait Daniel J., Santa Ana, CA, US  
Bui Dennis M., Orange, CA, US
- (54) **Lékařský ventil s pozitivními průtokovými vlastnostmi**
- (32) 14.05.1998  
(31) 1998/078941  
(33) US  
(86) PCT/US1999/010713  
(87) WO 1999/058186  
(22) 14.05.1999  
(74) PATENTSERVIS PRAHA a.s., Jivenská 1, Praha 4, 14000
- 
- (51) **A61M 5/00** (2006.01)  
**A61M 5/32** (2006.01)  
(11) 297330  
(40) 13.05.1998  
(21) **1997-3548**  
(73) SHAW Thomas J., Little Elm, TX, US  
(72) Shaw Thomas J., Little Elm, TX, US
- (54) **Injekční stříkačka odolná proti nedovolené manipulaci a způsob její montáže**
- (32) 11.05.1995, 29.09.1995  
(31) 1995/438954, 1995/537242  
(33) US, US  
(86) PCT/US1996/005711  
(87) WO 1996/035463  
(22) 24.04.1996  
(74) Ing. Eduard Hakr, Přístavní 24, Praha 7, 17000
- 
- (51) **A61M 5/315** (2006.01)  
**A61M 5/24** (2006.01)  
(11) 297361  
(40) 13.12.2000  
(21) **2000-1034**  
(73) NOVO NORDISK A/S, Bagsvaerd, DK  
(72) Steinfeldt-Jensen Soren, Hornbaek, DK  
Hansen Steffen, Hillerod, DK
- (54) **Injekční stříkačka**
- (32) 30.01.1998  
(31) 1998/001130  
(33) DK  
(86) PCT/DK1999/000042  
(87) WO 1999/038554  
(22) 28.01.1999  
(74) PATENTSERVIS PRAHA a.s., Jivenská 1, Praha 4, 14000
- 
- (51) **B01D 53/34** (2006.01)  
**B01J 8/00** (2006.01)  
**F01N 3/00** (2006.01)  
**F23G 7/06** (2006.01)  
**F28D 17/00** (2006.01)  
(11) 297340  
(40) 14.04.1999
- (21) **1998-3765**  
(73) MEGTEC SYSTEMS, INC., Wisconsin, WI, US  
(72) Blazejewski Edward G., Green Bay, WI, US  
(54) **Zařízení pro zpracování těkavých organických složek pracovního plynu a způsob zpracování těchto složek**
- (32) 20.05.1996  
(31) 1996/650280  
(33) US  
(86) PCT/US1997/008924  
(87) WO 1997/044119  
(22) 20.05.1997  
(74) JUDr. Petr Kalenský, Hálkova 2, Praha 2, 12000
- 
- (51) **B05C 3/02** (2006.01)  
**B05C 3/09** (2006.01)  
**B05C 13/02** (2006.01)  
(11) 297356  
(40) 15.11.2006  
(21) **2005-568**  
(73) Lubas Jaroslav, Nová Ves nad Nisou, CZ  
Lubas Pavel, Nová Ves nad Nisou, CZ  
(72) Lubas Jaroslav, Nová Ves nad Nisou, CZ  
Lubas Pavel, Nová Ves nad Nisou, CZ
- (54) **Košík pro uložení předmětů určených k povrchové úpravě**
- (22) 12.09.2005  
(74) ing. Marie Smrčková, patentový zástupce, Velflíkova 10, Praha 6, 16000
- 
- (51) **B09B 3/00** (2006.01)  
**B09C 1/10** (2006.01)  
(11) 297359  
(40) 14.07.2004  
(21) **2002-2028**  
(73) Earth Tech CZ s.r.o., Praha 7, CZ  
(72) Herčík Ferdinand, Liberec, CZ  
Macháčková Jiřina, Liberec, CZ
- (54) **Sanace chlorovaných uhlovodíků v podzemních vodách a zeminách v redukčních podmínkách aplikací syrovátky**
- (22) 11.06.2002  
(74) RNDr. Ferdinand Herčík, Londýnská 51/2, Liberec, 46011
- 
- (51) **B09B 3/00** (2006.01)  
**E02D 17/20** (2006.01)  
(11) 297349  
(40) 16.11.2005  
(21) **2003-2190**  
(73) QUAIL SPOL. S R. O., České Budějovice, CZ  
(72) Ptáček Ladislav, České Budějovice, CZ  
Novotný Jan, Praha, CZ  
Halámka Ladislav, Bystřice nad Pernštejnem, CZ  
Kuba Václav, Dobrá Voda, CZ
- (54) **Pružná nosná sestava pro zpevnění neúnosných podloží**
- (22) 14.08.2003  
(74) Ing. Eduard Hakr, Přístavní 24, Praha 7, 17000
- 
- (51) **B21B 1/22** (2006.01)  
**B21B 13/02** (2006.01)  
**B21B 13/14** (2006.01)  
**B21B 29/00** (2006.01)  
**B21B 31/00** (2006.01)  
**B21B 37/30** (2006.01)  
(11) 297353  
(40) 13.03.2002  
(21) **2001-3167**  
(73) ZHENG Hongzhuan, Zhengzhou City, CN  
ZHAO Linzhen, Zhengzhou City, CN  
(72) Zheng Hongzhuan, Zhengzhou City, CN  
Zhao Linzhen, Zhengzhou City, CN
- (54) **Válcovací stolice**
- (32) 04.03.1999  
(31) 1999CN/9900026  
(33) WO  
(86) PCT/CN1999/000026  
(87) WO 2000/051754  
(22) 04.03.1999  
(74) Ing. Tomáš Hakr, Přístavní 24, Praha 7, 17000

(51) <b>B21B 39/08</b> (2006.01)	(32) 11.08.1998
<b>B21B 39/02</b> (2006.01)	(31) 1998/9817441
<b>B21B 39/14</b> (2006.01)	(33) GB
(11) 297376	(86) PCT/GB1999/002086
(40) 15.12.2004	(87) WO 2000/009302
(21) <b>2003-3452</b>	(22) 01.07.1999
(73) SMS DEMAG AKTIENGESELLSCHAFT, Düsseldorf, DE	(74) Ing. Bohuslav Vobořil, Nad Štolou 12, Praha 7, 17000
(72) Schwarz Christoph, Neunkirchen-Struthütten, DE	(51) <b>B29C 33/12</b> (2006.01)
Pölking Hans-Joachim, Kreuztal, DE	<b>B29C 70/78</b> (2006.01)
Hein Susanne, Kreuztal, DE	<b>B29C 45/14</b> (2006.01)
(54) <b>Usměrňovací jednotka</b>	(11) 297362
(32) 27.06.2001	(40) 14.03.2001
(31) 2001/10130969	(21) <b>2000-3389</b>
(33) DE	(73) KAUFMANN Georg, Fislisbach, CH
(86) PCT/EP2002/006354	(72) Kaufmann Georg, Fislisbach, CH
(87) WO 2003/002278	(54) <b>Zařízení a způsob zalisování a/nebo zainjektování nosného materiálu a olemování dekorativního materiálu nosným materiálem</b>
(22) 11.06.2002	(32) 19.03.1998
(74) JUDr. Miloš Všečetka, Hálkova 2, Praha 2, 12000	(31) 1998/667
(51) <b>B21B 45/08</b> (2006.01)	(33) CH
<b>B21B 45/04</b> (2006.01)	(86) PCT/CH1999/000117
<b>B21B 45/00</b> (2006.01)	(87) WO 1999/047328
<b>B08B 3/02</b> (2006.01)	(22) 17.03.1999
(11) 297372	(74) Ing. Josef Smola, Mendlovo nám. 1a, Brno, 60300
(40) 15.12.2004	(51) <b>B29C 44/34</b> (2006.01)
(21) <b>2003-3420</b>	<b>B29C 35/06</b> (2006.01)
(73) SMS DEMAG AKTIENGESELLSCHAFT, Düsseldorf, DE	(11) 297302
(72) Völkel Werner, Erndtebrück, DE	(40) 14.03.2001
Stötzel Helmut, Hilchenbach, DE	(21) <b>2000-2793</b>
Niklas Bernd, Wenden, DE	(73) TROCELLEN GmbH, Troisdorf, DE
Knies Peter, Hilchenbach, DE	(72) Bechlenberg Karl Theodor, Garmisch-Partenkirchen, DE
Klein Achim, Kreuztal, DE	(54) <b>Způsob zesílení a pění sítěvatelných polyolefinových desek nebo fólií a zařízení k provádění tohoto způsobu</b>
(54) <b>Ostříkovací nosník pro hydraulické zařízení k odstraňování okují</b>	(32) 03.02.1998
(32) 19.09.2001	(31) 1998/19804201
(31) 2001/10146113	(33) DE
(33) DE	(86) PCT/DE1999/000277
(86) PCT/EP2002/009795	(87) WO 1999/039892
(87) WO 2003/024636	(22) 02.02.1999
(22) 03.09.2002	(74) Čermák Hořejš Myslíl a spol., JUDr. Karel Čermák, advokát, Národní 32, Praha 1, 11000
(74) JUDr. Miloš Všečetka, Hálkova 2, Praha 2, 12000	(51) <b>B21D 53/10</b> (2006.01)
(51) <b>B21D 53/12</b> (2006.01)	(11) 297339
<b>B21D 28/10</b> (2006.01)	(40) 14.10.1998
<b>B21D 28/00</b> (2006.01)	(21) <b>1998-1862</b>
<b>B21D 22/00</b> (2006.01)	(73) THE GOODYEAR TIRE AND RUBBER COMPANY, Akron, OH, US
<b>B21D 37/08</b> (2006.01)	(72) Wood Douglas Bruce, Lincoln, NE, US
(11) 297369	(54) <b>Zařízení pro nanášení úseku kordu a způsob přesného nanášení kordu</b>
(40) 14.06.2000	(32) 15.12.1995
(21) <b>1999-1943</b>	(31) 1995/573342
(73) FEDERAL-MOGUL WIESBADEN GMBH, Wiesbaden, DE	(33) US
(72) Aubele Edwin, Taunusstein, DE	(86) PCT/US1996/015953
(54) <b>Způsob výroby ložisek s nákrůžkem a zařízení pro přetváření výstřížků při tomto způsobu</b>	(87) WO 1997/022461
(32) 03.06.1998	(22) 03.10.1996
(31) 1998/19824741	(74) JUDr. Zdeňka Korejzová, Spálená 29, Praha 1, 11000
(33) DE	(51) <b>B32B 27/08</b> (2006.01)
(22) 01.06.1999	<b>B29C 45/12</b> (2006.01)
(74) Ing. Ivana Jirotková, Nad Štolou 12, Praha 7, 17000	<b>B29C 41/20</b> (2006.01)
(51) <b>B26F 3/00</b> (2006.01)	(11) 297388
<b>B23K 26/00</b> (2006.01)	(40) 12.01.2000
<b>H05B 41/34</b> (2006.01)	(21) <b>1999-902</b>
(11) 297295	(73) SAINT-GOBAIN VITRAGE, Courbevoie, FR
(40) 13.02.2002	(72) Bravet Jean-Louis, Thourrote, FR
(21) <b>2001-498</b>	Maurer Mare, Verviera, BE
(73) CARGLASS LUXEMBOURG SARL-ZUG BRANCH, Zug, CH	(54) <b>Způsob výroby produktu obsahujícího plastové jádro potažené povlakem obsahujícím alespoň jednu plastovou fólii nesoucí vrstvu odolnou proti poškrábání</b>
(72) Kiernan Michael Noel, Seven Sisters, GB	(32) 15.07.1997
Davies Christopher, Llanelli, GB	(31) 1997/9708934
Clement Robert Marc, Pontardade, GB	(33) FR
(54) <b>Způsob uvolňování zasklívací tabule z rámu a zařízení pro provádění tohoto způsobu</b>	(86) PCT/FR1998/001513

(87) WO 1999/003678	(86) PCT/RU2001/000111
(22) 10.07.1998	(87) WO 2001/087784
(74) JUDr. Miloš Všečetka, Hálkova 2, Praha 2, 12000	(22) 19.03.2001
	(74) Ing. Bohuslav Vobořil, Nad Štolou 12, Praha 7, 17000
(51) <b>B61F 5/22</b> (2006.01)	(51) <b>C06D 5/06</b> (2006.01)
(11) <b>B61F 5/00</b> (2006.01)	(11) <b>C06B 23/00</b> (2006.01)
(40) 297368	(40) 297313
(21) 12.04.2000	(21) 14.02.2001
(73) <b>1999-2106</b>	(21) <b>2000-3417</b>
(73) Siemens Transportation Systems GmbH & Co KG, Wien, AT	(73) NIGU CHEMIE GMBH, Waldkraiburg, DE
(72) Teichmann Martin, Graz, AT	(72) Gast Eduard, Kraiburg am Inn, DE
(54) <b>Otočný podvozek pro kolejové vozidlo</b>	(72) Schmid Bernhard, Heldenstein, DE
(32) 19.12.1996	(72) Semmler Peter, Aschau am Inn, DE
(31) 1996/2229	(54) <b>Pohonná látka pro generátory plynů a její použití</b>
(33) AT	(32) 20.03.1998
(86) PCT/AT1997/000269	(31) 1998/19812372
(87) WO 1998/026970	(33) DE
(22) 03.12.1997	(86) PCT/DE1999/000782
(74) Ing. Antonín Holas, Křížová 4, Brno, 60300	(87) WO 1999/048843
	(22) 17.03.1999
	(74) Ing. Jiří Chlustina, Jana Masaryka 43-47, Praha 2, 12000
(51) <b>B61F 5/52</b> (2006.01)	(51) <b>C07D 209/88</b> (2006.01)
(11) 297350	(11) 297303
(40) 16.01.2002	(40) 15.08.2001
(21) <b>2001-2605</b>	(21) <b>2000-3823</b>
(73) ARBEL FAUVET RAIL, S.A., Douai, FR	(73) VERNALIS LIMITED, Wokingham, GB
(72) Millet Deronzier Alain, Lille, FR	(72) Brackenridge Ian, Abingdon, GB
(72) Aelbrecht Jean Pierre, Guesnain, FR	(72) McGee Caroline, Abingdon, GB
(72) Dufour Francis, Guesnain, FR	(72) McIntyre Steven, Abingdon, GB
(54) <b>Podvozek pro železniční vagón a vagón vybavený tímto podvozkem</b>	(72) Knight John, Abingdon, GB
(32) 10.12.1999	(72) Hartley David, Knebworth, GB
(31) 1999/9915585	(54) <b>Způsob výroby R-(+)-6-karboxamido-3-N-methylamino-1,2,3,4-tetrahydrokarbazolu</b>
(33) FR	(32) 16.04.1998
(86) PCT/FR2000/003473	(31) 1998/9808069
(87) WO 2001/042072	(33) GB
(22) 11.12.2000	(86) PCT/GB1999/001167
(74) Ing. Bohuslav Vobořil, Nad Štolou 12, Praha 7, 17000	(87) WO 1999/054302
	(22) 16.04.1999
	(74) JUDr. Zdeňka Korejzová, Spálená 29, Praha 1, 11000
(51) <b>B61L 25/04</b> (2006.01)	(51) <b>C07D 213/89</b> (2006.01)
(11) <b>B61L 25/02</b> (2006.01)	(11) <b>A61K 31/439</b> (2006.01)
(40) <b>B61L 25/00</b> (2006.01)	(11) <b>A61P 3/10</b> (2006.01)
(21) <b>B61L 1/14</b> (2006.01)	(11) 297386
(21) <b>B61L 1/00</b> (2006.01)	(40) 16.01.2002
(21) <b>B61L 23/00</b> (2006.01)	(21) <b>2001-3053</b>
(11) 297348	(73) BIOREX KUTATÓ ÉS FEJLESZTŐ RT., Veszprém-Szabadságpuszta, HU
(40) 15.06.2005	(72) Kürthy Mária, Balatonfüred, HU
(21) <b>2003-3073</b>	(72) Bíró Katalin, Budapest, HU
(73) AŽD PRAHA S. R. O., Praha, CZ	(72) Nagy Károly, Budapest, HU
(72) Snášel Zdeněk Ing., Kostelec na Hané, CZ	(72) Ürögdi László, Budapest, HU
(72) Pech Miroslav Ing., Olomouc, CZ	(72) Csáka Zita, Kunszentmiklós, HU
(72) Kabeš Jiří Ing., Litovel, CZ	(72) Szilbereky Jenő, Budapest, HU
(72) Faran Antonín Ing., Praha, CZ	(72) Mogyorósi Tamás, Kazincbarcika, HU
(54) <b>Zařízení k identifikaci volnosti kolejového úseku a průjezdu vlaku</b>	(72) Török Magdolna, Mátészalka, HU
(22) 12.11.2003	(72) Komáromi András, Veszprém, HU
(74) Václav Müller, Filipova 2016, Praha 4, 14800	(72) Márványos Ede, Budapest, HU
	(72) Barabás Mihály, Budapest, HU
	(72) Kardos Mihályné, Veszprém, HU
	(72) Nagy Zoltán, Budapest, HU
	(72) Korányi László, Budapest, HU
	(72) Nagy Melinda, Veszprém, HU
(51) <b>C03B 19/09</b> (2006.01)	(54) <b>N-[2-hydroxy-3-(1-piperidinyl)propoxy]pyridin-1-oxid-3-karboximidoylchlorid, N-[2-hydroxy-3-(1-piperidinyl)propoxy]pyridin-1-oxid-3-karboximidoylchlorid pro použití při léčbě rezistence vůči inzulinu a farmaceutický přípravek ho obsahující</b>
(11) 297336	(32) 26.02.1999
(40) 17.12.2003	(31) 1999/9900475
(21) <b>2002-4121</b>	(33) HU
(73) REZNIK Valentin Jurievich, Moskva, RU	(86) PCT/HU2000/000015
(73) AKHAPKIN Konstantin Viktorovich, Moskva, RU	(87) WO 2000/050403
(73) GRISCHENKO Sergei Evgenievich, Moskva, RU	(22) 24.02.2000
(73) MELESHKO Viktor Mikhailovich, Moskva, RU	
(73) SHITUEVA Irina Vladimirovna, Moskva, RU	
(72) Reznik Valentin Jurievich, Moskva, RU	
(72) Akhapiin Konstantin Viktorovich, Moskva, RU	
(72) Grischenko Sergei Evgenievich, Moskva, RU	
(72) Meleshko Viktor Mikhailovich, Moskva, RU	
(72) Shitueva Irina Vladimirovna, Moskva, RU	
(54) <b>Způsob plynulé výroby dekorativních obkládacích desek a zařízení pro provádění tohoto způsobu a dekorativní obkládací materiál</b>	
(32) 15.05.2000, 01.11.2000	
(31) 2000/00111685, 2000/127343	
(33) RU, RU	

(74)	Ing. Marta Gabrielová, tř. Politických vězňů 7, Praha 1, 11000	(51)	<b>C07D 403/14</b> (2006.01) <b>C07D 403/12</b> (2006.01) <b>C07D 403/06</b> (2006.01) <b>C07D 403/04</b> (2006.01) <b>C07D 403/02</b> (2006.01) <b>C07D 401/14</b> (2006.01) <b>C07D 401/12</b> (2006.01) <b>C07D 401/06</b> (2006.01) <b>C07D 401/04</b> (2006.01) <b>C07D 401/02</b> (2006.01) <b>A61K 31/535</b> (2006.01) <b>A61K 31/505</b> (2006.01) <b>A61K 31/47</b> (2006.01) <b>A61K 31/445</b> (2006.01) <b>A61K 31/40</b> (2006.01)
(51)	<b>C07D 251/22</b> (2006.01) <b>A61K 31/53</b> (2006.01)	(11)	297333
(11)	297333	(40)	11.11.1998
(40)	11.11.1998	(21)	<b>1997-2993</b>
(21)	<b>1997-2993</b>	(73)	JANSSEN PHARMACEUTICA N. V., Beerse, BE
(73)	JANSSEN PHARMACEUTICA N. V., Beerse, BE	(72)	Kukla Michael Joseph, Spring House, PA, US Ludovici Donald W., Spring House, PA, US Janssen Paul Adriaan, Vosselaar, BE Heeres Jan, Vosselaar, BE Moereels Henri Emiel Lodewijk, Ekeren, BE
(72)	Kukla Michael Joseph, Spring House, PA, US Ludovici Donald W., Spring House, PA, US Janssen Paul Adriaan, Vosselaar, BE Heeres Jan, Vosselaar, BE Moereels Henri Emiel Lodewijk, Ekeren, BE	(54)	<b>Deriváty substituovaného 1,3,5-triazinu, jejich použití, způsob jejich výroby, meziprodukty k provádění tohoto způsobu a kompozice obsahující tyto deriváty</b>
(54)	<b>Deriváty substituovaného 1,3,5-triazinu, jejich použití, způsob jejich výroby, meziprodukty k provádění tohoto způsobu a kompozice obsahující tyto deriváty</b>	(11)	297294
(32)	01.10.1996	(40)	14.07.1999
(31)	1996/27260	(21)	<b>1999-362</b>
(33)	US	(73)	SMITHKLINE BEECHAM CORPORATION, Philadelphia, PA, US
(22)	23.09.1997	(72)	Marquis Robert W. Jr., St. Davids, PA, US Veber Daniel F., Ambler, PA, US Ru Yu, Havertown, PA, US Lo Castro Stephen M., Exton, PA, US
(74)	Dr. Karel Čermák, Národní 32, Praha 1, 11000	(54)	<b>Derivát obsahující dusíkatý heterocyklický kruh, farmaceutický prostředek a léčivo s jeho obsahem a způsob jeho přípravy</b>
(51)	<b>C07D 265/36</b> (2006.01) <b>C07D 319/20</b> (2006.01) <b>C07D 413/12</b> (2006.01) <b>C07D 405/12</b> (2006.01) <b>A61K 31/535</b> (2006.01) <b>A61K 31/335</b> (2006.01) <b>A61P 9/00</b> (2006.01) <b>A61P 35/00</b> (2006.01) <b>A61P 19/00</b> (2006.01)	(32)	08.08.1996, 08.05.1997
(11)	297366	(31)	1996/023742, 1997/46867
(40)	17.11.1999	(33)	US, US
(21)	<b>1999-2875</b>	(86)	PCT/US1997/013875
(73)	MERCK PATENT GMBH, Darmstadt, DE	(87)	WO 1998/005336
(72)	Diefenbach Beate, Darmstadt, DE Goodman Simon, Darmstadt, DE März Joachim, Gross-Gerau, DE Raddatz Peter, Seeheim, DE Rippmann Friedrich, Heidelberg, DE Wiesner Matthias, Mainz, DE	(22)	07.08.1997
(54)	<b>Bicyklická aromatická aminokyselina, způsob její přípravy, její použití a farmaceutický prostředek, který ji obsahuje</b>	(74)	JUDr. Pavel Zelený, Hálkova 2, Praha 2, 12000
(32)	13.02.1997	(51)	<b>C07D 405/12</b> (2006.01) <b>A61K 31/4196</b> (2006.01) <b>A61P 31/10</b> (2006.01) <b>C07C 255/50</b> (2006.01)
(31)	1997/19705450	(11)	297383
(33)	DE	(40)	11.04.2001
(86)	PCT/EP1998/000636	(21)	<b>2000-3255</b>
(87)	WO 1998/035949	(73)	SANKYO COMPANY LIMITED, Tokyo, JP
(22)	06.02.1998	(72)	Konosu Toshiyuki, Tokyo, JP Oida Sadao, Tokyo, JP Mori Makoto, Tokyo, JP Uchida Takuya, Tokyo, JP Ohya Satoshi, Tokyo, JP Nakagawa Akihiko, Tokyo, JP
(74)	JUDr. Jan Matějka, Národní 32, Praha 1, 11000	(54)	<b>Deriváty triazolu s protiplísňovými účinky</b>
(51)	<b>C07D 333/68</b> (2006.01) <b>C07D 333/38</b> (2006.01) <b>A61K 31/38</b> (2006.01) <b>A61P 37/00</b> (2006.01)	(32)	09.09.1999
(11)	297324	(31)	1999/255702
(40)	17.11.1999	(33)	JP
(21)	<b>1999-2065</b>	(22)	06.09.2000
(73)	SHIONOGI & CO., LTD., Osaka-shi, JP	(74)	PATENTSERVIS PRAHA a.s., Jivenská 1, Praha 4, 14000
(72)	Honma Tsunetoshi, Ikoma-shi, JP Hiramatsu Yoshiharu, Higashiosaka-shi, JP Arimura Akinori, Osaka-shi, JP	(51)	<b>C07D 405/12</b> (2006.01) <b>C07D 307/87</b> (2006.01) <b>C07D 311/76</b> (2006.01) <b>A61K 31/4525</b> (2006.01) <b>A61K 31/453</b> (2006.01) <b>A61P 9/00</b> (2006.01) <b>A61P 25/00</b> (2006.01) <b>A61P 1/00</b> (2006.01) <b>A61P 37/08</b> (2006.01)
(54)	<b>Benzothiofenkarboxamidové deriváty a antagonisty PGD2, které je obsahují</b>	(11)	297315
(32)	13.12.1996, 19.09.1997	(40)	11.07.2001
(31)	1996/333495, 1997/254001	(21)	<b>2000-1834</b>
(33)	JP, JP	(73)	PFIZER INC., New York, NY, US
(86)	PCT/JP1997/004527	(72)	Satake Kunio, Aichi-ken, JP
(87)	WO 1998/025919	(54)	<b>Piperidinylaminomethyl-trifluormethyl-cyklická etherová sloučenina, její použití, farmaceutická kompozice s jejím obsahem a meziprodukt</b>
(22)	10.12.1997	(32)	19.11.1997
(74)	PATENTSERVIS PRAHA a.s., Jivenská 1, Praha 4, 14000	(31)	1997IB/9701466
		(33)	WO
		(86)	PCT/IB1998/001704
		(87)	WO 1999/025714

(22) 26.10.1998		(40) 15.10.2003	
(74) JUDr. Jan Matějka, Národní 32, Praha 1, 11000		(21) <b>2003-1042</b>	
(51) <b>C07D 405/12</b> (2006.01)		(73) SIGMA-TAU INDUSTRIE FARMACEUTICHE RIUNITE	
<b>C07D 405/14</b> (2006.01)		S. P. A., Rome, IT	
<b>C07D 417/14</b> (2006.01)		(72) Giannini Giuseppe, Pomezia, IT	
<b>C07D 513/04</b> (2006.01)		Tinti Maria Ornella, Pomezia, IT	
<b>A61K 31/445</b> (2006.01)		Pisano Claudio, Pomezia, IT	
<b>A61P 1/00</b> (2006.01)		Marzi Mauro, Pomezia, IT	
<b>A61P 1/10</b> (2006.01)		(54) <b>Tricyklické deriváty indolu s antiangiogenními účinky</b>	
(11) 297298		(32) 03.11.2000	
(40) 12.04.2000		(31) 2000RM/570	
(21) <b>1999-4638</b>		(33) IT	
(73) JANSSEN PHARMACEUTICA N. V., Beerse, BE		(86) PCT/IT2001/000526	
(72) Bosmans Jean-Paul René Marie André, Beerse, BE		(87) WO 2002/036597	
De Cleyn Michel Anna Jozef, Beerse, BE		(22) 16.10.2001	
Surkyn Michel, Beerse, BE		(74) Ing. Jana Vandělková, Petrská 12, Praha 1, 11000	
(54) <b>Bicyklické benzamidy 3- nebo 4- substituovaných 4-(aminomethyl)piperidinových derivátů, způsob jejich přípravy a použití a farmaceutické prostředky na jejich bázi</b>		(51) <b>C07D 498/04</b> (2006.01)	
(32) 11.07.1997, 27.02.1998		<b>A61K 31/5383</b> (2006.01)	
(31) 1997/97202180, 1998/98200624		<b>A61K 31/4709</b> (2006.01)	
(33) EP, EP		<b>A61P 31/04</b> (2006.01)	
(86) PCT/EP1998/004190		(11) 297363	
(87) WO 1999/002156		(40) 16.02.2000	
(22) 07.07.1998		(21) <b>1999-2168</b>	
(74) Dr. Karel Čermák, Národní třída 32, Praha 1, 11000		(73) BAYER AKTIENGESELLSCHAFT, Leverkusen, DE	
(51) <b>C07D 417/12</b> (2006.01)		(72) Matzke Michael, Wuppertal, DE	
<b>C07D 277/34</b> (2006.01)		Petersen Uwe, Leverkusen, DE	
<b>C07D 213/74</b> (2006.01)		Jaetsch Thomas, Köln, DE	
<b>A61K 31/427</b> (2006.01)		Bartel Stephan, Bergisch Gladbach, DE	
<b>A61K 31/4427</b> (2006.01)		Schenke Thomas, Bergisch Gladbach, DE	
<b>A61P 3/10</b> (2006.01)		Himmler Thomas, Odenthal-Glöbusch, DE	
(11) 297347		Baasner Bernd, Bergisch Gladbach, DE	
(40) 17.05.2006		Werling Hans-Otto, Wuppertal, DE	
(21) <b>2004-983</b>		Schaller Klaus, Wuppertal, DE	
(73) Zentiva, a. s., Praha, CZ		Labischinski Harald, Wuppertal, DE	
(72) Halama Aleš, Pardubice, CZ		(54) <b>Kyselina 8-kyano-1-cyklopropyl-6-fluor-7-(2-oxa-5,8-diazabicyklo[4.3.0]non-8-yl)-1,4-dihydro-4-oxo-3-chinolinokarboxylová, její použití a léčiva tuto látku obsahující</b>	
Jirman Josef, Praha, CZ		(32) 16.12.1996	
(54) <b>Způsob přípravy rosiglitazonu</b>		(31) 1996/19652239	
(22) 21.09.2004		(33) DE	
(74) ROTT, RŮŽIČKA & GUTTMANN Patentová, známková a advokátní kancelář, Ing. Ivana Jirotková, Nad Štolou 12, Praha 7, 17000		(86) PCT/EP1997/006781	
(51) <b>C07D 475/02</b> (2006.01)		(87) WO 1998/026779	
<b>C07D 498/04</b> (2006.01)		(22) 04.12.1997	
<b>C07D 513/04</b> (2006.01)		(74) JUDr. Miloš Všeťečka, Hálkova 2, Praha 2, 12000	
<b>A61K 31/505</b> (2006.01)		(51) <b>C07D 498/04</b> (2006.01)	
<b>A61K 31/535</b> (2006.01)		<b>A61K 31/5383</b> (2006.01)	
<b>A61K 31/54</b> (2006.01)		<b>A61K 31/4709</b> (2006.01)	
<b>A61P 9/10</b> (2006.01)		<b>A61P 31/04</b> (2006.01)	
(11) 297323		(11) 297364	
(40) 16.06.1999		(40) 16.02.2000	
(21) <b>1999-501</b>		(21) <b>2000-3148</b>	
(73) SCHERING AKTIENGESELLSCHAFT, Berlin, DE		(73) BAYER AKTIENGESELLSCHAFT, Leverkusen, DE	
(72) Morrissey Michael M., Danville, CA, US		(72) Matzke Michael, Wuppertal, DE	
Buckman Brad, Oakland, CA, US		Petersen Uwe, Leverkusen, DE	
Mohan Raju, Moraga, CA, US		Jaetsch Thomas, Köln, DE	
(54) <b>Bicyklické pyrimidinové deriváty, farmaceutický prostředek obsahující tyto deriváty a použití těchto derivátů</b>		Bartel Stephan, Bergisch Gladbach, DE	
(32) 16.08.1996		Schenke Thomas, Bergisch Gladbach, DE	
(31) 1996/699372		Himmler Thomas, Odenthal-Glöbusch, DE	
(33) US		Baasner Bernd, Bergisch Gladbach, DE	
(86) PCT/EP1997/004444		Werling Hans-Otto, Wuppertal, DE	
(87) WO 1998/007723		Schaller Klaus, Wuppertal, DE	
(22) 14.08.1997		Labischinski Harald, Wuppertal, DE	
(74) JUDr. Miloš Všeťečka, Hálkova 2, Praha 2, 12000		(54) <b>Použití derivátů 7-(2-oxa-5,8-diazabicyklo[4.3.0]non-8-yl)chinolonkarboxylové a -nafthyridonkarboxylové kyseliny pro výrobu léčiv pro terapii infekcí způsobených Helicobacter pylori a tím asociovaných gastroduodenálních onemocnění a nová sloučenina tohoto typu</b>	
(51) <b>C07D 491/04</b> (2006.01)		(32) 16.12.1996	
<b>C07D 471/04</b> (2006.01)		(31) 1996/19652239	
<b>C07D 209/86</b> (2006.01)		(33) DE	
<b>A61K 31/404</b> (2006.01)		(86) PCT/EP1997/006781	
<b>A61P 35/00</b> (2006.01)		(87) WO 1999/026779	
(11) 297299		(22) 04.12.1997	
		(74) JUDr. Miloš Všeťečka, Hálkova 2, Praha 2, 12000	

(51)	<i>C07J 9/00</i>	(2006.01)	(32)	06.05.1997
	<i>C07J 41/00</i>	(2006.01)	(31)	1997/97201343
	<i>C07J 51/00</i>	(2006.01)	(33)	EP
	<i>A61K 31/575</i>	(2006.01)	(86)	PCT/NL1998/000251
	<i>A61P 17/02</i>	(2006.01)	(87)	WO 1998/050426
	<i>A61P 19/08</i>	(2006.01)	(22)	05.05.1998
	<i>A61P 37/06</i>	(2006.01)	(74)	PATENTSERVIS Praha a.s., Jivenská 1273/1, Praha 4, 14021
	<i>A61P 29/00</i>	(2006.01)		
	<i>A61P 35/00</i>	(2006.01)	(51)	<i>C07K 14/50</i> (2006.01)
	<i>A61P 21/00</i>	(2006.01)		<i>C12N 15/12</i> (2006.01)
	<i>A61P 9/10</i>	(2006.01)		<i>A61K 38/18</i> (2006.01)
	<i>A61P 5/20</i>	(2006.01)	(11)	297328
	<i>A61P 17/00</i>	(2006.01)	(40)	14.10.1998
	<i>A61P 9/12</i>	(2006.01)	(21)	<b>1997-1050</b>
	<i>A61P 19/02</i>	(2006.01)	(73)	AMGEN INC. AMGEN CENTER, Thousand Oaks, CA, US
	<i>A61P 11/06</i>	(2006.01)	(72)	Morris Charles F., Newbury Park, CA, US Kenney William C., Thousand Oaks, CA, US Chen Bao-lu, San Ramon, CA, US Hsu Eric W., Thousand Oaks, CA, US
	<i>A61P 25/28</i>	(2006.01)	(54)	<b>Analog nativního keratinocytového růstového faktoru, způsob jeho výroby a použití, farmaceutický prostředek, kit, nukleová kyselina, vektor, hostitelská buňka a in vitro způsob stimulace produkce epitelových buněk</b>
	<i>A61P 15/18</i>	(2006.01)	(32)	13.10.1994, 13.10.1994, 07.06.1995
	<i>A61P 7/02</i>	(2006.01)	(31)	1994/323340, 1994/323475, 1995/487825
	<i>A61P 3/06</i>	(2006.01)	(33)	US, US, US
(11)	297316		(86)	PCT/IB1995/000971
(40)	17.04.2002		(87)	WO 1996/011949
(21)	<b>2001-4049</b>		(22)	12.10.1995
(73)	RESEARCH INSTITUTE FOR MEDICINE AND CHEMISTRY INC., Cambridge, MA, US		(74)	Dr. Karel Čermák, Národní 32, Praha 1, 11000
(72)	Hesse Robert Henry, Winchester, MA, US Setty Sundara Katugam Srinivasasetty, Cambridge, MA, US Ramgopal Malathi, Andover, MA, US Kugabalusooriar Sanga, Burlington, MA, US		(51)	<i>C07K 14/50</i> (2006.01)
(54)	<b>Steroidní sloučeniny a farmaceutický prostředek s jejich obsahem</b>			<i>C12N 15/12</i> (2006.01)
(32)	11.05.1999			<i>A61K 38/18</i> (2006.01)
(31)	1999/9910934		(11)	297329
(33)	GB		(40)	14.10.1998
(86)	PCT/GB2000/001813		(21)	<b>2002-3953</b>
(87)	WO 2000/068246		(73)	AMGEN INC., Thousand Oaks, CA, US
(22)	11.05.2000		(72)	Morris Charles F., Newbury Park, CA, US Kenney William C., Thousand Oaks, CA, US Chen Bao-lu, San Ramon, CA, US Hsu Eric W., Thousand Oaks, CA, US
(74)	JUDr. Zdeňka Korejzová, Spálená 29, Praha 1, 11000		(54)	<b>Analog nativního keratinocytového růstového faktoru kovalentně připojený k polyethylenglykolu nebo příbuznému vodorozpustnému organickému polymeru, jeho použití a in vitro způsob stimulace produkce nefibroblastových epitelových buněk</b>
(51)	<i>C07K 14/00</i>	(2006.01)	(32)	13.10.1994, 13.10.1994, 07.06.1995
	<i>A61K 38/00</i>	(2006.01)	(31)	1994/323340, 1994/323475, 1995/487825
(11)	297326		(33)	US, US, US
(40)	17.02.1999		(86)	PCT/IB1995/000971
(21)	<b>1998-882</b>		(87)	WO 1996/011949
(73)	AMGEN INC., Thousand Oaks, CA, US		(22)	12.10.1995
(72)	Hu Shaw-Fen Sylvia, Thousand Oaks, CA, US		(74)	JUDr. Karel Čermák jr., Ph.D., Národní třída 32, Praha 1, 11000
(54)	<b>Zkrácený neurotrofní faktor odvozený z gliové buněčné linie, způsob jeho výroby, polynukleotid kódující zkrácený GDNF proteinový produkt, vektor obsahující tento polynukleotid, prokaryotická a eukaryotická hostitelská buňka transformovaná nebo transfektovaná tímto polynukleotidem a farmaceutická kompozice obsahující zkrácený GDNF proteinový produkt</b>		(51)	<i>C07K 14/605</i> (2006.01)
(32)	28.09.1995			<i>A61K 38/26</i> (2006.01)
(31)	1995/535681		(11)	297338
(33)	US		(40)	16.12.1998
(86)	PCT/US1996/014915		(21)	<b>1998-2736</b>
(87)	WO 1997/011964		(73)	NOVO NORDISK A/S, Bagsvaerd, DK
(22)	16.09.1996		(72)	Thim Lars, Gentofte, DK Wulff Birgitte Schjellerup, Virum, DK Judge Martin Edward, Copenhagen, DK Madsen Ole Dragsbaek, Soborg, DK Holst Jens Juul, Hellerup, DK
(74)	Dr. Karel Čermák, Národní 32, Praha 1, 11000		(54)	<b>Peptid potlačující chuť k jídlu, farmaceutický prostředek jej obsahující a jeho použití</b>
(51)	<i>C07K 14/08</i>	(2006.01)	(32)	01.03.1996, 01.03.1996
	<i>C07K 16/10</i>	(2006.01)	(31)	1996/230, 1996/231
	<i>A61K 39/12</i>	(2006.01)	(33)	DK, DK
	<i>G01N 33/68</i>	(2006.01)	(86)	PCT/DK1997/000086
(11)	297371		(87)	WO 1997/031943
(40)	11.10.2000		(22)	27.02.1997
(21)	<b>1999-3932</b>			
(73)	Boehringer Ingelheim Vetmedica GmbH, Ingelheim am Rhein, DE			
(72)	Van Nieuwstadt Antonie Paul, Lelystad, NL Langeveld Jan, Harderwijk, NL Meulenbergh Janneke, Amsterdam, NL			
(54)	<b>Peptid mající 5 až 15 aminokyselinových zbytků vyvolávající tvorbu protilátek, protilátka reaktivní s tímto peptidem a diagnostická testovací souprava</b>			

(74) PATENTSERVIS PRAHA a.s., Jivenská 1, Praha 4, 14000	(22) 10.12.2001	(74) Společná advokátní kancelář Všečka Zelený Švorčík Kalenský a partneři, JUDr. Miloš Všečka, Hálkova 2, Praha 2, 12000
(51) <b>C07K 14/665</b> (2006.01) <b>A61K 38/31</b> (2006.01)		
(11) 297381		
(40) 13.05.1998	(51) <b>C09B 11/24</b> (2006.01) <b>C09B 11/08</b> (2006.01) <b>C09B 11/26</b> (2006.01) <b>C07D 327/04</b> (2006.01) <b>C07D 411/04</b> (2006.01) <b>C07D 311/82</b> (2006.01)	
(21) <b>1997-4196</b>	(11) 297332	
(73) NOVARTIS AG, Basle, CH	(40) 12.04.2006	
(72) Albert Rainer, Basel, CH	(21) <b>2004-923</b>	
Bauer Wilfried, Lampenberg, CH	(73) Azacycles s. r. o., Kladno, CZ	
Bruns Christian, Freiburg, DE	(72) Cihelník Simon, Krupka, CZ	
Chandramouli Nagarajan, Morristown, NJ, US	(54) <b>Chemoselektivní metoda monoaminomethylace sulfoftaleinových a sulfofluoresceinových derivátů</b>	
Lewis Ian, Riehen, CH	(22) 01.09.2004	
Weckbecker Gisbert, Biel-Benken, CH		
(54) <b>Somatostatinové peptidy a farmaceutické prostředky s jejich obsahem</b>	(51) <b>C09C 1/42</b> (2006.01) <b>C08K 9/08</b> (2006.01) <b>C08K 3/34</b> (2006.01)	
(32) 29.06.1995, 10.01.1996	(11) 297358	
(31) 1995/9513224, 1996/9600429	(40) 15.10.2003	
(33) GB, GB	(21) <b>2003-1650</b>	
(86) PCT/EP1996/002840	(73) AGROLINZ MELAMIN GMBH, Linz, AT	
(87) WO 1997/001579	(72) Rätzsch Manfred, Wilhering/Thalheim, AT	
(22) 28.06.1996	Dicke René, Linz, AT	
(74) JUDr. Jarmila Traplová, Přístavní 24, Praha 7, 17000	Machherndl Markus, Leonding, AT	
	(54) <b>Polymerem modifikované anorganické částice</b>	
(51) <b>C07K 5/00</b> (2006.01) <b>A61K 38/10</b> (2006.01) <b>A61K 38/17</b> (2006.01)	(32) 15.12.2000	
(11) 297384	(31) 2000/2086	
(40) 12.05.1999	(33) AT	
(21) <b>1998-2839</b>	(86) PCT/EP2001/014581	
(73) REGENTS OF THE UNIVERSITY OF CALIFORNIA, Oakland, CA, US	(87) WO 2002/048270	
(72) O'Brien John S., San Diego, CA, US	(22) 12.12.2001	
(54) <b>Aktivní fragment prosaposinu a farmaceutický přípravek jej obsahující</b>	(74) Daniela Toningarová, Kamenická 3, Praha 7, 17000	
(32) 05.03.1996		
(31) 1996/611307	(51) <b>C09D 11/02</b> (2006.01) <b>C09D 5/02</b> (2006.01) <b>C09C 1/56</b> (2006.01)	
(33) US	(11) 297334	
(86) PCT/US1997/004143	(40) 12.11.1997	
(87) WO 1997/032895	(21) <b>1997-1841</b>	
(22) 05.03.1997	(73) CABOT CORPORATION, Boston, MA, US	
(74) PATENTSERVIS PRAHA a.s., Jivenská 1, Praha 4, 14000	(72) Belmont James A., Acton, MA, US	
	(54) <b>Vodné inkousty a povlaky obsahující modifikované uhlíkové produkty</b>	
(51) <b>C07K 7/23</b> (2006.01) <b>A61K 47/48</b> (2006.01)	(32) 15.12.1994, 15.12.1994	
(11) 297297	(31) 1994/356660, 1994/356653	
(40) 14.10.1998	(33) US, US	
(21) <b>1998-1357</b>	(86) PCT/US1995/016453	
(73) ADMINISTRATORS OF THE TULANE EDUCATIONAL FUND, New Orleans, LA, US	(87) WO 1996/018696	
(72) Schally Andrew V., New Orleans, LA, US	(22) 14.12.1995	
Nagy Attila, New Orleans, LA, US	(74) Dr. Karel Čermák, Národní 32, Praha 1, 11000	
Cai Ren-Zhi, New Orleans, LA, US		
(54) <b>Analog anthracyklinu, jeho použití a farmaceutická kompozice na jeho bázi</b>	(51) <b>C12N 15/28</b> (2006.01) <b>C12N 5/10</b> (2006.01) <b>C12N 15/12</b> (2006.01) <b>C12N 15/11</b> (2006.01) <b>C07K 14/525</b> (2006.01) <b>C07K 16/24</b> (2006.01) <b>C07K 14/705</b> (2006.01) <b>G01N 33/68</b> (2006.01) <b>A61K 48/00</b> (2006.01) <b>A61K 39/395</b> (2006.01) <b>A61K 38/19</b> (2006.01)	
(32) 27.11.1995	(11) 297387	
(31) 1995/562652	(40) 11.08.1999	
(33) US	(21) <b>1999-403</b>	
(86) PCT/EP1996/005029	(73) Biogen Idec MA Inc., Cambridge, MA, US	
(87) WO 1997/019954	THE FACULTY OF MEDICINE OF THE UNIVERSITY OF GENEVA, Geneva, CH	
(22) 14.11.1996	(72) Chicheportiche Yves, Chene-Bougeries, CH	
(74) JUDr. Jan Matějka, Národní 32, Praha 1, 11000	Browning Jeffrey L., Brookline, MA, US	
(51) <b>C08F 210/12</b> (2006.01)		
(11) 297312		
(40) 17.07.2002		
(21) <b>2001-4425</b>		
(73) Lanxess Deutschland GmbH, Leverkusen, DE		
(72) Langstein Gerhard, Kürten, DE		
Bohnenpoll Martin, Leverkusen, DE		
Sumner Anthony, Köln, DE		
Verhelst Marc, Schoten, BE		
(54) <b>Halogenovaný isoolefin-polyenový kopolymer o vysoké molekulové hmotnosti a nízkém obsahu gelu a způsob jeho výroby</b>		
(32) 12.12.2000		
(31) 2000/126550		
(33) EP		



- (54) **Sekvence DNA kódující ligand příbuzný TNF, polypeptid a způsob jeho přípravy, protilátka reaktivní s polypeptidem a farmaceutická kompozice**  
 (32) 07.08.1996, 18.10.1996, 18.03.1997  
 (31) 1996/023541, 1996/028515, 1997/40820  
 (33) US, US, US  
 (86) PCT/US1997/013945  
 (87) WO 1998/005783  
 (22) 07.08.1997  
 (74) Ing. Eduard Hakr, Přístavní 24, Praha 7, 17000
- 
- (51) *C12N 15/29* (2006.01)  
*C12N 15/82* (2006.01)  
*C07K 14/415* (2006.01)  
*A01N 65/00* (2006.01)  
 (11) 297319  
 (40) 12.04.2000  
 (21) **1999-4211**  
 (73) PIONEER HI-BRED INTERNATIONAL INC., Des Moines, IA, US  
 THE BOARD OF REGENTS FOR THE UNIVERSITY OF OKLAHOMA, Norman, OK, US  
 (72) Cigan Amy, Des Moines, IA, US  
 Czaplá Thomas H., Urbandale, IA, US  
 Fallis Lynn, Polk City, IA, US  
 Meyer Terry E., Urbandale, IA, US  
 Mundell Scott A., West Des Moines, IA, US  
 Sabus Brian, Johnston, IA, US  
 Schubert Karel, Norman, OK, US  
 (54) **Polypeptidy s insekticidní účinností a jejich použití**  
 (32) 29.05.1997, 08.05.1998  
 (31) 1997/047864, 1998/74912  
 (33) US, US  
 (86) PCT/US1998/009995  
 (87) WO 1998/054327  
 (22) 15.05.1998  
 (74) Ing. Ivana Jirotková, Nad Štolou 12, Praha 7, 17000
- 
- (51) *C12N 15/54* (2006.01)  
*C12N 15/82* (2006.01)  
*C12N 15/70* (2006.01)  
*C12N 15/11* (2006.01)  
*C12N 9/10* (2006.01)  
*C12N 5/10* (2006.01)  
*A01H 5/00* (2006.01)  
 (11) 297379  
 (40) 12.04.2000  
 (21) **1999-3677**  
 (73) NORTH CAROLINA STATE UNIVERSITY, Raleigh, NC, US  
 (72) Conkling Mark A., Fuquay-Varina, NC, US  
 Mendu Nandini, Durham, NC, US  
 Song Wen, San Diego, CA, US  
 (54) **Izolovaná DNA molekula, DNA konstrukt, rostlinná buňka a transgenická rostlina, peptid, způsob přípravy transgenické rostlinné buňky, osivo transgenické rostliny, způsob produkce tabákové rostliny a způsob snížení a zvýšení exprese genu**  
 (32) 12.06.1997  
 (31) 1997/49471  
 (33) US  
 (86) PCT/US1998/011893  
 (87) WO 1998/056923  
 (22) 10.06.1998  
 (74) PATENTSERVIS PRAHA a.s., Jivenská 1, Praha 4, 14000
- 
- (51) *C12N 15/62* (2006.01)  
*C07K 14/025* (2006.01)  
*A61K 39/12* (2006.01)  
 (11) 297389  
 (40) 16.02.2005  
 (21) **2003-1859**  
 (73) ÚSTAV MOLEKULÁRNÍ BIOLOGIE ROSTLIN AV ČR, České Budějovice, CZ  
 ÚSTAV HEMATOLOGIE A KREVNÍ TRANSFUZE, Praha, CZ
- 
- (72) Vlasák Josef RNDr. CSc., Hluboká nad Vltavou, CZ  
 Pavingerová Daniela Mgr. CSc., České Budějovice, CZ  
 Bříza Jindřich Doc. RNDr. CSc., České Budějovice, CZ  
 Šmahel Michal RNDr. PhD., Říčany, CZ  
 Ludvíková Viera RNDr., Praha, CZ  
 Pokorná Dana MUDr. Mgr., Praha, CZ  
 Šubrtová Jana Mgr., Praha, CZ  
 (54) **Fúzní protein pro vakcinaci proti lidskému papillomaviru a způsob jeho produkce**  
 (22) 03.07.2003
- 
- (51) *C12N 15/86* (2006.01)  
*C12N 5/10* (2006.01)  
*A61K 48/00* (2006.01)  
 (11) 297314  
 (40) 14.06.2000  
 (21) **2000-733**  
 (73) Biogen Idec MA Inc., Cambridge, MA, US  
 Barsoum James G., Lexington, MA, US  
 Qin Xiao-Qiang, Winchester, MA, US  
 (54) **Farmaceutický přípravek pro léčení rakoviny obsahující virový vektor s genem kódujícím protein interferon-beta**  
 (32) 29.08.1997  
 (31) 1997/57254  
 (33) US  
 (86) PCT/US1998/017606  
 (87) WO 1999/010516  
 (22) 25.08.1998  
 (74) Ing. Eduard Hakr, Přístavní 24, Praha 7, 17000
- 
- (51) *C12N 9/02* (2006.01)  
*C12N 15/82* (2006.01)  
*A01H 1/00* (2006.01)  
 (11) 297325  
 (40) 16.12.1998  
 (21) **1998-2726**  
 (73) SYNGENTA PARTICIPATIONS AG, Basel, CH  
 (72) Volrath Sandra L., Durham, NC, US  
 Johnson Marie A., Raleigh, NC, US  
 Potter Sharon L., Raleigh, NC, US  
 Ward Eric R., Durham, NC, US  
 Heifetz Peter B., Durham, NC, US  
 (54) **Molekula DNA kódující modifikovanou rostlinnou protoporphyrinogenoxidázu rezistentní k inhibitoru**  
 (32) 28.02.1996, 28.02.1996, 21.06.1996  
 (31) 1996/012705, 1996/013612, 1996/20003  
 (33) US, US, US  
 (86) PCT/US1997/003313  
 (87) WO 1997/032011  
 (22) 27.02.1997  
 (74) Ing. Jan Kubát, Přístavní 24, Praha 7, 17000
- 
- (51) *D06L 3/06* (2006.01)  
*D06L 3/02* (2006.01)  
*D21C 9/10* (2006.01)  
*D21C 9/16* (2006.01)  
 (11) 297357  
 (40) 15.11.2006  
 (21) **2005-513**  
 (73) Marakov Vladimír, Praha, CZ  
 Vyšín Michal, Kladno, CZ  
 Statsenko Sergej, Vladivostok, RU  
 (72) Marakov Vladimír, Praha, CZ  
 (54) **Způsob zpracování celulózy a/ nebo materiálů, obsahujících lignin a celulózu**  
 (22) 12.08.2005  
 (74) Ing. Pavel Reichel, Lopatecká 14, Praha 4, 14700
- 
- (51) *E01B 27/10* (2006.01)  
*E01B 27/06* (2006.01)  
 (11) 297309  
 (40) 17.03.2004  
 (21) **2002-2543**  
 (73) MTH PRAHA A.S., Praha, CZ  
 (72) Němec Josef Ing., Praha, CZ  
 Haugvic Petr Ing., Praha, CZ

(54) Čisticí sekce, pro zařízení na celoprofilové čištění šterku kolejevého lože	(51) <b>E05F 15/00</b> (2006.01)
(22) 22.07.2002	(51) <b>E05F 15/10</b> (2006.01)
(74) PATENTSERVIS PRAHA a.s., Jivenská 1, Praha 4, 14000	(11) 297301
(51) <b>E01C 23/06</b> (2006.01)	(40) 14.11.2001
(11) 297352	(21) <b>2000-1113</b>
(40) 16.07.2003	(73) KRAUS Zdeněk, Třemošnice, CZ
(21) <b>2001-4237</b>	(72) Kraus Zdeněk, Třemošnice, CZ
(73) Blatrysk, s.r.o., Brno, CZ	(54) <b>Otočný pohon křídlových vrat, bran, zástěn</b>
(72) Růžička Mojmir Ing., Brno, CZ	(22) 28.03.2000
(54) <b>Způsob opravy poruch v povrchové obrusné vrstvě vozovky</b>	(51) <b>E06B 7/23</b> (2006.01)
(22) 26.11.2001	(51) <b>E06B 3/62</b> (2006.01)
(74) Ing. Dušan Kendereški, Lidická 51, Brno, 60200	(11) 297307
(51) <b>E02B 15/00</b> (2006.01)	(40) 15.08.2001
(11) 297305	(21) <b>2000-110</b>
(40) 16.01.2002	(73) SEMPERIT AG HOLDING, Wien, AT
(21) <b>2000-2081</b>	(72) Heigl Dieter, Bernried, DE
(73) VÚTS LIBEREC A. S., Liberec, CZ	(54) <b>Provazcovité těsnění</b>
(72) Šrámek Rudolf Ing., Liberec, CZ	(32) 08.08.1997
(54) <b>Zařízení pro čištění vody od ropných produktů</b>	(31) 1997/29714204
(22) 05.06.2000	(33) DE
(74) Ing. Dobroslav Musil, Cejl 38, Brno, 60200	(86) PCT/EP1998/004431
(51) <b>E03F 7/10</b> (2006.01)	(87) WO 1999/007972
(11) 297344	(22) 16.07.1998
(40) 14.03.2001	(74) Ing. Jiří Andera, Nad Štolou 12, Praha 7, 17000
(21) <b>2000-1719</b>	(51) <b>F04D 29/18</b> (2006.01)
(73) AB AQUA EQUIPMENT CO., Kalmar, SE	(51) <b>F04D 7/00</b> (2006.01)
(72) Larsson Bo, Kalmar, SE	(11) 297385
(54) <b>Způsob oddělování kalů a vody ze splaškových jímek a mobilní jednotka pro jeho provádění</b>	(40) 11.08.1999
(32) 12.11.1997	(21) <b>1998-3724</b>
(31) 1997/9704146	(73) ITT MANUFACTURING ENTERPRISES INC.,
(33) SE	Wilmington, DE, US
(86) PCT/SE1998/002046	(72) Arbéus Ulf, Lidingö, SE
(87) WO 1999/027205	(54) <b>Oběžné kolo čerpadla</b>
(22) 12.11.1998	(32) 18.11.1997
(74) JUDr. Pavel Zelený, Hálkova 2, Praha 2, 12000	(31) 1997/9704222
(51) <b>E04D 13/14</b> (2006.01)	(33) SE
(11) 297306	(22) 17.11.1998
(40) 13.12.2000	(74) Dr. Karel Čermák, Národní 32, Praha 1, 11000
(21) <b>2000-60</b>	(51) <b>F16C 32/06</b> (2006.01)
(73) VKR HOLDING A/S, Soborg, DK	(11) 297393
(72) Andersen Bjarne Andrés, Hammersholt, DK	(40) 17.07.2002
Larsen Henrik Hauberg, Slagelse, DK	(21) <b>2002-813</b>
(54) <b>Upevňovací límeč</b>	(73) ATLAS COPCO AIRPOWER, NAAMLOZE
(32) 08.07.1997	VENNOOTSCHAP, Wilrijk, BE
(31) 1997/0825	(72) Michiels Mark Walter Elza, Antwerpen, BE
(33) DK	(54) <b>Kombinované radiální a axiální kluzné ložisko</b>
(86) PCT/DK1998/000319	(32) 14.09.1999
(87) WO 1999/002799	(31) 1999/9900610
(22) 08.07.1998	(33) BE
(74) JUDr. Zdeňka Korejzová, Spálená 29, Praha 1, 11000	(86) PCT/BE2000/000103
(51) <b>E04F 13/08</b> (2006.01)	(87) WO 2001/020179
(11) 297343	(22) 12.09.2000
(40) 14.03.2001	(74) JUDr. Jan Matějka, Národní 32, Praha, 11000
(21) <b>2000-1542</b>	(51) <b>F21K 7/00</b> (2006.01)
(73) SJÖLANDER Oliver, Köping, SE	(51) <b>F21S 10/00</b> (2006.01)
(72) Sjölander Oliver, Köping, SE	(51) <b>F21V 31/00</b> (2006.01)
(54) <b>Stěnový obklad</b>	(51) <b>E04H 4/14</b> (2006.01)
(32) 29.10.1997	(51) <b>H05B 37/00</b> (2006.01)
(31) 1997/9703954	(11) 297392
(33) SE	(40) 13.09.2000
(86) PCT/SE1998/001954	(21) <b>1999-2719</b>
(87) WO 1999/022087	(73) WTS KERESKEDELMI ÉS SZOLGÁLTATÓ
(22) 28.10.1998	KORLÁTOLT FELELŐSSÉGŰ TÁRSASÁG,
(74) JUDr. Pavel Zelený, Hálkova 2, Praha 2, 12000	Szentendre/Ungarn, HU
(51) <b>E04F 13/14</b> (2006.01)	(72) Ficsor Istvan, Diósd, HU
(11) 297343	(54) <b>Podvodní osvětlovací těleso</b>
(40) 14.03.2001	(32) 30.10.1997
(21) <b>2000-1542</b>	(31) 1997/19747980
(73) SJÖLANDER Oliver, Köping, SE	(33) DE
(72) Sjölander Oliver, Köping, SE	(86) PCT/IB1998/001426
(54) <b>Stěnový obklad</b>	(87) WO 1999/023413
(32) 29.10.1997	(22) 15.09.1998
(31) 1997/9703954	
(33) SE	
(86) PCT/SE1998/001954	
(87) WO 1999/022087	
(22) 28.10.1998	
(74) JUDr. Pavel Zelený, Hálkova 2, Praha 2, 12000	

(74)	Ing. Michael Fischer, Podskalská 2 P.O.BOX 82, Praha 2, 12800	(21)	<b>2002-4127</b>
(51)	<b>F24D 15/00</b> (2006.01)	(73)	SVOS S.R.O., Přelouč, CZ
(11)	297377	(72)	Černý Jaroslav Ing., Přelouč, CZ
(40)	18.05.2005		Rolc Stanislav Doc. Ing. CSc., Brno, CZ
(21)	<b>2003-2487</b>		Pospišil František Ing., Brno, CZ
(73)	M - EXPORT, S. R. O., Praha, CZ	(54)	<b>Vícevrstvý ocelový pancíř</b>
(72)	Gajdorus Miroslav, Velká Polom, CZ	(22)	17.12.2002
(54)	<b>Zařízení pro tryskový systém ohřevu topného média</b>	(74)	Ing. Vladimír Belfin, P.O.BOX 117, Kladno, 27280
(22)	15.09.2003		
(74)	Adolf Šimiček, Zřídelní 155, Ostrava - Lhotka, 72528		
(51)	<b>F24H 1/00</b> (2006.01)	(51)	<b>G01D 5/251</b> (2006.01)
(11)	297318	(73)	MASCHINENFABRIK REINHAUSEN GMBH, Regensburg, DE
(40)	15.11.2000	(72)	Dohnal Dieter, Lappersdorf, DE
(21)	<b>1999-2857</b>		Griesbacher Franz, Köfering, DE
(73)	HITACHI, LTD., Tokyo, JP		Holmer Michael, Hunderdorf, DE
(72)	BABCOCK-HITACHI KABUSHIKI KAISHA, Tokyo, JP	(54)	<b>Uspořádání pro hlášení polohy pro motorové pohony</b>
(72)	Yamamoto Kenji, Hitachinaka-shi, JP	(32)	16.05.1997
	Kobayashi Hironobu, Hitachi-shi, JP	(31)	1997/19720617
	Okazaki Hirofumi, Hitachi-shi, JP	(33)	DE
	Tsumura Toshikazu, Kure-shi, JP	(86)	PCT/EP1998/000090
	Kiyama Kenji, Kure-shi, JP	(87)	WO 1998/053276
(54)	<b>Kotel</b>	(22)	09.01.1998
(32)	20.08.1998	(74)	JUDr. Otakar Švorčík, Hálkova 2, Praha 2, 12000
(31)	1998/233685		
(33)	JP	(51)	<b>G01F 1/40</b> (2006.01)
(22)	11.08.1999	(11)	297320
(74)	PATENTSERVIS PRAHA a.s., Jivenská 1, Praha 4, 14000	(40)	16.02.2000
		(21)	<b>1999-3828</b>
(51)	<b>F24J 2/42</b> (2006.01)	(73)	MCCROMETER, INC., Hemet, CA, US
(11)	297331	(72)	Pinkerton Robert N., Hemet, CA, US
(40)	16.08.2006		Ifft Stephen A., Redlands, CA, US
(21)	<b>2004-1255</b>	(54)	<b>Tekutinové průtokové zařízení a tekutinový průtokoměr</b>
(73)	Doleček Michal, Praha, CZ	(32)	01.05.1997
(72)	Doleček Michal, Praha, CZ	(31)	1997/848887
(54)	<b>Solární termická soustava s vlastním tepelným pohonem teplosměnného média</b>	(33)	US
(22)	30.12.2004	(86)	PCT/US1998/007874
		(87)	WO 1998/050761
(51)	<b>F25J 3/06</b> (2006.01)	(22)	16.04.1998
(11)	297345	(74)	Dr. Karel Čermák, Národní třída 32, Praha 1, 11000
(40)	18.06.2003		
(21)	<b>2001-3726</b>	(51)	<b>G01N 33/18</b> (2006.01)
(73)	ATEKO, A. S., Hradec Králové, CZ		<b>A01N 29/00</b> (2006.01)
(72)	MORAVSKÉ NAFTOVÉ DOLY A. S., Hodonín, CZ	(11)	297391
	Luner Karel Ing., Hodonín, CZ	(40)	17.09.2003
	Hromek Lubomír Ing., Prušánky, CZ	(21)	<b>2002-507</b>
	Svoboda Jaroslav Ing., Hodonín, CZ	(73)	GEOTEST BRNO, A. S., Brno, CZ
	Czihal Petr Ing., Potštát, CZ	(72)	Kovář Pavel RNDr., Brno, CZ
	Baumgartl Jiří Ing., Hradec Králové, CZ	(54)	<b>Způsob stanovení chlorovaných pesticidů ve vodách pomocí selektivního vnitřního standardu vysokotlakou kapalinovou chromatografií</b>
	Schustr Pavel Ing. CSc., Hradec Králové, CZ	(22)	08.02.2002
	Štrýncl Vladimír Ing. CSc., Hradec Králové, CZ	(74)	Ing. CSc. Mihnea Gheorghiu, Zdráhalova 18, Brno, 61300
(54)	<b>Zařízení pro nízkoteplotní separaci plynu</b>		
(22)	16.10.2001	(51)	<b>G07F 11/16</b> (2006.01)
(74)	Jan Brykner, Resslova 741, Hradec Králové, 50002		<b>G07F 11/42</b> (2006.01)
			<b>G07F 11/10</b> (2006.01)
(51)	<b>F26B 17/04</b> (2006.01)	(11)	297327
	<b>F26B 23/02</b> (2006.01)	(40)	15.11.2006
	<b>F26B 25/00</b> (2006.01)	(21)	<b>2005-550</b>
(11)	297355	(73)	SIELAFF Bohemia s. r. o., Plzeň, CZ
(40)	15.11.2006	(72)	Pavíza Michal Ing., Plzeň, CZ
(21)	<b>2005-100</b>		Zacharda Karel Ing., Plzeň, CZ
(73)	Sedlecký kaolin a.s., Božičany, CZ	(54)	<b>Automat pro výdej kusových předmětů</b>
(72)	Bouma Vít Ing., Chodov u Karlových Varů, CZ	(22)	01.09.2005
(54)	<b>Zařízení pro výrobu minerálního sorbentu, zejména pro stelivo pro drobné zvířectvo</b>	(74)	TICHÝ & POLÁČEK Patentoprávní a známková kancelář, Ing. Jiří Poláček, Dominikánská 6, Plzeň, 30112
(22)	17.02.2005		
(74)	Ing. Pavel Reichel, Lopatecká 14, Praha 4, 14700	(51)	<b>G11B 27/00</b> (2006.01)
			<b>G11B 17/22</b> (2006.01)
(51)	<b>F41H 5/00</b> (2006.01)		<b>G11B 19/02</b> (2006.01)
(11)	297337	(11)	297310
(40)	18.08.2004	(40)	15.12.1999
		(21)	<b>1999-2465</b>

(73) ROBERT BOSCH GMBH, Stuttgart, DE	(73) SOCIETE POUR LES TRANSPORTS DE L'INDUSTRIE NUCLEAIRE-TRANSNUCLEAIRE, Paris, FR
(72) Landsvogt Torsten, Hildesheim, DE	(72) Lemogne André, Ermont, FR
(54) <b>Přehrávací zařízení</b>	(72) François Dominique, Bry sur Marne, FR
(32) 15.01.1997	(54) <b>Zařízení pro ochranu proti záření, kontejner je obsahující a způsob osazování zařízení</b>
(31) 1997/19701057	(32) 13.03.1998
(33) DE	(31) 1998/9803331
(86) PCT/DE1998/000086	(33) FR
(87) WO 1998/032131	(22) 11.03.1999
(22) 12.01.1998	(74) JUDr. Miloš Všetečka, Hálkova 2, Praha 2, 12000
(74) JUDr. Jan Matějka, Národní 32, Praha 1, 11000	
<hr/>	
(51) <b>G11B 33/00</b> (2006.01)	(51) <b>H01F 1/53</b> (2006.01)
(11) 297304	(11) 297367
(40) 16.08.2000	(40) 16.12.1998
(21) <b>2000-217</b>	(21) <b>1998-1859</b>
(73) KONINKLIJKE PHILIPS ELECTRONICS N. V., Eindhoven, NL	(73) Institutul de Fizica Tehnica, Iasi, RO
(72) Grobecker Hermann, Eindhoven, NL	(72) Chiriac Horia, Iasi, RO
(54) <b>Pouzdro, mající přídržné ústrojí na základnové desce</b>	(72) Barariu Firuta, Iasi, RO
(32) 20.05.1998	(72) Ovari Tibor Adrian, Suceava, RO
(31) 1998/19822807	(72) Pop Gheorghe, Iasi, RO
(33) DE	(54) <b>Amorfni a nanokrystalické vodiče se skleněným povlakem a způsob jejich výroby</b>
(86) PCT/IB1999/000877	(32) 27.12.1995
(87) WO 1999/060563	(31) 1995/02277
(22) 14.05.1999	(33) RO
(74) JUDr. Pavel Zelený, Hálkova 2, Praha 2, 12000	(86) PCT/RO1996/000009
<hr/>	
(51) <b>G11B 7/007</b> (2006.01)	(87) WO 1997/024734
<b>G11B 20/12</b> (2006.01)	(22) 12.11.1996
<b>G11B 27/19</b> (2006.01)	(74) RNDr. Zdeňka Halaxová, Třída Svobody 22, Olomouc, 77200
<b>G11B 27/24</b> (2006.01)	
(11) 297335	
(40) 13.11.2002	(51) <b>H01H 1/58</b> (2006.01)
(21) <b>2002-2711</b>	(11) 297373
(73) KONINKLIJKE PHILIPS ELECTRONICS N. V., Eindhoven, NL	(40) 15.03.2000
(72) Van Kollenburg Robertus Antonius Johannes, Eindhoven, NL	(21) <b>1999-3544</b>
(54) <b>Nosič záznamu diskového, opticky popisovatelného typu a zařízení pro záznam na nosič záznamu a/nebo přehrávání nosiče</b>	(73) AEG NIEDERSPANNUNGSTECHNIK GMBH & CO. KG, Neumünster, DE
(32) 11.12.2000	(72) Tham Christian Alfons, Aukrug, DE
(31) 2000/00204415	(72) Schulze Claus-Peter, Neumünster, DE
(33) EP	(72) Jodehl Gerd, Wosbek, DE
(86) PCT/IB2001/002390	(54) <b>Spínací zařízení</b>
(87) WO 2002/049020	(32) 11.04.1997
(22) 06.12.2001	(31) 1997/19715115
(74) JUDr. Pavel Zelený, Hálkova 2, Praha 2, 12000	(33) DE
<hr/>	
(51) <b>G11B 7/007</b> (2006.01)	(86) PCT/EP1998/002107
<b>G11B 20/12</b> (2006.01)	(87) WO 1998/047160
<b>G11B 27/19</b> (2006.01)	(22) 09.04.1998
<b>G11B 27/24</b> (2006.01)	(74) JUDr. Otakar Švorčík, Hálkova 2, Praha 2, 12000
(11) 297390	
(40) 15.01.2003	(51) <b>H01H 33/28</b> (2006.01)
(21) <b>2002-2712</b>	(11) 297374
(73) KONINKLIJKE PHILIPS ELECTRONICS N. V., Eindhoven, NL	(40) 13.10.1999
(72) Nijboer Jakob Gerrit, Eindhoven, NL	(21) <b>1999-1781</b>
Kablau Johannes Gerardus Fredericus, Eindhoven, NL	(73) AEG NIEDERSPANNUNGSTECHNIK GMBH & CO. KG, Neumünster, DE
(54) <b>Nosič záznamu diskového, opticky popisovatelného typu a zařízení pro záznam na nosič a/nebo přehrávání nosiče</b>	(72) Schulze Claus-Peter, Neumünster, DE
(32) 11.12.2000, 28.03.2001	(54) <b>Spínač</b>
(31) 2000/00204415, 2001/01201194	(32) 23.09.1997
(33) EP, EP	(31) 1997/19741926
(86) PCT/IB2001/002379	(33) DE
(87) WO 2002/049019	(86) PCT/EP1998/004561
(22) 06.12.2001	(87) WO 1999/016094
(74) JUDr. Pavel Zelený, Hálkova 2, Praha 2, 12000	(22) 21.07.1998
<hr/>	
(51) <b>G21F 5/008</b> (2006.01)	(74) JUDr. Otakar Švorčík, Hálkova 2, Praha 2, 12000
<b>G21F 5/00</b> (2006.01)	
<b>G21F 3/00</b> (2006.01)	(51) <b>H01H 9/00</b> (2006.01)
(11) 297370	(11) 297311
(40) 15.09.1999	(40) 15.12.1999
(21) <b>1999-857</b>	(21) <b>1999-2840</b>
	(73) MASCHINENFABRIK REINHAUSEN GMBH, Regensburg, DE
	(72) Dohnal Dieter, Lappersdorf, DE
	Neumeyer Josef, Deuerling, DE
	(54) <b>Uspořádání pro hlášení polohy</b>
	(32) 14.02.1997
	(31) 1997/19705576
	(33) DE

- 
- (86) PCT/EP1998/000093  
(87) WO 1998/036435  
(22) 09.01.1998  
(74) JUDr. Otakar Švorčík, Hálkova 2, Praha 2, 12000
- 
- (51) **H01M 4/20** (2006.01)  
**H01M 10/12** (2006.01)  
(11) 297308  
(40) 15.07.1998  
(21) **1998-469**  
(73) ACCUMULATORENWERKE HOPPECKE CARL  
ZOELLNER & SOHN GMBH & CO. KG, Brilon, DE  
(72) Nitsche Werner Dr., Lippstadt, DE  
Lahme Norbert, Brilon, DE  
Sassmannshausen Günter Dr., Brilon, DE  
(54) **Způsob výroby olověných akumulátorů a zařízení k  
provádění tohoto způsobu**  
(32) 09.07.1996  
(31) 1996/19627616  
(33) DE  
(86) PCT/EP1997/002018  
(87) WO 1998/001915  
(22) 22.04.1997  
(74) Dr. Karel Čermák, Národní 32, Praha 1, 11000
- 
- (51) **H05B 6/64** (2006.01)  
**H05B 6/02** (2006.01)  
(11) 297360  
(40) 12.09.2001  
(21) **2001-1484**  
(73) MOLEKULARE ENERGIETECHNIK AG, Vaduz, LI  
(72) Reichelt Helmut, Dresden, DE  
(54) **Topné zařízení**  
(32) 27.10.1998  
(31) 1998/19849432  
(33) DE  
(86) PCT/EP1999/007583  
(87) WO 2000/025552  
(22) 09.10.1999  
(74) Dipl.-Ing. Jiří Chlustina, Jana Masaryka 43-47, Praha 2,  
12000
-

## Seznam majitelů udělených patentů

(73)	(11)	(51)	(73)	(11)	(51)		
AB AQUA EQUIPMENT CO., Kalmar, SE	297344	<b>E 03 F 7/10</b>	2006.01)	297386	<b>C 07 D 213/89</b>	(2006.01)	
ACCUMULATORENWERKE HOPPECKE CARL ZOELLNER & SOHN GMBH & CO. KG, Brilon, DE	297308	<b>H 01 M 4/20</b>	(2006.01)	Blatrysk, s.r.o., Brno, CZ	297352	<b>E 01 C 23/06</b>	(2006.01)
Acusphere, Inc., Watertown, MA, US	297351	<b>A 61 K 9/50</b>	(2006.01)	Boehringer Ingelheim Vetmedica GmbH, Ingelheim am Rhein, DE	297371	<b>C 07 K 14/08</b>	(2006.01)
ADMINISTRATORS OF THE TULANE EDUCATIONAL FUND, New Orleans, LA, US	297297	<b>C 07 K 7/23</b>	(2006.01)	CABOT CORPORATION, Boston, MA, US	297334	<b>C 09 D 11/02</b>	(2006.01)
AEG NIEDERSPANNUNGSTECH NIK GMBH & CO. KG, Neumünster, DE	297373	<b>H 01 H 1/58</b>	(2006.01)	CARGLASS LUXEMBOURG SARL-ZUG BRANCH, Zug, CH	297295	<b>B 26 F 3/00</b>	(2006.01)
AEG NIEDERSPANNUNGSTECH NIK GMBH & CO. KG, Neumünster, DE	297374	<b>H 01 H 33/28</b>	(2006.01)	Doleček Michal, Praha, CZ	297331	<b>F 24 J 2/42</b>	(2006.01)
AGROLINZ MELAMIN GMBH, Linz, AT	297358	<b>C 09 C 1/42</b>	(2006.01)	Earth Tech CZ s.r.o., Praha 7, CZ	297359	<b>B 09 B 3/00</b>	(2006.01)
AKHAPKIN Konstantin Viktorovich, Moskva, RU	297336	<b>C 03 B 19/09</b>	(2006.01)	EvYsio Medical Devices ULC, Halifax, CA	297296	<b>A 61 F 2/94</b>	(2006.01)
AMGEN INC., Thousand Oaks, CA, US	297326	<b>C 07 K 14/00</b>	(2006.01)	FEDERAL-MOGUL WIESBADEN GMBH, Wiesbaden, DE	297369	<b>B 21 D 53/10</b>	(2006.01)
AMGEN INC., Thousand Oaks, CA, US	297329	<b>C 07 K 14/50</b>	(2006.01)	FON Telescopic Systems GmbH, Sundern, DE	297322	<b>A 47 L 9/24</b>	(2006.01)
AMGEN INC. AMGEN CENTER, Thousand Oaks, CA, US	297328	<b>C 07 K 14/50</b>	(2006.01)	GEOTEST BRNO, A. S., Brno, CZ	297391	<b>G 01 N 33/18</b>	(2006.01)
ARBEL FAUVET RAIL, S.A., Douai, FR	297350	<b>B 61 F 5/52</b>	(2006.01)	GRISCHENKO Sergei Evgenievich, Moskva, RU	297336	<b>C 03 B 19/09</b>	(2006.01)
ATEKO, A. S., Hradec Králové, CZ	297345	<b>F 25 J 3/06</b>	(2006.01)	HITACHI, LTD., Tokyo, JP	297318	<b>F 24 H 1/00</b>	(2006.01)
ATLAS COPCO AIRPOWER, NAAMLOZE VENNOOTSCHAP, Wilrijk, BE	297393	<b>F 16 C 32/06</b>	(2006.01)	ICU MEDICAL, INC., San Clemente, CA, US	297380	<b>A 61 M 39/26</b>	(2006.01)
Azacycles s. r. o., Kladno, CZ	297332	<b>C 09 B 11/24</b>	(2006.01)	Instutul de Fizica Tehnica, Iasi, RO	297367	<b>H 01 F 1/153</b>	(2006.01)
AŽD PRAHA S. R. O., Praha, CZ	297348	<b>B 61 L 25/04</b>	(2006.01)	ITT MANUFACTURING ENTERPRISES INC., Wilmington, DE, US	297385	<b>F 04 D 29/18</b>	(2006.01)
BABCOCK-HITACHI KABUSHIKI KAISHA, Tokyo, JP	297318	<b>F 24 H 1/00</b>	(2006.01)	JANSSEN PHARMACEUTICA N. V., Beerse, BE	297298	<b>C 07 D 405/12</b>	(2006.01)
BAYER AKTIENGESELLSCHAFT, Leverkusen, DE	297363	<b>C 07 D 498/04</b>	(2006.01)	JANSSEN PHARMACEUTICA N. V., Beerse, BE	297333	<b>C 07 D 251/22</b>	(2006.01)
BAYER AKTIENGESELLSCHAFT, Leverkusen, DE	297364	<b>C 07 D 498/04</b>	(2006.01)	KAUFMANN Georg, Fislisbach, CH	297362	<b>B 29 C 33/12</b>	(2006.01)
Biogen Idec MA Inc., Cambridge, MA, US	297314	<b>C 12 N 15/86</b>	(2006.01)	KONINKLIJKE PHILIPS ELECTRONICS N. V., Eindhoven, NL	297304	<b>G 11 B 33/00</b>	(2006.01)
Biogen Idec MA Inc., Cambridge, MA, US	297387	<b>C 12 N 15/28</b>	(2006.01)	KONINKLIJKE PHILIPS ELECTRONICS N. V., Eindhoven, NL	297335	<b>G 11 B 7/007</b>	(2006.01)
BIOGEN, INCORPORATED, Cambridge, MA, US	297300	<b>A 61 K 38/00</b>	(2006.01)	KONINKLIJKE PHILIPS ELECTRONICS N. V., Eindhoven, NL	297390	<b>G 11 B 7/007</b>	(2006.01)
				KRAUS Zdeněk, Třemošnice, CZ	297301	<b>E 05 F 15/00</b>	(2006.01)
				Lanxess Deutschland GmbH, Leverkusen, DE	297312	<b>C 08 F 210/12</b>	(2006.01)

LTS LOHMANN THERAPIE-SYSTEME GMBH, Neuwied, DE	297354	<b>A 61 K 8/39</b>	(2006.01)	RESEARCH INSTITUTE FOR MEDICINE AND CHEMISTRY INC., Cambridge, MA, US	297316	<b>C 07 J 9/00</b>	(2006.01)
Lubas Jaroslav, Nová Ves nad Nisou, CZ	297356	<b>B 05 C 3/02</b>	(2006.01)	REZNIK Valentin Jurievich, Moskva, RU	297336	<b>C 03 B 19/09</b>	(2006.01)
Lubas Pavel, Nová Ves nad Nisou, CZ	297356	<b>B 05 C 3/02</b>	(2006.01)	RICHTER GEDEON VEGYÉSZETI GYÁR RT., Budapest, HU	297317	<b>A 61 K 31/315</b>	(2006.01)
M - EXPORT, S. R. O., Praha, CZ	297377	<b>F 24 D 15/00</b>	(2006.01)	ROBERT BOSCH GMBH, Stuttgart, DE	297310	<b>G 11 B 27/00</b>	(2006.01)
Marakov Vladimír, Praha, CZ	297357	<b>D 06 L 3/06</b>	(2006.01)	ROCHE DIAGNOSTICS GMBH, Mannheim, DE	297341	<b>A 61 K 31/663</b>	(2006.01)
MASCHINENFABRIK REINHAUSEN GMBH, Regensburg, DE	297311	<b>H 01 H 9/00</b>	(2006.01)	R.P. SCHERER LIMITED, Swindon, GB	297382	<b>A 61 K 31/135</b>	(2006.01)
MASCHINENFABRIK REINHAUSEN GMBH, Regensburg, DE	297375	<b>G 01 D 5/251</b>	(2006.01)	SAINT-GOBAIN VITRAGE, Courbevoie, FR	297388	<b>B 32 B 27/08</b>	(2006.01)
MCCROMETER, INC., Hemet, CA, US	297320	<b>G 01 F 1/40</b>	(2006.01)	SANKYO COMPANY LIMITED, Tokyo, JP	297383	<b>C 07 D 405/12</b>	(2006.01)
MEGTEC SYSTEMS, INC., Wisconsin, WI, US	297340	<b>B 01 D 53/34</b>	(2006.01)	SCHERING AKTIENGESELLSCHAFT, Berlin, DE	297323	<b>C 07 D 475/02</b>	(2006.01)
MELESHKO Viktor Mikhailovich, Moskva, RU	297336	<b>C 03 B 19/09</b>	(2006.01)	Sedlecký kaolin a.s., Božičany, CZ	297355	<b>F 26 B 17/04</b>	(2006.01)
MERCK PATENT GMBH, Darmstadt, DE	297366	<b>C 07 D 265/36</b>	(2006.01)	SEMPERIT AG HOLDING, Wien, AT	297307	<b>E 06 B 7/23</b>	(2006.01)
MOLEKULARE ENERGIETECHNIK AG, Vaduz, LI	297360	<b>H 05 B 6/64</b>	(2006.01)	SHAW Thomas J., Little Elm, TX, US	297330	<b>A 61 M 5/00</b>	(2006.01)
MORAVSKÉ NAFTOVÉ DOLY A. S., Hodonín, CZ	297345	<b>F 25 J 3/06</b>	(2006.01)	SHIONOGI & CO., LTD., Osaka-shi, JP	297324	<b>C 07 D 333/68</b>	(2006.01)
MTH PRAHA A.S., Praha, CZ	297309	<b>E 01 B 27/10</b>	(2006.01)	SHITUEVA Irina Vladimirovna, Moskva, RU	297336	<b>C 03 B 19/09</b>	(2006.01)
NIGU CHEMIE GMBH, Waldkraiburg, DE	297313	<b>C 06 D 5/06</b>	(2006.01)	SIELAFF Bohemia s. r. o., Plzeň, CZ	297327	<b>G 07 F 11/16</b>	(2006.01)
NORTH CAROLINA STATE UNIVERSITY, Raleigh, NC, US	297379	<b>C 12 N 15/54</b>	(2006.01)	Siemens Transportation Systems GmbH & Co KG, Wien, AT	297368	<b>B 61 F 5/22</b>	(2006.01)
NOVARTIS AG, Basle, CH	297381	<b>C 07 K 14/665</b>	(2006.01)	SIGMA-TAU INDUSTRIE FARMACEUTICHE RIUNITE S. P. A., Rome, IT	297299	<b>C 07 D 491/04</b>	(2006.01)
NOVO NORDISK A/S, Bagsvaerd, DK	297338	<b>C 07 K 14/605</b>	(2006.01)	SJÖLANDER Oliver, Köping, SE	297343	<b>E 04 F 13/08</b>	(2006.01)
NOVO NORDISK A/S, Bagsvaerd, DK	297361	<b>A 61 M 5/315</b>	(2006.01)	SMITHKLINE BEECHAM CORPORATION, Philadelphia, PA, US	297294	<b>C 07 D 403/14</b>	(2006.01)
ORTHOFIX S.R.L., Milan, IT	297365	<b>A 61 B 17/64</b>	(2006.01)	SMS DEMAG AKTIENGESELLSCHAFT, Düsseldorf, DE	297372	<b>B 21 B 45/08</b>	(2006.01)
ORTHO-MCNEIL PHARMACEUTICAL, INC., Raritan, NJ, US	297342	<b>A 61 K 31/18</b>	(2006.01)	SMS DEMAG AKTIENGESELLSCHAFT, Düsseldorf, DE	297376	<b>B 21 B 39/08</b>	(2006.01)
PFIZER INC., New York, NY, US	297315	<b>C 07 D 405/12</b>	(2006.01)	SOCIETE DE CONSEILS DE RECHERCHES ET D'APPLICATIONS SCIENTIFIQUE (S.C.R.A.S.), Paris, FR	297321	<b>A 61 K 31/4164</b>	(2006.01)
PHARMACIA & UPJOHN COMPANY, Kalamazoo, MI, US	297346	<b>A 61 K 31/5375</b>	(2006.01)	SOCIETE POUR LES TRANSPORTS DE L'INDUSTRIE NUCLEAIRE-TRANSNUCLEAIRE, Paris, FR	297370	<b>G 21 F 5/008</b>	(2006.01)
PIONEER HI-BRED INTERNATIONAL INC., Des Moines, IA, US	297319	<b>C 12 N 15/29</b>	(2006.01)				
QUAIL SPOL. S R. O., České Budějovice, CZ	297349	<b>B 09 B 3/00</b>	(2006.01)				
REGENTS OF THE UNIVERSITY OF CALIFORNIA, Oakland, CA, US	297384	<b>C 07 K 5/00</b>	(2006.01)				

Statsenko Sergej, Vladivostok, RU	297357	<b>D 06 L 3/06</b>	(2006.01)
SVOS S.R.O., Přelouč, CZ	297337	<b>F 41 H 5/00</b>	(2006.01)
SYNGENTA PARTICIPATIONS AG, Basel, CH	297325	<b>C 12 N 9/02</b>	(2006.01)
T. METER HOLDING B. V., Veenendaal, NL	297293	<b>A 01 K 41/00</b>	(2006.01)
THE BOARD OF REGENTS FOR THE UNIVERSITY OF OKLAHOMA, Norman, OK, US	297319	<b>C 12 N 15/29</b>	(2006.01)
THE FACULTY OF MEDICINE OF THE UNIVERSITY OF GENEVA, Geneva, CH	297387	<b>C 12 N 15/28</b>	(2006.01)
THE GOODYEAR TIRE AND RUBBER COMPANY, Akron, OH, US	297339	<b>B 29 D 29/08</b>	(2006.01)
THE TRUSTEES OF COLUMBIA UNIVERSITY IN THE CITY OF NEW YORK, New York, NY, US	297300	<b>A 61 K 38/00</b>	(2006.01)
TROCELLEN GmbH, Troisdorf, DE	297302	<b>B 29 C 44/34</b>	(2006.01)
USM HOLDING AG, Gümligen, CH	297378	<b>A 47 B 83/00</b>	(2006.01)
ÚSTAV HEMATOLOGIE A KREVŇNÍ TRANSFUZE, Praha, CZ	297389	<b>C 12 N 15/62</b>	(2006.01)
ÚSTAV MOLEKULÁRNÍ BIOLOGIE ROSTLIN AV ČR, České Budějovice, CZ	297389	<b>C 12 N 15/62</b>	(2006.01)
VERNALIS LIMITED, Wokingham, GB	297303	<b>C 07 D 209/88</b>	(2006.01)
VKR HOLDING A/S, Soborg, DK	297306	<b>E 04 D 13/14</b>	(2006.01)
VÚTS LIBEREC A. S., Liberec, CZ	297305	<b>E 02 B 15/00</b>	(2006.01)
Vyšín Michal, Kladno, CZ	297357	<b>D 06 L 3/06</b>	(2006.01)
WTS KERESKEDELMI ÉS SZOLGÁLTATÓ KORLÁTOLT FELELŐSSÉGŰ TÁRSASÁG, Szentendre/Ungarn, HU	297392	<b>F 21 K 7/00</b>	(2006.01)
Zentiva, a. s., Praha, CZ	297347	<b>C 07 D 417/12</b>	(2006.01)
ZHAO Linzhen, Zhengzhou City, CN	297353	<b>B 21 B 1/22</b>	(2006.01)
ZHENG Hongzhuan, Zhengzhou City, CN	297353	<b>B 21 B 1/22</b>	(2006.01)



## Zpřístupněné překlady nároků evropských patentových přihlášek

U následujících zveřejněných evropských patentových přihlášek s účinky pro Českou republiku byl přihlašovatelem předložen překlad patentových nároků do českého jazyka (§ 35a, odst. 4 zákona č. 527/1990 Sb., v platném znění). Datum zpřístupnění překladu patentových nároků veřejnosti je datum publikace tohoto Věstníku. Údaje jsou řazeny vzestupně podle čísla zveřejnění evropské patentové přihlášky.

(97) **EP 1680213**  
 (97) 21.04.2005  
 (51) **B01F 3/08** (2006.01)  
 (96) 05.10.2004  
 (96) 04791465.0  
 (71) DEGREMONT, F-92500 Rueil-Malmaison, FR  
 (72) VION, Patrick, F-78800 Houilles, FR  
 (54) **Expanzní tryska atakované vody pro generování mikrobublin ve flotační instalaci**  
 (32) 10.10.2003  
 (31) 2003/0311910  
 (33) FR  
 (86) PCT/FR2004/002510  
 (87) WO 2005/035105  
 (74) Čermák Hořejš Myslík a spol., JUDr. Jan Matějka, Národní 32, Praha 1, 11000

(97) **EP 1694685**  
 (97) 06.04.2006  
 (51) **C07D 493/04** (2006.01)  
 (96) 28.09.2005  
 (96) 05800195.9  
 (71) Teva Pharmaceutical Industries Ltd, 49131 Petah Tiqva, IL  
 (72) FINKELSTEIN, Nina, 46290 Herzliya, IL  
 (54) **Způsob přípravy forem vápenaté soli atorvastatinu v podstatě prostých nečistot**  
 (32) 28.09.2004  
 (31) 2004/613687/P  
 (33) US  
 (86) PCT/US2005/035159  
 (87) WO 2006/037125  
 (74) TRAPLOVÁ HAKR KUBÁT Advokátní a patentová kancelář, Ing. Eduard Hakr, Přístavní 24, Praha 7, 17000

## Udělené evropské patenty

Evropský patentový úřad udělil následující evropské patenty s účinky pro Českou republiku. Tyto patenty mohou být zrušeny nebo zachovány v pozměněném znění Evropským patentovým úřadem v řízení o odporu. K tomu, aby nabyl evropský patent účinnosti na území České republiky, je třeba, aby byl Úřadu předložen ve stanovené lhůtě překlad patentového spisu do českého jazyka (§ 35c odst. 2 až 4 zákona č. 527/1990 Sb., v platném znění).

(97) EP 1269953	(47) 13.09.2006	(97) EP 1281844	(47) 11.10.2006
(97) EP 1273274	(47) 20.09.2006	(97) EP 1283154	(47) 20.09.2006
(97) EP 1275521	(47) 20.09.2006	(97) EP 1284222	(47) 11.10.2006
(97) EP 1275764	(47) 11.10.2006	(97) EP 1285969	(47) 11.10.2006
(97) EP 1276092	(47) 04.10.2006	(97) EP 1285984	(47) 11.10.2006
(97) EP 1277422	(47) 11.10.2006	(97) EP 1285990	(47) 11.10.2006
(97) EP 1277523	(47) 20.09.2006	(97) EP 1286330	(47) 11.10.2006
(97) EP 1277559	(47) 20.09.2006	(97) EP 1286389	(47) 04.10.2006
(97) EP 1277564	(47) 13.09.2006	(97) EP 1286420	(47) 04.10.2006
(97) EP 1277698	(47) 04.10.2006	(97) EP 1287976	(47) 13.09.2006
(97) EP 1277775	(47) 27.09.2006	(97) EP 1287985	(47) 11.10.2006
(97) EP 1277916	(47) 27.09.2006	(97) EP 1288181	(47) 04.10.2006
(97) EP 1279336	(47) 13.09.2006	(97) EP 1289195	(47) 13.09.2006
(97) EP 1279390	(47) 11.10.2006	(97) EP 1291004	(47) 04.10.2006
(97) EP 1279391	(47) 04.10.2006	(97) EP 1291288	(47) 20.09.2006
(97) EP 1279414	(47) 20.09.2006	(97) EP 1291564	(47) 13.09.2006
(97) EP 1279518	(47) 11.10.2006	(97) EP 1293118	(47) 11.10.2006
(97) EP 1279594	(47) 04.10.2006	(97) EP 1293717	(47) 27.09.2006
(97) EP 1279607	(47) 13.09.2006	(97) EP 1293743	(47) 20.09.2006
(97) EP 1279708	(47) 04.10.2006	(97) EP 1293747	(47) 11.10.2006
(97) EP 1281514	(47) 20.09.2006	(97) EP 1295569	(47) 11.10.2006
(97) EP 1281515	(47) 20.09.2006	(97) EP 1295889	(47) 11.10.2006
(97) EP 1281647	(47) 27.09.2006	(97) EP 1300104	(47) 13.09.2006

(97)	EP 1302655	(47)	27.09.2006	(97)	EP 1344980	(47)	13.09.2006
(97)	EP 1304063	(47)	27.09.2006	(97)	EP 1346626	(47)	04.10.2006
(97)	EP 1304074	(47)	11.10.2006	(97)	EP 1346682	(47)	27.09.2006
(97)	EP 1306021	(47)	11.10.2006	(97)	EP 1346814	(47)	20.09.2006
(97)	EP 1306140	(47)	13.09.2006	(97)	EP 1347136	(47)	27.09.2006
(97)	EP 1306149	(47)	20.09.2006	(97)	EP 1348645	(47)	27.09.2006
(97)	EP 1306185	(47)	04.10.2006	(97)	EP 1348927	(47)	11.10.2006
(97)	EP 1306911	(47)	20.09.2006	(97)	EP 1350543	(47)	20.09.2006
(97)	EP 1308186	(47)	13.09.2006	(97)	EP 1350575	(47)	11.10.2006
(97)	EP 1308259	(47)	27.09.2006	(97)	EP 1350715	(47)	27.09.2006
(97)	EP 1308380	(47)	20.09.2006	(97)	EP 1350791	(47)	20.09.2006
(97)	EP 1308625	(47)	11.10.2006	(97)	EP 1351002	(47)	11.10.2006
(97)	EP 1309109	(47)	13.09.2006	(97)	EP 1352595	(47)	11.10.2006
(97)	EP 1310227	(47)	04.10.2006	(97)	EP 1352949	(47)	11.10.2006
(97)	EP 1310456	(47)	11.10.2006	(97)	EP 1353029	(47)	04.10.2006
(97)	EP 1312403	(47)	27.09.2006	(97)	EP 1353105	(47)	04.10.2006
(97)	EP 1312737	(47)	11.10.2006	(97)	EP 1353150	(47)	20.09.2006
(97)	EP 1314354	(47)	27.09.2006	(97)	EP 1353155	(47)	11.10.2006
(97)	EP 1314565	(47)	20.09.2006	(97)	EP 1354527	(47)	11.10.2006
(97)	EP 1316571	(47)	04.10.2006	(97)	EP 1355072	(47)	13.09.2006
(97)	EP 1316587	(47)	20.09.2006	(97)	EP 1356884	(47)	20.09.2006
(97)	EP 1318069	(47)	11.10.2006	(97)	EP 1357085	(47)	27.09.2006
(97)	EP 1318093	(47)	13.09.2006	(97)	EP 1357270	(47)	27.09.2006
(97)	EP 1318101	(47)	04.10.2006	(97)	EP 1359433	(47)	11.10.2006
(97)	EP 1318242	(47)	11.10.2006	(97)	EP 1359434	(47)	11.10.2006
(97)	EP 1318292	(47)	13.09.2006	(97)	EP 1359546	(47)	13.09.2006
(97)	EP 1319328	(47)	11.10.2006	(97)	EP 1361034	(47)	13.09.2006
(97)	EP 1319532	(47)	13.09.2006	(97)	EP 1361042	(47)	04.10.2006
(97)	EP 1319746	(47)	13.09.2006	(97)	EP 1361126	(47)	04.10.2006
(97)	EP 1319752	(47)	04.10.2006	(97)	EP 1361330	(47)	13.09.2006
(97)	EP 1321440	(47)	11.10.2006	(97)	EP 1361331	(47)	13.09.2006
(97)	EP 1323463	(47)	20.09.2006	(97)	EP 1362575	(47)	13.09.2006
(97)	EP 1323543	(47)	13.09.2006	(97)	EP 1362602	(47)	13.09.2006
(97)	EP 1323624	(47)	13.09.2006	(97)	EP 1362951	(47)	11.10.2006
(97)	EP 1323781	(47)	13.09.2006	(97)	EP 1363229	(47)	11.10.2006
(97)	EP 1323865	(47)	27.09.2006	(97)	EP 1364607	(47)	27.09.2006
(97)	EP 1325693	(47)	11.10.2006	(97)	EP 1364695	(47)	27.09.2006
(97)	EP 1325730	(47)	04.10.2006	(97)	EP 1364700	(47)	04.10.2006
(97)	EP 1325853	(47)	04.10.2006	(97)	EP 1364867	(47)	13.09.2006
(97)	EP 1326473	(47)	27.09.2006	(97)	EP 1364885	(47)	27.09.2006
(97)	EP 1327472	(47)	20.09.2006	(97)	EP 1365149	(47)	20.09.2006
(97)	EP 1327959	(47)	27.09.2006	(97)	EP 1365240	(47)	13.09.2006
(97)	EP 1329357	(47)	04.10.2006	(97)	EP 1365369	(47)	27.09.2006
(97)	EP 1329379	(47)	27.09.2006	(97)	EP 1365556	(47)	13.09.2006
(97)	EP 1329393	(47)	13.09.2006	(97)	EP 1366727	(47)	20.09.2006
(97)	EP 1329607	(47)	13.09.2006	(97)	EP 1367086	(47)	13.09.2006
(97)	EP 1331029	(47)	20.09.2006	(97)	EP 1367665	(47)	11.10.2006
(97)	EP 1331199	(47)	13.09.2006	(97)	EP 1367745	(47)	20.09.2006
(97)	EP 1331445	(47)	20.09.2006	(97)	EP 1367765	(47)	20.09.2006
(97)	EP 1332936	(47)	13.09.2006	(97)	EP 1369042	(47)	04.10.2006
(97)	EP 1333108	(47)	27.09.2006	(97)	EP 1369048	(47)	04.10.2006
(97)	EP 1333208	(47)	04.10.2006	(97)	EP 1369179	(47)	27.09.2006
(97)	EP 1334653	(47)	11.10.2006	(97)	EP 1369266	(47)	27.09.2006
(97)	EP 1334688	(47)	13.09.2006	(97)	EP 1369308	(47)	20.09.2006
(97)	EP 1334865	(47)	20.09.2006	(97)	EP 1369540	(47)	13.09.2006
(97)	EP 1334947	(47)	27.09.2006	(97)	EP 1369601	(47)	04.10.2006
(97)	EP 1334989	(47)	27.09.2006	(97)	EP 1369825	(47)	27.09.2006
(97)	EP 1335453	(47)	13.09.2006	(97)	EP 1370045	(47)	20.09.2006
(97)	EP 1336343	(47)	13.09.2006	(97)	EP 1371556	(47)	27.09.2006
(97)	EP 1336356	(47)	04.10.2006	(97)	EP 1371579	(47)	20.09.2006
(97)	EP 1336394	(47)	27.09.2006	(97)	EP 1371588	(47)	13.09.2006
(97)	EP 1338222	(47)	11.10.2006	(97)	EP 1371714	(47)	04.10.2006
(97)	EP 1338234	(47)	11.10.2006	(97)	EP 1371794	(47)	13.09.2006
(97)	EP 1338309	(47)	11.10.2006	(97)	EP 1371890	(47)	20.09.2006
(97)	EP 1338331	(47)	27.09.2006	(97)	EP 1371926	(47)	11.10.2006
(97)	EP 1338339	(47)	27.09.2006	(97)	EP 1374874	(47)	27.09.2006
(97)	EP 1338474	(47)	13.09.2006	(97)	EP 1375028	(47)	04.10.2006
(97)	EP 1338810	(47)	20.09.2006	(97)	EP 1375046	(47)	04.10.2006
(97)	EP 1340559	(47)	04.10.2006	(97)	EP 1375099	(47)	04.10.2006
(97)	EP 1340718	(47)	20.09.2006	(97)	EP 1375373	(47)	13.09.2006
(97)	EP 1340720	(47)	13.09.2006	(97)	EP 1375497	(47)	20.09.2006
(97)	EP 1340785	(47)	20.09.2006	(97)	EP 1375548	(47)	20.09.2006
(97)	EP 1340875	(47)	04.10.2006	(97)	EP 1375749	(47)	04.10.2006
(97)	EP 1342464	(47)	11.10.2006	(97)	EP 1375950	(47)	04.10.2006
(97)	EP 1342486	(47)	11.10.2006	(97)	EP 1376001	(47)	13.09.2006
(97)	EP 1342565	(47)	04.10.2006	(97)	EP 1376276	(47)	27.09.2006
(97)	EP 1342683	(47)	20.09.2006	(97)	EP 1376288	(47)	13.09.2006
(97)	EP 1344754	(47)	27.09.2006	(97)	EP 1376448	(47)	11.10.2006

(97)	EP 1376739	(47)	04.10.2006	(97)	EP 1404190	(47)	11.10.2006
(97)	EP 1376741	(47)	27.09.2006	(97)	EP 1404208	(47)	13.09.2006
(97)	EP 1376749	(47)	13.09.2006	(97)	EP 1404341	(47)	27.09.2006
(97)	EP 1376753	(47)	27.09.2006	(97)	EP 1404448	(47)	20.09.2006
(97)	EP 1376754	(47)	13.09.2006	(97)	EP 1404605	(47)	13.09.2006
(97)	EP 1376958	(47)	20.09.2006	(97)	EP 1404685	(47)	13.09.2006
(97)	EP 1377101	(47)	27.09.2006	(97)	EP 1404986	(47)	13.09.2006
(97)	EP 1378168	(47)	13.09.2006	(97)	EP 1405020	(47)	27.09.2006
(97)	EP 1378176	(47)	04.10.2006	(97)	EP 1405378	(47)	27.09.2006
(97)	EP 1378190	(47)	04.10.2006	(97)	EP 1405568	(47)	11.10.2006
(97)	EP 1378232	(47)	27.09.2006	(97)	EP 1406498	(47)	04.10.2006
(97)	EP 1378456	(47)	13.09.2006	(97)	EP 1406523	(47)	13.09.2006
(97)	EP 1378601	(47)	20.09.2006	(97)	EP 1406525	(47)	13.09.2006
(97)	EP 1378615	(47)	13.09.2006	(97)	EP 1406527	(47)	13.09.2006
(97)	EP 1378701	(47)	11.10.2006	(97)	EP 1406820	(47)	27.09.2006
(97)	EP 1379108	(47)	27.09.2006	(97)	EP 1406869	(47)	13.09.2006
(97)	EP 1380515	(47)	11.10.2006	(97)	EP 1406900	(47)	04.10.2006
(97)	EP 1380692	(47)	04.10.2006	(97)	EP 1406904	(47)	04.10.2006
(97)	EP 1380707	(47)	04.10.2006	(97)	EP 1406952	(47)	04.10.2006
(97)	EP 1380809	(47)	11.10.2006	(97)	EP 1407357	(47)	20.09.2006
(97)	EP 1381199	(47)	27.09.2006	(97)	EP 1407369	(47)	27.09.2006
(97)	EP 1381255	(47)	27.09.2006	(97)	EP 1407528	(47)	04.10.2006
(97)	EP 1382271	(47)	11.10.2006	(97)	EP 1407595	(47)	20.09.2006
(97)	EP 1382342	(47)	20.09.2006	(97)	EP 1407695	(47)	04.10.2006
(97)	EP 1382402	(47)	20.09.2006	(97)	EP 1407977	(47)	13.09.2006
(97)	EP 1382548	(47)	11.10.2006	(97)	EP 1408355	(47)	11.10.2006
(97)	EP 1384417	(47)	20.09.2006	(97)	EP 1408705	(47)	13.09.2006
(97)	EP 1384442	(47)	27.09.2006	(97)	EP 1408734	(47)	20.09.2006
(97)	EP 1384449	(47)	11.10.2006	(97)	EP 1408794	(47)	13.09.2006
(97)	EP 1384789	(47)	20.09.2006	(97)	EP 1408891	(47)	04.10.2006
(97)	EP 1384905	(47)	13.09.2006	(97)	EP 1408917	(47)	20.09.2006
(97)	EP 1384966	(47)	20.09.2006	(97)	EP 1409481	(47)	04.10.2006
(97)	EP 1385103	(47)	13.09.2006	(97)	EP 1409554	(47)	11.10.2006
(97)	EP 1385145	(47)	13.09.2006	(97)	EP 1409558	(47)	13.09.2006
(97)	EP 1385278	(47)	04.10.2006	(97)	EP 1409789	(47)	20.09.2006
(97)	EP 1385452	(47)	13.09.2006	(97)	EP 1409996	(47)	11.10.2006
(97)	EP 1386560	(47)	11.10.2006	(97)	EP 1410094	(47)	27.09.2006
(97)	EP 1386566	(47)	13.09.2006	(97)	EP 1410125	(47)	04.10.2006
(97)	EP 1386667	(47)	11.10.2006	(97)	EP 1410566	(47)	20.09.2006
(97)	EP 1387021	(47)	04.10.2006	(97)	EP 1410897	(47)	11.10.2006
(97)	EP 1388294	(47)	11.10.2006	(97)	EP 1410971	(47)	04.10.2006
(97)	EP 1388336	(47)	04.10.2006	(97)	EP 1411179	(47)	27.09.2006
(97)	EP 1388395	(47)	27.09.2006	(97)	EP 1411346	(47)	11.10.2006
(97)	EP 1388415	(47)	11.10.2006	(97)	EP 1411479	(47)	11.10.2006
(97)	EP 1388512	(47)	04.10.2006	(97)	EP 1411797	(47)	13.09.2006
(97)	EP 1388617	(47)	13.09.2006	(97)	EP 1412123	(47)	20.09.2006
(97)	EP 1388642	(47)	11.10.2006	(97)	EP 1412214	(47)	13.09.2006
(97)	EP 1389418	(47)	13.09.2006	(97)	EP 1412277	(47)	11.10.2006
(97)	EP 1389706	(47)	13.09.2006	(97)	EP 1412328	(47)	04.10.2006
(97)	EP 1389754	(47)	11.10.2006	(97)	EP 1412364	(47)	13.09.2006
(97)	EP 1389816	(47)	20.09.2006	(97)	EP 1412566	(47)	27.09.2006
(97)	EP 1391216	(47)	04.10.2006	(97)	EP 1412685	(47)	13.09.2006
(97)	EP 1391362	(47)	04.10.2006	(97)	EP 1412992	(47)	27.09.2006
(97)	EP 1391670	(47)	04.10.2006	(97)	EP 1413007	(47)	27.09.2006
(97)	EP 1391681	(47)	11.10.2006	(97)	EP 1413066	(47)	20.09.2006
(97)	EP 1393625	(47)	13.09.2006	(97)	EP 1413205	(47)	04.10.2006
(97)	EP 1393627	(47)	04.10.2006	(97)	EP 1413462	(47)	27.09.2006
(97)	EP 1393659	(47)	04.10.2006	(97)	EP 1413556	(47)	27.09.2006
(97)	EP 1394035	(47)	11.10.2006	(97)	EP 1413717	(47)	27.09.2006
(97)	EP 1394089	(47)	04.10.2006	(97)	EP 1413824	(47)	13.09.2006
(97)	EP 1394319	(47)	11.10.2006	(97)	EP 1414646	(47)	11.10.2006
(97)	EP 1394523	(47)	20.09.2006	(97)	EP 1414684	(47)	13.09.2006
(97)	EP 1394980	(47)	04.10.2006	(97)	EP 1414689	(47)	13.09.2006
(97)	EP 1395076	(47)	11.10.2006	(97)	EP 1414706	(47)	04.10.2006
(97)	EP 1396280	(47)	11.10.2006	(97)	EP 1414883	(47)	13.09.2006
(97)	EP 1396292	(47)	04.10.2006	(97)	EP 1415032	(47)	11.10.2006
(97)	EP 1396359	(47)	11.10.2006	(97)	EP 1416085	(47)	04.10.2006
(97)	EP 1397029	(47)	11.10.2006	(97)	EP 1416179	(47)	04.10.2006
(97)	EP 1398023	(47)	11.10.2006	(97)	EP 1416695	(47)	13.09.2006
(97)	EP 1399028	(47)	11.10.2006	(97)	EP 1416808	(47)	04.10.2006
(97)	EP 1400358	(47)	20.09.2006	(97)	EP 1416824	(47)	04.10.2006
(97)	EP 1400407	(47)	04.10.2006	(97)	EP 1417372	(47)	27.09.2006
(97)	EP 1400739	(47)	11.10.2006	(97)	EP 1417390	(47)	11.10.2006
(97)	EP 1401842	(47)	04.10.2006	(97)	EP 1417443	(47)	13.09.2006
(97)	EP 1401962	(47)	13.09.2006	(97)	EP 1417844	(47)	27.09.2006
(97)	EP 1403194	(47)	04.10.2006	(97)	EP 1418226	(47)	04.10.2006
(97)	EP 1403532	(47)	11.10.2006	(97)	EP 1418386	(47)	13.09.2006
(97)	EP 1404154	(47)	13.09.2006	(97)	EP 1418602	(47)	04.10.2006

(97)	EP 1419203	(47)	11.10.2006	(97)	EP 1433809	(47)	20.09.2006
(97)	EP 1419247	(47)	20.09.2006	(97)	EP 1434002	(47)	11.10.2006
(97)	EP 1419316	(47)	13.09.2006	(97)	EP 1434390	(47)	20.09.2006
(97)	EP 1419553	(47)	04.10.2006	(97)	EP 1434479	(47)	13.09.2006
(97)	EP 1419559	(47)	04.10.2006	(97)	EP 1434730	(47)	11.10.2006
(97)	EP 1419687	(47)	04.10.2006	(97)	EP 1434926	(47)	11.10.2006
(97)	EP 1419688	(47)	20.09.2006	(97)	EP 1435213	(47)	13.09.2006
(97)	EP 1420077	(47)	04.10.2006	(97)	EP 1435587	(47)	27.09.2006
(97)	EP 1420359	(47)	04.10.2006	(97)	EP 1437109	(47)	04.10.2006
(97)	EP 1420554	(47)	20.09.2006	(97)	EP 1437158	(47)	13.09.2006
(97)	EP 1420604	(47)	27.09.2006	(97)	EP 1437484	(47)	13.09.2006
(97)	EP 1420751	(47)	04.10.2006	(97)	EP 1437724	(47)	13.09.2006
(97)	EP 1420799	(47)	04.10.2006	(97)	EP 1437952	(47)	04.10.2006
(97)	EP 1420937	(47)	27.09.2006	(97)	EP 1438315	(47)	27.09.2006
(97)	EP 1421015	(47)	11.10.2006	(97)	EP 1438337	(47)	20.09.2006
(97)	EP 1421078	(47)	27.09.2006	(97)	EP 1438356	(47)	13.09.2006
(97)	EP 1421259	(47)	13.09.2006	(97)	EP 1438490	(47)	13.09.2006
(97)	EP 1421304	(47)	04.10.2006	(97)	EP 1439131	(47)	27.09.2006
(97)	EP 1421436	(47)	13.09.2006	(97)	EP 1439269	(47)	04.10.2006
(97)	EP 1421666	(47)	11.10.2006	(97)	EP 1439597	(47)	13.09.2006
(97)	EP 1421725	(47)	04.10.2006	(97)	EP 1439613	(47)	27.09.2006
(97)	EP 1421900	(47)	11.10.2006	(97)	EP 1439938	(47)	27.09.2006
(97)	EP 1421919	(47)	20.09.2006	(97)	EP 1440598	(47)	20.09.2006
(97)	EP 1422235	(47)	04.10.2006	(97)	EP 1440670	(47)	11.10.2006
(97)	EP 1422586	(47)	11.10.2006	(97)	EP 1440941	(47)	13.09.2006
(97)	EP 1422680	(47)	11.10.2006	(97)	EP 1441935	(47)	11.10.2006
(97)	EP 1423016	(47)	04.10.2006	(97)	EP 1442050	(47)	13.09.2006
(97)	EP 1423392	(47)	04.10.2006	(97)	EP 1442065	(47)	04.10.2006
(97)	EP 1423486	(47)	04.10.2006	(97)	EP 1442076	(47)	04.10.2006
(97)	EP 1423765	(47)	04.10.2006	(97)	EP 1442248	(47)	27.09.2006
(97)	EP 1424021	(47)	13.09.2006	(97)	EP 1442264	(47)	20.09.2006
(97)	EP 1424161	(47)	27.09.2006	(97)	EP 1442487	(47)	20.09.2006
(97)	EP 1424572	(47)	04.10.2006	(97)	EP 1442645	(47)	27.09.2006
(97)	EP 1425008	(47)	04.10.2006	(97)	EP 1442666	(47)	11.10.2006
(97)	EP 1425760	(47)	11.10.2006	(97)	EP 1442685	(47)	20.09.2006
(97)	EP 1425822	(47)	04.10.2006	(97)	EP 1442711	(47)	20.09.2006
(97)	EP 1426045	(47)	27.09.2006	(97)	EP 1442755	(47)	27.09.2006
(97)	EP 1426119	(47)	04.10.2006	(97)	EP 1442852	(47)	04.10.2006
(97)	EP 1426169	(47)	20.09.2006	(97)	EP 1443065	(47)	13.09.2006
(97)	EP 1426697	(47)	20.09.2006	(97)	EP 1443140	(47)	04.10.2006
(97)	EP 1426989	(47)	27.09.2006	(97)	EP 1443299	(47)	27.09.2006
(97)	EP 1427299	(47)	04.10.2006	(97)	EP 1443494	(47)	11.10.2006
(97)	EP 1427315	(47)	04.10.2006	(97)	EP 1443741	(47)	27.09.2006
(97)	EP 1427668	(47)	11.10.2006	(97)	EP 1443940	(47)	20.09.2006
(97)	EP 1427840	(47)	04.10.2006	(97)	EP 1444085	(47)	04.10.2006
(97)	EP 1427953	(47)	11.10.2006	(97)	EP 1444363	(47)	20.09.2006
(97)	EP 1427968	(47)	11.10.2006	(97)	EP 1444389	(47)	13.09.2006
(97)	EP 1428232	(47)	11.10.2006	(97)	EP 1444412	(47)	11.10.2006
(97)	EP 1428522	(47)	27.09.2006	(97)	EP 1444444	(47)	27.09.2006
(97)	EP 1428556	(47)	04.10.2006	(97)	EP 1445013	(47)	27.09.2006
(97)	EP 1428643	(47)	04.10.2006	(97)	EP 1445218	(47)	13.09.2006
(97)	EP 1428741	(47)	04.10.2006	(97)	EP 1445234	(47)	27.09.2006
(97)	EP 1428976	(47)	20.09.2006	(97)	EP 1445360	(47)	20.09.2006
(97)	EP 1429218	(47)	20.09.2006	(97)	EP 1445493	(47)	13.09.2006
(97)	EP 1429856	(47)	27.09.2006	(97)	EP 1445843	(47)	20.09.2006
(97)	EP 1429922	(47)	27.09.2006	(97)	EP 1446075	(47)	20.09.2006
(97)	EP 1430045	(47)	11.10.2006	(97)	EP 1446200	(47)	27.09.2006
(97)	EP 1430060	(47)	13.09.2006	(97)	EP 1446239	(47)	11.10.2006
(97)	EP 1430765	(47)	04.10.2006	(97)	EP 1446367	(47)	20.09.2006
(97)	EP 1430881	(47)	27.09.2006	(97)	EP 1446428	(47)	11.10.2006
(97)	EP 1431046	(47)	11.10.2006	(97)	EP 1446609	(47)	20.09.2006
(97)	EP 1431479	(47)	04.10.2006	(97)	EP 1446668	(47)	11.10.2006
(97)	EP 1431505	(47)	11.10.2006	(97)	EP 1446848	(47)	20.09.2006
(97)	EP 1431529	(47)	13.09.2006	(97)	EP 1447122	(47)	27.09.2006
(97)	EP 1431671	(47)	13.09.2006	(97)	EP 1447330	(47)	13.09.2006
(97)	EP 1431673	(47)	20.09.2006	(97)	EP 1447679	(47)	13.09.2006
(97)	EP 1432237	(47)	20.09.2006	(97)	EP 1447776	(47)	27.09.2006
(97)	EP 1432380	(47)	27.09.2006	(97)	EP 1448095	(47)	11.10.2006
(97)	EP 1432381	(47)	11.10.2006	(97)	EP 1448642	(47)	11.10.2006
(97)	EP 1432586	(47)	13.09.2006	(97)	EP 1448654	(47)	13.09.2006
(97)	EP 1432765	(47)	11.10.2006	(97)	EP 1449043	(47)	11.10.2006
(97)	EP 1432778	(47)	13.09.2006	(97)	EP 1449113	(47)	11.10.2006
(97)	EP 1432782	(47)	11.10.2006	(97)	EP 1449686	(47)	20.09.2006
(97)	EP 1432792	(47)	20.09.2006	(97)	EP 1449735	(47)	27.09.2006
(97)	EP 1433263	(47)	04.10.2006	(97)	EP 1450599	(47)	04.10.2006
(97)	EP 1433386	(47)	04.10.2006	(97)	EP 1450792	(47)	27.09.2006
(97)	EP 1433469	(47)	11.10.2006	(97)	EP 1450835	(47)	20.09.2006
(97)	EP 1433722	(47)	13.09.2006	(97)	EP 1451194	(47)	04.10.2006

(97)	EP 1451244	(47)	04.10.2006	(97)	EP 1465221	(47)	04.10.2006
(97)	EP 1451403	(47)	04.10.2006	(97)	EP 1465475	(47)	04.10.2006
(97)	EP 1451427	(47)	20.09.2006	(97)	EP 1465557	(47)	11.10.2006
(97)	EP 1451430	(47)	27.09.2006	(97)	EP 1465978	(47)	20.09.2006
(97)	EP 1451444	(47)	13.09.2006	(97)	EP 1466011	(47)	11.10.2006
(97)	EP 1451492	(47)	11.10.2006	(97)	EP 1466421	(47)	13.09.2006
(97)	EP 1451760	(47)	13.09.2006	(97)	EP 1466644	(47)	11.10.2006
(97)	EP 1452224	(47)	27.09.2006	(97)	EP 1466739	(47)	27.09.2006
(97)	EP 1452850	(47)	13.09.2006	(97)	EP 1466776	(47)	20.09.2006
(97)	EP 1453275	(47)	04.10.2006	(97)	EP 1466816	(47)	20.09.2006
(97)	EP 1453527	(47)	13.09.2006	(97)	EP 1466828	(47)	20.09.2006
(97)	EP 1453726	(47)	20.09.2006	(97)	EP 1467193	(47)	13.09.2006
(97)	EP 1453783	(47)	04.10.2006	(97)	EP 1467631	(47)	27.09.2006
(97)	EP 1453969	(47)	11.10.2006	(97)	EP 1467805	(47)	20.09.2006
(97)	EP 1454023	(47)	27.09.2006	(97)	EP 1467819	(47)	11.10.2006
(97)	EP 1454204	(47)	11.10.2006	(97)	EP 1467831	(47)	11.10.2006
(97)	EP 1454340	(47)	13.09.2006	(97)	EP 1467873	(47)	04.10.2006
(97)	EP 1454349	(47)	27.09.2006	(97)	EP 1467917	(47)	13.09.2006
(97)	EP 1454859	(47)	20.09.2006	(97)	EP 1468199	(47)	27.09.2006
(97)	EP 1454958	(47)	04.10.2006	(97)	EP 1468201	(47)	11.10.2006
(97)	EP 1455093	(47)	04.10.2006	(97)	EP 1468221	(47)	27.09.2006
(97)	EP 1455603	(47)	04.10.2006	(97)	EP 1468428	(47)	27.09.2006
(97)	EP 1455608	(47)	11.10.2006	(97)	EP 1468449	(47)	20.09.2006
(97)	EP 1455891	(47)	11.10.2006	(97)	EP 1468469	(47)	20.09.2006
(97)	EP 1456106	(47)	11.10.2006	(97)	EP 1468922	(47)	04.10.2006
(97)	EP 1456138	(47)	27.09.2006	(97)	EP 1469413	(47)	13.09.2006
(97)	EP 1456338	(47)	04.10.2006	(97)	EP 1469631	(47)	20.09.2006
(97)	EP 1456545	(47)	20.09.2006	(97)	EP 1469635	(47)	27.09.2006
(97)	EP 1456570	(47)	04.10.2006	(97)	EP 1469741	(47)	11.10.2006
(97)	EP 1456582	(47)	04.10.2006	(97)	EP 1469755	(47)	04.10.2006
(97)	EP 1456828	(47)	13.09.2006	(97)	EP 1469851	(47)	11.10.2006
(97)	EP 1456965	(47)	20.09.2006	(97)	EP 1470030	(47)	04.10.2006
(97)	EP 1457094	(47)	11.10.2006	(97)	EP 1470042	(47)	04.10.2006
(97)	EP 1457107	(47)	27.09.2006	(97)	EP 1470081	(47)	27.09.2006
(97)	EP 1457108	(47)	27.09.2006	(97)	EP 1470208	(47)	20.09.2006
(97)	EP 1457223	(47)	11.10.2006	(97)	EP 1470426	(47)	13.09.2006
(97)	EP 1457394	(47)	20.09.2006	(97)	EP 1470554	(47)	13.09.2006
(97)	EP 1458338	(47)	20.09.2006	(97)	EP 1470623	(47)	13.09.2006
(97)	EP 1458591	(47)	04.10.2006	(97)	EP 1470813	(47)	27.09.2006
(97)	EP 1458597	(47)	11.10.2006	(97)	EP 1470980	(47)	11.10.2006
(97)	EP 1458733	(47)	20.09.2006	(97)	EP 1471160	(47)	27.09.2006
(97)	EP 1458902	(47)	27.09.2006	(97)	EP 1471265	(47)	04.10.2006
(97)	EP 1458918	(47)	13.09.2006	(97)	EP 1471890	(47)	27.09.2006
(97)	EP 1458995	(47)	27.09.2006	(97)	EP 1471896	(47)	11.10.2006
(97)	EP 1459013	(47)	27.09.2006	(97)	EP 1471950	(47)	20.09.2006
(97)	EP 1459256	(47)	04.10.2006	(97)	EP 1472000	(47)	13.09.2006
(97)	EP 1459272	(47)	27.09.2006	(97)	EP 1472147	(47)	13.09.2006
(97)	EP 1459375	(47)	04.10.2006	(97)	EP 1472162	(47)	04.10.2006
(97)	EP 1459535	(47)	04.10.2006	(97)	EP 1472164	(47)	27.09.2006
(97)	EP 1459584	(47)	13.09.2006	(97)	EP 1472175	(47)	04.10.2006
(97)	EP 1459814	(47)	27.09.2006	(97)	EP 1472191	(47)	13.09.2006
(97)	EP 1460230	(47)	13.09.2006	(97)	EP 1472334	(47)	20.09.2006
(97)	EP 1460243	(47)	20.09.2006	(97)	EP 1472416	(47)	13.09.2006
(97)	EP 1460281	(47)	27.09.2006	(97)	EP 1472484	(47)	13.09.2006
(97)	EP 1460510	(47)	11.10.2006	(97)	EP 1472521	(47)	04.10.2006
(97)	EP 1461062	(47)	27.09.2006	(97)	EP 1472942	(47)	13.09.2006
(97)	EP 1461459	(47)	27.09.2006	(97)	EP 1472957	(47)	11.10.2006
(97)	EP 1461681	(47)	11.10.2006	(97)	EP 1473008	(47)	13.09.2006
(97)	EP 1461689	(47)	20.09.2006	(97)	EP 1473451	(47)	04.10.2006
(97)	EP 1461923	(47)	20.09.2006	(97)	EP 1473473	(47)	27.09.2006
(97)	EP 1462045	(47)	27.09.2006	(97)	EP 1473498	(47)	27.09.2006
(97)	EP 1462141	(47)	20.09.2006	(97)	EP 1473842	(47)	04.10.2006
(97)	EP 1462284	(47)	20.09.2006	(97)	EP 1473905	(47)	13.09.2006
(97)	EP 1462400	(47)	11.10.2006	(97)	EP 1474306	(47)	27.09.2006
(97)	EP 1462402	(47)	20.09.2006	(97)	EP 1474333	(47)	04.10.2006
(97)	EP 1462731	(47)	13.09.2006	(97)	EP 1474502	(47)	04.10.2006
(97)	EP 1463016	(47)	04.10.2006	(97)	EP 1474561	(47)	13.09.2006
(97)	EP 1463080	(47)	27.09.2006	(97)	EP 1474904	(47)	13.09.2006
(97)	EP 1464151	(47)	27.09.2006	(97)	EP 1475012	(47)	20.09.2006
(97)	EP 1464210	(47)	27.09.2006	(97)	EP 1475096	(47)	11.10.2006
(97)	EP 1464240	(47)	04.10.2006	(97)	EP 1475231	(47)	27.09.2006
(97)	EP 1464241	(47)	04.10.2006	(97)	EP 1475426	(47)	11.10.2006
(97)	EP 1464318	(47)	11.10.2006	(97)	EP 1475489	(47)	20.09.2006
(97)	EP 1464611	(47)	13.09.2006	(97)	EP 1475558	(47)	27.09.2006
(97)	EP 1464683	(47)	20.09.2006	(97)	EP 1475862	(47)	04.10.2006
(97)	EP 1464686	(47)	13.09.2006	(97)	EP 1476528	(47)	27.09.2006
(97)	EP 1465143	(47)	27.09.2006	(97)	EP 1476588	(47)	20.09.2006
(97)	EP 1465153	(47)	13.09.2006	(97)	EP 1476613	(47)	04.10.2006

(97)	EP 1476624	(47)	04.10.2006	(97)	EP 1485618	(47)	20.09.2006
(97)	EP 1476630	(47)	27.09.2006	(97)	EP 1485691	(47)	13.09.2006
(97)	EP 1477081	(47)	27.09.2006	(97)	EP 1485728	(47)	11.10.2006
(97)	EP 1477413	(47)	11.10.2006	(97)	EP 1486088	(47)	04.10.2006
(97)	EP 1477620	(47)	13.09.2006	(97)	EP 1486151	(47)	13.09.2006
(97)	EP 1477935	(47)	27.09.2006	(97)	EP 1486208	(47)	27.09.2006
(97)	EP 1478184	(47)	20.09.2006	(97)	EP 1486611	(47)	13.09.2006
(97)	EP 1478306	(47)	27.09.2006	(97)	EP 1486685	(47)	13.09.2006
(97)	EP 1478312	(47)	13.09.2006	(97)	EP 1487114	(47)	20.09.2006
(97)	EP 1478373	(47)	04.10.2006	(97)	EP 1487159	(47)	20.09.2006
(97)	EP 1478606	(47)	27.09.2006	(97)	EP 1487286	(47)	11.10.2006
(97)	EP 1478629	(47)	11.10.2006	(97)	EP 1487424	(47)	13.09.2006
(97)	EP 1478720	(47)	04.10.2006	(97)	EP 1487628	(47)	27.09.2006
(97)	EP 1478724	(47)	20.09.2006	(97)	EP 1487831	(47)	04.10.2006
(97)	EP 1478728	(47)	11.10.2006	(97)	EP 1488004	(47)	13.09.2006
(97)	EP 1478859	(47)	13.09.2006	(97)	EP 1488058	(47)	13.09.2006
(97)	EP 1479028	(47)	27.09.2006	(97)	EP 1488115	(47)	20.09.2006
(97)	EP 1479049	(47)	13.09.2006	(97)	EP 1488128	(47)	20.09.2006
(97)	EP 1479284	(47)	04.10.2006	(97)	EP 1488152	(47)	11.10.2006
(97)	EP 1479324	(47)	04.10.2006	(97)	EP 1488253	(47)	20.09.2006
(97)	EP 1479383	(47)	04.10.2006	(97)	EP 1488468	(47)	27.09.2006
(97)	EP 1479410	(47)	27.09.2006	(97)	EP 1488669	(47)	13.09.2006
(97)	EP 1479482	(47)	04.10.2006	(97)	EP 1488695	(47)	11.10.2006
(97)	EP 1479501	(47)	13.09.2006	(97)	EP 1489001	(47)	04.10.2006
(97)	EP 1479508	(47)	11.10.2006	(97)	EP 1489002	(47)	04.10.2006
(97)	EP 1479550	(47)	04.10.2006	(97)	EP 1489596	(47)	13.09.2006
(97)	EP 1479657	(47)	11.10.2006	(97)	EP 1489820	(47)	04.10.2006
(97)	EP 1479864	(47)	20.09.2006	(97)	EP 1490159	(47)	11.10.2006
(97)	EP 1480534	(47)	04.10.2006	(97)	EP 1490422	(47)	04.10.2006
(97)	EP 1480541	(47)	04.10.2006	(97)	EP 1490424	(47)	04.10.2006
(97)	EP 1480558	(47)	13.09.2006	(97)	EP 1490547	(47)	11.10.2006
(97)	EP 1480743	(47)	13.09.2006	(97)	EP 1490616	(47)	13.09.2006
(97)	EP 1480766	(47)	11.10.2006	(97)	EP 1490626	(47)	04.10.2006
(97)	EP 1480811	(47)	27.09.2006	(97)	EP 1490848	(47)	27.09.2006
(97)	EP 1480815	(47)	27.09.2006	(97)	EP 1491295	(47)	20.09.2006
(97)	EP 1480882	(47)	13.09.2006	(97)	EP 1491627	(47)	27.09.2006
(97)	EP 1480968	(47)	13.09.2006	(97)	EP 1491702	(47)	27.09.2006
(97)	EP 1481204	(47)	20.09.2006	(97)	EP 1491787	(47)	27.09.2006
(97)	EP 1481252	(47)	11.10.2006	(97)	EP 1491948	(47)	13.09.2006
(97)	EP 1481294	(47)	11.10.2006	(97)	EP 1492130	(47)	04.10.2006
(97)	EP 1481317	(47)	04.10.2006	(97)	EP 1492401	(47)	20.09.2006
(97)	EP 1481760	(47)	04.10.2006	(97)	EP 1492513	(47)	20.09.2006
(97)	EP 1481873	(47)	11.10.2006	(97)	EP 1492663	(47)	04.10.2006
(97)	EP 1481995	(47)	20.09.2006	(97)	EP 1492697	(47)	27.09.2006
(97)	EP 1482019	(47)	27.09.2006	(97)	EP 1492786	(47)	04.10.2006
(97)	EP 1482029	(47)	20.09.2006	(97)	EP 1492958	(47)	13.09.2006
(97)	EP 1482110	(47)	20.09.2006	(97)	EP 1492978	(47)	27.09.2006
(97)	EP 1482215	(47)	04.10.2006	(97)	EP 1493067	(47)	13.09.2006
(97)	EP 1482527	(47)	27.09.2006	(97)	EP 1493145	(47)	27.09.2006
(97)	EP 1482617	(47)	20.09.2006	(97)	EP 1493211	(47)	27.09.2006
(97)	EP 1482747	(47)	11.10.2006	(97)	EP 1493219	(47)	11.10.2006
(97)	EP 1482806	(47)	04.10.2006	(97)	EP 1493292	(47)	13.09.2006
(97)	EP 1482936	(47)	04.10.2006	(97)	EP 1493324	(47)	13.09.2006
(97)	EP 1482951	(47)	04.10.2006	(97)	EP 1493329	(47)	13.09.2006
(97)	EP 1482986	(47)	27.09.2006	(97)	EP 1493352	(47)	13.09.2006
(97)	EP 1483062	(47)	27.09.2006	(97)	EP 1493879	(47)	13.09.2006
(97)	EP 1483063	(47)	04.10.2006	(97)	EP 1494545	(47)	04.10.2006
(97)	EP 1483133	(47)	13.09.2006	(97)	EP 1494648	(47)	20.09.2006
(97)	EP 1483190	(47)	04.10.2006	(97)	EP 1494827	(47)	11.10.2006
(97)	EP 1483257	(47)	13.09.2006	(97)	EP 1494920	(47)	13.09.2006
(97)	EP 1483331	(47)	20.09.2006	(97)	EP 1494945	(47)	04.10.2006
(97)	EP 1483462	(47)	11.10.2006	(97)	EP 1494978	(47)	13.09.2006
(97)	EP 1483516	(47)	04.10.2006	(97)	EP 1495193	(47)	20.09.2006
(97)	EP 1483665	(47)	20.09.2006	(97)	EP 1495486	(47)	04.10.2006
(97)	EP 1483728	(47)	04.10.2006	(97)	EP 1495796	(47)	20.09.2006
(97)	EP 1483731	(47)	27.09.2006	(97)	EP 1495975	(47)	27.09.2006
(97)	EP 1483985	(47)	11.10.2006	(97)	EP 1496148	(47)	13.09.2006
(97)	EP 1484097	(47)	11.10.2006	(97)	EP 1496282	(47)	20.09.2006
(97)	EP 1484188	(47)	27.09.2006	(97)	EP 1496516	(47)	27.09.2006
(97)	EP 1484528	(47)	13.09.2006	(97)	EP 1497007	(47)	20.09.2006
(97)	EP 1484852	(47)	27.09.2006	(97)	EP 1497083	(47)	13.09.2006
(97)	EP 1484941	(47)	27.09.2006	(97)	EP 1497208	(47)	20.09.2006
(97)	EP 1484950	(47)	11.10.2006	(97)	EP 1497274	(47)	13.09.2006
(97)	EP 1485067	(47)	13.09.2006	(97)	EP 1497308	(47)	20.09.2006
(97)	EP 1485332	(47)	13.09.2006	(97)	EP 1497405	(47)	04.10.2006
(97)	EP 1485434	(47)	20.09.2006	(97)	EP 1497494	(47)	04.10.2006
(97)	EP 1485459	(47)	27.09.2006	(97)	EP 1497662	(47)	13.09.2006
(97)	EP 1485460	(47)	27.09.2006	(97)	EP 1497731	(47)	11.10.2006

(97)	EP 1497831	(47)	13.09.2006	(97)	EP 1507274	(47)	04.10.2006
(97)	EP 1497873	(47)	04.10.2006	(97)	EP 1507451	(47)	13.09.2006
(97)	EP 1498024	(47)	13.09.2006	(97)	EP 1507489	(47)	04.10.2006
(97)	EP 1498230	(47)	13.09.2006	(97)	EP 1507581	(47)	20.09.2006
(97)	EP 1498231	(47)	13.09.2006	(97)	EP 1507680	(47)	20.09.2006
(97)	EP 1498232	(47)	13.09.2006	(97)	EP 1507691	(47)	27.09.2006
(97)	EP 1498233	(47)	13.09.2006	(97)	EP 1507806	(47)	11.10.2006
(97)	EP 1498234	(47)	13.09.2006	(97)	EP 1507991	(47)	11.10.2006
(97)	EP 1498235	(47)	13.09.2006	(97)	EP 1508149	(47)	20.09.2006
(97)	EP 1498236	(47)	13.09.2006	(97)	EP 1508269	(47)	11.10.2006
(97)	EP 1498237	(47)	13.09.2006	(97)	EP 1508304	(47)	11.10.2006
(97)	EP 1498238	(47)	13.09.2006	(97)	EP 1508317	(47)	20.09.2006
(97)	EP 1498371	(47)	04.10.2006	(97)	EP 1508318	(47)	04.10.2006
(97)	EP 1498446	(47)	04.10.2006	(97)	EP 1508543	(47)	11.10.2006
(97)	EP 1498498	(47)	13.09.2006	(97)	EP 1508692	(47)	27.09.2006
(97)	EP 1498499	(47)	13.09.2006	(97)	EP 1508981	(47)	13.09.2006
(97)	EP 1498603	(47)	27.09.2006	(97)	EP 1509101	(47)	04.10.2006
(97)	EP 1498994	(47)	11.10.2006	(97)	EP 1509113	(47)	13.09.2006
(97)	EP 1499509	(47)	20.09.2006	(97)	EP 1509300	(47)	11.10.2006
(97)	EP 1499550	(47)	11.10.2006	(97)	EP 1509308	(47)	20.09.2006
(97)	EP 1499677	(47)	20.09.2006	(97)	EP 1509333	(47)	11.10.2006
(97)	EP 1499832	(47)	13.09.2006	(97)	EP 1509375	(47)	13.09.2006
(97)	EP 1499881	(47)	13.09.2006	(97)	EP 1509491	(47)	20.09.2006
(97)	EP 1500045	(47)	11.10.2006	(97)	EP 1509717	(47)	20.09.2006
(97)	EP 1500067	(47)	27.09.2006	(97)	EP 1509998	(47)	13.09.2006
(97)	EP 1500277	(47)	11.10.2006	(97)	EP 1510007	(47)	11.10.2006
(97)	EP 1500438	(47)	13.09.2006	(97)	EP 1510082	(47)	13.09.2006
(97)	EP 1500589	(47)	13.09.2006	(97)	EP 1510110	(47)	11.10.2006
(97)	EP 1500723	(47)	11.10.2006	(97)	EP 1510200	(47)	11.10.2006
(97)	EP 1500853	(47)	20.09.2006	(97)	EP 1510268	(47)	27.09.2006
(97)	EP 1501133	(47)	13.09.2006	(97)	EP 1510443	(47)	13.09.2006
(97)	EP 1501232	(47)	04.10.2006	(97)	EP 1510467	(47)	13.09.2006
(97)	EP 1501421	(47)	20.09.2006	(97)	EP 1510641	(47)	11.10.2006
(97)	EP 1501627	(47)	13.09.2006	(97)	EP 1510744	(47)	13.09.2006
(97)	EP 1501718	(47)	27.09.2006	(97)	EP 1511389	(47)	20.09.2006
(97)	EP 1501720	(47)	20.09.2006	(97)	EP 1511406	(47)	13.09.2006
(97)	EP 1501826	(47)	27.09.2006	(97)	EP 1511448	(47)	13.09.2006
(97)	EP 1502056	(47)	27.09.2006	(97)	EP 1511496	(47)	27.09.2006
(97)	EP 1502057	(47)	27.09.2006	(97)	EP 1511692	(47)	11.10.2006
(97)	EP 1502103	(47)	13.09.2006	(97)	EP 1511752	(47)	13.09.2006
(97)	EP 1502391	(47)	20.09.2006	(97)	EP 1511784	(47)	04.10.2006
(97)	EP 1502397	(47)	27.09.2006	(97)	EP 1512140	(47)	13.09.2006
(97)	EP 1502404	(47)	13.09.2006	(97)	EP 1512348	(47)	04.10.2006
(97)	EP 1502500	(47)	13.09.2006	(97)	EP 1512388	(47)	27.09.2006
(97)	EP 1502715	(47)	04.10.2006	(97)	EP 1512451	(47)	13.09.2006
(97)	EP 1502762	(47)	04.10.2006	(97)	EP 1512562	(47)	13.09.2006
(97)	EP 1502786	(47)	11.10.2006	(97)	EP 1512628	(47)	27.09.2006
(97)	EP 1502858	(47)	27.09.2006	(97)	EP 1513432	(47)	13.09.2006
(97)	EP 1503052	(47)	13.09.2006	(97)	EP 1513456	(47)	11.10.2006
(97)	EP 1503103	(47)	20.09.2006	(97)	EP 1513666	(47)	20.09.2006
(97)	EP 1504022	(47)	11.10.2006	(97)	EP 1513885	(47)	04.10.2006
(97)	EP 1504081	(47)	20.09.2006	(97)	EP 1513897	(47)	11.10.2006
(97)	EP 1504190	(47)	27.09.2006	(97)	EP 1513901	(47)	11.10.2006
(97)	EP 1504197	(47)	13.09.2006	(97)	EP 1513916	(47)	11.10.2006
(97)	EP 1504347	(47)	20.09.2006	(97)	EP 1513942	(47)	13.09.2006
(97)	EP 1504637	(47)	04.10.2006	(97)	EP 1514918	(47)	11.10.2006
(97)	EP 1504654	(47)	04.10.2006	(97)	EP 1514943	(47)	11.10.2006
(97)	EP 1504657	(47)	13.09.2006	(97)	EP 1515012	(47)	11.10.2006
(97)	EP 1504658	(47)	04.10.2006	(97)	EP 1515056	(47)	11.10.2006
(97)	EP 1504659	(47)	20.09.2006	(97)	EP 1515303	(47)	20.09.2006
(97)	EP 1504682	(47)	13.09.2006	(97)	EP 1515661	(47)	04.10.2006
(97)	EP 1504820	(47)	20.09.2006	(97)	EP 1515805	(47)	20.09.2006
(97)	EP 1504847	(47)	13.09.2006	(97)	EP 1515860	(47)	04.10.2006
(97)	EP 1504998	(47)	04.10.2006	(97)	EP 1515893	(47)	13.09.2006
(97)	EP 1505022	(47)	04.10.2006	(97)	EP 1515913	(47)	11.10.2006
(97)	EP 1505107	(47)	11.10.2006	(97)	EP 1516068	(47)	13.09.2006
(97)	EP 1505241	(47)	20.09.2006	(97)	EP 1516084	(47)	27.09.2006
(97)	EP 1505303	(47)	11.10.2006	(97)	EP 1516493	(47)	11.10.2006
(97)	EP 1505407	(47)	27.09.2006	(97)	EP 1517074	(47)	11.10.2006
(97)	EP 1506027	(47)	13.09.2006	(97)	EP 1517211	(47)	04.10.2006
(97)	EP 1506070	(47)	04.10.2006	(97)	EP 1517289	(47)	27.09.2006
(97)	EP 1506259	(47)	20.09.2006	(97)	EP 1517626	(47)	04.10.2006
(97)	EP 1506607	(47)	13.09.2006	(97)	EP 1517632	(47)	13.09.2006
(97)	EP 1506613	(47)	13.09.2006	(97)	EP 1517736	(47)	27.09.2006
(97)	EP 1506689	(47)	27.09.2006	(97)	EP 1517750	(47)	20.09.2006
(97)	EP 1506693	(47)	27.09.2006	(97)	EP 1517770	(47)	20.09.2006
(97)	EP 1506936	(47)	11.10.2006	(97)	EP 1517812	(47)	20.09.2006
(97)	EP 1507229	(47)	27.09.2006	(97)	EP 1517819	(47)	11.10.2006

(97)	EP 1517826	(47)	13.09.2006	(97)	EP 1531088	(47)	20.09.2006
(97)	EP 1517946	(47)	04.10.2006	(97)	EP 1531158	(47)	13.09.2006
(97)	EP 1517977	(47)	11.10.2006	(97)	EP 1531433	(47)	13.09.2006
(97)	EP 1518294	(47)	20.09.2006	(97)	EP 1531956	(47)	11.10.2006
(97)	EP 1518469	(47)	04.10.2006	(97)	EP 1532127	(47)	27.09.2006
(97)	EP 1518477	(47)	20.09.2006	(97)	EP 1532145	(47)	13.09.2006
(97)	EP 1518523	(47)	04.10.2006	(97)	EP 1532204	(47)	27.09.2006
(97)	EP 1519695	(47)	20.09.2006	(97)	EP 1532263	(47)	11.10.2006
(97)	EP 1519836	(47)	13.09.2006	(97)	EP 1532407	(47)	27.09.2006
(97)	EP 1519887	(47)	13.09.2006	(97)	EP 1532483	(47)	27.09.2006
(97)	EP 1520088	(47)	13.09.2006	(97)	EP 1532726	(47)	11.10.2006
(97)	EP 1520296	(47)	27.09.2006	(97)	EP 1532789	(47)	20.09.2006
(97)	EP 1520353	(47)	04.10.2006	(97)	EP 1532831	(47)	04.10.2006
(97)	EP 1520560	(47)	04.10.2006	(97)	EP 1533046	(47)	11.10.2006
(97)	EP 1521538	(47)	13.09.2006	(97)	EP 1533079	(47)	13.09.2006
(97)	EP 1522574	(47)	20.09.2006	(97)	EP 1533331	(47)	04.10.2006
(97)	EP 1523074	(47)	27.09.2006	(97)	EP 1533450	(47)	27.09.2006
(97)	EP 1523757	(47)	04.10.2006	(97)	EP 1533541	(47)	11.10.2006
(97)	EP 1523801	(47)	11.10.2006	(97)	EP 1533630	(47)	20.09.2006
(97)	EP 1523843	(47)	20.09.2006	(97)	EP 1534210	(47)	20.09.2006
(97)	EP 1523878	(47)	27.09.2006	(97)	EP 1534421	(47)	27.09.2006
(97)	EP 1524003	(47)	04.10.2006	(97)	EP 1534687	(47)	27.09.2006
(97)	EP 1524165	(47)	04.10.2006	(97)	EP 1534732	(47)	13.09.2006
(97)	EP 1524234	(47)	27.09.2006	(97)	EP 1534956	(47)	11.10.2006
(97)	EP 1524736	(47)	04.10.2006	(97)	EP 1535435	(47)	04.10.2006
(97)	EP 1524826	(47)	04.10.2006	(97)	EP 1535445	(47)	27.09.2006
(97)	EP 1524917	(47)	04.10.2006	(97)	EP 1535516	(47)	13.09.2006
(97)	EP 1524976	(47)	13.09.2006	(97)	EP 1535550	(47)	04.10.2006
(97)	EP 1525066	(47)	13.09.2006	(97)	EP 1535612	(47)	13.09.2006
(97)	EP 1525244	(47)	27.09.2006	(97)	EP 1535675	(47)	13.09.2006
(97)	EP 1525365	(47)	13.09.2006	(97)	EP 1535735	(47)	20.09.2006
(97)	EP 1525370	(47)	13.09.2006	(97)	EP 1535840	(47)	04.10.2006
(97)	EP 1525557	(47)	27.09.2006	(97)	EP 1536123	(47)	11.10.2006
(97)	EP 1525818	(47)	11.10.2006	(97)	EP 1536700	(47)	04.10.2006
(97)	EP 1525833	(47)	04.10.2006	(97)	EP 1536703	(47)	13.09.2006
(97)	EP 1525879	(47)	20.09.2006	(97)	EP 1536904	(47)	04.10.2006
(97)	EP 1525925	(47)	27.09.2006	(97)	EP 1537014	(47)	20.09.2006
(97)	EP 1526096	(47)	20.09.2006	(97)	EP 1537409	(47)	11.10.2006
(97)	EP 1526364	(47)	11.10.2006	(97)	EP 1537535	(47)	27.09.2006
(97)	EP 1526770	(47)	27.09.2006	(97)	EP 1537630	(47)	11.10.2006
(97)	EP 1526884	(47)	11.10.2006	(97)	EP 1537902	(47)	04.10.2006
(97)	EP 1526929	(47)	04.10.2006	(97)	EP 1538050	(47)	13.09.2006
(97)	EP 1526934	(47)	04.10.2006	(97)	EP 1538342	(47)	27.09.2006
(97)	EP 1526936	(47)	20.09.2006	(97)	EP 1538579	(47)	27.09.2006
(97)	EP 1526967	(47)	13.09.2006	(97)	EP 1538811	(47)	04.10.2006
(97)	EP 1527043	(47)	04.10.2006	(97)	EP 1538917	(47)	13.09.2006
(97)	EP 1527067	(47)	04.10.2006	(97)	EP 1538950	(47)	11.10.2006
(97)	EP 1527154	(47)	20.09.2006	(97)	EP 1539257	(47)	11.10.2006
(97)	EP 1527255	(47)	13.09.2006	(97)	EP 1539867	(47)	20.09.2006
(97)	EP 1527377	(47)	27.09.2006	(97)	EP 1539882	(47)	11.10.2006
(97)	EP 1527384	(47)	27.09.2006	(97)	EP 1539913	(47)	11.10.2006
(97)	EP 1527393	(47)	20.09.2006	(97)	EP 1540132	(47)	04.10.2006
(97)	EP 1527408	(47)	20.09.2006	(97)	EP 1540406	(47)	11.10.2006
(97)	EP 1527413	(47)	04.10.2006	(97)	EP 1541408	(47)	20.09.2006
(97)	EP 1527471	(47)	27.09.2006	(97)	EP 1541423	(47)	27.09.2006
(97)	EP 1527655	(47)	04.10.2006	(97)	EP 1541529	(47)	27.09.2006
(97)	EP 1527955	(47)	27.09.2006	(97)	EP 1541530	(47)	27.09.2006
(97)	EP 1528072	(47)	13.09.2006	(97)	EP 1541652	(47)	04.10.2006
(97)	EP 1528243	(47)	13.09.2006	(97)	EP 1542788	(47)	20.09.2006
(97)	EP 1528275	(47)	13.09.2006	(97)	EP 1543189	(47)	11.10.2006
(97)	EP 1528527	(47)	11.10.2006	(97)	EP 1543335	(47)	04.10.2006
(97)	EP 1528868	(47)	04.10.2006	(97)	EP 1543515	(47)	13.09.2006
(97)	EP 1528877	(47)	11.10.2006	(97)	EP 1543638	(47)	20.09.2006
(97)	EP 1529006	(47)	04.10.2006	(97)	EP 1543703	(47)	27.09.2006
(97)	EP 1529041	(47)	11.10.2006	(97)	EP 1543872	(47)	04.10.2006
(97)	EP 1529224	(47)	27.09.2006	(97)	EP 1544082	(47)	20.09.2006
(97)	EP 1529369	(47)	13.09.2006	(97)	EP 1544112	(47)	13.09.2006
(97)	EP 1529469	(47)	27.09.2006	(97)	EP 1544388	(47)	27.09.2006
(97)	EP 1530108	(47)	11.10.2006	(97)	EP 1545653	(47)	13.09.2006
(97)	EP 1530177	(47)	13.09.2006	(97)	EP 1545834	(47)	20.09.2006
(97)	EP 1530503	(47)	27.09.2006	(97)	EP 1545858	(47)	13.09.2006
(97)	EP 1530664	(47)	20.09.2006	(97)	EP 1546135	(47)	27.09.2006
(97)	EP 1530697	(47)	11.10.2006	(97)	EP 1546461	(47)	13.09.2006
(97)	EP 1530832	(47)	13.09.2006	(97)	EP 1547113	(47)	27.09.2006
(97)	EP 1530860	(47)	27.09.2006	(97)	EP 1547739	(47)	20.09.2006
(97)	EP 1530897	(47)	13.09.2006	(97)	EP 1548280	(47)	11.10.2006
(97)	EP 1530906	(47)	27.09.2006	(97)	EP 1548295	(47)	04.10.2006
(97)	EP 1531040	(47)	04.10.2006	(97)	EP 1548320	(47)	13.09.2006



(97)	EP 1548342	(47)	20.09.2006	(97)	EP 1565609	(47)	27.09.2006
(97)	EP 1549185	(47)	13.09.2006	(97)	EP 1565656	(47)	20.09.2006
(97)	EP 1549334	(47)	27.09.2006	(97)	EP 1566078	(47)	13.09.2006
(97)	EP 1550418	(47)	11.10.2006	(97)	EP 1566099	(47)	13.09.2006
(97)	EP 1550680	(47)	27.09.2006	(97)	EP 1566122	(47)	11.10.2006
(97)	EP 1550990	(47)	27.09.2006	(97)	EP 1566128	(47)	11.10.2006
(97)	EP 1551099	(47)	20.09.2006	(97)	EP 1566211	(47)	27.09.2006
(97)	EP 1551803	(47)	11.10.2006	(97)	EP 1566317	(47)	20.09.2006
(97)	EP 1552375	(47)	20.09.2006	(97)	EP 1566606	(47)	13.09.2006
(97)	EP 1552775	(47)	04.10.2006	(97)	EP 1567004	(47)	20.09.2006
(97)	EP 1553277	(47)	04.10.2006	(97)	EP 1567115	(47)	13.09.2006
(97)	EP 1553403	(47)	04.10.2006	(97)	EP 1567283	(47)	04.10.2006
(97)	EP 1553688	(47)	04.10.2006	(97)	EP 1567370	(47)	04.10.2006
(97)	EP 1553811	(47)	27.09.2006	(97)	EP 1567706	(47)	13.09.2006
(97)	EP 1554051	(47)	04.10.2006	(97)	EP 1567774	(47)	13.09.2006
(97)	EP 1554094	(47)	27.09.2006	(97)	EP 1567780	(47)	11.10.2006
(97)	EP 1554122	(47)	13.09.2006	(97)	EP 1567926	(47)	27.09.2006
(97)	EP 1554203	(47)	04.10.2006	(97)	EP 1567938	(47)	04.10.2006
(97)	EP 1554291	(47)	11.10.2006	(97)	EP 1568104	(47)	13.09.2006
(97)	EP 1554351	(47)	20.09.2006	(97)	EP 1568143	(47)	13.09.2006
(97)	EP 1554857	(47)	04.10.2006	(97)	EP 1568862	(47)	04.10.2006
(97)	EP 1555194	(47)	11.10.2006	(97)	EP 1568938	(47)	27.09.2006
(97)	EP 1555463	(47)	20.09.2006	(97)	EP 1569069	(47)	11.10.2006
(97)	EP 1555469	(47)	13.09.2006	(97)	EP 1569303	(47)	20.09.2006
(97)	EP 1555916	(47)	11.10.2006	(97)	EP 1569739	(47)	04.10.2006
(97)	EP 1555931	(47)	13.09.2006	(97)	EP 1569862	(47)	20.09.2006
(97)	EP 1555939	(47)	11.10.2006	(97)	EP 1569940	(47)	20.09.2006
(97)	EP 1556153	(47)	20.09.2006	(97)	EP 1569948	(47)	20.09.2006
(97)	EP 1556267	(47)	13.09.2006	(97)	EP 1569982	(47)	13.09.2006
(97)	EP 1556301	(47)	13.09.2006	(97)	EP 1570000	(47)	20.09.2006
(97)	EP 1556306	(47)	13.09.2006	(97)	EP 1570113	(47)	20.09.2006
(97)	EP 1556326	(47)	11.10.2006	(97)	EP 1570196	(47)	13.09.2006
(97)	EP 1556722	(47)	27.09.2006	(97)	EP 1570481	(47)	04.10.2006
(97)	EP 1557093	(47)	11.10.2006	(97)	EP 1570532	(47)	27.09.2006
(97)	EP 1557329	(47)	04.10.2006	(97)	EP 1570554	(47)	27.09.2006
(97)	EP 1557366	(47)	11.10.2006	(97)	EP 1570678	(47)	27.09.2006
(97)	EP 1557386	(47)	13.09.2006	(97)	EP 1570929	(47)	13.09.2006
(97)	EP 1557513	(47)	27.09.2006	(97)	EP 1571035	(47)	27.09.2006
(97)	EP 1558227	(47)	04.10.2006	(97)	EP 1571060	(47)	04.10.2006
(97)	EP 1558368	(47)	27.09.2006	(97)	EP 1571081	(47)	04.10.2006
(97)	EP 1558470	(47)	20.09.2006	(97)	EP 1571082	(47)	04.10.2006
(97)	EP 1558653	(47)	27.09.2006	(97)	EP 1571095	(47)	13.09.2006
(97)	EP 1558667	(47)	27.09.2006	(97)	EP 1572155	(47)	04.10.2006
(97)	EP 1558678	(47)	20.09.2006	(97)	EP 1572327	(47)	27.09.2006
(97)	EP 1558952	(47)	04.10.2006	(97)	EP 1572534	(47)	13.09.2006
(97)	EP 1559352	(47)	04.10.2006	(97)	EP 1572594	(47)	11.10.2006
(97)	EP 1559466	(47)	04.10.2006	(97)	EP 1572785	(47)	04.10.2006
(97)	EP 1559505	(47)	13.09.2006	(97)	EP 1572800	(47)	20.09.2006
(97)	EP 1560136	(47)	20.09.2006	(97)	EP 1572826	(47)	11.10.2006
(97)	EP 1560362	(47)	20.09.2006	(97)	EP 1572852	(47)	11.10.2006
(97)	EP 1560575	(47)	27.09.2006	(97)	EP 1572854	(47)	04.10.2006
(97)	EP 1560589	(47)	04.10.2006	(97)	EP 1572855	(47)	04.10.2006
(97)	EP 1560633	(47)	27.09.2006	(97)	EP 1573084	(47)	20.09.2006
(97)	EP 1560871	(47)	11.10.2006	(97)	EP 1573247	(47)	20.09.2006
(97)	EP 1560911	(47)	20.09.2006	(97)	EP 1573269	(47)	13.09.2006
(97)	EP 1561575	(47)	13.09.2006	(97)	EP 1573806	(47)	04.10.2006
(97)	EP 1561687	(47)	13.09.2006	(97)	EP 1574005	(47)	13.09.2006
(97)	EP 1561955	(47)	27.09.2006	(97)	EP 1574095	(47)	11.10.2006
(97)	EP 1562610	(47)	13.09.2006	(97)	EP 1574246	(47)	20.09.2006
(97)	EP 1562709	(47)	04.10.2006	(97)	EP 1574250	(47)	13.09.2006
(97)	EP 1562863	(47)	11.10.2006	(97)	EP 1574304	(47)	13.09.2006
(97)	EP 1562865	(47)	11.10.2006	(97)	EP 1574319	(47)	20.09.2006
(97)	EP 1562870	(47)	20.09.2006	(97)	EP 1574417	(47)	11.10.2006
(97)	EP 1562993	(47)	11.10.2006	(97)	EP 1574791	(47)	27.09.2006
(97)	EP 1563021	(47)	13.09.2006	(97)	EP 1575067	(47)	27.09.2006
(97)	EP 1563651	(47)	04.10.2006	(97)	EP 1575128	(47)	20.09.2006
(97)	EP 1563896	(47)	04.10.2006	(97)	EP 1575323	(47)	04.10.2006
(97)	EP 1563963	(47)	20.09.2006	(97)	EP 1575698	(47)	11.10.2006
(97)	EP 1564656	(47)	13.09.2006	(97)	EP 1575739	(47)	27.09.2006
(97)	EP 1565064	(47)	27.09.2006	(97)	EP 1575821	(47)	27.09.2006
(97)	EP 1565065	(47)	13.09.2006	(97)	EP 1575835	(47)	13.09.2006
(97)	EP 1565090	(47)	11.10.2006	(97)	EP 1575860	(47)	20.09.2006
(97)	EP 1565234	(47)	27.09.2006	(97)	EP 1576224	(47)	20.09.2006
(97)	EP 1565236	(47)	04.10.2006	(97)	EP 1577014	(47)	27.09.2006
(97)	EP 1565252	(47)	13.09.2006	(97)	EP 1577225	(47)	11.10.2006
(97)	EP 1565413	(47)	27.09.2006	(97)	EP 1577571	(47)	27.09.2006
(97)	EP 1565445	(47)	27.09.2006	(97)	EP 1577610	(47)	20.09.2006
(97)	EP 1565471	(47)	04.10.2006	(97)	EP 1577659	(47)	13.09.2006

(97)	EP 1578655	(47)	27.09.2006	(97)	EP 1594991	(47)	13.09.2006
(97)	EP 1578819	(47)	27.09.2006	(97)	EP 1595042	(47)	13.09.2006
(97)	EP 1579016	(47)	11.10.2006	(97)	EP 1595044	(47)	11.10.2006
(97)	EP 1579127	(47)	13.09.2006	(97)	EP 1595084	(47)	20.09.2006
(97)	EP 1579422	(47)	04.10.2006	(97)	EP 1595101	(47)	20.09.2006
(97)	EP 1579430	(47)	04.10.2006	(97)	EP 1595190	(47)	27.09.2006
(97)	EP 1579829	(47)	13.09.2006	(97)	EP 1595247	(47)	13.09.2006
(97)	EP 1579948	(47)	04.10.2006	(97)	EP 1595372	(47)	04.10.2006
(97)	EP 1580159	(47)	20.09.2006	(97)	EP 1596649	(47)	20.09.2006
(97)	EP 1580564	(47)	13.09.2006	(97)	EP 1596652	(47)	27.09.2006
(97)	EP 1581070	(47)	04.10.2006	(97)	EP 1597012	(47)	13.09.2006
(97)	EP 1581435	(47)	13.09.2006	(97)	EP 1597117	(47)	20.09.2006
(97)	EP 1581609	(47)	11.10.2006	(97)	EP 1597208	(47)	27.09.2006
(97)	EP 1581705	(47)	13.09.2006	(97)	EP 1597232	(47)	13.09.2006
(97)	EP 1581728	(47)	27.09.2006	(97)	EP 1597291	(47)	04.10.2006
(97)	EP 1581731	(47)	13.09.2006	(97)	EP 1597300	(47)	27.09.2006
(97)	EP 1581843	(47)	11.10.2006	(97)	EP 1597342	(47)	20.09.2006
(97)	EP 1581937	(47)	20.09.2006	(97)	EP 1597423	(47)	04.10.2006
(97)	EP 1581946	(47)	20.09.2006	(97)	EP 1597506	(47)	13.09.2006
(97)	EP 1582041	(47)	13.09.2006	(97)	EP 1597545	(47)	11.10.2006
(97)	EP 1582187	(47)	11.10.2006	(97)	EP 1597552	(47)	11.10.2006
(97)	EP 1582702	(47)	11.10.2006	(97)	EP 1597594	(47)	13.09.2006
(97)	EP 1582918	(47)	20.09.2006	(97)	EP 1598136	(47)	27.09.2006
(97)	EP 1583707	(47)	11.10.2006	(97)	EP 1598148	(47)	13.09.2006
(97)	EP 1583808	(47)	27.09.2006	(97)	EP 1598543	(47)	04.10.2006
(97)	EP 1583881	(47)	27.09.2006	(97)	EP 1598568	(47)	13.09.2006
(97)	EP 1583882	(47)	04.10.2006	(97)	EP 1598690	(47)	04.10.2006
(97)	EP 1583915	(47)	04.10.2006	(97)	EP 1598722	(47)	20.09.2006
(97)	EP 1583960	(47)	11.10.2006	(97)	EP 1598963	(47)	27.09.2006
(97)	EP 1584208	(47)	27.09.2006	(97)	EP 1599179	(47)	11.10.2006
(97)	EP 1584308	(47)	13.09.2006	(97)	EP 1599279	(47)	13.09.2006
(97)	EP 1585001	(47)	13.09.2006	(97)	EP 1599359	(47)	20.09.2006
(97)	EP 1585449	(47)	20.09.2006	(97)	EP 1599473	(47)	20.09.2006
(97)	EP 1585608	(47)	27.09.2006	(97)	EP 1599682	(47)	27.09.2006
(97)	EP 1585616	(47)	11.10.2006	(97)	EP 1599690	(47)	20.09.2006
(97)	EP 1585747	(47)	13.09.2006	(97)	EP 1599838	(47)	27.09.2006
(97)	EP 1586257	(47)	04.10.2006	(97)	EP 1599875	(47)	27.09.2006
(97)	EP 1586399	(47)	04.10.2006	(97)	EP 1599877	(47)	20.09.2006
(97)	EP 1586577	(47)	04.10.2006	(97)	EP 1600055	(47)	13.09.2006
(97)	EP 1586801	(47)	11.10.2006	(97)	EP 1601413	(47)	20.09.2006
(97)	EP 1587358	(47)	20.09.2006	(97)	EP 1601449	(47)	27.09.2006
(97)	EP 1587420	(47)	04.10.2006	(97)	EP 1601533	(47)	11.10.2006
(97)	EP 1587488	(47)	13.09.2006	(97)	EP 1601898	(47)	20.09.2006
(97)	EP 1587578	(47)	20.09.2006	(97)	EP 1601914	(47)	11.10.2006
(97)	EP 1587728	(47)	11.10.2006	(97)	EP 1602158	(47)	13.09.2006
(97)	EP 1587865	(47)	13.09.2006	(97)	EP 1602206	(47)	11.10.2006
(97)	EP 1588043	(47)	11.10.2006	(97)	EP 1602280	(47)	13.09.2006
(97)	EP 1588091	(47)	27.09.2006	(97)	EP 1602713	(47)	11.10.2006
(97)	EP 1588118	(47)	13.09.2006	(97)	EP 1603208	(47)	11.10.2006
(97)	EP 1588135	(47)	13.09.2006	(97)	EP 1603639	(47)	27.09.2006
(97)	EP 1588325	(47)	11.10.2006	(97)	EP 1603771	(47)	20.09.2006
(97)	EP 1588556	(47)	27.09.2006	(97)	EP 1603788	(47)	20.09.2006
(97)	EP 1588689	(47)	20.09.2006	(97)	EP 1603809	(47)	20.09.2006
(97)	EP 1589265	(47)	04.10.2006	(97)	EP 1603845	(47)	11.10.2006
(97)	EP 1590111	(47)	20.09.2006	(97)	EP 1603868	(47)	13.09.2006
(97)	EP 1590125	(47)	20.09.2006	(97)	EP 1604548	(47)	04.10.2006
(97)	EP 1590279	(47)	04.10.2006	(97)	EP 1604558	(47)	13.09.2006
(97)	EP 1590291	(47)	04.10.2006	(97)	EP 1604607	(47)	04.10.2006
(97)	EP 1591260	(47)	27.09.2006	(97)	EP 1604777	(47)	13.09.2006
(97)	EP 1591770	(47)	11.10.2006	(97)	EP 1605555	(47)	11.10.2006
(97)	EP 1592325	(47)	27.09.2006	(97)	EP 1605806	(47)	13.09.2006
(97)	EP 1592328	(47)	13.09.2006	(97)	EP 1605807	(47)	11.10.2006
(97)	EP 1592564	(47)	27.09.2006	(97)	EP 1605857	(47)	20.09.2006
(97)	EP 1592603	(47)	20.09.2006	(97)	EP 1606023	(47)	27.09.2006
(97)	EP 1592614	(47)	13.09.2006	(97)	EP 1606057	(47)	04.10.2006
(97)	EP 1592625	(47)	13.09.2006	(97)	EP 1606135	(47)	11.10.2006
(97)	EP 1592696	(47)	27.09.2006	(97)	EP 1606220	(47)	27.09.2006
(97)	EP 1593202	(47)	27.09.2006	(97)	EP 1606223	(47)	11.10.2006
(97)	EP 1593318	(47)	11.10.2006	(97)	EP 1606276	(47)	27.09.2006
(97)	EP 1593478	(47)	27.09.2006	(97)	EP 1606421	(47)	13.09.2006
(97)	EP 1593631	(47)	27.09.2006	(97)	EP 1606476	(47)	04.10.2006
(97)	EP 1594285	(47)	13.09.2006	(97)	EP 1606775	(47)	27.09.2006
(97)	EP 1594576	(47)	04.10.2006	(97)	EP 1606867	(47)	11.10.2006
(97)	EP 1594637	(47)	11.10.2006	(97)	EP 1606901	(47)	04.10.2006
(97)	EP 1594652	(47)	27.09.2006	(97)	EP 1607177	(47)	11.10.2006
(97)	EP 1594681	(47)	13.09.2006	(97)	EP 1607211	(47)	13.09.2006
(97)	EP 1594745	(47)	04.10.2006	(97)	EP 1607338	(47)	13.09.2006
(97)	EP 1594840	(47)	27.09.2006	(97)	EP 1607630	(47)	04.10.2006

(97)	EP 1607926	(47)	27.09.2006	(97)	EP 1621038	(47)	04.10.2006
(97)	EP 1608235	(47)	11.10.2006	(97)	EP 1621640	(47)	04.10.2006
(97)	EP 1608251	(47)	11.10.2006	(97)	EP 1622692	(47)	27.09.2006
(97)	EP 1608509	(47)	11.10.2006	(97)	EP 1622877	(47)	20.09.2006
(97)	EP 1608537	(47)	13.09.2006	(97)	EP 1622929	(47)	11.10.2006
(97)	EP 1608541	(47)	27.09.2006	(97)	EP 1623116	(47)	13.09.2006
(97)	EP 1608611	(47)	04.10.2006	(97)	EP 1623190	(47)	04.10.2006
(97)	EP 1608761	(47)	04.10.2006	(97)	EP 1623493	(47)	13.09.2006
(97)	EP 1608894	(47)	04.10.2006	(97)	EP 1623514	(47)	20.09.2006
(97)	EP 1609035	(47)	20.09.2006	(97)	EP 1624100	(47)	11.10.2006
(97)	EP 1609084	(47)	13.09.2006	(97)	EP 1624746	(47)	27.09.2006
(97)	EP 1609162	(47)	04.10.2006	(97)	EP 1624878	(47)	27.09.2006
(97)	EP 1609358	(47)	27.09.2006	(97)	EP 1624957	(47)	13.09.2006
(97)	EP 1609675	(47)	04.10.2006	(97)	EP 1625152	(47)	13.09.2006
(97)	EP 1610113	(47)	27.09.2006	(97)	EP 1625180	(47)	20.09.2006
(97)	EP 1610425	(47)	11.10.2006	(97)	EP 1625246	(47)	13.09.2006
(97)	EP 1610520	(47)	20.09.2006	(97)	EP 1625270	(47)	11.10.2006
(97)	EP 1610639	(47)	13.09.2006	(97)	EP 1625304	(47)	13.09.2006
(97)	EP 1610664	(47)	04.10.2006	(97)	EP 1625346	(47)	27.09.2006
(97)	EP 1610848	(47)	04.10.2006	(97)	EP 1625367	(47)	04.10.2006
(97)	EP 1610922	(47)	04.10.2006	(97)	EP 1625524	(47)	13.09.2006
(97)	EP 1610926	(47)	04.10.2006	(97)	EP 1625862	(47)	11.10.2006
(97)	EP 1610928	(47)	04.10.2006	(97)	EP 1626651	(47)	13.09.2006
(97)	EP 1610993	(47)	20.09.2006	(97)	EP 1626726	(47)	13.09.2006
(97)	EP 1611062	(47)	11.10.2006	(97)	EP 1626794	(47)	11.10.2006
(97)	EP 1611063	(47)	20.09.2006	(97)	EP 1626833	(47)	11.10.2006
(97)	EP 1611106	(47)	20.09.2006	(97)	EP 1626857	(47)	27.09.2006
(97)	EP 1611184	(47)	27.09.2006	(97)	EP 1626941	(47)	27.09.2006
(97)	EP 1611200	(47)	13.09.2006	(97)	EP 1627003	(47)	13.09.2006
(97)	EP 1611228	(47)	04.10.2006	(97)	EP 1627239	(47)	04.10.2006
(97)	EP 1611263	(47)	11.10.2006	(97)	EP 1627402	(47)	11.10.2006
(97)	EP 1611347	(47)	04.10.2006	(97)	EP 1627548	(47)	27.09.2006
(97)	EP 1611348	(47)	11.10.2006	(97)	EP 1627817	(47)	04.10.2006
(97)	EP 1611560	(47)	20.09.2006	(97)	EP 1627881	(47)	04.10.2006
(97)	EP 1611771	(47)	04.10.2006	(97)	EP 1628536	(47)	04.10.2006
(97)	EP 1611928	(47)	11.10.2006	(97)	EP 1628642	(47)	13.09.2006
(97)	EP 1611959	(47)	20.09.2006	(97)	EP 1628736	(47)	04.10.2006
(97)	EP 1612032	(47)	20.09.2006	(97)	EP 1628790	(47)	27.09.2006
(97)	EP 1612398	(47)	04.10.2006	(97)	EP 1628794	(47)	20.09.2006
(97)	EP 1613195	(47)	11.10.2006	(97)	EP 1628818	(47)	20.09.2006
(97)	EP 1613196	(47)	11.10.2006	(97)	EP 1628879	(47)	20.09.2006
(97)	EP 1613326	(47)	13.09.2006	(97)	EP 1628988	(47)	04.10.2006
(97)	EP 1613375	(47)	04.10.2006	(97)	EP 1629022	(47)	20.09.2006
(97)	EP 1613452	(47)	11.10.2006	(97)	EP 1629030	(47)	27.09.2006
(97)	EP 1613551	(47)	11.10.2006	(97)	EP 1629118	(47)	20.09.2006
(97)	EP 1614216	(47)	20.09.2006	(97)	EP 1629161	(47)	13.09.2006
(97)	EP 1614333	(47)	04.10.2006	(97)	EP 1629163	(47)	27.09.2006
(97)	EP 1614355	(47)	27.09.2006	(97)	EP 1629600	(47)	11.10.2006
(97)	EP 1615638	(47)	27.09.2006	(97)	EP 1629716	(47)	11.10.2006
(97)	EP 1615766	(47)	13.09.2006	(97)	EP 1630370	(47)	13.09.2006
(97)	EP 1615780	(47)	20.09.2006	(97)	EP 1631023	(47)	11.10.2006
(97)	EP 1615813	(47)	20.09.2006	(97)	EP 1631151	(47)	27.09.2006
(97)	EP 1616445	(47)	20.09.2006	(97)	EP 1631371	(47)	20.09.2006
(97)	EP 1616458	(47)	20.09.2006	(97)	EP 1631473	(47)	20.09.2006
(97)	EP 1616659	(47)	27.09.2006	(97)	EP 1631654	(47)	11.10.2006
(97)	EP 1616799	(47)	27.09.2006	(97)	EP 1631672	(47)	20.09.2006
(97)	EP 1617773	(47)	11.10.2006	(97)	EP 1631837	(47)	27.09.2006
(97)	EP 1617784	(47)	20.09.2006	(97)	EP 1633450	(47)	04.10.2006
(97)	EP 1617834	(47)	27.09.2006	(97)	EP 1633988	(47)	13.09.2006
(97)	EP 1617992	(47)	27.09.2006	(97)	EP 1634374	(47)	04.10.2006
(97)	EP 1618006	(47)	11.10.2006	(97)	EP 1636503	(47)	13.09.2006
(97)	EP 1618048	(47)	04.10.2006	(97)	EP 1636507	(47)	11.10.2006
(97)	EP 1618052	(47)	27.09.2006	(97)	EP 1636536	(47)	11.10.2006
(97)	EP 1618314	(47)	27.09.2006	(97)	EP 1637006	(47)	20.09.2006
(97)	EP 1618324	(47)	20.09.2006	(97)	EP 1637427	(47)	11.10.2006
(97)	EP 1618638	(47)	27.09.2006	(97)	EP 1638588	(47)	04.10.2006
(97)	EP 1618648	(47)	13.09.2006	(97)	EP 1638664	(47)	27.09.2006
(97)	EP 1620179	(47)	11.10.2006	(97)	EP 1638783	(47)	13.09.2006
(97)	EP 1620267	(47)	11.10.2006	(97)	EP 1638808	(47)	04.10.2006
(97)	EP 1620271	(47)	27.09.2006	(97)	EP 1638866	(47)	11.10.2006
(97)	EP 1620283	(47)	11.10.2006	(97)	EP 1639218	(47)	13.09.2006
(97)	EP 1620284	(47)	04.10.2006	(97)	EP 1639328	(47)	27.09.2006
(97)	EP 1620285	(47)	20.09.2006	(97)	EP 1640938	(47)	20.09.2006
(97)	EP 1620305	(47)	27.09.2006	(97)	EP 1641769	(47)	20.09.2006
(97)	EP 1620313	(47)	20.09.2006	(97)	EP 1641909	(47)	11.10.2006
(97)	EP 1620611	(47)	13.09.2006	(97)	EP 1644667	(47)	04.10.2006
(97)	EP 1620873	(47)	11.10.2006	(97)	EP 1644767	(47)	04.10.2006
(97)	EP 1620959	(47)	11.10.2006	(97)	EP 1646664	(47)	04.10.2006

(97)	EP 1647491	(47)	11.10.2006
(97)	EP 1648141	(47)	13.09.2006
(97)	EP 1648857	(47)	11.10.2006
(97)	EP 1649662	(47)	11.10.2006
(97)	EP 1649798	(47)	27.09.2006
(97)	EP 1651384	(47)	04.10.2006
(97)	EP 1651735	(47)	27.09.2006
(97)	EP 1688551	(47)	04.10.2006
(97)	EP 1690978	(47)	20.09.2006

### Zveřejněné překlady evropských patentových spisů

U následujících udělených evropských patentů s účinky pro Českou republiku byl majitelem předložen překlad patentového spisu do českého jazyka (§ 35c odst. 2 až 4 zákona č. 527/1990 Sb., v platném znění). Údaje jsou řazeny vzestupně podle čísel evropských patentů.

(97)	<b>EP 1275462</b>	
(47)	30.08.2006	
(97)	15.01.2003	
(51)	<b>B23K 1/012</b>	(2006.01)
(96)	01.07.2002	
(96)	02014075.2	
(73)	Seho Systemtechnik GmbH, 97892 Kreuzwertheim, DE	
(72)	Diehm, Rolf Ludwig, 97877 Wertheim, DE	
	Liedtke, Volker, 76774 Leimersheim, DE	
(54)	<b>Způsob a zařízení k zaletování elektrických konstrukčních dílů na fólii z umělé hmoty</b>	
(32)	09.07.2001	
(31)	2001/10133217	
(33)	DE	
(74)	TRAPLOVÁ HAKR KUBÁT Advokátní a patentová kancelář, Ing. Jan Kubát, Přístavní 24, Praha 7, 17000	

(97)	<b>EP 1284226</b>	
(47)	21.06.2006	
(97)	19.02.2003	
(51)	<b>B65G 1/08</b>	(2006.01)
(96)	16.08.2002	
(96)	02018447.9	
(73)	Adolf Würth GmbH & Co. KG, 74653 Künzelsau, DE	
(72)	Hohl, Wolfgang, 74653 Künzelsau-Amrichshausen, DE	
(54)	<b>Skladovací zařízení</b>	
(32)	16.08.2001	
(31)	2001/10141162	
(33)	DE	
(74)	Čermák Hořejš Myslíl a spol., JUDr. Karel Čermák, advokát, Národní 32, Praha 1, 11000	

(97)	<b>EP 1293121</b>	
(47)	31.05.2006	
(97)	19.03.2003	
(51)	<b>A01L 5/00</b>	(2006.01)
(96)	27.08.2002	
(96)	02019246.4	
(73)	CERA Handelsgesellschaft mbH, 87674 Ruderatshofen-Immenhofen, DE	
(72)	Rafeld, Karl, 87499 Wildpoldsried, DE	
(54)	<b>Podkova deskovitého tvaru z umělé hmoty se spojovacím můstkem</b>	
(32)	18.09.2001	
(31)	2001/20115385/U	
(33)	DE	
(74)	Čermák Hořejš Myslíl a spol., JUDr. Karel Čermák, advokát, Národní 32, Praha 1, 11000	

(97)	<b>EP 1293995</b>	
(47)	14.06.2006	
(97)	19.03.2003	
(51)	<b>H01F 27/32</b>	(2006.01)
	<b>H01F 27/28</b>	(2006.01)
(96)	11.09.2002	

(96)	02020299.0	
(73)	STS, Spezial-Transformatoren-Stockach GmbH & Co., 78333 Stockach, DE	
(72)	Gulden, Christof, 78351 Bodman-Ludwigshafen, DE	
(54)	<b>Indukční elektronická součástka ploché konstrukce, zejména planární transformátor nebo planární cívka</b>	
(32)	14.09.2001	
(31)	2001/10145278	
(33)	DE	
(74)	Společná advokátní kancelář Všeťečka Zelený Švorčík Kalenský a partneři, JUDr. Miloš Všeťečka, Hálkova 2, Praha 2, 12000	

(97)	<b>EP 1298022</b>	
(47)	19.07.2006	
(97)	02.04.2003	
(51)	<b>B61D 3/16</b>	(2006.01)
(96)	06.09.2002	
(96)	02020018.4	
(73)	Greenbrier Germany GmbH, 31789 Hameln, DE	
(72)	Maltby, Allan, New Glasgow, Nova Scotia, B2H5C4, CA	
	Kubik, Mariusz, 58-100 Swidnica, PL	
	Militaru, Dan, Portland, Oregon 97225, US	
(54)	<b>Převážný vůz pro svítky plechu</b>	
(32)	28.09.2001	
(31)	2001/966173	
(33)	US	
(74)	Čermák Hořejš Myslíl a spol., JUDr. Karel Čermák, advokát, Národní 32, Praha 1, 11000	

(97)	<b>EP 1300355</b>	
(47)	28.06.2006	
(97)	09.04.2003	
(51)	<b>B65H 37/00</b>	(2006.01)
	<b>B29B 13/04</b>	(2006.01)
	<b>B29L 9/00</b>	(2006.01)
(96)	13.09.2002	
(96)	02020624.9	
(73)	LINDAUER DORNIER GESELLSCHAFT M.B.H., 88129 Lindau, DE	
(72)	Rutz, Andreas, Dr., 88131 Lindau, DE	
	Müller, Adolf, 88147 Achberg, DE	
(54)	<b>Způsob a zařízení pro zpracování vícevrstevných plastů</b>	
(32)	06.10.2001	
(31)	2001/10149371	
(33)	DE	
(74)	Čermák Hořejš Myslíl a spol., JUDr. Karel Čermák, advokát, Národní 32, Praha 1, 11000	

(97)	<b>EP 1304308</b>	
(47)	21.06.2006	
(97)	23.04.2003	
(51)	<b>B66F 9/08</b>	(2006.01)
	<b>B21C 23/14</b>	(2006.01)
(96)	10.10.2002	
(96)	02396154.3	

(73) Rocla Oyj, 04401 Järvenpää, FI  
 (72) Polvilampi, Janne, 00570 Helsinki, FI  
 (54) **Sloupový zdvižný vozík**  
 (32) 19.10.2001  
 (31) 2001/20012031  
 (33) FI  
 (74) ROTT, RŮŽIČKA & GUTTMANN Patentová, známková a advokátní kancelář, Ing. Bohuslav Vobořil, Nad Štolou 12, Praha 7, 17000

(73) Continental Aktiengesellschaft, 30165 Hannover, DE  
 (72) Sauerwald, Hans-Jürgen, 59955 Winterberg 12, DE  
 Scholz, Klaus, 34497 Korbach, DE  
 (54) **Kolo vozidla s ráfkem a celopryžovou obručí**  
 (32) 15.11.2001  
 (31) 2001/10156183  
 (33) DE  
 (74) PATENTSERVIS Praha a.s., Jivenská 1273/1, Praha 4, 14021

(97) **EP 1306640**  
 (47) 09.08.2006  
 (97) 02.05.2003  
 (51) **F28F 9/02** (2006.01)  
**F28F 9/18** (2006.01)  
**F01N 3/04** (2006.01)  
 (96) 23.08.2002  
 (96) 02018823.1  
 (73) Behr GmbH & Co. KG, 70469 Stuttgart, DE  
 (72) Bächner, Thomas, Dipl.-Ing., 73650 Winterbach, DE  
 Brunner, Steffen, Dipl.-Ing., 71554 Weissach im Tal, DE  
 (54) **Trubkovnice pro přenašeče tepla ze spalin**  
 (32) 26.10.2001  
 (31) 2001/10156611  
 (33) DE  
 (74) Čermák Hořejš Myslíl a spol., JUDr. Karel Čermák, advokát, Národní 32, Praha 1, 11000

(97) **EP 1314587**  
 (47) 19.07.2006  
 (97) 28.05.2003  
 (51) **B60G 21/05** (2006.01)  
 (96) 21.11.2002  
 (96) 02026003.0  
 (73) Benteler Automobiltechnik GmbH, 33104 Paderborn, DE  
 Streubel, Wolfgang, 32756 Detmold, DE  
 (54) **Sprážená náprava pro motorové vozidlo**  
 (32) 22.11.2001, 21.11.2002  
 (31) 2001/10157189, 2002/10254556  
 (33) DE, DE  
 (74) Společná advokátní kancelář Všeťečka Zelený Švorčik Kalenský a partneři, JUDr. Miloš Všeťečka, Hálkova 2, Praha 2, 12000

(97) **EP 1308680**  
 (47) 07.06.2006  
 (97) 07.05.2003  
 (51) **F25J 3/04** (2006.01)  
 (96) 18.10.2002  
 (96) 02023333.4  
 (73) Linde AG, 65189 Wiesbaden, DE  
 (72) Schwenk, Dirk, Dr., 85609 Aschheim, DE  
 (54) **Způsob získávání kryptonu rozkladem vzduchu při nízkých teplotách**  
 (32) 31.10.2001, 18.01.2002  
 (31) 2001/10153252, 2002/02001356  
 (33) DE, EP  
 (74) PATENTSERVIS Praha a.s., Jivenská 1273/1, Praha 4, 14021

(97) **EP 1321589**  
 (47) 16.08.2006  
 (97) 25.06.2003  
 (51) **E03C 1/322** (2006.01)  
**E03C 1/32** (2006.01)  
**E03D 11/14** (2006.01)  
**F16B 37/08** (2006.01)  
 (96) 05.11.2002  
 (96) 02024641.9  
 (73) fischerwerke Artur Fischer GmbH & Co. KG, 72178 Waldachtal, DE  
 (72) Breuer, Harald, 72270 Baiersbronn, DE  
 Ruhl, Dieter, 72250 Freudenstadt, DE  
 Schäffer, Marc, 72160 Horb-Bildechingen, DE  
 Schäuuffele, Jürgen, 72290 Lossburg, DE  
 (54) **Upevňovací kování pro sanitární upevnění**  
 (32) 22.12.2001  
 (31) 2001/10163776  
 (33) DE  
 (74) Společná advokátní kancelář Všeťečka Zelený Švorčik Kalenský a partneři, JUDr. Miloš Všeťečka, Hálkova 2, Praha 2, 12000

(97) **EP 1310381**  
 (47) 31.05.2006  
 (97) 14.05.2003  
 (51) **B42D 15/00** (2006.01)  
**B42D 15/10** (2006.01)  
 (96) 08.11.2002  
 (96) 02024848.0  
 (73) Hueck Folien GmbH, 4342 Baumgartenberg, AT  
 (72) Kastner, Friedrich, Dr., 4710 Grieskirchen, AT  
 Hilburger, Johann, 92172 Pirk, DE  
 Schweiger, Franz, 4342 Baumgartenberg, AT  
 Müller, Matthias, 92699 Bechtsrieth, DE  
 (54) **Způsob výroby pásových materiálů**  
 (32) 09.11.2001  
 (31) 2001/17682001  
 (33) AT  
 (74) KOREJZOVÁ & SPOL., v.o.s., JUDr. Zdeňka Korejzová, Spálená 29, Praha 1, 11000

(97) **EP 1321700**  
 (47) 07.06.2006  
 (97) 25.06.2003  
 (51) **F16K 41/04** (2006.01)  
**F16K 11/044** (2006.01)  
 (96) 01.10.2002  
 (96) 02022005.9  
 (73) Honeywell Technologies Sarl, 1110 Morges, CH  
 Sanders, Bernhard, 59755 Arnsberg, DE  
 (54) **Ventil pro kapalná média s ventilovým vřetenem**  
 (32) 19.12.2001  
 (31) 2001/10162305  
 (33) DE  
 (74) PATENTSERVIS Praha a.s., Jivenská 1273/1, Praha 4, 14021

(97) **EP 1312489**  
 (47) 31.05.2006  
 (97) 21.05.2003  
 (51) **B60C 7/24** (2006.01)  
**B60B 25/00** (2006.01)  
 (96) 10.09.2002  
 (96) 02020215.6

(97) **EP 1327948**  
 (47) 12.07.2006  
 (97) 16.07.2003  
 (51) **G06Q 50/00** (2006.01)  
**A61F 9/01** (2006.01)  
**A61F 9/013** (2006.01)

- (96) 13.12.2002  
(96) 02027973.3  
(73) Alcon, Inc., 6331 Hünenberg, CH  
(72) Pettit, George H., Maitland, Florida 32751, US  
Campin, John Alfred, Orlando, Florida 32828, US  
(54) **Systém pro optimalizování receptu pro ošetřování rohovky**  
(32) 14.01.2002, 20.05.2002  
(31) 2002/348812/P, 2002/151404  
(33) US, US  
(74) PATENTSERVIS Praha a.s., Jivenská 1273/1, Praha 4, 14021
- 
- (97) **EP 1330003**  
(47) 21.06.2006  
(97) 23.07.2003  
(51) **H02G 3/18** (2006.01)  
**H02G 3/08** (2006.01)  
(96) 06.12.2002  
(96) 02027256.3  
(73) TELEGÄRTNER KARL GÄRTNER GMBH, 71144 Steinenbronn, DE  
(72) Philipp, Gerd, 71034 Böblingen, DE  
(54) **Přípojná krabice**  
(32) 22.12.2001  
(31) 2001/10163861  
(33) DE  
(74) Čermák Hořejš Myslíl a spol., JUDr. Jan Matějka, Národní 32, Praha 1, 11000
- 
- (97) **EP 1338726**  
(47) 18.01.2006  
(97) 27.08.2003  
(51) E04H 3/12  
(96) 05.02.2003  
(96) 03002446.7  
(73) DDC Dorsch Consult Ingeniergesellschaft mbH, 1309 Dresden, DE  
(72) Töpfer, Gerd, Dipl.-Ing., 01129 Dresden, DE  
Zacher, Mario, Dipl.-Ing., 01109 Dresden, DE  
(54) **Flexibilní tribunové zařízení pro víceúčelové využití**  
(32) 06.02.2002  
(31) 2002/10204671  
(33) DE  
(74) PATENTSERVIS Praha a.s., Jivenská 1273/1, Praha 4, 14021
- 
- (97) **EP 1340638**  
(47) 26.07.2006  
(97) 03.09.2003  
(51) **B60H 1/22** (2006.01)  
**B60H 1/00** (2006.01)  
(96) 06.02.2003  
(96) 03002750.2  
(73) Behr France Rouffach SAS, 68250 Rouffach, FR  
(72) Brun, Michel, 68740 Rustenhardt, FR  
Schmittheisler, Christophe, 67680 Epfig, FR  
Miss, Pascal, 67600 Selestat, FR  
Lucas, Gregory, 68250 Rouffach, FR  
Laumonnerie, Yannik, 68250 Rouffach, FR  
Mougey, Mathieu, 68190 Ensisheim, FR  
(54) **Zařízení pro výměnu tepla**  
(32) 26.02.2002  
(31) 2002/10208153  
(33) DE  
(74) PATENTSERVIS Praha a.s., Jivenská 1273/1, Praha 4, 14021
- 
- (97) **EP 1346819**  
(47) 07.06.2006  
(97) 24.09.2003
- (51) **B29C 67/24** (2006.01)  
**B29C 44/56** (2006.01)  
**B29C 70/46** (2006.01)  
**B29K 75/00** (2006.01)  
**B29K 105/34** (2006.01)  
(96) 07.03.2003  
(96) 03004921.7  
(73) BAYER CORPORATION, Pittsburgh, PA 15205-9741, US  
Bayer Aktiengesellschaft, 51368 Leverkusen, DE  
(72) Meyer-Ahrens, Sven, Dr., 51375 Leverkusen, DE  
Matwiczuk, Thomas J., Bloomfield Hills, MI 48302, US  
Lee, Bin, Coraopolis, PA 15108, US  
Blaszkiwicz, Michael A., Gibsonia, PA 15044, US  
Guarnieri, Walter, Dr., 39032 Sand in Taufers(BZ), DE  
(54) **Způsob výroby trojrozměrně tvarovaných podkladových materiálů pro tlumení zvuku**  
(32) 20.03.2002  
(31) 2002/101779  
(33) US  
(74) Společná advokátní kancelář Všeček Zelený Švorčík Kalenský a partneři, JUDr. Pavel Zelený, Hálkova 2, Praha 2, 12000
- 
- (97) **EP 1354750**  
(47) 21.06.2006  
(97) 22.10.2003  
(51) **B60K 37/00** (2006.01)  
**H01R 13/631** (2006.01)  
**H05K 7/14** (2006.01)  
**B60K 37/02** (2006.01)  
(96) 09.04.2003  
(96) 03290888.1  
(73) Faurecia Industries, 92000 Nanterre, FR  
(72) Roudot, Jean-Luc, 25230 Seloncourt, FR  
Bocquet, Denis, 77590 Bois le Roi, FR  
Henigue, Christian, 25400 Audincourt, FR  
(54) **Sestava vybavení automobilového vozidla, obsahující zlepšené prostředky pro elektrické spojení**  
(32) 16.04.2002  
(31) 2002/0204743  
(33) FR  
(74) Společná advokátní kancelář Všeček Zelený Švorčík Kalenský a partneři, JUDr. Petr Kalenský, Hálkova 2, Praha 2, 12000
- 
- (97) **EP 1359063**  
(47) 05.07.2006  
(97) 05.11.2003  
(51) **B60R 21/20** (2006.01)  
(96) 17.04.2003  
(96) 03009004.7  
(73) DELCOTEX - Delius Conze & Colsmann Techtex GmbH & Co. KG, 33739 Bielefeld, DE  
(72) Wittenborn, Stefan, c/o DELCOTEX - Delius Conze &, 33739 Bielefeld, DE  
(54) **Výztužná tkanina pro kryty airbagů v motorových vozidlech**  
(32) 23.04.2002  
(31) 2002/20206379/U  
(33) DE  
(74) Čermák Hořejš Myslíl a spol., JUDr. Karel Čermák, advokát, Národní 32, Praha 1, 11000
- 
- (97) **EP 1361279**  
(47) 05.07.2006  
(97) 12.11.2003  
(51) **C12P 13/04** (2006.01)  
(96) 07.05.2003  
(96) 03010224.8  
(73) Degussa AG, 40474 Düsseldorf, DE

(72) Gröger, Harald, Dr., 63450 Hanau, DE  
Werner, Helge, 63486 Bruchköbel, DE  
(54) **Způsob enzymatické přípravy beta-aminokyseliny se zvýšeným podílem jednoho z enantiomerů**  
(32) 08.05.2002  
(31) 2002/10220739  
(33) DE  
(74) PATENTSERVIS Praha a.s., Jivenská 1273/1, Praha 4, 14021

(97) **EP 1364508**  
(47) 21.06.2006  
(97) 20.02.2003  
(51) **H04L 29/00** (2006.01)  
(96) 12.08.2002  
(96) 02751419.9

(73) Cryptomathic A/S, 8000 Aarhus, DK  
(72) LANDROCK, Peter, Cambridge, Cambridgeshire CB3 0DX, GB  
TULIANI, Jonathan Roshan, Cambridge, Cambridgeshire CB4 6ZL, GB  
(54) **Způsob a zařízení pro certifikaci dat**  
(32) 10.08.2001  
(31) 2001/0119629  
(33) GB  
(86) PCT/GB2002/003707  
(87) WO 2003/015370  
(74) Pavlica & Pavlica, Ing. Tomáš Pavlica, Branická 416/237, Praha, 14000

(97) **EP 1371469**  
(47) 22.03.2006  
(97) 17.12.2003  
(51) **B29C 44/32** (2006.01)  
**B29C 44/34** (2006.01)

(96) 10.05.2003  
(96) 03010530.8  
(73) BRUGG Rohr AG, Holding, 5200 Brugg, CH  
(72) Oeschger, Alfred, 5276 Will (AG), CH  
Schnell, Urs, 5242 Lupfig, CH  
(54) **Způsob výroby tepelně izolovaného potrubí**  
(32) 12.06.2002  
(31) 2002/10226041  
(33) DE  
(74) Čermák Hořejš Myslíl a spol., JUDr. Jan Matějka, Národní 32, Praha 1, 11000

(97) **EP 1375031**  
(47) 28.06.2006  
(97) 02.01.2004  
(51) **B22C 9/12** (2006.01)  
(96) 28.10.2002  
(96) 02024017.2

(73) Lüber GmbH, 9602 Bazenheid, CH  
(72) Bovens, Wilhelm, 8280 Kreuzlingen, CH  
(54) **Způsob a zařízení k vytvrzování slévárenských jader**  
(32) 17.06.2002  
(31) 2002/10342002  
(33) CH  
(74) TRAPLOVÁ HAKR KUBÁT Advokátní a patentová kancelář, Ing. Jan Kubát, Přístavní 24, Praha 7, 17000

(97) **EP 1388504**  
(47) 21.06.2006  
(97) 11.02.2004  
(51) **B65G 19/28** (2006.01)  
(96) 09.07.2003  
(96) 03015422.3  
(73) DBT GmbH, 44534 Lünen, DE

(72) Wirtz, Jörg, 45529 Hattingen, DE  
Schmidt, Siegfried, 46242 Bottrop, DE  
Broszat, Martin, 59349 Nordkirchen, DE  
Hefferan, Alfred, Venetia, PA 15367-1055, US  
Cobley, John, Farnsfield, Nottinghamshire NG228EZ, GB  
McAndrew, Alister, Belper, Derby DE561JE, GB  
Vorsteher, Dirk, Dr., 33619 Bielefeld, DE  
Merten, Gerhard, 44534 Lünen, DE  
Fischer, Frank, 44534 Lünen, DE  
Losbrodt, Olaf, 44623 Herne, DE

(54) **Žlabový díl**  
(32) 08.08.2002  
(31) 2002/10236584  
(33) DE  
(74) Čermák Hořejš Myslíl a spol., JUDr. Karel Čermák, advokát, Národní 32, Praha 1, 11000

(97) **EP 1388511**  
(47) 12.07.2006  
(97) 11.02.2004  
(51) **B65G 49/06** (2006.01)  
(96) 28.02.2003  
(96) 03004574.4

(73) Grenzbach Maschinenbau GmbH, 86663 Asbach-Bäumenheim/Hamlar, DE  
(72) Herre, Erwin, 86675 Buchdorf, DE  
Pfeilschifter, Thomas, 86687 Kaisheim, DE  
(54) **Zařízení k měnitelnému spouštění skleněných desek na stohovací stojany**  
(32) 10.08.2002  
(31) 2002/10236775  
(33) DE  
(74) PATENTSERVIS Praha a.s., Jivenská 1273/1, Praha 4, 14021

(97) **EP 1391119**  
(47) 14.06.2006  
(97) 05.06.2003  
(51) **H04N 7/24** (2006.01)  
**H04N 5/76** (2006.01)  
**G11B 20/10** (2006.01)

(96) 28.11.2002  
(96) 02785955.2  
(73) MATSUSHITA ELECTRIC INDUSTRIAL CO., LTD., Kadoma-shi, Osaka 571-8501, JP  
Koninklijke Philips Electronics N.V., 5621 BA Eindhoven, NL  
SONY CORPORATION, Tokyo 141-0001, JP  
(72) NAKAMURA, Kazuhiko, Hirakata-shi, Osaka 573-0084, JP  
YAHATA, Hiroshi, Osaka 571-0058, JP  
KAWASAKI, Kojiro, Katano-shi, Osaka 576-0041, JP  
VAN GESTEL, Wilhelmus, Jacobus, NL-5656 AA Eindhoven, NL  
KELLY, Declan, Patrick, NL-5656 AA Eindhoven, NL  
KATO, Motoki, c/o SONY CORPORATION, Tokyo 141-0001, JP  
NAKAMURA, Masanobu, c/o SONY CORPORATION, Tokyo 141-0001, JP

(54) **Záznamové zařízení na záznam multiplexovaných video informací a audio informací**  
(32) 30.11.2001  
(31) 2001/2001367788  
(33) JP  
(86) PCT/JP2002/012414  
(87) WO 2003/047261  
(74) PATENTSERVIS Praha a.s., Jivenská 1273/1, Praha 4, 14021

(97) **EP 1393617**  
(47) 12.07.2006  
(97) 03.03.2004

- (51) **A01G 9/14** (2006.01)  
 (96) 15.08.2003  
 (96) 03018500.3  
 (73) Korte, Hermann, Dipl.-Ing., 26903 Surwold, DE  
 (72) Korte, Hermann, Dipl.-Ing., 26903 Surwold, DE  
 Schomaker, Rudolf, 49751 Sögel, DE  
 Trinczek, Reinhold, 21493 Grabau, DE  
 (54) **Skladovací platforma pro skladování a zavodňování rostlin a zavodňovací zařízení**  
 (32) 30.08.2002  
 (31) 2002/20213719/U  
 (33) DE  
 (74) ROTT, RŮŽIČKA & GUTTMANN Patentová, známková a advokátní kancelář, Ing. Jiří Andera, Nad Štolou 12, Praha 7, 17000
- 
- (97) **EP 1394083**  
 (47) 24.05.2006  
 (97) 03.03.2004  
 (51) **B65G 47/26** (2006.01)  
**B65G 13/06** (2006.01)  
 (96) 19.08.2003  
 (96) 03018828.8  
 (73) Grob-Werke GmbH & Co. KG, Mindelheim, DE  
 (72) Groitl, Werner, 87778 Stetten, DE  
 (54) **Dopravní zařízení k dopravě obrobků**  
 (32) 30.08.2002  
 (31) 2002/10240794  
 (33) DE  
 (74) Společná advokátní kancelář Všetečka Zelený Švorčík Kalenský a partneři, JUDr. Miloš Všetečka, Hálkova 2, Praha 2, 12000
- 
- (97) **EP 1396640**  
 (47) 26.07.2006  
 (97) 10.03.2004  
 (51) **F04C 18/16** (2006.01)  
**F04C 29/00** (2006.01)  
 (96) 28.08.2003  
 (96) 03018778.5  
 (73) Bitzer Kühlmaschinenbau GmbH, 71065 Sindelfingen, DE  
 (72) Rölke, Stephan, 70794 Filderstadt, DE  
 Hossner, Klaus, 71106 Magstadt, DE  
 (54) **Šroubový kompresor**  
 (32) 03.09.2002  
 (31) 2002/10242139  
 (33) DE  
 (74) Čermák Hořejš Myslíl a spol., JUDr. Karel Čermák, advokát, Národní 32, Praha 1, 11000
- 
- (97) **EP 1398855**  
 (47) 03.05.2006  
 (97) 17.03.2004  
 (51) **H01R 43/28** (2006.01)  
 (96) 03.09.2002  
 (96) 02450195.9  
 (73) I & T Innovation Technology Entwicklungs- und Holding Aktiengesellschaft, 7011 Siegendorf, AT  
 (72) Dietrich, Jörn, 71296 Heimshelm, DE  
 (54) **Způsob, resp. přípravek k odizolování plochých ohebných vodičů**  
 (74) PATENTSERVIS Praha a.s., Jivenská 1273/1, Praha 4, 14021
- 
- (97) **EP 1401727**  
 (47) 21.06.2006  
 (97) 16.01.2003  
 (51) **B65D 71/42** (2006.01)  
 (96) 03.07.2002  
 (96) 02746266.2
- 
- (73) Smurfit Kappa Packaging AB, 55115 Jönköping, SE  
 (72) KARLSSON, Kenneth, S-388 99 Paryd, SE  
 (54) **Nosič na plechovky, kartonový výlisek pro nosič na plechovky, a způsob skládání kartonového výlisku**  
 (32) 03.07.2001  
 (31) 2001/0102379  
 (33) SE  
 (86) PCT/SE2002/001318  
 (87) WO 2003/004377  
 (74) Společná advokátní kancelář Všetečka Zelený Švorčík Kalenský a partneři, JUDr. Pavel Zelený, Hálkova 2, Praha 2, 12000
- 
- (97) **EP 1405780**  
 (47) 21.06.2006  
 (97) 07.04.2004  
 (51) **B61D 27/00** (2006.01)  
**B60P 3/20** (2006.01)  
**B61D 19/00** (2006.01)  
 (96) 10.09.2003  
 (96) 03020370.7  
 (73) Waggonbau Elze GmbH & Co. Besitz KG, 31008 Elze, DE  
 (72) Homes, Günter, 31020 Salzhemmendorf, DE  
 (54) **Vagón s posuvnými stěnami k dopravě zboží citlivého na teplotní změny po železnici**  
 (32) 14.09.2002  
 (31) 2002/10242858  
 (33) DE  
 (74) Čermák Hořejš Myslíl a spol., JUDr. Karel Čermák, advokát, Národní 32, Praha 1, 11000
- 
- (97) **EP 1405835**  
 (47) 26.04.2006  
 (97) 07.04.2004  
 (51) **C04B 14/30** (2006.01)  
**C04B 28/04** (2006.01)  
 (96) 29.08.2003  
 (96) 03292134.8  
 (73) CEMENTS FRANCAIS, F-92800 Puteaux, FR  
 (72) Bonafous, Laurent, 78000 Versailles, FR  
 Cassar, Luigi, 20097 S. Donato Milanese, IT  
 Cassat, Pierre, 28260 Le Mesnil Simon, FR  
 Colombet, Pierre, 44100 Nantes, FR  
 Guillot, Laurent, 38170 Seyssinet-Pariset, FR  
 (54) **Fotokatalytická zrnitá směs pro maltu nebo beton a její užití**  
 (32) 03.10.2002  
 (31) 2002/0212221  
 (33) FR  
 (74) Čermák Hořejš Myslíl a spol., JUDr. Jan Matějka, Národní 32, Praha 1, 11000
- 
- (97) **EP 1407956**  
 (47) 21.06.2006  
 (97) 14.04.2004  
 (51) **B62B 3/14** (2006.01)  
**B62B 3/16** (2006.01)  
**A45C 3/04** (2006.01)  
**B65D 1/38** (2006.01)  
 (96) 06.10.2003  
 (96) 03380220.8  
 (73) Inmobiliaria Masife, S.L., 50020 Zaragoza, ES  
 (72) Simon Fleta, D. Mariano, 50020 Zaragoza, ES  
 (54) **Nákupní košík-vozik**  
 (32) 08.10.2002  
 (31) 2002/200300295  
 (33) ES  
 (74) ROTT, RŮŽIČKA & GUTTMANN Patentová, známková a advokátní kancelář, Ing. Bohuslav Vobořil, Nad Štolou 12, Praha 7, 17000



- |  |   |
|--|---|
| (97) <b>EP 1407990</b>   | (31) 2002/12892002  |
| (47) 14.06.2006  | (33) AT   |
| (97) 14.04.2004  | (74) Společná advokátní kancelář Všeťečka Zelený Švorčík Kalenský a partneři, JUDr. Miloš Všeťečka, Hálkova 2, Praha 2, 12000 |
| (51) <b>B65G 47/252</b> (2006.01)  |   |
| (96) 03.10.2003  |   |
| (96) 03450223.7  |   |
| (73) Springer Maschinenfabrik AG, 9360 Friesach, AT  |   |
| (72) Roth, Heinz, 9360 Friesach, AT  |   |
| Wohlfart, Peter, 9300 St. Veit/Glan, AT  |   |
| (54) <b>Obracecí zařízení</b>  | (97) <b>EP 1413320</b>  |
| (32) 07.10.2002  | (47) 05.07.2006   |
| (31) 2002/15192002   | (97) 28.04.2004   |
| (33) AT  | (51) <b>A61L 24/02</b> (2006.01)  |
| (74) Čermák Hořejš Myslíl a spol., JUDr. Karel Čermák, advokát, Národní 32, Praha 1, 11000 | (51) <b>A61L 27/12</b> (2006.01)  |
|  | (96) 16.10.2003   |
|  | (96) 03090347.0   |
|  | (73) BAM Bundesanstalt für Materialforschung und -prüfung, 12205 Berlin, DE   |
|  | (72) Berger, Georg, 16341 Zepernick, DE   |
|  | Marx, Heidi, 10315 Berlín, DE   |
|  | Jäger, Christian Prof., 07749 Jena, DE  |
|  | Pauli, Jutta, 12555 Berlin, DE  |
|  | (54) <b>Prášková směs pro vstřebatelné biocementy na bázi fosforečnanu vápenatého</b>   |
|  | (32) 21.10.2002   |
|  | (31) 2002/10249625  |
|  | (33) DE   |
|  | (74) UNIPATENT, Ing. Jiří Chlustina, Jana Masaryka 43-47, Praha 2, 12000  |
|  |   |
| (97) <b>EP 1409034</b>   | (97) <b>EP 1413322</b>  |
| (47) 28.06.2006  | (47) 05.07.2006   |
| (97) 06.02.2003  | (97) 28.04.2004   |
| (51) <b>A61L 26/00</b> (2006.01)   | (51) <b>A61L 27/12</b> (2006.01)  |
| (96) 23.07.2002  | (96) 16.10.2003   |
| (96) 02747591.2  | (96) 03090349.6   |
| (73) Advanced Biotechnologies, Silverdale, WA 98383, US                                    | (73) BAM Bundesanstalt für Materialforschung und -prüfung, 12205 Berlin, DE   |
| (72) BERLAT, Alvin, Silverdale, WA 98383, US   | (72) Berger, Georg, 16341 Zepernick, DE   |
| (54) <b>Obvaz na ránu</b>  | Spitzer, Andrea, 10827 Berlin, DE   |
| (32) 24.07.2001  | Jäger, Christian Prof., 07749 Jena, DE  |
| (31) 2001/307548/P   | Pauli, Jutta, 12555 Berlin, DE  |
| (33) US  | Gildenhaar, Renate, 13086 Berlin, DE  |
| (86) PCT/GB2002/003387   | (54) <b>Fosforečnany obsahující náhradní materiál pro kosti s krystalickými a rentgenově amforními fázemi</b>                 |
| (87) WO 2003/009877  | (32) 21.10.2002   |
| (74) PATENTSERVIS Praha a.s., Jivenská 1273/1, Praha 4, 14021                              | (31) 2002/10249626  |
|  | (33) DE   |
|  | (74) UNIPATENT, Ing. Jiří Chlustina, Jana Masaryka 43-47, Praha 2, 12000  |
|  |   |
| (97) <b>EP 1409366</b>   | (97) <b>EP 1419178</b>  |
| (47) 21.06.2006  | (47) 31.05.2006   |
| (97) 06.02.2003  | (97) 20.02.2003   |
| (51) <b>B65D 75/58</b> (2006.01)   | (51) <b>C07K 14/655</b> (2006.01)   |
| (96) 19.07.2002  | (51) <b>A61K 38/31</b> (2006.01)  |
| (96) 02756568.8  | (96) 07.08.2002   |
| (73) THE PROCTER & GAMBLE COMPANY, Cincinnati, Ohio 45202, US                              | (96) 02794598.9   |
| (72) CAMARGO-PARODI, Gustavo, Los Naranjos del Cafetal, Torre-B apto. 1-1, Caracas, VE     | (73) University of Bern, 3012 Bern, CH  |
| GARCIA, Gonzalo Diaz, EdificioRegency Plaza 81-B, Baruta 1081, Caracas, VE                 | University Hospital Basel, 4031 Basel, CH   |
| TUCCI, Monica Maria, Urb. Terrazas del Avila, Caracas, VE                                  | REUBI, Jean, Claude, CH-3084 WABERN, CH   |
| NALSEN, Miguel, Alberto, Herrera, Cincinnati, OH 45236, US                                 | RINK, Hans, CH-4416 BUBENDORF, CH   |
| KUROKI, Ichiro, Eduardo, Perez, Caracas, VE  | EISENWIENER, Klaus-Peter, 3014 BERN, DE   |
| (54) <b>Sáček</b>  | MAECKE, Helmut, Robert, 49032 LOERRACH, DE  |
| (32) 23.07.2001  | (54) <b>Analogy somatostatínu a farmaceutický prostředek obsahující jeden nebo více analogů somatostatínu</b>                 |
| (31) 2001/307353/P   | (32) 10.08.2001   |
| (33) US  | (31) 2001/01203033  |
| (86) PCT/US2002/023194   | (33) EP   |
| (87) WO 2003/010067  | (86) PCT/EP2002/009004  |
| (74) PATENTSERVIS Praha a.s., Jivenská 1273/1, Praha 4, 14021                              | (87) WO 2003/014158   |
|  | (74) PATENTSERVIS Praha a.s., Jivenská 1273/1, Praha 4, 14021   |
|  |   |
| (97) <b>EP 1411252</b>   |   |
| (47) 21.06.2006  |   |
| (97) 21.04.2004  |   |
| (51) <b>F16B 25/10</b> (2006.01)   |   |
| (51) <b>F16B 35/04</b> (2006.01)   |   |
| (96) 03.07.2003  |   |
| (96) 03450161.9  |   |
| (73) Schmid Schrauben Hainfeld Gesellschaft m.b.H., 3170 Hainfeld, AT                      |   |
| (72) Pinczker, Erich, Ing., 3170 Hainfeld, AT  |   |
| (54) <b>Šroub pro použití konstrukčními prvky ze dřeva</b>                                 |   |
| (32) 29.08.2002  |   |

- (97) **EP 1419886**  
 (47) 28.06.2006  
 (97) 19.05.2004  
 (51) **B41J 2/175** (2006.01)  
 (96) 13.11.2003  
 (96) 03026112.7  
 (73) SEIKO EPSON CORPORATION, Shinjuku-ku, Tokyo 163-0811, JP  
 (72) Shinada, Satoshi, Seiko Epson Corporation, Suwa-shi Nagano 392-8502, JP  
 Miyazawa, Hisashi, Seiko Epson Corporation, Suwa-shi Nagano 392-8502, JP  
 Ichihashi, Akira, Seiko Epson Corporation, Suwa-shi Nagano 392-8502, JP  
 (54) **Inkoustová náplň, kontrolér proudění tekutiny a způsob řízení průtoku inkoustu**  
 (32) 13.11.2002  
 (31) 2002/2002329062  
 (33) JP  
 (74) PATENTSERVIS Praha a.s., Jivenská 1273/1, Praha 4, 14021
- 
- (97) **EP 1421075**  
 (47) 07.06.2006  
 (97) 13.03.2003  
 (51) **C07D 401/04** (2006.01)  
**A61P 31/18** (2006.01)  
**A61K 31/435** (2006.01)  
 (96) 28.08.2002  
 (96) 02766142.0  
 (73) SCHERING CORPORATION, Kenilworth, NJ 07033-0530, US  
 (72) PALANI, Anandan, Bridgewater, NJ 08807, US  
 MILLER, Michael, W., Westfield, NJ 07090, US  
 SCOTT, Jack, D., Springfield, NJ 07081, US  
 (54) **Piperidinové deriváty jako antagonisté receptoru CCR5 vhodné pro léčbu HIV**  
 (32) 29.08.2001  
 (31) 2001/315683/P  
 (33) US  
 (86) PCT/US2002/027389  
 (87) WO 2003/020716  
 (74) KOREJZOVÁ & SPOL., v.o.s., JUDr. Zdeňka Korejzová, Spálená 29, Praha 1, 11000
- 
- (97) **EP 1421296**  
 (47) 12.07.2006  
 (97) 06.03.2003  
 (51) **F16F 15/173** (2006.01)  
 (96) 21.08.2002  
 (96) 02774527.2  
 (73) Hasse & Wrede GmbH, 12681 Berlin, DE  
 (72) KIENER, Wolfgang, 10247 Berlin, DE  
 (54) **Tlumič torzního kmitání**  
 (32) 22.08.2001  
 (31) 2001/10140178  
 (33) DE  
 (86) PCT/EP2002/009336  
 (87) WO 2003/019038  
 (74) Společná advokátní kancelář Všetěčka Zelený Švorčík Kalenský a partneři, JUDr. Miloš Všetěčka, Hálkova 2, Praha 2, 12000
- 
- (97) **EP 1425514**  
 (47) 31.05.2006  
 (97) 20.03.2003  
 (51) **F16B 25/00** (2006.01)  
**F16B 33/02** (2006.01)  
**F16B 35/04** (2006.01)  
**B21H 3/02** (2006.01)  
 (96) 09.08.2002
- (96) 02758456.4  
 (73) Conti Fasteners AG, 6340 Baar, CH  
 (72) PRITCHARD, Alan, 04630 Garrucha, Almeria, ES  
 BOYER, Dennis O., Lake Worth, Florida 33467, US  
 (54) **Samořezné šrouby, polotovary pro samořezné šrouby a způsob tváření samořezných šroubů**  
 (32) 13.09.2001  
 (31) 2001/952157  
 (33) US  
 (86) PCT/EP2002/008960  
 (87) WO 2003/023239  
 (74) PATENTSERVIS Praha a.s., Jivenská 1273/1, Praha 4, 14021
- 
- (97) **EP 1427428**  
 (47) 24.05.2006  
 (97) 27.03.2003  
 (51) **A61K 35/12** (2006.01)  
**A61P 9/00** (2006.01)  
**A61P 25/00** (2006.01)  
 (96) 13.09.2002  
 (96) 02759995.0  
 (73) Vasogen Ireland Limited, Shannon, County Clare, IE  
 (72) BOLTON, Anthony, E., Bakeswell, Derbyshire DE45 1BJ, GB  
 MANDEL, Arkady, North York, Ontario M2R 3S7, CA  
 (54) **Apoptózu napodobující přirozené vezikuly a jejich použití při léčbě**  
 (32) 18.09.2001  
 (31) 2001/323818/P  
 (33) US  
 (86) PCT/CA2002/001397  
 (87) WO 2003/024419  
 (74) Společná advokátní kancelář Všetěčka Zelený Švorčík Kalenský a partneři, JUDr. Miloš Všetěčka, Hálkova 2, Praha 2, 12000
- 
- (97) **EP 1427641**  
 (47) 28.06.2006  
 (97) 27.03.2003  
 (51) **B65D 6/24** (2006.01)  
**B65D 19/18** (2006.01)  
**B65D 6/18** (2006.01)  
**B65D 6/12** (2006.01)  
 (96) 10.09.2002  
 (96) 02778129.3  
 (73) Arca Systems AB, 284 22 Perstorp, SE  
 (72) KNUTSSON, Anders, S-290 34 Fjällkinge, SE  
 LJUNGBECK, Kurt, S-282 33 Tyringe, SE  
 (54) **Skládací objemový zásobník**  
 (32) 19.09.2001  
 (31) 2001/0103120  
 (33) SE  
 (86) PCT/SE2002/001621  
 (87) WO 2003/024815  
 (74) PATENTSERVIS Praha a.s., Jivenská 1273/1, Praha 4, 14021
- 
- (97) **EP 1427992**  
 (47) 12.07.2006  
 (97) 20.03.2003  
 (51) **G01C 21/26** (2006.01)  
**G08B 25/10** (2006.01)  
**G08G 1/0968** (2006.01)  
 (96) 02.09.2002  
 (96) 02776959.5  
 (73) GPP AG, 82039 Oberhaching, DE  
 (72) SPEISER, Fridolin, 81929 München, DE  
 (54) **Způsob zjišťování polohy mobilního zařízení, zejména zařízení pro tísňové volání, systém pro tísňové volání, jakož i zařízení pro tísňové volání**

(32) 11.09.2001  
 (31) 2001/01121841  
 (33) EP  
 (86) PCT/EP2002/009788  
 (87) WO 2003/023326  
 (74) Čermák Hořejš Myslíl a spol., JUDr. Karel Čermák,  
 advokát, Národní 32, Praha 1, 11000

(97) **EP 1429701**  
 (47) 14.06.2006  
 (97) 27.03.2003  
 (51) **A61F 13/15** (2006.01)  
 (96) 16.07.2002  
 (96) 02752503.9  
 (73) 3M Innovative Properties Company, Saint Paul, MN  
 55133-3437, US  
 (72) WOOD, Leigh, E., Saint Paul, MN 55133-3427, US  
 (54) **Způsob vytvoření tvarovaných pružných vrstvených  
 materiálů**  
 (32) 17.09.2001  
 (31) 2001/954366  
 (33) US  
 (86) PCT/US2002/023231  
 (87) WO 2003/024374  
 (74) PATENTSERVIS Praha a.s., Jivenská 1273/1, Praha 4,  
 14021

(97) **EP 1430160**  
 (47) 09.08.2006  
 (97) 01.05.2003  
 (51) **C22C 32/00** (2006.01)  
**A01L 3/00** (2006.01)  
**A01L 1/00** (2006.01)  
**C22C 29/14** (2006.01)  
**G11B 5/82** (2006.01)  
 (96) 23.09.2002  
 (96) 02801979.2  
 (73) Saffil Limited, Widnes, Cheshire WA8 0RY, GB  
 (72) WEAVER, Samuel, C., Knoxville, TN 37032, US  
 (54) **Kovové matricové kompozity hliníku, hořčíku a titanu  
 používající hexaborid vápníku**  
 (32) 24.09.2001, 08.05.2002  
 (31) 2001/961523, 2002/141320  
 (33) US, US  
 (86) PCT/IB2002/004269  
 (87) WO 2003/035919  
 (74) Čermák Hořejš Myslíl a spol., JUDr. Karel Čermák,  
 advokát, Národní 32, Praha 1, 11000

(97) **EP 1430236**  
 (47) 07.06.2006  
 (97) 27.03.2003  
 (51) **F16F 7/08** (2006.01)  
**F16H 7/08** (2006.01)  
 (96) 09.09.2002  
 (96) 02759608.9  
 (73) The Gates Corporation, Denver, CO 80202, US  
 (72) SERKH, Alexander, Troy, MI 48098-4696, US  
 DEC, Andrzej, Rochester Hills, MI 48307, US  
 (54) **Třecí tlumicí vzpěra**  
 (32) 17.09.2001  
 (31) 2001/954993  
 (33) US  
 (86) PCT/US2002/028665  
 (87) WO 2003/025417  
 (74) Společná advokátní kancelář Všeťečka Zelený Švorčík  
 Kalenský a partneři, JUDr. Miloš Všeťečka, Hálkova 2,  
 Praha 2, 12000

(97) **EP 1432628**  
 (47) 17.05.2006

(97) 17.04.2003  
 (51) **B65G 45/12** (2006.01)  
 (96) 01.10.2002  
 (96) 02785140.1  
 (73) Schulmeisterat, Hans-Dieter, 46354 Südlohn, DE  
 (72) Schulmeisterat, Hans-Dieter, 46354 Südlohn, DE  
 (54) **Uložení pro stírač dopravního pásu**  
 (32) 06.10.2001, 13.03.2002  
 (31) 2001/20116439/U, 2002/10210947  
 (33) DE, DE  
 (86) PCT/EP2002/010986  
 (87) WO 2003/031293  
 (74) Čermák Hořejš Myslíl a spol., JUDr. Jan Matějka, Národní  
 32, Praha 1, 11000

(97) **EP 1435235**  
 (47) 05.04.2006  
 (97) 17.04.2003  
 (51) **A61K 31/20** (2006.01)  
**A61P 35/00** (2006.01)  
**A61P 9/10** (2006.01)  
**A61P 9/12** (2006.01)  
**A61P 3/04** (2006.01)  
 (96) 09.10.2002  
 (96) 02783094.2  
 (73) Universitat de les Illes Balears, 07071 Palma de Mallorca,  
 ES  
 (72) ESCRIBA RUIZ, Pablo Vicente, Campus Universitario,  
 E-07071 Palma de Mallorca, ES  
 (54) **Použití hydroxyolejové kyseliny a podobných sloučenin  
 ve výrobě léků**  
 (32) 11.10.2001  
 (31) 2001/200102269  
 (33) ES  
 (86) PCT/ES2002/000475  
 (87) WO 2003/030891  
 (74) PATENTSERVIS Praha a.s., Jivenská 1273/1, Praha 4,  
 14021

(97) **EP 1435273**  
 (47) 28.06.2006  
 (97) 07.07.2004  
 (51) **B23D 51/10** (2006.01)  
 (96) 19.12.2003  
 (96) 03029362.5  
 (73) Black & Decker Inc., Newark, Delaware 19711, US  
 (72) Grant, Feffrey P., Forest Hill Maryland 21050, US  
 Derreth, James J., Baltimore Maryland 21211, US  
 Bigden, Jonathan D.C., Baltimore Maryland 21230, US  
 Dassoulas, Stephen C., Baltimore Maryland 21234, US  
 Melvin, Jason R., Towson Maryland 21286, US  
 Moores jr., Robert G., Reisterstown Maryland 21136, US  
 (54) **Upínací uspořádání pro přijímání pilového listu v  
 několika orientacích**  
 (32) 06.01.2003  
 (31) 2003/337232  
 (33) US  
 (74) Společná advokátní kancelář Všeťečka Zelený Švorčík  
 Kalenský a partneři, JUDr. Miloš Všeťečka, Hálkova 2,  
 Praha 2, 12000

(97) **EP 1436321**  
 (47) 12.07.2006  
 (97) 24.04.2003  
 (51) **C07K 7/64** (2006.01)  
**A61K 38/13** (2006.01)  
 (96) 17.10.2002  
 (96) 02767027.2  
 (73) Isotechnika Inc., Edmonton, Alberta T6G 2C8, CA

- (72) NAICKER, Selvaraj, Edmonton, Alberta T6J 3J4, CA  
YATSCOFF, Randall, W., Edmonton, Alberta T6R 2Z5, CA  
FOSTER, Robert, T., Edmonton, Alberta T6J 2C9, CA  
ABEL, Mark, Edmonton, Alberta T6J 7B2, CA  
JAYARAMAN, Seetharaman, Edmonton, Alberta T6J 7E9, CA  
MAIR, Hans-Jurgen, 79539 Lorrach, DE  
ADAM, Jean-Michel, CH-4153 Reinach BL, CH  
LOHRI, Bruno, CH-4153 Reinach BL, CH
- (54) **Syntéza analogů cyklosporinu**
- (32) 19.10.2001, 05.04.2002  
(31) 2001/346201/P, 2002/370596/P  
(33) US, US  
(86) PCT/CA2002/001559  
(87) WO 2003/033526  
(74) Společná advokátní kancelář Všeťečka Zelený Švorčík Kalenský a partneři, JUDr. Miloš Všeťečka, Hálkova 2, Praha 2, 12000
- 
- (97) **EP 1438447**  
(47) 14.06.2006  
(97) 08.05.2003  
(51) **C25D 17/28** (2006.01)  
**C25D 21/12** (2006.01)  
**C25D 17/00** (2006.01)  
**C25D 17/10** (2006.01)  
**H05K 3/00** (2006.01)  
**H01L 21/00** (2006.01)  
(96) 21.10.2002  
(96) 02781274.2  
(73) ATOTECH Deutschland GmbH, 10553 Berlin, DE  
(72) HÜBEL, Egon, 90537 Feucht, DE  
(54) **Způsob a výrobní aparatura pro elektrolytický zpracovávání obrobky**
- (32) 27.10.2001  
(31) 2001/10153171  
(33) DE  
(86) PCT/EP2002/011764  
(87) WO 2003/038159  
(74) PATENTSERVIS Praha a.s., Jivenská 1273/1, Praha 4, 14021
- 
- (97) **EP 1440011**  
(47) 21.06.2006  
(97) 10.04.2003  
(51) **B65D 6/18** (2006.01)  
**B65D 88/52** (2006.01)  
**B65D 77/06** (2006.01)  
**B65D 19/38** (2006.01)  
(96) 01.10.2002  
(96) 02800295.4  
(73) Arca Systems AB, 284 22 Perstorp, SE  
(72) HARTWALL, Peter, S-262 63 Ängelholm, SE  
(54) **Skládací kontejner pro přepravu a skladování**
- (32) 04.10.2001  
(31) 2001/0103332  
(33) SE  
(86) PCT/SE2002/001784  
(87) WO 2003/029090  
(74) Čermák Hořejš Myslíl a spol., JUDr. Karel Čermák, advokát, Národní 32, Praha 1, 11000
- 
- (97) **EP 1440129**  
(47) 10.05.2006  
(97) 08.05.2003  
(51) **C09D 11/00** (2006.01)  
**C09D 11/02** (2006.01)  
**G06K 19/00** (2006.01)  
**B41M 3/14** (2006.01)  
(96) 30.08.2002  
(96) 02802282.0
- (73) SICPA HOLDING S.A., 1008 Prilly, CH  
(72) BLEIKOLM, Anton, CH-1024 Ecublens, CH  
DEGOTT, Pierre, CH-1023 Crissier, CH  
DESLAND, Claude-Alain, CH-1018 Lausanne, CH  
MÜLLER, Edgar, CH-1700 Fribourg, CH
- (54) **Inkoustová sada, potíštěný výrobek, způsob tisku a použití barviva**
- (32) 31.10.2001  
(31) 2001/01125983  
(33) EP  
(86) PCT/EP2002/009666  
(87) WO 2003/038001  
(74) Čermák Hořejš Myslíl a spol., JUDr. Karel Čermák, advokát, Národní 32, Praha 1, 11000
- 
- (97) **EP 1440910**  
(47) 14.06.2006  
(97) 28.07.2004  
(51) **B65D 81/00** (2006.01)  
**A47J 31/40** (2006.01)  
(96) 23.01.2004  
(96) 04250381.3  
(73) Kraft Foods R&D, Inc., 81737 Munich, DE  
(72) Halliday, Andrew, Banbury, OX16 7QU, GB  
Ballard, Colin, Banbury OX16 7QU, GB  
Panesar, Satwinder, Banbury OX16 7QU, GB  
(54) **Systém a způsob pro přípravu nápojů**
- (32) 24.01.2003  
(31) 2003/0301738  
(33) GB  
(74) TRAPLOVÁ HAKR KUBÁT Advokátní a patentová kancelář, Ing. Jan Kubát, Přístavní 24, Praha 7, 17000
- 
- (97) **EP 1441087**  
(47) 21.12.2005  
(97) 28.07.2004  
(51) E04F 15/04  
(96) 14.04.2003  
(96) 03008560.9  
(73) Fritz Egger GmbH & Co., 3105 Unterradlberg, AT  
(72) Weber, Jürgen, D-59469 Ense, DE  
(54) **Panel, zejména podlahový panel**
- (32) 23.01.2003  
(31) 2003/10302727  
(33) DE  
(74) Čermák Hořejš Myslíl a spol., JUDr. Karel Čermák, advokát, Národní 32, Praha 1, 11000
- 
- (97) **EP 1441737**  
(47) 09.08.2006  
(97) 08.05.2003  
(51) **A61K 31/535** (2006.01)  
**A61K 31/55** (2006.01)  
**A61P 35/02** (2006.01)  
**C07D 498/22** (2006.01)  
**C07D 487/04** (2006.01)  
**C07D 487/14** (2006.01)  
**C07D 519/00** (2006.01)  
(96) 29.10.2002  
(96) 02791654.3  
(73) Novartis AG, 4056 Basel, CH  
DANA-FARBER CANCER INSTITUTE, INC., Boston, MA 02115, US  
(72) GRIFFIN, James, Douglas, Brookline, MA 02445, US  
MANLEY, Paul, William, CH-4144 Arlesheim, CH  
(54) **Staurosporinové deriváty jako inhibitory aktivity receptoru FLT3 tyrosinkinázy**
- (32) 30.10.2001, 07.12.2001  
(31) 2001/339031/P, 2001/338185/P  
(33) US, US  
(86) PCT/EP2002/012076  
(87) WO 2003/037347

- (74) TRAPLOVÁ HAKR KUBÁT Advokátní a patentová kancelář, Ing. Jan Kubát, Přístavní 24, Praha 7, 17000
- 
- (97) **EP 1443120**  
 (47) 12.07.2006  
 (97) 04.08.2004  
 (51) **C21D 9/63** (2006.01)  
**C21D 9/66** (2006.01)  
 (96) 30.12.2003  
 (96) 03029982.0  
 (73) Kramer, Carl, Prof.Dr.-Ing., 52076 Aachen, DE  
 (72) Kramer, Carl, Prof.Dr.-Ing., 52076 Aachen, DE  
 (54) **Zařízení pro tepelné zpracování kovových pásů**  
 (32) 28.01.2003  
 (31) 2003/10303228  
 (33) DE  
 (74) Společná advokátní kancelář Všetečka Zelený Švorčík Kalenský a partneři, JUDr. Otakar Švorčík, Hálkova 2, Praha 2, 12000
- 
- (97) **EP 1443915**  
 (47) 21.06.2006  
 (97) 30.05.2003  
 (51) **A61K 31/11** (2006.01)  
**A61K 31/192** (2006.01)  
**A61K 31/277** (2006.01)  
**A61K 31/12** (2006.01)  
**A61K 31/075** (2006.01)  
**A61Q 19/00** (2006.01)  
**A61Q 17/00** (2006.01)  
**A61P 17/00** (2006.01)  
**A61P 17/02** (2006.01)  
**A61P 17/04** (2006.01)  
**A61K 8/33** (2006.01)  
 (96) 16.08.2002  
 (96) 02761067.4  
 (73) Cutanix Corporation, Los Altos, CA 94022, US  
 (72) ENGLÉS, Charles, R., Portola Valley, CA 94028, US  
 FULLER, Bryan, Edmond, OK 73104, US  
 PILCHER, Brian, Keith, Edmond, OK 73034, US  
 (54) **Farmaceutické a kosmetické kompozice obsahující aromatické aldehydy s oxyskupinami**  
 (32) 16.11.2001, 04.01.2002, 01.04.2002, 01.04.2002, 30.05.2002, 30.05.2002  
 (31) 2001/332277/P, 2002/346049/P, 2002/368518/P, 2002/368565/P, 2002/384589/P, 2002/384690/P  
 (33) US, US, US, US, US, US  
 (86) PCT/US2002/021844  
 (87) WO 2003/043621  
 (74) FISCHER & PARTNER, Ing. Michael Fischer, Na Hrobci 5, Praha 2, 12800
- 
- (97) **EP 1444928**  
 (47) 07.06.2006  
 (97) 11.08.2004  
 (51) **A47G 19/08** (2006.01)  
**B65D 43/16** (2006.01)  
 (96) 27.01.2003  
 (96) 03290197.7  
 (73) Nutricia N.V., 2712 HM Zoetermeer, NL  
 (72) Beguinot, Roger François, 60170 St Crepin aux Bois, FR  
 (54) **Obalová úprava potravinářského výrobku**  
 (74) Ing. Eduard Hakr, Přístavní 24, Praha 7, 17000
- 
- (97) **EP 1446122**  
 (47) 31.05.2006  
 (97) 01.05.2003  
 (51) **A61K 31/496** (2006.01)  
**A61P 15/00** (2006.01)  
**A61P 15/10** (2006.01)  
 (96) 04.10.2002
- 
- (96) 02801880.2  
 (73) Boehringer Ingelheim Pharma GmbH & Co.KG, 55216 Ingelheim am Rhein, DE  
 (72) EVANS, Kenneth, Robert, Toronto, Ontario M4L 3X5, CA  
 BORSINI, Franco, 88339 Bad Waldsee, DE  
 (54) **Použití flibanserinu**  
 (32) 20.10.2001  
 (31) 2001/01125020  
 (33) EP  
 (86) PCT/EP2002/011103  
 (87) WO 2003/035072  
 (74) KOREJZOVÁ & SPOL., v.o.s., JUDr. Zdeňka Korejzová, Spálená 29, Praha 1, 11000
- 
- (97) **EP 1447034**  
 (47) 07.06.2006  
 (97) 18.08.2004  
 (51) **A47J 31/40** (2006.01)  
 (96) 29.01.2004  
 (96) 04001915.0  
 (73) NESTEC S.A., 1800 Vevey, CH  
 (72) Fischer, Daniel, 8590 Romanshorn, CH  
 (54) **Jednotka zásobníku pro kapsle, mající přídržné zařízení pro jednotku zásobníku pro kapsle, zejména kávovar typu espresso**  
 (32) 13.02.2003  
 (31) 2003/20302410/U  
 (33) DE  
 (74) KOREJZOVÁ & SPOL., v.o.s., JUDr. Zdeňka Korejzová, Spálená 29, Praha 1, 11000
- 
- (97) **EP 1447458**  
 (47) 07.06.2006  
 (97) 18.08.2004  
 (51) **C23C 14/34** (2006.01)  
**H01J 37/34** (2006.01)  
**B22D 23/06** (2006.01)  
 (96) 04.11.2003  
 (96) 03025186.2  
 (73) W.C. Heraeus GmbH, 63450 Hanau, DE  
 (72) Heindel, Josef, 63512 Hainberg, DE  
 Weigert, Martin, Dr., 63457 Hanau, DE  
 Konietzka, Uwe, 63826 Geiselbach, DE  
 (54) **Způsob výroby rozprašovacího terčiku ze základní křemíkové slitiny**  
 (32) 14.11.2002  
 (31) 2002/10253319  
 (33) DE  
 (74) Čermák Hořejš Myslíl a spol., JUDr. Karel Čermák, advokát, Národní 32, Praha 1, 11000
- 
- (97) **EP 1451030**  
 (47) 10.05.2006  
 (97) 30.05.2003  
 (51) **B60G 17/015** (2006.01)  
**B61F 5/22** (2006.01)  
 (96) 12.11.2002  
 (96) 02787654.9  
 (73) Bombardier Transportation GmbH, 13627 Berlin, DE  
 (72) STREITER, Ralph, 70193 Stuttgart, DE  
 (54) **Nastavování polohy vozového tělesa vozidla**  
 (32) 23.11.2001  
 (31) 2001/10157368  
 (33) DE  
 (86) PCT/EP2002/012635  
 (87) WO 2003/043840  
 (74) Čermák Hořejš Myslíl a spol., JUDr. Karel Čermák, advokát, Národní 32, Praha 1, 11000

- |   |  |
|---|--|
| (97) <b>EP 1451392</b>  | (86) PCT/IL2002/000992   |
| (47) 05.07.2006   | (87) WO 2003/049623  |
| (97) 12.06.2003   | (74) ROTT, RŮŽIČKA & GUTTMANN Patentová, známková a advokátní kancelář, Ing. Bohuslav Vobořil, Nad Štolou 12, Praha 7, 17000                 |
| (51) <b>C25D 5/44</b> (2006.01)   |  |
| <b>C25D 7/00</b> (2006.01)  |  |
| <b>F02F 1/00</b> (2006.01)  |  |
| <b>F02F 3/10</b> (2006.01)  |  |
| (96) 07.11.2002   | (97) <b>EP 1454069</b>   |
| (96) 02785370.4   | (47) 05.07.2006  |
| (73) Federal-Mogul Burscheid GmbH, 51399 Burscheid, DE  | (97) 26.06.2003  |
| (72) LINDE, Rudolf, 42929 Wermelskirchen, DE  | (51) <b>F16B 19/10</b> (2006.01)   |
| STUCKERT, Wolfgang, 42929 Wermelskirchen, DE  | <b>B21J 15/02</b> (2006.01)  |
| (54) <b>Způsob předběžné úpravy pro povlékání hliníkových materiálů</b>   | <b>F16B 19/00</b> (2006.01)  |
| (32) 06.12.2001   | <b>F16B 33/00</b> (2006.01)  |
| (31) 2001/10159890  | <b>F16B 11/00</b> (2006.01)  |
| (33) DE   | (96) 07.12.2002  |
| (86) PCT/EP2002/012437  | (96) 02791788.9  |
| (87) WO 2003/048427   | (73) Newfrey LLC, Newark, Delaware 19711, US   |
| (74) Čermák Hořejš Myslíl a spol., JUDr. Karel Čermák, advokát, Národní 32, Praha 1, 11000                                    | (72) Jones, Steven Victor, Birmingham B43 5LN, GB  |
|   | (54) <b>Slepý nýt s těsněním</b>   |
| (97) <b>EP 1451768</b>  | (32) 14.12.2001  |
| (47) 14.06.2006   | (31) 2001/0129936  |
| (97) 12.06.2003   | (33) GB  |
| (51) <b>G06K 19/07</b> (2006.01)  | (86) PCT/EP2002/013885   |
| <b>G06K 19/04</b> (2006.01)   | (87) WO 2003/052282  |
| <b>B65H 75/18</b> (2006.01)   | (74) Společná advokátní kancelář Vsetečka Zelený Švorčík Kalenský a partneři, JUDr. Otakar Švorčík, Hálkova 2, Praha 2, 12000                |
| (96) 25.11.2002   |  |
| (96) 02784602.1   | (97) <b>EP 1454694</b>   |
| (73) The Gates Corporation, Denver, CO 80202, CO, US  | (47) 14.06.2006  |
| (72) SCHWANDNER, Frank, 52080 Aachen, DE  | (97) 08.09.2004  |
| (54) <b>Objímka vřetena s odpořadčem</b>  | (51) <b>B23C 5/24</b> (2006.01)  |
| (32) 04.12.2001   | <b>B23B 29/034</b> (2006.01)   |
| (31) 2001/5083  | <b>B23B 27/16</b> (2006.01)  |
| (33) US   | (96) 27.02.2004  |
| (86) PCT/US2002/037900  | (96) 04400011.5  |
| (87) WO 2003/049025   | (73) Gühring, Jörg, Dr., 72458 Albstadt, DE  |
| (74) Společná advokátní kancelář Vsetečka Zelený Švorčík Kalenský a partneři, JUDr. Miloš Vsetečka, Hálkova 2, Praha 2, 12000 | (72) Hänle, Peter, Dr., 72514 Inzigkofen, DE   |
|   | Schlagenhauf, Uwe, 72479 Strassberg, DE  |
| (97) <b>EP 1452653</b>  | (54) <b>Stavěcí zařízení s upevněním</b>   |
| (47) 28.06.2006   | (32) 28.02.2003  |
| (97) 01.09.2004   | (31) 2003/20303316/U   |
| (51) <b>E03F 1/00</b> (2006.01)   | (33) DE  |
| (96) 17.01.2004   | (74) HALAXOVÁ & HALAXOVÁ, TETRAPAT, RNDr. Zdeňka Halaxová, Horní náměstí 7, Olomouc, 77200   |
| (96) 04000928.4   |  |
| (73) HAURATON GmbH & Co. KG, 76437 Rastatt, DE  | (97) <b>EP 1458774</b>   |
| (72) Naujoks, Volker, 76476 Bischweier, DE  | (47) 28.06.2006  |
| (54) <b>Vsakovací systém</b>  | (97) 03.07.2003  |
| (32) 01.03.2003   | (51) <b>C08F 218/08</b> (2006.01)  |
| (31) 2003/20303343/U  | <b>C08F 222/14</b> (2006.01)   |
| (33) DE   | <b>C09D 131/04</b> (2006.01)   |
| (74) Společná advokátní kancelář Vsetečka Zelený Švorčík Kalenský a partneři, JUDr. Petr Kalenský, Hálkova 2, Praha 2, 12000  | <b>A23C 19/16</b> (2006.01)  |
|   | (96) 23.12.2002  |
| (97) <b>EP 1453424</b>  | (96) 02795269.6  |
| (47) 07.06.2006   | (73) Celanese Emulsions GmbH, 61476 Kronberg/Ts., DE   |
| (97) 19.06.2003   | (72) JAKOB, Martin, 65779 Kelkheim, DE   |
| (51) <b>A61B 17/132</b> (2006.01)   | HARRER, Heinrich, 60529 Frankfurt am Main, DE  |
| <b>A61F 13/08</b> (2006.01)   | (54) <b>Hmota pro povlékání potravin, obsahující vodnou, změkčovačel prostou kopolymerní disperzi polyvinylesteru, její výroba a použití</b> |
| (96) 09.12.2002   | (32) 21.12.2001  |
| (96) 02795405.6   | (31) 2001/10163586   |
| (73) Oneg Hakarmel, 34331 Haifa, IL   | (33) DE  |
| (72) GAVRIELY, Oren, 34618 Haifa, IL  | (86) PCT/EP2002/014709   |
| (54) <b>Prostředek pro vytlačení krve z končetiny</b>   | (87) WO 2003/054041  |
| (32) 13.12.2001   | (74) Společná advokátní kancelář Vsetečka Zelený Švorčík Kalenský a partneři, JUDr. Miloš Vsetečka, Hálkova 2, Praha 2, 12000                |
| (31) 2001/339338/P  |  |
| (33) US   | (97) <b>EP 1459831</b>   |

- |   |  |
|---|--|
| <p>(47) 26.04.2006<br/>(97) 22.09.2004<br/>(51) <b>B23K 9/29</b> (2006.01)<br/>(96) 15.03.2004<br/>(96) 04300144.5<br/>(73) LA SOUDURE AUTOGENE FRANCAISE, 75321 Paris Cedex 07, FR<br/>L"AIR LIQUIDE, Soci t  Anonyme a Directoire et Conseil de Surveillance pour l"Etude et l"Exploitation des, 75321 Paris Cedex 07, FR<br/>(72) Fortain, Jean-Marie, 95520 Osny, FR<br/>Borne, Andr , 95550 Bessancourt, FR<br/>(54) <b>Způsob automatick ho svařování použitím svařovacího hořáku TIG</b><br/>(32) 17.03.2003<br/>(31) 2003/0303237<br/>(33) FR<br/>(74) PATENTSERVIS Praha a.s., Jivenská 1273/1, Praha 4, 14021</p> <hr/> <p>(97) <b>EP 1461568</b><br/>(47) 24.05.2006<br/>(97) 10.07.2003<br/>(51) <b>F24C 7/08</b> (2006.01)<br/>(96) 28.12.2002<br/>(96) 02793750.7<br/>(73) Aktiebolaget Electrolux (publ), 105 45 Stockholm, SE<br/>(72) HOLM, Bjarne, C., 6000 Kolding, DK<br/>(54) <b>Způsob regulace odběru energie u kuchyňské trouby</b><br/>(32) 31.12.2001<br/>(31) 2001/200101974<br/>(33) DK<br/>(86) PCT/SE2002/002456<br/>(87) WO 2003/056242<br/>(74) Āermák Hořejš Myslíl a spol., JUDr. Karel Āermák, advokát, Národní 32, Praha 1, 11000</p> <hr/> <p>(97) <b>EP 1466166</b><br/>(47) 07.06.2006<br/>(97) 24.07.2003<br/>(51) <b>G01N 23/20</b> (2006.01)<br/>(96) 15.01.2003<br/>(96) 03702460.1<br/>(73) Avantium International B.V., 1014 BV Amsterdam, NL<br/>(72) BLOMSMA, Erwin, 2201 HA Noordwijk, NL<br/>VAN LANGVELDE, Adriaan, Jan, 1325 NG Almere, NL<br/>(54) <b>Způsob postupně prováděné práškové difrakční analýzy</b><br/>(32) 15.01.2002, 15.01.2002<br/>(31) 2002/02075149, 2002/347891/P<br/>(33) EP, US<br/>(86) PCT/EP2003/000451<br/>(87) WO 2003/060497<br/>(74) KANIA, SEDLÁK, SMOLA Patentová a známková kancelář, Ing. František Kania, Mendlovo nám. 1a, Brno, 60300</p> <hr/> <p>(97) <b>EP 1467750</b><br/>(47) 12.07.2006<br/>(97) 31.07.2003<br/>(51) <b>A61K 31/404</b> (2006.01)<br/><b>A61K 9/20</b> (2006.01)<br/>(96) 22.01.2003<br/>(96) 03731736.9<br/>(73) Les Laboratoires Servier, 92415 Courbevoie C dex, FR<br/>(72) JULIEN, Marc, F-45110 Sigloy, FR<br/>WUTHRICH, Patrick, F-45000 Orleans, FR<br/>ROLLAND, Herv , F-45160 Olivet, FR<br/>(54) <b>Orálně dispergovatelná farmaceutická kompozice perindoprilu</b></p> | <p>(32) 23.01.2002<br/>(31) 2002/0200790<br/>(33) FR<br/>(86) PCT/FR2003/000200<br/>(87) WO 2003/061691<br/>(74) ROTT, RŮŽIČKA &amp; GUTTMANN Patentová, známková a advokátní kancelář, Ing. Ivana Jirotkov , Nad Štolou 12, Praha 7, 17000</p> <hr/> <p>(97) <b>EP 1467787</b><br/>(47) 28.06.2006<br/>(97) 09.10.2003<br/>(51) <b>A61M 15/00</b> (2006.01)<br/>(96) 25.09.2002<br/>(96) 02767726.9<br/>(73) Pentafragas, Dimitrios, 190 09 Pikermi Attika, GR<br/>(72) Pentafragas, Dimitrios, 190 09 Pikermi Attika, GR<br/>(54) <b>Inhalátor pro such  pr šky</b><br/>(32) 29.03.2002<br/>(31) 2002/2002100159<br/>(33) GR<br/>(86) PCT/GR2002/000050<br/>(87) WO 2003/082389<br/>(74) Āermák Hořejš Myslíl a spol., JUDr. Karel Āermák, advokát, Národní 32, Praha 1, 11000</p> <hr/> <p>(97) <b>EP 1470053</b><br/>(47) 24.05.2006<br/>(97) 07.08.2003<br/>(51) <b>B65D 23/00</b> (2006.01)<br/><b>B65D 23/14</b> (2006.01)<br/><b>B65D 25/20</b> (2006.01)<br/>(96) 13.11.2002<br/>(96) 02771975.6<br/>(73) CREBOCAN AG, 9606 B tschwil, CH<br/>(72) BOLTSCHAUER, Mark, CH-9606 B tschwil, CH<br/>(54) <b>Těleso nádoby s vnějším krytem dna, způsob a zařízení pro aplikaci krytu dna</b><br/>(32) 30.01.2002<br/>(31) 2002/158022002<br/>(33) CH<br/>(86) PCT/CH2002/000609<br/>(87) WO 2003/064272<br/>(74) KOREJZOV  &amp; SPOL., v.o.s., JUDr. Zdeňka Korejzov , Sp len  29, Praha 1, 11000</p> <hr/> <p>(97) <b>EP 1470627</b><br/>(47) 16.08.2006<br/>(97) 31.07.2003<br/>(51) <b>H02J 3/32</b> (2006.01)<br/>(96) 23.01.2003<br/>(96) 03731705.4<br/>(73) Wobben, Aloys, 26607 Aurich, DE<br/>(72) Wobben, Aloys, 26607 Aurich, DE<br/>(54) <b>Motorov  vozidlo</b><br/>(32) 24.01.2002<br/>(31) 2002/10202828<br/>(33) DE<br/>(86) PCT/EP2003/000638<br/>(87) WO 2003/062018<br/>(74) PATENTSERVIS Praha a.s., Jivenská 1273/1, Praha 4, 14021</p> <hr/> <p>(97) <b>EP 1472040</b><br/>(47) 07.06.2006<br/>(97) 14.08.2003<br/>(51) <b>B23K 11/11</b> (2006.01)<br/><b>B23K 11/25</b> (2006.01)<br/><b>B23K 11/31</b> (2006.01)<br/><b>F16H 25/20</b> (2006.01)<br/><b>H02K 7/06</b> (2006.01)</p> |
|---|--|

- (96) 05.02.2003  
(96) 03737314.9  
(73) SWAC Electronic GMBH, CH-6303 Zug, CH  
(72) SCHMITT-WALTER, Stefan, 82041 Oberhaching, DE  
HARTMANN, Robert, 81375 München, DE  
(54) **Pohonné zařízení pro svařovací kleště**  
(32) 05.02.2002, 21.06.2002  
(31) 2002/20201734/U, 2002/20209668/U  
(33) DE, DE  
(86) PCT/EP2003/001136  
(87) WO 2003/066269  
(74) TRAPLOVÁ HAKR KUBÁT Advokátní a patentová kancelář, Ing. Eduard Hakr, Přístavní 24, Praha 7, 17000
- 
- (97) **EP 1472063**  
(47) 26.07.2006  
(97) 14.08.2003  
(51) **B29C 41/04** (2006.01)  
**B29C 41/22** (2006.01)  
**B29C 35/08** (2006.01)  
(96) 13.12.2002  
(96) 02791818.4  
(73) Hobas Engineering GmbH, 9020 Klagenfurt, AT  
(72) KNAUDER, Josef, A-9500 Villach, AT  
(54) **Vícevrstvá plastová trubka vyrobená odstředivou metodou a způsob její výroby**  
(32) 08.02.2002  
(31) 2002/10205191  
(33) DE  
(86) PCT/EP2002/014178  
(87) WO 2003/066303  
(74) KANIA, SEDLÁK, SMOLA Patentová a známková kancelář, Ing. Jiří Malůšek, Mendlovo nám. 1a, Brno, 60300
- 
- (97) **EP 1472426**  
(47) 26.07.2006  
(97) 14.08.2003  
(51) **E05C 17/54** (2006.01)  
**E05C 17/44** (2006.01)  
(96) 24.01.2003  
(96) 03737269.5  
(73) MAYER, Frank F.E., 67150 Niederkirchen, DE  
(72) MAYER, Frank F.E., 67150 Niederkirchen, DE  
(54) **Zarážka pro okna a dveře**  
(32) 07.02.2002, 11.10.2002  
(31) 2002/20201887/U, 2002/10247515  
(33) DE, DE  
(86) PCT/EP2003/000707  
(87) WO 2003/067008  
(74) PATENTSERVIS Praha a.s., Jivenská 1273/1, Praha 4, 14021
- 
- (97) **EP 1472686**  
(47) 07.06.2006  
(97) 24.07.2003  
(51) **G11B 7/24** (2006.01)  
(96) 16.01.2003  
(96) 03700155.9  
(73) Koninklijke Philips Electronics N.V., 5621 BA Eindhoven, NL  
(72) TIEKE, Benno, NL-5656 AA Eindhoven, NL  
MARTENS, Hubert, C., F., NL-5656 AA Eindhoven, NL  
(54) **Optické paměťové médium pro jednorázový zápis**  
(32) 18.01.2002  
(31) 2002/02075226  
(33) EP  
(86) PCT/IB2003/000090  
(87) WO 2003/060895
- 
- (74) Společná advokátní kancelář Vsetečka Zelený Švorčík Kalenský a partneři, JUDr. Pavel Zelený, Hálkova 2, Praha 2, 12000
- 
- (97) **EP 1473264**  
(47) 21.06.2006  
(97) 03.11.2004  
(51) **B66B 5/00** (2006.01)  
**B66B 11/02** (2006.01)  
(96) 11.03.2004  
(96) 04005745.7  
(73) INVENTIO AG, 6052 Hergiswil, CH  
(72) Kocher, Johannes, 6044 Udligenswil, CH  
Mc Govern, Eamon, 6003 Luzern, CH  
(54) **Zastavovací tyč pro vytvoření dočasného bezpečnostního prostoru ve výtahové šachtě**  
(32) 31.03.2003  
(31) 2003/03405215  
(33) EP  
(74) Čermák Hořejš Myslíl a spol., JUDr. Karel Čermák, advokát, Národní 32, Praha 1, 11000
- 
- (97) **EP 1474425**  
(47) 24.05.2006  
(97) 17.07.2003  
(51) **C07D 471/04** (2006.01)  
**A61K 31/437** (2006.01)  
**A61P 31/12** (2006.01)  
**A61P 35/00** (2006.01)  
**A61P 37/00** (2006.01)  
**A61P 29/00** (2006.01)  
(96) 07.01.2003  
(96) 03729359.4  
(73) Eisai Co., Ltd., Tokyo 112-8088, JP  
(72) KANEKO, Toshihiko, Ushiku-shi, Ibaraki 300-1236, JP  
KIKUCHI, Kouichi, Ibaraki 300-0013, JP  
KOBAYASHI, Seiichi, Belmont, MA 02478, US  
LESCARBEAU, Andre, Somerville, MA 02144, US  
DAUN, Jane, Dracut, MA 01826, US  
DAVIS, Heather, A., Haverhill, MA 01832, US  
GUSOVSKY, Fabian, Andover, MA 01810, US  
HISHINUMA, Ieharu, Ibaraki 301-0104, JP  
JIANG, Yimin, Londonderry, NH 03053, US  
LI, Xiang-Yi, Andover, MA 01810, US  
MURAMOTO, Kenzo, Tsukuba-shi, Ibaraki 305-0051, JP  
OHI, Norihito, Inashiki-gun, Ibaraki 300-0312, JP  
PESANT, Marc, Saint-Colomban, QC, J5K 1A5, CA  
SELETSKY, Boris, M., Andover, MA 01810, US  
SOEJIMA, Motohiro, Tsukuba-shi, Ibaraki 305-0033, JP  
YAO, Ye, North Andover, MA 01845, US  
YOKOHAMA, Hiromitsu, Moriya-shi, Ibaraki 302-0128, JP  
ZHAO, Yan, J., North Andover, MA 01845, US  
ZHENG, Wanjun, Londonderry, NH 03053, US  
TREMBLAY, Lynda, Shannon, QC, G0A 4N0, CA  
DeCOSTA, Bruce F., Salem, NH 03079, US  
SPYVEE, Mark, Hampstead, NH 03841, US
- 
- (54) **Deazapuriny a jejich použití**  
(32) 07.01.2002  
(31) 2002/346598/P  
(33) US  
(86) PCT/US2003/000366  
(87) WO 2003/057696  
(74) KOREJZOVÁ & SPOL., v.o.s., JUDr. Zdeňka Korejzová, Spálená 29, Praha 1, 11000
- 
- (97) **EP 1474925**  
(47) 21.06.2006  
(97) 21.08.2003  
(51) **H04N 7/167** (2006.01)  
(96) 07.02.2003  
(96) 03702849.5  
(73) NagraCard SA, 1033 Cheseaux-sur-Lausanne, CH



- (72) COCHARD, Jimmy, CH-1616 Attalens, CH  
KUDELSKI, Henri, CH-1091 Grandvaux, CH  
SASSELLI, Marco, CH-1803 Chardonne, CH
- (54) **Způsob řízení účtování televizního přenosu pomocí časových jednotek**
- (32) 15.02.2002  
(31) 2002/265022002  
(33) CH  
(86) PCT/IB2003/000427  
(87) WO 2003/069910  
(74) ROTT, RŮŽIČKA & GUTTMANN Patentová, známková a advokátní kancelář, Ing. Bohuslav Vobořil, Nad Štolou 12, Praha 7, 17000
- 
- (97) **EP 1477292**  
(47) 31.05.2006  
(97) 17.11.2004  
(51) **B29C 45/28** (2006.01)  
(96) 30.04.2003  
(96) 03450107.2  
(73) Elast Kunststoffverarbeitungs-GmbH & Co. KEG, 4730 Heiligenberg, AT  
(72) Manigatter, Kurt, 4072 Alkoven, AT  
Reslhuber, Christian, 4491 Niederneukirchen, AT  
Fattinger, Paul, 4730 Heiligenberg, AT  
Adlesgruber, Karl, 4511 Allhaming, AT  
(54) **Systém vstříkovací trysky strojů pro vstříkování plastů**  
(74) Čermák Hořejš Myslíl a spol., JUDr. Karel Čermák, advokát, Národní 32, Praha 1, 11000
- 
- (97) **EP 1477687**  
(47) 19.07.2006  
(97) 17.11.2004  
(51) **F16B 19/10** (2006.01)  
(96) 04.05.2004  
(96) 04010529.8  
(73) Newfrey LLC, Newark, Delaware 19711, US  
(72) Jones, Steven V., Great Barr Birmingham B43 5LN, GB  
Weeks, Geoffrey, Burton-upon-Trent DE15 0LJ, GB  
(54) **Vylepšený zaslepovací spojovací prvek**  
(32) 13.05.2003  
(31) 2003/0310930  
(33) GB  
(74) Společná advokátní kancelář Všečeka Zelený Švorčík Kalenský a partneři, JUDr. Otakar Švorčík, Hálkova 2, Praha 2, 12000
- 
- (97) **EP 1478329**  
(47) 10.05.2006  
(97) 28.08.2003  
(51) **A61K 8/99** (2006.01)  
**A61K 31/07** (2006.01)  
**A61K 35/74** (2006.01)  
**A61K 36/06** (2006.01)  
(96) 18.02.2003  
(96) 03742550.1  
(73) SOCIETE DES PRODUITS NESTLE S.A., 1800 Vevey, CH  
L'OREAL, 75008 Paris, FR  
(72) BRETON, Lionel, F-78000 Versailles, FR  
BUREAU-FRANZ, Isabelle, CH-1052 Le Mont-Sur-Lausanne, CH  
FANCHON, Chantal, F-75015 Paris, FR  
(54) **Prostředek pro perorální podání pro fotoprotekci pokožky**  
(32) 21.02.2002  
(31) 2002/02075703  
(33) EP  
(86) PCT/EP2003/001685  
(87) WO 2003/070203  
(74) KOREJZOVÁ & SPOL., v.o.s., JUDr. Zdenka Korejzová, Spálená 29, Praha 1, 11000
- 
- (97) **EP 1480066**  
(47) 14.06.2006  
(97) 24.11.2004  
(51) **G02B 21/34** (2006.01)  
(96) 28.04.2004  
(96) 04010048.9  
(73) Waldemar Knittel Glasbearbeitungs GmbH, 38114 Braunschweig, DE  
(72) Knittel, Waldemar, 38112 Braunschweig, DE  
(54) **Podložní destička**  
(32) 22.05.2003  
(31) 2003/10323711  
(33) DE  
(74) Ing. Vítězslav Žák, patentový zástupce, Lidická 51, Brno, 60200
- 
- (97) **EP 1481112**  
(47) 26.07.2006  
(97) 28.08.2003  
(51) **C23G 5/00** (2006.01)  
(96) 19.02.2003  
(96) 03720624.0  
(73) ARCELOR France, 93212 La Plaine Saint Denis Cedex, FR  
(72) SILBERBERG, Eric, B-5340 Haltinne (Gesves), BE  
MICHEL, Eric, F-57270 Uckange, FR  
RENIERS, François, B-1170 Watermael-Boitsfort, BE  
BUSS-HERMAN, Claudine, B-3090 Overijse, BE  
(54) **Postup čištění povrchu natřeného organickou hmotou a zařízení k provádění tohoto postupu**  
(32) 19.02.2002  
(31) 2002/0202057  
(33) FR  
(86) PCT/FR2003/000542  
(87) WO 2003/071004  
(74) PATENTSERVIS Praha a.s., Jivenská 1273/1, Praha 4, 14021
- 
- (97) **EP 1483528**  
(47) 31.05.2006  
(97) 12.09.2003  
(51) **F16M 11/00** (2006.01)  
**E06C 7/44** (2006.01)  
**A47B 91/16** (2006.01)  
**E04H 17/20** (2006.01)  
**B62B 1/18** (2006.01)  
(96) 05.03.2003  
(96) 03711927.8  
(73) Hosp, Roland, 6621 Bichlbach, AT  
(72) Hosp, Roland, 6621 Bichlbach, AT  
(54) **Zařízení na vyrovnání výšky a sklonu**  
(32) 07.03.2002, 17.05.2002  
(31) 2002/355002, 2002/7602002  
(33) AT, AT  
(86) PCT/EP2003/002247  
(87) WO 2003/074928  
(74) Kania, Sedlák, Smola patentová a známková kancelář, Ing. Josef Smola, Mendlovo nám. 1a, Brno, 60300
- 
- (97) **EP 1484474**  
(47) 09.08.2006  
(97) 08.12.2004  
(51) **F01C 1/44** (2006.01)  
**F01C 19/04** (2006.01)  
**F01C 21/10** (2006.01)  
(96) 03.06.2003  
(96) 03425350.0  
(73) Donato, Giovanni, 27025 Gambolo" PV, IT  
Donato, Alessandro, 20100 Milano, IT  
(72) Donato, Giovanni, 27025 Gambolo" PV, IT  
(54) **Endotermický motor s rotujícími písty**

- (74) PATENTSERVIS Praha a.s., Jivenská 1273/1, Praha 4, 14021
- 
- (97) **EP 1488020**  
 (47) 02.08.2006  
 (97) 09.10.2003  
 (51) **C22C 29/00** (2006.01)  
 (96) 21.03.2003  
 (96) 03722231.2  
 (73) Widia GmbH, 45145 Essen, DE  
 (72) DAUB, Hans, Werner, 51061 Köln, DE  
 DREYER, Klaus, 45138 Essen, DE  
 KASSEL, Dieter, 58456 Witten, DE  
 LENGAUER, Walter, A-2100 Leobendorf, AT  
 RÖDIGER, Klaus, 44869 Bochum, DE  
 (54) **Řezný nástroj a jeho použití**  
 (32) 28.03.2002  
 (31) 2002/10213963  
 (33) DE  
 (86) PCT/DE2003/000946  
 (87) WO 2003/083149  
 (74) ROTT, RŮŽIČKA & GUTTMANN Patentová, známková a advokátní kancelář, Ing. Václav Krmenčík, Nad Štolou 12, Praha 7, 17000
- 
- (97) **EP 1491466**  
 (47) 07.06.2006  
 (97) 29.12.2004  
 (51) **B65G 35/06** (2006.01)  
**B61B 13/12** (2006.01)  
**B62D 65/00** (2006.01)  
 (96) 23.06.2004  
 (96) 04014724.1  
 (73) DAIFUKU CO., LTD., Osaka-shi, Osaka, JP  
 (72) Murakami, Hiroyuki, Hino-cho Gamo-gun Shiga, JP  
 Miyoshi, Kazuhiko, Hino-cho Gamo-gun Shiga, JP  
 Morita, Susumu, Hino-cho Gamo-gun Shiga, JP  
 Iba, Toshiyuki, Hino-cho Gamo-gun Shiga, JP  
 Obata, Junji, Hino-cho Gamo-gun Shiga, JP  
 Nishihara, Shigeyoshi, Hino-cho Gamo-gun Shiga, JP  
 (54) **Třením hnaný dopravník**  
 (32) 27.06.2003, 27.06.2003, 27.06.2003, 27.06.2003  
 (31) 2003/2003184806, 2003/2003184807, 2003/2003184808, 2003/2003184809  
 (33) JP, JP, JP, JP  
 (74) PATENTSERVIS Praha a.s., Jivenská 1273/1, Praha 4, 14021
- 
- (97) **EP 1491716**  
 (47) 19.07.2006  
 (97) 29.12.2004  
 (51) **E21B 21/00** (2006.01)  
 (96) 28.05.2004  
 (96) 04012798.7  
 (73) BAUER Maschinen GmbH, 86529 Schrobenhausen, DE  
 (72) Stötzer, Erwin Emil, Dipl.-Ing., 86551 Aichach, DE  
 (54) **Způsob vrtání otvoru v zemi a nástroj pro vrtání s výplachem**  
 (32) 25.06.2003  
 (31) 2003/10328609  
 (33) DE  
 (74) Čermák Hořejš Myslíl a spol., JUDr. Jan Matějka, Národní 32, Praha 1, 11000
- 
- (97) **EP 1492561**  
 (47) 28.06.2006  
 (97) 26.08.2004  
 (51) **A61K 38/48** (2006.01)  
**A61P 35/00** (2006.01)  
 (96) 04.02.2003  
 (96) 03815338.3
- 
- (73) ALLERGAN, INC., Irvine, California 92612, US  
 (72) BRIN, Mitchell, F., Newport Beach, CA 92660, US  
 DONOVAN, Stephen, Capistrano Beach, CA 92624, US  
 (54) **Způsob léčení nemocí prsní žlázy**  
 (32) 08.02.2002  
 (31) 2002/71826  
 (33) US  
 (86) PCT/US2003/003479  
 (87) WO 2004/071525  
 (74) PATENTSERVIS Praha a.s., Jivenská 1273/1, Praha 4, 14021
- 
- (97) **EP 1493508**  
 (47) 05.07.2006  
 (97) 05.01.2005  
 (51) **B21D 39/02** (2006.01)  
 (96) 26.05.2004  
 (96) 04102317.7  
 (73) P.M.C. Tecnologie S.r.l., 10095 Grugliasco, IT  
 (72) Novarino, Giovanni, 10095 Grugliasco, IT  
 Novarino, Guido, 10095 Grugliasco, IT  
 (54) **Hnací sestava pro ohýbací lisovadlo, zejména pro ohýbání obvodové hrany okna vozidla**  
 (32) 01.07.2003  
 (31) 2003/TO20030501  
 (33) IT  
 (74) ROTT, RŮŽIČKA & GUTTMANN Patentová, známková a advokátní kancelář, Ing. Jiří Andera, Nad Štolou 12, Praha 7, 17000
- 
- (97) **EP 1494881**  
 (47) 14.06.2006  
 (97) 23.10.2003  
 (51) **B60H 3/06** (2006.01)  
 (96) 09.04.2003  
 (96) 03746329.6  
 (73) VALEO SYSTEMES THERMIQUES, 78320 Le Mesnil Saint-Denis, FR  
 (72) PAUMIER, Carine, F-78000 Versailles, FR  
 FEUILLARD, Vincent, F-78320 Le Mesnil Saint Denis, FR  
 LADRECH, Frédéric, F-78310 Maurepas, FR  
 (54) **Zařízení pro čištění vzduchu s oddělitelnou strukturou**  
 (32) 12.04.2002  
 (31) 2002/0204648  
 (33) FR  
 (86) PCT/FR2003/001127  
 (87) WO 2003/086793  
 (74) Společná advokátní kancelář Všetečka Zelený Švorčík Kalenský a partneři, JUDr. Miloš Všetečka, Hálkova 2, Praha 2, 12000
- 
- (97) **EP 1495277**  
 (47) 21.06.2006  
 (97) 23.10.2003  
 (51) **F28D 1/03** (2006.01)  
**F28F 27/02** (2006.01)  
 (96) 07.04.2003  
 (96) 03709533.8  
 (73) Dana Canada Corporation, Oakville, Ontario L6K 3E4, CA  
 (72) RONG, Xiaoyang, Toronto, Ontario M5T 1N2, CA  
 (54) **Vstupní trubka tepelného výměníku s vířičem rozdělujícím tok**  
 (32) 10.04.2002  
 (31) 2002/2381214  
 (33) CA  
 (86) PCT/CA2003/000503  
 (87) WO 2003/087692  
 (74) TRAPLOVÁ HAKR KUBÁT Advokátní a patentová kancelář, Ing. Eduard Hakr, Přístavní 24, Praha 7, 17000

- 
- (97) **EP 1496735**  
 (47) 23.08.2006  
 (97) 06.11.2003  
 (51) **A01F 1/00** (2006.01)  
**A01M 7/00** (2006.01)  
 (96) 24.04.2003  
 (96) 03719906.4  
 (73) PIONEER HI-BRED INTERNATIONAL, INC., Des Moines, Iowa 50309, IA, US  
 (72) OEPPING, James, Wilton, IA 52778-9761, US  
 LEBEDA, Joseph, Des Moines, IA 50322-4866, US  
 OETJEN, Gabi, 27446 Selsingen, DE  
 OETJEN, Ralf, 27446 Selsingen, DE  
 RUSER, Barbara, D-21614 Buxtehude, DE  
 KLEINMANS, Jakob, D-21684 Stade, DE  
 DOPP, Seigfried, Johnston, IA 50131, US  
 (54) **Zařízení a způsob aplikace krmivového aditiva**  
 (32) 25.04.2002  
 (31) 2002/132798  
 (33) US  
 (86) PCT/US2003/012592  
 (87) WO 2003/090518  
 (74) Společná advokátní kancelář Všeťečka Zelený Švorčík Kalenský a partneři, JUDr. Petr Kalenský, Hálkova 2, Praha 2, 12000
- 
- (97) **EP 1497510**  
 (47) 28.06.2006  
 (97) 30.10.2003  
 (51) **E04F 15/04** (2006.01)  
 (96) 22.04.2003  
 (96) 03721225.5  
 (73) Välinge Innovation AB, 260 40 Viken, SE  
 (72) PERVAN, Darko, S-260 40 Viken, SE  
 (54) **Podlahové desky, systém kladení podlahy a způsob jejich výroby a instalace**  
 (32) 22.04.2002, 21.11.2002  
 (31) 2002/0201225, 2002/0203482  
 (33) SE, SE  
 (86) PCT/SE2003/000641  
 (87) WO 2003/089736  
 (74) PATENTSERVIS Praha a.s., Jivenská 1273/1, Praha 4, 14021
- 
- (97) **EP 1500684**  
 (47) 14.06.2006  
 (97) 26.01.2005  
 (51) **C08L 77/12** (2006.01)  
**C08L 21/00** (2006.01)  
 (96) 24.07.2003  
 (96) 03291829.4  
 (73) Arkema France, 92800 Puteaux, FR  
 (72) Linemann, Annett, 27300 Bernay, FR  
 Barriere, Benoît, 27170 Le Tilleul Othon, FR  
 Briffaud, Thierry, 27300 Bernay, FR  
 (54) **Antistatické elastomerní kompozice**  
 (74) PATENTSERVIS Praha a.s., Jivenská 1273/1, Praha 4, 14021
- 
- (97) **EP 1501951**  
 (47) 21.06.2006  
 (97) 20.11.2003  
 (51) **C21D 8/12** (2006.01)  
**C22C 38/38** (2006.01)  
 (96) 25.02.2003  
 (96) 03750018.8  
 (73) AK Steel Properties, Inc., Middletown OH 45043, US  
 (72) SCHOEN, Jerry, W., Middletown, OH 45044, US  
 COMSTOCK, Robert, Jr., Trenton, OH 45067, US  
 (54) **Způsob kontinuálního lité ocelového pásu neorientované elektrooceli**
- 
- (32) 08.05.2002, 19.02.2003  
 (31) 2002/378743/P, 2003/374595  
 (33) US, US  
 (86) PCT/US2003/005765  
 (87) WO 2003/095684  
 (74) Čermák Hořejš Myslíl a spol., JUDr. Karel Čermák, advokát, Národní 32, Praha 1, 11000
- 
- (97) **EP 1503942**  
 (47) 24.05.2006  
 (97) 20.11.2003  
 (51) **B65D 47/08** (2006.01)  
**B65D 55/06** (2006.01)  
 (96) 06.05.2003  
 (96) 03749870.6  
 (73) Seaquist-Löffler Kunststoffwerk GmbH, 94078 Freyung, DE  
 (72) JÄCKEL, Gerhard, 94078 Freyung, DE  
 GRASWALD, Martin, 94034 Passau, DE  
 (54) **Uzávěr se sklopným víčkem s pojistkou originality pro nádobu obsahující výrobek**  
 (32) 10.05.2002  
 (31) 2002/20207423/U  
 (33) DE  
 (86) PCT/EP2003/004738  
 (87) WO 2003/095323  
 (74) Čermák Hořejš Myslíl a spol., JUDr. Karel Čermák, advokát, Národní 32, Praha 1, 11000
- 
- (97) **EP 1504021**  
 (47) 12.07.2006  
 (97) 20.11.2003  
 (51) **C07J 73/00** (2006.01)  
 (96) 07.05.2003  
 (96) 03722882.2  
 (73) RICHTER GEDEON VEGYESZETI GYAR RT., 1103 Budapest X, HU  
 (72) OLASZ, Katalin, H-1163 Budapest, HU  
 PECSNE, RAZSO, Agnes, H-1142 Budapest, HU  
 BARTHO, István, H-1164 Budapest, HU  
 HERINE, BERTA, Monika, H-1044 Budapest, HU  
 DEVENYI, Tamás, H-1118 Budapest, HU  
 HANTOS, Gábor, H-1108 Budapest, HU  
 (54) **Způsob dehydrogenace azaandrostanových sloučenin**  
 (32) 10.05.2002  
 (31) 2002/0201584  
 (33) HU  
 (86) PCT/HU2003/000036  
 (87) WO 2003/095472  
 (74) ROTT, RŮŽIČKA & GUTTMANN Patentová, známková a advokátní kancelář, JUDr. Ing. Michal Guttmann, Nad Štolou 12, Praha 7, 17000
- 
- (97) **EP 1504861**  
 (47) 14.06.2006  
 (97) 09.02.2005  
 (51) **B26D 7/08** (2006.01)  
**B23D 51/16** (2006.01)  
**B26D 1/06** (2006.01)  
 (96) 27.07.2004  
 (96) 04254492.4  
 (73) Gatan, Inc., Warrendale 15086, PA, US  
 (72) Mitro, Richard John, San Ramon CA 94583, US  
 Edwards, Robert Nathan, Fremont CA 94536, US  
 (54) **Seřizovatelné řezné zařízení**  
 (32) 04.08.2003, 14.04.2004  
 (31) 2003/492411/P, 2004/824195  
 (33) US, US  
 (74) Ing. Mgr. Luboš Lacina, Poljanovova 3241/1, Praha 4, 14000
-

(97) **EP 1507589**  
 (47) 21.06.2006  
 (97) 20.11.2003  
 (51) **B01L 3/00** (2006.01)  
**G01N 33/543** (2006.01)  
 (96) 02.05.2003  
 (96) 03725132.9  
 (73) F. HOFFMANN-LA ROCHE AG, 4070 Basel, CH  
 (72) GERSTLE, Volker, 64653 Lorsch, DE  
 UNKRIG, Volker, 68526 Ladenburg, DE  
 AUGSTEIN, Manfred, 68259 Mannheim, DE  
 (54) **Zařízení pro odběr kapalných vzorků**  
 (32) 07.05.2002  
 (31) 2002/10220296  
 (33) DE  
 (86) PCT/EP2003/004600  
 (87) WO 2003/095092  
 (74) Čermák Hořejš Myslíl a spol., JUDr. Karel Čermák,  
 advokát, Národní 32, Praha 1, 11000

(97) **EP 1507706**  
 (47) 31.05.2006  
 (97) 04.12.2003  
 (51) **B65B 7/28** (2006.01)  
 (96) 19.11.2002  
 (96) 02793324.1  
 (73) ECOCAP"S S.r.l., 40033 Casalecchio di Reno(Bologna),  
 IT  
 (72) CAFFEO, Dangher, I-40033 Casalecchio Di Reno, IT  
 (54) **Zařízení pro utěšňování kapslí pro nádoby na  
 potraviny nebo nápoje**  
 (32) 28.05.2002  
 (31) 2002/BO20020325  
 (33) IT  
 (86) PCT/IT2002/000732  
 (87) WO 2003/099657  
 (74) KOREJZOVÁ & SPOL., v.o.s., JUDr. Zdeňka Korejzová,  
 Spálená 29, Praha 1, 11000

(97) **EP 1508436**  
 (47) 02.08.2006  
 (97) 23.02.2005  
 (51) **B32B 3/02** (2006.01)  
**C09J 7/04** (2006.01)  
**E04F 13/04** (2006.01)  
**B65H 35/00** (2006.01)  
 (96) 18.05.2004  
 (96) 04011799.6  
 (73) Silu Verwaltung AG, 6045 Meggen, CH  
 (72) Sieber, Reto, 6019 Sigigen, CH  
 Sieber, Marco, 6048 Horw, CH  
 (54) **Montážní páska s krycí fólií**  
 (32) 18.08.2003  
 (31) 2003/10337878  
 (33) DE  
 (74) Čermák Hořejš Myslíl a spol., JUDr. Karel Čermák,  
 advokát, Národní 32, Praha 1, 11000

(97) **EP 1508472**  
 (47) 24.05.2006  
 (97) 23.02.2005  
 (51) **B60P 3/025** (2006.01)  
**G09F 21/04** (2006.01)  
 (96) 13.08.2004  
 (96) 04019244.5  
 (73) Schneider, Bernd, 60386 Frankfurt am Main, DE  
 (72) Schneider, Bernd, 60386 Frankfurt am Main, DE  
 (54) **Pojízdné zařízení se zobrazovací plochou**  
 (32) 22.08.2003  
 (31) 2003/20313129/U  
 (33) DE

(74) PATENTSERVIS Praha a.s., Jivenská 1273/1, Praha 4,  
 14021

(97) **EP 1509417**  
 (47) 14.06.2006  
 (97) 11.12.2003  
 (51) **B60H 1/32** (2006.01)  
 (96) 23.05.2003  
 (96) 03756004.2  
 (73) VALEO SYSTEMES THERMIQUES, 78320 Le Mesnil  
 Saint-Denis, FR  
 (72) BEN YAHIA, Mohamed, F-75005 Paris, FR  
 (54) **Klimatizační jednotka vozidla vybavená elektronickou  
 výpočetní jednotkou**  
 (32) 31.05.2002  
 (31) 2002/0206724  
 (33) FR  
 (86) PCT/FR2003/001561  
 (87) WO 2003/101770  
 (74) Společná advokátní kancelář Všeťečka Zelený Švorčík  
 Kalenský a partneři, JUDr. Miloš Všeťečka, Hálkova 2,  
 Praha 2, 12000

(97) **EP 1509456**  
 (47) 28.06.2006  
 (97) 11.12.2003  
 (51) **B65D 5/74** (2006.01)  
 (96) 22.05.2003  
 (96) 03718593.1  
 (73) SIG Technology Ltd., 8212 Neuhausen am Rheinfall, CH  
 (72) WEIST, Mario, 79780 Stühlingen, DE  
 (54) **Samootvácí uzávěr pro kombinované obaly nebo pro  
 hrdla nádob uzavíraná foliovým materiálem**  
 (32) 31.05.2002  
 (31) 2002/917022002  
 (33) CH  
 (86) PCT/CH2003/000328  
 (87) WO 2003/101843  
 (74) A. Holas & partner Patentová a známková kancelář, Ing.  
 Mgr. Hana Holasová, Křížová 4, Brno, 60300

(97) **EP 1510638**  
 (47) 19.07.2006  
 (97) 02.03.2005  
 (51) **E05B 73/00** (2006.01)  
 (96) 28.08.2003  
 (96) 03077691.8  
 (73) MW Security AB, 211 24 Malmö, SE  
 (72) Hörngren, Tobias, 212 19 Malmö, SE  
 Lindgren, Gunnar, 257 31 Rydebäck, SE  
 (54) **Uzamykatelné bezpečnostní zařízení**  
 (74) ROTT, RŮŽIČKA & GUTTMANN Patentová, známková  
 a advokátní kancelář, Ing. Bohuslav Vobořil, Nad Štolou  
 12, Praha 7, 17000

(97) **EP 1511761**  
 (47) 02.08.2006  
 (97) 28.10.2004  
 (51) C07K 1/06  
 C07K 7/56  
 C07K 14/655  
 (96) 05.04.2004  
 (96) 04759123.5  
 (73) Novetide Ltd., Haifa Bay 226111, IL  
 (72) TOVI, Avi, 20104 Zurit, IL  
 EIDELMAN, Chaim, 25167 Tal-EI, IL  
 SHUSHAN, Shimon, 21926 Karmiel, IL  
 ELSTER, Shai, 32811 Haifa, IL  
 ALON, Hagi, 25125 Kibbutz Yehiam, IL  
 (54) **Způsob přípravy cyklických peptidů**  
 (32) 07.04.2003

(31) 2003/461222/P  
 (33) US  
 (86) PCT/US2004/010426  
 (87) WO 2004/092202  
 (74) TRAPLOVÁ HAKR KUBÁT Advokátní a patentová kancelář, Ing. Eduard Hakr, Přístavní 24, Praha 7, 17000

(97) **EP 1513643**  
 (47) 30.08.2006  
 (97) 27.11.2003  
 (51) **B23C 5/10** (2006.01)  
**B23B 27/00** (2006.01)  
**B23B 31/11** (2006.01)

(96) 25.03.2003  
 (96) 03752658.9  
 (73) HARTMETALL-WERKZEUGFABRIK PAUL HORN GMBH, 72072 Tübingen, DE  
 (72) SCHÄFER, Hans, 72810 Gomaringen, DE  
 OETTLER, Matthias, 72585 Riederich, DE  
 (54) **Obráběcí nástroj, zvláště frézovací nástroj**  
 (32) 22.05.2002  
 (31) 2002/10222446  
 (33) DE  
 (86) PCT/EP2003/003078  
 (87) WO 2003/097282  
 (74) KANIA, SEDLÁK, SMOLA Patentová a známková kancelář, Veronika Zemanová, Mendlovo nám. 1a, Brno, 60300

(97) **EP 1513716**  
 (47) 24.05.2006  
 (97) 24.12.2003  
 (51) **B61D 17/20** (2006.01)  
 (96) 28.04.2003  
 (96) 03722033.2  
 (73) Siemens Transportation Systems GmbH & Co. KG, 1110 Wien, AT  
 (72) SCHMIDT, Christoph, A-1220 Wien, AT  
 (54) **Přechod osob pro kolejové motorové vozidlo**  
 (32) 17.06.2002  
 (31) 2002/9122002  
 (33) AT  
 (86) PCT/AT2003/000120  
 (87) WO 2003/106238  
 (74) Čermák Hořejš Myslíl a spol., JUDr. Karel Čermák, advokát, Národní 32, Praha 1, 11000

(97) **EP 1514979**  
 (47) 07.06.2006  
 (97) 16.03.2005  
 (51) **E04F 19/04** (2006.01)  
 (96) 27.05.2004  
 (96) 04450119.5

(73) Prosegger, Walfred, 9210 Pörschach, AT  
 Prosegger, Karl, 9210 Pörschach, AT  
 (72) Prosegger, Walfred, 9210 Pörschach, AT  
 Prosegger, Karl, 9210 Pörschach, AT  
 (54) **Způsob výroby stěnového potahu pro podlahové krytiny a podle něj vyrobený stěnový potah**  
 (32) 12.09.2003  
 (31) 2003/6252003/U  
 (33) AT  
 (74) Čermák Hořejš Myslíl a spol., JUDr. Karel Čermák, advokát, Národní 32, Praha 1, 11000

(97) **EP 1516084**  
 (47) 27.09.2006  
 (97) 18.12.2003  
 (51) **D06M 15/263** (2006.01)  
**A61L 15/60** (2006.01)  
**C08J 3/00** (2006.01)

(96) 06.06.2003  
 (96) 03735564.1  
 (73) BASF Aktiengesellschaft, 67056 Ludwigshafen, DE  
 FUNK, Rüdiger, 65527 Niedernhausen, DE  
 (72) HOSS, Ulrike, 65830 Kriftel, DE  
 (54) **Způsob vázání polymerů na nosný materiál**  
 (32) 11.06.2002  
 (31) 2002/10225944  
 (33) DE  
 (86) PCT/EP2003/005939  
 (87) WO 2003/104543  
 (74) Společná advokátní kancelář Všeťečka Zelený Švorčík Kalenský a partneři, JUDr. Petr Kalenský, Hálkova 2, Praha 2, 12000

(97) **EP 1517955**  
 (47) 30.08.2006  
 (97) 02.09.2004  
 (51) **C08L 33/14** (2006.01)  
**C09D 133/14** (2006.01)  
**C23C 22/03** (2006.01)

(96) 19.02.2004  
 (96) 04712509.1  
 (73) BASF Aktiengesellschaft, 67056 Ludwigshafen, DE  
 (72) DIETSCHE, Frank, 69198 Schriesheim, DE  
 WITTELER, Helmut, 67157 Wachenheim, DE  
 KLÜGLEIN, Matthias, 67071 Ludwigshafen, DE  
 KLIPPEL, Frank, 67067 Ludwigshafen, DE  
 (54) **Polymery obsahující karboxyláty pro zpracování povrchů kovů**  
 (32) 24.02.2003, 18.11.2003  
 (31) 2003/10307973, 2003/10353845  
 (33) DE, DE  
 (86) PCT/EP2004/001590  
 (87) WO 2004/074372  
 (74) Společná advokátní kancelář Všeťečka Zelený Švorčík Kalenský a partneři, JUDr. Miloš Všeťečka, Hálkova 2, Praha 2, 12000

(97) **EP 1518307**  
 (47) 12.07.2006  
 (97) 08.01.2004  
 (51) **H02G 1/08** (2006.01)  
 (96) 02.06.2003  
 (96) 03722170.2

(73) PLUMETTAZ SA, 1880 Bex, CH  
 (72) OBERLI, Stéphane, CH-1880 Bex, CH  
 PLUMETTAZ, Gérard, CH-1880 Bex, CH  
 (54) **Vodící hlavice pro pokládku kabelu**  
 (32) 01.07.2002  
 (31) 2002/114302  
 (33) CH  
 (86) PCT/CH2003/000344  
 (87) WO 2004/004086  
 (74) Čermák Hořejš Myslíl a spol., JUDr. Karel Čermák, advokát, Národní 32, Praha 1, 11000

(97) **EP 1518815**  
 (47) 21.06.2006  
 (97) 30.03.2005  
 (51) **B66B 13/30** (2006.01)  
**B66B 7/00** (2006.01)

(96) 22.09.2004  
 (96) 04022490.9  
 (73) INVENTIO AG, 6052 Hergiswil, CH  
 Rossignol, Eric, 6042 Dietwil, CH  
 Collin, Arnaud, 6170 Schüpfheim, CH  
 Dorsch, Andreas, 6612 Ascona, CH  
 Rogger, Martin, 6343 Rotkreuz, CH  
 (54) **Dveřní rám šachtových dveří s kontrolním uspořádáním pro výtahové zařízení a způsob přístupu ke kontrolní jednotce**

(32) 29.09.2003  
 (31) 2003/03405703  
 (33) EP  
 (74) Čermák Hořejš Myslíl a spol., JUDr. Karel Čermák,  
 advokát, Národní 32, Praha 1, 11000

(97) **EP 1522658**  
 (47) 16.08.2006  
 (97) 13.04.2005  
 (51) **E05B 47/06** (2006.01)  
**E05B 63/00** (2006.01)  
 (96) 06.10.2004  
 (96) 04023759.6  
 (73) CISA S.p.A., 48018 Faenza RA, IT  
 (72) Errani, Deo, 48018 Faenza, IT  
 Darchini, Luciano, 48018 Faenza, IT  
 (54) **Elektrický zámek s magnetickým držákem spojovacího prvku**  
 (32) 10.10.2003  
 (31) 2003/bo20030583  
 (33) IT  
 (74) ROTT, RŮŽIČKA & GUTTMANN Patentová, známková a advokátní kancelář, Ing. Jiří Andera, Nad Štolou 12, Praha 7, 17000

(97) **EP 1524454**  
 (47) 05.07.2006  
 (97) 20.04.2005  
 (51) **F16H 19/06** (2006.01)  
**F16G 13/18** (2006.01)  
 (96) 05.06.2004  
 (96) 04013299.5  
 (73) Stolzer, Paul, 77855 Achern, DE  
 (72) Stolzer, Paul, 77855 Achern, DE  
 (54) **Řetězový pohon a ovládací zařízení s takovým řetězovým pohonem**  
 (32) 17.10.2003  
 (31) 2003/10348299  
 (33) DE  
 (74) ROTT, RŮŽIČKA & GUTTMANN Patentová, známková a advokátní kancelář, Ing. Jiří Andera, Nad Štolou 12, Praha 7, 17000

(97) **EP 1525394**  
 (47) 07.06.2006  
 (97) 04.03.2004  
 (51) **F03B 11/00** (2006.01)  
**F16J 15/44** (2006.01)  
 (96) 02.07.2003  
 (96) 03792170.7  
 (73) Gittler, Philipp, 1130 Wien, AT  
 (72) Gittler, Philipp, 1130 Wien, AT  
 (54) **Zařízení pro utěsnění mezery mezi dvěma, relativně navzájem pohyblivými částmi hydraulického stroje**  
 (32) 31.07.2002  
 (31) 2002/11672002  
 (33) AT  
 (86) PCT/EP2003/007039  
 (87) WO 2004/018870  
 (74) PATENTSERVIS Praha a.s., Jivenská 1273/1, Praha 4, 14021

(97) **EP 1525411**  
 (47) 21.06.2006  
 (97) 19.02.2004  
 (51) **F16H 1/14** (2006.01)  
 (96) 25.07.2003  
 (96) 03783927.1  
 (73) INKOMA MASCHINENBAU GMBH, 38162 Schandelah, DE

(72) OBERMEIER, Manfred, 38302 Wolfenbüttel, DE  
 (54) **Kuželové soukolí**  
 (32) 26.07.2002  
 (31) 2002/10234331  
 (33) DE  
 (86) PCT/DE2003/002532  
 (87) WO 2004/015301  
 (74) Ing. Vítězslav Žák, patentový zástupce, Lidická 51, Brno, 60200

(97) **EP 1527915**  
 (47) 21.06.2006  
 (97) 04.05.2005  
 (51) **B60H 1/00** (2006.01)  
 (96) 03.11.2004  
 (96) 04026021.8  
 (73) Behr GmbH & Co. KG, 70469 Stuttgart, DE  
 Kiel, Ronny, 70771 Leinfelden-Oberaichen, DE  
 Lindauer, Sascha, 73553 Alfdorf, DE  
 Müller, Michael, 71732 Tamm, DE  
 (54) **Zařízení a způsob temperování vzduchu u jednozónových nebo vícezónových klimatizačních zařízení pro motorová vozidla**  
 (32) 03.11.2003  
 (31) 2003/10351548  
 (33) DE  
 (74) Čermák Hořejš Myslíl a spol., JUDr. Karel Čermák, advokát, Národní 32, Praha 1, 11000

(97) **EP 1527955**  
 (47) 27.09.2006  
 (97) 04.05.2005  
 (51) **B60R 13/08** (2006.01)  
 (96) 12.10.2004  
 (96) 04292415.9  
 (73) Aplix, 75008 Paris, FR  
 (72) Billarant, Fabrice, 44000 Nantes, FR  
 (54) **Soustava dveří pro motorová vozidla**  
 (32) 29.10.2003  
 (31) 2003/0312639  
 (33) FR  
 (74) Čermák Hořejš Myslíl a spol., JUDr. Jan Matějka, Národní 32, Praha 1, 11000

(97) **EP 1528409**  
 (47) 21.06.2006  
 (97) 04.05.2005  
 (51) **G01S 13/86** (2006.01)  
**G01S 13/92** (2006.01)  
**G01S 13/91** (2006.01)  
 (96) 06.10.2004  
 (96) 04292370.6  
 (73) SAGEM Défense Sécurité, 75015 Paris, FR  
 (72) Lavoipierre, Georges, 78630 Orgeval, FR  
 (54) **Způsob a zařízení pro měření rychlosti vozidla na zakřivené trajektorii**  
 (32) 27.10.2003  
 (31) 2003/0312529  
 (33) FR  
 (74) KANIA, SEDLÁK, SMOLA Patentová a známková kancelář, Ing. Jiří Malůšek, Mendlovo nám. 1a, Brno, 60300

(97) **EP 1531768**  
 (47) 26.04.2006  
 (97) 11.03.2004  
 (51) **A61F 5/00** (2006.01)  
 (96) 25.07.2003  
 (96) 03790816.7

- (73) Huber, Vitus Maria, 80637 München, DE  
Krauss, Axel, 83666 Waakirchen, DE
- (72) Huber, Vitus Maria, 80637 München, DE  
Krauss, Axel, 83666 Waakirchen, DE
- (54) **Ortopedické zařízení ke korekci chybných postavení prstů u nohy**
- (32) 30.08.2002  
(31) 2002/10240121  
(33) DE  
(86) PCT/EP2003/008204  
(87) WO 2004/019835  
(74) Ing. Marta Gabrielová, Politických vězňů 7, Praha 1, 11000
- 
- (97) **EP 1531909**  
(47) 31.05.2006  
(97) 04.03.2004  
(51) **A62C 3/02** (2006.01)  
(96) 19.08.2003  
(96) 03792144.2  
(73) WW.BAU AG, 6340 Baar/ZG, CH  
(72) Kuhblank, Roland, 10625 Berlin, DE
- (54) **Hasicí zařízení a vedení zejména pro tunely a podobné stavby**
- (32) 20.08.2002, 06.01.2003  
(31) 2002/10239009, 2003/10300370  
(33) DE, DE  
(86) PCT/DE2003/002833  
(87) WO 2004/018050  
(74) KANIA, SEDLÁK, SMOLA Patentová a známková kancelář, Veronika Zemanová, Mendlovo nám. 1a, Brno, 60300
- 
- (97) **EP 1532285**  
(47) 31.05.2006  
(97) 11.03.2004  
(51) **C22C 9/02** (2006.01)  
(96) 08.07.2003  
(96) 03790792.0  
(73) Röhm GmbH, 64293 Darmstadt, DE  
(72) KALTHOF, Bernfried, 63839 Kleinwallstadt, DE
- (54) **Vodní kalibrátor**
- (32) 30.08.2002  
(31) 2002/10240777  
(33) DE  
(86) PCT/EP2003/007334  
(87) WO 2004/020680  
(74) Čermák Hořejš Myslíl a spol., JUDr. Karel Čermák, advokát, Národní 32, Praha 1, 11000
- 
- (97) **EP 1533051**  
(47) 19.07.2006  
(97) 25.05.2005  
(51) **B21D 3/00** (2006.01)  
(96) 20.10.2004  
(96) 04024920.3  
(73) SMS Meer GmbH, 41069 Mönchengladbach, DE  
(72) Feldmann, Uwe, 41569 Rommerskirchen, DE  
Kolbe, Manfred, 41061 Mönchengladbach, DE  
Topüth, Arno, 41239 Mönchengladbach, DE  
Fischer, Hans-Jürgen, 45481 Mülheim, DE
- (54) **Zařízení k rovnání trubky**
- (32) 21.11.2003  
(31) 2003/10354554  
(33) DE  
(74) Společná advokátní kancelář Všetěčka Zelený Švorčík Kalenský a partneři, JUDr. Miloš Všetěčka, Hálkova 2, Praha 2, 12000
- 
- (97) **EP 1536944**  
(47) 21.06.2006  
(97) 25.03.2004  
(51) **B32B 3/18** (2006.01)  
**B32B 37/00** (2006.01)  
(96) 16.08.2003  
(96) 03794885.8  
(73) Alcan Technology & Management Ltd., 8212 Neuhausen am Rheinfall, CH  
(72) RAKUTT, Dietmar, CH-6330 Cham, CH  
BERGER, Lukas, 6005 Luzern, CH
- (54) **Deska z pěnového plastu**
- (32) 29.08.2002  
(31) 2002/02405739  
(33) EP  
(86) PCT/EP2003/009090  
(87) WO 2004/024434  
(74) Čermák Hořejš Myslíl a spol., JUDr. Karel Čermák, advokát, Národní 32, Praha 1, 11000
- 
- (97) **EP 1537114**  
(47) 09.08.2006  
(97) 19.02.2004  
(51) **C07D 487/04** (2006.01)  
**A61K 31/519** (2006.01)  
**A61K 31/5517** (2006.01)  
**A61P 5/40** (2006.01)  
**C07D 487/04** (2006.01)  
**C07D 241/00** (2006.01)  
**C07D 487/04** (2006.01)  
**C07D 243/00** (2006.01)  
**C07D 235/00** (2006.01)  
**C07D 235/00** (2006.01)  
(96) 06.08.2003  
(96) 03784194.7  
(73) Novartis AG, 4056 Basel, CH  
(72) MC KENNA, Jeffrey, San Diego, CA 92111, US
- (54) **Organické sloučeniny jako prostředky pro terapii chorobných stavů zprostředkovaných aldosteronem**
- (32) 07.08.2002  
(31) 2002/401693/P  
(33) US  
(86) PCT/EP2003/008720  
(87) WO 2004/014914  
(74) TRAPLOVÁ HAKR KUBÁT Advokátní a patentová kancelář, Ing. Jan Kubát, Přístavní 24, Praha 7, 17000
- 
- (97) **EP 1536937**

- (97) **EP 1537563**  
 (47) 21.06.2006  
 (97) 11.12.2003  
 (51) **G11B 5/70** (2006.01)  
**G11B 5/62** (2006.01)  
**G11B 5/738** (2006.01)  
**G11B 5/72** (2006.01)  
**G11B 5/80** (2006.01)  
**B41M 5/124** (2006.01)  
 (96) 19.05.2003  
 (96) 03725425.7  
 (73) ARJO WIGGINS LIMITED, Southampton, Hampshire SO15 1GA, GB  
 (72) TAYLOR, David John, Monks Risborough, Bucks HP27 0SS, GB  
 SAUNDERS, Richard David, Windsor, Berks SL4 3JZ, GB  
 HOBSON, Michael Eric, Longwick, Bucks HP27 9SE, GB  
 (54) **Vícevrstvý bezuhlíkový archový produkt**  
 (32) 29.05.2002  
 (31) 2002/0212358  
 (33) GB  
 (86) PCT/GB2003/002148  
 (87) WO 2003/101744  
 (74) KOREJZOVÁ & SPOL., v.o.s., JUDr. Zdeňka Korejzová, Spálená 29, Praha 1, 11000
- 
- (97) **EP 1539160**  
 (47) 21.06.2006  
 (97) 04.03.2004  
 (51) **A61K 31/451** (2006.01)  
**A61P 25/00** (2006.01)  
**C07D 211/88** (2006.01)  
 (96) 18.08.2003  
 (96) 03792588.0  
 (73) Prestwick Pharmaceuticals, Inc., Washington, DC 20006, US  
 (72) WERMUTH, Camille Georges, 67400 Illkirch, FR  
 (54) **Pamoátové soli piperidin-2,6-dionů a jejich použití při léčení afektivních poruch souvisejících se stresem**  
 (32) 22.08.2002  
 (31) 2002/0219639  
 (33) GB  
 (86) PCT/IB2003/003698  
 (87) WO 2004/017970  
 (74) Čermák Hořejš Myslíl a spol., JUDr. Karel Čermák, advokát, Národní 32, Praha 1, 11000
- 
- (97) **EP 1544182**  
 (47) 14.06.2006  
 (97) 22.06.2005  
 (51) **C04B 28/02** (2006.01)  
**C04B 22/14** (2006.01)  
 (96) 12.12.2003  
 (96) 03028471.5  
 (73) Kehrmann, Alexander, 46509 Xanten, DE  
 Kerr-McGee Pigments International GmbH, 8001 Zürich, CH  
 (72) Alexander Kehrmann, 47053 Duisburg, DE  
 (54) **Hydraulické pojivo**  
 (74) PATENTSERVIS Praha a.s., Jivenská 1273/1, Praha 4, 14021
- 
- (97) **EP 1545785**  
 (47) 26.07.2006  
 (97) 15.04.2004  
 (51) **B03C 3/36** (2006.01)  
**B03C 3/40** (2006.01)  
**B03C 3/74** (2006.01)  
 (96) 30.09.2003  
 (96) 03750661.5
- (73) FISIA Babcock Environment GmbH, 51643 Gummersbach, DE  
 (72) LAGEMAN, Hubert, R., 22335 Hamburg, DE  
 SCHMOCH, Manfred, W., 57258 Freudenberg, DE  
 (54) **Elektrostatický pracující filtr a způsob separování částic z plynu**  
 (32) 30.09.2002  
 (31) 2002/10245902  
 (33) DE  
 (86) PCT/EP2003/010830  
 (87) WO 2004/030825  
 (74) Společná advokátní kancelář Vsetečka Zelený Švorčík Kalenský a partneři, JUDr. Miloš Vsetečka, Hálkova 2, Praha 2, 12000
- 
- (97) **EP 1545981**  
 (47) 28.06.2006  
 (97) 08.04.2004  
 (51) **B65B 69/00** (2006.01)  
 (96) 22.08.2003  
 (96) 03798121.4  
 (73) Voith Paper Patent GmbH, 89522 Heidenheim, DE  
 PETERS, Erich, 53879 Euskirchen, DE  
 GABANSKI, Eduard, 53879 Euskirchen, DE  
 PICKEL, Alfred, 53881 Euskirchen, DE  
 (54) **Způsob odstraňování drátů nebo pásků z lisovaných balíků suroviny a zařízení pro navíjení drátů k provádění tohoto způsobu**  
 (32) 24.09.2002  
 (31) 2002/10244382  
 (33) DE  
 (86) PCT/EP2003/009324  
 (87) WO 2004/028906  
 (74) KOREJZOVÁ & SPOL., v.o.s., JUDr. Zdeňka Korejzová, Spálená 29, Praha 1, 11000
- 
- (97) **EP 1546259**  
 (47) 07.06.2006  
 (97) 08.01.2004  
 (51) **C08L 95/00** (2006.01)  
**C08K 9/12** (2006.01)  
**C08K 9/02** (2006.01)  
**C08K 3/32** (2006.01)  
 (96) 13.06.2003  
 (96) 03761618.2  
 (73) Innophos, Inc., Cranbury, NJ 08512-8000, US  
 (72) DUPUIS, Dominique, F-60800 Crepy-en-Valois, FR  
 ORANGE, Gilles, F-95230 Soisy sous Montmorency, FR  
 (54) **Bituminózní produkt a způsob jeho výroby**  
 (32) 01.07.2002, 22.11.2002  
 (31) 2002/392767/P, 2002/0214678  
 (33) US, FR  
 (86) PCT/FR2003/001795  
 (87) WO 2004/003083  
 (74) Společná advokátní kancelář Vsetečka Zelený Švorčík Kalenský a partneři, JUDr. Pavel Zelený, Hálkova 2, Praha 2, 12000
- 
- (97) **EP 1546276**  
 (47) 21.06.2006  
 (97) 20.11.2003  
 (51) **C09J 7/02** (2006.01)  
**B65H 35/00** (2006.01)  
**B65H 37/00** (2006.01)  
**B29C 69/00** (2006.01)  
**B29C 63/00** (2006.01)  
**B60J 10/02** (2006.01)  
 (96) 06.05.2003  
 (96) 03749923.3  
 (73) Rehau SA, 57340 Morhange, FR  
 (72) PENNERATH, Eddy, F-57450 Henrville, FR



- (54) **Automatizovaný způsob uložení a výroba uchopovacích jazýčků a ochranné vrstvy a vytlačený profil s ochrannou vrstvou překrývající jazýčky**
- (32) 07.05.2002  
(31) 2002/0205734  
(33) FR  
(86) PCT/FR2003/001398  
(87) WO 2003/095577  
(74) Čermák Hořejš Myslíl a spol., JUDr. Jan Matějka, Národní 32, Praha 1, 11000
- 
- (97) **EP 1550499**  
(47) 09.08.2006  
(97) 06.07.2005  
(51) **B01F 7/16** (2006.01)  
**B01F 7/18** (2006.01)  
**B01F 9/12** (2006.01)  
**A21C 1/14** (2006.01)  
(96) 21.02.2003  
(96) 05007223.0  
(73) SANCASSIANO S.p.A., I-12060 Roddi d'Alba (Cuneo), IT  
(72) Mazza, Giovanni, 22020 Gironico (Como), IT  
Drocco, Davide, 12051 Alba (Cuneo), IT  
(54) **Hnětací stroj**  
(32) 05.03.2002, 26.11.2002  
(31) 2002/M120020454, 2002/TO20021020  
(33) IT, IT  
(74) PATENTSERVIS Praha a.s., Jivenská 1273/1, Praha 4, 14021
- 
- (97) **EP 1554189**  
(47) 26.07.2006  
(97) 29.04.2004  
(51) **B65D 41/48** (2006.01)  
(96) 25.09.2003  
(96) 03808709.4  
(73) UNILEVER N.V., 3013 AL Rotterdam, NL  
(72) Majoor, Fransiscus, Augustinus, 3133 AT Vlaardingen, NL  
VERHAAR, Fred, NL-3231 CS Brielle, NL  
(54) **Zásobník se zamáčknutím nasazovaný uzávěr**  
(32) 21.10.2002  
(31) 2002/02079347  
(33) EP  
(86) PCT/EP2003/011063  
(87) WO 2004/035410  
(74) Čermák Hořejš Myslíl a spol., JUDr. Karel Čermák, advokát, Národní 32, Praha 1, 11000
- 
- (97) **EP 1555800**  
(47) 02.08.2006  
(97) 20.07.2005  
(51) **H04M 15/00** (2006.01)  
(96) 16.01.2004  
(96) 04090015.1  
(73) SIEMENS AKTIENGESELLSCHAFT, 80333 München, DE  
(72) Gerber, Heiko, 12683 Berlin, DE  
(54) **Způsob vyúčtování přenosu dat prostřednictvím volby účtů**  
(74) Čermák Hořejš Myslíl a spol., JUDr. Karel Čermák, advokát, Národní 32, Praha 1, 11000
- 
- (97) **EP 1556153**  
(47) 20.09.2006  
(97) 22.04.2004
- (51) **B01D 29/15** (2006.01)  
**B01D 27/06** (2006.01)  
**B01D 27/08** (2006.01)  
**B01D 35/00** (2006.01)  
**B01D 35/30** (2006.01)  
(96) 07.10.2003  
(96) 03774673.2  
(73) DONALDSON COMPANY, INC., Minneapolis, MN 55440-1299, US  
(72) HARDER, David, B., Burnsville, MN 55337, US  
JOHNSON, Philip, Edward, Apple Valley, MN 55124, US  
STENERSEN, Eivind, River Falls, WI 54022, US  
RAUSCH, Curt, A., Bloomington, MN 55438, US  
HACKER, John, R., Edina, MN 55424, US  
(54) **Kapalinový filtr a způsoby montáže uvedeného filtru**  
(32) 08.10.2002  
(31) 2002/417285/P  
(33) US  
(86) PCT/US2003/031867  
(87) WO 2004/033067  
(74) Ing. Pavel Reichel, Lopatecká 14, Praha 4, 14700
- 
- (97) **EP 1556311**  
(47) 17.05.2006  
(97) 13.05.2004  
(51) **C03C 21/00** (2006.01)  
**C03C 23/00** (2006.01)  
(96) 24.10.2003  
(96) 03775228.4  
(73) Boraglas GmbH, 06120 Halle/Saale, DE  
(72) GAHLER, Siegfried, 06766 Wolfen, DE  
MEIER, Frank, 06128 Halle, DE  
MÜLLER, Hans-Jürgen, 06792 Sandersdorf, DE  
RAINER, Thomas, 38855 Wernigerode, DE  
BOREK, Reinhard, 06110 Halle, DE  
SCHNEIDER, Jochen, 06132 Halle, DE  
HEIMRICH, Stefanie, 06217 Merseburg, DE  
(54) **Nanášecí kompozice, způsob zpracování povrchu skla a způsob výroby nanášecí kompozice**  
(32) 29.10.2002  
(31) 2002/10250408  
(33) DE  
(86) PCT/EP2003/011817  
(87) WO 2004/039740  
(74) Čermák Hořejš Myslíl a spol., JUDr. Jan Matějka, Národní 32, Praha 1, 11000
- 
- (97) **EP 1556436**  
(47) 21.06.2006  
(97) 13.05.2004  
(51) **C08G 73/02** (2006.01)  
**C07C 235/10** (2006.01)  
**C07C 271/20** (2006.01)  
(96) 20.10.2003  
(96) 03809726.7  
(73) Hexion Specialty Chemicals Research Belgium S.A., 1348 Ottignies Louvain-la-Neuve, BE  
(72) PARDOEN, Johannes, Adrianus, NL-4661 MC Halsteren, NL  
BRINKHUIS, Richard, Hendrikus, Gerrit, NL-8011 JX Zwolle, NL  
VENDERBOSCH, Rudolf, Anthonius, Maria, NL-6922 JL Duiven, NL  
(54) **Polyamidové deriváty, způsob jejich výroby a jejich použití**  
(32) 29.10.2002  
(31) 2002/02079516  
(33) EP  
(86) PCT/EP2003/011647  
(87) WO 2004/039865  
(74) KOREJZOVÁ & SPOL., v.o.s., JUDr. Zdeňka Korejzová, Spálená 29, Praha 1, 11000

- |  |  |
|--|--|
| (97) <b>EP 1556628</b>   | (87) WO 2004/046010  |
| (47) 26.07.2006  | (74) Čermák Hořejš Myslíl a spol., JUDr. Karel Čermák,   |
| (97) 06.05.2004  | advokát, Národní 32, Praha 1, 11000  |
| (51) <b>F16F 15/173</b> (2006.01)                                |  |
| (96) 16.10.2003  |  |
| (96) 03757999.2  |  |
| (73) Hasse & Wrede GmbH, 12681 Berlin, DE                        |  |
| (72) KIENER, Wolfgang, 10247 Berlin, DE                          |  |
| SANDIG, Jörg, 10318 Berlin, DE                                   |  |
| (54) <b>Viskózní tlumič torzního kmitání s chladicími kanály</b> |  |
| (32) 23.10.2002, 17.01.2003                                      |  |
| (31) 2002/10249555, 2003/10301707                                |  |
| (33) DE, DE  |  |
| (86) PCT/EP2003/011492   |  |
| (87) WO 2004/038251  |  |
| (74) Společná advokátní kancelář Vsetečka Zelený Švorčík         |  |
| Kalenský a partneři, JUDr. Miloš Vsetečka, Hálkova 2,            |  |
| Praha 2, 12000   |  |
| (97) <b>EP 1558950</b>   | (97) <b>EP 1565176</b>   |
| (47) 31.05.2006  | (47) 24.05.2006  |
| (97) 21.05.2004  | (97) 10.06.2004  |
| (51) <b>G02B 5/20</b> (2006.01)                                  | (51) <b>A61K 31/194</b> (2006.01)  |
| <b>C03C 17/36</b> (2006.01)                                      | <b>A61K 31/341</b> (2006.01)   |
| <b>E06B 9/24</b> (2006.01)                                       | <b>A61K 31/351</b> (2006.01)   |
| (96) 23.10.2003  | <b>A61K 31/05</b> (2006.01)  |
| (96) 03810453.5  | <b>A61K 31/198</b> (2006.01)   |
| (73) N.V. BEKAERT S.A., 8550 Zwevegem, BE                        | <b>A61P 35/00</b> (2006.01)  |
| (72) PERSOONE, Peter, B-9800 Deinze, BE                          | (96) 13.10.2003  |
| VLAEMINCK, Koen, B-9230 Wetteren, BE                             | (96) 03778338.8  |
| LIEVENS, Hugo, B-9052 Gent, BE                                   | (73) C.Y.L. Pharmazeutika GmbH, 8501 Lieboch, AT   |
| (54) <b>Vrstvená struktura odrážející červené infra světlo</b>   | (72) GROKE, Karl, A-8063 Eggersdorf, AT  |
| (32) 05.11.2002  | HERWIG, Ralf, A-6363 Westendorf, AT  |
| (31) 2002/02079711   | Ferdinand, Peter., A-8043 Graz, AT   |
| (33) EP  | (54) <b>Prostředek s destruktivním účinkem na zhoubné nádory a způsob jeho výroby</b>                            |
| (86) PCT/EP2003/050747   | (32) 27.11.2002  |
| (87) WO 2004/042435  | (31) 2002/17782002   |
| (74) PATENTSERVIS Praha a.s., Jivenská 1273/1, Praha 4,          | (33) AT  |
| 14021  | (86) PCT/EP2003/050712   |
|  | (87) WO 2004/047832  |
|  | (74) Čermák Hořejš Myslíl a spol., JUDr. Karel Čermák,   |
|  | advokát, Národní 32, Praha 1, 11000  |
| (97) <b>EP 1561955</b>   | (97) <b>EP 1565305</b>   |
| (47) 27.09.2006  | (47) 12.07.2006  |
| (97) 10.08.2005  | (97) 17.06.2004  |
| (51) <b>F16B 7/04</b> (2006.01)                                  | (51) <b>B29C 65/02</b> (2006.01)   |
| (96) 27.01.2005  | <b>B65B 7/28</b> (2006.01)   |
| (96) 05100532.0  | <b>B65B 51/22</b> (2006.01)  |
| (73) HILTI Aktiengesellschaft, 9494 Schaan, LI                   | (96) 27.09.2003  |
| (72) Herb, Armin, 86974, Apfeldorf, DE                           | (96) 03812136.4  |
| (54) <b>Spojovací zařízení</b>                                   | (73) SIG Technology Ltd., 8212 Neuhausen am Rheinfall, CH  |
| (32) 09.02.2004  | (72) AUER, Dirk, 40670 Meerbusch, DE   |
| (31) 2004/1020040062   | (54) <b>Zařízení k přivaření víčkového elementu do plášťového dílu obalového tělesa z vícevrstvého materiálu</b> |
| (33) DE  | (32) 29.11.2002, 25.06.2003  |
| (74) PATENTSERVIS Praha a.s., Jivenská 1273/1, Praha 4,          | (31) 2002/10255726, 2003/10328411  |
| 14021  | (33) DE, DE  |
|  | (86) PCT/EP2003/010783   |
|  | (87) WO 2004/050333  |
|  | (74) Čermák Hořejš Myslíl a spol., JUDr. Karel Čermák,   |
|  | advokát, Národní 32, Praha 1, 11000  |
| (97) <b>EP 1562849</b>   | (97) <b>EP 1565445</b>   |
| (47) 02.08.2006  | (47) 27.09.2006  |
| (97) 03.06.2004  | (97) 03.06.2004  |
| (51) <b>B66B 13/30</b> (2006.01)                                 |  |
| <b>B66B 11/00</b> (2006.01)                                      |  |
| (96) 07.11.2003  |  |
| (96) 03769133.4  |  |
| (73) INVENTIO AG, 6052 Hergiswil NW, CH                          |  |
| (72) ROSSIGNOL, Eric, CH-6042 Dietwil, CH                        |  |
| ALUISETTI, Marco, CH-6600 Locarno, CU                            |  |
| (54) <b>Řízení výtahu zabudované v zárubni</b>                   |  |
| (32) 18.11.2002  |  |
| (31) 2002/02405988   |  |
| (33) EP  |  |
| (86) PCT/CH2003/000730   |  |

- (51) **C07D 233/60** (2006.01)  
**C07D 403/06** (2006.01)  
**C07D 471/06** (2006.01)  
**A61K 31/4174** (2006.01)  
**A61K 31/4178** (2006.01)  
**A61P 25/18** (2006.01)
- (96) 17.11.2003  
(96) 03811396.5
- (73) Solvay Pharmaceuticals B.V., 1381 CP Weesp, NL  
(72) VERBEEK, Jan-Maarten, NL-1381 CP Weesp, NL  
VAN DER MEIJ, Paulus, F., C., NL-1381 CP Weesp, NL
- (54) **Způsob přípravy imidazolylových sloučenin**
- (32) 18.11.2002  
(31) 2002/02079838  
(33) EP  
(86) PCT/EP2003/050841  
(87) WO 2004/046116  
(74) TRAPLOVÁ HAKR KUBÁT Advokátní a patentová kancelář, Ing. Eduard Hakr, Přístavní 24, Praha 7, 17000
- 
- (97) **EP 1565481**  
(47) 09.08.2006  
(97) 03.06.2004  
(51) **C07H 19/167** (2006.01)  
**A61K 31/70** (2006.01)  
**A61P 31/14** (2006.01)
- (96) 14.11.2003  
(96) 03779930.1
- (73) F. HOFFMANN-LA ROCHE AG, 4070 Basel, CH  
(72) MARTIN, Joseph Armstrong, Menlo Park, CA 94025, US  
SARMA, Keshab, Sunnyvale, CA 94087, US  
SMITH, David, Bernard, San Mateo, CA 94403, US  
SMITH, Mark, San Francisco, CA 94105, US
- (54) **Protivirové nukleosidové deriváty**
- (32) 19.11.2002, 01.07.2003  
(31) 2002/427447/P, 2003/483970/P  
(33) US, US  
(86) PCT/EP2003/012733  
(87) WO 2004/046159  
(74) Čermák Hořejš Myslíl a spol., JUDr. Karel Čermák, advokát, Národní 32, Praha 1, 11000
- 
- (97) **EP 1565688**  
(47) 07.06.2006  
(97) 10.06.2004  
(51) **F22B 37/24** (2006.01)  
**F24H 9/18** (2006.01)
- (96) 26.11.2003  
(96) 03775425.6
- (73) Foster Wheeler Energia Oy, 00400 Helsinki, FI  
(72) KINNUNEN, Pertti, FIN-78200 Varkaus, FI
- (54) **Věžový kotel opatřený stacionární nosnou konstrukcí**
- (32) 26.11.2002  
(31) 2002/20022099  
(33) FI  
(86) PCT/FI2003/000900  
(87) WO 2004/048849  
(74) Čermák Hořejš Myslíl a spol., JUDr. Karel Čermák, advokát, Národní 32, Praha 1, 11000
- 
- (97) **EP 1567029**  
(47) 05.07.2006  
(97) 24.06.2004  
(51) **A45D 20/12** (2006.01)
- (96) 02.12.2003  
(96) 03796137.2
- (73) SEB S.A., 69130 Ecully Cedex, FR  
(72) LEGRAIN, Marc, F-01390 Civrieux en Dombes, FR
- (54) **Vysoušeč vlasů**
- (32) 05.12.2002  
(31) 2002/0215365  
(33) FR
- (86) PCT/FR2003/003559  
(87) WO 2004/052142  
(74) Společná advokátní kancelář Všeťečka Zelený Švorčík Kalenský a partneři, JUDr. Pavel Zelený, Hálkova 2, Praha 2, 12000
- 
- (97) **EP 1567516**  
(47) 07.06.2006  
(97) 10.06.2004  
(51) **C07D 339/04** (2006.01)  
**A61K 31/385** (2006.01)  
**A61P 5/50** (2006.01)
- (96) 17.11.2003  
(96) 03779948.3
- (73) BASF Aktiengesellschaft, 67056 Ludwigshafen, DE  
(72) MAIER, Ulrike, 68161 Mannheim, DE  
KLATT, Martin Jochen, 67098 Bad Dürkheim, DE
- (54) **Způsob čištění liponové kyseliny**
- (32) 26.11.2002  
(31) 2002/10255242  
(33) DE  
(86) PCT/EP2003/012819  
(87) WO 2004/048362  
(74) Společná advokátní kancelář Všeťečka Zelený Švorčík Kalenský a partneři, JUDr. Otakar Švorčík, Hálkova 2, Praha 2, 12000
- 
- (97) **EP 1572412**  
(47) 21.06.2006  
(97) 15.07.2004  
(51) **B23K 9/173** (2006.01)
- (96) 29.11.2003  
(96) 03795858.4
- (73) Linde Aktiengesellschaft, 65189 Wiesbaden, DE  
(72) HELGEE, Stefan, S-11639 Stockholm, SE  
TANI, Jorma, S-13134 Nacka, SE
- (54) **Způsob svařování elektrickým obloukem s odtavovací elektrodou**
- (32) 20.12.2002  
(31) 2002/10260358  
(33) DE  
(86) PCT/EP2003/013478  
(87) WO 2004/058441  
(74) PATENTSERVIS Praha a.s., Jivenská 1273/1, Praha 4, 14021
- 
- (97) **EP 1575969**  
(47) 12.07.2006  
(97) 27.05.2004  
(51) **C07H 17/08** (2006.01)  
**A61K 31/7048** (2006.01)
- (96) 10.11.2003  
(96) 03773875.4
- (73) GlaxoSmithKline istrazivacki centar Zagreb d.o.o., 10000 Zagreb, HR  
(72) KUJUNDZIC, Nedjeljko, HR-10000 Zagreb, HR  
BUKVIC KRAJACIC, Mirjana, HR-10000 Zagreb, HR  
BRAJSA, Karmen, HR-10000 Zagreb, HR
- (54) **Substituované 9a-N-[N'-[4-(sulfonyl)fenylkarbamoyl]]-deriváty 9-deoxo-9-dihydro-9a-aza-9-homoerithromycinu A a 5-0-desosaminyl-9-deoxo-9-dihydro-9a-aza-9A-homoerithronolidu A**
- (32) 11.11.2002  
(31) 2002/20020885  
(33) HR  
(86) PCT/HR2003/000058  
(87) WO 2004/043985  
(74) ROTT, RŮŽIČKA & GUTTMANN Patentová, známková a advokátní kancelář, JUDr. Ing. Michal Guttmann, Nad Štolou 12, Praha 7, 17000

(97) **EP 1578636**  
 (47) 23.08.2006  
 (97) 15.07.2004  
 (51) **B60W 30/20** (2006.01)  
**B60W 10/02** (2006.01)  
**B60W 10/06** (2006.01)  
**B60W 10/10** (2006.01)  
 (96) 02.12.2003  
 (96) 03785703.4  
 (73) Volkswagen Aktiengesellschaft, 38436 Wolfsburg, DE  
 (72) BOTHE, Edgar, 31224 Peine, DE  
 HINRICHSSEN, Uwe, 38124 Braunschweig, DE  
 SCHAMSCHA, Axel, 38542 Leiferde, DE  
 (54) **Způsob ovládání řazení automatické převodovky se dvěma spojkami**  
 (32) 20.12.2002  
 (31) 2002/10261872  
 (33) DE  
 (86) PCT/EP2003/013526  
 (87) WO 2004/058535  
 (74) PATENTSERVIS Praha a.s., Jivenská 1273/1, Praha 4, 14021

(97) **EP 1578649**  
 (47) 02.08.2006  
 (97) 22.07.2004  
 (51) **B60S 1/24** (2006.01)  
**B60S 1/18** (2006.01)  
 (96) 11.07.2003  
 (96) 03814440.8  
 (73) ROBERT BOSCH GMBH, 70442 Stuttgart, DE  
 (72) METZ, Ulrich, 77855 Achern, DE  
 (54) **Hnací ústrojí stěracího zařízení pro skla motorových vozidel**  
 (32) 23.12.2002  
 (31) 2002/10261926  
 (33) DE  
 (86) PCT/DE2003/002334  
 (87) WO 2004/060731  
 (74) Čermák Hořejš Myslíl a spol., JUDr. Jan Matějka, Národní 32, Praha 1, 11000

(97) **EP 1581767**  
 (47) 16.08.2006  
 (97) 29.07.2004  
 (51) **F17C 13/06** (2006.01)  
 (96) 07.01.2004  
 (96) 04700477.5  
 (73) The BOC Group plc, Windlesham Surrey GU20 6HJ, GB  
 (72) BARRETT, Michael Anthony, Leatherhead KT22 7BA, GB  
 (54) **Způsob plnění plynové kapsle a naplněná kapsle, vytvořená způsobem**  
 (32) 09.01.2003  
 (31) 2003/0300495  
 (33) GB  
 (86) PCT/GB2004/000039  
 (87) WO 2004/063622  
 (74) Společná advokátní kancelář Všeťečka Zelený Švorčík Kalenský a partneři, JUDr. Petr Kalenský, Hálkova 2, Praha 2, 12000

(97) **EP 1583830**  
 (47) 06.09.2006  
 (97) 22.07.2004

(51) **C12N 15/10** (2006.01)  
**C12N 5/10** (2006.01)  
**C12N 15/85** (2006.01)  
**C12N 15/64** (2006.01)  
**C07K 16/00** (2006.01)  
**C07K 14/705** (2006.01)  
**A61K 39/395** (2006.01)  
**A61K 38/17** (2006.01)  
 (96) 07.01.2004  
 (96) 04700438.7  
 (73) Symphogen A/S, 2800 Lyngby, DK  
 (72) HAURUM, John, S., DK-2100 København O, DK  
 WIBERG, Finn, C., DK-3520 Farum, DK  
 COLJEE, Vincent, W., DK-2830 Virum, DK  
 SHARON, Jacqueline, Chestnut Hill, MA 02467, US  
 YANG, Chiou-Ying, 402 Taichung (TW), TW  
 (54) **Způsob výroby rekombinantních polyklonálních proteinů**  
 (32) 07.01.2003, 07.01.2003, 05.06.2003  
 (31) 2003/200300008, 2003/438403/P, 2003/476018/P  
 (33) DK, US, US  
 (86) PCT/DK2004/000001  
 (87) WO 2004/061104  
 (74) Čermák Hořejš Myslíl a spol., JUDr. Karel Čermák, advokát, Národní 32, Praha 1, 11000

(97) **EP 1585513**  
 (47) 24.05.2006  
 (97) 17.06.2004  
 (51) **A61K 31/202** (2006.01)  
**A61K 31/557** (2006.01)  
**A61P 3/02** (2006.01)  
 (96) 01.12.2003  
 (96) 03812244.6  
 (73) Proyecto Empresarial Brudy, S.L., 08006 Barcelona, ES  
 DOMINGO PEDROL, Juan Carlos, E-08006 Barcelona, ES  
 DOMINGO PEDROL, Pere, E-08006 Barcelona, ES  
 (54) **Použití dokosahexaenové kyseliny jako účinné látky při léčení lipodystrofie**  
 (32) 05.12.2002  
 (31) 2002/200202963  
 (33) ES  
 (86) PCT/IB2003/005673  
 (87) WO 2004/050077  
 (74) Čermák Hořejš Myslíl a spol., JUDr. Karel Čermák, advokát, Národní 32, Praha 1, 11000

(97) **EP 1587669**  
 (47) 21.06.2006  
 (97) 19.08.2004  
 (51) **B31C 3/00** (2006.01)  
**B65H 75/10** (2006.01)  
 (96) 21.03.2003  
 (96) 03714290.8  
 (73) Sonoco Development, Inc., Hartsville, South Carolina 29550, US  
 (72) QIU, Yanping, Middleton, WI 53562, US  
 VAN DE CAMP, Johannes, W., Hartsville, SC 29550, US  
 BURNS, Mark, P., Hartsville, SC 29550, US  
 NIU, Xiaokai, Hartsville, SC 29550, US  
 BELLUM, Cliff, A., Hartsville, SC 29550, US  
 (54) **Spirálovitě navinutá trubka se zvýšenou tuhostí vnitřního průměru a způsob její výroby**  
 (32) 27.01.2003  
 (31) 2003/352312  
 (33) US  
 (86) PCT/US2003/008594  
 (87) WO 2004/069529  
 (74) ROTT, RŮŽIČKA & GUTTMANN Patentová, známková a advokátní kancelář, Ing. Václav Krmenčík, Nad Štolou 12, Praha 7, 17000

(97) <b>EP 1590105</b>	(72) SCHUMACHER, Jochen, 07751 Bucha, DE
(47) 05.07.2006	SÜSSE, Manfred, 07381 Langenorla, DE
(97) 19.08.2004	DITGEN, Michael, 99510 Apolda, DE
(51) <b>B21B 38/00</b> (2006.01)	MLETZKO, Stephan, 14053 Berlin, DE
<b>B21B 39/34</b> (2006.01)	INGWERSEN, Jan-Peter, 13465 Berlin, DE
(96) 30.01.2004	LANGGUTH, Thomas, 07751 Jena, DE
(96) 04706633.7	SCHENK, Dirk, 83623 Dietramszell, DE
(73) SMS Demag AG, Düsseldorf, DE	KAFFL, Hubert, 83730 Fischbachau, DE
(72) TIEPELMANN, Bernd, 57271 Hilchenbach, DE	(54) <b>Transdermální terapeutický systém</b>
OEMKES, Horst, 46047 Oberhausen, DE	(32) 21.02.2003, 25.02.2003
(54) <b>Kontrolní systém pro válcované výrobky válcovacího zařízení</b>	(31) 2003/03003888, 2003/03004061
(32) 05.02.2003	(33) EP, EP
(31) 2003/10304582	(86) PCT/EP2004/001052
(33) DE	(87) WO 2004/073696
(86) PCT/EP2004/000833	(74) PATENTSERVIS Praha a.s., Jivenská 1273/1, Praha 4, 14021
(87) WO 2004/069441	
(74) Společná advokátní kancelář Všetečka Zelený Švorčík Kalenský a partneři, JUDr. Miloš Všetečka, Hálkova 2, Praha 2, 12000	
<hr/>	
(97) <b>EP 1590107</b>	(97) <b>EP 1594520</b>
(47) 19.07.2006	(47) 09.08.2006
(97) 02.09.2004	(97) 19.08.2004
(51) <b>B21C 47/34</b> (2006.01)	(51) <b>A61K 38/04</b> (2006.01)
<b>B65G 15/58</b> (2006.01)	<b>A61P 19/02</b> (2006.01)
<b>B65H 20/10</b> (2006.01)	(96) 23.01.2004
(96) 03.02.2004	(96) 04704552.1
(96) 04707488.5	(73) Sanofi-Aventis Deutschland GmbH, 65929 Frankfurt am Main, DE
(73) SMS Demag AG, 40237 Düsseldorf, DE	(72) MICHAELIS, Martin, 60325 Frankfurt, DE
(72) ZILKENAT, Bernd, 57271 Hilchenbach, DE	RUDOLPHI, Karl, 55116 Mainz, DE
ZETZSCHE, Heiko, 57271 Hilchenbach, DE	(54) <b>Použití antagonistů bradykininového B2 receptoru k ošetřování osteoartrózy</b>
(54) <b>Zařízení k převádění nebo navlékání začátků pásů</b>	(32) 07.02.2003
(32) 06.02.2003	(31) 2003/10304994
(31) 2003/10305414	(33) DE
(33) DE	(86) PCT/EP2004/000550
(86) PCT/DE2004/000205	(87) WO 2004/069266
(87) WO 2004/073902	(74) TRAPLOVÁ HAKR KUBÁT Advokátní a patentová kancelář, Ing. Jan Kubát, Přístavní 24, Praha 7, 17000
(74) Společná advokátní kancelář Všetečka Zelený Švorčík Kalenský a partneři, JUDr. Miloš Všetečka, Hálkova 2, Praha 2, 12000	
<hr/>	
(97) <b>EP 1592532</b>	(97) <b>EP 1595082</b>
(47) 14.06.2006	(47) 14.06.2006
(97) 29.12.2004	(97) 10.09.2004
(51) <b>B23K 26/14</b> (2006.01)	(51) <b>F16D 1/00</b> (2006.01)
<b>B23K 26/06</b> (2006.01)	(96) 16.02.2004
<b>H01S 3/00</b> (2006.01)	(96) 04711394.9
(96) 17.06.2004	(73) VALEO EMBRAYAGES, 80009 Amiens Cedex 1, FR
(96) 04739974.6	(72) THERY, Pascal, F-80000 Amiens, FR
(73) Diem, Reinhard, 71083 Herrenberg, DE	(54) <b>Zařízení pro přenos točivého momentu s dvojitým tlumicím setrvačником, zejména pro motorové vozidlo</b>
(72) Diem, Reinhard, 71083 Herrenberg, DE	(32) 20.02.2003
(54) <b>Laserová hlava pro zařízení na zpracování laserovým paprskem s výměnnými tryskami</b>	(31) 2003/0302122
(32) 25.06.2003	(33) FR
(31) 2003/03014250	(86) PCT/FR2004/050063
(33) EP	(87) WO 2004/076878
(86) PCT/EP2004/006514	(74) Společná advokátní kancelář Všetečka Zelený Švorčík Kalenský a partneři, JUDr. Miloš Všetečka, Hálkova 2, Praha 2, 12000
(87) WO 2004/113012	
(74) ROTT, RŮŽIČKA & GUTTMANN Patentová, známková a advokátní kancelář, Ing. Jiří Andera, Nad Štolou 12, Praha 7, 17000	
<hr/>	
(97) <b>EP 1594483</b>	(97) <b>EP 1596948</b>
(47) 19.07.2006	(47) 21.06.2006
(97) 02.09.2004	(97) 02.09.2004
(51) <b>A61K 9/70</b> (2006.01)	(51) <b>A63C 9/08</b> (2006.01)
(96) 04.02.2004	(96) 05.02.2004
(96) 04707912.4	(96) 04708361.3
(73) Schering AG, 13353 Berlin, DE	(73) Edmond, Jean-Pierre, 74100 Annemasse, FR
	(72) Edmond, Jean-Pierre, 74100 Annemasse, FR
	(54) <b>Vázání pro pevné držení boty na snowboardu</b>
	(32) 20.02.2003, 13.03.2003
	(31) 2003/0302118, 2003/0303205
	(33) FR, FR
	(86) PCT/EP2004/050090
	(87) WO 2004/073811

(74)	PATENTSERVIS Praha a.s., Jivenská 1273/1, Praha 4, 14021	(51)	<b>C07D 403/04</b> (2006.01) <b>C07D 495/04</b> (2006.01) <b>C07D 491/04</b> (2006.01) <b>A61K 31/41</b> (2006.01)
(97)	<b>EP 1597020</b>	(96)	29.10.2004
(47)	14.06.2006	(96)	04818324.8
(97)	10.09.2004	(73)	Arena Pharmaceuticals, Inc., San Diego, CA 92121, US Merck & Co., Inc., Rahway, New Jersey 07065, US
(51)	<b>B24B 5/02</b> (2006.01) <b>B24B 41/06</b> (2006.01)	(72)	SKINNER, Philip, J., San Diego, CA 92107, US COLLETTI, Steven, L., Princeton Junction, NJ 08550, US GHARBAOUI, Tawfik, Escondido, CA 92029, US IMBRIGLIO, Jason E., Piscataway, NJ 08854, US JUNG, Jae-Kyu, San Diego, CA 92127, US LIANG, Rui, East Brunswick, NJ 08816, US RAGHAVAN, Subharekha, Teaneck, NJ 07666, US SCHMIDT, Darby, Clark, NJ 07066, US TATA, James, R., Westfield, NJ 07090, US SEMPLE, Graeme, San Diego, CA 92127, US SCHRADER, Thomas, San Diego, CA 92122, US
(96)	23.02.2004	(54)	<b>Tetrazolové deriváty a způsoby léčení poruch látkové výměny těmito látkami</b>
(96)	04713525.6	(32)	31.10.2003
(73)	Erwin Junker Maschinenfabrik GmbH, 77787 Nordrach, DE	(31)	2003/516238/P
(72)	JUNKER, Erwin, 77815 Bühl/Baden, DE	(33)	US
(54)	<b>Způsob kruhového broušení při výrobě nástrojů ze slinutého karbidu a bruska na kruhové broušení pro broušení válcových výchozích těles při výrobě nástrojů ze slinutého karbidu</b>	(86)	PCT/US2004/035927
(32)	26.02.2003	(87)	WO 2005/044816
(31)	2003/10308292	(74)	KOREJZOVÁ & SPOL., v.o.s., JUDr. Zdeňka Korejzová, Spálená 29, Praha 1, 11000
(33)	DE		
(86)	PCT/EP2004/001760		
(87)	WO 2004/076124		
(74)	Čermák Hořejš Myslíl a spol., JUDr. Karel Čermák, advokát, Národní 32, Praha 1, 11000		
(97)	<b>EP 1597102</b>	(97)	<b>EP 1601677</b>
(47)	21.06.2006	(47)	28.06.2006
(97)	10.09.2004	(97)	10.09.2004
(51)	<b>B60J 7/04</b> (2006.01) <b>B60J 7/20</b> (2006.01) <b>B60J 7/047</b> (2006.01)	(51)	<b>C07D 487/04</b> (2006.01) <b>A61P 29/00</b> (2006.01) <b>A61K 31/00</b> (2006.01)
(96)	19.02.2004	(96)	27.02.2004
(96)	04712661.0	(96)	04715273.1
(73)	Bertone S.p.A., 10141 Torino, IT	(73)	Novartis AG, 4056 Basel, CH
(72)	DE BONIS SCIARAFFIA, Michele, I-85010 Pignola (Potenza), IT	(72)	IRIE, Osamu, Tsukuba-shi, Ibaraki Pref. 300-3253, JP IWASAKI, Genji, Tsukuba-shi, Ibaraki Pref. 305-0046, JP MASUYA, Keiichi, Tsukuba-shi, Ibaraki Pref. 300-3257, JP MIYAKE, Takahiro, Tsukuba-shi, Ibaraki Pref. 305-0005, JP TENO, Naoki, Ushiku-shi, Ibaraki Pref. 300-1232, JP
(54)	<b>Osobní automobil, který může být uspořádán selektivně buď jako dvoumístný kabriolet nebo jako kupé</b>	(54)	<b>Spiro-substituované pyrrolopyrimidiny</b>
(32)	28.02.2003	(32)	28.02.2003
(31)	2003/03425132	(31)	2003/0304640
(33)	EP	(33)	GB
(86)	PCT/IT2004/000073	(86)	PCT/EP2004/001982
(87)	WO 2004/076217	(87)	WO 2004/076455
(74)	KOREJZOVÁ & SPOL., v.o.s., JUDr. Zdeňka Korejzová, Spálená 29, Praha 1, 11000	(74)	TRAPLOVÁ HAKR KUBÁT Advokátní a patentová kancelář, Ing. Jan Kubát, Přístavní 24, Praha 7, 17000
(97)	<b>EP 1599094</b>	(97)	<b>EP 1602257</b>
(47)	09.08.2006	(47)	21.06.2006
(97)	10.09.2004	(97)	23.09.2004
(51)	<b>A01N 25/00</b> (2006.01) <b>A01N 57/12</b> (2006.01)	(51)	<b>H04Q 7/38</b> (2006.01) <b>G06Q 30/00</b> (2006.01)
(96)	13.02.2004	(96)	11.03.2004
(96)	04710863.4	(96)	04719361.0
(73)	Bayer CropScience AG, 40789 Monheim, DE	(73)	T-Mobile Deutschland GmbH, 53227 Bonn, DE
(72)	WIRTH, Wolfgang, 51429 Bergisch Gladbach, DE BARON, Gerhard, 51377 Leverkusen, DE KILIAN, Michael, 51379 Leverkusen, DE RECKMANN, Udo, 50823 Köln, DE	(72)	GRUNDHOFF, Ralf, 53639 Königswinter, DE STRAUCH, Volkmar, 53560 Vettelschoss, DE
(54)	<b>Návnada na šneky</b>	(54)	<b>Způsob umožnění jednoznačné identifikace kombinace několika jednotlivých produktů</b>
(32)	26.02.2003	(32)	11.03.2003
(31)	2003/10308108	(31)	2003/10310871
(33)	DE	(33)	DE
(86)	PCT/EP2004/001421	(86)	PCT/DE2004/000486
(87)	WO 2004/075634	(87)	WO 2004/082313
(74)	JUDr. Miloš Všečetka, Hálkova 2, Praha 2, 12000	(74)	Dr. Miloš Všečetka, advokát, Hálkova 2, Praha 2, 12000
(97)	<b>EP 1599469</b>		
(47)	07.06.2006		
(97)	19.05.2005		

- |  |  |
|--|--|
| (97) <b>EP 1603418</b>   | (72) ZAGAR, Cyrill, 68167 Mannheim, DE   |
| (47) 06.09.2006  | BURNHAMS, Adam, F., Cary, NC 27511, US   |
| (97) 30.09.2004  | DOMBO, Peter, 65207 Wiesbaden, DE  |
| (51) <b>A41H 43/02</b> (2006.01)                               | LANDES, Andreas, 67354 Römerberg-Heiligenstein, DE                             |
| <b>B65H 20/18</b> (2006.01)                                    | SIEVERNICH, Bernd, 67454 Hassloch, DE  |
| <b>B65H 35/04</b> (2006.01)                                    | VANTIEGHEM, Hervé, R., 76297 Stutensee, DE                                     |
| (96) 21.01.2004  | (54) <b>Synergicky účinkující herbicidní směsi</b>                             |
| (96) 04703744.5  | (32) 13.03.2003  |
| (73) Schmale-Holding GmbH. & Co., 48607 Ochtrup, DE            | (31) 2003/453974/P   |
| (72) REINDERS, Peter, 48607 Ochtrup, DE                        | (33) US  |
| (54) <b>Zařízení pro transport kusů zboží</b>                  | (86) PCT/EP2004/002631   |
| (32) 19.03.2003  | (87) WO 2004/080173  |
| (31) 2003/10312328   | (74) Společná advokátní kancelář Všeťečka Zelený Švorčík                       |
| (33) DE  | Kalenský a partneři, JUDr. Otakar Švorčík, Hálkova 2,                          |
| (86) PCT/DE2004/000078   | Praha 2, 12000   |
| (87) WO 2004/082414  |  |
| (74) Společná advokátní kancelář Všeťečka Zelený Švorčík       |  |
| Kalenský a partneři, JUDr. Miloš Všeťečka, Hálkova 2,          |  |
| Praha 2, 12000   |  |
| <hr/>  |  |
| (97) <b>EP 1603613</b>   | (97) <b>EP 1611380</b>   |
| (47) 07.06.2006  | (47) 05.07.2006  |
| (97) 23.09.2004  | (97) 14.10.2004  |
| (51) <b>A61M 5/50</b> (2006.01)                                | (51) <b>F16J 15/32</b> (2006.01)   |
| (96) 12.03.2004  | (96) 29.03.2004  |
| (96) 04720094.4  | (96) 04723971.0  |
| (73) Tyco Electronics AMP Espana S.A., 08021 Barcelona, ES     | (73) Busak + Shamban Deutschland GmbH, 70565 Stuttgart,                        |
| (72) CIRAC SOLE, Xavier, E-08330 Premia de Mar                 | DE   |
| (Barcelona), ES  | (72) PETER, Jörg, 71101 Schönaich, DE  |
| BATLLO ROSES, Luis, E-08021 Barcelona, ES                      | POETHIG, Rolf, 71088 Holzgerlingen, DE   |
| HERRANZ, Ana, Maria, E-08780 Pallejá (Barcelona), ES           | FRENZEL, Ulrich, 70839 Gerlingen, DE   |
| (54) <b>Bezpečnostní vložka pro injekční stříkačky</b>         | ADOLF, Jean-Jacques, 01170 Cessy, FR   |
| (32) 14.03.2003  | JORDAN, Holger, 73765 Neuhausen a.d.F., DE                                     |
| (31) 2003/200300652/   | CATENI, Gianfranco, I-57125 Livorno, IT  |
| (33) ES  | SCALTRITI, Dorianio, I-42010 Rio Saliceto, IT                                  |
| (86) PCT/IB2004/000699   | (54) <b>Uspořádání těsnění</b>   |
| (87) WO 2004/080514  | (32) 31.03.2003  |
| (74) Patentová kancelář Pavlica & Pavlica, Ing. Tomáš Pavlica, | (31) 2003/10314533   |
| Branická 416/237, Praha 4, 14000                               | (33) DE  |
|  | (86) PCT/DE2004/000647   |
|  | (87) WO 2004/088182  |
|  | (74) Společná advokátní kancelář Všeťečka Zelený Švorčík                       |
|  | Kalenský a partneři, JUDr. Miloš Všeťečka, Hálkova 2,                          |
|  | Praha 2, 12000   |
| <hr/>  |  |
| (97) <b>EP 1605759</b>   | (97) <b>EP 1620216</b>   |
| (47) 23.08.2006  | (47) 21.06.2006  |
| (97) 23.09.2004  | (97) 18.11.2004  |
| (51) <b>A01N 43/80</b> (2006.01)                               | (51) <b>B22C 1/18</b> (2006.01)  |
| <b>A01N 43/80</b> (2006.01)                                    | <b>B22C 1/00</b> (2006.01)   |
| <b>A01N 61/00</b> (2006.01)                                    | (96) 08.05.2004  |
| <b>A01N 43/42</b> (2006.01)                                    | (96) 04731830.8  |
| <b>A01N 25/32</b> (2006.01)                                    | (73) Hydro Aluminium Deutschland GmbH, 51449 Köln, DE                          |
| (96) 10.03.2004  | (72) STEINHÄUSER, Thomas, 47574 Goch-Hommersum, DE                             |
| (96) 04718955.0  | (54) <b>Formovací hmota, díl formy a způsob výroby dílů pro odlévací formu</b> |
| (73) BASF Aktiengesellschaft, 67056 Ludwigshafen, DE           | (32) 09.05.2003  |
| (72) WITSCHER, Matthias, 67098 Bad Dürkheim, DE                | (31) 2003/10321106   |
| LANDES, Andreas, 67354 Römerberg-Heiligenstein, DE             | (33) DE  |
| SIEVERNICH, Bernd, 67454 Hassloch, DE                          | (86) PCT/EP2004/004936   |
| (54) <b>Herbicidní směsi obsahující safener</b>                | (87) WO 2004/098811  |
| (32) 13.03.2003  | (74) KOREJZOVÁ & SPOL., v.o.s., JUDr. Zdeňka Korejzová,                        |
| (31) 2003/453976/P   | Spálená 29, Praha 1, 11000   |
| (33) US  |  |
| (86) PCT/EP2004/002434   |  |
| (87) WO 2004/080172  |  |
| (74) Společná advokátní kancelář Všeťečka Zelený Švorčík       |  |
| Kalenský a partneři, JUDr. Petr Kalenský, Hálkova 2,           |  |
| Praha 2, 12000   |  |
| <hr/>  |  |
| (97) <b>EP 1605762</b>   | (97) <b>EP 1621475</b>   |
| (47) 23.08.2006  | (47) 14.06.2006  |
| (97) 23.09.2004  | (97) 01.02.2006  |
| (51) <b>A01N 43/90</b> (2006.01)                               | (51) <b>B65D 51/16</b> (2006.01)   |
| (96) 12.03.2004  | (96) 29.07.2004  |
| (96) 04719976.5  | (96) 04017931.9  |
| (73) BASF Aktiengesellschaft, 67056 Ludwigshafen, DE           | (73) Magnusson, Sven-Ake, 06160 Antibes-Juan Les Pins, FR                      |
|  | (72) Magnusson, Sven-Ake, 06160 Antibes-Juan Les Pins, FR                      |
|  | (54) <b>Uzávěr pro nádobku, zejména pro lahev</b>                              |
|  | (74) Čermák Hořejš Myslíl a spol., JUDr. Karel Čermák,                         |
|  | advokát, Národní 32, Praha 1, 11000  |

(97) <b>EP 1622882</b>	(96) 13.05.2004	(96) 04738512.5
(47) 12.07.2006	(73) Grimmel, Olaf, 61239 Ober-Mörlen, DE	(72) Grimmel, Olaf, 61239 Ober-Mörlen, DE
(97) 25.11.2004	(54) <b>ČESLE S JEMNÝM SÍTEM</b>	
(51) <b>C07D 257/04</b> (2006.01)	(32) 13.05.2003	(31) 2003/10321374
(96) 14.05.2004	(33) DE	(86) PCT/DE2004/001011
(96) 04732927.1	(87) WO 2004/101105	(74) Společná advokátní kancelář Všeťečka Zelený Švorčík Kalenský a partneři, JUDr. Pavel Zelený, Hálkova 2, Praha 2, 12000
(73) Zentiva, a.s., 102 37 Praha 10, CZ		
(72) RADL, Stanislav, 143 00 Praha 4, CZ		
STACH, Jan, 190 16 Praha 9 - Ujezd nad Lesy, CZ		
DEDINOVA, Eva, 109 00 Praha 10-Horní Mecholupy, CZ		
(54) <b>Způsob přípravy N-(1-oxopentyl)-N-[[2'-(1H-tetrazol-5-yl)] [1,1'-bifenylyl]-4-yl]methyl]-L-valinu (valsartanu)</b>		
(32) 15.05.2003		
(31) 2003/20031360		
(33) CZ		
(86) PCT/CZ2004/000029		
(87) WO 2004/101534		
(74) ROTT, RŮŽIČKA & GUTTMANN Patentová, známková a advokátní kancelář, Ing. Ivana Jirotková, Nad Štolou 12, Praha 7, 17000		
(97) <b>EP 1624989</b>	(97) <b>EP 1626940</b>	
(47) 16.08.2006	(47) 28.06.2006	
(97) 02.12.2004	(97) 02.12.2004	
(51) <b>B23C 3/12</b> (2006.01)	(51) <b>C03C 17/36</b> (2006.01)	
<b>B27C 5/00</b> (2006.01)	<b>H05B 3/84</b> (2006.01)	
(96) 17.05.2004	<b>G02B 5/00</b> (2006.01)	
(96) 04733317.4	(96) 11.11.2003	
(73) OTT Verwaltungs GmbH, 4650 Lambach, AT	(96) 03768106.1	
(72) PITTRICH, Gerhard, A-4702 Wallen an der Trattnach, AT	(73) ASOLA VETRO S.r.l., 46041 ASOLA, IT	
KASER, Hans, A-4671 Aichkirchen, AT	(72) PERSEGANI, Paolo, I-46041 Asola, IT	
(54) <b>Frézovací zařízení</b>	(54) <b>Ohřívání sklo pro zamezení kondenzace a způsob jeho výroby</b>	
(32) 22.05.2003	(32) 21.05.2003	
(31) 2003/20308037/U	(31) 2003/RE20030051	
(33) DE	(33) IT	
(86) PCT/EP2004/005298	(86) PCT/IT2003/000732	
(87) WO 2004/103621	(87) WO 2004/103926	
(74) ROTT, RŮŽIČKA & GUTTMANN Patentová, známková a advokátní kancelář, Ing. Jiří Andera, Nad Štolou 12, Praha 7, 17000	(74) PATENTSERVIS Praha a.s., Jivenská 1273/1, Praha 4, 14021	
(97) <b>EP 1625246</b>	(97) <b>EP 1627096</b>	
(47) 13.09.2006	(47) 28.06.2006	
(97) 18.11.2004	(97) 02.12.2004	
(51) <b>C25F 3/26</b> (2006.01)	(51) <b>C23C 14/56</b> (2006.01)	
(96) 30.04.2004	<b>F16J 15/16</b> (2006.01)	
(96) 04730514.9	<b>B29C 37/00</b> (2006.01)	
(73) Poligrat-Holding GMBH, 81829 München, DE	(96) 19.04.2004	
(72) PISSLINGER-SCHWEIGER, Siegfried, 85591 Vaterstetten, DE	(96) 04728134.0	
ABEDIAN, Razmik, 82041 Oberhaching, DE	(73) ARCELOR France, 93200 Saint Denis, FR	
BÖHME, Olaf, 85435 Erding, DE	(72) COOLEN, Stéphane, B-4550 NANDRIN, BE	
(54) <b>Elektrolyt k elektrochemickému leštění kovových povrchů</b>	SILBERBERG, Eric, B-5340 GESVES, BE	
(32) 09.05.2003	MARNEFFE, Didier, B-4480 ENGIS, BE	
(31) 2003/10320909	D'HONDT, Bernard, B-1120 BRUXELLES, BE	
(33) DE	DE FELICE, Claudio, B-4450 JUPRELLE, BE	
(86) PCT/EP2004/004600	(54) <b>Utěsněný uzávěr a azřízení pro nanášení tenké kovové nebo organické vrstvy na plochý výrobek</b>	
(87) WO 2004/100283	(32) 23.05.2003	
(74) ROTT, RŮŽIČKA & GUTTMANN Patentová, známková a advokátní kancelář, Ing. Václav Krmenčík, Nad Štolou 12, Praha 7, 17000	(31) 2003/03447123	
	(33) EP	
	(86) PCT/BE2004/000055	
	(87) WO 2004/104264	
	(74) PATENTSERVIS Praha a.s., Jivenská 1273/1, Praha 4, 14021	
(97) <b>EP 1626793</b>	(97) <b>EP 1636162</b>	
(47) 21.06.2006	(47) 06.09.2006	
(97) 25.11.2004	(97) 02.12.2004	
(51) <b>B01D 29/64</b> (2006.01)	(51) <b>C07C 51/31</b> (2006.01)	
<b>B01D 29/01</b> (2006.01)	<b>C07C 51/265</b> (2006.01)	
<b>B01D 29/44</b> (2006.01)	<b>C07D 307/89</b> (2006.01)	
<b>E02B 8/02</b> (2006.01)	<b>C07C 51/21</b> (2006.01)	
	(96) 15.05.2004	
	(96) 04733248.1	
	(73) BASF Aktiengesellschaft, 67056 Ludwigshafen, DE	
	(72) NETO, Samuel, 68161 Mannheim, DE	
	ZÜHLKE, Jürgen, 67346 Speyer, DE	
	STORCK, Sebastian, 68167 Mannheim, DE	
	ROSOWSKI, Frank, 68165 Mannheim, DE	



- (54) **Způsob výroby anhydridu kyseliny ftalové**  
 (32) 23.05.2003  
 (31) 2003/10323817  
 (33) DE  
 (86) PCT/EP2004/005246  
 (87) WO 2004/103944  
 (74) Společná advokátní kancelář Všeťečka Zelený Švorčík  
 Kalenský a partneři, JUDr. Petr Kalenský, Hálkova 2,  
 Praha 2, 12000

- 
- (97) **EP 1636800**  
 (47) 28.06.2006  
 (97) 17.03.2005  
 (51) **G11B 33/04** (2006.01)  
 (96) 08.09.2004  
 (96) 04762810.2  
 (73) Glud & Marstrand A/S, 8723 Losning, DK  
 (72) BJERREGAARD, Jan, DK-8240 Risskov, DK  
 ABOLFAZLIAN, Mazyar, DK-8000 Aarhus C, DK  
 ZUBCEVIC, Esad, DK-7100 Vejle, DK  
 MIKKELSEN, Poul, DK-8723 L sning, DK  
 RUM, Christian, DK-6000 Kolding, DK  
 BRIX, Torsten, DK-8560 Kolind, DK  
 J RGENSEN, Niels, Toft, DK-8723 L sning, DK  
 (54) **Kovový obal**  
 (32) 08.09.2003, 08.09.2003, 03.10.2003, 03.10.2003,  
 10.11.2003, 10.11.2003, 21.01.2004, 23.01.2004,  
 14.04.2004, 14.04.2004  
 (31) 2003/200301293, 2003/500646/P, 2003/200301461,  
 2003/507969/P, 2003/200301671, 2003/518320/P,  
 2004/200400078, 2004/538309/P, 2004/200400589,  
 2004/561913/P  
 (33) DK, US, DK, US, DK, US, DK, US, DK, US  
 (86) PCT/DK2004/000590  
 (87) WO 2005/024829  
 (74) PATENTSERVIS Praha a.s., Jivenská 1273/1, Praha 4,  
 14021

### Zveřejněné opravené překlady evropských patentových spisů

U následujících udělených evropských patentů s účinky pro Českou republiku byl majitelem předložen opravený překlad patentového spisu do českého jazyka (§35d odst. 2 zákona č. 527/1990 Sb., v platném znění).  
 Datem zveřejnění opraveného překladu evropského patentového spisu je datum publikace tohoto Věstníku.

- (97) EP 1400477

### Evropské patenty zrušené Evropským patentovým úřadem

Následující evropské patenty udělené Evropským patentovým úřadem s účinky pro Českou republiku byly zrušeny Evropským patentovým úřadem podle článku 102 Úmluvy o udělování evropských patentů (§35f odst 2 zákona č. 527/1990 Sb., v platném znění).

- (97) EP 1278001  
 (97) EP 1298196  
 (97) EP 1400460

**PD4A Převod práv a ostatní změny majitelů evropských patentů**

(97)	<b>EP 1338726</b>
(73)	DDC Dorsch Consult Ingeniergesellschaft mbH, 1309 Dresden, DE
<hr/>	
(97)	<b>EP 1394083</b>
(73)	Grob-Werke GmbH & Co. KG, Mindelheim, DE
<hr/>	
(97)	<b>EP 1423567</b>
(73)	ISCAR LTD., Tefen, IL
<hr/>	
(97)	<b>EP 1423567</b>
(73)	NEW ISCAR LTD., Tefen, IL
<hr/>	
(97)	<b>EP 1441087</b>
(73)	Fritz Egger GmbH & Co., 3105 Unterradlberg, AT
<hr/>	
(97)	<b>EP 1451030</b>
(73)	Bombardier Transportation GmbH, 13627 Berlin, DE
<hr/>	
(97)	<b>EP 1452653</b>
(73)	HAURATON GmbH & Co. KG, 76437 Rastatt, DE
<hr/>	
(97)	<b>EP 1459426</b>
(73)	Iskra Wind Turbines Limited, Loughborough, Leicestershire LE11 3EH, GB
<hr/>	
(97)	<b>EP 1500684</b>
(73)	Arkema France, 92800 Puteaux, FR
<hr/>	
(97)	<b>EP 1509351</b>
(73)	ISCAR LTD., Tefen, IL
<hr/>	
(97)	<b>EP 1509351</b>
(73)	NEW ISCAR LTD., Tefen, IL
<hr/>	
(97)	<b>EP 1532285</b>
(73)	Röhm GmbH, 64293 Darmstadt, DE
<hr/>	
(97)	<b>EP 1537210</b>
(73)	Avontec GmbH, 82152 Martinsrid, DE
<hr/>	
(97)	<b>EP 1575969</b>
(73)	GlaxoSmithKline istrazivacki centar Zagreb d.o.o., 10000 Zagreb, HR
<hr/>	
(97)	<b>EP 1590105</b>
(73)	SMS Demag AG, Düsseldorf, DE
<hr/>	
(97)	<b>EP 1627096</b>
(73)	ARCELOR France, 93200 Saint Denis, FR
<hr/>	

## FG1K

## Zapsané užité vzory - přehled podle čísel zápisu

V období uzávěrky tohoto čísla Věstníku zapsal Úřad průmyslového vlastnictví tyto užité vzory.

16862	<b>B 64 C 33/02</b>	(2006.01)	16935	<b>E 02 D 27/10</b>	(2006.01)
16863	<b>G 08 B 13/194</b>	(2006.01)	16936	<b>F 16 L 47/02</b>	(2006.01)
16864	<b>G 09 F 15/00</b>	(2006.01)	16937	<b>B 61 F 3/16</b>	(2006.01)
16865	<b>D 01 H 4/38</b>	(2006.01)			
16866	<b>G 08 B 25/00</b>	(2006.01)			
16867	<b>E 03 B 9/04</b>	(2006.01)			
16868	<b>B 65 D 19/31</b>	(2006.01)			
16869	<b>F 42 B 12/46</b>	(2006.01)			
16870	<b>G 01 G 11/00</b>	(2006.01)			
16871	<b>F 24 D 15/00</b>	(2006.01)			
16872	<b>A 43 B 17/00</b>	(2006.01)			
16873	<b>B 65 D 19/22</b>	(2006.01)			
16874	<b>G 01 V 7/14</b>	(2006.01)			
16875	<b>G 21 C 13/028</b>	(2006.01)			
16876	<b>E 03 F 5/22</b>	(2006.01)			
16877	<b>B 65 D 8/04</b>	(2006.01)			
16878	<b>E 05 B 65/19</b>	(2006.01)			
16879	<b>E 01 F 15/04</b>	(2006.01)			
16880	<b>G 08 B 13/196</b>	(2006.01)			
16881	<b>E 01 F 8/00</b>	(2006.01)			
16882	<b>B 65 D 23/10</b>	(2006.01)			
16883	<b>A 47 K 13/14</b>	(2006.01)			
16884	<b>E 21 C 47/02</b>	(2006.01)			
16885	<b>G 01 M 9/00</b>	(2006.01)			
16886	<b>G 01 M 9/00</b>	(2006.01)			
16887	<b>B 65 D 30/10</b>	(2006.01)			
16888	<b>G 01 N 1/28</b>	(2006.01)			
16889	<b>G 01 N 1/28</b>	(2006.01)			
16890	<b>B 65 D 23/10</b>	(2006.01)			
16891	<b>H 01 L 31/02</b>	(2006.01)			
16892	<b>G 01 S 13/00</b>	(2006.01)			
16893	<b>B 25 C 3/00</b>	(2006.01)			
16894	<b>B 66 B 13/20</b>	(2006.01)			
16895	<b>B 60 W 10/00</b>	(2006.01)			
16896	<b>B 25 B 7/02</b>	(2006.01)			
16897	<b>H 04 M 1/21</b>	(2006.01)			
16898	<b>G 21 C 17/017</b>	(2006.01)			
16899	<b>A 61 H 15/00</b>	(2006.01)			
16900	<b>F 16 B 37/00</b>	(2006.01)			
16901	<b>A 45 B 13/00</b>	(2006.01)			
16902	<b>G 01 N 3/24</b>	(2006.01)			
16903	<b>G 01 P 3/44</b>	(2006.01)			
16904	<b>G 01 N 27/02</b>	(2006.01)			
16905	<b>B 29 C 65/24</b>	(2006.01)			
16906	<b>G 06 F 19/00</b>	(2006.01)			
16907	<b>G 06 K 19/07</b>	(2006.01)			
16908	<b>G 01 N 1/02</b>	(2006.01)			
16909	<b>B 42 D 3/00</b>	(2006.01)			
16910	<b>A 61 H 15/00</b>	(2006.01)			
16911	<b>A 22 C 15/00</b>	(2006.01)			
16912	<b>F 42 B 5/30</b>	(2006.01)			
16913	<b>C 04 B 35/00</b>	(2006.01)			
16914	<b>A 47 B 21/007</b>	(2006.01)			
16915	<b>A 01 K 63/06</b>	(2006.01)			
16916	<b>F 26 B 23/08</b>	(2006.01)			
16917	<b>F 24 F 6/00</b>	(2006.01)			
16918	<b>A 47 G 19/23</b>	(2006.01)			
16919	<b>E 01 H 1/12</b>	(2006.01)			
16920	<b>C 08 K 3/08</b>	(2006.01)			
16921	<b>C 02 F 1/467</b>	(2006.01)			
16922	<b>B 62 K 3/16</b>	(2006.01)			
16923	<b>G 01 N 35/10</b>	(2006.01)			
16924	<b>B 42 D 15/02</b>	(2006.01)			
16925	<b>H 02 G 7/00</b>	(2006.01)			
16926	<b>H 02 G 7/00</b>	(2006.01)			
16927	<b>B 01 D 53/50</b>	(2006.01)			
16928	<b>H 05 K 5/02</b>	(2006.01)			
16929	<b>H 01 R 39/38</b>	(2006.01)			
16930	<b>F 16 K 47/02</b>	(2006.01)			
16931	<b>F 01 N 1/00</b>	(2006.01)			
16932	<b>E 02 B 3/10</b>	(2006.01)			
16933	<b>B 09 B 3/00</b>	(2006.01)			
16934	<b>E 05 F 15/00</b>	(2006.01)			

## FG1K

## Zapsané užité vzory - řazené podle MPT

- (51) *A01K 63/06* (2006.01)  
*E05D 3/00* (2006.01)  
*E05D 5/00* (2006.01)  
*B65D 51/04* (2006.01)
- (11) 16915  
(21) **2006-18006**  
(22) 18.08.2006  
(47) 02.10.2006  
(73) CAT-GATO, s. r. o., Praha, CZ  
(72) Janssens Olivier, Lutín, CZ  
(54) **Závěs, zejména pro víka akvárií**  
(74) Ing. Petr Soukup, patentový a známkový zástupce, Videňská 8, Olomouc, 77200
- (51) *A22C 15/00* (2006.01)  
*A22C 17/10* (2006.01)
- (11) 16911  
(21) **2006-17908**  
(22) 07.07.2006  
(47) 02.10.2006  
(73) TRUMF International, s. r. o., Přerov, CZ  
(72) Staněk Radek MVDr., Lipník nad Bečvou, CZ  
(54) **Udírenská hůlka pro uložení párků**  
(74) Kania, Sedlák, Smola patentová a známková kancelář, Ing. Josef Smola, Mendlovo nám. 1a, Brno, 60300
- (51) *A43B 17/00* (2006.01)  
*A43B 13/38* (2006.01)  
*A43B 7/28* (2006.01)
- (11) 16872  
(21) **2006-17772**  
(22) 26.05.2006  
(47) 18.09.2006  
(73) Hanák Josef, Nemočice, CZ  
(72) Hanák Josef, Nemočice, CZ  
(54) **Stélka obuvi**  
(74) Ing. Dobroslav Musil, patentová kancelář, Ing. Dobroslav Musil, Cejl 38, Brno, 60200
- (51) *A45B 13/00* (2006.01)  
*A42B 1/18* (2006.01)
- (11) 16901  
(21) **2006-17913**  
(22) 10.07.2006  
(47) 25.09.2006  
(73) Vojtěchovský Tomáš, Semily, CZ  
(72) Vojtěchovský Tomáš, Semily, CZ  
(54) **Deskové stínítko**
- (51) *A47B 21/007* (2006.01)
- (11) 16914  
(21) **2006-17944**  
(22) 18.07.2006  
(47) 02.10.2006  
(73) MAPICON, s. r. o., Praha, CZ  
(72) Lukeš Petr, Praha, CZ  
(54) **Stůl s monitorem a datový systém, především pro domácnosti a společenské prostory, s tímto stolem**  
(74) Ing. Jiří Walter, Počernická 54, Praha 10, 10800
- (51) *A47G 19/23* (2006.01)  
*A45F 3/16* (2006.01)
- (11) 16918  
(21) **2006-17783**  
(22) 31.05.2006  
(47) 09.10.2006  
(73) Cechl Martin, Praha, CZ  
(72) Cechl Martin, Praha, CZ  
(54) **Víceúčelová miska**
- (51) *A47K 13/14* (2006.01)  
*A47K 13/16* (2006.01)
- (11) 16883  
(21) **2006-17948**  
(22) 03.08.2006  
(47) 21.09.2006  
(73) Pták Miroslav, Sokolov, CZ  
(72) Pták Miroslav, Sokolov, CZ  
(54) **Podložka**
- (51) *A61H 15/00* (2006.01)
- (11) 16899  
(21) **2006-17899**  
(22) 28.06.2006  
(47) 25.09.2006  
(73) VERTEBRAL CENTER, s. r. o., Praha, CZ  
(72) Vyacheslav Kiryukhin, Charkov, UA  
(54) **Masážní stroj**  
(74) Ing. Mgr. Marek Němec, advokát, patentový zástupce, Nádražní 106, Sedlčany, 26401
- (51) *A61H 15/00* (2006.01)
- (11) 16910  
(21) **2006-17898**  
(22) 28.06.2006  
(47) 02.10.2006  
(73) VERTEBRAL CENTER, s. r. o., Praha, CZ  
(72) Vyacheslav Kiryukhin, Charkov, UA  
(54) **Masážní zařízení**  
(74) Ing. Mgr. Marek Němec, advokát, patentový zástupce, Nádražní 106, Sedlčany, 26401
- (51) *B01D 53/50* (2006.01)  
*B01D 53/80* (2006.01)  
*B01D 53/81* (2006.01)  
*C10L 10/04* (2006.01)
- (11) 16927  
(21) **2006-17872**  
(22) 26.06.2006  
(47) 16.10.2006  
(73) Výzkumný ústav pro hnědé uhlí, a. s., Most, CZ  
Investex Group, s. r. o., Zvolen, SK  
Sedláček Pavel Ing. Ph.D., Most, CZ  
Đurík Jaroslav Ing., Zvolen, SK  
Kusý Jaroslav, Litvínov, CZ  
Šafařová Marcela Ing., Meziboří u Litvínova, CZ  
Valeš Josef RNDr. Ing., Černčice, CZ  
Maček Stanislav Ing., Most, CZ  
Barboráš Vladimír, Zvolen, SK  
Barboráš Anton Ing., Zvolen, SK  
(54) **Aditivační činidlo pro odsiřování spalin**  
(74) JUDr. Miroslav Kupka, Levého 1532, Rakovník, 26901
- (51) *B09B 3/00* (2006.01)
- (11) 16933  
(21) **2006-18022**  
(22) 07.06.2006  
(47) 16.10.2006  
(73) R-FIN, s. r. o., Fulnek, CZ  
(72) Haklík Ctibor Ing., Tísek, CZ  
(54) **Zařízení k likvidaci použitých jednorázových hygienických nádob**  
(74) HM PARTNERS s. r. o., Ing. Zdeněk Michálek, 28. října 150, Ostrava, 70200
- (51) *B25B 7/02* (2006.01)  
*B25B 7/16* (2006.01)
- (11) 16896  
(21) **2006-17841**  
(22) 15.06.2006  
(47) 25.09.2006  
(73) Zajíček Kamil, Chlum u Třeboně, CZ  
(72) Zajíček Kamil, Chlum u Třeboně, CZ

- (54) **Mechanismus hydraulických kleští**
- (51) **B25C 3/00** (2006.01)  
**B25B 9/00** (2006.01)
- (11) 16893  
(21) **2006-17799**  
(22) 02.06.2006  
(47) 25.09.2006  
(73) Čítek Zdeněk, Kladno, CZ  
(72) Čítek Zdeněk, Kladno, CZ
- (54) **Montážní držák**
- (74) Ing. Vladimír Belfin, patentový zástupce, P. O. Box 117, Kladno, 27280
- (51) **B29C 65/24** (2006.01)  
**B29C 65/20** (2006.01)
- (11) 16905  
(21) **2006-17618**  
(22) 11.04.2006  
(47) 02.10.2006  
(73) Dvořák Pavel, Praha, CZ  
(72) Dvořák Pavel, Praha, CZ
- (54) **Zařízení pro svařování trubek**
- (74) DMH - patentová a známková kancelář, Mgr. Marcela Machatová, Pospíšilova 2, Praha 3, 13000
- (51) **B42D 15/02** (2006.01)
- (11) 16924  
(21) **2006-17649**  
(22) 20.04.2006  
(47) 16.10.2006  
(73) Kadlčík Aleš, Zlín, CZ  
(72) Kadlčík Aleš, Zlín, CZ
- (54) **Magnetická pohlednice**
- (51) **B42D 3/00** (2006.01)  
**B42F 7/04** (2006.01)
- (11) 16909  
(21) **2006-17830**  
(22) 13.06.2006  
(47) 02.10.2006  
(73) Hostýnské papírny, spol. s r. o., Bystřice pod Hostýnem, CZ  
(72) Hradílek David, Bystřice pod Hostýnem, CZ  
Samson Petr Ing., Bystřice pod Hostýnem, CZ
- (54) **Společný obal sady sešitů a/nebo brožur**
- (74) SPUR, a.s., Ing. Jan Görig, Třída T. Bati 299, Zlín, 76422
- (51) **B60W 10/00** (2006.01)
- (11) 16895  
(21) **2006-17833**  
(22) 13.06.2006  
(47) 25.09.2006  
(73) Boháček Josef, Brno, CZ  
Janda Petr, Brno, CZ  
(72) Boháček Josef, Brno, CZ  
Janda Petr, Brno, CZ
- (54) **Integrovaný ovladač pro pozemní dopravní prostředky**
- (74) KANĀA, SEDLÁK, SMOLA Patentová a známková kancelář, Ing. Jiří Malůšek, Mendlovo nám. 1a, Brno, 60300
- (51) **B61F 3/16** (2006.01)  
**B61F 3/02** (2006.01)  
**B61F 3/00** (2006.01)
- (11) 16937  
(21) **2006-18086**  
(22) 18.09.2006  
(47) 16.10.2006  
(73) Kaluža Miroslav, Praha, CZ  
(72) Kaluža Miroslav, Praha, CZ
- (54) **Podvozek kolejového vozidla**
- (74) Ing. Libor Šimek, patentový zástupce, Kartouzská 4, Praha 5, 15099
- (51) **B62K 3/16** (2006.01)
- B62K 3/00** (2006.01)  
**B62M 1/14** (2006.01)  
**B62M 1/00** (2006.01)
- (11) 16922  
(21) **2006-18043**  
(22) 30.08.2006  
(47) 09.10.2006  
(73) Vacek Miroslav, Tábor, CZ  
(72) Vacek Miroslav, Tábor, CZ
- (54) **Kolo pro tělesně postižené s nehybností dolních končetin**
- (51) **B64C 33/02** (2006.01)  
**B64C 33/00** (2006.01)
- (11) 16862  
(21) **2005-16818**  
(22) 15.07.2005  
(47) 18.09.2006  
(73) Zajíček Kamil, Chlum u Třeboně, CZ  
(72) Zajíček Kamil, Chlum u Třeboně, CZ
- (54) **Mechanismus křídla ornitoptéry**
- (51) **B65D 19/22** (2006.01)
- (11) 16873  
(21) **2006-17777**  
(22) 30.05.2006  
(47) 18.09.2006  
(73) SDP Logistics s. r. o., Jesenice u Rakovníka, CZ  
(72) Huček Otto, Plzeň, CZ
- (54) **Křídlová paleta**
- (74) Ing. Václav Kratochvíl, patentový zástupce, Táborská 758/33, Mladá Boleslav, 29301
- (51) **B65D 19/31** (2006.01)
- (11) 16868  
(21) **2006-17671**  
(22) 27.04.2006  
(47) 18.09.2006  
(73) Kábrt Pavel - Dřevoděl, Jamné nad Orlicí, CZ  
(72) Kábrt Pavel, Jamné nad Orlicí, CZ
- (54) **Paleta, víko a obal**
- (74) Ing. Milan Škoda, Nahořanská 308, Nové Město nad Metují, 54901
- (51) **B65D 23/10** (2006.01)
- (11) 16882  
(21) **2006-17930**  
(22) 13.07.2006  
(47) 21.09.2006  
(73) TESCO MA, s. r. o., Zlín, CZ  
(72) Molek Antonín, Zlín, CZ  
Zdráhal Michal, Zlín, CZ
- (54) **Přepavní a prodejní obal na zboží**
- (74) Patentová a známková kancelář, Ing. Jaromír Přikryl, Včelín 1161, Hulín, 76824
- (51) **B65D 23/10** (2006.01)  
**A45F 5/02** (2006.01)
- (11) 16890  
(21) **2006-18004**  
(22) 16.08.2006  
(47) 21.09.2006  
(73) Čadek Jiří, Jablonec nad Nisou, CZ  
(72) Čadek Jiří, Jablonec nad Nisou, CZ
- (54) **Závěsný držák pro láhve**
- (74) UNIPATENT, Ing. Jiří Chlustina, Jana Masaryka 43-47, Praha 2, 12000
- (51) **B65D 30/10** (2006.01)  
**B65D 33/16** (2006.01)
- (11) 16887  
(21) **2006-17988**  
(22) 08.08.2006  
(47) 21.09.2006  
(73) Padalík Vladislav, Praha, CZ  
(72) Padalík Vladislav, Praha, CZ

- (54) **Varný sáček s uzávěrem**
- (51) **B65D 8/04** (2006.01)  
 (11) 16877  
 (21) **2006-17842**  
 (22) 22.11.2004  
 (47) 21.09.2006  
 (32) 17.12.2003  
 (31) 2003/03257941  
 (33) EP  
 (73) CROWN PACKAGING TECHNOLOGY INC., Alsip, IL, US
- (72) Dunwoody Paul Robert, Wantage, GB  
 Marriott Philip Alan, Wantage, GB  
 Nayar Sudesh Kumar, Swindon Wiltshire, GB  
 Pavely Andrew Philip, Swindon Wiltshire, GB
- (54) **Opětovně uzavíratelná nádoba**
- (74) Společná advokátní kancelář Vsetečka Zelený Švorčík Kalenský a partneři, JUDr. Pavel Zelený, Hálkova 2, Praha 2, 12000
- (51) **B66B 13/20** (2006.01)  
 (11) 16894  
 (21) **2006-17820**  
 (22) 12.06.2006  
 (47) 25.09.2006  
 (73) WYKOV, spol. s r. o., Brno, CZ  
 (72) Hochmann Petr, Brno, CZ
- (54) **Dveřní uzávěrka**
- (74) Ing. Josef Smola, Mendlovo nám. 1a, Brno, 60300
- (51) **C02F 1/467** (2006.01)  
**C02F 1/50** (2006.01)  
 (11) 16921  
 (21) **2006-17976**  
 (22) 01.08.2006  
 (47) 09.10.2006  
 (73) Židek Norbert JUDr., Praha, CZ  
 (72) Židek Norbert JUDr., Praha, CZ
- (54) **Zařízení pro přípravu desinfikované vody**
- (74) Vladimír Jíra, patentový zástupce, Kovanecká 2112/18, Praha 9, 19000
- (51) **C04B 35/00** (2006.01)  
**E04C 1/39** (2006.01)  
 (11) 16913  
 (21) **2006-17921**  
 (22) 10.07.2006  
 (47) 02.10.2006  
 (73) Best - Business, a. s., Vyškov, CZ  
 (72) Holemý Stanislav Ing., Vyškov, CZ  
 Krejčí Jaromír Ing., Kunštát, CZ  
 Ochvát Juraj, Ostrava, CZ
- (54) **Výplňová protipožární a tepelně izolační hmota pro výrobu stavebních prvků**
- (74) Ing. Radmila Baumová, Nádražní 29, Žďár nad Sázavou, 59101
- (51) **C08K 3/08** (2006.01)  
**C08K 3/10** (2006.01)  
**C08J 3/20** (2006.01)  
**A61K 33/38** (2006.01)  
 (11) 16920  
 (21) **2006-17959**  
 (22) 25.07.2006  
 (47) 09.10.2006  
 (73) Favea, spol. s r. o., Koprivnice, CZ  
 (72) Krajčíček Milan PharmDr., Opava, CZ  
 Lakomý Miroslav Ing., Ostrava-Poruba, CZ
- (54) **Antibakteriální přípravek**
- (74) HALAXOVÁ & HALAXOVÁ, TETRAPAT, RNDr. Zdeňka Halaxová, Horní náměstí 7, Olomouc, 77200
- (51) **D01H 4/38** (2006.01)  
**D01H 4/40** (2006.01)  
**D02G 3/38** (2006.01)
- (11) 16865  
 (21) **2006-17485**  
 (22) 02.03.2006  
 (47) 18.09.2006  
 (73) Saurer Czech Republic s. r. o., Červený Kostelec, CZ  
 (72) Červíček Jan, Červený Kostelec, CZ  
 Sádlo Karel, Rtyně v Podkrkonoší, CZ
- (54) **Vodící trubička**
- (74) Ing. Milan Škoda, Nahořanská 308, Nové Město nad Metují, 54901
- (51) **E01F 15/04** (2006.01)  
 (11) 16879  
 (21) **2006-17888**  
 (22) 29.06.2006  
 (47) 21.09.2006  
 (73) Mittal Steel Ostrava a. s., Ostrava, CZ  
 (72) Mikoláš Jan Bc., Dobruška, CZ  
 Oblouk Vladimír Ing., Ostrava, CZ  
 Židek Radim Bc., Bílovec, CZ  
 Němec Petr, Frýdlant nad Ostravicí, CZ  
 Noháč Robert, Bílovec, CZ
- (54) **Oboustranné svodidlo, zejména pro střední pruh rychlostních komunikací**
- (74) Dr. Miloš Vsetečka, advokát, Hálkova 2, Praha 2, 12000
- (51) **E01F 8/00** (2006.01)  
 (11) 16881  
 (21) **2006-17922**  
 (22) 10.07.2006  
 (47) 21.09.2006  
 (73) PREFABETON Cheb, spol. s r. o., Cheb, CZ  
 (72) Vorel Petr Ing., Kyselka, CZ
- (54) **Stěnový železobetonový prefabrikovaný dílec pro protihlukové stěny a protihluková stěna**
- (74) Ing. Pavel Reichel, Lopatecká 14, Praha 4, 14700
- (51) **E01H 1/12** (2006.01)  
 (11) 16919  
 (21) **2006-17870**  
 (22) 26.06.2006  
 (47) 09.10.2006  
 (73) Fábry František, Orlová - Poruba, CZ  
 (72) Fábry František, Orlová - Poruba, CZ
- (54) **Set pro úklid psích exkrementů**
- (51) **E02B 3/10** (2006.01)  
**E02B 3/12** (2006.01)  
**E02B 3/04** (2006.01)  
**E02D 17/18** (2006.01)  
**E02D 17/20** (2006.01)  
 (11) 16932  
 (21) **2006-18010**  
 (22) 18.08.2006  
 (47) 16.10.2006  
 (73) JUTA, a. s., Dvůr Králové nad Labem, CZ  
 (72) Beneš Martin, Dvůr Králové nad Labem, CZ
- (54) **Protipovodňová zábrana**
- (74) Karel Čálek, patentový zástupce, Nad Palatou 12, Praha 5, 15000
- (51) **E02D 27/10** (2006.01)  
**E02D 27/12** (2006.01)  
**E02D 27/14** (2006.01)  
 (11) 16935  
 (21) **2006-18030**  
 (22) 28.08.2006  
 (47) 16.10.2006  
 (73) Novák Miroslav Ing., Valašské Meziříčí, CZ  
 (72) Novák Miroslav Ing., Valašské Meziříčí, CZ
- (54) **Základový systém pro stavbu domů**
- (74) Jan Brykner, Resslova 741, Hradec Králové, 50002
- (51) **E03B 9/04** (2006.01)  
**E03B 9/02** (2006.01)  
 (11) 16867

- (21) **2006-17621**  
(22) 11.04.2006  
(47) 18.09.2006  
(32) 19.04.2005  
(31) 2005/006210  
(33) DE  
(73) E. HAWLE ARMATURENWERKE GMBH, Vöcklabruck, AT  
(72) Gföllner David, Vöcklamarkt, AT  
(54) **Hydrant**  
(74) Společná advokátní kancelář Všetečka Zelený Švorčík Kalenský a partneři, JUDr. Otakar Švorčík, Hálkova 2, Praha 2, 12000
- (51) **E03F 5/22** (2006.01)  
(11) 16876  
(21) **2006-17818**  
(22) 22.05.2006  
(47) 21.09.2006  
(73) HAK EKO, s. r. o., Pardubice, CZ  
Bulis Otakar, Přelouč, CZ  
(72) Bulis Otakar, Přelouč, CZ  
Dalecký František, Dašice, CZ  
(54) **Čerpací stanice odpadních vod**  
(74) Ing. Jarmila Loskotová, K Závětínám 727, Praha 5, 15500
- (51) **E05B 65/19** (2006.01)  
**B60J 5/00** (2006.01)  
(11) 16878  
(21) **2006-17874**  
(22) 26.06.2006  
(47) 21.09.2006  
(73) BRANO a. s., Hradec nad Moravicí, CZ  
(72) Hajdík Robert, Opava, CZ  
Fojtík Přemysl, Tisek, CZ  
(54) **Madlo dveří, zejména pátých dveří vozidel**  
(74) Ing. Karel Pospíšil, Plzeňská 218, Praha 5, 15000
- (51) **E05F 15/00** (2006.01)  
**E05F 11/54** (2006.01)  
**E05F 11/00** (2006.01)  
(11) 16934  
(21) **2006-18024**  
(22) 24.08.2006  
(47) 16.10.2006  
(73) IGE - CZ s. r. o., Brno, CZ  
(72) Schröding Peter, Waldhofen/Ybbs, AT  
Prokop Robert, Brno, CZ  
Staroba Pavel Ing., Mohelno, CZ  
(54) **Zařízení k blokování uzavřené polohy vstupních dveří, zejména tramvají**  
(74) Ing. Zdeněk Sedlák, Mendlovo nám. 1a, Brno, 60300
- (51) **E21C 47/02** (2006.01)  
**B65G 23/04** (2006.01)  
**B65G 23/26** (2006.01)  
(11) 16884  
(21) **2006-17961**  
(22) 26.07.2006  
(47) 21.09.2006  
(73) UNEX a. s., Uničov, CZ  
(72) Hejtmán Martin Ing., Dlouhá Loučka, CZ  
Petruška Miroslav Ing., Prešov, SK  
(54) **Brzdící zařízení, zejména pro brzdění bubnů lanových mechanismů dobývacích a transportních strojů**  
(74) Ing. Petr Soukup, patentový a známkový zástupce, Vídeňská 8, Olomouc, 77200
- (51) **F01N 1/00** (2006.01)  
(11) 16931  
(21) **2006-17985**  
(22) 07.08.2006  
(47) 16.10.2006  
(73) Kameš Josef, Praha, CZ  
(72) Kameš Josef, Praha, CZ  
(54) **Tlumič výfuku spalovacích motorů**
- (51) **F16B 37/00** (2006.01)  
**F16B 39/02** (2006.01)  
(11) 16900  
(21) **2006-17905**  
(22) 04.07.2006  
(47) 25.09.2006  
(73) Chroust Jiří, Praha, CZ  
(72) Chroust Jiří, Praha, CZ  
(54) **Závitová matice s integrovaným ochranným pouzdem**  
(74) Vladimír Jíra, patentový zástupce, Kovanecká 2112/18, Praha 9, 19000
- (51) **F16K 47/02** (2006.01)  
**F16L 55/033** (2006.01)  
**F01N 1/00** (2006.01)  
(11) 16930  
(21) **2006-17932**  
(22) 13.07.2006  
(47) 16.10.2006  
(73) Kamberský Vladimír Ing., Praha, CZ  
(72) Kamberský Vladimír Ing., Praha, CZ  
(54) **Tlumič hluku, zejména pro pojišťovací ventily a jiné tlakové výstupy plyných médií**
- (51) **F16L 47/02** (2006.01)  
**F16L 47/24** (2006.01)  
(11) 16936  
(21) **2006-18084**  
(22) 18.09.2006  
(47) 16.10.2006  
(73) HP trend, s. r. o., Ludgeřovice, CZ  
(72) Štěpán Jan, Ostrava, CZ  
(54) **Závitová přechodka**  
(74) Ing. Zdeněk Janík, Bulharská 1418, Ostrava-Poruba, 70800
- (51) **F24D 15/00** (2006.01)  
**F24D 19/06** (2006.01)  
(11) 16871  
(21) **2006-17751**  
(22) 19.05.2006  
(47) 18.09.2006  
(73) Mösner Jaromír, Louny, CZ  
(72) Mösner Jaromír, Louny, CZ  
(54) **Uzavřená kazeta infračerveného celoplošného topného panelu**
- (51) **F24F 6/00** (2006.01)  
**F24F 6/02** (2006.01)  
**F24F 6/04** (2006.01)  
**F24F 6/08** (2006.01)  
(11) 16917  
(21) **2006-18015**  
(22) 21.08.2006  
(47) 02.10.2006  
(73) Sedláček Petr, Hořovice, CZ  
(72) Sedláček Petr, Hořovice, CZ  
(54) **Zařízení pro napájení zvlhčovačů vzduchu a soustava zvlhčovačů s tímto zařízením**  
(74) BOHEMIA PATENT Patentová & známková kancelář, Ing. Jana Vanděliková, Havanská 17, Praha 7, 17000
- (51) **F26B 23/08** (2006.01)  
(11) 16916  
(21) **2006-18008**  
(22) 18.08.2006  
(47) 02.10.2006  
(73) Ústav chemických procesů Akademie věd ČR, Praha, CZ  
(72) Hájek Milan Ing. CSc., Praha, CZ  
Círka Vladimír Dr. Ing., Praha, CZ  
Drahoš Jiří Prof. Ing. DrSc., Praha, CZ  
Durovič Michal Dr. Ing., Praha, CZ  
Paulusová Hana Ing., Praha, CZ  
Weberová Lucie Ing., Praha, CZ  
(54) **Zařízení pro vysoušení knižního a podobného papírového materiálu**

- (74) Ing. Petr Řezáč, Jihozápadní III 1145/4, Praha 4 - Spořilov, 14100
- (51) **F42B 12/46** (2006.01)  
**F42B 12/48** (2006.01)  
**F42B 15/00** (2006.01)
- (11) 16869  
(21) **2006-17676**  
(22) 02.01.2003  
(47) 18.09.2006  
(73) MINISTERSTVO OBRANY, Praha, CZ  
(72) Klusáček Ladislav Ing. CSc., Brno, CZ  
Navrátil Petr Ing. CSc., Brno, CZ
- (54) **Dýmová hlavice střely**
- (51) **F42B 5/30** (2006.01)  
(11) 16912  
(21) **2006-17911**  
(22) 07.07.2006  
(47) 02.10.2006  
(73) Suchomel Pavel, Brno, CZ  
(72) Suchomel Pavel, Brno, CZ
- (54) **Celoplastová nábojnice pro brokovnicové náboje**
- (74) Ing. Blanka Brodská, patentový zástupce, Josefy Faimonové 14, Brno, 62800
- (51) **G01G 11/00** (2006.01)  
(11) 16870  
(21) **2006-17749**  
(22) 19.05.2006  
(47) 18.09.2006  
(73) Lear Corporation Czech s. r. o., Přeštice, CZ  
(72) Kácha František, Holýšov, CZ
- (54) **Automatický vážicí systém spojený s nanášením hmoty na povrch dílů**
- (51) **G01M 9/00** (2006.01)  
**G01M 9/06** (2006.01)  
**G01P 21/00** (2006.01)  
**G01P 5/00** (2006.01)
- (11) 16885  
(21) **2006-17967**  
(22) 31.07.2006  
(47) 21.09.2006  
(73) Výzkumný a zkušební letecký ústav, a. s., Praha, CZ  
(72) Bittner Michal Mgr., Praha, CZ  
Ulman Radek Mgr., Praha, CZ  
Zachoval David Mgr., Olomouc, CZ
- (54) **Zařízení pro kalibraci sondy se žhaveným elementem**
- (51) **G01M 9/00** (2006.01)  
**G01P 5/00** (2006.01)
- (11) 16886  
(21) **2006-17968**  
(22) 31.07.2006  
(47) 21.09.2006  
(73) Výzkumný a zkušební letecký ústav, a. s., Praha, CZ  
(72) Drbohlav Jiří RNDr., Praha, CZ  
Červinka Jan Ing. Bc., Sezimovo Ústí, CZ
- (54) **Přípravek pro vytvoření a nastavení laserového nože v aerodynamickém tunelu**
- (51) **G01N 1/02** (2006.01)  
**A61M 39/10** (2006.01)  
**A24F 7/00** (2006.01)  
**G10D 9/02** (2006.01)
- (11) 16908  
(21) **2006-17800**  
(22) 02.06.2006  
(47) 02.10.2006  
(73) V-NET, s. r. o., Uherský Brod, CZ  
(72) Všeček Radek, Uherský Brod, CZ
- (54) **Náustek**
- (74) DANĚK & PARTNERS, Dr. Vilém Daněk, Vinohradská 45, Praha, 12000
- (51) **G01N 1/28** (2006.01)  
(11) 16888  
(21) **2006-18000**  
(22) 15.08.2006  
(47) 21.09.2006  
(73) Novotný Ladislav Ing., Praha, CZ  
(72) Novotný Ladislav Ing., Praha, CZ
- (54) **Zařízení pro řízenou kombinovanou úpravu či rozklad vzorků, včetně eko- a biovzorků**
- (51) **G01N 1/28** (2006.01)  
(11) 16889  
(21) **2006-18001**  
(22) 15.08.2006  
(47) 21.09.2006  
(73) Novotný Ladislav Ing., Praha, CZ  
(72) Novotný Ladislav Ing., Praha, CZ
- (54) **Komponentní zařízení pro tlakový rozklad vzorků, eko- a biokomplexů**
- (51) **G01N 27/02** (2006.01)  
(11) 16904  
(21) **2006-18036**  
(22) 29.08.2006  
(47) 25.09.2006  
(73) Novotný Ladislav Ing., Praha, CZ  
(72) Novotný Ladislav Ing., Praha, CZ
- (54) **Zařízení pro voltkonduktometrickou detekci či analýzu množství ropných, olejovitých, nemísitelných nebo málo rozpustných látek na/ve vodách či vodných roztocích**
- (51) **G01N 3/24** (2006.01)  
**G01N 1/28** (2006.01)
- (11) 16902  
(21) **2006-17966**  
(22) 31.07.2006  
(47) 25.09.2006  
(73) Výzkumný a zkušební letecký ústav, a. s., Praha, CZ  
(72) Doubrava Radek Ing. Ph.D., Praha, CZ
- (54) **Zařízení na výrobu zkušebních těles pro zkoušky charakteristik jednostráňných spojů**
- (51) **G01N 35/10** (2006.01)  
**G01N 33/98** (2006.01)  
**G01N 37/00** (2006.01)
- (11) 16923  
(21) **2006-18056**  
(22) 07.09.2006  
(47) 09.10.2006  
(73) Oravec TransCom Czech s. r. o., Lipová, CZ  
(72) Oravec Rostislav, Jeseník, CZ
- (54) **Náustek, zejména pro důkazní analyzátory obsahu alkoholu ve vydechnutém vzduchu**
- (74) Ing. Petr Soukup, patentový a známkový zástupce, Vídeňská 8, Olomouc, 77200
- (51) **G01P 3/44** (2006.01)  
**G01R 15/20** (2006.01)  
**H01L 43/06** (2006.01)
- (11) 16903  
(21) **2006-18011**  
(22) 18.08.2006  
(47) 25.09.2006  
(73) BRISK Tábor a. s., Tábor, CZ  
(72) Šustr Jiří Ing., Pacov, CZ  
Březina Jiří Ing., Tábor, CZ
- (54) **Zařízení pro snímání pohybu objektu**
- (74) Ing. Pavel Reichel, Lopatecká 14, Praha 4, 14700
- (51) **G01S 13/00** (2006.01)  
**G01S 7/00** (2006.01)
- (11) 16892  
(21) **2006-17428**  
(22) 10.02.2006  
(47) 25.09.2006



- (73) MOWAG, s. r. o., Stará Turá, SK  
(72) Jakubek Igor Ing., Bošáca, SK  
(54) **Integrovaný rádiový lokalizační a vyhledávací systém**  
(74) Bc. Irena Langrová, Skřetova 48, Plzeň, 30100
- (51) **G01V 7/14** (2006.01)  
(11) 16874  
(21) **2006-17785**  
(22) 31.05.2006  
(47) 18.09.2006  
(73) Jaroslav Šprinc - Šprinc - Dynex, Praha, CZ  
(72) Šprinc Jaroslav Ing. CSc., Praha, CZ  
(54) **Interakční detektor gravitačních vln s budicím zařízením k simulaci impulsních vstupů pro interakční detektor**  
(74) ROTT, RŮŽIČKA & GUTTMANN Patentová, známková a advokátní kancelář, Ing. Bohuslav Vobořil, Nad Štolou 12, Praha 7, 17000
- (51) **G06F 19/00** (2006.01)  
**G06F 17/30** (2006.01)  
**G06Q 99/00** (2006.01)  
(11) 16906  
(21) **2006-17632**  
(22) 13.04.2006  
(47) 02.10.2006  
(73) Svítek Miroslav Doc. Dr. Ing., Klatovy, CZ  
Kopecký František Ing., Radiměř, CZ  
Tvrzský Tomáš Ing., Praha, CZ  
(72) Svítek Miroslav Doc. Dr. Ing., Klatovy, CZ  
Kopecký František Ing., Radiměř, CZ  
Tvrzský Tomáš Ing., Praha, CZ  
(54) **Geografický organizátor**  
(74) Karel Voda, patentový zástupce, Bolzanova 13, Brno, 61800
- (51) **G06K 19/07** (2006.01)  
**G06F 11/30** (2006.01)  
**G06Q 90/00** (2006.01)  
(11) 16907  
(21) **2006-17654**  
(22) 21.04.2006  
(47) 02.10.2006  
(73) Svítek Miroslav Doc. Dr. Ing., Klatovy, CZ  
Kopecký František Ing., Radiměř, CZ  
Tvrzský Tomáš Ing., Praha, CZ  
(72) Svítek Miroslav Doc. Dr. Ing., Klatovy, CZ  
Kopecký František Ing., Radiměř, CZ  
Tvrzský Tomáš Ing., Praha, CZ  
(54) **Geografický identifikátor**  
(74) Karel Voda, patentový zástupce, Bolzanova 13, Brno, 61800
- (51) **G08B 13/194** (2006.01)  
**G08B 13/196** (2006.01)  
(11) 16863  
(21) **2006-17374**  
(22) 18.01.2006  
(47) 18.09.2006  
(73) Kulhánek Josef Ing., Praha, CZ  
(72) Kulhánek Josef Ing., Praha, CZ  
(54) **Zapojení videosystému s uložením snímků na vzdáleném zabezpečeném serveru**  
(51) **G08B 13/196** (2006.01)  
(11) 16880  
(21) **2006-17919**  
(22) 10.07.2006  
(47) 21.09.2006  
(73) JABLOTRON s. r. o., Jablonec nad Nisou, CZ  
(72) Dědek Dalibor Ing., Jablonec nad Nisou, CZ  
(54) **Zařízení k verifikaci pachatele v objektu**  
(74) Bc. Kamil Kolátor, Lučanská 5, Jablonec nad Nisou, 46602
- (51) **G08B 25/00** (2006.01)
- G08B 25/10** (2006.01)  
**H04M 11/04** (2006.01)  
(11) 16866  
(21) **2006-17539**  
(22) 20.03.2006  
(47) 18.09.2006  
(73) TELEMATIX SERVICES, a. s., Praha, CZ  
(72) Svítek Miroslav Doc. Dr. Ing., Klatovy, CZ  
(54) **Telematický systém nouzového volání**  
(51) **G09F 15/00** (2006.01)  
**G09F 23/00** (2006.01)  
**A47L 23/00** (2006.01)  
(11) 16864  
(21) **2006-17418**  
(22) 07.02.2006  
(47) 18.09.2006  
(73) Kovářík Tomáš, Ústí nad Labem, CZ  
(72) Kovářík Tomáš, Ústí nad Labem, CZ  
(54) **Multifunkční stojan se strojním čističem bot**  
(74) BOHEMIA PATENT Patentová & známková kancelář, Ing. Jana Vandělíková, Havanská 17, Praha 7, 17000
- (51) **G21C 13/028** (2006.01)  
(11) 16875  
(21) **2006-17790**  
(22) 01.06.2006  
(47) 18.09.2006  
(32) 01.07.2005  
(31) 2005/152  
(33) SK  
(73) Inžinierska výpočtová spoločnosť Trnava, s. r. o., Trnava, SK  
(72) Bachratý Milan Ing., Trnava, SK  
Barnák Miroslav Ing. CSc., Trnava, SK  
Matejovič Peter Ing., Piešťany, SK  
Vranka Ľubomír Ing., Trenčín, SK  
(54) **Systém pro zadržení roztavené aktivní zóny v tlakové nádobě jaderného reaktoru typu VVER 440/V213**  
(74) patentová kancelář, Ing. Dobroslav Musil, Cejl 38, Brno, 60200
- (51) **G21C 17/017** (2006.01)  
(11) 16898  
(21) **2006-17855**  
(22) 20.06.2006  
(47) 25.09.2006  
(73) I & C Energo a. s., Třebíč, CZ  
(72) Študlar Jiří, České Budějovice, CZ  
(54) **Sestava žáruvzdorných výplní měřicího kanálu jaderného reaktoru**  
(74) KUDRLIČKA & SEDLÁK Advokátní, patentová a známková kancelář, Ing. Jiří Sedlák, Husova 5, České Budějovice, 37001
- (51) **H01L 31/02** (2006.01)  
(11) 16891  
(21) **2006-18005**  
(22) 16.08.2006  
(47) 21.09.2006  
(73) FVI s. r. o., Netvořice, CZ  
PIN 292 s. r. o., Krhanice, CZ  
(72) Jůza Michal Ing., Praha, CZ  
(54) **Soustava fotovoltaických článků na panelech s polohováním**  
(74) Ing. Jiří Walter, Počernická 54, Praha 10, 10800
- (51) **H01R 39/38** (2006.01)  
(11) 16929  
(21) **2006-17912**  
(22) 07.07.2006  
(47) 16.10.2006  
(73) Veselka František Doc. Ing. CSc., Brno, CZ  
(72) Veselka František Doc. Ing. CSc., Brno, CZ  
(54) **Držák kartáče pro elektrické stroje**

- (74) Ing. Václav Kratochvíl, patentový zástupce, Radlická  
28/663, Praha 5, 15000
- (51) **H02G 7/00** (2006.01)  
(11) 16925  
(21) **2006-17774**  
(22) 29.05.2006  
(47) 16.10.2006  
(32) 13.04.2006  
(31) 2006/86  
(33) SK  
(73) Kopiar Miroslav, Závod, SK  
(72) Kopiar Miroslav, Závod, SK  
(54) **Zábrana proti ptákům**  
(74) DMH - patentová a známková kancelář, Mgr. Marcela  
Machatová, Pospíšilova 2, Praha 3, 13000
- (51) **H02G 7/00** (2006.01)  
**H02G 7/05** (2006.01)  
**H02G 7/20** (2006.01)  
(11) 16926  
(21) **2006-17775**  
(22) 29.05.2006  
(47) 16.10.2006  
(32) 22.03.2006  
(31) 2006/58  
(33) SK  
(73) Kopiar Miroslav, Závod, SK  
(72) Kopiar Miroslav, Závod, SK  
(54) **Konzola stožáru**  
(74) DMH - patentová a známková kancelář, Mgr. Marcela  
Machatová, Pospíšilova 2, Praha 3, 13000
- (51) **H04M 1/21** (2006.01)  
**H04M 11/00** (2006.01)  
(11) 16897  
(21) **2006-17853**  
(22) 19.06.2006  
(47) 25.09.2006  
(73) Beneš Jan, Klecany, CZ  
(72) Beneš Jan, Klecany, CZ  
(54) **Systém pro povádění plateb pomocí sejmutí grafického  
kódu mobilním zařízením**
- (51) **H05K 5/02** (2006.01)  
**H05K 5/03** (2006.01)  
**G02B 6/44** (2006.01)  
(11) 16928  
(21) **2006-17885**  
(22) 29.06.2006  
(47) 16.10.2006  
(73) Micos spol. s r. o., Prostějov, CZ  
(72) Křeček Miroslav, Kralice na Hané, CZ  
(54) **Optický distribuční box**  
(74) HALAXOVÁ & HALAXOVÁ, TETRAPAT, RNDr.  
Zdeňka Halaxová, Horní náměstí 7, Olomouc, 77200

## Seznam majitelů zapsaných užitéch vzorů

(73)	(11)	(51)	(73)	(11)	(51)	
Beneš Jan, Klecany, CZ	16897	<b>H 04 M 1/21</b>	(2006.01)	Jaroslav Šprinc - Šprinc - Dynex, Praha, CZ	16874 <b>G 01 V 7/14</b>	(2006.01)
Best - Business, a. s., Vyškov, CZ	16913	<b>C 04 B 35/00</b>	(2006.01)	JUTA, a. s., Dvůr Králové nad Labem, CZ	16932 <b>E 02 B 3/10</b>	(2006.01)
Boháček Josef, Brno, CZ	16895	<b>B 60 W 10/00</b>	(2006.01)	Kábrt Pavel - Dřevoděl, Jamné nad Orlicí, CZ	16868 <b>B 65 D 19/31</b>	(2006.01)
BRANO a. s., Hradec nad Moravicí, CZ	16878	<b>E 05 B 65/19</b>	(2006.01)	Kadlčík Aleš, Zlín, CZ	16924 <b>B 42 D 15/02</b>	(2006.01)
BRISK Tábor a. s., Tábor, CZ	16903	<b>G 01 P 3/44</b>	(2006.01)	Kaluža Miroslav, Praha, CZ	16937 <b>B 61 F 3/16</b>	(2006.01)
Bulis Otakar, Přelouč, CZ	16876	<b>E 03 F 5/22</b>	(2006.01)	Kamberský Vladimír Ing., Praha, CZ	16930 <b>F 16 K 47/02</b>	(2006.01)
CAT-GATO, s. r. o., Praha, CZ	16915	<b>A 01 K 63/06</b>	(2006.01)	Kameš Josef, Praha, CZ	16931 <b>F 01 N 1/00</b>	(2006.01)
Cechl Martin, Praha, CZ	16918	<b>A 47 G 19/23</b>	(2006.01)	Kopecný František Ing., Radiměř, CZ	16906 <b>G 06 F 19/00</b>	(2006.01)
Chroust Jiří, Praha, CZ	16900	<b>F 16 B 37/00</b>	(2006.01)	Kopecný František Ing., Radiměř, CZ	16907 <b>G 06 K 19/07</b>	(2006.01)
CROWN PACKAGING TECHNOLOGY INC., Alsip, IL, US	16877	<b>B 65 D 8/04</b>	(2006.01)	Kopiar Miroslav, Závod, SK	16925 <b>H 02 G 7/00</b>	(2006.01)
Čadek Jiří, Jablonec nad Nisou, CZ	16890	<b>B 65 D 23/10</b>	(2006.01)	Kopiar Miroslav, Závod, SK	16926 <b>H 02 G 7/00</b>	(2006.01)
Čítek Zdeněk, Kladno, CZ	16893	<b>B 25 C 3/00</b>	(2006.01)	Kovářík Tomáš, Ústí nad Labem, CZ	16864 <b>G 09 F 15/00</b>	(2006.01)
Dvořák Pavel, Praha, CZ	16905	<b>B 29 C 65/24</b>	(2006.01)	Kulhánek Josef Ing., Praha, CZ	16863 <b>G 08 B 13/194</b>	(2006.01)
E. HAWLE ARMATURENWERKE GMBH, Vöcklabruck, AT	16867	<b>E 03 B 9/04</b>	(2006.01)	Lear Corporation Czech s. r. o., Přeštice, CZ	16870 <b>G 01 G 11/00</b>	(2006.01)
Fábry František, Orlová - Poruba, CZ	16919	<b>E 01 H 1/12</b>	(2006.01)	MAPICON, s. r. o., Praha, CZ	16914 <b>A 47 B 21/007</b>	(2006.01)
Favea, spol. s r. o., Kopřivnice, CZ	16920	<b>C 08 K 3/08</b>	(2006.01)	Micos spol. s r. o., Prostějov, CZ	16928 <b>H 05 K 5/02</b>	(2006.01)
FVI s. r. o., Netvořice, CZ	16891	<b>H 01 L 31/02</b>	(2006.01)	MINISTERSTVO OBRANY, Praha, CZ	16869 <b>F 42 B 12/46</b>	(2006.01)
HAK EKO, s. r. o., Pardubice, CZ	16876	<b>E 03 F 5/22</b>	(2006.01)	Mittal Steel Ostrava a. s., Ostrava, CZ	16879 <b>E 01 F 15/04</b>	(2006.01)
Hanák Josef, Nemořice, CZ	16872	<b>A 43 B 17/00</b>	(2006.01)	Mösner Jaromír, Louny, CZ	16871 <b>F 24 D 15/00</b>	(2006.01)
Hostýnské papírny, spol. s r. o., Bystřice pod Hostýnem, CZ	16909	<b>B 42 D 3/00</b>	(2006.01)	MOWAG, s. r. o., Stará Turá, SK	16892 <b>G 01 S 13/00</b>	(2006.01)
HP trend, s. r. o., Ludgeřovice, CZ	16936	<b>F 16 L 47/02</b>	(2006.01)	Novák Miroslav Ing., Valašské Meziříčí, CZ	16935 <b>E 02 D 27/10</b>	(2006.01)
I & C Energo a. s., Třebíč, CZ	16898	<b>G 21 C 17/017</b>	(2006.01)	Novotný Ladislav Ing., Praha, CZ	16888 <b>G 01 N 1/28</b>	(2006.01)
IGE - CZ s. r. o., Brno, CZ	16934	<b>E 05 F 15/00</b>	(2006.01)	Novotný Ladislav Ing., Praha, CZ	16889 <b>G 01 N 1/28</b>	(2006.01)
Investex Group, s. r. o., Zvolen, SK	16927	<b>B 01 D 53/50</b>	(2006.01)	Novotný Ladislav Ing., Praha, CZ	16904 <b>G 01 N 27/02</b>	(2006.01)
Inžinierska výpočtová spoločnosť Trnava, s. r. o., Trnava, SK	16875	<b>G 21 C 13/028</b>	(2006.01)	Oravec TransCom Czech s. r. o., Lipová, CZ	16923 <b>G 01 N 35/10</b>	(2006.01)
JABLOTRON s. r. o., Jablonec nad Nisou, CZ	16880	<b>G 08 B 13/196</b>	(2006.01)	Padalík Vladislav, Praha, CZ	16887 <b>B 65 D 30/10</b>	(2006.01)
Janda Petr, Brno, CZ	16895	<b>B 60 W 10/00</b>	(2006.01)			

PIN 292 s. r. o., Krhanice, CZ	16891	<b>H 01 L 31/02</b>	(2006.01)	Zajiček Kamil, Chlum u Třeboně, CZ	16862	<b>B 64 C 33/02</b>	(2006.01)
PREFA-BETON Cheb, spol. s r. o., Cheb, CZ	16881	<b>E 01 F 8/00</b>	(2006.01)	Zajiček Kamil, Chlum u Třeboně, CZ	16896	<b>B 25 B 7/02</b>	(2006.01)
Pták Miroslav, Sokolov, CZ	16883	<b>A 47 K 13/14</b>	(2006.01)	Židek Norbert JUDr., Praha, CZ	16921	<b>C 02 F 1/467</b>	(2006.01)
R-FIN, s. r. o., Fulnek, CZ	16933	<b>B 09 B 3/00</b>	(2006.01)				
Saurer Czech Republic s. r. o., Červený Kostelec, CZ	16865	<b>D 01 H 4/38</b>	(2006.01)				
SDP Logistics s. r. o., Jesenice u Rakovníka, CZ	16873	<b>B 65 D 19/22</b>	(2006.01)				
Sedláček Petr, Hořovice, CZ	16917	<b>F 24 F 6/00</b>	(2006.01)				
Suchomel Pavel, Brno, CZ	16912	<b>F 42 B 5/30</b>	(2006.01)				
Svítek Miroslav Doc. Dr. Ing., Klatovy, CZ	16906	<b>G 06 F 19/00</b>	(2006.01)				
Svítek Miroslav Doc. Dr. Ing., Klatovy, CZ	16907	<b>G 06 K 19/07</b>	(2006.01)				
TELEMATIX SERVICES, a. s., Praha, CZ	16866	<b>G 08 B 25/00</b>	(2006.01)				
TESCOMA, s. r. o., Zlín, CZ	16882	<b>B 65 D 23/10</b>	(2006.01)				
TRUMF International, s. r. o., Přerov, CZ	16911	<b>A 22 C 15/00</b>	(2006.01)				
Tvrzský Tomáš Ing., Praha, CZ	16906	<b>G 06 F 19/00</b>	(2006.01)				
Tvrzský Tomáš Ing., Praha, CZ	16907	<b>G 06 K 19/07</b>	(2006.01)				
UNEX a. s., Uničov, CZ	16884	<b>E 21 C 47/02</b>	(2006.01)				
Ústav chemických procesů Akademie věd ČR, Praha, CZ	16916	<b>F 26 B 23/08</b>	(2006.01)				
Vacek Miroslav, Tábor, CZ	16922	<b>B 62 K 3/16</b>	(2006.01)				
VERTEBRAL CENTER, s. r. o., Praha, CZ	16899	<b>A 61 H 15/00</b>	(2006.01)				
VERTEBRAL CENTER, s. r. o., Praha, CZ	16910	<b>A 61 H 15/00</b>	(2006.01)				
Veselka František Doc. Ing. CSc., Brno, CZ	16929	<b>H 01 R 39/38</b>	(2006.01)				
V-NET, s. r. o., Uherský Brod, CZ	16908	<b>G 01 N 1/02</b>	(2006.01)				
Vojtěchovský Tomáš, Semily, CZ	16901	<b>A 45 B 13/00</b>	(2006.01)				
Výzkumný a zkušební letecký ústav, a. s., Praha, CZ	16885	<b>G 01 M 9/00</b>	(2006.01)				
Výzkumný a zkušební letecký ústav, a. s., Praha, CZ	16886	<b>G 01 M 9/00</b>	(2006.01)				
Výzkumný a zkušební letecký ústav, a. s., Praha, CZ	16902	<b>G 01 N 3/24</b>	(2006.01)				
Výzkumný ústav pro hnědé uhlí, a. s., Most, CZ	16927	<b>B 01 D 53/50</b>	(2006.01)				
WYKOV, spol. s r. o., Brno, CZ	16894	<b>B 66 B 13/20</b>	(2006.01)				

## FG4Q

## Zapsané průmyslové vzory - přehled podle čísel zápisu

V období uzávěrky tohoto čísla Věstníku zapsal Úřad průmyslového vlastnictví tyto průmyslové vzory:

33607	11-02
33608	20-02
33609	10-05
33610	25-02
33611	09-01
33612	25-02
33613	21-01
33614	19-08
33615	28-03
33616	26-06
33617	06-07
33618	21-02
33619	11-02
33620	25-02
33621	06-01, 06-03
33622	25-04
33623	23-02
33624	18-02
33625	23-02
33626	26-05
33627	08-06
33628	10-04
33629	12-10
33630	09-04
33631	09-03
33632	25-02
33633	02-02
33634	01-01
33635	05-04
33636	12-16
33637	26-05
33638	23-01
33639	09-01
33640	09-08
33641	09-08
33642	09-05, 21-01
33643	19-01
33644	21-03
33645	21-03
33646	09-03
33647	10-02
33648	11-01
33649	02-07
33650	19-08
33651	19-08
33652	23-03
33653	21-03
33654	25-03
33655	20-03
33656	23-02
33657	08-07
33658	21-02
33659	21-02
33660	07-01
33661	19-01
33662	19-01
33663	02-02
33664	19-01
33665	19-01
33666	19-01
33667	11-02
33668	21-02
33669	28-03
33670	25-02
33671	07-01
33672	07-01
33673	21-01
33674	25-01
33675	07-06
33676	99-00

## FG4Q

## Zapsané průmyslové vzory - přehled podle tříd

- (51) 01-01
- (11) 33634
- (21) 2006-36575
- (22) 12.01.2006
- (15) 25.09.2006
- (45) 25.09.2006
- (54) Bílé pečivo s povrchovou úpravou
- (28) 6
- (73) BEAS, a. s., Hradec Králové, CZ
- (72) Vzdal se práva být uveden - §35(2)(c) zák.č.207/2000 Sb.,  
neuvedeno, XY
- (74) Advokátní kancelář Hartman, Jelínek, Vališ, Vych a  
partneři, JUDr. Milan Jelínek, advokát, Dukelská 15,  
Hradec Králové, 50002
- (55)



3.1



1.1



3.2



1.2



4.1



2.1



4.2



2.2



5.1



5.2



6.1



6.2



1.2



1.3

- (51) **02-02**  
(11) 33633  
(21) 2005-36564  
(22) 27.12.2005  
(15) 25.09.2006  
(45) 25.09.2006  
(54) Provětrávaný protichemický izolační oděv  
(28) 1  
(73) Gumáry Zubří a. s., Zubří, CZ  
(72) Maček Augustin Ing., Zlín, CZ  
Hladáček Mario, Zlín, CZ  
Žatek Pavel Ing., Střítež nad Bečvou, CZ  
Navrátil Pavel Ing., Zubří, CZ  
Malina Radek Ing., Jablonec nad Nisou, CZ  
(74) SPUR, a. s. středisko informačních a patentových služeb,  
Ing. Dana Kreizlová, tř. T. Bati 299, Zlín, 76422  
(55)



1.1

- (51) **02-02**  
(11) 33663  
(21) 2005-36463  
(22) 04.11.2005  
(15) 12.10.2006  
(45) 12.10.2006  
(54) Součástky stejnokroje pro příslušníky Policie České republiky - řidiče motocyklů  
(28) 3  
(73) Scooters, a. s., Brno, CZ  
(72) Kolbábek Vladimír, Brno, CZ  
(55)



1.1



1.2



2.1



2.2



3.1



1.2

- (51) **05-04**  
(11) 33635  
(21) 2006-36584  
(22) 19.01.2006  
(15) 25.09.2006  
(45) 25.09.2006  
(54) Nášivka textilní, reflexní  
(28) 1  
(73) Česká republika - Ministerstvo vnitra, Praha, CZ  
(72) Bauer Irena, Lužice, CZ  
(55)



1.1



1.2

- (51) **02-07**  
(11) 33649  
(21) 2006-36578  
(22) 13.01.2006  
(15) 03.10.2006  
(45) 03.10.2006  
(54) Nástroj na navlékání korálků  
(28) 1  
(73) Solo Impex, s. r. o., Jablonec nad Nisou, CZ  
(72) Egorov Igor, Jablonec nad Nisou, CZ  
(55)



1.1

- (51) **06-01, 06-03**  
(11) 33621  
(21) 2005-36438  
(22) 19.10.2005  
(15) 25.09.2006  
(45) 25.09.2006  
(54) Zahradní nábytek  
(28) 6  
(73) Hegmon Radek MgA., Zlín, CZ  
Karásek David MgA., Brno, CZ  
(72) Moráňová Dagmar MgA., Zlín, CZ  
(74) Mgr. Dagmar Maršíková, advokátka, Štefánikova 458,  
Zlín, 76001  
(55)

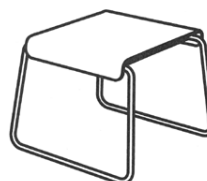

1.1



(55)



2.1



3.1

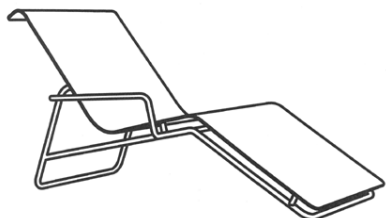

4.1

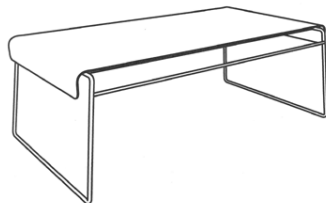

5.1

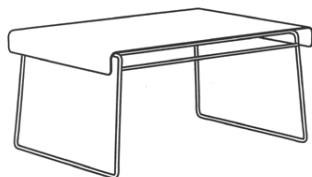

6.1



1.1

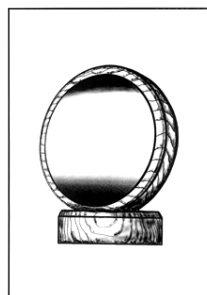

1.2



1.3

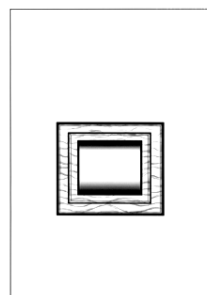

2.1

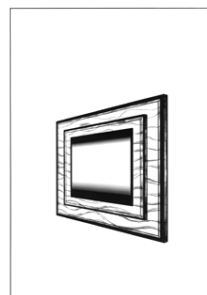

2.2

- (51) 06-07  
(11) 33617  
(21) 2006-36630  
(22) 23.02.2006  
(15) 18.09.2006  
(45) 18.09.2006  
(54) Obrazový rám  
(28) 5  
(73) Josiek Petr, Liberec, CZ  
(72) Josiek Petr, Liberec, CZ

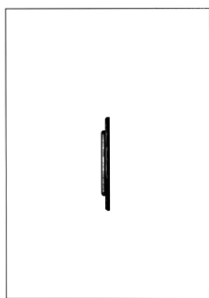

2.3

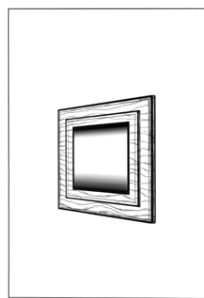

4.2

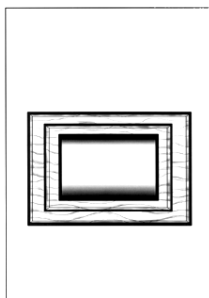

3.1



4.3

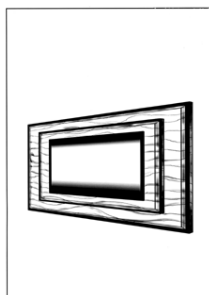

3.2

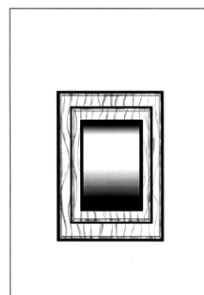

5.1



3.3

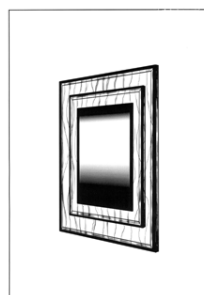

5.2

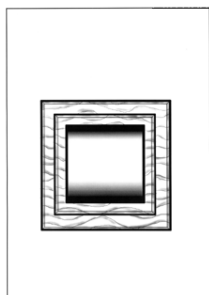

4.1



5.3

- (51) 07-01  
(11) 33660  
(21) 2005-36384  
(22) 30.09.2005  
(15) 10.10.2006  
(45) 31.03.2008  
(54) Hrnek  
(28) 1  
(73) Ondřejka Milan, Praha, CZ  
(72) Ondřejka Milan, Praha, CZ  
(55)

**Zveřejnění průmyslového vzoru je  
odloženo do: 31.03.2008**

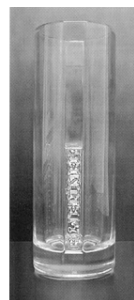

2.1

- (51) 07-01  
(11) 33671  
(21) 2006-36650  
(22) 03.03.2006  
(15) 12.10.2006  
(45) 12.10.2006  
(54) Sklenice  
(28) 2  
(73) RUDOLF JELÍNEK, a. s., Vizovice, CZ  
(72) Plesl Rony ak. soch., Praha, CZ  
(74) TRAPLOVÁ HAKR KUBÁT Advokátní a patentová kancelář, Ing. Eduard Hakr, Přístavní 24, Praha 7, 17000  
(55)

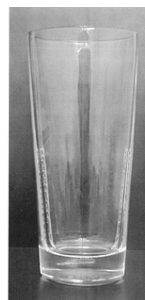

2.2

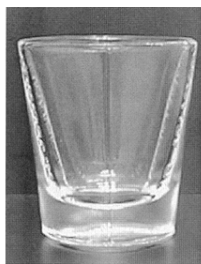

1.2



2.3

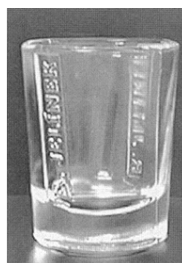

1.3



2.5

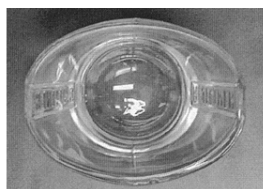

1.4

- (51) 07-01  
(11) 33672  
(21) 2006-36664  
(22) 10.03.2006  
(15) 12.10.2006  
(45) 12.10.2006  
(54) Džbánek a sklenice  
(28) 2  
(73) Pivovary Staropramen a. s., Praha, CZ  
(72) Plesl Rony ak. soch., Praha, CZ  
(74) Ing. Eduard Hakr, patentový zástupce, Přístavní 24, Praha 7, 17000

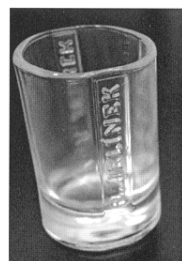

1.6

(55)

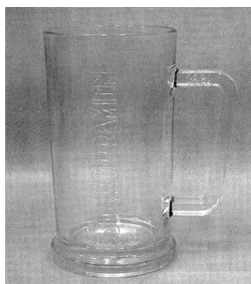

1.1

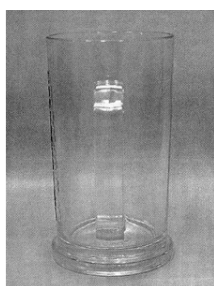

1.2



1.5

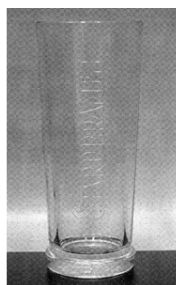

2.1

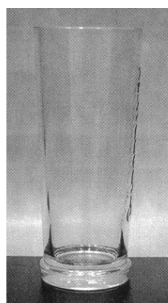

2.2



2.4

(51) **07-06**  
(11) 33675  
(21) 2006-36622  
(22) 16.02.2006  
(15) 16.10.2006  
(45) 31.12.2007  
(54) Podložka ve tvaru sněžové vločky  
(28) 3  
(73) Hroník Pavel, Uherský Ostroh, CZ  
(72) Hroník Pavel, Uherský Ostroh, CZ  
(55)

**Zveřejnění průmyslového vzoru je  
odloženo do: 31.12.2007**

(51) **08-06**  
(11) 33627  
(21) 2005-36531  
(22) 29.11.2005  
(15) 25.09.2006  
(45) 25.09.2006  
(54) Dveřní a okenní klika  
(28) 2  
(73) ČEGAN TRADING, s. r. o., Šlapanice, CZ  
(72) Zvonek Miroslav ak. soch., Valašské Klobouky, CZ  
(74) Ing. Jiří Dohnal, Nedbalova 29, Brno, 62300  
(55)

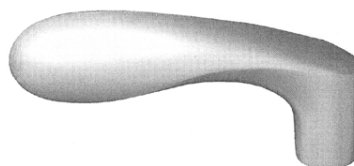

1.2

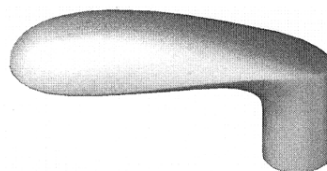

2.2

(51) **08-07**  
(11) 33657  
(21) 2006-36718  
(22) 13.04.2006  
(15) 03.10.2006  
(45) 03.10.2006  
(54) Prostředek pro zabránění odjezdu vozidla  
(28) 1  
(73) JÍŠA, s. r. o., Praha, CZ  
A A A - Záchránná technická služba, spol. s r. o., Praha, CZ  
(72) Zeman Karel, Praha, CZ  
(74) Čermák Hořejš Myslíl a spol., JUDr. Karel Čermák, advokát, Národní 32, Praha 1, 11000  
(55)



1.1

- (51) **09-01**  
(11) 33611  
(21) 2006-36574  
(22) 12.01.2006  
(15) 18.09.2006  
(45) 18.09.2006  
(54) Láhev  
(28) 1  
(73) APROXIMA CZECH, spol. s r. o., Chotěbuz, CZ  
(72) Vzdal se práva být uveden - §35(2)(c) zák.č.207/2000 Sb.,  
neuvedeno, XY



1.4



1.5

(55)



1.1



1.2

- (51) **09-03**  
(11) 33631  
(21) 2005-36562  
(22) 21.12.2005  
(15) 25.09.2006  
(45) 25.09.2006  
(54) Obal a nástřih obalu  
(28) 6  
(73) Výkruta Petr, Praha, CZ  
(72) Výkruta Petr, Praha, CZ  
(74) Václav Müller, patentový zástupce, Filipova 2016, Praha  
4, 14800

(55)



1.1

- (51) **09-01**  
(11) 33639  
(21) 2006-36610  
(22) 07.02.2006  
(15) 25.09.2006  
(45) 25.09.2006  
(54) Láhev na minerální vodu  
(28) 1  
(73) Karlovarské minerální vody, a. s., Karlovy Vary, CZ  
(72) Vzdal se práva být uveden §35(2)(c) zák.č.207/2000 Sb.,  
neuvedeno, XY  
(74) JUDr. Josef Mrázek, Křížíkova 1, Praha 8, 18600

(55)



1.1



1.3



2.1



3.1

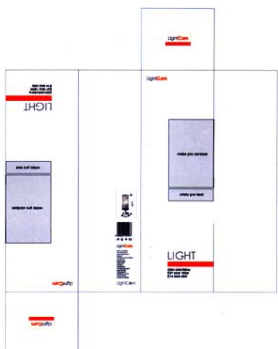

4.1



5.1



6.1

- (51) **09-03**
- (11) 33646
- (21) 2005-36566
- (22) 28.12.2005
- (15) 03.10.2006
- (45) 03.10.2006
- (54) Plastový obal na potraviny
- (28) 2
- (73) Maso Planá, a. s., Planá nad Lužnicí, CZ
- (72) Janoušek Jaroslav Ing., Planá nad Lužnicí, CZ
- (74) KUDRLIČKA & SEDLÁK Advokátní, patentová a  
známková kancelář, Ing. Jiří Sedlák, Husova 5, České  
Budějovice, 37001
- (55)



1.1



1.2



1.3



2.1



2.2



2.3

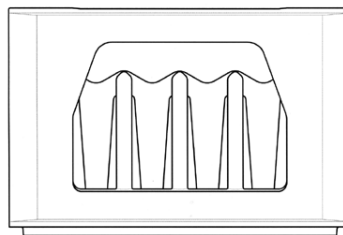

3.1

- (51) **09-04**  
(11) 33630  
(21) 2005-36552  
(22) 16.12.2005  
(15) 25.09.2006  
(45) 25.09.2006  
(54) Přepravní obal z plastické hmoty  
(28) 3  
(73) Alfa Plastik a. s., Bruntál, CZ  
(72) Čech Jan Ing., Krnov, CZ  
(55)

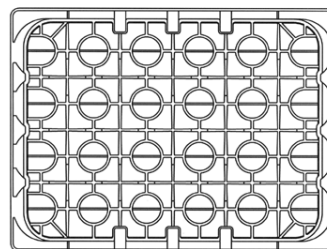

3.3

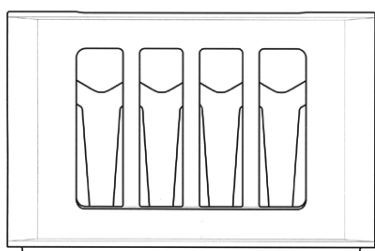

1.1

- (51) **09-05, 21-01**  
(11) 33642  
(21) 2005-36533  
(22) 29.11.2005  
(15) 03.10.2006  
(45) 03.10.2006  
(54) Obal s hrou ve víčku  
(28) 1  
(73) Mikro Trading, a. s., Mikulov, CZ  
(72) Krůza Oldřich, Rakvice, CZ  
(74) Martin Kořistka, patentový zástupce, Karpatská 3, Brno, 62500  
(55)

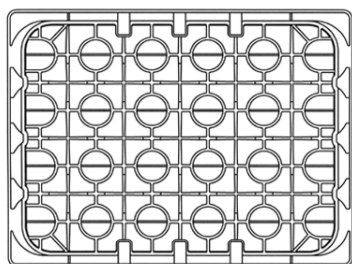

1.3

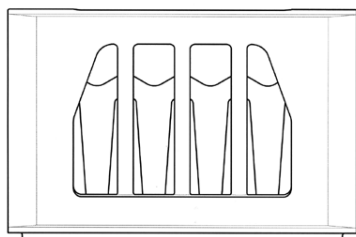

2.1

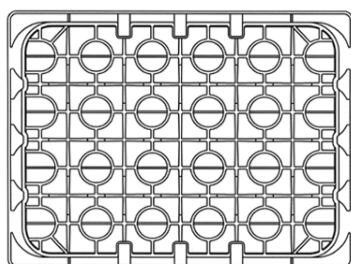

2.3



1.1



1.3

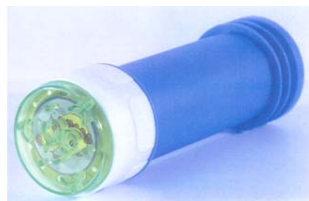

1.4

- (51) **09-08**  
(11) 33640  
(21) 2005-36449  
(22) 26.10.2005  
(15) 03.10.2006  
(45) 03.10.2006  
(54) Držák na potrubí  
(28) 1  
(73) PATREM TRADING LIMITED CZ s. r. o., Třanovice, CZ  
(72) Merta Petr, Ropice, CZ  
Těžký Vladimír Ing., Ostrava, CZ  
(74) Ing. Pavel Nádvorník, Sokola Tůmy I, Ostrava - Hulváky,  
70900  
(55)

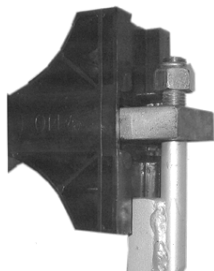

1.1

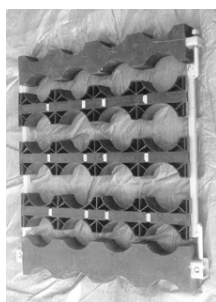

1.2



1.3

- (51) **09-08**  
(11) 33641  
(21) 2005-36450  
(22) 26.10.2005  
(15) 03.10.2006  
(45) 03.10.2006  
(54) Držák na potrubí  
(28) 1  
(73) PATREM TRADING LIMITED CZ s. r. o., Třanovice, CZ  
(72) Merta Petr, Ropice, CZ  
Těžký Vladimír Ing., Ostrava, CZ  
(74) Ing. Pavel Nádvorník, Sokola Tůmy I, Ostrava - Hulváky,  
70900

(55)

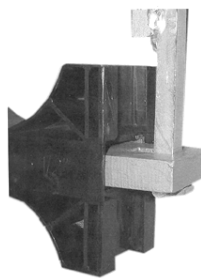

1.1

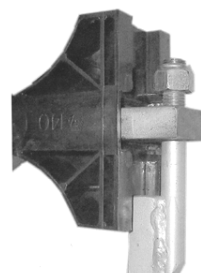

1.2

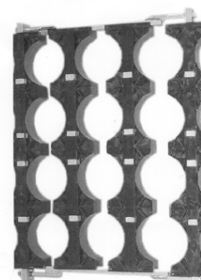

1.3

- (51) **10-02**  
(11) 33647  
(21) 2005-36568  
(22) 29.12.2005  
(15) 03.10.2006  
(45) 03.10.2006  
(54) Hodinky  
(28) 2  
(32) 02.08.2005  
(31) DM/066950  
(33) WO  
(73) Chopard International SA, Prangins, CH  
(72) Gruosi-Scheufele Caroline, Prangins, CH  
(74) Společná advokátní kancelář Vsetečka Zelený Švorčík  
Kalenský a partneři, JUDr. Otakar Švorčík, Hálkova 2,  
Praha 2, 12000  
(55)



1.2



(55)



1.3



1.4



2.2



2.3



2.4



1.1



2.1

(51) **10-05**  
(11) 33609  
(21) 2005-36521  
(22) 29.11.2005  
(15) 18.09.2006  
(45) 18.09.2006  
(54) Termostat  
(28) 1  
(73) MIKROKLIMA, s. r. o., Hradec Králové, CZ  
(72) Španihel Jiří ak. soch., Kopřivnice, CZ  
(55)

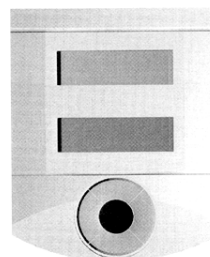

1.1

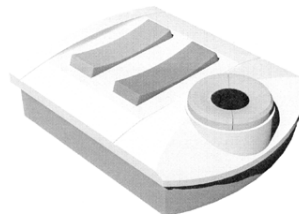

1.2

(51) **10-04**  
(11) 33628  
(21) 2005-36541  
(22) 07.12.2005  
(15) 25.09.2006  
(45) 25.09.2006  
(54) Elektrický měřicí přístroj  
(28) 2  
(73) ILLKO, s. r. o., Blansko, CZ  
(72) Křenek Ladislav akad. arch., Art.D., Blansko, CZ

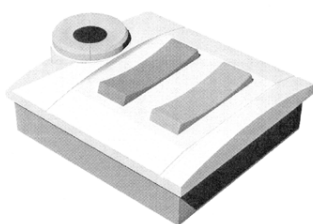

1.3



2.1

- (51) **11-01**  
(11) 33648  
(21) 2006-36573  
(22) 12.01.2006  
(15) 03.10.2006  
(45) 03.10.2006  
(54) Krajková perle  
(28) 2  
(73) Štefech Josef, Železný Brod, CZ  
(72) Štefech Josef, Železný Brod, CZ  
(74) Kamil Kolátor, Lučanská 5, Jablonec nad Nisou, 46602  
(55)



3.1

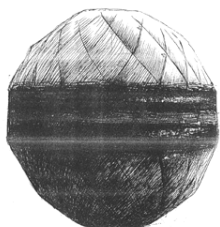

1.1



2.1

- (51) **11-02**  
(11) 33619  
(21) 2006-36738  
(22) 28.04.2006  
(15) 18.09.2006  
(45) 18.09.2006  
(54) Figurka Jezulátka  
(28) 6  
(73) Liemann Radoslav, Praha, CZ  
(72) Liemann Radoslav, Praha, CZ  
(55)



1.1

- (51) **11-02**  
(11) 33607  
(21) 2005-36460  
(22) 02.11.2005  
(15) 18.09.2006  
(45) 18.09.2006  
(54) Dekorativní předmět - láhev na podstavci  
(28) 3  
(73) BRNOMETAL, s. r. o., Brno, CZ  
(72) Kamarýt Tomáš, Brno, CZ  
(74) Ing. Jiří Dohnal, Nedbalova 29, Brno, 62300  
(55)



1.2



1.1



2.1



2.2



5.1



3.1



5.2



3.2



6.1



4.1



6.2



4.2

- (51) **11-02**  
(11) 33667  
(21) 2006-36604  
(22) 01.02.2006  
(15) 12.10.2006  
(45) 12.10.2006  
(54) Dárková a dekorační nápojová souprava  
(28) 14  
(73) DETESK, s. r. o., Železný Brod, CZ  
(72) Kalousek Ivan, Železný Brod, CZ  
(74) STRNAD Patent. a známková kancelář, Ing. Václav Strnad, Rychtářská 375/31, Liberec 14, 46014

(55)

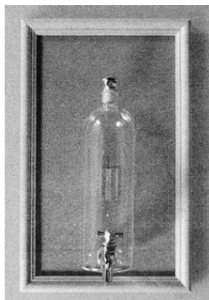

1.1

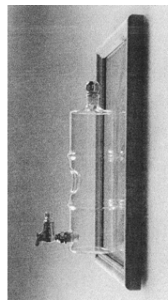

3.2

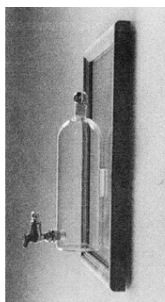

1.2



4.1

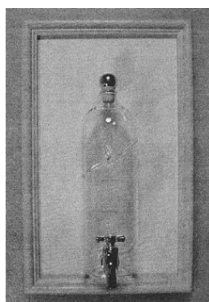

2.1

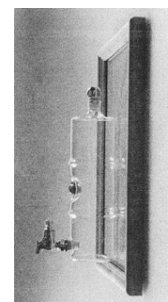

4.2

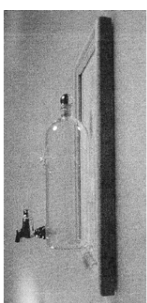

2.2

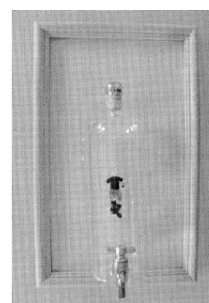

5.1

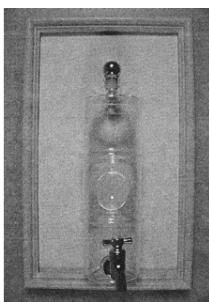

3.1

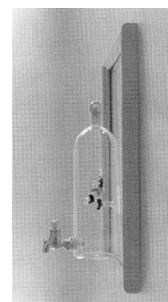

5.2

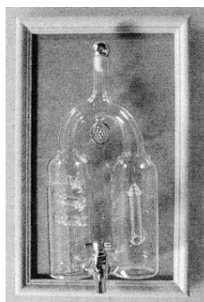

6.1

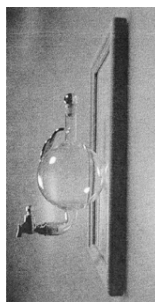

8.2



6.2

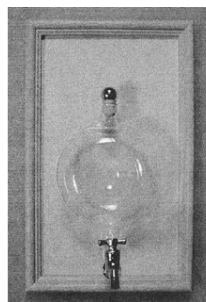

9.1

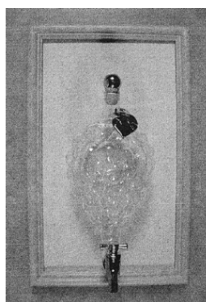

7.1

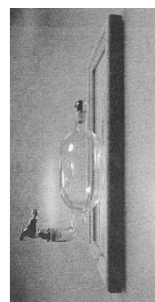

9.2

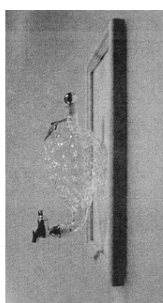

7.2

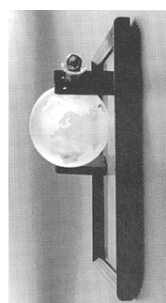

10.1

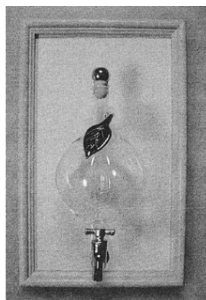

8.1

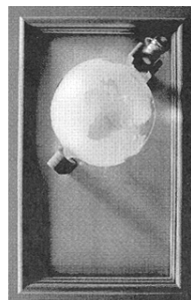

10.2

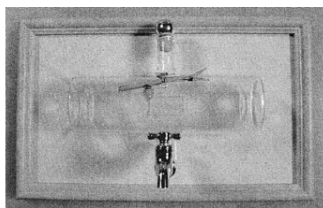

11.1

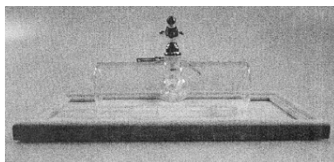

11.2

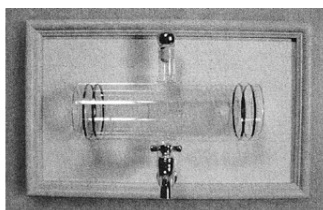

12.1

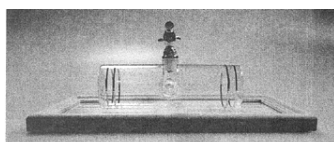

12.2

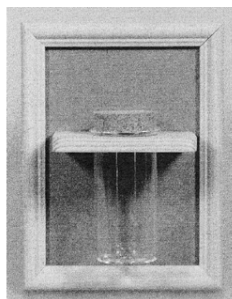

13.1

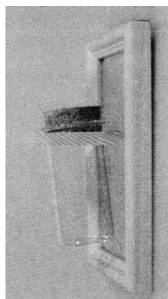

13.2

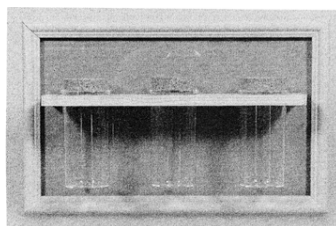

14.1

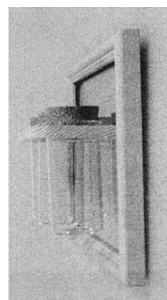

14.2

- 
- (51) **12-10**  
(11) 33629  
(21) 2005-36547  
(22) 12.12.2005  
(15) 25.09.2006  
(45) 25.09.2006  
(54) Přívěs pro přepravu vozidel nad sebou  
(28) 1  
(73) Vezeko s. r. o., Velké Meziříčí, CZ  
(72) Nováček Petr, Radostín nad Oslavou, CZ  
(55)



1.1



1.2



1.3



1.6

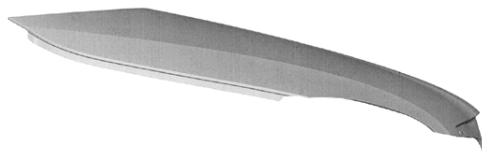

2.5

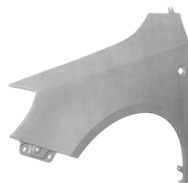

3.1



3.4

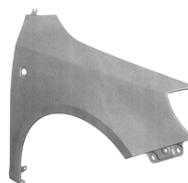

4.1



4.4

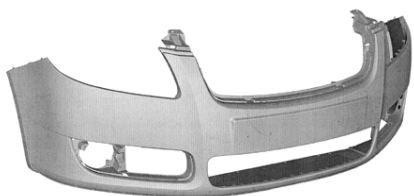

1.1

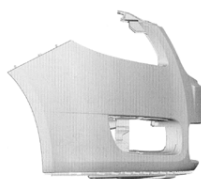

1.7

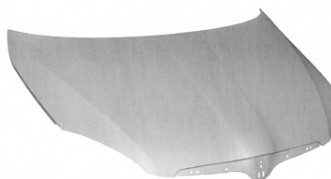

2.1

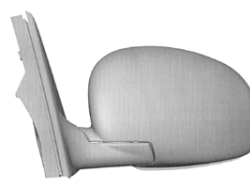

5.3

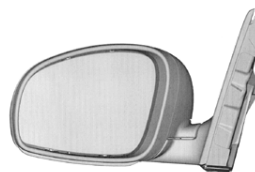

5.4

- (51) 12-16  
(11) 33636  
(21) 2006-36597  
(22) 25.01.2006  
(15) 25.09.2006  
(45) 25.09.2006  
(54) Součásti automobilu  
(28) 9  
(73) Škoda Auto a. s., Mladá Boleslav, CZ  
(72) Ingenlath Thomas, Mladá Boleslav, CZ  
(55)

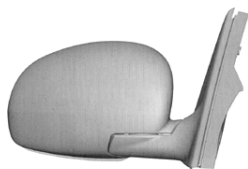

6.3

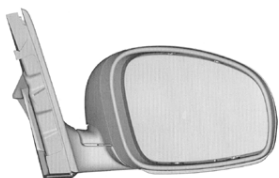

6.4



7.1



7.5

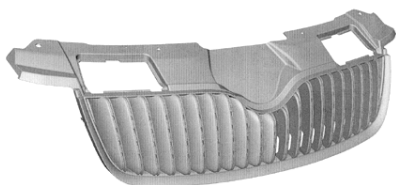

8.1



8.5



9.1



9.5

- (51) **18-02**  
(11) 33624  
(21) 2005-36517  
(22) 28.11.2005  
(15) 25.09.2006  
(45) 25.09.2006  
(54) Laminovací stroj  
(28) 1  
(73) KOMFI spol. s r. o., Lanškroun, CZ  
(72) Appl Alexius doc. ak. soch., Praha, CZ  
(55)

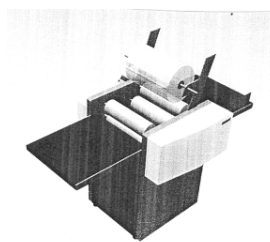

1.1

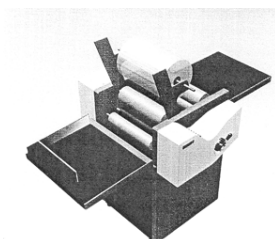

1.3

- (51) **19-01**  
(11) 33643  
(21) 2005-36551  
(22) 15.12.2005  
(15) 03.10.2006  
(45) 03.10.2006  
(54) Obálka s dodejkou  
(28) 18  
(73) Šíma Václav, Praha, CZ  
(72) Šíma Václav, Praha, CZ  
(74) Václav Müller, patentový zástupce, Filipova 2016, Praha 4, 14800  
(55)

<small>Místo pro adresu odvětví ne doporučenou zásilku</small>	<small>Odstavatel</small>	<small>Místo pro vyzvednutí</small>
<small>Adresat</small>		
<b>DOPORUČENÉ - NEPRODLŽOVAT LHŮTU</b>		
<small>Odstavatel</small>	<small>adresat (příjemce)</small>	
<b>DORUČENKA</b>		
<small>Adresat</small>		
<small>Prohlášení příjemce zásilky</small>		
<small>Jakmile příjemce zásilky</small>		
<small>Touto přílohou k zásilce, není-li příjemce adresátem</small>		
<small>Prohlášení příjemce této zásilky</small>		
<small>jméno</small>	<small>podpis</small>	<input type="checkbox"/> <small>zdejšího typu příjemce k vyzvednutí zásilky</small>

1.1



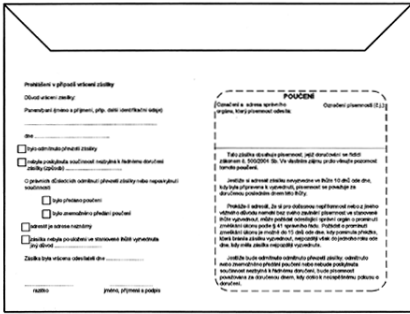

1.2

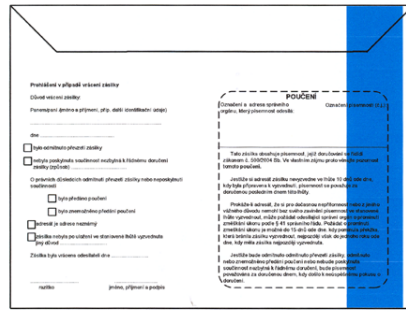

3.2

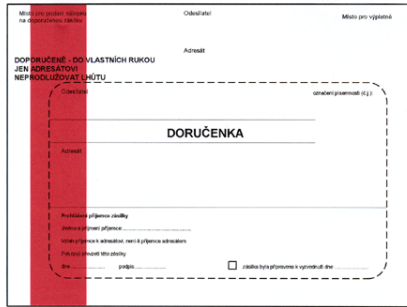

2.1

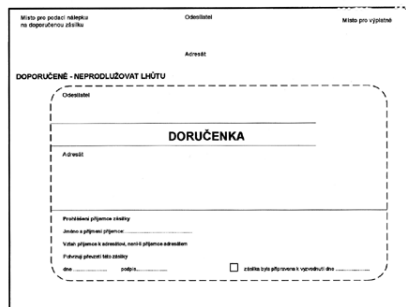

4.1

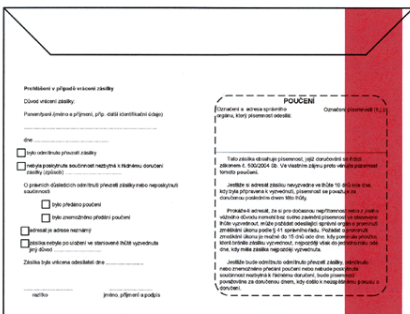

2.2

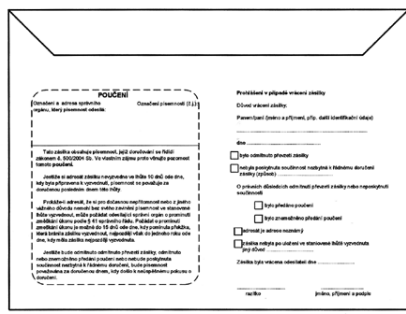

4.2

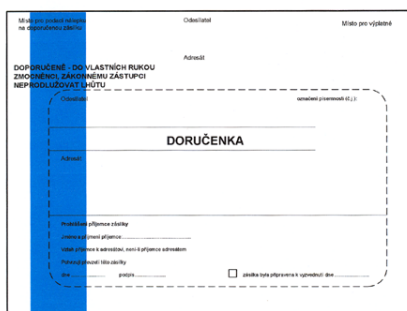

3.1

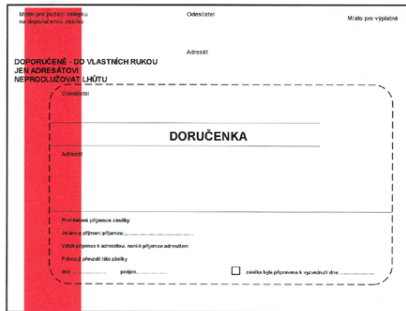

5.1

5.2

7.2

6.1

8.1

6.2

8.2

7.1

9.1

9.2

11.2

10.1

12.1

10.2

12.2

11.1

13.1

13.2

15.2

14.1

16.1

14.2

16.2

15.1

17.1

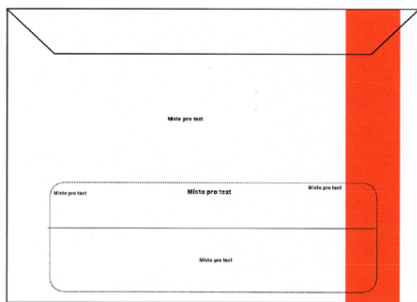

17.2

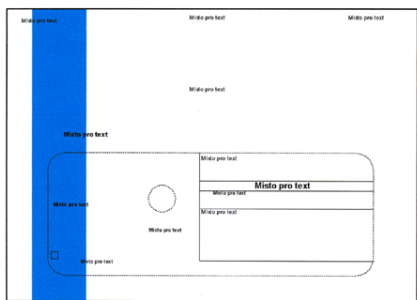

18.1

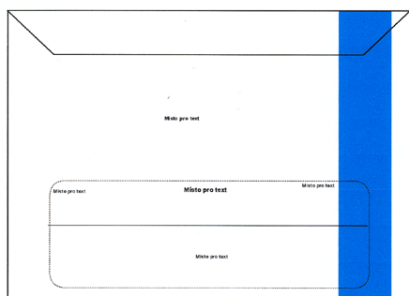

18.2

- (51) **19-01**
- (11) 33661
- (21) 2005-36548
- (22) 14.12.2005
- (15) 10.10.2006
- (45) 31.12.2006
- (54) Přední strana obálky s výřezem
- (28) 2
- (73) Novobilský Jan, Plzeň, CZ
- (72) Novobilský Jan, Plzeň, CZ
- (55)

**Zveřejnění průmyslového vzoru je odloženo do: 31.12.2006**

- (51) **19-01**
- (11) 33662
- (21) 2005-36549
- (22) 14.12.2005
- (15) 10.10.2006
- (45) 31.12.2006
- (54) Přední strana ozdobné obálky
- (28) 4
- (73) Novobilský Jan, Plzeň, CZ
- (72) Novobilský Jan, Plzeň, CZ
- (55)

**Zveřejnění průmyslového vzoru je**

**odloženo do: 31.12.2006**

- (51) **19-01**
- (11) 33664
- (21) 2006-36585
- (22) 20.01.2006
- (15) 12.10.2006
- (45) 12.10.2006
- (54) Doručenková obálka
- (28) 1
- (73) Křístek Emil, Aš, CZ
- (72) Křístek Emil, Aš, CZ
- (55)



1.1

- (51) **19-01**
- (11) 33665
- (21) 2006-36586
- (22) 20.01.2006
- (15) 12.10.2006
- (45) 12.10.2006
- (54) Doručenková obálka
- (28) 1
- (73) Křístek Emil, Aš, CZ
- (72) Křístek Emil, Aš, CZ
- (55)

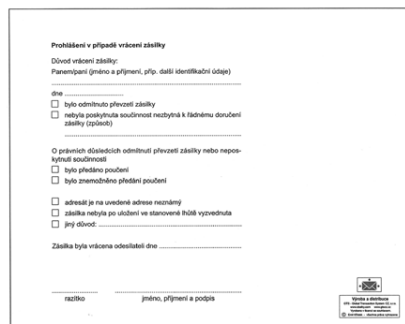

1.1

- (51) **19-01**
- (11) 33666
- (21) 2006-36587
- (22) 20.01.2006
- (15) 12.10.2006
- (45) 12.10.2006
- (54) Doručenková obálka
- (28) 1
- (73) Křístek Emil, Aš, CZ
- (72) Křístek Emil, Aš, CZ

(55)



1.1

(55)



1.1

- (51) 19-08
- (11) 33614
- (21) 2006-36580
- (22) 17.01.2006
- (15) 18.09.2006
- (45) 18.09.2006
- (54) Lékařský předpis
- (28) 2
- (73) Systemprint Drescher, spol. s r. o., Kolín, CZ
- (72) Eibel Jiří, Praha, CZ
- (55)

- (51) 19-08
- (11) 33651
- (21) 2006-36589
- (22) 20.01.2006
- (15) 03.10.2006
- (45) 03.10.2006
- (54) Informační leták
- (28) 1
- (73) Křístek Emil, Aš, CZ
- (72) Křístek Emil, Aš, CZ
- (55)



1.1



1.1



2.1

- (51) 20-02
- (11) 33608
- (21) 2005-36514
- (22) 25.11.2005
- (15) 18.09.2006
- (45) 18.09.2006
- (54) Prodejní stojany s háky
- (28) 11
- (73) MORIS design, s. r. o., Praha, CZ
- (72) Klofáč Radomír, Praha, CZ
- (74) UNIPATENT, Ing. Jiří Chlustina, Jana Masaryka 43-47, Praha 2, 12000
- (55)

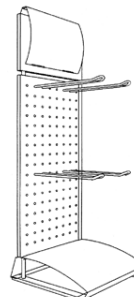

1.3

- (51) 19-08
- (11) 33650
- (21) 2006-36588
- (22) 20.01.2006
- (15) 03.10.2006
- (45) 03.10.2006
- (54) Informační leták
- (28) 1
- (73) Křístek Emil, Aš, CZ
- (72) Křístek Emil, Aš, CZ



2.3

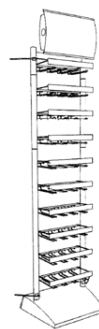

6.1

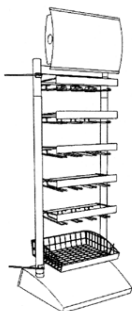

3.3



7.1

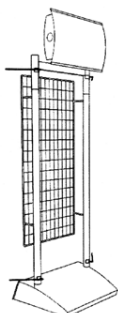

4.3

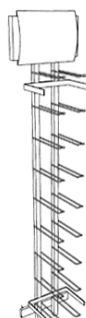

8.1

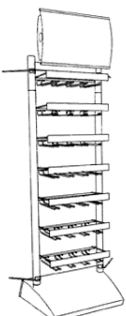

5.1

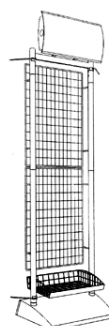

9.1



10.1

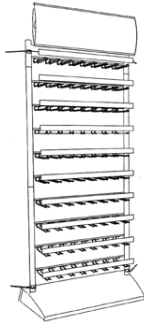

11.1

- (51) **21-01**  
(11) 33613  
(21) 2006-36579  
(22) 13.01.2006  
(15) 18.09.2006  
(45) 18.09.2006  
(54) Hračka - krokodýl  
(28) 2  
(73) HIMMAX s. r. o., Praha, CZ  
(72) Šulcová Andrea, Praha, CZ  
(74) PROPATENT - patentová známková grafická kancelář,  
Ing. Jarmila Loskotová, K Závětinám 727, Praha 5, 15500  
(55)

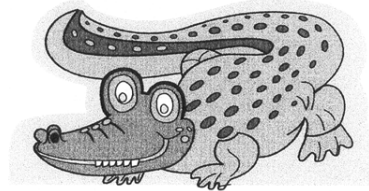

1.1

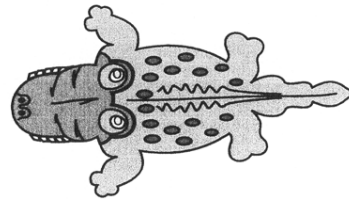

2.1

- (51) **20-03**  
(11) 33655  
(21) 2006-36603  
(22) 30.01.2006  
(15) 03.10.2006  
(45) 03.10.2006  
(54) Světelný reklamní panel na stožáry veřejného osvětlení  
(28) 1  
(73) Vlčko Jan, Praha, CZ  
(72) Vlčko Jan, Praha, CZ  
(55)

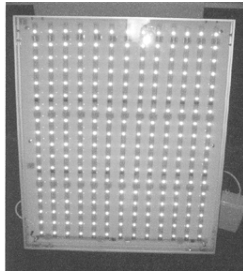

1.1



1.2

- (51) **21-01**  
(11) 33673  
(21) 2005-36181  
(22) 14.06.2005  
(15) 16.10.2006  
(45) 16.10.2006  
(54) Tiskový arch hracích karet dětský mariáš  
(28) 1  
(73) Navrátilová Mária PaedDr., Klášterec nad Orlicí, CZ  
(72) Navrátilová Mária PaedDr., Klášterec nad Orlicí, CZ  
(74) JUDr. Jitka Halouzková, Široká 2282, Uherský Brod, 68601  
(55)

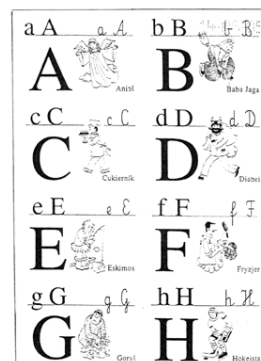

1.1



- (51) **21-02**
- (11) 33618
- (21) 2006-36704
- (22) 04.04.2006
- (15) 18.09.2006
- (45) 18.09.2006
- (54) Výuková pomůcka
- (28) 21
- (73) Matuška Miroslav, Dobruška, CZ
- (72) Matuška Miroslav, Dobruška, CZ
- (74) Ing. Milan Škoda, Nahořanská 308, Nové Město nad Metují, 54901
- (55)

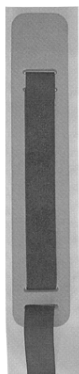

1.1

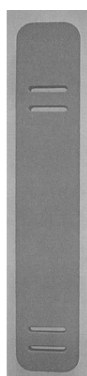

1.2

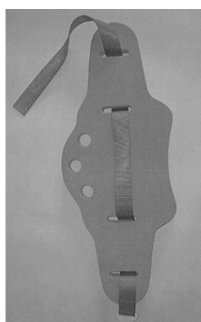

2.1

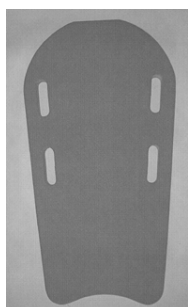

3.1

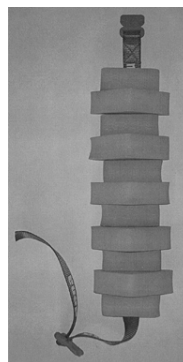

4.1

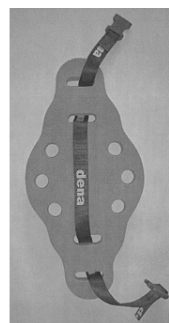

5.1

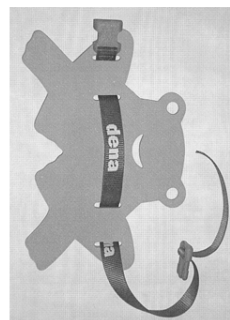

6.1

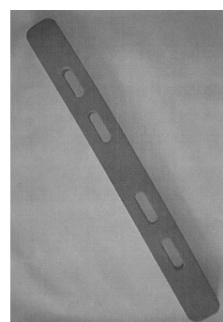

7.1

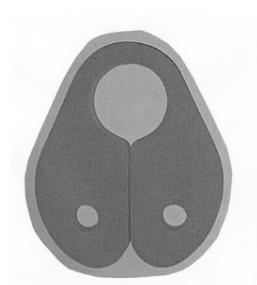

8.1

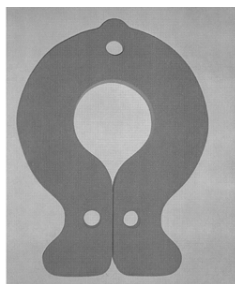

9.1

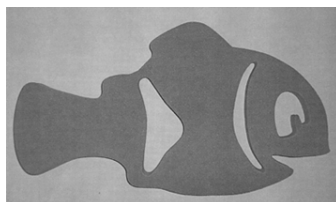

14.1

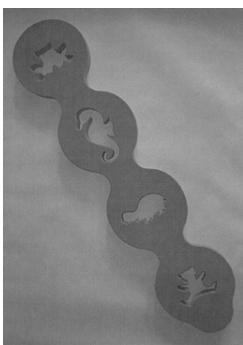

10.1

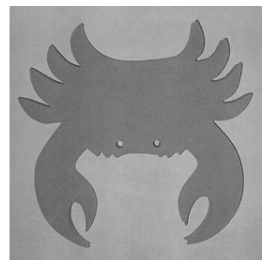

15.1

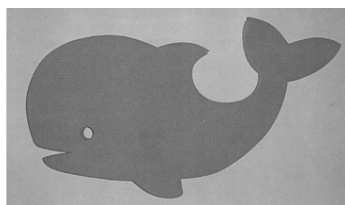

16.1



11.1



17.1

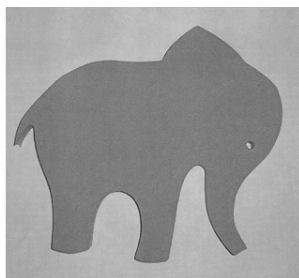

12.1

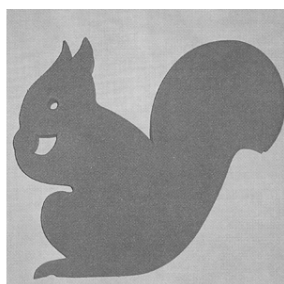

18.1

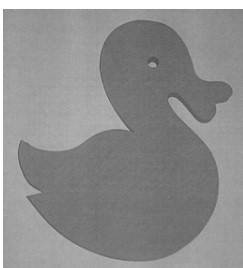

13.1

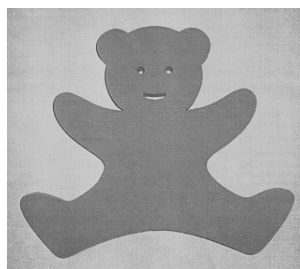

19.1

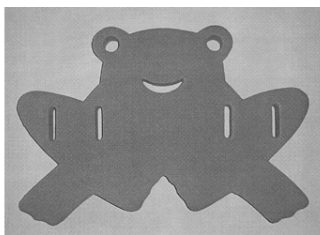

20.1

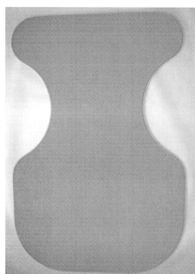

21.1



3.1



4.1



5.1

- (51) **21-02**  
(11) 33658  
(21) 2006-36818  
(22) 20.07.2006  
(15) 03.10.2006  
(45) 03.10.2006  
(54) Cvičební tělocvičné zařízení  
(28) 5  
(73) Obchodní centrum U věže, s. r. o., České Budějovice, CZ  
(72) Franěk Jiří Ing., České Budějovice, CZ  
(74) ŠTROS & KUSÁK advokátní a patentová kancelář, JUDr.  
David Štros, advokát, Národní 32, Praha 1, 11000  
(55)



1.1



2.1

- (51) **21-02**  
(11) 33659  
(21) 2006-36824  
(22) 26.07.2006  
(15) 03.10.2006  
(45) 03.10.2006  
(54) Cvičební tělocvičné zařízení  
(28) 1  
(73) Obchodní centrum U věže, s. r. o., České Budějovice, CZ  
(72) Franěk Jiří Ing., České Budějovice, CZ  
(74) ŠTROS & KUSÁK advokátní a patentová kancelář, JUDr.  
David Štros, advokát, Národní 32, Praha 1, 11000  
(55)



1.1

- (51) **21-02**  
(11) 33668  
(21) 2006-36615  
(22) 13.02.2006  
(15) 12.10.2006  
(45) 12.10.2006  
(54) Vrhač míčků, zejména tenisových  
(28) 1  
(73) Procházka Michal, Sedlčany, CZ  
(72) Procházka Michal, Sedlčany, CZ  
(74) Mgr. Ing. Marek Němec, advokát, patentový zástupce,  
Nádražní 106, Sedlčany, 26401  
(55)

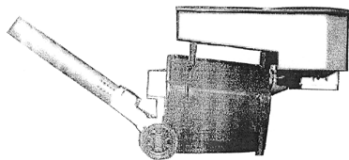

1.1



4.1



5.1

- (51) **21-03**  
(11) 33644  
(21) 2005-36560  
(22) 21.12.2005  
(15) 03.10.2006  
(45) 03.10.2006  
(54) Maska  
(28) 20  
(73) Greyland Film spol. s r. o., Chomutov, CZ  
(72) Šedivý Miloš, Chomutov, CZ  
(55)



1.1



2.1



3.1



6.1



7.1



8.1



9.1

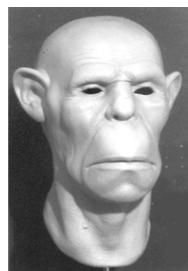

14.1

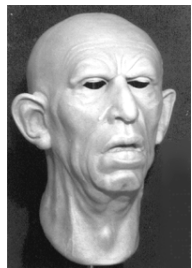

10.1



15.1

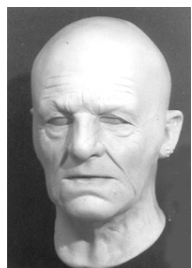

11.1



16.1



12.1



17.1



13.1



18.1



19.1



4.1

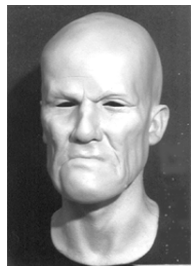

20.1



5.1

- (51) **21-03**  
(11) 33645  
(21) 2005-36561  
(22) 21.12.2005  
(15) 03.10.2006  
(45) 03.10.2006  
(54) Maska  
(28) 12  
(73) Greyland Film spol. s r. o., Chomutov, CZ  
(72) Šedivý Miloš, Chomutov, CZ  
(55)



6.1

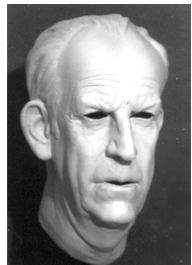

1.1



7.1



2.1



8.1

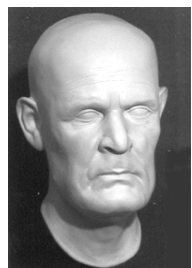

3.1

(55)



9.1



10.1



11.1

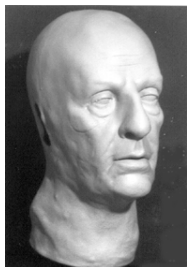

12.1

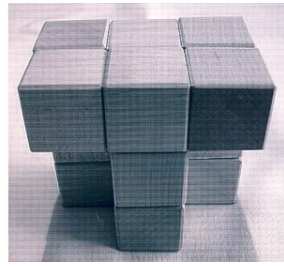

1.1

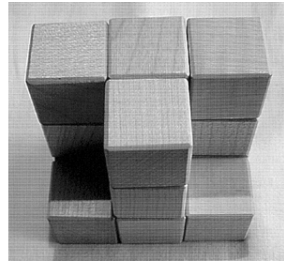

1.3



2.1

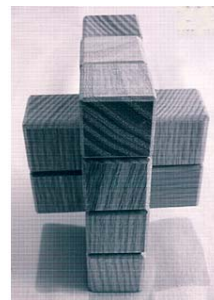

2.2



3.2

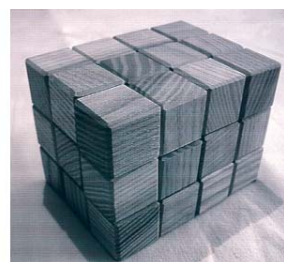

4.1

- (51) **21-03**  
(11) 33653  
(21) 2006-36591  
(22) 23.01.2006  
(15) 03.10.2006  
(45) 03.10.2006  
(54) Hlavlom z kostek  
(28) 10  
(73) ELTSEN a. s., Benešov, CZ  
(72) Fric Jiří, Soběslav, CZ  
(74) KUDRLIČKA & SEDLÁK Advokátní, patentová a  
známková kancelář, Ing. Jiří Sedlák, Husova 5, České  
Budějovice, 37001

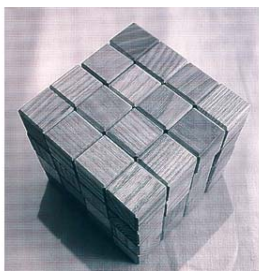

5.2

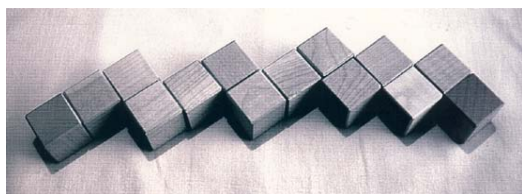

6.1



7.1

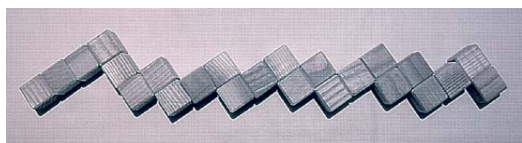

8.1

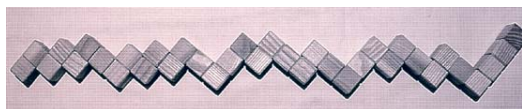

9.1

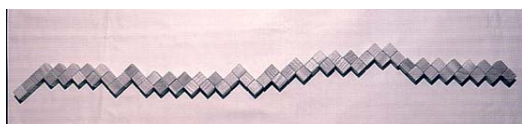

10.1

- (51) **23-01**  
(11) 33638  
(21) 2006-36605  
(22) 01.02.2006  
(15) 25.09.2006  
(45) 25.09.2006  
(54) Automatická umyvadlová baterie  
(28) 1  
(73) AZP Brno, s. r. o., Brno, CZ  
(72) John David Ing., Brno, CZ  
Slabák Tomáš Ing., Brno, CZ  
Vimr Jan, Damníkovi, CZ  
Sitar Martin, Brno, CZ  
(74) KANIA, SEDLÁK, SMOLA Patentová a známková kancelář, Ing. František Kania, Mendlovo nám. 1a, Brno, 60300

(55)

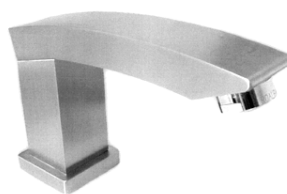

1.1

- (51) **23-02**  
(11) 33623  
(21) 2005-36510  
(22) 23.11.2005  
(15) 25.09.2006  
(45) 25.09.2006  
(54) Hydromasážní bazén  
(28) 1  
(73) TEIKO spol. s r. o., Spytihněv, CZ  
(72) Pecháček Ivan Mgr.A., Uherské Hradiště, CZ  
(55)

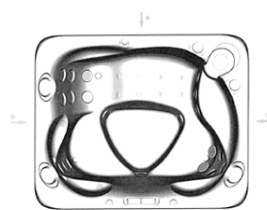

1.1



1.2

- (51) **23-02**  
(11) 33625  
(21) 2005-36522  
(22) 29.11.2005  
(15) 25.09.2006  
(45) 25.09.2006  
(54) Koupelňová vana  
(28) 1  
(73) Polysan s. r. o., Zruč nad Sázavou, CZ  
(72) Španihel Jiří ak. soch., Kopřivnice, CZ  
(74) Julius Koldesiter, K Rakovce 411, Sázava, 28506  
(55)

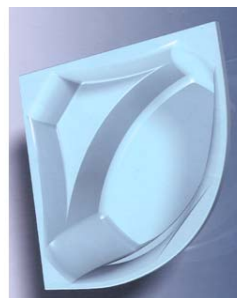

1.1





1.2



3.1



3.2



4.1



4.2



5.1



5.2



6.1

- (51) 23-02  
(11) 33656  
(21) 2006-36606  
(22) 06.02.2006  
(15) 03.10.2006  
(45) 03.10.2006  
(54) Masážní bazén  
(28) 7  
(73) USSPA, s. r. o., Dolní Dobrouč, CZ  
(72) Kolář Petr Ing., Dolní Dobrouč, CZ  
(74) Ing. Dobroslav Musil, patentová kancelář, Ing. Dobroslav Musil, Cejl 38, Brno, 60200  
(55)



1.1



1.2



2.1



2.2

(55)



6.2



7.1



7.2

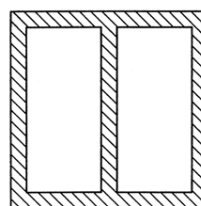

1.1

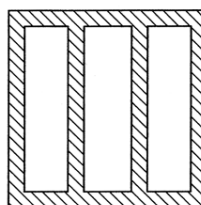

2.1

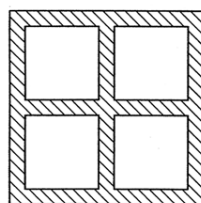

3.1

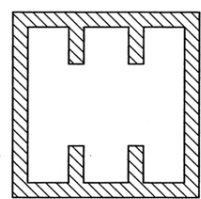

4.1

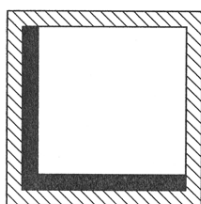

5.1

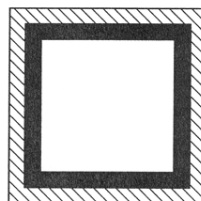

6.1

- (51) **23-03**  
(11) 33652  
(21) 2006-36590  
(22) 23.01.2006  
(15) 03.10.2006  
(45) 03.10.2006  
(54) Panel slunečního kolektoru  
(28) 1  
(73) Majchrák Ondrej Ing., Zvolen, SK  
(72) Majchrák Ondrej Ing., Zvolen, SK  
(74) doc. Ing. Jindřich Špaček, CSc., patentový zástupce,  
Svatopluka Čecha 106a, Brno, 61200  
(55)



1.1

- (51) **25-01**  
(11) 33674  
(21) 2005-36309  
(22) 10.08.2005  
(15) 16.10.2006  
(45) 16.10.2006  
(54) Konstrukční prvky - uzavřené profily  
(28) 10  
(73) Vosáhlo Václav Ing., Liberec, CZ  
Valníček Viktor, Liberec, CZ  
(72) Vosáhlo Václav Ing., Liberec, CZ  
Valníček Viktor, Liberec, CZ  
(74) STRNAD Patent. a známková kancelář, Ing. Václav  
Strnad, Rychtářská 375/31, Liberec 14, 46014

(55)

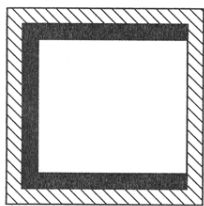

7.1

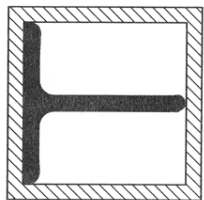

8.1

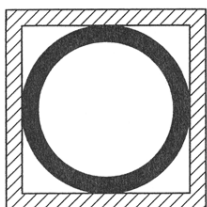

9.1

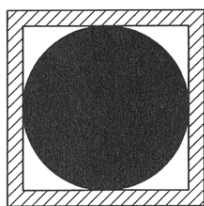

10.1



1.1

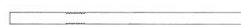

1.2



2.1



2.2

(51) 25-02  
(11) 33610  
(21) 2005-36534  
(22) 01.12.2005  
(15) 18.09.2006  
(45) 18.09.2006  
(54) Dveře  
(28) 2  
(73) SAPELI, a. s., Polná, CZ  
(72) Ullmann Aleš Ing., Velký Beranov, CZ

(51) 25-02  
(11) 33612  
(21) 2006-36576  
(22) 12.01.2006  
(15) 18.09.2006  
(45) 18.09.2006  
(54) Dveře  
(28) 3  
(73) Maňák Hynek, Brno, CZ  
(72) Maňák Hynek, Brno, CZ

(55)



1.1

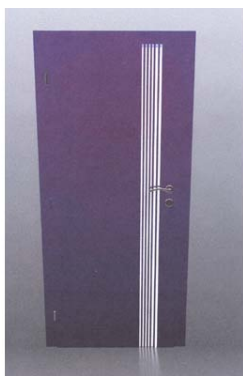

2.1



3.1



1.2

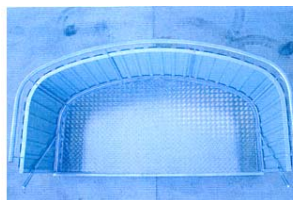

1.3



1.4

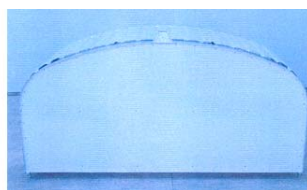

1.5

- (51) **25-02**  
(11) 33620  
(21) 2004-35513  
(22) 16.09.2004  
(15) 25.09.2006  
(45) 25.09.2006  
(54) Závěsný balkon obloukový s oblými rohy  
(28) 1  
(73) Suchan Jiří, České Budějovice, CZ  
(72) Suchan Jiří, České Budějovice, CZ  
(74) JUDr. Aleš Zábrš, Na Beránce 2, Praha 6, 16000  
(55)

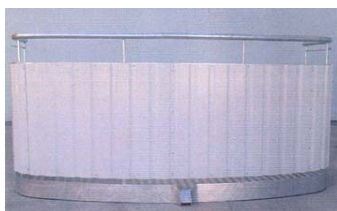

1.1

- (51) **25-02**  
(11) 33632  
(21) 2005-36563  
(22) 23.12.2005  
(15) 25.09.2006  
(45) 25.09.2006  
(54) Pažnice  
(28) 1  
(73) VOKD, a. s., Ostrava, CZ  
(72) Skála Miroslav Ing., Ostrava, CZ  
(74) Ing. Pavel Nádvorník, Sokola Tůmy 1, Ostrava - Hulváky, 70900  
(55)



1.1



1.2

- (51) **25-02**  
(11) 33670  
(21) 2006-36619  
(22) 13.02.2006  
(15) 12.10.2006  
(45) 12.10.2006  
(54) Venkovní tenkostěnná betonová nádoba s výztuhou  
(28) 3  
(73) Jurko Tomáš, Praha, CZ  
(72) Jurko Tomáš, Praha, CZ  
(74) Ing. Stanislav Dušek, Medinská 530, Praha 9, 19014  
(55)



1.1



1.2



1.3



2.1



2.2



2.3



3.1



3.2

- (51) **25-03**  
(11) 33654  
(21) 2006-36599  
(22) 27.01.2006  
(15) 03.10.2006  
(45) 03.10.2006  
(54) Telefonní box  
(28) 20  
(73) Rendl Jiří, Kamenný Újezd, CZ  
(72) Rendl Jiří, Kamenný Újezd, CZ  
Rosinaj David MgA., Brno, CZ  
(74) KUDRLIČKA & SEDLÁK Advokátní, patentová a  
známková kancelář, Ing. Jiří Sedlák, Husova 5, České  
Budějovice, 37001  
(55)

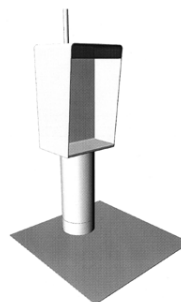

1.1

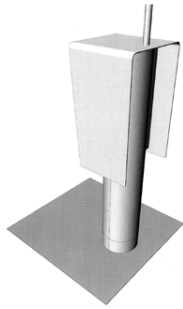

1.2

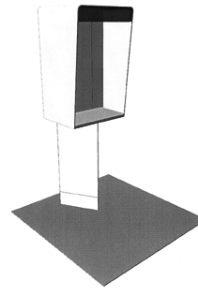

4.1

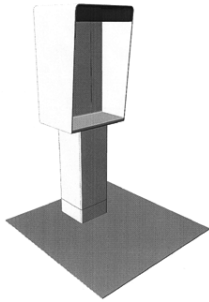

2.1

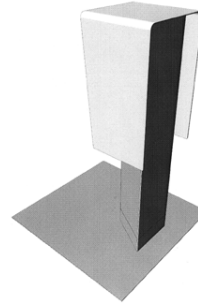

4.2

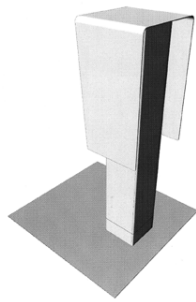

2.2

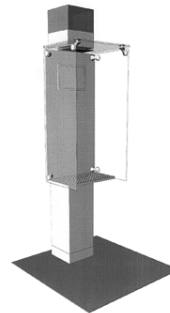

5.1

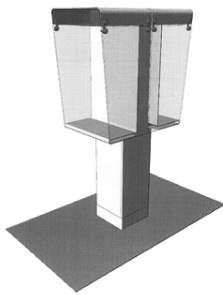

3.1

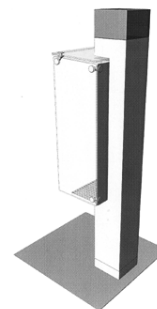

5.2

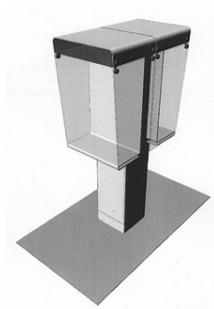

3.2

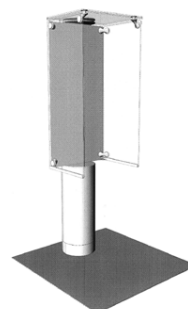

6.1

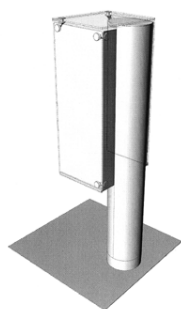

6.2

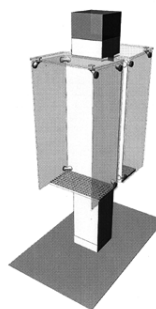

8.2



7.1

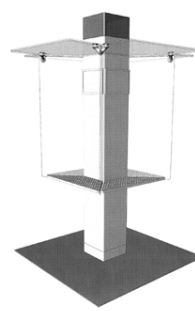

9.1

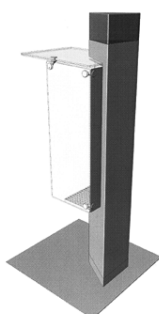

7.2

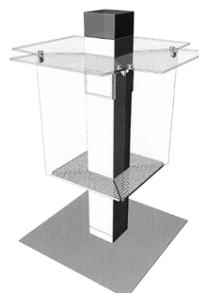

9.2



8.1

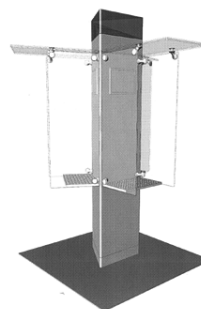

10.1

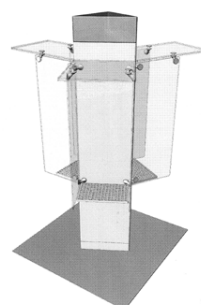

10.2



11.1

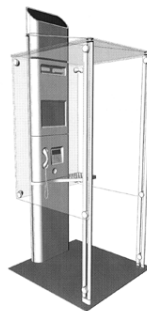

13.1

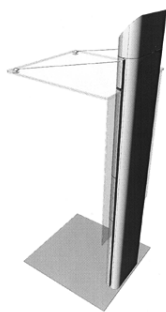

11.2

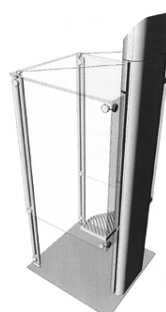

13.2

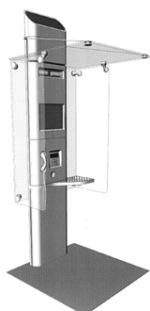

12.1

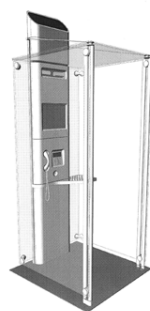

14.1



12.2



14.2





15.1

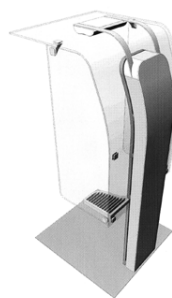

17.2



15.2

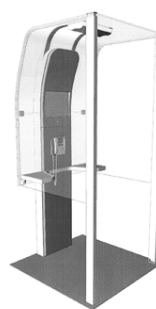

18.1



16.1



18.2

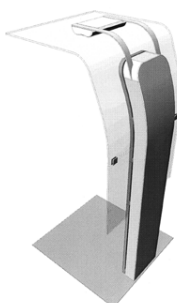

16.2

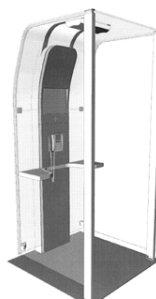

19.1

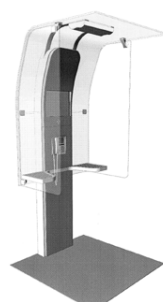

17.1



19.2

(55)



20.1



20.2

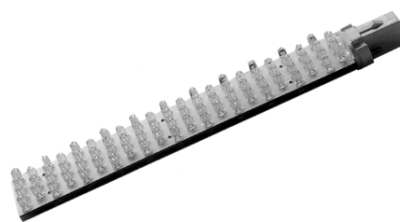

1.1

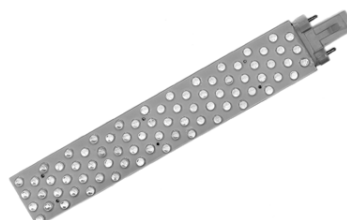

1.2



2.2



2.3



3.2



3.3

- (51) **25-04**  
(11) 33622  
(21) 2005-36504  
(22) 21.11.2005  
(15) 25.09.2006  
(45) 25.09.2006  
(54) Schodiště  
(28) 1  
(73) Župa Petr, Vamberk, CZ  
(72) Župa Petr, Vamberk, CZ  
(74) Jan Brykner, Resslova 741, Hradec Králové, 50002  
(55)



1.1

- (51) **26-05**  
(11) 33626  
(21) 2005-36525  
(22) 29.11.2005  
(15) 25.09.2006  
(45) 25.09.2006  
(54) Diodové osvětlení  
(28) 9  
(73) ELIM, spol. s r. o., Volary, CZ  
(72) Mráz Petr, Prachatice, CZ  
(74) KUDRLIČKA & SEDLÁK Advokátní, patentová a  
známková kancelář, Ing. Jiří Sedlák, Husova 5, České  
Budějovice, 37001



4.2



7.2



4.3



8.2



5.2



9.2



5.3

- (51) **26-05**  
(11) 33637  
(21) 2006-36601  
(22) 30.01.2006  
(15) 25.09.2006  
(45) 25.09.2006  
(54) Svítidlo  
(28) 1  
(73) TOMEX a Novák, s. r. o., Jablonec nad Nisou, CZ  
(72) Novák Tomáš, Jablonec nad Nisou, CZ  
(55)



6.2



1.1



6.3



1.2



1.3

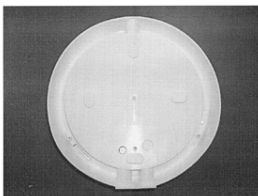

1.4



3.2

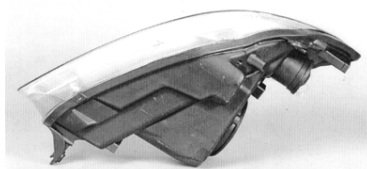

3.6

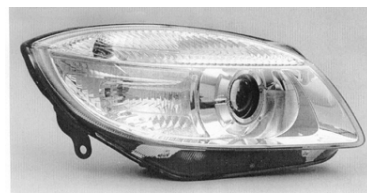

4.2



4.6

- (51) **26-06**  
(11) 33616  
(21) 2006-36595  
(22) 25.01.2006  
(15) 18.09.2006  
(45) 18.09.2006  
(54) Světelné vybavení vozidla  
(28) 12  
(73) Škoda Auto a. s., Mladá Boleslav, CZ  
(72) Ingenlath Thomas, Mladá Boleslav, CZ  
(55)



1.2

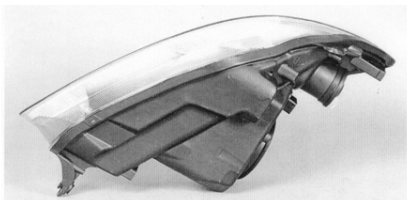

1.6



2.2

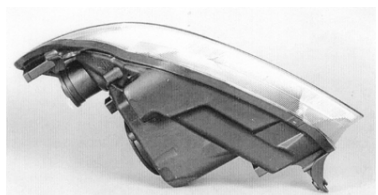

2.6



5.1



5.6



6.1

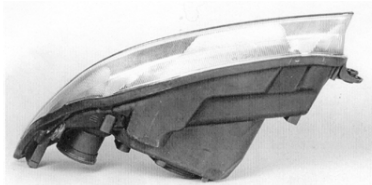

6.6

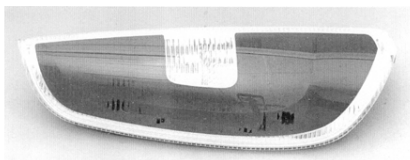

7.2

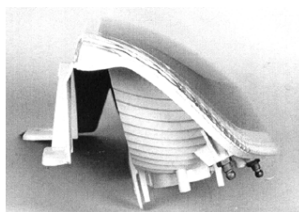

7.5

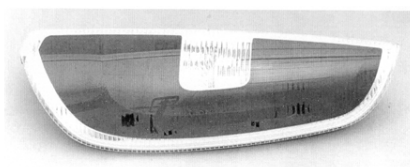

8.2

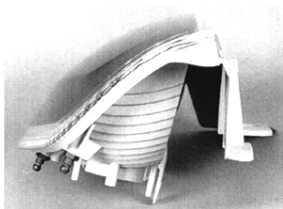

8.5



9.1



10.1

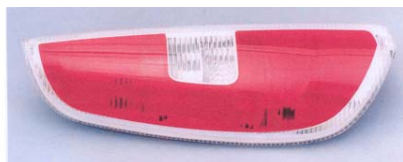

11.2

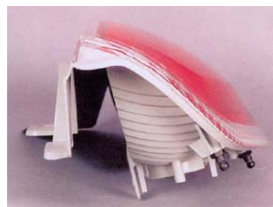

11.5

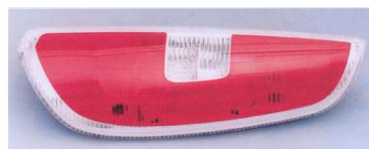

12.2

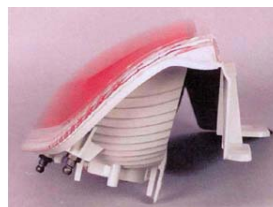

12.5

- 
- (51) **28-03**  
(11) 33615  
(21) 2006-36592  
(22) 23.01.2006  
(15) 18.09.2006  
(45) 18.09.2006  
(54) Polymerizační přístroj  
(28) 1  
(73) M - NAILS, s. r. o., Praha, CZ  
(72) Valůšek Milan, Praha, CZ  
Valůšková Marcela, Praha, CZ  
(74) DMH - patentová a známková kancelář, Mgr. Marcela  
Machatová, Pospíšilova 2, Praha 3, 13000  
(55)



1.1



1.2

---

- (51) **28-03**
- (11) 33669
- (21) 2006-36617
- (22) 13.02.2006
- (15) 12.10.2006
- (45) 12.10.2006
- (54) Rozprašovač
- (28) 5
- (73) Jakubička André, Železný Brod, CZ
- (72) Jakubička André, Železný Brod, CZ
- (74) DMH - patentová a známková kancelář, Mgr. Marcela Machatová, Pospíšilova 2, Praha 3, 13000
- (55)



1.1



1.2



2.1



3.1



3.2



4.1



4.2



5.1



5.2

- (51) **99-00**
- (11) 33676
- (21) 2006-36701
- (22) 31.03.2006
- (15) 16.10.2006
- (45) 31.12.2007
- (54) Grafický symbol ve tvaru sněhového krystalu
- (28) 1
- (73) Hroník Pavel, Uherský Ostroh, CZ
- (72) Hroník Pavel, Uherský Ostroh, CZ
- (55)

**Zveřejnění průmyslového vzoru je  
odloženo do: 31.12.2007**

---

### Seznam vlastníků zapsaných průmyslových vzorů

(73)	(11)	(51)	(73)	(11)	(51)
A A A - Záchraná technická služba, spol. s r. o., Praha, CZ	33657	08-07	Mikro Trading, a. s., Mikulov, CZ	33642	09-05, 21-01
Alfa Plastik a. s., Bruntál, CZ	33630	09-04	MIKROKLIMA, s. r. o., Hradec Králové, CZ	33609	10-05
APROXIMA CZECH, spol. s r. o., Chotěbuz, CZ	33611	09-01	MORIS design, s. r. o., Praha, CZ	33608	20-02
AZP Brno, s. r. o., Brno, CZ	33638	23-01	Navrátilová Mária PaedDr., Klášterec nad Orlicí, CZ	33673	21-01
BEAS, a. s., Hradec Králové, CZ	33634	01-01	Novobilský Jan, Plzeň, CZ	33661	19-01
BRNOMETAL, s. r. o., Brno, CZ	33607	11-02	Novobilský Jan, Plzeň, CZ	33662	19-01
Chopard International SA, Prangins, CH	33647	10-02	Obchodní centrum U věže, s. r. o., České Budějovice, CZ	33658	21-02
ČEGAN TRADING, s. r. o., Šlapanice, CZ	33627	08-06	Obchodní centrum U věže, s. r. o., České Budějovice, CZ	33659	21-02
Česká republika - Ministerstvo vnitra, Praha, CZ	33635	05-04	Ondřejka Milan, Praha, CZ	33660	07-01
DETESK, s. r. o., Železný Brod, CZ	33667	11-02	PATREM TRADING LIMITED CZ s. r. o., Třanovice, CZ	33640	09-08
ELIM, spol. s r. o., Volary, CZ	33626	26-05	PATREM TRADING LIMITED CZ s. r. o., Třanovice, CZ	33641	09-08
ELTSEN a. s., Benešov, CZ	33653	21-03	Pivovary Staropramen a. s., Praha, CZ	33672	07-01
Greyland Film spol. s r. o., Chomutov, CZ	33644	21-03	Polysan s. r. o., Zruč nad Sázavou, CZ	33625	23-02
Greyland Film spol. s r. o., Chomutov, CZ	33645	21-03	Procházka Michal, Sedlčany, CZ	33668	21-02
Gumárny Zubří a. s., Zubří, CZ	33633	02-02	Rendl Jiří, Kamenný Újezd, CZ	33654	25-03
Hegmon Radek MgA., Zlín, CZ	33621	06-01, 06-03	RUDOLF JELÍNEK, a. s., Vizovice, CZ	33671	07-01
HIMMAX s. r. o., Praha, CZ	33613	21-01	SAPELI, a. s., Polná, CZ	33610	25-02
Hroník Pavel, Uherský Ostroh, CZ	33675	07-06	Scooters, a. s., Brno, CZ	33663	02-02
Hroník Pavel, Uherský Ostroh, CZ	33676	99-00	Solo Impex, s. r. o., Jablonec nad Nisou, CZ	33649	02-07
ILLKO, s. r. o., Blansko, CZ	33628	10-04	Suchan Jiří, České Budějovice, CZ	33620	25-02
Jakubička André, Železný Brod, CZ	33669	28-03	Systemprint Drescher, spol. s r. o., Kolín, CZ	33614	19-08
JÍŠA, s. r. o., Praha, CZ	33657	08-07	Šíma Václav, Praha, CZ	33643	19-01
Josiek Petr, Liberec, CZ	33617	06-07	Škoda Auto a. s., Mladá Boleslav, CZ	33616	26-06
Jurko Tomáš, Praha, CZ	33670	25-02	Škoda Auto a. s., Mladá Boleslav, CZ	33636	12-16
Karásek David MgA., Brno, CZ	33621	06-01, 06-03	Štefěch Josef, Železný Brod, CZ	33648	11-01
Karlovarské minerální vody, a. s., Karlovy Vary, CZ	33639	09-01	TEIKO spol. s r. o., Spytihněv, CZ	33623	23-02
KOMFI spol. s r. o., Lanškroun, CZ	33624	18-02	TOMEX a Novák, s. r. o., Jablonec nad Nisou, CZ	33637	26-05
Křístek Emil, Aš, CZ	33650	19-08	USSPA, s. r. o., Dolní Dobrouč, CZ	33656	23-02
Křístek Emil, Aš, CZ	33651	19-08	Valníček Viktor, Liberec, CZ	33674	25-01
Křístek Emil, Aš, CZ	33664	19-01	Vezeko s. r. o., Velké Meziříčí, CZ	33629	12-10
Křístek Emil, Aš, CZ	33665	19-01	Vlčko Jan, Praha, CZ	33655	20-03
Křístek Emil, Aš, CZ	33666	19-01	VOKD, a. s., Ostrava, CZ	33632	25-02
Liemann Radoslav, Praha, CZ	33619	11-02	Vosáho Václav Ing., Liberec, CZ	33674	25-01
M - NAILS, s. r. o., Praha, CZ	33615	28-03	Výkruta Petr, Praha, CZ	33631	09-03
Majchrák Ondrej Ing., Zvolen, SK	33652	23-03	Župa Petr, Vamberk, CZ	33622	25-04
Maňák Hynek, Brno, CZ	33612	25-02			
Maso Planá, a. s., Planá nad Lužnicí, CZ	33646	09-03			
Matuška Miroslav, Dobruška, CZ	33618	21-02			



**Dodatková ochranná osvědčení pro léčiva a pro přípravky na ochranu rostlin****Podání žádosti o udělení osvědčení**

- (22) 30.08.2006  
(21) SPC/CZ2006/96  
(73) Sanofi-Aventis, Paris, FR  
(68) 290496  
(54) N-Piperidino-5-(4-chlorfenyl)-1-(2,4-dichlorfenyl)-4-methylpyrazol-3-karboxamid, způsob jeho přípravy a farmaceutický přípravek tento karboxamid obsahující  
(92) C(2006)2888, 19.06.2006, Komise Evropských společenství  
(95) ACOMPLIA-RIMONABANT
- (22) 15.09.2006  
(21) SPC/CZ2006/97  
(73) PHARMACIA & UPJOHN COMPANY LLC, Kalamazoo, MI, US  
(68) 296515  
(54) Pyranonové sloučeniny užitečné pro léčení retrovirových infekcí a způsob jejich výroby  
(92) EU/1/05/315/001, 25.10.2005, KOMISE EVROPSKÝCH SPOLEČENSTVÍ  
(95) Aptivus - tipranavirum

## Úřední rozhodnutí a oznámení

### MK4A, MK4F

### Zánik patentů a autorských osvědčení uplynutím doby platnosti

(11)	(21)	Int.Cl/(51)	(11)	(21)	Int.Cl/(51)
280727	1986-7526	8/A61K 38/46			
280848	1994-460	8/A61K 38/46			
294040	1997-2930	7/G06F 11/14			

### MM4A, MM4F

### Zániky patentů a autorských osvědčení pro nezaplacení udržovacích poplatků

(11)	(21)	Int.Cl/(51)	(11)	(21)	Int.Cl/(51)
274884	1990-1551	5/B60D 1/06	291197	1999-3424	7/F24F 13/14
277768	1990-1195	8/B65B 51/22	291282	1998-888	8/F21V 13/02
279045	1988-2419	8/C07F 5/04	291315	1998-3425	7/H01M 2/38
279095	1993-381	8/F16K 15/02	291410	1996-2965	7/B32B 18/00
279982	1993-499	8/C12P 1/02	291514	1999-825	8/C07D 487/04
280092	1992-699	8/B29C 49/04	291557	1994-681	8/B32B 27/32
280124	1990-1497	8/B65F 3/04	291645	1995-2578	7/B29D 30/06
280348	1994-723	8/D01H 4/38	291737	1997-3288	7/C07D 405/14
280591	1992-782	8/C07D 471/04	291771	1998-909	8/F16B 13/14
280676	1995-781	8/B65H 54/42	292369	2001-1131	8/A47L 9/22
280877	1991-782	8/B23Q 3/155	292438	1997-923	8/F23N 3/00
281153	1991-811	8/C09D 167/00	292526	2002-855	8/B60R 25/06
281763	1994-2464	6/C07D 413/14	292527	2002-856	8/B60N 2/12
281819	1993-575	8/C03B 5/04	292717	1998-3248	7/C07C 209/48
282222	1992-3449	6/A61K 31/495	292718	1999-4512	7/C07H 15/252
282733	1992-972	8/A61K 38/00	292731	1997-3363	7/B60H 1/00
282844	1993-577	8/A61K 9/28	292995	1998-831	8/F16K 1/36
283459	1996-843	8/C04B 7/02	293078	1997-3752	7/B29C 33/50
283508	1992-893	8/C07D 401/12	293167	1997-3141	7/G01V 15/00
283885	1995-641	8/B61D 39/00	293480	1998-3427	7/C07D 413/12
284340	1990-1848	8/C07D 209/34	293508	2003-2265	7/C07D 305/14
284672	1995-629	8/B65H 59/28	293522	1996-2804	7/C04B 24/34
284688	1990-1615	8/C09C 1/50	293758	1998-1025	8/C07D 213/74
285178	1993-478	8/E05C 9/12	294219	1998-3082	7/C07D 207/02
285222	1990-1645	8/B01J 8/44	294340	1998-985	8/C12N 15/13
285569	1995-2547	6/E04B 2/86	294356	2002-997	8/E03D 1/20
285627	1995-890	8/F16L 55/124	294824	1997-1094	8/H01M 4/50
285684	1993-604	8/C09C 1/36	294944	2004-420	8/C12C 7/00
285866	1996-908	8/B24D 5/14	294963	1998-2979	7/C07D 263/38
286012	1997-3364	6/F24H 9/00	295126	2000-2668	7/H01Q 1/12
286344	1992-1083	8/B32B 43/00	296098	2002-2230	8/C02F 1/28
286526	1997-2999	7/F16L 11/11	296114	2002-4237	8/C06C 9/00
286758	1996-2723	7/A61K 47/10	296118	1998-854	8/B01D 53/56
286770	1995-931	8/C03B 23/03	296121	1997-4161	8/G01N 33/558
287382	1997-1093	8/H01M 4/50	296140	1998-3741	8/B21D 15/04
287480	1997-702	8/B60R 13/04	296178	1998-3486	8/A61K 9/20
288001	1996-800	8/C07D 513/04	296194	2001-4620	8/G01C 9/06
288150	1999-3933	7/A61K 47/10	296205	1999-722	8/E05B 47/00
288497	1996-2840	7/H04H 9/00	296219	2001-1146	8/B65D 1/24
288664	1999-1037	7/B61G 11/18			
288675	1994-823	8/C22C 38/60			
288689	1999-1038	7/B61F 1/10			
288864	1998-3137	7/A61B 18/24			
288960	1996-3062	7/B65G 47/44			
289266	1997-868	8/A44B 19/00			
289269	1998-3077	7/F02M 61/16			
289351	1999-2035	7/F04F 5/20			
289449	1996-964	8/C07D 403/06			
289490	1995-775	8/F16C 33/12			
289509	1996-3063	7/B23D 47/04			
289585	1997-3069	7/C08G 12/40			
289606	1998-3279	7/F16B 25/00			
289843	1998-3084	7/H04N 3/09			
289901	1995-2597	7/B09B 3/00			
290041	1998-976	8/C07C 279/22			
290176	1997-3281	7/G01N 22/04			
290201	1997-3799	7/B01D 46/24			
290278	1991-760	8/C12N 15/11			
290648	1998-727	8/A47L 9/00			
290852	1997-2949	7/H01B 7/29			
290971	1995-2613	7/C01F 7/47			

## MK1K

## Zániky užitečných vzorů uplynutím doby platnosti

(11)	(21)	Int.Cl.(51)	(11)	(21)	Int.Cl.(51)
5335	1996-5766	8/H02G 3/08	12256	2002-13007	8/A47B 85/00
5349	1996-5786	8/F26B 21/00	12269	2002-12926	8/B21D 37/00
5375	1996-5780	8/A01B 69/00	12274	2002-13009	8/F24B 1/199
5454	1996-5822	8/C04B 41/68	12283	2002-12899	8/H04M 11/00
5457	1996-5856	8/G09F 9/00	12284	2002-12916	8/F16D 1/00
5488	1996-5819	8/E21B 33/129	12285	2002-12921	8/E04F 21/04
5495	1996-5864	8/B41K 1/02	12287	2002-12970	8/B62J 1/12
5497	1996-5876	8/C02F 5/02	12288	2002-12992	8/F04B 17/02
5532	1996-5800	8/G11B 20/00	12290	2002-12997	8/B62B 1/18
5537	1996-5885	8/D01G 19/08	12292	2002-13004	8/G01N 31/22
5568	1996-5760	8/B42D 7/00	12293	2002-13014	8/A01G 9/14
5596	1996-5842	8/B66F 19/00	12294	2002-13018	8/F01C 1/22
5599	1996-5886	8/D01H 4/38	12296	2002-13021	8/E01C 5/06
5653	1996-5751	8/B66D 1/56	12311	2002-12994	8/B60R 25/02
5832	1996-5792	8/A47K 1/04	12335	2002-12978	8/A01F 15/10
5833	1996-5793	8/A47K 1/04	12336	2002-12991	8/G07D 13/00
8548	1999-9103	8/G01F 1/66	12340	2002-13013	8/A23L 1/236
8550	1999-9110	8/D06Q 1/10	12366	2002-13019	8/F16H 3/46
8554	1999-9149	8/A61B 18/02	12383	2002-12937	8/A01D 3/02
8570	1999-9106	8/F24D 19/06	12385	2002-12959	8/F02B 19/00
8571	1999-9109	8/A01K 1/12	12386	2002-12988	8/A01B 21/08
8577	1999-9139	8/B65D 6/10	12389	2002-13025	8/B25G 3/00
8605	1999-9141	8/A01K 1/12	12411	2002-12911	8/B07B 1/46
8606	1999-9143	8/A45F 5/02	12412	2002-12983	8/F24H 4/00
8607	1999-9156	8/B60S 5/02	12413	2002-13003	8/G01N 31/22
8608	1999-9157	8/F22B 35/00	12433	2002-13029	8/B02C 13/00
8610	1999-9169	8/B44F 1/10	12458	2002-12977	8/G01N 1/02
8622	1999-9104	8/F25B 1/00	12459	2002-13015	8/E04F 15/022
8652	1999-9204	8/A61C 13/34	12476	2002-12986	8/B23D 35/00
8653	1999-9205	8/A61C 13/36	12488	2002-12980	8/C08L 95/00
8655	1999-9233	8/D01H 4/44	12493	2002-12942	8/E02F 5/02
8689	1999-9111	8/G06F 3/023	12494	2002-12947	8/A47H 27/00
8690	1999-9118	8/A47C 17/38	12495	2002-12968	8/B65D 21/02
8694	1999-9224	8/F27D 11/10	12496	2002-13027	8/C25D 17/10
8709	1999-9136	8/H05K 7/18	12547	2002-12987	8/B23D 35/00
8715	1999-9207	8/B01D 29/46	12569	2002-12961	8/G06Q 90/00
8719	1999-9226	8/H01F 27/02	12585	2002-13002	8/A61K 39/085
8746	1999-9113	8/E04G 1/20	12630	2002-12924	8/B65D 5/72
8769	1999-9184	8/C12M 1/04	12661	2002-12923	8/B65D 5/72
8891	1999-9091	8/E03D 13/00	12728	2002-12964	8/A23L 1/236
8939	1999-9230	8/A47B 7/02	12798	2002-12956	8/B60C 27/20
8944	1999-9163	8/G01R 19/155	12821	2002-13210	8/H02B 1/34
8972	1999-9115	8/E01C 7/22	12908	2002-13005	8/B29C 39/26
9111	1999-9234	8/F41J 1/18			
12149	2002-12903	8/A47J 17/00			
12175	2002-12906	8/B60R 25/06			
12176	2002-12907	8/B60N 2/12			
12177	2002-12917	8/G09F 1/02			
12178	2002-12931	8/C08L 95/00			
12195	2002-12898	8/H01H 9/54			
12196	2002-12920	8/A61K 8/34			
12199	2002-12927	8/A47L 9/28			
12200	2002-12941	8/H01T 4/16			
12209	2002-12966	8/H02P 3/14			
12212	2002-12905	8/H05B 3/40			
12213	2002-12953	8/F24D 10/00			
12224	2002-12900	8/C08B 37/06			
12226	2002-12944	8/B27B 29/02			
12227	2002-12952	8/F01C 19/00			
12228	2002-12963	8/E04B 7/18			
12229	2002-12971	8/A63C 17/14			
12230	2002-12974	8/B61B 7/06			
12236	2002-12913	8/G02C 7/16			
12237	2002-12914	8/G02C 7/16			
12238	2002-12929	8/A47C 7/02			
12241	2002-12972	8/A63H 33/42			
12242	2002-12976	8/F25J 1/02			
12243	2002-12982	8/A47G 7/00			
12245	2002-13000	8/G11B 7/08			
12246	2002-13016	8/D01G 7/06			
12247	2002-13023	8/C07C 27/02			
12252	2002-12915	8/C10L 5/44			
12253	2002-12928	8/A47D 7/03			
12254	2002-12935	8/A45C 9/00			
12255	2002-12958	8/A23N 17/00			

**MK4Q Zániky práva ze zapsaných průmyslových vzorů uplynutím doby ochrany**

(11)	(21)	Int.Cl/(51)	(11)	(21)	Int.Cl/(51)
22209	1991-24182	5/19-06			
22210	1991-24183	5/19-06			
22975	1991-24220	5/24-04			
26676	1996-29036	6/25-02			
26776	1996-29075	6/07-99			
26778	1996-29077	6/09-03			
26801	1996-29035	6/21-01			
26807	1996-29079	6/09-03			
26828	1996-29052	6/20-03			
26851	1996-29083	6/22-05			
26882	1996-29064	6/02-07			
27052	1996-29072	6/26-05			
27110	1996-29039	6/25-01			
27220	1996-29088	6/09-09			
30332	2001-33103	7/25-04			
30333	2001-33129	7/11-02			
30334	2001-33130	7/07-01			
30349	2001-33148	7/06-01			
30356	2001-33111	7/06-04			
30416	2001-33168	7/03-01			
30417	2001-33185	7/03-01			
30430	2001-33142	7/06-06			
30432	2001-33152	7/07-01			
30433	2001-33155	7/06-01			
30454	2001-33114	7/25-01			
30457	2001-33140	7/26-05			
30469	2001-33112	7/06-03			
30492	2001-33186	7/11-02			
30504	2001-33123	7/07-02			
30505	2001-33131	7/09-03			
30506	2001-33141	7/25-01			
30507	2001-33156	7/14-99			
30532	2001-33108	7/21-03			
30544	2001-33102	7/02-04			
30547	2001-33125	7/07-02			
30571	2001-33163	7/09-01			
30572	2001-33174	7/07-08			
30586	2001-33144	7/11-02			
30587	2001-33145	7/11-02			
30588	2001-33146	7/11-02			
30589	2001-33147	7/11-02			
30590	2001-33180	7/07-04			
30613	2001-33104	7/04-02			
30652	2001-33166	7/02-07			
30665	2001-33169	7/28-03			
30676	2001-33149	7/15-01			
30697	2001-33126	7/07-01			
30987	2001-33150	7/05-06			

**MC3K****Výmazy užitečných vzorů**

(11)	6698	(11)	13854
(21)	1997-7091	(21)	2003-14156
(22)	27.08.1997	(22)	14.04.2003
(54)	Zařízení na biologické čištění odpadních vod 18.09.2006	(54)	Reklamní prostředek 04.09.2006
(11)	13527	(11)	15486
(21)	2003-13917	(21)	2005-16214
(22)	07.02.2003	(22)	19.01.2005
(54)	Stojan na tiskové materiály 04.09.2006	(54)	Obálka s oddělitelnými doklady 06.06.2005
(11)	13822		
(21)	2003-14616		
(22)	12.09.2003		
(54)	Potravinový doplněk či farmaceutický přípravek k prevenci vrozených vývojových vad užívaný v prekoncepčním a v perikoncepčním období 12.09.2003		

**Zápis licenčních smluv do patentového rejstříku pro nabyvatele**

- (11) 280284  
(73) Mackrle Svatopluk ing. CSc., Brno, CZ  
Mackrle Vladimír dr. ing. CSc., Tomášov, SK  
Nabyvatel: ECOFLUID GROUP, s.r.o., Pavlíkova  
5, Brno, 60200, CZ  
Druh licence: nevýlučná  
Datum uzavření smlouvy: 20.09.2006  
Datum zápisu smlouvy: 02.10.2006
- (11) 294058  
(73) LINDR Petr Ing., Nové Město nad Metují, CZ  
Nabyvatel: Linnet pc, spol. s r.o., Nádražní 219,  
Nové Město nad Metují, 54901, CZ  
Druh licence: výlučná  
Datum uzavření smlouvy: 01.12.2005  
Datum zápisu smlouvy: 03.10.2006
- (11) 296046  
(73) SPOLEK PRO EKOLOGICKÉ BYDLENÍ,  
OBČANSKÉ SDRUŽENÍ, Březovice, CZ  
Nabyvatel: Sušárna a.s. Kratonohy, Kratonohy čp.  
101, 50324, CZ  
Druh licence: nevýlučná  
Datum uzavření smlouvy: 04.04.2006  
Datum zápisu smlouvy: 21.09.2006
- (11) 296279  
(73) Spolek pro ekologické bydlení, Březovice, CZ  
Nabyvatel: Sušárna a.s. Kratonohy, Kratonohy čp.  
101, 50324, CZ  
Druh licence: nevýlučná  
Datum uzavření smlouvy: 04.04.2006  
Datum zápisu smlouvy: 21.09.2006

**Zápis licenčních smluv do rejstříku užitných vzorů pro nabyvatele**

- |   |  |
|---|--|
| (11) 13947<br>(73) Příborský Dušan Ing., Jihlava, CZ<br>Nabyvatel: DOMKAT, s.r.o., U Rybníka 1922/17,<br>Jihlava, 58602, CZ<br>Druh licence: nevýlučná<br>Datum uzavření smlouvy: 04.10.2006<br>Datum zápisu smlouvy: 12.10.2006                                  | (11) 16811<br>Nabyvatel: EKOCHEP, s.r.o., Benešova 179,<br>Modřice, 66442, CZ<br>Druh licence: výlučná<br>Datum uzavření smlouvy: 02.09.2006<br>Datum zápisu smlouvy: 19.09.2006 |
| (11) 14013<br>(73) SPOLEK PRO EKOLOGICKÉ BYDLENÍ -<br>OBČANSKÉ SDRUŽENÍ, Březovice, CZ<br>Nabyvatel: Sušárna a.s. Kratonohy, Kratonohy čp.<br>101, 50324, CZ<br>Druh licence: nevýlučná<br>Datum uzavření smlouvy: 04.04.2006<br>Datum zápisu smlouvy: 21.09.2006 |  |
| (11) 14191<br>(73) Spolek pro ekologické bydlení - občanské<br>sdružení, Březovice, CZ<br>Nabyvatel: Sušárna a.s. Kratonohy, Kratonohy čp.<br>101, 50324, CZ<br>Druh licence: nevýlučná<br>Datum uzavření smlouvy: 04.04.2006<br>Datum zápisu smlouvy: 21.09.2006 |  |
| (11) 15312<br>(73) Spolek pro ekologické bydlení, Březovice, CZ<br>Nabyvatel: Sušárna a.s. Kratonohy, Kratonohy<br>čp.101, 50324, CZ<br>Druh licence: nevýlučná<br>Datum uzavření smlouvy: 04.04.2006<br>Datum zápisu smlouvy: 21.09.2006                         |  |
| (11) 16501<br>Nabyvatel: Bioveta, a.s., Komenského 212,<br>Ivanovice na Hané, 68323, CZ<br>Druh licence: výlučná<br>Datum uzavření smlouvy: 11.05.2006<br>Datum zápisu smlouvy: 12.10.2006  |  |

**Zápisy licenčních smluv do rejstříku průmyslových vzorů pro nabyvatele**

(11) 30838  
 (73) VANKO Radek Ing., Praha, CZ  
 Nabyvatel: EKO KOMÍNY, s.r.o., Opolská 596/2,  
 Praha 8, 18100, CZ  
 Druh licence: nevýlučná  
 Datum uzavření smlouvy: 18.09.2006  
 Datum zápisu smlouvy: 10.10.2006

**ND1K****První prodloužení doby platnosti užitečných vzorů**

(51) H 05 K 5/00, H 05 K 5/02	(51) A 61 F 2/44
(11) 12554	(11) 12807
(21) 2002-13218	(21) 2002-13504
(22) 13.06.2002	(22) 20.09.2002
(73) Telefónica O2 Czech Republic,a.s., Praha 3, CZ	(73) ČESKÉ VYSOKÉ UČENÍ TECHNICKÉ V PRAZE
(54) Přechodová skříň	FAKULTA STROJNÍ, ÚSTAV MECHANIKY, Praha, CZ
(51) G 09 F 1/00, G 09 F 23/00, G 09 F 25/00	(54) Totální náhrada meziobratlového kloubu
(11) 12694	(51) G 06 F 13/10, G 09 B 5/14
(21) 2002-13476	(11) 12813
(22) 12.09.2002	(21) 2002-13536
(73) GALČAN Vilém Ing., Ostrava-Svinov, CZ	(22) 04.10.2002
TULEJ Pavel, Ostrava, CZ	(73) CENTRUM MODERNÍHO VZDĚLÁVÁNÍ, V.O.S., Praha, CZ
PACL Václav, Havířov-Město, CZ	(54) Zapojení výukového počítačového systému
(54) Reklamní prostředek	(51) E 05 B 65/12, E 05 B 65/00, E 05 B 65/20
(51) E 05 B 65/12, E 05 B 65/00, E 05 B 65/20	(11) 12711
(11) 12711	(21) 2002-13394
(21) 2002-13394	(22) 13.08.2002
(22) 13.08.2002	(73) BRANO A.S., Hradec nad Moravicí, CZ
(73) BRANO A.S., Hradec nad Moravicí, CZ	(54) Zámek s ovládacím mechanismem pro opěradla zadních sedadel vozidel
(54) Zámek s ovládacím mechanismem pro opěradla zadních sedadel vozidel	(51) A 23 L 2/00, A 23 L 2/52
(51) A 23 L 2/00, A 23 L 2/52	(11) 12741
(11) 12741	(21) 2002-13505
(21) 2002-13505	(22) 24.09.2002
(22) 24.09.2002	(73) RANNÝ Mojmir Doc. Ing. DrSc., Praha, CZ
(73) RANNÝ Mojmir Doc. Ing. DrSc., Praha, CZ	SEDLÁČEK Jiří Ing. CSc., Praha, CZ
SEDLÁČEK Jiří Ing. CSc., Praha, CZ	PETŘÍKOVÁ Dana Ing., Praha, CZ
PETŘÍKOVÁ Dana Ing., Praha, CZ	BUŇKA Miroslav Mgr., Ústí nad Labem, CZ
BUŇKA Miroslav Mgr., Ústí nad Labem, CZ	(54) Hydratační směs pro sportovce
(54) Hydratační směs pro sportovce	(51) F 27 D 17/00, F 27 B 7/20
(51) F 27 D 17/00, F 27 B 7/20	(11) 12761
(11) 12761	(21) 2002-13479
(21) 2002-13479	(22) 13.09.2002
(22) 13.09.2002	(73) PSP ENGINEERING A.S., Přerov, CZ
(73) PSP ENGINEERING A.S., Přerov, CZ	(54) Zařízení pro přepravu suroviny mezi nízkoteplotní a vysokoteplotní částí sníženého výměníku tepla
(54) Zařízení pro přepravu suroviny mezi nízkoteplotní a vysokoteplotní částí sníženého výměníku tepla	(51) A 45 D 29/04, A 45 D 29/18, A 45 D 29/00, A 61 B 17/54
(51) A 45 D 29/04, A 45 D 29/18, A 45 D 29/00, A 61 B 17/54	(11) 12787
(11) 12787	(21) 2002-13463
(21) 2002-13463	(22) 10.09.2002
(22) 10.09.2002	(73) Šindelářová Věra, Litvínov, CZ
(73) Šindelářová Věra, Litvínov, CZ	(54) Skleněný víceúčelový kosmetický přípravek
(54) Skleněný víceúčelový kosmetický přípravek	(51) E 02 B 3/04, E 02 B 3/06, E 02 B 3/10
(51) E 02 B 3/04, E 02 B 3/06, E 02 B 3/10	(11) 12792
(11) 12792	(21) 2002-13562
(21) 2002-13562	(22) 14.10.2002
(22) 14.10.2002	(73) REO AMOS, SPOL. S R.O., Ostrava-Třebovice, CZ
(73) REO AMOS, SPOL. S R.O., Ostrava-Třebovice, CZ	(54) Protipovodňová hráz
(54) Protipovodňová hráz	(51) E 02 B 3/04, E 02 B 3/06, E 02 B 3/10
(51) E 02 B 3/04, E 02 B 3/06, E 02 B 3/10	(11) 12850
(11) 12850	(21) 2002-13583
(21) 2002-13583	(22) 17.10.2002
(22) 17.10.2002	(73) RENDL Jiří, České Budějovice, CZ
(73) RENDL Jiří, České Budějovice, CZ	(54) Protipovodňová stěna
(54) Protipovodňová stěna	(51) E 02 B 3/04, E 02 B 3/06, E 02 B 3/10
(51) E 02 B 3/04, E 02 B 3/06, E 02 B 3/10	(11) 12851
(11) 12851	(21) 2002-13584
(21) 2002-13584	(22) 17.10.2002
(22) 17.10.2002	(73) RENDL Jiří, České Budějovice, CZ
(73) RENDL Jiří, České Budějovice, CZ	(54) Protipovodňové zábradlí
(54) Protipovodňové zábradlí	

(51) E 05 B 65/12, E 05 B 65/20, E 05 B 17/04	(51) G 08 G 1/00, G 08 G 1/005
(11) 12860	(11) 12987
(21) 2002-13639	(21) 2003-13825
(22) 07.11.2002	(22) 06.01.2003
(73) FAB, A.S., Rychnov nad Kněžnou, CZ	(73) PEŠEK Jaroslav, Šestajovice, CZ
(54) Válcový zámek, obzvláště pro motorová vozidla	(54) Signální zařízení na značených přechodech pro chodce ovládané přecházejícím účastníkem
(51) E 05 B 65/12, E 05 B 65/20	(51) B 61 L 1/16, B 61 L 1/14, B 61 L 1/00
(11) 12861	(11) 12995
(21) 2002-13640	(21) 2002-13707
(22) 07.11.2002	(22) 28.11.2002
(73) FAB, A.S., Rychnov nad Kněžnou, CZ	(73) AŽD PRAHA S.R.O., Praha, CZ
(54) Válcový zámek, obzvláště pro motorová vozidla	(54) Zařízení k identifikaci průjezdu vlaku
(51) F 26 B 19/00, F 24 F 7/08	(51) E 01 C 11/22
(11) 12868	(11) 13021
(21) 2002-13541	(21) 2002-13559
(22) 07.10.2002	(22) 14.10.2002
(73) MATYÁŠ Jan Ing., Praha, CZ	(73) CS BETON, S.R.O., Velké Žernoseky, CZ
(54) Zařízení pro teplovzdušné vysoušení	(54) Bezbariérový betonový obrubníkový systém
(51) E 21 F 7/00	(51) B 65 B 67/12, B 65 B 67/08, B 65 B 67/06, B 65 B 1/32, B 65 B 1/30
(11) 12885	(11) 13093
(21) 2002-13574	(21) 2002-13740
(22) 16.10.2002	(22) 09.12.2002
(73) OKD, DPB, A.S., Paskov, CZ	(73) RENDL Jiří, České Budějovice, CZ
(54) Lokální odsávací stanice důlního plynu	(54) Zařízení pro plnění pytlů sypkým materiálem
(51) E 21 F 7/00	(51) G 06 Q 90/00
(11) 12886	(11) 13108
(21) 2002-13575	(21) 2002-13521
(22) 16.10.2002	(22) 01.10.2002
(73) OKD, DPB, A.S., Paskov, CZ	(73) ANECT A.S., Brno, CZ
(54) Kontejnerová odsávací stanice	(54) Komunikační infrastruktura spolupracující korporace
(51) B 65 D 19/08	(51) E 04 B 9/02, E 04 B 5/48
(11) 12891	(11) 13134
(21) 2002-13655	(21) 2002-13539
(22) 12.11.2002	(22) 07.10.2002
(73) ISS AUTOMOTIVE SERVICES S.R.O., Mladá Boleslav, CZ	(73) LINTYMER Jan Ing. Arch., Praha, CZ
(54) Paleta pro transport podlahových roštů	(54) Hrubá vrstvená zateplená podlaha s ventilačním a sanačním systémem
(51) H 02 B 1/26, H 02 G 3/08	(51) H 02 K 5/12
(11) 12921	(11) 13174
(21) 2002-13501	(21) 2003-13890
(22) 19.09.2002	(22) 30.01.2003
(73) PŘIBYL Jiří, Prachatice, CZ	(73) DOLÍNKOVÁ Hana, Lutín, CZ
(54) Přípojkový pilíř	(54) Ponorný elektromotor
(51) H 05 K 7/18	(51) H 02 K 23/04
(11) 12927	(11) 13233
(21) 2002-13757	(21) 2002-13486
(22) 16.12.2002	(22) 16.09.2002
(73) ZAT, A.S., Příbram, CZ	(73) AUDRLICKÝ Zdeněk, Hradec Králové, CZ
(54) Konstrukční systém pro průmyslové automatiky	(54) Třífázový elektromotor s rotorem umístěným vně statoru, zejména pro modelářské a průmyslové aplikace
(51) B 42 D 15/00, G 09 B 29/00	(51) B 65 D 85/72, B 65 D 1/02
(11) 12942	(11) 13278
(21) 2002-13526	(21) 2002-13511
(22) 02.10.2002	(22) 27.09.2002
(73) OPTYS, SPOL. S R.O., Opava, CZ	(73) MATIAŠKO Lubomír ing., Prostějov, CZ
(54) Samolepící obrázkový rozvrh hodin	(54) Prodejní obal pro alkoholické nápoje
(51) B 67 D 1/06, B 67 D 1/07	(51) B 32 B 7/02
(11) 12959	(11) 13303
(21) 2002-13733	(21) 2002-13580
(22) 06.12.2002	(22) 17.10.2002
(73) KRÝSL Lubomír Ing., Plzeň, CZ	(73) NÁRODNÍ KNIHOVNA ČESKÉ REPUBLIKY, Praha, CZ
(54) Zařízení pro čepování nápojů	(54) Lepenka na archivní krabice pro dlouhodobé uchovávání vzácných dokumentů a knih
(51) E 02 B 3/10, E 02 B 3/12, E 02 B 3/04	
(11) 12972	
(21) 2002-13739	
(22) 09.12.2002	
(73) RENDL Jiří, České Budějovice, CZ	
(54) Protipovodňový vak pro stavbu hrází	

- (51) C 07 C 311/37  
 (11) 13392  
 (21) 2002-13600  
 (22) 25.10.2002  
 (73) SYNTHON B.V., Nijmegen, NL  
 (54) Volná báze racemického tamsulosinu
- (51) C 07 C 311/37  
 (11) 13580  
 (21) 2002-13601  
 (22) 25.10.2002  
 (73) SYNTHON B.V., Nijmegen, NL  
 (54) Diastereoisomerem obohacená sraženina nebo solut sulfonátové soli tamsulosinu připravitelné rezolucí tamsulosinu a příbuzné sloučeniny a směsi
- (51) H 05 K 5/02  
 (11) 13717  
 (21) 2003-14200  
 (22) 18.09.2002  
 (73) HAMRÁK Stanislav, Krompachy, SK  
 MIKULA Andrej, Krompachy, SK  
 ŠUBA Róbert, Nitra, SK  
 (54) Skříňka, zejména plastová na připevnění ke sloupu
- (51) F 42 B 12/46, F 42 B 12/48, F 42 B 15/00  
 (11) 16869  
 (21) 2006-17676  
 (22) 02.01.2003  
 (73) MINISTERSTVO OBRANY, Praha, CZ  
 (54) Dýmová hlavice střely

**NDIK****Druhé prodloužení doby platnosti užžitných vzorů**

- |   |   |
|---|---|
| (51) H 01 R 33/02, H 01 R 33/22                                 | (51) C 21 C 7/06  |
| (11) 8808   | (11) 9309   |
| (21) 1999-9382  | (21) 1999-9949  |
| (22) 12.05.1999   | (22) 11.10.1999   |
| (73) DESKO A.S., Desná v Jizerských horách, CZ                  | (73) KREJČÍ Josef Ing., Tmaň, CZ  |
| (54) Objímka světelného zdroje                                  | (54) Dezoxidační činidlo  |
| (51) B 67 D 5/04  | (51) A 23 L 1/308, A 23 L 1/09, A 23 L 1/30   |
| (11) 9227   | (11) 9330   |
| (21) 1999-9866  | (21) 1999-9969  |
| (22) 13.09.1999   | (22) 14.10.1999   |
| (73) ADAST-SYSTEMS A.S., Adamov, CZ                             | (73) MILCOM, A.S. VÝZKUMNÝ ÚSTAV MLÉKÁRENSKÝ, Praha, CZ                                 |
| (54) Hadicový modul výdejního stojanu                           | (54) Nutričně definovaná tekutá výživa s přidavkem oligosacharidů                       |
| (51) B 21 J 13/08, B 21 K 1/24                                  | (51) E 01 D 2/02, E 01 D 101/26   |
| (11) 9229   | (11) 9338   |
| (21) 1999-9878  | (21) 1999-9717  |
| (22) 15.09.1999   | (22) 03.08.1999   |
| (73) ŽĎAS, A.S., Žďár nad Sázavou, CZ                           | (73) STAVBY SILNIC A ŽELEZNIC, A. S., Praha, CZ   |
| (54) Přidržovací mechanismus pěstovacího stroje                 | (54) Spřažená ocelobetonová mostní konstrukce s využitím prefabrikovaných nosných dílců |
| (51) B 42 D 3/00, B 42 F 7/00                                   | (51) A 01 G 1/08  |
| (11) 9266   | (11) 9342   |
| (21) 1999-9891  | (21) 1999-9773  |
| (22) 20.09.1999   | (22) 17.08.1999   |
| (73) LINART Pavel Ing., Dobrá čp. 291, CZ                       | (73) TRANSFORM A.S. LÁZNĚ BOHDANEČ, Lázně Bohdaneč, CZ                                  |
| (54) Vrstvený plošný a ohýbaný knihařský výrobek                | (54) Záhonový panel   |
| (51) E 01 C 19/10   | (51) A 23 L 1/29  |
| (11) 9291   | (11) 9354   |
| (21) 1999-9682  | (21) 1999-9942  |
| (22) 26.07.1999   | (22) 07.10.1999   |
| (73) STAVBY SILNIC A ŽELEZNIC, A.S., Praha, CZ                  | (73) AMR AMARANTH, A.S., Hradec Králové, CZ   |
| (54) Linka pro servisní výrobu modifikovaných asfaltových pojiv | (54) Dietetikum a přísada do potravin   |
| (51) F 24 C 7/04, A 61 H 33/06                                  |   |
| (11) 9307   |   |
| (21) 1999-9932  |   |
| (22) 05.10.1999   |   |
| (73) FIRMA SLÁDEK, Ostrava, CZ                                  |   |
| (54) Saunová kamna  |   |



(51)	A 23 L 1/29	(51)	E 02 D 29/073
(11)	9355	(11)	9509
(21)	1999-9943	(21)	1999-10087
(22)	07.10.1999	(22)	16.11.1999
(73)	AMR AMARANTH, A.S., Hradec Králové, CZ	(73)	METROSTAV, A.S., Praha, CZ
(54)	Dietetikum a potravní doplněk	(54)	Zařízení pro hotovení betonových stavebních objektů, uložených pod hladinou vody na dně vodoteče
(51)	A 23 L 1/29	(51)	B 23 Q 11/04
(11)	9356	(11)	9548
(21)	1999-9944	(21)	1999-9940
(22)	07.10.1999	(22)	07.10.1999
(73)	AMR AMARANTH, A.S., Hradec Králové, CZ	(73)	KREISSL Petr, Milevsko, CZ
(54)	Dietetikum a přísada do potravin	(54)	Jistící zařízení pro řezné nástroje
(51)	E 01 D 2/02, E 01 D 2/00, E 04 C 3/20, E 04 B 5/04	(51)	E 03 F 5/046, E 02 D 29/14
(11)	9373	(11)	9625
(21)	1999-9748	(21)	1999-10133
(22)	12.08.1999	(22)	01.12.1999
(73)	STAVBY SILNIC A ŽELEZNIC, A.S., Praha, CZ PONTEX, SPOL. S R.O., Praha, CZ	(73)	VLČEK SPOL. S R.O., Plzeň, CZ
(54)	Kombinovaná prefabrikovaná a monolitická nosná konstrukce, zejména pro zamostění komunikací nebo zastropení jiných prostor	(54)	Odlehčená obrubníková vpust'
(51)	E 01 D 2/02, E 01 D 101/28, E 04 C 3/26	(51)	A 23 C 9/152, A 23 C 9/158
(11)	9375	(11)	9632
(21)	1999-9766	(21)	1999-10198
(22)	16.08.1999	(22)	17.12.1999
(73)	PONTEX, S.R.O., Praha, CZ PROMO, S.R.O., Praha, CZ STAVBY MOSTŮ PRAHA, A.S., Praha, CZ STAVBY SILNIC A ŽELEZNIC, A.S., Praha, CZ	(73)	MILCOM, A.S. VÝZKUMNÝ ÚSTAV MLÉKARENSKÝ, Praha, CZ
(54)	Dodatečně předpjatý betonový nosník integrovaný do spřažených nosných konstrukcí	(54)	Polotovary pro výrobu produktů podporujících zdraví a produktů speciální výživy
(51)	E 01 F 9/03, E 01 F 9/013	(51)	B 62 D 25/08
(11)	9389	(11)	9692
(21)	1999-9914	(21)	1999-10035
(22)	29.09.1999	(22)	03.11.1999
(73)	BTV PLAST S.R.O., Jablonec nad Nisou, CZ	(73)	PLASTSERVIS MOBILLA SPOL. S R.O., Řevničov, CZ
(54)	Zařízení pro osazení odrazek	(54)	Přední maska osobního automobilu
(51)	B 21 K 1/20, B 21 K 1/24, B 21 J 5/08	(51)	E 04 C 3/26
(11)	9412	(11)	9822
(21)	1999-9877	(21)	1999-10234
(22)	15.09.1999	(22)	28.12.1999
(73)	ŽĎAS, A.S., Žďár nad Sázavou, CZ	(73)	KOMÍNEK Milan Ing., Říčany, CZ
(54)	Zařízení na pěstování konců tyčí za tepla	(54)	Předem předpjatý betonový nosník
(51)	G 09 F 1/00	(51)	H 02 G 3/00, F 16 L 5/00, F 16 L 5/02
(11)	9423	(11)	10276
(21)	1999-10023	(21)	1999-10205
(22)	01.11.1999	(22)	20.12.1999
(73)	PRESTIGE - M S. R. O., Liberec, CZ	(73)	KUPILÍK Pavel, Holýšov, CZ
(54)	Plošný nosič informací	(54)	Ucpávka válcové hermetické průchodky
(51)	E 04 D 13/12, E 04 F 11/18	(51)	A 63 F 9/08, A 63 F 9/12, A 63 H 33/10, A 63 H 33/04
(11)	9464	(11)	10499
(21)	1999-9963	(21)	2000-10998
(22)	13.10.1999	(22)	20.09.1999
(73)	PLATON S.R.O., Šluknov, CZ	(73)	NATEX, S.R.O., Bratislava, SK
(54)	Zařízení pro upevnění zábradlí kominových pochůzných plošin	(54)	Vícebarevná hranolová skládanka
(51)	E 04 D 3/16, E 04 D 1/30, E 04 D 3/40	(51)	F 16 L 25/00, H 01 R 4/64
(11)	9498	(11)	12326
(21)	1999-9962	(21)	2001-12469
(22)	13.10.1999	(22)	13.09.1999
(73)	PLATON S.R.O., Šluknov, CZ	(73)	KARIN DAUME MASCHINENTEILE GMBH & CO. KG, Burgwedel, DE
(54)	Závěsný střešní systém	(54)	Zařízení k elektricky vodivému kontaktování zejména podélného tělesa
(51)		(51)	F 28 F 3/08
(11)		(11)	12890
(21)		(21)	2002-13649
(22)		(22)	14.09.1999
(73)		(73)	ZÍT Jiří Ing., Liberec, CZ ZÍT Jiří, Liberec, CZ
(54)		(54)	Rekupační blok

## ND4Q

## První obnovy doby ochrany průmyslových vzorů

(51)	09-01	(51)	19-06
(11)	30714	(11)	30892
(21)	2001-33515	(21)	2001-33493
(22)	05.10.2001	(22)	27.09.2001
(54)	Lahev na olej	(54)	Korekční plnicí pero
(51)	03-01	(51)	25-04
(11)	30723	(11)	30893
(21)	2001-33416	(21)	2001-33516
(22)	16.08.2001	(22)	08.10.2001
(54)	Pouzdro pro blistrový obal	(54)	Stupátko pro lezení po povrchu stěny
(51)	25-01	(51)	25-04
(11)	30796	(11)	30894
(21)	2001-33525	(21)	2001-33517
(22)	10.10.2001	(22)	08.10.2001
(54)	Napínací lišta	(54)	Stupátko pro vystupování a sestupování po stěně
(51)	26-05	(51)	09-03
(11)	30797	(11)	30897
(21)	2001-33530	(21)	2001-33554
(22)	11.10.2001	(22)	29.10.2001
(54)	Svítidla	(54)	Krabička na cigarety
(51)	06-01	(51)	09-03
(11)	30819	(11)	30898
(21)	2001-33452	(21)	2001-33555
(22)	05.09.2001	(22)	29.10.2001
(54)	Sedadlo cestujících vyšší kategorie	(54)	Krabička na cigarety
(51)	15-05	(51)	24-04
(11)	30831	(11)	30911
(21)	2001-33553	(21)	2001-33585
(22)	29.10.2001	(22)	22.11.2001
(54)	Vonný čip	(54)	Absorbční výrobek pro jedno použití
(51)	10-02	(51)	04-02
(11)	30851	(11)	30950
(21)	2001-33590	(21)	2001-33514
(22)	27.11.2001	(22)	05.10.2001
(54)	Hodinky	(54)	Štetinový nástavec zubního kartáčku
(51)	25-02	(51)	08-08
(11)	30856	(11)	30960
(21)	2001-33518	(21)	2001-33540
(22)	08.10.2001	(22)	22.10.2001
(54)	Pole pletivového oplocení s dekorativním výpletem	(54)	Terasový držák
(51)	09-03	(51)	08-05
(11)	30857	(11)	30961
(21)	2001-33539	(21)	2001-33602
(22)	18.10.2001	(22)	03.12.2001
(54)	Obal - krabička	(54)	Stěrka
(51)	26-01	(51)	21-02
(11)	30861	(11)	30968
(21)	2001-33499	(21)	2001-33528
(22)	04.10.2001	(22)	11.10.2001
(54)	Svícen	(54)	Dílec sešivaného sportovního míče
(51)	08-07	(51)	21-02
(11)	30867	(11)	30969
(21)	2001-33466	(21)	2001-33529
(22)	13.09.2001	(22)	11.10.2001
(54)	Uzamykatelná závora	(54)	Dílec sešivaného sportovního míče
(51)	07-99	(51)	05-05
(11)	30868	(11)	30990
(21)	2001-33490	(21)	2001-33475
(22)	27.09.2001	(22)	17.09.2001
(54)	Zapalovač	(54)	Polyesterový úplet

(51)	25-01
(11)	30991
(21)	2001-33560
(22)	30.10.2001
(54)	Sřešní taška
(51)	12-03
(11)	31023
(21)	2001-33454
(22)	06.09.2001
(54)	Nízkopodlažní vícečlánkové tramvajové vozidlo
(51)	09-01
(11)	31051
(21)	2001-33488
(22)	27.09.2001
(54)	Láhev na nápoje
(51)	19-02
(11)	31054
(21)	2001-33535
(22)	17.10.2001
(54)	Kazeta pro korekční pásku
(51)	24-04
(11)	31219
(21)	2001-33511
(22)	05.10.2001
(54)	Dámský hygienický trychtýřek a kornout
(51)	19-02
(11)	31262
(21)	2001-33536
(22)	17.10.2001
(54)	Kazeta pro korekční pásku

**ND4Q****Druhé obnovy doby ochrany průmyslových vzorů**

(51)	19-06	(51)	28-03
(11)	27138	(11)	27524
(21)	1996-29565	(21)	1996-29677
(22)	19.09.1996	(22)	07.11.1996
(54)	Pero	(54)	Rukojeť holicího strojku a holicí strojek
(51)	02-02	(51)	20-02
(11)	27182	(11)	27537
(21)	1996-29732	(21)	1997-29944
(22)	26.11.1996	(22)	27.02.1997
(54)	Oblečení	(54)	Výčepní stojan
(51)	03-01	(51)	23-02
(11)	27222	(11)	27760
(21)	1996-29571	(21)	1996-29665
(22)	23.09.1996	(22)	01.11.1996
(54)	Kryt na kartáček na zuby	(54)	Dřez
(51)	24-04	(51)	13-03
(11)	27359	(11)	28040
(21)	1996-29603	(21)	1996-29779
(22)	04.10.1996	(22)	13.12.1996
(54)	Infúzní vak	(54)	Startér elektromotoru
(51)	04-02		
(11)	27454		
(21)	1996-29621		
(22)	10.10.1996		
(54)	Kartáček na zuby		
(51)	24-04		
(11)	27491		
(21)	1996-29733		
(22)	26.11.1996		
(54)	Proužek pro vizuální test		
(51)	08-07		
(11)	27498		
(21)	1996-29769		
(22)	06.12.1996		
(54)	Mosazné klíče		

**ND4Q****Třetí obnovy doby ochrany průmyslových vzorů**

(51) 21-01  
 (11) 23710  
 (21) 1991-24845  
 (22) 06.11.1991  
 (54) Stavebnicová kostka

(51) 21-01  
 (11) 23711  
 (21) 1991-24844  
 (22) 06.11.1991  
 (54) Stavebnicová kostka

**PD4A****Převod práv a ostatní změny majitelů patentů**

(11) 282378	(11) 287693
(21) 1994-890	(21) 1997-563
(73) ORTHOFIX S.R.L., Milan, IT	(73) Pfizer Overseas Pharmaceuticals, Dun Laoghaire, IE
(11) 284030	(11) 287693
(21) 1995-2979	(21) 1997-563
(73) JPI Colorworkshop, Inc., Malibu, CA, US	(73) Pfizer Ireland Pharmaceuticals, Dun Laoghaire, IE
(11) 284199	(11) 288465
(21) 1993-1740	(21) 1998-764
(73) NEW ISCAR LTD., Tefen, IL	(73) NEW ISCAR LTD., Tefen, IL
(11) 284199	(11) 288465
(21) 1993-1740	(21) 1998-764
(73) ISCAR LTD., Tefen, IL	(73) ISCAR LTD., Tefen, IL
(11) 284500	(11) 288468
(21) 1993-1859	(21) 1999-1384
(73) NEW ISCAR LTD., Tefen, IL	(73) KULIČKOVÉ ŠROUBY KUŘIM, A. S., Brno, CZ
(11) 284500	(11) 288564
(21) 1993-1859	(21) 1998-3838
(73) ISCAR LTD., Tefen, IL	(73) KULIČKOVÉ ŠROUBY KUŘIM, A. S., Brno, CZ
(11) 286146	(11) 289818
(21) 1997-3839	(21) 1995-861
(73) OKD, Mining, a.s., Ostrava-Moravská Ostrava, CZ	(73) Degussa Hüls Aktiengesellschaft, Marl, DE
(11) 286146	(11) 289818
(21) 1997-3839	(21) 1995-861
(73) OKD, a.s., Ostrava-Moravská Ostrava, CZ	(73) Degussa Hüls Aktiengesellschaft, Frankfurt am Main, DE
(11) 286477	(11) 289818
(21) 1998-124	(21) 1995-861
(73) JPI Colorworkshop, Inc., Malibu, CA, US	(73) Degussa AG, Düsseldorf, DE
(11) 286998	(11) 289818
(21) 1995-2738	(21) 1995-861
(73) NEW ISCAR LTD., Tefen, IL	(73) Umicore AG & Co. KG, Hanau-Wolfgang, DE
(11) 286998	(11) 291003
(21) 1995-2738	(21) 1998-30
(73) ISCAR LTD., Tefen, IL	(73) FON Telescopic Systems GmbH, Sundern, DE
(11) 287574	(11) 291770
(21) 1992-307	(21) 1997-3256
(73) O&D USA LLC, Chicago, IL, US	(73) SANOFI AVENTIS SPA, Milan, IT
(11) 287574	(11) 292534
(21) 1992-307	(21) 2000-288
(73) INNOVENE USA LLC., Chicago, IL, US	(73) NEW ISCAR LTD., Tefen, IL
(11) 287693	(11) 292534
(21) 1997-563	(21) 2000-288
(73) Pfizer Finance International Limited, Dublin, IE	(73) ISCAR LTD., Tefen, IL
(11) 287693	(11) 292954
(21) 1997-563	(21) 1997-208
(73) Pfizer Ireland Pharmaceuticals, Dun Laoghaire, IE	(73) ORTHOFIX S.R.L., Milan, IT

(11)	292957	(11)	297103
(21)	1999-80	(21)	2004-1014
(73)	JPI Colorworkshop, Inc., Malibu, CA, US	(73)	Hégr Jaroslav, Olomouc, CZ
(11)	293454	(11)	297365
(21)	1996-1729	(21)	2001-2080
(73)	ORTHOFIX S.R.L., Milan, IT	(73)	ORTHOFIX S.R.L., Milan, IT
(11)	293756		
(21)	2002-4244		
(73)	KULIČKOVÉ ŠROUBY KUŘIM,a.s., Brno, CZ		
(11)	294106		
(21)	1997-439		
(73)	Clariant Finance (BVI) Ltd, Tortola, VG		
(11)	294700		
(21)	1997-4139		
(73)	VIATRIS GmbH & Co. KG, Bad Homburg, DE		
(11)	294700		
(21)	1997-4139		
(73)	MEDA Pharma GmbH & Co. KG, Bad Homburg, DE		
(11)	294782		
(21)	1999-1894		
(73)	VIATRIS GmbH & Co. KG, Bad Homburg, DE		
(11)	294782		
(21)	1999-1894		
(73)	MEDA Pharma GmbH & Co. KG, Bad Homburg, DE		
(11)	294855		
(21)	2000-1202		
(73)	FON Telescopic Systems GmbH, Sundern, DE		
(11)	295054		
(21)	2001-537		
(73)	NEW ISCAR LTD., Tefen, IL		
(11)	295054		
(21)	2001-537		
(73)	ISCAR LTD., Tefen, IL		
(11)	295077		
(21)	1999-1789		
(73)	NEW ISCAR LTD., Tefen, IL		
(11)	295077		
(21)	1999-1789		
(73)	ISCAR LTD., Tefen, IL		
(11)	295210		
(21)	1999-3691		
(73)	FON Telescopic Systems GmbH, Sundern, DE		
(11)	295855		
(21)	2002-3707		
(73)	NEW ISCAR LTD., Tefen, IL		
(11)	295855		
(21)	2002-3707		
(73)	ISCAR LTD., Tefen, IL		
(11)	296097		
(21)	2000-3701		
(73)	ULMADAN RESEARCH & DEVELOPMENT A/S, Odense, DK		
(11)	296180		
(21)	2004-908		
(73)	Stairbike a.s., Plzeň, CZ		
(11)	296297		
(21)	2000-494		
(73)	FON Telescopic Systems GmbH, Sundern, DE		

**PD1K****Převod práv a ostatní změny majitelů užitečných vzorů**

- (11) 9266  
 (21) 1999-9891  
 (73) LINART Pavel Ing., Dobrá čp. 291, CZ
- (11) 10308  
 (21) 2000-10493  
 (73) OKD, Mining, a.s., Ostrava - Moravská Ostrava, CZ
- (11) 10308  
 (21) 2000-10493  
 (73) OKD, a.s., Ostrava - Moravská Ostrava, CZ
- (11) 11004  
 (21) 2001-11696  
 (73) OKD, Mining, a.s., Ostrava - Moravská Ostrava, CZ
- (11) 11004  
 (21) 2001-11696  
 (73) OKD, a.s., Ostrava - Moravská Ostrava, CZ
- (11) 12554  
 (21) 2002-13218  
 (73) Telefónica O2 Czech Republic, a.s., Praha 3, CZ
- (11) 12645  
 (21) 2002-13337  
 (73) EKOBUS a.s., Praha 5, CZ
- (11) 12987  
 (21) 2003-13825  
 (73) PEŠEK Jaroslav, Šestajovice, CZ
- (11) 13167  
 (21) 2003-13839  
 (73) SEDLÁČEK Martin Ing., Adamov, CZ
- (11) 13196  
 (21) 2003-13840  
 (73) SEDLÁČEK Martin Ing., Adamov, CZ
- (11) 13624  
 (21) 2003-14040  
 (73) Skanska DS a.s., Brno, CZ
- (11) 16219  
 (21) 2005-17023  
 (73) Volf Pavel, Hovorčovice, CZ
- (11) 16658  
 (21) 2006-17475  
 (73) Česká republika - Ministerstvo vnitra, Praha 7, CZ

**PD4Q****Převod práv a ostatní změny vlastníků průmyslových vzorů**

- |                                  |                                  |
|----------------------------------|----------------------------------|
| (11) 27094                       | (11) 30856                       |
| (21) 1996-29424                  | (21) 2001-33518                  |
| (73) LEGRAND FRANCE, Limoges, FR | (73) NIEROSTEK Pavel, Třinec, CZ |
- (11) 28592  
 (21) 1998-30733  
 (73) HESIA CZ s.r.o., Praha 10, CZ
- (11) 28753  
 (21) 1998-30986  
 (73) LEGRAND FRANCE, Limoges, FR
- (11) 30182  
 (21) 2000-32733  
 (73) CXA TRADING, s.r.o., Praha 1, CZ
- (11) 30796  
 (21) 2001-33525  
 (73) NOBEL TEKNIK FRANCE, Compiègne, FR

**QA9A****Nabídka licence**

- (73) Doleček Michal, Praha, CZ  
(11) 297331  
(54) Solárně termická soustava s vlastním tepelným pohonem teplosměnného média
- (73) Azacycles s. r. o., Kladno, CZ  
(11) 297332  
(54) Chemoselektivní metoda monoaminomethylace sulfoftaleinových a sulfofluoresceinových derivátů
- (73) M - EXPORT, S. R. O., Praha, CZ  
(11) 297377  
(54) Zařízení pro tryskový systém ohřevu topného média

**LD3K****Částečný výmaz užitého vzoru**

(11) 14469

(21) 2004-15240

(22) 29.3.2004

(54) Zařízení pro snadné zavírání a otevírání předsunutých ploch objektů

Nároky na ochranu se stanovují takto:

1. Zařízení pro snadné otevírání a zavírání předsunutých ploch, zejména pro vitríny, skříně a dveře, které sestávají z ploch a nosného rámu, tvořeného kompaktním lineárním kováním (2), které sestává ze základního nosného profilu (3), předsunutých opěrných profilů (5) pevně spojených s předsunutými plochami (6) a pohyblivě uložených na akčních členech (4) uložených v dutině základního nosného profilu (3), přičemž akční člen (4) a základní nosný profil (3) jsou vzájemně propojeny jednak vodícím systémem a jednak ovládacím systémem, vyznačující se tím, že, vodící systém sestává z nejméně jednoho příčného členu (42), který je pevně uložen v dutině profilu akčního členu (4) a nejméně dvou souběžných šikmých ploch (34 a 35) upevněných v základním nosném profilu (3) příčně k jeho podélné ose a současně zasahujících do dutiny akčního členu (4).

2. Zařízení pro snadné otevírání a zavírání předsunutých ploch, zejména pro vitríny, skříně a dveře, které sestávají z ploch a nosného rámu, tvořeného kompaktním lineárním kováním (2), které sestává ze základního nosného profilu (3), předsunutých opěrných profilů (5) pevně spojených s předsunutými plochami (6) a pohyblivě uložených na akčních členech (4) uložených v dutině základního nosného profilu (3), přičemž akční člen (4) a základní nosný profil (3) jsou vzájemně propojeny jednak vodícím systémem a jednak ovládacím systémem, vyznačující se tím, že ovládací systém sestává z ovládacího členu (1), který je jednak uložen v základním nosném profilu (3) mezi svislými plochami (36 a 37) pevně spojenými se základním nosným profilem (3), umístěnými v jeho dutině příčně k jeho podélné ose a současně zasahujícími do dutiny akčního členu (4), a jednak je ovládací člen (1) uložen svisle ve směru podélné osy v akčním členu (4), ovládací člen (1) je opatřen v něm otočně uloženou ovládací klikou (13) s kamenem (14), který je svisle uložen v první kulise (46), která je upevněna v akčním členu (4) příčně k jeho podélné ose.

3. Zařízení podle nároků 1 a 2, vyznačující se tím, že příčný člen (42) je tvořen žebříčkem a šikmé plochy (34 a 35) jsou tvořeny hřebínkem (31), přičemž vodící systém obsahuje nejméně dva hřebínky (31) s nejméně dvěma šikmými plochami (34 a 35), přičemž první šikmá plocha (34) je vodící plochou při zavírání a druhá šikmá plocha (35) je vodící plochou při otevírání předsunuté plochy (6), a nejméně dva příčné členy (42), z nichž každý sestává z alespoň dvou příček.

4. Zařízení podle nároků 1 až 3, vyznačující se tím, že dutina základního nosného profilu (3) je ve své základně opatřena první drážkou (38) pro uložení prvků tvořících svislé plochy (36 a 37) a šikmé plochy (34 a 35).

5. Zařízení podle nároků 1 až 4, vyznačující se tím, že akční člen (4) je na vnitřních okrajích své dutiny opatřen čtvrtými drážkami (45), rovnoběžnými s podélnou osou akčního členu (4) pro upevnění příčných členů (42).

6. Zařízení podle nároků 1 až 7, vyznačující se tím, že první šikmá plocha (34) zavírání je opatřena ve své spodní části dorazem (32) zavírání ve tvaru vybraní pro zapadnutí příčky příčného členu (42) v poloze zavřeno.

7. Zařízení podle nároků 1 až 6, vyznačující se tím, že dutina základního nosného profilu (3) je na svých vnitřních okrajích opatřena druhými drážkami (39) pro uložení prvních bloků (33) dorazu při otevírání a akční člen (4) je na vnějším okraji opatřen třetími drážkami (44) pro uložení druhých bloků (43), které jsou v poloze otevřeno v kontaktu s prvními bloky (33).

8. Zařízení podle nároků 1 až 7, vyznačující se tím, že čtvrtá svislá plocha (37) pro otevírání je tvořena kolmou stěnou hřebínku (31) a třetí svislá plocha (36) pro zavírání je tvořena sloupkem (37a) pevně spojeným se základním nosným profilem (3).

9. Zařízení podle nároků 1 až 8, vyznačující se tím, že ovládací člen (1) je opatřen vložkou (16) zámku, která zapadá do kulisy (18) závory (17) vytvořené v závoře (17) zámku, závora (17) zámku pak svisle ve směru podélné osy akčního členu (4) v zamčené poloze zapadá do zářezu (15) v ovládací klice (13).

Datum částečného výmazu: 30.8.2006

Částečný výmaz působí od počátku platnosti užitého vzoru.



- (11) 11550  
(21) 2001-12074  
(22) 12.6.2001  
(54) Regulátor komínového tahu

Nároky na ochranu se stanovují takto:

1. Regulátor komínového tahu, sestávající z vrchního, středního a spodního prstencového spoileru (1, 2 a 3), přičemž prstencové spoilery (1, 2, 3) jsou vzájemně propojeny nejméně dvěma vymešovacími šrouby (4), přičemž vzdálenost vrchního prstencového spoileru (1) od středního prstencového spoileru (2) je konstantně vymezena a vzdálenost středního prstencového spoileru (2) od spodního prstencového spoileru (3) je variabilně nastavitelná, vyznačený tím, že variabilní nastavení vzdálenosti středního prstencového spoileru (2) od spodního prstencového spoileru (3) je provedeno vymešovacími šrouby (4), zaústěnými do dutých šroubových spojů (32), uložených ve spodním prstencovém spoileru (3).
2. Regulátor komínového tahu podle nároku 1, vyznačený tím, že prstencové spoilery (1, 2, 3) mají kónický tvar, směrem vzhůru se zužují.
3. Regulátor komínového tahu podle nároků 1 a 2, vyznačený tím, že konstantní vymezení vzdálenosti vrchního prstencového spoileru (1) od středního prstencového spoileru (2) je zajištěno horními a dolními rozpěrnými trubkami (5, 6), nasazenými na vymešovací šrouby (4), přičemž proti osovému posunutí je střední prstencový spoiler (2) aretován zajišťovacím elementem (43).
4. Regulátor komínového tahu podle některého z nároků 1 až 3, vyznačený tím, že mezi rozpěrné trubky (5, 6), nasazené na vymešovací šrouby (4), je vložena clona (7) s odnímatelným víkem (71) a hradicí obruč (8).
5. Regulátor komínového tahu podle některého z nároků 1 až 4, vyznačený tím, že hradicí obruč (8) je mezi rozpěrné trubky (5, 6) vložena pomocí konzol (81).
6. Regulátor komínového tahu podle některého z nároků 1 až 5, vyznačený tím, že spodní prstencový spoiler (3) je opatřen vzpěrami (31).
7. Regulátor komínového tahu podle některého z nároků 1 až 6, vyznačený tím, že ke spodnímu prstencovému spoileru (3) je připojena komínová vložka (9).

Datum částečného výmazu: 1.9.2006

Částečný výmaz působí od počátku platnosti užitého vzoru.

## Oprava

### TH4A

V patentovém spisu dokumentu (11) **297120** - B6 jsou uvedeny chybné údaje, které se opravují takto:

- titulní list, část "(57) Anotace", 6. řádek textu = místo slova "spojenými" má správně být "spojených";
- stejná oprava je dále na stránce 4 = nárok 1., řádek 9;
- stránka 2, řádek 13 = místo výrazu "tře hranol" má správně být "třetí hranol";
- stránka 2, řádek 39 = místo slova "profilové" má správně být "profilová";
- stránka 4, nárok 1., řádek 5 = ruší se čárka za slovem "zejména".

## **Obsah kapitol ve věstníku č. 11 - 2006**

Přehled číselných INID kódů pro označování bibliografických dat	2
Přehled kapitol	3
Kódy pro označování zemí	6
Zamítnuté a částečně zamítnuté přihlášky ochranných známek	7
Přehled zveřejněných přihlášek ochranných známek	14
Zveřejněné přihlášky ochranných známek	15
Zamítnuté a částečně zamítnuté přihlášky ochranných známek po zveřejnění	194
Zamítnuté námitky	197
Přehled zápisů ochranných známek bez změny ve vztahu ke zveřejněným přihláškám	200
Zápisy ochranných známek bez změny ve vztahu ke zveřejněným přihláškám	201
Přehled zápisů ochranných známek se změnou ve vztahu ke zveřejněným přihláškám	248
Zápisy ochranných známek se změnou ve vztahu ke zveřejněným přihláškám	249
Zápisy licenčních smluv k ochranným známkám	253
Zápisy licenčních smluv k mezinárodně zapsaným ochranným známkám	254
Ochranné známky zrušené a prohlášené za neplatné	255
Přehled obnov zápisů ochranných známek	256
Obnovy zápisů ochranných známek	257
Zániky ochranných známek uplynutím doby platnosti	324
Vzdání se práv k ochranné známce	326
Úpravy ve znění/vyobrazení ochranných známek a seznamu výrobků a služeb	327
Změny vlastníků ochranných známek	328
Změny vlastníků ochranných známek pro část výrobků nebo služeb	337
Změny v údajích o vlastnicích chranných známek	340
Prominutí zmeškané lhůty	
Ostatní rozhodné údaje a úřední opravy	351
Označení původu/zeměpisná označení	
Přehled zveřejněných přihlášek barevných ochranných známek	I
Zveřejněné přihlášky ochranných známek - barevná vyobrazení	II

## **CONTENTS**

Survey of the INID codes for identification of bibliographic data	2
Survey of the chapters	3
Codes of the states	6
Refused or partially refused trademark applications before publication	7
Survey of the published trademark applications	14
Published trademark applications	15
Refused or partially refused trademark applications after publication	194
Rejected oppositions	197
Survey of the trademark registrations without change in relation to published applications	200
Registrations of trademarks without change in relation to published applications	201
Survey of the trademark registrations with change in relation to published applications	248
Registrations of trademarks with change in relation to published applications	249
Recording of licence contracts concerning trademarks	253
Recording of licence contracts concerning internationally registered trademarks	
Trademarks cancelled and declared invalid	255
Survey of the renewals of trademark registrations	256
Renewals of trademark registrations	257
Laps of trademarks due to expiration of the period of protection	324
Surrender of the right to the trademark	326
Changes in the wording/reproduction of the trademarks and the list of goods and services	327
Changes in the ownership of the trademarks	328
Changes in the ownership of the trademarks for a part of goods and services	337
Amendments in the data concerning trademark holders	340
Excuse of failure to comply with a time limit	
Other relevant data and official rectifications	351
Appellations of origin/geographical indications	
Survey of the published applications of the coloured trademarks	I
Published trademark applications - coloured reproductions	II

### Číselné INID kódy pro označování bibliografických dat

#### Číselné INID kódy pro označování bibliografických dat ochranných známek

- (111) Číslo zápisu ochranné známky (registrace)
- (151) Datum zápisu ochranné známky
- (210) Číslo přihlášky ochranné známky (spisu)
- (220) Datum podání přihlášky
- (320) Datum vzniku práva přednosti
- (442) Datum zveřejnění přihlášky po průzkumu
- (450) Datum zveřejnění zápisu ochranné známky ve Věstníku
- (510) Seznam výrobků a služeb
- (511) Číslo třídy výrobků a služeb
- (526) Omezení rozsahu ochrany o prvek
- (540) Znění nebo vyobrazení ochranné známky
- (551) Kolektivní ochranná známka
- (554) Prostorová ochranná známka
- (558) Ochranná známka tvořená pouze barvou nebo kombinací barev
- (583) Datum právní moci rozhodnutí/výsledek rozhodnutí
- (591) Údaje o barevnosti ochranné známky
- (730) Přihlašovatel/vlastník ochranné známky
- (740) Zástupce
- (811) Mezinárodní číslo zápisu ochranné známky
- (890) Kód státu ochrany mezinárodní ochranné známky

#### INID codes and minimum required for the identification of bibliographics data relating to marks

- (111) Number of registration
- (151) Date of the registration
- (210) Number of the application
- (220) Date of filing of the application
- (320) Date of the first application
- (442) Date of the publication of the examined application
- (450) Date of publication of the registration
- (510) List of goods and/or services
- (511) Number of the class of goods and/or services
- (526) Disclaimer
- (540) Reproduction of the mark
- (551) Collective mark
- (554) Three-dimensional mark
- (558) Mark consisting exclusively of one or several colours
- (583) Date of the legal force of the decision/ result of the decision
- (591) Information concerning colour
- (730) The applicant or the holder of the mark
- (740) Name and address of the representative
- (811) Number of the international registration
- (890) INID code of the state of the international mark

### **Úvod ke všem kapitolám**

Věstník Úřadu část B se týká ochranných známek, označení původů a zeměpisných označení. Pro větší pohodlí uživatelů tohoto Věstníku je obsah jednotlivých kapitol níže stručně vysvětlen. Pro lepší orientaci je před kapitolami (zveřejněné přihlášky ochranných známek, zápisy ochranných známek, obnovy zápisu ochranných známek a zveřejněné přihlášky ochranných známek - barevná vyobrazení) Věstníku uveden přehled příslušné kapitoly, který obsahuje číselný přehled čísel spisů přihlášek ochranných známek nebo čísel zápisů ochranných známek řazených vzestupně. Údaje v jednotlivých kapitolách jsou zveřejňovány pod číselnými kódy, tzv. INID kódy, v souladu s normou WIPO ST. 60 (Doporučení týkající se bibliografických údajů ve vztahu k ochranným známkám). Pozornosti si zaslouží skutečnost, že z technických důvodů může mít tento číselný kód u některých údajů odlišný význam než standardní vymezení, které mu dalo WIPO.

### **Zamítnuté a částečně zamítnuté přihlášky ochranných známek před zveřejněním**

Kapitola obsahuje údaje o rozhodnutích o přihláškách ochranných známek, u kterých byly na základě provedeného věcného průzkumu shledány Úřadem důvody pro zamítnutí přihlášky ochranné známky podle ustanovení § 4 nebo 6 zákona č. 441/2003 Sb. Na základě toho Úřad vydal rozhodnutí o zamítnutí přihlášky podle ustanovení § 22 zákona č. 441/2003 Sb., a to pro celý seznam výrobků a služeb nebo pro jeho část. Údaje o výsledku rozhodnutí (zamítnutí přihlášky, částečné zamítnutí přihlášky) jsou uvedeny za datem právní moci rozhodnutí pod INID kódem (583) s názvem "Datum právní moci rozhodnutí/výsledek rozhodnutí".

### **Zveřejněné přihlášky ochranných známek**

Přihlášky ochranných známek, které byly na základě výsledků formálního a věcného průzkumu provedeného Úřadem shledány schopné zápisu do rejstříku ochranných známek, jsou obsaženy v této kapitole. Důležitou právní skutečností je, že zveřejněním přihlášky ochranné známky v této kapitole Věstníku (§ 23 zákona č. 441/2003 Sb.) začíná běžet zákonná tříměsíční lhůta pro podání námitek podle ustanovení § 25 zákona č. 441/2003 Sb.

### **Zamítnuté a částečně zamítnuté přihlášky ochranných známek po zveřejnění**

Zjistí-li Úřad v průběhu řízení o námitkách, že přihlašovaná ochranná známka nespĺňuje podmínky pro zápis, přihlášku zamítne. Zjistí-li, že přihlašovaná ochranná známka nespĺňuje podmínky pro zápis jen pro některé výrobky nebo služby, přihlášku zamítne v rozsahu výrobků nebo služeb, pro které přihláška nespĺňuje podmínky zápisu. S ohledem na tuto skutečnost, obsahuje tato kapitola údaje o rozhodnutích o zamítnutí přihlášky ochranné známky v celém nebo částečném rozsahu na základě ustanovení § 26 zákona č. 441/2003 Sb.

Údaje o výsledku rozhodnutí (zamítnutí přihlášky, částečné zamítnutí přihlášky) jsou uvedeny za datem právní moci rozhodnutí pod INID kódem (583) s názvem "Datum právní moci rozhodnutí/výsledek rozhodnutí".

### **Zamítnuté námitky**

V průběhu řízení o námitkách může být Úřadem zjištěno, že přihlašovaná ochranná známka, která byla zveřejněna ve Věstníku, nezasahuje do zákonem chráněných starších práv třetích osob, tzv. namítajících, uvedených v ustanovení § 7 zákona č. 441/2003 Sb., a proto Úřad námitky zamítne. Údaje o rozhodnutích o zamítnutí námitek na základě ustanovení § 26 zákona č. 441/2003 Sb. jsou obsaženy v této kapitole.

### **Zápisy ochranných známek bez změny ve vztahu ke zveřejněným přihláškám**

Kapitola obsahuje údaje o ochranných známkách zapsaných na základě ustanovení § 28 odst. 1 zákona č. 441/2003 Sb., u kterých nedošlo ke změně údajů oproti zveřejněné přihlášce ochranné známky.

### **Zápisy ochranných známek se změnou ve vztahu ke zveřejněným přihláškám**

Kapitola obsahuje údaje o ochranných známkách zapsaných na základě ustanovení § 28 odst. 1 zákona č. 441/2003 Sb., u kterých došlo ke změně údajů oproti zveřejněné přihlášce ochranné známky.

### **Mezinárodní zápisy ochranných známek**

V této kapitole jsou zveřejněny zápisy mezinárodních ochranných známek platné v členských stranách Madridské dohody a Protokolu k Madridské dohodě, podané osobami, které mají českou státní příslušnost nebo mají na území České republiky podnik, místo trvalého pobytu nebo sídlo a osobami jim na roveň postavenými (§ 46 odst. 1 zákona č. 441/2003 Sb.)

### **Zápisy licenčních smluv k ochranným známkám**

V této kapitole jsou zveřejněny zápisy licenčních smluv podle ustanovení § 18 odst. 1 zákona č. 441/2003 Sb. řazené vzestupně podle čísel zápisů ochranných známek.

### **Zápisy licenčních smluv k mezinárodně zapsaným ochranným známkám**

V této kapitole jsou zveřejněny zápisy licenčních smluv k mezinárodně zapsaným ochranným známkám platným na území České republiky.

### **Ochranné známky zrušené a prohlášené za neplatné**

Tato kapitola obsahuje údaje o rozhodnutích o zrušení ochranné známky na základě ustanovení § 31 zákona č. 441/2003 Sb. nebo o prohlášení ochranné známky za neplatnou na základě ustanovení § 32 zákona č. 441/2003 Sb. Existuje-li důvod zrušení/prohlášení ochranné známky za neplatnou pouze ve vztahu k některým z výrobků nebo služeb, Úřad ochrannou známku zruší/prohlásí za neplatnou pouze pro tyto výrobky nebo služby. Údaje o výsledku rozhodnutí (zrušení ochranné známky, částečné zrušení ochranné známky, prohlášení ochranné známky za neplatnou, prohlášení ochranné známky za částečně neplatnou) jsou uvedeny za datem právní moci rozhodnutí pod INID kódem (583) s názvem "Datum právní moci rozhodnutí/výsledek rozhodnutí.

### **Obnovy zápisu ochranných známek**

Kapitola obsahuje údaje o ochranných známkách, u kterých byl na žádost vlastníka obnoven zápis podle ustanovení § 28 odst. 2 zákona č. 441/2003 Sb.

### **Zániky ochranných známek uplynutím doby platnosti**

Kapitola obsahuje údaje o ochranných známkách, které zanikly uplynutím doby platnosti podle ustanovení § 29 odst. 1 zákona č. 441/2003 Sb.

### **Vzdání se práv k ochranné známce**

Vlastník ochranné známky se může podle ustanovení § 30 zákona č. 441/2003 Sb. u Úřadu písemným prohlášením vzdát práv k ochranné známce v rozsahu všech výrobků nebo služeb, pro které byla zapsána, nebo některých z nich. Účinky tohoto prohlášení nastávají dnem doručení prohlášení vlastníka ochranné známky Úřadu a nelze je vzít zpět. V této kapitole je tedy uvedeno datum účinnosti vzdání se práv k ochranné známce. Pokud se vlastník vzdal práv k ochranné známce jen v rozsahu některých výrobků a služeb, je pod příslušným INID kódem zveřejněn rovněž zbývající seznam výrobků a služeb, pro které ochranná známka zůstává zapsána.

Tato kapitola dále zahrnuje údaje o ochranných známkách, u kterých vlastník písemným prohlášením omezil rozsah ochrany ve vztahu k prvku ochranné známky.

### **Úpravy znění/vyobrazení ochranných známek a seznamu výrobků a služeb**

Kapitola obsahuje údaje o ochranných známkách, u kterých na žádost vlastníka ochranné známky došlo v souladu s ustanovením § 27 zákona č. 441/2003 Sb. k úpravě ve znění, vyobrazení nebo seznamu výrobků a služeb, pokud tato změna uvádí údaje v ochranné známce do souladu se skutečností, aniž by se tím ochranná známka zásadně změnila.

**Změny vlastníků ochranných známek**

Kapitola obsahuje údaje o ochranných známkách, které byly převedeny nebo přešly ve smyslu ustanovení § 15 odst. 1, 2 a § 16 zákona č. 441/2003 Sb. na jiného vlastníka v rozsahu všech zapsaných výrobků nebo služeb.

**Změny vlastníků ochranných známek pro část výrobků nebo služeb**

Kapitola obsahuje údaje o ochranných známkách, které byly převedeny nebo přešly ve smyslu ustanovení § 15 odst. 1, 2 a § 16 zákona č. 441/2003 Sb. na jiného vlastníka pro některé zapsané výrobky nebo služby.

**Změny v údajích o vlastnících ochranných známek**

Kapitola obsahuje ochranné známky, u kterých byla v rejstříku ochranných známek vyznačena změna v údajích o vlastnících ve smyslu ustanovení § 27 odst. 2 a 7 zákona č. 441/2003 Sb. s uvedením změněných údajů o vlastnících.

**Prominutí zmeškání lhůty**

Předloží-li účastník řízení důkaz o tom, že nemohl nikoli vlastní vinou dodržet lhůtu stanovenou zákonem nebo Úřadem, Úřad na jeho žádost promine zmeškání lhůty, není-li to v zákoně č. 441/2003 Sb. stanoveno jinak. Pokud Úřad vyhoví žádosti o prominutí zmeškání lhůty, údaje o tomto rozhodnutí Úřad zveřejní v této kapitole Věstníku.

**Ostatní rozhodné údaje a úřední opravy**

Kapitola zahrnuje zejména přetřídění seznamu výrobků a služeb v návaznosti na mezinárodní zápis, opravu chyb ve formulaci, přepisů a zjevných nesprávností za účelem uvedení do souladu se skutečností. V této kapitole jsou zveřejňovány jen takové údaje, které nemohou být zveřejněny spolu se zveřejněním přihlášky nebo se zápisem ochranné známky. Dále kapitola obsahuje důležitá úřední sdělení.

**Označení původu/zeměpisná označení**

V kapitole se zveřejňují podle ustanovení § 15 odst. 4 zákona č. 452/2001 Sb., o ochranně označení původu a zeměpisných označení, zápisy označení původu/zeměpisných označení, jejich zrušení a jiné důležité skutečnosti.

**Zveřejněné přihlášky ochranných známek - barevná vyobrazení**

Kapitola obsahuje čísla spisů a vyobrazení přihlášek barevných ochranných známek, které byly podle ustanovení § 23 zákona č. 441/2003 Sb. zveřejněny.

**Kódy pro označování zemí a mezinárodních organizací použité ve věstníku**

AT	Rakousko
BE	Belgie
CA	Kanada
CH	Švýcarsko
CN	Čína
CY	Kypr
CZ	Česká republika
DE	Spolková republika Německo
DK	Dánsko
ES	Španělsko
FI	Finsko
FR	Francie
GB	Velká Británie
HK	Hongkong
HR	Chorvatsko
HU	Maďarsko
IE	Irsko
IL	Izrael
IT	Itálie
JP	Japonsko
KR	Korejská republika
LU	Lucembursko
MX	Mexiko
NL	Nizozemí
PL	Polsko
RU	Ruská federace
SC	Seychely
SE	Švédsko
SG	Singapur
SI	Slovinsko
SK	Slovensko
TR	Turecko
TW	Tajwan
US	Spojené státy americké
ZA	Jižní Afrika

**Kódy pro označování států USA použité ve věstníku**

CA	California
CT	Connecticut
DE	Delaware
FL	Florida
GA	Georgia
IL	Illinois
IN	Indiana
MA	Massachusetts
MD	Maryland
MI	Michigan
MN	Minnesota
MO	Missouri
NJ	New Jersey
NY	New York
OH	Ohio
OK	Oklahoma
PA	Pennsylvania
TN	Tennessee
TX	Texas
UT	Utah
WA	Washington
WI	Wisconsin

Zamítnuté a částečně zamítnuté přihlášky ochranných známek před zveřejněním

(210) **O-196814**

(540)



(583) 13.09.2006 / zamítnutí přihlášky

(210) **O-359819**

(540)



(583) 03.10.2006 / částečné zamítnutí přihlášky

(210) **O-198650**

(540)

**NÁRODNÍ PROGRAM  
POČÍTAČOVÉ  
GRAMOTNOSTI**

(583) 03.10.2006 / částečné zamítnutí přihlášky

(210) **O-359820**

(540) **FOR ALL MANKIND SEVEN**

(583) 03.10.2006 / částečné zamítnutí přihlášky

(210) **O-198652**

(540)

**NPPG**

(583) 05.10.2006 / částečné zamítnutí přihlášky

(210) **O-360144**

(540) **SAVOY'S WESTEND HOTEL**

(583) 12.09.2006 / zamítnutí přihlášky

(210) **O-198652**

(540)

**NPPG**

(583) 05.10.2006 / částečné zamítnutí přihlášky

(210) **O-360453**

(540) **POMAZÁNKOVÉ SÁDLO**

(583) 28.08.2006 / zamítnutí přihlášky

(210) **O-342118**

(540)

**TAU TAO**

(583) 30.08.2006 / částečné zamítnutí přihlášky

(210) **O-420037**

(540)

**ROZHODČÍ SOUD ČESKÉ REPUBLIKY**



(583) 29.08.2006 / zamítnutí přihlášky

(210) **O-342442**

(540)

**Vinné sklepy Velké Pavlovice**

(583) 30.08.2006 / zamítnutí přihlášky

(210) **O-346538**

(540)

**ZRL - ZÁVOD RADIÁLNÍCH  
LOŽISEK**

(583) 28.08.2006 / zamítnutí přihlášky

(210) **O-420895**

(540)

(210) **O-355862**

(540)

**European Auto Sales**

(583) 30.08.2006 / zamítnutí přihlášky

(210) **O-358757**

(540)

**PROFILACK**

(583) 25.08.2006 / zamítnutí přihlášky

(583) 11.09.2006 / zamítnutí přihlášky

(210) **O-359182**

(540)



(583) 18.09.2006 / částečné zamítnutí přihlášky

(210) **O-421143**

(540)



(583) 26.09.2006 / zamítnutí přihlášky



(210) **O-421323**(540) **BALZÁM NA NERVY**

(583) 08.09.2006 / zamítnutí přihlášky

(210) **O-421324**(540) **ELIXÍR MLÁDÍ**

(583) 08.09.2006 / zamítnutí přihlášky

(210) **O-421424**(540) **WELLNESS TEA ORIGINAL**

(583) 30.08.2006 / zamítnutí přihlášky

(210) **O-421425**(540) **POTĚŠENÍ Z ČAJE**

(583) 08.09.2006 / zamítnutí přihlášky

(210) **O-421426**(540) **ČAJOVÁ POHODA**

(583) 08.09.2006 / zamítnutí přihlášky

(210) **O-421546**

(540)



(583) 31.08.2006 / zamítnutí přihlášky

(210) **O-421553**(540) **MAKES LIFE BETTER**

(583) 11.09.2006 / zamítnutí přihlášky

(210) **O-421658**(540) **OK CASH**

(583) 09.10.2006 / zamítnutí přihlášky

(210) **O-421933**(540) **GOLDEN SOCKS**

(583) 25.09.2006 / částečně zamítnutí přihlášky

(210) **O-421934**(540) **PLANET OF SOCKS**

(583) 25.09.2006 / částečně zamítnutí přihlášky

(210) **O-422460**(540) **iCash**

(583) 15.09.2006 / zamítnutí přihlášky

(210) **O-422888**(540) **Miss Československo**

(583) 22.09.2006 / částečně zamítnutí přihlášky

(210) **O-422893**(540) **Česko - Slovenská Miss**

(583) 22.09.2006 / zamítnutí přihlášky

(210) **O-423386**(540) **Probio-fix**

(583) 10.10.2006 / částečně zamítnutí přihlášky

(210) **O-423387**(540) **Probio-styl**

(583) 10.10.2006 / částečně zamítnutí přihlášky

(210) **O-423733**(540) **MOJE PŮJČKA**

(583) 29.09.2006 / zamítnutí přihlášky

(210) **O-423980**(540) **SUPERSTAR**

(583) 11.09.2006 / zamítnutí přihlášky

(210) **O-424334**

(540)

FIOR

(583) 18.09.2006 / částečně zamítnutí přihlášky

(210) **O-424345**

(540)

BEZPEČNÁ DĚTSKÁ HŘIŠTĚ

(583) 25.08.2006 / zamítnutí přihlášky

(210) **O-424405**(540) **každou vteřinu žít v jistotě -  
UNIQA pojišťovna**

(583) 12.08.2006 / zamítnutí přihlášky

(210) **O-424683**(540) **ACTIVE WELLNESS**

(583) 01.08.2006 / částečně zamítnutí přihlášky

(210) **O-425326**

(540)



(583) 03.10.2006 / částečně zamítnutí přihlášky

(210) **O-425514**(540) **SPORTFORUM**

(583) 22.09.2006 / částečně zamítnutí přihlášky

(210) **O-425652**

(540) **www.koupelny.eu**

(583) 12.10.2006 / zamítnutí přihlášky

(210) **O-428196**

(540) **DŮVĚRA ZAVAZUJE**

(583) 25.09.2006 / zamítnutí přihlášky

(210) **O-426025**

(540)

(210) **O-428546**

(540)

**BONUS TEXTIL**

WWW.LIVEBOX.CZ  
**LIVE BOX**  
STREAMING LIVE | STREAMING LIFE

(583) 04.09.2006 / částečné zamítnutí přihlášky

(583) 09.10.2006 / zamítnutí přihlášky

(210) **O-426568**

(540)

**VĚNUSZ**

(210) **O-428695**

(540)

**PRO CAT**

(583) 03.10.2006 / zamítnutí přihlášky

(210) **O-428696**

(540)

**PRO DOG**

(583) 03.10.2006 / zamítnutí přihlášky

(583) 12.10.2006 / částečné zamítnutí přihlášky

(210) **O-428733**

(540)

(210) **O-426569**

(540)

Olej  
**VĚNUSZ**  
Z PRVNÍHO LISOVÁNÍ  
1le

**KRACH  
! CEN !**

(583) 12.09.2006 / zamítnutí přihlášky

(583) 12.10.2006 / zamítnutí přihlášky

(210) **O-428801**

(540)

(210) **O-426871**

(540) **REALITNÍ NAVIGÁTOR**

(583) 03.10.2006 / částečné zamítnutí přihlášky

**HŘIŠTĚ  
ROKU**

(583) 30.08.2006 / zamítnutí přihlášky

(210) **O-427406**

(540) **TATRANSKÝ GROG**

(583) 25.09.2006 / zamítnutí přihlášky

(210) **O-427778**

(540)

**CZ Biom**  
České sdružení pro biomasu

(210) **O-429433**

(540)

**RF HOBBY**

(583) 10.10.2006 / částečné zamítnutí přihlášky

(210) **O-429518**

(540)

**HOBBY KUTIL**

(583) 02.10.2006 / zamítnutí přihlášky

(583) 06.10.2006 / částečné zamítnutí přihlášky

(210) **O-429965**

(540)

**CHYTRÝ NÁKUP**

(583) 25.09.2006 / zamítnutí přihlášky

(210) **O-427808**

(540)

**EURODOORS**

(583) 05.09.2006 / zamítnutí přihlášky

(210) **O-429978**

(540)

**Banka v kapse**

(583) 25.09.2006 / zamítnutí přihlášky

(210) **O-430143**(540) **ZEAX LUTEIN**

(583) 01.09.2006 / zamítnutí přihlášky

(210) **O-430349**(540) **TAXI**

(583) 30.08.2006 / zamítnutí přihlášky

(210) **O-430459**(540) **BABY CASTING**

(583) 12.09.2006 / zamítnutí přihlášky

(210) **O-430692**(540) **MALOVANÝ KRAJ**

(583) 06.10.2006 / zamítnutí přihlášky

(210) **O-430920**

(540)

Knihovnička  
**RECEPTY**

(583) 26.09.2006 / zamítnutí přihlášky

(210) **O-431087**

(540)

fb  
**FUGA B**

(583) 12.09.2006 / zamítnutí přihlášky

(210) **O-431193**

(540)

**exekuce**

(583) 03.09.2006 / zamítnutí přihlášky

(210) **O-431356**

(540)



(583) 29.09.2006 / částečně zamítnutí přihlášky

(210) **O-431484**

(540)

právníkroku

(583) 15.09.2006 / částečně zamítnutí přihlášky

(210) **O-431515**(540) **Prague Business School**

(583) 09.10.2006 / zamítnutí přihlášky

(210) **O-431590**(540) **MEDIA TEAM**

(583) 02.10.2006 / zamítnutí přihlášky

(210) **O-431619**

(540)



(583) 25.09.2006 / zamítnutí přihlášky

(210) **O-431941**

(540)

**EROS**

(583) 12.10.2006 / částečně zamítnutí přihlášky

(210) **O-432163**

(540)

**Procyon**

(583) 13.10.2006 / částečně zamítnutí přihlášky

(210) **O-432371**

(540)

**Wellness**

(583) 12.09.2006 / zamítnutí přihlášky

(210) **O-432413**

(540)

**POHODA.CZ**

(583) 15.08.2006 / zamítnutí přihlášky

(210) **O-432452**

(540)

**Rodinná karta**

(583) 11.09.2006 / zamítnutí přihlášky

(210) **O-432453**

(540)

**Rodinný pas**

(583) 11.09.2006 / zamítnutí přihlášky

(210) **O-432707**

(540)

**7 dní - magazín pro volný čas**

(583) 09.10.2006 / zamítnutí přihlášky

(210) **O-432709**  
(540) **14 dní - magazín pro volný čas**  
(583) 09.10.2006 / zamítnutí přihlášky

(210) **O-433314**  
(540) **Příbramské cigáro**  
(583) 06.10.2006 / zamítnutí přihlášky

(210) **O-432833**  
(540)



(210) **O-433359**  
(540) **SNIPER**  
(583) 23.08.2006 / zamítnutí přihlášky

(210) **O-433397**  
(540) **EXPRES**  
(583) 09.10.2006 / zamítnutí přihlášky

(583) 14.08.2006 / částečné zamítnutí přihlášky

(210) **O-433898**  
(540) **FERDA UČÍ**  
(583) 11.09.2006 / částečné zamítnutí přihlášky

(210) **O-433071**  
(540)



(210) **O-433935**  
(540) **VIENNA INSURANCE GROUP**  
(583) 15.08.2006 / zamítnutí přihlášky

(583) 26.09.2006 / zamítnutí přihlášky

(210) **O-433941**  
(540)



(583) 22.09.2006 / zamítnutí přihlášky

(210) **O-433135**  
(540) **Myslivecký rok**  
(583) 19.09.2006 / částečné zamítnutí přihlášky

(210) **O-434072**  
(540)



(583) 12.09.2006 / zamítnutí přihlášky

(210) **O-433211**  
(540) **Q-THERM**  
(583) 12.09.2006 / zamítnutí přihlášky

(210) **O-433214**  
(540) **DIGI TV**  
(583) 04.09.2006 / zamítnutí přihlášky

(210) **O-433272**  
(540) **PIZZERIA RISTORANTE  
ROMA**  
(583) 16.10.2006 / zamítnutí přihlášky

(210) **O-434185**  
(540) **BIKE**  
(583) 12.09.2006 / zamítnutí přihlášky

(210) **O-433290**  
(540) **TuristCentrum**  

(210) **O-434304**  
(540) **WIENER ART DECO**  
(583) 15.09.2006 / zamítnutí přihlášky

(210) **O-434422**  
(540) **Fashionmall**  
(583) 06.10.2006 / zamítnutí přihlášky

(583) 09.10.2006 / zamítnutí přihlášky

(210) **O-434427**  
(540) **Jsme blíž Vám i Vaším zájmům**  
(583) 13.10.2006 / zamítnutí přihlášky

(210) **O-433312**  
(540) **Příbramská šunka**  
(583) 06.10.2006 / zamítnutí přihlášky

(210) **O-434490**(540) **Výherní kalendář**

(583) 03.10.2006 / zamítnutí přihlášky

(210) **O-434703**(540) **Artěl**

(583) 03.10.2006 / částečné zamítnutí přihlášky

(210) **O-434973**(540) **Deep Design**

(583) 18.09.2006 / zamítnutí přihlášky

(210) **O-435340**(540) **Centium**

(583) 06.10.2006 / zamítnutí přihlášky

(210) **O-435390**(540) **THE  
CAMBRIDGE  
SCHOOL OF ENGLISH**

(583) 06.10.2006 / zamítnutí přihlášky

(210) **O-435427**(540) **tetsan**

(583) 03.10.2006 / zamítnutí přihlášky

(210) **O-435526**(540) **CERTIS**

(583) 06.10.2006 / zamítnutí přihlášky

(210) **O-435612**(540) **Chancapiedra**

(583) 09.10.2006 / zamítnutí přihlášky

(210) **O-435919**(540) **Technology First**

(583) 05.10.2006 / zamítnutí přihlášky

(210) **O-435924**(540) **ControlWare**

(583) 12.09.2006 / zamítnutí přihlášky

(210) **O-435935**(540) **ČESKÁ KOMORA  
REALITNÍCH KANCELÁŘÍ**

(583) 19.09.2006 / zamítnutí přihlášky

(210) **O-435950**(540) **DIGITALLINK**

(583) 12.09.2006 / zamítnutí přihlášky

(210) **O-436001**(540) **TV MAX**

(583) 05.09.2006 / částečné zamítnutí přihlášky

(210) **O-436057**(540) **A5**

(583) 10.10.2006 / zamítnutí přihlášky

(210) **O-436098**(540) **DOTACE**

(583) 18.09.2006 / zamítnutí přihlášky

(210) **O-436199**(540) **WineCap**

(583) 06.10.2006 / zamítnutí přihlášky

(210) **O-436304**(540) **TOPOMAPA**

(583) 12.10.2006 / zamítnutí přihlášky

(210) **O-436311**(540) **ALTO**

(583) 02.10.2006 / částečné zamítnutí přihlášky

(210) **O-436313**(540) **LOYALTY PARTNERS**

(583) 26.09.2006 / zamítnutí přihlášky

(210) **O-436365**(540) **Colombo**

(583) 12.09.2006 / zamítnutí přihlášky

(210) **O-436444**(540) **Hasicí sprej**

(583) 12.09.2006 / zamítnutí přihlášky

(210) **O-436520**

(540) **Museum vivum**

(583) 29.09.2006 / zamítnutí přihlášky

---

(210) **O-436521**

(540) **mono.cz**

(583) 12.09.2006 / zamítnutí přihlášky

---

(210) **O-436558**

(540) **Gutta fortunae**

(583) 11.09.2006 / zamítnutí přihlášky

---

(210) **O-436691**

(540) **FOTBALISTA ČR**

(583) 10.10.2006 / zamítnutí přihlášky

---

(210) **O-436692**

(540) **FOTBALISTA ČESKÉ  
REPUBLIKY**

(583) 10.10.2006 / zamítnutí přihlášky

---

(210) **O-436826**

(540) **LUCKY LEATHER**

**LUCKY**

(583) 02.10.2006 / zamítnutí přihlášky

---

(210) **O-436842**

(540) **CHIRANA Technik**

(583) 09.10.2006 / zamítnutí přihlášky

---

(210) **O-437043**

(540) **SLUNNÝ VINOHRAD**

(583) 10.10.2006 / zamítnutí přihlášky

---

(210) **O-437044**

(540) **MORAVIA FINANCIAL**

(583) 08.09.2006 / zamítnutí přihlášky

---

(210) **O-437289**

(540) **CREDO:**

(583) 10.10.2006 / zamítnutí přihlášky

---

(210) **O-437291**

(540) **CREDO:**

(583) 10.10.2006 / zamítnutí přihlášky

---

(210) **O-437386**

(540) **Víno, které chutná.**

(583) 10.10.2006 / zamítnutí přihlášky

---

(210) **O-437388**

(540) **STROJEXPO**

(583) 02.10.2006 / zamítnutí přihlášky

---

(210) **O-437391**

(540) **Internetové noviny**

(583) 18.09.2006 / zamítnutí přihlášky

---

(210) **O-437395**

(540) **DOBRÁ VINÁRNA**

(583) 11.09.2006 / zamítnutí přihlášky

---

(210) **O-437531**

(540) **1. moment GARANCE NEJNIŽŠÍ  
CENY NA TRHU**

(583) 25.09.2006 / zamítnutí přihlášky

---

(210) **O-437596**

(540) **LOVexpo**

(583) 12.10.2006 / zamítnutí přihlášky

---

(210) **O-437702**

(540) **Corporate Teleworking**

(583) 10.10.2006 / zamítnutí přihlášky

---

(210) **O-438282**

(540) **PURE SPAS**

(583) 12.10.2006 / zamítnutí přihlášky

---



Číselný přehled

O-441227, O-441232, O-441233, O-441234, O-441235, O-441240, O-441241, O-441244, O-441245, O-441253, O-441254,  
O-441259, O-441260, O-441261, O-441263, O-441265, O-441266, O-441267, O-441273, O-441274, O-441282, O-441291,  
O-441292, O-441295, O-441308, O-441316, O-441323, O-441324, O-441326, O-441327, O-441328, O-441331, O-441332,  
O-441333, O-441354, O-441364, O-441368, O-441376, O-441378, O-441380, O-441381, O-441385, O-441396, O-441397,  
O-441398, O-441400, O-441411, O-441528, O-441548, O-441565, O-441569, O-441570, O-441596, O-441599, O-441601,  
O-441602, O-441606, O-441607, O-441609, O-441626, O-441631, O-441686, O-441690, O-441697, O-441704, O-441730,  
O-441731, O-441732, O-441736, O-441737, O-441738, O-441739, O-441750, O-441751

Zveřejněné přihlášky ochranných známek

(210) **O-168095**  
(220) 04.06.2001  
(320) 04.06.2001  
(511) 9, 35, 42  
(540)



**The Cash Flow Company**

(510) (9) data, databáze a jiné informační produkty na magnetických, elektronických a optických nosičích, související software, data, databáze, informační produkty v elektronických, datových, informačních a telekomunikačních sítích a související software, databázové produkty v elektronické podobě, nosiče dat či záznamů nahrané i nenahrané, elektronické nebo datové nebo informační sítě, interaktivní a grafické programy, software zejména pro přenos dat, dešifrovací soustavy, programové vybavení pro informační technologie a pro komunikaci, programové vybavení umožňující elektronické obchodování, software na nosičích obsahující organizační projekty; (35) automatizované zpracování dat v oblasti finančních operací, zejména v souvislosti s vyřizováním pohledávek včetně inkasa pohledávek, činnost účetních, ekonomických a organizačních poradců, služby zahrnující záznam, přepis, převod, vypracování, kompilaci, přenášeni nebo systematickosti písemných sdělení a/nebo záznamů, využívání nebo kompilaci matematických a statistických údajů; (42) kódování a dekodování zabezpečovacích systémů, tvorba informačních databází, tvorba multimediálních aplikací, programování.

(590) Barevná  
(730) **Kasolvenzia Česká republika, s.r.o.**, Novodvorská 994, Praha 4, 14000, CZ  
(740) Společná advokátní kancelář Všeetečka Zelený Švorčík Kalenský a Partneři, JUDr. Petr Kalenský, Hálkova 2, Praha 2, 12000

(210) **O-190994**  
(220) 23.04.2003  
(320) 23.04.2003  
(511) 34  
(540)

**Sex**

(510) (34) tabák surový a zpracovaný a výrobky z tabáku, řezaný tabák, rapé, kuřivo, přípravky ke kouření a náhražky tabáku prodávané samostatně nebo ve směsi s tabákem, nikoliv k lékařským nebo léčebným účelům, šňupavý tabák, žvýkací tabák, cigaretové papírky a dutinky, kuřácké potřeby, zápalky, zapalovače a popelníky (nikoliv z drahých kovů).

(730) **Joachim Engler, Dipl.-Kaufm.**, Lammertzweg 21c, D-24235 Laboe, DE  
(740) Unipatent, Dipl. Ing. Jiří Chlustina, Jana Masaryka 43-47, Praha 2, 12000

(210) **O-192846**  
(220) 16.06.2003  
(320) 16.06.2003  
(511) 35, 41, 43

(540) **FREE CASINO**  
(510) (35) reklamní a propagační činnost; (41) výchovná, vzdělávací a kulturní činnost; (43) restaurační a hostinská činnost.  
(730) **Miloš Svoboda**, Kostelecká 64, Mratín, 25063, CZ  
(740) **KOREJZOVÁ & SPOL.**, v.o.s., Mgr. Petra Korejzová  
Korejzová, Spálená 29, Praha 1, 11000

(210) **O-198650**  
(220) 28.11.2003  
(320) 28.11.2003  
(511) 9, 35, 38, 39, 41, 42  
(540)

**NÁRODNÍ PROGRAM  
POČÍTAČOVÉ  
GRAMOTNOSTI**

(510) (9) centrální procesorové jednotky (procesory), čipy (integrované obvody), konektory, spojky elektrického vedení, laptopy (počítače), mechanismus pro vkládání disků do počítače, mikroprocesory, modemy, monitory (počítače - hardware), podložky pod myš, myši (lokátory), notebooky (počítače), opěrky zápěstní pro práci s počítačem, počítače, počítačové paměti, počítačové klávesnice, počítačové periferie, periferní zařízení počítačů, počítačové tiskárny, propojovací mezičlánky (počítače); (35) kopírování nebo rozmnožování (reprodukce) dokumentů, dokladů apod.; (38) počítačová komunikace, poskytování telekomunikačních připojení ke globální počítačové síti, poskytování uživatelského přístupu ke globální počítačové síti, pronájem zařízení pro přenos informací, přenos zpráv a obrazových informací pomocí počítače; (39) archivace elektronicky uložených dat a dokumentů, skladování elektronicky uložených dat a dokumentů; (41) zkoušení, přezkoušení; (42) pronájem počítačů, poradenské služby v oblasti počítačového hardware.

(730) **CENTRUM INTERNETU a.s.**, Gregorova 2115, Praha 4, 14000, CZ  
(740) **ADVOKÁTNÍ KANCELÁŘ SCHOPF**, Mgr. Petr Schopf, Jilská 8, Praha 1, 11000

(210) **O-198652**  
(220) 28.11.2003  
(320) 28.11.2003  
(511) 9, 35, 38, 39, 41, 42  
(540)

**NPPG**

(510) (9) centrální procesorové jednotky (procesory), čipy (integrované obvody), konektory, spojky elektrického vedení, laptopy (počítače), mechanismus pro vkládání disků do počítače, mikroprocesory, modemy, monitory (počítače - hardware), podložky pod myš, myši (lokátory), notebooky (počítače), opěrky zápěstní pro práci s počítačem, počítače, počítačové paměti, počítačové klávesnice, počítačové periferie, periferní zařízení počítačů, počítačové tiskárny, propojovací mezičlánky (počítače); (35) kopírování nebo rozmnožování (reprodukce) dokumentů, dokladů apod.; (38) počítačová komunikace, poskytování telekomunikačních připojení ke globální počítačové síti, poskytování uživatelského přístupu ke globální počítačové síti, pronájem zařízení pro přenos informací, přenos zpráv a obrazových informací pomocí počítače; (39) archivace elektronicky uložených dat a dokumentů, skladování



elektronicky uložených dat a dokumentů; (41) zkoušení, přezkoušení; (42) pronájem počítačů, poradenské služby v oblasti počítačového hardware.

(730) **CENTRUM INTERNETU a.s.**, Gregorova 2115, Praha 4, 14000, CZ

(740) Petr Schopf, U Havlíčkových sadů 13, Praha 2, 12000

(210) **O-342118**

(220) 14.01.2004

(320) 14.01.2004

(511) 16, 18, 20, 25, 28, 30, 41

(540)

## TAU TAO

(510) (16) reklamní a dárkové předměty z papíru, kalendáře; (18) reklamní a dárkové předměty z kůže a imitace kůže, klíčenky (kožená galanterie); (20) reklamní a dárkové předměty z plastických hmot, nafukovací reklamní a dárkové zboží spadající do této třídy; (25) obuv, čepice; (28) hry, hračky, vánoční ozdoby; (30) cukrářské a čokoládové výrobky, cukrovinky, bonbóny, zmrzlina, pečivo, sladké pečivo, perníky, potraviny z mouky, čokoládové, kakaové, kávové nápoje, káva, čaj; (41) kulturní, vzdělávací, sportovní, zábavní aktivity, organizování a pořádání kulturních a vzdělávacích výstav.

(730) **Poláková Zuzana**, Velvarská 3, Praha 6, 16000, CZ

(740) Dadej, Gheorgiu, Kendereški, patentová a známková kancelář, Mgr. Simona Hejđová, Lidická 51, Brno, 60200

(210) **O-343762**

(220) 03.03.2004

(320) 03.03.2004

(511) 5, 31, 32

(540)

## SPURTDRIK

(510) (5) nápoje s léčebným a/nebo léčebno-obranným účinkem, dietetické nápoje s léčebnými účinky, medicínální sirupy, výtažky z léčivých bylin a kombinované přípravky vitamínů, minerálů, stopových prvků a bylinných výtažků, potravinové doplňky obohacené vitamíny nebo minerály nebo stopovými prvky, bylinné čaje, minerální vody a dietetické nápoje upravené pro lékařské účely, vitamínová a minerální výživa ve formě koncentrátů; (31) krmivo pro zvířata, přípravky krmných aditiv, krmné směsi pro výživu zvířat, přípravky používané jako přísady do krmiv pro zvířata, ne pro lékařské účely, nápoje pro domácí zvířata, suché krmivo, protein pro konzumaci zvířat, vykrmovací přípravky pro zvířata, přípravky posilující pro zvířata; (32) nealkoholické nápoje syčené i nesyčené, včetně nápojů minerálních, šumivých, iontových a energetických, sirupy, koncentráty a jiné přípravky pro přípravu nápojů, ovocné a zeleninové šťávy, mošty, ovocné nektary a nápoje z ovocných šťáv, stolní a minerální vody, diabetické a dietetické nápoje neléčebné, práškové nealkoholické nápoje, práškové přípravky a příchutě pro výrobu nealkoholických nápojů a likérů, obohacené vitamínové nápoje a koncentráty, nealkoholické aperitivy, piva všeho druhu, zejména sladové pivo, sladové nápoje, výtažky z chmele na výrobu piva, přípravky na výrobu nápojů, zázvorové pivo, lehká piva, ležáky, nealkoholická a nízkalkoholická piva.

(730) **SOMAX a.s.**, Hejtmánkovice čp. 109, Broumov, 55001, CZ

(740) **BOHEMIA PATENT** Patentová & známková kancelář, Ing. Jana Vanděliková, Havanská 17, Praha 7, 17000

(210) **O-345588**

(220) 19.04.2004

(320) 19.04.2004

(511) 4, 5, 16, 18, 21, 25, 26, 32, 35, 39, 41, 43

(540)



**KONSTANTINOVY LÁZNĚ**

(510) (4) benzin, palivové brikety, dřevěné uhlí, knoty lampové, konzervační oleje a tuky, lín na pálení, mazací oleje a tuky, nafta, topný olej, motorový olej, paliva, pohonné látky, palivové dřevo,

vosk včelí, svíčky; (5) bílkovinná potrava pro lékařské účely, léčivé byliny, bylinné čaje s léčebnými účinky, cukrovinky s léčebnými přísadami, diabetický chléb, dietetické nápoje a potraviny upravené pro lékařské účely, doplňky potravin pro lékařské účely, ubrusky napuštěné farmaceutickými vodičkami, léčivé přípravky do koupele, minerální vody a soli pro lékařské účely, přípravky pro péči o ústní dutinu s léčebnými účinky, živočišné uhlí pro farmaceutické účely, posilující přípravky, tonika; (16) barvicí pásy do psacích strojů, barvy vodové, celofán, tuš, číslačky, děrovačky, gumy na mazání, hmota modelovací, houbičky navlhčovací, inkousty, kancelářské potřeby v rámci této třídy, kancelářské sponky, krejóny, křivítka, lepící pásy a lepidla pro kancelářské účely a pro domácnost, malířské potřeby, napínáčky, nože a nožiky (kancelářské potřeby), ořezávátka, pastelky, pečutě vosk, potřeby na psaní, pravítka, psací stroje, razítka, rýsovací potřeby, sešivačky, školní potřeby, štetce, těžítka, tužky, učební pomůcky kromě přístrojů, fólie na balení z plastických hmot, malířské válečky; (18) aktovky, batohy, brašny, cestovní kufrы, deštníky, diplomatky, hole, chlebníky, kabelky, kožená galanterie, kožešiny (kůže ze zvířat), kufříky, nákupní tašky, náprsní tašky, pouzdra, obojky, peněženky, kožené potahy na nábytek, ruksaky, řemínky, sedlářské výrobky, slunečníky, šňůry kožené, tašky na kolečkách, vodítka; (21) bandasky, cedníky, cestovní lahve, cukřenky, čajníky, čajové soupravy, čističí nástroje, dávkovače mýdla, dávkovače papírových ručníků, dávkovače toaletního papíru, demižóny, klece pro domácí zvířata, drátěnky, džbánky, figurky z porcelánu, terakoty nebo skla, kuchyňské formy a formičky, formy na koláče, grily pro použití na pečení, hadry na čištění, hluboké mísy, houby mycí, hrnce, hrnčířské zboží, hřebeny, chladicí nádoby, prkénka a schránky na chléb, kartáče, kartáčky zubní, kastroly, kávové soupravy, kbelíky, kořenáče, koše na odpadky, kotlíky, kuchyňské nádoby, lisy na ovoce pro domácnost s výjimkou elektrických, majolika, mísy, mixery ruční, mlýnky ruční, mopy, naběračky, nádoby kuchyňské, nádoby na smetě, nálevky, nit zubní, nočníky, obaly na mýdlo, otvíráky lahví, pánve, párátko, pastička na hmyz a hlodavce, pepřenky, plácačky na mouchy, plácačky na koberec, podnosy, porcelán, potřeby kuchyňské neelektrické s výjimkou potřeb z drahých kovů, potřeby toaletní, prádelní kolíky, prádelní sušáky, prkna žehlicí, krabice na jídlo, pudefenky, rozstřikovače na voňavky, rožně pro použití na pečení, rukavice pro domácnost, sběračky, servisy (nádoby), sklo tabulové, slánky, smetáky, stojánky, struhadla, svícny, šálky, škopky, šlehače ruční, šrotovníky, štoudve, tácky papírové, talíře papírové, talíře, termosky, tlakové hrnce s výjimkou elektrických, utěrky na čištění, válečky na těsto, vaničky, vědra, vykrojovátko na pečivo, výrobky z křišťálového skla, vývrtky, žejdlíky; (25) bačkory, baretы, boty, bundy, čapky, čepice, dětské plenky textilní, galoše, holínky, kabáty, kalhotky plenkové, kalhotky, kamaše, kapesníky, kapuce, klobouky, kombinézy, konfekce, korzety, kostýmy, košile, koupací pláště, kožešiny (oděvy), kravaty, legíny, límce, lyžařská obuv, oblečení, obuv, sportovní obuv, oděvy, oděvy z kůže, oděvy nepromokavé, sportovní oděvy, opasky, plavky, pantofle, pletené zboží (stávkové zboží), podprsenky, podvazky, ponožky, prádlo spodní, pulovry, punčochy, pyžama, rukavice, sandály, spodky, saka, střevice, sukně, svetry, šály, šátky, šle, nátělníky, trička, uniformy, vesty, vybavičky pro novorozence, zástěry, župany; (26) bambule, cedulky na prádlo, dracouny, flitry, galanterie textilní, gumy do prádla, hříbky na látání, jehelníky, jehlice pletací a háčkovací, jehly, kalouny, kanýry, knoflíky, krabice na šicí potřeby, krajky, květiny umělé, lacety, lemovky, natáčky do vlasů s výjimkou elektrických, nášivky, nažehlovací záplaty, odznaky, ovoce umělé, ozdobné jehlice, ozdoby, paruky, patentky, prýmkařské zboží, přezky, síťky na vlasy, spony, stuhy, šněrovačka, šňůry, tkanice, vázačky, výšivky, zdrhovadla; (32) nealkoholické nápoje, ovocné a zeleninové šťávy, výtažky z ovoce, iontové nápoje, pivo, prášky pro přípravu šumivých nápojů, příchutě a přípravky pro nápoje, přípravky pro výrobu likérů, sodová voda, minerálky, sirupy, sladové nápoje, stolní voda, syrovátkové nápoje; (35) pronájem reklamních ploch; (39) doprovázení turistů, přeprava turistů, turistická kancelář, služby v oblasti cestovního ruchu v rámci této třídy; (41) provozování golfového hřiště, služby kempinku v rámci této třídy, vydavatelská činnost, organizování sportovních pořadů a soutěží, předprodej vstupenek, služby pro oddech a rekreaci; (43) rychlé občerstvení, jídelny, kavárny, hostinská činnost, samoobslužné restaurace,

- (730) tábory prázdninové, provozování kempů, dočasné ubytování.  
**OBEC KONSTANTINOVY LÁZNĚ**, Lázeňská 27,  
Konstantinovy Lázně, 34952, CZ
- (740) Ing. Jiří Poláček, Dominikánská 6, Plzeň, 30112

- (210) **O-359182**  
(220) 10.09.2004  
(320) 10.09.2004  
(511) 16, 25, 28, 38, 41, 42  
(540)



- (510) (16) periodické a neperiodické tiskoviny, jako např. noviny, časopisy, katalogy, prospekty, plakáty, letáky a jiné propagační, reklamní a informační materiály, tiskopisy, vstupenky, šatní lístky, jídelní a nápojové lístky, včetně obalů, mapy, pohlednice, fotografie, grafická díla, grafické reprodukce a jiná vyobrazení, figurky a jiné dekorativní předměty z papírové hmoty, úložné krabice papírové, jiné výrobky z papíru, jako např. utěrky, ubrusy, ubrusy, ručníky, kapesníky, záclony, záclonky, papírové banketní sukně, toaletní papír, svačinové sáčky, papírové obaly všeho druhu, psací a kancelářské potřeby, pouzdra na psací potřeby, držáky a stojánky na psací potřeby, stojánky na fotografie, různé stojánky na kancelářské potřeby, knihy, sešity, diáře, poznámkové bloky, zápisníky, kalendáře, dopisní papír, dopisní obálky, kancelářský papír všeho druhu, obaly na knihy, sešity a jiné papírenské a polygrafické výrobky, pořadače, upomínkové předměty z papíru, sáčky všeho druhu jako obaly z papíru a umělých hmot v jiné třídě neobsažené; (25) textilní výrobky a oděvy zařazené v této třídě, oděvní doplňky zařazené v této třídě, oděvy dámské, pánské, dětské, obuv, barety, bundy sportovní, bundy sportovní s kapucí (s kožešinovou nebo plyšovou vložkou), čapky, čelenky, čepice, čepice s kšiltu, kabáty krátké, kalhoty, kamaše, kapuce, klácky na uši, klobouky, kombiné (spodní prádlo), kombinézy (oděvy), kombinézy pracovní, konfekce, korzety (spodní prádlo), kostýmy, obleky, oděvy z kůže, oděvy z napodobenin kůže, oděvy koupací, oděvy nepromokavé, oděvy plážové, oděvy pletené, oděvy riflové, oděvy tělocvičné, opasky, košile, koupací pláště, kožešiny (oděvy), kravaty, legíny, límce, noční kabátky, plavky, pláště, pláště koupací, pláštěnky, podprsenky, podvazkové pásy, pokrývky hlavy, ponožky, prádlo (osobní, spodní), přehozy kolem ramen, pulovry, punčocháče, punčochy, pyžama, rukavice, rukavice bez prstů, saka, spodky, spodničky, sukně, svetry, svrchní kabáty, šály, šátky, šaty dámské, šle, tílka, košilk, trička, uniformy, vesty, výbavičky pro novorozence, zástěry, závoje, elastické závěsné šňůry na nošení klíčů, přívěsků, mobilních telefonů, zimníky, župany; (28) hry a hračky, kapesní počítačové softwarové hry, hračky, hrací figurky a jejich příslušenství, plyšové hračky, balóny, hračky do vany, příslušenství ke karetním hrám, hrací karty, auta na hraní, panenky, létací kotouče, kapesní elektronické hry, stolní hry, karetní hry, manipulativní hry, společenské hry, počítačové společenské hry provozované bez spojení s televizorem, akční hry, samostatné hrací přístroje s výstupem pro video, skládačky a manipulativní skládačky, papírové škrabošky, pistole jako dětské hračky, dětské nádobíčko, dětské lavičky, ozdoby na vánoční stromček, hry prověřující schopnost pohotového jednání, arkádové hry, společenské hry pro děti a dospělé, sportovní potřeby všeho druhu, potřeby pro sportovní hry a sportovní nářadí; (38) vysílání, televizní vysílání, rozhlasové vysílání, vysílání satelitní televize, vysílání kabelové televize, komunikační služby prostřednictvím rádiových vln, Internetu, celosvětové webové sítě, kabelové sítě, satelitní sítě, mikrovlnné a elektrické sítě; (41) produkce kinematografických filmů, zábavných pořadů, televizních a rozhlasových programů, půjčovna zvukových nahrávek a předtočených zábavných pořadů, filmů, rozhlasových a televizních představení; (42) návrh programového vybavení, aktualizace programového vybavení, údržba programového vybavení, programování počítačů,

pronájem doby přístupu k databázi, technické studie v oblasti počítačů a programového vybavení, pronájem programového vybavení a počítačů, základní a aplikovaný výzkum, podpora rozvoje komerčního využití Internetu i jiných počítačových, datových a komunikačních sítí, vyhledávací služby, výzkum a vývoj a tvorba systémů pro elektronické obchodování, včetně příslušného software a hardware, know-how pro oblast elektronického obchodování a informačních technologií, tvorba software, programování internetových databázových systémů a internetových aplikací, programování multimediálních aplikací, vytváření a modelování 3D animací, tvorba interaktivních a grafických programů, tvorba multimediálních dokumentů, prezentací, aplikací, katalogů apod., konstrukce WWW prezentací a řešení WWW serverů, tvorba počítačové animace a vizualizace, webhosting, programové projekty (tvorba), tvorba informačních databází.

- (590) Barevná  
(730) **Stefanides František**, Politických vězňů 79, Příbram VII, 26101, CZ
- (740) BOHEMIA PATENT, Ing. Jana Vanděliková, Havanská 17, Praha 7, 17000

- (210) **O-359259**  
(220) 13.09.2004  
(320) 13.09.2004  
(511) 32, 33  
(540)

## RED DEVIL

- (510) (32) piva, nápoje, minerální a sodové vody, ovocné nápoje a ovocné šťávy, energetické nápoje, mražené koncentrované ovocné nápoje, oxidem uhličitým sycené nápoje, alkoholické nápoje obsahující ne víc než 1,2% obj. alkoholu, koncentráty a přípravky na výrobu výše uvedených nápojů, alkoholické nápojové přípravky obsahující ne víc než 1,2% obj. alkoholu; (33) alkoholické nápoje, alkoholické nápojové přípravky, alkoholické extrakty.
- (730) **Ultra Premium Brands Limited**, 101 Seckloe House, North Thirteenth Street, Milton Keynes Buckinghamshire, MK9 3NX, GB
- (740) ROTT, RŮŽIČKA & GUTTMANN Patentová, známková a advokátní kancelář, JUDr. Vladimír Rott, Nad Štolou 12, Praha 7, 17000

- (210) **O-359819**  
(220) 01.10.2004  
(320) 01.10.2004  
(511) 26  
(540)



- (510) (26) krajky a výšivky, stuhy a tkaničky, knoflíky, háčky a očka, poutka - galanterie, špendlíky, jehly, umělé květiny.
- (730) **S.T.S. SWIFT TEXTILE SERVIS, s.r.o.**, Pražská 33, Plzeň, 30100, CZ

- (210) **O-359820**  
(220) 01.10.2004  
(320) 01.10.2004  
(511) 26  
(540)

## FOR ALL MANKIND SEVEN

- (510) (26) krajky a výšivky, stuhy a tkaničky, knoflíky, háčky a očka, poutka - galanterie, špendlíky, jehly, umělé květiny.
- (730) **S.T.S. SWIFT TEXTILE SERVIS, s.r.o.**, Pražská 33, Plzeň, 30100, CZ

- (210) **O-421933**  
(220) 03.01.2005  
(320) 03.01.2005

(511) 25, 41  
(540)

## GOLDEN SOCKS

(510) (25) oděvy, oděvní zboží, oděvnícké zboží, obleky, šaty, prádlo, pletené zboží, konfekce a konfekční zboží, plavky, džínsy, pleny, slintáčky, obuv, obuvnické zboží, kování na boty, dřeváky, galoše, holínky, střevice na kopanou a jejich skoby, klobouky, kloboučnické zboží, čepice, pokrývky hlavy, závoje, šátky, klapy na uši, mitry, ponožky, ponožkové a punčochové zboží, nadkolenky, podkolenky, farmářky, aerobic sportovní ponožky, ponožky punčochové, punčochy, punčocháče, kalhoty punčochové, podkolenky punčochové, potítka, nátepníčky, kamaše, šlapky, kožešiny a kožešinové výrobky, kravaty, vázanky, motýlky, rukavice a rukavičkářské zboží, nánožníky, rukávniky, stávkové zboží, podvazky, prostředky proti klouzání obuvi, uniformy, trikotáž, togy, taláry, štitky čepic, špičky bot, šle, šněrovačky, podšívky, zástěry, šerpy, oděvy a obuv včetně pokrývek hlavy zejména pro sportovní účely, dresy, treny, tenisky, kecky, kopačky, oděvy a obuv pro turistiku a horolezectví, oděvy a obuv včetně pokrývek hlavy zejména pro vodní sporty, plavání, potápění, jachting, oděvy a obuv včetně pokrývek hlavy zejména pro branné sporty, střelectví, paintbal, plachtaření, letectví, parašutismus, motorismus; (41) umělecké a módní agentury, pronájem dekorací, diskotéky, provozování golfových hřišť, provozování heren, kasin, provozování kempinků, organizování a vedení konferencí, kongresů, kolokvií, školení, seminářů, symposií, organizování výstav a představení, provozování nahrávacích studií, organizování sportovních soutěží, plánování a organizování večírků, plesů, pořádání a řízení pracovních setkání, loterií, soutěží krásy, půjčování potápěčské výstroje, pronájem audio a videonahrávek a filmů, provozování prázdninových táborů, pronájem stadiónů, tenisových dvorců, provozování a pronájem sportovních zařízení, provozování zoologických zahrad, předprodej vstupenek, půjčování sportovního nářadí, zajišťování služeb spojených s rekreací, sportovní služby pro kempování, zábavné parky.

(730) **Uhlíř Petr**, M. Majerové 715/41, Třebíč, 67401, CZ  
(740) Ing. Jiří Langhans, Krajnina 805/7, Třebíč, 67401

(210) **O-421934**  
(220) 03.01.2005  
(320) 03.01.2005  
(511) 25, 41  
(540)

## PLANET OF SOCKS

(510) (25) oděvy, oděvní zboží, oděvnícké zboží, obleky, šaty, prádlo, pletené zboží, konfekce a konfekční zboží, plavky, džínsy, pleny, slintáčky, obuv, obuvnické zboží, kování na boty, dřeváky, galoše, holínky, střevice na kopanou a jejich skoby, klobouky, kloboučnické zboží, čepice, pokrývky hlavy, závoje, šátky, klapy na uši, mitry, farmářky, potítka, nátepníčky, kamaše, šlapky, kožešiny a kožešinové výrobky, kravaty, vázanky, motýlky, rukavice a rukavičkářské zboží, nánožníky, rukávniky, stávkové zboží, podvazky, prostředky proti klouzání obuvi, uniformy, trikotáž, togy, taláry, štitky čepic, špičky bot, šle, šněrovačky, podšívky, zástěry, šerpy, oděvy a obuv včetně pokrývek hlavy zejména pro sportovní účely, dresy, treny, tenisky, kecky, kopačky, oděvy a obuv pro turistiku a horolezectví, oděvy a obuv včetně pokrývek hlavy zejména pro vodní sporty, plavání, potápění, jachting, oděvy a obuv včetně pokrývek hlavy zejména pro branné sporty, střelectví, paintbal, plachtaření, letectví, parašutismus, motorismus; (41) umělecké a módní agentury, pronájem dekorací, diskotéky, provozování golfových hřišť, provozování heren, kasin, provozování kempinků, organizování a vedení konferencí, kongresů, kolokvií, školení, seminářů, symposií, organizování výstav a představení, provozování nahrávacích studií, organizování sportovních soutěží, plánování a organizování večírků, plesů, pořádání a řízení pracovních setkání, loterií, soutěží krásy, půjčování potápěčské výstroje, pronájem audio a videonahrávek a filmů, provozování prázdninových táborů, pronájem stadiónů, tenisových dvorců, provozování a pronájem sportovních zařízení, provozování zoologických zahrad, předprodej vstupenek, půjčování sportovního nářadí, zajišťování služeb spojených s rekreací, sportovní služby pro kempování, zábavné parky.

(730) **Uhlíř Petr**, M. Majerové 715/41, Třebíč, 67401, CZ  
(740) Ing. Jiří Langhans, Krajnina 805/7, Třebíč, 67401

(210) **O-422579**  
(220) 21.01.2005  
(320) 21.01.2005  
(511) 38  
(540)

## GTS NOVERA

(510) (38) telekomunikační služby, zejména služby telefonní a datové, pronájem a půjčování zařízení pro telekomunikační služby a pro přenos informací, pronájem a půjčování přístrojů pro přenos zpráv, zprostředkovatelská a poradenská činnost pro služby v oblasti telekomunikací, informace o telekomunikaci, směrovací a spojovací služby pro telekomunikace, poskytování telekomunikačních připojení ke globální počítačové síti, poskytování uživatelského přístupu ke globální počítačové síti, počítačová komunikace.

(730) **GTS NOVERA a.s.**, Přemyslovská 2845/43, Praha 3, 13000, CZ  
(740) Mgr. Roman Fojtásek, advokát, Vinohradská 6, Praha 2, 12000

(210) **O-422580**  
(220) 21.01.2005  
(320) 21.01.2005  
(511) 38  
(540)

## GTS DIGITEL

(510) (38) telekomunikační služby, zejména služby telefonní a datové, pronájem a půjčování zařízení pro telekomunikační služby a pro přenos informací, pronájem a půjčování přístrojů pro přenos zpráv, zprostředkovatelská a poradenská činnost pro služby v oblasti telekomunikací, informace o telekomunikaci, směrovací a spojovací služby pro telekomunikace, poskytování telekomunikačních připojení ke globální počítačové síti, poskytování uživatelského přístupu ke globální počítačové síti, počítačová komunikace.

(730) **GTS NOVERA a.s.**, Přemyslovská 2845/43, Praha 3, 13000, CZ  
(740) Mgr. Roman Fojtásek, advokát, Vinohradská 6, Praha 2, 12000

(210) **O-422888**  
(220) 01.02.2005  
(320) 01.02.2005  
(511) 35, 41  
(540)

## Miss Československo

(510) (35) vydávání propagačních a reklamních materiálů; (41) pořádání společenských, zábavných, kulturních a soutěžních akcí, slavností a přehlídek, včetně společenských módních přehlídek, organizování různých soutěží, včetně soutěží krásy, vydávání informačních materiálů, zajišťování vstupenek na kulturní, společenské a jiné zábavné akce, agenturní činnost v oblasti kultury, umění, zábavy a audiovizuální tvorby, produkční práce v oblasti audiovizuální tvorby, organizování kvalifikačních kurzů pro modelky a manekýny, agenturní činnost v oblasti modelingu, umělecké fotografování, vydávání textů včetně informačních s výjimkou těch, které jsou uvedeny ve třídě 35.

(730) **Art Production K./2, spol. s r.o.**, Malá Štěpánská 3, Praha 2, 12000, CZ  
(740) Beckerr & Poliakov, v. o. s., Eva Krákorová, Apolinářská 6, Praha 2, 12800

(210) **O-423039**  
(220) 04.02.2005  
(320) 04.02.2005  
(511) 9, 16, 35, 41  
(540)

## NOVÁ MÓDA SERVICE

(510) (9) informace, data a databáze na elektronických, magnetických a optických nosičích všeho druhu a v elektronických, datových, informačních a telekomunikačních sítích všeho druhu, multimediální aplikace, zejména elektronické informační katalogy, časopisy a periodika, knihy v elektronické podobě, nahrané zvukové a zvukově-obrazové záznamy včetně software na CD a DVD discích a magnetických nosičích, software pro počítače; (16) tiskoviny všeho druhu, periodické a neperiodické publikace na papírových nosičích, zejména časopisy, noviny, knihy, prospekty, plakáty, samolepky, fotografie, kalendáře, knihařské výrobky, informační a propagační výrobky z papíru včetně dekorativních předmětů z papíru, obalový materiál z papíru a balicí folie z plastu, papírové a plastové tašky, tužky a pera,

data a databáze na papírových nosičích; (35) zprostředkovatelské služby v oblasti obchodu a pomoc při řízení obchodní činnosti, zprostředkování obchodních kontaktů, reklamní a propagační činnost, poskytování obchodních informací a jiných obchodních informačních produktů, např. multimediálních informací pro reklamní a obchodní účely včetně jejich vyhledávání, inzertní a propagační činnost včetně on-line inzerce a prezentace uživatelů v počítačové síti Internet, obchodní využití sítě Internet v oblasti vyhledávacích služeb a e-businessu, vydávání reklamních a/nebo náborových textů a propagačních a inzertních tiskovin, rozšiřování reklamních a/nebo inzertních materiálů, obchodní průzkum a analýza trhu, marketing, organizace reklamních a obchodních předváděcích akcí výrobků a služeb včetně obchodních výstav a jejich doprovodných akcí, např. komerčních módních přehlídek, distribuce zboží a tiskovin k reklamním účelům, obchodní zastoupení tuzemských a zahraničních firem, obchodní a podnikatelský informační servis, obchodní poradenské a konzultační služby; (41) nakladatelství a vydavatelství periodických a neperiodických publikací, zejména společenských, zábavních, vzdělávacích a odborných časopisů, např. z oblasti architektury a investiční výstavby, tištěné na papírových nosičích i v elektronické podobě vč. textových, zvukových a zvukově-obrazových zpráv a informací na elektronických, magnetických a optických nosičích všeho druhu, ediční a publikační činnost včetně nahrávání zvukových a zvukově-obrazových nosičů a pořadů pro rozhlasové a televizní vysílání, půjčování publikací a nahraných zvukových a zvukově-obrazových nosičů, produkční a agenturní činnost v oblasti zábavy, vzdělávání, kultury a sportu včetně pořádání zábavních a vzdělávacích soutěží, hobby-soutěží, zájmových klubů, setkání a přednášek a společenských a vzdělávacích akcí včetně kulturních a/nebo vzdělávacích výstav, informační, konzultační, poradenské a obstaravatelské služby v oboru nakladatelské a vydavatelské činnosti, produkční a agenturní činnosti v oblasti zábavy, kultury, vzdělávání a zájmové činnosti.

(730) **NOVÁ MÓDA SERVICE, spol. s r.o.**, Viktora Huga 6, Praha 5, 15000, CZ

(740) DMH - patentová a známková kancelář, Mgr. Marcela Machatová, Pospíšilova 2, Praha 3, 13000

(210) **O-423386**

(220) 15.02.2005

(320) 15.02.2005

(511) 5

(540)

### Probio-fix

(510) (5) farmaceutické produkty a přípravky, minerální doplňky potravin, doplňky výživové pro lékařské účely.

(730) **S & D Pharma CZ, spol. s r.o.**, Písnická 22/546, Praha 4, 14200, CZ

(740) Ing. Václav Kratochvíl, patentový zástupce, Tábořská 758/33, Mladá Boleslav, 29301

(210) **O-423387**

(220) 15.02.2005

(320) 15.02.2005

(511) 5

(540)

### Probio-styl

(510) (5) farmaceutické produkty a přípravky, minerální doplňky potravin, doplňky výživové pro lékařské účely.

(730) **S & D Pharma CZ, spol. s r.o.**, Písnická 22/546, Praha 4, 14200, CZ

(740) Ing. Václav Kratochvíl, patentový zástupce, Tábořská 758/33, Mladá Boleslav, 29301

(210) **O-423608**

(220) 23.02.2005

(320) 23.02.2005

(511) 38

(540)



(510) (38) telekomunikační služby, zejména služby telefonní a datové, pronájem a půjčování zařízení pro telekomunikační služby a pro přenos informací, pronájem a půjčování přístrojů pro přenos zpráv, zprostředkovatelská a poradenská činnost pro služby v oblasti telekomunikací, informace o telekomunikaci, směrovací a spojovací služby pro telekomunikace, poskytování telekomunikačních připojení ke globální počítačové síti, poskytování uživatelského přístupu ke globální počítačové síti, počítačová komunikace.

(730) **GTS NOVERA a.s.**, Přemyslovská 2845/43, Praha 3, 13000, CZ

(740) Mgr. Roman Fojtášek, advokát, Vinohradská 6, Praha 2, 12000

(210) **O-423609**

(220) 23.02.2005

(320) 23.02.2005

(511) 38

(540)



(510) (38) telekomunikační služby, zejména služby telefonní a datové, pronájem a půjčování zařízení pro telekomunikační služby a pro přenos informací, pronájem a půjčování přístrojů pro přenos zpráv, zprostředkovatelská a poradenská činnost pro služby v oblasti telekomunikací, informace o telekomunikaci, směrovací a spojovací služby pro telekomunikace, poskytování telekomunikačních připojení ke globální počítačové síti, poskytování uživatelského přístupu ke globální počítačové síti, počítačová komunikace.

(730) **GTS NOVERA a.s.**, Přemyslovská 2845/43, Praha 3, 13000, CZ

(740) Mgr. Roman Fojtášek, advokát, Vinohradská 6, Praha 2, 12000

(210) **O-423610**

(220) 23.02.2005

(320) 23.02.2005

(511) 38

(540)



(510) (38) telekomunikační služby, zejména služby telefonní a datové, pronájem a půjčování zařízení pro telekomunikační služby a pro přenos informací, pronájem a půjčování přístrojů pro přenos zpráv, zprostředkovatelská a poradenská činnost pro služby v oblasti telekomunikací, informace o telekomunikaci, směrovací a spojovací služby pro telekomunikace, poskytování telekomunikačních připojení ke globální počítačové síti, poskytování uživatelského přístupu ke globální počítačové síti, počítačová komunikace.

(730) **GTS NOVERA a.s.**, Přemyslovská 2845/43, Praha 3, 13000, CZ

(740) Mgr. Roman Fojtášek, advokát, Vinohradská 6, Praha 2, 12000

(210) **O-423611**

(220) 23.02.2005

(320) 23.02.2005  
(511) 38  
(540)

**GTS Novera**  
Nová éra telekomunikací

(510) (38) telekomunikační služby, zejména služby telefonní a datové, pronájem a půjčování zařízení pro telekomunikační služby a pro přenos informací, pronájem a půjčování přístrojů pro přenos zpráv, zprostředkovatelská a poradenská činnost pro služby v oblasti telekomunikací, informace o telekomunikaci, směrovací a spojovací služby pro telekomunikace, poskytování telekomunikačních připojení ke globální počítačové síti, poskytování uživatelského přístupu ke globální počítačové síti, počítačová komunikace.

(730) **GTS NOVERA a.s.**, Přemyslovská 2845/43, Praha 3, 13000, CZ  
(740) Mgr. Roman Fojtášek, advokát, Vinohradská 6, Praha 2, 12000

(210) **O-424102**  
(220) 10.03.2005  
(320) 10.03.2005  
(511) 34  
(540)

**globalDRINK**  
SERVICE

(510) (34) tabákové výrobky, potřeby pro kuřáky, zápalky.  
(590) Barevná  
(730) **Kouřil Zdeněk**, Třebízského 12, Šumperk, 78701, CZ  
(740) TETRAPAT, RNDr. Zdeňka Halaxová, Horní náměstí 7, Olomouc, 77200

(210) **O-424334**  
(220) 17.03.2005  
(320) 17.03.2005  
(511) 16, 18, 25  
(540)

**FIOR**

(510) (16) papír, plastické obaly, papírenské zboží; (18) kožené výrobky; (25) oděvy dámské a pánské, obuv, kloboučnické zboží.  
(730) **MADO TRADE s.r.o.**, Tichého 19, Brno, 61600, CZ

(210) **O-424371**  
(220) 17.03.2005  
(320) 17.03.2005  
(511) 29, 30

(540)



(510) (29) mléko, mlékárenské výrobky, ovocná dřev, též mražená, zmražené ovoce, jogurty; (30) zmrzlina, zmrzlina na bázi vody, zmrzlina na bázi jogurtu, zmrzlina na bázi ovoce, mražené krémy, a to na bázi rostlinných tuků i na bázi živočišných tuků, zmrzlina s příchutí jogurtu, mražené cukrovinky, mražené dorty, práškové i tekuté polotovary pro výrobu zmrzliny, mražených krémů a mražených cukrovinek, cukrovinky, jemné pečivo, cukrářské výrobky, oplatky.

(730) **Polárka,s.r.o.Polárka,s.r.o.**, Malá Lada 1533/7, Praha 4, 14300, CZ

(740) Ing. Jiří Walter, Počernická 54, Praha 10, 10800

(210) **O-425326**  
(220) 06.06.2005  
(320) 06.06.2005  
(511) 43, 44  
(540)



(510) (43) stravování pro zvířata; (44) veterinární služby, péče o hygienu a krásu zvířat.

(590) Barevná  
(730) **Packová Irena MVDr.**, Na Bílém potoce 561, Veverská Bítýška, 66471, CZ

(210) **O-425360**  
(220) 15.04.2005  
(320) 15.04.2005  
(511) 16, 36, 39, 41, 43  
(540)

### MATICE SVATOHORSKÁ

(510) (16) knihy, časopisy, letáky, mapy, fotografie, reklamní papírové materiály; (36) správa a pronájem nemovitostí, pořádání finančních sbírek; (39) pořádání a obstarávání zájezdů; (41) nakladatelství a vydavatelství, zejména knih, časopisů a elektronických a digitálních médií, provoz školy, pořádání sportovních utkání, tanečních zábav, diskoték a koncertů i divadelních vystoupení, kino, divadlo, loutkové divadlo, činnost výkonných umělců, fitness centrum; (43) provoz restaurace, hotelu, poskytování občerstvení, ubytovací služby, domov důchodců a zařízení sociální péče, obstarávání ubytování a stravování.

(730) **MATICE SVATOHORSKÁ**, Svatá Hora 591, Příbram, 26101, CZ

(740) Ing. Mgr. Marek Němec, advokát, patentový zástupce, Nádražní 106, Sedlčany, 26401

(210) **O-425364**  
(220) 15.04.2005  
(320) 15.04.2005  
(511) 16, 36, 39, 41, 43

- (540)
- 
- (510) (16) knihy, časopisy, letáky, mapy, fotografie, reklamní papírové materiály; (36) správa a pronájem nemovitostí, pořádání finančních sbírek; (39) pořádání a obstarávání zájezdů; (41) nakladatelství a vydavatelství, zejména knih, časopisů a elektronických a digitálních médií, provoz školy, pořádání sportovních utkání, tanečních zábav, diskoték a koncertů i divadelních vystoupení, kino, divadlo, loutkové divadlo, činnost výkonných umělců, fitness centrum; (43) provoz restaurace, hotelu, poskytování občerstvení, ubytovací služby, domov důchodců a zařízení sociální péče, obstarávání ubytování a stravování.
- (730) **MATICE SVATOHORSKÁ**, Svatá Hora 591, Příbram, 26101, CZ
- (740) Ing. Mgr. Marek Němec, advokát, patentový zástupce, Nádražní 106, Sedlčany, 26401
- (460) **TRIO export - import, a.s.**, Türkova 828, Praha 4, 14900, CZ
- (740) **SPUR, a.s.**, Ing. Dana Kreizlová, tř. T. Bati 299, Zlín, 76422
- (210) **O-426025**
- (220) 04.05.2005
- (320) 04.05.2005
- (511) 18, 35
- (540)

**BONUS TEXTIL**

- (210) **O-425514**
- (220) 20.04.2005
- (320) 20.04.2005
- (511) 35, 38, 41
- (540)
- SPORTFORUM**
- (510) (35) propagační činnost, reklama; (38) činnost informačních kanceláří; (41) výchova, vzdělávání, zábava, sportovní a kulturní aktivity, činnost zpravodajských kanceláří.
- (730) **Basl Martin**, Rabštejnská 12, Plzeň, 32300, CZ
- (460) (18) pracovní brašny, kožené výrobky v rámci této třídy pro průmyslové užití, výrobky z kůže a náhražek kůže, spadající do této třídy, surové kůže a kožešiny, kufry, deštníky, slunečníky, sedlářské výrobky, kabelky, příruční kabely, cestovní tašky, školní tašky, pytle jako obaly (kožené), necesery cestovní (kožená galanterie), nákupní tašky, plážové tašky, ruksaky, klíčenky, náprsní tašky, peněženky; (35) činnost reklamní a inzertní, průzkum a analýzy trhů, distribuce zboží k reklamním účelům, aranžérství - aranžování výkladů, marketing.
- (590) Barevná
- (730) **T&T Moravia Group, s.r.o.**, Třebízského 250, Roudnice nad Labem, 41301, CZ
- (740) Václav Müller, patentový zástupce, Filipova 2016, Praha 4, 14800
- (210) **O-425781**
- (220) 27.04.2005
- (320) 27.04.2005
- (511) 5
- (540)
- SONA**
- (510) (5) dermatologické přípravky pro lokální použití pro léčbu akné.
- (730) **BELUPO - Lijekovi i kozmetika d.d.**, Danica 5, Koprivnica, 48000, HR
- (740) **KOREJZOVÁ & SPOL. v.o.s.**, JUDr. Zdeňka Korejzová, Spálená 29, Praha 1, 11000

- (210) **O-425901**
- (220) 02.05.2005
- (320) 02.05.2005
- (511) 9, 25, 28
- (540)



- (510) (9) oděvy protipožární, oděvy potápěčské, ochranné oděvy pro letce, ochranné obleky proti úrazům, radiaci a ohni, ochranné masky, ochranné brýle a helmy pro sportovce, ochranné neprůstřelné vesty; (25) obuv sportovní, obuv lyžařská, obuv gymnastická, obuv fotbalová, obuv koupací, sandály, obuv plátěná a plážová, boty šněrovací, obuv pracovní, obuv bezpečnostní, holínky vysoké a polovysoké, přezůvky přes boty, protiskluzné pomůcky pro obuv, svršky obuvi, oblečení, oděvy svrchní, oděvy letní a zimní pro práci a volný čas, oděvy nepromokavé, oděvy pro cyklisty a motoristy, oděvy z kůže a napodobenin kůže, oděvy tělocvičné, oděvy koupací a plážové, plavky pánské a dámské, pláště koupací, pláště pracovní, kombinézy, pracovní kombinézy, blůzy a kalhoty pracovní, pláštěnky, bundy sportovní, kabáty svrchní, zimníky, kabátky
- (460) (29) maso, ryby, drůbež a zvěřina, masové výtahy, ovoce a zelenina konzervované, sušené a zavažené, želé, džemy, kompoty, vejce, mléko a mléčné výrobky, oleje a tuky jedlé; (30) pekárenské a cukrářské výrobky, trvanlivé i netrvanlivé pečivo, jemné pečivo, koláče, čokoláda, čokoládové i nečokoládové cukrovinky, bonbony, lízátka, sušenky, suchary, slané tyčinky, cukrářské zákusky, obilní přípravky a vločky, moučné výrobky, těstoviny; (35) propagační činnost, reklama, pomoc při řízení obchodní činnosti, obchodní administrativa, kancelářské práce.
- (730) **Bäcker správní s.r.o.**, Národní třída 138, Praha 1, 11000, CZ
- (210) **O-426568**
- (220) 20.05.2005
- (320) 20.05.2005
- (511) 30

mistr **Bäcker**

(540)



- (510) (30) majonéza.  
(590) Barevná  
(730) **Zakłady Tuszczowe KRUSZWICA S. A.**, ul. Niepodległości 42, Kruszwica, PL  
(740) PATENTSERVIS Praha a.s., Jivenská 1273/1, Praha 4, 14021

- (210) **O-426806**  
(220) 30.05.2005  
(320) 30.05.2005  
(511) 6, 9, 10, 11, 17, 19, 20, 25, 36, 37, 42  
(540)

# BLOCK

- (510) (6) kovové kazety, spojky a lišty na stavbu těsných stropů, obkladů a stěn, kovové stavební dílce - sendvičové konstrukce s požární odolností, kovové sendvičové obkladové dílce z lakovaného, pozinkovaného nebo nerezového plechu, kovové obklady stěn a dveří, zejména z povrchově upraveného a antikorozičního materiálu, kovová okna a dveře, speciální konstrukce, zejména do prostorů s vyššími nároky na sterilitu a bezprašné prostředí, kovové posuvné dveře a kovová integrovaná okna, kovové držáky, kovové podstavce, podložky, podpory, závěsy a zábradlí, kovové kazetové podhledy včetně všech kotvicích a závěsných komponentů z kovu; (9) přístroje a nástroje elektrické (náležející do této třídy), přístroje a nástroje pro bezdrátovou telegrafii vč. příslušenství, telefony a příslušenství, přístroje a nástroje zabezpečovací, navigační a signalizační, rozvaděče nízkého napětí, nábytek speciální laboratorní, skříňky se speciálním odsáváním nebezpečných látek, stoly se speciálním odsáváním nebezpečných látek, vitríny se speciálním odsáváním nebezpečných látek; (10) nábytek speciální do prostředí s vyššími nároky na hygienu prostředí, zejména pro farmaceutický průmysl, zejména vitrinové panely pro lékárny, skříňky a skříně na léky a zdravotnický materiál, operační stoly, lékařské přístroje a zařízení pro vybavení kontejnerových operačních jednotek a mobilních kontejnerů; (11) zařízení osvětlovací a svítidla; (17) speciální obklady, zejména antistatické na stěny, obklady termoizolační, obklady tepelně a zvukově izolační, obklady s gumovým podkladem; (19) nekovové materiály, zejména parketové obklady podlah, nekovové podlahy, vlysy podlahové, nekovové panely na obkládání stěn, dveří, stropů včetně antistatických, nekovové dveře a okna, pharma okna integrovaná do sendvičových dílů, nekovové posuvné dveře, nekovové ochranné prvky (lišty, svodidla, postupy), nekovová zábradlí, nekovová schodiště; (20) nábytek včetně nábytku kovového, zejména plechové skříňky, vložky pro dřezy, stoly a stolky, vydávací stoly, pracovní desky, vitríny; (25) oděvy; (36) investorská činnost; (37) stavby bytové, občanské a průmyslové, instalace elektrické, opravy a údržba elektrických zařízení, opravy motorových vozidel, montáž stavebních konstrukčních systémů pro bezpečně, hygienické a sterilitu pracoviště, montáž kontejnerových operačních jednotek a jejich zázemí, montáž tepelných, ventilačních a klimatizačních zařízení, klempířské, elektroinstalační, stavební, vodoinstalační a plynoinstalační práce a služby, revize elektrických zařízení; (42) projektová a inženýrská činnost v investiční výstavbě.  
(730) **BLOCK a.s.**, Stulíková 1392, Praha 9, 19800, CZ  
(740) Patentová a známková kancelář, Ing. Jaromír Příkryl, Včelín 1161, Hulín, 76824

- (210) **O-426871**  
(220) 31.05.2005  
(320) 31.05.2005  
(511) 16, 35, 36, 41, 42  
(540)

## REALITNÍ NAVIGÁTOR

- (510) (16) papír, lepenka a výrobky z těchto materiálů, tiskárenské výrobky, papírenské zboží; (35) propagační činnost, reklama, pomoc při řízení obchodní činnosti i obchodní administrativa, kancelářské práce; (36) služby nemovitosti; (41) výchova, vzdělávání, zábava, sportovní a kulturní akce; (42) vědecké a technologické služby a s nimi spojený výzkum a návrhy, průmyslové analýzy a výzkum, návrh a vývoj počítačového hardwaru a softwaru, právní služby.  
(730) **Wimmer Petr**, Suchomlýnská 975, Unhošť, 27351, CZ

- (210) **O-427778**  
(220) 29.06.2005  
(320) 29.06.2005  
(511) 31, 35, 39, 41, 44  
(540)

## České sdružení pro biomasu

- (510) (31) výrobky zemědělské, zahradnické, lesní a zrní neuvedené v jiných třídách, živá zvířata, čerstvé ovoce a zelenina, osivo, rostliny a přírodní květiny, krmivo pro zvířata, slad; (35) propagační činnost, reklama, pomoc při řízení obchodní činnosti, obchodní administrativa, kancelářské práce; (39) doprava, balení a skladování zboží, organizování cest; (41) výchova, vzdělávání, zábava, sportovní a kulturní aktivity; (44) zemědělské, zahradnické a lesnické služby.  
(730) **CZ BIOM - České sdružení pro biomasu**, Dřnovská 507, Praha, 16106, CZ  
(740) JUDr. Lukáš Jansa, Hollarova 1124/14, Ostrava, 70200

- (210) **O-427817**  
(220) 30.06.2005  
(320) 30.06.2005  
(511) 12, 35, 36, 37, 39, 42  
(540)



- (510) (12) dopravní prostředky pozemní, zejména automobily a jejich části ve tř. 12, automobilové pneumatiky, podvozky a řetězy, střechy, kapoty, karosérie a sluneční clony pro automobily, bezpečnostní pásy pro sedadla vozidel, automobilové bezpečnostní sedačky pro děti, automobilové nosiče - zavazadlové, jízdních kol a lyží, obytné přívěsy automobilové, opěrky hlavy na sedadla vozidel, poplašná zabezpečovací zařízení pro vozidla, protioslňovací zařízení do vozidel, protismykové řetězy, potahy na sedadla vozidel, stěrače skel automobilů, sklopné zadní desky pro automobily, zvedací víka jako součásti pozemních vozidel, tažná zařízení pro přívěsná vozidla, víka pro palivové nádrže vozidel, volanty, spojovací tyče pro vozidla, zařízení pro signalizaci zpětné jízdy automobilů; (35) autobazar, zprostředkování obchodu s novými i ojetými vozidly; (36) zprostředkování leasingových smluv, zejména na dopravní prostředky, finanční služby včetně leasingu, uzavírání pojistek, zprostředkování uzavírání pojistek; (37) technické prohlídky motorových vozidel; (39) doprava, provoz technických zásahových vozidel vyprošťovací a odtahové služby, pronájem motorových vozidel, zprostředkování pronájmu motorových vozidel, zprostředkování odtahu motorových vozidel

a dočasného uskladnění motorových vozidel, provozování garáží včetně poskytování služeb souvisejících v rámci této třídy, provozování parkoviště, zprostředkování dopravy a zasilatelství, spedice, kurýrní služby; (42) zprostředkování technických prohlídek motorových vozidel.

(730) **EUROCAR, s.r.o.**, Příkop 838/6, Brno, 60466, CZ

(740) Praha, v.o.s., Martin Kulhánek, Příkop 8, Brno, 60410

(210) **O-428271**

(220) 20.07.2005

(320) 20.07.2005

(511) 9, 37, 39, 42

(540)

## Power Systems

(510) (9) počítače; (37) počítačové vybavení (montáž, údržba, opravy); (39) archivace elektronicky uložených dat nebo dokumentů; (42) instalace a aktualizace počítačových programů.

(730) **Power Systems s.r.o.**, Pod Šancemi 444/1, Praha 9, 18077, CZ

(210) **O-428367**

(220) 22.07.2005

(320) 22.07.2005

(511) 8, 21

(540)

## SMART COOK

(510) (8) nože, vidličky a lžice, louskáčky na ořechy; (21) cedníky na čaj, čajová vajíčka, lisy na česnek, dávkovače papírových ručníků, dózy na čaj, smetáček a lopatka na dropty, drtiče kuchyňské, formičky na pečení, formy kuchyňské, hrnce kuchyňské, nádobí kuchyňské, mlýnky na pepř, kávu, kráječe těsta, grily na pečení, koše na odpadky, kolíčky na prádlo, kořenky, otvíráky na lahve, konvice na vaření vody, kbelíky na smet, na led, malé přístroje k sekání, mletí a lisování s ručním pohonem, kuchyňské náčiní, hadry na utírání prachu a podlah, kávové soupravy.

(730) **ELMICH Trading s.r.o.**, Hulvácká 2497/8, Ostrava, 70030, CZ

(740) JUDr. Jiří Dvořák, advokát, Poděbradova 24, Ostrava, 70200

(210) **O-428456**

(220) 26.07.2005

(320) 26.07.2005

(511) 3, 5, 16, 18, 20, 21, 22, 24, 25, 26, 27, 28, 29, 30, 31, 32, 41

(540)



(510) (3) čisticí prostředky - amoniak (alkálie), mýdla, antistatické přípravky pro použití v domácnosti, apretační přípravky pro zehlení prádla, barvy na vlasy, odbarvovače, bělicí přípravky, brusiva, brusná plátina a papír, cididlo, čisticí mléko, toaletní a čisticí prostředky, depilační přípravky, dezodoranty pro osobní potřebu, přípravky na holení, kamenec, kapaliny do ostříkovače, kolínská voda, kosmetické necesery, kosmetické přípravky, kosmetické tužky, koupelové soli, pleťové masky, krém na obuv a kůži, kosmetické krémy, křída, parfémy, laky na vlasy, lepidla pro kosmetické účely, lešticí přípravky, ličidla, louh sodný na praní, obtisky pro kosmetické účely, oční řasy, odličovací přípravky, vlasové přípravky, peroxid vodíku - pro kosmetické účely, politury, prací a namáčecí prostředky, rtěnky, šampóny, toaletní terpentýn, toaletní přípravky a potřeby, ústní vody, vlasové vody, vody po holení, voňavky, vosky, zubní pasty; (5) absorpční tampóny, vata, alkohol - pro léčebné účely, dezinfekční přípravky, bikarbonát sodný, bílkovinná potrava - pro lékařské účely, léčivé byliny, bylinné čaje, cukrovinky s léčebnými přísadami, diabetický chléb, dietetické nápoje a potraviny a doplňky potravin - vše k léčebným účelům, farmaceutické přípravky, gáza, glukóza, repelenty, přípravky pro hubnutí, hygienické kalhotky, ubrousky napuštěné farmaceutickými vodičkami, vložky, obvazy, knoty sirmé, léčivé přípravky do koupele, přísady do krmiv - pro lékařské účely, prostředky na kuří oka, léčiva pro humánní medicínu, léčiva pro

veterinární medicínu, lékárníčky, leukoplast, minerální vody pro lékařské účely a soli minerálních vod, mléko pro kojenec, přípravky proti molům, mouchám a ostatnímu hmyzu, mucholapky, nápoje dietetické k léčebným účelům, obinadla, obvazy, přípravky proti parazitům, potrava pro kojenec, přípravky na mytí psů, přípravky pro péči o ústní dutinu pro lékařské účely; (16) archy papíru, alba, atlasy, balicí papír, barvicí pásy do psacích strojů, misky na barvy vodové, blahopřání, bloky, brožury, celofán, periodika, tuš, číslačky, děrovačky, desky, pleny papírové, dopisní papír, etikety, filtrační papír, fotografie, globusy, reprodukce, grafiky, gummy na mazání, hmota modelovací, houbičky, inkousty, kalendáře, kancelářské potřeby, kancelářské sponky, kapesníky papírové, kartóny, knihy, konfety, krajóny, krávkovátko, lepicí pásy, lepidla, lístky, malířské potřeby, mapy, napínáčky, noviny, nože na papír, obálky, obaly, obtisky, ořezávátka, papír, papír toaletní, papírenské výrobky, ubrousky a ubrusy papírové, pastelky, pečeti vosk, plakáty, plány, pohlednice, poštovní známky, potřeby na psaní, praporky papírové, pravítka, prostírání, psací stroje, pytlíky, razítka, ručníky papírové, rýsovací potřeby, sešity, sešivačky, skicáky, školní potřeby, štětce, těžítka, tiskopisy, tužky, učební pomůcky, fólie na balení z plastických hmot, malířské válečky, zápisníky, zpěvníky; (18) aktovky, batohy, brašny, cestovní kufry, deštníky, diplomatky, hole, chlebníky, kabelky, kožená galanterie, kožešiny, kufříky, nákupní tašky, náprsní tašky, pouzdra, obojky, peněženky, kožené potahy v rámci této třídy, rucksaky, řemínky, sedlářské výrobky, slunečníky, šňůry kožené, tašky na kolečkách, vodítka; (20) spací pytle; (21) bandasky, cedníky, cestovní lahve, cukřenky, čajníky, čajové soupravy, čisticí nástroje v rámci této třídy, dávkovače mýdla, dávkovače papírových ručníků, dávkovače toaletního papíru, demizóny, klece pro domácí zvířata, drátěnky, džbánky, figurky z porcelánu, terakoty nebo skla, kuchyňské formy a formičky, formy na koláče, grily pro použití na pečení, hadry na čištění, hluboké misky, houby mycí, hrnce, hrncířské zboží, hřebeny, chladicí nádoby, prkénka a schránky na chléb, kartáče, kartáčky zubní, kastroly, kávové soupravy, kbelíky, kořenáče, koše na odpadky, kotlíky, kuchyňské nádobí, lisy na ovoce, majolika, mísy, mixery ruční, mlýnky ruční, mopy, naběračky, nádoby kuchyňské, nádoby na smet, nálevky, nit' zubní, nočníky, obaly na mýdlo, otvíráky lahví, pánve, párátko, pasti na hmyz a hlodavce, pepřenky, plácačky na mouchy, plácačky na koberce, podnosy, porcelán, potřeby kuchyňské, potřeby toaletní, prádelní kolíky, prádelní sušáky, prkna žehlicí, krabice na jídlo, pudřenky, rozstřikovače, rožně, rukavice pro domácnost, sběračky, servisy, sklo tabulové, slánky, smetáky, stojánky, struhadla, svícny, šálky, škopky, šlehače ruční, šrotovníky, štoufve, tácy papírové, talíře papírové, talíře, termosky, tlakové hrnce, utěrky, válečky na těsto, vaničky, vědra, vykrajovátko na pečivo, výrobky z křišťálového skla, vývrtky, žejdlíky; (22) lana, provazy, koudel, látka na vycpávky, lýko, markýzy v rámci této třídy, motouzy, papírové provazy, pásy balicí, plachty, pytle v rámci této třídy, síť, stany; (24) bavlněné látky, barchet, brokát, cestovní příkrývky, damašek, flanel, flauš, hedvábí, jutový textil, kaliko, kanava, kapesníky, kartoun, krep, látky, ložní pokrývky a příkrývky, ložní prádlo, lůžkoviny, manšestry, matracovina, moskvytiery, nábytkové potahy, záclony, plátno, plst, podšívky, potahy v rámci této třídy, prádlo ložní a stolní, prostěradla, povlečení, přehozy, pytlovina, rolety, ručníky, samet, sukno, sypkovina, taft, textilie, tkaniny, tyl, úplety, vlaječky ne z papíru, záclonovina; (25) bačkory, barety, boty, bundy, čapky, čepice, dětské plenky textilní, galoše, holínky, kabáty, kalhoty plenkové, kalhotky, kamaše, kapuce, klobouky, kombinézy, konfekce, korzety, kostýmy, košile, koupací pláště, kožešiny, kravaty, legíny, límce, lyžařská obuv, oblečení, obuv, sportovní obuv, oděvy, oděvy nepromokavé, sportovní oděvy, opasky, plavky, pantofle, pletené zboží, podprsenky, podvazky, ponožky, prádlo spodní, pulovry, punčochy, pyžama, rukavice, saka, sandály, spodky, saka, střevice, sukně, svetry, šály, šátky, šle, nátělníky, uniformy, vesty, výbavičky pro novorozeňata, zástěry, župany; (26) bambule, cedulky na prádlo, dracouny, flitry, galanterie textilní, gummy do prádla, hříbky na látání, jehelníky, jehlice pletací a háčkovací, jehly, kalouny, kanýry, knoflíky, krabice na šicí potřeby, krajky, květiny umělé, ozdobné jehlice, ozdoby, paruky, patentky, prýmkařské zboží, přezky, síťky na vlasy, spony, stuhy, šněrovadla, šňůry, tkanice, vázačky, výšivky, zdrhovadla; (27) izolační podlahové krytiny, koberce, linoleum, podlahové



krytiny, předložky, rohožky, tapety s výjimkou textilních, tělocvičné žíněnky, umělé trávníky; (28) hrací karty, autička, automobilové modely, bazény plavecké (potřeby pro hru), biliáry, boby, boty na bruslení s bruslemi, bowling, boxerské rukavice, brusle, činky, stolní hry, sportovní nářadí, divadelní masky, draci, golfové vybavení, gymnastické zařízení, rybářské vybavení, hokejky, sportovní zboží, horolezecká výstroj, houpačky, kuželky, šachy, kuličky, hračky, hry, chrastítka, jízdní kola nehybná cvičná, kapsle, rogala, kolečkové brusle, koloběžky, loutky, náčiní pro lukostřelbu, lyže, lyže surfovací a vodní, maňásky, míče, náční rybářské, návnady, ozdoby na vánoční stromky, páčky, panenky, ploutve, puky hokejové, sportovní rukavice, síť (sportovní potřeby), skateboards, společenské hry, stojánky na vánoční stromky, stromky vánoční umělé, šachovnice, šipky, terče, vázání na lyže; (29) ančovičky, arašidy, bílék, bramborové lupínky, bujóny, byliny konzervované, cibule konzervovaná, čočka konzervovaná, datle, droby, drůbež, džemy, fazole konzervované, garnáty, hrách konzervovaný, hranolky, hrozinky, huspeniny, játra, jedlé oleje a tuky, jogurt, kandované ovoce, kaviár, kefir, klobásy, salámy, párky, kokosová moučka, konzervy masové, konzervy rybí, konzervovaná zelenina, korýši neživí, krevety neživé, kůry ovocné, kyselé zelí, langusty neživé, lanýže konzervované, losos, mandle, margarín, marmeláda, máslo, maso, masové extrakty, měkkýši neživí, mléčné nápoje, mléčné výrobky, mléko, mražené ovoce, mušle neživé, nakládaná zelenina, nasolené potraviny, olivy, ořišky, konzervované ovoce, ovocné rosoly, paštiky, raci neživí, rajčatový protlak, ryby s výjimkou živých, saláty, sardinky, sledi, slanine, smetana, sušená vejce, syrovátka, šlehačka, šunka, tofu, tuňák, uzeniny, vejce, zelenina, zvěřina, houby, želatina; (30) anýz, aromatické přípravky do potravin, badyán, bombóny, bramborová moučka, cikorka, cukr, cukroví, cukrovinky, čaj, čokoláda, čokoládové nápoje, dorty, droždí, glukóza, hořčice, housky, chléb, chuťové přísady, ječmen, jemné pečivo, kakao, kakaové nápoje, kandys, kapary, kari, kaše, káva, kávoviny, kávové nápoje, keksy, koláče, koření, krekrý, kroupy, krupice, kuchyňská sůl, kukuřice, kypřicí prášek, lékořice, lepek, listové těsto, majonéza, maltosa, masové pirožky, med, permiky, melasa, mouky, muesli, muškátové ořechy, nápoje v rámci této třídy, nové koření, ocet, omáčka sojová, oplatky, vložky, palačinky, paprika, pastilky, pepř, pizzy, potraviny v rámci této třídy, pralinky, příchutě, pudinky, rýže, ságo, sendviče, skořice, suchary, sušenky, safrán, škrob, tapioka, těsta, těstoviny, vanilin, vanilka, zákusky, zálivky, zázvor, zmrzliny, želé, žemle, žvýkačky; (31) arašidy, bílkoviny pro zvířata, jalovčinky, brambory čerstvé, byliny čerstvé jako koření, cibule, citrusové ovoce, čekanka salátová, čerstvé ovoce, dřevo surové, fazole, hlávkový salát, hospodářská zvířata, houby, hrách, hrozny, chléb svatojánský, chmel, chovatelské a pěstitelské produkty, ječmen, jikry, plůdek, kaštiny, kefe, kolové ořechy, korýši živí, kořen čekanky, krmiva, krmné směsi, kukuřice, květiny, langusty živé, moučka pro zvířata, obilí, okurky, olivy, ořechy, otruby, oves, píce, podestýlky, podhoubí, pokrutiny, pórek, psí suchary, pšenice, rašelina, reveň, réva vinná, rostliny, růže, ryby živé, řepa, semena rostlin, seno, sepie, sezam, slad, sláma, stelivo, šrot, tykev, vánoční stromky, zelenina, zrní, zvířata domácí, žito; (32) nealkoholické nápoje, ovocné a zeleninové šťávy, výtažky z ovoce, iontové nápoje, pivo, prášky pro přípravu šumivých nápojů, příchutě a přípravky pro nápoje, přípravky pro výrobu likéru, sodová voda, minerálky, sirupy, sladové nápoje, stolní voda, syrovátkové nápoje; (41) diskotéky, estrády, filmová tvorba, půjčování filmů, audio a videonahrávek, informace o možnostech zábavy a rekreace, výchovná a zábavná činnost, nakladatelská činnost, organizování výstav ke kulturním a výchovným účelům, pořádání soutěží a veřejných produkcí, praktický výcvik v rámci této třídy, školení, tělesná výchova, vzdělávání a zábava.

(730) **Ahold Central Europe, s.r.o.**, Slavičkova 1a, Brno, 63800, CZ  
(740) **TICHÝ & POLÁČEK** Patentprávní a známková kancelář, Ing. Jiří Poláček, Dominikánská 6, Plzeň, 30112

(210) **O-428500**  
(220) 27.07.2005  
(320) 27.07.2005  
(511) 43

(540)



(510) (43) restaurace, automaty (rychlé občerstvení), bary (služby), bufety.  
(590) Barevná  
(730) **GILMAN HAWKES s.r.o.**, Haštalské náměstí 2, Praha 1, 11000, CZ  
(740) Advokátní kancelář Doleček Kahounová Sedláčková, Ostrovní 30/126, Praha 1, 11000

(210) **O-429433**  
(220) 31.08.2005  
(320) 31.08.2005  
(511) 9, 16, 35, 38, 41  
(540)

## RF HOBBY

(510) (9) videokazety, nosiče dat, zvuku a obrazu, prodejní automaty, brýle, diapozitivy, exponované filmy, kreslené filmy, nahrané počítačové programy, nosiče informací a informační produkty na nosičích v elektronických, datových informačních a telekomunikačních sítích všeho druhu, elektronická periodika v elektronické podobě; (16) atlasy, časopisy, fotografie, kalendáře, kancelářské potřeby, katalogy, knihy, noviny, papírenské výrobky, prospekty, mapy, obtisky, pohlednice, reprodukce, samolepky, plakáty, publikace, tiskoviny; (35) obchodní nebo podnikatelské poradenství, obchodní nebo podnikatelské informace a průzkum, marketingové studie, reklama, překlad informací do počítačové databáze, rozšiřování reklamních nebo inzertních materiálů, zprostředkovatelská činnost v oblasti obchodu, organizování komerčních a reklamních výstav, předvádění zboží; (38) elektronická pošta, počítačová komunikace, přenos zpráv a obrazových informací pomocí počítače, přenos informací po Internetu, šíření informací prostřednictvím datových sítí; (41) nakladatelská a vydavatelská činnost, vydávání knih, publikací, časopisů, CD-ROM titulů, tvorba audiovizuálních děl, datových souborů včetně jejich elektronické podoby, korespondenční kurzy, výroba zvukových a zvukově obrazových záznamů, organizování a vedení seminářů, přednášek a soutěží, zábava, vzdělávací informace, informace o možnostech zábavy a rekreace, klubové služby.  
(730) **RF HOBBY, s.r.o.**, Bohdalecká 6/1420, Praha 10, 10100, CZ  
(740) Šachta, Zmeškal & partneři, Ing. Václav Kratochvíl, patentový zástupce, Radlická 28/663, Praha 5, 15000

(210) **O-429921**  
(220) 19.09.2005  
(320) 19.09.2005  
(511) 35, 41, 43  
(540)

## DOBŘÁ CHATA

(510) (35) zprostředkovatelská činnost v oblasti obchodu, propagační činnost, reklama, pomoc při řízení obchodní činnosti, obchodní administrativa, kancelářské práce a další služby s tím spojené, zařazené do této třídy; (41) půjčování a pronájem sportovních potřeb, pořádání společenských akcí a další služby s tím spojené, zařazené do této třídy; (43) služby spojené s opatřováním ubytování, ubytování a stravování v hotelích, služby spojené s opatřováním potravy a nápojů a jejich úpravou ke spotřebě, zejména v restauracích, v barech, bufetech, kavárnách, služby spojené s opatřováním potravy a nápojů a jejich úpravou ke spotřebě podle individuálních požadavků spotřebitele v jím určených prostorách (catering), poskytování prostor a jejich zařízení a vybavení pro konání konferencí, výstav, sněmů či sjezdů v rámci této třídy, služby spojené s rezervací ubytovacích kapacit v hotelích a další služby s tím spojené, zařazené do této třídy.

- (730) **Ziegler a synové s.r.o.**, Karla IV. 93/3, České Budějovice, 37001, CZ  
(740) KOREJZOVÁ & SPOL., v.o.s., Mgr. Petra Korejzová, Spálená 29, Praha 1, 11000

- (210) **O-429930**  
(220) 19.09.2005  
(320) 19.09.2005  
(511) 16, 21, 32, 41, 43  
(540)

## Rudolf II.

- (510) (16) kelímky, pasparty, plakáty, rozetky, účtenky, tabule, láhve, visačky, novoroční přání, letáky, jídelní lístky, ubrousky, tácky, vše z papíru, tužky, pera; (21) poháry ze skla, sklenice, poháry keramické, keramické holby, stojany na jídelní lístky, keramické a porcelánové tácky, porcelánové džbány; (32) pivo, lehká piva a ležáky, vody minerální a šumivé a jiné nealkoholické nápoje, sirupy a jiné přípravky k přípravě nápojů; (41) zábava, sportovní a kulturní aktivity; (43) služby spojené s provozováním pohostinství, restaurace, dočasné ubytování.

- (730) **Královský pivovar Krušovice, a.s.**, Krušovice 1, Krušovice, 27053, CZ  
(740) Čermák Hořejš Myslíl a spol., JUDr. Jan Matějka, Národní 32, Praha 1, 11000

- (210) **O-430493**  
(220) 11.10.2005  
(320) 11.10.2005  
(511) 20, 40  
(540)

## DESIGN MANIA

- (510) (20) nábytek, bytové zařízení; (40) zakázková výroba nábytku.  
(730) **KOMPONENTI ART s.r.o.**, Za Mototechnou 1114/4, Praha 5, 15500, CZ

- (210) **O-430605**  
(220) 14.10.2005  
(320) 14.10.2005  
(511) 1, 17  
(540)

## DICO

- (510) (1) chemické výrobky pro průmyslové, zemědělské účely, lepidla pro průmyslové účely; (17) těsnící, ucpávkové a izolační materiály.  
(730) **BORNIT-Werk**, Aschenborn, Reichenbacher Strasse 117, ZWICKAU, 8056, DE  
(740) Patentová a známková kancelář, Ing. František Kania, Mendlovo nám. 1a, Brno, 60300

- (210) **O-430702**  
(220) 17.10.2005  
(320) 17.10.2005  
(511) 9, 16, 35, 39, 41  
(540)

## EROTICKÉ LÉKÁRNY

- (510) (9) nahrané zvukově-obrazové nosiče; (16) periodické a neperiodické tiskoviny; (35) zprostředkování obchodních záležitostí; (39) zásilková služba; (41) vydavatelská činnost.  
(730) **CITY REALEX s.r.o.**, Tenisova 954/16, Praha 10, 10200, CZ  
(740) PROPATENT, Ing. Vlasta Sedláčková, Ke Kateřinkám 1393, Praha 4, 14900

- (210) **O-431041**  
(220) 01.11.2005  
(320) 01.11.2005  
(511) 32, 35  
(540)

## JAROŠOV

- (510) (32) pivo, nealkoholické pivo, sladové pivo, sladové nápoje, výtažky z chmele na výrobu piva, přípravky na výrobu nápojů, zázvorové pivo, nealkoholické nápoje všeho druhu, zejména nealkoholické mošty, ovocné a zeleninové šťávy, nektary a výtažky, nealkoholické aperitivy a koktejly, přírodní a syčené minerální, stolní a pramenité vody, vč. vod ochucených, limonády, instantní a koncentrované nápoje, vč. nápojů energetických, koncentráty a sirupy, extrakty, výluhy a jiné

přípravky pro přípravu nealkoholických nápojů, vč. jejich příchutí; (35) zprostředkování prodeje a nákupu výrobků v oboru alkoholických a nealkoholických nápojů, inzertní a propagační služby, vč. zveřejňování reklamních a náborových textů a jejich rozšiřování, průzkum a analýza trhu, zpracování odborných obchodních posudků a studií, informační servis v oboru obchodu a reklamy, správa obchodních zájmů třetích osob, obchodní zastoupení tuzemských a zahraničních firem, poskytování pomoci při provozování obchodu, vč. zprostředkování obchodních záležitostí a personalistiky, organizování, zabezpečování a pořádání propagačních nebo komerčních výstav, propagačních a reklamních akcí a přehlídek zboží, vč. distribuce zboží a jeho vzorků k reklamním účelům, odborná poradenská a konzultační činnost v oboru obchodu, podnikání, reklamy a propagace.

- (730) **DRINKS UNION, a. s.**, Drážďanská 80, Ústí nad Labem, 40000, CZ  
(740) Advokátní, znalecká a patentová kancelář, Mgr. Václav Karlíček, Vinohradská 6, Praha 2, 12000

- (210) **O-431356**  
(220) 10.11.2005  
(320) 10.11.2005  
(511) 28  
(540)



- (510) (28) hračky a hry, zmenšené i nezmenšené modely hotové i určené k sestavování - z plastů a jiných materiálů, hračky a hry, makety, modely a repliky zbraní, jejich součástí a munice do těchto maket a replik, modely letadel, lodí, raket, automobilů a železniční modely určené k dekoraci, funkční modely letadel lodí, raket, automobilů a železničních modelů určené pro dálkové ovládání, funkční neřízené modely letadel lodí, raket, automobilů a železničních modelů, třaskavé hračky, hudební hračky, ostatní létající, plovoucí a jinak pohyblivé hračky a modely - vzducholodě, vznášedla, horkovzdušné a plynové balony, draci, ponorky, roboti.  
(730) **Morávek Martin**, Černilov 77, Černilov, 50343, CZ

- (210) **O-431484**  
(220) 16.11.2005  
(320) 16.11.2005  
(511) 41  
(540)



- (510) (41) pořádání anket mezi laickou a odbornou veřejností, služby spojené s pořádáním zábavy, jako je pořádání oslav, provozování programu při udílení cen a obdobných jednorázových událostí, organizování, inscenování a poskytování příležitostí k soutěžím, organizace právních soutěží, vyhlášení soutěží a vyhlášení jejich výsledků, právní anketa.  
(730) **EPRAVO GROUP s. r. o.**, Sedlárska 6, Bratislava, 81101, SK  
(740) Jaroslav Vaško, advokát, Morávkova 18/1254, Praha 10, 10400

- (210) **O-431941**  
(220) 30.11.2005  
(320) 30.11.2005  
(511) 3, 10, 25  
(540)

## EROS

- (510) (3) kosmetické přípravky; (25) oděvy, obuv, kloboučnické zboží

jako trička, čepice, kšiltovky, klobouky, potítka, čelenky, šátky, plavky, obuv, ponožky, sportovní oblečení a jeho doplňky spadající do tř. 25, dětské a kojenecké oblečení, kusový textil spadající do tř. 25, jako kalhoty, jeansy, kraťasy, mikiny, dresy, šaty, sukně, tílka, včetně pleteného a úpletového zboží a spodního prádla, turistické oblečení a vybavení, např. větrovky, bundy, teplákové soupravy, koupací a plážové oděvy, obuv v rámci této třídy z kůže, náhražek kůže, textilních materiálů a gumy, včetně obuvi sportovní a pracovní, pánské a dámské oděvy, boty, kozačky, bačkory, sandály, nízké kozačky, kotníčkové boty, turistické boty, domácí obuv, sportovní obuv, gumové holínky, ponožky, punčochy, punčochové kalhoty, vložky do bot, obuvnické podrážky, obuvnické podpatky, vložky do bot na způsob ponožek.

(730) **VULKAN Intím Brands, a. s.**, U Gumovky 379, Hrádek nad Nisou, 46334, CZ

(740) Mgr. Tomáš Hübner, advokát, Americká 17, Praha 2, 12000

(210) **O-432163**

(220) 06.12.2005

(320) 06.12.2005

(511) 9, 10, 16, 41, 44

(540)

## Procyon

(510) (9) přístroje pro reprodukci zvukových a obrazových signálů, magnetické a optické nosiče dat, zvukových a obrazových záznamů, magnetické a optické disky, karty a pásky, zvuková zařízení pro výuku a relaxaci, sluchátka, akustické membrány, zvukovody, reproduktory, vizuální zařízení pro výuku a relaxaci, brýle, skla do brýlí, brýlové obroučky, clony na oči, brýle opatřené světelnými diodami, diody s programovým řízením, čtecí zařízení, diskové a páskové snímáči jednotky, optické snímáče znaků, elektronické čipy s pamětí nebo mikroprocesorem, software pro diagnostická a terapeutická zařízení, diagnostické přístroje pro jiné než lékařské účely, helmy, telekomunikační přístroje pro přenášení dat, zvuku a obrazu; (10) terapeutické přístroje včetně přístrojů pro stimulaci mozku a mysli, elektrická světelná a optická zařízení pro léčebné účely zejména pro stimulaci nervové soustavy, vibrační a masážní přístroje; (16) krabice z kartonu jako obal na herní předměty, tiskoviny, fotografie; (41) výroba, vydávání a organizování výchovných, vzdělávacích programů, organizování a vedení seminářů v oblasti výchovy, vzdělání a terapie, informace o výchově, vzdělávání, korespondenční kurzy, poskytování on-line elektronických publikací, půjčování magnetických a optických nosičů dat, zvukových a obrazových záznamů, školení, vyučování, výchovný výcvik, vydávání knih, časopisů a příruček, vydávání elektronických publikací, vydávání textů s výjimkou reklamních nebo náborových; (44) organizování léčebných a terapeutických programů, informace o terapii.

(730) **Galaxy Czech, s.r.o.**, Příběnická 972/16, Praha 3, 13000, CZ

(740) **FISCHER & PARTNER**, Ing. Michael Fischer, Na Hrobci 5, Praha 2, 12800

(210) **O-432375**

(220) 14.12.2005

(320) 14.12.2005

(511) 10, 35, 39

(540)

## Bodyssage

(510) (10) masážní přístroje; (35) zásilkový prodej; (39) doprava, balení a skladování.

(730) **Studio Moderna, s. r. o.**, U Nákladového nádraží 6, Praha 3, 13000, CZ

(210) **O-432807**

(220) 27.12.2005

(320) 27.12.2005

(511) 16, 25, 41



(510) (16) periodické a neperiodické tiskoviny, jako například noviny, časopisy, katalogy, prospekty, plakáty, letáky a jiné propagační, reklamní a informační materiály v rámci této třídy, pohlednice, fotografie, grafická díla, grafické reprodukcce a jiná vyobrazení, figurky a jiné dekorativní předměty z papírové hmoty, jiné výrobky z papíru, jako například utěrky, ubrousky; (25) prádlo a oděvy, zejména společenské, sportovní, pro volný čas, jako například košile, halenky, polokošile, trička, nátělníky, kalhoty, bermudy, šortky, sukně, šaty, saka, obleky a kostýmy, bundy, kabáty, vesty, svetry, plavky, tepláky, sportovní dresy, mikiny, obuv společenská, sportovní, pracovní, domácí i pro volný čas, pokrývky hlavy, jako například klobouky, čepice, šátky, oděvní doplňky jako kravaty, motýlky, opasky, šle, rukavice, ponožkové a punčochové zboží, vše v rámci této třídy; (41) provozování golfových hřišť a jiných sportovišť, vedení a provozování sportovních škol, kurzů a jiných výukových a vzdělávacích akcí, trenérská činnost, výuková činnost, organizování a pořádání sportovních soutěží, společenských, kulturních a zábavních akcí, pořádání uměleckých a jiných výstav a přehlídek nekomerčního charakteru a zprostředkování těchto služeb, nakladatelská a vydavatelská činnost, zejména vydávání periodických a neperiodických tiskovin, knižních publikací, plošných výtvarných prvků, tvorba zvukových a audiovizuálních děl, pronájem sportovišť, pronájem a půjčování sportovního vybavení a sportovního nářadí.

(730) **GOLF CLUB AUSTERLITZ**, Na golfovém hřišti 1, Slavkov u Brna, 68401, CZ

(740) **KANIA, SEDLÁK, SMOLA** Patentová a známková kancelář, Ing. Jiří Malůšek, Mendlovo nám. 1a, Brno, 60300

(210) **O-432815**

(220) 27.12.2005

(320) 27.12.2005

(511) 29, 30

(540)



(510) (29) tvarohové mražené krémy; (30) mražené krémy a zmrzliny čokoládové.

(590) Barevná

(730) **UNILEVER ČR, spol. s r. o.**, Thámova 18, Praha 8, 18000, CZ

(210) **O-432816**

(220) 27.12.2005

(320) 27.12.2005

(511) 29, 30

(540)



(510) (29) tvarohové mražené krémy; (30) mražené krémy a zmrzliny čokoládové.

(590) Barevná

(730) UNILEVER ČR, spol. s r. o., Thámova 18, Praha 8, 18600, CZ (540)

(210) O-432817  
(220) 27.12.2005  
(320) 27.12.2005  
(511) 29, 30  
(540)



(510) (29) tvarohové mražené krémy; (30) mražené krémy a zmrzliny čokoládové.

(590) Barevná  
(730) UNILEVER ČR, spol. s r. o., Thámova 18, Praha 8, 18600, CZ

(210) O-432833  
(220) 28.12.2005  
(320) 27.12.2005  
(511) 5  
(540)



(510) (5) dietetické čaje, medicínální čaje, bylinné a ovocné čaje s léčebným účinkem a směsí těchto čajových směsí.

(730) Balatý Vlastimil Ing., tř. E. Beneše 1557, Hradec Králové, 50012, CZ

(740) Ing. Zdeněk Kučera, Padělký 548, P.O.BOX 92, Slušovice, 76315

(210) O-432864  
(220) 27.12.2005  
(320) 27.12.2005  
(511) 16, 35, 37, 39  
(540)

## LOKART

(510) (16) výrobky z papíru a lepenky všeho druhu, obaly z papíru, lepenky a kartonu, kancelářské potřeby; (35) zprostředkování obchodních záležitostí v oblasti výrobků z papíru lepenky a kartonů, papírenských strojů, kancelářských potřeb a kancelářské techniky; (37) pronájem a půjčování stavebních zařízení, obráběcích a tvářecích strojů; (39) doprava osob a zboží, skladování a doručování zboží, pronájem motorových vozidel, pronájem výrobního zařízení (strojů) k výrobě obalů z kartonů a lepenek.

(730) LOKART s.r.o., Lípa 300, Zlín, 76311, CZ

(740) Ing. Zdeněk Kučera, Padělký 548, P.O.BOX 92, Slušovice, 76315

(210) O-433135  
(220) 05.01.2006  
(320) 05.01.2006  
(511) 16  
(540)

## Myslivecký rok

(510) (16) kalendáře.

(730) Rembrandt s.r.o., Všenorská 265, Dobřichovice, 25229, CZ

(740) BOHEMIA PATENT, Ing. Jana Vandělková, Havanská 17, Praha 7, 17000

(210) O-433190  
(220) 09.01.2006  
(320) 09.01.2006  
(511) 9, 16, 35, 38, 39, 41, 43

## GRAND RESTAURANT

(510) (9) aparáty pro záznam, uchování, převod, přenos nebo reprodukci zvuku nebo obrazu, magnetické nebo optické suporty zvukových nebo zvukově obrazových záznamů, automatické distributory a mechanismy na mince, reklamní světelné přístroje, nosiče záznamů nahrané i nenahrané, videokazety nahrané i nenahrané, audiokazety nahrané i nenahrané, audiovizuální programy, audioprogramy, audiovizuální díla na nosičích, audiovizuální díla v digitální podobě, filmy, hudební díla na nosičích nebo v elektronické podobě, CD disky, programové vybavení pro počítače, software, hardware výpočetní techniky nebo komunikační nebo informační techniky, elektronické databáze a databázové produkty, informace a data a databáze a záznamy v elektronické podobě, elektronické nebo datové nebo informační nebo komunikační nebo výpočetní sítě včetně jednotlivých součástí a náhradních dílů obsažených ve třídě 9, multimediální aplikace, elektronické multimediální nebo elektronické informační katalogy, elektronické časopisy, elektronická periodika a knihy v elektronické podobě; (16) tiskoviny, tiskopisy, časopisy, periodika, knihy, databázové produkty a databáze v papírové formě, tiskárenské výrobky; (35) organizace spotřebitelských soutěží reklamního charakteru zaměřených zejména na podporu prodeje, vyhlášení výsledků soutěží reklamního charakteru zaměřených zejména na podporu prodeje, organizace spotřebitelských soutěží - v rámci této třídy, spotřebitelská anketa, propagace výherce soutěže či ankety, reklamní, inzertní a propagační činnost, marketing, poskytování informací komerčního nebo reklamního charakteru, multimediálních informací komerčního charakteru, on-line inzerce, pronájem informačních míst v rámci třídy, činnost reklamní agentury, činnost ekonomických a/nebo organizačních poradců, zprostředkování v obchodních vztazích, automatizované zpracování dat, pomoc při provozování obchodů a obchodních činností průmyslového nebo obchodního podniku, služby, které zahrnují záznam, přepis, vypracování, kompilaci, přenášeni nebo systematickosti písemných či datových či elektronických sdělení a záznamů, jakož i využívání nebo kompilaci matematických a statistických údajů, organizační zabezpečování televizního vysílání; (38) televizní vysílání, rozhlasové vysílání, digitální vysílání, televizní vysílání programů, televizní vysílání zábavných, vzdělávacích, výchovných, soutěžních, diskusních a informačních pořadů, telematika, šíření, výměna nebo získávání zpráv a informací, šíření elektronických časopisů, informací, elektronických periodik, knih v elektronické podobě, audio nebo audiovizuálních děl prostřednictvím informační nebo datové nebo elektronické nebo komunikační nebo telekomunikační nebo počítačové sítě, zejm. Internetu, pomocí satelitů aj., služby na Internetu související s televizním vysíláním, pronájem komunikačních míst; (39) služby cestovní kanceláře, jako například organizování zájezdů a výletů, turistických prohlídek, rezervace cest, okružních plaveb, informační služby v cestovním ruchu, doprava pozemní, autobusová, automobilová i železniční, lodní, včetně trajektů, letecká, včetně jejího zprostředkování, přeprava osob, přeprava zavazadel a nákladů, včetně jejich skladování, poskytování průvodcovských služeb, cestovní kancelář, poskytování a zprostředkování cestovních služeb, organizování rekreačních, turistických, tematických a jiných zájezdů a pobytů, zprostředkování přepravy, zajišťování vyhlídkových a okružních jízd, distribuce a rezervace letenek, jízdenek a místenek, distribuce cestovních katalogů a nabídkových listin v tuzemsku i zahraničí, služby, týkající se sdělování informací ohledně cesty, které poskytují turistické kanceláře, služby, týkající se organizování pobytu turistů, zprostředkování dopravy (zasílatelství), poradenská a konzultační činnost v cestovním ruchu, doprava, zprostředkování a průvodcovská činnost v cestovním ruchu, informační služby v cestovním ruchu, pořádání tematických zájezdů, zejména kulturních, sportovních, studijních, pobytových, poznávacích s komplexním programem; (41) nakladatelství a vydavatelství,

ediční činnost, publikační činnost, nahrávání nosičů zvukových nebo obrazových zvukových, půjčování nahraných zvukových a zvukově obrazových záznamů, tvorba a šíření audiovizuálních děl, televizní produkce, filmová produkce, televizní výroba programů, tvorba programů, tvorba a výroba televizních a audiovizuálních programů, agenturní činnost v oblasti kultury, zprostředkování v oblasti kultury, výchovy, zábavy a sportu, výchovná, vzdělávací, soutěžní a zábavní činnost, zábavní nebo kulturní nebo vzdělávací představení, organizace společenských a kulturních akcí, organizace, provozování a provádění her a soutěží i veřejných, čtenářská anketa, divácká anketa, vyhlašování soutěží a vyhlašování jejich výsledků, výstavní činnost v oblasti kultury nebo zábavy nebo výchovy nebo vzdělávání, organizace turistických, ekologických a kulturních akcí a slavností, pořádání táborů pro děti a mládež, organizace a vyhlašování soutěží a anket a jejich výsledků a prezentace těchto výsledků z oblasti gastronomie; (43) poskytování know-how pro hodnocení služeb souvisejících s gastronomií, ochutnávky související s anketou a soutěží, anketa na hodnocení restaurací, hodnocení restauračních a gastronomických služeb, služby zajišťující stravování a nápoje, bankety, rauty, gala večere, cateringové služby, ubytovací služby, zajišťování, zprostředkovávání a rezervace ubytování a stravování, poradenské služby v turistickém ruchu, zajišťování noclehů, cestovní kancelář- ubytování.

(730) **MauMau, s.r.o.**, Raisova 2, Praha 6, 16000, CZ

(210) **O-433259**

(220) 10.01.2006

(320) 13.10.2005

(511) 1, 5, 9, 10, 41, 42, 44

(540) **HEALTHCARE. RE-IMAGINED**

(510) (1) chemikálie a chemická činidla používaná v průmyslu, vědě a výzkumu; (5) léčiva a veterinární přípravky, léky, látky a diagnostická činidla pro lékařské účely; (9) software pro lékařské přístroje používané pro imaging a pro síťové zapojení monitorovacích, terapeutických a chirurgických přístrojů, software pro osobní zdravotní péči, včetně software pro předpovídání, diagnostiku, informování a léčbu lidí a zvířat; (10) přístroje pro monitorování, diagnózu a léčbu pacientů, lékařské přístroje pro imaging a zařízení pro lékařské použití, přístroje pro osobní zdravotní péči, včetně přístrojů pro předpovídání, diagnostiku, informování a léčbu lidí a zvířat; (41) vzdělávací služby; (42) služby výzkumu a vývoje; (44) poradenské služby v oblasti lékařství a zdravotní péče.

(730) **General Electric Company**, 1 River Road, Schenectady, NY, US

(740) Společná advokátní kancelář Všečeka Zelený Švorčík Kalenský a partneři, JUDr. Otakar Švorčík, Hálkova 2, Praha 2, 12000

(210) **O-433349**

(220) 12.01.2006

(320) 12.01.2006

(511) 17, 19, 37

(540) **PRIMATHERM**

(510) (17) materiály na izolace, prostředky pro tepelné izolace, nátěry na izolace, kovové fólie na izolace, látky na izolace proti vlhkosti staveb, plst' pro izolace, izolační materiály, izolační nátěry a omítky, tepelné izolační prostředky; (19) beton (stavební prvky z betonu), bednění na betonování, šalování pro betonování nekovové, cihly, tvárnice, stavební panely nekovové, stavební hmoty nekovové, rámy na okna nekovové, sklo izolační pro stavby, sklo na okna kromě skel na automobily, okna nekovová, okenice nekovové, dlažba nekovová, dlaždice nekovové, příčky nekovové, podlahy nekovové; (37) izolování staveb, stavebnictví, poskytování stavebních informací, instalace a opravy klimatizačních zařízení.

(730) **Kotě Jiří**, Sportovců 2611, Kladno, 27201, CZ

(210) **O-433452**

(220) 17.01.2006

(320) 17.01.2006

(511) 9, 16, 35, 38, 41, 42

(540)

**Máma**  
a já

(510) (9) informace, data a databáze na elektronických, magnetických a optických nosičích všeho druhu a v elektronických, datových, informačních a telekomunikačních sítích všeho druhu, multimediální aplikace, zejména elektronické informační katalogy, časopisy a periodika, knihy v elektronické podobě, nahrané zvukové a zvukově-obrazové a obrazové záznamy, včetně software na CD a DVD discích a magnetických nosičích, software pro počítače; (16) tiskoviny všeho druhu, zejména periodické a neperiodické publikace na papírových nosičích, např. časopisy, noviny, knihy, prospekty, plakáty, data a databáze na papírových nosičích, kalendáře, fotografie, pohlednice, plakáty, samolepky, knihařské výrobky, informační a propagační výrobky z papíru, včetně dekorativních předmětů z papíru, obalový materiál z papíru a balicí fólie z papíru, papírové a plastové sáčky a tašky, kancelářské potřeby (vyjma nábytku); (35) zprostředkovatelské služby v oblasti obchodu a pomoc při řízení obchodní činnosti, zprostředkování obchodních kontaktů, reklamní a propagační činnost, poskytování obchodních informačních produktů, např. multimediálních informací pro reklamní a obchodní účely, včetně jejich vyhledávání, inzertní a propagační činnost, včetně on-line inzerce a prezentace uživatelů v počítačové síti Internet, obchodní využití sítě Internet v oblasti vyhledávacích služeb a e-businessu, vydávání reklamních a/nebo náborových textů, propagačních a inzertních tiskovin, rozšiřování reklamních a/nebo inzertních materiálů, obchodní průzkum a analýza trhu, marketing, organizace reklamních a obchodních předváděcích akcí výrobků a služeb, včetně obchodních výstav a jejich doprovodných akcí, např. komerčních módních přehlídek, distribuce zboží a tiskovin k reklamním účelům, obchodní zastoupení tuzemských a zahraničních firem, obchodní a podnikatelský informační servis, obchodní poradenské a konzultační služby; (38) šíření elektronických informací, zpráv textových, zvukových a zvukově-obrazových, např. elektronických časopisů, knih a děl prostřednictvím počítačové sítě Internet a satelitů, výměna elektronických zpráv a informací, služby zabezpečující audiovizuální komunikaci prostřednictvím informačních a telekomunikačních sítí, např. počítačové sítě Internet a satelitů, šíření audiovizuálních děl, zpráv a informací, anket a soutěží, odborná informační a poradenská činnost v daných oborech; (41) nakladatelství a vydavatelství periodických a neperiodických publikací, zejména společenských, zábavních, vzdělávacích a odborných časopisů, a to tištěných na papírových nosičích i v elektronické podobě, včetně textových, zvukových a zvukově-obrazových zpráv a informací na elektronických, magnetických a optických nosičích všeho druhu, ediční a publikační činnost, včetně nahrávání zvukových a zvukově-obrazových nosičů a pořadů pro rozhlasové a televizní vysílání, půjčování publikací a nahraných zvukových a zvukově-obrazových nosičů, produkční a agenturní činnost v oblasti zábavy, vzdělávání, kultury a sportu, včetně pořádání zábavních a vzdělávacích soutěží a akcí, hobby-soutěží, zájmových klubů, setkání a přednášek, včetně akcí na podporu zdravého životního stylu a společenského uplatnění a aktivity zájmových skupin, kulturních a/nebo vzdělávacích výstav, informační, konzultační, poradenské a obstaravatelské služby v oboru nakladatelské a vydavatelské činnosti, produkční a agenturní činnost v oblasti zájmové činnosti a společenských aktivit; (42) tvorba počítačových programů, včetně počítačové grafiky.

(730) **ORBIS IN, s.r.o.**, Cintorínska 17, Bratislava, 81109, SK

(740) Korejzová & spol., Mgr. Petra Korejzová Korejzová, Spálená 29, Praha 1, 11000

(210) **O-433806**

(220) 26.01.2006

(320) 26.01.2006

(511) 4

- (540) **VANELLUS ULTRA**  
(510) (4) průmyslové oleje a tuky, mazadla, mazací oleje a tuky, paliva, přísady nechemické do paliv, mazadel a mazacích tuků, přípravky pro pohlcování prachu, zvlhčovací a pojící směsi, osvětlovací látky.  
(730) **BP p.l.c.**, 1St.James's Square, London SW1Y 4PD, GB  
(740) Společná advokátní kancelář Všečečka Zelený Švorčík Kalenský a partneři, JUDr. Miloš Všečečka, advokát, Hálkova 2, Praha 2, 12000

- (210) **O-433898**  
(220) 31.01.2006  
(320) 31.01.2006  
(511) 9  
(540)

## FERDA UČÍ

- (510) (9) výrobky na elektronických nosičích, filmy spadající do této třídy.  
(730) **EUROPEAN CARTOON PRODUCTION ČESKÁ REPUBLIKA, s. r. o.**, Tiché údolí 1795, Roztoky u Prahy, 25263, CZ  
(740) PROPATENT, Ing. Vlasta Sedláčková, Ke Kateřinkám 1393, Praha 4, 14900

- (210) **O-433922**  
(220) 31.01.2006  
(320) 31.01.2006  
(511) 41, 42, 45  
(540)

## Safety & Fire Consulting

- (510) (41) školení v oblastech bezpečnosti a ochrany zdraví při práci a hygieny práce, školení v oblastech požární ochrany, školení v oblastech systémů řízení bezpečnosti a ochrany zdraví při práci; (42) projektování, návrh a výzkum protipožárního zabezpečení pracovišť a objektů, poradenství při zajišťování certifikace systémů řízení bezpečnosti, certifikace v oblastech systému řízení bezpečnosti, provádění auditů systémů řízení bezpečnosti; (45) poradenské, konzultační a informační služby v oblasti bezpečnosti a ochrany zdraví při práci a hygieny práce, poskytování služeb v oblasti bezpečnosti a ochrany zdraví při práci a hygieny práce, poradenské, konzultační a informační služby v požární ochraně, poskytování služeb v oblasti požární ochrany.  
(730) **Cichovský Karel Ing.**, Čsl. armády 2859/7, Karviná - Hranice, 73301, CZ

- (210) **O-433981**  
(220) 01.02.2006  
(320) 01.02.2006  
(511) 9, 16, 35, 38, 39, 41, 42  
(540)



- (510) (9) videokazety nahrané i nenahrané, filmy v rámci této třídy, hudební díla na nosičích nebo v elektronické podobě, hardware výpočetní techniky nebo komunikační nebo informační techniky, elektronické nebo datové nebo informační nebo komunikační nebo výpočetní sítě včetně jednotlivých součástí a náhradních dílů obsažených ve třídě 9, elektronické multimediální nebo elektronické informační katalogy, elektronické časopisy, elektronická periodika a knihy v elektronické podobě, kreslené filmy, aparáty a přístroje vědecké, geodetické, fotografické, filmové, optické, přístroje pro vážení, měření, signalizaci, kontrolu, záchranu a přístroje učební, přístroje a nástroje pro vedení, přepínání, přeměnu, akumulaci, regulaci nebo řízení elektrického proudu, hasící přístroje, magnetické nebo optické suporty zvukových nebo zvukově obrazových záznamů, přístroje pro zpracování informací a počítače včetně jejich jednotlivých součástí a náhradních dílů ze třídy 9, baterie a články elektrické,

- elektrické akumulátory, počítačové hry s výstupem na PC nebo na TV, pohledy ilustrované se zvukovou nahrávkou, reklamní světelné přístroje; (16) neperiodické tiskoviny, papírové skládky, kalendáře, pohlednice, dopisní papíry a obálky, propagační předměty z plastických hmot v rámci této třídy; (35) reklamní, inzertní a propagační činnost, marketing, reklamní, inzertní a propagační činnost prostřednictvím jakéhokoliv média, prostřednictvím telefonní sítě nebo datové sítě nebo informační sítě nebo elektronické sítě nebo komunikační sítě nebo počítačové sítě, poskytování informací komerčního nebo reklamního charakteru, multimediálních informací komerčního charakteru, komerční využití Internetu v oblastech komerčních internetových médií a vyhledávacích služeb, on-line inzerce, pronájem informačních míst, činnost reklamní agentury, činnost ekonomických a/nebo organizačních poradců, zprostředkování v obchodních vztazích, merchandising, franchising, automatizované zpracování dat, služby, které zahrnují záznam, přepis, vypracování, kompilaci, přenesení nebo systematickosti písemných či datových či elektronických sdělení a záznamů, jakož i využívání nebo kompilaci matematických a statistických údajů, organizační zabezpečování televizního vysílání v rámci této třídy, reklamní a propagační činnost multimediálních formátů a systémů, WWW titulů, zprostředkovatelská činnost v odvětví reklamy a propagace multimediálních formátů a systémů, WWW titulů; (38) televizní vysílání, televizní vysílání programů, televizní vysílání zábavných, vzdělávacích, výchovných, soutěžních, diskusních a informačních pořadů, rozhlasové vysílání, šíření elektronických časopisů, elektronických periodik, knih v elektronické podobě, audio nebo audiovizuálních děl prostřednictvím informační nebo datové nebo elektronické nebo komunikační nebo telekomunikační nebo počítačové sítě, poradenská činnost v oblasti sdělovacích prostředků, informační kancelář; (39) distribuce multimediálních formátů a systémů, WWW titulů; (41) agenturní činnost v oblasti kultury, zprostředkování v oblasti kultury, výchovy, vzdělávání, zábavy a sportu, výchovná, vzdělávací, kulturní, soutěžní a zábavní činnost, zábavní nebo kulturní nebo vzdělávací představení, organizace společenských a kulturních akcí, výstavní činnost v oblasti kultury nebo zábavy nebo výchovy nebo vzdělávání, poskytování on-line elektronických publikací (bez možnosti stažení), fotografování, informace o možnostech zábavy, výchovy, vzdělávání, kultury, rekreace, rozptýlení a sportu, organizování večírků, předprodej vstupenek, provozování kinosálů, nakladatelství a vydavatelství, ediční činnost, publikační činnost, nahrávání nosičů zvukových nebo obrazově zvukových, půjčování nahraných zvukových a zvukově obrazových záznamů, tvorba a šíření audiovizuálních děl, televizní zpravodajství, TV produkce, filmová produkce, televizní výroba programů, tvorba programů, tvorba a výroba televizních a audiovizuálních programů, provozování tělovýchovných zařízení, pronájem a půjčování sportovních potřeb s výjimkou dopravních prostředků, půjčování knih, tiskovin, pronájem a půjčování audiopřístrojů, videopřístrojů, videorekordérů, videokamer, fotoaparátů, promítaček, rozhlasových a televizních přijímačů, filmů, kulturních a vzdělávacích potřeb a přístrojů, půjčování a pronájem obrazů, dekorací, pronájem a půjčování sportovního nářadí s výjimkou dopravních prostředků, provozování a/nebo pronájem fitness centra; (42) vývoj a tvorba software, počítačové programování, konzultační a poradenské služby v oboru počítačové grafiky a informačních systémů, tvorba aplikací v oboru počítačové grafiky, elektronického zpracování signálu, tvorba triků a speciálních efektů, produkce multimediálních formátů a systémů, WWW titulů, zprostředkovatelská činnost v oblasti počítačové grafiky, služba zhotovování fotokoláží a diapozitivů.  
(730) **MIRAGE, s.r.o.**, Smolenská 137/22, Praha 10, 10100, CZ  
(740) Romain Alexander Voronov, Václavkova 24/365, Praha 6, 16000

- (210) **O-433982**  
(220) 01.02.2006  
(320) 01.02.2006  
(511) 9, 16, 35, 38, 39, 41, 42  
(540)

## STUDIO MIRAGE

- (510) (9) videokazety nahrané i nenahrané, filmy v rámci této třídy, hudební díla na nosičích nebo v elektronické podobě, hardware výpočetní techniky nebo komunikační nebo informační techniky,

elektronické nebo datové nebo informační nebo komunikační nebo výpočetní sítě včetně jednotlivých součástí a náhradních dílů obsažených ve třídě 9, elektronické multimediální nebo elektronické informační katalogy, elektronické časopisy, elektronická periodika a knihy v elektronické podobě, kreslené filmy, aparáty a přístroje vědecké, geodetické, fotografické, filmové, optické, přístroje pro vážení, měření, signalizaci, kontrolu, záchranu a přístroje učební, přístroje a nástroje pro vedení, přepínání, přeměnu, akumulaci, regulaci nebo řízení elektrického proudu, hasicí přístroje, magnetické nebo optické suporty zvukových nebo zvukově obrazových záznamů, přístroje pro zpracování informací a počítače včetně jejich jednotlivých součástí a náhradních dílů ze třídy 9, baterie a články elektrické, elektrické akumulátory, počítačové hry s výstupem na PC nebo na TV, pohledy ilustrované se zvukovou nahrávkou, reklamní světelné přístroje; (16) neperiodické tiskoviny, papírové skládky, kalendáře, pohlednice, dopisní papíry a obálky, propagační předměty z plastických hmot v rámci této třídy; (35) reklamní, inzertní a propagační činnost, marketing, reklamní, inzertní a propagační činnost prostřednictvím jakéhokoliv média, prostřednictvím telefonní sítě nebo datové sítě nebo informační sítě nebo elektronické sítě nebo komunikační sítě nebo počítačové sítě, poskytování informací komerčního nebo reklamního charakteru, multimediálních informací komerčního charakteru, komerční využití Internetu v oblastech komerčních internetových médií a vyhledávacích služeb, on-line inzerce, pronájem informačních míst, činnost reklamní agentury, činnost ekonomických a/nebo organizačních poradců, zprostředkování v obchodních vztazích, merchandising, franchising, automatizované zpracování dat, služby, které zahrnují záznam, přepis, vypracování, kompilaci, přenášení nebo systematickosti písemných či datových či elektronických sdělení a záznamů, jakož i využívání nebo kompilaci matematických a statistických údajů, organizační zabezpečování televizního vysílání v rámci této třídy, reklamní a propagační činnost multimediálních formátů a systémů, WWW titulů, zprostředkovatelská činnost v odvětví reklamy a propagace multimediálních formátů a systémů, WWW titulů; (38) televizní vysílání, televizní vysílání programů, televizní vysílání zábavných, vzdělávacích, výchovných, soutěžních, diskusních a informačních pořadů, rozhlasové vysílání, šíření elektronických časopisů, elektronických periodik, knih v elektronické podobě, audio nebo audiovizuálních děl prostřednictvím informační nebo datové nebo elektronické nebo komunikační nebo telekomunikační nebo počítačové sítě, poradenská činnost v oblasti sdělovacích prostředků, informační kancelář; (39) distribuce multimediálních formátů a systémů, WWW titulů; (41) agenturní činnost v oblasti kultury, zprostředkování v oblasti kultury, výchovy, vzdělávání, zábavy a sportu, výchovná, vzdělávací, kulturní, soutěžní a zábavní činnost, zábavní nebo kulturní nebo vzdělávací představení, organizace společenských a kulturních akcí, výstavní činnost v oblasti kultury nebo zábavy nebo výchovy nebo vzdělávání, poskytování on-line elektronických publikací (bez možností stažení), fotografování, informace o možnostech zábavy, výchovy, vzdělávání, kultury, rekreace, rozptýlení a sportu, organizování večírků, předprodej vstupenek, provozování kinosálů, nakladatelství a vydavatelství, ediční činnost, publikační činnost, nahrávání nosičů zvukových nebo obrazově zvukových, půjčování nahraných zvukových a zvukově obrazových záznamů, tvorba a šíření audiovizuálních děl, televizní zpravodajství, TV produkce, filmová produkce, televizní výroba programů, tvorba programů, tvorba a výroba televizních a audiovizuálních programů, provozování tělovýchovných zařízení, pronájem a půjčování sportovních potřeb s výjimkou dopravních prostředků, půjčování knih, tiskovin, pronájem a půjčování audiopřístrojů, videopřístrojů, videorekordérů, videokamer, fotoaparátů, promítaček, rozhlasových a televizních přijímačů, filmů, kulturních a vzdělávacích potřeb a přístrojů, půjčování a pronájem obrazů, dekorací, pronájem a půjčování sportovního nářadí s výjimkou dopravních prostředků, provozování a/nebo pronájem fitness centra; (42) vývoj a tvorba software, počítačové programování, konzultační a poradenské služby v oboru počítačové grafiky a informačních systémů, tvorba aplikací v oboru počítačové grafiky, elektronického zpracování signálu, tvorba triků a speciálních efektů, produkce multimediálních formátů a systémů, WWW titulů, zprostředkovatelská činnost v oblasti počítačové grafiky, služba zhotovování fotokoláží a diapositivů.

(730) **MIRAGE, s.r.o.**, Smolenská 137/22, Praha 10, 10100, CZ  
(740) Romain Alexander Voronov, Václavkova 24/365, Praha 6, 16000

(210) **O-433983**  
(220) 01.02.2006  
(320) 01.02.2006  
(511) 9, 16, 35, 38, 39, 41, 42  
(540)

## MIRAGE

(9) videokazety nahrané i nenahrané, filmy v rámci této třídy, hudební díla na nosičích nebo v elektronické podobě, hardware výpočetní techniky nebo komunikační nebo informační techniky, elektronické nebo datové nebo informační nebo komunikační nebo výpočetní sítě včetně jednotlivých součástí a náhradních dílů obsažených ve třídě 9, elektronické multimediální nebo elektronické informační katalogy, elektronické časopisy, elektronická periodika a knihy v elektronické podobě, kreslené filmy, aparáty a přístroje vědecké, geodetické, fotografické, filmové, optické, přístroje pro vážení, měření, signalizaci, kontrolu, záchranu a přístroje učební, přístroje a nástroje pro vedení, přepínání, přeměnu, akumulaci, regulaci nebo řízení elektrického proudu, hasicí přístroje, magnetické nebo optické suporty zvukových nebo zvukově obrazových záznamů, přístroje pro zpracování informací a počítače včetně jejich jednotlivých součástí a náhradních dílů ze třídy 9, baterie a články elektrické, elektrické akumulátory, počítačové hry s výstupem na PC nebo na TV, pohledy ilustrované se zvukovou nahrávkou, reklamní světelné přístroje; (16) neperiodické tiskoviny, papírové skládky, kalendáře, pohlednice, dopisní papíry a obálky, propagační předměty z plastických hmot v rámci této třídy; (35) reklamní, inzertní a propagační činnost, marketing, reklamní, inzertní a propagační činnost prostřednictvím jakéhokoliv média, prostřednictvím telefonní sítě nebo datové sítě nebo informační sítě nebo elektronické sítě nebo komunikační sítě nebo počítačové sítě, poskytování informací komerčního nebo reklamního charakteru, multimediálních informací komerčního charakteru, komerční využití Internetu v oblastech komerčních internetových médií a vyhledávacích služeb, on-line inzerce, pronájem informačních míst, činnost reklamní agentury, činnost ekonomických a/nebo organizačních poradců, zprostředkování v obchodních vztazích, merchandising, franchising, automatizované zpracování dat, služby, které zahrnují záznam, přepis, vypracování, kompilaci, přenášení nebo systematickosti písemných či datových či elektronických sdělení a záznamů, jakož i využívání nebo kompilaci matematických a statistických údajů, organizační zabezpečování televizního vysílání v rámci této třídy, reklamní a propagační činnost multimediálních formátů a systémů, WWW titulů, zprostředkovatelská činnost v odvětví reklamy a propagace multimediálních formátů a systémů, WWW titulů; (38) televizní vysílání, televizní vysílání programů, televizní vysílání zábavných, vzdělávacích, výchovných, soutěžních, diskusních a informačních pořadů, rozhlasové vysílání, šíření elektronických časopisů, elektronických periodik, knih v elektronické podobě, audio nebo audiovizuálních děl prostřednictvím informační nebo datové nebo elektronické nebo komunikační nebo telekomunikační nebo počítačové sítě, poradenská činnost v oblasti sdělovacích prostředků, informační kancelář; (39) distribuce multimediálních formátů a systémů, WWW titulů; (41) agenturní činnost v oblasti kultury, zprostředkování v oblasti kultury, výchovy, vzdělávání, zábavy a sportu, výchovná, vzdělávací, kulturní, soutěžní a zábavní činnost, zábavní nebo kulturní nebo vzdělávací představení, organizace společenských a kulturních akcí, výstavní činnost v oblasti kultury nebo zábavy nebo výchovy nebo vzdělávání, poskytování on-line elektronických publikací (bez možností stažení), fotografování, informace o možnostech zábavy, výchovy, vzdělávání, kultury, rekreace, rozptýlení a sportu, organizování večírků, předprodej vstupenek, provozování kinosálů, nakladatelství a vydavatelství, ediční činnost, publikační činnost, nahrávání nosičů zvukových nebo obrazově zvukových, půjčování nahraných zvukových a zvukově obrazových záznamů, tvorba a šíření audiovizuálních děl, televizní zpravodajství, TV produkce, filmová produkce, televizní výroba programů, tvorba programů, tvorba a výroba televizních a audiovizuálních programů, provozování tělovýchovných zařízení, pronájem a půjčování sportovních potřeb s výjimkou dopravních prostředků, půjčování knih,

tiskoviny, pronájem a půjčování audiopřístrojů, videopřístrojů, videorekordérů, videokamer, fotoaparátů, promítaček, rozhlasových a televizních přijímačů, filmů, kulturních a vzdělávacích potřeb a přístrojů, půjčování a pronájem obrazů, dekorací, pronájem a půjčování sportovního nářadí s výjimkou dopravních prostředků, provozování a/nebo pronájem fitness centra; (42) vývoj a tvorba software, počítačové programování, konzultační a poradenské služby v oboru počítačové grafiky a informačních systémů, tvorba aplikací v oboru počítačové grafiky, elektronického zpracování signálu, tvorba triků a speciálních efektů, produkce multimediálních formátů a systémů, WWW titulů, zprostředkovatelská činnost v oblasti počítačové grafiky, služba zhotovování fotokoláží a diapositivů.

- (730) **MIRAGE, s.r.o.**, Smolenská 137/22, Praha 10, 10100, CZ  
(740) Romain Alexander Voronov, Václavkova 24/365, Praha 6, 16000

(210) **O-434102**

(220) 03.02.2006

(320) 03.02.2006

(511) 9, 16, 35, 36, 37, 41, 43, 44

(540)

## SENIOR PARK

- (510) (9) magnetické nosiče zvukových záznamů, magnetické a kompaktní disky, DVD disky, magnetická média jako audio a video kazety a pásky, zvukové, magnetické a optické nosiče dat s výukovými a vzdělávacími programy, software, nahraný software na CD a DVD discích a magnetických médiích, zvukové a obrazové záznamy na optických, magnetických a magneticko-optických nosičích; (16) papír a papírenské zboží, tiskoviny a tiskárenské výrobky, spadající do této třídy, jako například pohlednice, kalendáře, knihy, skripta, učebnice, manuály, sylaby, sborníky, katalogy, brožury, formuláře, ročenky, příručky, tiskoviny a tištěné publikace, texty, administrativní a informativní tiskoviny, knihařské vazby, plakáty a transparenty, kreslířské a malířské potřeby spadající do této třídy, periodické a neperiodické tiskoviny a publikace, učební a vyučovací pomůcky, spadající do této třídy, papírový odpad; (35) pořádání výstav, veletrhů, přehlídek a obdobných akcí pro komerční účely, reklamní činnost a marketing, aranžování výstavních ploch, zpracování textů, rozmnožování propagačního materiálu, agenturní činnost v oblasti kultury, prodeje v dražbě, provádění veřejných dražeb, předvádění zboží, obchodní nebo podnikatelské informace, pomoc, poradenství a poskytování konzultací v obchodní činnosti, zprostředkování interaktivního obchodu pomocí globálních komunikačních sítí (Internet), administrativní práce spadající do této třídy, systemizace informací do počítačových databází, styky s veřejností, služby v oblasti získávání obchodních kontraktčních partnerů, vytváření obchodních a obchodně-informačních sítí, zprostředkování obchodních záležitostí, dovozní a vývozní agentura, průzkum trhu a veřejného mínění, administrativní činnost v souvislosti s domovníctvím; (36) obstaravatelská činnost, zejména v oblasti finančníctví a pojišťovnictví, zprostředkování finančních a peněžních služeb, zejména organizování veřejných sbírek při zajišťování finančních prostředků na humanitární a dobročinné účely, na podporu projektů v oblasti kultury, vzdělávání, vědy, veřejných a sociálních záležitostí, zdravotní péče, charity, komunálních aktivit, sportu a ekologie, služby nemovitostí, spadající do této třídy, pronájem bytů, vedení nájemních domů, obchodování s nemovitostmi, pronájem nemovitostí, správa nemovitostí, zprostředkování pronájmu nemovitostí, oceňování nemovitostí, výběr nájemného, vyplácení důchodů, domovníctví v rámci správy objektu; (37) stavby a opravy, stavební, stavebně-vybavovací a údržbařsko-opravárenská činnost, zprostředkování stavební činnosti; (41) realizace programů celoživotního vzdělávání, pořádání odborných kurzů, školení a jiných vzdělávacích akcí, včetně lektorské činnosti, v oblasti společensko-vědních disciplín, výuka v oblasti umění, umělecká činnost - hudební vystoupení, včetně hry na hudební nástroje a zpěv, vzdělávání v oblasti teorie umění, informace o vzdělávání, vydavatelská a nakladatelská činnost, vydávání fotografií, pohlednic plakátů, formulářů, vydávání textů, s výjimkou reklamních nebo náborových, vzdělávání, jazyková výuka, organizování studia - výuky, organizování a vedení konferencí, kongresů seminářů, kolokvií a symposií, pořádání a řízení pracovních setkání a školení, elektronické publikování, vedení a

provozování knihoven, organizování vzdělávacích výstav, vyučování, pořizování a půjčování videozáznamů a fotografií, půjčování audiovizuálních přístrojů, knih, novin, časopisů, půjčování filmů, videokazet, promítání filmů, provozování muzea, organizování a řízení rozhlasových a televizních kurzů, provoz elektronického internetového vzdělávacího portálu, kooperace v oblasti zajištění studia v zahraničí, studijní programy, pronájem vzdělávacích a kulturních zařízení, pořádání vzdělávacích a kulturních seminářů, veletrhů a výstav, pořádání a organizování kulturních, společenských, zábavních nebo sportovních akcí, agenturní činnost a informační služby v oblasti vzdělávání, zprostředkování v oblasti vzdělávání, organizování a plánování večírků, organizování kulturních nebo vzdělávacích výstav (autogramiády, galerie, obrazárny), organizování vzdělávacích a zábavních soutěží, výchovně zábavní klubové služby, služby k zábavě a pobavení, spadající do třídy 41; (43) poskytování ubytovacích a stravovacích služeb a zajišťování pitného režimu, služby zajišťující dočasné ubytování, provoz domů s pečovatelskou službou, provoz domů důchodců, provoz penzionů, zejména pro důchodce, vše spadající do této třídy, zprostředkovatelská a poradenská činnost v oboru gastronomie; (44) zprostředkování ošetřovatelských, lékařských a veterinárních služeb, pronajímání služeb zdravotnických zařízení, terapeutické služby, fyzioterapie, rehabilitace, služby soukromých klinik, sanatorií a zotavenoven, lékařské poradenství, péče o hygienu a krásu osob a zvířat, masážní služby, služby týkající se pěstování rostlin, např. zahrádkářství, služby zahradního designu a květinových kompozic.

- (730) **Plesník Jaroslav**, Dolení 36, Jilemnice, 51401, CZ  
(740) Václav Pacl, Okrajová 4, Havířov - Podlesí, 73601

(210) **O-434125**

(220) 06.02.2006

(320) 06.02.2006

(511) 9, 16, 38

(540)

## Cestovatel

- (510) (9) telefony, hlasové schránky, mobilní telefony, komunikační výrobky, technika a zařízení, komunikační, modemy, operátory, aparáty a přístroje vědecké, geodetické, elektrické a elektronické zařazené do třídy 9, fotografické, filmové, optické, přístroje pro vážení, měření, signalizaci, kontrolu, záchranu a přístroje učební, automatické distributory a mechanismy na mince, zapisovací pokladny, kalkulační stroje, přístroje pro zpracování informací a počítače včetně jejich jednotlivých součástí a náhradních dílů ze třídy 9, audiovizuální programy, audioprogramy, videokazety nahrané i nenahrané, audiokazety nahrané i nenahrané, informace a záznamy i v elektronické podobě s výjimkou počítačových programů, elektronické sítě, multimediální aplikace, multimediální informační katalogy, elektronické časopisy, knihy v elektronické podobě, pohledy ilustrované se zvukovou nahrávkou, hlavolamy elektrické nebo elektronické, hrací skříně uváděné v činnosti vzhledem k mince, reklamní přístroje na střídavé obrazy, magnetické suporty zvukových záznamů, hardware, nosiče záznamů nahrané i nenahrané, CD disky, automaty prodejní, reklamní světelné přístroje, aparáty pro záznam, převod, reprodukci zvuku, obrazu nebo dat včetně jejich jednotlivých součástí, příslušenství a náhradních dílů ze třídy 9, zařízení, pro vysílání, přenos, směřování, spojování a příjem informací pomocí elektromagnetických vln včetně vedení, nosiče dat, zvuku i obrazu nahrané i nenahrané, data, databáze, databázové produkty a jiné informace, záznamy a informační produkty v elektronických, datových, informačních a telekomunikačních sítích všeho druhu a na nosičích dat všeho druhu, s výjimkou papírových nosičů ze třídy 16, radiotelefonní zařízení, telefonní sluchátka, telefonní mikrofony, telekomunikační vysílací zařízení, vysílačky, faxovací přístroje, nabíječky pro elektrické baterie, akumulátorové nabíječky, mikrofony, telefonní dráty, paměti počítačové, počítačové periferie, procesory, (centrální procesorové jednotky), nosiče dat magnetické, nosiče dat optické, čipy, karty s pamětí nebo s mikroprocesorem, kompaktní optické disky, magnetické disky, přístroje pro nahrávání zvuku, přístroje pro reprodukci zvuku, kompaktní disky (audio, video), nahrané zvukové a obrazové nosiče (pro účely reklamy, marketingu a propagace), automaty hudební; (16) výrobky z papíru, lepenky a z plastických hmot zařazené ve třídě 16 pro reklamní, marketingové a propagační účely, kancelářské potřeby pro reklamní, marketingové a



propagační účely, dopisní papíry, obálky, samolepky, obtisky, poznámkové bloky, desky na spisy, pořadače, activity books, balicí papír, školní sešity, skicáky, tužky, pastelky, tuhy, gummy, ořezávátko, penály, papírové tašky, umělohmotné tašky, papírové kapesníky, obaly papírové, těžítka, tiskoviny, informační produkty v papírové formě, tiskárenské výrobky, losy, štočky, potřeby pro knižní vazby, materiál pro umělce, štětce, psací stroje a kancelářské potřeby (spadající do této třídy), pytlíky a sáčky pro obalovou techniku, umělecké nebo ozdobné předměty z papíru, obalové materiály z plastických hmot, náležící do této třídy; (38) telekomunikační služby, spoje, komunikace, provozování telekomunikační sítě, služby mobilní telekomunikační sítě, výměna, přenos a šíření informací, dat a zpráv, služby veřejnosti spojené s provozováním mobilní radiotelefonní sítě, provoz veřejné mobilní telekomunikační a datové sítě, telekomunikační informace, půjčování telekomunikačních zařízení, komunikace (telefonní), počítačová konzultační činnost z oblasti telekomunikační techniky, elektronická pošta, služby připojení k mezinárodní síti Internet, služby na Internetu zahrnuté v této třídě, zejména přístup k síti Internet, včetně vysokorychlostního a přenos hlasové služby přes internetový protokol, pronájem zařízení pro přenos informací, telekomunikace, poradenství v oblasti telekomunikací, zprostředkovatelská činnost v oblasti telekomunikací.

(730) **T-MOBILE CZECH REPUBLIC, a.s.**, Tomičkova 2144/1, Praha 4, 14900, CZ

(210) **O-434402**

(220) 13.02.2006

(320) 13.02.2006

(511) 16, 35, 41

(540)

### Jistoty a prosperita

(510) (16) tiskárenské výrobky, periodický a neperiodický tisk, noviny a časopisy, tiskoviny; (35) propagační činnost; (41) nakladatelství a vydavatelství.

(730) **Česká strana sociálně demokratická**, Hybernská 7 - Lidový dům, Praha 1, 11000, CZ

(740) Mgr. Martin Vlk, Podnádražní 296/6, Praha 9 - Vysočany, 19000

(210) **O-434531**

(220) 16.02.2006

(320) 16.02.2006

(511) 9, 11, 37

(510)

(9) elektroinstalační materiál, elektrorozvaděče, elektrorozvodné skříně, elektrospotřebiče průmyslového využití zařazené do třídy 9; (11) zařízení pro klimatizaci, chlazení, topení, osvětlení, elektrospotřebiče jako topná tělesa, ohříváče vody, infra zdroje tepla, boilers, průtokové ohříváče, ventilátory, chladničky, mrazničky, mrazicí boxy a výrobky ledu, elektrická, plynová a kombinovaná zařízení pro vaření, pečení, smažení a opékání, zařízení větrací, a klimatizační, přístroje pro úpravu vzduchu v místnostech jako jsou filtrační zařízení, zvlhčovače a odvlhčovače, odsavače par, elektrická a plynová topná zařízení, včetně kotlů, radiátorů, plynových topidel, elektrických topných těles, infrazářičů a konvektorů, elektrické a plynové ohříváče vody, filtry pro odsavače par, vodovodní baterie, boilers, sanitární technika, výrobky sanitární techniky z akrylátu, kovů a porcelánu, zařízení a materiál pro bytový a průmyslový rozvod pitné, užitkové a technické vody, zdravotnická a hygienická zařízení, vybavení koupelen jako vany, mísy, umývadla, bidety, hydromasážní vany, vanové zástěny, sprchové kouty, sprchové vaničky, hydromasážní systém a další vybavení koupelen spadající do této třídy; (37) montáž, servis, instalace a údržba elektrických zařízení, elektromontážní práce.

(590) Barevná

(730) **ELMO, spol. s r. o.**, Příluky 386, Zlín, 76001, CZ

(740) Ing. Zdeněk Kučera, Padělký 548, P.O.Box 92, Slušovice, 76315

(210) **O-434615**

(220) 17.02.2006

(320) 17.02.2006

(511) 4, 37, 41

(540)



(510) (4) maziva pro stroje, vozidla a mechanismy; (37) mazání vozidel, strojů, mechanismů, poradenství, konzultace v oblasti mazání vozidel, strojů a mechanismů, poradenství, konzultace v oblasti maziv a abraziv; (41) školení v oblasti mazání vozidel, strojů a mechanismů, školení v oblasti maziv a abraziv.

(730) **KUBINYI Jozef**, Zahradnická 1722/C, Brandýs nad Labem, 25001, CZ

(210) **O-434703**

(220) 20.02.2006

(320) 20.02.2006

(511) 11, 42

(540)

# Artěl

(510) (11) osvětlovací přístroje, obloukové lampy, lustry, lucerny, lampy na svícení, lampová stínidla, kryty pro svítidla, lampióny, lampové a svítidlové držáky, osvětlovací trubice; (42) architektura, architektonické poradenství, design průmyslový, interiérová výzdoba, navrhování (oděvní), navrhování obalů, obalový design, plánování městské výstavby, umělecký design.

(730) **ARTĚL, spol. s r. o.**, Libeňský ostrov 1555, Praha 8, 18000, CZ

(210) **O-435012**

(220) 01.03.2006

(320) 01.03.2006

(511) 6, 19, 20, 37

(540)



(510) (6) kovové dveře, brány, vrata, ploty, kovové zárubně a rámy, kovové kliky dveří, rukojeti a držadla, kovové pružiny, kovové prahy, kovové spojky, kovové přichytky, dveřní kování na kliky, kovová lana, dráty, napínače, navijecí cívky, navijáky, otvírače dveří, panty, závěsy a pružiny, kovové sloupky, kovová táhla, kovové spojky, kovové vodící lišty a zarážky; (19) dveře včetně výkyvných, brány včetně rychlobrán a prvky k jejich výrobě; (20) plastové výrobky k oddělení prostoru, jako jsou např. závěsy, PVC závěsy, přechodné lamelové závěsy, termozávěsy a prvky k jejich výrobě; (37) montáže o opravy plastových a lamelových závěsů, termozávěsů, dveří, brán včetně rychlobrán a dalších výrobků uvedených ve třídách 6 a 20.

(730) **SLOVPOLIGON, spol. s r. o.**, Jókaiho 22, Komárno, 94501, SK

(740) Patentová a známková kancelář, Ing. Jaromír Příkryl, Včelín 1161, Hulín, 76824

(210) **O-435042**

(220) 01.03.2006

(320) 01.03.2006

(511) 9

(540)

### DCM

(510) (9) číslicová řídicí zařízení, software pro obsluhu a programování

číslicových řídicích zařízení, zejména pro řízení obráběcích strojů.

- (730) **Dr. Johannes Heidenhain GmbH**, Dr.-Johannes-Heidenhain-Strasse 5, Traunreut, 83301, DE  
(740) Čermák Hořejš Myslí a spol., JUDr. Jan Matějka, Národní 32, Praha 1, 11000

- (210) **O-435152**  
(220) 06.03.2006  
(320) 06.03.2006  
(511) 16, 35, 40, 41, 42, 43, 44  
(540)



**UniConsulting**

- (510) (16) učebnice, veškeré vzdělávací a studijní tiskoviny, reklamní, inzertní, propagační, uživatelské a instruktážní materiály, tiskoviny, databázové produkty v papírové formě, plakáty, billboardy, tiskoviny všeho druhu a ostatní polygrafické výrobky zařazené v této třídě, výrobky z papíru, papírenské zboží, dopisní papíry, kalendáře, záznamníky, gratulace, fotografie, knihy a knihařské výrobky, etikety, upomínkové propagační předměty z papíru a plastů spadající do této třídy, obaly papírové a z plastů nezařazené do jiných tříd; (35) organizační a ekonomické poradenství, služby zahrnující záznam, přepis, vypracování, kompilaci, přenášeni nebo systemizaci písemného sdělení a záznamů, organizování komerčních nebo reklamních výstav, reklamní, obchodní a propagační služby; (40) poradenství v systému nakládání s obaly, odpady, nebezpečnými látkami; (41) vydavatelské a nakladatelské činnosti, pořádání odborných kurzů a jiných vzdělávacích akcí včetně lektorské činnosti; (42) technicko-poradenská činnost a příprava k certifikacím, provádění certifikačních auditů, technicko-poradenské služby při zajištění bezpečnosti potravin, pro kontrolu kvality a sledování jednotlivých složek výrobků, technicko-poradenské služby při uvádění potravin i jiných výrobků na trh; (43) činnost technických poradců v oblasti potravinářství a gastronomie; (44) posuzování technologických projektů z hlediska hygieny, komplexní služby v oblasti hygieny a sanitace spadající do této třídy.  
(590) Barevná  
(730) **UniConsulting s.r.o.**, Rohozecká 520, Praha 9 - Újezd nad Lesy, 19016, CZ

- (210) **O-435166**  
(220) 06.03.2006  
(320) 06.03.2006  
(511) 16, 21, 25, 26  
(540)



- (510) (16) blahopřání, blahopřání hudební, grafické reprodukce, grafické znaky, portréty na psaní, psací potřeby, pera psací, pohlednice, poutače z papíru nebo lepenky, desky, razítka, samolepky (papírnícké výrobky), tiskoviny, plakáty, letáky, booklety, stojky z papíru (papírové stojánky), tištěné publikace, zápisníky (notesy), záložky do knih; (21) štítky reklamní - z porcelánu, hrnky, tácky papírové; (25) body (spodní prádlo), bundy sportovní, čapky přiléhavé, čelenky, čepice se štítkem, čepice, kalhoty, kalhoty krátké, klobouky, kombinézy (oděvy), korzety (spodní prádlo), kostýmy, obleky, čepice se kšiltem, noční kabátky, oděvy, obuv, spodní prádlo, kšilty, obuv sportovní, obuv plážová, oděvy koupací, nepromokavé, papírové, plážové, pro cyklisty, motoristy, tělocvičné, z kůže, z

napodobeniny kůže, opasky, plavky dámské, pánské, podprsenky, podvazkové pásy, podvazky, pokrývky hlavy, punčochy, punčocháče, pyžama, saka, sandály, spodničky, sukně, spodky, svetry, bundy sportovní, šály, šátky kolem krku, šátky, šaty dámské, šerpy, tkaničky na krk (oděvní doplněk), šle, šněrovací boty, štítky na čepice, tílka, košile, nátělníky, trička, vaky na oděvy, živůtky (krátké kabátky), župany; (26) brože (jako oděvní doplňky), cedulky na prádlo, cetky lesklé (ozdoby na oděvy), čelenky, etikety na prádlo, oděvy a nosiče zvuku, filtry na oděvy, galanterie textilní pro vyšívání, kloboukové ozdoby, knoflíky, lemování, lemovky, lemovky pro oděvy, lemy pro oděvy, lemy elastické na rukávy, monogramy (značky na prádlo), nažehlovací záplaty na opravu textilu, ozdoby kloboukové, ozdoby textilních výrobků (nažehlovací), výšivky.  
(730) **POP KONCERT s. r. o.**, Vřesová 676/2, Praha 8, 18100, CZ

- (210) **O-435202**  
(220) 06.03.2006  
(320) 06.03.2006  
(511) 9, 36, 38, 42  
(540)



- (510) (9) telefony a jejich příslušenství, telefonní automaty, telefonní ústředny, počítače a počítačové periferie a terminály, počítačový software a hardware, paměťová média (nosiče dat a informací) nahraná i nenahraná, síťové komponenty potřebné pro připojení počítačů a telefonů k datovým a počítačovým sítím (modemy, síťové karty, routery, rozbočovače, huby, switche, bridge atd), čipové a elektronické karty včetně platebních, databáze a/nebo informační produkty na nosičích a/nebo v elektronických, datových, informačních a telekomunikačních sítích, související software a hardware, multimediální aplikace, elektronická periodika a knihy, přístroje pro záznam, přenos, převod a reprodukci zvuku, obrazu a/nebo dat, přístroje a nástroje optické, fotoaparáty, videokamery, přístroje a nástroje k měření, signalizování; (36) zprostředkovatelská činnost v oblasti financí, finanční a bankovní služby, ověřování finančních transakcí, poskytování finančních informací, garancí, záruk, kaucí, splátkový prodej, finanční leasing, pojišťovací služby; (38) telekomunikační, směrovací, spojovací a datové služby, poradenská, konzultační a zprostředkovatelská činnost v oblasti spojů, telekomunikací a datových služeb, pronájem telekomunikačních okruhů, pronájem telekomunikačních zařízení a přístrojů včetně telefonů, telematické služby, poskytování telekomunikačního připojení ke počítačovým sítím, zřízení a provozování veřejných, účelových a privátních telekomunikačních sítí, komunikace prostřednictvím telefonů a počítačů, služby elektronické pošty, služby krátkých textových zpráv, teletext a služby s ním spojené, služby hlasové schránky, provozování internetového portálu; (42) analytické a projekční práce v oblasti telekomunikací a informatiky, vytváření, modifikování a poskytování počítačových programů, instalace, aktualizace a údržby počítačových programů, služby programování počítačů, programování, administrace a monitoring serverů, pronájem výpočetní techniky, pronájem serverů, poradenská a konzultační činnost v oblasti výpočetní a telekomunikační techniky, zprostředkovatelská a poradenská činnost v oblasti výpočetních služeb a informatiky, tvorba www stránek.  
(730) **Telefónica O2 Czech Republic, a.s.**, Olšanská 55/5, Praha 3, 13034, CZ  
(740) **AK SODOMKA-SOUČEK-JINDRA-MOKRÝ & PARTNEŘI**, JUDr. Tomáš Jindra, U Prašné brány 3, Praha 1, 11000

- (210) **O-435266**  
(220) 08.03.2006  
(320) 08.03.2006  
(511) 41

- (540) **Carlsbad REVUE**  
(510) (41) vydávání propagačního lázeňského bulletinu.  
(730) **EDEN GROUP a. s.**, Na Vyhličce 50/93, Karlovy Vary, 36001, CZ

- (210) **O-435411**  
(220) 13.03.2006  
(320) 13.03.2006  
(511) 16  
(540)

### Pečeme s láskou

- (510) (16) tiskárenské výrobky.  
(730) **Dr. August Oetker Nahrungsmittel KG**, Lutterstrasse 14, Bielefeld, 33617, DE  
(740) Čermák Hořejš Myslí a spol., JUDr. Jan Matějka, Národní 32, Praha 1, 11000

- (210) **O-435497**  
(220) 15.03.2006  
(320) 15.03.2006  
(511) 41  
(540)

- (510) (41) zábavná činnost, diskotéky.  
(730) **Boháček Martin**, Dělnická 804, Kolín, 28002, CZ  
(740) ČERVENKA, KLEINTOVÁ, TURKOVÁ Patentová, známková a advokátní kancelář, Ing. Eva Kleintová, Budečská 6, Praha 2, 12000

- (210) **O-435499**  
(220) 15.03.2006  
(320) 15.03.2006  
(511) 1, 11, 16, 27  
(540)

### PRIM CARD

- (510) (1) papír fotografický, papír pro modráky, pro tisk kopií technického výkresu, papír samotárovací (fotografie); (11) lampióny pro slavnostní osvětlení -dekorativní; (16) adresové štítky do adresovacích strojů, štítky pro adresy, štočky pro adresy, alba, balicí papír, blahopřání, dopisní papír, filtrační papír, papírové filtry kávové, kalendáře, kalendáře trhací, výrobky z kartónu, papírové kapsníky, karty, kelímky papírové na mléčné výrobky, krabice lepenkové nebo papírové, listky do kartoték, obálky (papírnické výrobky), obaly (papírnické výrobky), sáčky na odpadky z papíru nebo umělých hmot, oznámení (rodinné události) (papírnické výrobky), kornouty z papíru, papír, papír do registračních přístrojů, papír kopírovací (pauzovací), papír pro vyložení zásevek (pro prádelníky) (parfémovaný, neparfémovaný), papír pergamenový, papír pro elektrokardiogramy, papír sací, papír svítící, papír toaletní, papír uhlový, (kopírovací), papír voskový, papírenské výrobky, papírová prostrání, papírové archy, papírové pásy, papírové podložky pod sklenice, papírové ubrusy, paragony, papírovina, pásy lepicí (papírnické výrobky), pásy lepicí pro kancelářské účely a použití v domácnosti, plakáty, podložky papírové pod sklenice, pohlednice, pořadače (spisové obaly), pořadače (šanoný), ručníky papírové, sešity, skicáky, samolepky (papírnické výrobky), šablony (papírnické výrobky), štítky (papírové nálepky), štítky na oznámení, ubrusy papírové toaletní, kartón; (27) tapety.  
(730) **Ecco Paper CZ s. r. o.**, Argentinská 286/38, Praha 7, 17000, CZ  
(740) JUDr. Luboš Kuna, advokát, Táborská 29, Praha 4, 14000

- (210) **O-435513**  
(220) 15.03.2006  
(320) 15.03.2006  
(511) 18, 28, 30

- (540) **Třešťská buřinka**  
(510) (18) reklamní předměty v rámci této třídy; (28) hry, hračky; (30) cukrářské a čokoládové výrobky, cukrovinky, sladké pečivo, perníky, potraviny z mouky čokoládové, kakaové, vše v rámci této třídy.  
(730) **Zahrádkáři Kersku s.r.o.**, 5. května 3, Třešť, 58901, CZ

- (210) **O-435683**  
(220) 21.03.2006  
(320) 21.03.2006  
(511) 6, 11, 35, 37, 39, 40  
(540)

### NEDO

- (510) (6) obecné kovy v surovém a polozpracovaném stavu a jejich slitiny, lešení, ocelové konstrukce a konstrukční dílce, nádrže na veškeré tekutiny a všech forem z kovu, kovový šrot, plech, zejména nerezový, plechové a kovové výrobky (neobsažené v jiných třídách), např. kolumbária, schránky, skříně, skříňky a boxy kovové např. na pohřební urny, pro vyvěšení fotografií, pro hlavní uzávěry plynu, na hasicí přístroje, na skrápěče, na nástroje, poštovní schránky, pohřební urny a urnové uzávěry, kovové kříže na hroby, komíny kovové a kovové komínové střišky, plechové potrubí pro vzduchotechniku a plechové opláštění pro ně, ploty kovové, mřížoví, schody, schodnice (součást schodů), spojovací materiál, zámečnické výrobky kovové a železářské zboží - vše v rámci této třídy; (11) přístroje pro osvětlení, náhrobní svítidla, komínové roury a kouřovody; (35) shromažďování různého zboží pro třetí osoby (kromě jejich přepravy), v rozsahu tříd výrobků 06, 10, 11, za účelem umožnění spotřebitelům, aby si tyto výrobky mohli pohodlně prohlížet a nakupovat, dovozní a vývozní agentura; (37) instalační, montážní, demontážní, servisní a údržbářsko-opravárenská činnost, obnova drobných kovových výrobků a staveb, (použitých nebo částečně zničených), klempířství, opracování kamene; (39) silniční doprava, manipulace s nákladem, skladování zboží, balení zboží a jeho dodávání, pronájem parkoviště, pronájem skladů, překládací zařízení, garážování včetně pronajímání garáží, zasilatelství; (40) zpracování materiálů mechanickou transformací, opracování kovů a plechového materiálu, zvláště nerezového a jeho úprava, obrábění, broušení, leštění, svařování, pájení, tepelné dělení kovů, pokovování, komaxitování, kovovýroba.  
(730) **Bubula Aleš**, Mitrovická 323/440, Ostrava - Nová Bělá, 72400, CZ  
(740) Václav Pacl, Okrajová 4, Havířov - Podlesí, 73601

- (210) **O-435706**  
(220) 21.03.2006  
(320) 21.03.2006  
(511) 16, 36, 41  
(540)

### SOS DĚTSKÁ VESNIČKA

- (510) (16) tiskoviny, prospekty, brožury, plakáty, nálepky (papírenské zboží), knihy, časopisy, kalendáře, karty; (36) shromažďování hotovosti a darů pro organizace zabývající se péčí o děti a mládež; (41) výchova a vzdělávání dětí a mládeže.  
(730) **SOS Kinderdorf**, Staffler Strasse 10a, Innsbruck, 6020, AT  
(740) **ROTT, RŮŽIČKA & GUTTMANN Patentová, známková a advokátní kancelář**, JUDr. Michal Růžička, CSc., Nad Štolou 12, Praha 7, 17000

- (210) **O-435730**  
(220) 22.03.2006  
(320) 22.03.2006  
(511) 9, 12, 16, 21, 24, 26, 35, 38, 41, 43  
(540)

### MOTOTOUR MOHELNICE

- (510) (9) elektrické akumulátory, poplašná zařízení, amplióny, antény, autorádia, brýle, diapozitivy, magnetické, optické a kompaktní disky, exponované filmy, baterie do kapesních svítilen, kompas, ochranné oděvy, měřicí přístroje, monitory, nabíječky, navigační přístroje, nosiče dat, ochranné oděvy proti ohni, odrazové nášivky na oděvy, osobní ochranné prostředky proti nehodám, ochranné přilby, počítače, počítačový software, rádia, ochranné rukavice, stínítka proti oslnění, tachometry, videokazety a další nenahrané a nahrané nosiče obrazu a zvuku; (12) automobily,

- brašny pro jednostopá vozidla, houkačky pro vozidla, náboje kol, (510) motocykly, nosiče pro vozidla, pneumatiky, rámy motocyklů, sedadla motocyklů, směrovky, stojany motocyklů, tažná zařízení, tříkolky, stupáčky, výstražné a zabezpečovací systémy pro vozidla, zpětná zrcátka; (16) papír a výrobky z papíru a lepenky, reklamní, propagační a užitkové výrobky z papíru, např. etikety, kelímky, podnosy pro rychlé občerstvení, utěrky, ubrusy, ubrousky, ručníky, tiskoviny, periodické i neperiodické publikace, informační, reklamní a propagační letáky, plakáty, prospekty, pohlednice, mapy, průvodce, dopisní obálky, přání, kalendáře, samolepky, obtisky, vystřihovánky, omalovánky, papírové hračky, kartičky, balicí papír, tašky papírové, sešity, skicáky, tužky, tiskárenské a kartonážní výrobky, data a databáze na papírových nosičích; (21) reklamní a upomínkové výrobky a předměty ze skla, keramiky a porcelánu, např. poháry, sklenice, talíře, popelníky, vázy a vázičky, těžítka, sošky, figurky; (24) textilní upomínkové a reklamní výrobky, např. stolní pokrývky, ručníky, osušky, ubrousky, utěrky, kapesníky, vlajky a vlaječky, etikety na prádlo a oděvy, značky na prádlo; (26) čelenky, startovní čísla, monogramy, odznaky, ne z drahých kovů, ozdoby na obuv, ozdoby textilních výrobků, přezky, spony, stuhy, výšivky, nažehlovací záplaty, zipy; (35) inzertní činnost, pronájem reklamní plochy, organizace a pořádání výstav ke komerčním a reklamním účelům, prezentace uživatelů na stránkách World Wide Web v počítačové síti Internet, systemizace informací do počítačové databáze, komerční využití Internetu v oblastech komerčních internetových médií a vyhledávacích služeb, on-line inzerce, zprostředkovatelská činnost v oblasti obchodu, marketing, pronájem kancelářských strojů a zařízení, pomoc při řízení obchodní činnosti, organizování komerčních nebo reklamních výstav, salónů, veletrhů, zprostředkovatelská činnost v oblasti výše uvedených služeb, obstaravatelská a zprostředkovatelská činnost v oblasti prodeje výrobních zařízení, jejich částí a dílů a dopravních prostředků, pomoc při řízení velkoobchodní a maloobchodní činnosti firem, obchodní administrativa, kancelářské práce, obchodně zastupitelská činnost v oblasti obchodu, propagace, reklama, inzerce a služby spojené s provozováním obchodní činnosti a v rámci pořádaných sportovních, kulturních a společenských akcí, poskytování informací a informačních produktů všeho druhu v oblasti obchodní a propagační organizace; (38) elektronická pošta, počítačová komunikace, přenos zpráv a obrazových informací pomocí počítače, distribuce informací pomocí komunikace mezi sítěmi, například s využitím Internetu, přenos informací po Internetu, přenos zpráv a obrazových informací pomocí počítače; (41) pořádání sportovních, kulturních a společenských akcí a setkání všeho druhu, zejména v oblasti motorismu, pořizování videozáznamů ze sportovních a společenských akcí, pořádání veřejných produkcí, tvorba kulturních programů, nahrávání zvukových a zvukově obrazových nosičů, agenturní činnost v oblasti kultury, produkce a koprodukce, tvorba a režie televizních a rozhlasových pořadů, produkce a režie filmů, pronájem video nahrávek, pronájem audio nahrávek, fotografování, fotografická tvorba, poskytování on-line elektronických publikací, vydávání elektronických knih a časopisů on-line, vydavatelská a nakladatelská činnost, muzejní činnost, pořádání, vedení a organizování výstav, klubová činnost a klubové služby, organizování a vedení seminářů, školení, přednášek a soutěží, zábava, vzdělávací informace, informace o možnostech zábavy a rekreace, organizování soutěží, praktický výcvik, provozování sportovních zařízení, zprostředkovatelská činnost v oblasti výše uvedených služeb, organizace a pořádání nevýdělečných akcí a akcí humanitárního charakteru, pořádání akcí na podporu zdravého způsobu života; (43) ubytovací, stravovací a hostinské služby, zprostředkovatelské služby při zajišťování stravování a ubytování.
- (730) **1. MOTOKLUB MOHELNICE**, Vojanova 18, Olomouc, 77900, CZ
- (740) Ing. Petr Soukup, patentový zástupce, Videňská 8, Olomouc, 77200
- 
- (210) **O-435824**
- (220) 23.03.2006
- (320) 23.03.2006
- (511) 9, 16, 35, 41, 42
- (540)
- Ateliéry Pokrok**
- (9) aparáty a přístroje vědecké, geodetické, fotografické, filmové, optické, přístroje pro vážení, měření, signalizaci, kontrolu, záchranu a přístroje učební, aparáty pro záznam, uchování, převod, přenos nebo reprodukci zvuku nebo obrazu, přístroje a nástroje pro vedení, přepínání, přeměnu, akumulaci, regulaci nebo řízení elektrického proudu, nasíci přístroje, telefony, záznamníky, faxy, ústředny, magnetické nebo optické suporty zvukových nebo zvukově obrazových záznamů, automatické distributory a mechanismy na mince, zapisovací pokladny, kalkulační stroje, přístroje pro zpracování informací a počítače včetně jejich jednotlivých součástí a náhradních dílů ze třídy 9, baterie a články elektrické, elektrické akumulátory, počítačové hry s výstupem na PC nebo na TV, pohledy ilustrované se zvukovou nahrávkou, hrací skříně uváděné v činnost zhozením mince, reklamní světelné přístroje, nosiče záznamů nahrané i nenahrané, videokazety nahrané i nenahrané, audiokazety nahrané i nenahrané, audiovizuální programy, audioprogramy, audiovizuální díla na nosičích, audiovizuální díla v digitální podobě, filmy, hudební díla na nosičích nebo v elektronické podobě, CD disky, DVD disky, programové vybavení pro počítače, software, hardware výpočetní techniky nebo komunikační nebo informační techniky, elektronické databáze a databázové produkty, informace a data a databáze a záznamy v elektronické podobě, elektronické nebo datové nebo informační nebo komunikační nebo výpočetní sítě včetně jednotlivých součástí a náhradních dílů obsažených ve třídě 9, multimediální aplikace, elektronické multimediální nebo elektronické informační katalogy, elektronické časopisy, elektronická periodika a knihy v elektronické podobě; (16) papír, lepenka a výrobky z těchto materiálů zatříděné ve třídě 16, propagační materiály, výrobky z papíru, plakáty, fotografie, kalendáře, pohlednice, gratulace, dopisní papíry, obálky, samolepky, obtisky, poznámkové bloky, desky na spisy, pořadače, omalovánky, activity books, grafiky, balicí papír, obaly všeho druhu papírové, listy, pytlíky a sáčky pro obalovou techniku, figurky z papírové hmoty, knižní záložky, lístky, litografie, makety, papírové mašle, modelovací hlína, modelovací pasta a modelovací vosky, obrazy, olejotisky, akvarely, grafické reprodukce, grafiky, litografie, litografie umělecké, architektonické makety, malby (obrazy) zarámované či nezarámované, portréty, rytiny, dřevorytiny, hlubotisky, mědirytiny, lepty, tisky napodobující rytiny a další upomínkové předměty nebo výtvarná díla v rámci této třídy, poštovní známky, pouzdra na doklady, rytiny, papírové hračky, školní sešity, skicáky, tužky, pastelky, tuhy do tužek, gumy na mazání, ořezávátka, ořezávátka strojky, penály, knižní zarážky, samolepky, propagační a reklamní předměty a pouzdra z papíru a/nebo lepenky, papírové tašky, umělohmotné tašky, papírové kapesníky, papírové ubrusy a ubrousky, těžítka na papíry, tiskoviny, tiskopisy, časopisy, periodika, knihy, databázové produkty v papírové formě, databáze v papírové formě, tiskárenské výrobky, písma pro tiskárny, losy, štočky, potřeby pro knižní vazby, lepidla pro papírenství nebo domácnost, papírové kornouty, krabice lepenkové nebo papírové, papírové podložky pro pivní sklenice, pouzdra na doklady, razítka, stojany malířské, stojany na fotografie, tabule reklamní z papíru nebo lepenky, tabule školní, papírové vlajky, materiál pro umělece, štetce, psací stroje a kancelářské potřeby s výjimkou nabytku, učební pomůcky (s výjimkou přístrojů), toaletní papír, kalhotky plenkové z papíru nebo z buničiny, umělecké nebo ozdobné nebo upomínkové předměty a suvenýry z papíru a/nebo lepenky, obaly bublinkové (z umělých hmot); (35) reklamní, inzertní a propagační činnost, marketing, reklamní, inzertní a propagační činnost prostřednictvím jakéhokoliv média, prostřednictvím telefonní sítě nebo datové sítě nebo informační sítě nebo elektronické sítě nebo komunikační sítě nebo počítačové sítě, poskytování informací komerčního nebo reklamního charakteru, poskytování multimediálních informací komerčního charakteru, komerční využití Internetu v oblastech komerčních internetových médií a vyhledávacích služeb, on-line inzerce, pronájem informačních agent, činnost reklamní agentury, činnost ekonomických a/nebo organizačních poradců, zprostředkování v obchodních vztazích, merchandising, pomoc při využívání a řízení obchodního podniku, personální agentura, personální poradenství, automatizované zpracování dat, pomoc při provozování obchodů a obchodních činností průmyslového nebo obchodního podniku, služby, které zahrnují záznam, přepis, vypracování, kompilaci přenášeni nebo systematickosti

pisemných či datových či elektronických sdělení a záznamů jakož i využívání nebo kompilaci matematických a statistických údajů, pořádání kulturních, sportovních, obchodních a zábavních atrakcí k propagačním účelům, vytváření pozitivních vztahů s veřejností (Public Relations), distribuce propagačních materiálů, marketingové a reklamní poradenství, prodejní a marketingové služby, průzkum a analýzy trhu, průzkumové a informační služby týkající se obchodu, reklamy a marketingu, služby na úseku podpory trhu, statistické analýzy a kompilace, obchodní administrativní, kancelářské služby, průzkum a konzultační služby v oblasti médií, plánování, nákup a zprostředkování prostoru pro reklamu, zajišťování informací týkajících se shora uvedených služeb; (41) nakladatelství a vydavatelství, ediční činnost, publikační činnost, nahrávání nosičů zvukových nebo obrazově zvukových, půjčování nahraných zvukových a zvukově obrazových záznamů, tvorba a šíření audiovizuálních děl, televizní zpravodajství, TV produkce, filmová produkce, televizní výroba programů, tvorba programů, tvorba a výroba televizních a audiovizuálních programů, agenturní činnost v oblasti kultury, zprostředkování v oblasti kultury, výchovy, zábavy a sportu, výchovná, vzdělávací, soutěžní a zábavní činnost, zábavní nebo kulturní nebo vzdělávací představení, organizace společenských a kulturních akcí, organizace, provozování a provádění her a soutěží i veřejných, výstavní činnost v oblasti kultury nebo zábavy nebo výchovy nebo vzdělávání, provozování tělovýchovných zařízení, pronájem a půjčování sportovních potřeb s výjimkou dopravních prostředků, půjčování knih, tiskovin, pronájem a půjčování audiopřístrojů, videopřístrojů, videorekordérů, videokamer, fotoaparátů, promítaček, rozhlasových a televizních přijímačů, filmů, kulturních a vzdělávacích potřeb a přístrojů, půjčování a pronájem obrazů dekorací, pronájem stadionů, tenisových dvorců, pronájem a půjčování potápěčské výstroje, pronájem a půjčování sportovního nářadí s výjimkou dopravních prostředků, provozování a/nebo pronájem fitness centra, fotografické služby, redakce a příprava materiálů pro tisk; (42) výtvarná a designérská činnost, průmyslový design, grafický design, technické kreslení, návrh, tvorba a vývoj designu výrobků a obalů, tvorba značek a ochranných známek, příprava podkladů pro tisk, návrhy interiérů i exteriérů, návrhářství v obalové technice, služby art studia, služby průmyslového designu, poradenské služby v oblasti výpočetní techniky, počítačové programování, tvorba software, aktualizace počítačových programů, analýzy počítačových systémů, služby výpočetní techniky, tvorba a správa webových stránek, hosting webových stránek, počítačové programy (instalace), převod dat a počítačových programů, provozování počítačových center s přístupem do databází, služby databází a zpracování databází, pronájem doby přístupu k databázi, technické studie v oblasti počítačů a programového vybavení, pronájem programového vybavení a počítačů, programování multimediálních aplikací, vytváření a modelování 3D animací, tvorba interaktivních a grafických programů, tvorba multimediálních dokumentů, prezentací, aplikací, katalogů, informační, průzkumové a konzultační služby týkající se shora uvedeného.

(730) **Vachler Petr**, V zálomu 10, Praha 4, 14000, CZ

(740) Advokátní a patentová kancelář VYSKOČIL, KROŠLÁK a spol., Dana Lukajová, Voršilská 10, Praha 1, 11000

(210) **O-435825**

(220) 23.03.2006

(320) 23.03.2006

(511) 9, 16, 35, 41, 42

(540)

## Studio Pokrok

(510) (9) aparáty a přístroje vědecké, geodetické, fotografické, filmové, optické, přístroje pro vážení, měření, signalizaci, kontrolu, záchranu a přístroje učební, aparáty pro záznam, uchování, převod, přenos nebo reprodukci zvuku nebo obrazu, přístroje a nástroje pro vedení, přepínání, přeměnu, akumulaci, regulaci nebo řízení elektrického proudu, hásicí přístroje, telefony, záznamníky, faxy, ústředny, magnetické nebo optické superty zvukových nebo zvukově obrazových záznamů, automatické distributory a mechanismy na mince, zapisovací pokladny, kalkulační stroje, přístroje pro zpracování informací a počítače včetně jejich jednotlivých součástí a náhradních dílů ze třídy 9, baterie a články elektrické, elektrické akumulátory, počítačové hry s výstupem na PC nebo na TV, pohledy ilustrované se

zvukovou nahrávkou, hrací skříně uváděné v činnost vhozením mince, reklamní světelné přístroje, nosiče záznamů nahrané i nenahrané, videokazety nahrané i nenahrané, audiokazety nahrané i nenahrané, audiovizuální programy, audioprogramy, audiovizuální díla na nosičích, audiovizuální díla v digitální podobě, filmy, hudební díla na nosičích nebo v elektronické podobě, CD disky, DVD disky, programové vybavení pro počítače, software, hardware výpočetní techniky nebo komunikační nebo informační techniky, elektronické databáze a databázové produkty, informace a data a databáze a záznamy v elektronické podobě, elektronické nebo datové nebo informační nebo komunikační nebo výpočetní sítě včetně jednotlivých součástí a náhradních dílů obsažených ve třídě 9, multimediální aplikace, elektronické multimediální nebo elektronické informační katalogy, elektronické časopisy, elektronická periodika a knihy v elektronické podobě; (16) papír, lepenka a výrobky z těchto materiálů zatříděné ve třídě 16, propagační materiály, výrobky z papíru, plakáty, fotografie, kalendáře, pohlednice, gratulace, dopisní papíry, obálky, samolepky, obtisky, poznámkové bloky, desky na spisy, pořadače, omalovánky, activity books, grafiky, balící papír, obaly všeho druhu papírové, listy, pytlíky a sáčky pro obalovou techniku, figurky z papírové hmoty, knižní záložky, listky, litografie, makety, papírové mašle, modelovací hlína, modelovací pasta a modelovací vosky, obrazy, olejotisky, akvarely, grafické reprodukce, grafiky, litografie, litografie umělecké, architektonické makety, malby (obrazy) zarámované či nezarámované, portréty, rytiny, dřevorytiny, hlubotisky, mědirytiny, lepty, tisky napodobující rytiny a další upomínkové předměty nebo výtvarná díla v rámci této třídy, poštovní známky, pouzdra na doklady, rytiny, papírové hračky, školní sešity, skicáky, tužky, pastelky, tuhy do tužek, gumy na mazání, ořezávátka, ořezávátka strojky, penály, knižní zarážky, samolepky, propagační a reklamní předměty a poutače z papíru a/nebo lepenky, papírové tašky, umělohmotné tašky, papírové kapesníky, papírové ubrusy a ubrousky, těžítka na papíry, tiskoviny, tiskopisy, časopisy, periodika, knihy, databázové produkty v papírové formě, databáze v papírové formě, tiskárenské výrobky, písmena pro tiskárny, losy, štočky, potřeby pro knižní vazby, lepidla pro papírenství nebo domácnost, papírové kornouty, krabice lepenkové nebo papírové, papírové podložky pro pivní sklenice, pouzdra na doklady, razítka, stojany malířské, stojany na fotografie, tabule reklamní z papíru nebo lepenky, tabule školní, papírové vlajky, materiál pro umělce, štetce, psací stroje a kancelářské potřeby s výjimkou nábytku, učební pomůcky (s výjimkou přístrojů), toaletní papír, kalhotky plenkové z papíru nebo z buničiny, umělecké nebo ozdobné nebo upomínkové předměty a suvenýry z papíru a/nebo lepenky, obaly bublinkové (z umělých hmot); (35) reklamní, inzertní a propagační činnost, marketing, reklamní, inzertní a propagační činnost prostřednictvím jakéhokoliv média, prostřednictvím telefonní sítě nebo datové sítě nebo informační sítě nebo elektronické sítě nebo komunikační sítě nebo počítačové sítě, poskytování informací komerčního nebo reklamního charakteru, poskytování multimediálních informací komerčního charakteru, komerční využití Internetu v oblastech komerčních internetových médií a vyhledávacích služeb, on-line inzerce, pronájem informačních míst v rámci třídy, činnost reklamní agentury, činnost ekonomických a/nebo organizačních poradců, zprostředkování v obchodních vztazích, merchandising, pomoc při využívání a řízení obchodního podniku, personální agentura, personální poradenství, automatizované zpracování dat, pomoc při provozování obchodů a obchodních činnostech průmyslového nebo obchodního podniku, služby, které zahrnují záznam, přepis, vypracování, kompilaci, přenášení nebo systematickosti pisemných či datových či elektronických sdělení a záznamů, jakož i využívání nebo kompilaci matematických a statistických údajů, pořádání kulturních, sportovních, obchodních a zábavních atrakcí k propagačním účelům, vytváření pozitivních vztahů s veřejností (Public Relations), distribuce propagačních materiálů, marketingové a reklamní poradenství, prodejní a marketingové služby, průzkum a analýzy trhu, průzkumové a informační služby týkající se obchodu, reklamy a marketingu, služby na úseku podpory trhu, statistické analýzy a kompilace, obchodní administrativní, kancelářské služby, průzkum a konzultační služby v oblasti médií, plánování, nákup a zprostředkování prostoru pro reklamu, zajišťování informací týkajících se shora uvedených služeb; (41) nakladatelství a vydavatelství, ediční

činnost, publikační činnost, redakce a příprava materiálů pro tisk, fotografické služby, nahrávání nosičů zvukových nebo obrazově zvukových, půjčování nahranych zvukových a zvukově obrazových záznamů, tvorba a šíření audiovizuálních děl, televizní zpravodajství, TV produkce, filmová produkce, televizní výroba programů, tvorba programů, tvorba a výroba televizních a audiovizuálních programů, agenturní činnost v oblasti kultury, zprostředkování v oblasti kultury, výchovy, zábavy a sportu, výchovná, vzdělávací, soutěžní a zábavní činnost, zábavní nebo kulturní nebo vzdělávací představení, organizace společenských a kulturních akcí, organizace, provozování a provádění her a soutěží i veřejných, výstavní činnost v oblasti kultury nebo zábavy nebo výchovy nebo vzdělávání, provozování tělovýchovných zařízení, pronájem a půjčování sportovních potřeb s výjimkou dopravních prostředků, půjčování knih, tiskovin, pronájem a půjčování audiopřístrojů, videopřístrojů, videorekordérů, videokamer, fotoaparátů, promítaček, rozhlasových a televizních přijímačů, filmů, kulturních a vzdělávacích potřeb a přístrojů, půjčování a pronájem obrazů, dekorací, pronájem stadiónů, tenisových dvorců, pronájem a půjčování potápěčské výstroje, pronájem a půjčování sportovního nářadí s výjimkou dopravních prostředků, provozování a/nebo pronájem fitness centra; (42) výtvarná a designérská činnost, průmyslový design, grafický design, technické kreslení, návrhy, tvorba a vývoj designu výrobků a obalů, tvorba značek a ochranných známek, návrhy interiérů i exteriérů, návrhářství v obalové technice, služby art studia, služby průmyslového designu, poradenské služby v oblasti výpočetní techniky, počítačové programování, tvorba software, aktualizace počítačových programů, analýzy počítačových systémů, služby výpočetní techniky, tvorba a správa webových stránek, hosting webových stránek, počítačové programy (instalace), převod dat a počítačových programů, provozování počítačových center s přístupem do databází, služby databází a zpracování databází, pronájem doby přístupu k databázi, technické studie v oblasti počítačů a programového vybavení, pronájem programového vybavení a počítačů, programování multimediálních aplikací, vytváření a modelování 3D animací, tvorba interaktivních a grafických programů, tvorba multimediálních dokumentů, prezentací, aplikací, katalogů, informační, průzkumové a konzultační služby týkající se shora uvedeného.

(730) **Vachler Petr**, V Zálomu 10, Praha 4, 14000, CZ

(740) Advokátní a patentová kancelář VYSKOČIL, KROŠLÁK a spol., Dana Lukajová, Voršilská 10, Praha 1, 11000

(210) **O-435838**

(220) 24.03.2006

(320) 24.03.2006

(511) 37, 39, 41, 43

(540)



(510) (37) přípravné práce pro stavbu, zemní práce, oprava a údržba silničních konstrukcí a prvků, oprava a údržba motorových vozidel a dopravní techniky a zařízení; (39) silniční motorová doprava nákladní (kamiónová), pronájem nákladních vozidel a kamiónů, balení zboží před odesláním, doručování zboží, doručovací služby, kontrola vozidel a zboží před dopravou, nakládání a vykládání zboží, odtahování dopravních prostředků při poruchách, organizování cest, pronájem parkovacích ploch, pronájem garáží, pronájem skladišť, skladovacích kontejnerů, skladování nákladu, spedice; (41) školení a výcvik řidičů a obsluh techniky, výuka řidičů, pořádání a řízení pracovních setkání; (43) poskytování přechodného ubytování a stravování.

(590) Barevná

(730) **J & L, s.r.o.**, čtvrt' J. Hybeše 549, Veselí nad Lužnicí, 39181, CZ

(740) Advokátní kancelář JUDr. Nádravský & syn, JUDr. Jan Nádravský, Rudolfovska 88, České Budějovice, 37001

(210) **O-435912**

(220) 27.03.2006

(320) 27.03.2006

(511) 9, 16, 28, 35, 38, 40, 41, 42

(540)



(510) (9) reklamní přístroje na střídavé obrazy, reklama světelná, reklamní světelné přístroje, nosiče záznamů nahané i nenahané, videokazety nahané i nenahané, audiokazety nahané i nenahané, audiovizuální programy, audioprogramy, audiovizuální díla, audiovizuální díla v digitální podobě, kreslené a exponované filmy, hudební díla na CD nosičích, informace a záznamy v elektronické podobě, informace a data a databáze a informační produkty na nosičích nebo i v elektronických, datových, informačních, počítačových a komunikačních sítích všeho druhu; (16) plakáty, fotografie, kalendáře, pohlednice, dopisní papíry, samolepky, tiskoviny, tiskopisy, časopisy, periodika, knihy, databázové produkty v papírové formě, databáze v papírové formě, losy, papír, lepenka a výrobky z těchto materiálů zařazené ve tř. 16, výrobky z papíru; (28) hry zařazené v této třídě, hry společenské a stolní, hračky, sportovní potřeby; (35) komerční informační kancelář, reklamní, inzertní a propagační činnost, marketing, reklamní, inzertní a propagační činnost prostřednictvím jakéhokoliv média, prostřednictvím telefonní sítě nebo datové sítě nebo informační sítě nebo elektronické sítě nebo komunikační sítě nebo počítačové sítě, poskytování informací a jiných informačních produktů komerčního nebo reklamního charakteru, multimediálních informací komerčního charakteru, komerční využití internetu v oblasti komerčních internetových médií a vyhledávacích služeb, on-line inzerce, zprostředkovatelská činnost v oblasti obchodu; (38) informační kancelář, televizní vysílání, televizní vysílání programů, televizní vysílání zábavných, vzdělávacích, výchovných, soutěžních, diskusních a informačních pořadů, šíření časopisů, informační periodik a knih v elektronické podobě, audio nebo audiovizuálních děl prostřednictvím informační nebo datové nebo elektronické nebo počítačové sítě; (40) vyvolávání filmů, kopírování fotografických snímků; (41) nakladatelství a vydavatelství, ediční činnost, publikační činnost, nahrávání nosičů zvukových nebo obrazově zvukových, půjčování nahranych zvukových a zvukově obrazových záznamů, tvorba a šíření audiovizuálních děl, TV produkce, filmové produkce, televizní výroba programů, tvorba programů, tvorba a výroba televizních a audiovizuálních programů, agenturní činnost v oblasti kultury, výchovy, zábavy a sportu, výchovně vzdělávací, soutěžní a zábavní činnost, zábavní nebo kulturní nebo vzdělávací představení, organizace společenských a kulturních akcí, organizace, provozování provádění her a soutěží i veřejných, výstavní činnost v oblasti kultury, výchovy nebo vzdělávání, peněžité, věcné, číselné a okamžité loterie, sázkové hry provozované pomocí elektronicky nebo elektromechanicky řízených výherních, hracích přístrojů, sázkové hry, při nichž je výhra podmíněna uhodnutím sportovních výsledků nebo pořadí ve sportovních soutěžích, sázkové hry provozované ve zvláště k tomu určených hernách, fotografování, vzdělávání dětí v dětských domovech a podobných zařízeních a dále ze sociálně slabých skupin; (42) návrhářské a designérské služby, computerové služby, tvorba a vývoj designu, služby průmyslového designu, výzkum v oblasti vývoje a stabilizace vztahů menšin na teritoriu země EU.

(730) **LA SOPHIA, občanské sdružení**, Konvitská 24, Praha 1, 11000, CZ

(740) Advokátní kancelář Pitra Pýcha, JUDr. Petr Pýcha, Bartolomějská 11, Praha 1, 11000

(210) **O-435997**

(220) 28.03.2006

(320) 28.03.2006

(511) 6, 11, 19, 37

(540)

(540)



- (510) (6) kovové bazény, kovy, polozpracované kovy, spojovací materiály z kovů, kovové profily, trubky apod., kovové výlisky a formy, kovové konstrukce a stavební díly - schody, zábradlí, okna, dveře, vrata apod.; (11) přístroje a zařízení pro ohřev, topení, chlazení, ventilaci, klimatizaci, zvlhčování, přístroje pro distribuci vody, vzduchu, páry, plynů, přístroje pro osvětlení, světelné zdroje, ochranné kryty světél, přístroje pro vaření, sanitární vybavení všeho druhu spadající do této třídy, vodní a vzduchové filtry a zařízení pro filtraci/čištění vody nebo vzduchu, ozdobné fontány, hydranty, tlaková zařízení, plynové kotle, kovové vany, nekovové vany, masážní a vířivé vany kovové i nekovové a jejich příslušenství spadající do této třídy; (19) nekovové bazény, stavební materiály nekovové - tvárnice a cihly všeho druhu, cement, beton, štuk, střešní krytiny, kámen, kamenické výrobky, žula, šterk, písek, omítky, malta a maltové směsi, asfalt, dehet, stavební dřevo, stavební plasty, stavební sklo, okenní ploché sklo, polozpracované dřevo, dřevotřískové materiály, lamino, nekovové pracovní desky, nekovové konstrukce a stavební díly - schody, zábradlí, okna, dveře, vrata, keramické a dřevěné obklady podlah a stěn, stavební potrubí nekovové, geotextilie; (37) stavební činnost - provádění staveb včetně jejich změn, udržovacích prací, na nich a jejich odstraňování, stavebně-montážní služby, zednické práce, pomocné stavební práce, malování a lakování, stavební dozor, poskytování stavebních informací, instalace a opravy bazénů a van a jejich příslušenství, opravy měřicí a regulační techniky, instalace a opravy sanitární techniky, servisní a opravárenská činnost, zejména ve stavebnictví, instalace přístrojů a zařízení, izolační práce ve stavebnictví, servisní práce - voda, plyn a elektro, instalatérské služby, pokrývačské a podlahářské práce, úklidové a čistící práce, klempířské práce, pronájem stavebních strojů a zařízení, zámečnictví - opravy, truhlářství - opravy.
- (730) **CANADIANA-WHIRLPOOLS, spol. s r. o.**, Mezihofí 587, Zlín, 76001, CZ
- (740) Ing. Jiří Střelák, Pařížská 17, Praha 1, 11000

(210) **O-436001**  
(220) 29.03.2006  
(320) 29.03.2006  
(511) 35  
(540)

## TV MAX

- (510) (35) inzertní činnost.  
(730) **RINGIER ČR a.s.**, U Průhonu 800/13, Praha 7, 17000, CZ

(210) **O-436035**  
(220) 29.03.2006  
(320) 29.03.2006  
(511) 35, 36, 41, 43, 45  
(540)

## Kaiserštejský palác

- (510) (35) propagační činnost, reklama, marketing, pomoc při provozování obchodu a zprostředkování obchodní činnosti; (36) služby nemovitostní a finanční; (41) poskytování služeb v oblasti výchovy, vzdělávání, zábavy, sportovních a kulturních aktivit, pořádání a organizace tiskových konferencí, firemních setkání, událostí a oslav, pracovních schůzek a jednání; (43) služby zajišťující stravování a nápoje a dočasné ubytování; (45) poskytování společenských služeb k uspokojení potřeb jednotlivců, pořádání a organizace společenských a rodinných událostí a oslav, pořádání a organizace svateb.
- (730) **David Vlastimír JUDr.**, Nerudova 6, Praha 1, 11800, CZ  
(740) **AK PROCHÁZKA, RANDL, KUBR, JUDr. Jan Kohout**, advokát, Jáchymova 2, Praha 1, 11000

(210) **O-436079**  
(220) 31.03.2006

(320) 31.03.2006  
(511) 9, 16, 35, 41  
(540)

## NOVÉ BYDLENÍ - BYTY, DOMY A POZEMKY

- (510) (9) elektronické časopisy; (16) periodické a neperiodické tiskoviny; (35) reklamní a propagační činnost, rozšiřování reklamních předmětů zákazníkům; (41) tvorba televizních a rozhlasových pořadů.
- (730) **NEXUS GROUP s.r.o.**, V Křovinách 22, Praha 4, 14700, CZ

(210) **O-436080**  
(220) 31.03.2006  
(320) 31.03.2006  
(511) 9, 16, 35, 41  
(540)

## NOVÉ BYDLENÍ

- (510) (9) elektronické časopisy; (16) periodické a neperiodické tiskoviny; (35) reklamní a propagační činnost, rozšiřování reklamních předmětů zákazníkům; (41) tvorba televizních a rozhlasových pořadů.
- (730) **NEXUS GROUP s.r.o.**, V Křovinách 22, Praha 4, 14700, CZ

(210) **O-436097**  
(220) 31.03.2006  
(320) 31.03.2006  
(511) 9, 15  
(540)

## MASTER SOUND

- (510) (9) přístroje a nástroje pro vedení, přepínání, přeměnu, akumulaci, regulaci nebo řízení elektrického proudu, přístroje pro záznam, převod, reprodukci zvuku nebo obrazu, magnetické nosiče zvukových záznamů, gramofonové desky, zesilovače, reproduktory, mikrofony, reproboxy, mixážní pulty; (15) hudební nástroje.
- (730) **Zhejbal Stanislav**, Tyršova 10/667, Vyškov, 68201, CZ

(210) **O-436100**  
(220) 31.03.2006  
(320) 31.03.2006  
(511) 9, 42  
(540)

## AdmWin

- (510) (9) software, zejména ekonomický informační software; (42) tvorba software.
- (730) **Jehlička Vladimír Ing.**, Prušánecká 4149/16, Brno, 62800, CZ  
(740) patentová kancelář, Ing. Dobroslav Musil, Cejl 38, Brno, 60200

(210) **O-436158**  
(220) 03.04.2006  
(320) 03.04.2006  
(511) 16, 25, 28, 35, 41, 42  
(540)

## BOHEMIAN CARNEVALE

- (510) (16) tiskárenské výrobky, periodické a neperiodické tiskoviny, papírenské zboží, kancelářské potřeby, propagační předměty z papíru a lepenky, zejména leporela, skládky, kalendáře, pohlednice, dopisní papíry a obálky, psací potřeby, propagační předměty z kaučuku, gutaperči, gumy, slídy a z plastických hmot, zejména kancelářské potřeby; (25) oděvy, obuv a kloboučnické zboží; (28) hry, hračky, vánoční ozdoby, divadelní masky, karnevalové masky a jejich součásti, spadající do této třídy; (35) všechny formy a prostředky propagace ve všech druzích komunikačních prostředků a všemi druhy nosičů informací, pořádání kulturních, sportovních, obchodních a zábavních atrakcí k propagačním účelům, vytváření pozitivních vztahů s veřejností ("Public Relations"), distribuce propagačních materiálů, marketingové a reklamní poradenství; (41) pořádání, vedení a

organizování kulturních akcí, tvorba a režie televizních a rozhlasových pořadů, produkce a režie filmů, pořádání (divadelních) představení, hudební, muzikálová a zábavná představení, organizace, produkce a uvádění koncertů, turné, muzikálů a jiných pořadů, pořádání a organizování hudebního festivalu, pořádání veřejných produkcí, tvorba kulturních programů, organizování živých vystoupení v rámci festivalu, vydavatelská činnost, nahrávání zvukových a zvukové obrazových nosičů, agenturní činnost v oblasti kultury, produkce a koprodukce, předprodej a prodej vstupenek, vydávání periodických a neperiodických tiskovin uměleckého, vědeckého, obchodního a informativního charakteru, vydávání uměleckých, vědeckých, obchodních a informativních děl na obrazových, zvukových, prostorových, kombinovaných a jiných nosičích; (42) architektonické, projekční, designérské a inženýrské služby, zejména v oblasti expozic, exteriérů a interiérů včetně odborného a technického poradenství a jejich realizace, poradenská činnost v oblasti bytových interiérů, návrhy bytových interiérů, módní návrhářství v oděvním průmyslu, grafický a umělecký design, konzultace a poradenství v oblasti módy, výtvarné návrhy, tvorba informačních databází, elektronických časopisů, periodik, provozování Internetových stránek.

(730) **Müller Rostislav**, Letohradská 52, Praha 7, 17000, CZ

(210) **O-436169**

(220) 03.04.2006

(320) 03.04.2006

(511) 3, 5, 29, 30, 31, 32, 43

(540)

## ROZMARÝNA

(510) (3) přípravky pro bělení a jiné prací prostředky, přípravky pro čištění, leštění, odmašťování a broušení, mýdla, parfumerie, vonné oleje, kosmetika, vlasové vody, zubní pasty; (5) farmaceutické a veterinářské výrobky, léčivé rostliny a kořeny, léčivé nápoje, dietetické přípravky pro léčebné účely, potraviny pro kojence; (29) maso, ryby, drůbež a zvěřina, masové výtahy, ovoce a zelenina konzervované, sušené a zavažené, želé, džemy, vejce, mléko a mléčné výrobky, oleje a tuky jedlé; (30) káva, čaj, kakao, cukr, rýže, tapioka, ságo, kávové náhražky, mouka a přípravky z obilnin, chléb, pečivo, cukrovinky, zmrzlina, med, sirup melasový, droždí, prášky do těsta, sůl, hořčice, ocet, nálevy (k ochucení), led pro osvěžení; (31) výrobky zemědělské, zahradnické, lesní a zrní neuvedené v jiných třídách, živá zvířata, čerstvé ovoce a zelenina, osivo, krmivo pro zvířata, slad; (32) piva, minerální vody, šumivé nápoje a jiné nápoje nealkoholické, nápoje a šťávy ovocné, sirupy a jiné přípravky k zhotovování nápojů; (43) služby zajišťující stravování, přípravu jídel a nápojů, dočasné ubytování.

(730) **Semotán Pavel**, Nádražní 17, Praha 5, 15000, CZ

(210) **O-436299**

(220) 07.04.2006

(320) 07.04.2006

(511) 16, 35, 38, 39, 41, 42

(540)

## MEDIAPRO

(510) (16) fotografie, stojany na fotografie, zemské globusy, knihy, zeměpisné mapy, mapy, obrazy, obrazy (malby) zarámované či nezarámované, periodika, periodika (časopisy), pohlednice, pomůcky učební, kromě přístrojů, portréty, prospekty, vzorky biologické pro použití v mikroskopii (učební pomůcky); (35) obchodní vedení uměleckých agentur, aktualizování reklamních materiálů, vyhledávání dat v počítačových souborech [pro třetí osoby], dodavatelské služby pro třetí osoby [nákup výrobků a služeb pro jiné podniky], fotokopírování, inzerce poštou, marketingové studie, nábor zaměstnanců, nákupní ceny, analýzy velkoobchodních cen, pomoc při řízení obchodních a průmyslových podniků, pomoc při řízení obchodní činnosti, služby poradenství v obchodní činnosti, obchodní management a podnikové poradenství, obchodní nebo podnikatelské informace, poskytování obchodních nebo podnikatelských informací, profesionální obchodní nebo podnikatelské poradenství, obchodní nebo podnikatelský průzkum, obchodní reklama (pro třetí osoby -), organizování komerčních nebo reklamních výstav, personální poradenství, systemizace informací do počítačové databáze, podnikové poradenství a obchodní management, poradenství při vedení podniků, poradenství v obchodní činnosti,

pořádání veletrhů pro obchodní a reklamní účely, pronájem kancelářských strojů a zařízení, pronájem reklamní doby v komunikačních médiích, pronájem reklamních materiálů, pronájem reklamních ploch, obchodní průzkum, průzkum trhu, předvádění (služby modelek) pro reklamní účely a podporu prodeje, příprava inzertních sloupků, reklama, propagace, reklama on-line v počítačové síti, reklamní agentury, aktualizování reklamních materiálů, pronájem reklamních materiálů, rozšiřování reklamních materiálů zákazníkům, pronájem reklamních ploch, reklamní texty (vydávání, zveřejňování, oznámení, vyhlášení, publikování -), rozhlasová reklama, rozšiřování reklamních nebo inzertních materiálů, rozšiřování vzorků zboží, správa hotelů, statistické informace, marketingové studie, styky s veřejností, televizní reklama, zpracování textů, umělecké agentury (obchodní vedení), venkovní reklama, aranžování výkladů; (38) poskytování uživatelského přístupu ke globální počítačové síti, informační kanceláře, přenos zpráv a obrázků pomocí počítačů, tiskové agentury, tiskové kanceláře, televizní vysílání rozhlasové vysílání; (39) cestování (rezervace -), doprovázení turistů (organizování -), organizování exkurzí, rezervace místenek, organizování cest, organizování okružních výletů, turistické prohlídky; (41) dabing, služby digitálního zpracování obrazu, divadelní představení, pronájem divadelních dekorací, elektronické publikování (DTP), filmová studia, filmová tvorba, pronájem filmových promítaček a jejich příslušenství, půjčování filmů, fotografování, fotografování na mikrofilm, informace o možnostech rekreace, informace o výchově a vzdělávání, provozování kinosálů, kempinkové služby, vydávání knih, kluby zdraví (služby -), výchovně zábavné klubové služby, provozování kinosálů, organizování a vedení kolokvií, koncertní síně, sály, organizování a vedení konferencí, organizování a vedení kongresů, provozování muzeí, nahrávací studia (služby -), nahrávání videopásek, obrazové zpravodajství, organizování a vedení seminářů, organizování plesů, organizování představení [manažerské služby], pomoc při výběru povolání, poradenství pro volbu povolání, pořádání a řízení pracovních setkání, poskytování on-line elektronických publikací [bez možnosti stažení], praktický výcvik, prázdninové tábory (poskytování zábavních služeb), pronajímání osvětlovacích zařízení pro divadla nebo televizní studia, pronájem audio nahrávek, provozování kinosálů, výroba divadelních nebo jiných představení, organizování kulturních nebo vzdělávacích výstav, psaní scénářů, půjčování přenosných videokamer, půjčování videopásek, reportérské služby, výroba rozhlasových a televizních programů, skládání hudby (služby -), střih videopásků, školství, organizování soutěží (vzdělávacích nebo zábavných), televizní zábava, výcvik (instruktažní), výcvik (výchovný), výroba divadelních anebo jiných představení, výroba videofilmů, zábava, pobavení, organizování a vedení seminářů, informace o možnostech zábavy, informace o výchově a vzdělávání, filmová studia, výroba videofilmů, vydávání elektronických knih a časopisů on line, kurzy korespondenční, vydávání knih, vydávání textů, s výjimkou reklamních nebo náborových, vyučování, vzdělávání, zpravodajské služby, zpravodajství (obrazové -), živá představení; (42) podmořské bádání, biologický výzkum, hosting webových stránek.

(730) **Lelek Adam**, Běloveská 1675, Náchod, 54701, CZ

(210) **O-436311**

(220) 07.04.2006

(320) 07.04.2006

(511) 5, 35, 39

(540)

## ALTO

(510) (5) vzduch (přípravky pro osvěžení); (35) dodavatelské služby pro třetí osoby (nákup výrobků a služeb pro jiné podniky), zprostředkování obchodu s výrobky; (39) zboží - doručování, skladování, distribuce.

(730) **Gocieková Daria**, Bystřice 410, Bystřice, 73995, CZ

(210) **O-436362**

(220) 10.04.2006

(320) 10.04.2006

(511) 16, 19, 37, 42

(540)

## Systém Cepol Thermo



- (510) (16) informace šířené na papírovém nosiči, periodické a neperiodické tiskoviny, tiskopisy, katalogy, prospekty, plakáty, letáky a jiné propagační, informační a reklamní materiály, výstupy počítačů v papírové formě, technická dokumentace; (19) pozemní stavby nekovové, stavební konstrukce nekovové, dílce pro stavební konstrukce, stavební hmoty a stavební materiály pro svislé i vodorovné stavební konstrukce, stavební tvarovky nekovové, jiné stavební konstrukční materiály nekovové, střešní krytina a střešní tvarovky, dlaždice a jiné nekovové materiály pro dlažby, obkladové materiály, zásypy konstrukční a izolační; (37) provádění staveb, zejména pozemních a inženýrských, stavební činnosti prováděné v rámci hlavní stavební výroby, rekonstrukce a opravy staveb a stavebních konstrukcí; (42) činnosti projekční, konstrukční a stavebně technologické, výzkum, vývoj a poradenství v oboru staveb, stavebních konstrukcí, stavebních hmot a stavebních materiálů, tvorba software pro vývoj a technologii výroby stavebních konstrukcí, stavebních hmot a stavebních materiálů.

(730) **HAVAX, a. s.**, Ruprechtická 732/8, Liberec, 46001, CZ

(210) **O-436363**

(220) 10.04.2006

(320) 10.04.2006

(511) 19, 37, 42

(540) **Stavební systém Cepol Thermo**

- (510) (19) stavební materiály nekovové, stavební prvky nekovové; (37) činnost inspekční, poradenská a zprostředkovatelská v oblasti stavebnictví, stavební a opravárenská činnost, služby v oblasti stavebnictví; (42) návrhy inženýrské a architektonické, expertní, vědecká, vývojová, projekční a inženýrská činnost a služby.

(730) **HAVAX, a. s.**, Ruprechtická 732/8, Liberec, 46001, CZ

(210) **O-436442**

(220) 11.04.2006

(320) 11.04.2006

(511) 9, 16, 35, 38, 41

(540) **Prix Bohemia Radio**

- (510) (9) nahrané a nenahrané nosiče záznamu zvuku a obrazu, zejména audiokazety, videokazety, magnetofonové pásky, gramofonové desky, kompaktní desky, videodesky, audiovizuální díla na nosičích, hudební díla na nosičích, informace a záznamy na jakémkoliv nosiči (s výjimkou nosičů papírových ze třídy 16) i v elektronické podobě; (16) propagační tiskoviny, zejména katalogy, prospekty, plakáty, fotografie, knihy, časopisy, pohlednice, gratulace, dopisní papíry, obálky, kalendáře, zejména nástěnné a stolní, samolepky, obtisky, poznámkové bloky, desky na spisy, pořadače, omalovánky, activity books, balicí papír, školní sešity, skicáky, tužky, pastelky, tuhy, gumy, ořezávátka, ořezávátka strojky, penály, papírové tašky, umělohmotné tašky, obaly všeho druhu papírové, těžítka, tiskoviny, časopisy, periodika, knihy, plastické nebo papírové obaly obecně, listy, pytlíky a sáčky pro obalovou techniku, umělecké nebo ozdobné předměty z papíru nebo plastických hmot, obalové materiály z plastických hmot; (35) reklamní, inzertní a propagační činnost prostřednictvím jakéhokoliv média, prostřednictvím telefonní sítě nebo datové sítě nebo informační sítě, činnost reklamní agentury, zprostředkování v obchodních vztazích, zprostředkovatelská činnost v oblasti obchodu a mediálního průmyslu jako je zprostředkování reklamy, inzerce, propagace, informací v rámci tř. 35; (38) spoje, komunikační služby, provozování rozhlasového vysílání, hudební vysílání a šíření informací prostřednictvím počítačových a telekomunikačních sítí včetně Internetu; (41) tvorba rozhlasových programů, rozhlasového zpravodajství, publicistiky, zpravodajství, činnost vzdělávací a zábavná, vyučovací, vydavatelská a nakladatelská, pořádání koncertů, agenturní činnost v oblasti umění a kultury, pořádání soutěží všeho druhu v rámci této třídy.

(730) **Český rozhlas**, Vinohradská 12, Praha 2, 12099, CZ

(740) Advokátní kancelář WINTER & SPOL., Mgr. Michaela Vavreková, Palác Český rozhlas, Vinohradská 12, Praha 2, 12099

(210) **O-436468**

(220) 11.04.2006

(320) 11.04.2006

(511) 16, 35, 38, 39, 41

(540)

**DOBŘÍ TÁTA**

- (510) (16) knihy, časopisy, tiskoviny všeho druhu, propagační materiály, periodika, knihařské výrobky, učební a školní potřeby a pomůcky, kancelářské potřeby; (35) zprostředkovatelské služby v oblasti vydávání reklamních tiskovin; (38) šíření informací prostřednictvím Internetu a globálních telekomunikačních sítí, šíření a výměna informací prostřednictvím počítačové sítě, poskytování služeb prostřednictvím elektronických médií; (39) distribuce tiskovin; (41) nakladatelská a vydavatelská činnost, vydávání odborných, vzdělávacích a zábavných zpráv a publikací, výchovná, společenská a kulturně zábavní činnost, zprostředkovatelské služby v oblasti vydávání uživatelských tiskovin.

(730) **Ducháč Martin**, Nerudova 2772, Pardubice, 53002, CZ

(210) **O-436478**

(220) 12.04.2006

(320) 12.04.2006

(511) 9, 35, 36, 37, 41, 42, 44

(540)



- (510) (9) výpočetní technika, software na nosičích i v počítačových sítích, hardware; (35) administrativní práce, činnost organizačních, podnikatelských a ekonomických poradců, zprostředkovatelská činnost v oblasti obchodu a obchodních služeb; (36) finanční leasing, zprostředkování úvěrů a finančních operací, odkup pohledávek, leasingové služby s následným prodejem věcí, činnost realitní kanceláře, zprostředkovatelská činnost v oblasti realit, poradenství v oboru realit, správa a údržba nemovitého majetku, realitní kancelář pro nájem a pronájem nemovitostí, správa budov, správa majetku, správa domů, nákup obchodních podílů ve společnostech obecně pro třetí osoby, činnost finančních poradců; (37) servis a opravy výpočetní techniky včetně počítačových sítí, úpravy a demolice staveb, rekonstrukce a opravy, údržba domů; (41) výchovně vzdělávací činnost, pořádání a organizování vzdělávacích a kulturních akcí, školení, kurzů apod.; (42) tvorba a správa www stránek, instalace, provozování a správa počítačových sítí, poradenská činnost v oblasti výpočetní techniky, tvorba a poskytování software, konzultační a poradenská činnost v oblasti informatiky, programování, návrhy software, počítačová grafika, pronájem výpočetní techniky, návrhy počítačových sítí, činnost technických poradců v oblasti průmyslu; (44) činnost technických poradců v oblasti zemědělství.

(590) Barevná

(730) **FISH INVEST, a. s.**, U Habrovky 247/11, Praha 4, 14000, CZ

(210) **O-436573**

(220) 14.04.2006

(320) 14.04.2006

(511) 9, 16, 35, 38, 41, 42

(540)

**BRNO magazín**

- (510) (9) nosiče audiovizuálních záznamů, nosiče pro počítačové programy; (16) periodické a neperiodické tiskoviny všeho druhu, tiskárenské výrobky, zejména pohledy, obtisky, záložky, fotografie, papírenské zboží všeho druhu, kancelářské potřeby, zejména bloky, kalendáře, fotoalba, dopisní papíry, desky, psací potřeby, drobné kancelářské potřeby z plastů a kovu, učební pomůcky s výjimkou přístrojů, plastické obaly (nezařazené do jiných tříd), štočky, propagační materiály zařazené do třídy 16; (35) reklamní a inzertní služby, rozhlasová a televizní reklama a inzerce, průzkumy trhu, další obchodní a obdobyvová činnost související s uvedenými výrobky a službami, průzkumy veřejného mínění; (38) šíření elektronických časopisů, informací, elektronických periodik a knih v elektronické podobě prostřednictvím elektronické, telekomunikační nebo počítačové

sítě, zejména Internetu; (41) nakladatelské a vydavatelské služby, zejména vydávání novin, časopisů a knih, pořizování obrazových a zvukových záznamů, tvorba rozhlasových, filmových a jiných audiovizuálních programů, pronájem rozhlasové, televizní, filmové a jiné audiovizuální techniky, vzdělávací a zábavná činnost, organizace, příprava a pořádání hudebních vystoupení, koncertů a zábavných pořadů, fotografování, fotoreportáže; (42) programování pro samočinné počítače, pronájem počítačů a ostatní služby spojené s tvorbou a využíváním programů pro samočinné počítače.

(730) **medial agency s.r.o.**, Lidická 48, Brno, 60200, CZ

(210) **O-436600**

(220) 18.04.2006

(320) 18.04.2006

(511) 29, 30, 43

(540)

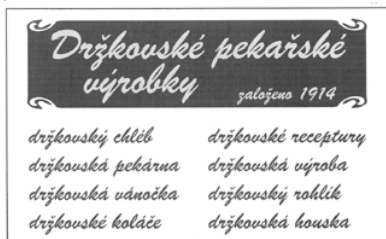

(510) (29) pekařské tuky, tukové náhražky a náplně, výrobky obsahující upravené mandle, ořechy, arašidy, kokos, mák, kandované a sušené ovoce, včetně ostatních substancí a výrobků obsažených v této třídě, mléko, mléčné výrobky, vejce, jejich výtažky a výrobky z nich, ovoce zmražené, sušené, kandované a vařené, ovocná dřev, marmelády, hrozinky, masové paštiky, kaviár; (30) pečivářské, mlynářské a cukrářské výrobky, pečivo jemné a trvanlivé, pečivo máslové, pečivo sladové, pečivové hmoty, pečivové prášky a pasty, suroviny a polotovary pro pekárenskou a cukrářskou výrobu, potravinářské mouky, výrobky z mouky, luštěnin a obsahující mouku z obilovin, chléb všeho druhu, cukrářské pečivo a výrobky, mandlové těsto, marcipán, potravinové doplňky spadající do této třídy, chuťové přísady, koláče s náplní, medovník, dorty, zákusky; (43) restaurační a kavárenské služby, služby rychlého občerstvení, automaty (rychlé občerstvení), bufety, jídelny, kavárny, samoobslužné restaurace.

(730) **Ráliš Pavel Ing.**, Pivovarská 2537/40, Jablonec nad Nisou, 46601, CZ

(740) Bc. Kamil Kolátor, Lučanská 5, Jablonec nad Nisou, 46602

(210) **O-436617**

(220) 18.04.2006

(320) 18.04.2006

(511) 16, 35, 36

(540)

## Úvěr Šampion

(510) (16) reklamní, inzertní a propagační materiály a tiskoviny všeho druhu - v rámci této třídy; (35) inzertní služby prostřednictvím jakéhokoliv média; (36) bankovní obchody a bankovní a finanční služby, služby s těmito službami související - v rámci této třídy.

(730) **Česká spořitelna, a.s.**, Olbrachtova 1929/62, Praha 4, 14000, CZ

(210) **O-436665**

(220) 19.04.2006

(320) 19.04.2006

(511) 9

(540)

## STEREO

(510) (9) data a databáze, software a softwarové aplikace, software pro zpracování účetnictví a daňové evidence.

(730) **KASTNER software s.r.o.**, Třebízského 508, Kostelec na Hané, 79841, CZ

(740) **BOHEMIA PATENT** Patentová & známková kancelář, Ing. Jana Vanděliková, Havanská 17, Praha 7, 17000

(210) **O-436703**

(220) 20.04.2006

(320) 20.04.2006

(511) 9, 16, 35, 41

(540)

## DAŇOVÁ AKADEMIE

(510) (9) přístroje a nástroje vědecké, námořní; (16) papír, lepenka a výrobky z těchto materiálů; (35) propagační činnost, reklama; (41) výchova, vzdělávání.

(730) **Komora daňových poradců České republiky**, Kozi 4, Brno, 60200, CZ

(210) **O-436766**

(220) 21.04.2006

(320) 21.04.2006

(511) 5

(540)



(510) (5) léčiva a farmaceutické výrobky.

(590) Barevná

(730) **BIOVIT IMPEX CO. ČR, s.r.o.**, Sinkulova 34, Praha 4, 14700, CZ

(210) **O-436799**

(220) 24.04.2006

(320) 24.04.2006

(511) 16, 36

(540)



(510) (16) periodické a neperiodické tiskoviny, knihy, časopisy, brožury, fotografie, pohledy, plakáty, katalogy, letáky, prospekty, reklamní, propagační a informační materiály v papírové formě; (36) služby realitní kanceláře, zprostředkování nákupu, prodeje a pronájmu nemovitostí, poradenství v oblasti realit, správa realit.

(730) **AAA BYTY.CZ akciová společnost**, Masarykovo nábřeží 28, Praha 1, 11000, CZ

(740) **ROTT, RŮŽIČKA & GUTTMANN** Patentová, známková a advokátní kancelář, JUDr. Vladimír Rott, Nad Štolou 12, Praha 7, 17000

(210) **O-436818**

(220) 25.04.2006

(320) 25.04.2006

(511) 9, 16, 21, 41, 42

(540)



(510) (9) audiokazety nahané i nenahané, CD disky, audiodiskety, informace a záznamy v elektronické podobě, elektronické databáze a databázové produkty, informace a/nebo data a/nebo databáze a/nebo informační produkty na nosičích a/nebo v elektronických, datových, informačních počítačových a komunikačních sítích; (16) tužky, nosiče informací v jiné třídě neuvedené, zejména kalendáře, plakáty, samolepky, pohlednice, obalové materiály z plastických hmot, prostírání papírové včetně ručního prostírání papírového; (21) nádoby na pití, papírové

tácky a talíře, suvenýry jako umělecké předměty, tj. dózy na čaj, džbány, džbánky, karafy, kávové soupravy s výjimkou souprav z drahých kovů, podnosy kromě papírových, vázy s výjimkou váz z drahých kovů, sklenice na pití, skleněné, porcelánové a keramické ozdůbky náležící do této třídy, sklenice, džbány, šálky, hrníčky, misky, vázy, talířky, miniatury a keramické výrobky, náležící do této třídy, skleněné ozdobné užitkové a propagační předměty, náležící do této třídy; (41) provozování pracovně diskusního a zájmového klubu, provozování galerií, zprostředkovatelská činnost v souvisejících uvedených oborech, spadajících do této třídy; (42) design průmyslový, grafický, obalový a umělecký.

(730) **Buchtová Renáta Mgr.**, Herčíkova 16, Brno, 61200, CZ

(740) JUDr. Ph.D. Petr Přehnil, Doležalova 3, Brno, 61600

(210) **O-436839**

(220) 25.04.2006

(320) 25.04.2006

(511) 5, 29, 35

(540)

## Q Max

(510) (5) farmaceutické přípravky a léčiva humánní a veterinární, potraviny pro zvláštní výživu, zvláště doplňky stravy, a to přizpůsobené pro léčebné účely, diabetické přípravky pro léčebné účely, chemické výrobky pro lékařské účely a hygienu, vše v rámci této třídy; (29) doplňky stravy a potraviny pro zvláštní účely, ne pro léčebné účely, obsažené v této třídě; (35) reklamní, inzertní, propagační a marketingová činnost.

(730) **SVUS Pharma a.s.**, Smetanovo nábřeží 1238/20a, Hradec Králové, 50002, CZ

(740) Ing. Marie Smrčková, patentový zástupce, Velflíkova 10, Praha 6, 16000

(210) **O-436846**

(220) 25.04.2006

(320) 25.04.2006

(511) 35, 36, 38

(540)

## FAJNFIRMY

(510) (35) propagační činnost, reklama, pomoc při řízení obchodní činnosti; (36) realitní činnost; (38) provozování internetových webových stránek, provozování internetových informačních portálů.

(730) **Burian Pavel**, Steinerova 735, Praha 4, 14900, CZ

(210) **O-436852**

(220) 26.04.2006

(320) 26.04.2006

(511) 33

(540)

## RUŽOVÝ KAVALÍR

(510) (33) vína.

(730) **VINNÉ SKLEPY ROZTOKY s.r.o.**, Palackého 956, Roztoky, 25263, CZ

(210) **O-436901**

(220) 27.04.2006

(320) 27.04.2006

(511) 36

(540)

## Kapitálové životní pojištění KAPITÁL PLUS

(510) (36) pojišťovnictví a peněžnictví, zejména pojišťovací, zábranná a úvěrová činnost, investování do cenných papírů, zprostředkovatelská a obstaravatelská činnost v oblasti pojišťovnictví a peněžnictví, služby týkající se pojišťovnictví.

(730) **Pojišťovna České spořitelny, a.s.**, nám. Republiky 115, Pardubice, 53002, CZ

(740) JUDr. Karel Kopecký, Mladých 184, Pardubice, 53009

(210) **O-436948**

(220) 27.04.2006

(320) 27.04.2006

(511) 1, 7, 9

(540)

## OF

(510) (1) chemické přípravky pro čištění vody; (7) filtrační zařízení (filtrační vložky pro zařízení pro čištění vzduchu), filtrační stroje; (9) filtry pro dýchací masky, masky ochranné, dýchací přístroje - respirátory, polomasky.

(730) **AVEC CHEM s.r.o.**, Staré Jesenčany 79, Pardubice, 53002, CZ

(210) **O-437059**

(220) 02.05.2006

(320) 02.05.2006

(511) 9, 16, 35, 36

(540)

## Česká finanční a pojišťovací služba

(510) (9) strojně čitelné nosiče informací včetně nosičů zvuku a obrazu, informace na strojně čitelných nosičích, jako např. software, zvukové a obrazové záznamy, informace šířené elektronickou cestou, elektronické katalogy a nabídkové materiály; (16) periodické a neperiodické tiskoviny, jako např. noviny, časopisy, katalogy, prospekty, plakáty, letáky a jiné propagační, reklamní a informační materiály, kartografické výrobky, tiskopisy, mapy, pohlednice, fotografie a grafická díla, grafické reprodukce a jiná vyobrazení, databázové produkty v papírové formě, figurky a jiné dekorativní předměty z papírové hmoty, upomínkové předměty z papíru, tašky a sáčky z papíru a plastů v jiné třídě neobsažené, papírové a plastové obaly všeho druhu a jiné výrobky z papíru v jiné třídě neobsažené, psací kancelářské potřeby, diáře, poznámkové bloky, zápisníky, kalendáře, dopisní papír, dopisní obálky, kancelářský papír všeho druhu, pozdrna na psací potřeby, držáky a stojánky na psací potřeby, stojánky na fotografie, různé stojánky na kancelářské potřeby, knihy, sešity, obaly na knihy a sešity, jiné papírenské a polygrafické výrobky, pořadače, rychlovaže, zakládací desky; (35) reklamní, propagační a inzertní činnost, vydávání a šíření reklamních, propagačních a informačních materiálů, zprostředkování obchodu, sekretářské a asistentké služby, administrativa, průzkum a analýzy trhu, činnost podnikatelských, ekonomických a organizačních poradců, obchodní marketing; (36) činnost pojišťovacích makléřů, zprostředkování pojištění, analýzy, vypracování a uzavírání pojistných smluv, pomoc při likvidaci pojistných událostí, analýza rizik a stanovení pojistné strategie, poradenství v oblasti pojištění, finanční služby, poradenství v oblasti financí, oceňování a odhady věcí movitých i nemovitých, zprostředkování koupě a prodej cenných papírů, obligací, věcí movitých a nemovitých, finanční analýzy, zprávy, expertízy, zprostředkování úvěrů, správa majetku.

(730) **ČESKÁ FINANČNÍ A POJIŠŤOVACÍ SLUŽBA, s.r.o.**, U Divadla 152, Sokolov, 35601, CZ

(740) **ZEMAN** - podkrušnohorská patentová a známková kancelář, Mgr. Dita Fialová, Hradní 301, Lohotky, 35733

(210) **O-437062**

(220) 03.05.2006

(320) 03.05.2006

(511) 9, 35, 41

(540)

## BATHORY

(510) (9) nosiče zvukových a/nebo obrazových záznamů; (35) reklamní činnost; (41) tvorba audiovizuálních děl, filmová produkce, zprostředkovatelská činnost v kultuře, při tvorbě audiovizuálních děl a při filmové produkci.

(730) **JAKUBISKO FILM, s. r. o.**, Nad údolím 113/72, Praha 4, 14700, CZ

(740) **PROPATENT** - patentová známková grafická kancelář, Ing. Jarmila Loskotová, K Závětinám 727, Praha 5, 15500

(210) **O-437063**

(220) 03.05.2006

(320) 03.05.2006

(511) 19, 21

(540)



(510) (19) sklo izolační (pro stavby), sklo mozaikové (chrámové); (21) sklo surové nebo opracované.

(730) **Křemen Zdeněk**, B. Němcová 1658, Vlašim, 25801, CZ

(740) Lukáš Damborský, Národní 10, Praha 1, 11000

(210) **O-437076**

(220) 03.05.2006

(320) 03.05.2006

(511) 9, 16, 35, 38, 39, 41

(540)

## STAROSTA ROKU

(510) (9) nahrané a nenahrané nosiče záznamů zvuku a obrazu, zejména audiokazety, videokazety, magnetofonové pásky, gramofonové desky, kompaktní desky, videodesky; (16) propagační tiskoviny, zejména katalogy, prospekty, plakáty, fotografie, knihy, časopisy, periodické a neperiodické tiskoviny; (35) reklamní a propagační činnost; (38) provozování rozhlasového vysílání, hudební vysílání; (39) archivování rozhlasových fondů; (41) činnost vzdělávací a zábavná, vyučovací, vydavatelská a nakladatelská, pořádání koncertů, agentážní činnost v oblasti umění a kultury, pořádání hudebních soutěží, tvorba rozhlasových programů, rozhlasové zpravodajství, publicistika.

(730) **Český rozhlas**, Vinohradská 12, Praha 2, 12099, CZ

(740) Advokátní kancelář Winter & spol. WINTER & SPOL., Mgr. Michaela Vavřeková, Palác Český rozhlas, Vinohradská 12, Praha 2, 12099

(210) **O-437105**

(220) 03.05.2006

(320) 23.12.2005

(511) 11

(540)

## REGULA

(510) (11) regulátory průtoku plynu.

(730) **Regula Systems AB**, Box 58, Skara, 53221, SE

(740) **KOREJZOVÁ & SPOL., v.o.s.**, JUDr. Zdeňka Korejzová, Spálená 29, Praha 1, 11000

(210) **O-437120**

(220) 04.05.2006

(320) 04.05.2006

(511) 31, 35, 41

(540)

## Galerie Kytice

(510) (31) živé a sušené květiny; (35) zprostředkování maloobchodu a velkoobchodu, organizování komerčních a reklamních výstav, provozování prodejních galerií; (41) organizování kulturních a vzdělávacích výstav, organizování výstavních galerií

(730) **Hajduch Zdeněk**, Hůrky 23, Nová Bystřice, 37833, CZ

(210) **O-437188**

(220) 09.05.2006

(320) 09.05.2006

(511) 41, 43

(540)

## Dust

(510) (41) pořádání loterií, provozování loterií, heren a kasin, organizování, provozování a pořádání sázkových her, výherních loterií, tombol, soutěží, provozování výherních i nevýherních hracích přístrojů (automatů), zábavní činnost, vydávání tiskovin; (43) služby spojené s ubytováním a stravováním, provozování ubytovacích zařízení, restaurací, barů, barů-heren, kaváren, vináren, bufetů a jiných provozoven s rychlým občerstvením.

(730) **AZ-TECHNIKA a.s.**, Kouřimská 2347, Praha 3, 13000, CZ

(740) Advokátní kancelář Jaroš - Fojtíková, Mgr. Zbyšek Jaroš, advokát, Zelený pruh 95/97, Praha 4, 14000

(210) **O-437232**

(220) 10.05.2006

(320) 10.05.2006

(511) 35, 36, 41

(540)

## ATLANTIK

(510) (35) zprostředkovatelská činnost v oblasti nákupu a prodeje zboží, činnost podnikatelských, organizačních a ekonomických poradců, reklamní, inzertní a propagační činnost, marketing, marketingové studie, služby v oblasti administrativní správy, služby organizačně hospodářské povahy, systematizace a překlad informací do počítačové databáze, nábor zaměstnanců, personální poradenství, obchodní management a podnikové poradenství, sekretářské služby, služby a poradenství v obchodní činnosti, dodavatelské služby pro třetí osoby (nákup výrobků a služeb pro jiné podniky), poradenství v rámci této třídy, obchodní nebo podnikatelské informace, oceňování obchodních podniků, obchodní průzkum, průzkum trhu a veřejného mínění, poskytování pomoci při řízení obchodních nebo průmyslových podniků a při obchodní činnosti, služby administrativní a organizačně ekonomické, systematizace informací do počítačových databází, hospodářské (ekonomické) prognózy, analýzy nákladů, pronájem movitých věcí v rámci této třídy, řízení obchodních nebo průmyslových podniků, styky s veřejností; (36) finanční a peněžní služby, analýzy, poradenství, řízení, sponzorování, finanční informace a konzultace, finanční odhady a oceňování, fondy, správa majetku, realitní kanceláře, služby likvidace podniků, kapitálové investice, kanceláře pro inkasování pohledávek, záruky, kauce, ručení, daňové oceňování a odhady, burzovní makléřství, clearing, elektronický převod kapitálu, hypotéky (poskytování půjček), půjčky (financování), nákup a platby na splátky, leasing, makléřství, jednatelství, směňování peněz, vydávání cenných papírů, obchodování s cennými papíry, vyplácení důchodů, úschovní služby, správa a rozvoj majetkových fondů s výjimkou fondů investičních, podílových a privatizačních, provozování obchodů jako jsou koupě a prodej cenných papírů, zprostředkování obchodů s cennými papíry; (41) školící a vzdělávací činnost, výchovná a zábavní činnost, sportovní a kulturní aktivity.

(730) **K & K Capital Group a.s.**, Vinohradská 1511/230, Praha 10, 10000, CZ

(740) Tomáš Zacha, Široká 36/5, Praha 1, 11000

(210) **O-437233**

(220) 10.05.2006

(320) 10.05.2006

(511) 35, 36, 41

(540)

## ATLANTIK Asset Management

(510) (35) zprostředkovatelská činnost v oblasti nákupu a prodeje zboží, činnost podnikatelských, organizačních a ekonomických poradců, reklamní, inzertní a propagační činnost, marketing, marketingové studie, služby v oblasti administrativní správy, služby organizačně hospodářské povahy, systematizace a překlad informací do počítačové databáze, nábor zaměstnanců, personální poradenství, obchodní management a podnikové poradenství, sekretářské služby, služby a poradenství v obchodní činnosti, dodavatelské služby pro třetí osoby (nákup výrobků a služeb pro jiné podniky), poradenství v rámci této třídy, obchodní nebo podnikatelské informace, oceňování obchodních podniků, obchodní průzkum, průzkum trhu a veřejného mínění, poskytování pomoci při řízení obchodních nebo průmyslových podniků a při obchodní činnosti, služby administrativní a organizačně ekonomické, systematizace informací do počítačových databází, hospodářské (ekonomické) prognózy, analýzy nákladů, pronájem movitých věcí v rámci této třídy, řízení obchodních nebo průmyslových podniků, styky s veřejností; (36) finanční a peněžní služby, analýzy, poradenství, řízení, sponzorování, finanční informace a konzultace, finanční odhady a oceňování, fondy, správa majetku, realitní kanceláře, služby likvidace podniků, kapitálové investice, kanceláře pro inkasování pohledávek, záruky, kauce, ručení, daňové oceňování a odhady, burzovní makléřství, clearing, elektronický převod

kapitálu, hypotéky (poskytování půjček), půjčky (financování), nákup a platby na splátky, leasing, makléřství, jednatelství, směnování peněz, vydávání cenných papírů, obchodování s cennými papíry, vyplácení důchodů, úschovny služby, správa a rozvoj majetkových fondů s výjimkou fondů investičních, podílových a privatizačních, provozování obchodů jako jsou koupě a prodej cenných papírů, zprostředkování obchodů s cennými papíry; (41) školící a vzdělávací činnost, výchovná a zábavní činnost, sportovní a kulturní aktivity.

(730) **K & K Capital Group a. s.**, Vinohradská 1511/230, Praha 10, 10000, CZ

(740) Tomáš Zacha, Široká 36/5, Praha 1, 11000

(210) **O-437234**

(220) 10.05.2006

(320) 10.05.2006

(511) 9, 42

(540)

## Infopanel

(9) software; (42) návrh na vývoj počítačového softwaru.

(730) **ELCOM SOLUTIONS s.r.o.**, Vratislavova 4/27, Praha 2, 12800, CZ

(210) **O-437239**

(220) 10.05.2006

(320) 10.05.2006

(511) 39, 41, 43, 44

(540)

## ROTTAL

(39) zprostředkovatelské služby v cestovním ruchu, služby cestovních kanceláří a turistických kanceláří, organizování a rezervace cest, rezervace cestovních cenin, doprovázení turistů, organizování exkurzí, zájezdů, okružních výletů, plaveb a turistických prohlídek, organizování vyhlídkových letů, silniční automobilová doprava, autobusová doprava včetně dopravy autokary, parkovací služby, pronájem parkovacích ploch, pronájem dopravních prostředků, taxislužba, půjčování jízdních kol; (41) organizování a pořádání kulturních, výchovných, vzdělávacích, zábavních a sportovních akcí a soutěží, organizování a pořádání festivalů, zprostředkování a organizování divadelních, hudebních a filmových představení, kluby zdraví, noční kluby, služby pro oddech a rekreaci a relaxaci, půjčování sportovních zařízení, potřeb a vybavení, včetně lyžařského vybavení; (43) hotelové služby, ubytovací služby, hostinská činnost, restaurace, PC restaurace, hromadné stravování, služby barů, služby motelů, provozování kempů, provozování prázdninových táborů, turistické noclehárny, provozování penzionů, provozování hostelů; (44) služby rehabilitační, relaxační, masážní salón, salón krásy, solárium, sauna, komplexní péče o hygienu a krásu těla.

(730) **SMO a.s.**, Zlínská 172, Otrokovice, 76502, CZ

(740) Ing. Zdeněk Kučera, Padělký 548, P.O.BOX 92, Slušovice, 76315

(210) **O-437240**

(220) 10.05.2006

(320) 10.05.2006

(511) 11, 35, 37

(540)

## HAK EKO

(11) čistírny odpadních vod, biologické septiky, součásti zařízení na čištění a úpravu vod - odlučovače lehkých kapalin, odlučovače tuků, šachty tlakové kanalizace, vodoměrné šachty, nádrže a jímky; (35) zprostředkování obchodu v oboru čištění odpadních vod; (37) zámečnictví - opravy.

(730) **HAK EKO, s. r. o.**, Holandská 467, Pardubice - Černá za Bory, 53301, CZ

(740) PROPATENT - patentová známková grafická kancelář, Ing. Jarmila Loskotová, K Závětinám 727, Praha 5, 15500

(210) **O-437242**

(220) 10.05.2006

(320) 10.05.2006

(511) 35, 37, 38, 42

(540)

## www.ernity.cz

(510) (35) zprostředkování obchodů prostřednictvím Internetu; (37)

servis provozu www a ftp serverů; (38) počítačová komunikace, poskytování připojení ke globální počítačové síti, poskytování uživatelského přístupu ke globální počítačové síti, pronájem zařízení pro přenos informací, přenos zpráv a obrázků pomocí počítače, agentury tiskové, informační kanceláře, elektronická pošta; (42) tvorba a správa webových stránek (pro třetí osoby), hosting webových stránek, grafický design, tvorba dynamických internetových prezentací.

(730) **ETERNITY GROUP, s.r.o.**, Náměstí Svobody 93/22, Brno, 60200, CZ

(740) A. Holas & partner Patentová a známková kancelář, Ing. Mgr. Hana Holasová, Křížová 4, Brno, 60300

(210) **O-437275**

(220) 11.05.2006

(320) 11.05.2006

(511) 9, 36, 38, 41

(540)



(510) (9) elektronické publikace; (36) pojištění, poradenství v oblasti pojištění, zprostředkování transakcí, zejména pojištění, služby finanční, zahrnující úvěrové a leasingové služby, poskytování informací v oblasti pojištění; (38) šíření informací prostřednictvím komunikačních sítí, například Internetu, rozhlasu, televize, bezdrátových, kabelových a satelitních sítí; (41) vzdělávání, pořádání a organizování odborných školení, přednášek a setkání, vše v oblasti pojištění.

(590) Barevná

(730) **IBS - INSURANCE BROKER SERVICE s.r.o.**, tř. 1. Máje 575/11, Kroměříž, 76701, CZ

(740) Ing. Pavel Reichel, Lopatecká 14, Praha 4, 14700

(210) **O-437276**

(220) 11.05.2006

(320) 11.05.2006

(511) 9, 36, 38, 41

(540)

## IBS - INSURANCE BROKER SERVICE

(510) (9) elektronické publikace; (36) pojištění, poradenství v oblasti pojištění, zprostředkování transakcí, zejména pojištění, služby finanční, zahrnující úvěrové a leasingové služby, poskytování informací v oblasti pojištění; (38) šíření informací prostřednictvím komunikačních sítí, například Internetu, rozhlasu, televize, bezdrátových, kabelových a satelitních sítí; (41) vzdělávání, pořádání a organizování odborných školení, přednášek a setkání, vše v oblasti pojištění.

(730) **IBS - INSURANCE BROKER SERVICE s.r.o.**, tř. 1. Máje 575/11, Kroměříž, 76701, CZ

(740) Ing. Pavel Reichel, Lopatecká 14, Praha 4, 14700

(210) **O-437300**

(220) 12.05.2006

(320) 12.05.2006

(511) 35, 36, 37

(540)



(510) (35) reklama a marketing, činnost ekonomických a podnikatelských poradců, zprostředkování obchodu, služby databank, správa dat, zprostředkování služeb zde uvedených

činností; (36) realitní činnost, činnost finančních poradců, developerská činnost, zprostředkování služeb zde uvedených činností; (37) výstavba, zprostředkování služeb zde uvedené činnosti.

(590) Barevná  
(730) **I. EUROHYPOTÉKA s. r. o.**, Ječná 550/1, Praha 2, 12000, CZ

(210) **O-437335**

(220) 12.05.2006  
(320) 12.05.2006  
(511) 1, 9, 11, 35, 37, 39, 40, 42  
(540)



(510) (1) chemikálie k hašení a chlazení požárů; (9) hasicí přístroje, prostředky a zařízení, součásti uvedených výrobků, požární armatury; (11) zařízení na rozvod vody a jejich součásti; (35) zprostředkování obchodu (dovoz, vývoz), marketing, propagace, inzerce; (37) revizní činnost v oblasti požární ochrany, instalace, údržba, kompletace a opravy (servis) dodávaných výrobků a zařízení; (39) doprava, skladování; (40) zpracování materiálů (kovů a plastů pro výrobu požárních armatur a jiného protipožárního vybavení); (42) kontrolní a expertní činnost v oblasti požární ochrany.

(730) **PYROCOM a.s.**, Novodvorská 1010/14, Praha 4, 14201, CZ  
(740) Libor Prokeš, advokát, Na Příkopě 15, Praha 1, 11000

(210) **O-437343**

(220) 12.05.2006  
(320) 12.05.2006  
(511) 35  
(540)



(510) (35) zprostředkování obchodu a pomoc při řízení obchodní činnosti.

(730) **TORUS Příbram s.r.o.**, Březové Hory 424, Příbram VI, 26101, CZ

(210) **O-437392**

(220) 16.05.2006  
(320) 16.05.2006  
(511) 35, 36, 42  
(540)



(510) (35) dodavatelské služby pro třetí osoby, reklama, propagace a inzerce prostřednictvím všech druhů médií, poradenská činnost v oblasti obchodu, činnost podnikatelských, ekonomických a organizačních poradců, účetnictví, administrativní činnost, marketing, tvorba databází pro komerční účely, pomoc při provozování obchodů a obchodních činností, poradenské a informační služby v oblasti obchodu, pomoc při řízení obchodní činnosti, zprostředkování organizačních, objednávkových, nákupních a prodejních služeb v oblasti obchodu, poskytování obchodních informací a jiných informačních produktů

reklamního charakteru, poskytování multimediálních informací v oblasti obchodu, komerční využití Internetu v oblastech komerčních internetových médií a vyhledávacích služeb, on-line inzerce, on-line marketing a on-line obchod, pořádání a organizování veletrhů a výstav ke komerčním a reklamním účelům, zprostředkovatelská činnost v oblasti obchodu, rozšiřování reklamních a propagačních materiálů, reklamní služby s využitím direct mailingu, průzkum trhu, pronájem reklamních ploch, předvádění pro reklamní účely a podporu prodeje, předvádění zboží, rozšiřování reklamních materiálů a vzorků zboží, distribuce zboží k reklamním účelům, provádění aukcí a dražeb, činnost účetních poradců, vedení účetnictví, zprostředkování v oblasti nákupu a prodeje zboží, ekonomické informace a poradenství; (36) činnost realitních kanceláří, pronájem a prodej nemovitostí a pozemků, konzultace a poradenství v oblasti obchodu s nemovitostmi, oceňování a odhady nemovitostí, zprostředkovatelská činnost v oblasti nemovitostí, správa nemovitostí, finanční analýzy, zprostředkování půjček a hypoték, zprostředkování finančních úvěrů, finanční informace a poradenství, investiční poradenství spojené s investováním do nemovitostí, developerská činnost; (42) inženýrská činnost, právní pomoc v oblasti sjednávání smluv a tvorby objednávek, zajišťování studií domů a bytů, zajišťování projektové dokumentace domů a bytů a jejího zpracování, expertní činnost ve výstavbě, vytváření kolekcí domů, architektonické poradenství, projektová činnost, služby bytového architekta, výtvarné návrhy interiérů-designérská činnost, návrhářství bytové a kancelářské.

(590) Barevná  
(730) **Řídký Lubomír**, Sokolská 586/7, Olomouc, 77200, CZ  
(740) **HALAXOVÁ & HALAXOVÁ, TETRAPAT, RNDr.** Zdeňka Halaxová, Horní náměstí 7, Olomouc, 77200

(210) **O-437401**

(220) 16.05.2006  
(320) 16.05.2006  
(511) 6, 17, 19, 35, 36, 37  
(540)



(510) (6) kovové stavební materiály, kovové stavební materiály přenosné, stavební konstrukce kovové, kabely a kovové dráty neelektrické, kovové potřeby zámečnické a klempířské, kovové trubky, okna a dveře kovové, kování do oken a dveří, kovové výrobky, které nejsou uvedeny v jiných třídách; (17) kaučuk, gutaperča, guma, azbest, slída a výrobky z těchto materiálů, plastické hmoty a výrobky polozpracované, materiály k těsnění včetně skel a dvojskel, materiály k ucpání koudelí a k izolaci, tepelně izolační materiály (na bázi kovů, barev a jiných hmot), ohebné trubky nekovové; (19) stavební materiály nekovové, stavební sklo, neohebné trubky nekovové pro stavebnictví, okna a dveře nekovové, stavební konstrukce nekovové, asphalt, směla, přenosné konstrukce nekovové, nekovové pomníky; (35) propagační činnost, pomoc při řízení obchodní činnosti, obchodní administrativa, kancelářské práce, rozšiřování propagačních publikací, obchodní informace, inzerce reklamní, organizování výstav na pomoc obchodu a výstav reklamních; (36) zprostředkování pojištění, finanční, peněžní a nemovitostní služby, koupě na splátky, prodej na splátky, prodej na úvěr, obstaravatelství; (37) stavebnictví, opravy, instalační služby, provádění tepelné izolace pomocí kovů, barev a jiných hmot.

(730) **HANCA, s. r. o.**, Jeronýmova 1882, Turnov, 51101, CZ  
(740) Kamil Kolátor, Lučanská 5, Jablonec nad Nisou, 46602

(210) **O-437415**

(220) 16.05.2006  
(320) 16.05.2006  
(511) 9, 16, 25, 26, 35, 38, 41

(540)



(510) (9) nahrané zvukové a zvukově obrazové nosiče, nahrané počítačové programy, elektronické publikace na nosičích a přenášené po síti, audiovizuální díla, data, databáze a jiné informační produkty spadající do této třídy; (16) papír a výrobky z papíru, tištěné materiály, publikace, propagační materiály, fotografie, plakáty, kalendáře, inzertní listy, katalogy, prospekty, brožury, informační produkty, samolepky, obtisky, obrazy, reklamní tiskoviny, kancelářské potřeby; (25) oděvy, obuv, pokrývky hlavy, osobní prádlo, rukavice, kravaty, opasky; (26) pamětní plakety, odznaky, nikoliv z drahých kovů, knoflíky, nažehlovací ozdoby, ozdobné výšivky, přezky na opasky, spony na oděvy; (35) dodavatelské služby pro třetí osoby, obchodní nebo podnikatelské informace, pomoc při řízení obchodní činnosti, systemizace informací do počítačové databáze, odborné obchodní poradenství, zprostředkovatelská činnost v oblasti obchodních služeb, reklama, zpracování textů, pořádání výstav, veletrhů, přehlídek a obdobných akcí k reklamním a obchodním účelům; (38) komunikace, šíření a přenos informací prostřednictvím datových sítí, včetně Internetu; (41) vydávání elektronických knih a časopisů, elektronické publikování, informace o možnostech rozptýlení, zábavy a vzdělávání, organizování a provozování výuky, organizování a vedení konferencí a seminářů, organizování kulturních a vzdělávacích výstav, organizování sportovních soutěží, poskytování on-line elektronických publikací, vydavatelská a nakladatelská činnost, tvorba a výroba televizních a audiovizuálních programů, zprostředkování v oblasti kultury, zábavy a sportu.

(590) Barevná

(730) **Klub přátel IPA při ÚS 114**, PS-21/IPA, Praha 7, 17034, CZ

(740) Ing. Václav Kratochvíl, patentový zástupce, Tábořská 758/33, Mladá Boleslav, 29301

(210) **O-437502**

(220) 18.05.2006

(320) 18.05.2006

(511) 29, 31, 41

(540)



(510) (29) maso, ryby, drůbež, mléko a mléčné výrobky; (31) výrobky zemědělské, zahradnické, lesní a zrní, živá zvířata, čerstvé ovoce a zelenina, osivo, krmivo pro zvířata; (41) drezura koní, jezdecký výcvik osob, hipoturistika, předvádění jezdeckých sestav.

(730) **Vacík Václav**, Roupov 131, Přeštice, 33401, CZ

(210) **O-437540**

(220) 19.05.2006

(320) 19.05.2006

(511) 6, 9, 19, 35, 37, 39

(540)

**suntech**

(510) (6) okna (kovová), okenice (kovové), okenní kování, okenní rámy (kovové), zárubně dveřní (kovové), mříže kovové, schodiště kovová, zábradlí (kovová) jako součást schodišť, dveře (kovové), vrata (kovová), prahy (kovové), stropní desky (kovové), kovové potřeby zámečnické a klempířské, kovové výrobky neuvedené v jiných třídách - užitné a dekorativní kované přípravky, obecné kovy a jejich slitiny, kovové stavební materiály, kovové konstrukce, kovové kabely a dráty, kovové trubky, kovové formy, hutní materiál všeho druhu, nábytkové

kování (kovové), zástrčky okenní, zástrčky (dveřní), ocelové konstrukce, kovová lešení, schody kovové, stavební dílce kovové, spojovací materiály z kovu, dlažba (kovová), dláždění kovové, dlaždice kovové, obklady stěn (kovové), štíty vývěsní (kovové), krovy (kovové), kouřové roury, kouřovody (kovové), střechy (kovové), profilové konzoly (kovové) pro stavebnictví; (9) akustická poplašná zařízení, clony, detektory, hlásiče elektrické, zabezpečovací zařízení proti krádeži, elektrifikované ohrady, elektrické otvírače dveří, poplašná zařízení, požární hlásiče, signalizační zařízení v případě požáru, kalibrované výrobky ze skla, elektrické zámky, zvonky (poplašná zařízení), zvonky dveřní elektrické, bezpečnostní sítě (ochranné); (19) okna nekovová, okenice (nekovové), okenní rámy (nekovové), zárubně dveřní (nekovové), mříže (nekovové), stupně schodové (nekovové), schodiště nekovová, zábradlí sloupkovité, balkóny, parkety, dveře (nekovové), vrata nekovová, prahy dveřní (nekovové), stropy (nekovové), dřevěné a plastové konstrukce, stavební spojovací materiály, stavební dřevo, polozpracované dřevo, pilařské výrobky, dřevotřískové deskové materiály, stavební plasty, okenní a dveřní sklo, stavební sklo, krytiny na střechy (nekovové), obkladačky (dlaždice na stěny nekovové), fasádní desky a veškeré doplňky pro střešní krytiny nekovové spadající do této třídy, zejména cementové zboží, zámková dlažba, plotové stříšky, sloupové hlavice, trámy, prkna, dřevěné panely, překližky, panely betonové, cihly, tvárnice a dlaždice, střešní tašky, skleněné cihly, přírodní kámen, umělý kámen, dlažba, dláždění, obkladačky, obklady, cement, vápno, malta, sádra, šterk, drtě, antuka, kameninové a cementové roury, asfalt, smůla, živice, trubky nekovové pro stavebnictví, konstrukce nekovové, skleněné kostky, dřevěné stavby, římsy (nekovové), obklady (ve stavebnictví nekovové), bazény nekovové, komíny (nekovové), podlahy (nekovové), montované domky, chaty a baráky, montované kiosky (stánky), betonářská bednění, vyztužovací tyče a trubky pevné nekovové; (35) dodavatelské služby pro třetí osoby (tj. nákup výrobků a služeb pro jiné podniky), pomoc při řízení obchodních a průmyslových podniků, obchodní činnost (služby, poradenství v obchodní činnosti), personální poradenství, podnikové poradenství a obchodní management, předvádění zboží, reklama, reklamní agentury, reklamní, inzertní a propagační činnost, spotřebitelské soutěže reklamního charakteru, kancelářské práce, obchodní administrativní, průzkum a analýza trhu, správa obchodních zájmů třetích osob, obchodní zastoupení, zprostředkování obchodních záležitostí a personalistiky, organizování, zabezpečování a pořádání propagačních nebo komerčních výstav, veletrhů, doprovodných programů, společenských akcí k reklamním a obchodním účelům, pomoc při řízení obchodní činnosti, marketing, aranžérství, rozmnožování dokumentů, obstaravatelská a zprostředkovatelská činnost v této oblasti, direct mailing, informační servis a poradenské služby v oblasti obchodu, včetně distribuce zboží k reklamním účelům; (37) asfaltování, oprava, mytí a čištění dopravních prostředků, autoopravy, autoservisy, demolice budov, utěšování budov, cestářství, cínování, čalounění, čištění, izolování, klempířství a instalatérství, lakování a glazurování, montáže lešení, nýtování, pískování, pronájem stavebních strojů a zařízení, instalace, opravy, malování a natírání, montáže, opravy bezpečnostních zámků, pokrývačské služby, instalace a opravy poplašných systémů proti vloupání, povrchové čištění budov (fasád, vnějších ploch), instalace a opravy požárních hlásičů, izolace staveb, montáže, údržba a opravy strojů, štukování, sádrování, tapetování, zednické služby, stavebnictví, stavitelství, stavební dozor, stavební informace, montáž, servis, údržba a opravy výrobků ve výše uvedených třídách; (39) skladování, sklady, přeprava, doprava, balení, skladování a doručování zboží, organizování cest, služby v dopravě a přepravě, stěhování, zprostředkování dopravy, distribuční činnost v oboru zábavních, odborných a vzdělávacích tiskovin, publikací, zpráv a informací, včetně jejich expedice, rezervace (místenek, v dopravě, cestování).

(730) **Rédey Richard**, Rozkvet 2077/164, Považská Bystrica, 1701, SK

(740) JUDr. Milan Kyjovský, advokát, Poštovská 8c, Brno, 60100

(210) **O-437541**

(220) 19.05.2006

(320) 19.05.2006

(511) 6, 9, 19, 35, 37, 39  
(540)



(510) (6) okna (kovová), okenice (kovové), okenní kování, okenní rámy (kovové), zárubně dveřní (kovové), mříže kovové, schodiště kovová, zábradlí (kovová) jako součást schodišť, dveře (kovové), vrata (kovová), prahy (kovové), stropní desky (kovové), kovové potřeby zámečnické a klempířské, kovové výrobky neuvedené v jiných třídách - užité a dekorativní kované přípravky, obecné kovy a jejich slitiny, kovové stavební materiály, kovové konstrukce, kovové kabely a dráty, kovové trubky, kovové formy, hutní materiál všeho druhu, nábytkové kování (kovové), zástrčky okenní, zástrčky (dveřní), ocelové konstrukce, kovová lešení, schody kovové, stavební dílce kovové, spojovací materiály z kovu, dlažba (kovová), dláždění kovové, dlaždice kovové, obklady stěn (kovové), štíty vývěsní (kovové), krovy (kovové), kouřové roury, kouřovody (kovové), střechy (kovové), profilové konzoly (kovové) pro stavebnictví; (9) akustická poplašná zařízení, clony, detektory, hlásiče elektrické, zabezpečovací zařízení proti krádeži, elektrifikované ohrady, elektrické otvírače dveří, poplašná zařízení, požární hlásiče, signalizační zařízení v případě požáru, kalibrované výrobky ze skla, elektrické zámky, zvonky (poplašné zařízení), zvonky dveřní elektrické, bezpečnostní sítě (ochranné); (19) okna nekovová, okenice (nekovové), okenní rámy (nekovové), zárubně dveří (nekovové), mříže (nekovové), stupně schodové (nekovové), schodiště nekovová, zábradlí sloupkovitá, balkóny, parkety, dveře (nekovové), vrata nekovová, prahy dveřní (nekovové), stropy (nekovové), dřevěné a plastové konstrukce, stavební spojovací materiály, stavební dřevo, polozpracované dřevo, pilařské výrobky, dřevotřískové deskové materiály, stavební plasty, okenní a dveřní sklo, stavební sklo, krytiny na střechy (nekovové), obkladačky (dlaždice na stěny nekovové), fasádní desky a veškeré doplňky pro střešní krytiny nekovové spadající do této třídy, zejména cementové zboží, zámková dlažba, plotové stříšky, sloupové hlavice, trámy, prkna, dřevěné panely, překližky, panely betonové, cihly, tvárnice a dlaždice, střešní tašky, skleněné cihly, přírodní kámen, umělý kámen, dlažba, dláždění, obkladačky, obklady, cement, vápno, malta, sádra, šterk, drtě, antuka, kameninové a cementové roury, asfalt, smůla, živice, trubky nekovové pro stavebnictví, konstrukce nekovové, skleněné kostky, dřevěné stavby, římsy (nekovové), obklady (ve stavebnictví nekovové), bazény nekovové, komíny (nekovové), podlahy (nekovové), montované domky, chaty a baráky, montované kiosky (stánky), betonářská bednění, vyztužovací tyče a trubky pevné nekovové; (35) dodavatelské služby pro třetí osoby (tj. nákup výrobků a služeb pro jiné podniky), pomoc při řízení obchodních a průmyslových podniků, obchodní činnost (služby, poradenství v obchodní činnosti), personální poradenství, podnikové poradenství a obchodní management, předvádění zboží, reklama, reklamní agentury, reklamní, inzertní a propagační činnost, spotřebitelské soutěže reklamního charakteru, kancelářské práce, obchodní administrativa, průzkum a analýza trhu, správa obchodních zájmů třetích osob, obchodní zastoupení, zprostředkování obchodních záležitostí a personalistiky, organizování, zabezpečování a pořádání propagačních nebo komerčních výstav, veletrhů, doprovodných programů, společenských akcí k reklamním a obchodním účelům, pomoc při řízení obchodní činnosti, marketing, aranžérství, rozmnožování dokumentů, obstaravatelská a zprostředkovatelská činnost v této oblasti, direct mailing, informační servis a poradenské služby v oblasti obchodu, včetně distribuce zboží k reklamním účelům; (37) asfaltování, oprava, mytí a čištění dopravních prostředků, autoopravy, autoservisy, demolice budov, utěšování budov, cestářství, cinování, čalounění, čištění, izolování, klempířství a instalatérství, lakování a glazurování, montáže lešení, nýtování, pískování, pronájem stavebních strojů a zařízení, instalace, opravy, malování a natírání, montáže, opravy bezpečnostních zámků, pokrývačské služby, instalace a opravy poplašných

systémů proti vloupání, povrchové čištění budov (fasád, vnějších ploch), instalace a opravy požárních hlásičů, izolace staveb, montáže, údržba a opravy strojů, štukování, sádrování, tapetování, zednické služby, stavebnictví, stavitelství, stavební dozor, stavební informace, montáž, servis, údržba a opravy výrobků ve výše uvedených třídách; (39) skladování, sklady, přeprava, doprava, balení, skladování a doručování zboží, organizování cest, služby v dopravě a přepravě, stěhování, zprostředkování dopravy, distribuční činnost v oboru zábavních, odborných a vzdělávacích tiskovin, publikací, zpráv a informací, včetně jejich expedice, rezervace (místenek, v dopravě, cestování).

(590) Barevná  
(730) **Rečka Tibor**, Bratov Baldigarovcov 22, Nové Zámky, 94001, SK  
(740) JUDr. Milan Kyjovský, advokát, Poštovská 8c, Brno, 60100

(210) **O-437696**  
(220) 25.05.2006  
(320) 25.05.2006  
(511) 9, 36, 37, 38  
(540)



(510) (9) elektronická zařízení, elektrické stroje a přístroje zařazené ve třídě 9 s výjimkou počítačů; (36) činnost finančních poradců, zprostředkování v oblasti celních služeb; (37) instalace a opravy elektronických zařízení, instalace a opravy elektrických strojů a přístrojů, provádění staveb, jejich změn a odstraňování, instalace a opravy poplašných zařízení, poradenství v oblasti instalace poplašných zařízení, montáž, údržba a servis telekomunikačních zařízení; (38) telekomunikační služby.  
(730) **RCD Radiokomunikace, spol. s r.o.**, Staré Hradiště 26, Pardubice, 53352, CZ

(210) **O-437708**  
(220) 26.05.2006  
(320) 26.05.2006  
(511) 30, 32, 33  
(540)

## STARÁ DÁMA

(510) (30) čaj; (32) minerální vody, šumivé nápoje a jiné nápoje nealkoholické, nápoje a šťavy ovocné, sirupy a jiné přípravky k zhotovování nápojů; (33) alkoholické nápoje (s výjimkou pív).  
(730) **Linke Fruchtsäfte GbR**, Ringstrasse 8, 02727 Neugersdorf, DE  
(740) Mgr. Markéta Němcová, Biskupcova 37, Praha 3, 13000

(210) **O-437722**  
(220) 26.05.2006  
(320) 26.05.2006  
(511) 35, 38, 42  
(540)



(510) (35) propagační činnost, reklama, marketing, pomoc při řízení obchodní činnosti, zpracování textů a správa počítačových souborů (v rámci této třídy), poskytování on-line inzerce; (38) šíření informací prostřednictvím informační, datové nebo elektronické sítě nebo komunikační nebo telekomunikační sítě, zejména Internetu, šíření informací komunikačními médii na dálku, elektronická pošta, elektronický přenos dat, informační kanceláře on-line; (42) tvorba a instalace software, programování internetových databázových systémů a internetových aplikací,



programování multimediálních aplikací, vytváření a modelování 3D animací, tvorba multimediálních dokumentů, prezentací, aplikací, katalogů, konstrukce WWW prezentací a řešení WWW serverů, počítačové animace a vizualizace, programové projekty, tvorba informačních databází.

(730) **Pospiech Michal**, Plk. R. Prchalý 4480/24, Ostrava - Poruba, 70800, CZ

**Šimecký Jan**, Zeiberlichova 39/32, Brno 44, 64400, CZ

(740) Mgr. Lukáš Mokry, advokát, Hollarova 1124/14, Ostrava, 70200

(210) **O-437737**

(220) 26.05.2006

(320) 26.05.2006

(511) 3, 41, 44

(540)

## ŠKOLA SLUNCE

(510) (3) čisticí mléko pro toaletní účely, kosmetické nesecery, kosmetické přípravky, kosmetika, kosmetické přípravky do koupele, koupelové soli, nikoliv pro medicínské účely (kosmetické), mýdla, opalovací přípravky (kosmetika), opalovací přípravky (opalovací krémy), pleťová voda pro kosmetické účely, kosmetické přípravky pro péči o pokožku, rtěnky, šampóny; (41) kluby zdraví, konference (organizování a vedení konferencí), organizování a vedení seminářů, školení (pořádání a řízení); (44) salóny krásy.

(730) **L'OREAL ČESKÁ REPUBLIKA s.r.o.**, Plzeňská 213/11, Praha 5, 15000, CZ

(740) Mgr. Juraj Lipka, advokát, Krakovská 9, Praha 1, 11000

(210) **O-437812**

(220) 29.05.2006

(320) 29.05.2006

(511) 9, 16, 38, 41

(540)



(510) (9) magnetické suporty zvukových záznamů, audiovizuální media a díla, gramofonové desky, nosiče magnetických záznamů nahrané i nenahrané, videokazety nahrané i nenahrané, audiokazety nahrané i nenahrané, CD disky, programové vybavení pro počítače, software, počítačové hry, pohledy ilustrované se zvukovou nahrávkou; (16) papír, lepenka a výrobky z těchto materiálů zařazené ve třídě 16, zejména výrobky z papíru, plakáty, fotografie, pohlednice, gratulace, dopisní papíry, obálky, kalendáře zejména nástěnné a stolní, samolepky, obtisky, poznámkové bloky, desky na spisy, pořadače, omalovánky, balící papír, školní sešity, skicárky, tužky, pastelky, gumy, ořezávátka, ořezávátka strojky, penály, papírové tašky, umělohmotné tašky, papírové kapesníky, těžítka, tiskoviny, časopisy, periodika, knihy, databázové produkty v papírové formě, tiskárenské výrobky, losy, potřeby pro knižní vazby, fotografie, lepidla pro papírenství nebo domácnost, psací stroje a kancelářské potřeby, učební pomůcky, pytlíky a sáčky pro obalovou techniku, obaly na mléčné výrobky, obaly na kosmetiku, obaly na hračky, umělecké nebo ozdobné předměty v rámci této třídy; (38) televizní vysílání, televizní vysílání zábavných, vzdělávacích, výchovných, soutěžních, diskusních a informačních pořadů, šíření, výměna nebo získávání zpráv a informací po internetu, šíření audiovizuálních děl po internetu, šíření elektronických časopisů, elektronických periodik, audio nebo audiovizuálních děl prostřednictvím informační nebo datové nebo elektronické nebo komunikační nebo telekomunikační nebo počítačové sítě, zejména Internetu, pomocí satelitů aj., služby na Internetu související s TV vysíláním, informační kancelář, poskytování informačních služeb prostřednictvím počítače, přenášení pomocí satelitních družic, tisková agentura, vysílání kabelové televize, telekonference; (41) televizní zpravodajství, nakladatelství a vydavatelství, ediční činnost, publikační činnost, nahrávání nosičů zvukových nebo obrazově zvukových, půjčování nahraných zvukových a zvukově

obrazových záznamů, tvorba audiovizuálních děl, TV produkce, filmová produkce, tvorba programů, tvorba a výroba televizních a audiovizuálních programů, agenturní činnost v oblasti kultury, zprostředkování v oblasti kultury, výchovy, zábavy a sportu, výchovná, vzdělávací, soutěžní a zábavní činnost, zábavní, kulturní nebo vzdělávací představení, organizace společenských a kulturních akcí, organizace, provozování a provádění her a soutěží i veřejných, výstavní činnost v oblasti kultury, zábavy, výchovy nebo vzdělávání, dabing, opatrování titulků, digitální zpracování obrazu, filmová studia, nahrávací studia, obrazové zpravodajství, reportéřské služby, výroba videofilmů, pronájem dekorace, organizování a vedení konferencí a seminářů, pronájem rozhlasových a televizních přijímačů, pronajímání osvětlovacích zřízení pro divadla nebo televizní studia, překladatelské služby, půjčování audio zařízení.

(590) Barevná

(730) **TELEPACE s. r. o.**, Kostelní nám. 2, Ostrava, 70200, CZ

(210) **O-437869**

(220) 31.05.2006

(320) 31.05.2006

(511) 12, 35, 37

(540)

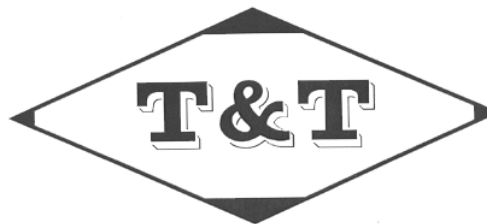

(510) (12) automobilové pneumatiky, disky kol, kola motorových vozidel, ventily pneumatik vozidel, díly karoserie pro vozidla, okna pro vozidla, sněhové řetězy, bezdušové pneumatiky (galusky) jízdních kol a motocyklů, nářadí na opravu duší, duše pneumatik, lepicí kaučukové záplaty na opravy duše, kola pro dopravní prostředky, kolečka pro vozíky (vozidla), nosiče zavazadlové pro vozidla, nosiče jízdních kol, nosiče lyží (automobilové), opravářské nářadí na opravu pneumatik, pláště pneumatik, pneumatiky pozemních vozidel, přívesy za vozidla, přívesy obytné k automobilům, tažná zařízení pro vozidla, přívesné obytné vozy, ráfky pro kola vozidel, vyvažovací zařízení kol pozemních vozidel, lepicí gumové záplaty na opravu duší; (35) zprostředkování nákupu a prodeje výše uvedených výrobků, dodavatelské služby pro třetí osoby (zprostředkování nákupu a prodeje v oblasti obchodu), služby v oblasti reklamy a propagace, pronájem reklamních ploch, inzerce, kopírování dokumentů, obchodní reklama pro třetí osoby, poradenství v obchodní činnosti; (37) mytí vozidel, čištění vozidel, leštění vozidel, opravy vozidel, mazání vozidel, lakování, služby autoservisu, údržba vozidel, pneumatiky (opravy vulkanizací), protektorování pneumatik.

(730) **Ticháček Zdeněk**, Zátíší 8/1498, Hlučín, 74801, CZ

(740) Ing. Iva Rylková, Polská 1525, Ostrava - Poruba, 70800

(210) **O-437870**

(220) 31.05.2006

(320) 31.05.2006

(511) 12, 35, 37

(540)

## T&T

(510) (12) automobilové pneumatiky, disky kol, kola motorových vozidel, ventily pneumatik vozidel, díly karoserie pro vozidla, okna pro vozidla, sněhové řetězy, bezdušové pneumatiky (galusky) jízdních kol a motocyklů, nářadí na opravu duší, duše pneumatik, lepicí kaučukové záplaty na opravy duše, kola pro dopravní prostředky, kolečka pro vozíky (vozidla), nosiče zavazadlové pro vozidla, nosiče jízdních kol, nosiče lyží (automobilové), opravářské nářadí na opravu pneumatik, pláště pneumatik, pneumatiky pozemních vozidel, přívesy za vozidla, přívesy obytné k automobilům, tažná zařízení pro vozidla, přívesné obytné vozy, ráfky pro kola vozidel, vyvažovací zařízení kol pozemních vozidel, lepicí gumové záplaty na opravu duší; (35) zprostředkování nákupu a prodeje výše uvedených výrobků, dodavatelské služby pro třetí osoby (zprostředkování nákupu a prodeje v oblasti obchodu), služby v oblasti reklamy a

propagace, pronájem reklamních ploch, inzertce, kopírování dokumentů, obchodní reklama pro třetí osoby, poradenství v obchodní činnosti; (37) mytí vozidel, čištění vozidel, leštění vozidel, opravy vozidel, mazání vozidel, lakování, služby autoservisu, údržba vozidel, pneumatiky (opravy vulkanizací), proktorování pneumatik.

- (730) **Ticháček Zdeněk**, Zátíší 8/1498, Hlučín, 74801, CZ  
(740) Ing. Iva Rylková, Polská 1525, Ostrava - Poruba, 70800

- (210) **O-437871**  
(220) 31.05.2006  
(320) 31.05.2006  
(511) 16, 35, 36, 37, 39, 41, 43, 44  
(540)

**HOTEL GALIK**

- (510) (16) pohlednice, mapy, průvodcovské brožury; (35) reklamní činnost, zejména v oblasti gastronomie; (36) směnárenská činnost; (37) opravy, montáž a servis sportovních zařízení, potřeb a vybavení, SKI servis; (39) zprostředkovatelské služby v cestovním ruchu, služby cestovních kanceláří a turistických kanceláří, organizování a rezervace cest, rezervace cestovních cenin, doprovázení turistů, organizování exkurzí, zájezdů, okružních výletů, plaveb a turistických prohlídek, organizování vyhlídkových letů, silniční automobilová doprava, autobusová doprava včetně dopravy autokary, parkovací služby, pronájem parkovacích ploch, pronájem dopravních prostředků, taxislužba, provozování lyžařských vleků a lanovek; (41) organizování seminářů, vzdělávacích akcí, kongresů a sympozií, pořádání letních a zimních prázdninových táborů, provozování kasina, herních a výherních automatů (herny), noční kluby, organizování a pořádání kulturních, výchovných, vzdělávacích, zábavních a sportovních akcí a soutěží, organizování a pořádání festivalů, zprostředkování a organizování divadelních, hudebních a filmových představení, kluby zdraví, sportovní kluby, služby pro oddech a rekreaci, lyžařská škola, organizování pěší turistiky a cykloturistiky, provozování letních a zimních sportovních areálů a lyžařského areálu, bowling, squash, půjčování sportovních zařízení, potřeb a vybavení včetně lyžařského vybavení, jízdních kol apod., plavecký a relaxační bazén; (43) hostinská činnost, zejména v restauracích, kavárnách, barech a nočních klubech, provozování společenských středisek poskytujících služby v oblasti konzumace stravy a nápojů, catering, zprostředkovatelská a poradenská činnost, zejména v oboru gastronomie, pronájem společenských místností, hotelové služby, ubytovací služby, poskytování hromadného stravování, služby motelů, provozování kempů, provozování prázdninových táborů v rámci této třídy, provozování turistických nocleháren, provozování penzionů, provozování hostelů; (44) služby rehabilitační, relaxační, provoz masážních salónů, salónů krásy, solárií a saun.
- (730) **HP TRONIC Danuše Hradilová**, Kútíky 637, Zlín - Prštne, 76001, CZ  
(740) Ing. Jarmila Javořiková, U Sokolovny 121, Zlín - Prštne, 76001

- (210) **O-437872**  
(220) 31.05.2006  
(320) 31.05.2006  
(511) 16, 35, 36, 37, 39, 41, 43, 44  
(540)

**HOTEL GALIK**

- (510) (16) pohlednice, mapy, průvodcovské brožury; (35) reklamní činnost, zejména v oblasti gastronomie; (36) směnárenská činnost; (37) opravy, montáž a servis sportovních zařízení, potřeb a vybavení, SKI servis; (39) zprostředkovatelské služby v cestovním ruchu, služby cestovních kanceláří a turistických kanceláří, organizování a rezervace cest, rezervace cestovních cenin, doprovázení turistů, organizování exkurzí, zájezdů, okružních výletů, plaveb a turistických prohlídek, organizování vyhlídkových letů, silniční automobilová doprava, autobusová doprava včetně dopravy autokary, parkovací služby, pronájem

parkovacích ploch, pronájem dopravních prostředků, taxislužba, provozování lyžařských vleků a lanovek; (41) organizování seminářů, vzdělávacích akcí, kongresů a sympozií, pořádání letních a zimních prázdninových táborů, provozování kasina, herních a výherních automatů (herny), noční kluby, organizování a pořádání kulturních, výchovných, vzdělávacích, zábavních a sportovních akcí a soutěží, organizování a pořádání festivalů, zprostředkování a organizování divadelních, hudebních a filmových představení, kluby zdraví, sportovní kluby, služby pro oddech a rekreaci, lyžařská škola, organizování pěší turistiky a cykloturistiky, provozování letních a zimních sportovních areálů a lyžařského areálu, bowling, squash, půjčování sportovních zařízení, potřeb a vybavení včetně lyžařského vybavení, jízdních kol apod., plavecký a relaxační bazén; (43) hostinská činnost, zejména v restauracích, kavárnách, barech a nočních klubech, provozování společenských středisek poskytujících služby v oblasti konzumace stravy a nápojů, catering, zprostředkovatelská a poradenská činnost, zejména v oboru gastronomie, pronájem společenských místností, hotelové služby, ubytovací služby, poskytování hromadného stravování, služby motelů, provozování kempů, provozování prázdninových táborů v rámci této třídy, provozování turistických nocleháren, provozování penzionů, provozování hostelů; (44) služby rehabilitační, relaxační, provoz masážních salónů, salónů krásy, solárií a saun.

- (730) **HP TRONIC Danuše Hradilová**, Kútíky 637, Zlín - Prštne, 76001, CZ  
(740) Ing. Jarmila Javořiková, U Sokolovny 121, Zlín - Prštne, 76001

- (210) **O-437873**  
(220) 31.05.2006  
(320) 31.05.2006  
(511) 16, 35, 36, 37, 39, 41, 43, 44  
(540)

**HOTEL LANTERNA**

- (510) (16) pohlednice, mapy, průvodcovské brožury; (35) reklamní činnost, zejména v oblasti gastronomie; (36) směnárenská činnost; (37) opravy, montáž a servis sportovních zařízení, potřeb a vybavení, SKI servis; (39) zprostředkovatelské služby v cestovním ruchu, služby cestovních kanceláří a turistických kanceláří, organizování a rezervace cest, rezervace cestovních cenin, doprovázení turistů, organizování exkurzí, zájezdů, okružních výletů, plaveb a turistických prohlídek, organizování vyhlídkových letů, silniční automobilová doprava, autobusová doprava včetně dopravy autokary, parkovací služby, pronájem parkovacích ploch, pronájem dopravních prostředků, taxislužba, provozování lyžařských vleků a lanovek; (41) organizování seminářů, vzdělávacích akcí, kongresů a sympozií, pořádání letních a zimních prázdninových táborů, provozování kasina, herních a výherních automatů (herny), noční kluby, organizování a pořádání kulturních, výchovných, vzdělávacích, zábavních a sportovních akcí a soutěží, organizování a pořádání festivalů, zprostředkování a organizování divadelních, hudebních a filmových představení, kluby zdraví, sportovní kluby, služby pro oddech a rekreaci, lyžařská škola, organizování pěší turistiky a cykloturistiky, provozování letních a zimních sportovních areálů a lyžařského areálu, bowling, squash, půjčování sportovních zařízení, potřeb a vybavení včetně lyžařského vybavení, jízdních kol apod., plavecký a relaxační bazén; (43) hostinská činnost, zejména v restauracích, kavárnách, barech a nočních klubech, provozování společenských středisek poskytujících služby v oblasti konzumace stravy a nápojů, catering, zprostředkovatelská a poradenská činnost, zejména v oboru gastronomie, pronájem společenských místností, hotelové služby, ubytovací služby, poskytování hromadného stravování, služby motelů, provozování kempů, provozování prázdninových táborů v rámci této třídy, provozování turistických nocleháren, provozování penzionů, provozování hostelů; (44) služby rehabilitační, relaxační, provoz masážních salónů, salónů krásy, solárií a saun.
- (730) **HP TRONIC Danuše Hradilová**, Kútíky 637, Zlín - Prštne, 76001, CZ  
(740) Ing. Jarmila Javořiková, U Sokolovny 121, Zlín - Prštne, 76001

- (210) **O-437874**  
(220) 31.05.2006  
(320) 31.05.2006  
(511) 16, 35, 36, 37, 39, 41, 43, 44

(540)

HOTEL  LANTERNA

- (510) (16) pohlednice, mapy, průvodcovské brožury; (35) reklamní činnost, zejména v oblasti gastronomie; (36) směnárská činnost; (37) opravy, montáž a servis sportovních zařízení, potřeby a vybavení, SKI servis; (39) zprostředkovatelské služby v cestovním ruchu, služby cestovních kanceláří a turistických kanceláří, organizování a rezervace cest, rezervace cestovních cenin, doprovázení turistů, organizování exkurzí, zájezdů, okružních výletů, plaveb a turistických prohlídek, organizování vyhlídkových letů, silniční automobilová doprava, autobusová doprava včetně dopravy autokary, parkovací služby, pronájem parkovacích ploch, pronájem dopravních prostředků, taxislužba, provozování lyžařských vleků a lanovek; (41) organizování seminářů, vzdělávacích akcí, kongresů a sympozií, pořádání letních a zimních prázdninových táborů, provozování kasina, herních a výherních automatů (herny), noční kluby, organizování a pořádání kulturních, výchovných, vzdělávacích, zábavních a sportovních akcí a soutěží, organizování a pořádání festivalů, zprostředkování a organizování divadelních, hudebních a filmových představení, kluby zdraví, sportovní kluby, služby pro oddech a rekreaci, lyžařská škola, organizování pěší turistiky a cykloturistiky, provozování letních a zimních sportovních areálů a lyžařského areálu, bowling, squash, půjčování sportovních zařízení, potřeby a vybavení včetně lyžařského vybavení, jízdních kol apod., plavecký a relaxační bazén; (43) hostinská činnost, zejména v restauracích, kavárnách, barech a nočních klubech, provozování společenských středisek poskytujících služby v oblasti konzumace stravy a nápojů, catering, zprostředkovatelská a poradenská činnost, zejména v oboru gastronomie, pronájem společenských místností, hotelové služby, ubytovací služby, poskytování hromadného stravování, služby motelů, provozování kempů, provozování prázdninových táborů v rámci této třídy, provozování turistických nocleháren, provozování penzionů, provozování hostelů; (44) služby rehabilitační, relaxační, provoz masážních salónů, salónů krásy, solárií a saun.
- (730) **HP TRONIC Danuše Hradilová**, Kútíky 637, Zlín - Prštne, 76001, CZ
- (740) Ing. Jarmila Javoříková, U Sokolovny 121, Zlín - Prštne, 76001

- (210) **O-437890**  
(220) 31.05.2006  
(320) 31.05.2006  
(511) 16, 35, 41, 43  
(540)

## InterMountain

Mezinárodní veletrh horských technologií

- (510) (16) tiskárenské výrobky, papírenské zboží, kancelářské potřeby (s výjimkou nábytku); (35) pořádání veletrhů a výstav pro obchodní a reklamní účely, informační a poradenská činnost v oblasti obchodu (včetně burzy použitých produktů a technologií), vydávání reklamních nebo propagačních a inzertních textů a tiskovin, reklamní, propagační a marketingová činnost, pronájem reklamních ploch, rozšiřování reklamních nebo inzertních materiálů zákazníkům (letáky, prospekty, tisky); (41) vydavatelská činnost, organizování a vedení kongresů, konferencí, seminářů a sympozií, organizování kulturních nebo vzdělávacích výstav, organizování sportovních soutěží, organizování soutěží (vzdělávacích nebo zábavních), pořádání sportovních, kulturních a společenských událostí, pořádání a řízení pracovních setkání (školení), vzdělávací činnost; (43) ubytovací a stravovací služby.

- (730) **Svaz provozovatelů lanovek a vleků**, U Velké Skály 170/10, Praha 8 - Bohnice, 18100, CZ

- (210) **O-437891**  
(220) 31.05.2006  
(320) 31.05.2006  
(511) 35, 39, 41, 42, 43  
(540)



- (510) (35) pořádání veletrhů a výstav pro obchodní a reklamní účely, informační a poradenská činnost v oblasti obchodu (včetně burzy použitých produktů a technologií), vydávání reklamních nebo propagačních a inzertních textů a tiskovin, reklamní, propagační a marketingová činnost, pronájem reklamních ploch, rozšiřování reklamních nebo inzertních materiálů zákazníkům (letáky, prospekty, tisky); (39) provozování lanových drah, horských drah, provozování lyžařských vleků, provozování horské dopravy, zprostředkovatelská a poradenská činnost v těchto oblastech; (41) vydavatelská činnost, organizování a vedení kongresů, konferencí, seminářů a sympozií, organizování kulturních nebo vzdělávacích výstav, organizování sportovních soutěží, organizování soutěží (vzdělávacích nebo zábavních), pořádání sportovních, kulturních a společenských událostí, pořádání a řízení pracovních setkání (školení), vzdělávací činnost, zpravodajské služby, poskytování služeb v oblasti sportovních aktivit, provozování zařízení ke sportovním účelům, zprostředkovatelská a poradenská činnost v těchto oblastech; (42) tvorba a správa webových stránek, právní služby; (43) ubytovací a stravovací služby.
- (730) **Svaz provozovatelů lanovek a vleků**, U Velké Skály 170/10, Praha 8 - Bohnice, 18100, CZ

- (210) **O-437930**  
(220) 01.06.2006  
(320) 01.06.2006  
(511) 16, 35, 38, 40, 41, 42  
(540)



- (510) (16) výrobky z papíru, kartónu, lepenky, papírenské zboží, obalové materiály z papíru a z umělých hmot, kancelářské potřeby, učební a školní potřeby a pomůcky, tiskoviny, tiskopisy, tiskárenské výrobky, periodické a neperiodické publikace, katalogy, mapy, manuály, knihy, brožury, prospekty, bulletiny, příručky, letáky, plakáty, potřeby pro knižní vazbu, grafické výstupy, data a informace všeho druhu v tištěné formě, soubory dat a informací v tištěné formě, fotografie, fotografické obtisky, fotogravury; (35) akviziční, marketingová, propagační, reklamní, informační, inzertní činnost a akce všeho druhu v rámci této třídy, to vše prostřednictvím tisku, rozhlasu a obrazového přenosu nebo záznamu, distribuce prospektů, projektů, katalogů a vzorků, distribuce zboží k reklamním účelům, propagační tisky všeho druhu v písemné i obrazové formě na plošné nosiče, na výrobky, na reklamní předměty, na obaly, navrhování a tvorba systému informací o firmách, zejména pro internet, navrhování a tvorba orientačních obchodních systémů a mediálních kampaní či plánů, direct mailing, komerční informační kancelář, fotokopírování, sestavování a rozšiřování psaných nebo nahraných sdělení a informací s komerčním zaměřením, marketingové průzkumy a testování trhu, obchodní analýzy a rešerše, marketingová strategie, marketingové plány, marketingové poradenství, zprostředkování obchodní činnosti a

obchodních služeb, poradenské a konzultační služby při řízení obchodního úseku podniku, předvádění zboží, poradenství v oblasti organizace a ekonomiky podnikání, správa obchodních zájmů třetích osob, organizování komerčních výstav, pomoc při organizování komerčních výstav, koncepce a projekty rozvoje firem; (38) přenos informací, elektronická pošta, posílání zpráv, telefonní komunikace, počítačové komunikace; (40) konečná úprava výrobků a obalů z papíru, zpracovávání dřeva, kopírování snímků a fotografií, úprava a zpracování papíru, tisk vzorů, tiskárenské a typografické služby; (41) vydavatelská a nakladatelská činnost, zejména knih, periodik, občasných, propagačních, reklamních, instruktážních a informačních tisků, podnikové tisky a literatura, reportážní činnost, navrhování a tvorba textů a názvů, organizování kulturních výstav, fotografování, fotodokumentace, služby k rozptýlení, zábavě a zotavení; (42) výtvarné a technické řešení tiskovin, výtvarné a technické řešení designu výrobků a obalů, navrhování a tvorba grafiky, obrazů, maleb, image, počítačových animací, počítačové systémové analýzy, regenerace počítačových dat, aktualizace počítačových programů, výtvarné a technické řešení výstav.

(730) **PRESTIGE Management, spol. s r.o.**, Nám. Dr. E. Beneše 13/5, Liberec III, 46001, CZ

(740) STRNAD Patent. a známková kancelář, Ing. Václav Strnad, Rychtářská 375/31, Liberec 14, 46014

(210) **O-437944**

(220) 01.06.2006

(320) 01.06.2006

(511) 1, 2, 3, 4, 6, 7, 8, 9, 12, 17, 35, 37, 39, 41, 42

(540)

**BRAMMER** 

(510) (1) lepidla, tmely, rozpouštědla v rámci této třídy; (2) laky, prostředky zabraňující korozi v rámci této třídy; (3) čisticí prostředky, lešticí prostředky, drhňoucí prostředky - brusné materiály, mýdla, rozpouštědla, čističe na ruce, prostředky k vyčištění rukou; (4) průmyslové oleje a vazelíny, maziva, prostředky absorbující prach, vlhkost, benzíny včetně lihu, mazivo řemenu, vazelíny, oleje; (6) výrobky z kovů obecně, které nejsou uvedeny v jiných třídách, pojistné matice, upevňovače, pojistné rozpěrné kroužky, skřínky na nářadí, součástky a vybavení, které nejsou uvedeny v jiných třídách, vzduchové armatury z kovu; (7) stroje a strojní nářadí, motorové součástky, generátory, motorové pily, bubnová pila s příslušenstvím, brusky, brusky se skelným papírem, leštičky, hydraulické zařízení, lineární systémy včetně lineárních ložisek a šroubů, elektromotory a motory, které se nepoužívají pro pozemní dopravní prostředky, elektrické motory na střídavý proud, motory, motorové a strojní spojky a převodovkové příslušenství, strojní spojky a převodovkové součástky (nepoužívané pro pozemní vozidla), mechanické pohony, řemeny, řemenice, řetězy, ozubená kola řetězu, spojky, ozubená kola, hřídelová spojka, blokovací kola, omezovače otáček, univerzální klouby, brzdící rezistory, brzdící moduly pro měniče, převodovky, motorizovaná převodovka, součástky a vybavení, které není uvedeno v jiných třídách, včetně ložisek, ložiskových pouzder, ložiskové skříně, ložiskový kladkostroj, krytá ložisková linka, ložiska jako celek, kuličky a válečky pro ložiska, stahující pouzdra u ložisek, ložiskové zámkové kroužky, ložisková stažená objímka, ložiskové těsnící kotouče a desky, blokovací svorky, ložiskové podložkové kroužky, ložiskové klece, příslušenství pro hydraulické zařízení, příslušenství pro hydraulické nebo vzduchové zařízení, vzduchové přípravné zařízení, vzduchové válce, pohony regulačního orgánu, vzduchové armatury, vzduchové hadice a trubky, vzduchové přístrojové vybavení (včetně spínačů, počítadel, měrek), vzduchový ventilový automatický posilovač, vzduchový posilovač včetně příslušenství, ostatní vzduchové součástky, hřídele a držáky pro lineární pohyblivé se výrobky, hřídelové opravné objímky, řídicí tyče pro stroje, součástky a příslušenství

pro shora zmíněné; (8) ruční nářadí a náčiní, brusné kameny, nástroje k řezání, nože, vrtáky, víceúčelové nářadí, ruční nářadí, pilníky, kladiva, paličky, ruční vrtačky, nože, nůžky na plech, hoblíky a příslušenství k nim, kleště, štípací kleště, děrovačka, dláta, pily, šroubováky, šroubovací vrtáky, klíče, stříleci pistole, otočné nářadí, vyprošťovací a opravné spojovací tyče, maticový klíč, úchyty, klíče, pracovní nářadí sloužící k držení něčeho, stahovačky, držáky, blokovací stahovačky, součástky a příslušenství k výše uvedeným; (9) přístroje na měření, signalizaci a inspekci přístrojů a nářadí, elektrické měřicí nástroje (zařízení), elektrické a elektronické příslušenství používané do strojů, vzduchové přístrojové vybavení (včetně spínačů, počítadel a měrek), elektrické zásuvky, měniče elektrického napětí s příslušenstvím, filtry pro měniče, operační desky, spojovací příslušenství pro měniče, výstupní sytiče pro měniče, osobní výbava k ochraně těla, včetně ochranného oblečení, pokrývek hlav, bot, ochranných brýlí a skel, programovatelné kontrolní zařízení, součástky a doplňky pro výše zmíněné, elektronické publikace včetně katalogů, součástek a vybavení pro výše zmíněné; (12) součástky a doplňky pro dopravní prostředky, motory, motorové a převodovkové příslušenství pro pozemní vozidla, mechanické pohony pro dopravní prostředky a příslušenství k němu, řemeny, pohony řemenů, řetězy, pohony řetězů, spojky, ozubená kola, hřídelové spojení, blokovací kotouče (kroužky), otáčivé omezovače, univerzální klouby, součástky a příslušenství k výše zmíněným; (17) hydraulické těsnění, pneumatické těsnění, rotační hřídelové těsnění, těsnící materiál, těsnící kroužky, ostatní těsnící materiály v rámci této třídy; (35) zprostředkování obchodu se strojírenskými součástkami a díly, včetně možností nákupu přes internet; (37) údržbářský servis, služba renovování a servisu, instalace, servis; (39) distribuce, doprava; (41) kurzy vzdělávání, školení; (42) tvorba výkresů, technické podpůrné služby, vývojová soustava, odborné poradenské služby týkající se průmyslové mechanizace, převodovek a motorů, hydrauliky, vzduchových zařízení, strojírenských dílů a součástek, uvádění do provozu včetně instalace, a to zejména poskytnutí specializované strojírenské práce, odborné poradenství týkající se poskytnutí specializované technické pomoci v rámci této třídy.

(730) **MHBH a. s.**, Slovany 140, Dvůr Králové nad Labem, 54401, CZ  
(740) Ing. Jaroslav Novotný, Římská 45, Praha 2, 12000

(210) **O-437978**

(220) 02.06.2006

(320) 02.06.2006

(511) 30

(540)

**TAKIS**

(510) (30) káva, čaj, kakao, cukr, rýže, tapioka, ságo, kávové náhražky, mouka a přípravky z obilnin, chléb, pečivo, cukrovinky, zmrzlina, med, sirup melasový, droždí, prášky do těsta, sůl, hořčice, ocet, nálevy (k ochucení), koření, led pro osvětlení, obilné výrobky a zákusky.

(730) **GRUPO BIMBO S.A. DE C.V.**, Prolongación Paseo de la Reforma No. 1000 Colonia Pena Blanca Santa Fe, Delegación Alvaro Obregón, Mexico D.F., MX

(740) ROTT, RŮŽIČKA & GUTTMANN Patentová, známková a advokátní kancelář, JUDr. Vladimír Rott, Nad Štolou 12, Praha 7, 17000

(210) **O-437979**

(220) 02.06.2006

(320) 02.06.2006

(511) 30

(540)

**TAKIS HUAKAMOLES**

(510) (30) káva, čaj, kakao, cukr, rýže, tapioka, ságo, kávové náhražky, mouka a přípravky z obilnin, chléb, pečivo, cukrovinky, zmrzlina, med, sirup melasový, droždí, prášky do těsta, sůl, hořčice, ocet, nálevy (k ochucení), koření, led pro osvětlení, obilné výrobky a zákusky.

(730) **GRUPO BIMBO S.A. DE C.V.**, Prolongación Paseo de la Reforma No. 1000 Colonia Pena Blanca Santa Fe, Delegación Alvaro Obregón, Mexico D.F., MX

(740) ROTT, RŮŽIČKA & GUTTMANN Patentová, známková a advokátní kancelář, JUDr. Vladimír Rott, Nad Štolou 12, Praha 7, 17000

(210) **O-438000**  
(220) 05.06.2006  
(320) 05.06.2006  
(511) 18, 25  
(540)

## WAREHOUSE

- (510) (18) výrobky z kůže nebo imitace kůže, tašky, kabely, měšce, pouzdra, kufrы, lodní kufrы, brašny, zavazadla, všeho druhu, náprsní tašky a peněženky, pouzdra na klíče, deštníky a slunečníky, kožené řemeny, kožené bederní pásy, batohy a rucksaky; (25) oděvy, obuv, kloboučnické zboží.
- (730) **Warehouse Fashion Limited**, 19-22 Rathbone Place, London, GB
- (740) Čermák Hořejš Myslíl a spol., JUDr. Jan Matějka, Národní 32, Praha 1, 11000

(210) **O-438013**  
(220) 06.06.2006  
(320) 06.06.2006  
(511) 3, 5, 16, 29, 30, 31, 32, 33, 35, 41  
(540)

## ZAJEZEŘÍ

- (510) (3) mýdlo; (5) byliny léčivé, čaje léčivé, doplňky potravy minerální, léčivé rostliny; (16) knihy; (29) olej, ovoce kandované, ovocné rosoly, marmeláda; (30) ocet; (31) polévkové bylinky čerstvé jako koření; (32) minerální vody, ovocné šťávy; (33) alkoholické esence, víno, alkoholické nápoje; (35) komerční informační kanceláře, organizování výstav k obchodním a reklamním účelům, vydávání reklamních textů; (41) knihy (vydávání), konference, kurzy.

(730) **Trojak Bogdan**, Bořetice 131, Bořetice u Hustopečí, 69108, CZ

(210) **O-438053**  
(220) 06.06.2006  
(320) 06.06.2006  
(511) 35, 41, 42  
(540)



- (510) (35) činnost podnikatelských, organizačních a ekonomických poradců, zpracování dat, zejména z oblasti certifikace, zkušebnictví, normalizace, měření a kontroly, podnikové poradenství a obchodní management, analýzy systému řízení a dokumentace, hodnotové a marketingové analýzy, obchodní a podnikatelské informace, posuzování efektivnosti provozu a racionalizace práce, marketingové studie, kvalifikace firem, pomoc při řízení obchodních a průmyslových podniků, pomoc při řízení obchodní činnosti, poradenství v obchodní činnosti, statistické informace, obchodní informační servis; (41) lektorská a edukační činnost, služby v oblasti vzdělávání a rekvalifikace, organizování, zajištění a pořádání vzdělávacích kurzů, školení, seminářů a přednášek vše v oblasti certifikace systémů řízení a za účelem pomoci podnikům a jiným organizacím rozvíjet a dynamizovat lidské zdroje, školení podnikových auditorů, výroba audio a video záznamů; (42) certifikace systémů řízení (např. systémů managementu jakosti, systémů environmentálního managementu, systémů managementu bezpečnosti práce a ochrany zdraví při práci a dalších systémů řízení), zjišťování a ověřování shody s národními a mezinárodními normami a standardy, kontrola, inspekce, testování, zkoušení, vyhodnocování a prověřování výrobků a služeb, zejména v oblasti jejich jakosti, dopadů na životní prostředí a bezpečnost práce a ochranu zdraví při práci, koordinace, metodické zabezpečení a tvorba pravidel pro certifikaci, informace z oblasti certifikace, zkušebnictví, normalizace, měření a kontrol, vypracování technických posudků a prověrek, výzkumná a vývojová činnost, konzultace v oblasti certifikace, zkušebnictví, normalizace a měření.

(730) **Kvalita, s.r.o.**, Opletalova 43, Praha 1, 11000, CZ

(210) **O-438099**  
(220) 07.06.2006  
(320) 07.06.2006  
(511) 19, 37, 42  
(540)



- (510) (19) stavební materiály nekovové, neohebné trubky nekovové pro stavebnictví, asfalt, směla, přenosné konstrukce nekovové, nekovové pomníky; (37) stavebnictví, opravy, instalační služby; (42) vytváření a tvorba software.

(730) **Stráský, Hustý a partneři s.r.o.**, Bohunická 50, Brno, 61900, CZ

(740) Ing. Dobroslav Musil, patentová kancelář, Ing. Dobroslav Musil, Cejl 38, Brno, 60200

(210) **O-438113**  
(220) 07.06.2006  
(320) 07.06.2006  
(511) 16, 35, 38, 41  
(540)



- (510) (16) nosiče informací v rozsahu třídy 16, periodické a neperiodické publikace, katalogy, fotografie, plakáty, kalendáře; (35) propagace vojenské historie, pořádání aukcí a výstav komerčního a reklamního charakteru; (38) šíření informací prostřednictvím veřejných datových sítí; (41) výstavy k výchovným a kulturním účelům.

(730) **KLUB VOJENSTVÍ A HISTORIE**, pošta Praha 614, pošt. příhr. 64, Vlastina 887, Praha 614, 16100, CZ

(210) **O-438114**  
(220) 07.06.2006  
(320) 07.06.2006  
(511) 16, 35, 38, 41  
(540)



- (510) (16) nosiče informací v rozsahu třídy 16, periodické a neperiodické publikace, katalogy, fotografie, plakáty, kalendáře; (35) propagace vojenské historie, pořádání aukcí a výstav ke komerčním a reklamním účelům; (38) šíření informací prostřednictvím veřejných datových sítí; (41) výstavy k výchovným a kulturním účelům.

(730) **KLUB VOJENSTVÍ A HISTORIE**, pošta Praha 614, pošt. příhr. 64, Vlastina 887, Praha 614, 16100, CZ

(210) **O-438124**  
(220) 08.06.2006  
(320) 08.06.2006  
(511) 16, 39, 40, 42

(540)

# unipap

(510) (16) karton; (39) skladování zboží; (40) papír (úprava-), papír (zpracování-), úprava papíru (konečná); (42) navrhování obalů, obalový design.

(730) UNIPAP a. s., Býšť 210, Býšť, 53322, CZ

(210) **O-438131**

(220) 08.06.2006

(320) 08.06.2006

(511) 16, 32, 33

(540)

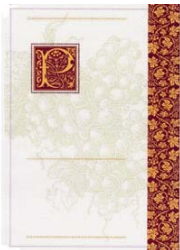

(510) (16) tiskoviny, reklamní, propagační a informační materiály, etikety, obaly papírové a z plastů jinde neuvedené, obaly a tašky z papíru a plastů; (32) nealkoholické nápoje všeho druhu, nápoje a šťávy ovocné, sirupy a jiné přípravky k zhotovování nápojů; (33) alkoholické nápoje, vína všeho druhu, šumivá vína, sekty.

(590) Barevná

(730) SOARE SEKT a.s., Podhorská 74b, Jablonec nad Nisou, 46601, CZ

(740) Bc. Kamil Kolátor, Lučanská 5, Jablonec nad Nisou, 46602

(210) **O-438143**

(220) 08.06.2006

(320) 08.06.2006

(511) 9, 42

(540)

## PURECOMPONENTS

components... pure and simple

(510) (9) nahraný počítačový software, počítačové programy (s možností stažení), zařízení ke zpracování dat; (42) počítačové programování, tvorba software (počítačových programů), aktualizace počítačových programů, instalace počítačových programů, kopírování počítačových programů, údržba počítačových programů, pronájem počítačového software, obnova počítačových dat, přenos dat nebo dokumentů z fyzických nosičů na elektronické nosiče, převod (konverze) dat a počítačových programů (ne fyzický), grafický design, hosting webových stránek, tvorba a správa webových stránek (pro třetí osoby), umístování webových stránek, tvorba počítačových systémů.

(730) Šich Pavel, Korunní 30, Praha 2, 12000, CZ

Mikunda Pavel, Hlavní 38, Hladké Životice, 74247, CZ

(210) **O-438165**

(220) 09.06.2006

(320) 09.06.2006

(511) 16, 35, 38, 40, 41

(540)



(510) (16) tiskoviny, periodické a neperiodické publikace, např. knihy a časopisy, katalogy, plakáty, fotografie, kalendáře, samolepky, grafické listy, litografické doklady a doklady umělecké grafiky, letáky; (35) propagační, reklamní, inzertní a agenturní činnost, informace obchodního nebo podnikatelského charakteru, poskytování informací pomocí Internetu, kopírování nebo rozmnožování (reprodukce) dokumentů, dokladů apod., zprostředkovatelská činnost v oblasti obchodu; (38) služby v oblasti telekomunikací, televizní vysílání, počítačová komunikace, šíření informací, zpráv a audiovizuálních děl prostřednictvím veřejných datových sítí, rozhlasové vysílání, výměna zpráv, získávání zpráv a informací, poradenská činnost v oblasti sdělovacích prostředků, šíření a vysílání televizních programů; (40) úprava filmů a televizních programů, zpracování a úprava materiálů, informace o zpracování materiálů, reprodukce fotografických materiálů, diapozitivů a fotografických filmů; (41) tvorba televizních a publicistických programů a audiovizuálních děl, zábavní, kulturní a výchovná činnost, TV produkce, filmová produkce, tvorba a výroba dokumentárních programů a pořadů, agenturní činnost v oblasti kultury, zprostředkování služeb v oblasti kultury, televizní soutěže, výchovná a zábavní činnost, školení, kulturní a sportovní aktivity, soutěže pro veřejnost, vydavatelská a nakladatelská činnost.

(730) Izáková Jitka Ing., Šmolíkova 997/10, Praha 6 - Ruzyně, 16100, CZ

(740) Ing. Jiří Král, patentový zástupce, Štěpánská 45, Praha 1, 11000

(210) **O-438177**

(220) 09.06.2006

(320) 09.06.2006

(511) 14, 35, 36

(540)

## ZLATÁ KORUNA

(510) (14) mince, brože, šperky, drahé kovy, drahé kovy jako surovina nebo polotovar, klenoty, odznaky z drahých kovů, umělecká díla z drahých kovů, zlatnické zboží, zlato surové nebo tepané, vyznamenání z drahých kovů, vyznamenání jako brože (všechny výše uvedené výrobky s výjimkou korun a korunek zhotovených ze zlata, nebo majících zlatou barvu), hodiny, hodinky, měděné žetony, diamanty, perly (klenoty), stříbro surové nebo tepané; (35) zprostředkování nákupu a prodeje výše uvedených výrobků, zprostředkování nákupu a prodeje numismatického zboží, dodavatelské služby pro jiné osoby (zprostředkování nákupu a prodeje zboží), inzerce v oblasti numismatiky, dražby, zprostředkování inzerce; (36) oceňování (numismatické), oceňování numismatických sbírek.

(730) Repka Roman, Studeňská 70/1155, Ostrava - Stará Bělá, 72400, CZ

(740) Ing. Iva Rylková, Polská 1525, Ostrava - Poruba, 70800

(210) **O-438182**

(220) 09.06.2006

(320) 09.06.2006

(511) 35, 36, 37, 39, 41, 42, 45

(540)



(510) (35) facility management, outsourcing, zprostředkovatelská činnost v oblasti obchodu, obchodní činnost (poradenství, pomoc při řízení), zpracování dat a dokumentace, vytváření a udržování databank; (36) správa a údržba nemovitostí; (37) vodoinstalatérství, topenářství, montáž autopříslušenství, zámečnictví, údržba technologických zařízení budov; (39) doprava a skladování zboží; (41) školení a poradenství v oblasti facility managementu; (42) vývoj a poskytování softwaru a poradenství v oblasti software a hardware, inženýrská činnost v investiční výstavbě, činnost technických poradců v oblasti stavebnictví, příprava a vypracování technických návrhů; (45) ostraha majetku a osob.

(551) Kolektivní

(730) **Franěk Tomáš Mgr.**, Horní Stakory 117, Kosmonosy, 29306, CZ

**Kvapil Otakar**, Řepov 189, Mladá Boleslav 1, 29301, CZ

(210) **O-438183**

(220) 09.06.2006

(320) 09.06.2006

(511) 3, 35, 39

(540)



(510) (3) přípravky pro čištění, odmašťování, vonné oleje, hygienické přípravky; (35) zprostředkovatelská činnost v oblasti obchodu, obchodní činnost (pomoc při řízení, poradenství); (39) doprava, balení, skladování.

(551) Kolektivní

(730) **Franěk Tomáš Mgr.**, Horní Stakory 117, Kosmonosy, 29306, CZ

**Kvapil Otakar**, Řepov 189, Mladá Boleslav 1, 29301, CZ

(210) **O-438184**

(220) 09.06.2006

(320) 09.06.2006

(511) 3, 35, 36, 37, 39, 40, 41, 42, 44, 45

(540)



(510) (3) přípravky pro čištění, odmašťování, mýdla, vonné oleje, hygienické přípravky; (35) facility management, zprostředkovatelská činnost v oblasti obchodu, obchodní činnost (poradenství, pomoc při řízení), zpracování dat a dokumentace, vytváření a udržování databank; (36) správa a údržba nemovitostí; (37) komplexní čističí a úklidové práce, poradenství v oboru úklidových služeb, malířské a natěračské práce, pronájem a půjčování věcí movitých v rámci této třídy, vodoinstalatérství, topenářství, montáž autopříslušenství, zámečnictví, údržba technologických zařízení budov; (39) doprava, balení, skladování; (40) podnikání v oblasti nakládání s odpady, podnikání v oblasti nakládání s nebezpečným odpadem; (41) školení a poradenství v oblasti facility managementu; (42)

vývoj a poskytování softwaru a poradenství v oblasti software a hardware, inženýrská činnost v investiční výstavbě, činnost technických poradců v oblasti stavebnictví, příprava a vypracování technických návrhů; (44) provoz sociálních zařízení v rámci této třídy; (45) ostraha majetku a osob.

(551) Kolektivní

(730) **Franěk Tomáš Mgr.**, Horní Stakory 117, Kosmonosy, 29306, CZ

(740) **Kvapil Otakar**, Řepov 189, Mladá Boleslav 1, 29301, CZ  
ADVOKÁTNÍ KANCELÁŘ MLADÁ BOLESLAV, JUDr.  
Martin Klíma, tř. Václava Klementa 203, Mladá Boleslav, 29301

(210) **O-438185**

(220) 09.06.2006

(320) 09.06.2006

(511) 37, 40, 44, 45

(540)



(510) (37) komplexní čističí a úklidové práce, poradenství v oboru úklidových služeb, malířské a natěračské práce, pronájem a půjčování věcí movitých v rámci této třídy, vodoinstalatérství, topenářství, montáž autopříslušenství, zámečnictví; (40) podnikání v oblasti nakládání s odpady, podnikání v oblasti nakládání s nebezpečným odpadem; (44) provoz sociálních zařízení v rámci této třídy; (45) ostraha majetku a osob.

(551) Kolektivní

(730) **Franěk Tomáš Mgr.**, Horní Stakory 117, Kosmonosy, 29306, CZ

(740) **Kvapil Otakar**, Řepov 189, Mladá Boleslav 1, 29301, CZ  
ADVOKÁTNÍ KANCELÁŘ MLADÁ BOLESLAV, JUDr.  
Martin Klíma, tř. Václava Klementa 203, Mladá Boleslav, 29301

(210) **O-438188**

(220) 09.06.2006

(320) 09.06.2006

(511) 12, 25, 28

(540)

## POWERIZER

(510) (12) vozidla, dopravní prostředky pozemní, vzdušné nebo vodní; (25) oděvy, obuv, kloboučnické zboží; (28) hry, hračky, potřeby pro gymnastiku a sport, které nejsou uvedeny v jiných třídách.

(730) **Terbl Robert**, Na Pískách 518, Hostivice, 25301, CZ

(210) **O-438191**

(220) 09.06.2006

(320) 09.06.2006

(511) 5, 10

(540)



(510) (5) farmaceutické, veterinářské a hygienické přípravky a substance, farmaceutické přípravky a substance pro prevenci nebo léčbu alergií, farmaceutické přípravky a substance pro prevenci nebo léčbu senné rýmy, farmaceutické přípravky a substance pro nosní inhalační zařízení, roztoky pro nosní inhalaci po rozmlžení, přípravky a substance pro nosní inhalaci po rozmlžení; (10) přístroje a nástroje chirurgické, lékařské, zubní, veterinářské a diagnostické, inhalační přístroje, inhalátory, inhalátory odměňující dávky, práškové inhalátory, aerosolové inhalátory a vodní inhalátory, všechny pro léčbu alergií, rozmlžovače, části, součásti a komponenty pro shora uvedené

- (730) zboží.  
**Norton Healthcare Limited**, Norton Quays Albert Basin, Royal Docks, London E16 2QJ, GB  
(740) Čermák Hořejš Myslíl a spol., JUDr. Karel Čermák, advokát, Národní 32, Praha 1, 11000

- (590) Barevná  
(730) **TEVA Pharmaceutical Industries Ltd.**, Science Based Industries Campus, Har Hotzvim, P.O.Box 1142, Jerusalem, 91010, IL  
(740) Čermák Hořejš Myslíl a spol., JUDr. Karel Čermák, advokát, Národní 32, Praha 1, 11000

- (210) **O-438192**  
(220) 09.06.2006  
(320) 09.06.2006  
(511) 5, 10  
(540)



- (510) (5) farmaceutické, veterinářské a hygienické přípravky a substance, farmaceutické přípravky a substance pro prevenci nebo léčbu alergií, farmaceutické přípravky a substance pro prevenci nebo léčbu senné rýmy, farmaceutické přípravky a substance pro nosní inhalační zařízení, roztoky pro nosní inhalaci po rozmrazení, přípravky a substance pro nosní inhalaci pro rozmrazení; (10) přístroje a nástroje chirurgické, lékařské, zubní, veterinářské a diagnostické, inhalační přístroje, inhalátory, inhalátory odměšující dávky, práškové inhalátory, aerosolové inhalátory a vodní inhalátory, všechny pro léčbu alergií, rozmrazovače, části, součásti a komponenty pro shora uvedené zboží.

- (590) Barevná  
(730) **Norton Healthcare Limited**, Norton Quays Albert Basin, Royal Docks, London E16 2QJ, GB  
(740) Čermák Hořejš Myslíl a spol., JUDr. Karel Čermák, advokát, Národní 32, Praha 1, 11000

- (210) **O-438193**  
(220) 09.06.2006  
(320) 09.06.2006  
(511) 5  
(540)



- (510) (5) farmaceutické přípravky, potravinové minerální doplňky, vyživovací přísady pro léčebné účely.  
(730) **TEVA Pharmaceutical Industries Ltd.**, Science Based Industries Campus, Har Hotzvim, P.O.Box 1142, Jerusalem, 91010, IL  
(740) Čermák Hořejš Myslíl a spol., JUDr. Karel Čermák, advokát, Národní 32, Praha 1, 11000

- (210) **O-438194**  
(220) 09.06.2006  
(320) 09.06.2006  
(511) 5  
(540)



- (510) (5) farmaceutické přípravky, potravinové minerální doplňky, vyživovací přísady pro léčebné účely.

- (210) **O-438259**  
(220) 13.06.2006  
(320) 13.06.2006  
(511) 12, 37  
(540)

## VELMATTI

- (510) (12) cyklistické galusky, velopláště, cyklistické pláště a duše pneumatik, převodové řetězy pro pozemní vozidla, cyklistické řetězy, jízdní kola a součásti jízdních kol, blatníky, cyklistické brzdy, převodové klíky, hlavice náboje (cyklistické převodové ústrojí), náhradní kola, paprsky (výplet kol), cyklistické pedály, poháněcí ústrojí, cyklistické hustilky, cyklistické rámy, cyklistická řídítka, cyklistická sedla a jejich podpěry, cyklistické stupačky, cyklistické zvonky a houkačky, cyklistické nosiče, čelisti brzd, cyklistické rukojeti (na řídítka), ráfky, představce (na řídítka); (37) opravy, servis, montáže a údržba jízdních kol a jiných dopravních prostředků a služby s tím spojené spadající do této třídy, montáže příslušenství k jízdním kolům, mytí a čištění dopravních prostředků, antikoroziní úprava, informace o opravách, pneuservis, odborné opravy všech druhů pneu a duší pneumatik.

- (730) **Velmat, s.r.o.**, Pražská 55, Letovice, 67961, CZ  
(740) BOHEMIA PATENT Patentová & známková kancelář, Ing. Jana Vandělková, Havanská 17, Praha 7, 17000

- (210) **O-438269**  
(220) 13.06.2006  
(320) 13.06.2006  
(511) 9, 18, 25  
(540)



- (510) (9) brýle; (18) kabelky, tašky, kufry, ledvinky, peněženky, deštníky; (25) oděvy, prádlo a oděvní artikly v rámci této třídy, obuv, kloboučnické zboží.

- (590) Barevná  
(730) **GREAT UNITED TRADING s.r.o.**, Čermákova 1314/7, Praha 2, 12000, CZ  
(740) **KOREJZOVÁ & SPOL.**, v.o.s., Mgr. Petra Korejzová, advokátka, Spálená 29, Praha 1, 11000

- (210) **O-438272**  
(220) 13.06.2006  
(320) 28.02.2006  
(511) 9, 16, 36, 37, 41  
(540)

## PREMID

- (510) (9) vědecké, měřicí, fotografické, filmové, optické, vážicí, měřicí, signální, kontrolní, záchranné a výukové přístroje a nástroje a přístroje pro lodní dopravu, přístroje a nástroje k vedení, spínání, přeměňování, ukládání, regulaci a kontrole elektrické energie, přístroje k zaznamenávání, přenosu a reprodukci zvuku a obrazu, nosiče magnetických záznamů, gramofonové desky, prodejní automaty a mechaniky do zařízení ovládaných penězi, zejména automatů k vybírání a kontrole mýtného dalších poplatků, registrační pokladny, kalkulačky, přístroje pro zpracování dat a počítače, počítačové programy (software), kontinentální nebo satelitní vyhledávací a navigační přístroje, elektronická dopravní telematika a elektronické navigační systémy určené pro paluby vozidel (onboard units) pro komunikace se systémy a zařízeními pro vybírání silničních poplatků, součásti veškerého výše uvedeného zboží; (16) tištěné produkty, zejména brožury, formuláře, příručky a



manuály; (36) pojišťovnictví, finančnictví, peněžní transakce a clearing (úhradový styk), zejména k vybírání silničních poplatků, vybavování silničních poplatků pro třetí osoby, služby v oblasti nemovitosti; (37) instalování, oprava a údržba systémů a zařízení pro vybírání silničních poplatků; (41) výchova, vzdělávání, zábava, sportovní a kulturní aktivity.

- (730) **Kapsch TrafficCom AG**, Wagenseilgasse 1, A-1121 Wien, AT  
(740) Společná advokátní kancelář Všečeka Zelený Švorčík Kalenský a partneři, JUDr. Otakar Švorčík, Hálkova 2, Praha 2, 12000

- (210) **O-438279**  
(220) 14.06.2006  
(320) 14.06.2006  
(511) 16, 35, 38, 40, 41, 42  
(540)

ČAUR

- (510) (16) papír a výrobky z papíru, lepenka a výrobky z lepenky, tištěné materiály, publikace, noviny, periodika a časopisy, knihy, propagační materiály - v rámci této třídy, fotografie, plakáty, kalendáře, papírnické zboží, plastické obalové materiály; (35) inzertní, propagační, prodejní a marketingové služby, obchodní a obchodně managementové služby, poradní a konzultační služby - v rámci této třídy, reklamní služby, tvorba reklamních a propagačních materiálů, služby v oblasti public relations, průzkum a analýzy trhu, průzkumové a informační služby týkající se obchodu, reklamy a marketingu, služby na úseku podpory trhu, statistické analýzy a kompilace, obchodní administrativní, kancelářské služby, průzkum a konzultační služby v oblasti médií - v rámci této třídy, plánování, nákup a zprostředkování prostoru pro reklamu, zajišťování informací týkajících se shora uvedených služeb; (38) tisková agentura, konzultační a informační služby týkající se Internetu - v rámci této třídy; (40) tisk, tisk dokumentů, vyvolávání filmů, kopírování fotografických snímků; (41) vydavatelské služby, pořádání a organizace kolokvií, konferencí a kongresů, vzdělávací a zábavní služby, pořádání a organizace her, soutěží a informačních kampaní - v rámci této třídy, organizace workshopů - v rámci této třídy, publikace textů (vyjma inzertních), ilustrací, knih, časopisů a novin ve všech druzích a formách, produkce zvukové a filmové tvorby, fotografování, pořádání sportovních a kulturních soutěží; (42) návrhářské a designérské služby, computerové služby - v rámci této třídy, tvorba a vývoj designu, služby art studia, služby průmyslového designu, návrhářství v obalové technice, informační a konzultační služby týkající se shora uvedeného - v rámci této třídy, internetové informační a konzultační služby týkající se shora uvedeného - v rámci této třídy, zajišťování informací týkajících se uvedených služeb - v rámci této třídy.

- (730) **Česká asociace pro venkovní reklamu**, K Červenému Dvoru 3269/25a, Praha 3, 13000, CZ  
(740) Advokátní kancelář Pitra Pýcha, JUDr. Petr Pýcha, Bartolomějská 11, Praha 1, 11000

- (210) **O-438280**  
(220) 14.06.2006  
(320) 14.06.2006  
(511) 16, 35, 38, 40, 41, 42  
(540)

## Česká asociace pro venkovní reklamu

- (510) (16) papír a výrobky z papíru, lepenka a výrobky z lepenky, tištěné materiály, publikace, noviny, periodika a časopisy, knihy, propagační materiály - v rámci této třídy, fotografie, plakáty, kalendáře, papírnické zboží, plastické obalové materiály; (35) inzertní, propagační, prodejní a marketingové služby, obchodní a obchodně managementové služby, poradní a konzultační služby - v rámci této třídy, reklamní služby, tvorba reklamních a propagačních materiálů, služby v oblasti public relations,

průzkum a analýzy trhu, průzkumové a informační služby týkající se obchodu, reklamy a marketingu, služby na úseku podpory trhu, statistické analýzy a kompilace, obchodní administrativní, kancelářské služby, průzkum a konzultační služby v oblasti médií - v rámci této třídy, plánování, nákup a zprostředkování prostoru pro reklamu, zajišťování informací týkajících se shora uvedených služeb; (38) tisková agentura, konzultační a informační služby týkající se Internetu - v rámci této třídy; (40) tisk, tisk dokumentů, vyvolávání filmů, kopírování fotografických snímků; (41) vydavatelské služby, pořádání a organizace kolokvií, konferencí a kongresů, vzdělávací a zábavní služby, pořádání a organizace her, soutěží a informačních kampaní - v rámci této třídy, organizace workshopů - v rámci této třídy, publikace textů (vyjma inzertních), ilustrací, knih, časopisů a novin ve všech druzích a formách, produkce zvukové a filmové tvorby, fotografování, pořádání sportovních a kulturních soutěží; (42) návrhářské a designérské služby, computerové služby - v rámci této třídy, tvorba a vývoj designu, služby art studia, služby průmyslového designu, návrhářství v obalové technice, informační a konzultační služby týkající se shora uvedeného - v rámci této třídy, internetové informační a konzultační služby týkající se shora uvedeného - v rámci této třídy, zajišťování informací týkajících se uvedených služeb - v rámci této třídy.

- (730) **Česká asociace pro venkovní reklamu**, K Červenému Dvoru 3269/25a, Praha 3, 13000, CZ  
(740) Advokátní kancelář Pitra Pýcha, JUDr. Petr Pýcha, Bartolomějská 11, Praha 1, 11000

- (210) **O-438350**  
(220) 15.06.2006  
(320) 22.03.2006  
(511) 30  
(540)



- (510) (30) kakao a kakaové produkty, zejména čokoládový sirup a likérové cukrovinky a jiné cukrovinky, bonbóny.  
(730) **Barry Callebaut AG**, West-Park, Pfingstweidstr. 60, Zürich, 8005, CH  
(740) Čermák Hořejš Myslíl a spol., JUDr. Karel Čermák, advokát, Národní 32, Praha 1, 11000

- (210) **O-438428**  
(220) 19.06.2006  
(320) 19.06.2006  
(511) 1, 3, 5, 32  
(540)

## oxiplus

- (510) (1) chemické výrobky - v rámci této třídy; (3) přípravky pro bělení, kosmetika; (5) farmaceutické a veterinářské výrobky, hygienické výrobky pro léčebné účely, dietetické přípravky pro léčebné účely; (32) minerální vody a jiné nápoje nealkoholické.  
(730) **Bouzek Jan**, Chelčického 306, Prachatice, 38301, CZ

- (210) **O-438442**  
(220) 19.06.2006  
(320) 19.06.2006  
(511) 29  
(540)



- (510) (29) sýry.

(590) Barevná  
(730) VAT 33, s. r. o., Údolí 100, Ústí nad Labem, 40340, CZ

(210) **O-438481**  
(220) 20.06.2006  
(320) 20.06.2006  
(511) 6, 11, 19  
(540)



(510) (6) hutní a spojovací materiál, kovové odlitky, zámečnické výrobky; (11) klimatizace, chlazení, topení, osvětlení, elektrospotřebiče jako topná tělesa, ohříváče vody, infra zdroje tepla, boilers, průtokové ohříváče, ventilátor, chladničky, mrazničky, mrazicí boxy a výrobky ledu, elektrická, plynová a kombinovaná zařízení pro vaření, pečení, smažení a opékání, krby grily, zařízení větrací a klimatizační, přístroje pro úpravu vzduchu v místnostech jako jsou filtrační zařízení, zvlhčovače a odvlhčovače, odsavače par, elektrická a plynová topná zařízení, včetně kotlů, radiátorů, plynových topidel, elektrických topných těles, infrazářičů a konvektorů, elektrické a plynové ohříváče vody, filtry pro odsavače par, vodovodní baterie, boilers, sanitární technika, výrobky sanitární techniky z akrylátu, kovu a porcelánu, zařízení a materiál pro bytové a průmyslové rozvod pitné, užitkové a technické vody, zdravotnická a hygienická zařízení, vybavení koupelen jako např. vany, mísy, umývadla, bidety, hydromasážní vany, vanové zástěny, sprchové kouty, sprchové vaničky, hydromasážní systém; (19) stavební materiál, betonová směs, betonové prefabrikáty, kámen přírodní a umělý, cement, vápno, malta, písek, štěrk, kameninové nebo cementové roury, obkladová keramika, sanitární keramika, výrobky na stavbu cest, asfalt, živec, mobilní buňky, ubytovny a kontejnery, komíny, polozpracované žezivo, stavební sklo, montované stavby.  
(730) S. V. I. S. Trade a. s., Liptál 291, Liptál, 75631, CZ  
(740) Ing. Zdeněk Kučera, Padělky 548, P. O. Box 92, Slušovice, 76315

(210) **O-438509**  
(220) 21.06.2006  
(320) 21.06.2006  
(511) 9, 35, 37, 38, 39, 42  
(540)

**THINline**  
i n t e r a c t i v e

(510) (9) počítače, zařízení ke zpracování informací a dat, servery, radiokomunikační zařízení pro přenos dat, přístroje pro záznam, přenos a reprodukci zvuku a obrazu vyjma reproduktorů a amplionů, magnetické nosiče údajů, záznamové disky, elektronické, datové nebo informační sítě, počítačový software, interaktivní a grafické programy, hardware zejména z oblasti výpočetní techniky, komunikační techniky, informační, telekomunikační a audiovizuální techniky zařazené ve tř. 9 vyjma součástí zařízení pro systémy kontroly vstupu a identifikace a vyjma bezdotykových snímačů karet, nosiče záznamů nahrané a nenahrané, databáze a databázové produkty zařazené ve tř. 9, CD-romy, kompaktní disky, optické disky, kazety, počítačové disky a pásky, media pro uchovávání informací, údajů, signálů, obrazů a zvuku, media pro předávání informací strojům, informace a záznamy na nosičích zařazených ve tř. 9, nebo i v elektronických, datových, informačních, počítačových a komunikačních sítích, multimediální informační katalogy, elektronická periodika v elektronické podobě, audiovizuální

programy a díla na nosičích, počítačové údaje a publikace v elektronické formě, elektronická data a databáze, informační produkty v elektronických, datových, informačních a telekomunikačních sítích všeho druhu, přístroje a zařízení pro informační technologie a pro komunikaci, kancelářská, výpočetní, reprografická a telekomunikační technika všeho druhu včetně doplňků a příslušenství spadající do této třídy, informační a komunikační technologie, informační systémy, vybavení pro zpracování informací pro počítače; (35) vyhledávání dat v počítačových souborech, automatizované zpracování dat, počítačové databáze, překlady a systemizace informací do počítačových databází, inzertní, reklamní a propagační služby prostřednictvím jakéhokoli média, prostřednictvím telefonní sítě nebo datové sítě nebo informační sítě, poskytování reklamních ploch, prezentace uživatelů na www stránkách v počítačové síti Internet, distribuce zboží k reklamním účelům, přímé poskytování informací k provozu obchodu, zvláště z počítačové sítě internet, poskytování informací a informačních produktů spadající do této třídy, poradenství v oblasti reklamy, v oblasti internetových prezentací, pomoc při řízení obchodní činnosti, poradenská činnost v oblasti ekonomických a organizačních poradců, marketingové studie, obchodní průzkum, průzkumy a analýzy trhu, činnost reklamní agentury, zprostředkování v obchodních vztazích, reklama, reklama on-line v počítačové síti, propagace, služby spojené s obchodem, agenturní služby spadající do této třídy, poradenství v obchodní činnosti; (37) zřizování, provoz a údržba provozu www a ftp serverů (hardware), montáž a údržba počítačů a počítačových sítí, včetně připojení na klíč, instalace, servis a údržba počítačů, připojení, instalace a servis sítí, např. Internet; (38) služby zprostředkování přístupu k počítačové síti, pronájem informačních a komunikačních míst, informační služby vztahující se na spoje, poskytování on-line přístupu k informacím a ke spojovým službám, služby zabezpečující audiovizuální komunikaci prostřednictvím informačních a telekomunikačních sítí, např. počítačové sítě Internet, rozšiřování, zveřejňování a přenos informací prostřednictvím informačních a telekomunikačních prostředků a sítí, prostřednictvím datové sítě, prostřednictvím informační nebo komunikační nebo elektronické techniky, zajištění komunikace pomocí terminálů, komunikace pomocí telegrafu, dálnopisu, telefonu, mobilních telekomunikačních síťových služeb s využitím drátového i bezdrátového vedení, elektronická pošta, počítačový přenos, šíření a výměna informací, zpráv, obrazu a zvuku, komunikace a transakce v síti, informační služby na Internetu, poskytování datových a telekomunikačních služeb, služby konverze přenosového protokolu, formátu a kódu; (39) archivace elektronicky uložených dat nebo dokumentů, skladování informací a elektronicky uložených dat; (42) poradenské, konzultační, asistenční, analytické, designérské, vyhodnocovací a programovací služby týkající se počítačového software, hardware, počítačových systémů a informačních technologií, projektová činnost v oblasti telekomunikační a výpočetní techniky, projektování, projektové studie týkající se počítačového software, hardware, počítačových systémů a informačních technologií, tvorby, vývoje, programování či jiného vytváření internetových stránek, návrhy, vývoj, strukturování a programování či jiné vytváření počítačových programů a počítačových systémů zejména programového vybavení internetových, intranetových či jiných síťových serverů, serverových stanic a systémů, včetně jejich instalace, zavádění, pronájmu, aktualizace a údržby, návrhy, strukturování, vývoj a programování či jiné vytváření databází, jiných datových systémů a aplikací pro jejich zpracování, včetně pronájmu a jejich instalace, tvorba, zavádění, aktualizace a údržby, návrhy, strukturování a programování či jiné vytváření a spravování internetových či intranetových počítačových stránek a internetových či intranetových aplikací, včetně jejich instalace a umístění, hosting (poskytování volného prostoru) pro internetové či intranetové počítačové stránky nebo hosting (poskytování volného prostoru) v rámci těchto stránek, návrhy a poradenství v oblasti tvorby a správy webových stránek, design průmyslový, design grafický, navrhování a vývoj designu zejména pro software, počítačové programy, internetové a intranetové stránky a aplikace, telekomunikační a výpočetní techniku.

- (730) **THINline interactive, s. r. o.**, Nádražní 42/82, Praha 5 - Smíchov, 15000, CZ  
(740) JUDr. Jaroslav Bursík, advokát, Belgická 40, Praha 2, 12000

- (210) **O-438542**  
(220) 22.06.2006  
(320) 22.06.2006  
(511) 35, 41, 43  
(540)



- (510) (35) pomoc při řízení podniku, zejména služby v oblasti franchisingu, reklamní, marketingové služby a služby pro styk s veřejností, obchodní management, obchodní administrace, kancelářské služby, marketingové služby pro maloobchodní a velkoobchodní prodej a distribuci zboží; (41) poskytování školení, zábavní služby, organizace a zajišťování konferencí, seminářů, zábavních akcí a výstav, udělování cen, informační služby spadající do této třídy, vydávání knih a článků, video produkce; (43) služby v oblasti poskytování jídel a nápojů, stravovací služby.  
(730) **Fournews Developments (Proprietary) Ltd.**, 2 Rutland Mews, Corner Main & Keymer Roads, Edenvale, Gauteng, ZA  
(740) FISCHER & PARTNER, Ing. Michael Fischer, Na Hrobci 5, Praha 2, 12800

- (210) **O-438553**  
(220) 22.06.2006  
(320) 22.06.2006  
(511) 9, 12, 16, 18, 25, 28, 35, 36, 37, 38, 39, 41, 43, 44  
(540)



- (510) (9) počítačové simulátory; (12) golfové vozíky; (16) papír a veškeré výrobky z papíru, lepenky a kartonážní výrobky, tiskoviny, časopisy, brožury, periodické a neperiodické tiskoviny, průvodcovské brožury, pohlednice, mapy, obrázky, fotografie a alba, karty, knihy a knihařské výrobky a potřeby, psací, rýsovací a kreslicí potřeby a pomůcky, kancelářská lepidla, učební a školní potřeby a pomůcky s výjimkou přístrojů, modelovací pasty a hmoty, veškeré prostředky a pomůcky pro umělece, psací stroje a kancelářské potřeby s výjimkou nábytku, štočky, tiskací písma a číslice; (18) surové kůže, kožešiny, kůže, imitace kůže a výrobky z nich např. kufry, kabely, brašny, ostatní zavazadlové zboží a školní brašny, oděvy, oděvní a módní doplňky v rámci této třídy, včetně ostatních výrobků kožené galanterie, usně pro obuvnický průmysl, kožené zboží pro golf, turistiku, horolezectví, ostatní sporty, volné chvíle a odpočinek v rámci této třídy, deštníky, slunečníky a hole, biče a postroje na koně včetně sedlářských výrobků; (25) oděvy, oděvní komplety a oděvní doplňky v rámci této třídy, kloboučnické zboží, rukavice, boty, střevice, trepky, ponožky, punčochy a punčochové zboží, prádlo osobní a spodní, plavky, sportovní obleky a dresy, ostatní sportovní oblečení včetně doplňků zejména pro golf, fitness centrum v rámci této třídy, kožichy, čepice, šály, boa; (28) tělocvičné a sportovní nářadí, výstroj a doplňky, sportovní potřeby - golfové hole, golfové míčky, tělocvičné zařízení (vše spojeno s golfem), náčiní pro pěstění a kulturu těla, ostatní sporty, sportovní náčiní a potřeby, plážové a koupací zboží v rámci této třídy, šermířské potřeby, hry, hračky a věci na hraní, vánoční potřeby a ozdoby, hrací karty; (35) kancelářské vývozní a dovozní pro výše uvedené výrobky, reklamní, inzertní a propagační činnost, marketing, reklamní, inzertní a propagační

činnost prostřednictvím jakéhokoliv média, prostřednictvím telefonní sítě nebo datové sítě nebo informační sítě nebo elektronické sítě nebo komunikační sítě nebo počítačové sítě, poskytování informací a jiných informačních produktů komerčního nebo reklamního charakteru, multimediálních informací komerčního charakteru, komerční využití Internetu v oblastech komerčních internetových médií a vyhledávacích služeb, on-line inzerce, činnost reklamní agentury, zprostředkování v obchodních vztazích, zprostředkování v oblasti obchodu, služby na Internetu k obchodním a reklamním účelům v rámci této třídy, reklamní, inzertní a propagační činnost, pořádání výstav a předváděcích akcí se zaměřením na komerční účely, činnost účetních, organizačních a ekonomických poradců, manažerská činnost; (36) finanční služby a finanční konzultační služby, služby nemovitostní (pronájem nemovitostí, obchod s nemovitostmi, zprostředkovatelská činnost v oblasti nemovitostí, správa nemovitostí); (37) stavební práce v oborech inženýrského, průmyslového a pozemního stavitelství včetně oprav, údržby a instalačních služeb, realizace staveb a jejich částí, výstavba golfových hřišť, údržba golfových hřišť v rámci této třídy; (38) telematika, výměna, šíření a nebo získávání zpráv a informací včetně doprovodného zvuku, šíření elektronických časopisů, informací, elektronických periodik, knih v elektronické podobě, audio nebo audiovizuálních děl prostřednictvím informační nebo datové nebo elektronické nebo komunikační nebo telekomunikační nebo počítačové sítě, zejména Internetu, pomocí satelitů; (39) dopravní obsluha hřišť, doprava výše uvedených výrobků; (41) provozování tělovýchovných zařízení a zařízení sloužících k regeneraci a rekondici, provozování golf centra a výuky golfu, pronájem sportovních potřeb a příslušenství, provozování veřejných tělovýchovných škol, pořádání kurzů pro cvičitele, trenéry a rozhodčí, pořádání tělovýchovných kurzů a činnost sportovních instruktorů, provozování kasin a heren, služby pro hry a sázení, služby pro noční kluby, služby pro zdravotní a odpočinkové kluby, uspořádání a řízení konferencí, shromáždění, výstav v rámci této třídy, seminářů a schůzí, kompletní organizování sportovních a kulturních akcí; (43) hostinská činnost, provoz restaurace a snack-baru, ubytovací služby, hotelové, restaurační a barové služby, dodávkové služby pro zásobování potravinami a nebo nápoji, služby pro rezervování pokojů v hotelích; (44) provozování solária, údržba golfových hřišť (trávníků) v rámci této třídy.

- (730) **Halcyon (Prague), s. r. o.**, Kladská 1489/5, Praha 2, 12000, CZ  
(740) JUDr. Michal Chrůma, Ph.D., advokát, Hradešinská 5, Praha 10, 10000

- (210) **O-438585**  
(220) 22.06.2006  
(320) 22.06.2006  
(511) 9, 16, 17, 28, 40, 41, 42  
(540)



- (510) (9) karty s pamětí nebo mikroprocesorem; (16) polygrafické výrobky, tiskoviny a tiskopisy, papír a papírenské zboží, archy papíru, laminovaný papír, balicí papír, dopisní papír, bloky (papírenské zboží), samolepicí papír, samopropisovací papír, fotografický papír i pro digitální fotoaparáty, papír do registračních přístrojů, papír pro kopírování, faxový papír, papírové pásky, papírové podložky pod sklenice, podložky pod pivní sklenice, papírové ubrusy a ubrusy, papírové podložky na stůl, papírová prostírání na stůl, zboží a výrobky z lepenky, poutače z papíru a lepenky, papírové vlajky, kartón na výrobu hracích karet, etikety, samolepicí etikety, samolepicí plošné polepy, etikety pro potravinářský, kosmetický, farmaceutický, automobilový a tabákový průmysl, etikety s termobodem, samolepicí etikety, etikety pro laserové a inkoustové tiskárny, etikety pro kopírovací zařízení, etikety cenové pro značkovací kleště, etikety s vodící perforací, grafické etikety, viněty,

termoetikety pro termotiskány a vážní systémy, obtisky, obtisky sublimační pro textilní účely, fólie viskózoza na balení, celofánová fólie na balení, fólie na balení z umělé hmoty, potištěné obaly, potištěné flexibilní obaly, periodické a neperiodické publikace, zejména knihy, brožury, manuály, ročenky, výroční zprávy, noviny, časopisy, grafické reprodukce, pohlednice, kalendáře, zejména kalendáře trhací, kalendáře stolní, kalendáře nástěnné, stříškové kalendáře, kalendáře plánovací, kalendářky reklamní jednotlivé, dětské kalendářky, kapesní kalendáře, merkantilní tiskoviny, především letáky, katalogy, plakáty, propagační a reklamní tiskoviny, kancelářské potřeby kromě nábytku, především obálky (papírnické výrobky), obaly na spisy, samolepky (papírnické výrobky), štítky (nálepky papírové nebo z jiného materiálu), desky (papírnické výrobky), desky psací s klipsem na přidržování papíru, desky na dokumenty (šanon, pořadače), zápisníky (notesy), štočky tiskařské, tiskové typy, tiskařský materiál, přístroje na potisk kreditních, telefonních a podobných karet, diáře, organizéry, náhradní vložky do diářů a organizérů, záznamníky (papírenské zboží), plánovací záznamníky, telefonní seznamy (papírenské zboží), hospodářské tiskoviny, adjustační tiskoviny, tiskopisy jednovrstevné i vícevrstvé, propisovací i nepropisovací, tiskopisy pro výpočetní techniku (NCR papíry, tabelační papíry), tiskopisy, tiskopisy složkové SNAP - OUT, tiskopisy pro optické čtení (OCR), tiskopisy nekonečné s vodící perforací pro počítače, registrační kotouče pro pokladny, paragony, objednávky, dodací listy, skladové karty, výdejky a převodky, žádanky, diagramy, účetní, mzdové, daňové a celní tiskopisy, memoranda, formuláře, oběžníky, dotazníky, apod., tiskopisy pro poštovní a bankovní služby a provoz, zúčtovatelne tiskoviny, tikety, vstupenky, stravenky, společenské tiskoviny, jako svatební oznámení, promoční oznámení, novoročenky, gratulace, vizitky, parte, blahopřání, hudební blahopřání, pozvánky, kulturní programy, jídelní, nápojové a vinné listky, slavnostní menu, školní tiskoviny, jako třídní knihy, vysvědčení, rozvrhy hodin, žákovské knížky a další tiskoviny pro potřeby škol a vyučování, omalovánky, vystřihovánky, tiskoviny na zvláštní zakázku, vše v rámci této třídy; (17) propagační a reklamní výrobky z polotovarů z plastických hmot v rámci této třídy, samolepicí fólie z plastických hmot; (28) hrací karty jedno i dvouhlavé, hrací karty typu Canasta, Rummy, Bridge, Patience, Pikety, hrací karty reklamní, dětské hrací karty, karty na bingo, domino (stolní hra), pexeso, hry společenské, hry stolní, puzzle, hrací žetony, vše v rámci této třídy; (40) polygrafická výroba, zejména ofsetový tisk, digitální tisk, litografické tisky, tisk vzorů, flexotisk, knihtisk, sítotisk, fotosazba, hlubotisk, laminování tiskovin a obalů, úprava papíru, dokončovací tiskařské práce, grafické studio, předtisková příprava (pre-press), horká ražba, kaširování potištěných fólií, poez fólií do kotoučů, nátisková zařízení (služby), provádění firemních přitisků, vázání a konečné zpracování knih, kompletace diářů, kalendářů, hracích karet, tiskopisů a formulářů, výroba společenských her, hraček a hracích karet, výroba plastových a pryžových výrobků, výroba vlákniny, papíru a lepenky a zboží z těchto materiálů, výroba, úprava, zpracování a potisk fólií a obalů z fólií; (41) nakladatelská a vydavatelská činnost, korektury a redakce textů; (42) grafická činnost a design, výzkum, vývoj a tvorba reklamních produktů v oblasti polygrafie, obalového a papírenského průmyslu.

(590) Barevná

(730) **Obchodní tiskárny, akciová společnost**, Plynářská 233, Kolín IV, 28057, CZ

(740) Ing. Marie Smrčková, patentový zástupce, Velflíkova 10, Praha 6 - Dejvice, 16000

(210) **O-438586**

(220) 22.06.2006

(320) 22.06.2006

(511) 9, 16, 17, 28, 40, 41, 42

(540)

## OTK GROUP

(510) (9) karty s pamětí nebo mikroprocesorem; (16) polygrafické výrobky, tiskoviny a tiskopisy, papír a papírenské zboží, archy papíru, laminovaný papír, balicí papír, dopisní papír, bloky (papírenské zboží), samolepicí papír, samopropisovací papír, fotografický papír i pro digitální fotoaparáty, papír do registračních přístrojů, papír pro kopírování, faxový papír, papírové pásky, papírové podložky pod sklenice, podložky pod

pinví sklenice, papírové ubrousky a ubrusy, papírové podložky na stůl, papírová prostírání na stůl, zboží a výrobky z lepenky, poustače z papíru a lepenky, papírové vložky, kartón na výrobu hracích karet, etikety, samolepicí etikety, samolepicí plošné polepy, etikety pro potravinářský, kosmetický, farmaceutický, automobilový a tabákový průmysl, etikety s termobodem, samolepicí etikety, etikety pro laserové a inkoustové tiskárny, etikety pro kopírovací zařízení, etikety cenové pro značkovací kleště, etikety s vodící perforací, grafické etikety, viněty, termoetikety pro termotiskány a vážní systémy, obtisky, obtisky sublimační pro textilní účely, fólie viskózoza na balení, celofánová fólie na balení, fólie na balení z umělé hmoty, potištěné obaly, potištěné flexibilní obaly, periodické a neperiodické publikace, zejména knihy, brožury, manuály, ročenky, výroční zprávy, noviny, časopisy, grafické reprodukce, pohlednice, kalendáře, zejména kalendáře trhací, kalendáře stolní, kalendáře nástěnné, stříškové kalendáře, kalendáře plánovací, kalendářky reklamní jednotlivé, dětské kalendářky, kapesní kalendáře, merkantilní tiskoviny, především letáky, katalogy, plakáty, propagační a reklamní tiskoviny, kancelářské potřeby kromě nábytku, především obálky (papírnické výrobky), obaly na spisy, samolepky (papírnické výrobky), štítky (nálepky papírové nebo z jiného materiálu), desky (papírnické výrobky), desky psací s klipsem na přidržování papíru, desky na dokumenty (šanon, pořadače), zápisníky (notesy), štočky tiskařské, tiskové typy, tiskařský materiál, přístroje na potisk kreditních, telefonních a podobných karet, diáře, organizéry, náhradní vložky do diářů a organizérů, záznamníky (papírenské zboží), plánovací záznamníky, telefonní seznamy (papírenské zboží), hospodářské tiskoviny, adjustační tiskoviny, tiskopisy jednovrstevné i vícevrstvé, propisovací i nepropisovací, tiskopisy pro výpočetní techniku (NCR papíry, tabelační papíry), tiskopisy, tiskopisy složkové SNAP - OUT, tiskopisy pro optické čtení (OCR), tiskopisy nekonečné s vodící perforací pro počítače, registrační kotouče pro pokladny, paragony, objednávky, dodací listy, skladové karty, výdejky a převodky, žádanky, diagramy, účetní, mzdové, daňové a celní tiskopisy, memoranda, formuláře, oběžníky, dotazníky, apod., tiskopisy pro poštovní a bankovní služby a provoz, zúčtovatelne tiskoviny, tikety, vstupenky, stravenky, společenské tiskoviny, jako svatební oznámení, promoční oznámení, novoročenky, gratulace, vizitky, parte, blahopřání, hudební blahopřání, pozvánky, kulturní programy, jídelní, nápojové a vinné listky, slavnostní menu, školní tiskoviny, jako třídní knihy, vysvědčení, rozvrhy hodin, žákovské knížky a další tiskoviny pro potřeby škol a vyučování, omalovánky, vystřihovánky, tiskoviny na zvláštní zakázku, vše v rámci této třídy; (17) propagační a reklamní výrobky z polotovarů z plastických hmot v rámci této třídy, samolepicí fólie z plastických hmot; (28) hrací karty jedno i dvouhlavé, hrací karty typu Canasta, Rummy, Bridge, Patience, Pikety, hrací karty reklamní, dětské hrací karty, karty na bingo, domino (stolní hra), pexeso, hry společenské, hry stolní, puzzle, hrací žetony, vše v rámci této třídy; (40) polygrafická výroba, zejména ofsetový tisk, digitální tisk, litografické tisky, tisk vzorů, flexotisk, knihtisk, sítotisk, fotosazba, hlubotisk, laminování tiskovin a obalů, úprava papíru, dokončovací tiskařské práce, grafické studio, předtisková příprava (pre-press), horká ražba, kaširování potištěných fólií, poez fólií do kotoučů, nátisková zařízení (služby), provádění firemních přitisků, vázání a konečné zpracování knih, kompletace diářů, kalendářů, hracích karet, tiskopisů a formulářů, výroba společenských her, hraček a hracích karet, výroba plastových a pryžových výrobků, výroba vlákniny, papíru a lepenky a zboží z těchto materiálů, výroba, úprava, zpracování a potisk fólií a obalů z fólií; (41) nakladatelská a vydavatelská činnost, korektury a redakce textů; (42) grafická činnost a design, výzkum, vývoj a tvorba reklamních produktů v oblasti polygrafie, obalového a papírenského průmyslu.

(730) **Obchodní tiskárny, akciová společnost**, Plynářská 233, Kolín IV, 28057, CZ

(740) Ing. Marie Smrčková, patentový zástupce, Velflíkova 10, Praha 6 - Dejvice, 16000

(210) **O-438588**

(220) 22.06.2006

(320) 22.06.2006

(511) 30

- (540) **PALETA PAYASO**
- (510) (30) káva, čaj, kakao, cukr, rýže, tapioka, ságo, kávové náhražky, mouka a přípravky z obilnin, chléb, pečivo, cukrovinky, zmrzlina, med, sirup melasový, droždí, prášky do těsta, sůl, hořčice, ocet, nálevy (k ochucení), koření, led pro osvěžení.
- (730) **GRUPO BIMBO S.A. DE C.V.**, Prolongación Paseo de la Reforma No. 1000 Colonia Pena Blanca Santa Fe, Delegación Alvaro Obregón, Mexico D.F., 28001, MX
- (740) **ROTT, RŮŽIČKA & GUTTMANN** Patentová, známková a advokátní kancelář, JUDr. Vladimír Rott, Nad Štolou 12, Praha 7, 17000

- (210) **O-438597**  
(220) 22.06.2006  
(320) 22.06.2006  
(511) 30  
(540)

## RICOLINO

- (510) (30) cukroví, hlavně z čokolády, zejména pralinky, plněné i neplněné čokoládové tyčinky, čokoládou polévané měkké bonbony ze želatiny a cukru ve tvaru lízátek, čokoláda v kombinaci s hračkami (vajička s překvapením) (všechno výše uvedené zboží nezahrnující kapky a zdravotní bonbony proti kašli a bolestí v krku, pastilky, prostředky pro osvěžení dechu, bylinkové sirupy proti kašli, karamely, kapky), žvýkačky ne pro lékařské účely.
- (730) **GRUPO BIMBO S.A. DE C.V.**, Prolongación Paseo de la Reforma No. 1000 Colonia Pena Blanca Santa Fe, Delegación Alvaro Obregón, Mexico D.F., MX
- (740) **ROTT, RŮŽIČKA & GUTTMANN** Patentová, známková a advokátní kancelář, JUDr. Vladimír Rott, Nad Štolou 12, Praha 7, 17000

- (210) **O-438635**  
(220) 26.06.2006  
(320) 26.06.2006  
(511) 9, 12, 16, 35, 37, 38, 39, 41, 42, 43  
(540)

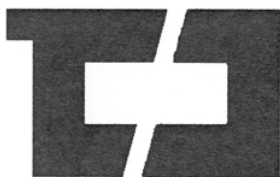

- (510) (9) přístroje pro vážení, měření, signalizaci, kontrolu, záchranu, přístroje pro záznam, převod, reprodukci zvuku nebo obrazu, zapisovací pokladny, počítači stroje, přístroje pro zpracování informací a počítače; (12) vozidla, dopravní prostředky pozemní; (16) papír, lepenka a výrobky z těchto materiálů, které nejsou zařazeny do jiných tříd, tiskárenské výrobky, fotografie, papírenské zboží; (35) propagační činnost, reklama, pomoc při řízení obchodní činnosti, obchodní administrativa, kancelářské práce; (37) stavebnictví, opravy, instalační služby; (38) spoje (komunikace); (39) doprava, balení a skladování zboží, organizování cest; (41) vzdělávání, zábava, sportovní a kulturní aktivity; (42) programování pro počítače; (43) dočasné ubytování, restaurace.
- (730) **České dráhy, a.s.**, Nábřeží L. Svobody 1222, Praha 1, 11015, CZ

- (210) **O-438637**  
(220) 26.06.2006  
(320) 26.06.2006  
(511) 9, 12, 16, 35, 37, 38, 39, 41, 42, 43

- (540)
- 
- (510) (9) přístroje pro vážení, měření, signalizaci, kontrolu, záchranu, přístroje pro záznam, převod, reprodukci zvuku nebo obrazu, zapisovací pokladny, počítači stroje, přístroje pro zpracování informací a počítače; (12) vozidla, dopravní prostředky pozemní; (16) papír, lepenka a výrobky z těchto materiálů, které nejsou zařazeny do jiných tříd, tiskárenské výrobky, fotografie, papírenské zboží; (35) propagační činnost, reklama, pomoc při řízení obchodní činnosti, obchodní administrativa, kancelářské práce; (37) stavebnictví, opravy, instalační služby; (38) spoje (komunikace); (39) doprava, balení a skladování zboží, organizování cest; (41) vzdělávání, zábava, sportovní a kulturní aktivity; (42) programování pro počítače; (43) dočasné ubytování, restaurace.
- (730) **České dráhy, a.s.**, Nábřeží L. Svobody 1222, Praha 1, 11015, CZ

- (210) **O-438641**  
(220) 26.06.2006  
(320) 26.06.2006  
(511) 25, 30, 35, 41  
(540)



- (510) (25) sportovní oblečení; (30) doplňky zdravé výživy, potravinové doplňky spadající do této třídy; (35) inzertní a reklamní činnost; (41) poskytování služeb osobního trenéra v oblasti fitness, kulturistiky, snižování nadváhy, body buildingu a zdravého životního stylu, pořádání kurzů a školení v oblasti fitness, kulturistiky, snižování nadváhy, body buildingu a zdravého životního stylu, poradenství v oblasti tělovýchovy, sportu, fitness, kulturistiky a zdravého životního stylu.
- (590) Barevná
- (730) **Moder Michael**, Mařarská 1461/7, Ostrava - Poruba, 70800, CZ
- (740) JUDr. Alfréd Šrámek, advokát, Pobialova 10, Ostrava, 70200

- (210) **O-438645**  
(220) 26.06.2006  
(320) 26.06.2006  
(511) 25, 40, 42  
(540)

## GRAFF

- (510) (25) oděvy; (40) šití oděvů; (42) módní návrhářství.
- (730) **Sinér Miroslav**, Staňkova 24, Ostrava, 70030, CZ

- (210) **O-438672**  
(220) 27.06.2006  
(320) 27.06.2006  
(511) 38  
(540)

## České radiokomunikace

- (510) (38) spoje (komunikace), zejména poskytování služeb elektronických komunikací, poskytování služeb, které dovolují alespoň jedné osobě komunikovat s druhou osobou pomocí intelektuálního smyslu, služby, které spočívají v rozšiřování rádiových a televizních programů.
- (730) **RADIOKOMUNIKACE a.s.**, U Nákladového nádraží 3144, Praha 3, 13000, CZ

- (210) **O-438686**

(220) 27.06.2006  
(320) 27.06.2006  
(511) 29, 30, 31  
(540)



(510) (29) ovoce a zelenina sušené, konzervované, zavažené, rozinky, sušené plody, konzervované nebo sušené sojové boby, konzervovaná nebo sušená ořechová jádra, čočka konzervovaná, pražená ořechová jádra, pražená čočka; (30) káva a kávové náhražky, obilniny pro osobní konzumaci, ovesné vločky, müsli, makrobiotické potraviny v rámci této třídy, čaj, kakao, cukr, rýže, pražená kukuřice; (31) výrobky zemědělské, zahradnické, lesní, krmiva, čerstvé sojové boby, čerstvá ořechová jádra, ořechy, arašidy, čerstvé ovoce a zelenina.

(730) **Kremlová Jana Ing.**, Ruská 255, Čelechovice na Hané, 79816, CZ

(740) Ing. Yveta Janásová, Zálešná IV/1300, Zlín, 76001

(210) **O-438701**

(220) 27.06.2006  
(320) 27.06.2006  
(511) 35, 41, 44  
(540)

## MedicaHealthworld

An Ogilvy Healthworld Affiliate

(510) (35) vydávání textů reklamních a propagačních, reklamní agentura; (41) vydávání textů, vzdělávání (vzdělávací agentura); (44) poradenství ve farmacii.

(730) **Medica Healthworld a. s.**, Václavské nám. 19, Praha 1, 11001, CZ

(210) **O-438727**

(220) 28.06.2006  
(320) 28.06.2006  
(511) 18, 24, 25  
(540)

## FUIMA

(510) (18) aktovky (kožená galanterie), batohy, deštníky, držadla kufrů, kabelky, klíčenky (kožená galanterie), kufrы, kufříky, kožené ozdoby na nábytek, potahy kožené na nábytek, nákupní tašky, pokrývky kožené, příruční zavazadla, příruční tašky, tašky, tašky cestovní; (24) bavlněné látky, textilie, cestovní příkrývky, damašek (tkanina), flanel (textilie), flauš (tkanina), frýz (hrubá vlněná tkanina), textilie z hedvábí, jutové textilie, kanava na vyšívání a tapiserie, textilní podšívky pro klobouky, krep (textilie), krepon (jemná vlněná tkanina), látky, ložní pokrývky a příkrývky, ložní prádlo, lůžkové přehozy, lůžkoviny, manšestry, povlaky na matrace, moleskin (textilie), potahy na nábytek z textilních materiálů, okenní záclony, podložky na stůl pod sklenice a talíře (prostírání), pokrývky na stůl (běhouny na stůl), potahy na postele, potahy ochranné na nábytek, prádlo pro domácnost, prádlo stolní, prostěradla, povlečení, pytlovina, textilní ručníky, samet, stolní pokrývky (ne z papíru), syntetické materiály (náhražkové tkaniny), štítky textilní, textilie (materiály), textilie imitující kůži, textilie netkané, textilie pro boty a obuv, textilie pro koupelny s výjimkou oděvů, textilie vlněné, textilie z juty, látky bavlněné, tkaniny, vyšívání prádlo spadající do této třídy, záclonovina (etamin), zefír (textilie), žerzej (tkaniny), žinky pro hygienické účely; (25) bačkory, bundy sportovní, čelenky, čepice, fotbalová obuv, kabáty, kalhoty, kombinézy, konfekce, košile, kravaty, leginy, oblečení, obuv, obuv sportovní, oděvy, opasky, pánské plavky, pantofle, pláště, pláštěnky, plavky dámské, podprsenky, ponožky, potítka, prádlo (osobní), prádlo (spodní), pulovry, punčocháče, punčochy, pyžama, rukavice, rybářské vesty, saka, sandály, spodky, sukně, svetry, svrchní kabáty, šály, tílka-nátělníky, trička, vesty, župany.

pláště, pláštěnky, plavky dámské, podprsenky, ponožky, potítka, prádlo (osobní), prádlo (spodní), pulovry, punčocháče, punčochy, pyžama, rukavice, rybářské vesty, saka, sandály, spodky, sukně, svetry, svrchní kabáty, šály, tílka-nátělníky, trička, vesty, župany.

(730) **Truyen Nguen Huu**, V rohu 720, Praha 4, 14000, CZ  
(740) JUDr. Jiří Stránský, advokát, Jandova 8, Praha 9, 19000

(210) **O-438728**

(220) 28.06.2006  
(320) 28.06.2006  
(511) 18, 24, 25  
(540)

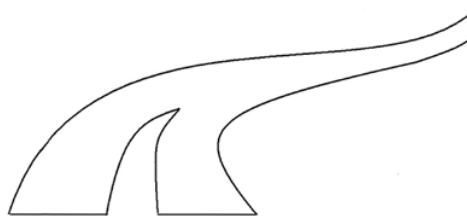

(510) (18) aktovky (kožená galanterie), batohy, deštníky, držadla kufrů, kabelky, klíčenky (kožená galanterie), kufrы, kufříky, kožené ozdoby na nábytek, potahy kožené na nábytek, nákupní tašky, pokrývky kožené, příruční zavazadla, příruční tašky, tašky, tašky cestovní; (24) bavlněné látky, textilie, cestovní příkrývky, damašek (tkanina), flanel (textilie), flauš (tkanina), frýz (hrubá vlněná tkanina), textilie z hedvábí, jutové textilie, kanava na vyšívání a tapiserie, textilní podšívky pro klobouky, krep (textilie), krepon (jemná vlněná tkanina), látky, ložní pokrývky a příkrývky, ložní prádlo, lůžkové přehozy, lůžkoviny, manšestry, povlaky na matrace, moleskin (textilie), potahy na nábytek z textilních materiálů, okenní záclony, podložky na stůl pod sklenice a talíře (prostírání), pokrývky na stůl (běhouny na stůl), potahy na postele, potahy ochranné na nábytek, prádlo pro domácnost, prádlo stolní, prostěradla, povlečení, pytlovina, textilní ručníky, samet, stolní pokrývky (ne z papíru), syntetické materiály (náhražkové tkaniny), štítky textilní, textilie (materiály), textilie imitující kůži, textilie netkané, textilie pro boty a obuv, textilie pro koupelny s výjimkou oděvů, textilie vlněné, textilie z juty, látky bavlněné, tkaniny, vyšívání prádlo spadající do této třídy, záclonovina (etamin), zefír (textilie), žerzej (tkaniny), žinky pro hygienické účely; (25) bačkory, bundy sportovní, čelenky, čepice, fotbalová obuv, kabáty, kalhoty, kombinézy, konfekce, košile, kravaty, leginy, oblečení, obuv, obuv sportovní, oděvy, opasky, pánské plavky, pantofle, pláště, pláštěnky, plavky dámské, podprsenky, ponožky, potítka, prádlo (osobní), prádlo (spodní), pulovry, punčocháče, punčochy, pyžama, rukavice, rybářské vesty, saka, sandály, spodky, sukně, svetry, svrchní kabáty, šály, tílka-nátělníky, trička, vesty, župany.

(730) **Truyen Nguen Huu**, V rohu 720, Praha 4, 14000, CZ  
(740) JUDr. Jiří Stránský, advokát, Jandova 8, Praha 9, 19000

(210) **O-438729**

(220) 28.06.2006  
(320) 28.06.2006  
(511) 9, 11, 20  
(540)

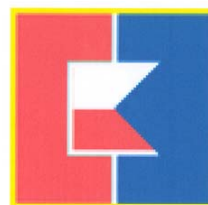

China\*Mart

(510) (9) aparáty a přístroje vědecké, námořní, geodetické, fotografické, filmové, optické, elektrické spadající do této třídy, přístroje pro vážení, měření, signalizaci, kontrolu (inspekci), záchranu a přístroje učební, aparáty pro záznam, převod, reprodukci zvuku nebo obrazu, magnetické suporty zvukových záznamů, gramofonové desky, automatické distributory a mechanismy na mince, zapisovací pokladny (záznam), kalkulační stroje, přístroje pro zpracování informací a počítače, hascící přístroje; (11) osvětlovací zařízení, zařízení na topení, výrobu páry, vaření, pečení, chlazení, sušení, větrání, klimatizační

jednotky a zařízení na úpravu vzduchu, zařízení na vedení vody, sanitární zařízení, fritézy elektrické (fritovací hrnce), chladničky, kohoutky; (20) bedny ze dřeva nebo z umělých hmot, části nábytku ze dřeva, stolní desky, dřevěné rolety, kování a závěsy na dveře nekovové, dvířka k nábytku, gauče, kancelářský nábytek, kartotéky (nábytek), kolébky, kolečka k nábytku nekovová, kolečka k postelím nekovová, kontejnery přepravní (nekovové), koše, křesla, lavičky (nábytek), lehátka skládací, lenošky, lůžkoviny (s výjimkou ložního prádla), matrace, nábytek včetně kovového a campingového nábytku, stojany na odkapávání nádobí, nekovové uzávěry na nádoby, nádoby z umělých hmot (jako obaly), ošatky, podhlavníky, podušky, pohovky, polštáře, příborníky, psací stoly, skříně, sofa, stoličky.

(590) Barevná

(730) Wu Rui Zhen, Rabyňská 745, Praha 4, 14200, CZ

(740) Mgr. Petr Dětko, advokát, Jandova 8, Praha 9, 19000

(210) **O-438730**

(220) 28.06.2006

(320) 28.06.2006

(511) 18, 20, 24

(540)



(510) (18) aktovky (kožená galanterie), batohy, deštníky, držadla kufrů, kabelky, klíčenky (kožená galanterie), kufry, kufříky, kožené ozdoby na nábytek, potahy kožené na nábytek, nákupní tašky, pokrývky kožešinové, nákupní tašky, tašky cestovní; (20) bedny ze dřeva nebo z umělých hmot, části nábytku ze dřeva, stolní desky, dřevěné rolety, kování a závěsy na dveře nekovové, dvířka k nábytku, gauče, kancelářský nábytek, kartotéky (nábytek), kolébky, kolečka k nábytku nekovová, kolečka k postelím nekovová, kontejnery přepravní (nekovové), koše, křesla, lavičky (nábytek), lehátka skládací, lenošky, lůžkoviny (s výjimkou ložního prádla), matrace, nábytek včetně kovového a campingového nábytku, stojany na odkapávání nádobí, nekovové uzávěry na nádoby, nádoby z umělých hmot (jako obaly), ošatky, podhlavníky, podušky, pohovky, polštáře, příborníky, psací stoly, skříně, sofa, stoličky; (24) bavlněné látky, textilie, cestovní příkrývky, damašek (tkanina), flanel (textilie), flauš (tkanina), frýz (hrubá vlněná tkanina), textilie z hedvábí, jutové textilie, kanava na vyšívání a tapiserie, textilní podšívky pro klobouky, krep (textilie), krepon (jemná vlněná tkanina), látky, ložní pokrývky a příkrývky, ložní prádlo, lůžkové přehozy, lůžkoviny, manšestry, povlaky na matrace, moleskin (textilie), potahy na nábytek z textilních materiálů, okenní záclony, podložky na stůl pod sklenice a talíře (prostírání), pokrývky na stůl (běhouny na stůl), potahy na postele, potahy ochranné na nábytek, prádlo pro domácnost, prádlo stolní, prostěradla, povlečení, pytlovina, textilní ručníky, samet, stolní pokrývky (ne z papíru), syntetické materiály (náhražkové tkaniny), štítky textilní, textilie (materiály), textilie imitující kůži, textilie netkané, textilie pro boty a obuv, textilie pro koupelny s výjimkou oděvů, textilie vlněné, textilie z juty, látky bavlněné, tkaniny, vyšívání prádlo spadající do této třídy, záclonovina (etamín), zefír (textilie), žerzej (tkaniny), žinky pro hygienické účely.

(590) Barevná

(730) Wu Rui Zhen, Rabyňská 745, Praha 4, 14200, CZ

(740) Mgr. Petr Dětko, advokát, Jandova 8, Praha 9, 19000

(210) **O-438755**

(220) 28.06.2006

(320) 28.06.2006

(511) 8, 9, 25, 28, 41



(510) (8) nože a sečné zbraně; (9) ochranné helmy pro sport, ochranné rukavice; (25) sportovní oděvy - trička, mikiny, trenýrky, tepláky, tílka, kalhoty, bundy, boty sportovní, rukavice, oděvy, pracovní oděvy; (28) boxerské rukavice, rukavice pro sportovní hry, zbraně šermířské, chrániče na zuby, rukavice pro šerm, vše v rámci této třídy; (41) sportovní a kulturní aktivity.

(590) Barevná

(730) **ABONY s.r.o.**, Na Valech 5, Vlašim, 25801, CZ

(210) **O-438773**

(220) 29.06.2006

(320) 29.06.2006

(511) 16, 32, 33

(540)



(510) (16) tiskoviny, reklamní propagační a informační materiály, etikety, obaly papírové a z plastů jinde neuvedené, obaly a tašky z papíru; (32) piva, minerální vody, šumivé nápoje a jiné nápoje nealkoholické, nápoje a šťávy ovocné, sirupy a jiné přípravky k zhotovování nápojů; (33) alkoholické nápoje (s výjimkou pív).

(730) **Gagarin Michail Michailovič**, Udalcova 4/239, Moskva, RU

(740) Bc. Kamil Kolátor, Lučanská 5, Jablonec nad Nisou, 46602

(210) **O-438811**

(220) 30.06.2006

(320) 30.06.2006

(511) 35, 37, 38, 41, 42

(540)



(510) (35) dodavatelské služby pro třetí osoby [nákup výrobků a služeb pro jiné podniky]; (37) počítačové vybavení (montáž, údržba a opravy -); (38) elektronické nástěnky (služby -) [telekomunikační služby], poskytování telekomunikačních připojení ke globální počítačové síti, směrovací a spojovací služby pro telekomunikace, poskytování uživatelského přístupu ke globální počítačové síti; (41) organizování a vedení seminářů; (42) počítačové programování, programy počítačů (údržba -), instalace počítačových programů, software (tvorba -).

(730) **Whitesoft s.r.o.**, Bělehradská 18, Praha 4, 14000, CZ

(210) **O-438817**

(220) 30.06.2006

(320) 30.06.2006

(511) 16, 35, 38, 41

(540)

## TV mini

(510) (16) tiskoviny všeho druhu, zejména noviny, časopisy, knihy, propagační materiály - v rámci této třídy; (35) reklamní, inzertní a propagační činnosti, komerční informační servis, vydávání statistických zpráv a informací; (38) šíření elektronických časopisů, informací, elektronických periodik, knih v elektronické

- (730) podobě, prostřednictvím elektronické, telekomunikační nebo počítačové sítě, zejména Internetu; (41) vydavatelská a nakladatelská činnost, vydávání odborných, vzdělávacích a zábavných zpráv a publikací.  
**ASTROSAT, spol. s r.o.**, Přátelství 986, Praha 10 - Uhřetěves, 10424, CZ



- (210) **O-438915**  
(220) 03.07.2006  
(320) 03.07.2006  
(511) 25, 28, 41  
(540)

### 7 smiles 7 times

- (510) (25) oděvy, oděvní zboží, oděvnícké zboží, obleky, šaty, prádlo, pletené zboží, konfekce a konfekční zboží, plavky, džínsy, pleny, slintáčky, obuv, obuvnické zboží, kování na boty, dřeváky, galoše, holínky, klobouky, kloboučnické zboží, čepice, pokrývky hlavy, závoje, šátky, klapky na uši, mitry, ponožky, ponožkové a punčochové zboží, nadkolenky, podkolenky, farmářky, aerobic sportovní ponožky, ponožky punčochové, punčochy, punčocháče, kalhoty punčochové, podkolenky punčochové, potítka, nátepníčky, kamaše, šlapky, kožešiny a kožešinové výrobky, kravaty, vázanky, motýlky, rukavice a rukavičkářské zboží, nánožníky, rukávniky, stávkové zboží, podvazky, prostředky proti klouzání obuvi, uniformy, trikotáž, togy, taláry, šitky čepice, špičky bot, šle, šněrovačky, podšívky, zástěry, šerpy, oděvy a obuv, včetně pokrývek hlavy, zejména pro sportovní účely, dresy, tretry, tenisky, kecky, kopačky, oděvy a obuv pro turistiku a horolezectví, oděvy a obuv, včetně pokrývek hlavy, zejména pro vodní sporty, plavání, potápění, jachting, oděvy a obuv, včetně pokrývek hlavy, zejména pro branné sporty, střelectví, paintbal, plachtaření, letectví, parašutismus, motorismus; (28) tělocvičné a sportovní potřeby, potřeby pro gymnastiku a sport, míče a míčky všeho druhu, míče hrací, míče kopací, míče potažené plstí, míče gumové, kožené, z umělé kůže, z imitace kůže, míče opeřené, duše do míčů, puky, koule ku hraní, míče a míčky celuloidové, míčky golfové, míčky tenisové, golfové hole, hole pro hry, pátky a rakety pro hry, chrániče těla, potřeby pro surfing, jachting, létání, vodácké sporty, autička na hraní, automobilové modely, baseballové a boxerské rukavice, kulečnické a kulečnické potřeby, lukostřelecké náčiní, boby, boty s bruslemi, bowling, brusle kolečkové, cvičební prkna, cvičné pytle, činky, disky, flerety, duše, golfové potřeby, gymnastické zařízení, harpunovací pušky, rybářské potřeby, hokejky, sportovní chrániče, asfaltoví holubi, horolezecká výstroj, kuželky, hráčské pátky, lyže a lyžařské potřeby, jízdní kola nehybná, závěsné kluzáky, koloběžky, lyže surfovací, lyže vodní, plachetnice, míčky badmintonové, odrazové můstky, paintballové potřeby, potřeby pro kriket, potřeby pro baseball, potápěčské potřeby v rámci této třídy, posilovací stroje a potřeby, puky, šermířské potřeby, sáňkařské potřeby, tenisové rakety, sítě a míčky, skateboardy, sněžnice, startovací bloky, potřeby pro stolní tenis, surfovací prkna, tenisové rakety, šipky, trenážery, zařízení pro kulturistiku, vše v rámci této třídy; (41) umělecké a módní agentury, pronájem dekorací, provozování golfových hřišť, provozování heren, kasin, provozování kempinků, organizování nekomerčních výstav a představení, provozování nahrávacích studií, organizování sportovních soutěží, plesů, pořádání a řízení pracovních setkání, loterií, soutěží krásy, půjčování potápěčské výstroje, provozování prázdninových táborů, pronájem stadiónů, tenisových dvorců, provozování a pronájem sportovních zařízení, provozování zoologických zahrad, předprodej vstupenek, půjčování sportovního nářadí, zajišťování služeb spojených s rekreací v rámci této třídy, sportovní služby pro kempování.

- (730) **ASTRO SPORT, s.r.o.**, Koželužská 6, Třebíč, 67401, CZ  
(740) Ing. Jiří Langhans, Krajínova 805/7, Třebíč, 67401

- (210) **O-438931**  
(220) 03.07.2006  
(320) 03.07.2006  
(511) 16, 25, 29, 30, 31, 32, 35

- (540) (16) papír, lepenka a výrobky z těchto materiálů, které nejsou zařazeny do jiných tříd, papírové pytle a sáčky, papírové obaly, pytlíky nebo obaly /z papíru nebo umělých hmot/; (25) oděvy; (29) maso, ryby, drůbež a zvířina, masové výtahky, ovoce a zelenina konzervované, sušené a zavařené, želé, džemy, vejce, mléko a mléčné výrobky, oleje a tuky jedlé; (30) káva, čaj, kakao, cukr, rýže, tapioka, ságo, kávové náhražky, mouka a přípravky z obilnin, chléb, pečivo, cukrovinky, zmrzlina, med, sirup melasový, droždí, prášky do těsta, sůl, hořčice, ocet, nálevy /k ochucení/, koření, led pro osvěžení; (31) výrobky zemědělské, zahradnické, lesní a zrní neuvedené v jiných třídách, živá zvířata, čerstvé ovoce a zelenina, osivo, rostliny a přírodní květiny, krmivo pro zvířata, slad; (32) piva, minerální vody, šumivé nápoje a jiné nápoje nealkoholické, nápoje a šťávy ovocné, sirupy a jiné přípravky k zhotovování nápojů; (35) propagační činnost, reklama, pomoc při řízení obchodní činnosti, obchodní administrativa, kancelářské práce.

- (590) Barevná  
(730) **ABATIS a. s.**, Jinonická 80, Praha 5 - Košíře, 15800, CZ

- (210) **O-438935**  
(220) 03.07.2006  
(320) 03.07.2006  
(511) 9, 25, 35  
(540)



- (510) (9) ochranné a protislnující oční vybavení, tj. sluneční brýle, ochranné brýle a jejich části a příslušenství, zejména vyměnitelné čočky, rámečky, náušní raménka, nánosníky a pěnou kaširované pásky, pouzdra speciálně upravená pro ochranné nebo protislnující oční vybavení a jeho části a příslušenství; (25) čepice, oblečky, oděvy, tj. trička, rukavice, závodnické kalhoty, pokrývky hlavy, tenké bundy, sportovní trička, blůzy, džíny, trikoty, lyžařské kalhoty, kabáty, klobouky, ponožky, textilní a kožešinové ozdoby pro domácí zvířata, zejména pro psy a kočky; (35) reklama (propagace), reklama on-line v počítačové síti.
- (730) **Tran Thanh Son**, Velkopavlovická 23, Brno, 62800, CZ

- (210) **O-438936**  
(220) 03.07.2006  
(320) 03.07.2006  
(511) 9, 25, 35  
(540)

### ACE Fashion

- (510) (9) ochranné a protislnující oční vybavení, tj. sluneční brýle, ochranné brýle a jejich části a příslušenství, zejména vyměnitelné čočky, rámečky, náušní raménka, nánosníky a pěnou kaširované pásky, pouzdra speciálně upravená pro ochranné nebo protislnující oční vybavení a jeho části a příslušenství; (25) čepice, oblečky, oděvy, tj. trička, rukavice, závodnické kalhoty, pokrývky hlavy, tenké bundy, sportovní trička, blůzy, džíny, trikoty, lyžařské kalhoty, kabáty, klobouky, ponožky, textilní a kožešinové ozdoby pro domácí zvířata, zejména pro psy a kočky; (35) reklama (propagace), reklama on-line v počítačové síti.
- (730) **Tran Thanh Son**, Velkopavlovická 23, Brno, 62800, CZ

- (210) **O-438955**  
(220) 04.07.2006  
(320) 04.07.2006



(511) 3, 5  
(540)

 REGINA

**Akné,  
Out!**

(510) (3) kosmetika, kosmetické přípravky, kosmetické krémy, masážní krémy, opalovací krémy, kosmetické přípravky do koupelí, krásličí masky, maskara, líčící přípravky, pomády pro kosmetické účely, rtěnky, přípravky na ošetření rtů, přípravky proti pocení, oleje pro kosmetické a toaletní účely, mýdla, parfumerie, vonné oleje, vlasové vody, deodoranty pro osobní potřebu; (5) masti, balzámy, mléka, oleje a krémy na popáleniny od slunce, zklidňující pudry a krémy pro podrážděnou pokožku, vše pro léčebné účely, deodoranty jiné než pro osobní potřebu, dezinfekční prostředky.

(730) **Detecha, chemické výrobní družstvo**, Husovo náměstí 1208, Nové Město nad Metují, 54901, CZ

(740) **KUDRLIČKA & SEDLÁK**, advokátní, patentová a známková kancelář, Ing. Jiří Sedlák, Husova 5, České Budějovice, 37001

(210) **O-438971**

(220) 04.07.2006

(320) 04.07.2006

(511) 3, 5, 16

(540)

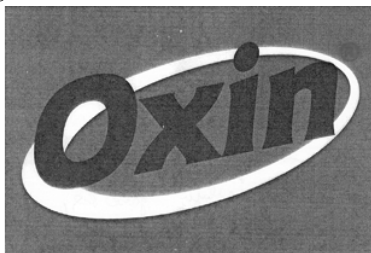

(510) (3) přípravky pro čištění, odmašťování, leštění a broušení, saponáty, sapony, prací prostředky (prášky, gely), bělicí prostředky (přípravky pro bělení), prostředky pro namáčení prádla, aviváž, škrob a šmolka na prádlo, bělicí soda, mycí a čistící pasta na ruce, dezinfekční mýdla, mýdla (pevná, tekutá), sprchové gely, pěny do koupelen, kosmetické přípravky, vlasové přípravky, šampóny, vitamínové preparáty pro tělovou a vlasovou kosmetiku, přípravky pro ústní hygienu, ústní vody, zubní pasty, gely kosmetika, rtěnky, laky na nehty a vlasy, deodoranty, voňavkářské výrobky, pudry, líčidla, kosmetické krémy, depilační přípravky, vody pro toaletní účely, čistící mléko, esence, oleje a tuky pro kosmetické účely, éterické oleje, čistící oleje, papírové výrobky napuštěné přípravky pro osobní hygienu nebo kosmetickými přípravky (kapesníky, kapesníčky, ubrousky), vata a výrobky z vaty pro kosmetické účely; (5) dezinfekční a čistící přípravky a prostředky; (16) papír a výrobky z papíru, papírové utěrky, ručníky, kapesníky, ubrousky, pleny, plenky, ubrusy, toaletní papír, papírové kosmetické ubrousky, výrobky z celulózy, vše spadající do této třídy.

(730) **Fa-Fido s. r. o.**, Havlíčkova 801/2, Bruntál, 79201, CZ

(740) Ing. Milan Hula, Nemocniční 345, Ryžoviště, 79356

(210) **O-438979**

(220) 04.07.2006

(320) 04.07.2006

(511) 16, 35, 41

(540)



**Stabenfeldt**

(510) (16) tiskoviny, knihy, plakáty, kancelářské papírové zboží,

pouzdra na pera, gumy na vymazávání; (35) inzercie a reklama; (41) klubové služby pro zábavu a / nebo vzdělávání, zábava, vydávání knih.

(730) **Cydonia Development AB**, Angbatsbron 1, Malmö, SE

(740) Ing. Pavel Reichel, Lopatecká 14, Praha 4, 14700

(210) **O-438985**

(220) 07.07.2006

(320) 07.07.2006

(511) 25, 28, 41, 43

(540)

**MUSTIC**  
S K A T E S

(510) (25) oděvy, obuv, kloboučnické zboží (trička, sportovní oděvy pro volný čas, košile, mikiny, svetry, kalhoty, kraťasy, trenky, spodní prádlo, ponožky, podkolenky, tenisky, sandále, rukavice, bundy, kulichy, kšiltovky, hardware, boty, oblečení pro holky, čelenky, šátky, vesty, tílka, pásky, šály, plavky, šaty); (28) hry, hračky, potřeby pro gymnastiku a sport, které nejsou uvedeny v jiných třídách, zejména potřeby pro snowboarding, skateboarding, windsurfing, turistiku, horolezectví a jízdu na kolečkových bruslích (skateboardové desky včetně náhradních koleček, jízdní kola nehybná, určená pro trénink, treky, sněžnice, ložiska do kolečkových bruslí, snowboardy, vázání, gripy na skateboardy); (41) výchova, vzdělávání, zábava, sportovní a kulturní akce a jejich organizace a pořádání (turnaje, závody, soutěže, setkání, dobročinné akce, koncerty, party, worshopy), vše v rámci této třídy; (43) služby zajišťující stravování a podávání nápojů, dočasné ubytování, hostinská činnost, zejména příprava jídel a nápojů pro spotřebu a služby poskytující ubytování a stravování v hotelech, penzionech a jiných zařízeních poskytujících dočasné ubytování.

(730) **Rejman Tomáš**, Pod Fialkou 10, Praha 5, 15000, CZ

(740) Mgr. Tomáš Rašovský, advokát, Kotlářská 51a, Brno, 60200

(210) **O-438997**

(220) 07.07.2006

(320) 07.07.2006

(511) 7, 11, 37

(540)

 **ADOS**  
SEKERKA-ANTOŠOVSKÝ

(510) (7) míchací zařízení, odmašťovací zařízení (stroje) a stroje; (11) čistící zařízení na odpadní vodu, čistírny odpadních vod, proplachovací kontejnery; (37) stavebnictví, stavitelství, stavební informace, stavební dozor.

(730) **Ing. Zdeněk Sekerka - ADOS**, Biskupice 3, Jevíčko, 56945, CZ

(740) JUDr. Petr Přehnil, Ph.D., Doležalova 3, Brno, 61600

(210) **O-438998**

(220) 07.07.2006

(320) 07.07.2006

(511) 9, 16, 35, 38, 41

(540)

**ČESKÁ HVĚZDA**

(510) (9) informace, data a databáze na elektronických, magnetických a optických nosičích všeho druhu a v elektronických, datových, informačních a telekomunikačních sítích všeho druhu, multimediální aplikace, zejména elektronické informační katalogy, časopisy a periodika, knihy v elektronické podobě,

nahrané zvukové a zvukově-obrazové a obrazové záznamy vč. software na CD a DVD discích a magnetických nosičích, software pro počítače; (16) tiskoviny všeho druhu, zejména periodické a neperiodické publikace na papírových nosičích např. časopisy, noviny, knihy, prospekty, plakáty, data a databáze na papírových nosičích, kalendáře, fotografie, pohlednice, samolepky, knihařské výrobky, informační a propagační výrobky z papíru vč. dekoračních předmětů z papíru, obalový materiál z papíru a balicí folie z plastu, papírové a plastové sáčky a tašky, kancelářské potřeby (vyjma nábytku); (35) zprostředkovatelské služby v oblasti obchodu a pomoc při řízení obchodní činnosti, zprostředkování obchodních kontaktů, reklamní a propagační činnost, poskytování obchodních informačních produktů, např. multimediálních informací pro reklamní či obchodní účely vč. jejich vyhledávání, inzertní a propagační činnost vč. on-line inzerce a prezentace uživatelů v počítačové síti Internet, obchodní využití sítě Internet v oblasti vyhledávacích služeb a e-businessu, vydávání reklamních a/nebo náborových textů, propagačních a inzertních tiskovin, rozšiřování reklamních a/nebo inzertních materiálů, obchodní průzkum a analýza trhu, marketing, organizace reklamních a obchodních předváděcích akcí výrobků a služeb vč. obchodních výstav a jejich doprovodných akcí např. komerčních módních přehlídek, distribuce zboží a tiskovin k reklamním účelům, obchodní zastoupení tuzemských a zahraničních firem, obchodní a podnikatelský informační servis, obchodní poradenské a konzultační služby; (38) šíření elektronických informací, zpráv textových, zvukových a zvukově-obrazových např.

elektronických časopisů, knih a děl prostřednictvím počítačové sítě Internet a satelitů, výměna elektronických zpráv a informací, služby zabezpečující audiovizuální komunikaci prostřednictvím informačních a telekomunikačních sítí, např. počítačové sítě Internet a satelitů, šíření audiovizuálních děl, zpráv a informací, anket a soutěží, odborná informační a poradenská činnost ve výše uvedených oborech; (41) nakladatelství a vydavatelství periodických a neperiodických publikací, zejména společenských, zábavních, vzdělávacích a odborných časopisů a to tištěných na papírových nosičích i v elektronické podobě, vč. textových, zvukových a zvukově-obrazových zpráv a informací na elektronických, magnetických a optických nosičích všeho druhu, ediční a publikační činnost vč. nahrávání zvukových a zvukově-obrazových nosičů a pořadů pro rozhlasové a televizní vysílání, půjčování publikací a nahraných zvukových a zvukově-obrazových nosičů, produkční a agenturní činnost v oblasti zábavy, vzdělávání, kultury a sportu, vč. pořádání zábavních a vzdělávacích soutěží a akcí, hobby-soutěží, zájmových klubů, setkání a přednášek, vč. akcí na podporu zdravého životního stylu a společenského uplatnění a aktivity zájmových skupin, kulturních a/nebo vzdělávacích výstav, informační, konzultační, poradenské a obstaravatelské služby v oboru nakladatelské a vydavatelské činnosti, produkční a agenturní činnost v oblasti zábavy, kultury, vzdělávání, zájmové činnosti a společenských aktivit.

(730) **BAUER MEDIA v. o. s.**, Viktora Huga 6, Praha 5, 15000, CZ  
(740) DMH - patentová a známková kancelář, Mgr. Marcela Machatová, Pospíšilova 2, Praha 3, 13000

(210) **O-439013**  
(220) 10.07.2006  
(320) 10.07.2006  
(511) 30  
(540)



(510) (30) cukrovinky, pečivo, jemné pečivo.  
(590) Barevná  
(730) **Hladký Ondřej**, Vidče 535, Vidče, 75653, CZ  
(740) Ing. Zdeněk Kučera, Padělký 548, P.O.BOX 92, Slušovice, 76315

(210) **O-439014**  
(220) 10.07.2006  
(320) 10.07.2006  
(511) 30  
(540)



(510) (30) cukrovinky, pečivo, jemné pečivo.  
(590) Barevná  
(730) **Hladký Ondřej**, Vidče 535, Vidče, 75653, CZ  
(740) Ing. Zdeněk Kučera, Padělký 548, P.O.BOX 92, Slušovice, 76315

(210) **O-439016**  
(220) 10.07.2006  
(320) 10.07.2006  
(511) 3, 9, 35, 38, 39, 42, 44  
(540)

## COLLMARINE

(510) (3) přípravky pro bělení a jiné prací prostředky, přípravky k čištění, leštění, odmašťování a broušení, mýdla, výrobky voňavkářské, éterické oleje, vodičky na vlasy, zubní pasty, kosmetika - jmenovitě krémy, tělová mléka, šampóny, gely, kondicionéry; (9) přístroje pro zpracování a přenos informací a počítače, včetně jejich jednotlivých součástí a náhradních dílů ze třídy 9, informační a komunikační technologie a systémy, nosiče záznamů nahrané i nenahrané, programové vybavení pro počítače, software, databáze, databázové produkty, informace v elektronické podobě, informace na jakémkoliv nosiči s výjimkou nosičů papírových ze třídy 16, telekomunikační zařízení a technika; (35) poradenské a konzultační služby v oblasti reklamy na Internetu, komerční využití Internetu v oblastech komerčních internetových médií a vyhledávacích služeb, e-business, on-line inzerce, prezentace uživatelů na stránkách World Wide Web v počítačové síti Internet, systemizace informací do počítačových databází; (38) poskytování komunikačních služeb prostřednictvím celosvětové počítačové sítě Internet, zprostředkování komunikace pomocí Internetu, provozování přístupu k vyhledávačům za účelem získání informací on-line z Internetu, služby v oblasti výpočetní techniky v rámci této třídy, zejména v oblasti přenosu dat, provozování serveru; (39) distribuce zboží, podomní prodej, zásilková služba; (42) vývoj a tvorba software, aplikačního programového vybavení, informačních systémů a řídicích systémů, služby v oblasti výpočetní techniky v rámci této třídy, zejména v oblasti operačních systémů, technické poradenství v oblasti software a výpočetní techniky, tvorba stránek do Internetu, vypracování programů pro hromadné zpracování dat, poskytování hostingu na Internetu, konzultační služby v oblasti módy; (44) konzultační služby v oblastech péče o krásu a kosmetiky.

(730) **Štolfa Roman**, Slovenská 2892, Kárvina - Hranice, 73301, CZ  
(740) Patentová a známková kancelář, Ing. Jaromír Příkryl, Včelín 1161, Hulín, 76824

(210) **O-439017**  
(220) 10.07.2006  
(320) 10.07.2006  
(511) 35, 39, 42

(540)



(510) (35) velkoformátování, skenování dokumentů, digitalizace listinné dokumentace, převádění převážně papírové dokumentace do elektronické podoby s využitím výpočetní techniky a odpovídajícího programového vybavení, kopírování nebo rozmnožování (reprodukce) dokumentů, příprava podkladů pro výběrová řízení, pořádání výběrových řízení, dotační poradenství, vše v rámci této třídy; (39) archivace elektronicky uložených dat nebo dokumentů, poradenská činnost v oblasti archivace elektronicky uložených dat a dokumentů; (42) návrh programového vybavení, údržba, aktualizace programového vybavení, počítačové programování, analyticko-programátorská práce, tvorba počítačových systémů, vývoj a tvorba software, pronájem software, tvorba a správa webových stránek (pro třetí osoby), konzultační a poradenská činnost v oblasti software a výpočetní techniky, včetně digitalizace listinné dokumentace.

(590) Barevná

(730) EXON s.r.o., Spádná 112/3, Plzeň, 32100, CZ

(210) **O-439023**

(220) 10.07.2006

(320) 10.07.2006

(511) 41

(540)

## DĚTI RÁJE

(510) (41) divadelní představení, informace o možnostech zábavy, organizování představení (manažerské služby), prodej míst (vstupenek), zveřejňování textů, kromě reklamních, večírky (organizování a plánování), vydávání textů, s výjimkou reklamních nebo náborových, výroba divadelních a jiných představení, zábava, pobavení, živá představení, živá vystoupení (organizování).

(730) GOJA, AGENTURA GOTT - JANEČEK, spol. s r.o., Pod Průsekem 3, Praha 10, 10200, CZ

(210) **O-439027**

(220) 10.07.2006

(320) 10.07.2006

(511) 11, 34, 43

(540)

## MEEEX

(510) (11) zapalovače, zapalovače křesadlové pro vznícení plynu, zapalovače plynové; (34) zapalovače kuřácké, zásobníky plynu pro zapalovače doutníků, bloky cigaretového papíru, byliny na kouření, cigaretová pouzdra s výjimkou pouzder z drahých kovů, cigaretové filtry, cigaretové kapsní strojky na plnění cigaret, náústky pro cigaretové špičky, čističe dýmek, doutníková pouzdra, doutníkové ořezávače (kutery), dózy na tabák, držáky na zápalky, krabičky na zápalky, křesadla, plyn do zapalovačů, doutníků, popelníky, stojany na dýmky, zápalkové krabičky, zápalky, tabák, tabatěrky, žvýkací tabák, cigarety, vše uvedené spadající do této třídy; (43) restaurace, bar, vinárna, kavárna, bufet.

(730) Kadláček Jan, Pod Skalkou 26, Přerov, 75124, CZ

(740) Ing. Petr Soukup, patentový a známkový zástupce, Videňská 8, Olomouc, 77200

(210) **O-439031**

(220) 10.07.2006

(320) 10.07.2006

(511) 25, 28, 35

(540)



(510) (25) oděvy, obuv, kloboučnické zboží; (28) hry, hračky, potřeby pro gymnastiku a sport, vánoční ozdoby; (35) propagační činnost, reklama, pomoc při řízení obchodní činnosti, obchodní administrativa, kancelářské práce.

(730) ANLAX (CZ), s. r. o., K Cihelně 103, Zlatníky-Hodkovice, 25241, CZ

(210) **O-439047**

(220) 10.07.2006

(320) 10.07.2006

(511) 16, 35, 41

(540)



(510) (16) učební a vyučovací pomůcky s výjimkou přístrojů, papír, lepenka a výrobky z těchto materiálů, které nejsou zařazeny do jiných tříd, tiskárenské výrobky, potřeby pro knižní vazby, fotografie, papírenské zboží, materiál pro umělce, štetce, psací stroje a kancelářské potřeby (vyjímaje nábytek), plastické obaly (nezařazené do jiných tříd), časopisy, grafiky, inkousty, kalamáře, kalendáře, knihy, komiksy, lepidla kancelářská nebo pro domácnost, manuály, litografie, papír balící, potištěný i nepotištěný, výrobky z papíru jako upomínkové předměty, polygrafické výrobky, periodické a neperiodické publikace, brožury, fotografie, informační produkty a reklamní materiály na papírových nosičích, data a databáze na papírových nosičích, plakáty, pohledy, samolepky, obtisky, papírové a umělohmotné tašky jako upomínkové předměty, tužky, pera a pastelky jako upomínkové předměty, papírové obaly všeho druhu, ubrusy a ubrusy, tácky, papírové vlajky, štočky, umělecké nebo ozdobné předměty z papíru, brožury, historické brožury, tiskopisy, pohlednice, známky, prospekty, katalogy, periodika, průvodce, ročenky, papírové informační produkty, tiskárenské výrobky, tiskoviny, propagační publikace, propagační materiály, reklamní materiály, výstavní katalogy, periodické a neperiodické publikace, papír a výrobky z papíru, alba, bloky, těžítka, inzertní listy, psací a kancelářské potřeby, plakáty, gratulace, omalovánky, mapy, obrazy, reklamní a ozdobné předměty, tiskařský materiál, štočky, lepenkové krabice, zápisníky a záznamníky jako upomínkové předměty, omalovánky, vystřihovánky, památníky, leporela, diplomy, rozvrhy hodin, potištěné papírenské výrobky, nože na řezání papíru potištěné, pytle a sáčky z plastických hmot pro obalovou techniku, umělecké a upomínkové předměty v rámci této třídy, malby, obrazy, obrazy malované (též olejomalby), rytiny, rytiny všeho druhu (dřevorytina, hlubotisky, mědirytina, lepty, tisky napodobující rytiny) a další upomínkové předměty této třídy; (35) reklamní, inzertní a propagační činnost, marketing, reklamní, inzertní a propagační činnost prostřednictvím jakéhokoliv média, pomoc při řízení obchodní činnosti, pomoc při řízení obchodních a průmyslových podniků, obchodní management a podnikové poradenství, obchodní nebo podnikatelské informace, komerční informační kanceláře, obchodní nebo podnikatelský průzkum, hospodářské (ekonomické) prognózy, služby týkající se přemísťování provozů nebo podniků, marketingové studie, analýzy nákupních a velkoobchodních cen, průzkum trhu, průzkum veřejného mínění, statistické informace, styky s veřejností, účetnictví, revize účtů (audit), analýzy nákladů, oceňování obchodních podniků, provádění výpisů z účtů, dražby, personální poradenství, posuzování efektivnosti provozu a racionalizace práce, nábor

zaměstnanců, psychologické testování pro výběr zaměstnanců, (540) příprava a vyhotovení daňových přiznání, příprava mezd a výplatních listin, zprostředkovatelné práce, služby reklamních agentur a propagace jako je zajišťování reklamy on-line v počítačové síti Internet, rozhlasové reklamy, televizní reklamy, pronájem reklamní doby v komunikačních médiích, organizování komerčních nebo reklamních výstav a veletrhů, aktualizování a pronájem reklamních materiálů a reklamních ploch, inzerce poštou, předvádění zboží, služby modelek - předvádění pro reklamní účely a podporu prodeje, rozšiřování reklamních materiálů (letáků, prospektů, tisků, vzorků) zákazníkům, venkovní reklama, vydávání reklamních nebo náborových, propagačních a inzertních textů, vylepování plakátů, aranžování výkladů, obchodní vedení uměleckých agentur, správa hotelů, dovozní a vývozní kanceláře sekretářské služby, vyřizování telefonních vzkazů a dotazů, těsnopis, stenografie, přepisování, psaní na stroji zpracování textů, překlad a systemizace informací do počítačových databází, vedení kartoték a souborů v počítači, vyhledávání dat v počítačových souborech, kopírování nebo rozmnožování (reprodukce) dokumentů, dokladů apod. fotokopírování, zajišťování předplatného novin a časopisů, pronájem fotokopírovacích a kancelářských strojů a zařízení, pronájem prodejních automatů, dodavatelské služby pro třetí osoby, nákup výrobků a služeb pro jiné podniky; (41) veškeré typy výchovných, vyučovacích a vzdělávacích služeb, pořádání a vedení seminářů a přednášek, výuka terapeutické praxe, vydávání certifikátů opravňujících k provozování odborné praxe a výuky, poskytování učebních pomůcek, informace a zprostředkování možností rekreace, rozptýlení, zábavy, pořádání divadelních představení, provozování kinosálů, koncertní síně, provozování muzeí, knihovny (půjčovny knih), pořádání diskoték, provozování kasin a heren, provozování her on-line (z počítačové sítě), noční kluby, karaoke, výchovnězábavné klubové služby, kluby zdraví, cirkusy, drezúra zvířat, provozování zoologických zahrad, půjčování filmů, umělecké a módní agentury, estrády, pořádání loterií, organizování plesů, plánování a organizování večírků a oslav, organizování vzdělávacích, zábavných, sportovních soutěží nebo soutěží krásy, organizování kulturních nebo vzdělávacích výstav, organizování živých představení a vystoupení, předprodej vstupenek, filmová tvorba, filmová studia, dabing, digitální zpracování obrazu, nahrávací studia, výroba rozhlasových a televizních programů, zpravodajské služby, obrazové zpravodajství, fotografování, půjčování a pronájem divadelních a jiných dekorací včetně osvětlení, pronájem rozhlasových a televizních přijímačů, půjčování přenosných videokamer, vydávání knih, elektronické publikování (DTP), poskytování on-line elektronických publikací (bez možnosti stažení), vydávání elektronických knih a časopisů on line, posunková řeč (tlumočení), překladatelské služby, organizování a vedení kolokvií, konferencí, kongresů, seminářů, symposií, informace o výchově a vzdělávání, školení, praktické cvičení, instruktážní výcvik, zkoušení, přezkoušení, dálkové studium, korespondenční kurzy, internátní školy, dětské jesle a školky, prázdninové tábory, náboženská výchova, pomoc a poradenství pro volbu povolání, pořádání a řízení pracovních setkání, tělesná výchova, provozování a pronájem sportovních zařízení - golfových hřišť, stadiónů, tenisových dvorců, plaveckých bazénů, gymnastický výcvik, půjčování sportovního nářadí, s výjimkou dopravních prostředků.

- (590) Barevná  
(730) **Centrum andragogiky, s. r. o.**, Třída Edvarda Beneše 1557, Hradec Králové, 50012, CZ  
(740) **DANĚK & PARTNERS** Advokátní a patentová kancelář, Dr. Vilém Daněk, Vinohradská 45, Praha 2, 12000

- (210) **O-439055**  
(220) 10.07.2006  
(320) 10.07.2006  
(511) 9, 16, 35, 38, 41

## na cestách osudu

- (510) (9) informace, data a databáze na elektronických, magnetických, optických nosičích všeho druhu a v elektronických, datových, informačních a telekomunikačních sítích všeho druhu, multimediální aplikace, zejména elektronické informační katalogy, časopisy a periodika, knihy v elektronické podobě, nahané zvukové a zvukově-obrazové a obrazové záznamy, vč. software na CD a DVD discích a magnetických nosičích, software pro počítače; (16) tiskoviny všeho druhu, zejména periodické a neperiodické publikace na papírových nosičích např. časopisy, noviny /knihy/ prospekty, plakáty, data a databáze na papírových nosičích, kalendáře, fotografie, pohlednice, plakáty, samolepky, knihařské výrobky, informační a propagační výrobky z papíru, vč. dekoračních předmětů z papíru, obalový materiál z papíru a balící folie z plastu, papírové a plastové sáčky a tašky, kancelářské potřeby (vyjma nábytku); (35) zprostředkovatelské služby v oblasti obchodu a pomoc při řízení obchodní činnosti, zprostředkování obchodních kontaktů, reklamní a propagační činnost, poskytování obchodních informačních produktů, např. multimediálních informací pro reklamní či obchodní účely, vč. jejich vyhledávání, inzertní a propagační činnost, vč. on-line inzerce a prezentace uživatelů v počítačové síti Internet, obchodní využití sítě Internet v oblasti vyhledávacích služeb a e-businessu, vydávání reklamních a/nebo náborových textů, propagačních a inzertních tiskovin, rozšiřování reklamních a/nebo inzertních materiálů, obchodní průzkum a analýza trhu, marketing, organizace reklamních a obchodních předváděcích akcí výrobků a služeb, vč. obchodních výstav a jejich doprovodných akcí /např. komerčních módních přehlídek, distribuce zboží a tiskovin k reklamním účelům, obchodní zastoupení tuzemských a zahraničních firem, obchodní a podnikatelský informační servis, obchodní poradenské a konzultační služby; (38) šíření elektronických informací, zpráv textových, zvukových a zvukově-obrazových, např. elektronických časopisů, knih a děl prostřednictvím počítačové sítě Internet a satelitů, výměna elektronických zpráv a informací, služby zabezpečující audiovizuální komunikaci prostřednictvím informačních a telekomunikačních sítí, např. počítačové sítě Internet satelitů, šíření audiovizuálních děl, zpráv a informací, anket a soutěží, odborná informační a poradenská činnost v daných oborech; (41) nakladatelství a vydavatelství periodických a neperiodických publikací, zejména společenských, zábavních, vzdělávacích a odborných časopisů a to tištěných na papírových nosičích i v elektronické podobě, vč. textových, zvukových a zvukově-obrazových zpráv a informací na elektronických, magnetických a optických nosičích všeho druhu, ediční a publikační činnost, vč. nahrávání zvukových a zvukově-obrazových nosičů a pořadů pro rozhlasové a televizní vysílání, půjčování publikací a nahaných zvukových a zvukově-obrazových nosičů, produkční a agenturní činnost v oblasti zábavy, vzdělávání, kultury a sportu, vč. pořádání zábavních a vzdělávacích soutěží a akcí, hobby-soutěží, zájmových klubů, setkání a přednášek, vč. akcí na podporu zdravého životního stylu a společenského uplatnění a aktivity zájmových skupin, kulturních a/nebo vzdělávacích výstav, informační, konzultační, poradenské a obstaravatelské služby v oboru nakladatelské a vydavatelské činnosti, produkční a agenturní činnost v oblasti zábavy, kultury, vzdělávání, zájmové činnosti a společenských aktivit.  
(590) Barevná  
(730) **BAUER MEDIA v. o. s.**, Viktora Huga 6, Praha 5, 15000, CZ  
(740) **DMH** - patentová a známková kancelář, Mgr. Marcela Machatová, Pospíšilova 2, Praha 3, 13000

- (210) **O-439075**  
(220) 12.07.2006  
(320) 12.07.2006  
(511) 9, 16, 35, 38, 41

(540) **Star Dance . . . když hvězdy tančí**

(510) (9) antény, automaty hudební, hrací skříně uváděné do chodu vhozením mince, brýle, pouzdra na brýle, brýle sluneční, čtecí zařízení v televizi, dalekohledy, diapozitivy, magnetické disky, kompaktní disky, gramofonové desky, disky optické, elektronické oznamovací tabule, elektronické publikace, epidiascopy, fillmové kamery, exponované filmy, kreslené filmy, fotografické snímky, hologramy, kinofilmy, magnetické pásky, pásky pro zvukové záznamy, mikrofony, nosiče dat magnetické, nosiče dat optické, nosiče zvukových nahrávek, nosiče zvukových záznamů, obrazovky, optické disky, optické disky kompaktní CD ROM, počítačové hry, podložky pod myš, diaprojektory, diskety, televizní hry, hrací přístroje fungující po připojení na televizní přijímače, přístroje pro zábavu fungující jen s televizními přijímači, televizní přístroje, videokamery, videokazety, videopásky, videotelefon; (16) alba, atlasy, blahopřání, blahopřání hudební, bloky, brožury, papírové bryndáčky, časopisy, časopisy - komiksy, desky, dopisní papír, figurky (sošky) z papírové hmoty, fotografie, grafické reprodukce, gummy na mazání, hlína modelovací, hroty psacích per, kalendáře, kalendáře trhací, kalhotky plenkové z papíru nebo buničiny, výrobky z kartónu, karty, katalogy, klobouky z lepenky, knihy, záložky do knih, knížky brožované, knižní zarážky, komiksy, papírové kornouty, krabice lepenkové nebo papírové, kružítko, křída na psaní, výrobky z lepenky, malířské stojany, malířské štětce, štětce, štětce na psaní, mapy, zeměpisné mapy, pomůcky na mazání, misky na vodové barvy, materiály na modelování, nálepky (lepící pásky) pro kancelářské použití nebo pro domácnost, násadky na pera, noviny, nože na papír, obálky, obaly, obtisky, opěradla na ruce pro malíře, ořezávací strojků na tužky, ořezávatka na tužky, oznámení, palety pro malíře, kornouty z papíru, papír, dopisní papír, pergamenový papír, papír sací, svítilny, toaletní papír, papír voskovaný, papír Xuan, papírenské výrobky, papírová prostírání, papírové ubrusy, papírové podložky pod sklenice, podložky pod pivní sklenice, papírové ubrusy, pastelky, pečeti, penály, pera (kancelářské potřeby), pera plnicí, periodika, plakáty, plány, psací podložky, pomůcky učební, kromě přístrojů, pohlednice, poštovní známky, potřeby na psaní, poutače z papíru nebo lepenky, pouzdra na doklady, pouzdra na pera, pouzdra s barvami, pouzdra s psacími potřebami, papírové praporky, pravítka, prospekty, příručky, psací podložky, psací soupravy, psací soupravy (sada psacích potřeb), publikace, papírové pytlíky jako obaly, razítka, pouzdra na razítka, razítkovací podušky, ročenky, papírové ručníky, rýsovací nástroje, samolepky, samolepky pro domácnost a pro kancelářské potřeby, sešity, skicáky, stíratka na tabule, školní potřeby, tabule školní, těžítka, tikety, tiskopisy, tiskové typy, tiskoviny, tužky, tuhy do tužek, držátka na tužky, patentní tužky, uhly na kreslení, zápisníky, zpěvníky; (35) inzerce poštou, nábor zaměstnanců, organizování výstav (komerčních nebo reklamních), pořádání veletrhů pro obchodní a reklamní účely, předvádění zboží, reklama, propagace, reklama on-line v počítačové síti, aktualizování reklamních materiálů, pronájem reklamních materiálů, rozšiřování reklamních materiálů zákazníkům, rozšiřování reklamních nebo inzertních materiálů, vydávání, zveřejňování, oznámení, vyhlášení, publikování reklamních textů, televizní reklama, zajišťování novinového předplatného (pro předplatitele); (38) elektronická pošta, vysílání kabelové televize, pronájem přístrojů pro přenos zpráv, pronájem zařízení pro přenos informací, přenášení pomocí satelitních družic, přenos zpráv a obrazových informací pomocí počítačů, služby dálkových telekonferencí, televizní vysílání, telexové služby, výzvy (služby poskytované elektronickými komunikačními prostředky), zaslání zpráv; (41) dabing, pronájem dekorací, digitální zpracování obrazu, elektronické publikování (DTP), estrády, filmová studia, filmová tvorba, pronájem filmových promítaček a jejich příslušenství, půjčování filmů, fotografování, informace o možnostech zábavy, informace o výchově a vzdělávání, provozování kinosálů, klubové služby, půjčovny knih, vydávání knih, organizování a vedení kolokvia, organizování a vedení konference, organizování a vedení kongresu, korespondenční kurzy, provozování muzea, služby nahrávacího studia, nahrávání videopásek, obrazové zpravodajství, organizování kulturních nebo vzdělávacích výstav, organizování plesů, organizování vzdělávacích nebo zábavných soutěží, zábavné parky, plánování a organizování večírků, pořádání soutěží krásy, pronájem osvětlovacích zařízení

pro divadla nebo televizní studia, provozování her on-line, předprodej vstupenek, psaní scénářů, reportéřské služby, školení, vyučování, výroba televizních programů, televizní zábava, služby v zábavě, výroba divadelních nebo jiných představení, výuka, vzdělávací informace, organizování živých vystoupení.  
(730) **Česká televize**, Kavčí Hory, Praha 4 - Kavčí Hory, 14070, CZ

(210) **O-439076**

(220) 12.07.2006

(320) 12.07.2006

(511) 9, 16, 35, 38, 41

(540)

**Star Dance**  
**... když hvězdy tančí**

(510) (9) antény, automaty hudební, hrací skříně uváděné do chodu vhozením mince, brýle, pouzdra na brýle, brýle sluneční, čtecí zařízení v televizi, dalekohledy, diapozitivy, magnetické disky, kompaktní disky, gramofonové desky, disky optické, elektronické oznamovací tabule, elektronické publikace, epidiascopy, fillmové kamery, exponované filmy, kreslené filmy, fotografické snímky, hologramy, kinofilmy, magnetické pásky, pásky pro zvukové záznamy, mikrofony, nosiče dat magnetické, nosiče dat optické, nosiče zvukových nahrávek, nosiče zvukových záznamů, obrazovky, optické disky, optické disky kompaktní CD ROM, počítačové hry, podložky pod myš, diaprojektory, diskety, televizní hry, hrací přístroje fungující po připojení na televizní přijímače, přístroje pro zábavu fungující jen s televizními přijímači, televizní přístroje, videokamery, videokazety, videopásky, videotelefon; (16) alba, atlasy, blahopřání, blahopřání hudební, bloky, brožury, papírové bryndáčky, časopisy, časopisy - komiksy, desky, dopisní papír, figurky (sošky) z papírové hmoty, fotografie, grafické reprodukce, gummy na mazání, hlína modelovací, hroty psacích per, kalendáře, kalendáře trhací, kalhotky plenkové z papíru nebo buničiny, výrobky z kartónu, karty, katalogy, klobouky z lepenky, knihy, záložky do knih, knížky brožované, knižní zarážky, komiksy, papírové kornouty, krabice lepenkové nebo papírové, kružítko, křída na psaní, výrobky z lepenky, malířské stojany, malířské štětce, štětce, štětce na psaní, mapy, zeměpisné mapy, pomůcky na mazání, misky na vodové barvy, materiály na modelování, nálepky (lepící pásky) pro kancelářské použití nebo pro domácnost, násadky na pera, noviny, nože na papír, obálky, obaly, obtisky, opěradla na ruce pro malíře, ořezávací strojků na tužky, ořezávatka na tužky, oznámení, palety pro malíře, kornouty z papíru, papír, dopisní papír, pergamenový papír, papír sací, svítilny, toaletní papír, papír voskovaný, papír Xuan, papírenské výrobky, papírová prostírání, papírové ubrusy, papírové podložky pod sklenice, podložky pod pivní sklenice, papírové ubrusy, pastelky, pečeti, penály, pera (kancelářské potřeby), pera plnicí, periodika, plakáty, plány, psací podložky, pomůcky učební, kromě přístrojů, pohlednice, poštovní známky, potřeby na psaní, poutače z papíru nebo lepenky, pouzdra na doklady, pouzdra na pera, pouzdra s barvami, pouzdra s psacími potřebami, papírové praporky, pravítka, prospekty, příručky, psací podložky, psací soupravy, psací soupravy (sada psacích potřeb), publikace, papírové pytlíky jako obaly, razítka, pouzdra na razítka, razítkovací podušky, ročenky, papírové ručníky, rýsovací nástroje, samolepky, samolepky pro domácnost a pro kancelářské potřeby, sešity, skicáky, stíratka na tabule, školní potřeby, tabule školní, těžítka, tikety, tiskopisy, tiskové typy, tiskoviny, tužky, tuhy do tužek, držátka na tužky, patentní tužky, uhly na kreslení, zápisníky, zpěvníky; (35) inzerce poštou, nábor zaměstnanců, organizování výstav (komerčních nebo reklamních), pořádání veletrhů pro obchodní a reklamní účely, předvádění zboží, reklama, propagace, reklama on-line v počítačové síti, aktualizování reklamních materiálů, pronájem reklamních materiálů, rozšiřování reklamních materiálů zákazníkům, rozšiřování reklamních nebo inzertních materiálů, vydávání, zveřejňování, oznámení, vyhlášení, publikování reklamních textů, televizní reklama, zajišťování novinového

předplatného (pro předplatitele); (38) elektronická pošta, vysílání kabelové televize, pronájem přístrojů pro přenos zpráv, pronájem zařízení pro přenos informací, přenášení pomocí satelitních družic, přenos zpráv a obrazových informací pomocí počítačů, služby dálkových telekonferencí, televizní vysílání, telexové služby, výzvy (služby poskytované elektronickými komunikačními prostředky), zaslání zpráv; (41) dabing, pronájem dekorací, digitální zpracování obrazu, elektronické publikování (DTP), estrády, filmová studia, filmová tvorba, pronájem filmových promítaček a jejich příslušenství, půjčování filmů, fotografování, informace o možnostech zábavy, informace o výchově a vzdělávání, provozování kinosálů, klubové služby, půjčovny knih, vydávání knih, organizování a vedení kolokvia, organizování a vedení konference, organizování a vedení kongresu, korespondenční kurzy, provozování muzea, služby nahrávacího studia, nahrávání videopásek, obrazové zpravodajství, organizování kulturních nebo vzdělávacích výstav, organizování plesů, organizování vzdělávacích nebo zábavných soutěží, zábavné parky, plánování a organizování večírků, pořádání soutěží krásy, pronájem osvětlovacích zařízení pro divadla nebo televizní studia, provozování her on-line, předprodej vstupenek, psaní scénářů, reportéřské služby, školení, vyučování, výroba televizních programů, televizní zábava, služby v zábavě, výroba divadelních nebo jiných představení, výuka, vzdělávací informace, organizování živých vystoupení.

(730) **Česká televize**, Kavčí Hory, Praha 4 - Kavčí Hory, 14070, CZ

(210) **O-439077**

(220) 12.07.2006

(320) 12.07.2006

(511) 9, 16, 35, 36, 38, 41, 42

(540)

## Tarif Bav se

(510) (9) telefony, hlasové schránky, mobilní telefony, komunikační výrobky, technika a zařízení, komunikátory, modemy, operátory, aparáty a přístroje vědecké, geodetické, elektrické a elektronické zařazené do třídy 9, fotografické, filmové, optické, přístroje pro vážení, měření, signalizaci, kontrolu, záchranu a přístroje učební, automatické distributory a mechanismy na mince, zapisovací pokladny, kalkulační stroje, přístroje pro zpracování informací a počítače včetně jejich jednotlivých součástí a náhradních dílů ze třídy 9, audiovizuální programy, audioprogramy, videokazety nahrané i nenahrané, audiokazety nahrané i nenahrané, informace a záznamy i v elektronické podobě s výjimkou počítačových programů, elektronické sítě, multimediální aplikace, multimediální informační katalogy, elektronické časopisy, knihy v elektronické podobě, pohledy ilustrované se zvukovou nahrávkou, hlavolamy elektrické nebo elektronické, hrací skříně uváděné v činnost vhozením mince, reklamní přístroje na střídavé obrazy, magnetické suporty zvukových záznamů, hardware, nosiče záznamů nahrané i nenahrané, CD disky, automaty prodejní, reklamní světelné přístroje, aparáty pro záznam, převod, reprodukci zvuku, obrazu nebo dat včetně jejich jednotlivých součástí, příslušenství a náhradních dílů ze třídy 9, zařízení pro vysílání, přenos, směrování, spojování a příjem informací pomocí elektromagnetických vln včetně vedení, nosiče dat, zvuku i obrazu nahrané i nenahrané, data, databáze, databázové produkty a jiné informace, záznamy a informační produkty v elektronických, datových, informačních a telekomunikačních sítích všeho druhu a na nosičích dat všeho druhu, s výjimkou papírových nosičů ze třídy 16, radiotelefonní zařízení, telefonní sluchátka, telefonní mikrofony, telekomunikační vysílací zařízení, vysílačky, faxovací přístroje, nabíječky pro elektrické baterie, akumulátorové nabíječky, mikrofony, telefonní dráty, paměti počítačové, počítačové periferie, procesory, (centrální procesorové jednotky), nosiče dat magnetické, nosiče dat optické, čipy, karty s pamětí nebo s mikroprocesorem, kompaktní optické disky, magnetické disky, přístroje pro nahrávání zvuku, přístroje pro reprodukci zvuku, kompaktní disky (audio, video), nahrané zvukové a obrazové nosiče (pro účely reklamy, marketingu a propagace), automaty hudební; (16) výrobky z papíru, lepenky a z plastických hmot zařazené ve třídě 16 pro reklamní, marketingové a propagační účely, kancelářské potřeby pro reklamní, marketingové a propagační účely, plakáty, fotografie, pohlednice, gratulace, dopisní papíry, obálky, kalendáře zejména nástěnné a stolní, samolepky, obtisky, poznámkové bloky, desky na spisy, pořadače, omalovánky, activity books, balící papír, školní sešity,

skicáky, tužky, pastelky, tuhy, gumy, ořezávátka, penály, papírové tašky, umělohmotné tašky, papírové kapesníky, obaly papírové, těžítka, tiskoviny, časopisy, knihy, databázové produkty v papírové formě, informační produkty v papírové formě, tiskárenské výrobky, losy, štočky, potřeby pro knižní vazby, materiál pro umělce, štetce, psací stroje a kancelářské potřeby (spadající do této třídy), učební pomůcky, pytlíky a sáčky pro obalovou techniku, umělecké nebo ozdobné předměty z papíru, obalové materiály z plastických hmot, náležičí do této třídy; (35) reklama, propagace, pronájem reklamních materiálů, informace obchodní nebo podnikatelské, systematizace informací do počítačových databází, odborné obchodní poradenství, obchodní konzultační a zprostředkovatelské služby, reklamní materiály (rozšiřování zákazníkům - letáky, prospekty, tisky vzorky), reklamní nebo inzertní materiály (jejich rozšiřování), reklamní texty (vydávání, zveřejňování, oznámení, vyhlášení, publikování); (36) leasing, nákup na splátky, finanční služby; (38) telekomunikační služby, spoje, komunikace, provozování telekomunikační sítě, služby mobilní telekomunikační sítě, výměna, přenos a šíření informací, dat a zpráv, služby veřejnosti spojené s provozováním mobilní radiotelefonní sítě, provoz veřejné mobilní telekomunikační a datové sítě, telekomunikační informace, půjčování telekomunikačních zařízení, komunikace (telefonní), elektronická pošta, služby připojení k mezinárodní síti Internet, služby na Internetu zahrnuté v této třídě, zejména přístup k síti Internet, včetně vysokorychlostního a přenos hlasové služby přes internetový protokol, pronájem zařízení pro přenos informací, telekomunikace, poradenství v oblasti telekomunikací, zprostředkovatelská činnost v oblasti telekomunikací, šíření elektronických časopisů, informací, elektronických periodik a knih v elektronické podobě prostřednictvím počítačové sítě, zejm. Internetu, pomocí satelitů; (41) informace o možnostech vzdělání, výchovy, zábavy, sportovních a kulturních aktivit, vzdělávací informace, školicí činnost v oblasti telekomunikační a výpočetní techniky, tvorba elektronických časopisů, periodik a knih v elektronické podobě, výchovná, kulturní, vzdělávací a zábavní činnost, školicí činnost, pořádání kulturních, společenských a sportovních akcí, vydavatelská a nakladatelská činnost, tvorba elektronických časopisů a knih, soutěžní činnost; (42) pronájem počítačového software, pronájem počítačů, poradenství v oblasti počítačového hardware, poradenství v oblasti informační technologie, analytické a inženýrské práce v oblasti telekomunikací, počítačová konzultační činnost z oblasti telekomunikační techniky, poradenská činnost v oblasti servisu výpočetní techniky, provozování počítačových center, zprostředkovatelská a obstaravatelská činnost v oblasti výpočetní techniky, poradenská a konzultační činnost v oblasti výpočetní techniky a elektrotechniky, hosting pro veškeré oblasti informačních technologií včetně webových stránek v rámci Internetu, extranetu, intranetu.

(730) **T-Mobile Czech Republic a.s.**, Tomičkova 2144/1, Praha 4, 14900, CZ

(210) **O-439078**

(220) 12.07.2006

(320) 12.07.2006

(511) 7

(540)



(510) (7) vysavače.

(730) **ETA, a. s.**, Poličská 444, Hlinsko, 53901, CZ

(210) **O-439084**

(220) 12.07.2006

(320) 12.07.2006

(511) 30, 32, 43

(540)



(510) (30) káva, čaj, kakao, cukr, náhražka kávy, mouka a obilniny, chléb a drobné pekařské a cukrářské výrobky, zmrzlina; (32) piva, minerální voda a šumivé nápoje a ostatní nealkoholické nápoje, nápoje a ovocné šťávy, sirupy a jiné přípravky k výrobě nápojů; (43) služby zajišťující stravování.

(730) **Bakerman s. r. o.**, Lochotínská 18, Plzeň, 30100, CZ

(210) **O-439133**

(220) 13.07.2006  
(320) 13.07.2006  
(511) 36, 39, 41, 43  
(540)

## FLAVIA HOTEL

(510) (36) směnářská činnost, úschova ceností pro ubytované, informace o cestovním a úrazovém pojištění a jejich zprostředkování, pronájem nemovitostí; (39) zprostředkovatelské služby v cestovním ruchu, služby cestovních kancelářů a turistických kancelářů, organizování a rezervace cest, rezervace letenek, jízdenek, místenek, doprovázení turistů, organizování exkurzí, zájezdů, okružních výletů, plaveb a turistických prohlídek, organizování jízd výletní lodí, silniční automobilová doprava, autobusová doprava včetně dopravy autokary; (41) organizování seminářů, vzdělávacích akcí, kongresů a sympozií, organizování sportovních soutěží, pořádání zábavních služeb pro prázdninové tábory, předprodej vstupenek na kulturní, sportovní a společenské akce, provozování kinosálů, provozování kasina a herních automatů, noční kluby; (43) hotelové služby, ubytovací služby, služby motelů, provozování kempů, provozování prázdninových táborů, turistické noclehárny, provozování penzionů, provozování hostelů.

(730) **H & Hotels s.r.o.**, Václavské náměstí 7/839, Praha 1, 11000, CZ

(740) Ing. Marie Smrčková, patentový zástupce, Velflíkova 10, Praha 6, 16000

(210) **O-439136**

(220) 13.07.2006  
(320) 13.07.2006  
(511) 1, 3, 35, 39  
(540)



(510) (1) chemické suroviny, výrobky a přípravky pro průmysl, vědy a fotografie, pro zemědělství, zahradnictví a lesnictví, půdní hnojiva přírodní nebo umělá, umělé pryskyřice, plastické hmoty v surovém stavu pro průmysl, alkohol (líh), alkohol čistý, bělicí činidla, filtrační hmoty polozpracované, hasící prostředky spadající do této třídy, hasící směsi, jodová a kamenná sůl, kapalina pro hydraulické okruhy, kyslík, též kapalný, průmyslová lepidla a pojidla, prací prostředky pro použití v průmyslových procesech nebo při výrobě, konzervační prostředky na zboží, s výjimkou barev a olejů, chemické přípravky pro konzervování potravin, pro textilní průmysl, pro barvírný, vedlejší obilní výrobky určené pro průmysl, vinný líh, vodní sklo, chemické výrobky na impregnaci kůže; (3) přípravky bělicí, prací, avivážní, čistící, lešticí, odmašťovací a na odstraňování nátěrů a lakových povlaků, čistící prostředky na okna, na tapety, líhy a louhy pro jiné účely - na čištění dřeva, kůže, kovů, skla, barevných papírů, parket a usní, písek jemný na drhnutí a cidění, kapaliny na mytí předních skel vozidel, a to i na odstraňování námrazy z vozidel, plavená křída, přípravky pro osobní hygienu,

přípravky na mytí a do koupele, přípravky na čištění rukou zvláště znečištěných, mýdla, pěny, gely, přípravky pro péči o vlasy, šampóny, vše k lidské očištění prováděné doma i mimo domov, vlasové vody, laky, tužidla, soli v rámci této třídy, přípravky pro péči o zuby a dutinu ústní, zubní pasty a prášky, ústní vody, nikoliv pro léčebné účely, přípravky dezodorační a toaletní pro osobní potřebu, přípravky na holení, rovněž před a po holení, přípravky depilační, přípravky pro péči a pěstění pokožky, spadající do této třídy, krémy, emulze, oleje, mléka, pleťové vody, přípravky masážní, přípravky na opálení, také před a po opalování, parfumerie a kosmetika, přípravky osvěžující, spadající do této třídy, výrobky a voňavkářské přípravky, vata pro kosmetické účely, vatové tyčinky a tampóny pro kosmetické účely; (35) obchodní nebo podnikatelské informace, pomoc, poradenství a poskytování konzultací v obchodní činnosti, vytváření obchodních sítí, zprostředkování interaktivního obchodu pomocí globálních komunikačních sítí (Internet), organizování komerčních a reklamních výstav, vytváření obchodních a obchodně-informačních sítí, zprostředkování obchodních záležitostí, shromažďování různého zboží pro třetí osoby (kromě jejich přepravy), v rozsahu zbožíových tříd 01 až 34, za účelem umožnění spotřebitelům, aby si tyto výrobky mohli pohodlně prohlížet a nakupovat, předvádění zboží, dovozní a vývozní agentura; (39) doprava, balení zboží a jeho dodávání, uskladňování zboží, pronájem parkovišť, pronájem skladů, překládacích zařízení, garážování včetně pronajímání garáží, zasílatelství.

(730) **Černota Daniel**, Příkrá 165/26, Ostrava - Lhotka, 72528, CZ  
(740) Václav Pacl, Okrajová 4, Havířov - Podlesí, 73601

(210) **O-439137**

(220) 13.07.2006  
(320) 13.07.2006  
(511) 16, 35  
(540)



(510) (16) tiskářské výrobky; (35) propagační činnost a reklama, pomoc při řízení obchodní činnosti, obchodní administrativa.  
(590) Barevná  
(730) **JS PARTNER s. r. o.**, Upolínova 280/7, Praha 5, 15000, CZ

(210) **O-439140**

(220) 14.07.2006  
(320) 14.07.2006  
(511) 9, 16, 35, 38, 41  
(540)



(510) (9) aparáty a přístroje vědecké, geodetické, fotografické, filmové, optické, přístroje pro vážení, měření, signalizaci, kontrolu, záchranu a přístroje učební, aparáty pro záznam, uchování, převod, přenos nebo reprodukci zvuku nebo obrazu, přístroje a nástroje pro vedení, přepínání, přeměnu, akumulaci, regulaci nebo řízení elektrického proudu, hasící přístroje, telefony, záznamníky, faxy, ústředny, magnetické nebo optické suporty zvukových nebo zvukově obrazových záznamů, automatické distributory a mechanismy na mince, zapisovací pokladny, kalkulační stroje, přístroje pro zpracování informací a počítače, včetně jejich jednotlivých součástí a náhradních dílů ze třídy 9, baterie a články elektrické, elektrické akumulátory, pohledy ilustrované se zvukovou nahrávkou, hrací skříně uváděné v činnost vhozením mince, reklamní světelné přístroje, nosiče

záznamů nahrané i nenahrané, videokazety nahrané i nenahrané, audiokazety nahrané i nenahrané, audiovizuální programy, audioprogramy, audiovizuální díla na nosičích, audiovizuální díla v digitální podobě, filmy, hudební díla na nosičích nebo v elektronické podobě, CD disky, programové vybavení pro počítače, software (s výjimkou počítačových her), hardware výpočetní techniky nebo komunikační nebo informační techniky, elektronické databáze a databázové produkty, informace a data a databáze a záznamy v elektronické podobě, elektronické nebo datové nebo informační nebo komunikační nebo výpočetní sítě, včetně jednotlivých součástí a náhradních dílů obsažených ve třídě 9, multimediální aplikace, elektronické multimediální nebo elektronické informační katalogy, elektronické časopisy, elektronická periodika a knihy v elektronické podobě; (16) papír, lepenka a výrobky z těchto materiálů patřící do třídy 16, plakáty, fotografie, pohlednice, gratulace, dopisní papíry, obálky, kalendáře, zejména nástěnné a stolní, samolepky, obtisky, poznámkové bloky, desky na spisy, pořadače, omalovánky, aktivity books, balící papír, školní sešity, skicáky, tužky, pastelky, tuhy, gumy, ořezávkata na tužky, penály, papírové tašky, umělohmotné tašky, papírové kapesníčky, tiskoviny, časopisy, periodika, knihy, tiskářenské výrobky, tiskařské typy, potřeby pro knižní vazby, lepidla na papír a pro domácnost, materiály pro umělce, štetce, psací stroje a kancelářské potřeby, učební pomůcky (s výjimkou přístrojů), papírové obaly, obaly z plastických hmot (zařazené v této třídě); (35) reklamní, inzertní a propagační činnost, marketing, reklamní, inzertní a propagační činnost prostřednictvím jakéhokoliv média, prostřednictvím telefonní sítě nebo datové sítě nebo informační sítě nebo elektronické sítě nebo komunikační sítě nebo počítačové sítě, poskytování informací komerčního nebo reklamního charakteru, multimediálních informací komerčního charakteru, komerční využití Internetu v oblastech komerčních internetových médií a vyhledávacích služeb, on-line inzerce, pronájem reklamních ploch, činnost reklamní agentury, činnost ekonomických a/nebo organizačních poradců, zprostředkování v obchodních vztazích, merchandising, franchising, pomoc při využívání a řízení obchodního podniku, personální agentura, personální poradenství, automatizované zpracování dat, pomoc při provozování obchodů a obchodních činností průmyslového nebo obchodního podniku, služby, které zahrnují záznam, přepis, vypracování, kompilaci přenášení nebo systematickosti písemných či datových či elektronických sdělení a záznamů, jakož i využívání nebo kompilaci matematických a statistických údajů, organizační zabezpečování televizního vysílání; (38) telekomunikace, služby umožňující komunikaci jedné osoby s druhou, televizní vysílání, rozhlasové vysílání, digitální vysílání, televizní vysílání programů, televizní vysílání zábavných, vzdělávacích, výchovných, soutěžních, diskusních a informačních pořadů, telematika, šíření, výměna nebo získávání zpráv a informací, šíření elektronických časopisů, informací, elektronických periodik, knih v elektronické podobě, audio nebo audiovizuálních děl prostřednictvím informační nebo datové nebo elektronické nebo komunikační nebo telekomunikační nebo počítačové sítě, zejm. Internetu, pomocí satelitů aj., informační služby na Internetu související s televizním vysíláním, služby na Internetu související s televizním vysíláním, komunikace, poradenská činnost v oblasti sdělovacích prostředků, telekomunikací, informačních služeb v oblasti telekomunikací, informační kancelář, poskytování informačních služeb prostřednictvím počítačů, pronájem komunikačních a informačních míst; (41) nakladatelství a vydavatelství, ediční činnost, publikační činnost, nahrávání nosičů zvukových nebo obrazově zvukových, půjčování nahraných zvukových a zvukově obrazových záznamů, tvorba a šíření audiovizuálních děl, televizní zpravodajství, TV produkce, filmová produkce, televizní výroba programů, tvorba programů, tvorba a výroba televizních a audiovizuálních programů, agenturní činnost v oblasti kultury, zprostředkování v oblasti kultury, výchovy, zábavy a sportu, výchovná, vzdělávací, soutěžní a zábavní činnost, zábavní nebo kulturní nebo vzdělávací představení, organizace společenských a kulturních akcí, organizace, provozování a provádění her (s výjimkou počítačových her provozovaných prostřednictvím GPS) a soutěží i veřejných, výstavní činnost v oblasti kultury nebo zábavy nebo výchovy nebo vzdělávání, provozování tělovýchovných zařízení, pronájem a půjčování sportovních potřeb, s výjimkou dopravních prostředků, půjčování knih, tiskovin, pronájem a půjčování

audiopřístrojů, videopřístrojů, videorekordérů, videokamer, fotoaparátů, promítaček, rozhlasových a televizních přijímačů, filmů, kulturních a vzdělávacích potřeb a přístrojů, půjčování a pronájem obrazů a dekorací.

(730) **CORE PRODUCTION, a.s.**, Jana Masaryka 252/6, Praha 2, 12000, CZ

(210) **O-439151**

(220) 14.07.2006

(320) 14.07.2006

(511) 16, 35, 39

(540)



(510) (16) časopisy, katalogy, knihy, oběžníky, publikace; (35) zaslání reklamních materiálů, letáků, prospektů, informačních tiskovin a katalogů, zajišťování předplatného novin a časopisů; (39) doručování novin a časopisů, zaslání novin městských částí, zaslání brožur, novoročenek, pozvánek, magazínů, doručování předplatného novin a časopisů.

(590) Barevná

(730) **Mediaservis, s.r.o.**, Sazečská 645/12, Praha 10, 22562, CZ

(740) Hedvika Hartmanová, Ovocný Trh 8, Praha 1, 11000

(210) **O-439160**

(220) 14.07.2006

(320) 14.07.2006

(511) 1, 2, 5

(540)

## Bochemit Bluestop

(510) (1) chemické výrobky určené pro průmysl, vědu, zahradnictví, zemědělství a lesnictví; (2) impregnační nátěry, mořidla, ochranné výrobky proti deterioraci dřeva, zejména přípravky pro krátkodobou ochranu dřeva proti plísním a houbám, které zapříčiňují změnu barvy dřeva; (5) dezinfekční prostředky, výrobky pro hubení rostlinných a živočišných škůdců, fungicidy, herbicidy.

(730) **BOCHEMIE s. r. o.**, Lidická 326, Bohumín, 73595, CZ

(740) PATENTSERVIS Praha a.s., Jivenská 1273/1, Praha 4, 14021

(210) **O-439163**

(220) 14.07.2006

(320) 14.07.2006

(511) 1, 3, 5

(540)

## CHLORAMIX

(510) (1) chemické výrobky pro průmysl, zemědělství a vědecké účely; (3) přípravky pro praní, bělení, čištění a mytí; (5) dezinfekční přípravky.

(730) **BOCHEMIE s.r.o.**, Lidická 326, Bohumín, 73595, CZ

(740) PATENTSERVIS Praha a.s., Jivenská 1273/1, Praha 4, 14021

(210) **O-439167**

(220) 17.07.2006

(320) 17.07.2006

(511) 35, 36, 43

(540)



(510) (35) propagační činnost, pomoc při řízení obchodní činnosti, obchodní administrativa, kancelářské práce, zejména pomoc při zakládání nových firem, pomoc při řízení obchodních a



průmyslových podniků a při provozování a řízení obchodní činnosti, poskytování obchodních nebo podnikatelských informací, poradenství v obchodní činnosti, obchodní management a podnikové poradenství, oceňování obchodních podniků, systemizace informací do počítačových databází, odborné obchodní poradenství, poradenství při řízení podniků, reklama, aktualizování reklamních materiálů, rozšiřování reklamních nebo inzertních materiálů (letáků, prospektů, vzorků atd.) zákazníkům, vydávání, zveřejňování, oznamování, vyhlášení a publikování reklamních textů, sekretářské služby, administrativní práce a sekretářské služby, zprostředkovatelská činnost v oblasti prodeje společnosti a organizování valných hromad, poradenství v obchodní činnosti, ekonomicko-organizační poradenství; (36) pojištění, finanční služby, peněžní služby, nemovitostní služby, zejména konzultační finanční služby, jednatelství, inkasování nájemného, pronájem nemovitostí, správa nemovitostí, pronajímání kanceláří, služby realitní kanceláře, správa majetku; (43) pronajímání jednacích místností.

(730) **Společnosti Online s. r. o.**, Táboritská 1000/23, Praha 3, 13087, CZ

(740) Ing. Tomáš Chrobák, Ovocný trh 572/11, Praha 1, 11000

(210) **O-439172**

(220) 17.07.2006

(320) 17.07.2006

(511) 29, 30

(540)



(510) (29) maso, ryby, drůbež a zvěřina, masové výtažky, konzervované, sušené a vařené ovoce a zelenina, želé, džemy, marmelády, kompoty, vejce, mléko, sýry, mléčné výrobky, jedlé oleje a tuky; (30) kakao, čokoláda, káva, náhražky kávy, pečivo, cukrářské výrobky, zákusky, sušenky, vdolky, čajové pečivo, čokoládové výrobky, zmrzliny.

(590) Barevná

(730) **BONGRAIN S. A.**, 42 rue Rieussec, Viroflay, 78220, FR

(740) Ing. František Kania, Mendlovo nám. 1a, Brno, 60300

(210) **O-439173**

(220) 17.07.2006

(320) 17.07.2006

(511) 29, 30

(540)



(510) (29) maso, ryby, drůbež a zvěřina, masové výtažky, konzervované, sušené a vařené ovoce a zelenina, želé, džemy, marmelády, kompoty, vejce, mléko, sýry, mléčné výrobky, jedlé oleje a tuky; (30) přípravky a polotovary z cereálií, chleba, čajového pečiva, pečiva, cukrářských výrobků, zákusků, sušenek, moučníků, cukroví, zmrzlin a mléčných desertů.

(590) Barevná

(730) **BONGRAIN S. A.**, 42 rue Rieussec, Viroflay, 78220, FR

(740) Ing. František Kania, Mendlovo nám. 1a, Brno, 60300

(210) **O-439175**

(220) 17.07.2006

(320) 17.07.2006

(511) 6, 7, 8, 9, 11, 16, 21

# ETAtool

(540) (6) kovové potřeby zámečnické a klempířské, kovové trubky a kovové výrobky využívané pro výrobu elektrospotřebičů a jejich příslušenství, drátěný program jako závěsné systémy, háčky a věšáky kovové; (7) stroje a obráběcí stroje, motory, elektrotechnické výrobky pro průmysl a domácnosti, elektrické stroje a přístroje na čištění, elektrické mlýnky (pro domácnost), elektrické otvírače plechovek, elektricky poháněné kartáče, hnětačí stroje, elektrické stroje a přístroje na čištění koberců pomocí šampónů, kráječe chleba (stroje), kuchyňské elektrické roboty, kuchyňské elektrické stroje, stroje a přístroje na leštění, elektrické lisovací stroje na odpad, lisy na vinné hrozny, elektrické lisy na ovoce pro domácnost, mandly, masové mlýnky (stroje), mechanické ruční nástroje a nářadí, míchací zařízení, míšící kuchyňské stroje elektrické, mixéry (stroje), mlýnky elektrické pro domácnost, mlýnky na kávu, jiné než na ruční pohon, myčky na nádobí, elektrické nože, nůžky (strojky) na stříhání zvířecí srsti, nůžky elektrické, odsavače prachu a jiných nečistot, elektrické kuchyňské roboty, rozprašovače vůní nebo dezinfekčních prostředků (jako příslušenství k vysavačům), škrabací stroje na zeleninu, šlehače (elektrické) pro domácnost, stroje na výrobu těstovin, lisy na vinné hrozny, vysavače prachu, hadice k vysavačům prachu, příslušenství pro rozptylování vůní a dezinfekčních přípravků pro vysavače prachu, vysávání prachu, čisticí zařízení pro vysavače prachu, strojky na zmrzlinu, škrabače brambor, jiné elektrické nářadí a nástroje poháněné elektrickým motorem nebo jiným mechanickým pohonem v rámci této třídy, přístroje pro hermetické uzavření a odsávání vzduchu, strojky na svařování plastových fólií, elektrické nářadí, zejména elektrické ruční vrtačky, elektrické šroubováky, brusky, pilky, hoblíky a ostatní nástroje poháněné elektrickým motorem nebo jiným mechanickým pohonem spadající do této třídy; (8) nástroje a nářadí ruční v rámci této třídy, vidličky, lžice, řezné nástroje, škrabky (ruční nástroje), nožičkové výrobky, ruční mechanické lisy na ovoce a zeleninu, ruční zahradní technika spadající do této třídy, ruční kuchyňské přístroje, nářadí, nástroje a přípravky, depilační přístroje elektrické a neelektrické, holicí strojky elektrické nebo neelektrické, otvírače neelektrické na konzervy, kráječe na zeleninu, kulmy (na ondulování vlasů), leštičky na nehty (elektrické nebo neelektrické -), louskáčky na ořechy, s výjimkou louskáčků z drahých kovů, manikúrové soupravy (elektrické); (9) přístroje a nástroje elektrické zařazené v této třídě, přístroje a nástroje elektronické, zejména spotřební elektronika všeho druhu, televizní přístroje, magnetofony, radiopřijímače, radiomagnetofony, videomagnetofony, videopřehrávače, magnetické suporty a mechanismy na mince, zapisovací pokladny (záznam), kalkulační stroje, přístroje pro zpracování informací a výpočetní technika, hasicí přístroje, audio a video záznamy, metrické konvertory, digitální kalkulačky a kalkulačky časových pásem, měřicí pásy, sluneční brýle, nahrávače zvukových kazet, triedry, elektrické akumulátory včetně pro vozidla, elektrické baterie nabíjecí, elektrické ovládací a rozvodné desky, nahrané i nenahrané nosiče informací všeho druhu, zejména videokazety, audiokazety, kompaktní disky a nosiče DVD, plastové obaly nosičů informací, diaproyektory, promítací žárovky, filmové kamery, fotoaparáty, hrací přístroje fungující po připojení na televizní přijímače, televizní hry, spotřebiče pro elektrickou tepelnou úpravu - elektrické žehličky všeho druhu, mandly, ondulační spotřebiče, elektricky vyhřívané vlasové natáčky, nápojové automaty; (11) zařízení a výrobky pro vaření, pečení, smažení, ohřívání, chlazení, spadající do této třídy, chladničky, mrazničky a výrobky ledu, elektrická, plynová a kombinovaná zařízení pro vaření, pečení, smažení a opékání, zejména sporáky, trouby elektrické, plynové i mikrovlnné, grily, rošty, sendvičovače, toastovače a opékače topinek, elektrické fritovací hrnce, pánve a pečicí formy, vařiče a varné desky, sporáky na tuhá paliva, kávovary elektrické, stroje na espresso, instantní dávkovače horké vody, rychlovarné konvice, zařízení větrací a klimatizační, stroje

a přístroje na čištění vzduchu, přístroje pro úpravu vzduchu v místnostech, jako jsou filtrační zařízení, zvlhčovače a odvlhčovače, stroje a přístroje na chlazení vzduchu, ventilátory, vše včetně příslušenství jako jsou zásobníky nečistot, zásobníky čisticích prostředků, rozprašovače vůní a dezinfekčních prostředků, prachové a antibakteriální filtry v rámci této třídy, odsávače par, elektrická a plynová topná zařízení, včetně kotlů, radiátorů, plynových topidel, elektrických topných těles, infrazářičů a konvektorů, elektrické a plynové ohříváče vody; (16) papírové filtry pro vysavače, papírové filtry pro kávovary; (21) drobné přenosné výrobky, náčiní a nádoby na vaření, pečení, smažení, topení, ohřívání, chlazení, na výrobu páry, a to včetně náhradních dílů a příslušenství, vše pro kuchyňské účely a spadající do této třídy, domácí a kuchyňská náčiní a nádoby, varné hrnce, varné pánve, kameninové a keramické nádoby, talíře, misky, sklenice na pití, poháry, hrnčířské zboží, skleněné nádoby, misky na oplachování, drobné přenosné nástroje, nářadí a nádoby pro kuchyni a domácnost z plechu, hliníku, plastických a jiných hmot, malé přístroje na sekání, drcení, míšení, míchání, hnětení, rozmachkávání, mletí, strouhání, šlehání, krájení, vymáčkávání, rozměšování, emulgování, patřící do této třídy, přístroje, nástroje a potřeby na vaření, pečení a smažení jako pánve, kuchyňské nádoby (soupravy), majolika, misky, misky (nádoby), mlýnky ruční pro domácnost, nádoby tepelně izolační (termosky), čisticí nástroje, klepače textilií a podlahoviny, ruční šamponovače a vysavače mechanické, mechanické metly, mechanické odstraňovače nečistot, vše v rámci této třídy, hladké i zušlechťené skleněné zboží všeho druhu, umělecko-průmyslové zboží, dekorativní sklo z barevných skel, sklo pro domácnost, a to varné sklo, stolní a užitkové sklo, nápojové sklo, skleněné nádoby a nádoby, keramické a porcelánové zboží užitkové i dekorativní, výrobky z umělé hmoty určené pro domácnost a gastronomii obsažené ve třídě 21, též zboží hrnčířské a kameninové obsažené ve třídě 21, baňky cukřenky, čajníky, čajová vajíčka, čajové a mocca soupravy, demižony, dózy, držáky na svíce a ubrusy, džbány, figurky, flakony, formy na pečení, hrnce, hrnečky, kalíšky na vajíčka, karafy, láhve stolní, konvice a konvičky na čaj a kávu a na vaření vody, kořenky, košíky na chléb, krabice na jídlo, kuchyňské soupravy, nádoby a nádoby, květináče, láhve, líkové soupravy, lisy na ovoce, majolika, máselničky, misky a misky, nálevky, též pánve a pánvičky pro domácnost, podložky pro krájení, podložky k prostírání, podložky pod horké nádoby, podnosy na použití v domácnosti, podnosy ozdobné, tácy, podšálky, talíře a talířky, poháry, pokličky, poklopy, polní láhve, potřeby domácí s výjimkou potřeb z drahých kovů, rozprašovače na parfém a toaletní vody, rozstříkovače na voňavky a na zalévání květin, servisy nádobí, schránky na chléb, na dávkování ručníků, na čaj, chleba a pečivo, sítko pro domácnost, skleněné zátky a uzávěry, slánky, smetáky a smetáčky s lopatkou, sklenice, solničky, sošky, stěrky, soupravy kuchyňského náčiní a nádoby, stolní soupravy, stojánky na vajíčka a párátka, stojany na grily a na ražně, šálky, šejkry, tácy a tácky, talíře, tepelně izolační nádoby, termosky, tlakové hrnce, výrobky z křišťálového skla.

(730) **ETA a. s.**, Poličská 444, Hlinsko, 53916, CZ

(210) **O-439176**  
(220) 17.07.2006  
(320) 17.07.2006  
(511) 9, 35, 42  
(540)

## Mediard

(510) (9) přístroje a nástroje vědecké, námořní, geodetické, fotografické, filmové, optické, přístroje pro vážení, měření, signalizaci, kontrolu (inspekci), záchranu a přístroje pro vyučování, přístroje a nástroje pro vedení, přepínání, přeměnu, akumulaci, regulaci nebo řízení elektrického proudu, přístroje pro záznam, převod, reprodukci zvuku nebo obrazu, magnetické nosiče zvukových záznamů, gramofonové desky, automatické distributory a mechanismy pro přístroje a mince, zapisovací pokladny, počítačové stroje, přístroje pro zpracování informací a počítače, hasicí přístroje; (35) propagační činnost, reklama, pomoc při řízení obchodní činnosti, obchodní administrativa, kancelářské práce; (42) vědecké a technologické služby a s nimi spojený výzkum a návrhy, průmyslové analýzy a výzkum, návrh a vývoj počítačového hardwaru a softwaru, právní služby.

(730) **HANDLIX s. r. o.**, 30. dubna 3128/2b8/2b, Ostrava, 70200, CZ

(210) **O-439181**  
(220) 17.07.2006  
(320) 17.07.2006  
(511) 36, 38, 39  
(540)



(510) (36) finanční analýzy, bankovníctví, finanční operace a transakce, měnové operace a služby, banky úvěrové, úschovni služby - bezpečnostní schránky, burzovní makléřství, pronájem bytů, celní služby, vydávání cenin, úschova cenností, vydávání cestovních šeků, clearing (zúčtování vzájemných pohledávek a závazků - bezhotovostní operace), daňové odhady (služby), domácí bankovní služby (home-banking), důchodové fondy, elektronický převod kapitálu, pronájem fírem, finanční analýzy, finanční informace, finanční odhady a oceňování (pojišťovnictví, bankovníctví, nemovitosti), finanční poradenství, finanční řízení, finanční služby, finanční sponzorování, garance, záruky a kauce, hypotéky (poskytování půjček), informace o pojištění, kapitálové investice, investování kapitálu, jednatelství, kanceláře pro inkasování pohledávek, kanceláře realitní, kanceláře ubytovací, konzultační služby finanční, konzultační služby v oblasti pojišťovnictví, financování koupě na splátky, služby kreditních karet, vydávání kreditních karet, kurzovní záznamy na burze, leasing, služby likvidace podniků (finanční záležitosti), makléřství, inkasování nájemného, vedení nájemních (činnovních) domů, financování nákupu na splátky, obchodování s nemovitostmi, oceňování a odhady, pronájem, správa a zprostředkování nemovitostí, oceňování numismatických sbírek, starozitností, uměleckých děl, šperků a známek, daňové oceňování a odhady, organizování sbírek, ověřování šeků, směňování peněz, platby na splátky, uzavírání pojistek, životní pojištění, pojistně-technické služby (statistika), pojištění při námořní přepravě, pojištění nemocenské, zprostředkování a poradenství v oblasti pojištění, pronájem nájemních, činnovních domů, pronájem nemovitostí, pronajímání kanceláří (nemovitosti), platební převody vykonávané elektronicky, záruční nebo zástavní půjčky, půjčky (financování), realitní kanceláře, shromažďování prostředků na dobročinné účely, směnárenské služby, splácení plateb, spořitelny, správa majetku, správa nemovitostí, úrazové pojištění (uzavírání smluv), úschovni služby, služby týkající se úvěrových karet, úvěrové ústavy, úvěrové banky, uzavírání pojistek proti požáru, vyplácení důchodů, provozování zastaváren, zprostředkování pojištění, zúčtovací banky (provádějící bezhotovostní operace); (38) tiskové agentury, elektronická pošta, služby elektronické nástěnky (telekomunikační služby), informační kanceláře, vysílání kabelové televize, telefonní komunikace, služby dálkových konferencí, mobilní telefony (komunikace), počítačová komunikace, komunikace pomocí počítačových terminálů, posílání zpráv, poskytování telekomunikačních přípojení ke globální počítačové síti, poskytování uživatelského přístupu ke globální počítačové síti, pronájem přístrojů pro přenos zpráv, pronájem zařízení pro přenos informací, přenášení pomocí satelitních družic, přenášení informací, přenos zpráv faxem, přenos zpráv a obrazových informací pomocí počítače, půjčování faxů, modemů, telefonů a telekomunikačních zařízení, rozhlasové vysílání, směrovací a spojovací služby pro telekomunikace, spojení pomocí sítí optických vláken, telefonické služby, komunikace pomocí telefonů, telegrafická komunikace, telegrafický přenos, telegrafní služby, informace o telekomunikacích, směrovací a spojovací služby pro telekomunikace, telekonference (služby dálkových konferencí), televizní vysílání, telexové služby, tiskové kanceláře, rádiové vysílání, rozhlasové vysílání, televizní vysílání, vysílání kabelové televize, výzvy (služby poskytované rádiem, telefonem nebo jinými elektronickými komunikačními prostředky), zasilání zpráv; (39) archivace elektronicky uložených dat nebo dokumentů, autobusová doprava, automobilová doprava, pronájem autokarů a automobilů, balení zboží, cennosti (přeprava s doprovodem), cestování a doprava (rezervace),

organizování cest, dodávka zboží poštou, informace o dopravě, letecká, lodní, lodní trajektová, říční a železniční doprava, doprava a skladování odpadu, doprava nákladní kamionová, doprava ropovodem, doprava tramvají, dopravci, odtahování dopravních prostředků při poruchách, doprovázení turistů, doručovací služby, kurýrní služby, doručování balíků, doručování novin a časopisů, doručování zboží, dovoz, doprava, rozvod elektřiny, rozvod energie, organizování exkurzí, pronájem garáží, pronájem chladicích zařízení, informace o dopravě a skladování, jízda výletní lodí, pronájem koní, kurýrní služby (dokumenty nebo zboží), lodě (vyprošťování, vyzdvihování), záchrana lodí, plavidel, lodivodství, pilotování, rezervace místenek, přeprava nábytku, náklad (lodní doprava zboží), nakládání resp. vykládání, pronájem nákladních vozidel, kamiónů, námořní doprava, zprostředkování námořní dopravy, pronájem nosičů na automobily, nošení, obrněné vozy (přeprava), obsluhování zdymadel, organizování okružních výletů a plaveb, organizování cest, exkurzí a prohlídek, organizování zájezdů, osobní doprava, pronájem parkovacích ploch, parkování automobilů (služby), pronajímání plavidel, podmořské záchranné práce, potápěčské zvony (pronájem), turistické prohlídky, pronájem autokarů, automobilů, garáží, koní, lodí, mrazicích boxů, nákladních vozidel, kamiónů, pronájem potápěčských skafandrů, pronájem potápěčských zvonů (kesonů), pronájem skladišť a skladovacích kontejnerů, pronajímání plavidel (člunů, lodí), překlady (zboží) námořními nákladními čluny, přeprava cenností, přeprava nábytku, přeprava obměnitelnými vozy, přeprava turistů, převozy sanitkou, půjčování kolečkových židlí (pojízdňích křesel), půjčování nosičů na automobily, půjčování potápěčských skafandrů, půjčování závodních automobilů, remorkáz, rozbíjení ledu, rozvod vody, říční doprava, řidiči (služby), skládání nákladu, pronájem skladovacích kontejnerů, skladování, informace o skladování, skladování elektronicky uložených dat nebo dokumentů, skladování lodí, skladování zboží, pronájem skladů, služby v dopravě a přepravě, expedice, stěhování, taxislužba, tramvajová doprava, transport vlečnými čluny, doprava a doprovázení turistů, turistické kanceláře s výjimkou kanceláří poskytujících hotelové rezervace, úschova lodí, uskladňování, transport vlečnými čluny, zásobování vodou, vykládání nákladu, služby poskytované výletními loděmi, organizování výletů, vypouštění satelitů pro třetí osoby, vyprošťování uviznutých lodí, vyzdvihování potopených lodí, záchrana podmořská, záchrana lodí a plavidel, záchranné služby v dopravě, balení, doručování a skladování zboží, obsluha zdymadla, zprostředkování v dopravě, zprostředkování dopravy (zasílatelství), zprostředkování námořní dopravy, zprostředkování pronájmu lodí, zprostředkování přepravy.

(590) Barevná  
(730) **IN TIME KURÝR, spol. s r. o.**, Komunardů 39, Praha 4, 17000, CZ

(210) **O-439211**  
(220) 18.07.2006  
(320) 18.07.2006  
(511) 28, 32, 33, 35, 41  
(540)



(510) (28) hry, hračky, potřeby pro gymnastiku a sport, spadající do této třídy, vánoční ozdoby; (32) piva, minerální vody, šumivé nápoje a jiné nápoje nealkoholické; (33) alkoholické nápoje (s výjimkou pív); (35) propagační činnost, reklama, pomoc při řízení obchodní činnosti, obchodní administrativa, kancelářské práce; (41) výchova, vzdělávání, zábava, sportovní a kulturní aktivity.  
(730) **Verl Jan**, B. Němcové 42, Jablonec nad Nisou, 46604, CZ

(210) **O-439212**  
(220) 18.07.2006

(320) 18.07.2006  
(511) 9  
(540)



(510) 9) zabezpečovací zařízení proti krádeži, zabezpečovací zařízení proti krádeži, elektrická, software počítačový (nahráný -).  
(590) Barevná  
(730) **Callidus trading, spol. s r. o.**, 28. října 243/186, Ostrava - Mariánské Hory, 70900, CZ

(210) **O-439213**  
(220) 18.07.2006  
(320) 18.07.2006  
(511) 9  
(540)



(510) (9) zabezpečovací zařízení proti krádeži, zabezpečovací zařízení proti krádeži, elektrická, software počítačový (nahráný -).  
(590) Barevná  
(730) **Callidus trading, spol. s r. o.**, 28. října 243/186, Ostrava - Mariánské Hory, 70900, CZ

(210) **O-439229**  
(220) 18.07.2006  
(320) 18.07.2006  
(511) 14, 40, 42  
(540)



(510) (14) zlato, stříbro, platina a další vzácné kovy a jejich slitiny, výrobky z těchto látek uvedené v této třídě - klenotnické výrobky všeho druhu - prsteny, náhrdelníky, řetízky, náušnice, medailony a přívěsky, spony, manžetové knoflíčky, mince a medaile, drahé kameny a perly všeho druhu (pravé či nepravé), bižuterie, psací potřeby z drahých kovů, ostatní výrobky z drahých kovů spadající do této třídy, hodiny, hodinky a speciální chronometrické přístroje a jejich součásti; (40) zlatnictví, stříbrnictví, klenotnictví, šperkařství - výroba klenotů/šperků, zlatnické práce, kovotepectví, hodinářství, zpracování a úprava materiálů - zejména kovu, skla, plastu a dřeva, aranžování šperků, klenotů, hodinek, odborné poradenství v oblasti zlatnictví, stříbrnictví, klenotnictví, šperkařství; (42) navrhování klenotů/šperků, designérské služby, zkoušky materiálu.  
(730) **HALADA spol. s r. o.**, Karlova ul. 25, Praha 1, 11000, CZ  
(740) Ing. Jiří Střelák, Pařížská 17, Praha 1, 11000

(210) **O-439230**  
(220) 18.07.2006  
(320) 18.07.2006  
(511) 14, 40, 42

(540)

**LiA HALADA**  
FINE JEWELLERY

- (510) (14) zlato, stříbro, platina a další vzácné kovy a jejich slitiny, výrobky z těchto látek uvedené v této třídě - klenotnické výrobky všeho druhu - prsteny, náhrdelníky, řetízky, náušnice, medailony a přívěsky, spony, manžetové knoflíčky, mince a medaile apod., drahé kameny a perly všeho druhu (pravé či nepravé), bižuterie, psací potřeby z drahých kovů, ostatní výrobky z drahých kovů spadající do této třídy, hodiny, hodinky a speciální chronometrické přístroje a jejich součásti; (40) zlatnictví, stříbrnictví, klenotnictví, šperkařství - výroba klenotů/šperků, zlatnické práce, kovotepectví, hodinářství, zpracování a úprava materiálů - zejména kovu, skla, plastu a dřeva, aranžování šperků, klenotů, hodinek, odborné poradenství v oblasti zlatnictví, stříbrnictví, klenotnictví, šperkařství; (42) navrhování klenotů/šperků, designérské služby, zkouškové materiálu.
- (730) **HALADA spol. s r. o.**, Karlova ul. 25, Praha 1, 11000, CZ  
(740) Ing. Jiří Střelák, Pařížská 17, Praha 1, 11000

- (210) **O-439231**  
(220) 18.07.2006  
(320) 18.07.2006  
(511) 2, 6, 20, 37  
(540)

The logo for DIRP consists of a stylized diamond shape made of four smaller diamonds to the left of the word "dirp" in a bold, lowercase, sans-serif font.

- (510) (2) barvy, laky, nátěry, barviva a mořidla všeho druhu spadající do této třídy, ředidla pro barvy, tmely sklenářské, ochranné výrobky proti korozi kovů a deteriorizaci dřeva, přírodní pryskyřice v surovém stavu; (6) kovy a jejich slitiny, kovy polozpracované, kovové regály a kovové policové regálové systémy, kovové palety všeho druhu, nosníky, konstrukce, kovové stavební a spojovací materiály, systémy stavebnicových prvků z kovu, skladové a transportní skříně, kontejnery pro skladování a přepravu zboží, kovové profily a plechy všeho druhu, hutní materiály, kovové formy a výlisky, nábytkové kování kovové, kovová okna, dveře, rámy, výkladce, ostatní výrobky z kovů a slitin spadající do této třídy; (20) nábytek všeho druhu, součásti nábytku spadající do této třídy, kancelářský nábytek, registrační skříně, regály, palety a přepravky jako součásti nábytku, plastové nebo dřevěné regály, palety nakládací a přepravní nekovové, policové systémy, skladové transportní skříně, kontejnery z plastu, dřeva nebo jiných nekovových hmot, kovový nábytek, nábytkové doplňky spadající do této třídy - matrace, polštáře a deky, lamelové rošty, nábytkové kování z plastu/dřeva, dekorativní interiérové předměty spadající do této třídy; (37) servisní, montážní a opravárenské služby, montáž nábytku, regálových systémů, stavebních prvků a konstrukcí, zámečnictví-opravy.
- (730) **DIRP, s. r. o.**, Kosmákova 11, Brno, 61500, CZ  
(740) Ing. Jiří Střelák, Pařížská 17, Praha 1, 11000

- (210) **O-439237**  
(220) 18.07.2006  
(320) 18.07.2006  
(511) 41

(540)

The logo for OLYMPIA party features the word "OLYMPIA" in a large, bold, yellow, 3D-style font with a cracked texture. Above the letters are stylized yellow wings. Below "OLYMPIA" is the word "party" in a smaller, lowercase, cursive font.

- (510) (41) výchova, vzdělávání, zábava, sportovní a kulturní aktivity.  
(590) Barevná  
(730) **New Mecca s. r. o.**, U Průhonu 799/3, Praha 7, 17000, CZ  
(740) Ůrge&Černohlávek, Palác Adria, JUDr. Ph.d., Ůrge Mikuláš, Jungmannova 31, Praha 1, 11000

- (210) **O-439238**  
(220) 18.07.2006  
(320) 18.07.2006  
(511) 41  
(540)

This is an identical copy of the OLYMPIA party logo described above.

- (510) (41) výchova, vzdělávání, zábava, sportovní a kulturní aktivity.  
(590) Barevná  
(730) **New Mecca s. r. o.**, U Průhonu 799/3, Praha 7, 17000, CZ  
(740) Ůrge&Černohlávek, Palác Adria, JUDr., Ph.D. Mikuláš Ůrge, Jungmannova 31, Praha 1, 11000

- (210) **O-439241**  
(220) 19.07.2006  
(320) 19.07.2006  
(511) 35, 36, 43  
(540)

The logo for INTEL PAV features a stylized eye graphic on the left, composed of concentric circles and a central pupil. To the right of the eye, the word "INTEL" is written in a bold, black, sans-serif font, and "PAV" is written in a larger, bold, black, sans-serif font.

- (510) (35) správa hotelu, zprostředkování obchodu; (36) směnářské služby, úschova ceností pro ubytované; (43) hoteliérství, ubytování, stravování, informace o možnostech stravování, ubytování.  
(590) Barevná  
(730) **Zeman Lubomír**, Rybalkova 35, Praha 10, 10100, CZ  
(740) JUDr. Jaroslav Radil, Na Kozačce 1289/7, Praha 2, 12000

- (210) **O-439265**  
(220) 19.07.2006  
(320) 19.07.2006  
(511) 39, 41, 43  
(540)

**KOSMOS**

- (510) (39) cestovní agentura - spadající do této třídy t. j. provádění turistů, organizování cest, exkurzí a okružních výletů, turistických zájezdů, rezervace služeb v cestovním ruchu, zprostředkování pronájmů lodí a pozemních vozidel, poradenská služba v těchto uvedených oblastech, obstarávání průvodců; (41) výchova, vzdělávání, zábava, sportovní a kulturní aktivity, služby, jejichž cílem je rozptýlení nebo rekreace osob, prezentace umění nebo literatury, organizování soutěží a praktický výcvik, fotografování, půjčování sportovního nářadí; (43) služby cestovní kanceláře spojené s ubytováním, stravováním, zprostředkování a rezervace uvedeného včetně poskytování služeb v prázdninových táborech, hotelích a penzionech.

(730) **Barcuchová Vlasta**, K Zeleným domkům 1077/7, Praha 4, 14800, CZ

(210) **O-439267**  
(220) 19.07.2006  
(320) 19.07.2006  
(511) 36, 37, 45  
(540)

## GOLGOT

(510) (36) realitní kanceláře, kanceláře ubytovací, inkasování nájemného, vedení nájemních, činžovních domů, obchodování s nemovitostmi, ocenování a odhady nemovitostí, pronájem nemovitostí, správa nemovitostí, zprostředkování nemovitostí, pronájem bytů, pronajímání kanceláří, správa majetku, vybírání nájemného; (37) čalounění, čalounické opravy, čištění, chemické čištění, čištění šatstva, čištění, praní, údržba, čištění a opravy šatstva, prádla, oděvů, textilu, bytového textilu, kožešin a kůže, mandlování, praní plenek, žehlení, žehlení prádla, šatstva a oděvů, pronájem čistících strojů; (45) pronájem textilií, oděvů, šatstva, prádla, bytového textilu.

(730) **Golgot, spol. s r.o.**, Poděbradská 725, Nymburk, 28802, CZ  
(740) JUDr. Marina Machytková, advokátka, Dlouhá 16, Praha 1, 11000

(210) **O-439272**  
(220) 19.07.2006  
(320) 19.07.2006  
(511) 5  
(540)

## LYOCOLL

(510) (5) výrobky lékárnické, veterinářské a hygienické.  
(730) **Krajčiček Milan Doc. MUDr. CSc.**, 5. května 19, Praha 4, 14000, CZ

(210) **O-439275**  
(220) 19.07.2006  
(320) 19.07.2006  
(511) 3, 5, 10, 16, 30, 32, 35, 42, 44  
(540)



(510) (3) kosmetické, hygienické a voňavkářské přípravky a prostředky spadající do třídy 3; (5) farmaceutické, parafarmaceutické, stomatologické, veterinární, desinfekční výrobky, zdravotnické materiály a potravinové doplňky, vše spadající do třídy 5, jako např. vitamíny, minerály a stopové prvky s léčebnými účinky, dietní a nutriční přípravky s léčebnými účinky, léčiva, medicínální sirupy, výtažky z léčivých bylin, kombinované přípravky vitamínů, minerálů, stopových prvků a bylinných výtažků s léčebnými účinky, potraviny pro lékařské účely, potravinové doplňky obohacené vitamíny nebo minerály, nebo stopovými prvky s léčebnými účinky, vitamínové přípravky, vitamíny a multivitaminové preparáty, minerály, multiminerálové preparáty a bylinné čaje s léčebnými účinky, léčivé rostliny, cukrovinky nebo pastilky nebo tablety nebo tobolky nebo kapsle nebo žvýkačky s léčivými přísadami, dietetické látky, minerální vody a dietetické nápoje upravené pro lékařské účely, dietní potraviny, výživové doplňky, bílkovinné přípravky, balzámy, krémy, masti, chemické přípravky, léčivé oleje, tuky, léčivé soli, bylinné výtažky nebo sirupy, vitaminová výživa ve formě koncentrátů, proteinové koncentráty, dietetické přípravky, žvýkačky, cigarety bez obsahu tabáku, vše výše uvedené pro lékařské účely, povzbuzující přípravky s léčebnými účinky, zejména pro stimulaci sexuální aktivity, stomatologické materiály, prostředky a výrobky v rámci této třídy, desinfekční, pesticidní, fungicidní, herbicidní a deratizační přípravky, obvazové materiály, náplasti, vata, lékárníčky včetně obsahu; (10) přístroje, nástroje, potřeby a pomůcky, zdravotnické, lékařské, zubolékařské a zvěrolékařské spadající do třídy 10, speciální nábytek k lékařským účelům, ortopedické potřeby,

nádoby na aplikaci léků, roušky a resuscitační masky všeho druhu, oděvy speciální pro operační sály, vše zařazené do třídy 10; (16) tiskoviny všeho druhu, tiskárenské výrobky, papír, lepenka, obaly z papíru a plastických hmot, vše zařazené do třídy 16; (30) potraviny všeho druhu spadající do třídy 30, jako potravinové doplňky ne pro lékařské účely (zařazené ve třídě 30) a obsahující látky rostlinného původu, cukrovinky, žvýkačky, bonbony, zmrzliny, pekařské a cukrářské výrobky, kakao, káva, čaj, čokoláda, a nápoje z nich, potraviny z bílkovin, těstoviny a výrobky z nich pro lidskou výživu, med; (32) nealkoholické nápoje všeho druhu zařazené do tř. 32; (35) zprostředkovatelská činnost v oblasti obchodu, dovozní a vývozní kancelář (export-import), marketing, distribuce prospektů a vzorků, výstavní akce reklamního a obchodního charakteru, reklama, inzerce, propagace všemi druhy médií, zprostředkovatelská činnost v oblastech uvedených ve třídě 35; (42) vývoj, výzkum, software, zejména v oblasti přírodních, technických, společenských věd a zdravotnictví, zprostředkovatelská činnost v oblastech uvedených ve tř. 42; (44) poskytování a zprostředkování zdravotnických, lékařských, lázeňských, zkrášlovacích a veterinárních služeb.

(730) **HOMEOMEDICA spol. s r. o.**, Pekařská 8, Praha 5, Jinonice, 15000, CZ  
(740) Ing. Francis Jupa, Měchenická 4/2554, Praha 4, 14100

(210) **O-439276**  
(220) 19.07.2006  
(320) 19.07.2006  
(511) 5, 30, 35  
(540)

*Kid smiling*

(510) (5) farmaceutické, parafarmaceutické, stomatologické, veterinární, desinfekční výrobky, zdravotnické materiály a potravinové doplňky, vše spadající do třídy 5, jako např. vitamíny, minerály a stopové prvky s léčebnými účinky, dietní a nutriční přípravky s léčebnými účinky, léčiva, medicínální sirupy, výtažky z léčivých bylin, kombinované přípravky vitamínu, minerálů, stopových prvků a bylinných výtažků s léčebnými účinky, potraviny pro lékařské účely, potravinové doplňky obohacené vitamíny nebo minerály, nebo stopovými prvky s léčebnými účinky, vitamínové přípravky, vitamíny a multivitaminové preparáty, minerály, multiminerálové preparáty a bylinné čaje s léčebnými účinky, léčivé rostliny, cukrovinky nebo pastilky nebo tablety nebo tobolky nebo kapsle nebo žvýkačky s léčivými přísadami, dietetické látky, minerální vody a dietetické nápoje upravené pro lékařské účely, dietní potraviny, výživové doplňky, bílkovinné přípravky, balzámy, krémy, masti, chemické přípravky, léčivé oleje, tuky, léčivé soli, bylinné výtažky nebo sirupy, vitaminová výživa ve formě koncentrátů, proteinové koncentráty, dietetické přípravky, žvýkačky, cigarety bez obsahu tabáku, vše výše uvedené pro lékařské účely, povzbuzující přípravky s léčebnými účinky, zejména pro stimulaci sexuální aktivity, stomatologické materiály, prostředky a výrobky v rámci této třídy, desinfekční, pesticidní, fungicidní, herbicidní a deratizační přípravky, obvazové materiály, náplasti, vata, lékárníčky včetně obsahu; (30) potraviny všeho druhu spadající do třídy 30, jako potravinové doplňky ne pro lékařské účely (zařazené ve třídě 30) a obsahující látky rostlinného původu, cukrovinky, žvýkačky, bonbony, zmrzliny, pekařské a cukrářské výrobky, kakao, káva, čaj, čokoláda, a nápoje z nich, potraviny z bílkovin, těstoviny a výrobky z nich pro lidskou výživu, med; (35) zprostředkovatelská činnost v oblasti obchodu, dovozní a vývozní kancelář (export-import), marketing, distribuce prospektů a vzorků, výstavní akce reklamního a obchodního charakteru, reklama, inzerce, propagace všemi druhy médií, zprostředkovatelská činnost v oblastech uvedených ve třídě 35.  
(590) Barevná

(730) **HOMEOMEDICA spol. s r. o.**, Pekařská 8, Praha 5, Jinonice,  
15000, CZ  
(740) Ing. Francis Jupa, Měchenická 4/2554, Praha 4, 14100

(220) 19.07.2006  
(320) 19.07.2006  
(511) 35, 38, 41  
(540)

## VELETRH STRAŠIDEL

(210) **O-439277**  
(220) 19.07.2006  
(320) 19.07.2006  
(511) 5, 30, 35  
(540)

(510) (35) obchodní reklama, reklama, reklamní materiály (rozšiřování), rozhlasová reklama, televizní reklama, venkovní reklama; (38) vysílání kabelové televize, elektronická pošta, televizní a rozhlasové vysílání; (41) divadelní představení, filmová tvorba, psaní scénářů, skládání hudby, školství, organizování večírků, vydávání knih, výroba divadelních nebo jiných představení, výroba rozhlasových a televizních programů, výroba videofilmů, výstavy (kulturní nebo vzdělávací), zábava.  
(730) **Mistrík Vlastimil Ing.**, Jiřího z Poděbrad, Praha 3, 13000, CZ

MAHONY

(510) (5) farmaceutické, parafarmaceutické, stomatologické, veterinární, desinfekční výrobky, zdravotnické materiály a potravinové doplňky, vše spadající do třídy 5, jako např. vitamíny, minerály a stopové prvky s léčebnými účinky, dietní a nutriční přípravky s léčebnými účinky, léčiva, medicínální sirupy, výtažky z léčivých bylin, kombinované přípravky vitamínů, minerálů, stopových prvků a bylinných výtažků s léčebnými účinky, potraviny pro lékařské účely, potravinové doplňky obohacené vitamíny nebo minerály, nebo stopovými prvky s léčebnými účinky, vitaminové přípravky, vitamíny a multivitaminové preparáty, minerály, multiminerálové preparáty a bylinné čaje s léčebnými účinky, léčivé rostliny, cukrovinky nebo pastilky nebo tablety nebo tobolky nebo kapsle nebo žvýkačky s léčivými přísadami, dietetické látky, minerální vody a dietetické nápoje upravené pro lékařské účely, dietní potraviny, výživové doplňky, bílkovinné přípravky, balzámy, krémy, masti, chemické přípravky, léčivé oleje, tuky, léčivé soli, bylinné výtažky nebo sirupy, vitaminová výživa ve formě koncentrátů, proteinové koncentráty, dietetické přípravky, žvýkačky, cigarety bez obsahu tabáku, vše výše uvedené pro lékařské účely, povzbuzující přípravky s léčebnými účinky, zejména pro stimulaci sexuální aktivity, stomatologické materiály, prostředky a výrobky v rámci této třídy, desinfekční, pesticidní, fungicidní, herbicidní a deratizační přípravky, obvazové materiály, náplasti, vata, lékárníčky včetně obsahu; (30) potraviny všeho druhu spadající do třídy 30, jako potravinové doplňky ne pro lékařské účely (zařazené ve třídě 30) a obsahující látky rostlinného původu, cukrovinky, žvýkačky, bonbony, zmrzliny, pekařské a cukrářské výrobky, kakao, káva, čaj, čokoláda a nápoje z nich, potraviny z bílkovin, těstoviny a výrobky z nich pro lidskou výživu, med; (35) zprostředkovatelská činnost v oblasti obchodu, dovozní a vývozní kancelář (export-import), marketing, distribuce prospektů a vzorků, výstavní akce reklamního a obchodního charakteru, reklama, inzerce, propagace všemi druhy médií, zprostředkovatelská činnost v oblastech uvedených ve třídě 35.

(210) **O-439285**  
(220) 20.07.2006  
(320) 20.07.2006  
(511) 16, 35, 36  
(540)

## www.ceskasporitelna.cz

(510) (16) reklamní, inzertní a propagační materiály a tiskoviny všeho druhu; (35) propagační, reklamní a inzertní služby prostřednictvím jakéhokoliv média; (36) bankovní obchody a bankovní a finanční služby, služby s těmito službami související v rámci této třídy.  
(730) **Česká spořitelna, a. s.**, Olbrachtova 1929/62, Praha 4, 14000, CZ

(210) **O-439292**  
(220) 20.07.2006  
(320) 20.07.2006  
(511) 5, 9, 44  
(540)



(510) (5) farmaceutické a veterinářské výrobky, náplasti a obvazový materiál; (9) automatické distributory a mechanismy pro přístroje a mince; (44) lékařské služby (lékárenské poradenství).  
(590) Barevná  
(730) **DESTINY AGENCY, s. r. o.**, Malomlýnská 177, Budyně nad Ohří, 41118, CZ

(590) Barevná  
(730) **HOMEOMEDICA spol. s r. o.**, Pekařská 8, Praha 5, Jinonice,  
15000, CZ  
(740) Ing. Francis Jupa, Měchenická 4/2554, Praha 4, 14100

(210) **O-439302**  
(220) 20.07.2006  
(320) 20.07.2006  
(511) 29, 31, 39, 40, 43  
(540)



(210) **O-439280**  
(220) 19.07.2006  
(320) 19.07.2006  
(511) 35, 38, 41  
(540)

## SAXANA

(510) (35) obchodní reklama, reklama, reklamní materiály (rozšiřování), rozhlasová reklama, televizní reklama, venkovní reklama; (38) vysílání kabelové televize, elektronická pošta, televizní a rozhlasové vysílání; (41) divadelní představení, filmová tvorba, psaní scénářů, skládání hudby, školství, organizování večírků, vydávání knih, výroba divadelních nebo jiných představení, výroba rozhlasových a televizních programů, výroba videofilmů, výstavy (kulturní nebo vzdělávací), zábava.  
(730) **Mistrík Vlastimil Ing.**, Jiřího z Poděbrad, Praha 3, 13000, CZ

(510) (29) maso a masné výrobky, droby, vnitřnosti, dršťky, drůbež neživá, uzeniny jako klobásy, salámy, párky, konzervy masové, rybi, ryby a potraviny z ryb, zařazené do třídy 29, korýši, sumýši a měkkýši, zařazení do třídy 29, výtažky a vývary masové, zvěřina; (31) živá zvířata včetně drůbeže; (39) doprava a skladování v souvislosti s uvedenými výrobky a službami; (40) konzervování potravin, uzení potravin, zejm. masa, porážka zvířat; (43) služby spojené se stravováním, provozováním bufetů a provozoven rychlého občerstvení.  
(730) **Masokombinát Plzeň s. r. o.**, Americká 68, Plzeň, 30150, CZ  
(740) TICHÝ & POLÁČEK Patentoprávní a známková kancelář, JUDr. Jaromír Tichý, Dominikánská 6, Plzeň, 30112

(210) **O-439281**

(210) **O-439307**  
(220) 20.07.2006  
(320) 20.07.2006  
(511) 16, 35, 36  
(540)

## Česká spořitelna, banka první volby

(510) (16) reklamní, inzertní a propagační materiály a tiskoviny všeho druhu; (35) propagační, reklamní a inzertní služby prostřednictvím jakéhokoliv média; (36) bankovní obchody a bankovní a finanční služby, služby s těmito službami související spadající do této třídy.  
(730) **Česká spořitelna, a. s.**, Olbrachtova 1929/62, Praha 4, 14000, CZ

(210) **O-439308**  
(220) 20.07.2006  
(320) 20.07.2006  
(511) 16, 35, 36  
(540)

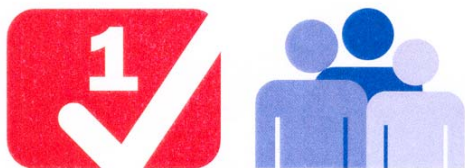

## BANKA PRVNÍ VOLBY

(510) (16) reklamní, inzertní a propagační materiály a tiskoviny všeho druhu; (35) propagační, reklamní a inzertní služby prostřednictvím jakéhokoliv média; (36) bankovní obchody a bankovní a finanční služby, služby s těmito službami související.  
(590) Barevná  
(730) **Česká spořitelna, a. s.**, Olbrachtova 1929/62, Praha 4, 14000, CZ

(210) **O-439310**  
(220) 20.07.2006  
(320) 20.07.2006  
(511) 11, 20, 35, 37  
(540)

## NEJČI

(510) (11) sporáky, digestoře, kuchyňské odsávací zařízení, zařízení pro úpravu vzduchu, varné desky, mikrovlnné trouby, zařízení pro vaření, pečení, ohřívání, topení, zařízení pro chlazení, ledničky, mrazicí boxy, dřezy, elektrické kuchyňské potřeby zahrnuté v této třídě, osvětlovací tělesa; (20) nábytek, kovový nábytek, gauče, komody, obrazy, pohovky, postele, lavice, stoly a stolky, židle, křesla, židličky, kuchyňské skřínky, nábytkové sestavy pro kuchyňské linky v rámci této třídy, dvířka k nábytku, zrcadla, přenosné dekorativní předměty zahrnuté v této třídě, snímatelné kryty nebo vložky na dřezy, matrace, polštáře; (35) dodavatelské služby pro třetí osoby (nákup výrobků a služeb pro jiné podniky), pomoc při provozu obchodu, export, import, zprostředkování obchodu, reklama, propagace, inzerce, služby internetového obchodu zahrnuté v této třídě, organizování obchodních výstav, předvádění zboží; (37) montáže kuchyňských linek, montáže kuchyňských pracovních desek, montáže dřezů, montáže nábytkových stěn, montáže a opravy nábytku, montáže a opravy nábytkových dvířek, montáže topných, plynových a elektrických zařízení a zprostředkování těchto služeb, služby truhlářství zahrnuté v této třídě.  
(730) **NEJČI nábytek s. r. o.**, Těšínská 1023/29, Opava - Předměstí, 74601, CZ  
(740) Ing. Iva Rylková, Polská 1525, Ostrava - Poruba, 70800

(210) **O-439315**  
(220) 20.07.2006  
(320) 20.07.2006  
(511) 30, 39  
(540)

## CASIOPEA

(510) (30) čokoládové cukrovinky, dezertní směsi, čokoládové cukrovinky formované i neformované, plněné i neplněné; (39) doprava, balení a skladování zboží.

(730) **IMPORTEX CZECH, a. s.**, Slavašovská 258, Beroun, 26601, CZ  
(740) JUDr. Miroslava Čapková, Nerudova 18, Praha 1, 11000

(210) **O-439318**  
(220) 20.07.2006  
(320) 20.07.2006  
(511) 16, 35, 36  
(540)

## ČS Hypotéka na počkání

(510) (16) reklamní, inzertní a propagační materiály a tiskoviny všeho druhu; (35) propagační, reklamní a inzertní služby prostřednictvím jakéhokoliv média; (36) bankovní obchody a bankovní a finanční služby, služby s těmito službami související spadající do této třídy.  
(590) Barevná  
(730) **Česká spořitelna, a. s.**, Olbrachtova 1929/62, Praha 4, 14000, CZ

(210) **O-439332**  
(220) 20.07.2006  
(320) 20.07.2006  
(511) 9, 18, 37  
(540)



(510) (9) příslušenství pro mobilní telefony, stolní napáječe, CL adaptéry, baterie, antény, antenní adaptéry, boostery, repeatery, instalační sady do automobilů, držáky telefonů do automobilů, pouzdra pro mobilní telefony, kryty telefonů; (18) kožená pouzdra pro mobilní telefony; (37) servis příslušenství pro mobilní telefony.  
(730) **VALMONT TRADING s.r.o.**, Nuselská 9/142, Praha 4, 14000, CZ

(210) **O-439335**  
(220) 21.07.2006  
(320) 21.07.2006  
(511) 16  
(540)

## Měsíčník Pražská pětka

(510) (16) časopis - periodikum.  
(730) **Městská část Praha 5**, Nám. 14. října 4, Praha 5, 15022, CZ

(210) **O-439338**  
(220) 21.07.2006  
(320) 21.07.2006  
(511) 35, 41, 44  
(540)

## SALUBRA

(510) (35) obchodní činnost (řízení obchodních činností a pomoc při řízení obchodních činností); (41) provozování sportovních zařízení; (44) lékařské služby (provozování soukromého zdravotnického zařízení ambulantního typu, zprostředkování zdravotních služeb).  
(730) **SALUBRA s.r.o.**, Seydlerova 2451, Praha 5, 15800, CZ

(210) **O-439341**  
(220) 21.07.2006  
(320) 21.07.2006  
(511) 1, 4, 6, 7, 12, 13, 19, 20, 29, 31, 37, 39, 40, 41, 43, 44

- (540) **Lesy České republiky, s.p.**
- (510) (1) chemické výrobky určené pro průmysl, zahradnictví a lesnictví; (4) motorové oleje, pohonné hmoty, mazadla, dřevěné uhlí, palivové dřevo; (6) nábytkové a stavební kování kovové, klempířské výrobky, kovové konstrukce a rámy; (7) stavební stroje a lesní mechanismy stacionární i mobilní; (12) automobily, traktory, autopříslušenství a autodíly v rámci této třídy; (13) střelné zbraně, pyrotechnické výrobky; (19) stavební dřevo, písek, kámen, stavební dílce nekovové, obytné kontejnery, mobilní buňky, montované stavby obytných a rekreačních domků; (20) dřevěný nábytek, výrobky pilařské, tesařské, truhlářské a stolařské; (29) maso (včetně zpracovaného), ryby, drůbež, zvěřina; (31) lesní, zahradnické a zemědělské produkty, surové dřevo, semena, sazenice, stromky, osivo, rostliny, kmeny stromů, sadba, živé rostliny, živá zvířata, výpěstky dřevin, krmivo pro zvířata; (37) stavby budov, zednické práce, zemní práce a úprava terénů, hrazení bystřin, stavby komunikací a mostů, meliorace; (39) silniční motorová doprava, železniční vlečka, pronájem motorových vozidel, skladování zboží; (40) těžba dřeva, zpracování dřeva; (41) provozování střelnic; (43) ubytovací služby a hostinská činnost; (44) chov zvířat, hubení škůdců, léčení stromů, rostlinné školky, zahradnické služby, lesnické služby, myslivost, pronájem lesnických strojů a zařízení.
- (730) **Lesy České republiky, s.p.**, Přemyslova 1106, Hradec Králové, 50168, CZ

- (210) **O-439343**  
(220) 21.07.2006  
(320) 21.07.2006  
(511) 1, 4, 6, 7, 12, 13, 19, 20, 29, 31, 37, 39, 40, 41, 43, 44  
(540)

### LČR TRADE

- (510) (1) chemické výrobky určené pro průmysl, zahradnictví a lesnictví; (4) motorové oleje, pohonné hmoty, mazadla, dřevěné uhlí, palivové dřevo; (6) nábytkové a stavební kování kovové, klempířské výrobky, kovové konstrukce a rámy; (7) stavební stroje a lesní mechanismy stacionární i mobilní; (12) automobily, traktory, autopříslušenství a autodíly v rámci této třídy; (13) střelné zbraně, pyrotechnické výrobky; (19) stavební dřevo, písek, kámen, stavební dílce nekovové, obytné kontejnery, mobilní buňky, montované stavby obytných a rekreačních domků; (20) dřevěný nábytek, výrobky pilařské, tesařské, truhlářské a stolařské; (29) maso (včetně zpracovaného), ryby, drůbež, zvěřina; (31) lesní, zahradnické a zemědělské produkty, surové dřevo, semena, sazenice, stromky, osivo, rostliny, kmeny stromů, sadba, živé rostliny, živá zvířata, výpěstky dřevin, krmivo pro zvířata; (37) stavby budov, zednické práce, zemní práce a úprava terénů, hrazení bystřin, stavby komunikací a mostů, meliorace; (39) silniční motorová doprava, železniční vlečka, pronájem motorových vozidel, skladování zboží; (40) těžba dřeva, zpracování dřeva; (41) provozování střelnic; (43) ubytovací služby a hostinská činnost; (44) chov zvířat, hubení škůdců, léčení stromů, rostlinné školky, zahradnické služby, lesnické služby, myslivost, pronájem lesnických strojů a zařízení.
- (730) **Lesy České republiky, s.p.**, Přemyslova 1106, Hradec Králové, 50168, CZ

- (210) **O-439344**  
(220) 21.07.2006  
(320) 21.07.2006  
(511) 1, 4, 6, 7, 12, 13, 19, 20, 29, 31, 37, 39, 40, 41, 43, 44  
(540)

### LČR SERVIS

- (510) (1) chemické výrobky určené pro průmysl, zahradnictví a lesnictví; (4) motorové oleje, pohonné hmoty, mazadla, dřevěné uhlí, palivové dřevo; (6) nábytkové a stavební kování kovové, klempířské výrobky, kovové konstrukce a rámy; (7) stavební stroje a lesní mechanismy stacionární i mobilní; (12) automobily, traktory, autopříslušenství a autodíly v rámci této třídy; (13) střelné zbraně, pyrotechnické výrobky; (19) stavební dřevo, písek, kámen, stavební dílce nekovové, obytné kontejnery, mobilní buňky, montované stavby obytných a rekreačních domků; (20) dřevěný nábytek, výrobky pilařské, tesařské, truhlářské a stolařské; (29) maso (včetně zpracovaného), ryby, drůbež, zvěřina; (31) lesní, zahradnické a zemědělské produkty, surové dřevo, semena, sazenice, stromky, osivo, rostliny, kmeny stromů, sadba, živé rostliny, živá zvířata, výpěstky dřevin,

- krmivo pro zvířata; (37) stavby budov, zednické práce, zemní práce a úprava terénů, hrazení bystřin, stavby komunikací a mostů, meliorace; (39) silniční motorová doprava, železniční vlečka, pronájem motorových vozidel, skladování zboží; (40) těžba dřeva, zpracování dřeva; (41) provozování střelnic; (43) ubytovací služby a hostinská činnost; (44) chov zvířat, hubení škůdců, léčení stromů, rostlinné školky, zahradnické služby, lesnické služby, myslivost, pronájem lesnických strojů a zařízení.
- (730) **Lesy České republiky, s.p.**, Přemyslova 1106, Hradec Králové, 50168, CZ

- (210) **O-439348**  
(220) 21.07.2006  
(320) 21.07.2006  
(511) 35, 36, 42  
(540)



- (510) (35) poradenství v obchodní činnosti, administrativa; (36) správa pohledávek; (42) právní služby, poradenství v právní oblasti.  
(590) Barevná  
(730) **Danek Holdings Limited**, Kostí Palama 5, office 201, Nicosia, 1096, CY  
(740) Zdeněk Kučera, Rejskova 8, Praha 2, 12000

- (210) **O-439350**  
(220) 21.07.2006  
(320) 21.07.2006  
(511) 35, 36, 42  
(540)



- (510) (35) poradenství v obchodní činnosti, administrativní služby, krizové řízení u obchodních společností, účetnictví a audit; (36) správa pohledávek, likvidace podniků, správa majetku; (42) právní služby, poradenství v právní oblasti.  
(590) Barevná  
(730) **Danek Holdings Limited**, Kostí Palama 5, office 201, Nicosia, 1096, CY  
(740) Zdeněk Kučera, Rejskova 8, Praha 2, 12000

- (210) **O-439361**  
(220) 21.07.2006  
(320) 21.07.2006  
(511) 29, 30  
(540)



- (510) (29) konzervované zahradní bylinky, koncentrované vývary, zeleninové konzervy, ovocné kůry, nakládaná a sušená zelenina, zeleninové směsi, kandované ovoce, kompoty, ovoce naložené v alkoholu, přípravky na bujóny, vývary; (30) aromatické přípravky do potravin, chuťové přísady, koření, sůl na konzervování potravin, zjemňující látky na maso pro domácnost, extrakty k dochucování potravin.



- (590) Barevná  
(730) **Pěkný - Unimex s.r.o.**, Trojanova 16, Praha 2, 12000, CZ  
(740) Čermák Hořejš Myslíl a spol., JUDr. Jan Matějka, Národní 32, Praha 1, 11000

- (210) **O-439375**  
(220) 26.06.2002  
(320) 26.06.2002  
(511) 9  
(540)

## UPS ROUTENET

- (510) (9) vědecké, navigační, geodetické, fotografické, kinematografické, optické, vážicí, měřicí, signalizační, kontrolní (dozírající), záchranné a vyučující přístroje a nástroje, přístroje a nástroje pro záznam, přenos či reprodukci zvuku nebo obrazu, magnetické nosiče dat, záznamové disky, automatické prodejní stroje a mechanismy pro přístroje fungující na mince, registrační pokladny, počítačové stroje, zařízení zpracovávající údaje a počítače, software, hasící přístroje.  
(730) **United Parcel Service of America, Inc.**, 55 Glenlake Parkway, NE, Atlanta, 30328, GA, US  
(740) Všetěčka Zelený Švorčík Kalenský a partneři, Hálkova 2, Praha 2, 12000

- (210) **O-439379**  
(220) 24.07.2006  
(320) 24.07.2006  
(511) 9, 41, 43  
(540)



- (510) (9) hrací skříně a hudební automaty, elektronické terminály, tipovací zařízení, výherní hrací přístroje; (41) provozování kasin, sportovní a společenské aktivity, organizování, provozování a pořádání sázkových her, výherních loterií, tombol, soutěží, anket a jiných akcí o ceny, vydávání tiskovin; (43) služby spojené s ubytováním a stravováním, provozování ubytovacích zařízení, restaurací, barů, kaváren, vináren, bufetů a jiných provozoven s rychlým občerstvením.  
(590) Barevná  
(730) **Danva s.r.o.**, Nechánice 598, Praha - východ, 25168, CZ  
(740) HALAXOVÁ & HALAXOVÁ, TETRAPAT, RNDr. Zdeňka Halaxová, Horní náměstí 7, Olomouc, 77200

- (210) **O-439381**  
(220) 18.08.2006  
(320) 18.08.2006  
(511) 9, 16, 35, 41  
(540)

## DANCE STATION

- (510) (9) přístroje a nástroje filmové a optické, magnetické nosiče zvukových záznamů, gramofonové desky, magnetické nosiče dat, magnetické pásky, magnetická média, nosiče dat optické, nosiče zvukových nahrávek, počítačové programy, publikace (elektronické), televizní hry v rámci této třídy, videokazety, videopásky s tancem, choreografiemi, tanečníky a s výukovými programy, týkající se tance a pohybu; (16) adresové štítky do adresovacích strojů, adresy (strojky pro čištění -), adresy (štítky pro -), alba, atlasy, balící papír, barvy vodové (misky na -), blahopřání hudební, blány (přilnavé natahovací -) na paletizaci (z umělých hmot), blány (rozmnožovací), bloky (papírnické výrobky), brožury, bryndáčky (papírové -), brídlicové tabulky, bublinové obaly (z umělých hmot), celofán (celulózové fólie) na balení, celulóza regenerovaná (celofán) (fólie z -) na balení, časopisy - komiksy, časopisy (periodika), desky (papírnické výrobky), desky (psací -) s klipsem (na přidržování papíru), desky na dokumenty (šanon, pořadače), dopisní papír, držáky na psací potřeby, etiketovací přístroje ruční, etikety, kromě textilních, formuláře, fotografie, fotografie (přístroje na lepení),

fotografie (stojany na -), grafické reprodukce, grafické znaky (pro kopírování), grafiky, kalendáře, kancelářské potřeby, kromě nábytku, kancelářské sponky, kapesníky papírové, kartón (výrobky z -), kartotéční listky, karty, karty a pásky papírové na zaznamenání počítačových programů, kelímky papírové na mléčné výrobky, klobouky (krabice na -) z lepenky, knihy, knihy (záložky do -), knihy k nalepování výstřižků (alba), knížky (brožované), knížky šekové (obaly na -), kornouty (papírové), krabice lepenkové nebo papírové, krabice na poštu, kreditní karty (přístroje na potisk -) (neelektrické), laminovačky na dokumenty pro použití v kanceláři, látky a materiály pro vázání knih, lepicí pásky pro kancelářské účely a pro použití v domácnosti, listky, listky do kartoték, litografie umělecké, malby (obrazy) zarámované či nezarámované, manuály, mapy, mapy zeměpisné, materiály na pečeti, nálepky (lepicí pásky) pro kancelářské použití nebo pro domácnost, napínačky, noviny, obálky (papírnické výrobky), obaly (papírnické výrobky), obaly na lahve lepenkové nebo papírové, oběžníky, oděvy (stříhy na -), oznámení (rodinné události) (papírnické výrobky), papír (řezačky na -) (kancelářské potřeby), papír, papír do registračních přístrojů, papír dopisní, papír filtrační, papír kopírovací (pauzovací), papír svítící, papír toaletní, papírenské výrobky, papírová prostírání, papírové archy, papírové pásky, papírové podložky pod sklenice, papírové ubrusy, papírové ubrusy, paragony, páska lepicí (dávkovače pro -) (kancelářské potřeby), penály, pera (kancelářské potřeby), pera ocelová, pera plnicí, periodika (časopisy), pérové spony, plakáty, plány, podložky psací, podložky na stůl papírové, podložky pod pivní sklenice, pohlednice, pomůcky učební (kromě přístrojů), portréty, pořadače (kancelářské potřeby), pořadače (spisové obaly), poštovní známky, potahy tiskařské, kromě textilních, potraviny (fólie hliníková na balení -), poutače z papíru nebo z lepenky, pouzdra na doklady, pouzdra na pera, pouzdra na razítka, pouzdra na stříhy, pouzdra s psacími potřebami (kancelářské potřeby), praporky papírové, prospekty, prostírání stolní z papíru, přípináčky, přístroje na potisk kreditních karet (neelektrické), psací potřeby, psací soupravy, publikace, pytlíky jako obaly (z papíru nebo umělých hmot), razítka, razítka pro adresy, rejstříky (seznamy), ročenky, ručníky papírové, sáčky na odpadky z papíru nebo umělých hmot, samolepky (papírnické výrobky), samolepky pro domácnost a pro kancelářské účely, sešity, sešivačky (kancelářské potřeby), skříňky na kancelářské potřeby, sošky (figúrky) z papírové hmoty, stojany na pera a tužky, stříhy na štít, šablony (papírnické výrobky), školní potřeby, štítky (papírové nálepky), štítky vývěsní z papíru nebo lepenky, tabule reklamní z papíru nebo lepenky, těžítka, tikety, tiskoviny, tištěné publikace, tužky, ubrusy papírové na odličování, ubrusy kosmetické na odličování (papírové), ubrusy papírové toaletní, fólie na balení z umělé hmoty, vlajky papírové, výšivky (vzory pro -), vzory na kopírování, zápisníky (notesy), zpěvníky; (35) agentury umělecké (obchodní vedení), aktualizování reklamních materiálů, aranžování výkladů, data (vyhledávání) v počítačových souborech (pro třetí osoby), dodavatelské služby pro třetí osoby, fotokopírování, hotely (správa), informace (obchodní a podnikatelské), informační kanceláře (komerční), inzerce poštou, obchodní a průmyslové podniky (pomoc při řízení), obchodní činnost (pomoc při řízení), obchodní činnost (služby, poradenství), obchodní management a podnikové poradenství, obchodní reklama (pro třetí osoby), organizování výstav (komerčních nebo reklamních), počítačové databáze (překlad informací do -), počítačové databáze (systematizace informací do -), podnikání (oceňování a odhady v oblasti -), poradenství (odborné obchodní), pořádání veletrhů pro obchodní a reklamní účely, prodejní automaty (pronájem), pronájem reklamní doby v komunikačních médiích, pronájem reklamních materiálů, pronájem reklamních ploch, předplatné novin a časopisů (zajišťování), předplatné pro třetí osoby (obstarávání), předvádění (služby modelek) pro reklamní účely a podporu prodeje, předvádění zboží, reklama, propagace, reklama on-line v počítačové síti, reklamní agentury, reklamní materiály (aktualizování), reklamní materiály (pronájem), reklamní a inzertní materiály (rozšiřování a zaslání zákazníkům) (letáky, prospekty, tisky, vzorky), reklamní nebo náborové, propagační a inzertní texty (vydávání, zveřejňování, oznámení, vyhlášení, publikování, zpracování), rozšiřování vzorků (zboží), televizní reklama (texty, zpracování), vydávání reklamních nebo náborových, propagačních a inzertních textů, řízení (poradenské služby obchodní nebo podnikatelské), vedení kartoték v počítači,

vedení kartoték v počítači (řízení souboru), kopírování nebo rozmnožování dokumentů, dokladů apod., poradenství v oblasti tance, tanečních stylů a choreografií, předvádění tance a choreografií pro reklamní účely a podporu prodeje, reklamní agentury; (41) praktický výcvik, elektronické publikování (DTP), filmová tvorba, půjčování filmů, gymnastický výcvik, informace o možnostech zábavy, informace o výchově a vzdělávání, vydávání knih, nahrávání videopásek s tancem a choreografiemi, organizování a vedení kongresů, organizování a vedení seminářů, organizování plesů, organizování představení, organizování sportovních soutěží, prázdninové tábory tance a pohybu, rekreace s tancem a pohybem, rozhlasové a televizní programy (výroba -), organizování a vedení seminářů tance a choreografií a pohybu, výchovně zábavné klubové služby, organizování sportovních soutěží, organizování vzdělávacích a zábavných soutěží v oblasti tance, provozování sportovních zařízení, organizování a vedení symposií, pořádání a řízení školení v oblasti tance, pohybu a choreografií, umělecké módní agentury, pronájem video pásek, výroba videofilmů, instruktážní výcvik tanečních technik a tanečních stylů, výchovný výcvik, vydávání textů, s výjimkou reklamních nebo náborových, výroba divadelních a/nebo jiných představení, výroba videofilmů, vyučování tance, tanečních stylů, choreografií a pohybu, vzdělávání v oblasti tance a pohybu, služby v oblasti zábavy, televizní zábava, zábava, pobavení, organizování a plánování večírků, živá představení, organizování živých vystoupení.

(730) **Crha Jan, Pujmanové 1553, Praha 4, 14000, CZ**

(210) **O-439383**

(220) 24.07.2006

(320) 24.07.2006

(511) 3, 6, 14, 16, 18, 20, 21, 25, 28, 35, 36, 37, 39, 40, 41, 43, 44, 45

(540)



(510) (3) parfémy; (6) kovové přívěsky; (14) stopky; (16) knihy, psací potřeby; (18) batohy, tašky; (20) podložky na sezení; (21) hrnky; (25) oděvy; (28) hračky, míčky; (35) reklamní činnost a marketing, pronájem reklamních ploch, zprostředkování obchodu, vedení účetnictví; (36) směnářská činnost, pronájem kanceláří; (37) provozování čerpacích stanic s palivou a mazivou; (39) rozvod elektřiny, silniční motorová doprava nákladní, doprava, pořádání kulturních, sportovních a poznávacích zájezdů, zprostředkování služeb dopravních, rezervace letenek; (40) kovovýroba; (41) provozování tělovýchovných a sportovních zařízení a zařízení sloužících k regeneraci a rekondici, vstupenky - předprodej, průvodcovství, vydavatelské a nakladatelské činnosti, zprostředkování sportovních soutěží, organizování sportovních soutěží; (43) provozování cestovní agentury - ubytování, stravování, hostinská činnost; (44) provozování nestátního zdravotního zařízení v rozsahu chirurgické ambulance, ambulance praktického lékaře pro dospělé, zprostředkování služeb lékařských.

(590) Barevná

(730) **Automotodrom Brno, a.s., Automotodrom Brno 201, Ostrovačice, okr. Brno - venkov, 66481, CZ**

(210) **O-439385**

(220) 24.07.2006

(320) 24.07.2006

(511) 2, 19

(540)

# DAVOSKYT

(510) (2) barvy (baktericidní nátěry), nátěry (barvy), základní nátěrové hmoty; (19) nátěrové hmoty pro stavebnictví, omítky, stavební hmoty (nekovové).

(730) **AAA BARVY PRAHA s. r. o., Vnějši 953/22, Praha 4, 14100, CZ**

(210) **O-439391**

(220) 24.07.2006

(320) 24.07.2006

(511) 12, 37

(540)

(510) (12) pneumatiky; (37) pneuservisy, opravy pneumatik včetně rychloservisu.

(590) Barevná

(730) **URBAN PNEU s. r. o., Pod vodojemem 582, Kamenice nad Lipou, 39470, CZ**

(210) **O-439394**

(220) 24.07.2006

(320) 24.07.2006

(511) 36, 38, 39

(540)

# SIPO

(510) (36) služby týkající se financí a peněžnictví, služby týkající se pojištění, bankovníctví, finanční informace, finanční poradenství, informace o pojištění, konzultační služby - finanční, pojišťovnictví, credit card (služby), nájemné (inkasování), nájemné činžovní domy (vedení), nákup na splátky, převody platební vykonávané elektronicky, půjčky (financování), splácení plateb, úvěrové karty (služby), vydávání kreditních karet, vyplácení důchodů, zprostředkování pojištění, zúčtování banky (provádějící bezhotovostních operací); (38) spoje (komunikace), elektronická pošta, elektronické nástěnky (služby), posílání zpráv, pošta elektronická, přenos zpráv a obrazových informací pomocí počítače; (39) archivace elektronicky uložených dat nebo dokumentů.

(730) **Česká pošta, s. p., generální ředitelství, Olšanská 38/9, Praha 3 - Žižkov, 22599, CZ**

(210) **O-439395**

(220) 24.07.2006

(320) 24.07.2006

(511) 36, 38, 39

(540)

# eSIPO

(510) (36) služby týkající se financí a peněžnictví, služby týkající se pojištění, bankovníctví, finanční informace, finanční poradenství, informace o pojištění, konzultační služby - finanční, pojišťovnictví, credit card (služby), nájemné (inkasování), nájemné činžovní domy (vedení), nákup na splátky, převody platební vykonávané elektronicky, půjčky (financování), splácení plateb, úvěrové karty (služby), vydávání kreditních karet, vyplácení důchodů, zprostředkování pojištění, zúčtování banky (provádějící bezhotovostních operací); (38) spoje (komunikace), elektronická pošta, elektronické nástěnky (služby), posílání zpráv, pošta elektronická, přenos zpráv a obrazových informací pomocí počítače; (39) archivace elektronicky uložených dat nebo dokumentů.

(730) **Česká pošta, s. p., generální ředitelství**, Olšanská 38/9, Praha 3 - Žižkov, 22599, CZ

(210) **O-439432**  
(220) 25.07.2006  
(320) 26.01.2006  
(511) 3, 9, 14, 18, 25  
(540)

Complices  Eagle

(510) (3) bělicí přípravky a ostatní látky pro použití při praní, čistící, lešticí, odmašťovací a brusné přípravky, mýdla, voňavkářské zboží, opalovací přípravky (kosmetika), kosmetické přípravky do koupele, soli do koupele ne pro lékařské účely, vodičky na vlasy, balzámy na vlasy, barvy na vlasy a výrobky pro péči o vlasy (kosmetika), kosmetické výrobky, přípravky na líčení, make-up, rtěnky, líčidla, podkladový krém, lak na nehty, šampony, mléko na oleje pro kosmetické účely, krém (leštidlo) na boty, kosmetické přípravky pro zvířata (priorita 26. 1. 2006); (9) vědecké, navigační, fotografické, filmové, vážicí, měřicí, signální, kontrolní, sledovací, záchranné a výukové přístroje a nástroje, přístroje a nástroje pro vedení, přepínání, přeměnu, akumulování, regulování nebo řízení elektřiny, zařízení a přístroje optické, zejména brýle, sluneční brýle, pouzdra na brýle, kontaktní čočky, přístroje pro záznam přenos nebo reprodukci zvuku či obrazu, přístroje pro záznam, přenos nebo reprodukci číselných dat a/nebo analogového zvuku či obrazu, elektronické hry používané pouze s televizním přijímačem, elektronické herní stanice, elektronické herní monitory, ochranné přilby, hokejové, motocyklové, lyžařské přilby, obleky pro letce, potápěčské obleky (priorita 26. 1. 2006); (14) drahé kovy a jejich slitiny, stolní nádoby, svícny a velké rozvětvené svícny, umělecké předměty a sochy, stříbrné a zlaté předměty (kromě nožů, vidliček a lžic), potřeby pro kuřáky, krabice, šperkovnice, pouzdra, vše vyrobeno z drahých kovů a jejich slitin nebo jimi pokoveny, šperky vyrobené z dranců kovů, bižuterie, zejména prsteny, náušnice, manžetové knoflíčky, náramky, brože, řetízky k hodinkám, řetízky a náhrdelníky, dlouhé náhrdelníky, jehlice do kravaty, medaile, drahé kameny, hodinářské a chronometrické nástroje, zejména hodinky, náramkové hodinky, budíky, hodiny do vozidel, chronometry (priorita 25. 7. 2006); (18) kůže a imitace kůže, batohy, nákupní tašky, nákupní tašky na kolečkách, horolezecké vaky, tábornické pytle, plážové tašky, školní brašny, kabelky, malá příruční zavazadla, sportovní tašky, cestovní brašny, aktovky, připevňovací tašky, náprsní tašky, mošny, pouzdra na kreditní karty, peněženky nikoli z drahých kovů, kufry, kufříky, deštníky, slunečníky, vodítka, biče (priorita 26. 1.

2006); (25) oblečení, zejména spodní prádlo, košile, trička, nátělníky, blůzy, pulovry, kalhoty, sukně, šaty, bermudy, šortky, punčochy, punčochové kalhoty, opasky, vázanky, šály a šátky, saka, kabáty, bundy, pláště do deště, nepromokavé bundy, obuv, pantofle, boty, pokrývky hlavy, zejména klobouky, čepice, barety (priorita 26. 1. 2006).

(730) **LES COMPLICES**, 20, rue Rabelais, Montreuil sous Bois, FR  
(740) **ROTT, RŮŽIČKA & GUTTMANN** Patentová, známková a advokátní kancelář, JUDr. Vladimír Rott, Nad Štolou 12, Praha 7, 17000

(210) **O-439436**  
(220) 25.07.2006  
(320) 25.07.2006  
(511) 35  
(540)



(510) (35) propagační činnost, reklama, pomoc při řízení obchodní činnosti, obchodní administrativa.  
(590) Barevná  
(730) **Sdružení EPS ČR**, O. Wichterleho 810, Kralupy nad Vltavou, 17801, CZ  
(740) Mgr. Jiří Dvořáček, advokát, Jungmannova 852, Kralupy nad Vltavou, 27801

(210) **O-439437**  
(220) 25.07.2006  
(320) 25.07.2006  
(511) 5  
(540)

## Rispera

(510) (5) drogy pro léčebné účely, enzymy pro lékařské účely, léčivé a farmaceutické přípravky, chemická činidla pro farmaceutické účely, minerální doplňky potravy.  
(730) **Ingers Industrial Solutions s.r.o.**, Jeneweinova 51a, Brno, 61700, CZ  
(740) Dadej, Gheorghiu, Kendereški - patentová a právní kancelář, Ing. Mihnea Gheorghiu, CSc., Lidická 51, Brno, 60200

(210) **O-439442**  
(220) 26.07.2006  
(320) 26.07.2006  
(511) 9, 35, 36, 39, 43  
(540)

## EVERTRONIC

(510) (9) pasivní prvky pro elektrotechniku a elektroniku; (35) pomoc při provozování obchodních činností a při řízení průmyslového nebo obchodního podniku; (36) pronájem nemovitostí, správa nemovitostí, odborné poradenství týkající se nemovitostí; (39) doprava, balení a skladování zboží; (43) rezervace a poskytování přechodného ubytování, služby hotelů, motelů, penzionů, nocleháren a kempů, stravovací služby, zásobování (catering), zprostředkování služeb souvisejících s přechodným ubytováním a se stravováním.  
(730) **EVERTRONIC spol. s r.o.**, Letiny 135, Blovice, 33601, CZ  
(740) **TICHÝ & POLÁČEK** Patentoprávní a známková kancelář, JUDr. Jaromír Tichý, Dominikánská 6, Plzeň, 30112

(210) **O-439446**  
(220) 26.07.2006  
(320) 26.07.2006  
(511) 35, 41

(540)

CHRISTO  GROUP

(510) (35) zprostředkování velkoobchodní činnosti, reklamní činnost;  
(41) vydavatelství.

(730) **Smola Petr**, Zelenohorská 84, Plzeň, 30100, CZ

(210) **O-439455**

(220) 26.07.2006

(320) 26.07.2006

(511) 35, 38

(540)

 **poptávka**

(510) (35) internetový obchod, pořádání komerčních výstav, veletrhů a nabídek, marketing, průzkum a analýza trhu, zprostředkování obchodních záležitostí, poradenství v otázkách organizování obchodní činnosti, propagace, tvorba reklamy, využití Internetu k reklamě; (38) služby spojené se zřízením a provozem internetového připojení, zprostředkování přístupu uživatelům k Internetu a zajišťování jeho provozu, provoz internetového serveru.

(590) Barevná

(730) **Bršlica Josef**, Nivnická 47, Dolní Němčí, 68762, CZ

(740) Ing. Zdeněk Kučera, Padělky 548, P.O.BOX 92, Slušovice, 76315

(210) **O-439461**

(220) 26.07.2006

(320) 26.07.2006

(511) 30

(540)



(510) (30) cukrářské výrobky.

(730) **STRIX HOŘICE s.r.o.**, Erbenova 26, Hořice, 50801, CZ

(740) Václav Müller, patentový zástupce, Filipova 2016, Praha 4, 14800

(210) **O-439462**

(220) 26.07.2006

(320) 26.07.2006

(511) 5, 30, 32

(540)



(510) (5) výrobky dietetické pro léčebné účely, potraviny pro batolata a nemocné, potravinové přípravky a doplňky všeho druhu pro

lékařské i zvěrolékařské účely, zejména na bázi jednodruhových hub jako hlívy ústřičné, Shii-Take v prášku i směsi hub s léčebnými účinky, posilující poživatiny k léčebným účelům, vitamínové přípravky, poživatiny pro doplnění redukčních diet nebo přípravků pro hubnutí, vše s léčebnými účinky, přípravky s léčebnými účinky, obsahující biochemické katalyzátory, zejména pro fyzicky aktivní osoby, rekonvalescenty a nemocné, nápoje iontové, vše výše uvedené určené k léčebným účelům, dezinfekční prostředky a přípravky, jiné než pro osobní potřebu, WC deodoranty, WC osvěžovače, WC gely, prostředky k ničení plevele a k hubnutí živočišných škůdců, výrobky veterinářské, farmaceutické a zdravotnické, spadající do této třídy, diabetické přípravky pro léčebné účely, nápoje dietetické a dětské sirupy, upravené pro lékařské účely, čaje léčivé, enzymatické přípravky pro lékařské i zvěrolékařské účely, léky a léčiva pro humánní medicínu i pro zvěrolékařské účely, léčivé rostliny, masti na popáleniny, mikroorganismy pro lékařské a zvěrolékařské účely, pastilky pro farmaceutické účely, pesticidy; (30) potravinářské přípravky, zejména koření a kořenící směsi, káva, čaj, kakao, cukr, mouka a obilní přípravky, rýže, chléb, sušenky, suchary, koláče, jemné pečivo, cukrovinky, zmrzlina, med, kvasnice, prášky do pečiva, sůl, hořčice, pepř, ocet, chuťové omáčky, kávové, kakao ve a čokoládové nápoje; (32) nápoje iontové, vody minerální a šumivé a jiné nealkoholické nápoje, sirupy a jiné přípravky k přípravě nápojů, ovocné šťávy a nápoje z ovocných šťáv.

(730) **Svátová Terézia Ing.**, Na Veselí 26, Praha 4, 14000, CZ

(740) Václav Müller, patentový zástupce, Filipova 2016, Praha 4, 14800

(210) **O-439501**

(220) 28.07.2006

(320) 28.07.2006

(511) 32

(540)

**Korunní RovnoVáha**

(510) (32) nealkoholické nápoje.

(730) **ALPHADUCT, a.s.**, Dusíkova 7, Brno, 63800, CZ

(740) JEHNE, VODÁK a partneři, JUDr. Robert Jehne, advokát, Školská 32, Praha 1, 11000

(210) **O-439503**

(220) 16.08.2006

(320) 16.08.2006

(511) 43

(540)



(510) (43) provoz tréninkové kavárny pro osoby s mentálním postižením.

(730) **PFERDA - SDRUŽENÍ PRO VŠESTRANNÝ ROZVOJ OSOBS MENTÁLNÍM POSTIŽENÍM**, Panská 79, Rychnov nad Kněžnou, 51601, CZ

(210) **O-439511**

(220) 28.07.2006

(320) 28.07.2006

(511) 18, 25, 41, 43, 44

(540)

**FAVORY**

(510) (18) koňské chomouty, postroje, příkrývky, ohlávky, opratě, koňská sedla; (25) oděvy, obuv, kloboučnické zboží; (41) výchova, vzdělávání, zábava, sportovní a kulturní aktivity, provozování sportovních zařízení, rekreace, výcvik koní, výcvik jízdy na koni; (43) penziony, provoz hotelového ubytování, prázdninové tábory; (44) chov zvířat, péče o hygienu a krásu osob a zvířat, zemědělské, zahradnické a lesnické služby.

(730) **Hřebčín FAVORY, spol. s r.o.**, Benice 1, Netvořice, 25744, CZ

(740) JUDr. Martin Janoušek, V Jámě 1, Praha 1, 11000

(210) **O-439516**  
(220) 28.07.2006  
(320) 28.07.2006  
(511) 36, 41, 43  
(540)

## REDHOUSE

(510) (36) správa nemovitostí, pronájem nemovitostí; (41) pořádání kulturních a uměleckých akcí, setkání, výstav, soutěží, přednášek, tvorba audiovizuálních děl, pronájem audiovizuálních děl, zprostředkování v oblasti kultury, výchovy, zábavy a sportu, provozování zařízení sloužících k regeneraci a rekondici, provozování heren (kasin); (43) hotelové služby a ubytovací služby, včetně stravování, provozování pensionů, restaurací, barů, kaváren, internet café, vináren, cukráren, bufetů a kiosků s občerstvením, příprava jídla a dodávky jídla, též pro hosty, pořádání hostin a gastronomických akcí, rezervace ubytování, poradenství v oboru provozování hotelů, gastronomických provozů, ubytovací služby (hotely, penziony), ubytování i přechodné (-pronajímání), kavárny, přechodné ubytování (- rezervace).  
(730) **MARYLLIN s.r.o.**, Dobrovského 824/50, Brno, 61200, CZ  
(740) **BOHEMIA PATENT** Patentová & známková kancelář, Ing. Jana Vanděliková, Havanská 17, Praha 7, 17000

(210) **O-439524**  
(220) 28.07.2006  
(320) 28.07.2006  
(511) 5  
(540)

## ARCILOR

(510) (5) farmaceutické přípravky, zejména léky pro potlačení a léčbu vedlejších účinků opiátů.  
(730) **Wyeth a corporation of the State of Delaware**, Five Giralda Farms, 07940-0874 Madison, NJ, US  
(740) **KOREJZOVÁ & SPOL.**, v.o.s., Mgr. Petra Korejzová, Spálená 29, Praha 1, 11000

(210) **O-439525**  
(220) 28.07.2006  
(320) 28.07.2006  
(511) 5  
(540)

## EXPRESIA

(510) (5) farmaceutické přípravky, zejména léky pro potlačení a léčbu vedlejších účinků opiátů.  
(730) **Wyeth A corporation of the State of Delaware**, Five Giralda Farms, 07940-0874 Madison, NJ, US  
(740) **KOREJZOVÁ & SPOL.**, v.o.s., Mgr. Petra Korejzová, Spálená 29, Praha 1, 11000

(210) **O-439526**  
(220) 28.07.2006  
(320) 28.07.2006  
(511) 5  
(540)

## MYNTEXIA

(510) (5) farmaceutické přípravky, zejména léky pro potlačení a léčbu vedlejších účinků opiátů.  
(730) **Wyeth a corporation of the State of Delaware**, Five Giralda Farms, 07940-0874 Madison, NJ, US  
(740) **KOREJZOVÁ & SPOL.**, v.o.s., Mgr. Petra Korejzová, Spálená 29, Praha 1, 11000

(210) **O-439541**  
(220) 31.07.2006  
(320) 31.07.2006  
(511) 3, 5, 16, 29, 30  
(540)

## Sternax

(510) (3) parfumerie, voňavky, vonné oleje, kosmetika, prostředky pro ošetřování pokožky, krémy, mléka, gely, emulze, vody a deodoranty pro osobní potřebu, toaletní přípravky, opalovací krémy, opalovací mléka, oleje, olejové lázně, sprchové gely, vody po holení, kosmetické přípravky, tělové šampóny, prostředky pro ošetřování a regeneraci vlasů a vlasové pokožky, prostředky pro mytí a ošetřování rukou a vlasů, vlasové vody, šampóny, kondicionéry, tužidla na vlasy, pomády na vlasy, pěny

na vlasy, vlasové gely, vlasové oleje, vlasové emulze, vlasové koloidní roztoky, vlasové tekuté suspenze, masážní prostředky, regenerační prostředky, masážní a regenerační krémy, masážní a regenerační emulze, masážní a regenerační gely, prostředky ústní hygieny, ústní vody, zubní pasty, zubní gely, mýdla, hygienické toaletní přípravky; (5) přípravky a prostředky léčebné a profylaktické kosmetiky pro ošetřování pokožky a vlasů, zejména ve formě tablet, dražé, kapslí, mastí, krémů, gelů, olejů, pěn, tekutých suspenzí, emulzí nebo koloidních roztoků, vodiček, zásypů a práškových směsí, roztoků, medicínálních čajových směsí, vitamínových přípravků apod., vše upravené pro léčebné účely, farmaceutické a veterinářské výrobky, potraviny pro zvláštní výživu upravené pro lékařské účely, léčiva, doplňky výživy, bylinné doplňky, dietní doplňky, dietní doplňky stravy, doplňky stravy, vše pro léčebné účely, vitamínové doplňky, minerální doplňky, vitamínové a minerální doplňky pro léčebné účely, hygienické výrobky pro léčebné účely, potraviny pro kojence a batolata, diabetické přípravky pro léčebné účely, dietní potraviny upravené pro lékařské účely, doplňky výživové pro lékařské účely; (16) periodické publikace, neperiodické publikace; (29) doplňky výživové pro účely nikoli lékařské, doplňky stravy, dietní doplňky, dietní doplňky stravy, potraviny živočišného původu, maso, ryby, drůbež a zvěřina, masové výtahy, ovoce a zelenina konzervované, sušené a zavařené, želé, džemy, vejce, mléko a mléčné výrobky, oleje a tuky jedlé; (30) potravinové doplňky a doplňky stravy, výživové doplňky a potraviny pro zvláštní výživu obsahující látky rostlinného původu.

(730) **Simply You a.s.**, Skřivánčí pole 918, Vítkov, 74901, CZ  
(740) Mgr. Lukáš Jansa, Hollarova 1124/14, Ostrava, 70200

(210) **O-439542**  
(220) 31.07.2006  
(320) 31.07.2006  
(511) 6, 17  
(540)



(510) (6) kovové vstřikovací formy; (17) polorozpracované výrobky z plastů a pryže.  
(590) Barevná  
(730) **KONFORM - Plastic, s. r. o.**, Tř. T. Bati 1970, Zlín, 76202, CZ

(210) **O-439550**  
(220) 31.07.2006  
(320) 31.07.2006  
(511) 9, 16, 35, 36, 38, 39, 41, 42  
(540)

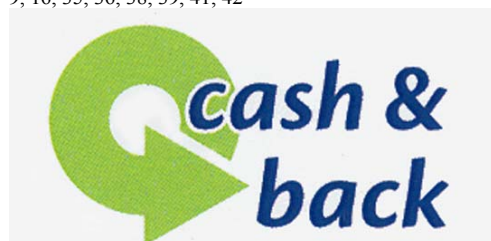

(510) (9) systémy dálkového přenosu dat, programy na zpracování dat, dešifrovací soustavy, platební karty, čipy, informační produkty v elektronické podobě, bezpečnostní zařízení pro úschovu svěřených peněz, cenných listin, dokumentů i ostatních cenností, přístroje a zařízení pro směnu a výměnu peněz; (16) tiskoviny všeho druhu, včetně cenných papírů, šeků, směnec, burzovních listů cenných papírů, informační produkty na papírových nosičích; (35) inzertní, reklamní a propagační činnost, uskutečňovaná prostřednictvím jakýchkoliv médií, marketing, informační servis a poradenské služby v oblasti obchodu, obchodní management a obchodní administrativa, automatizované zpracování dat v oblasti bankovníctví; (36) služby finanční, peněžní, nemovitostní a pojišťovací, včetně

příslušných on-line služeb; (38) telekomunikace, systém dálkového přenosu dat prostřednictvím všech dostupných médií; (39) přeprava peněz, cenných papírů a jiných cenností; (41) výchova a vzdělávání, prezentace na společenských, kulturních, sportovních i zábavních společenských akcích; (42) tvorba, zavádění, adaptace, aktualizace a údržba softwaru, kódování a dekodování zabezpečovacích systémů, tvorba www stránek.

- (590) Barevná  
(730) **Československá obchodní banka, a. s.**, Na Příkopě 854/14, Praha 1 - Nové Město, 11000, CZ  
(740) Baker & McKenzie v.o.s., JUDr. Gabriela Vendlová, Ph.D., Klimentská 46, Praha 1, 11000

(210) **O-439551**

- (220) 31.07.2006  
(320) 31.07.2006  
(511) 5  
(540)

## Acinic

- (510) (5) léčiva, farmaceutické přípravky humánní a veterinární, přípravky sílicí a dietetické pro léčebné/lékařské účely, diagnostické preparáty.  
(730) **Avefarm, spol. s r.o.**, 5. května 159, Jirny, 25090, CZ

(210) **O-439552**

- (220) 31.07.2006  
(320) 31.07.2006  
(511) 5  
(540)

## Stox

- (510) (5) léčiva, farmaceutické přípravky humánní a veterinární, přípravky sílicí a dietetické pro léčebné/lékařské účely, diagnostické preparáty.  
(730) **Avefarm, spol. s r.o.**, 5. května 159, Jirny, 25090, CZ

(210) **O-439574**

- (220) 01.08.2006  
(320) 01.08.2006  
(511) 21, 37, 40  
(540)

vitrail



servis

- (510) (21) vitráže, mozaiky ze skla, skleněné dárkové předměty; (37) rekonstrukce vitráží, sklenářské práce; (40) rámařství, tvorba skleněných mozaik, výroba skla kombinovanou sklářskou technikou, malba na skle, hutní výroba skla, ohýbání skel, výroba spěkaného skla.  
(590) Barevná  
(730) **Hoplíček Petr**, 28. října 881/16, Zábřeh, 78901, CZ

(210) **O-439578**

- (220) 01.08.2006  
(320) 01.08.2006  
(511) 35, 41, 43  
(540)

## Novinářská laťka

- (510) (35) reklamní a umělecká agentura, reklama a reklamní, propagační a inzertní činnost, reklamní materiály (aktualizování), obchodní reklama pro třetí osoby, reklama v rádiu, televizi, novinách a časopisech, tvorba reklamních videoklipů a spotů, pořádání soutěží a akcí pro komerční a reklamní účely, předvádění zboží a výrobků pro reklamní účely a podporu prodeje, vydávání, zveřejňování a rozšiřování reklamních textů, rozšiřování reklamních nebo inzertních materiálů zákazníkům, organizování komerčních a reklamních výstav a veletrhů, on-line inzercie a reklama, zajištění, realizace a organizování reklamních kampaní, poradenské a konzultační služby v oblasti reklamy, pronájem reklamních ploch, příprava inzertních sloupků, příprava tiskových zpráv a podkladů, zpracování informací v oblasti reklamy, public relation, komerční informační kancelář,

poskytování informací, informačních produktů a multimediálních informací k obchodním účelům, uspořádání a řízení obchodních informací ze vzdálených zdrojů, vše prostřednictvím elektronických komunikačních sítí, prezentace uživatelů na stránkách World Wide Web v počítačové síti Internet, obchodní nebo podnikatelské informace, informační kancelář, marketing, marketingové studie, pomoc a poradenství při řízení obchodní činnosti, obchodní management a podnikové poradenství, poradenská činnost v oblasti společenských věd, obchodní průzkum, průzkum a analýza trhu, průzkum veřejného mínění, zprostředkovatelská činnost v oblasti obchodu a služeb; (41) agenturní činnost v oblasti kultury, pořádání, vedení a organizování kulturních, charitativních, sportovních a jiných akcí, konferencí, briefinků, seminářů a výstav, organizování, provozování a pořádání setkání všeho druhu, informační a poradenská činnost v oblasti pořádání sportovních soutěží, sportovních a kulturních akcí, informace o možnostech zábavy, pořádání, organizování a vedení představení, veřejných produkcí, sportovních soutěží, tvorba kulturních programů, organizování živých vystoupení a představení, hudební produkce, tvorba a režie televizních a rozhlasových pořadů, produkce a režie filmů, reportéřské služby, nahrávání zvukových a zvukově obrazových nosičů, vydavatelská a nakladatelská činnost, vydávání elektronických knih a časopisů on-line, produkce a koprodukce, předprodej a prodej vstupenek, provoz a pronájem sportovních zařízení, půjčování a pronájem sportovního nářadí; (43) ubytovací služby, organizování společenských akcí, pronajímání jednacích místností, služby v oblasti stravování, hotely, restaurace, bary, kavárny, zásobování, stravovací služby, závodní stravování, restaurační a hostinské služby, služby samoobslužného stravování, služby rychlého občerstvení jako je pouliční občerstvení a stánkové občerstvení při společenských akcích, poradenské a konzultační služby a poskytování know how v uvedených oblastech, cateringové služby, služby poskytované při provozování a franchisingu restaurací a podobných zařízení podávajících pokrmy a nápoje ke konzumaci, příprava a prodej pokrmů přes ulici, rezervace ubytování.  
(730) **SPORT MARKETING AGENCY s.r.o.**, Mírové nám. 487, Jablonec nad Nisou, 46601, CZ  
(740) **BOHEMIA PATENT** Patentová & známková kancelář, Ing. Jana Vandéliková, Havanská 17, Praha 7, 17000

(210) **O-439582**

- (220) 01.08.2006  
(320) 01.08.2006  
(511) 9, 12, 18, 20, 22, 24, 25, 28, 40  
(540)



- (510) (9) tachometry pro kola, přístroje k měření, záznamu a sčítání vzdáleností, počítače pro jízdní kola, počítačové vzdálenosti, obleky potápěčské, chrániče zubů, ochranné přílby, kombinézy ochranné speciální pro letce, brýle proti oslnění, brýle ochranné nebo bezpečnostní, vesty záchranné plavecké, vesty korkové, baterie pro kapesní svítílny, busoly; (12) jízdní kola a jejich části a výrobky pro jízdní kola, jakož i jejich součástí, doplňky pro jízdní kola v této třídě, příslušenství a náhradní díly jízdních kol, jízdní kola motorová, jízdní kola, dětské čluny, včetně člunů motorových, čluny - kluzáky, čluny nafukovací, čluny nafukovací zásobní (lodní příslušenství), čluny nákladní říční, čluny převozní, pramice, duše pro jízdní kola, saně pro dopravu, též motorové, surfing (desky pro provozování vodního sportu) s motorem, sedátka bezpečnostní pro děti (přizpůsobená vozidlu), kanoe, kajaky, sportovní lodě, turistické lodě, pádla, vesla; (18) pytle (batohy, kabely, torby pro horolezce, turisty a lovce, torby na záda, pro školáky, ruční, plážové, nákupní, cestovní), kabely k nošení dětí, tašky, peněženky, cestovní kufrы, deštníky, slunečníky, hole horolezecké, kožené zboží neobsažené v jiných třídách; (20) spací pytle na kempování, nafukovací matrace, lehátka skládací, sedátka, nábytek na zahradu, podložky na spaní

(karimatky a alumatky), kolíky, kolíky dřevěné stanové, slavníky; (22) člunové povlaky, plachty, textilní hmoty vláknité surové, stany, lana nekovová, lana bezpečnostní (zajišťovací), lana horolezecká, lana z plastických hmot, lana žíněná a vláknitá; (24) spací pytle, textilie, tkaniny, textilní značky; (25) obuv všeho druhu, včetně sportovní spadající do této třídy, veškeré oděvy, oblečení, sportovní oblečení, textilní oděvní doplňky spadající do této třídy, včetně pokrývky hlavy, rukavic, sportovních rukavic, spodního prádla, koupacích oděvů, punčochových výrobků, prádlo osobní, též pohlcující pot, oděvnícké zboží z elastických tkanin, oděvy nepromokavé z voskovaného (olejovaného) plátna, potítka, výstroj oděvní pro cyklisty, kombinézy k vodním lyžím; (28) sportovní výrobky neobsažené v jiných třídách, míče, puky a hole pro hokej, míče a koule ku hraní, míče gumové, míče hrací vůbec, též z gumy nebo potažené plstí, míče kopací, míčky (míče) pro hry, míčky tenisové, duše do kopacích míčů, hole golfové, lyže, ocelové skluznice pro lyže, upnutí pro lyže, vázání na lyže, hrany lyží, vosk na lyže, zarážky (hrany) k lyžím, stěrky na lyže, ochranné polštářky pro fotbalisty, tenisové ukazatele scóre (značkovací stroje pro tenis), tenisové vybavy, míče, sítě, soupravy, rakety a struny pro výplet tenisových raket, tělocvičné nářadí, přístroje a nástroje, tělocvičné přístroje pro rozvíjení/rozšiřování hrudníku, činky, gymnastické přístroje a přístroje pro tělesnou kulturu, tělocvičné nářadí, nástroje nebo náčiní, přístroje na rozšiřování prsou, kukly, rukavice a fleurety šermířské, kulečnicková tága a podložky, kulečnickové koule, stoly i kuželky, křída na kulečnicková tága, kulečnický, kůžičky na kulečnicková tága, brusle nebo kolečkové brusle, brusle s botami (kombinace), golfové branky (cíle), golfové míčky, pytlíky na kriket nebo golf, luky a lukostřelecké náčiní, rukavice boxerské, rukavice k provozování her, rukavice odpalovací (odbíjecí) k provozování her, sportů, technická zařízení a přístroje pro zábavní účely, nádrže - bazény přenosné, stoly pro salonní fotbal, stoly pro domácí fotbal nebo ping-pong, surfíng (desky pro provozování vodního sportu) bez motoru, terče, vypouštěcí (vystřelovací) zařízení terčů pro střelbu na umělé holuby, počítačící zařízení pro hry, harpuny (pušky na vystřelování) bez trhavin k sportovnímu rybaření, navijáky rybářské, plováky pro rybolov, rybářské splávky, rybářské vlasce a potřeby k rybolovu na udici, rybářské výrobky a náčiní jako vnaďidla, pruty, šňůry, vlasce, bidla a sedule kromě sítí, dětské hry, elektronické hry bez obrazovky, kola jízdní nehybná trénovací, koloběžky pro děti, kriketové pytle, chrániče nohou pro sportovce, pouzdra na kriket a golf, saně sportovní, závodní, boby, šipky (hra), terče, válce pro cyklistický trénink; (40) apretace textilií, barvení textilií, krejčovství, úprava oděvů, stříhová služba, úprava a zpracování textilu, vyšívání.

(730) TAMOGA, s.r.o., Velká 2984/23, Ostrava, Moravská Ostrava, 70200, CZ  
(740) Ing. Pavel Nádvorník, Sokola Tůmy 1, Ostrava - Hulváky, 70900

(210) O-439583  
(220) 01.08.2006  
(320) 01.08.2006  
(511) 9, 12, 18, 20, 22, 24, 25, 28, 40  
(540)



(510) (9) tachometry pro kola, přístroje k měření, záznamu a sčítání vzdáleností, počítače pro jízdní kola, počítačidla vzdálenosti, obleky potápěčské, chrániče zubů, ochranné přílby, kombinézy ochranné speciální pro letce, brýle proti oslnění, brýle ochranné nebo bezpečnostní, vesty záchranné plavecké, vesty korkové, baterie pro kapesní svítilny, busoly; (12) jízdní kola a jejich části a výrobky pro jízdní kola, jakož i jejich součásti, doplňky pro jízdní kola v této třídě, příslušenství a náhradní díly jízdních kol, jízdní kola motorová, jízdní kola, dětské čluny, včetně člunů motorových, čluny - kluzáky, čluny nafukovací, čluny nafukovací zásobní (lodní příslušenství), čluny nákladní říční, čluny převozní, pramice, duše pro jízdní kola, saně pro dopravu,

též motorové, surfíng (desky pro provozování vodního sportu) s motorem, sedátka bezpečnostní pro děti (přizpůsobená vozidlu), kanoe, kajaky, sportovní lodě, turistické lodě, pádla, vesla; (18) pytle (batohy, kabely, torby pro horolezce, turisty a lovce, torby na záda, pro školáky, ruční, plážové, nákupní, cestovní), kabely k nošení dětí, tašky, peněženky, cestovní kufrы, deštníky, slunečníky, hole horolezecké, kožené zboží neobsažené v jiných třídách; (20) spací pytle na kempování, nafukovací matrace, lehátka skládací, sedátka, nábytek na zahradu, podložky na spaní (karimatky a alumatky), kolíky, kolíky dřevěné stanové, slavníky; (22) člunové povlaky, plachty, textilní hmoty vláknité surové, stany, lana nekovová, lana bezpečnostní (zajišťovací), lana horolezecká, lana z plastických hmot, lana žíněná a vláknitá; (24) spací pytle, textilie, tkaniny, textilní značky; (25) obuv všeho druhu, včetně sportovní spadající do této třídy, veškeré oděvy, oblečení, sportovní oblečení, textilní oděvní doplňky spadající do této třídy, včetně pokrývky hlavy, rukavic, sportovních rukavic, spodního prádla, koupacích oděvů, punčochových výrobků, prádlo osobní, též pohlcující pot, oděvnícké zboží z elastických tkanin, oděvy nepromokavé z voskovaného (olejovaného) plátna, potítka, výstroj oděvní pro cyklisty, kombinézy k vodním lyžím; (28) sportovní výrobky neobsažené v jiných třídách, míče, puky a hole pro hokej, míče a koule ku hraní, míče gumové, míče hrací vůbec, též z gumy nebo potažené plstí, míče kopací, míčky (míče) pro hry, míčky tenisové, duše do kopacích míčů, hole golfové, lyže, ocelové skluznice pro lyže, upnutí pro lyže, vázání na lyže, hrany lyží, vosk na lyže, zarážky (hrany) k lyžím, stěrky na lyže, ochranné polštářky pro fotbalisty, tenisové ukazatele scóre (značkovací stroje pro tenis), tenisové vybavy, míče, sítě, soupravy, rakety a struny pro výplet tenisových raket, tělocvičné nářadí, přístroje a nástroje, tělocvičné přístroje pro rozvíjení/rozšiřování hrudníku, činky, gymnastické přístroje a přístroje pro tělesnou kulturu, tělocvičné nářadí, nástroje nebo náčiní, přístroje na rozšiřování prsou, kukly, rukavice a fleurety šermířské, kulečnicková tága a podložky, kulečnickové koule, stoly i kuželky, křída na kulečnicková tága, kulečnický, kůžičky na kulečnicková tága, brusle nebo kolečkové brusle, brusle s botami (kombinace), golfové branky (cíle), golfové míčky, pytlíky na kriket nebo golf, luky a lukostřelecké náčiní, rukavice boxerské, rukavice k provozování her, rukavice odpalovací (odbíjecí) k provozování her, sportů, technická zařízení a přístroje pro zábavní účely, nádrže - bazény přenosné, stoly pro salonní fotbal, stoly pro domácí fotbal nebo ping-pong, surfíng (desky pro provozování vodního sportu) bez motoru, terče, vypouštěcí (vystřelovací) zařízení terčů pro střelbu na umělé holuby, počítačící zařízení pro hry, harpuny (pušky na vystřelování) bez trhavin k sportovnímu rybaření, navijáky rybářské, plováky pro rybolov, rybářské splávky, rybářské vlasce a potřeby k rybolovu na udici, rybářské výrobky a náčiní jako vnaďidla, pruty, šňůry, vlasce, bidla a sedule kromě sítí, dětské hry, elektronické hry bez obrazovky, kola jízdní nehybná trénovací, koloběžky pro děti, kriketové pytle, chrániče nohou pro sportovce, pouzdra na kriket a golf, saně sportovní, závodní, boby, šipky (hra), terče, válce pro cyklistický trénink; (40) apretace textilií, barvení textilií, krejčovství, úprava oděvů, stříhová služba, úprava a zpracování textilu, vyšívání.

(590) Barevná  
(730) TAMOGA, s.r.o., Velká 2984/23, Ostrava, Moravská Ostrava, 70200, CZ  
(740) Ing. Pavel Nádvorník, Sokola Tůmy 1, Ostrava - Hulváky, 70900

(210) O-439585  
(220) 01.08.2006  
(320) 01.08.2006  
(511) 44  
(540)



(510) (44) kadeřnické služby, vlasové studio, kosmetický salón, typová a profesionální image, nehtový design, manikúra, pedikúra.

(590) Barevná  
(730) **BSB face, s. r. o.**, Husova 8a, Brno, 60200, CZ

(210) **O-439590**  
(220) 01.08.2006  
(320) 01.08.2006  
(511) 41, 43  
(540)

## milasport

(510) (41) sportovní a kulturní aktivity, služby, jejichž hlavním cílem jsou zábava, rozptýlení nebo rekreace osob, prezentace vizuálního umění nebo literatury pro veřejnost, pro kulturní a vzdělávací účely, služby spočívající v jakékoliv formě vzdělávání osob; (43) služby zajišťující stravování a nápoje, dočasné ubytování.  
(730) **Stejskal Miloš**, Krynická 498/15, Praha 8 - Troja, 18100, CZ

(210) **O-439591**  
(220) 01.08.2006  
(320) 01.08.2006  
(511) 30  
(540)



(510) (30) cukrovinky, koláče, sladké pečivo, dorty, jemné pečivo, oplatky, pečivo s masovou náplní, potraviny z mouky, těsto na koláče.  
(730) **Němeček Petr**, U Dvora 210, Hivhice, 68751, CZ

(210) **O-439596**  
(220) 01.08.2006  
(320) 01.08.2006  
(511) 30, 40, 43  
(540)

**Fast**  
**Coffee Break**

(510) (30) potraviny na bázi obilovin, zejména pekárenské a cukrářské výrobky všeho druhu; (40) zpracování těst, pečení, pekárenská a cukrářská činnost; (43) hostinská činnost, poskytování stravování, provozování pekárny, cukrárny.  
(730) **Fast Coffee Break, s. r. o.**, Svatoslavova 554/1, Praha 4 Nusle, 14000, CZ  
(740) PROPATENT - patentová známková grafická kancelář, Ing. Jarmila Loskotová, K Závětinám 727, Praha 5, 15500

(210) **O-439597**  
(220) 01.08.2006  
(320) 01.08.2006  
(511) 30, 40, 43  
(540)



(510) (30) potraviny na bázi obilovin, zejména pekárenské a cukrářské výrobky všeho druhu; (40) zpracování těst, pečení, pekárenská a cukrářská činnost; (43) hostinská činnost, poskytování

stravování, provozování pekárny, cukrárny.  
(730) **Fast Coffee Break, s. r. o.**, Svatoslavova 554/1, Praha 4 Nusle, 14000, CZ  
(740) PROPATENT - patentová známková grafická kancelář, Ing. Jarmila Loskotová, K Závětinám 727, Praha 5, 15500

(210) **O-439601**  
(220) 01.08.2006  
(320) 01.08.2006  
(511) 9, 16, 38  
(540)

**STRATOSFERA**  
**Family Star**

(510) (9) nosiče informací všeho druhu v rozsahu třídy 9, včetně nosičů se záznamem zvuku a/nebo obrazu, elektronické publikace; (16) nosiče informací všeho druhu v rozsahu třídy 16, tiskoviny, časopisy; (38) šíření informací prostřednictvím komunikačních sítí, například internetu, kabelových, bezdrátových a satelitních sítí, výměna, získávání a předávání informací, vytváření virtuálních diskusních skupin.

(590) Barevná  
(730) **Stratosféra s. r. o.**, Drtinova 8, Praha 5, 15000, CZ  
(740) Ing. Pavel Reichel, Lopatecká 14, Praha 4, 14700

(210) **O-439610**  
(220) 01.08.2006  
(320) 01.08.2006  
(511) 18, 25, 26  
(540)

## PUNTO CHIARO

(510) (18) výrobky z kůže, deštníky, slunečníky, kufrý, pásky; (25) oděvy, obuv, čepice, kloboučnické zboží, rukavice, šály, šátky, čelenky; (26) krajky, stuhy, výšivky, tkaničky, umělé květiny.  
(730) **KARPET, s.r.o.**, Formanská 296, Praha 4, 14900, CZ  
(740) PROPATENT, Ing. Vlasta Sedláčková, Ke Kateřinkám 1393, Praha 4, 14900

(210) **O-439613**  
(220) 01.08.2006  
(320) 01.08.2006  
(511) 35, 37, 42  
(540)

**renstav**

(510) (35) zprostředkování obchodu, vedení obchodní společnosti, činnosti administrativní povahy; (37) poradenská činnost týkající se stavebních hmot, stavebních materiálů a izolačních materiálů zejména z hlediska jejich vlastností, původu a cen, provádění staveb, udržovacích prací na nich, jejich změn a odstraňování, práce zemní, betonářské, zednické, stavebně montážní, obkladačské, štukatérské, izolačnické, pokrývačské, klempířské, truhlářské, tesařské, zámečnické (spadající do této třídy), topenářské, potrubářské, vodoinstalátorské, elektromontážní, práce malířské, natěračské, tapetářské, pokládání podlah, jiné úpravy povrchů, dokončovací terénní úpravy, provádění bytových rekonstrukcí, provádění půdních vestaveb, provádění střešních nástaveb, zateplování budov, zprostředkování služeb v oblasti stavebnictví, opravárenských prací a úklidových prací, stavba a demontáž lešení, stavba a demontáž bednění, půjčování a pronájem stavebních mechanismů a jiné stavební techniky, poradenská činnost týkající se stavebních hmot, stavebních materiálů a izolačních materiálů zejména z hlediska jejich použití



a údržby, zajišťování uvedených služeb, zajišťování odborných prohlídek a revizí; (42) služby konstruktérů a projektantů, návrhy interiérů, technologické činnosti ve stavebnictví, odborné posudky a expertizy ve stavebnictví, technická příprava staveb, inženýrsko investorské činnosti ve výstavbě.

- (590) Barevná  
(730) **RENSTAV - stavební činnost, s. r. o.**, Nádražní 93, Sokolov, 35601, CZ  
(740) ZEMAN - podkrušnohorská patentová a známková kancelář, Petr Zeman, Hradní 301, Loket, 35733

- (210) **O-439618**  
(220) 02.08.2006  
(320) 02.08.2006  
(511) 1  
(540)

## FRAGEN

- (510) (1) hnojiva pro půdu.  
(730) **ECOLAB Znojmo, spol. s r. o.**, Václavské náměstí 1, Znojmo, 66902, CZ

- (210) **O-439621**  
(220) 02.08.2006  
(320) 02.08.2006  
(511) 3, 5, 30, 32, 33  
(540)

## KITTELOVA LÉKÁRNA

- (510) (3) přípravky pro bělení a jiné prostředky ku praní, přípravky pro čištění, leštění, odmašťování a broušení, mýdla, parfumerie, vonné oleje, kosmetika, vlasové vody (lotions), zubní pasty; (5) výrobky lékárnické, veterinářské a hygienické, diabetické přípravky pro léčebné účely, potraviny pro batolata, náplastě, materiál pro obvazy, materiály pro plombování zubů a pro zubní otisky, dezinfekční přípravky, výrobky pro hubení škodlivých zvířat, fungicidy, herbicidy, léčivé bonbony bedrníkové, jitrocelové, proti kašli; (30) káva, čaj, kakao, cukr, rýže, tapioka, kávové náhražky, med, sirup melasový; (32) minerální vody, šumivé nápoje a jiné nápoje nealkoholické, nápoje a šťávy ovocné, sirupy a jiné přípravky k zhotovování nápojů; (33) alkoholické nápoje (s výjimkou pív), míchané nápoje s obsahem alkoholu, zdravotní vína.

- (730) **SOARE - výroba a prodej s. r. o.**, Komenského 791/23, Jablonec nad Nisou, 46601, CZ  
(740) Bc. Kamil Kolátor, Lučanská 5, Jablonec nad Nisou, 46602

- (210) **O-439623**  
(220) 02.08.2006  
(320) 02.08.2006  
(511) 35, 39, 41, 44  
(540)

## KITTELŮV DŮM

- (510) (35) propagační činnost, pomoc při řízení obchodní činnosti, obchodní administrativní, kancelářské práce, propagační publikace - rozšiřování, obchodní informace, inzercie reklamní, výstavy - organizování výstav na pomoc obchodu a výstav reklamních; (39) doprava, balení a skladování zboží, organizování cest; (41) výchova, školení (formace), zábava, sportovní a kulturní aktivity, výstavy - organizování kulturních výstav; (44) lékařské služby, veterinární služby, péče o hygienu a krásu osob a zvířat.

- (730) **SOARE - výroba a prodej s.r.o.**, Komenského 791/23, Jablonec nad Nisou, 46601, CZ

- (740) Bc. Kamil Kolátor, Lučanská 5, Jablonec nad Nisou, 46602

- (210) **O-439660**  
(220) 03.08.2006  
(320) 03.08.2006  
(511) 16, 25, 30  
(540)



- (510) (16) papír a výrobky z papíru, lepenka a kartonážní výrobky, tiskoviny, časopisy, periodika, knihy, výrobky knihařské, kalendáře, pohlednice, fotografie, psací potřeby, lepidla kancelářská a pro domácnost, tuhy, tužky, pastely, uhly, štětce, psací stroje, kancelářské potřeby kromě nábytku, školní sešity, skicáky, pastelky, tuhy, guma na mazání, ořezávátka, ořezávátka-strojky, penály, školní aktovky, papírové ubrousky, kapesníky a pleny, pytle a sáčky z plastických hmot pro obalovou techniku, obrazy, omalovánky, obtisky, razítka a razidla, písma pro tiskárny, tiskařské štočky, kopírovací zařízení (cyklostyly); (25) oděvy, prádlo, saka, kalhoty, svetry, košile, obleky, sukně, pláště, kostýmy, blůzy, cvičební úbory, spodní prádlo, oděvní doplňky, kravaty, motýlky, šály, rukavice, klobouky, čepice, ponožky, podkolenky, šle, barety, šátky, turistické oděvy, pracovní oděvy, oděvy pro volný čas, zejména pro sport, obuv, střevíce, trepky, kloboučnické zboží; (30) káva, čaj, kakao, rýže, tapioka, ságo, kávové náhražky, mouka a obilné výrobky určené k lidské výživě, nápoje z kávy, kakaa, čokolády, chléb, suchary, sušenky, jemné pečivo, cukrovinky, bonbony, dražé, zmrzlina, med, sirup z melasy, kvasnice, prášky do pečiva, sůl, pepř, ocet, chuťové omáčky, koření, led na chlazení, rýže, žvýkačky, směsi pro účely pekárenské.

- (730) **Quality Season Product s. r. o.**, Michalská 432, Praha 1, 11000, CZ

- (210) **O-439665**  
(220) 03.08.2006  
(320) 03.08.2006  
(511) 35, 41, 42  
(540)

## medart

- (510) (35) propagační činnost, reklama, pomoc při řízení obchodní činnosti, obchodní administrativní, kancelářské práce; (41) výchova, vzdělávání, zábava, sportovní a kulturní aktivity; (42) vědecké a technologické služby a s nimi spojený výzkum a návrhy, průmyslové analýzy a výzkum, návrh a vývoj počítačového hardwaru a softwaru, právní služby.

- (730) **H&S VIDEO, s. r. o.**, U Kasáren 2, Jihlava, 58601, CZ

- (210) **O-439669**  
(220) 03.08.2006  
(320) 03.08.2006  
(511) 7, 12, 35  
(540)

## MAJI

- (510) (7) zemědělské stroje, trávnickové žací stroje a žací adaptéry, sekačky na trávu, pluh, vyorávací radlice, kultivátory, brány, hrobkovače, sací stroje, obrabeče a shrnovače, mulčovače, sběrače listů a posečené trávy, zametací kartáče, rozmetadla hnojiv a sypače, dopravníky, drtiče zahradního odpadu, postřikovače na ochranu rostlin, zahradní čerpadla, zavlažovací zařízení, shrnovací radlice, sněhové frézy, včetně náhradních dílů pro uvedené výrobky (v rámci této třídy); (12) vozidla bezmotorová zahrnutá v této třídě, motorová vozidla, traktory, kapoty vozidel, motory pro pozemní vozidla, čtyřkolky, obytné přívěsy, přívěsy za vozidla, motocykly, mopedy, skútry, včetně náhradních dílů pro uvedené výrobky (v rámci této třídy); (35) dodavatelské služby pro třetí osoby (nákup výrobků a služeb pro jiné podniky), export, import, zprostředkování nákupu a prodeje

zboží, reklama, propagace, inzerce, obchodní a podnikatelské informace, reklama on-line v počítačové síti, výstavy komerční a reklamní (organizování), zprostředkování výše uvedených služeb.

- (730) **Kwaczek Milan**, Dobrá 883, Dobrá, 73951, CZ  
(740) Ing. Iva Rylková, Polská 1525, Ostrava - Poruba, 70800

(210) **O-439674**

- (220) 03.08.2006  
(320) 03.08.2006  
(511) 7, 12, 35  
(540)



- (510) (7) stroje a motory (kromě motorů pro pozemní vozidla), zemědělské stroje a zařízení, trávnickové žací stroje s příslušenstvím, pracovní nářadí k traktorům a malotraktorům; (12) motory pro pozemní vozidla, dopravní pozemní prostředky, traktory a malotraktory s pracovním nářadím; (35) zprostředkovatelská a obchodní činnost v uvedených oblastech.  
(730) **WISCONSIN ENGINEERING CZ, s.r.o.**, Vrchlabská 145/6, Praha 9 - Kbely, 19700, CZ

(210) **O-439683**

- (220) 03.08.2006  
(320) 03.08.2006  
(511) 43  
(540)



- (510) (43) provozování restaurace.  
(590) Barevná  
(730) **TENG SHENG, s. r. o.**, Truhlářská 3/1108, Praha 1, 11000, CZ  
(740) Evženka Čeledová, Barchovická 334, Praha 9, 19016

(210) **O-439684**

- (220) 03.08.2006  
(320) 03.08.2006  
(511) 5, 29, 30, 32, 35, 41, 43, 44  
(540)

## HEALTHWORKS

- (510) (5) farmaceutické a zvěrolékařské přípravky, hygienické přípravky pro lékařské účely, dietetické látky upravené pro lékařské účely, potrava pro kojence, náplastí, obvazový materiál, materiály pro plombování zubů, dentální vosk, desinfekční přípravky, přípravky pro hubení škůdců, fungicidy, herbicidy, čínské bylinné čaje, léčivé čaje, tekuté léky, léčivé nápoje, tonika, posilující nápoje, posilující tekuté léky, bylinné nápoje (pro lékařské účely), bylinné výtažky (pro lékařské účely), bylinné infuze (pro lékařské účely), bylinné čaje (pro lékařské účely), bylinné směsi pro lékařské účely, bylinné přípravky pro lékařské účely, lékařské bylinné infuze, patentovaná čínská léčiva, bylinné rosoly (pro lékařské účely), želví rosoly (pro lékařské účely), posilující přípravky (pro lékařské účely); (29)

maso, ryby, drůbež a zvěřina, masové výtažky, konzervované, sušené s vařením ovoce a zelenina, rosoly, džemy a ovocné kompoty, vejce, mléko a mléčné výrobky, jedlé oleje a tuky, polévky, přípravky na výrobu polévek, polévky v prášku, polévkové směsi, polévkové konzervy, mražené polévky, polévkové přísady (vše nelékařské), potravinové doplňky a výživové doplňky (jiné než pro lékařské účely), přírodní produkty v podobě bylinných přípravků, bylinné potravinové doplňky (jiné než pro lékařské účely), bylinné výtažky (jiné než pro lékařské účely); (30) káva, čaj, kakao, cukr, rýže, tapioka, ságo, kávové náhražky, bylinné čaje (jiné než pro lékařské účely), mouka a výrobky z obilnin, chléb, jemně pečivo a cukrovinky, zmrzlina, med, sirup, droždí, prášek do pečiva, sůl, hořčice, ocet, kořeněné omáčky, koření, zmrzlina, dezerty, pudinky, rýžové koláčky, potravinové doplňky pro lidskou spotřebu spadající do této třídy, tonika (jiná než pro lékařské účely); (32) piva, minerální a šumivé vody a další nealkoholické nápoje, ovocné nápoje a džusy, sirupy a další přípravky na výrobu nápojů, nápoje z ovocných šťáv, nápoje, tonik, tonikové nápoje, nealkoholické nápoje na objednávku, nápoje v prášku (nealkoholické), bylinné nápoje nealkoholické (jiné než pro lékařské účely); (35) reklama, obchodní management, obchodní správa, kancelářská činnost, zprostředkování maloobchodu a velkoobchodu s jídlem, vodou, nápoji a pití všech druhů (ať už pro lékařské či nelékařské účely) a přísadami, směsmi, sirupy a přípravky na jejich výrobu, patentovanými čínskými léčivy, posilujícími přípravky, bylinnými infuzemi a výtažky (ať už pro lékařské či nelékařské účely), bylinnými přípravky (ať už pro lékařské či nelékařské účely), potravinovými a výživovými doplňky pro lidskou spotřebu (ať už pro lékařské či nelékařské účely), maloobchodní služby spojené s výše zmíněným, reklama, obchodní poradenství, podnikové poradenství a obchodní management spojené s výše zmíněným; (41) vzdělávání, poskytování školení, zábava, sportovní a kulturní aktivity, vzdělávání a školení v oboru potravin, nápojů a pití, čínských léčiv, zdravotních nápojů a potravin a zdravotní péče; (43) služby poskytující jídlo a pití, přechodné ubytování, restaurace, kavárny, jídelny, bufety, café-bary, čajovny, restaurace rychlého občerstvení, služby související s přípravou jídla s sebou, zásobovací služby spadající do této třídy, příprava roznáškových jídel, přípravy jídel a nápojů s sebou, poradenské a konzultační služby související s jídlem, pitím a nápoji; (44) lékařské služby, zvěrolékařské služby, péče o hygienu a krásu lidí a zvířat, zemědělské, zahradnické a lesnické služby, poradenské a konzultační služby související s čínskými léčivy, zdravotními nápoji a potravinami a zdravotní péčí.

- (730) **The Coca-Cola Company**, One Coca-Cola Plaza, Atlanta, Georgia, GA, US

- (740) Zeiner & Zeiner v.o.s., Mgr. Karel Šindelka, Maiselova 15, Praha 1, 11000

(210) **O-439689**

- (220) 03.08.2006  
(320) 03.08.2006  
(511) 16, 25, 32  
(540)

## PARDÁL

- (510) (16) tiskárenské výrobky, zejména publikace, brožury, periodika, výrobky z papíru a plastických hmot pro reklamní účely, zahrnuté v této třídě; (25) oděvy, obuv, kloboučnické zboží; (32) pivo.

- (730) **Budějovický Budvar, n. p.**, Karoliny Světlé 4, České Budějovice, 37021, CZ

- (740) Čermák Hořejš Myslíl a spol., JUDr. Karel Čermák, advokát, Národní 32, Praha 1, 11000

(210) **O-439697**

- (220) 04.08.2006  
(320) 04.08.2006  
(511) 10, 11, 12, 20, 24, 28

(540)



- (510) (10) kojenecké potřeby patřící do této třídy jako lahve, savičky, dudlíky, pomůcky pro kojení, kroužky na prořezávání zubů; (11) svítidla a osvětlovací technika; (12) dětské kočárky, sportovní dětské kočárky, včetně skládacích, dětské skládací pojízdné sedačky, bezpečnostní dětské sedačky pro vozidla, dětské koloběžky, dětské tříkolky, odrážedla pro děti, jízdní kola pro děti; (20) dětská chodítka, vysoké židličky pro děti, kolébky, lehátka, dětské postýlky, ohrádky pro děti, matrace pro postýlky, dřevěné přepážky pro nábytek, nekovové vybavení postýlek, regály - skříňky pro hračky, nábytek zejména pro děti, části nábytku a bytové doplňky zařazené v této třídě určené pro děti, lehátka skládací pro děti, sedátka pro děti; (24) ložní pokrývky a příkrývky, ložní a stolní prádlo, lůžkové přehozy, lůžkoviny, přehozy, prostírání pod sklenice a talíře, ručníky, záclonoviny, okenní záclony, plátno, ubrusy, plědy, dětské příkrývky, dětské prošívané příkrývky, dětské polštáře, kočárkové soupravy příkrývek, přebalovací deky, slintačky pro batolata a další dětské textilní doplňky spadající do této třídy; (28) hry, hračky, potřeby pro sport v rámci této třídy.

(730) **WatSek, s. r. o.**, Jugoslávská 1706/3, Karlovy Vary, 36001, CZ

(740) **HALAXOVÁ & HALAXOVÁ, TETRAPAT, RNDr.** Zdeňka Halaxová, Horní náměstí 7, Olomouc, 77200

(210) **O-439698**

(220) 04.08.2006  
(320) 04.08.2006  
(511) 6, 19, 35, 36  
(540)



- (510) (6) stavební materiály kovové; (19) stavební materiály nekovové; (35) dodavatelské služby pro třetí osoby (nákup výrobků a služeb pro jiné podniky), obchodní reklama, vydávání reklamních nebo náborových, propagačních a inzertních textů; (36) burzovní makléřství, finanční poradenství, kanceláře realitní, správa a pronájem nemovitostí, zprostředkování nemovitostí, obchodování s nemovitostmi.

(730) **M&M reality holding, a. s.**, Jindřišská 746, Pardubice, 53002, CZ

(210) **O-439703**

(220) 04.08.2006  
(320) 04.08.2006  
(511) 12  
(540)

**PROXES**

- (510) (12) pneumatiky, duše a kola pro vozidla.  
(730) **TOYO TIRE & RUBBER CO., LTD.**, 17-18, Edobori 1-chome, Nishi-Ku, Osaka, JP  
(740) Čermák Hořejš Myslí a spol., JUDr. Jan Matějka, Národní 32, Praha 1, 11000

(210) **O-439704**

(220) 04.08.2006  
(320) 04.08.2006  
(511) 14, 20, 21, 34, 40

(540)



- (510) (14) skleněné šperky v rámci této třídy; (20) sklo pro výrobu zrcadel; (21) sklo a skleněné výrobky a zboží všeho druhu, včetně uměleckých předmětů ze skla, výrobky z užitkového a dekorativního skla, sklo polozpracované, užitkové sklo sodnodraselné a barnaté, sklo ručně foukané a ručně tvarované, hutní sklo, sklo křišťálové i barevné, sklo opálové i opalinové, přejímané i podjímané, lazurované, lištované, malované ruční malbou, sklářskými barvami nebo zlatým dekorem, sklo broušené a ryté, sklo zdobené technikou optik, sklo zlacené a stříbřené, emailované a smaltované sklo, jednotlivé výrobky ze skla a soupravy nápojového, stolního, užitkového a dekorativního skla podle návrhů nebo historických replik, veškeré skleněné zboží v rámci této třídy; (34) skleněné výrobky v rámci této třídy, jako např. popelníky ze skla, skleněné dýmky; (40) výroba, zpracování a zušlechťování skla.

(590) Barevná

(730) **Pižl Marcel**, Dobrovského 520/15, Liberec 2, 46001, CZ  
(740) **BOHEMIA PATENT**, Ing. Jana Vanděliková, Havanská 17, Praha 7, 17000

(210) **O-439708**

(220) 04.08.2006  
(320) 04.08.2006  
(511) 6, 19, 20  
(540)



- (510) (6) kovové profily, okna, dveře, žaluzie, bezpečnostní dveře, vše kovové; (19) nekovové dveře, podlahy, okna, podlahy dřevěné, podlahy laminátové, profily žaluzie, vše nekovové; (20) nábytek, skříně, kuchyňský nábytek.

(730) **Berghold, s. r. o.**, Jeremenkova 1171/102, Praha 4, 14000, CZ

(210) **O-439714**

(220) 07.08.2006  
(320) 07.08.2006  
(511) 19, 20, 37  
(540)

**ecomodula**

- (510) (19) stavební materiály nekovové; (20) nábytek, zrcadla, rámy; (37) stavebnictví.

(730) **Design Production, s.r.o.**, Lesnická 157, Písek, 39701, CZ

(210) **O-439721**

(220) 07.08.2006  
(320) 07.08.2006  
(511) 29, 30, 32  
(540)

**VISAGE**

- (510) (29) potravinové doplňky ne pro lékařské účely (zařazené v této třídě) a obsahující látky živočišného původu, protein pro lidskou spotřebu, proteinové výrobky a přípravky pro výživu, přípravky zvláštní výživy pro sportovce nebo osoby s vysokým energetickým výdejem, tuky, jedlé oleje, výživné přípravky pro denní doplnění stravy jako instantní strava nebo samostatná směs, skládající se hlavně z mléka v prášku nebo živočišných proteinů, také s přísadkou vitamínů nebo minerálů nebo stopových prvků nebo cukru, konzervované potraviny a poživatiny z ovoce, zeleniny, bílkovin, bylin, olejnin a mikrobiologických kultur, ovocné dřeně, výživné bylinné

extrakty, texturované proteiny a jejich směsi pro humánní využití; (30) potravní doplňky neléčebné pro posílení imunity organismu a zlepšení zdraví rostlinného původu v tuhém i tekutém stavu ve formě práškových směsí, kapek, sirupů, gelů, past, tablet, šumivých tablet, pastilek, dražé, tobolek, kapslí, bonbónů, želé, prášků, vše výše uvedené pro neléčebné účely a v rámci této třídy, káva a náhražky kávy, obilné vločky a jiné obilné výrobky určené k lidské výživě, müsli, čaje, pekařské, cukrářské a cukrovinkářské výrobky, zejména oplatky, sušenky, keksy, bonbóny; (32) nealkoholické nápoje sycené i nesycené, včetně nápojů minerálních, šumivých, iontových a energetických, sirupy, koncentráty a jiné přípravky pro přípravu nápojů, ovocné a zeleninové šťávy v rámci této třídy, mošty, ovocné nektary a nápoje z ovocných šťáv, stolní a minerální vody, diabetické a dietetické nápoje neléčebné, práškové nealkoholické nápoje, práškové přípravky a příchutě pro výrobu nealkoholických nápojů a likérů, nealkoholické aperitivy.

- (730) **NUTREND D. S., a. s.**, Selské nám. 9/43, Olomouc - Chválkovic, 77200, CZ  
(740) Ing. Petr Soukup, patentový a známkový zástupce, Vídeňská 8, Olomouc, 77200

- (210) **O-439722**  
(220) 07.08.2006  
(320) 07.08.2006  
(511) 16, 35, 41  
(540)



- (510) (16) tiskoviny, periodické a neperiodické publikace, např. knihy a časopisy, katalogy, plakáty, fotografie, kalendáře, samolepky; (35) propagační činnost; (41) služby rozvíjející duševní schopnosti - školení, výchova a služby v oblasti sportu a kultury.  
(730) **Pohanka Aleš**, Ve Vilkách 41, Brno, 64400, CZ

- (210) **O-439723**  
(220) 07.08.2006  
(320) 07.08.2006  
(511) 16, 35, 41  
(540)

### HURÁ, PRÁZDNINY!

- (510) (16) tiskoviny, periodické a neperiodické publikace, např. knihy a časopisy, katalogy, plakáty, fotografie, kalendáře, samolepky; (35) propagační činnost; (41) služby rozvíjející duševní schopnosti - školení, výchova a služby v oblasti sportu a kultury.  
(730) **Pohanka Aleš**, Ve Vilkách 41, Brno, 64400, CZ

- (210) **O-439724**  
(220) 07.08.2006  
(320) 07.08.2006  
(511) 16, 35, 41  
(540)

### Zlatá ryбка

- (510) (16) tiskoviny, periodické a neperiodické publikace, např. knihy a časopisy, katalogy, plakáty, fotografie, kalendáře, samolepky; (35) propagační činnost; (41) služby rozvíjející duševní schopnosti - školení, výchova a služby v oblasti sportu a kultury.  
(730) **Pohanka Aleš**, Ve Vilkách 41, Brno, 64400, CZ

- (210) **O-439725**  
(220) 07.08.2006  
(320) 07.08.2006  
(511) 16, 35, 41

(540)

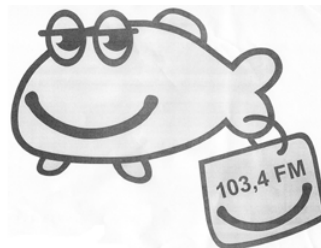

- (510) (16) tiskoviny, periodické a neperiodické publikace, např. knihy a časopisy, katalogy, plakáty, fotografie, kalendáře, samolepky; (35) propagační činnost; (41) služby rozvíjející duševní schopnosti - školení, výchova a služby v oblasti sportu a kultury.  
(730) **Pohanka Aleš**, Ve Vilkách 41, Brno, 64400, CZ

- (210) **O-439726**  
(220) 07.08.2006  
(320) 07.08.2006  
(511) 19  
(540)

### GEOJUTEX

- (510) (19) geotextilie.  
(730) **JUTA a.s.**, Dukelská 417, Dvůr Králové nad Labem, 54415, CZ

- (210) **O-439728**  
(220) 04.08.2006  
(320) 04.08.2006  
(511) 35, 38, 43  
(540)



- (510) (35) zprostředkování v oblasti obchodu, reklama, propagace, pomoc při řízení obchodní činnosti, marketing, obchodní poradenství, organizování a uzavírání obchodních transakcí pro jiné, organizování kontraktů pro nákup a prodej zboží a služeb, reklama a marketing prostřednictvím internetu, provozování virtuálních obchodních středisek na Internetu, zejména elektronické přijímání objednávek zboží a služeb, organizování prodeje; (38) šíření informací v oblasti stravování a ubytování prostřednictvím rozhlasu, televize a komunikačních sítí, například internetu, kabelových, bezdrátových a satelitních sítí; (43) restaurace, snack bary, kavárny, jídelny a zařízení rychlého občerstvení, to vše v oblasti řecké a středomořské kuchyně, cateringové služby, dočasné ubytování, včetně rezervace ubytování pro cestující, zprostředkování v oblasti služeb pohostinství a ubytování, poskytování informací v oblasti stravování a ubytování prostřednictvím rozhlasu, televize a komunikačních sítí, například internetu, kabelových, bezdrátových a satelitních sítí.

- (590) Barevná  
(730) **Neužil Otakar**, Děkanská vinice II 1535/6, Praha 4, 14000, CZ  
(740) Ing. Pavel Reichel, Lopatecká 14, Praha 4, 14700

- (210) **O-439730**  
(220) 07.08.2006  
(320) 07.08.2006  
(511) 6, 7, 37, 42  
(540)



- (510) (6) zámečnické výrobky; (7) výtahy všeho druhu, též hydraulické nebo pneumatické; (37) montáž, opravy, údržba a revize výtahů;

- (42) projektování a konstruování výtahů.  
(730) **MSV Liberec, s.r.o.**, Kralická 79, Liberec 7, 46007, CZ  
(740) Ing. Dobroslav Musil, patentová kancelář, Cejl 38, Brno, 60200

- (210) **O-439731**  
(220) 07.08.2006  
(320) 07.08.2006  
(511) 30, 35, 43  
(540)

## SECOLO caffè

- (510) (30) káva, kávové náhražky, čaj, kakao, cukr, pečivo, cukrovinky, sušenky, zmrzlina; (35) zprostředkovatelská, konzultační a poradenská činnost v oblasti obchodu, reklama, propagace, inzerce a poskytování obchodních informací prostřednictvím všech druhů médií, marketing, export - import; (43) služby zajišťující stravování a nápoje, hostinská činnost, provoz restaurace, kavárny, vinárny apod., služby zajišťující dočasné ubytování.  
(730) **AFS Praha, s.r.o.**, Žitná 52, Praha 2, 12000, CZ  
(740) Ing. Michal Jupa, patentový zástupce, Na Baních 1385, Praha 5 - Zbraslav, 15600

- (210) **O-439732**  
(220) 07.08.2006  
(320) 07.08.2006  
(511) 11, 16, 20, 35  
(540)

## light & home

- (510) (11) osvětlovací zařízení, jako bytová a technická svítidla, zdroje světla, jako žárovky, zářivky, výbojky, vše zařazené do třídy 11; (16) tiskoviny všeho druhu, zařazené do této třídy, např. noviny, časopisy, periodika, knihy, katalogy, plakáty, fotografie, kalendáře, samolepky, propagační tiskoviny; (20) nábytek, včetně kovového, broušená zrcadla a skla, rámy, výrobky ze dřeva, korku, rákosu, slonoviny, jantaru, perleti, plastických hmot a náhražek těchto materiálů, vše zařazené do třídy 20; (35) zprostředkovatelská činnost v oblasti obchodu, export - import (dovozní a vývozní kancelář), marketing, distribuce prospektů a vzorků, výstavní akce reklamního a obchodního charakteru, reklama, propagace, inzerce všemi druhy médií, zprostředkovatelská činnost v oblastech uvedených ve třídě 35.  
(730) **LUMINEX, spol. s r.o.**, Petra Rezka 10, Praha 4, 14000, CZ  
(740) Ing. Francis Jupa, Měchenická 4/2554, Praha 4, 14100

- (210) **O-439743**  
(220) 07.08.2006  
(320) 07.08.2006  
(511) 35, 36, 39  
(540)

## ZOOM-CARGO

- (510) (35) zprostředkování v oblasti obchodu; (36) celní služby; (39) zasilatelství, doprava letecká, námořní, silniční, skladování, logistika.  
(730) **ZOOM CARGO s.r.o.**, Jugoslávských partyzánů 23, Praha 6, 16000, CZ

- (210) **O-439744**  
(220) 07.08.2006  
(320) 07.08.2006  
(511) 35, 36, 39

(540)



**zoom**  
**cargo**

LOGISTIC INTERNATIONAL

- (510) (35) zprostředkování v oblasti obchodu; (36) celní služby; (39) zasilatelství, doprava letecká, námořní, silniční, skladování, logistika.  
(730) **ZOOM CARGO s.r.o.**, Jugoslávských partyzánů 23, Praha 6, 16000, CZ

- (210) **O-439745**  
(220) 07.08.2006  
(320) 07.08.2006  
(511) 30, 43  
(540)

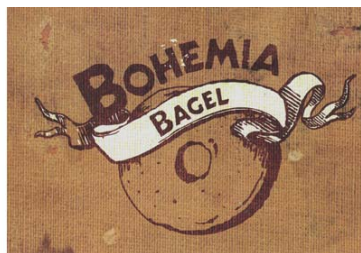

- (510) (30) cukrovinky, pečivo, přípravky z obilnin; (43) služby zajišťující stravování a nápoje, restaurace, rychlé občerstvení.  
(590) Barevná  
(730) **Europe Bagels s.r.o.**, Újezd 16, Praha 1, 11800, CZ

- (210) **O-439746**  
(220) 07.08.2006  
(320) 07.08.2006  
(511) 20, 42, 43  
(540)



- (510) (20) nábytek; (42) design průmyslový; (43) služby zajišťující stravování a nápoje, restaurace, bar.  
(590) Barevná  
(730) **igloo s.r.o.**, Masná 1, Praha 1, 11000, CZ

- (210) **O-439747**  
(220) 07.08.2006  
(320) 07.08.2006  
(511) 9, 11, 44  
(540)

## NASLI

- (510) (9) přístroje a nástroje vědecké, fotografické, filmové, optické, přístroje na vážení, měření a signalizaci, přístroje na záznam, převod, reprodukci zvuku nebo obrazu; (11) přístroje pro osvětlení, topení, výrobu páry, pro vaření, přístroje chladicí, pro sušení, ventilaci, rozvod vody a sanitární zařízení; (44) lékařské služby, veterinární služby, péče o hygienu a krásu osob a zvířat.  
(730) **Eliáš Ladislav**, Nušlova 2258/2, Praha 5, 15800, CZ

- (210) **O-439749**  
(220) 07.08.2006  
(320) 07.08.2006  
(511) 5  
(540)

## ASPIRINE UPSA

- (510) (5) farmaceutické přípravky pro lidské užití.

- (730) **Bristol-Myers Squibb Sarl a French Corporation**, 3, rue Joseph Monier, Rueil Malmaison, 92500, FR  
(740) Baker & McKenzie v.o.s., JUDr. Gabriela Vendlová, Ph.D., Klimentská 46, Praha 1, 11000

(210) **O-439750**

(220) 07.08.2006

(320) 07.08.2006

(511) 5

(540)

## QUESTRAN

- (510) (5) farmaceutické přípravky pro lidské užití.  
(730) **Mead Johnson & Company Delaware corporation**, 2400 West Lloyd Expressway, Evansville, 47721, IN, US  
(740) Baker & McKenzie v.o.s., JUDr. Gabriela Vendlová, Ph.D., Klimentská 46, Praha 1, 11000

(210) **O-439754**

(220) 08.08.2006

(320) 08.08.2006

(511) 29, 30, 31

(540)

## RACIOLKY

- (510) (29) ovoce a zelenina konzervované, sušené a zavažené a výrobky z ovoce a zeleniny, mléko a mléčné výrobky, vejce a výrobky z nich, jedlé oleje a tuky i jejich náhražky, jako např. ovoce mražené, ovocné kompoty, džemy, zpracované arašidy, zpracované mandle, zpracované ořišky, tofu, máslo kakaové, máslo arašidové, máslo kokosové, máslo oříškočokoládové, želatina jedlá, saláty ovocné, jogurty, mléčná rýže, sýry, náplně a polevy na bázi tuků a jejich náhražek, přísady a zlepšující přípravky do čokolády, čokoládových a kávových výrobků, tukové pomazánky; (30) rýže a výrobky z rýže, výrobky z obilnin, výrobky z mouky, celozrnné extrudované a expandované pečivo ochucené či neochucené, celozrnné extrudované a expandované pečivo s polevou nebo bez polevy, zejména jemné pečivo, cukrovinky, včetně cukrovinek arašidových, rýžové koláčky, rýžové chlebičky, rýžová kaše, instantní rýžová kaše, rýžové nudle, trvanlivé potravinářské výrobky na bázi rýže a amarantu, obilné vločky či lupínky, potraviny na bázi ovsy, pražená kukuřice (popcorn), kukuřičné müsli, kukuřičné vločky, škrob a škrobové výrobky jako potrava, nekynutý chléb, knackebrot, potravinářské mouky včetně mouky cereální, oplatky, suchary, sušenky, keksy, krekry, biskvity, medovniky, perníky, pufované pečivo, müsli tyčinky, nízkenergetické tyčinky s vlákninou, tyčinky na bázi zrn s ovocem a/nebo suchými plody s polevou nebo bez ní, žvýkačky ne pro lékařské účely, med, chuťové přísady, kávové příchutě, kávové náhražky, glukóza pro výživu, přírodní sladidla, čokoláda a čokoládové výrobky všech druhů, nápoje čokoládové včetně nápojů čokoládových s mlékem, nápoje kakaové včetně nápojů kakaových s mlékem, nápoje kávové včetně nápojů kávových s mlékem, pudinky, přísady do nápojů jiné než esence; (31) výrobky zemědělské, zahradnické, lesní a zrní neuvedené v jiných třídách, čerstvé ovoce a zelenina, plody moře jako např. chaluhy pro lidskou a živočišnou spotřebu, řasy pro lidskou a živočišnou spotřebu, živí humři, krabi, raci, ryby, rybí jikry, langusty, měkkýši, sumýši, osivo, rostliny a přírodní květiny, houby a houbová kultura na výsev, krmivo pro zvířata, přísady do krmiv pro zvířata ne pro lékařské účely, sůl pro zvířata, živé rybářské návnady, sepíové kosti pro ptáky, obiloviny, slad.  
(730) **RACIO, s.r.o.**, Národních hrdinů 22, Břeclav, 69002, CZ  
(740) DADEJ, GHEORGHIU, KENDERESKI Patentová a známková kancelář, Ing. Leopold Dadej, patentový zástupce, Na Valtické 339/6, Břeclav 4, 69141

(210) **O-439755**

(220) 08.08.2006

(320) 08.08.2006

(511) 29, 30, 32

(540)

## PUFÍK

- (510) (29) ovoce a zelenina konzervované, sušené a zavažené a výrobky z ovoce a zeleniny, mléko a mléčné výrobky, vejce a výrobky z nich, jedlé oleje a tuky i jejich náhražky, jako např. ovoce mražené, ovocné kompoty, džemy, zpracované arašidy, zpracované mandle, zpracované ořišky, tofu, máslo kakaové,

máslo arašidové, máslo kokosové, máslo oříškočokoládové, želatina jedlá, saláty ovocné, jogurty, mléčná rýže, sýry, náplně a polevy na bázi tuků a jejich náhražek, přísady a zlepšující přípravky do čokolády, čokoládových a kávových výrobků, tukové pomazánky; (30) rýže a výrobky z rýže, výrobky z obilnin, výrobky z mouky, celozrnné extrudované a expandované pečivo ochucené či neochucené, celozrnné extrudované a expandované pečivo s polevou nebo bez polevy, zejména jemné pečivo, cukrovinky, včetně cukrovinek arašidových, rýžové koláčky, rýžové chlebičky, rýžová kaše, instantní rýžová kaše, rýžové nudle, trvanlivé potravinářské výrobky na bázi rýže a amarantu, obilné vločky či lupínky, potraviny na bázi ovsy, pražená kukuřice (popcorn), kukuřičné müsli, kukuřičné vločky, škrob a škrobové výrobky jako potrava, nekynutý chléb, knackebrot, potravinářské mouky včetně mouky cereální, oplatky, suchary, sušenky, keksy, krekry, biskvity, medovniky, perníky, pufované pečivo, müsli tyčinky, nízkenergetické tyčinky s vlákninou, tyčinky na bázi zrn s ovocem a/nebo suchými plody s polevou nebo bez ní, žvýkačky ne pro lékařské účely, med, chuťové přísady, kávové příchutě, kávové náhražky, glukóza pro výživu, přírodní sladidla, čokoláda a čokoládové výrobky všech druhů, nápoje čokoládové včetně nápojů čokoládových s mlékem, nápoje kakaové včetně nápojů kakaových s mlékem, nápoje kávové včetně nápojů kávových s mlékem, pudinky, přísady do nápojů jiné než esence; (32) nealkoholické nápoje jako např. minerální a šumivé vody, syčené a nesycené nealkoholické nápoje, mošty, iontové nápoje, ovocné šťávy, ovocné džusy, sirupy, koncentráty, koktejly nealkoholické, sladové nápoje, instantní nápoje apod., prášky a jiné přípravky k přípravě nealkoholických nápojů, prášky a jiné přípravky k přípravě šumivých nápojů, příchutě na výrobu nápojů, přípravky pro výrobu nápojů obsahujících dietetické, výživové, posilňující a podpurné doplňky.

(730) **RACIO, s.r.o.**, Národních hrdinů 22, Břeclav, 69002, CZ

(740) DADEJ, GHEORGHIU, KENDERESKI Patentová a známková kancelář, Ing. Leopold Dadej, patentový zástupce, Na Valtické 339/6, Břeclav 4, 69141

(210) **O-439758**

(220) 08.08.2006

(320) 08.08.2006

(511) 6, 11, 19, 20, 42

(540)

## FAYPORT

- (510) (6) obecné kovy a jejich slitiny, kovové stavební materiály, kovové stavební materiály přenosné, kovové kabely a dráhy neelektrické, kovové potřeby zámečnické a klempířské, kovové trubky, sejfy, kovové výrobky, které nejsou uvedeny v jiných třídách, rudy; (11) přístroje pro osvětlení, topení, výrobu páry, pro vaření, přístroje chladicí, pro sušení, ventilaci, rozvod vody a sanitární zařízení; (19) stavební materiály nekovové v této třídě zapsané, zejména trámy, prkna, dřevěné panely, překližky, sádrokarton, stavební sklo, skleněné cihly, dlaždice, přírodní a umělý kámen, mramor, cement, vápno, malta, sádra, šterk, kameninové a cementové roury, stavební materiál pro stavbu cest, zejména asfalt, lepenka pro stavební účely, střešní krytiny nekovové, nátěrové hmoty pro stavebnictví, nosníky nekovové, omítky, papír pro stavebnictví, písek, dlažby, spadající do této třídy, dlaždice nekovové, obklady ve stavebnictví (nekovové), podlahy nekovové, parkety, dveřní prahy (nekovové), schodiště nekovová, dveře nekovové, mříže nekovové, okna nekovová, okenní rámy (nekovové), zárubně dveří (nekovové), neohebné trubky nekovové pro stavebnictví, konstrukce stavební nekovové, přenosné stavby (nekovové), dřeva polozpracovaná (např. trámy, prkna, panely), překližky, dřevo opracované, dřevo stavební (prkna), dřevo tvárné, dřevo užitkové, dřevo dýhové, lišty, kůly, latě, stavební sklo (např. dlaždice, skleněné tašky, sklo na izolace), mozaiky pro stavebnictví, sklo izolační pro stavby; (20) nábytek, zrcadla, rámy, výrobky nejmenované v jiných třídách ze dřeva, korku, rákosu, vrbového proutě, z rohu, kosti, slonoviny z kotic, želvoviny, jantaru, perleti, mořské pěny, náhražky všech těchto materiálů nebo náhražky z plastických hmot, dekorativní předměty z těchto materiálů; (42) projektová činnost, projektové studie, stavební projektování, návrhy interiérů a staveb, odborné konzultace v oblasti projektování.

- (730) **A-SPEKTRUM, s. r. o.**, Jeremiášova 14, České Budějovice, 37001, CZ  
(740) KUDRLIČKA & SEDLÁK Advokátní, patentová a známková kancelář, Ing. Jiří Sedlák, Husova 5, České Budějovice, 37001

- (210) **O-439759**  
(220) 08.08.2006  
(320) 08.08.2006  
(511) 5, 30, 32  
(540)

## BELAREX

- (510) (5) bylinné čaje léčebné, léčivé byliny a jejich směsi, čaje astmatické, odtučňovací čaje pro lékařské účely, léčivé nápoje na bázi čaje, směsi a přípravky, včetně instantních, pro přípravu výše uvedených výrobků, potravní doplňky léčebné, posilující přípravky, vitaminové přípravky - vše k lékařským účelům; (30) čaje všeho druhu, včetně jejich směsi ne pro lékařské účely, zejména čaje sypané, porcované, sáčkové, lisované, instantní a čajové extrakty z ovoce, bylin, zeleniny a jiných přírodních produktů, například kořenů, kůr, a to přírodní i aromatizované, včetně s přísadkami vitamínů, vlákniny, minerálních látek a ochucovacích přípravků, čajové esence přírodní i ochucené, ledové čaje, nápoje na bázi čaje - vše ne pro léčebné účely; (32) nealkoholické nápoje syčené i nesyčené, včetně nápojů minerálních, šumivých, iontových a energetických, sirupy, koncentráty a jiné přípravky pro přípravu nápojů, ovocné a zeleninové šťávy v rámci této třídy, mošty, ovocné nektary a nápoje z ovocných šťáv, stolní a minerální vody, diabetické a dietetické nápoje neléčebné, práškové nealkoholické nápoje, práškové přípravky a příchutě pro výrobu nealkoholických nápojů a likérů, nealkoholické aperitivy.
- (730) **Renáta Šimová - ADAM**, Interbrigadistů 590/6, Přerov I - Město, 75002, CZ  
(740) Ing. Petr Soukup, patentový a známkový zástupce, Vídeňská 8, Olomouc, 77200

- (210) **O-439760**  
(220) 08.08.2006  
(320) 08.08.2006  
(511) 41, 43  
(540)



- (510) (41) vydávání gastronomické literatury; (43) hostinská činnost, příprava jídel a nápojů pro spotřebu, poskytování dočasných ubytování, poradenství v oblasti hostinských služeb a gastronomie.  
(590) Barevná  
(730) **Hejtmánek Zdeněk**, U Rezné 372, Železná Ruda, 34004, CZ  
(740) Ing. Libor Markes, Grohova 54, Brno, 60200

- (210) **O-439762**  
(220) 08.08.2006  
(320) 08.08.2006  
(511) 43  
(540)

# La Baguette

- (510) (43) stravování a podávání nápojů, dočasné ubytování.  
(590) Barevná  
(730) **Filipčík Josef**, Pod Stražištěm 3424, Chomutov, 43003, CZ

- (210) **O-439765**  
(220) 28.10.1996  
(320) 28.10.1996  
(511) 25  
(540)

## VITAMINA JEANS

- (510) (25) oděvy, obuv, kloboučnické zboží.  
(730) **MANIFATTURE LORD S.r.l.**, Via Archimede (ZIP) 64016, S. Egidio alla Vibrata (TE), IT  
(740) **KOREJZOVÁ & SPOL.** advokátní a patentová kancelář, Mgr. Petra Korejzová, Spálená 29, Praha 1, 11000

- (210) **O-439767**  
(220) 08.08.2006  
(320) 08.08.2006  
(511) 35, 42  
(540)

# Korveta

- (510) (35) kopírovací služby, reklamní agentura; (42) grafický design.  
(730) **Korveta, s. r. o.**, V Šáreckém údolí 42/79, Praha 6, 15000, CZ

- (210) **O-439773**  
(220) 08.08.2006  
(320) 08.08.2006  
(511) 9, 16, 35, 41  
(540)

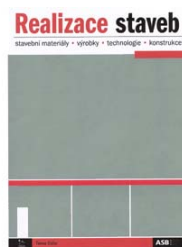

- (510) (9) časopisy a jiné tiskoviny v elektronické podobě, nosiče záznamů nahrané, nenahrané, software, přístroje pro záznam, převod, přenos nebo reprodukci zvuku nebo obrazu, elektronické databáze, audiovizuální díla na nosičích; (16) tiskoviny, tiskárenské výrobky, tiskopisy, periodika, knihy, publikace neperiodické i periodické, fotografie, kalendáře, plakáty, letáky, nosiče informací v papírové formě, databázové produkty v papírové formě, databáze v papírové formě, informační produkty obecně v papírové formě, drobné reklamní předměty z papíru, tašky papírové nebo umělohmotné; (35) propagační, reklamní a inzertní činnost, reklama na Internetu, prezentace uživatelů na stránkách www v počítačové síti Internet; (41) nakladatelská, vydavatelská a publikační činnost, organizace soutěží a her, organizace spotřebitelských soutěží, vyhlašování soutěží a jejich výsledků, čtenářská anketa, výchovná, vzdělávací a zábavní činnost, soutěže a výstavní činnost.  
(590) Barevná  
(730) **Jaga Media, s.r.o.**, Na Hlinách 17, Praha 8, 18200, CZ  
(740) Advokátní kancelář, JUDr. Anna Císařová, advokátka, Krivoklátská 258, Praha 9, 19000

- (210) **O-439786**  
(220) 09.08.2006  
(320) 09.08.2006  
(511) 35, 36, 41, 42

(540)



- (510) (35) příprava a vyhotovení daňového přiznání, účetnictví, vedení účetnictví, vnitřní a externí obchodní audit, pomoc a poradenství v podnikovém řízení, obchodní poradenské služby týkající se fuzí, akvizic, franšíz a likvidací, obchodní management a podnikové poradenství, oceňování obchodních podniků, auditorská činnost spadající do této třídy, ekonomické a organizační poradenství; (36) daňové poradenství a služby v oblasti daňových výměrů spadající do této třídy, financí, finanční konzultační a poradenské služby, finanční analýzy, daňové odhady a poradenství, finanční informace, finanční odhady a oceňování, finanční poradenství; (41) organizace školení, výchova a vzdělávání, vzdělávací služby, zejména organizace a vedení výuky, seminářů, konferencí a praktických cvičení; (42) právní služby, poradenství, služby týkající se právních záležitostí včetně poradenství, daňových zákonů, právních instrumentů a právních dokumentů.

(730) N - **Consult s.r.o.**, Vlárská 953, Brno, 62700, CZ  
(740) Mgr. Marek Petráňoš, Bellova 24, Brno, 62300

(210) **O-439790**  
(220) 09.08.2006  
(320) 09.08.2006  
(511) 35, 37, 38  
(540)



- (510) (35) propagační činnost, reklama, pomoc při řízení obchodní činnosti, obchodní administrativa, kancelářské práce, účetnictví; (37) opravy, stavebnictví, instalační služby; (38) spoje, telekomunikace, Internet.
- (730) **Zelenka Milan**, Tylova 733, Kralupy nad Vltavou, 27801, CZ

(210) **O-439792**  
(220) 09.08.2006  
(320) 09.08.2006  
(511) 29, 30  
(540)



- (510) (29) maso, masné a uzenářské výrobky, mléko a mléčné výrobky; (30) chléb a pečivo, pekárenské výrobky.
- (590) Barevná
- (730) **Agrární komora Zlínského kraje**, Zarámí 88, Zlín, 76041, CZ

(210) **O-439809**  
(220) 09.08.2006  
(320) 09.08.2006  
(511) 9, 16, 35, 36, 38, 39, 41, 42  
(540)

### ČSOB cash & back

- (510) (9) systémy dálkového přenosu dat, programy na zpracování dat, dešifrovací soustavy, platební karty, čipy, informační produkty v elektronické podobě, bezpečnostní zařízení pro úschovu

svěřených peněz, cenných listin, dokumentů i ostatních cenností, přístroje a zařízení pro směnu a výměnu peněz; (16) tiskoviny všeho druhu, včetně cenných papírů, šeků, směnec, burzovních listů cenných papírů, informační produkty na papírových nosičích; (35) inzertní, reklamní a propagační činnost, uskutečňovaná prostřednictvím jakýchkoliv médií, marketing, informační servis a poradenské služby v oblasti obchodu, obchodní management a obchodní administrativa, automatizované zpracování dat v oblasti bankovníctví; (36) služby finanční, peněžní, nemovitostní a pojišťovací, včetně příslušných on-line služeb; (38) telekomunikace, systém dálkového přenosu dat prostřednictvím všech dostupných médií; (39) přeprava peněz, cenných papírů a jiných cenností; (41) výchova a vzdělávání, prezentace na společenských, kulturních, sportovních i zábavních společenských akcích; (42) tvorba, zavádění, adaptace, aktualizace a údržba softwaru, kódování a dekódování zabezpečovacích systémů, tvorba www stránek.

(730) **Československá obchodní banka, a. s.**, Na Příkopě 854/14, Praha 1 - Nové Město, 11000, CZ  
(740) Baker & McKenzie v.o.s., JUDr. Gabriela Vendlová, Ph.D., Klimentská 46, Praha 1, 11000

(210) **O-439817**  
(220) 09.08.2006  
(320) 09.08.2006  
(511) 5, 30  
(540)

### Cortisil

- (510) (5) výrobky dietetické pro nemocné, chemické výrobky pro účely lékařské, léčebná kosmetika na bázi přírodních látek, léčebné přípravky pro lázeňskou léčbu, léčivé rostliny a výrobky z nich, vitamínové přípravky, vína medicínální, rostlinné směsi a extrakty určené k dietetickým účelům a upravené pro léčebné účely a směsi uvedených látek a přípravků, vše upravené pro léčebné účely, přísady do jídla dietetické s léčebnými účinky, posilující a povzbuzující potraviny s léčebnými účinky, energeticko - výživné poživatiny pro léčebné účely; (30) posilující a povzbuzující potraviny, výrobky s obsahem vitamínů, bylin, zeleného čaje a kofeinu (určené pro lidskou spotřebu), posilující, povzbuzující a energeticko-výživné potraviny poživatiny vyrobené za účelem doplnění běžné stravy konzumenta, poživatiny a přísady do jídla vyrobené za účelem doplnění běžné stravy konzumenta, které mohou příznivě ovlivnit zdraví konzumenta, vše spadající do této třídy.
- (730) **RENUTO (Overseas) LIMITED**, Demetri Liperti Street, Kotsapas Building 3, 3090 Limassol, CY  
(740) Advokátní kanceláře Jaroš - Fojtíková, Mgr. Zbyšek Jaroš, advokát, Zelený pruh 95/97, Praha 4, 14000

(210) **O-439818**  
(220) 09.08.2006  
(320) 09.08.2006  
(511) 5, 40, 41, 43, 44  
(540)



### ninestarki studio

- (510) (5) výrobky farmaceutické a parafarmaceutické, vitamíny a minerály a stopové prvky, dietní a nutriční přípravky a léčiva, medicínální sirupy, výtažky z léčivých bylin a kombinované přípravky vitamínů, minerálů, stopových prvků a bylinných výtažků, potravinové doplňky obohacené vitamíny nebo minerály nebo stopovými prvky s léčebnými účinky, vitamínové přípravky, vitamíny a multivitaminové preparáty, minerály a multiminerálové preparáty, bylinné čaje s léčebnými účinky, léčivé byliny, cukrovinky nebo pastilky nebo tabletky nebo tobolky nebo kapsle nebo žvýkačky s léčivými přísadami, dietetické látky upravené pro lékařské účely, minerální vody a dietetické nápoje upravené pro lékařské účely, dietní potraviny upravené pro lékařské účely, doplňky výživové pro lékařské účely, bílkovinné přípravky nebo potravina pro lékařské účely,



- balzámy a krémy a masti pro lékařské účely, chemické přípravky pro lékařské účely, léčivé oleje, oleje pro lékařské účely, tuky pro lékařské účely, léčivé soli, tinktury pro lékařské účely, bylinné výtažky nebo sirupy s léčebnými účinky, vitaminová a minerální výživa ve formě koncentrátů, proteinové koncentráty jako výživné přísady k potravinám s léčebnými účinky, droždí pro farmaceutické účely, potravinové doplňky s léčebnými účinky, výživné nebo dietetické přípravky pro lékařské účely pro denní doplnění stravy jako instantní strava nebo samostatná směs, která se skládá hlavně z mléka v prášku nebo ze živočišných nebo zeleninových proteinů, také s přísadkou vitamínů nebo minerálů nebo stopových prvků nebo cukru; (40) služby pekařství a cukrářství, spadající do této třídy, zejména zpracování těsta, zhotovování pekařských a cukrářských polotovárů a jejich pečení, zpracovávání pekařských výrobků, včetně těch, které nejsou určeny k okamžité spotřebě; (41) výchovná, zábavní, školící, sportovní a kulturní činnost, jako organizace společenských, sportovních, turistických, ekologických a kulturních akcí a slavností spadající do této třídy, pořádání školení, předškolní vzdělávání a doškolování, půjčování a rozšiřování knih, novin a časopisů, nakladatelská a vydavatelská činnost; (43) služby zajišťující stravování, dočasné ubytování, hostinská činnost; (44) lékařské služby, alternativní medicína, zkrášlovací salony, ošetrovací služby, masáže, manikúra, pedikúra, kosmetické služby, lékařské poradenství.
- (730) **Nine Star Ki studio s. r. o.**, Sarajevská 1690/25, Praha 2, 12000, CZ
- (740) Václav Müller, patentový zástupce, Filipova 2016, Praha 4, 14800

- (210) **O-439819**  
(220) 09.08.2006  
(320) 09.08.2006  
(511) 5, 40, 41, 43, 44  
(540)



- (510) (5) výrobky farmaceutické a parafarmaceutické, vitamíny a minerály a stopové prvky, dietní a nutriční přípravky a léčiva, medicínální sirupy, výtažky z léčivých bylin a kombinované přípravky vitamínů, minerálů, stopových prvků a bylinných výtažků, potravinové doplňky obohacené vitamíny nebo minerály nebo stopovými prvky s léčebnými účinky, vitaminové přípravky, vitamíny a multivitaminové preparáty, minerály a multiminerálové preparáty, bylinné čaje s léčebnými účinky, léčivé byliny, cukrovinky nebo pastilky nebo tabletky nebo tobolky nebo kapsle nebo žvýkačky s léčivými přísadami, dietetické látky upravené pro lékařské účely, minerální vody a dietetické nápoje upravené pro lékařské účely, dietní potraviny upravené pro lékařské účely, doplňky výživové pro lékařské účely, bílkovinné přípravky nebo potravina pro lékařské účely, balzámy a krémy a masti pro lékařské účely, chemické přípravky pro lékařské účely, léčivé oleje, oleje pro lékařské účely, tuky pro lékařské účely, léčivé soli, tinktury pro lékařské účely, bylinné výtažky nebo sirupy s léčebnými účinky, vitaminová a minerální výživa ve formě koncentrátů, proteinové koncentráty jako výživné přísady k potravinám s léčebnými účinky, droždí pro farmaceutické účely, potravinové doplňky s léčebnými účinky, výživné nebo dietetické přípravky pro lékařské účely pro denní doplnění stravy jako instantní strava nebo samostatná směs, která se skládá hlavně z mléka v prášku nebo ze živočišných nebo zeleninových proteinů, také s přísadkou vitamínů nebo minerálů nebo stopových prvků nebo cukru; (40) služby pekařství a cukrářství, spadající do této třídy, zejména zpracování těsta, zhotovování pekařských a cukrářských polotovárů a jejich pečení, zpracovávání pekařských výrobků, včetně těch, které nejsou určeny k okamžité spotřebě; (41) výchovná, zábavní, školící, sportovní a kulturní činnost, jako organizace společenských, sportovních, turistických, ekologických a kulturních akcí a slavností spadající do této třídy,

- pořádání školení, předškolní vzdělávání a doškolování, půjčování a rozšiřování knih, novin a časopisů, nakladatelská a vydavatelská činnost; (43) služby zajišťující stravování, dočasné ubytování, hostinská činnost; (44) lékařské služby, alternativní medicína, zkrášlovací salony, ošetrovací služby, masáže, manikúra, pedikúra, kosmetické služby, lékařské poradenství.
- (730) **Nine Star Ki studio s. r. o.**, Sarajevská 1690/25, Praha 2, 12000, CZ
- (740) Václav Müller, patentový zástupce, Filipova 2016, Praha 4, 14800

- (210) **O-439821**  
(220) 09.08.2006  
(320) 09.08.2006  
(511) 35, 38, 42  
(540)

## IPV NET

- (510) (35) poradenské a konzultační služby v oblasti reklamy na Internetu, reklama na Internetu, zajištění reklamních kampaní, obchodní management a podnikatelské poradenství, odborné obchodní poradenství, poskytování obchodních informací a jiných informačních produktů k reklamním účelům, komerční informační kancelář, poskytování multimediálních informací k obchodním a reklamním účelům, komerční využití Internetu v oblastech komerčních internetových médií a vyhledávacích služeb, ebusiness, on-line inzerce, prezentace uživatelů na stránkách World Wide Web v počítačové síti Internet, systemizace informací do počítačových databází; (38) služby zabezpečující audiovizuální komunikaci prostřednictvím informačních a telekomunikačních sítí, kupř. počítačové sítě Internet, satelitu apod., rozšiřování, zveřejňování a přenos informací prostřednictvím informačních a telekomunikačních prostředků a sítí, satelitů apod., výměna a šíření informací a zpráv prostřednictvím telekomunikační sítě, datové sítě, informační nebo komunikační nebo elektronické techniky, šíření elektronických časopisů, elektronických periodik a knih v elektronické podobě prostřednictvím počítačové sítě, pomocí satelitů apod., komunikace pomocí terminálů, komunikace pomocí telegrafu, dálnopisu, telefonu, mobilních telekomunikačních síťových služeb s využitím drátového vedení a/nebo satelitů a/nebo mikrovlnného spojení a/nebo radiového spojení, elektronická pošta, počítačový přenos obrazu a zvuku, komunikace a transakce v síti, poskytování telekomunikačních služeb, služby konverze přenosového protokolu, formátu a kódu, služby zprostředkování přístupu k počítačové síti, služby hlasové schránky, služby krátkých textových zpráv; (42) návrh programového vybavení, aktualizace programového vybavení, údržba programového vybavení, programování počítačů, pronájem doby přístupu k databázi, technické studie v oblasti počítačů a programového vybavení, pronájem programového vybavení a počítačů, základní a aplikovaný výzkum, podpora rozvoje komerčního využití Internetu i jiných počítačových, datových a komunikačních sítí, vyhledávací služby, výzkum a vývoj a tvorba systémů pro elektronické obchodování včetně příslušného software a hardware, know-how pro oblast elektronického obchodování a informačních technologií, tvorba software, programování internetových databázových systémů a internetových aplikací, programování multimediálních aplikací, vytváření a modelování 3D animací, tvorba interaktivních a grafických programů, tvorba multimediálních dokumentů, prezentací, aplikací, katalogů apod., konstrukce WWW prezentací a řešení WWW serverů, tvorba počítačové animace a vizualizace, webhosting, programové projekty (tvorba), tvorba informačních databází, elektronických časopisů, periodik, knih.
- (730) **Žižka Petr**, Březinova 3688/59, Jihlava, 58606, CZ

- (210) **O-439843**  
(220) 10.08.2006  
(320) 10.08.2006  
(511) 16, 28, 35, 41  
(540)

## KAJ

- (510) (16) tiskárenské výrobky - časopisy; (28) rybářské potřeby; (35) propagační činnost, reklama; (41) vzdělávání, sportovní a kulturní aktivity, vydavatelství.
- (730) **Učíková Michaela Ing.**, Růžová 84, Tábor, 39001, CZ
- (740) JUDr. Oldřich Studený, Komunardů 36, Praha 7, 17000

(210) **O-439845**  
(220) 10.08.2006  
(320) 10.08.2006  
(511) 9, 25, 28  
(540)



(510) (9) oděvy potápěčské, sportovní brýle; (25) oděvy, obuv a kloboučnické zboží, sportovní oblečení pro zimní a letní sporty, pro sporty v tělocvičnách, sportovní obuv, lyžařská obuv, oděvy koupací plážové, oděvy pro cyklisty, oděvy pro motoristy; (28) přístroje pro trénování a posilování, bruslařská obuv s upevňovacími bruslemi, sportovní nářadí a náčiní, zejména kužely, obruče, disky, vrhačské koule atd.  
(730) **Mad Max Sportswear Company s. r. o.**, Podolská 50, Praha 4, 14700, CZ

(210) **O-439849**  
(220) 10.08.2006  
(320) 10.08.2006  
(511) 4  
(540)

### PROSTOP

(510) (4) protiskluzové přípravky pro hnací řemeny.  
(730) **NOVATO spol. s r. o.**, Uralská 770/6, Praha 6, 16000, CZ  
(740) Ing. Marie Smrčková, patentový zástupce, Velflíkova 10, Praha 6, 16000

(210) **O-439850**  
(220) 10.08.2006  
(320) 10.08.2006  
(511) 9, 16, 20, 35, 37, 40, 41, 42  
(540)



(510) (9) elektrická signální a zabezpečovací zařízení, přístroje pro sdělovací a regulační techniku, přístroje pro dálkové ovládání, např. reflektorů, světelné reklamy, zařízení na světelné efekty, světelné orientační systémy, data, databáze a jiné informační produkty na nosičích dat a v elektronických datových, informačních, telekomunikačních sítích všeho druhu, multimediální informační katalogy, elektronické publikace, filmy v rámci této třídy; (16) polygrafické výrobky, tiskoviny všeho druhu, periodické a neperiodické publikace, knihy, časopisy, noviny, časopisy, brožury, knihy, katalogy, ročenky, kalendáře, polygrafické výrobky a meziprodukty, štočky, papír a výrobky z papíru nebo z lepenky, potisknuté papírové, lepenkové nebo plastové obaly, potisknuté papírové nebo plastové tašky, psací, kreslicí a kancelářské potřeby, razítka, samolepky, figurky, obrazce a modely z papíru nebo z lepenky pro reklamní a propagační účely, vývěsní tabule a štíty z papíru nebo z lepenky, displeje z papíru nebo z lepenky, informační a reklamní produkty v papírové formě, data a databáze obecně na papírových nosičích; (20) trojrozměrné nápisy, figurky, obrazce a modely ze dřeva, vosku, sádry nebo z plastů, vývěsní tabule a štíty ze dřeva nebo z plastů, komunikační sloupky ze dřeva nebo z plastů, displeje a prodejní stojany ze dřeva nebo z plastů, nafukovací reklamní předměty; (35) reklamní agentura, public relations, propagační, reklamní a inzertní činnost, reklamní materiály (aktualizace), předvádění zboží, aktualizování reklamních materiálů, rozšiřování a zasilání reklamních materiálů, především letáků, prospektů, katalogů, periodických a neperiodických

publikací, tiskovin a různých vzorků, pronájem reklamní plochy, vydávání reklamních textů, rozhlasová a televizní reklama, venkovní reklama, organizace a pořádání výstav ke komerčním a reklamním účelům, prezentace uživatelů na stránkách World Wide Web v počítačové síti Internet, tvorba strategií a koncepcí reklamy, poradenské služby vztahující se k výše uvedeným službám, komerční využití Internetu v oblastech komerčních internetových médií a vyhledávacích služeb, on-line inzerce, zprostředkovatelská činnost v oblasti obchodu, marketingu, reklamy, inzerce, výstav s obchodním zaměřením, zprostředkovávání obchodních kontaktů, činnost organizačních a ekonomických poradců, ekonomické prognózy, komerční informační kancelář, systemizace informací do počítačové databáze, obchodní průzkum, průzkum trhu, pomoc při řízení obchodní činnosti, služby a poradenství v obchodní činnosti, obchodní nebo podnikatelské informace, marketingové studie, organizační poradenství, zprostředkovávání obchodních kontaktů, provádění obchodních operací; (37) montáž, údržba a oprava reklamních a informačních zařízení, jako jsou světelné panely, billboardy, informační panely; (40) přenos nápisů, vzorů a obrazů na ploché materiály a na trojrozměrné předměty stříkáním, tiskem, nebo polepením, adjustování a rámování tisků, obrazů a fotografií, rytí, matování a gravírování; (41) pořádání, vedení a organizování kulturních a jiných akcí, setkání všeho druhu, konferencí, kongresů, sympozií, tvorba a režie televizních a rozhlasových pořadů, zpravodajské služby, zpravodajství (slovní a obrazové), nakladatelská a vydavatelská činnost a služby, vydávání tiskovin a odpovídajících elektronických médií, zejména prospektů, katalogů, knih, novin a časopisů, vydávání textu, grafických, obrazových a zvukových dat, reprodukovatelných v elektronické formě, které lze získat prostřednictvím datových sítí, nahrávání zvukových a zvukově obrazových nosičů, agenturní činnost v oblasti kultury, produkce a koprodukce, ediční činnost, publikační činnost; (42) grafické a designérské návrhy s využitím počítače, návrhy reklamního designu, návrhy designu obalů a modelů, návrhy značek a softwarového písma, elektronická úprava textu a obrazu, návrh, příprava a udržování internetových a intranetových stránek, návrhy interaktivních databázových systémů, počítačové zpracování obrazových dat, návrh reklamních a propagačních předmětů a materiálů, návrh reklamních a propagačních modelů a vzorků.

(730) **LOGOSIGN a.s.**, V. P. Čkalova 10, Praha 6 - Bubeneč, 16000, CZ  
(740) **BOHEMIA PATENT** Patentová & známková kancelář, Ing. Jana Vandělková, Havanská 17, Praha 7, 17000

(210) **O-439851**  
(220) 10.08.2006  
(320) 10.08.2006  
(511) 9, 20, 35, 37, 40, 41, 42  
(540)



(510) (9) elektrická signální a zabezpečovací zařízení, přístroje pro sdělovací a regulační techniku, přístroje pro dálkové ovládání, např. reflektorů, světelné reklamy, zařízení na světelné efekty, světelné orientační systémy, data, databáze a jiné informační produkty na nosičích dat a v elektronických datových, informačních, telekomunikačních sítích všeho druhu, multimediální informační katalogy, elektronické publikace; (20) trojrozměrné nápisy, figurky, obrazce a modely ze dřeva, vosku, sádry nebo z plastů, vývěsní tabule a štíty ze dřeva nebo z plastů, komunikační sloupky ze dřeva nebo z plastů, displeje a prodejní stojany ze dřeva nebo z plastů, nafukovací reklamní předměty; (35) reklamní agentura, public relations, propagační, reklamní a inzertní činnost, reklamní materiály (aktualizace), předvádění zboží, aktualizování reklamních materiálů, rozšiřování a zasilání reklamních materiálů, především letáků, prospektů, katalogů, periodických a neperiodických publikací, tiskovin a různých

vzorků, pronájem reklamní plochy, vydávání reklamních textů, rozhlasová a televizní reklama, venkovní reklama, organizace a pořádání výstav ke komerčním a reklamním účelům, prezentace uživatelů na stránkách World Wide Web v počítačové síti Internet, tvorba strategií a koncepcí reklamy, poradenské služby vztahující se k výše uvedeným službám, komerční využití Internetu v oblastech komerčních internetových médií a vyhledávacích služeb, on-line inzerce, zprostředkovatelská činnost v oblasti obchodu, marketingu, reklamy, inzerce, výstav s obchodním zaměřením, zprostředkovávání obchodních kontaktů, činnost organizačních a ekonomických poradců, ekonomické prognózy, komerční informační kancelář, systemizace informací do počítačové databáze, obchodní průzkum, průzkum trhu, pomoc při řízení obchodní činnosti, služby a poradenství v obchodní činnosti, obchodní nebo podnikatelské informace, marketingové studie, organizační poradenství, zprostředkovávání obchodních kontaktů, provádění obchodních operací; (37) montáž, údržba a oprava reklamních a informačních zařízení, jako jsou světelné panely, billboardy, informační panely; (40) přenos nápisů, vzorů a obrazů na ploché materiály a na trojrozměrné předměty stříkáním, tiskem, nebo polepením, adjustování a rámování tisků, obrazů a fotografií, rytí, matování a gravírování; (41) pořádání, vedení a organizování kulturních a jiných akcí, setkání všeho druhu, konferencí, kongresů, symposií, tvorba a režie televizních a rozhlasových pořadů, zpravodajské služby, zpravodajství (slovní a obrazové), nakladatelská a vydavatelská činnost a služby, vydávání tiskovin a odpovídajících elektronických médií, zejména prospektů, katalogů, knih, novin a časopisů, vydávání textu, grafických, obrazových a zvukových dat, reprodukovatelných v elektronické formě, které lze získat prostřednictvím datových sítí, nahrávání zvukových a zvukově obrazových nosičů, agenturní činnost v oblasti kultury, produkce a koprodukce, ediční činnost, publikační činnost; (42) grafické a designérské návrhy s využitím počítače, návrhy reklamního designu, návrhy designu obalů a modelů, návrhy značek a softwarového písma, elektronická úprava textu a obrazu, návrh, příprava a udržování internetových a intranetových stránek, návrhy interaktivních databázových systémů, počítačové zpracování obrazových dat, návrh reklamních a propagačních předmětů a materiálů, návrh reklamních a propagačních modelů a vzorků.

(590) Barevná

(730) LOGOSIGN a.s., V. P. Čkalova 10, Praha 6 - Bubeneč, 16000, CZ

(740) BOHEMIA PATENT Patentová & známková kancelář, Ing. Jana Vandělíková, Havanská 17, Praha 7, 17000

(210) O-439938

(220) 10.08.2006

(320) 10.08.2006

(511) 9, 24, 25

(540)

**KX**

(510) (9) chrániče zubů, ochranné masky, ochranné obleky proti úrazům, ochranné rukavice; (24) filtrační materiály textilní, textilie pro obuv, plst, syntetické materiály (náhražkové tkaniny), textilie, tkaniny, úplety; (25) čelenky, pokrývky hlavy, oděvy, obuv, plavky, spodní a osobní prádlo, ponožky, potítka, punčochové výrobky, rukavice, opasky, sportovní ošacení, trička, textilní oděvní doplňky v rámci této třídy.

(730) Výzkumný ústav pletářský, a.s., Šujanovo nám. 3, Brno, 65861, CZ

(740) Ing. Václav Kratochvíl, patentový zástupce, Tábořská 758/33, Mladá Boleslav, 29301

(210) O-439939

(220) 10.08.2006

(320) 10.08.2006

(511) 25, 26, 35

(540)



(510) (25) oděvy, obuv, bundy, čepice, kalhoty, kombinézy, košile, oděvy z kůže, opasky, pláštěnky, plavky, osobní prádlo, vaky na oděvy, rukavice, svetry, šály, boa, body, cylindry, čelenky, kabáty, klobouky, kombiné, korzety, kostýmy, kravaty, podprsenky, podvazky, punčochy, pyžama, sukně, šátky, vesty, závoje, svatební šaty; (26) brože jako oděvní doplňky, čelenky, flitry na oděvy, textilní galanterie, knoflíky, krajky, umělé květiny, ozdobné odznaky, umělé ovoce, ozdobné jehlice, ozdoby do vlasů, paruky, peří jako oděvní doplňky, příčesky z vlasů, stuhy (textilní galanterie), šňůrky do oděvů, lemovací tkalouny, vlásenky, volány (oděvní), výšivky, zipy; (35) zprostředkovatelské služby v oblasti obchodu a módy v rámci této třídy, předvádění zboží, organizování a pořádání výstav, veletrhů, přehlídek a obdobných akcí k reklamním a obchodním účelům, reklamní, inzertní a propagační činnost.

(730) Konarovská Helena, Wenzigova 14, Praha 2 - Vinohrady, 12000, CZ

(740) Ing. Václav Kratochvíl, patentový zástupce, Tábořská 758/33, Mladá Boleslav, 29301

(210) O-439940

(220) 10.08.2006

(320) 10.08.2006

(511) 35, 36, 42

(540)

**ŠACHTA & PARTNERS**

(510) (35) daňová kancelář, dražby, fotokopírování, obchodní nebo podnikatelské informace, pomoc při řízení obchodní činnosti, oceňování a odhady v oblasti podnikání, překlad informací do počítačové databáze, odborné obchodní poradenství, pronájem kancelářských strojů a zařízení, přepisování, revize účtů, sekretářské služby, zpracování textů, účetnictví; (36) pronájem bytů, finanční clearing, daňové odhady, finanční informace, finanční odhady a oceňování, finanční poradenství, realitní kancelář, činnost likvidátora podniku (finanční záležitosti), inkasování nájemného, obchodování s nemovitostmi, pronájem nemovitostí, oceňování a odhady nemovitostí, správa nemovitostí, zprostředkování nemovitostí, kancelář pro inkasování pohledávek, pronájem kanceláří, exekutorská činnost, činnost správce konkurzní podstaty; (42) pronájem počítačů, pronájem počítačového software, tvorba software, technický průzkum, arbitrážní služby, konzultace v oblasti duševního vlastnictví, ochrana duševního vlastnictví, expertizy, instalace počítačových programů, právní kancelář, zákonné zastupování, patentová kancelář, právní porady a odborné konzultace, rozhodčí služby.

(730) ŠACHTA & PARTNERS, v.o.s., Radlická 28/663, Praha 5, 15000, CZ

(740) Ing. Václav Kratochvíl, patentový zástupce, Tábořská 758/33, Mladá Boleslav, 29301

(210) O-439941

(220) 10.08.2006

(320) 10.08.2006

(511) 35, 36, 42

(540)



(510) (35) daňová kancelář, dražby, fotokopírování, obchodní nebo podnikatelské informace, pomoc při řízení obchodní činnosti,

oceňování a odhady v oblasti podnikání, překlad informací do počítačové databáze, odborné obchodní poradenství, pronájem kancelářských strojů a zařízení, přepisování, revize účtů, sekretářské služby, zpracování textů, účetnictví; (36) pronájem bytů, finanční clearing, daňové odhady, finanční informace, finanční odhady a oceňování, finanční poradenství, realitní kancelář, činnost likvidátora podniku (finanční záležitosti), inkasování nájemného, obchodování s nemovitostmi, pronájem nemovitostí, oceňování a odhady nemovitostí, správa nemovitostí, zprostředkování nemovitostí, kancelář pro inkasování pohledávek, pronájem kanceláří, exekutorská činnost, činnost správce konkurzní podstaty; (42) pronájem počítačů, pronájem počítačového software, tvorba software, technický průzkum, arbitrážní služby, konzultace v oblasti duševního vlastnictví, ochrana duševního vlastnictví, expertizy, instalace počítačových programů, právní kancelář, zákonné zastupování, patentová kancelář, právní porady a odborné konzultace, rozhodčí služby.

- (590) Barevná  
(730) **ŠACHTA & PARTNERS, v.o.s.**, Radlická 28/663, Praha 5, 15000, CZ  
(740) Ing. Václav Kratochvíl, patentový zástupce, Tábořská 758/33, Mladá Boleslav, 29301

- (210) **O-439944**  
(220) 10.08.2006  
(320) 10.08.2006  
(511) 9, 35, 36, 37, 42  
(540)

**XTCARD**

- (510) (9) výpočetní technika, software, hardware, magnetické karty, karty s pamětí, karty s mikroprocesorem, samoobslužné automaty, platební terminály, počítačové terminály, bankomaty, infrastruktury pro platební karty, věrnostní systémy, pokladny, pokladní systémy, nosiče dat, čtecí zařízení, snímače čárového kódu, snímače čipových karet, čipy, informace na nosičích, data a databáze a i jiné informační produkty na magnetických, elektronických i optických nosičích všeho druhu, multimediální aplikace, informační katalogy a tiskoviny včetně software na CD a DVD discích, magnetických a optických nosičích; (35) automatizované zpracování dat, činnost organizačních a ekonomických poradců, reklamní a inzertní služby, poradenství při poskytování informačních produktů, poskytování multimediálních informací, informací z počítačových databází, poradenské služby v oblasti obchodní a podnikatelské, obchodní systematizace informací, vyhledávání v počítačových souborech, zprostředkování a organizace obchodní činnosti, poskytování slev a obchodních výhod; (36) peněžní, finanční a bankovní služby, vyhodnocování finančních a bankovních služeb, vydávání, zhotovování, zajištění, evidence a správa legitimačních karet, lístků a průkazek, vydávání bankovních průkazek, zajištění přístupu k bankovním účtům majitelům bankovních průkazek, zajištění přijímání průkazek obchodními podniky a jinými organizacemi pro nákup zboží a služeb a udržování a spravování finančních a bankovních záznamů; (37) instalace hardware; (42) návrhy a vývoj software a hardware, instalace software.
- (730) **XT - Card a. s.**, Pernerova 2819/2a, Praha 3, 13000, CZ

- (210) **O-439949**  
(220) 11.08.2006  
(320) 11.08.2006  
(511) 9, 16, 35, 38, 41



- (540) (9) antény, automaty hudební, hrací skříně uváděné do chodu vhozením mince, brýle, pouzdra na brýle, brýle sluneční, čtecí zařízení v televizi, dalekohledy, diapozitivy, magnetické disky, kompaktní disky, gramofonové desky, disky optické, elektronické oznamovací tabule, elektronické publikace, epidiascopy, filmové kamery, exponované filmy, kreslené filmy, fotografické snímky, hologramy, kinofilmové exponované, magnetické pásky, pásky pro zvukové záznamy, mikrofony, nosiče dat magnetické, nosiče dat optické, nosiče zvukových nahrávek, nosiče zvukových záznamů, obrazovky, optické disky, optické disky kompaktní CD ROM, počítačové hry, podložky pod myš, diapozitivy, diskety, televizní hry, hrací přístroje fungující po připojení na televizní přijímače, televizní hry - přístroje pro zábavu fungující jen s televizními přijímači, televizní přístroje, videokamery, videokazety, videopásky, videotelefon, telefonní přístroje, přenosné telefony; (16) alba, atlasy, blahopřání, blahopřání hudební, bloky (papírové výrobky), brožury, papírové bryndáčky, časopisy, časopisy - komiksy, desky spadající do této třídy, dopisní papír, figurky (sošky) z papírové hmoty, fotografie, grafické reprodukce, guma na mazání, hlína modelovací, hroty psacích per, kalendáře, kalendáře trhací, kalhotky plenkové z papíru nebo buničiny, výrobky z kartónu, karty, katalogy, klobouky z lepenky, knihy, záložky do knih, knížky brožované, knižní zarážky, komiksy, papírové kornouty, krabice lepenkové nebo papírové, kružítka, křída na psaní, výrobky z lepenky, malířské stojany, malířské štětce, štětce, štětce na psaní, mapy, zeměpisné mapy, pomůcky na mazání, misky na vodové barvy, materiály na modelování, nálepky (lepící pásky) pro kancelářské použití nebo pro domácnost, násadky na pera, noviny, nože na papír (kancelářské potřeby), obálky, obaly spadající do této třídy, obtisky, opeřadla na ruce pro malíře, ořezávací strojky na tužky, ořezávátka na tužky, oznámení (papírové výrobky), palety pro malíře, kornouty z papíru, papír, dopisní papír, pergamenový papír, papír sací, svítilný papír, toaletní papír, papír voskovaný, papír Xuan, papírenské výrobky, papírová prostrání, papírové ubrusy, papírové podložky pod sklenice, podložky pod pivní sklenice, papírové ubrusy, pastelky, pečete, penály, pera (kancelářské potřeby), pera plnicí, periodika, plakáty, plány, psací podložky, pomůcky učební kromě přístrojů, pohlednice, poštovní známky, potřeby na psaní, poutače z papíru nebo lepenky, pouzdra na doklady, pouzdra na pera, pouzdra s barvami, pouzdra s psacími potřebami, papírové praporečky, pravítka, prospekty, příručky, psací soupravy (sada psacích potřeb), publikace, papírové pytlíky jako obaly, razítka, pouzdra na razítka, razítkovací poudušky, ročenky, papírové ručníky, rýsovací nástroje, samolepky (papírové výrobky), samolepky pro domácnost a pro kancelářské potřeby, sešity, skicáky, stírátka na tabule, školní potřeby, tabule školní, těžítka, tikety, tiskopisy, tiskové typy, tiskoviny, tužky, tuhy do tužek, držátka na tužky, patentní tužky, uhly na kreslení, zápisníky, zpěvníky; (35) inzerce poštou, nábor zaměstnanců, organizování výstav (komerčních nebo reklamních), pořádání veletrhů pro obchodní a reklamní účely, předvádění zboží, reklama, propagace, reklama on line v počítačové síti, aktualizování reklamních materiálů, pronájem reklamních materiálů, rozšiřování reklamních materiálů zákazníkům, rozšiřování reklamních nebo inzertních materiálů, vydávání, zveřejňování, oznámení, vyhlášení, publikování reklamních textů, televizní reklama, zajišťování novinového předplatného (pro předplatitele); (38) elektronická pošta, vysílání kabelové televize, pronájem přístrojů pro přenos zpráv, pronájem zařízení pro přenos informací, přenášení pomocí satelitních družic, přenos zpráv a obrazových informací pomocí počítačů, služby dálkových telekonferencí, televizní vysílání, texlové služby, výzvy (služby poskytované elektronickými komunikačními prostředky), zasilání zpráv; (41) dabing, pronájem dekorací, digitální zpracování obrazu, elektronické publikování (DTP), estrády, filmová studia, filmová tvorba,

pronájem filmových promítaček a jejich příslušenství, půjčování filmů, fotografování, informace o možnostech zábavy, informace o výchově a vzdělávání, provozování kinosálů, výchovně-zábavné klubové služby, půjčovny knih, vydávání knih, organizování a vedení kolokvia, organizování a vedení konference, organizování a vedení kongresu, korespondenční kurzy, provozování muzea, služby nahrávacího studia, nahrávání videopásek, obrazové zpravodajství, organizování kulturních nebo vzdělávacích výstav, organizování plesů, organizování vzdělávacích nebo zábavných soutěží, zábavné parky, plánování a organizování večírků, pořádání soutěží krásy, pronájem osvětlovacích zařízení pro divadla nebo televizní studia, provozování her on line, předprodej vstupenek, psaní scénářů, reportérské služby, školení, vyučování, výroba televizních programů, televizní zábava, služby v zábavě, výroba divadelních nebo jiných představení, výuka, vzdělávací informace, organizování živých vystoupení.

(730) **Česká televize**, Kavčí Hory, Praha 4 - Kavčí Hory, 14070, CZ

(210) **O-439953**

(220) 11.08.2006

(320) 11.08.2006

(511) 9, 16, 35, 41

(540)

## **TRIART MANAGEMENT**

(9) nahrané a nenahrané nosiče informací magnetické a elektronické, zejména zvukových, zvukové-obrazových a obrazových záznamů, multimediální aplikace, elektronické informační publikace, časopisy a periodika, počítačový software nahraný, přístroje pro reprodukci zvuku; (16) odborné a informační publikace a texty na papírových nosičích, zejména notový materiál a hudebniny, vč. partitur, propagační texty a publikace zejména z oboru hudební, hudebně-dramatické a divadelní tvorby, obaly z papíru a plastu, např. etuje a desky, propagační a upomínkové předměty z papíru a plastu; (35) marketing, management a propagační činnost v oblasti kultury, obchodní poradenství v oboru nosičů informací, propagačních a nabídkových materiálů, vč. jejich zajišťování a rozšiřování, inzertní a propagační služby, obchodní zastupování třetích subjektů; (41) pořádání koncertů a divadelních představení, výchovné a zábavní činnosti, zejména hudebních, hudebně-dramatických a dramatických pořadů, např. komorních a orchestrálních koncertů a vystoupení, vč. uměleckých a zábavních soutěží, v tuzemsku a zahraničí, agenturní činnost v oblasti kultury, nahrávání zvukových a zvukové-obrazových záznamů, dabingu, tvorba rozhlasových a televizních pořadů, půjčování a pronájem zvukových a obrazových nahrávacích zařízení, nahraných zvukových nosičů, zvukové-obrazových a obrazových záznamů, hudebních nástrojů, hudebnin a notového materiálu, výchovná a vzdělávací činnost v oblasti kultury, zejména pořádání výchovných koncertů a setkání s mládeží, zajišťování služeb nahrávacích studií a koncertních sálů, organizování a vedení odborných seminářů, konferencí a festivalů, odborná poradenská a konzultační činnost v oblasti kultury a vzdělávání, zejména v hudebním oboru, hudebně-dramatické a dramatické tvorbě, uměleckých soutěžích, hudebnin a zvukových a zvukové-obrazových záznamů, zprostředkovatelská činnost v oblasti kultury a vzdělávání.

(730) **Páleníček Jan**, Nad Stráněmi 343, Senohraby, 25166, CZ

(740) DMH - patentová a známková kancelář, Mgr. Marcela Machatová, Pospíšilova 2, Praha 3, 13000

(210) **O-439958**

(220) 11.08.2006

(320) 11.08.2006

(511) 5, 29, 30

(540)

## **ARPINK**

(510) (5) výrobky parafarmaceutické, vitamíny, minerály a stopové prvky, dietní a nutriční přípravky pro léčebné účely, medicínální sirupy, kombinované přípravky vitamínů, minerálů, stopových prvků a bylinných výtažků, potravinové doplňky i obohacené vitamíny nebo minerály nebo stopovými prvky, vitamínové přípravky, multivitaminové preparáty, minerální a multiminerální preparáty, bylinné čaje, léčivé rostliny, dietetické látky upravené pro lékařské účely, bílkovinné přípravky nebo potrava pro lékařské účely, bylinné výtažky nebo sirupy, vitamínová výživa

ve formě koncentrátů, proteinové koncentráty jako výživné přísady k potravinám, léčivé cukrářské výrobky a cukrovinky s léčivými účinky, přípravky, poživatiny obsahující biologické katalyzátory pro fyzicky aktivní osoby, sportovce, rekonvalescenty, posilující poživatiny, extrakty a potraviny pro zvláštní výživu, dietetické a diabetické poživatiny a potraviny pro zvláštní výživu, potravní doplňky pro posílení imunity organismu a zlepšení zdraví v tuhém i tekutém stavu ve formě práškových směsí, kapek, sirupů, gelů, past, tablet, šumivých tablet, pastilek, dražé, tobolek, kapslí, bombónů, želé, prášků, vše výše uvedené pro léčebné účely, diabetické a dietetické nápoje pro léčebné účely, přírodní pramenité a kojenecké vody pro léčebné účely, obohacené vitamínové nápoje a koncentráty pro léčebné účely; (29) potravinové doplňky ne pro lékařské účely (zařazené v této třídě) a obsahující látky živočišného původu, protein pro lidskou spotřebu, proteinové výrobky a přípravky pro výživu, přípravky zvláštní výživy pro sportovce nebo osoby s vysokým energetickým výdejem, tuky, jedlé oleje, výživné přípravky pro denní doplnění stravy jako instantní strava nebo samostatná směs, skládající se hlavně z mléka v prášku nebo živočišných proteinů, také s přidávkem vitamínů nebo minerálů nebo stopových prvků nebo cukru, konzervované potraviny a poživatiny z ovoce, zeleniny, bílkovin, bylin, olejnin a mikrobiologických kultur, ovocné dřevě, výživné bylinné extrakty, texturované proteiny a jejich směsi pro humánní využití, vše v rámci této třídy; (30) potravní doplňky neléčebné pro posílení imunity organismu a zlepšení zdraví rostlinného původu v tuhém i tekutém stavu ve formě práškových směsí, kapek, sirupů, gelů, past, tablet, šumivých tablet, pastilek, dražé, tobolek, kapslí, bombónů, želé, prášků, vše výše uvedené pro neléčebné účely a v rámci této třídy, káva a náhražky kávy, obilní vločky a jiné obilné výrobky určené k lidské výživě, muesli, čaje, pekařské, cukrářské a cukrovinkářské výrobky, zejména oplatky, sušenky, keksy, bombóny, vše v rámci této třídy.

(730) **Sardaryan Garegin**, Arnošta z Pardubic 2608, Pardubice, 53002, CZ

(740) Ing. Petr Soukup, patentový a známkový zástupce, Vídeňská 8, Olomouc, 77200

(210) **O-439959**

(220) 11.08.2006

(320) 11.08.2006

(511) 3, 5

(540)



(510) (3) parfumerie, vonné oleje, kosmetika, zejména prostředky pro ošetřování pokožky, krémy, mléka, gely, emulze, vody a deodoranty pro osobní potřebu, toaletní přípravky, opalovací krémy, mléka a oleje, sprchové gely, vody po holení, kosmetické přípravky, tělové šampóny, prostředky pro ošetřování a regeneraci vlasů a vlasové pokožky, prostředky pro mytí a ošetřování rukou a vlasů, vlasové vody, šampóny, kondicionéry, tužidla, masážní prostředky, regenerační prostředky, masážní a regenerační krémy, masážní a regenerační emulze, masážní a regenerační gely, prostředky ústní hygieny, ústní vody, zubní pasty, zubní gely, mýdla, hygienické toaletní přípravky; (5) farmaceutické výrobky, kosmetické výrobky k léčebným účelům, repelentní přípravky.

(730) **ALPA a. s.**, Hornoměstská 378, Velké Meziříčí, 59425, CZ

(740) **DADEJ, GHEORGHIU, KENDEREŠKI** Patentová a známková kancelář, Mgr. Simona Hejdová, Lidická 51, Brno, 60200

(210) **O-439961**

(220) 11.08.2006

(320) 11.08.2006

(511) 9, 16, 35, 38, 39, 41, 42

(540)

## **ŽLUTÝ KONTAKT**

(510) (9) telefonní seznamy, seznamy adres, periodika, průvodci,

kalendáře, ročenky na všech druzích elektronických nosičů včetně seznamu léků, adres lékáren a informací určených pro laickou i odbornou veřejnost, zvukové, obrazové záznamy, záznamy dat, nosiče, zejména desky, diskety, pásky, kazety, zásobníky a karty nesoucí záznam nebo určené k nahrávání zvukového záznamu, video záznamu, záznamu dat, pojmů, her, grafů, textů, programů a informací, počítačové programy a hry, videohry, elektronické hry, paměťové nosiče, kompaktní disky, CD ROM nosiče, elektricky, magneticky a opticky zaznamenaná data pro počítače, software, vše spadající do této třídy; (16) telefonní seznamy, seznamy adres, periodika, průvodce, kalendáře, ročenky, diáře, mapy a skládačky, manuály včetně seznamů léků, adres lékáren a zdravotnických informací určených pro laickou i odbornou veřejnost, vše spadající do této třídy; (35) marketing, služby propagační, inzertní služby, komercializace a publicita v uvedených publikacích a katalozích; (38) komunikace prostřednictvím a nebo mezi počítači a počítačovými terminály, přenos vzkazů a informací za pomoci počítačů, spojení přístupu do databází, on-line (spřažené) služby, přenos informací pomocí počítačových sítí, komunikace pomocí sítě Internetu, datové telekomunikační služby; (39) distribuce tiskařských výrobků všeho druhu a informací na všech druzích nosičů; (41) vydavatelství a nakladatelství; (42) vývoj, konzultace a šíření software, konzultační a poradenská činnost ve výše uvedených oborech a službách.

(730) **MEDIATEL, spol. s r. o.**, Thámova 16, Praha 8, 18600, CZ  
(740) UNIPATENT, Ing. Jiří Chlustina, Jana Masaryka 43-47, Praha 2, 12000

(210) **O-439962**

(220) 11.08.2006  
(320) 11.08.2006  
(511) 9, 16, 35, 38, 39, 41, 42  
(540)

## ŽLUTÁ KNIHA

(510) (9) telefonní seznamy, seznamy adres, periodika, průvodci, kalendáře, ročenky na všech druzích elektronických nosičů včetně seznamu léků, adres lékáren a informací určených pro laickou i odbornou veřejnost, zvukové, obrazové záznamy, záznamy dat, nosiče, zejména desky, diskety, pásky, kazety, zásobníky a karty nesoucí záznam nebo určené k nahrávání zvukového záznamu, video záznamu, záznamu dat, pojmů, her, grafů, textů, programů a informací, počítačové programy a hry, videohry, elektronické hry, paměťové nosiče, kompaktní disky, CD ROM nosiče, elektricky, magneticky a opticky zaznamenaná data pro počítače, software, vše spadající do této třídy; (16) telefonní seznamy, seznamy adres, periodika, průvodce, kalendáře, ročenky, diáře, mapy a skládačky, manuály včetně seznamů léků, adres lékáren a zdravotnických informací určených pro laickou i odbornou veřejnost, vše spadající do této třídy; (35) marketing, služby propagační, inzertní služby, komercializace a publicita v uvedených publikacích a katalozích; (38) komunikace prostřednictvím a nebo mezi počítači a počítačovými terminály, přenos vzkazů a informací za pomoci počítačů, spojení přístupu do databází, on-line (spřažené) služby, přenos informací pomocí počítačových sítí, komunikace pomocí sítě Internetu, datové telekomunikační služby; (39) distribuce tiskařských výrobků všeho druhu a informací na všech druzích nosičů; (41) vydavatelství a nakladatelství; (42) vývoj, konzultace a šíření software, konzultační a poradenská činnost ve výše uvedených oborech a službách.

(730) **MEDIATEL, spol. s r. o.**, Thámova 16, Praha 8, 18600, CZ  
(740) UNIPATENT, Ing. Jiří Chlustina, Jana Masaryka 43-47, Praha 2, 12000

(210) **O-439963**

(220) 11.08.2006  
(320) 11.08.2006  
(511) 9, 16, 35, 38, 39, 41, 42  
(540)

## ŽLUTÝ SEZNAM

(510) (9) telefonní seznamy, seznamy adres, periodika, průvodci, kalendáře, ročenky na všech druzích elektronických nosičů včetně seznamu léků, adres lékáren a informací určených pro laickou i odbornou veřejnost, zvukové, obrazové záznamy, záznamy dat, nosiče, zejména desky, diskety, pásky, kazety, zásobníky a karty nesoucí záznam nebo určené k nahrávání

zvukového záznamu, video záznamu, záznamu dat, pojmů, her, grafů, textů, programů a informací, počítačové programy a hry, videohry, elektronické hry, paměťové nosiče, kompaktní disky, CD ROM nosiče, elektricky, magneticky a opticky zaznamenaná data pro počítače, software, vše spadající do této třídy; (16) telefonní seznamy, seznamy adres, periodika, průvodce, kalendáře, ročenky, diáře, mapy a skládačky, manuály včetně seznamů léků, adres lékáren a zdravotnických informací určených pro laickou i odbornou veřejnost, vše spadající do této třídy; (35) marketing, služby propagační, inzertní služby, komercializace a publicita v uvedených publikacích a katalozích; (38) komunikace prostřednictvím a nebo mezi počítači a počítačovými terminály, přenos vzkazů a informací za pomoci počítačů, spojení přístupu do databází, on-line (spřažené) služby, přenos informací pomocí počítačových sítí, komunikace pomocí sítě Internetu, datové telekomunikační služby; (39) distribuce tiskařských výrobků všeho druhu a informací na všech druzích nosičů; (41) vydavatelství a nakladatelství; (42) vývoj, konzultace a šíření software, konzultační a poradenská činnost ve výše uvedených oborech a službách.

(730) **MEDIATEL, spol. s r. o.**, Thámova 16, Praha 8, 18600, CZ  
(740) UNIPATENT, Ing. Jiří Chlustina, Jana Masaryka 43-47, Praha 2, 12000

(210) **O-439964**

(220) 11.08.2006  
(320) 11.08.2006  
(511) 9, 16, 35, 38, 39, 41, 42  
(540)

## ŽLUTÝ KATALOG

(510) (9) telefonní seznamy, seznamy adres, periodika, průvodci, kalendáře, ročenky na všech druzích elektronických nosičů včetně seznamu léků, adres lékáren a informací určených pro laickou i odbornou veřejnost, zvukové, obrazové záznamy, záznamy dat, nosiče, zejména desky, diskety, pásky, kazety, zásobníky a karty nesoucí záznam nebo určené k nahrávání zvukového záznamu, video záznamu, záznamu dat, pojmů, her, grafů, textů, programů a informací, počítačové programy a hry, videohry, elektronické hry, paměťové nosiče, kompaktní disky, CD ROM nosiče, elektricky, magneticky a opticky zaznamenaná data pro počítače, software, vše spadající do této třídy; (16) telefonní seznamy, seznamy adres, periodika, průvodce, kalendáře, ročenky, diáře, mapy a skládačky, manuály včetně seznamů léků, adres lékáren a zdravotnických informací určených pro laickou i odbornou veřejnost, vše spadající do této třídy; (35) marketing, služby propagační, inzertní služby, komercializace a publicita v uvedených publikacích a katalozích; (38) komunikace prostřednictvím a nebo mezi počítači a počítačovými terminály, přenos vzkazů a informací za pomoci počítačů, spojení přístupu do databází, on-line (spřažené) služby, přenos informací pomocí počítačových sítí, komunikace pomocí sítě Internetu, datové telekomunikační služby; (39) distribuce tiskařských výrobků všeho druhu a informací na všech druzích nosičů; (41) vydavatelství a nakladatelství; (42) vývoj, konzultace a šíření software, konzultační a poradenská činnost ve výše uvedených oborech a službách.

(730) **MEDIATEL, spol. s r. o.**, Thámova 16, Praha 8, 18600, CZ  
(740) UNIPATENT, Ing. Jiří Chlustina, Jana Masaryka 43-47, Praha 2, 12000

(210) **O-439965**

(220) 11.08.2006  
(320) 11.08.2006  
(511) 9, 16, 35, 38, 39, 41, 42  
(540)

## ŽLATÝ KATALOG

(510) (9) telefonní seznamy, seznamy adres, periodika, průvodci, kalendáře, ročenky na všech druzích elektronických nosičů včetně seznamu léků, adres lékáren a informací určených pro laickou i odbornou veřejnost, zvukové, obrazové záznamy, záznamy dat, nosiče, zejména desky, diskety, pásky, kazety, zásobníky a karty nesoucí záznam nebo určené k nahrávání zvukového záznamu, video záznamu, záznamu dat, pojmů, her, grafů, textů, programů a informací, počítačové programy a hry, videohry, elektronické hry, paměťové nosiče, kompaktní disky, CD ROM nosiče, elektricky, magneticky a opticky zaznamenaná data pro počítače, software, vše spadající do této třídy; (16)

telefonní seznamy, seznamy adres, periodika, průvodce, kalendáře, ročenky, diáře, mapy a skládačky, manuály včetně seznamů léků, adres lékáren a zdravotnických informací určených pro laickou i odbornou veřejnost, vše spadající do této třídy; (35) marketing, služby propagační, inzertní služby, komercializace a publicita v uvedených publikacích a katalozích; (38) komunikace prostřednictvím a nebo mezi počítači a počítačovými terminály, přenos vzkazů a informací za pomoci počítačů, spojení přístupu do databází, on-line (spřažené) služby, přenos informací pomocí počítačových sítí, komunikace pomocí sítě Internetu, datové telekomunikační služby; (39) distribuce tiskařských výrobků všeho druhu a informací na všech druzích nosičů; (41) vydavatelství a nakladatelství; (42) vývoj, konzultace a šíření software, konzultační a poradenská činnost ve výše uvedených oborech a službách.

(730) **MEDIATEL, spol. s r. o.**, Thámova 16, Praha 8, 18600, CZ  
(740) UNIPATENT, Ing. Jiří Chlustina, Jana Masaryka 43-47, Praha 2, 12000

(210) **O-439966**

(220) 11.08.2006  
(320) 11.08.2006  
(511) 9, 16, 35, 38, 39, 41, 42  
(540)

## ZLATÝ ADRESÁŘ

(510) (9) telefonní seznamy, seznamy adres, periodika, průvodci, kalendáře, ročenky na všech druzích elektronických nosičů včetně seznamu léků, adres lékáren a informací určených pro laickou i odbornou veřejnost, zvukové, obrazové záznamy, záznamy dat, nosiče, zejména desky, diskety, pásky, kazety, zásobníky a karty nesoucí záznam nebo určené k nahrávání zvukového záznamu, video záznamu, záznamu dat, pojmů, her, grafů, textů, programů a informací, počítačové programy a hry, videohry, elektronické hry, paměťové nosiče, kompaktní disky, CD ROM nosiče, elektricky, magneticky a opticky zaznamenaná data pro počítače, software, vše spadající do této třídy; (16) telefonní seznamy, seznamy adres, periodika, průvodce, kalendáře, ročenky, diáře, mapy a skládačky, manuály včetně seznamů léků, adres lékáren a zdravotnických informací určených pro laickou i odbornou veřejnost, vše spadající do této třídy; (35) marketing, služby propagační, inzertní služby, komercializace a publicita v uvedených publikacích a katalozích; (38) komunikace prostřednictvím a nebo mezi počítači a počítačovými terminály, přenos vzkazů a informací za pomoci počítačů, spojení přístupu do databází, on-line (spřažené) služby, přenos informací pomocí počítačových sítí, komunikace pomocí sítě Internetu, datové telekomunikační služby; (39) distribuce tiskařských výrobků všeho druhu a informací na všech druzích nosičů; (41) vydavatelství a nakladatelství; (42) vývoj, konzultace a šíření software, konzultační a poradenská činnost ve výše uvedených oborech a službách.

(730) **MEDIATEL, spol. s r. o.**, Thámova 16, Praha 8, 18600, CZ  
(740) UNIPATENT, Ing. Jiří Chlustina, Jana Masaryka 43-47, Praha 2, 12000

(210) **O-439967**

(220) 11.08.2006  
(320) 11.08.2006  
(511) 9, 16, 35, 38, 39, 41, 42  
(540)

## ZLATÉ ADRESY

(510) (9) telefonní seznamy, seznamy adres, periodika, průvodci, kalendáře, ročenky na všech druzích elektronických nosičů včetně seznamu léků, adres lékáren a informací určených pro laickou i odbornou veřejnost, zvukové, obrazové záznamy, záznamy dat, nosiče, zejména desky, diskety, pásky, kazety, zásobníky a karty nesoucí záznam nebo určené k nahrávání zvukového záznamu, video záznamu, záznamu dat, pojmů, her, grafů, textů, programů a informací, počítačové programy a hry, videohry, elektronické hry, paměťové nosiče, kompaktní disky, CD ROM nosiče, elektricky, magneticky a opticky zaznamenaná data pro počítače, software, vše spadající do této třídy; (16) telefonní seznamy, seznamy adres, periodika, průvodce, kalendáře, ročenky, diáře, mapy a skládačky, manuály včetně seznamů léků, adres lékáren a zdravotnických informací určených pro laickou i odbornou veřejnost, vše spadající do této třídy; (35) marketing, služby propagační, inzertní služby,

komercializace a publicita v uvedených publikacích a katalozích; (38) komunikace prostřednictvím a nebo mezi počítači a počítačovými terminály, přenos vzkazů a informací za pomoci počítačů, spojení přístupu do databází, on-line (spřažené) služby, přenos informací pomocí počítačových sítí, komunikace pomocí sítě Internetu, datové telekomunikační služby; (39) distribuce tiskařských výrobků všeho druhu a informací na všech druzích nosičů; (41) vydavatelství a nakladatelství; (42) vývoj, konzultace a šíření software, konzultační a poradenská činnost ve výše uvedených oborech a službách.

(730) **MEDIATEL, spol. s r. o.**, Thámova 16, Praha 8, 18600, CZ  
(740) UNIPATENT, Ing. Jiří Chlustina, Jana Masaryka 43-47, Praha 2, 12000

(210) **O-439968**

(220) 11.08.2006  
(320) 11.08.2006  
(511) 9, 16, 35, 38, 39, 41, 42  
(540)

## ZLATÁ ČÍSLA

(510) (9) telefonní seznamy, seznamy adres, periodika, průvodci, kalendáře, ročenky na všech druzích elektronických nosičů včetně seznamu léků, adres lékáren a informací určených pro laickou i odbornou veřejnost, zvukové, obrazové záznamy, záznamy dat, nosiče, zejména desky, diskety, pásky, kazety, zásobníky a karty nesoucí záznam nebo určené k nahrávání zvukového záznamu, video záznamu, záznamu dat, pojmů, her, grafů, textů, programů a informací, počítačové programy a hry, videohry, elektronické hry, paměťové nosiče, kompaktní disky, CD ROM nosiče, elektricky, magneticky a opticky zaznamenaná data pro počítače, software, vše spadající do této třídy; (16) telefonní seznamy, seznamy adres, periodika, průvodce, kalendáře, ročenky, diáře, mapy a skládačky, manuály včetně seznamů léků, adres lékáren a zdravotnických informací určených pro laickou i odbornou veřejnost, vše spadající do této třídy; (35) marketing, služby propagační, inzertní služby, komercializace a publicita v uvedených publikacích a katalozích; (38) komunikace prostřednictvím a nebo mezi počítači a počítačovými terminály, přenos vzkazů a informací za pomoci počítačů, spojení přístupu do databází, on-line (spřažené) služby, přenos informací pomocí počítačových sítí, komunikace pomocí sítě Internetu, datové telekomunikační služby; (39) distribuce tiskařských výrobků všeho druhu a informací na všech druzích nosičů; (41) vydavatelství a nakladatelství; (42) vývoj, konzultace a šíření software, konzultační a poradenská činnost ve výše uvedených oborech a službách.

(730) **MEDIATEL, spol. s r. o.**, Thámova 16, Praha 8, 18600, CZ  
(740) UNIPATENT, Ing. Jiří Chlustina, Jana Masaryka 43-47, Praha 2, 12000

(210) **O-439969**

(220) 11.08.2006  
(320) 11.08.2006  
(511) 9, 16, 35, 38, 39, 41, 42  
(540)

## MODRÝ SEZNAM

(510) (9) telefonní seznamy, seznamy adres, periodika, průvodci, kalendáře, ročenky na všech druzích elektronických nosičů včetně seznamu léků, adres lékáren a informací určených pro laickou i odbornou veřejnost, zvukové, obrazové záznamy, záznamy dat, nosiče, zejména desky, diskety, pásky, kazety, zásobníky a karty nesoucí záznam nebo určené k nahrávání zvukového záznamu, video záznamu, záznamu dat, pojmů, her, grafů, textů, programů a informací, počítačové programy a hry, videohry, elektronické hry, paměťové nosiče, kompaktní disky, CD ROM nosiče, elektricky, magneticky a opticky zaznamenaná data pro počítače, software, vše spadající do této třídy; (16) telefonní seznamy, seznamy adres, periodika, průvodce, kalendáře, ročenky, diáře, mapy a skládačky, manuály včetně seznamů léků, adres lékáren a zdravotnických informací určených pro laickou i odbornou veřejnost, vše spadající do této třídy; (35) marketing, služby propagační, inzertní služby, komercializace a publicita v uvedených publikacích a katalozích; (38) komunikace prostřednictvím a nebo mezi počítači a počítačovými terminály, přenos vzkazů a informací za pomoci počítačů, spojení přístupu do databází, on-line (spřažené) služby, přenos informací pomocí počítačových sítí, komunikace

pomocí sítě Internetu, datové telekomunikační služby; (39) distribuce tiskařských výrobků všeho druhu a informací na všech druzích nosičů; (41) vydavatelství a nakladatelství; (42) vývoj, konzultace a šíření software, konzultační a poradenská činnost ve výše uvedených oborech a službách.

- (730) **MEDIATEL, spol. s r. o.**, Thámova 16, Praha 8, 18600, CZ  
(740) UNIPATENT, Ing. Jiří Chlustina, Jana Masaryka 43-47, Praha 2, 12000

- (210) **O-439980**  
(220) 14.08.2006  
(320) 14.08.2006  
(511) 36  
(540)

**BBB BYTY CZ**

*Váš specialista na prodej bytů*

- (510) (36) činnost realitní kanceláře.  
(730) **Zoubek Jiří**, Fr. Škroupa 155/15, Most, 43401, CZ

- (210) **O-439982**  
(220) 14.08.2006  
(320) 14.08.2006  
(511) 5, 30, 32  
(540)

**BOREC**

- (510) (5) výrobky lékárnické a hygienické pro lékařské účely, zejména hygienické potřeby pro lékařství a osobní hygienu, farmaceutické a veterinářské výrobky, hygienické výrobky pro léčebné účely, diabetické přípravky pro léčebné účely, potraviny pro batolata, náplasti, obvazový materiál, materiály pro plombování zubů a pro zubní otisky, dezinfekční přípravky, výrobky pro hubení škodlivých zvířat, fungicidy, herbicidy; (30) káva, čaj, kakao, cukr, rýže, tapioka, kávové náhražky, med, sirup melasový, droždí, sůl, hořčice, ocet, omáčky (k ochucení), koření, led pro osvěžení, sňadaňové cereálie a cereální potraviny k přímé spotřebě včetně výrobků z pšenice, žita, ječmene, kukuřice, ovsa a rýže, výrobky z obilnin obsahující čokoládu nebo čokoládovou příchut' nebo jinak ochucené, zejména medem a ovocem, mouka a obilné výrobky určené k lidské výživě, např. ovesné a kukuřičné vločky, trvanlivé pekárenské výrobky - müsli tyčinky, sypané musli, cornflakes, popcorn, toastové pečivo, vafle, lívance a další pekařské výrobky, suchary a sušenky, keksy, biskvity, oplatky, jemné pečivo a cukrovinky, zmrzliny; (32) minerální vody, stolní vody, limonády, výrobky z minerálních vod, šumivé nápoje a jiné nápoje nealkoholické, nápoje a šťávy ovocné, sirupy a jiné přípravky k zhotovování nápojů, piva, džusy, nektary, vody perlivé a neperlivé včetně vod ochucených, pramenité stolní vody perlivé a neperlivé včetně vod ochucených.

- (730) **BREWER s.r.o.**, Masná 7, Ostrava - Moravská Ostrava, 70200, CZ

- (210) **O-439984**  
(220) 14.08.2006  
(320) 14.08.2006  
(511) 6, 9  
(540)

**APOS**

- (510) (6) ocelové konstrukce a díly, především regálové systémy, nosné konstrukce, konstrukce částí průmyslových objektů, technologických linek a jejich podstav, strojní konstrukce; (9) elektrické a měřicí a řídicí přístroje a systémy, elektronická

zařízení jako např. elektronické systémy ESL (Electronic Labeling Systém), tachografy, díly a podstavy těchto přístrojů a systémů, např. transformátory, cívky, rozvaděče, desky plošných spojů.

- (590) Barevná  
(730) **APOS-TRADE, s. r. o.**, Pražská 7/1602, Blansko, 67849, CZ

- (210) **O-439988**  
(220) 14.08.2006  
(320) 14.08.2006  
(511) 6, 9, 12, 45  
(540)

**DEFEND FLEETMASTER**

- (510) (6) kovové bezpečnostní zámky všeho druhu pro automobily, kovové stavební vložkové systémy a mechanická zamykací zařízení pro motorová vozidla, zejména zámky pro uzamykání řadicí páky a jiných pohyblivých částí automobilů; (9) elektronická zabezpečovací zařízení proti krádeži, zejména imobilizéry, alarmy, lokátory, satelitní a mobilní komunikační zařízení k ochraně proti krádeži, radiotelefonní zařízení, mobilní radiotelefonní zařízení, elektronická zařízení pro centrální ochranu zamykání dopravních prostředků a motorových vozidel; (12) zabezpečovací zařízení proti odcizení motorových vozidel, poplašná zabezpečovací zařízení pro motorová vozidla, satelitní komunikační a monitorovací systémy a zařízení k ochraně proti odcizení dopravních prostředků a motorových vozidel, mobilní komunikační a monitorovací systémy a zařízení k ochraně proti odcizení dopravních prostředků a motorových vozidel; (45) zajišťování ostrahy automobilů, majetku, objektů a osob prostřednictvím satelitních zabezpečovacích zařízení, pátrání po odcizeném majetku a osobách, poskytování technických služeb spojených s ochranou majetku a osob, poskytování informačních služeb, zejména v oblasti odcizených automobilů a hmotného majetku.

- (730) **ROYAL DEFEND HOLDING a.s.**, Ostrovského 3/253, Ženské domovy, Praha 5, 15500, CZ

- (740) Patentová a známková kancelář, Ing. Jaromír Příkryl, Včelín 1161, Hulín, 76824

- (210) **O-439989**  
(220) 14.08.2006  
(320) 14.08.2006  
(511) 6, 9, 12, 45  
(540)

**DEFEND MATIC**

- (510) (6) kovové bezpečnostní zámky všeho druhu pro automobily, kovové stavební vložkové systémy a mechanická zamykací zařízení pro motorová vozidla, zejména zámky pro uzamykání řadicí páky a jiných pohyblivých částí automobilů; (9) elektronická zabezpečovací zařízení proti krádeži, zejména imobilizéry, alarmy, lokátory, satelitní a mobilní komunikační zařízení k ochraně proti krádeži, radiotelefonní zařízení, mobilní radiotelefonní zařízení, elektronická zařízení pro centrální ochranu zamykání dopravních prostředků a motorových vozidel; (12) zabezpečovací zařízení proti odcizení motorových vozidel, poplašná zabezpečovací zařízení pro motorová vozidla, satelitní komunikační a monitorovací systémy a zařízení k ochraně proti odcizení dopravních prostředků a motorových vozidel, mobilní komunikační a monitorovací systémy a zařízení k ochraně proti odcizení dopravních prostředků a motorových vozidel; (45) zajišťování ostrahy automobilů, majetku, objektů a osob prostřednictvím satelitních zabezpečovacích zařízení, pátrání po odcizeném majetku a osobách, poskytování technických služeb spojených s ochranou majetku a osob, poskytování informačních služeb, zejména v oblasti odcizených automobilů a hmotného majetku.

- (730) **ROYAL DEFEND HOLDING a.s.**, Ostrovského 3/253, Ženské domovy, Praha 5, 15500, CZ

- (740) Patentová a známková kancelář, Ing. Jaromír Příkryl, Včelín 1161, Hulín, 76824

- (210) **O-439990**  
(220) 14.08.2006  
(320) 14.08.2006  
(511) 6, 9, 12, 45  
(540)

**DEFEND HOOK**



- (510) (6) kovové bezpečnostní zámky všeho druhu pro automobily, kovové stavební vložkové systémy a mechanická zamykací zařízení pro motorová vozidla, zejména zámky pro uzamykání řadící páky a jiných pohyblivých částí automobilů; (9) elektronická zabezpečovací zařízení proti krádeži, zejména imobilizéry, alarmy, lokátory, satelitní a mobilní komunikační zařízení k ochraně proti krádeži, radiotelefonní zařízení, mobilní radiotelefonní zařízení, elektronická zařízení pro centrální ochranu zamykání dopravních prostředků a motorových vozidel; (12) zabezpečovací zařízení proti odcizení motorových vozidel, poplašná zabezpečovací zařízení pro motorová vozidla, satelitní komunikační a monitorovací systémy a zařízení k ochraně proti odcizení dopravních prostředků a motorových vozidel, mobilní komunikační a monitorovací systémy a zařízení k ochraně proti odcizení dopravních prostředků a motorových vozidel; (45) zajišťování ostrahy automobilů, majetku, objektů a osob prostřednictvím satelitních zabezpečovacích zařízení, pátrání po odcizeném majetku a osobách, poskytování technických služeb spojených s ochranou majetku a osob, poskytování informačních služeb, zejména v oblasti odcizených automobilů a hmotného majetku.
- (730) **ROYAL DEFEND HOLDING a.s.**, Ostrovského 3/253, Ženské domovy, Praha 5, 15500, CZ
- (740) Patentová a známková kancelář, Ing. Jaromír Přikryl, Včelín 1161, Hulín, 76824

- (210) **O-439991**  
(220) 14.08.2006  
(320) 14.08.2006  
(511) 8, 13, 18, 20, 22, 25  
(540)



- (510) (8) pouzdra na chladné zbraně, pouzdra na sečné a bodné zbraně, ruční nářadí a nástroje; (13) pouzdra na náboje, pouzdra na střelné zbraně; (18) kůže, kožešiny, jejich imitace, výrobky z těchto materiálů, sedlářské výrobky, batohy, torby, ruksaky, pytle, opasky, tašky, vojenská výstroj z kůže nebo její imitace; (20) nábytek, armádní lůžka, polní lůžka; (22) lana, provazy, stany, celtý, visutá lůžka, síťky, pytle, tašky; (25) oděvy, obuv, kloboučnické zboží, vše civilní i určené pro ozbrojené a armádní složky, pásky a vojenská výstroj textilní spadající do této třídy.
- (590) Barevná
- (730) **REDO, s. r. o.**, Žižkovo nám. 20, Prostějov, 79601, CZ
- (740) HALAXOVÁ & HALAXOVÁ, TETRAPAT, RNDr. Zdeňka Halaxová, Horní náměstí 7, Olomouc, 77200

- (210) **O-439994**  
(220) 14.08.2006  
(320) 14.08.2006  
(511) 30  
(540)

## ORBIT PROFESSIONAL CLEAN

- (510) (30) cukrovinky, zejména žvýkačky všeho druhu, bonbóny všeho druhu včetně mentolových.
- (730) **Wm. Wrigley Jr. Company**, Wrigley Building, 410 North Michigan Avenue, Chicago 60611, IL, US
- (740) KOREJZOVÁ & SPOL., v.o.s., Mgr. Petra Korejzová, Spálená 29, Praha 1, 11000

- (210) **O-439995**  
(220) 14.08.2006  
(320) 14.08.2006  
(511) 30  
(540)

## ORBIT CLEAN

- (510) (30) cukrovinky, zejména žvýkačky všeho druhu, bonbóny všeho druhu, včetně mentolových.

- (730) **Wm. Wrigley Jr. Company**, Wrigley Building, 410 North Michigan Avenue, Chicago 60611, IL, US
- (740) KOREJZOVÁ & SPOL., v.o.s., Mgr. Petra Korejzová, Spálená 29, Praha 1, 11000

- (210) **O-439996**  
(220) 14.08.2006  
(320) 14.09.2006  
(511) 30  
(540)

## ORBIT OXYGEN

- (510) (30) cukrovinky, zejména žvýkačky všeho druhu, bonbóny všeho druhu, včetně mentolových.
- (730) **Wm. Wrigley Jr. Company**, Wrigley Building, 410 North Michigan Avenue, Chicago 60611, IL, US
- (740) KOREJZOVÁ & SPOL., v.o.s., Mgr. Petra Korejzová, Spálená 29, Praha 1, 11000

- (210) **O-439999**  
(220) 14.08.2006  
(320) 14.08.2006  
(511) 16, 35, 41  
(540)

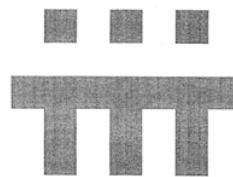

## NADACE ČEZ

- (510) (16) papírové nosiče informací, zejména tiskoviny, jako časopisy, noviny, knihy, letáky, propagační materiály, plakáty, papírenské a kartonážní zboží, fotografie; (35) inzertní, reklamní a propagační činnost, průzkum trhu, administrativní práce, obstaravatelská a zprostředkovatelská činnost v oblasti obchodu, poskytování pomoci v oblasti obchodu; (41) kulturní, vzdělávací a sportovní činnost, výchovná a zábavní činnost, provozování nadace v oblasti kulturních, vzdělávacích a sportovních aktivit.
- (730) **ČEZ, a. s.**, Duhová 2/1444, Praha 4, 14053, CZ
- (740) JUDr. Aleš Zábrš, Na Beránce 2, Praha 6, 16000

- (210) **O-440095**  
(220) 15.08.2006  
(320) 15.08.2006  
(511) 19  
(540)

## DEKBIT

- (510) (19) průmyslově vyrobený, vyztužený asfaltový pás s hydroizolačními vlastnostmi.
- (730) **DEKTRADE a. s.**, Tiskařská 10/257, Praha 10 - Malešice, 10828, CZ

- (210) **O-440096**  
(220) 15.08.2006  
(320) 15.08.2006  
(511) 2, 19  
(540)

## DEKPRIMER

- (510) (2) penetrační emulze především na beton, kov, omítnuté povrchy a dále na jiné povrchy; (19) nekovové stavební materiály, průmyslově vyrobený asfalt, výrobky z asfaltu, vyztužené a nevyztužené separační, ochranné materiály.
- (730) **DEKTRADE a. s.**, Tiskařská 10/257, Praha 10 - Malešice, 10828, CZ

- (210) **O-440097**  
(220) 15.08.2006  
(320) 15.08.2006  
(511) 19  
(540)

## DEKGLASS

- (510) (19) průmyslově vyrobený, vyztužený asfaltový pás s hydroizolačními vlastnostmi.

(730) **DEKTRADE a. s.**, Tiskařská 10/257, Praha 10 - Malešice, 10828, CZ (540)

(210) **O-440156**

(220) 15.08.2006  
(320) 15.08.2006  
(511) 6, 17, 19, 35

(540) **KN STAVEBNINY, s.r.o.**

(510) (6) kovové stavební materiály, kovové potřeby zámečnické, zednické a klempířské, kovové výrobky; (17) polotovary z plastických hmot, materiály těsnicí, ucpávací a izolační, ohebné trubky nekovové; (19) stavební materiály nekovové, neohebné trubky nekovové, asfalt a výrobky z něho, směla obklady a dlažby keramické, dřevo, překližky, sádrokarton, maltové směsi, cihly a cihelné výrobky, pórobeton a výrobky z pórobetonu, betonové výrobky; (35) dodavatelské služby pro třetí osoby (nákup výrobků a služeb pro jiné subjekty), poradenství v obchodní činnosti, předvádění zboží.

(730) **KN STAVEBNINY, s. r. o.**, U trati 40, Praha 10, 10000, CZ

(210) **O-440157**

(220) 15.08.2006  
(320) 15.08.2006  
(511) 10, 12, 25, 41  
(540)

## STAIRBIKE

(510) (10) ortopedické potřeby; (12) dopravní prostředky pozemní, invalidní vozíky; (25) textilní oděvy a prádlo, kloboučnické zboží; (41) vzdělávání, zábava, sportovní a kulturní aktivity.

(730) **Vlk Josef**, Štefánikova 190, Rokycany, 33701, CZ

(740) **TRAPLOVÁ-HAKR-KUBÁT** Advokátní a patentová kancelář, JUDr. Jarmila Traplová, Přístavní 24, Praha 7, 17000

(210) **O-440158**

(220) 15.08.2006  
(320) 15.08.2006  
(511) 12  
(540)

## ORFEO

(510) (12) osobní vozidla, nákladní vozidla, autobusy, minibusy, automobily s pohonem na všechny čtyři kola, dodávky (vany), minivany jako druhy vozidel.

(730) **Kia Motors Corporation**, 231, Yangjae-dong, Seocho-gu, Seoul, KR

(740) **Zeiner & Zeiner v.o.s.**, Mgr. Karel Šindelka, Maiselova 15, Praha 1, 11000

(210) **O-440161**

(220) 15.08.2006  
(320) 15.08.2006  
(511) 9, 16, 41  
(540)

(510) (9) časopisy v elektronické podobě, videofilm; (16) časopisy (periodika); (41) vydávání knih, výroba videofilmů.

(730) **KOVO BRNO, družstvo**, Mendlovo nám. 18, Brno, 60300, CZ

(740) **DADEJ, GHEORGHIU, KENDEREŠKI** Patentová a známková kancelář, Ing. Dušan Kendereški, Lidická 51, Brno, 60200

(210) **O-440164**

(220) 16.08.2006  
(320) 16.08.2006  
(511) 5, 10, 12, 20, 21, 24, 25, 28



(510) (5) hygienické ubrousky, polštářky pro kojení; (10) kojenecké láhve, kojenecké dudlíky, pítka, hrnečky, šidítka; (12) kočárky pro děti, příslušenství k dětským kočárkům, dětské autosedačky, dětská chodítka; (20) dřevěné postele, skládací postele, matrace, skládací lehátka, židle, vysoké židle pro děti, ohrádky pro děti; (21) dětské vaničky, nočníky; (24) potahy na postele, povlaky, ložní prádlo, prostěradla, povlečení, polštáře, potahy na matrace, ručníky, osušky; (25) kojenecké a dětské oblečení, dětské body, spodní prádlo, pyžama, tílka, košílky; (28) hračky, plyšové hračky, houpací koně, chrastítka, houpačky.

(730) **AGS-Sport s. r. o.**, Rosická 653, Praha 9 - Vinoř, 19017, CZ

(210) **O-440165**

(220) 16.08.2006  
(320) 16.08.2006  
(511) 29, 32  
(540)

## ČOKOTEL

(510) (29) mléčné a mlékárenské výrobky, všechny druhy mléka, jogurty, smetany, pěny, krémy, dezertní krémy, mražené krémy ovocné, šlehačky, tvarohy, sýry, tavené sýry, zrající sýry, plísňové zrající sýry, nezrající čerstvé sýry a sýry v solném nálevu, přírodní či ochucené nápoje, složené zejména z mléka nebo mléčných výrobků, jogurtové nápoje, mléčné nápoje, mléčné nápoje obsahující ovoce, kvašené přírodní či ochucené mléčné výrobky; (32) nealkoholické nápoje sycené i nesycené, včetně nápojů minerálních, šumivých, iontových a energetických, sirupy, koncentráty a jiné přípravky pro přípravu nápojů, ovocné a zeleninové šťávy, mošty, ovocné nektary a nápoje z ovocných šťáv, stolní a minerální vody, diabetické a dietetické nápoje neléčebné, práškové nealkoholické nápoje, práškové přípravky a příchutě pro výrobu nealkoholických nápojů a likérů, obohacené vitamínové nápoje a koncentráty, nealkoholické aperitivy.

(730) **AQM s.r.o.**, ul. Čs. armády 133, Bohumín - Nový Bohumín, 73581, CZ

(740) **Ing. Petr Soukup**, patentový a známkový zástupce, Videňská 8, Olomouc, 77200

(210) **O-440170**

(220) 16.08.2006  
(320) 16.08.2006  
(511) 9, 16, 25, 35, 38, 41  
(540)

(510) (9) filmové přístroje pro záznam, převod, reprodukci zvuku nebo obrazu, magnetické nosiče zvukových záznamů, pohyblivé záznamy na strojně čitelných nosičích, filmy exponované, televizní filmy na strojně čitelných nosičích, nosiče dat všeho druhu, nosiče záznamů všeho druhu, CD nosiče, DVD nosiče, zvukové a audiovizuální pásky, kazety a disky s hotovými záznamy, filmové klipy na kazetách, audio a video pásky, kazety, disky pro playback a záznamová zařízení, radiopřijímače, přístroje určené k zábavě a sestavené jen pro použití s televizním přijímačem, veškeré počítačové programy a software bez ohledu na záznamová média nebo prostředky k šíření tj. software nahraný na magnetických médiích nebo stažený ze vzdálené počítačové sítě, počítačové hrací karty; (16) tiskoviny všeho druhu, zejména noviny, časopisy, humoristické nebo

dobrodružné kreslené seriály v periodickém tisku, knihy, papírnické zboží včetně kancelářských potřeb, psací bloky a jiné psací materiály, tužky, zvyrazňovací tužky, křídly, obtisky a nažehlovací barevné potisky, plakáty, fotografie, papírové zboží, slavnostní ozdoby spadající do této třídy; (25) oděvy včetně sportovního oblečení pro muže, ženy a děti, klobouky a jiné pokrývky hlavy, šály, opasky a jiné doplňky k oděvům zahrnutým v této třídě, pyžama, holínky, boty, domácí obuv; (35) propagační a reklamní činnost v oblasti kultury, obchodní poradenství v oboru nosičů informací na papírových a magnetických nosičích včetně elektronických, inzertní činnost, informační, konzultační a poradenská činnost v daném oboru; (38) rozhlasové a televizní vysílání, přenos zvuku a obrazu pomocí satelitu, šíření elektronických časopisů, informací, elektronických periodik, knih v elektronické podobě, audio nebo audiovizuálních děl prostřednictvím informační nebo počítačové sítě, zejména internetu, pomocí satelitů, předávání dat a informací elektronicky; (41) agenturní, zprostředkovatelská a produkční činnost v oblasti vzdělávání a kultury, sportovní a kulturní aktivity, vzdělávací, výchovná a zábavní činnost, pořádání vzdělávacích a kulturních akcí, např. hudebních, seminářů a kurzů, provozování a provádění her a veřejných soutěží, nakladatelství a vydavatelství, pronájem nahranych videokazet a disků s filmy, pronájem videoher, nosičů s videohrami a softwaru pro počítačové hry, pronájem elektronického vybavení pro používání shora uvedeného zboží, nahrávání nosičů dat všeho druhu, zejména gramofonových desek, magnetických nosičů zvukových záznamů, nosičů obrazových záznamů, magnetických nosičů obrazových záznamů, CD nosičů, DVD nosičů, výroba, tvorba audiovizuálních děl, TV a filmová produkce.

(730) **cinemania s. r. o.**, Jana Masaryka 6/252, Praha 2, 12000, CZ  
(740) Mgr. David Krofta, advokát, Újezd 450/40, Praha 1 - Malá Strana, 11801

(210) **O-440171**  
(220) 16.08.2006  
(320) 16.08.2006  
(511) 9, 16, 25, 35, 38, 41  
(540)



(510) (9) filmové přístroje pro záznam, převod, reprodukci zvuku nebo obrazu, magnetické nosiče zvukových záznamů, pohyblivé záznamy na strojně čitelných nosičích, filmy exponované, televizní filmy na strojně čitelných nosičích, nosiče dat všeho druhu, nosiče záznamů všeho druhu, CD nosiče, DVD nosiče, zvukové a audiovizuální pásky, kazety a disky s hotovými záznamy, filmové klipy na kazetách, audio a video pásky, kazety, disky pro playback a záznamová zařízení, radiopřijímače, přístroje určené k zábavě a sestavené jen pro použití s televizním přijímačem, veškeré počítačové programy a software bez ohledu na záznamová média nebo prostředky k šíření tj. software nahrany na magnetických médiích nebo stažený ze vzdálené počítačové sítě, počítačové hrací karty; (16) tiskoviny všeho druhu, zejména noviny, časopisy, humoristické nebo dobrodružné kreslené seriály v periodickém tisku, knihy, papírnické zboží včetně kancelářských potřeb, psací bloky a jiné psací materiály, tužky, zvyrazňovací tužky, křídly, obtisky a nažehlovací barevné potisky, plakáty, fotografie, papírové zboží, slavnostní ozdoby spadající do této třídy; (25) oděvy včetně sportovního oblečení pro muže, ženy a děti, klobouky a jiné pokrývky hlavy, šály, opasky a jiné doplňky k oděvům zahrnutým v této třídě, pyžama, holínky, boty, domácí obuv; (35) propagační a reklamní činnost v oblasti kultury, obchodní poradenství v oboru nosičů informací na papírových a magnetických nosičích včetně elektronických, inzertní činnost, informační, konzultační a poradenská činnost v daném oboru; (38) rozhlasové a televizní vysílání, přenos zvuku a obrazu pomocí satelitu, šíření elektronických časopisů, informací,

elektronických periodik, knih v elektronické podobě, audio nebo audiovizuálních děl prostřednictvím informační nebo počítačové sítě, zejména internetu, pomocí satelitů, předávání dat a informací elektronicky; (41) agenturní, zprostředkovatelská a produkční činnost v oblasti vzdělávání a kultury, sportovní a kulturní aktivity, vzdělávací, výchovná a zábavní činnost, pořádání vzdělávacích a kulturních akcí, např. hudebních, seminářů a kurzů, provozování a provádění her a veřejných soutěží, nakladatelství a vydavatelství, pronájem nahranych videokazet a disků s filmy, pronájem videoher, nosičů s videohrami a softwaru pro počítačové hry, pronájem elektronického vybavení pro používání shora uvedeného zboží, nahrávání nosičů dat všeho druhu, zejména gramofonových desek, magnetických nosičů zvukových záznamů, nosičů obrazových záznamů, magnetických nosičů obrazových záznamů, CD nosičů, DVD nosičů, výroba, tvorba audiovizuálních děl, TV a filmová produkce.

(730) **cinemania s. r. o.**, Jana Masaryka 6/252, Praha 2, 12000, CZ  
(740) Mgr. David Krofta, advokát, Újezd 450/40, Praha 1 - Malá Strana, 11801

(210) **O-440173**  
(220) 16.08.2006  
(320) 16.08.2006  
(511) 3, 5, 16  
(540)

## SANDEX

(510) (3) prací prášek, prostředek na nádobí, tekutá mýdla, pěny do koupele, sprchové gely; (5) dezinfekční prostředky spadající do této třídy; (16) toaletní papír.  
(730) **FIKA PARTNER s. r. o.**, Brusy 589, Zastávka, 66484, CZ

(210) **O-440174**  
(220) 16.08.2006  
(320) 16.08.2006  
(511) 3, 5, 16  
(540)



(510) (3) prostředek na nádobí, aviváž na prádlo, prací prášek, tekutá mýdla, sprchové gely, pěny do koupele; (5) desinfekční prostředky spadající do této třídy; (16) toaletní papír.  
(590) Barevná  
(730) **FIKA PARTNER s. r. o.**, Brusy 589, Zastávka, 66484, CZ

(210) **O-440183**  
(220) 16.08.2006  
(320) 16.08.2006  
(511) 30, 35  
(540)

## chocomagic

(510) (30) pekařské výrobky, jemné pečivo, trvanlivé pečivo sladké i slané, cukrářské výrobky, kakaové, čokoládové, kávové a ovocné náplně, krémy a polevy, cukrovinky, výrobky z obilovin, cereální výrobky; (35) akviziční, marketingová, propagační, reklamní, informační a inzertní činnost, distribuce zboží k reklamním účelům, zejména v oblasti výrobků trvanlivého pečiva, organizování a pořádání soutěží pro veřejnost na podporu prodeje výrobků trvanlivého pečiva.  
(730) **Opavia-LU, a.s.**, Vinohradská 2828/151, Praha 3, 13000, CZ  
(740) Mgr. Marie Žáková, patentový zástupce, Lidická 51, Brno, 60200

(210) **O-440190**  
(220) 16.08.2006  
(320) 16.08.2006  
(511) 9, 16, 35, 38, 41

(540)

**FotoAkademie . CZ**

(510) (9) datové nosiče pro oblast software výpočetní technika, přístroje pro zpracování informací, počítačová technika, aparáty a přístroje fotografické, filmové, pro záznam zvuku nebo obrazu, pro měření, signalizaci, kontrolu, exponované filmy; (16) letáky, kalendáře, tiskoviny, časopisy, výrobky z papíru, učební pomůcky, fotografie, knihy, plakáty, kancelářské potřeby - v rámci této třídy; (35) zprostředkování služeb v oblasti obchodu, reklamní, propagační a inzertní činnost; (38) komunikace po Internetu; (41) vydavatelství a nakladatelství, školicí a vzdělávací činnost, poradenství a konzultační činnost v oblasti fotografie a fototechniky - v rámci této třídy, pořádání soutěží, kulturních a společenských akcí, výstavní činnost - v rámci této třídy.

(590) Barevná

(730) **Photo Hint, s.r.o.**, Roztoky 169, Krivoklát, 27023, CZ

(740) PROPATENT, Ing. Vlasta Sedláčková, Ke Kateřinkám 1393, Praha 4, 14900

(210) **O-440194**

(220) 16.08.2006

(320) 16.08.2006

(511) 33

(540)



(510) (33) vína.

(590) Barevná

(730) **TEREZIÁNSKÉ SKLEPY, s.r.o.**, Prušánky 641, Prušánky, 69621, CZ

(210) **O-440195**

(220) 16.08.2006

(320) 16.08.2006

(511) 33

(540)



(510) (33) vína.

(590) Barevná

(730) **TEREZIÁNSKÉ SKLEPY, s.r.o.**, Prušánky 641, Prušánky, 69621, CZ

(210) **O-440196**

(220) 16.08.2006

(320) 16.08.2006

(511) 33

(540)



(510) (33) vína.

(590) Barevná

(730) **TEREZIÁNSKÉ SKLEPY, s.r.o.**, Prušánky 641, Prušánky, 69621, CZ

(210) **O-440197**

(220) 16.08.2006

(320) 16.08.2006

(511) 33

(540)



(510) (33) vína.

(590) Barevná

(730) **TEREZIÁNSKÉ SKLEPY, s.r.o.**, Prušánky 641, Prušánky, 69621, CZ

(210) **O-440198**

(220) 16.08.2006

(320) 16.08.2006

(511) 33

(540)



(510) (33) vína.

(590) Barevná

(730) **TEREZIÁNSKÉ SKLEPY, s.r.o.**, Prušánky 641, Prušánky, 69621, CZ

(210) **O-440199**

(220) 16.08.2006

(320) 16.08.2006

(511) 33

(540)



(510) (33) vína.

(590) Barevná

(730) **TEREZIÁNSKÉ SKLEPY, s.r.o.**, Prušánky 641, Prušánky, 69621, CZ

(210) **O-440200**

(220) 16.08.2006

(320) 16.08.2006

(511) 33

(540)



(510) (33) vína.

(590) Barevná

(730) **TEREZIÁNSKÉ SKLEPY, s.r.o.**, Prušánky 641, Prušánky, 69621, CZ

(590) Barevná

(730) **TEREZIÁNSKÉ SKLEPY, s.r.o.**, Prušánky 641, Prušánky, 69621, CZ

(210) **O-440204**

(220) 16.08.2006

(320) 16.08.2006

(511) 33

(540)



(510) (33) vína.

(590) Barevná

(730) **TEREZIÁNSKÉ SKLEPY, s.r.o.**, Prušánky 641, Prušánky, 69621, CZ

(210) **O-440201**

(220) 16.08.2006

(320) 16.08.2006

(511) 33

(540)



(510) (33) vína.

(590) Barevná

(730) **TEREZIÁNSKÉ SKLEPY, s.r.o.**, Prušánky 641, Prušánky, 69621, CZ

(210) **O-440205**

(220) 16.08.2006

(320) 16.08.2006

(511) 33

(540)



(510) (33) vína.

(590) Barevná

(730) **TEREZIÁNSKÉ SKLEPY, s.r.o.**, Prušánky 641, Prušánky, 69621, CZ

(210) **O-440202**

(220) 16.08.2006

(320) 16.08.2006

(511) 33

(540)



(510) (33) vína.

(590) Barevná

(730) **TEREZIÁNSKÉ SKLEPY, s.r.o.**, Prušánky 641, Prušánky, 69621, CZ

(210) **O-440207**

(220) 16.08.2006

(320) 16.08.2006

(511) 43

(540)



(510) (43) služby zajišťující stravování a nápoje, hostinská činnost, provoz restaurace, kavárny, vinárny, provoz rychlého občerstvení, bufety, restaurační činnost všeho druhu, jiné služby spojené s provozováním pohostinství.

(590) Barevná

(730) **G.I.-7 s.r.o.**, Úvalská 17a, Praha 10, 10000, CZ

(210) **O-440203**

(220) 16.08.2006

(320) 16.08.2006

(511) 33

(540)



(510) (33) vína.

(210) **O-440208**

(220) 16.08.2006

(320) 16.08.2006

(511) 43

(540)

**100% Liquid Health**

(510) (43) služby zajišťující stravování a nápoje, hostinská činnost, provoz restaurace, kavárny, vinárny, provoz rychlého občerstvení, bufety, restaurační činnost všeho druhu, jiné služby spojené s provozováním pohostinství.

(730) **G.I.-7 s.r.o.**, Úvalská 17a, Praha 10, 10000, CZ

(210) **O-440210**  
(220) 17.08.2006  
(320) 17.08.2006  
(511) 1, 4  
(540)

## BBQ

(510) (1) chemické výrobky určené pro průmysl, zemědělství, zahradnictví a lesnictví, chemické přípravky na čištění grilů, krbů, kamen, kouřovodů a komínů; (4) pevné, tekuté a gelové podpalovače, lihové podpalovače pevné, tekuté a gelové, lampové oleje, dřevěné podpalovače, křbová polena, grilovací uhlí a brikety.

(730) **Severochema, družstvo pro chemickou výrobu, Liberec**,

Vilová 333/2, Liberec, 46171, CZ

(740) Jiří Kvítek, patentový zástupce, Pod průsekem 11, Praha 10, 10200

(210) **O-440216**  
(220) 17.08.2006  
(320) 17.08.2006  
(511) 17, 24, 31  
(540)

## JUTENON

(510) (17) izolační tkaniny; (24) jutová netkaná textilie; (31) jutová mulčovací textilie, ochranné textilie pro stromy.

(730) **JUTA a. s.**, Dukelská 417, Dvůr Králové nad Labem, 54415, CZ

(210) **O-440218**  
(220) 17.08.2006  
(320) 17.08.2006  
(511) 19, 20, 31, 35, 36, 37, 39, 40, 43, 44  
(540)

## CE WOOD

(510) (19) dřevěné obložení, dřevo (dláždění ze-), dřevo (dýhy ze-), dřevo (formovatelné-), dřevo (obložení ze-), dřevo (opracované), dřevo (stavební-), dřevo (tvárné-), dřevo (užitkové-), dřevo dýhové, dřevo jako polotovar, latě, prahy (dveřní) nekovové, pražce železniční nekovové, prkna (stavební dřevo), překlady (okenní, dveřní) (nekovové), překližka, příčky (nekovové), řezivo, řezivo neopracované, stavby (dřevo pro-), stavby (panely pro-) (nekovové); (20) truhlářské umělecké výrobky, truhly (nekovové); (31) dřevěné třísky na výrobu papírenské buničiny (celulózy), dřevo surové, keře, křoví, kmeny stromů, kulatina dřevěná nedokončená, kůra surová, sadba, sazenice, semena rostlin, stromečky vánoční, stromy (jako rostliny), stromy (kmeny-), surové dřevo, šišky borové, zelenina čerstvá, zvířata živá; (35) daňové přiznání (příprava a vyhotovení), dřevo (odhady lesního-), hotely (správa), informace (obchodní nebo podnikatelské), marketingové studie, obchodní činnost (služby, poradenství v-), obchodní management a podnikové poradenství, obchodní nebo podnikatelské poradenství, obchodní nebo podnikatelský průzkum, oceňování nebo odhady lesního dřeva (nepokáceného- na stojato), poradenství (oborné obchodní), průzkum (obchodní-), průzkum trhu, průzkum veřejného mínění, řízení (poradenské služby obchodní nebo podnikatelské), služby poradenství v obchodní činnosti, správa hotelů, účetnictví, vedení knih (účetních), vedení podniku (poradenství); (36) byty (pronájem), nájemné (inkasování), nájemní, činžovní domy (vedení-), nemovitosti (obchodování s), nemovitosti (pronájem-), nemovitosti (správa-), nemovitosti (zprostředkování-), oceňování nemovitostí, pronájem bytů, pronájem nájemních, činžovních domů, pronájem nemovitostí, pronajímání kanceláří; (37) deratizace, dezinfekce, elektronické spotřebiče (instalování a opravy-), hubení škůdců, s výjimkou pro zemědělské účely, klempířství a instalatérství, stavebnictví, stavitelství; (39) automobilová doprava, doprava nákladní (kombinovaná), dovoz, doprava, osobní doprava, služby v dopravě a přepravě; (40) dřevo (kácení, zpracování -), dřevo (zpracování -), řezání pilou; (43) hotelové služby, penziony, pronajímání jednacích místností, provoz hotelového ubytování, ubytovací služby (hotely, penziony); (44) ničení plevelu, ničení škůdců v zemědělství, pronájem zemědělských strojů a zařízení, rostlinné školky, zahradnické služby, zahradnictví, zemědělské nástroje a zařízení (půjčování-).

(730) **CE WOOD, a.s.**, Zlínské Paseky 3662, Zlín, 76001, CZ

(210) **O-440219**  
(220) 17.08.2006  
(320) 17.08.2006  
(511) 19, 20, 31, 35, 36, 37, 39, 40, 43, 44  
(540)



(510) (19) dřevěné obložení, dřevo (dláždění ze-), dřevo (dýhy ze-), dřevo (formovatelné-), dřevo (obložení ze-), dřevo (opracované), dřevo (stavební-), dřevo (tvárné-), dřevo (užitkové-), dřevo dýhové, dřevo jako polotovar, latě, prahy (dveřní) nekovové, pražce železniční nekovové, prkna (stavební dřevo), překlady (okenní, dveřní) (nekovové), překližka, příčky (nekovové), řezivo, řezivo neopracované, stavby (dřevo pro-), stavby (panely pro-) (nekovové); (20) truhlářské umělecké výrobky, truhly (nekovové); (31) dřevěné třísky na výrobu papírenské buničiny (celulózy), dřevo surové, keře, křoví, kmeny stromů, kulatina dřevěná nedokončená, kůra surová, sadba, sazenice, semena rostlin, stromečky vánoční, stromy (jako rostliny), stromy (kmeny-), surové dřevo, šišky borové, zelenina čerstvá, zvířata živá; (35) daňové přiznání (příprava a vyhotovení), dřevo (odhady lesního-), hotely (správa), informace (obchodní nebo podnikatelské), marketingové studie, obchodní činnost (služby, poradenství v-), obchodní management a podnikové poradenství, obchodní nebo podnikatelské poradenství, obchodní nebo podnikatelský průzkum, oceňování nebo odhady lesního dřeva (nepokáceného- na stojato), poradenství (oborné obchodní), průzkum (obchodní-), průzkum trhu, průzkum veřejného mínění, řízení (poradenské služby obchodní nebo podnikatelské), služby poradenství v obchodní činnosti, správa hotelů, účetnictví, vedení knih (účetních), vedení podniku (poradenství); (36) byty (pronájem), nájemné (inkasování), nájemní, činžovní domy (vedení-), nemovitosti (obchodování s), nemovitosti (pronájem-), nemovitosti (správa-), nemovitosti (zprostředkování-), oceňování nemovitostí, pronájem bytů, pronájem nájemních, činžovních domů, pronájem nemovitostí, pronajímání kanceláří; (37) deratizace, dezinfekce, elektronické spotřebiče (instalování a opravy-), hubení škůdců, s výjimkou pro zemědělské účely, klempířství a instalatérství, stavebnictví, stavitelství; (39) automobilová doprava, doprava nákladní (kombinovaná), dovoz, doprava, osobní doprava, služby v dopravě a přepravě; (40) dřevo (kácení, zpracování -), dřevo (zpracování -), řezání pilou; (43) hotelové služby, penziony, pronajímání jednacích místností, provoz hotelového ubytování, ubytovací služby (hotely, penziony); (44) ničení plevelu, ničení škůdců v zemědělství, pronájem zemědělských strojů a zařízení, rostlinné školky, zahradnické služby, zahradnictví, zemědělské nástroje a zařízení (půjčování-).

(730) **CE WOOD, a.s.**, Zlínské Paseky 3662, Zlín, 76001, CZ

(210) **O-440220**  
(220) 17.08.2006  
(320) 17.08.2006  
(511) 5, 35, 44  
(540)



(510) (5) farmaceutické a veterinářské výrobky, hygienické výrobky pro léčebné účely; (35) pomoc při řízení obchodní činnosti; (44) lékařské služby.

- (730) **Esthet Clinic, s.r.o.**, Sichrovského 304, Praha 6, 16400, CZ  
(740) Mgr. Michal Hanzlík, advokát, Na Pankráci 1685/19, Praha 4, 14021

- (210) **O-440221**  
(220) 17.08.2006  
(320) 17.08.2006  
(511) 5, 35, 44  
(540)



- (510) (5) farmaceutické a veterinářské výrobky, hygienické výrobky pro léčebné účely; (35) pomoc při řízení obchodní činnosti; (44) lékařské služby.  
(730) **Esthet Clinic, s.r.o.**, Sichrovského 304, Praha 6, 16400, CZ  
(740) Mgr. Michal Hanzlík, advokát, Na Pankráci 1685/19, Praha 4, 14021

- (210) **O-440222**  
(220) 17.08.2006  
(320) 17.08.2006  
(511) 35, 41, 43  
(540)



- (510) (35) propagační činnost, reklama, pomoc při řízení obchodní činnosti, obchodní administrativa, kancelářské práce; (41) výchova, vzdělávání, zábava, sportovní a kulturní aktivity; (43) služby zajišťující stravování a nápoje, dočasné ubytování.  
(730) **Blue Style s.r.o.**, Jindřišská 873/27, Praha 1, 11000, CZ  
(740) Mgr. Michal Hanzlík, advokát, Na Pankráci 1685/19, Praha 4, 14021

- (210) **O-440223**  
(220) 17.08.2006  
(320) 17.08.2006  
(511) 35, 41, 43  
(540)



- (510) (35) propagační činnost, reklama, pomoc při řízení obchodní činnosti, obchodní administrativa, kancelářské práce; (41) výchova, vzdělávání, zábava, sportovní a kulturní aktivity; (43) služby zajišťující stravování a nápoje, dočasné ubytování.  
(730) **Blue Style s.r.o.**, Jindřišská 873/27, Praha 1, 11000, CZ  
(740) Mgr. Michal Hanzlík, advokát, Na Pankráci 1685/19, Praha 4, 14021

- (210) **O-440224**  
(220) 17.08.2006  
(320) 17.08.2006  
(511) 35, 36, 42

(540) **Reality GAIA - Váš tradiční a bezpečný partner na trhu s nemovitostmi**

- (510) (35) obchodní a ekonomické poradenství, provádění veřejných dražeb; (36) činnost a služby realitní kanceláře, zprostředkovatelská činnost a služby v oblasti investic a realit, správa a nakládání s nemovitým majetkem, zejména v oblasti koupě, prodeje, pronájmu a leasingu bytů a nebytových prostor, oceňování a odhady nemovitostí, poradenská činnost v oblasti realit a finančního poradenství, nákup, prodej a správa pohledávek, průzkum a analýza trhu, zejména trhu s realitami, zprostředkování finančních operací, úvěrové poradenství a zprostředkování úvěrů a hypoték, poskytování informací v oblasti realit, investic a nemovitostí v rámci této třídy pomocí prostředků globální počítačové sítě, investiční činnost v investiční výstavbě; (42) zprostředkování právní pomoci v oblasti realit, zprostředkování právní pomoci v oblasti finančnictví a pojišťovnictví, vypracování znaleckých posudků, projektová činnost v investiční výstavbě.

- (730) **Reality GAIA, spol. s r.o.**, Národní třída 16, Hodonín, 69501, CZ  
(740) Ing. Petr Soukup, patentový a známkový zástupce, Vídeňská 8, Olomouc, 77200

- (210) **O-440226**  
(220) 17.08.2006  
(320) 17.08.2006  
(511) 35, 36, 37, 39, 40, 42  
(540)

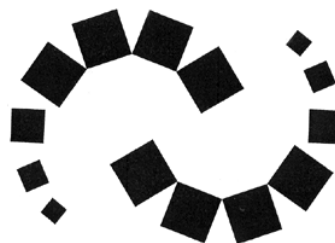

- (510) (35) činnost účetních poradců, vedení účetnictví; (36) správa nemovitého majetku, poradenství v oblasti bytového hospodářství; (37) montáž, opravy, údržba a revize plynových a elektrických zařízení, vodoinstalátérství, izolačérství, topenářství, montáž měřidel, revize a zkoušky tlakových zařízení, zkoušení elektrických a plynových zařízení; (39) rozvod tepla, doprava a skladování nebezpečných odpadů, silniční doprava, provozování vodovodů a kanalizací; (40) recyklace, likvidace a zpracování nebezpečných odpadů, výroba tepla; (42) poradenství v oblasti tepelného hospodářství, inženýrská činnost v investiční výstavbě.  
(730) **Tepelné hospodářství Hradec Králové, a.s.**, Pouchovská 440, Hradec Králové, 50003, CZ  
(740) JUDr. Oldřich Kohout, tř. ČSA 300, Hradec Králové, 50003

- (210) **O-440227**  
(220) 17.08.2006  
(320) 17.08.2006  
(511) 35, 36, 37, 41, 42  
(540)



- (510) (35) daňová kancelář, dražby, fotokopírování, obchodní nebo podnikatelské informace, pomoc při řízení obchodní činnosti, oceňování a odhady v oblasti podnikání, překlad informací do počítačové databáze, odborné obchodní poradenství, pronájem kancelářských strojů a zařízení, přepisování, revize účtů, sekretářské služby, kancelářské práce, zpracování textů, účetnictví, zprostředkovatelská činnost v oblasti obchodu a služeb v rámci třídy, reklamní činnost a marketing, analýzy nákladů, dodavatelské služby pro třetí osoby, dovozní a vývozní

kancelář, pořádání výstav, veletrhů, přehlídek a obdobných akcí k reklamním a obchodním účelům; (36) pronájem nemovitostí, bytových a nebytových prostor, finanční clearing, daňové odhady, finanční informace, finanční odhady a oceňování, finanční poradenství, realitní kancelář, činnost likvidátora podniku (finanční záležitosti), inkasování nájemného, obchodování s nemovitostmi, oceňování a odhady nemovitostí, správa nemovitostí, zprostředkování nemovitostí, kancelář pro inkasování pohledávek, exekutorská činnost, činnost správce konkurzní podstaty, provádění dražeb mimo výkon rozhodnutí, provádění veřejných dražeb; (37) údržba motorových vozidel a jejich příslušenství, údržba nemovitostí, opravy; (41) vydavatelské a nakladatelské činnosti, pořádání odborných kurzů, školení a jiných vzdělávacích akcí, vydávání elektronických knih a časopisů, elektronické publikování, organizování kulturních a vzdělávacích výstav, agenturní činnost v oblasti kultury, umění a sportu; (42) pronájem počítačů, pronájem počítačového software, tvorba software, technický průzkum, arbitrážní služby, konzultace v oblasti duševního vlastnictví, ochrana duševního vlastnictví, expertízy, instalace počítačových programů, právní kancelář, zákonné zastupování, patentová kancelář, právní porady a odborné konzultace, rozhodčí služby.

(590) Barevná  
(730) **JURISTA, a. s.**, Radlická 28/663, Praha 5, 15000, CZ  
(740) Ing. Václav Kratochvíl, patentový zástupce, Tábořská 758/33, Mladá Boleslav, 29301

(210) **O-440234**  
(220) 17.08.2006  
(320) 17.08.2006  
(511) 25, 35  
(540)



(510) (25) oděvy, obuv, kloboučnické zboží; (35) zprostředkování obchodní činnosti.  
(730) **Wertheim Josef**, Semilská 799/39, Praha 9, 19700, CZ

(210) **O-440237**  
(220) 17.08.2006  
(320) 17.08.2006  
(511) 35, 36, 37, 42  
(540)

## SCHIFF

(510) (35) zprostředkovatelská, konzultační a poradenská činnost v oblasti obchodu, export-import, propagace, reklama a inzerce prostřednictvím všech druhů médií, marketing, činnost podnikatelských, organizačních a ekonomických poradců, zprostředkovatelská a konzultační činnost v uvedených oblastech; (36) činnost realitní kanceláře, koupě, prodej a pronájem bytových a nebytových prostor v rámci této třídy, developerská činnost, správa nemovitostí, finanční, bankovní a pojišťovací služby jako finanční odhady, a oceňování poskytování půjček (hypotéky), zprostředkování pojištění, uzavírání pojistek, zprostředkovatelská a konzultační činnost v oblastech uvedených ve třídě 36; (37) provádění bytových, občanských, dopravních a průmyslových staveb a investičních celků, jejich změny a odstraňování, odborná pomoc a autorský dozor ve stavebnictví, zprostředkovatelská, poradenská a obstaravatelská činnost v oblastech uvedených ve třídě 37; (42) inženýrská, projektová a designérská činnost, služby architektů, tvorba software, právnícké služby, zprostředkovatelská činnost v uvedených oborech.

(730) **Schiff Tomáš**, Karla Čapka, Káraný, 25075, CZ  
(740) Ing. Francis Jupa, Měchenická 4/2554, Praha 4, 14100

(210) **O-440240**  
(220) 17.08.2006

(320) 17.08.2006  
(511) 35  
(540)



ASC Accounting, s. r. o.

(510) (35) daňové poradenství, činnost podnikatelských, organizačních, účetních a ekonomických poradců výstavní akce pro komerční účely, zprostředkovatelská a konzultační činnost v oblastech uvedených ve třídě 35.  
(590) Barevná  
(730) **ASC Accounting, s.r.o.**, Ohradní 1394/61, Praha 4, 14000, CZ  
(740) Ing. Francis Jupa, Měchenická 4/2554, Praha 4, 14100

(210) **O-440243**  
(220) 17.08.2006  
(320) 17.08.2006  
(511) 3  
(540)

## FIGARO

(510) (3) holicí pěny, holicí krémy a vody po holení, výrobky pro péči o vlasy, šampony.  
(730) **Mirato S.p.A.**, Strada Provinciale Est Sesia, Landiona (Novara), 28060, IT  
(740) Zeiner & Zeiner v.o.s., Mgr. Karel Šindelka, Maiselova 15, Praha 1, 11000

(210) **O-440256**  
(220) 17.08.2006  
(320) 17.08.2006  
(511) 7, 9, 10, 12, 35, 42  
(540)



(510) (7) roboty, manipulátory, pohyblivé figuríny; (9) software, řídicí systémy, přístroje pro zpracování informací a počítače; (10) umělé údy, umělé smyslové orgány; (12) autonomní a dálkově ovládané dopravní prostředky (vozidla, lodě, ponorky, letadla, vzducholodě, vrtulníky, rakety), kráčející dopravní prostředky; (35) propagační činnost, reklama v souvislosti s výše uvedenými výrobky; (42) návrh a vývoj robotů, výzkum a vývoj v oblasti umělé inteligence a řídicích systémů, návrh a vývoj počítačového software a hardware.

(730) **I.Robotická s.r.o.**, Bílichov 58, Bílichov, 27374, CZ

(210) **O-440266**  
(220) 18.08.2006  
(320) 18.08.2006  
(511) 39  
(540)



(510) (39) doprava, balení a skladování zboží.  
(590) Barevná  
(730) **FROST LOGISTIC spol. s r.o.**, Ke Kurtům 383/3, Praha 4, 14000, CZ



- (210) **O-440267**  
(220) 18.08.2006  
(320) 18.08.2006  
(511) 9, 14, 18, 25, 41, 42, 44  
(540)

## LASCO

- (510) (9) brýle, brýle proti slunci, brýle sluneční, brýlová skla, brýlové obroučky, brýlové řetízky, čočky kontaktní; (14) hodinky, hodinky náramkové, hodiny, manžetové knoflíky, pouzdra na hodinky, pouzdra na hodiny a hodinky, pozlacené výrobky, prsteny, řetízky k hodinkám, skříňky hodinové, prsteny, sluneční hodiny, stroje hodinové, strojky hodinové, šperky; (18) aktovky (kožená galanterie), batohy, brašny lovecké, cestovní kufrы, deštníky, diplomaty, kabelky, klíčenky (kožená galanterie), kufrы, kufrы cestovní, kufříky diplomatické, kufříky na doklady, kufříky na toaletní potřeby, kůže, náprsní tašky, neceséry cestovní (kožená galanterie), peněženky, pouzdra na navštívenky a karty, tašky cestovní; (25) bundy sportovní, čepice, dřeváky, fotbalová obuv, kalhoty, klobouky, kostýmy, obleky, košile, kravaty, lyžařská obuv, manžety, oblečení, obuv lyžařská, obuv plátěná, obuv plážová, obuv sportovní, oděvy, oděvy z kůže, pánské plavky, pásky ke kalhotám, pláštěnky, plavky, plavky dámské, pyžama, rukavice, spodní prádlo, sukně, svetry, svrchní kabáty, šály, šaty dámské, tílka, košilky, uniformy, vesty, župany; (41) filmová tvorba, filmová studia, rozhlasová zábava, noční kluby, organizování kulturních nebo vzdělávacích výstav, vydávání knih, provozování heren, provozování kinosálů; (42) design průmyslový, oděvní návrhářství, umělecký design; (44) služby optiků, plastická chirurgie, lékařské služby, sanatoria, zdravotní péče.

- (730) **STARBUCK, společnost s ručením omezeným**, Smilova 320, Pardubice, 53002, CZ

- (210) **O-440268**  
(220) 18.08.2006  
(320) 18.08.2006  
(511) 44  
(540)

# STINGO

- (510) (44) optici (služby).  
(590) Barevná  
(730) **STARBUCK, společnost s ručením omezeným**, Smilova 320, Pardubice, 53002, CZ

- (210) **O-440278**  
(220) 18.08.2006  
(320) 18.08.2006  
(511) 35, 41  
(540)

## P!B!

- (510) (35) propagační činnost, reklama, pomoc při řízení obchodní činnosti, obchodní administrativa, kancelářské práce; (41) výchova, vzdělávání, zábava, sportovní a kulturní aktivity.  
(730) **Voroňáková Veronika**, Hlavná 215/39, Brezina, SK  
(740) Mgr. Jana Bendová Marušková, Stankovského 144, Čelákovice, 25088

- (210) **O-440284**  
(220) 18.08.2006  
(320) 18.08.2006  
(511) 17, 19  
(540)

## TERMOLLEN

- (510) (17) hydroizolační hmoty a materiály, izolační hmoty - barvy, laky, oleje, nátěry, omítky, papír, tkaniny, obklady, plsti, pásky, vata na utěsnění, vše pro účely izolace, prostředky a materiály pro izolaci tepelnou, protihlukovou, hydroizolace, kovové izolační fólie, hydroizolační pásy, látky na izolaci proti vlhkosti staveb, materiály na izolaci kabelů, minerální vlna jako izolační

materiál, izolační papír, skleněná vata jako izolační materiál, izolační materiály zabraňující sálání, tkaniny ze skelných vláken na izolaci, chemické směsi k izolačním účelům, protiradonový a hydroizolační systém, polotovary z plastických hmot, kaučuk, gutaperča, guma a výrobky z těchto materiálů, plastické hmoty a polotovary z plastických hmot (polyuretan, polypropylen, polyester, polyamid apod.), zejména ve tvaru fólie, desek a tyčí, nitě a vlákna z umělé hmoty, kromě vláken k textilním účelům, polystyren, polystyren pěnový, polystyrenové desky k izolačním účelům, pěnové materiály na bázi gumy a plastických hmot, materiály k těsnění, ucpávání a izolaci, břídlíce azbestová, celulóza jako polotovar; (19) stavební materiál včetně polozpracovaného řeziva, trámy, prkna, dřevěné panely, překližka, izolační desky, kompozitní stavební materiály na bázi dřeva a jiných materiálů v rámci této třídy, skleněné a plastové cihly, tvárnice, dlaždice, obkladačky, překlady, podlahové krytiny stavebního charakteru, přírodní a umělý kámen, pojiva pro stavební účely, přenosné domy, stavební materiál pro stavbu a vybavení interiérů budov, plst pro stavební účely, dřevařské výrobky, výrobky pro nábytkářský průmysl, zejména dřevovláknité a dřevotřískové desky, laťovky, spárovky, parkety a parketové dílce, posformingové a parapetní desky, dřevěné obklady velkoplošné, palubky, překližky, dřevovláknité a velkoplošné desky, řezivo pro nábytkářský průmysl a pro stavebnictví, velkoplošné konstrukční dřevoštěpkové desky, stavební a vodovzdorné překližky, dřevěné bednicí dílce z desek.

(730) **M.T.A., spol. s r.o.**, Pod pekárnami 7, Praha 9, 19000, CZ  
(740) **BOHEMIA PATENT** Patentová & známková kancelář, Ing. Jana Vandělíková, Havanská 17, Praha 7, 17000

- (210) **O-440297**  
(220) 18.08.2006  
(320) 18.08.2006  
(511) 6, 9, 42  
(540)

## CONTEG

- (510) (6) kovové skříně, zejména pro umístění elektrických dílců a dílců výpočetní techniky, prototypy těchto skříní; (9) skříně spadající do této třídy pro výpočetní techniku, telekomunikační a datovou techniku, prototypy těchto skříní, přístroje pro zpracování informací, počítače, výpočetní technika, elektronické prvky pro výpočetní techniku; (42) projekce a vývoj skříní pro výpočetní, telekomunikační a datovou techniku, návrhy prototypů těchto skříní.  
(730) **CONTEG, spol. s r.o.**, Marie Cibulkové 34, Praha 4, 14000, CZ  
(740) **PATENTFORM**, Ing. Stanislav Dušek, Medinská 530, Praha 9, 19014

- (210) **O-440303**  
(220) 21.08.2006  
(320) 21.08.2006  
(511) 16, 35, 41  
(540)



- (510) (16) papír, lepenka a výrobky z nich, tiskárenské výrobky, potřeby pro knižní vazby, fotografie, papírenské zboží, lepidla pro papírenství a domácnost, materiál pro umělce, štetce, psací potřeby a stroje, kancelářské potřeby s výjimkou nábytku, učební a vyučovací pomůcky s výjimkou přístrojů, tiskářské typy a štočky, periodické a neperiodické publikace, diáře, kalendáře, reklamní předměty z papíru a lepenky, mapy, hroty per, inkousty, kalamáře, kalendáře, potřeby pro malíře patřící do této třídy jako malířské válečky, malířské sady, násadky na pera, obrazy, grafiky, pečeti, plakáty, pohlednice, tuhy, dopisní papír, dopisní sady a soupravy, obaly a obalové materiály patřící do této třídy; (35) propagační činnost, reklamní a inzertní činnost, pořádání reklamních akcí, výstavy komerční a propagační, obchodní a podnikatelské informace, průzkum trhu, pomoc při řízení obchodní činnosti, zaslání reklamních materiálů, dodavatelské

služby pro třetí osoby, pronájem kancelářských strojů a zařízení, kopírování dokumentů, překlad informací do počítačových databází, příprava inzertních sloupků, systematizace informací do počítačových databází, zpracování textu, reklama on-line v počítačové síti; (41) vydavatelská a publikační činnost, elektronické publikování, pořádání odborných kurzů, školení a jiných vzdělávacích akcí, pořádání a řízení pracovních setkání, kongresů a symposií, organizování a pořádání kulturních akcí, předprodej vstupenek, služby pro oddech a rekreaci, zábava, zábavní a společenské akce, zábava prostřednictvím Internetu, herny, kasina, služby nahrávacích studií, filmová tvorba, pronájem video nahrávek, digitální zpracování obrazu, fotografování.

- (590) Barevná  
(730) **Olomoucká vydavatelská s.r.o.**, Ostružnická 329/14, Olomouc, 77200, CZ  
(740) HALAXOVÁ & HALAXOVÁ, TETRAPAT, RNDr. Zdeňka Halaxová, Horní náměstí 7, Olomouc, 77200

- (210) **O-440305**  
(220) 21.08.2006  
(320) 21.08.2006  
(511) 37  
(540)

# Casta

## Vaše pevné základy

- (510) (37) stavebnictví, opravy, instalační služby.  
(590) Barevná  
(730) **Casta a. s.**, Pražská 326, Písek, 39701, CZ

- (210) **O-440312**  
(220) 21.08.2006  
(320) 21.08.2006  
(511) 35, 41, 45  
(540)



- (510) (35) propagační činnost, reklama; (41) zábava, kulturní aktivity, výchova, vzdělávání; (45) osobní a společenské služby, spadající do této třídy.  
(590) Barevná  
(730) **ALTBLAU REGIMENT, OBČANSKÉ SDRUŽENÍ**, Hamerská 8, Olomouc - Holice, 78371, CZ

- (210) **O-440317**  
(220) 21.08.2006  
(320) 21.08.2006  
(511) 35, 41  
(540)



- (510) (35) propagační činnost, pomoc při řízení obchodní činnosti, obchodní administrativa, kancelářské práce, propagační publikace - rozšiřování, obchodní informace, inzertní reklamní, výstavy - organizování výstav na pomoc obchodu a výstav reklamních; (41) výchova, školení (formace), zábava, sportovní a

kulturní aktivity, výstavy - organizování kulturních výstav.

- (590) Barevná  
(730) **Kurilla Michal**, Maršovice 122, Jablonec nad Nisou, 46801, CZ  
**Polák Jaroslav**, Sestroňovice 1, Frýdštejn, 46801, CZ

- (210) **O-440323**  
(220) 22.08.2006  
(320) 22.08.2006  
(511) 3, 5  
(540)

## Stomaphyt

- (510) (3) mýdla, kosmetika, zubní pasty; (5) farmaceutické a veterinářské výrobky, hygienické výrobky pro léčebné účely, dietetické přípravky s léčebnými účely, potraviny pro batolata, dezinfekční přípravky.  
(730) **Neofyt spol. s r. o.**, Pražská 442, Stříbrná Skalice, 28167, CZ

- (210) **O-440324**  
(220) 22.08.2006  
(320) 22.08.2006  
(511) 3, 5, 29, 30, 32  
(540)



- (510) (3) mýdla, kosmetika, zubní pasty; (5) farmaceutické a veterinářské výrobky, hygienické výrobky pro léčebné účely, dietetické přípravky pro léčebné účely, potraviny pro batolata, dezinfekční přípravky; (29) ovoce a zelenina konzervované, sušené a zavařené, želé a džemy, mléčné výrobky, oleje a tuky jedlé; (30) med, sirup melasový, čaje, koření; (32) nápoje a šťavy ovocné, jiné nápoje nealkoholické.  
(730) **Neofyt spol. s r. o.**, Pražská 442, Stříbrná Skalice, 28167, CZ

- (210) **O-440325**  
(220) 22.08.2006  
(320) 22.08.2006  
(511) 9, 16, 38, 41  
(540)



- (510) (9) nosiče informací v rozsahu třídy 9, elektronické publikace; (16) nosiče informací v rozsahu třídy 16, tiskoviny všeho druhu - periodické a neperiodické publikace; (38) šíření informací veřejnými datovými sítěmi, např. internet; (41) vydavatelská činnost a služby.  
(730) **Unie vydavatelů (Czech Publishers Association)**, Na Poříčí 30, Praha 1, 11000, CZ  
(740) JUDr. Helena Chaloupková, advokátka, Kladská 5/1489, Praha 2 - Vinohrady, 12000

- (210) **O-440327**  
(220) 22.08.2006  
(320) 22.08.2006  
(511) 9, 16, 35, 36, 38

- (540) 
- (510) (9) elektronické multimediální aplikace, multimediální nebo informační katalogy v elektronické podobě, elektronické časopisy, elektronická periodika a knihy, informace a záznamy v elektronické podobě, data a/nebo databáze a/nebo informační produkty na nosičích a/nebo v elektronických, datových, informačních a telekomunikačních sítích, telefony a jejich příslušenství, telefonní automaty, telefonní ústředny, počítače a počítačové periferie a terminály, počítačový software a hardware, paměťová média (nosiče dat a informací) nahraná i nenahraná, síťové komponenty potřebné pro připojení počítačů a telefonů k datovým a počítačovým sítím (modemy, síťové karty, routery, rozbočovače, huby, switche, bridge, atd.), čipové a elektronické karty včetně platebních, databáze a/nebo informační produkty na nosičích a/nebo v elektronických, datových, informačních a telekomunikačních sítích, související software a hardware, multimediální aplikace, přístroje pro záznam, přenos, převod a reprodukci zvuku, obrazu a/nebo dat; (16) tiskoviny, časopisy, periodika, knihy, databázové produkty v papírové formě; (35) reklamní a inzertní činnost, propagace, marketing, pomoc při řízení obchodní a podnikatelské činnosti, styky s veřejností, konzultační činnost v oblasti obchodní a podnikatelské činnosti, zprostředkovatelská činnost v oblasti obchodu a podnikání, merchandising, ekonomické poradenství, poskytování informací (obchodních nebo podnikatelských), zprostředkovatelská a obstaratelská činnost v oblasti obchodu, automatické zpracování dat a informací, systematizace informací do počítačových databází, služby pro nepřítomné (telefonní vzkazy), komerční využití Internetu v oblastech komerčních internetových médií a vyhledávacích služeb; (36) finanční poradenství; (38) šíření elektronických tiskovin, periodik a knih prostřednictvím počítačové, datové, elektronické, telekomunikační nebo informační sítě, informační služby na Internetu včetně provozování elektronických nástěnek, diskusních skupin a fór a poskytování přístupu k on-line informačním službám a databázím, telekomunikační, směrovací, spojovací a datové služby, poradenská, konzultační a zprostředkovatelská činnost v oblasti spojů, telekomunikací a datových služeb, pronájem telekomunikačních okruhů, pronájem telekomunikačních zařízení a přístrojů včetně telefonů, telematické služby, poskytování telekomunikačního připojení k počítačovým sítím, zřizování a provozování veřejných, účelových a privátních telekomunikačních sítí, komunikace prostřednictvím telefonů a počítačů, služby elektronické pošty, provozování internetového portálu, televizní a rozhlasové vysílání.
- (590) Barevná  
(730) **Telefónica O2 Czech Republic, a. s.**, Olšanská 55/5, Praha 3, 13034, CZ  
(740) AK SODOMKA-SOUČEK-JINDRA-MOKRÝ & PARTNEŘI, JUDr. Tomáš Jindra, U Prašné brány 3, Praha 1, 11000
- 
- (210) **O-440328**  
(220) 22.08.2006  
(320) 22.08.2006  
(511) 9, 16, 35, 36, 38  
(540) 
- (510) (9) elektronické multimediální aplikace, multimediální nebo informační katalogy v elektronické podobě, elektronické časopisy, elektronická periodika a knihy, informace a záznamy v
- elektronické podobě, data a/nebo databáze a/nebo informační produkty na nosičích a/nebo v elektronických, datových, informačních a telekomunikačních sítích, telefony a jejich příslušenství, telefonní automaty, telefonní ústředny, počítače a počítačové periferie a terminály, počítačový software a hardware, paměťová média (nosiče dat a informací) nahraná i nenahraná, síťové komponenty potřebné pro připojení počítačů a telefonů k datovým a počítačovým sítím (modemy, síťové karty, routery, rozbočovače, huby, switche, bridge, atd.), čipové a elektronické karty včetně platebních, databáze a/nebo informační produkty na nosičích a/nebo v elektronických, datových, informačních a telekomunikačních sítích, související software a hardware, multimediální aplikace, přístroje pro záznam, přenos, převod a reprodukci zvuku, obrazu a/nebo dat; (16) tiskoviny, časopisy, periodika, knihy, databázové produkty v papírové formě; (35) reklamní a inzertní činnost, propagace, marketing, pomoc při řízení obchodní a podnikatelské činnosti, styky s veřejností, konzultační činnost v oblasti obchodní a podnikatelské činnosti, zprostředkovatelská činnost v oblasti obchodu a podnikání, merchandising, ekonomické poradenství, poskytování informací (obchodních nebo podnikatelských), zprostředkovatelská a obstaratelská činnost v oblasti obchodu, automatické zpracování dat a informací, systematizace informací do počítačových databází, služby pro nepřítomné (telefonní vzkazy), komerční využití Internetu v oblastech komerčních internetových médií a vyhledávacích služeb; (36) finanční poradenství; (38) šíření elektronických tiskovin, periodik a knih prostřednictvím počítačové, datové, elektronické, telekomunikační nebo informační sítě, informační služby na Internetu včetně provozování elektronických nástěnek, diskusních skupin a fór a poskytování přístupu k on-line informačním službám a databázím, telekomunikační, směrovací, spojovací a datové služby, poradenská, konzultační a zprostředkovatelská činnost v oblasti spojů, telekomunikací a datových služeb, pronájem telekomunikačních okruhů, pronájem telekomunikačních zařízení a přístrojů včetně telefonů, telematické služby, poskytování telekomunikačního připojení k počítačovým sítím, zřizování a provozování veřejných, účelových a privátních telekomunikačních sítí, komunikace prostřednictvím telefonů a počítačů, služby elektronické pošty, provozování internetového portálu, televizní a rozhlasové vysílání.
- (590) Barevná  
(730) **Telefónica O2 Czech Republic, a. s.**, Olšanská 55/5, Praha 3, 13034, CZ  
(740) AK SODOMKA-SOUČEK-JINDRA-MOKRÝ & PARTNEŘI, JUDr. Tomáš Jindra, U Prašné brány 3, Praha 1, 11000
- 
- (210) **O-440330**  
(220) 22.08.2006  
(320) 22.08.2006  
(511) 41, 43, 45  
(540) **DEXTER**
- (510) (41) zábava, sportovní a kulturní aktivity; (43) hostinská a ubytovací činnost; (45) osobní a společenské služby poskytované třetími osobami k uspokojování potřeb jednotlivců.
- (730) **Dexterová Hana**, Gorkého 16, Brno, 60200, CZ
- 
- (210) **O-440331**  
(220) 22.08.2006  
(320) 22.08.2006  
(511) 3, 4, 5, 21, 41, 44  
(540) 
- (510) (3) parfumerie, kosmetické přípravky a desodoranty pro osobní potřebu, esenciální a éterické oleje, oleje pro kosmetické účely, adstringentní přípravky pro kosmetické účely, přísady do koupelí, mýdla všeho druhu, voňavky, parfémy, holicí přípravky, kosmetické ubrusky napuštěné pleťovými vodami či parfémy,

spreje pro osvětlení dechu, opalovací přípravky, vonná dřeva, vonné sáčky do prádla, prací prostředky, kosmetické barvy, zubní pasty, odstraňovací přípravky pro kosmetické barvy, vata pro kosmetické účely, vatové tyčinky pro kosmetické účely, apod.; (4) svíčky, včetně gelových a vonných svíci pro aromaterapii, knoty pro svíčky, lampové knoty, vosk pro svíčky a lampy, oleje a tuky pro svícení, včetně olejů a tuků lampových a pro aromaterapii; (5) farmaceutické výrobky a přípravky, bylinné čaje pro lékařské účely, minerální doplňky potravy, deodoranty jiné než pro osobní potřebu, přípravky pro osvěžování a čištění vzduchu, repelenty proti hmyzu, osvěžovače vzduchu, vykuřovací tablety a tyčinky, léčivé koupelové soli; (21) kosmetické a toaletní pomůcky v rámci této třídy, jako např. aromalampy, rozprašovače a rozstřikovače na parfém, voňavky a toaletní vody, vykuřovač na vonné látky, vhněče vůni, pohlcovače dýmu, apod.; (41) organizování a vedení seminářů, sympozií, konferencí a kongresů, zejména v oblasti aromaterapie, vzdělávací činnost, zejména v oblasti aromaterapie, vydávání knih a časopisů, vydávání knih a časopisů on-line, poradenská činnost v oblasti aromaterapie a přípravků pro aromaterapii; (44) aromaterapeutické služby, farmaceutické poradenství, fyzioterapie, služby v oblasti přírodní a alternativní medicíny.

(730) **Tomášková Hana**, Nábřeží Závodu Míru 2738, Pardubice, 53002, CZ

(740) **DADEJ, GHEORGHU, KENDERESKI** Patentová a známková kancelář, Ing. Leopold Dadej, patentový zástupce, Na Valtické 339/6, Břeclav 4, 69141

(210) **O-440333**

(220) 22.08.2006

(320) 22.08.2006

(511) 7, 9, 11, 36, 37, 42

(540)

**PROFITERM**



(510) (7) dmyhadla (výtlačné ventilátory), dopravníky pásové, dopravníky pneumatické, dopravníky potrubní pneumatické, manipulační zařízení pro nakládání a vykládání, manipulatory (stroje, automatické), parní generátory jako součást strojů, parní kotle, roboty (stroje), výtahové zařízení, zdvihací zařízení, tepelná čerpadla; (9) přístroje a nástroje k vědeckým a laboratorním účelům, přístroje a nástroje navigační, tj. přístroje a nástroje určené k přenášení rozkazů, akustická poplašná zařízení, analyzátory plynu, centrální procesorové jednotky, čtečky čárových kódů, čipy, elektrická zařízení pro dálkové ovládání průmyslových procesů, detektory, elektrické měniče, materiály na elektrické vedení, elektronické oznamovací tabule, hlásiče (elektrické indikátory), magnetické identifikační karty, karty s pamětí nebo mikroprocesorem, měřicí přístroje, měřicí zařízení, měřidla, přístroje a nástroje k vážení, přístroje a nástroje signální, přístroje a nástroje pro bezdrátovou telegrafii, přístroje fotografické, kinematografické, optické včetně promítačů obrazů a zvětšovacích přístrojů, přístroje a nástroje záchranné a učební, přístroje pro záznam a reprodukci mluveného slova nebo obrazu, počítače a jejich součásti, monitorovací přístroje elektrické, operační systémy (nahrané programy), panely rozvodné, analyzátory plynu (přístroje na rozbor), počítačové programy nahrané, poplašná zařízení, regulátory elektrické, regulátory tepelné, rozvaděče automatické, rozvodné pulty, rozvodné skříně, řídicí kontrolní panely, signální panely, termostaty, snímače teploty, baterie (nabíjecí články), kabely, vodiče, měniče elektrické, vodoznaky (ukazatele výšky hladiny), vysílací zařízení, zabezpečovací zařízení proti krádeži, zařízení ke zpracování dat, hasící přístroje; (11) osvětlovací zařízení, bezpečnostní zařízení pro vodovodní a plynovodní zařízení a potrubí, bojler (kotle) plynové, bojler (kotle, nikoliv jako součásti strojů), generátory parní, hořáky, chladicí přístroje a zařízení, klimatizační zařízení, výhřevné kotle, zařízení na ohřev teplé vody, regulátory pro topení, regulátory pro vodní nebo plynové zařízení a potrubí, teplovodní vytápěcí zařízení, teplovzdušná zařízení, topná zařízení pro topení tuhými, tekutými nebo plynými palivy, vytápěcí zařízení, zařízení pro výrobu páry, zařízení pro vaření, chlazení, větrání, zařízení pro úpravu vzduchu, zařízení pro rozvod vody; (36)

vytápěcí zařízení, teplovzdušná zařízení, topná zařízení pro topení tuhými, tekutými nebo plynými palivy, vytápěcí zařízení, zařízení pro výrobu páry, zařízení pro vaření, chlazení, větrání, zařízení pro úpravu vzduchu, zařízení pro rozvod vody; (36) nákup a prodej nemovitostí, správa nemovitostí, pronájem bytů (nikoliv pro dočasné ubytování), finanční analýzy v oblasti energetiky, finanční analýzy; (37) služby ve stavebnictví, montáž a údržba ve stavebnictví, montáž, údržba a servis telekomunikačních zařízení, demolice staveb, montáž, údržba a servis měřidel, montáž, údržba a servis plynových zařízení, montáž, údržba a servis alarmů a bezpečnostních zařízení, dozor nad stavbami, služby instalatérů, montáž, údržba a servis klimatizačních zařízení, montáž a opravy topných zařízení, instalace a opravy výtahů, čištění a opravy kotlů, údržba a opravy hořáků, údržba a opravy kahanů, instalace a opravy chladicích zařízení, instalace a opravy kancelářských strojů a zařízení, instalace a opravy požárních hlásičů, instalace a opravy počítačového vybavení; (42) projektová činnost ve výstavbě, činnost technických poradců v oblasti stavebnictví a energetiky, inženýrské služby ve stavebnictví, expertízy (technické), projektování elektrických zařízení ve stavebnictví, tvorba počítačových systémů, pronájem počítačů, regenerace počítačových dat, počítačové programování, aktualizace počítačových programů, instalace počítačových programů, kopírování počítačových programů, počítačové systémové analýzy, poradenství v oblasti počítačového software a hardware, údržba počítačových programů, poradenství ve výše uvedených oblastech.

(590)

(730) **Barevná PROFITERM MORAVA s. r. o.**, Holasova 6, Ostrava-Hrabůvka, 70030, CZ

(740) Ing. Iva Rylková, Polská 1525, Ostrava - Poruba, 70800

(210) **O-440334**

(220) 22.08.2006

(320) 22.08.2006

(511) 7, 9, 11, 36, 37, 42

(540)

**PROFITERM**

(510) (7) dmyhadla (výtlačné ventilátory), dopravníky pásové, dopravníky pneumatické, dopravníky potrubní pneumatické, manipulační zařízení pro nakládání a vykládání, manipulatory (stroje, automatické), parní generátory jako součást strojů, parní kotle, roboty (stroje), výtahové zařízení, zdvihací zařízení, tepelná čerpadla; (9) přístroje a nástroje k vědeckým a laboratorním účelům, přístroje a nástroje navigační, tj. přístroje a nástroje určené k přenášení rozkazů, akustická poplašná zařízení, analyzátory plynu, centrální procesorové jednotky, čtečky čárových kódů, čipy, elektrická zařízení pro dálkové ovládání průmyslových procesů, detektory, elektrické měniče, materiály na elektrické vedení, elektronické oznamovací tabule, hlásiče (elektrické indikátory), magnetické identifikační karty, karty s pamětí nebo mikroprocesorem, měřicí přístroje, měřicí zařízení, měřidla, přístroje a nástroje k vážení, přístroje a nástroje signální, přístroje a nástroje pro bezdrátovou telegrafii, přístroje fotografické, kinematografické, optické včetně promítačů obrazů a zvětšovacích přístrojů, přístroje a nástroje záchranné a učební, přístroje pro záznam a reprodukci mluveného slova nebo obrazu, počítače a jejich součásti, monitorovací přístroje elektrické, operační systémy (nahrané programy), panely rozvodné, analyzátory plynu (přístroje na rozbor), počítačové programy nahrané, poplašná zařízení, regulátory elektrické, regulátory tepelné, rozvaděče automatické, rozvodné pulty, rozvodné skříně, řídicí kontrolní panely, signální panely, termostaty, snímače teploty, baterie (nabíjecí články), kabely, vodiče, měniče elektrické, vodoznaky (ukazatele výšky hladiny), vysílací zařízení, zabezpečovací zařízení proti krádeži, zařízení ke zpracování dat, hasící přístroje; (11) osvětlovací zařízení, bezpečnostní zařízení pro vodovodní a plynovodní zařízení a potrubí, bojler (kotle) plynové, bojler (kotle, nikoliv jako součásti strojů), generátory parní, hořáky, chladicí přístroje a zařízení, klimatizační zařízení, výhřevné kotle, zařízení na ohřev teplé vody, regulátory pro topení, regulátory pro vodní nebo plynové zařízení a potrubí, teplovodní vytápěcí zařízení, teplovzdušná zařízení, topná zařízení pro topení tuhými, tekutými nebo plynými palivy, vytápěcí zařízení, zařízení pro výrobu páry, zařízení pro vaření, chlazení, větrání, zařízení pro úpravu vzduchu, zařízení pro rozvod vody; (36)

nákup a prodej nemovitostí, správa nemovitostí, pronájem bytů (nikoliv pro dočasné ubytování), finanční analýzy v oblasti energetiky, finanční analýzy; (37) služby ve stavebnictví, montáž a údržba ve stavebnictví, montáž, údržba a servis telekomunikačních zařízení, demolice staveb, montáž, údržba a servis měřidel, montáž, údržba a servis plynových zařízení, montáž, údržba a servis alarmů a bezpečnostních zařízení, dozor nad stavbami, služby instalatérů, montáž, údržba a servis klimatizačních zařízení, montáž a opravy topných zařízení, instalace a opravy výtahů, čištění a opravy kotlů, údržba a opravy hořáků, údržba a opravy kahanů, instalace a opravy chladicích zařízení, instalace a opravy kancelářských strojů a zařízení, instalace a opravy požárních hlásičů, instalace a opravy počítačového vybavení; (42) projektová činnost ve výstavbě, činnost technických poradců v oblasti stavebnictví a energetiky, inženýrské služby ve stavebnictví, expertízy (technické), projektování elektrických zařízení ve stavebnictví, tvorba počítačových systémů, pronájem počítačů, regenerace počítačových dat, počítačové programování, aktualizace počítačových programů, instalace počítačových programů, kopírování počítačových programů, počítačové systémové analýzy, poradenství v oblasti počítačového software a hardware, údržba počítačových programů, poradenství ve výše uvedených oblastech.

(730) **PROFITERM MORAVA s. r. o.**, Holasova 6, Ostrava-Hrabůvka, 70030, CZ

(740) Ing. Iva Rylková, Polská 1525, Ostrava - Poruba, 70800

(210) **O-440335**

(220) 22.08.2006

(320) 22.08.2006

(511) 9

(540)



(510) (9) karty s pamětí (smart card), magnetické disky, čtecí zařízení na zpracování dat, diskové jednotky pro počítače, klávesnice, myši, modemy, nosiče dat magnetické, periferie počítačové, počítačové paměti, software na nosičích, sluchátka (elektronika), zařízení na zpracování dat, přehrávače zvuku, vysílače elektronických signálů, nabíječky pro elektrické baterie, navigační přístroje a nástroje.

(730) **ComDis s.r.o.**, Kalvodova 1087/2, Ostrava - Mariánské Hory, 70900, CZ

(740) Ing. Iva Rylková, Polská 1525, Ostrava - Poruba, 70800

(210) **O-440337**

(220) 22.08.2006

(320) 22.08.2006

(511) 8, 9, 18, 25, 28

(540)



(510) (8) nože lovecké či jiné, zbraně a nástroje sečné a bodné v této třídě, přístroje, nůžky, otvíráky, čepele, břitvy; (9) ochranné pomůcky všeho druhu spadající do této třídy, ochranné oděvy, ochranné rukavice, přilby a masky, ochranná obuv, přístroje pro měření a regulaci, vážení, kontrolu a signalizaci, přístroje optické, přístroje pro vedení, výrobu, přepínání, přeměnu, akumulaci, regulaci nebo řízení elektrického proudu, ochranné brýle proti slunci, mrazu a větru, čočky optické, dalekohledy, teploměry - v rámci této třídy; (18) kůže, imitace kůže a výrobky z nich spadající do této třídy, zavazadla všeho druhu kožené a

nekožené - tašky, kufry, batohy, kabelky, brašny, aktovky, kožené obaly na zboží v rámci této třídy, kožená galanterie - pásky, peněženky, přívěšky, deštníky, slunečníky, hole, sedlářské a kožené myslivecké potřeby; (25) oděvy, obuv a kloboučnické zboží, zejména pro sportovní, turistické, motoristické, rybářské a myslivecké využití, včetně oděvů, obuvi a kloboučnického zboží z kůže a z imitace kůže, oděvy a textil svrchní, oděvy a textil spodní, oděvy koupací, uniformy, zástěry, vesty, pokrývky hlavy, rukavice, pláštěnky, šály, vaky na oděvy; (28) sportovní potřeby, náčiní a výstroj pro horolezectví, turistiku, camping a ostatní sporty, rybářské potřeby a výstroj, rybářské náčiní.

(730) **Antoň Miloš**, Březinova 79, Jihlava, 58601, CZ

(740) Ing. Radmila Baumová, Nádražní 29, Žďár nad Sázavou, 59101

(210) **O-440338**

(220) 22.08.2006

(320) 22.08.2006

(511) 9, 16, 41

(540)

### Růžičkova metoda 3T

(510) (9) audio a video záznamy a jiné nosiče dat; (16) periodika, neperiodické publikace, tiskoviny, brožury, časopisy, knihy a plakáty, učební a školní potřeby a pomůcky, zvláště související s metodami výuky; (41) vyučovací, školící, výchovná a zábavní činnost, spojená s metodami výuky, zvláště s metodou rozvíjení a trénování paměti, služby poradenské v oblasti výukových metod rozvíjení a trénování paměti.

(730) **Růžička Oldřich**, Sídliště Hegerova 935, Polička - Horní Předměstí, 57201, CZ

(740) Ing. Radmila Baumová, Nádražní 29, Žďár nad Sázavou, 59101

(210) **O-440339**

(220) 22.08.2006

(320) 22.08.2006

(511) 16, 35, 41

(540)

### Folkový žejdlík

(510) (16) nosiče informací všeho druhu v rozsahu třídy 16, periodické a neperiodické tiskoviny, plakáty, programy a informační letáky, vstupenky, katalogy; (35) propagační činnost, reklama; (41) výchovná, vzdělávací a zábavná činnost a služby, pořádání a zprostředkování společenských, sportovních, zábavných soutěžních akcí, uměleckých pořadů a vystoupení (hudebních, pěveckých a divadelních), tvorba videoklipů, vydavatelská činnost v oblasti knih, hudební tvorby, tiskovin a časopisů.

(730) **Měrka Roman**, Nádražní 1416, Otrokovice, 76502, CZ

(210) **O-440341**

(220) 22.08.2006

(320) 22.08.2006

(511) 35, 36, 37

(540)



(510) (35) propagační činnost, reklama; (36) služby nemovitostní; (37) stavebnictví.

(590) Barevná

(730) **AZ bydlení s. r. o.**, Kamarýtova 707/3, Tábor, 39002, CZ

(740) Mgr. Marie Klínerová, advokát, V Jámě 1, Praha 1, 11000

(210) **O-440342**

(220) 22.08.2006

(320) 22.08.2006

(511) 36, 37, 42

(540)

### IPB Real - Správný partner pro lepší bydlení

(510) (36) byty (pronájem -), kanceláře realitní, nájemní, činžovní domy (vedení -), nemovitosti (obchodování s -), nemovitosti

(pronájem -), nemovitosti (správa -), nemovitosti (zprostředkování -); (37) stavebnictví, stavitelství; (42) projektování, inženýrské práce (expertizy).

(730) **IPB Real a.s.**, Anglická 26/82, Praha 2, 12000, CZ

(210) **O-440343**

(220) 22.08.2006

(320) 22.08.2006

(511) 35, 36, 41

(540)



(510) (35) zprostředkování obchodu; (36) realitní činnost; (41) pořádání odborných kurzů, školení a jiných vzdělávacích akcí včetně lektorské činnosti.

(730) **X REAL, s. r. o.**, Jaurisova 515/4, Praha 4 - Michle, 14000, CZ

(210) **O-440345**

(220) 22.08.2006

(320) 22.08.2006

(511) 12, 37, 39, 41

(540)



(510) (12) všechny druhy a typy motorových a nemotorových vozidel pozemních, vodních a vzdušných; (37) servis všech vozidel uvedených ve třídě 12; (39) pronájem všech vozidel uvedených ve třídě 12; (41) sportovní a kulturní činnost, organizace sportovních a kulturních akcí a soutěží, školicí činnost.

(730) **Přerost a Švorc - AUTO s.r.o.**, Veleslavinská 39, Praha 6, 16200, CZ

(210) **O-440349**

(220) 22.08.2006

(320) 22.08.2006

(511) 30

(540)



(510) (30) ledový čaj.

(730) **BEVERAGE MARKETING USA, INC. Společnost zřízena podle zákonů státu New York**, 222 Bloomingdale Road, Suite 400, White Plains, 10605, NY, US

(740) Společná advokátní kancelář Všečeka Zelený Švorčík Kalenský a partneři, JUDr. Pavel Zelený, Hájkova 2, Praha 2, 12000

(210) **O-440352**

(220) 22.08.2006

(320) 22.08.2006

(511) 9, 38

(540)

**mobilparada.cz**

(510) (9) telefony všeho druhu; (38) telekomunikační služby.

(730) **Kiboon Electronics s. r. o.**, Hyberská 32/1271, Praha 1, 11000, CZ

(740) **ROTT, RŮŽIČKA & GUTTMANN Patentová, známková a advokátní kancelář**, JUDr. Vladimír Rott, Nad Štolou 12, Praha 7, 17000

(210) **O-440353**

(220) 22.08.2006

(320) 22.08.2006

(511) 9, 38

(540)

**mobilparada**

(510) (9) telefony všeho druhu; (38) telekomunikační služby.

(730) **Kiboon Electronics s. r. o.**, Hyberská 32/1271, Praha 1, 11000, CZ

(740) **ROTT, RŮŽIČKA & GUTTMANN Patentová, známková a advokátní kancelář**, JUDr. Vladimír Rott, Nad Štolou 12, Praha 7, 17000

(210) **O-440355**

(220) 22.08.2006

(320) 22.08.2006

(511) 35, 38, 42

(540)

**MIRONET**

(510) (35) shromažďování, poskytování, třídění, překlad (informací do počítačových databází) nebo jiné zpracovávání obchodních nebo podnikatelských informací, včetně vytváření, zpracovávání a třídění dat v rámci databází, pomoc při řízení obchodní činnosti, průzkum trhu, šíření propagačních informací, zejména systemizace informací do počítačových databází, zpracovávání specializovaných podnikových evidencí, reklamní a propagační činnost, rozšiřování a poskytování reklamních a inzertních materiálů, periodických a neperiodických tiskovin, zejména novin, časopisů určených pro reklamu a propagaci, prospektů, letáků, katalogů, reklamní literatury, brožur v tištěné podobě, na jiných nosných mediích prostřednictvím sítí Internet nebo jiné obdobné veřejné či neveřejné telekomunikační sítě, reklamní, propagační a inzertní činnost, využití Internetu ke komerčním účelům, služby související se záznamem, prepisem, zpracováním a kompilací dat a informací, zejména v oblasti obchodu a reklamy, obchodní činnost; (38) komunikace a přenos dat prostřednictvím veřejné nebo neveřejné telekomunikační sítě včetně Internetu pomocí telefonů, mobilních telefonů, telefaxů, satelitů, počítačů či terminálů nebo jakýmkoliv jinými prostředky, včetně přenosu elektronické pošty a přenosu dat v reálném čase (přenosu zvuku, obrazu, textu nebo jiných dat či informací) a poskytování a zprostředkovávání služeb s tím spojených včetně poskytování přístupu a připojení k těmto telekomunikačním sítím včetně Internetu, provozování veřejné nebo neveřejné telekomunikační sítě, šíření a zpřístupňování elektronických tiskovin, časopisů, periodik, knih a jiných dat prostřednictvím veřejné nebo neveřejné telekomunikační sítě včetně Internetu, informační služby na Internetu včetně provozování elektronických nástěnek, diskusních skupin a fór a poskytování přístupu k on-line informačním službám a databázím, tisková agentura, komunikační služby, zejména provozování internetového serveru, přenos dat a informací prostřednictvím multimediálních systémů a sítí; (42) návrhy, strukturování a programování či jiné vytváření počítačových programů a počítačových systémů, zejména programového vybavení internetových, intranetových či jiných síťových serverů, serverových stanic a systémů, včetně jeho instalace, zavádění, aktualizace a údržby, návrhy, strukturování a programování či jiné vytváření databází, jiných datových systémů a aplikací pro jejich zpracování, včetně jejich poskytování přístupu k nim a jejich instalace, zavádění, aktualizace a údržby, návrhy, strukturování a programování či jiné vytváření internetových či intranetových počítačových stránek a nástěnek (webpages a websites) a internetových či intranetových aplikací, včetně jejich instalace, zavádění, aktualizace a údržby, hostování (poskytování volného prostoru) pro internetové či intranetové počítačové stránky a nástěnky (webpages a websites) nebo hostování (poskytování volného prostoru) v rámci těchto stránek či nástěnek, hostování (poskytování volného prostoru) pro internetové či intranetové aplikace, převod (konverze) počítačových programů, dat či

jiných údajů v elektronické podobě z různých formátů do jiných formátů, převod (konverze) dokumentu, dat či jiných, údajů z fyzických médií na elektronická media, tvorba a správa webových stránek, vývoj internetových aplikací, informační architektura, poskytování projektů a návrhů při výběru dodavatelů internetových technologií, projektové řízení internetových prezentací a webových aplikací.

(730) **Novotný Robert Ing.**, Moravanů 2200/79, Praha 6, 16900, CZ

(210) **O-440370**  
(220) 23.08.2006  
(320) 23.08.2006  
(511) 6, 7, 35, 37, 42  
(540)



## AZAS TRADE

(510) (6) kovové stavební materiály, kovové stavební materiály přenosné, kovové trubky; (7) stroje a obráběcí stroje; (35) pomoc při řízení obchodní činnosti; (37) stavebnictví, opravy, instalační služby; (42) vědecké a technologické služby a s nimi spojený výzkum a návrhy, průmyslové analýzy a výzkum.

(590) Barevná  
(730) **AZAS TRADE s.r.o.**, Kotršova 4, Opava, 74707, CZ

(210) **O-440371**  
(220) 23.08.2006  
(320) 23.08.2006  
(511) 24, 25  
(540)

## Yellow horse

(510) (24) textil a textilní výrobky, spadající do této třídy; (25) oděvy, obuv sportovní.

(730) **Koráb Antonín**, Moravská 114, Liberec 20, 46010, CZ

(210) **O-440373**  
(220) 23.08.2006  
(320) 23.08.2006  
(511) 30  
(540)



(510) (30) výrobky z cereálií určené k lidské výživě, müsli tyčinky.  
(730) **St. ROCHUS a.s.**, Štěpánkovice - Albertovec 748, Štěpánkovice - Albertovec, 74723, CZ  
(740) Ing. Petr Soukup, patentový a známkový zástupce, Vídeňská 8, Olomouc, 77200

(210) **O-440377**  
(220) 23.08.2006  
(320) 23.08.2006  
(511) 35, 41  
(540)



(510) (35) propagace reklamní činnost v oblasti divadelní a hudební;

(41) divadelní, hudební a výchovně vzdělávací pořady, pořádání výstav v oblasti divadelní a hudební, poradenství v oblasti divadelní a hudební, ediční činnost.

(730) **KOMORNÍ SCÉNA ARÉNA**, 28. října 2, Ostrava, 70185, CZ  
(740) **HM PARTNERS s. r. o.**, Ing. Zdeněk Michálek, 28. října 150, Ostrava, 70200

(210) **O-440379**  
(220) 23.08.2006  
(320) 23.08.2006  
(511) 16, 32, 33  
(540)



(510) (16) tiskoviny, reklamní a propagační materiály, etikety, obaly a tašky z papíru a z plastů, vše spadající do této třídy; (32) nealkoholické nápoje všeho druhu, nápoje a šťávy ovocné, sirupy a jiné přípravky k zhotovování nápojů; (33) alkoholické nápoje, vína všeho druhu.

(730) **SOARE SEKT a. s.**, Podhorská 74b, Jablonec nad Nisou, 46601, CZ

(740) Bc. Kamil Kolátor, Lučanská 5, Jablonec nad Nisou, 46602

(210) **O-440402**  
(220) 23.08.2006  
(320) 23.08.2006  
(511) 37, 38, 42  
(540)



(510) (37) instalace, servis a údržba počítačů, elektrických, elektrotechnických výrobků, telekomunikačních zařízení a sítí, připojení, instalace a servis sítí, například Internetu; (38) poskytování přístupu k počítačovým sítím, poskytování přístupu k Internetu, šíření a přenos nabídek prostřednictvím telefonních sítí, zveřejňování, rozšiřování a přenos informací prostřednictvím všech informačních a telekomunikačních prostředků a sítí, satelitů apod., šíření informací prostřednictvím počítačových a telekomunikačních sítí včetně Internetu, elektronická pošta, počítačová komunikace, poskytování on-line informací, zejména prostřednictvím sítí Internet; (42) počítačové systémy (tvorba), analýzy a programování pro počítače, vývoj a údržba počítačových programů, pronájem času na přístup do počítačových databází, pronajímání vybavení času pro počítačová data, provozování počítačových center s přístupem do databází, odborné poradenství pro uvedené výrobky a služby.

(730) **Net24 s.r.o.**, Šumavská 31, Brno, 61254, CZ  
(740) Václav Müller, patentový zástupce, Filipova 2016, Praha 4, 14800

(210) **O-440405**  
(220) 23.08.2006  
(320) 23.08.2006  
(511) 6, 9, 16, 35, 36, 37, 38, 42  
(540)

## iKasa

(510) (6) kovové potřeby zámečnické a klempířské, sejfy, pokladničky, pokladničky na mince, bezpečnostní pokladny, kovové výrobky v rámci této třídy, kovové stavební materiály a konstrukce, kovové stavební materiály přenosné, kovové materiály pro železnice, obecné kovy a jejich slitiny; (9) nosiče informací, obrazu a/nebo zvuku všeho druhu v rozsahu třídy 9, elektronické

publikace, veškeré počítačové programy a software bez ohledu na záznamová média nebo prostředky šíření, přístroje a nástroje vědecké, námořní, geodetické, fotografické, filmové, optické, přístroje pro vážení, měření, signalizaci, kontrolu, přístroje a nástroje pro vedení, přepínání, přeměnu, akumulaci, regulaci nebo řízení elektrického proudu, přístroj pro záznam, převod, reprodukci zvuku nebo obrazu, automatické distributory a mechanismy pro přístroje a mince, registrační a zapisovací pokladny, počítací stroje, přístroje pro zpracování informací a počítače; (16) nosiče informací všeho druhu v rozsahu třídy 16, tiskoviny, fotografie, výrobky z papíru a lepenky, papírenské zboží v rámci třídy 16; (35) zprostředkování v oblasti obchodu a obchodních služeb, reklama, propagace, pomoc při řízení obchodní činnosti, marketing, obchodní poradenství, organizování a uzavírání obchodních transakcí pro jiné, organizování kontraktů pro nákup a prodej zboží, reklamní činnost a marketing, reklama a marketing prostřednictvím Internetu, provozování virtuálních obchodních středisek na Internetu, zejména elektronické přijímání objednávek zboží, a organizování prodeje, systemizace informací do počítačových databází; (36) zpracování příslušných plateb vztahujících se k obchodu; (37) instalace a opravy elektrických a elektronických zařízení; (38) komunikace, služby, které dovolují jedné osobě konverzovat s druhou, předávají vzkazy jedné osoby druhé osobě a uvádějí jednu osobu s jinou osobou do komunikace ústní nebo vizuální, pronájem databází, včetně poskytování uživatelského přístupu do databází; (42) tvorba a vývoj počítačového software, počítačové programování, údržba a aktualizace software, poradenství v oblasti počítačového hardware a software, přenos dat nebo dokumentů z fyzických nosičů na elektronické nosiče, správa počítačových sítí, pronájem počítačů, jejich částí a příslušenství.

(730) **MO CARENO s.r.o.**, Na Břehu 468/37, Praha 9, 19000, CZ  
(740) Ing. Pavel Reichel, Lopatecká 14, Praha 4, 14700

(210) **O-440409**  
(220) 23.08.2006  
(320) 23.08.2006  
(511) 9, 36, 41  
(540)

## MULTIMAGIC

(510) (9) přístroje pro zpracování informací, počítače, počítačový software, elektronické počítačové informační a řídicí systémy, příslušenství k výpočetní technice spadající do této třídy, elektronické komunikační terminály, elektronické terminály pro sázkové hry, software pro sázkové hry a sázkové terminály, elektronické hrací, výherní a nevýherní automaty, automaty prodejní, automaty hudební, přístroje telekomunikační techniky - telekomunikační sítě, telefony všeho druhu, elektrosoučástky všeho druhu, elektrické vodiče - kabely, optické kabely, strukturované kabeláže, elektroinstalační materiály, baterie/akumulátory všeho druhu, elektronická a magnetická média - nosiče dat, přístroje pro záznam, převod a reprodukci zvuku/obrazu, audio/video přístroje, přístroje zabezpečovací, alarmy všeho druhu, přístroje pro měření a regulaci, vážení, kontrolu a signalizaci, přístroje optické, vědecké aparáty a přístroje, přístroje pro vedení, výrobu, přepínání, přeměnu, akumulaci, regulaci nebo řízení elektrického proudu; (36) služby peněžního rázu spojené se sázkovými hrami - vyplácení, příjem a úschova peněz a žetonů nahrazujících peníze, převod a směna peněz, realitní služby - pronájem a správa obchodně-podnikatelských ploch a nemovitostí - zábavních středisek, heren, sázkových kanceláří, barů, sportbarů, kaváren, restauračních, ubytovacích a sportovních zařízení; (41) služby a provoz sázkové kanceláře - provozování a organizování sázkových her všeho druhu, provozování rulety, karetních a kostkových her, provozování a organizování číselných sázek, provozování a organizování sportovních sázek, provozování a organizování loterií, prodej losů, sázky přes elektronické sítě - Internet apod., provozování heren a casin, provozování a pronájem hracích, výherních i nevýherních hracích automatů, provozování kulečkových a bowlingových heren, provozování sportovních zařízení, vydavatelská činnost a poskytování informací v oblasti zábavy, sázení, kultury a sportu, sázkové tipy a kurzy, elektronické vydavatelství, zprostředkování v oblasti sázkových her.

(730) **EL RANCHO a. s.**, Hanusova 347/16, Praha 4, 14000, CZ  
(740) Ing. Jiří Střelák, Pařížská 17, Praha 1, 11000

(210) **O-440412**  
(220) 23.08.2006  
(320) 23.08.2006  
(511) 36, 41, 43  
(540)



(510) (36) směnářská činnost, realitní služby, správa nemovitého majetku, pronájem budov, prostor k podnikání a pozemků; (41) pořádání a organizování kulturních, společenských, zábavních nebo sportovních akcí, pronájem filmové, televizní a hudební techniky, pronájem sportovního vybavení, pronájem sportovních a kulturních zařízení, umělecká, filmová a hudební produkce pronájem zvukových a zvukově-obrazových, záznamů, informační služby v oblasti kultury, sportu a zábavy; (43) ubytovací činnost - provoz a pronájem hotelů a jiných ubytovacích zařízení, informační služby v oblasti ubytování, informací služby spojené s ubytováním a stravováním pro turisty, rezervace ubytování, hostinská činnost - provoz restaurací, barů, vináren, kaváren, cukráren, zařízení rychlého stravování a jiných stravovacích zařízení, pronájem restaurací, barů, vináren, kaváren, cukráren, zařízení rychlého stravování a jiných stravovacích zařízení.

(730) **Financia a. s.**, Perlová 412/1, Praha 1, 11000, CZ  
(740) Ing. Jiří Střelák, Pařížská 17, Praha 1, 11000

(210) **O-440416**  
(220) 23.08.2006  
(320) 23.08.2006  
(511) 30, 35, 39, 40  
(540)

## MAYAK . . . světlo na konci vašeho hladu

(510) (30) suroviny a polotovary pro pekárenskou a cukrářskou výrobu v jiné třídě nezařazené, zahušťovací a pojící čidla, zpracovaná mouka obsahující všechny přísady nutné pro výrobu pekařských, cukrářských a těstářenských výrobků, trvanlivého a jemného pečiva, náplně, polevy, zlepšující přípravky, vše do chleba, pečiva a cukrářských výrobků, mlynářské, těstářenské, pekařské a cukrářské výrobky, včetně mražených, potravinářské mouky, mouky z obilovin, z luštění, výrobky obsahující obiloviny a/nebo luštěniny a směsi z nich, výrobky z mouky, z luštění a obsahující mouku z obilovin a/nebo z luštění pro další zpracování, mouka sloužící jako dělicí produkt pro pekařské a cukrářské výrobky, pečivové hmoty, pasty nebo prášky (pekárenské a cukrářské), výrobky expandované, extrudované na bázi obilovin, včetně ostatních výrobků zdravé a racionální výživy obsahující například biodegradovatelné látky, obalová pouzdra z mouky, přírodní vlákniny, pekařské výrobky, zejména moučné, zvláště chléb všeho druhu, zejména nekvašený a sladový, též v prášku, chlebičky a taštičky, též plněné masem, sýrem, zeleninou, pizza, chlebové konzervy, kvásek, kvasnice, běžné, jemné a trvanlivé pečivo, housky, též plněné masem, sýrem atd., rohlíky, bagety, škrobovitě výrobky, jemné, trvanlivé a sladové pečivo, cukrářské pečivo a výrobky, moučníky, drobné pečivo, koření a jeho směsi, potravinářské výrobky, dresinky a zahušťovače, sušené byliny jako čaje nebo koření, jejich výtažky a náhražky, dehydratovaná hotová jídla a směsi k přípravě hotových jídel rostlinného původu, mandlové těsto a marcipán, plnicí masy do pečiva, minerály, multiminerálové komplexy a stopové prvky jako doplňky výživy, tresti a výtažky do potravin, nikoliv pro lékařské účely, pekárenské výrobky k dopečení; (35) zprostředkovatelská činnost v oblasti obchodu s potravinami, předvádění zboží, vytváření obchodních a obchodně-informačních sítí, zprostředkování interaktivního obchodu pomocí globálních komunikačních sítí (Internet),



zprostředkování reklamní činnosti, zejména pomocí globálních komunikačních sítí, organizování komerčních výstav, zprostředkování obchodních záležitostí, zejména v oblasti prodeje potravinářských výrobků prostřednictvím Internetu, shromažďování různého zboží pro třetí osoby (kromě jejich přepravy), v rozsahu zboží tříd 5, 29, 30 a 31, za účelem umožnění spotřebitelům, aby si tyto výrobky mohli pohodlně prohlížet a nakupovat, dovozní a vývozní agentura, rozšiřování vzorků zboží, obchodní pomoc a zprostředkovatelská činnost v oblasti pekařství, těstářství, cukrářství a služeb s tím souvisejících; (39) služby v dopravě a přepravě, automobilová doprava a přeprava zboží, zejména nákladními či dodávkovými auty a umožnění jeho samoobslužného nákupu spotřebitelům přímo z dopravních prostředků, informace o dopravě, balení zboží, dodávání zboží v přepravkách, kontejnerech a prodejních boxech, doručovací služby, uskladňování zboží, pronájem parkovišť, pronájem skladišť, překládacích zařízení, garážování včetně pronajímání, zasilatelství; (40) služby pekařství a cukrářství, spadající do této třídy, zejména zpracování a úprava surovin pro pekárenskou, těstářskou a cukrářskou výrobu, zpracování obilnin a jejich směsí, zpracování těsta, zhotovování pekařských a cukrářských polotovarů a jejich pečení, opatřování pekařských a cukrářských výrobků identifikačními znaky pomocí potravinářských materiálů.

(730) **MAYAK Corporation, a.s.**, Těšínská 28/264, Ostrava - Radvanice, 71600, CZ

(740) Bc. Václav Pacl, Okrajová 4, Havířov - Podlesí, 73601

(210) **O-440417**

(220) 23.08.2006

(320) 23.08.2006

(511) 30, 35, 39, 40

(540) **MAYAK . . . v moři vašich chutí**

(510) (30) suroviny a polotovary pro pekárenskou a cukrářskou výrobu v jiné třídě nezařazené, zahušťovací a pojící činidla, zpracovaná mouka obsahující všechny přísady nutné pro výrobu pekařských, cukrářských a těstářských výrobků, trvanlivého a jemného pečiva, náplně, polevy, zlepšující přípravky, vše do chleba, pečiva a cukrářských výrobků, mlynářské, těstářské, pekařské a cukrářské výrobky, včetně mražených, potravinářské mouky, mouky z obilovin, z luštěnin, výrobky obsahující obiloviny a/nebo luštěniny a směsi z nich, výrobky z mouky, z luštěnin a obsahující mouku z obilovin a/nebo z luštěnin pro další zpracování, mouka sloužící jako dělicí produkt pro pekařské a cukrářské výrobky, pečivové hmoty, pasty nebo prášky (pekárenské a cukrářské), výrobky expandované, extrudované na bázi obilovin, včetně ostatních výrobků zdravé a racionální výživy obsahující například biodegradovatelné látky, obalová pouzdra z mouky, přírodní vlákniny, pekařské výrobky, zejména moučné, zvláště chléb všeho druhu, zejména nekvašený a sladový, též v prášku, chlebičky a taštičky, též plněné masem, sýrem, zeleninou, pizza, chlebové konzervy, kvásek, kvasnice, běžné, jemné a trvanlivé pečivo, housky, též plněné masem, sýrem atd., rohlíky, bagety, škrobovitě výrobky, jemné, trvanlivé a sladové pečivo, cukrářské pečivo a výrobky, moučníky, drobné pečivo, koření a jeho směsi, potravinářské výrobky, dresinky a zahušťovače, sušené byliny jako čaje nebo koření, jejich výtažky a náhražky, dehydratovaná hotová jídla a směsi k přípravě hotových jídel rostlinného původu, mandlové těsto a marcipán, plnicí masy do pečiva, minerály, multiminerálové komplexy a stopové prvky jako doplňky výživy, resti a výtažky do potravin, nikoliv pro lékařské účely, pekárenské výrobky k dopečení; (35) zprostředkovatelská činnost v oblasti obchodu s potravinami, předvádění zboží, vytváření obchodních a obchodně-informačních sítí, zprostředkování interaktivního obchodu pomocí globálních komunikačních sítí (Internet), zprostředkování reklamní činnosti, zejména pomocí globálních komunikačních sítí, organizování komerčních výstav, zprostředkování obchodních záležitostí, zejména v oblasti prodeje potravinářských výrobků prostřednictvím Internetu, shromažďování různého zboží pro třetí osoby (kromě jejich přepravy), v rozsahu zboží tříd 5, 29, 30 a 31, za účelem umožnění spotřebitelům, aby si tyto výrobky mohli pohodlně prohlížet a nakupovat, dovozní a vývozní agentura, rozšiřování vzorků zboží, obchodní pomoc a zprostředkovatelská činnost v oblasti pekařství, těstářství, cukrářství a služeb s tím souvisejících; (39) služby v dopravě a přepravě, automobilová

doprava a přeprava zboží, zejména nákladními či dodávkovými auty a umožnění jeho samoobslužného nákupu spotřebitelům přímo z dopravních prostředků, informace o dopravě, balení zboží, dodávání zboží v přepravkách, kontejnerech a prodejních boxech, doručovací služby, uskladňování zboží, pronájem parkovišť, pronájem skladišť, překládacích zařízení, garážování včetně pronajímání, zasilatelství; (40) služby pekařství a cukrářství, spadající do této třídy, zejména zpracování a úprava surovin pro pekárenskou, těstářskou a cukrářskou výrobu, zpracování obilnin a jejich směsí, zpracování těsta, zhotovování pekařských a cukrářských polotovarů a jejich pečení, opatřování pekařských a cukrářských výrobků identifikačními znaky pomocí potravinářských materiálů.

(730) **MAYAK Corporation, a.s.**, Těšínská 28/264, Ostrava - Radvanice, 71600, CZ

(740) Bc. Václav Pacl, Okrajová 4, Havířov - Podlesí, 73601

(210) **O-440418**

(220) 23.08.2006

(320) 23.08.2006

(511) 9, 16, 35, 38, 41

(540)

## Archiv ČT 24

(510) (9) antény, automaty hudební, hrací skříně uváděné do chodu vhozením mince, brýle, pouzdra na brýle, brýle sluneční, čtecí zařízení v televizi, dalekohledy, diapositivy, magnetické disky, kompaktní disky, gramofonové desky, disky optické, elektronické oznamovací tabule, elektronické publikace, epidiascopy, filmové kamery, exponované filmy, kreslené filmy, fotografické snímky, hologramy, kinofilmy, magnetické pásky, pásky pro zvukové záznamy, mikrofony, nosiče dat magnetické, nosiče dat optické, nosiče zvukových nahrávek, nosiče zvukových záznamů, obrazovky, optické disky, optické disky kompaktní CD ROM, počítačové hry, podložky pod myš, diaprojektory, diskety, televizní hry, hrací přístroje fungující po připojení na televizní přijímače, televizní hry, přístroje pro zábavu fungující jen s televizními přijímači, televizní přístroje, videokamery, videokazety, videopásky, videotelefon; (16) alba, atlasy, blahopřání, blahopřání hudební, bloky, brožury, papírové brýndáčky, časopisy, časopisy - komiksy, desky, dopisní papír, figurky (sošky) z papírové hmoty, fotografie, grafické reprodukce, gummy na mazání, hlína modelovací, hroty psacích per, kalendáře, kalendáře trhací, kalhotky penkové z papíru nebo buničiny, výrobky z kartónu, karty, katalogy, klobouky z lepenky, knihy, záložky do knih, knížky brožované, knižní zářádky, komiksy, papírové kornouty, krabice lepenkové nebo papírové, kružítka, křída na psaní, výrobky z lepenky, malířské stojany, malířské štětce, štětce, štětce na psaní, mapy, zeměpisné mapy, pomůcky na mazání, misky na vodové barvy, materiály na modelování, nálepky (lepící pásky) pro kancelářské použití nebo pro domácnost, násadky na pera, noviny, nože na papír, obálky, obaly, obtisky, opěradla na ruce pro malíře, ořezávací strojky na tužky, ořezávací na tužky, oznámení, palety pro malíře, kornouty z papíru, papír, dopisní papír, pergamenový papír, papír sací, svítilný papír, toaletní papír, papír voskovaný, papír Xuan, papírenské výrobky, papírová prostráření, papírové ubrusy, papírové podložky pod sklenice, podložky pod pivní sklenice, papírové ubrusy, pastelky, pečetě, penály, pera (kancelářské potřeby), pera plnicí, periodika, plakáty, plány, psací podložky, pomůcky učební, kromě přístrojů, pohlednice, poštovní známky, potřeby na psaní, poutače z papíru nebo lepenky, pouzdra na doklady, pouzdra na pera, pouzdra s barvami, pouzdra s psacími potřebami, papírové praporečky, pravítka, prospekty, příručky, psací podložky, psací soupravy, psací soupravy (sada psacích potřeb), publikace, papírové pytlíky jako obaly, razítka, pouzdra na razítka, razítkovací podušky, ročenky, papírové ručníky, rýsovací nástroje, samolepky, samolepky pro domácnost a pro kancelářské potřeby, sešity, skicáky, stírátka na tabule, školní potřeby, tabule školní, těžitka, tikety, tiskopisy, tiskové typy, tiskoviny, tužky, tuhy do tužek, držátka na tužky, patentní tužky, uhly na kreslení, zápisníky, zpěvníky; (35) inzerce poštou, nábor zaměstnanců, organizování výstav (komerčních nebo reklamních), pořádání veletrhů pro obchodní a reklamní účely, předvádění zboží, reklama, propagace, reklama on line v počítačové síti, aktualizování reklamních materiálů, pronájem reklamních materiálů, rozšiřování reklamních materiálů zákazníkům, rozšiřování reklamních nebo inzertních materiálů, vydávání, zveřejňování, oznámení, vyhlášení, publikování

reklamních textů, televizní reklama, zajišťování novinového předplatného (pro předplatitele); (38) elektronická pošta, vysílání kabelové televize, pronájem přístrojů pro přenos zpráv, pronájem zařízení pro přenos informací, přenášení pomocí satelitních družic, přenos zpráv a obrazových informací pomocí počítačů, služby dálkových telekonferencí, televizní vysílání, telexové služby, výzvy (služby poskytované elektronickými komunikačními prostředky), zaslání zpráv; (41) dabing, pronájem dekorací, digitální zpracování obrazu, elektronické publikování (DTP), estrády, filmová studia, filmová tvorba, pronájem filmových promítaček a jejich příslušenství, půjčování filmů, fotografování, informace o možnostech zábavy, informace o výchově a vzdělávání, provozování kinosálů, klubové služby, půjčovny knih, vydávání knih, organizování a vedení kolokvia, organizování a vedení konference, organizování a vedení kongresu, korespondenční kurzy, provozování muzea, služby nahrávacího studia, nahrávání videopásek, obrazové zpravodajství, organizování kulturních nebo vzdělávacích výstav, organizování plesů, organizování vzdělávacích nebo zábavných soutěží, zábavné parky, plánování a organizování večírků, pořádání soutěží krásy, pronájem osvětlovacích zařízení pro divadla nebo televizní studia, provozování her on line, předprodej vstupenek, psaní scénářů, reportéřské služby, školení, vyučování, výroba televizních programů, televizní zábava, služby v zábavě, výroba divadelních nebo jiných představení, výuka, vzdělávací informace, organizování živých vystoupení.

(730) Česká televize, Kavčí Hory, Praha 4, 14070, CZ

(210) O-440421

(220) 23.08.2006

(320) 23.08.2006

(511) 9, 16, 35, 38, 41

(540)

## Studio ČT 24

(510) (9) antény, automaty hudební, hrací skříně uváděné do chodu vhozením mince, brýle, pouzdra na brýle, brýle sluneční, čtecí zařízení v televizi, dalekohledy, diapozitivy, magnetické disky, kompaktní disky, gramofonové desky, disky optické, elektronické oznamovací tabule, elektronické publikace, epidiascopy, filmové kamery, exponované filmy, kreslené filmy, fotografické snímky, hologramy, kinofilmy, magnetické pásky, pásky pro zvukové záznamy, mikrofony, nosiče dat magnetické, nosiče dat optické, nosiče zvukových nahrávek, nosiče zvukových záznamů, obrazovky, optické disky, optické disky kompaktní CD ROM, počítačové hry, podložky pod myš, diaprojektory, diskety, televizní hry, hrací přístroje fungující po připojení na televizní přijímače, televizní hry, přístroje pro zábavu fungující jen s televizními přijímači, televizní přístroje, videokamery, videokazety, videopásky, videotelefon; (16) alba, atlasy, blahopřání, blahopřání hudební, bloky, brožury, papírové bryndáčky, časopisy, časopisy - komiksy, desky, dopisní papír, figurky (sošky) z papírové hmoty, fotografie, grafické reprodukce, gummy na mazání, hlína modelovací, hroty psacích per, kalendáře, kalendáře trhací, kalhotky plenkové z papíru nebo buničiny, výrobky z kartónu, karty, katalogy, klobouky z lepenky, knihy, záložky do knih, knížky brožované, knižní zarážky, komiksy, papírové kornouty, krabice lepenkové nebo papírové, kružítka, křída na psaní, výrobky z lepenky, malířské stojany, malířské štětce, štětce, štětce na psaní, mapy, zeměpisné mapy, pomůcky na mazání, mísky na vodové barvy, materiály na modelování, nálepky (lepící pásky) pro kancelářské použití nebo pro domácnost, násadky na pera, noviny, nože na papír, obálky, obaly, obtisky, opěradla na ruce pro malíře, ořezávací strojky na tužky, ořezávátka na tužky, oznámení, palety pro malíře, kornouty z papíru, papír, dopisní papír, pergamenový papír, papír sací, svítící papír, toaletní papír, papír voskovaný, papír Xuan, papírenské výrobky, papírová prostírání, papírové ubrusy, papírové podložky pod sklenice, podložky pod pivní sklenice, papírové ubrousky, pastelky, pečete, penály, pera (kancelářské potřeby), pera plnicí, periodika, plakáty, plány, psací podložky, pomůcky učební, kromě přístrojů, pohlednice, poštovní známky, potřeby na psaní, poustače z papíru nebo lepenky, pouzdra na doklady, pouzdra na pera, pouzdra s barvami, pouzdra s psacími potřebami, papírové praporky, pravítka, prospekty, příručky, psací podložky, psací soupravy, psací soupravy (sada psacích potřeb), publikace, papírové pytlíky jako obaly, razítka, pouzdra na razítka, razítkovací podušky, ročenky, papírové ručníky, rýsovací nástroje, samolepky, samolepky pro domácnost a pro

kancelářské potřeby, sešity, skicáky, stírátka na tabule, školní potřeby, tabule školní, těžítka, tikety, tiskopisy, tiskové typy, tiskoviny, tužky, tuhy do tužek, držátka na tužky, patentní tužky, uhly na kreslení, zápisníky, zpěvníky; (35) inzerce poštou, nábor zaměstnanců, organizování výstav (komerčních nebo reklamních), pořádání veletrhů pro obchodní a reklamní účely, předvádění zboží, reklama, propagace, reklama on line v počítačové síti, aktualizování reklamních materiálů, pronájem reklamních materiálů, rozšiřování reklamních materiálů zákazníkům, rozšiřování reklamních nebo inzertních materiálů, vydávání, zveřejňování, oznámení, vyhlášení, publikování reklamních textů, televizní reklama, zajišťování novinového předplatného (pro předplatitele); (38) elektronická pošta, vysílání kabelové televize, pronájem přístrojů pro přenos zpráv, pronájem zařízení pro přenos informací, přenášení pomocí satelitních družic, přenos zpráv a obrazových informací pomocí počítačů, služby dálkových telekonferencí, televizní vysílání, telexové služby, výzvy (služby poskytované elektronickými komunikačními prostředky), zaslání zpráv; (41) dabing, pronájem dekorací, digitální zpracování obrazu, elektronické publikování (DTP), estrády, filmová studia, filmová tvorba, pronájem filmových promítaček a jejich příslušenství, půjčování filmů, fotografování, informace o možnostech zábavy, informace o výchově a vzdělávání, provozování kinosálů, klubové služby, půjčovny knih, vydávání knih, organizování a vedení kolokvia, organizování a vedení konference, organizování a vedení kongresu, korespondenční kurzy, provozování muzea, služby nahrávacího studia, nahrávání videopásek, obrazové zpravodajství, organizování kulturních nebo vzdělávacích výstav, organizování plesů, organizování vzdělávacích nebo zábavných soutěží, zábavné parky, plánování a organizování večírků, pořádání soutěží krásy, pronájem osvětlovacích zařízení pro divadla nebo televizní studia, provozování her on line, předprodej vstupenek, psaní scénářů, reportéřské služby, školení, vyučování, výroba televizních programů, televizní zábava, služby v zábavě, výroba divadelních nebo jiných představení, výuka, vzdělávací informace, organizování živých vystoupení.

(730) Česká televize, Kavčí Hory, Praha 4, 14070, CZ

(210) O-440422

(220) 23.08.2006

(320) 23.08.2006

(511) 9, 16, 35, 38, 41

(540)

## 168 hodin

(510) (9) antény, automaty hudební, hrací skříně uváděné do chodu vhozením mince, brýle, pouzdra na brýle, brýle sluneční, čtecí zařízení v televizi, dalekohledy, diapozitivy, magnetické disky, kompaktní disky, gramofonové desky, disky optické, elektronické oznamovací tabule, elektronické publikace, epidiascopy, filmové kamery, exponované filmy, kreslené filmy, fotografické snímky, hologramy, kinofilmy, magnetické pásky, pásky pro zvukové záznamy, mikrofony, nosiče dat magnetické, nosiče dat optické, nosiče zvukových nahrávek, nosiče zvukových záznamů, obrazovky, optické disky, optické disky kompaktní CD ROM, počítačové hry, podložky pod myš, diaprojektory, diskety, televizní hry, hrací přístroje fungující po připojení na televizní přijímače, televizní hry, přístroje pro zábavu fungující jen s televizními přijímači, televizní přístroje, videokamery, videokazety, videopásky, videotelefon; (16) alba, atlasy, blahopřání, blahopřání hudební, bloky, brožury, papírové bryndáčky, časopisy, časopisy - komiksy, desky, dopisní papír, figurky (sošky) z papírové hmoty, fotografie, grafické reprodukce, gummy na mazání, hlína modelovací, hroty psacích per, kalendáře, kalendáře trhací, kalhotky plenkové z papíru nebo buničiny, výrobky z kartónu, karty, katalogy, klobouky z lepenky, knihy, záložky do knih, knížky brožované, knižní zarážky, komiksy, papírové kornouty, krabice lepenkové nebo papírové, kružítka, křída na psaní, výrobky z lepenky, malířské stojany, malířské štětce, štětce, štětce na psaní, mapy, zeměpisné mapy, pomůcky na mazání, mísky na vodové barvy, materiály na modelování, nálepky (lepící pásky) pro kancelářské použití nebo pro domácnost, násadky na pera, noviny, nože na papír, obálky, obaly, obtisky, opěradla na ruce pro malíře, ořezávací strojky na tužky, ořezávátka na tužky, oznámení, palety pro malíře, kornouty z papíru, papír, dopisní papír, pergamenový papír, papír sací, svítící papír, toaletní papír, papír voskovaný, papír Xuan, papírenské výrobky, papírová prostírání, papírové ubrusy,

papírové podložky pod sklenice, podložky pod pivní sklenice, papírové ubrousky, pastelky, pečete, penály, pera (kancelářské potřeby), pera plnicí, periodika, plakáty, plány, psací podložky, pomůcky učební, kromě přístrojů, pohlednice, poštovní známky, potřeby na psaní, poutače z papíru nebo lepenky, pouzdra na doklady, pouzdra na pera, pouzdra s barvami, pouzdra s psacími potřebami, papírové praporečky, pravítka, prospekty, příručky, psací podložky, psací soupravy, psací soupravy (sada psacích potřeb), publikace, papírové pytlíky jako obaly, razítka, pouzdra na razítka, razítkovací podušky, ročenky, papírové ručníky, rýsovací nástroje, samolepky, samolepky pro domácnost a pro kancelářské potřeby, sešity, skicáky, stírátka na tabule, školní potřeby, tabule školní, těžítka, tikety, tiskopisy, tiskové typy, tiskoviny, tužky, tuhy do tužek, držátka na tužky, patentní tužky, uhly na kreslení, zápisníky, zpěvníky; (35) inzerce poštou, nábor zaměstnanců, organizování výstav (komerčních nebo reklamních), pořádání veletrhů pro obchodní a reklamní účely, předvádění zboží, reklama, propagace, reklama on line v počítačové síti, aktualizování reklamních materiálů, pronájem reklamních materiálů, rozšiřování reklamních materiálů, zákazníkům, rozšiřování reklamních nebo inzertních materiálů, vydávání, zveřejňování, oznámení, vyhlášení, publikování reklamních textů, televizní reklama, zajišťování novinového předplatného (pro předplatitele); (38) elektronická pošta, vysílání kabelové televize, pronájem přístrojů pro přenos zpráv, pronájem zařízení pro přenos informací, přenášení pomocí satelitních družic, přenos zpráv a obrazových informací pomocí počítačů, služby dálkových telekonferencí, televizní vysílání, telexové služby, výzvy (služby poskytované elektronickými komunikačními prostředky), zaslání zpráv; (41) dabing, pronájem dekorací, digitální zpracování obrazu, elektronické publikování (DTP), estrády, filmová studia, filmová tvorba, pronájem filmových promítaček a jejich příslušenství, půjčování filmů, fotografování, informace o možnostech zábavy, informace o výchově a vzdělávání, provozování kinosálů, klubové služby, půjčovny knih, vydávání knih, organizování a vedení kolokvií, organizování a vedení konference, organizování a vedení kongresu, korespondenční kurzy, provozování muzea, služby nahrávacího studia, nahrávání videopásek, obrazové zpravodajství, organizování kulturních nebo vzdělávacích výstav, organizování plesů, organizování vzdělávacích nebo zábavných soutěží, zábavné parky, plánování a organizování večírků, pořádání soutěží krásy, pronájem osvětlovacích zařízení pro divadla nebo televizní studia, provozování her on line, předprodej vstupenek, psaní scénářů, reportéřské služby, školení, vyučování, výroba televizních programů, televizní zábava, služby v zábavě, výroba divadelních nebo jiných představení, výuka, vzdělávací informace, organizování živých vystoupení.

(730) **Česká televize**, Kavčí Hory, Praha 4 - Kavčí Hory, 14070, CZ

(210) **O-440424**

(220) 24.08.2006

(320) 24.08.2006

(511) 16, 18, 25, 35, 40, 41, 42

(540)

**DNB**

(510) (16) obaly a tašky z umělých hmot a papíru, reklamní předměty z papíru a plastu, tiskárenské výrobky, zejména letáky, katalogy a brožury, spadající do této třídy; (18) kabelky, tašky, kožené pásky a opasky, výrobky z kůže a imitace kůže, deštníky, módní doplňky v rámci této třídy; (25) oděvy, obuv, kloboučnické zboží, pásky a opasky, módní doplňky z textilu, spadající do této třídy; (35) módní přehlídky ke komerčním účelům, komerční a reklamní výstavy a performance; (40) šití na zakázku - oděvy, zhotovování klobouků; (41) módní přehlídky ke kulturním a zábavným účelům, kulturní a vzdělávací výstavy a performance, vyučování módního designu a příbuzných oborů, vzdělávání; (42) návrhářství oděvů, obuvi, klobouků, pásek a opasek, tašek a jiných módních předmětů, poradenství v oblasti módního designu a v oblasti módy, design.

(730) **Nová Denisa Bc.**, Dominikánské náměstí 10, Brno, 60200, CZ

(740) Mgr. Vanda Pichová, Foerstrova 6, Brno, 61600

(210) **O-440425**

(220) 24.08.2006

(320) 24.08.2006

(511) 9, 35, 41

(540)



(510) (9) software zaměřený na kompetenční modely pro organizace, software - výukové programy; (35) služby personální agentury a poradenství, personální firemní audity, zajišťování obsazování pracovních pozic dle daných kritérií, testy psychologické, určené pro výběr vhodného pracovního místa top managementu, odpovídající schopnostem a vědomostem a dalším předpokladům uchazeče o pracovní pozici, průzkum trhu pracovních míst a jeho analýzy, výběrová řízení pro obsazování pracovních pozic, kompilace a třídění dat z oblasti personálního poradenství a sestavování do databází, uchovávání a zpracování dat a informací z oblasti personálního poradenství elektronickými a počítačovými prostředky a prostřednictvím elektronické pošty, poskytování informací přes Internet, činnost organizačních a ekonomických poradců, obchodní management a podnikové poradenství, poradenství při vedení podniků, posuzování efektivnosti a racionalizace práce, pomoc při řízení obchodní činnosti, hospodářské (ekonomické) prognózy, analýza nákladů, obchodní činnost (služby, poradenství), propagační činnost, obchodní administrativa, automatizované zpracování dat, zprostředkování v oblasti obchodu, pořádání komerčních veletrhů a výstav se zaměřením na personalistiku, průzkumy se zaměřením na hodnocení a motivaci zaměstnanců, poradenství v oblasti personálního auditu a tvorby příznivého sociálního klimatu na pracovišti, vyhledávání, výběr a odborné posouzení nově přijímaných pracovníků, poradenská činnost v oblasti rozvoje osobnosti a koučování; (41) školení a vzdělávací činnost zaměřená na vzdělávání, výchovu, organizování a vedení výukových programů, seminářů, školení a kurzů formou e-learningu, korespondenční výukové programy vedené prostřednictvím elektronické pošty, provoz vzdělávacího zařízení, zvyšování kvalifikace zaměstnanců, školení zaměstnanců v krátkodobých kurzech a seminářích - zvyšování kvalifikace a odborné přípravy, lektorská činnost, výuka, pořádání školení a kurzů, jazykových a rekvalifikačních kurzů, outdoorových kurzů, manažerské kurzy, e-learning, poskytování elektronických publikací on-line, provoz elektronického internetového vzdělávacího portálu, kooperace v oblasti zajištění studia v zahraničí, studijní programy, zprostředkování v oblasti vzdělávání, pronájem zvukových a zvukově - obrazových záznamů, informace o výchově a vzdělávání, organizování a vedení kolokvií, konferencí, kongresů, seminářů, sympozií, workshopů a podobných vzdělávacích a konzultačních akcí, pořádání soutěží, pořádání a řízení pracovních setkání - školení, přednášky a studijní akce, školení a vyučování pracovníků firem, instruktážní a výchovný výcvik pracovníků firem, praktické cvičení a trénink pracovníků firem, tréninkové a vzdělávací programy, projekty, činnosti, akce a výzkumy, školení v oblastech managementu, time managementu, marketingu a prodeje, péče o zákazníky, dále v oblastech prezentace, firemní kultury, komunikace, motivace, sebepoznání, rozvoje duševních schopností, asertivity, v oblastech týmové práce a interpersonálních vztahů, strategie řízení a rozvoje lidských zdrojů, odborné poradenství a lektorská činnost v oboru řízení lidských zdrojů, vydavatelská činnost, vydávání odborných a učebních textů.

(590) Barevná

(730) **SKILLS, spol. s r.o.**, Klánova ul. 492/28, Praha 4, 14700, CZ

(740) Mgr. Jitka Vejražková, patentový zástupce, Čihákova 17/872, Praha 9, 19000

(210) **O-440436**

(220) 24.08.2006

(320) 24.08.2006

(511) 9, 35, 36, 38, 41

(540)

*absolut*

(510) (9) nosiče dat všeho druhu spadající do tř.9 nahanané i nenahanané, zejména informační produkty, data a databáze na magnetických, elektronických a optických nosičích, elektronické neperiodické a periodické texty a publikace, elektronické a datové sítě, multimediální aplikace, včetně souvisejícího softwaru, kopírovací technika; (35) zprostředkovatelské služby v oblasti obchodu a pomoc při řízení obchodní činnosti, zprostředkování obchodních kontaktů, reklamní a propagační činnost, poskytování obchodních a podnikatelských informací a jiných obchodních informačních produktů, např. multimediálních informací pro reklamní a obchodní účely, včetně jejich vyhledávání, inzertní a propagační činnost, včetně On-line inzerce a presentace uživatelů v počítačové síti Internet, obchodní využití sítě internet v oblasti vyhledávacích služeb a e-businessu, služby v oblasti personalistiky, vyhotovení daňových příznání, účetnické služby, průzkum veřejného mínění, průzkum a analýza trhu v oblasti obchodu a personalistiky, vydávání reklamních a/nebo náborových textů, propagačních a inzertních tiskovin, rozšiřování reklamních a/nebo inzertních materiálů, organizace reklamních a obchodních předváděcích akcí služeb, včetně obchodních výstav a předváděcích akcí, distribuce tiskovin k reklamním účelům, marketing, obchodní zastoupení tuzemských a zahraničních firem, obchodní a podnikatelský informační servis, odborné poradenské a konzultační služby v oboru obchodu a personalistiky; (36) finanční a pojišťovací služby, včetně finančních a pojišťovacích analýz a odhadů, daňové odhady, finanční oceňování movitého a nemovitého majetku, zprostředkování obchodu s finančními prostředky a nemovitostmi, včetně úvěrů, kaucí a záruk, kapitálové investice, leasing, kurzovní záznamy na burze, elektronický převod kapitálu, informační služby a odborná poradenská, konzultační a posudková služba v oboru financí a pojištění; (38) elektronická pošta a počítačové komunikace, přenos zpráv a obrazových informací pomocí počítače, distribuce informací pomocí komunikace mezi sítěmi, např. využitím Internetu, přenos informací a publikací na nosičích přenášených po síti a pomocí počítače, zprostředkovatelská a odborná informační a poradenská činnost v těchto oborech; (41) zajišťování odborných setkání, seminářů, konferencí a sympozií v oboru finančnictví a informatiky, organizování společenských setkání a akcí na podporu zdravého životního stylu, včetně sportovních a kulturních out-door akcí, vydávání odborných textů a publikací na papírových i elektronických nosičích všeho druhu, ediční a publikační činnost, včetně nahrávání zvukových a zvukové-obrazových nosičů, produkční a obstaravatelská činnost v oboru výchovy a vzdělávání v oblasti finančnictví a informatiky, konzultační a poradenské služby v oboru finančnictví a informatiky.

(730) **ABFC s. r. o.**, U Kněžské louky 16, Praha 3, 13000, CZ

(740) DMH - patentová a známková kancelář, Mgr. Marcela Machatová, Pospíšilova 2, Praha 3, 13000

(210) **O-440444**

(220) 24.08.2006

(320) 24.08.2006

(511) 5

(540)

**DONEZIL**

(510) (5) farmaceutické výrobky, léky pro léčbu centrálního nervového systému.

(730) **BELUPO - Lijekovi i kozmetika d.d.**, Danica 5, 48000 Koprivnica, HR

(740) **KOREJZOVÁ & SPOL.**, v.o.s., JUDr. Zdeňka Korejzová, Spálená 29, Praha 1, 11000

(210) **O-440445**

(220) 24.08.2006

(320) 24.08.2006

(511) 5

(540)

**ALEDOX**

(510) (5) farmaceutické výrobky, léky pro muskulo-skeletální systém.

(730) **BELUPO - Lijekovi i kozmetika d.d.**, Danica 5, 48000 Koprivnica, HR

(740) **KOREJZOVÁ & SPOL.**, v.o.s., JUDr. Zdeňka Korejzová, Spálená 29, Praha 1, 11000

(210) **O-440446**

(220) 24.08.2006

(320) 24.08.2006

(511) 5

(540)

**BONNA**

(510) (5) farmaceutické výrobky, léky pro muskulo-skeletální systém.

(730) **BELUPO - Lijekovi i kozmetika d.d.**, Danica 5, 48000 Koprivnica, HR

(740) **KOREJZOVÁ & SPOL.**, v.o.s., JUDr. Zdeňka Korejzová, Spálená 29, Praha 1, 11000

(210) **O-440447**

(220) 24.08.2006

(320) 24.08.2006

(511) 5

(540)

**ZOLTEX**

(510) (5) farmaceutické výrobky, gastrointestinální výrobky.

(730) **BELUPO - Lijekovi i kozmetika d.d.**, Danica 5, 48000 Koprivnica, HR

(740) **KOREJZOVÁ & SPOL.**, v.o.s., JUDr. Zdeňka Korejzová, Spálená 29, Praha 1, 11000

(210) **O-440451**

(220) 24.08.2006

(320) 24.08.2006

(511) 29, 30, 31

(540)



(510) (29) maso, ryby, drůbež a zvěřina, masové výtahy, ovoce a zelenina konzervované, sušené a zavařené, želé, džemy, vejce, mléko a mléčné výrobky, oleje a tuky jedlé; (30) káva, čaj, kakao, cukr, rýže, tapioka, ságo, kávové náhražky, mouka a přípravky z obilnin, chléb, pečivo, cukrovinky, zmrzlina, med, sirup melasový, droždí, prášky do těsta, sůl, hořčice, ocet, nálevy (k ochucení), koření, led pro osvěžení; (31) výrobky zemědělské, živá zvířata, s výjimkou krmení pro zvířata a krmení pro ptactvo.

(590) Barevná

(730) **STAVOTHERM, stavební společnost, spol. s r. o.**, Staropramenná 12, Praha 5, 15000, CZ

(740) Mgr. Jiří Slaviček, Na Pankráci 11/449, Praha 4, 14000

(210) **O-440452**

(220) 24.08.2006

(320) 24.08.2006

(511) 29, 31, 37

(540)



(510) (29) maso, ryby, drůbež a zvěřina, masové výtahy, ovoce a zelenina konzervované, sušené a zavařené, želé, džemy, vejce,

mléko a mléčné výrobky, oleje a tuky jedlé; (31) výrobky zemědělské, zahradnické, lesní a zrní neuvedené v jiných třídách, živá zvířata, čerstvé ovoce a zelenina, osivo, rostliny a přírodní květiny, krmivo pro zvířata, slad; (37) stavebnictví, opravy, instalační služby, zejména služby týkající se stavby budov, silnic, mostů, přehrad nebo přepravních linek a služby specializovaných podniků spadajících do oblasti stavebnictví, jako jsou služby malířů, instalatérů, topenářů nebo pokrývačů, služby připojené k službám ve stavebnictví, spadající do této třídy, služby opravářské, a to služby uvedení kteréhokoliv objektu do dobrého stavu po upotřebení, po vzniklých škodách, poškození nebo částečném zničení (restaurování budovy nebo jiného existujícího předmětu, který se stal nevyhovujícím oproti svému původnímu stavu), různé služby opravářské, jako služby v oblastech elektřiny, nábytku, nástrojů a nářadí apod., služby údržbářské.

(730) **STAVOTHERM, stavební společnost, spol. s r. o.,**

Staropramenná 12, Praha 5, 15000, CZ

(740) Mgr. Jiří Slaviček, Na Pankráci 11/449, Praha 4, 14000

(210) **O-440453**

(220) 24.08.2006

(320) 24.08.2006

(511) 29, 30, 31

(540)

## KIKI KUŘE

(510) (29) maso, ryby, drůbež a zvěřina, masové výtazky, ovoce a zelenina konzervované, sušené a zavařené, želé, džemy, vejce, mléko a mléčné výrobky, oleje a tuky jedlé; (30) káva, čaj, kakao, cukr, rýže, tapioka, ságo, kávové náhražky, mouka, med, přípravky z obilnin, chléb, pečivo, cukrovinky, zmrzlina, med, sirup melasový, droždí, prášky do těsta, sůl, hořčice, ocet, nálevy (k ochucení), koření, led pro osvětlení; (31) výrobky zemědělské, živá zvířata, s výjimkou krmení pro zvířata a krmení pro ptactvo.

(730) **STAVOTHERM, stavební společnost, spol. s r. o.,**

Staropramenná 12, Praha 5, 15000, CZ

(740) Mgr. Jiří Slaviček, Na Pankráci 11/449, Praha 4, 14000

(210) **O-440455**

(220) 24.08.2006

(320) 24.08.2006

(511) 9, 35, 38

(540)



(510) (9) nosiče v elektronické podobě - nahrané i nenahrané; (35) reklama on-line; (38) přenos zpráv a obrazových informací pomocí internetu, tiskové agentury.

(730) **Kunc Karel Mgr.,** Ke Kurtům 377/15, Praha 4, 14200, CZ

(210) **O-440464**

(220) 24.08.2006

(320) 24.08.2006

(511) 9, 38, 41

(540)



(510) (9) informace a záznamy na nosičích zařazených ve třídě 9, elektronická data a databáze, informační produkty v elektronických, datových, informačních a telekomunikačních sítích všeho druhu, software a hardware, periodika a knihy v elektronické podobě, databázové produkty zařazené ve tř. 9, nosiče dat či záznamů včetně audiokazet nahrané i nenahrané, elektronické, datové nebo informační sítě, multimediální aplikace

na nosičích zařazených ve tř. 9 nebo v sítích, interaktivní a grafické programy, software, zejména pro systémy pro přenos dat, dešifrovací soustavy, platební karty nebo magnetické a čipové karty pro použití v bankovníctví, pojišťovnictví, v oblasti služeb a v obchodním styku, mezinárodní platební karty, elektronické peněženky, čipy, multimediální nebo informační katalogy, audiovizuální programy a díla, exponované filmy, hudební díla na nosičích, CD disky, programové vybavení pro počítače, software, hardware výpočetní, komunikační nebo informační techniky, elektronické databáze a databázové produkty, informace a záznamy na nosičích s výjimkou nosičů papírových ze třídy 16, informace a data na nosičích nebo i v elektronických, datových, informačních, počítačových a komunikačních sítích, související software a hardware, elektronické, datové nebo informační nebo komunikační nebo výpočetní sítě včetně jednotlivých součástí a náhradních dílů obsažených ve třídě 9, multimediální aplikace, počítačové hry, hlavolamy elektrické nebo elektronické - v rámci této třídy; (38) telekomunikace, komunikace pomocí terminálů nebo počítačů, počítačový přenos pošty a obrazu, komunikace a transakce v síti, tisková agentura, dálkový přenos obrazu a video obrazu, provozování datové sítě, provozování veřejné mobilní radiotelefonní sítě, poradenství v oblasti telekomunikační techniky, zprostředkovatelská činnost v oblasti telekomunikací, výměna, získávání a šíření informací a zpráv prostřednictvím telekomunikační sítě nebo datové sítě nebo sítě výpočetní, informační, komunikační nebo elektronické techniky nebo satelitů nebo kabelu, šíření tiskovin a knih prostřednictvím počítačové, datové, elektronické, telekomunikační nebo informační sítě, informační a telekomunikační služby na Internetu, uvedené v této třídě, včetně provozování elektronických nástěnek, diskusních skupin a fór a poskytování přístupu k on-line informačním službám a databázím, služby hlasové schránky, telekomunikační služby, včetně přímého propojení lokální zákaznické pevné sítě se sítí mobilních telefonů, služby krátkých textových zpráv, teletext a služby s ním spojené, poskytování informací (informační kancelář), komunikace spočívající ve výměně, šíření, získávání a poskytování informací a zpráv prostřednictvím telekomunikačních sítí, provozování informačních a komunikačních sítí, provozování internetového vyhledávače, pronájem telekomunikačních zařízení a přístrojů včetně telefonů, služby zasílání zpráv, přenos dat a informací, služby přístupu a připojení k datovým a informačním sítím a Internetu, poskytování nebo vyvolávání informací z počítačové databáze - v rámci této třídy, komunikační služby prostřednictvím Internetu, vnějších sítí a dalších elektronických prostředků a telekomunikační technologie (Voice over IP, bezdrátové technologie); (41) filmová tvorba, filmová studia, dabing, digitální zpracování obrazu, nahrávací studia, výroba rozhlasových a televizních programů, zpravodajské služby, obrazové zpravodajství, fotografování, půjčování a pronájem divadelních a jiných dekorací včetně osvětlení, pronájem rozhlasových a televizních přijímačů, půjčování přenosných videokamer, vydávání knih, elektronické publikování (DTP), poskytování on-line elektronických publikací (bez možnosti stažení), vydávání elektronických knih a časopisů on line, informace a zprostředkování možností rekreace, rozptýlení, zábavy, pořádání divadelních představení, provozování kinosálů, koncertní síně, provozování muzeí, knihovny (půjčovny knih), pořádání diskoték, provozování kasin a heren, provozování her on-line (z počítačové sítě), noční kluby, karaoke, výchovnězábavné klubové služby, kluby zdraví, cirkusy, drezúra zvířat, provozování zoologických zahrad, půjčování filmů, umělecké a módní agentury, estrády, pořádání loterií, organizování plesů, plánování a organizování večírků a oslav, organizování vzdělávacích, zábavných, sportovních soutěží nebo soutěží krásy, organizování kulturních nebo vzdělávacích výstav, organizování živých představení a vystoupení, předprodej vstupenek, posunková řeč (tlumočení), překladatelské služby, organizování a vedení kolokvií, konferencí, kongresů, seminářů, sympozií, informace o výchově a vzdělávání, školení, praktické cvičení, instruktážní výcvik, zkoušení, přezkoušení, dálkové studium, korespondenční kurzy, internátní školy, dětské jesle a školky, prázdninové tábory, náboženská výchova, pomoc a poradenství pro volbu povolání, pořádání a řízení pracovních setkání, tělesná výchova, provozování a pronájem sportovních zařízení - golfových hřišť, stadiónů, tenisových dvorců,

plaveckých bazénů, gymnastický výcvik, půjčování sportovního nářadí, s výjimkou dopravních prostředků.

- (590) Barevná  
(730) **KABELOVÁ TELEVIZE CZ, s. r. o.**, Ruská 8, Praha 10, 10100, CZ  
(740) **DANĚK & PARTNERS** Advokátní a patentová kancelář, Dr. Vilém Daněk, Vinohradská 45, Praha 2, 12000

(210) **O-440470**

- (220) 25.08.2006  
(320) 27.02.2006  
(511) 2, 19  
(540)

## PRAKTICOLOR

- (510) (2) barvy, nátěry, laky, ochranné přípravky proti korozi a proti deteriorizaci dřeva, barviva; (19) nekovové stavební materiály.  
(730) **POLI-FARBE Vegyipari Kft.**, III. kerület 2, Bócsa, HU  
(740) **HALAXOVÁ & HALAXOVÁ, TETRAPAT, RNDr.** Zdeňka Halaxová, Horní náměstí 7, Olomouc, 77200

(210) **O-440471**

- (220) 25.08.2006  
(320) 25.08.2006  
(511) 9, 16, 35, 38, 41  
(540)



- (510) (9) elektronické publikace (s možností stažení), optické disky, software počítačový (nahraný); (16) brožury, časopisy - komiksy, časopisy (periodika), fotografie, grafiky, knihy, knížky (brožované), periodika, periodika (časopisy), tiskoviny, tištěné publikace, záložky do knih; (35) reklama, reklama (propagace), reklama on line v počítačové síti, rozšiřování reklamních materiálů zákazníkům (letáky, prospekty, tisky, vzorky), systematizace informací do počítačových databází, vydávání reklamních nebo náborových, propagačních a inzertních textů; (38) agentury tiskové, přenos zpráv a obrázků pomocí počítačů, telekomunikace (informace o); (41) filmová tvorba, informace o možnostech zábavy, informace o výchově a vzdělávání, knihy (vydávání), obrazové zpravodajství, poskytování on-line elektronických publikací (bez možnosti stažení), rozhlasové a televizní programy (výroba), vydávání elektronických knih a časopisů on line, vydávání knih, zpravodajské služby.

- (590) Barevná  
(730) **Bytový dům Ořechovka, s. r. o.**, Husova 8a, Brno, 60200, CZ

(210) **O-440472**

- (220) 25.08.2006  
(320) 25.08.2006  
(511) 9, 16, 35, 38, 41  
(540)

**Extra**

P u b l i s h i n g

- (510) (9) elektronické publikace (s možností stažení), optické disky, software počítačový (nahraný); (16) brožury, časopisy - komiksy, časopisy (periodika), fotografie, grafiky, knihy, knížky (brožované), periodika, periodika (časopisy), tiskoviny, tištěné publikace, záložky do knih; (35) reklama, reklama (propagace), reklama on line v počítačové síti, rozšiřování reklamních materiálů zákazníkům (letáky, prospekty, tisky, vzorky), systematizace informací do počítačových databází, vydávání reklamních nebo náborových, propagačních a inzertních textů;

(38) agentury tiskové, přenos zpráv a obrázků pomocí počítačů, telekomunikace (informace o); (41) filmová tvorba, informace o možnostech zábavy, informace o výchově a vzdělávání, knihy (vydávání), obrazové zpravodajství, poskytování on-line elektronických publikací (bez možnosti stažení), rozhlasové a televizní programy (výroba), vydávání elektronických knih a časopisů on line, vydávání knih, zpravodajské služby.

- (590) Barevná  
(730) **Bytový dům Ořechovka, s. r. o.**, Husova 8a, Brno, 60200, CZ

(210) **O-440475**

- (220) 25.08.2006  
(320) 25.08.2006  
(511) 16, 32, 33  
(540)

## CELLARIUM BISENCII

- (510) (16) papír a výrobky z papíru, výrobky z kartónu, obaly na zboží, dárkové papírové kazety, papírové krabice na víno, stojánky na víno z papíru, etikety (nikoliv textilní), samolepky, nálepky, tiskoviny, reklamní a informační materiály z papíru, papírnické zboží v rámci této třídy, fotografie; (32) nealkoholické nápoje, stolní a minerální vody, šumivé nealkoholické nápoje, nealkoholické sekty, ovocné šťávy a nealkoholické nápoje z ovocných šťáv, vína s odstraněným alkoholem, sirupy a jiné přípravky k přípravě nápojů; (33) alkoholické nápoje (s výjimkou pív), vína všeho druhu, sekty, míchané nápoje s alkoholem.

- (730) **Moravské vinařské závody Bzenec s. r. o.**, Zámecká 1508, Bzenec, 69681, CZ  
(740) Ing. Iva Rylková, Polská 1525, Ostrava - Poruba, 70800

(210) **O-440479**

- (220) 25.08.2006  
(320) 25.08.2006  
(511) 5, 29, 30  
(540)

## MAŠINKA

- (510) (5) farmaceutické přípravky, výrobky sílicí a dietetické pro léčebné účely, potravinové doplňky pro léčebné účely spadající do této třídy, včetně doplňků potravy sloužících k posílení imunity organismu a zlepšení fyzického zdraví; (29) potravinové doplňky spadající do této třídy (ne pro léčebné účely) obsahující látky živočišného původu; (30) potravinové doplňky spadající do této třídy (ne pro léčebné účely) obsahující látky rostlinného původu.

- (730) **MEDI - AP, spol. s r. o.**, Dostihová 678, Slušovice, 76315, CZ  
(740) **ČERVENKA, KLEINTOVÁ, TURKOVÁ** Patentová, známková a advokátní kancelář, Mgr. Jana Turková, Budečská 6/974, Praha 2, 12000

(210) **O-440480**

- (220) 25.08.2006  
(320) 25.08.2006  
(511) 5, 29, 30  
(540)

## CARNIPRESS

- (510) (5) farmaceutické přípravky, výrobky sílicí a dietetické pro léčebné účely, potravinové doplňky pro léčebné účely spadající do této třídy, včetně doplňků potravy sloužících k posílení imunity organismu a zlepšení fyzického zdraví; (29) potravinové doplňky spadající do této třídy (ne pro léčebné účely) obsahující látky živočišného původu; (30) potravinové doplňky spadající do této třídy (ne pro léčebné účely) obsahující látky rostlinného původu.

- (730) **MEDI - AP, spol. s r. o.**, Dostihová 678, Slušovice, 76315, CZ  
(740) **ČERVENKA, KLEINTOVÁ, TURKOVÁ** Patentová, známková a advokátní kancelář, Mgr. Jana Turková, Budečská 6/974, Praha 2, 12000

(210) **O-440481**

- (220) 25.08.2006  
(320) 25.08.2006  
(511) 5, 29, 30  
(540)

## ESEZINK

- (510) (5) farmaceutické přípravky, výrobky sílicí a dietetické pro léčebné účely, potravinové doplňky pro léčebné účely spadající

do této třídy, včetně doplňků potravy sloužících k posílení imunity organismu a zlepšení fyzického zdraví; (29) potravinové doplňky spadající do této třídy (ne pro léčebné účely) obsahující látky živočišného původu; (30) potravinové doplňky spadající do této třídy (ne pro léčebné účely) obsahující látky rostlinného původu.

- (730) **MEDI - AP, spol. s r. o.**, Dostihová 678, Slušovice, 76315, CZ  
(740) ČERVENKA, KLEINTOVÁ, TURKOVÁ Patentová, známková a advokátní kancelář, Mgr. Jana Turková, Budečská 6/974, Praha 2, 12000

- (210) **O-440482**  
(220) 25.08.2006  
(320) 25.08.2006  
(511) 5, 29, 30  
(540)

## AVILUT

(510) (5) farmaceutické přípravky, výrobky silící a dietetické pro léčebné účely, potravinové doplňky pro léčebné účely spadající do této třídy, včetně doplňků potravy sloužících k posílení imunity organismu a zlepšení fyzického zdraví; (29) potravinové doplňky spadající do této třídy (ne pro léčebné účely) obsahující látky živočišného původu; (30) potravinové doplňky spadající do této třídy (ne pro léčebné účely) obsahující látky rostlinného původu.

- (730) **MEDI - AP, spol. s r. o.**, Dostihová 678, Slušovice, 76315, CZ  
(740) ČERVENKA, KLEINTOVÁ, TURKOVÁ Patentová, známková a advokátní kancelář, Mgr. Jana Turková, Budečská 6/974, Praha 2, 12000

- (210) **O-440483**  
(220) 25.08.2006  
(320) 25.08.2006  
(511) 5, 29, 30  
(540)



(510) (5) cukrovinky a pečivářské výrobky s posilujícím a podpůrným léčivým účinkem, cukrovinky a pečivářské výrobky pro diabetiky upravené pro lékařské účely; (29) konzervované, sušené a vařené ovoce, rosoly, zavařeniny, ovocné želé, želatina, zpracované ořechy a arašidy; (30) trvanlivé, polotrvanlivé a jemné pečivo, čokoládové a nečokoládové cukrovinky, bonbóny a cukrátky, čokoláda, fondán, karamely, keksy, koláče, krekrý, lízátky, oplatky, perníky, medovníky, biskvity, suchary, sušenky, piškoty, vánoční kolekce a jiné cukrovinky na zdobení vánočních stromčeků, vafle, trubičky, dezerty, komprimáty, želé, neapolitánky, pastilky, tyčinky, žvýkačky, obilné přípravky, mandlové cukrovinky, marcipán, mentolové bonbóny, pralinky, výrobky z obilnin, zákusky, müsli, ovocné želé, kakao, káva, čaj, cukr, med, kávové náhrady.

- (590) Barevná  
(730) **I.D.C. Holding, a. s.**, Drieňová 3, Bratislava, 82101, SK  
(740) ČERVENKA, KLEINTOVÁ, TURKOVÁ Patentová, známková a advokátní kancelář, Mgr. Jana Turková, Budečská 6/974, Praha 2, 12000

- (210) **O-440484**  
(220) 25.08.2006  
(320) 25.08.2006  
(511) 5, 29, 30

(540)

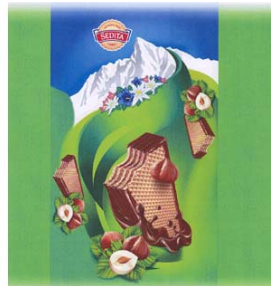

(510) (5) cukrovinky a pečivářské výrobky s posilujícím a podpůrným léčivým účinkem, cukrovinky a pečivářské výrobky pro diabetiky upravené pro lékařské účely; (29) konzervované, sušené a vařené ovoce, rosoly, zavařeniny, ovocné želé, želatina, zpracované ořechy a arašidy; (30) trvanlivé, polotrvanlivé a jemné pečivo, čokoládové a nečokoládové cukrovinky, bonbóny a cukrátky, čokoláda, fondán, karamely, keksy, koláče, krekrý, lízátky, oplatky, perníky, medovníky, biskvity, suchary, sušenky, piškoty, vánoční kolekce a jiné cukrovinky na zdobení vánočních stromčeků, vafle, trubičky, dezerty, komprimáty, želé, neapolitánky, pastilky, tyčinky, žvýkačky, obilné přípravky, mandlové cukrovinky, marcipán, mentolové bonbóny, pralinky, výrobky z obilnin, zákusky, müsli, ovocné želé, kakao, káva, čaj, cukr, med, kávové náhrady.

- (590) Barevná  
(730) **I.D.C. Holding, a. s.**, Drieňová 3, Bratislava, 82101, SK  
(740) ČERVENKA, KLEINTOVÁ, TURKOVÁ Patentová, známková a advokátní kancelář, Mgr. Jana Turková, Budečská 6/974, Praha 2, 12000

- (210) **O-440485**  
(220) 25.08.2006  
(320) 25.08.2006  
(511) 5, 29, 30  
(540)



(510) (5) cukrovinky a pečivářské výrobky s posilujícím a podpůrným léčivým účinkem, cukrovinky a pečivářské výrobky pro diabetiky upravené pro lékařské účely; (29) konzervované, sušené a vařené ovoce, rosoly, zavařeniny, ovocné želé, želatina, zpracované ořechy a arašidy; (30) trvanlivé, polotrvanlivé a jemné pečivo, čokoládové a nečokoládové cukrovinky, bonbóny a cukrátky, čokoláda, fondán, karamely, keksy, koláče, krekrý, lízátky, oplatky, perníky, medovníky, biskvity, suchary, sušenky, piškoty, vánoční kolekce a jiné cukrovinky na zdobení vánočních stromčeků, vafle, trubičky, dezerty, komprimáty, želé, neapolitánky, pastilky, tyčinky, žvýkačky, obilné přípravky, mandlové cukrovinky, marcipán, mentolové bonbóny, pralinky, výrobky z obilnin, zákusky, müsli, ovocné želé, kakao, káva, čaj, cukr, med, kávové náhrady.

- (590) Barevná  
(730) **I.D.C. Holding, a. s.**, Drieňová 3, Bratislava, 82101, SK  
(740) ČERVENKA, KLEINTOVÁ, TURKOVÁ Patentová, známková a advokátní kancelář, Mgr. Jana Turková, Budečská 6/974, Praha 2, 12000

- (210) **O-440486**  
(220) 25.08.2006  
(320) 25.08.2006  
(511) 5, 29, 30

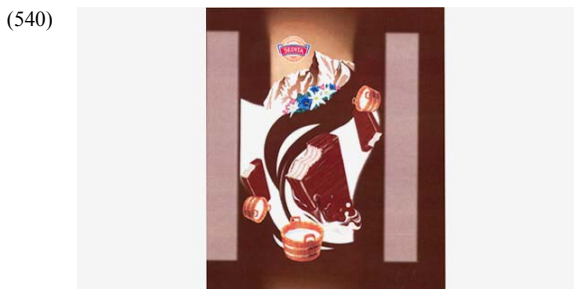

(510) (5) cukrovinky a pečivářské výrobky s posilujícím a podpůrným léčivým účinkem, cukrovinky a pečivářské výrobky pro diabetiky upravené pro lékařské účely; (29) konzervované, sušené a vařené ovoce, rosoly, zavařeniny, ovocné želé, želatina, zpracované ořechy a arašidy; (30) trvanlivé, polotrvanlivé a jemné pečivo, čokoládové a nečokoládové cukrovinky, bonbóny a cukrátky, čokoláda, fondán, karamely, keksy, koláče, kreky, lízátky, oplatky, perníky, medovníky, biskvity, suchary, sušenky, piškoty, vánoční kolekce a jiné cukrovinky na zdobení vánočních stromčků, vafle, trubičky, dezerty, komprimáty, želé, neapolitánky, pastilky, tyčinky, žvýkačky, obilné přípravky, mandlové cukrovinky, marcipán, mentolové bonbóny, pralinky, výrobky z obilnin, zákusky, müsli, ovocné želé, kakao, káva, čaj, cukr, med, kávové náhrady.

(590) Barevná

(730) **I.D.C. Holding, a. s.**, Drieňová 3, Bratislava, 82101, SK

(740) ČERVENKA, KLEINTOVÁ, TURKOVÁ Patentová, známková a advokátní kancelář, Mgr. Jana Turková, Budečská 6/974, Praha 2, 12000

(210) **O-440487**

(220) 25.08.2006

(320) 25.08.2006

(511) 5, 29, 30

(540)



(510) (5) cukrovinky a pečivářské výrobky s posilujícím a podpůrným léčivým účinkem, cukrovinky a pečivářské výrobky pro diabetiky upravené pro lékařské účely; (29) konzervované, sušené a vařené ovoce, rosoly, zavařeniny, ovocné želé, želatina, zpracované ořechy a arašidy; (30) trvanlivé, polotrvanlivé a jemné pečivo, čokoládové a nečokoládové cukrovinky, bonbóny a cukrátky, čokoláda, fondán, karamely, keksy, koláče, kreky, lízátky, oplatky, perníky, medovníky, biskvity, suchary, sušenky, piškoty, vánoční kolekce a jiné cukrovinky na zdobení vánočních stromčků, vafle, trubičky, dezerty, komprimáty, želé, neapolitánky, pastilky, tyčinky, žvýkačky, obilné přípravky, mandlové cukrovinky, marcipán, mentolové bonbóny, pralinky, výrobky z obilnin, zákusky, müsli, ovocné želé, kakao, káva, čaj, cukr, med, kávové náhrady.

(590) Barevná

(730) **I.D.C. Holding, a. s.**, Drieňová 3, Bratislava, 82101, SK

(740) ČERVENKA, KLEINTOVÁ, TURKOVÁ Patentová, známková a advokátní kancelář, Mgr. Jana Turková, Budečská 6/974, Praha 2, 12000

(210) **O-440488**

(220) 25.08.2006

(320) 25.08.2006

(511) 16, 35, 40, 42



(510) (16) školní potřeby, kancelářské potřeby a razítka, grafika, grafické výrobky, vše spadající do této třídy; (35) pomoc při řízení obchodní činnosti, zprostředkování obchodu, včetně maloobchodu, reklamní činnost a marketing, zprostředkování služeb zde uvedených; (40) polygrafická výroba, tisk, provoz tiskáren, obrábění kovů; (42) grafický design, grafické a kresličské práce.

(730) **TYPIA s. r. o.**, Uruguayská 13/344, Praha 2, 12000, CZ

(740) Karel Čálek, patentový zástupce, Nad Palatou 12, Praha 5, 15000

(210) **O-440489**

(220) 25.08.2006

(320) 25.08.2006

(511) 16, 35, 40, 42

(540)



(510) (16) školní potřeby, kancelářské potřeby a razítka, grafiky, grafické výrobky; (35) pomoc při řízení obchodní činnosti, zprostředkování obchodu, včetně maloobchodu, zprostředkování služeb v rámci této třídy, reklamní činnost a marketing; (40) polygrafická výroba, tisk, provoz tiskáren, obrábění kovů; (42) grafický design, grafické a kresličské práce.

(730) **Pallas CZ s.r.o.**, Vladimírova 233/12, Praha 4, 14000, CZ

(740) Karel Čálek, patentový zástupce, Nad Palatou 12, Praha 5, 15000

(210) **O-440499**

(220) 25.08.2006

(320) 25.08.2006

(511) 37, 39, 42

(540)



**Technické služby Litvínov s.r.o.**

(510) (37) přípravné práce pro stavby, stavební činnost - provádění staveb včetně jejich změn, udržovacích prací na nich a jejich odstraňování, zemní a výkopové práce, stavebně-montážní služby, stavební dozor, čištění pozemních komunikací, budov a městské zeleně, opravy motorových vozidel, pronájem a opravy stavebních strojů a mechanismů, čistících strojů, specializované stavební činnosti - zednictví, dlaždičství, malování, lakování, instalatérství - voda, plyn, elektroinstalace, klempířství, zámečnické opravy, truhlářské opravy, deratizační práce, provoz čerpacích stanic s palivy a mazivy, montáž, opravy, revize a zkoušky vyhrazených elektrických zařízení, montáže rozvaděčů nízkého napětí, montáž, opravy, revize a zkoušky vyhrazených plynových zařízení, montáže tlakových zařízení-kotlů, provozování veřejného osvětlení a dopravní signalizace na území města; (39) dopravní služby - silniční motorová doprava nákladní, dopravní a silniční informace, služby spojené se skladováním a vykládáním zboží, provoz a pronájem skladů a parkovacích ploch, pronájem motorových vozidel, doprava a skladování odpadů, speciální transporty těžkých/objemných zařízení; (42) technická/inženýrská činnost a poradenství,



zejména ve výstavbě, dopravě, infrastruktuře, geodetické služby, projektové studie, projektová činnost ve výstavbě, projektování elektrických zařízení a dopravně bezpečnostních zařízení, odborné provádění měření a zkoušek, plánování městské výstavby.

(730) **Technické služby Litvínov s. r. o.**, Rooseveltova 2148, Litvínov, 43601, CZ

(740) Ing. Jiří Střelák, Pařížská 17, Praha 1, 11000

(210) **O-440500**

(220) 25.08.2006

(320) 25.08.2006

(511) 9, 16, 35, 41

(540)



(510) (9) počítačové programy vzdělávací, poskytující informace a poradenství v oblasti výuky/vzdělávání, veškeré elektronické a magnetické nosiče informací, audiovizuální vzdělávací programy na nosičích, elektrické a elektronické přístroje pro vzdělávací a školicí oblast, přístroje pro zpracování informací, počítače, přístroje pro záznam, převod a reprodukci zvuku nebo obrazu - audio/video přístroje, telekomunikační přístroje, elektrické vodiče, baterie všeho druhu, přístroje kancelářské techniky - kopírovací stroje, faxy, optické, fotografické a filmové přístroje, vědecké aparáty a zařízení; (16) periodické i neperiodické publikace - tiskoviny všeho druhu - knihy a časopisy, učebnice/vzdělávací knihy, brožury, letáky, plakáty, kalendáře, fotografie, papír a výrobky z něj pro tuto třídu, lepenka a výrobky z ní pro tuto třídu, školní/učební, psací a kancelářské potřeby spadající pro tuto třídu, obaly papírové/plastové pro tiskoviny; (35) organizační poradenství - činnost organizačních/ekonomických poradců, personální poradenství, automatizované zpracování dat, služby databank, poskytování obchodních nebo podnikatelských informací, fotokopírování, služby administrativního rázu, obchodní/podnikatelské informace, reklamní, marketingová a inzertní činnost, obchodní/marketingové studie a průzkumy trhu, distribuce zboží k reklamním účelům, provoz elektronického obchodu, zprostředkování v oblasti obchodu; (41) provoz vzdělávacího centra, výchovné a vzdělávací činnosti, školicí činnost, lektorská činnost, pořádání odborných kurzů všeho druhu, jazykové kurzy, rekvalifikační kurzy, pořádání a organizování vzdělávacích, kulturních, sportovních a zábavních akcí, hudební a filmová produkce, výroba na zakázku a pronájem audiovizuálních děl, zejména vzdělávacího charakteru, agenturní, poradenská a zprostředkovatelská činnost v oblasti vzdělávání, vydavatelská, nakladatelská a tisková činnost, elektronické publikování prostřednictvím internetu.

(730) **EXPERTIS PRAHA spol. s r. o.**, Kafkova 605/16, Praha 6, 16000, CZ

(740) Ing. Jiří Střelák, Pařížská 17, Praha 1, 11000

(210) **O-440501**

(220) 25.08.2006

(320) 25.08.2006

(511) 9, 16, 35, 38, 39, 41, 42

(540)

**Král českého fotbalu**  
**ČMFS**

(510) (9) všechny sítě z oblasti výpočetní techniky a jejich jednotlivé části i náhradní díly, včetně sítí datových, informačních a telekomunikačních, přístroje a zařízení pro záznam, přenos,

převod, zpracování a reprodukci zvuku, obrazu, textu nebo jiných dat či informací, data, databáze a jiné informační produkty na elektronických, magnetických a optických nosičích všeho druhu a v elektronických, datových, informačních a telekomunikačních sítích všeho druhu, související software a hardware, nosiče dat všeho druhu, zejména diskety, CD romy, magnetické disky, optické disky, DVD, elektronické sítě, multimediální aplikace, 3D animace, multimediální informační katalogy, elektronické časopisy, elektronická periodika a knihy v elektronické podobě, nahraný software na CD a DVD discích a magnetických médiích, audiovizuální díla a programy, audio programy, hudební díla, pohledy ilustrované se zvukovou nahrávkou, nahrané zvukové a zvukové obrazové záznamy, obaly na zvukové nosiče a videokazety, elektronický vyhledávač, elektronické sítě; (16) papír, lepenka a výrobky z těchto materiálů zařazené ve třídě 16, výrobky z papíru, plakáty, kalendáře, pohlednice, gratulace, dopisní papíry, obálky, samolepky, obtisky, poznámkové bloky, desky na spisy, pořadače, omalovánky, activity books, balící papír, obaly všeho druhu papírové, listy, pytlíky a sáčky pro obalovou techniku, školní sešity, skicáky, tužky, pastelky, tuhy, gumy, ořezávátka, ořezávátka strojky, penály, papírové tašky, papírové kapsníky, papírové ubrusy a ubrousky, těžítka na papíry, tiskoviny všech druhů, zejména noviny, časopisy, knihy, papírové propagační materiály, fotografie, tiskopisy, časopisy, periodika, knihy, databázové produkty v papírové formě, databáze v papírové formě, tiskoviny z oblasti telekomunikací, tiskárenské výrobky, písmena pro tiskárny, losy, štočky, potřeby pro knižní vazby, psací stroje a kancelářské potřeby, učební pomůcky s výjimkou přístrojů, umělecké nebo ozdobné předměty z papíru, obaly bublinové (z umělých hmot); (35) shromažďování, poskytování, třídění, překlad nebo jiné zpracovávání obchodních nebo podnikatelských informací, včetně vytváření, zpracovávání a třídění dat v rámci databází, pomoc při řízení obchodní činnosti, průzkum trhu, šíření propagačních informací, tvorba informačních systémů pro reklamu a specializovaných podnikových evidencí, reklamní a propagační činnost, rozšiřování a poskytování reklamních a inzertních materiálů - reklamních tiskovin, reklamní služby a marketing, reklama na Internetu, zajištění a realizace reklamních kampaní, reklamní banery, poskytování informací a jiných informačních produktů reklamního charakteru, multimediálních informací reklamního charakteru, využití Internetu v oblasti reklamy a obchodních služeb v rámci této třídy, on-line inzerce, zajišťování reklamních kampaní, využití Internetu v oblasti zprostředkování práce; (38) komunikace a přenos dat prostřednictvím veřejné nebo neveřejné telekomunikační sítě, včetně Internetu, pomoci telefonů, mobilních telefonů, telefaxů, satelitů, počítačů či terminálů nebo jakýmkoliv jinými prostředky, včetně přenosu elektronické pošty a přenosu dat v reálném čase (zvuku, obrazu, textu nebo jiných dat či informací) a poskytování a zprostředkovávání služeb s tím spojených, včetně poskytování přístupu a připojení k těmto telekomunikačním sítím, včetně Internetu, provozování veřejné nebo neveřejné telekomunikační sítě, šíření elektronických tiskovin, časopisů, periodik, knih a jiných dat prostřednictvím veřejné nebo neveřejné telekomunikační sítě, včetně Internetu, poskytování uživatelského přístupu ke globální počítačové síti; (39) skladování údajů a dokumentů uložených na hmotných nosičích nebo v elektronické podobě, služby zasilatelské, zejména zaslání knih, novin a časopisů; (41) nakladatelské a vydavatelské služby, zejména vydávání novin, časopisů, knih, tvorba obrazových a zvukových záznamů, tvorba rozhlasových, televizních, filmových a jiných audiovizuálních programů, kulturní aktivity, zejména soutěže, pořádání loterií a obdobných her, služby v oblasti vzdělávání, zábavy a sportu, pořádání výchovně vzdělávacích akcí, překladatelské a tlumočnické služby, tvorba elektronických časopisů, periodik, knih, DTP služby; (42) tvorba www stránek, hosting webových stránek, instalace, zavádění, aktualizace, údržba, návrhy a strukturování počítačových programů, převod (konverze) dat a počítačových programů (ne fyzický), přenos dat nebo dokumentů z fyzických nosičů na elektronické nosiče, elektronická grafická činnost.

(730) **Českomoravský fotbalový svaz**, Kozi 7, Praha 1, 11000, CZ

(210) **O-440502**

(220) 25.08.2006

(320) 25.08.2006  
(511) 9, 16, 35, 38, 39, 41, 42  
(540)

## Fotbalista České republiky ČMFS

(510) (9) všechny sítě z oblasti výpočetní techniky a jejich jednotlivé části i náhradní díly, včetně sítí datových, informačních a telekomunikačních, přístroje a zařízení pro záznam, přenos, převod, zpracování a reprodukci zvuku, obrazu, textu nebo jiných dat či informací, data, databáze a jiné informační produkty na elektronických, magnetických a optických nosičích všeho druhu a v elektronických, datových, informačních a telekomunikačních sítích všeho druhu, související software a hardware, nosiče dat všeho druhu, zejména diskety, CD romy, magnetické disky, optické disky, DVD, elektronické sítě, multimediální aplikace, 3D animace, multimediální informační katalogy, elektronické časopisy, elektronická periodika a knihy v elektronické podobě, nahraný software na CD a DVD discích a magnetických médiích, audiovizuální díla a programy, audio programy, hudební díla, pohledy ilustrované se zvukovou nahrávkou, nahrané zvukové a zvukové obrazové záznamy, obaly na zvukové nosiče a videokazety, elektronický vyhledávač, elektronické sítě; (16) papír, lepenka a výrobky z těchto materiálů zařazené ve třídě 16, výrobky z papíru, plakáty, kalendáře, pohlednice, gratulace, dopisní papíry, obálky, samolepky, obtisky, poznámkové bloky, desky na spisy, pořadače, omalovánky, activity books, balící papír, obaly všeho druhu papírové, listy, pytlíky a sáčky pro obalovou techniku, školní sešity, skicáky, tužky, pastelky, tuhy, gumy, ořezávátka, ořezávátka strojky, penály, papírové tašky, papírové kapesníky, papírové ubrusy a ubrusky, těžítka na papíry, tiskoviny všech druhů, zejména noviny, časopisy, knihy, papírové propagační materiály, fotografie, tiskopisy, časopisy, periodika, knihy, databázové produkty v papírové formě, databáze v papírové formě, tiskoviny z oblasti telekomunikací, tiskárenské výrobky, písma pro tiskárny, losy, štočky, potřeby pro knižní vazby, psací stroje a kancelářské potřeby, učební pomůcky s výjimkou přístrojů, umělecké nebo ozdobné předměty z papíru, obaly bublinové (z umělých hmot); (35) shromažďování, poskytování, třídění, překlad nebo jiné zpracování obchodních nebo podnikatelských informací, včetně vytváření, zpracování a třídění dat v rámci databází, pomoc při řízení obchodní činnosti, průzkum trhu, šíření propagačních informací, tvorba informačních systémů pro reklamu a specializovaných podnikových evidencí, reklamní a propagační činnost, rozšiřování a poskytování reklamních a inzertních materiálů - reklamních tiskovin, reklamní služby a marketing, reklama na Internetu, zajištění a realizace reklamních kampaní, reklamní banery, poskytování informací a jiných informačních produktů reklamního charakteru, multimediálních informací reklamního charakteru, využití Internetu v oblasti reklamy a obchodních služeb v rámci této třídy, on-line inzerce, zajišťování reklamních kampaní, využití Internetu v oblasti zprostředkování práce; (38) komunikace a přenos dat prostřednictvím veřejné nebo neveřejné telekomunikační sítě, včetně Internetu, pomocí telefonů, mobilních telefonů, telefaxů, satelitů, počítačů či terminálů nebo jakýmkoliv jinými prostředky, včetně přenosu elektronické pošty a přenosu dat v reálném čase (zvuku, obrazu, textu nebo jiných dat či informací) a poskytování a zprostředkování služeb s tím spojených, včetně poskytování přístupu a připojení k těmto telekomunikačním sítím, včetně Internetu, provozování veřejné nebo neveřejné telekomunikační sítě, šíření elektronických tiskovin, časopisů, periodik, knih a jiných dat prostřednictvím veřejné nebo neveřejné telekomunikační sítě, včetně Internetu, poskytování uživatelského přístupu ke globální počítačové síti; (39) skladování údajů a dokumentů uložených na hmotných nosičích nebo v elektronické podobě, služby zasilatelské, zejména zasílání knih, novin a časopisů; (41) nakladatelské a vydavatelské služby, zejména vydávání novin, časopisů, knih, tvorba obrazových a zvukových záznamů, tvorba rozhlasových, televizních, filmových a jiných audiovizuálních

programů, kulturní aktivity, zejména soutěže, pořádání loterií a obdobných her, služby v oblasti vzdělávání, zábavy a sportu, pořádání výchovně vzdělávacích akcí, překladatelské a tlumočnické služby, tvorba elektronických časopisů, periodik, knih, DTP služby; (42) tvorba www stránek, hosting webových stránek, instalace, zavádění, aktualizace, údržba, návrhy a strukturování počítačových programů, převod (konverze) dat a počítačových programů (ne fyzický), přenos dat nebo dokumentů z fyzických nosičů na elektronické nosiče, elektronická grafická činnost.

(730) **Českomoravský fotbalový svaz**, Kozi 7, Praha 1, 11000, CZ

(210) **O-440506**  
(220) 28.08.2006  
(320) 28.08.2006  
(511) 21  
(540)

## LUXON

(510) (21) ruční čisticí nástroje, hadry určené pro úklid a čištění, houbičky určené pro úklid a čištění, houby pro kosmetické účely, houby určené pro úklid a čištění, kartáčnické výrobky, nářadí a nástroje ruční určené pro úklid a čištění.  
(730) **TATRACHEMA, výrobné družstvo**, Bulharská 40, Tmava, 91702, SK  
(740) **HALAXOVÁ & HALAXOVÁ, TETRAPAT, RNDr. Zdeňka Halaxová**, Horní náměstí 7, Olomouc, 77200

(210) **O-440507**  
(220) 25.08.2006  
(320) 25.08.2006  
(511) 9  
(540)

## casopisjoy

(510) (9) časopisy v elektronické podobě.  
(730) **BURDA Praha, spol. s r.o.**, Přemyslovská 43, Praha 3, 13000, CZ

(210) **O-440509**  
(220) 28.08.2006  
(320) 28.08.2006  
(511) 6, 19, 37  
(540)



(510) (6) stavební konstrukce, přenosné konstrukce, stavební materiály, stavební prefabrikáty, profilové konzoly pro stavebnictví, panely a výplně pro stavby, výztuže pro stavby, krovy pro stavby, střechy, střešní krytiny, okapní žlaby, podpěry, podstavce, stojany, stojky, tyče, stropní desky, kotevní desky, kotevní piloty, sloupy pro stavebnictví, trámy, traverzy, trubky, potrubí, výztuže pro stavebnictví, stavební výplně, dláždění, podlahy, stavební obložení, prahy, schody, schodiště, zábradlí, plotové zábrany, lana, komíny, lešení, držadla, dveře, dveřní kliky, dveřní rámy, dveřní kování, okna, okenní rámy, okenice, okenní kování, rolety, vrata, zámky, západky, zarážky, zástrčky, žaluzie, žebříky, palety (manipulační, nakládací, přepravní), pásy pro manipulaci s břemeny, popruhy pro manipulaci s nákladem, balící fólie, bedny na nářadí, schránky, skříně, skřínky, dílenské stoly, pracovní stoly, pracovní desky, regály, kování na nábytek, kontejnery pojízdné, kontejnery stacionární, nádoby na skladování a přepravu, vany na míchání malty, převlékací kabiny, zásobníky, vývěsní štíty, reklamní sloupy, veškeré uvedené výrobky kovové; (19) stavební konstrukce, stavby přenosné, stavební panely, pláště budov, nosníky, podpěry, příčky, sloupy, stožáry, stojky, stropy, střechy, střešní krytiny, trámy, trubky, cementové desky, fólie a desky z umělých hmot, podlahy, stavební dřevo, dveře, zárubně pro dveře, okna, rámy na okna, sklo na okna, okenice, okenní a dveřní překlady, prahy, hrazení, ploty, sklo na izolace (pro stavby), armatury pro stavebnictví, kamenina pro stavebnictví, komíny, lešení, lišty, markýzy (ochranné stříšky nad

vchodem), mříže, obklady (ve stavebnictví), obložení, ohrady, schody, schodiště, vrata, výztuže, zábradlí, žaluzie, zednické nádrže a vany, boxy na stříkání nátěrových barev, veškeré uvedené výrobky nekovové; (37) stavebnictví, zejména stavby lehkých montovaných hal, stavby a rekonstrukce budov jako jsou továrny, pracovní prostory, sklady, garáže, sportovní haly, stáje, jízdní, výstavba obchodních stánků a obchodů, stavební dozor, stavební informace, informace o opravách, izolování staveb, klempířství a instalatérství, pokrývačské služby, povrchové čištění budov, montáže lešení, pronájem stavebních strojů a zařízení, malování a opravy reklamních tabulí, zednické služby.

- (590) Barevná  
(730) **Polák Petr**, Opatov 348, Opatov, 56912, CZ  
(740) Ing. Marie Jandová, patentový zástupce, Nerudova 1095, Kuřim, 66434

(210) **O-440510**

- (220) 28.08.2006  
(320) 28.08.2006  
(511) 36, 41, 44  
(540)



**Září - měsíc péče o oči**

- (510) (36) organizování dobročinných sbírek; (41) výchova, vzdělávání; (44) lékařské služby.  
(590) Barevná  
(730) **Hauska & Partner, s.r.o.**, Záhřebská 224/23, Praha 2, 12000, CZ

(210) **O-440515**

- (220) 28.08.2006  
(320) 28.08.2006  
(511) 9, 16, 25, 28, 29, 30, 31, 32, 33, 34, 35, 36, 38, 39, 41, 43  
(540)

**HVĚZDULKA**

- (510) (9) nosiče zvukových, obrazových a zvukově obrazových záznamů nahrané i nenahrané, data a databáze i jiné informace na všech druzích elektronických nosičů v rozsahu třídy 9, elektronické publikace, elektronické prezentace, multimediální produkty, vše v rámci této třídy; (16) papír a papírenské zboží, periodický a neperiodický tisk, zejména časopisy, noviny, knihy, prospekty, plakáty, fotografie, pohlednice, dopisnice, dopisní papíry, kalendáře, knihařské výrobky, propagační materiály a předměty z papíru, zejména letáky, brožury, obtisky, obalový materiál z papíru a plastických hmot, tiskařské typy a štočky, ozdobné předměty z papíru, vše v rámci této třídy; (25) oděvy, obuv, rukavice, kloboučnické zboží; (28) hry, hračky, potřeby pro gymnastiku a sport, vánoční ozdoby; (29) maso, ryby, drůbež a zvěřina, masové výtazky, ovoce a zelenina konzervované, sušené a zavažené, želé, rosoly, džemy a marmelády, vejce, mléko a mléčné výrobky, oleje a tuky jedlé, ořechy a ořechová jádra, oříšky pražené, solené, slazené, kořeněné; (30) káva, čaj, kakao, cukr, rýže, čokoláda, fondán, karamely, náplně, krémy, pomazánky a polevy, cukr, rýže, tapioka, ságo, mouka a přípravky z obilnin, cereálie, cereální tyčinky, vločky, müsli, chléb, pečivo, cukrovinky, tyčinky, soletky, crackery, snacky, chipsy, preclíky, kroužky, suchary, keksy, biskvity, vafle, sušenky, oplatky, řezy, piškoty, perníky, medovníky, trubičky, dezerty, pralinky, marcipán, zmrzlina, chlazené dezerty, šlehané pěny, sorbety, žvýkačky, bonbóny, cukrátko, lízátko, med, sirup melasový, droždí, prášky do těsta, sůl, hořčice, ocet, nálevy (k ochucení), koření, led pro osvěžení, aromata a esence; (31) zemědělské, zahradnické a lesnické výrobky a obilí, které nejsou zařazeny do jiných tříd, živá zvířata, čerstvé ovoce a čerstvá zelenina, semena, osivo, živé rostliny a květiny, krmivo pro zvířata, slad, přírodní ořechová jádra, zejména arašidy, mandle, kešu ořechy, lískové ořechy, pistácie, vlašské ořechy a para ořechy; (32) pivo, minerální a sodové vody, šumivé nápoje a další nealkoholické nápoje, ovocné nápoje a ovocné šťávy, sirupy a další polotovary k výrobě nápojů; (33) alkoholické

nápoje kromě piva; (34) cigaretové filtry, cigaretové papírky, cigaretové špičky, cigarety, čističe dýmek, doutníky, dózy na tabák, dýmky, plyn do zapalovačů, popelníky, šňupavý tabák, tabák, tabatěrky, zapalovače pro kuřáky, žvýkací tabák, zápalky; (35) reklamní, inzertní a propagační činnost, textové a grafické návrhy reklamních materiálů a jejich zpracování, reklamní a propagační kampaně, marketingové služby, poradenská činnost v oblasti reklamy a marketingu, návrhy, úpravy a realizace reklamních a propagačních materiálů, tvorba reklamních produktů, předvádění výrobků pro reklamní účely a podporu prodeje, rozšiřování reklamních materiálů a vzorků zboží, pořádání reklamních a obchodních výstav, pronájem reklamních ploch; (36) realitní kancelář, realitní činnost, zejména pronájem bytových a nebytových prostor, zprostředkování nákupu a prodeje nemovitostí, oceňování a odhady nemovitostí, finanční služby, leasing, zprostředkování půjček, poradenství v oblasti financování nákupu nemovitostí; (38) poskytování (šíření) informací prostřednictvím komunikačních sítí, například Internetu nebo jiné sítě včetně bezdrátové, kabelové, případně satelitní, provozování a zajišťování komunikačních služeb, jako jsou diskusní skupiny v režimu on-line, elektronická pošta, počítačová komunikace, přenos zpráv a obrazových informací pomocí počítače, distribuce informací pomocí komunikace mezi sítěmi, provozování Internetového serveru, přenos informací po Internetu, služby přenosu publikací na sídlicích přenášených po síti, přenos zpráv a obrazových informací pomocí počítače; (39) doprava, balení a skladování zboží, zásilková služba; (41) nakladatelská a vydavatelská činnost, obstaravatelská a zprostředkovatelská činnost v oblasti zábavy, sportu, výchovy a kultury, pořádání soutěží, výstav a veletrhů, výchovná, vzdělávací, soutěžní a zábavní činnost; (43) služby zajišťující stravování a nápoje, dočasné ubytování.

- (730) **Baštýř Pavel**, 5. května 413, Vyšší Brod, 38273, CZ  
(740) **KUDRLIČKA & SEDLÁK** Advokátní, patentová a známková kancelář, Ing. Jiří Sedlák, Husova 5, České Budějovice, 37001

(210) **O-440516**

- (220) 28.08.2006  
(320) 28.08.2006  
(511) 9, 16, 25, 28, 29, 30, 31, 32, 33, 34, 35, 36, 38, 39, 41, 43  
(540)

**ŤÁPULA**

- (510) (9) nosiče zvukových, obrazových a zvukově obrazových záznamů nahrané i nenahrané, data a databáze i jiné informace na všech druzích elektronických nosičů v rozsahu třídy 9, elektronické publikace, elektronické prezentace, multimediální produkty, vše v rámci této třídy; (16) papír a papírenské zboží, periodický a neperiodický tisk, zejména časopisy, noviny, knihy, prospekty, plakáty, fotografie, pohlednice, dopisnice, dopisní papíry, kalendáře, knihařské výrobky, propagační materiály a předměty z papíru, zejména letáky, brožury, obtisky, obalový materiál z papíru a plastických hmot, tiskařské typy a štočky, ozdobné předměty z papíru, vše v rámci této třídy; (25) oděvy, obuv, rukavice, kloboučnické zboží; (28) hry, hračky, potřeby pro gymnastiku a sport, vánoční ozdoby; (29) maso, ryby, drůbež a zvěřina, masové výtazky, ovoce a zelenina konzervované, sušené a zavažené, želé, rosoly, džemy a marmelády, vejce, mléko a mléčné výrobky, oleje a tuky jedlé, ořechy a ořechová jádra, oříšky pražené, solené, slazené, kořeněné; (30) káva, čaj, kakao, cukr, rýže, čokoláda, fondán, karamely, náplně, krémy, pomazánky a polevy, cukr, rýže, tapioka, ságo, mouka a přípravky z obilnin, cereálie, cereální tyčinky, vločky, müsli, chléb, pečivo, cukrovinky, tyčinky, soletky, crackery, snacky, chipsy, preclíky, kroužky, suchary, keksy, biskvity, vafle, sušenky, oplatky, řezy, piškoty, perníky, medovníky, trubičky, dezerty, pralinky, marcipán, zmrzlina, chlazené dezerty, šlehané pěny, sorbety, žvýkačky, bonbóny, cukrátko, lízátko, med, sirup melasový, droždí, prášky do těsta, sůl, hořčice, ocet, nálevy (k ochucení), koření, led pro osvěžení, aromata a esence; (31) zemědělské, zahradnické a lesnické výrobky a obilí, které nejsou zařazeny do jiných tříd, živá zvířata, čerstvé ovoce a čerstvá zelenina, semena, osivo, živé rostliny a květiny, krmivo pro zvířata, slad, přírodní ořechová jádra, zejména arašidy, mandle, kešu ořechy, lískové ořechy, pistácie, vlašské ořechy a para ořechy; (32) pivo, minerální a sodové vody, šumivé nápoje a další nealkoholické nápoje, ovocné nápoje a ovocné šťávy, sirupy a další polotovary k výrobě nápojů; (33) alkoholické nápoje kromě piva; (34) cigaretové filtry, cigaretové papírky,

cigaretové špičky, cigarety, čističe dýmek, doutníky, dózy na tabák, dýmky, plyn do zapalovačů, popelníky, šňupavý tabák, tabák, tabatěrky, zapalovače pro kuřáky, žvýkací tabák, zápalky; (35) reklamní, inzertní a propagační činnost, textové a grafické návrhy reklamních materiálů a jejich zpracování, reklamní a propagační kampaně, marketingové služby, poradenská činnost v oblasti reklamy a marketingu, návrhy, úpravy a realizace reklamních a propagačních materiálů, tvorba reklamních produktů, předvádění výrobků pro reklamní účely a podporu prodeje, rozšiřování reklamních materiálů a vzorků zboží, pořádání reklamních a obchodních výstav, pronájem reklamních ploch; (36) realitní kancelář, realitní činnost, zejména pronájem bytových a nebytových prostor, zprostředkování nákupu a prodeje nemovitostí, oceňování a odhady nemovitostí, finanční služby, leasing, zprostředkování půjček, poradenství v oblasti financování nákupu nemovitostí; (38) poskytování (šíření) informací prostřednictvím komunikačních sítí, například Internetu nebo jiné sítě včetně bezdrátové, kabelové, případně satelitní, provozování a zajišťování komunikačních služeb, jako jsou diskusní skupiny v režimu on-line, elektronická pošta, počítačová komunikace, přenos zpráv a obrazových informací pomocí počítače, distribuce informací pomocí komunikace mezi sítěmi, provozování Internetového serveru, přenos informací po Internetu, služby přenosu publikací na nosičích přenášených po síti, přenos zpráv a obrazových informací pomocí počítače; (39) doprava, balení a skladování zboží, zásilková služba; (41) nakladatelská a vydavatelská činnost, obstaravatelská a zprostředkovatelská činnost v oblasti zábavy, sportu, výchovy a kultury, pořádání soutěží, výstav a veletrhů, výchovná, vzdělávací, soutěžní a zábavní činnost; (43) služby zajišťující stravování a nápoje, dočasné ubytování.

(730) **Baštýř Pavel**, 5. května 413, Vyšší Brod, 38273, CZ

(740) KUDRLIČKA & SEDLÁK Advokátní, patentová a známková kancelář, Ing. Jiří Sedlák, Husova 5, České Budějovice, 37001

(210) **O-440517**

(220) 28.08.2006

(320) 28.08.2006

(511) 9, 16, 25, 28, 29, 30, 31, 32, 33, 34, 35, 36, 38, 39, 41, 43

(540)

## SNÍČEK

(510) (9) nosiče zvukových, obrazových a zvukově obrazových záznamů nahrané i nenahrané, data a databáze i jiné informace na všech druzích elektronických nosičů v rozsahu třídy 9, elektronické publikace, elektronické prezentace, multimediální produkty, vše v rámci této třídy; (16) papír a papírenské zboží, periodický a neperiodický tisk, zejména časopisy, noviny, knihy, prospekty, plakáty, fotografie, pohlednice, dopisnice, dopisní papíry, kalendáře, knihařské výrobky, propagační materiály a předměty z papíru, zejména letáky, brožury, obtisky, obalový materiál z papíru a plastických hmot, tiskařské typy a štočky, ozdobné předměty z papíru, vše v rámci této třídy; (25) oděvy, obuv, rukavice, kloboučnické zboží; (28) hry, hračky, potřeby pro gymnastiku a sport, vánoční ozdoby; (29) maso, ryby, drůbež a zvěřina, masové výtahy, ovoce a zelenina konzervované, sušené a zavařené, želé, rosoly, džemy a marmelády, vejce, mléko a mléčné výrobky, oleje a tuky jedlé, ořechy a ořechová jádra, oříšky pražené, solené, slazené, kořeněné; (30) káva, čaj, kakao, cukr, rýže, čokoláda, fondán, karamely, náplně, krémy, pomazánky a polevy, cukr, rýže, tapioka, ságo, mouka a přípravky z obilnin, cereálie, cereální tyčinky, vločky, müsli, chléb, pečivo, cukrovinky, tyčinky, soletky, crackery, snacky, chipsy, preclíky, kroužky, suchary, keksy, biskvity, vafle, sušenky, oplatky, řezy, piškoty, perníky, medovníky, trubičky, dezerty, pralinky, marcipán, zmrzlina, chlazené dezerty, šlehané pěny, sorbety, žvýkačky, bonbóny, cukrátky, lízátka, med, sirup melasový, droždí, prášky do těsta, sůl, hořčice, ocet, nálevy (k ochucení), koření, led pro osvěžení, aromata a esence; (31) zemědělské, zahradnické a lesnické výrobky a obilí, které nejsou zařazeny do jiných tříd, živá zvířata, čerstvé ovoce a čerstvá zelenina, semena, osivo, živé rostliny a květiny, krmivo pro zvířata, slad, přírodní ořechová jádra, zejména arašidy, mandle, kešu ořechy, lískové ořechy, pistácie, vlašské ořechy a para ořechy; (32) pivo, minerální a sodové vody, šumivé nápoje a další nealkoholické nápoje, ovocné nápoje a ovocné šťávy, sirupy a další polotovary k výrobě nápojů; (33) alkoholické nápoje kromě piva; (34) cigaretové filtry, cigaretové papírky, cigaretové špičky, cigarety, čističe dýmek, doutníky, dózy na

tabák, dýmky, plyn do zapalovačů, popelníky, šňupavý tabák, tabák, tabatěrky, zapalovače pro kuřáky, žvýkací tabák, zápalky; (35) reklamní, inzertní a propagační činnost, textové a grafické návrhy reklamních materiálů a jejich zpracování, reklamní a propagační kampaně, marketingové služby, poradenská činnost v oblasti reklamy a marketingu, návrhy, úpravy a realizace reklamních a propagačních materiálů, tvorba reklamních produktů, předvádění výrobků pro reklamní účely a podporu prodeje, rozšiřování reklamních materiálů a vzorků zboží, pořádání reklamních a obchodních výstav, pronájem reklamních ploch; (36) realitní kancelář, realitní činnost, zejména pronájem bytových a nebytových prostor, zprostředkování nákupu a prodeje nemovitostí, oceňování a odhady nemovitostí, finanční služby, leasing, zprostředkování půjček, poradenství v oblasti financování nákupu nemovitostí; (38) poskytování (šíření) informací prostřednictvím komunikačních sítí, například Internetu nebo jiné sítě včetně bezdrátové, kabelové, případně satelitní, provozování a zajišťování komunikačních služeb, jako jsou diskusní skupiny v režimu on-line, elektronická pošta, počítačová komunikace, přenos zpráv a obrazových informací pomocí počítače, distribuce informací pomocí komunikace mezi sítěmi, provozování Internetového serveru, přenos informací po Internetu, služby přenosu publikací na nosičích přenášených po síti, přenos zpráv a obrazových informací pomocí počítače; (39) doprava, balení a skladování zboží, zásilková služba; (41) nakladatelská a vydavatelská činnost, obstaravatelská a zprostředkovatelská činnost v oblasti zábavy, sportu, výchovy a kultury, pořádání soutěží, výstav a veletrhů, výchovná, vzdělávací, soutěžní a zábavní činnost; (43) služby zajišťující stravování a nápoje, dočasné ubytování.

(730) **Baštýř Pavel**, 5. května 413, Vyšší Brod, 38273, CZ

(740) KUDRLIČKA & SEDLÁK Advokátní, patentová a známková kancelář, Ing. Jiří Sedlák, Husova 5, České Budějovice, 37001

(210) **O-440518**

(220) 28.08.2006

(320) 28.08.2006

(511) 9, 16, 25, 28, 29, 30, 31, 32, 33, 34, 35, 36, 38, 39, 41, 43

(540)

## SKÁKOŠ

(510) (9) nosiče zvukových, obrazových a zvukově obrazových záznamů nahrané i nenahrané, data a databáze i jiné informace na všech druzích elektronických nosičů v rozsahu třídy 9, elektronické publikace, elektronické prezentace, multimediální produkty, vše v rámci této třídy; (16) papír a papírenské zboží, periodický a neperiodický tisk, zejména časopisy, noviny, knihy, prospekty, plakáty, fotografie, pohlednice, dopisnice, dopisní papíry, kalendáře, knihařské výrobky, propagační materiály a předměty z papíru, zejména letáky, brožury, obtisky, obalový materiál z papíru a plastických hmot, tiskařské typy a štočky, ozdobné předměty z papíru, vše v rámci této třídy; (25) oděvy, obuv, rukavice, kloboučnické zboží; (28) hry, hračky, potřeby pro gymnastiku a sport, vánoční ozdoby; (29) maso, ryby, drůbež a zvěřina, masové výtahy, ovoce a zelenina konzervované, sušené a zavařené, želé, rosoly, džemy a marmelády, vejce, mléko a mléčné výrobky, oleje a tuky jedlé, ořechy a ořechová jádra, oříšky pražené, solené, slazené, kořeněné; (30) káva, čaj, kakao, cukr, rýže, čokoláda, fondán, karamely, náplně, krémy, pomazánky a polevy, cukr, rýže, tapioka, ságo, mouka a přípravky z obilnin, cereálie, cereální tyčinky, vločky, müsli, chléb, pečivo, cukrovinky, tyčinky, soletky, crackery, snacky, chipsy, preclíky, kroužky, suchary, keksy, biskvity, vafle, sušenky, oplatky, řezy, piškoty, perníky, medovníky, trubičky, dezerty, pralinky, marcipán, zmrzlina, chlazené dezerty, šlehané pěny, sorbety, žvýkačky, bonbóny, cukrátky, lízátka, med, sirup melasový, droždí, prášky do těsta, sůl, hořčice, ocet, nálevy (k ochucení), koření, led pro osvěžení, aromata a esence; (31) zemědělské, zahradnické a lesnické výrobky a obilí, které nejsou zařazeny do jiných tříd, živá zvířata, čerstvé ovoce a čerstvá zelenina, semena, osivo, živé rostliny a květiny, krmivo pro zvířata, slad, přírodní ořechová jádra, zejména arašidy, mandle, kešu ořechy, lískové ořechy, pistácie, vlašské ořechy a para ořechy; (32) pivo, minerální a sodové vody, šumivé nápoje a další nealkoholické nápoje, ovocné nápoje a ovocné šťávy, sirupy a další polotovary k výrobě nápojů; (33) alkoholické nápoje kromě piva; (34) cigaretové filtry, cigaretové papírky, cigaretové špičky, cigarety, čističe dýmek, doutníky, dózy na tabák, dýmky, plyn do zapalovačů, popelníky, šňupavý tabák,

tabák, tabatěrky, zapalovače pro kuřáky, žvýkací tabák, zápalky; (35) reklamní, inzertní a propagační činnost, textové a grafické návrhy reklamních materiálů a jejich zpracování, reklamní a propagační kampaně, marketingové služby, poradenská činnost v oblasti reklamy a marketingu, návrhy, úpravy a realizace reklamních a propagačních materiálů, tvorba reklamních produktů, předvádění výrobků pro reklamní účely a podporu prodeje, rozšiřování reklamních materiálů a vzorků zboží, pořádání reklamních a obchodních výstav, pronájem reklamních ploch; (36) realitní kancelář, realitní činnost, zejména pronájem bytových a nebytových prostor, zprostředkování nákupu a prodeje nemovitostí, oceňování a odhady nemovitostí, finanční služby, leasing, zprostředkování půjček, poradenství v oblasti financování nákupu nemovitostí; (38) poskytování (šíření) informací prostřednictvím komunikačních sítí, například Internetu nebo jiné sítě včetně bezdrátové, kabelové, případně satelitní, provozování a zajišťování komunikačních služeb, jako jsou diskusní skupiny v režimu on-line, elektronická pošta, počítačová komunikace, přenos zpráv a obrazových informací pomocí počítače, distribuce informací pomocí komunikace mezi sítěmi, provozování Internetového serveru, přenos informací po Internetu, služby přenosu publikací na nosičích přenášených po síti, přenos zpráv a obrazových informací pomocí počítače; (39) doprava, balení a skladování zboží, zásilková služba; (41) nakladatelská a vydavatelská činnost, obstaravatelská a zprostředkovatelská činnost v oblasti zábavy, sportu, výchovy a kultury, pořádání soutěží, výstav a veletrhů, výchovná, vzdělávací, soutěžní a zábavní činnost; (43) služby zajišťující stravování a nápoje, dočasné ubytování.

- (730) **Baštýř Pavel**, 5. května 413, Vyšší Brod, 38273, CZ  
(740) **KUDRLIČKA & SEDLÁK** Advokátní, patentová a známková kancelář, Ing. Jiří Sedlák, Husova 5, České Budějovice, 37001

(35) reklamní, inzertní a propagační činnost, textové a grafické návrhy reklamních materiálů a jejich zpracování, reklamní a propagační kampaně, marketingové služby, poradenská činnost v oblasti reklamy a marketingu, návrhy, úpravy a realizace reklamních a propagačních materiálů, tvorba reklamních produktů, předvádění výrobků pro reklamní účely a podporu prodeje, rozšiřování reklamních materiálů a vzorků zboží, pořádání reklamních a obchodních výstav, pronájem reklamních ploch; (36) realitní kancelář, realitní činnost, zejména pronájem bytových a nebytových prostor, zprostředkování nákupu a prodeje nemovitostí, oceňování a odhady nemovitostí, finanční služby, leasing, zprostředkování půjček, poradenství v oblasti financování nákupu nemovitostí; (38) poskytování (šíření) informací prostřednictvím komunikačních sítí, například Internetu nebo jiné sítě včetně bezdrátové, kabelové, případně satelitní, provozování a zajišťování komunikačních služeb, jako jsou diskusní skupiny v režimu on-line, elektronická pošta, počítačová komunikace, přenos zpráv a obrazových informací pomocí počítače, distribuce informací pomocí komunikace mezi sítěmi, provozování Internetového serveru, přenos informací po Internetu, služby přenosu publikací na nosičích přenášených po síti, přenos zpráv a obrazových informací pomocí počítače; (39) doprava, balení a skladování zboží, zásilková služba; (41) nakladatelská a vydavatelská činnost, obstaravatelská a zprostředkovatelská činnost v oblasti zábavy, sportu, výchovy a kultury, pořádání soutěží, výstav a veletrhů, výchovná, vzdělávací, soutěžní a zábavní činnost; (43) služby zajišťující stravování a nápoje, dočasné ubytování.

- (730) **Baštýř Pavel**, 5. května 413, Vyšší Brod, 38273, CZ  
(740) **KUDRLIČKA & SEDLÁK** Advokátní, patentová a známková kancelář, Ing. Jiří Sedlák, Husova 5, České Budějovice, 37001

- (210) **O-440519**  
(220) 28.08.2006  
(320) 28.08.2006  
(511) 9, 16, 25, 28, 29, 30, 31, 32, 33, 34, 35, 36, 38, 39, 41, 43  
(540)

## FUKAČO

- (510) (9) nosiče zvukových, obrazových a zvukově obrazových záznamů nahrané i nenahrané, data a databáze i jiné informace na všech druzích elektronických nosičů v rozsahu třídy 9, elektronické publikace, elektronické prezentace, multimediální produkty, vše v rámci této třídy; (16) papír a papírenské zboží, periodický a neperiodický tisk, zejména časopisy, noviny, knihy, prospekty, plakáty, fotografie, pohlednice, dopisnice, dopisní papíry, kalendáře, knihařské výrobky, propagační materiály a předměty z papíru, zejména letáky, brožury, obtisky, obalový materiál z papíru a plastických hmot, tiskařské typy a štočky, ozdobné předměty z papíru, vše v rámci této třídy; (25) oděvy, obuv, rukavice, kloboučnické zboží; (28) hry, hračky, potřeby pro gymnastiku a sport, vánoční ozdoby; (29) maso, ryby, drůbež a zvěřina, masové výtahy, ovoce a zelenina konzervované, sušené a zavařené, želé, rosoly, džemy a marmelády, vejce, mléko a mléčné výrobky, oleje a tuhy jedlé, ořechy a ořechová jádra, oříšky pražené, solené, slazené, kořeněné; (30) káva, čaj, kakao, cukr, rýže, čokoláda, fondán, karamely, náplně, krémy, pomazánky a polevy, cukr, rýže, tapioka, ságo, mouka a přípravky z obilnin, cereálie, cereální tyčinky, vločky, müsli, chléb, pečivo, cukrovinky, tyčinky, soletky, crackery, snacky, chipsy, preclíky, kroužky, suchary, keksy, biskvity, vafle, sušenky, oplatky, řezy, piškoty, perníky, medovníky, trubičky, dezerty, pralinky, marcipán, zmrzlina, chlazené dezerty, šlehané pěny, sorbety, žvýkačky, bonbóny, cukrátky, lízátka, med, sirup melasový, droždí, prášky do těsta, sůl, hořčice, ocet, nálevy (k ochucení), koření, led pro osvěžení, aromata a esence; (31) zemědělské, zahradnické a lesnické výrobky a obilí, které nejsou zařazeny do jiných tříd, živá zvířata, čerstvé ovoce a čerstvá zelenina, semena, osivo, živé rostliny a květiny, krmivo pro zvířata, slad, přírodní ořechová jádra, zejména arašidy, mandle, kešu ořechy, lískové ořechy, pistácie, vlašské ořechy a para ořechy; (32) pivo, minerální a sodové vody, šumivé nápoje a další nealkoholické nápoje, ovocné nápoje a ovocné šťávy, sirupy a další polotovary k výrobě nápojů; (33) alkoholické nápoje kromě piva; (34) cigaretové filtry, cigaretové papírky, cigaretové špičky, cigarety, čističe dýmek, doutníky, dózy na tabák, dýmky, plyn do zapalovačů, popelníky, šňupavý tabák, tabák, tabatěrky, zapalovače pro kuřáky, žvýkací tabák, zápalky;

- (210) **O-440520**  
(220) 28.08.2006  
(320) 28.08.2006  
(511) 9, 16, 25, 28, 29, 30, 31, 32, 33, 34, 35, 36, 38, 39, 41, 43  
(540)

## NIMBUSEK

- (510) (9) nosiče zvukových, obrazových a zvukově obrazových záznamů nahrané i nenahrané, data a databáze i jiné informace na všech druzích elektronických nosičů v rozsahu třídy 9, elektronické publikace, elektronické prezentace, multimediální produkty, vše v rámci této třídy; (16) papír a papírenské zboží, periodický a neperiodický tisk, zejména časopisy, noviny, knihy, prospekty, plakáty, fotografie, pohlednice, dopisnice, dopisní papíry, kalendáře, knihařské výrobky, propagační materiály a předměty z papíru, zejména letáky, brožury, obtisky, obalový materiál z papíru a plastických hmot, tiskařské typy a štočky, ozdobné předměty z papíru, vše v rámci této třídy; (25) oděvy, obuv, rukavice, kloboučnické zboží; (28) hry, hračky, potřeby pro gymnastiku a sport, vánoční ozdoby; (29) maso, ryby, drůbež a zvěřina, masové výtahy, ovoce a zelenina konzervované, sušené a zavařené, želé, rosoly, džemy a marmelády, vejce, mléko a mléčné výrobky, oleje a tuhy jedlé, ořechy a ořechová jádra, oříšky pražené, solené, slazené, kořeněné; (30) káva, čaj, kakao, cukr, rýže, čokoláda, fondán, karamely, náplně, krémy, pomazánky a polevy, cukr, rýže, tapioka, ságo, mouka a přípravky z obilnin, cereálie, cereální tyčinky, vločky, müsli, chléb, pečivo, cukrovinky, tyčinky, soletky, crackery, snacky, chipsy, preclíky, kroužky, suchary, keksy, biskvity, vafle, sušenky, oplatky, řezy, piškoty, perníky, medovníky, trubičky, dezerty, pralinky, marcipán, zmrzlina, chlazené dezerty, šlehané pěny, sorbety, žvýkačky, bonbóny, cukrátky, lízátka, med, sirup melasový, droždí, prášky do těsta, sůl, hořčice, ocet, nálevy (k ochucení), koření, led pro osvěžení, aromata a esence; (31) zemědělské, zahradnické a lesnické výrobky a obilí, které nejsou zařazeny do jiných tříd, živá zvířata, čerstvé ovoce a čerstvá zelenina, semena, osivo, živé rostliny a květiny, krmivo pro zvířata, slad, přírodní ořechová jádra, zejména arašidy, mandle, kešu ořechy, lískové ořechy, pistácie, vlašské ořechy a para ořechy; (32) pivo, minerální a sodové vody, šumivé nápoje a další nealkoholické nápoje, ovocné nápoje a ovocné šťávy, sirupy a další polotovary k výrobě nápojů; (33) alkoholické nápoje kromě piva; (34) cigaretové filtry, cigaretové papírky, cigaretové špičky, cigarety, čističe dýmek, doutníky, dózy na tabák, dýmky, plyn do zapalovačů, popelníky, šňupavý tabák, tabák, tabatěrky, zapalovače pro kuřáky, žvýkací tabák, zápalky; (35) reklamní, inzertní a propagační činnost, textové a grafické

návrhy reklamních materiálů a jejich zpracování, reklamní a propagační kampaně, marketingové služby, poradenská činnost v oblasti reklamy a marketingu, návrhy, úpravy a realizace reklamních a propagačních materiálů, tvorba reklamních produktů, předvádění výrobků pro reklamní účely a podpora prodeje, rozšiřování reklamních materiálů a vzorků zboží, pořádání reklamních a obchodních výstav, pronájem reklamních ploch; (36) realitní kancelář, realitní činnost, zejména pronájem bytových a nebytových prostor, zprostředkování nákupu a prodeje nemovitostí, oceňování a odhady nemovitostí, finanční služby, leasing, zprostředkování půjček, poradenství v oblasti financování nákupu nemovitostí; (38) poskytování (šíření) informací prostřednictvím komunikačních sítí, například Internetu nebo jiné sítě včetně bezdrátové, kabelové, případně satelitní, provozování a zajišťování komunikačních služeb, jako jsou diskusní skupiny v režimu on-line, elektronická pošta, počítačová komunikace, přenos zpráv a obrazových informací pomocí počítače, distribuce informací pomocí komunikace mezi sítěmi, provozování Internetového serveru, přenos informací po Internetu, služby přenosu publikací na nosičích přenášejících po síti, přenos zpráv a obrazových informací pomocí počítače; (39) doprava, balení a skladování zboží, zásilková služba; (41) nakladatelská a vydavatelská činnost, obstaravatelská a zprostředkovatelská činnost v oblasti zábavy, sportu, výchovy a kultury, pořádání soutěží, výstav a veletrhů, výchovná, vzdělávací, soutěžní a zábavní činnost; (43) služby zajišťující stravování a nápoje, dočasné ubytování.

- (730) **Baštýř Pavel**, 5. května 413, Vyšší Brod, 38273, CZ  
(740) KUDRLIČKA & SEDLÁK Advokátní, patentová a známková kancelář, Ing. Jiří Sedlák, Husova 5, České Budějovice, 37001

- (210) **O-440521**  
(220) 28.08.2006  
(320) 28.08.2006  
(511) 9, 16, 25, 28, 29, 30, 31, 32, 33, 34, 35, 36, 38, 39, 41, 43  
(540)



- (510) (9) nosiče zvukových, obrazových a zvukově obrazových záznamů nahrané i nenahrané, data a databáze i jiné informace na všech druzích elektronických nosičů v rozsahu třídy 9, elektronické publikace, elektronické prezentace, multimediální produkty, vše v rámci této třídy; (16) papír a papírenské zboží, periodický a neperiodický tisk, zejména časopisy, noviny, knihy, prospekty, plakáty, fotografie, pohlednice, dopisnice, dopisní papíry, kalendáře, knihařské výrobky, propagační materiály a předměty z papíru, zejména letáky, brožury, obtisky, obalový materiál z papíru a plastických hmot, tiskařské typy a štočky, ozdobné předměty z papíru, vše v rámci této třídy; (25) oděvy, obuv, rukavice, kloboučnické zboží; (28) hry, hračky, potřeby pro gymnastiku a sport, vánoční ozdoby; (29) maso, ryby, drůbež a zvěřina, masové výtazky, ovoce a zelenina konzervované, sušené a zavažené, želé, rosoly, džemy a marmelády, vejce, mléko a mléčné výrobky, oleje a tuky jedlé, ořechy a ořechová jádra, oříšky pražené, solené, slazené, kořeněné; (30) káva, čaj, kakao, cukr, rýže, čokoláda, fondán, karamely, náplně, krémy, pomazánky a polevy, cukr, rýže, tapioka, ságo, mouka a přípravky z obilnin, cereálie, cereální tyčinky, vločky, müsli, chléb, pečivo, cukrovinky, tyčinky, soletky, crackery, snacky, chipsy, preclíky, kroužky, suchary, keksy, biskvity, vafle, sušenky, oplatky, řezy, piškoty, perníky, medovníky, trubičky, dezerty, pralinky, marcipán, zmrzlina, chlazené dezerty, šlehané pěny, sorbety, žvýkačky, bonbóny, cukrátky, lízátka, med, sirup melasový, droždí, prášky do těsta, sůl, hořčice, ocet, nálevy (k ochucení), koření, led pro osvěžení, aromata a esence; (31) zemědělské, zahradnické a lesnické výrobky a obilí, které nejsou zařazeny do jiných tříd, živá zvířata, čerstvé ovoce a čerstvá zelenina, semena, osivo, živé rostliny a květiny, krmivo pro zvířata, slad, přírodní ořechová jádra, zejména arašidy, mandle, kešu ořechy, lískové ořechy, pistácie, vlašské ořechy a para

ořechy; (32) pivo, minerální a sodové vody, šumivé nápoje a další nealkoholické nápoje, ovocné nápoje a ovocné šťávy, sirupy a další polotovary k výrobě nápojů; (33) alkoholické nápoje kromě piva; (34) cigaretové filtry, cigaretové papírky, cigaretové špičky, cigarety, čističe dýmek, doutníky, dózy na tabák, dýmky, plyn do zapalovačů, popelníky, šňupavý tabák, tabák, tabatěrky, zapalovače pro kuřáky, žvýkací tabák, zápalky; (35) reklamní, inzertní a propagační činnost, textové a grafické návrhy reklamních materiálů a jejich zpracování, reklamní a propagační kampaně, marketingové služby, poradenská činnost v oblasti reklamy a marketingu, návrhy, úpravy a realizace reklamních a propagačních materiálů, tvorba reklamních produktů, předvádění výrobků pro reklamní účely a podpora prodeje, rozšiřování reklamních materiálů a vzorků zboží, pořádání reklamních a obchodních výstav, pronájem reklamních ploch; (36) realitní kancelář, realitní činnost, zejména pronájem bytových a nebytových prostor, zprostředkování nákupu a prodeje nemovitostí, oceňování a odhady nemovitostí, finanční služby, leasing, zprostředkování půjček, poradenství v oblasti financování nákupu nemovitostí; (38) poskytování (šíření) informací prostřednictvím komunikačních sítí, například Internetu nebo jiné sítě včetně bezdrátové, kabelové, případně satelitní, provozování a zajišťování komunikačních služeb, jako jsou diskusní skupiny v režimu on-line, elektronická pošta, počítačová komunikace, přenos zpráv a obrazových informací pomocí počítače, distribuce informací pomocí komunikace mezi sítěmi, provozování Internetového serveru, přenos informací po Internetu, služby přenosu publikací na nosičích přenášejících po síti, přenos zpráv a obrazových informací pomocí počítače; (39) doprava, balení a skladování zboží, zásilková služba; (41) nakladatelská a vydavatelská činnost, obstaravatelská a zprostředkovatelská činnost v oblasti zábavy, sportu, výchovy a kultury, pořádání soutěží, výstav a veletrhů, výchovná, vzdělávací, soutěžní a zábavní činnost; (43) služby zajišťující stravování a nápoje, dočasné ubytování.

- (730) **Baštýř Pavel**, 5. května 413, Vyšší Brod, 38273, CZ  
(740) KUDRLIČKA & SEDLÁK Advokátní, patentová a známková kancelář, Ing. Jiří Sedlák, Husova 5, České Budějovice, 37001

- (210) **O-440522**  
(220) 28.08.2006  
(320) 28.08.2006  
(511) 9, 16, 25, 28, 29, 30, 31, 32, 33, 34, 35, 36, 38, 39, 41, 43  
(540)

## JEŽIŠKOVA DÍLNA

- (510) (9) nosiče zvukových, obrazových a zvukově obrazových záznamů nahrané i nenahrané, data a databáze i jiné informace na všech druzích elektronických nosičů v rozsahu třídy 9, elektronické publikace, elektronické prezentace, multimediální produkty, vše v rámci této třídy; (16) papír a papírenské zboží, periodický a neperiodický tisk, zejména časopisy, noviny, knihy, prospekty, plakáty, fotografie, pohlednice, dopisnice, dopisní papíry, kalendáře, knihařské výrobky, propagační materiály a předměty z papíru, zejména letáky, brožury, obtisky, obalový materiál z papíru a plastických hmot, tiskařské typy a štočky, ozdobné předměty z papíru, vše v rámci této třídy; (25) oděvy, obuv, rukavice, kloboučnické zboží; (28) hry, hračky, potřeby pro gymnastiku a sport, vánoční ozdoby; (29) maso, ryby, drůbež a zvěřina, masové výtazky, ovoce a zelenina konzervované, sušené a zavažené, želé, rosoly, džemy a marmelády, vejce, mléko a mléčné výrobky, oleje a tuky jedlé, ořechy a ořechová jádra, oříšky pražené, solené, slazené, kořeněné; (30) káva, čaj, kakao, cukr, rýže, čokoláda, fondán, karamely, náplně, krémy, pomazánky a polevy, cukr, rýže, tapioka, ságo, mouka a přípravky z obilnin, cereálie, cereální tyčinky, vločky, müsli, chléb, pečivo, cukrovinky, tyčinky, soletky, crackery, snacky, chipsy, preclíky, kroužky, suchary, keksy, biskvity, vafle, sušenky, oplatky, řezy, piškoty, perníky, medovníky, trubičky, dezerty, pralinky, marcipán, zmrzlina, chlazené dezerty, šlehané pěny, sorbety, žvýkačky, bonbóny, cukrátky, lízátka, med, sirup melasový, droždí, prášky do těsta, sůl, hořčice, ocet, nálevy (k ochucení), koření, led pro osvěžení, aromata a esence; (31) zemědělské, zahradnické a lesnické výrobky a obilí, které nejsou zařazeny do jiných tříd, živá zvířata, čerstvé ovoce a čerstvá zelenina, semena, osivo, živé rostliny a květiny, krmivo pro zvířata, slad, přírodní ořechová jádra, zejména arašidy, mandle, kešu ořechy, lískové ořechy, pistácie, vlašské ořechy a para

další nealkoholické nápoje, ovocné nápoje a ovocné šťávy, sirupy a další polotovary k výrobě nápojů; (33) alkoholické nápoje kromě piva; (34) cigaretové filtry, cigaretové papírky, cigaretové špičky, cigarety, čističe dýmek, doutníky, dózy na tabák, dýmky, plyn do zapalovačů, popelníky, šňupavý tabák, tabák, tabatěrky, zapalovače pro kuřáky, žvýkací tabák, zápalky; (35) reklamní, inzertní a propagační činnost, textové a grafické návrhy reklamních materiálů a jejich zpracování, reklamní a propagační kampaně, marketingové služby, poradenská činnost v oblasti reklamy a marketingu, návrhy, úpravy a realizace reklamních a propagačních materiálů, tvorba reklamních produktů, předvádění výrobků pro reklamní účely a podporu prodeje, rozšiřování reklamních materiálů a vzorků zboží, pořádání reklamních a obchodních výstav, pronájem reklamních ploch; (36) realitní kancelář, realitní činnost, zejména pronájem bytových a nebytových prostor, zprostředkování nákupu a prodeje nemovitostí, oceňování a odhady nemovitostí, finanční služby, leasing, zprostředkování půjček, poradenství v oblasti financování nákupu nemovitostí; (38) poskytování (šíření) informací prostřednictvím komunikačních sítí, například Internetu nebo jiné sítě včetně bezdrátové, kabelové, případně satelitní, provozování a zajišťování komunikačních služeb, jako jsou diskusní skupiny v režimu on-line, elektronická pošta, počítačová komunikace, přenos zpráv a obrazových informací pomocí počítače, distribuce informací pomocí komunikace mezi sítěmi, provozování Internetového serveru, přenos informací po Internetu, služby přenosu publikací na nosičích přenášených po síti, přenos zpráv a obrazových informací pomocí počítače; (39) doprava, balení a skladování zboží, zásilková služba; (41) nakladatelská a vydavatelská činnost, obstaravatelská a zprostředkovatelská činnost v oblasti zábavy, sportu, výchovy a kultury, pořádání soutěží, výstav a veletrhů, výchovná, vzdělávací, soutěžní a zábavní činnost; (43) služby zajišťující stravování a nápoje, dočasné ubytování.

- (730) **Baštýř Pavel**, 5. května 413, Vyšší Brod, 38273, CZ  
(740) KUDRLIČKA & SEDLÁK Advokátní, patentová a známková kancelář, Ing. Jiří Sedlák, Husova 5, České Budějovice, 37001

sirupy a další polotovary k výrobě nápojů; (33) alkoholické nápoje kromě piva; (34) cigaretové filtry, cigaretové papírky, cigaretové špičky, cigarety, čističe dýmek, doutníky, dózy na tabák, dýmky, plyn do zapalovačů, popelníky, šňupavý tabák, tabák, tabatěrky, zapalovače pro kuřáky, žvýkací tabák, zápalky; (35) reklamní, inzertní a propagační činnost, textové a grafické návrhy reklamních materiálů a jejich zpracování, reklamní a propagační kampaně, marketingové služby, poradenská činnost v oblasti reklamy a marketingu, návrhy, úpravy a realizace reklamních a propagačních materiálů, tvorba reklamních produktů, předvádění výrobků pro reklamní účely a podporu prodeje, rozšiřování reklamních materiálů a vzorků zboží, pořádání reklamních a obchodních výstav, pronájem reklamních ploch; (36) realitní kancelář, realitní činnost, zejména pronájem bytových a nebytových prostor, zprostředkování nákupu a prodeje nemovitostí, oceňování a odhady nemovitostí, finanční služby, leasing, zprostředkování půjček, poradenství v oblasti financování nákupu nemovitostí; (38) poskytování (šíření) informací prostřednictvím komunikačních sítí, například Internetu nebo jiné sítě včetně bezdrátové, kabelové, případně satelitní, provozování a zajišťování komunikačních služeb, jako jsou diskusní skupiny v režimu on-line, elektronická pošta, počítačová komunikace, přenos zpráv a obrazových informací pomocí počítače, distribuce informací pomocí komunikace mezi sítěmi, provozování Internetového serveru, přenos informací po Internetu, služby přenosu publikací na nosičích přenášených po síti, přenos zpráv a obrazových informací pomocí počítače; (39) doprava, balení a skladování zboží, zásilková služba; (41) nakladatelská a vydavatelská činnost, obstaravatelská a zprostředkovatelská činnost v oblasti zábavy, sportu, výchovy a kultury, pořádání soutěží, výstav a veletrhů, výchovná, vzdělávací, soutěžní a zábavní činnost; (43) služby zajišťující stravování a nápoje, dočasné ubytování.

- (730) **Baštýř Pavel**, 5. května 413, Vyšší Brod, 38273, CZ  
(740) KUDRLIČKA & SEDLÁK Advokátní, patentová a známková kancelář, Ing. Jiří Sedlák, Husova 5, České Budějovice, 37001

- (210) **O-440523**  
(220) 28.08.2006  
(320) 28.08.2006  
(511) 9, 16, 25, 28, 29, 30, 31, 32, 33, 34, 35, 36, 38, 39, 41, 43  
(540)

## PÍREK

- (510) (9) nosiče zvukových, obrazových a zvukově obrazových záznamů nahrané i nenahrané, data a databáze i jiné informace na všech druzích elektronických nosičů v rozsahu třídy 9, elektronické publikace, elektronické prezentace, multimediální produkty, vše v rámci této třídy; (16) papír a papírenské zboží, periodický a neperiodický tisk, zejména časopisy, noviny, knihy, prospekty, plakáty, fotografie, pohlednice, dopisnice, dopisní papíry, kalendáře, knihařské výrobky, propagační materiály a předměty z papíru, zejména letáky, brožury, obtisky, obalový materiál z papíru a plastických hmot, tiskařské typy a štočky, ozdobné předměty z papíru, vše v rámci této třídy; (25) oděvy, obuv, rukavice, kloboučnické zboží; (28) hry, hračky, potřeby pro gymnastiku a sport, vánoční ozdoby; (29) maso, ryby, drůbež a zvěřina, masové výtahy, ovoce a zelenina konzervované, sušené a zavařené, želé, rosoly, džemy a marmelády, vejce, mléko a mléčné výrobky, oleje a tuky jedlé, ořechy a ořechová jádra, oříšky pražené, solené, slazené, kořeněné; (30) káva, čaj, kakao, cukr, rýže, čokoláda, fondán, karamely, náplně, krémy, pomazánky a polevy, cukr, rýže, tapioka, ságo, mouka a přípravky z obilnin, cereálie, cereální tyčinky, vločky, müsli, chléb, pečivo, cukrovinky, tyčinky, soletky, crackery, snacky, chipsy, preclíky, kroužky, suchary, keksy, biskvity, vafle, sušenky, oplatky, řezy, piškoty, perníky, medovíčky, trubičky, dezerty, pralinky, marcipán, zmrzlina, chlazené dezerty, šlehané pěny, sorbety, žvýkačky, bonbóny, cukrátko, lízátka, med, sirup melasový, droždí, prášky do těsta, sůl, hořčice, ocet, nálevy (k ochucení), koření, led pro osvěžení, aromata a esence; (31) zemědělské, zahradnické a lesnické výrobky a obilí, které nejsou zařazeny do jiných tříd, živá zvířata, čerstvé ovoce a čerstvá zelenina, semena, osivo, živé rostliny a květiny, krmivo pro zvířata, slad, přírodní ořechová jádra, zejména arašídů, mandle, kešu ořechy, lískové ořechy, pistácie, vlašské ořechy a para ořechy; (32) pivo, minerální a sodové vody, šumivé nápoje a další nealkoholické nápoje, ovocné nápoje a ovocné šťávy,

- (210) **O-440524**  
(220) 28.08.2006  
(320) 28.08.2006  
(511) 9, 16, 25, 28, 29, 30, 31, 32, 33, 34, 35, 36, 38, 39, 41, 43  
(540)

## SKŘÍTEK POŘÁDNÍČEK

- (510) (9) nosiče zvukových, obrazových a zvukově obrazových záznamů nahrané i nenahrané, data a databáze i jiné informace na všech druzích elektronických nosičů v rozsahu třídy 9, elektronické publikace, elektronické prezentace, multimediální produkty, vše v rámci této třídy; (16) papír a papírenské zboží, periodický a neperiodický tisk, zejména časopisy, noviny, knihy, prospekty, plakáty, fotografie, pohlednice, dopisnice, dopisní papíry, kalendáře, knihařské výrobky, propagační materiály a předměty z papíru, zejména letáky, brožury, obtisky, obalový materiál z papíru a plastických hmot, tiskařské typy a štočky, ozdobné předměty z papíru, vše v rámci této třídy; (25) oděvy, obuv, rukavice, kloboučnické zboží; (28) hry, hračky, potřeby pro gymnastiku a sport, vánoční ozdoby; (29) maso, ryby, drůbež a zvěřina, masové výtahy, ovoce a zelenina konzervované, sušené a zavařené, želé, rosoly, džemy a marmelády, vejce, mléko a mléčné výrobky, oleje a tuky jedlé, ořechy a ořechová jádra, oříšky pražené, solené, slazené, kořeněné; (30) káva, čaj, kakao, cukr, rýže, čokoláda, fondán, karamely, náplně, krémy, pomazánky a polevy, cukr, rýže, tapioka, ságo, mouka a přípravky z obilnin, cereálie, cereální tyčinky, vločky, müsli, chléb, pečivo, cukrovinky, tyčinky, soletky, crackery, snacky, chipsy, preclíky, kroužky, suchary, keksy, biskvity, vafle, sušenky, oplatky, řezy, piškoty, perníky, medovíčky, trubičky, dezerty, pralinky, marcipán, zmrzlina, chlazené dezerty, šlehané pěny, sorbety, žvýkačky, bonbóny, cukrátko, lízátka, med, sirup melasový, droždí, prášky do těsta, sůl, hořčice, ocet, nálevy (k ochucení), koření, led pro osvěžení, aromata a esence; (31) zemědělské, zahradnické a lesnické výrobky a obilí, které nejsou zařazeny do jiných tříd, živá zvířata, čerstvé ovoce a čerstvá zelenina, semena, osivo, živé rostliny a květiny, krmivo pro zvířata, slad, přírodní ořechová jádra, zejména arašídů, mandle, kešu ořechy, lískové ořechy, pistácie, vlašské ořechy a para ořechy; (32) pivo, minerální a sodové vody, šumivé nápoje a další nealkoholické nápoje, ovocné nápoje a ovocné šťávy, sirupy a další polotovary k výrobě nápojů; (33) alkoholické

nápoje kromě piva; (34) cigaretové filtry, cigaretové papírky, cigaretové špičky, cigarety, čističe dýmek, doutníky, dózy na tabák, dýmky, plyn do zapalovačů, popelníky, šňupavý tabák, tabák, tabatěrky, zapalovače pro kuřáky, žvýkací tabák, zápalky; (35) reklamní, inzertní a propagační činnost, textové a grafické návrhy reklamních materiálů a jejich zpracování, reklamní a propagační kampaně, marketingové služby, poradenská činnost v oblasti reklamy a marketingu, návrhy, úpravy a realizace reklamních a propagačních materiálů, tvorba reklamních produktů, předvádění výrobků pro reklamní účely a podpora prodeje, rozšiřování reklamních materiálů a vzorků zboží, pořádání reklamních a obchodních výstav, pronájem reklamních ploch; (36) realitní kancelář, realitní činnost, zejména pronájem bytových a nebytových prostor, zprostředkování nákupu a prodeje nemovitostí, oceňování a odhady nemovitostí, finanční služby, leasing, zprostředkování půjček, poradenství v oblasti financování nákupu nemovitostí; (38) poskytování (šíření) informací prostřednictvím komunikačních sítí, například Internetu nebo jiné sítě včetně bezdrátové, kabelové, případně satelitní, provozování a zajišťování komunikačních služeb, jako jsou diskusní skupiny v režimu on-line, elektronická pošta, počítačová komunikace, přenos zpráv a obrazových informací pomocí počítače, distribuce informací pomocí komunikace mezi sítěmi, provozování Internetového serveru, přenos informací po Internetu, služby přenosu publikací na nosičích přenášených po síti, přenos zpráv a obrazových informací pomocí počítače; (39) doprava, balení a skladování zboží, zásilková služba; (41) nakladatelská a vydavatelská činnost, obstaravatelská a zprostředkovatelská činnost v oblasti zábavy, sportu, výchovy a kultury, pořádání soutěží, výstav a veletrhů, výchovná, vzdělávací, soutěžní a zábavní činnost; (43) služby zajišťující stravování a nápoje, dočasné ubytování.

(730) **Baštýř Pavel**, 5. května 413, Vyšší Brod, 38273, CZ

(740) **KUDRLIČKA & SEDLÁK** Advokátní, patentová a známková kancelář, Ing. Jiří Sedlák, Husova 5, České Budějovice, 37001

cigaretové špičky, cigarety, čističe dýmek, doutníky, dózy na tabák, dýmky, plyn do zapalovačů, popelníky, šňupavý tabák, tabák, tabatěrky, zapalovače pro kuřáky, žvýkací tabák, zápalky; (35) reklamní, inzertní a propagační činnost, textové a grafické návrhy reklamních materiálů a jejich zpracování, reklamní a propagační kampaně, marketingové služby, poradenská činnost v oblasti reklamy a marketingu, návrhy, úpravy a realizace reklamních a propagačních materiálů, tvorba reklamních produktů, předvádění výrobků pro reklamní účely a podpora prodeje, rozšiřování reklamních materiálů a vzorků zboží, pořádání reklamních a obchodních výstav, pronájem reklamních ploch; (36) realitní kancelář, realitní činnost, zejména pronájem bytových a nebytových prostor, zprostředkování nákupu a prodeje nemovitostí, oceňování a odhady nemovitostí, finanční služby, leasing, zprostředkování půjček, poradenství v oblasti financování nákupu nemovitostí; (38) poskytování (šíření) informací prostřednictvím komunikačních sítí, například Internetu nebo jiné sítě včetně bezdrátové, kabelové, případně satelitní, provozování a zajišťování komunikačních služeb, jako jsou diskusní skupiny v režimu on-line, elektronická pošta, počítačová komunikace, přenos zpráv a obrazových informací pomocí počítače, distribuce informací pomocí komunikace mezi sítěmi, provozování Internetového serveru, přenos informací po Internetu, služby přenosu publikací na nosičích přenášených po síti, přenos zpráv a obrazových informací pomocí počítače; (39) doprava, balení a skladování zboží, zásilková služba; (41) nakladatelská a vydavatelská činnost, obstaravatelská a zprostředkovatelská činnost v oblasti zábavy, sportu, výchovy a kultury, pořádání soutěží, výstav a veletrhů, výchovná, vzdělávací, soutěžní a zábavní činnost; (43) služby zajišťující stravování a nápoje, dočasné ubytování.

(730) **Baštýř Pavel**, 5. května 413, Vyšší Brod, 38273, CZ

(740) **KUDRLIČKA & SEDLÁK** Advokátní, patentová a známková kancelář, Ing. Jiří Sedlák, Husova 5, České Budějovice, 37001

(210) **O-440525**

(220) 28.08.2006

(320) 28.08.2006

(511) 9, 16, 25, 28, 29, 30, 31, 32, 33, 34, 35, 36, 38, 39, 41, 43

(540)

## POŠTÍSKO

(9) nosiče zvukových, obrazových a zvukově obrazových záznamů nahrané i nenahrané, data a databáze i jiné informace na všech druzích elektronických nosičů v rozsahu třídy 9, elektronické publikace, elektronické prezentace, multimediální produkty, vše v rámci této třídy; (16) papír a papírenské zboží, periodický a neperiodický tisk, zejména časopisy, noviny, knihy, prospekty, plakáty, fotografie, pohlednice, dopisnice, dopisní papíry, kalendáře, knihařské výrobky, propagační materiály a předměty z papíru, zejména letáky, brožury, obtisky, obalový materiál z papíru a plastických hmot, tiskařské typy a štočky, ozdobné předměty z papíru, vše v rámci této třídy; (25) oděvy, obuv, rukavice, kloboučnické zboží; (28) hry, hračky, potřeby pro gymnastiku a sport, vánoční ozdoby; (29) maso, ryby, drůbež a zvěřina, masové výtazky, ovoce a zelenina konzervované, sušené a zavařené, želé, rosoly, džemy a marmelády, vejce, mléko a mléčné výrobky, oleje a tuky jedlé, ořechy a ořechová jádra, oříšky pražené, solené, slazené, kořeněné; (30) káva, čaj, kakao, cukr, rýže, čokoláda, fondán, karamely, náplně, krémy, pomazánky a polevy, cukr, rýže, tapioka, ságo, mouka a přípravky z obilnin, cereálie, cereální tyčinky, vločky, müsli, chléb, pečivo, cukrovinky, tyčinky, soletky, crackery, snacky, chipsy, preclíky, kroužky, suchary, keksy, biskvity, vafle, sušenky, oplatky, řezy, piškoty, perníky, medovníky, trubičky, dezerty, pralinky, marcipán, zmrzlina, chlazené dezerty, šlehané pěny, sorbety, žvýkačky, bonbóny, cukrátká, lízátka, med, sirup melasový, droždí, prášky do těsta, sůl, hořčice, ocet, nálevy (k ochucení), koření, led pro osvěžení, aromata a esence; (31) zemědělské, zahradnické a lesnické výrobky a obilí, které nejsou zařazeny do jiných tříd, živá zvířata, čerstvé ovoce a čerstvá zelenina, semena, osivo, živé rostliny a květiny, krmivo pro zvířata, slad, přírodní ořechová jádra, zejména arašidy, mandle, kešu ořechy, lískové ořechy, pistácie, vlašské ořechy a para ořechy; (32) pivo, minerální a sodové vody, šumivé nápoje a další nealkoholické nápoje, ovocné nápoje a ovocné šťávy, sirupy a další polotovary k výrobě nápojů; (33) alkoholické nápoje kromě piva; (34) cigaretové filtry, cigaretové papírky,

(210) **O-440526**

(220) 28.08.2006

(320) 28.08.2006

(511) 9, 16, 25, 28, 29, 30, 31, 32, 33, 34, 35, 36, 38, 39, 41, 43

(540)

## MRAKOR

(9) nosiče zvukových, obrazových a zvukově obrazových záznamů nahrané i nenahrané, data a databáze i jiné informace na všech druzích elektronických nosičů v rozsahu třídy 9, elektronické publikace, elektronické prezentace, multimediální produkty, vše v rámci této třídy; (16) papír a papírenské zboží, periodický a neperiodický tisk, zejména časopisy, noviny, knihy, prospekty, plakáty, fotografie, pohlednice, dopisnice, dopisní papíry, kalendáře, knihařské výrobky, propagační materiály a předměty z papíru, zejména letáky, brožury, obtisky, obalový materiál z papíru a plastických hmot, tiskařské typy a štočky, ozdobné předměty z papíru, vše v rámci této třídy; (25) oděvy, obuv, rukavice, kloboučnické zboží; (28) hry, hračky, potřeby pro gymnastiku a sport, vánoční ozdoby; (29) maso, ryby, drůbež a zvěřina, masové výtazky, ovoce a zelenina konzervované, sušené a zavařené, želé, rosoly, džemy a marmelády, vejce, mléko a mléčné výrobky, oleje a tuky jedlé, ořechy a ořechová jádra, oříšky pražené, solené, slazené, kořeněné; (30) káva, čaj, kakao, cukr, rýže, čokoláda, fondán, karamely, náplně, krémy, pomazánky a polevy, cukr, rýže, tapioka, ságo, mouka a přípravky z obilnin, cereálie, cereální tyčinky, vločky, müsli, chléb, pečivo, cukrovinky, tyčinky, soletky, crackery, snacky, chipsy, preclíky, kroužky, suchary, keksy, biskvity, vafle, sušenky, oplatky, řezy, piškoty, perníky, medovníky, trubičky, dezerty, pralinky, marcipán, zmrzlina, chlazené dezerty, šlehané pěny, sorbety, žvýkačky, bonbóny, cukrátká, lízátka, med, sirup melasový, droždí, prášky do těsta, sůl, hořčice, ocet, nálevy (k ochucení), koření, led pro osvěžení, aromata a esence; (31) zemědělské, zahradnické a lesnické výrobky a obilí, které nejsou zařazeny do jiných tříd, živá zvířata, čerstvé ovoce a čerstvá zelenina, semena, osivo, živé rostliny a květiny, krmivo pro zvířata, slad, přírodní ořechová jádra, zejména arašidy, mandle, kešu ořechy, lískové ořechy, pistácie, vlašské ořechy a para ořechy; (32) pivo, minerální a sodové vody, šumivé nápoje a další nealkoholické nápoje, ovocné nápoje a ovocné šťávy, sirupy a další polotovary k výrobě nápojů; (33) alkoholické nápoje kromě piva; (34) cigaretové filtry, cigaretové papírky, cigaretové špičky, cigarety, čističe dýmek, doutníky, dózy na



tabák, dýmky, plyn do zapalovačů, popelníky, šňupavý tabák, tabák, tabatěrky, zapalovače pro kuřáky, žvýkací tabák, zápalky; (35) reklamní, inzertní a propagační činnost, textové a grafické návrhy reklamních materiálů a jejich zpracování, reklamní a propagační kampaně, marketingové služby, poradenská činnost v oblasti reklamy a marketingu, návrhy, úpravy a realizace reklamních a propagačních materiálů, tvorba reklamních produktů, předvádění výrobků pro reklamní účely a podporu prodeje, rozšiřování reklamních materiálů a vzorků zboží, pořádání reklamních a obchodních výstav, pronájem reklamních ploch; (36) realitní kancelář, realitní činnost, zejména pronájem bytových a nebytových prostor, zprostředkování nákupu a prodeje nemovitostí, oceňování a odhady nemovitostí, finanční služby, leasing, zprostředkování půjček, poradenství v oblasti financování nákupu nemovitostí; (38) poskytování (šíření) informací prostřednictvím komunikačních sítí, například Internetu nebo jiné sítě včetně bezdrátové, kabelové, případně satelitní, provozování a zajišťování komunikačních služeb, jako jsou diskusní skupiny v režimu on-line, elektronická pošta, počítačová komunikace, přenos zpráv a obrazových informací pomocí počítače, distribuce informací pomocí komunikace mezi sítěmi, provozování Internetového serveru, přenos informací po Internetu, služby přenosu publikací na nosičích přenášených po síti, přenos zpráv a obrazových informací pomocí počítače; (39) doprava, balení a skladování zboží, zásilková služba; (41) nakladatelská a vydavatelská činnost, obstaravatelská a zprostředkovatelská činnost v oblasti zábavy, sportu, výchovy a kultury, pořádání soutěží, výstav a veletrhů, výchovná, vzdělávací, soutěžní a zábavní činnost; (43) služby zajišťující stravování a nápoje, dočasné ubytování.

- (730) **Baštýř Pavel**, 5. května 413, Vyšší Brod, 38273, CZ  
(740) KUDRLIČKA & SEDLÁK Advokátní, patentová a známková kancelář, Ing. Jiří Sedlák, Husova 5, České Budějovice, 37001

- (210) **O-440527**  
(220) 28.08.2006  
(320) 28.08.2006  
(511) 9, 16, 25, 28, 29, 30, 31, 32, 33, 34, 35, 36, 38, 39, 41, 43  
(540)

## KUMULUSÍK

- (510) (9) nosiče zvukových, obrazových a zvukově obrazových záznamů nahané i nenahané, data a databáze i jiné informace na všech druzích elektronických nosičů v rozsahu třídy 9, elektronické publikace, elektronické prezentace, multimediální produkty, vše v rámci této třídy; (16) papír a papírenské zboží, periodický a neperiodický tisk, zejména časopisy, noviny, knihy, prospekty, plakáty, fotografie, pohlednice, dopisnice, dopisní papíry, kalendáře, knihařské výrobky, propagační materiály a předměty z papíru, zejména letáky, brožury, obtisky, obalový materiál z papíru a plastických hmot, tiskařské typy a štočky, ozdobné předměty z papíru, vše v rámci této třídy; (25) oděvy, obuv, rukavice, kloboučnické zboží; (28) hry, hračky, potřeby pro gymnastiku a sport, vánoční ozdoby; (29) maso, ryby, drůbež a zvěřina, masové výtahky, ovoce a zelenina konzervované, sušené a zavařené, želé, rosoly, džemy a marmelády, vejce, mléko a mléčné výrobky, oleje a tuky jedlé, ořechy a ořechová jádra, oříšky pražené, solené, slazené, kořeněné; (30) káva, čaj, kakao, cukr, rýže, čokoláda, fondán, karamely, náplně, krémy, pomazánky a polevy, cukr, rýže, tapioka, ságo, mouka a přípravky z obilnin, cereálie, cereální tyčinky, vločky, müsli, chléb, pečivo, cukrovinky, tyčinky, soletky, crackery, snacky, chipsy, preclíky, kroužky, suchary, keksy, biskvity, vafle, sušenky, oplatky, fezy, piškoty, perníky, medovníky, trubičky, dezerty, pralinky, marcipán, zmrzlina, chlazené dezerty, šlehané pěny, sorbety, žvýkačky, bonbóny, cukrátky, lízátky, med, sirup melasový, droždí, prášky do těsta, sůl, hořčice, ocet, nálevy (k ochucení), koření, led pro osvěžení, aroma a esence; (31) zemědělské, zahradnické a lesnické výrobky a obilí, které nejsou zařazeny do jiných tříd, živá zvířata, čerstvé ovoce a čerstvá zelenina, semena, osivo, živé rostliny a květiny, krmivo pro zvířata, slad, přírodní ořechová jádra, zejména arašidy, mandle, kešu ořechy, lískové ořechy, pistácie, vlašské ořechy a para ořechy; (32) pivo, minerální a sodové vody, šumivé nápoje a další nealkoholické nápoje, ovocné nápoje a ovocné šťávy, sirupy a další polotovary k výrobě nápojů; (33) alkoholické nápoje kromě piva; (34) cigaretové filtry, cigaretové papírky, cigaretové špičky, cigarety, čističe dýmek, doutníky, dózy na tabák, dýmky, plyn do zapalovačů, popelníky, šňupavý tabák,

tabák, tabatěrky, zapalovače pro kuřáky, žvýkací tabák, zápalky; (35) reklamní, inzertní a propagační činnost, textové a grafické návrhy reklamních materiálů a jejich zpracování, reklamní a propagační kampaně, marketingové služby, poradenská činnost v oblasti reklamy a marketingu, návrhy, úpravy a realizace reklamních a propagačních materiálů, tvorba reklamních produktů, předvádění výrobků pro reklamní účely a podporu prodeje, rozšiřování reklamních materiálů a vzorků zboží, pořádání reklamních a obchodních výstav, pronájem reklamních ploch; (36) realitní kancelář, realitní činnost, zejména pronájem bytových a nebytových prostor, zprostředkování nákupu a prodeje nemovitostí, oceňování a odhady nemovitostí, finanční služby, leasing, zprostředkování půjček, poradenství v oblasti financování nákupu nemovitostí; (38) poskytování (šíření) informací prostřednictvím komunikačních sítí, například Internetu nebo jiné sítě včetně bezdrátové, kabelové, případně satelitní, provozování a zajišťování komunikačních služeb, jako jsou diskusní skupiny v režimu on-line, elektronická pošta, počítačová komunikace, přenos zpráv a obrazových informací pomocí počítače, distribuce informací pomocí komunikace mezi sítěmi, provozování Internetového serveru, přenos informací po Internetu, služby přenosu publikací na nosičích přenášených po síti, přenos zpráv a obrazových informací pomocí počítače; (39) doprava, balení a skladování zboží, zásilková služba; (41) nakladatelská a vydavatelská činnost, obstaravatelská a zprostředkovatelská činnost v oblasti zábavy, sportu, výchovy a kultury, pořádání soutěží, výstav a veletrhů, výchovná, vzdělávací, soutěžní a zábavní činnost; (43) služby zajišťující stravování a nápoje, dočasné ubytování.

- (730) **Baštýř Pavel**, 5. května 413, Vyšší Brod, 38273, CZ  
(740) KUDRLIČKA & SEDLÁK Advokátní, patentová a známková kancelář, Ing. Jiří Sedlák, Husova 5, České Budějovice, 37001

- (210) **O-440536**  
(220) 28.08.2006  
(320) 28.08.2006  
(511) 24, 25, 26  
(540)

## B & G JEANS WEAR

- (510) (24) tkaniny a textilní výrobky, které nejsou uvedeny v jiných třídách, pokrývky ložní a ubrusy; (25) oděvy, obuv, kloboučnické zboží; (26) krajky a výšivky, stuhy a tkaničky, knoflíky, háčky a očka, poutka, galanterie, špendlíky a jehly, umělé květiny.  
(730) **Nguyen Van Hai**, Okružní 372/5, Vestec, Praha západ, 25242, CZ

- (210) **O-440545**  
(220) 28.08.2006  
(320) 28.08.2006  
(511) 5  
(540)

## VOLTAREN RAPID SACHETS

- (510) (5) farmaceutické přípravky.  
(730) **NOVARTIS AG**, Basel, 4002, CH  
(740) TRAPLOVÁ-HAKR-KUBÁT Advokátní a patentová kancelář, JUDr. Jarmila Traplová, Přístavní 24, Praha 7, 17000

- (210) **O-440549**  
(220) 28.08.2006  
(320) 28.08.2006  
(511) 29  
(526) Omezení rozsahu ochrany o prvek: omezení rozsahu ochrany k prvku "smetanový"

- (540)   
(510) (29) maso, ryby, drůbež a zvěřina, masové výtahky, ovoce a zelenina konzervované, sušené a zavařené, želé, džemy,

- kompoty, vejce, mléko a mléčné výrobky, oleje a tuky jedlé.  
(590) Barevná  
(730) **BEL Sýry Česko, a. s.**, Pražská 218, Želetava, 67526, CZ  
(740) ROTT, RŮŽIČKA & GUTTMANN Patentová, známková a advokátní kancelář, JUDr. Michal Růžička, CSc., Nad Štolou 12, Praha 7, 17000

- (210) **O-440551**  
(220) 28.08.2006  
(320) 28.08.2006  
(511) 9, 37, 38, 42, 45  
(540)



- (510) (9) data, databáze a jiné informační produkty na magnetických nosičích a elektronických, datových a informačních a telekomunikačních sítích všeho druhu a na magnetických nosičích dat, souvisejících software a hardware, nosiče dat všeho druhu, elektronické sítě, multimediální aplikace, multimediální informační katalogy, elektronické časopisy, elektronická periodika a knihy v elektronické podobě, přístroje pro zpracování informací a výrobky výpočetní techniky, jako např. počítače, notebooky, tiskárny, monitory, scannery, doplňkové vybavení, např. myši, klávesnice, disky a programové vybavení, telekomunikační technika, zejména telefony, faxy, zařízení pro reprodukci dat, kopírovací stroje, spotřební elektronika, informační systémy, přístroje pro audiovizuální komunikaci, přístroje pro záznam, převod a reprodukci zvuku nebo obrazu a jejich součásti, elektronické řídicí systémy, přístroje a jejich součásti - mikroprocesory, spojové a telekomunikační přístroje a technika, optické a optickoelektrické přístroje, přístroje pro měření, signalizaci a kontrolu, elektronická zabezpečovací technika a zabezpečovací systémy, zejména signalizační a poplašná zařízení, jejich součásti a náhradní díly včetně kamer, monitorů, dorozumivacích zařízení, monitorovací a řídicí systémy, přístroje a zařízení, analogové a digitální karty, automatické distributory a mechanismy na mince; (37) instalace, servis, případně demontáže zabezpečovacích, kontrolních a signalizačních zařízení a jiných zařízení uvedených v tomto seznamu u třídy 9; (38) služby zabezpečující audiovizuální komunikaci prostřednictvím informačních a telekomunikačních sítí, např. počítačové sítě Internet, satelitu, rozšiřování a zveřejňování a přenos informací, dat a zpráv prostřednictvím informačních a telekomunikačních prostředků a sítí, šíření elektronických časopisů, elektronických periodik a knih v elektronické podobě prostřednictvím počítačové sítě, pomocí satelitu; (42) projektování elektrických a elektronických zařízení; (45) technickoorganizační a poradenská činnost v oblasti bezpečnosti a ochrany majetku a osob, ostraha objektů a osob, služby detektivní kanceláře, doprovod osob, služby osobních strážců, vyprošťovací služby, hašení požárů, hlídací noční služby, otevírání bezpečnostních zámků, monitorování bezpečnostních a poplašných zařízení, poradenství v oblasti bezpečnosti, pořádková služba.  
(590) Barevná  
(730) **ALKOM Security, a. s.**, V Holešovičkách 10/1446, Praha 8 - Libeň, 18000, CZ  
(740) BOHEMIA PATENT Patentová & známková kancelář, Ing. Jana Vandělková, Havanská 17, Praha 7, 17000

- (210) **O-440567**  
(220) 29.08.2006  
(320) 29.08.2006  
(511) 9, 16, 35, 41  
(540)

## BÍLÁ HLÍNA

- (510) (9) nosiče záznamů nahrané i nenahrané, audio nebo audiovizuální díla, videokazety, audiokazety, hudební díla, CD disky, databáze, informace a záznamy v elektronické podobě, multimediální nebo elektronické informační katalogy,

elektronická periodika; (16) papír a výrobky z papíru a lepenky, reklamní, propagační a užitkové výrobky z papíru, např. etikety, kelímky, podnosy pro rychlé občerstvení, utěrky, ubrusy, ubrousky, ručníky, tiskoviny, periodické i neperiodické publikace, informační, reklamní a propagační letáky, plakáty, prospekty, pohlednice, mapy, průvodce, dopisní obálky, přání, kalendáře, samolepky, obtisky, vystřihovánky, omalovánky, kartičky, balící papír, tašky papírové, sešity, skicáky, tužky, tiskárenské a kartonážní výrobky, data a databáze na papírových nosičích, vše spadající do této třídy; (35) reklamní, inzertní a propagační činnost, poskytování informací a informačních produktů v oblasti obchodní, agentážní činnost, tvorba mediální reklamy, TV reklamy, rozšiřování reklamních dokumentů, pronájem reklamní plochy, organizace a pořádání výstav ke komerčním a reklamním účelům, prezentace uživatelů na stránkách World Wide Web v počítačové síti Internet, systemizace informací do počítačové databáze, komerční využití Internetu v oblastech komerčních internetových médií a vyhledávacích služeb, on-line inzerce, zprostředkovatelská činnost v oblasti obchodu; (41) pořádání hudebního festivalu a doprovodných programů spadajících do této třídy s ním spojených, pořádání a zprostředkování společenských, kulturních sportovních, zábavných, soutěžních akcí, uměleckých pořadů a vystoupení (hudebních, pěveckých a divadelních), tvorba videoklipů, vydavatelská činnost v oblasti knih, hudební tvorby, tiskovin a časopisů, pořizování videozáznamů ze společenských akcí, pořádání veřejných produkcí, tvorba kulturních programů, nahrávání zvukových a zvukové obrazových nosičů, agenturní činnost v oblasti kultury, produkce a koprodukce.

- (730) **Jurásek Zdeněk Ing.**, Na Kopci 5350, Zlín, 76001, CZ  
(740) Ing. Petr Soukup, patentový a známkový zástupce, Vídeňská 8, Olomouc, 77200

- (210) **O-440568**  
(220) 29.08.2006  
(320) 29.08.2006  
(511) 41, 43  
(540)



- (510) (41) pořádání loterií, provozování loterií heren a kasin, organizování, provozování a pořádání sázkových her, výherních loterií, tombol, soutěží, provozování výherních i nevýherních hracích přístrojů (automatů), zábavní činnost, vydávání tiskovin; (43) služby spojené s ubytováním a stravováním, provozování ubytovacích zařízení, restaurací, barů, barů-heren, kaváren, vináren, bufetů a jiných provozoven s rychlým občerstvením.  
(730) **AZ-TECHNIKA a. s.**, Kouřimská 2347, Praha 3, 13000, CZ  
(740) Advokátní kanceláře Jaroš - Fojtíková, Mgr. Zbyšek Jaroš, advokát, Zelený pruh 95/97, Praha 4, 14000

- (210) **O-440585**  
(220) 29.08.2006  
(320) 29.08.2006  
(511) 5, 32, 33  
(540)

## FABRIC

- (510) (5) nápoje pro léčebné účely, zejména s obsahem lecitinu, vitamínů a jiných posilujících látek, potraviny a jiné dietetické výrobky pro léčebné účely, posilující a povzbuzující prostředky pro léčebné účely, nutriční doplňky pro léčebné účely, lithná voda pro léčebné účely, nápoje iontové pro léčebné účely, selterská voda pro léčebné účely, voda obsahující lithium pro léčebné účely, energetické nápoje pro léčebné účely; (32) iontové a energetické nápoje, vody minerální (přírodní nebo umělé), šumivé nápoje a jiné nealkoholické nápoje, ovocné a zeleninové nápoje a šťávy občerstvující, sirupy a jiné přípravky k výrobě nápojů, aperitivy nealkoholické, citronády, hroznový mošt (nekvášený), jablečný mošt (nealkoholický), koktejly nealkoholické, lithná voda, mandlové mléko (jako nápoj),

minerální vody (nápoje), mléko (mandlové -) (nápoj), mošt (jablečný -) (nealkoholický), mošty, nápoje (nealkoholické -), nápoje (syrovátkové -), nápoje iontové, nealkoholické nápoje, nealkoholické výtažky z ovoce, nektar (ovocný -) (nealkoholický), orgeada (nealkoholický nápoj), ovocné šťávy, ovocné výtažky (nealkoholické -), pивní mladinka, rajčatová šťáva (nápoj), selterská voda, minerálka, sirupy na výrobu nápojů, sirupy pro limonády, sladové nápoje, sladové pivo, pivo, lehká piva a ležáky, stolové vody, syrovátkové nápoje, šerbety (nápoje), šerbety (slazené ovocné nápoje), šťávy (ovocné -), šťávy zeleninové (nápoje), šumivá voda, voda (sodová -), voda obsahující lithium, vody (nápoje), vody (stolní -), zázvorové pivo, zeleninové šťávy (nápoje), soda, šumivé nápoje a jiné nápoje nealkoholické, piva, energetické nápoje; (33) alkoholické esence, alkoholické výtažky z ovoce, alkoholové extrakty, anýzový likér, aperitivy, arak, arak (likér), brandy, curacao (pomerančový likér), destilované nápoje, digestiva (likéry a pálenky), digestiva (likéry hořké), esence do lihovin, extrakty alkoholové, gin, griotka, hruškový mošt (s alkoholem), jablečné mošty (s alkoholem), koktejly, lihoviny, likér anýzový, likéry, matolinové víno, medovina, medovina, mentolový likér, mentolový likér, nápoje (destilované -), pálenky, rum, rýže (lihovina z -), saké, víno, víno rýžové, vodka, výtažky z ovoce (alkoholické -), whisky, alkoholické nápoje (s výjimkou pív).

(730) **EI NIÑO, a. s.**, Táboritká 1000/23, Praha 3, 13087, CZ

(210) **O-440586**

(220) 29.08.2006

(320) 29.08.2006

(511) 5, 32, 33

(540)

## ólala

(510) (5) nápoje pro léčebné účely, zejména s obsahem lecitinu, vitamínů a jiných posilujících látek, potraviny a jiné dietetické výrobky pro léčebné účely, posilující a povzbuzující prostředky pro léčebné účely, nutriční doplňky pro léčebné účely, lithná voda pro léčebné účely, nápoje iontové pro léčebné účely, selterská voda pro léčebné účely, voda obsahující lithium pro léčebné účely, energetické nápoje pro léčebné účely; (32) iontové a energetické nápoje, vody minerální (přírodní nebo umělé), šumivé nápoje a jiné nealkoholické nápoje, ovocné a zeleninové nápoje a šťávy občerstvující, sirupy a jiné přípravky k výrobě nápojů, aperitivy nealkoholické, citronády, hroznový mošt (nekvášený), jablečný mošt (nealkoholický), koktejly nealkoholické, lithná voda, mandlové mléko (jako nápoj), minerální vody (nápoje), mléko (mandlové -) (nápoj), mošt (jablečný -) (nealkoholický), mošty, nápoje (nealkoholické -), nápoje (syrovátkové -), nápoje iontové, nealkoholické nápoje, nealkoholické výtažky z ovoce, nektar (ovocný -) (nealkoholický), orgeada (nealkoholický nápoj), ovocné šťávy, ovocné výtažky (nealkoholické -), pивní mladinka, rajčatová šťáva (nápoj), selterská voda, minerálka, sirupy na výrobu nápojů, sirupy pro limonády, sladové nápoje, sladové pivo, pivo, lehká piva a ležáky, stolové vody, syrovátkové nápoje, šerbety (nápoje), šerbety (slazené ovocné nápoje), šťávy (ovocné -), šťávy zeleninové (nápoje), šumivá voda, voda (sodová -), voda obsahující lithium, vody (nápoje), vody (stolní -), zázvorové pivo, zeleninové šťávy (nápoje), soda, šumivé nápoje a jiné nápoje nealkoholické, piva, energetické nápoje; (33) alkoholické esence, alkoholické výtažky z ovoce, alkoholové extrakty, anýzový likér, aperitivy, arak, arak (likér), brandy, curacao (pomerančový likér), destilované nápoje, digestiva (likéry a pálenky), digestiva (likéry hořké), esence do lihovin, extrakty alkoholové, gin, griotka, hruškový mošt (s alkoholem), jablečné mošty (s alkoholem), koktejly, lihoviny, likér anýzový, likéry, matolinové víno, medovina, medovina, mentolový likér, mentolový likér, nápoje (destilované -), pálenky, rum, rýže (lihovina z -), saké, víno, víno rýžové, vodka, výtažky z ovoce (alkoholické -), whisky, alkoholické nápoje (s výjimkou pív).

(730) **EI NIÑO, a. s.**, Táboritká 1000/23, Praha 3, 13087, CZ

(210) **O-440591**

(220) 29.08.2006

(320) 29.08.2006

(511) 30, 32, 33



(540)

(30) šťávy zeleninové na vaření, nálevy k ochucení, led pro osvěžení, nápoje z kávy, kakaa nebo čokolády, nápoje na bázi čaje, přísady do nápojů s výjimkou esencí, příchutě do nápojů s výjimkou éterických olejů, sirup melasový, šerbet, šťávy a výjimkou dresinků; (32) minerální vody, šumivé nápoje a jiné nápoje nealkoholické, nápoje a šťávy ovocné, šerbet, sirupy a jiné přípravky k zhotovování nápojů, piva všeho druhu; (33) alkoholické nápoje (s výjimkou pív).

(730) **KOFOLA a.s.**, Za Drahou 1, Krmov, 79401, CZ

(740) **DADEJ, GHEORGHIU, KENDEREŠKI** Patentová a známková kancelář, Ing. Dušan Kendereški, Lidická 51, Brno, 60200

(210) **O-440600**

(220) 29.08.2006

(320) 29.08.2006

(511) 9, 16, 35, 36, 38, 39, 41

(540)



(9) speciální platební karty s magnetickým čipem, ovládací a přístupové karty pro provádění obchodních transakcí pomocí výpočetní techniky a Internetu, karty s paměti, nosiče informací, zařízení pro zpracování dat; (16) výrobky z papíru, papírové nosiče informací, zejména tiskoviny, periodické a neperiodické publikace, knihy, časopisy, brožury, reklamní a propagační periodika, manuály, příručky, letáky, vstupenky, plakáty, fotografie, formuláře, papírenské zboží, speciální platební karty bez magnetického čipu; (35) inzertní, reklamní a propagační činnost, automatické zpracování informací, pomoc při řízení obchodní činnosti, obchodní administrativa, marketing, zprostředkovatelská a obstaravatelská činnost v oblasti obchodu, činnost umělecké agentury v rámci tř. 35, informační kanceláře (komerční), zprostředkovatelská činnost ve styku s veřejností a zákazníky (public relations), informační servis v rámci této třídy; (36) finanční a peněžní služby, vydávání platebních prostředků jako platebních karet a cestovních šeků; (38) šíření a poskytování informací, interaktivních, grafických a multimediálních sdělení prostřednictvím globálních telekomunikačních sítí a Internetu; (39) poskytování informací ohledně cest, rezervace míst v dopravních prostředcích a zprostředkování dopravy osob a věcí, informace o tarifech, jízdních řádech a přepravních způsobech, rezervace a distribuce vstupenek; (41) vydavatelství a nakladatelství periodických a neperiodických publikací, vydavatelství nosičů informací, školící a vzdělávací činnost, výchovná a zábavní činnost, sportovní, kulturní, společenské a vzdělávací aktivity, agenturní činnost ve tř. 41, včetně předprodeje vstupenek.

(730) **Liberecká IS, a. s.**, Jablonecká 41, Liberec 5, 46001, CZ

(210) **O-440603**

(220) 29.08.2006

(320) 29.08.2006

(511) 5, 29, 35

(540)

## RosaMax

(510) (5) farmaceutické přípravky a léčiva humánní a veterinární, doplňky stravy pro léčebné účely, potraviny pro zvláštní účely, zvláště pro léčebné účely, diabetické přípravky pro léčebné účely, chemické výrobky pro lékařství a hygienu; (29) doplňky stravy a potraviny pro zvláštní účely, ne pro léčebné účely,

- (730) obsažené v této třídě; (35) reklamní, inzertní, propagační a marketingová činnost.  
**SVUS Pharma a. s.**, Smetanovo nábřeží 1238/20a, Hradec Králové, 50002, CZ  
(740) Ing. Marie Smrčková, patentový zástupce, Velflíkova 10, Praha 6, 16000

(210) **O-440637**  
(220) 30.08.2006  
(320) 30.08.2006  
(511) 11, 35, 37  
(540)

- (210) **O-440607**  
(220) 29.08.2006  
(320) 29.08.2006  
(511) 16, 41  
(540)

## BALLATA

- (510) (16) papírové tisky (reklamní materiály); (41) služby v oblasti kultury, divadelní služby (pořádání divadelních představení, historických slavností a pořadů, vydávání programů).  
(730) **Širová Jiřina**, Krásova 3, Praha 3, 13000, CZ

- (510) (11) čistírny odpadních vod, lapače tuku, filtry (části zařízení pro průmysl nebo domácnost); (35) propagační činnost; (37) služby týkající se stavby a montáže, služby opravářské a rekonstrukce, služby údržbářské.

(590) Barevná  
(730) **BIOWA, s. r. o.**, Študentova 280, Hostivice, 25301, CZ



- (210) **O-440613**  
(220) 30.08.2006  
(320) 30.08.2006  
(511) 5, 29, 30  
(540)

## PROSTACHOL

- (510) (5) přípravky a prostředky léčebné a profylaktické kosmetiky pro ošetřování pokožky a vlasů, zejména ve formě tablet, dražé, kapslí, masť, krémů, gelů, olejů, pěn, tekutých suspenzí, emulzí nebo koloidních roztoků, vodiček, zásypů a práškových směsí, roztoků, medicínálních čajových směsí, vitamínových přípravků, farmaceutické výrobky mimo veterinárních, potraviny pro zvláštní výživu pro lékařské účely, léčiva, doplněk výživy, bylinné doplňky, dietní doplňky, dietní doplňky stravy, doplňky stravy, vše pro léčebné účely, vitamínové doplňky, minerální doplňky, vitamínové a minerální doplňky, hygienické výrobky pro léčebné účely, potraviny pro kojence a batolata, diabetické přípravky pro léčebné účely, dietní potraviny upravené pro lékařské účely, doplňky výživové pro lékařské účely, vše v rámci této třídy; (29) potravinové doplňky a doplňky stravy v rámci této třídy, doplňky výživové ne pro lékařské účely, bylinné doplňky stravy, dietní doplňky, dietní doplňky stravy, potravinové doplňky obsahující enzymy, doplňky výživy, potraviny živočišného původu, maso, ryby, drůbež a zvěřina, masové výtažky, ovoce a zelenina konzervované, sušené a zavařené, želé, džemy, vejce, mléko a mléčné výrobky, oleje a tuky jedlé, vše v rámci této třídy; (30) potravinové doplňky a doplňky stravy, výživové doplňky a potraviny pro zvláštní výživu obsahující látky rostlinného původu, dietní doplňky, dietní doplňky stravy, potravinové doplňky obsahující enzymy, doplňky výživy, vše v rámci této třídy.

(730) **VALOSUN a.s.**, Kytnerova 403/5, Brno, 62100, CZ

- (210) **O-440638**  
(220) 30.08.2006  
(320) 30.08.2006  
(511) 37, 42  
(540)



- (510) (37) stavebnictví, instalační služby, zednické práce, obkladačské práce, instalatérské práce, topenářské práce; (42) projektová činnost, studie technických projektů, projektové studie technické.

(590) Barevná  
(730) **KERAMIKA - POKER s. r. o.**, Za Rybníkem 559, Jesenice u Prahy, 25242, CZ  
(740) Mgr. Ivan Romportl, Vrutická 234, Velký Borek, 27731

- (210) **O-440615**  
(220) 30.08.2006  
(320) 30.08.2006  
(511) 18, 25, 41, 43, 44  
(540)



## FAVORY

- (510) (18) koňské chomouty, postroje, příkrývky, ohlávky, opratě, koňská sedla; (25) oděvy, obuv, kloboučnické zboží; (41) výchova, vzdělávání, zábava, sportovní a kulturní aktivity, provozování sportovních zařízení, rekreace, výcvik koní, výcvik jízdy na koni; (43) penziony, provoz hotelového ubytování, prázdninové tábory; (44) chov zvířat péče o hygienu a krásu osob a zvířat, zemědělské, zahradnické a lesnické služby.

(730) **Hřebčín FAVORY, spol. s r. o.**, Benice 1, Netvořice, okr. Benešov, 25744, CZ

(740) JUDr. Martin Janoušek, V jámě 1, Praha 1, 11000

- (210) **O-440655**  
(220) 31.08.2006  
(320) 31.08.2006  
(511) 35  
(540)



(510) (35) aranžování výkladů.  
(730) **ppm czech s. r. o.**, Za Kinem 17, Rudná, 25219, CZ

- (210) **O-440656**  
(220) 31.08.2006  
(320) 31.08.2006  
(511) 16, 35, 41, 42  
(540)



## ligasportu

- (510) (16) reklamní, inzertní, propagační, uživatelské a instruktážní materiály i tiskoviny, databázové produkty v papírové formě,

- plakáty, billboardy, tiskoviny všeho druhu a ostatní polygrafické výrobky zařazené v této třídě, výrobky z papíru, papírnické zboží, obálky, dopisní papíry, kalendáře, fotografie; (35) propagační činnost, reklama, pomoc při řízení obchodní činnosti, obchodní administrativa, kancelářské práce; (41) služby v oblasti vzdělání, zábavy a sportu, organizování soutěží, sportovní a kulturní aktivity, sledování, hodnocení a certifikace sportovních zařízení, zpracovávání přehledů sportovních zařízení, zpracovávání knižních, paperbackových a časopiseckých publikací, vydávání průvodců v knižní, on - line a mobile podobě; (42) programování a počítačové programy na zakázku, služby v oblasti kódování a dekodování zabezpečovacích systémů, tvorba www prezentací a wap prezentací, programování a počítačové programy pro mobilní operátory (služba).
- (730) **BISON & ROSE public relations s.r.o.**, Bělohorská 33, Praha 6, 16900, CZ
- (740) Houdková Ohneiser advokátní kancelář, JUDr. Jan Ohneiser, Máchova 21, Praha 2, 12000

(210) **O-440662**  
(220) 31.08.2006  
(320) 31.08.2006  
(511) 5  
(540)



- (510) (5) přípravky pro ničení plevele a hubení živočišných škůdců, insekticidy, přípravky proti molům, repelenty proti hmyzu, fungicidy, přípravky na hlodavce.
- (730) **S. C. JOHNSON & SON, INC.**, 1525 Howe Street, Racine, 53403, WI, US
- (740) Společná advokátní kancelář Všeťečka Zelený Švorčík Kalenský a partneři, JUDr. Pavel Zelený, Hálkova 2, Praha 2, 12000

(210) **O-440664**  
(220) 31.08.2006  
(320) 31.08.2006  
(511) 19, 20, 37  
(540)

**LIBOVICKÝ**  
PRO VÁŠ DOMOV

- (510) (19) stavební materiály všeho druhu zařazené do této třídy, zejména polozpracované řezivo, trámy, prkna, dřevěné panely, překližka, kompozitní stavební materiály na bázi dřeva a jiných materiálů, cihly, skleněné cihly, tvárnice, dlaždice, obkladačky, podlahové krytiny stavebního charakteru, parketové vlisy, parkety; (20) nábytek všeho druhu včetně kovového, kuchyňského a kempingového nábytku, vestavěné skříně, broušená skla a zrcadla - v rámci této třídy, rámy, výrobky ze dřeva, korku, rákosu, výrobky z plastických hmot zařazené v této třídě; (37) montáž, údržba, instalace, opravy a servis nábytku a podlahových krytin všeho druhu, úklidové práce.
- (590) Barevná
- (730) **KUBVER, s.r.o.**, Hradečno - Nová Ves 9, Kačice, 27304, CZ
- (740) Ing. Michal Jupa, patentový zástupce, Na Baních 1385, Praha 5 - Zbraslav, 15600

(210) **O-440666**  
(220) 31.08.2006  
(320) 31.08.2006  
(511) 6, 8, 9, 17

- (540)
- hilpress**
- (510) (6) kovové značky signalizační s výjimkou světelných a mechanických, šrouby kovové, matice kovové, spojovací šrouby pro lana kovové; (8) nástroje a nářadí ruční; (9) spojky pro elektrické kabely, identifikační vlákna pro elektrické dráty, zástrčky, zásuvky a ostatní elektrické spojky, koncovky pro elektrotechniku; (17) materiály pro izolace elektrického vedení, těsnící tmely, tmely na těsnění, dielektrika (izolační materiály).
- (590) Barevná
- (730) **Hilpress Lötfreie Kabelschuhe und Verbinder GmbH**, Grützmühlenweg 40, Hamburg, 22339, DE
- (740) JUDr. Thu Nga Haškovcová, Ovocný trh 1096/8, Praha 1, 11000

(210) **O-440679**  
(220) 01.09.2006  
(320) 01.09.2006  
(511) 9, 35, 42  
(540)



**TOVARNA.CZ**

- (510) (9) nahrané programy, operační systémy, počítačové hry, počítačové programy, nahrany počítačový software, zařízení ke zpracování dat; (35) reklamní agentury, průzkum trhu, marketingové studie, obchodní reklama (pro třetí osoby), překlad informací do počítačové databáze, systemizace informací do počítačové databáze, vyhledávání v počítačových souborech, automatizované zpracování dat; (42) aktualizace, instalace, kopírování a údržba počítačových programů, počítačové systémové analýzy, tvorba software a počítačových systémů, hostování, tvorba a správa webových stránek, umístování webových stránek, grafický design, poradenství v oblasti počítačového hardware, pronájem počítačového software.
- (730) **TOVARNA.CZ, s. r. o.**, Na Okraji 1947, Brandýs nad Labem, 25001, CZ

(210) **O-440680**  
(220) 01.09.2006  
(320) 01.09.2006  
(511) 9, 35, 42  
(540)

**webredie**

- (510) (9) nahrané programy, operační systémy, počítačové hry, počítačové programy, nahrany počítačový software, zařízení ke zpracování dat; (35) reklamní agentury, průzkum trhu, marketingové studie, obchodní reklama (pro třetí osoby), překlad informací do počítačové databáze, systemizace informací do počítačové databáze, vyhledávání v počítačových souborech, automatizované zpracování dat; (42) aktualizace, instalace, kopírování a údržba počítačových programů, počítačové systémové analýzy, tvorba software a počítačových systémů, hostování, tvorba a správa webových stránek, umístování webových stránek, grafický design, poradenství v oblasti počítačového hardware, pronájem počítačového software.
- (730) **TOVARNA.CZ, s. r. o.**, Na Okraji 1947, Brandýs nad Labem, 25001, CZ

(210) **O-440685**  
(220) 01.09.2006  
(320) 01.09.2006  
(511) 14, 20, 26, 28, 35, 39

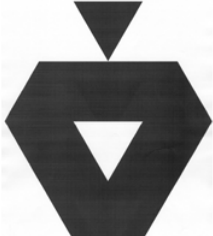
- (540) 
- (510) (14) vzácné kovy a jejich slitiny a výrobky z těchto látek nebo postříbeného, nebo pozlaceného kovu, nejsou-li uvedeny v jiných třídách, klenoty, bižuterie, drahokamy, hodinářské potřeby a chronometrické přístroje; (20) nábytek, zrcadla rámy, výrobky nejmenované v jiných třídách ze dřeva, korku, rákosu, vrbového proutí, z rohu, kostí, slonoviny, z kostic, želvoviny, jantaru, perleti, mořské pěny, výrobky z náhražek všech těchto materiálů nebo z plastických hmot spadající do této třídy; (26) krajky a výšivky, stuhy a tkaničky, knoflíky, háčky a očka/poutka - galanterie, špendlíky a jehly, umělé květiny; (28) hry, hračky, potřeby pro gymnastiku a sport spadající do této třídy, vánoční ozdoby, hrací karty; (35) propagační činnost, pomoc při řízení obchodní činnosti, obchodní administrativa, kancelářské práce, propagační publikace - rozšiřování, obchodní informace, inzerce reklamní, výstavy - organizování výstav na pomoc obchodu a výstav reklamních; (39) doprava, balení a skladování zboží, organizování cest.
- (730) **JABLONEX GROUP a.s.**, Palackého 3145/41, Jablonec nad Nisou, 46637, CZ
- (740) Bc. Kamil Kolátor, Lučanská 5, Jablonec nad Nisou, 46602

- (210) **O-440686**  
(220) 01.09.2006  
(320) 01.09.2006  
(511) 35, 41, 42, 45  
(540)



- (510) (35) propagační činnost, pomoc při řízení obchodní činnosti, obchodní administrativa, kancelářské práce, propagační publikace - rozšiřování, obchodní informace, inzerce reklamní, výstavy - organizování výstav na pomoc obchodu a výstav reklamních; (41) výchova, školení (formace), zábava, sportovní a kulturní aktivity, výstavy - organizování kulturních výstav; (42) vědecké a technologické služby a s nimi spojený výzkum a návrhy, průmyslové analýzy a výzkum, návrh a vývoj počítačového hardwaru a softwaru, právní služby, průmyslové právní služby; (45) osobní a společenské služby poskytované třetími osobami k uspokojení potřeb jednotlivců, bezpečnostní služby na ochranu majetku a osob.
- (730) **Kolátor Kamil**, Nová Ves nad Nisou 452, Nová Ves nad Nisou, 46827, CZ

- (210) **O-440689**  
(220) 31.08.2006  
(320) 31.08.2006  
(511) 14, 16, 18, 21, 24, 25, 28, 35, 41  
(540)



- (510) (14) reklamní předměty jako např. budíky, hodinky náramkové, klíčenky (bižuterie); (16) reklamní předměty z papíru jako např. blahopřání, etikety, figurky, kalendáře, katalogy, knížky

brožované, knihy, komiksy, krabice papírové nebo lepenkové, krejóny, křívítka, makety (architektonické), mapy, modelovací hlína, pasta, vosky, nálepky, noviny, obálky, obaly, obtisky, ořezávátka na tužky, oznámení, papír dopisní, penály, periodika, plakáty, podložky papírové pod sklenice, pohlednice, potřeby na psaní, poutače z papíru nebo lepenky, praporky z papíru, pravítka (papírová), prospekty, prostírání papírová a stolní z papíru, publikace, razítka, reprodukce, sáčky jako obaly, samolepky pro domácnost a pro (kancelářské potřeby, sešity, skicáky, sošky (figurky) z papírové hmoty, školní potřeby spadající do této třídy, tabule reklamní z papíru nebo z lepenky, těžítka, tiskopisy, tiskoviny, tištěné jízdní řády, tužky, učební pomůcky spadající do této třídy, záložky do knih, zeměpisné mapy; (18) reklamní předměty z kůže, imitace kůže jako např. aktovky batohy, deštníky, hole deštníkové, vycházkové, turistické, klíčenky, kufrы cestovní, kufříky, navštívenky (pouzdra), obaly na deštníky, peněženky, ruksaky, slunečníky, tašky nákupní, cestovní, náprsní, na kolečkách; (21) reklamní předměty (nikoliv z drahých kovů, ani (postříbených nebo pozlacených kovů) a to figurky (sošky) z porcelánu, terakoty nebo skla, otvíráky na lahve, poháry, s výjimkou pohárů z drahých kovů, pohárky z papíru nebo umělých hmot, pokladničky z výjimkou kovových, šálky, s výjimkou šálků z drahých kovů; (24) praporky a prapory, s výjimkou papírových, štítky textilní; (25) reklamní předměty jako např. čelenky, čepice, čepice se štítkem, kšilty sluneční, pláštěnky, tílka, náčelníky, trička, šátky, šály, vaky na oděvy; (28) reklamní předměty jako např. balonky na hraní, hračky (např. skládačky, hlavolamy atd. ), hračky plyšové, hry, hry společenské, hry stolní, loutky, maňásci (prstová loutka), medvídci plyšová, míče na hraní, míčky na hraní, panenky, puzzle, stavebnice; (35) pronájem reklamní doby v komunikačních médiích, příprava inzertních sloupků, reklama (propagace), rozšiřování reklamních a inzertních materiálů zákazníkům (letáky, prospekty, tisky, vzorky), reklamní texty (vydávání, zveřejňování, oznámení, vyhlášení, publikování -), rozhlasová, reklama, styky s veřejností, televizní reklama, texty (zpracování -), venkovní reklama, vydávání reklamních nebo náborových, propagačních a inzertních textů, vylepování plakátů; (41) diskotéky (služby), divadelní představení, elektronické publikování (DTP), fotografování, informace o možnostech zábavy, informace o výchově a vzdělávání, obrazové zpravodajství, organizování (kulturních nebo vzdělávacích) výstav, organizování soutěží (vzdělávacích nebo zábavných), organizování sportovních soutěží, soutěže krásy, (pořádání -), vydávání textů s výjimkou reklamních nebo náborových, organizování nebo zprostředkování zábavy, pobavení, živých představení, živých vystoupení.

(730) **Mostecká uhelná a.s.**, V. Řezáče 315, Most, 43467, CZ

- (210) **O-440690**  
(220) 31.08.2006  
(320) 31.08.2006  
(511) 14, 16, 18, 21, 24, 25, 28, 35, 41  
(540)



- (510) (14) reklamní předměty jako např. budíky, hodinky náramkové, klíčenky (bižuterie); (16) reklamní předměty z papíru jako např. blahopřání, etikety, figurky, kalendáře, katalogy, knížky brožované, knihy, komiksy, krabice papírové nebo lepenkové, krejóny, křívítka, makety (architektonické), mapy, modelovací hlína, pasta, vosky, nálepky, noviny, obálky, obaly, obtisky, ořezávátka na tužky, oznámení, papír dopisní, penály, periodika, plakáty, podložky papírové pod sklenice, pohlednice, potřeby na psaní, poutače z papíru nebo lepenky, praporky z papíru, pravítka (papírová), prospekty, prostírání papírová a stolní z papíru, publikace, razítka, reprodukce, sáčky jako obaly, samolepky pro domácnost a pro (kancelářské potřeby, sešity, skicáky, sošky (figurky) z papírové hmoty, školní potřeby spadající do této třídy, tabule reklamní z papíru nebo z lepenky, těžítka, tiskopisy,

tiskoviny, tištěné jízdní řády, tužky, učební pomůcky spadající do této třídy, záložky do knih, zeměpisné mapy; (18) reklamní předměty z kůže, imitace kůže jako např. aktovky batohy, deštníky, hole deštníkové, vycházkové, turistické, klíčenky, kufry cestovní, kufříky, navštívenky (pouzdra), obaly na deštníky, peněženky, ruksaky, slunečníky, tašky nákupní, cestovní, náprsní, na kolečkách; (21) reklamní předměty (nikoliv z drahých kovů, ani (postříbřených nebo pozlacených kovů) a to figurky (sošky) z porcelánu, terakoty nebo skla, otvíráky na lahve, poháry, s výjimkou pohárů z drahých kovů, pohárky z papíru nebo umělých hmot, pokladničky z výjimkou kovových, šálky, s výjimkou šálků z drahých kovů; (24) praporky a prapory, s výjimkou papírových, štítky textilní; (25) reklamní předměty jako např. čelenky, čepice, čepice se štítkem, kšilty sluneční, pláštěnky, tílka, nátělníky, trička, šátky, šály, vaky na oděvy; (28) reklamní předměty jako např. balónky na hraní, hračky (např. skládačky, hlavolamy atd. ), hračky plyšové, hry, hry společenské, hry stolní, loutky, maňásci (prstová loutka), medvídci plyšová, míče na hraní, míčky na hraní, panenky, puzzle, stavebnice; (35) pronájem reklamní doby v komunikačních médiích, příprava inzertních sloupků, reklama (propagace), rozšiřování reklamních a inzertních materiálů zákazníkům (letáky, prospekty, tisky, vzorky), reklamní texty (vydávání, zveřejňování, oznámení, vyhlášení, publikování -), rozhlasová, reklama, styky s veřejností, televizní reklama, texty (zpracování -), venkovní reklama, vydávání reklamních nebo náborových, propagačních a inzertních textů, vylepování plakátů; (41) diskotéky (služby), divadelní představení, elektronické publikování (DTP), fotografování, informace o možnostech zábavy, informace o výchově a vzdělávání, obrazové zpravodajství, organizování (kulturních nebo vzdělávacích) výstav, organizování soutěží (vzdělávacích nebo zábavných), organizování sportovních soutěží, soutěže krásy, (pořádání -), vydávání textů s výjimkou reklamních nebo náborových, organizování nebo zprostředkování zábavy, pobavení, živých představení, živých vystoupení.

(730) **Mostecká uhelná a.s.**, V. Řezáče 315, Most, 43467, CZ

(210) **O-440691**

(220) 31.08.2006

(320) 31.08.2006

(511) 14, 16, 18, 21, 24, 25, 28, 35, 41

(540)

## Prokůpek

(510) (14) reklamní předměty jako např. budíky, hodinky náramkové, klíčenky (bižuterie); (16) reklamní předměty z papíru jako např. blahopřání, etikety, figurky, kalendáře, katalogy, knížky brožované, knihy, komiksy, krabice papírové nebo lepenkové, krejčiny, křivítka (architektonické), mapy, modelovací hlína, pasta, vosky, nálepky, noviny, obálky, obaly, obtisky, ořezávátka na tužky, oznámení, papír dopisní, penály, periodika, plakáty, podložky papírové pod sklenice, pohlednice, potřeby na psaní, poutače z papíru nebo lepenky, praporky z papíru, pravítka (papírová), prospekty, prostírání papírová a stolní z papíru, publikace, razítka, reprodukce, sáčky jako obaly, samolepky pro domácnost a pro (kancelářské potřeby, sešity, skicáky, sošky (figurky) z papírové hmoty, školní potřeby spadající do této třídy, tabule reklamní z papíru nebo z lepenky, těžítka, tiskopisy, tiskoviny, tištěné jízdní řády, tužky, učební pomůcky spadající do této třídy, záložky do knih, zeměpisné mapy; (18) reklamní předměty z kůže, imitace kůže jako např. aktovky batohy, deštníky, hole deštníkové, vycházkové, turistické, klíčenky, kufry cestovní, kufříky, navštívenky (pouzdra), obaly na deštníky, peněženky, ruksaky, slunečníky, tašky nákupní, cestovní, náprsní, na kolečkách; (21) reklamní předměty (nikoliv z drahých kovů, ani (postříbřených nebo pozlacených kovů) a to figurky (sošky) z porcelánu, terakoty nebo skla, otvíráky na lahve, poháry, s výjimkou pohárů z drahých kovů, pohárky z papíru nebo umělých hmot, pokladničky z výjimkou kovových, šálky, s výjimkou šálků z drahých kovů; (24) praporky a prapory, s výjimkou papírových, štítky textilní; (25) reklamní předměty jako např. čelenky, čepice, čepice se štítkem, kšilty sluneční, pláštěnky, tílka, nátělníky, trička, šátky, šály, vaky na oděvy; (28) reklamní předměty jako např. balónky na hraní, hračky (např. skládačky, hlavolamy atd. ), hračky plyšové, hry, hry společenské, hry stolní, loutky, maňásci (prstová loutka), medvídci plyšová, míče na hraní, míčky na hraní, panenky, puzzle, stavebnice; (35) pronájem reklamní doby v

komunikačních médiích, příprava inzertních sloupků, reklama (propagace), rozšiřování reklamních a inzertních materiálů zákazníkům (letáky, prospekty, tisky, vzorky), reklamní texty (vydávání, zveřejňování, oznámení, vyhlášení, publikování -), rozhlasová, reklama, styky s veřejností, televizní reklama, texty (zpracování -), venkovní reklama, vydávání reklamních nebo náborových, propagačních a inzertních textů, vylepování plakátů; (41) diskotéky (služby), divadelní představení, elektronické publikování (DTP), fotografování, informace o možnostech zábavy, informace o výchově a vzdělávání, obrazové zpravodajství, organizování (kulturních nebo vzdělávacích) výstav, organizování soutěží (vzdělávacích nebo zábavných), organizování sportovních soutěží, soutěže krásy, (pořádání -), vydávání textů s výjimkou reklamních nebo náborových, organizování nebo zprostředkování zábavy, pobavení, živých představení, živých vystoupení.

(730) **Mostecká uhelná a.s.**, V. Řezáče 315, Most, 43467, CZ

(210) **O-440703**

(220) 01.09.2006

(320) 01.09.2006

(511) 6, 9, 16, 17, 20, 21, 24, 28, 35, 37, 41, 42, 43

(540)

# techmania

(510) (6) propagační, reklamní a upomínkové výrobky a předměty z kovu; (9) nosiče pro přenos audiovizuálních záznamů, jako CD-ROM a DVD; (16) tiskoviny, zejména katalogy, prospekty, fotografie, plakáty, periodické a neperiodické publikace, propagační, reklamní a upomínkové materiály a předměty z papíru; (20) propagační, reklamní a upomínkové výrobky a předměty ze dřeva; (21) propagační, reklamní a upomínkové výrobky a předměty ze skla, keramiky a porcelánu; (24) propagační, reklamní a upomínkové výrobky a předměty z textilu; (28) hlavolamy v podobě skládanek a stavebnic z dílů z různých materiálů; (35) reklamní a propagační činnost; (37) restaurování a konzervace sbírkových předmětů z oblasti energetiky, průmyslu a dopravy; (41) příprava a pořádání společenských akcí, výstav (v rámci této třídy), workshopů, seminářů, sympozií, konferencí, přednášek, odborných kurzů a besed, výchovná, vzdělávací a zájmová činnost mládeže i dospělých, informační a průvodcovské služby v rámci této třídy, předvádění sbírkových předmětů a modelů ke vzdělávacím účelům, vydavatelská a publikační činnost, tvorba (nahrávání) audiovizuálních záznamů na CD-ROM a DVD; (42) navrhování, konstruování a stavba modelů strojů a zařízení pro vzdělávací účely; (43) občerstvení, stravovací služby.

(730) **Regionální technické muzeum, o.p.s.**, Tylova 1/57, Plzeň, 31600, CZ

(740) Čermák Hořejš Myslíl a spol., JUDr. Jan Matějka, Národní 32, Praha 1, 11000

(210) **O-440704**

(220) 01.09.2006

(320) 01.09.2006

(511) 6, 9, 16, 17, 20, 21, 24, 28, 35, 37, 41, 42, 43

(540)



(510) (6) propagační, reklamní a upomínkové výrobky a předměty z kovu; (9) nosiče pro přenos audiovizuálních záznamů, jako CD-ROM a DVD; (16) tiskoviny, zejména katalogy, prospekty, fotografie, plakáty, periodické a neperiodické publikace,

- propagační, reklamní a upomínkové materiály a předměty z papíru; (20) propagační, reklamní a upomínkové výrobky a předměty ze dřeva; (21) propagační, reklamní a upomínkové výrobky a předměty ze skla, keramiky a porcelánu; (24) propagační, reklamní a upomínkové výrobky a předměty z textilu; (28) hlavolamy v podobě skládanek a stavebnic z dílů z různých materiálů; (35) reklamní a propagační činnost; (37) restaurování a konzervace sbírkových předmětů z oblasti energetiky, průmyslu a dopravy; (41) příprava a pořádání společenských akcí, výstav (v rámci této třídy), workshopů, seminářů, sympozií, konferencí, přednášek, odborných kurzů a besed, výchovná, vzdělávací a zájmová činnost mládeže i dospělých, informační a průvodcovské služby v rámci této třídy, předvádění sbírkových předmětů a modelů ke vzdělávacím účelům, vydavatelská a publikační činnost, tvorba (nahrávání) audiovizuálních záznamů na CD-ROM a DVD; (42) navrhování, konstruování a stavba modelů strojů a zařízení pro vzdělávací účely; (43) občerstvení, stravovací služby.
- (730) **Regionální technické muzeum, o.p.s.**, Tylova 1/57, Plzeň, 31600, CZ
- (740) Čermák Hořejš Myslí a spol., JUDr. Jan Matějka, Národní 32, Praha 1, 11000

- (210) **O-440706**  
(220) 01.09.2006  
(320) 01.09.2006  
(511) 9, 16, 35, 38, 40, 41, 42  
(540)



- (510) (9) přístroje a nástroje vědecké, námořní, geodetické, fotografické, filmové, optické, přístroje pro vedení, přepínání, přeměnu, akumulaci, regulaci nebo řízení elektrického proudu, přístroje pro vážení, měření, signalizaci, kontrolu (inspekci), záchranu a přístroje pro vyučování, pouzdra na tyto nástroje a přístroje spadající do tř. 9, přístroje pro záznam, převod, reprodukci zvuku nebo obrazu, magnetické nosiče zvukových záznamů, veškeré počítačové programy a software bez ohledu na záznamová média, programové vybavení pro počítače, zejména z oblasti výpočetní techniky, komunikační techniky, informační, telekomunikační a audiovizuální techniky zařazené ve tř. 9, databáze a databázové produkty zařazené ve tř. 9, kancelářská, výpočetní a telekomunikační technika všeho druhu včetně doplňků a příslušenství spadajících do této třídy, informační a komunikační technologie, informační systémy, vybavení pro zpracování informací pro počítače; (16) papír a výrobky z papíru, lepenka a kartonážní výrobky, tiskoviny, časopisy, periodika, knihy, výrobky knihařské, kalendáře, pohlednice, fotografie, psací potřeby, lepidla kancelářská a pro domácnost, tužky, pastely, uhly, štětce, psací stroje, kancelářské potřeby kromě nábytku, školní sešity, skicáky, pastelky, tuhy, guma na mazání, ořezávátka, ořezávátka-strojky, penály, papírové ubrousky, kapesníky a pleny, pytle a sáčky z plastických hmot pro obalovou techniku, papírové obaly, papírové sáčky a tašky, obrazy, omalovánky, obtisky, karty, razítka, typy tiskařské (písmena), tiskařské štočky, kopírovací zařízení (cyklostyly), vše spadající do této třídy; (35) inzertní, reklamní a propagační služby, pomoc při řízení obchodní činnosti, obchodní administrativa, kancelářské práce, marketingové služby, zprostředkování obchodních záležitostí, (zákaznický servis, tj. zajišťování odbytu, zastupování při obchodních jednáních, sjednávání obchodních podmínek), rozmnožování a tisk reklamních a propagačních dokumentů, automatizované zpracování dat, výstavy k reklamním a obchodním účelům, TV reklama; (38) spojové služby, vysílání rádiové a televizní, tiskové a informační agentury, služby v oblasti komunikační a telekomunikační techniky, poskytování komunikačních služeb prostřednictvím sítě Internet, zprostředkování komunikace pomocí Internetu, poradenství v oblasti komunikační a telekomunikační techniky a komunikačních služeb; (40) činnost

- tiskárny, polygrafické služby všeho druhu, tisk vzorů, tisk ofsetový, typografické práce; (41) výchovná a zábavní činnost, vydavatelství a nakladatelství, školicí činnost, pořádání kursů, veškerá agenturní a produkční činnost v oblasti vzdělání a zábavy, pořádání a zajišťování audiovizuálních akcí, pořádání setkání, přednášek, kursů, seminářů a besed, sportovní aktivity; (42) vědecké a technologické služby a s nimi spojený výzkum a návrhy, průmyslové analýzy a výzkum, návrh a vývoj počítačového hardware a software, služby techniků (vyhodnocení, odhady, výzkum a posudky v oblasti vědy a techniky), poradenství v oblasti výpočetní techniky.
- (730) **OpavaNet a. s.**, Příčná 10, Opava, 74601, CZ
- (740) UNIPATENT, Ing. Jiří Chlustina, Jana Masaryka 43-47, Praha 2, 12000

- (210) **O-440707**  
(220) 01.09.2006  
(320) 01.09.2006  
(511) 9, 16, 35, 38, 40, 41, 42  
(540)

**OpavaNet**

- (510) (9) přístroje a nástroje vědecké, námořní, geodetické, fotografické, filmové, optické, přístroje pro vedení, přepínání, přeměnu, akumulaci, regulaci nebo řízení elektrického proudu, přístroje pro vážení, měření, signalizaci, kontrolu (inspekci), záchranu a přístroje pro vyučování, pouzdra na tyto nástroje a přístroje spadající do tř. 9, přístroje pro záznam, převod, reprodukci zvuku nebo obrazu, magnetické nosiče zvukových záznamů, veškeré počítačové programy a software bez ohledu na záznamová média, programové vybavení pro počítače, zejména z oblasti výpočetní techniky, komunikační techniky, informační, telekomunikační a audiovizuální techniky zařazené ve tř. 9, databáze a databázové produkty zařazené ve tř. 9, kancelářská, výpočetní a telekomunikační technika všeho druhu včetně doplňků a příslušenství spadajících do této třídy, informační a komunikační technologie, informační systémy, vybavení pro zpracování informací pro počítače; (16) papír a výrobky z papíru, lepenka a kartonážní výrobky, tiskoviny, časopisy, periodika, knihy, výrobky knihařské, kalendáře, pohlednice, fotografie, psací potřeby, lepidla kancelářská a pro domácnost, tužky, pastely, uhly, štětce, psací stroje, kancelářské potřeby kromě nábytku, školní sešity, skicáky, pastelky, tuhy, guma na mazání, ořezávátka, ořezávátka-strojky, penály, papírové ubrousky, kapesníky a pleny, pytle a sáčky z plastických hmot pro obalovou techniku, papírové obaly, papírové sáčky a tašky, obrazy, omalovánky, obtisky, karty, razítka, typy tiskařské (písmena), tiskařské štočky, kopírovací zařízení (cyklostyly), vše spadající do této třídy; (35) inzertní, reklamní a propagační služby, pomoc při řízení obchodní činnosti, obchodní administrativa, kancelářské práce, marketingové služby, zprostředkování obchodních záležitostí, (zákaznický servis, tj. zajišťování odbytu, zastupování při obchodních jednáních, sjednávání obchodních podmínek), rozmnožování a tisk reklamních a propagačních dokumentů, automatizované zpracování dat, výstavy k reklamním a obchodním účelům, TV reklama; (38) spojové služby, vysílání rádiové a televizní, tiskové a informační agentury, služby v oblasti komunikační a telekomunikační techniky, poskytování komunikačních služeb prostřednictvím sítě Internet, zprostředkování komunikace pomocí Internetu, poradenství v oblasti komunikační a telekomunikační techniky a komunikačních služeb; (40) činnost tiskárny, polygrafické služby všeho druhu, tisk vzorů, tisk ofsetový, typografické práce; (41) výchovná a zábavní činnost, vydavatelství a nakladatelství, školicí činnost, pořádání kursů, veškerá agenturní a produkční činnost v oblasti vzdělání a zábavy, pořádání a zajišťování audiovizuálních akcí, pořádání setkání, přednášek, kursů, seminářů a besed, sportovní aktivity; (42) vědecké a technologické služby a s nimi spojený výzkum a návrhy, průmyslové analýzy a výzkum, návrh a vývoj počítačového hardware a software, služby techniků (vyhodnocení, odhady, výzkum a posudky v oblasti vědy a techniky), poradenství v oblasti výpočetní techniky.
- (730) **OpavaNet a. s.**, Příčná 10, Opava, 74601, CZ
- (740) UNIPATENT, Ing. Jiří Chlustina, Jana Masaryka 43-47, Praha 2, 12000

- (210) **O-440711**



(220) 01.09.2006  
(320) 01.09.2006  
(511) 6, 7, 17, 19, 37  
(540)

# REPO

(510) (6) kovy a jejich slitiny, kovy polozpracované, výrobky z kovů zařazené v této třídě, kovové trubky a tvarovky/spojky pro potrubí a jeho součásti, kovové uliční mříže, silniční poklapy, sorpční vpusti, kovové kanalizační/odpadní jímky, šachty, nádrže, septiky, kovové armatury, kovové hydranty, kovové ventily a klapky, kovové odlučovače a lapače, nádoby z kovů pro průmyslové užití, spojovací materiály z kovů, klempířské kovové výrobky, kovové okapy a okapní systémy; (7) stroje, hnací stroje a jejich součásti, stroje pro stavebnictví, stroje pro vodárenství, stroje pro opravu a údržbu potrubí, hydraulické stroje, stroje čistící; (17) plasty polozpracované, plastové ochrany kabelů z PVC a HDPE, izolační materiály všeho druhu, hydroizolační a elektroizolační výrobky, stavební izolace, sanační hmoty, izolační plstí, materiály pro těsnící kroužky, těsnící/izolační pásy, těsnící/výplňové a pájecí hmoty z plastů, guma a kaučuk a výrobky z nich spadající do této třídy, gumové hadice, gumové těsnění; (19) stavební materiály nekovové všeho druhu, plastové trubky a tvarovky/spojky pro potrubí z PVC, HDPE a LDPE a jeho součásti, plastové drenáže z PVC a HDPE, plastové konstrukce a profily, plastové mříže, plastové okapy a okapní systémy, plastové poklapy, sorpční vpusti, plastové kanalizační/odpadní jímky, šachty, nádrže, septiky, plastové armatury, plastové hydranty, plastové ventily a klapky, plastové odlučovače a lapače, nádoby z plastů pro průmyslové užití, stavební materiály pro opravu potrubí, betonové, kameninové a keramické výrobky pro vodohospodářství, stavební plasty, sklo a dřevo; (37) stavební činnost - provádění staveb včetně jejich změn, udržovacích prací na nich a jejich odstraňování, stavebně-montážní služby.

(730) **REKONSTRUKCE POTRUBÍ - REPO, a.s.**, K Roztokům 34/321, Praha 6 - Suchbátka, 16500, CZ

(740) Ing. Jiří Střelák, Pařížská 17, Praha 1, 11000

(210) **O-440712**  
(220) 01.09.2006  
(320) 01.09.2006  
(511) 19, 37, 40  
(540)



(510) (19) stavební materiály nekovové všeho druhu spadající do této třídy, dřevo a výrobky spadající do této třídy, dřevěná nebo plastová okna, dveře, zárubně a schody či jiné stavební prvky, parkety nebo jiné dřevěné podlahy, plovoucí podlahy nekovové, dřevěné a plastové ploty a vrata, dřevěné konstrukce a střechy, dřevěné skladové palety, stavební dřevo, stavební plasty, stavební sklo a papír, pilářské výrobky, řezivo, dýhy všeho druhu pro různé použití, prkna, deskové materiály - lamino, překližka, pracovní desky apod., sklo tabulové, sklo izolační, sklo bezpečnostní, dlažba, dlaždice, obklady pro stavebnictví nekovové, vinylové obklady, sádkokarton, příčky nekovové, cihly, beton, cement, malta, asfalt, dehet, vápno, střešní tašky nekovové, kámen, umělý kámen, mramor, žula, břidlice, šterk, písek, korek, geotextilie; (37) stavební činnost - provádění staveb včetně jejich změn, udržovacích prací na nich a jejich odstraňování, zednické a pomocné stavební práce, montáž vybavení, stavebně-montážní služby, montáž, servis a opravy stavebních prvků - oken, dveří, zárubní, schodů, podlah apod.,

montáž nábytku a interiérových doplňků, opravy nábytku, opravy - zámečnické a truhlářské, opravy, instalace a pronájem stavební a montážní techniky, podlahářské práce, malířské a natěračské práce, pokrývačské práce, čistící práce, poskytování informací ve stavebnictví; (40) zpracování a úprava materiálů - zejména dřeva, skla, plastu a kovu, truhlářství, zámečnictví v rámci této třídy.

(730) **Jaroslav Berka JAVAB**, Stavbařů 4078/34, Jihlava, 58601, CZ  
(740) Ing. Jiří Střelák, Pařížská 17, Praha 1, 11000

(210) **O-440720**  
(220) 04.09.2006  
(320) 04.09.2006  
(511) 9, 42  
(540)



Integrátor ERP·PLM·DMS·CAX technologií

(510) (9) software, elektronické nosiče informací; (42) instalace software, výzkum a vývoj software, zhotovování počítačových programů na zakázku.

(730) **TD-IS, s.r.o.**, Sladkovského 602/43, Plzeň, 32600, CZ  
(740) Mgr. Lukáš Mokřý, Hollarova 14, Ostrava, 70200

(210) **O-440722**  
(220) 04.09.2006  
(320) 04.09.2006  
(511) 9, 42  
(540)



(510) (9) software, elektronické nosiče informací; (42) instalace software, výzkum a vývoj software, zhotovování počítačových programů na zakázku.

(730) **TD-IS, s.r.o.**, Sladkovského 602/43, Plzeň, 32600, CZ  
(740) Mgr. Lukáš Mokřý, Hollarova 14, Ostrava, 70200

(210) **O-440723**  
(220) 04.09.2006  
(320) 04.09.2006  
(511) 9, 42  
(540)



(510) (9) software, elektronické nosiče informací; (42) instalace software, výzkum a vývoj software, zhotovování počítačových programů na zakázku.

(730) **TD-IS, s.r.o.**, Sladkovského 602/43, Plzeň, 32600, CZ  
(740) Mgr. Lukáš Mokřý, Hollarova 14, Ostrava, 70200

(210) **O-440724**  
(220) 04.09.2006  
(320) 04.09.2006  
(511) 9, 42

(540)



(510) (9) software, elektronické nosiče informací; (42) instalace software, výzkum a vývoj software, zhotovování počítačových programů na zakázku.

(730) **TD-IS, s.r.o.**, Sladkovského 602/43, Plzeň, 32600, CZ  
(740) Mgr. Lukáš Mokrý, Hollarova 14, Ostrava, 70200

(210) **O-440725**

(220) 04.09.2006  
(320) 04.09.2006  
(511) 9, 42  
(540)



(510) (9) software, elektronické nosiče informací; (42) instalace software, výzkum a vývoj software, zhotovování počítačových programů na zakázku.

(730) **TD-IS, s.r.o.**, Sladkovského 602/43, Plzeň, 32600, CZ  
(740) Mgr. Lukáš Mokrý, Hollarova 14, Ostrava, 70200

(210) **O-440727**

(220) 04.09.2006  
(320) 04.09.2006  
(511) 41  
(540)



(510) (41) výchova, vzdělávání, zábava, sportovní a kulturní aktivity, organizace soutěží a udělování cen (v oblasti výchovné, kulturní a zábavné), organizace výstav pro kulturní či výchovné účely.

(590) Barevná  
(730) **Plzeňský Prazdroj, a.s.**, U Prazdroje 7, Plzeň, 30497, CZ

(210) **O-440733**

(220) 04.09.2006  
(320) 04.09.2006  
(511) 35, 36, 42  
(540)

**SEPNET**

(510) (35) zprostředkování obchodů, velkoobchodní činnost, vedení účetnictví, daňové poradenství, činnosti podnikatelských, organizačních a ekonomických poradců; (36) činnosti realitní kanceláře, realitní služby, ostatní realitní činnost, obchodování s nemovitostmi, poskytování úvěrů a půjček, finanční sponzoring, finanční služby - analýzy, poradenství a informace, činnosti finančních poradců, poradenství a zprostředkování v oblasti pojišťovnictví, investiční poradenství, řešení pohledávek, poradenství a vypracování projektových žádostí pro získání národních dotací a grantů EU a EHP/Norska; (42) projektové poradenství ve stavebnictví a urbanistice, právní poradenství.

(730) **Společnost ekonomických poradců, s.r.o.**, Smetanova 8, Brno, 60200, CZ

(210) **O-440738**

(220) 04.09.2006  
(320) 04.09.2006  
(511) 41, 44, 45  
(540)



(510) (41) organizace a zprostředkování různých sportovních, relaxačních, kulturních, společenských a poznávacích akcí a zážitků pro jednotlivce, zaměstnance firem a děti; (44) služby poskytované třetími osobami v oblasti lékařské nebo sanitární péče a péče o krásu; (45) osobní a společenské služby poskytované třetími osobami k uspokojení potřeb jednotlivců, obstarání a zprostředkování osobních dárků pro jednotlivce, zaměstnance firem a děti.

(590) Barevná  
(730) **Vavříková Linda**, U Milosrdných 14, Praha 1, 11000, CZ  
(740) **KOREJZOVÁ & SPOL.**, v.o.s., Mgr. Petra Korejzová, Spálená 29, Praha 1, 11000

(210) **O-440739**

(220) 04.09.2006  
(320) 04.09.2006  
(511) 41, 44, 45  
(540)

**Allegria**

(510) (41) organizace a zprostředkování různých sportovních, relaxačních, kulturních, společenských a poznávacích akcí a zážitků pro jednotlivce, zaměstnance firem a děti; (44) služby poskytované třetími osobami v oblasti lékařské nebo sanitární péče a péče o krásu; (45) osobní a společenské služby poskytované třetími osobami k uspokojení potřeb jednotlivců, obstarání a zprostředkování osobních dárků pro jednotlivce, zaměstnance firem a děti.

(730) **Vavříková Linda**, U Milosrdných 14, Praha 1, 11000, CZ  
(740) **KOREJZOVÁ & SPOL.**, v.o.s., Mgr. Petra Korejzová, Spálená 29, Praha 1, 11000

(210) **O-440740**

(220) 04.09.2006  
(320) 04.09.2006  
(511) 25, 29, 30, 31, 32, 33, 35, 36, 37  
(540)



(510) (25) oděvy, obuv, kloboučnické zboží; (29) maso, vejce, mléko a mléčné výrobky; (30) káva, čaj; (31) čerstvé ovoce a zelenina; (32) nápoje nealkoholické; (33) alkoholické nápoje (s výjimkou pív); (35) propagační činnost, reklama; (36) služby finanční a služby nemovitostní; (37) stavebnictví - bytová a jiná výstavba.

(590) Barevná  
(730) **EUROPOTRAVINY s. r. o.**, K Chýni 1250, Hostivice, 25301, CZ  
(740) Mgr. Michal Poupě, Štěpánská 27, Praha 1, 1100

(210) **O-440749**

(220) 04.09.2006  
(320) 04.09.2006  
(511) 29, 40, 43

(540)



(510) (29) maso, drůbež, zvířina, masové výtažky, oleje a tuky jedlé;  
(40) porážka zvířat, bourání masa, výroba uzenin, zpracování masa, výroba masných výrobků na zakázku; (43) služby zajišťující stravování a nápoje, dočasné ubytování.

(730) **Klepiš Jan**, Václavské náměstí 188, Uhlířské Janovice, 28504, CZ

**Klepiš Jaroslav**, Václavské náměstí 188, Uhlířské Janovice, 28504, CZ

(210) **O-440754**

(220) 05.09.2006

(320) 05.09.2006

(511) 20, 24, 35

(540)



OÁZA ZDRAVÉHO SPANÍ

(510) (20) nábytek a nábytkové díly ve tř. 20, čalouněný a dřevěný nábytek, zejména obývací stěny, ložnice, čalouněné soupravy, kuchyňský nábytek, nábytek lůžkový, nábytek kovový, nábytek ratanový a proutěný, nábytek skleněný, kancelářský nábytek, dětský nábytek, zahradní nábytek, nábytek skládací a přenosný, matrace, podušky, podhlavníky a ložní potřeby, nábytkové sestavy, rámy, zrcadla a součásti zrcadel, kuchyňské linky, díly pro kuchyňské linky, kancelářské židle a křesla, nábytek z náhražkových materiálů, poličky, bytové doplňky spadající do této třídy, nábytková kolečka nekovová, veškeré nábytkové kování nekovové, posuvné nábytkové systémy pro dveře, šatny a uzavírací stěny prostoru, nábytkové úchytky, nábytkové hrany, nábytkové roletky z plastu, nábytkové narážecí hrany, kluzáky pro nábytek, celoplastová kolečka k nábytku, nábytková dvířka, nábytkové hrany z umělé hmoty, podpěrky pod police nekovové, nábytkové výsuvné odpadní koše, výrobky ze dřeva, korku, proutí, rákosu, třtiny, slonoviny, kostic, želoviny, jantaru, perleti, mošské pěny, buničiny a z náhražek těchto hmot nebo z plastických hmot určených jako bytové doplňky nebo okrasné předměty, nábytek pro kulturní, veřejná, sportovní, společenská, rekreační a sakrální zařízení a budovy, nábytek pro zdravotnická zařízení a budovy s výjimkou speciálního nábytku pro lékařské účely, nábytek pro hotely; (24) tkaniny a textilní výrobky, které nejsou uvedeny v jiných třídách, pokrývky ložní a ubrusy; (35) zprostředkování v oblasti obchodu, obchodní administrativa, obchodní poradenství, propagace a reklama v oblasti nábytku a bytových interiérů, výstavy nábytku - v rámci této třídy, prezentace služeb, činnost organizačních, podnikatelských a ekonomických poradců.

(590) Barevná

(730) **HANE INTERIÉR, spol. s r.o.**, České mládeže 456, Liberec 3, 46003, CZ

(210) **O-440758**

(220) 05.09.2006

(320) 05.09.2006

(511) 8, 20, 21

(540)



(510) (8) přibory, zejména nože, vidličky, lžice, lžičky, dezertní vidličky; (20) ošatky; (21) užítkové a žáruvzdorné sklo, zejména odlivky, misky, menážky, džbány, korbele, vázy, konvice, hrnky, talíře, mísy, podnosy na dort, kabarety, korbele, zapékací mísy a pekáče, kalíškovina, panáky, máslenky, poklice, popelníky, mlékovky, cukřenky, šálky s podšálky, užítková keramika, zejména hrnky, misky, talíře, cukřenky, konvice, popelníky, vázy, korbele, šálky s podšálky, pokladničky, dózy, ovály, menážky, hrnky na bylinky, květináče, korbele, popelníky, mísy, šálky s podšálky, kuchyňské výrobky, zejména z plastu, dětské láhve, dózy na svačinku, misky, talíře, hrnky, menážky, cedníky, tácky, prostírání, příborníky, dózy na cukr, dózy na koření, struhadla, lisy na citrusy, odpadkové koše, odkapávače, dřevěná kuchyňská prkýnka, kuchyňské podložky, teflonové pánve, teflonové hrnce, teflonové pekáče, pečící formy, vše v rámci této třídy.

(730) **NOEMI TRADING, spol. s r.o.**, Beskydská 2062, Frýdek - Místek, 73802, CZ

(740) **HM PARTNERS s.r.o.**, Ing. Zdeněk Michálek, 28. října 150, Ostrava, 70200

(210) **O-440764**

(220) 05.09.2006

(320) 05.09.2006

(511) 12, 35, 36, 37

(540)

## Louda

(510) (12) veškerá motorová vozidla spadající do této třídy, náhradní díly pro motorová vozidla, veškeré autopříslušenství spadající do této třídy (např. motory pro pozemní vozidla, spojky a převodová zařízení pro pozemní vozidla, bezpečnostní pásy, volanty, brzdy, potahy na sedadla vozidel apod.), jízdní kola, včetně náhradních dílů a příslušenství pro jízdní kola; (35) reklama a reklamní, propagační a inzertní činnost, reklamní materiály (aktualizování), obchodní reklama pro třetí osoby, reklama v rádiu, televizi, novinách a časopisech, tvorba reklamních videoklipů a spotů, pořádání soutěží a akcí pro komerční a reklamní účely, předvádění zboží a výrobků pro reklamní účely a podporu prodeje, vydávání, zveřejňování a rozšiřování reklamních textů, rozšiřování reklamních nebo inzertních materiálů zákazníkům, organizování komerčních a reklamních výstav a veletrhů, on-line inzerce a reklama, zajištění, realizace a organizování reklamních kampaní, poradenské a konzultační služby v oblasti reklamy, pronájem reklamních ploch, příprava inzertních sloupků, příprava tiskových zpráv a podkladů, zpracování informací v oblasti reklamy, komerční informační kancelář, poskytování informací, informačních produktů a multimediálních informací k obchodním účelům, uspořádání a řízení obchodních informací ze vzdálených zdrojů, vše prostřednictvím elektronických komunikačních sítí, prezentace uživatelů na stránkách World Wide Web v počítačové síti Internet, obchodní nebo podnikatelské informace, informační kancelář komerční, marketing, marketingové studie, pomoc a poradenství při řízení obchodní činnosti, obchodní management a podnikové poradenství, poradenská činnost v oblasti společenských věd v rámci třídy, obchodní průzkum, průzkum a analýzy trhu, průzkum veřejného mínění, zprostředkovatelská činnost v oblasti obchodu a obchodních služeb, zprostředkování nákupu a prodeje nových i ojetých vozidel - autobazar; (36) správa movitého majetku, zprostředkovatelská činnost v oblasti leasingových a jiných finančních služeb; (37) autoopravy, autoservisy, opravy, servis, montáže a údržba silničních vozidel a jiných dopravních prostředků a služby s tím spojené spadající do této třídy, montáže, opravy a údržba příslušenství motorových vozidel, čištění automobilů, dopravní prostředky (mytí), pneuservis, odborné opravy všech druhů pneu a duší pneumatik, informace o opravách, obnova motorů (použitých nebo částečně zničených), ošetřování vozidel antikorozním nátěrem,

antikoroziní úprava.

- (730) **Louda Pavel**, Puškinova 1101, Poděbrady, 29001, CZ  
(740) BOHEMIA PATENT Patentová & známková kancelář, Ing. Jana Vanděliková, Havanská 17, Praha 7, 17000

- (210) **O-440765**  
(220) 05.09.2006  
(320) 05.09.2006  
(511) 12, 35, 36, 37  
(540)



- (510) (12) veškerá motorová vozidla spadající do této třídy, náhradní díly pro motorová vozidla, veškeré autopříslušenství spadající do této třídy (např. motory pro pozemní vozidla, spojky a převodová zařízení pro pozemní vozidla, bezpečnostní pásy, volanty, brzdy, potahy na sedadla vozidel apod.), jízdní kola, včetně náhradních dílů a příslušenství pro jízdní kola; (35) reklama a reklamní, propagační a inzertní činnost, reklamní materiály (aktualizování), obchodní reklama pro třetí osoby, reklama v rádiu, televizi, novinách a časopisech, tvorba reklamních videoklipů a spotů, pořádání soutěží a akcí pro komerční a reklamní účely, předvádění zboží a výrobků pro reklamní účely a podporu prodeje, vydávání, zveřejňování a rozšiřování reklamních textů, rozšiřování reklamních nebo inzertních materiálů zákazníkům, organizování komerčních a reklamních výstav a veletrhů, on-line inzerce a reklama, zajištění, realizace a organizování reklamních kampaní, poradenské a konzultační služby v oblasti reklamy, pronájem reklamních ploch, příprava inzertních sloupků, příprava tiskových zpráv a podkladů, zpracování informací v oblasti reklamy, komerční informační kancelář, poskytování informací, informačních produktů a multimediálních informací k obchodním účelům, uspořádání a řízení obchodních informací ze vzdálených zdrojů, vše prostřednictvím elektronických komunikačních sítí, prezentace uživatelů na stránkách World Wide Web v počítačové síti Internet, obchodní nebo podnikatelské informace, informační kancelář komerční, marketing, marketingové studie, pomoc a poradenství při řízení obchodní činnosti, obchodní management a podnikové poradenství, poradenská činnost v oblasti společenských věd v rámci třídy, obchodní průzkum, průzkum a analýzy trhu, průzkum veřejného mínění, zprostředkovatelská činnost v oblasti obchodu a obchodních služeb, zprostředkování nákupu a prodeje nových i ojetých vozidel - autobazar; (36) správa movitého majetku, zprostředkovatelská činnost v oblasti leasingových a jiných finančních služeb; (37) autoopravy, autoservisy, opravy, servis, montáže a údržba silničních vozidel a jiných dopravních prostředků a služby s tím spojené spadající do této třídy, montáže, opravy a údržba příslušenství motorových vozidel, čištění automobilů, dopravní prostředky (mytí), pneuservis, odborné opravy všech druhů pneu a duší pneumatik, informace o opravách, obnova motorů (použitých nebo částečně zničených), ošetřování vozidel antikoroziním nátěrem, antikoroziní úprava.

- (730) **Louda Pavel**, Puškinova 1101, Poděbrady, 29001, CZ  
(740) BOHEMIA PATENT Patentová & známková kancelář, Ing. Jana Vanděliková, Havanská 17, Praha 7, 17000

- (210) **O-440766**  
(220) 05.09.2006  
(320) 05.09.2006  
(511) 9, 41  
(540)

## LAYDEE JANE

- (510) (9) aparáty a přístroje vědecké, geodetické, fotografické, filmové, optické, přístroje pro vážení, měření, signalizaci, kontrolu, záchranu a přístroje učební, aparáty pro záznam, uchování, převod, přenos nebo reprodukci zvuku nebo obrazu, přístroje a nástroje pro vedení, přepínání, přeměnu, akumulaci, regulaci nebo řízení elektrického proudu, telefony, záznamníky, faxy,

ústředny, magnetické nebo optické suporty zvukových nebo zvukově obrazových záznamů, automatické distributory a mechanismy na mince, zapisovací pokladny, kalkulační stroje, přístroje pro zpracování informací a počítače včetně jejich jednotlivých součástí a náhradních dílů ze třídy 9, počítačové hry s výstupem na PC nebo na TV, pohledy ilustrované se zvukovou nahrávkou, hrací skříně uváděné v činnost vhozením mince, reklamní světelné přístroje, nosiče záznamů nahrané i nenahrané, videokazety nahrané i nenahrané, audiokazety nahrané i nenahrané, audiovizuální programy, audioprogramy, audiovizuální díla na nosičích, audiovizuální díla v digitální podobě, filmy, hudební díla na nosičích nebo v elektronické podobě, CD disky, programové vybavení pro počítače, software, hardware výpočetní techniky nebo komunikační nebo informační techniky, elektronické databáze a databázové produkty, informace a data a databáze a záznamy v elektronické podobě, elektronické nebo datové nebo informační nebo komunikační nebo výpočetní sítě včetně jednotlivých součástí a náhradních dílů obsažených ve třídě 9, multimediální aplikace, elektronické multimediální nebo elektronické informační katalogy, elektronické časopisy, elektronická periodika a knihy v elektronické podobě; (41) nahrávání nosičů zvukových nebo obrazově zvukových, půjčování nahraných zvukových a zvukově obrazových záznamů, tvorba a šíření audio a/nebo vizuálních děl, tvorba a výroba televizních a audiovizuálních programů, agenturní činnost v oblasti kultury, zprostředkování v oblasti kultury, výchovy, zábavy a sportu, výchovná, vzdělávací, soutěžní a zábavní činnost, kulturní aktivity, živá představení, diskžokej, diskotéky (služby), koncertní síně a sály, estrády, zábavní nebo kulturní nebo vzdělávací představení, organizace společenských a kulturních akcí, organizace, provozování a provádění her a soutěží i veřejných, výstavní činnost v oblasti kultury nebo zábavy nebo výchovy nebo vzdělávání, provozování tělovýchovných zařízení, nakladatelství a vydavatelství, ediční činnost, publikační činnost, vše v rámci této třídy.

- (730) **Králková Lucie**, Gagarinova 1431, Teplice v Čechách, 41501, CZ  
(740) Advokátní a patentová kancelář VYSKOČIL, KROŠLÁK a spol., Dana Lukajová, Voršílská 10, Praha 1, 11000

- (210) **O-440767**  
(220) 05.09.2006  
(320) 05.09.2006  
(511) 35, 37, 39  
(540)

## BUDKA s. r. o.

- (510) (35) velkoobchod, zprostředkování obchodu a velkoobchodu; (37) montáž, opravy a rekonstrukce chladících zařízení a tepelných čerpadel, chladící zařízení (instalace a opravy), klimatizační zařízení (instalace a opravy), stroje (montáž, údržba a opravy), zprostředkování činností zde v této třídě uvedených; (39) pronájem a půjčování vozidel, nákladních vozidel, automobilů, mrazících boxů, přívěsů, návěsů a přívěsných vozíků a vleků, zprostředkování činností zde v této třídě uvedených.  
(730) **BUDKA s. r. o.**, V Lomech 746, Praha 4, 14900, CZ

- (210) **O-440770**  
(220) 05.09.2006  
(320) 05.09.2006  
(511) 39, 43  
(540)



- (510) (39) doručování zboží, kurýrní služby (dokumenty nebo zboží); (43) jídelní a závodní jídelny, bufety, automaty (rychlé občerstvení).  
(590) Barevná

- (730) **TOMMY FOOD s.r.o.**, Na Vápence 423, Psáry, 25244, CZ (540)  
(740) AK Kůta, Musil, Vaňková & partners, Pavel Musil, Kateřinská 7, Praha 2, 12000



- (210) **O-440773**  
(220) 06.09.2006  
(320) 06.09.2006  
(511) 16, 41  
(540)

### Obrys - Kmen

- (510) (16) časopisy (periodika); (41) vydávání textů s výjimkou reklamních nebo náborových, vydávání knih.

- (730) **Strož Daniel**, Ke Kolu 549, Plasy, 33101, CZ

- (510) (9) oděvy ochranné proti úrazům, oděvy protipožární, oděvy azbestové na ochranu proti ohni, osinkové oděvy, rukavice azbestové, rukavice pracovní pro účely průmyslové, rukavice pro účely průmyslové, rukavice izolované, ochranné prostředky proti chladu, ochranné rukavice gumové a z podobných materiálů, respirátory, svářečské masky a přilby, přístroje k ochraně dýchání, filtry k dýchacím maskám, dýchací masky, záchranné pásy a popruhy, skla do brýlí, čepice a štítky proti oslnění, brýle ochranné a bezpečnostní, přilby ochranné; (10) rukavice gumové chirurgické, rukavice operační, gumové rukavice chirurgické, aparáty na ochranu sluchu; (18) kůže, imitace kůže, výrobky z těchto materiálů, které nejsou zahrnuty v jiných třídách, kůže zvířat, deštníky, slunečníky a hole, sedlářské výrobky, brašny na nářadí; (24) tkaniny a textilní výrobky, které nejsou obsaženy v jiných třídách; (25) oděvy a obuv spadající do této třídy, kloboučnické zboží.

- (730) **FOR JOB PROTECT, s.r.o.**, Žlutava 301, Napajedla, 76361, CZ

- (740) Patentová a známková kancelář, Ing. Jaromír Příkryl, Včelín 1161, Hulín, 76824

- (210) **O-440774**  
(220) 06.09.2006  
(320) 06.09.2006  
(511) 16, 33, 35  
(540)



- (510) (16) propagační předměty z papíru a plastických hmot, zejména kalendáře, letáky, karty, tužky, pera, svorky; (33) alkoholické nápoje s výjimkou piv; (35) reklamní a propagační činnost, pomoc při řízení obchodní činnosti.

- (590) Barevná

- (730) **HERBA ALKO, spol. s r.o.**, Palackého 16, Štítina, 74791, CZ

- (210) **O-440784**  
(220) 06.09.2006  
(320) 06.09.2006  
(511) 16, 25, 33, 35  
(540)



- (510) (16) papír, lepenka a výrobky z těchto materiálů, papírové obaly, sáčky, krabičky, papírenské zboží, štítky, etikety, vše spadající do této třídy; (25) oděvy a obuv, trička, košile; (33) alkoholické nápoje – víno a pálenka; (35) rozšiřování reklamních nebo inzertních materiálů.

- (730) **Hanáček Jiří**, Běloruská 6, Brno, 62500, CZ

- (210) **O-440779**  
(220) 06.09.2006  
(320) 06.09.2006  
(511) 9, 10, 18, 24, 25  
(540)



- (510) (9) oděvy ochranné proti úrazům, oděvy protipožární, oděvy azbestové na ochranu proti ohni, osinkové oděvy, rukavice azbestové, rukavice pracovní pro účely průmyslové, rukavice pro účely průmyslové, rukavice izolované, ochranné prostředky proti chladu, ochranné rukavice gumové a z podobných materiálů, respirátory, svářečské masky a přilby, přístroje k ochraně dýchání, filtry k dýchacím maskám, dýchací masky, záchranné pásy a popruhy, skla do brýlí, čepice a štítky proti oslnění, brýle ochranné a bezpečnostní, přilby ochranné; (10) rukavice gumové chirurgické, rukavice operační, gumové rukavice chirurgické, aparáty na ochranu sluchu; (18) kůže, imitace kůže, výrobky z těchto materiálů, které nejsou zahrnuty v jiných třídách, kůže zvířat, deštníky, slunečníky a hole, sedlářské výrobky, brašny na nářadí; (24) tkaniny a textilní výrobky, které nejsou obsaženy v jiných třídách; (25) oděvy a obuv spadající do této třídy, kloboučnické zboží.

- (730) **FOR JOB PROTECT, s.r.o.**, Žlutava 301, Napajedla, 76361, CZ

- (740) Patentová a známková kancelář, Ing. Jaromír Příkryl, Včelín 1161, Hulín, 76824

- (210) **O-440785**  
(220) 06.09.2006  
(320) 06.09.2006  
(511) 35, 42  
(540)

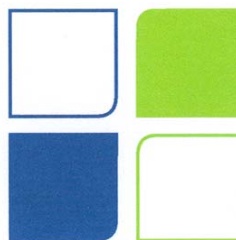

- (510) (35) obchodní administrativa; (42) návrh a vývoj počítačového softwaru.

- (590) Barevná

- (730) **ELANOR spol. s r. o.**, Kodaňská 46, Praha 10, 10000, CZ

- (210) **O-440780**  
(220) 06.09.2006  
(320) 06.09.2006  
(511) 9, 10, 18, 24, 25

- (210) **O-440787**  
(220) 06.09.2006  
(320) 06.09.2006  
(511) 25

(540)



(510) (25) obuv.  
(730) **OBUTEX ČR, spol. s r.o.**, Družstevní 520, Hluk, 68725, CZ

(210) **O-440788**  
(220) 06.09.2006  
(320) 06.09.2006  
(511) 25  
(540)



(510) (25) obuv.  
(730) **OBUTEX ČR, spol. s r.o.**, Družstevní 520, Hluk, 68725, CZ

(210) **O-440790**  
(220) 06.09.2006  
(320) 06.09.2006  
(511) 9, 35, 42  
(540)



**GRAFISOFT**

(510) (9) počítače, počítačové programy nahané, počítačové programy (s možností stažení), nahaný počítačový software; (35) překlad informací do počítačových databází, systemizace informací do počítačových databází, reklama, reklama on-line v počítačové síti; (42) grafický design, hosting webových stránek, instalace počítačových programů, počítačové programování, tvorba počítačových systémů, poradenské služby v oblasti počítačového hardware, údržba programů počítačů, pronájem počítačového software, převod (konverze) dat a počítačových programů (ne fyzický), tvorba a správa webových stránek (pro třetí osoby), tvorba software.

(590) Barevná  
(730) **GrafiSoft v.o.s.**, Ostravská 952, Frýdek-Místek, 73802, CZ

(210) **O-440794**  
(220) 06.09.2006  
(320) 06.09.2006  
(511) 11, 37, 42  
(540)



(510) (11) přístroje pro topení, tepelná čerpadla, přístroje chladicí, sušicí, ventilační, přístroje pro rozvod vody, sanitární zařízení, klimatizační zařízení; (37) servis, údržba, opravy, instalace a montáž výrobků a zařízení ve tř. 11; (42) návrh, vývoj, výzkum, technické poradenství, architektonická a projektová činnost v

oblasti topení, chlazení, klimatizace, sušení a rozvodů vody.

(730) **Master Therm CZ s.r.o.**, Elišky Krásnohorské 133/11, Praha 1, 11000, CZ  
(740) Ing. Michal Jupa, patentový zástupce, Na Baních 1385, Praha 5 - Zbraslav, 15600

(210) **O-440795**  
(220) 06.09.2006  
(320) 06.09.2006  
(511) 11, 37, 42  
(540)

**EasyMaster**

(510) (11) přístroje pro topení, tepelná čerpadla, přístroje chladicí, sušicí, ventilační, přístroje pro rozvod vody, sanitární zařízení, klimatizační zařízení; (37) servis, údržba, opravy, instalace a montáž výrobků a zařízení ve tř. 11; (42) návrh, vývoj, výzkum, technické poradenství, architektonická a projektová činnost v oblasti topení, chlazení, klimatizace, sušení a rozvodů vody.

(730) **Master Therm CZ s.r.o.**, Elišky Krásnohorské 133/11, Praha 1, 11000, CZ  
(740) Ing. Michal Jupa, patentový zástupce, Na Baních 1385, Praha 5 - Zbraslav, 15600

(210) **O-440796**  
(220) 06.09.2006  
(320) 06.09.2006  
(511) 11, 37, 42  
(540)

**AirMaster**

(510) (11) přístroje pro topení, tepelná čerpadla, přístroje chladicí, přístroje pro rozvod vody, sanitární zařízení, klimatizační zařízení; (37) servis, údržba, opravy, instalace a montáž výrobků a zařízení ve tř. 11; (42) návrh, vývoj, výzkum, technické poradenství, architektonická a projektová činnost v oblasti topení, chlazení, klimatizace a rozvodů vody.

(730) **Master Therm CZ s.r.o.**, Elišky Krásnohorské 133/11, Praha 1, 11000, CZ  
(740) Ing. Michal Jupa, patentový zástupce, Na Baních 1385, Praha 5 - Zbraslav, 15600

(210) **O-440797**  
(220) 06.09.2006  
(320) 06.09.2006  
(511) 11, 37, 42  
(540)

**AquaMaster**

(510) (11) přístroje pro topení, tepelná čerpadla, přístroje chladicí, sušicí, ventilační, sanitární zařízení, klimatizační zařízení; (37) servis, údržba, opravy, instalace a montáž výrobků a zařízení ve tř. 11; (42) návrh, vývoj, výzkum, technické poradenství, architektonická a projektová činnost v oblasti topení, chlazení, klimatizace a sušení.

(730) **Master Therm CZ s.r.o.**, Elišky Krásnohorské 133/11, Praha 1, 11000, CZ  
(740) Ing. Michal Jupa, patentový zástupce, Na Baních 1385, Praha 5 - Zbraslav, 15600

(210) **O-440799**  
(220) 06.09.2006  
(320) 06.09.2006  
(511) 29, 30, 41, 43  
(540)



(510) (29) potraviny všeho druhu spadající do této třídy, hotová jídla, rychlé občerstvení a lahůdky vyrobené ze surovin spadajících do této třídy; (30) potraviny všeho druhu spadající do této třídy, hotová jídla, rychlé občerstvení a lahůdky vyrobené ze surovin spadajících do této třídy; (41) organizování a pořádání

zábavních, společenských a kulturně-výchovných akcí, klubová (540)  
činnost, zprostředkovatelská činnost v uvedených oborech; (43)  
zařízení rychlého občerstvení, jídelny, restaurace, snack-bary,  
kavárny, cukrárny, catering, zajišťování jídla objednaného  
prostřednictvím on-line počítačové sítě, ubytovací služby.

(590) Barevná  
(730) **MARASIL s.r.o.**, Ve Smečkách 21, Praha 1, 11000, CZ  
(740) Ing. Francis Jupa, Měchenická 4/2554, Praha 4, 14100



(210) **O-440800**

(220) 06.09.2006

(320) 06.09.2006

(511) 35, 36

(540)

(510) (25) oděvy, čepice, čelenky, šály, kukly, svetry, vesty, sukně,  
šaty, rukavice, ponožky, sportovní návleky a podkolenky.

(730) **K A M A spol. s r. o.**, Kamýcká 241, Praha 6, 16000, CZ

(740) **ROTT, RŮŽIČKA & GUTTMANN** Patentová, známková a  
advokátní kancelář, JUDr. Vladimír Rott, Nad Štolou 12, Praha  
7, 17000



(210) **O-440810**

(220) 06.09.2006

(320) 06.09.2006

(511) 35, 39, 40, 42

(540)

(510) (35) zprostředkovatelská činnost v oblasti obchodu; (36) činnost  
realitní kanceláře a zprostředkování v této oblasti, pronájem a  
správa nemovitostí, finanční obchodní služby s pohledávkami a  
dluhy - factoring, forfaiting a zprostředkování v této oblasti,  
činnost zastavárny, poskytování úvěrů a půjček.

(730) **PROFIDEBT, s.r.o.**, Pernštýnské nám. 80, Pardubice, 53002,  
CZ

(740) **KOREJZOVÁ & SPOL., v.o.s.**, Mgr. Petra Korejzová, Spálená  
29, Praha 1, 11000



(210) **O-440801**

(220) 06.09.2006

(320) 06.09.2006

(511) 5

(540)

(510) (35) reprodukce dokumentů, kopírování černobílé a barevné,  
rozmnožování dokumentů, velkoformátové kopírování  
dokumentů, služby spojené s reprodukcí, kopírováním a  
rozmnožováním dokumentů poskytované on-line prostřednictvím  
internetového portálu, poradenské a konzultační služby v oblasti  
reprodukce, kopírování a rozmnožování dokumentů, rozšiřování  
a poskytování reklamních a inzertních materiálů v tištěné  
podobě, zprostředkovatelská činnost týkající se uvedených  
služeb, automatizované zpracování dat, systemizace informací do  
počítačových databází, statistické informace, zpracování textů,  
příprava tiskových zpráv a podkladů, rozšiřování a zaslání  
reklamních materiálů, především letáků, prospektů, katalogů,  
periodických a neperiodických publikací, tiskovin a různých  
vzorků reklamní, inzertní a propagační činnost prostřednictvím  
jakéhokoliv média, služby, které zahrnují záznam, přepis,  
vypracování, kompilaci, přenášení nebo systematickosti  
pisemných či datových či elektronických sdělení a záznamů,  
jakož i využívání nebo kompilaci matematických a statistických  
údajů, reprodukce reklamních, propagačních a inzertních textů,  
prezentace uživatelů na stránkách World Wide Web v počítačové  
síti Internet; (39) doprava a doručování zásilek, kurýrní služba;  
(40) polygrafické služby v rámci této třídy, zejména ofsetový  
tisk, digitální tisk, litografické tisky, flexotisk, sitotisk,  
fotografická, hlubotisk, úprava a zpracování papíru, kupř.  
laminování, vazba, řezání, skládání, kopírování fotografických  
snímků, potisk materiálů plastových, textilních a jiných, potisk  
výrobků z různých materiálů; (42) umělecký, grafický a  
průmyslový design, obalový design, navrhování obalů,  
prospektů, reklamních ploch, reklamních bannerů, programování  
multimediálních aplikací, vytváření a modelování 3 D animací,  
interaktivních a grafických programů, tvorba multimediálních  
dokumentů, prezentací, aplikací, katalogů apod., konstrukce  
WWW prezentací, tvorba počítačové animace a vizualizace,  
programových projektů, tvorba informačních databází,  
elektronických časopisů, periodik, knih, provozování  
internetových stránek v rámci této třídy.

(590) Barevná

(730) **24print s.r.o.**, Bořivojova 818/99, Praha 3, 13000, CZ

(740) Mgr. Jitka Vejražková, patentový zástupce, Čihákova 17/872,  
Praha 9, 19000



(510) (5) farmaceutické výrobky.

(730) **TEMAPHARM SPÓŁKA S ORGANICZONĄ  
ODPOWIEDZIALNOŚCIĄ**, Żwirki i Wigury 81, 02-091  
Warszawa, PL

(740) Advokátní kancelář Trška & Žák, Mgr. Ing. Vojtěch Trška,  
Národní 28, Praha 1, 11000

(210) **O-440808**

(220) 06.09.2006

(320) 06.09.2006

(511) 18, 25, 35

(540)

**LOS HADROS**

(510) (18) kůže, imitace kůže, výrobky z těchto materiálů, které nejsou  
zahrnuty do jiných tříd, kufrů a zavazadla, deštníky, slunečníky a  
hole; (25) oděvy, obuv, kloboučnické zboží; (35) propagační  
činnost, reklama.

(730) **Svoboda Aleš**, Krásova 2/1834, Praha 3, 13000, CZ

(210) **O-440809**

(220) 06.09.2006

(320) 06.09.2006

(511) 25

(210) **O-440811**

(220) 06.09.2006

(320) 06.09.2006

(511) 16, 35, 40, 41, 42

(540)



- (510) (16) polygrafické výrobky v rámci této třídy, tiskoviny, periodické a neperiodické publikace, brožury, katalogy, ročenky, kalendáře, lepenkové nebo plastové obaly, potisknuté papírové nebo plastové tašky, samolepky, reklamní materiály z papíru nebo z lepenky, informační a reklamní produkty v papírové formě, data a databáze obecně na papírových nosičích; (35) reklamní agentura, propagační, reklamní a inzertní činnost prostřednictvím jakéhokoliv média, poradenské a konzultační služby v oblasti reklamy, reklama na Internetu, zajištění, realizace a organizování reklamních kampaní, poskytování informací, informačních produktů k reklamním a obchodním účelům, pomoc a poradenství při zprostředkování reklamních kampaní, organizování výstav k obchodním nebo komerčním účelům, pronájem reklamních materiálů, pronájem reklamních ploch, obchodní průzkum, průzkum a analýza trhu, průzkum veřejného mínění, předvádění výrobků pro reklamní účely a podporu prodeje, příprava inzertních sloupků, příprava tiskových zpráv a podkladů, reklama plakátová, venkovní reklama včetně instalace, zpracování informací v oblasti reklamy, rozšiřování a zaslání reklamních materiálů, především letáků, prospektů, katalogů, periodických a neperiodických publikací, tiskovin a různých vzorků, reklamní, inzertní a propagační činnost prostřednictvím jakéhokoliv média, služby, které zahrnují záznam, přepis, vypracování, kompilaci, přenášeni nebo systematickosti písemných či datových či elektronických sdělení a záznamů, jakož i využívání nebo kompilaci matematických a statistických údajů, vydávání reklamních, propagačních a inzertních textů; (40) polygrafické služby, zejména ofsetový tisk, digitální tisk, litografické tisky, flexotisk, sítotisk, fotosazba, hlubotisk, laminování tiskovin a obalů, úprava a zpracování papíru různými metodami k reklamním účelům, úprava a zpracování plastových, pryžových, textilních a jiných materiálů a výrobků k reklamním účelům; (41) vydavatelská činnost, vydávání tiskovin a odpovídajících elektronických médií, zejména reklamních prospektů, plakátů, katalogů, knih, novin a časopisů, vydavatelské služby, vydávání textu, grafických, obrazových a zvukových dat, reprodukovatelných v elektronické formě, které lze získat prostřednictvím datových sítí, nahrávání zvukových a zvukově obrazových nosičů, agenturní činnost v oblasti kultury; (42) umělecký, grafický a průmyslový design, obalový design, navrhování obalů, prospektů, reklamních ploch, reklamních bannerů, programování multimediálních aplikací, vytváření a modelování 3 D animací, interaktivních a grafických programů, tvorba multimediálních dokumentů, prezentací, aplikací, katalogů apod., konstrukce WWW prezentací, tvorba počítačové animace a vizualizace, programových projektů, tvorba informačních databází, elektronických časopisů, periodik, knih, provozování internetových stránek v rámci této třídy.

(730) **Super poster, s.r.o.**, Koněvova 33/212, Praha 3, 13000, CZ

(740) Mgr. Jitka Vejrazková, patentový zástupce, Čihákova 17/872, Praha 9, 19000

(210) **O-440815**

(220) 06.09.2006

(320) 06.09.2006

(511) 35, 41, 42

(540)

## INSTALLFEST

- (510) (35) prezentace uživatelů na stránkách World Wide Web v počítačové síti Internet, systemizace informací po počítačových databázích, e-business; (41) organizování a vedení konferencí, kongresů, seminářů, symposií, kulturních a vzdělávacích akcí, organizace vzdělávacích nebo zábavných soutěží, výchovně - zábavné klubové služby, organizování kulturních nebo vzdělávacích výstav, organizování a pořádání školení a kurzů v oblasti výpočetní techniky a software; (42) odborná poradenská a konzultační činnost v oblasti výpočetní techniky a software.

(730) **Medvecký Michal**, Sedláčkova 53/17, Čelákovice, 25088, CZ

(210) **O-440818**

(220) 06.09.2006

(320) 06.09.2006

(511) 9, 35, 36, 37, 38, 41, 42

(540)

## MEXXSYS

- (510) (9) nosiče dat všeho druhu spadající do tř.9, zejména informační produkty, data a databáze na elektronických, magnetických a optických nosičích, elektronické periodické a neperiodické publikace, multimediální aplikace, elektronické a datové sítě, včetně souvisejícího softwaru a hardwaru; (35) zprostředkování obchodu v oblasti realit, inzertní, reklamní a obchodní propagační služby, vč. zajišťování reklamních a náborových textů a jejich rozšiřování, marketing, průzkum a analýza trhu a nákladů, vč. zpracování odborných komerčních posudků, analýz a studií, informační servis v oboru obchodu a reklamy, propagační tisk, komerční využití Internetu v oblastech komerčních medií vyhledávacích služeb, vč. systematizace informací do počítačových databází, správa obchodních zájmů třetích osob, poskytování pomoci při provozování obchodní, obchodní zastoupení tuzemských a zahraničních subjektů, organizování a pořádání propagačních a/nebo komerčních výstav a přehlídek služeb, odborná informační a poradenská činnost v oboru služeb zahrnutých ve tř. 35, příprava a vyhotovení daňových příznání; (36) provozování realitní kanceláře, prodej a pronájem nemovitostí, odhady nemovitostí, správa nemovitého majetku, zejména budov, bytů, nebytových prostor, výrobních a provozních objektů, pozemků a rekreačních objektů, zprostředkování obchodu s nemovitostmi a hypotékami, vč. s úvěry ze stavebního spoření, finanční služby, zejména provádění finančních operací, např. finanční analýzy, hotovostní a bezhotovostní finanční služby, kapitálové investice, oceňování nemovitého a movitého majetku, daňové odhady (služby), informační služby a odborná poradenská, konzultační a posudková; činnost v oboru realit, vč. správy a oceňování majetku; (37) expertizní, odborná, konzultační a poradenská činnost v oboru investiční výstavby, zprostředkování výstavby domů a bytů v rámci developerských projektů; (38) elektronická pošta a počítačová komunikace, přenos zpráv a obrazových informací pomocí počítače, distribuce informací pomocí komunikace mezi sítěmi, např. využitím Internetu, přenos dat a publikací na nosičích přenášených po síti a počítačem, zprostředkovatelská služba v telekomunikačních službách a v šíření informací, provozování informačních sítí, systémů a databází, vč. elektronických, zejména; on-line systémy, odborná informační a poradenská činnost ve službách zahrnutých ve tř. 38; (41) nakladatelství a vydavatelství periodických a neperiodických publikací, zejména v oboru investiční výstavby, realit a architektury na papírových nosičích a/nebo v elektronické podobě, vč. textových, zvukových a audiovizuálních informací a zpráv na elektronických, magnetických a optických nosičích všeho druhu, ediční a publikační činnost, vč. nahrávání zvukových a audiovizuálních pořadů, půjčování publikací a nahraných zvukových a audiovizuálních nosičů; (42) počítačová tvorba multimediálních publikací, prezentací, aplikací, katalogů a informačních databází, počítačové animace a vizualizace, právní služby, vč. jejich poradenství, expertizní a odborná konzultační a poradenská činnost v oboru architektury.

(730) **MEXX Reality s.r.o.**, Palác Blaník Václavské nám. 56, Praha 1, 11000, CZ

(740) DMH - patentová a známková kancelář, Mgr. Marcela Machatová, Pospíšilova 2, Praha 3, 13000

(210) **O-440819**

(220) 06.09.2006

(320) 06.09.2006

(511) 9, 35, 36, 37, 38, 41, 42

(540)

## MEXX ACADEMY

- (510) (9) nosiče dat všeho druhu spadající do tř.9, zejména informační produkty, data a databáze na elektronických, magnetických a optických nosičích, elektronické periodické a neperiodické publikace, multimediální aplikace, elektronické a datové sítě, včetně souvisejícího softwaru a hardwaru; (35) zprostředkování obchodu v oblasti realit, inzertní, reklamní a obchodní



propagační služby, vč. zajišťování reklamních a náborových textů a jejich rozšiřování, marketing, průzkum a analýza trhu a nákladů, vč. zpracování odborných komerčních posudků, analýz a studií, informační servis v oboru obchodu a reklamy, propagační tisk, komerční využití Internetu v oblastech komerčních medií vyhledávacích služeb, vč. systematizace informací do počítačových databází, správa obchodních zájmů třetích osob, poskytování pomoci při provozování obchodní, obchodní zastoupení tuzemských a zahraničních subjektů, organizování a pořádání propagačních a/nebo komerčních výstav a přehlídek služeb, odborná informační a poradenská činnost v oboru služeb zahrnutých ve tř. 35, příprava a vyhotovení daňových příznání; (36) provozování realitní kanceláře, prodej a pronájem nemovitostí, odhady nemovitostí, správa nemovitého majetku, zejména budov, bytů, nebytových prostor, výrobních a provozních objektů, pozemků a rekreačních objektů, zprostředkování obchodu s nemovitostmi a hypotékami, vč. s úvěry ze stavebního spoření, finanční služby, zejména provádění finančních operací, např. finanční analýzy, hotovostní a bezhotovostní finanční služby, kapitálové investice, oceňování nemovitého a movitého majetku, daňové odhady (služby), informační služby a odborná poradenská, konzultační a posudková; činnost v oboru realit, vč. správy a oceňování majetku; (37) expertizní, odborná, konzultační a poradenská činnost v oboru investiční výstavby, zprostředkování výstavby domů a bytů v rámci developerských projektů; (38) elektronická pošta a počítačová komunikace, přenos zpráv a obrazových informací pomocí počítače, distribuce informací pomocí komunikace mezi sítěmi, např. využitím Internetu, přenos dat a publikací na nosičích přenášejících po síti a počítačem, zprostředkovatelská služba v telekomunikačních službách a v šíření informací, provozování informačních sítí, systémů a databází, vč. elektronických, zejména; on-line systémy, odborná informační a poradenská činnost ve službách zahrnutých ve tř. 38; (41) nakladatelství a vydavatelství periodických a neperiodických publikací, zejména v oboru investiční výstavby, realit a architektury na papírových nosičích a/nebo v elektronické podobě, vč. textových, zvukových a audiovizuálních informací a zpráv na elektronických, magnetických a optických nosičích všeho druhu, ediční a publikační činnost, vč. nahrávání zvukových a audiovizuálních pořadů, půjčování publikací a nahraných zvukových a audiovizuálních nosičů, odborná školicí a výuková činnost, vč. seminářů, konferencí a odborných setkání; (42) počítačová tvorba multimediálních publikací, prezentací, aplikací, katalogů a informačních databází, počítačové animace a vizualizace, právní služby, vč. jejich poradenství, expertizní a odborná konzultační a poradenská činnost v oboru architektury.

(730) **MEXX Reality s.r.o.**, Palác Blaník Václavské nám. 56, Praha 1, 11000, CZ

(740) DMH - patentová a známková kancelář, Mgr. Marcela Machatová, Pospíšilova 2, Praha 3, 13000

(210) **O-440824**

(220) 07.09.2006

(320) 07.09.2006

(511) 9, 16, 35, 38, 41

(540)

## TV FREAK

(510) (9) elektronické publikace (s možností stažení); (16) katalogy; (35) reklama, reklamní texty (vydávání, zveřejňování, oznámení, vyhlášení, publikování), reklamní plochy (pronájem), systemizace informací do počítačových databází, reklama v on-line počítačové síti; (38) přenos zpráv a obrazových informací pomocí počítače, přenos zpráv a obrázků pomocí počítače; (41) výroba rozhlasových a televizních programů, vydávání elektronických knih a časopisů on-line, poskytování on-line elektronických publikací (bez možností stažení).

(730) **oXy Online s.r.o.**, Zdaboř 570, Příbram V, 26101, CZ

(210) **O-440825**

(220) 06.09.2006

(320) 06.09.2006

(511) 6, 19, 24, 37

(540)



(510)

(6) kovové stavební materiály, kovové stavební materiály přenosné, kovové potřeby zámečnické a klempířské, žaluzie kovové horizontální, zejména meziokenní, interiérové a speciální pro dvojitě a trojitě zasklená okna, rolety kovové, zejména venkovní navíjecí s kovovými lamelami, navíjecí v kombinaci se sítí, ovládané ručně, elektricky i dálkově, vrata kovová, zejména hliníková navíjecí plná, prosklená či s průduchy, ovládaná elektricky, dálkově či s nouzovým ručním ovládním, mříže kovové bezpečnostní navíjecí, zejména hliníkové, ovládané ručně, elektricky či dálkově, markýzy kovové, zejména korbové, ramenové výsuvné balkónové clony, prostorové s ovládním ručním, elektrickým, dálkovým či automatickou regulací na slunce a vítr, kovové dveře, dveřní klepadla, dveřní kliky, dveřní rámy, dveřní zarážky, dveřní zárubně, dveřní zástrčky, kování na dveře, okna, kování na okna, okenice, křídlová okna (vyhlídky), okenní rámy, okenní uzávěry, okenní zarážky, panty, závěsy, držadla, zábradlí, sloupy, stojany, prahy, římsy, okapní žlaby, žaluzie, rolety, sítě proti hmyzu, vrata, komíny, reklamní štíty, balící fólie, stavební konstrukce, posuvné otevírací a skládací systémy pro zasklení balkónů, lodžii, dělicích příček, zimních zahrad a altánů, kryty bazénů, veškeré uvedené výrobky z kovu, dveřní uzávěry (s výjimkou elektrických), otevírače dveří (s výjimkou elektrických), vše vyrobené z kovových materiálů a spadající do této třídy; (19) stavební materiály nekovové, žaluzie nekovové, žaluzie horizontální plastové či dřevěné, zejména meziokenní, interiérové a speciální pro dvojitě a trojitě zasklená okna, žaluzie vertikální s plastovými lamelami šikmé či obloukové interiérové s ovládním ručním, elektrickým či dálkovým, rolety s plastovými lamelami, zejména venkovní navíjecí v kombinaci rolety se sítí, s ovládním ručním, elektrickým i dálkovým, dveře lamelové shrnovací plastové plně nebo prosklené, s madlem, klikou i zámkem, dveře, dveřní zárubně, konstrukce, lišty, markýzy, okna, okenice, dveřní okénka, dveřní prahy, rámy na okna, parapety, římsy, okapní žlaby, žaluzie, venkovní rolety, vrata, obložení stěn a podlah, profily a výplně vitrin a výloh, skleníky, přenosné stavby a konstrukce, posuvné otevírací a skládací systémy pro zasklení balkónů, lodžii, dělicích příček, zimních zahrad a altánů, veškeré uvedené výrobky z nekovových materiálů, sklo na okna, dřevo polozpracované; (24) tkaniny a textilní výrobky zařazené v této třídě, textilní žaluzie, zejména interiérové, šikmé a obloukové s ovládním ručním, elektrickým či dálkovým, sítě proti hmyzu do oken či dveří, pevné, odnímatelné či otevíratelné s magnetickým jištěním, textilní rolety interiérové, rolety do střešních oken, rolety ovládané pružinou, rolety ovládané kulíčkovým řetízem - v rámci této třídy; (37) stavebnictví, poradenské, konzultační a informační služby v oblasti stavebnictví, služby instalační, služby opravářské, údržbářské a servisní, stavební montážní služby, montáž, servis a opravy plastových, dřevěných, hliníkových, kovových oken, dveří, vrat, žaluzií, rolet, parapetů, markýz, sítí proti hmyzu, sádkartonových konstrukcí, zednické a stavební práce, maličké práce, zprostředkování výše uvedených činností.

(730) **Fabianková Lenka**, Sedlecká - Záhrabská 60/E, Svatý Jan pod Skalou, 26601, CZ

(740) Advokátní a patentová kancelář VYSKOČIL, KROŠLÁK a spol., Dana Lukajová, Voršílská 10, Praha 1, 11000

(210) **O-440827**

(220) 07.09.2006

(320) 07.09.2006

(511) 9, 16, 35, 37, 39

(540)

**Youoffice**

- (510) (9) data, databáze a jiné informační produkty na elektronických, magnetických a optických nosičích všeho druhu a v elektronických, datových, informačních a telekomunikačních sítích všeho druhu, související software a hardware, nosiče dat všeho druhu, zejména diskety, CD romy, magnetické disky, optické disky, DVD a podobně, elektronické sítě, multimediální aplikace, multimediální informační katalogy, elektronické časopisy, elektronická periodika a knihy v elektronické podobě, nahraný software na CD a DVD discích a magnetických médiích, audiovizuální programy, audio programy, hudební díla na nosičích třídy 9, pohledy ilustrované se zvukovou nahrávkou, nahrané zvukové a zvukově obrazové záznamy, obaly na zvukové nosiče a videokazety, výpočetní a kancelářská technika, zejména tiskárny, faxy, kopírovací stroje, počítače, notebooky, monitory, scannery, doplňkové vybavení, například myši, klávesnice a podobně, diskety a programové vybavení, telekomunikační technika, zejména telefonní přístroje s drátem i bezdrátové, vizuální telefony a přístroje na videotext, mobilní telefony, mobilní radiotelegrafické přístroje, terminální účastnické telefonní stanice, zařízení pro reprodukci dat, telecomputery, elektronická zabezpečovací technika, informační, měřicí, monitorovací a řídicí systémy, přístroje a zařízení, analogové a digitální karty, speciální pouzdra pro přístroje a nástroje zařazené v této třídě, zejména pro autorádia, buzoly, kompas, dalekohledy, filmové kamery, fotoaparáty, fotometry, magnetofony, mikrofony, notebooky; (16) papír a výrobky z papíru, papírenské zboží, papír balící všeho druhu, balící papíry jednostranně hladké, sulfátový papír nebělený, bělený, papír superior bezdřevý, dřevitý, balící papíry /přebalový papír, upravovací papír, papír sedák, papír albino/, papír barevný /upravovací papír, listkovnicový kartón, dutinkový kartón, náčrtkový papír, kartón tiskový středně jemný, papír bezdřevý, papír dřevitý, papír superior, náčrtkový papír/, papír hedvábný, hedvábný balící papír, papír chamois, náčrtkový papír, upravovací papír, papír kreslicí pro náčrtky, speciální kreslicí a rýsovací papír pro ploty, registrační papír, papír na malování /kreslení/, náčrtkový papír, papír na psaní, psací papíry, psací papír s průsvitkou, bankovní papír, tenké psací papíry, papír na leteckou poštu, průklepový papír, průpisový papír, papír na rotační tisk natíraný, tiskový papír, tiskové papíry, ofsetový konfekční papír, papír na nekonečné tiskopisy, papír na rozmnožování, též do kopírovacích strojů, papíry pro reprografii, xerografický papír, duplikační papír, papír napodobující korek, náústkový papír potištěný imitací korku, papír nepromastitelný, nepromastitelné papíry a jejich imitace, pergamenová náhrada bělená a nebělená, papír průklepový, tenké psací papíry, papír průsvitný snímání, snímání hedvábný papír, papír sací, kartón, tiskové papíry, biblový papír, planotiskový papír, tiskové kartóny, ofsetový kartón, listkovnicový kartón, kartón tiskový středně jemný, papírnické zboží, dopisová konfekce a obálky z ručního grafického papíru, papírové zboží neobsažené v jiných třídách, papíry pro domácnost, složky pestrobarevných papírů, speciálně točené bloky, nekonečné tiskopisy pro výpočetní techniku; (35) reklamní, inzertní služby, on-line reklamní služby, zprostředkování obchodních záležitostí, zprostředkovatelská činnost v oblasti obchodu a služeb především v oblasti kancelářské techniky, nábytku pro kanceláře, kancelářských potřeb, prostředků na úklid a občerstvení, předvádění zboží, on-line maloobchodní služby, poskytované prostřednictvím Internetu (e-obchodu), organizace reklamních akcí a /nebo výstav pro komerční nebo reklamní účely, vše v rámci této třídy; (37) montáž, opravy a servis elektronických přístrojů a přístrojů výpočetní techniky uvedených ve třídě 9, instalace, montáž a opravy elektrických strojů a přístrojů výpočetní techniky, zařízení pro zpracování informací, instalace, revize a údržba počítačových sítí, instalace elektrických spotřebičů, opravy a instalace reprodukční techniky; (39) dopravní a logistické služby, zprostředkování dopravních a přepravních služeb, spedice,

uskładňování, vykládání nákladu, poradenství pro logistiku.

- (730) **AB plus CZ s.r.o.**, Veletřní 33/505, Praha 7, 17000, CZ  
(740) BOHEMIA PATENT Patentová & známková kancelář, Ing. Jana Vanděliková, Havanská 17, Praha 7, 17000

(210) **O-440832**

(220) 07.09.2006

(320) 07.09.2006

(511) 6, 19, 37

(540)

## SULKO

- (510) (6) stavební materiály kovové, kovové konstrukce a profily, kovové okenní a dveřní profily, výrobky z kovu jako okna, dveře, vrata, dveřní a vratové rámy, dveřní klepadla, dveřní zarážky, dveřní zástrčky, křídlová okna, okenní a dveřní uzavěry (s výjimkou elektrických), otevírače dveří (s výjimkou elektrických), panty, závěsy a držadla kovová, dveřní, vratové a okenní kování, úchyty, madla a kliky všeho druhu kovové, zárubně kovové, okenice kovové, upínací technika kovová, výlisky z kovů pro různé použití, kovové konstrukce zimních zahrad, kovové rámy pro sítě proti hmyzu, žaluzie a rolety vnější kovové, žaluzie kovové horizontální, zejména meziokenní a interiérové, venkovní navíjecí rolety s kovovými lamelami, rolety kovové (ocelové) navíjecí v kombinaci se sítí ovládané ručně, elektricky i dálkově; (19) stavební nekovové prvky a konstrukce, nekovové dveře a okna, včetně výztuží a těsnění, nekovové dveřní zárubně, nekovová dveřní okénka a dveřní prahy, rámy na okna nekovová, parapety nekovové, římsy, vrata, profily a výplně vitrín a výloh zařazené v této třídě, nekovové okenní a dveřní profily, okenice nekovové, okenní sklo, nekovové okenní a dveřní prvky pro zimní zahrady, nekovové lišty na fasády, stavební sklo, sklo bezpečnostní, stavební kování pro okna a dveře z plastu a dřeva, úchyty, madla, kliky všeho druhu nekovové, doplňkové profily a univerzální panely pro stavby z nekovových materiálů, rolety venkovní (kromě kovových a textilních), žaluzie nekovové, markýzy nekovové, sítě proti hmyzu nekovové (37) montáž, servis a opravy oken, dveří, výloh, zimních zahrad, parapetů, obkladů, žaluzií a rolet, opravy, servis a údržba výrobků ve stavebnictví, drobné stavební práce.  
(730) **SULKO s. r. o.**, Československé armády 861/28, Zábřeh, 78901, CZ  
(740) Ing. Petr Soukup, patentový a známkový zástupce, Vídeňská 8, Olomouc, 77200

(210) **O-440833**

(220) 07.09.2006

(320) 07.09.2006

(511) 6, 19, 37

(540)

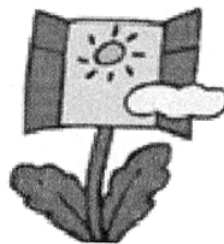

- (510) (6) stavební materiály kovové, kovové konstrukce a profily, kovové okenní a dveřní profily, výrobky z kovu jako okna, dveře, vrata, dveřní a vratové rámy, dveřní klepadla, dveřní zarážky, dveřní zástrčky, křídlová okna, okenní a dveřní uzavěry (s výjimkou elektrických), otevírače dveří (s výjimkou elektrických), panty, závěsy a držadla kovová, dveřní, vratové a okenní kování, úchyty, madla a kliky všeho druhu kovové, zárubně kovové, okenice kovové, upínací technika kovová, výlisky z kovů pro různé použití, kovové konstrukce zimních zahrad, kovové rámy pro sítě proti hmyzu, žaluzie a rolety vnější kovové, žaluzie kovové horizontální, zejména meziokenní a interiérové, venkovní navíjecí rolety s kovovými lamelami, rolety kovové (ocelové) navíjecí v kombinaci se sítí ovládané ručně, elektricky i dálkově; (19) stavební nekovové prvky a konstrukce, nekovové dveře a okna, včetně výztuží a těsnění, nekovové dveřní zárubně, nekovová dveřní okénka a dveřní prahy, rámy na okna nekovová, parapety nekovové, římsy, vrata, profily a výplně vitrín a výloh zařazené v této třídě, nekovové okenní a dveřní profily, okenice nekovové, okenní sklo, nekovové okenní

a dveřní prvky pro zimní zahrady, nekovové lišty na fasády, stavební sklo, sklo bezpečnostní, stavební kování pro okna a dveře z plastu a dřeva, úchyty, madla, kliky všeho druhu nekovové, doplňkové profily a universální panely pro stavby z nekovových materiálů, rolety venkovní (kromě kovových a textilních), žaluzie nekovové, markýzy nekovové, síť proti hmyzu nekovové (37) montáž, servis a opravy oken, dveří, výloh, zimních zahrad, parapetů, obkladů, žaluzií a rolet, opravy, servis a údržba výrobků ve stavebnictví, drobné stavební práce.

- (730) **SULKO s. r. o.**, Československé armády 861/28, Zábřeh, 78901, CZ  
(740) Ing. Petr Soukup, patentový a známkový zástupce, Vídeňská 8, Olomouc, 77200

(210) **O-440834**

(220) 07.09.2006

(320) 07.09.2006

(511) 6, 19, 37

(540)



- (510) (6) stavební materiály kovové, kovové konstrukce a profily, kovové okenní a dveřní profily, výrobky z kovu jako okna, dveře, vrata, dveřní a vratové rámy, dveřní klepadla, dveřní zárážky, dveřní zástrčky, křídlová okna, okenní a dveřní uzávěry (s výjimkou elektrických), otevírače dveří (s výjimkou elektrických), panty, závěsy a držadla kovová, dveřní, vratové a okenní kování, úchyty, madla a kliky všeho druhu kovové, zárubně kovové, okenice kovové, upínací technika kovová, výlisky z kovů pro různé použití, kovové konstrukce zimních zahrad, kovové rámy pro síť proti hmyzu, žaluzie a rolety vnější kovové, žaluzie kovové horizontální, zejména meziokenní a interiérové, venkovní navíjecí rolety s kovovými lamelami, rolety kovové (ocelové) navíjecí v kombinaci se sítí ovládané ručně, elektricky i dálkově; (19) stavební nekovové prvky a konstrukce, nekovové dveře a okna, včetně výztuží a těsnění, nekovové dveřní zárubně, nekovová dveřní okénka a dveřní prahy, rámy na okna nekovová, parapety nekovové, římsy, vrata, profily a výplně vitrín a výloh zařazené v této třídě, nekovové okenní a dveřní profily, okenice nekovové, okenní sklo, nekovové okenní a dveřní prvky pro zimní zahrady, nekovové lišty na fasády, stavební sklo, sklo bezpečnostní, stavební kování pro okna a dveře z plastu a dřeva, úchyty, madla, kliky všeho druhu nekovové, doplňkové profily a universální panely pro stavby z nekovových materiálů, rolety venkovní (kromě kovových a textilních), žaluzie nekovové, markýzy nekovové, síť proti hmyzu nekovové (37) montáž, servis a opravy oken, dveří, výloh, zimních zahrad, parapetů, obkladů, žaluzií a rolet, opravy, servis a údržba výrobků ve stavebnictví, drobné stavební práce.

- (730) **SULKO s. r. o.**, Československé armády 861/28, Zábřeh, 78901, CZ

- (740) Ing. Petr Soukup, patentový a známkový zástupce, Vídeňská 8, Olomouc, 77200

(210) **O-440835**

(220) 07.09.2006

(320) 07.09.2006

(511) 6, 19, 37

(540)



- (510) (6) stavební materiály kovové, kovové konstrukce a profily, kovové okenní a dveřní profily, výrobky z kovu jako okna,

dveře, vrata, dveřní a vratové rámy, dveřní klepadla, dveřní zárážky, dveřní zástrčky, křídlová okna, okenní a dveřní uzávěry (s výjimkou elektrických), otevírače dveří (s výjimkou elektrických), panty, závěsy a držadla kovová, dveřní, vratové a okenní kování, úchyty, madla a kliky všeho druhu kovové, zárubně kovové, okenice kovové, upínací technika kovová, výlisky z kovů pro různé použití, kovové konstrukce zimních zahrad, kovové rámy pro síť proti hmyzu, žaluzie a rolety vnější kovové, žaluzie kovové horizontální, zejména meziokenní a interiérové, venkovní navíjecí rolety s kovovými lamelami, rolety kovové (ocelové) navíjecí v kombinaci se sítí ovládané ručně, elektricky i dálkově; (19) stavební nekovové prvky a konstrukce, nekovové dveře a okna, včetně výztuží a těsnění, nekovové dveřní zárubně, nekovová dveřní okénka a dveřní prahy, rámy na okna nekovová, parapety nekovové, římsy, vrata, profily a výplně vitrín a výloh zařazené v této třídě, nekovové okenní a dveřní profily, okenice nekovové, okenní sklo, nekovové okenní a dveřní prvky pro zimní zahrady, nekovové lišty na fasády, stavební sklo, sklo bezpečnostní, stavební kování pro okna a dveře z plastu a dřeva, úchyty, madla, kliky všeho druhu nekovové, doplňkové profily a universální panely pro stavby z nekovových materiálů, rolety venkovní (kromě kovových a textilních), žaluzie nekovové, markýzy nekovové, síť proti hmyzu nekovové (37) montáž, servis a opravy oken, dveří, výloh, zimních zahrad, parapetů, obkladů, žaluzií a rolet, opravy, servis a údržba výrobků ve stavebnictví, drobné stavební práce.

- (730) **SULKO s. r. o.**, Československé armády 861/28, Zábřeh, 78901, CZ

- (740) Ing. Petr Soukup, patentový a známkový zástupce, Vídeňská 8, Olomouc, 77200

(210) **O-440836**

(220) 07.09.2006

(320) 07.09.2006

(511) 29

(540)



- (510) (29) maso, ryby, drůbež, zvěřina a výrobky z nich konzervované i čerstvé, nakládané, pasterované, sušené, vařené, trvanlivé, jako jsou masové pasty, pomazánky na chléb, paštiky, masové krémy, salámy, párky, přesnídávky, konzervovaná hotová jídla, masové výtažky, míchané saláty s masem, rybami, drůbeží a zvěřinou, želé, rosoly.

- (730) **Veseko, a.s.**, Mikulášovická 552, Velký Šenov, 40778, CZ

- (740) Ing. Petr Soukup, patentový a známkový zástupce, Vídeňská 8, Olomouc, 77200

(210) **O-440837**

(220) 07.09.2006

(320) 07.09.2006

(511) 29

(540)



- (510) (29) maso, ryby, drůbež, zvěřina a výrobky z nich konzervované i čerstvé, nakládané, pasterované, sušené, vařené, trvanlivé, jako jsou masové pasty, pomazánky na chléb, paštiky, masové krémy, salámy, párky, přesnídávky, konzervovaná hotová jídla, masové výtažky, míchané saláty s masem, rybami, drůbeží a zvěřinou, želé, rosoly.

(730) **Veseko, a.s.**, Mikulášovická 552, Velký Šenov, 40778, CZ  
(740) Ing. Petr Soukup, patentový a známkový zástupce, Vídeňská 8, Olomouc, 77200

(210) **O-440838**  
(220) 07.09.2006  
(320) 07.09.2006  
(511) 29, 31, 39, 40, 43  
(540)



(510) (29) maso a masné výrobky, droby, vnitřnosti, dršťky, drůbež neživá, uzeniny jako klobásy, salámy, párky, konzervy masové, rybí, ryba a potraviny z ryb, zařazené do této třídy, korýši, sumýši a měkkýši, zařazení do této třídy, výtažky a vývary masové, zvěřina; (31) živá zvířata včetně drůbeže; (39) doprava a skladování v souvislosti s uvedenými výrobky a službami; (40) konzervování potravin, uzení potravin, zejména masa, porážka zvířat; (43) služby spojené se stravováním, provozováním bufetů a provozem rychlého občerstvení.

(730) **SCHNEIDER -GROUP a.s.**, Americká 68, Plzeň, 30150, CZ  
(740) TICHÝ & POLÁČEK Patentoprávní a známková kancelář, JUDr. Jaromír Tichý, Dominikánská 6, Plzeň, 30112

(210) **O-440839**  
(220) 07.09.2006  
(320) 07.09.2006  
(511) 35, 38, 42  
(540)



(510) (35) tvorba počítačových databází, systemizace informací a jejich vkládání do databází, vyhledávání dat v počítačových souborech, dodavatelské služby pro třetí osoby, pomoc a poradenství při obchodní činnosti, telefonní služby pro třetí osoby; (38) spojení pomocí sítě optických vláken, přenos dat pomocí sítě optických vláken a pronájem sítě a přenosových zařízení pro přenos komunikačních dat, telefonní a rozhlasové přenosy, přenos dat mezi počítači, přenos dat pro komunikaci mobilními telefony, přenos zpráv, přenos elektronické pošty, pronájem optických kabelů a vláken pro přenos dat, pronájem bezdrátových tras, pronájem datových okruhů, pronájem kapacit pro přenos dat, pronájem nadstavbových služeb, poskytování telekomunikačního a uživatelského přístupu ke globální internetové síti, pronájem zařízení pro přenos informací, telefonické služby; (42) programování, tvorba software, instalace a aktualizace PC programů, tvorba a údržba počítačových systémů, provádění systémové analýzy počítačových programů, tvorba webových stránek, pronájem počítačového hardware a software, inženýrské práce v oblasti počítačů a počítačových sítí, zajištění bezpečnosti přenosu dat (proti ztrátám dat a proti únikům informací).

(730) **SAGE ENERGO, a.s.**, Hlinky 144, Brno, 60300, CZ  
(740) Ing. Libor Markes, Grohova 54, Brno, 60200

(210) **O-440840**  
(220) 07.09.2006  
(320) 07.09.2006  
(511) 11, 37, 42

(540)



(510) (11) zařízení vzduchotechnická, klimatizační, topná a pro úpravu vzduchu, jejich součástí a příslušenství; (37) montáž a opravy zařízení a přístrojů topných, větracích, pro rozvod a ohřev vody, včetně jejich součástí a příslušenství, instalace a opravy klimatizačních zařízení; (42) služby projekční, inženýrské, konzultační a poradenské v oblasti klimatizace, topných zařízení a vzduchotechniky, vše v rámci této třídy.

(730) **Hanus Jiří**, Topasová 626/26, Praha 5, 15000, CZ  
(740) KUDRLIČKA & SEDLÁK Advokátní, patentová a známková kancelář, Ing. Jiří Sedlák, Husova 5, České Budějovice, 37001

(210) **O-440846**  
(220) 07.09.2006  
(320) 07.09.2006  
(511) 9, 25, 28  
(540)

### Kerberos

(510) (9) software; (25) oblečky pro zvířata; (28) pomůcky pro výcvik zvířat, rukávy, pešky.

(730) **ZILVAR SYSTEMS s. r. o.**, Domašinská 334, Dobruška, 51801, CZ

(740) JUDr. Kamil Podroužek, Fráni Šrámka 1139, Hradec Králové, 50002

(210) **O-440855**  
(220) 07.09.2006  
(320) 07.09.2006  
(511) 3, 9, 16, 25, 28, 35, 38, 41, 42, 43  
(540)



(510) (3) ambra (parfumerie), antiperspirační mýdlo, antistatické přípravky pro použití v domácnosti, aroma (éterické oleje), badyánová esence, barviva na vlasy, kosmetické barvy, přípravky pro odstraňování barvy, bergamotový olej, éterické oleje z cedrového dřeva, cídido, citrónový olej (silice), čisticí mléko pro toaletní účely, čisticí oleje, čisticí prostředky, čisticí roztoky, čističe ucpaných odpadů, přípravky pro čištění umělého chrupu, depilační přípravky, depilační vosk, dezodoranty pro osobní potřebu, dezodorizační mýdlo, éterické esence, éterické oleje, přípravky na holení, holicí mýdlo, jasmínový olej, mandlový olej, oleje čisticí, oleje do voňavek, oleje pro kosmetické účely, levandulový olej, růžový olej, kolínská voda, kosmetické neceséry, kosmetické přípravky, kosmetické tužky, kosmetika, kosmetické přípravky do koupele, koupelové soli, nikoli pro medicínské účely, krášlicí masky, krém na obuv, leštidla na obuv, vosky na obuv, krémy na kůži, výtažky z květin (parfumerie), lak na vlasy, lak na nehty, levandulová voda, líčidla, mandlové mýdlo, maskara (barvy a stíny na oční řasy), mýdla, kosmetické přípravky na obočí, tužky na obočí, umělé oční řasy, odlakovače, přípravky na odličování, opalovací přípravky (kosmetika), parfémovaná voda, parfěmy, parfěmy květinové, vosky na parketové podlahy, pasty leštící, pemza, prací prostředky, pudr na líčení, rtěnky, kosmetické přípravky na řasy, šampóny, šampóny pro domácí zvířata, toaletní přípravky, toaletní voda, vlasové vody, vonná dřeva, vonné sáčky do prádla, změkčovače tkanin (pro praní), zubní pasty; (9) antény, automaty hudební, hrací skříně uváděné do chodu vhozením mince, brýle, pouzdra na brýle, brýle sluneční, čtecí zařízení v televizi, dalekohledy, diapozitivy, magnetické disky, kompaktní disky

gramofonové desky, disky optické, elektronické oznamovací tabule, elektronické publikace, epidiaskopy, filmové kamery, exponované filmy, kreslené filmy, fotografické snímky, hologramy, kinofilmy, magnetické pásky, pásky pro zvukové záznamy, mikrofony, nosiče dat magnetické, nosiče dat optické, nosiče zvukových nahrávek, nosiče zvukových záznamů, obrazovky, optické disky, optické disky kompaktní CD ROM, počítačové hry, podložky pod myš, diaprojektory, diskety, televizní hry, hrací přístroje fungující po připojení na televizní přijímače, televizní hry, přístroje pro zábavu fungující jen s televizními přijímači, televizní přístroje, videokamery, videokazety, videopásky, videotelefon; (16) alba, atlasy, blahopřání, blahopřání hudební, bloky, brožury, papírové bryndáčky, časopisy, časopisy-komiksy, desky, dopisní papír, figurky (sošky) z papírové hmoty, fotografie, grafické reprodukcce, gummy na mazání, hlína modelovací, hroty psacích per, kalendáře, kalendáře trhací, kalhotky plenkové z papíru nebo buničiny, výrobky z kartónu, karty, katalogy, klobouky z lepenky, knihy, záložky do knih, knížky brožované, knižní záložky, komiksy, papírové kornouty, krabice lepenkové nebo papírové, kružítka, křída na psaní, výrobky z lepenky, malířské stojany, malířské štětky, štětky, štětky na psaní, mapy, zeměpisné mapy, pomůcky na mazání, misky na vodové barvy, materiály na modelování, nálepky (lepící pásky) pro kancelářské použití nebo pro domácnost, násadky na pera, noviny, nože na papír, obálky, obaly, obtisky, opěradla na ruce pro malíře, ořezávací strojky na tužky, ořezávací na tužky, oznámení, palety pro malíře, kornouty z papíru, papír, dopisní papír, pergamenový papír, papír sací, svítilny papír, toaletní papír, papír voskovaný, papír Xuan, papírenské výrobky, papírová prostrávání, papírové ubrusy, papírové podložky pod sklenice, podložky pod pivní sklenice, papírové ubrousky, pastelky, pečeti penály, pera (kancelářské potřeby), pera plnicí, periodika, plakáty, plány, psací podložky, pomůcky učební, kromě přístrojů, pohlednice, poštovní známky, potřeby na psaní, poutače z papíru nebo lepenky, pouzdra na doklady, pouzdra na pera, pouzdra s barvami, pouzdra s psacími potřebami, papírové praporky, pravítka, prospekty, příručky, psací podložky, psací soupravy, psací soupravy (sada psacích potřeb), publikace, papírové pytlíky jako obaly, razítka, pouzdra na razítka, razítkovací podušky, ročenky, papírové ručníky, rýsovací nástroje, samolepky, samolepky pro domácnost a pro kancelářské potřeby, sešity, skicárky, stírátka na tabule, školní potřeby, tabule školní, těžítka, tikety, tiskopisy, tiskové typy, tiskoviny, tužky, tuhy do tužek, držátka na tužky, patentní tužky, uhly na kreslení, zápisníky, zpěvníky; (25) bačkory, baret, boty šněrovací, bryndáčky (ne z papíru), bundy sportovní, bundy sportovní s kapucí (s kožešinou nebo plyšovou vložkou), cylindry, čelenky, čepice, čepice koupací, čepice se štítkem, dřeváky, fotbalová obuv, holinky vysoké, kabátky krátké, svrchní kabáty, kalhoty, klobouky, kombinézy, konfekce, maškarní kostýmy, kostýmy, obleky, košile, koupací pláště, kravaty, sluneční kšilt, oděvy z kůže, oděvy z napodobenin z kůže, livrej, obuv plátěná, obuv koupací, obuv plážová, oděvy plážové, oděvy koupací, oděvy nepromokavé, oděvy papírové, oděvy pletené, oděvy pro cyklisty, oděvy pro motoristy, opasky, pánské plavky, dámské plavky, pantofle, pásky ke kalhotám, pláště, pláštěnky, podprsenky, ponožky, spodní prádlo, pulovry, punčocháče, punčochy, pyžama, rukavice, dámské dlouhé rukavice, saka, sandály, sukně, svetry, svetry silně vlněné, šály, šátky, šaty dámské, trička, uniformy, vaky na oděvy, vesty, zástěry, zimníky, župany; (28) autička na hraní řízená rádiem, autička na hraní, automobilové modely zmenšené, balonky na hraní, bazény plavecké (potřeby pro hru), karty na bingo, boby, zařízení a náčiní na bowling, brusle in line, brusle kolečkové, brusle lední, bublifuk (hračka), činky, dáma (stolní hra), divadelní masky, domečky pro panenky, domino (stolní hra), dostihy (hra), draci létající, fleret pro šerm, stoly pro stolní fotbal, golfové hole, golfové rukavice, golfové vaky na kolečkách nebo bez koleček, gymnastické zařízení, háčky na ryby, harpunování puška (jako sportovní potřeby), hokejové hole, holení chrániče (sportovní zboží), chrániče kolen (sportovní potřeby), chrániče na lokty (sportovní potřeby), horolezecká výstroj, houpačky, hra v kostky, hra v kuželky, hra v šachy, hrací karty, hrací koule, hrací kuličky, hrací žetony, hračky, hračky plyšové, hračky pohyblivé, hračky pro domácí zvířata, hráčské pátky (sportovní náčiní), hry automatické, s výjimkou těch, které se uvádějí do chodu vhozením mince nebo těch, které jsou užívány výhradně s televizním přijímačem, hry

elektronické, s výjimkou her, které jsou používány výhradně ve spojení s televizním přijímačem, hry společenské, hry stolní, chraštítka, káča, vlček (hračky), kaleidoskopy, kanadské žertíky (atrapy), kapsle do pistolí na hraní, karnevalové masky, koloběžky, koně houpací, kostky stavebnicové, koule hrací, koule kulečnické, kouzelnické potřeby, kroužky (hra, při které se kroužky házejí na kolíky), křída na biliardová tága, kulečnická tága, kuličky hrací, kuželky, loutky, lukostřelecké náčiní, luky na střelbu, lyže, lyžařské vosky, lyže na surfování, lyže vodní, malé plachetnice, maňásci (prstová loutka), masky šermířské, medvídci plyšovi, míče hrací, míčky na hraní, míčky badmintonové, obaly na lyže, ozdoby na vánoční stromečky (s výjimkou osvětlení a cukrovinek), pistole na paintball (sportovní náčiní), náboje na paintball (sportovní náčiní), panenky, domečky pro panenky, postýlky pro panenky, sací lahve pro panenky, šatičky pro panenky, pokoje pro panenky, pistole (hračky), pistolky vzduchové (hračky), ploutve na plavání, potápění, pohárky na hrací kostky, puky hokejové, puzzles, pytle na lyže a surfovací prkna, pytle s kriketovými potřebami, rakety s pružným výpletem (sportovní náčiní), výplet pro rakety, strunové výplety raket, rukavice (pro sportovní hry), rukavice baseballové, rukavice boxerské, rukavice golfové, rukavice pro pákkaře na kriket nebo baseball (herní potřeby), rukavice šermířské, ruleta, sánky (sportovní potřeby), síť tenisové, skateboardy, skluzavky (hry), stoly pro stolní fotbal, stoly pro stolní tenis, stoly biliardové, stromečky vánoční umělé, svíčky na svíčky pro vánoční stromečky, šermířské zbraně, šípky (hra), terče; (35) inzerce poštou, nábor zaměstnanců, organizování výstav (komerčních nebo reklamních), pořádání veletrhů pro obchodní a reklamní účely, předvádění zboží, reklama, propagace, reklama on-line v počítačové síti, aktualizování reklamních materiálů, pronájem reklamních materiálů, rozšiřování reklamních materiálů zákazníkům, rozšiřování reklamních nebo inzertních materiálů, vydávání, zveřejňování, oznámení, vyhlášení, publikování reklamních textů, televizní reklama, zajišťování novinového předplatného (pro předplatitele); (38) elektronická pošta, vysílání kabelové televize, pronájem přístrojů pro přenos zpráv, pronájem zařízení pro přenos informací, přenášení pomocí satelitních družic, přenos zpráv a obrazových informací pomocí počítačů, služby dálkových telekonferencí, televizní vysílání, texové služby, výzvy (služby poskytované elektronickými komunikačními prostředky), zaslání zpráv; (41) dabing, pronájem dekorací, digitální zpracování obrazu, elektronické publikování (DTP), estrády, filmová studia, filmová tvorba, pronájem filmových promítaček a jejich příslušenství, půjčování filmů, fotografování, informace o možnostech zábavy, informace o výchově a vzdělávání, provozování kinosálů, klubové služby, půjčovny knih, vydávání knih, organizování a vedení kolokvia, organizování a vedení konference, organizování a vedení kongresu, korespondenční kurzy, provozování muzea, služby nahrávacího studia, nahrávání videopásek, obrazové zpravodajství, organizování kulturních nebo vzdělávacích výstav, organizování plesů, organizování vzdělávacích nebo zábavných soutěží, zábavné parky, plánování a organizování večírků, pořádání soutěží krásy, pronájem osvětlovacích zařízení pro divadla nebo televizní studia, provozování her on-line, předprodej vstupenek, psaní scénářů, reportérské služby, školení, vyučování, výroba televizních programů, televizní zábava, služby v zábavě, výroba divadelních nebo jiných představení, výuka, vzdělávací informace, organizování živých vystoupení; (42) aktualizace počítačových programů, správa autorských práv, dárkové balení, grafický design, instalace počítačových programů, interiérová výzdoba, oděvní návrhářství, navrhování obalů, obalový design, předpovědi počasí, tvorba a správa webových stránek; (43) automaty (rychlé občerstvení), bary, bufety, dětské jesle, domovy důchodců, hotelové služby, závodní jídelny, jídelny a závodní jídelny, kavárny, Kempy, motely, turistické noclehárny, penziony, prázdninové tábory, pronajímání jednacích místností, restaurace, zásobování.

(730) Česká televize, Kavčí Hory, Praha 4 - Kavčí Hory, 14070, CZ

(210) O-440858

(220) 07.09.2006

(320) 07.09.2006

(511) 3, 9, 16, 25, 28, 35, 38, 41, 42, 43

(540)



(510) (3) ambra (parfumerie), antiperspirační mýdlo, antistatické přípravky pro použití v domácnosti, aroma (éterické oleje), badyánová esence, barviva na vlasy, kosmetické barvy, přípravky pro odstraňování barvy, bergamotový olej, éterické oleje z cedrového dřeva, cididlo, citrónový olej (silice), čisticí mléko pro toaletní účely, čisticí oleje, čisticí prostředky, čisticí roztoky, čističe ucpaných odpadů, přípravky pro čištění umělého chrupu, depilační přípravky, depilační vosk, dezodoranty pro osobní potřebu, dezodorizační mýdlo, éterické esence, éterické oleje, přípravky na holení, holicí mýdlo, jasmínový olej, mandlový olej, oleje čisticí, oleje do voňavek, oleje pro kosmetické účely, levandulový olej, růžový olej, kolínská voda, kosmetické neceséry, kosmetické přípravky, kosmetické tužky, kosmetika, kosmetické přípravky do koupele, koupelové soli, nikoli pro medicínské účely, krášličí masky, krém na obuv, leštidla na obuv, vosky na obuv, krémy na kůži, výtažky z květin (parfumerie), lak na vlasy, lak na nehty, levandulová voda, líčidla, mandlové mýdlo, maskara (barvy a stíny na oční řasy), mýdla, kosmetické přípravky na obočí, tužky na obočí, umělé oční řasy, odlakovače, přípravky na odličování, opalovací přípravky (kosmetika), parfémovaná voda, parfěmy, parfěmy květinové, vosky na parketové podlahy, pasty leštící, pemza, prací prostředky, pudr na líčení, rtěnky, kosmetické přípravky na řasy, šampóny, šampóny pro domácí zvířata, toaletní přípravky, toaletní voda, vlasové vody, vonná dřeva, vonné sáčky do prádla, změkčovače tkanin (pro praní), zubní pasty; (9) antény, automaty hudební, hrací skříně uváděné do chodu vhozením mince, brýle, pouzdra na brýle, brýle sluneční, čtecí zařízení v televizi, dalekohledy, diapozitivy, magnetické disky, kompaktní disky gramofonové desky, disky optické, elektronické oznamovací tabule, elektronické publikace, epidiaskopy, filmové kamery, exponované filmy, kreslené filmy, fotografické snímky, hologramy, kinofilmy, magnetické pásky, pásky pro zvukové záznamy, mikrofony, nosiče dat magnetické, nosiče dat optické, nosiče zvukových nahrávek, nosiče zvukových záznamů, obrazovky, optické disky, optické disky kompaktní CD ROM, počítačové hry, podložky pod myš, diapojektory, diskety, televizní hry, hrací přístroje fungující po připojení na televizní přijímače, televizní hry, přístroje pro zábavu fungující jen s televizními přijímači, televizní přístroje, videokamery, videokazety, videopásky, videotelefon; (16) alba, atlasy, blahopřání, blahopřání hudební, bloky, brožury, papírové bryndáčky, časopisy, časopisy-komiksy, desky, dopisní papír, figurky (sošky) z papírové hmoty, fotografie, grafické reprodukce, gummy na mazání, hlína modelovací, hroty psacích per, kalendáře, kalendáře trhací, kalhotky plenkové z papíru nebo buničiny, výrobky z kartónu, karty, katalogy, klobouky z lepenky, knihy, záložky do knih, knížky brožované, knižní zarážky, komiksy, papírové kornouty, krabice lepenkové nebo papírové, kružítka, křída na psaní, výrobky z lepenky, malířské stojany, malířské štětce, štětce, štětce na psaní, mapy, zeměpisné mapy, pomůcky na mazání, misky na vodové barvy, materiály na modelování, nálepky (lepící pásky) pro kancelářské použití nebo pro domácnost, násadky na pera, noviny, nože na papír, obálky, obaly, obtisky, opěradla na ruce pro malíře, ořezávací stroje na tužky, ořezávátka na tužky, oznámení, palety pro malíře, kornouty z papíru, papír, dopisní papír, pergamenový papír, papír sací, svítící papír, toaletní papír, papír voskovaný, papír Xuan, papírenské výrobky, papírová prostrírání, papírové ubrusy, papírové podložky pod sklenice, podložky pod pivní sklenice, papírové ubrusy, pastelky, pečete penály, pera (kancelářské potřeby), pera plnicí, periodika, plakáty, plány, psací podložky, pomůcky učební, kromě přístrojů, pohlednice, poštovní známky, potřeby na psaní, poustače z papíru nebo lepenky, pouzdra na doklady, pouzdra na pera, pouzdra s barvami, pouzdra s psacími potřebami, papírové praporky, pravítka, prospekty, příručky, psací podložky, psací soupravy, psací soupravy (sada psacích potřeb), publikace, papírové pytlíky jako obaly, razítka, pouzdra

na razítka, razítkovací podušky, ročenky, papírové ručníky, rýsovací nástroje, samolepky, samolepky pro domácnost a pro kancelářské potřeby, sešity, skicáky, stírátka na tabule, školní potřeby, tabule školní, těžítka, tikety, tiskopisy, tiskové typy, tiskoviny, tužky, tuhy do tužek, držátka na tužky, patentní tužky, uhly na kreslení, zápisníky, zpěvníky; (25) bačkory, barety, boty šněrovací, bryndáčky (ne z papíru), bundy sportovní, bundy sportovní s kapucí (s kožešinou nebo plyšovou vložkou), cylindry, čelenky, čepice, čepice koupací, čepice se štítkem, dřeváky, fotbalová obuv, holínky vysoké, kabátky krátké, svrchní kabáty, kalhoty, klobouky, kombinézy, konfekce, maškarní kostýmy, kostýmy, obleky, košile, koupací pláště, kravaty, sluneční kšiltly, oděvy z kůže, oděvy z napodobenin z kůže, livrej, obuv plátěná, obuv koupací, obuv plážová, oděvy plážové, oděvy koupací, oděvy nepromokavé, oděvy papírové, oděvy pletené, oděvy pro cyklisty, oděvy pro motoristy, opasky, pánské plavky, dámské plavky, pantofle, pásky ke kalhotám, pláště, pláštěnky, podprsenky, ponožky, spodní prádlo, pulovry, punčocháče, punčochy, pyžama, rukavice, dámské dlouhé rukavice, saka, sandály, sukně, svetry, svetry silně vlněné, šály, šátky, šaty dámské, trička, uniformy, vaky na oděvy, vesty, zástěry, zimníky, župany; (28) autíčka na hraní řízená rádiem, autíčka na hraní, automobilové modely zmenšené, balónky na hraní, bazény plavecké (potřeby pro hru), karty na bingo, boby, zařízení a náčiní na bowling, brusle kolečkové, brusle lední, bublifuk (hračka), činky, dáma (stolní hra), divadelní masky, domečky pro panenky, domino (stolní hra), dostihy (hra), draci létající, flety pro šerm, stoly pro stolní fotbal, golfové hole, golfové rukavice, golfové vaky na kolečkách nebo bez koleček, gymnastické zařízení, háčky na ryby, harpunování puška (jako sportovní potřeby), hokejové hole, holenní chrániče (sportovní zboží), chrániče kolen (sportovní potřeby), chrániče na lokty (sportovní potřeby), horolezecká výstroj, houpačky, hra v kostky, hra v kuželky, hra v šachy, hrací karty, hrací koule, hrací kuličky, hrací žetony, hračky, hračky plyšové, hračky pohyblivé, hračky pro domácí zvířata, hráčské pátky (sportovní náčiní), hry automatické, s výjimkou těch, které se uvádějí do chodu vhozením mince nebo těch, které jsou užívány výhradně s televizním přijímačem, hry elektronické, s výjimkou her, které jsou používány výhradně ve spojení s televizním přijímačem, hry společenské, hry stolní, chraštítka, káča, vlček (hračky), kaleidoskopy, kanadské žertíky (atrapy), kapsle do pistolí na hraní, karnevalové masky, koloběžky, koně houpačí, kostky stavebnicové, koule hrací, koule kulečnickové, kouzelnické potřeby, kroužky (hra, při které se kroužky házejí na kolíky), křída na biliardová tága, kulečnicková tága, kuličky hrací, kuželky, loutky, lukostřelecké náčiní, luky na střelbu, lyže, lyžařské vosky, lyže na surfování, lyže vodní, malé plachetnice, maňásci (prstová loutka), masky šermířské, medvidci plyšovi, míče hrací, míčky na hraní, míčky badmintonové, obaly na lyže, ozdoby na vánoční stromečky (s výjimkou osvětlení a cukrovinek), pistole na paintball (sportovní náčiní), náboje na paintball (sportovní náčiní), panenky, domečky pro panenky, postýlky pro panenky, sací lahve pro panenky, šatíčky pro panenky, pokoje pro panenky, pistole (hračky), pistolky vzduchové (hračky), ploutve na plavání, potápění, pohárky na hrací kostky, puky hokejové, puzzles, pytle na lyže a surfovací prkna, pytle s kriketovými potřebami, rakety s pružným výpletem (sportovní náčiní), výplet pro rakety, strunové výplety raket, rukavice (pro sportovní hry), rukavice baseballové, rukavice boxerské, rukavice golfové, rukavice pro pákáře na kriket nebo baseball (herní potřeby), rukavice šermířské, ruleta, sáňky (sportovní potřeby), síť tenisové, skateboardy, skluzavky (hry), stoly pro stolní fotbal, stoly pro stolní tenis, stoly biliardové, stromečky vánoční umělé, svíčky na svíčky pro vánoční stromečky, šermířské zbraně, šipky (hra), terče; (35) inzerce poštou, nábor zaměstnanců, organizování výstav (komerčních nebo reklamních), pořádání veletrhů pro obchodní a reklamní účely, předvádění zboží, reklama, propagace, reklama on-line v počítačové síti, aktualizování reklamních materiálů, pronájem reklamních materiálů, rozšiřování reklamních materiálů zákazníkům, rozšiřování reklamních nebo inzertních materiálů, vydávání, zveřejňování, oznámení, vyhlášení, publikování reklamních textů, televizní reklama, zajišťování novinového předplatného (pro předplatitele); (38) elektronická pošta, vysílání kabelové televize, pronájem přístrojů pro přenos zpráv, pronájem zařízení pro přenos informací, přenašení pomocí satelitních družic, přenos zpráv a obrazových informací pomocí počítačů,

služby dálkových telekonferencí, televizní vysílání, telexové služby, výzvy (služby poskytované elektronickými komunikačními prostředky), zasilání zpráv; (41) dabing, pronájem dekorací, digitální zpracování obrazu, elektronické publikování (DTP), estrády, filmová studia, filmová tvorba, pronájem filmových promítaček a jejich příslušenství, půjčování filmů, fotografování, informace o možnostech zábavy, informace o výchově a vzdělávání, provozování kinosálů, klubové služby, půjčovny knih, vydávání knih, organizování a vedení kolokvia, organizování a vedení konference, organizování a vedení kongresu, korespondenční kurzy, provozování muzea, služby nahrávacího studia, nahrávání videopásek, obrazové zpravodajství, organizování kulturních nebo vzdělávacích výstav, organizování plesů, organizování vzdělávacích nebo zábavných soutěží, zábavné parky, plánování a organizování večírků, pořádání soutěží krásy, pronájem osvětlovacích zařízení pro divadla nebo televizní studia, provozování her on-line, předprodej vstupenek, psaní scénářů, reportéřské služby, školení, vyučování, výroba televizních programů, televizní zábava, služby v zábavě, výroba divadelních nebo jiných představení, výuka, vzdělávací informace, organizování živých vystoupení; (42) aktualizace počítačových programů, správa autorských práv, dárkové balení, grafický design, instalace počítačových programů, interiérová výzdoba, oděvní návrhářství, navrhování obalů, obalový design, předpovědi počasí, tvorba a správa webových stránek; (43) automaty (rychlé občerstvení), bary, bufety, dětské jesle, domovy důchodců, hotelové služby, závodní jídelny, jídelny a závodní jídelny, kavárny, Kempy, motely, turistické noclehárny, penziony, prázdninové tábory, pronajímání jednacích místností, restaurace, zásobování.

(730) **Česká televize**, Kavčí Hory, Praha 4 - Kavčí Hory, 14070, CZ

(210) **O-440864**

(220) 07.09.2006

(320) 07.09.2006

(511) 16, 41

(540) **RELIANT LOGISTIC NEWS**

(510) (16) časopis; (41) vydavatelské a nakladatelské činnosti.

(730) **RELIANT s. r. o.**, U Habrovky 11a/1562, Praha 4, 14000, CZ

(210) **O-440866**

(220) 07.09.2006

(320) 07.09.2006

(511) 16

(540) **racon**

(510) (16) ručníky papírové, výrobky papírenské.

(730) **Vrzal Ladislav**, Potoční 21, Horní Jiřetín, 43543, CZ

(210) **O-440869**

(220) 07.09.2006

(320) 07.09.2006

(511) 9, 16, 25, 35, 39, 41

(540)



(510) (9) nahrané audio a/nebo video nosiče, programová vybavení pro počítače, software a počítačové hry; (16) tiskoviny, brožury, časopisy, knihy, fotografie, komiksy, kalendáře, papírové propagační předměty; (25) oděvy, zejména trička a mikiny; (35) reklama, televizní reklama, rozhlasová reklama, on-line reklama na počítačové komunikační síti, reklama prostřednictvím mobilních telefonů, činnosti reklamní agentury, podpora prodeje (pro třetí osoby), produkce reklamních spotů, vydávání a aktualizování reklamních materiálů, pronájem reklamních materiálů, rozšiřování reklamních materiálů zákazníkům, rozšiřování reklamních informací, pronájem reklamních ploch, uveřejňování reklamních textů, zprostředkovatelská a obstaravatelská činnost v oblasti reklamy,

zprostředkování nákupu a prodeje filmů, reklam, zábavních a audiovizuálních programů, zprostředkování nákupu a prodeje audiovizuální techniky, maloobchodní služby v oblasti audiovizuální techniky, maloobchodní služby v oblasti filmů, zábavních a audiovizuálních programů, maloobchodní činnost s nahranými audio a/nebo video nosiči, maloobchodní činnost s počítačovými hrami, maloobchodní činnost se software; (39) distribuce televizních programů, hraných filmů, audio a/nebo video nosičů; (41) produkce televizních programů, produkce rozhlasových programů, filmová tvorba, produkce dokumentárních filmů, fotografické reportáže, tvorba videofilmů, nahrávání videopásek, digitální tvorba obrazů na výstupních zařízeních, produkce zábavních a audiovizuálních programů, výroba publicistických, zpravodajských a vzdělávacích programů, služby filmových a nahrávacích studií, divadelní představení, výroba divadelních nebo jiných představení, služby agentur zprostředkovávajících divadelní, koncertní a varietní umělce, technicko-organizační zabezpečování kulturních, společenských a sportovních akcí, organizování zábavních, kulturních, společenských a sportovních akcí, organizování vzdělávacích, vědomostních nebo zábavních soutěží, organizování sportovních soutěží, organizování sportovních akcí a her, organizování kulturně-společenských akcí a her, organizování audiotextových a SMS-kových her, organizování živých vystoupení, vědomostní nebo zábavné soutěže organizované prostřednictvím internetu nebo telefonů a mobilních telefonů, zábavní parky, rozhlasová zábava, televizní zábava, zábava a pobavení, plánování a organizování večírků, výchovně zábavní klubové služby, služby fanklubů, informace o možnostech rozptýlení, informace o možnostech zábavy, služby technického zabezpečení kulturních, společenských a sportovních akcí, ozvučování filmů, a audiovizuálních programů, zprostředkování a poradenská činnost ve výše uvedených oblastech, půjčování filmů, půjčování videopásek, pronájem audionahrávek, pronájem audiovizuální techniky, poradenství v oblasti audiovizuální techniky, pronájem dekorací, vydávání knih, časopisů, novin a jiných periodických i neperiodických publikací, on-line poskytování počítačových her (z počítačových sítí), služby spojené a hraním o peníze, organizování loterií, organizování finančních her.

(730) **J.A.M. Film 1999, s.r.o.**, Gallyova 19, Bratislava, 84102, SK

(740) **JUDr. Aleš Zábrš**, Na Beránce 2, Praha 6, 16000

(210) **O-440872**

(220) 07.09.2006

(320) 07.09.2006

(511) 35

(540)

**flex.outdoor**

(510) (35) reklama, poradenství a obchodní management, pronájem reklamních ploch a nosičů reklamních ploch, vše v rámci této třídy.

(730) **Kadlec Juraj Ing. arch.**, Jaselská 23, Brno, 60200, CZ

(740) **Ing. Dobroslav Musil**, patentová kancelář, Ing. Dobroslav Musil, Cejl 38, Brno, 60200

(210) **O-440873**

(220) 07.09.2006

(320) 07.09.2006

(511) 1, 2, 19

(540)

**MINECOL**

(510) (1) lepidla pro průmysl a stavebnictví, plastické hmoty v surovém stavu, umělé pryskyřice v surovém stavu, plastické granuláty k dalšímu zpracování; (2) barvy, nátěry, laky, mořidla, barviva, přírodní pryskyřice v surovém stavu, kovy listkové a práškové pro malíře, dekoratéra a umělce, přípravky proti korozi, tónovače a barviva pro femesla a průmysl; (19) stavební materiály nekovové, dlaždice a obklady nekovové, stavební pisky a malty na bázi barevných písků, mramory, pojiva, stavební vyrovnávací a spárovací hmoty, stavební kámen a sklo, skleněné dlaždice a krytiny, granulované sklo, nekovové podlahoviny.

(730) **DECO styl, s. r. o.**, Peckova 9/280, Praha 8, 18600, CZ

(740) **Vladimír Jíra**, patentový zástupce, Kovanecká 2112/18, Praha 9, 19000

(210) **O-440875**  
(220) 07.09.2006  
(320) 07.09.2006  
(511) 1, 2, 19  
(540)

## SILOXI

(510) (1) lepidla pro průmysl a stavebnictví, plastické hmoty v surovém stavu, umělé pryskyřice v surovém stavu, plastické granuláty k dalšímu zpracování; (2) barvy, nátěry, laky, mořidla, barviva, přírodní pryskyřice v surovém stavu, kovy listkové a práškové pro malíře, dekorátéra a umělce, přípravky proti korozi, tónovače a barviva pro řemesla a průmysl; (19) stavební materiály nekovové, dlaždice a obklady nekovové, stavební pisky a malty na bázi barevných písků, mramory, pojiva, stavební vyrovnávací a spárovací hmoty, stavební kámen a sklo, skleněné dlaždice a krytiny, granulované sklo, nekovové podlahoviny.  
(730) **DECO styl, s. r. o.**, Peckova 9/280, Praha 8, 18600, CZ  
(740) Vladimír Jíra, patentový zástupce, Kovanecká 2112/18, Praha 9, 19000

(210) **O-440876**  
(220) 07.09.2006  
(320) 07.09.2006  
(511) 1, 2, 19  
(540)

## BARYTMEL

(510) (1) lepidla pro průmysl a stavebnictví, plastické hmoty v surovém stavu, umělé pryskyřice v surovém stavu, plastické granuláty k dalšímu zpracování; (2) barvy, nátěry, laky, mořidla, barviva, přírodní pryskyřice v surovém stavu, kovy listkové a práškové pro malíře, dekorátéra a umělce, přípravky proti korozi, tónovače a barviva pro řemesla a průmysl; (19) stavební materiály nekovové, dlaždice a obklady nekovové, stavební pisky a malty na bázi barevných písků, mramory, pojiva, stavební vyrovnávací a spárovací hmoty, stavební kámen a sklo, skleněné dlaždice a krytiny, granulované sklo, nekovové podlahoviny.  
(730) **DECO styl, s. r. o.**, Peckova 9/280, Praha 8, 18600, CZ  
(740) Vladimír Jíra, patentový zástupce, Kovanecká 2112/18, Praha 9, 19000

(210) **O-440878**  
(220) 07.09.2006  
(320) 07.09.2006  
(511) 1, 2, 19  
(540)

## SILIPSY

(510) (1) lepidla pro průmysl a stavebnictví, plastické hmoty v surovém stavu, umělé pryskyřice v surovém stavu, plastické granuláty k dalšímu zpracování; (2) barvy, nátěry, laky, mořidla, barviva, přírodní pryskyřice v surovém stavu, kovy listkové a práškové pro malíře, dekorátéra a umělce, přípravky proti korozi, tónovače a barviva pro řemesla a průmysl; (19) stavební materiály nekovové, dlaždice a obklady nekovové, stavební pisky a malty na bázi barevných písků, mramory, pojiva, stavební vyrovnávací a spárovací hmoty, stavební kámen a sklo, skleněné dlaždice a krytiny, granulované sklo, nekovové podlahoviny.  
(730) **DECO styl, s. r. o.**, Peckova 9/280, Praha 8, 18600, CZ  
(740) Vladimír Jíra, patentový zástupce, Kovanecká 2112/18, Praha 9, 19000

(210) **O-440887**  
(220) 08.09.2006  
(320) 08.09.2006  
(511) 16, 35, 36  
(540)



(510) (16) papír a výrobky z papíru, tiskoviny, katalogy, knihy, časopisy, fotografie, plakáty, samolepky (papírnické výrobky), obtisky, obaly všeho druhu papírové, papírové tašky, papírové

kapesníky, papírové ubrusy a ubrusky, databázové produkty v papírové formě, databáze v papírové formě, tiskárenské výrobky, losy, potřeby pro knižní vazby, umělecké nebo ozdobné předměty z papíru; (35) zprostředkovatelská činnost v oblasti obchodu, reklamní, inzertní a propagační služby, marketing, reklamní, inzertní a propagační činnost prostřednictvím jakéhokoliv média, prostřednictvím telefonní sítě nebo datové sítě nebo informační sítě nebo elektronické sítě nebo komunikační sítě nebo počítačové sítě, poskytování informací a jiných informačních produktů komerčního nebo reklamního charakteru, multimediálních informací komerčního charakteru, komerční využití Internetu v oblastech komerčních internetových médií a vyhledávacích služeb, on-line inzerce; (36) realitní kancelář, realitní činnost, zejména pronájem bytových a nebytových prostor, zprostředkování nákupu a prodeje nemovitostí, správa nemovitostí, oceňování a odhady nemovitostí, finanční služby, leasing, zprostředkování půjček, poradenství v oblasti nemovitostí, investiční činnost, developerská činnost v oblasti nemovitostí.

(730) **Kontakt servis CZ, s.r.o.**, Široká 436/17, České Budějovice, 37001, CZ  
(740) KUDRLIČKA & SEDLÁK Advokátní, patentová a známková kancelář, Ing. Jiří Sedlák, Husova 5, České Budějovice, 37001

(210) **O-440888**  
(220) 08.09.2006  
(320) 08.09.2006  
(511) 9, 35, 37, 38, 42  
(540)

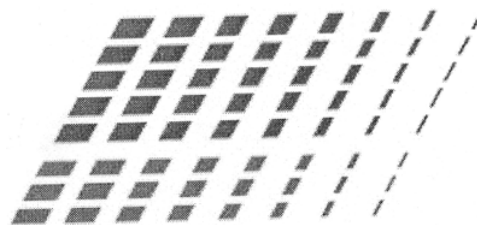

(510) (9) telekomunikační technika všeho druhu, včetně doplňků a příslušenství, zařízení pro vzájemnou komunikaci prostřednictvím telekomunikační sítě, přístroje a nástroje pro bezdrátovou telegrafii, veřejné telefonní hovorny, jejich součásti a příslušenství, elektronické přístroje pro záznam, přenos, zpracování a reprodukci informací, nosiče informací, záznamová média, karty s pamětí, telefony, modemy; (35) reklamní a propagační činnost; (37) výstavba, instalace, údržba, opravy a servis telekomunikačních sítí, datových a jiných sítí, instalace, údržba, opravy a servis komunikačního vybavení, servis pro telekomunikační zařízení, čisticí a úklidové služby, stavební činnost, zejména výstavba veřejných telefonních hovorů, výstavba telekomunikačních sítí; (38) telekomunikační služby, pronájem telekomunikačních okruhů, vedení sítí, připojování zařízení a jejich začleňování do sítí, zřizování a provozování účelových, veřejných a privátních datových sítí, provozování datových a počítačových sítí, služby poskytované integrovanou digitální sítí, služby přístupu k datovým a informačním sítím a Internetu, poskytování telekomunikačních připojení ke globální počítačové síti, poskytování uživatelského přístupu ke globální počítačové síti, elektronická pošta, elektronický přenos dokumentů, směrování a spojovací služby pro telekomunikace, komunikace pomocí telefonů, pronájem informačních a komunikačních zařízení, poskytování přístupu na on-line informační služby a databáze, přenos dat, telekomunikační služby umožňující přístup do telekomunikačních databází, zprostředkování komunikace pomocí Internetu, služby komunikace prostřednictvím sítí Internet, zprostředkování v oboru telekomunikačních služeb, poradenská činnost v oblasti telekomunikačních zařízení a služeb; (42) vývojové práce v oblasti telekomunikace, interkomunikačních systémů a vysílání, projekty telekomunikačních sítí, inženýrská činnost v investiční výstavbě, zprostředkovatelská a poradenská činnost v oblasti informatiky.

(730) **Rendl Jiří**, Zemědělská 559, Kamenný Újezd, 37381, CZ  
(740) KUDRLIČKA & SEDLÁK Advokátní, patentová a známková kancelář, Ing. Jiří Sedlák, Husova 5, České Budějovice, 37001

(210) **O-440902**



(220) 08.09.2006  
(320) 08.09.2006  
(511) 9, 35, 41  
(540)



(510) (9) nosiče audiovizuálních, filmových, vizuálních a zvukových záznamů; (35) reklamní a propagační činnost, organizování veletrhů a výstav komerčních a reklamních, zaměřených na vizuální výtvarné umění; (41) kulturní aktivity, tvorba audiovizuálních děl, organizování uměleckých výstav, vydavatelská a nakladatelská činnost

(730) **GAMBIT FACTORY, s.r.o.**, Římská 32, Praha 2, 12000, CZ

(210) **O-440905**  
(220) 11.09.2006  
(320) 11.09.2006  
(511) 36  
(540)



(510) (36) finanční služby, finanční poradenství, leasing, oceňování nemovitostí, realitní kanceláře.

(590) Barevná  
(730) **ACM Money Česká Republika, a. s.**, Čimická 780/61, Praha 8, 18000, CZ  
(740) Adam Sigmund, Ladova 1, Praha 2, 12800

(210) **O-440906**  
(220) 11.09.2006  
(320) 11.09.2006  
(511) 5, 29  
(540)

### Procard

(510) (5) farmaceutické a veterinářské výrobky, hygienické výrobky pro léčebné účely, dietetické přípravky pro léčebné účely; (29) maso, ryby, drůbež a zvěřina, masové výtažky, želé, džemy, oleje a tuky jedlé.

(730) **IPSUM GRADE s.r.o.**, Oblouková 25/848, Praha 10 - Vršovice, 10100, CZ

(210) **O-440909**  
(220) 11.09.2006  
(320) 11.09.2006  
(511) 5, 30  
(540)



(510) (5) bylinné čaje léčebné, léčivé byliny, čaj astmatický, odtučňovací čaje pro lékařské účely, čaje léčivé, dietní potraviny upravené pro lékařské účely, drogy pro léčebné účely, fenykl pro lékařské účely, farmaceutické přípravky, irský mech (karagen), léčivé cukrovinky, pastilky, léčivé kořeny, nápoje léčivé, nápoje dietetické upravené pro lékařské účely, posilující přípravky, tonika, vitamínové přípravky; (30) bonbony, čaj, žvýkací guma ne pro lékařské účely, kakao, káva, kávové náhražky, kávové

nápoje, přírodní sladidla, šťávy s výjimkou dressingů.

(590) Barevná  
(730) **VITTO TEA BOARD, s. r. o.**, U Habrovky 247/11, Praha 4, 14000, CZ  
(740) Ing. Petr Soukup, patentový a známkový zástupce, Videňská 8, Olomouc, 77200

(210) **O-440910**  
(220) 11.09.2006  
(320) 11.09.2006  
(511) 5, 30  
(540)



(510) (5) bylinné čaje léčebné, léčivé byliny, čaj astmatický, odtučňovací čaje pro lékařské účely, čaje léčivé, dietní potraviny upravené pro lékařské účely, drogy pro léčebné účely, fenykl pro lékařské účely, farmaceutické přípravky, irský mech (karagen), léčivé cukrovinky, pastilky, léčivé kořeny, nápoje léčivé, nápoje dietetické upravené pro lékařské účely, posilující přípravky, tonika, vitamínové přípravky; (30) bonbony, čaj, žvýkací guma ne pro lékařské účely, kakao, káva, kávové náhražky, kávové nápoje, přírodní sladidla, šťávy s výjimkou dressingů.

(590) Barevná  
(730) **VITTO TEA BOARD, s. r. o.**, U Habrovky 247/11, Praha 4, 14000, CZ  
(740) Ing. Petr Soukup, patentový a známkový zástupce, Videňská 8, Olomouc, 77200

(210) **O-440911**  
(220) 11.09.2006  
(320) 11.09.2006  
(511) 5, 30  
(540)



(510) (5) bylinné čaje léčebné, léčivé byliny, čaj astmatický, odtučňovací čaje pro lékařské účely, čaje léčivé, dietní potraviny upravené pro lékařské účely, drogy pro léčebné účely, fenykl pro lékařské účely, farmaceutické přípravky, irský mech (karagen), léčivé cukrovinky, pastilky, léčivé kořeny, nápoje léčivé, nápoje dietetické upravené pro lékařské účely, posilující přípravky, tonika, vitamínové přípravky; (30) bonbony, čaj, žvýkací guma ne pro lékařské účely, kakao, káva, kávové náhražky, kávové nápoje, přírodní sladidla, šťávy s výjimkou dressingů.

(590) Barevná  
(730) **VITTO TEA BOARD, s. r. o.**, U Habrovky 247/11, Praha 4, 14000, CZ  
(740) Ing. Petr Soukup, patentový a známkový zástupce, Videňská 8, Olomouc, 77200

(210) **O-440912**  
(220) 11.09.2006  
(320) 11.09.2006  
(511) 30, 31, 32, 34, 35, 37, 40  
(540)

### JAS

(510) (30) chléb, pečivo, cukrářské a cukrovinkářské výrobky, zejména oplatky, sušenky, keksy, bonbóny, lízátko, cukrová vata, žvýkačky, želé, želatinové bonbóny, perníky, medovíčky, pralinky, pudinky, dorty, palačinky, obilné vločky, myslí, popcorn, cereálie, zmrzlina, šerbet, led pro osvěžení, káva, čaj,

ledový čaj, kakao, čokoláda, cukr, mouka, rýže, kávové náhražky, tapioka, med, sirup melasový, droždí pro kynutí, prášek do pečiva, sůl, hořčice, ocet, omáčky, koření, listové těsto, těsta a těstoviny, nudle, špagety, sendviče, polotovary a hotová jídla vyráběná z potravin uvedených v této třídě, potravní doplňky neléčebné pro posílení imunity organismu a zlepšení zdraví rostlinného původu v tuhém i tekutém stavu ve formě práškových směsí, kapek, sirupů, gelů, past, tablet, šumivých tablet, pastilek, dražé, tobolek, kapslí, bombónů, želé, prášků, vše výše uvedené pro neléčebné účely a v rámci této třídy; (31) výrobky zemědělské, zahradnické, lesní a zrní neuvedené v jiných třídách, brambory, byliny čerstvé jako koření, cibule, čekanka salátová, kořen čekanky, čerstvé ovoce a zelenina, citrusové ovoce, květiny živé, květiny sušené, rostliny, růže, dřevo surové, fazole, hlávkový salát, houby, hrách, hrozny, chléb svatojánský, jikry, plůdek, kaštiny, kolové ořechy, kukuřice, okurky, olivy, ořechy, arašidy, podhoubí, pórek, rašelina, reveň, réva vinná, oves, pšenice, obilí, chmel, sadby, ječmen, osivo, řepa, semena rostlin, sezam, slad, ústřice, sěpie, langusty, korýši, ryby a jiná živá zvířata, bílkoviny pro zvířata, chovatelské a pěstitelské produkty, moučka pro zvířata, otruby, zrní, podestýlky, psi suchary, krmivo pro zvířata; (32) nealkoholické nápoje syčené i nesyčené, včetně nápojů minerálních, šumivých, iontových a energetických, sirupy, koncentráty a jiné přípravky pro přípravu nápojů, ovocné a zeleninové šťávy, mošty, ovocné nektary a nápoje z ovocných šťáv, stolní a minerální vody, diabetické a dietetické nápoje neléčebné, práškové nealkoholické nápoje, práškové přípravky a příchuti pro výrobu nealkoholických nápojů a likérů, nealkoholické aperitivy, pivo; (34) tabák, zejména tabák do ručně balených cigaret, žvýkací tabák, šňupavý tabák, tabákové náhražky, byliny na kouření, cigarety, cigarety s obsahem tabákových náhražek (bez léčebného účelu), cigarillo, doutníky, bloky cigaretových papírků, papíry do dýmek, cigaretové filtry, cigaretové špičky, s výjimkou špiček z drahých kovů, náustky na cigaretové špičky, strojky na plnění cigaret, čističe dýmek, kuřácké soupravy, dýmky, stojany na dýmky, popelníky, s výjimkou popelníků z drahých kovů, odězavače doutníků, dózy na tabák, s výjimkou dóz z drahých kovů, pouzdra na tabák, tabatěrky, s výjimkou tabatěrek z drahých kovů, zápalky, zápalkové krabičky, s výjimkou krabiček z drahých kovů, zapalovače, křesadla, zásobníky plynu pro zapalovače doutníků, plyn do zapalovačů, doutníků; (35) zprostředkovatelská činnost v oblasti obchodu s výše uvedenými výrobky, export, import uvedených výrobků, obchodní administrativa, kancelářské práce; (37) provozování čistíren oděvů a prádelen, pronájem čistících strojů, čištění, praní, praní prádla, oděvů a textilií, chemické čištění, čištění oděvů, údržba, čištění a opravy kožešin, údržba, čištění a opravy kůže, mandlování, oprava šatstva a oděvů, žehlení prádla; (40) barvení a bělení oděvů, kožešin a příkrývek, barvení kůže, látek, textilu a textilií, oděvů a prádla, úpravy oděvů, bělení prádla, látek.

- (730) **JAS ČR, a. s.**, Jana Masaryka 22, Jihlava, 58601, CZ  
(740) Ing. Petr Soukup, patentový a známkový zástupce, Vídeňská 8, Olomouc, 77200

- (210) **O-440913**  
(220) 11.09.2006  
(320) 11.09.2006  
(511) 30, 31, 32, 33, 34, 35, 37, 40  
(540)



- (510) (30) chléb, pečivo, cukrářské a cukrovinkářské výrobky, zejména oplatky, sušenky, keksy, bombóny, lízátka, cukrová vata, žvýkačky, želé, želatinové bombóny, perníky, medovníky, pralinky, pudinky, dorty, palačinky, obilné vločky, myslí, popcorn, cereálie, zmrzlina, šerbet, led pro osvěžení, káva, čaj, ledový čaj, kakao, čokoláda, cukr, mouka, rýže, kávové náhražky, tapioka, med, sirup melasový, droždí pro kynutí,

prášek do pečiva, sůl, hořčice, ocet, omáčky, koření, listové těsto, těsta a těstoviny, nudle, špagety, sendviče, polotovary a hotová jídla vyráběná z potravin uvedených v této třídě, potravní doplňky neléčebné pro posílení imunity organismu a zlepšení zdraví rostlinného původu v tuhém i tekutém stavu ve formě práškových směsí, kapek, sirupů, gelů, past, tablet, šumivých tablet, pastilek, dražé, tobolek, kapslí, bombónů, želé, prášků, vše výše uvedené pro neléčebné účely a v rámci této třídy; (31) výrobky zemědělské, zahradnické, lesní a zrní neuvedené v jiných třídách, brambory, byliny čerstvé jako koření, cibule, čekanka salátová, kořen čekanky, čerstvé ovoce a zelenina, citrusové ovoce, květiny živé, květiny sušené, rostliny, růže, dřevo surové, fazole, hlávkový salát, houby, hrách, hrozny, chléb svatojánský, jikry, plůdek, kaštiny, kolové ořechy, kukuřice, okurky, olivy, ořechy, arašidy, podhoubí, pórek, rašelina, reveň, réva vinná, oves, pšenice, obilí, chmel, sadby, ječmen, osivo, řepa, semena rostlin, sezam, slad, ústřice, sěpie, langusty, korýši, ryby a jiná živá zvířata, bílkoviny pro zvířata, chovatelské a pěstitelské produkty, moučka pro zvířata, otruby, zrní, podestýlky, psi suchary, krmivo pro zvířata; (32) nealkoholické nápoje syčené i nesyčené, včetně nápojů minerálních, šumivých, iontových a energetických, sirupy, koncentráty a jiné přípravky pro přípravu nápojů, ovocné a zeleninové šťávy, mošty, ovocné nektary a nápoje z ovocných šťáv, stolní a minerální vody, diabetické a dietetické nápoje neléčebné, práškové nealkoholické nápoje, práškové přípravky a příchuti pro výrobu nealkoholických nápojů a likérů, nealkoholické aperitivy, pivo; (33) alkoholické nápoje, zejména likéry, destiláty, lihoviny, vína všeho druhu, včetně odrůdových révových vín, archivů, vín šumivých, perlivých a sektů, vín pro trávení, vinných nápojů a stříků, nízkoalkoholické míchané nápoje, bowle a jiné alkoholické nápoje obsahující ovoce; (34) tabák, zejména tabák do ručně balených cigaret, žvýkací tabák, šňupavý tabák, tabákové náhražky, byliny na kouření, cigarety, cigarety s obsahem tabákových náhražek (bez léčebného účelu), cigarillo, doutníky, bloky cigaretových papírků, papíry do dýmek, cigaretové filtry, cigaretové špičky, s výjimkou špiček z drahých kovů, náustky na cigaretové špičky, strojky na plnění cigaret, čističe dýmek, kuřácké soupravy, dýmky, stojany na dýmky, popelníky, s výjimkou popelníků z drahých kovů, odězavače doutníků, dózy na tabák, s výjimkou dóz z drahých kovů, pouzdra na tabák, tabatěrky, s výjimkou tabatěrek z drahých kovů, zápalky, zápalkové krabičky, s výjimkou krabiček z drahých kovů, zapalovače, křesadla, zásobníky plynu pro zapalovače doutníků, plyn do zapalovačů, doutníků; (35) zprostředkovatelská činnost v oblasti obchodu s výše uvedenými výrobky, export, import uvedených výrobků, obchodní administrativa, kancelářské práce; (37) provozování čistíren oděvů a prádelen, pronájem čistících strojů, čištění, praní, praní prádla, oděvů a textilií, chemické čištění, čištění oděvů, údržba, čištění a opravy kožešin, údržba, čištění a opravy kůže, mandlování, oprava šatstva a oděvů, žehlení prádla; (40) barvení a bělení oděvů, kožešin a příkrývek, barvení kůže, látek, textilu a textilií, oděvů a prádla, úpravy oděvů, bělení prádla, látek.

- (730) **JAS ČR, a. s.**, Jana Masaryka 22, Jihlava, 58601, CZ  
(740) Ing. Petr Soukup, patentový a známkový zástupce, Vídeňská 8, Olomouc, 77200

- (210) **O-440917**  
(220) 11.09.2006  
(320) 11.09.2006  
(511) 17, 22  
(540)



- (510) (17) polyethylenová svinovací síťovina pro zemědělství (k balení sena a slámy); (22) polypropylenové vazačové motouzy pro zemědělství (k balení sena a slámy).  
(590) Barevná  
(730) **JUTA a. s.**, Dukelská 417, Dvůr Králové nad Labem, 54415, CZ

- (210) **O-440919**  
(220) 11.09.2006  
(320) 11.09.2006  
(511) 10, 16, 17, 19, 20, 21, 25, 35, 40, 42  
(540)



- (510) (10) výrobky z plastů určené pro zdravotnictví; (16) obalové materiály z plastických hmot v rámci třídy 16; (17) fólie, desky a tyče z plastických hmot, výlisky z plastických hmot a plastické hmoty, zejména pro použití v kancelářské technice, v počítačovém průmyslu, ve strojírenském, automobilovém, stavebním, chemickém, potravinářském, elektrotechnickém, leteckém a lékařském průmyslu, výlisky z plastických hmot s povrchovou úpravou lakovanou a pokovením, zejména pro použití v kancelářské technice, v počítačovém průmyslu, ve strojírenském, automobilovém, stavebním, chemickém, potravinářském, elektrotechnickém, leteckém a lékařském průmyslu; (19) plastové a nekovové výrobky pro stavebnictví v rámci této třídy; (20) plastové výrobky pro nábytkářský průmysl; (21) výrobky z plastických hmot pro domácnost; (25) obuv a její části; (35) zprostředkování obchodní činnosti; (40) zpracování a úprava výrobků z plastických hmot, zejména metodou vyfukování, lisování, vstřikování a jejich následná úprava; (42) inženýrské služby v oblasti zpracování plastů, tvorba konstrukcí a technologické dokumentace pro výrobky z plastů, navrhování modelů výrobků z plastů, projektování forem pro tváření plastů.
- (730) **IBEROFON CZ, a.s.**, Rybářská 2330, Uherské Hradiště, 68801, CZ
- (740) Patentová a známková kancelář, Ing. Jaromír Příkryl, Včelín 1161, Hulín, 76824

- (210) **O-440920**  
(220) 11.09.2006  
(320) 11.09.2006  
(511) 10, 16, 17, 19, 20, 21, 25, 35, 40, 42  
(540)

## IBEROFON CZ

- (510) (10) výrobky z plastů určené pro zdravotnictví; (16) obalové materiály z plastických hmot v rámci třídy 16; (17) fólie, desky a tyče z plastických hmot, výlisky z plastických hmot a plastické hmoty, zejména pro použití v kancelářské technice, v počítačovém průmyslu, ve strojírenském, automobilovém, stavebním, chemickém, potravinářském, elektrotechnickém, leteckém a lékařském průmyslu, výlisky z plastických hmot s povrchovou úpravou lakovanou a pokovením, zejména pro použití v kancelářské technice, v počítačovém průmyslu, ve strojírenském, automobilovém, stavebním, chemickém, potravinářském, elektrotechnickém, leteckém a lékařském průmyslu; (19) plastové a nekovové výrobky pro stavebnictví v rámci této třídy; (20) plastové výrobky pro nábytkářský průmysl; (21) výrobky z plastických hmot pro domácnost; (25) obuv a její části; (35) zprostředkování obchodní činnosti; (40) zpracování a úprava výrobků z plastických hmot, zejména metodou vyfukování, lisování, vstřikování a jejich následná úprava; (42) inženýrské služby v oblasti zpracování plastů, tvorba konstrukcí a technologické dokumentace pro výrobky z plastů, navrhování modelů výrobků z plastů, projektování forem pro tváření plastů.
- (730) **IBEROFON CZ, a.s.**, Rybářská 2330, Uherské Hradiště, 68801, CZ
- (740) Patentová a známková kancelář, Ing. Jaromír Příkryl, Včelín 1161, Hulín, 76824

- (210) **O-440923**  
(220) 11.09.2006  
(320) 11.09.2006  
(511) 5, 29  
(540)

## PROSTACUR

- (510) (5) výrobky farmaceutické, potraviny pro lékařské účely, bylinné výrobky pro léčebné účely, želatinové výrobky pro lékařské účely, povzbuzující přípravky, vitamínové přípravky, potravinové doplňky určené pro zvláštní výživu s léčebnými účinky, potraviny pro zvláštní výživu ve formě tekuté, práškové, tablet a kapslí; (29) želatinové potravinové doplňky ve formě kapslí, tablet, prášků.
- (730) **LIFTEC spol. s r.o.**, Počernická 272/96, Praha 10, 10803, CZ
- (740) Ing. Hana Dušková, patentový zástupce, Travná 1285, Praha 14 - Kyje, 19800

- (210) **O-440924**  
(220) 11.09.2006  
(320) 11.09.2006  
(511) 35, 36, 43  
(540)



- (510) (35) vedení hotelů, motelů a ostatních zařízení sloužících k dočasnému ubytování, včetně hotelových domů a bytů se zajištěnou údržbou, služby public relations ve vztahu k zařízením dočasného ubytování, včetně hotelů a motelů, hotelových domů a bytů se zajištěnou údržbou, obchodní a marketingové služby vztahující se k zařízením dočasného ubytování, včetně hotelů a motelů, hotelových domů a bytů se zajištěnou údržbou, včetně propagace výše uvedených služeb prostřednictvím Internetu a dalších globálních počítačových sítí; (36) realitní a leasingové služby, včetně správy bytových domů, pronájmu pokojů a bytů, pronájmu bytů se zajištěnou údržbou, správa pronajatých ubytovacích zařízení, správa bytů se zajištěnou údržbou, poskytování dlouhodobého ubytování; (43) služby týkající se dočasného ubytování, ubytování (pronájem dočasných ubytovacích zařízení), poskytování pohoštění (jídlo a pití), pronájem zasedacích místností, restaurací, kaváren, rezervace zařízení sloužících k dočasnému ubytování, poskytování dočasného ubytování, poskytování pokojů se zajištěnou údržbou, hotelové služby.
- (730) **Millennium & Copthorne International Limited**, 36 Robinson Road No. 04-01 City House, 068877 Singapore, SG
- (740) **KOREJZOVÁ & SPOL.**, v.o.s., Mgr. Petra Korejzová, advokátka, Spálená 29, Praha 1, 11000

- (210) **O-440928**  
(220) 11.09.2006  
(320) 11.09.2006  
(511) 1, 4  
(540)

## HYDRAU

- (510) (1) chemické výrobky určené pro průmysl, kapaliny do hydraulických obvodů; (4) oleje, tuky, mazadla, paliva.
- (730) **SHELL BRANDS INTERNATIONAL AG**, Baarermatte, Baar, 6340, CH
- (740) Společná advokátní kancelář Vsetečka Zelený Švorčík Kalenský a partneři, JUDr. Pavel Zelený, Hálkova 2, Praha 2, 12000

- (210) **O-440936**  
(220) 11.09.2006  
(320) 11.09.2006  
(511) 5, 24, 25, 26, 40, 42  
(540)



- (510) (5) hygienické kalhotky; (24) bavlněné látky a textilie; (25) čelenky, oděvy pletené, oděvy, oděvy svrchní, oblečení, noční kabátky, konfekce, korzety (kombinace podvazkového pásu a podprsenky), korzety (prádlo), korzety (spodní prádlo), živůtky (krátké kabátky), klobouky, čepice, límce, límce snímatelné, trička, tílka, nátlak, košíčky, svetry, svetry vlněné, šály, šátky, spodničky, plavky, plavky pánské, plavky dámské, pletené zboží (stávkové zboží), podprsenky, podvazkové pásy, podvazky, podvazky na punčochy, ponožky, pokrývky hlavy, prádlo, prádlo (spodní), pulovry, ramínka u dámského prádla; (26) cedulky na prádlo, body (spodní prádlo), čelenky, etikety na prádlo a oděvy, háčky (textilní galanterie), krajky (pro oděvy), lemovky (pro oděvy), lemy (pro oděvy), lemy (elastické); (40) barvení textilu a textilií, šití oděvů; (42) oděvní návrhářství.
- (730) **Štrougalová Kateřina**, Kamenická 37/746, Praha 7, 17000, CZ

- (210) **O-440937**  
(220) 11.09.2006  
(320) 11.09.2006  
(511) 9, 11, 16, 18, 25, 28, 35, 37

## WHITEBERRY

- (510) (9) přístroje a nástroje všeho druhu v rozsahu třídy 9; (11) přístroje pro osvětlení, topení apod. v rozsahu třídy 11; (16) papír, lepenka a výrobky z těchto materiálů v rozsahu třídy 16; (18) kůže, imitace kůže a výrobky v rozsahu třídy 18; (25) oděvy, obuv, kloboučnické zboží v rozsahu třídy 25; (28) hry, hračky a ostatní výrobky v rozsahu třídy 28; (35) propagační činnost, reklama, pomoc při řízení obchodní činnosti, obchodní administrativa, kancelářské práce v rozsahu třídy 35; (37) stavebnictví, opravy, instalační služby v rozsahu třídy 37.
- (730) **Helcl Daniel**, Do potoků 51, Praha 10, 10300, CZ

- (210) **O-440942**  
(220) 11.09.2006  
(320) 11.09.2006  
(511) 36, 38, 42

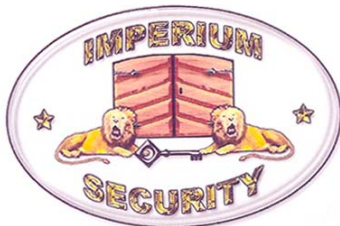

- (510) (36) bankovní služby, služby a vydávání kreditních karet, služby a vydávání dobijecích kupónů, měnové služby a operace, finanční služby - analýzy transakce, operace, finanční informace, poradenství a řízení, daňové odhady, finanční odhady a oceňování v oblastech pojišťovnictví, bankovníctví, nemovitostí, burzovní makléřství, kurzovní záznamy na burze, finanční sponzorování, financování koupí na splátky, poskytování hypotečních půjček, finanční pronájem - leasing, garance, záruky, kauce, bankovníctví, úvěrové banky, bezhotovostní operace, platební převody vykonávané elektronicky, clearing (zúčtování vzájemných pohledávek a závazků), elektronický převod kapitálu, kapitálové investice, vydávání cenin, vydávání cestovních šeků, vydávání cenných papírů, směnárenské služby, zprostředkování a poradenství v oblasti pojištění, služby pojišťoven - uzavírání pojistek a pojistných smluv, včetně životních, úrazových, proti požáru, nemocenské pojištění, vyplácení důchodů, důchodové fondy, pojistně-technické služby (statistika), služby realitní kanceláře - obchodování s nemovitostmi, zprostředkování pronájmu a koupě nemovitostí, pronájem nemovitostí - bytů, domů, kanceláří, pozemků, farem, vedení nájemních a činžovních domů, správa nemovitostí, inkasování nájemného, ubytovací kanceláře, oceňování numismatických sbírek, starožitností, uměleckých děl, známek a šperků, kanceláře pro inkasování pohledávek (faktorování), služby v oblasti likvidace podniků, celní služby, organizování dobročinných a jiných sbírek, úschovny služby, úschova v bezpečnostních schránkách, úschova cenností, provozování zastaváren; (38) tiskové a informační agentury a kanceláře, vysílání televize i kabelové, rozhlasové vysílání, přenášení pomocí satelitních družic, směrovací a spojovací služby pro

telekomunikace, spojení pomocí sítí optických vláken, pronájem a půjčování přístrojů pro přenos zpráv a informací, pronájem a půjčování telekomunikačních zařízení jako faxů, modemů, telefonů, služby telefonní komunikace jako jsou dálkové telekonference, komunikace mobilními telefony, telegrafická komunikace, informace o telekomunikacích, posílání zpráv, přenášení telegramů, faxů, telegrafický přenos, telexové služby, výzvy (služby poskytované rádiiem, telefonem nebo jinými elektronickými komunikačními prostředky), komunikace pomocí počítačových terminálů, poskytování telekomunikačních přípojení ke globální počítačové síti, poskytování uživatelského přístupu ke globální počítačové síti, přenos zpráv obrazových informací a jiných datových souborů pomocí počítačů, provozování elektronické pošty; (42) tvorba software, přenos dat nebo dokumentů z fyzických nosičů na elektronické nosiče, počítačové programování, instalace, aktualizace, kopírování počítačových programů, pronájem počítačového software, výroba, správa a hosting webových stránek (pro třetí osoby), obnova počítačových dat, pronájem počítačů, tvorba a analýza počítačových systémů, poradenské služby v oblasti počítačového hardware, převod dat a počítačových programů (ne fyzický), grafický design, design průmyslový, software/ hardware ochrana, DVD/CD ochrana, tvorba DVD, umělecký design, oděvní návrhářství, interiérová výzdoba, dárkové balení, navrhování obalů, vývoj a výzkum nových výrobků, zkoušky materiálů, kalibrování (měření), kontrola kvality, technické kontroly vozidel, inženýrské práce (expertizy), architektura, architektonické poradenství, plánování městské výstavby, projekce (stavební), projektová činnost, studie technických projektů, expertizy, analýzy a výzkum fyzikální, chemický, biologický výzkum, bakteriologický výzkum, geodézie, geologické expertizy, geologický průzkum a výzkum, analýzy těžby ropných polí, výzkum v oblasti kosmetiky, zkoušení textilu, výzkum v oboru strojírenství, právnické (komerční služby), konzultační služby v oblasti duševního vlastnictví, jeho ochrany a licenčních smluv, správa autorských práv, arbitrážní služby, ověřování pravosti uměleckých děl, poradenství o ochraně životního prostředí, meteorologické informace.

- (590) Barevná  
(730) **Varga Zdeněk**, nám. U lípy Svobody 1/9, Praha 10, 10700, CZ  
(740) **DANĚK & PARTNERS** Advokátní a patentová kancelář, Dr. Vilém Daněk, Vinohradská 45, Praha 2, 12000

- (210) **O-440949**  
(220) 12.09.2006  
(320) 12.09.2006  
(511) 37, 39, 45

## CHRISTEX

- (510) (37) praní, čištění, žehlení, údržba oděvů a ložního prádla; (39) sběr a rozvoz prádla a oděvů; (45) pronájem oděvů, ložního prádla pro hotely a zdravotní zařízení.
- (730) **CHRÍŠTOF, spol. s r.o.**, Sportovní 3, Vyškov, 68201, CZ  
(740) Ing. Jiří Malůšek, Mendlovo nám. 1a, Brno, 60300

- (210) **O-440961**  
(220) 12.09.2006  
(320) 12.09.2006  
(511) 9, 16, 35, 38, 41



- (510) (9) disky (magnetické), disky kompaktní (audio-video), kompaktní optické disky, CD ROM, magnetické nosiče dat, nosiče dat optické, nosiče zvukových nahrávek, pružné disky, diskety, videokazety, videopásky; (16) časopisy (periodika), diskety, oběžníky, periodika, tiskoviny, tištěné publikace; (35) informace (obchodní nebo podnikatelské), inzerce poštou, obchodní reklama (pro třetí osoby), pronájem reklamních ploch, zajišťování předplatného novin a časopisů, příprava inzertních

sloupků, reklama, rozšiřování reklamních materiálů zákazníkům (letáky, prospekty, tisky, vzorky), rozšiřování reklamních nebo inzertních materiálů, vydávání reklamních nebo náborových propagačních a inzertních textů; (38) elektronická pošta, komunikace (telefonní), mobilní telefony (komunikace), počítačová komunikace, posílání zpráv, přenos zpráv a obrázků pomocí počítačů; (41) vydávání elektronických knih a časopisů on-line, vydávání textů, s výjimkou reklamních nebo náborových, vydávání knih.

- (730) **IDITARA s.r.o.**, Záhřebská 157/24, Praha 2, 10000, CZ  
(740) Michal Kroft, Dukelských hrdinů 34, Praha 7, 17000

- (210) **O-440962**  
(220) 12.09.2006  
(320) 12.09.2006  
(511) 11, 17, 19, 35, 36  
(540)

## GARPET

- (510) (11) vybavovací předměty staveb - sanitární zařízení, potrubí jako částí hygienických instalací; (17) krytiny, zejména na bázi kaučuku a plastů, izolace tepelné na bázi pěnových plastů (polystyren, extrudovaný polystyren, pěnový polyuretan, pěnový polyetylén), izolační hmoty proti úniku radonu na bázi plastů, izolace zvukové na bázi minerálních vláken a pěnových plastů do podlah, příček i podhledů, těsnící tmely pro výplně do spár vnějších a vnitřních na bázi disperzí a silikonů a pro stavebně dokončovací práce (sanita, topení), armatury potrubní tlakovzdušné nekovové, pevné a ohebné plastové trubky pro domovní instalace a inženýrské sítě; (19) stavební hmoty a materiály, zejména betonové směsi, živičné směsi, zdící materiály, krytiny střešní nekovové, cement, omítkové směsi, dřevo stavební, nekovové pevné trubní materiály na bázi betonu pro inženýrské sítě i pro technická zařízení budov, okna nekovová, dlažba a obklady nekovové, betonové prvky, bazény plavecké nekovové, dveře nekovové, dřevěné konstrukce, betonové a železobetonové prefabrikáty; (35) poskytování pomoci při provozu obchodu, obstaravatelská a zprostředkovatelská činnost v oblasti obchodu, obchodní výstavy; (36) realitní činnost.

- (730) **GARPET, s.r.o.**, Huťská 1383, Kladno, 27201, CZ  
(740) JUDr. Luboš Kuna, advokát, Táborská 29, Praha 4, 14000

- (210) **O-440963**  
(220) 12.09.2006  
(320) 12.09.2006  
(511) 19, 21, 40  
(540)



- (510) (19) sklo mozaikové, chrámové, anglické vitráže; (21) keramika na použití v domácnosti; (40) rámování uměleckých děl.  
(730) **Veselý Jan**, Otovická 1662/83, Praha 9 - Horní Počernice, 19300, CZ

- (210) **O-440986**  
(220) 13.09.2006  
(320) 13.09.2006  
(511) 9, 16, 35, 41, 42  
(540)

**PRODEJNA  
ROKU**

- (510) (9) nosiče textových, obrazových a zvukových dat a informací, např. vizuálního, auditivního a audiovizuálního charakteru, s

reliefními výstupky a vybráními, software, elektronický časopis; (16) tiskoviny a polygrafické výrobky, např. knihy, časopisy; (35) inzertní, reklamní a propagační služby, marketing, public relations; (41) výchovná, vzdělávací a zábavní činnost, pořádání odborných setkání, například školení, kurzů, konferencí a sympozií, přednášek, organizování a pořádání soutěží (events), nakladatelská a vydavatelská činnost; (42) odborné poradenství v rámci této třídy.

- (590) Barevná  
(730) **ECONOMIA a.s.**, Dobrovského 25, Praha 7, 17055, CZ

- (210) **O-440987**  
(220) 13.09.2006  
(320) 13.09.2006  
(511) 35, 41, 42  
(540)



- (510) (35) organizační a ekonomické poradenství; (41) vzdělávání; (42) poradenství v systémech kvality a environmentu.  
(730) **Kestel Václav**, Masarykova 491, Vranovice, 69125, CZ

- (210) **O-440994**  
(220) 12.09.2006  
(320) 12.09.2006  
(511) 9, 16, 36  
(540)

## Pojištění v KOSTCE

- (510) (9) informace a záznamy v elektronické podobě, informace a záznamy na nosičích, zařazených ve tř. 9, elektronická data a databáze, informační produkty v elektronických, datových, informačních a telekomunikačních sítích všeho druhu, software a hardware, elektronické časopisy, elektronická periodika a knihy v elektronické podobě, databázové produkty, zařazené ve tř. 9, nosiče dat či záznamů nahrané i nenahrané, elektronické nebo datové nebo informační sítě, multimediální aplikace na nosičích, zařazených ve tř. 9 nebo v sítích, elektronické multimediální nebo informační katalogy, interaktivní a grafické programy, software, zejména pro systém výměny dat (platební styk i jiné informace), zvláště v oblasti financí, pojišťovnictví a bankovníctví, systémy pro přenos dat, dešifrovací soustavy, platební karty nebo magnetické a čipové karty pro použití v peněžnictví, bankovníctví, pojišťovnictví, v oblasti služeb a v obchodním styku, mezinárodní platební karty, elektronické peněženky, čipy; (16) tiskoviny, tiskopisy, brožury, letáky, obálky, dopisní papíry, gratulace, kalendáře, reklamní předměty z papíru, příručky, časopisy, periodika, knihy, databázové produkty v papírové formě, databáze v papírové formě, informační produkty na papírových nosičích, data a databáze v papírové formě, tiskárenské výrobky; (36) finanční služby, pojišťovnictví, zajišťovací činnost, činnosti související s pojišťovací a zajišťovací činností, zábranná činnost, bankovníctví, finanční služby, provádění bankovních obchodů a jakýchkoliv operací s tím spojených, bankovní služby, služby týkající se financí a peněžnictví, přijímání vkladů, poskytování úvěrů, vydávání hypotečních zástavních listů, investování do cenných papírů, financování pronájmu, vedení účtů, řízení, obsluha a provozování výměny dat v rámci platebního styku, poradenská činnost a zprostředkování v oblasti financí a pojišťovnictví.

- (730) **Česká pojišťovna a.s.**, Spálená 16, Praha 1, 11304, CZ  
(740) Advokátní a patentová kancelář VYSKOČIL, KROŠLÁK a spol., Dana Lukajová, Voršilská 10, Praha 1, 11000

- (210) **O-440995**  
(220) 13.09.2006  
(320) 13.09.2006  
(511) 35, 36, 37, 43  
(540)

**PROLOGIK**

- (510) (35) zprostředkovatelská činnost v oblasti služeb, zahrnutých v této třídě, marketing, reklamní, propagační a inzertní činnost všemi druhy médií, činnost ekonomických a obchodních poradců; (36) činnost realitní kanceláře, koupě, prodej a pronájem bytových a nebytových prostorů v rámci této třídy, správa nemovitostí, obstaravatelská činnost v oblasti správy bytového a nebytového fondu, developerská činnost, činnost finančních poradců, poradenská a obstaravatelská činnost v uvedených oblastech; (37) provádění jednoduchých a drobných staveb, jejich změn a odstraňování, údržba nemovitostí, úklidové práce, zprostředkování stavebních prací, pronájem a půjčování věcí movitých v rámci této třídy, poradenská a zprostředkovatelská činnost v uvedených oblastech; (43) poskytování ubytovacích a stravovacích služeb.
- (730) **Prologik s.r.o.**, Vojtěšská 18, Praha 1, 11000, CZ  
(740) Ing. Francis Jupa, Měchenická 4/2554, Praha 4, 14100

- (730) **JISTOTA - TÁBOR s.r.o.**, Lom 64, Lom, 39111, CZ  
(740) Václav Müller, patentový zástupce, Filipova 2016, Praha 4, 14800

- (210) **O-441023**  
(220) 14.09.2006  
(320) 14.09.2006  
(511) 9, 10  
(540)

## MARIExVISION

- (510) (9) software pro digitální řešení v oboru radiodiagnostiky a sonografie; (10) přístroje pro digitální řešení v oboru radiodiagnostiky a sonografie pro lékařské účely.
- (730) **OR-CZ spol. s r.o.**, Brněnská 19, Moravská Třebová, 57101, CZ  
(740) Jiří Effmert, Halasova 314a, Říčany u Prahy, 25101

- (210) **O-441005**  
(220) 13.09.2006  
(320) 13.09.2006  
(511) 35, 36, 43  
(540)

## FLOW EAST HOTEL

- (510) (35) propagace, reklama, poskytování reklamních předmětů; (36) směnárenské služby, peněžní služby; (43) restaurační služby, ubytovací služby, hotelové služby.
- (730) **FLOW EAST a.s.**, Mostecká 12/49, Praha 1, 11800, CZ

- (210) **O-441024**  
(220) 14.09.2006  
(320) 14.09.2006  
(511) 9, 10  
(540)



- (510) (9) software pro digitální řešení v oboru radiodiagnostiky a sonografie; (10) přístroje pro digitální řešení v oboru radiodiagnostiky a sonografie pro lékařské účely.
- (730) **OR-CZ spol. s r.o.**, Brněnská 19, Moravská Třebová, 57101, CZ  
(740) Jiří Effmert, Halasova 314a, Říčany u Prahy, 25101

- (210) **O-441008**  
(220) 13.09.2006  
(320) 13.09.2006  
(511) 6, 37, 42  
(540)



## JISTOTA

- (510) (6) zámečnické výrobky, mříže kovové pevné, nůžkové, otevírací, skládací, ozdobné a rolovací, zábrany, bezpečnostní konstrukce, zámky, závory, zavírače dveří, rozvory, závěsy dveří, panty, bezpečnostní dveře všeho druhu jako bytové, kancelářské, bank, tresorových místností, zbrojních skladů, bezpečnostní kování, uzamykací systémy, trezory, mosazné kování, mosazné doplňky, dveřní a nábytkové kování, poštovní schránky kovové, kasy-klíčovky, kování okenní a dveřní, stavební dílce, bezpečnostní sklepní konstrukce, mříže, kovové doplňky, zábradlí, brány, vrata, schody a schodiště, pergoly, ploty, regály, stojany, zejména markýz, poutače, koše drátěné a kovové, interiérové doplňky, stavebnicové konstrukce pro nasvětlování interiérů, speciální účelové výrobky pro výstavbu sportovišť, tělocvičen a dětských hřišť, jako ocelové horolezecké stěny, startovací bloky, komplety pro výstavbu basketbalových hřišť, překážkové dráhy, sloupy pro nesení sítí, okenní stavěče, okenní uzávěry, okenní zarážky, okna posuvná, střední světlíky, otvírače oken, zejména kovové konstrukce pro elektrootvírače, včetně lineárních pohonů, zařízení pro parkování jízdních kol, jmenovky kovové, věšáky (kovové háčky pro věšáky na pušky), to vše kovové, spadající do této třídy; (37) zámečnictví, zakázkové stavební a strojní zámečnictví, instalace, montáž včetně oprav a udržování zámků, závor, rozvorů, bezpečnostních dveří, bezpečnostního kování, uzamykacích systémů, dálkově ovládaných vstupů, výrobků jemné mechaniky a jiných zámečnických výrobků, montáž, údržba a servis elektronických systémů k zabezpečování objektů, ke kontrole přístupu a evidenci osob, k monitorování objektů, k zabezpečování vozidel a karavanů, k protipožárním zařízením, montáž, údržba a servis u objektů bytů, domů, skladů, elektroinstalace strojů i zařízení, reklamních ploch, billboardů a poutačů, vysílačů apod.; (42) vývoj a navrhování zámečnických výrobků jako bezpečnostních mříží, vrat, bezpečnostních dveří, plotů, zábradlí a elektronických systémů, počítačových a telefonních sítí.

- (210) **O-441027**  
(220) 14.09.2006  
(320) 14.09.2006  
(511) 29, 30  
(540)

## PHYTOSYM

- (510) (29) maso, ryby, drůbež, zvěřina, masové výtahy, houby, ovoce a zelenina sušené, konzervované, zavařené, nakládané a kandované, želé, džemy a marmelády, vejce, mléko a mléčné výrobky, mléčné nápoje, oleje a jedlé tuky, masové a zeleninové omáčky, masové a zeleninové konzervy, zelenina sušená, vařená, sterilovaná, masové a zeleninové směsi, masové a zeleninové krémy, potravinové doplňky ne pro lékařské účely (zařazené v této třídě) a obsahující látky živočišného původu, protein pro lidskou spotřebu, proteinové výrobky a přípravky pro výživu živočišného původu (zařazené v této třídě), přípravky zvláštní výživy pro sportovce nebo osoby s vysokým energetickým výdejem živočišného původu (zařazené v této třídě), želatina, želatinové výrobky a želatinové přípravky pro výživu zařazené v této třídě, extrakty z chaluh jako výživa, výživné přípravky pro denní doplnění stravy (včetně fitness přípravků) jako instantní strava nebo samostatná (vlastní) směs, která se skládá hlavně z mléka v prášku nebo ze živočišných nebo zeleninových proteinů, také s přidavkem vitamínů nebo minerálů nebo stopových prvků nebo cukru, proteinové koncentráty jako výživné přísady k potravinám; (30) káva, čaj, kakao, cukr, rýže, tapioka, ságo, kávové náhražky a výrobky z nich, mouka a přípravky z obilnin, chléb, pečivo, cukrovinky, zmrzlina, med, droždí, prášky do těsta, sůl, hořčice, ocet, led pro osvětlení, těstoviny, koření a kořenící směsi, omáčky pro ochucení, masové a zeleninové krémy a směsi plněné do těsta, bonbóny, čokoláda a výrobky z nich, kečup, majonéza, čokoládové, kávové a kakaové nápoje, těsta a výrobky z nich, salátové zálivky, žvýkačky, ovocné želé, potravinové doplňky ne pro lékařské účely (zařazené v této třídě) a obsahující látky rostlinného původu zařazené v této třídě, propolis pro lidskou spotřebu, výživové doplňky s obsahem minerálů, vitamínů a stopových prvků, výživa na bázi rostlinného původu s vitamíny a minerály v rámci této třídy.

- (730) **Czech trend, s.r.o.**, Wellnerova 1215/1, Olomouc, 77200, CZ  
(740) HALAXOVÁ & HALAXOVÁ, TETRAPAT, RNDr. Zdeňka Halaxová, Horní náměstí 7, Olomouc, 77200

- (210) **O-441035**  
(220) 14.09.2006  
(320) 14.09.2006  
(511) 38, 41, 42  
(540)

## Amatéri

- (510) (38) telekomunikace, komunikace pomocí terminálů nebo počítačů, počítačový přenos pošty a obrazu, komunikace a transakce v síti, tisková agentura, dálkový přenos obrazu a video obrazu, provozování datové sítě, provozování veřejné mobilní radiotelefonní sítě, poradenství v oblasti telekomunikační techniky, zprostředkovatelská činnost v oblasti telekomunikací, výměna, získávání a šíření informací a zpráv prostřednictvím telekomunikační sítě nebo datové sítě nebo sítě výpočetní, informační, komunikační nebo elektronické techniky nebo satelitů nebo kabelu, šíření tiskovin a knih prostřednictvím počítačové, datové, elektronické, telekomunikační nebo informační sítě, informační a telekomunikační služby na Internetu uvedené v této třídě, včetně provozování elektronických nástěnek, diskusních skupin a fór a poskytování přístupu k on-line informačním službám a databázím, služby hlasové schránky, telekomunikační služby, včetně přímého propojení lokální zákaznické pevné sítě se sítí mobilních telefonů, služby krátkých textových zpráv, teletext a služby s ním spojené, poskytování informací (informační kancelář), komunikace spočívající ve výměně, šíření, získávání a poskytování informací a zpráv prostřednictvím telekomunikačních sítí, provozování informačních a komunikačních sítí, provozování internetového vyhledávače, pronájem telekomunikačních zařízení a přístrojů včetně telefonů, služby zasilání zpráv, přenos dat a informací, služby přístupu a připojení k datovým a informačním sítím a Internetu, poskytování nebo vyvolávání informací z počítačové databáze v rámci této třídy, komunikační služby prostřednictvím Internetu, vnějších sítí a vnitřních sítí a dalších elektronických prostředků, telekomunikační technologie (Voice over IP, bezdrátové technologie); (41) vydávání časopisů a knih, elektronické publikování (DTP), poskytování on-line elektronických publikací (bez možnosti stažení), vydávání elektronických knih a časopisů on-line, posunková řeč (tlumočení), překladatelské služby, filmová tvorba, filmová studia, dabing, digitální zpracování obrazu, nahrávací studia a výroba rozhlasových a televizních programů, zpravodajské služby, obrazové zpravodajství, fotografování, informace a zprostředkování možností rekreace, rozptýlení, zábavy, pořádání divadelních představení, provozování kinosálů, koncertní síně, provozování muzeí, knihovny (půjčovny knih), pořádání diskoték, provozování kasin a heren, provozování her on-line (z počítačové sítě), noční kluby, karaoke, výchovně-zábavné klubové služby, kluby zdraví, cirkusy, drezúra zvířat, provozování zoologických zahrad, půjčování filmů, umělecké a módní agentury, estrády, pořádání loterií, organizování plesů, plánování a organizování večírků a oslav, organizování vzdělávacích, zábavných a sportovních soutěží nebo soutěží krásy, organizování kulturních nebo vzdělávacích výstav, organizování živých představení a vystoupení, předprodej vstupenek, půjčování a pronájem divadelních a jiných dekorací včetně osvětlení, pronájem rozhlasových a televizních přijímačů, půjčování přenosných videokamer, organizování a vedení kolokvií, konferencí, kongresů, seminářů, sympozií, informace o výchově a vzdělávání, školení, praktické cvičení, instruktážní výcvik, zkoušení, přezkoušení, dálkové studium, korespondenční kurzy, internátní školy, dětské jesle a školky, prázdninové tábory, náboženská výchova, pomoc a poradenství pro volbu povolání, pořádání a řízení pracovních setkání, tělesná výchova, provozování a pronájem sportovních zařízení - golfových hřišť, stadiónů, tenisových dvorců, plaveckých bazénů, gymnastický výcvik, půjčování sportovního nářadí, s výjimkou dopravních prostředků; (42) konzultační, asistenční, analytické, designérské, vyhodnocovací a programovací služby týkající se počítačového software, firmware, hardware a informačních technologií, konzultace týkající se hodnocení, výběru a zavádění počítačového software, firmware, hardware, informačních technologií a systému zpracování dat, právních záležitostí,

informačních technologií a duševního vlastnictví, a to i prostřednictvím telekomunikačních sítí, dodávkou on-line, Internetem a sítí World Wide Web, webhosting, webdesing, výzkumné služby, kódování a dekódování zabezpečovacích systémů (tvorba software), poradenská činnost v oblasti aplikace výpočetní techniky, v oblasti informatiky, vytváření virtuálních/počítačových 3D animací a modelů, informačních technologií, navrhování a realizace automatizovaných systémů řízení, programátorská činnost, projekce počítačových sítí, poskytování práva užití software a pronájem software, instalace, opravy, údržba a servis software, vytváření interaktivních aplikací umožňující předávání a tvorbu grafické podoby prostřednictvím sítí Internet, programování, software (návrhy), převod a konverze počítačových programů a údajů (kromě fyzické konverze), převod a konverze údajů a dokumentů z fyzických médií na elektronická média, tvorba a údržba počítačových stránek WEB pro zákazníky, amatérské WEB stránky s erotikou, hostování na počítačových stránkách WEB, instalace počítačových programů, návrh počítačových systémů, programování internetových databázových systémů a internetových aplikací, konstrukce WWW prezentací a řešení WWW serverů, aktualizace a údržba počítačových programů, pronájem času dat a údajů na přístup do počítačových databází, zhotovování kopií počítačových programů, technické studie v oblasti počítačů a programového vybavení, výzkum, vývoj a tvorba systémů pro elektronické obchodování, včetně příslušného software a hardware, poskytování know-how pro oblast elektronického obchodování a informačních technologií, programování multimediálních aplikací, vytváření interaktivních a grafických programů, počítačové animace a vizualizace, grafický design, zavádění, aktualizace, návrhy, strukturování a programování či jiné vytváření databází, jiných datových systémů a aplikací pro jejich zpracování, včetně jejich poskytování přístupu k nim a jejich instalace, zavádění, aktualizace a údržby, návrhy, strukturování a programování či jiné vytváření internetových či intranetových počítačových stránek a nástěnek (webpages a websites) a internetových či intranetových aplikací, hostování (poskytování volného prostoru) pro internetové či intranetové informace, stránky a nástěny (webpages a websites), hostování (poskytování volného prostoru) pro internetové či intranetové aplikace, převod (konverze) počítačových programů, dat či jiných údajů v elektronické podobě z různých formátů do jiných formátů, převod (konverze) dokumentů, dat či jiných údajů z fyzických médií na elektronická média, zálohování dat a informací elektronickými a počítačovými prostředky a prostřednictvím elektronické pošty, poradenství v oblasti výpočetní a informační techniky.

- (730) **Vtelenský Pavel**, Dlouhá 14, České Budějovice, 37011, CZ  
(740) DANĚK & PARTNERS Advokátní a patentová kancelář, Dr. Vilém Daněk, Vinohradská 45, Praha 2, 12000

- (210) **O-441037**  
(220) 14.09.2006  
(320) 14.09.2006  
(511) 4, 35, 36, 37, 38, 39, 40, 42  
(540)

## Moravské naftové doly, a.s.

- (510) (4) průmyslové oleje a tuky, ropa, paliva včetně benzinu pro motory, motorové oleje a mazadla; (35) zprostředkovatelská činnost v oblasti nákupu a prodeje zboží, činnost podnikatelských, organizačních a ekonomických poradců, marketing, marketingové studie, účetní poradenství, služby administrativní a organizačně ekonomické, systematizace a překlad informací do počítačové databáze, poradenství v obchodní činnosti, dodavatelské služby pro třetí osoby (nákup výrobků a služeb pro jiné podniky), obchodní nebo podnikatelské informace, účetnictví, obchodní a podnikatelské informace, podnikové poradenství a obchodní management, kopírování dokumentů, řízení obchodních nebo průmyslových podniků, zprostředkování obchodu s plynárenskými zařízeními a technologickými zařízeními pro hornickou činnost; (36) pronájem nemovitostí, leasing, hypotéky (poskytování půjček), půjčky (financování), finanční a peněžní služby, finanční informace; (37) důlní těžba, hornická činnost a činnost prováděná hornickým způsobem, poradenství v oblasti hornické činnosti, čištění chemické, stavebnictví, stavitelství, pronájem stavebních strojů a zařízení, instalování a opravy elektrických

spotřebičů, montáž, údržba a opravy strojů a plynových zařízení, provádění inženýrských, průmyslových, bytových a občanských staveb, stavební práce ve výškách pomocí horolezecké nebo speleologické techniky, pronájem plynárenských zařízení a technologických zařízení pro hornickou činnost; (38) telekomunikace; (39) dovoz, doprava; (40) úprava a zušlechťování ropy a plynu, zvláštní zásahy do zemské kůry (zřizování, provoz, zajištění a likvidace podzemních zásobníků plynů a kapalin, zřizování, provoz, zajištění a likvidace zařízení pro ukládání odpadů v podzemních prostorech, zřizování, provoz, zajištění a likvidace zařízení pro průmyslové využívání tepelné energie zemské kůry); (42) geologické výzkumy, geologické průzkumy a geologické expertizy, průzkum ropných polí, analýzy chemické, analýzy těžby ropných polí, expertizy v oblasti hornické činnosti, inženýrské práce, projektování, zeměměřičství, tvorba a pronájem software, vyhledávání a průzkum ložisek nerostů.

(730) **Moravské naftové doly, a.s.**, Úprkova 807/6, Hodonín, 69501, CZ

(740) Mgr. Tomáš Zacha, Široká 36/5, Praha 1, 11000

(210) **O-441042**

(220) 14.09.2006

(320) 14.09.2006

(511) 3

(540)

## GARNIER Opatruj se

(510) (3) parfémy, toaletní vody, gely, soli do koupele a sprchy, ne pro lékařské účely, toaletní mýdla, tělové deodoranty, kosmetika, zejména krémy, mléka, pleťové vody, gely a pudry na obličej, tělo a ruce, přípravky na opalování (kosmetické výrobky), make-up přípravky, šampóny, gely, spreje, pěny a balzámy pro formování vlasů a péči o vlasy, laky na vlasy, přípravky pro barvení a odbarvování vlasů, přípravky na permanentní zvlhčení a zkapalnění, vonné oleje pro osobní použití.

(730) **LABORATOIRE GARNIER & CIE**, 281, Rue Saint-Honoré, Paris, 75008, FR

(740) Čermák Hořejš Myslí a spol., JUDr. Jan Matějka, Národní 32, Praha 1, 11000

(210) **O-441046**

(220) 15.09.2006

(320) 15.09.2006

(511) 9, 16, 35, 38, 41

(540)

## Výzva

(510) (9) antény, automaty hudební, hrací skříně uváděné do chodu vhozením mince, brýle, pouzdra na brýle, brýle sluneční, čtecí zařízení v televizi, dalekohledy, diapozitivy, magnetické disky, kompaktní disky gramofonové desky, disky optické, elektronické oznamovací tabule, elektronické publikace, epidiascopy, filmové kamery, exponované filmy, kreslené filmy, fotografické snímky, hologramy, kinofilmy, magnetické pásky, pásky pro zvukové záznamy, mikrofony, nosiče dat magnetické, nosiče dat optické, nosiče zvukových nahrávek, nosiče zvukových záznamů, obrazovky, optické disky kompaktní CD-ROM, počítačové hry (programy), podložky pod myš, diaprojektory, diskety, televizní hry (hrací přístroje fungující po připojení na televizní přijímače), televizní hry (přístroje pro zábavu fungující jen s televizními přijímači), televizní přístroje, videokamery, videokazety, videopásky, videotelefon; (16) alba, atlasy, blahopřání, blahopřání hudební, bloky, brožury, papírové bryndáčky, časopisy, časopisy - komiksy, desky (papírnícké výrobky), dopisní papír, figurky (sošky) z papírové hmoty, fotografie, grafické reprodukce, gummy na mazání, hlína modelovací, hroty psacích per, kalendáře, kalendáře trhací, kalhotky plenkové z papíru nebo buničiny, výrobky z kartónu, karty, katalogy, krabice na klobouky z lepenky, knihy, záložky do knih, knížky brožované, knižní zarážky, komiksy, papírové kornouty, krabice lepenkové nebo papírové, kružítka, křída na psaní, výrobky z lepenky, malířské stojany, malířské štětce, štětce, štětce na psaní, mapy, zeměpisné mapy, pomůcky na mazání, misky na vodové barvy, materiály na modelování, nálepky (lepící pásky) pro kancelářské použití nebo pro domácnost, násadky na pera, noviny, nože na papír, obálky, obaly, obtisky, opěradla na ruce pro malíře, ořezávací strojky na tužky, ořezávátka na tužky, oznámení, palety pro malíře, kornouty z papíru, papír, dopisní

papír, pergamenový papír, papír sací, svítilný papír, toaletní papír, papír voskovaný, papír Xuan, papírenské výrobky, papírová prostírání, papírové ubrusy, papírové podložky pod sklenice, podložky pod pívni sklenice, papírové ubrusky, pastelky, pečete, penály, pera (kancelářské potřeby), pera plnicí, periodika, plakáty, plány, psací podložky, pomůcky učební kromě přístrojů, pohlednice, poštovní známky, potřeby na psaní, poutače z papíru nebo lepenky, pouzdra na doklady, pouzdra na pera, pouzdra s barvami, pouzdra s psacími potřebami, papírové praporečky, pravítka, prospekty, příručky, psací podložky, psací soupravy, psací soupravy (sada psacích potřeb), publikace, papírové pytlíky jako obaly, razítka, pouzdra na razítka, razítkovací podušky, ročenky, papírové ručníky, rýsovací nástroje, samolepky, samolepky pro domácnost a pro kancelářské potřeby, sešity, skicárky, stírátka na tabule, školní potřeby, tabule školní, těžítka, tikety, tiskopisy, tiskové typy, tiskoviny, tužky, tuhy do tužek, držátka na tužky, patentní tužky, uhly na kreslení, zápisníky, zpěvníky; (35) inzerce poštou, nábor zaměstnanců, organizování výstav (komerčních nebo reklamních), pořádání veletrhů pro obchodní a reklamní účely, předvádění zboží, reklama, propagace, reklama on-line v počítačové síti, aktualizování reklamních materiálů, pronájem reklamních materiálů, rozšiřování reklamních materiálů zákazníkům, rozšiřování reklamních nebo inzertních materiálů, vydávání, zveřejňování, oznámení, vyhlášení, publikování reklamních textů, televizní reklama, zajišťování novinového předplatného (pro předplatitele); (38) elektronická pošta, vysílání kabelové televize, pronájem přístrojů pro přenos zpráv, pronájem zařízení pro přenos informací, přenášení pomocí satelitních družic, přenos zpráv a obrazových informací pomocí počítačů, služby dálkových telekonferencí, televizní vysílání, telexové služby, výzvy (služby poskytované elektronickými komunikačními prostředky), zaslání zpráv; (41) dabing, pronájem dekorací, digitální zpracování obrazu, elektronické publikování (DTP), estrády, filmová studia, filmová tvorba, pronájem filmových promítaček a jejich příslušenství, půjčování filmů, fotografování, informace o možnostech zábavy, informace o výchově a vzdělávání, provozování kinosálů, klubové služby, půjčovny knih, vydávání knih, organizování a vedení kolokvií, organizování a vedení konferencí, organizování a vedení kongresů, korespondenční kurzy, provozování muzea, služby nahrávacího studia, nahrávání videopásek, obrazové zpravodajství, organizování kulturních nebo vzdělávacích výstav, organizování plesů, organizování vzdělávacích nebo zábavných soutěží, zábavné parky, plánování a organizování večírků, pořádání soutěží krásy, pronájem osvětlovacích zařízení pro divadla nebo televizní studia, provozování her on-line, předprodej vstupenek, psaní scénářů, reportéřské služby, školení, vyučování, výroba televizních programů, televizní zábava, služby v zábavě, výroba divadelních nebo jiných představení, výuka, vzdělávací informace, organizování živých vystoupení.

(730) **Česká televize**, Kavčí Hory, Praha 4 - Kavčí Hory, 14070, CZ

(210) **O-441047**

(220) 15.09.2006

(320) 15.09.2006

(511) 9, 16, 35, 38, 41

(540)

## Trapasy

(510) (9) antény, automaty hudební, hrací skříně uváděné do chodu vhozením mince, brýle, pouzdra na brýle, brýle sluneční, čtecí zařízení v televizi, dalekohledy, diapozitivy, magnetické disky, kompaktní disky gramofonové desky, disky optické, elektronické oznamovací tabule, elektronické publikace, epidiascopy, filmové kamery, exponované filmy, kreslené filmy, fotografické snímky, hologramy, kinofilmy, magnetické pásky, pásky pro zvukové záznamy, mikrofony, nosiče dat magnetické, nosiče dat optické, nosiče zvukových nahrávek, nosiče zvukových záznamů, obrazovky, optické disky kompaktní CD-ROM, počítačové hry (programy), podložky pod myš, diaprojektory, diskety, televizní hry (hrací přístroje fungující po připojení na televizní přijímače), televizní hry (přístroje pro zábavu fungující jen s televizními přijímači), televizní přístroje, videokamery, videokazety, videopásky, videotelefon; (16) alba, atlasy, blahopřání, blahopřání hudební, bloky, brožury, papírové bryndáčky, časopisy, časopisy - komiksy, desky (papírnícké výrobky), dopisní papír, figurky (sošky) z papírové hmoty, fotografie, grafické reprodukce, gummy na mazání, hlína modelovací, hroty



psacích per, kalendáře, kalendáře trhací, kalhotky plenkové z papíru nebo buničiny, výrobky z kartónu, karty, katalogy, krabice na klobouky z lepenky, knihy, záložky do knih, knížky brožované, knižní zarážky, komiksy, papírové kornouty, krabice lepenkové nebo papírové, kružítka, křída na psaní, výrobky z lepenky, malířské stojany, malířské štetce, štetce, štetce na psaní, mapy, zeměpisné mapy, pomůcky na mazání, misky na vodové barvy, materiály na modelování, nálepky (lepící pásky) pro kancelářské použití nebo pro domácnost, násadky na pera, noviny, nože na papír, obálky, obaly, obtisky, opěradla na ruce pro malíře, ořezávací stroje na tužky, ořezávatka na tužky, oznámení, palety pro malíře, kornouty z papíru, papír, dopisní papír, pergamenový papír, papír sací, svítilný papír, toaletní papír, papír voskovaný, papír Xuan, papírenské výrobky, papírová prostírání, papírové ubrusy, papírové podložky pod sklenice, podložky pod pívni sklenice, papírové ubrousky, pastelky, pečete, penály, pera (kancelářské potřeby), pera plnicí, periodika, plakáty, plány, psací podložky, pomůcky učební kromě přístrojů, pohlednice, poštovní známky, potřeby na psaní, poutače z papíru nebo lepenky, pouzdra na doklady, pouzdra na pera, pouzdra s barvami, pouzdra s psacími potřebami, papírové praporky, pravítka, prospekty, příručky, psací podložky, psací soupravy, psací soupravy (sada psacích potřeb), publikace, papírové pytlíky jako obaly, razítka, pouzdra na razítka, razítkovací podušky, ročenky, papírové ručníky, rýsovací nástroje, samolepky, samolepky pro domácnost a pro kancelářské potřeby, sešity, skicáky, stíratka na tabule, školní potřeby, tabule školní, těžítka, tikety, tiskopisy, tiskové typy, tiskoviny, tužky, tuhy do tužek, držátka na tužky, patentní tužky, uhly na kreslení, zápisníky, zpěvníky; (35) inzerce poštou, nábor zaměstnanců, organizování výstav (komerčních nebo reklamních), pořádání veletrhů pro obchodní a reklamní účely, předvádění zboží, reklama, propagace, reklama on-line v počítačové síti, aktualizování reklamních materiálů, pronájem reklamních materiálů, rozšiřování reklamních materiálů zákazníkům, rozšiřování reklamních nebo inzertních materiálů, vydávání, zveřejňování, oznámení, vyhlášení, publikování reklamních textů, televizní reklama, zajišťování novinového předplatného (pro předplatitele); (38) elektronická pošta, vysílání kabelové televize, pronájem přístrojů pro přenos zpráv, pronájem zařízení pro přenos informací, přenášení pomocí satelitních družic, přenos zpráv a obrazových informací pomocí počítačů, služby dálkových telekonferencí, televizní vysílání, telexové služby, výzvy (služby poskytované elektronickými komunikačními prostředky), zaslání zpráv; (41) dabing, pronájem dekorací, digitální zpracování obrazu, elektronické publikování (DTP), estrády, filmová studia, filmová tvorba, pronájem filmových promítaček a jejich příslušenství, půjčování filmů, fotografování, informace o možnostech zábavy, informace o výchově a vzdělávání, provozování kinosálů, klubové služby, půjčovny knih, vydávání knih, organizování a vedení kolokvií, organizování a vedení konferencí, organizování a vedení kongresů, korespondenční kurzy, provozování muzea, služby nahrávacího studia, nahrávání videopásek, obrazové zpravodajství, organizování kulturních nebo vzdělávacích výstav, organizování plesů, organizování vzdělávacích nebo zábavných soutěží, zábavné parky, plánování a organizování večírků, pořádání soutěží krásy, pronájem osvětlovacích zařízení pro divadla nebo televizní studia, provozování her on-line, předprodej vstupenek, psaní scénářů, reportéřské služby, školení, vyučování, výroba televizních programů, televizní zábava, služby v zábavě, výroba divadelních nebo jiných představení, výuka, vzdělávací informace, organizování živých vystoupení.

(730) **Česká televize**, Kavčí Hory, Praha 4 - Kavčí Hory, 14070, CZ

(210) **O-441048**

(220) 15.09.2006

(320) 15.09.2006

(511) 9, 16, 35, 38, 41

(540)

## O korunu krále Karla

(510) (9) antény, automaty hudební, hrací skříně uváděné do chodu vhozením mince, brýle, pouzdra na brýle, brýle sluneční, čtecí zařízení v televizi, dalekohledy, diapozitivy, magnetické disky, kompaktní disky gramofonové desky, disky optické, elektronické oznamovací tabule, elektronické publikace, epidiascopy, filmové kamery, exponované filmy, kreslené filmy, fotografické snímky, hologramy, kinofilmy, magnetické pásky, pásky pro zvukové

záznamy, mikrofony, nosiče dat magnetické, nosiče dat optické, nosiče zvukových nahrávek, nosiče zvukových záznamů, obrazovky, optické disky kompaktní CD-ROM, počítačové hry (programy), podložky pod myš, diaprojektory, diskety, televizní hry (hrací přístroje fungující po připojení na televizní přijímače), televizní hry (přístroje pro zábavu fungující jen s televizními přijímači), televizní přístroje, videokamery, videokazety, videopásky, videotelefon; (16) alba, atlasy, blahopřání, blahopřání hudební, bloky, brožury, papírové bryndáčky, časopisy, časopisy - komiksy, desky (papírnícké výrobky), dopisní papír, figurky (sošky) z papírové hmoty, fotografie, grafické reprodukcce, gumy na mazání, hlína modelovací, hroty psacích per, kalendáře, kalendáře trhací, kalhotky plenkové z papíru nebo buničiny, výrobky z kartónu, karty, katalogy, krabice na klobouky z lepenky, knihy, záložky do knih, knížky brožované, knižní zarážky, komiksy, papírové kornouty, krabice lepenkové nebo papírové, kružítka, křída na psaní, výrobky z lepenky, malířské stojany, malířské štetce, štetce, štetce na psaní, mapy, zeměpisné mapy, pomůcky na mazání, misky na vodové barvy, materiály na modelování, nálepky (lepící pásky) pro kancelářské použití nebo pro domácnost, násadky na pera, noviny, nože na papír, obálky, obaly, obtisky, opěradla na ruce pro malíře, ořezávací stroje na tužky, ořezávatka na tužky, oznámení, palety pro malíře, kornouty z papíru, papír, dopisní papír, pergamenový papír, papír sací, svítilný papír, toaletní papír, papír voskovaný, papír Xuan, papírenské výrobky, papírová prostírání, papírové ubrusy, papírové podložky pod sklenice, podložky pod pívni sklenice, papírové ubrousky, pastelky, pečete, penály, pera (kancelářské potřeby), pera plnicí, periodika, plakáty, plány, psací podložky, pomůcky učební kromě přístrojů, pohlednice, poštovní známky, potřeby na psaní, poutače z papíru nebo lepenky, pouzdra na doklady, pouzdra na pera, pouzdra s barvami, pouzdra s psacími potřebami, papírové praporky, pravítka, prospekty, příručky, psací podložky, psací soupravy, psací soupravy (sada psacích potřeb), publikace, papírové pytlíky jako obaly, razítka, pouzdra na razítka, razítkovací podušky, ročenky, papírové ručníky, rýsovací nástroje, samolepky, samolepky pro domácnost a pro kancelářské potřeby, sešity, skicáky, stíratka na tabule, školní potřeby, tabule školní, těžítka, tikety, tiskopisy, tiskové typy, tiskoviny, tužky, tuhy do tužek, držátka na tužky, patentní tužky, uhly na kreslení, zápisníky, zpěvníky; (35) inzerce poštou, nábor zaměstnanců, organizování výstav (komerčních nebo reklamních), pořádání veletrhů pro obchodní a reklamní účely, předvádění zboží, reklama, propagace, reklama on-line v počítačové síti, aktualizování reklamních materiálů, pronájem reklamních materiálů, rozšiřování reklamních materiálů zákazníkům, rozšiřování reklamních nebo inzertních materiálů, vydávání, zveřejňování, oznámení, vyhlášení, publikování reklamních textů, televizní reklama, zajišťování novinového předplatného (pro předplatitele); (38) elektronická pošta, vysílání kabelové televize, pronájem přístrojů pro přenos zpráv, pronájem zařízení pro přenos informací, přenášení pomocí satelitních družic, přenos zpráv a obrazových informací pomocí počítačů, služby dálkových telekonferencí, televizní vysílání, telexové služby, výzvy (služby poskytované elektronickými komunikačními prostředky), zaslání zpráv; (41) dabing, pronájem dekorací, digitální zpracování obrazu, elektronické publikování (DTP), estrády, filmová studia, filmová tvorba, pronájem filmových promítaček a jejich příslušenství, půjčování filmů, fotografování, informace o možnostech zábavy, informace o výchově a vzdělávání, provozování kinosálů, klubové služby, půjčovny knih, vydávání knih, organizování a vedení kolokvií, organizování a vedení konferencí, organizování a vedení kongresů, korespondenční kurzy, provozování muzea, služby nahrávacího studia, nahrávání videopásek, obrazové zpravodajství, organizování kulturních nebo vzdělávacích výstav, organizování plesů, organizování vzdělávacích nebo zábavných soutěží, zábavné parky, plánování a organizování večírků, pořádání soutěží krásy, pronájem osvětlovacích zařízení pro divadla nebo televizní studia, provozování her on-line, předprodej vstupenek, psaní scénářů, reportéřské služby, školení, vyučování, výroba televizních programů, televizní zábava, služby v zábavě, výroba divadelních nebo jiných představení, výuka, vzdělávací informace, organizování živých vystoupení.

(730) **Česká televize**, Kavčí Hory, Praha 4 - Kavčí Hory, 14070, CZ

(210) **O-441052**  
(220) 15.09.2006  
(320) 15.09.2006  
(511) 9, 35, 38  
(540)



(510) (9) přístroje pro záznam, převod, reprodukci zvuku nebo obrazu, magnetické nosiče zvukových záznamů, fotoaparáty, digitální fotoaparáty, tiskárny k digitálním fotoaparátům, gramofony, hrací přístroje fungující po připojení na televizní přijímače, televizní hry, kodéry a dekodéry magnetické, krabice a skříňky na reproduktory, magnetické nosiče dat, nosiče dat optické, nosiče zvukových záznamů, kompaktní disky (audio-video), kompaktní disky optické, CD, DVD, MD, čističe pro nosiče zvukových záznamů, autorádía, rádía, radiobudíky, přehrávače kazet, přehrávače kompaktních disků, MP3 přehrávače, DVD přehrávače, DVD rekordéry, přehrávací přístroje elektronické kapesní, reproduktory, páskové výškové reproduktory, sluchátka, magnetofony, mikrofony, televizní přístroje, plasmové televizní přístroje, LCD televizní přístroje, videokamery, videorekordéry, zesilovače, hifi systémy, přenosné audio zařízení, systémy domácího kina, čtecí zařízení (v televizi), dálkové ovladače, elektrické dráty, elektrické kabely, elektrické spojky, svorky, konektory, svorkovnice; (35) informace obchodní nebo podnikatelské, pomoc při řízení obchodní činnosti, poradenství v obchodní činnosti, obchodní nebo podnikatelský průzkum, obchodní reklama (pro třetí osoby), podnikové poradenství a obchodní management, poradenství odborné obchodní, poradenství personální, pronájem kancelářských strojů a zařízení, systemizace informací do počítačových databází, marketingové studie, průzkum trhu, reklama, reklamní agentury, rozšiřování, aktualizování, pronájem reklamních materiálů, pronájem reklamních ploch, účetnictví, organizování výstav komerčních reklamních, pořádání veletrhů pro obchodní a reklamní účely, fotokopírování, kopírování nebo rozmnožování dokumentů, dokladů apod., pronájem fotokopírovacích strojů; (38) komunikace telefonní, mobilní telefony - komunikace, počítačová komunikace, poskytování telekomunikačních připojení ke globální počítačové síti, poskytování uživatelského přístupu ke globální počítačové síti, pronájem zařízení pro přenos informací, přenos zpráv a obrázků pomocí počítače, přenos zpráv faxy, spojení pomocí sítí optických vláken, telegrafický přenos, informace o telekomunikaci, agentury tiskové, informační kanceláře, elektronická pošta.

(730) **SVĚT ELEKTRA, s.r.o.**, Revoluční 34/436, Brno, 62000, CZ  
(740) Petr Pospíšil, Nám. 28. října 12, Brno, 60200

(210) **O-441053**  
(220) 15.09.2006  
(320) 15.09.2006  
(511) 35, 36, 37, 42  
(540)



(510) (35) propagační činnost, reklama, pomoc při řízení obchodní činnosti, obchodní administrativa, kancelářské práce; (36) pojištění, služby finanční, služby peněžní, služby nemovitostní; (37) stavebnictví, opravy, instalační služby; (42) vědecké a technologické služby a s nimi spojený výzkum a návrhy, průmyslové analýzy a výzkum, návrh a vývoj počítačového hardwaru a softwaru, právní služby.

(730) **REAL SPEKTRUM, spol. s r.o.**, Lidická 77, čp. 718, Brno, 60200, CZ  
(740) JUDr. Vladimír Bulinský, Tř. Kpt. Jaroše 13, Brno, 60200

(210) **O-441060**  
(220) 15.09.2006  
(320) 15.09.2006  
(511) 11, 37, 40  
(540)



(510) (11) zařízení pro kontrolu a čištění klimatizačních a odsávacích trativodů chemickou a mechanickou cestou - v rámci této třídy; (37) čištění ventilací klimatizačních a odsávacích cest a úklidové práce; (40) zpracování chemikálií, především suchého ledu při čištění ventilací, klimatizací a odsávacích cest.  
(590) Barevná  
(730) **Christofer, s.r.o.**, Londýnská 2265/3, Ústí nad Labem, 40001, CZ  
(740) JUDr. Jan Michalec, Dlouhá 5, Ústí nad Labem, 40001

(210) **O-441061**  
(220) 15.09.2006  
(320) 15.09.2006  
(511) 29, 32  
(540)



(510) (29) rosoly, jogurty, kompoty, kandované plody, marmelády, mléčné výrobky, mléčné výrobky s ovocem, mléčné nápoje s ovocnou šťávou, krémy, mražené plody, ovocné saláty, zeleninové saláty, nápoje na bázi mléka, sýry, mražené ovoce a/nebo zelenina a/nebo směsi ovoce a zeleniny, vařená zelenina, konzervovaná zelenina, marinovaná nebo nakládaná zelenina, sušená zelenina, vařené ovoce, sušené ovoce, konzervované ovoce, ovocné pyré a protlaky, zeleninové pyré a protlaky, máslo, máslové a smetanové krémy a pomazánky, chlazené ovoce, fruit chips, ovocné čipsy, ovocná dužina, kefiry, syrovátky, ovoce, zelenina a jiné zahradní jedlé výrobky připravené pro konzervování a konzumaci a výrobky z nich; (32) mrkvové nápoje, přírodní husté nápoje na bázi mrkve, nealkoholické nápoje, šťávy, nápoje, zejména džusy ovocné a zeleninové, husté ovocné džusy, husté zeleninové džusy, džusy z ovocných nebo zeleninových směsí, ovocné a rostlinné šťávy, 100 % džusy, 100% multidruhové džusy, rajské šťávy, mrkvové šťávy, nápoje s příchutí ovoce, nápoje ochucené ovocem, sodovky, minerální vody, ovocné nápoje, mošty, zeleninové nápoje, ovocné nektary, ovocné a zeleninové nápoje, sirupy, nektary, izotonické nápoje, nápoje s vitamíny, vitamínové nápoje, nápoje s minerály, nápoje v prášku, instantní nápoje, prášky pro přípravu nápojů, pastilky pro přípravu nápojů, stolní vody, šerbety (nápoje), přípravky nebo příchutě nebo esence nebo koncentráty na výrobu nápojů, ovocné extrakty, zeleninové extrakty.  
(590) Barevná  
(730) **Tymbark S.A.**, Tymbark 156, Tymbark, 34650, PL  
(740) Advokátní a patentová kancelář VYSKOČIL, KROŠLÁK a spol., Dana Lukajová, Voršílská 10, Praha 1, 11000

(210) **O-441066**  
(220) 15.09.2006  
(320) 15.09.2006

(511) 29, 30, 35  
(540)

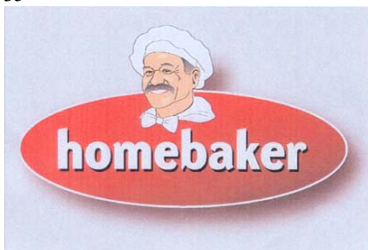

- (510) (29) mléčné výrobky, mandle zpracované, oříšky zpracované;  
(30) bonbóny, cukr, cukrovinky, čokoláda, čokoládové nápoje,  
čokoládové nápoje s mlékem, kakao, kakaové nápoje s mlékem,  
tabletky (cukrovinky); (35) zprostředkovatelská činnost v oblasti  
obchodu, reklama, průzkum trhu.
- (590) Barevná  
(730) **CARLA spol. s r.o.**, Krkonošská 2850, Dvůr Králové nad  
Labem, 54400, CZ
- (740) Společná advokátní kancelář Všečeka Zelený Švorčík Kalenský  
a partneři, JUDr. Otakar Švorčík, Hálkova 2, Praha 2, 12000

(210) **O-441069**  
(220) 15.09.2006  
(320) 15.09.2006  
(511) 18, 25, 26  
(540)



- (510) (18) kůže a imitace kůže, výrobky z těchto materiálů, zahrnuté ve  
tř. 18, surová kůže, kožešiny, kufrý, cestovní brašny, dámské  
kabely, batohy, tašky, kabelky, peněženky, klíčenky, cestovní  
neceséry, náprsní tašky, řemeny, dámské a pánské pásky kožené  
v rámci této třídy, řemínky, deštníky, slunečníky, hole, biče,  
postroje a příkrývky pro koně, sedlářské výrobky, kožené pytle;  
(25) svrchní oděvy (kabáty, bundy, kalhoty, sukně, halenky, šaty,  
košile, vesty, mikiny, trička, T-shirt, tepláky, župany, soupravy  
pro volný čas, sportovní kombinézy), spodní prádlo všeho druhu  
včetně plavek, oděvní doplňky (pláštěnky, šály, rukavice,  
klobouky, kravaty, kulichy, šátky, barety, límce, čapky, čelenky),  
punčochy, ponožky, punčocháče, podkolenky, boty, střevíce,  
trepy, pantofle, sportovní obuv, oděvy všeho druhu z kůže a  
imitace kůže a z kožešin a náhražek kožešin, kožešinové ozdoby  
oděvní, pokrývky hlavy a rukavice z kůže a kožešin a jejich  
náhražek; (26) krajky, výšivky, stuhy, šněrovadla, prýmkářské  
zboží, knoflíky, stiskací knoflíky, háčky a očka, špendlíky, jehly,  
zipy, odznaky ne z drahých kovů, spony do kravat, opaskové  
přezky, brože, přívěšky k páskům.
- (730) **JAMP co. spol. s r.o.**, V. Klementa 445, Mladá Boleslav, 29301,  
CZ
- (740) UNIPATENT, Ing. Jiří Chlustina, Jana Masaryka 43-47, Praha 2,  
12000

(210) **O-441079**  
(220) 18.09.2006  
(320) 18.09.2006  
(511) 35, 39, 41, 43  
(540)

## Albatross Prague International Golf Club

- (510) (35) propagační činnost a reklama; (39) organizování cest; (41)  
výchova, vzdělávání, zábava, sportovní a kulturní aktivity; (43)  
služby zajišťující stravování, nápoje a dočasné ubytování.
- (730) **Unimex Group, a. s.**, Václavské náměstí 53, Praha 1, 11000, CZ

(210) **O-441080**  
(220) 18.09.2006  
(320) 18.09.2006  
(511) 35, 39, 41, 43

(540) **Prague International Golf Club  
(PIGC)**

- (510) (35) propagační činnost a reklama; (39) organizování cest; (41)  
výchova, vzdělávání, zábava, sportovní a kulturní aktivity; (43)  
služby zajišťující stravování, nápoje a dočasné ubytování.
- (730) **Unimex Group, a. s.**, Václavské náměstí 53, Praha 1, 11000, CZ

(210) **O-441082**  
(220) 18.09.2006  
(320) 18.09.2006  
(511) 16, 35, 36  
(540)



- (510) (16) reklamní, inzertní a propagační materiály a tiskoviny všeho  
druhu; (35) propagační, reklamní a inzertní služby  
prostřednictvím jakéhokoliv média; (36) bankovní obchody a  
bankovní a finanční služby, služby s těmito službami související.
- (590) Barevná  
(730) **Česká spořitelna, a.s.**, Olbrachtova 1929/62, Praha 4, 14000,  
CZ

(210) **O-441086**  
(220) 18.09.2006  
(320) 18.09.2006  
(511) 33  
(540)



- (510) (33) bylinný likér.
- (730) **Kropáčková Jindra**, Lermontova 5/610, Praha 6 - Bubeneč,  
16000, CZ

(210) **O-441089**  
(220) 18.09.2006  
(320) 18.09.2006  
(511) 29, 30, 32, 44  
(540)



- (510) (29) maso, ryby, drůbež a zvěřina, masové extrakty,  
konzervované, sušené a vařené ovoce a zelenina, želé, džemy,  
kompoty, vejce, mléko a mléčné výrobky, jedlé oleje a tuky; (30)  
káva, čaj, kakao, cukr, rýže, tapioka, ságo, náhražky kávy, mouka  
a přípravky vyrobené z obilovin, chléb, pečivo a cukrovinky,  
med, melasa, kvasnice, prášek do pečiva, sůl, hořčice, ocet,  
omáčky (ochucovadla), koření, led; (32) pivo, minerální a syčené  
vody a další nealkoholické nápoje, ovocné nápoje a ovocné  
džusy, sirupy a další přípravky na výrobu nápojů; (44)  
poradenství v oblasti výživy.
- (730) **Unilever N.V.**, Weena 455, AL Rotterdam, 3013, NL
- (740) **KOREJZOVÁ & SPOL., v.o.s.**, Mgr. Petra Korejzová, Spálená  
29, Praha 1, 11000

(210) **O-441091**

(220) 18.09.2006

(320) 18.09.2006

(511) 9, 16, 35, 38, 41, 42

(540)

## Haló, tady Impulsovi

(510) (9) nahrané a nenahrané nosiče zvuku a obrazu, zejména audiokazety, videokazety, magnetofonové pásky, gramofonové desky, kompaktní disky; (16) propagační tiskoviny, zejména katalogy, prospekty, plakáty, kalendáře, fotografie, knihy, časopisy, pohlednice, penály, těžítka, periodické a neperiodické tiskoviny, tiskárenské výrobky, kancelářské potřeby spadající do této třídy, potřeby pro knižní vazby, papírenské zboží, lepidla pro papírenské zboží nebo domácnost, štetce, štočky, papír, lepenka a výrobky z těchto materiálů, které nejsou zařazeny do jiných tříd, fotografie, učební pomůcky s výjimkou aparátů, umělecké nebo ozdobné předměty z papíru nebo plastických hmot; (35) reklamní a propagační činnost prostřednictvím jakéhokoliv média, prostřednictvím telefonní sítě nebo datové sítě nebo informační sítě, inzertní činnost, zprostředkovatelská činnost v oblasti obchodu a mediálního průmyslu, jako je zprostředkování reklamy, inzerce, propagace; (38) provozování rozhlasového vysílání, šíření a výměna informací prostřednictvím počítačových a telekomunikačních sítí, včetně Internetu; (41) činnost vyučující, vzdělávací a zábavná, pořádání koncertů, hudební soutěže, živá kulturní vystoupení, tvorba rozhlasových programů, publicistika, činnost vydavatelská a nakladatelská; (42) poradenská a konzultační činnost v oblasti multimediální a masmediální tvorby.

(730) **LONDA spol. s r.o.**, Křemencova 4, Praha 1, 11000, CZ

(740) JUDr. Jiří Bedrna, Eliášova 922/21, Praha 6, 16000

(210) **O-441092**

(220) 18.09.2006

(320) 18.09.2006

(511) 1

(540)

## JEFFAMINE

(510) (1) chemikálie, zejména polyetheraminy pro použití v různých aplikacích.

(730) **Huntsman Petrochemical Corporation**, 10003 Woodloch

Forest Drive, The Woodlands, 77380, TX, US

(740) TRAPLOVÁ-HAKR-KUBÁT Advokátní a patentová kancelář, JUDr. Jarmila Traplová, Přístavní 24, Praha 7, 17000

(210) **O-441093**

(220) 18.09.2006

(320) 18.09.2006

(511) 16, 28, 30

(540)



(510) (16) papír a výrobky z papíru, lepenka a kartonážní výrobky, tiskoviny, časopisy, periodika, knihy, výrobky knihařské, kalendáře, pohlednice, fotografie, psací potřeby, lepidla kancelářská a pro domácnost, tuhy, tužky, pastely, uhly, štetce, psací stroje, kancelářské potřeby kromě nábytku, školní sešity, skicáky, pastelky, tuhy, guma na mazání, ořezávátka, ořezávátka-strojky, penály, školní aktovky, karty, papírové ubrusky, kapesníky a pleny, pytle a sáčky z plastických hmot pro obalovou techniku, obrazy, omalovánky, obtisky, razítka a razidla, písmena pro tiskárny, tiskařské štočky, kopírovací zařízení (cyklostyly), vše spadající do této třídy; (28) hry, hračky, vánoční ozdoby; (30) káva, čaj, kakao, rýže, tapioka, ságo, kávové náhražky, mouka a obilné výrobky určené k lidské výživě, nápoje z kávy, kakaa, čokolády, chléb, suchary, sušenky,

jemné pečivo, cukrovinky, bonbony, dražé, zmrzlina, med, sirup z melasy, kvasnice, prášky do pečiva, sůl, pepř, ocet, chuťové omáčky, koření, led na chlazení, rýže, žvýkačky, směsi pro účely pekárenské.

(590) Barevná

(730) **Quality Season Product s. r. o.**, Michalská 432/12, Praha 1, 11000, CZ

(210) **O-441094**

(220) 18.09.2006

(320) 18.09.2006

(511) 16, 28, 30

(540)



(510) (16) papír a výrobky z papíru, lepenka a kartonážní výrobky, tiskoviny, časopisy, periodika, knihy, výrobky knihařské, kalendáře, pohlednice, fotografie, psací potřeby, lepidla kancelářská a pro domácnost, tuhy, tužky, pastely, uhly, štetce, psací stroje, kancelářské potřeby kromě nábytku, školní sešity, skicáky, pastelky, tuhy, guma na mazání, ořezávátka, ořezávátka-strojky, penály, školní aktovky, karty, papírové ubrusky, kapesníky a pleny, pytle a sáčky z plastických hmot pro obalovou techniku, obrazy, omalovánky, obtisky, razítka a razidla, písmena pro tiskárny, tiskařské štočky, kopírovací zařízení (cyklostyly), vše spadající do této třídy; (28) hry, hračky, vánoční ozdoby; (30) káva, čaj, kakao, rýže, tapioka, ságo, kávové náhražky, mouka a obilné výrobky určené k lidské výživě, nápoje z kávy, kakaa, čokolády, chléb, suchary, sušenky, jemné pečivo, cukrovinky, bonbony, dražé, zmrzlina, med, sirup z melasy, kvasnice, prášky do pečiva, sůl, pepř, ocet, chuťové omáčky, koření, led na chlazení, rýže, žvýkačky, směsi pro účely pekárenské.

(590) Barevná

(730) **Quality Season Product s. r. o.**, Michalská 432/12, Praha 1, 11000, CZ

(210) **O-441095**

(220) 18.09.2006

(320) 18.09.2006

(511) 16, 28, 30

(540)



(510) (16) papír a výrobky z papíru, lepenka a kartonážní výrobky, tiskoviny, časopisy, periodika, knihy, výrobky knihařské, kalendáře, pohlednice, fotografie, psací potřeby, lepidla kancelářská a pro domácnost, tuhy, tužky, pastely, uhly, štetce, psací stroje, kancelářské potřeby kromě nábytku, školní sešity, skicáky, pastelky, tuhy, guma na mazání, ořezávátka, ořezávátka-strojky, penály, školní aktovky, karty, papírové ubrusky, kapesníky a pleny, pytle a sáčky z plastických hmot pro obalovou techniku, obrazy, omalovánky, obtisky, razítka a razidla, písmena pro tiskárny, tiskařské štočky, kopírovací zařízení (cyklostyly), vše spadající do této třídy; (28) hry, hračky, vánoční ozdoby; (30) káva, čaj, kakao, rýže, tapioka, ságo, kávové náhražky, mouka a obilné výrobky určené k lidské výživě, nápoje z kávy, kakaa, čokolády, chléb, suchary, sušenky, jemné pečivo, cukrovinky, bonbony, dražé, zmrzlina, med, sirup z melasy, kvasnice, prášky do pečiva, sůl, pepř, ocet, chuťové omáčky, koření, led na chlazení, rýže, žvýkačky, směsi pro účely pekárenské.

(590) Barevná  
(730) **Quality Season Product s. r. o.**, Michalská 432/12, Praha 1, 11000, CZ

(210) **O-441097**  
(220) 18.09.2006  
(320) 18.09.2006  
(511) 5, 28, 30  
(540)



(510) (5) potraviny pro děti, léčivé cukrovinky, posilující a povzbuzující nápoje a potraviny, vše pro léčebné účely; (28) hry, hračky, vánoční ozdoby; (30) káva, čaj, kakao, rýže, tapioka, ságo, kávové náhražky, mouka a obilné výrobky určené k lidské výživě, nápoje z kávy, kakaa, čokolády, chléb, suchary, sušenky, jemné pečivo, cukrovinky, bonbony, dražé, zmrzlina, med, sirup z melasy, kvasnice, prášky do pečiva, sůl, pepř, ocet, chuťové omáčky, koření, led na chlazení, rýže, žvýkačky, směsi pro účely pekárenské.

(590) Barevná  
(730) **Quality Season Product s. r. o.**, Michalská 432/12, Praha 1, 11000, CZ

(210) **O-441098**  
(220) 18.09.2006  
(320) 18.09.2006  
(511) 5, 28, 30  
(540)



(510) (5) potraviny pro děti, léčivé cukrovinky, posilující a povzbuzující nápoje a potraviny, vše pro léčebné účely; (28) hry, hračky, vánoční ozdoby; (30) káva, čaj, kakao, rýže, tapioka, ságo, kávové náhražky, mouka a obilné výrobky určené k lidské výživě, nápoje z kávy, kakaa, čokolády, chléb, suchary, sušenky, jemné pečivo, cukrovinky, bonbony, dražé, zmrzlina, med, sirup z melasy, kvasnice, prášky do pečiva, sůl, pepř, ocet, chuťové omáčky, koření, led na chlazení, rýže, žvýkačky, směsi pro účely pekárenské.

(590) Barevná  
(730) **Quality Season Product s. r. o.**, Michalská 432/12, Praha 1, 11000, CZ

(210) **O-441099**  
(220) 18.09.2006  
(320) 18.09.2006  
(511) 16, 28, 30  
(540)



(510) (16) papír a výrobky z papíru, lepenka a kartonážní výrobky, tiskoviny, časopisy, periodika, knihy, výrobky knihařské, kalendáře, pohlednice, fotografie, psací potřeby, lepidla

kancelářská a pro domácnost, tuhy, tužky, pastely, uhly, štětce, psací stroje, kancelářské potřeby kromě nábytku, školní sešity, skicáky, pastelky, tuhy, guma na mazání, ořezávátka, ořezávátka-strojky, penály, školní aktovky, karty, papírové ubrousky, kapesníky a pleny, pytle a sáčky z plastických hmot pro obalovou techniku, obrazy, omalovánky, obtisky, razítka a razidla, písmena pro tiskárny, tiskařské štočky, kopírovací zařízení (cyklostyly), vše spadající do této třídy; (28) hry, hračky, vánoční ozdoby; (30) káva, čaj, kakao, rýže, tapioka, ságo, kávové náhražky, mouka a obilné výrobky určené k lidské výživě, nápoje z kávy, kakaa, čokolády, chléb, suchary, sušenky, jemné pečivo, cukrovinky, bonbony, dražé, zmrzlina, med, sirup z melasy, kvasnice, prášky do pečiva, sůl, pepř, ocet, chuťové omáčky, koření, led na chlazení, rýže, žvýkačky, směsi pro účely pekárenské.

(590) Barevná  
(730) **Quality Season Product s. r. o.**, Michalská 432/12, Praha 1, 11000, CZ

(210) **O-441100**  
(220) 18.09.2006  
(320) 18.09.2006  
(511) 16, 28, 30  
(540)



(510) (16) papír a výrobky z papíru, lepenka a kartonážní výrobky, tiskoviny, časopisy, periodika, knihy, výrobky knihařské, kalendáře, pohlednice, fotografie, psací potřeby, lepidla kancelářská a pro domácnost, tuhy, tužky, pastely, uhly, štětce, psací stroje, kancelářské potřeby kromě nábytku, školní sešity, skicáky, pastelky, tuhy, guma na mazání, ořezávátka, ořezávátka-strojky, penály, školní aktovky, karty, papírové ubrousky, kapesníky a pleny, pytle a sáčky z plastických hmot pro obalovou techniku, obrazy, omalovánky, obtisky, razítka a razidla, písmena pro tiskárny, tiskařské štočky, kopírovací zařízení (cyklostyly), vše spadající do této třídy; (28) hry, hračky, vánoční ozdoby; (30) káva, čaj, kakao, rýže, tapioka, ságo, kávové náhražky, mouka a obilné výrobky určené k lidské výživě, nápoje z kávy, kakaa, čokolády, chléb, suchary, sušenky, jemné pečivo, cukrovinky, bonbony, dražé, zmrzlina, med, sirup z melasy, kvasnice, prášky do pečiva, sůl, pepř, ocet, chuťové omáčky, koření, led na chlazení, rýže, žvýkačky, směsi pro účely pekárenské.

(590) Barevná  
(730) **Quality Season Product s. r. o.**, Michalská 432/12, Praha 1, 11000, CZ

(210) **O-441101**  
(220) 18.09.2006  
(320) 18.09.2006  
(511) 16, 28, 30  
(540)



(510) (16) papír a výrobky z papíru, lepenka a kartonážní výrobky, tiskoviny, časopisy, periodika, knihy, výrobky knihařské, kalendáře, pohlednice, fotografie, psací potřeby, lepidla kancelářská a pro domácnost, tuhy, tužky, pastely, uhly, štětce, psací stroje, kancelářské potřeby kromě nábytku, školní sešity,

skicáky, pastelky, tuhy, guma na mazání, ořezávátka, ořezávátka-strojky, penály, školní aktovky, karty, papírové ubrusky, kapesníky a pleny, pytle a sáčky z plastických hmot pro obalovou techniku, obrazy, omalovánky, obtisky, razítka a razidla, písmena pro tiskárny, tiskařské štočky, kopírovací zařízení (cyklostyly), vše spadající do této třídy; (28) hry, hračky, vánoční ozdoby; (30) káva, čaj, kakao, rýže, tapioka, ságo, kávové náhražky, mouka a obilné výrobky určené k lidské výživě, nápoje z kávy, kakaa, čokolády, chléb, suchary, sušenky, jemné pečivo, cukrovinky, bonbony, dražé, zmrzlina, med, sirup z melasy, kvasnice, prášky do pečiva, sůl, pepř, ocet, chuťové omáčky, koření, led na chlazení, rýže, žvýkačky, směsi pro účely pekárenské.

(590) Barevná

(730) **Quality Season Product s. r. o.**, Michalská 432/12, Praha 1, 11000, CZ

(210) **O-441102**

(220) 18.09.2006

(320) 18.09.2006

(511) 16, 28, 30

(540)



(510) (16) papír a výrobky z papíru, lepenka a kartonážní výrobky, tiskoviny, časopisy, periodika, knihy, výrobky knihařské, kalendáře, pohlednice, fotografie, psací potřeby, lepidla kancelářská a pro domácnost, tuhy, tužky, pastely, uhly, štětce, psací stroje, kancelářské potřeby kromě nábytku, školní sešity, skicáky, pastelky, tuhy, guma na mazání, ořezávátka, ořezávátka-strojky, penály, školní aktovky, karty, papírové ubrusky, kapesníky a pleny, pytle a sáčky z plastických hmot pro obalovou techniku, obrazy, omalovánky, obtisky, razítka a razidla, písmena pro tiskárny, tiskařské štočky, kopírovací zařízení (cyklostyly), vše spadající do této třídy; (28) hry, hračky, vánoční ozdoby; (30) káva, čaj, kakao, rýže, tapioka, ságo, kávové náhražky, mouka a obilné výrobky určené k lidské výživě, nápoje z kávy, kakaa, čokolády, chléb, suchary, sušenky, jemné pečivo, cukrovinky, bonbony, dražé, zmrzlina, med, sirup z melasy, kvasnice, prášky do pečiva, sůl, pepř, ocet, chuťové omáčky, koření, led na chlazení, rýže, žvýkačky, směsi pro účely pekárenské.

(590) Barevná

(730) **Quality Season Product s. r. o.**, Michalská 432/12, Praha 1, 11000, CZ

(210) **O-441105**

(220) 19.09.2006

(320) 19.09.2006

(511) 7, 9, 11, 16, 35, 37

(540)

## BESTEL

(510) (7) pračky (prádlo), myčky na nádobí, sušičky prádla elektrické, mixéry (stroje), roboty (elektrické kuchyňské), vysavače, šlehače, kávomlýnky elektrické, elektrické kráječe chleba; (9) aparát a přístroje elektrotechnické jako televizory, autorádia, videorekordéry, videokamery, příslušenství k videokamerám a videokazetám, audiotechnika jako audiokazety, minivěže, radiomagnetofony, kapesní přehrávače, diktafony, přenosné magnetofony, přenosné radiopřijímače, sluchátka a baterie, kancelářská technika jako telefony, faxy, telefonní záznamníky, telefonní ústředny, telefony (přenosné), baterie, články (elektrické), nabíječky, DVD nosiče, CD nosiče, diskety, kalkulačky kapesní, síťové adaptéry, fotoaparáty, přístroje pro zábavu fungující pouze s televizními přijímači, autorádia (rádia), elektrické žehličky, dobíjecí kupony (karty s pamětí), konektory, speciální nabíjecí baterie; (11) sušiče na vlasy, sporáky, ledničky, mrazicí zařízení, mrazničky, varné přístroje a zařízení, varné plotýnky, odsávací zařízení pro kuchyň, baterky na svícení,

žárovky, zářivky, mikrovlnné trouby, toustovače, topinkovače, vytápěcí tělesa, elektrická vytápěcí zařízení, kávovary, rychlovarné konvice, teplovzdušné ventilátory, vejcovary, fritovací hrnce, elektrické čajovary, espressa; (16) psací stroje; (35) pomoc a poradenské služby při provozování obchodních činností podniků včetně pomoci při vybavování kanceláří a provozování elektronických přístrojů; (37) opravárenské služby spojené s prodejem výše uvedených výrobků jako záruční a pozáruční servis.

(730) **Chmelařová-Chmelař Eva**, Pod dálnicí 959/5, Praha 4, 14000, CZ

(740) Dr. Ondřej Mader, Dukelských hrdinů 14, Praha 7, 17000

(210) **O-441111**

(220) 19.09.2006

(320) 19.09.2006

(511) 16, 28, 30

(540)

## CHOCOMAN

(510) (16) papír a výrobky z papíru, lepenka a kartonážní výrobky, tiskoviny, časopisy, periodika, knihy, výrobky knihařské, kalendáře, pohlednice, fotografie, psací potřeby, lepidla kancelářská a pro domácnost, tuhy, tužky, pastely, uhly, štětce, psací stroje, kancelářské potřeby kromě nábytku, školní sešity, skicáky, pastelky, tuhy, guma na mazání, ořezávátka, ořezávátka-strojky, penály, školní aktovky, karty, papírové ubrusky, kapesníky a pleny, pytle a sáčky z plastických hmot pro obalovou techniku, obrazy, omalovánky, obtisky, razítka a razidla, písmena pro tiskárny, tiskařské štočky, kopírovací zařízení (cyklostyly), vše spadající do této třídy; (28) hry, hračky, vánoční ozdoby; (30) káva, čaj, kakao, rýže, tapioka, ságo, kávové náhražky, mouka a obilné výrobky určené k lidské výživě, nápoje z kávy, kakaa, čokolády, chléb, suchary, sušenky, jemné pečivo, cukrovinky, bonbony, dražé, zmrzlina, med, sirup z melasy, kvasnice, prášky do pečiva, sůl, pepř, ocet, chuťové omáčky, koření, led na chlazení, rýže, žvýkačky, směsi pro účely pekárenské.

(730) **Quality Season Product s. r. o.**, Michalská 432/12, Praha 1, 11000, CZ

(210) **O-441112**

(220) 19.09.2006

(320) 19.09.2006

(511) 16, 28, 30

(540)

## RISCO

(510) (16) papír a výrobky z papíru, lepenka a kartonážní výrobky, tiskoviny, časopisy, periodika, knihy, výrobky knihařské, kalendáře, pohlednice, fotografie, psací potřeby, lepidla kancelářská a pro domácnost, tuhy, tužky, pastely, uhly, štětce, psací stroje, kancelářské potřeby kromě nábytku, školní sešity, skicáky, pastelky, tuhy, guma na mazání, ořezávátka, ořezávátka-strojky, penály, školní aktovky, karty, papírové ubrusky, kapesníky a pleny, pytle a sáčky z plastických hmot pro obalovou techniku, obrazy, omalovánky, obtisky, razítka a razidla, písmena pro tiskárny, tiskařské štočky, kopírovací zařízení (cyklostyly), vše spadající do této třídy; (28) hry, hračky, vánoční ozdoby; (30) káva, čaj, kakao, rýže, tapioka, ságo, kávové náhražky, mouka a obilné výrobky určené k lidské výživě, nápoje z kávy, kakaa, čokolády, chléb, suchary, sušenky, jemné pečivo, cukrovinky, bonbony, dražé, zmrzlina, med, sirup z melasy, kvasnice, prášky do pečiva, sůl, pepř, ocet, chuťové omáčky, koření, led na chlazení, rýže, žvýkačky, směsi pro účely pekárenské.

(730) **Quality Season Product s. r. o.**, Michalská 432/12, Praha 1, 11000, CZ

(210) **O-441118**

(220) 19.09.2006

(320) 19.09.2006

(511) 35, 36, 37, 42

(540)

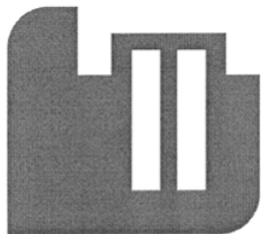

(510) (35) pomoc při řízení obchodní činnosti, činnost podnikatelských, organizačních a ekonomických poradců, zprostředkování obchodu a obchodních služeb, činnost účetních poradců, vedení účetnictví a daňové evidence, kopírovací práce; (36) realitní činnost, správa a údržba nemovitostí, činnost finančních poradců; (37) stavebnictví, pronájem a půjčování stavebních strojů, opravy staveb a zařízení; (42) inženýrská, investorská a projektová činnost ve výstavbě, technická poradenská činnost ve výstavbě.

(730) **Casta Invest, a.s.**, Pražská 326, Písek, 39701, CZ

(740) Jiří Hříděl, advokát, Fráni Šrámka 136, Písek, 39701

(210) **O-441119**

(220) 19.09.2006

(320) 19.09.2006

(511) 19, 36, 37

(540)



(510) (19) nekovové stavební materiály; (36) realitní činnost, pronájem nemovitostí, správa nemovitostí; (37) stavebnictví, opravy staveb a zařízení, údržba nemovitostí, poskytování stavebních informací.

(730) **KB Building CZ, s. r. o.**, Pražská 326, Písek, 39701, CZ

(740) Jiří Hříděl, advokát, Fráni Šrámka 136, Písek, 39701

(210) **O-441121**

(220) 19.09.2006

(320) 19.09.2006

(511) 35, 36, 37, 42

(540)



(510) (35) poradenství při vedení podniku, poradenství v obchodní činnosti, zprostředkování obchodu a obchodních služeb, obchodní a podnikatelské informace; (36) správa nemovitostí, realitní činnost, investorská činnost ve výstavbě; (37) stavebnictví, opravy staveb a zařízení, poskytování stavebních informací; (42) inženýrská a projektová činnost ve výstavbě, technická poradenská činnost ve výstavbě.

(730) **BXA GROUP LTD.**, Stopher House, Webber Street 15, London, Se 1 ORE, GB

(740) Jiří Hříděl, advokát, Fráni Šrámka 136, Písek, 39701

(210) **O-441124**

(220) 19.09.2006

(320) 19.09.2006

(511) 28, 35, 41, 43

(540)



(510) (28) sportovní potřeby spadající do této třídy; (35) propagační činnost, reklama, inzerce, pronájem reklamních ploch; (41) provozování sportovních zařízení, poskytování tělovýchovných a sportovních služeb, pronájem sportovních areálů, organizace a provádění lyžařských a dalších sportovních akcí a závodů, organizace, pořádání a provozování veřejných lyžařských a sportovních škol a souvisejících doprovodných zábavných a kulturních akcí a soutěží, pořádání kurzů a sportovně instruktážní činnost v oblasti lyžařského výcviku a ostatních zimních sportů, pronájem a půjčování výstroje a výstroje pro zimní sporty, zprostředkovatelská činnost v oblasti provozu sportovních areálů; (43) bufet, restaurace, ubytovací služby - dočasné ubytování.

(590) Barevná

(730) **SKI CENTRUM Miroslav, s.r.o.**, Koutného 3, Brno, 62800, CZ

(740) Ing. Radmila Baumová, Nádražní 29, Žďár nad Sázavou, 59101

(210) **O-441125**

(220) 19.09.2006

(320) 19.09.2006

(511) 16, 33, 35

(540)



(510) (16) propagační předměty z papíru a plastických hmot, zejména kalendáře, letáky, karty, tužky, pera; (33) alkoholické nápoje (s výjimkou pív); (35) reklama, propagační služby.

(590) Barevná

(730) **Koucký Jaromír**, Arbesova 58, Ohrazenice, 53353, CZ

(740) Ing. Radmila Baumová, Nádražní 29, Žďár nad Sázavou, 59101

(210) **O-441130**

(220) 18.09.2006

(320) 18.09.2006

(511) 17, 19, 35, 37, 42

(540)



(510) (17) stavební materiály v rozsahu třídy 17, například pro izolace staveb proti vodě, vlhkosti a pro volně ložené bariéry proti znečištění; (19) stavební konstrukce a materiály nekovové v rozsahu třídy 19; (35) zprostředkování v oblasti obchodu a služeb, reklama, propagace, pomoc při řízení obchodní činnosti, marketing, obchodní poradenství, organizování a uzavírání obchodních transakcí pro jiné, organizování kontraktů pro nákup a prodej zboží, reklama a marketing prostřednictvím Internetu, provozování virtuálních obchodních středisek na Internetu, zejména elektronické přijímání objednávek zboží a služeb, organizování prodeje a zpracovávání příslušných plateb; (37) stavebnictví, opravy, instalační a údržbářské služby v rámci třídy 37, služby připojené ke službám ve stavebnictví, například inspekce stavebních projektů, služby specializovaných podniků,

- spadajících do oblasti stavebnictví, například služby topenářů, izolatérů, instalatérů; (42) inženýrské služby, projektování.
- (590) Barevná  
(730) **Pýchová Zdeňka Ing.**, Libovická 2160/8, Praha 6, 16900, CZ  
(740) Ing. Pavel Reichel, Lopatecká 14, Praha 4, 14700
- (210) **O-441141**  
(220) 19.09.2006  
(320) 19.09.2006  
(511) 39, 41, 43  
(540)

- (210) **O-441131**  
(220) 18.09.2006  
(320) 18.09.2006  
(511) 9, 16, 37, 38, 42  
(540)



**INTERPROJEKT**

- (510) (9) nosiče informací, obrazu a/nebo zvuku všeho druhu, v rozsahu třídy 9, elektronické publikace, software; (16) nosiče informací všeho druhu v rozsahu třídy 16, tiskoviny, katalogy, manuály; (37) stavebnictví, související údržba a opravy, provádění staveb, jejich změn a odstraňování, služby připojené ke službám ve stavebnictví, například inspekce stavebních projektů; (38) vytváření, poskytování a šíření informací, zejména v oblasti stavebnictví, vodního a odpadového hospodářství, prostřednictvím veřejných komunikačních sítí, například Internetem, kabelovými, bezdrátovými a satelitními sítěmi - v rozsahu této třídy; (42) projektová a inženýrská činnost ve výstavbě, zejména ve vodním a odpadovém hospodářství a v investiční výstavbě, projekce rekultivací a sanací ekologických zátěží, odborné technické poradenství v oblasti hospodaření a nakládání s odpady.

- (730) **Pýcha Roman Ing.**, Libovická 8, Praha 6, 13900, CZ  
(740) Ing. Pavel Reichel, Lopatecká 14, Praha 4, 14700

- (210) **O-441135**  
(220) 19.09.2006  
(320) 19.09.2006  
(511) 6, 16, 40  
(540)

**CEA**

- (510) (6) kovová lana, kovové montážní klíče, kovové mříže, kovová schodiště, kovové bazény, kovové barely, kovové bezpečnostní řetězy, kovové háčky (železářské zboží), kovové bezpečnostní schránky, kovové cisterny, kovové čepy, kovová domovní čísla, kovová držadla, klepadla na dveře, kovové dveřní kliky, kovové polotovary na výrobu klíčů, klíče, kovové stavební kování, kování na dveře a okna, kovové nábytkové kování, kovové mechanické zavírače dveří, cylindrické vložky do zámků a jejich klíče, visací zámky a jejich klíče, kovové zámky na kolo, kovové zámky a zámkové systémy, kovové pokladničky, kovové schránky na klíče, trezory, mechanická zabezpečovací zařízení, kliky, kovové dveřní zástrčky, petlice, kovové závory, západky, panty, závěsy, kovové kroužky na klíče, kovové karabinky, kovové poštovní schránky, kovové konzoly pro stavebnictví, kovové koše, nakládací kovové palety, kovové ohrady, kovové pletivo, pružinové zámky, skoby pro horolezce kovové, stanové kolíky, kovové skříňky, slévárenské formy kovové, sloupky reklamní kovové, střešní krytina kovová, kovové šrouby a matice, kovové vývěsní štíty, kovová vrata, kovové žebříky; (16) brožury, bublinové obaly z umělých hmot, etikety kromě textilních, fotografie, grafické reprodukcce, trhací kalendáře, katalogy, knihy, krabice lepenkové nebo papírové, obalový materiál z lepenky, manuály, mapy, noviny, nože na papír (kancelářské potřeby), obálky, obaly na lahve, obaly na spisy, toaletní papír, papír balící, plakáty, prospekty, plenkové kalhotky z papíru a buničiny, pořadače, poutače z papíru a lepenky, razítka, papírové ručníky, sešity, školní potřeby, tiskoviny, tužky, ubrousky, lepicí pásky, samolepky, obtisky, nálepky, propagační předměty z papíru, vše v rámci této třídy; (40) lisování klíčů, kopírování klíčů, zhotovování kopií klíčů kopírovacím frézováním, zpracování klíčů jako polotovar.

- (730) **JVL PROSPORT s.r.o.**, Dobříč 9, Dobříč, 25225, CZ



- (510) (39) zprostředkovatelské služby v cestovním ruchu; (41) kongresová činnost, pořádání a organizování vzdělávacích, kulturních, společenských, zábavních nebo sportovních akcí; (43) ubytovací a restaurační služby.
- (730) **Vločka, spol. s r.o.**, Libušská 1037/251, Praha 4, 14200, CZ  
(740) ČERVENKA, KLEINTOVÁ, TURKOVÁ Patentová, známková a advokátní kancelář, Mgr. Jana Turková, Budečská 6/974, Praha 2, 12000

- (210) **O-441150**  
(220) 19.09.2006  
(320) 19.09.2006  
(511) 16, 21, 32, 34, 41, 43  
(540)



- (510) (16) kelímky, pasparty, plakáty, plakáty velké plošné, rozetky, účtenky, papírové tabule, papírové láhve, papírové visačky, novoroční přání, letáky, jídelní listky, papírové ubrousky; (21) tácky papírové, pohárky skleněné, sklenice, poháry keramické, holby keramické, stojany na jídelní listky, keramické porcelánové tácky, porcelánové džbány; (32) pivo, lehká piva a ležáky, vody minerální a šumivé a jiné nealkoholické nápoje, sirupy a jiné přípravky k přípravě nápojů; (34) skleněné popelníky, porcelánové popelníky, keramické popelníky; (41) služby v oblasti zábavy, sportovní a kulturní aktivity; (43) služby spojené s provozováním pohostinství, restaurace, dočasné ubytování.
- (730) **Pivovary Staropramen a.s.**, Nádražní 84, Praha 5, 15054, CZ  
(740) TRAPLOVÁ-HAKR-KUBÁT Advokátní a patentová kancelář, JUDr. Jarmila Traplová, Přístavní 24, Praha 7, 17000

- (210) **O-441151**  
(220) 19.09.2006  
(320) 19.09.2006  
(511) 16, 21, 32, 34, 41, 43  
(540)



- (510) (16) kelímky, pasparty, plakáty, plakáty velké plošné, rozetky, účtenky, papírové tabule, papírové láhve, papírové visačky, novoroční přání, letáky, jídelní listky, papírové ubrousky; (21) tácky papírové, pohárky skleněné, sklenice, poháry keramické, holby keramické, stojany na jídelní listky, keramické porcelánové tácky, porcelánové džbány; (32) pivo, lehká piva a ležáky, vody minerální a šumivé a jiné nealkoholické nápoje, sirupy a jiné přípravky k přípravě nápojů; (34) skleněné popelníky, porcelánové popelníky, keramické popelníky; (41) služby v oblasti zábavy, sportovní a kulturní aktivity; (43) služby



spojené s provozováním pohostinství, restaurace, dočasné ubytování.

- (730) **Pivovary Staropramen a.s.**, Nádražní 84, Praha 5, 15054, CZ  
(740) TRAPLOVÁ-HAKR-KUBÁT Advokátní a patentová kancelář, JUDr. Jarmila Traplová, Přístavní 24, Praha 7, 17000

- (210) **O-441156**  
(220) 19.09.2006  
(320) 19.09.2006  
(511) 30  
(540)

## STARION

- (510) (30) čokolády, sušenky, koláčky, krekry, oplatky, cukrovinky, čipsy (obilné výrobky), chléb, pečivo, koláče, keksy, pudinky, šerbety (zmlinové nápoje), zmrzlina, bonbóny, karamely, žvýkačky (ne pro lékařské účely).  
(730) **ORION CORPORATION**, 30-10, Munbae-Dong, Yongsan-Gu, Seoul, KR  
(740) ROTT, RŮŽIČKA & GUTTMANN Patentová, známková a advokátní kancelář, JUDr. Vladimír Rott, Nad Štolou 12, Praha 7, 17000

- (210) **O-441161**  
(220) 19.09.2006  
(320) 19.09.2006  
(511) 18, 19, 28  
(540)



- (510) (18) batohy, zavazadla, deštníky a slunečníky; (19) stavební materiály nekovové, zejména písky a drtě (akvarijní); (28) rybářské potřeby, zejména návnady, rybářské pruty.  
(730) **SPORTCARP Vápeník a Šaravec, s.r.o.**, Tuněchody 8, Tuněchody, 53701, CZ

- (210) **O-441167**  
(220) 20.09.2006  
(320) 20.09.2006  
(511) 9, 16, 41  
(540)

## FESTIVAL JANÁČEK A LUHAČOVICE

- (510) (9) magnetické a optické nosiče zvuku a obrazu; (16) tiskoviny, hudebniny; (41) pořádání kulturních a společenských akcí, zejména hudebních festivalů a koncertů, koncertní agentáž, pořádání seminářů, pořádání hudebních kurzů, vydavatelská činnost, vydávání hudebnin a nosičů zvuku a obrazu, činnost nahrávacího studia.  
(730) **EDITIO MORAVIA, s.r.o.**, Hvozdec 55, Veverská Bítýška, 66471, CZ  
(740) Ing. Libor Markes, Grohova 54, Brno, 60200

- (210) **O-441176**  
(220) 20.09.2006  
(320) 20.09.2006  
(511) 3, 5, 29, 30, 32, 35  
(540)



- (510) (3) prostředky namáčecí, mýdlové, saponátové, bezfosfátové, prací prostředky, bělicí přípravky, prostředky na odbarvování,

moření a parfémování prádla, avivážní prostředky, přípravky bytové chemie na čištění, odmašťování, drhnutí, leštění a broušení (s výjimkou autokosmetiky), například prostředky k čištění sporáků, prostředky k čištění sanitární techniky, koberců, podlah, dřezů, smaltu, mýdla, včetně mýdel medicínálních, výrobky kosmetické (s výjimkou autokosmetiky), voňavkářské a parfumerie, včetně éterických olejů, veškeré výrobky k péči, pěstění a krášlení těla, pleti, očí, rtů, vlasů, rukou a nohou, například krémy, mléka, gely, emulze, vodičky na vlasy, pěny na holení, vody a krémy před a po holení, šampóny tělové i vlasové, kondicionéry, pomády, tužidla, spraye, laky, bylinné kosmetické přípravky, prostředky pro ošetřování pokožky, například krémy na a po opalování, masážní krémy a emulze, regenerační krémy a vody, prostředky chránící před sluncem, veškeré přípravky pro ústní hygienu spadající do této třídy; zubní pasty, prášky a vodičky pro čištění a ošetřování zubů a dutiny ústní, vše pro neléčebné účely, dezodorační prostředky pro osobní použití, vata a vatové výrobky pro kosmetické účely, např. tampóny, polštářky, tyčinky, nemedicínální toaletní přípravky, hygienické přípravky spadající do této třídy; (5) léčiva a lékárnické výrobky a přípravky, farmaceutické a parafarmaceutické přípravky humánní a veterinární, repelentní přípravky, bylinné čaje pro léčebné účely, výrobky diabetické, dietetické a potravinové doplňky v tuhém i tekutém stavu, například kapky, tablety, kapsle a tobolky pro posílení imunity organismu, vše pro léčebné účely, vitaminové přípravky, přírodní léčivé přípravky, například léčivé byliny a jejich výtažky, masti, krémy, gely a balzámy s léčivými a hojivými účinky, speciální sirupy a žvýkačky pro lékařské a farmaceutické účely, kosmetické výrobky a přípravky, například oleje, pro lékařské účely, přípravky pro ošetřování zubů a dutiny ústní pro léčebné účely; (29) potravinové doplňky ne pro lékařské účely (zařazené v této třídě) a obsahující látky živočišného původu, protein pro lidskou spotřebu, proteinové výrobky a přípravky pro výživu, přípravky zvláštní výživy pro sportovce nebo osoby s vysokým energetickým výdejem, výživné přípravky pro denní doplnění stravy, která se skládá hlavně z mléka v prášku nebo ze živočišných proteinů, také s přísadkou vitamínů nebo minerálů nebo stopových prvků nebo cukru; (30) káva a náhražky kávy, obilní vločky a jiné obilné výrobky určené k lidské výživě, müsli, čaje, extrakty a potraviny pro zvláštní výživu ne s léčebnými účinky v rámci této třídy, potravní doplňky pro posílení imunity organismu a zlepšení zdraví rostlinného původu v tuhém i tekutém stavu pro neléčebné účely spadající do této třídy; (32) nealkoholické nápoje sycené i nesycené, včetně nápojů minerálních, šumivých a energetických, sirupy, směsi, prášky a jiné přípravky a koncentráty pro přípravu nápojů, včetně nápojů dietetických, ovocné šťávy, nápoje z ovocných šťáv, stolní a minerální vody; (35) počítačové on-line maloobchodní a velkoobchodní služby, pomoc při řízení obchodní činnosti, obchodní konzultace v oblasti distribuce zboží, zaslání katalogů, zprostředkovatelská činnost v oblasti obchodu s výše uvedenými výrobky.

- (730) **SAELA s.r.o.**, Hlavní 171, Brumovice, 74771, CZ  
(740) Ing. Petr Soukup, patentový a známkový zástupce, Vídeňská 8, Olomouc, 77200

- (210) **O-441181**  
(220) 20.09.2006  
(320) 20.09.2006  
(511) 3, 5, 35  
(540)



## LABORATOIRES RENOPHASE

- (510) (3) přípravky pro bělení a jiné prací prostředky, přípravky pro čištění, leštění, odmašťování a broušení, mýdla, parfumerie, vonné oleje, kosmetika, vlasové vody (lotions), zubní pasty; (5) farmaceutické a veterinářské výrobky, hygienické výrobky pro léčebné účely, diabetické přípravky pro léčebné účely, potraviny pro batolata, náplasti, obvazový materiál, materiály pro plombování zubů a pro zubní otisky, dezinfekční přípravky,

výrobky pro hubení škodlivých zvířat, fungicidy, herbicidy; (35) (540)  
propagační činnost, reklama, pomoc při řízení obchodní činnosti,  
obchodní administrativa, kancelářské práce.

(590) Barevná  
(730) **DATURA, s.r.o.**, Karlovo nám. 557/30, Praha 2, 12000, CZ



(210) **O-441182**

(220) 20.09.2006

(320) 20.09.2006

(511) 3, 5, 35

(540)

## DATURA

(510) (3) přípravky pro bělení a jiné prací prostředky, přípravky pro  
čištění, leštění, odmašťování a broušení, mýdla, parfumerie,  
vonné oleje, kosmetika, vlasové vody (lotions), zubní pasty; (5)  
farmaceutické a veterinářské výrobky, hygienické výrobky pro  
léčebné účely, diabetické přípravky pro léčebné účely, potraviny  
pro batolata, náplasti, obvazový materiál, materiály pro  
plombování zubů a pro zubní otisky, dezinfekční přípravky,  
výrobky pro hubení škodlivých zvířat, fungicidy, herbicidy; (35)  
propagační činnost, reklama, pomoc při řízení obchodní činnosti,  
obchodní administrativa, kancelářské práce.

(730) **DATURA, s.r.o.**, Karlovo nám. 557/30, Praha 2, 12000, CZ

(510) (6) stavební konstrukce kovové, přenosné stavební konstrukce,  
stavební profily, stavební kování, stavební panely kovové,  
stavební materiály kovové v rámci této třídy; (19) stavební  
konstrukce nekovové, přenosné stavební konstrukce, stavební  
profily, stavební panely nekovové, stavební plastické materiály v  
rámci této třídy, stavební materiály nekovové v rámci této třídy;  
(24) stavební textilní materiály, opláštění z technické textilie,  
textilie ze syntetických materiálů; (37) stavby a stavebnictví,  
stavby pevných i přenosných stavebních konstrukcí, zejména  
stavebních hal, provádění staveb, stavebních oprav, stavební  
údržba a rekonstrukcí stavebních objektů.

(730) **Páleník Miroslav**, Edvarda Beneše 1428/11, Hradec Králové,  
50012, CZ

(740) Karel Čálek, patentový zástupce, Nad Palatou 12, Praha 5, 15000

(210) **O-441184**

(220) 20.09.2006

(320) 20.09.2006

(511) 3, 5, 35

(540)



(510) (3) přípravky pro bělení a jiné prací prostředky, přípravky pro  
čištění, leštění, odmašťování a broušení, mýdla, parfumerie,  
vonné oleje, kosmetika, vlasové vody (lotions), zubní pasty; (5)  
farmaceutické a veterinářské výrobky, hygienické výrobky pro  
léčebné účely, diabetické přípravky pro léčebné účely, potraviny  
pro batolata, náplasti, obvazový materiál, materiály pro  
plombování zubů a pro zubní otisky, dezinfekční přípravky,  
výrobky pro hubení škodlivých zvířat, fungicidy, herbicidy; (35)  
propagační činnost, reklama, pomoc při řízení obchodní činnosti,  
obchodní administrativa, kancelářské práce.

(590) Barevná

(730) **DATURA, s.r.o.**, Karlovo nám. 557/30, Praha 2, 12000, CZ



(510) (35) poradenství v oblasti podnikání a obchodu; (36) daňové  
poradenství; (41) publikační činnost a vzdělávání v oblasti práva;  
(42) advokátní kancelář, právní služby všeho druhu, právní  
poradenství v oblasti duševního vlastnictví, právní poradenství v  
oblasti podnikání a obchodu.

(730) **Sedláčková Kateřina Mgr.**, Ostrovní 30/126, Praha 1 - Nové  
Město, 11000, CZ

**Doleček Marek Mgr.**, Ostrovní 30/126, Praha 1 - Nové Město,  
11000, CZ

**Kahounová Pavla Mgr.**, Ostrovní 30/126, Praha 1 - Nové  
Město, 11000, CZ

(210) **O-441186**

(220) 20.09.2006

(320) 20.09.2006

(511) 3, 30, 33

(540)



(510) (3) kosmetické přípravky s obsahem medu; (30) med, výrobky s  
převažujícím medovým základem, perníky, medovňiky; (33)  
alkoholické nápoje s obsahem medu, medovina.

(730) **Kučera Miroslav Ing.**, Na Bareně 341, Katovice, 38711, CZ

(210) **O-441209**

(220) 20.09.2006

(320) 20.09.2006

(511) 35

(540)



(510) (35) činnost personálních, ekonomických a organizačních  
poradců, zprostředkovatelská, konzultační a poradenská činnost  
v oblasti obchodu a zprostředkování zaměstnání, reklama,  
propagace, inzerce a poskytování obchodních informací  
prostřednictvím všech druhů médií.

(730) **Recruit, CZ s.r.o.**, Karla Engliše 6/3201, Praha 5, 15000, CZ

(210) **O-441196**

(220) 20.09.2006

(320) 20.09.2006

(511) 6, 19, 24, 37

(210) **O-441210**

(220) 20.09.2006

(320) 20.09.2006

(511) 9, 35, 42

- (540)   
**KRIDLÁ.CZ**
- (510) (9) počítačové databáze a počítačový software pro zadávání, uchovávání, zpracování a vyhledávání informací týkajících se poskytování personálních služeb, uživatelská dokumentace k nim, vše v rámci této třídy; (35) propagační činnost, reklama, pomoc při řízení obchodní činnosti, personální služby týkající se krátkodobých pracovníků, pomoc při krátkodobém i trvalém personálním obsazování pracovních míst, nábor pracovníků, zprostředkování práce, psychologické testování v rámci výběru pracovníků, podpora prodeje, reklama, obchodní, informační a poradenské služby týkající se získávání krátkodobých a trvalých pracovníků, služby personálního řízení a poradenství při výběru pracovníků, překlad informací do počítačových databází, vyhledávání dat v počítačových souborech pro třetí osoby, provozování databáze, vše v rámci této třídy; (42) poskytování přístupu k databázím, tvorba databází a tvorba software, hosting webových stránek, tvorba webových stránek, vše v rámci této třídy.
- (730) **eRecruit, s.r.o.**, Karla Engliše 6/3201, Praha 5, 15000, CZ
- 
- (210) **O-441217**  
(220) 21.09.2006  
(320) 21.09.2006  
(511) 10  
(540)
- (590) Barevná  
(730) **Vinceová Marcela**, Karola Šmidkeho 1823/9, Ostrava - Poruba, 70800, CZ  
(740) Ing. Pavel Nádvorník, Sokola Tůmy 1, Ostrava - Hulváky, 70900

- (510) (10) lékařské prostředky a zařízení, zejména systém řízení fekálií složený z katétru, prstencovitého balonu, váčku a částí a příslušenství k výše uvedeným položkám, systém ovládání fekální inkontinence složený z katétru, prstencovitého balonu, váčku a částí a příslušenství k výše uvedeným položkám.
- (730) **E.R. Squibb & Sons, L.L.C., a Delaware Limited Liability Company**, Lawrenceville Princeton Road, 08540 Princeton, NJ, US
- (740) Baker & McKenzie v.o.s., JUDr. Gabriela Vendlová, Ph.D., Klimentská 46, Praha, 11000
- 
- (210) **O-441222**  
(220) 21.09.2006  
(320) 21.09.2006  
(511) 30, 32, 35  
(540)



- (510) (30) káva, kávové extrakty a přípravky na bázi kávy, kávové náhražky a extrakty kávových náhražek, čaj, čajové extrakty a přípravky na bázi čaje, kakao a přípravky na bázi kakaa, cukrovinky všeho druhu, spadající do této třídy, např. čokolády, čokoládové výrobky, bonbóny, karamely, keksy, oplatky, sušenky, lízátko, marcipán, perníky, piškoty, křupky, cukroví, cukr, žvýkačky, přírodní sladidla, glukóza pro výživu, pekařské výrobky, chléb, droždí, pečivo, zákusky, koláče, čajové pečivo, dezerty, pudinky, zmrzlina, přípravky na výrobu zmrzliny, med a

medové náhražky, obilninové snídaně, rýže, těstoviny, potraviny na bázi rýže, mouky nebo obilnin, také ve formě hotových jídel, zálivky (na ochucení), aromatické nebo koření výrobky do jídla, salátové dresinky, ocet, koření, sůl, majonéza, tatarská omáčka, hořčice, kečup; (32) nealkoholické nápoje, minerální vody, mošty, iontové nápoje, nápojové směsi a prášky; (35) zprostředkování obchodu s výše uvedenými výrobky, zprostředkovatelská činnost v oblasti obchodu a služeb k obchodním účelům, odborné obchodní poradenství, obchodní nebo podnikatelské informace, zprostředkování obchodních kontaktů, provádění obchodních operací, pomoc při řízení obchodní činnosti, kopírování nebo rozmnožování (reprodukce) dokumentů, dokladů apod., reklama (on-line) na počítačové komunikační síti, on-line inzerce, vyhledávání informací v počítačových souborech, pronájem reklamního času ve všech komunikačních médiích, poskytování obchodních informací a služeb pomocí internetu, zprostředkování internetového obchodu, komerční využití internetu v oblastech komerčních internetových médií a vyhledávacích služeb, vyhledávání dat v počítačových souborech, prezentace uživatelů na stránkách World Wide Web v počítačové síti Internet, systemizace informací do počítačových databází, reklama, propagace, propagační korespondence, propagační materiál (šíření), propagační publikace (šíření), inzerce.

- (590) Barevná  
(730) **Vinceová Marcela**, Karola Šmidkeho 1823/9, Ostrava - Poruba, 70800, CZ  
(740) Ing. Pavel Nádvorník, Sokola Tůmy 1, Ostrava - Hulváky, 70900

- (210) **O-441226**  
(220) 21.09.2006  
(320) 21.09.2006  
(511) 9, 35, 38, 41, 42  
(540)

## Sun Marketing

- (510) (9) všechny sítě z oblasti výpočetní techniky a jejich jednotlivé části i náhradní díly, včetně sítí datových, informačních a telekomunikačních, přístroje a nástroje optické, přístroje a nástroje k měření a signalizování, přístroje a zařízení pro záznam, přenos, převod, zpracování a reprodukci zvuku, obrazu, textu nebo jiných dat či informací, nosiče záznamů zvuku, obrazu, textu nebo jiných dat či informací, data, databáze, databázové produkty, databázové systémy, informace a záznamy v elektronické podobě, bez ohledu na to, zda uloženy na samostatných nosičích a/nebo v rámci datových, informačních či telekomunikačních sítí, elektronické časopisy, elektronická periodika a knihy v elektronické podobě, související software a hardware, včetně elektronických multimediálních aplikací, multimediálních nebo informačních katalogů a aplikací pro prohlížení, zpracovávání nebo uchovávání dat v elektronické podobě; (35) shromažďování, poskytování, třídění, překlad (informací do počítačových databází) nebo jiné zpracovávání obchodních nebo podnikatelských informací, včetně vytváření, zpracovávání a třídění dat v rámci databází, pomoc při řízení obchodní činnosti, průzkum trhu, šíření propagačních informací, zejména systemizace informací do počítačových databází, zpracovávání specializovaných podnikových evidencí, reklamní a propagační činnost, rozšiřování a poskytování reklamních a inzertních materiálů, periodických a neperiodických tiskovin, zejména novin, časopisů určených pro reklamu a propagaci, prospektů, letáků, katalogů, reklamní literatury, brožur v tištěné podobě, na jiných nosných médiích prostřednictvím sítě Internet nebo jiné obdobné veřejné či neveřejné telekomunikační sítě; (38) komunikace a přenos dat prostřednictvím veřejné nebo neveřejné telekomunikační sítě včetně Internetu pomocí telefonů, mobilních telefonů, telefaxů, satelitů, počítačů či terminálů nebo jakýmkoliv jinými prostředky, včetně přenosu elektronické pošty a přenosu dat v reálném čase (přenosu zvuku, obrazu, textu nebo jiných dat či informací) a poskytování a zprostředkovávání služeb s tím spojených včetně poskytování přístupu a připojení k těmto telekomunikačním sítím včetně Internetu, provozování veřejné nebo neveřejné telekomunikační sítě, šíření elektronických tiskovin, časopisů, periodik, knih a jiných dat

prostřednictvím veřejné nebo neveřejné telekomunikační sítě včetně Internetu, informační služby na Internetu včetně provozování elektronických nástěnek, diskusních skupin a fór a poskytování přístupu k on-line informačním službám a databázím, tisková agentura; (41) služby v oblasti vzdělávání, zábavy a sportu, elektronické publikování (DTP), služby digitálního zpracování obrazu, zpřístupňování elektronických tiskovin, časopisů, periodik, knih a jiných dat prostřednictvím veřejné nebo neveřejné telekomunikační sítě včetně Internetu; (42) návrhy, strukturování a programování či jiné vytváření počítačových programů a počítačových systémů, zejména programového vybavení internetových, intranetových či jiných síťových serverů, serverových stanic a systémů, včetně jeho instalace, zavádění, aktualizace a údržby, návrhy, strukturování a programování či jiné vytváření databází, jiných datových systémů a aplikací pro jejich zpracování, včetně poskytování přístupu k nim a jejich instalace, zavádění, aktualizace a údržby, návrhy, strukturování a programování či jiné vytváření internetových či intranetových počítačových stránek a nástěnek (webpages a websites) a internetových či intranetových aplikací, včetně jejich instalace, zavádění, aktualizace a údržby, hostování (poskytování volného prostoru) pro internetové či intranetové počítačové stránky a nástěnky (webpages a websites) nebo hostování (poskytování volného prostoru) v rámci těchto stránek či nástěnek, hostování (poskytování volného prostoru) pro internetové či intranetové aplikace, převod (konverze) počítačových programů, dat či jiných údajů v elektronické podobě z různých formátů do jiných formátů, převod (konverze) dokumentů, dat či jiných údajů z fyzických médií na elektronická média.

(730) **Sun Marketing, s. r. o.**, Řehořova 1039/54, Praha 3, 13000, CZ

(210) **O-441227**

(220) 21.09.2006

(320) 21.09.2006

(511) 9, 35, 38, 41, 42

(540)



(510) (9) všechny sítě z oblasti výpočetní techniky a jejich jednotlivé části i náhradní díly, včetně sítí datových, informačních a telekomunikačních, přístroje a nástroje optické, přístroje a nástroje k měření a signalizování, přístroje a zařízení pro záznam, přenos, převod, zpracování a reprodukci zvuku, obrazu, textu nebo jiných dat či informací, nosiče záznamů zvuku, obrazu, textu nebo jiných dat či informací, data, databáze, databázové produkty, databázové systémy, informace a záznamy v elektronické podobě, bez ohledu na to, zda uložené na samostatných nosičích a/nebo v rámci datových, informačních či telekomunikačních sítí, elektronické časopisy, elektronická periodika a knihy v elektronické podobě, související software a hardware, včetně elektronických multimediálních aplikací, multimediálních nebo informačních katalogů a aplikací pro prohlížení, zpracovávání nebo uchovávání dat v elektronické podobě; (35) shromažďování, poskytování, třídění, překlad (informací do počítačových databází) nebo jiné zpracovávání obchodních nebo podnikatelských informací, včetně vytváření, zpracovávání a třídění dat v rámci databází, pomoc při řízení obchodní činnosti, průzkum trhu, šíření propagačních informací, zejména systemizace informací do počítačových databází, zpracovávání specializovaných podnikových evidencí, reklamní a propagační činnost, rozšiřování a poskytování reklamních a inzertních materiálů, periodických a neperiodických tiskovin, zejména novin, časopisů určených pro reklamu a propagaci, prospektů, letáků, katalogů, reklamní literatury, brožur v tištěné podobě, na jiných nosných médiích prostřednictvím sítě Internet nebo jiné obdobné veřejné či neveřejné telekomunikační sítě; (38) komunikace a přenos dat prostřednictvím veřejné nebo neveřejné telekomunikační sítě včetně Internetu pomocí telefonů, mobilních telefonů, telefaxů, satelitů, počítačů či terminálů nebo

jakýmkoliv jinými prostředky, včetně přenosu elektronické pošty a přenosu dat v reálném čase (přenosu zvuku, obrazu, textu nebo jiných dat či informací) a poskytování a zprostředkovávání služeb s tím spojených včetně poskytování přístupu a připojení k těmto telekomunikačním sítím včetně Internetu, provozování veřejné nebo neveřejné telekomunikační sítě, šíření elektronických tiskovin, časopisů, periodik, knih a jiných dat prostřednictvím veřejné nebo neveřejné telekomunikační sítě včetně Internetu, informační služby na Internetu včetně provozování elektronických nástěnek, diskusních skupin a fór a poskytování přístupu k on-line informačním službám a databázím, tisková agentura; (41) služby v oblasti vzdělávání, zábavy a sportu, elektronické publikování (DTP), služby digitálního zpracování obrazu, zpřístupňování elektronických tiskovin, časopisů, periodik, knih a jiných dat prostřednictvím veřejné nebo neveřejné telekomunikační sítě včetně Internetu; (42) návrhy, strukturování a programování či jiné vytváření počítačových programů a počítačových systémů, zejména programového vybavení internetových, intranetových či jiných síťových serverů, serverových stanic a systémů, včetně jeho instalace, zavádění, aktualizace a údržby, návrhy, strukturování a programování či jiné vytváření databází, jiných datových systémů a aplikací pro jejich zpracování, včetně poskytování přístupu k nim a jejich instalace, zavádění, aktualizace a údržby, návrhy, strukturování a programování či jiné vytváření internetových či intranetových počítačových stránek a nástěnek (webpages a websites) a internetových či intranetových aplikací, včetně jejich instalace, zavádění, aktualizace a údržby, hostování (poskytování volného prostoru) pro internetové či intranetové počítačové stránky a nástěnky (webpages a websites) nebo hostování (poskytování volného prostoru) v rámci těchto stránek či nástěnek, hostování (poskytování volného prostoru) pro internetové či intranetové aplikace, převod (konverze) počítačových programů, dat či jiných údajů v elektronické podobě z různých formátů do jiných formátů, převod (konverze) dokumentů, dat či jiných údajů z fyzických médií na elektronická média.

(730) **Sun Marketing, s. r. o.**, Řehořova 1039/54, Praha 3, 13000, CZ

(210) **O-441232**

(220) 15.09.2006

(320) 15.09.2006

(511) 35, 41, 44

(540)



(510) (35) vydávání textů reklamních a propagačních, reklamní agentura; (41) vydávání textů, vzdělávání (vzdělávací agentura); (44) poradenství ve farmacii.

(590) Barevná

(730) **Medica Healthworld a. s.**, Václavské nám. 19, Praha 1, 11001, CZ

(210) **O-441233**

(220) 15.09.2006

(320) 15.09.2006

(511) 35, 41, 44

(540)



(510) (35) vydávání textů reklamních a propagačních, reklamní agentura; (41) vydávání textů, vzdělávání (vzdělávací agentura); (44) poradenství ve farmacii.

(590) Barevná  
(730) **Medica Healthworld a. s.**, Václavské nám. 19, Praha 1, 11001, CZ

(210) **O-441234**  
(220) 15.09.2006  
(320) 15.09.2006  
(511) 35, 41, 44  
(540)

**MedicaHealthworld**

An Ogilvy Healthworld Affiliate

(510) (35) vydávání textů reklamních a propagačních, reklamní agentura; (41) vydávání textů, vzdělávání (vzdělávací agentura); (44) poradenství ve farmacii.

(590) Barevná  
(730) **Medica Healthworld a. s.**, Václavské nám. 19, Praha 1, 11001, CZ

(210) **O-441235**  
(220) 15.09.2006  
(320) 15.09.2006  
(511) 35, 41, 44  
(540)



(510) (35) vydávání textů reklamních a propagačních, reklamní agentura; (41) vydávání textů, vzdělávání (vzdělávací agentura); (44) poradenství ve farmacii.

(730) **Medica Healthworld a. s.**, Václavské nám. 19, Praha 1, 11001, CZ

(210) **O-441240**  
(220) 21.09.2006  
(320) 21.09.2006  
(511) 5  
(540)

**FLUVENT**

(510) (5) farmaceutické a veterinární přípravky, hygienické přípravky pro lékařské účely, dietetické látky upravené pro lékařské účely, potraviny pro batolata, náplati, obvazový materiál, materiály pro plombování zubů a pro zubní otisky, dezinfekční přípravky, výrobky pro hubení živočišných škůdců, fungicidy, herbicidy.

(730) **STADA Arzneimittel AG**, Stadastrasse 2-18, Bad Vilbel, 61118, DE

(740) **KOREJZOVÁ & SPOL., v.o.s.**, JUDr. Zdeňka Korejzová, Spálená 29, Praha 1, 11000

(210) **O-441241**  
(220) 21.09.2006  
(320) 21.09.2009  
(511) 5  
(540)

**CORTIVENT**

(510) (5) farmaceutické a veterinární přípravky, hygienické přípravky pro lékařské účely, dietetické látky upravené pro lékařské účely, potraviny pro batolata, náplati, obvazový materiál, materiály pro plombování zubů a pro zubní otisky, dezinfekční přípravky, výrobky pro hubení živočišných škůdců, fungicidy, herbicidy.

(730) **STADA Arzneimittel AG**, Stadastrasse 2-18, Bad Vilbel, 61118, DE

(740) **KOREJZOVÁ & SPOL., v.o.s.**, JUDr. Zdeňka Korejzová, Spálená 29, Praha 1, 11000

(210) **O-441244**  
(220) 21.09.2006  
(320) 21.09.2006  
(511) 29  
(540)



(510) (29) maso, ryby, drůbež a zvěřina, masové výtahy, ovoce a zelenina konzervované, sušené a zavažené, želé, džemy, kompoty, vejce, mléko a mléčné výrobky, oleje a tuky jedlé.

(590) Barevná  
(730) **BEL Sýry Česko a. s.**, Pražská 218, Želetava, 67526, CZ  
(740) **ROTT, RŮŽIČKA & GUTTMANN** Patentová, známková a advokátní kancelář, JUDr. Michal Růžička, CSc., Nad Štolou 12, Praha 7, 17000

(210) **O-441245**  
(220) 21.09.2006  
(320) 21.09.2006  
(511) 29  
(540)



(510) (29) maso, ryby, drůbež a zvěřina, masové výtahy, ovoce a zelenina konzervované, sušené a zavažené, želé, džemy, kompoty, vejce, mléko a mléčné výrobky, oleje a tuky jedlé.

(590) Barevná  
(730) **BEL Sýry Česko a. s.**, Pražská 218, Želetava, 67526, CZ  
(740) **ROTT, RŮŽIČKA & GUTTMANN** Patentová, známková a advokátní kancelář, JUDr. Michal Růžička, CSc., Nad Štolou 12, Praha 7, 17000

(210) **O-441253**  
(220) 21.09.2006  
(320) 21.09.2006  
(511) 29, 30, 43  
(540)



(510) (29) maso, ryby, drůbež, zvěřina, masové výtahy, ovoce a zelenina sušené a zavažené, vejce; (30) rýže, ocet, koření, nálevy, čaj, mouka a přípravky z obilnin, chléb, pečivo, cukrovinky, zmrzlina; (43) restaurace, služby zajišťující stravování a nápoje, bary, rychlé občerstvení, prodej balených hotových jídel, cateringové služby, prodej balených hotových jídel přes ulici, kavárny, pizzerie, bufety.

(730) **Zrůstek Petr**, Na Poustkách 2132/9, Praha 4, 14300, CZ

(210) **O-441254**  
(220) 22.09.2006  
(320) 22.09.2006  
(511) 6, 19, 37  
(540)

**MONOFIX**

(510) (6) kovové konstrukce, klempířské prvky a zámečnické výrobky

v rámci této třídy; (19) stavební materiály nekovové, zejména asfaltové výrobky a nátěry, asfaltové hydroizolační pásy; (37) stavby a opravy, zejména provádění staveb a jejich oprav.  
(730) **STŘECHA speciál, s.r.o.**, Žitavského 496, Praha 5 - Zbraslav, 15600, CZ

(210) **O-441259**  
(220) 22.09.2006  
(320) 22.09.2006  
(511) 35, 36  
(540)

## ZACHEUS

(510) (35) činnost účetních poradců, vedení účetnictví a daňové evidence, dodavatelské služby pro třetí osoby, dražby, administrativní služby, služby v oblasti mezd a platů, poradenství při vedení podniků, reklamní, inzertní, propagační a marketingová činnost, průzkum a vyhodnocování trhu, činnost podnikatelských, ekonomických a organizačních poradců, analýzy nákladů, hospodářské (ekonomické) prognózy, oceňování obchodních podniků; (36) služby nemovitosti, realitní činnost, oceňování movitých a nemovitých věcí, daňové poradenství, finanční konzultační služby, správa majetku a nemovitostí, zastavárenská činnost, finanční analýzy, clearing, daňové odhady, finanční služby, kapitálové investice, finanční informace a finanční poradenství, leasing, bankovníctví, banky úvěrové, makléřství, homebanking - domácí bankovní služby, elektronický převod kapitálu, finanční odhady a oceňování (pojišťovnictví, bankovníctví, nemovitosti), finanční řízení, hypotéky (poskytování půjček), služby kreditní karty, vydávání kreditních karet, kurzovní záznamy na burze, služby likvidace podniků (finanční záležitosti), konzultační služby v oblasti pojišťovnictví, směnárenské služby, vydávání cenných papírů, činnost obchodníka s cennými papíry, činnost investiční společnosti, činnost investičního fondu (kolektivní investování), poskytování investičních služeb, ověřování šeků, úvěrové ústavy, záruky, pojišťovací činnost, zajišťovací činnost, činnosti související s pojišťovací a zajišťovací činností, půjčky.  
(730) **Bezdičková Blanka Ing.**, Řípská 818/19, Praha 3 - Vinohrady, 13000, CZ  
(740) **HALAXOVÁ & HALAXOVÁ, TETRAPAT, RNDr. Zdeňka Halaxová**, Horní náměstí 7, Olomouc, 77200

(210) **O-441260**  
(220) 22.09.2006  
(320) 22.09.2006  
(511) 29  
(540)

## FEMINOL

(510) (29) jedlé oleje a tuky.  
(730) **SETUZA a.s.**, Žukovova 100, Ústí nad Labem, Střekov, 40129, CZ  
(740) **HALAXOVÁ & HALAXOVÁ, TETRAPAT, RNDr. Zdeňka Halaxová**, Horní náměstí 7, Olomouc, 77200

(210) **O-441261**  
(220) 22.09.2006  
(320) 22.09.2006  
(511) 9, 37, 42  
(540)

## Geoterra

(510) (9) přístroje a nástroje vědecké, geodetické, fotografické, filmové, optické, přístroje pro vážení, měření, signalizaci, kontrolu (inspekci), záchranu a přístroje pro vyučování, přístroje a nástroje pro vedení, přepínání, přeměnu, akumulaci, regulaci nebo řízení elektrického proudu, přístroje pro záznam, převod, reprodukci zvuku nebo obrazu, magnetické nosiče zvukových záznamů; (37) stavebnictví; (42) vědecké a technologické služby a s nimi spojený výzkum a návrhy, průmyslové analýzy a výzkum, návrh a vývoj počítačového hardwaru a softwaru.  
(730) **Geoterra, a. s.**, Mečislavova 181/9, Praha 4, 14000, CZ  
(740) **Houdková Ohneiser advokátní kancelář, JUDr. Jan Ohneiser**, Máchova 21, Praha 2, 12000

(210) **O-441263**  
(220) 22.09.2006  
(320) 22.09.2006

(511) 5, 29, 30  
(540)

## VALOPRON

(510) (5) přípravky a prostředky léčebné a profylaktické kosmetiky pro ošetřování pokožky a vlasů, zejména ve formě tablet, dražé, kapslí, mastí, krémů, gelů, olejů, pěn, tekutých suspenzí, emulzí nebo koloïdních roztoků, vodiček, zásypů a práškových směsí, roztoků, medicínálních čajových směsí, vitaminových přípravků, farmaceutické výrobky mimo veterinárních, potraviny pro zvláštní výživu pro lékařské účely, léčiva, doplněk výživy, bylinné doplňky, dietní doplňky, dietní doplňky stravy, doplňky stravy, vše pro léčebné účely, vitamínové doplňky, minerální doplňky, vitamínové a minerální doplňky, hygienické výrobky pro léčebné účely, potraviny pro kojence a batolata, diabetické přípravky pro léčebné účely, dietní potraviny upravené pro lékařské účely, doplňky výživové pro lékařské účely, vše v rámci této třídy; (29) potravinové doplňky a doplňky stravy v rámci této třídy, doplňky výživové ne pro lékařské účely, bylinné doplňky stravy, dietní doplňky, dietní doplňky stravy, potravinové doplňky obsahující enzymy, doplňky výživy, potraviny živočišného původu, maso, ryby, drůbež a zvěřina, masové výtahy, ovoce a zelenina konzervované, sušené a zavařené, želé, džemy, vejce, mléko a mléčné výrobky, oleje a tuky jedlé, vše v rámci této třídy; (30) potravinové doplňky a doplňky stravy, výživové doplňky a potraviny pro zvláštní výživu obsahující látky rostlinného původu, dietní doplňky, dietní doplňky stravy, potravinové doplňky obsahující enzymy, doplňky výživy, vše v rámci této třídy.  
(730) **VALOSUN a. s.**, Kytnerova 403/5, Brno, 62100, CZ

(210) **O-441265**  
(220) 22.09.2006  
(320) 22.09.2006  
(511) 5, 30, 33  
(540)

## PROVAL

(510) (5) přípravky a prostředky léčebné a profylaktické kosmetiky pro ošetřování pokožky a vlasů, zejména ve formě tablet, dražé, kapslí, mastí, krémů, gelů, olejů, pěn, tekutých suspenzí, emulzí nebo koloïdních roztoků, vodiček, zásypů a práškových směsí, roztoků, medicínálních čajových směsí, vitaminových přípravků, farmaceutické výrobky mimo veterinárních, potraviny pro zvláštní výživu pro lékařské účely, léčiva, doplněk výživy, bylinné doplňky, dietní doplňky, dietní doplňky stravy, doplňky stravy, vše pro léčebné účely, vitamínové doplňky, minerální doplňky, vitamínové a minerální doplňky, hygienické výrobky pro léčebné účely, potraviny pro kojence a batolata, diabetické přípravky pro léčebné účely, dietní potraviny upravené pro lékařské účely, doplňky výživové pro lékařské účely, vše v rámci této třídy; (30) potravinové doplňky a doplňky stravy, výživové doplňky a potraviny pro zvláštní výživu obsahující látky rostlinného původu, dietní doplňky, dietní doplňky stravy, potravinové doplňky obsahující enzymy, doplňky výživy, vše v rámci této třídy; (33) vína, lihoviny, likéry, lihovité nápoje, trestí a výtahy alkoholické z bylin, vše v rámci této třídy.  
(730) **VALOSUN a. s.**, Kytnerova 403/5, Brno, 62100, CZ

(210) **O-441266**  
(220) 22.09.2006  
(320) 22.09.2006  
(511) 5, 29, 30  
(540)

## MINAPENT

(510) (5) přípravky a prostředky léčebné a profylaktické kosmetiky pro ošetřování pokožky a vlasů, zejména ve formě tablet, dražé, kapslí, mastí, krémů, gelů, olejů, pěn, tekutých suspenzí, emulzí nebo koloïdních roztoků, vodiček, zásypů a práškových směsí, roztoků, medicínálních čajových směsí, vitaminových přípravků, farmaceutické výrobky mimo veterinárních, potraviny pro zvláštní výživu pro lékařské účely, léčiva, doplněk výživy, bylinné doplňky, dietní doplňky, dietní doplňky stravy, doplňky stravy, vše pro léčebné účely, vitamínové doplňky, minerální doplňky, vitamínové a minerální doplňky, hygienické výrobky pro léčebné účely, potraviny pro kojence a batolata, diabetické přípravky pro léčebné účely, dietní potraviny upravené pro lékařské účely, doplňky výživové pro lékařské účely, vše v rámci této třídy; (29) potravinové doplňky a doplňky stravy v rámci této třídy, doplňky výživové ne pro lékařské účely, bylinné

doplňky stravy, dietní doplňky, dietní doplňky stravy, potravinové doplňky obsahující enzymy, doplňky výživy, potraviny živočišného původu, maso, ryby, drůbež a zvěřina, masové výtahy, ovoce a zelenina konzervované, sušené a zavařené, žele, džemy, vejce, mléko a mléčné výrobky, oleje a tuky jedlé, vše v rámci této třídy; (30) potravinové doplňky a doplňky stravy, výživové doplňky a potraviny pro zvláštní výživu obsahující látky rostlinného původu, dietní doplňky, dietní doplňky stravy, potravinové doplňky obsahující enzymy, doplňky výživy, vše v rámci této třídy.

(730) VALOSUN a.s., Kytnerova 403/5, Brno, 62100, CZ

(210) O-441267

(220) 21.09.2006

(320) 21.09.2006

(511) 16, 39, 41

(540)

## GÉVOKE

(510) (16) polygrafické výrobky v rámci této třídy, tiskoviny, periodické a neperiodické publikace, brožury, fotografie, pohlednice, plakáty, katalogy, ročenky, kalendáře, lepenkové nebo plastové obaly, potisknuté papírové nebo plastové tašky, samolepky, reklamní materiály z papíru nebo z lepenky, informační a reklamní produkty v papírové formě, data a databáze obecné na papírových nosičích; (39) poskytování a zprostředkování cestovních služeb v rámci této třídy, provozování cestovní kanceláře, provozování cestovní agentury včetně služeb spojených s přepravou zavazadel a nákladů, organizování, zajišťování, pořádání a vedení tematických a pobytových poznávacích a odborných zájezdů, vodáckých pobytů, prázdninových pobytů, vzdělávacích a speciálních pobytů, exkurzí, okružních výletů, prohlídek, informace o zájezdech a cestách, rezervace a prodej jízdenek, místenek, poskytování informací o jízdních řádech a tarifech, poskytování informací o dopravních cestách a způsobech dopravy, průvodcovské služby, zprostředkování dopravy, přeprava turistů, rezervace a objednávky přeprav, vše v rámci této třídy; (41) vydavatelská činnost, vydavatelství a nakladatelství pro knihy, noviny a časopisy a elektronické nosiče zvukových a zvukové obrazových záznamů, elektronické publikování, vydávání elektronických knih a časopisů on-line, vydávání textů s výjimkou reklamních a obchodních, fotografování, informace o možnostech rozptýlení, informace o možnostech zábavy, informace o výchově a vzdělávání, poskytování on-line elektronických publikací bez možnosti stažení, reportéřské služby, zpravodajské služby, agenturní činnost v oblasti kultury, pořádání, vedení a organizování kulturních, zábavních, charitativních či sportovních akcí, konferencí, seminářů a výstav, organizování, provozování a pořádání setkání všeho druhu, zprostředkovatelská činnost v oblasti kultury, sportu, informace o možnostech rekreace či zábavy, organizování soutěží, praktický výcvik, půjčování sportovního nářadí, pořádání a organizování outdoor trainingu.

(730) Sixth Sense s.r.o., Na Balkáně 2120/134, Praha 3, 13000, CZ

(740) Mgr. Jitka Vejražková, patentový zástupce, Čihákova 17/872, Praha 9, 19000

(210) O-441273

(220) 16.10.2006

(320) 16.10.2006

(511) 9, 35, 41

(540)



Velký orchestr paláce Žofín

(510) (9) zvukové nosiče a zvukové obrazové záznamy včetně jejich příslušenství, nahanané i nenahanané, obaly na zvukové nosiče; (35) propagační, reklamní a inzertní činnost, marketing, obchodní poradenství, tvorba a vydávání cestovních, fotografických a inzertních materiálů; (41) produkční, zprostředkovatelská a agenturní činnost v oblasti kultury, koncertní činnost, pořádání

kulturních produkcí, estrádní činnost, organizování zábavních soutěží, vydavatelství a nakladatelská činnost, nahrávání, půjčování a pronájem hudebních nosičů, poradenská a konzultační činnost v oblasti kultury, zastupování výkonných umělců.

(730) AGENTURA NKL ŽOFÍN, s.r.o., Tunelářů 325, Praha 5, 15600, CZ

(740) Mgr. Lenka Klofáčová, Ve struhách 8, Praha 6, 16000

(210) O-441274

(220) 16.10.2006

(320) 16.10.2006

(511) 16, 35, 41

(540)



ŽOFÍNSKÉ FÓRUM

(510) (16) periodické a neperiodické tiskoviny všeho druhu, papírenské zboží, tiskárenské výrobky; (35) propagační a reklamní činnost, marketing, obchodní poradenství, tvorba a vydávání reklamních, propagačních a inzertních materiálů; (41) organizace a vedení konferencí, kongresů, seminářů a sympozií.

(730) AGENTURA NKL ŽOFÍN, s.r.o., Tunelářů 325, Praha 5, 15600, CZ

(740) Mgr. Lenka Klofáčová, Ve struhách 8, Praha 6, 16000

(210) O-441282

(220) 22.09.2006

(320) 22.09.2006

(511) 29

(540)

## LIDOVÝ TAVÁK

(510) (29) mléko, sýry a mléčné výrobky.

(730) BONGRAIN S.A., 42 rue Rieussec, Viroflay, 78220, FR

(740) Ing. František Kania, Mendlovo nám. 1a, Brno, 60300

(210) O-441291

(220) 22.09.2006

(320) 22.09.2006

(511) 9, 16, 35, 37, 41

(540)

## CLUTEC

(510) (9) přístroje pro záznam, přenos nebo reprodukci zvuku či obrazu, hardware výpočetní a/nebo komunikační a/nebo informační techniky, software na magnetických nosičích, magnetické nebo optické nosiče zvukových a/nebo obrazových záznamů nahanané i nenahanané, videokazety nahanané i nenahanané, audiokazety nahanané i nenahanané, audiovizuální programy, audiovizuální díla, audiovizuální díla v digitální podobě, CD disky, videodiskety, audiodiskety, informace a záznamy v elektronické podobě, elektronické databáze a databázové produkty, informace a/nebo data a/nebo databáze a/nebo informační produkty na nosičích a/nebo v elektronických, datových, informačních, počítačových a komunikačních sítích, elektronické časopisy, knihy v elektronické podobě, multimediální noviny a časopisy, multimediální, zejména elektronická periodika, multimediální informační katalogy; (16) papír, lepenka a výrobky z těchto materiálů, které nejsou zařazeny do jiných tříd, tiskárenské výrobky, tiskoviny, časopisy, periodika, knihy, potřeby pro knižní vazby, fotografie, papírenské zboží, fotografie, fólie, kalendáře, katalogy, prospekty, plakáty, pohlednice, mapy, obálky, obaly spadající do této třídy, desky spadající do této třídy, dopisní papír, držáky na psací potřeby, etikety kromě textilních, samolepky, vlajky papírové, papír balící, papírové ubrousky, psací potřeby, psací podložky, psací soupravy, lepidla pro papírenství nebo domácnost, materiál pro umělce, štetce, psací stroje a kancelářské potřeby s výjimkou nábytku, kancelářské pořadače, učební a školní potřeby a pomůcky s výjimkou přístrojů, plastické obaly, které nejsou zařazeny do jiných tříd; (35) inzertní, reklamní a propagační činnost, poskytování pomoci při provozu obchodu

včetně zprostředkování obchodních a souvisejících obchodně personálních záležitostí, organizování výstav a veletrhů k reklamním a obchodním účelům, organizování módních přehlídek k obchodním účelům, odborné poradenství, vztahující se k organizování výstav a veletrhů k reklamním a obchodním účelům, správa obchodních zájmů třetích osob, vypracování statistických přehledů, poradenství v oblasti organizace a ekonomiky podnikání, marketing, průzkum a analýzy trhů, činnost a služby v oblasti aranžérství výstavních ploch, výstavních expozic, jakož i výstavních exponátů k reklamním a obchodním účelům, pronájem kancelářských strojů a zařízení, distribuce zboží k reklamním účelům, rozmnožování dokumentů; (37) technické zabezpečení výstav a výstavních ploch, zejména montáž a demontáž výstavních expozic, jakož i výstavních exponátů; (41) činnost vyučovací, výchovná, vzdělávací a zábavní včetně pořádání specializačních doškolovacích kurzů, symposií a konferencí, doprovodné výstavy k výchovným a vzdělávacím účelům, provozování pracovních diskusního a zájmového klubu, organizování výstav a veletrhů ke vzdělávacím, kulturním, výchovným a zábavním účelům, organizování společensko-kulturních akcí, pořádání zábavních soutěží, organizování soutěží o oceňování nejlepších exponátů, jakož i nejlepších expozic, odborné poradenství, vztahující se k organizování výstav a veletrhů ke vzdělávacím, kulturním, výchovným a zábavním účelům, organizování módních přehlídek pro výchovné, vzdělávací, kulturní a zábavní účely, kromě módních přehlídek pro reklamní účely, nakladatelská a vydavatelská činnost, provozování galerií.

(730) **Veletyhy Brno, a.s.**, Výstaviště 1, Brno, 64700, CZ  
(740) Ing. Jiří Dohnal, Nedbalova 29, Brno, 62300

(210) **O-441292**  
(220) 22.09.2006  
(320) 22.09.2006  
(511) 9, 16, 35, 37, 41  
(540)

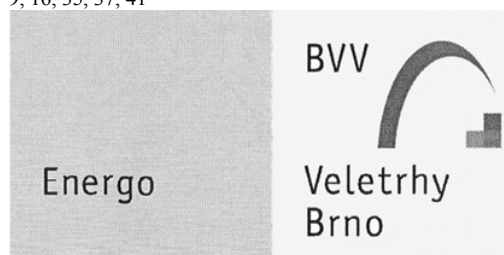

(510) (9) přístroje pro záznam, přenos nebo reprodukci zvuku či obrazu, hardware výpočetní a/nebo komunikační a/nebo informační techniky, software na magnetických nosičích, magnetické nebo optické nosiče zvukových a/nebo obrazových záznamů nahrané i nenahrané, videokazety nahrané i nenahrané, audiokazety nahrané i nenahrané, audiovizuální programy, audiovizuální díla, audiovizuální díla v digitální podobě, CD disky, videodiskety, audiodiskety, informace a záznamy v elektronické podobě, elektronické databáze a databázové produkty, informace a/nebo data a/nebo databáze a/nebo informační produkty na nosičích a/nebo v elektronických, datových, informačních, počítačových a komunikačních sítích, elektronické časopisy, knihy v elektronické podobě, multimediální noviny a časopisy, multimediální, zejména elektronická periodika, multimediální informační katalogy; (16) papír, lepenka a výrobky z těchto materiálů, které nejsou zařazeny do jiných tříd, tiskárenské výrobky, tiskoviny, časopisy, periodika, knihy, potřeby pro knižní vazby, fotografie, papírenské zboží, fotografie, fólie, kalendáře, katalogy, prospekty, plakáty, pohlednice, mapy, obálky, obaly spadající do této třídy, desky spadající do této třídy, dopisní papír, držáky na psací potřeby, etikety kromě textilních, samolepky, vlajky papírové, papír balící, papírové ubrousky, psací potřeby, psací podložky, psací soupravy, lepidla pro papírenství nebo domácnost, materiál pro umělce, štetce, psací stroje a kancelářské potřeby s výjimkou nábytku, kancelářské pořadače, učební a školní potřeby a pomůcky s výjimkou přístrojů, plastické obaly, které nejsou zařazeny do jiných tříd; (35) inzertní, reklamní a propagační činnost, poskytování pomoci při provozu obchodu včetně zprostředkování obchodních a souvisejících obchodně personálních záležitostí, organizování výstav a veletrhů k reklamním a obchodním účelům, organizování módních

přehlídek k obchodním účelům, odborné poradenství, vztahující se k organizování výstav a veletrhů k reklamním a obchodním účelům, správa obchodních zájmů třetích osob, vypracování statistických přehledů, poradenství v oblasti organizace a ekonomiky podnikání, marketing, průzkum a analýzy trhů, činnost a služby v oblasti aranžérství výstavních ploch, výstavních expozic, jakož i výstavních exponátů k reklamním a obchodním účelům, pronájem kancelářských strojů a zařízení, distribuce zboží k reklamním účelům, rozmnožování dokumentů; (37) technické zabezpečení výstav a výstavních ploch, zejména montáž a demontáž výstavních expozic, jakož i výstavních exponátů; (41) činnost vyučovací, výchovná, vzdělávací a zábavní včetně pořádání specializačních doškolovacích kurzů, symposií a konferencí, doprovodné výstavy k výchovným a vzdělávacím účelům, provozování pracovních diskusního a zájmového klubu, organizování výstav a veletrhů ke vzdělávacím, kulturním, výchovným a zábavním účelům, organizování společensko-kulturních akcí, pořádání zábavních soutěží, organizování soutěží o oceňování nejlepších exponátů, jakož i nejlepších expozic, odborné poradenství, vztahující se k organizování výstav a veletrhů ke vzdělávacím, kulturním, výchovným a zábavním účelům, organizování módních přehlídek pro výchovné, vzdělávací, kulturní a zábavní účely, kromě módních přehlídek pro reklamní účely, nakladatelská a vydavatelská činnost, provozování galerií.

(730) **Veletyhy Brno, a.s.**, Výstaviště 1, Brno, 64700, CZ  
(740) Ing. Jiří Dohnal, Nedbalova 29, Brno, 62300

(210) **O-441295**  
(220) 22.09.2006  
(320) 22.09.2006  
(511) 35, 43  
(540)

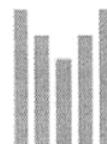

## GRAND COPHTHORNE

(510) (35) vedení hotelů, motelů a ostatních zařízení sloužících k dočasnému ubytování, včetně hotelových domů a bytů se zajištěnou údržbou, služby public relations ve vztahu k zařízením dočasného ubytování, včetně hotelů a motelů, hotelových domů a bytů se zajištěnou údržbou, obchodní a marketingové služby vztahující se k zařízením dočasného ubytování, včetně hotelů a motelů, hotelových domů a bytů se zajištěnou údržbou, včetně propagace výše uvedených služeb prostřednictvím Internetu a dalších globálních počítačových sítí; (43) služby týkající se dočasného ubytování, ubytování (pronájem dočasných ubytovacích zařízení), poskytování pohoštění (jídlo a pití), pronájem zasedacích místností, restaurací, kaváren, rezervace zařízení sloužících k dočasnému ubytování, poskytování dočasného ubytování, poskytování pokojů se zajištěnou údržbou, hotelové služby, vedení hotelů a ostatních zařízení sloužících k dočasnému ubytování.

(730) **Millennium & Copthorne International Limited**, 36 Robinson Road No. 04-01 City House, Singapore, SG  
(740) KOREJZOVÁ & SPOL., v.o.s., Mgr. Petra Korejzová, Spálená 29, Praha 1, 11000

(210) **O-441308**  
(220) 22.09.2006  
(320) 22.09.2006  
(511) 6, 7, 8, 11, 12, 17, 19, 37  
(540)





- (510) (6) obecné kovy a jejich slitiny, kovové stavební materiály, kovové stavební materiály přenosné, kovové materiály pro železnice, kovové kabely a dráty neelektrické, kovové potřeby zámečnické a klempířské, kovové trubky, sejfy, hmoždinky kovové, kovové výrobky, které nejsou uvedeny v jiných třídách, rudy; (7) stroje a obráběcí stroje zahrnuté do tř. 7, motory (s výjimkou motorů pro pozemní vozidla), části motorů (všeho druhu), čisticí elektrické stroje a přístroje, soukolí a hnací řemeny s výjimkou pro pozemní vozidla, zemědělské nástroje, kromě nástrojů poháněných ručně, líhně pro vejce, maznice, kuchyňské elektromechanické přístroje pro domácnost (drtiče, mixery, mlýnky), strojní řezné nástroje, pračky na prádlo, myčky nádobí, vysavače, dopravníky pásové a pneumatické, svařovací přístroje; (8) nářadí a nástroje s ručním pohonem, nožířské výrobky včetně nožířských výrobků z drahých kovů, jídelní přístroje, břitvy, kovové náčiní a nástroje pro manikúru a pedikúru, elektrické holicí strojky, elektrické strojky na stříhání vlasů a srsti, sečné a bodné zbraně, razidla (ruční nástroje); (11) přístroje pro osvětlení, topení, výrobu páry, pro vaření, přístroje chladicí, pro sušení, ventilaci, rozvod vody a sanitární zařízení, zařízení pro klimatizaci, ohřívadla, elektrické hrnce, varné náčiní elektrické, tlakové výměníky tepla, krby, elektrické lampičky, noční lampičky; (12) vozidla, dopravní prostředky pozemní, vzdušné nebo vodní, motory pro pozemní vozidla, poháněcí soukolí a hnací řemeny pro pozemní vozidla, spojky a převodové zařízení pro pozemní vozidla, vznášedla, pneumatiky; (17) kaučuk, gutaperča, guma, azbest, slída a výrobky z těchto materiálů, které nejsou zahrnuty do jiných tříd, polotovary z plastických hmot (folie, desky, tyče), materiály těsnící, ucpávací a izolační, izolační nátěry, ohebné trubky nekovové, nekovové hadice, guma na protektorování pneumatik, bariéry volně ložené proti znečištění; (19) stavební materiály nekovové včetně polozpracovaného řeziva (trámy, prkna, dřevěné panely), překližky, skleněné cihly, skleněné tašky, obkládačky, dlaždice, přírodní a umělý kámen, cement, vápno, malta, sádra, šterk, neohebné trubky nekovové pro stavebnictví, stavební materiál pro stavbu cest, asfalt, směla, přenosné konstrukce nekovové, nekovové pomníky, umělecké předměty z kamene, sádry apod., plastová okna, posuvná nekovová okna, tabulové okenní sklo; (37) služby stavební a opravárenské, služby malířské, klempířské, instalátérské, topenářské, pokrývačské, inspekce stavebních návrhů, pronájem a půjčování stavebních strojů, nářadí a konstrukčních materiálů, servisní služby, údržbářské služby, zřizování poplašných systémů a souvisejících stavebních úprav, provozování čerpacích stanic, hornická činnost.
- (730) **S.V.P.-stavební práce, s.r.o.**, Na Truhlářce 39, Praha 8, 18000, CZ
- (740) UNIPATENT, Ing. Jiří Chlustina, Jana Masaryka 43-47, Praha 2, 12000

- (210) **O-441316**  
(220) 22.09.2006  
(320) 22.09.2006  
(511) 9, 16, 42  
(540)

## PAMICA

- (510) (9) počítačový software; (16) manuály; (42) tvorba a vývoj software, pronájem software, tvorba počítačových systémů, převod dat počítačových programů, údržba počítačových programů.
- (730) **STORMWARE, s.r.o.**, Za Prachárnou 45, Jihlava, 58601, CZ
- (740) **DADEJ, GHEORGHIU, KENDEREŠKI** Patentová a známková kancelář, Ing. Dušan Kendereški, Lidická 51, Brno, 60200

- (210) **O-441323**  
(220) 25.09.2006  
(320) 25.09.2006  
(511) 35, 39, 41  
(540)

## Vitality Care

- (510) (35) propagační činnost, reklama, pomoc při řízení obchodní činnosti, obchodní administrativa, kancelářské práce; (39) organizování cest; (41) vzdělávání, zábava, sportovní a kulturní aktivity.
- (730) **Šípek Tomáš**, Riedlova 500, Desná III, Jablonec nad Nisou, 46861, CZ

- (210) **O-441324**  
(220) 25.09.2006  
(320) 25.09.2006  
(511) 35, 39, 41  
(540)



- (510) (35) propagační činnost, reklama, pomoc při řízení obchodní činnosti, obchodní administrativa, kancelářské práce; (39) organizování cest; (41) vzdělávání, zábava, sportovní a kulturní aktivity.
- (730) **Šípek Tomáš**, Riedlova 500, Desná III, Jablonec nad Nisou, 46861, CZ

- (210) **O-441326**  
(220) 25.09.2006  
(320) 25.09.2006  
(511) 5  
(540)

## Tramalgen

- (510) (5) léčiva, farmaceutické přípravky humánní, chemické přípravky a substance pro farmaceutické účely.
- (730) **HERBACOS-BOFARMA s. r. o.**, Štrossova 239, Pardubice, 53003, CZ

- (210) **O-441327**  
(220) 25.09.2006  
(320) 25.09.2006  
(511) 36, 37, 39  
(540)

## Manto

- (510) (36) pronájem nemovitostí; (37) opravy vozidel, pronájem stavebních zařízení a mechanizace; (39) doprava, balení a skladování zboží, mezinárodní a vnitrostátní doprava, logistika, pronájem vozidel.
- (730) **Petr Lukáš - Manto**, Houškova 7, Plzeň, 32600, CZ

- (210) **O-441328**  
(220) 25.09.2006  
(320) 25.09.2006  
(511) 36, 37, 39  
(540)

# Manto

- (510) (36) pronájem nemovitostí; (37) opravy vozidel, pronájem stavebních zařízení a mechanizace; (39) doprava, balení a skladování zboží, mezinárodní a vnitrostátní doprava, logistika, pronájem vozidel.
- (590) Barevná
- (730) **Petr Lukáš - Manto**, Houškova 7, Plzeň, 32600, CZ

- (210) **O-441331**  
(220) 25.09.2006  
(320) 25.09.2006  
(511) 20, 24, 27, 42

(540)



(510) (20) přenosné dekorační předměty, držáky na záclony, zařazené do tř. 20, dřevěné rolety, žaluzie, nábytek, zařazený do tř. 20, nástěnné ozdoby, proutěné a ratanové zboží, zrcadla, truhlářské umělecké předměty; (24) textilie včetně jutových, úplety, držáky na záclony a závěsy z textilních materiálů, ložní pokrývky a příkrývky, ložní prádlo, lůžkové přehozy, matrace, matracovina, textilní potahy na nábytek, záclony, závěsy, plědy, textilní podšívky, ubrusy, potahy na postele, ručníky, osušky, textilní tapety; (27) nástěnné čalouny, zařazené do tř. 27, koberce a další podlahové krytiny, koberce nástěnné, předložky, včetně koupelnových, tapety; (42) architektonické poradenství, interiérová výzdoba, průmyslový design.

(590) Barevná

(730) **Vrzák Pavel**, Rokycanská 34, Plzeň, 31200, CZ

(740) **TICHÝ & POLÁČEK** Patentprávní a známková kancelář, JUDr. Jaromír Tichý, Dominikánská 6, Plzeň, 30112

(210) **O-441332**

(220) 25.09.2006

(320) 25.09.2006

(511) 31

(540)

## OVISTART

(510) (31) krmné směsi a jejich komponenty.

(730) **BODIT TACHOV s. r. o.**, Luční 1791, Tachov, 34701, CZ

(210) **O-441333**

(220) 25.09.2006

(320) 25.09.2006

(511) 31

(540)

## OVISTAR

(510) (31) krmné směsi a jejich komponenty.

(730) **BODIT TACHOV s. r. o.**, Luční 1791, Tachov, 34701, CZ

(210) **O-441354**

(220) 26.09.2006

(320) 26.09.2006

(511) 12, 13, 20, 28, 29, 30, 32, 33, 34, 36, 37, 39, 41, 43, 44

(540)

## KANIBAL

(510) (12) vozidla, dopravní prostředky pozemní, vzdušné nebo vodní; (13) střelné zbraně, střelivo (munice) a střely, výbušniny, ohňostroje; (20) nábytek, zrcadla, rámy, výrobky nejmenované v jiných třídách ze dřeva, korku, rákosu, vrbového proutí, z rohu, kosti, slonoviny, z kotic, želvoviny, jantaru, perleti, mořské pěny, náhražky všech těchto materiálů nebo náhražky z plastických hmot; (28) hry, hračky, potřeby pro gymnastiku a sport, které nejsou uvedeny v jiných třídách, vánoční ozdoby; (29) maso, ryby, drůbež a zvěřina, vše neživé, masové výtažky, ovoce a zelenina konzervované, sušené a zavařené, želé, džemy, vejce, mléko a mléčné výrobky, oleje a tuky jedlé; (30) káva, čaj, kakao, cukr, rýže, tapioka, ságo, kávové náhražky, mouka a přípravky z obilnin, chléb, pečivo, cukrovinky, zmrzlina, med, sirup melasový, droždí, prášky do těsta, sůl, hořčice, ocet, nálevy (k ochucení), koření, led pro osvěžení; (32) piva, minerální vody, šumivé nápoje a jiné nápoje nealkoholické, nápoje a šťávy ovocné, sirupy a jiné přípravky k zhotovování nápojů; (33) alkoholické nápoje (s výjimkou pív); (34) tabák, potřeby pro kuřáky, zápalky; (36) pojištění, služby finanční, služby peněžní, služby nemovitostní; (37) stavebnictví, opravy, instalační služby; (39) doprava, balení a skladování zboží, organizování cest; (41) výchova, vzdělávání, zábava, sportovní a kulturní aktivity; (43) služby zajišťující stravování a nápoje, dočasně ubytování; (44) lékařské služby, veterinární služby, péče o hygienu a krásu osob a zvířat, zemědělské, zahradnické a lesnické služby.

(730) **Groh František**, Achátová 1703, Nová Paka, 50901, CZ

(210) **O-441364**

(220) 26.09.2006

(320) 26.09.2006

(511) 25, 40

(540)



# ROKSOLANA

(510) (25) svatební a společenské šaty; (40) šití svatebních a společenských šatů.

(590) Barevná

(730) **Pavlyuk Ivan**, Bělohorská 144/245, Praha 6 - Břevnov, 16900, CZ

(210) **O-441368**

(220) 26.09.2006

(320) 26.09.2006

(511) 9

(540)



(510) (9) přístroje pro vážení a měření, přístroje optické, přístroje geodetické, přístroje k eliminaci vibrací pro účely měření a snímání, holografické stoly pro velmi přesná měření, stabilizační stoly pro mikroskopii v rámci této třídy (nábytek speciální laboratorní).

(730) **OPROX, a.s.**, Renneská 35, Brno, 63900, CZ

(740) **Ing. Libor Markes**, Grohova 54, Brno, 60200

(210) **O-441376**

(220) 26.09.2006

(320) 26.09.2006

(511) 9, 11

(540)



(510) (9) ionizační přístroje a předměty; (11) ionizátory a čističe ovzduší, zvlhčovače vzduchu.

(730) **Easy Sail s. r. o.**, Veverkova 1343, Hradec Králové, 50002, CZ

(210) **O-441378**

(220) 26.09.2006

(320) 26.09.2006

(511) 35, 41, 42

(540)



(510) (35) vydávání reklamních nebo náborových, propagačních a

inzertních materiálů; (41) vydávání knih, vydávání časopisů, vydávání textů; (42) průmyslový design, navrhování obalů, obalový design.

(730) **Weiner Milan Ing. arch.**, Smetanovo nábřeží 1182, Hradec Králové, 50002, CZ

(210) **O-441380**

(220) 26.09.2006

(320) 26.09.2006

(511) 9, 16, 30, 35, 41, 43

(540)

(510) (9) elektronické publikace; (16) výrobky z papíru v rámci této třídy, časopisy, tiskopisy; (30) káva, čaj, kakao, cukr, rýže, tapioka, ságo, kávové náhražky, mouka a přípravky z obilnin, chléb, pečivo, cukrovinky, zmrzlina, med, sirup melasový, droždí, prášky do těsta, sůl, hořčice, ocet, nálevy (k ochucení), koření, led pro osvěžení; (35) propagační činnost, reklama; (41) vydavatelství, tvorba časopisů; (43) služby zajišťující stravování a nápoje, dočasné ubytování.

(730) **Bachtle Bohemia s. r. o.**, Olšová 681/1, Praha 6, 16000, CZ

(210) **O-441381**

(220) 26.09.2006

(320) 26.09.2006

(511) 36, 43

(540)

**COOL HOTEL**

(510) (36) služby nemovitostní; (43) služby zajišťující stravování a nápoje, dočasné ubytování.

(730) **Tejc Pavel**, Kruhová 529, Vrané nad Vltavou, 25246, CZ

**Tejcová Tatiana**, Kruhová 529, Vrané nad Vltavou, 25246, CZ

(210) **O-441385**

(220) 26.09.2006

(320) 26.09.2006

(511) 1, 2, 3, 5

(540)

**LONDENA**

(510) (1) chemické výrobky určené pro průmysl, hasicí látky, hasicí prostředky, hasební sloučeniny, hasicí směsi; (2) barvy, nátěry, laky, ochranné výrobky proti korozi a proti deteriorizaci dřeva, barviva, mořidla, přírodní pryskyřice v surovém stavu; (3) kosmetika, parfumerie, drogerie, přípravky pro bělení, prostředky k praní, přípravky pro čištění, leštění, odmašťování a broušení, mýdla, šampóny, prostředky na odstraňování skvrn; (5) dezinfekční přípravky.

(730) **ABELA Cz, s.r.o.**, Vrahovická 3148/57, Prostějov, 79601, CZ

(210) **O-441396**

(220) 27.09.2006

(320) 27.09.2006

(511) 35, 42

(540)

(510) (35) data (vyhledávání dat) v počítačových souborech, počítačové databáze (překlad informací), počítačové databáze (systemizace informací), poradenství (odborné obchodní), poradenství v obchodní činnosti, statistické informace, texty (zpracování), vedení kartoték v počítači; (42) aktualizace

počítačových programů, duševní vlastnictví (ochrana), geologické expertizy, instalace počítačových programů, počítačové programování, počítačové programy (aktualizace), počítačové programy (instalace), počítačové systémové analýzy, počítačové systémy (tvorba), přenos dat nebo dokumentů z fyzických nosičů na elektrické nosiče, převod (konverze) dat a počítačových programů, tvorba počítačových systémů, tvorba software (počítačových programů), údržba počítačových programů, webové stránky (tvorba a správa).

(590) Barevná

(730) **MGE DATA, spol. s r. o.**, Vrchlického 60, Praha 5, 15000, CZ

(210) **O-441397**

(220) 27.09.2006

(320) 27.09.2006

(511) 14, 25

(540)



**Eva's**

(510) (14) vzácné kovy a jejich slitiny a výrobky z těchto látek nebo postříbeného nebo pozlaceného kovu spadající do této třídy, klenoty, šperky, šperky kovové, bižuterie, drahokamy, polodrahokamy a jejich imitace a výrobky z nich, ozdoby na klobouky z drahých kovů, manžetové knoflíky, ozdobné jehlice, spony do kravaty, medaile, mince, sklo bižuterní k napodobení drahých kamenů (straš), chronometrické přístroje; (25) oděvy, obuv, spodní prádlo, kloboučnické zboží, oděvní doplňky v rámci této třídy.

(730) **All Service tel tel s.r.o.**, Pšenčíkova 24/674, Praha 4 - Lhotka, 14200, CZ

(740) **HALAXOVÁ & HALAXOVÁ, TETRAPAT, RNDr. Zdeňka Halaxová**, Horní náměstí 7, Olomouc, 77200

(210) **O-441398**

(220) 27.09.2006

(320) 27.09.2006

(511) 18, 25, 35, 42

(540)



(510) (18) kůže, imitace kůže, výrobky z těchto materiálů, kožená galanterie a galanterie z imitace kůže, kožešiny a imitace kožešin a výrobky z těchto materiálů, galanterie z kožešin a galanterie z imitace kožešin, kufrý, pásky, tašky, náprsní tašky, batohy, deštníky, hole, slunečníky; (25) oděvy, obuv, pokrývky hlavy, oděvní doplňky patřící do této třídy, prádlo, spodní prádlo, konfekce, punčochy a punčochové zboží; (35) reklamní a propagační činnost, grafické reklamní studio, marketingové studie, organizování výstav komerčních nebo reklamních, dodavatelské služby pro třetí osoby; (42) módní-oděvní návrhářství, poradenství v oblasti textilu v rámci této třídy, grafická činnost a design, grafické studio, kreativní tvorba firemního loga a grafických návrhů a reklamních sloganů, zprostředkovatelská činnost v těchto oblastech a veškeré služby v oblasti grafiky, designu a předtiskové přípravy pro činnosti uvedené v této třídě, vytváření internetových či intranetových počítačových stránek a nástěnek (webpages a websites) a internetových či intranetových aplikací, včetně jejich instalace, zavádění, aktualizace a údržby, elektronická grafická ediční činnost v malém, grafická digitální tvorba obrazů na výstupních zařízeních, tvorba software, programování internetových databázových systémů a internetových aplikací, programování multimediálních aplikací, vytváření a modelování 3D animací,

tvorba a vývoj interaktivních a grafických programů, tvorba multimediálních dokumentů, prezentací, aplikací, katalogů, konstrukce WWW prezentací a řešení WWW serverů, počítačové animace a vizualizace, programové projekty, tvorba informačních databází, správa dat včetně tvorby, údržby a podpory distribuovaných databází.

- (590) Barevná  
(730) Štencel Robert, Denisova 17, Olomouc, 77200, CZ  
(740) HALAXOVÁ & HALAXOVÁ, TETRAPAT, RNDr. Zdeňka Halaxová, Horní náměstí 7, Olomouc, 77200

- (210) **O-441400**  
(220) 27.09.2006  
(320) 27.09.2006  
(511) 39, 41, 43  
(540)

## U VYPEČENÉ HUSY

- (510) (39) doprava; (41) kulturní a zábavní činnost, vystoupení, hudební produkce; (43) restaurace, ubytování bar.  
(730) Šálek Jiří, Veletržní 50, Praha 7, 17000, CZ

- (210) **O-441411**  
(220) 27.09.2006  
(320) 27.09.2006  
(511) 35  
(540)



- (510) (35) organizování, provozování, dohled a vedení programů pro odměňování, věrnostních programů a systému premií pro zákazníky v pohostinském průmyslu, poskytování výhod v souvislosti s věrnostními programy a systémy premií, propagace výrobků, provozování a správa věrnostního marketingu a dalších prodejních a propagačních, prémiových a věrnostních programů, propagace prodeje prostřednictvím programů rozpoznávajících časté hosty a zákaznických věrnostních programů, pořádání zajištění slev, bezplatného zboží a služeb třetími stranami, zajišťování rozličných stimulů, propagace, odměn a obchodního zboží pro uspokojování potřeb zákazníka v pohostinství, jako bezplatné dárky pro členy prémiových systémů, umožňujícím těmto členům a dalším zákazníkům pohodlný přehled o premiích, propagacích, odměnách a dárkách na Internetových stránkách nebo prostřednictvím jiných telekomunikačních prostředků, reklama, obchodní vedení, shromažďování a obstarávání dat.  
(730) Millennium & Cophorne International Limited, 36 Robinson Road No. 04-01 City House, Singapore 068877, SG  
(740) KOREJZOVÁ & SPOL., v.o.s., Mgr. Petra Korejzová, Spálená 29, Praha 1, 11000

- (210) **O-441528**  
(220) 29.09.2006  
(320) 29.09.2006  
(511) 30  
(540)

## WRIGLEY

- (510) (30) cukrovinky, zejména žvýkačky všeho druhu, bonbóny všeho druhu, včetně mentolových.  
(730) Wm. Wrigley Jr. Company a Delaware corporation, Wrigley Building, 410 North Michigan Avenue, Chicago, 60611, IL, US  
(740) KOREJZOVÁ & SPOL., v.o.s., Mgr. Petra Korejzová, Spálená 29, Praha 1, 11000

- (210) **O-441548**  
(220) 02.10.2006  
(320) 02.10.2006  
(511) 17  
(540)

## TRIBALFLEX

- (510) (17) hadice ohebné nekovové, hydraulické a průmyslové hadice.

- (730) **CHARVÁT Group, s.r.o.**, Zbraslavice 394, Zbraslavice, 28521, CZ

- (210) **O-441565**  
(220) 03.10.2006  
(320) 03.10.2006  
(511) 6, 8, 10, 13, 14, 24, 27, 35  
(540)



- (510) (6) obecné kovy a jejich slitiny, kovové stavební materiály, kovové kabely a dráty neelektrické, kovové potřeby zámečnické a klempířské, kovové trubky, sejfy, kovové výrobky, které nejsou uvedeny v jiných třídách, hliníkové fólie, baryly kovové, bedny kovové, bezpečnostní řetězy, bezpečnostní schránky, umělecká díla z bronzu a mosazi, čísla domovní kovová, drátěné pletivo, dráty, klepadla na dveře, dveře kovové, dveřní kliky kovové, dveřní zárubně kovové, dveřní kování, hřebíky, klíče, kovové pokladničky, lana kovová, lešení kovová, madla kovová, mříže kovové, poštovní schránky kovové, skříňky kovové, sloupky kovové, střechy a střešní krytina, kovové ventily pro vodovodní potrubí, visací zámky, žaluzie kovové, zámky kovové, zvony, žebříky kovové, železářské zboží drobné, žlaby okapní kovové; (8) nářadí a nástroje s ručním pohonem, nože, vidličky, lžíce, sečné zbraně, břitvy, bodáky, bajonet, brousíky, brusné kotouče, čepelky holicí, depilační přístroje, dláta, dýky, hoblíky, hustilky pneumatik, kleště, kladiva, kosy, meče, nůžky, rašple, sekáčky, sekyrky, tácky na mince, vrtáky, závitnice, žiletky; (10) přístroje a nástroje chirurgické, zubní a veterinářské, umělé údy, oči a zuby, ortopedické potřeby, aerosolové dávkovače pro lékařské účely, bandáže, boty ortopedické, dětské dudlíky, dětské lahve, fyzioterapeutická zařízení, chrániče sluchu, injekční stříkačky, nože chirurgické, ortopedické vložky do bot, rovnátka na zuby, skalpely, teploměry pro lékařské účely, tlakoměry na měření krevního tlaku; (13) střelné zbraně, střelivo, munice, střely, výbušniny, ohňostroje, balistické zbraně, děla, kanóny, dynamit, granáty, střely, kulomety, lovecké střelné zbraně, náboje, ohňostroje, petardy, plynové zbraně, pušky, revolvery, vzduchové pistole; (14) vzácné kovy a jejich slitiny a výrobky z těchto látek nebo posříbřeného nebo pozlaceného kovu, nejsou-li uvedeny v jiných třídách, klenoty, bižuterie, drahokamy, hodinářské potřeby a chronometrické přístroje, hodiny, nádobí stříbrné, náramkové hodinky, náušnice, prsteny, řetízky, sluneční hodiny, umělecká díla z drahých kovů; (24) tkaniny a textilní výrobky, které nejsou uvedeny v jiných třídách, pokrývky ložní a ubrusy, textilie, kapesníky látkové, látky, ložní pokrývky, lůžkoviny, okenní záclony, plátno, ubrusy voskované, potahy na matrace, prádlo ložní a stolní, prapory, s výjimkou papírových, prostírání, spací pytle, sprchové závěsy z textilu nebo umělé hmoty, stolní ubrusy, tapety textilní, textilie imitující kůži, textilie netkané, tkaniny, ubrusy stolní látkové, utěrky na sklo, vyšívané prádlo; (27) koberce, rohožky, rohože, linoleum a jiné obklady podlah, tapety na stěny nikoliv textilní, předložky, krytiny podlahové; (35) propagační činnost, reklama, pomoc při řízení obchodní činnosti, obchodní administrativa, kancelářské práce, komerční informační kanceláře, kopírování dokumentů, obchodní management a podnikové poradenství, obchodní nebo podnikatelský průzkum, obchodní reklama, průzkum trhu, pronájem reklamních ploch, vydávání, zveřejňování, oznámení, vyhlášení, publikování reklamních textů, marketingové studie.  
(590) Barevná  
(730) **Kolečkář Leo**, Tichá 6, Držovice, 79607, CZ

- (210) **O-441569**  
(220) 03.10.2006  
(320) 03.10.2006  
(511) 32  
(540)

## Gambrinus ...a život má říz

- (510) (32) piva, minerální vody, šumivé nápoje a jiné nápoje

(730) nealkoholické, nápoje a šťávy ovocné, sirupy a jiné přípravky k zhotovení nápojů.  
**Plzeňský Prazdroj, a.s.**, U Prazdroje 7, Plzeň, 30497, CZ

(210) **O-441570**  
(220) 03.10.2006  
(320) 03.10.2006  
(511) 32  
(540)



(510) (32) piva, minerální vody, šumivé nápoje a jiné nápoje nealkoholické, nápoje a šťávy ovocné, sirupy a jiné přípravky k zhotovení nápojů.  
(590) Barevná  
(730) **Plzeňský Prazdroj, a.s.**, U Prazdroje 7, Plzeň, 30497, CZ

(210) **O-441596**  
(220) 03.10.2006  
(320) 03.10.2006  
(511) 1  
(540)

### MILLIONATE

(510) (1) chemické výrobky, lepidla, vyšší mastné kyseliny a plastické hmoty v surovém stavu (plasty v primární formě) spadající do třídy 1.  
(730) **HODOGAYA CHEMICAL CO., LTD.**, 66-2 Horikawa-cho, Saiwai-ku, Kawasaki-City, Kanagawa, JP  
(740) **ROTT, RŮŽIČKA & GUTTMANN** Patentová, známková a advokátní kancelář, JUDr. Vladimír Rott, Nad Štolou 12, Praha 7, 17000

(210) **O-441599**  
(220) 03.10.2006  
(320) 03.10.2006  
(511) 16, 29, 35  
(540)



(510) (16) výrobky z papíru a tiskoviny zařazené do této třídy jako časopisy, knihy, periodika, potisky, samolepky, fotografie, plakáty, pohlednice, etikety, tácky, ubrousky, papírové obaly a upomínkové předměty; (29) potraviny spadající do této třídy, zejména máslo, jedlé tuky a oleje, mléčné výrobky, mléko; (35) zprostředkovatelská činnost v oblasti obchodu, marketing, export-import, propagace, reklama, inzerce všemi druhy médií, šíření reklamních a propagačních předmětů.  
(590) Barevná  
(730) **Simplex CZ s. r. o.**, Rašínovo nábřeží 24/55, Praha 2, 12800, CZ  
(740) Ing. Francis Jupa, Měchenická 4/2554, Praha 4, 14100

(210) **O-441601**  
(220) 03.10.2006  
(320) 03.10.2006  
(511) 5, 29, 30  
(540)

### CARNITAX

(510) (5) farmaceutické přípravky, výrobky sílicí a dietetické pro léčebné účely, potravinové doplňky pro léčebné účely spadající do této třídy, včetně doplňků potravy sloužících k posílení imunity organismu a zlepšení fyzického zdraví; (29) potravinové doplňky spadající do této třídy (ne pro léčebné účely) obsahující

látky živočišného původu; (30) potravinové doplňky spadající do této třídy (ne pro léčebné účely) obsahující látky rostlinného původu.

(730) **MEDI - AP, spol. s r. o.**, Dostihová 678, Slušovice, 76315, CZ  
(740) **ČERVENKA, KLEINTOVÁ, TURKOVÁ** Patentová, známková a advokátní kancelář, Mgr. Jana Turková, Budečská 6/974, Praha 2, 12000

(210) **O-441602**  
(220) 03.10.2006  
(320) 03.10.2006  
(511) 35, 36, 41  
(540)

### CORDIUS

(510) (35) poradenství v rámci této třídy, obchodní nebo podnikatelské informace, oceňování obchodních podniků, reklama a propagace v rámci této třídy, pronájem, aktualizování a rozšiřování reklamních a inzertních materiálů, příprava mezd a výplatních listin, příprava inzertních sloupků, obchodní průzkum, průzkum trhu a veřejného mínění, marketingové studie, poskytování pomoci při řízení obchodních nebo průmyslových podniků a při obchodní činnosti, služby administrativní a organizačně ekonomické, marketing, systemizace informací do počítačových databází, účetnictví, vedení účetních knih, revize účtů (audit), vyhledávání dat v počítačových souborech, komerční informační kanceláře, obchodní vedení uměleckých agentur, dražby a jejich vedení, hospodářské (ekonomické) prognózy, analýzy nákladů, nábor zaměstnanců, organizování výstav (komerční nebo reklamní), pronájem reklamní doby v komunikačních médiích, řízení obchodních nebo průmyslových podniků, styky s veřejností, správa hotelů, pronájem kancelářských strojů a zařízení, pronájem reklamních ploch, reklamní a umělecké agentury - v rámci této třídy, sekretářské služby; (36) finanční služby, analýzy, poradenství, řízení, sponzorování, finanční informace, konzultace, finanční odhady a oceňování (pojišťovnictví, bankovníctví, nemovitosti), důchodové fondy, správa majetku a nemovitostí, realitní kanceláře, pronájem a zprostředkování nemovitostí a kanceláří, služby likvidace podniků, kapitálové investice, kanceláře pro inkasování pohledávek, záruky, kauce, ručení, daňové oceňování a odhady, bankovníctví a s ním související služby v rámci této třídy, pojištění a s ním související služby v rámci této třídy, burzovní makléřství, homebanking, clearing, elektronický převod kapitálu, hypotéky (poskytování půjček), půjčky (financování), nákup a platby na splátky, leasing, makléřství, jednatelství, směnárenské služby, vydávání cenných papírů, cenin, karet, vyplácení důchodů, shromažďování prostředků na dobročinné účely - v rámci této třídy, úschovny služby (cennosti), úschova v bezpečnostních schránkách, oceňování v rámci této třídy, organizování sbírek - v rámci této třídy, zprostředkování pojištění; (41) organizování kulturních nebo vzdělávacích výstav, pomoc při výběru povolání, poskytování on-line elektronických publikací (bez možnosti stažení), organizování a vedení seminářů, školení, školství, vydávání elektronických knih a časopisů on-line, vydávání knih, vydávání textů, organizování a vedení konferencí, pořádání a řízení pracovních setkání (školení).  
(730) **CZI Holdings N.V.**, Herengracht 516, 1017 CC Amsterdam, NL  
(740) Mgr. Katarína Kmeťová, Hvězdenská 767/4b, Praha 8, 18100

(210) **O-441606**  
(220) 04.10.2006  
(320) 04.10.2006  
(511) 5, 16, 29, 30  
(540)



(510) (5) potraviny pro děti spadající do této třídy, léčivé cukrovinky, posilující a povzbuzující nápoje a potraviny pro léčebné účely; (16) papír a výrobky z papíru, lepenka a kartonážní výrobky, tiskoviny, časopisy, periodika, knihy, výrobky knihařské,

kalendáře, pohlednice, fotografie, psací potřeby, lepidla kancelářská a pro domácnost, tuhy, tužky, pastely, uhly, štětce, psací stroje, kancelářské potřeby kromě nábytku, školní sešity, skicáky, pastelky, tuhy, guma na mazání, ořezávátka, ořezávátka-strojky, penály, školní aktovky, karty, papírové ubrusky, kapesníky a pleny, pytle a sáčky z plastických hmot pro obalovou techniku, obrazy, omalovánky, obtisky, razítka a razidla, písmena pro tiskárny, tiskařské štočky, kopírovací zařízení (cyklostyly); (29) mlékařenské výrobky a mléčné nápoje; (30) káva, čaj, kakao, rýže, tapioka, ságo, kávové náhražky, mouka a obilné výrobky určené k lidské výživě, nápoje z kávy, kakaa, čokolády, chléb, suchary, sušenky, jemné pečivo, cukrovinky, bonbóny, dražé, zmrzlina, med, sirup z melasy, kvasnice, prášky do pečiva, sůl, pepř, ocet, chuťové omáčky, koření, led na chlazení, rýže, žvýkačky, směsi pro účely pekárenské.

(590) Barevná  
(730) **Quality Season Product s.r.o.**, Michalská 432/12, Praha 1, 11000, CZ

(210) **O-441607**

(220) 04.10.2006  
(320) 04.10.2006  
(511) 16, 28, 30  
(540)



(510) (16) papír a výrobky z papíru, lepenka a kartonážní výrobky, tiskoviny, časopisy, periodika, knihy, výrobky knihařské, kalendáře, pohlednice, fotografie, psací potřeby, lepidla kancelářská a pro domácnost, tuhy, tužky, pastely, uhly, štětce, psací stroje, kancelářské potřeby kromě nábytku, školní sešity, skicáky, pastelky, tuhy, guma na mazání, ořezávátka, ořezávátka-strojky, penály, školní aktovky, karty, papírové ubrusky, kapesníky a pleny, pytle a sáčky z plastických hmot pro obalovou techniku, obrazy, omalovánky, obtisky, razítka a razidla, písmena pro tiskárny, tiskařské štočky, kopírovací zařízení (cyklostyly); (28) hry, hračky; (30) káva, čaj, kakao, rýže, tapioka, ságo, kávové náhražky, mouka a obilné výrobky určené k lidské výživě, nápoje z kávy, kakaa, čokolády, chléb, suchary, sušenky, jemné pečivo, cukrovinky, bonbóny, dražé, zmrzlina, med, sirup z melasy, kvasnice, prášky do pečiva, sůl, pepř, ocet, chuťové omáčky, koření, led na chlazení, rýže, žvýkačky, směsi pro účely pekárenské.

(590) Barevná  
(730) **Quality Season Product s.r.o.**, Michalská 432/12, Praha 1, 11000, CZ

(210) **O-441609**

(220) 04.10.2006  
(320) 04.10.2006  
(511) 16, 28, 30  
(540)

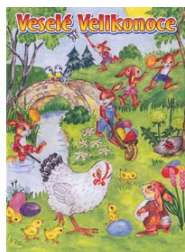

(510) (16) papír a výrobky z papíru, lepenka a kartonážní výrobky, tiskoviny, časopisy, periodika, knihy, výrobky knihařské, kalendáře, pohlednice, fotografie, psací potřeby, lepidla kancelářská a pro domácnost, tuhy, tužky, pastely, uhly, štětce, psací stroje, kancelářské potřeby kromě nábytku, školní sešity, skicáky, pastelky, tuhy, guma na mazání, ořezávátka, ořezávátka-strojky, penály, školní aktovky, karty, papírové ubrusky, kapesníky a pleny, pytle a sáčky z plastických hmot pro

obalovou techniku, obrazy, omalovánky, obtisky, razítka a razidla, písmena pro tiskárny, tiskařské štočky, kopírovací zařízení (cyklostyly); (28) hry, hračky; (30) káva, čaj, kakao, rýže, tapioka, ságo, kávové náhražky, mouka a obilné výrobky určené k lidské výživě, nápoje z kávy, kakaa, čokolády, chléb, suchary, sušenky, jemné pečivo, cukrovinky, bonbóny, dražé, zmrzlina, med, sirup z melasy, kvasnice, prášky do pečiva, sůl, pepř, ocet, chuťové omáčky, koření, led na chlazení, rýže, žvýkačky, směsi pro účely pekárenské.

(590) Barevná  
(730) **Quality Season Product s.r.o.**, Michalská 432/12, Praha 1, 11000, CZ

(210) **O-441626**

(220) 04.10.2006  
(320) 04.10.2006  
(511) 9  
(540)



(510) (9) brýle sluneční, ochranné brýle pro sportovní účely, pouzdra na brýle.

(730) **TRIBECA - COXX s.r.o.**, Štúrova 1701/55, Praha 4, 14200, CZ

(210) **O-441631**

(220) 04.10.2006  
(320) 04.10.2006  
(511) 36, 39, 43  
(540)



(510) (36) služby správců nemovitostí, služby pronájmu nemovitostí; (39) služby týkající se sdělování informací ohledně cesty nebo dopravy zboží, které poskytují agenti nebo turistické kanceláře; (43) příprava jídel a nápojů pro spotřebu, služby poskytující ubytování a stravování v hotelech, penzionech a jiných zařízeních poskytujících dočasně ubytování, rezervaci ubytování pro cestující, zejména prostřednictvím cestovních kanceláří a zprostředkovatelů.

(730) **Lyer Martin**, Nevanova 1063/46, Praha 6, 16300, CZ

(210) **O-441686**

(220) 05.10.2006  
(320) 05.10.2006  
(511) 6, 19  
(540)



(510) (6) okna kovová, dveře kovové; (19) okna nekovová, dveře nekovové.

(590) Barevná  
(730) **Stavby & rekonstrukce, spol. s r. o.**, Šimkova 1223, Hradec Králové, 50003, CZ

(210) **O-441690**

(220) 05.10.2006  
(320) 05.10.2006  
(511) 29, 30, 35, 39, 40  
(540)



(510) (29) maso, masné výrobky, uzeniny, tepelně opracované masné výrobky, jedlé tuky; (30) med; (35) propagační činnost, reklama; (39) doprava, balení a skladování; (40) řeznictví a uzenářství, zpracování masa a masných výrobků.  
(590) Barevná  
(730) Jaroslav Radoš - řeznictví, uzenářství, Osecká 179, Lom u Mostu, 43511, CZ

(210) **O-441697**  
(220) 05.10.2006  
(320) 05.10.2006  
(511) 9, 16, 35, 36, 38, 39, 41, 42  
(540)

### ČSOB CashBack

(510) (9) systémy dálkového přenosu dat, programy na zpracování dat, dešifrovací soustavy, platební karty, čipy, informační produkty v elektronické podobě, bezpečnostní zařízení pro úschovu svěřených peněz, cenných listin, dokumentů i ostatních cenností, přístroje a zařízení pro směnu a výměnu peněz, vše spadající do této třídy; (16) tiskoviny všeho druhu, včetně cenných papírů, šeků, smének, burzovních listů, cenných papírů, informační produkty na papírových nosičích; (35) inzertní, reklamní a propagační činnost, uskutečňovaná prostřednictvím jakýchkoliv médií, marketing, informační servis a poradenské služby v oblasti obchodu, obchodní management a obchodní administrativy, automatizované zpracování dat v oblasti bankovníctví; (36) služby finanční, peněžní, nemovitostní a pojišťovací, včetně příslušných on-line služeb; (38) telekomunikace, systém dálkového přenosu dat prostřednictvím všech dostupných médií; (39) přeprava peněz, cenných papírů a jiných cenností; (41) výchova a vzdělávání, prezentace na společenských, kulturních, sportovních i zábavních společenských akcích; (42) tvorba, zavádění, adaptace, aktualizace a údržba softwaru, kódování a dekodování zabezpečovacích systémů, tvorba www stránek.  
(730) Československá obchodní banka, a. s., Na Příkopě 854/14, Praha 1 - Nové Město, 11000, CZ  
(740) Baker & McKenzie v.o.s., JUDr. Gabriela Vendlová, Ph.D., Klimentská 46, Praha, 11000

(210) **O-441704**  
(220) 05.10.2006  
(320) 05.10.2006  
(511) 37, 42  
(540)



(510) (37) stavebnictví, opravy, instalační služby; (42) vědecké a technologické služby a s nimi spojený výzkum a návrhy, průmyslové analýzy a výzkum.  
(730) EUROSITE s. r. o., Západní 67/27, Prostějov, 79604, CZ

(210) **O-441730**  
(220) 06.10.2006  
(320) 06.10.2006  
(511) 9, 16, 35, 41

### (540) Mezinárodní operní festival Smetanova Litomyšl

(510) (9) nahrané i nenahrané nosiče informací, obrazu a zvuku v rozsahu třídy 9, elektronické publikace; (16) nosiče informací v rozsahu třídy 16, tiskoviny všeho druhu, např. periodické a neperiodické publikace, programy, vstupenky, plakáty, katalogy, knihy, hudebniny, kalendáře, fotografie, pohlednice, dopisní papíry, obálky, materiál pro umělce, databázové produkty v papírové formě, informační produkty obecně spadající do této třídy, tiskárenské výrobky, kancelářské potřeby, papírové listy, umělecké nebo ozdobné předměty z papíru nebo plastických hmot v rámci této třídy; (35) reklamní, inzertní a propagační činnost, poskytování informací a informačních produktů v oblasti obchodní; (41) pořádání kulturně - společenských akcí, pořádání hudebního festivalu a doprovodných programů spadajících do této třídy s ním spojených.  
(730) Smetanova Litomyšl, o.p.s., Jiráskova 133, Litomyšl, 57001, CZ  
(740) Mgr. Barbara Červenková, Jeruzalémská 13, Praha 1, 11000

(210) **O-441731**  
(220) 06.10.2006  
(320) 06.10.2006  
(511) 9, 16, 35, 41  
(540)

### Smetanova Litomyšl International Opera Festival

(510) (9) nahrané i nenahrané nosiče informací, obrazu a zvuku v rozsahu třídy 9, elektronické publikace; (16) nosiče informací v rozsahu třídy 16, tiskoviny všeho druhu, např. periodické a neperiodické publikace, programy, vstupenky, plakáty, katalogy, knihy, hudebniny, kalendáře, fotografie, pohlednice, dopisní papíry, obálky, materiál pro umělce, databázové produkty v papírové formě, informační produkty obecně spadající do této třídy, tiskárenské výrobky, kancelářské potřeby, papírové listy, umělecké nebo ozdobné předměty z papíru nebo plastických hmot v rámci této třídy; (35) reklamní, inzertní a propagační činnost, poskytování informací a informačních produktů v oblasti obchodní; (41) pořádání kulturně - společenských akcí, pořádání hudebního festivalu a doprovodných programů spadajících do této třídy s ním spojených.  
(730) Smetanova Litomyšl, o.p.s., Jiráskova 133, Litomyšl, 57001, CZ  
(740) Mgr. Barbara Červenková, Jeruzalémská 13, Praha 1, 11000

(210) **O-441732**  
(220) 06.10.2006  
(320) 06.10.2006  
(511) 9, 16, 35, 41  
(540)



### Smetanova Litomyšl

(510) (9) nahrané i nenahrané nosiče informací, obrazu a zvuku v rozsahu třídy 9, elektronické publikace; (16) nosiče informací v rozsahu třídy 16, tiskoviny všeho druhu, např. periodické a neperiodické publikace, programy, vstupenky, plakáty, katalogy, knihy, hudebniny, kalendáře, fotografie, pohlednice, dopisní papíry, obálky, materiál pro umělce, databázové produkty v papírové formě, informační produkty obecně spadající do této třídy, tiskárenské výrobky, kancelářské potřeby, papírové listy, umělecké nebo ozdobné předměty z papíru nebo plastických hmot v rámci této třídy; (35) reklamní, inzertní a propagační činnost, poskytování informací a informačních produktů v oblasti obchodní; (41) pořádání kulturně - společenských akcí, pořádání hudebního festivalu a doprovodných programů spadajících do této třídy s ním spojených.  
(590) Barevná

(730) **Smetanova Litomyšl, o.p.s.**, Jiráskova 133, Litomyšl, 57001, CZ

(740) Mgr. Barbara Červenková, Jeruzalémská 13, Praha 1, 11000

(210) **O-441736**

(220) 06.10.2006

(320) 06.10.2006

(511) 3, 9, 15, 30, 32, 35, 38, 39, 41, 42

(540)



(510) (3) mýdla, parfumerie, vonné oleje, kosmetika, vlasové vody, zubní pasty; (9) všechny sítě z oblasti výpočetní techniky a jejich jednotlivé části i náhradní díly, včetně sítí datových, informačních a telekomunikačních, přístroje a nástroje optické, přístroje a nástroje k měření a signalizování, přístroje a zařízení pro záznam, přenos, převod, zpracování a reprodukci zvuku, obrazu, textu nebo jiných dat či informací, nosiče záznamů zvuku, obrazu, textu nebo jiných dat či informací, data, databáze, databázové produkty, databázové systémy, informace a záznamy v elektronické podobě, bez ohledu na to, zda jsou uloženy na samostatných nosičích a/nebo v rámci datových, informačních či telekomunikačních sítí, elektronické časopisy, elektronická periodika a knihy v elektronické podobě, související software a hardware, včetně elektronických multimediálních aplikací, multimediálních nebo informačních katalogů a aplikací pro prohlížení, zpracovávání nebo uchovávání dat v elektronické podobě; (15) bicí a dechové hudební nástroje všech druhů; (30) hotová jídla na bázi mouky, těstovin, rýže, chuťové přísady, koření, snídaňové cereálie a cereální potraviny k přímé spotřebě včetně výrobků z pšenice, žita, ječmene, kukuřice, ovsu a rýže, výrobky z obilnin obsahující čokoládu nebo čokoládovou příchut' nebo jinak ochucené, zejména medem a ovocem, mouka a obilné výrobky určené k lidské výživě, například ovesné a kukuřičné vločky, trvanlivé pekárenské výrobky - müsli tyčinky, sypané müsli, cornflaks, popcorn, toastové pečivo, vafle, lívance a další pekařské zboží, suchary a sušenky, keksy, biskvity, oplatky, jemné pečivo a cukrovinky, zmrzliny, káva, čaj, kakao, cukr, rýže, tapioka, ságo, kávové náhražky; (32) minerální vody, stolní vody, limonády, šumivé nápoje, šťávy ovocné, sirupy, nealkoholické nápoje, výrobky z minerálních vod - v rámci této třídy; (35) propagační, reklamní a inzertní činnost; (38) komunikace a přenos dat prostřednictvím veřejné nebo neveřejné telekomunikační sítě včetně Internetu pomocí telefonů, mobilních telefonů, telefaxů, satelitů, počítačů či terminálů nebo jakýmkoliv jinými prostředky, včetně přenosu elektronické pošty a přenosu dat v reálném čase (přenosu zvuku, obrazu, textu nebo jiných dat či informací) a poskytování a zprostředkovávání služeb s tím spojených včetně poskytování přístupu a připojení k těmto telekomunikačním sítím včetně Internetu, provozování veřejné nebo neveřejné telekomunikační sítě, šíření a zpřístupňování elektronických tiskovin, časopisů, periodik, knih a jiných dat prostřednictvím veřejné nebo neveřejné telekomunikační sítě včetně Internetu, informační služby na Internetu včetně provozování elektronických nástěnek, diskusních skupin a fór a poskytování přístupu k on-line informačním službám a databázím, tisková agentura; (39) skladování údajů a dokumentů uložených na hmotných nosičích nebo v elektronické podobě; (41) nakladatelství a vydavatelství, agenturní činnost v oblasti kultury, natáčení a šíření audiovizuálních děl, půjčování nahraných zvukových a zvukově obrazových záznamů, výchovná a zábavní činnost, sportovní a kulturní aktivity, zejména pořádání ankety, organizace a provádění her, soutěží a estrád; (42) návrhy, strukturování a programování či jiné vytváření počítačových programů a počítačových systémů, zejména programového vybavení internetových, intranetových či jiných síťových serverů, serverových stanic a systémů, včetně jeho instalace, zavádění, aktualizace a údržby, návrhy, strukturování a programování či jiné vytváření databází, jiných datových systémů a aplikací pro jejich zpracování, včetně jejich

poskytování přístupu k nim a jejich instalace, zavádění, aktualizace a údržby, návrhy, strukturování a programování či jiné vytváření internetových či intranetových počítačových stránek a nástěnek (webpages a websites) a internetových či intranetových aplikací, včetně jejich instalace, zavádění, aktualizace a údržby, hostování (poskytování volného prostoru) pro internetové či intranetové počítačové stránky a nástěny (webpages a websites) nebo hostování (poskytování volného prostoru) v rámci těchto stránek či nástěnek, hostování (poskytování volného prostoru) pro internetové či intranetové aplikace, převod (konverze) počítačových programů, dat či jiných údajů v elektronické podobě z různých formátů do jiných formátů, převod (konverze) dokumentů, dat či jiných údajů z fyzických médií na elektronická média.

(590) Barevná

(730) **Karlovarské minerální vody, a.s.**, Horova 3, Karlovy Vary, 36021, CZ

(740) JUDr. Josef Mrázek, Křížkova 1, Praha 8, 18600

(210) **O-441737**

(220) 06.10.2006

(320) 06.10.2006

(511) 3, 9, 15, 30, 32, 35, 38, 39, 41, 42

(540)



(510) (3) mýdla, parfumerie, vonné oleje, kosmetika, vlasové vody, zubní pasty; (9) všechny sítě z oblasti výpočetní techniky a jejich jednotlivé části i náhradní díly, včetně sítí datových, informačních a telekomunikačních, přístroje a nástroje optické, přístroje a nástroje k měření a signalizování, přístroje a zařízení pro záznam, přenos, převod, zpracování a reprodukci zvuku, obrazu, textu nebo jiných dat či informací, data, databáze, databázové produkty, databázové systémy, informace a záznamy v elektronické podobě, bez ohledu na to, zda jsou uloženy na samostatných nosičích a/nebo v rámci datových, informačních či telekomunikačních sítí, elektronické časopisy, elektronická periodika a knihy v elektronické podobě, související software a hardware, včetně elektronických multimediálních aplikací, multimediálních nebo informačních katalogů a aplikací pro prohlížení, zpracovávání nebo uchovávání dat v elektronické podobě; (15) bicí a dechové hudební nástroje všech druhů; (30) hotová jídla na bázi mouky, těstovin, rýže, chuťové přísady, koření, snídaňové cereálie a cereální potraviny k přímé spotřebě včetně výrobků z pšenice, žita, ječmene, kukuřice, ovsu a rýže, výrobky z obilnin obsahující čokoládu nebo čokoládovou příchut' nebo jinak ochucené, zejména medem a ovocem, mouka a obilné výrobky určené k lidské výživě, například ovesné a kukuřičné vločky, trvanlivé pekárenské výrobky - müsli tyčinky, sypané müsli, cornflaks, popcorn, toastové pečivo, vafle, lívance a další pekařské zboží, suchary a sušenky, keksy, biskvity, oplatky, jemné pečivo a cukrovinky, zmrzliny, káva, čaj, kakao, cukr, rýže, tapioka, ságo, kávové náhražky; (32) minerální vody, stolní vody, limonády, šumivé nápoje, šťávy ovocné, sirupy, nealkoholické nápoje, výrobky z minerálních vod - v rámci této třídy; (35) propagační, reklamní a inzertní činnost; (38) komunikace a přenos dat prostřednictvím veřejné nebo neveřejné telekomunikační sítě včetně Internetu pomocí telefonů, mobilních telefonů, telefaxů, satelitů, počítačů či terminálů nebo jakýmkoliv jinými prostředky, včetně přenosu elektronické pošty a přenosu dat v reálném čase (přenosu zvuku, obrazu, textu nebo jiných dat či informací) a poskytování a zprostředkovávání služeb s tím spojených včetně poskytování přístupu a připojení k těmto telekomunikačním sítím včetně Internetu, provozování veřejné nebo neveřejné telekomunikační sítě, šíření a zpřístupňování elektronických tiskovin, časopisů, periodik, knih a jiných dat prostřednictvím veřejné nebo neveřejné telekomunikační sítě včetně Internetu, informační služby na Internetu včetně provozování elektronických nástěnek,



diskusních skupin a fór a poskytování přístupu k on-line informačním službám a databázím, tisková agentura; (39) skladování údajů a dokumentů uložených na hmotných nosičích nebo v elektronické podobě; (41) nakladatelství a vydavatelství, agenturní činnost v oblasti kultury, natáčení a šíření audiovizuálních děl, půjčování nahraných zvukových a zvukově obrazových záznamů, výchovná a zábavní činnost, sportovní a kulturní aktivity, zejména pořádání anket, organizace a provádění her, soutěží a estrád; (42) návrhy, strukturování a programování či jiné vytváření počítačových programů a počítačových systémů, zejména programového vybavení internetových, intranetových či jiných síťových serverů, serverových stanic a systémů, včetně jeho instalace, zavádění, aktualizace a údržby, návrhy, strukturování a programování či jiné vytváření databází, jiných datových systémů a aplikací pro jejich zpracování, včetně jejich poskytování přístupu k nim a jejich instalace, zavádění, aktualizace a údržby, návrhy, strukturování a programování či jiné vytváření internetových či intranetových počítačových stránek a nástěnek (webpages a websites) a internetových či intranetových aplikací, včetně jejich instalace, zavádění, aktualizace a údržby, hostování (poskytování volného prostoru) pro internetové či intranetové počítačové stránky a nástěnky (webpages a websites) nebo hostování (poskytování volného prostoru) v rámci těchto stránek či nástěnek, hostování (poskytování volného prostoru) pro internetové či intranetové aplikace, převod (konverze) počítačových programů, dat či jiných údajů v elektronické podobě z různých formátů do jiných formátů, převod (konverze) dokumentů, dat či jiných údajů z fyzických médií na elektronická média.

- (590) Barevná  
(730) **Karlovarské minerální vody, a.s.**, Horova 3, Karlovy Vary, 36021, CZ  
(740) JUDr. Josef Mrázek, Křížkova 1, Praha 8, 18600

- (210) **O-441738**  
(220) 06.10.2006  
(320) 06.10.2006  
(511) 3, 9, 15, 30, 32, 35, 38, 39, 41, 42  
(540)

**AQUANET**

- (510) (3) mýdla, parfumerie, vonné oleje, kosmetika, vlasové vody, zubní pasty; (9) všechny sítě z oblasti výpočetní techniky a jejich jednotlivé části i náhradní díly, včetně sítí datových, informačních a telekomunikačních, přístroje a nástroje optické, přístroje a nástroje k měření a signalizování, přístroje a zařízení pro záznam, přenos, převod, zpracování a reprodukci zvuku, obrazu, textu nebo jiných dat či informací, nosiče záznamů zvuku, obrazu, textu nebo jiných dat či informací, data, databáze, databázové produkty, databázové systémy, informace a záznamy v elektronické podobě, bez ohledu na to, zda jsou uloženy na samostatných nosičích a/nebo v rámci datových, informačních či telekomunikačních sítí, elektronické časopisy, elektronická periodika a knihy v elektronické podobě, související software a hardware, včetně elektronických multimediálních aplikací, multimediálních nebo informačních katalogů a aplikací pro prohlížení, zpracovávání nebo uchovávání dat v elektronické podobě; (15) bicí a dechové hudební nástroje všech druhů; (30) hotová jídla na bázi mouky, těstovin, rýže, chuťové přísady, koření, snídaně cereálie a cereální potraviny k přímé spotřebě včetně výrobků z pšenice, žita, ječmene, kukuřice, ovsa a rýže, výrobky z obilnin obsahující čokoládu nebo čokoládovou příchut' nebo jinak ochucené, zejména medem a ovocem, mouka a obilné výrobky určené k lidské výživě, například ovesná a kukuřičná vložky, trvanlivé pečárenské výrobky - müsli tyčinky, sypané müsli, cornfleks, popcorn, toastové pečivo, vafle, lívance a další pekařské zboží, suchary a sušenky, keksy, biskvity, oplatky, jemné pečivo a cukrovinky, zmrzliny, káva, čaj, kakao, cukr, rýže, tapioka, ságo, kávové náhražky; (32) minerální vody, stolní vody, limonády, šumivé nápoje, sřávy ovocné, sirupy,

nealkoholické nápoje, výrobky z minerálních vod - v rámci této třídy; (35) propagační, reklamní a inzertní činnost; (38) komunikace a přenos dat prostřednictvím veřejné nebo neveřejné telekomunikační sítě včetně Internetu pomocí telefonů, mobilních telefonů, telefaxů, satelitů, počítačů či terminálů nebo jakýmkoliv jinými prostředky, včetně přenosu elektronické pošty a přenosu dat v reálném čase (přenosu zvuku, obrazu, textu nebo jiných dat či informací) a poskytování a zprostředkovávání služeb s tím spojených včetně poskytování přístupu a připojení k těmto telekomunikačním sítím včetně Internetu, provozování veřejné nebo neveřejné telekomunikační sítě, šíření a zpřístupňování elektronických tiskovin, časopisů, periodik, knih a jiných dat prostřednictvím veřejné nebo neveřejné telekomunikační sítě včetně Internetu, informační služby na Internetu včetně provozování elektronických nástěnek, diskusních skupin a fór a poskytování přístupu k on-line informačním službám a databázím, tisková agentura; (39) skladování údajů a dokumentů uložených na hmotných nosičích nebo v elektronické podobě; (41) nakladatelství a vydavatelství, agenturní činnost v oblasti kultury, natáčení a šíření audiovizuálních děl, půjčování nahraných zvukových a zvukově obrazových záznamů, výchovná a zábavní činnost, sportovní a kulturní aktivity, zejména pořádání anket, organizace a provádění her, soutěží a estrád; (42) návrhy, strukturování a programování či jiné vytváření počítačových programů a počítačových systémů, zejména programového vybavení internetových, intranetových či jiných síťových serverů, serverových stanic a systémů, včetně jeho instalace, zavádění, aktualizace a údržby, návrhy, strukturování a programování či jiné vytváření databází, jiných datových systémů a aplikací pro jejich zpracování, včetně jejich poskytování přístupu k nim a jejich instalace, zavádění, aktualizace a údržby, návrhy, strukturování a programování či jiné vytváření internetových či intranetových počítačových stránek a nástěnek (webpages a websites) a internetových či intranetových aplikací, včetně jejich instalace, zavádění, aktualizace a údržby, hostování (poskytování volného prostoru) pro internetové či intranetové počítačové stránky a nástěnky (webpages a websites) nebo hostování (poskytování volného prostoru) v rámci těchto stránek či nástěnek, hostování (poskytování volného prostoru) pro internetové či intranetové aplikace, převod (konverze) počítačových programů, dat či jiných údajů v elektronické podobě z různých formátů do jiných formátů, převod (konverze) dokumentů, dat či jiných údajů z fyzických médií na elektronická média.

- (730) **Karlovarské minerální vody, a.s.**, Horova 3, Karlovy Vary, 36021, CZ  
(740) JUDr. Josef Mrázek, Křížkova 1, Praha 8, 18600

- (210) **O-441739**  
(220) 06.10.2006  
(320) 06.10.2006  
(511) 3, 9, 15, 30, 32, 35, 38, 39, 41, 42  
(540)

**AQUANET**

- (510) (3) mýdla, parfumerie, vonné oleje, kosmetika, vlasové vody, zubní pasty; (9) všechny sítě z oblasti výpočetní techniky a jejich jednotlivé části i náhradní díly, včetně sítí datových, informačních a telekomunikačních, přístroje a nástroje optické, přístroje a nástroje k měření a signalizování, přístroje a zařízení pro záznam, přenos, převod, zpracování a reprodukci zvuku, obrazu, textu nebo jiných dat či informací, nosiče záznamů zvuku, obrazu, textu nebo jiných dat či informací, data, databáze, databázové produkty, databázové systémy, informace a záznamy v elektronické podobě, bez ohledu na to, zda jsou uloženy na samostatných nosičích a/nebo v rámci datových, informačních či telekomunikačních sítí, elektronické časopisy, elektronická periodika a knihy v elektronické podobě, související software a hardware, včetně elektronických multimediálních aplikací, multimediálních nebo informačních katalogů a aplikací pro prohlížení, zpracovávání nebo uchovávání dat v elektronické podobě; (15) bicí a dechové hudební nástroje všech druhů; (30) hotová jídla na bázi mouky, těstovin, rýže, chuťové přísady, koření, snídaně cereálie a cereální potraviny k přímé spotřebě včetně výrobků z pšenice, žita, ječmene, kukuřice, ovsa a rýže, výrobky z obilnin obsahující čokoládu nebo čokoládovou příchut' nebo jinak ochucené, zejména medem a ovocem, mouka a obilné výrobky určené k lidské výživě, například ovesná a kukuřičná vložky, trvanlivé pečárenské výrobky - müsli tyčinky,

sypané müsli, cornfleks, popcorn, toastové pečivo, vafle, lívance a další pekařské zboží, suchary a sušenky, keksy, biskvity, oplatky, jemné pečivo a cukrovinky, zmrzlina, káva, čaj, kakao, cukr, rýže, tapioka, ságo, kávové náhražky; (32) minerální vody, stolní vody, limonády, šumivé nápoje, šťávy ovocné, sirupy, nealkoholické nápoje, výrobky z minerálních vod - v rámci této třídy; (35) propagační, reklamní a inzertní činnost; (38) komunikace a přenos dat prostřednictvím veřejné nebo neveřejné telekomunikační sítě včetně Internetu pomocí telefonů, mobilních telefonů, telefaxů, satelitů, počítačů či terminálů nebo jakýmkoliv jinými prostředky, včetně přenosu elektronické pošty a přenosu dat v reálném čase (přenosu zvuku, obrazu, textu nebo jiných dat či informací) a poskytování a zprostředkovávání služeb s tím spojených včetně poskytování přístupu a připojení k těmto telekomunikačním sítím včetně Internetu, provozování veřejné nebo neveřejné telekomunikační sítě, šíření a zpřístupňování elektronických tiskovin, časopisů, periodik, knih a jiných dat prostřednictvím veřejné nebo neveřejné telekomunikační sítě včetně Internetu, informační služby na Internetu včetně provozování elektronických nástěnek, diskusních skupin a fór a poskytování přístupu k on-line informačním službám a databázím, tisková agentura; (39) skladování údajů a dokumentů uložených na hmotných nosičích nebo v elektronické podobě; (41) nakladatelství a vydavatelství, agenturní činnost v oblasti kultury, natáčení a šíření audiovizuálních děl, půjčování nahraných zvukových a zvukově obrazových záznamů, výchovná a zábavní činnost, sportovní a kulturní aktivity, zejména pořádání ankety, organizace a provádění her, soutěží a estrád; (42) návrhy, strukturování a programování či jiné vytváření počítačových programů a počítačových systémů, zejména programového vybavení internetových, intranetových či jiných síťových serverů, serverových stanic a systémů, včetně jeho instalace, zavádění, aktualizace a údržby, návrhy, strukturování a programování či jiné vytváření databází, jiných datových systémů a aplikací pro jejich zpracování, včetně jejich poskytování přístupu k nim a jejich instalace, zavádění, aktualizace a údržby, návrhy, strukturování a programování či jiné vytváření internetových či intranetových počítačových stránek a nástěnek (webpages a websites) a internetových či intranetových aplikací, včetně jejich instalace, zavádění, aktualizace a údržby, hostování (poskytování volného prostoru) pro internetové či intranetové počítačové stránky a nástěnky (webpages a websites) nebo hostování (poskytování volného prostoru) v rámci těchto stránek či nástěnek, hostování (poskytování volného prostoru) pro internetové či intranetové aplikace, převod (konverze) počítačových programů, dat či jiných údajů v elektronické podobě z různých formátů do jiných formátů, převod (konverze) dokumentů, dat či jiných údajů z fyzických médií na elektronická média.

(730) **Advanced Risk Management, s.r.o.**, Paříkova 3, Praha 9, 19000, CZ

(740) Kateřina Měšťáková, Anastázova 13, Praha 6, 16900

(730) **Karlovarské minerální vody, a.s.**, Horova 3, Karlovy Vary, 36021, CZ

(740) JUDr. Josef Mrázek, Křižíkova 1, Praha 8, 18600

(210) **O-441750**

(220) 06.10.2006

(320) 06.10.2006

(511) 5

(540)

## RORENDO

(510) (5) farmaceutické přípravky.

(730) **KRKA, tovarna zdravil, d. d.**, Šmarješka cesta 6, Novo Mesto, SI

(740) ROTT, RŮŽIČKA & GUTTMANN Patentová, známková a advokátní kancelář, JUDr. Vladimír Rott, Nad Štolou 12, Praha 7, 17000

(210) **O-441751**

(220) 06.10.2006

(320) 06.10.2006

(511) 9, 36, 42

(540)

## SWORM

(510) (9) přístroj a nástroj vědecký, přístroj pro měření; (36) služby finanční, služby peněžní; (42) návrh a vývoj počítačového hardwaru a softwaru.

## Zamítnuté a částečně zamítnuté přihlášky ochranných známek po zveřejnění

(210) **O-154308**  
(540)**Euro Car**

(583) 26.09.2006 / zamítnutí přihlášky

(210) **O-166769**  
(540) **ADRENALIN ADVENTURE**

(583) 31.08.2006 / zamítnutí přihlášky

(210) **O-171490**  
(540)**MAGIC**

(583) 26.09.2006 / částečné zamítnutí přihlášky

(210) **O-180374**  
(540)**REK-TIME**

(583) 18.09.2006 / částečné zamítnutí přihlášky

(210) **O-181727**  
(540)**ArtiVit**

(583) 01.09.2006 / částečné zamítnutí přihlášky

(210) **O-186225**  
(540)

(583) 28.08.2006 / zamítnutí přihlášky

(210) **O-191256**  
(540)

(583) 12.09.2006 / zamítnutí přihlášky

(210) **O-191585**  
(540)**SIGA**

(583) 31.08.2006 / částečné zamítnutí přihlášky

(210) **O-191698**  
(540)**PRESTOS**

(583) 19.09.2006 / částečné zamítnutí přihlášky

(210) **O-197408**  
(540)

(583) 01.09.2006 / zamítnutí přihlášky

(210) **O-198318**  
(540)

(583) 25.08.2006 / zamítnutí přihlášky

(210) **O-198344**  
(540)**IZOHAN**

(583) 15.09.2006 / částečné zamítnutí přihlášky

(210) **O-199345**  
(540)**GOURMET TO GO**

(583) 26.09.2006 / zamítnutí přihlášky

(210) **O-199358**  
(540)

(583) 28.08.2006 / částečné zamítnutí přihlášky

(210) **O-342212**  
(540)

(583) 08.09.2006 / částečné zamítnutí přihlášky

(210) **O-342514**  
(540)



(583) 11.09.2006 / částečně zamítnutí přihlášky

(210) **O-343030**  
(540)

**CHICA**

(583) 22.11.2005 / zamítnutí přihlášky

(210) **O-343688**  
(540)

**infotel 14000**

(583) 20.09.2006 / zamítnutí přihlášky

(210) **O-343689**  
(540)



(583) 20.09.2006 / zamítnutí přihlášky

(210) **O-343997**  
(540)

**NOKA**

(583) 31.08.2006 / zamítnutí přihlášky

(210) **O-344834**  
(540)

**PRADO**

(583) 11.09.2006 / částečně zamítnutí přihlášky

(210) **O-346412**  
(540)

**Alík**

(583) 08.09.2006 / zamítnutí přihlášky

(210) **O-347068**  
(540)

**BLATNICKÝ ZLATÝ HROZEN**

(583) 12.08.2006 / částečně zamítnutí přihlášky

(210) **O-347187**  
(540)

**DIA  
Nova**

(583) 08.09.2006 / zamítnutí přihlášky

(210) **O-355623**  
(540)

**Ive**

(583) 29.08.2006 / částečně zamítnutí přihlášky

(210) **O-355742**  
(540)

**Pro-MAX**

(583) 11.09.2006 / zamítnutí přihlášky

(210) **O-355776**  
(540)



**COCO JOJO**

(583) 31.08.2006 / částečně zamítnutí přihlášky

(210) **O-355892**  
(540)

**W CRISTAL  
WATER**

(583) 11.09.2006 / částečně zamítnutí přihlášky

(210) **O-356244**  
(540)

**infotel 14000 Evropská databanka**

(583) 20.09.2006 / zamítnutí přihlášky

(210) **O-358599**  
(540)



(583) 29.08.2006 / částečně zamítnutí přihlášky

(210) **O-359711**  
(540)

(583) 20.09.2006 / částečně zamítnutí přihlášky

(210) **O-422237**  
(540)

(583) 03.10.2006 / částečně zamítnutí přihlášky

(210) **O-423268**  
(540)

**ADVOCAT**

(583) 18.09.2006 / zamítnutí přihlášky

(210) **O-424993**  
(540)

**AFIN IZ**

(583) 18.09.2006 / částečně zamítnutí přihlášky

(210) **O-426055**  
(540)



(583) 19.09.2006 / zamítnutí přihlášky

(210) **O-427494**  
(540)

(583) 12.09.2006 / zamítnutí přihlášky

(210) **O-427785**  
(540)



(583) 05.09.2006 / zamítnutí přihlášky

(210) **O-428064**  
(540)

**JUVENIL**

(583) 03.10.2006 / částečně zamítnutí přihlášky

(210) **O-428131**  
(540)

**ARTÉZIA**

(583) 26.09.2006 / částečně zamítnutí přihlášky

(210) **O-428166**  
(540)

**KOMAT**

(583) 05.10.2006 / částečně zamítnutí přihlášky

(210) **O-428167**  
(540)

(583) 26.09.2006 / částečně zamítnutí přihlášky

(210) **O-428489**  
(540)

**Javar**

(583) 05.09.2006 / zamítnutí přihlášky

(210) **O-429845**  
(540)



(583) 28.09.2006 / zamítnutí přihlášky

(210) **O-431180**  
(540)

**FRUTTINO**

(583) 28.09.2006 / zamítnutí přihlášky

## Zamítnuté námitky

(210) **O-113358**

(540)

# Pegas +

(583) 26.09.2006

(210) **O-154308**

(540)

# Euro Car

(583) 26.09.2006

(210) **O-176388**

(540)

# FORTELUX PROFI

(583) 25.08.2006

(210) **O-189310**

(540)



(583) 13.09.2006

(210) **O-193706**

(540)



(583) 01.09.2006

(210) **O-195721**

(540)

# BONABE

(583) 31.08.2006

(210) **O-196966**

(540)



# PROSCIUTTO DI PRAGA

(583) 01.09.2006

(210) **O-198105**

(540)

# DRINK ASSISTANT

(583) 31.08.2006

(210) **O-199494**

(540)



(583) 01.09.2006

(210) **O-343286**

(540)



(583) 13.09.2006

(210) **O-344422**

(540)

# PETER JEANS PJ

(583) 02.10.2006

(210) **O-344815**

(540)

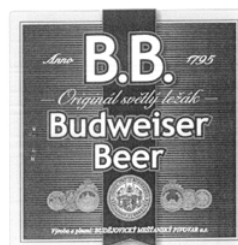

(583) 13.09.2006

(210) **O-344816**

(540)



(583) 13.09.2006

(210) **O-344817**

(540)



(583) 13.09.2006

(210) **O-358676**

(540)

**Student** 

(583) 30.08.2006

(210) **O-346414**

(540)



(583) 31.08.2006

(210) **O-420605**

(540)

**SNOWtime**

(583) 28.08.2006

(210) **O-347007**

(540)

**Rudolf**

(583) 11.09.2006

(210) **O-423018**

(540)

**VIDEO BOSS**

(583) 26.09.2006

(210) **O-347027**

(540)

**Student+**

(583) 30.08.2006

(210) **O-423048**

(540)

**ČT 24**

(583) 28.08.2006

(210) **O-347030**

(540)

**Student** 

(583) 30.08.2006

(210) **O-423304**

(540)

**MAXIM**

(583) 26.09.2006

(210) **O-426332**

(540)

**KEPLAT**

(583) 12.09.2006

(210) **O-347249**

(540)

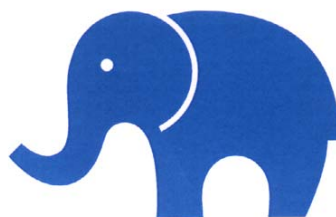

(583) 12.09.2006

(210) **O-427185**

(540)

(583) 12.09.2006

(210) **O-358572**

(540)

**Grand  
Aroma**(210) **O-428064**

(540)

**JUVENIL**

(583) 03.10.2006

(583) 11.09.2006

(210) **O-429034**  
(540)



(583) 28.09.2006

---

(210) **O-429769**  
(540)

**ACIX**

(583) 26.09.2006

---





## Záписы охранных зна́мек без змѣны вѣ вztahu кѣ зѣвѣржнѣным прѣхлášќам

- (111) **283754**  
(220) 13.06.2001  
(320) 13.06.2001  
(442) 17.04.2002  
(151) 25.09.2006  
(730) **AUSTRALIAN BODYCARE, s.r.o.**, Nová 277,  
Prachatice, 38301, CZ  
(210) O-168630
- 
- (111) **283755**  
(220) 05.02.2002  
(320) 05.02.2002  
(442) 14.07.2004  
(151) 25.09.2006  
(730) **COLORLAK, a. s.**, Tovární 1076, Staré Město, 68602,  
CZ  
(210) O-176388
- 
- (111) **283757**  
(220) 03.03.2003  
(320) 03.03.2003  
(442) 13.10.2004  
(151) 25.09.2006  
(730) **BUDĚJOVICKÝ MĚŠŤANSKÝ PIVOVAR a. s.**,  
Lidická 458/51, České Budějovice, 37054, CZ  
(210) O-189310
- 
- (111) **283758**  
(220) 27.03.2003  
(320) 27.03.2003  
(442) 17.03.2004  
(151) 25.09.2006  
(730) **Anareus CZ, s. r. o.**, Feřtekova 541, Praha 8, 18100, CZ  
(210) O-190089
- 
- (111) **283759**  
(220) 09.07.2003  
(320) 09.07.2003  
(442) 15.09.2004  
(151) 25.09.2006  
(730) **Springer Media CZ s.r.o.**, Nádražní 32, Praha 5, 15000,  
CZ  
(210) O-193706
- 
- (111) **283760**  
(220) 11.07.2003  
(320) 11.07.2003  
(442) 14.06.2006  
(151) 25.09.2006  
(730) **Komerční banka, a.s.**, Na Příkopě 33, Praha 1, 11407,  
CZ  
(210) O-193764
- 
- (111) **283761**  
(220) 14.08.2003  
(320) 14.08.2003  
(442) 14.06.2006  
(151) 25.09.2006  
(730) **Corporate Business Centre (UK) Ltd.**, 12 Oliaji Trade  
Centre, Victoria, Mahe, SC  
(210) O-194929
- 
- (111) **283762**  
(220) 10.09.2003  
(320) 10.09.2003  
(442) 14.01.2004  
(151) 25.09.2006
- (730) **Pečivárne Lipt. Hrádok s.r.o.**, Liptovská Porúbka 347,  
Liptovský Hrádok, SK  
(210) O-195721
- 
- (111) **283763**  
(220) 16.10.2003  
(320) 16.10.2003  
(442) 14.04.2004  
(151) 25.09.2006  
(730) **Karpíšek Tomáš**, U Krbu 3091/37, Praha 10, 10100, CZ  
(210) O-196966
- 
- (111) **283764**  
(220) 08.12.2003  
(320) 08.12.2003  
(442) 14.06.2006  
(151) 25.09.2006  
(730) **Bohumil Augusta Mgr.**, Meinlinova 336, Praha 9,  
19016, CZ  
(210) O-198933
- 
- (111) **283766**  
(220) 29.12.2003  
(320) 29.12.2003  
(442) 16.06.2004  
(151) 25.09.2006  
(730) **TYMBARK S.A.**, 34-650 Tymbark 156, Tymbark, PL  
(210) O-199494
- 
- (111) **283769**  
(220) 11.05.2004  
(320) 11.05.2004  
(442) 10.11.2004  
(151) 25.09.2006  
(730) **Doksanský Daniel**, Třebenická 1286/8, Praha 8, 18200,  
CZ  
(210) O-346414
- 
- (111) **283770**  
(220) 19.05.2004  
(320) 19.05.2004  
(442) 14.06.2006  
(151) 25.09.2006  
(730) **K - SERVIS PRAHA, a.s.**, Vídeňská 1E, Praha 4,  
14200, CZ  
(210) O-346662
- 
- (111) **283771**  
(220) 19.05.2004  
(320) 19.05.2004  
(442) 14.06.2006  
(151) 25.09.2006  
(730) **K - SERVIS PRAHA, a.s.**, Vídeňská 1E, Praha 4,  
14200, CZ  
(210) O-346663
- 
- (111) **283772**  
(220) 31.05.2004  
(320) 31.05.2004  
(442) 15.12.2004  
(151) 25.09.2006  
(730) **Královský pivovar Krušovice, a. s.**, Krušovice, 27053,  
CZ  
(210) O-347007
- 
- (111) **283773**  
(220) 01.06.2004

- 
- (320) 01.06.2004  
(442) 13.10.2004  
(151) 25.09.2006  
(730) **Česká spořitelna, a. s.**, Olbrachtova 1929/62, Praha 4, 14000, CZ  
(210) O-347027
- 
- (111) **283774**  
(220) 01.06.2004  
(320) 01.06.2004  
(442) 13.10.2004  
(151) 25.09.2006  
(730) **Česká spořitelna, a. s.**, Olbrachtova 1929/62, Praha 4, 14000, CZ  
(210) O-347030
- 
- (111) **283776**  
(220) 11.06.2004  
(320) 11.06.2004  
(442) 12.01.2005  
(151) 25.09.2006  
(730) **PARAMO, a.s.**, Přerovská 560, Pardubice, 53006, CZ  
(210) O-347401
- 
- (111) **283779**  
(220) 26.07.2004  
(320) 26.07.2004  
(442) 14.06.2006  
(151) 25.09.2006  
(730) **Simply You, s.r.o.**, Skřivánčí pole 918, Vítkov, 74901, CZ  
(210) O-356512
- 
- (111) **283780**  
(220) 18.08.2004  
(320) 18.08.2004  
(442) 12.01.2005  
(151) 25.09.2006  
(730) **BALÍRNY DOUWE EGBERTS, a.s.**, K Žižkovu 9, Praha 9 - Vysočany, 19000, CZ  
(210) O-358572
- 
- (111) **283782**  
(220) 24.08.2004  
(320) 24.08.2004  
(442) 12.01.2005  
(151) 25.09.2006  
(730) **Česká spořitelna, a. s.**, Olbrachtova 1929/62, Praha 4, 14000, CZ  
(210) O-358676
- 
- (111) **283783**  
(220) 19.11.2004  
(320) 19.11.2004  
(442) 16.03.2005  
(151) 25.09.2006  
(730) **SLIM media, s.r.o.**, Husitská 117/90, Praha 3, 13000, CZ  
(210) O-420605
- 
- (111) **283784**  
(220) 23.11.2004  
(320) 23.11.2004  
(442) 16.11.2005  
(151) 25.09.2006  
(730) **MAYAK Corporation, a.s.**, Těšínská 28/264, Ostrava - Radvanice, 71600, CZ  
**Call Mayak, s.r.o.**, Zdeňka Vavříka 1593/1, Ostrava - Jih, Bělský Les, 70030, CZ  
(210) O-420722
- 
- (111) **283785**  
(220) 24.11.2004  
(320) 24.11.2004
- 
- (442) 14.06.2006  
(151) 25.09.2006  
(730) **Londa spol. s r.o.**, Václavské nám. 8, Praha 1, 11000, CZ  
(210) O-420729
- 
- (111) **283786**  
(220) 30.11.2004  
(320) 30.11.2004  
(442) 14.06.2006  
(151) 25.09.2006  
(730) **Distribuční s.r.o.**, Sokolská třída 1788/60, Praha 2, 12000, CZ  
(210) O-420900
- 
- (111) **283787**  
(220) 16.12.2004  
(320) 16.12.2004  
(442) 14.06.2006  
(151) 25.09.2006  
(730) **Agentura pro rozvoj turistiky na Baťově kanálu, nadační fond**, Masarykova 119, Veselí nad Moravou, 69801, CZ  
(210) O-421469
- 
- (111) **283788**  
(220) 07.01.2005  
(320) 07.01.2005  
(442) 14.12.2005  
(151) 25.09.2006  
(730) **PK 62, a.s.**, Bohdalecká 6/1420, Praha 10, 10100, CZ  
(210) O-422078
- 
- (111) **283789**  
(220) 18.01.2005  
(320) 18.01.2005  
(442) 14.06.2006  
(151) 25.09.2006  
(730) **GE Money Bank, a.s.**, Vyskočilova 1422/1a, Praha 4, 14028, CZ  
(210) O-422493
- 
- (111) **283790**  
(220) 21.01.2005  
(320) 21.01.2005  
(442) 14.06.2006  
(151) 25.09.2006  
(730) **Telefónica O2 Czech Republik, a. s.**, Olšanská 55/5, Praha 3, 13034, CZ  
(210) O-422633
- 
- (111) **283791**  
(220) 15.02.2005  
(320) 15.02.2005  
(442) 14.06.2006  
(151) 25.09.2006  
(730) **Miss Marketing s.r.o.**, Na Příkopě 583/15, Praha 1, 11000, CZ  
(210) O-423389
- 
- (111) **283792**  
(220) 23.02.2005  
(320) 09.12.2004  
(442) 14.06.2006  
(151) 25.09.2006  
(730) **Biomín, akciová spoločnosť, L. Pavetiša, Cífer, 91943, SK**  
(210) O-423632
- 
- (111) **283793**  
(220) 28.02.2005  
(320) 28.02.2005  
(442) 14.06.2006  
(151) 25.09.2006

- 
- |  |  |
|--|--|
| <p>(730) <b>Plzeňský Prazdroj, a.s.</b>, U Prazdroje 7, Plzeň, 30497, CZ<br/>(210) O-423781</p> <hr/>  | <p>(730) <b>Mezinárodní filmový festival leteckých filmů a filmů s leteckou tematikou Praha</b>, Karmelitská 17, Praha 1, 11000, CZ<br/>(210) O-426899</p> <hr/>   |
| <p>(111) <b>283794</b><br/>(220) 11.03.2005<br/>(320) 11.03.2005<br/>(442) 14.06.2006<br/>(151) 25.09.2006<br/>(730) <b>AT Computers a. s.</b>, Těšínská 1970/56, Ostrava, Slezská Ostrava, 71000, CZ<br/>(210) O-424141</p> <hr/>   | <p>(111) <b>283802</b><br/>(220) 08.06.2005<br/>(320) 08.06.2005<br/>(442) 14.09.2005<br/>(151) 25.09.2006<br/>(730) <b>Československá obchodní banka, a. s.</b>, Na Příkopě 854/14, Praha 1, 11520, CZ<br/>(210) O-427185</p> <hr/>   |
| <p>(111) <b>283795</b><br/>(220) 16.03.2005<br/>(320) 16.03.2005<br/>(442) 13.07.2005<br/>(151) 25.09.2006<br/>(730) <b>NOWACO Czech Republic s. r. o.</b>, Růžové údolí 553, Kralupy nad Vltavou, 27801, CZ<br/>(210) O-424308</p> <hr/>                                    | <p>(111) <b>283803</b><br/>(220) 15.06.2005<br/>(320) 15.06.2005<br/>(442) 14.06.2006<br/>(151) 25.09.2006<br/>(730) <b>Bell Technology spol. s r.o.</b>, Průběžná 3207/74a, Praha 10, 10000, CZ<br/>(210) O-427355</p> <hr/>  |
| <p>(111) <b>283796</b><br/>(220) 23.03.2005<br/>(320) 23.03.2005<br/>(442) 14.06.2006<br/>(151) 25.09.2006<br/>(730) <b>COLGATE-PALMOLIVE COMPANY, A Delaware Corporation</b>, 300 Park Avenue, New York, 10022, NY, US<br/>(210) O-424511</p> <hr/>                         | <p>(111) <b>283804</b><br/>(220) 16.06.2005<br/>(320) 16.06.2005<br/>(442) 14.06.2006<br/>(151) 25.09.2006<br/>(730) <b>CASPER CONSULTING a.s.</b>, Olivova 4/2096, Praha 1, 11000, CZ<br/>(210) O-427385</p> <hr/>  |
| <p>(111) <b>283797</b><br/>(220) 25.03.2005<br/>(320) 25.03.2005<br/>(442) 14.06.2006<br/>(151) 25.09.2006<br/>(730) <b>KORINT stavební spol. s r.o.</b>, Donská 14/245, Praha 10 - Vršovice, 10100, CZ<br/>(210) O-424577</p> <hr/>   | <p>(111) <b>283805</b><br/>(220) 27.06.2005<br/>(320) 27.06.2005<br/>(442) 15.02.2006<br/>(151) 25.09.2006<br/>(730) <b>DECORA S.A.</b>, ul. Pradzynskiego 24a, Sroda Wlkp., PL<br/>(210) O-427650</p> <hr/>   |
| <p>(111) <b>283798</b><br/>(220) 04.04.2005<br/>(320) 04.04.2005<br/>(442) 14.06.2006<br/>(151) 25.09.2006<br/>(730) <b>Veseko, a.s.</b>, Mikulášovická 552, Velký Šenov, 40778, CZ<br/>(210) O-424822</p> <hr/>   | <p>(111) <b>283806</b><br/>(220) 15.07.2005<br/>(320) 15.07.2005<br/>(442) 14.06.2006<br/>(151) 25.09.2006<br/>(730) <b>Šimková Eva PhDr.</b>, Staroujezdská 56, Praha 9, 19016, CZ<br/>(210) O-428154</p> <hr/>   |
| <p>(111) <b>283799</b><br/>(220) 18.05.2005<br/>(320) 18.05.2005<br/>(442) 14.06.2006<br/>(151) 25.09.2006<br/>(730) <b>Chlumecký Petr</b>, Bratislavská 2, Břeclav, 69002, CZ<br/>(210) O-426497</p> <hr/>  | <p>(111) <b>283807</b><br/>(220) 18.07.2005<br/>(320) 18.07.2005<br/>(442) 14.06.2006<br/>(151) 25.09.2006<br/>(730) <b>Factor tep, s.r.o.</b>, Denisova 85/15, Teplice, 41503, CZ<br/>(210) O-428172</p> <hr/>  |
| <p>(111) <b>283800</b><br/>(220) 01.06.2005<br/>(320) 01.06.2005<br/>(442) 14.06.2006<br/>(151) 25.09.2006<br/>(730) <b>Mezinárodní filmový festival leteckých filmů a filmů s leteckou tematikou Praha</b>, Karmelitská 17, Praha 1, 11000, CZ<br/>(210) O-426898</p> <hr/> | <p>(111) <b>283808</b><br/>(220) 02.08.2005<br/>(320) 02.08.2005<br/>(442) 14.06.2006<br/>(151) 25.09.2006<br/>(730) <b>SLAVÍČEK KAREL - ČESKÝ AUDIT</b>, Masarykova 79, Ústí nad Labem, 40001, CZ<br/>(210) O-428626<br/>(526) Omezení rozsahu ochrany o prvek: český audit</p> <hr/> |
| <p>(111) <b>283801</b><br/>(220) 01.06.2005<br/>(320) 01.06.2005<br/>(442) 14.06.2006<br/>(151) 25.09.2006</p>   | <p>(111) <b>283809</b><br/>(220) 02.08.2005<br/>(320) 02.08.2005<br/>(442) 14.06.2006<br/>(151) 25.09.2006</p>   |

(730) <b>RALL I. s.r.o.</b> , Prosecká 24, Praha 8, 18000, CZ	(111) <b>283818</b>
(210) O-428632	(220) 08.09.2005
	(320) 08.09.2005
	(442) 14.06.2006
	(151) 25.09.2006
(111) <b>283810</b>	(730) <b>Sanoma Magazines Praha s.r.o.</b> , Lomnického 7/1705, Praha 4, 14000, CZ
(220) 05.08.2005	(210) O-429653
(320) 05.08.2005	
(442) 14.06.2006	
(151) 25.09.2006	
(730) <b>Oceanair services, a.s.</b> , Kartouzská 4, Praha 5, 15000, CZ	(111) <b>283819</b>
(210) O-428753	(220) 09.09.2005
	(320) 09.09.2005
	(442) 14.06.2006
	(151) 25.09.2006
(111) <b>283811</b>	(730) <b>Abstract Internet Full Service, s. r. o.</b> , Šumavská 15, Brno, 60200, CZ
(220) 18.08.2005	(210) O-429680
(320) 18.08.2005	
(442) 14.06.2006	
(151) 25.09.2006	
(730) <b>Městská část Praha - Troja</b> , Trojská 230/96, Praha 7 - Troja, 17100, CZ	(111) <b>283820</b>
(210) O-429074	(220) 31.10.2003
	(320) 31.10.2003
	(442) 14.06.2006
	(151) 25.09.2006
(111) <b>283812</b>	(730) <b>ALCON, INC.</b> , Bösch 69, Hünenberg, CH
(220) 18.08.2005	(210) O-429963
(320) 18.08.2005	
(442) 14.06.2006	
(151) 25.09.2006	
(730) <b>První izolační Alfa, s. r. o.</b> , Novosedlická 1621, Teplice, 41501, CZ	(111) <b>283821</b>
(210) O-429076	(220) 26.09.2005
	(320) 26.09.2005
	(442) 14.06.2006
	(151) 25.09.2006
(111) <b>283813</b>	(730) <b>Salivarová Kateřina</b> , K Zahrádkám 1008/33, Praha 5, 15500, CZ
(220) 23.08.2005	(210) O-430102
(320) 23.08.2005	
(442) 16.11.2005	
(151) 25.09.2006	
(730) <b>Zentiva, a. s.</b> , U Kabelovny 130, Praha 10 - Dolní Měcholupy, 10237, CZ	(111) <b>283822</b>
(210) O-429181	(220) 29.09.2005
	(320) 29.09.2005
	(442) 14.06.2006
	(151) 25.09.2006
(111) <b>283814</b>	(730) <b>GALA, s.r.o.</b> , Hlavná 21, Medzibrod, 97696, SK
(220) 24.08.2005	(210) O-430161
(320) 24.08.2005	
(442) 14.06.2006	
(151) 25.09.2006	
(730) <b>GENERAL ELECTRIC COMPANY</b> , 1 River Road, Schenectady, NY, US	(111) <b>283823</b>
(210) O-429243	(220) 30.09.2005
	(320) 30.09.2005
	(442) 14.06.2006
	(151) 25.09.2006
(111) <b>283815</b>	(730) <b>Němeček - Elektromontáž, a. s.</b> , Nádražní 726, Strážnice, 69662, CZ
(220) 25.08.2005	(210) O-430213
(320) 25.08.2005	
(442) 14.06.2006	
(151) 25.09.2006	
(730) <b>Chemoplast, a.s.</b> , Karlova 7/933, Brno, 65858, CZ	(111) <b>283824</b>
(210) O-429285	(220) 06.10.2005
	(320) 06.10.2005
	(442) 14.06.2006
	(151) 25.09.2006
(111) <b>283816</b>	(730) <b>ODKOLEK a.s.</b> , Pekařská 1/598, Praha 5, 15500, CZ
(220) 05.09.2005	(210) O-430387
(320) 05.09.2005	
(442) 14.06.2006	
(151) 25.09.2006	
(730) <b>Sardaryan Eduard Dr.</b> , Sakařova 1386, Pardubice, 53003, CZ	(111) <b>283825</b>
(210) O-429556	(220) 21.10.2005
	(320) 21.10.2005
	(442) 14.06.2006
	(151) 25.09.2006
(111) <b>283817</b>	(730) <b>Poslední Jiří</b> , Na Petřínách 50, Praha 6, 16200, CZ
(220) 07.09.2005	(210) O-430832
(320) 07.09.2005	
(442) 14.06.2006	
(151) 25.09.2006	
(730) <b>Hanácká realitní kancelář spol. s r.o.</b> , Riegrova 373/6, Olomouc, 77200, CZ	(111) <b>283826</b>
(210) O-429597	(220) 05.12.2000
	(320) 05.12.2000
	(442) 14.06.2006
	(151) 25.09.2006

(730) <b>The Monarch Beverage Company (Europe) Limited,</b> Wilton Place, Dublin, IE	(210) O-431431
(210) O-431021	
(111) <b>283827</b>	(111) <b>283835</b>
(220) 02.11.2005	(220) 21.11.2005
(320) 02.11.2005	(320) 21.11.2005
(442) 14.06.2006	(442) 14.06.2006
(151) 25.09.2006	(151) 25.09.2006
(730) <b>IDEAL TRADE, spol. s r.o.,</b> Machová 164, Mysločovice, 76301, CZ	(730) <b>SONBERK, a.s.,</b> Merhautova 173, Brno, 61300, CZ
(210) O-431093	(210) O-431578
(111) <b>283828</b>	(111) <b>283836</b>
(220) 02.11.2005	(220) 21.11.2005
(320) 02.11.2005	(320) 21.11.2005
(442) 14.06.2006	(442) 14.06.2006
(151) 25.09.2006	(151) 25.09.2006
(730) <b>IDEAL TRADE, spol. s r.o.,</b> Machová 164, Mysločovice, 76301, CZ	(730) <b>SONBERK, a.s.,</b> Merhautova 173, Brno, 61300, CZ
(210) O-431094	(210) O-431579
(111) <b>283829</b>	(111) <b>283837</b>
(220) 09.11.2005	(220) 21.11.2005
(320) 09.11.2005	(320) 21.11.2005
(442) 14.06.2006	(442) 14.06.2006
(151) 25.09.2006	(151) 25.09.2006
(730) <b>Malá Marcela,</b> U Řezné 375, Železná Ruda, 34004, CZ	(730) <b>Mandemakersgroep B.V.,</b> Havenweg 30, 5145 NJ Waalwijk, NL
(210) O-431285	(210) O-431589
(111) <b>283830</b>	(111) <b>283838</b>
(220) 09.11.2005	(220) 21.11.2005
(320) 09.11.2005	(320) 21.11.2005
(442) 14.06.2006	(442) 14.06.2006
(151) 25.09.2006	(151) 25.09.2006
(730) <b>ADVEAL s.r.o.,</b> Ke Společ 911/3, Praha 4 - Modřany, 14300, CZ	(730) <b>Český volejbalový svaz,</b> Zátokkova 100/2, PS 40, Praha 6 - Strahov, 16017, CZ
(210) O-431305	(210) O-431596
(111) <b>283831</b>	(111) <b>283839</b>
(220) 09.11.2005	(220) 22.11.2005
(320) 09.11.2005	(320) 22.11.2005
(442) 14.06.2006	(442) 14.06.2006
(151) 25.09.2006	(151) 25.09.2006
(730) <b>ADVEAL s.r.o.,</b> Ke Společ 911/3, Praha 4 - Modřany, 14300, CZ	(730) <b>TV PRODUCTS CZ, s.r.o.,</b> Rybná 669/4, Praha 1, 11000, CZ
(210) O-431306	(210) O-431630
(111) <b>283832</b>	(111) <b>283840</b>
(220) 09.11.2005	(220) 28.11.2005
(320) 09.11.2005	(320) 28.11.2005
(442) 14.06.2006	(442) 14.06.2006
(151) 25.09.2006	(151) 25.09.2006
(730) <b>ADVEAL s.r.o.,</b> Ke Společ 911/3, Praha 4 - Modřany, 14300, CZ	(730) <b>ALKRON a.s.,</b> Masarykovo nám. 150/24, Jeseník, 79001, CZ
(210) O-431307	(210) O-431817
(111) <b>283833</b>	(111) <b>283841</b>
(220) 09.11.2005	(220) 28.11.2005
(320) 09.11.2005	(320) 28.11.2005
(442) 14.06.2006	(442) 14.06.2006
(151) 25.09.2006	(151) 25.09.2006
(730) <b>MINIMO s.r.o.,</b> Pražská silnice 124, Karlovy Vary, 36001, CZ	(730) <b>V-NET, s.r.o.,</b> Neradice 2324, Uherský Brod, 68801, CZ
(210) O-431316	(210) O-431824
(111) <b>283834</b>	(111) <b>283842</b>
(220) 14.11.2005	(220) 28.11.2005
(320) 14.11.2005	(320) 28.11.2005
(442) 14.06.2006	(442) 14.06.2006
(151) 25.09.2006	(151) 25.09.2006
(730) <b>ZERO a spol. s r.o.,</b> Palkovice 675, Palkovice, 73941, CZ	(730) <b>V-NET, s.r.o.,</b> Neradice 2324, Uherský Brod, 68801, CZ
	(210) O-431827
	(111) <b>283843</b>
	(220) 30.11.2005
	(320) 30.11.2005

(442) 14.06.2006  
(151) 25.09.2006  
(730) **PATRIA DIRECT, a.s.**, Jungmannova 745/24, Praha 1,  
11000, CZ  
(210) O-431904

(111) **283844**  
(220) 30.11.2005  
(320) 30.11.2005  
(442) 14.06.2006  
(151) 25.09.2006  
(730) **PATRIA ONLINE, a.s.**, Jungmannova 745/24, Praha 1,  
11000, CZ  
(210) O-431906

(111) **283845**  
(220) 30.11.2005  
(320) 30.11.2005  
(442) 14.06.2006  
(151) 25.09.2006  
(730) **PATRIA ONLINE, a.s.**, Jungmannova 745/24, Praha 1,  
11000, CZ  
(210) O-431908

(111) **283846**  
(220) 30.11.2005  
(320) 30.11.2005  
(442) 14.06.2006  
(151) 25.09.2006  
(730) **PATRIA DIRECT, a.s.**, Jungmannova 745/24, Praha 1,  
11000, CZ  
(210) O-431909

(111) **283847**  
(220) 30.11.2005  
(320) 30.11.2005  
(442) 14.06.2006  
(151) 25.09.2006  
(730) **NIRVANA SYSTEMS s.r.o.**, Jateční 523, Zlín-Prštné,  
76001, CZ  
(210) O-431910

(111) **283848**  
(220) 08.12.2005  
(320) 08.12.2005  
(442) 14.06.2006  
(151) 25.09.2006  
(730) **COMPERIO FOOD, s.r.o.**, Nuselská 1419/53, Praha 4 -  
Nusle, 14000, CZ  
(210) O-432214

(111) **283849**  
(220) 12.12.2005  
(320) 12.12.2005  
(442) 14.06.2006  
(151) 25.09.2006  
(730) **Univerzita Hradec Králové**, Rokitanského 62, Hradec  
Králové, 50003, CZ  
(210) O-432309

(111) **283850**  
(220) 14.12.2005  
(320) 14.12.2005  
(442) 14.06.2006  
(151) 25.09.2006  
(730) **ENERGO - TECH s.r.o.**, Puškinova 756, Kosmonosy,  
29306, CZ  
(210) O-432380

(111) **283851**  
(220) 14.12.2005  
(320) 14.12.2005  
(442) 14.06.2006  
(151) 25.09.2006

(730) **VULKAN Intim Brands, a.s.**, U Gumovky 379, Hrádek  
nad Nisou, 46334, CZ  
(210) O-432401

(111) **283852**  
(220) 14.12.2005  
(320) 14.12.2005  
(442) 14.06.2006  
(151) 25.09.2006  
(730) **Pears Health Cyber s. r. o.**, Soběslavská 23, Praha 3,  
13000, CZ  
(210) O-432408

(111) **283853**  
(220) 14.12.2005  
(320) 14.12.2005  
(442) 14.06.2006  
(151) 25.09.2006  
(730) **Družstevní marketingové sdružení Česká republika**,  
Kollárova 157/8, Praha 8 - Karlín, 18600, CZ  
(210) O-432415

(111) **283854**  
(220) 15.12.2005  
(320) 15.12.2005  
(442) 14.06.2006  
(151) 25.09.2006  
(730) **ALTIN s. r. o.**, Za školou 175, Přerov IV - Kozlovice,  
75002, CZ  
(210) O-432421

(111) **283855**  
(220) 19.12.2005  
(320) 19.12.2005  
(442) 14.06.2006  
(151) 25.09.2006  
(730) **EPEE CZ a.s.**, V Oblouku 114, Dobřejovice, 25243, CZ  
(210) O-432560

(111) **283856**  
(220) 20.12.2005  
(320) 20.12.2005  
(442) 14.06.2006  
(151) 25.09.2006  
(730) **MILPEX s.r.o.**, Piletice 55, Hradec Králové, 50003, CZ  
(210) O-432597

(111) **283857**  
(220) 21.12.2005  
(320) 21.12.2005  
(442) 14.06.2006  
(151) 25.09.2006  
(730) **Pauček Petr**, Křišťanova 9/643, Praha 3, 13000, CZ  
(210) O-432685

(111) **283858**  
(220) 22.12.2005  
(320) 22.12.2005  
(442) 14.06.2006  
(151) 25.09.2006  
(730) **Martin Horák, s.r.o.**, Vrchlického 82, Praha 5, 15000,  
CZ  
(210) O-432692

(111) **283859**  
(220) 22.12.2005  
(320) 21.12.2005  
(442) 14.06.2006  
(151) 25.09.2006  
(730) **VACEK BIO - MARKET, s.r.o.**, Mostecká 3/55, Praha  
1, 11800, CZ  
(210) O-432710

- 
- |   |   |
|---|---|
| (111) <b>283860</b>   | (320) 28.12.2005  |
| (220) 23.12.2005  | (442) 14.06.2006  |
| (320) 23.12.2005  | (151) 25.09.2006  |
| (442) 14.06.2006  | (730) <b>MADOC SLOVAKIA, s.r.o.</b> , Bratislavská 354/32,<br>Dubnica nad Váhom, SK |
| (151) 25.09.2006  | (210) O-432873  |
| (730) <b>NÁTĚRY CZ, s. r. o.</b> , Mokrá 351, Mokrá - Horákov,<br>66404, CZ |   |
| (210) O-432715  |   |
- 
- |  |  |
|--|--|
| (111) <b>283861</b>  | (111) <b>283869</b>  |
| (220) 23.12.2005   | (220) 30.12.2005   |
| (320) 23.12.2005   | (320) 30.12.2005   |
| (442) 14.06.2006   | (442) 14.06.2006   |
| (151) 25.09.2006   | (151) 25.09.2006   |
| (730) <b>Česká spořitelna, a.s.</b> , Olbrachtova 1929/62, Praha 4,<br>14000, CZ | (730) <b>ELMI INTERNATIONAL s. r. o.</b> , Partyzánská 24,<br>Praha 7, 17000, CZ |
| (210) O-432737   | (210) O-432924   |
- 
- |  |   |
|--|---|
| (111) <b>283862</b>  | (111) <b>283870</b>   |
| (220) 23.12.2005   | (220) 04.01.2006  |
| (320) 23.12.2005   | (320) 04.01.2006  |
| (442) 14.06.2006   | (442) 14.06.2006  |
| (151) 25.09.2006   | (151) 25.09.2006  |
| (730) <b>Česká spořitelna, a.s.</b> , Olbrachtova 1929/62, Praha 4,<br>14000, CZ | (730) <b>Pražská velkoobchodní spol. s r.o.</b> , Vavřenova 1168,<br>Praha 4, 14200, CZ |
| (210) O-432738   | (210) O-433075  |
- 
- |  |   |
|--|---|
| (111) <b>283863</b>  | (111) <b>283871</b>   |
| (220) 23.12.2005   | (220) 04.01.2006  |
| (320) 23.12.2005   | (320) 04.01.2006  |
| (442) 14.06.2006   | (442) 14.06.2006  |
| (151) 25.09.2006   | (151) 25.09.2006  |
| (730) <b>Česká spořitelna, a.s.</b> , Olbrachtova 1929/62, Praha 4,<br>14000, CZ | (730) <b>Pražská velkoobchodní spol. s r.o.</b> , Vavřenova 1168,<br>Praha 4, 14200, CZ |
| (210) O-432739   | (210) O-433076  |
- 
- |  |  |
|--|--|
| (111) <b>283864</b>  | (111) <b>283872</b>  |
| (220) 23.12.2005   | (220) 04.01.2006   |
| (320) 23.12.2005   | (320) 04.01.2006   |
| (442) 14.06.2006   | (442) 14.06.2006   |
| (151) 25.09.2006   | (151) 25.09.2006   |
| (730) <b>Česká spořitelna, a.s.</b> , Olbrachtova 1929/62, Praha 4,<br>14000, CZ | (730) <b>Josieková Júlia</b> , Husitská 515/16, Liberec, 46007, CZ |
| (210) O-432740   | (210) O-433082   |
- 
- |   |  |
|---|--|
| (111) <b>283865</b>   | (111) <b>283873</b>  |
| (220) 27.12.2005  | (220) 05.01.2006   |
| (320) 27.12.2005  | (320) 05.01.2006   |
| (442) 14.06.2006  | (442) 14.06.2006   |
| (151) 25.09.2006  | (151) 25.09.2006   |
| (730) <b>RINGHOFFER GOLF CLUB</b> , Ringhoffferova 711,<br>Kamenice - Štířín, 25168, CZ | (730) <b>ASMAR, a. s.</b> , Nádražní 184/477, Ostrava - Přívoz,<br>70200, CZ |
| (210) O-432811  | (210) O-433127   |
- 
- |   |   |
|---|---|
| (111) <b>283866</b>   | (111) <b>283874</b>   |
| (220) 27.12.2005  | (220) 06.01.2006  |
| (320) 27.12.2005  | (320) 06.01.2006  |
| (442) 14.06.2006  | (442) 14.06.2006  |
| (151) 25.09.2006  | (151) 25.09.2006  |
| (730) <b>ZÁMEK ŠTÍŘÍN</b> , Ringhoffferova 711, Kamenice -<br>Štířín, 25168, CZ | (730) <b>CATUS spol. s r.o.</b> , Kyjovská 1598, Havlíčkův Brod,<br>58001, CZ |
| (210) O-432812  | (210) O-433144  |
|   | (526) Omezení rozsahu ochrany o prvek: HOT CHOCOLATE<br>ORIGINAL              |
- 
- |  |   |
|--|---|
| (111) <b>283867</b>  | (111) <b>283875</b>   |
| (220) 28.12.2005   | (220) 09.01.2006  |
| (320) 28.12.2005   | (320) 09.01.2006  |
| (442) 14.06.2006   | (442) 14.06.2006  |
| (151) 25.09.2006   | (151) 25.09.2006  |
| (730) <b>Fučík Ivan</b> , Pod Višňovkou 33, Praha 4, 14000, CZ | (730) <b>MauMau, s.r.o.</b> , Raisova 2, Praha 6, 16000, CZ |
| (210) O-432841   | (210) O-433189  |
- 
- |                     |                     |
|---------------------|---------------------|
| (111) <b>283868</b> | (111) <b>283876</b> |
| (220) 28.12.2005    | (220) 10.01.2006    |



- 
- (320) 10.01.2006  
(442) 14.06.2006  
(151) 25.09.2006  
(730) **Springer Media CZ s.r.o.**, Nádražní 32, Praha 5 - Smíchov, 15000, CZ  
(210) O-433243
- 
- (111) **283877**  
(220) 12.01.2006  
(320) 12.01.2006  
(442) 14.06.2006  
(151) 25.09.2006  
(730) **MASNA Příbram, spol. s r. o.**, Jinecká 315, Příbram I, 26180, CZ  
(210) O-433313
- 
- (111) **283878**  
(220) 12.01.2006  
(320) 12.01.2006  
(442) 14.06.2006  
(151) 25.09.2006  
(730) **MASNA Příbram, spol. s r. o.**, Jinecká 315, Příbram I, 26180, CZ  
(210) O-433315
- 
- (111) **283879**  
(220) 12.01.2006  
(320) 12.01.2006  
(442) 14.06.2006  
(151) 25.09.2006  
(730) **MASNA Příbram, spol. s r. o.**, Jinecká 315, Příbram I, 26180, CZ  
(210) O-433316
- 
- (111) **283880**  
(220) 12.01.2006  
(320) 12.01.2006  
(442) 14.06.2006  
(151) 25.09.2006  
(730) **MASNA Příbram, spol. s r. o.**, Jinecká 315, Příbram I, 26180, CZ  
(210) O-433317
- 
- (111) **283881**  
(220) 12.01.2006  
(320) 12.01.2006  
(442) 14.06.2006  
(151) 25.09.2006  
(730) **MASNA Příbram, spol. s r. o.**, Jinecká 315, Příbram I, 26180, CZ  
(210) O-433318
- 
- (111) **283882**  
(220) 12.01.2006  
(320) 12.01.2006  
(442) 14.06.2006  
(151) 25.09.2006  
(730) **MASNA Příbram, spol. s r. o.**, Jinecká 315, Příbram I, 26180, CZ  
(210) O-433319
- 
- (111) **283883**  
(220) 13.01.2006  
(320) 13.01.2006  
(442) 14.06.2006  
(151) 25.09.2006  
(730) **AUVICO s.r.o.**, Dobrovského 2366, Havlíčkův Brod, 58001, CZ  
(210) O-433364
- 
- (111) **283884**  
(220) 13.01.2006  
(320) 13.01.2006  
(442) 14.06.2006
- 
- (151) 25.09.2006  
(730) **Šural Jan**, Dubenská 4, České Budějovice, 37005, CZ  
(210) O-433368
- 
- (111) **283885**  
(220) 17.01.2006  
(320) 17.01.2006  
(442) 14.06.2006  
(151) 25.09.2006  
(730) **INCHEBA PRAHA, spol. s r. o.**, Areál Výstaviště 67, Praha 7, 17090, CZ  
(210) O-433478
- 
- (111) **283886**  
(220) 17.01.2006  
(320) 17.01.2006  
(442) 14.06.2006  
(151) 25.09.2006  
(730) **INCHEBA PRAHA spol. s r.o.**, Areál Výstaviště 67, Praha 7, 17000, CZ  
(210) O-433479
- 
- (111) **283887**  
(220) 19.01.2006  
(320) 19.01.2006  
(442) 14.06.2006  
(151) 25.09.2006  
(730) **Kekula Josef**, V Rohožníku 519, Praha 10 - Dubeč, 10700, CZ  
(210) O-433534
- 
- (111) **283888**  
(220) 19.01.2006  
(320) 19.01.2006  
(442) 14.06.2006  
(151) 25.09.2006  
(730) **ATOZ Marketing Services spol. s r.o.**, Holečkova 29, Praha 5, 15095, CZ  
(210) O-433542
- 
- (111) **283889**  
(220) 19.01.2006  
(320) 19.01.2006  
(442) 14.06.2006  
(151) 25.09.2006  
(730) **ATOZ EVENT s.r.o.**, Holečkova 29, Praha 5, 15000, CZ  
(210) O-433543
- 
- (111) **283890**  
(220) 19.01.2006  
(320) 19.01.2006  
(442) 14.06.2006  
(151) 25.09.2006  
(730) **ATOZ EVENT s.r.o.**, Holečkova 29, Praha 5, 15000, CZ  
(210) O-433544
- 
- (111) **283891**  
(220) 19.01.2006  
(320) 19.01.2006  
(442) 14.06.2006  
(151) 25.09.2006  
(730) **GENVIA. s.r.o.**, Na Slupi 6, Praha 2, 12800, CZ  
(210) O-433560
- 
- (111) **283892**  
(220) 20.01.2006  
(320) 20.01.2006  
(442) 14.06.2006  
(151) 25.09.2006  
(730) **Hermanová Marie PhDr.**, Lužná 43, Brno, 61700, CZ  
(210) O-433568
-

- 
- (111) **283893**  
(220) 06.02.2006  
(320) 20.01.2006  
(442) 14.06.2006  
(151) 25.09.2006  
(730) **RNDr. Ing. Ivan Olejníček - Medin Terra Brno**,  
Vaculíkova 11, Brno, 63800, CZ  
(210) O-433575
- 
- (111) **283894**  
(220) 20.01.2006  
(320) 20.01.2006  
(442) 14.06.2006  
(151) 25.09.2006  
(730) **Hellich Štěpán**, Hradecká 2652, Česká Lípa, 47001, CZ  
(210) O-433583
- 
- (111) **283895**  
(220) 20.01.2006  
(320) 20.01.2006  
(442) 14.06.2006  
(151) 25.09.2006  
(730) **RS MOTOR, s.r.o.**, Na Hřebenkách 32/1562, Praha 5,  
15000, CZ  
(210) O-433585
- 
- (111) **283896**  
(220) 20.01.2006  
(320) 20.01.2006  
(442) 14.06.2006  
(151) 25.09.2006  
(730) **RPC BEBO ČR, s.r.o.**, Skandinávská 2708/2, Aš,  
35201, CZ  
(210) O-433597
- 
- (111) **283897**  
(220) 23.01.2006  
(320) 23.01.2006  
(442) 14.06.2006  
(151) 25.09.2006  
(730) **Česká televize**, Na Hřebenech II., Praha 4 - Kavčí hory,  
14070, CZ  
(210) O-433604
- 
- (111) **283898**  
(220) 23.01.2006  
(320) 23.01.2006  
(442) 14.06.2006  
(151) 25.09.2006  
(730) **Česká spořitelna, a.s.**, Olbrachtova 1929/62, Praha 4,  
14000, CZ  
(210) O-433607
- 
- (111) **283899**  
(220) 23.01.2006  
(320) 23.01.2006  
(442) 14.06.2006  
(151) 25.09.2006  
(730) **JABLOTRON s.r.o.**, Pod Skalkou 4567/33, Jablonec  
nad Nisou, 46601, CZ  
(210) O-433608
- 
- (111) **283900**  
(220) 24.01.2006  
(320) 24.01.2006  
(442) 14.06.2006  
(151) 25.09.2006  
(730) **Hunčovská Štěpánka**, Albrechtická 630 bl. 594/23,  
Most, 43401, CZ  
(210) O-433688
- 
- (111) **283901**  
(220) 24.01.2006
- 
- (320) 24.01.2006  
(442) 14.06.2006  
(151) 25.09.2006  
(730) **LPS Automotive, s.r.o.**, Jezerní 11, Brno, 61900, CZ  
(210) O-433690
- 
- (111) **283902**  
(220) 24.01.2006  
(320) 24.01.2006  
(442) 14.06.2006  
(151) 25.09.2006  
(730) **VRBA, s. r. o.**, Sukova 1052/6, Blansko, 67801, CZ  
(210) O-433697
- 
- (111) **283903**  
(220) 24.01.2006  
(320) 24.01.2006  
(442) 14.06.2006  
(151) 25.09.2006  
(730) **Kanlux s.r.o.**, Sadová 618, Frýdek - Místek, 73801, CZ  
(210) O-433698
- 
- (111) **283904**  
(220) 25.01.2006  
(320) 25.01.2006  
(442) 14.06.2006  
(151) 25.09.2006  
(730) **RENUTO (Overseas) LIMITED**, Demetri Liperti Street  
3, Kotsapas Building, 3. patro, Limassol, CY  
(210) O-433716
- 
- (111) **283905**  
(220) 25.01.2006  
(320) 25.01.2006  
(442) 14.06.2006  
(151) 25.09.2006  
(730) **VALMON, spol. s r.o.**, Zašovská 534, Valašské  
Meziříčí, 75701, CZ  
(210) O-433717
- 
- (111) **283906**  
(220) 25.01.2006  
(320) 25.01.2006  
(442) 14.06.2006  
(151) 25.09.2006  
(730) **OXALIS, spol. s r. o.**, K Teplinám 663, Slušovice,  
76315, CZ  
(210) O-433725
- 
- (111) **283907**  
(220) 25.01.2006  
(320) 25.01.2006  
(442) 14.06.2006  
(151) 25.09.2006  
(730) **OXALIS, spol. s r. o.**, K Teplinám 663, Slušovice,  
76315, CZ  
(210) O-433726
- 
- (111) **283908**  
(220) 25.01.2006  
(320) 25.01.2006  
(442) 14.06.2006  
(151) 25.09.2006  
(730) **OXALIS, spol. s r. o.**, K Teplinám 663, Slušovice,  
76315, CZ  
(210) O-433727
- 
- (111) **283909**  
(220) 25.01.2006  
(320) 25.01.2006  
(442) 14.06.2006  
(151) 25.09.2006  
(730) **KM Steel s.r.o.**, Mírová 24/97, Ostrava - Vítkovice,  
70300, CZ

---

(210) O-433734

(111) **283910**

(220) 01.09.2004

(320) 01.09.2004

(442) 14.06.2006

(151) 25.09.2006

(730) **WIX-FILTRON Sp. z o.o.**, ul. Wroclawska 145, Gostyń,  
PL

(210) O-433741

---

(111) **283911**

(220) 25.01.2006

(320) 25.01.2006

(442) 14.06.2006

(151) 25.09.2006

(730) **Kraft Foods Schweiz Holding AG**, Bellerivestrasse 203,  
Zürich, CH

(210) O-433750

---

(111) **283912**

(220) 25.01.2006

(320) 25.01.2006

(442) 14.06.2006

(151) 25.09.2006

(730) **DEKTRADE a.s.**, Tiskařská 10/257, Praha 10 -  
Malešice, 10828, CZ

(210) O-433753

---

(111) **283913**

(220) 25.01.2006

(320) 25.01.2006

(442) 14.06.2006

(151) 25.09.2006

(730) **DEKTRADE a. s.**, Tiskařská 10/257, Praha 10, 10828,  
CZ

(210) O-433754

---

(111) **283914**

(220) 26.01.2006

(320) 26.01.2006

(442) 14.06.2006

(151) 25.09.2006

(730) **MEDIATEL, spol. s r.o.**, Thámova 16, Praha 8, 18600,  
CZ

(210) O-433774

---

(111) **283915**

(220) 26.01.2006

(320) 26.01.2006

(442) 14.06.2006

(151) 25.09.2006

(730) **MEDIATEL, spol. s r.o.**, Thámova 16, Praha 8, 18600,  
CZ

(210) O-433775

---

(111) **283916**

(220) 26.01.2006

(320) 26.01.2006

(442) 14.06.2006

(151) 25.09.2006

(730) **MEDIATEL, spol. s r.o.**, Thámova 16, Praha 8, 18600,  
CZ

(210) O-433776

---

(111) **283917**

(220) 26.01.2006

(320) 26.01.2006

(442) 14.06.2006

(151) 25.09.2006

(730) **MEDIATEL, spol. s r.o.**, Thámova 16, Praha 8, 18600,  
CZ

(210) O-433777

---

(111) **283918**

(220) 26.01.2006

(320) 26.01.2006

(442) 14.06.2006

(151) 25.09.2006

(730) **BELLA VISTA, s.r.o.**, Mánesova 80/1648, Praha 2,  
12000, CZ

(210) O-433778

---

(111) **283919**

(220) 26.01.2006

(320) 26.01.2006

(442) 14.06.2006

(151) 25.09.2006

(730) **VITANA, a.s.**, Mělnická 133, Byšice, 27732, CZ

(210) O-433779

---

(111) **283920**

(220) 26.01.2006

(320) 26.01.2006

(442) 14.06.2006

(151) 25.09.2006

(730) **Rízová Kamila**, Pod Barvířkou 2374/3, Praha 5, 15000,  
CZ

(210) O-433792

---

(111) **283921**

(220) 26.01.2006

(320) 26.01.2006

(442) 14.06.2006

(151) 25.09.2006

(730) **Kádner Václav**, Staré Nespeřice 19, Petrovice II.,  
28504, CZ

(210) O-433800

---

(111) **283922**

(220) 27.01.2006

(320) 27.01.2006

(442) 14.06.2006

(151) 25.09.2006

(730) **AGROMECHANIKA v.o.s.**, Netolická 414, Lhenice,  
38402, CZ

(210) O-433824

---

(111) **283923**

(220) 27.01.2006

(320) 27.01.2006

(442) 14.06.2006

(151) 25.09.2006

(730) **INTEGRA GROUP s.r.o.**, Podbabská 17, Praha 6,  
16624, CZ

(210) O-433842

---

(111) **283924**

(220) 27.01.2006

(320) 27.01.2006

(442) 14.06.2006

(151) 25.09.2006

(730) **The Goodyear Tire & Rubber Company**, 1144 East  
Market Street, Akron, OH, US

(210) O-433844

---

(111) **283925**

(220) 27.01.2006

(320) 27.01.2006

(442) 14.06.2006

(151) 25.09.2006

(730) **Hypoteční banka, a. s.**, Budějovická 409/1, Praha 4,  
14000, CZ

(210) O-433848

---

(111) **283926**

(220) 30.01.2006

(320) 30.01.2006  
(442) 14.06.2006  
(151) 25.09.2006  
(730) **Hadraba Slavomír**, Gorkého 50, Brno, 60200, CZ  
(210) O-433860

(111) **283927**  
(220) 30.01.2006  
(320) 30.01.2006  
(442) 14.06.2006  
(151) 25.09.2006  
(730) **VELOS v.d. NOVÝ HRÁDEK**, Nový Hrádek, 54922, CZ  
(210) O-433861

(111) **283928**  
(220) 30.01.2006  
(320) 30.01.2006  
(442) 14.06.2006  
(151) 25.09.2006  
(730) **Simply You a. s.**, Skřivánčí pole 918, Vítkov, 74901, CZ  
(210) O-433879

(111) **283929**  
(220) 31.01.2006  
(320) 31.01.2006  
(442) 14.06.2006  
(151) 25.09.2006  
(730) **Sdružení CEPAC - Morava**, Jeremenkova 1142/42, Olomouc, 77900, CZ  
(210) O-433905

(111) **283930**  
(220) 31.01.2006  
(320) 31.01.2006  
(442) 14.06.2006  
(151) 25.09.2006  
(730) **Pavigo s.r.o.**, Kšírova 45, Brno, 61900, CZ  
(210) O-433906

(111) **283931**  
(220) 31.01.2006  
(320) 31.01.2006  
(442) 14.06.2006  
(151) 25.09.2006  
(730) **Mejsnar Pavel**, Poznaňská 435, Praha 8, 18100, CZ  
(210) O-433907

(111) **283932**  
(220) 01.02.2006  
(320) 01.02.2006  
(442) 14.06.2006  
(151) 25.09.2006  
(730) **Mach Radan**, Ondrouškova 8, Brno, 63500, CZ  
(210) O-433962

(111) **283933**  
(220) 01.02.2006  
(320) 01.02.2006  
(442) 14.06.2006  
(151) 25.09.2006  
(730) **ALTUS DEVELOPMENT spol. s r.o.**, Na Balkáně 325, Šestajovice, 25092, CZ  
(210) O-433975

(111) **283934**  
(220) 02.02.2006  
(320) 02.02.2006  
(442) 14.06.2006  
(151) 25.09.2006  
(730) **PAVEL HAJN**, Nádražní 37, Borohrádek, 51724, CZ  
(210) O-434009

(111) **283935**  
(220) 02.02.2006  
(320) 02.02.2006  
(442) 14.06.2006  
(151) 25.09.2006  
(730) **Avon Products, Inc.**, 1345 Avenue of the Americas, New York, NY, US  
(210) O-434010

(111) **283936**  
(220) 02.02.2006  
(320) 02.02.2006  
(442) 14.06.2006  
(151) 25.09.2006  
(730) **its Beskydy, s.r.o.**, Hlavní 308, Frýdlant nad Ostravicí, 73911, CZ  
(210) O-434011

(111) **283937**  
(220) 02.02.2006  
(320) 02.02.2006  
(442) 14.06.2006  
(151) 25.09.2006  
(730) **Krtička Roman**, Šafaříkova 581, Hradec Králové, 50002, CZ  
(210) O-434014

(111) **283938**  
(220) 03.02.2006  
(320) 03.02.2006  
(442) 14.06.2006  
(151) 25.09.2006  
(730) **Svět koupelen s.r.o.**, Hřbitovní 1324/27a, Plzeň, 31219, CZ  
(210) O-434070

(111) **283939**  
(220) 03.02.2006  
(320) 03.02.2006  
(442) 14.06.2006  
(151) 25.09.2006  
(730) **ECONOMIA a. s.**, Dobrovského 25, Praha 7, 17055, CZ  
(210) O-434075

(111) **283940**  
(220) 03.02.2006  
(320) 03.02.2006  
(442) 14.06.2006  
(151) 25.09.2006  
(730) **ECONOMIA, a. s.**, Dobrovského 25, Praha, 17055, CZ  
(210) O-434076

(111) **283941**  
(220) 03.02.2006  
(320) 03.02.2006  
(442) 14.06.2006  
(151) 25.09.2006  
(730) **IVT IMUNO, s.r.o.**, Pavlovická 12/59, Olomouc-Pavlovičky, 77200, CZ  
(210) O-434077

(111) **283942**  
(220) 03.02.2006  
(320) 03.02.2006  
(442) 14.06.2006  
(151) 25.09.2006  
(730) **Takáč Marián**, Staňkov 15, Chlum u Třeboně, 37804, CZ  
(210) O-434080

(111) **283943**  
(220) 03.02.2006  
(320) 03.02.2006

(442) 14.06.2006  
(151) 25.09.2006  
(730) **Janošík - Weekamp s.r.o.**, Na Kopci 81, Lačnov, 75612, CZ  
(210) O-434081

(111) **283944**  
(220) 03.02.2006  
(320) 03.02.2006  
(442) 14.06.2006  
(151) 25.09.2006  
(730) **Křesťanská a demokratická unie - Československá strana lidová**, Karlovo nám. 5, Praha 2, 12000, CZ  
(210) O-434086

(111) **283945**  
(220) 03.02.2006  
(320) 03.02.2006  
(442) 14.06.2006  
(151) 25.09.2006  
(730) **SIAD Czech spol. s r. o.**, Braňany 193, Braňany u Mostu, 43522, CZ  
(210) O-434087

(111) **283946**  
(220) 03.02.2006  
(320) 03.02.2006  
(442) 14.06.2006  
(151) 25.09.2006  
(730) **Výzkumný ústav pivovarský a sladařský a. s.**, Lípová 15, Praha 2, 12044, CZ  
(210) O-434093

(111) **283947**  
(220) 03.02.2006  
(320) 03.02.2006  
(442) 14.06.2006  
(151) 25.09.2006  
(730) **SANOFI-AVENTIS**, 174, avenue de France, Paris, FR  
(210) O-434094

(111) **283948**  
(220) 03.02.2006  
(320) 03.02.2006  
(442) 14.06.2006  
(151) 25.09.2006  
(730) **Alberto-Culver USA, Inc.**, 2525 Armitage Avenue, Melrose Park, IL, US  
(210) O-434096

(111) **283949**  
(220) 06.02.2006  
(320) 06.02.2006  
(442) 14.06.2006  
(151) 25.09.2006  
(730) **DERA FOOD TECHNOLOGY - CZ, s.r.o.**, Maříkova 36, Brno, 62100, CZ  
(210) O-434103

(111) **283950**  
(220) 03.02.2006  
(320) 03.02.2006  
(442) 14.06.2006  
(151) 25.09.2006  
(730) **Telefónica 02 Czech Republic, a.s.**, Olšanská 55/5, Praha 3, 13034, CZ  
(210) O-434105

(111) **283951**  
(220) 06.02.2006  
(320) 06.02.2006  
(442) 14.06.2006  
(151) 25.09.2006

(730) **TARGO PROMOTION PRAHA spol. s r.o.**, Na Florenci 1270/31, Praha 1, 11000, CZ  
(210) O-434132

(111) **283952**  
(220) 06.02.2006  
(320) 06.02.2006  
(442) 14.06.2006  
(151) 25.09.2006  
(730) **Zentiva, a. s.**, U Kabelovny 130, Praha 10, 10237, CZ  
(210) O-434154

(111) **283953**  
(220) 06.02.2006  
(320) 06.02.2006  
(442) 14.06.2006  
(151) 25.09.2006  
(730) **Zentiva, a. s.**, U Kabelovny 130, Praha 10, 10237, CZ  
(210) O-434155

(111) **283954**  
(220) 07.02.2006  
(320) 07.02.2006  
(442) 14.06.2006  
(151) 25.09.2006  
(730) **Gotberg s. r. o.**, Kurdějov 52, Kurdějov, 69301, CZ  
(210) O-434163

(111) **283955**  
(220) 07.02.2006  
(320) 07.02.2006  
(442) 14.06.2006  
(151) 25.09.2006  
(730) **Bajger Aleš**, 30. dubna 1684/25, Ostrava - Moravská Ostrava, 70200, CZ  
(210) O-434168

(111) **283956**  
(220) 07.02.2006  
(320) 07.02.2006  
(442) 14.06.2006  
(151) 25.09.2006  
(730) **Raška Pavel PhDr.**, K Hájku 712, Zeleneč, 25091, CZ  
(210) O-434186

(111) **283957**  
(220) 07.02.2006  
(320) 07.02.2006  
(442) 14.06.2006  
(151) 25.09.2006  
(730) **BELLMAN GROUP, s.r.o.**, Lužická 2606/26, Ústí nad Labem, 40011, CZ  
(210) O-434191

(111) **283958**  
(220) 08.02.2006  
(320) 08.02.2006  
(442) 14.06.2006  
(151) 25.09.2006  
(730) **CDU SPORT s. r. o.**, Horní 31, Ostrava-Hrabůvka, 70030, CZ  
(210) O-434222

(111) **283959**  
(220) 08.02.2006  
(320) 08.02.2006  
(442) 14.06.2006  
(151) 25.09.2006  
(730) **Ontario Die International Inc.**, Gage Avenue, Kitchener 235, Ontario, CA  
(210) O-434228

(111) **283960**

(220) 08.02.2006  
(320) 08.02.2006  
(442) 14.06.2006  
(151) 25.09.2006  
(730) **OFFICINE MACCAFERRI S.p.A.**, Via Agresti 6,  
Bologna, IT  
(210) O-434229

(111) **283961**  
(220) 08.02.2006  
(320) 08.02.2006  
(442) 14.06.2006  
(151) 25.09.2006  
(730) **United Teleshop, s.r.o.**, Jankovcova 53, Praha 7, 17000,  
CZ  
(210) O-434230

(111) **283962**  
(220) 08.02.2006  
(320) 08.02.2006  
(442) 14.06.2006  
(151) 25.09.2006  
(730) **United Teleshop, s.r.o.**, Jankovcova 53, Praha 7, 17000,  
CZ  
(210) O-434233

(111) **283963**  
(220) 08.02.2006  
(320) 08.02.2006  
(442) 14.06.2006  
(151) 25.09.2006  
(730) **United Teleshop, s.r.o.**, Jankovcova 53, Praha 7, 17000,  
CZ  
(210) O-434234

(111) **283964**  
(220) 08.02.2006  
(320) 08.02.2006  
(442) 14.06.2006  
(151) 25.09.2006  
(730) **United Teleshop, s.r.o.**, Jankovcova 53, Praha 7, 17000,  
CZ  
(210) O-434235

(111) **283965**  
(220) 08.02.2006  
(320) 08.02.2006  
(442) 14.06.2006  
(151) 25.09.2006  
(730) **United Teleshop, s.r.o.**, Jankovcova 53, Praha 7, 17000,  
CZ  
(210) O-434236

(111) **283966**  
(220) 08.02.2006  
(320) 08.02.2006  
(442) 14.06.2006  
(151) 25.09.2006  
(730) **United Teleshop, s.r.o.**, Jankovcova 53, Praha 7, 17000,  
CZ  
(210) O-434237

(111) **283967**  
(220) 08.02.2006  
(320) 08.02.2006  
(442) 14.06.2006  
(151) 25.09.2006  
(730) **United Teleshop, s.r.o.**, Jankovcova 53, Praha 7, 17000,  
CZ  
(210) O-434238

(111) **283968**  
(220) 08.02.2006  
(320) 08.02.2006

(442) 14.06.2006  
(151) 25.09.2006  
(730) **United Teleshop, s.r.o.**, Jankovcova 53, Praha 7, 17000,  
CZ  
(210) O-434240

(111) **283969**  
(220) 08.02.2006  
(320) 08.02.2006  
(442) 14.06.2006  
(151) 25.09.2006  
(730) **United Teleshop, s.r.o.**, Jankovcova 53, Praha 7, 17000,  
CZ  
(210) O-434241

(111) **283970**  
(220) 08.02.2006  
(320) 08.02.2006  
(442) 14.06.2006  
(151) 25.09.2006  
(730) **United Teleshop, s.r.o.**, Jankovcova 53, Praha 7, 17000,  
CZ  
(210) O-434242

(111) **283971**  
(220) 09.02.2006  
(320) 09.02.2006  
(442) 14.06.2006  
(151) 25.09.2006  
(730) **ROLLATECH CZ s.r.o.**, Bolzanova 438, Jičín, 50601,  
CZ  
(210) O-434270

(111) **283972**  
(220) 09.02.2006  
(320) 09.02.2006  
(442) 14.06.2006  
(151) 25.09.2006  
(730) **ROLLATECH CZ s.r.o.**, Bolzanova 438, Jičín, 50601,  
CZ  
(210) O-434271

(111) **283973**  
(220) 09.02.2006  
(320) 09.02.2006  
(442) 14.06.2006  
(151) 25.09.2006  
(730) **Opavia - LU, a. s.**, Vinohradská 2828/151, Praha 3,  
13000, CZ  
(210) O-434302

(111) **283974**  
(220) 10.02.2006  
(320) 10.02.2006  
(442) 14.06.2006  
(151) 25.09.2006  
(730) **TERINVEST, spol. s r.o.**, Legerova 15, Praha 2, 12000,  
CZ  
(210) O-434303

(111) **283975**  
(220) 10.02.2006  
(320) 10.02.2006  
(442) 14.06.2006  
(151) 25.09.2006  
(730) **WOW, spol. s r.o.**, Washingtonova 25, Praha 1, 11000,  
CZ  
(210) O-434311

(111) **283976**  
(220) 10.02.2006  
(320) 10.02.2006  
(442) 14.06.2006  
(151) 25.09.2006

(730) **Příbylová Jaroslava**, U Koruny 1248, Hradec Králové 2,  
50002, CZ  
(210) O-434315

(111) **283977**  
(220) 10.02.2006  
(320) 10.02.2006  
(442) 14.06.2006  
(151) 25.09.2006

(730) **Brožek Lukáš**, Ke Kamenci 177, Starý Kolín, 28123, CZ  
(210) O-434316

(111) **283978**  
(220) 10.02.2006  
(320) 10.02.2006  
(442) 14.06.2006  
(151) 25.09.2006

(730) **Babická Vladana**, Čimická 767, Praha 8, 18100, CZ  
(210) O-434317

(111) **283979**  
(220) 10.02.2006  
(320) 10.02.2006  
(442) 14.06.2006  
(151) 25.09.2006

(730) **Česká Radiokomunikační s.r.o.**, Moskevská 949/86,  
Praha 10, 10100, CZ  
(210) O-434320

(111) **283980**  
(220) 10.02.2006  
(320) 10.02.2006  
(442) 14.06.2006  
(151) 25.09.2006

(730) **Raybestos Products Company**, 1204 Darlington  
Avenue, Crawfordsville, IN, US  
(210) O-434326

(111) **283981**  
(220) 13.02.2006  
(320) 13.02.2006  
(442) 14.06.2006  
(151) 25.09.2006

(730) **MIPL, spol. s r.o.**, Šumická 2325, Uherský Brod, 68801,  
CZ  
(210) O-434340

(111) **283982**  
(220) 13.02.2006  
(320) 13.02.2006  
(442) 14.06.2006  
(151) 25.09.2006

(730) **MIPL, spol. s r.o.**, Šumická 2325, Uherský Brod, 68801,  
CZ  
(210) O-434341

(111) **283983**  
(220) 13.02.2006  
(320) 13.02.2006  
(442) 14.06.2006  
(151) 25.09.2006

(730) **MIPL, spol. s r.o.**, Šumická 2325, Uherský Brod, 68801,  
CZ  
(210) O-434342

(111) **283984**  
(220) 13.02.2006  
(320) 13.02.2006  
(442) 14.06.2006  
(151) 25.09.2006

(730) **MIPL, spol. s r.o.**, Šumická 2325, Uherský Brod, 68801,  
CZ  
(210) O-434344

(111) **283985**  
(220) 13.02.2006  
(320) 13.02.2006  
(442) 14.06.2006  
(151) 25.09.2006

(730) **BONGRAIN S. A.**, 42 rue Rieussec, Viroflay, 78220,  
FR  
(210) O-434350

(111) **283986**  
(220) 13.02.2006  
(320) 13.02.2006  
(442) 14.06.2006  
(151) 25.09.2006

(730) **BONGRAIN S. A.**, 42 rue Rieussec, Viroflay, 78220,  
FR  
(210) O-434352

(111) **283987**  
(220) 13.02.2006  
(320) 13.02.2006  
(442) 14.06.2006  
(151) 25.09.2006

(730) **BONGRAIN S. A.**, 42 rue Rieussec, Viroflay, 78220,  
FR  
(210) O-434353

(111) **283988**  
(220) 13.02.2006  
(320) 13.02.2006  
(442) 14.06.2006  
(151) 25.09.2006

(730) **DPA s.r.o.**, Moskevská 674, Česká Lípa, 47001, CZ  
(210) O-434354

(111) **283989**  
(220) 13.02.2006  
(320) 13.02.2006  
(442) 14.06.2006  
(151) 25.09.2006

(730) **Ríhovský Radek**, tř. 17. listopadu 326/4, Přerov I -  
Město, 75002, CZ  
(210) O-434358

(111) **283990**  
(220) 13.02.2006  
(320) 13.02.2006  
(442) 14.06.2006  
(151) 25.09.2006

(730) **Simply You a.s.**, Skřivánčí pole 918, Vítkov, 74901, CZ  
(210) O-434360

(111) **283991**  
(220) 13.02.2006  
(320) 13.02.2006  
(442) 14.06.2006  
(151) 25.09.2006

(730) **ARS VIVA, spol. s r.o.**, Všehrdova 110, Hradec  
Králové, 50002, CZ  
(210) O-434374

(111) **283992**  
(220) 13.02.2006  
(320) 13.02.2006  
(442) 14.06.2006  
(151) 25.09.2006

(730) **RINGIER ČR a.s.**, U Průhonu 800/13, Praha 7, 17000,  
CZ  
(210) O-434379

(111) **283993**  
(220) 13.02.2006  
(320) 13.02.2006

(442) 14.06.2006 (151) 25.09.2006 (730) <b>Česká strana sociálně demokratická</b> , Lidový dům, Hybernská 7, Praha 1, 11000, CZ (210) O-434401	(210) O-434451
(111) <b>283994</b> (220) 13.02.2006 (320) 13.02.2006 (442) 14.06.2006 (151) 25.09.2006 (730) <b>Grátis trading s.r.o.</b> , Starobrněnská 3, Brno, 60200, CZ (210) O-434405	(111) <b>284002</b> (220) 14.02.2006 (320) 14.02.2006 (442) 14.06.2006 (151) 25.09.2006 (730) <b>ŠKODA HOLDING a. s.</b> , Václavské nám. 837/11, Praha 1, 11000, CZ (210) O-434454
(111) <b>283995</b> (220) 13.02.2006 (320) 13.02.2006 (442) 14.06.2006 (151) 25.09.2006 (730) <b>Grátis trading s.r.o.</b> , Starobrněnská 3, Brno, 60200, CZ (210) O-434406	(111) <b>284003</b> (220) 15.02.2006 (320) 15.02.2006 (442) 14.06.2006 (151) 25.09.2006 (730) <b>Société des Produits Nestlé S. A.</b> , Av. Nestlé 55, 1800 Vevey, CH (210) O-434462
(111) <b>283996</b> (220) 13.02.2006 (320) 13.02.2006 (442) 14.06.2006 (151) 25.09.2006 (730) <b>LABORATOIRES GOEMAR</b> , Avenue du Général Patton, ZAC de la Madeleine, Saint Malo, 35400, FR (210) O-434407	(111) <b>284004</b> (220) 15.02.2006 (320) 15.02.2006 (442) 14.06.2006 (151) 25.09.2006 (730) <b>Zdeněk Stojan - STOJAN INTERIER</b> , Kozlovská 1333/1, Přerov, 75002, CZ (210) O-434465
(111) <b>283997</b> (220) 13.02.2006 (320) 13.02.2006 (442) 14.06.2006 (151) 25.09.2006 (730) <b>LABORATOIRES GOEMAR</b> , Avenue du Général Patton, ZAC de la Madeleine, Saint Malo, 35400, FR (210) O-434408	(111) <b>284005</b> (220) 15.02.2006 (320) 15.02.2006 (442) 14.06.2006 (151) 25.09.2006 (730) <b>KMOTR - Masna Kroměříž a.s.</b> , Hulínská 2286, Kroměříž, 76760, CZ (210) O-434466
(111) <b>283998</b> (220) 14.02.2006 (320) 14.02.2006 (442) 14.06.2006 (151) 25.09.2006 (730) <b>CLASSIC SHOPS s.r.o.</b> , Školní 111, Průhonice, 25243, CZ (210) O-434418	(111) <b>284006</b> (220) 15.02.2006 (320) 15.02.2006 (442) 14.06.2006 (151) 25.09.2006 (730) <b>KMOTR - Masna Kroměříž a.s.</b> , Hulínská 2286, Kroměříž, 76760, CZ (210) O-434467
(111) <b>283999</b> (220) 14.02.2006 (320) 14.02.2006 (442) 14.06.2006 (151) 25.09.2006 (730) <b>RINGIER ČR a.s.</b> , U Průhonu 800/13, Praha 7, 17000, CZ (210) O-434438	(111) <b>284007</b> (220) 15.02.2006 (320) 15.02.2006 (442) 14.06.2006 (151) 25.09.2006 (730) <b>KMOTR - Masna Kroměříž a.s.</b> , Hulínská 2286, Kroměříž, 76760, CZ (210) O-434468
(111) <b>284000</b> (220) 14.02.2006 (320) 14.02.2006 (442) 14.06.2006 (151) 25.09.2006 (730) <b>BIG Dream s.r.o.</b> , Holická 156/49, Olomouc, 77200, CZ (210) O-434440	(111) <b>284008</b> (220) 15.02.2006 (320) 15.02.2006 (442) 14.06.2006 (151) 25.09.2006 (730) <b>VPO Protivanov, a.s.</b> , Protivanov 250, Protivanov, 79848, CZ (210) O-434469
(111) <b>284001</b> (220) 14.02.2006 (320) 14.02.2006 (442) 14.06.2006 (151) 25.09.2006 (730) <b>AROS - osiva s.r.o.</b> , Kubišova 1265/8, Praha 8, 18200, CZ	(111) <b>284009</b> (220) 15.02.2006 (320) 15.02.2006 (442) 14.06.2006 (151) 25.09.2006 (730) <b>AGENTURA VELRYBA s.r.o.</b> , Zarámí 4432, Zlín, 76177, CZ (210) O-434470



- 
- (111) **284010**  
 (220) 15.02.2006  
 (320) 15.02.2006  
 (442) 14.06.2006  
 (151) 25.09.2006  
 (730) **AGENTURA VELRYBA s.r.o.**, Zarámí 4432, Zlín,  
 76177, CZ  
 (210) O-434471
- 
- (111) **284011**  
 (220) 15.02.2006  
 (320) 15.02.2006  
 (442) 14.06.2006  
 (151) 25.09.2006  
 (730) **Oro Verde, s.r.o.**, Petrohradská 7a, Praha 10, 10100, CZ  
 (210) O-434477
- 
- (111) **284012**  
 (220) 15.02.2006  
 (320) 15.02.2006  
 (442) 14.06.2006  
 (151) 25.09.2006  
 (730) **Oro Verde, s.r.o.**, Petrohradská 7a, Praha 10, 10100, CZ  
 (210) O-434478
- 
- (111) **284013**  
 (220) 15.02.2006  
 (320) 15.02.2006  
 (442) 14.06.2006  
 (151) 25.09.2006  
 (730) **Burza cenných papírů Praha, a. s.**, Rybná 14, Praha 1,  
 11005, CZ  
 (210) O-434479
- 
- (111) **284014**  
 (220) 15.02.2006  
 (320) 15.02.2006  
 (442) 14.06.2006  
 (151) 25.09.2006  
 (730) **BREWER s.r.o.**, Masná 7, Ostrava - Moravská Ostrava,  
 70200, CZ  
 (210) O-434487
- 
- (111) **284015**  
 (220) 15.02.2006  
 (320) 15.02.2006  
 (442) 14.06.2006  
 (151) 25.09.2006  
 (730) **Radio Bonton, a.s.**, Zelený pruh 99, Praha 4, 14000, CZ  
 (210) O-434491
- 
- (111) **284016**  
 (220) 15.02.2006  
 (320) 15.02.2006  
 (442) 14.06.2006  
 (151) 25.09.2006  
 (730) **Mi Ha TRANS s.r.o.**, Peškova 523, Ústí nad Labem,  
 40331, CZ  
 (210) O-434492
- 
- (111) **284017**  
 (220) 15.02.2006  
 (320) 15.02.2006  
 (442) 14.06.2006  
 (151) 25.09.2006  
 (730) **OLMI, s.r.o.**, Na Pazderně 326, Škvorec, 25083, CZ  
 (210) O-434497
- 
- (111) **284018**  
 (220) 15.02.2006  
 (320) 15.02.2006  
 (442) 14.06.2006  
 (151) 25.09.2006
- 
- (730) **Pathyová Michaela**, Sokolovská 193, Praha 9, 19000,  
 CZ  
 (210) O-434498
- 
- (111) **284019**  
 (220) 15.02.2006  
 (320) 15.02.2006  
 (442) 14.06.2006  
 (151) 25.09.2006  
 (730) **PAMAX, s.r.o.**, Želivec 228, Kamenice, 25168, CZ  
 (210) O-434503
- 
- (111) **284020**  
 (220) 15.02.2006  
 (320) 15.02.2006  
 (442) 14.06.2006  
 (151) 25.09.2006  
 (730) **Petrov Vladi Ing. Arch.**, Brdlikova 197/21, Praha 5,  
 15000, CZ  
 (210) O-434504
- 
- (111) **284021**  
 (220) 15.02.2006  
 (320) 15.02.2006  
 (442) 14.06.2006  
 (151) 25.09.2006  
 (730) **Petrov Vladi Ing. Arch.**, Brdlikova 197/21, Praha 5,  
 15000, CZ  
 (210) O-434505
- 
- (111) **284022**  
 (220) 15.02.2006  
 (320) 15.02.2006  
 (442) 14.06.2006  
 (151) 25.09.2006  
 (730) **Petrov Vladi Ing. Arch.**, Brdlikova 197/21, Praha 5,  
 15000, CZ  
 (210) O-434506
- 
- (111) **284023**  
 (220) 15.02.2006  
 (320) 15.02.2006  
 (442) 14.06.2006  
 (151) 25.09.2006  
 (730) **Dušek Martin MUDr.**, Chrástecká 122, Liteň, 26727,  
 CZ  
 (210) O-434510
- 
- (111) **284024**  
 (220) 15.02.2006  
 (320) 15.02.2006  
 (442) 14.06.2006  
 (151) 25.09.2006  
 (730) **GOLDIM, spol. s r.o.**, V Zápolí 1163/32, Praha 4,  
 14100, CZ  
 (210) O-434517
- 
- (111) **284025**  
 (220) 16.02.2006  
 (320) 16.02.2006  
 (442) 14.06.2006  
 (151) 25.09.2006  
 (730) **CYBERVIEW TECHNOLOGY CZ s. r. o.**, Na  
 Příkopě 15/583, Praha 1, 11000, CZ  
 (210) O-434555
- 
- (111) **284026**  
 (220) 16.02.2006  
 (320) 16.02.2006  
 (442) 14.06.2006  
 (151) 25.09.2006  
 (730) **CYBERVIEW TECHNOLOGY CZ s.r.o.**, Na Příkopě  
 15/583, Praha 1, 11000, CZ

(210) O-434558	(442) 14.06.2006 (151) 25.09.2006 (730) <b>MOTOR - PRESSE BOHEMIA s.r.o.</b> , U Krčského nádraží 36, Praha 4, 14000, CZ
(111) <b>284027</b> (220) 16.02.2006 (320) 16.02.2006 (442) 14.06.2006 (151) 25.09.2006 (730) <b>Alena Sládková ARTAS AGENCY</b> , Včelařská 479/10, Praha 8 - Ďáblice, 18200, CZ	(210) O-434680
(210) O-434579	(111) <b>284036</b> (220) 20.02.2006 (320) 20.02.2006 (442) 14.06.2006 (151) 25.09.2006 (730) <b>LMC s. r. o.</b> , Vysočanská 234, Praha, 19000, CZ
(210) O-434581	(210) O-434684
(111) <b>284028</b> (220) 16.02.2006 (320) 16.02.2006 (442) 14.06.2006 (151) 25.09.2006 (730) <b>EBIKA s.r.o.</b> , Panská 7/890, Praha 1, 11000, CZ	(111) <b>284037</b> (220) 20.02.2006 (320) 20.02.2006 (442) 14.06.2006 (151) 25.09.2006 (730) <b>STAVITELSTVÍ STŘECHY, s. r. o.</b> , Alešova 1169, Hranice, 75301, CZ
(210) O-434581	(210) O-434687
(111) <b>284029</b> (220) 17.02.2006 (320) 17.02.2006 (442) 14.06.2006 (151) 25.09.2006 (730) <b>Fabio Produkt, spol. s r. o.</b> , Holín 92, Jičín, 50601, CZ	(111) <b>284038</b> (220) 20.02.2006 (320) 20.02.2006 (442) 14.06.2006 (151) 25.09.2006 (730) <b>Disney Enterprises, Inc.</b> , 500 South Buena Vista Street, Burbank, 91521, CA, US
(210) O-434608	(210) O-434709
(111) <b>284030</b> (220) 17.02.2006 (320) 17.02.2006 (442) 14.06.2006 (151) 25.09.2006 (730) <b>Unie pro rozhodčí a mediační řízení ČR, a.s.</b> , Mlýnská 326/13, Brno, 60200, CZ	(111) <b>284039</b> (220) 20.02.2006 (320) 20.02.2006 (442) 14.06.2006 (151) 25.09.2006 (730) <b>Disney Enterprises, Inc.</b> , 500 South Buena Vista Street, Burbank, 91521, CA, US
(210) O-434642	(210) O-434710
(111) <b>284031</b> (220) 17.02.2006 (320) 17.02.2006 (442) 14.06.2006 (151) 25.09.2006 (730) <b>PTL, s.r.o.</b> , Senožaty 75, Senožaty, 39456, CZ	(111) <b>284040</b> (220) 20.02.2006 (320) 20.02.2006 (442) 14.06.2006 (151) 25.09.2006 (730) <b>S &amp; CH TRADE CZ, s.r.o.</b> , Mánesova 61, Praha 2, 12000, CZ
(210) O-434643	(210) O-434718
(111) <b>284032</b> (220) 17.02.2006 (320) 17.02.2006 (442) 14.06.2006 (151) 25.09.2006 (730) <b>COFFEBREAK, s.r.o.</b> , Na Vysoké II 319/19, Praha 5 - Radlice, 15000, CZ	(111) <b>284041</b> (220) 20.02.2006 (320) 20.02.2006 (442) 14.06.2006 (151) 25.09.2006 (730) <b>Česká lékařská společnost Jana Evangelisty Purkyně</b> , Sokolská 31, Praha 2, 12026, CZ
(210) O-434654	(210) O-434721
(111) <b>284033</b> (220) 17.02.2006 (320) 17.02.2006 (442) 14.06.2006 (151) 25.09.2006 (730) <b>B &amp; M s. r. o.</b> , U Elektry 278, Praha 9, 19000, CZ	(111) <b>284042</b> (220) 20.02.2006 (320) 20.02.2006 (442) 14.06.2006 (151) 25.09.2006 (730) <b>Česká lékařská společnost Jana Evangelisty Purkyně</b> , Sokolská 31, Praha 2, 12026, CZ
(210) O-434659	(210) O-434722
(111) <b>284034</b> (220) 17.02.2006 (320) 17.02.2006 (442) 14.06.2006 (151) 25.09.2006 (730) <b>LASSELBERGER, a.s.</b> , Adolova 2549/1, Plzeň, Jižní Předměstí, 32000, CZ	(111) <b>284043</b> (220) 20.02.2006 (320) 20.02.2006 (442) 14.06.2006 (151) 25.09.2006
(210) O-434668	
(111) <b>284035</b> (220) 20.02.2006 (320) 20.02.2006	

(730) **Rychtář Vladan**, 17. listopadu 281/21, Ústí nad Labem,  
40010, CZ  
(210) O-434723

(111) **284044**

(220) 21.02.2006  
(320) 21.02.2006  
(442) 14.06.2006  
(151) 25.09.2006

(730) **Gotberg s. r. o.**, Kurdějov 52, Kurdějov, 69301, CZ  
(210) O-434729

(111) **284045**

(220) 21.02.2006  
(320) 21.02.2006  
(442) 14.06.2006  
(151) 25.09.2006

(730) **Gotberg s. r. o.**, Kurdějov 52, Kurdějov, 69301, CZ  
(210) O-434730

(111) **284046**

(220) 21.02.2006  
(320) 21.02.2006  
(442) 14.06.2006  
(151) 25.09.2006

(730) **UBM-Bohemia Projectdevelopment-Planning-  
Construction, s.r.o.**, Václavské nám. 11, Praha 1, 11000,  
CZ  
(210) O-434756

(111) **284047**

(220) 21.02.2006  
(320) 21.02.2006  
(442) 14.06.2006  
(151) 25.09.2006

(730) **UBM-Bohemia Projectdevelopment-Planning-  
Construction, s.r.o.**, Václavské nám. 11, Praha 1, 11000,  
CZ  
(210) O-434757

(111) **284048**

(220) 21.02.2006  
(320) 21.02.2006  
(442) 14.06.2006  
(151) 25.09.2006

(730) **UBM-Bohemia Projectdevelopment-Planning-  
Construction, s.r.o.**, Václavské nám. 11, Praha 1, 11000,  
CZ  
(210) O-434758

(111) **284049**

(220) 21.02.2006  
(320) 21.02.2006  
(442) 14.06.2006  
(151) 25.09.2006

(730) **UBM-Bohemia Projectdevelopment-Planning-  
Construction, s.r.o.**, Václavské nám. 11, Praha 1, 11000,  
CZ  
(210) O-434759

(111) **284050**

(220) 22.02.2006  
(320) 22.02.2006  
(442) 14.06.2006  
(151) 25.09.2006

(730) **IMUNA PHARM, a. s.**, Jarková 269/17, 082 22 Šarišské  
Michal'any, SK  
(210) O-434779

(111) **284051**

(220) 22.02.2006  
(320) 22.02.2006  
(442) 14.06.2006  
(151) 25.09.2006

(730) **BELMONT PROPERTY FUND L.L.C.**, 130 Church  
Street, 10007 New York, NY, US  
(210) O-434789

(111) **284052**

(220) 22.02.2006  
(320) 22.02.2006  
(442) 14.06.2006  
(151) 25.09.2006

(730) **BELMONT PROPERTY FUND L.L.C.**, 130 Church  
Street, 10007 New York, NY, US  
(210) O-434790

(111) **284053**

(220) 22.02.2006  
(320) 22.02.2006  
(442) 14.06.2006  
(151) 25.09.2006

(730) **BELMONT PROPERTY FUND L.L.C.**, 130 Church  
Street, 10007 New York, NY, US  
(210) O-434791

(111) **284054**

(220) 22.02.2006  
(320) 22.02.2006  
(442) 14.06.2006  
(151) 25.09.2006

(730) **Disney Enterprises, Inc.**, 500 South Buena Vista Street,  
Burbank, 91521, CA, US  
(210) O-434795

(111) **284055**

(220) 23.02.2006  
(320) 23.02.2006  
(442) 14.06.2006  
(151) 25.09.2006

(730) **VELE, spol. s r. o.**, Ústí 30, Větrný Jeníkov, 58842, CZ  
(210) O-434819

(111) **284056**

(220) 23.02.2006  
(320) 23.02.2006  
(442) 14.06.2006  
(151) 25.09.2006

(730) **VELE, spol. s r. o.**, Ústí 30, Větrný Jeníkov, 58842, CZ  
(210) O-434820

(111) **284057**

(220) 23.02.2006  
(320) 23.02.2006  
(442) 14.06.2006  
(151) 25.09.2006

(730) **VELE, spol. s r. o.**, Ústí 30, Větrný Jeníkov, 58842, CZ  
(210) O-434822

(111) **284058**

(220) 23.02.2006  
(320) 23.02.2006  
(442) 14.06.2006  
(151) 25.09.2006

(730) **VELE, spol. s r. o.**, Ústí 30, Větrný Jeníkov, 58842, CZ  
(210) O-434823

(111) **284059**

(220) 23.02.2006  
(320) 23.02.2006  
(442) 14.06.2006  
(151) 25.09.2006

(730) **VELE, spol. s r. o.**, Ústí 30, Větrný Jeníkov, 58842, CZ  
(210) O-434824

(111) **284060**

(220) 24.02.2006

(320) 24.02.2006 (442) 14.06.2006 (151) 25.09.2006 (730) <b>Mertl Ivan</b> , Ledenická 649/4, České Budějovice, 37006, CZ (210) O-434881	(210) O-434919
(111) <b>284061</b> (220) 24.02.2006 (320) 24.02.2006 (442) 14.06.2006 (151) 25.09.2006 (730) <b>Veletřhy Brno, a. s.</b> , Výstaviště 1, Brno, 64700, CZ (210) O-434885	(111) <b>284069</b> (220) 27.02.2006 (320) 27.02.2006 (442) 14.06.2006 (151) 25.09.2006 (730) <b>CITY REALEX s.r.o.</b> , Tenisová 954/16, Praha 10, 10100, CZ (210) O-434922
(111) <b>284062</b> (220) 24.02.2006 (320) 24.02.2006 (442) 14.06.2006 (151) 25.09.2006 (730) <b>Dana Stránská - Matýsek</b> , Vepřová 105, Žďár nad Sázavou, 59211, CZ (210) O-434889	(111) <b>284070</b> (220) 27.02.2006 (320) 27.02.2006 (442) 14.06.2006 (151) 25.09.2006 (730) <b>UNIVIT s.r.o.</b> , Na Vlčinci 16/3, Olomouc, 77900, CZ (210) O-434929
(111) <b>284063</b> (220) 24.02.2006 (320) 24.02.2006 (442) 14.06.2006 (151) 25.09.2006 (730) <b>Korčák Pavel Ing.</b> , Palackého 639, Hluboká nad Vltavou, 37341, CZ (210) O-434890	(111) <b>284071</b> (220) 27.02.2006 (320) 27.02.2006 (442) 14.06.2006 (151) 25.09.2006 (730) <b>EPEE CZ a.s.</b> , V Oblouku 114, Dobřejovice, 25243, CZ (210) O-434932
(111) <b>284064</b> (220) 24.02.2006 (320) 24.02.2006 (442) 14.06.2006 (151) 25.09.2006 (730) <b>CROWN - WSF spol. s r.o.</b> , Štěpánská 40, Praha 1, 11000, CZ (210) O-434892	(111) <b>284072</b> (220) 27.02.2006 (320) 27.02.2006 (442) 14.06.2006 (151) 25.09.2006 (730) <b>T-Mobile Czech Republic a.s.</b> , Tomíčková 2144/1, Praha 4, 14900, CZ (210) O-434934
(111) <b>284065</b> (220) 27.02.2006 (320) 27.02.2006 (442) 14.06.2006 (151) 25.09.2006 (730) <b>JPS, spol. s r.o.</b> , Lucemburská 1, Praha 3, 13000, CZ (210) O-434912	(111) <b>284073</b> (220) 27.02.2006 (320) 27.02.2006 (442) 14.06.2006 (151) 25.09.2006 (730) <b>T-Mobile Czech Republic a.s.</b> , Tomíčková 2144/1, Praha 4, 14900, CZ (210) O-434935
(111) <b>284066</b> (220) 24.02.2006 (320) 24.02.2006 (442) 14.06.2006 (151) 25.09.2006 (730) <b>Boki, a.s.</b> , Mostecká 47/16, Praha 1, 11800, CZ (210) O-434916	(111) <b>284074</b> (220) 27.02.2006 (320) 27.02.2006 (442) 14.06.2006 (151) 25.09.2006 (730) <b>T-Mobile Czech Republic a.s.</b> , Tomíčková 2144/1, Praha 4, 14900, CZ (210) O-434937
(111) <b>284067</b> (220) 27.02.2006 (320) 27.02.2006 (442) 14.06.2006 (151) 25.09.2006 (730) <b>XEOS spol. s r.o.</b> , Antala Staška 30, Praha 4, 14000, CZ (210) O-434918	(111) <b>284075</b> (220) 27.02.2006 (320) 27.02.2006 (442) 14.06.2006 (151) 25.09.2006 (730) <b>Slobodzian Vladimír PhDr.</b> , Vinohradská 1420/33, Praha 2, 12000, CZ (210) O-434952
(111) <b>284068</b> (220) 27.02.2006 (320) 27.02.2006 (442) 14.06.2006 (151) 25.09.2006 (730) <b>TRANSYS, spol. s r.o.</b> , Palackého třída 54, Chrudim IV, 53701, CZ	(111) <b>284076</b> (220) 28.02.2006 (320) 28.02.2006 (442) 14.06.2006 (151) 25.09.2006 (730) <b>GOLF AREA a.s.</b> , tř. 17. listopadu 1126/43, Olomouc, 77200, CZ (210) O-434967
	(111) <b>284077</b>

- 
- (220) 28.02.2006  
(320) 28.02.2006  
(442) 14.06.2006  
(151) 25.09.2006  
(730) **BEAUTY EXPO s.r.o.**, Hrusická 2522/26, Praha 4, 14100, CZ  
(210) O-434968
- 
- (111) **284078**  
(220) 28.02.2006  
(320) 28.02.2006  
(442) 14.06.2006  
(151) 25.09.2006  
(730) **BEAUTY EXPO, s.r.o.**, Hrusická 2522/26, Praha 4, 14100, CZ  
(210) O-434969
- 
- (111) **284079**  
(220) 28.02.2006  
(320) 28.02.2006  
(442) 14.06.2006  
(151) 25.09.2006  
(730) **BEAUTY EXPO, s.r.o.**, Hrusická 2522/26, Praha 4, 14100, CZ  
(210) O-434970
- 
- (111) **284080**  
(220) 28.02.2006  
(320) 28.02.2006  
(442) 14.06.2006  
(151) 25.09.2006  
(730) **BEAUTY EXPO, s.r.o.**, Hrusická 2522/26, Praha 4, 14100, CZ  
(210) O-434971
- 
- (111) **284081**  
(220) 28.02.2006  
(320) 28.02.2006  
(442) 14.06.2006  
(151) 25.09.2006  
(730) **Mareš Martin Mgr.**, Sidliště 585, Krupka, 41741, CZ  
(210) O-434985
- 
- (111) **284082**  
(220) 28.02.2006  
(320) 28.02.2006  
(442) 14.06.2006  
(151) 25.09.2006  
(730) **Marek Petr Ing.**, Na Míčánce 38, Praha 6, 16000, CZ  
(210) O-434987
- 
- (111) **284083**  
(220) 28.02.2006  
(320) 28.02.2006  
(442) 14.06.2006  
(151) 25.09.2006  
(730) **Powerserve Dienstleistungen GmbH**, Wehlistrasse, Wien, 1020, AT  
(210) O-434991
- 
- (111) **284084**  
(220) 28.02.2006  
(320) 28.02.2006  
(442) 14.06.2006  
(151) 25.09.2006  
(730) **PepsiCo, Inc.**, Anderson Hill Road 700, Purchase, NY, US  
(210) O-434993
- 
- (111) **284085**  
(220) 01.03.2006  
(320) 01.03.2006  
(442) 14.06.2006  
(151) 25.09.2006
- 
- (730) **AEGON Pojišťovna, a.s.**, Na Pankráci 26/322, Praha 4, 14000, CZ  
(210) O-435022
- 
- (111) **284086**  
(220) 01.03.2006  
(320) 01.03.2006  
(442) 14.06.2006  
(151) 25.09.2006  
(730) **AEGON Pojišťovna, a.s.**, Na Pankráci 26/322, Praha 4, 14000, CZ  
(210) O-435023
- 
- (111) **284087**  
(220) 01.03.2006  
(320) 01.03.2006  
(442) 14.06.2006  
(151) 25.09.2006  
(730) **Seidl Petr**, Mlékárenská 3/292, Praha 9 - Vysočany, 19000, CZ  
(210) O-435046
- 
- (111) **284088**  
(220) 01.03.2006  
(320) 01.03.2006  
(442) 14.06.2006  
(151) 25.09.2006  
(730) **Výkruta Petr**, Bělčická 2846, Praha 4, 14100, CZ  
(210) O-435050
- 
- (111) **284089**  
(220) 01.03.2006  
(320) 01.03.2006  
(442) 14.06.2006  
(151) 25.09.2006  
(730) **WERA NOVA s.r.o.**, Španělská 742/6, Praha, Vinohrady, 12000, CZ  
(210) O-435051
- 
- (111) **284090**  
(220) 02.03.2006  
(320) 02.03.2006  
(442) 14.06.2006  
(151) 25.09.2006  
(730) **NEW WAVE 2002, a. s.**, Vodičkova 20, Praha 1, 11000, CZ  
(210) O-435065
- 
- (111) **284091**  
(220) 02.03.2006  
(320) 02.03.2006  
(442) 14.06.2006  
(151) 25.09.2006  
(730) **Daisy, spol. s r.o.**, Tesaříkova 1026, Praha 10, 10200, CZ  
(210) O-435075
- 
- (111) **284092**  
(220) 02.03.2006  
(320) 02.03.2006  
(442) 14.06.2006  
(151) 25.09.2006  
(730) **Genc Dursun Ali**, Úzká 238, Kaznějov, 33151, CZ  
(210) O-435085
- 
- (111) **284093**  
(220) 02.03.2006  
(320) 02.03.2006  
(442) 14.06.2006  
(151) 25.09.2006  
(730) **Marhold Miroslav**, Záhřebská 44/1040, Praha 2, 12000, CZ  
(210) O-435087
-

(111) **284094**  
(220) 02.03.2006  
(320) 02.03.2006  
(442) 14.06.2006  
(151) 25.09.2006  
(730) **Marian Jiří**, Konojedská 18, Praha 10, 10000, CZ  
(210) O-435088

(111) **284095**  
(220) 03.03.2006  
(320) 03.03.2006  
(442) 14.06.2006  
(151) 25.09.2006  
(730) **SLAVÍČEK KAREL - ČESKÝ AUDIT**, Masarykova 79, Ústí nad Labem, 40001, CZ  
(210) O-435089

(111) **284096**  
(220) 03.03.2006  
(320) 03.03.2006  
(442) 14.06.2006  
(151) 25.09.2006  
(730) **BIOLAB Praha, s.r.o.**, Nad Šárkou 37, Praha 6, 16000, CZ  
(210) O-435092

(111) **284097**  
(220) 03.03.2006  
(320) 03.03.2006  
(442) 14.06.2006  
(151) 25.09.2006  
(730) **Ing. Petr Prokop - JIPOCAR**, Rantířovská 284, Jihlava, 58605, CZ  
(210) O-435101

(111) **284098**  
(220) 06.02.2004  
(320) 28.08.2003  
(442) 14.06.2006  
(151) 25.09.2006  
(730) **MICROSOFT CORPORATION**, One Microsoft Way, Redmond, WA, US  
(210) O-435107

(111) **284099**  
(220) 14.08.1997  
(320) 14.08.1997  
(442) 14.06.2006  
(151) 25.09.2006  
(730) **REWE-Zentral AG**, Domstr. 20, Köln, 50668, DE  
(210) O-435109

(111) **284100**  
(220) 03.03.2006  
(320) 03.03.2006  
(442) 14.06.2006  
(151) 25.09.2006  
(730) **HAKEL - TRADE s. r. o.**, Bří Štefanů 980, Hradec Králové, 50003, CZ  
(210) O-435111

(111) **284101**  
(220) 03.03.2006  
(320) 03.03.2006  
(442) 14.06.2006  
(151) 25.09.2006  
(730) **SANS SOUCI, s.r.o.**, Navrátilova 666/7, Praha 1, 11000, CZ  
(210) O-435114

(111) **284102**  
(220) 03.03.2006  
(320) 03.03.2006

(442) 14.06.2006  
(151) 25.09.2006  
(730) **Doksanský Daniel**, Třebenická 1286/8, Praha 8, 18200, CZ  
(210) O-435124

(111) **284103**  
(220) 03.03.2006  
(320) 03.03.2006  
(442) 14.06.2006  
(151) 25.09.2006  
(730) **Bon Art Media spol. s r.o.**, Okružní 146/6, Litoměřice, 41201, CZ  
(210) O-435126

(111) **284104**  
(220) 03.03.2006  
(320) 03.03.2006  
(442) 14.06.2006  
(151) 25.09.2006  
(730) **Bon Art Media spol. s r.o.**, Okružní 146/6, Litoměřice, 41201, CZ  
(210) O-435127

(111) **284105**  
(220) 03.03.2006  
(320) 03.03.2006  
(442) 14.06.2006  
(151) 25.09.2006  
(730) **HASPO, spol. s r. o.**, U Spalovny 4223/5, Prostějov, 60200, CZ  
(210) O-435136

(111) **284106**  
(220) 06.03.2006  
(320) 06.03.2006  
(442) 14.06.2006  
(151) 25.09.2006  
(730) **CETELEM ČR, a. s.**, Karla Engliše 5/3208, Praha 5, 15000, CZ  
(210) O-435145

(111) **284107**  
(220) 06.03.2006  
(320) 06.03.2006  
(442) 14.06.2006  
(151) 25.09.2006  
(730) **Doubek Petr**, Srbská 1/185, Praha 6, 16000, CZ  
(210) O-435161

(111) **284108**  
(220) 06.03.2006  
(320) 06.03.2006  
(442) 14.06.2006  
(151) 25.09.2006  
(730) **HÜTERMANN EASTERN EUROPE**, Úhlová 796, Praha 4, 14800, CZ  
(210) O-435163

(111) **284109**  
(220) 06.03.2006  
(320) 06.03.2006  
(442) 14.06.2006  
(151) 25.09.2006  
(730) **HET, s. r. o.**, Ohnič 14, Ohnič, 41765, CZ  
(210) O-435171

(111) **284110**  
(220) 06.03.2006  
(320) 06.03.2006  
(442) 14.06.2006  
(151) 25.09.2006  
(730) **HUA OU spol. s r. o.**, Letenské nám. 5, Praha 7, 17000, CZ

(210) O-435172	(320) 07.03.2006 (442) 14.06.2006 (151) 25.09.2006 (730) <b>FRMOL s. r. o.</b> , Rožmberská 254/12, Praha 9 - Kyje, 19800, CZ
(111) <b>284111</b> (220) 07.03.2006 (320) 07.03.2006 (442) 14.06.2006 (151) 25.09.2006 (730) <b>Česká podnikatelská pojišťovna, a. s.</b> , Budějovická 5, Praha 4, 14021, CZ	(210) O-435258
(210) O-435201	(111) <b>284120</b> (220) 08.03.2006 (320) 08.03.2006 (442) 14.06.2006 (151) 25.09.2006 (730) <b>Soural Radek</b> , Smetanovo nábřeží 23, Vyškov, 68201, CZ
(111) <b>284112</b> (220) 07.03.2006 (320) 07.03.2006 (442) 14.06.2006 (151) 25.09.2006 (730) <b>GREAT STEP s.r.o.</b> , Na Chodovci 2880/3, Praha 4, 14000, CZ	(210) O-435264
(210) O-435216	(111) <b>284121</b> (220) 08.03.2006 (320) 08.03.2006 (442) 14.06.2006 (151) 25.09.2006 (730) <b>Cyber Stream Technology s. r. o.</b> , Soběšická 151, Brno, 63800, CZ
(111) <b>284113</b> (220) 07.03.2006 (320) 07.03.2006 (442) 14.06.2006 (151) 25.09.2006 (730) <b>GREAT STEP, s. r. o.</b> , Na Chodovci 2880/3, Praha 4, 14000, CZ	(210) O-435268
(210) O-435217	(111) <b>284122</b> (220) 08.03.2006 (320) 08.03.2006 (442) 14.06.2006 (151) 25.09.2006 (730) <b>Laguna Resort, s.r.o.</b> , Vrchlického sad 2, Brno, 60200, CZ
(111) <b>284114</b> (220) 07.03.2006 (320) 07.03.2006 (442) 14.06.2006 (151) 25.09.2006 (730) <b>Kůs David</b> , Jívka 86, Trutnov, 54213, CZ	(210) O-435269
(210) O-435230	(111) <b>284123</b> (220) 08.03.2006 (320) 08.03.2006 (442) 14.06.2006 (151) 25.09.2006 (730) <b>LE &amp; CO - Ing. Jiří Lenc s. r. o.</b> , Bezová 341, Horní Jirčany, 25242, CZ
(111) <b>284115</b> (220) 07.03.2006 (320) 07.03.2006 (442) 14.06.2006 (151) 25.09.2006 (730) <b>Martínek Jan</b> , Ciolkovského 858/8, Praha 6, 16100, CZ	(210) O-435270
(210) O-435239	(111) <b>284124</b> (220) 08.03.2006 (320) 08.03.2006 (442) 14.06.2006 (151) 25.09.2006 (730) <b>Ing. Jan Moša - TECHNICKO INŽENÝRSKÁ ČINNOST</b> , Benešova 242, Čížkovice, 41112, CZ
(111) <b>284116</b> (220) 07.03.2006 (320) 16.09.2005 (442) 17.05.2006 (151) 25.09.2006 (730) <b>Bristol - Myers Squibb &amp; Gilead Sciences, LLC</b> , 333 Lakeside Drive, Foster City, CA, US	(210) O-435271
(210) O-435250	(111) <b>284125</b> (220) 08.03.2006 (320) 08.03.2006 (442) 14.06.2006 (151) 25.09.2006 (730) <b>Ing. Jan Moša - TECHNICKO INŽENÝRSKÁ ČINNOST</b> , Benešova 242, Čížkovice, 41112, CZ
(111) <b>284117</b> (220) 08.03.2006 (320) 08.03.2006 (442) 14.06.2006 (151) 25.09.2006 (730) <b>FAEN s. r. o.</b> , Dukelská 5417, Chomutov, 43001, CZ	(210) O-435272
(210) O-435254	(111) <b>284126</b> (220) 08.03.2006 (320) 08.03.2006 (442) 14.06.2006 (151) 25.09.2006 (730) <b>Ing. Jan Moša - TECHNICKO INŽENÝRSKÁ ČINNOST</b> , Benešova 242, Čížkovice, 41112, CZ
(111) <b>284118</b> (220) 08.03.2006 (320) 08.03.2006 (442) 14.06.2006 (151) 25.09.2006 (730) <b>Thimon Andros Consulting s.r.o.</b> , Kamenická 656/56, Praha 7, 17000, CZ	(210) O-435273
(210) O-435256	(111) <b>284127</b> (220) 08.03.2006 (320) 08.03.2006 (442) 14.06.2006
(111) <b>284119</b> (220) 07.03.2006	

(151) 25.09.2006	(111) <b>284136</b>
(730) <b>Rambousek Jan</b> , Antonína Uxy 1133, Nýřany, 33023, CZ	(220) 09.03.2006
(210) O-435278	(320) 09.03.2006
	(442) 14.06.2006
	(151) 25.09.2006
(111) <b>284128</b>	(730) <b>JAMI-JUST Plzeň, s.r.o.</b> , Klatovská 259/433, Plzeň - město, 32103, CZ
(220) 08.03.2006	(210) O-435307
(320) 08.03.2006	
(442) 14.06.2006	
(151) 25.09.2006	(111) <b>284137</b>
(730) <b>SOLEA CZ výrobní družstvo</b> , Rybník 242, Česká Třebová, 56002, CZ	(220) 09.03.2006
(210) O-435282	(320) 09.03.2006
	(442) 14.06.2006
	(151) 25.09.2006
(111) <b>284129</b>	(730) <b>Otevřel Petr Ing.</b> , Ruská 818/37A, Ostrava, 70300, CZ
(220) 08.03.2006	(210) O-435310
(320) 08.03.2006	
(442) 14.06.2006	
(151) 25.09.2006	(111) <b>284138</b>
(730) <b>MEDIATEL, spol. s r.o.</b> , Thámová 16, Praha 8, 18600, CZ	(220) 09.03.2006
(210) O-435289	(320) 09.03.2006
	(442) 14.06.2006
	(151) 25.09.2006
(111) <b>284130</b>	(730) <b>Peroutková Petra</b> , Humpolecká 1938/8, Praha 4, 14000, CZ
(220) 08.03.2006	(210) O-435311
(320) 08.03.2006	
(442) 14.06.2006	
(151) 25.09.2006	(111) <b>284139</b>
(730) <b>Město Doksy</b> , Nám. Republiky 193, Doksy, 47201, CZ	(220) 09.03.2006
(210) O-435290	(320) 09.03.2006
	(442) 14.06.2006
	(151) 25.09.2006
(111) <b>284131</b>	(730) <b>Peroutková Petra</b> , Humpolecká 1938/8, Praha 4, 14000, CZ
(220) 08.03.2006	(210) O-435312
(320) 08.03.2006	
(442) 14.06.2006	
(151) 25.09.2006	(111) <b>284140</b>
(730) <b>Stamag, a.s.</b> , Světlá 334, Světlá Hora, 79331, CZ	(220) 09.03.2006
(210) O-435293	(320) 09.03.2006
	(442) 14.06.2006
	(151) 25.09.2006
(111) <b>284132</b>	(730) <b>Moravské vinařské závody Bzenec s. r. o.</b> , Zámecká 1508, Bzenec, 69681, CZ
(220) 08.03.2006	(210) O-435313
(320) 08.03.2006	
(442) 14.06.2006	
(151) 25.09.2006	(111) <b>284141</b>
(730) <b>GREEN-SWAN PHARMACEUTICALS CR, a.s.</b> , Pod Višňovkou 27/1662, Praha 4, 14000, CZ	(220) 09.03.2006
(210) O-435298	(320) 09.03.2006
	(442) 14.06.2006
	(151) 25.09.2006
(111) <b>284133</b>	(730) <b>Moravské vinařské závody Bzenec s. r. o.</b> , Zámecká 1508, Bzenec, 69681, CZ
(220) 08.03.2006	(210) O-435314
(320) 08.03.2006	
(442) 14.06.2006	
(151) 25.09.2006	(111) <b>284142</b>
(730) <b>KAP CZ, s.r.o.</b> , Dolnice 534/8, Brno, 62100, CZ	(220) 09.03.2006
(210) O-435300	(320) 09.03.2006
	(442) 14.06.2006
	(151) 25.09.2006
(111) <b>284134</b>	(730) <b>Moravské vinařské závody Bzenec. r. o.</b> , Zámecká 1508, Bzenec, 69681, CZ
(220) 09.03.2006	(210) O-435315
(320) 09.03.2006	
(442) 14.06.2006	
(151) 25.09.2006	(111) <b>284143</b>
(730) <b>Lohniský Zdeněk</b> , Seifertova 399, Ústí nad Labem, 40331, CZ	(220) 09.03.2006
(210) O-435304	(320) 09.03.2006
	(442) 14.06.2006
	(151) 25.09.2006
(111) <b>284135</b>	(730) <b>Kalina Pavel</b> , Podhorská 37/20, Jablonec nad Nisou, 46601, CZ
(220) 09.03.2006	(210) O-435321
(320) 09.03.2006	
(442) 14.06.2006	
(151) 25.09.2006	(111) <b>284144</b>
(730) <b>JAMI-JUST Plzeň, s.r.o.</b> , Klatovská 259/433, Plzeň - město, 32103, CZ	(220) 09.03.2006
(210) O-435306	



- |  |  |
|--|--|
| (320) 09.03.2006   | (151) 25.09.2006   |
| (442) 14.06.2006   | (730) <b>Vysoké učení technické v Brně</b> , Antonínská 1, Brno,   |
| (151) 25.09.2006   | 60190, CZ  |
| (730) <b>Moravské vinařské závody Bzenec s. r. o.</b> , Zámecká    | (210) O-435343   |
| 1508, Bzenec, 69681, CZ  |  |
| (210) O-435322   |  |
|  | (111) <b>284153</b>  |
| (111) <b>284145</b>  | (220) 10.03.2006   |
| (220) 09.03.2006   | (320) 10.03.2006   |
| (320) 09.03.2006   | (442) 14.06.2006   |
| (442) 14.06.2006   | (151) 25.09.2006   |
| (151) 25.09.2006   | (730) <b>Vysoké učení technické v Brně</b> , Antonínská 1, Brno,   |
| (730) <b>SOLCA s.r.o.</b> , 28. října 2556/124, Ostrava, Moravská  | 60190, CZ  |
| Ostrava, 70200, CZ   | (210) O-435344   |
| (210) O-435326   |  |
|  | (111) <b>284154</b>  |
| (111) <b>284146</b>  | (220) 10.03.2006   |
| (220) 09.03.2006   | (320) 10.03.2006   |
| (320) 09.03.2006   | (442) 14.06.2006   |
| (442) 14.06.2006   | (151) 25.09.2006   |
| (151) 25.09.2006   | (730) <b>Vysoké učení technické v Brně</b> , Antonínská 1, Brno,   |
| (730) <b>REKLAMA CZ s.r.o.</b> , Španielova 1318/51, Praha 6,      | 60190, CZ  |
| 16300, CZ  | (210) O-435345   |
| (210) O-435331   |  |
|  | (111) <b>284155</b>  |
| (111) <b>284147</b>  | (220) 10.03.2006   |
| (220) 09.03.2006   | (320) 10.03.2006   |
| (320) 09.03.2006   | (442) 14.06.2006   |
| (442) 14.06.2006   | (151) 25.09.2006   |
| (151) 25.09.2006   | (730) <b>Vysoké učení technické v Brně</b> , Antonínská 1, Brno,   |
| (730) <b>REKLAMA CZ s.r.o.</b> , Španielova 1318/51, Praha 6,      | 60190, CZ  |
| 16300, CZ  | (210) O-435346   |
| (210) O-435332   |  |
|  | (111) <b>284156</b>  |
| (111) <b>284148</b>  | (220) 10.03.2006   |
| (220) 09.03.2006   | (320) 10.03.2006   |
| (320) 09.03.2006   | (442) 14.06.2006   |
| (442) 14.06.2006   | (151) 25.09.2006   |
| (151) 25.09.2006   | (730) <b>Českomoravská stavební spořitelna, a.s.</b> , Vinohradská |
| (730) <b>BELUPO - Lijekovi i kozmetika d. d.</b> , Danica 5, 48000 | 3218/169, Praha 10, 10017, CZ                                      |
| Koprivnica, HR   | (210) O-435348   |
| (210) O-435333   |  |
|  | (111) <b>284157</b>  |
| (111) <b>284149</b>  | (220) 10.03.2006   |
| (220) 09.03.2006   | (320) 10.03.2006   |
| (320) 09.03.2006   | (442) 14.06.2006   |
| (442) 14.06.2006   | (151) 25.09.2006   |
| (151) 25.09.2006   | (730) <b>Českomoravská stavební spořitelna, a.s.</b> , Vinohradská |
| (730) <b>Špánková Jitka Ing.</b> , Nad Lesem 255, Ohrobec, 25245,  | 3218/169, Praha 10, 10017, CZ                                      |
| CZ   | (210) O-435349   |
| (210) O-435336   |  |
|  | (111) <b>284158</b>  |
| (111) <b>284150</b>  | (220) 10.03.2006   |
| (220) 09.03.2006   | (320) 10.03.2006   |
| (320) 09.03.2006   | (442) 14.06.2006   |
| (442) 14.06.2006   | (151) 25.09.2006   |
| (151) 25.09.2006   | (730) <b>Kalvoda Martin</b> , Křídlovická 43a, Brno, 60300, CZ     |
| (730) <b>Špánková Jitka Ing.</b> , Nad Lesem 255, Ohrobec, 25245,  | 60300, CZ  |
| CZ   | (210) O-435350   |
| (210) O-435337   |  |
|  | (111) <b>284159</b>  |
| (111) <b>284151</b>  | (220) 10.03.2006   |
| (220) 09.03.2006   | (320) 10.03.2006   |
| (320) 09.03.2006   | (442) 14.06.2006   |
| (442) 14.06.2006   | (151) 25.09.2006   |
| (151) 25.09.2006   | (730) <b>Kalvoda Martin</b> , Křídlovická 43a, Brno, 60300, CZ     |
| (730) <b>di Andrea Lupo, a.s.</b> , Jiráskova 597, Mnichovo        | 60300, CZ  |
| Hradiště, 29501, CZ  | (210) O-435351   |
| (210) O-435339   |  |
|  | (111) <b>284160</b>  |
| (111) <b>284152</b>  | (220) 10.03.2006   |
| (220) 10.03.2006   | (320) 10.03.2006   |
| (320) 10.03.2006   | (442) 14.06.2006   |
| (442) 14.06.2006   | (151) 25.09.2006   |
|  | (730) <b>Sdružení obrany spotřebitelů České republiky</b> ,        |
|  | Rytířská 10, Praha 1, 11000, CZ                                    |

(210) O-435356	(220) 13.03.2006
	(320) 13.03.2006
	(442) 14.06.2006
(111) <b>284161</b>	(151) 25.09.2006
(220) 10.03.2006	(730) <b>DE NOVO s. r. o.</b> , Bilany 92, Kroměříž, 76701, CZ
(320) 10.03.2006	(210) O-435385
(442) 14.06.2006	
(151) 25.09.2006	
(730) <b>Olecký Eduard</b> , 17. listopadu 11, Opava, 74606, CZ	
(210) O-435357	
(111) <b>284162</b>	(111) <b>284170</b>
(220) 10.03.2006	(220) 13.03.2006
(320) 10.03.2006	(320) 13.03.2006
(442) 14.06.2006	(442) 14.06.2006
(151) 25.09.2006	(151) 25.09.2006
(730) <b>HORIZONT, spol. s r. o.</b> , Kubelíkova 205/6, Olomouc - Bystrovany, 77288, CZ	(730) <b>DE NOVO s. r. o.</b> , Bilany 92, Kroměříž, 76701, CZ
(210) O-435359	(210) O-435386
(111) <b>284163</b>	(111) <b>284171</b>
(220) 10.03.2006	(220) 13.03.2006
(320) 10.03.2006	(320) 13.03.2006
(442) 14.06.2006	(442) 14.06.2006
(151) 25.09.2006	(151) 25.09.2006
(730) <b>SVUS Pharma a.s.</b> , Smetanovo nábřeží 1238/20a, Hradec Králové, 50002, CZ	(730) <b>Veletrhy Brno, a.s.</b> , Výstaviště 1, Brno, 64700, CZ
(210) O-435368	(210) O-435389
(111) <b>284164</b>	(111) <b>284172</b>
(220) 10.03.2006	(220) 13.03.2006
(320) 10.03.2006	(320) 13.03.2006
(442) 14.06.2006	(442) 14.06.2006
(151) 25.09.2006	(151) 25.09.2006
(730) <b>SVUS Pharma a.s.</b> , Smetanovo nábřeží 1238/20a, Hradec Králové, 50002, CZ	(730) <b>ECONOMIA, a.s.</b> , Dobrovského 25, Praha 7, 17055, CZ
(210) O-435369	(210) O-435394
(111) <b>284165</b>	(111) <b>284173</b>
(220) 10.03.2006	(220) 13.03.2006
(320) 10.03.2006	(320) 13.03.2006
(442) 14.06.2006	(442) 14.06.2006
(151) 25.09.2006	(151) 25.09.2006
(730) <b>SVUS Pharma a.s.</b> , Smetanovo nábřeží 1238/20a, Hradec Králové, 50002, CZ	(730) <b>Černý František</b> , Husova 316, Nové Město nad Metují, 54901, CZ
(210) O-435372	(210) O-435396
(111) <b>284166</b>	(111) <b>284174</b>
(220) 10.03.2006	(220) 13.03.2006
(320) 10.03.2006	(320) 13.03.2006
(442) 14.06.2006	(442) 14.06.2006
(151) 25.09.2006	(151) 25.09.2006
(730) <b>Českomoravská realitní, a.s.</b> , Francouzská 28, Praha 2 - Vinohrady, 12000, CZ	(730) <b>Černý František</b> , Husova 316, Nové Město nad Metují, 54901, CZ
(210) O-435372	(210) O-435397
(111) <b>284167</b>	(111) <b>284175</b>
(220) 10.03.2006	(220) 13.03.2006
(320) 10.03.2006	(320) 13.03.2006
(442) 14.06.2006	(442) 14.06.2006
(151) 25.09.2006	(151) 25.09.2006
(730) <b>Jarošek Vladislav</b> , Mutěnice 216, Mutěnice, 69611, CZ	(730) <b>Černý František</b> , Husova 316, Nové Město nad Metují, 54901, CZ
(210) O-435373	(210) O-435398
(111) <b>284167</b>	(111) <b>284176</b>
(220) 10.03.2006	(220) 13.03.2006
(320) 10.03.2006	(320) 13.03.2006
(442) 14.06.2006	(442) 14.06.2006
(151) 25.09.2006	(151) 25.09.2006
(730) <b>PEOPLE PLACE, s.r.o.</b> , Palác Flóra, Vinohradská 151/2828, Praha 3, 13000, CZ	(730) <b>Kraft Foods Schweiz AG</b> , Bellerivestrasse 203, CH-8008 Zurich, CH
(210) O-435377	(210) O-435409
(111) <b>284168</b>	(111) <b>284177</b>
(220) 10.03.2006	(220) 14.03.2006
(320) 10.03.2006	(320) 14.03.2006
(442) 14.06.2006	(442) 14.06.2006
(151) 25.09.2006	(151) 25.09.2006
(730) <b>Lybar, akciová společnost</b> , Velvěty 33, Rtně nad Bílinou, 41762, CZ	(730) <b>CRICETUS s.r.o.</b> , Hýblova 63, Česká Třebová, 56002, CZ
(210) O-435378	
(111) <b>284169</b>	

- 
- (210) O-435447
- 
- (111) **284178**  
 (220) 14.03.2006  
 (320) 14.03.2006  
 (442) 14.06.2006  
 (151) 25.09.2006  
 (730) **Dikovský Jan**, Školní 599, Ratíškovice, 69602, CZ  
 (210) O-435463
- 
- (111) **284179**  
 (220) 14.03.2006  
 (320) 14.03.2006  
 (442) 14.06.2006  
 (151) 25.09.2006  
 (730) **SPORTIVO s.r.o.**, Omská 1020/45, Praha 10 - Vršovice, 10000, CZ  
 (210) O-435464
- 
- (111) **284180**  
 (220) 14.03.2006  
 (320) 14.03.2006  
 (442) 14.06.2006  
 (151) 25.09.2006  
 (730) **EURO SPORTIVO s.r.o.**, Omská 1020/45, Praha 10 - Vršovice, 10000, CZ  
 (210) O-435465
- 
- (111) **284181**  
 (220) 15.03.2006  
 (320) 15.03.2006  
 (442) 14.06.2006  
 (151) 25.09.2006  
 (730) **Donátová Ilona**, Chofánky 155, Poděbrady, 29001, CZ  
 (210) O-435481
- 
- (111) **284182**  
 (220) 15.03.2006  
 (320) 15.03.2006  
 (442) 14.06.2006  
 (151) 25.09.2006  
 (730) **CROWN PERSONNEL, s.r.o.**, Klimentská 1216/46, Praha 1, 11000, CZ  
 (210) O-435492
- 
- (111) **284183**  
 (220) 15.03.2006  
 (320) 15.03.2006  
 (442) 14.06.2006  
 (151) 25.09.2006  
 (730) **AQM s.r.o.**, ul. Čs. armády 133, Bohumín - Nový Bohumín, 73581, CZ  
 (210) O-435494
- 
- (111) **284184**  
 (220) 15.03.2006  
 (320) 15.03.2006  
 (442) 14.06.2006  
 (151) 25.09.2006  
 (730) **D a D Family, s.r.o.**, Vítězná 183/41, Karlovy Vary, 36001, CZ  
 (210) O-435506
- 
- (111) **284185**  
 (220) 15.03.2006  
 (320) 15.03.2006  
 (442) 14.06.2006  
 (151) 25.09.2006  
 (730) **ČESKÝ ROZHLAS**, Vinohradská 12, Praha 2, 12099, CZ  
 (210) O-435508
- 
- (111) **284186**
- 
- (220) 15.03.2006  
 (320) 15.03.2006  
 (442) 14.06.2006  
 (151) 25.09.2006  
 (730) **Jeboušková Lenka**, Na Konečně 1021, Hradec Králové, 50009, CZ  
 (210) O-435515
- 
- (111) **284187**  
 (220) 15.03.2006  
 (320) 15.03.2006  
 (442) 14.06.2006  
 (151) 25.09.2006  
 (730) **ADK spol. s r.o.**, U Průhonu 22, Praha 7, 17000, CZ  
 (210) O-435520
- 
- (111) **284188**  
 (220) 15.03.2006  
 (320) 15.03.2006  
 (442) 14.06.2006  
 (151) 25.09.2006  
 (730) **CASUS DIRECT MAIL a. s.**, Žilinská 5/2773, Praha 4, 14100, CZ  
 (210) O-435537
- 
- (111) **284189**  
 (220) 15.03.2006  
 (320) 15.03.2006  
 (442) 14.06.2006  
 (151) 25.09.2006  
 (730) **Telefónica O2 Czech Republic, a.s.**, Olšanská 55/5, Praha 3, 13034, CZ  
 (210) O-435552
- 
- (111) **284190**  
 (220) 15.03.2006  
 (320) 15.03.2006  
 (442) 14.06.2006  
 (151) 25.09.2006  
 (730) **Telefónica O2 Czech Republic, a.s.**, Olšanská 55/5, Praha 3, 13034, CZ  
 (210) O-435553
- 
- (111) **284191**  
 (220) 15.03.2006  
 (320) 15.03.2006  
 (442) 14.06.2006  
 (151) 25.09.2006  
 (730) **Telefónica O2 Czech Republic, a.s.**, Olšanská 55/5, Praha 3, 13034, CZ  
 (210) O-435554
- 
- (111) **284192**  
 (220) 16.03.2006  
 (320) 16.03.2006  
 (442) 14.06.2006  
 (151) 25.09.2006  
 (730) **ConPro, s.r.o.**, Pobřežní 16, Praha 8, 18600, CZ  
 (210) O-435556
- 
- (111) **284193**  
 (220) 16.03.2006  
 (320) 16.03.2006  
 (442) 14.06.2006  
 (151) 25.09.2006  
 (730) **Vondráčková Helena**, Sportovní 122, Řitka, 25203, CZ  
 (210) O-435564
- 
- (111) **284194**  
 (220) 16.03.2006  
 (320) 16.03.2006  
 (442) 14.06.2006  
 (151) 25.09.2006  
 (730) **Vondráčková Helena**, Sportovní 122, Řitka, 25203, CZ

(210) O-435565	(151) 25.09.2006 (730) Česká obec sokolská, Újezd 450, Praha 1 - Malá Strana, 11801, CZ (210) O-435610
(111) <b>284195</b> (220) 16.03.2006 (320) 16.03.2006 (442) 14.06.2006 (151) 25.09.2006 (730) Vondráčková Helena, Sportovní 122, Řitka, 25203, CZ (210) O-435566	(111) <b>284204</b> (220) 17.03.2006 (320) 17.03.2006 (442) 14.06.2006 (151) 25.09.2006 (730) ESO travel s.r.o., Korunovační 22, Praha 7, 17000, CZ (210) O-435620
(111) <b>284196</b> (220) 16.03.2006 (320) 16.03.2006 (442) 14.06.2006 (151) 25.09.2006 (730) Koutný Vojtěch Ing., Tachovská 63, Plzeň, 32325, CZ (210) O-435569	(111) <b>284205</b> (220) 17.03.2006 (320) 17.03.2006 (442) 14.06.2006 (151) 25.09.2006 (730) ESO travel s.r.o., Korunovační 22, Praha 7, 17000, CZ (210) O-435621
(111) <b>284197</b> (220) 16.03.2006 (320) 16.03.2006 (442) 14.06.2006 (151) 25.09.2006 (730) Moravské vinařské závody Bzenec s.r.o., Zámecká 1508, Bzenec, 69681, CZ (210) O-435570	(111) <b>284206</b> (220) 20.03.2006 (320) 20.03.2006 (442) 14.06.2006 (151) 25.09.2006 (730) ŠNAJDR stavby Mělník, s.r.o., Panešova 3521, Mělník, 27601, CZ (210) O-435641
(111) <b>284198</b> (220) 16.03.2006 (320) 16.03.2006 (442) 14.06.2006 (151) 25.09.2006 (730) DECA, s.r.o., Jedovnice 320, Jedovnice, 67906, CZ (210) O-435573	(111) <b>284207</b> (220) 20.03.2006 (320) 20.03.2006 (442) 14.06.2006 (151) 25.09.2006 (730) CENTRUM ČERNÝ MOST, a.s., Na Můstku 9, Praha 1, 11000, CZ (210) O-435647
(111) <b>284199</b> (220) 16.03.2006 (320) 16.03.2006 (442) 14.06.2006 (151) 25.09.2006 (730) KOMORA s.r.o., Višňová 666, Most, 43401, CZ (210) O-435578	(111) <b>284208</b> (220) 20.03.2006 (320) 20.03.2006 (442) 14.06.2006 (151) 25.09.2006 (730) Centrum Praha Jih - Chodov, s.r.o., Na Můstku 9, Praha 1, 11000, CZ (210) O-435648
(111) <b>284200</b> (220) 16.03.2006 (320) 16.03.2006 (442) 14.06.2006 (151) 25.09.2006 (730) Terco CB, a. s., Třebíčská 319, Telč, 58856, CZ (210) O-435606	(111) <b>284209</b> (220) 20.03.2006 (320) 20.03.2006 (442) 14.06.2006 (151) 25.09.2006 (730) Základní škola J. Š. Baara, Jírovцова 967/9/a, České Budějovice, 37001, CZ (210) O-435649
(111) <b>284201</b> (220) 17.03.2006 (320) 17.03.2006 (442) 14.06.2006 (151) 25.09.2006 (730) Česká obec sokolská, Újezd 450, Praha 1 - Malá Strana, 11801, CZ (210) O-435607	(111) <b>284210</b> (220) 20.03.2006 (320) 20.03.2006 (442) 14.06.2006 (151) 25.09.2006 (730) LOKO TRANS s.r.o., Voříškova 2, Brno, 62300, CZ (210) O-435653
(111) <b>284202</b> (220) 17.03.2006 (320) 17.03.2006 (442) 14.06.2006 (151) 25.09.2006 (730) Česká obec sokolská, Újezd 450, Praha 1 - Malá Strana, 11801, CZ (210) O-435609	(111) <b>284211</b> (220) 20.03.2006 (320) 20.03.2006 (442) 14.06.2006 (151) 25.09.2006 (730) Pekařství Šumava s.r.o., Na Výšině 11, Jablonec nad Nisou, 46601, CZ (210) O-435654
(111) <b>284203</b> (220) 17.03.2006 (320) 17.03.2006 (442) 14.06.2006	

- 
- (111) **284212**  
(220) 20.03.2006  
(320) 20.03.2006  
(442) 14.06.2006  
(151) 25.09.2006  
(730) **EXPONA spol. s r.o.**, Mašovická 263/22, Praha 4, 14200, CZ  
(210) O-435659
- 
- (111) **284213**  
(220) 20.03.2006  
(320) 20.03.2006  
(442) 14.06.2006  
(151) 25.09.2006  
(730) **Fiedler Milan**, Čsl. legií 699, Jilemnice, 51401, CZ  
(210) O-435668
- 
- (111) **284214**  
(220) 20.03.2006  
(320) 20.03.2006  
(442) 14.06.2006  
(151) 25.09.2006  
(730) **Rigips, s.r.o.**, Počernická 272/96, Praha 10, 10803, CZ  
(210) O-435672
- 
- (111) **284215**  
(220) 20.03.2006  
(320) 20.03.2006  
(442) 14.06.2006  
(151) 25.09.2006  
(730) **Rigips, s.r.o.**, Počernická 272/96, Praha 10, 10803, CZ  
(210) O-435673
- 
- (111) **284216**  
(220) 21.03.2006  
(320) 21.03.2006  
(442) 14.06.2006  
(151) 25.09.2006  
(730) **Müller Antonín**, Karla Čapka 21, Teplice, 41501, CZ  
(210) O-435677
- 
- (111) **284217**  
(220) 21.03.2006  
(320) 21.03.2006  
(442) 14.06.2006  
(151) 25.09.2006  
(730) **KTP stavební systémy s.r.o.**, Dělnická 16, Most, Velebudice, 43401, CZ  
(210) O-435678
- 
- (111) **284218**  
(220) 20.03.2006  
(320) 20.03.2006  
(442) 14.06.2006  
(151) 25.09.2006  
(730) **Dujčák Jan**, Postřekov 307, Postřekov, 34535, CZ  
(210) O-435679
- 
- (111) **284219**  
(220) 21.03.2006  
(320) 21.03.2006  
(442) 14.06.2006  
(151) 25.09.2006  
(730) **KORUNA PALACE MANAGEMENT a.s.**, Václavské nám. 1, Praha 1, 11000, CZ  
(210) O-435681
- 
- (111) **284220**  
(220) 21.03.2006  
(320) 21.03.2006  
(442) 14.06.2006  
(151) 25.09.2006
- 
- (460) **K & K Capital Group a.s.**, Vinohradská 1511/230, Praha 10, 10000, CZ  
(210) O-435682
- 
- (111) **284221**  
(220) 21.03.2006  
(320) 21.03.2006  
(442) 14.06.2006  
(151) 25.09.2006  
(730) **Štěpánová Dita**, Údolní 72, Brno, 60200, CZ  
(210) O-435688
- 
- (111) **284222**  
(220) 21.03.2006  
(320) 21.03.2006  
(442) 14.06.2006  
(151) 25.09.2006  
(730) **ZAHRAHA PRAHA s.r.o.**, Studený 55, Dolní Kralovice, 25768, CZ  
(210) O-435691
- 
- (111) **284223**  
(220) 21.03.2006  
(320) 21.03.2006  
(442) 14.06.2006  
(151) 25.09.2006  
(730) **KRATOCHVÍLOVCI spol. s r.o.**, Vodárenská 7, Praha 4, 14700, CZ  
(210) O-435692
- 
- (111) **284224**  
(220) 21.03.2006  
(320) 21.03.2006  
(442) 14.06.2006  
(151) 25.09.2006  
(730) **AGADAN spol. s r.o.**, Na Františku 1365/3, Horní Suchá, 73535, CZ  
(210) O-435693
- 
- (111) **284225**  
(220) 21.03.2006  
(320) 21.11.2005  
(442) 14.06.2006  
(151) 25.09.2006  
(730) **H + H International A/S**, H. J. Henriksens Vej 6-8, DK - 3310 Oelsted, DK  
(210) O-435697
- 
- (111) **284226**  
(220) 21.03.2006  
(320) 21.03.2006  
(442) 14.06.2006  
(151) 25.09.2006  
(730) **NC Group Cz s.r.o.**, Strojírenská 9, Jihlava, 58722, CZ  
(210) O-435698
- 
- (111) **284227**  
(220) 21.03.2006  
(320) 21.03.2006  
(442) 14.06.2006  
(151) 25.09.2006  
(730) **AVÍZO, a.s.**, Slavíkova 6142, Ostrava - Poruba, 70800, CZ  
(210) O-435701
- 
- (111) **284228**  
(220) 21.03.2006  
(320) 21.03.2006  
(442) 14.06.2006  
(151) 25.09.2006  
(730) **Dyntar Karel**, Vitiněves 127, Jičín, 50601, CZ  
(210) O-435707
-

(111) <b>284229</b>	(151) 25.09.2006
(220) 21.03.2006	(730) <b>AQ OKNA a.s.</b> , Kolbenova 159/7, Praha 9, 19000, CZ
(320) 21.03.2006	(210) O-435718
(442) 14.06.2006	
(151) 25.09.2006	
(730) <b>Dyntar Karel</b> , Vitiněves 127, Jičín, 50601, CZ	(111) <b>284238</b>
(210) O-435708	(220) 22.03.2006
	(320) 22.03.2006
	(442) 14.06.2006
	(151) 25.09.2006
	(730) <b>AQ OKNA a.s.</b> , Kolbenova 159/7, Praha 9, 19000, CZ
	(210) O-435719
(111) <b>284230</b>	(111) <b>284239</b>
(220) 21.03.2006	(220) 22.03.2006
(320) 21.03.2006	(320) 22.03.2006
(442) 14.06.2006	(442) 14.06.2006
(151) 25.09.2006	(151) 25.09.2006
(730) <b>LI CHEN LING INTERNATIONAL s.r.o.</b> , Sládkovičova 1238, Praha 4, 14000, CZ	(730) <b>AQ OKNA a.s.</b> , Kolbenova 159/7, Praha 9, 19000, CZ
(210) O-435709	(210) O-435720
(111) <b>284231</b>	(111) <b>284240</b>
(220) 21.03.2006	(220) 22.03.2006
(320) 21.03.2006	(320) 22.03.2006
(442) 14.06.2006	(442) 14.06.2006
(151) 25.09.2006	(151) 25.09.2006
(730) <b>AB radio, a.s.</b> , Senovážné nám. 1463/5, Praha 1, 11000, CZ	(730) <b>AQ OKNA a.s.</b> , Kolbenova 159/7, Praha 9, 19000, CZ
(210) O-435711	(210) O-435721
(111) <b>284232</b>	(111) <b>284241</b>
(220) 22.03.2006	(220) 22.03.2006
(320) 22.03.2006	(320) 22.03.2006
(442) 14.06.2006	(442) 14.06.2006
(151) 25.09.2006	(151) 25.09.2006
(730) <b>RENOGUM - NILOS a.s.</b> , Most - Kopisty 1, Most, 43401, CZ	(730) <b>AQ OKNA a.s.</b> , Kolbenova 159/7, Praha 9, 19000, CZ
(210) O-435712	(210) O-435722
(111) <b>284233</b>	(111) <b>284242</b>
(220) 22.03.2006	(220) 22.03.2006
(320) 22.03.2006	(320) 22.03.2006
(442) 14.06.2006	(442) 14.06.2006
(151) 25.09.2006	(151) 25.09.2006
(730) <b>RENOGUM - NILOS a.s.</b> , Most - Kopisty 1, Most, 43401, CZ	(730) <b>AQ OKNA a.s.</b> , Kolbenova 159/7, Praha 9, 19000, CZ
(210) O-435713	(210) O-435723
(111) <b>284234</b>	(111) <b>284243</b>
(220) 22.03.2006	(220) 22.03.2006
(320) 22.03.2006	(320) 22.03.2006
(442) 14.06.2006	(442) 14.06.2006
(151) 25.09.2006	(151) 25.09.2006
(730) <b>RNDr. F. Skopec, CSc.</b> - NUCLEUS, Divišova 882, Hradec Králové, 50003, CZ	(730) <b>AQ OKNA a.s.</b> , Kolbenova 159/7, Praha 9, 19000, CZ
(210) O-435714	(210) O-435724
(111) <b>284235</b>	(111) <b>284244</b>
(220) 22.03.2006	(220) 21.03.2006
(320) 22.03.2006	(320) 21.03.2006
(442) 14.06.2006	(442) 14.06.2006
(151) 25.09.2006	(151) 25.09.2006
(730) <b>ECE PROJEKTMANAGEMENT PRAHA s.r.o.</b> , Národní 21, Praha 1, 11000, CZ	(730) <b>CET 21, s.r.o.</b> , Kříženeckého náměstí 322, Praha 5, 15252, CZ
(210) O-435716	(210) O-435725
(111) <b>284236</b>	(111) <b>284245</b>
(220) 22.03.2006	(220) 22.03.2006
(320) 22.03.2006	(320) 22.03.2006
(442) 14.06.2006	(442) 14.06.2006
(151) 25.09.2006	(151) 25.09.2006
(730) <b>AQ OKNA a.s.</b> , Kolbenova 159/7, Praha 9, 19000, CZ	(730) <b>Maglen Jiří</b> , Záhumenní 2277, Ostrava - Poruba, 70800, CZ
(210) O-435717	(210) O-435727
(111) <b>284237</b>	(111) <b>284246</b>
(220) 22.03.2006	(220) 22.03.2006
(320) 22.03.2006	(320) 22.03.2006
(442) 14.06.2006	

(442) 14.06.2006  
(151) 25.09.2006  
(730) **NÁRODNÍ GALERIE V PRAZE**, Staroměstské náměstí 12, Praha 1, 11015, CZ  
(210) O-435738

(111) **284247**  
(220) 22.03.2006  
(320) 22.03.2006  
(442) 14.06.2006  
(151) 25.09.2006  
(730) **NÁRODNÍ GALERIE V PRAZE**, Staroměstské náměstí 12, Praha 1, 11015, CZ  
(210) O-435739

(111) **284248**  
(220) 22.03.2006  
(320) 22.03.2006  
(442) 14.06.2006  
(151) 25.09.2006  
(730) **The Coca - Cola Company**, One Coca-Cola Plaza, Atlanta, 30313, GA, US  
(210) O-435742

(111) **284249**  
(220) 22.03.2006  
(320) 22.03.2006  
(442) 14.06.2006  
(151) 25.09.2006  
(730) **HBSW, akciová společnost**, Byňov 117, Byňov, okr. České Budějovice, 37334, CZ  
(210) O-435743

(111) **284250**  
(220) 22.03.2006  
(320) 22.03.2006  
(442) 14.06.2006  
(151) 25.09.2006  
(730) **The Coca - Cola Company**, One Coca-Cola Plaza, Atlanta, 30313, GA, US  
(210) O-435744

(111) **284251**  
(220) 22.03.2006  
(320) 22.03.2006  
(442) 14.06.2006  
(151) 25.09.2006  
(730) **Štěpánová Michaela**, Pod Pekařkou 43, Praha 4, 14000, CZ  
**Řeháček Martin**, Jugoslávských partyzánů 12, Praha 6, 16000, CZ  
(210) O-435749

(111) **284252**  
(220) 22.03.2006  
(320) 22.03.2006  
(442) 14.06.2006  
(151) 25.09.2006  
(730) **DEKTRADE a.s.**, Tiskařská 10/257, Praha 10 - Malešice, 10828, CZ  
(210) O-435754

(111) **284253**  
(220) 22.03.2006  
(320) 20.12.2005  
(442) 14.06.2006  
(151) 25.09.2006  
(730) **MasterCard International Incorporated**, 2000 Purchase Street, 10577-2509 Purchase, NY, US  
(210) O-435755

(111) **284254**  
(220) 22.03.2006  
(320) 20.12.2005

(442) 14.06.2006  
(151) 25.09.2006  
(730) **MasterCard International Incorporated**, 2000 Purchase Street, 10577-2509 Purchase, NY, US  
(210) O-435756

(111) **284255**  
(220) 22.03.2006  
(320) 22.03.2006  
(442) 14.06.2006  
(151) 25.09.2006  
(730) **Gebr. Ostendorf - OSMA zpracování plastů, s.r.o.**, Komorovice 1, Humpolec, 39601, CZ  
(210) O-435763

(111) **284256**  
(220) 22.03.2006  
(320) 22.03.2006  
(442) 14.06.2006  
(151) 25.09.2006  
(730) **Gebr. Ostendorf - OSMA zpracování plastů, s.r.o.**, Komorovice 1, Humpolec, 39601, CZ  
(210) O-435764

(111) **284257**  
(220) 22.03.2006  
(320) 22.03.2006  
(442) 14.06.2006  
(151) 25.09.2006  
(730) **Gebr. Ostendorf - OSMA zpracování plastů, s.r.o.**, Komorovice 1, Humpolec, 39601, CZ  
(210) O-435765

(111) **284258**  
(220) 22.03.2006  
(320) 22.03.2006  
(442) 14.06.2006  
(151) 25.09.2006  
(730) **ATEMI, s.r.o.**, Velvarská 45/1626, Praha 6, 16000, CZ  
(210) O-435766

(111) **284259**  
(220) 22.03.2006  
(320) 22.03.2006  
(442) 14.06.2006  
(151) 25.09.2006  
(730) **E.P.K. TRADE s.r.o.**, Střížkovská 3/110, Praha 8, 18000, CZ  
(210) O-435768

(111) **284260**  
(220) 22.03.2006  
(320) 22.03.2006  
(442) 14.06.2006  
(151) 25.09.2006  
(730) **HOLLANDIA Karlovy Vary, a.s.**, Krásné Údolí 151, Toužim, 36401, CZ  
(210) O-435769

(111) **284261**  
(220) 22.03.2006  
(320) 22.03.2006  
(442) 14.06.2006  
(151) 25.09.2006  
(730) **NOWACO Czech Republic s.r.o.**, Růžové údolí 553, Kralupy nad Vltavou, 27801, CZ  
(210) O-435770

(111) **284262**  
(220) 22.03.2006  
(320) 22.03.2006  
(442) 14.06.2006  
(151) 25.09.2006

(730) <b>NOWACO Czech Republic s.r.o.</b> , Růžové údolí 553, Kralupy nad Vltavou, 27801, CZ	(210) O-435780
(210) O-435771	
(111) <b>284263</b>	(111) <b>284271</b>
(220) 22.03.2006	(220) 22.03.2006
(320) 22.03.2006	(320) 22.03.2006
(442) 14.06.2006	(442) 14.06.2006
(151) 25.09.2006	(151) 25.09.2006
(730) <b>NOWACO Czech Republic s.r.o.</b> , Růžové údolí 553, Kralupy nad Vltavou, 27801, CZ	(730) <b>NOWACO Czech Republic s.r.o.</b> , Růžové údolí 553, Kralupy nad Vltavou, 27801, CZ
(210) O-435772	(210) O-435781
(111) <b>284264</b>	(111) <b>284272</b>
(220) 22.03.2006	(220) 22.03.2006
(320) 22.03.2006	(320) 22.03.2006
(442) 14.06.2006	(442) 14.06.2006
(151) 25.09.2006	(151) 25.09.2006
(730) <b>NOWACO Czech Republic s.r.o.</b> , Růžové údolí 553, Kralupy nad Vltavou, 27801, CZ	(730) <b>ČEZ, a.s.</b> , Duhová 2/1444, Praha 4, 14053, CZ
(210) O-435773	(210) O-435782
(111) <b>284265</b>	(111) <b>284273</b>
(220) 22.03.2006	(220) 22.03.2006
(320) 22.03.2006	(320) 22.03.2006
(442) 14.06.2006	(442) 14.06.2006
(151) 25.09.2006	(151) 25.09.2006
(730) <b>NOWACO Czech Republic s.r.o.</b> , Růžové údolí 553, Kralupy nad Vltavou, 27801, CZ	(730) <b>PERSPEKTIVA, s.r.o.</b> , Slávy Horníka 1022/16, Praha 5, 15000, CZ
(210) O-435774	(210) O-435784
(111) <b>284266</b>	(111) <b>284274</b>
(220) 22.03.2006	(220) 22.03.2006
(320) 22.03.2006	(320) 22.03.2006
(442) 14.06.2006	(442) 14.06.2006
(151) 25.09.2006	(151) 25.09.2006
(730) <b>NOWACO Czech Republic s.r.o.</b> , Růžové údolí 553, Kralupy nad Vltavou, 27801, CZ	(730) <b>ctms, s. r. o.</b> , Thámova 11, Praha 8, 18000, CZ
(210) O-435775	(210) O-435793
(111) <b>284267</b>	(111) <b>284275</b>
(220) 22.03.2006	(220) 22.03.2006
(320) 22.03.2006	(320) 22.03.2006
(442) 14.06.2006	(442) 14.06.2006
(151) 25.09.2006	(151) 25.09.2006
(730) <b>NOWACO Czech Republic s.r.o.</b> , Růžové údolí 553, Kralupy nad Vltavou, 27801, CZ	(730) <b>ctms, s. r. o.</b> , Thámova 11, Praha 8, 18000, CZ
(210) O-435777	(210) O-435794
(111) <b>284268</b>	(111) <b>284276</b>
(220) 22.03.2006	(220) 22.03.2006
(320) 22.03.2006	(320) 22.03.2006
(442) 14.06.2006	(442) 14.06.2006
(151) 25.09.2006	(151) 25.09.2006
(730) <b>NOWACO Czech Republic s.r.o.</b> , Růžové údolí 553, Kralupy nad Vltavou, 27801, CZ	(730) <b>ctms, s. r. o.</b> , Thámova 11, Praha 8, 18000, CZ
(210) O-435778	(210) O-435795
(111) <b>284269</b>	(111) <b>284277</b>
(220) 22.03.2006	(220) 22.03.2006
(320) 22.03.2006	(320) 22.03.2006
(442) 14.06.2006	(442) 14.06.2006
(151) 25.09.2006	(151) 25.09.2006
(730) <b>NOWACO Czech Republic s.r.o.</b> , Růžové údolí 553, Kralupy nad Vltavou, 27801, CZ	(730) <b>ctms, s. r. o.</b> , Thámova 11, Praha 8, 18000, CZ
(210) O-435779	(210) O-435797
(111) <b>284270</b>	(111) <b>284278</b>
(220) 22.03.2006	(220) 23.03.2006
(320) 22.03.2006	(320) 23.03.2006
(442) 14.06.2006	(442) 14.06.2006
(151) 25.09.2006	(151) 25.09.2006
(730) <b>NOWACO Czech Republic s.r.o.</b> , Růžové údolí 553, Kralupy nad Vltavou, 27801, CZ	(730) <b>HM HARMONIE, s.r.o.</b> , U Čokoládoven 7, Praha 4 - Modřany, 14300, CZ
(210) O-435780	(210) O-435798
(111) <b>284279</b>	(111) <b>284279</b>
(220) 23.03.2006	(220) 23.03.2006
(320) 23.03.2006	(320) 23.03.2006
(442) 14.06.2006	(442) 14.06.2006



(151) 25.09.2006 (730) <b>Merkur Property, s. r. o.</b> , U Pergamenky 1522/2, Praha 7, 17000, CZ (210) O-435802	(210) O-435830
(111) <b>284280</b> (220) 23.03.2006 (320) 23.03.2006 (442) 14.06.2006 (151) 25.09.2006 (730) <b>Cibulec Miroslav Ing.</b> , Opavská 775/89, Ostrava - Poruba, 70800, CZ (210) O-435805	(111) <b>284288</b> (220) 24.03.2006 (320) 24.03.2006 (442) 14.06.2006 (151) 25.09.2006 (730) <b>DEIDDA, s. r. o.</b> , Plzeňská 421/48, Praha 5, 15000, CZ (210) O-435836
(111) <b>284281</b> (220) 23.03.2006 (320) 23.03.2006 (442) 14.06.2006 (151) 25.09.2006 (730) <b>ALFACHEM s.r.o.</b> , U Koupaliště 119/6, Letovice, 67961, CZ (210) O-435807	(111) <b>284289</b> (220) 24.03.2006 (320) 24.03.2006 (442) 14.06.2006 (151) 25.09.2006 (730) <b>BEADEX s. r. o.</b> , Bořivojova 1252/4, Praha 3, 13000, CZ (210) O-435840
(111) <b>284282</b> (220) 23.03.2006 (320) 23.03.2006 (442) 14.06.2006 (151) 25.09.2006 (730) <b>Ing. Jan Teska - UNITEL</b> , Dětská 2500/30, Praha 10, 10000, CZ (210) O-435809	(111) <b>284290</b> (220) 24.03.2006 (320) 24.03.2006 (442) 14.06.2006 (151) 25.09.2006 (730) <b>Univerzita Palackého</b> , Křížkovského 8, Olomouc, 77147, CZ (210) O-435841
(111) <b>284283</b> (220) 23.03.2006 (320) 23.03.2006 (442) 14.06.2006 (151) 25.09.2006 (730) <b>ESSOX s.r.o.</b> , Senovážné náměstí 231/7, České Budějovice, 37001, CZ (210) O-435812	(111) <b>284291</b> (220) 24.03.2006 (320) 24.03.2006 (442) 14.06.2006 (151) 25.09.2006 (730) <b>"J. A. P." spol. s r.o.</b> , Lověšice 67, Přerov III, 75002, CZ (210) O-435843
(111) <b>284284</b> (220) 23.03.2006 (320) 23.03.2006 (442) 14.06.2006 (151) 25.09.2006 (730) <b>Bohemia Artwork, s.r.o.</b> , Dvořákova 1350/8, Rumburk, 40801, CZ (210) O-435813	(111) <b>284292</b> (220) 24.03.2006 (320) 24.03.2006 (442) 14.06.2006 (151) 25.09.2006 (730) <b>Procházka Michal</b> , Průběžná 965, Sedlčany, 26401, CZ (210) O-435845
(111) <b>284285</b> (220) 23.03.2006 (320) 23.03.2006 (442) 14.06.2006 (151) 25.09.2006 (730) <b>Kučera Josef</b> , Vrchlického 40/9, Praha 5, 15000, CZ (210) O-435828	(111) <b>284293</b> (220) 24.03.2006 (320) 24.03.2006 (442) 14.06.2006 (151) 25.09.2006 (730) <b>GEZE GmbH</b> , Reinhold-Vöster-Strasse 21-29, Leonberg, 71229, DE (210) O-435847
(111) <b>284286</b> (220) 23.03.2006 (320) 23.03.2006 (442) 14.06.2006 (151) 25.09.2006 (730) <b>P.K.Solvent, s.r.o.</b> , K Žižkovu 9/640, Praha 9 - Libeň, 19000, CZ (210) O-435829	(111) <b>284294</b> (220) 24.03.2006 (320) 24.03.2006 (442) 14.06.2006 (151) 25.09.2006 (730) <b>GEZE GmbH</b> , Reinhold-Vöster-Strasse 21-29, Leonberg, 71229, DE (210) O-435848
(111) <b>284287</b> (220) 23.03.2006 (320) 23.03.2006 (442) 14.06.2006 (151) 25.09.2006 (730) <b>P.K.Solvent, s.r.o.</b> , K Žižkovu 9/640, Praha 9 - Libeň, 19000, CZ	(111) <b>284295</b> (220) 24.03.2006 (320) 24.03.2006 (442) 14.06.2006 (151) 25.09.2006 (730) <b>TOWER PRESS CZ, s.r.o.</b> , Anenské náměstí 3/666, Jablonec nad Nisou, 46601, CZ (210) O-435849
	(111) <b>284296</b>

(220) 24.03.2006 (320) 24.03.2006 (442) 14.06.2006 (151) 25.09.2006 (730) <b>LUKROM, spol. s r.o.</b> , Lípa 81, Zlín, 76311, CZ (210) O-435852	(320) 24.03.2006 (442) 14.06.2006 (151) 25.09.2006 (730) <b>Česká televize</b> , Na Hřebenech II., Praha 4 - Kavčí hory, 14070, CZ (210) O-435893
(111) <b>284297</b> (220) 24.03.2006 (320) 24.03.2006 (442) 14.06.2006 (151) 24.09.2006 (730) <b>Mistr Distribuce s. r. o. vila Thienfeld</b> , manž. Topinkových 796, Kladno, 27203, CZ (210) O-435853	(111) <b>284305</b> (220) 24.03.2006 (320) 24.03.2006 (442) 14.06.2006 (151) 25.09.2006 (730) <b>DF Servis, s. r. o.</b> , Jeremiášova 870, Praha 5, 15543, CZ (210) O-435900
(111) <b>284298</b> (220) 24.03.2006 (320) 24.03.2006 (442) 14.06.2006 (151) 25.09.2006 (730) <b>JAGA MEDIA, s. r. o.</b> , Na Hlinách 17, Praha 8, 18200, CZ (210) O-435866	(111) <b>284306</b> (220) 24.03.2006 (320) 24.03.2006 (442) 14.06.2006 (151) 25.09.2006 (730) <b>AZURA A-Z servis, s.r.o.</b> , Mikšovského 836/38, Praha 5, 15800, CZ (210) O-435901
(111) <b>284299</b> (220) 24.03.2006 (320) 24.03.2006 (442) 14.06.2006 (151) 25.09.2006 (730) <b>JAGA MEDIA, s. r. o.</b> , Na Hlinách 17, Praha 8, 18200, CZ (210) O-435868	(111) <b>284307</b> (220) 27.03.2006 (320) 27.03.2006 (442) 14.06.2006 (151) 25.09.2006 (730) <b>VYDO-CZ, s.r.o.</b> , Šumavská 15, Brno, 60200, CZ (210) O-435911
(111) <b>284300</b> (220) 24.03.2006 (320) 24.03.2006 (442) 14.06.2006 (151) 25.09.2006 (730) <b>TEVA Pharmaceutical Industries Ltd.</b> , Science Based Industries Campus, Har Hotzvim P.O.Box 1142, Jerusalem, IL (210) O-435875	(111) <b>284308</b> (220) 27.03.2006 (320) 27.03.2006 (442) 14.06.2006 (151) 25.09.2006 (730) <b>Příborský Libor</b> , Skřivanova 6, Brno, 60200, CZ (210) O-435913
(111) <b>284301</b> (220) 24.03.2006 (320) 24.03.2006 (442) 14.06.2006 (151) 25.09.2006 (730) <b>TEVA Pharmaceutical Industries Ltd.</b> , Science Based Industries Campus, Har Hotzvim P.O.Box 1142, Jerusalem, IL (210) O-435876	(111) <b>284309</b> (220) 27.03.2006 (320) 27.03.2006 (442) 14.06.2006 (151) 25.09.2006 (730) <b>CHEMIKO a. s.</b> , Kokonínská 1, Rychnov u Jablonce nad Nisou, 46802, CZ (210) O-435916
(111) <b>284302</b> (220) 24.03.2006 (320) 24.03.2006 (442) 14.06.2006 (151) 25.09.2006 (730) <b>Agency Prague Cherry, spol. s r. o.</b> , U Spáleného Mlýna 103, Líšnice, Mníšek pod Brdy, 25210, CZ (210) O-435878	(111) <b>284310</b> (220) 27.03.2006 (320) 27.03.2006 (442) 14.06.2006 (151) 25.09.2006 (730) <b>CHEMIKO a. s.</b> , Kokonínská 1, Rychnov u Jablonce nad Nisou, 46802, CZ (210) O-435917
(111) <b>284303</b> (220) 24.03.2006 (320) 24.03.2006 (442) 14.06.2006 (151) 25.09.2006 (730) <b>BEAUTY EXPO s.r.o.</b> , Hrusická 2522/26, Praha 4, 14100, CZ (210) O-435892	(111) <b>284311</b> (220) 27.03.2006 (320) 27.03.2006 (442) 14.06.2006 (151) 25.09.2006 (730) <b>CHEMIKO a. s.</b> , Kokonínská 1, Rychnov u Jablonce nad Nisou, 46802, CZ (210) O-435918
(111) <b>284304</b> (220) 24.03.2006	(111) <b>284312</b> (220) 27.03.2006 (320) 27.03.2006 (442) 14.06.2006 (151) 25.09.2006 (730) <b>LEVI International a.s.</b> , Tuřanka 1222/115, Brno, 62700, CZ

---

(210) O-435920

---

(111) **284313**

(220) 27.03.2006

(320) 27.03.2006

(442) 14.06.2006

(151) 25.09.2006

(730) **JSP, s.r.o.**, Gebauerova 1161, Nová Paka, 50901, CZ

(210) O-435922

---

---

(111) **284314**

(220) 27.03.2006

(320) 27.03.2006

(442) 14.06.2006

(151) 25.09.2006

(730) **JSP, s.r.o.**, Gebauerova 1161, Nová Paka, 50901, CZ

(210) O-435923

---

---

(111) **284315**

(220) 27.03.2006

(320) 27.03.2006

(442) 14.06.2006

(151) 25.09.2006

(730) **JSP, s.r.o.**, Gebauerova 1161, Nová Paka, 50901, CZ

(210) O-435925

---

---

(111) **284316**

(220) 27.03.2006

(320) 27.03.2006

(442) 14.06.2006

(151) 25.09.2006

(730) **JSP, s.r.o.**, Gebauerova 1161, Nová Paka, 50901, CZ

(210) O-435926

---

---

(111) **284317**

(220) 27.03.2006

(320) 27.03.2006

(442) 14.06.2006

(151) 25.09.2006

(730) **CALEDONIAN SCHOOL s.r.o.**, Vltavská 24/3101, Praha 5, 15000, CZ

(210) O-435927

---

---

(111) **284318**

(220) 27.03.2006

(320) 27.03.2006

(442) 14.06.2006

(151) 25.09.2006

(730) **Šilhánek Pavel**, V Lučinách 118, Liberec 25, 46312, CZ

(210) O-435928

---

---

(111) **284319**

(220) 27.03.2006

(320) 27.03.2006

(442) 14.06.2006

(151) 25.09.2006

(730) **Město Nepomuk**, Nám. A. Němejce 63, Nepomuk, 33501, CZ

(210) O-435930

---

---

(111) **284320**

(220) 27.03.2006

(320) 27.03.2006

(442) 14.06.2006

(151) 25.09.2006

(730) **Mlčochová Romana**, Popská 225/5, Opava, 74601, CZ

(210) O-435931

---

---

(111) **284321**

(220) 27.03.2006

(320) 27.03.2006

(442) 14.06.2006

(151) 25.09.2006

---

(730) **Plech Drahoslav**, Dobrá Voda u Hořic 84, Dobrá Voda u Hořic, 50773, CZ

(210) O-435941

---

---

(111) **284322**

(220) 27.03.2006

(320) 27.03.2006

(442) 14.06.2006

(151) 25.09.2006

(730) **GITAL, s.r.o.**, Osek 67, Komárov, 26762, CZ

(210) O-435947

---

---

(111) **284323**

(220) 27.03.2006

(320) 27.03.2006

(442) 14.06.2006

(151) 25.09.2006

(730) **GITAL, s.r.o.**, Osek 67, Komárov, 26762, CZ

(210) O-435948

---

---

(111) **284324**

(220) 27.03.2006

(320) 27.03.2006

(442) 14.06.2006

(151) 25.09.2006

(730) **GITAL, s.r.o.**, Osek 67, Komárov, 26762, CZ

(210) O-435949

---

---

(111) **284325**

(220) 27.03.2006

(320) 27.03.2006

(442) 14.06.2006

(151) 25.09.2006

(730) **NEFO, s.r.o.**, Borová 5141, Chomutov, 43004, CZ

(210) O-435952

---

---

(111) **284326**

(220) 27.03.2006

(320) 27.03.2006

(442) 14.06.2006

(151) 25.09.2006

(730) **LEANDER, Porcelán Loučky, s.r.o.**, U Porcelánky 143, Nové Sedlo, část Loučky, 35735, CZ

(210) O-435953

---

---

(111) **284327**

(220) 28.03.2006

(320) 28.03.2006

(442) 14.06.2006

(151) 25.09.2006

(730) **Marvan Petr**, Brodce 21, Týnec nad Sázavou, 25741, CZ

(210) O-435959

---

---

(111) **284328**

(220) 28.03.2006

(320) 28.03.2006

(442) 14.06.2006

(151) 25.09.2006

(730) **Marvan Petr**, Brodce 21, Týnec nad Sázavou, 25741, CZ

(210) O-435961

---

---

(111) **284329**

(220) 28.03.2006

(320) 28.03.2006

(442) 14.06.2006

(151) 25.09.2006

(730) **AAA BARVY PRAHA s.r.o.**, Vnější 953/22, Praha 4, 14100, CZ

(210) O-435967

---

---

(111) **284330**

(220) 28.03.2006 (320) 28.03.2006 (442) 14.06.2006 (151) 25.09.2006 (730) <b>Converse Inc.</b> , One High Street, North Andover, MA, US (210) O-435969	(210) O-435988
(111) <b>284331</b> (220) 28.03.2006 (320) 28.03.2006 (442) 14.06.2006 (151) 25.09.2006 (730) <b>Converse Inc.</b> , One High Street, North Andover, MA, US (210) O-435970	(111) <b>284339</b> (220) 28.03.2006 (320) 28.03.2006 (442) 14.06.2006 (151) 25.09.2006 (730) <b>Impag s.r.o.</b> , Zámecká 865, Ždánice, 69632, CZ (210) O-435992
(111) <b>284332</b> (220) 28.03.2006 (320) 28.03.2006 (442) 14.06.2006 (151) 25.09.2006 (730) <b>Kraj Vysočina</b> , Žižkova 57, Jihlava, 58733, CZ (210) O-435972	(111) <b>284340</b> (220) 28.03.2006 (320) 28.03.2006 (442) 14.06.2006 (151) 25.09.2006 (730) <b>Impag s.r.o.</b> , Zámecká 865, Ždánice, 69632, CZ (210) O-435994
(111) <b>284333</b> (220) 28.03.2006 (320) 28.03.2006 (442) 14.06.2006 (151) 25.09.2006 (730) <b>Kraj Vysočina</b> , Žižkova 57, Jihlava, 58733, CZ (210) O-435974	(111) <b>284341</b> (220) 28.03.2006 (320) 28.03.2006 (442) 14.06.2006 (151) 25.09.2006 (730) <b>Krásil Radek</b> , Březenecká 4457, Chomutov, 43004, CZ (210) O-435995
(111) <b>284334</b> (220) 28.03.2006 (320) 28.03.2006 (442) 14.06.2006 (151) 25.09.2006 (730) <b>Kraj Vysočina</b> , Žižkova 57, Jihlava, 58733, CZ (210) O-435975	(111) <b>284342</b> (220) 28.03.2006 (320) 28.03.2006 (442) 14.06.2006 (151) 25.09.2006 (730) <b>HELEB spol. s r.o.</b> , Mělnické Vtelno 61, Mělnické Vtelno, 27738, CZ (210) O-435996
(111) <b>284335</b> (220) 28.03.2006 (320) 28.03.2006 (442) 14.06.2006 (151) 25.09.2006 (730) <b>O.K.G., s.r.o.</b> , Přízova 1, Brno, 60200, CZ (210) O-435978	(111) <b>284343</b> (220) 28.03.2006 (320) 28.03.2006 (442) 14.06.2006 (151) 25.09.2006 (730) <b>Suchanek Kamil Mgr.</b> , Horní Těrlicko 367, Těrlicko - Horní Těrlicko, 73542, CZ (210) O-435999
(111) <b>284336</b> (220) 28.03.2006 (320) 28.03.2006 (442) 14.06.2006 (151) 25.09.2006 (730) <b>Vavruška Pavel Ing.</b> , Nad Zemankou 892/7, Praha 4, 14700, CZ (210) O-435979	(111) <b>284344</b> (220) 29.03.2006 (320) 29.03.2006 (442) 14.06.2006 (151) 25.09.2006 (730) <b>Gotsiridze Natia</b> , Koubkova 1726/8, Praha 2, 12000, CZ (210) O-436007
(111) <b>284337</b> (220) 28.03.2006 (320) 28.03.2006 (442) 14.06.2006 (151) 25.09.2006 (730) <b>GLOBAL TRADE SERVICES s.r.o.</b> , Bochovská 2, Praha 5, 15800, CZ (210) O-435982	(111) <b>284345</b> (220) 28.03.2006 (320) 28.03.2006 (442) 14.06.2006 (151) 25.09.2006 (730) <b>Telefónica O2 Czech Republic, a.s.</b> , Olšanská 55/5, Praha 3, 13034, CZ (210) O-436008
(111) <b>284338</b> (220) 28.03.2006 (320) 05.10.2005 (442) 14.06.2006 (151) 25.09.2006 (730) <b>Braun GmbH</b> , Frankfurter Strasse 145, Kronberg im Taunus, 61476, DE	(111) <b>284346</b> (220) 28.03.2006 (320) 28.03.2006 (442) 14.06.2006 (151) 25.09.2006 (730) <b>Pražská energetika, a.s.</b> , Na Hroudě 1492/4, Praha 10, 10005, CZ (210) O-436009
	(111) <b>284347</b> (220) 29.03.2006 (320) 29.03.2006

(442) 14.06.2006 (151) 25.09.2006 (730) <b>Český rozhlas</b> , Vinohradská 12, Praha 2, 12099, CZ (210) O-436011	(111) <b>284348</b> (220) 29.03.2006 (320) 29.03.2006 (442) 14.06.2006 (151) 25.09.2006 (730) <b>Český rozhlas</b> , Vinohradská 12, Praha 2, 12099, CZ (210) O-436012	(111) <b>284356</b> (220) 29.03.2006 (320) 29.03.2006 (442) 14.06.2006 (151) 25.09.2006 (730) <b>MEDIATEL, spol. s r.o.</b> , Thámova 16, Praha 8, 18600, CZ (210) O-436028
(111) <b>284349</b> (220) 29.03.2006 (320) 29.03.2006 (442) 14.06.2006 (151) 25.09.2006 (730) <b>DATART INTERNATIONAL, a.s.</b> , Pernerova 149/35, Praha 8, 18600, CZ (210) O-436013	(111) <b>284350</b> (220) 29.03.2006 (320) 29.03.2006 (442) 14.06.2006 (151) 25.09.2006 (730) <b>Trávníček Jiří Ing.</b> , Kravsko 207, Kravsko, 67151, CZ (210) O-436014	(111) <b>284357</b> (220) 29.03.2006 (320) 29.03.2006 (442) 14.06.2006 (151) 25.09.2006 (730) <b>ComGate, a.s.</b> , Michelská 12a 18, Praha 4 - Michle, 14000, CZ (210) O-436034
(111) <b>284351</b> (220) 29.03.2006 (320) 29.03.2006 (442) 14.06.2006 (151) 25.09.2006 (730) <b>Eurofit Trading a. s.</b> , Makovského náměstí 2, Brno, 61600, CZ (210) O-436017	(111) <b>284352</b> (220) 29.03.2006 (320) 29.03.2006 (442) 14.06.2006 (151) 25.09.2006 (730) <b>BONUS PRAHA, spol. s r.o.</b> , Revoluční 762/13, Praha 1, 11000, CZ (210) O-436019	(111) <b>284358</b> (220) 29.03.2006 (320) 29.03.2006 (442) 14.06.2006 (151) 25.09.2006 (730) <b>Telefónica O2 Czech Republic, a.s.</b> , Olšanská 55/5, Praha 3, 13034, CZ (210) O-436040
(111) <b>284353</b> (220) 29.03.2006 (320) 29.03.2006 (442) 14.06.2006 (151) 25.09.2006 (730) <b>Skill s.r.o.</b> , Kateřinská 5, Praha 2, 12000, CZ (210) O-436020	(111) <b>284359</b> (220) 29.03.2006 (320) 29.03.2006 (442) 14.06.2006 (151) 25.09.2006 (730) <b>Pražská energetika, a.s.</b> , Na Hroudě 1492/4, Praha 10, 10005, CZ (210) O-436045	(111) <b>284360</b> (220) 30.03.2006 (320) 30.03.2006 (442) 14.06.2006 (151) 25.09.2006 (730) <b>DAXAR Promotion s. r. o.</b> , Nádražní 128, Ostrava 2, 70200, CZ (210) O-436056
(111) <b>284354</b> (220) 29.03.2006 (320) 29.03.2006 (442) 14.06.2006 (151) 25.09.2006 (730) <b>BONUS PRAHA, spol. s r.o.</b> , Revoluční 762/13, Praha 1, 11000, CZ (210) O-436021	(111) <b>284361</b> (220) 30.03.2006 (320) 30.03.2006 (442) 14.06.2006 (151) 25.09.2006 (730) <b>Pilous Vladimír</b> , Sedlčanská 1327, Praha 4, 14000, CZ (210) O-436073	(111) <b>284362</b> (220) 31.03.2006 (320) 31.03.2006 (442) 14.06.2006 (151) 25.09.2006 (730) <b>Jurášek Zdeněk</b> , U Letiště 1256, Holešov, 76901, CZ (210) O-436083
(111) <b>284355</b> (220) 29.03.2006 (320) 29.03.2006 (442) 14.06.2006 (151) 25.09.2006 (730) <b>Ježek Aleš</b> , Na Vozovce 50, Olomouc, 77900, CZ (210) O-436025	(111) <b>284363</b> (220) 31.03.2006 (320) 31.03.2006 (442) 14.06.2006 (151) 25.09.2006 (730) <b>MPM - QUALITY v.o.s.</b> , Příborská 602, Frýdek - Místek, 73802, CZ (210) O-436092	(111) <b>284364</b> (220) 31.03.2006 (320) 31.03.2006

(442) 14.06.2006 (151) 25.09.2006 (730) <b>SANOFI-AVENTIS</b> , 174, avenue de France, 75013 Paris, FR (210) O-436111	(210) O-436141
(111) <b>284365</b> (220) 31.03.2006 (320) 31.03.2006 (442) 14.06.2006 (151) 25.09.2006 (730) <b>Hisamitsu Pharmaceutical Co., Inc.</b> , 408, Tashirodaikan-machi, Tosu-shi, Saga 841-0017, JP (210) O-436112	(111) <b>284373</b> (220) 03.04.2006 (320) 03.04.2006 (442) 14.06.2006 (151) 25.09.2006 (730) <b>ALTinvest s. r. o.</b> , Ke Stadionu 45, Ždírec nad Doubravou, 58263, CZ (210) O-436142
(111) <b>284366</b> (220) 31.03.2006 (320) 31.03.2006 (442) 14.06.2006 (151) 25.09.2006 (730) <b>4EVER REST, s. r. o.</b> , Zelenkova 530/3, Praha 4, 14200, CZ (210) O-436113	(111) <b>284374</b> (220) 03.04.2006 (320) 03.04.2006 (442) 14.06.2006 (151) 25.09.2006 (730) <b>Twardowska Patrycja</b> , Došlikova 41, Brno, 63600, CZ (210) O-436143
(111) <b>284367</b> (220) 31.03.2006 (320) 31.03.2006 (442) 14.06.2006 (151) 25.09.2006 (730) <b>Marriot Worldwide Corporation</b> , 10400 Fernwood Road, Bethesda, 20817, MD, US (210) O-436125	(111) <b>284375</b> (220) 03.04.2006 (320) 03.04.2006 (442) 14.06.2006 (151) 25.09.2006 (730) <b>Lacon s.r.o.</b> , Bezová 1658/1, Praha 4 - Braník, 14700, CZ (210) O-436146
(111) <b>284368</b> (220) 31.03.2006 (320) 31.03.2006 (442) 14.06.2006 (151) 25.09.2006 (730) <b>Alena Sládková ARTAS AGENCY</b> , Včelařská 479/10, Praha - Dáblice, 18200, CZ (210) O-436126	(111) <b>284376</b> (220) 03.04.2006 (320) 03.04.2006 (442) 14.06.2006 (151) 25.09.2006 (730) <b>LEIMHOLZ CZ spol. s.r.o.</b> , Rohoznice, Trotinka 131, Miletín, 50771, CZ (210) O-436148
(111) <b>284369</b> (220) 31.03.2006 (320) 31.03.2006 (442) 14.06.2006 (151) 25.09.2006 (730) <b>FUNDA s. r. o.</b> , Stehlíkova 668, Slaný, 27401, CZ (210) O-436128	(111) <b>284377</b> (220) 03.04.2006 (320) 03.04.2006 (442) 14.06.2006 (151) 25.09.2006 (730) <b>Masarykova nemocnice v Ústí nad Labem, příspěvková organizace</b> , Sociální péče 3316/12A, Ústí nad Labem, 40113, CZ (210) O-436157
(111) <b>284370</b> (220) 31.03.2006 (320) 31.03.2006 (442) 14.06.2006 (151) 25.09.2006 (730) <b>FUNDA s. r. o.</b> , Stehlíkova 668, Slaný, 27401, CZ (210) O-436129	(111) <b>284378</b> (220) 03.04.2006 (320) 03.04.2006 (442) 14.06.2006 (151) 25.09.2006 (730) <b>ANC FOD, s.r.o.</b> , tř. T. Bati 1970, P. O. Box 135, Zlín, 76202, CZ (210) O-436161
(111) <b>284371</b> (220) 31.03.2006 (320) 31.03.2006 (442) 14.06.2006 (151) 25.09.2006 (730) <b>GÜSCHU - těsnící technika, s.r.o.</b> , Pstruží 25, Merklín, 36234, CZ (210) O-436131	(111) <b>284379</b> (220) 03.04.2006 (320) 03.04.2006 (442) 14.06.2006 (151) 25.09.2006 (730) <b>RINGIER ČR a.s.</b> , U Průhonu 800/13, Praha 7, 17000, CZ (210) O-436168
(111) <b>284372</b> (220) 03.04.2006 (320) 03.04.2006 (442) 14.06.2006 (151) 25.09.2006 (730) <b>CATERING AROMI s. r. o.</b> , Na Kozačce 4, Praha 2, 12000, CZ	(111) <b>284380</b> (220) 03.04.2006 (320) 03.04.2006 (442) 14.06.2006 (151) 25.09.2006 (730) <b>Stejskal David</b> , Nebřenice 10, Popovičky, Říčany, 25101, CZ (210) O-436170

- 
- (111) **284381**  
(220) 03.04.2006  
(320) 03.04.2006  
(442) 14.06.2006  
(151) 25.09.2006  
(730) **Hogsmead Holdings Limited**, 15 Agiou Pavlou Street, Ledra House, Agios Andreas, 1105 Nicosia, CY  
(210) O-436173
- 
- (111) **284382**  
(220) 03.04.2006  
(320) 03.04.2006  
(442) 14.06.2006  
(151) 25.09.2006  
(730) **IVO MULTISERVIS, s. r. o.**, Ciglerova 1075, Praha 9, 19000, CZ  
(210) O-436174
- 
- (111) **284383**  
(220) 03.04.2006  
(320) 03.04.2006  
(442) 14.06.2006  
(151) 25.09.2006  
(730) **ATEMI, s.r.o.**, Velvarská 45, Praha 6, 16000, CZ  
(210) O-436177
- 
- (111) **284384**  
(220) 04.04.2006  
(320) 04.04.2006  
(442) 14.06.2006  
(151) 25.09.2006  
(730) **Machat Miloš Ing.**, Kyjov, Dvorce 6, Havlíčkův Brod, 58001, CZ  
(210) O-436184
- 
- (111) **284385**  
(220) 04.04.2006  
(320) 04.04.2006  
(442) 14.06.2006  
(151) 25.09.2006  
(730) **Toman Martin**, Karpentná 28, Vendryně, 73994, CZ  
(210) O-436189
- 
- (111) **284386**  
(220) 04.04.2006  
(320) 04.04.2006  
(442) 14.06.2006  
(151) 25.09.2006  
(730) **S - V cz s.r.o.**, Přídolí - Zahořanky 1, Český Krumlov, 38101, CZ  
(210) O-436190
- 
- (111) **284387**  
(220) 04.04.2006  
(320) 04.04.2006  
(442) 14.06.2006  
(151) 25.09.2006  
(730) **TAAR s.r.o.**, Budějovická 11, Veselí nad Lužnicí I, 39181, CZ  
(210) O-436191
- 
- (111) **284388**  
(220) 04.04.2006  
(320) 04.04.2006  
(442) 14.06.2006  
(151) 25.09.2006  
(730) **VITANA, a.s.**, Mělnická 133, Byšice, 27732, CZ  
(210) O-436194
- 
- (111) **284389**  
(220) 04.04.2006  
(320) 04.04.2006  
(442) 14.06.2006  
(151) 25.09.2006
- 
- (730) **VITANA, a.s.**, Mělnická 133, Byšice, 27732, CZ  
(210) O-436196
- 
- (111) **284390**  
(220) 04.04.2006  
(320) 04.04.2006  
(442) 14.06.2006  
(151) 25.09.2006  
(730) **Deyl Zdeněk Akad. arch.**, Sabinova 278, Praha 3, 13000, CZ  
(210) O-436202
- 
- (111) **284391**  
(220) 04.04.2006  
(320) 04.04.2006  
(442) 14.06.2006  
(151) 25.09.2006  
(730) **ATYPO spol. s r.o.**, Dlouhá 39, Praha 1, 11000, CZ  
(210) O-436217
- 
- (111) **284392**  
(220) 04.04.2006  
(320) 04.04.2006  
(442) 14.06.2006  
(151) 25.09.2006  
(730) **RYTMUS s.r.o.**, Marie Cibulkové 24, Praha 4 - Nusle, 14000, CZ  
(210) O-436222
- 
- (111) **284393**  
(220) 05.04.2006  
(320) 05.04.2006  
(442) 14.06.2006  
(151) 25.09.2006  
(730) **Český svaz včelařů**, Křemencova 8, Praha 1, 11524, CZ  
(210) O-436227
- 
- (111) **284394**  
(220) 05.04.2006  
(320) 05.04.2006  
(442) 14.06.2006  
(151) 25.09.2006  
(730) **DIMICO, s.r.o.**, Zelný trh 21, Brno, 60200, CZ  
(210) O-436229
- 
- (111) **284395**  
(220) 05.04.2006  
(320) 05.04.2006  
(442) 14.06.2006  
(151) 25.09.2006  
(730) **Dopravní podnik města Olomouce, a.s.**, Koželužská 563/1, Olomouc, 77110, CZ  
(210) O-436234
- 
- (111) **284396**  
(220) 05.04.2006  
(320) 05.04.2006  
(442) 14.06.2006  
(151) 25.09.2006  
(730) **ProDos s.r.o.**, Kostelní 6, Dobruška, 51801, CZ  
(210) O-436240
- 
- (111) **284397**  
(220) 05.04.2006  
(320) 05.04.2006  
(442) 14.06.2006  
(151) 25.09.2006  
(730) **ProDos s.r.o.**, Kostelní 6, Dobruška, 51801, CZ  
(210) O-436241
- 
- (111) **284398**  
(220) 06.04.2006  
(320) 06.04.2006

(442) 14.06.2006  
(151) 25.09.2006  
(730) **MASNA Příbram, spol. s r.o.**, Jinecká 315, Příbram I,  
26180, CZ  
(210) O-436255

(111) **284399**  
(220) 06.04.2006  
(320) 06.04.2006  
(442) 14.06.2006  
(151) 25.09.2006  
(730) **S & D Pharma CZ, spol. s r.o.**, Pisnická 22/546, Praha  
4, 14200, CZ  
(210) O-436273

(111) **284400**  
(220) 06.04.2006  
(320) 06.04.2006  
(442) 14.06.2006  
(151) 25.09.2006  
(730) **Česká inženýrská a.s.**, Ve Střešovičkách 43/166, Praha  
6, 16900, CZ  
(210) O-436297

(111) **284401**  
(220) 07.04.2006  
(320) 07.04.2006  
(442) 14.06.2006  
(151) 25.09.2006  
(730) **ESO travel, s.r.o.**, Korunovační 22, Praha 7, 17000, CZ  
(210) O-436301

(111) **284402**  
(220) 07.04.2006  
(320) 07.04.2006  
(442) 14.06.2006  
(151) 25.09.2006  
(730) **GZ DIGITAL MEDIA, a.s.**, Tovární 340, Loděnice,  
26712, CZ  
(210) O-436312

(111) **284403**  
(220) 07.04.2006  
(320) 07.04.2006  
(442) 14.06.2006  
(151) 25.09.2006  
(730) **Closed Joint Stock Company "Region-AM"**, Building  
7, house 5, Raspletina Street, Moscow, RU  
(210) O-436332

(111) **284404**  
(220) 07.04.2006  
(320) 07.04.2006  
(442) 14.06.2006  
(151) 25.09.2006  
(730) **Fiřtík Tomáš**, Veltruská 606/8, Praha 9, 19000, CZ  
(210) O-436336

(111) **284405**  
(220) 07.04.2006  
(320) 07.04.2006  
(442) 14.06.2006  
(151) 25.09.2006  
(730) **Fast Food Servis, a.s.**, Jakubská 2, Praha 1, 11000, CZ  
(210) O-436337

(111) **284406**  
(220) 07.04.2006  
(320) 07.04.2006  
(442) 14.06.2006  
(151) 25.09.2006  
(730) **Fast Food Servis, a.s.**, Jakubská 2, Praha 1, 11000, CZ  
(210) O-436338

(111) **284407**  
(220) 10.04.2006  
(320) 10.04.2006  
(442) 14.06.2006  
(151) 25.09.2006  
(730) **Vu Minh Giang**, Oblá 49, Brno 34 - Nový Liskovec,  
63400, CZ  
(210) O-436355

(111) **284408**  
(220) 10.04.2006  
(320) 10.04.2006  
(442) 14.06.2006  
(151) 25.09.2006  
(730) **Jalový Jan**, Jordana Jovkova 3252, Praha 4, 14300, CZ  
(210) O-436356

(111) **284409**  
(220) 10.04.2006  
(320) 10.04.2006  
(442) 14.06.2006  
(151) 25.09.2006  
(730) **TAC-TAC agency, s. r. o.**, Masarykova 549, Hořovice,  
26801, CZ  
(210) O-436357

(111) **284410**  
(220) 10.04.2006  
(320) 10.04.2006  
(442) 14.06.2006  
(151) 25.09.2006  
(730) **NUTREND D. S., a. s.**, Selské nám. 9/43, Olomouc -  
Chválkovice, 77200, CZ  
(210) O-436368

(111) **284411**  
(220) 10.04.2006  
(320) 10.04.2006  
(442) 14.06.2006  
(151) 25.09.2006  
(730) **NUTREND D. S., a. s.**, Selské nám. 9/43, Olomouc -  
Chválkovice, 77200, CZ  
(210) O-436369

(111) **284412**  
(220) 10.04.2006  
(320) 10.04.2006  
(442) 14.06.2006  
(151) 25.09.2006  
(730) **Bižaca Milan**, Petra Bezruče 877/37, Praha 8, 18200, CZ  
(210) O-436371

(111) **284413**  
(220) 10.04.2006  
(320) 10.04.2006  
(442) 14.06.2006  
(151) 25.09.2006  
(730) **AIR CONSULTING s.r.o.**, Týnská 21/1053, Praha 1,  
11200, CZ  
(210) O-436373

(111) **284414**  
(220) 10.04.2006  
(320) 10.04.2006  
(442) 14.06.2006  
(151) 25.09.2006  
(730) **Diana Company, spol. s r.o.**, Rumunská 8, Praha 2,  
12000, CZ  
(210) O-436374

(111) **284415**  
(220) 10.04.2006  
(320) 10.04.2006



(442) 14.06.2006 (151) 25.09.2006 (730) EuroConstruction Corporation a.s., Za Skalkou 630, Praha 4, 14700, CZ (210) O-436375	(730) MEDINA TOURS s.r.o., Myslíkova 31, Praha 1, 11000, CZ (210) O-436386
(111) 284416 (220) 10.04.2006 (320) 10.04.2006 (442) 14.06.2006 (151) 25.09.2006 (730) EBIKA s.r.o., Panská 7/890, Praha 1, 11000, CZ (210) O-436378	(111) 284424 (220) 07.04.2006 (320) 07.04.2006 (442) 14.06.2006 (151) 25.09.2006 (730) KREACE, s.r.o., Nám. 14. října tržnice, objekt č.1, Praha 5 - Smíchov, 15000, CZ (210) O-436391
(111) 284417 (220) 10.04.2006 (320) 10.04.2006 (442) 14.06.2006 (151) 25.09.2006 (730) Nguyen Quoc Toan, 28. října 1068/13, Chomutov, 43001, CZ (210) O-436380	(111) 284425 (220) 10.04.2006 (320) 10.04.2006 (442) 14.06.2006 (151) 25.09.2006 (730) Cívín Ivan, K Lesu 964/4, Praha 4, 14200, CZ (210) O-436392
(111) 284418 (220) 10.04.2006 (320) 10.04.2006 (442) 14.06.2006 (151) 25.09.2006 (730) MEDINA TOURS s.r.o., Myslíkova 31, Praha 1, 11000, CZ (210) O-436381	(111) 284426 (220) 11.04.2006 (320) 11.04.2006 (442) 14.06.2006 (151) 25.09.2006 (730) Lenka Pavilková - CHANNEL CROSSINGS, Přemyslova 5/87, Praha 2, 12800, CZ (210) O-436397
(111) 284419 (220) 10.04.2006 (320) 10.04.2006 (442) 14.06.2006 (151) 25.09.2006 (730) MEDINA TOURS s.r.o., Myslíkova 31, Praha 1, 11000, CZ (210) O-436382	(111) 284427 (220) 11.04.2006 (320) 11.04.2006 (442) 14.06.2006 (151) 25.09.2006 (730) AVIDUZ, spol. s r.o., Krásno nad Bečvou Hemy 861, Valašské Meziříčí, 75701, CZ (210) O-436400
(111) 284420 (220) 10.04.2006 (320) 10.04.2006 (442) 14.06.2006 (151) 25.09.2006 (730) MEDINA TOURS s.r.o., Myslíkova 31, Praha 1, 11000, CZ (210) O-436383	(111) 284428 (220) 11.04.2006 (320) 11.04.2006 (442) 14.06.2006 (151) 25.09.2006 (730) Král Filip, Grégrova 1169, Úvaly, 25082, CZ (210) O-436406
(111) 284421 (220) 10.04.2006 (320) 10.04.2006 (442) 14.06.2006 (151) 25.09.2006 (730) MEDINA TOURS s.r.o., Myslíkova 31, Praha 1, 11000, CZ (210) O-436384	(111) 284429 (220) 11.04.2006 (320) 11.04.2006 (442) 14.06.2006 (151) 25.09.2006 (730) ELMICH ART - TOYS s.r.o., U Hrubků 1570, Ostrava, 70900, CZ (210) O-436407
(111) 284422 (220) 10.04.2006 (320) 10.04.2006 (442) 14.06.2006 (151) 25.09.2006 (730) MEDINA TOURS s.r.o., Myslíkova 31, Praha 1, 11000, CZ (210) O-436385	(111) 284430 (220) 11.04.2006 (320) 11.04.2006 (442) 14.06.2006 (151) 25.09.2006 (730) DREIM CZ, s.r.o., U Kamýku 285, Praha 4, 14200, CZ (210) O-436410
(111) 284423 (220) 10.04.2006 (320) 10.04.2006 (442) 14.06.2006 (151) 25.09.2006	(111) 284431 (220) 11.04.2006 (320) 11.04.2006 (442) 14.06.2006 (151) 25.09.2006 (730) Filípek Drahomír, Lesní 725, Bilovice nad Svitavou, 66401, CZ (210) O-436411

(111) **284432**  
(220) 11.04.2006  
(320) 11.04.2006  
(442) 14.06.2006  
(151) 25.09.2006  
(730) **W.A.K., spol. s r.o.**, Hudcova 532/78b, Brno, 61200, CZ  
(210) O-436424

(111) **284433**  
(220) 11.04.2006  
(320) 11.04.2006  
(442) 14.06.2006  
(151) 25.09.2006  
(730) **JÍŠA, s.r.o.**, Kolčavka 68/1, Praha 9, 19000, CZ  
(210) O-436433

(111) **284434**  
(220) 11.04.2006  
(320) 11.04.2006  
(442) 14.06.2006  
(151) 25.09.2006  
(730) **JÍŠA rent-car, s.r.o.**, Kolčavka 68/1, Praha 9, 19000, CZ  
(210) O-436434

(111) **284435**  
(220) 11.04.2006  
(320) 11.04.2006  
(442) 14.06.2006  
(151) 25.09.2006  
(730) **Pravda Luděk**, Tovární 1270/10, Praha 7, 17000, CZ  
(210) O-436448

(111) **284436**  
(220) 11.04.2006  
(320) 11.04.2006  
(442) 14.06.2006  
(151) 25.09.2006  
(730) **Králík Jan**, Za baštou 391, Prachatice, 38301, CZ  
(210) O-436451

(111) **284437**  
(220) 11.04.2006  
(320) 11.04.2006  
(442) 14.06.2006  
(151) 25.09.2006  
(730) **Coramax s.r.o.**, 17. listopadu 1790/5, Ostrava - Poruba, 70852, CZ  
(210) O-436452

(111) **284438**  
(220) 11.04.2006  
(320) 11.04.2006  
(442) 14.06.2006  
(151) 25.09.2006  
(730) **Travel Service a.s.**, Janáčkovo nábřeží 59/138, Praha 5, 15000, CZ  
(210) O-436462

(111) **284439**  
(220) 11.04.2006  
(320) 11.04.2006  
(442) 14.06.2006  
(151) 25.09.2006  
(730) **UNIQA Versicherungen AG**, Untere Donaustrasse 21, Vienna, 1029, AT  
(210) O-436464

(111) **284440**  
(220) 12.04.2006  
(320) 12.04.2006  
(442) 14.06.2006  
(151) 25.09.2006

(730) **JB PRODUCTION, s. r. o.**, Seifertova 763, Hronov, 54931, CZ  
(210) O-436470

(111) **284441**  
(220) 12.04.2006  
(320) 12.04.2006  
(442) 14.06.2006  
(151) 25.09.2006  
(730) **JB PRODUCTION, s. r. o.**, Seifertova 763, Hronov, 54931, CZ  
(210) O-436471

(111) **284442**  
(220) 12.04.2006  
(320) 12.04.2006  
(442) 14.06.2006  
(151) 25.09.2006  
(730) **PANASONIC CZECH REPUBLIC, s.r.o.**, Křížíkova 237, Praha 8, 18600, CZ  
(210) O-436473

(111) **284443**  
(220) 12.04.2006  
(320) 12.04.2006  
(442) 14.06.2006  
(151) 25.09.2006  
(730) **ECONOMIA a. s.**, Dobrovského 25, Praha 7, 17055, CZ  
(210) O-436476

(111) **284444**  
(220) 12.04.2006  
(320) 12.04.2006  
(442) 14.06.2006  
(151) 25.09.2006  
(730) **EBIKA s.r.o.**, Panská 7/890, Praha 1, 11000, CZ  
(210) O-436496

(111) **284445**  
(220) 12.04.2006  
(320) 12.04.2006  
(442) 14.06.2006  
(151) 25.09.2006  
(730) **EBIKA s.r.o.**, Panská 7/890, Praha 1, 11000, CZ  
(210) O-436497

(111) **284446**  
(220) 12.04.2006  
(320) 12.04.2006  
(442) 14.06.2006  
(151) 25.09.2006  
(730) **EBIKA s.r.o.**, Panská 7/890, Praha 1, 11000, CZ  
(210) O-436498

(111) **284447**  
(220) 12.04.2006  
(320) 12.04.2006  
(442) 14.06.2006  
(151) 25.09.2006  
(730) **EBIKA s.r.o.**, Panská 7/890, Praha 1, 11000, CZ  
(210) O-436500

(111) **284448**  
(220) 12.04.2006  
(320) 12.04.2006  
(442) 14.06.2006  
(151) 25.09.2006  
(730) **OCELLA, s.r.o.**, Čajkovského 560, Řevnice, 25230, CZ  
(210) O-436502

(111) **284449**  
(220) 13.04.2006  
(320) 13.04.2006

(442) 14.06.2006 (151) 25.09.2006 (730) <b>FLEXIO a.s.</b> , U Hellady 697/4, Praha 4, 14000, CZ (210) O-436541	(210) O-436640
(111) <b>284450</b> (220) 14.04.2006 (320) 14.04.2006 (442) 14.06.2006 (151) 25.09.2006 (730) <b>Švihla Jiří JUDr.</b> , Nám. Přemysla Otakara II. 117/32, České Budějovice, 37001, CZ (210) O-436577	(111) <b>284458</b> (220) 19.04.2006 (320) 19.04.2006 (442) 14.06.2006 (151) 25.09.2006 (730) <b>CHEMIKO a.s.</b> , Kokonínská 1, Rychnov u Jablonce nad Nisou, 46802, CZ (210) O-436646
(111) <b>284451</b> (220) 14.04.2006 (320) 14.04.2006 (442) 14.06.2006 (151) 25.09.2006 (730) <b>THOMSDORF s.r.o.</b> , Roháčova 188/37, Praha 3, 13000, CZ (210) O-436589	(111) <b>284459</b> (220) 19.04.2006 (320) 19.04.2006 (442) 14.06.2006 (151) 25.09.2006 (730) <b>PĚKNÝ-UNIMEX s. r. o.</b> , Trojanova 16, Praha 2, 12000, CZ (210) O-436661
(111) <b>284452</b> (220) 18.04.2006 (320) 18.04.2006 (442) 14.06.2006 (151) 25.09.2006 (730) <b>BONTONland a.s.</b> , Palackého 1, Praha 1, 11000, CZ (210) O-436610	(111) <b>284460</b> (220) 19.04.2006 (320) 19.04.2006 (442) 14.06.2006 (151) 25.09.2006 (730) <b>WIRPO s.r.o.</b> , Hájecká 12/1194, Brno, 61800, CZ (210) O-436664
(111) <b>284453</b> (220) 18.04.2006 (320) 18.04.2006 (442) 14.06.2006 (151) 25.09.2006 (730) <b>BONTONland a. s.</b> , Palackého 1, Praha 1, 11000, CZ (210) O-436611	(111) <b>284461</b> (220) 19.04.2006 (320) 19.04.2006 (442) 14.06.2006 (151) 25.09.2006 (730) <b>BIOCEN Laboratories s.r.o.</b> , Korunní 108, Praha 10, 10103, CZ (210) O-436668
(111) <b>284454</b> (220) 18.04.2006 (320) 18.04.2006 (442) 14.06.2006 (151) 25.09.2006 (730) <b>Česká spořitelna, a.s.</b> , Olbrachtova 1929/62, Praha 4, 14000, CZ (210) O-436615	(111) <b>284462</b> (220) 19.04.2006 (320) 19.04.2006 (442) 14.06.2006 (151) 25.09.2006 (730) <b>BIOCEN Laboratories s.r.o.</b> , Korunní 108, Praha 10, 10103, CZ (210) O-436669
(111) <b>284455</b> (220) 18.04.2006 (320) 18.04.2006 (442) 14.06.2006 (151) 25.09.2006 (730) <b>LAST MINUTE CENTRUM s.r.o.</b> , Lidická 7, Brno, 60200, CZ (210) O-436619	(111) <b>284463</b> (220) 19.04.2006 (320) 19.04.2006 (442) 14.06.2006 (151) 25.09.2006 (730) <b>BIOCEN Laboratories s.r.o.</b> , Korunní 108, Praha 10, 10103, CZ (210) O-436670
(111) <b>284456</b> (220) 18.04.2006 (320) 18.04.2006 (442) 14.06.2006 (151) 25.09.2006 (730) <b>Futurity, s.r.o.</b> , Na Kolejním Statku 308, Praha 4, 14000, CZ (210) O-436626	(111) <b>284464</b> (220) 19.04.2006 (320) 19.04.2006 (442) 14.06.2006 (151) 25.09.2006 (730) <b>BIOCEN Laboratories s.r.o.</b> , Korunní 108, Praha 10, 10103, CZ (210) O-436671
(111) <b>284457</b> (220) 19.04.2006 (320) 19.04.2006 (442) 14.06.2006 (151) 25.09.2006 (730) <b>Růžičková Hana Ing.</b> , Borovanského 2220, Praha 5, 15500, CZ	(111) <b>284465</b> (220) 19.04.2006 (320) 19.04.2006 (442) 14.06.2006 (151) 25.09.2006 (730) <b>BIOCEN Laboratories s.r.o.</b> , Korunní 108, Praha 10, 10103, CZ (210) O-436672

(111) **284466**  
(220) 19.04.2006  
(320) 19.04.2006  
(442) 14.06.2006  
(151) 25.09.2006  
(730) **BIOCEN Laboratories s.r.o.**, Korunní 108, Praha 10, 10103, CZ  
(210) O-436673

(111) **284467**  
(220) 19.04.2006  
(320) 19.04.2006  
(442) 14.06.2006  
(151) 25.09.2006  
(730) **BIOCEN Laboratories s.r.o.**, Korunní 108, Praha 10, 10103, CZ  
(210) O-436674

(111) **284468**  
(220) 19.04.2006  
(320) 19.04.2006  
(442) 14.06.2006  
(151) 25.09.2006  
(730) **BIOCEN Laboratories s.r.o.**, Korunní 108, Praha 10, 10103, CZ  
(210) O-436675

(111) **284469**  
(220) 19.04.2006  
(320) 19.04.2006  
(442) 14.06.2006  
(151) 25.09.2006  
(730) **Zentiva, a. s.**, U Kabelovny 130, Praha 10 - Dolní Měcholupy, 10237, CZ  
(210) O-436676

(111) **284470**  
(220) 19.04.2006  
(320) 19.04.2006  
(442) 14.06.2006  
(151) 25.09.2006  
(730) **Zentiva, a. s.**, U Kabelovny 130, Praha 10 - Dolní Měcholupy, 10237, CZ  
(210) O-436677

(111) **284471**  
(220) 21.04.2006  
(320) 21.04.2006  
(442) 14.06.2006  
(151) 25.09.2006  
(730) **PANASONIC CZECH REPUBLIC, s. r. o.**, Křížkova 237, Praha 8, 18600, CZ  
(210) O-436727

(111) **284472**  
(220) 21.04.2006  
(320) 21.04.2006  
(442) 14.06.2006  
(151) 25.09.2006  
(730) **SQS Vláknová optika, a. s.**, Komenského 304, Nová Paka, 50901, CZ  
(210) O-436733

(111) **284473**  
(220) 21.04.2006  
(320) 21.04.2006  
(442) 14.06.2006  
(151) 25.09.2006  
(730) **Lindab s. r. o.**, Na Hůrce 1081/6, Praha 6, 16200, CZ  
(210) O-436739

(111) **284474**  
(220) 21.04.2006

(320) 21.04.2006  
(442) 14.06.2006  
(151) 25.09.2006  
(730) **Helvetia Pharma s.r.o.**, Moskevská 1351/5, Ústí nad Labem, 40001, CZ  
(210) O-436755

(111) **284475**  
(220) 21.04.2006  
(320) 21.04.2006  
(442) 14.06.2006  
(151) 25.09.2006  
(730) **Helvetia Pharma s.r.o.**, Moskevská 1351/5, Ústí nad Labem, 40001, CZ  
(210) O-436756

(111) **284476**  
(220) 21.04.2006  
(320) 21.04.2006  
(442) 14.06.2006  
(151) 25.09.2006  
(730) **Československá obchodní banka, a. s.**, Na Příkopě 854/14, Praha 1, 11000, CZ  
(210) O-436757

(111) **284477**  
(220) 24.04.2006  
(320) 24.04.2006  
(442) 14.06.2006  
(151) 25.09.2006  
(730) **NetCommerce, s. r. o.**, V Jámě 8/1371, Praha 1, 11000, CZ  
(210) O-436784

(111) **284478**  
(220) 24.04.2006  
(320) 24.04.2006  
(442) 14.06.2006  
(151) 25.09.2006  
(730) **NetCommerce, s. r. o.**, V Jámě 8/1371, Praha 1, 11000, CZ  
(210) O-436785

(111) **284479**  
(220) 24.04.2006  
(320) 24.04.2006  
(442) 14.06.2006  
(151) 25.09.2006  
(730) **NetCommerce, s. r. o.**, V Jámě 8/1371, Praha 1, 11000, CZ  
(210) O-436786

(111) **284480**  
(220) 24.04.2006  
(320) 24.04.2006  
(442) 14.06.2006  
(151) 25.09.2006  
(730) **NetCommerce, s. r. o.**, V Jámě 8/1371, Praha 1, 11000, CZ  
(210) O-436787

(111) **284481**  
(220) 25.04.2006  
(320) 25.04.2006  
(442) 14.06.2006  
(151) 25.09.2006  
(730) **SHENZHEN WOER HEAT- SHRINKABLE MATERIAL CO., LTD.**, WOER MANSION, XINWEI INDUSTRIAL PARK, XILI, SHENZHEN, CN  
(210) O-436811

(111) **284482**  
(220) 24.04.2006  
(320) 24.04.2006

(442) 14.06.2006  
(151) 25.09.2006  
(730) **FRAME B.D.D., s.r.o.**, Geologická 575, Praha 5, 15200, CZ  
(210) O-436821

**(111) 284483**

(220) 25.04.2006  
(320) 25.04.2006  
(442) 14.06.2006  
(151) 25.09.2006  
(730) **OLMA, a.s.**, Pavelkova 18, Olomouc, 77900, CZ  
(210) O-436822

**(111) 284484**

(220) 25.04.2006  
(320) 25.04.2006  
(442) 14.06.2006  
(151) 25.09.2006  
(730) **Herba Vitalis s.r.o.**, Žitná 45, Praha 1, 11000, CZ  
(210) O-436835

**(111) 284485**

(220) 25.04.2006  
(320) 25.04.2006  
(442) 14.06.2006  
(151) 25.09.2006  
(730) **Kadlec Karel**, Nedvědovo nám. 327/7, Praha 4, 14000, CZ  
(210) O-436837

**(111) 284486**

(220) 25.04.2006  
(320) 25.04.2006  
(442) 14.06.2006  
(151) 25.09.2006  
(730) **Helclová Štěpánka**, Rimavské Soboty 839, Kolín, 28002, CZ  
(210) O-436845

**(111) 284487**

(220) 25.04.2006  
(320) 25.04.2006  
(442) 14.06.2006  
(151) 25.09.2006  
(730) **ACTIVA spol. s r.o.**, Veselská 686, Praha 9, 19900, CZ  
(210) O-436850

**(111) 284488**

(220) 26.04.2006  
(320) 26.04.2006  
(442) 14.06.2006  
(151) 25.09.2006  
(730) **Procházka Radek Ing.**, Langrova 29, Brno, 62700, CZ  
(210) O-436855

**(111) 284489**

(220) 26.04.2006  
(320) 26.04.2006  
(442) 14.06.2006  
(151) 25.09.2006  
(730) **HASOFT VELKOOBCHOD, s.r.o.**, Husovo náměstí 48, Polná, 58813, CZ  
(210) O-436858

**(111) 284490**

(220) 26.04.2006  
(320) 26.04.2006  
(442) 14.06.2006  
(151) 25.09.2006  
(730) **Řehák Ivo Ing.**, Komenského 124, Polná, 58813, CZ  
(210) O-436859

**(111) 284491**

(220) 26.04.2006  
(320) 26.04.2006  
(442) 14.06.2006  
(151) 25.09.2006  
(730) **Československá obchodní banka, a.s.**, Na Příkopě 854/14, Praha 1 - Nové Město, 11000, CZ  
(210) O-436871

**(111) 284492**

(220) 26.04.2006  
(320) 26.04.2006  
(442) 14.06.2006  
(151) 25.09.2006  
(730) **WALMARK, a.s.**, Oldřichovice 44, Třinec, 73961, CZ  
(210) O-436880

**(111) 284493**

(220) 26.04.2006  
(320) 26.04.2006  
(442) 14.06.2006  
(151) 25.09.2006  
(730) **COMINN, s.r.o.**, Fügnerovo nábřeží 5476, Zlín, 76001, CZ  
(210) O-436885

**(111) 284494**

(220) 26.04.2006  
(320) 26.04.2006  
(442) 14.06.2006  
(151) 25.09.2006  
(730) **COMINN, s.r.o.**, Fügnerovo nábřeží 5476, Zlín, 76001, CZ  
(210) O-436886

**(111) 284495**

(220) 26.04.2006  
(320) 26.04.2006  
(442) 14.06.2006  
(151) 25.09.2006  
(730) **MULTIEXPO, spol. s r.o.**, K Hrušovu 292/4, Praha 10, 10223, CZ  
(210) O-436887

**(111) 284496**

(220) 27.04.2006  
(320) 27.04.2006  
(442) 14.06.2006  
(151) 25.09.2006  
(730) **DENIMLAND s.r.o.**, Odbojářů 600, Rajhrad, 66461, CZ  
(210) O-436894

**(111) 284497**

(220) 27.04.2006  
(320) 27.04.2006  
(442) 14.06.2006  
(151) 25.09.2006  
(730) **AQM s.r.o.**, ul. Čs. armády 133, Bohumín - Nový Bohumín, 73581, CZ  
(210) O-436896

**(111) 284498**

(220) 27.04.2006  
(320) 27.04.2006  
(442) 14.06.2006  
(151) 25.09.2006  
(730) **Honolka Petr**, Boleboř 8, Boleboř, 43121, CZ  
(210) O-436900

**(111) 284499**

(220) 27.04.2006  
(320) 27.04.2006  
(442) 14.06.2006  
(151) 25.09.2006

(730) <b>Univerzita Karlova - Pedagogická fakulta, Katedra občanské výchovy a filosofie</b> , M. D. Rettigové 4, Praha 1, 11639, CZ	(111) <b>284508</b>
(210) O-436908	(220) 28.04.2006
	(320) 28.04.2006
	(442) 14.06.2006
	(151) 25.09.2006
(111) <b>284500</b>	(730) <b>Václav Hrbek - BODY HF</b> , Augustinova 2074, Praha 4 - Chodov, 14800, CZ
(220) 27.04.2006	(210) O-436997
(320) 27.04.2006	
(442) 14.06.2006	
(151) 25.09.2006	
(730) <b>AVEC CHEM s.r.o.</b> , Staré Jesenčany 79, Pardubice, 53002, CZ	(111) <b>284509</b>
(210) O-436947	(220) 03.05.2006
	(320) 03.05.2006
	(442) 14.06.2006
	(151) 25.09.2006
	(730) <b>Mireas, s. r. o.</b> , Uzavřená 1434/9, Lysá nad Labem, 28922, CZ
	(210) O-437072
(111) <b>284501</b>	
(220) 28.04.2006	
(320) 28.04.2006	
(442) 14.06.2006	
(151) 25.09.2006	
(730) <b>Ledax a.s.</b> , Nová 14, České Budějovice, 37001, CZ	(111) <b>284510</b>
(210) O-436965	(220) 03.05.2006
	(320) 03.05.2006
	(442) 14.06.2006
	(151) 25.09.2006
	(730) <b>Jaroslav Flendrovsky - FEMOTO</b> , Myslenická ulice 1, Pezinok, 90201, SK
	(210) O-437073
(111) <b>284502</b>	
(220) 28.04.2006	
(320) 28.04.2006	
(442) 14.06.2006	
(151) 25.09.2006	
(730) <b>GRANITOL akciová společnost</b> , Partyzánská 464, Moravský Beroun, 79305, CZ	(111) <b>284511</b>
(210) O-436968	(220) 03.05.2006
	(320) 03.05.2006
	(442) 14.06.2006
	(151) 25.09.2006
	(730) <b>Sparavalo Dejan</b> , K Zeleným domkům 802, Praha, 14000, CZ
	(210) O-437081
(111) <b>284503</b>	
(220) 28.04.2006	
(320) 28.04.2006	
(442) 14.06.2006	
(151) 25.09.2006	
(730) <b>GRANITOL akciová společnost</b> , Partyzánská 464, Moravský Beroun, 79305, CZ	(111) <b>284512</b>
(210) O-436969	(220) 03.05.2006
	(320) 03.05.2006
	(442) 14.06.2006
	(151) 25.09.2006
	(730) <b>Societas Rudolphina</b> , Klimentská 20, Praha 1, 11000, CZ
	(210) O-437087
(111) <b>284504</b>	
(220) 28.04.2006	
(320) 28.04.2006	
(442) 14.06.2006	
(151) 25.09.2006	
(730) <b>Max Bauer Publishing s.r.o.</b> , Lhotákova 2299/13, Praha 8 - Libeň, 18200, CZ	(111) <b>284513</b>
(210) O-436972	(220) 03.05.2006
	(320) 03.05.2006
	(442) 14.06.2006
	(151) 25.09.2006
	(730) <b>Nejedlý Robert</b> , Široká 24, Říčany, 25101, CZ
	(210) O-437088
(111) <b>284505</b>	
(220) 28.04.2006	
(320) 28.04.2006	
(442) 14.06.2006	
(151) 25.09.2006	
(730) <b>OEZ s.r.o.</b> , Šedivská 339, Letohrad, 56151, CZ	(111) <b>284514</b>
(210) O-436973	(220) 03.05.2006
	(320) 03.05.2006
	(442) 14.06.2006
	(151) 25.09.2006
	(730) <b>TelPro spol. s r. o.</b> , Tábořská 375, Mladá Boleslav, 29301, CZ
	(210) O-437093
(111) <b>284506</b>	
(220) 28.04.2006	
(320) 28.04.2006	
(442) 14.06.2006	
(151) 25.09.2006	
(730) <b>OEZ s.r.o.</b> , Šedivská 339, Letohrad, 56151, CZ	(111) <b>284515</b>
(210) O-436974	(220) 03.05.2006
	(320) 03.05.2006
	(442) 14.06.2006
	(151) 25.09.2006
	(730) <b>Seznam.cz, a. s.</b> , Naskové 1, Praha 5, 15000, CZ
	(210) O-437109
(111) <b>284507</b>	
(220) 28.04.2006	
(320) 28.04.2006	
(442) 14.06.2006	
(151) 25.09.2006	
(730) <b>OEZ s.r.o.</b> , Šedivská 339, Letohrad, 56151, CZ	(111) <b>284516</b>
(210) O-436975	(220) 03.05.2006
	(320) 03.05.2006

- 
- (442) 14.06.2006  
(151) 25.09.2006  
(730) **Plzeňský Prazdroj, a. s.**, U Prazdroje 7, Plzeň, 30497, CZ  
(210) O-437113
- 
- (111) **284517**  
(220) 03.05.2006  
(320) 03.05.2006  
(442) 14.06.2006  
(151) 25.09.2006  
(730) **Plzeňský Prazdroj, a. s.**, U Prazdroje 7, Plzeň, 30497, CZ  
(210) O-437114
- 
- (111) **284518**  
(220) 03.05.2006  
(320) 03.05.2006  
(442) 14.06.2006  
(151) 25.09.2006  
(730) **Plzeňský Prazdroj, a. s.**, U Prazdroje 7, Plzeň, 30497, CZ  
(210) O-437115
- 
- (111) **284519**  
(220) 10.05.2006  
(320) 10.05.2006  
(442) 14.06.2006  
(151) 25.09.2006  
(730) **Zentiva, a. s.**, U Kabelovny 130, Praha 10 - Dolní Měcholupy, 10237, CZ  
(210) O-437224
- 
- (111) **284520**  
(220) 10.05.2006  
(320) 10.05.2006  
(442) 14.06.2006  
(151) 25.09.2006  
(730) **FALCON a.s.**, U Nikolajky 833/5, Praha 5, 15000, CZ  
(210) O-437247
- 
- (111) **284521**  
(220) 11.05.2006  
(320) 11.05.2006  
(442) 14.06.2006  
(151) 25.09.2006  
(730) **AVICENNA Company, s.r.o.**, Nad Vršovskou horou 88/4, Praha 10, 10100, CZ  
(210) O-437279
- 
- (111) **284522**  
(220) 12.10.2005  
(320) 12.10.2005  
(442) 17.05.2006  
(151) 25.09.2006  
(730) **Česká spořitelna, a. s.**, Olbrachtova 1929/62, Praha 4, 14000, CZ  
(210) O-430511
- 
- (111) **284523**  
(220) 16.11.2005  
(320) 16.11.2005  
(442) 14.06.2006  
(151) 25.09.2006  
(730) **NAVIGACE, s.r.o.**, Pod Višňovkou 31/1661, Praha 4 - Krč, 14000, CZ  
(210) O-431486
- 
- (111) **284524**  
(220) 16.11.2005  
(320) 16.11.2005  
(442) 14.06.2006  
(151) 25.09.2006
- 
- (730) **ABET HOLDING, a.s.**, Pod Višňovkou 31/1661, Praha 4 - Krč, 14000, CZ  
(210) O-431487
- 
- (111) **284525**  
(220) 14.01.2006  
(320) 14.01.2006  
(442) 14.06.2006  
(151) 25.09.2006  
(730) **BARRACUDA CZ spol. s r.o.**, Bělohorská 197/126, Praha 6, 16000, CZ  
(210) O-433421
- 
- (111) **284526**  
(220) 14.01.2006  
(320) 14.01.2006  
(442) 14.06.2006  
(151) 25.09.2006  
(730) **TERM, spol. s r.o.**, Hájecká 12, Brno, 61800, CZ  
(210) O-433422
- 
- (111) **284527**  
(220) 16.03.2006  
(320) 16.03.2006  
(442) 14.06.2006  
(151) 25.09.2006  
(730) **RAVEN Consulting, a.s.**, Jakubské nám. 2, Brno, 60200, CZ  
(210) O-435575
- 
- (111) **284528**  
(220) 23.03.2006  
(320) 23.03.2006  
(442) 14.06.2006  
(151) 25.09.2006  
(730) **Chen Nai Ke**, Makovského 1331, Praha 6, 16300, CZ  
(210) O-435832
- 
- (111) **284529**  
(220) 30.01.2003  
(320) 30.01.2003  
(442) 14.01.2004  
(151) 10.10.2006  
(730) **HAMÉ, a. s.**, Babice 572, Babice, 68703, CZ  
(210) O-188110
- 
- (111) **284534**  
(220) 18.02.2004  
(320) 18.02.2004  
(442) 13.10.2004  
(151) 10.10.2006  
(730) **BUDĚJOVICKÝ MĚŠŤANSKÝ PIVOVAR a.s.**, Lidická 458/51, České Budějovice, 37054, CZ  
(210) O-343286
- 
- (111) **284535**  
(220) 26.03.2004  
(320) 26.03.2004  
(442) 13.10.2004  
(151) 10.10.2006  
(730) **BUDĚJOVICKÝ MĚŠŤANSKÝ PIVOVAR a.s.**, Lidická 458/51, České Budějovice, 37054, CZ  
(210) O-344815
- 
- (111) **284536**  
(220) 26.03.2004  
(320) 26.03.2004  
(442) 13.10.2004  
(151) 10.10.2006  
(730) **BUDĚJOVICKÝ MĚŠŤANSKÝ PIVOVAR a.s.**, Lidická 458/51, České Budějovice, 37054, CZ  
(210) O-344816
-

- 
- |   |  |
|---|--|
| (111) <b>284537</b>   | (151) 10.10.2006   |
| (220) 26.03.2004  | (730) <b>Barvy a laky Hostivař a. s.</b> , Průmyslová 11, Praha 10 - Hostivař, 10219, CZ |
| (320) 26.03.2004  |  |
| (442) 13.10.2004  | (210) O-433278   |
| (151) 10.10.2006  |  |
| (730) <b>BUDĚJOVICKÝ MĚŠŤANSKÝ PIVOVAR a.s.</b> , Lidická 458/51, České Budějovice, 37054, CZ |  |
| (210) O-344817  |  |
- 
- |   |   |
|---|---|
| (111) <b>284538</b>   | (111) <b>284551</b>   |
| (220) 08.06.2004  | (220) 08.03.2006  |
| (320) 08.06.2004  | (320) 08.03.2006  |
| (442) 13.07.2005  | (442) 14.06.2006  |
| (151) 10.10.2006  | (151) 10.10.2006  |
| (730) <b>Němeček Petr</b> , U Klavírky 2347/2, Praha 5, 15000, CZ | (730) <b>BASF Stavební hmoty Česká republika s.r.o.</b> , K Májovu 1244, Chrudim, 53701, CZ |
| (210) O-347249  | (210) O-435291  |
- 
- |   |   |
|---|---|
| (111) <b>284541</b>   | (111) <b>284552</b>   |
| (220) 04.02.2005  | (220) 13.03.2006  |
| (320) 04.02.2005  | (320) 13.03.2006  |
| (442) 11.01.2006  | (442) 14.06.2006  |
| (151) 10.10.2006  | (151) 10.10.2006  |
| (730) <b>VIDEO BOSS, s.r.o.</b> , Palackého třída 35, Brno, 61200, CZ | (730) <b>BASF Stavební hmoty Česká republika s.r.o.</b> , K Májovu 1244, Chrudim, 53701, CZ |
| (210) O-423018  | (210) O-435421  |
- 
- |  |  |
|--|--|
| (111) <b>284542</b>  |  |
| (220) 14.02.2005   |  |
| (320) 14.02.2005   |  |
| (442) 17.08.2005   |  |
| (151) 10.10.2006   |  |
| (730) <b>MD logistika, a.s.</b> , Křičenského 451, Dašice v Čechách, 53303, CZ |  |
| (210) O-423304   |  |
- 
- |   |  |
|---|--|
| (111) <b>284543</b>   |  |
| (220) 11.03.2005  |  |
| (320) 11.03.2005  |  |
| (442) 14.06.2006  |  |
| (151) 10.10.2006  |  |
| (730) <b>BASF Stavební hmoty Česká republika s.r.o.</b> , K Májovu 1244, Chrudim, 53701, CZ |  |
| (210) O-424160  |  |
- 
- |  |  |
|--|--|
| (111) <b>284545</b>  |  |
| (220) 12.05.2005   |  |
| (320) 12.05.2005   |  |
| (442) 16.11.2005   |  |
| (151) 10.10.2006   |  |
| (730) <b>Hisamitsu Pharmaceutical Co., Inc.</b> , 408, Tashirodaikan-machi, Tosu-shi, Saga, JP |  |
| (210) O-426332   |  |
- 
- |   |  |
|---|--|
| (111) <b>284548</b>   |  |
| (220) 12.09.2005  |  |
| (320) 12.09.2005  |  |
| (442) 14.12.2005  |  |
| (151) 10.10.2006  |  |
| (730) <b>Zentiva, a.s.</b> , U Kabelovny 130, Praha 10 - Dolní Měcholupy, 10237, CZ |  |
| (210) O-429769  |  |
- 
- |   |  |
|---|--|
| (111) <b>284549</b>   |  |
| (220) 27.12.2005  |  |
| (320) 27.12.2005  |  |
| (442) 14.06.2006  |  |
| (151) 10.10.2006  |  |
| (730) <b>ŽDB GROUP a.s.</b> , Bezručova 300, Bohumín, 73593, CZ |  |
| (210) O-432793  |  |
- 
- |                     |  |
|---------------------|--|
| (111) <b>284550</b> |  |
| (220) 11.01.2006    |  |
| (320) 11.01.2006    |  |
| (442) 12.04.2006    |  |



## **Přehled zápisů ochranných známek se změnou ve vztahu ke zveřejněným přihláškám**

Číselný přehled

283756, 283765, 283767, 283768, 283775, 283777, 283778, 283781, 284530, 284531, 284532, 284533, 284539, 284540, 284544, 284546,  
284547

## Zápisy ochranných známek se změnou ve vztahu ke zveřejněným přihláškám

(111) **283756**  
(220) 10.07.2002  
(320) 10.07.2002  
(442) 12.03.2003  
(151) 25.09.2006  
(540)

**ArtiVit**

(730) **VITAR, s.r.o.**, tř. T. Bati 385, Zlín, 76302, CZ  
(740) **DADEJ, GHEORGHU, KENDERESKI** Patentová a známková kancelář, Mgr. Simona Hejdová, Lidická 51, Brno, 60200  
(510) (30) cukrovinky, (32) nealkoholické nápoje a tabletované a práškové přípravky pro jejich přípravu.  
(511) 30, 32  
(210) O-181727

(111) **283765**  
(220) 19.12.2003  
(320) 19.12.2003  
(442) 14.07.2004  
(151) 25.09.2006  
(540)



(730) **FMC Central Europe s. r. o.**, Radlická 19/1, Praha 5 - Smíchov, 15000, CZ  
(510) (35) reklamní činnost a marketing; (36) pronájem nemovitostí, bytů a nebytových prostor.  
(511) 35, 36  
(210) O-199358

(111) **283767**  
(220) 16.01.2004  
(320) 16.01.2004  
(442) 10.11.2004  
(151) 25.09.2006  
(540)



(730) **KUSHEE, s.r.o.**, Osadní 12a/324, Praha 7 - Holešovice, 17004, CZ  
(740) Bohemia Patent Patentová a známková kancelář, Ing. Jana Vandělíková, Umělecká 6, Praha 7, 17000  
(510) (8) nožířské zboží, ruční nástroje a nářadí v rámci této třídy, přibory, nože, vidličky, lžice, soupravy nožů, skládací nože, brousíky na nože, nůžky na drůbež, pouzdra určená pro výše uvedené zboží v rámci této třídy, kleště na pečivo, kleště na cukr, kleště a nůžky na maso, ruční nástroje určené pro servírování jídla a salátů (nikoli z drahých kovů), naběračky; (9) přístroje a nástroje vědecké, námořní geodetické, fotografické, filmové, optické, přístroj pro vážení, měření, signalizaci, kontrolu a záchranu, přístroje určené pro vyučování, přístroje a zařízení pro vedení, přepínání, přeměnu, akumulaci, regulaci nebo řízení elektrického proudu, přístroje pro záznam, převod, reprodukci zvuku nebo obrazu, nosiče dat v rámci této třídy, obaly na nosiče, zařízení uváděná do provozu vhozením mince, registrační pokladny, kalkulačky, brýle, řetízky na nošení brýlí, šňůry určené pro nošení brýlí, zařízení pro zpracování dat, počítače;

(14) budíky, nástroje pro měření času, hodinky, pouzdra na hodinky, náramkové hodinky, hodinkové stroje, ručičky pro hodinky, elektrické hodiny, výrobky z imitace zlata v rámci této třídy, čajové soupravy z drahých kovů, pouzdra na cigarety z drahých kovů, šperky, klíčenky (bižuterie), bižuterie, nádobí z drahých kovů, nádobí z drahých kovů určených pro domácnost, popelníky z drahých kovů, sošky z drahých kovů; (16) kancelářské a psací potřeby v rámci této třídy, alba, kalendáře, grafické reprodukce, trhací kalendáře, diáře, katalogy, obálky, papír, balící papír, blahopřání, zvukové blahopřání, obaly, bloky, šanony, náčrtníky, sešity, školní potřeby, papírové etikety a nálepky, stojánky na fotografie, kosmetické štětce, brožury, brožury, papírové tašky, tašky z PVC, papírové tácky, psací potřeby, pastelky, pouzdra na školní potřeby, pera, plnicí pera, tužky, plakáty, pohlednice; (18) batohy, batohy pro horolezce, batohy turistické, dětské batohy, brašny lovecké, turistické hole, imitace kůže, kabelky, klíčenky, pokrývky z kožešiny, chlebníky, pásky z kůže, pásy na nošení závěsné z kůže, popruhy z kůže, řemeny závěsné z kůže, kožené pytle, závěsné mošny, brašny na nářadí, obaly na oděvy (cestovní), kožená pouzdra, kožené tašky, torby, torny, kabely, cestovní tašky, kufrty, deštníky, slunečníky; (21) výrobky ze skla i porcelánu v rámci této třídy, keramika, výrobky z křišťálového skla, poháry skleněné, sklenice, poháry keramické, keramické porcelánové tácky, stojany stojánky na fotografie a jídelní listy, drobné reklamní a upomínkové předměty ze skla a porcelánu v rámci této třídy, kosmetické pomůcky, kufříky toaletní (necesy), potřeby toaletní, pouzdra na hřebeny, rozprašovače na parfémy, figurky z porcelánu, terakoty nebo skla, flakony, karafy, kosmetické pomůcky - hřebeny, kartáče, nádobí nikoli z drahých kovů, čajové soupravy nikoli z drahých kovů, nerez kovové kuchyňské soupravy hrnců, konvice, termosky, tepelně izolační nádoby, cestovní láhve, džbány, kuchyňské formy, pánve na pečení, rendlíky, náčiní kuchyňské, zejména formy na dorty, formičky na cukroví, vývrtky, otvíráky, naběračky, sběračky, servírovací soupravy, cukřenky, kroužky na ubrousky, podnosy a plechy pro užití k domácnosti, kuchyňské ruční náčiní neelektrické, přenosné boxy chladicí, neelektrické, chladicí tašky, chladicí nádoby, mlýnky neelektrické, šlehače neelektrické; (24) tkaniny, textilní výrobky v rámci této třídy, stolní pokrývky, ubrusy, ručníky, záclony, ložní prádlo, textilní tapety, cestovní příkrývky, kapesníky, koupelnové textilie, lůžkoviny, povlaky, povlaky na matrace, prádlo pro domácnost, závěsy, textilní potahy, přehozy, spací pytle, stolní ubrusy, elastické textilní materiály, ručníky textilní; (25) textilní výrobky a oděvy zařazené v této třídě, oděvní doplňky zařazené v této třídě, oděvy dámské, pánské, dětské, obuv, barety, bundy sportovní, bundy sportovní s kapucí (s kožešinovou nebo plyšovou vložkou), čapky, čelenky, čepice, čepice s kšiltý, kabáty krátké, kalhoty, kamaše, kapuce, klapky na uši, klobouky, kombiné (spodní prádlo), kombinézy (oděvy), kombinézy pracovní, konfekce, korzety (spodní prádlo), kostýmy, obleky, oděvy z kůže, oděvy z napodobenin kůže, oděvy koupací, oděvy nepromokavé, oděvy plážové, oděvy pletené, oděvy riflové, oděvy tělocvičné, opasky, košile, koupací pláště, kožešiny (oděvy), kravaty, legíny, límce, noční kabátky, plavky, pláště, pláště koupací, pláštěnky, podprsenky, podvazkové pásy, pokrývky hlavy, ponožky, prádlo (osobní, spodní), přehozy kolem ramen, pulovry, punčocháče, punčochy, pyžama, rukavice, rukavice bez prstů, saka, spodky, spodničky, sukně, svetry, svrchní kabáty, šály, šátky, šaty dámské, šle, tílka, košilký, trička, uniformy, vesty, výbavičky pro novorozence, zástěry, závoje, elastické závěsné šňůry na nošení klíčů, přívěsků, mobilních telefonů, zimníky, župany; (28) hry a hračky, kapesní počítačové softwarové hry, hrací figurky a jejich příslušenství, plyšové hračky, balóny, hračky do vany, příslušenství ke karetním hrám, hrací karty, auta na hraní, panenky, létací kotouče, kapesní elektronické hry, stolní hry, karetní hry, manipulativní hry, společenské hry, počítačové společenské hry provozované bez spojení s televizorem, akční hry, samostatné hrací přístroje s výstupem pro video, skládačky a manipulativní skládačky, papírové škrabošky, pistole jako dětské

hračky, dětské nádobičko, dětské lavičky, ozdoby na vánoční stromeček, hry prověřující schopnost pohotového jednání, arkádové hry, společenské hry pro děti a dospělé, hry, hry stolní a do místnosti, stříkácí vodní hračky, vše výše uvedené v rámci této třídy; (34) potřeby pro kuřáky, zapalovače kuřácké, obaly a pouzdra na cigarety ne z drahých kovů, plyn do kuřáckých zapalovačů, popelníky s výjimkou popelníků z drahých kovů; (35) provozování sítě obchodů, obchodních středisek a marketů, řízení obchodní činnosti sítě obchodů, obchodní informační a poradenská činnost, zprostředkovatelská činnost týkající se nákupu a prodeje, zprostředkovatelské služby k reklamním účelům, poskytování obchodních informací o výrobcích a službách pomocí Internetu, distribuce vzorků zboží uvedených výše, průzkum trhu, kanceláře vývozní a dovozní, pořádání výstav a předváděcích akcí se zaměřením na komerční účely.

(511) 8, 9, 14, 16, 18, 21, 24, 25, 28, 34, 35  
(210) O-342212

(111) **283768**  
(220) 26.03.2004  
(320) 26.03.2004  
(442) 10.11.2004  
(151) 25.09.2006  
(540)

### PRADO

(730) **MARMOT, s.r.o.**, Mlýnská 326/13, Brno, 60200, CZ  
(740) Václav Pacl, Okrajová 4, Havířov, 73601  
(510) (27) výrobky určené ke krytí nebo obložení podlah nebo stěn, podlahové krytiny všeho druhu, zejména linoleum a výrobky z linolea, podlahové potahy z kaučuku nebo z plastické hmoty, obklady podlah tepelně a/nebo zvukově izolační, koberce, zejména vlněné a zvláště pak dvojité tkané, též s moderními, orientálními a jemnými vzory, rohože, gumové koberce, koberce z gutaperči a korku, koberce a rohože neklouzající pro koupelny a sprchy, běhouny, předložky, koberečky, též do automobilů, podložky pod koberce, zejména protiskluzové, rákosové rohože, rohožky ke dveřím, čalouny a koberce nástěnné jiné než textilní, plastické folie ve formě tapet na obklady stěn, tapety nahrazující nástěnné malby, umělé trávníky; (42) odborné poradenství v oblasti návrhů (designu) podlah.

(511) 27, 42  
(210) O-344834

(111) **283775**  
(220) 01.06.2004  
(320) 01.06.2004  
(442) 15.06.2005  
(151) 25.09.2006  
(540)

### BLATNICKÝ ZLATÝ HROZEN

(730) **VÍNO BLATEL, a.s.**, Blatnice pod Sv. Antonínkem 855, Blatnice pod Sv. Antonínkem, 69671, CZ  
(740) Ing. Dušan Kendereški, Lidická 51, Brno, 60200  
(510) (32) nealkoholické nápoje, zejména na vinné bázi, hroznový mošt, sirupy na bázi ovoce; (41) pořádání soutěží a přehlídek degustace vína k výchovným, zábavním a kulturním účelům, provozování klubů – vinoték, klubové služby související s vedením vinoték k výchovným a zábavním účelům, organizování seminářů, kongresů, sympozií, zejména o víně.

(511) 32, 41  
(210) O-347068

(111) **283777**  
(220) 28.06.2004  
(320) 28.06.2004  
(442) 12.01.2005  
(151) 25.09.2006  
(540)



**COCO JOJO**

(730) **M. J. Creations, s.r.o.**, Rybná 1/651, Praha 1, 11000, CZ  
(740) Petr Čížek, Rybná 1/651, Praha 1, 11000  
(510) (14) klenoty, bižuterie, šperky, umělecké předměty z vzácných kovů; (20) umělecké předměty rohu, kosti, kostic, slonoviny, želvoviny, jantaru, perleti, mořské pěny a náhražek těchto materiálů.  
(511) 14, 20  
(210) O-355776

(111) **283778**  
(220) 01.07.2004  
(320) 01.07.2004  
(442) 18.05.2005  
(151) 25.09.2006  
(540)



(730) **KLIMO, s.r.o.**, Puškinova 135/4, Klatovy, 33901, CZ  
(740) Kamil Kolátor, Lučanská 5, Jablonec nad Nisou, 46602  
(510) (32) nealkoholické nápoje s výjimkou nealkoholických piv.  
(511) 32  
(210) O-355892

(111) **283781**  
(220) 19.08.2004  
(320) 19.08.2004  
(442) 12.01.2005  
(151) 25.09.2006  
(540)



(730) **RAKONCAJ Josef**, Vyšinka 1900, Turnov, 51101, CZ  
(510) (41) sportovní aktivity.  
(511) 41  
(210) O-358599

(111) **284530**  
(220) 02.07.2003  
(320) 02.07.2003  
(442) 14.07.2004  
(151) 10.10.2006  
(540)

### SIGA

(730) **SIGA, a. s.**, Vodní 1971, Zlín, 76001, CZ  
(740) PATIN patentová kancelář, Ing. Zdeněk Kučera, Padělky 548 (P.O.Box 92), Slušovice, 76315  
(510) (1) chemické přípravky zemědělské s výjimkou fungicidů, herbicidů, insekticidů a přípravky na hubení parazitů; (2) ředidla pro barvy, ředidla pro laky; (3) ochranné prostředky na kůži, leštidla na obuv; (4) mazadla na obuv, mazadla na řemeny; (16) lepidla pro papírnictví a domácnost; (21) lžice na boty.  
(511) 1, 2, 3, 4, 16, 21  
(210) O-191585

(111) **284531**  
(220) 19.05.2003  
(320) 19.05.2003  
(442) 12.11.2003  
(151) 10.10.2006  
(540)

### PRESTOS

(730) **Pavel Tesařík**, Obeciny 3603, Zlín, 76001, CZ

- (740) Ing. Kučera Zdeněk, Padělky 548 (P.O.BOX 92), Slušovice, 76315  
(510) (10) ortopedická obuv; (18) kožená galanterie, předměty z kůže a jejích imitací v rámci této třídy, tašky, kufry, doplňky z kůže, sedlářské a brašnářské výrobky; (25) pánské, dámské a dětské oděvy jako kalhoty, košile, svetry, pulovry, kabáty, prádlo, spodní prádlo, sportovní oblečení, dětské a kojenecké zboží, pláště, kostýmy, zakázkové oděvy, opasky, klobouky, čepice, ponožky, dětská obuv, kožené oděvy.  
(511) 10, 18, 25  
(210) O-191698

- (111) **284532**  
(220) 24.11.2003  
(320) 24.11.2003  
(442) 16.06.2004  
(151) 10.10.2006  
(540)

### IZOHAN

- (730) **FINAL-SWEET spol. s r.o.**, Hradecká 668/1, Opava-Předměstí, 74601, CZ  
(740) Ing. Rylková Iva, Polská 1525, Ostrava-Poruba, 70800  
(510) (1) výrobky na ochranu omítek, cihel, betonu, zdiva, cementu, dlaždic (s výjimkou barev a olejů), chemické přípravky pro průmyslové účely nezahrnuté v jiných třídách, pojiva (betonová); (17) izolační fasádní hmoty, izolační omítky, materiály na izolaci, hmoty na izolaci pro stavebnictví, těsnící hmoty, ucpávací hmoty, polotovary z plastických hmot; (19) betonové směsi a jiné stavební směsi, stavební hmoty, písek, asfalt, sádra a jiné nekovové stavební materiály zahrnuté v této třídě.  
(511) 1, 17, 19  
(210) O-198344

- (111) **284533**  
(220) 27.01.2004  
(320) 27.01.2004  
(442) 18.08.2004  
(151) 10.10.2006  
(540)



- (730) **ČESKÁ MUZIKA spol. s r.o.**, Křenovice 106, Dubné, 37384, CZ  
(740) KUDRLIČKA & SEDLÁK Advokátní, patentová a známková kancelář, Ing. Jiří Sedlák, Husova 5, České Budějovice, 37001  
(510) (16) obaly všeho druhu papírové, papírové tašky, papírové kapesníky, papírové ubrusy a ubrousky, losy, potřeby pro knižní vazby, umělecké nebo ozdobné předměty z papíru; (35) organizační zabezpečování televizního vysílání; (39) balení zboží před odesláním, zasilatelství;  
(590) Barevná  
(511) 16, 35, 39  
(210) O-342514

- (111) **284539**  
(220) 23.06.2004  
(320) 23.06.2004  
(442) 13.10.2004  
(151) 10.10.2006  
(540)

### Ive

- (730) **Simply You, s. r. o.**, Skřivánčí pole 918, Vítkov, 74901, CZ  
(740) Mgr Lukáš Jansa, Hollarova 1124/14, Ostrava, 70200  
(510) (5) farmaceutické a veterinářské výrobky, potraviny pro zvláštní výživu pro lékařské účely, léčiva, doplněk výživy, bylinné doplňky, dietní doplňky, dietní doplňky stravy, doplňky stravy, vše pro léčebné účely, vitamínové doplňky, minerální doplňky, vitamínové a minerální doplňky, přípravky a prostředky léčebné a profylaktické kosmetiky pro ošetřování pokožky a vlasů, zejména ve formě tablet, dražé, kapslí mastí, krémů, gelů, olejů,

- pěn, tekutých suspenzií emulzí nebo koloidních roztoků, vodiček, zásypů a práškových směsí, roztoků, medicínálních čajových směsí, vitamínových přípravků; (30) potravinové doplňky spadající do této třídy ve formě práškových směsí, tablet, kapslí, dražé, želé, sirupů, zásypů a práškových směsí, roztoků, medicínálních čajových směsí, vitamínových přípravků.  
(511) 5, 30  
(210) O-355623

- (111) **284540**  
(220) 27.09.2004  
(320) 27.09.2004  
(442) 12.01.2005  
(151) 10.10.2006  
(540)



- (730) **FINEO, s.r.o.**, Hybernská 20, Praha 1, 11000, CZ  
(510) (37) stavebnictví, opravy, instalační práce.  
(511) 37  
(210) O-359711

- (111) **284544**  
(220) 06.04.2005  
(320) 06.04.2005  
(442) 16.11.2005  
(151) 10.10.2006  
(540)

### AFIN IZ

- (730) **AFIN investiční zprostředkovatel a.s.**, Wenzigova 1861/7, Praha 2, 12000, CZ  
(740) Ing. Jiří Malůšek, Mendlovo nám. 1a, Brno, 60300  
(510) (36) burzovní makléřství, elektronický převod kapitálu, kapitálové investice, investování kapitálu, leasing, vydávání cenných papírů.  
(511) 36  
(210) O-424993

- (111) **284546**  
(220) 15.07.2005  
(320) 15.07.2005  
(442) 16.11.2005  
(151) 10.10.2006  
(540)

### ARTÉZIA

- (730) **Pivovar Černá Hora, a. s.**, Černá Hora 3/5, Černá Hora, 67921, CZ  
(740) Ing. Marie Jandová, Nerudova 1095, Kuřim, 66434  
(510) (16) periodické a neperiodické tiskoviny všeho druhu, papírenské výrobky, fotografie, pohlednice, kalendáře (nástěnné, stolní a kapesní), plakáty, billboardy, prospekty, papírové etikety, nálepky, samolepky, obtisky, razítka, papírové vlajky, papírové ubrousky a ubrusy, papírová prostírání, papírové ručníky, papírové kornouty, papírové kelímky, podtácky (papírové podložky pod sklenice), papírové obaly všeho druhu, balící papír, papírové tašky, umělohmotné tašky.  
(511) 16  
(210) O-428131

- (111) **284547**  
(220) 18.07.2005  
(320) 18.07.2005  
(442) 16.11.2005  
(151) 10.10.2006  
(540)

The logo for KOMAT features the word 'KOMAT' in a bold, sans-serif font. The letter 'O' is stylized as a hexagon with a white center, and the letter 'A' is a simple triangle. The letters are dark grey.

- (730) **Kopt Stanislav**, Polní 546/16, České Budějovice, 37001, CZ  
(510) (42) technologické služby - STK (stanice technické kontroly) -  
služby techniků, kteří vyhodnocují a posuzují technický stav  
motorových vozidel, SME ( stanice měření emisí) služby  
techniků, kteří měří emisní splodiny motorových vozidel.  
(511) 42  
(210) O-428167
-

### Zápisy licenčních smluv k ochranným známkám

Číslo zápisu	Vlastník	Nabyvatel licence	Druh licence	Datum uzavření licenční smlouvy	S účinností od data
111080	ČZ a. s., Sluneční náměstí č. p. 2540/5, Praha 5, 15800, CZ;	LUVO Praha, spol. s r.o., Rejskova 7/1007, Praha 2, 12000, CZ;	nevýlučná	11.09.2006	19.09.2006
111082	ČZ a. s., Sluneční náměstí č. p. 2540/5, Praha 5, 15800, CZ;	LUVO Praha, spol. s r.o., Rejskova 7/1007, Praha 2, 12000, CZ;	nevýlučná	11.09.2006	19.09.2006
111251	OSICO ENTERPRISES CZ s. r. o., Jindřicha Plachty 28, Praha 5, 15000, CZ;	SOLO SÍRKÁRNA, a.s., Nádražní 166/II, Sušice, 34253, CZ;	výlučná	30.05.2006	19.09.2006
111298	OSICO ENTERPRISES CZ s. r. o., Jindřicha Plachty 28, Praha 5, 15000, CZ;	SOLO SÍRKÁRNA, a.s., Nádražní 166/II, Sušice, 34253, CZ;	výlučná	30.05.2006	19.09.2006
111320	OSICO ENTERPRISES CZ s. r. o., Jindřicha Plachty 28, Praha 5, 15000, CZ;	SOLO SÍRKÁRNA, a.s., Nádražní 166/II, Sušice, 34253, CZ;	výlučná	30.05.2006	19.09.2006
203051	Rostislav Karásek, Krčínova 10, České Budějovice, 37011, CZ;	Karásek s.r.o., Nemanická 5, České Budějovice, 37010, CZ;	nevýlučná	01.01.2006	27.09.2006
236549	Karásek Rostislav, Krčínova 10, České Budějovice, 37011, CZ;	Karásek s.r.o., Nemanická 5, České Budějovice, 37010, CZ;	nevýlučná	01.01.2006	27.09.2006
253140	Ing. Radek Vanko, Purkyňova 11, Praha 1, 11000, CZ;	EKO KOMÍNY, s.r.o., Opolská 596/2, Praha 8, 18000, CZ;	nevýlučná	18.09.2006	12.10.2006
253852	SVAZ MĚST A OBCÍ ČESKÉ REPUBLIKY, 5. května 1640/65, Praha 4, 14021, CZ;	MEPCO, s.r.o., Liborova 11, Praha 6, 16900, CZ;	nevýlučná	11.08.2006	10.10.2006
254162	ČZ a. s., Sluneční náměstí č. p. 2540/5, Praha 5, 15800, CZ;	LUVO Praha, spol. s r.o., Rejskova 7/1007, Praha 2, 12000, CZ;	nevýlučná	11.09.2006	19.09.2006
255472	STIMBUILDING a.s., Vinohradská 184, Praha 3, 13052, CZ;	SATPO Sacre Coeur, s.r.o., Ječná 243/39a, Praha 2, 12000, CZ;	nevýlučná	07.09.2006	26.09.2006
267000	Spolek pro ekologické bydlení, Březovice 33, Březovice, 29424, CZ;	Sušárna a.s. Kratonohy, Kratonohy čp. 101, 50324, CZ;	nevýlučná	04.04.2006	20.09.2006
272347	Ing. Rudolf Sikora - A.Q. Trivex, Klausova 2551/13, Praha 5, 15500, CZ;	A.Q.Trivex - regály, s.r.o., Modřanská 1107/51, Praha 4, 14700, CZ;	výlučná	31.03.2005	04.10.2006
276237	Dostalík Jaroslav Ing., Čechova 1604, Otrokovice, 76502, CZ;	TECFOOD, s.r.o., Pozdeňská 3, Praha 6, 16900, CZ;	výlučná	14.06.2005	20.09.2006
276883	Jiří Tomšů Ing., Na Kopci 4208/27, Jihlava, 58601, CZ;	DOMKAT, s.r.o., U Rybníka 1922/17, Jihlava, 58602, CZ;	nevýlučná	06.10.2006	12.10.2006
277891	Karásek Rostislav, Krčínova 10, České Budějovice, 37011, CZ;	Karásek s.r.o., Nemanická 5, České Budějovice, 37010, CZ;	nevýlučná	01.01.2006	27.09.2006
277898	Ing. Oswald Staffá, Bezručova 7, Blansko, 67801, CZ;	EuroStar Brno spol. s r.o., Úpatní 524/64, Brno, 63400, CZ;	nevýlučná	01.06.2006	26.09.2006
281065	Dostalík Jaroslav Ing., Čechova 1604, Otrokovice, 76502, CZ;	TECFOOD, s.r.o., Pozdeňská 3, Praha 6, 16900, CZ;	výlučná	14.06.2005	20.09.2006
283848	COMPERIO FOOD, s.r.o., Nuselská 1419/53, Praha 4 - Nusle, 14000, CZ;	Comperio s.r.o., Nuselská 1419/53, Praha 4, 14000, CZ;	nevýlučná	02.10.2006	12.10.2006

**Zápisy licenčních smluv k mezinárodně zapsaným ochranným známkám**

Číslo zápisu	Vlastník	Nabyvatel licence	Druh licence	Datum uzavření licenční smlouvy	S účinností od data
282974	BIOFARMA, 22, rue Garnier, F-92200 NEUILLY-SUR-SEINE, FR;	SERVIER s.r.o., Klimentská 1216/46, Praha 1, 11000, CZ;	sublicence	14.06.2006	06.10.2006
304005	LES LABORATOIRES SERVIER, 22, rue Garnier, F-92200 NEUILLY-SUR-SEINE, FR;	SERVIER s.r.o., Klimentská 1216/46, Praha 1, 11000, CZ;	nevýlučná	14.06.2006	06.10.2006
549079	LES LABORATOIRES SERVIER, 22, rue Garnier, NEUILLY-sur-SEINE F-92200, FR;	SERVIER s.r.o., Klimentská 1216/46, Praha 1, 11000, CZ;	nevýlučná	14.06.2006	06.10.2006
773058	LES LABORATOIRES SERVIER, 22, rue Garnier, F-92200 NEUILLY-SUR-SEINE, FR;	SERVIER s.r.o., Klimentská 1216/46, Praha 1, 11000, CZ;	nevýlučná	14.06.2006	06.10.2006
774295	LES LABORATOIRES SERVIER, 22, rue Garnier, F-92200 NEUILLY-SUR-SEINE, FR;	SERVIER s.r.o., Klimentská 1216/46, Praha 1, 11000, CZ;	nevýlučná	14.06.2006	06.10.2006
782329	LES LABORATOIRES SERVIER, 22, rue Garnier, F-92200 NEUILLY-SUR-SEINE, FR;	SERVIER s.r.o., Klimentská 1216/46, Praha 1, 11000, CZ;	nevýlučná	14.06.2006	06.10.2006
785383	LES LABORATOIRES SERVIER, 22, rue Garnier, F-92200 NEUILLY-SUR-SEINE, FR;	SERVIER s.r.o., Klimentská 1216/46, Praha 1, 11000, CZ;	nevýlučná	14.06.2006	06.10.2006
785438	LES LABORATOIRES SERVIER, 22, rue Garnier, F-92200 NEUILLY-SUR-SEINE, FR;	SERVIER s.r.o., Klimentská 1216/46, Praha 1, 11000, CZ;	nevýlučná	14.06.2006	06.10.2006
814214	LES LABORATOIRES SERVIER, 22, rue Garnier, NEUILLY-sur-SEINE F-92200, FR;	SERVIER s.r.o., Klimentská 1216/46, Praha 1, 11000, CZ;	nevýlučná	14.06.2006	06.10.2006
826297	LES LABORATOIRES SERVIER, 22, rue Garnier, F-92200 NEUILLY-SUR-SEINE, FR;	SERVIER s.r.o., Klimentská 1216/46, Praha 1, 11000, CZ;	nevýlučná	14.06.2006	06.10.2006
837546	LES LABORATOIRES SERVIER, 22, rue Garnier, F-92200 NEUILLY-SUR-SEINE, FR;	SERVIER s.r.o., Klimentská 1216/46, Praha 1, 11000, CZ;	nevýlučná	14.06.2006	06.10.2006

## Ochranné známky zrušené a prohlášené za neplatné

(111) 218998  
(540)

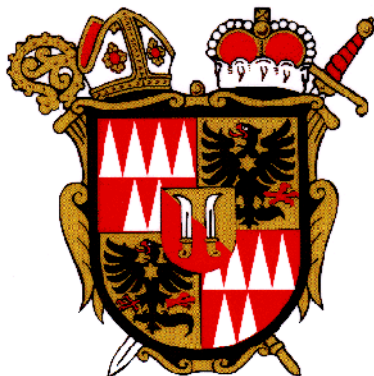

**ARCIBISKUPSKÉ  
VINNÉ SKLEPY**

(583) 04.09.2006 / zrušení ochranné známky

---

(111) 223482  
(540)

**BÝČÍ KREV**

(583) 06.09.2006 / prohlášení ochranné známky za neplatnou

---

(111) 246474  
(540)

**STARÝ MYSLIVEC**

(583) 12.09.2006 / prohlášení ochranné známky za neplatnou

---

(111) 246475  
(540)

**MLADÝ MYSLIVEC**

(583) 12.09.2006 / prohlášení ochranné známky za neplatnou

---

(111) 246476  
(540)

**MLADÝ MYSLIVEČEK**

(583) 12.09.2006 / prohlášení ochranné známky za neplatnou

---

(111) 245910  
(540)

**MALÝ MYSLIVEČEK**

(583) 12.09.2006 / prohlášení ochranné známky za neplatnou

---

(111) 258976  
(540)

**GEOMARKETING**

(583) 05.10.2006 / prohlášení ochranné známky za neplatnou

---

(111) 261107  
(540)

**BITPOWER**

(583) 28.08.2006 / prohlášení ochranné známky za neplatnou

---

(111) 261429  
(540)



(583) 07.09.2006 / prohlášení ochranné známky za částečně neplatnou

---

(111) 273017  
(540)

**Karneval**

(583) 18.09.2006 / prohlášení ochranné známky za částečně neplatnou

---





## Obnovy zápisu ochranných známek

(111) **90798**  
(220) 07.01.1937  
(151) 07.01.1937  
(540)



(730) **Pivovary Staropramen a. s.**, Nádražní 84, Praha 5, 15054, CZ  
(740) TRAPLOVÁ-HAKR-KUBÁT Advokátní a patentová kancelář, JUDr. Jarmila Traplová, Přístavní 24, Praha 7, 17000  
(510) (32) pivo.  
(511) 32  
(210) O-2562

(111) **91042**  
(220) 07.12.1936  
(151) 07.12.1936  
(540)

### HEMORAL

(730) **FYTOPHARMA, a. s.**, Dukelských hrdinů 651, Malacky, 90127, SK  
(740) KANIA, SEDLÁK, SMOLA Patentová a známková kancelář, Ing. František Kania, Mendlovo nám. 1a, Brno, 60300  
(510) Lékárnické, lučební, kosmetické, léčivé a desinfekční výrobky.  
(511) 1, 3, 5  
(210) O-8322

(111) **91305**  
(220) 16.09.1936  
(151) 16.09.1936  
(540)

### CAMILLCA

(730) **IREL, spol. s r.o.**, Brožíkova 19, Brno, 63800, CZ  
(740) ROTT, RŮŽIČKA & GUTTMANN Patentová, známková a advokátní kancelář, JUDr. Vladimír Rott, Nad Štolou 12, Praha 7, 17000  
(510) Pro léčivé a lékárenské prostředky a preparáty, farmaceutické drogy a přípravky, lučební výrobky pro lékařské, hygienické, průmyslové, vědecké, fotografické, zemědělské a lesnické účely, desinfekční prostředky, dietetické prostředky a přípravky, voňavkářské zboží, kosmetické prostředky.  
(511) 1, 3, 5  
(210) O-7779

(111) **91528**  
(220) 07.10.1926  
(151) 07.10.1926  
(540)

### CALCILOSA

(730) **Zentiva, a.s.**, Nitrianska 100, Hlohovec, 92027, SK  
(740) ROTT, RŮŽIČKA & GUTTMANN Patentová, známková a advokátní kancelář, JUDr. Vladimír Rott, Nad Štolou 12, Praha 7, 17000  
(510) Léčivé a lékárnické prostředky a preparáty, drogy, chemické výrobky pro lékárnické, hygienické, průmyslové, vědecké, fotografické, zemědělské a lesnické účely, desinfekční prostředky, dietetické a výživné preparáty.  
(511) 1, 5  
(210) O-1107

(111) **91732**  
(220) 06.11.1926  
(151) 09.11.1926  
(540)

### SUPASTHMAN

(730) **Zentiva, a. s.**, U kabelovny 130, Praha 10, Dolní Měcholupy, 10237, CZ  
(740) ČERVENKA, KLEINTOVÁ, TURKOVÁ Patentová, známková a právní kancelář, Ing. Eva Kleintová, Budečská 6, Praha 2, 12000  
(510) (1) lučební přípravky; (3) kosmetické přípravky; (5) lékárenské a dietetické přípravky.  
(511) 1, 3, 5  
(210) O-8253

(111) **92357**  
(220) 13.11.1946  
(151) 13.11.1946  
(540)

### MENZYLAN

(730) **Zentiva, a. s.**, U kabelovny 130, Praha 10, Dolní Měcholupy, 10237, CZ  
(740) ČERVENKA, KLEINTOVÁ, TURKOVÁ Patentová, známková a právní kancelář, Ing. Eva Kleintová, Budečská 6, Praha 2, 12000  
(510) (5) lékárnické přípravky.  
(511) 5  
(210) O-8258

(111) **92765**  
(220) 21.12.1926  
(151) 21.12.1926  
(540)

### VERALGIN

(730) **Zentiva, a. s.**, U kabelovny 130, Praha 10, Dolní Měcholupy, 10237, CZ  
(740) ČERVENKA, KLEINTOVÁ, TURKOVÁ Patentová, známková a právní kancelář, Ing. Eva Kleintová, Budečská 6, Praha 2, 12000  
(510) (1) lučební výrobky pro průmyslové, vědecké, fotografické, zemědělské a lesnické účely; (5) léčiva a lékárnické prostředky a preparáty, drogy, lučební výrobky pro lékařské a hygienické účely, desinfekční prostředky, dietetické a výživné přípravky.  
(511) 1, 5  
(210) O-1249

(111) **92766**  
(220) 21.12.1926  
(151) 21.12.1926  
(540)

### DORMIRAL

(730) **Zentiva, a. s.**, U kabelovny 130, Praha 10, Dolní Měcholupy, 10237, CZ  
(740) ČERVENKA, KLEINTOVÁ, TURKOVÁ Patentová, známková a právní kancelář, Ing. Eva Kleintová, Budečská 6, Praha 2, 12000  
(510) (1) lučební výrobky pro průmyslové, vědecké, fotografické, zemědělské a lesnické účely; (5) léčivé a lékárnické prostředky a preparáty, drogy, lučební výrobky pro lékařské a hygienické účely, desinfekční prostředky, dietetické a výživné přípravky.  
(511) 1, 5  
(210) O-1147

(111) **92915**  
(220) 06.09.1946  
(151) 06.09.1946  
(540)

# OTIS

(730) **OTIS ELEVATOR COMPANY**, Farm Sprongs 10, Farmington, CT, US  
(740) AK ŠTROS & KUSÁK, JUDr. David Štros, advokát, Národní 32, Praha 1, 11000  
(510) Výtahy a zdvihadla a jejich části, pohyblivá schodiště, nekonečné dopravní pásy, šikmé dopravní dráhy, výtahy pro

vysoké pece, muniční výtahy, šroubová dopravadla, pracující účinkem tíže a jejich součásti, mazací oleje a tuky, přípravky na čištění strojů, zavirače a závěsy pro dveře, maznice pro dopravní stoly a vodící lišty, elektrické motory, elektrické generátory, spínací zařízení pro elektrické zdviže, kuchyňské zdviže, zdvihadla a pohyblivé schody, zvuková a optická elektrická zařízení pro elektrické elevátory, zdviže a zdvihadla, spojovací potrubí, užívané pro elektrické drátové vedení elevátorů, zdviží, zdvihadel a pohyblivých schodišť.

(511) 4, 6, 7, 9, 12  
(210) O-7376

(111) **92916**  
(220) 06.09.1946  
(151) 06.09.1946  
(540)



(730) **OTIS ELEVATOR COMPANY**, Farm Springs 10, Farmington, CT, US  
(740) **AK ŠTROS & KUSÁK**, JUDr. David Štros, advokát, Národní 32, Praha 1, 11000  
(510) Výtahy, pohyblivá schodiště, nekonečné transportéry, nakloněné železné dráhy, výtahy pro vysoké pece a šroubová dopravadla pracující účinkem tíže a jejich součásti, mazací oleje a tuky, zavirače dveří, kuchyňské zdviže, maznice pro dopravní stoly a vodící lišty, elektrické motory, elektrické generátory, spínací zařízení, používaná pro elektrické výtahy, dopravní stoly, kuchyňské zdviže, zdvihadla a pohyblivá schodiště, viditelná a slyšitelná elektrická signalizační zařízení používaná pro elektrické výtahy, kuchyňské zdviže a zdvihadla.

(511) 4, 6, 7, 9, 12  
(210) O-7375

(111) **94849**  
(220) 12.11.1946  
(151) 12.11.1946  
(540)

**DAZ**

(730) **Procter & Gamble Limited**, The Heights, Brooklands, Weybridge KT13 OXP, GB  
(740) Čermák Hořejš Myslíl a spol., JUDr. Karel Čermák, advokát, Národní 32, Praha 1, 11000  
(510) (3) bělicí přípravky k pracím účelům, mýdlový prášek, který není mýdlem zvěrolékařským nebo léčivým.

(511) 3  
(210) O-8354

(111) **94851**  
(220) 12.11.1946  
(151) 12.11.1946  
(540)

**DREFT**

(730) **Procter & Gamble Limited**, The Heights, Brooklands, Weybridge KT13 OXP, GB  
(740) Čermák Hořejš Myslíl a spol., JUDr. Karel Čermák, advokát, Národní 32, Praha 1, 11000

(510) Svíčky, obyčejné mýdlo, čisticí prostředky, oleje ke svícení, topení nebo mazání, zápalky, škrob, modř a jiné přípravky pro prací účely, voňavé mýdlo.

(511) 3, 4, 34  
(210) O-8353

(111) **97775**  
(220) 14.09.1937  
(151) 14.09.1937  
(540)

**BISACIDENTOL**

(730) **SETUZA a.s.**, Žukovova 100, Ústí nad Labem, 40129, CZ  
(510) Kosmetické a lučebně-lékařnické přípravky, zvláště zubní a ústní přípravky.

(511) 3, 5  
(210) O-595

(111) **109514**  
(220) 26.09.1947  
(151) 26.09.1947  
(540)

**COLIBRI**

(730) **SETUZA a.s.**, Žukovova 100, Ústí nad Labem, 40129, CZ  
(510) Mýdla, parfémy a ostatní kosmetické přípravky všeho druhu.  
(511) 3  
(210) O-5833

(111) **111078**  
(220) 14.09.1927  
(151) 14.09.1927  
(540)



(730) **ČZ a.s.**, Sluneční náměstí č. p. 2540/5, Praha 5, 15800, CZ  
(740) **PATENTSERVIS Praha, a.s.**, Jivenská 1273/1, Praha 4, 14021  
(510) Automobily, motocykly a jízdní kola (velocipedy) a jejich veškeré součásti a příslušenství, válečkové a pouzdrové řetězy pro motocykly a pro jízdní kola a automobilové rozvodové řetězy, součásti a příslušenství sestávající z gumy a náhražek gumy, řetězy pro čtyřtákní motory, válečkové a pouzdrové průmyslové řetězy, řetězy pro motorové pily.

(511) 7, 12  
(210) O-2449

(111) **111109A**  
(220) 26.11.1936  
(151) 06.04.2000  
(540)

**ŠKODA**

(730) **ŠKODA HOLDING a. s.**, Tylova 1/57, Plzeň, 31600, CZ  
(740) Čermák Hořejš Myslíl a spol., JUDr. Jan Matějka, Národní 32, Praha 1, 11000  
(510) (6) odlitky, výkovky, vylisky a svařované polotovary ze železa, ocele, kovů a jejich slitin, železné konstrukce; (7) stroje všech druhů a jejich součásti, elektrické stroje a jejich součásti, součásti leteckých motorů; (9) elektrotechnické přístroje a zařízení a jejich součásti; (12) železniční vozidla (lokomotivy, motorové vozy a vlaky) a jejich příslušenství a součásti, součásti letadel.

(511) 6, 7, 9, 12  
(210) O-154058

(111) **111109**  
(220) 26.11.1936

(151) 26.11.1936  
(540)

**ŠKODA**

- (730) **ŠKODA HOLDING a. s.**, Václavské nám. 837/11, Praha 1, 11000, CZ  
(740) Čermák Hořejš Myslíl a spol., JUDr. Jan Matějka, Národní 32, Praha 1, 11000  
(510) Motorová vozidla (traktory, silniční válce) a jejich příslušenství a součástí. Letadla, letecké motory. Lodě, lodní motory a jejich součástí. Mosty.  
(511) 6, 7, 12  
(210) O-8440

(111) **112093**  
(220) 02.10.1946  
(151) 02.10.1946  
(540)

**KORD**



- (730) **JiNo s.r.o.**, Zámecká 17, Pardubice, 53002, CZ  
(740) Patentservis Praha a.s., Jivenská 1273/1, Praha 4, 14021  
(510) (33) destiláty, likérové speciality.  
(511) 33  
(210) O-3194

(111) **113946**  
(220) 16.12.1946  
(151) 16.12.1946  
(540)

**EPIAG**

**Czech republic**

- (730) **Karlovarský porcelán a.s.**, Závodu míru 70, Karlovy Vary - Stará Role, 36017, CZ  
(740) AK SODOMKA-SOUČEK-JINDRA-MOKRÝ & PARTNEŘI, JUDr. Tomáš Jindra, U Prašné brány 3, Praha 1, 11000  
(510) (21) stolní a dekorativní porcelán všeho druhu.  
(511) 21  
(210) O-6824

(111) **113947**  
(220) 16.12.1946  
(151) 16.12.1946  
(540)

**Pirken-hammer**  
Made in Czech Republic

- (730) **ULTRASUN společnost s ručením omezeným**, Tovární 95, Karlovy Vary, Březová, 36215, CZ  
(740) Ing. Reichel Pavel, Lopatecká 14, Praha 4, 14700  
(510) (21) stolní a dekorativní porcelán všeho druhu.  
(511) 21  
(210) O-3932

(111) **114041**  
(220) 05.03.1947  
(151) 05.03.1947  
(540)



- (730) **EPIAG LOFIDA - PORCELÁN CZ s. r. o.**, Dalovice č. p. 30, Dalovice, 36263, CZ  
(740) ZEMAN - podkrušnohorská patentová a známková kancelář, Petr Zeman, Hradní 301, Locket, 35733  
(510) (21) porcelánové výrobky všeho druhu.  
(511) 21  
(210) O-8204

(111) **152780**  
(220) 18.09.1956  
(151) 17.10.1956  
(540)

**ZENIT**

- (730) **Zenit, spol. s r.o.**, Pražská 162, Čáslav, 28601, CZ  
(740) Advokátní kancelář, JUDr. Marcela Kislingerová, Sladkovského 767, Pardubice, 53002  
(510) Umělé jedlé tuky, mýdla, parfumerie, čistící a kosmetické výrobky všeho druhu (priorita od 23.6.1994).  
(511) 3, 29  
(210) O-8035

(111) **152781**  
(220) 18.09.1956  
(151) 17.10.1956  
(540)

**SUSA**

- (730) **Zenit, spol. s r.o.**, Pražská 162, Čáslav, 28601, CZ  
(740) Advokátní kancelář, JUDr. Marcela Kislingerová, Sladkovského 767, Pardubice, 53002  
(510) Umělé jedlé tuky, mýdla, parfumerie, čistící a kosmetické výrobky všech druhů (priorita od 23.6.1994).  
(511) 3, 29  
(210) O-8036

(111) **152835**  
(220) 10.11.1956  
(151) 30.12.1956  
(540)



- (730) **ŽĎAS, a.s.**, Žďár nad Sázavou, 59171, CZ  
(740) Patentservis Praha a.s., Jivenská 1273/1, Praha 4, 14021  
(510) Strojní zařízení válcoven, jako: blokové tratě, sochorové tratě, střední profilové tratě, jemné profilové tratě, zařízení pro výrobu bezešvých trub protlačováním a tažením, tratě pro výrobu ohýbaných profilů, válcovna periodických vývalků, válcovny kroužků, zařízení úprav všech válcovacích tratí, strojní zařízení tvářecí techniky, jako: lisy klikové hlubokotažné, lisy klikové universální, lisy protlačovací, lisy kolenové razičí a speciální, lisy třecí vřetenové kovací a pýchovací, mechanické kovací lisy, kovací válce, parovzdušné buchary, vzduchová padací kladiva, zařízení lámací a trhací techniky jako: drtiče čelistové, lamače, stroje na zpracování plechů jako: obrubovací stroj, odlitky z ocelolitin, náhradní díly všech uvedených výrobků.

(511) 6, 7  
(210) O-8434

(111) **157089**  
(220) 13.10.1966  
(151) 23.11.1966  
(540)

**TYNEX**

(730) **E.I. du Pont de Nemours and Company, společnost organizovaná podle zákonů státu Delaware**, 1007 Market Street, Wilmington, DE, US  
(740) ROTT, RŮŽIČKA & GUTTMANN Patentová, známková a advokátní kancelář, JUDr. Vladimír Rott, Nad Štolou 12, Praha 7, 17000  
(510) Pryskyřičné plastické materiály v podobě vláken pro použití v průmyslu.  
(511) 22  
(210) O-38870

(111) **157112**  
(220) 06.09.1966  
(151) 12.12.1966  
(540)



(730) **BORGWARNER INC.**, 3001 W. Big Beaver Road, Troy, MI, US  
(740) PATENTSERVIS Praha, a.s., Jívenská 1273/1, Praha 4, 14021  
(510) Ventily, bezpečnostní ventily a regulační ventily pro ovládání tlaku, směru a objemu toku kapalin nebo plynů a součástí k takovým ventilům jako zásobní nebo náhradní díly pro opravy, obráběcí stroje, vozidlové podložky, mechanická těsnění, lapovací stroje, pružiny, hydraulické pohonné mechanismy, hydraulické motory, hydraulické válce, hydraulické a pneumatické přístroje pro letadla a řízené střely, hydraulické spojky a plynem nebo kapalinou poháněná kola pro transmisy, hydraulické akumulátory, čerpadla, vakuová čerpadla, odstředivá a turbínová čerpadla pro zemědělství, pro městské vodní zásobovací systémy, naftové, chemické, kryogenní a nukleární zařízení a zařízení pro průmysl vůbec, zařízení pro olejové nádrže a pro naftové výrobky, zvláště háky, spojovací táhla, oddělovače plynu, kleštiny, svorky pro obložení, zařízení pro utěšňování a odkyselování, vodou mazaná gumová lodní ložiska, stírače a chraniče pro potrubí v olejových a naftových linkách a nádržích, voltohmmetry, voltmetry, převodníky pro měření tlaku a jiných technických údajů, páskové záznamní přístroje pro vědecké účely, měřiče zrychlení a jejich součásti jako zásobní a náhradní díly, mechanismy pro ovládání postupu tyčového materiálu pro zařízení na jaderný pohon, zařízení pro ovládání optických zkušebních ploch a signalizační zařízení pro plynový tok na letadlech a jinde, těsnění pro olejová zařízení a pro vodní čerpadla, ocelové odlitky, desky a plechy, lisované a tažené ocelové součásti pro vozidla, včetně sedadel a disků pro vozová kola, mechanickou a ruční silou ovládané brzdy pro vozidla, radiátory pro vozidla, napínače sedadlových řemenů, řemeny a pásy pro vozidlová sedadla, disková kola pro vozidla, automobilové pružiny, mechanismy pro řízení, startéry pro vozidla, nárazníková zařízení, brzdy a brzdové celky pro vozidla, elektromotory, silové motory, statické systémy, měniče frekvence, alternátory, tlakové spínače, regulátory elektrického proudu, spínače, skříně pro elektrické přístroje a elektrické přístroje, vozidlové zapalovací a elektrorozvodné systémy, jejich zásobní a náhradní díly, řídicí systémy pro elektrické motory, vozidlové a průmyslové spojky, zařízení pro přenos motorické síly, ovládací mechanismy pro řízení otáček, zařízení pro snižování rychlosti ozubenými koly, vozidlové převodové systémy, regulační řemeny, pružné spojky, hnací hřídele, měniče otáček, ložiska, rychlostní skříně se systémem ozubených kol, ozubená kola, spojkové terče, spojková obložení, pohonná zařízení se řetězovým nebo kolovým systémem a ozubenými koly, spojkové pružiny, pohonné a synchronizační jednotky pro převodovky a pro průmyslové použití, silové pohonné mechanismy, diferenciály, pohonná zařízení s mechanickým přenosem pohybu pro vozidla a stroje,

ovládací jednotky pro převodovky, pohonné systémy pro kapaliny, brzdy a brzdové systémy pro průmyslové stroje, karburátory a jejich součásti, sytiče spalnou směsí, kompresory a dmyhadla, redukční mechanismy s ozubenými koly, převodové řetězy, válcové hlavy, tlumiče vibrací vyvolávaných otáčkami, ventilové usměrňovače oleje.

(511) 6, 7, 8, 9, 11, 12, 17  
(210) O-38361

(111) **157182**  
(220) 16.09.1966  
(151) 27.01.1967  
(540)

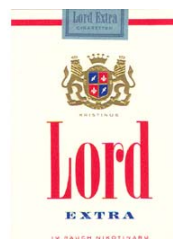

(730) **British American Tobacco (Germany) GmbH**, Alsterufer 4, Hamburg, DE  
(740) TRAPLOVÁ-HAKR-KUBÁT Advokátní a patentová kancelář, JUDr. Jarmila Traplová, Přístavní 24, Praha 7, 17000  
(510) (34) cigarety.  
(511) 34  
(210) O-38370

(111) **157188**  
(220) 22.12.1966  
(151) 27.01.1967  
(540)

**AKNEPUR**

(730) **Zentiva, a.s.**, U kabelovny 130, Praha 10, Dolní Měcholupy, 10237, CZ  
(740) ČERVENKA, KLEINTOVÁ, TURKOVÁ Patentová, známková a advokátní kancelář, Ing. Eva Kleintová, Budečská 6, Praha 2, 12000  
(510) Léčiva, drogy, farmaceutické přípravky humánní a veterinární, organopreparáty, očkovací látky, séra a výrobky z krve, chemické výrobky pro lékařství, hygienu, farmacie a vědu, přípravky baktericidní, fungicidní, desinfekční přípravky, přípravky proti nákaze, přípravky pro konzervování, prostředky k hubení škůdců a ničení rostlin, čistící prostředky, léčebná mydla, přípravky silící a dietetické, přípravky pro ošetřování zubů a dutiny ústní, obvazový a šicí materiál pro chirurgii, diagnostika, jedy.  
(511) 1, 3, 5, 10, 32  
(210) O-39424

(111) **157205**  
(220) 20.12.1966  
(151) 02.02.1967  
(540)

**ANECOTAN**

(730) **Zentiva, a. s.**, U kabelovny 130, Praha 10, Dolní Měcholupy, 10237, CZ  
(740) ČERVENKA, KLEINTOVÁ, TURKOVÁ Patentová, známková a právní kancelář, Ing. Eva Kleintová, Budečská 6, Praha 2, 12000  
(510) Léčiva, drogy, farmaceutické přípravky humánní a veterinární, organopreparáty, očkovací látky, séra a výrobky z krve, chemické výrobky pro lékařství, hygienu, farmacie a vědu, přípravky baktericidní, fungicidní, desinfekční přípravky, přípravky proti nákaze, přípravky pro konzervování, prostředky k hubení škůdců a ničení rostlin, čistící prostředky, léčebná mydla, přípravky silící a dietetické, přípravky pro ošetřování zubů a dutiny ústní, zubní výplně, náplasti, obvazový a šicí materiál pro chirurgii, diagnostika, jedy.  
(511) 1, 3, 5, 10, 32  
(210) O-39418

(111) **157339**  
(220) 10.01.1967

(151) 25.05.1967  
(540)

### MYCOSTATIN

(730) **E.R.SQUIBB & SONS, L.L.C. a Delaware Limited**

**Liability Company**, Lawrenceville-Princeton Road,  
Princeton, NJ, US

(740) Baker & McKenzie v.o.s., JUDr. Gabriela Vendlová, Ph.D.,  
Klimentská 46, Praha 1, 11000

(510) (5) antibiotický přípravek.

(511) 5

(210) O-39467

(511) 5  
(210) O-38913

(111) **157710**

(220) 04.09.1967

(151) 21.11.1967

(540)



(730) **Šroubárna Kyjov, spol. s r.o.**, Jiráskova 987, Kyjov, 69732,  
CZ

(740) HALAXOVÁ & HALAXOVÁ, TETRAPAT, RNDr. Zdeňka  
Halaxová, Horní náměstí 7, Olomouc, 77200

(510) Šrouby, roubíky, hřeby, vrtule, třmeny, matice, háky  
isolátorové, šrouby napínací, nýty, zápusťkové výkrovky, strojní  
součásti.

(511) 6, 7, 9, 12

(210) O-40559

(111) **157340**

(220) 10.01.1967

(151) 25.05.1967

(540)

### FUNGIZONE

(730) **E.R.SQUIBB & SONS, L.L.C. a Delaware Limited**

**Liability Company**, Lawrenceville-Princeton Road,  
Princeton, NJ, US

(740) Baker & McKenzie v.o.s., JUDr. Gabriela Vendlová, Ph.D.,  
Klimentská 46, Praha 1, 11000

(510) 5) antibiotický přípravek.

(511) 5

(210) O-39468

(111) **157341**

(220) 10.01.1967

(151) 25.05.1967

(540)

### KENALOG

(730) **E.R.SQUIBB & SONS, L.L.C. a Delaware Limited**

**Liability Company**, Lawrenceville-Princeton Road,  
Princeton, NJ, US

(740) Baker & McKenzie v.o.s., JUDr. Gabriela Vendlová, Ph.D.,  
Klimentská 46, Praha 1, 11000

(510) 5) steroidní přípravek.

(511) 5

(210) O-39469

(111) **157960**

(220) 14.03.1967

(151) 02.04.1968

(540)

### ELASTI-BELLA

(730) **TRIUMPH INTERNATIONAL AG**, Marsstr. 40, Mnichov,  
DE

(740) Společná advokátní kancelář Všetěčka a partneři, JUDr.  
Švorčík Otakar, Hálkova 2, Praha 2, 12000

(510) Oděvní součásti (včetně pletených), zejména horní a spodní  
oděvní kusy, koupací obleky, plavky a sportovní oděvní kusy,  
dlouhé a krátké koupací pláště; spodní prádlo; punčochy;  
ručníky, koupací šátky, koupací prádlo, šněrovačkové zboží,  
totiž šněrovačky, korsety, korselety, bokovky, punčochové  
pasy, taneční pasy, a podprsenky, jakož i součásti tohoto zboží,  
posamenty, háčkované tkanice, těžítka do šněrovaček, knoflíky,  
zdrhovací uzávěry, krajky, lemovací krajky, vyšívky, podvazky  
a jejich části, totiž třmínky, jazýčkové a gumové knoflíky, očka  
pro knoflíkové dírky, posunovače délky ramínek a  
podprsenkové zavírací spony, korsetová péra, výplně z pěnové  
gumy, vyztužovací vložky z textilu, gumy nebo umělých hmot,  
tканé etikety, jakož i ochranné rohy, tkané gumové pásky a  
prýmký, šle, pásové spony, velvetové a podvazkové stuhy  
pokud se užívají k výrobě šněrovačkového zboží.

(511) 25, 26

(210) O-39944

(111) **157343**

(220) 10.01.1967

(151) 25.05.1967

(540)

### HYDREA

(730) **E.R.SQUIBB & SONS, L.L.C. a Delaware Limited**

**Liability Company**, Lawrenceville-Princeton Road,  
Princeton, NJ, US

(740) Baker & McKenzie v.o.s., JUDr. Gabriela Vendlová, Ph.D.,  
Klimentská 46, Praha 1, 11000

(510) 5) antineoplastické přípravek.

(511) 5

(210) O-39471

(111) **158116**

(220) 01.11.1966

(151) 21.05.1968

(540)

### MEDROL

(730) **PHARMACIA & UPJOHN COMPANY LLC**, 100 Route  
206 North, Peapack, NJ, US

(740) Čermák Hořejš Myslíl a spol., JUDr. Jan Matějka, Národní 32,  
Praha 1, 11000

(510) (5) hormonální přípravek k léčbě reumatoidní artritidy.

(511) 5

(210) O-38911

(111) **157377**

(220) 01.11.1966

(151) 15.06.1967

(540)

### LINCOCIN

(730) **PHARMACIA & UPJOHN COMPANY LLC**, 100 Route  
206 North, Peapack, NJ, US

(740) Čermák Hořejš Myslíl a spol., JUDr. Jan Matějka, Národní 32,  
Praha 1, 11000

(510) (5) antibiotický přípravek.

(511) 5

(210) O-38912

(111) **157378**

(220) 01.11.1966

(151) 15.06.1967

(540)

### PROVERA

(730) **PHARMACIA & UPJOHN COMPANY LLC**, 100 Route  
206 North, Peapack, NJ, US

(740) Čermák Hořejš Myslíl a spol., JUDr. Jan Matějka, Národní 32,  
Praha 1, 11000

(510) (5) progestační činidlo.

(111) **163274**

(220) 25.10.1976

(151) 26.05.1977

(540)

### TURBO

(730) **Shell Brands International AG**, Baarermatte, Baar, CH

- (740) Společná advokátní kancelář Všeťečka Zelený Švorčík Kalenský a partneři, JUDr. Pavel Zelený, Hálkova 2, Praha 2, 12000  
(510) (4) průmyslové oleje a tuky (s výjimkou jedlých olejů a tuků a eterických olejů), mazadla, paliva (včetně pohonných látek pro motory) a svítiva.  
(511) 4  
(210) O-49626

- (111) **163327**  
(220) 05.01.1977  
(151) 08.08.1977  
(540)

### CORGARD

- (730) **E.R.SQUIBB & SONS, L.L.C. a Delaware Limited Liability Company**, Lawrenceville-Princeton Road, Princeton, NJ, US  
(740) Baker & McKenzie v.o.s., JUDr. Gabriela Vendlová, Ph.D., Klimentská 46, Praha 1, 11000  
(510) 5) přípravky antianginální a antihypertenzní.  
(511) 5  
(210) O-49754

- (111) **163419**  
(220) 07.06.1977  
(151) 23.11.1977  
(540)

### NUBAIN

- (730) **Bristol-Myers Squibb Pharma Company A Delaware General Partnership**, Route 206 & Provinceline Road, Princeton, NJ, US  
(740) Baker & McKenzie v.o.s., JUDr., Ph.D. Gabriela Vendlová, Klimentská 46, Praha 1, 11000  
(510) (5) farmaceutické analgetické přípravky pro použití u lidí.  
(511) 5  
(210) O-50037

- (111) **163476**  
(220) 14.09.1976  
(151) 12.01.1978  
(540)



- (730) **Wm. Wrigley Jr. Co., spol. podle zákonů státu Delaware**, 410 North Michigan Avenue, Chicago, IL, US  
(740) Rott, Růžička a Guttman, patentová, známková a advokátní kancelář, JUDr. Rott Vladimír, Nad Štolou 12, Praha 7, 17000  
(510) (30) cukrářské výrobky, včetně žvýkací gumy a cukroví.  
(511) 30  
(210) O-49561

- (111) **163593**  
(220) 01.09.1977  
(151) 17.03.1978  
(540)

### TIMOPTOL

- (730) **Merck and Co., Inc. spol podle zákonů státu New Jersey**, Rahway, NJ, US  
(740) Čermák Hořejš Myslíl a spol., JUDr. Jan Matějka, Národní 32, Praha 1, 11000  
(510) (5) výrobky farmaceutické, zvěrolékařské a zdravotnické, výrobky dietetické pro děti a nemocné, náplasti, obvazový materiál, hmoty určené k plombování zubů a na otisky zubů, desinfekční prostředky, prostředky k hubení rostlinných a živočišných škůdců, antiparasitní látky.  
(511) 5  
(210) O-50179

- (111) **166554**  
(220) 06.10.1986  
(151) 19.05.1987  
(540)

### CIPROXIN

- (730) **BAYER Aktiengesellschaft**, Leverkusen D-51368, DE

- (740) ROTT, RŮŽIČKA & GUTTMANN Patentová, známková a advokátní kancelář, JUDr. Vladimír Rott, Nad Štolou 12, Praha 7, 17000  
(510) (5) léčiva.  
(511) 5  
(210) O-54845

- (111) **166555**  
(220) 06.10.1986  
(151) 19.05.1987  
(540)

### CIPROBAY

- (730) **BAYER Aktiengesellschaft**, Leverkusen, DE  
(740) Společná advokátní kancelář Všeťečka a partneři, JUDr. Všeťečka Miloš, Hálkova 2, Praha 2, 12000  
(510) (5) léčiva.  
(511) 5  
(210) O-54846

- (111) **166601**  
(220) 19.11.1986  
(151) 17.06.1987  
(540)

### WINCORAM

- (730) **Sanofi-Synthelabo GmbH**, Postdamer Strasse 8, Berlin, DE  
(740) Čermák Hořejš Myslíl a spol., JUDr. Karel Čermák, advokát, Národní 32, Praha 1, 11000  
(510) (5) farmaceutické přípravky a látky.  
(511) 5  
(210) O-54917

- (111) **166615**  
(220) 22.12.1986  
(151) 06.07.1987  
(540)



- (730) **MAZDA MOTOR CORPORATION**, 3-1, Shinchi, Fuchicho, Aki-gun, Hiroshima-ken, JP  
(740) ROTT, RŮŽIČKA & GUTTMANN Patentová, známková a advokátní kancelář, JUDr. Vladimír Rott, Nad Štolou 12, Praha 7, 17000  
(510) (37) údržba a oprava motorových vozidel a jejich motorů.  
(511) 37  
(210) O-54956

- (111) **166698**  
(220) 28.11.1986  
(151) 23.09.1987  
(540)



- (730) **The Gideons International**, 50 Century Boulevard, Nashville, TN, US  
(740) Společná advokátní kancelář Všeťečka a partneři, JUDr. Všeťečka Miloš, Hálkova 2, Praha 2, 12000  
(510) (16) Bible, Starý a Nový zákon, časopisy.  
(511) 16  
(210) O-54930

- (111) **166706**  
(220) 11.08.1986  
(151) 06.10.1987

(540)

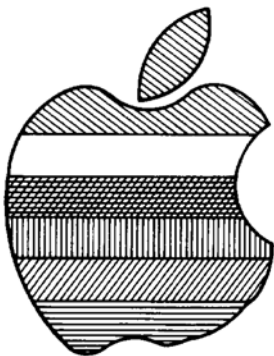

- (730) **Apple Computer, Inc., společnost zřízená podle zákonů státu California**, 1 Infinite Loop, Cupertino, CA, US  
(740) Společná advokátní kancelář Všetečka a partneři, Dr. Švorčík Otakar, Hálkova 2, Praha 2, 12000  
(510) (9) elektronické přístroje a zařízení, vesměs pro zpracování, ukládání, získávání, přenos, zobrazení, vstup, výstup a tisk dat, elektronické počítače, počítačové terminály a tiskárny pro užití spolu s nimi, přehrávací jednotky pro videodisky, diskové jednotky, modulátory - demodulátory, ovládací přístroje pro všechny shora uvedené výrobky, štítky, disky, pásky a dráty, a mikročipy a elektronické obvody, vše pro zaznamenávání dat: části a příslušenství zahrnuté ve třídě 9 pro všechny shora uvedené výrobky a programy pro počítače zapsané na papíru a zaznamenané na páscích.  
(511) 9  
(210) O-54761

(111) **166707**  
(220) 11.08.1986  
(151) 06.10.1987  
(540)

### APPLE

- (730) **Apple Computer, Inc., společnost zřízená podle zákonů státu California**, 1 Infinite Loop, Cupertino, CA, US  
(740) Společná advokátní kancelář Všetečka a partneři, JUDr. Švorčík Otakar, Hálkova 2, Praha 2, 12000  
(510) (9) elektronické přístroje a zařízení, vesměs pro zpracování, ukládání, získávání, přenos, zobrazení, vstup, výstup a tisk dat, elektronické počítače, počítačové terminály a tiskárny pro užití spolu s nimi, přehrávací jednotky pro videodisky, diskové jednotky, modulátory - demodulátory, ovládací přístroje pro všechny shora uvedené výrobky, štítky, disky, pásky a dráty, a mikročipy a elektronické obvody, vše pro zaznamenávání dat: části a příslušenství zahrnuté ve třídě 9 pro všechny shora uvedené výrobky a programy pro počítače zapsané na papíru a zaznamenané na páscích.  
(511) 9  
(210) O-54762

(111) **166746**  
(220) 23.10.1986  
(151) 13.11.1987  
(540)



- (730) **Budějovický Budvar, národní podnik**, Karoliny Světlé 4, České Budějovice, 37021, CZ  
(740) Čermák Hořejš Myslík a spol., JUDr. Karel Čermák, Národní 32, Praha 1, 11000  
(510) (32) piva všeho druhu.

(511) 32  
(210) O-54863

(111) **166815**  
(220) 18.11.1986  
(151) 09.02.1988  
(540)

### ECOLAB

- (730) **ECOLAB Inc.**, 370 Wabasha Street North, St. Paul, MN, US  
(740) KOREJZOVÁ & SPOL., v.o.s., Mgr. Petra Korejzová, Spálená 29, Praha 1, 11000  
(510) Chemické výrobky používané v průmyslu, čisticí prostředky pro užití v průmyslových a výrobních postupech, čisticí prostředky pro průmyslové účely, chemické výrobky používané pro praní a čištění, chemické přípravky pro čištění vod, chemické přípravky pro ošetřování textilních výrobků, chemické odmašťovací přípravky, přípravky antistatické a přípravky proti mlze, chemické přípravky do olejů a paliv, přípravky pro úpravu povrchů, přípravky pro odstraňování usazenin, katalyzátory, průmyslová rozpouštědla, antikorozivní přípravky, přípravky pro úpravu kovů, přípravky pro leštění a leptání, chemické přípravky pro obrábění, přípravky pro fosfátování, přípravky bělicí, bělicí přípravky a jiné látky pro prádelní účely, přípravky pro čištění, leštění drhnutí a broušení, přípravky pro odstraňování skvrn barev nebo laků, mýdla prací prostředky, změkčovače pro textilní výrobky, přípravky pro máchání a proplachování, škrob na prádlo a čisticí rozpouštědla, přípravky pro ničení plevele a hubení škůdců, přípravky herbicidní, fungicidní, parazitocidní, bakteriocidní, germicidní, insekticidní, slimocidní, veterinární a sanitární látky, přípravky dezinfekční, přípravky asanační a sterilizační, deodoranty, přípravky pro čištění vzduchu, přípravky pro odpuzování hmyzu, zařízení mechanická, elektrická a elektronická pro měření a nebo dávkování kapalin, práškových nebo pevných chemikálií, čisticích prostředků, mycích a proplachovacích prostředků, jejich části a příslušenství.  
(511) 1, 3, 5, 9  
(210) O-54914

(111) **166867**  
(220) 30.10.1986  
(151) 30.03.1988  
(540)

### FISONS

- (730) **Fisons Limited**, RPR House, 50 Kings Hill Avenue, Kings Hill, West Malling, Kent ME19 4AH, GB  
(740) Advokátní a patentová kancelář Traplová, Hakr, Kubát, JUDr. Traplová Jarmila, Přístavní 24, Praha 7, 17000  
(510) (5) výrobky farmaceutické, veterinární a sanitární, desinfekční prostředky, přípravky pro hubení škůdců a ničení plevele.  
(511) 5  
(210) O-54879

(111) **198114**  
(220) 14.03.1996  
(151) 26.02.1997  
(540)

### RAGE

- (730) **FMC Corporation**, 1735 Market Street, Philadelphia, PA, US  
(740) KANIA, SEDLÁK, SMOLA Patentová a známková kancelář, Ing. František Kania, Mendlovo nám. 1a, Brno, 60300  
(510) (5) herbicidy pro zemědělství.  
(511) 5  
(210) O-109421

(111) **198115**  
(220) 14.03.1996  
(151) 26.02.1997  
(540)

### AURORA

- (730) **FMC Corporation**, 1735 Market Street, Philadelphia, PA, US  
(740) KANIA, SEDLÁK, SMOLA Patentová a známková kancelář, Ing. František Kania, Mendlovo nám. 1a, Brno, 60300  
(510) (5) herbicidy pro zemědělství.  
(511) 5  
(210) O-109422



(111) 199019  
(220) 03.06.1996  
(151) 28.03.1997  
(540)



(730) CEPHA s.r.o., Masarykova tř. 62, Plzeň, 31212, CZ  
(740) Ing. Král Jiří, patentový zástupce, Štěpánská 45, Praha 1, 11000  
(510) (42) provozování nestátního zdravotnického zařízení v oboru klinické farmakologie, testování léků, chemické analýzy.  
(511) 42  
(210) O-111818

(111) 199043  
(220) 08.10.1996  
(151) 28.03.1997  
(540)



(730) DETOA Albrechtice s. r. o., Jiřetín pod Bukovou 6, Albrechtice, 46843, CZ  
(740) Ing. Dana Bublíková, Turistická 28, Jablonec nad Nisou, 46606  
(510) (14) bižuterie; (15) hudební nástroje, mechanismy klavírů; (20) dřevěné výrobky neobsažené v jiných třídách; (28) hry, hračky.  
(511) 14, 15, 20, 28  
(210) O-115529

(111) 199044  
(220) 09.10.1996  
(151) 28.03.1997  
(540)



(730) GUMOTEX, akciová společnost, Mládežnická 3A, č.p. 3062, Břeclav, 69075, CZ  
(510) (1) roztoky kaučuku, kaučuková lepidla; (6) formy kovové k výrobě výrobků z plastických hmot; (7) stroje různé a jejich součásti; (9) záchranné vesty, pásy záchranné plovací; (10) dlahy (chirurgické) nafukovací, nafukovací nosítka pro nemocné, polštáře nafukovací, vložky nemocničních lůžek, nafukovací lehátka pro lékařské účely, ortopedické bandáže-nafukovací; (12) nafukovací čluny, kanoe, kajaky, pramice, rezervní nafukovací plavidla (lodní příslušenství, např. nafukovací záchranné ostrůvky), clona ochranná pro automobily proti slunci, vnitřní polštářování vozidel, sedadla pro vozidla; (16) plátna pogumovaná pro papírnictví, obaly z plastů na balení zboží; (17) plastické hmoty ve foliích, blocích, deskách, tyčích nebo různě tvarované, pěnová pryž, měkký lehčený polyuretan řezaný nebo tvarovaný, samolepicí izolační pásy, tepelně izolační a zvukově izolační hmoty z plastických hmot, vycpávky a podložky k ochraně zboží při dopravě, vycpávkový materiál z kaučuku a lehčených plastů (do matrací, sedátek apod.); (18) imitace usní; (20) polštáře pro čalouněný nábytek, matrace a matracové polštáře, matrace nafukovací pro jiné účely než chirurgii a lékařství, plastové výrobky neobsažené v jiných třídách; (24) impregnované látky, nepromokavé tkaniny, pogumovaná plátna (nikoliv pro papírnictví), pogumované tkaniny, tapety z textilních hmot; (25) oděvy nepromokavé, části a výseky nepromokavých oděvů; (27) předložky do koupelen, tepelně nebo zvukově izolační obklady stěn ve formě tapet; (28) hračky, sportovní

výrobky neobsažené v jiných třídách; (39) balení výrobků, doprava zboží; (40) úprava textilních látek, galvanizace kovů, frézování; (42) správa domů, inženýrské expertisy, porady technické, chemický výzkum a rešerše, služby tiskárny, ubytovací služby, služby a práce výpočetní techniky.

(511) 1, 6, 7, 9, 10, 12, 16, 17, 18, 20, 24, 25, 27, 28, 39, 40, 42  
(210) O-115547

(111) 199932  
(220) 01.03.1996  
(151) 29.04.1997  
(540)



(730) Ing. Luděk Jaterka, Marxova 6/372, Havířov-Město, 73601, CZ  
(740) Pacl Václav, patentový zástupce, Okrajová 4a, Havířov - Podlesí, 73601  
(510) (1) hasící látky, hasící prostředky, hasební sloučeniny, hasící směsi a výrobky, ochranné prostředky proti ohni, ochranný plyn pro svařování; (6) láhve, válce a jiné nádoby kovové pro stačený plyn, nádoby na stačený plyn; (9) hasící přístroje, elektrodynamická zhasínátka jisker, elektrodynamické přístroje na hašení jisker, filtry k dýchacím maskám, filtry pro dýchací masky (masky plynové nebo pracovní), hasící přístroje, hasící přístroje protipožární, hlásiče požáru, elektrické či nikoliv, masky bezpečnostní, masky dýchací, motorové požární pumpy, požární motorové stříkačky, nátrubek k požární hadici, nátrubek k požární hadici (tryska), oděvy protipožární, osinkové oděvy proti ohni, osinkové protipožární oděvy, ochranné asbestové oděvy proti ohni, asbestové oděvy protipožární, ochranné masky na obličej (proti pracovním úrazům), ochranné oděvy protipožární z osinku pro doly, ochranné clony (štíty) na obličej proti pracovním úrazům, záchranné pásy, záchranné plavací pásy, záchranné pásy, plováky, vesty, plácačky na utloukání ohně, plácačky požární, záchranné plachty, plátna, plynoměry všeho druhu, ponorné refraktometry pro zkoušení kapalin, poplašné přístroje, požární čerpadla, pyrometry, respirátory k důlním účelům, teploměry, ukazatele teploty - dálkové, záchranné přístroje, záchranné sítě pro požárníky, záchranné zařízení pro případ požáru, záchranné žebříky, zařízení pro rozbor plynů; (17) požární hadice; (37) servis hasících přístrojů všech typů, servis a údržba tlakových lahví, analýzy stavu požární ochrany budov, revize tlakových lahví na technické plyny; (42) zpracovávání zpráv požární ochrany budov, zpracovávání požárních zpráv.  
(511) 1, 6, 9, 17, 37, 42  
(210) O-108991

(111) 199933  
(220) 01.03.1996  
(151) 29.04.1997  
(540)



(730) Ing. Luděk Jaterka, Marxova 6/372, Havířov-Město, 73601, CZ  
(740) Pacl Václav, patentový zástupce, Okrajová 4a, Havířov - Podlesí, 73601  
(510) (1) protipožární impregnace, protipožární impregnační prostředky; (2) ohnivzdorné nátěry; (6) kovové požární dveře,

protipožární kovové dveře, ohnivzdorné dveře (kovové), kovové lešení, zejména pro stavební účely; (37) technické prohlídky ocelových konstrukcí, protipožární ošetření stavebních konstrukcí, opravárenské služby strojů, strojních částí, zejména pro důlní účely; (42) nedestruktivní defektoskopie.

(511) 1, 2, 6, 37, 42  
(210) O-108992

(111) **199947**  
(220) 19.03.1996  
(151) 29.04.1997  
(540)

The logo for ALSTAR features the word "ALSTAR" in a large, bold, serif font. The letter "A" is significantly larger than the others and has a star symbol integrated into its top right corner. The letters are black with a white outline, and the entire logo is set against a light background.

(730) **FMC Corporation**, 1735 Market Street, Philadelphia, PA, US  
(740) KANIA, SEDLÁK, SMOLA Patentová a známková kancelář, Ing. František Kania, Mendlovo nám. 1a, Brno, 60300  
(510) (5) pesticidy, herbicidy, dezinfekční přípravky, výrobky pro hubení škodlivých zvířat, fungicidy, aerosoly k postřiku hmyzu, lapače hmyzu; (21) lapače hmyzu.  
(511) 5, 21  
(210) O-109566

(111) **199951**  
(220) 05.04.1996  
(151) 29.04.1997  
(540)

The logo for "bylinný likér Český ráj" features a small square emblem at the top with the letters "GH" and "LITINA" below it. Below the emblem, the words "bylinný likér" are written in a cursive script. The main part of the logo is the words "Český ráj" in a large, bold, gothic-style font.

(730) **GLENN-HILL DRINKS a.s. Dolní Bousov**, Tovární 340, Dolní Bousov, 29404, CZ  
(510) (33) alkoholický nápoj.  
(511) 33  
(210) O-110106

(111) **200017**  
(220) 25.10.1996  
(151) 29.04.1997  
(540)

**POKORNÝ**

(730) **Realitní kancelář Pokorný, s.r.o.**, Lovosická 1, Praha 9, 19000, CZ  
(740) Ing. Roman Vithous, patentový zástupce, Pavlíkova 605/12, Praha 4 - Kamýk, 14200  
(510) (36) zprostředkování prodeje, koupě, nájmu nemovitostí a nebytových prostor, oceňování nemovitostí; (37) rekonstrukce budov; (42) projektování.  
(511) 36, 37, 42  
(210) O-116123

(111) **200771**  
(220) 04.09.1996  
(151) 26.05.1997

(540) The logo for PIXEL features the word "PIXEL" in a bold, blocky, sans-serif font. The letter "I" is replaced by a small graphic of a pixelated square.  
(730) **ATLANTIDA Publishing s.r.o.**, Čechova 4, Praha 7, 17000, CZ  
(510) (16) tiskoviny periodické, neperiodické; (41) vydavatelství.  
(511) 16, 41  
(210) O-114504

(111) **201537A**  
(220) 25.09.1996  
(151) 10.02.2000  
(540)

**BIO ILLUSION**

(730) **FTV Prima, spol. s r. o.**, Na Žertvách 24/132, Praha 8, 18000, CZ  
(510) (38) celoplošné a regionální televizní vysílání, výroba, nákup a prodej tv pořadů, dovoz tv pořadů ze zahraničí, výroba tv pořadů do zahraničí.  
(511) 38  
(210) O-151755

(111) **202398**  
(220) 30.07.1996  
(151) 29.07.1997  
(540)

The logo for INZERNET features a circular emblem at the top with diagonal black and white stripes. Below the emblem, the word "INZERNET" is written in a bold, sans-serif font.

(730) **RINGIER ČR a.s.**, U Průhonu 800/13, Praha 7, 17000, CZ  
(740) Rott, Růžička a Guttman, patentová, známková a právní kancelář, JUDr. Rott Vladimír, Nad Štolou 12, Praha 7, 17000  
(510) (9) elektronické publikace, CD-ROM, online, publikace šířené pomocí počítačové sítě; (16) tiskové publikace; (41) služby vydavatelské a nakladatelské.  
(511) 9, 16, 41  
(210) O-113478

(111) **202404**  
(220) 01.08.1996  
(151) 29.07.1997  
(540)

The logo for BERÁNEK NÁCHOD a.s. features a small graphic of a black sheep's head at the top. Below the graphic, the words "BERÁNEK NÁCHOD a.s." are written in a bold, sans-serif font.

(730) **BERÁNEK Náchod a.s.**, Náměstí T.G. Masaryka 74, Náchod, 54701, CZ  
(740) Zeiner Golan Nir & Partners, JUDr. Frischmann Petr, Maiselova 15, Praha 1, 11000  
(510) (35) propagační činnost; (41) výchova, školení, zábava, sportovní a kulturní aktivity; (42) restaurace (strava), nocleh dočasný (poskytnutí dočasného noclehu).  
(511) 35, 41, 42  
(210) O-113543

(111) **202519**  
(220) 08.10.1996  
(151) 29.07.1997  
(540)

**Detoa**

- (730) **DETOA Albrechtice s. r. o.**, Jiřetín pod Bukovou 6, Albrechtice, 46843, CZ  
(740) Ing. Dana Bublíková, Turistická 28, Jablonec nad Nisou, 46606  
(510) (14) bižuterie; (15) hudební nástroje, mechanismy klavírů; (20) dřevěné výrobky neobsažené v jiných třídách; (28) hry, hračky.  
(511) 14, 15, 20, 28  
(210) O-115528

- (111) **202532**  
(220) 06.11.1996  
(151) 29.07.1997  
(540)



- (730) **Čechofracht, a.s.**, Opletalova 37/1284, Praha 1, 11121, CZ  
(740) PATENTSERVIS Praha a.s., Jivenská 1273/1, Praha 4, 14021  
(510) (35) zprostředkování obchodních smluv; (39) zprostředkování přeprav všemi druhy dopravních prostředků, provozování skladů, skladování zboží, mezinárodní a vnitrostátní zasilatelství, silniční motorová doprava - veřejná, nákladní, vnitrostátní a mezinárodní.  
(511) 35, 39  
(210) O-116491

- (111) **202546**  
(220) 14.02.1997  
(151) 29.07.1997  
(540)

### NAVISTAR

- (730) **Navistar International Corporation**, 4201 Winfield Road, Warrenville, IL, US  
(740) Čermák Hořejš Myslíl a spol., JUDr. Karel Čermák, advokát, Národní 32, Praha 1, 11000  
(510) (12) nákladní auta.  
(511) 12  
(210) O-119504

- (111) **203045**  
(220) 26.03.1996  
(151) 26.08.1997  
(540)

### ARKTIS SERVIS

- (730) **Vladimír Šindelka**, Krasnoarmejců 22/2071, Ostrava-Zábřeh, 70030, CZ  
(740) Ing. Iva Rylková, Polská 1525, Ostrava - Poruba, 70800  
(510) (11) osvětlovací a topná zařízení, zařízení pro vaření, chlazení, větrání, včetně klimatizačních zařízení a zařízení pro úpravu vzduchu, zařízení pro rozvod vody a zařízení zdravotnická; (37) instalace a opravy výše uvedených výrobků.  
(511) 11, 37  
(210) O-109754

- (111) **203220**  
(220) 03.07.1996  
(151) 26.08.1997  
(540)



- (730) **KLAN s.r.o.**, Zemědělská 14, Praha 6, 16000, CZ  
(740) Advokátní kancelář, Mgr. Mader Ondřej, advokát, Dukelských hrdinů 14, Praha 7, 17000  
(510) (1) fotografické filmy a papíry; (6) obaly plechové; (9) fotografické filmové přístroje, fotografické hledáčky, fotografické přístroje a náčiní včetně pro zvětšování, reprodukci nebo rozmnožování, fotografické rozmnožovací přístroje, fotografické stativy přenosné a atelierové, fotografické uzávěrky i irisové, fotokopírovací přístroje,

zvětšovací přístroje, reklamní světelné přístroje na střídavé obrazy; (11) osvětlené reklamní nápisy a reklamní plochy; (12) jízdní kola a jejich části, rámy pro jízdní kola, jízdní kola motorová, koloběžky; (16) papír všeho druhu a výrobky z něj, tiskoviny všeho druhu, časopisy, knihy a časopisy (periodika), tisky v olejových barvách, tisky vícebarevné, kancelářské psací potřeby, reklamní tiskoviny a papír, propagační fotografie, fotografie a pozitivy fotografie; (17) obaly z plastů; (18) kůže, kufry všeho druhu, brašny všeho druhu, batohy, deštníky, slunečníky a hole všeho druhu; (25) oděvní zboží a oděvy všeho druhu, klobouky a čepice všeho druhu, obuv všeho druhu a obuvnické výrobky; (26) oděvní spínadla, umělé květiny, oděvní ozdoby, nášivky; (27) papírové tapety; (28) tělocvičné nářadí, hračky a hry; (35) propagační agentura, aranžování výkladních skříní, reklamní inzerce, propagační kanceláře, kanceláře reklamní, propagační korespondence, navazování společenských styků, obchodní odhady, obchodní informace, obchodní zpravodajství, obchodní řešerše, ofsetový tisk, organizační porady, porady týkající se personálních otázek, reklamní inzerce, pronájem plakátovacích ploch, porady o zaměstnancích, porady organizační, propagace, rozesílání vzorků, styky s veřejností - navazování, televizní reklama, vyhledávání obchodních informací, vysílání reklamní inzerce, rozdělení vzorků, výstavy; (36) pronájem nemovitých věcí; (41) impresáři, vydávání knih a revuí, vydávání knih, revue - předplatné a doručování, vydávání revuí a časopisů, zvukové snímky, organizování výchovných a zábavních soutěží, vydávání knih a časopisů, zábavní podniky, zábavní střediska; (42) reportáže, reportáže fotografické, tiskárny, módní přehlídky, redakční kanceláře.

- (511) 1, 6, 9, 11, 12, 16, 17, 18, 25, 26, 27, 28, 35, 36, 41, 42  
(210) O-112726

- (111) **203266**  
(220) 24.09.1996  
(151) 26.08.1997  
(540)



- (730) **NET PLSAY, spol. s r.o.**, U mlékárny 1020, Bystřice pod Hostýnem, 76861, CZ  
(740) Ing. Kučera Zdeněk, Padělký 548 (P.O.BOX 92), Sluovice, 76315  
(510) (29) tvaroh vyráběný v Bystřici pod Hostýnem.  
(511) 29  
(210) O-115133

- (111) **203280**  
(220) 14.10.1996  
(151) 26.08.1997  
(540)

### CLAVULIN

- (730) **SmithKline Beecham p.l.c.**, New Horizons Court, Brentford, Middlesex, GB  
(740) KOREJZOVÁ & SPOL., v.o.s., JUDr. Zdeňka Korejzová, Spálená 29, Praha 1, 11000  
(510) (5) farmaceutické a lékařské přípravky a substance pro humánní upotřebení.  
(511) 5  
(210) O-115713

- (111) **203284**  
(220) 15.10.1996  
(151) 26.08.1997

(540)



- (730) **MPC System, spol. s r. o.**, Heydukova 100, Písek, 39701, CZ  
(510) (9) rozvaděče a speciální doplňkové moduly, proudové zdroje, převodníky napěťových úrovní, převodníky pro čidla teploty; (37) montáž automatizačních zařízení a elektrovýzbroje; (42) studie, konzultace, expertízy, projektování, programování.  
(511) 9, 37, 42  
(210) O-115746

- (111) **203288**  
(220) 21.10.1996  
(151) 26.08.1997  
(540)



- (730) **JURISTA, a.s.**, Radlická 28/663, Praha 5, 15000, CZ  
(740) Ing. Václav Kratochvíl, patentový zástupce, Táborská 758/33, Mladá Boleslav, 29301  
(510) (35) kancelář daňová, odhady; (36) kancelář realitní; (42) kancelář právní, zákonné zastupování, kancelář patentová, porady právní, odborné konzultace, technické porady.  
(511) 35, 36, 42  
(210) O-115914

- (111) **203299**  
(220) 01.11.1996  
(151) 26.08.1997  
(540)



- (730) **Hutní druhovýroba - reality a.s.**, Kollárova 1229, Veselí nad Moravou, 69801, CZ  
(740) Jiří Effmert, Halasova 314a, Říčany u Prahy, 25101  
(510) (6) drát ocelový, zejména za studena tažený drát kruhového průřezu pro výrobu dentálního materiálu; (35) inzertní a reklamní činnost pro prodej drátů.  
(511) 6, 35  
(210) O-116369

- (111) **203300**  
(220) 01.11.1996  
(151) 26.08.1997  
(540)



- (730) **Hutní druhovýroba - reality a.s.**, Kollárova 1229, Veselí nad Moravou, 69801, CZ  
(740) Jiří Effmert, Halasova 314a, Říčany u Prahy, 25101  
(510) (6) drát ocelový, zejména za studena tažený drát kruhového průřezu pro výrobu chirurgického materiálu; (35) inzertní a reklamní činnost pro prodej drátů.  
(511) 6, 35  
(210) O-116370

- (111) **203302**  
(220) 07.11.1996  
(151) 26.08.1997  
(540)

## NASULE

- (730) **Glaxo Group Limited**, Glaxo Wellcome House Berkeley Avenue, Greenford, Middlesex UB6 0NN, GB  
(740) KOREJZOVÁ & SPOL., v.o.s., JUDr. Zdeňka Korejzová, Spálená 29, Praha 1, 11000  
(510) (5) farmaceutické přípravky a substance; (10) lékařské nástroje a přístroje.  
(511) 5, 10  
(210) O-116509

- (111) **203307**  
(220) 11.11.1996  
(151) 26.08.1997  
(540)



- (730) **PORADCE PODNIKATELE spol. s r.o.**, Seifertova 17, Praha 3, 13000, CZ  
(510) (9) CD ROM, ostatní magnetické nosiče; (16) publikace, časopisy, tiskoviny; (35) reklama a propagace; (41) vydavatelství, výchovná a vzdělávací činnost.  
(511) 9, 16, 35, 41  
(210) O-116596

- (111) **203316**  
(220) 22.11.1996  
(151) 26.08.1997  
(540)

## FILTRYZER

- (730) **TORAY KABUSHIKI KAISHA (Toray Industries Inc.)**, No. 2-1, 2-chome Nihonbashi-Muromachi, Chuo-ku, Tokyo, JP  
(740) Společná advokátní kancelář Všeťečka a partneři, JUDr. Všeťečka Miloš, Hálkova 2, Praha 2, 12000  
(510) (10) umělá ledvina.  
(511) 10  
(210) O-117134

- (111) **203980**  
(220) 12.07.1996  
(151) 23.09.1997  
(540)

## BUSINESS EXTRA

- (730) **RINGIER ČR a.s.**, U Průhonu 800/13, Praha 7, 17000, CZ  
(740) Rott, Růžička a Guttman, patentová, známková a právní kancelář, Ing. Kavínková Ludmila, patentový zástupce, Nad Štolou 12, Praha 7, 17000  
(510) (16) periodické a neperiodické tiskoviny všeho druhu; (35) inzertní činnost; (41) vydavatelská a nakladatelská činnost.  
(511) 16, 35, 41  
(210) O-113008

- (111) **204007**  
(220) 24.07.1996  
(151) 23.09.1997  
(540)

## PUREPA

- (730) **Medeva Europe Limited**, 10 St. James's Street, London, GB  
(740) Čermák Hořejš Myslíl a spol., JUDr. Jan Matějka, Národní 32, Praha 1, 11000  
(510) (5) léčivé, farmaceutické, veterinářské a hygienické přípravky a

substance, farmaceutické dietní přípravky a substance, přípravky a substance pro léčbu zažívacího ústrojí, rybí oleje a léčivé přípravky získané z rybích olejů.

(511) 5  
(210) O-113331

(111) **204072**  
(220) 18.09.1996  
(151) 23.09.1997  
(540)

### MYKOSERT

(730) **FERRER INTERNACIONAL, S.A., DIAGONAL, 549 - OUINTA PLANTA, EDIFICIO L'ILLA - 08029 Barcelona, ES**  
(740) **KOREJZOVÁ & SPOL., v.o.s., Mgr. Petra Korejzová, Spálená 29, Praha 1, 11000**  
(510) (5) léčiva, preparáty pro péči o zdraví, dietetické výrobky pro lékařské účely, náplasti, obvazový materiál, desinfekční prostředky.  
(511) 5  
(210) O-114978

(111) **204075**  
(220) 01.10.1996  
(151) 23.09.1997  
(540)



(730) **Jiří Soukup, č.p. 171, Vochov, 33032, CZ**  
(740) **TICHÝ & POLÁČEK Patentová a známková kancelář, JUDr. Jaromír Tichý, Dominikánská 6, Plzeň, 30112**  
(510) (19) stavební materiál včetně polozpracovaného řeziva, (trámy, prkna, dřevěné panely, překližka, skleněné cihly, dlaždice apod.) přírodní a umělý kámen, cement, vápno, malta, sádra, šterk, kameninové a cementové roury, stavební materiál pro stavbu cest, asfalt, smola, živec, přenosné domy, kamenné pomníky, krby a všechny další výrobky zařazené do třídy 19; (27) koberce, rohože, linoleum a jiné podlahové krytiny, čalouny včetně barevných papírových tapet, paravány, voskové plátno potahové; (37) stavby a opravy.  
(511) 19, 27, 37  
(210) O-115298

(111) **204076**  
(220) 01.10.1996  
(151) 23.09.1997  
(540)



(730) **Jiří Soukup, č.p. 171, Vochov, 33032, CZ**  
(740) **TICHÝ & POLÁČEK Patentová a známková kancelář, JUDr. Jaromír Tichý, Dominikánská 6, Plzeň, 30112**  
(510) (19) stavební materiál včetně polozpracovaného řeziva, (trámy, prkna, dřevěné panely, překližka, skleněné cihly, dlaždice apod.) přírodní a umělý kámen, cement, vápno, malta, sádra, šterk, kameninové a cementové roury, stavební materiál pro stavbu cest, asfalt, smola, živec, přenosné domy, kamenné pomníky, krby a všechny další výrobky zařazené do třídy 19; (27) koberce, rohože, linoleum a jiné podlahové krytiny, čalouny včetně barevných papírových tapet, paravány, voskové plátno potahové; (37) stavby a opravy.  
(511) 19, 27, 37

(210) O-115299

(111) **204091**  
(220) 24.10.1996  
(151) 23.09.1997  
(540)



(730) **Slovakia Press, s. r. o., V Dědině 881/34, Říčany u Brna, 66482, CZ**  
(740) **BOHEMIA PATENT Patentová & známková kancelář, Ing. Jana Vandělíková, Havanská 17, Praha 7, 17000**  
(510) (16) časopisy, periodika; (35) reklamní činnost, propagační činnost, inzertní činnost; (42) grafické práce.  
(511) 16, 35, 42  
(210) O-116078

(111) **204114**  
(220) 06.11.1996  
(151) 23.09.1997  
(540)

### BIG FOOT

(730) **Kneissl Holding GmbH, Ladestrasse 2-10, 6330 Kufstein, AT**  
(740) **UNIPATENT, Ing. Jiří Chlustina, Jana Masaryka 43-47, Praha 2, 12000**  
(510) (18) kufry, tašky a batohy, příruční kabelky, cestovní tašky, sportovní pytle, řemeny a fixační pásky, deštníky a slunečníky a jejich součásti; (25) sportovní oděvy; (28) sportovní zboží všeho druhu nezařazené v jiných třídách, gymnastická a sportovní nářadí, zejména tenisové rakety, rakety pro squash, golfové hole, sportovní míče, výrobky pro zimní sporty všeho druhu včetně lyží, lyžařských hůlek, lyžařských vázání, snowboardů, krátkých lyží, surfových prken a placht pro surfová prkna.  
(511) 18, 25, 28  
(210) O-116487

(111) **204127**  
(220) 18.11.1996  
(151) 23.09.1997  
(540)



### LA BOHEME

(730) **SOARE SEKT a. s., Podhorská 74b, Jablonec nad Nisou, 46601, CZ**  
(740) **Kamil Kolátor, Lučanská 5, Jablonec nad Nisou, 46602**  
(510) (3) přípravky, prací a bělicí, čistící, leštící, odmašťovací, mýdlo, výrobky kosmetické, voňavkářské včetně éterických olejů, vodičky na vlasy, zubní pasty, prášky, mořidla na prádlo, barvy na vlasy; (14) drahé kovy a jejich slitiny, předměty z drahých kovů, jejich slitin nebo dublovaných kovů, bižuterie z umělých a plastických hmot, hodiny a chronometrická zařízení včetně speciálních pouzder, umělecké předměty z bronzu; (20) nábytek včetně kovového a kempingového nábytku, broušená skla a zrcadla, rámy, výrobky ze dřeva, korku, proutí, rákosu, třtiny, rohoviny, slonoviny, kostí, želvoviny, jantaru, perleti, mořské pěny, buničiny, výrobky z plastických hmot, ložní potřeby, matrace, žíněnky, podhlavníky; (21) drobné nářadí a přenosné nádoby k domácím a kuchyňským účelům, jako kuchyňské nádoby, vědra, plechové misky, misky z plastických hmot nebo jiných hmot, strojky na mletí, sekání a lisování a

- pod., hřebeny a mycí houby, toaletní potřeby, kartáče, kartáčnický materiál, pomůcky k úklidu, čistící látky, drátěnky, zboží skleněné, výrobky z porcelánu a kameniny, které nejsou zařazeny v jiných třídách; (24) tkaniny, pokrývky včetně cestovních pokrývek; (29) maso, ryby, drůbež, měkkýši, korýši, zvěřina, masové výtažky, zelenina a ovoce, konzervované, sušené, vařené, rosoly, zavařeniny, vejce, mléko a jiné mlékárenské výrobky včetně mléčných nápojů, jedlé oleje a tuky, konzervované potraviny, zelenina naložená v octě; (32) pivo, lehká piva a ležáky, minerální vody, šumivé a jiné nealkoholické nápoje, sirupy a jiné přípravky k přípravě nápojů, ovocné šťávy a nápoje z ovocných šťáv, nealkoholická vína; (33) vína, lihoviny, likéry.
- (511) 3, 14, 20, 21, 24, 29, 32, 33  
(210) O-116938

- (111) **204130**  
(220) 20.11.1996  
(151) 23.09.1997  
(540)



- (730) Ing. PETR KOTAŠKA, Koněvova 1913/120, Praha 3 - Žižkov, 13000, CZ  
(740) Advokátní kancelář, Mgr. Simona Šulcová, advokát, Lucemburská 3, Praha 3 - Vinohrady, 13000  
(510) (35) obchodní zprostředkovatelská činnost; (39) provoz cestovní kanceláře; (41) provozování veřejných tělovýchovných škol, půjčovna sportovních potřeb; (42) ubytování.
- (511) 35, 39, 41, 42  
(210) O-116998

- (111) **204145**  
(220) 27.11.1996  
(151) 23.09.1997  
(540) **ENZYMA - KORPUSOVÁ SMĚS**  
(730) IREKS ENZYMA s.r.o., Kšírova 257, Brno, 61900, CZ  
(740) MIRA - patentová a známková kancelář, Blanka Fišerová, V Kapslovně 11, Praha 3, 13000

- (510) (5) potraviny dietetické na bázi bílkovin, výtažků z nich, obohacené vitamíny, organickými a/nebo anorganickými látkami, přípravy a směsi z obilí ze sladu, ze semen a extrakty z nich - vše pro medicínální účely; (29) suroviny, směsi a polotovary pro pekárenskou, cukrárenskou a těstářenskou výrobu, zpracovaná mouka obsahující veškeré přísady nutné pro výrobu pekařských, těstářenských a cukrárenských výrobků, jemného a trvanlivého pečiva, trvanlivých pekařských a těstářenských výrobků, zlepšující přípravky a speciální komponenty pro zušlechťování surovin a směsi k výrobě pekařských, cukrárenských a těstářenských výrobků a ostatních poživatin - zejména tuky a tukové náhražky, zahušťující a pojící činidla, texturované proteiny a směsi z nich pro humánní použití, extrakty z vajec, mléka, škrobu, sladu a ze soji, mléčná sraženina, pufovaná rýže apod., výrobky obsahující upravené obiloviny, semena, olejniny, luštěniny, soju, ořechy, suché plody, ovoce, houby, výtažky z bylin, z masa a ryb, náplně, krémy, polevy a pomazánky pro pekárenské a cukrárenské výrobky, náhražky dietních a výživných potravin ve všech formách; (30) mlynářské, těstářenské, pekárenské a cukrárenské suroviny, polotovary a výrobky z nich, mouka jako dělicí produkt pro pekařské a cukrářské výrobky, potravinářské mouky, mouky z obilovin, luštěnin, olejin a směsi z nich včetně veškerých zlepšujících přípravků, stimulatorů pro zlepšení chutě, obalových pouzder z mouky, karamelových extraktů a speciálních komponentů pro další využití, výrobky extrudované a expandované, výrobky zdravé a racionální výživy tj. výrobky neobsahující cholesterol, přírodní cukry apod., výrobky pro redukční dietu, obohacené vitamíny, minerálními látkami

- a/nebo extrakty z bylin, z naklíčeného obilí nebo z luštěnin, sladové a sojové výrobky, ostatní potraviny, pochutiny, pekárenské, těstářenské a cukrářské dietní výrobky ne pro medicínální účely zařazené do tř. 30, pekařské a cukrářské přípravky a směsi z rostlinných a minerálních látek; (36) obstaravatelství; (40) zpracování obilovin, luštěnin, olejin včetně jejich směsí a mlynářských odpadů, mlynářství, pekařství.
- (511) 5, 29, 30, 36, 40  
(210) O-117304

- (111) **204146**  
(220) 27.11.1996  
(151) 23.09.1997  
(540) **ENZYMA - LINECKÁ SMĚS**  
(730) IREKS ENZYMA s.r.o., Kšírova 257, Brno, 61900, CZ  
(740) MIRA - patentová a známková kancelář, Blanka Fišerová, V Kapslovně 11, Praha 3, 13000

- (510) (5) potraviny dietetické na bázi bílkovin, výtažků z nich, obohacené vitamíny, organickými a/nebo anorganickými látkami, přípravy a směsi z obilí ze sladu, ze semen a extrakty z nich - vše pro medicínální účely; (29) suroviny, směsi a polotovary pro pekárenskou, cukrárenskou a těstářenskou výrobu, zpracovaná mouka obsahující veškeré přísady nutné pro výrobu pekařských, těstářenských a cukrárenských výrobků, jemného a trvanlivého pečiva, trvanlivých pekařských a těstářenských výrobků, zlepšující přípravky a speciální komponenty pro zušlechťování surovin a směsi k výrobě pekařských, cukrárenských a těstářenských výrobků a ostatních poživatin - zejména tuky a tukové náhražky, zahušťující a pojící činidla, texturované proteiny a směsi z nich pro humánní použití, extrakty z vajec, mléka, škrobu, sladu a ze soji, mléčná sraženina, pufovaná rýže apod., výrobky obsahující upravené obiloviny, semena, olejniny, luštěniny, soju, ořechy, suché plody, ovoce, houby, výtažky z bylin, z masa a ryb, náplně, krémy, polevy a pomazánky pro pekárenské a cukrárenské výrobky, náhražky dietních a výživných potravin ve všech formách; (30) mlynářské, těstářenské, pekárenské a cukrárenské suroviny, polotovary a výrobky z nich, mouka jako dělicí produkt pro pekařské a cukrářské výrobky, potravinářské mouky, mouky z obilovin, luštěnin, olejin a směsi z nich včetně veškerých zlepšujících přípravků, stimulatorů pro zlepšení chutě, obalových pouzder z mouky, karamelových extraktů a speciálních komponentů pro další využití, výrobky extrudované a expandované, výrobky zdravé a racionální výživy tj. výrobky neobsahující cholesterol, přírodní cukry apod., výrobky pro redukční dietu, obohacené vitamíny, minerálními látkami a/nebo extrakty z bylin, z naklíčeného obilí nebo z luštěnin, sladové a sojové výrobky, ostatní potraviny, pochutiny, pekárenské, těstářenské a cukrářské dietní výrobky ne pro medicínální účely zařazené do tř. 30, pekařské a cukrářské přípravky a směsi z rostlinných a minerálních látek; (36) obstaravatelství; (40) zpracování obilovin, luštěnin, olejin včetně jejich směsí a mlynářských odpadů, mlynářství, pekařství.
- (511) 5, 29, 30, 36, 40  
(210) O-117305

- (111) **204147**  
(220) 27.11.1996  
(151) 23.09.1997  
(540) **R 22**  
(730) IREKS ENZYMA s.r.o., Kšírova 257, Brno, 61900, CZ  
(740) MIRA - patentová a známková kancelář, Blanka Fišerová, V Kapslovně 11, Praha 3, 13000

- (510) (1) zlepšující přípravky do chleba, pečiva, pekařských a cukrárenských výrobků zejména emulze k výrobě potravin, syntetická sladidla, chemické prostředky ke konzervování potravin, k rozpuštění škrobu, hydroxid sodný, uhličitán amonný, glutaman sodný, kys. citronová, sladová bílkovina, mléčné kvasinky, biodegradovatelné přípravky; (29) suroviny, směsi a polotovary pro pekárenskou, cukrárenskou a těstářenskou výrobu, zpracovaná mouka obsahující veškeré přísady nutné pro výrobu pekařských, těstářenských a cukrárenských výrobků, jemného a trvanlivého pečiva, trvanlivých pekařských a těstářenských výrobků, zlepšující přípravky a speciální komponenty pro zušlechťování surovin a

směsí k výrobě pekárenských, cukrárenské a těstářenských výrobků a ostatních poživatin - zejména tuky a tukové náhražky, zahušťující a pojící činidla, texturované proteiny a směsi z nich pro humánní použití, extrakty z vajec, mléka, škrobu, sladu a ze soji, mléčná sraženina, pufovaná rýže apod., výrobky obsahující upravené obiloviny, semena, olejniny, luštěniny, soju, ořechy, suché plody, ovoce, houby, výtažky z bylin, z masa a ryb, náplně, krémy, polevy a pomazánky pro pekárenské a cukrárenské výrobky, náhražky dietních a výživných potravin ve všech formách; (30) mlynářské, těstářenské, pekárenské a cukrárenské suroviny, polotovary a výrobky z nich, mouka jako dělicí produkt pro pekařské a cukrářské výrobky, potravinářské mouky, mouky z obilovin, luštěnin, olejnin a směsi z nich včetně veškerých zlepšujících přípravků, stimulantů pro zlepšení chutě, obalových pouzder z mouky, karamelových extraktů a speciálních komponentů pro další využití, výrobky extrudované a expandované, výrobky zdravé a racionální výživy tj. výrobky neobsahující cholesterol, přírodní cukry apod., výrobky pro redukční dietu, obohacené vitamíny, minerálními látkami a/nebo extrakty z bylin, z naklíčeného obilí nebo z luštěnin, sladové a sojové výrobky, ostatní potraviny, pochutiny, pekárenské, těstářenské a cukrářské dietní výrobky ne pro medicínské účely zařazené do této třídy, pekařské a cukrářské přípravky a směsi z rostlinných a minerálních látek; (36) obstaratelství; (40) zpracování obilovin, luštěnin, olejnin včetně jejich směsí a mlýnských odpadů, mlynářství, pekařství.

(511) 1, 29, 30, 36, 40  
(210) O-117306

(111) **204161**  
(220) 02.12.1996  
(151) 23.09.1997  
(540)

### SOLPAFEN

(730) **SmithKline Beecham p.l.c.**, New Horizons Court, Brentford, Middlesex TW8 9EP, GB  
(740) KOREJZOVÁ & SPOL., v.o.s., JUDr. Zdeňka Korejzová, Spálená 29, Praha 1, 11000  
(510) (5) farmaceutické a léčivé přípravky a substance pro lidské použití.  
(511) 5  
(210) O-117465

(111) **204163**  
(220) 04.12.1996  
(151) 23.09.1997  
(540)

## BeTonika

(730) **BETONIKA spol. s r.o.**, Lobodice 221, 75101, CZ  
(740) Ing. Petr Soukup, patentový a známkový zástupce, Vídeňská 8, Olomouc, 77200  
(510) (6) stavební prvky z litiny, např. poklopy kanal. řádů; (19) stavební materiály, např. výrobky pro dopravní a kanalizační sítě, pro pozemní stavby, betonové a železobetonové dílce, betonová dlažba a přídlažba, cementové zboží a výrobky z umělého kamene, betonové směsi, prvky pro liniová odvodnění, betonové prvky pro stavbu tunelů a podzemních sítí, výrobky z plastbetonu a polymerbetonu, stavební výrobky ze dřeva, sendvičové panely; (37) provádění inženýrských staveb, včetně technické vybavenosti sídlištních celků, montáž, údržba a opravy inženýrských sítí a staveb; (42) konstruktérské a projekční práce v oblasti stavebnictví včetně poradenské služby a technické pomoci v této oblasti.  
(511) 6, 19, 37, 42  
(210) O-117527

(111) **204164**

(220) 04.12.1996  
(151) 23.09.1997  
(540)

### BETONIKA

(730) **BETONIKA spol. s r.o.**, Lobodice 221, 75101, CZ  
(740) Ing. Petr Soukup, patentový a známkový zástupce, Vídeňská 8, Olomouc, 77200  
(510) (6) stavební prvky z litiny, např. poklopy kanal. řádů; (19) stavební materiály, např. výrobky pro dopravní a kanalizační sítě, pro pozemní stavby, betonové a železobetonové dílce, betonová dlažba a přídlažba, cementové zboží a výrobky z umělého kamene, betonové směsi, prvky pro liniová odvodnění, betonové prvky pro stavbu tunelů a podzemních sítí, výrobky z plastbetonu a polymerbetonu, stavební výrobky ze dřeva, sendvičové panely; (37) provádění inženýrských staveb, včetně technické vybavenosti sídlištních celků, montáž, údržba a opravy inženýrských sítí a staveb; (42) konstruktérské a projekční práce v oblasti stavebnictví včetně poradenské služby a technické pomoci v této oblasti.  
(511) 6, 19, 37, 42  
(210) O-117528

(111) **204175**  
(220) 13.12.1996  
(151) 23.09.1997  
(540)

### KLASA

(730) **SAELA s.r.o.**, ul. Hlavní 171, Brumovice, 74771, CZ  
(740) Ing. Petr Soukup, patentový a známkový zástupce, Vídeňská 8, Olomouc, 77200  
(510) (3) prostředky bytové chemie, např. prášky, pasty, gely a saponáty na nádobí, vany, dřezy, sporáky, smalt, nábytek, koberce a podlahy, aviváže, pasty, prášky a gely na ruce.  
(511) 3  
(210) O-117914

(111) **204177**  
(220) 16.12.1996  
(151) 23.09.1997  
(540)



(730) **GYPSTREND, s.r.o.**, Kobernice, 74727, CZ  
(740) Ing. Král Jiří, patentový zástupce, Štěpánská 45, Praha 1, 11000  
(510) (19) přírodní drcený sádrovec, sádrové pojivo, omítkové směsi na bázi sádry, sádrové tvarovky na přesné zdění, sádrové tmely na vyplňování a ucpávání děr a mezer, šterky tříděné a netříděné; (39) silniční motorová doprava.  
(511) 19, 39  
(210) O-117961

(111) **204181**  
(220) 18.12.1996  
(151) 23.09.1997  
(540)

### DEWALT

(730) **The Black & Decker Corporation**, 701 East Joppa Road, Towson, MD, US  
(740) Společná advokátní kancelář Všeťečka a partneři, JUDr. Všeťečka Miloš, Hálkova 2, Praha 2, 12000  
(510) (11) elektrická světla, svítidla a svítilny, kapesní svítilny.  
(511) 11  
(210) O-118094

(111) **205052**  
(220) 30.08.1996  
(151) 31.10.1997  
(540)

**JODIKAL**

(730) **AGROCHEMIE, spol. s r.o.**, Luční 4573, Zlín, 76005, CZ  
(740) Ing. Kučera Zdeněk, Padělký 548 (P.O.BOX 92), Slušovice, 76315  
(510) (5) vitamínové přípravky; (30) potravinové doplňky.  
(511) 5, 30  
(210) O-114385

(740) FISCHER & PARTNER, Ing. Michael Fischer, Na Hrobcí 5, Praha 2, 12800  
(510) (25) oděvy z kůže, džínsovinu, bavlny a hedvábí.  
(511) 25  
(210) O-115543

(111) **205066**  
(220) 19.09.1996  
(151) 31.10.1997  
(540)

*Jean Roden*

(730) **B & B PÁNSKÁ MÓDA s.r.o.**, Francouzská 7, Plzeň, 30706, CZ  
(510) (25) saka, košile, kalhoty, obleky.  
(511) 25  
(210) O-115028

(111) **205073**  
(220) 27.09.1996  
(151) 31.10.1997  
(540)

**MIUS**

(730) **MIUS a. s.**, U Nádraží čp. 3, Teplice, 41501, CZ  
(740) BOHEMIA PATENT Patentová & známková kancelář, Ing. Jana Vanděliková, Havanská 17, Praha 7, 17000  
(510) (9) přístroje a nástroje k vědeckým a laboratorním účelům, přístroje a nástroje navigační tj. přístroje a nástroje určené k přenášení rozkazů, přístroje všeobecně užívané při řízení lodí a letadel, přístroje a nástroje geodetické a přístroje pro bezdrátovou telegrafii, přístroje fotografické, kinematografické, optické včetně promítačů obrazů a zvětšovacích přístrojů, přístroje a nástroje signalizační včetně signálních píšťal, přístroje a nástroje pro účely záchranné a učební, automaty uváděné v činnost vhozením mince nebo známky, přístroje pro záznam a reprodukci mluveného slova, zapisovací pokladny a počítačové stroje včetně kancelářských a děrovacích strojů, hasicí přístroje, speciální pouzdra pro přístroje a nástroje, které jsou zařazeny do této třídy, elektrotermické nástroje a přístroje jako ruční elektrické svářečky, elektrické zapalovače a obdobná zařízení nezařazená v jiných třídách, výpočetní, telekomunikační, kancelářská a reprodukční technika, periferní zařízení k počítačům, spotřební elektronika, software; (35) automatické zpracování dat, leasing kancelářské a reprodukční techniky; (37) servisní činnost kancelářské, reprodukční, telekomunikační, výpočetní techniky a spotřební a průmyslové elektroniky; (41) pořádání školení pro obsluhu výpočetní techniky a používání software; (42) poradenská činnost v oblasti hardware a software, leasing výpočetní techniky.  
(511) 9, 35, 37, 41, 42  
(210) O-115233

(111) **205083**  
(220) 09.10.1996  
(151) 31.10.1997  
(540)

**COLIN'S**  
JEANS

(730) **EROGLU GIYIM SANAYI VE TICARET ANONIM SIRKETI**, Firuzköy Bulvarı No: 216, Avcılar, Istanbul, TR

(111) **205096**  
(220) 14.10.1996  
(151) 31.10.1997  
(540)



(730) **AGROTRADE, a.s.**, Lopatecká 223/13, Praha 4, 14700, CZ  
(740) Advokátní a patentová kancelář, JUDr. Studený Oldřich, Komunardů 36, Praha 7, 17000  
(510) (16) obaly; (29) drůbež, ovoce, zelenina; (31) zemědělská a potravinářská výroba - chov a šlechtění hospodářských zvířat; (35) propagační činnost, obchodní činnost - tuzemská i zahraniční, výstavní a veletržní činnost; (39) doprava, organizování cest, skladování zboží; (41) školicí činnost.  
(511) 16, 29, 31, 35, 39, 41  
(210) O-115688

(111) **205112**  
(220) 24.10.1996  
(151) 31.10.1997  
(540)

INSTITUT  
FINANČNÍHO  
PORADENSTVÍ  
**IFP**

(730) **IFP Institut Finančního Poradenství, a.s.**, Příkop 4, Brno, 60464, CZ  
(510) (16) odborné příručky, směrnice a plány v oblasti pojišťovnictví; (35) poskytování marketingu, kariérové a marketingové plány; (36) zprostředkovatelská činnost směřující k uzavření pojistných smluv mezi třetí osobou a pojišťovnou; (41) pořádání seminářů.  
(511) 16, 35, 36, 41  
(210) O-116104

(111) **205131**  
(220) 11.11.1996  
(151) 31.10.1997  
(540)

**CHILLY**

(730) **Societa Italo Britannica L. Mannetti - H. Roberts & C.p.A.**, Via Pellicceria 8, Florence, 50123, IT



- (740) Linklaters v.o.s., Mgr. Karin Pomaizlová, Na Příkopě 19, Praha 1, 11719 (540)
- (510) (3) přípravky bělicí a jiné prací prostředky, přípravky k čištění, leštění, odmašťování a broušení, mýdlo, výrobky voňavkářské, éterické oleje, vodičky na vlasy, zubní pasty; (5) výrobky farmaceutické, zvěrolékařské a zdravotnické, výrobky dietetické k lékařským účelům, potraviny pro děti, náplasti, obvazový materiál, hmoty k plombování zubů a na zubní otisky, desinfekční prostředky, prostředky k ničení plevele a k hubení živočišných škůdců.
- (511) 3, 5  
(210) O-116605
- 

- (111) **205133**  
(220) 13.11.1996  
(151) 31.10.1997  
(540)

### CARNITAURIN

- (730) NUTREND D.S., a.s., Selské nám. 9/43, Olomouc - Chválkovice, 77200, CZ
- (740) Ing. Petr Soukup, patentový a známkový zástupce, Vídeňská 8, Olomouc, 77200
- (510) (5) posilující poživatiny, vitamínové přípravky, dietetické poživatiny, kultury mikroorganismů pro diety; (29) veškeré potraviny v konzervách; (31) krmiva pro zvířata, sílicí krmiva pro zvířata.
- (511) 5, 29, 31  
(210) O-116685
- 

- (111) **205134**  
(220) 13.11.1996  
(151) 31.10.1997  
(540)

### CARNIPET

- (730) NUTREND D.S., a.s., Selské nám. 9/43, Olomouc - Chválkovice, 77200, CZ
- (740) Ing. Petr Soukup, patentový a známkový zástupce, Vídeňská 8, Olomouc, 77200
- (510) (5) posilující poživatiny, vitamínové přípravky, dietetické poživatiny, kultury mikroorganismů pro diety; (29) veškeré potraviny v konzervách; (31) krmiva pro zvířata, sílicí krmiva pro zvířata.
- (511) 5, 29, 31  
(210) O-116686
- 

- (111) **205154**  
(220) 28.11.1996  
(151) 31.10.1997  
(540)

# ANET

- (730) MONTANNA, s.r.o., Matějkova 2026, Pelhřimov, 39301, CZ  
(740) Čálek Karel, patentový zástupce, Nad Palatou 12, Praha 5, 15000
- (510) (20) nábytek a jeho částí; (35) pomoc při řízení obchodní činnosti, administrativní činnost; (37) zařizování kanceláří; (42) konstrukce nábytku, výkresová a projektová dokumentace.
- (511) 20, 35, 37, 42  
(210) O-117350
- 

- (111) **205155**  
(220) 28.11.1996  
(151) 31.10.1997



- (730) MONTANNA, s.r.o., Matějkova 2026, Pelhřimov, 39301, CZ  
(740) Čálek Karel, patentový zástupce, Nad Palatou 12, Praha 5, 15000
- (510) (20) nábytek a jeho částí; (35) pomoc při řízení obchodní činnosti, administrativní činnost; (37) zařizování kanceláří; (42) konstrukce nábytku, výkresová a projektová dokumentace.
- (511) 20, 35, 37, 42  
(210) O-117351
- 

- (111) **205158**  
(220) 29.11.1996  
(151) 31.10.1997  
(540)



- (730) ROGALEWICZ, s.r.o., José Martího 31, Praha 6, 16252, CZ  
(510) (16) jazykové učebnice; (41) jazyková výuka; (42) překlady, tlumočení.
- (511) 16, 41, 42  
(210) O-117411
- 

- (111) **205168**  
(220) 09.12.1996  
(151) 31.10.1997  
(540)



- (730) Transform - organizační transformace s.r.o., Holická 31/N, Olomouc, 77200, CZ  
(740) Ing. Petr Soukup, patentový a známkový zástupce, Vídeňská 8, Olomouc, 77200
- (510) (9) software, nosiče pro počítačové programy; (16) tiskoviny všeho druhu, zejména neperiodické publikace, např. skripta, knihy, manuály, učební pomůcky; (35) poradenská činnost v oblasti organizace a řízení firem, strategie, ekonomiky, lidských zdrojů, informačních technologií; (42) vývoj, projektování, tvorba a poskytování software, poradenská činnost v oblasti certifikace.
- (511) 9, 16, 35, 42  
(210) O-117666
- 

- (111) **205170**  
(220) 13.12.1996  
(151) 31.10.1997  
(540)

HP-UX

- (730) **HEWLETT-PACKARD DEVELOPMENT COMPANY L. P.**, 20555 S. H. 249, Houston, TX, US  
(740) Společná advokátní kancelář Všečeka Zelený Švorčík Kalenský a partneři, JUDr. Pavel Zelený, Hálkova 2, Praha 2, 12000  
(510) (9) počítačový software pro počítačové, medicínské, analytické, testovací a měřicí operační systémy; (16) instruktážní manuály pro software.  
(511) 9, 16  
(210) O-117934

- (111) **205179**  
(220) 31.12.1996  
(151) 31.10.1997  
(540)



- (730) **VÚKV a. s.**, Bucharova 1314/8, Praha 5, 15800, CZ  
(740) Ing. Jarmila Loskotová, K Závětinám 727, Praha 5, 15500  
(510) (9) speciální přístrojová technika pro vozidla a jejich zkoušení, poskytování software; (12) speciální komponenty vozidel; (42) výzkumně-vývojová a konstrukční činnost v oblasti dopravního strojírenství, zejména kolejových vozidel všeho druhu, vozidel speciálních, podstavců kolejových vozidel speciálních přeprav, kovových přepravních prostředků, kontejnerů a speciálních přístrojů, projektové práce v oblasti dopravního strojírenství, projektování systémů pro potrubní přepravu, odborné technické poradenství, konzultace, vypracovávání odborných posudků v oblasti dopravního strojírenství, zvláště kolejových vozidel, zkušebnictví vozidel, provoz zkušebny vydávání certifikací, provoz rekreačního zařízení, pronájem, programátorská činnost, software, poradenská činnost, zejména v oblasti konstrukční činnosti v dopravním strojírenství.  
(511) 9, 12, 42  
(210) O-118301

- (111) **205186**  
(220) 08.01.1997  
(151) 31.10.1997  
(540)



- (730) **STAPRO s. r. o.**, Pernštýnské náměstí 51, Pardubice, 53002, CZ  
(510) (16) časopis, katalog a publikace; (41) nakladatelství a vydavatelství, vzdělávací činnost v oboru lékařských přístrojů a nástrojů a zdravotnických potřeb, pořádání vědeckých a odborných sympozií a sjezdů.  
(511) 16, 41  
(210) O-118403

- (111) **205502**  
(220) 15.03.1996  
(151) 21.11.1997  
(540)

### ACADEMIA

- (730) **Středisko společných činností AV ČR**, Národní 3, Praha 1, 11000, CZ  
(510) (16) papír a výrobky z papíru, tiskoviny všeho druhu, zejména noviny, fotografie, časopisy, periodický a neperiodický tisk, knihy, knihařské zboží, reklamní a propagační materiály; (39) expedice tiskovin, časopisů a knih; (41) nakladatelská a vydavatelská činnost, zejména vydávání novin, časopisů a periodik, knih, vydávání textů /jiných než propagačních/ a

jejich distribuce; (42) polygrafické služby všeho druhu, zejména služby tiskařské.

- (511) 16, 39, 41, 42  
(210) O-109465

- (111) **205584**  
(220) 10.05.1996  
(151) 21.11.1997  
(540)

### webhouse.CZ

- (730) **Ing. Jan Savický**, Oblouková 20, Praha 10, 10100, CZ  
(740) PROPATENT, Ing. Vlasta Sedláčková, Ke Kateřinkám 1393, Praha 4, 14900  
(510) (35) propagační činnost; (41) zábava, sportovní a kulturní aktivity; publikační a nakladatelská činnost.  
(511) 35, 41, 42  
(210) O-111170

- (111) **205784**  
(220) 16.08.1996  
(151) 24.11.1997  
(540)

### STAVO

- (730) **OMNIS, veřejná obchodní společnost**, Kosmonautů 8, Olomouc, 77211, CZ  
(510) (35) reklamní činnost, zprostředkovatelské služby a marketing, včetně informačních a databázových služeb; (41) vydavatelská činnost v oblasti periodických a neperiodických publikací, organizování a provádění odborných, vzdělávacích a výchovných akcí, např. kursů, seminářů a konferencí; (42) pořádání výstav, veletrhů, prodejních a kontrakčních salonů.  
(511) 35, 41, 42  
(210) O-113921

- (111) **205821A**  
(220) 12.09.1996  
(151) 10.02.2000  
(540)

### PARTY S ANDĚLEM

- (730) **FTV Prima, spol. s r. o.**, Na Žertvách 24/132, Praha 8, 18000, CZ  
(510) (38) televizní vysílání.  
(511) 38  
(210) O-151756

- (111) **205822A**  
(220) 12.09.1996  
(151) 10.02.2000  
(540)

### CARUSO ŠOU

- (730) **FTV Prima, spol. s r. o.**, Na Žertvách 24/132, Praha 8, 18000, CZ  
(510) (38) televizní vysílání.  
(511) 38  
(210) O-151757

- (111) **205823A**  
(220) 12.09.1996  
(151) 10.02.2000  
(540)

### HVĚZDNÝ PRACH

- (730) **FTV Prima, spol. s r. o.**, Na Žertvách 24/132, Praha 8, 18000, CZ  
(510) (38) televizní vysílání.  
(511) 38  
(210) O-151760

- (111) **205829**  
(220) 16.09.1996  
(151) 24.11.1997  
(540)

### A.T.KEARNEY

- (730) **A.T.KEARNEY, INC.**, 222 West Adams Street, Chicago, IL, US  
(740) PATENTSERVIS Praha a.s., Jivenská 1273/1, Praha 4, 14021  
(510) (42) poradenské služby v oblasti managementu, provádění

průzkumů a rešeršní služby.  
(511) 42  
(210) O-114818

(111) **205835**  
(220) 18.09.1996  
(151) 24.11.1997  
(540)



(730) **KB Likér a.s.**, Drážďanská 14, Ústí nad Labem, 40000, CZ  
(510) (33) alkoholické nápoje.  
(511) 33  
(210) O-114952

(111) **205837**  
(220) 19.09.1996  
(151) 24.11.1997  
(540)



(730) **LOGITRON AG**, Alpenstrasse 9, Zug, CH  
(740) **TICHÝ & POLÁČEK** Patentoprávní a známková kancelář, JUDr. Jaromír Tichý, Dominikánská 6, Plzeň, 30112  
(510) (29) hotová jídla, polotovary a přílohy, maso, ryby, drůbež a zvěřina, masové výtažky, ovoce a zelenina konzervované, sušené a zavařené, želé, džemy, kompoty, vejce, mléko a mléčné výrobky, oleje a tuky jedlé; (30) káva, čaj, kakao, cukr, rýže, tapioka, kávové náhražky, med, sirup melasový, droždí pro kynutí, sůl, hořčice, ocet, omáčky (k ochucení), koření, led pro osvěžení; (31) výrobky zemědělské, zahradnické, lesní a zrní neuvedené v jiných třídách, živá zvířata, čerstvé ovoce a zelenina, osivo, rostliny, krmivo pro zvířata, slad; (35) propagační činnost, pomoc při řízení obchodní činnosti; (42) provoz restaurací, samoobsluh a kantýn.  
(511) 29, 30, 31, 35, 42  
(210) O-115031

(111) **205838**  
(220) 19.09.1996  
(151) 24.11.1997  
(540)



(730) **LOGITRON AG**, Alpenstrasse 9, Zug, CH  
(740) **TICHÝ & POLÁČEK** Patentoprávní a známková kancelář, JUDr. Jaromír Tichý, Dominikánská 6, Plzeň, 30112  
(510) (29) hotová jídla, polotovary a přílohy, maso, ryby, drůbež a zvěřina, masové výtažky, ovoce a zelenina konzervované, sušené a zavařené, želé, džemy, kompoty, vejce, mléko a mléčné výrobky, oleje a tuky jedlé; (30) káva, čaj, kakao, cukr, rýže, tapioka, kávové náhražky, med, sirup melasový, droždí pro kynutí, sůl, hořčice, ocet, omáčky (k ochucení), koření, led

pro osvěžení; (31) výrobky zemědělské, zahradnické, lesní a zrní neuvedené v jiných třídách, živá zvířata, čerstvé ovoce a zelenina, osivo, rostliny, krmivo pro zvířata, slad; (35) propagační činnost, pomoc při řízení obchodní činnosti; (42) provoz restaurací, samoobsluh a kantýn.  
(511) 29, 30, 31, 35, 42  
(210) O-115032

(111) **205841**  
(220) 19.09.1996  
(151) 24.11.1997  
(540)

### ZEMAN & ZEMAN

(730) **LOGITRON AG**, Alpenstrasse 9, Zug, CH  
(740) **TICHÝ & POLÁČEK** Patentoprávní a známková kancelář, JUDr. Jaromír Tichý, Dominikánská 6, Plzeň, 30112  
(510) (29) hotová jídla, polotovary a přílohy, maso, ryby, drůbež a zvěřina, masové výtažky, ovoce a zelenina konzervované, sušené a zavařené, želé, džemy, kompoty, vejce, mléko a mléčné výrobky, oleje a tuky jedlé; (30) káva, čaj, kakao, cukr, rýže, tapioka, kávové náhražky, med, sirup melasový, droždí pro kynutí, sůl, hořčice, ocet, omáčky (k ochucení), koření, led pro osvěžení; (31) výrobky zemědělské, zahradnické, lesní a zrní neuvedené v jiných třídách, živá zvířata, čerstvé ovoce a zelenina, osivo, rostliny, krmivo pro zvířata, slad; (35) propagační činnost, pomoc při řízení obchodní činnosti; (42) provoz restaurací, samoobsluh a kantýn.  
(511) 29, 30, 31, 35, 42  
(210) O-115036

(111) **205872**  
(220) 13.11.1996  
(151) 24.11.1997  
(540)

### REGGE - DRINK

(730) **NUTREND D.S., a.s.**, Selské nám. 9/43, Olomouc - Chválkovic, 77200, CZ  
(740) Ing. Petr Soukup, patentový a známkový zástupce, Vídeňská 8, Olomouc, 77200  
(510) (5) posilující poživatiny, vitamínové přípravky, dietetické poživatiny, kultury mikroorganismů pro diety, přípravky (poživatiny) obsahující biologické katalyzátory pro fyzicky aktivní a rekonvalescenty; (29) veškeré potraviny v konzervách; (30) čaje; (32) veškeré nealkoholické nápoje a sirupy včetně ovocných, přípravky k přípravě nápojů.  
(511) 5, 29, 30, 32  
(210) O-116688

(111) **205930**  
(220) 29.01.1997  
(151) 24.11.1997  
(540)



(730) **DOLP stavební společnost s.r.o.**, Bednářova 30a, Brno, 61900, CZ  
(740) Ing. Reichel Pavel, Lopatecká 14, Praha 4, 14700  
(510) (37) stavby průmyslové, inženýrské, bytové a občanské, rekonstrukce a opravy staveb; (42) projektování staveb.  
(511) 37, 42  
(210) O-118975

(111) **205972**  
(220) 10.03.1997  
(151) 24.11.1997  
(540)



- (730) **EMKO CZ - elektrické vytápění s.r.o.**, Kotevní 7, Praha 5, 15000, CZ  
(740) Ing. Sedláčková Vlasta, Ke Kateřinkám 1393, Praha 4, 14900  
(510) (11) elektrické topení, akumulární kamna, bojler, průtokové ohřivače vody, přímotopné konvektory; (37) servis, instalace, opravy a výroba elektrického vytápění bojlerů, elektrického zařízení, akumulárních kamen, přímotopných konvektorů, průtokových ohřivačů.  
(511) 11, 37  
(210) O-120172

- (111) **206402**  
(220) 14.08.1996  
(151) 30.12.1997  
(540)



- (730) **HOKR, s.r.o.**, Smilova 320, Pardubice, 53002, CZ  
(740) Ing. Sedláčková Vlasta, Ke Kateřinkám 1393, Praha 4, 14900  
(510) (1) chemické výrobky určené pro průmysl, vědu a fotografii, řemesla, zemědělství, zahradnictví a lesnictví, hnojiva pro půdu; (6) kovové stavební materiály, stavební doplňky například dveře, obklady; (19) nekovové stavební materiály, stavební doplňky z plastu jako jsou okna, dveře, obklady; (37) montáž stavebních doplňků, zejména oken, dveří, obkladů, podhledů, zimmích zahrad; (39) balení drogistického zboží a hnojiva; (42) úpravy zboží přizpůsobené ke kompletizaci například kompletace sportovního oblečení a hráčských potřeb pro sportovce.  
(511) 1, 6, 19, 37, 39, 42  
(210) O-113854

- (111) **206406**  
(220) 16.08.1996  
(151) 30.12.1997  
(540)

### KAMEX

- (730) **K+S Kali GmbH**, Bertha-von-Suttner-Strasse 7, Kassel, DE  
(740) Společná advokátní kancelář Všetečka Zelený Švorčík Kalenský a partneři, JUDr. Otakar Švorčík, Hálkova 2, Praha 2, 12000  
(510) (1) hnojiva s obsahem vápníku a hořčíku.  
(511) 1  
(210) O-113933

- (111) **206446**  
(220) 05.09.1996  
(151) 30.12.1997  
(540)

### COLUSA

- (730) **THUS s.r.o.**, U Průhonu 2, Praha 7, 17000, CZ  
(510) (29) instantní polévky; (30) koření, omáčky, rýže, instantní polévky.  
(511) 29, 30  
(210) O-114547

- (111) **206457**  
(220) 13.09.1996  
(151) 30.12.1997  
(540)



- (730) **Ernst & Young International, Ltd.**, 787 Seventh Avenue, New York, NY, US  
(740) Společná advokátní kancelář Všetečka Zelený Švorčík Kalenský a partneři, JUDr. Pavel Zelený, Hálkova 2, Praha 2, 12000  
(510) (16) tiskoviny, periodika, knihy; (35) reklamní a obchodní činnost; (41) služby spojené s vyučováním, služby spojené s pořádáním zábavy, zejména pořádání oslav, provozování programu při udílení cen a obdobných jednorázových událostí, organizování, inscenování a poskytování příležitostí k soutěžím.  
(511) 16, 35, 41  
(210) O-114759

- (111) **206460**  
(220) 16.09.1996  
(151) 30.12.1997  
(540)

### POLYDEK

- (730) **DEKTRADE a.s.**, Tiskařská 10/257, Praha 10, 10828, CZ  
(510) (17) polystyren-tepelná izolace; (19) polystyren s povrchovou úpravou asfaltovým nebo jiným pásem.  
(511) 17, 19  
(210) O-114904

- (111) **206465**  
(220) 18.09.1996  
(151) 30.12.1997  
(540)



- (730) **DFA, spol. s r.o.**, Ondřejov č.p. 272, 25165, CZ  
(740) Ing. Král Jiří, patentový zástupce, Štěpánská 45, Praha 1, 11000  
(510) (30) koření, výroba směsí koření, směsí koření s potravinářskými aditivy; (35) konzultační činnost při koupi zboží a jeho dalšího prodeje; (39) balení koření nebo směsí koření, balení zboží; (40) mletí koření.  
(511) 30, 35, 39, 40  
(210) O-114941

- (111) **206485**  
(220) 30.09.1996  
(151) 30.12.1997  
(540)

### SLOVIOL

- (730) **Novácké chemické závody, a.s.**, M.R. Štefánika 1, Nováky, 97271, SK  
(740) Patentservis Praha a.s., Jivenská 1273/1, Praha 4, 14021  
(510) (1) polyvinylalkohol.  
(511) 1  
(210) O-115274

- (111) **206486**  
(220) 30.09.1996  
(151) 30.12.1997  
(540)

### SLOVIPLAST

- (730) **Novácké chemické závody, a.s.**, M.R. Štefánika 1, Nováky, 97271, SK  
(740) Patentservis Praha a.s., Jivenská 1273/1, Praha 4, 14021  
(510) (17) výrobky z měkčeného polyvinylchloridu, např. folie, hadičky, vlasce, podlahoviny, technické desky, profily pro stavebnictví a automobilový průmysl, trubky.  
(511) 17  
(210) O-115275

- (111) **206487**

- (220) 30.09.1996  
(151) 30.12.1997  
(540)  
(730) **SLOVAPROP**  
**Novácké chemické závody, a.s.**, M.R. Štefánika 1, Nováky,  
97271, SK  
(740) Patentservis Praha a.s., Jivenská 1273/1, Praha 4, 14021  
(510) (1) propylenoxidové kondenzáty.  
(511) 1  
(210) O-115276

- (111) **206488**  
(220) 30.09.1996  
(151) 30.12.1997  
(540)  
(730) **SLOVILAX**  
**Novácké chemické závody, a.s.**, M.R. Štefánika 1, Nováky,  
97271, SK  
(740) Patentservis Praha a.s., Jivenská 1273/1, Praha 4, 14021  
(510) (1) polyvinylacetátová disperze.  
(511) 1  
(210) O-115277

- (111) **206493**  
(220) 01.10.1996  
(151) 30.12.1997  
(540)  
(730) **BRAINSHARE**  
**NOVELL INC.**, 1800 South Novell Place, Provo, UT, US  
(740) Čermák, Hořejš, Vrba - advokátní a patentová kancelář, JUDr.  
Čermák Karel, Národní 32, Praha 1, 11000  
(510) (9) vědecké, námoňní, vyměňovací, elektrické, fotografické,  
kinematografické, optické, vážicí, měřicí, signalizační,  
kontrolní, záchranné a výukové přístroje a nástroje, zařízení pro  
záznam, reprodukci a přenos zvuku nebo obrazu, magnetické  
nosiče dat, záznamové disky, prodejní automaty a mechanismy  
na mince, registrační pokladny, kalkulačky, zařízení pro  
zpracování dat a počítače, hasicí přístroje; (16) papír, lepenka a  
zboží z těchto materiálů, nezařazené v jiných třídách, tiskoviny,  
materiál pro vázání knih, fotografie, papírenské potřeby, lepidla  
pro kancelář a domácnost, materiály pro umělce, malířské  
štetce, psací stroje a kancelářské potřeby (vyjma nábytku),  
výchovné a výukové materiály (mimo přístrojů), plastické  
materiály pro účely balení (nezařazené v jiných třídách), hrací  
karty, tiskařská písmena, tiskařské štočky; (35) inzerce,  
obchodní management, obchodní administrativa, kancelářské  
služby; (38) telekomunikace; (41) vzdělání, školení, zábava,  
sportovní a kulturní činnost; (42) navrhování software pro  
počítače a programování pro počítače jako služby, konzultace a  
poradenství v oblasti počítačů a počítačového software,  
pronájem počítačů, pronájem softwaru počítačů, aktualizace  
počítačového software, leasing přístupu k počítačové databázi.  
(511) 9, 16, 35, 38, 41, 42  
(210) O-115325

- (111) **206513**  
(220) 10.10.1996  
(151) 30.12.1997  
(540)



- (730) **ELA, spol. s r.o.**, Mikulovská 1, Brno, 62800, CZ  
(740) Patentový zástupce, Ing. Žák Vítězslav, Lidická 51, Brno,  
60200  
(510) (9) elektronické hladinoměry, průtokoměry, řídicí sondy, řídicí  
systémy, ovládací systémy; (37) instalace a opravy těchto strojů  
a zařízení; (42) programování, vývojové práce výše uvedených  
strojů a zařízení a jejich příslušenství.  
(511) 9, 37, 42  
(210) O-115594

- (111) **206537**  
(220) 25.10.1996  
(151) 30.12.1997  
(540)  
(730) **Uraplex**  
**MADAUS GmbH**, Collonia Allee 15, Köln, DE  
(740) Společná advokátní kancelář Všetěčka Zelený Švorčík  
Kalenický a partneři, JUDr. Miloš Všetěčka, Hálkova 2, Praha  
2, 12000  
(510) (5) farmaceutické přípravky.  
(511) 5  
(210) O-116152

- (111) **206560**  
(220) 12.11.1996  
(151) 30.12.1997  
(540)  
(730) **SOLPAFLEX**  
**SmithKline Beecham p.l.c.**, New Horizons Court, Brentford,  
Middlesex TW8 9EP, GB  
(740) KOREJZOVÁ & SPOL., v.o.s., JUDr. Zdeňka Korejzová,  
Spálená 29, Praha 1, 11000  
(510) (5) farmaceutické a léčivé přípravky a substance pro použití v  
lidském lékařství.  
(511) 5  
(210) O-116642

- (111) **206563**  
(220) 15.11.1996  
(151) 30.12.1997  
(540)  
(730) **CHEM-AQUA**  
**NCH CORPORATION**, 2727 Chemsearch Blvd., Irving,  
TX, US  
(740) ŠTROS & KUSÁK advokátní a patentová kancelář, JUDr.  
David Štros, advokát, Národní 32, Praha 1, 11000  
(510) (1) aluminiové čističe a leštidla, dispergovadla do bojlerů,  
chemikálie pro užití v bojlerech, čističe a leštidla elektrických  
cívek a kotoučů, chemické čističe, chladicí dispergovadla,  
chemikálie pro úpravu chladicí vody, inhibitory koroze,  
přípravky na odstraňování kotelního kamene, galvanizační  
přípravky, odstraňovače bahna a bláta, kyslíkové čistící  
válečky, PH boostery, inhibitory kalů, inhibitory kotelního  
kamene, chemikálie na zkoušky vody, chemikálie na úpravu  
vody a jiné chemikálie ve třídě 1.  
(511) 1  
(210) O-116813

- (111) **206569**  
(220) 21.11.1996  
(151) 30.12.1997  
(540)  
(730) **ACAPELLA**  
**Mary Kay Inc.**, 16251 Dallas Parkway, Addison, TX, US  
(740) KOREJZOVÁ & SPOL., v.o.s., Mgr. Petra Korejzová, Spálená  
29, Praha 1, 11000  
(510) (3) parfémy, toaletní vody a jiné voňavkářské zboží pro osobní  
potřebu.  
(511) 3  
(210) O-117050

- (111) **206570**  
(220) 21.11.1996  
(151) 30.12.1997  
(540)  
(730) **ANGELFIRE**  
**Mary Kay Inc.**, 16251 Dallas Parkway, Addison, TX, US  
(740) KOREJZOVÁ & SPOL., v.o.s., Mgr. Petra Korejzová, Spálená  
29, Praha 1, 11000

(510) (3) parfémy, toaletní vody a příbuzné voňavkářské zboží. (540)  
(511) 3  
(210) O-117051



(111) **206572**  
(220) 21.11.1996  
(151) 30.12.1997  
(540)

### DAY RADIANCE

(730) **Mary Kay Inc.**, 16251 Dallas Parkway, Addison, TX, US  
(740) KOREJZOVÁ & SPOL., v.o.s., Mgr. Petra Korejzová, Spálená 29, Praha 1, 11000  
(510) (3) kosmetické výrobky, zejména make-up.  
(511) 3  
(210) O-117053

(730) **ACCOM holding s. r. o.**, Na pláni 41, Praha 5, 15000, CZ  
(510) (29) mléčné výrobky; (30) trvanlivé pečivo; (32) nealkoholické nápoje.  
(511) 29, 30, 32  
(210) O-118687

(111) **206573**  
(220) 21.11.1996  
(151) 30.12.1997  
(540)

### DAILY DEFENSE

(730) **The Procter & Gamble Company**, One Procter & Gamble Plaza, Cincinnati, OH, US  
(740) Čermák Hořejš Myslíl a spol., JUDr. Karel Čermák, advokát, Národní 32, Praha 1, 11000  
(510) (3) výrobky péče o pleť a doplňkové pleťové výrobky.  
(511) 3  
(210) O-117054

(111) **206658**  
(220) 05.02.1997  
(151) 30.12.1997  
(540)

### AROK

(730) **Ladislava Rotšeidlová - AROK**, Bořivojova 45, Praha 3, 13000, CZ  
(740) KOREJZOVÁ & SPOL., v.o.s., Mgr. Petra Korejzová, Spálená 29, Praha 1, 11000  
(510) (1) chemické výrobky pro průmysl, vědu, fotografii, zemědělství, zahradnictví, lesnictví, pryskyřice umělé a syntetické, plastické hmoty v surovém stavu, půdní hnojiva, hasební prostředky, prostředky pro kalení a přípravky pro svařování kovů, chemické prostředky pro konzervování potravin, třísloviny, průmyslová pojidla a lepidla; (4) průmyslové oleje a tuky (nikoliv oleje a tuky jedlé a eterické oleje), mazadla, prostředky pro pohlcování a vázání prachu, paliva (včetně motorových paliv), podpalovače, osvětlovací prostředky, svíce, svíčky, knoty; (10) přístroje a nástroje chirurgické, lékařské, zubolékařské a zvěrolékařské (včetně umělých údů, očí a protéz), speciální nábytek pro zdravotnictví, zdravotnické pomůcky, prezervativy; (12) vozidla, dopravní prostředky pozemní, letecké a vodní, včetně dětských kočárků a vozítek; (13) zábavní pyrotechnika; (14) drahé kovy a jejich slitiny a předměty z těchto hmot nebo z plátovaných (dublovaných) kovů, šperky, bižuterie, drahokamy, drahé kameny, hodinářské výrobky a jiná chronometrická zařízení; (15) hudební nástroje; (23) nitě a příze k textilním účelům; (24) tkaniny, úpletové látky, pokrývky ložní a stolní, příkrývky, textilní výrobky neobsažené v jiných třídách; (29) maso, ryby, drůbež, zvěřina, masové výtažky, konzervované, sušené a vařené ovoce a zelenina, rosoly, zavařeniny, vejce, mléko a jiné mlékařské výrobky včetně mléčných nápojů, jedlé oleje a tuky, potraviny složené z těchto výrobků v konzervách; (30) káva, čaj, kakao, cukr, rýže, tapioka, ságo, kávové náhražky, mouka a obilné přípravky, chléb, sušenky, suchary, koláče, jemné pečivo a cukrovinky, zmrzlina, med, sirup z melasy, kvasnice, prášky do pečiva, sůl, hořčice, pepř, ocet, chuťové omáčky, koření, led na chlazení, kávové, kakaové a čokoládové nápoje; (36) obstaravatelské služby, správa nemovitostí, leasingové služby, zprostředkovatelské služby v oblasti peněžnictví a pojišťovnictví; (37) instalatérské služby, opravárenské služby, zprostředkování stavebnických, montážních, údržbářských, opravárenských a úklidových služeb, likvidace vybavení prodejen, kanceláří a skladových prostor, instalace elektrospotřebičů, vzduchotechniky, kabelových rozvodů, antén, satelitních přijímačů apod., praní, mandlování a opravy prádla; (39) skladování zboží, zprostředkování dopravy, zásilkové služby; (40) šití textilních výrobků a dekorací z různých materiálů, vyvolávání filmů, zhotovování fotografií, zprostředkování v oblasti zpracování druhotných surovin, zámečnických služeb a zpracování jiných materiálů; (41) výchovná a vzdělávací činnost, pořádání školení, odborných seminářů a konferencí, zprostředkování výchovy a vzdělávání, půjčování zvukových a video záznamů, zprostředkování v oblasti zábavy; (42) aranžérské služby, návrhy interiérů, fotografické služby, zdravotnické služby lékařské, fyziatrické, balneologické, léčebná rehabilitace, zprostředkování ubytovacích služeb, zprostředkování v oblasti bezpečnosti a ostrahy.  
(511) 1, 4, 10, 12, 13, 14, 15, 23, 24, 29, 30, 36, 37, 39, 40, 41, 42

(111) **206576**  
(220) 21.11.1996  
(151) 30.12.1997  
(540)

### MARY KAY

(730) **Mary Kay Inc.**, 16251 Dallas Parkway, Addison, TX, US  
(740) KOREJZOVÁ & SPOL., v.o.s., Mgr. Petra Korejzová, Spálená 29, Praha 1, 11000  
(510) (3) výrobky tělové péče, zejména pleťové krémy, čisticí gely, tělové vody, práškový pudr, výrobky péče o vlasy, zejména šampony, kondicionéry, gely pro úpravu vlasů, spreje pro konečnou úpravu vlasů a pěny pro úpravu vlasů, výrobky péče o pleť, zejména čisticí krémy, čisticí tyčinky, obličejová mýdla, obličejové zvlhčující a oživující pleťové masky, tónovače, krémy na holení, zvlhčovače, tekuté přípravky pro regulaci vylučování pleťového mazu, přípravky pro absorpci pleťového mazu, krémy na ruce, krémové a tekuté podklady (pod naličení), pleťové krémy, výrobky pro krásu a pěstování, zejména oční stíny, tužky pro zvýraznění očí, tužky na obočí, řasenky, rtěnky, lesky na rty, konturovací tužky na rty, barevné tvářenky, zdravíčka na tváře, sypký pudr, kompaktní pudr, obličejové zjasňovače, korektory pleťových vad, přípravky péče o nehty, laky na nehty, ochranné přípravky proti slunečnímu záření, opalovací tekuté přípravky a neléčivé ochranné přípravky na rty, voňavkářské výrobky, zejména toaletní vody a toaletní spreje; (14) šperky a bižuterie; (25) oděvy.  
(511) 3, 14, 25  
(210) O-117057

(111) **206579**  
(220) 21.11.1996  
(151) 30.12.1997  
(540)

### TRIBUTE

(730) **Mary Kay Inc.**, 16251 Dallas Parkway, Addison, TX, US  
(740) KOREJZOVÁ & SPOL., v.o.s., Mgr. Petra Korejzová, Spálená 29, Praha 1, 11000  
(510) (3) parfémy, toaletní vody a příbuzné voňavkářské výrobky.  
(511) 3  
(210) O-117060

(111) **206632**  
(220) 20.01.1997  
(151) 30.12.1997

(210) O-119194

(111) **206664**  
(220) 10.02.1997  
(151) 30.12.1997  
(540)

**CHURCH'S**

(730) **Church and Co (Footwear) Limited**, St James,  
Northampton, NN5 5JB, GB  
(740) **KOREJZOVÁ & SPOL.**, v.o.s., Mgr. Petra Korejzová, Spálená  
29, Praha 1, 11000  
(510) (25) oděvy, obuv, pokrývky hlavy.  
(511) 25  
(210) O-119310

(111) **206674**  
(220) 21.02.1997  
(151) 30.12.1997  
(540)



**IPB**

(730) **Československá obchodní banka, a.s.**, Na Příkopě 854/14,  
Praha 1- Nové Město, 11000, CZ  
(740) **Baker & McKenzie v.o.s.**, JUDr. Gabriela Vendlová, Ph.D.,  
Klimentská 46, Praha 1, 11000  
(510) (9) platební karty s inteligencí; (35) ekonomické expertízy a  
studie, reklamní a propagační služby v oblasti financí,  
směnárenství, poštovního platebního styku a spojení,  
poskytování úvěrů, bydlení, pojištění a penzijního připojištění;  
(36) ekonomické a devizové úvěry včetně uzavírání úvěrových  
smluv, přijímání peněžních prostředků od třetích osob do  
správy ve formě vkladů včetně vkladových operací, PHONE-  
banking, dokladový i bezdokladový platební styk, sdružování  
finančních prostředků, finanční proudy, ostatní finanční operace  
a služby, poštovní platební styk a operace, finanční leasing a  
makléřství, směnárenské operace, operace s eurošeky a  
cestovními šeky, obchodování a operace s platidly, s cennými  
papíry, se šeky, se směnkami, s mincemi a medailemi event. se  
slitky drahých kovů, vydávání obligací, zástavních listů  
a dluhopisů, služby faktoringové, forfaitingové, franchisingové  
a leasingové, operace a služby v oblasti bezhotovostního  
platebního styku, služby v oblasti kapitálového financování, na  
burze cenných papírů včetně správy a řízení portfolia klientů i  
navazujících operací, ostatní finanční a kapitálové transakce  
tuzemské i mezinárodní, výkon funkce depositáře pro  
investiční fondy a společnosti včetně penzijních fondů,  
přijímání a poskytování bankovních záruk, vydávání exportních  
a importních dokumentárních inkas, soubor produktů a služeb v  
oblasti bydlení, spojení, pojištění a penzijního připojištění,  
správa a úschova cenných papírů i ostatních cenností, pronájem  
bezpečnostních schránek (sejfů), zřizování a provozování sítě  
bankomatů, komerční služby v oblasti projektového a  
podnikového financování (vyhledávání finančních zdrojů, fúze,  
prodej, joint-ventures apod.), finanční analýzy; (39) distribuce  
platebních karet s inteligencí a diskontních karet, přeprava  
finančních prostředků, cenných papírů a ostatních cenností;  
(42) konzultační a poradenské služby související se zahraničně  
obchodními aktivitami, v celé oblasti financí, obchodování s  
cennými papíry, vyhledávání vhodných úvěrových zdrojů,  
směnárenství, platebních karet, devizových zvláštností, celních  
předpisů, pojištění, penzijního připojištění, daňové

problematiky, bydlení apod.  
(511) 9, 35, 36, 39, 42  
(210) O-119715

(111) **206675**  
(220) 21.02.1997  
(151) 30.12.1997  
(540)



**IPB**

(730) **Československá obchodní banka, a.s.**, Na Příkopě 854/14,  
Praha 1- Nové Město, 11000, CZ  
(740) **Baker & McKenzie v.o.s.**, JUDr. Gabriela Vendlová, Ph.D.,  
Klimentská 46, Praha 1, 11000  
(510) (9) platební karty s inteligencí; (35) ekonomické expertízy a  
studie, reklamní a propagační služby v oblasti financí,  
směnárenství, poštovního platebního styku a spojení,  
poskytování úvěrů, bydlení, pojištění a penzijního připojištění;  
(36) ekonomické a devizové úvěry včetně uzavírání úvěrových  
smluv, přijímání peněžních prostředků od třetích osob do  
správy ve formě vkladů včetně vkladových operací, PHONE-  
banking, dokladový i bezdokladový platební styk, sdružování  
finančních prostředků, finanční proudy, ostatní finanční operace  
a služby, poštovní platební styk a operace, finanční leasing a  
makléřství, směnárenské operace, operace s eurošeky a  
cestovními šeky, obchodování a operace s platidly, s cennými  
papíry, se šeky, se směnkami, s mincemi a medailemi event. se  
slitky drahých kovů, vydávání obligací, zástavních listů  
a dluhopisů, služby faktoringové, forfaitingové, franchisingové  
a leasingové, operace a služby v oblasti bezhotovostního  
platebního styku, služby v oblasti kapitálového financování, na  
burze cenných papírů včetně správy a řízení portfolia klientů i  
navazujících operací, ostatní finanční a kapitálové transakce  
tuzemské i mezinárodní, výkon funkce depositáře pro  
investiční fondy a společnosti včetně penzijních fondů,  
přijímání a poskytování bankovních záruk, vydávání exportních  
a importních dokumentárních inkas, soubor produktů a služeb v  
oblasti bydlení, spojení, pojištění a penzijního připojištění,  
správa a úschova cenných papírů i ostatních cenností, pronájem  
bezpečnostních schránek (sejfů), zřizování a provozování sítě  
bankomatů, komerční služby v oblasti projektového a  
podnikového financování (vyhledávání finančních zdrojů, fúze,  
prodej, joint-ventures apod.), finanční analýzy; (39) distribuce  
platebních karet s inteligencí a diskontních karet, přeprava  
finančních prostředků, cenných papírů a ostatních cenností;  
(42) konzultační a poradenské služby související se zahraničně  
obchodními aktivitami, v celé oblasti financí, obchodování s  
cennými papíry, vyhledávání vhodných úvěrových zdrojů,  
směnárenství, platebních karet, devizových zvláštností, celních  
předpisů, pojištění, penzijního připojištění, daňové  
problematiky, bydlení apod.  
(511) 9, 35, 36, 39, 42  
(210) O-119716

(111) **206679**  
(220) 26.02.1997  
(151) 30.12.1997  
(540)



(730) **Československá obchodní banka, a.s.**, Na Příkopě 854/14,  
Praha 1- Nové Město, 11000, CZ  
(740) **Baker & McKenzie v.o.s.**, JUDr. Gabriela Vendlová, Ph.D.,  
Klimentská 46, Praha 1, 11000  
(510) (9) platební karty s inteligencí; (35) ekonomické expertízy a  
studie, reklamní a propagační služby v oblasti financí,  
směnárenství, poštovního platebního styku a spojení,  
poskytování úvěrů, bydlení, pojištění a penzijního připojištění;  
(36) korunové a devizové úvěry včetně uzavírání úvěrových  
smluv, přijímání peněžních prostředků od třetích osob do  
správy ve formě vkladů včetně vkladových operací, PHONE-

banking, dokladový i bezdokladový platební styk, sdružování finančních prostředků, finanční proudy, ostatní finanční operace a služby, poštovní platební styk a operace, finanční leasing a makléřství, směnárenské operace, operace s eurošeky a cestovními šeky, obchodování a operace s platidly, s cennými papíry, se šeky, se směnkami, s mincemi a medaillemi event. se slitky drahých kovů, vydávání obligací, zástavních listů a dluhopisů, služby faktoringové, forfaitingové, franchisingové a leasingové, operace a služby v oblasti bezhotovostního platebního styku, služby v oblasti kapitálového financování, na burze cenných papírů včetně správy a řízení portfolia klientů a navazujících operací, ostatní finanční a kapitálové transakce tuzemské i mezinárodní, výkon funkce depozitáře pro investiční fondy a společnosti včetně penzijních fondů, přijímání a poskytování bankovních záruk, vydávání exportních a importních dokumentárních inkas, soubor produktů a služeb v oblasti bydlení, spojení, pojištění a penzijního připojištění, správa a úschova cenných papírů i ostatních cenností, pronájem bezpečnostních schránek (sejfů), zřizování a provozování sítě bankomatů, komerční služby v oblasti projektového a podnikového financování (vyhledávání finančních zdrojů, fúze, prodej, joint-ventures apod.), finanční analýzy; (39) distribuce platebních karet s inteligencí a diskontních karet, přeprava finančních prostředků, cenných papírů a ostatních cenností; (42) konzultační a poradenské služby související se zahraničně obchodními aktivitami, v celé oblasti financí, obchodování s cennými papíry, vyhledávání vhodných úvěrových zdrojů, směnárenství, platebních karet, devizových zvláštností, celních předpisů, pojištění, penzijního připojištění, daňové problematiky, bydlení apod..

(511) 9, 35, 36, 39, 42  
(210) O-119842

(111) **206687**  
(220) 16.04.1997  
(151) 30.12.1997  
(540)



(730) **Sdružení importérů a výrobců součástí automobilů a servisní techniky**, Doulebská 2, Praha 4, 14000, CZ  
(740) Ing. Francis Jupa, Měchenická 4/2554, Praha 4, 14100  
(510) (35) zprostředkovatelská, propagační, reklamní a kontrolní činnost v oblasti obchodu, zejména v oblasti automobilového průmyslu; (41) publikační činnost v oblasti obchodu, zejména v oblasti automobilového průmyslu.  
(511) 35, 41  
(210) O-121284

(111) **206975**  
(220) 24.07.1996  
(151) 27.01.1998  
(540)



(730) **REO AMOS, spol. s r.o.**, Provozní 5560/1b, Ostrava - Třebovice, 72200, CZ  
(740) Ing. Zdeněk Janík, Bulharská 1418, Ostrava-Poruba, 70800  
(510) (1) chemické výrobky určené pro průmysl, vědy a fotografii, pro zemědělství, zahradnictví a lesnictví, umělé pryskyřice v surovém stavu, plastické hmoty v surovém stavu, absorpční a adsorpční výrobky pro sorpci tekutin a plynů, hnojiva pro půdu, hasicí přístroje (složení), prostředky pro kalení a letování kovů, chemické výrobky určené ke konzervování potravin, tříslicí materiály, lepidla, pojidla, mořidla pro průmysl, tmely pro průmysl; (16) papír, lepenka a výrobky z těchto materiálů, tiskárenské výrobky, potřeby pro knižní vazby, fotografie,

papírenské zboží, lepidla pro papírenství a domácnost, materiál pro umělce, štětce, psací stroje a kancelářské potřeby, učební pomůcky s výjimkou aparátů, plastické obaly, hrací karty, písma pro tiskárny, štočky; (24) tkaniny a textilní výrobky, pokrývky ložní a ubrusy, technické textilie.

(511) 1, 16, 24  
(210) O-113306

(111) **206976**  
(220) 24.07.1996  
(151) 27.01.1998  
(540)

## REOSORB

(730) **REO AMOS, spol. s r.o.**, Provozní 5560/1b, Ostrava - Třebovice, 72200, CZ  
(740) Ing. Zdeněk Janík, Bulharská 1418, Ostrava-Poruba, 70800  
(510) (1) chemické výrobky určené pro průmysl, vědy a fotografii, pro zemědělství, zahradnictví a lesnictví, umělé pryskyřice v surovém stavu, plastické hmoty v surovém stavu, absorpční a adsorpční výrobky pro sorpci tekutin a plynů, hnojiva pro půdu, hasicí přístroje (složení), prostředky pro kalení a letování kovů, chemické výrobky určené ke konzervování potravin, tříslicí materiály, lepidla, pojidla, mořidla pro průmysl, tmely pro průmysl; (16) papír, lepenka a výrobky z těchto materiálů, tiskárenské výrobky, potřeby pro knižní vazby, fotografie, papírenské zboží, lepidla pro papírenství a domácnost, materiál pro umělce, štětce, psací stroje a kancelářské potřeby, učební pomůcky s výjimkou aparátů, plastické obaly, hrací karty, písma pro tiskárny, štočky; (24) tkaniny a textilní výrobky, pokrývky ložní a ubrusy, technické textilie.  
(511) 1, 16, 24  
(210) O-113307

(111) **207013**  
(220) 16.08.1996  
(151) 28.01.1998  
(540)

## CARGO

(730) **OMNIS, veřejná obchodní společnost**, Kosmonautů 8, Olomouc, 77211, CZ  
(510) (35) zprostředkovatelské služby a marketing, včetně informačních a databázových služeb; (41) vydavatelská činnost v oblasti periodických a neperiodických publikací, organizování a provádění odborných, vzdělávacích a výchovných akcí, např. kursů, seminářů a konferencí; (42) pořádání výstav, veletrhů, prodejních a kontraktčních salonů.  
(511) 35, 41, 42  
(210) O-113922

(111) **207015**  
(220) 19.08.1996  
(151) 28.01.1998  
(540)

## AURORA

(730) **Hankook Tire Co., Ltd.**, 647-15, Yoksam-dong, Kangnam-ku, SEOUL, KR  
(740) Zeiner & Zeiner v.o.s., Mgr. Karel Šindelka, Maiselova 15, Praha 1, 11000  
(510) (12) pneumatiky, duše, autovložky a kola pro automobily.  
(511) 12  
(210) O-113967

(111) **207044**  
(220) 02.09.1996  
(151) 28.01.1998  
(540)

## McKinsey

(730) **McKinsey and Company, Inc.**, 55 East 52nd Street, New York, NY, US  
(740) Společná advokátní kancelář Všečeka a partneři, JUDr. Všečeka Miloš, Hálkova 2, Praha 2, 12000  
(510) (9) počítačové programy pro použití při vedení databáze



managementu a pro použití v oblasti poradenství týkajícího se řízení; (16) manuály, publikace zabývající se řízením v oblasti managementu; (35) konzultace týkající se managementu na všech úsecích podnikání, zahrnující oblast aeroprostoru a obrany, elektroniky, telekomunikací, vozidel, základních materiálů, spotřebního průmyslu, médií, léčiv a zdravotnických výrobků, maloobchodu, energie, bankovníctví, bezpečnostních opatření, zdravotní péče, pojištění a dopravy, obchodní strategie, organizačních opatření, podnikání souvisejících oblastí, zdokonalování realizace krátkodobých obchodů, marketing, rozvoj výroby a rozmisťování pracovních sil, plánování a kontrolu, informace při řízení a informační technologie, privatizace, slučování podniků, akvizice, dohody o vytváření společných podniků, ochrana proti převzetí firmy (nákupem většiny akcií), majetkové opce, vedení termínových a rizikových obchodů; (36) finanční analýza a konzultace klientům při finančních a strategických iniciativách, zejména finanční restrukturalizace, hodnotové řízení, návrhy exekutivních konpenzací, vyhodnocování mimořádných situací, finanční inženýrství; (41) vzdělávací služby, zejména vedení seminářů, kurzů a konferencí v oblasti managementu; (42) poradenská činnost týkající se počítačů a software, jakož i navrhování počítačového hardware a software v oblasti konzultací týkajících se řízení, poradenská činnost týkající se počítačů a software, jakož i navrhování počítačového hardware a software v souvislosti s konzultacemi týkajícími se finančního managementu.

(511) 9, 16, 35, 36, 41, 42  
(210) O-114405

(111) **207050**  
(220) 05.09.1996  
(151) 28.01.1998  
(540)



**Vi Hường**

(730) **THUS s.r.o.**, U Průhonu 2, Praha 7, 17000, CZ  
(510) (29) instantní polévky; (30) koření, omáčky, rýže, instantní polévky.  
(511) 29, 30  
(210) O-114548

(111) **207061**  
(220) 16.09.1996  
(151) 28.01.1998  
(540)

**ROOFTEK**

(730) **DEKTRADE a.s.**, Tiskařská 10/257, Praha 10, 10828, CZ  
(510) (17) izolační materiál; (19) asfaltový izolační materiál.  
(511) 17, 19  
(210) O-114903

(111) **207068**  
(220) 20.09.1996  
(151) 28.01.1998  
(540)

**PROPOS**

(730) **Ing. Petr Obrusník**, Chelčického 465, Vrbno p. Pradědem, 79326, CZ  
(740) SPUR a.s., Ing. Görig Jan, tř. T.Bati 299, Zlín, 76422  
(510) (9) počítače, jejich části a příslušenství, přídavné (periferní) zařízení k počítačům, software; (35) reklamní a propagační služby; (42) tvorba software.  
(511) 9, 35, 42  
(210) O-115047

(111) **207079**  
(220) 01.10.1996  
(151) 28.01.1998  
(540)

**ECOSTERI**

(730) **BMT a. s.**, Cejl 50, Brno, 65660, CZ  
(740) Dadej, Gheorghiu, Kendereški, patentová a známková kancelář, Ing. Kendereški Dušan, Lidická 51, Brno, 60200  
(510) (9) výpočetní technika pro lékařské a laboratorní přístroje, data na strojově čitelných nosičích, zejména magnetických a optických; (10) lékařské nástroje a přístroje uvedené ve třídě 10; (11) zdravotnická technika, zejména sterilizátory pro laboratorní a lékařské přístroje, sterilizátory pro průmyslové použití, tepelné zdroje pro sterilizační přístroje a příslušenství pro sterilizační přístroje včetně náhradních dílů, přístroje destilační.  
(511) 9, 10, 11  
(210) O-115289

(111) **207080**  
(220) 01.10.1996  
(151) 28.01.1998  
(540)

**VENTICELL**

(730) **BMT a. s.**, Cejl 50, Brno, 65660, CZ  
(740) Dadej, Gheorghiu, Kendereški, patentová a známková kancelář, Ing. Kendereški Dušan, Lidická 51, Brno, 60200  
(510) (9) výpočetní technika pro lékařské a laboratorní přístroje, data na strojově čitelných nosičích, zejména magnetických a optických, přístroje pro zkoušky tepelnými cykly, laboratorní přístroje, přístroje pro kultivaci mikroorganismů; (10) lékařské nástroje a přístroje uvedené ve třídě 10; (11) zdravotnická technika, zejména sterilizátory pro laboratorní a lékařské přístroje, sterilizátory pro průmyslové použití, tepelné zdroje pro sterilizační přístroje a příslušenství pro sterilizační přístroje včetně náhradních dílů, přístroje destilační, přístroje pro klimatizaci, sušicí přístroje a zařízení, přístroje pro ohřev, chladič přístroje a zařízení, temperovací skříně a zařízení.  
(511) 9, 10, 11  
(210) O-115290

(111) **207081**  
(220) 01.10.1996  
(151) 28.01.1998  
(540)

**ECOCELL**

(730) **BMT a. s.**, Cejl 50, Brno, 65660, CZ  
(740) Dadej, Gheorghiu, Kendereški, patentová a známková kancelář, Ing. Kendereški Dušan, Lidická 51, Brno, 60200  
(510) (9) výpočetní technika pro lékařské a laboratorní přístroje, data na strojově čitelných nosičích, zejména magnetických a optických, přístroje pro zkoušky tepelnými cykly, laboratorní přístroje, přístroje pro kultivaci mikroorganismů; (10) lékařské nástroje a přístroje uvedené ve třídě 10; (11) zdravotnická technika, zejména sterilizátory pro laboratorní a lékařské přístroje, sterilizátory pro průmyslové použití, tepelné zdroje pro sterilizační přístroje a příslušenství pro sterilizační přístroje včetně náhradních dílů, přístroje destilační, přístroje pro klimatizaci, sušicí přístroje a zařízení, přístroje pro ohřev, chladič přístroje a zařízení, temperovací skříně a zařízení.  
(511) 9, 10, 11  
(210) O-115291

(111) **207082**  
(220) 01.10.1996  
(151) 28.01.1998  
(540)

**STERIVAP**

(730) **BMT a. s.**, Cejl 50, Brno, 65660, CZ  
(740) Dadej, Gheorghiu, Kendereški, patentová a známková kancelář, Ing. Kendereški Dušan, Lidická 51, Brno, 60200  
(510) (9) výpočetní technika pro lékařské a laboratorní přístroje, data na strojově čitelných nosičích, zejména magnetických a optických; (10) lékařské nástroje a přístroje uvedené ve třídě 10; (11) zdravotnická technika, zejména sterilizátory pro laboratorní a lékařské přístroje, sterilizátory pro průmyslové použití, tepelné zdroje pro sterilizační přístroje a příslušenství

pro sterilizační přístroje včetně náhradních dílů, přístroje destilační.  
(511) 9, 10, 11  
(210) O-115292

(111) **207085**  
(220) 01.10.1996  
(151) 28.01.1998  
(540)

### INCUCCELL

(730) **BMT a. s.**, Cejl 50, Brno, 65660, CZ  
(740) Dadej, Gheorghiu, Kendereški, patentová a známková kancelář, Ing. Kendereški Dušan, Lidická 51, Brno, 60200  
(510) (9) výpočetní technika pro lékařské a laboratorní přístroje, data na strojově čitelných nosičích, zejména magnetických a optických, přístroje pro zkoušky tepelnými cykly, laboratorní přístroje, přístroje pro kultivaci mikroorganismů; (10) lékařské nástroje a přístroje uvedené ve třídě 10; (11) zdravotnická technika, zejména sterilizátory pro laboratorní a lékařské přístroje, sterilizátory pro průmyslové použití, tepelné zdroje pro sterilizační přístroje a příslušenství pro sterilizační přístroje včetně náhradních dílů, přístroje destilační, přístroje pro klimatizaci, sušící přístroje a zařízení, přístroje pro ohřev, chladič přístroje a zařízení, temperovací skříně a zařízení.  
(511) 9, 10, 11  
(210) O-115295

(111) **207086**  
(220) 01.10.1996  
(151) 28.01.1998  
(540)

### STERICELL

(730) **BMT a. s.**, Cejl 50, Brno, 65660, CZ  
(740) Dadej, Gheorghiu, Kendereški, patentová a známková kancelář, Ing. Kendereški Dušan, Lidická 51, Brno, 60200  
(510) (9) výpočetní technika pro lékařské a laboratorní přístroje, data na strojově čitelných nosičích, zejména magnetických a optických, přístroje pro zkoušky tepelnými cykly, laboratorní přístroje, přístroje pro kultivaci mikroorganismů; (10) lékařské nástroje a přístroje uvedené ve třídě 10; (11) zdravotnická technika, zejména sterilizátory pro laboratorní a lékařské přístroje, sterilizátory pro průmyslové použití, tepelné zdroje pro sterilizační přístroje a příslušenství pro sterilizační přístroje včetně náhradních dílů, přístroje destilační, přístroje pro klimatizaci, sušící přístroje a zařízení, přístroje pro ohřev, chladič přístroje a zařízení, temperovací skříně a zařízení.  
(511) 9, 10, 11  
(210) O-115296

(111) **207088**  
(220) 01.10.1996  
(151) 28.01.1998  
(540)

### NEST

(730) **NOVELL INC.**, 1800 South Novell Place, Provo, UT, US  
(740) Čermák, Hořejš, Vrba - advokátní a patentová kancelář, JUDr. Čermák Karel, Národní 32, Praha 1, 11000  
(510) (9) vědecké, námořní, vyměřovací, elektrické, fotografické, kinematografické, optické, vážicí, měřicí, signalizační, kontrolní, záchranné a výukové přístroje a nástroje, zařízení pro záznam, reprodukci a přenos zvuku nebo obrazu, magnetické nosiče dat, záznamové disky, prodejní automaty a mechanismy na mince, registrační pokladny, kalkulačky, zařízení pro zpracování dat a počítače, hasicí přístroje; (16) papír, lepenka a zboží z těchto materiálů, nezařazené v jiných třídách, tiskoviny, materiál pro vázání knih, fotografie, papírenské potřeby, lepidla pro kancelář a domácnost, materiály pro umělce, malířské štětce, psací stroje a kancelářské potřeby (vyjma nábytku), výchovné a výukové materiály (mimo přístrojů), plastické materiály pro účely balení (nezařazené v jiných třídách), hrací karty, tiskařská písmena, tiskařské štočky; (38) telekomunikace; (42) navrhování software pro počítače a programování pro počítače jako služby, konzultace a poradenství v oblasti počítačů a počítačového software, pronájem počítačů, pronájem softwaru počítačů, aktualizace počítačového software, leasing přístupu k počítačové databázi.  
(511) 9, 16, 38, 42

(210) O-115330

(111) **207090**  
(220) 01.10.1996  
(151) 28.01.1998  
(540)

### DEVELOPERNET

(730) **NOVELL INC.**, 1800 South Novell Place, Provo, UT, US  
(740) Čermák, Hořejš, Vrba - advokátní a patentová kancelář, JUDr. Čermák Karel, Národní 32, Praha 1, 11000  
(510) (9) vědecké, námořní, vyměřovací, elektrické, fotografické, kinematografické, optické, vážicí, měřicí, signalizační, kontrolní, záchranné a výukové přístroje a nástroje, zařízení pro záznam, reprodukci a přenos zvuku nebo obrazu, magnetické nosiče dat, záznamové disky, prodejní automaty a mechanismy na mince, registrační pokladny, kalkulačky, zařízení pro zpracování dat a počítače, hasicí přístroje; (16) papír, lepenka a zboží z těchto materiálů, nezařazené v jiných třídách, tiskoviny, materiál pro vázání knih, fotografie, papírenské potřeby, lepidla pro kancelář a domácnost, materiály pro umělce, malířské štětce, psací stroje a kancelářské potřeby (vyjma nábytku), výchovné a výukové materiály (mimo přístrojů), plastické materiály pro účely balení (nezařazené v jiných třídách), hrací karty, tiskařská písmena, tiskařské štočky; (35) inzerce, obchodní management, obchodní administrativa, kancelářské služby; (38) telekomunikace; (41) vzdělání, školení, zábava, sportovní a kulturní činnost; (42) navrhování software pro počítače a programování pro počítače jako služby, konzultace a poradenství v oblasti počítačů a počítačového software, pronájem počítačů, pronájem softwaru počítačů, aktualizace počítačového software, leasing přístupu k počítačové databázi.  
(511) 9, 16, 35, 38, 41, 42  
(210) O-115335

(111) **207091**  
(220) 02.10.1996  
(151) 28.01.1998  
(540)

### LIZWEAR

(730) **Liz Claiborne, Inc.**, 1441 Broadway, New York, NY, US  
(740) KOREJZOVÁ & SPOL., v.o.s., Mgr. Petra Korejzová, Spálená 29, Praha 1, 11000  
(510) (25) oděvy všeho druhu včetně obuvi.  
(511) 25  
(210) O-115380

(111) **207092**  
(220) 02.10.1996  
(151) 28.01.1998  
(540)

### LIZ & CO

(730) **Liz Claiborne, Inc.**, 1441 Broadway, New York, NY, US  
(740) KOREJZOVÁ & SPOL., v.o.s., Mgr. Petra Korejzová, Spálená 29, Praha 1, 11000  
(510) (25) oděvy všeho druhu včetně obuvi.  
(511) 25  
(210) O-115381

(111) **207093**  
(220) 02.10.1996  
(151) 28.01.1998  
(540)

### CLAIBORNE

(730) **Liz Claiborne, Inc.**, 1441 Broadway, New York, NY, US  
(740) KOREJZOVÁ & SPOL., v.o.s., Mgr. Petra Korejzová, Spálená 29, Praha 1, 11000  
(510) (9) brýle, brýle proti slunci, čočky, brýlové obroučky a pouzdra na brýle.  
(511) 9  
(210) O-115382

(111) **207094**  
(220) 02.10.1996  
(151) 28.01.1998  
(540)

### LIZ CLAIBORNE

- (730) **Liz Claiborne, Inc.**, 1441 Broadway, New York, NY, US  
(740) KOREJZOVÁ & SPOL., v.o.s., Mgr. Petra Korejzová, Spálená 29, Praha 1, 11000  
(510) (9) brýle, brýle proti slunci, čočky, brýlové obroučky a pouzdra na brýle; (14) šperky a hodinky; (18) kabelky, náprsní tašky, peněženky, měšce, sportovní kabely, zavazadla.  
(511) 9, 14, 18  
(210) O-115383

- (111) **207095**  
(220) 02.10.1996  
(151) 28.01.1998  
(540)

### CURVE

- (730) **Liz Claiborne, Inc.**, 1441 Broadway, New York, NY, US  
(740) KOREJZOVÁ & SPOL., v.o.s., Mgr. Petra Korejzová, Spálená 29, Praha 1, 11000  
(510) (3) parfumerie, kolínské vody, tělové krémy a vody, zásypové pudry, koupelová mýdla, toaletní mýdla, koupelové gely, sprchové gely a koupelové soli.  
(511) 3  
(210) O-115384

- (111) **207096**  
(220) 02.10.1996  
(151) 28.01.1998  
(540)

### DANA BUCHMAN

- (730) **Liz Claiborne, Inc.**, 1441 Broadway, New York, NY, US  
(740) KOREJZOVÁ & SPOL., v.o.s., Mgr. Petra Korejzová, Spálená 29, Praha 1, 11000  
(510) (25) oděvy všeho druhu včetně obuvi.  
(511) 25  
(210) O-115385

- (111) **207097**  
(220) 02.10.1996  
(151) 28.01.1998  
(540)

### ELISABETH

- (730) **Liz Claiborne, Inc.**, 1441 Broadway, New York, NY, US  
(740) KOREJZOVÁ & SPOL., v.o.s., Mgr. Petra Korejzová, Spálená 29, Praha 1, 11000  
(510) (25) oděvy všeho druhu včetně obuvi.  
(511) 25  
(210) O-115386

- (111) **207098**  
(220) 02.10.1996  
(151) 28.01.1998  
(540)

### LIZSPORT

- (730) **Liz Claiborne, Inc.**, 1441 Broadway, New York, NY, US  
(740) KOREJZOVÁ & SPOL., v.o.s., Mgr. Petra Korejzová, Spálená 29, Praha 1, 11000  
(510) (25) oděvy všeho druhu včetně obuvi.  
(511) 25  
(210) O-115387

- (111) **207103**  
(220) 08.10.1996  
(151) 28.01.1998  
(540)



- (730) **Car Care Plan Ltd.**, Bramley District Centre, Leeds LS13 2EJ, West Yorkshire, GB

- (740) Patentová kancelář Kania, Sedlák, Smola, Ing. Malůšek Jiří, Mendlovo nám. 1a, Brno, 60300  
(510) (36) pojištění automobilů; (37) servisní stanice pro vozidla, záruční opravy automobilů.  
(511) 36, 37  
(210) O-115507

- (111) **207153**  
(220) 19.11.1996  
(151) 29.01.1998  
(540)

### COMDIS

- (730) **ComDis s.r.o.**, Kalvodova 1087/2, Ostrava-Mariánské Hory, 70900, CZ  
(740) Ing. Rylková Iva, Polská 1525, Ostrava-Poruba, 70800  
(510) (9) výrobky výpočetní techniky, zejména počítačový hardware, software a nosiče dat, telekomunikační přístroje, kancelářské stroje zahrnuté v této třídě, přístroje sloužící ke kontrolním účelům, přístroje k měření, přístroje k záznamu nebo ovládání dat, řídicí systémy a jejich součásti.  
(511) 9  
(210) O-116962

- (111) **207154**  
(220) 20.11.1996  
(151) 29.01.1998  
(540)



- (730) **Hranická stavební společnost, s.r.o.**, Galašova 175, Hranice, 75301, CZ  
(740) Ing. Jaromír Příkryl, patentový zástupce, Včelín 1161, Hulín, 76824  
(510) (6) kovový stavební materiál; (19) veškerý stavební materiál včetně polozpracovaného řeziva (trámy, prkna, dřevěné panely, překližka, skleněné cihly a dlaždice), přírodní kámen, umělý kámen, cement, vápno, malta, sádra, šterk, kameninové a cementové roury, stavební materiál pro stavbu cest, asfalt, smola, živice, přenosné domy, krby; (37) stavebnictví, provádění bytových, občanských a průmyslových staveb, rekonstrukcí, oprav a instalací, provádění inženýrských staveb včetně technického vybavení sídlištních celků; (42) inženýrská, projektová a architektonická činnost ve stavebnictví a investiční výstavbě.  
(511) 6, 19, 37, 42  
(210) O-116992

- (111) **207159**  
(220) 22.11.1996  
(151) 29.01.1998  
(540)



### CROWNE PLAZA

- (730) **Six Continents Hotels, Inc.**, 3 Ravinia Drive, Atlanta, GA, US

- (740) Čermák Hořejš Myslíl a spol., JUDr. Jan Matějka, Národní 32, Praha 1, 11000  
(510) (42) pohostinské, barové, kavárenské, hotelové, restaurační a stravovací služby, opatřování potravin a nápojů.  
(511) 42  
(210) O-117112

- (111) **207160**  
(220) 22.11.1996  
(151) 29.01.1998  
(540)



- (730) **Six Continents Hotels, Inc.**, 3 Ravinia Drive, Atlanta, GA, US  
(740) Čermák Hořejš Myslíl a spol., JUDr. Jan Matějka, Národní 32, Praha 1, 11000  
(510) (42) pohostinské, barové, kavárenské, hotelové, restaurační a stravovací služby, opatřování potravin a nápojů.  
(511) 42  
(210) O-117118

- (111) **207173**  
(220) 28.11.1996  
(151) 29.01.1998  
(540)



- (730) **Toyota Jidosha Kabushiki Kaisha (Toyota Motor Corporation)**, 1, Toyota-cho, Toyota-shi, Aichi-ken, JP  
(740) Čermák, Hořejš, Vrba - advokátní a patentová kancelář, JUDr. Ing. Hořejš Milan, Národní 32, Praha 1, 11000  
(510) (12) motorová vozidla, jejich součásti a příslušenství.  
(511) 12  
(210) O-117361

- (111) **207174**  
(220) 28.11.1996  
(151) 29.01.1998  
(540)

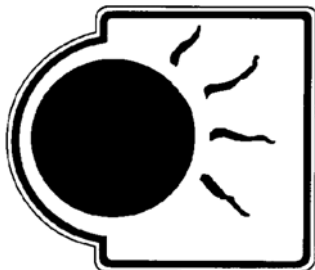

- (730) **Toyota Jidosha Kabushiki Kaisha (Toyota Motor Corporation)**, 1, Toyota-cho, Toyota-shi, Aichi-ken, JP  
(740) Čermák, Hořejš, Vrba - advokátní a patentová kancelář, JUDr. Ing. Hořejš Milan, Národní 32, Praha 1, 11000  
(510) (12) motorová vozidla, jejich součásti a příslušenství.  
(511) 12  
(210) O-117362

- (111) **207175**  
(220) 28.11.1996  
(151) 29.01.1998  
(540)

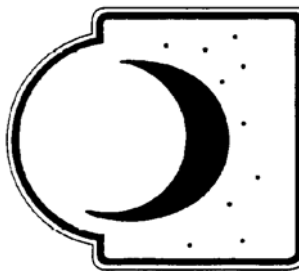

- (730) **Toyota Jidosha Kabushiki Kaisha (Toyota Motor Corporation)**, 1, Toyota-cho, Toyota-shi, Aichi-ken, JP  
(740) Čermák, Hořejš, Vrba - advokátní a patentová kancelář, JUDr. Ing. Hořejš Milan, Národní 32, Praha 1, 11000  
(510) (12) motorová vozidla, jejich součásti a příslušenství.  
(511) 12  
(210) O-117363

- (111) **207176**  
(220) 28.11.1996  
(151) 29.01.1998  
(540)

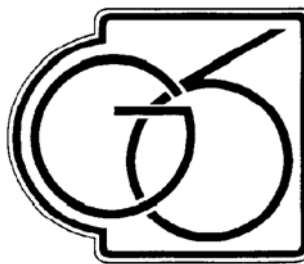

- (730) **Toyota Jidosha Kabushiki Kaisha (Toyota Motor Corporation)**, 1, Toyota-cho, Toyota-shi, Aichi-ken, JP  
(740) Čermák, Hořejš, Vrba - advokátní a patentová kancelář, JUDr. Ing. Hořejš Milan, Národní 32, Praha 1, 11000  
(510) (12) motorová vozidla, jejich součásti a příslušenství.  
(511) 12  
(210) O-117364

- (111) **207193**  
(220) 12.12.1996  
(151) 29.01.1998  
(540)

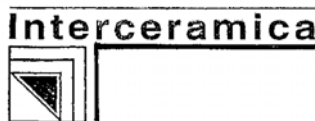

- (730) **Interceramica, spol. s r.o.**, Přemyslova 969, Rokycany, 33701, CZ  
(740) Bc. Irena Langrová, Skřetova 48, Plzeň, 30100  
(510) (1) chemické výrobky pro stavební průmysl; (6) kovové stavební materiály; (8) nástroje a nářadí; (11) vodovodní a instalační zařízení, vodovodní a instalační materiál; (17) těsnící a izolační materiály; (19) nekovové stavební materiály; (27) koberce, rohožky, linoleum, obklady podlah, tapety; (37) veškeré služby ve stavebnictví, včetně oprav; (42) projektová činnost v investiční výstavbě.  
(511) 1, 6, 8, 11, 17, 19, 27, 37, 42  
(210) O-117865

- (111) **207302**  
(220) 06.03.1997  
(151) 29.01.1998

(540)



(730) **Československá obchodní banka, a.s.**, Na Příkopě 854/14, Praha 1- Nové Město, 11000, CZ

(740) Baker & McKenzie v.o.s., JUDr. Gabriela Vendlová, Ph.D., Klimentská 46, Praha 1, 11000

(510) (9) platební karty; (35) ekonomické expertízy a studie, reklamní a propagační služby v oblasti financí, směnářství, platebního styku a spojení, poskytování úvěrů a pojištění; (36) korunové a devizové účty včetně uzavírání úvěrových smluv, přijímání peněžních prostředků od třetích osob do správy ve formě vkladů včetně vkladových operací, phonebanking, dokladový i bezdokladový platební styk, sdružování finančních prostředků, úrokové a kursové obchody, platební styk a operace, finanční leasing a makléřství, obchod s devizovými hodnotami v oblasti termínovaných obchodů a opcí, operace s eurošeky a cestovními šeky, obchodování a operace s platidly, s cennými papíry, se šeky, se směnkami, s mincemi a medailemi, vydávání obligací, zástavních listů a dluhopisů, operace a služby v oblasti bezhotovostního platebního styku, služby v oblasti kapitálového financování, na burze cenných papírů včetně správy a řízení portfolia klientů i navazujících operací, ostatní finanční a kapitálové transakce tuzemské i mezinárodní, přijímání a poskytování bankovních záruk, vydávání exportních a importních dokumentárních inkas, soubor produktů a služeb v oblasti pojištění, správa a úschova cenných papírů i ostatních cenností, pronájem bezpečnostních schránek, zřizování a provozování sítě bankomatů, komerční služby v oblasti projektového a podnikového financování, finanční analýzy; (39) distribuce platebních a diskontních karet, přeprava finančních prostředků, cenných papírů a ostatních cenností; (42) konzultační a poradenské služby v celé oblasti financí, obchodování s cennými papíry, vyhledávání vhodných úvěrových zdrojů, směnářství, platebních karet, devizových zvláštností.

(511) 9, 35, 36, 39, 42

(210) O-120082

(111) **207303**

(220) 06.03.1997

(151) 29.01.1998

(540)



(730) **Československá obchodní banka, a.s.**, Na Příkopě 854/14, Praha 1- Nové Město, 11000, CZ

(740) Baker & McKenzie v.o.s., JUDr. Gabriela Vendlová, Ph.D., Klimentská 46, Praha 1, 11000

(510) (9) platební karty; (35) reklamní a propagační služby v oblasti financí, směnářství, platebního styku a spojení, poskytování úvěrů i pojištění, ekonomické expertízy a studie; (36) devizové

a korunové úvěry, uzavírání úvěrových smluv a obchodování s devizovými hodnotami, přijímání peněžních prostředků od třetích osob do správy ve formě vkladů včetně vkladových operací, phonebanking, dokladový i bezdokladový platební styk, sdružování finančních prostředků, úrokové a kursové obchody, platební styk a operace, finanční leasing a makléřství, obchod s devizovými hodnotami v oblasti termínovaných obchodů a opcí, operace s eurošeky a cestovními šeky, obchodování a operace s platidly, s cennými papíry, se šeky, se směnkami, s mincemi a medailemi, vydávání obligací, zástavních listů a dluhopisů, operace a služby v oblasti bezhotovostního platebního styku, služby v oblasti kapitálového financování, na burze cenných papírů včetně správy a řízení portfolia klientů i navazujících operací, ostatní finanční a kapitálové transakce tuzemské i mezinárodní, přijímání a poskytování bankovních záruk, vydávání exportních a importních dokumentárních inkas, soubor produktů a služeb v oblasti pojištění, správa a úschova cenných papírů i ostatních cenností, pronájem bezpečnostních schránek, zřizování a provozování sítě bankomatů, komerční služby v oblasti projektového a podnikového financování, finanční analýzy; (39) distribuce platebních a diskontních karet, přeprava finančních prostředků, cenných papírů a ostatních cenností; (42) konzultační a poradenské služby v celé oblasti financí, obchodování s cennými papíry, vyhledávání vhodných úvěrových zdrojů, směnářství, platebních karet, devizových zvláštností.

(511) 9, 35, 36, 39, 42

(210) O-120083

(111) **207304**

(220) 06.03.1997

(151) 29.01.1998

(540)

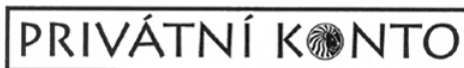

(730) **Československá obchodní banka, a.s.**, Na Příkopě 854/14, Praha 1- Nové Město, 11000, CZ

(740) Baker & McKenzie v.o.s., JUDr. Gabriela Vendlová, Ph.D., Klimentská 46, Praha 1, 11000

(510) (9) platební karty; (35) reklamní a propagační služby v oblasti financí, směnářství, platebního styku a spojení, poskytování úvěrů i pojištění, ekonomické expertízy a studie; (36) devizové a korunové úvěry, uzavírání úvěrových smluv a obchodování s devizovými hodnotami, přijímání peněžních prostředků od třetích osob do správy ve formě vkladů včetně vkladových operací, phonebanking, dokladový i bezdokladový platební styk, sdružování finančních prostředků, úrokové a kursové obchody, platební styk a operace, finanční leasing a makléřství, obchod s devizovými hodnotami v oblasti termínovaných obchodů a opcí, operace s eurošeky a cestovními šeky, obchodování a operace s platidly, s cennými papíry, se šeky, se směnkami, s mincemi a medailemi, vydávání obligací, zástavních listů a dluhopisů, operace a služby v oblasti bezhotovostního platebního styku, služby v oblasti kapitálového financování, na burze cenných papírů včetně správy a řízení portfolia klientů i navazujících operací, ostatní finanční a kapitálové transakce tuzemské i mezinárodní, přijímání a poskytování bankovních záruk, vydávání exportních a importních dokumentárních inkas, soubor produktů a služeb v oblasti pojištění, správa a úschova cenných papírů i ostatních cenností, pronájem bezpečnostních schránek, zřizování a provozování sítě bankomatů, komerční služby v oblasti projektového a podnikového financování, finanční analýzy; (39) distribuce platebních a diskontních karet, přeprava finančních prostředků, cenných papírů a ostatních cenností; (42) konzultační a poradenské služby v celé oblasti financí, obchodování s cennými papíry, vyhledávání vhodných úvěrových zdrojů, směnářství, platebních karet, devizových zvláštností.

(511) 9, 35, 36, 39, 42  
(210) O-120084

(111) **207305**  
(220) 06.03.1997  
(151) 29.01.1998  
(540)



(730) **Československá obchodní banka, a.s.**, Na Příkopě 854/14, Praha 1- Nové Město, 11000, CZ  
(740) Baker & McKenzie v.o.s., JUDr. Gabriela Vendlová, Ph.D., Klimentská 46, Praha 1, 11000  
(510) (9) platební karty; (35) reklamní a propagační služby v oblasti financí, směnárství, platebního styku a spojení, poskytování úvěrů i pojištění, ekonomické expertízy a studie; (36) devizové a korunové úvěry, uzavírání úvěrových smluv a obchodování s devizovými hodnotami, přijímání peněžních prostředků od třetích osob do správy ve formě vkladů včetně vkladových operací, phonebanking, dokladový i bezdokladový platební styk, sdružování finančních prostředků, úrokové a kursové obchody, platební styk a operace, finanční leasing a makléřství, obchod s devizovými hodnotami v oblasti termínovaných obchodů a opcí, operace s eurošeky a cestovními šeky, obchodování a operace s platidly, s cennými papíry, se šeky, se směnkami, s mincemi a medailemi, vydávání obligací, zástavních listů a dluhopisů, operace a služby v oblasti bezhotovostního platebního styku, služby v oblasti kapitálového financování, na burze cenných papírů včetně správy a řízení portfolia klientů i navazujících operací, ostatní finanční a kapitálové transakce tuzemské i mezinárodní, přijímání a poskytování bankovních záruk, vydávání exportních a importních dokumentárních inkas, soubor produktů a služeb v oblasti pojištění, správa a úschova cenných papírů i ostatních cenností, pronájem bezpečnostních schránek, zřizování a provozování sítě bankomatů, komerční služby v oblasti projektového a podnikového financování, finanční analýzy; (39) distribuce platebních a diskontních karet, přeprava finančních prostředků, cenných papírů a ostatních cenností; (42) konzultační a poradenské služby v celé oblasti financí, obchodování s cennými papíry, vyhledávání vhodných úvěrových zdrojů, směnárství, platebních karet, devizových zvláštností.  
(511) 9, 35, 36, 39, 42  
(210) O-120085

(111) **207306**  
(220) 06.03.1997  
(151) 29.01.1998  
(540)



(730) **Československá obchodní banka, a.s.**, Na Příkopě 854/14, Praha 1- Nové Město, 11000, CZ  
(740) Baker & McKenzie v.o.s., JUDr. Gabriela Vendlová, Ph.D., Klimentská 46, Praha 1, 11000  
(510) (9) platební karty; (35) reklamní a propagační služby v oblasti financí, směnárství, platebního styku a spojení, poskytování úvěrů i pojištění, ekonomické expertízy a studie; (36) devizové a korunové úvěry, uzavírání úvěrových smluv a obchodování s devizovými hodnotami, přijímání peněžních prostředků od třetích osob do správy ve formě vkladů včetně vkladových

operací, phonebanking, dokladový i bezdokladový platební styk, sdružování finančních prostředků, úrokové a kursové obchody, platební styk a operace, finanční leasing a makléřství, obchod s devizovými hodnotami v oblasti termínovaných obchodů a opcí, operace s eurošeky a cestovními šeky, obchodování a operace s platidly, s cennými papíry, se šeky, se směnkami, s mincemi a medailemi, vydávání obligací, zástavních listů a dluhopisů, operace a služby v oblasti bezhotovostního platebního styku, služby v oblasti kapitálového financování, na burze cenných papírů včetně správy a řízení portfolia klientů i navazujících operací, ostatní finanční a kapitálové transakce tuzemské i mezinárodní, přijímání a poskytování bankovních záruk, vydávání exportních a importních dokumentárních inkas, soubor produktů a služeb v oblasti pojištění, správa a úschova cenných papírů i ostatních cenností, pronájem bezpečnostních schránek, zřizování a provozování sítě bankomatů, komerční služby v oblasti projektového a podnikového financování, finanční analýzy; (39) distribuce platebních a diskontních karet, přeprava finančních prostředků, cenných papírů a ostatních cenností; (42) konzultační a poradenské služby v celé oblasti financí, obchodování s cennými papíry, vyhledávání vhodných úvěrových zdrojů, směnárství, platebních karet, devizových zvláštností.

(511) 9, 35, 36, 39, 42  
(210) O-120086

(111) **207307**  
(220) 06.03.1997  
(151) 29.01.1998  
(540)

## JUVENTUS

(730) **Československá obchodní banka, a.s.**, Na Příkopě 854/14, Praha 1- Nové Město, 11000, CZ  
(740) Baker & McKenzie v.o.s., JUDr. Gabriela Vendlová, Ph.D., Klimentská 46, Praha 1, 11000  
(510) (9) platební karty; (35) reklamní a propagační služby v oblasti financí, směnárství, platebního styku a spojení, poskytování úvěrů i pojištění, ekonomické expertízy a studie; (36) devizové a korunové úvěry, uzavírání úvěrových smluv a obchodování s devizovými hodnotami, přijímání peněžních prostředků od třetích osob do správy ve formě vkladů včetně vkladových operací, phonebanking, dokladový i bezdokladový platební styk, sdružování finančních prostředků, úrokové a kursové obchody, platební styk a operace, finanční leasing a makléřství, obchod s devizovými hodnotami v oblasti termínovaných obchodů a opcí, operace s eurošeky a cestovními šeky, obchodování a operace s platidly, s cennými papíry, se šeky, se směnkami, s mincemi a medailemi, vydávání obligací, zástavních listů a dluhopisů, operace a služby v oblasti bezhotovostního platebního styku, služby v oblasti kapitálového financování, na burze cenných papírů včetně správy a řízení portfolia klientů i navazujících operací, ostatní finanční a kapitálové transakce tuzemské i mezinárodní, přijímání a poskytování bankovních záruk, vydávání exportních a importních dokumentárních inkas, soubor produktů a služeb v oblasti pojištění, správa a úschova cenných papírů i ostatních cenností, pronájem bezpečnostních schránek, zřizování a provozování sítě bankomatů, komerční služby v oblasti projektového a podnikového financování, finanční analýzy; (39) distribuce platebních a diskontních karet, přeprava finančních prostředků, cenných papírů a ostatních cenností; (42) konzultační a poradenské služby v celé oblasti financí, obchodování s cennými papíry, vyhledávání vhodných úvěrových zdrojů, směnárství, platebních karet, devizových zvláštností.

(511) 9, 35, 36, 39, 42  
(210) O-120087

(111) **207534**  
(220) 22.04.1996  
(151) 25.02.1998  
(540)



(730) **KOVO, výrobní družstvo**, Francouzská 26, Brno, 60468, CZ

- (740) KOVO, výrobní družstvo, Pan Býček, Francouzská 26, Brno, 60468  
(510) (8) přípravky k montáži olejových filtrů; (16) tabule školní, tiskárničky malé-gumové.  
(511) 8, 16  
(210) O-110541

- (111) **207535**  
(220) 22.04.1996  
(151) 25.02.1998  
(540)



- (730) KOVO, výrobní družstvo, Francouzská 26, Brno, 60468, CZ  
(740) KOVO, výrobní družstvo, Pan Býček, Francouzská 26, Brno, 60468  
(510) (8) přípravky k montáži olejových filtrů; (16) tabule školní, tiskárničky malé-gumové.  
(511) 8, 16  
(210) O-110542

- (111) **207631**  
(220) 23.07.1996  
(151) 25.02.1998  
(540)



- (730) AUTOMOTIVE CHEMICALS LIMITED, Walmersley, Bury, Lancashire, GB  
(740) Advokátní a patentová kancelář JUDr. Korejzová & spol., Mgr. Petra S. de Brantes, Břehová 1, Praha 1, 11000  
(510) (1) tmely a lepidla; (2) barvy, nátěry, laky a antikoroziní prostředky zejména pro automobily; (3) autokosmetika a mycí prostředky pro automobily; (12) náhradní díly k automobilům, zejména ochranná skla, střešní okna, houkačky, výstražná zařízení, pneumatiky, duše a disky, ochranné kryty kol, osvětlovací přístroje a volanty, řetězy, stěrače, potahy textilní, kožené nebo z plastické hmoty na sedadla vozidel, autolana, autokoberce, zařízení pro plnění pneumatik vzduchem, zejména hustilky na pneumatiky vozidel mechanické a elektrické, výstražné trojúhelníky a výstražná a doplňková světla, řemeny klínové k motorům automobilů, elektrická a mechanická zabezpečovací zařízení pro automobily, spoilery, protiprůvanové plexi, doplňky z plastů pro karoserie a interiéry automobilů.  
(511) 1, 2, 3, 12  
(210) O-113269

- (111) **207716**  
(220) 12.09.1996  
(151) 25.02.1998  
(540)

### MIDLAND

- (730) HSBC Bank plc, 8 Canada Square, London E14 5 HQ, GB  
(740) KOREJZOVÁ & SPOL., v.o.s., Mgr. Petra Korejzová, Spálená 29, Praha 1, 11000  
(510) (36) finanční, bankovní, pojišťovací služby, služby burzovních makléřů.  
(511) 36  
(210) O-114729

- (111) **207721**  
(220) 16.09.1996  
(151) 25.02.1998  
(540)

### XYPLO

- (730) Dompé International S.A., World Trade Center, Avenue de Gratta-Paille 1-2, 1000 Lausanne 30, CH

- (740) Čermák Hořejš Myslíl a spol., JUDr. Jan Matějka, Národní 32, Praha 1, 11000  
(510) (5) farmaceutické, veterinární a hygienické přípravky.  
(511) 5  
(210) O-114809

- (111) **207735**  
(220) 20.09.1996  
(151) 25.02.1998  
(540)

## NUBIRA

- (730) GM DAEWOO AUTO & TECHNOLOGY COMPANY, 199-1 Cheongcheon-2Dong, Bupyeong-Gu, Incheon, KR  
(740) Zeiner & Zeiner v.o.s., Mgr. Karel Šindelka, Maiselova 15, Praha 1, 11000  
(510) (12) vozidla, dopravní prostředky pozemní, letecké nebo vodní.  
(511) 12  
(210) O-115082

- (111) **207741**  
(220) 01.10.1996  
(151) 25.02.1998  
(540)

### NETWARE

- (730) NOVELL INC., 1800 South Novell Place, Provo, UT, US  
(740) Čermák, Hořejš, Vrba - advokátní a patentová kancelář, JUDr. Čermák Karel, Národní 32, Praha 1, 11000  
(510) (9) vědecké, námořní, vyměřovací, elektrické, fotografické, kinematografické, optické, vážicí, měřicí, signalizační, kontrolní, záchranné a výukové přístroje a nástroje, zařízení pro záznam, reprodukci a přenos zvuku nebo obrazu, magnetické nosiče dat, záznamové disky, prodejní automaty a mechanismy na mince, registrační pokladny, kalkulačky, zařízení pro zpracování dat a počítače, hasicí přístroje; (16) papír, lepenka a zboží z těchto materiálů, nezařazené v jiných třídách, tiskoviny, materiál pro vázání knih, fotografie, papírenské potřeby, lepidla pro kancelář a domácnost, materiály pro umělce, malířské štětce, psací stroje a kancelářské potřeby (vyjma nábytku), výchovné a výukové materiály (mimo přístrojů), plastické materiály pro účely balení (nezařazené v jiných třídách), hrací karty, tiskařská písmena, tiskařské štočky; (35) inzerce, obchodní management, obchodní administrativa, kancelářské služby; (38) telekomunikace; (41) vzdělání, školení, zábava, sportovní a kulturní činnost; (42) navrhování software pro počítače a programování pro počítače jako služby, konzultace a poradenství v oblasti počítačů a počítačového software, pronájem počítačů, pronájem softwaru počítačů, aktualizace počítačového software, leasing přístupu k počítačové databázi.  
(511) 9, 16, 35, 38, 41, 42  
(210) O-115322

- (111) **207742**  
(220) 01.10.1996  
(151) 25.02.1998  
(540)

### GROUPWISE

- (730) NOVELL INC., 1800 South Novell Place, Provo, UT, US  
(740) Čermák, Hořejš, Vrba - advokátní a patentová kancelář, JUDr. Čermák Karel, Národní 32, Praha 1, 11000  
(510) (9) vědecké, námořní, vyměřovací, elektrické, fotografické, kinematografické, optické, vážicí, měřicí, signalizační, kontrolní, záchranné a výukové přístroje a nástroje, zařízení pro záznam, reprodukci a přenos zvuku nebo obrazu, magnetické nosiče dat, záznamové disky, prodejní automaty a mechanismy na mince, registrační pokladny, kalkulačky, zařízení pro zpracování dat a počítače, hasicí přístroje; (16) papír, lepenka a zboží z těchto materiálů, nezařazené v jiných třídách, tiskoviny, materiál pro vázání knih, fotografie, papírenské potřeby, lepidla pro kancelář a domácnost, materiály pro umělce, malířské štětce, psací stroje a kancelářské potřeby (vyjma nábytku), výchovné a výukové materiály (mimo přístrojů), plastické materiály pro účely balení (nezařazené v jiných třídách), hrací karty, tiskařská písmena, tiskařské štočky; (38) telekomunikace; (42) navrhování software pro počítače a

- programování pro počítače jako služby, konzultace a (540)  
poradenství v oblasti počítačů a počítačového software,  
pronájem počítačů, pronájem softwaru počítačů, aktualizace  
počítačového software, leasing přístupu k počítačové databázi.  
(511) 9, 16, 38, 42  
(210) O-115323

- (111) **207743**  
(220) 01.10.1996  
(151) 25.02.1998  
(540)

### MANAGEWISE

- (730) **NOVELL INC.**, 1800 South Novell Place, Provo, UT, US  
(740) Čermák, Hořejš, Vrba - advokátní a patentová kancelář, JUDr.  
Čermák Karel, Národní 32, Praha 1, 11000  
(510) (9) vědecké, námoňní, vyměňovací, elektrické, fotografické,  
kinematografické, optické, vážicí, měřicí, signalizační,  
kontrolní, záchranné a výukové přístroje a nástroje, zařízení pro  
záznam, reprodukci a přenos zvuku nebo obrazu, magnetické  
nosiče dat, záznamové disky, prodejní automaty a mechanismy  
na mince, registrační pokladny, kalkulačky, zařízení pro  
zpracování dat a počítače, hasicí přístroje; (16) papír, lepenka a  
zboží z těchto materiálů, nezařazené v jiných třídách, tiskoviny,  
materiál pro vázání knih, fotografie, papírenské potřeby, lepidla  
pro kancelář a domácnost, materiály pro umělce, malířské  
štetce, psací stroje a kancelářské potřeby (vyjma nábytku),  
výchovné a výukové materiály (mimo přístrojů), plastické  
materiály pro účely balení (nezařazené v jiných třídách), hrací  
karty, tiskařská písmena, tiskařské štočky; (38)  
telekomunikace; (42) navrhování software pro počítače a  
programování pro počítače jako služby, konzultace a  
poradenství v oblasti počítačů a počítačového software,  
pronájem počítačů, pronájem softwaru počítačů, aktualizace  
počítačového software, leasing přístupu k počítačové databázi.  
(511) 9, 16, 38, 42  
(210) O-115326

- (111) **207746**  
(220) 01.10.1996  
(151) 25.02.1998  
(540)

## Novell

- (730) **NOVELL INC.**, 1800 South Novell Place, Provo, UT, US  
(740) Čermák, Hořejš, Vrba - advokátní a patentová kancelář, JUDr.  
Čermák Karel, Národní 32, Praha 1, 11000  
(510) (9) vědecké, námoňní, vyměňovací, elektrické, fotografické,  
kinematografické, optické, vážicí, měřicí, signalizační,  
kontrolní, záchranné a výukové přístroje a nástroje, zařízení pro  
záznam, reprodukci a přenos zvuku nebo obrazu, magnetické  
nosiče dat, záznamové disky, prodejní automaty a mechanismy  
na mince, registrační pokladny, kalkulačky, zařízení pro  
zpracování dat a počítače, hasicí přístroje; (16) papír, lepenka a  
zboží z těchto materiálů, nezařazené v jiných třídách, tiskoviny,  
materiál pro vázání knih, fotografie, papírenské potřeby, lepidla  
pro kancelář a domácnost, materiály pro umělce, malířské  
štetce, psací stroje a kancelářské potřeby (vyjma nábytku),  
výchovné a výukové materiály (mimo přístrojů), plastické  
materiály pro účely balení (nezařazené v jiných třídách), hrací  
karty, tiskařská písmena, tiskařské štočky; (35) inzerce,  
obchodní management, obchodní administrativa, kancelářské  
služby; (38) telekomunikace; (41) vzdělání, školení, zábava,  
sportovní a kulturní činnost; (42) navrhování software pro  
počítače a programování pro počítače jako služby, konzultace a  
poradenství v oblasti počítačů a počítačového software,  
pronájem počítačů, pronájem softwaru počítačů, aktualizace  
počítačového software, leasing přístupu k počítačové databázi.  
(511) 9, 16, 35, 38, 41, 42  
(210) O-115332

- (111) **207748**  
(220) 02.10.1996  
(151) 25.02.1998



- (730) **Zdeňka Štysová**, Palackého 2491, Louny, 44001, CZ  
(510) (36) realitní kancelář.  
(511) 36  
(210) O-115376

- (111) **207779**  
(220) 17.10.1996  
(151) 25.02.1998  
(540)



- (730) **Australian Gold, Inc.**, 6270 Corporate Drive, Indianapolis,  
IN, US  
(740) Čermák Hořejš Myslíl a spol., JUDr. Karel Čermák, advokát,  
Národní 32, Praha 1, 11000  
(510) (3) přípravky pro bělení a jiné prostředky ku praní, přípravky  
pro čištění, leštění, odmašťování a broušení, mýdla, parfumerie,  
vonné oleje, kosmetika, vlasové vody (lotions), zejména  
přípravky pro péči o pleť včetně opalovacích přípravků a  
přípravky pro péči o vlasy, zubní pasty.  
(511) 3  
(210) O-115878

- (111) **207781**  
(220) 17.10.1996  
(151) 25.02.1998  
(540)

### FADE-OUT

- (730) **Fine Fragrances & Cosmetics Limited Building 2C  
Dolphin Estate**, Windmill Road, Sunbury-on-Thames,  
Middlesex TW16 7HE, GB  
(740) Společná advokátní kancelář Všetěčka a partneři, JUDr.  
Kalenský Petr, Hálkova 2, Praha 2, 12000  
(510) (3) kosmetické prostředky, parfumerie, nemedicínské toaletní  
přípravky, krémy na prosvětlení pleti, kosmetické krémy proti  
slunečnímu záření.  
(511) 3  
(210) O-115886

- (111) **207804**  
(220) 06.11.1996  
(151) 25.02.1998  
(540)

### OLDIES BUT GOLDIES

- (730) **Ing. Jan Šesták**, Na pískové cestě 49, Brno, 62500, CZ  
(740) Patentová kancelář Kania, Sedlák, Smola, Ing. Brodská Blanka,  
Mendlovo nám. 1a, Brno, 60300  
(510) (9) audiovizuální nosiče; (41) činnost moderátorská,  
diskžokejská, pořádání audiovizuálních zábavných a  
vzdělávacích pořadů ve společenských prostorách a zábavních  
a vzdělávacích pořadů televizních a rozhlasových, organizace,  
aranžování produkce nahrávek na audiovizuálních nosičích.  
(511) 9, 41  
(210) O-116439



(111) **207809**  
(220) 07.11.1996  
(151) 25.02.1998  
(540)

## HARRIER

(730) **FMC Corporation**, 1735 Market Street, Philadelphia, PA, US  
(740) KANIA, SEDLÁK, SMOLA Patentová a známková kancelář,  
Ing. František Kania, Mendlovo nám. 1a, Brno, 60300  
(510) (5) herbicidy.  
(511) 5  
(210) O-116504

(111) **207817**  
(220) 11.11.1996  
(151) 25.02.1998  
(540)

# TORAY

(730) **Toray Kabushiki Kaisha (Toray Industries, Inc.)**, No.2-1,  
2-chome, Nihonbashi-Muromachi, Chuo-ku, Tokyo, JP  
(740) Společná advokátní kancelář Všečeka a partneři, JUDr.  
Všečeka Miloš, Hálkova 2, Praha 2, 12000  
(510) (7) stroje a obráběcí stroje, motory s výjimkou pro pozemní  
vozidla, strojní spojky a hnací řemeny s výjimkou pro pozemní  
vozidla, velkorozměrné zemědělské nástroje, líhne, tiskařské  
desky; (9) přístroje a nástroje vědecké, navigační geodetické,  
analyzační a elektrické, přístroje a nástroje fotografické,  
kinematografické, k vážení, měření, signalizování, kontrole pro  
účely záchrany a pro výuku, na zpracování dat a záznam dat,  
optická zařízení a přístroje, včetně brýlí, brýlových čoček a  
kontaktních čoček, a včetně filtrů proti oslnění pro upevnění na  
čelní stranu displeje terminálu, mincovní nebo nemincovní  
přístroje, mluvicí stroje, registrační pokladny, počítačové stroje,  
hasicí zařízení, optická vlákna, počítačové programy nahrané  
na magnetofonových páskách, discích nebo děrných štítcích,  
barevné filtry pro displeje s tekutými krystaly, elektronické  
tiskárny, optické disky a diskové jednotky; (11) instalace pro  
účely osvětlení, topení, vyvíjení páry, vaření, chlazení, sušení,  
ventilace, dodávky vody a sanitární účely, reversní osmosové  
membrány a zařízení, přístroje pro odsolování a filtraci vody,  
elektrické ohřívače, elektrické ohřívací materiály ve formě  
vláken, plátů nebo desek; (16) papír a papírové výrobky, karton  
a kartonové výrobky, tiskoviny, včetně tištěných instruktážních  
manuálů pro počítačové programy, periodika a knihy, materiály  
pro vázání knih, fotografie, papírenské kancelářské zboží,  
lepidla pro účely papírenského kancelářského zboží nebo pro  
domácnost, umělecké materiály, malířské štětce, psací stroje a  
kancelářské potřeby (jiné než nábytek), instruktážní a učební  
materiály (jiné než přístroje), hrací karty, tiskařská písma a  
štočky (stereotypy), plastické filmy pro balicí účely; (17)  
gutaperča, pryž, balata a náhražky, výrobky vytvořené z těchto  
látek a nezahrnuté v jiných třídách, syntetické pryskyřice a  
plasty ve formě tabule, filmu, desky, folie, bloku, vlákna, tyče,  
trubky, potrubí, pásku nebo tvarovaných sekcí pro použití ve  
výrobě, uhlíková vlákna ve formě staplu nebo vlákna pro  
použití ve výrobě, pletené nebo tkané textilie z uhlíkového  
vlákna pro použití ve výrobě, předimpregnované materiály  
vytvořené z uhlíkového vlákna a kompozitů vyztužených  
uhlíkovým vláknem, skleněným vláknem a/nebo syntetickým  
vláknem, vše pro použití ve výrobě, ucpávkové, těsnící a  
izolační materiály, azbest, slída a jejich produkty, hadicové  
potrubí (nekovové); (22) lana, provazy, struny, sítě, stany,  
celtovina, nepromokavá plachtovina, plachty, pytle a rybářské  
sítě, vycpávací a ucpávací materiály, textilní materiály ze  
surových vláken; (23) příze a nitě; (24) kusové textilní zboží  
včetně tkaných, netkaných, pletených a síťových tkanin, ložní a  
stolní textilní výrobky, textilní výrobky neobsažené v jiných  
třídách; (25) oděvy, obuv a pokrývky hlavy; (28) hry a hračky,  
gymnastické a sportovní potřeby včetně strun pro rakety a  
rybářských vlasců, ozdoby a dekorace na vánoční stromky.

(511) 7, 9, 11, 16, 17, 22, 23, 24, 25, 28

(210) O-116614

(111) **207823**  
(220) 12.11.1996  
(151) 25.02.1998  
(540)

## BITUMELIT

(730) **DEHTOCHEMA BITUMAT, s.r.o.**, Pražská 870, Bělá pod  
Bezdězem, 29421, CZ  
(740) Čermák Hořejš Myslíl a spol., JUDr. Jan Matějka, Národní 32,  
Praha 1, 11000  
(510) (19) hydroizolační lepenky.  
(511) 19  
(210) O-116633

(111) **207833**  
(220) 22.11.1996  
(151) 25.02.1998  
(540)



(730) **Šiška Petr**, Květinová 233/3, Trinec-Dolní Líštná, 73961, CZ  
(740) JUDr. Prchala Helmut, patentový zástupce, Rekreační 27,  
Hlučín - Bobrovníky, 74801  
(510) (35) reklamní činnost; (41) agenturní činnost v oblasti kultury.  
(511) 35, 41  
(210) O-117086

(111) **207841**  
(220) 26.11.1996  
(151) 25.02.1998  
(540)

## MALANIL

(730) **The Wellcome Foundation Limited**, Glaxo Wellcome  
House, Berkeley Avenue, Greenford, Middlesex UB6 0NN,  
GB  
(740) KOREJZOVÁ & SPOL., v.o.s., JUDr. Zdeňka Korejzová,  
Spálená 29, Praha 1, 11000  
(510) (5) farmaceutické přípravky a substance.  
(511) 5  
(210) O-117220

(111) **207842**  
(220) 26.11.1996  
(151) 25.02.1998  
(540)

## MALVONE

(730) **The Wellcome Foundation Limited**, Glaxo Wellcome  
House, Berkeley Avenue, Greenford, Middlesex UB6 0NN,  
GB  
(740) KOREJZOVÁ & SPOL., v.o.s., JUDr. Zdeňka Korejzová,  
Spálená 29, Praha 1, 11000  
(510) (5) farmaceutické přípravky a substance.  
(511) 5  
(210) O-117221

(111) **207843**  
(220) 26.11.1996  
(151) 25.02.1998  
(540)

## MALARONE

(730) **The Wellcome Foundation Limited**, Glaxo Wellcome  
House, Berkeley Avenue, Greenford, Middlesex UB6 0NN,  
GB  
(740) KOREJZOVÁ & SPOL., v.o.s., JUDr. Zdeňka Korejzová,  
Spálená 29, Praha 1, 11000  
(510) (5) farmaceutické přípravky a substance.  
(511) 5

(210) O-117222

(111) **207846**  
(220) 26.11.1996  
(151) 25.02.1998  
(540)



(730) Ing. Ivo Vaněk, Čajkovského 10, Brno, 61600, CZ  
(740) JUDr. Aleš Zábrš, advokát a patentový zástupce, Na Beránce 2, Praha 6, 16000

(510) (1) chemické výrobky pro průmysl, vědu, fotografii, zemědělství, zahradnictví, lesnictví, pryskyřice umělé a syntetické, plastické hmoty, hasební prostředky, průmyslová pojidla a lepidla; (2) barvy, fermeže a laky, ochranné prostředky proti rezu a hnilobě dřeva, barviva, mořidla; (3) drogistické a kosmetické výrobky, zejména přípravky bělicí a jiné prací prostředky, přípravky k čištění, leštění, odmašťování a broušení, mýdlo, výrobky voňavkářské, éterické oleje, vodičky na vlasy, zubní pasty; (7) stroje a obráběcí stroje, stavební stroje; (8) nářadí a nástroje, zejména tvrdokovové nástroje ke stavebním strojům a diamantové nástroje ke stavebním a kamenickým strojům; (21) drobné nářadí, zejména kartáče pro komunální čištění; (32) vody přírodní, minerální a šumivé, přípravky k výrobě nápojů; (35) zprostředkovatelské služby v oblasti obchodu, poskytování pomoci při provozu obchodu; (36) směnárenská činnost, pronajímání nemovitostí; (37) stavby a opravy, zejména provádění bytových, občanských, průmyslových a inženýrských staveb, sanační, bourací a demoliční práce, zprostředkovatelské služby v oblasti stavebnictví; (39) doprava a skladování, pronájem motorových vozidel, cestovní kancelář; (40) zpracování a úprava materiálu, zejména k obrábění; (41) vydavatelská činnost; (42) služby cestovní kanceláře, poradenská činnost v oblasti stavebnictví.

(511) 1, 2, 3, 7, 8, 21, 32, 35, 36, 37, 39, 40, 41, 42

(210) O-117226

(111) **207853**  
(220) 23.12.1996  
(151) 25.02.1998  
(540)

### GRAF

(730) METELLI S. p. A., Via Bonotto, 3/5, Cologne (Brescia), IT  
(740) UNIPATENT, Ing. Jiří Chlustina, Jana Masaryka 43-47, Praha 2, 12000

(510) (7) stroje obráběcí, zemědělské a stavební, motory, náhradní díly; (12) vozidla, automobily, nákladní auta, motory a jejich části, spojky a převodovky, náhradní díly pro vozidla, pneumatiky pro osobní a nákladní auta, duše a vložky pro obě skupiny pneumatik.

(511) 7, 12

(210) O-118205

(111) **207856**  
(220) 27.12.1996  
(151) 25.02.1998  
(540)



(730) ENVEN, a.s., Počernická 96, Praha 10, 10803, CZ  
(740) Václav Müller, patentový zástupce, Filipova 2016, Praha 4, 14800

(510) (42) konzultační, poradenská a inženýrská činnost v oblasti ekologických zařízení.

(511) 42

(210) O-118226

(111) **207865**  
(220) 06.02.1997  
(151) 25.02.1998  
(540)



(730) Mgr. Anna Crkalová, Budečská 31/821, Praha 2, 12000, CZ  
(740) Ing. Sedláčková Vlasta, Ke Kateřinkám 1393, Praha 4, 14900

(510) (16) periodické a neperiodické tiskoviny, kancelářské potřeby, fotografie, učební pomůcky; (35) zprostředkovatelská činnost v oblasti obchodu s výjimkou polygrafických výrobků; (41) školící, poradenská a zprostředkovatelská činnost v oblasti rozvoje osobnosti, metodiky výuky jazyků, organizování společenských akcí.

(511) 16, 35, 41

(210) O-119264

(111) **207897**  
(220) 27.02.1997  
(151) 25.02.1998  
(540)

### CRETA COLOR

(730) Metallwarenfabrik Heinrich Sachs, Lichtblaustrasse 6, Videň, AT

(740) KUDRLIČKA & SEDLÁK Advokátní, patentová a známková kancelář, Ing. Jiří Sedlák, Husova 5, České Budějovice, 37001

(510) (1) lepidla pro papírenství; (16) papír, lepenka a výrobky z těchto materiálů, které nejsou zařazeny do jiných tříd, tiskárenské výrobky, potřeby pro knižní vazby, fotografie, papírenské zboží, lepidla pro domácnost, materiál pro umělce, štetce, psací stroje a kancelářské potřeby (vyjímaje nábytek), učební pomůcky s výjimkou aparátů, plastické obaly (nezařazené do jiných tříd), hrací karty, písma pro tiskárny, štočky.

(511) 1, 16

(210) O-119854

(111) **208066**  
(220) 09.06.1997  
(151) 25.02.1998  
(540)



(730) Československá obchodní banka, a.s., Na Příkopě 854/14, Praha 1- Nové Město, 11000, CZ

(740) Baker & McKenzie v.o.s., JUDr. Gabriela Vendlová, Ph.D., Klimentská 46, Praha 1, 11000

(510) (9) platební karty s inteligencí pro použití v bankovníctví, při poštovním platebním styku, spojení a v pojišťovnictví; (35) ekonomické expertizy a studie, reklamní a propagační služby v oblasti financí, směnárství, poštovního platebního styku a spojení, poskytování úvěrů, bydlení, pojištění a penzijního připojištění; (36) korunové a devizové úvěry včetně uzavírání úvěrových smluv, přijímání peněžních prostředků od třetích osob do správy ve formě vkladů včetně vkladových operací, PHONE-banking, dokladový a bezdokladový platební styk, sdružování finančních prostředků, finanční proudy, ostatní

finanční operace a služby, poštovní platební styk a operace, finanční leasing a makléřství, směnárenské operace, operace s eurošeky a cestovními šeky, obchodování a operace s platidly, s cennými papíry, se šeky, se směnkami, s mincemi a medailemi event. se slitky drahých kovů, vydávání obligací, zástavních listů a dluhopisů, služby faktoringové, forfaitingové, franchisingové a leasingové, operace a služby v oblasti bezhotovostního platebního styku, služby v oblasti kapitálového financování, na burze cenných papírů včetně správy a řízení portfolia klientů i navazujících operací, ostatní finanční a kapitálové transakce tuzemské i mezinárodní, výkon funkce depozitáře pro investiční fondy a společnosti včetně penzijních fondů, přijímání a poskytování bankovních záruk, vydávání exportních a importních dokumentárních inkas, soubor produktů a služeb v oblasti bydlení, spoření, pojištění a penzijního připojištění, správa a úschova cenných papírů i ostatních cenností, pronájem bezpečnostních schránek (sejřů), zřizování a provozování sítě bankomatů, komerční služby v oblasti projektového a podnikového financování (vyhledávání finančních zdrojů, fúze, prodej, joint-ventures apod.), finanční analýzy; (39) distribuce platebních karet s inteligencí a diskontních karet, přeprava finančních prostředků, cenných papírů a ostatních cenností; (42) konzultační a poradenské služby související se zahraničně obchodními aktivitami, v celé oblasti financí, obchodování s cennými papíry, vyhledávání vhodných úvěrových zdrojů, směnárensství, platebních karet, devizových zvláštností, celních předpisů, pojištění, penzijního připojištění, daňové problematiky, bydlení apod.

(511) 9, 35, 36, 39, 42  
(210) O-122946

(111) **208072**  
(220) 27.06.1997  
(151) 25.02.1998  
(540)

**FOLAM**

(730) **Fatra a.s.**, tř. T. Bati č.p. 1541, Napajedla, 76361, CZ  
(510) (17) plastové fólie s možností kombinace jinými plošnými materiály.  
(511) 17  
(210) O-123498

(111) **208340**  
(220) 04.09.1996  
(151) 25.03.1998  
(540)

**VODKA ON METAL**

(730) **V&S Vin & Sprit Aktiebolag (publ)**, Stockholm, SE  
(740) DANĚK & PARTNERS Advokátní a patentová kancelář, Dr. Vilém Daněk, Vinohradská 45, Praha 2, 12000  
(510) (33) alkoholické nápoje s výjimkou piva.  
(511) 33  
(210) O-114514

(111) **208350**  
(220) 06.09.1996  
(151) 25.03.1998  
(540)

**ZÁDRUHA**  
Založeno 1900

(730) **Ing. Marie Vurcfeldová**, Gorazdova 6, Praha 2, 12000, CZ  
(740) Ing. Král Jiří, patentový zástupce, Štěpánská 45, Praha 1, 11000  
(510) (24) pletené tkaniny, pletené vlněné tkaniny; (25) pletené elastické zboží, pletené vlněné zboží, oděvy, šály, spodní prádlo, spodní prádlo pletené na stávku; (28) figurky z plátna a plyše; (40) barvení a potisk látek metodou filmtisku.

(511) 24, 25, 28, 40  
(210) O-114586

(111) **208362**  
(220) 10.09.1996  
(151) 25.03.1998  
(540)

**AVANTI**

(730) **RNDr. Jaromír Zeman, CSc.**, Letošov 44, Nesovice, 68333, CZ  
(740) DADEJ, GHEORGHIU, KENDEREŠKI Patentová a známková kancelář, Ing. Dušan Kendereški, Lidická 51, Brno, 60200  
(510) (36) pojištění, finance, peněžnictví, nemovitosti, skupinové sdružování finančních prostředků za účelem koupě předem stanovené věci, bytové sdružování, skupinové sdružování finančních prostředků občanů a firem za účelem koupě nemovitosti.  
(511) 36  
(210) O-114646

(111) **208369**  
(220) 12.09.1996  
(151) 25.03.1998  
(540)

**MONALIT**

(730) **MIMOSA a.s. MIMOSA a.s. MIMOSA a.s.**, Růmy 4050, Zlín, 76001, CZ  
(740) Karel Voda, Bolzanova 13, Brno, 61800  
(510) (19) podlahy; (27) podlahové krytiny.  
(511) 19, 27  
(210) O-114710

(111) **208376**  
(220) 13.09.1996  
(151) 25.03.1998  
(540)

**CRINONE**

(730) **Columbia Laboratories, Inc.**, 354 Eisenhower Parkway, Plaza 1, Second Floor, Livingston, NJ, US  
(740) ROTT, RŮŽIČKA & GUTTMANN Patentová, známková a advokátní kancelář, JUDr. Vladimír Rott, Nad Štolou 12, Praha 7, 17000  
(510) (5) léčiva, zejména topické progesteronové přípravky.  
(511) 5  
(210) O-114777

(111) **208387**  
(220) 17.09.1996  
(151) 25.03.1998  
(540)

**SKYCOASTER**

(730) **F3 AMUSEMENTS., A DELAWARE LIMITED LIABILITY COMPANY**, 2985 North 935 East, Suite 5, Layton, UT, US  
(740) Zeiner & Zeiner v.o.s., Mgr. Karel Šindelka, Maiselova 15, Praha 1, 11000  
(510) (28) zařízení pro sport a zábavu určené pro houpání a skoky v úvaze na laně včetně příslušenství, zejména lan, háků, obručí, kruhů, spon, tlumícího oblečení a tlumičů otřesů, které jsou jeho součástí a jsou prodávány v kombinaci nebo jako celek, zařízení pro zábavu s pevnou konstrukcí, ze kterého je možné skákat, houpat se a skákat v úvaze; (41) služby v oblasti uvazového skákání a houpání z pevných konstrukcí a míst, ze kterých je možné houpat se nebo skákat, pronájem skákacího a houpacího zařízení a zařízení pro skoky v úvazu a houpání v úvazu.  
(511) 28, 41  
(210) O-114933

(111) **208399**  
(220) 20.09.1996  
(151) 25.03.1998  
(540)

**MONITOR**

- (730) **MONSANTO TECHNOLOGY LLC**, 800 North Lindbergh Boulevard, St. Louis, MO, US (510)  
(740) Společná advokátní kancelář Všečeka a partneři, JUDr. Švorčík Otakar, Hálkova 2, Praha 2, 12000  
(510) (5) farmaceutické, veterinární a zdravotnické přípravky, dietetické látky pro lékařské použití, dětská výživa, náplasti, obvazový materiál, materiál pro plombování zubů, dentální vosk, desinfekční přípravky, prostředky proti parazitům, fungicidy, herbicidy.  
(511) 5  
(210) O-115079

- (111) **208400**  
(220) 20.09.1996  
(151) 25.03.1998  
(540)

### APYROS

- (730) **MONSANTO TECHNOLOGY LLC**, 800 North Lindbergh Boulevard, St. Louis, MO, US (510)  
(740) Společná advokátní kancelář Všečeka a partneři, JUDr. Švorčík Otakar, Hálkova 2, Praha 2, 12000  
(510) (5) farmaceutické, veterinární a zdravotnické přípravky, dietetické látky pro lékařské použití, dětská výživa, náplasti, obvazový materiál, materiál pro plombování zubů, dentální vosk, desinfekční přípravky, prostředky proti parazitům, fungicidy, herbicidy.  
(511) 5  
(210) O-115080

- (111) **208407**  
(220) 24.09.1996  
(151) 25.03.1998  
(540)

**CALIX** 

- (730) **Ing. Šiková Alena**, Čelakovského 209, Rokycany, 33701, CZ (510)  
(41) výuka jazyků, organizování vzdělávacích kurzů.  
(511) 41  
(210) O-115130

- (111) **208409**  
(220) 24.09.1996  
(151) 25.03.1998  
(540)

### BARELY LEGAL

- (730) **L.F.P., INC.**, 8484 Wilshire Blvd., Beverly Hills, CA, US (510)  
(740) Společná advokátní kancelář Všečeka Zelený Švorčík Kalenský a partneři, JUDr. Otakar Švorčík, Hálkova 2, Praha 2, 12000  
(510) (16) tištěné publikace, zejména časopis pro pobavení dospělých.  
(511) 16  
(210) O-115157

- (111) **208430**  
(220) 30.09.1996  
(151) 25.03.1998  
(540)

### JOICO I.C.E.

- (730) **Zotos International, Inc.**, 100 Tokeneke Road, Darien, CT, US (510)  
(740) Rott, Růžička a Guttmann - Patentová, známková a advokátní kancelář, JUDr. Rott Vladimír, Nad Štolou 12, Praha 7, 17000  
(510) (3) přípravky pro péči o vlasy.  
(511) 3  
(210) O-115272

- (111) **208439**  
(220) 01.10.1996  
(151) 25.03.1998  
(540)

### NOVELL

- (730) **NOVELL INC.**, 1800 South Novell Place, Provo, UT, US (510)  
(740) Čermák, Hořejš, Vrba - advokátní a patentová kancelář, JUDr. Čermák Karel, Národní 32, Praha 1, 11000

- (9) vědecké, námořní, vyměřovací, elektrické, fotografické, kinematografické, optické, vážicí, měřicí, signalizační, kontrolní, záchranné a výukové přístroje a nástroje, zařízení pro záznam, reprodukci a přenos zvuku nebo obrazu, magnetické nosiče dat, záznamové disky, prodejní automaty a mechanismy na mince, registrační pokladny, kalkulačky, zařízení pro zpracování dat a počítače, hasicí přístroje; (16) papír, lepenka a zboží z těchto materiálů, nezařazené v jiných třídách, tiskoviny, materiál pro vázání knih, fotografie, papírenské potřeby, lepidla pro kancelář a domácnost, materiály pro umělce, malířské štětce, psací stroje a kancelářské potřeby (vyjma nábytku), výchovné a výukové materiály (mimo přístrojů), plastické materiály pro účely balení (nezařazené v jiných třídách), hrací karty, tiskařská písmena, tiskařské štočky; (35) inzerce, obchodní management, obchodní administrativa, kancelářské služby; (38) telekomunikace; (41) vzdělání, školení, zábava, sportovní a kulturní činnost; (42) navrhování software pro počítače a programování pro počítače jako služby, konzultace a poradenství v oblasti počítačů a počítačového software, pronájem počítačů, pronájem softwaru počítačů, aktualizace počítačového software, leasing přístupu k počítačové databázi.  
(511) 9, 16, 35, 38, 41, 42  
(210) O-115321

- (111) **208476**  
(220) 15.10.1996  
(151) 25.03.1998  
(540)

### Dinel

- (730) **Dinel, s r.o.**, U Tescomy 249, Zlín, 76001, CZ (510)  
(740) Patentová a známková kancelář, Ing. Jaromír Příkryl, Včelín 1161, Hulín, 76824  
(510) (9) přístroje a nástroje k vědeckým a laboratorním účelům, přístroje a nástroje navigační, tj. přístroje a nástroje určené k přenášení rozkazů, k měření a přístroje všeobecně užívané při řízení lodí a letadel, přístroje a nástroje geodetické a elektrické, nezačleněné do jiných tříd, přístroje a nástroje pro bezdrátovou telegrafii, přístroje fotografické, kinematografické, optické, včetně promítačů obrazů a zvětšovací přístrojů, přístroje a nástroje k vážení a měření, přístroje a nástroje signalizační, včetně píšťalek (signálních), přístroje a nástroje určené ke kontrolním účelům, přístroje a nástroje pro účely záchranné a učební, automaty uváděné v činnost vhozením mince nebo známky, přístroje pro záznam a reprodukci mluveného slova, zapisovací pokladny a počítací stroje, včetně kancelářských a děrovacích strojů, přístroje průmyslové elektroniky, zejména spojitě a limitní snímače hladiny, přibližovací snímače, vyhodnocovací jednotky, stabilizované zdroje, kapacitní hladinoměry, hladinové kontroléry, izolační převodníky, stabilizované napájecí zdroje, napájecí jednotky; (37) opravárenské služby v oblasti elektrických, elektro-technických výrobků a přístrojů průmyslové elektroniky; (42) projekce a inženýrská činnost v oblasti průmyslové elektroniky a elektrotechniky.  
(511) 9, 37, 42  
(210) O-115745

- (111) **208481**  
(220) 17.10.1996  
(151) 25.03.1998  
(540)

 **VASPO**

- (730) **František Ježík - VASPO**, Bánovská 134, Trienčianska Turná, 91321, SK (510)  
(740) TICHÝ & POLÁČEK Patentoprávní a známková kancelář, JUDr. Jaromír Tichý, Dominikánská 6, Plzeň, 30112  
(510) (19) výrobky z betonu, zejména atypické stavební obklady typu pískovec, typu břidlice, typu řeminkový obklad.  
(511) 19

(210) O-115856

(111) **208484**  
(220) 21.10.1996  
(151) 25.03.1998  
(540)



(730) **ADAST a.s.**, Mírová 2/87, Adamov, 67904, CZ  
(510) (7) knihařské, tiskové a obráběcí stroje, jejich části a příslušenství; (8) nástroje a nářadí; (9) měrná a čerpací technika; (13) střelné zbraně, střelivo a náboje.  
(511) 7, 8, 9, 13  
(210) O-115920

(111) **208547**  
(220) 19.11.1996  
(151) 25.03.1998  
(540)

### AWATOA

(730) **Radim Budáč**, č. p. 78, Holasovice, 74774, CZ  
(740) Ing. Petr Soukup, patentový a známkový zástupce, Videňská 8, Olomouc, 77200  
(510) (16) reklamní a propagační tiskoviny, např. plakáty, kalendáře, mapy, obrazové tapety, letáky, průvodce; (35) reklamní a propagační činnost; (41) chovná stanice psů.  
(511) 16, 35, 41  
(210) O-116959

(111) **208548**  
(220) 20.11.1996  
(151) 25.03.1998  
(540)



(730) **WESTAV spol. s r.o.**, Železniční 28, Plzeň, 30148, CZ  
(740) JUDr. Aleš Zábřeh, advokát a patentový zástupce, Na Beránce 2, Praha 6, 16000  
(510) (37) stavby a opravy, zejména kompletní stavební dodávky bytové, občanské, průmyslové a inženýrské, provádění zemních prací, opravy, udržování, změny, rekonstrukce a odstraňování staveb; (42) inženýrská, projektová a poradenská činnost v oblasti stavebnictví.  
(511) 37, 42  
(210) O-116991

(111) **208558**  
(220) 21.11.1996  
(151) 25.03.1998  
(540)

### VERSIPOWER PLUS

(730) **Linvatex Corporation**, 11311 Concept Blvd., Largo, FL, US  
(740) Společná advokátní kancelář Všeťečka Zelený Švorčík Kalenský a partneři, JUDr. Petr Kalenský, Hálkova 2, Praha 2, 12000  
(510) (10) ortopedické přístroje a nástroje, zejména oscilační pily a pilky, pily a pilky s přímočarým vratným pohybem, vrtačky s

pohonem, nástroje na rozšiřování dřevěných dutin kostí (výstružníky), a jejich příslušenství.

(511) 10  
(210) O-117067

(111) **208572**  
(220) 26.11.1996  
(151) 25.03.1998  
(540)



(730) **Jan Langr**, Raušarovy sady 560, Blovice, 33601, CZ  
(740) Irena Langrová, Skrětova 48, Plzeň, 30100  
(510) (12) pozemní dopravní prostředky, karoserie, motory, spojky a jejich části; (37) autoopravářské a údržbářské služby; (39) silniční a pozemní doprava osob nebo zboží pronájem dopravních vozidel.  
(511) 12, 37, 39  
(210) O-117231

(111) **208614**  
(220) 02.12.1996  
(151) 25.03.1998  
(540)

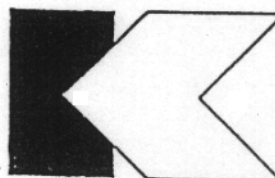

(730) **KENAMETAL INC.**, Route 981 South, Latrobe, PA, US  
(740) Společná advokátní kancelář Všeťečka Zelený Švorčík Kalenský a partneři, JUDr. Miloš Všeťečka, Hálkova 2, Praha 2, 12000  
(510) (6) otěruvzdorné tvrdé kovové kompozitní materiály, slitiny a keramické materiály vhodné pro obráběcí nástroje, lisovací nástroje nebo pro další použití nebo pro užití v těchto nástrojích; (7) obráběcí nástroje, řezné vložky, držáky nástrojů, držáky obrobků a nástroje pro použití v obráběcích strojích, zemědělském nářadí, ručním nářadí a jejich částech.  
(511) 6, 7  
(210) O-117469

(111) **208615**  
(220) 02.12.1996  
(151) 25.03.1998  
(540)

### KENAMETAL

(730) **KENAMETAL INC.**, Route 981 South, Latrobe, PA, US  
(740) Společná advokátní kancelář Všeťečka Zelený Švorčík Kalenský a partneři, JUDr. Miloš Všeťečka, Hálkova 2, Praha 2, 12000  
(510) (6) otěruvzdorné tvrdé kovové kompozitní materiály, slitiny a keramické materiály vhodné pro obráběcí nástroje, lisovací nástroje nebo pro další použití nebo pro užití v těchto nástrojích; (7) obráběcí nástroje, řezné vložky, držáky nástrojů, držáky obrobků a nástroje pro použití v obráběcích strojích, zemědělském nářadí, ručním nářadí a jejich částech.  
(511) 6, 7  
(210) O-117470

(111) **208624**  
(220) 05.12.1996  
(151) 25.03.1998

(540)



- (730) **NCH Corporation**, 2727 Chemsearch Blvd., Irving, TX, US  
(740) ŠTROS & KUSÁK advokátní a patentová kancelář, JUDr.  
David Štros, advokát, Národní 32, Praha 1, 11000  
(510) (8) vrtáky, vrtací korunky, pily, šnekové extractory, vyťahovávky  
ulomených šroubů.  
(511) 8  
(210) O-117597

- (111) **208652**  
(220) 12.12.1996  
(151) 25.03.1998  
(540)

### HOUSEFIT

- (730) **DIAMOND HOUSE INTERNATIONAL Inc.**, 3E - 29,  
T.W.T.C. 5 Hsinyi Rd., Sec 5, Taipei, TW  
(740) Müller Václav, patentový zástupce, Filipova 2016, Praha 4,  
14800  
(510) (5) výrobky lékárnické, veterinářské a hygienické, diabetické  
přípravky pro léčebné účely, potraviny pro batolata, náplasti,  
materiály pro obvazy, materiály pro plombování zubů a pro  
zubní otisky, dezinfekční přípravky, výrobky pro hubení  
škodlivých zvířat, fungicidy, herbicidy; (9) aparáty a přístroje  
vědecké, námořní, geodetické, elektrické, fotografické, filmové,  
optické, přístroje pro vážení, měření, signalizaci, kontrolu  
(inspekci), záchranu a přístroje učební, aparáty pro záznam,  
převod, reprodukci zvuku nebo obrazu, magnetické suporty  
zvukových záznamů, gramofonové desky, automatické  
distributory a mechanismy na mince, zapisovací pokladny  
(záznam), kalkulační přístroje, přístroje pro zpracování  
informací a počítače, hasicí přístroje; (10) přístroje pro  
mechanoterapii pro mechanické napodobování různých  
pohybů, zejm. na způsob jízdního kola, pohybových schodů či  
plošiny, jako např. rotopedy - stacionární kola, steppery,  
běžecké a veslařské trenážery, speciální nábytek pro  
rehabilitace, masáže, cvičení a posilování; (11) přístroje pro  
osvětlení, topení, výrobu páry, pro vaření, přístroje chladicí,  
pro sušení, ventilaci, distribuci vody a zdravotní zařízení; (16)  
papír, lepenka a výrobky z těchto materiálů, které nejsou  
zařazeny do jiných tříd, tiskárenské výrobky, potřeby pro  
knižní vazby, fotografie, papírenské zboží, lepidla pro  
papírenství nebo domácnost, materiál pro umělce, štětce, psací  
stroje a kancelářské potřeby (vyjímaje nábytek), učební  
pomůcky s výjimkou aparátů, plastické obaly (nezařazené do  
jiných tříd), hrací karty, písmena pro tiskárny, štočky; (18)  
kůže, imitace kůže, výrobky z těchto materiálů, které nejsou  
zahrnuty do jiných tříd, kůže ze zvířat, kufrů, deštníky,  
slunečníky a hole, biče a sedlářské výrobky; (20) speciální  
nábytek pro rehabilitace, masáže, cvičení a posilování; (22)  
lana, provazy, sítky, stany, plachty, plachtoviny, pytle  
(neobsažené v jiných třídách), materiál na vycpávky (s  
výjimkou kaučuku nebo plastických hmot), textilní materiály ze  
surových vláken; (25) oděvy, obuv vč. sportovních oděvů a  
obuvi, zejm. pro cvičení; (28) sportovní potřeby všeho druhu  
obsažené ve třídě 28, tělocvičné a sportovní nářadí, posilovací  
zařízení a náčiní, jako např. posilovací lavice a stroje činkové,  
kladkové, hydraulické, pneumatické a jejich příslušenství (tyče,  
závaží), posilovací trenážery, jako např. cyklotrenážery,  
ergometrická jízdní kola, veslovací přístroje apod., nářadí pro  
sportovní hry, hračky; (29) maso, ryby, drůbež a zvěřina,  
masové výtahy, ovoce a zelenina konzervované, sušené a  
zavařené, želé, džemy, kompoty, vejce, mléko a mléčné  
výrobky, oleje a tuky jedlé; (30) káva, čaj, kakao, cukr, rýže,  
tapioka, kávové náhražky, med, sirup melasový, droždí pro  
kynutí, sůl, hořčice, ocet, omáčky (k ochucení), koření, led pro  
osvěžení; (32) piva, minerální vody, šumivé nápoje aj. nápoje

nealkoholické, nápoje a šťávy ovocné, sirupy aj. přípravky k  
zhotovování nápojů; (39) služby cestovních kancelářů; (42)  
hostinská činnost, ubytovací služby, péče léčebná, hygienická a  
kosmetická.

- (511) 5, 9, 10, 11, 16, 18, 20, 22, 25, 28, 29, 30, 32, 39, 42  
(210) O-117888

- (111) **208681**  
(220) 30.12.1996  
(151) 25.03.1998  
(540)



- (730) **Imperial Chemical Industries PLC**, 20 Manchester Square,  
London, GB  
(740) ŠTROS & KUSÁK advokátní a patentová kancelář, JUDr.  
David Štros, advokát, Národní 32, Praha 1, 11000  
(510) (2) barvy, fermeže, laky, tvrdidla, urychlovače schnutí, ředidla,  
barviva, přísady do barev, fermeží, laků a barviv, konzervační a  
ochranné přípravky proti korozi a proti zkáze dřeva, nátěrové  
základové barvy na bázi barviv, barvy na dřevo, mastixová  
barviva, tmely.  
(511) 2  
(210) O-118268

- (111) **208830**  
(220) 07.05.1997  
(151) 25.03.1998  
(540)

### LINO FATRA

- (730) **Fatra a.s.**, tř. T. Bati 1541, Napajedla, 76361, CZ  
(510) (27) podlahoviny, podlahové krytiny z plastických hmot.  
(511) 27  
(210) O-121974

- (111) **208978A**  
(220) 12.09.1996  
(151) 10.02.2000  
(540)

### VTIPNÁ KAŠE

- (730) **FTV Prima, spol. s r. o.**, Na Žertvách 24/132, Praha 8,  
18000, CZ  
(510) (38) spoje, komunikace -televizní vysílání.  
(511) 38  
(210) O-151761

- (111) **208979A**  
(220) 12.09.1996  
(151) 10.02.2000  
(540)

### POINTA

- (730) **FTV Prima, spol. s r. o.**, Na Žertvách 24/132, Praha 8,  
18000, CZ  
(510) (38) spoje, komunikace -televizní vysílání.  
(511) 38  
(210) O-151762

- (111) **208980A**  
(220) 12.09.1996  
(151) 10.02.2000  
(540)

### DÁMA

- (730) **FTV Prima, spol. s r. o.**, Na Žertvách 24/132, Praha 8,  
18000, CZ  
(510) (38) spoje, komunikace -televizní vysílání.  
(511) 38  
(210) O-151758

- (111) **208981A**  
(220) 12.09.1996

(151) 10.02.2000  
(540)

## KLOBOUK

(730) **FTV Prima, spol. s r. o.**, Na Žertvách 24/132, Praha 8, 18000, CZ  
(510) (38) spoje, komunikace -televizní vysílání.  
(511) 38  
(210) O-151759

restaurací, zajišťování pohoštění a zábavy.  
(511) 42  
(210) O-115423

(111) **209016**  
(220) 15.10.1996  
(151) 28.04.1998  
(540)

(111) **208984**  
(220) 17.09.1996  
(151) 28.04.1998  
(540)

## EKOSTART

(730) **EKOSOLARIS, a. s.**, Jožky Silného 2684, Kroměříž, 76701, CZ  
(740) Ing. Jaromír Přikryl, patentový zástupce, Včelín 1161, Hulín, 76824  
(510) (11) přístroje a zařízení pro osvětlení, topení, ohřev tekutin, zejména vody, výrobu páry, pro vaření, přístroje a zařízení chladicí, pro sušení, ventilaci, distribuci vody a zařízení zdravotní, zařízení pro využití odpadního tepla, zejména pracující na principu přeměny solární energie, například solární kolektory, jejich součásti a příslušenství; (20) nábytek včetně kovového a kempingového nábytku, rámy, výrobky ze dřeva, korku, rákosu, třtiny, vrbového proutí a buničiny, včetně pro stavbu průmyslových, občanských nebo bytových staveb, zejména dílců pro stavbu montovatelných rodinných domů, pokud nejsou zahrnuty v jiných třídách, výrobky z náhražek těchto materiálů včetně výrobků z plastických hmot, pokud nejsou zařazeny v jiných třídách, například zámečnické výrobky nekovové, domovní schránky ani kovové ani zděné a podobně; (37) vedení a realizace průmyslových, bytových a občanských staveb včetně souvisejících zemních prací, příslušejících strojírenských výrobních provozů a strojně-technologických zařízení, činnost v oblasti památkové obnovy historických objektů, montážní, servisní a opravárenská činnost v uvedených oborech, obstaravatelská a zprostředkovatelská činnost v této oblasti; (42) projektová a konstrukční činnost v investiční výstavbě v oblasti stavebnictví, strojírenství a elektrotechniky, pro ekologická zařízení a stavby včetně pro stavby montovatelných rodinných domů a dále pro stavby, související s památkovou obnovou historických objektů, poradenské služby v této oblasti, hostinské, restaurační, hotelové a jiné služby pro hosty včetně rezervace ubytování, provozování kempů, provozování bazénů, lázní a saun, inženýrsko-technická činnost v oblasti tvorby a poskytování software, překladatelské služby, technické poradenství a vypracování posudků, pronájem zařízení pro zpracování dat, zkušebnictví zboží v souvisejících uvedených oborech včetně výpočetní, kancelářské a reprodukční techniky, obstaravatelská a zprostředkovatelská činnost v této oblasti.

(511) 11, 20, 37, 42  
(210) O-114920

(111) **209004**  
(220) 24.09.1996  
(151) 28.04.1998  
(540)

## COMPRILAN

(730) **BSN Medical GmbH**, Quickbornstrasse 24, Hamburg, DE  
(740) Lovells sdružení advokátů, Vladimíra Hájková, advokát, Slovanský dům, Na Příkopě 22, Praha 1, 11000  
(510) (5) lékařské kompresní bandáže; (10) ortopedické kompresní bandáže.  
(511) 5, 10  
(210) O-115150

(111) **209008**  
(220) 03.10.1996  
(151) 28.04.1998  
(540)

## MAXIM'S DE PARIS

(730) **MAXIM'S LIMITED**, 20-22 Worple Road, Wimbledon, GB  
(740) **ROTT, RŮŽIČKA & GUTTMANN** Patentová, známková a advokátní kancelář, JUDr. Vladimír Rott, Nad Štolou 12, Praha 7, 17000  
(510) (42) hostinské služby včetně ubytovacích služeb, služby barů,

## ANDY WARHOL'S INTERVIEW

(730) **INTERVIEW, Inc.**, 575 Broadway, New York, NY, US  
(740) Společná advokátní kancelář Všeťečka Zelený Švorčík Kalenský a partneři, JUDr. Otakar Švorčík, Hájkova 2, Praha 2, 12000  
(510) (9) interakční počítačový software a elektronické publikace publikované a distribuované pomocí počítače, počítačové sítě a/nebo interakční televize, magnetická, digitální a optická zařízení pro ukládání dat; (16) tiskoviny, fotografie, papírnické zboží, časopisy, periodické a ostatní publikace; (41) vydávání tištěných publikací, televizních programů, filmů, rozhlasových programů a elektronických publikací; (42) tvorba počítačových softwarů.  
(511) 9, 16, 41, 42  
(210) O-115773

(111) **209018A**  
(220) 16.10.1996  
(151) 10.02.2000  
(540)

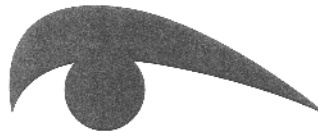

(730) **FTV Prima, spol. s r. o.**, Na Žertvách 24/132, Praha 8, 18000, CZ  
(510) (38) spoje, komunikace-televizní vysílání.  
(511) 38  
(210) O-151754

(111) **209018B**  
(220) 16.10.1996  
(151) 01.11.2000  
(540)

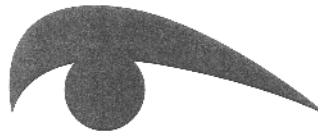

(730) **FTV Prima, spol. s r.o.**, Na Žertvách 24/132, Praha 8, 18000, CZ  
(510) (9) videokazety, nosiče dat.  
(511) 9  
(210) O-160119

(111) **209039**  
(220) 07.11.1996  
(151) 28.04.1998  
(540)

## PAYGUARD

(730) **ACTARIS UK LIMITED**, Langer Road, Felixstowe, Suffolk IP11 2EF, GB

- (740) Společná advokátní kancelář Všetečka Zelený Švorčík  
Kalenský a partneři, JUDr. Pavel Zelený, Hálkova 2, Praha 2,  
12000
- (510) (9) zařízení a systémy pro měření a předplacení spotřeby  
elektriny, plynu, vody a tepla, elektroměry, předplatní  
elektroměry, jednofázové a vícefázové elektroměry,  
vícetarifové elektroměry, předplatní známky, včetně chipových  
karet ("smart card") a elektronických klíčů a kláves, prodejní  
automaty na prodej předplatních známek, včetně chipových  
karet ("smart card"), elektronických klíčů, kláves a kódových  
čísel pro předplatní měřiče, řídicí systémy a software pro řízení  
sítě předplatních měřičů, zařízení, součásti příslušenství ke  
shora uvedenému zboží.
- (511) 9  
(210) O-116517

- (111) **209042**  
(220) 13.11.1996  
(151) 28.04.1998  
(540)



- (730) **BGS LEVI Czech a.s.**, Tuřanka 1222/115, Brno, 62700, CZ  
(740) JUDr. Milan Otevřel, advokát, Mostní 4, Přerov, 75002  
(510) (1) lepidla a lepicí hmoty všeho druhu, např. na kůži, kovy,  
plastické hmoty, pryž, papír, vteřinová lepidla; (6) železářské a  
zámečnické výrobky pro dílny a domácnost, spojovací materiál  
kovový, např. šrouby, nýty, skoby, háčky, hřebíky; (7)  
elektromechanické kuchyňské přístroje a nástroje, např. mixery,  
drtiče a míchače pro přípravu pokrmů a těst, ovocné lisy,  
kávomlýny, kuchyňské roboty, pračky, myčky, elektrické a  
akumulátorové ruční nářadí všeho druhu, např. vrtačky,  
šroubováky; (8) ruční dílenské a kuchyňské nářadí, přípravky a  
nástroje zastávající funkci nářadí, pájky, nožířské výrobky,  
přístroje, lžice a vidličky; (9) spotřební elektronika, integrované  
obvody, elektrické měřicí přístroje a zabezpečovací systémy,  
např. alarmy, autoalarmy, přístroje a zařízení pro přenos,  
reprodukcí a záznam zvuku a obrazu, např. TV, audio a  
videotechnika, telefony a diktafony, satelitní systémy a jejich  
části pro příjem TV a jiných signálů, zařízení pro přenos,  
zpracování a záznam informací, počítače a jejich příslušenství a  
periferie, počítačové komponenty, např. paměťové moduly,  
procesory, přídavné karty, software a softwarové produkty,  
kalkulátory, magnetické nosiče dat, např. videokazety a diskety,  
elektrické a elektromechanické přístroje pro domácnost  
zařazené v této třídě, např. žehličky nebo přístroje k čištění a  
leštění, měřicí přístroje, např. dřevěné, kovové, skládací,  
plátěné, svinovací pásma; (11) kuchyňská zařízení, přístroje a  
nástroje a potřeby na vaření a pečení, např. grilovací desky,  
rošty, pánve a topinkovače, klimatizační technika, zařízení pro  
sušení, chlazení a větrání; (12) jízdní kola, jejich příslušenství a  
náhradní díly zař. do tř. 12; (16) kancelářská technika, např.  
kopírovací přístroje, faxy; (17) spojovací materiál nekovový,  
např. hmoždinky, šrouby, nýty, skoby, háčky, hřebíky; (21)  
drobné přenosné nástroje, nádoby a přípravky pro kuchyni a  
domácnost z plechu, hliníku, plastických a jiných hmot např.  
kuchyňské nádobí, tvořítka na přípravu a úpravu těsta, malé  
přístroje a nástroje na mletí, krájení, sekání a lisování atd., s  
výjimkou strojů na elektrický pohon, skleněné, keramické,  
porcelánové a kameninové výrobky, keramické miniatury; (29)  
konzervované sušené a vařené potraviny, např. z másla, masa,  
ryb, zvěřiny, ovoce, zeleniny, mléka, mlékárenské výrobky,  
např. sýry, jogurty, másla, včetně mléčných nápojů, luštěniny;  
(30) káva, čaj, kakao, cukr, rýže, kávové náhražky, čokoláda,  
nápoje z kávy, kakaa a čokolády, mouka a obilní přípravky  
určené k výživě lidí, cukrářské výrobky, cukrovinky, sušenky,  
jemné pečivo, koření, chuťové omáčky; (31) výrobky  
zemědělské, zahradnické, lesnické a semena neobsažená v  
jiných třídách, čerstvé ovoce a zelenina, ořechy všeho druhu;  
(32) nealkoholické nápoje všeho druhu, sirupy, ovocné šťávy a  
nápoje z nich, minerální a stolní vody, piva; (35)

- zprostředkovatelská činnost v oblasti obchodu.  
(511) 1, 6, 7, 8, 9, 11, 12, 16, 17, 21, 29, 30, 31, 32, 35  
(210) O-116675

- (111) **209047**  
(220) 14.11.1996  
(151) 28.04.1998  
(540)

### ESSENTIAL FATE

- (730) **Václav Zelenka**, Stavbařů 207, Strakonice, 38601, CZ  
(740) KUDRLIČKA & SEDLÁK Advokátní, patentová a známková  
kancelář, Ing. Jiří Sedlák, Husova 5, České Budějovice, 37001  
(510) (3) hlavně parfumerie, vonné oleje, kosmetika, vlasové vody,  
jmenovitě parfémové vody, kolínské, vlasové vody,  
vonné oleje, esence, vůně, silice; (35) propagační a reklamní  
činnost, pomoc při řízení obchodní činnosti; (42) poradenská  
činnost, hlavně marketing.
- (511) 3, 35, 42  
(210) O-116768

- (111) **209064**  
(220) 19.11.1996  
(151) 28.04.1998  
(540)

### DECODUR

- (730) **RASTAL GMBH & CO. KG**, Lindenstrasse 12-18, Hoehr-  
Grenzhausen, 56203, DE  
(740) ŠTROS & KUSÁK advokátní a patentová kancelář, JUDr.  
David Štros, advokát, Národní 32, Praha 1, 11000  
(510) (8) přístroje; (21) zboží zhotovené zcela nebo částečně ze skla,  
keramiky nebo porcelánu, zejména ručně ovládané přístroje pro  
domácnost a kuchyň, jídelní nádoby, mocca-kávové a čajové  
servisy, talíře na zeď, vázy, šálky, sklenice, džbány, poháry,  
misky, nápojové sklenice, lahve, konvice, dózy, nádoby na  
med, marmeládu, hořčici, nádoby na koktejly a bowle; (40)  
zušlechťování a opracování zboží ze skla, keramiky nebo  
porcelánu pro třetí strany.
- (511) 8, 21, 40  
(210) O-116981

- (111) **209072**  
(220) 22.11.1996  
(151) 28.04.1998  
(540)

### COROLLA LINEA LUNA

- (730) **TOYOTA JIDOSHA KABUSHIKI KAISHA (TOYOTA  
MOTOR CORPORATION)**, 1, Toyota-cho, Toyota-shi,  
Aichi-ken, JP  
(740) Čermák, Hořejš, Vrba - advokátní a patentová kancelář, JUDr.  
Ing. Hořejš Milan, Národní 32, Praha 1, 11000  
(510) (12) motorová vozidla, jejich součásti a příslušenství.  
(511) 12  
(210) O-117113

- (111) **209073**  
(220) 22.11.1996  
(151) 28.04.1998  
(540)

### COROLLA LINEA TERRA

- (730) **TOYOTA JIDOSHA KABUSHIKI KAISHA (TOYOTA  
MOTOR CORPORATION)**, 1, Toyota-cho, Toyota-shi,  
Aichi-ken, JP  
(740) Čermák, Hořejš, Vrba - advokátní a patentová kancelář, JUDr.  
Ing. Hořejš Milan, Národní 32, Praha 1, 11000  
(510) (12) motorová vozidla, jejich součásti a příslušenství.  
(511) 12  
(210) O-117114

- (111) **209074**  
(220) 22.11.1996  
(151) 28.04.1998  
(540)

### AVENSIS LINEA LUNA

- (730) **TOYOTA JIDOSHA KABUSHIKI KAISHA (TOYOTA  
MOTOR CORPORATION)**, 1, Toyota-cho, Toyota-shi,  
Aichi-ken, JP



- (740) Čermák, Hořejš, Vrba - advokátní a patentová kancelář, JUDr. (540)  
Ing. Hořejš Milan, Národní 32, Praha 1, 11000  
(510) (12) motorová vozidla, jejich součásti a příslušenství.  
(511) 12  
(210) O-117115



- (111) **209075**  
(220) 22.11.1996  
(151) 28.04.1998  
(540)

### AVENSIS LINEA SOL

- (730) TOYOTA JIDOSHA KABUSHIKI KAISHA (TOYOTA MOTOR CORPORATION), 1, Toyota-cho, Toyota-shi, Aichi-ken, JP  
(740) Čermák, Hořejš, Vrba - advokátní a patentová kancelář, JUDr. Ing. Hořejš Milan, Národní 32, Praha 1, 11000  
(510) (12) motorová vozidla, jejich součásti a příslušenství.  
(511) 12  
(210) O-117116

- (730) SAZKA, a.s., K Žižkovu 851/4, Praha 9, 19093, CZ  
(740) PATENTSERVIS Praha a.s., Jivenská 1273/1, Praha 4, 14021  
(510) (41) veřejné provozování sázkových her a loterií.  
(511) 41  
(210) O-119525

- (111) **209076**  
(220) 22.11.1996  
(151) 28.04.1998  
(540)

### AVENSIS LINEA TERRA

- (730) TOYOTA JIDOSHA KABUSHIKI KAISHA (TOYOTA MOTOR CORPORATION), 1, Toyota-cho, Toyota-shi, Aichi-ken, JP  
(740) Čermák, Hořejš, Vrba - advokátní a patentová kancelář, JUDr. Ing. Hořejš Milan, Národní 32, Praha 1, 11000  
(510) (12) motorová vozidla, jejich součásti a příslušenství.  
(511) 12  
(210) O-117117

- (111) **209211**  
(220) 25.02.1997  
(151) 28.04.1998  
(540)

### SUSTIVA

- (730) Bristol-Myers Squibb Pharma Company A Delaware General Partnership, Route 206 & Princeline Road, Princeton, NJ, US  
(740) Baker & McKenzie v.o.s., JUDr., Ph.D. Gabriela Vendlová, Klimentská 46, Praha 1, 11000  
(510) (5) farmaceutické přípravky.  
(511) 5  
(210) O-119802

- (111) **209127**  
(220) 17.01.1997  
(151) 28.04.1998  
(540)

### VACUfix

- (730) Kamil Hrbáček, U vysočanského pivovaru 3, Praha 9, 19000, CZ  
(740) UNIPATENT, Ing. Chludina Jiří, J.Masaryka 43-47, Praha 2-Vinohrady, 12000  
(510) (7) stroje a obráběcí stroje včetně dřevoobráběcích strojů všeho druhu, nepojízdná zvedací zařízení všeho druhu včetně jeřábů, motory, soukolí a hnací řemeny, zemědělské stroje a lihně, maznice, elektrotechnická zařízení a přístroje pro domácnost /drtiče, mixery, mlýnky/, nářadí pro truhlářskou dílnu, součásti a příslušenství uvedených výrobků; (8) ruční nástroje zastávající funkci nářadí v příslušných oborech včetně ručních nástrojů pro obrábění dřeva, nářadí pro truhlářskou dílnu, nožířské výrobky včetně výrobků z drahých kovů včetně břitev a holicích elektrických strojků, vidličky a lžice včetně z drahých kovů, zbraně sečné a bodné, strojky na střihání vlasů, součásti a příslušenství uvedených výrobků; (12) pozemní vozidla, motory pro pozemní vozidla, poháněcí soukolí a hnací řemeny pro pozemní vozidla, pojezdová zvedací zařízení všeho druhu včetně pojezdových a lodních jeřábů, zařízení pro leteckou, lodní a pozemní dopravu, součásti a příslušenství uvedených výrobků; (21) drobné nářadí a přenosné nádoby k domácím a kuchyňským účelům, jako kuchyňské nádoby, vědra, plechové misky, misky z plastických hmot nebo jiných hmot, strojky na mletí, sekání, lisování, hřebeny a mycí houby, toaletní potřeby, kartáče, kartáčnický materiál, pomůcky k úklidu, čisticí látky, drátěnky, zboží skleněné, výrobky z porcelánu a kameniny, které nejsou zařazeny v jiných třídách, součásti a příslušenství uvedených výrobků; (40) kovoobrábění.  
(511) 7, 8, 12, 21, 40  
(210) O-118646

- (111) **209556**  
(220) 20.08.1996  
(151) 27.05.1998  
(540)



- (730) TORA, spol.s r.o., Olšík 583, Spytihněv, 76334, CZ  
(740) Ing. Kučera Zdeněk, Pačelky 548 (P.O.BOX 92), Slušovice, 76315  
(510) (1) protipožární impregnační prostředky, urychlovače tuhnutí a tvrdnutí betonu, akrylátová lepidla a tmely; (2) nátěrové a nástříkové protipožární systémy; (5) přípravky k hubení rostlinných škůdců, repelenty k ochraně rostlin a lesů; (17) tepelně izolační omítkové směsi, akrylátové tmely; (19) plastbetonové podlahy, izolační omítkové směsi, hydroizolační omítkové směsi; (37) aplikace protipožárních systémů.  
(511) 1, 2, 5, 17, 19, 37  
(210) O-114021

- (111) **209566**  
(220) 16.09.1996  
(151) 27.05.1998  
(540)



- (730) AGROTRADE, a. s., Lopatecká 223/13, Praha 4, 14700, CZ  
(740) JUDr. Oldřich Studený, Komunardů 36, Praha 7, 17000  
(510) (29) majonéza; (30) čaje, těstoviny, hořčice; (35) reklamní služby, marketing; (42) chov drůbeže, chovatelství, plemenitba, inseminace.  
(511) 29, 30, 35, 42  
(210) O-114902

- (111) **209201**  
(220) 17.02.1997  
(151) 28.04.1998

- (111) **209572**

(220) 23.09.1996  
(151) 27.05.1998  
(540)

## QES

(730) **QES s.r.o.**, Na Maninách 18, Praha 7, 17000, CZ  
(510) (35) činnost organizačního a ekonomického poradce; (41) školení související s činnostmi organizačního a ekonomického poradce; (42) programování počítačů v souvislosti s činnostmi ekonomického a organizačního poradce.  
(511) 35, 41, 42  
(210) O-115124

(111) **209609**  
(220) 10.10.1996  
(151) 27.05.1998  
(540)

## RAUT

(730) **Mlékárna Klatovy a.s.**, Za tratí 640, Klatovy, 33901, CZ  
(740) TICHÝ & POLÁČEK Patentoprávní a známková kancelář, JUDr. Jaromír Tichý, Dominikánská 6, Plzeň, 30112  
(510) (29) mléko a jiné mlékařenské výrobky včetně mražených, mléčné nápoje; (30) mražené mlékařenské výrobky, chuťově omáčky.  
(511) 29, 30  
(210) O-115598

(111) **209615**  
(220) 11.10.1996  
(151) 27.05.1998  
(540)



(730) **Šroubárna Turnov, a.s.**, Bezručova 788, Turnov, 51123, CZ  
(740) Patentová a známková kancelář, Ing. Jaromír Příkryl, Včelín 1161, Hulín, 76824  
(510) (6) spojovací materiál, kovové potřeby zámečnické; (8) nástroje a formy; (40) zpracování kovů a jejich povrchová úprava.  
(511) 6, 8, 40  
(210) O-115638

(111) **209616**  
(220) 11.10.1996  
(151) 27.05.1998  
(540)

## šroubárna turnov

(730) **Šroubárna Turnov, a.s.**, Bezručova 788, Turnov, 51123, CZ  
(740) Patentová a známková kancelář, Ing. Jaromír Příkryl, Včelín 1161, Hulín, 76824  
(510) (6) spojovací materiál, kovové potřeby zámečnické; (8) nástroje a formy; (40) zpracování kovů a jejich povrchová úprava.  
(511) 6, 8, 40  
(210) O-115639

(111) **209624**  
(220) 15.10.1996  
(151) 27.05.1998  
(540)

## CAG'S

(730) **Radek Kolovecký**, Kutnohorská 31, Kolín I, 28002, CZ  
(740) Müller Václav, patentový zástupce, Filipova 2016, Praha 4, 14800

(510) (18) kůže, imitace z kůže; (25) oděvy, obuv, klobouky.  
(511) 18, 25  
(210) O-115789

(111) **209631**  
(220) 16.10.1996  
(151) 27.05.1998  
(540)

## ST REMY

(730) **E. REMY MARTIN & C°**, 20 rue de la Sociéte Vinicole, 16100 Cognac, FR  
(740) Advokátní a patentová kancelář Traplová, Hakr, Kubát, JUDr. Traplová Jarmila, Přístavní 24, Praha 7, 17000  
(510) (33) alkoholické nápoje, kromě piva.  
(511) 33  
(210) O-115837

(111) **209634**  
(220) 17.10.1996  
(151) 27.05.1998  
(540)



(730) **Pragoflorservis spol. s r.o.**, V mokřinách 283/8, Praha 4, 14700, CZ  
(740) Čálek Karel, Nad Palatou 12, Praha 5, 15000  
(510) (4) pohonné hmoty a maziva; (9) čerpadla pohonných hmot, čerpadla benzinová stojanová, zejména pro stanice pohonných hmot (12) vozidla, dopravní a motorová vozidla, motory; (36) pronájem a prodej nemovitostí, pozemků, budov a parkovišť; (37) údržba, opravy, seřizování a mytí motorových vozidel; (39) doprava, zejména automobilová, pronájem motorových vozidel, garáží, parkovišť.  
(511) 4, 9, 12, 36, 37, 39  
(210) O-115872

(111) **209637**  
(220) 21.10.1996  
(151) 27.05.1998  
(540)



(730) **NET PLASY, spol. s r.o.**, U mlékárny 1020, Bystřice pod Hostýnem, 76861, CZ  
(740) Ing. Kučera Zdeněk, Padělký 548 (P.O.BOX 92), Slušovice, 76315  
(510) (29) mléko a jiné mléčné výrobky včetně mražených, mléčné nápoje; (30) mražené výrobky, zejména mléčné.  
(511) 29, 30  
(210) O-115922

(111) **209640**  
(220) 21.10.1996  
(151) 27.05.1998  
(540)

## SIRIUS

- (730) **Shell Brands International AG**, Baarermatte, Baar, CH (540)  
(740) Společná advokátní kancelář Všetečka Zelený Švorčík  
Kalenský a partneři, JUDr. Pavel Zelený, Hálkova 2, Praha 2,  
12000  
(510) (4) oleje, tuky, mazadla, pohonné hmoty.  
(511) 4  
(210) O-115932

- (111) **209641**  
(220) 21.10.1996  
(151) 27.05.1998  
(540)

### MYSELLA

- (730) **Shell Brands International AG**, Baarermatte, Baar, CH  
(740) Společná advokátní kancelář Všetečka Zelený Švorčík  
Kalenský a partneři, JUDr. Pavel Zelený, Hálkova 2, Praha 2,  
12000  
(510) (4) oleje, tuky, mazadla, pohonné hmoty.  
(511) 4  
(210) O-115933

- (111) **209642**  
(220) 21.10.1996  
(151) 27.05.1998  
(540)

### TIVELA

- (730) **Shell Brands International AG**, Baarermatte, Baar, CH  
(740) Společná advokátní kancelář Všetečka Zelený Švorčík  
Kalenský a partneři, JUDr. Pavel Zelený, Hálkova 2, Praha 2,  
12000  
(510) (4) oleje, tuky, mazadla, pohonné hmoty.  
(511) 4  
(210) O-115934

- (111) **209645**  
(220) 21.10.1996  
(151) 27.05.1998  
(540)

### DARINA

- (730) **Shell Brands International AG**, Baarermatte, Baar, CH  
(740) Společná advokátní kancelář Všetečka Zelený Švorčík  
Kalenský a partneři, JUDr. Pavel Zelený, Hálkova 2, Praha 2,  
12000  
(510) (4) oleje, tuky, mazadla, pohonné hmoty.  
(511) 4  
(210) O-115937

- (111) **209646**  
(220) 21.10.1996  
(151) 27.05.1998  
(540)

### CYPRINA

- (730) **Shell Brands International AG**, Baarermatte, Baar, CH  
(740) Společná advokátní kancelář Všetečka Zelený Švorčík  
Kalenský a partneři, JUDr. Pavel Zelený, Hálkova 2, Praha 2,  
12000  
(510) (4) oleje, tuky, mazadla, pohonné hmoty.  
(511) 4  
(210) O-115938

- (111) **209700**  
(220) 11.11.1996  
(151) 27.05.1998



- (730) **TECHFLOOR s.r.o.**, Fügnerova 345, Pečky, 28911, CZ  
(740) Ing. Kučera Zdeněk, Padělký 548 (P.O.BOX 92), Slušovice,  
76315  
(510) (19) stavební materiály nekovové; (37) podlahářství,  
pokrývačství, malování, lakování, sklenářské práce, služby  
opravářské a údržbářské; (42) odborné konzultace v uvedených  
oblastech.  
(511) 19, 37, 42  
(210) O-116612

- (111) **209704**  
(220) 13.11.1996  
(151) 27.05.1998  
(540)

### ANZEMET

- (730) **Merrell Pharmaceuticals Inc.**, 2110 East Galbraith Road,  
Cincinnati, OH, US  
(740) Čermák Hořejš Myslíl a spol., JUDr. Jan Matějka, Národní 32,  
Praha 1, 11000  
(510) (5) farmaceutické přípravky.  
(511) 5  
(210) O-116703

- (111) **209754**  
(220) 28.11.1996  
(151) 27.05.1998  
(540)



- (730) **Jiří Lobkowicz**, Vlašská 17, Praha 1, 11000, CZ  
(740) PROPATENT, Mgr. Matěj Sedláček, Ke Kateřinkám 1393,  
Praha 4, 14900  
(510) (33) sekt.  
(511) 33  
(210) O-117377

- (111) **209782**  
(220) 06.12.1996  
(151) 27.05.1998  
(540)

### TWISTER

- (730) **Jiří Mikýšek**, Lidická 1236, Otrokovice, 76502, CZ  
(740) Václav Müller, Filipova 2016, Praha 4, 14800  
(510) (12) dopravní prostředky pozemní, vzdušné, vodní, jízdní kola  
všech typů a velikostí včetně jejich částí a součástí; (18)  
batohy, ledvinky, kabely, brašny; (25) oděvy, obuv,  
kloboučnické zboží, sportovní oděvy a obuv.  
(511) 12, 18, 25  
(210) O-117638

- (111) **209799**

(220) 12.12.1996  
(151) 27.05.1998  
(540)

### odra

(730) **Vlček spol. s r. o.**, Kotíkovská 84, Plzeň, 32333, CZ  
(740) Bc. Irena Langrová, Skrétova 48, Plzeň, 30100  
(510) (6) kovové stavební materiály; (19) nekovové kanalizační materiály.  
(511) 6, 19  
(210) O-117862

(111) **209800**  
(220) 12.12.1996  
(151) 27.05.1998  
(540)

### opava

(730) **Vlček spol. s r. o.**, Kotíkovská 84, Plzeň, 32333, CZ  
(740) Bc. Irena Langrová, Skrétova 48, Plzeň, 30100  
(510) (6) kovové stavební materiály pro kanalizaci; (19) nekovové kanalizační materiály.  
(511) 6, 19  
(210) O-117863

(111) **209801**  
(220) 12.12.1996  
(151) 27.05.1998  
(540)

### vydra

(730) **Vlček spol. s r. o.**, Kotíkovská 84, Plzeň, 32333, CZ  
(740) Bc. Irena Langrová, Skrétova 48, Plzeň, 30100  
(510) (6) kovové stavební materiály; (19) nekovové stavební materiály.  
(511) 6, 19  
(210) O-117864

(111) **209803**  
(220) 12.12.1996  
(151) 27.05.1998  
(540)



**EXPERTUS**

(730) **Ing. Pavel Sychra**, Štolcova 68, Brno, 61800, CZ  
(740) Ing. Markes Libor, Grohova 54, Brno, 60200  
(510) (35) zprostředkování obchodu movitým a nemovitým majetkem; (36) finanční a ekonomické poradenství; (42) oceňování hmotného movitého a nemovitého majetku a nehmotného majetku.  
(511) 35, 36, 42  
(210) O-117878

(111) **209808**  
(220) 16.12.1996  
(151) 27.05.1998  
(540)

### PAPÍRNICKÝ JOURNAL

(730) **ING. EDVARD ŠIMAREK**, Kubišova 41, Praha 8, 18200, CZ  
(510) (16) tiskárenské výrobky; (41) školení (informace).  
(511) 16, 41  
(210) O-117949

(111) **209833**  
(220) 23.12.1996  
(151) 27.05.1998  
(540)

### MOTHERCARE

(730) **Mothercare UK Limited**, Cherry Tree Road, Watford, GB  
(740) PATENTSERVIS Praha, a.s., Jivenská 1273/1, Praha 4, 14021  
(510) (3) přípravky bělicí a jiné prací prostředky, přípravky k čištění, leštění, odmašťování a broušení, mýdlo, výrobky voňavkářské,

parfumerie, eterické (vonné) oleje, kosmetika, vlasové vody, zubní pasty; (12) vozidla a jejich části, dopravní prostředky pozemní, vzdušné nebo vodní; (16) papír, lepenka a výrobky z těchto materiálů, které nejsou zařazeny do jiných tříd, kartonážní výrobky, tiskárenské výrobky, tiskoviny, časopisy, periodika, knihy, knihařské výrobky, potřeby pro knižní vazby, fotografie, papírnické zboží, lepidla kancelářská, pro papírenství nebo domácnost, materiál pro umělce, štětce, psací stroje a kancelářské potřeby vyjma nábytku, učební a školní potřeby a pomůcky kromě přístrojů, plastické obaly nezařazené do jiných tříd, hrací karty, tiskařské štočky, písma pro tiskárny; (25) oděvy, obuv, kloboučnické zboží.

(511) 3, 12, 16, 25  
(210) O-118210

(111) **209843**  
(220) 02.01.1997  
(151) 27.05.1998  
(540)

### Plasmavision

(730) **FUJITSU GENERAL LIMITED**, 1116, Suenaga, Takatsuku, Kawasaki-shi, Kanagawa-ken, JP  
(740) Společná advokátní kancelář Všeťečka a partneři, JUDr. Všeťečka Miloš, Hálkova 2, Praha 2, 12000  
(510) (9) vědecké, elektrické, fotografické, kinematografické, optické přístroje, kontrolní a řídicí přístroje, přístroje a nástroje pro výuku, zařízení pro záznam, přenos a reprodukce zvuku nebo obrazu a přístroje pro zpracování dat a počítače zejména elektrická a elektronická zařízení a přístroje, zobrazovací jednotky včetně monitorů a panelů pro elektrické a elektronické přístroje, televize včetně televizních přijímačů, tunery a rádiová zařízení, audio a video přístroje, počítače a počítačová periferní zařízení, elektrické monitorovací přístroje, audiovizuální přístroje pro výuku, audio a/nebo video měniče signálu včetně dílů a příslušenství pro výše uvedené zboží.  
(511) 9  
(210) O-118316

(111) **210083**  
(220) 13.06.1997  
(151) 27.05.1998  
(540)



**SLÉVÁRNA  
KUŘIM**

(730) **SLÉVÁRNA KUŘIM, A.S.**, Štefánikova 41, č.p.110, Brno, 60200, CZ  
(740) Ing. Marie Jandová, Nerudova 1095, Kuřim, 66434  
(510) (6) litina všeho druhu, např. ocelolitina, litina surová, v kokilách, tvrzená (bílá), strojová, šedá, hematitová, vstříkovaná odlitky, kujná a odlitky z kujné litiny, litina formovaná, formovací, temperovaná či nikoliv, litina Thomasova, tvrzená tenkostěnná, odlitky kovové, odlitky litinové, odlitky strojních dílců, odlitky z tvárné litiny neobsažené v jiných třídách, kokily, kovové stavební dílce, kovy tvarované různým způsobem, lisované, ražené, kované, frézované, vrtané, soustružené (neobsažené v jiných třídách), litinové nádoby neobsažené v jiných třídách, litinové nádoby neobsažené v jiných třídách, formířské šablony, formy duté, kovové (nikoliv k vaření nebo pečení), formy duté pro slévárny kovové z ohnivzdorných hmot, formy (jako součást strojů), jádra kovová pro slévárny, kladky, kroužky kovové, mříže kovové, odpadní roury z kovu, ochranné kolejnice (zabradlí), plošiny nákladní (palety) kovové, ozdoby z kujné litiny neobsažené v jiných třídách, ploty kovové, podložky kovové, podpěry z kovu, poklopy, vyztužovací kruhy a vyztužovací pásy kovové na průlezy (vikýře), poklopy průlezu z kovu, rukojeti ke dveřním klepadlům, rukojeti železné nebo kovové, schránky na dopisy, škrabáky na čištění obuvi ke dveřím (kovové); (7) formy (jako součást strojů), kladky, kryty na stroje ze železa a oceli, kryty proti vystřikujícímu oleji (součást strojů); (11) krby všeho druhu a jejich příslušenství (rošty, kroužky sporákové,

popelníky atd., kromě kamenů na krby), mříže ke krbům, můstky ohniště (krbů), radiátory, též parabolické nebo ochlazovací (nikoliv pro stroje), roštnice litinové pro kotlová topeniště, roštové tyče pro kotlová topeniště, roštnice litinové pro topeniště parních kotlů, rošty, rošty ke kamnům, rošty - škrabáky - kovové; (12) kryty na automobilové motory, kryty na káry, lodní kýly; (20) dřevěné výrobky neobsažené v jiných třídách, dřevo tvarované; (39) automobilová doprava, doprava nákladními auty; (40) práce se dřevem, kalení kovů, leštění brusné, obrábění, obrušování, broušení, perforování (děrování), řezání pilou a hoblování, škrábání, úprava (zpracování) kovů, úprava materiálů; (42) kresby průmyslové, porady technické, práce inženýrské, programování pro počítače.

(511) 6, 7, 11, 12, 20, 39, 40, 42  
(210) O-123092

(111) **210273**  
(220) 05.09.1996  
(151) 29.06.1998  
(540)



(730) **YAT MING INDUSTRIAL FACTORY LTD.**, 23-25 Ng Fong Street, San Po Kong, Kowloon, HK

(740) JUDr. Miroslav Kupka, Levého 1532, Rakovník, 26901

(510) (6) ozdobné předměty z běžných kovů i malované, zejm. třpytivé přívěsky, sváteční ozdoby, dekorační předměty, ozdoby, plakety na stěny a do oken, přívěsky na klíče; (20) ozdobné předměty z plastických hmot i malované, zejm. třpytivé přívěsky, sváteční ozdoby, dekorační předměty, ozdoby, plakety na stěny a do oken, přívěsky na klíče; (28) hry a hračky, mechanické hry, zejm. modely dopravních a závodních drah, zmenšené modely dopravních prostředků a systémů, zejm. osobních, sportovních, rekreačních a užitkových aut, traktorů, bagrů, stavebních a vojenských mobilních zařízení, nákladních souprav a přívěsů, motocyklů, letadel, helikoptér, soupravy zmenšených modelů aut a motocyklů na hraní nebo pro sběratelské účely, zmenšené modely a makety doplňkových zařízení, např. obchody, servisní a čerpací stanice, garáže, parkoviště, odstavní stanice pro nákladní auta, modely příslušenství a doplňků dopravních systémů a dopravních her, např. dopravní značky, modely zvířat a lidí, ozdoby na vánoční stromky z kovu a plastů.

(511) 6, 20, 28  
(210) O-114573

(111) **210275**  
(220) 09.09.1996  
(151) 29.06.1998

(540)



(730) **Sunny Camp Mazancová Libuše**, Smíchovská 1989/110, Praha 5 - Stodůlky, 15500, CZ

(510) (16) reklamní předměty, zejména fotografie, pohledy, tužky, samolepky, plastické obaly, hrací karty; (42) ubytovací služby, hostinská činnost.

(511) 16, 42  
(210) O-114634

(111) **210290**  
(220) 08.10.1996  
(151) 29.06.1998  
(540)



(730) **JETTIMONT s.r.o.**, Husova 98, Golčův Jeníkov, 58282, CZ

(740) JUDr. Aleš Zábrš, advokát a patentový zástupce, Na Beránce 2, Praha 6, 16000

(510) (37) stavby a opravy, zejména montáže, servis a opravy zařízení pro povrchovou úpravu tj. zařízení pro předúpravu povrchů, galvanizačních linek, práškoven, lakoven, sušících boxů a sušek a zařízení pro úpravu a zneškodňování odpadních vod.

(511) 37  
(210) O-115514

(111) **210292**  
(220) 09.10.1996  
(151) 29.06.1998  
(540)

## TECHNIKA A TRH

(730) **CCB, spol. s r.o.**, Okružní 17, č.p. 580, Brno, 63800, CZ  
(740) Ing. Musil Dobroslav, patentová kancelář, Cejl 38, Brno, 60200

(510) (9) nosiče zvukových a obrazových záznamů včetně v provedení typu CD-ROM, zejména výukové diskety nebo videokazety; (16) papír a výrobky z papíru, lepenka a kartonážní výrobky, tiskoviny, časopisy, periodika, knihy, zboží knihařské, fotografie, psací potřeby, kancelářská lepidla, potřeby pro umělce, štetce, psací stroje a kancelářské potřeby s výjimkou nábytku, učební a školní potřeby a pomůcky, hrací karty, tiskací písma, štočky; (35) inzertní, reklamní a propagační činnost, poskytování pomoci při provozu obchodu včetně zprostředkování obchodních a souvisejících obchodně personálních záležitostí, správa obchodních zájmů třetích osob, jejich movitého a nemovitého majetku, kontrola, vedení, ochrana, vypracování statistických přehledů, poradenství v oblasti organizace a ekonomiky podnikání, provádění aukcí a dražeb, zastavárenské a uschovatelské služby, marketing, průzkum a analýzy trhů, aranžérství, pronájem kancelářských strojů a zařízení, distribuce zboží k reklamním účelům, rozmnožování dokumentů, obstaravatelská a zprostředkovatelská činnost v této oblasti; (41) činnost vyučovací, výchovná, vzdělávací a zábavní včetně pořádání

specializačních doškolovacích kurzů, symposií a konferencí, doprovodné výstavy, provozování pracovních diskusních a zájmového klubu, pořádání módních přehlídek a zábavních soutěží, nakladatelská, vydavatelská, distribuční a půjčovná činnost, obstaratelská a zprostředkovatelská činnost v této oblasti; (42) projektová a konstrukční činnost v oblasti stavebnictví, strojírenství a elektrotechniky, poradenské služby v této oblasti, inženýrsko-technická činnost v oblasti tvorby a poskytování software, překladatelské služby, pátrání v právních záležitostech, inženýrsko-technické a právní průzkumy v otázkách ochranných práv, technické poradenství a vypracování posudků, pronájem zařízení pro zpracování dat, pronájem prodejních automatů, obchodování s průmyslovými právy, zkušebnictví zboží, zejména výpočetní, kancelářské a reprodukční techniky, obstaratelská a zprostředkovatelská činnost v této oblasti.

(511) 9, 16, 35, 41, 42  
(210) O-115537

(111) **210299**  
(220) 17.10.1996  
(151) 29.06.1998

### WALMARK VITAMÍNY PRO VAŠE ZDRAVÍ

(730) **WALMARK, a.s.**, Oldřichovice 44, Třinec, 73961, CZ  
(740) Advokátní a patentová kancelář VYSKOČIL, KROŠLÁK a spol., Dana Lukajová, Voršilská 10, Praha 1, 11000  
(510) (5) vitamíny, multivitaminové komplexy, minerály a multiminerálové přípravky.  
(511) 5  
(210) O-115852

(111) **210345**  
(220) 06.11.1996  
(151) 29.06.1998  
(540)

### CRISTIANI

(730) **KLIMO s. r. o.**, Puškinova 135/4, Klatovy, 33901, CZ  
(740) Kamil Kolátor, Lučanská 5, Jablonec nad Nisou, 46602  
(510) (32) nealkoholické nápoje všeho druhu, sirupy, míchané nápoje; (33) vína všeho druhu, lihoviny, likéry; (41) výchovná a zábavní činnost, produkční a agenturní činnost v oblasti kultury.  
(511) 32, 33, 41  
(210) O-116495

(111) **210349**  
(220) 11.11.1996  
(151) 29.06.1998  
(540)

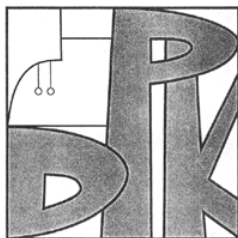

(730) **Dagmar Kubátová**, Sokolská 3961, Zlín, 76001, CZ  
(740) JUDr. Aleš Zábřeh, advokát a patentový zástupce, Na Beránce 2, Praha 6, 16000  
(510) (18) kožené výrobky a výrobky z imitace kůže, zejména kožená galanterie; (25) oděvy, obuv, kloboučnické zboží, zejména dětská obuv a vkládací stélka do obuvi; (40) zpracování a úprava materiálů, zejména kůže, imitace kůže, čalounických usní a textilií.  
(511) 18, 25, 40  
(210) O-116608

(111) **210353**  
(220) 13.11.1996  
(151) 29.06.1998  
(540)

### MEDVĚDÍ KREV

(730) **PeMaP s. r. o.**, Na Hrázi č. 60, č.p. 2249, Přerov I - Město, 75002, CZ

(740) Kamil Kolátor, Lučanská 5, Jablonec nad Nisou, 46602  
(510) (32) piva, minerální vody, šumivé nápoje a jiné nápoje, nealkoholické, ovocné šťávy, sirupy a jiné přípravky k zhotovování nápojů; (33) alkoholické nápoje s výjimkou pív, kořalky všeho druhu, vína, kromě vín medicíálních, vína a likéry pro trávení, vína aperitivní z korintek, vína posilující, vína šumivá či nikoliv.  
(511) 32, 33  
(210) O-116679

(111) **210354**  
(220) 13.11.1996  
(151) 29.06.1998  
(540)

### BÄRENBLUT

(730) **PeMaP s. r. o.**, Na Hrázi č. 60, č.p. 2249, Přerov I - Město, 75002, CZ  
(740) Kamil Kolátor, Lučanská 5, Jablonec nad Nisou, 46602  
(510) (32) piva, minerální vody, šumivé nápoje a jiné nápoje nealkoholické a šťávy ovocné, sirupy a jiné přípravky ke zhotovování nápojů; (33) alkoholické nápoje s výjimkou pív, kořalky všeho druhu, vína, kromě vín medicíálních, vína a likéry pro trávení, vína aperitivní z korintek, vína posilující, vína šumivá či nikoliv.  
(511) 32, 33  
(210) O-116680

(111) **210355**  
(220) 13.11.1996  
(151) 29.06.1998  
(540)

### METCHA CRUV

(730) **PeMaP s. r. o.**, Na Hrázi č. 60, č.p. 2249, Přerov I - Město, 75002, CZ  
(740) Kamil Kolátor, Lučanská 5, Jablonec nad Nisou, 46602  
(510) (32) piva, minerální vody, šumivé nápoje a jiné nápoje nealkoholické a šťávy ovocné, sirupy a jiné přípravky ke zhotovování nápojů; (33) alkoholické nápoje s výjimkou pív, kořalky všeho druhu, vína, kromě vín medicíálních, vína a likéry pro trávení, vína aperitivní z korintek, vína posilující, vína šumivá či nikoliv.  
(511) 32, 33  
(210) O-116681

(111) **210356**  
(220) 13.11.1996  
(151) 29.06.1998  
(540)

### МЕДЪВЕДОЙ КРЕВ

(730) **PeMaP s. r. o.**, Na Hrázi č. 60, č.p. 2249, Přerov I - Město, 75002, CZ  
(740) Kamil Kolátor, Lučanská 5, Jablonec nad Nisou, 46602  
(510) (32) piva, minerální vody, šumivé nápoje a jiné nápoje nealkoholické a šťávy ovocné, sirupy a jiné přípravky ke zhotovování nápojů; (33) alkoholické nápoje s výjimkou pív, kořalky všeho druhu, vína, kromě vín medicíálních, vína a likéry pro trávení, vína aperitivní z korintek, vína posilující, vína šumivá či nikoliv.  
(511) 32, 33  
(210) O-116682

(111) **210357**  
(220) 13.11.1996  
(151) 29.06.1998  
(540)

### МЕЧА КРЪВ

(730) **PeMaP s. r. o.**, Na Hrázi č. 60, č.p. 2249, Přerov I - Město, 75002, CZ  
(740) Kamil Kolátor, Lučanská 5, Jablonec nad Nisou, 46602  
(510) (32) piva, minerální vody, šumivé nápoje a jiné nápoje nealkoholické a šťávy ovocné, sirupy a jiné přípravky ke zhotovování nápojů; (33) alkoholické nápoje s výjimkou pív,

- kořalky všeho druhu, vína, kromě vín mediálních, vína a (540)  
likéry pro trávení, vína aperitivní z korintek, vína posilující,  
vína šumivá či nikoliv.  
(511) 32, 33  
(210) O-116683



- (111) **210547**  
(220) 13.03.1997  
(151) 29.06.1998  
(540)



- (730) **Partex Marking Systems AB**, Tore Lööfgatan 1, S-54731  
Gullspang, SE  
(740) **KOREJZOVÁ & SPOL., v.o.s.,** Mgr. Petra Korejzová, Spálená  
29, Praha 1, 11000  
(510) (9) pouzdra, obaly, kryty, visačky, přívěšky, cedulky, etikety,  
známky, značky, znaky a jiná označení pro identifikaci  
elektrických komponentů a elektrických drátů, kanálky,  
přichytky a průchodky pro elektrické kabely.  
(511) 9  
(210) O-120361

- (730) **ADAST a.s.,** Mírová 2/87, Adamov, 67904, CZ  
(510) (7) knihařské a tiskové stroje, obráběcí stroje; (8) nástroje a  
nářadí všeho druhu včetně ručních nástrojů, zejména nástroje  
na zpracování kovů, nástroje na vystřihování, nástroje pro  
řezání závitů, nástroje razící a nástroje řezné; (9) měrná a  
čerpací technika - např. čerpadla autoregulovatelná na pohonné  
látky, čerpadla benzinová stojanová, zejména pro stanice  
pohonných látek, čerpadla na paliva samoregulovatelná,  
benzinová měřidla, kontrolní přístroje a nástroje, měřící  
přístroje a nástroje, měřidla benzínu, počítadla (přístroje),  
počítadla (měřidla) všeho druhu a pro všechna použití, jako pro  
benzín, plyn, pohonné látky aj., počítadla zapisující  
(registrující) a nezapisující, ukazatele množství.

- (511) 7, 8, 9  
(210) O-115593

- (111) **210892**  
(220) 04.09.1996  
(151) 27.07.1998  
(540)

### LINTRAY

- (730) **LINPAC PLASTICS LIMITED,** A 1 Business Park,  
Knottingley, GB  
(740) **TRAPLOVÁ-HAKR-KUBÁT** Advokátní a patentová kancelář,  
JUDr. Jarmila Traplová, Přístavní 24, Praha 7, 17000  
(510) (21) misky, podnosy a tácky z expandovaného polystyrénu.  
(511) 21  
(210) O-114498

- (111) **210926**  
(220) 10.10.1996  
(151) 27.07.1998  
(540)

### ZAURUS

- (730) **SHARP KABUSHIKI KAISHA,** 22-22 Nagaike-cho,  
Abeno-ku, Osaka, JP  
(740) Čermák, Hořejš, Vrba - advokátní a patentová kancelář, JUDr.  
Ing. Hořejš Milan, Národní 32, Praha 1, 11000  
(510) (7) vysavače; (9) vědecké, námořní, vyměřovací, elektrické,  
fotografické, kinematografické, optické, vážící, měřící,  
signalizační, kontrolní, záchranné a výukové přístroje a  
nástroje, zařízení pro záznam, přenos a reprodukci zvuku a  
obrazu, magnetické nosiče údajů, záznamové disky, prodejní  
automaty a automaty na mince, registrační pokladny,  
kalkulačky, zařízení pro zpracování údajů, počítače, hasicí  
přístroje, kopírovací stroje, bubny pro kopírovací zařízení a  
stroje, tiskárny pro počítače, textové procesory, psací stroje,  
elektronická organizační zařízení, videokamerarekordéry,  
scanery, počítačové software a počítačové operační systémy  
software, terminální jednotky pro zpracování dat, IC karty,  
modemy, faxy, videokazetové rekordéry, video pásky,  
videofony, přehrávače videodisků, zařízení pro počítačové hry,  
akumulátory, baterie, televizní přijímače, antény, radiokazetové  
rekordéry, také s přehrávačem kompaktních disků,  
stereosystémy z přehrávačů pásek i disků, přehrávače  
kompaktních disků, voliče kanálů, zesilovače a bzučáky,  
náhlavní sluchátka pro stereokazetové přehrávače, telefony,  
vysílače s přijímači, interkomunikační přístroje, přístroje pro  
dálkové řízení, navigační přístroje pro vozy, projekční panely  
pro počítače, žehličky, integrované obvody, solární články,  
elektroluminiscenční displeje, diody emitující světlo, části a  
součásti pro výše uvedené zboží.  
(511) 7, 9  
(210) O-115602

- (111) **210921**  
(220) 09.10.1996  
(151) 27.07.1998  
(540)

### MORAVIAPRESS

- (730) **MORAVIAPRESS, akciová společnost,** U póny 3061,  
Břeclav, 69002, CZ  
(740) Ing. Dadej Leopold, patentový zástupce, Na Valtické 6,  
Břeclav 4, 69141  
(510) (16) tiskárenské výrobky, reklamní tiskoviny a papír, tiskoviny  
vůbec, časopisy, periodika, knihy, knihařské výrobky, potřeby  
pro knižní vazby, písmena, štočky, apod., papír a výrobky z  
papíru, lepenka a kartonážní výrobky, učební a školní potřeby a  
pomůcky, tisky vícebarevné, tisky olejovými barvami, tisky  
rotační; (35) propagační materiály, jako letáky, prospekty,  
publikace, tiskopisy, vzorky, fotografie, propagační tisky apod.,  
tisk ofsetový, světlotisk, světlotiskové reprodukce, reprodukce  
či kopie dokumentů; (39) expedice (doprava) tiskovin; (40)  
reprodukce fotografií, zpracování a úprava papíru včetně  
apretování, vazba publikací, vazba knih; (41) vydavatelská  
činnost, vydávání knih, časopisů, periodik včetně jejich  
distribuce, nakladatelská činnost, zprostředkování v oblasti  
vydávání a distribuce tiskovin; (42) tiskárenské a polygrafické  
služby, litografické tisky, návrhy a grafické služby všeho  
druhu.  
(511) 16, 35, 39, 40, 41, 42  
(210) O-115549

- (111) **210934**  
(220) 18.10.1996  
(151) 27.07.1998  
(540)

### FINCOM

- (111) **210925**  
(220) 10.10.1996  
(151) 27.07.1998

- (730) **MICROCOM C.E., a. s.,** SNP 493, Hradec Králové, 50003,  
CZ  
(740) UNIPATENT, Ing. Jiří Chlustina, Jana Masaryka 43-47, Praha  
2, 12000  
(510) (9) přístroje a nástroje k vědeckým a laboratorním účelům,  
přístroje a nástroje navigační, tj. přístroje a nástroje určené k  
přenášení rozkazů, k měření a přístroje všeobecně užívané při  
řízení lodí a letadel, přístroje a nástroje geodetické a přístroje

pro bezdrátovou telegrafii, přístroje fotografické, kinematografické, optické, vč. promítačů obrazů a zvětšovacích přístrojů, přístroje a nástroje k vážení a měření, přístroje a nástroje signalizační vč. signálních píšťal, přístroje a nástroje pro účely záchranné a učební, automaty uváděné v činnost vhozením mince nebo známky, přístroje pro záznam a reprodukci mluveného slova, rozhlasové a televizní přijímače a vysílače, satelitní přijímače, gramofony, audiovizuální technika všeho druhu, magnetofony všeho druhu, zapisovací pokladny a počítačící stroje vč. kancelářských a děrovacích strojů, výpočetní technika všeho druhu vč. periferních zařízení, modemů a jejich nadstavbových částí, telekomunikační technika všeho druhu vč. zařízení sloužících ke komunikaci v rámci výpočetní techniky, hasicí přístroje, speciální pouzdra pro přístroje a nástroje, které jsou zařazeny do této třídy, elektrotermické nástroje a přístroje, zejm. ruční elektrické svářečky, elektrické žehličky, elektrické zapalovače a obdobná zařízení nezařazená v jiných třídách, součásti a příslušenství všech uvedených přístrojů a zařízení, všechny druhy software využívané v souvislosti s výpočetní technikou, telekomunikační technikou, provozováním sítě - Internet, pagingové, videotextu, audiotextu, elektronické pošty, VRS, VDS; (16) papír a výrobky z papíru, lepenky a kartonážní výrobky, tiskoviny, časopisy, periodika, knihy, výrobky knihařské, fotografie, psací potřeby, kancelářská lepidla, potřeby pro umělce, štetce, psací stroje, kancelářské potřeby kromě nábytku, učební a školní potřeby a pomůcky, hrací karty, tiskací písma, štočky, pojidla pro papírenský průmysl, kopírovací stroje; (38) přenos dat faxmodemy, provozování sítě - pagingové, VDS, VRS, provozování Internetu, videotextu, audiotextu a elektronické pošty; (42) tvorba a vývoj speciálního software, zejm. software komunikačního a telekomunikačního vč. poradenství.

(511) 9, 16, 38, 42  
(210) O-115907

(111) **210936**  
(220) 21.10.1996  
(151) 27.07.1998  
(540)



(730) **MICROCOM C.E., a. s.**, SNP 493, Hradec Králové, 50003, CZ  
(740) UNIPATENT, Ing. Jiří Chlustina, Jana Masaryka 43-47, Praha 2, 12000  
(510) (9) přístroje a nástroje k vědeckým a laboratorním účelům, přístroje a nástroje navigační, tj. přístroje a nástroje určené k přenášení rozkazů, k měření a přístroje všeobecně užívané při řízení lodí a letadel, přístroje a nástroje geodetické a přístroje pro bezdrátovou telegrafii, přístroje fotografické, kinematografické, optické, vč. promítačů obrazů a zvětšovacích přístrojů, přístroje a nástroje k vážení a měření, přístroje a nástroje signalizační vč. signálních píšťal, přístroje a nástroje pro účely záchranné a učební, automaty uváděné v činnost vhozením mince nebo známky, přístroje pro záznam a reprodukci mluveného slova, rozhlasové a televizní přijímače a vysílače, satelitní přijímače, gramofony, audiovizuální technika všeho druhu, magnetofony všeho druhu, zapisovací pokladny a počítačící stroje vč. kancelářských a děrovacích strojů, výpočetní technika všeho druhu vč. periferních zařízení, modemů a jejich nadstavbových částí, telekomunikační technika všeho druhu vč. zařízení sloužících ke komunikaci v rámci výpočetní techniky, hasicí přístroje, speciální pouzdra pro přístroje a nástroje, které jsou zařazeny do této třídy, elektrotermické nástroje a přístroje, zejm. ruční elektrické svářečky, elektrické žehličky, elektrické zapalovače a obdobná zařízení nezařazená v jiných třídách, součásti a příslušenství všech uvedených přístrojů a zařízení, všechny druhy software využívané v souvislosti s výpočetní technikou, telekomunikační technikou, provozováním sítě - Internet, pagingové, videotextu, audiotextu, elektronické pošty, VRS, VDS; (16) papír a výrobky z papíru, lepenky a kartonážní výrobky, tiskoviny, časopisy, periodika, knihy, výrobky knihařské, fotografie, psací potřeby, kancelářská lepidla, potřeby pro umělce, štetce, psací stroje, kancelářské potřeby kromě nábytku, učební a školní potřeby a pomůcky, hrací karty,

tiskací písma, štočky, pojidla pro papírenský průmysl, kopírovací stroje; (38) přenos dat faxmodemy, provozování sítě - pagingové, VDS, VRS, provozování Internetu, videotextu, audiotextu a elektronické pošty; (42) tvorba a vývoj speciálního software, zejm. software komunikačního a telekomunikačního vč. poradenství.

(511) 9, 16, 38, 42  
(210) O-115945

(111) **210953**  
(220) 25.10.1996  
(151) 27.07.1998  
(540)

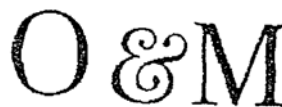

(730) **Ogilvy & Mather Worldwide, Inc.**, Worldwide Plaza, 309 West 49th Street, New York, NY, US  
(740) Společná advokátní kancelář Všetěčka a partneři, JUDr. Všetěčka Miloš, Hálkova 2, Praha 2, 12000  
(510) (16) papír a výrobky z papíru, lepenka a výrobky z lepenky, tištěné materiály, publikace, noviny, periodika a časopisy, knihy, propagační materiály, fotografie, plakáty, kalendáře, papírnické zboží, plastické obalové materiály; (35) inzertní, propagační, prodejní a marketingové služby, obchodní a obchodně managementové služby, poradní a konzultační služby, reklamní služby, tvorba reklamních a propagačních materiálů, služby v oblasti public relations, průzkum a analýzy trhu, průzkumové a informační služby týkající se obchodu, reklamy a marketingu, služby na úseku podpory trhu, statistické analýzy a kompilace, obchodní administrativa, kancelářské služby, průzkum a konzultační služby v oblasti médií, plánování, nákup a zprostředkování prostoru pro reklamu, zajišťování informací týkajících se shora uvedených služeb; (41) vydavatelské služby; (42) návrhářské a designerské služby, computerové služby, tvorba a vývoj designu, fotografické služby, tiskové služby, služby art studia, služby průmyslového designu, návrhářství v obalové technice, informační, průzkumové a konzultační služby týkající se shora uvedeného, internetové informační a konzultační služby, zajišťování informací týkajících se uvedených služeb.  
(511) 16, 35, 41, 42  
(210) O-116150

(111) **210954**  
(220) 25.10.1996  
(151) 27.07.1998  
(540)

## OGILVY & MATHER

(730) **Ogilvy & Mather Worldwide, Inc.**, Worldwide Plaza, 309 West 49th Street, New York, NY, US  
(740) Společná advokátní kancelář Všetěčka a partneři, JUDr. Všetěčka Miloš, Hálkova 2, Praha 2, 12000  
(510) (16) papír a výrobky z papíru, lepenka a výrobky z lepenky, tištěné materiály, publikace, noviny, periodika a časopisy, knihy, propagační materiály, fotografie, plakáty, kalendáře, papírnické zboží, plastické obalové materiály; (35) inzertní, propagační, prodejní a marketingové služby, obchodní a obchodně managementové služby, poradní a konzultační služby, reklamní služby, tvorba reklamních a propagačních materiálů, služby v oblasti public relations, průzkum a analýzy trhu, průzkumové a informační služby týkající se obchodu, reklamy a marketingu, služby na úseku podpory trhu, statistické analýzy a kompilace, obchodní administrativa, kancelářské služby, průzkum a konzultační služby v oblasti médií, plánování, nákup a zprostředkování prostoru pro reklamu, zajišťování informací týkajících se shora uvedených služeb; (41) vydavatelské služby; (42) návrhářské a designerské služby, computerové služby, tvorba a vývoj designu, fotografické služby, tiskové služby, služby art studia, služby průmyslového designu, návrhářství v obalové technice, informační, průzkumové a konzultační služby týkající se shora uvedeného,



internetové informační a konzultační služby, zajišťování  
informací týkajících se uvedených služeb.  
(511) 16, 35, 41, 42  
(210) O-116151

(740) Václav Müller, patentový zástupce, Filipova 2016, Praha 4,  
14800  
(510) (9) výpočetní a kancelářská technika.  
(511) 9  
(210) O-117932

(111) **210962**  
(220) 06.11.1996  
(151) 27.07.1998  
(540)



(730) **Jan Vlasák**, Pod Semencem 587, Týn nad Vltavou, 37501,  
CZ  
(740) KUDRLIČKA & SEDLÁK Advokátní, patentová a známková  
kancelář, Ing. Jiří Sedlák, Husova 5, České Budějovice, 37001  
(510) (6) kovové stavební materiály, zámečnické výrobky, zejména  
kovová okna, kovové dveře, vstupní stěny, výztužné profily;  
(19) stavební materiály a výrobky nekovové, zejména okna,  
dveře, profily a stavební výplně z plastu a ze dřeva, stavební  
sklo; (40) zámečnictví - kovoobrábění.  
(511) 6, 19, 40  
(210) O-116459

(111) **211001**  
(220) 05.12.1996  
(151) 27.07.1998  
(540)

### COUGAR

(730) **FORD MOTOR Company**, The American Road, Dearborn,  
MI, US  
(740) Čermák Hořejš Myslí a spol., JUDr. Jan Matějka, Národní 32,  
Praha 1, 11000  
(510) (12) motorová vozidla, jejich součásti a příslušenství.  
(511) 12  
(210) O-117594

(111) **211005**  
(220) 06.12.1996  
(151) 27.07.1998  
(540)

### SAVE

(730) **SATOS, v.o.s. Prostějov**, Kpt. Nálepy 2, Prostějov, 79811,  
CZ  
(740) Advokátní kancelář, JUDr. Líbalová Dorota, Šubertova 4,  
Praha 2, 12000  
(510) (6) obecné kovy a jejich slitiny, stavební kovové materiály,  
kovové materiály přenosné, kabely a kovové dráty neelektrické,  
kovové potřeby zámečnické a klempířské všeho druhu, kovové  
trubky, roury, nedobytné pokladny a schránky, kovové výrobky  
pro stavební a nábytkářské účely; (8) nářadí a přístroje s ručním  
pohonem, nože, vidličky a lžice; (19) výrobky z plastů pro  
stavební účely; (20) výrobky z plastů pro nábytkářské a  
zámečnické účely; (21) náčiní a nádobí pro domácnost nebo  
kuchyně, třísky železné, sklo, porcelán.  
(511) 6, 8, 19, 20, 21  
(210) O-117609

(111) **211029**  
(220) 13.12.1996  
(151) 27.07.1998  
(540)



(730) **WEBER system s.r.o.**, Sportovců 881/13, Hostivice, 25301,  
CZ

(111) **211088**  
(220) 12.02.1997  
(151) 27.07.1998  
(540)



(730) **SAZKA, a.s.**, K Žižkovu 851/4, Praha 9, 19093, CZ  
(740) PATENTSERVIS Praha a.s., Jivenská 1273/1, Praha 4, 14021  
(510) (41) veřejné provozování sázkových her.  
(511) 41  
(210) O-119402

(111) **211183**  
(220) 04.04.1997  
(151) 27.07.1998  
(540)

### COMMERCIAL UNION

(730) **CGU International Insurance plc**, St. Helen's, 1 Undershaft,  
London, GB  
(740) Společná advokátní kancelář Všeťečka a partneři, JUDr.  
Všeťečka Miloš, Hálkova 2, Praha 2, 12000  
(510) (36) životní a majetkové pojišťovací služby, finanční služby,  
poskytování penzí a důchodové zabezpečení, správa fondů a  
kapitálový management, financování a zajišťování půjček a  
úvěrů, služby v oblasti záruk, hodnocení rizik a finančních  
investic, brokerské služby v oblasti cenných papírů, leasingové  
a pronajimatelské služby na úseků nemovitostí.  
(511) 36  
(210) O-120982

(111) **211250**  
(220) 28.04.1997  
(151) 27.07.1998  
(540)

### OLD MAN EMU

(730) **DAJBÝCH, s.r.o.**, U mlýna 23, Plzeň, 31700, CZ  
(740) PROPATENT, Ing. Vlasta Sedláčková, Ke Kateřinkám 1393,  
Praha 4, 14900  
(510) (7) části motorů, stroje, zemědělské stroje a nářadí; (12)  
veškerá pozemní, vzdušná a vodní vozidla, příslušenství a  
náhradní díly automobilů (zejména navijáky, pružiny, tlumiče,  
pérování, nástavby vozidel, diferenciály, nárazníky, rámy); (37)  
opravy a úpravy motorových vozidel.  
(511) 7, 12, 37  
(210) O-121637

(111) **211251**  
(220) 28.04.1997  
(151) 27.07.1998  
(540)

### TAUBENREUTHER

(730) **DAJBÝCH, s.r.o.**, U mlýna 23, Plzeň, 31700, CZ  
(740) PROPATENT, Ing. Vlasta Sedláčková, Ke Kateřinkám 1393,  
Praha 4, 14900  
(510) (7) části motorů, stroje, zemědělské stroje a nářadí; (12)  
veškerá pozemní, vzdušná a vodní vozidla, příslušenství a  
náhradní díly automobilů (zejména navijáky, pružiny, tlumiče,  
pérování, nástavby vozidel, diferenciály, nárazníky, rámy); (37)  
opravy a úpravy motorových vozidel.  
(511) 7, 12, 37  
(210) O-121638

(111) **211252**  
(220) 28.04.1997  
(151) 27.07.1998  
(540)

**WARN**

(730) **DAJBÝCH, s.r.o.**, U mlýna 23, Plzeň, 31700, CZ  
(740) PROPATENT, Ing. Vlasta Sedláčková, Ke Kateřinkám 1393, Praha 4, 14900  
(510) (7) části motorů, stroje, zemědělské stroje a nářadí; (12) veškerá pozemní, vzdušná a vodní vozidla, příslušenství a náhradní díly automobilů (zejména navijáky, pružiny, tlumiče, pérování, nástavby vozidel, diferenciály, nárazníky, rámy); (37) opravy a úpravy motorových vozidel.  
(511) 7, 12, 37  
(210) O-121639

(111) **211253**  
(220) 28.04.1997  
(151) 27.07.1998  
(540)



(730) **DAJBÝCH, s.r.o.**, U mlýna 23, Plzeň, 31700, CZ  
(740) PROPATENT, Ing. Vlasta Sedláčková, Ke Kateřinkám 1393, Praha 4, 14900  
(510) (7) části motorů, stroje, zemědělské stroje a nářadí; (12) veškerá pozemní, vzdušná a vodní vozidla, příslušenství a náhradní díly automobilů (zejména navijáky, pružiny, tlumiče, pérování, nástavby vozidel, diferenciály, nárazníky, rámy); (37) opravy a úpravy motorových vozidel.  
(511) 7, 12, 37  
(210) O-121640

(111) **211254**  
(220) 28.04.1997  
(151) 27.07.1998  
(540)



(730) **DAJBÝCH, s.r.o.**, U mlýna 23, Plzeň, 31700, CZ  
(740) PROPATENT, Ing. Vlasta Sedláčková, Ke Kateřinkám 1393, Praha 4, 14900  
(510) (7) části motorů, stroje, zemědělské stroje a nářadí; (12) veškerá pozemní, vzdušná a vodní vozidla, příslušenství a náhradní díly automobilů (zejména navijáky, pružiny, tlumiče, pérování, nástavby vozidel, diferenciály, nárazníky, rámy); (37) opravy a úpravy motorových vozidel.  
(511) 7, 12, 37  
(210) O-121641

(111) **211255**  
(220) 28.04.1997  
(151) 27.07.1998  
(540)



(730) **DAJBÝCH, s.r.o.**, U mlýna 23, Plzeň, 31700, CZ  
(740) PROPATENT, Ing. Vlasta Sedláčková, Ke Kateřinkám 1393, Praha 4, 14900  
(510) (7) části motorů, stroje, zemědělské stroje a nářadí; (12) veškerá pozemní, vzdušná a vodní vozidla, příslušenství a náhradní díly automobilů (zejména navijáky, pružiny, tlumiče, pérování, nástavby vozidel, diferenciály, nárazníky, rámy); (37)

opravy a úpravy motorových vozidel.  
(511) 7, 12, 37  
(210) O-121642

(111) **211256**  
(220) 28.04.1997  
(151) 27.07.1998  
(540)



(730) **DAJBÝCH, s.r.o.**, U mlýna 23, Plzeň, 31700, CZ  
(740) PROPATENT, Ing. Vlasta Sedláčková, Ke Kateřinkám 1393, Praha 4, 14900  
(510) (7) části motorů, stroje, zemědělské stroje a nářadí; (12) veškerá pozemní, vzdušná a vodní vozidla, příslušenství a náhradní díly automobilů (zejména navijáky, pružiny, tlumiče, pérování, nástavby vozidel, diferenciály, nárazníky, rámy); (37) opravy a úpravy motorových vozidel.  
(511) 7, 12, 37  
(210) O-121643

(111) **211334**  
(220) 03.06.1997  
(151) 27.07.1998  
(540)

**TRENDTEX**

(730) **TRENDTEX, spol. s r.o.**, Na Poříčí 1068/23, Praha 1, 11129, CZ  
(740) Jaroslav Strnad, Valentova 1734/5, Praha 4, 14900  
(510) (24) ložní povlečení v různých provedeních, prostěradla a prostěradla vypínací, froté zboží jako např. osušky, ručníky koupací a plážové, žínky, stolní prádlo jako např. ubrusy apod.; (25) oděvy, obuv, kloboučnické zboží; (35) výkon služeb při filializaci maloobchodních sítí jako dočasný výkon vedoucího expanze nebo obchodního ředitele či jednatele - služby na čas, zprostředkovatelská činnost v oblasti obchodu; (42) poradenství při odbytu.  
(511) 24, 25, 35, 42  
(210) O-122805

(111) **211419**  
(220) 24.07.1997  
(151) 27.07.1998  
(540)



(730) **Aleš Krupka**, Šotnovská 144, Kolín, 28002, CZ  
(740) Ing. Francis Jupa, Měchenická 4/2554, Praha 4, 14100  
(510) (3) krémy, pudry, parfémy, vůně, mýdla, rtěnky; (4) svíčky z parafinu; (5) tablety, kapky; (6) přívěsky kovové; (8) strojky s mechanickým pohonem; (9) videokazety a audiokazety; (10) masážní strojky - vibrátory pro mechanoterapii vibrační, masážní pomůcky nevibrační, vakuové pumpy mechanické, na elektr. pohon, nástavce, návleky, škrťací a dráždicí kroužky, prezervativy, drážditka; (11) lampičky stolní, nástěnné; (14) mince, plakety s erotickými symboly; (16) hrací karty, tužky, propisky, časopisy, knihy, katalogy, plakáty, letáky, návody, kalendáře; (17) nafukovací předměty z gumy; (18) přívěsky z kůže; (20) nafukovací panny a torza z měkčených plastů, brčka plastová, plastové přívěsky, hrnky, talíře a vázy; (21) otevírače lahví, hrnky keramické, porcelánové, talíře keramické, porcelánové, vázy keramické, porcelánové; (25) prádlo textilní,

- z kůže, z plastů, z gumy; (28) mechanické hračky, hry stolní (540)  
hrací kostkou; (35) reklama.  
(511) 3, 4, 5, 6, 8, 9, 10, 11, 14, 16, 17, 18, 20, 21, 25, 28, 35  
(210) O-124179

- (111) **211449**  
(220) 14.08.1997  
(151) 27.07.1998  
(540)



- (730) **GOLF KONOPIŠTĚ a.s.**, Tvoršovice 27, Benešov, 25601, CZ  
(740) HALAXOVÁ & HALAXOVÁ, TETRAPAT, RNDr. Zdeňka Halaxová, Horní náměstí 7, Olomouc, 77200  
(510) (35) propagační činnost, kancelářské práce; (39) organizování cest; (41) výchova, školení, zábava, sportovní a kulturní aktivity.  
(511) 35, 39, 41  
(210) O-124669

- (111) **211494**  
(220) 09.09.1997  
(151) 27.07.1998  
(540)



- (730) **ASW spol. s r.o.**, Na Groši 1156/7, Praha 10, 10200, CZ  
(510) (9) software; (42) tvorba, vývoj software.  
(511) 9, 42  
(210) O-125312

- (111) **211495**  
(220) 09.09.1997  
(151) 27.07.1998  
(540)

**ASW**

- (730) **ASW spol. s r.o.**, Na Groši 1156/7, Praha 10, 10200, CZ  
(510) (9) software; (42) tvorba, vývoj software.  
(511) 9, 42  
(210) O-125313

- (111) **211502**  
(220) 10.09.1997  
(151) 27.07.1998

## KOSCOM

- (730) **Jozef Kosina**, Výtvarnická 1390, Praha 5 - Zbraslav, 15600, CZ  
(740) Ing. Francis Jupa, Měchenická 4/2554, Praha 4, 14100  
(510) (9) přístroje a nástroje k vědeckým a laboratorním účelům, přístroje a nástroje navigační, to jest přístroje určené k přenášení rozkazů, k měření a přístroje všeobecně používané při řízení lodí a letadel, přístroje a nástroje geodetické, přístroje pro bezdrátovou sdělovací techniku včetně telekomunikačních a dalších slaboproudých zařízení a systémů, počítačových sítí a satelitních systémů, přístroje fotografické, kinematografické, optické včetně promítačů obrazu a zvětšovací přístrojů, přístroje a nástroje k vážení a měření, přístroje a nástroje signalizační včetně signálních pišťal, přístroje, nástroje pro účely záchranné a vyučovací, automaty uváděné v činnost mincí, známkou nebo jinými prostředky, přístroje pro záznam a reprodukci mluveného slova a obrazu, zapisovací pokladny a výpočetní technika všeho druhu, hasicí přístroje, speciální pouzdra pro přístroje a nástroje zařazené do této třídy, elektrotermické nástroje a přístroje včetně ručních elektrických svářeček, elektrických žehliček apod., elektrické zapalovače a obdobná zařízení nezařazená v jiných třídách, bezpečnostní a záchranné oděvy, dýchací přístroje, software jako programové vybavení; (14) drahé kovy a jejich slitiny, předměty z drahých kovů, jejich slitin a plátovaných kovů, bižuterie z umělých a plastických hmot, hodiny, kontrolní hodiny, hodinářské výrobky a chronometrická zařízení včetně speciálních pouzder, umělecké předměty z bronzu; (16) papír a výrobky z papíru, lepenka a kartonážní výrobky, pojidla pro papírenský průmysl, tiskoviny, časopisy, periodika, knihy, knihařské výrobky, fotografie, psací potřeby včetně psacích potřeb z drahých kovů, kancelářská lepidla, nožičkové výrobky pro kancelářské účely, potřeby pro umělce, štetce, psací stroje a kancelářské potřeby s výjimkou nábytku, učební a školní potřeby a pomůcky, hrací karty, tiskací písma, štočky.  
(511) 9, 14, 16  
(210) O-125368

- (111) **211705**  
(220) 01.10.1996  
(151) 25.08.1998  
(540)

## CNE

- (730) **NOVELL INC.**, 1800 South Novell Place, Provo, UT, US  
(740) Čermák, Hořejš, Vrba - advokátní a patentová kancelář, JUDr. Čermák Karel, Národní 32, Praha 1, 11000  
(510) (9) vědecké, námořní, vyměřovací, elektrické, fotografické, kinematografické, optické, váhové, měřicí, signalizační, kontrolní, záchranné a výukové přístroje a nástroje, zařízení pro záznam, reprodukci a přenos zvuku nebo obrazu, magnetické nosiče dat, záznamové disky, prodejní automaty a mechanismy na mince, registrační pokladny, kalkulačky, zařízení pro zpracování dat a počítače, hasicí přístroje; (16) papír, lepenka a zboží z těchto materiálů, nezařazené v jiných třídách, tiskoviny, materiál pro vázání knih, fotografie, papírenské potřeby, lepidla pro kancelář a domácnost, materiály pro umělce, malířské štetce, psací stroje a kancelářské potřeby (vyjma nábytku), výchovné a výukové materiály (mimo přístrojů), plastické materiály pro účely balení (nezařazené v jiných třídách), hrací karty, tiskařská písma, tiskařské štočky; (38) telekomunikace; (41) vzdělání, školení, zábava, sportovní a kulturní činnost; (42) navrhování software pro počítače a programování pro počítače jako služby, konzultace a poradenství v oblasti počítačů a počítačového software, pronájem počítačů, pronájem softwaru počítačů, aktualizace počítačového software, leasing přístupu k počítačové databázi.  
(511) 9, 16, 38, 41, 42  
(210) O-115333

- (111) **211709**  
(220) 14.10.1996  
(151) 25.08.1998



- (730) **ELEKTROTECHNIKA - Tesla Kolín, a.s.**, Havlíčkova 260, Kolín, 28004, CZ  
(740) Ing. Václav Kratochvíl, patentový zástupce, Tábořská 758/33, Mladá Boleslav, 29301  
(510) (9) rozvaděče nízkého napětí, elektrické stroje a přístroje, elektrické měřicí přístroje a zařízení, usměrňovače střídavého proudu, součástky a příslušenství výrobků a zařízení spadajících do třídy 9; (37) instalace a opravy elektrických strojů a přístrojů, montáž a opravy měřicí a regulační techniky, elektroinstalace; (42) konstruktérské práce ve výše uvedených oblastech.  
(511) 9, 37, 42  
(210) O-115672

- (111) **211712**  
(220) 22.10.1996  
(151) 25.08.1998  
(540)

### ARGET

- (730) **ARGET s.r.o.**, Mochovská 532/32, Praha 9, 19800, CZ  
(510) (9) výpočetní technika, měřicí přístroje, polovodičová relé, prvky a systémy pro automatizaci, zdroje napětí a proudu, převodníky elektrických i neelektrických veličin, prvky a systémy pro regulaci, ochrany proti elektrickému přepětí, komunikační převodníky, rozvaděče nízkého napětí; (37) montáž, oprava, údržba a instalace vybraných elektrických zařízení, elektrických strojů a přístrojů a elektronických zařízení.  
(511) 9, 37  
(210) O-115986

- (111) **211715**  
(220) 29.10.1996  
(151) 25.08.1998  
(540)



ČESKÝCH 100 NEJLEPŠÍCH  
(CZECH 100 BEST)

- (730) **COMENIUS Pan evropská společnost pro kulturu, vzdělávání a vědeckotechnickou spolupráci**, UN House, nám. Kinských 6, Praha 5, 15037, CZ  
(740) L Loskotová - patentová a známková kancelář, Ing. Jarmila Loskotová, K Závětínám 727, Praha 5, 15500  
(510) (35) reklamní činnost; (41) výchovná a vzdělávací činnost.  
(511) 35, 41  
(210) O-116170

- (111) **211778**  
(220) 11.12.1996  
(151) 25.08.1998  
(540)

### SUNSET BEACH

- (730) **CCC ACQUISITION CORP.**, 6040 Bandini Boulevard, Los Angeles, CA, US  
(740) TRAPLOVÁ-HAKR-KUBÁT Advokátní a patentová kancelář, JUDr. Jarmila Traplová, Přístavní 24, Praha 7, 17000  
(510) (16) papír a výrobky z papíru, lepenka, kartonážní výrobky, tiskoviny, časopisy, knihy, knihařské výrobky, periodika, fotografie, papírnické zboží, lepidla, potřeby pro umělce, štetce, psací stroje a kancelářské potřeby (kromě nábytku), učební a školní potřeby a pomůcky (kromě přístrojů), hrací karty, tiskařské štočky, obalové materiály z plastických hmot; (24) tkaniny, pokrývky, ložní a stolní textilie, textilní výrobky neobsažené v jiných třídách; (25) oděvy, obuv, kloboučnické zboží.  
(511) 16, 24, 25

- (210) O-117839

- (111) **211802**  
(220) 19.12.1996  
(151) 25.08.1998  
(540)



- (730) **Strojírny Podzimek, s.r.o.**, Čenkovská 1060, Třešť, 58901, CZ  
(740) JUDr. Aleš Zábrš, advokát a patentový zástupce, Na Beránce 2, Praha 6, 16000  
(510) (7) stroje, zařízení, obráběcí stroje, soukolí a hnací řemeny, zejména dopravníky všeho druhu, stroje a zařízení pro vodní díla; (37) stavby a opravy; (42) poradenská činnost, zejména v oblasti strojírenství, zámečnictví.  
(511) 7, 37, 42  
(210) O-118130

- (111) **211810**  
(220) 23.12.1996  
(151) 25.08.1998  
(540)



- (730) **LH interier, spol. s r.o.**, Karlov 6, Prostějov, 79601, CZ  
(510) (19) stavební materiály nekovové; (20) nábytek; (37) stavebnictví.  
(511) 19, 20, 37  
(210) O-118197

- (111) **211830**  
(220) 08.01.1997  
(151) 25.08.1998  
(540)



# TULIKIVI

- (730) **Tulikivi Oy**, Juuka, 83900, FI  
(740) Patentservis Praha a.s., Jivenská 1273/1, Praha 4, 14021  
(510) (11) zařízení osvětlovací, topná, na výrobu páry, zařízení pro vaření, chlazení, sušení, větrání, pro rozvod vody a zařízení zdravotnická; (19) stavební materiál, kámen přírodní a umělý, cement, vápno, malta, sádra, štetk, kameninové a cementové roury, výrobky pro stavbu cest, asphalt, smola a živec, přenosné domy, kamenné pomníky, krby, komíny.  
(511) 11, 19  
(210) O-118421

- (111) **211958**

(220) 02.04.1997  
(151) 25.08.1998  
(540)



- (730) **BLYTH PRAHA, spol. s r.o.**, Jabloňová 49/1758, Praha 10, 10000, CZ  
(740) Ing. Sedláčková Vlasta, Ke Kateřinkám 1393, Praha 4, 14900  
(510) (9) ochranné masky na obličej, ochranné brýle, přilby na ochranu hlavy, chrániče sluchu, respirátory; (17) výrobky z gumy, kaučuku, azbestu, slidy, plastické hmoty, gumové rukavice; (18) výrobky z kůže; (25) oděvy, zejména pracovní oděvy, rukavice, holíny, obuv, zejména pracovní obuv.
- (511) 9, 17, 18, 25  
(210) O-120891

(111) **211970**  
(220) 07.04.1997  
(151) 25.08.1998  
(540)



- (730) **KUPSON spol. s r.o.**, Hradecká 14, Opava, 74601, CZ  
(740) Ing. Sedláčková Vlasta, Ke Kateřinkám 1393, Praha 4, 14900  
(510) (9) elektronická zařízení, elektronická zabezpečovací zařízení, počítače, elektronická měřicí zařízení, přístroje pro zpracování informací; (35) zprostředkovatelské služby v obchodní činnosti; (37) servis elektronických zařízení, výpočetní a kancelářské techniky.
- (511) 9, 35, 37  
(210) O-121020

(111) **212048**  
(220) 26.05.1997  
(151) 25.08.1998  
(540)



- (730) **Ing. Zemanová Naděžda**, U zahrádek 3, Jablonec nad Nisou, 46604, CZ  
(510) (36) realitní činnost.  
(511) 36  
(210) O-122489

(111) **212103**  
(220) 11.07.1997  
(151) 25.08.1998

(540)



- (730) **HC CHEMOPETROL, a.s.**, S.K. Neumanna 1598, Zimní stadion, Litvínov, 43601, CZ  
(740) ZEMAN - podkrušnohorská patentová a známková kancelář, Petr Zeman, Hradní 301, Loket, 35733  
(510) (9) přilby ochranné (hokejové) a jiné ochranné pomůcky zejména sportovní, strojně čitelné nosiče informací, jako např. magnetické pásky, magnetické disky, kompaktní optické disky, filmy, informace na strojně čitelných nosičích; (16) periodické a naperiodické publikace, jako noviny, časopisy, katalogy, tiskoviny, prospekty, plakáty, letáky, pohlednice, fotografie a jiný propagační, reklamní a informační materiál, vstupenky; (18) kufry, brašny, kabely, kožené výrobky v jiných třídách nezařazené, zejména kožené hokejové chrániče, cestovní vaky; (25) oděvy, včetně oděvů sportovních, obuv, včetně obuvi sportovní, oděvní doplňky, například klobouky, čepice, šály a šátky, dresy a ostatní součásti hokejové výstroje; (28) brusle, hokejové hole, puky a jiné součásti hokejové výzbroje; (35) propagační, informační a reklamní činnost; (39) služby cestovní kanceláře, pořádání zájezdů zejména se sportovní tematikou, přeprava osob, zavazadel a nákladů; (41) výchova a vzdělávání, zejména výuka a sportovní výcvik v oboru ledního hokeje, vedení a provozování hokejových škol a výcvikových táborů, pořádání sportovních, kulturních a společenských akcí, provozování sportovišť, vydavatelská činnost; (42) služby spojené s ubytováním a stravováním, provozování hotelů, penzionů, ubytoven, kempingů, táborů, restaurací, kaváren, vináren, barů, bufetů a kiosků s občerstvením.
- (511) 9, 16, 18, 25, 28, 35, 39, 41, 42  
(210) O-123900

(111) **212179**  
(220) 12.09.1997  
(151) 25.08.1998  
(540)



- (730) **Super poster, s.r.o.**, Koněvova 33, č.p. 212, Praha 3, 13000, CZ  
(740) Mgr. Jitka Vejražková, patentový zástupce, Čihákova 17/872, Praha 9, 19000  
(510) (35) propagační činnost, reklama, pomoc při řízení obchodní činnosti, kancelářské práce.  
(511) 35  
(210) O-125400

(111) **212205**  
(220) 22.09.1997  
(151) 25.08.1998  
(540)

### IMTREX

- (730) **IMTREX, spol. s r.o.**, Holečkova 907/47, Praha 5, 15000, CZ  
(740) Mgr. Jitka Vejražková, patentový zástupce, Čihákova 17/872, Praha 9, 19000  
(510) (39) doprava, skladování, spediční služby.  
(511) 39  
(210) O-125653

(111) **212451**  
(220) 11.11.1996  
(151) 28.09.1998  
(540)

### BP LUMEN

(730) **Pavel Bárta**, Puškinova 546, Úpice, 54232, CZ  
(740) Jaromír Hlavatý, Husitská 16, Nové Město nad Metují, 54901  
(510) (12) jízdní kola a výrobky pro jízdní kola, jakož i jejich součásti; (28) sportovní nářadí a potřeby.  
(511) 12, 28  
(210) O-116573

(111) **212456**  
(220) 14.11.1996  
(151) 28.09.1998  
(540)



(730) **TH, s.r.o.**, Ratiškovice 502, 69602, CZ  
(740) Patentová a známková kancelář, Ing. Jaromír Příkryl, Včelín 1161, Hulín, 76824  
(510) (6) zámečnické výrobky; (7) kotle parní, příslušenství k parním kotlům; (11) zařízení topná a teplovodní kotle, zařízení na výrobu páry, zařízení pro rozvod vody, příslušenství k výše uvedeným zařízením.  
(511) 6, 7, 11  
(210) O-116750

(111) **212482**  
(220) 17.12.1996  
(151) 28.09.1998  
(540)



(730) **Glaxo Group Limited**, Glaxo Wellcome House, Berkeley Avenue, Greenford, Middlesex, GB  
(740) KOREJZOVÁ & SPOL., v.o.s., JUDr. Zdeňka Korejzová, Spálená 29, Praha 1, 11000  
(510) (16) tiskoviny, publikace a časopisy, související s lékařskými a vědeckými informacemi; (42) služby související s lékařskými a vědeckými informacemi.  
(511) 16, 42  
(210) O-118019

(111) **212485**  
(220) 19.12.1996  
(151) 28.09.1998  
(540)

### GENTAMET

(730) **Zentiva, a. s.**, U kabelovny 130, Praha 10, Dolní Měcholupy, 10237, CZ  
(740) ČERVENKA, KLEINTOVÁ, TURKOVÁ Patentová, známková a právní kancelář, Ing. Eva Kleintová, Budečská 6, Praha 2, 12000  
(510) (1) chemické výrobky pro lékařství, hygienu, farmacie a vědu; (3) kosmetické přípravky; (5) přípravky baktericidní a fungicidní, léčiva, drogy, farmaceutické přípravky humánní a veterinární, masti, organopreparáty, sera a výrobky z krve, přípravky silící a dietetické, diagnostické přípravky.  
(511) 1, 3, 5  
(210) O-118141

(111) **212486**  
(220) 19.12.1996  
(151) 28.09.1998  
(540)

### DOXYMET

(730) **Zentiva, a. s.**, U kabelovny 130, Praha 10, Dolní Měcholupy, 10237, CZ  
(740) ČERVENKA, KLEINTOVÁ, TURKOVÁ Patentová, známková a právní kancelář, Ing. Eva Kleintová, Budečská 6, Praha 2, 12000  
(510) (1) chemické výrobky pro lékařství, hygienu, farmacie a vědu; (3) kosmetické přípravky; (5) přípravky baktericidní a fungicidní, léčiva, drogy, farmaceutické přípravky humánní a veterinární, masti, organopreparáty, sera a výrobky z krve, přípravky silící a dietetické, diagnostické přípravky.  
(511) 1, 3, 5  
(210) O-118142

(111) **212502**  
(220) 23.12.1996  
(151) 28.09.1998  
(540)

### ZEFFIX

(730) **Glaxo Group Limited**, Glaxo Wellcome House, Berkeley Avenue, Greenford, Middlesex UB6 0NN, GB  
(740) KOREJZOVÁ & SPOL., v.o.s., JUDr. Zdeňka Korejzová, Spálená 29, Praha 1, 11000  
(510) (5) farmaceutické přípravky a substance.  
(511) 5  
(210) O-118193

(111) **212503**  
(220) 23.12.1996  
(151) 28.09.1998  
(540)

### SUNSET BEACH

(730) **CCC ACQUISITION CORP.**, 6040 Bandini Boulevard, Los Angeles, CA, US  
(740) TRÁPLOVÁ-HAKR-KUBÁT Advokátní a patentová kancelář, JUDr. Jarmila Traplová, Přístavní 24, Praha 7, 17000  
(510) (14) drahé kovy a jejich slitiny, předměty z těchto hmot nebo z plátovaných (dublovaných) kovů, šperky, drahokamy, drahé kameny, hodinářské výrobky a jiná chronometrická zařízení; (18) kůže a imitace kůže, výrobky z nich, surové kůže, kufry a cestovní brašny, deštníky, slunečníky a hole, biče a postroje na koně a sedlářské výrobky.  
(511) 14, 18  
(210) O-118218

(111) **212524**  
(220) 14.01.1997  
(151) 28.09.1998  
(540)



(730) **Vlasta Sekerková**, Pražská 532/32a, Liberec 1, 46001, CZ  
(740) STRNAD Patent. a známková kancelář, Ing. Václav Strnad, Rychtářská 375/31, Liberec 14, 46014  
(510) (18) kůže, imitace kůže, kůže ze zvířat, cestovní potřeby; (25) oděvy; (40) zpracování materiálů, zhotovování oblečení.  
(511) 18, 25, 40  
(210) O-118538

(111) **212683**  
(220) 28.04.1997  
(151) 28.09.1998  
(540)

### ARB

(730) **DAJBÝCH, s.r.o.**, U mlýna 23, Plzeň, 31700, CZ  
(740) PROPATENT, Ing. Vlasta Sedláčková, Ke Kateřinkám 1393, Praha 4, 14900

- (510) (7) části motorů, stroje, zemědělské stroje a nářadí; (12) veškerá pozemní, vzdušná a vodní vozidla, příslušenství a náhradní díly automobilů (zejména navijáky, pružiny, tlumiče, pérování, nástavby vozidel, diferenciály, nárazníky, rámy); (37) opravy a úpravy motorových vozidel.  
(511) 7, 12, 37  
(210) O-121636

- (111) **212709**  
(220) 09.05.1997  
(151) 28.09.1998  
(540)

### SUSTERA

- (730) **Bristol-Myers Squibb Pharma Company A Delaware General Partnership**, Route 206 & Provinceline Road, Princeton, NJ, US  
(740) Baker & McKenzie v.o.s., JUDr., Ph.D. Gabriela Vendlová, Klimentská 46, Praha 1, 11000  
(510) (5) farmaceutické přípravky.  
(511) 5  
(210) O-122034

- (111) **212710**  
(220) 09.05.1997  
(151) 28.09.1998  
(540)

### SUSTAVA

- (730) **Bristol-Myers Squibb Pharma Company A Delaware General Partnership**, Route 206 & Provinceline Road, Princeton, NJ, US  
(740) Baker & McKenzie v.o.s., JUDr., Ph.D. Gabriela Vendlová, Klimentská 46, Praha 1, 11000  
(510) (5) farmaceutické přípravky.  
(511) 5  
(210) O-122035

- (111) **212722**  
(220) 16.05.1997  
(151) 28.09.1998  
(540)

### BON-ONE

- (730) **Teijin Pharma Limited 1-1 Uchisaiwai-cho 2-chome**, Chiyoda-ku, Tokyo, JP  
(740) Společná advokátní kancelář Všeťečka a partneři, JUDr. Všeťečka Miloš, Hálkova 2, Praha 2, 12000  
(510) (5) farmaceutické přípravky, zejména přípravky s aktivním vitamínem D3.  
(511) 5  
(210) O-122258

- (111) **212759**  
(220) 10.06.1997  
(151) 28.09.1998  
(540)



- (730) **AB PACK spol. s r. o.**, Divišovská 328, Vlašim, 25816, CZ  
(740) Ing. Jiří Střelák, Pařížská 17, Praha 1, 11000  
(510) (7) balicí stroje a přístroje, stroje a přístroje pro obalovou techniku; (16) papír, lepenka a výrobky z těchto materiálů; (17) obaly z plastických hmot pro obalovou techniku, plastické hmoty; (40) zpracování materiálů, zejména plastických hmot a papíru.  
(511) 7, 16, 17, 40  
(210) O-122995

- (111) **212800**  
(220) 25.06.1997

- (151) 28.09.1998  
(540)

### DROP SHOP

- (730) **WS International a.s.**, Perunská 2, Hodonín, 69501, CZ  
(740) HALAXOVÁ & HALAXOVÁ, TETRAPAT, RNDr. Zdeňka Halaxová, Horní náměstí 7, Olomouc, 77200  
(510) (7) stroje a přístroje na výrobu a zpracování potravinářských výrobků uvedených ve tř.30; (9) přístroje na distribuci a automatický výdej potravinářských výrobků uvedených ve tř.30, např. mincovní automaty na žvýkačky nebo bonbonky; ((30) trvanlivé pečivo, čokoláda, čokoládové a nečokoládové cukrovinky, bonbonky, žvýkačky; (32) nápojové směsi a prášky.  
(511) 7, 9, 30, 32  
(210) O-123403

- (111) **212868**  
(220) 11.08.1997  
(151) 28.09.1998  
(540)



- (730) **ICZ a. s.**, Hvězdova 1689/2a, Praha 4, 14000, CZ  
(740) TRAPLOVÁ-HAKR-KUBÁT Advokátní a patentová kancelář, JUDr. Jarmila Traplová, Přístavní 24, Praha 7, 17000  
(510) (9) software; (42) programování, poskytování software.  
(511) 9, 42  
(210) O-124575

- (111) **213160**  
(220) 02.09.1996  
(151) 29.10.1998  
(540)

### MODRÁ SÍLA

- (730) **HENKEL AUSTRIA GRUPPE BETEILIGUNGSVERWALTUNG GmbH**, Erdbergstrasse 29, Videň, AT  
(740) Patentservis Praha a.s., Jivenská 1273/1, Praha 4, 14021  
(510) (3) prací prostředky různých druhů, čisticí prostředky různých druhů.  
(511) 3  
(210) O-114409

- (111) **213172**  
(220) 06.11.1996  
(151) 29.10.1998  
(540)



- (730) **PREFA IP a.s.**, U panelárny 573/3, Olomouc, 77200, CZ  
(740) Ing. Petr Soukup, patentový a známkový zástupce, Vídeňská 8, Olomouc, 77200  
(510) (35) zprostředkovatelská činnost v oblasti obchodu; (37) stavební práce v oborech inženýrského, průmyslového a pozemního stavitelství, dodávky staveb a částí v uvedených oborech, montáže a údržba konstrukcí a staveb; (39) doprava a přeprava materiálu; (42) projektová činnost, inženýrská činnost ve výstavbě, výzkum a vývoj v oblasti stavebnictví, poradenská činnost v oblasti stavebnictví.

(511) 35, 37, 39, 42  
(210) O-116458

(111) **213253**  
(220) 21.03.1997  
(151) 29.10.1998  
(540)



**QUALICON**

(730) **QUALICON s.r.o.**, Na pískách 32, Praha 6, 16000, CZ  
(510) (35) poradenství v oblasti řízení jakosti; (41) školení v oblasti řízení jakosti, publikování odborných publikací.  
(511) 35, 41  
(210) O-120610

(111) **213360**  
(220) 22.05.1997  
(151) 29.10.1998  
(540)

**IZOLFIX**

(730) **I x I a.s.**, Sekaninova 26, Praha 2, 12800, CZ  
(740) Mgr. Jitka Vejražková, patentový zástupce, Čihákova 17/872, Praha 9, 19000  
(510) (17) výrobky pro izolace staveb proti vlhkosti a vodě, proti radonu a jiným zdraví škodlivým látkám, výrobky pro tepelnou izolaci staveb; (37) izolace staveb proti vlhkosti, prosakování vody, proti zdraví škodlivým látkám, tepelné izolace staveb.  
(511) 17, 37  
(210) O-122405

(111) **213459**  
(220) 25.06.1997  
(151) 29.10.1998  
(540)

**SUMO**

(730) **ICZ a. s.**, Hvězdova 1689/2a, Praha 4, 14000, CZ  
(740) TRAPLOVÁ-HAKR-KUBÁT Advokátní a patentová kancelář, JUDr. Jarmila Traplová, Přístavní 24, Praha 7, 17000  
(510) (42) tvorba software.  
(511) 42  
(210) O-123422

(111) **213508**  
(220) 30.07.1997  
(151) 29.10.1998  
(540)



(730) **I. Soukenická s.r.o.**, Vodičkova 41/791, Praha 1, 11000, CZ  
(740) Ing. Jirí Střelák, Pařížská 17, Praha 1, 11000  
(510) (42) restaurační a hostinská činnost.  
(511) 42  
(210) O-124325

(111) **213593**  
(220) 19.09.1997  
(151) 29.10.1998  
(540)

**KLÁRA NADEMLÝNSKÁ**

(730) **Nademlýnská Klára**, U Nikolajky 29, Praha 5, 15000, CZ

(740) **KOREJZOVÁ & SPOL.**, v.o.s., Mgr. Petra Korejzová, Spálená 29, Praha 1, 11000

(510) (3) kosmetické přípravky, mýdla, parfémy; (9) sluneční brýle a brýlové obroučky; (14) drahé kovy a jejich slitiny a předměty z těchto hmot nebo z plátovaných /dublovaných/ kovů, šperky, drahokamy, drahé kameny, hodinářské výrobky a jiná chronometrická zařízení; (16) papír a výrobky z papíru, tiskoviny, časopisy, periodika, knihy, knihařské výrobky, fotografie, obalové materiály z plastických hmot; (18) kůže a imitace kůže, výrobky z nich, pokud nejsou obsaženy v jiných třídách, surové kůže, pásky, peněženky a pouzdra na doklady, kožená pouzdra na brýle, kabely, kabelky, tašky, kufry a cestovní brašny, deštníky, slunečníky a hole; (20) nábytek, zrcadla, rámy, výrobky ze dřeva, korku, třtiny, rákosu, vrbového proutí, rohoviny, kostí, slonoviny, kostic, želoviny, jantaru, perleti, mořské pěny, buničiny a z náhražek těchto hmot nebo z plastických hmot; (21) drobné nářadí a přenosné nádoby pro domácnost a kuchyni, hřebeny a mycí houby, kartáče, sklo surové nebo polozpracované /s výjimkou stavebního skla/, zboží skleněné, porcelánové a kameninové neobsažené v jiných třídách, keramické miniatury; (24) tkaniny, pokrývky ložní a stolní, textilní výrobky neobsažené v jiných třídách; (25) oděvy, plavky a koupací úbory, obuv, kloboučnické zboží; (26) krajky a výšivky, stuhy a šněrovadla, knoflíky, stiskací knoflíky, háčky a očka, špendlíky a jehly, umělé květiny.

(511) 3, 9, 14, 16, 18, 20, 21, 24, 25, 26  
(210) O-125597

(111) **213787**  
(220) 14.08.1996  
(151) 23.11.1998  
(540)



(730) **ATECH Automation, spol. s r.o.**, U Vršovického nádraží 16/264, Praha 10, 10100, CZ  
(510) (9) rozvaděče; (11) systémy pro měření a regulaci v oborech technického zařízení budov, vodárenství a ekologických aplikací; (37) montáž rozvaděčů, systémů měření a regulace pro automatizaci a řízení technologických procesů v průmyslu včetně řídicích a dispečerských pracovišť.

(511) 9, 11  
(210) O-113855

(111) **213805**  
(220) 19.09.1996  
(151) 23.11.1998  
(540)



(730) **CESTOVNÍ AGENTURA RÁJ - Karel Makovička**, Březinova 338, Horní Cerekev, 39403, CZ  
(510) (39) zprostředkovávání služeb v oblasti cestovní agentury; (42) zprostředkovávání ubytování.

(511) 39, 42  
(210) O-115005

(111) **213828**  
(220) 23.10.1996  
(151) 23.11.1998



(540)



(730) Ivo Kvítek, náměstí Míru 921, Heřmanův Městec, 53803, CZ  
(510) (37) restaurování budov, restaurátorství.  
(511) 37  
(210) O-116015

(111) **213847**  
(220) 20.11.1996  
(151) 23.11.1998  
(540)

**FORD**

(730) FORD MOTOR COMPANY, The American Road,  
Dearborn, MI, US  
(740) Čermák Hořejš Myslíl a spol., JUDr. Jan Matějka, Národní 32,  
Praha 1, 11000  
(510) (37) montáž, opravy a servis motorových vozidel a jejich  
součástí; (39) leasingové služby a služby v oblasti pronájmů  
motorových vozidel.  
(511) 37, 39  
(210) O-117024

(111) **213852**  
(220) 09.12.1996  
(151) 23.11.1998  
(540)



(730) ALPINE ELECTRONICS, INC., 1-1-8 Nishi-Gotanda,  
Shinagawa-ku, Tokyo, JP  
(740) ROTT, RŮŽIČKA & GUTTMANN Patentová, známková a  
advokátní kancelář, JUDr. Vladimír Rott, Nad Štolou 12, Praha  
7, 17000  
(510) (12) zařízení proti krádeži vozidel nepatřící mezi příslušenství  
vozidel.  
(511) 12  
(210) O-117670

(111) **213854**  
(220) 11.12.1996  
(151) 23.11.1998  
(540)



(730) BTV plast, s.r.o., Na Hutích 19, Jablonec nad Nisou, 46601,  
CZ  
(740) Bc. Kamil Kolátor, Lučanská 5, Jablonec nad Nisou, 46602  
(510) (8) ruční nářadí a nástroje; (14) bižuterie; (20) výrobky z  
plastických hmot neobsažené v jiných třídách - kuličky; (21)  
náčiní a nádoby pro domácnost; (28) hry a hračky; (35)  
ekonomické poradenství; (39) doprava; (40) zpracování  
materiálů - kovoobrábění; (42) vývoj počítačových programů,  
řešerše vědecké a průmyslové, vývoj nových výrobků.  
(511) 8, 14, 20, 21, 28, 35, 39, 40, 42

(210) O-117821

(111) **213887**  
(220) 04.03.1997  
(151) 23.11.1998  
(540)



(730) SULKO s.r.o., Československé armády 861/28, Zábřeh,  
78901, CZ  
(740) Ing. Petr Soukup, patentový a známkový zástupce, Vídeňská 8,  
Olomouc, 77200  
(510) (17) plastické hmoty a výrobky polozpracované; (19) plastová  
okna a dveře; (37) montáž oken a dveří a dalších výplní  
stavebních otvorů z plastu.  
(511) 17, 19, 37  
(210) O-120008

(111) **213930**  
(220) 29.04.1997  
(151) 23.11.1998  
(540)



(730) DAGO A.P.C., s.r.o., Komenského 1020, Zdice, 26751, CZ  
(740) Advokátní, znalecká a patentová kancelář, Mgr. Václav  
Karlíček, Vinohradská 6, Praha 2, 12000  
(510) (6) reklamní výrobky z kovů; (12) autoclony sluneční,  
autopříslušenství a autopotřeby určené k reklamě a propagaci;  
(16) předměty a modely z papíru a kartonu, psací sady a  
potřeby, ceníkové cedule z kombinované lepenky, papírové  
vlajky a vlajkové řetězy určené k reklamě a propagaci,  
propagační tiskoviny; (18) slunečníky a deštníky určené k  
reklamě a propagaci; (20) předměty z plastu určené k reklamě a  
propagaci; (22) stany, plachty a pytle určené k reklamě a  
propagaci; (24) předměty z textilu a textilní výrobky určené k  
reklamě a propagaci; (28) reklamní hračky a produkce výrobků  
z plyše; (35) reklamní a inzertní činnost, propagace výrobků a  
služeb, sdělování a šíření reklamních a inzertních produktů  
všemi sdělovacími prostředky a médii, distribuce prospektů,  
katalogů a reklamních vzorků.  
(511) 6, 12, 16, 18, 20, 22, 24, 28, 35  
(210) O-121697

(111) **213970**  
(220) 10.06.1997  
(151) 23.11.1998  
(540)

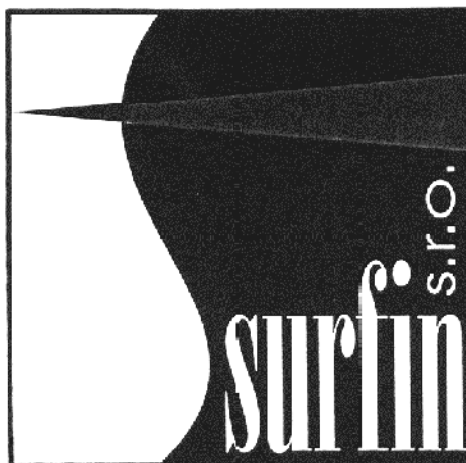

(730) SURFIN, s. r. o., Lány 77, č. p. 698, Brno, 62500, CZ

- (740) Ing. Jiří Střelák, Pařížská 17, Praha 1, 11000  
(510) (2) barvy, nátěry, laky, barviva, mořidla, ochranné výrobky proti korozi; (7) lakovací stroje a přístroje, otryskávací stroje a přístroje; (9) aparáty a přístroje měřicí a regulační techniky, přístroje pro kontrolu /signalizaci, měření a vážení; (11) přístroje pro sušení, sušičky, přístroje pro chlazení a ventilaci, přístroje pro distribuci vody a vzduchu, filtrační zařízení a přístroje; (35) marketingové služby, činnost organizačních a ekonomických poradců; (36) leasingové služby; (37) opravárenské a servisní služby.  
(511) 2, 7, 9, 11, 35, 36, 37  
(210) O-122994

- (111) **214073**  
(220) 02.09.1997  
(151) 23.11.1998  
(540)

### Pražská Pětka

- (730) **Regie Radio Music spol. s r.o.**, Wenzigova 4/1872, Praha 2, 12000, CZ  
(510) (35) zprostředkovatelská činnost v oblasti reklamy.  
(511) 35  
(210) O-125106

- (111) **214113**  
(220) 24.09.1997  
(151) 23.11.1998  
(540)



- (730) **PRVNÍ IZOLAČNÍ ALFA, s. r. o.**, Novosedlická 1621, Teplice, 41501, CZ  
(740) DANĚK & PARTNERS, Dr. Vilém Daněk, Vinohradská 45, Praha, 12000  
(510) (6) kovové stavební materiály, kovové stavební materiály přenosné, kovové potřeby zámečnické a klempířské; (17) materiály těsnící, ucpávací a izolační; (19) stavební materiály nekovové, přenosné konstrukce nekovové; (37) klempířství, izolátérství, zednictví.  
(511) 6, 17, 19, 37  
(210) O-125700

- (111) **214377**  
(220) 08.03.1996  
(151) 28.12.1998  
(540)

### PROTON

- (730) **KVARTA PLUS, s.r.o.**, Lány u Dašic 28, Pardubice, 53002, CZ  
(510) (12) vozidla, pozemní dopravní prostředky, podvozky, přepravníky; (37) různé služby opravářské, opravy vozů, podvozků, přívěsů, návěsů, osobních automobilů, nákladních automobilů, traktorů.  
(511) 12, 37  
(210) O-109235

- (111) **214398**  
(220) 30.09.1996  
(151) 28.12.1998  
(540)



### INTERPROJEKT ODPADY

- (730) **Ing. Roman Pýcha**, Libovická 8, Praha 6, 16900, CZ  
(740) Ing. Pavel Reichel, Lopatecká 14, Praha 4, 14700  
(510) (42) projektová činnost ve vodním a odpadovém hospodářství, projekce rekultivací a sanací ekologických zátěží, poradenství v oblasti hospodaření a nakládání s odpady.  
(511) 42

- (210) O-115255

- (111) **214399**  
(220) 14.10.1996  
(151) 28.12.1998  
(540)



- (730) **HALE spol. s r.o.**, Dělnická 15/327, Praha 7, 17000, CZ  
(740) PATENTSERVIS Praha a.s., Jivenská 1273/1, Praha 4, 14021  
(510) (9) měřicí přístroje s převážným využitím v automobilovém průmyslu, zejména čítače impulsů, zkušební stolice, testery, zesilovače, měřiče napětí, přepěťová ochrana: taxametry s tiskárnou, tachografy, omezovače rychlosti, imobilizéry, videosystémy pro autobusy a nákladní vozy, otáčkoměry a jiné palubní přístroje; (12) sněhové řetězy, doplňkové vybavení autobusů a nákladních vozidel (např. potahy, držáky na kelímky apod.); (36) služby realitní kanceláře; (37) zajištění a provádění technických prohlídek motorových vozidel, servisní opravárenská činnost měřicí a regulační techniky, opravy motorových vozidel, stavební činnost; (39) pronájem motorových vozidel; (42) poradenská činnost v oblasti automobilového průmyslu, pronájem palubních přístrojů automobilů, zejména otáčkoměrů, rychloměrů, palubních počítačů apod., ubytovací služby v ubytovacích zařízeních včetně provozování hostinské činnosti v těchto zařízeních.  
(511) 9, 12, 36, 37, 39, 42  
(210) O-115703

- (111) **214550**  
(220) 09.07.1997  
(151) 28.12.1998  
(540)



- (730) **AEROMEDIA a. s.**, Baranova 38/113, Praha 3, 13000, CZ  
(510) (16) papír, lepenka a výrobky z těchto materiálů, tiskoviny, časopisy, noviny; (35) reklamní činnost, inzertní činnost, marketingové služby, distribuce zboží k reklamním účelům, poradenství v oblasti podnikání, organizace a provozně - ekonomických otázkách, průzkum a analýza trhů, pořádání veletrhů a výstav k reklamním a obchodním účelům; (41) vydavatelská a nakladatelská činnost, publicistika, rozšiřování časopisů a novin, vydávání knih, novin a časopisů, vzdělávací činnosti, kulturní a zábavní aktivity, pořádání veletrhů a výstav ke kulturním nebo výchovným účelům.  
(511) 16, 35, 41, 42  
(210) O-123873

- (111) **214551**  
(220) 09.07.1997  
(151) 28.12.1998

(540)



- (730) **AEROMEDIA a. s.**, Baranova 38/113, Praha 3, 13000, CZ  
(510) (16) papír, lepenka a výrobky z těchto materiálů, tiskoviny, časopisy, noviny; (35) reklamní činnost, inzertní činnost, marketingové služby, distribuce zboží k reklamním účelům, poradenství v oblasti podnikání, organizace a provozně - ekonomických otázkách, průzkum a analýza trhů, pořádání veletrhů a výstav k reklamním a obchodním účelům; (41) vydavatelská a nakladatelská činnost, publicistika, rozšiřování časopisů a novin, vydávání knih, novin a časopisů, vzdělávací činnosti, kulturní a zábavní aktivity, pořádání veletrhů a výstav ke kulturním a výchovným účelům.

(511) 16, 35, 41, 42  
(210) O-123874

(111) **214602**  
(220) 01.09.1997  
(151) 28.12.1998  
(540)

### EMEND

- (730) **MERCK & CO., Inc.**, One Merck Drive, P.O.Box 100, Whitehouse Station, NJ, US  
(740) Čermák Hořejš Myslíl a spol., JUDr. Jan Matějka, Národní 32, Praha 1, 11000  
(510) (5) výrobky farmaceutické, zvěrolékařské a zdravotnické, výrobky dietetické k lékařským účelům, potraviny pro děti, náplasti, obvazový materiál, hmoty k plombování zubů a na zubní otisky, desinfekční prostředky, prostředky k ničení plevele a k hubení živočišných škůdců.

(511) 5  
(210) O-125049

(111) **214603**  
(220) 01.09.1997  
(151) 28.12.1998  
(540)

### RPD

- (730) **MERCK & CO., Inc.**, One Merck Drive, P.O.Box 100, Whitehouse Station, NJ, US  
(740) Čermák Hořejš Myslíl a spol., JUDr. Jan Matějka, Národní 32, Praha 1, 11000  
(510) (5) výrobky farmaceutické, zvěrolékařské a zdravotnické, výrobky dietetické k lékařským účelům, potraviny pro děti, náplasti, obvazový materiál, hmoty k plombování zubů a na zubní otisky, desinfekční prostředky, prostředky k ničení plevele a k hubení živočišných škůdců.

(511) 5  
(210) O-125050

(111) **214604**  
(220) 01.09.1997  
(151) 28.12.1998  
(540)

### INVANZ

- (730) **MERCK & CO., Inc.**, One Merck Drive, P.O.Box 100, Whitehouse Station, NJ, US  
(740) Čermák Hořejš Myslíl a spol., JUDr. Jan Matějka, Národní 32, Praha 1, 11000  
(510) (5) výrobky farmaceutické, zvěrolékařské a zdravotnické, výrobky dietetické k lékařským účelům, potraviny pro děti, náplasti, obvazový materiál, hmoty k plombování zubů a na zubní otisky, desinfekční prostředky, prostředky k ničení plevele a k hubení živočišných škůdců.

(511) 5  
(210) O-125051

(111) **214607**

(220) 01.09.1997  
(151) 28.12.1998  
(540)

### ZEKLEN

- (730) **MERCK & CO., Inc.**, One Merck Drive, P.O.Box 100, Whitehouse Station, NJ, US  
(740) Čermák Hořejš Myslíl a spol., JUDr. Jan Matějka, Národní 32, Praha 1, 11000  
(510) (5) výrobky farmaceutické, zvěrolékařské a zdravotnické, výrobky dietetické k lékařským účelům, potraviny pro děti, náplasti, obvazový materiál, hmoty k plombování zubů a na zubní otisky, desinfekční prostředky, prostředky k ničení plevele a k hubení živočišných škůdců.

(511) 5  
(210) O-125053

(111) **214608**  
(220) 01.09.1997  
(151) 28.12.1998  
(540)

### PENTAVAX

- (730) **MERCK & CO., Inc.**, One Merck Drive, P.O.Box 100, Whitehouse Station, NJ, US  
(740) Čermák Hořejš Myslíl a spol., JUDr. Jan Matějka, Národní 32, Praha 1, 11000  
(510) (5) výrobky farmaceutické, zvěrolékařské a zdravotnické, výrobky dietetické k lékařským účelům, potraviny pro děti, náplasti, obvazový materiál, hmoty k plombování zubů a na zubní otisky, desinfekční prostředky, prostředky k ničení plevele a k hubení živočišných škůdců.

(511) 5  
(210) O-125054

(111) **214609**  
(220) 01.09.1997  
(151) 28.12.1998  
(540)

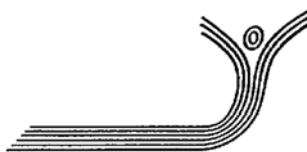

- (730) **MERCK & CO., Inc.**, One Merck Drive, P.O.Box 100, Whitehouse Station, NJ, US  
(740) Čermák Hořejš Myslíl a spol., JUDr. Jan Matějka, Národní 32, Praha 1, 11000  
(510) (5) výrobky farmaceutické, zvěrolékařské a zdravotnické, výrobky dietetické k lékařským účelům, potraviny pro děti, náplasti, obvazový materiál, hmoty k plombování zubů a na zubní otisky, desinfekční prostředky, prostředky k ničení plevele a k hubení živočišných škůdců.

(511) 5  
(210) O-125055

(111) **214610**  
(220) 01.09.1997  
(151) 28.12.1998  
(540)



- (730) **MERCK & CO., Inc.**, One Merck Drive, P.O.Box 100, Whitehouse Station, NJ, US  
(740) Čermák Hořejš Myslíl a spol., JUDr. Jan Matějka, Národní 32, Praha 1, 11000

- (510) (5) výrobky farmaceutické, zvěrolékařské a zdravotnické, výrobky dietetické k lékařským účelům, potraviny pro děti, náplasti, obvazový materiál, hmoty k plombování zubů a na zubní otisky, desinfekční prostředky, prostředky k ničení plevele a k hubení živočišných škůdců.  
(511) 5  
(210) O-125056

- (111) **214870**  
(220) 16.10.1996  
(151) 25.01.1999  
(540)

# SRUB

- (730) **SRUB Turisticko tábornický oddíl mládeže**, Nuselská 66, Praha 4, 14000, CZ  
(740) Ing. Čmejla Vladimír, patentový zástupce, Rašínovo nábř. 54, Praha 2, 12800  
(510) (41) organizování volného času mládeže, její vzdělávání, vychovávání, vyučování, pořádání sportovních soutěží, předškolní vzdělávání.  
(511) 41  
(210) O-115826

- (111) **214875**  
(220) 12.11.1996  
(151) 25.01.1999  
(540)

# ATE

- (730) **ATE, spol. s r.o.**, Ječná 510, Hradec Králové, 50003, CZ  
(510) (9) software na nosičích; (37) montáž strojně technologických a elektrických zařízení, servisní činnost; (41) školicí činnost; (42) programování měřicí a regulační techniky, řídicích systémů a počítačů, projektování, konzultační a poradenská činnost, vývoj programového vybavení.  
(511) 9, 37, 41, 42  
(210) O-116640

- (111) **214893**  
(220) 04.12.1996  
(151) 25.01.1999  
(540)



- (730) **Kuwait Petroleum (Danmark) A/S**, Birkerød, DK  
(740) Společná advokátní kancelář Všetěčka Zelený Švorčík Kalenský a partneři, JUDr. Otakar Švorčík, Háfkova 2, Praha 2, 12000  
(510) (4) průmyslové oleje, tuky a mazadla, pohonné látky, paliva včetně benzinu pro motory, motorový líh; (37) údržba a opravy motorových vozidel, čerpací stanice; (39) doprava a skladování motorových pohonných hmot.  
(511) 4, 37, 39  
(210) O-117550

- (111) **214903**  
(220) 27.12.1996  
(151) 25.01.1999  
(540)

## COMPASS

- (730) **Compass Yachtzubehör Handels GmbH & Co. KG**, Lüdinghauser Str. 34, Ascheberg, 59387, DE

- (740) **KOREJZOVÁ & SPOL., v.o.s.**, JUDr. Zdeňka Korejzová, Spálená 29, Praha 1, 11000  
(510) (9) plovací vesty, záchranné vesty, plachetní a námořní vesty, záchranná lana, záchranné plovací vesty a pomůcky k udržení se na vodě a ve vzduchu; (25) oděvy, obuv, kloboučnické zboží.  
(511) 9, 25  
(210) O-118235

- (111) **214906**  
(220) 27.12.1996  
(151) 25.01.1999  
(540)

## ANCESTRY

- (730) **ALTICOR INC.**, 7575 Fulton Street East, Ada, MI, US  
(740) Společná advokátní kancelář Všetěčka Zelený Švorčík Kalenský a partneři, JUDr. Petr Kalenský, Háfkova 2, Praha 2, 12000  
(510) (3) výrobky kosmetické, toaletní potřeby, mýdlo, parfumerie, vonné oleje, kolínské vody, parfémy, mycí, koupací a sprchové gely, body lotion, pudry, vlasové vody, zubní pasty, zubní prášky.  
(511) 3  
(210) O-118239

- (111) **214922**  
(220) 21.02.1997  
(151) 25.01.1999  
(540)

## KRISTALON

- (730) **Nu3 N.V.**, Sint Pietersvliet, Antwerpen, BE  
(740) **KOREJZOVÁ & SPOL., v.o.s.**, Mgr. Petra Korejzová, Spálená 29, Praha 1, 11000  
(510) (1) chemické výrobky pro zemědělství a zahradnictví, půdní hnojiva, umělá průmyslová hnojiva, přípravky pro regulaci růstu rostlin.  
(511) 1  
(210) O-119704

- (111) **215019**  
(220) 29.07.1997  
(151) 25.01.1999  
(540)

## OTAVA

- (730) **OTAVA electronics a.s.**, U pumpy 6, Plzeň, 31705, CZ  
(740) Tichý a Poláček, patentový zástupce, Ing. Poláček Jiří, Dominikánská 6, Plzeň, 30112  
(510) (9) přístroje pro záznam, přenos a reprodukci zvuku nebo obrazu; (37) opravy přístrojů a zařízení výše uvedených.  
(511) 9, 37  
(210) O-124284

- (111) **215051**  
(220) 18.09.1997  
(151) 25.01.1999  
(540)

# ELIT

**originální autodíly**

- (730) **ELIT CZ, spol. s r. o.**, Jeremiášova 1283/18, Praha 5, 15500, CZ  
(740) **BOHEMIA PATENT** Patentová & známková kancelář, Ing. Jana Vandělíková, Havanská 17, Praha 7, 17000  
(510) (12) součástky pro všechny druhy a typy osobních a nákladních automobilů - díly a součásti motorů, brzd, řízení, kol, elektrická výzbroj, karosérie, elektronická zabezpečení proti odcizení; (17) součástky pro všechny druhy a typy automobilů - veškerá gumová těsnění a plastové díly; (37) opravy automobilů a montáž autodoplňků dle přání zákazníků.  
(511) 12, 17, 37  
(210) O-125561

- (111) **215413**

(220) 18.10.1996  
(151) 22.02.1999  
(540)

## MICROCOM

- (730) **MICROCOM C.E., a. s.**, SNP 493, Hradec Králové, 50003, CZ
- (740) UNIPATENT, Ing. Jiří Chlustina, Jana Masaryka 43-47, Praha 2, 12000
- (510) (9) přístroje a nástroje k vědeckým a laboratorním účelům, přístroje a nástroje navigační, tj. přístroje a nástroje určené k přenášení rozkazů, k měření a přístroje všeobecně užívané při řízení lodí a letadel, přístroje a nástroje geodetické a přístroje pro bezdrátovou telegrafii, přístroje fotografické, kinematografické, optické, včetně promítačů obrazů a zvětšovacích přístrojů, přístroje a nástroje k vážení a měření, přístroje a nástroje signalizační včetně signálních pišťal, přístroje a nástroje pro účely záchranné a učební, automaty uváděné v činnost vhozením mince nebo známky, přístroje pro záznam a reprodukci mluveného slova, rozhlasové a televizní přijímače a vysílače, satelitní přijímače, gramofony, audiovizuální technika všeho druhu, magnetofony všeho druhu, zapisovací pokladny a počítačové stroje včetně kancelářských a děrovacích strojů, telekomunikační technika všeho druhu, hasicí přístroje, speciální pouzdra pro přístroje a nástroje, které jsou zařazeny do této třídy, elektrotermické nástroje a přístroje, jako ruční elektrické svářečky, elektrické žehličky, elektrické zapalovače a obdobná zařízení nezařazená v jiných třídách, elektromechanická zařízení pro domácí účely určená k čištění jako vysavače prachu, leštiče parket, součásti a příslušenství všech uvedených přístrojů a zařízení; (16) papír a výrobky z papíru, lepenky a kartonážní výrobky, tiskoviny, časopisy, periodika, knihy, výrobky knihařské, fotografie, psací potřeby, kancelářská lepidla, potřeby pro umělce, štětce, psací stroje, kancelářské potřeby kromě nábytku, učební a školní potřeby a pomůcky, hrací karty, tiskací písmena, štočky, pojidla pro papírenský průmysl, kopírovací stroje; (38) přenos dat faxmodemy, provozování sítě, pagingové, VDS, VRS, provozování Internetu, videotextu a audiotextu a elektronické pošty; (42) tvorba a vývoj speciálního software, zejména software komunikačního a telekomunikačního včetně poradenství.
- (511) 9, 16, 38, 42  
(210) O-115905

(111) **215549**  
(220) 20.05.1997  
(151) 22.02.1999  
(540)

## SUSTIMA

- (730) **Bristol-Myers Squibb Pharma Company A Delaware General Partnership**, Route 206 & Provinceline Road, Princeton, NJ, US
- (740) Baker & McKenzie v.o.s., JUDr., Ph.D. Gabriela Vendlová, Klimentská 46, Praha 1, 11000
- (510) (5) farmaceutické přípravky.
- (511) 5  
(210) O-122329

(111) **215621**  
(220) 27.08.1997  
(151) 22.02.1999  
(540)



- (730) **Veletrhy Brno, a.s.**, Výstaviště 1, Brno, 64700, CZ
- (740) Ing. Dohnal Jiří, patentový zástupce, Nedbalova 29, Brno, 62300
- (510) (41) činnost vyučovací, výchovná, vzdělávací a zábavní včetně pořádání specializačních doškolovacích kurzů, sympozií a konferencí, doprovodné výstavy, provozování pracovních

diskusního a zájmového klubu, pořádání zábavních soutěží, nakladatelská a vydavatelská činnost, distribuční a půjčovná činnost spadající do této třídy, pořádání výstav a veletrhů ke kulturním a výchovným účelům, obstaravatelská a zprostředkovatelská činnost v této oblasti.

(511) 41  
(210) O-124961

(111) **216066**  
(220) 14.11.1996  
(151) 29.03.1999  
(540)

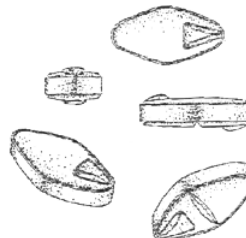

- (730) **SmithKline Beecham plc**, New Horizons Court, Brentford, Middlesex, TW8 9EP, GB
- (740) KOREJZOVÁ & SPOL., v.o.s., JUDr. Zdeňka Korejzová, Spálená 29, Praha 1, 11000
- (510) (5) farmaceutické a lékařské přípravky a substance pro humánní užití.
- (511) 5  
(210) O-116770

(111) **216288**  
(220) 10.09.1997  
(151) 29.03.1999  
(540)



- (730) **HOPI Activity s.r.o.**, Pražská 673, Klášterec nad Ohří, 43151, CZ
- (510) (3) přípravky pro bělení a jiné prostředky ku praní, přípravky pro čištění, leštění, odmašťování a broušení, mýdla, parfumerie, vonné oleje, kosmetika, vlasové vody (lotions), zubní pasty; (4) průmyslové oleje a tuky, mazadla, výrobky pro pohlcování, polévání prachu, paliva včetně benzínu pro motory a osvětlovací látky, svíčky, knoty; (5) výrobky lékárnické, veterinářské a hygienické, diabetické přípravky pro léčebné účely, potraviny pro batolata, náplastě, materiál pro obvazy, materiály pro plombování zubů a pro zubní otisky, dezinfekční přípravky, výrobky pro hubení škodlivých zvířat, fungicidy, herbicidy; (9) aparáty a přístroje vědecké, námořní, geodetické, elektrické, fotografické, filmové, optické, přístroje pro vážení, měření, signalizaci, kontrolu (inspekci), záchranu a přístroje učební, aparáty pro záznam, převod, reprodukci zvuku nebo obrazu, magnetické suporty zvukových záznamů, gramofonové desky, automatické distributory a mechanismy na mince, zapisovací pokladny (záznam), kalkulační stroje, přístroje pro zpracovávání informací, počítače, hasicí přístroje; (13) stělné zbraně, střelivo (munice) a střely, výbušniny, ohňostroje; (16) papír, lepenka a výrobky z těchto materiálů, které nejsou zařazeny do jiných tříd, tiskárenské výrobky, potřeby pro knižní vazby, fotografie, papírenské zboží, lepidla pro papírenství nebo domácnost, materiál pro umělce, štětce, psací stroje a kancelářské potřeby (vyjímaje nábytek), učební pomůcky s vyjímkou aparátů, plastické obaly (nezařazené do jiných tříd), hrací karty, písmena pro tiskárnu, štočky; (18) kůže, imitace kůže, výrobky z těchto materiálů, které nejsou zahrnuty do jiných tříd, kůže ze zvířat, kufry, deštníky, slunečníky a hole, biče a sedlářské výrobky; (21) náčiní a nádoby pro domácnost nebo kuchyň (nikoliv z drahých kovů, ani postříbřené nebo pozlacené, hřebeny a mycí houby, kartáče (s vyjímkou štětců), materiály pro výrobu kartáčů, čisticí prostředky, třísky železné, sklo surové nebo opracované (s vyjímkou staveb. skla), sklo, porcelán a majolika neobsažené v

jiných třídách; (25) oděvy, obuv, kloboučnické zboží; (26) krajky a výšivky, stuhu a tkaničky, knoflíky, háčky a očka (poutka-galanterie, špendlíky a jehly), umělé květiny; (28) hry, hračky, potřeby pro gymnastiku a sport, které nejsou uvedeny v jiných třídách, vánoční ozdoby; (29) maso, ryby, drůbež a zvěřina, masové výtazky, ovoce a zelenina konzervované, sušené a zavařené, želé, džemy, kompoty, vejce, mléko a mléčné výrobky, oleje a tuky jedlé; (30) káva, čaj, kakao, cukr, rýže, tapioka, kávové náhražky, med, sirup melasový, droždí pro kynutí, sůl, hořčice, ocet, omáčky (k ochucení), koření, led pro osvěžení; (31) výrobky zemědělské, zahradnické, lesní a zrní neuvedené v jiných třídách, živá zvířata, čerstvé ovoce a zelenina, osivo, rostlina a umělé květiny, krmivo pro zvířata, slad; (32) piva, minerální vody, šumivé nápoje a jiné nápoje nealkoholické, nápoje a šťávy ovocné, sirupy a jiné přípravky ke zhotovování nápojů; (33) alkoholické nápoje (s výjimkou pív); (34) tabák, potřeby pro kuřáky, zápalky; (35) propagační činnost, pomoc při řízení obchodní činnosti, obchodní administrativa, kancelářské práce; (39) doprava, balení a skladování zboží, organizování cest; (41) výchova, školení (formace), zábava, sportovní a kulturní aktivity; (42) restaurace (strava), nocleh dočasný (poskytnutí dočasného noclehu), péče léčebná, hygienická a kosmetická, služby veterinářské a zemědělské, služby právní, rešerše vědecké a průmyslové, programování počítači.

- (511) 3, 4, 5, 9, 13, 16, 18, 21, 25, 26, 28, 29, 30, 31, 32, 33, 34,  
35, 39, 41, 42  
(210) O-125338

- (111) **216289**  
(220) 10.09.1997  
(151) 29.03.1999  
(540)



**InterHopi**

- (730) **Hopi s.r.o.**, Pražská 673, Klášterec nad Ohří, 43151, CZ  
(510) (3) přípravky pro bělení a jiné prostředky ku praní, přípravky pro čištění, leštění, odmašťování a broušení, mýdla, parfumerie, vonné oleje, kosmetika, vlasové vody (lotions), zubní pasty; (4) průmyslové oleje a tuky, mazadla, výrobky pro pohlcování, polévání prachu, paliva včetně benzínu pro motory a osvětlovací látky, svíčky, knoty; (5) výrobky lékařnické, veterinářské a hygienické, diabetické přípravky pro léčebné účely, potraviny pro batolata, náplastě, materiál pro obvazy, materiály pro plombování zubů a pro zubní otisky, dezinfekční přípravky, výrobky pro hubení škodlivých zvířat, fungicidy, herbicidy; (9) aparáty a přístroje vědecké, námořní, geodetické, elektrické, fotografické, filmové, optické, přístroje pro vážení, měření, signalizaci, kontrolu (inspekci), záchranu a přístroje učební, aparáty pro záznam, převod, reprodukci zvuku nebo obrazu, magnetické suporty zvukových záznamů, gramofonové desky, automatické distributory a mechanismy na mince, zapisovací pokladny (záznam), kalkulační stroje, přístroje pro zpracovávání informací, počítače, hasicí přístroje; (13) střelné zbraně, střelivo (munice) a střely, výbušniny, ohňostroje; (16) papír, lepenka a výrobky z těchto materiálů, které nejsou zařazeny do jiných tříd, tiskárenské výrobky, potřeby pro knižní vazby, fotografie, papírenské zboží, lepidla pro papírenství nebo domácnost, materiál pro umělce, štětce, psací stroje a kancelářské potřeby (vyjímaje nábytek), učební pomůcky s výjimkou aparátů, plastické obaly (nezařazené do jiných tříd), hrací karty, písmena pro tiskárnu, štočky; (18) kůže, imitace kůže, výrobky z těchto materiálů, které nejsou zahrnuty do jiných tříd, kůže ze zvířat, kufry, deštníky, slunečníky a hole, biče a sedlářské výrobky; (21) náčiní a nádoby pro domácnost nebo kuchyň (nikoliv z drahých kovů, ani postříbřené nebo pozlacené, hřebeny a mycí houby, kartáče (s výjimkou štětců), materiály pro výrobu kartáčů, čisticí prostředky, třísky železné, sklo surové nebo opracované (s

výjimkou staveb. skla), sklo, porcelán a majolika neobsažené v jiných třídách; (25) oděvy, obuv, kloboučnické zboží; (26) krajky a výšivky, stuhu a tkaničky, knoflíky, háčky a očka (poutka-galanterie, špendlíky a jehly), umělé květiny; (28) hry, hračky, potřeby pro gymnastiku a sport, které nejsou uvedeny v jiných třídách, vánoční ozdoby; (29) maso, ryby, drůbež a zvěřina, masové výtazky, ovoce a zelenina konzervované, sušené a zavařené, želé, džemy, kompoty, vejce, mléko a mléčné výrobky, oleje a tuky jedlé; (30) káva, čaj, kakao, cukr, rýže, tapioka, kávové náhražky, med, sirup melasový, droždí pro kynutí, sůl, hořčice, ocet, omáčky (k ochucení), koření, led pro osvěžení; (31) výrobky zemědělské, zahradnické, lesní a zrní neuvedené v jiných třídách, živá zvířata, čerstvé ovoce a zelenina, osivo, rostlina a umělé květiny, krmivo pro zvířata, slad; (32) piva, minerální vody, šumivé nápoje a jiné nápoje nealkoholické, nápoje a šťávy ovocné, sirupy a jiné přípravky ke zhotovování nápojů; (33) alkoholické nápoje (s výjimkou pív); (34) tabák, potřeby pro kuřáky, zápalky; (35) propagační činnost, pomoc při řízení obchodní činnosti, obchodní administrativa, kancelářské práce; (39) doprava, balení a skladování zboží, organizování cest; (41) výchova, školení (formace), zábava, sportovní a kulturní aktivity; (42) restaurace (strava), nocleh dočasný (poskytnutí dočasného noclehu), péče léčebná, hygienická a kosmetická, služby veterinářské a zemědělské, služby právní, rešerše vědecké a průmyslové, programování počítači.

- (511) 3, 4, 5, 9, 13, 16, 18, 21, 25, 26, 28, 29, 30, 31, 32, 33, 34,  
35, 39, 41, 42  
(210) O-125340

- (111) **216945**  
(220) 13.02.1997  
(151) 23.04.1999  
(540)

## GRAMMY

- (730) **National Academy of Recording Arts & Sciences, Inc.**,  
3402 Pico Blvd., Santa Monica, CA, US  
(740) Společná advokátní kancelář Všetěčka Zelený Švorčík  
Kalanský a partneři, JUDr. Otakar Švorčík, Hálkova 2, Praha 2,  
12000  
(510) (9) audio a video výrobky zábavního průmyslu; (35) reklamní a  
propagační činnost, zejména v oblasti uměleckých a vědeckých  
děl, uměleckého rozvoje a v oblasti vědecké a umělecké  
nahrávací činnosti; (38) služby související se zachycováním a  
přenášením oslav, soutěží a manifestací v televizní nebo  
rozhlasové síti; (41) vzdělávání a výchovná činnost v zábavním  
průmyslu, jmenovitě udílení cen v oblasti vědy a umění  
hudebních a video nahrávek, organizování a řízení programů,  
časopisů a naučných a zábavných publikací v hudební,  
umělecké a vědecké oblasti, služby související s podporou  
uměleckého vývoje a výsledků v oblasti vědecké a umělecké  
nahrávací činnosti, pořádání akcí jako organizování oslav,  
soutěží a manifestací ve prospěch umělců, techniků a vědců.  
(511) 9, 35, 38, 41  
(210) O-119471

- (111) **217112**  
(220) 29.09.1997  
(151) 23.04.1999  
(540)

## KAMONO

- (730) **Nedvěd Michael**, Dr. Jurenky 702, Březenice, 26272, CZ  
(510) (19) kámen přírodní, dlažební, umělý, kamenné pomníky, krby;  
(37) montáž, zpracování kamene.  
(511) 19, 37  
(210) O-125797

- (111) **217645**  
(220) 02.10.1996  
(151) 27.05.1999

(540)



- (730) **EUROEX spol. s r. o.**, Skyřická 1, Most, 43400, CZ  
(740) JUDr. Miroslav Kupka, Levého 1532, Rakovník, 26901  
(510) (29) maso, uzeniny.  
(511) 29  
(210) O-115388

(111) **217648**

- (220) 06.11.1996  
(151) 27.05.1999  
(540)

## APOS

- (730) **Ivan Bohuňovský**, Bořetická 13, Brno, 62800, CZ  
(740) Patentový zástupce, Ing. Žák Vítězslav, Lidická 51, Brno, 60200  
(510) (1) prostředky k leštění, odmašťování, broušení a prací louhy pro průmyslové použití; (7) zařízení pro praní, sušení a čištění prádla, oblečení, včetně kožesin a dalšího textilního zboží, zařízení pro čištění koberců; (11) zařízení osvětlovací, topná, na výrobu páry, zařízení pro chlazení, sušení, větrání, pro rozvod vody, zařízení klimatizační a pro úpravu vzduchu; (37) montážní, opravárenské a servisní služby týkající se výše uvedených zařízení; (42) poradenské služby v oblasti provozování prádel a čistíren, projektová činnost pro zařízení prádel a čistíren, včetně projekční přípravy rozvodů vody, tepla, páry, klimatizace a úpravy vzduchu v zařízeních prádel a čistíren.  
(511) 1, 7, 11, 37, 42  
(210) O-116466

(111) **217742**

- (220) 25.07.1997  
(151) 27.05.1999  
(540)



- (730) **Andres a Vild, spol. s r.o.**, Na Louce 96, Králův Dvůr, 26701, CZ  
(740) Ing. Král Jiří, patentový zástupce, Štěpánská 45, Praha 1, 11000  
(510) (19) stavební materiál, kámen přírodní a umělý, cement, vápno, malta, šterk, kameninové nebo cementové roury, výrobky na stavbu cest, asfalt, smola a živec, přenosné domy, kamenné pomníky, krby, komíny, polorozpracované žezivo, stavební sklo; (37) provádění bytových a občanských staveb, provádění inženýrských staveb.  
(511) 19, 37  
(210) O-124231

(111) **217755**

- (220) 22.08.1997  
(151) 27.05.1999  
(540)

## BENONI

- (730) **BENONI, s.r.o.**, Dukelská 133, Třeboň, 37901, CZ  
(510) (25) oděvy veškerého druhu.  
(511) 25  
(210) O-124903

(111) **217774**

- (220) 16.09.1997  
(151) 27.05.1999  
(540)

## NOSTALGIE

- (730) **NOSTALGIE, s.r.o.**, Vítězná 420/18, Praha 1, 11000, CZ  
(740) JUDr. Soňa Illnerová Pajerová, advokátka, Dlouhá 16, Praha 1, 11000  
(510) (3) mýdla, parfumerie, vonné oleje, vlasové vody, vlasové a tělové šampóny, zubní pasty, koupelové sole, prací prostředky, kosmetika: rtěnky, řasenky, pudry, oční tužky, oční linky, laky na nehty, laky na vlasy, barvy a přelivy na vlasy, krémy, pleťové vody, pleťová mléka; (9) brýle, lupy, monokly; (14) klenoty, hodinářské potřeby, drahokamy, polodrahokamy, klenoty: řetízky, přívěšky, náramky, náušnice, prsteny, předměty do nosu, uší a jazyka, bižuterie: knoflíky, korále, náramky, náušnice, předměty do nosu, uší a jazyka, ozdobné špendlíky; (16) dárkové a reklamní krabice, pytlíky, tašky, krabice na klobouky, ubrousky, kapesníky, toaletní papírové potřeby; (18) deštníky, kufrý, hole, biče, sedlářské výrobky; (20) designový nábytek z kovu, plastu, textilu, dřeva, papíru, ratanu, rákosu, korku, vrbového proutí (kromě zrcadel a ráků), věšáky, police, stojany, stoly, židle, křesla, pohovky, chaise longue, skříně, postele, paravany; (21) náčiní a nádoby z keramiky, kameniny, cínu, dřeva a slitin z nikoliv drahých, postříbřených, pozlacených kovů; (25) čepice, rádiovky, barety, kabáty, saka, sukně, kalhoty, šaty, vesty, spodní prádlo, punčochové zboží, košile, blůzy, vázanky, rukavice; (28) loutky, dřevěné hračky, plechové hračky, vánoční ozdoby; (41) výchovné designérské přehlídky, kulturní centrum, variete, kabarety; (42) restaurace, nadace pro divadlo, film a video-media, bary, kulturní zařízení, bazar.  
(511) 3, 9, 14, 16, 18, 20, 21, 25, 28, 41, 42  
(210) O-125464

(111) **217776**

- (220) 22.09.1997  
(151) 27.05.1999  
(540)

## ZUKOV

- (730) **ZUKOV spol. s r.o.**, Nechvílva 1845, Praha 4, 14800, CZ  
(740) Mgr. Jitka Vejražková, patentový zástupce, Čihákova 17/872, Praha 9, 19000  
(510) (37) montáž a údržba strojů a zařízení všeho druhu; (40) řez vodním paprskem, umělecké zámečnictví.  
(511) 37, 40  
(210) O-125645

(111) **217777**

- (220) 22.09.1997  
(151) 27.05.1999  
(540)



- (730) **ZUKOV spol. s r.o.**, Nechvílva 1845, Praha 4, 14800, CZ  
(740) Mgr. Jitka Vejražková, patentový zástupce, Čihákova 17/872, Praha 9, 19000  
(510) (37) montáž a údržba strojů a zařízení všeho druhu; (40) řez vodním paprskem, umělecké zámečnictví.  
(511) 37, 40  
(210) O-125646

(111) **218673**

- (220) 18.02.1997  
(151) 26.07.1999

(540)

The logo for Victoria a.s. features the word "VICTORIA" in a large, serif font with a crown above the letter "I". Below it, "a.s." is written in a smaller, sans-serif font, flanked by horizontal lines.

- (730) **VICTORIA a.s.**, Na Dionýsce 6, Praha 6, 16000, CZ  
(740) PROPATENT, Ing. Vlasta Sedláčková, Ke Kateřinkám 1393, Praha 4, 14900  
(510) (35) organizačně ekonomické poradenství, ekonomické a účetní poradenství, daňové poradenství - daňové příznání; (36) realitní kancelář.  
(511) 35, 36  
(210) O-119589

- (111) **218744**  
(220) 10.09.1997  
(510) 26.07.1999  
(540)



- (730) **HOPI s.r.o.**, Pražská 673, Klášterec nad Ohří, 43151, CZ  
(510) (3) přípravky pro bělení a jiné prostředky ku praní, přípravky pro čištění, leštění, odmašťování a broušení, mýdla, parfumerie, vonné oleje, kosmetika, vlasové vody (lotions), zubní pasty; (4) průmyslové oleje a tuky, mazadla, výrobky pro pohlcování, polévání prachu, paliva včetně benzínu pro motory a osvětlovací látky, svíčky, knoty; (5) výrobky lékárnické, veterinářské a hygienické, diabetické přípravky pro léčebné účely, potraviny pro batolata, náplasti, materiál pro obvazy, materiály pro plombování zubů a pro zubní otisky, dezinfekční přípravky, výrobky pro hubení škodlivých zvířat, fungicidy, herbicidy; (9) aparáty a přístroje vědecké, námořní, geodetické, elektrické, fotografické, filmové, optické, přístroje pro vážení, měření, signalizaci, kontrolu (inspekci), záchranu a přístroje učební, aparáty pro záznam, převod, reprodukci zvuku nebo obrazu, magnetické suporty zvukových záznamů, gramofonové desky, automatické distributory a mechanismy na mince, zapisovací pokladny (záznam), kalkulační stroje, přístroje pro zpracování informací a počítače, hasící přístroje; (13) střelné zbraně, střelivo (munice) a střelky, výbušniny, ohňostroje; (16) papír, lepenka a výrobky z těchto materiálů, které nejsou zařazeny do jiných tříd, tiskárenské výrobky, potřeby pro knižní vazby, fotografie, papírenské zboží, lepidla pro papírenství nebo domácnost, materiál pro umělce, štětce, psací stroje a kancelářské potřeby (vyjímaje nábytek), učební pomůcky s výjimkou aparátů, plastické obaly (nezařazené do jiných tříd), hrací karty, písma pro tiskárnu, štočky; (18) kůže, imitace kůže, výrobky z těchto materiálů, které nejsou zahrnuty do jiných tříd, kůže ze zvířat, kuřky, deštníky, slunečníky a hole, biče a sedlářské výrobky; (21) náčiní a nádoby pro domácnost nebo kuchyň (nikoliv z drahých kovů, ani postříbřených nebo pozlacených kovů, hřebeny a mycí houby, kartáče (s výjimkou štětců), materiály pro výrobu kartáčů, čisticí prostředky, třísky železné, sklo surové nebo opracované (s výjimkou stav. skla), sklo, porcelán a majolika neobsažené v jiných třídách; (25) oděvy, obuv, kloboučnické

zboží; (26) krajky a výšivky, stuhy a tkaničky, knoflíky, háčky a očka (poutka-galanterie, špendlíky a jehly), umělé květiny; (28) hry, hračky, potřeby pro gymnastiku a sport, které nejsou uvedeny v jiných třídách vánoční ozdoby; (29) maso, ryby, drůbež a zvířina, masové výražky, želé, džemy, kompoty, vejce, mléko a mléčné výrobky, oleje a tuky jedlé; (30) káva, čaj, kakao, cukr, rýže, tapioka, kávové náhražky, med, sirup melasový, droždí pro kynutí, sůl, hořčice, ocet, omáčky (k ochucení), koření, led pro osvěžení; (31) výrobky zemědělské, zahradnické, lesní, živá zvířata, čerstvé ovoce a zelenina, osivo, rostliny a umělé květiny, krmivo pro zvířata, slad; (32) piva, minerální vody, šumivé nápoje a jiné nápoje nealkoholické, nápoje a šťávy ovocné, sirupy a jiné přípravky k zhotovování nápojů; (33) alkoholické nápoje (s výjimkou pív); (34) tabák, potřeby pro kuřáky, zápalky; (35) propagační činnost, pomoc při řízení obchodní činnosti, obchodní administrativa, kancelářské práce; (39) doprava, obaly a skladování zboží, organizování cest; (41) výchova, školení (formace), zábava, sportovní a kulturní aktivity; (42) restaurace (strava), nocleh dočasný (poskytnutí dočasného noclehu), péče léčebná, hygienická a kosmetická, služby veterinářské a zemědělské, služby právní, řešerše vědecké a průmyslové, programování počítači.

- (511) 3, 4, 5, 9, 13, 16, 18, 21, 25, 26, 28, 29, 30, 31, 32, 33, 34, 35, 39, 41, 42  
(210) O-125339

- (111) **219450**  
(220) 30.01.1997  
(510) 23.08.1999  
(540)

The logo for "auto" features the word "auto" in a lowercase, sans-serif font, followed by a stylized graphic element consisting of three vertical bars of varying heights, resembling a car's rear view or a logo.

- (730) **AUTO ... s.r.o.**, Nádražní 2118/67, Žďár nad Sázavou, 59101, CZ  
(740) Ing. Žák Vítězslav, Lidická 51, Brno, 60200  
(510) (1) chemické výrobky pro průmyslové a vědecké účely, fotografii, zemědělství, zahradnictví a lesnictví, pryskyřice umělé, plastické hmoty v surovém stavu /v prášku, pastách nebo tekutém stavu/, půdní hnojiva přírodní a umělá, hasící prostředky, prostředky pro kalení a svařování, chemické prostředky pro konzervování potravin, trísloviny, průmyslová pojiva; (2) barvy, laky, fermeže pro průmyslové i umělecké použití, textilní barvy, barviva, antikorozi a impregnační nátěry, barvířské přípravky, mořidla, přírodní pryskyřice, kovové fólie a kovy v prášku pro účely malířské a dekoratérské; (3) prací a bělicí přípravky, mýdla, přípravky čisticí, lešticí, odmašťovací, výrobky kosmetické, voňavkářské, včetně éterických olejů, vodičky na vlasy, zubní pasty a prášky, veškeré druhy autokosmetiky; (4) průmyslové oleje a tuky, mazadla, paliva, oleje a pohonné látky; (6) obecné kovy v surovém a polozpracovaném stavu a jejich slitiny, stavební materiál z válcovaného a litého kovu, kovové kabely a dráty, zámečnické výrobky, kovové roury, nedobytné pokladny a schránky, ocelové kuličky, hřebíky, šrouby; (11) osvětlovací a topná zařízení a zařízení pro výrobu páry, zařízení pro vaření, chlazení, větrání, včetně klimatizačních zařízení nebo zařízení pro úpravu vzduchu, zařízení pro rozvod vody a zařízení zdravotnická; (12) pozemní vozidla, jejich náhradní díly a příslušenství, motory, poháněcí soukolí a hnací řemeny pro pozemní vozidla, zařízení pro pozemní dopravu a jejich náhradní díly, jízdní kola, jejich náhradní díly a příslušenství; (17) gutaperča, guma, balata a náhražky těchto hmot, výrobky z těchto hmot, polotovary z plastických hmot, fólie, desky, tyče, těsnící hmoty, ucpávky a izolace, osinek, slída a výrobky z osinku a slídy, hadice s výjimkou kovových; (21) drobné nářadí, hřebeny a mycí houby, toaletní potřeby, kartáče, kartáčnický materiál, pomůcky k úklidu, čisticí látky, drátěnky; (22) lana, motouzy z přírodních, umělých nebo plastických látek, sítě, stany, včetně stanů pro táboření, lodní plachty, pytle;



(27) koberce, rohože, linoleum a jiné podlahové krytiny, čalouny, včetně barevných papírových tapet, voskovaná plátna; (37) opravy, instalace a montáž elektrozařízení v automobilech a dalších motorových vozidlech, instalace a opravy klimatizačních zařízení v automobilech, čištění a mytí motorových vozidel, opravy a údržba motorových vozidel, strojírenských zařízení a jízdních kol; (39) odtahování motorových vozidel, přeprava osob a zboží motorovými vozidly, pronájem vozidel zejména motorových, pronájem garáží a parkovišť; (42) měření emisí.

(511) 1, 2, 3, 4, 6, 11, 12, 17, 21, 22, 27, 37, 39, 42  
(210) O-118992

(111) **219490**  
(220) 11.08.1997  
(151) 23.08.1999  
(540)



(730) **ICZ a. s.**, Hvězdova 1689/2a, Praha 4, 14000, CZ  
(740) TRAPLOVÁ-HAKR-KUBÁT Advokátní a patentová kancelář, JUDr. Jarmila Traplová, Přístavní 24, Praha 7, 17000  
(510) (38) rozšiřování informací včetně obrazových prostřednictvím internetu; (41) organizování a provozování výstav a galerií; (42) programování.  
(511) 38, 41, 42  
(210) O-124574

(111) **219498**  
(220) 26.08.1997  
(151) 23.08.1999  
(540)

**GEKO  
SPORT**

(730) **GEKO SPORT s.r.o.**, Sportovní 457, Vestec, 25242, CZ  
(510) (25) oděvy, obuv, kloboučnické zboží; (28) potřeby pro gymnastiku a sport.  
(511) 25, 28  
(210) O-124929

(111) **220112**  
(220) 18.09.1997  
(151) 24.09.1999  
(540)



(730) **VORLICKÝ, STAVEBNÍ STROJE spol. s r.o.**, Valdecká 377, Hořovice, 26801, CZ  
(510) (7) stavební stroje všeho druhu (stroje pro přípravu stavebních materiálů na stavbách i ve výrobnách).  
(511) 7  
(210) O-125538

(111) **220113**  
(220) 23.09.1997  
(151) 24.09.1999

(540)

## ZLÍNŠTAV

(730) **Zlínštav, a.s. Zlín**, tř. T. Bati 385, Zlín, Louky, 76302, CZ  
(510) (3) drogistické výrobky a zboží (prací a bělicí přípravky, čisticí přípravky, mýdlo, lešticí přípravky, odmašťovací přípravky, výrobky kosmetické, voňavkářské včetně éterických olejů, vodiček na vlasy, zubní pasty a prášky); (6) zámečnické výrobky, kovové výrobky; (19) veškerý stavební materiál, včetně polozpracovaného řeziva (trámy, prkna, dřevěné panely, překližka, skleněné cihly a dlaždice apod.), přírodní kámen, umělý kámen, cement, vápno, malta, sádra, šterk, kameninové cementové roury, stavební materiál pro stavbu cest, asfalt, smola, živice, přenosné domy, prefabrikáty pro stavebnictví; (36) zprostředkování obchodů s nemovitostmi, pronájem nemovitostí, bytových a nebytových prostor, včetně služeb s tím spojených; (37) stavby bytové, občanské a průmyslové, inženýrské stavby, opravárenské služby ve stavebnictví, zámečnické služby, montážní práce v oboru kovo, pronájem stavebních strojů a zařízení; (42) inženýrské a projektové služby ve stavebnictví a v investiční výstavbě.

(511) 3, 6, 19, 36, 37, 42  
(210) O-125665

(111) **220114**  
(220) 23.09.1997  
(151) 24.09.1999  
(540)



(730) **Zlínštav, a.s. Zlín**, tř. T. Bati 385, Zlín, Louky, 76302, CZ  
(510) (3) drogistické výrobky a zboží (prací a bělicí přípravky, čisticí přípravky, mýdlo, lešticí přípravky, odmašťovací přípravky, výrobky kosmetické, voňavkářské včetně éterických olejů, vodiček na vlasy, zubní pasty a prášky); (6) zámečnické výrobky, kovové výrobky; (19) veškerý stavební materiál, včetně polozpracovaného řeziva (trámy, prkna, dřevěné panely, překližka, skleněné cihly a dlaždice apod.), přírodní kámen, umělý kámen, cement, vápno, malta, sádra, šterk, kameninové cementové roury, stavební materiál pro stavbu cest, asfalt, smola, živice, přenosné domy, prefabrikáty pro stavebnictví; (36) zprostředkování obchodů s nemovitostmi, pronájem nemovitostí, bytových a nebytových prostor, včetně služeb s tím spojených; (37) stavby bytové, občanské a průmyslové, inženýrské stavby, opravárenské služby ve stavebnictví, zámečnické služby, montážní práce v oboru kovo, pronájem stavebních strojů a zařízení; (42) inženýrské a projektové služby ve stavebnictví a v investiční výstavbě.

(511) 3, 6, 19, 36, 37, 42  
(210) O-125666

(111) **220732**  
(220) 11.10.1996  
(151) 27.10.1999  
(540)

## FATE

(730) **Václav Zelenka**, Stavbařů 207, Strakonice, 38601, CZ  
(740) KUDRLIČKA & SEDLÁK Advokátní, patentová a známková kancelář, Ing. Jiří Sedlák, Husova 5, České Budějovice, 37001  
(510) (3) přípravky pro bělení a praní, aviváž, parfumerie, vonné oleje, kosmetika, vlasové vody, šampony, esence, vonné oleje, vůně-k provonění interiérů a do arolamp-přírodní i umělé, parfémů, toaletní vody; (5) výrobky lékárnické a hygienické, diabetické přípravky pro léčebné účely, dezinfekční přípravky, deodoranční přípravky, vonné přípravky-k léčebným účelům; (35) propagační, reklamní činnost.

(511) 3, 5, 35  
(210) O-115659

(111) **221164**

(220) 12.07.1996  
(151) 22.11.1999  
(540)

## LOGOS

(730) **Logos a.s. BB Centrum budova Beta**, Vyskočilova 1481/4, Praha 4, 14000, CZ  
(740) Advokátní a patentová kancelář VYSKOČIL, KROŠLÁK a spol., Dana Lukajová, Voršilská 10, Praha 1, 11000  
(510) (9) faxy, telefonní přístroje, kopírovací a rozmnožovací přístroje, radiopřijímače, televizní přijímače, magnetofony, nahrávací a zálohovací zařízení, fotoaparáty, videokamery a videorekordéry, zobrazovací panely, elektronické pokladny, zařízení na výdej, kontrolu a počítání peněz, náhradní díly a doplňky k uvedeným zařízením; (35) marketingová podpora činnosti podniku, sběr a vyhodnocování marketingových informací, jejich uspořádání do datovýchází, marketingové rozborů a studie, návrhy marketingových strategií, marketingové poradenství.  
(511) 9, 35  
(210) O-113016

(111) **222499**  
(220) 01.10.1996  
(151) 28.02.2000  
(540)



(730) **Karlovarský porcelán, a.s.**, Závodu míru 70, Karlovy Vary, 36017, CZ  
(740) AK SODOMKA-SOUČEK-JINDRA-MOKRÝ & PARTNEŘI, JUDr. Tomáš Jindra, U Prašné brány 3, Praha 1, 11000  
(510) (21) porcelán užitkový, ozdobný a figurální.  
(511) 21  
(210) O-115297

(111) **222507**  
(220) 12.02.1997  
(151) 28.02.2000  
(540)

## SILVAMIX

(730) **ECOLAB Znojmo, spol. s r. o.**, Václavské náměstí 1, Znojmo, 66902, CZ  
(740) KANIA, SEDLÁK, SMOLA Patentová a známková kancelář, Ing. František Kania, Mendlovo nám. 1a, Brno, 60300  
(510) (1) hnojiva, zejména plná zásobní, konstruovaná na bázi močovino-formaldehydového kondenzátu a podvojného fosforečnanu hořečnatu draselného, dlouhodobě rozpustná hnojiva.  
(511) 1  
(210) O-119392

(111) **223087**  
(220) 27.06.1997  
(151) 23.03.2000  
(540)



(730) **ELMET, spol. s r. o.**, Nádražní 889, Přelouč, 53501, CZ  
(510) (9) elektronika - zasilovače, videoprojektory, videostěny,

síťové zdroje; (10) lékařské přístroje pro ARO, JIP - plicní ventilátory vysokofrekvenční, oscilační, konvekční, průtokoměry plynu; (11) přístroje pro osvětlení.  
(511) 9, 10, 11  
(210) O-123495

(111) **223615**  
(220) 25.07.1996  
(151) 19.04.2000  
(540)

## PROJECT

(730) **Mrnka Jaroslav Ing.**, Dobrovského 618, Kyjov, 69701, CZ  
(740) JUDr. Miroslav Vitek, patentový zástupce, Neumannova 54, Brno, 60200  
(510) (25) sportovní oděvy a obuv; (28) tělocvičné a sportovní potřeby, sportovní batohy a torby, zvláště pro cyklistiku, posilovací přístroje, rekreační, rekondiční a rehabilitační sportovní potřeby nezařazené v jiných třídách.  
(511) 25, 28  
(210) O-113364

(111) **225279**  
(220) 13.09.1996  
(151) 21.07.2000  
(540)



(730) **Mediatel, spol. s r. o.**, Thámova 16, Praha 8, 18600, CZ  
(740) UNIPATENT, Ing. Chludina Jiří, J.Masaryka 43-47, Praha 2-Vinohrady, 12000  
(510) (9) data, databáze, informace a záznamy v elektronických, datových, informačních a telekomunikačních sítích všeho druhu a na nosičích dat všeho druhu, související software a hardware, nosiče dat všeho druhu; (16) telefonní seznamy, seznamy adres, periodika, průvodce, kalendáře, ročenky, informační produkty v papírové formě zařazené ve třídě 16, tiskárenské výrobky; (35) přímý marketing, rozesílání a jiná distribuce tiskařských výrobků a informačních produktů všeho druhu včetně tiskařských výrobků a materiálů reklamního charakteru, reklamní činnost všeho druhu, poskytování obchodních a podnikatelských informací, komercializace a publicita v uvedených publikacích; (38) telematické služby, audiotextové služby, elektronické, datové, informační a telekomunikační sítě všeho druhu, pagingová síť; (42) konzultační a poradenská činnost ve výše uvedených oborech a službách.  
(511) 9, 16, 35, 38, 42  
(210) O-114756

(111) **225280**  
(220) 13.09.1996  
(151) 21.07.2000  
(540)

<http://www.mediatel.cz>

(730) **Mediatel, spol. s r. o.**, Thámova 16, Praha 8, 18600, CZ  
(740) UNIPATENT, Ing. Chludina Jiří, J.Masaryka 43-47, Praha 2-Vinohrady, 12000  
(510) (9) data, databáze, informace a záznamy v elektronických, datových, informačních a telekomunikačních sítích všeho druhu a na nosičích dat všeho druhu, související software a hardware, nosiče dat všeho druhu; (16) telefonní seznamy, seznamy adres, periodika, průvodce, kalendáře, ročenky, informační produkty v papírové formě zařazené ve třídě 16, tiskárenské výrobky; (35) přímý marketing, rozesílání a jiná distribuce tiskařských výrobků a informačních produktů všeho druhu včetně tiskařských výrobků a materiálů reklamního

charakteru, reklamní činnost všeho druhu, poskytování obchodních a podnikatelských informací, komercializace a publicita v uvedených publikacích; (38) telematické služby, audiotextové služby, elektronické, datové, informační a telekomunikační sítě všeho druhu, pagingová síť; (42) konzultační a poradenská činnost ve výše uvedených oborech a službách.

(511) 9, 16, 35, 38, 42  
(210) O-114757

(111) **225281**  
(220) 13.09.1996  
(151) 21.07.2000  
(540)



(730) **Mediatel, spol. s r. o.**, Thámova 16, Praha 8, 18600, CZ  
(740) UNIPATENT, Ing. Chludina Jiří, J.Masaryka 43-47, Praha 2-Vinohrady, 12000  
(510) (9) data, databáze, informace a záznamy v elektronických, datových, informačních a telekomunikačních sítích všeho druhu a na nosičích dat všeho druhu, související software a hardware, nosiče dat všeho druhu; (16) telefonní seznamy, seznamy adres, periodika, průvodce, kalendáře, ročenky, informační produkty v papírové formě zařazené ve třídě 16, tiskárenské výrobky; (35) přímý marketing, rozesílání a jiná distribuce tiskařských výrobků a informačních produktů všeho druhu včetně tiskařských výrobků a materiálů reklamního charakteru, reklamní činnost všeho druhu, poskytování obchodních a podnikatelských informací, komercializace a publicita v uvedených publikacích; (38) telematické služby, audiotextové služby, elektronické, datové, informační a telekomunikační sítě všeho druhu, pagingová síť; (42) konzultační a poradenská činnost ve výše uvedených oborech a službách.

(511) 9, 16, 35, 38, 42  
(210) O-114758

(111) **225736**  
(220) 25.09.1997  
(151) 24.07.2000  
(540)



(730) **EWT spol. s r.o.**, Zápy 255, Brandýs n/Labem, 25001, CZ  
(740) HALAXOVÁ & HALAXOVÁ, TETRAPAT, RNDr. Zdeňka Halaxová, Horní náměstí 7, Olomouc, 77200

(510) (12) tahače a návěsy.  
(511) 12  
(210) O-125756

(111) **227160**  
(220) 21.01.1997  
(151) 19.10.2000  
(540)

### KOVOSLUŽBA-TO JE SLUŽBA

(730) **KOVOSLUŽBA PRAHA a.s.**, Týnská 21, Praha 1, 11200, CZ

(740) Ing. Sedláčková Vlasta, Ke Kateřinkám 1393, Praha 4, 14900  
(510) (3) přípravky pro bělení, praní, čištění, leštění, odmašťování, broušení, parfumerie, kosmetika, mýdla, zubní pasty,

dezodorační a hygienické přípravky; (11) přístroje pro osvětlení, topení, výrobu páry, pro vaření, sušení, ventilaci, praní, distribuci vody, zdravotní zařízení, klimatizační zařízení, plynospotřebiče, topidla, karmy, mikrovlnné trouby, elektrické hrnce, varné elektrické náčiní; (16) papírenské zboží, kancelářské potřeby, tiskárenské výrobky, psací stroje, učební pomůcky, fotografie, hrací karty; (28) hry, hračky, potřeby pro sport, vánoční ozdoby; (37) servis /opravy, úpravy, montáž/ elektrických a plynových spotřebičů, prádelního a čistírenského zboží, zařízení pro společné stravování, montáž a kompletace dodaných součástí od jiných výrobců za účelem sestavení hotového výrobku.

(511) 3, 11, 16, 28, 37  
(210) O-118730

(111) **248940**  
(220) 20.05.1997  
(151) 25.11.2002  
(540)



(730) **ACCOM holding, s. r. o.**, Na pláni 41, Praha 5, 15000, CZ  
(510) (29) mléko, jogurty, kysané mléčné výrobky, smetana, máslo, tvaroh, sýry, mléčné nápoje a čerstvá a ochucená mléka včetně jogurtových ochucených nápojů; (30) mražené mléčné a smetanové zmrzliny a krémy, pudinky; (32) ovocné šťávy a ovocné nápoje.

(511) 29, 30, 32  
(210) O-122321

(111) **271517**  
(220) 15.10.1996  
(151) 26.04.2005  
(540)



(730) **FTV Prima, spol. s r.o.**, Na Žertvách 24/132, Praha 8 - Libeň, 18000, CZ

(740) PATENTSERVIS Praha a.s., Jivenská 1273/1, Praha 4, 14021  
(510) (38) spoje, komunikace - TV vysílání.  
(511) 38  
(210) O-145796

(111) **271518**  
(220) 15.10.1996  
(151) 26.04.2005  
(540)



(730) **FTV Prima, spol.s r.o.**, Na Žertvách 24/132, Praha 8 - Libeň, 18000, CZ

(740) PATENTSERVIS Praha a.s., Jivenská 1273/1, Praha 4, 14021  
(510) (38) spoje, komunikace - TV vysílání.  
(511) 38  
(210) O-145797

(111) **271519**  
(220) 15.10.1996  
(151) 26.04.2005

(540)



- (730) **FTV Prima, spol. s r.o.**, Na Žertvách 24/132, Praha 8 - Libeň,  
18000, CZ  
(740) PATENTSERVIS Praha a.s., Jivenská 1273/1, Praha 4, 14021  
(510) (38) spoje, komunikace - TV vysílání.  
(511) 38  
(210) O-145798

- (111) **271521**  
(220) 16.10.1996  
(151) 26.04.2005  
(540)



- (730) **FTV Prima, spol. s r.o.**, Na Žertvách 24/132, Praha 8 - Libeň,  
18000, CZ  
(740) PATENTSERVIS Praha a.s., Jivenská 1273/1, Praha 4, 14021  
(510) (38) spoje, komunikace - televizní vysílání.  
(511) 38  
(210) O-163304

- (111) **276582**  
(220) 11.12.1996  
(151) 28.11.2005  
(540)

### HELM

- (730) **Woelm Gesellschaft mit beschränkter Haftung**,  
Hasselbecker Strasse 2-4, 42579 Heiligenhaus, DE  
(740) Čermák Hořejš Myslíl a spol., JUDr. Karel Čermák, advokát,  
Národní 32, Praha 1, 11000  
(510) (6) kování pro vedení, uložení nebo zajištění dveří, vrat, oken a  
okenic, kolejnice a pojízdné systémy pro dveře, vrata, okna,  
okenice, včetně stacionárních manipulačních zařízení,  
nábytkové kování, posuvné dveře a vrata, skládací a roletová  
vrata, posuvné konstrukce pro technické vybavení budov a  
jejich pohony, stacionární manipulační zařízení pro transport  
materiálu a transport zásobovacích linek, pokud jsou obsaženy  
ve třídě 6, kovové skříňky na nářadí; (7) elektrické pohony  
dveří, vrat, oken, okenic, jakož i stacionárních manipulačních  
zařízení, osobní výtahy, strojní zvedáky, obslužná zařízení pro  
regály; (19) nekovová kování pro vedení, uložení nebo zajištění  
dveří, vrat, oken nebo okenic, nekovové kolejnice a pojízdné  
systémy pro dveře, vrata, okna, okenice, jakož i nekovová  
stacionární manipulační zařízení, nekovové posuvné dveře a  
vrata, nekovová skládací a roletová vrata, nekovové posuvné  
konstrukce pro technické vybavení budov jako kolejnice,  
pojízdné systémy a jejich pohony, nekovová stacionární  
manipulační zařízení pro transport materiálu, jakož i transport  
zásobovacích linek, pokud jsou zařazena ve třídě 19; (20)  
nekovová zařízení dílen, nekovové skříňky na nářadí a držáky  
nářadí, nekovové nábytkové kování.  
(511) 6, 7, 19, 20  
(210) O-419866

## Zániky ochranných známek uplynutím doby platnosti

Číslo zápisu	Datum zániku						
89040	04.03.2006	196616	20.02.2006	200598	13.02.2006	202193	01.03.2006
90106	03.03.2006	196617	20.02.2006	200600	15.02.2006	202194	01.03.2006
106274	20.02.2006	196623	21.02.2006	200601	15.02.2006	202197	01.03.2006
119247	15.03.2006	196624	21.02.2006	200605	20.02.2006	202198	01.03.2006
119249	15.03.2006	196625	26.02.2006	200607	21.02.2006	202199	04.03.2006
119250	15.03.2006	196627	28.02.2006	200609	21.02.2006	202200	04.03.2006
152570	07.03.2006	197100	14.02.2006	200617	28.02.2006	202201	04.03.2006
152571	07.03.2006	197101	15.02.2006	200619	28.02.2006	202202	04.03.2006
152632	28.02.2006	197103	20.02.2006	200621	01.03.2006	202203	04.03.2006
156751	16.02.2006	197104	22.02.2006	200622	06.03.2006	202204	04.03.2006
156792	15.02.2006	197109	28.02.2006	200624	08.03.2006	202210	06.03.2006
156853	15.02.2006	197111	01.03.2006	200627	11.03.2006	202211	06.03.2006
156855	15.03.2006	197116	05.03.2006	200628	12.03.2006	202213	06.03.2006
156856	15.03.2006	197118	07.03.2006	200629	12.03.2006	202216	06.03.2006
156869	15.02.2006	197119	07.03.2006	200630	13.03.2006	202217	06.03.2006
156870	15.02.2006	197121	08.03.2006	200631	13.03.2006	202218	06.03.2006
156923	15.03.2006	197122	12.03.2006	200632	13.03.2006	202219	07.03.2006
156924	15.03.2006	197125	14.03.2006	200635	14.03.2006	202220	08.03.2006
156925	15.03.2006	197126	14.03.2006	200639	15.03.2006	202225	12.03.2006
156926	15.03.2006	198092	13.02.2006	200640	15.03.2006	202226	12.03.2006
156927	15.03.2006	198093	13.02.2006	200641	15.03.2006	202227	12.03.2006
162890	13.02.2006	198095	28.02.2006	201372	16.02.2006	202228	13.03.2006
162933	08.03.2006	198097	04.03.2006	201376	22.02.2006	202229	13.03.2006
163071	11.03.2006	198100	04.03.2006	201377	22.02.2006	202234	14.03.2006
163403	08.03.2006	198101	04.03.2006	201379	28.02.2006	202235	14.03.2006
166441	06.03.2006	198102	06.03.2006	201380	28.02.2006	202236	14.03.2006
166474	10.03.2006	198103	06.03.2006	201381	28.02.2006	202237	14.03.2006
166495	18.02.2006	198104	06.03.2006	201382	04.03.2006	202238	14.03.2006
166788	07.03.2006	198105	07.03.2006	201384	06.03.2006	202239	14.03.2006
166800	03.03.2006	198106	08.03.2006	201385	06.03.2006	202240	14.03.2006
166873	12.03.2006	198107	08.03.2006	202142	13.02.2006	202241	14.03.2006
193290	05.03.2006	198108	08.03.2006	202143	13.02.2006	202242	14.03.2006
193291	05.03.2006	198109	11.03.2006	202144	13.02.2006	202243	14.03.2006
193292	05.03.2006	198110	11.03.2006	202145	13.02.2006	202244	14.03.2006
193293	07.03.2006	198940	01.03.2006	202149	13.02.2006	202248	15.03.2006
194025	15.03.2006	198941	08.03.2006	202150	13.02.2006	202249	15.03.2006
194834	22.02.2006	198942	12.03.2006	202151	14.02.2006	202250	15.03.2006
194835	22.02.2006	199901	14.02.2006	202153	14.02.2006	202251	15.03.2006
194836	28.02.2006	199902	14.02.2006	202158	21.02.2006	202983	13.02.2006
194837	05.03.2006	199903	19.02.2006	202160	22.02.2006	202984	20.02.2006
194838	05.03.2006	199904	19.02.2006	202164	23.02.2006	202987	22.02.2006
194839	05.03.2006	199905	19.02.2006	202168	26.02.2006	202988	27.02.2006
194840	05.03.2006	199907	20.02.2006	202169	26.02.2006	202989	28.02.2006
195937	14.02.2006	199911	23.02.2006	202171	27.02.2006	202992	04.03.2006
195940	12.03.2006	199912	26.02.2006	202172	27.02.2006	202993	04.03.2006
196605	13.02.2006	199919	28.02.2006	202174	28.02.2006	202994	05.03.2006
196606	13.02.2006	199922	28.02.2006	202182	28.02.2006	202995	05.03.2006
196610	14.02.2006	199927	28.02.2006	202183	28.02.2006	202996	05.03.2006
196611	15.02.2006	199928	28.02.2006	202186	28.02.2006	202997	05.03.2006
196612	15.02.2006	199929	28.02.2006	202187	28.02.2006	203000	05.03.2006
196613	16.02.2006	199934	04.03.2006	202188	28.02.2006	203002	06.03.2006
196614	19.02.2006	199935	04.03.2006	202189	28.02.2006	203003	07.03.2006
196615	19.02.2006	199936	05.03.2006	202192	01.03.2006	203004	07.03.2006

Číslo zápisu	Datum zániku				
203005	08.03.2006	204665	01.03.2006	206121	06.03.2006
203008	08.03.2006	204666	04.03.2006	206122	08.03.2006
203008	08.03.2006	204669	04.03.2006	206124	12.03.2006
203009	11.03.2006	204670	04.03.2006	206798	21.02.2006
203011	14.03.2006	204671	05.03.2006	206799	22.02.2006
203015	15.03.2006	204672	05.03.2006	206800	23.02.2006
203016	15.03.2006	204673	06.03.2006	206801	23.02.2006
203698	16.02.2006	204677	06.03.2006	206803	28.02.2006
203699	19.02.2006	204679	06.03.2006	206805	01.03.2006
203701	20.02.2006	204680	06.03.2006	206807	05.03.2006
203704	21.02.2006	204681	06.03.2006	206823	15.03.2006
203705	21.02.2006	204682	06.03.2006	207492	21.02.2006
203706	21.02.2006	204683	06.03.2006	207493	23.02.2006
203707	21.02.2006	204684	06.03.2006	207498	11.03.2006
203708	21.02.2006	204687	06.03.2006	207499	11.03.2006
203710	22.02.2006	204690	13.03.2006	207500	13.03.2006
203711	23.02.2006	204691	13.03.2006	207501	14.03.2006
203712	23.02.2006	204692	14.03.2006	207502	15.03.2006
203719	27.02.2006	204695	14.03.2006	208186	20.02.2006
203720	28.02.2006	204698	15.03.2006	208187	20.02.2006
203721	28.02.2006	205460	13.02.2006	208188	20.02.2006
203725	01.03.2006	205464	16.02.2006	208193	12.03.2006
203726	05.03.2006	205465	16.02.2006	208917	28.02.2006
203727	06.03.2006	205468	20.02.2006	208918	05.03.2006
203730	07.03.2006	205470	21.02.2006	209399	13.02.2006
203736	14.03.2006	205477	28.02.2006	209400	14.02.2006
203738	15.03.2006	205478	28.02.2006	209401	14.02.2006
204603	14.02.2006	205479	28.02.2006	209402	19.02.2006
204608	15.02.2006	205480	28.02.2006	209404	23.02.2006
204609	15.02.2006	205481	28.02.2006	209405	27.02.2006
204610	15.02.2006	205482	28.02.2006	209406	28.02.2006
204611	15.02.2006	205484	04.03.2006	209408	28.02.2006
204613	15.02.2006	205485	07.03.2006	209409	04.03.2006
204616	16.02.2006	205486	08.03.2006	209410	04.03.2006
204617	19.02.2006	205488	08.03.2006	209412	08.03.2006
204619	19.02.2006	205489	12.03.2006	209414	12.03.2006
204620	19.02.2006	205490	12.03.2006	209416	13.03.2006
204622	20.02.2006	205492	13.03.2006	209418	13.03.2006
204625	20.02.2006	205493	13.03.2006	210195	21.02.2006
204626	20.02.2006	205494	13.03.2006	210198	05.03.2006
204628	21.02.2006	205496	14.03.2006	210199	06.03.2006
204629	21.02.2006	205497	14.03.2006	210844	08.03.2006
204630	21.02.2006	205498	14.03.2006	210845	13.03.2006
204631	21.02.2006	205500	14.03.2006	210846	14.03.2006
204634	23.02.2006	205501	14.03.2006	211634	14.03.2006
204635	23.02.2006	206097	13.02.2006	214836	20.02.2006
204636	23.02.2006	206105	13.02.2006	216041	14.02.2006
204637	27.02.2006	206106	14.02.2006	216042	06.03.2006
204638	27.02.2006	206108	14.02.2006	218654	21.02.2006
204640	27.02.2006	206109	15.02.2006	221154	15.03.2006
204642	27.02.2006	206110	15.02.2006	221155	15.03.2006
204650	28.02.2006	206112	20.02.2006	224322	08.03.2006
204651	28.02.2006	206113	21.02.2006	231510	23.02.2006
204652	28.02.2006	206115	21.02.2006	233945	23.02.2006
204653	28.02.2006	206117	23.02.2006	233946	07.03.2006
204662	01.03.2006	206118	27.02.2006	244018	12.03.2006
204664	01.03.2006	206120	04.03.2006	252124	01.03.2006

## Vzdání se práv k ochranné známce

(111) 227027  
(540)

(510) (9) veškeré zvukové i obrazové nosiče; (41) název agentury či souboru v oblasti kultury, zprostředkovatelská činnost v oblasti kultury, nakladatelská či vydavatelská činnost, koncertní činnost, tvorba pořadů a vystoupení.

(511) 9, 41

(210) O-144570

s účinností ode dne 29.08.2006/částečné vzdání se práv k ochranné známce

odstraňování, zednictví, tesařství, obkladačství, pokrývačství, štukatéřství, podlahářství, izolačnictví, instalatéřství, truhlářství, zámečnictví, topenářství, kominictví, malířství a natěračství, klempířství, montáž, údržba a servis zařízení jednotné telekomunikační sítě, montáž, údržba a servis telekomunikačních zařízení, montáž, údržba a servis bezpečnostních a signalizačních zařízení, montáž, opravy a zkoušky vyhrazených plynových zařízení, servisní činnost (údržba) v oblasti výpočetní techniky, půjčování stavebních strojů a zařízení, provádění inženýrských, průmyslových, bytových a občanských oprav a staveb; (42) výzkum a vývoj v oblasti stavebnictví, expertizní inženýrská činnost ve výstavbě, projektová a inženýrská činnost ve stavebnictví, geodetické a kartografické práce, tvorba softwaru pro oblast stavebnictví.

(511) 19, 35, 37, 42

(210) O-434172

s účinností ode dne 20.09.2006/částečné vzdání se práv k ochranné známce

(111) 252895  
(540)

(510) (25) sandály a pantofle do koupele.

(511) 25

(210) O-182442

s účinností ode dne 27.09.2006/částečné vzdání se práv k ochranné známce

(111) 282755  
(540)**dmg-hamburg**

(210) O-433689

s účinností ode dne 02.10.2006/vzdání se práv k ochranné známce

(111) 283407  
(540)

(510) (19) nekovové stavební materiály, výrobky a hmoty, zejména betonové směsi, betonové a železobetonové prefabrikáty, kámen přírodní a umělý, cement, vápno, malta, šterk, kameninové nebo cementové roury, výrobky na stavbu cest, asfalt, smola a živec, nekovové přenosné domy, kamenné pomníky, nekovové komíny, polozpracované řezivo, stavební sklo, krytiny plochých střech na bázi asfaltů a modifikovaných asfaltů, betonové směsi, živичné směsi, zdicí materiál, krytiny střešní nekovové, cement, omítkové směsi, dřevo stavební, nekovové pevné trubní materiály na bázi betonu pro přenosné konstrukce nekovové, inženýrské sítě i pro technická zařízení budov, okna nekovová, dlažba a obklady nekovové, betonové prvky, bazény plavecké nekovové, dveře nekovové, dřevěné konstrukce; (35) zprostředkování obchodních zakázek, zprostředkování v obchodní činnosti; (37) stavebnictví, poradenství v oblasti stavebnictví, zprostředkování v oblasti stavebnictví, zprostředkování oprav a přestaveb nemovitostí, realizace stavebních zakázek, stavební rekonstrukce, demolice staveb, budování inženýrských sítí, montované stavby bytů a průmyslových prostor, stavební konstrukce, parkové úpravy zeleně v rámci dokončování staveb, stavební práce v oborech inženýrského, průmyslového a pozemního stavitelství, dodávky staveb a jejich částí v uvedených oborech, včetně bezvýkopových technologií a tunelování, montáže konstrukcí, servisní, dílenské a opravárenské služby, provádění staveb včetně jejich změn, udržovacích prací na nich a jejich

## Úpravy znění/vyobrazení ochranných známek a seznamu výrobků a služeb

- (111) **157112**  
(510) Ventily, bezpečnostní ventily a regulační ventily pro ovládání tlaku, směru a objemu toku kapalin nebo plynů a součásti k takovým ventilům jako zásobní nebo náhradní díly pro opravy, obráběcí stroje, vozidlové podložky, mechanická těsnění, lapovací stroje, pružiny, hydraulické pohonné mechanismy, hydraulické motory, hydraulické válce, hydraulické a pneumatické přístroje pro letadla a řízené střely, hydraulické spojky a plynem nebo kapalinou poháněná kola pro transmisy, hydraulické akumulátory, čerpadla, vakuová čerpadla, odstředivá a turbínová čerpadla pro zemědělství, pro městské vodní zásobovací systémy, naftové, chemické, kryogenní a nukleární zařízení a zařízení pro průmysl vůbec, zařízení pro olejové nádrže a pro naftové výrobky, zvláště háky, spojovací táhla, oddělovače plynu, kleštiny, svorky pro obložení, zařízení pro utěšňování a odkyselování, vodou mazaná gumová ložiska, stírače a chraniče pro potrubí v olejových a naftových linkách a nádržích, voltohmmetry, voltmetry, převodníky pro měření tlaku a jiných technických údajů, páskové záznamní přístroje pro vědecké účely, měřiče zrychlení a jejich součásti jako zásobní a náhradní díly, mechanismy pro ovládání postupu tyčového materiálu pro zařízení na jaderný pohon, zařízení pro ovládání optických zkušebních ploch a signalizační zařízení pro plynový tok na letadlech a jinde, těsnění pro olejová zařízení a pro vodní čerpadla, ocelové odlitky, desky a plechy, lisované a tažené ocelové součásti pro vozidla, včetně sedadel a disků pro vozová kola, mechanickou a ruční silou ovládané brzdy pro vozidla, radiátory pro vozidla, napínače sedadlových řemenů, řemeny a pásy pro vozidlová sedadla, disková kola pro vozidla, automobilové pružiny, mechanismy pro řízení, startéry pro vozidla, nárazníková zařízení, brzdy a brzdové celky pro vozidla, elektromotory, silové motory, statické systémy, měniče frekvence, alternátory, tlakové spínače, regulátory elektrického proudu, spínače, skříně pro elektrické přístroje a elektrické přístroje, vozidlové zapalovací a elektrorozvodné systémy, jejich zásobní a náhradní díly, řídicí systémy pro elektrické motory, vozidlové a průmyslové spojky, zařízení pro přenos motorické síly, ovládací mechanismy pro řízení otáček, zařízení pro snižování rychlosti ozubenými koly, vozidlové převodové systémy, regulační řemeny, pružné spojky, hnací hřídele, měniče otáček, ložiska, rychlostní skříně se systémem ozubených kol, ozubená kola, spojkové terče, spojková obložení, pohonná zařízení se řetězovým nebo kolovým systémem a ozubenými koly, spojkové pružiny, pohonné a synchronizační jednotky pro převodovky a pro průmyslové použití, silové pohonné mechanismy, diferenciály, pohonná zařízení s mechanickým přenosem pohybu pro vozidla a stroje, ovládací jednotky pro převodovky, pohonné systémy pro kapaliny, brzdy a brzdové systémy pro průmyslové stroje, karburátory a jejich součásti, sytiče spalnou směsí, kompresory a dmyhadla, redukční mechanismy s ozubenými koly, převodové řetězy, válcové hlavy, tlumiče vibrací vyvolávaných otáčkami, ventilové usměrňovače oleje.
- (511) 6, 7, 8, 9, 11, 12, 17

- (111) **240879**  
(540)



---



## Změny vlastníků ochranných známek

Číslo zápisu	Dřívější vlastník	Nynější vlastník	S účinností od
93858	Spolek pro chemickou a hutní výrobu, akciová společnost, Revoluční 86, Ústí nad Labem, 40032, CZ	Synthesia, a.s., Pardubice č.p. 103, Pardubice, Semtín, 53217, CZ	04.10.2006
103283	Roudnické strojírny a slévárny a.s., Kratochvílova 1107, Roudnice nad Labem, 41322, CZ	Labyrint CZ s.r.o, Pod Terebkou 1159/10, Praha 4, 14000, CZ	19.09.2006
110858	ŠKODA HOLDING a. s., Tylova 1/57, Plzeň, 31600, CZ	HQU International, a.s., Královská 1081/16, Praha 1 - Staré Město, 11000, CZ	16.10.2006
111109	ŠKODA HOLDING a. s., Tylova 1/57, Plzeň, 31600, CZ	HQU International, a.s., Královská 1081/16, Praha 1, Staré Město, 11000, CZ	16.10.2006
111110	ŠKODA HOLDING a. s., Tylova 1/57, Plzeň, 31600, CZ	HQU International, a.s., Královská 1081/16, Praha 1, Staré Město, 11000, CZ	16.10.2006
111112	ŠKODA HOLDING a. s., Tylova 1/57, Plzeň, 31600, CZ	HQU International, a.s., Královská 1081/16, Praha 1, Staré Město, 11000, CZ	16.10.2006
116907	DIAMOND TECHNOLOGY PRODUCTS s.r.o., Šenovská 543/101, Ostrava - Radvanice, 71612, CZ	Urdiamant, s.r.o., Dolnostuděnská 715/3, Šumperk, 78701, CZ	12.10.2006
150918	ALIACHEM a. s., Pardubice č. p. 103, Pardubice, Semtín, 53217, CZ	FATRA a.s., Pardubice čp. 103, Pardubice, Semtín, 53217, CZ	15.09.2006
152025	ALIACHEM a. s., Pardubice č. p. 103, Pardubice, Semtín, 53217, CZ	FATRA a.s., Pardubice čp. 103, Pardubice, Semtín, 53217, CZ	15.09.2006
152102	ALIACHEM a.s., Pardubice č.p. 103, Pardubice - Semtín, 53217, CZ	FATRA a.s., Pardubice čp. 103, Pardubice, Semtín, 53217, CZ	15.09.2006
157182	Rothmans Cigaretten GmbH, Bremen, DE	British American Tobacco (Germany) GmbH, Alsterufer 4, Hamburg, DE	25.09.2006
157247	BESTFORM APPAREL CORP., 3411 Silverside Road, 200 Weldin Building, Wilmington, DE, US	VANITY FAIR, INC., 3411 Silverside Road, Wilmington, DE, US	22.09.2006
158007	Chirana X - RAY, a.s., Velká 2984/2, Ostrava - Moravská Ostrava, 70200, CZ	PENSTEMON TRADING LIMITED, 4th Floor, Lawford House, Albert Place, London, N3 1RL, GB	18.09.2006
158008	Chirana X - RAY, a.s., Velká 2984/2, Ostrava - Moravská Ostrava, 70200, CZ	PENSTEMON TRADING LIMITED, 4th Floor, Lawford House, Albert Place, London, N3 1RL, GB	18.09.2006
158732	Rothmans Cigaretten GmbH, Bremen, DE	British American Tobacco (Germany) GmbH, Alsterufer 4, Hamburg, DE	25.09.2006
160349	ALIACHEM a. s., Pardubice č. p. 103, Pardubice, Semtín, 53217, CZ	FATRA a.s., Pardubice čp. 103, Pardubice, Semtín, 53217, CZ	15.09.2006
160896	ALIACHEM a. s., Pardubice č. p. 103, Pardubice, Semtín, 53217, CZ	FATRA a.s., Pardubice čp. 103, Pardubice, Semtín, 53217, CZ	15.09.2006
160977	VA HOLDING, a.s., Dominikánská 11, Brno, 60200, CZ	VA CheMont s.r.o., Ružinovská 3, Bratislava, 82101, SK	10.10.2006
161603	Dansk Industri Syndikat A/S, Herlev, DK	DISA Industries A/S, Herlev Hovedgade 17, Herlev, DK	16.10.2006
161996	VANGUARD TRADEMARK HOLDINGS S.A.R.L., 46/A Avenue J. F. Kennedy, Luxembourg, LU	VANGUARD TRADEMARK HOLDINGS USA LLC, 6929 North Lakewood Avenue, Suite 100, Tulsa, OK, US	06.10.2006
163487	Chirana X - RAY, a.s., Velká 2984/2, Ostrava - Moravská Ostrava, 70200, CZ	PENSTEMON TRADING LIMITED, 4th Floor, Lawford House, Albert Place, London, N3 1RL, GB	18.09.2006
167554	BSN medical GmbH & Co. KG, Quickbornstrasse 24, Hamburg, DE	BSN Medical GmbH, Quickbornstrasse 24, Hamburg, DE	26.09.2006

Číslo zápisu	Dřívější vlastník	Nynější vlastník	S účinností od
167693	Eisai Company Limited, Tokyo, JP	EISAI R&D Management Co., Ltd., 6-10, Koishikawa 4-chome, Bunkyo-ku, Tokyo, JP	11.10.2006
167952	Karel Tolman, Roztoky 145, Krivoklát, 27023, CZ	Helena Burešová, Roztoky 198, Krivoklát, 27023, CZ	09.10.2006
168309	VANGUARD TRADEMARK HOLDINGS S.A.R.L., 46/A Avenue J. F. Kennedy, Luxembourg, LU	VANGUARD TRADEMARK HOLDINGS USA LLC, 6929 North Lakewood Avenue, Suite 100, Tulsa, OK, US	06.10.2006
169793	ISCAR LTD., Migdal Tefen, IL	New Iscar Ltd., P.O.Box 11, Tefen, IL	02.10.2006
169794	ISCAR LTD., Migdal Tefen, IL	New Iscar Ltd., P.O.Box 11, Tefen, IL	02.10.2006
169795	ISCAR LTD., Migdal Tefen, IL	New Iscar Ltd., P.O.Box 11, Tefen, IL	02.10.2006
169846	Roudnické strojírny a slévárny a.s., Kratochvílova 1107, Roudnice nad Labem, 41322, CZ	Labyrint CZ s.r.o, Pod Terebkou 1159/10, Praha 4, 14000, CZ	19.09.2006
170761	KLIMA CZ a. s., Krumlovská 38, Prachatice, 38332, CZ	KLIMA a.s., Krumlovská 38, Prachatice, 38332, CZ	18.10.2006
171109	BSN medical GmbH & Co. KG, Quickbornstrasse 24, Hamburg, DE	BSN Medical GmbH, Quickbornstrasse 24, Hamburg, DE	26.09.2006
171110	BSN medical GmbH & Co. KG, Quickbornstrasse 24, Hamburg, DE	BSN Medical GmbH, Quickbornstrasse 24, Hamburg, DE	26.09.2006
171675	BSN medical GmbH & Co. KG, Quickbornstrasse 24, Hamburg, DE	BSN Medical GmbH, Quickbornstrasse 24, Hamburg, DE	26.09.2006
171757	Chirana X - RAY, a.s., Velká 2984/2, Ostrava - Moravská Ostrava, 70200, CZ	PENSTEMON TRADING LIMITED, 4th Floor, Lawford House, Albert Place, London, N3 1RL, GB	18.09.2006
171758	Chirana X - RAY, a.s., Velká 2984/2, Ostrava - Moravská Ostrava, 70200, CZ	PENSTEMON TRADING LIMITED, 4th Floor, Lawford House, Albert Place, London, N3 1RL, GB	18.09.2006
171759	Chirana X - RAY, a.s., Velká 2984/2, Ostrava - Moravská Ostrava, 70200, CZ	PENSTEMON TRADING LIMITED, 4th Floor, Lawford House, Albert Place, London, N3 1RL, GB	18.09.2006
172026	BSN medical GmbH & Co. KG, Quickbornstrasse 24, Hamburg, DE	BSN Medical GmbH, Quickbornstrasse 24, Hamburg, DE	26.09.2006
172929	EISAI COMPANY LIMITED, Tokyo, JP	EISAI R&D Management Co., Ltd., 6-10, Koishikawa 4-chome, Bunkyo-ku, Tokyo, JP	11.10.2006
175631	...MAX, a.s., Slovákova 1, Brno, 60200, CZ	MAX & Partner, s.r.o., Šilingrovo nám. 7, Brno, 60200, CZ	25.09.2006
176102	ŠKODA HOLDING a. s., Tylova 1/57, Plzeň, 31600, CZ	HQU International, a.s., Královská 1081/16, Praha 1, Staré Město, 11000, CZ	16.10.2006
176135	ŠKODA HOLDING a. s., Tylova 1/57, Plzeň, 31600, CZ	HQU International, a.s., Královská 1081/16, Praha 1, Staré Město, 11000, CZ	16.10.2006
176136	ŠKODA HOLDING a. s., Tylova 1/57, Plzeň, 31600, CZ	HQU International, a.s., Královská 1081/16, Praha 1, Staré Město, 11000, CZ	16.10.2006
176600	ATHLETE'S FOOT BRANDS, INC., 1412 Oakbrook Drive, Suite 100, Norcross, GA, US	Athlete's Foot Brands, LLC, 1412 Oakbrook Drive, Suite 100, Norcross, GA, US	09.10.2006
176603	ATHLETE'S FOOT BRANDS, INC., 1412 Oakbrook Drive, Suite 100, Norcross, GA, US	Athlete's Foot Brands, LLC, 1412 Oakbrook Drive, Suite 100, Norcross, GA, US	09.10.2006
179050	VANGUARD TRADEMARK HOLDINGS S.A.R.L., 46/A Avenue J. F. Kennedy, Luxembourg, LU	VANGUARD TRADEMARK HOLDINGS USA LLC, 6929 North Lakewood Avenue, Suite 100, Tulsa, OK, US	06.10.2006
179482	ATHLETE'S FOOT BRANDS, INC., 1412 Oakbrook Drive, Suite 100, Norcross, GA, US	Athlete's Foot Brands, LLC, 1412 Oakbrook Drive, Suite 100, Norcross, GA, US	09.10.2006
181229	ISCAR LTD., P.O.Box 11, 24959 Migdal Tefen, IL	New Iscar Ltd., P.O.Box 11, Tefen, IL	02.10.2006

Číslo zápisu	Dřívější vlastník	Nynější vlastník	S účinností od
181232	ISCAR LTD., P.O.Box 11, 24959 Migdal Tefen, IL	New Iscar Ltd., P.O.Box 11, Tefen, IL	02.10.2006
181237	ISCAR LTD., P.O.Box 11, 24959 Migdal Tefen, IL	New Iscar Ltd., P.O.Box 11, Tefen, IL	02.10.2006
181241	ISCAR LTD., P.O.Box 11, 24959 Migdal Tefen, IL	New Iscar Ltd., P.O.Box 11, Tefen, IL	02.10.2006
182653	COMAX, spol. s r.o., Velvary 420, Velvary, okres Kladno, 27324, CZ	METAL TRADE COMAX, s.r.o., Velvary 420, Velvary, 27324, CZ	18.10.2006
182962	ISCAR LTD., Israeli Company, P.O.Box 11, Migdal Tefen, IL	New Iscar Ltd., P.O.Box 11, Tefen, IL	02.10.2006
182963	ISCAR LTD., Israeli Company, P.O.Box 11, Migdal Tefen, IL	New Iscar Ltd., P.O.Box 11, Tefen, IL	02.10.2006
183140	BGS Retail s.r.o., Tuřanka 1222/115, Brno, 62700, CZ	SAR Czech s.r.o., V Lužích 818/23, Praha 4, 14200, CZ	11.10.2006
184278	American International Group, Inc., 70, Pine Street, New York, NY, US	American Life Insurance Company, společnost zřízená podle zákonů státu Delaware, 600 King Street, Wilmington, DE, US	05.10.2006
184335	ARROW INTERNATIONAL INVESTMENT CORPORATION, společnost zřízena podle zákonů státu Delaware, 103 Springer Building, 3411 Silverside Road, Wilmington, 19810, DE, US	Arrow Medical Holdings BV, Flevolaan 9A, Weesp, NL	02.10.2006
184344	MEDITRAVEL, spol. s r.o., Veveří 102, Brno, 65910, CZ	JUDr. Pavel Stejskal, Burešova 615/6, Brno, 60200, CZ	19.09.2006
184345	MEDITRAVEL, spol. s r.o., Veveří 102, Brno, 65910, CZ	JUDr. Pavel Stejskal, Burešova 615/6, Brno, 60200, CZ	19.09.2006
184346	MEDITRAVEL, spol. s r.o., Veveří 102, Brno, 65910, CZ	JUDr. Pavel Stejskal, Burešova 615/6, Brno, 60200, CZ	19.09.2006
185645	Roudnické strojírny a slévárny a.s., Kratochvílova 1107, Roudnice nad Labem, 41322, CZ	Labyrint CZ s.r.o., Pod Terebkou 1159/10, Praha 4, 14000, CZ	19.09.2006
186114	Roudnické strojírny a slévárny a.s., Kratochvílova 1107, Roudnice nad Labem, 41322, CZ	Labyrint CZ s.r.o., Pod Terebkou 1159/10, Praha 4, 14000, CZ	19.09.2006
187019	Roudnické strojírny a slévárny a.s., Kratochvílova 1107, Roudnice nad Labem, 41322, CZ	Labyrint CZ s.r.o., Pod Terebkou 1159/10, Praha 4, 14000, CZ	19.09.2006
187878	ALIACHEM a.s., Pardubice č.p. 103, Pardubice - Semtín, 53217, CZ	FATRA a.s., Pardubice č.p. 103, Pardubice, Semtín, 53217, CZ	15.09.2006
188155	La Tribune de Prague, s.r.o., Na Maninách 876, Praha 7, 17000, CZ	Eurofranchise, 23 val Fleuri, Luxembourg, LU	27.09.2006
188198	La Tribune de Prague, s.r.o., Na Maninách 876, Praha 7, 17000, CZ	Eurofranchise, 23 val Fleuri, Luxembourg, LU	27.09.2006
190579	VÍTKOVICE HOLDING, a.s., Ruská 2887/101, Ostrava, Vítkovice, 70602, CZ	VÍTKOVICE, a.s., Ruská 2887/101, Ostrava - Vítkovice, 70602, CZ	03.10.2006
192873	ISCAR LTD., Israeli Company, Migdal Tefen, IL	New Iscar Ltd., P.O.Box 11, Tefen, IL	02.10.2006
192874	ISCAR LTD., Israeli Company, Migdal Tefen, IL	New Iscar Ltd., P.O.Box 11, Tefen, IL	02.10.2006
195486	ALIACHEM a. s., Pardubice č. p. 103, Pardubice, Semtín, 53217, CZ	FATRA a.s., Pardubice č.p. 103, Pardubice, Semtín, 53217, CZ	15.09.2006
200623	EISAI CO., LTD., 6-10, Koishikawa 4-chome, Bunkyo-ku, Tokyo, JP	EISAI R&D Management Co., Ltd., 6-10, Koishikawa 4-chome, Bunkyo-ku, Tokyo, JP	11.10.2006
203866	Hyder Limited, 8 Salisbury Square, London EC4Y 8BB, GB	WPD Trademarks Limited, Avonbank, Feeder Road, Bristol, GB	02.10.2006
203867	Hyder Limited, 8 Salisbury Square, London EC4Y 8BB, GB	WPD Trademarks Limited, Avonbank, Feeder Road, Bristol, GB	02.10.2006

Číslo zápisu	Dřívější vlastník	Nynější vlastník	S účinností od
203868	Hyder Limited, 8 Salisbury Square, London EC4Y 8BB, GB	WPD Trademarks Limited, Avonbank, Feeder Road, Bristol, GB	02.10.2006
205113	APOS Blansko, a. s., Masarykova 20, Blansko, 67801, CZ	APOS-TRADE, s.r.o., Pražská 7, č.p. 1602, Blansko, 67849, CZ	16.10.2006
205368	Chirana X - RAY, a.s., Velká 2984/2, Ostrava - Moravská Ostrava, 70200, CZ	PENSTEMON TRADING LIMITED, 4th Floor, Lawford House, Albert Place, London, N3 1RL, GB	18.09.2006
205370	Chirana X - RAY, a.s., Velká 2984/2, Ostrava - Moravská Ostrava, 70200, CZ	PENSTEMON TRADING LIMITED, 4th Floor, Lawford House, Albert Place, London, N3 1RL, GB	18.09.2006
205371	Chirana X - RAY, a.s., Velká 2984/2, Ostrava - Moravská Ostrava, 70200, CZ	PENSTEMON TRADING LIMITED, 4th Floor, Lawford House, Albert Place, London, N3 1RL, GB	18.09.2006
205837	Mgr. Lenka Hnilicová, Lublaňská 40, Praha 2, 12000, CZ	LOGITRON AG, Alpenstrasse 9, Zug, CH	18.09.2006
205838	Mgr. Lenka Hnilicová, Lublaňská 40, Praha 2, 12000, CZ	LOGITRON AG, Alpenstrasse 9, Zug, CH	18.09.2006
205841	Mgr. Lenka Hnilicová, Lublaňská 40, Praha 2, 12000, CZ	LOGITRON AG, Alpenstrasse 9, Zug, CH	18.09.2006
206406	Kali und Salz GmbH, Bertha-von-Suttner-Strasse 7, Kassel, DE	K+S Kali GmbH, Bertha-von-Suttner-Strasse 7, Kassel, DE	16.10.2006
206587	VANGUARD TRADEMARK HOLDINGS S.A.R.L., 46/A Avenue J. F. Kennedy, Luxembourg, LU	VANGUARD TRADEMARK HOLDINGS USA LLC, 6929 North Lakewood Avenue, Suite 100, Tulsa, OK, US	06.10.2006
206616	VANGUARD TRADEMARK HOLDINGS S.A.R.L., 46/A Avenue J. F. Kennedy, Luxembourg, LU	VANGUARD TRADEMARK HOLDINGS USA LLC, 6929 North Lakewood Avenue, Suite 100, Tulsa, OK, US	06.10.2006
206617	VANGUARD TRADEMARK HOLDINGS S.A.R.L., 46/A Avenue J. F. Kennedy, Luxembourg, LU	VANGUARD TRADEMARK HOLDINGS USA LLC, 6929 North Lakewood Avenue, Suite 100, Tulsa, OK, US	06.10.2006
206618	VANGUARD TRADEMARK HOLDINGS S.A.R.L., 46/A Avenue J. F. Kennedy, Luxembourg, LU	VANGUARD TRADEMARK HOLDINGS USA LLC, 6929 North Lakewood Avenue, Suite 100, Tulsa, OK, US	06.10.2006
206737	ALIACHEM a. s., Pardubice č. p. 103, Pardubice, Semtín, 53217, CZ	FATRA a.s., Pardubice čp. 103, Pardubice, Semtín, 53217, CZ	15.09.2006
206738	ALIACHEM a. s., Pardubice č. p. 103, Pardubice, Semtín, 53217, CZ	FATRA a.s., Pardubice čp. 103, Pardubice, Semtín, 53217, CZ	15.09.2006
207033	ISCAR LTD., P.O.Box 11, Migdal Tefen, IL	New Iscar Ltd., P.O.Box 11, Tefen, IL	02.10.2006
207752	SDRUŽENÍ TAOISTICKÉHO TAI CHI, Haštalská 11, Praha 1, 11000, CZ	Certmark Holdings Co., Ltd., 1376 Bathurst Street, Toronto, Ontario, CA	06.10.2006
207897	Bleistiftfabrik Hirm GmbH, Koh-i-noor Platz 1, Hirm, AT	Plastoplan Kunststoff-Handel Gesellschaft m.b.H., Felmayergasse 4, Videň, AT	12.10.2006
207897	Plastoplan Kunststoff-Handel Gesellschaft m.b.H., Felmayergasse 4, Videň, AT	Metallwarenfabrik Heinrich Sachs, Lichtblaustrasse 6, Videň, AT	12.10.2006
208072	ALIACHEM a. s., Pardubice č. p. 103, Pardubice, Semtín, 53217, CZ	FATRA a.s., Pardubice čp. 103, Pardubice, Semtín, 53217, CZ	15.09.2006
208340	V&S Danmark A/S, 4 Langebrogade, P.O.Box 2158, Copenhagen K, DK	V&S Vin & Sprit Aktiebolag (publ), Stockholm, SE	09.10.2006
208387	SKYCOASTER, INC., a Nevada corporation, # 301-4585, Canada Way, Burnaby, CA	F3 AMUSEMENTS., A DELAWARE LIMITED LIABILITY COMPANY, 2985 North 935 East, Suite 5, Layton, UT, US	03.10.2006
208395	FUCHS GmbH, Wald-Michelbach, DE	Coronet-Verwaltungsgesellschaft mbH, Neustadt 2, Wald-Michelbach, DE	16.10.2006

Číslo zápisu	Dřívější vlastník	Nynější vlastník	S účinností od
208396	FUCHS GmbH, Wald-Michelbach, DE	Coronet-Verwaltungsgesellschaft mbH, Neustadt 2, Wald-Michelbach, DE	16.10.2006
208440	UNIPO, a.s., J. z Poděbrad 2593, Pardubice, 53002, CZ	CONOR PRAHA, spol. s r. o., Radlická 503/204, Praha 5, 15000, CZ	17.10.2006
208566	VANGUARD TRADEMARK HOLDINGS S.A.R.L., 46/A Avenue J. F. Kennedy, Luxembourg, LU	VANGUARD TRADEMARK HOLDINGS USA LLC, 6929 North Lakewood Avenue, Suite 100, Tulsa, OK, US	06.10.2006
208567	VANGUARD TRADEMARK HOLDINGS S.A.R.L., 46/A Avenue J. F. Kennedy, Luxembourg, LU	VANGUARD TRADEMARK HOLDINGS USA LLC, 6929 North Lakewood Avenue, Suite 100, Tulsa, OK, US	06.10.2006
208830	ALIACHEM a. s., Pardubice č. p. 103, Pardubice, Semtín, 53217, CZ	FATRA a.s., Pardubice čp. 103, Pardubice, Semtín, 53217, CZ	02.10.2006
209004	BSN medical GmbH & Co. KG, Quickbornstrasse 24, Hamburg, DE	BSN Medical GmbH, Quickbornstrasse 24, Hamburg, DE	26.09.2006
209611	BGS Retail s. r. o., Tuřanka 1222/115, Brno, 62700, CZ	SAR Czech s.r.o., V Lužích 818/23, Praha 4, 14200, CZ	11.10.2006
209612	BGS Retail s. r. o., Tuřanka 1222/115, Brno, 62700, CZ	SAR Czech s.r.o., V Lužích 818/23, Praha 4, 14200, CZ	11.10.2006
209613	BGS Retail s. r. o., Tuřanka 1222/115, Brno, 62700, CZ	SAR Czech s.r.o., V Lužích 818/23, Praha 4, 14200, CZ	11.10.2006
209614	BGS Retail s. r. o., Tuřanka 1222/115, Brno, 62700, CZ	SAR Czech s.r.o., V Lužích 818/23, Praha 4, 14200, CZ	11.10.2006
210962	Stavokonstrukce - STAKO Týn nad Vltavou s.r.o., Kolodějská 507, Týn nad Vltavou, 37501, CZ	Jan Vlasák, Pod Semencem 587, Týn nad Vltavou, 37501, CZ	17.10.2006
213315	JUDr. Igor Veleba, Soběšická 151, Brno, 63800, CZ	Jan Mořovský, Václavské náměstí 821/39, Praha 1, 11000, CZ	14.09.2006
214140	ALIACHEM a.s., Pardubice č.p. 103, Pardubice - Semtín, 53217, CZ	FATRA a.s., Pardubice čp. 103, Pardubice, Semtín, 53217, CZ	15.09.2006
214621	ALIACHEM a. s., Pardubice č. p. 103, Pardubice, Semtín, 53217, CZ	FATRA a.s., Pardubice čp. 103, Pardubice, Semtín, 53217, CZ	15.09.2006
215097	EISAI CO., LTD., 6-10, Koishikawa 4-chome, Bunkyo-ku, Tokyo, JP	EISAI R&D Management Co., Ltd., 6-10, Koishikawa 4-chome, Bunkyo-ku, Tokyo, JP	11.10.2006
215389	Chirana X - RAY, a.s., Velká 2984/2, Ostrava - Moravská Ostrava, 70200, CZ	PENSTEMON TRADING LIMITED, 4th Floor, Lawford House, Albert Place, London, N3 1RL, GB	18.09.2006
215391	Chirana X - RAY, a.s., Velká 2984/2, Ostrava - Moravská Ostrava, 70200, CZ	PENSTEMON TRADING LIMITED, 4th Floor, Lawford House, Albert Place, London, N3 1RL, GB	18.09.2006
215658	EISAI CO., LTD., 6-10, Koishikawa 4-chome, Bunkyo-ku, Tokyo, JP	EISAI R&D Management Co., Ltd., 6-10, Koishikawa 4-chome, Bunkyo-ku, Tokyo, JP	11.10.2006
216822	ISCAR LTD., P.O.Box 11, Migdal Tefen, IL	New Iscar Ltd., P.O.Box 11, Tefen, IL	02.10.2006
218708	ISCAR LTD., P.O.Box 11, Migdal Tefen, IL	New Iscar Ltd., P.O.Box 11, Tefen, IL	02.10.2006
219234	ISCAR LTD., P.O.Box 11, Migdal Tefen, IL	New Iscar Ltd., P.O.Box 11, Tefen, IL	02.10.2006
219235	ISCAR LTD., P.O.Box 11, Migdal Tefen, IL	New Iscar Ltd., P.O.Box 11, Tefen, IL	02.10.2006
219236	ISCAR LTD., P.O.Box 11, Migdal Tefen, IL	New Iscar Ltd., P.O.Box 11, Tefen, IL	02.10.2006
219237	ISCAR LTD., P.O.Box 11, Migdal Tefen, IL	New Iscar Ltd., P.O.Box 11, Tefen, IL	02.10.2006
219238	ISCAR LTD., P.O.Box 11, Migdal Tefen, IL	New Iscar Ltd., P.O.Box 11, Tefen, IL	02.10.2006
219239	ISCAR LTD., P.O.Box 11, Migdal Tefen, IL	New Iscar Ltd., P.O.Box 11, Tefen, IL	02.10.2006
220309	STUDIO 071 s.r.o., Masarykova 105, Ústí nad Labem, 40001, CZ	Lybar a.s., Velvěty 33, Rтынě nad Bílinou, 41762, CZ	18.09.2006

Číslo zápisu	Dřívější vlastník	Nynější vlastník	S účinností od
220947	MIP METRO Group Intellectual Property GmbH & Co. KG, Metro-Strasse 1, Düsseldorf, DE	PRAKTIKER Bau- und Heimwerkermärkte AG, Am Tannenwald 2, Kirkel, DE	17.10.2006
220987	Roudnické strojírny a slévárny a.s., Kratochvílova 1107, Roudnice nad Labem, 41322, CZ	Labyrint CZ s.r.o, Pod Terebkou 1159/10, Praha 4, 14000, CZ	19.09.2006
221334	Ivana Hovorková, Bokova 275, Pardubice, 53003, CZ	Theodor Heimeier Metallwerk GmbH, Völlinghauser Weg 2, Erwitte, DE	16.10.2006
221335	Ivana Hovorková, Bokova 275, Pardubice, 53003, CZ	Theodor Heimeier Metallwerk GmbH, Völlinghauser Weg 2, Erwitte, DE	16.10.2006
221336	Ivana Hovorková, Bokova 275, Pardubice, 53003, CZ	Theodor Heimeier Metallwerk GmbH, Völlinghauser Weg 2, Erwitte, DE	16.10.2006
221337	Ivana Hovorková, Bokova 275, Pardubice, 53003, CZ	Theodor Heimeier Metallwerk GmbH, Völlinghauser Weg 2, Erwitte, DE	16.10.2006
221338	Ivana Hovorková, Bokova 275, Pardubice, 53003, CZ	Theodor Heimeier Metallwerk GmbH, Völlinghauser Weg 2, Erwitte, DE	16.10.2006
221339	Ivana Hovorková, Bokova 275, Pardubice, 53003, CZ	Theodor Heimeier Metallwerk GmbH, Völlinghauser Weg 2, Erwitte, DE	16.10.2006
222022	ISCAR LTD., P.O.Box 11, Migdal Tefen, IL	New Iscar Ltd., P.O.Box 11, Tefen, IL	02.10.2006
222104	BGS Retail s. r. o., Tuřanka 1222/115, Brno, 62700, CZ	SAR Czech s.r.o., V Lužích 818/23, Praha 4, 14200, CZ	11.10.2006
222255	Ivana Hovorková, Bokova 275, Pardubice, 53003, CZ	Theodor Heimeier Metallwerk GmbH, Völlinghauser Weg 2, Erwitte, DE	16.10.2006
223545	Policie České republiky, Kriminalistický ústav Praha, Bartolomějská 10, Praha 1, 11000, CZ	Česká republika - Ministerstvo vnitra, Nad Štolou 936/3, Praha 7, 17034, CZ	06.10.2006
223546	Policie České republiky, Kriminalistický ústav Praha, Bartolomějská 10, Praha 1, 11000, CZ	Česká republika - Ministerstvo vnitra, Nad Štolou 936/3, Praha 7, 17034, CZ	06.10.2006
223547	Policie České republiky, Kriminalistický ústav Praha, Bartolomějská 10, Praha 1, 11000, CZ	Česká republika - Ministerstvo vnitra, Nad Štolou 936/3, Praha 7, 17034, CZ	06.10.2006
223548	Policie České republiky, Kriminalistický ústav Praha, Bartolomějská 10, Praha 1, 11000, CZ	Česká republika - Ministerstvo vnitra, Nad Štolou 936/3, Praha 7, 17034, CZ	06.10.2006
224864	VANGUARD TRADEMARK HOLDINGS S.A.R.L., 46/A J. F. Kennedy, Luxembourg, LU	VANGUARD TRADEMARK HOLDINGS USA LLC, 6929 North Lakewood Avenue, Suite 100, Tulsa, OK, US	06.10.2006
227140	Zentiva, a. s., U Kabelovny 130, Praha 10, Dolní Měcholupy, 10237, CZ	CHIESI PHARMACEUTICI S.p.A., Via Palermo 26/A, Parma, IT	10.10.2006
228626	TUAN NGUYEN, V závěťi 1114, Ostrava 21-Svinov, 72100, CZ	Jozef Mjartan, Riečna 28, Prievidza, 97101, SK	25.09.2006
230377	Jančár Rostislav, Kollárova 7/1276, Havířov-Podlesí, 73601, CZ	CHAOS s.r.o., Za Mototechnou 1114/4, Praha 5 - Stodůlky, 15500, CZ	02.10.2006
230982	Pučelík Václav, Vostrovská 28/630, Praha 6, 16000, CZ	KÁBA REKLAMA s.r.o., Markušova 1555, Praha 4, 14900, CZ	10.10.2006
231788	Kali und Salz GmbH, Bertha-von-Suttner-Strasse 7, Kassel, DE	K+S Kali GmbH, Bertha-von-Suttner-Strasse 7, Kassel, DE	16.10.2006
233969	MIP METRO Group Intellectual Property GmbH & Co. KG, Metro-Strasse 1, Düsseldorf, DE	PRAKTIKER Bau- und Heimwerkermärkte AG, Am Tannenwald 2, Kirkel, DE	17.10.2006
238953	Martínek Jaroslav, Huťská 273, Kladno, 27201, CZ	MAGNETOTERAPIE DIMAP s.r.o., Huťská 273, Kladno, 27201, CZ	17.10.2006
239554	Martínek Jaroslav, Huťská 273, Kladno, 27201, CZ	MAGNETOTERAPIE DIMAP s.r.o., Huťská 273, Kladno, 27201, CZ	17.10.2006
241409	BGS Retail s. r. o., Tuřanka 1222/115, Brno, 62700, CZ	SAR Czech s.r.o., V Lužích 818/23, Praha 4, 14200, CZ	11.10.2006
241410	BGS Retail s. r. o., Tuřanka 1222/1115, Brno, 62700, CZ	SAR Czech s.r.o., V Lužích 818/23, Praha 4, 14200, CZ	11.10.2006

Číslo zápisu	Dřívější vlastník	Nynější vlastník	S účinností od
241615	Emhart Inc., Drummond Plaza Office Park, 1423 Kirkwood Highway, Newark, DE, US	Emhart LLC., Drummond Plaza Office Park, 1423 Kirkwood Highway, Newark, DE, US	15.09.2006
242133	BGS Retail s. r. o., Tuřanka 1222/115, Brno, 62700, CZ	SAR Czech s.r.o., V Lužích 818/23, Praha 4, 14200, CZ	11.10.2006
242532	BioMarin/Genzyme LLC, One Kendall Square, Cambridge, MA, US	Genzyme Corporation, 500 Kendall Street, Cambridge, MA, US	05.10.2006
244279	BGS Retail s. r. o., Tuřanka 1222/115, Brno, 62700, CZ	SAR Czech s.r.o., V Lužích 818/23, Praha 4, 14200, CZ	11.10.2006
245010	BGS Retail s. r. o., Tuřanka 1222/115, Brno, 62700, CZ	SAR Czech s.r.o., V Lužích 818/23, Praha 4, 14200, CZ	11.10.2006
245878	ALIACHEM a.s., Pardubice č.p. 103, Pardubice, Semtín, 53217, CZ	FATRA a.s., Pardubice čp. 103, Pardubice, Semtín, 53217, CZ	15.09.2006
246283	OLYMPUS - TOP Élelmiszeripari Kft, II. ker. 37, Nyarlörinc, HU	MASPEX HUNGARY Marketing Limited Liability Company, FŐ u. 1, Nyarlörinc, HU	18.10.2006
247259	BG Technik cs, a.s., Bubenské nábřeží 306, Praha 7, 17004, CZ	VARI, a.s., Opolanská 350, libice nad Cidlinou, 28907, CZ	06.10.2006
247260	BG Technik ce, a.s., Bubenské nábřeží 306, Praha 7, 17004, CZ	VARI, a.s., Opolanská 350, Libice nad Cidlinou, 28907, CZ	06.10.2006
249035	IVAX-CR a.s., Ostravská 29, OPAVA 9 KOMÁROV, 74770, CZ	IVAX Pharmaceuticals s.r.o., Ostravská 29, Opava-Komárov, 74770, CZ	16.10.2006
250710	BG Technik cs, a.s., Bubenské nábřeží 306, Praha 7, 17004, CZ	VARI, a.s., Opolanská 350, Libice nad Cidlinou, 28907, CZ	06.10.2006
253181	Colorbeton, a.s., Řečná 993, Liberec 6, 46008, CZ	Colorbeton, s.r.o., Fr. Diviše 944, Praha 10, 10400, CZ	16.10.2006
253181	Colorbeton, s.r.o., Fr. Diviše 944, Praha 10, 10400, CZ	Colorbeton, a.s., Fr. Diviše 944, Praha 10, 10400, CZ	16.10.2006
253715	ALIACHEM, a.s., Pardubice č.p. 103, Pardubice - Semtín, 53217, CZ	FATRA a.s., Pardubice čp. 103, Pardubice, Semtín, 53217, CZ	15.09.2006
254472	BGS Retail s. r. o., Tuřanka 1222/115, Brno, 62700, CZ	SAR Czech s.r.o., V Lužích 818/23, Praha 4, 14200, CZ	11.10.2006
254537	ALIACHEM, a.s., Pardubice č.p. 103, Pardubice - Semtín, 53217, CZ	FATRA a.s., Pardubice čp. 103, Pardubice, Semtín, 53217, CZ	15.09.2006
256161	DKNV, s.r.o., Michalská 429/1, Praha 1, 11000, CZ	DKNV stavební, s.r.o., Klapálkova 2243/11, Praha 4, 14900, CZ	17.10.2006
258088	Allianz pojišťovna, a.s., Ke Štvanici 656/3, Praha 8, 18600, CZ	Allianz Aktiengesellschaft, Königinstrasse 28, Mnichov, DE	05.10.2006
258936	JUDr. Drahomír Šachta, Holubova 7, Praha 5, 15000, CZ	LEGATE s.r.o., Radlická 663/28, Praha 5, 15000, CZ	02.10.2006
261376	Allianz pojišťovna, a.s., Ke Štvanici 656/3, Praha 8, 18600, CZ	Allianz Aktiengesellschaft, Königinstrasse 28, Mnichov, DE	05.10.2006
262050	Allianz pojišťovna, a.s., Ke Štvanici 656/3, Praha 8, 18600, CZ	Allianz Aktiengesellschaft, Königinstrasse 28, Mnichov, DE	05.10.2006
262051	Allianz pojišťovna, a.s., Ke Štvanici 656/3, Praha 8, 18600, CZ	Allianz Aktiengesellschaft, Königinstrasse 28, Mnichov, DE	05.10.2006
262052	Allianz pojišťovna, a.s., Ke Štvanici 656/3, Praha 8, 18600, CZ	Allianz Aktiengesellschaft, Königinstrasse 28, Mnichov, DE	05.10.2006
262053	Allianz pojišťovna, a.s., Ke Štvanici 656/3, Praha 8, 18600, CZ	Allianz Aktiengesellschaft, Königinstrasse 28, Mnichov, DE	05.10.2006
262825	Středisko informatiky a služeb Nový Jičín, Štefánikova 9, Nový Jičín, 74111, CZ	Město Nový Jičín, Masarykovo nám. 1, Nový Jičín, 74111, CZ	10.10.2006
262826	Středisko informatiky a služeb Nový Jičín, Štefánikova 9, Nový Jičín, 74111, CZ	Město Nový Jičín, Masarykovo nám. 1, Nový Jičín, 74111, CZ	10.10.2006

Číslo zápisu	Dřívější vlastník	Nynější vlastník	S účinností od
263767	ALIACHEM a. s., Pardubice č.p. 103, Pardubice, Semtín, 53217, CZ	FATRA a.s., Pardubice čp. 103, Pardubice, Semtín, 53217, CZ	15.09.2006
264095	DKNV, s.r.o., Michalská 429/1, Praha 1, 11000, CZ	DKNV stavební, s.r.o., Klapálkova 2243/11, Praha 4, 14900, CZ	17.10.2006
264296	Ing.Vlastimil Faktor, Strojírenská 1089, Sedlčany, 26401, CZ	GEN - Střešní konstrukce s.r.o., Strojírenská 1089, Sedlčany, 26401, CZ	02.10.2006
264869	O.R.Café a.s., Na Pankráci 1062/58, Praha 4, 14000, CZ	NEW EMPORIO a.s., Stroupežnického 522/18, Praha 5, 15000, CZ	27.09.2006
265974	Allianz pojišťovna, a.s., Ke Štvanici 656/3, Praha 8, 18600, CZ	Allianz Aktiengesellschaft, Königinstrasse 28, Mnichov, DE	05.10.2006
267318	BGS Retail s. r. o., Tuřanka 1222/115, Brno, 62700, CZ	SAR Czech s.r.o., Na Lužích 818/23, Praha 4, 14200, CZ	11.10.2006
268532	O.R.Café a.s., Na Pankráci 1062/58, Praha 4, 14000, CZ	NEW EMPORIO a.s., Stroupežnického 522/18, Praha 5, 15000, CZ	27.09.2006
271594	Colorbeton, s. r. o., Fr. Diviše 944, Praha 10, 10400, CZ	Colorbeton, a.s., Fr. Diviše 944, Praha 10, 10400, CZ	16.10.2006
271751	EISAI Co., Ltd., 6-10, Koishikawa 4-chome, Bunkyo-ku, Tokyo, JP	EISAI R&D Management Co., Ltd., 6-10, Koishikawa 4-chome, Bunkyo-ku, Tokyo, JP	11.10.2006
271752	EISAI Co, Ltd., 6-10, Koishikawa 4-chome, Bunkyo-ku, Tokyo, JP	EISAI R&D Management Co., Ltd., 6-10, Koishikawa 4-chome, Bunkyo-ku, Tokyo, JP	11.10.2006
271753	EISAI Co., Ltd., 6-10, Koishikawa 4-chome, Bunkyo-ku, Tokyo, JP	EISAI R&D Management Co., Ltd., 6-10, Koishikawa 4-chome, Bunkyo-ku, Tokyo, JP	11.10.2006
271809	Philadelphia CZ, s.r.o., Horova 68, Brno, 61600, CZ	Philadelphia Group CZ, s.r.o., Sýpka 1342/12, Brno, 61300, CZ	27.09.2006
272935	N.V.L. s.r.o., Štítkova 233/1, Praha 1, 11000, CZ	RAVIX, a.s., Nám. Svätej Anny 15, Trenčín, SK	18.10.2006
274965	ARDIS CZECH s.r.o., Kolbenova 159/7, Praha 9, 19000, CZ	NATURAL TEX CZ s.r.o., Kolbenova 159/7, Praha 9, 19000, CZ	05.10.2006
275848	ALIACHEM a.s., Pardubice č. p. 103, Pardubice - Semtín, 53217, CZ	FATRA a.s., Pardubice čp. 103, Pardubice, Semtín, 53217, CZ	15.09.2006
276906	AVIA, a.s., Beranových 140, Praha, Letňany, 19903, CZ	CXA TRADING, s.r.o., Bredovský dvůr, Olivova 4/2096, Praha 1, 11000, CZ	16.10.2006
277549	Allianz pojišťovna, a.s., Ke Štvanici 656/3, Praha 8, 18600, CZ	Allianz Aktiengesellschaft, Königinstrasse 28, Mnichov, DE	05.10.2006
277737	Colorbeton, s. r. o., Fr. Diviše 944, Praha 10, 10400, CZ	Colorbeton, a.s., Fr. Diviše 944, Praha 10, 10400, CZ	16.10.2006
277921	AUTO EURO CZ s.r.o., U Habrovky 247/11, Praha 4, 14000, CZ	AUTO DISKONT s.r.o., Na Výsluní 201/13, Praha 10, 10000, CZ	14.09.2006
278475	Kučera Tomáš, Za Jednotou 929, Neratovice, 27711, CZ	ORIGINAL GROUP s.r.o., Dr. E. Beneše 1181, Neratovice, 27711, CZ	17.10.2006
279042	Alprim, s.r.o., Jugoslávská 1827/16, Svitavy, 56802, CZ	AQUITA GROUP, a.s., Klíneček 81, Mníšek pod Brdy, 25210, CZ	21.09.2006
279137	JOBS.EU, s.r.o., Pekařská 21, Brno, 60200, CZ	Advantage Consulting, s.r.o., Pekařská 21, Brno, 60200, CZ	21.09.2006
279728	ALIACHEM, a.s., Pardubice č. p. 103, Pardubice, Semtín, 53217, CZ	FATRA a.s., Pardubice čp. 103, Pardubice, Semtín, 53217, CZ	15.09.2006
279989	PPF a. s., Na Pankráci 1658, Praha 4, 14021, CZ	CYROMAN SERVICES LIMITED, Pindarou, 27, Alpha Business Center, 2nd floor, P.C. 1060, Nikósie, CY	22.09.2006
284002	ŠKODA HOLDING a.s., Tylova 1/57, Plzeň, 31600, CZ	HQU International, a.s., Královská 1081/16, Praha 1, Staré Město, 11000, CZ	16.10.2006
284330	NEW WAVE 2002, a.s., Vodičkova 20, Praha 1, 11000, CZ	Converse Inc., One High Street, North Andover, MA, US	05.10.2006



<b>Číslo zápisu</b>	<b>Dřívější vlastník</b>	<b>Nynější vlastník</b>	<b>S účinností od</b>
284331	NEW WAVE 2002, a.s., Vodičkova 20, Praha 1, 11000, CZ	Converse Inc., One High Street, North Andover, MA, US	05.10.2006

## Změny vlastníků ochranných známek pro část výrobků nebo služeb

- (111) **91997**  
(730) AVIA, a.s., Beranových 140, Praha 9 - Letňany, 19903, CZ  
(510) Letadla, jejich součásti, součástky, příslušenství a výzbroj; vzducholodi a vzduchoplavební zařízení všeho druhu, jich součástky a výzbroj; letecká zařízení, přístroje, nástroje a nářadí, jejich součástky a výzbroj; měřicí zařízení, stroje všeho druhu a jejich součástky, motory všeho druhu a jejich součástky; automobily a vozidla všeho druhu, jejich součástky a výzbroj, vozidla pro vzduchoplavectví, jejich součástky a výzbroj; kovy, slitiny, kovové výrobky, kovové zboží, nářadí, náčiní a veškeré výrobky strojního průmyslu; brzdy, kola, ventily, propelery, signální zařízení, přístroje, nářadí a aparáty, jejich součástky a výzbroj; reflektory, přístroje a zařízení pro veškerou telefonii a telegrafii, elektrotechnické a radiotechnické aparáty, zařízení, přístroje a nářadí a jejich součástky; elektrické motory, stroje a přístroje a příslušenství všeho druhu; akumulátory, elektrické osvětlovací soupravy, tělesa a jejich součástky; lana; stavební materiálie, asphalt, pyrotechnická tělesa a zařízení.

byla ke dni 16.10.2006 převedena na:

- (111) **91997**  
(730) AVIA, a.s., Beranových 140, Praha 9 - Letňany, 19903, CZ  
(510) (6) kovy, slitiny, kovové výrobky, kovové zboží, veškeré výrobky strojního průmyslu to vše mimo pro nákladní vozidla a jiná užitková vozidla jakéhokoliv druhu; (7) stroje všeho druhu a jejich součástky mimo pro nákladní vozidla a jiná užitková vozidla jakéhokoliv druhu, motory mimo pro nákladní vozidla a jiná užitková vozidla jakéhokoliv druhu a jejich součástky, motorů Avia D 407, 421, 422 a 432, elektrické motory mimo pro nákladní vozidla a jiná užitková vozidla jakéhokoliv druhu, stroje a příslušenství všeho druhu mimo pro nákladní vozidla a jiná užitková vozidla jakéhokoliv druhu, veškeré výrobky strojního průmyslu to vše mimo pro nákladní vozidla a jiná užitková vozidla jakéhokoliv druhu, (8) nářadí a náčiní mimo pro nákladní vozidla a jiná užitková vozidla jakéhokoliv druhu, kola mimo pro nákladní vozidla a jiná užitková vozidla jakéhokoliv druhu, ventily mimo pro nákladní vozidla a jiná užitková vozidla jakéhokoliv druhu; (9) měřicí zařízení, signální zařízení, přístroje a aparáty, jejich součástky, přístroje a zařízení pro veškerou telefonii a telegrafii, elektrotechnické a radiotechnické aparáty, zařízení, přístroje a jejich součástky, akumulátory, veškeré výrobky strojního průmyslu to vše mimo pro nákladní vozidla a jiná užitková vozidla jakéhokoliv druhu; (11) reflektory, elektrické osvětlovací soupravy, tělesa a jejich součástky, ventily, to vše mimo pro nákladní vozidla a jiná užitková vozidla jakéhokoliv druhu; (12) letadla, jejich součásti, součástky a příslušenství, vzducholodi a vzduchoplavební zařízení všeho druhu, jejich součástky, letecká zařízení, přístroje, nástroje a nářadí, jejich součástky, automobily a vozidla všeho druhu a jejich součástky mimo nákladní a užitkové automobily a nákladní a užitková vozidla všeho druhu (včetně autobusů, autokarů, sanitek, dodávkových vozů a kamionů) a mimo jejich součástky (včetně podvozků, kapot, náprav, vyvažovacích zařízení kol, karosérií, spojek, spojovacích tyčí, konvertorů, spřahadel, klikových skříní, dveří, hnacích řetězů, převodových skříní, převodů a soukolí, signalizačních zařízení pro jízdu vzad, vyklápěcích zařízení, vyklápěcích stěn, tažných zařízení, palivových nádrží a paprsků kol), motory Avia D 407, 421, 422 a 432, elektrické motory, stroje a příslušenství mimo pro nákladní vozidla a jiná užitková vozidla jakéhokoliv druhu, ventily mimo pro nákladní vozidla a jiná užitková vozidla jakéhokoliv druhu, propelery mimo pro nákladní vozidla a jiná užitková vozidla jakéhokoliv druhu; (13) výzbroj, pyrotechnická tělesa a zařízení; (19) stavební materiálie, asphalt; (22) lana.

- a  
(111) **91997A**  
(730) CXA TRADING, s.r.o., Bredovský dvůr, Olivova 4/2096, Praha 1, 11000, CZ  
(510) (6) kovy, slitiny, kovové výrobky, kovové zboží, veškeré výrobky strojního průmyslu, to vše pro nákladní vozidla a jiná užitková vozidla jakéhokoliv druhu; (7) stroje všeho druhu a jejich součástky pro nákladní vozidla a jiná užitková vozidla jakéhokoliv druhu, motory pro nákladní vozidla a jiná užitková vozidla jakéhokoliv druhu, kromě motorů Avia D 407, 421, 422 a 432, elektrické motory pro nákladní vozidla a jiná užitková vozidla jakéhokoliv druhu, stroje a příslušenství všeho druhu pro nákladní vozidla a jiná užitková vozidla jakéhokoliv druhu, veškeré výrobky strojního průmyslu to vše pro nákladní vozidla a jiná užitková vozidla jakéhokoliv druhu, brzdy pro nákladní vozidla a jiná užitková vozidla jakéhokoliv druhu, kola pro nákladní vozidla a jiná užitková vozidla jakéhokoliv druhu, ventily pro nákladní vozidla a jiná užitková vozidla jakéhokoliv druhu; (8) nářadí a náčiní pro nákladní vozidla a jiná užitková vozidla jakéhokoliv druhu, veškeré výrobky strojního průmyslu to vše pro nákladní vozidla a jiná užitková vozidla jakéhokoliv druhu; (9) měřicí zařízení, signální zařízení, přístroje a aparáty, jejich součástky, přístroje a zařízení pro veškerou telefonii a telegrafii, elektrotechnické a radiotechnické aparáty, zařízení, přístroje a jejich součástky, akumulátory, veškeré výrobky strojního průmyslu to vše pro nákladní vozidla a jiná užitková vozidla jakéhokoliv druhu; (11) reflektory, elektrické osvětlovací soupravy, tělesa a jejich součástky, ventily, to vše pro nákladní vozidla a jiná užitková vozidla jakéhokoliv druhu; (12) nákladní a užitkové automobily a nákladní a užitková vozidla všeho druhu (včetně autobusů, autokarů, sanitek, dodávkových vozů a kamionů) a jejich součástky (kromě motorů Avia D 407, 421, 422 a 432), včetně podvozků, kapot, náprav, vyvažovacích zařízení kol, karosérií, spojek, spojovacích tyčí, konvertorů, spřahadel, klikových skříní, dveří, hnacích řetězů, převodových skříní, převodů a soukolí, signalizačních zařízení pro jízdu vzad, vyklápěcích zařízení, vyklápěcích stěn, tažných zařízení, palivových nádrží a paprsků kol; elektrické motory, stroje a příslušenství pro nákladní vozidla a jiná užitková vozidla jakéhokoliv druhu, ventily pro nákladní vozidla a jiná užitková vozidla jakéhokoliv druhu, propelery pro nákladní vozidla a jiná užitková vozidla jakéhokoliv druhu.

- (111) **91998**  
(730) AVIA, a.s., Beranových 140, Praha 9 - Letňany, 19903, CZ  
(510) Letadla, jejich součásti, součástky, příslušenství a výzbroj; vzducholodi a vzduchoplavební zařízení všeho druhu, jejich součástky a výzbroj; letecká zařízení, přístroje, nástroje a nářadí, jejich součástky a výzbroj, měřicí zařízení, stroje všeho druhu a jejich součástky, motory všeho druhu a jejich součástky, automobily a vozidla všeho druhu, jejich součástky a výzbroj, vozidla pro vzduchoplavectví, jejich součástky a výzbroj; kovy, slitiny, kovové výrobky, kovové zboží, nářadí, náčiní a veškeré výrobky strojního průmyslu; brzdy, kola, ventily, propelery, signální zařízení, přístroje, nářadí a aparáty, jejich součástky a výzbroj; reflektory, přístroje a zařízení pro veškerou telefonii a telegrafii, elektrotechnické a radiotechnické aparáty, zařízení, přístroje a nářadí a jejich součástky, elektrické motory, stroje a přístroje a příslušenství všeho druhu, akumulátory, elektrické osvětlovací soupravy, tělesa a jejich součástky, lana; stavební materiálie, asphalt, pyrotechnická tělesa a zařízení.

byla ke dni 16.10.2006 převedena na:

- (111) **91998**  
(730) AVIA, a.s., Beranových 140, Praha 9 - Letňany, 19903, CZ  
(510) (6) kovy, slitiny, kovové výrobky, kovové zboží, veškeré výrobky strojního průmyslu to vše mimo pro nákladní vozidla a jiná užitková vozidla jakéhokoliv druhu; (7) stroje

všeho druhu a jejich součástky mimo pro nákladní vozidla a jiná užitková vozidla jakéhokoliv druhu, motory mimo pro nákladní vozidla a jiná užitková vozidla jakéhokoliv druhu a jejich součástky, motorů Avia D 407, 421, 422 a 432, elektrické motory mimo pro nákladní vozidla a jiná užitková vozidla jakéhokoliv druhu, stroje a příslušenství všeho druhu mimo pro nákladní vozidla a jiná užitková vozidla jakéhokoliv druhu, veškeré výrobky strojího průmyslu to vše mimo pro nákladní vozidla a jiná užitková vozidla jakéhokoliv druhu, brzdy mimo pro nákladní vozidla a jiná užitková vozidla jakéhokoliv druhu, kola mimo pro nákladní vozidla a jiná užitková vozidla jakéhokoliv druhu, ventily mimo pro nákladní vozidla a jiná užitková vozidla jakéhokoliv druhu; (8) nářadí a náčiní mimo pro nákladní vozidla a jiná užitková vozidla jakéhokoliv druhu, veškeré výrobky strojího průmyslu to vše mimo pro nákladní vozidla a jiná užitková vozidla jakéhokoliv druhu; (9) měřicí zařízení, signální zařízení, přístroje a aparáty, jejich součástky, přístroje a zařízení pro veškerou telefonii a telegrafii, elektrotechnické a radiotechnické aparáty, zařízení, přístroje a jejich součástky, akumulátory, veškeré výrobky strojího průmyslu to vše mimo pro nákladní vozidla a jiná užitková vozidla jakéhokoliv druhu; (11) reflektory, elektrické osvětlovací soupravy, tělesa a jejich součástky, ventily, to vše mimo pro nákladní vozidla a jiná užitková vozidla jakéhokoliv druhu; (12) letadla, jejich součásti, součástky a příslušenství, vzducholodí a vzduchoplavební zařízení všeho druhu, jejich součástky, letecká zařízení, přístroje, nástroje a nářadí, jejich součástky, vozidla pro vzduchoplavectví, jejich součástky, automobily a vozidla všeho druhu a jejich součástky mimo nákladní a užitkové automobily a nákladní a užitková vozidla všeho druhu (včetně autobusů, autokarů, sanitek, dodávkových vozů a kamionů) a mimo jejich součástky (včetně podvozků, kapot, náprav, vyvažovacích zařízení kol, karosérií, spojek, spojovacích tyčí, konvertorů, spřahadel, klikových skříní, dveří, hnacích řetězů, převodových skříní, převodů a soukolí, signalizačních zařízení pro jízdu vzad, vyklápěcích stěn, tažných zařízení, palivových nádrží a paprsků kol), motory Avia D 407, 421, 422 a 432, elektrické motory, stroje a příslušenství mimo pro nákladní vozidla a jiná užitková vozidla jakéhokoliv druhu, ventily mimo pro nákladní vozidla a jiná užitková vozidla jakéhokoliv druhu, propelery mimo pro nákladní vozidla a jiná užitková vozidla jakéhokoliv druhu; (13) výzbroj, pyrotechnická tělesa a zařízení; (19) stavební materiále, asfalt; (22) lana.

a

(111) **91998A**  
(730) CXA TRADING, s.r.o., Bredovský dvůr, Olivova 4/2096,  
Praha 1, 11000, CZ

(510) (6) kovy, slitiny, kovové výrobky, kovové zboží, veškeré výrobky strojího průmyslu, to vše pro nákladní vozidla a jiná užitková vozidla jakéhokoliv druhu; (7) stroje všeho druhu a jejich součástky pro nákladní vozidla a jiná užitková vozidla jakéhokoliv druhu, motory pro nákladní vozidla a jiná užitková vozidla jakéhokoliv druhu a jejich součástky kromě motorů Avia D 407, 421, 422 a 432, elektrické motory pro nákladní vozidla a jiná užitková vozidla jakéhokoliv druhu, stroje a příslušenství všeho druhu pro nákladní vozidla a jiná užitková vozidla jakéhokoliv druhu, veškeré výrobky strojího průmyslu to vše pro nákladní vozidla a jiná užitková vozidla jakéhokoliv druhu, brzdy pro nákladní vozidla a jiná užitková vozidla jakéhokoliv druhu, kola pro nákladní vozidla a jiná užitková vozidla jakéhokoliv druhu, ventily pro nákladní vozidla a jiná užitková vozidla jakéhokoliv druhu; (8) nářadí a náčiní pro nákladní vozidla a jiná užitková vozidla jakéhokoliv druhu, veškeré výrobky strojího průmyslu to vše pro nákladní vozidla a jiná užitková vozidla jakéhokoliv druhu; (9) měřicí zařízení, signální zařízení, přístroje a aparáty, jejich součástky, přístroje a zařízení pro veškerou telefonii a telegrafii, elektrotechnické a radiotechnické aparáty, zařízení, přístroje a jejich součástky, akumulátory, veškeré výrobky strojího průmyslu to vše pro nákladní vozidla a jiná užitková vozidla jakéhokoliv druhu; (11) reflektory, elektrické osvětlovací soupravy, tělesa a jejich součástky,

ventily, to vše pro nákladní vozidla a jiná užitková vozidla jakéhokoliv druhu; (12) nákladní a užitkové automobily a nákladní a užitková vozidla všeho druhu (včetně autobusů, autokarů, sanitek, dodávkových vozů a kamionů) a jejich součástky (kromě motorů Avia D 407, 421, 422 a 432), včetně podvozků, kapot, náprav, vyvažovacích zařízení kol, karosérií, spojek, spojovacích tyčí, konvertorů, spřahadel, klikových skříní, dveří, hnacích řetězů, převodových skříní, převodů a soukolí, signalizačních zařízení pro jízdu vzad, vyklápěcích zařízení, vyklápěcích stěn, tažných zařízení, palivových nádrží a paprsků kol; elektrické motory, stroje a příslušenství pro nákladní vozidla a jiná užitková vozidla jakéhokoliv druhu, ventily pro nákladní vozidla a jiná užitková vozidla jakéhokoliv druhu, propelery pro nákladní vozidla a jiná užitková vozidla jakéhokoliv druhu.

(111)  
(730)  
(510)

**181671**

AVIA, a.s., Beranových 140, Praha 9 - Letňany, 19903, CZ  
Výzkum, vývoj, výroba, prodej, opravy a servis nákladních automobilů a jejich účelových modifikací, speciálních automobilů, přívěsů a jejich dílů vč. souvisejících obchodně technických služeb; výzkum, vývoj, výroba, odbyt, opravy a servis sestav, podsestav a součástí nákladních automobilů, osobních a dodávkových automobilů vč. jejich účelových a užitkových modifikací, autobusů a kolových vozidel a jejich náhradních dílů; výzkum, vývoj, výroba, prodej, opravy a servis leteckých pístových motorů, leteckých vrtulí a jejich dílů vč. souvisejících obchodně technických služeb; vývoj, výroba, prodej speciálních jednoúčelových strojů a zařízení, nářadí, přípravků, nástrojů a měřidel; výzkum, vývoj, výroba, nákup, odbyt, opravy a servis autobusů a jejich dílů vč. souvisejících obchodně technických služeb; provádění projektové činnosti v rozsahu uděleného oprávnění.

byla ke dni 16.10.2006 převedena na:

(111)  
(730)  
(510)

**181671**

AVIA, a.s., Beranových 140, Praha 9 - Letňany, 19903, CZ  
(7) speciální jednoúčelové stroje a zařízení mimo pro nákladní vozidla a jiná užitková vozidla jakéhokoliv druhu; (8) nářadí, přípravky, nástroje spadající do této třídy to vše mimo pro nákladní vozidla a jiná užitková vozidla jakéhokoliv druhu; (9) měřidla mimo pro nákladní vozidla a jiná užitková vozidla jakéhokoliv druhu; (12) letecké pístové motory, letecké vrtule a jejich díly, sestavy, podsestavy a součásti osobních vozidel a jejich náhradních dílů; (35) obchodní činnost v oblasti prodeje automobilů mimo nákladních a užitkových automobilů a nákladních a užitkových vozidel všeho druhu; (37) opravy a servis leteckých pístových motorů, leteckých vrtulí a jejich dílů, technické služby spadající do této třídy mimo pro nákladní vozidla a jiná užitková vozidla jakéhokoliv druhu; (42) výzkum, vývoj v oblasti leteckých pístových motorů, leteckých vrtulí, výzkum, vývoj v oblasti automobilů mimo nákladních a užitkových automobilů a nákladních a užitkových vozidel všeho druhu; provádění projektové činnosti jiné než pro nákladní vozidla a jiná užitková vozidla jakéhokoliv druhu v rozsahu uděleného oprávnění, vývoj speciálních jednoúčelových strojů a zařízení mimo pro nákladní vozidla a jiná užitková vozidla jakéhokoliv druhu, nářadí mimo pro nákladní vozidla a jiná užitková vozidla jakéhokoliv druhu, přípravků mimo pro nákladní vozidla a jiná užitková vozidla jakéhokoliv druhu, nástrojů spadajících do třídy 8 mimo pro nákladní vozidla a jiná užitková vozidla jakéhokoliv druhu, měřidel mimo pro nákladní vozidla a jiná užitková vozidla jakéhokoliv druhu.

a

(111)  
(730)

**181671A**

CXA TRADING, s.r.o., Bredovský dvůr, Olivova 4/2096,  
Praha 1, 11000, CZ  
(7) speciální jednoúčelové stroje a zařízení pro nákladní vozidla a jiná užitková vozidla jakéhokoliv druhu; (8) nářadí, přípravky, nástroje spadající do této třídy pro nákladní vozidla a jiná užitková vozidla jakéhokoliv druhu; (9) měřidla pro nákladní vozidla a jiná užitková vozidla jakéhokoliv druhu; (12) nákladní automobily a jejich účelové modifikace, speciální automobily, přívěsy a jejich

(510)

díly, sestavy, podsestavy a součásti nákladních automobilů a dodávkových automobilů, vč. jejich účelových a užitkových modifikací, autobusů a kolových vozidel a jejich náhradních dílů, autobusy; (35) obchodní činnost v oblasti prodeje nákladních a užitkových automobilů a nákladních a užitkových vozidel všeho druhu; (37) opravy a servis nákladních automobilů a jejich účelových modifikací, speciálních automobilů, přívěsů a jejich dílů, autobusů, technické služby spadající do této třídy pro nákladní vozidla a jiná užitková vozidla jakéhokoliv druhu; (42) výzkum, vývoj v oblasti nákladních a užitkových automobilů a nákladních a užitkových vozidel všeho druhu, autobusů, provádění projektové činnosti v rozsahu uděleného oprávnění pro nákladní vozidla a jiná užitková vozidla jakéhokoliv druhu, vývoj speciálních jednoúčelových strojů a zařízení pro nákladní vozidla a jiná užitková vozidla jakéhokoliv druhu, nářadí pro nákladní vozidla a jiná užitková vozidla jakéhokoliv druhu, přípravků pro nákladní vozidla a jiná užitková vozidla jakéhokoliv druhu, nástrojů spadající do třídy 8 pro nákladní vozidla a jiná užitková vozidla jakéhokoliv druhu, měřidel pro nákladní vozidla a jiná užitková vozidla jakéhokoliv druhu.

(7) speciální jednoúčelové stroje a zařízení pro nákladní vozidla a jiná užitková vozidla jakéhokoliv druhu; (8) nářadí, přípravky, nástroje spadající do této třídy pro nákladní vozidla a jiná užitková vozidla jakéhokoliv druhu; (9) měřidla pro nákladní vozidla a jiná užitková vozidla jakéhokoliv druhu; (12) nákladní automobily a jejich účelové modifikace, speciální automobily, přívěsy a jejich díly, sestavy, podsestavy a součásti nákladních automobilů a dodávkových automobilů, vč. jejich účelových a užitkových modifikací, autobusů a kolových vozidel a jejich náhradních dílů, autobusy; (35) obchodní činnost v oblasti prodeje nákladních a užitkových automobilů a nákladních a užitkových vozidel všeho druhu; (37) opravy a servis nákladních automobilů a jejich účelových modifikací, speciálních automobilů, přívěsů a jejich dílů, autobusů, technické služby spadající do této třídy pro nákladní vozidla a jiná užitková vozidla jakéhokoliv druhu; (42) výzkum, vývoj v oblasti nákladních a užitkových automobilů a nákladních a užitkových vozidel všeho druhu, autobusů, provádění projektové činnosti v rozsahu uděleného oprávnění pro nákladní vozidla a jiná užitková vozidla jakéhokoliv druhu, vývoj speciálních jednoúčelových strojů a zařízení pro nákladní vozidla a jiná užitková vozidla jakéhokoliv druhu, nářadí pro nákladní vozidla a jiná užitková vozidla jakéhokoliv druhu, přípravků pro nákladní vozidla a jiná užitková vozidla jakéhokoliv druhu, nástrojů spadající do třídy 8 pro nákladní vozidla a jiná užitková vozidla jakéhokoliv druhu, měřidel pro nákladní vozidla a jiná užitková vozidla jakéhokoliv druhu.

(111) **181672**  
(730) AVIA, a.s., Beranových 140, Praha 9 - Letňany, 19903, CZ  
(510) Výzkum, vývoj, výroba, prodej, opravy a servis nákladních automobilů a jejich účelových modifikací, speciálních automobilů, přívěsů a jejich dílů vč. souvisejících obchodně technických služeb; výzkum, vývoj, výroba, odbyt, opravy a servis sestav, podsestav a součástí nákladních automobilů, osobních a dodávkových automobilů vč. jejich účelových a užitkových modifikací, autobusů a kolových vozidel a jejich náhradních dílů; výzkum, vývoj, výroba, prodej, opravy a servis leteckých pístových motorů, leteckých vrtulí a jejich dílů vč. souvisejících obchodně technických služeb; vývoj, výroba, prodej speciálních jednoúčelových strojů a zařízení, nářadí, přípravků, nástrojů a měřidel; výzkum, vývoj, výroba, nákup, odbyt, opravy a servis autobusů a jejich dílů vč. souvisejících obchodně technických služeb; provádění projektové činnosti v rozsahu uděleného oprávnění.

byla ke dni 16.10.2006 převedena na:

(111) **181672**  
(730) AVIA, a.s., Beranových 140, Praha 9 - Letňany, 19903, CZ  
(510) (7) speciální jednoúčelové stroje a zařízení mimo pro nákladní vozidla a jiná užitková vozidla jakéhokoliv druhu; (8) nářadí, přípravky, nástroje spadající do této třídy to vše mimo pro nákladní vozidla a jiná užitková vozidla jakéhokoliv druhu; (9) měřidla mimo pro nákladní vozidla a jiná užitková vozidla jakéhokoliv druhu; (12) letecké pístové motory, letecké vrtule a jejich díly, sestavy, podsestavy a součásti osobních vozidel a jejich náhradních dílů; (35) obchodní činnost v oblasti prodeje automobilů mimo nákladních a užitkových automobilů a nákladních a užitkových vozidel všeho druhu; (37) opravy a servis leteckých pístových motorů, leteckých vrtulí a jejich dílů, technické služby spadající do této třídy mimo pro nákladní vozidla a jiná užitková vozidla jakéhokoliv druhu; (42) výzkum, vývoj v oblasti leteckých pístových motorů, leteckých vrtulí, výzkum, vývoj v oblasti automobilů mimo nákladních a užitkových automobilů a nákladních a užitkových vozidel všeho druhu; provádění projektové činnosti jiné než pro nákladní vozidla a jiná užitková vozidla jakéhokoliv druhu v rozsahu uděleného oprávnění, vývoj speciálních jednoúčelových strojů a zařízení mimo pro nákladní vozidla a jiná užitková vozidla jakéhokoliv druhu, nářadí mimo pro nákladní vozidla a jiná užitková vozidla jakéhokoliv druhu, přípravků mimo pro nákladní vozidla a jiná užitková vozidla jakéhokoliv druhu, nástrojů spadajících do třídy 8 mimo pro nákladní vozidla a jiná užitková vozidla jakéhokoliv druhu, měřidel mimo pro nákladní vozidla a jiná užitková vozidla jakéhokoliv druhu.

a

(111) **181672A**  
(730) CXA TRADING, s.r.o., Bredovský dvůr, Olivova 4/2096, Praha 1, 11000, CZ

**Změny v údajích o vlastních ochranných známkách**

Číslo zápisu	Vlastník	S účinností od
110858	ŠKODA HOLDING a. s., Václavské nám. 837/11, Praha 1, 11000, CZ	16.10.2006
110860	ŠKODA HOLDING a. s., Václavské nám. 837/11, Praha 1, 11000, CZ	18.10.2006
110999	ŠKODA HOLDING a. s., Václavské nám. 837/11, Praha 1, 11000, CZ	18.10.2006
111109	ŠKODA HOLDING a. s., Václavské nám. 837/11, Praha 1, 11000, CZ	16.10.2006
111110	ŠKODA HOLDING a. s., Václavské nám. 837/11, Praha 1, 11000, CZ	16.10.2006
111111	ŠKODA HOLDING a. s., Václavské nám. 837/11, Praha 1, 11000, CZ	18.10.2006
111112	ŠKODA HOLDING a. s., Václavské nám. 837/11, Praha 1, 11000, CZ	16.10.2006
111113	ŠKODA HOLDING a. s., Václavské nám. 837/11, Praha 1, 11000, CZ	18.10.2006
111114	ŠKODA HOLDING a. s., Václavské nám. 837/11, Praha 1, 11000, CZ	18.10.2006
111115	ŠKODA HOLDING a. s., Václavské nám. 837/11, Praha 1, 11000, CZ	18.10.2006
111119	ŠKODA HOLDING a. s., Václavské nám. 837/11, Praha 1, 11000, CZ	18.10.2006
111120	ŠKODA HOLDING a. s., Václavské nám. 837/11, Praha 1, 11000, CZ	18.10.2006
111121	ŠKODA HOLDING a. s., Václavské nám. 837/11, Praha 1, 11000, CZ	18.10.2006
111122	ŠKODA HOLDING a. s., Václavské nám. 837/11, Praha 1, 11000, CZ	18.10.2006
111144	ŠKODA HOLDING a. s., Václavské nám. 837/11, Praha 1, 11000, CZ	18.10.2006
111148	ŠKODA HOLDING a. s., Václavské nám. 837/11, Praha 1, 11000, CZ	18.10.2006
111153	ŠKODA HOLDING a. s., Václavské nám. 837/11, Praha 1, 11000, CZ	18.10.2006
111154	ŠKODA HOLDING a. s., Václavské nám. 837/11, Praha 1, 11000, CZ	18.10.2006
111155	ŠKODA HOLDING a. s., Václavské nám. 837/11, Praha 1, 11000, CZ	18.10.2006
111372	ŠKODA HOLDING a. s., Václavské nám. 837/11, Praha 1, 11000, CZ	18.10.2006
111382	ŠKODA HOLDING a. s., Václavské nám. 837/11, Praha 1, 11000, CZ	18.10.2006
111442	ŠKODA HOLDING a. s., Václavské nám. 837/11, Praha 1, 11000, CZ	18.10.2006
111446	ŠKODA HOLDING a. s., Václavské nám. 837/11, Praha 1, 11000, CZ	18.10.2006
111450	ŠKODA HOLDING a. s., Václavské nám. 837/11, Praha 1, 11000, CZ	18.10.2006
111453	ŠKODA HOLDING a. s., Václavské nám. 837/11, Praha 1, 11000, CZ	18.10.2006
111455	ŠKODA HOLDING a. s., Václavské nám. 837/11, Praha 1, 11000, CZ	18.10.2006
112093	JiNo s.r.o., Zámecká 17, Pardubice, 53002, CZ	22.09.2006
113947	ULTRASUN společnost s ručením omezeným, Tovární 95, Karlovy Vary, Březová, 36215, CZ	14.09.2006
150918	Fatra a.s., tř. T. Bati č.p. 1541, Napajedla, 76361, CZ	15.09.2006
152025	Fatra a.s., tř. T. Bati č.p. 1541, Napajedla, 76361, CZ	15.09.2006
152102	Fatra a.s., tř. T. Bati č.p. 1541, Napajedla, 76361, CZ	15.09.2006
152673	ŠKODA HOLDING a. s., Václavské nám. 837/11, Praha 1, 11000, CZ	18.10.2006
152674	ŠKODA HOLDING a. s., Václavské nám. 837/11, Praha 1, 11000, CZ	18.10.2006
152715	ŠKODA HOLDING a. s., Václavské nám. 837/11, Praha 1, 11000, CZ	18.10.2006
153355	ŠKODA HOLDING a. s., Václavské nám. 837/11, Praha 1, 11000, CZ	18.10.2006
155444	ŠKODA HOLDING a. s., Václavské nám. 837/11, Praha 1, 11000, CZ	18.10.2006
155456	ŠKODA HOLDING a. s., Václavské nám. 837/11, Praha 1, 11000, CZ	18.10.2006
155654	DILIA, divadelní, literární, audiovizuální agentura, Krátkého 1, Praha 9-Vysočany, 19003, CZ	02.10.2006
155655	DILIA, divadelní, literární, audiovizuální agentura, Krátkého 1, Praha 9-Vysočany, 19003, CZ	02.10.2006
157247	BESTFORM APPAREL CORP., 3411 Silverside Road, 200 Weldin Building, Wilmington, DE, US	22.09.2006

Číslo zápisu	Vlastník	S účinností od
157339	E.R.SQUIBB & SONS, L.L.C. a Delaware Limited Liability Company, Lawrenceville-Princeton Road, Princeton, NJ, US	18.09.2006
157340	E.R.SQUIBB & SONS, L.L.C. a Delaware Limited Liability Company, Lawrenceville-Princeton Road, Princeton, NJ, US	18.09.2006
157341	E.R.SQUIBB & SONS, L.L.C. a Delaware Limited Liability Company, Lawrenceville-Princeton Road, Princeton, NJ, US	18.09.2006
157343	E.R.SQUIBB & SONS, L.L.C. a Delaware Limited Liability Company, Lawrenceville-Princeton Road, Princeton, NJ, US	18.09.2006
157710	Šroubárna Kyjov, spol. s r.o., Jiráskova 987, Kyjov, 69732, CZ	19.09.2006
158645	ŠKODA HOLDING a. s., Václavské nám. 837/11, Praha 1, 11000, CZ	18.10.2006
158646	ŠKODA HOLDING a. s., Václavské nám. 837/11, Praha 1, 11000, CZ	18.10.2006
160349	Fatra a.s., tř. T. Bati č.p. 1541, Napajedla, 76361, CZ	15.09.2006
160896	Fatra a.s., tř. T. Bati č.p. 1541, Napajedla, 76361, CZ	15.09.2006
161223	KUREHA CORPORATION, 3-3-2, Nihonbashi Hamacho, Chuo-ku, Tokyo, JP	20.09.2006
163327	E.R.SQUIBB & SONS, L.L.C. a Delaware Limited Liability Company, Lawrenceville-Princeton Road, Princeton, NJ, US	18.09.2006
163419	Bristol-Myers Squibb Pharma Company A Delaware General Partnership, Route 206 & Provinceline Road, Princeton, NJ, US	25.09.2006
166525	ŠKODA HOLDING a. s., Václavské nám. 837/11, Praha 1, 11000, CZ	18.10.2006
166698	The Gideons International, 50 Century Boulevard, Nashville, TN, US	03.10.2006
166815	ECOLAB Inc., 370 Wabasha Street North, St. Paul, MN, US	02.10.2006
169793	Iscar Ltd., P.O.Box 11, Tefen, IL	02.10.2006
169793	Iscar Ltd., P.O.Box 11, Tefen, IL	02.10.2006
169794	Iscar Ltd., P.O.Box 11, Tefen, IL	02.10.2006
169794	Iscar Ltd., P.O.Box 11, Tefen, IL	02.10.2006
169795	Iscar Ltd., P.O.Box 11, Tefen, IL	02.10.2006
169795	Iscar Ltd., P.O.Box 11, Tefen, IL	02.10.2006
174524	DELTA Systems a.s., Jankovcova 1569/2c, Praha 7, 17000, CZ	02.10.2006
176102	ŠKODA HOLDING a. s., Václavské nám. 837/11, Praha 1, 11000, CZ	16.10.2006
176135	ŠKODA HOLDING a. s., Václavské nám. 837/11, Praha 1, 11000, CZ	16.10.2006
176136	ŠKODA HOLDING a. s., Václavské nám. 837/11, Praha 1, 11000, CZ	16.10.2006
176153	Sara Lee Hungary Gyártó és Kereskedelmi Zártkörűen Működő Részvénytársaság, Váci út 22-24, Budapest, HU	18.10.2006
176895	KBA-Grafítec s.r.o., Opočenská 83, Dobruška, 51819, CZ	14.09.2006
177689	EUROMEDIA GROUP k.s., Nádražní 896/32, Praha 5, 15000, CZ	16.10.2006
179959	ABRA Software a.s., Jeremiášova 1422/7b, Praha 13, 15500, CZ	16.10.2006
181229	Iscar Ltd., P.O.Box 11, Tefen, IL	02.10.2006
181229	Iscar Ltd., P.O.Box 11, Tefen, IL	02.10.2006
181232	Iscar Ltd., P.O.Box 11, Tefen, IL	02.10.2006
181232	Iscar Ltd., P.O.Box 11, Tefen, IL	02.10.2006
181237	Iscar Ltd., P.O.Box 11, Tefen, IL	02.10.2006
181237	Iscar Ltd., P.O.Box 11, Tefen, IL	02.10.2006
181241	Iscar Ltd., P.O.Box 11, Tefen, IL	02.10.2006
181241	Iscar Ltd., P.O.Box 11, Tefen, IL	02.10.2006
181343	COMPAGNIE GERVAIS DANONE, 17 Boulevard Haussmann, 75009 Paříž, FR	25.09.2006
182962	Iscar Ltd., P.O.Box 11, Tefen, IL	02.10.2006
182962	Iscar Ltd., P.O.Box 11, Tefen, IL	02.10.2006
182963	Iscar Ltd., P.O.Box 11, Tefen, IL	02.10.2006

Číslo zápisu	Vlastník	S účinností od
182963	Iscar Ltd., P.O.Box 11, Tefen, IL	02.10.2006
183277	ABRA Software a.s., Jeremiášova 1422/7b, Praha 13, 15500, CZ	16.10.2006
184145	ABRA Software a.s., Jeremiášova 1422/7b, Praha 13, 15500, CZ	16.10.2006
184739	Cadbury Adams Canada Inc., 5000 Yonge Street Suite 2100, Toronto M2N 7E9, Ontario, CA	02.10.2006
184740	Cadbury Adams Canada Inc., 5000 Yonge Street Suite 2100, Toronto M2N 7E9, Ontario, CA	02.10.2006
184741	Cadbury Adams Canada Inc., 5000 Yonge Street Suite 2100, Toronto M2N 7E9, Ontario, CA	02.10.2006
186983	Cadbury Adams Canada Inc., 5000 Yonge Street Suite 2100, Toronto M2N 7E9, Ontario, CA	02.10.2006
187156	SLÉVÁRNA KUŘIM, A.S., Štefánikova 41, č.p. 110, Brno, 60200, CZ	20.09.2006
187878	Fatra a.s., tř. T. Bati č.p. 1541, Napajedla, 76361, CZ	15.09.2006
192648	ŠKODA HOLDING a. s., Václavské nám. 837/11, Praha 1, 11000, CZ	18.10.2006
192649	ŠKODA HOLDING a. s., Václavské nám. 837/11, Praha 1, 11000, CZ	18.10.2006
192650	ŠKODA HOLDING a. s., Václavské nám. 837/11, Praha 1, 11000, CZ	18.10.2006
192873	Iscar Ltd., P.O.Box 11, Tefen, IL	02.10.2006
192873	Iscar Ltd., P.O.Box 11, Tefen, IL	02.10.2006
192874	Iscar Ltd., P.O.Box 11, Tefen, IL	02.10.2006
192874	Iscar Ltd., P.O.Box 11, Tefen, IL	02.10.2006
194332	GAS s.r.o., Novodvorská 803/82, Praha 4, 14000, CZ	02.10.2006
195486	Fatra a.s., tř. T. Bati č.p. 1541, Napajedla, 76361, CZ	15.09.2006
196330	ABRA Software a.s., Jeremiášova 1422/7b, Praha 13, 15500, CZ	16.10.2006
196414	ABRA Software a.s., Jeremiášova 1422/7b, Praha 13, 15500, CZ	17.10.2006
196875	COMPAGNIE GERVAIS DANONE, 17 Boulevard Haussmann, 75009 Paříž, FR	25.09.2006
199082	ŠKODA HOLDING a. s., Václavské nám. 837/11, Praha 1, 11000, CZ	18.10.2006
200771	ATLANTIDA Publishing s.r.o., Čechova 4, Praha 7, 17000, CZ	02.10.2006
200780	KAMA spol. s r.o., Kamýcká 241, Praha 6, 16000, CZ	02.10.2006
201420	TECHNOPARK CZ s.r.o., Ječná 29a, Brno, 62100, CZ	18.10.2006
201869	WERA NOVA s.r.o., Španělská 742/6, Praha, Vinohrady, 12000, CZ	09.10.2006
201870	WERA NOVA s.r.o., Španělská 742/6, Praha, Vinohrady, 12000, CZ	09.10.2006
202546	Navistar International Corporation, 4201 Winfield Road, Warrenville, IL, US	17.10.2006
202864	MP-SOFT, a.s., Příkop 4, Brno, 60416, CZ	13.10.2006
202865	MP-SOFT, a.s., Příkop 4, Brno, 60416, CZ	13.10.2006
203045	Vladimír Šindelka, Krasnoarmeječů 22/2071, Ostrava-Zábřeh, 70030, CZ	22.09.2006
203299	Hutní drohovýroba - reality a.s., Kollárova 1229, Veselí nad Moravou, 69801, CZ	17.10.2006
203300	Hutní drohovýroba - reality a.s., Kollárova 1229, Veselí nad Moravou, 69801, CZ	17.10.2006
204010	IMONT spol. s r.o., Perlová 14, Plzeň, 30114, CZ	12.10.2006
204072	FERRER INTERNACIONAL, S.A., DIAGONAL, 549 - OUINTA PLANTA, EDIFICIO L'ILLA - 08029 Barcelona, ES	21.09.2006
204130	Ing. PETR KOTAŠKA, Koněvova 1913/120, Praha 3 - Žižkov, 13000, CZ	16.10.2006
204145	IREKS ENZYMA s.r.o., Kšírova 257, Brno, 61900, CZ	27.09.2006
204146	IREKS ENZYMA s.r.o., Kšírova 257, Brno, 61900, CZ	27.09.2006
204147	IREKS ENZYMA s.r.o., Kšírova 257, Brno, 61900, CZ	27.09.2006
204161	SmithKline Beecham p.l.c., New Horizons Court, Brentford, Middlesex TW8 9EP, GB	22.09.2006
204163	BETONIKA spol. s r.o., Lobodice 221, 75101, CZ	16.10.2006
204164	BETONIKA spol. s r.o., Lobodice 221, 75101, CZ	16.10.2006
204400	COMPAGNIE GERVAIS DANONE, 17 Boulevard Haussmann, 75009 Paříž, FR	25.09.2006
205096	AGROTRADE, a.s., Lopatecká 223/13, Praha 4, 14700, CZ	17.10.2006
205154	MONTANNA, s.r.o., Matějkova 2026, Pelhřimov, 39301, CZ	09.10.2006

Číslo zápisu	Vlastník	S účinností od
205155	MONTANNA, s.r.o., Matějкова 2026, Pelhřimov, 39301, CZ	09.10.2006
205584	Ing. Jan Savický, Oblouková 20, Praha 10, 10100, CZ	06.10.2006
205930	DOLP stavební společnost s.r.o., Bednářova 30a, Brno, 61900, CZ	26.09.2006
206406	Kali und Salz GmbH, Bertha-von-Suttner-Strasse 7, Kassel, DE	16.10.2006
206493	NOVELL INC., 1800 South Novell Place, Provo, UT, US	06.10.2006
206569	Mary Kay Inc., 16251 Dallas Parkway, Addison, TX, US	13.10.2006
206570	Mary Kay Inc., 16251 Dallas Parkway, Addison, TX, US	13.10.2006
206572	Mary Kay Inc., 16251 Dallas Parkway, Addison, TX, US	13.10.2006
206576	Mary Kay Inc., 16251 Dallas Parkway, Addison, TX, US	13.10.2006
206579	Mary Kay Inc., 16251 Dallas Parkway, Addison, TX, US	13.10.2006
206664	Church and Co (Footwear) Limited, St James, Northampton, NN5 5JB, GB	19.09.2006
206674	Československá obchodní banka, a.s., Na Příkopě 854/14, Praha 1- Nové Město, 11000, CZ	26.09.2006
206675	Československá obchodní banka, a.s., Na Příkopě 854/14, Praha 1- Nové Město, 11000, CZ	26.09.2006
206679	Československá obchodní banka, a.s., Na Příkopě 854/14, Praha 1- Nové Město, 11000, CZ	26.09.2006
206687	Sdružení importérů a výrobců součástí automobilů a servisní techniky, Doudlebská 2, Praha 4, 14000, CZ	04.10.2006
206737	Fatra a.s., tř. T. Bati č.p. 1541, Napajedla, 76361, CZ	15.09.2006
206738	Fatra a.s., tř. T. Bati č.p. 1541, Napajedla, 76361, CZ	15.09.2006
207015	Hankook Tire Co., Ltd., 647-15, Yoksam-dong, Kangnam-ku, SEOUL, KR	20.09.2006
207033	Iscar Ltd., P.O.Box 11, Tefen, IL	02.10.2006
207033	Iscar Ltd., P.O.Box 11, Tefen, IL	02.10.2006
207088	NOVELL INC., 1800 South Novell Place, Provo, UT, US	06.10.2006
207090	NOVELL INC., 1800 South Novell Place, Provo, UT, US	06.10.2006
207153	ComDis s.r.o., Kalvodova 1087/2, Ostrava-Mariánské Hory, 70900, CZ	04.10.2006
207302	Československá obchodní banka, a.s., Na Příkopě 854/14, Praha 1- Nové Město, 11000, CZ	25.09.2006
207303	Československá obchodní banka, a.s., Na Příkopě 854/14, Praha 1- Nové Město, 11000, CZ	25.09.2006
207304	Československá obchodní banka, a.s., Na Příkopě 854/14, Praha 1- Nové Město, 11000, CZ	25.09.2006
207305	Československá obchodní banka, a.s., Na Příkopě 854/14, Praha 1- Nové Město, 11000, CZ	25.09.2006
207306	Československá obchodní banka, a.s., Na Příkopě 854/14, Praha 1- Nové Město, 11000, CZ	25.09.2006
207307	Československá obchodní banka, a.s., Na Příkopě 854/14, Praha 1- Nové Město, 11000, CZ	25.09.2006
207534	KOVO, výrobní družstvo, Francouzská 26, Brno, 60468, CZ	18.09.2006
207535	KOVO, výrobní družstvo, Francouzská 26, Brno, 60468, CZ	18.09.2006
207716	HSBC Holdings plc, 8 Canada Square, London E14 5 HQ, GB	14.09.2006
207716	HSBC Bank plc, 8 Canada Square, London E14 5 HQ, GB	17.10.2006
207741	NOVELL INC., 1800 South Novell Place, Provo, UT, US	06.10.2006
207742	NOVELL INC., 1800 South Novell Place, Provo, UT, US	06.10.2006
207743	NOVELL INC., 1800 South Novell Place, Provo, UT, US	06.10.2006
207746	NOVELL INC., 1800 South Novell Place, Provo, UT, US	06.10.2006
207781	Fine Fragrances & Cosmetics Limited Building 2C Dolphin Estate, Windmill Road, Sunbury-on-Thames, Middlesex TW16 7HE, GB	13.10.2006
207865	Mgr. Anna Crkalová, Budečská 31/821, Praha 2, 12000, CZ	06.10.2006
208066	Československá obchodní banka, a.s., Na Příkopě 854/14, Praha 1- Nové Město, 11000, CZ	25.09.2006
208072	Fatra a.s., tř. T. Bati č.p. 1541, Napajedla, 76361, CZ	15.09.2006
208340	De Danske Spritfabrikker A/S, 4 Langebrogade, P.O.Box 2158, Copenhagen K, DK	09.10.2006
208340	V&S Danmark A/S, 4 Langebrogade, P.O.Box 2158, Copenhagen K, DK	09.10.2006
208362	RNDr. Jaromír Zeman, CSc., Letošov 44, Nesovice, 68333, CZ	14.09.2006
208376	Columbia Laboratories, Inc., 354 Eisenhower Parkway, Plaza 1, Second Floor, Livingston, NJ, US	14.09.2006



Číslo zápisu	Vlastník	S účinností od
208387	SKYCOASTER, INC., a Nevada corporation, # 301-4585, Canada Way, Burnaby, CA	03.10.2006
208395	FUCHS GmbH, Bensheim, DE	16.10.2006
208395	FUCHS GmbH, Wald-Michelbach, DE	16.10.2006
208396	FUCHS GmbH, Bensheim, DE	16.10.2006
208396	FUCHS GmbH, Wald-Michelbach, DE	16.10.2006
208409	L.F.P., INC., 8484 Wilshire Blvd., Beverly Hills, CA, US	03.10.2006
208439	NOVELL INC., 1800 South Novell Place, Provo, UT, US	06.10.2006
208476	Dinel, s r.o., U Tescomy 249, Zlín, 76001, CZ	18.09.2006
208830	Fatra a.s., tř. T. Bati 1541, Napajedla, 76361, CZ	02.10.2006
209042	BGS LEVI Czech a.s., Tuřanka 1222/115, Brno, 62700, CZ	11.10.2006
209064	RASTAL GMBH & CO. KG, Lindenstrasse 12-18, Hoehr-Grenzhausen, 56203, DE	20.09.2006
209211	Bristol-Myers Squibb Pharma Company A Delaware General Partnership, Route 206 & Princeline Road, Princeton, NJ, US	25.09.2006
209631	E. REMY MARTIN & C°, 20 rue de la Soci�t� Vinicole, 16100 Cognac, FR	22.09.2006
209700	TECHFLOOR s.r.o., Fugnerova 345, Pečky, 28911, CZ	26.09.2006
210083	SL�V�RNA KUŘIM, A.S., Štef�nikova 41, �.p.110, Brno, 60200, CZ	20.09.2006
210290	JETTIMONT s.r.o., Husova 98, Gol�uv Jenikov, 58282, CZ	12.10.2006
210292	CCB, spol. s r.o., Okruţn� 17, �.p. 580, Brno, 63800, CZ	12.10.2006
210457	ABRA Software a.s., Jeremi�sova 1422/7b, Praha 13, 15500, CZ	17.10.2006
210547	Partex Marking Systems AB, Tore L�dfgatan 1, S-54731 Gullspang, SE	02.10.2006
210926	SHARP KABUSHIKI KAISHA, 22-22 Nagaike-cho, Abeno-ku, Osaka, JP	06.10.2006
211005	SATOS, v.o.s. Prostějov, Kpt. N�lepky 2, Prostějov, 79811, CZ	04.10.2006
211029	WEBER system s.r.o., Sportovc� 881/13, Hostovice, 25301, CZ	20.09.2006
211067	ABRA Software a.s., Jeremi�sova 1422/7b, Praha 13, 15500, CZ	17.10.2006
211334	TRENDTEX, spol. s r.o., Na Poř�ch 1068/23, Praha 1, 11129, CZ	09.10.2006
211449	GOLF KONOPIST� a.s., Tvoršovice 27, Benešov, 25601, CZ	18.09.2006
211451	COMPAGNIE GERVAIS DANONE, 17 Boulevard Haussmann, 75009 Paří�, FR	25.09.2006
211502	Jozef Kosina, Vytvarnick� 1390, Praha 5 - Zbraslav, 15600, CZ	15.09.2006
211572	KULI�KOV� ŠROUBY KUŘIM, a.s., Štef�nikova 41, �.p. 110, Brno, 60200, CZ	06.10.2006
211705	NOVELL INC., 1800 South Novell Place, Provo, UT, US	06.10.2006
211712	ARGET s.r.o., Mochovsk� 532/32, Praha 9, 19800, CZ	17.10.2006
211715	COMENIUS Pan evropsk� spole�nost pro kulturu, vzd�lávání a v�deckotechnickou spolupr�ci, UN House, n�m. Kinsk�ch 6, Praha 5, 15037, CZ	17.10.2006
211801	Podzimek a synov�, spol. s r.o., Husova 1623/12, Jihlava, 58601, CZ	25.09.2006
211810	LH interier, spol. s r.o., Karlov 6, Prostějov, 79601, CZ	18.10.2006
212179	Super poster, s.r.o., Kon�vova 33, �.p. 212, Praha 3, 13000, CZ	15.09.2006
212214	COMPAGNIE GERVAIS DANONE, 17 Boulevard Haussmann, 75009 Paří�, FR	25.09.2006
212456	TH, s.r.o., Rat�kovice 502, 69602, CZ	27.09.2006
212524	Vlasta Sekerkov�, Praţsk� 532/32a, Liberec 1, 46001, CZ	26.09.2006
212709	Bristol-Myers Squibb Pharma Company A Delaware General Partnership, Route 206 & Princeline Road, Princeton, NJ, US	25.09.2006
212710	Bristol-Myers Squibb Pharma Company A Delaware General Partnership, Route 206 & Princeline Road, Princeton, NJ, US	25.09.2006
212722	Teijin Pharma Limited 1-1 Uchisaiwai-cho 2-chome, Chiyoda-ku, Tokyo, JP	13.10.2006
212839	COMPAGNIE GERVAIS DANONE, 17 Boulevard Haussmann, 75009 Paří�, FR	25.09.2006
213828	Ivo Kv�tek, n�m�st� M�ru 921, Heřman�v M�stec, 53803, CZ	12.10.2006
213886	WERA NOVA s.r.o., Špan�lsk� 742/6, Praha, Vinohrady, 12000, CZ	09.10.2006

Číslo zápisu	Vlastník	S účinností od
213887	SULKO s.r.o., Československé armády 861/28, Zábřeh, 78901, CZ	21.09.2006
213930	DAGO A.P.C., s.r.o., Komenského 1020, Zdice, 26751, CZ	26.09.2006
214073	Regie Radio Music spol. s r.o., Wenzigova 4/1872, Praha 2, 12000, CZ	15.09.2006
214140	Fatra a.s., tř. T. Bati č.p. 1541, Napajedla, 76361, CZ	15.09.2006
214287	COMPAGNIE GERVAIS DANONE, 17 Boulevard Haussmann, 75009 Paříž, FR	25.09.2006
214399	HALE spol. s r.o., Dělnická 15/327, Praha 7, 17000, CZ	14.09.2006
214568	MP-SOFT, a.s., Příkop 4, Brno, 60416, CZ	13.10.2006
214621	Fatra a.s., tř. T. Bati č.p. 1541, Napajedla, 76361, CZ	15.09.2006
214893	Kuwait Petroleum (Danmark) A/S, Birkerød, DK	13.10.2006
214906	ALTICOR INC., 7575 Fulton Street East, Ada, MI, US	03.10.2006
215203	IBEROFON CZ, a.s., Rybářská 2330, Uherský Brod, 68801, CZ	18.09.2006
215549	Bristol-Myers Squibb Pharma Company A Delaware General Partnership, Route 206 & Provinceline Road, Princeton, NJ, US	25.09.2006
215571	TECHNOPARK CZ s.r.o., Ječná 29a, Brno, 62100, CZ	18.10.2006
216288	HOPI Activity s.r.o., Pražská 673, Klášterec nad Ohří, 43151, CZ	19.09.2006
216822	Iscar Ltd., P.O.Box 11, Tefen, IL	02.10.2006
216822	Iscar Ltd., P.O.Box 11, Tefen, IL	02.10.2006
217210	KULIČKOVÉ ŠROUBY KUŘIM, a.s., Štefánikova 41, č.p. 110, Brno, 60200, CZ	06.10.2006
217742	Andres a Vild, spol. s r.o., Na Louce 96, Králův Dvůr, 26701, CZ	16.10.2006
217774	NOSTALGIE, s.r.o., Vítězná 420/18, Praha 1, 11000, CZ	20.09.2006
217776	ZUKOV spol. s r.o., Nechvílova 1845, Praha 4, 14800, CZ	15.09.2006
217777	ZUKOV spol. s r.o., Nechvílova 1845, Praha 4, 14800, CZ	15.09.2006
218129	TECHFLOOR s.r.o., Fügnerova 345, Pečky, 28911, CZ	26.09.2006
218684	MP-SOFT, a.s., Příkop 4, Brno, 60416, CZ	13.10.2006
218708	Iscar Ltd., P.O.Box 11, Tefen, IL	02.10.2006
218708	Iscar Ltd., P.O.Box 11, Tefen, IL	02.10.2006
218714	COMPAGNIE GERVAIS DANONE, 17 Boulevard Haussmann, 75009 Paříž, FR	25.09.2006
219033	EUROMEDIA GROUP k.s., Nádražní 896/32, Praha 5, 15000, CZ	16.10.2006
219106	VeriSign, Inc., 487 E. Middlefield Road M/S MV2-2-1, Mountain View, CA, US	15.09.2006
219234	Iscar Ltd., P.O.Box 11, Tefen, IL	02.10.2006
219234	Iscar Ltd., P.O.Box 11, Tefen, IL	02.10.2006
219235	Iscar Ltd., P.O.Box 11, Tefen, IL	02.10.2006
219235	Iscar Ltd., P.O.Box 11, Tefen, IL	02.10.2006
219236	Iscar Ltd., P.O.Box 11, Tefen, IL	02.10.2006
219236	Iscar Ltd., P.O.Box 11, Tefen, IL	02.10.2006
219237	Iscar Ltd., P.O.Box 11, Tefen, IL	02.10.2006
219237	Iscar Ltd., P.O.Box 11, Tefen, IL	02.10.2006
219238	Iscar Ltd., P.O.Box 11, Tefen, IL	02.10.2006
219238	Iscar Ltd., P.O.Box 11, Tefen, IL	02.10.2006
219239	Iscar Ltd., P.O.Box 11, Tefen, IL	02.10.2006
219239	Iscar Ltd., P.O.Box 11, Tefen, IL	02.10.2006
219450	AUTO ... s.r.o., Nádražní 2118/67, Žďár nad Sázavou, 59101, CZ	11.10.2006
220112	VORLICKÝ, STAVEBNÍ STROJE spol. s r.o., Valdecká 377, Hořovice, 26801, CZ	02.10.2006
220491	COMPAGNIE GERVAIS DANONE, 17 Boulevard Haussmann, 75009 Paříž, FR	25.09.2006
220500	COMPAGNIE GERVAIS DANONE, 17 Boulevard Haussmann, 75009 Paříž, FR	25.09.2006
221084	ABRA Software a.s., Jeremiášova 1422/7b, Praha 13, 15500, CZ	17.10.2006

Číslo zápisu	Vlastník	S účinností od
221106	COMPAGNIE GERVAIS DANONE, 17 Boulevard Haussmann, 75009 Paříž, FR	25.09.2006
221164	Logos a.s. BB Centrum budova Beta, Vyskočilova 1481/4, Praha 4, 14000, CZ	05.10.2006
222022	Iscar Ltd., P.O.Box 11, Tefen, IL	02.10.2006
222022	Iscar Ltd., P.O.Box 11, Tefen, IL	02.10.2006
222280	COMPAGNIE GERVAIS DANONE, 17 Boulevard Haussmann, 75009 Paříž, FR	25.09.2006
222383	DELTA servis, s.r.o., Dobrovského 397/8, Olomouc - Lazce, 77900, CZ	19.09.2006
222384	DELTA servis, s.r.o., Dobrovského 397/8, Olomouc - Lazce, 77900, CZ	19.09.2006
222414	EUROMEDIA GROUP k.s., Nádražní 896/32, Praha 5, 15000, CZ	16.10.2006
222415	EUROMEDIA GROUP k.s., Nádražní 896/32, Praha 5, 15000, CZ	16.10.2006
222615	WERA NOVA s.r.o., Španělská 742/6, Praha, Vinohrady, 12000, CZ	09.10.2006
223273	A.T.MARKETING s.r.o., Na Hraničkách 589/34, Vyškov, 68201, CZ	05.10.2006
223826	ABRA Software a.s., Jeremiášova 1422/7b, Praha 13, 15500, CZ	17.10.2006
224282	ABRA Software a.s., Jeremiášova 1422/7b, Praha 13, 15500, CZ	17.10.2006
224417	A.T.MARKETING s.r.o., Na Hraničkách 589/34, Vyškov, 68201, CZ	05.10.2006
224608	Hypoteční banka, a.s., Budějovická 409/1, Praha 4, 14000, CZ	13.10.2006
224754	ABRA Software a.s., Jeremiášova 1422/7b, Praha 13, 15500, CZ	16.10.2006
225769	MP-SOFT, a.s., Příkop 4, Brno, 60416, CZ	13.10.2006
225852	PIVOVAR SVIJANY, a.s., Svijany čp. 25, Příšovice, 46346, CZ	02.10.2006
225872	Henri Studio, LLC an Illinois limited liability corporation, One Sprinkler Lane, Peoria, IL, US	15.09.2006
227135	COMPAGNIE GERVAIS DANONE, 17 Boulevard Haussmann, 75009 Paříž, FR	25.09.2006
227691	Lidl Stiftung & Co. KG, Stiftsbergstrasse 1, Neckarsulm, DE	03.10.2006
227960	COMPAGNIE GERVAIS DANONE, 17 Boulevard Haussmann, 75009 Paříž, FR	25.09.2006
228552	COMPAGNIE GERVAIS DANONE, 17 Boulevard Haussmann, 75009 Paříž, FR	25.09.2006
228683	COMPAGNIE GERVAIS DANONE, 17 Boulevard Haussmann, 75009 Paříž, FR	25.09.2006
228689	COMPAGNIE GERVAIS DANONE, 17 Boulevard Haussmann, 75009 Paříž, FR	25.09.2006
228815	COMPAGNIE GERVAIS DANONE, 17 Boulevard Haussmann, 75009 Paříž, FR	25.09.2006
228816	COMPAGNIE GERVAIS DANONE, 17 Boulevard Haussmann, 75009 Paříž, FR	25.09.2006
228817	COMPAGNIE GERVAIS DANONE, 17 Boulevard Haussmann, 75009 Paříž, FR	25.09.2006
228818	COMPAGNIE GERVAIS DANONE, 17 Boulevard Haussmann, 75009 Paříž, FR	25.09.2006
229559	ABRA Software a.s., Jeremiášova 1422/7b, Praha 13, 15500, CZ	16.10.2006
229695	New Horizons Education Corporation, 1900 S. State College Blvd., Suite 200, Anaheim, CA, US	15.09.2006
229696	New Horizons Education Corporation, 1900 S. State College Blvd., Suite 200, Anaheim, CA, US	15.09.2006
229697	New Horizons Education Corporation, 1900 S. State College Blvd., Suite 200, Anaheim, CA, US	15.09.2006
229698	New Horizons Education Corporation, 1900 S. State College Blvd., Suite 200, Anaheim, CA, US	15.09.2006
230462	GAS s.r.o., Novodvorská 803/82, Praha 4, 14000, CZ	02.10.2006
231788	Kali und Salz GmbH, Bertha-von-Suttner-Strasse 7, Kassel, DE	16.10.2006
231939	COMPAGNIE GERVAIS DANONE, 17 Boulevard Haussmann, 75009 Paříž, FR	25.09.2006
232898	Credium, a.s., Vladislavova 17/1390, Praha 1, 11006, CZ	18.10.2006
232899	Credium, a.s., Vladislavova 17/1390, Praha 1, 11006, CZ	18.10.2006
233051	COMPAGNIE GERVAIS DANONE, 17 Boulevard Haussmann, 75009 Paříž, FR	25.09.2006
233661	COMPAGNIE GERVAIS DANONE, 17 Boulevard Haussmann, 75009 Paříž, FR	25.09.2006
233854	COMPAGNIE GERVAIS DANONE, 17 Boulevard Haussmann, 75009 Paříž, FR	25.09.2006
234306	COMPAGNIE GERVAIS DANONE, 17 Boulevard Haussmann, 75009 Paříž, FR	25.09.2006
234769	CELogis a.s., Novoveská 1262/95, Ostrava - Mariánské Hory, 70900, CZ	02.10.2006
235227	COMPAGNIE GERVAIS DANONE, 17 Boulevard Haussmann, 75009 Paříž, FR	25.09.2006

Číslo zápisu	Vlastník	S účinností od
235511	COMPAGNIE GERVAIS DANONE, 17 Boulevard Haussmann, 75009 Paříž, FR	25.09.2006
235848	CZECH COURIER, s.r.o., Michelská 12a, č.p. 18, Praha 4, 14000, CZ	29.09.2006
236112	EUROMEDIA GROUP k.s., Nádražní 896/32, Praha 5, 15000, CZ	16.10.2006
236252	COMPAGNIE GERVAIS DANONE, 17 Boulevard Haussmann, 75009 Paříž, FR	25.09.2006
236253	COMPAGNIE GERVAIS DANONE, 17 Boulevard Haussmann, 75009 Paříž, FR	25.09.2006
236254	COMPAGNIE GERVAIS DANONE, 17 Boulevard Haussmann, 75009 Paříž, FR	25.09.2006
236618	COMPAGNIE GERVAIS DANONE, 17 Boulevard Haussmann, 75009 Paříž, FR	25.09.2006
236767	COMPAGNIE GERVAIS DANONE, 17 Boulevard Haussmann, 75009 Paříž, FR	25.09.2006
237343	COMPAGNIE GERVAIS DANONE, 17 Boulevard Haussmann, 75009 Paříž, FR	25.09.2006
239624	HERZ Szalámígyár Zártkörűen Működő Részvénytársaság, Gubacsi út. 13, H-1097 Budapest, HU	13.10.2006
240787	KULIČKOVÉ ŠROUBY KUŘIM, a.s., Štefánikova 41, č.p. 110, Brno, 60200, CZ	06.10.2006
241615	Newfrey LLC, Drummond Plaza Office Park, 1423 Kirkwood Highway, Newark, DE, US	15.09.2006
243580	COMPAGNIE GERVAIS DANONE, 17 Boulevard Haussmann, 75009 Paříž, FR	25.09.2006
243884	COMPAGNIE GERVAIS DANONE, 17 Boulevard Haussmann, 75009 Paříž, FR	25.09.2006
244671	COMPAGNIE GERVAIS DANONE, 17 Boulevard Haussmann, 75009 Paříž, FR	25.09.2006
244941	ABRA Software a.s., Jeremiášova 1422/7b, Praha 13, 15500, CZ	16.10.2006
245065	COMPAGNIE GERVAIS DANONE, 17 Boulevard Haussmann, 75009 Paříž, FR	25.09.2006
245211	National Grid Electricity Transmission Plc, 1-3 Strand, London, WC2N 5EH, GB	11.10.2006
245426	PIVOVAR SVIJANY, a.s., Svijany čp. 25, Příšovice, 46346, CZ	02.10.2006
245878	Fatra a.s., tř. T. Bati č.p. 1541, Napajedla, 76361, CZ	15.09.2006
245931	TECHFLOOR s.r.o., Fügnerova 345, Pečky, 28911, CZ	26.09.2006
245948	MEXX Reality s.r.o., Palác Blaník Václavské nám. 56, Praha 1, 11000, CZ	05.10.2006
246100	TECHNOPARK CZ s.r.o., Ječná 29a, Brno, 62100, CZ	18.10.2006
246283	MASPEX OLYMPOS Kft, Fő u. 1, Nyárlőrinc, HU	18.10.2006
247023	COMPAGNIE GERVAIS DANONE, 17 Boulevard Haussmann, 75009 Paříž, FR	25.09.2006
247043	Weco-Travel (CZ) s.r.o., Thámova 11-13, Praha 8 - Karlín, 18600, CZ	19.09.2006
247294	COMPAGNIE GERVAIS DANONE, 17 Boulevard Haussmann, 75009 Paříž, FR	25.09.2006
247360	Adam Lelek, Běloveská 1675, Náchod, 54701, CZ	15.09.2006
247697	COMPAGNIE GERVAIS DANONE, 17 Boulevard Haussmann, 75009 Paříž, FR	25.09.2006
247931	FIXALL TRAVEL s.r.o., Zeyerova 278/15, Karlovy Vary, 36001, CZ	03.10.2006
247932	FIXALL TRAVEL s.r.o., Zeyerova 278/15, Karlovy Vary, 36001, CZ	03.10.2006
248464	COMPAGNIE GERVAIS DANONE, 17 Boulevard Haussmann, 75009 Paříž, FR	25.09.2006
248908	COMPAGNIE GERVAIS DANONE, 17 Boulevard Haussmann, 75009 Paříž, FR	25.09.2006
249595	ABRA Software a.s., Jeremiášova 1422/7b, Praha 13, 15500, CZ	16.10.2006
249596	ABRA Software a.s., Jeremiášova 1422/7b, Praha 13, 15500, CZ	16.10.2006
249759	IBEROFON CZ, a.s., Rybářská 2330, Uherský Brod, 68801, CZ	18.09.2006
249760	IBEROFON CZ, a.s., Rybářská 2330, Uherský Brod, 68801, CZ	18.09.2006
249960	ABRA Software a.s., Jeremiášova 1422/7b, Praha 13, 15500, CZ	16.10.2006
250210	EKOBUS a.s., Lumiérů č.p. 181, č. or. 41, Praha 5, 15200, CZ	20.09.2006
250287	Břízky s.r.o., Americká 30/530, Liberec III, 46000, CZ	11.10.2006
250292	ABRA Software a.s., Jeremiášova 1422/7b, Praha 13, 15500, CZ	16.10.2006
250964	BASF Stavební hmoty Česká republika s.r.o., K Májovu 1244, Chrudim, 53701, CZ	25.09.2006
250965	BASF Stavební hmoty Česká republika s.r.o., K Májovu 1244, Chrudim, 53701, CZ	25.09.2006
251678	COMPAGNIE GERVAIS DANONE, 17 Boulevard Haussmann, 75009 Paříž, FR	25.09.2006
251679	COMPAGNIE GERVAIS DANONE, 17 Boulevard Haussmann, 75009 Paříž, FR	25.09.2006

Číslo zápisu	Vlastník	S účinností od
252554	HAGEMEYER Czech Republic s.r.o., Palouky 1366, Hostivice, 25301, CZ	15.09.2006
252555	HAGEMEYER Czech Republic s.r.o., Palouky 1366, Hostivice, 25301, CZ	15.09.2006
253502	Ing. Milan J.Sikora, Peterfeld 34, 4963 St. Peter am Hart, AT	05.10.2006
253715	Fatra a.s., tř. T. Bati č.p. 1541, Napajedla, 76361, CZ	15.09.2006
254386	Skanska DS a.s., Bohunická 133/50, Brno, 61900, CZ	10.10.2006
254387	Skanska DS a.s., Bohunická 133/50, Brno, 61900, CZ	10.10.2006
254537	Fatra a.s., tř. T. Bati č.p. 1541, Napajedla, 76361, CZ	15.09.2006
254917	BASF Stavební hmoty Česká republika s.r.o., K Májovu 1244, Chrudim, 53701, CZ	25.09.2006
254969	Skanska DS a.s., Bohunická 133/50, Brno, 61900, CZ	10.10.2006
255162	ELCOM, a.s., Na Větrově 34, Praha 4, 14200, CZ	03.10.2006
255165	Břízky s.r.o., Americká 30/530, Liberec III, 46000, CZ	11.10.2006
255555	MARKRABSTVÍ LAŠSKÉ s.r.o., Čeladná 246, 73912, CZ	13.10.2006
256105	ProCom s.r.o., Vinařská 406/26, Brno, 60300, CZ	15.09.2006
256416	MARKRABSTVÍ LAŠSKÉ s.r.o., Čeladná 246, 73912, CZ	13.10.2006
257839	PEPITO s.r.o., Lada 292, Nymburk, 28802, CZ	15.09.2006
258136	BASF Stavební hmoty Česká republika s.r.o., K Májovu 1244, Chrudim, 53701, CZ	25.09.2006
258137	BASF Stavební hmoty Česká republika s.r.o., K Májovu 1244, Chrudim, 53701, CZ	25.09.2006
258740	MARKRABSTVÍ LAŠSKÉ s.r.o., Čeladná 246, 73912, CZ	13.10.2006
258741	MARKRABSTVÍ LAŠSKÉ s.r.o., Čeladná 246, 73912, CZ	13.10.2006
259220	TECHNOPARK CZ s.r.o., Ječná 29a, Brno, 62100, CZ	18.10.2006
259221	TECHNOPARK CZ s.r.o., Ječná 29a, Brno, 62100, CZ	18.10.2006
260391	REGION MEDIA s.r.o., Na Výsluní 201/13, Praha 10, 10000, CZ	06.10.2006
261044	MEXX Reality s.r.o., Palác Blaník Václavské nám. 56, Praha 1, 11000, CZ	05.10.2006
261045	MEXX Reality s.r.o., Palác Blaník Václavské nám. 56, Praha 1, 11000, CZ	05.10.2006
261335	NOPEK, a.s., Náměstí Pod Kaštany 724, Vysoké Mýto, 56601, CZ	06.10.2006
261767	Kohoutek Zdeněk, B. Němcové 1118, Otrokovice, 76502, CZ	29.09.2006
263143	COMPAGNIE GERVAIS DANONE, 17 Boulevard Haussmann, 75009 Paříž, FR	25.09.2006
263144	COMPAGNIE GERVAIS DANONE, 17 Boulevard Haussmann, 75009 Paříž, FR	25.09.2006
263454	C.D.O. PRAGUE, s.r.o., Jinonická 80, Praha 5, 15800, CZ	29.09.2006
263584	Břízky s.r.o., Americká 30/530, Liberec III, 46000, CZ	11.10.2006
263767	Fatra a.s., tř. T. Bati č.p. 1541, Napajedla, 76361, CZ	15.09.2006
264591	TECHNOPARK CZ s.r.o., Ječná 29a, Brno, 62100, CZ	18.10.2006
264675	Adam Lelek, Běloveská 1675, Náchod, 54701, CZ	15.09.2006
265881	ProCom s.r.o., Vinařská 406/26, Brno, 60300, CZ	15.09.2006
266291	MUDr. Miloš Rýc, Na Bojišti 2, Praha 2, 12000, CZ	04.10.2006
266473	COMPAGNIE GERVAIS DANONE, 17 Boulevard Haussmann, 75009 Paříž, FR	25.09.2006
266474	COMPAGNIE GERVAIS DANONE, 17 Boulevard Haussmann, 75009 Paříž, FR	25.09.2006
268330	GAS s.r.o., Novodvorská 803/82, Praha 4, 14000, CZ	02.10.2006
268500	Hypoteční banka, a.s., Budějovická 409/1, Praha 4, 14000, CZ	13.10.2006
268705	ABRA Software a.s., Jeremiášova 1422/7b, Praha 13, 15500, CZ	16.10.2006
268706	ABRA Software a.s., Jeremiášova 1422/7b, Praha 13, 15500, CZ	16.10.2006
268995	Credium, a.s., Vladislavova 17/1390, Praha 1, 11006, CZ	18.10.2006
269023	Ing. Leo Kolečkář, Tichá 6, Držovice, 79607, CZ	04.10.2006
269666	Adam Lelek, Běloveská 1675, Náchod, 54701, CZ	15.09.2006
269861	ProCom s.r.o., Vinařská 406/26, Brno, 60300, CZ	15.09.2006

Číslo zápisu	Vlastník	S účinností od
270055	COMPAGNIE GERVAIS DANONE, 17 Boulevard Haussmann, 75009 Paříž, FR	25.09.2006
270327	COMPAGNIE GERVAIS DANONE, 17 Boulevard Haussmann, 75009 Paříž, FR	25.09.2006
270714	MEXX Reality s.r.o., Palác Blaník Václavské nám. 56, Praha 1, 11000, CZ	04.10.2006
270755	FOTBAL BEZ HRANIC česko-německá fotbalová škola, Americká 15, Františkovy Lázně, 35101, CZ	09.10.2006
271045	COMPAGNIE GERVAIS DANONE, 17 Boulevard Haussmann, 75009 Paříž, FR	25.09.2006
271086	COMPAGNIE GERVAIS DANONE, 17 Boulevard Haussmann, 75009 Paříž, FR	25.09.2006
271913	CZECH COURIER, s.r.o., Michelská 12a, č.p. 18, Praha 4, 14000, CZ	29.09.2006
272068	REGION MEDIA s.r.o., Na Výsluní 201/13, Praha 10, 10000, CZ	06.10.2006
272077	MEXX Reality s.r.o., Palác Blaník Václavské nám. 56, Praha 1, 11000, CZ	05.10.2006
273744	COMPAGNIE GERVAIS DANONE, 17 Boulevard Haussmann, 75009 Paříž, FR	25.09.2006
273827	artcaffè, s.r.o., Donská 179/11, Praha 10, 10000, CZ	06.10.2006
274053	ProCom s.r.o., Vinařská 406/26, Brno, 60300, CZ	15.09.2006
275848	Fatra a.s., tř. T. Bati č.p. 1541, Napajedla, 76361, CZ	15.09.2006
276180	HIC & Services, s.r.o., Teplárenská 611/1, Praha 10, 10800, CZ	10.10.2006
276551	REGION MEDIA s.r.o., Na Výsluní 201/13, Praha 10, 10000, CZ	06.10.2006
276886	HIC & Services, s.r.o., Teplárenská 611/1, Praha 10, 10800, CZ	10.10.2006
277258	OXES, s.r.o., Španělská 742/6, Praha 2, 12000, CZ	09.10.2006
278757	Sichr Interiér s.r.o., Sladovnická 16, Bruntál, 79201, CZ	09.10.2006
279055	artcaffè, s.r.o., Donská 179/11, Praha 10, 10000, CZ	06.10.2006
279145	B:TECH, a.s., U Borové č.p. 69, Havlíčkův Brod, 58001, CZ	12.10.2006
279146	B:TECH, a.s., U Borové č.p. 69, Havlíčkův Brod, 58001, CZ	12.10.2006
279728	Fatra a.s., tř. T. Bati č.p. 1541, Napajedla, 76361, CZ	15.09.2006
279805	WERA NOVA s.r.o., Španělská 742/6, Praha, Vinohrady, 12000, CZ	09.10.2006
279806	WERA NOVA s.r.o., Španělská 742/6, Praha, Vinohrady, 12000, CZ	09.10.2006
279807	WERA NOVA s.r.o., Španělská 742/6, Praha, Vinohrady, 12000, CZ	09.10.2006
279982	ŠKODA HOLDING a. s., Václavské nám. 837/11, Praha 1, 11000, CZ	18.10.2006
280640	Advokátní a arbitrážní kancelář JUDr. Luděk Lisse Ph.D., Borovanského 2220/11, Praha 5, 15500, CZ	27.09.2006
281184	Profidebt, s.r.o., Pernštýnské nám. 80, Pardubice, 53002, CZ	03.10.2006
281845	MEXX Reality s.r.o., Palác Blaník Václavské nám. 56, Praha 1, 11000, CZ	05.10.2006
282051	WERA NOVA s.r.o., Španělská 742/6, Praha, Vinohrady, 12000, CZ	09.10.2006
282070	COMPAGNIE GERVAIS DANONE, 17 Boulevard Haussmann, 75009 Paříž, FR	25.09.2006
282083	COMPAGNIE GERVAIS DANONE, 17 Boulevard Haussmann, 75009 Paříž, FR	25.09.2006
282152	MUDr. Miloš Rýc, Na Bojišti 2, Praha 2, 12000, CZ	04.10.2006
282353	MEXX Reality s.r.o., Palác Blaník Václavské nám. 56, Praha 1, 11000, CZ	05.10.2006
282354	MEXX Reality s.r.o., Palác Blaník Václavské nám. 56, Praha 1, 11000, CZ	05.10.2006
282355	MEXX Reality s.r.o., Palác Blaník Václavské nám. 56, Praha 1, 11000, CZ	05.10.2006
282356	MEXX Reality s.r.o., Palác Blaník Václavské nám. 56, Praha 1, 11000, CZ	05.10.2006
282370	TIMBERLAND, spol. s r. o., Pramenní 7, Odry, 74235, CZ	04.10.2006
282616	Credium, a.s., Vladislavova 17/1390, Praha 1, 11006, CZ	18.10.2006
282781	ORIONREAL, spol. s r.o., Skorkovského 13, Brno, 63600, CZ	05.10.2006
282782	ORIONREAL, spol. s r.o., Skorkovského 13, Brno, 63600, CZ	05.10.2006
282812	AGRO CS, a. s., Říkov 265, Česká Skalice, 55203, CZ	15.09.2006
282813	AGRO CS, a. s., Říkov 265, Česká Skalice, 55203, CZ	15.09.2006
282939	Credium, a.s., Vladislavova 17/1390, Praha 1, 11006, CZ	18.10.2006
282940	Credium, a.s., Vladislavova 17/1390, Praha 1, 11006, CZ	18.10.2006

Číslo zápisu	Vlastník	S účinností od
283419	AIRPORT SHOP BRNO s.r.o., Ludvíka Podéště 9, Brno, 60200, CZ	02.10.2006
283431	Advokátní a arbitrážní kancelář JUDr. Luděk Lisse Ph.D., Borovanského 2220/11, Praha 5, 15500, CZ	27.09.2006
283654	MEXX Reality s.r.o., Palác Blaník Václavské nám. 56, Praha 1, 11000, CZ	05.10.2006
283655	MEXX Reality s.r.o., Palác Blaník Václavské nám. 56, Praha 1, 11000, CZ	05.10.2006
283723	Credium, a.s., Vladislavova 17/1390, Praha 1, 11006, CZ	18.10.2006
283724	Credium, a.s., Vladislavova 17/1390, Praha 1, 11006, CZ	18.10.2006
283725	Credium, a.s., Vladislavova 17/1390, Praha 1, 11006, CZ	18.10.2006
283901	LPS Automotive, s.r.o., Jezerní 11, Brno, 61900, CZ	12.10.2006
284002	ŠKODA HOLDING a. s., Václavské nám. 837/11, Praha 1, 11000, CZ	16.10.2006
284089	WERA NOVA s.r.o., Španělská 742/6, Praha, Vinohrady, 12000, CZ	09.10.2006

## Ostatní rozhodné údaje a úřední opravy

(111) **277071**  
(210) O-426543

Datum provedení změny: 17.10.2006

Na základě mezinárodního zápisu předmětné ochranné známky se seznam služeb, zapsaných v této ochranné známce, upravuje takto: "(36) činnost realitní kanceláře, zprostředkovatelská, konzultační a poradenská činnost v oblasti koupě, prodeje a pronájmu nemovitostí, správa nemovitostí, celní služby, pojišťovací služby; (37) montáž, údržba, opravy a servis dopravních prostředků a zařízení, chladicích agregátů, mytí dopravních prostředků, údržba nemovitostí, zprostředkovatelská, konzultační, obstaravatelská a poradenská činnost v uvedených oblastech; (39) silniční motorová doprava národní i mezinárodní, osobní i nákladní, doprava železniční, vodní a letecká, dopravní logistika a spedice, pronajímání dopravních prostředků, taxislužba, odtahování dopravních prostředků, mobilní servis dopravních prostředků, zprostředkovatelská činnost v oblasti pronájmu garáží, skladovacích prostor a ploch, parkovacích a odstavných ploch, stěhování, skladování, balení, nakládání a vykládání zboží, doprava a skladování odpadů, doručovací a kurýrní služby, zasilatelství, služby řidičů, záchranné služby, zprostředkovatelská, konzultační, obstaravatelská a poradenská činnost v uvedených oblastech; (42) diagnostika dopravních prostředků, revize, kontrola a měření dopravních prostředků a zařízení, drážních prostředků a tlakových nádob, cejchování tachografů, teploměrů a termografů".

(111) **278191**  
(210) O-426991

Datum provedení změny: 14.09.2006

Na základě mezinárodního zápisu předmětné ochranné známky byl seznam výrobků ve tř. 6 mezinárodního známkového třídění upřesněn takto: " desky a tabule kovové, profily kovové, kovové lišty jako stavební materiál, konzole kovové, podložky kovové pro stavebnictví, nýty, vruty kovové, čepy kovové, šrouby ze železa a jeho slitin, hliníku a jeho slitin a materiálů na bázi plastů, panely s plastovým nebo minerálním jádrem pro vnitřní a vnější opláštění budov z hliníku a jeho slitin v kombinaci s materiály na bázi plastů a minerálních materiálů, panely pro stěny, střechy, dveře, lodžie a zábradlí balkonů, včetně lemování otvorů složených z hliníku a jeho slitin v kombinaci s materiály na bázi plastů a minerálních materiálů, využívané ve stavebnictví, v reklamním průmyslu".

(111) **279858**  
(210) O-430174

Datum provedení změny: 11.10.2006

V návaznosti na mezinárodní zápis termíny "poplašná zabezpečovací zařízení a přístroje pro motorová vozidla, satelitní a mobilní komunikační zařízení proti odcizení motorových vozidel" přeznačeny ze třídy 12 do třídy 9.  
Termín "zabezpečovací zařízení proti odcizení motorových vozidel" ve třídě 12 byl upřesněn na "mechanická zabezpečovací zařízení proti odcizení motorových vozidel".

(111) **169514**  
(210) O-58030

Datum provedení změny: 18.10.2006

Administrativní chybou bylo ve věstníku 9/2000 a v rejstříku ochranných známek chybně uvedeno, že ochranná známka číslo zápisu 169514 zanikla.

(111) **195008**  
(210) O-88990

Datum provedení změny: 19.09.2006

V návaznosti na mezinárodní zápis se položka seznamu výrobků ve znění: "přípravky k přípravě nápojů" zařazuje do třídy 32.



## Přehled zveřejněných přihlášek barevných ochranných známek

### Číselný přehled

O-168095, O-359182, O-424102, O-425326, O-426025, O-426568, O-428500, O-432815, O-432816, O-432817, O-434531, O-435152, O-435838, O-436478, O-436766, O-437275, O-437300, O-437392, O-437415, O-437541, O-437812, O-438131, O-438192, O-438194, O-438269, O-438442, O-438585, O-438641, O-438729, O-438730, O-438755, O-438931, O-439013, O-439014, O-439017, O-439047, O-439055, O-439137, O-439151, O-439172, O-439173, O-439181, O-439212, O-439213, O-439237, O-439238, O-439241, O-439276, O-439277, O-439292, O-439308, O-439318, O-439348, O-439350, O-439361, O-439379, O-439383, O-439391, O-439436, O-439455, O-439542, O-439550, O-439574, O-439583, O-439585, O-439601, O-439613, O-439683, O-439704, O-439728, O-439745, O-439746, O-439760, O-439762, O-439773, O-439792, O-439851, O-439941, O-439984, O-439991, O-440174, O-440190, O-440194, O-440195, O-440196, O-440197, O-440198, O-440199, O-440200, O-440201, O-440202, O-440203, O-440204, O-440205, O-440207, O-440227, O-440240, O-440266, O-440268, O-440303, O-440305, O-440312, O-440317, O-440327, O-440328, O-440333, O-440341, O-440370, O-440425, O-440451, O-440464, O-440471, O-440472, O-440483, O-440484, O-440485, O-440486, O-440487, O-440509, O-440510, O-440549, O-440551, O-440637, O-440638, O-440664, O-440666, O-440727, O-440738, O-440740, O-440754, O-440770, O-440774, O-440785, O-440790, O-440799, O-440810, O-440905, O-440909, O-440910, O-440911, O-440917, O-440942, O-440986, O-441060, O-441061, O-441066, O-441082, O-441093, O-441094, O-441095, O-441097, O-441098, O-441099, O-441100, O-441101, O-441102, O-441124, O-441125, O-441130, O-441181, O-441184, O-441222, O-441232, O-441233, O-441234, O-441244, O-441245, O-441328, O-441331, O-441364, O-441396, O-441398, O-441565, O-441570, O-441599, O-441606, O-441607, O-441609, O-441686, O-441690, O-441732, O-441736, O-441737.

*Použitý postup neumožňuje ve všech případech věrnou reprodukci všech jednotlivých odstínů barev*

## Zveřejněné přihlášky ochranných známek - barevná vyobrazení

O-168095



The Cash Flow Company

O-426568



O-434531



O-359182



O-428500



O-435152



O-424102



O-432815



O-435838



O-425326



O-432816



O-436478



O-426025



O-432817



O-436766



O-437275



O-438131



O-438641



O-437300



O-438192



O-438729



O-437392



O-438194



O-438730



O-437415



O-438269



O-438755



O-437541



O-438442



O-438931



O-437812



O-438585



O-439013



O-439014



O-439172



O-439238



O-439017



O-439173



O-439241



O-439047



O-439181



O-439276



O-439055



O-439212



O-439277



O-439137



O-439213



O-439292



O-439151



O-439237



O-439308



O-439318

ČS Hypotéka na počkání

O-439391

**URBAN** s.r.o.  
**pneu**

O-439583

**QC** | QUALITY CONTROL | **CZECH PRODUCT**

O-439348

  
**TRIBUNAL**  
INVEST

O-439436



O-439585

  
butterfly

O-439350

  
CONDOTIERRE

O-439455

 poptávka

O-439601

STRATOSFERA  
**FamilyStar**

O-439361



O-439542

**KONFORM**  
PLASTIC s.r.o.

O-439613

**renstav**

O-439379

**MagicPlanet**  

O-439550

 cash &  
back

O-439683

  
makakiko  
Asia & Sushi restaurant

O-439383

  
**BRNO**  
**CIRCUIT**  
CZECH REPUBLIC

O-439574

vitrail  
  
servis

O-439704

LEAD CRYSTAL  
**BOHEMIA**  
MARCELLO  
HAND MADE

O-439728



O-439792



O-440190



O-439745



O-439851



O-440194



O-439746



O-439941



O-440195



O-439760



O-439984



O-440196



O-439762



O-439991



O-440197



O-439773



O-440174



O-440198



O-440199



O-440205



O-440303



O-440200



O-440207



O-440305



O-440201



O-440227



O-440312



O-440202



O-440240



O-440317



O-440203



O-440266



O-440327



O-440204



O-440268



O-440328



O-440333

PROFITERM



O-440471



O-440487



O-440341

az  
bydlení



O-440472



O-440509



O-440370



O-440483



O-440510



O-440425

skills

O-440484



O-440549



O-440451



O-440485



O-440551

ALKOM  
SECURITY a.s.

O-440464



O-440486



O-440637

BIOWA  
S.R.O.



O-440638



O-440754



O-440810



O-440664



O-440770



O-440905



O-440666



O-440774



O-440909



O-440727



O-440785



O-440910



O-440738



O-440790



O-440911



O-440740



O-440799



O-440917



O-440942



O-441093



O-441100



O-440986

PRODEJNA  
ROKU



O-441094



O-441101



O-441060



O-441095



O-441102



O-441061



O-441097



O-441124



O-441066



O-441098



O-441125



O-441082

**REICO**  
ČESKÉ SPOŘITELNY

O-441099



O-441130

**CHEMIA  
SYSTEM** **LED**

O-441181



O-441244



O-441398



O-441184



O-441245



O-441565



O-441222



O-441328



O-441570



O-441232



O-441331



O-441599



O-441233



O-441364



O-441606



O-441234



O-441396



O-441607



O-441609



O-441686



O-441690



O-441732



O-441736

**AQUANET**

O-441737

**AQUANET**