

Číselné INID kódy pro označování bibliografických dat technických řešení

INID Codes for the identification of bibliographic data of technical solutions

(Standard WIPO ST. 9 a ST. 80)

(11)	číslo patentu/zápisu/osvědčení	(11)	Number of the patent/registration/certification
(15)	datum zápisu průmyslového vzoru	(15)	Industrial design registration date
(21)	číslo přihlášky/zádsti	(21)	Application number
(22)	datum podání přihlášky/zádsti	(22)	Date of application filling
(23)	údaje o výstavní prioritě	(23)	Exhibition priority data
(28)	počet průmyslových vzorů	(28)	Number of industrial designs included in the application
(31)	číslo prioritní přihlášky	(31)	Number of priority application
(32)	datum podání prioritní přihlášky	(32)	Filling date of priority application
(33)	země priority	(33)	Priority country
(40)	datum zveřejnění přihlášky vynálezu	(40)	Date of publication of patent application
(45)	datum zveřejnění zapsaného průmyslového vzoru	(45)	Publication date of the registered industrial design
(47)	datum zveřejnění udělení patentu a zápisu užitého vzoru, datum zápisu užitého vzoru, datum oznámení udělení evropského patentu v Evropském patentovém věstníku	(47)	Publication date of patent granting and publication date of utility model registration, registration date of utility model, publication date of European patent granting in the European patent bulletin
(51)	mezinárodní patentové třídění/Locarnské třídění průmyslových vzorů	(51)	International Patent Classification/ Locarno Classification for Industrial Designs
(54)	název	(54)	Title
(55)	vyobrazení průmyslového vzoru	(55)	Reproduction of the industrial design
(57)	anotace	(57)	Abstract
(68)	číslo základního patentu	(68)	Number of the basic patent
(71)	označení přihlašovatele/zadatele	(71)	Applicant
(72)	označení původce	(72)	Inventor
(73)	označení majitele/vlastníka	(73)	Owner
(74)	označení zástupce	(74)	Attorney's name and address
(86)	číslo mezinárodní přihlášky	(86)	International application number
(87)	číslo mezinárodního zveřejnění	(87)	International publication number
(92)	datum a číslo první registrace přípravku pro Českou republiku	(92)	Date and number(s) of the first authorization to market the product in the CZ
(93)	datum, číslo a země první registrace přípravku v rámci Společenství	(93)	Date, number(s) and country of the first authorization to market the product in the EEC
(94)	doba platnosti osvědčení	(94)	Term of certification validity
(95)	označení a typ přípravku	(95)	Name of the product and product type
(96)	datum podání a číslo evropské patentové přihlášky	(96)	European patent application filling date and number
(97)	datum zveřejnění a číslo zveřejnění evropské patentové přihlášky v Evropském patentovém věstníku	(97)	European patent application publication date and publication number in the European patent bulletin

Číselné INID kódy pro označování bibliografických dat ochranných známek

INID codes and minimum required for the identification of bibliographics data relating to marks

(Standard WIPO ST.60)

(111)	Číslo zápisu ochranné známky (registrace)	(111)	Number of registration
(151)	Datum zápisu ochranné známky	(151)	Date of the registration
(210)	Číslo přihlášky ochranné známky (spisu)	(210)	Number of the application
(220)	Datum podání přihlášky	(220)	Date of filing of the application
(320)	Datum vzniku práva přednosti	(320)	Date of the first application
(442)	Datum zveřejnění přihlášky po průzkumu	(442)	Date of the publication of the examined application
(450)	Datum zveřejnění zápisu ochranné známky ve Věstníku	(450)	Date of publication of the registration
(510)	Seznam výrobků a služeb	(510)	List of goods and/or services
(511)	Číslo třídy výrobků a služeb	(511)	Number of the class of goods and/or services
(526)	Omezení rozsahu ochrany o prvek	(526)	Disclaimer
(540)	Znění nebo vyobrazení ochranné známky	(540)	Reproduction of the mark
(551)	Kolektivní ochranná známka	(551)	Collective mark
(554)	Prostorová ochranná známka	(554)	Three-dimensional mark
(558)	Ochranná známka tvořená pouze barvou nebo kombinací barev	(558)	Mark consisting exclusively of one or several colours
(583)	Datum právní moci rozhodnutí/výsledek rozhodnutí	(583)	Date of the legal force of the decision/ result of the decision
(591)	Údaje o barevnosti ochranné známky	(591)	Information concerning colour
(730)	Přihlašovatel/vlastník ochranné známky	(730)	The applicant or the holder of the mark
(740)	Zástupce	(740)	Name and address of the representative
(811)	Mezinárodní číslo zápisu ochranné známky	(811)	Number of the international registration
(890)	Kód státu ochrany mezinárodní ochranné známky	(890)	INID code of the state of the international mark

Kódy pro kódování záhlaví oznámení publikovaných ve Věstníku

(Standard WIPO ST. 17)

BB9A	zveřejněné přihlášky vynálezů	MK4A	zánik patentů uplynutím doby platnosti
FG1K	zapsané užité vzory	MK4F	zánik autorských osvědčení uplynutím doby platnosti
FG4A	udělené patenty	MK4Q	zánik průmyslového vzoru uplynutím doby ochrany
FG4Q	zapsané průmyslové vzory	MM4A	zánik patentů pro nezaplacení ročních poplatků
LD3K	částečný výmaz užitého vzoru	MM4F	zánik autorských osvědčení pro nezaplacení ročních poplatků
LD4Q	částečný výmaz průmyslového vzoru	ND1K	prodloužení platnosti užitého vzoru
MA4A	zánik patentu vzdáním se	ND4Q	obnova doby ochrany průmyslového vzoru
MA4F	zánik autorských osvědčení vzdáním se	PA4A	změna autorského osvědčení na patent
MC3K	výmaz užitého vzoru	PC9A	změna dispozičního práva k vynálezu
MC4A	zrušení patentu	PD1K	převod práv a ostatní změny majitelů užitého vzoru
MC4F	zrušení autorského osvědčení	PD4A	převod práv a ostatní změny majitelů patentů
MC4Q	výmaz průmyslového vzoru	PD4Q	převod práv a ostatní změny vlastníků průmyslových vzorů
MH1K	zánik užitého vzoru vzdáním se	QA9A	nabídka licence
MH4A	částečné zrušení patentu	SB4A	zapsané patenty do rejstříku po odtajnění
MH4F	částečné zrušení autorského osvědčení	SB4F	zapsaná autorská osvědčení do rejstříku po odtajnění
MH4Q	zánik průmyslového vzoru vzdáním se		
MK1K	zánik užitého vzoru uplynutím doby platnosti		

Opravy Změny Různé

Opravy u přihlášek vynálezů s žádostí o udělení patentu

HA9A	jmenování vynálezce	HF9A	oprava dat
HB9A	oprava jmen	HG9A	oprava chyb v třídění
HC9A	změna jmen	HH9A	oprava nebo změna všeobecně
HD9A	oprava adres	HK9A	tiskové chyby v úřed. věstnících
HE9A	změna adres		

Opravy ochranných dokumentů

patenty	autorská osvědčení	užitné vzory	průmyslové vzory	
TA4A	TA4F	TA1K	TA4Q	jmenování vynálezce
TB4A	TB4F	TB1K	TB4Q	oprava jmen
TC4A	TC4F	TC1K	TC4Q	změna jmen
TD4A	TD4F	TD1K	TD4Q	oprava adres
TE4A	TE4F	TE1K	TE4Q	změna adres
TF4A	TF4F	TF1K	TF4Q	oprava dat
TG4A	TG4F	TG1K	TG4Q	oprava chyb v třídění
TH4A	TH4F	TH1K	TH4Q	oprava nebo změna všeobecně
TK9A	TK9F	TK1K	TK4Q	tiskové chyby v úřed. věstnících

Kódy pro označování zemí a mezinárodních organizací použité ve věstníku

BR	Brazílie
CH	Švýcarsko
CL	Chile
CN	Čína
CY	Kypr
CZ	Česká republika
DE	Spolková republika Německo
FR	Francie
GB	Velká Británie
GR	Řecko
IE	Irsko
IT	Itálie
JP	Japonsko
KP	Korejská lid. demo. republika
NL	Nizozemí
PL	Polsko
RU	Ruská federace
SE	Švédsko
SK	Slovensko
TR	Turecko
US	Spojené státy americké

Kódy pro označování států USA použité ve věstníku

CA	California
DE	Delaware
GA	Georgia
IL	Illinois
IN	Indiana
KY	Kentucky
MA	Massachusetts
NJ	New Jersey
NY	New York
TX	Texas
WI	Wisconsin

BB9A Zveřejněné přihlášky vynálezů - přehled podle čísel přihlášek

Dále uvedené přihlášky vynálezů byly zveřejněny dnem, uvedeným ve Věstníku podle zákona č. 527/1990 Sb., o vynálezech a zlepšovacích návrzích, ve znění pozdějších předpisů, a jsou k dispozici v patentové knihovně Úřadu průmyslového vlastnictví, Antonína Čermáka 2a, 160 68, Praha 6.

2006-217	<i>A 61 F 13/15</i>	(2006.01)
2006-221	<i>H 01 L 21/04</i>	(2006.01)
2006-223	<i>B 44 D 2/00</i>	(2006.01)
2006-231	<i>H 02 G 3/30</i>	(2006.01)
2006-232	<i>F 24 D 19/00</i>	(2006.01)
2006-233	<i>B 62 M 7/12</i>	(2006.01)
2006-234	<i>F 16 K 15/02</i>	(2006.01)
2006-235	<i>H 01 H 71/00</i>	(2006.01)
2006-236	<i>H 01 H 23/00</i>	(2006.01)
2006-258	<i>C 22 C 38/44</i>	(2006.01)
2006-292	<i>C 07 C 327/48</i>	(2006.01)
2006-498	<i>C 03 B 23/04</i>	(2006.01)
2007-598	<i>A 61 K 9/12</i>	(2006.01)

Zveřejněné přihlášky vynálezů - řazené podle MPT

- (51) **A61F 13/15** (2006.01)
A61F 13/20 (2006.01)
D04H 13/00 (2006.01)
B32B 7/04 (2006.01)

(21) **2006-217**

(71) Bauer Václav, Příbram, CZ

(72) Bauer Václav, Příbram, CZ

(54) **Sorpční sendvičový materiál s aktivním uhlíkem**

(22) 04.04.2006

(57) Sorpční sendvičový materiál s aktivním uhlíkem je vytvořen v sendvičovém uspořádání, a sestává nejméně ze dvou základních vrstev /1/ z čistého uhlíku a jedné vrstvy inertního, zdravotně nezávadného materiálu jako vazací vrstvy /2/, například polyesteru, uspořádané mezi vrstvami /1/ z čistého uhlíku. Spojení základní vrstvy /1/ z čistého uhlíku a vrstvy /2/ inertního materiálu je provedeno tepelně a/nebo tlakově.

(74) PROPATENT - patentová známková grafická kancelář, Ing. Jarmila Loskotová, K Závětinám 727, Praha 5, 15500

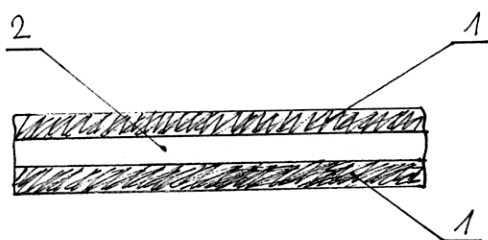

- (51) **A61K 9/12** (2006.01)
A61K 31/137 (2006.01)
A61K 31/46 (2006.01)
A61P 11/00 (2006.01)
A61P 11/06 (2006.01)

(21) **2007-598**

(71) BREATH LIMITED, TN16 3TR Biggin Hill, Kent, GB

(72) McAffer Ian Gardner Cameron, TN16 3TR Kent, GB
Tasko Peter Ernest, SG1 4QT Hertfordshire, GB

(54) **Prostředek pro rozprašovače**

(22) 30.01.2006

(32) 31.01.2005

(31) 2005/0501956

(33) GB

(86) PCT/GB2006/000309

(87) WO 2006/079841

(57) Řešení se týká použití prostředku, obsahujícího levalbuterol a ipratropium ve farmaceuticky přijatelném nosiči pro výrobu léčiva pro léčení chronického obstrukčního plicního onemocnění (COPD) a astmatu, přičemž toto léčivo je vhodné pro podání pomocí ampule pro rozprašovač s obsahem nejvýš 2,2 ml prostředku. Řešení se rovněž týká balíčku, obsahujícího zásobník s obsahem jednotlivé dávky 2,2 ml nebo menšího objemu léčebně účinného množství levalbuterolu a anticholinergní látky a farmaceuticky přijatelného nosiče a instrukce pro použití této dávky.

(74) KOREJZOVÁ & SPOL., v.o.s., JUDr. Petra Korejzová, advokátka, Korunní 104/E, Praha 10, 10100

- (51) **B44D 2/00** (2006.01)
B44F 1/00 (2006.01)

(21) **2006-223**

(71) Pavelka Jaroslav Ing. arch. CSc., Praha, CZ

(72) Pavelka Jaroslav Ing. arch. CSc., Praha, CZ

(54) **Způsob stereoartové tvorby a realizace produktu, například v umění, chápaného v užším a širším významu tohoto pojmu**

(22) 03.04.2006

(57) Při způsobu stereoartové tvorby se působí střídavou filtrací na tvořený a realizovaný produkt, který je vytvořen ze systému i antisystému v časo-prostoru a u kterého je upravena dvojice vzájemně spjatých signálů s tvůrčími a realizačními změnami, které jsou provedeny bez filtru a s filtry. V určené poloze se pracovně postupuje střídavě

jednak bez filtru a následně s filtry, zatímco filtry se upravují k individuálním vlastnostem vnímajících funkčních lidských smyslů.

(51) **B62M 7/12** (2006.01)

B62M 7/00 (2006.01)

B62K 11/02 (2006.01)

B62K 11/00 (2006.01)

B62K 19/30 (2006.01)

(21) **2006-233**

(71) Bejček Václav, Praha, CZ

(72) Bejček Václav, Praha, CZ

(54) **Koloběžka s elektrickým pohonem a rám pro tuto koloběžku**

(22) 05.04.2006

(57) Koloběžka s elektrickým pohonem obsahuje rám s koly, opatřenými náboji, přičemž v náboji (1) zadního kola (2) je zabudován elektrický pohon s volnoběžkou, který je spojen kabelem (8) s napájecí baterií (3), která je uložena na trubkovém rámu (6) za sedlem (9), a kabelem (7) s ovladačem (4) na řídicích (5). Rám pro tuto koloběžku podle nároku 1 je vytvořen jako samonosná konstrukce ve tvaru písmena G se dvěma prostorově ohýbanými a osově souměrnými trubkami (11), které jsou vpředu vetknuty a přivařeny do hlavy (12) pro uložení vidlice předního kola, ve spodní nášlapné části rámu jsou trubky (11) vyztuženy příčkami (13), v zadní dolní části jsou přivařeny koncovky (14) pro uložení osy zadního kola, nad zadním kolem jsou trubky (11) spojeny a přivařeny do sedlové trubky (15), ve které je uložení pro výškově nastavitelné a demontovatelné sedlo (9).

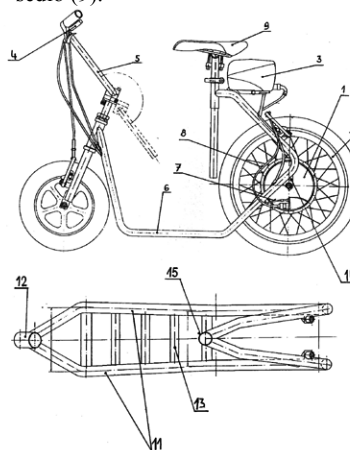

(51) **C03B 23/04** (2006.01)

(21) **2006-498**

(71) Reichová Eva Ing., Praha, CZ

(72) Reichová Eva Ing., Praha, CZ

(54) **Způsob ruční výroby drobných dekorativních skleněných předmětů, převážně plochých**

(22) 07.08.2006

(57) Na skleněný hladký střed (6) nebo přídržnou tyč (1) se nataví postupně do rovinného útvaru nezatavené pramínky (3) skla, jejichž následným přetavením do zatavených pramének (4) skla vznikne základ zatavených pramének (4) skla. Vedle nich či částečně do nich se nataví další nezatavené pramínky (3) skla, které se odtaví od odtavovací tyče (2), jejich následným zatavením vzniknou další zatavené praménky (4) skla, na než se postupně natavují další nezatavené pramínky (3) skla vedle sebe nebo částečně na a do sebe. Tyto další nezatavené praménky (3) skla se opět následně zataví, čímž vytvoří další zatavené praménky (4) skla. Postupně natavování dalších nezatavených pramének (3) skla a jejich následně zatavování do dalších zatavených pramének (4) skla se provádí až dojde k jejich dostatečnému slití a současně zachování zrnité struktury a provádí se opakovaně v převážně plošném smyslu do vytvoření převážně plochého útvaru zrnitého skla (5), v němž jsou zatavené praménky

(4) skla odděleny zřetelnými vizuálními hranicemi mezi jednotlivými zrnky skla případně i mezerami mezi zrnky. Odtavovací tyč (2) se před vytvořením prvního nezataveného pramínku (3) skla nejprve vytáhne a přiměřeně ztenčí. Další natavované avšak ještě nezatavené pramínky (3) skla ve směru od středu útvaru k jeho okrajům zmenšují.

- (74) Ing. Marie Smrčková, patentový zástupce, Velflíkova 10, Praha 6, 16000

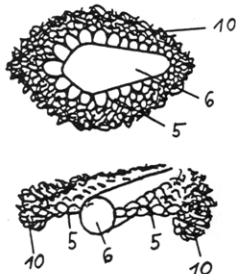

- (51) **C07C 327/48** (2006.01)
(21) **2006-292**
(71) Universita Karlova v Praze, Farmaceutická fakulta v Hradci Králové, Hradec Králové, CZ
Universita Pardubice, Fakulta chemicko-technologická, Pardubice, CZ
(72) Kubíčková Lenka PharmDr. CSc., Hradec Králové, CZ
Sedlák Miloš Doc. Ing. CSc., Pardubice, CZ
Chobot Vladimír PharmDr. PhD., Tábor, CZ
Macháček Miloš Doc.PharmDr. CSc., Hradec Králové, CZ
(54) **Způsob přípravy thiosalicylamidů, zejména thiosalicylanilidů**
(22) 26.05.2005
(57) Způsob přípravy thiosalicylamidů obecného vzorce II, kde R¹ znamená atom vodíku, atom halogenu, alkyl C1 až C15, cykloalkyl C3 až C8, alkoxykupinu C1 až C15, trifluormethyl, nitroskupinu, hydroxyskupinu nebo jejich kombinaci v polohách 3,4,5 nebo 6 a R³ znamená atom vodíku, alkyl C1 až C15, cykloalkyl C3 až C8, aryl, substituovaný aryl nebo arylalifatický substituent, spočívá v tom, že se na příslušný salicylamid působí thionačním činidlem vybraným ze skupiny tvořené sulfidem fosforečným (P₄S₁₀), Lawessonovým činidlem, pyridinium-1-ylfosforylchloridodithioátem nebo dichloridem N,N-dimethylfosforamidothioové kyseliny v molárním poměru salicylamidu a thionačního činidla 1 : 0,5 až 10, na získanou reakční směs se působí hydrolyzačním činidlem, kterým je kyselina. Obdobným způsobem lze připravit i thiosalicylanilidy.
(74) Ing. Květoslava Kubičková, Doubravčická 2201, Praha 10, 10000

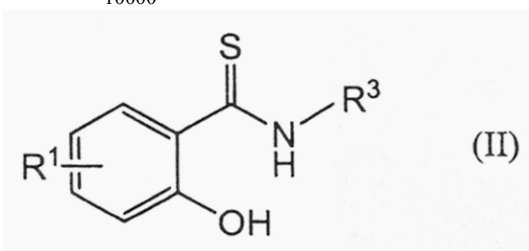

- (51) **C22C 38/44** (2006.01)
C22C 38/46 (2006.01)
C22C 38/48 (2006.01)
(21) **2006-258**
(71) JINPO PLUS, a. s., Ostrava, CZ
(72) Polach Jaromír Ing., Ostrava, CZ
Pětroš Kamil Ing., Ostrava, CZ
Foldyna Václav Ing. Dr. Sc., Ostrava, CZ
Kuboň Zdeněk Dr. Ing., Bílovec, CZ
Martinák Jan Ing., Ostrava, CZ
(54) **Žárupevná chromová ocel**
(22) 21.04.2006
(57) Žárupevná chromová ocel pro výrobu výrobků, používaných v pracovních teplotách od 470 °C do 650 °C

o hmotnostním chemickém složení: uhlík C = 0,08 až 0,12 %, křemík Si = 0,20 až 0,50 %, mangan Mn = 0,30 až 0,60 %, fosfor P = max. 0,02 %, síra S = max 0,01 %, chrom Cr = 8,0 až 9,5 %, molybden Mo = 0,8 až 1 %, nikl Ni = max 0,30 %, niob Nb = 0,06 až 0,10 %, vanad V = 0,18 až 0,25 %, hliník Al_{celk.} = max 0,020 %, titan Ti = max 0,005 %, wolfram W = max 0,005 %, dusík Nc = 0,03 až 0,1 % zbytek tvoří železo Fe a nevyhnutelné výrobní nečistoty, přičemž celkový obsah dusíku Nc je dán vztahy: Nc = N_{váz} + N_{VN} ≤ 0,1 %, N_{váz} = 0,52 krát % Al + 0,29 krát % Ti + 0,075 krát % Nb, N_{VN} = min. 0,03 %, kde Nc je celkový obsah N, N_{váz} je vázaný N, N_{VN} je volný N.

- (74) Ing. Milan Buršík, Plzeňská 218-220, Praha 5, 15000

- (51) **F16K 15/02** (2006.01)
F16K 15/18 (2006.01)
(21) **2006-234**
(71) ZAALLEX s. r. o., Otice, CZ
(72) Schaumann Jindřich Ing., Opava, CZ
Kostřica Zdeněk Ing., Otice, CZ
Ševčík Petr Ing., Ostrava, CZ
(54) **Hydraulicky ovládaný zpětný ventil**
(22) 06.04.2006
(57) Hydraulicky ovládaný zpětný ventil pro řízení hydraulických válců mechanizovaných výztuží hlubinných dolů nebo hydraulických válců jiných zařízení a strojů, které pracují s tlakem kapaliny v rozmezí od 0 MPa až do přibližně 50 MPa, s jmenovitým tlakem většinou 32 MPa, sestává z hlavního hydraulického válce (3) s řídicím pístem (4), opatřeným uzavíracím kuželem (10), zatíženým pružinou (9) proti těsnicímu sedlu (8), které je umístěné v průtočném prostoru mezi přívodem (14) tlakové kapaliny do hlavního válce (3) a rozvodem z tohoto válce (3). K hlavnímu hydraulickému válci (3) je axiálně přidružen pomocný hydraulický válec (5) s ovládacím pístem (6) řídicího pístu (4). Pomocný hydraulický válec (5) je hydraulicky spojený s přívodem (16) řízeného otevírání zpětného ventilu, který je hydraulicky spojen s prostorem pomocného hydraulického válce (5) kanálkem (7). Tento je vyústěn proti přilehlé ploše ovládacího pístu (6) se dnem pomocného hydraulického válce (5). Velikost plochy kanálku (7) a velikost přilehlé plochy ovládacího pístu (6) je v poměru nejméně 1:800. Pro hydraulické spojení přívodu (14) s rozvodem (15), je řídicí píst (4) hlavního hydraulického válce (3) opatřen průchozí dutinou (18), s nejméně jednou radiální dírou (11), vyústěnou z této dutiny (18) před uzavíracím kuželem na řídicím pístu (4).
(74) JUDr. Helmut Prchala, patentový zástupce, Rekreační 27, Hlučín-Bobrovníky, 74801

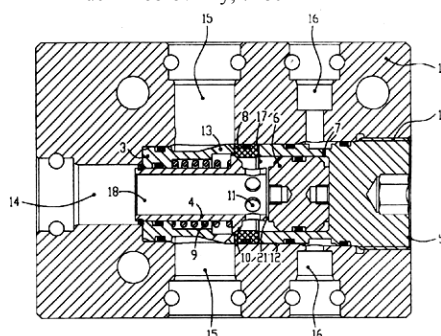

- (51) **F24D 19/00** (2006.01)
(21) **2006-232**
(71) MINIB, s. r. o., Praha, CZ
(72) Prouza Petr Ing., Praha, CZ
Novák Miloš Ing., Praha, CZ
Ondruš Jan Ing., Praha, CZ
(54) **Konvektorové topné těleso s autonomním zdrojem elektrické energie**
(22) 04.04.2006
(57) Konvektorové topné těleso s autonomním zdrojem elektrické energie, sestávající ze skříně, ve které je uložen výměník tepla, upravený pro vnitřní průtok topného média a pro vnější obtékání ohříváného vzduchu, a ve které jsou uloženy elektrické spotřebiče, a to ventilátor s

elektropohonem, a elektronické regulační ústrojí, nebo elektronické ústrojí, upravené pro dálkovou drátovou či bezdrátovou komunikaci s programovacím nebo termostatickým ústrojím, a ve skříní (10) konvektorového topného tělesa je uložen alespoň jeden Peltierův článek přeměňující tepelnou energii na elektrickou pro pohon elektrospotřebiče.

- (74) BOHEMIA PATENT Patentová & známková kancelář, Ing. Jana Vanděliková, Havanská 17, Praha 7, 17000

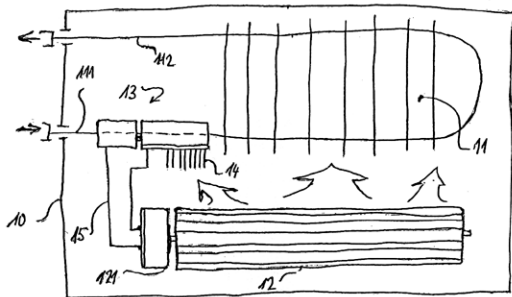

- (51) **H01H 23/00** (2006.01)
H01H 33/00 (2006.01)

(21) **2006-236**

(71) HESS TRADING SR, spol. s r.o., Skalica, SK

(72) Úlehla Ivan Ing., Skalica, SK

(54) **Vypínač**

(22) 07.04.2006

(57) Vynález se týká vypínače, obsahujícího ve skříní vypínače otočně uloženou ovládací páčku a k ní napojený pákový a táhlový mechanismus s pružinami, kde k pákovému a táhlovému mechanismu je připojen pohyblivý kontakt, opřeny v sepnuté poloze o pevný kontakt a v rozepnuté poloze o klidový doraz, a kde podstata spočívá v tom, že pákový a táhlový mechanismus (20) je vytvořen tak, že na tělese ovládací páčky (1) je vytvořeno stabilizační rameno (11), na jehož konci (111) je otočně připojeno jedno rameno vlásenkové pružiny (21), jejíž druhé rameno je otočně uloženo ve skříní vypínače, a současně na ose (22), která je excentricky umístěna vůči ose čepu (10) pro otočné uložení ovládací páčky (1), a to s vyosením směrem k ovládanému místu pohyblivého kontaktu (3), je uloženo vzpěrné rameno (23) ovládací páčky (1), které prochází s vůlí mezerou (121) v prstenci (12), vytvořeném na ovládací páčce (1), a na jehož konci (231) je k němu otočně, s použitím pomocného pouzdra (232), připojen první konec (241) vzpěrného táhla (24), jehož druhý konec (242) je otočně a suvně uložen v pouzdře (31), vytvořeném na nosném rameni (30) pohyblivého kontaktu (3), a to v blízkosti kontaktního tělesa (32) pohyblivého kontaktu (3), přičemž mezi pouzdem (31) na nosném rameni (30) pohyblivého kontaktu (3) a pomocným pouzdem (232) otočného spojení vzpěrného táhla (24) se vzpěrným ramenem (23) je vložena tlačná pružina (240).

- (74) BOHEMIA PATENT Patentová & známková kancelář, Ing. Jana Vanděliková, Havanská 17, Praha 7, 17000

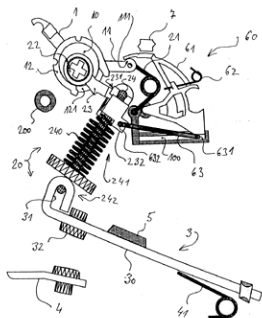

- (51) **H01H 71/00** (2006.01)

(21) **2006-235**

(71) HESS TRADING SR, spol. s r.o., Skalica, SK

(72) Úlehla Ivan Ing., Skalica, SK

(54) **Proudový chránič**

(22) 07.04.2006

(57) Vynález se týká proudových chráničů, vytvořených ve skříní a opatřených ovládací páčkou, upravenou pro ovládání vzájemného pohybu pevného a pohyblivého elektrického kontaktu, které jsou vytvořeny tak, že obsahují silový spínací a rozpínací mechanismus, propojující ovládací páčku s pohyblivým kontaktem, a s tímto silovým spínacím a rozpínacím mechanismem spojený ovládací odpojovací mechanismus, a kde podstata spočívá v tom, že silový spínací a rozpínací mechanismus (10) je vytvořen jako variabilní vzpěra, sestávající ze dvou členů (11, 12), spojených spolu otočně, kde v místě (101) tohoto otočného spojení je ještě otočně připojen ovládací odpojovací mechanismus (30), a to bočně, prvním koncem (311) svého táhla (31), které je na svém druhém konci (312) otočně spojeno s pákou (32), ukotvenou svým prvním koncem (321), který je blíže k místu (102) otočného spojení táhla (31) s touto pákou (32), otočně ve skříní proudového chrániče, a to v místě (103), ležícím pod spojnici konců (311, 312) táhla (31), a na svém druhém konci (322), který je vzdálenější od místa (102) otočného spojení táhla (31) s touto pákou (32), je tato páka (32) rozměrově a tvarově upravena pro aretaci za opření o aretační plošku (330), vytvořenou na západce (33), která je otočně uložena na svém prvním konci (331) ve skříní proudového chrániče a jejíž druhý, volný konec (332) je opřen o akční člen (4) elektromagnetu, připojeného elektricky k obvodu, upravenému pro generování odpojovacího impulsu, přičemž dále ještě je k pohyblivému kontaktu (2) připojena pružina (209), zatěžující pohyblivý kontakt (2) směrem k rozpojené poloze, a v místě (104) otočného spojení pohyblivého kontaktu (2) s variabilní vzpěrou, sestavenou z členů (11, 12), je ještě připojeno signalizační táhlo (5) signalizačního ústrojí (50) stavu sepnutí pohyblivého kontaktu (2) s pevným kontaktem (6).

- (74) BOHEMIA PATENT Patentová & známková kancelář, Ing. Jana Vanděliková, Havanská 17, Praha 7, 17000

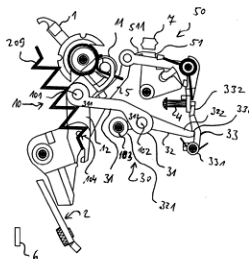

- (51) **H01L 21/04** (2006.01)

(21) **2006-221**

(71) Polovodiče, a. s., Praha, CZ

(72) Homola Jaroslav RNDr. CSc., Kladno, CZ

(72) Holcová Libuše Ing., Praha, CZ

(72) Pina Libor Ing., Praha, CZ

(54) **Polovodičová součástka pro usměrnění střídavého proudu velkého výkonu**

(22) 03.04.2006

(57) Polovodičová součástka je tvořena kruhovou destičkou z monokrystalického polovodičového materiálu obsahující vrstvu (3) výchozího polovodičového materiálu, ke které přiléhá z jedné strany první krajní polovodičová vrstva (4) opačného typu vodivosti. V ní je vytvořena první oblast (4a) s koncentrací aktivních příměsí větší než 10^{17} cm^{-3} sahající do hloubky nejméně $40 \mu\text{m}$ pod povrch, kterým první krajní polovodičová vrstva (4) přiléhá k první elektrodě (1) součástky. Vrstvy (3) a (4) tvoří PN přechod. Z druhé strany přiléhá k vrstvě (3) výchozího polovodičového materiálu druhá krajní polovodičová vrstva (5) stejného typu vodivosti jako vrstva (3) výchozího polovodičového materiálu. V ní je vytvořena první oblast (5a) s koncentrací aktivních příměsí větší než 10^{17} cm^{-3} sahající do hloubky nejméně $40 \mu\text{m}$ pod povrch, kterým druhá krajní polovodičová vrstva (5) přiléhá k

druhé elektrodě (2) součástky. Součet tloušťky krajních polovodičových vrstev (4) a (5) je větší než polovina celkové tloušťky kruhové destičky monokrystalického polovodičového materiálu.

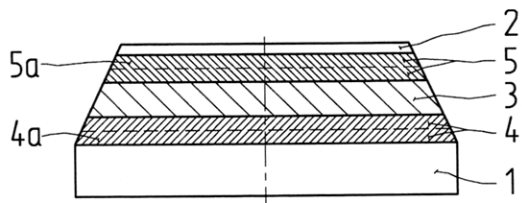

- (51) **H02G 3/30** (2006.01)
(21) **2006-231**
(71) Benda Milan, Počátky, CZ
(72) Benda Milan, Počátky, CZ
(54) **Přichytka, zejména elektrických rozvodů ke zdi**
(22) 04.04.2006
(57) Vynález se týká přichytky, která je tvořena tělem ve tvaru hmoždinky (2), ke kterému je připojena uzavíratelná smyčka (1) pro uchycení rozvodů. Uzavíratelná smyčka (1) je tvořena páskem (11) opatřeným ozubením (12) a uzavíracím prvkem (13) s průchozím otvorem (14) opatřeným alespoň jednou západkou (15) pro uchycení ozubení (12). Pásek (11) je umístěn vzhledem k podélné ose hmoždinky (2) na opačné straně hmoždinky (2) než je uzavírací prvek (13). Hmoždinka (2) je opatřena výstupky (26) pro zamezení jejího vytažení z předvrtaného otvoru ve zdi.
(74) Ing. Václav Kratochvíl, patentový zástupce, Tábořská 758/33, Mladá Boleslav, 29301

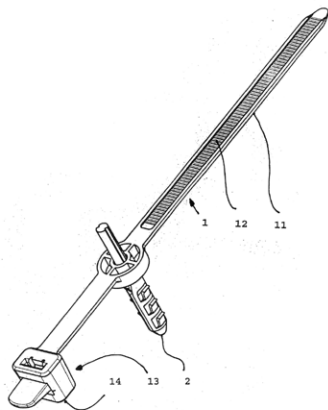

Zveřejněné přihlášky vynálezů - přehled podle třídících znaků

Tato kapitola obsahuje zveřejněné přihlášky vynálezů uspořádané podle třídících znaků mezinárodního patentové třídění, nacházejících se na druhém až x-tém místě zatřídění přihlášky vynálezu. Přihlášky vynálezu uspořádané podle třídících znaků na 1. pozici zatřídění jsou uvedeny v předchozí části.

<i>A 61 F 13/20</i>	(2006.01)	2006-217
<i>A 61 K 31/137</i>	(2006.01)	2007-598
<i>A 61 K 31/46</i>	(2006.01)	2007-598
<i>A 61 P 11/00</i>	(2006.01)	2007-598
<i>A 61 P 11/06</i>	(2006.01)	2007-598
<i>B 32 B 7/04</i>	(2006.01)	2006-217
<i>B 44 F 1/00</i>	(2006.01)	2006-223
<i>B 62 K 11/00</i>	(2006.01)	2006-233
<i>B 62 K 11/02</i>	(2006.01)	2006-233
<i>B 62 K 19/30</i>	(2006.01)	2006-233
<i>B 62 M 7/00</i>	(2006.01)	2006-233
<i>C 22 C 38/46</i>	(2006.01)	2006-258
<i>C 22 C 38/48</i>	(2006.01)	2006-258
<i>D 04 H 13/00</i>	(2006.01)	2006-217
<i>F 16 K 15/18</i>	(2006.01)	2006-234
<i>H 01 H 33/00</i>	(2006.01)	2006-236

Seznam přihlašovatelů zveřejněných přihlášek vynálezů

(71)	(21)	(51)	(71)	(21)	(51)
Bauer Václav, Příbram, CZ	2006-217	<i>A 61 F 13/15</i>	(2006.01)		
Bejček Václav, Praha, CZ	2006-233	<i>B 62 M 7/12</i>	(2006.01)		
Benda Milan, Počátky, CZ	2006-231	<i>H 02 G 3/30</i>	(2006.01)		
BREATH LIMITED, TN16 3TR Biggin Hill, Kent, GB	2007-598	<i>A 61 K 9/12</i>	(2006.01)		
HESS TRADING SR, spol. r. r. o., Skalica, SK	2006-235	<i>H 01 H 71/00</i>	(2006.01)		
HESS TRADING SR, spol. s r.o., Skalica, SK	2006-236	<i>H 01 H 23/00</i>	(2006.01)		
JINPO PLUS, a. s., Ostrava, CZ	2006-258	<i>C 22 C 38/44</i>	(2006.01)		
MINIB, s. r. o., Praha, CZ	2006-232	<i>F 24 D 19/00</i>	(2006.01)		
Pavelka Jaroslav Ing. arch. CSc., Praha, CZ	2006-223	<i>B 44 D 2/00</i>	(2006.01)		
Polovodiče, a. s., Praha, CZ	2006-221	<i>H 01 L 21/04</i>	(2006.01)		
Reichová Eva Ing., Praha, CZ	2006-498	<i>C 03 B 23/04</i>	(2006.01)		
Universita Karlova v Praze, Farmaceutická fakulta v Hradci Králové, Hradec Králové, CZ	2006-292	<i>C 07 C 327/48</i>	(2006.01)		
ZAALEX s. r. o., Otice, CZ	2006-234	<i>F 16 K 15/02</i>	(2006.01)		

FG4A

Udělené patenty - přehled podle čísel patentů

V období uzávěrky tohoto čísla Věstníku udělil Úřad průmyslového vlastnictví tyto patenty.

298475	H 04 Q 7/22	(2006.01)
298476	C 12 P 17/10	(2006.01)
298477	C 09 B 67/20	(2006.01)
298478	C 07 J 41/00	(2006.01)
298479	A 61 N 1/368	(2006.01)
298480	F 21 V 8/00	(2006.01)
298481	C 08 K 3/34	(2006.01)
298482	A 61 G 15/04	(2006.01)
298483	E 04 D 12/00	(2006.01)
298484	C 07 D 407/12	(2006.01)
298485	F 16 L 55/115	(2006.01)
298486	B 60 B 5/02	(2006.01)
298487	C 07 D 205/04	(2006.01)
298488	A 61 K 45/06	(2006.01)
298489	A 61 K 9/72	(2006.01)
298490	C 07 D 241/44	(2006.01)
298491	C 07 F 9/58	(2006.01)
298492	B 41 F 21/04	(2006.01)
298493	G 08 B 7/06	(2006.01)
298494	G 01 F 1/34	(2006.01)
298495	B 60 Q 1/04	(2006.01)
298496	B 27 N 3/28	(2006.01)
298497	D 21 C 3/22	(2006.01)
298498	C 07 C 327/48	(2006.01)
298499	A 61 K 31/485	(2006.01)
298500	C 22 C 38/44	(2006.01)
298501	C 03 B 23/04	(2006.01)

FG4A

Udělené patenty - přehled podle MPT

(51) A61G 15/04 (2006.01)	(21) 2001-3185
(11) 298482	(73) CHIESI FARMACEUTICI S. P. A., Parma, IT
(40) 16.01.2002	(72) Musa Rossella, Parma, IT
(21) 2001-1687	Ventura Paolo, Parma, IT
(73) MAQUET GMBH & CO. KG, Rastatt, DE	Chiesi Paolo, Parma, IT
(72) Boruta Ivan, Ostrava, CZ	(54) Prášek pro použití v inhalátoru
Neuman Vilém, Koprivnice, CZ	(32) 05.03.1999
(54) Vyšetřovací křeslo	(31) 1999EP/9901449
(32) 18.11.1998	(33) WO
(31) 1998/19853271	(86) PCT/EP1999/001449
(33) DE	(87) WO 2000/053157
(86) PCT/EP1999/008814	(22) 05.03.1999
(87) WO 2000/028938	(74) KOREJZOVÁ & SPOL., v.o.s., JUDr. Zdeňka Korejzová,
(22) 17.11.1999	advokátka, Korunní 104/E, Praha 10, 10100
(74) Ing. Zdeněk Sedlák, Mendlovo nám. 1a, Brno, 60300	
(51) A61K 31/485 (2006.01)	(51) A61N 1/368 (2006.01)
A61K 9/22 (2006.01)	A61N 1/36 (2006.01)
A61K 9/52 (2006.01)	A61N 1/362 (2006.01)
A61P 25/04 (2006.01)	(11) 298479
(11) 298499	(40) 17.07.2002
(40) 13.04.1994	(21) 2000-4238
(21) 2003-2327	(73) MOWER Morton M., Baltimore, MD, US
(73) EURO-CELTIQUE S.A., Luxembourg, LU	(72) Mower Morton M., Baltimore, MD, US
(72) Oshlack Benjamin, New York, NY, US	(54) Implantovatelný kardiostimulátor
Chasin Mark, Manalpan, NJ, US	(32) 26.05.1998
Minogue John Joseph, Mount Vernon, NY, US	(31) 1998/084571
Kaiko Robert Francis, Weston, CT, US	(33) US
(54) Oxykodonová léková dávková forma s řízeným uvolňováním	(86) PCT/US1999/011375
(32) 27.11.1991	(87) WO 1999/061101
(31) 1991/800549	(22) 21.05.1999
(33) US	(74) Ing. Bohuslav Vobořil, Nad Štolou 12, Praha 7, 17000
(86) PCT/US1992/010146	
(87) WO 1993/010765	(51) B27N 3/28 (2006.01)
(22) 25.11.1992	B27N 3/08 (2006.01)
(74) JUDr. Karel Čermák jr., Ph.D., Národní 32, Praha 1, 11000	B30B 11/26 (2006.01)
	B30B 11/22 (2006.01)
	B30B 15/00 (2006.01)
	(11) 298496
	(40) 16.07.2003
	(21) 2003-1147
	(73) ANTON HEGGENSTALLER AG, Kühbach-
	Unterbernbad, DE
	(72) Spies Xaver, Unterbernbad, DE
	Nagl Wilhelm, Teising, DE
	(54) Protlačovací lis pro s pojivem smíšené rostlinné částice
	(32) 26.10.2000
	(31) 2000/20018347
	(33) DE
	(86) PCT/EP2001/009150
	(87) WO 2002/034489
	(22) 08.08.2001
	(74) JUDr. Miloš Všečeka, Hálkova 2, Praha 2, 12000
(51) A61K 45/06 (2006.01)	(51) B41F 21/04 (2006.01)
A61K 38/00 (2006.01)	B41F 21/10 (2006.01)
A61K 38/17 (2006.01)	B41F 21/00 (2006.01)
A61K 31/337 (2006.01)	(11) 298492
A61K 31/4545 (2006.01)	(40) 12.04.2006
A61K 31/711 (2006.01)	(21) 2004-947
A61P 35/00 (2006.01)	(73) KBA-Grafitec s.r.o., Dobruška, CZ
(11) 298488	(72) Pop Dušan Ing., Dobruška, CZ
(40) 15.03.2000	(54) Zařízení pro ovládání chytačů při jednostranném a oboustranném tisku
(21) 1999-2933	(22) 09.09.2004
(73) CANJI, INC., San Diego, CA, US	(74) Ing. Milan Škoda, Nahořanská 308, Nové Město nad
(72) Nielsen Loretta, Millington, NJ, US	Metují, 54901
Horowitz Jo Ann, Kenilworth, NJ, US	
Maneval Daniel C., San Diego, CA, US	
Demers William G., San Diego, CA, US	
Rybak Mary Ellen, Warren, NJ, US	
Resnick Gene, Scarsdale, NY, US	
(54) Farmaceutický prostředek s obsahem tumor-supresorové nukleové kyseliny	
(32) 18.02.1997, 18.02.1997, 18.02.1997, 18.02.1997,	
18.02.1997, 28.05.1997	
(31) 1997/801285, 1997/801681, 1997/801755, 1997/801765,	
1997/038065, 1997/47834	
(33) US, US, US, US, US, US	
(86) PCT/US1998/003514	
(87) WO 1998/035554	
(22) 17.02.1998	
(74) JUDr. Ing. Michal Guttman, Nad Štolou 12, Praha 7, 17000	
(51) A61K 9/72 (2006.01)	(51) B60B 5/02 (2006.01)
A61K 9/12 (2006.01)	B60B 5/00 (2006.01)
A61K 47/26 (2006.01)	B60B 27/00 (2006.01)
A61K 47/12 (2006.01)	B60B 27/02 (2006.01)
A61P 11/00 (2006.01)	B60B 1/04 (2006.01)
(11) 298489	(11) 298486
(40) 16.01.2002	(40) 15.05.2002
	(21) 2001-3314

(73) CAMPAGNOLO SRL, Vicenza, IT	(32) 06.07.1995, 07.07.1995, 07.07.1995, 07.11.1995, 05.12.1995, 22.12.1995
(72) Meggiolan Mario, Creazzo, IT	(31) 1995/9502487, 1995/9502505, 1995/9502504, 1995/9503923, 1995/9504349, 1995/9526411
(54) Hlava kola	(33) SE, SE, SE, SE, SE, GB
(32) 15.09.2000	(86) PCT/SE1996/000878
(31) 2000TO/868	(87) WO 1997/002284
(33) IT	(22) 02.07.1996
(22) 14.09.2001	(74) JUDr. Pavel Zelený, Hálkova 2, Praha 2, 12000
(74) ROTT, RŮŽIČKA & GUTTMANN Patentová, známková a advokátní kancelář, Ing. Jiří Andera, Nad Štolou 12, Praha 7, 17000	
(51) B60Q 1/04 (2006.01)	(51) C07D 241/44 (2006.01)
B60Q 1/06 (2006.01)	C07D 405/10 (2006.01)
B60Q 1/08 (2006.01)	C07D 215/20 (2006.01)
(11) 298495	C07D 215/38 (2006.01)
(40) 10.11.2004	A61K 31/47 (2006.01)
(21) 2003-982	A61K 31/495 (2006.01)
(73) VISTEON GLOBAL TECHNOLOGIES, INC., Dearborn, MI, US	A61P 35/00 (2006.01)
(72) Štramberský Libor Ing., Šenov u Nového Jičína, CZ	(11) 298490
Cejnek Milan Ing., Nový Jičín, CZ	(40) 17.05.2000
Kletenský Daniel Ing., Rybí, CZ	(21) 1999-4179
Mynařík Martin Ing., Vsetín, CZ	(73) AVENTIS PHARMACEUTICALS INC., Collegette, PA, US
(54) Způsob optimalizace dálkového světla u světlometů pro motorová vozidla a světlomet pro motorová vozidla	(72) Myers Michael R., Reading, PA, US
(22) 08.04.2003	He Wei, Collegette, PA, US
(74) Dr. Karel Čermák, Národní třída 32, Praha 1, 11000	Spada Alfred P., Lansdale, PA, US
	Maguire Martin P., Woburn, MA, US
(51) C03B 23/04 (2006.01)	(54) Chinolinová a chinoxalinová sloučenina, farmaceutický prostředek obsahující tuto sloučeninu, použití této sloučeniny a způsob inhibování aktivity PDGF tyrosin-kinázy in vitro
(11) 298501	(32) 28.05.1997, 18.11.1997
(40) 17.10.2007	(31) 1997/864455, 1997/972614
(21) 2006-498	(33) US, US
(73) Reichová Eva Ing., Praha, CZ	(86) PCT/US1998/011036
(72) Reichová Eva Ing., Praha, CZ	(87) WO 1998/054158
(54) Způsob ruční výroby drobných dekorativních skleněných předmětů, převážně plochých	(22) 28.05.1998
(22) 07.08.2006	(74) JUDr. Petr Kalenský, Hálkova 2, Praha 2, 12000
(74) Ing. Marie Smrčková, patentový zástupce, Velflíkova 10, Praha 6, 16000	
(51) C07C 327/48 (2006.01)	(51) C07D 407/12 (2006.01)
(11) 298498	C07D 407/14 (2006.01)
(40) 17.10.2007	C07D 305/14 (2006.01)
(21) 2006-292	C07D 405/12 (2006.01)
(73) Universita Karlova v Praze, Farmaceutická fakulta v Hradci Králové, Hradec Králové, CZ	C07D 409/12 (2006.01)
Universita Pardubice, Fakulta chemicko-technologická, Pardubice, CZ	A61K 31/337 (2006.01)
(72) Kubicová Lenka PharmDr. CSc., Hradec Králové, CZ	A61K 31/4427 (2006.01)
Sedlák Miloš Doc. Ing. CSc., Pardubice, CZ	A61K 31/381 (2006.01)
Chobot Vladimír PharmDr. PhD., Tábor, CZ	A61K 31/341 (2006.01)
Macháček Miloš Doc.PharmDr. CSc., Hradec Králové, CZ	A61P 35/00 (2006.01)
(54) Způsob přípravy thiosalicylamidů, zejména thiosalicylanilidů	(11) 298484
(22) 26.05.2005	(40) 13.03.2002
(74) Ing. Květoslava Kubíčková, Doubravčická 2201, Praha 10, 10000	(21) 2001-3503
	(73) FLORIDA STATE UNIVERSITY RESEARCH FOUNDATION, INC., Tallahassee, FL, US
(51) C07D 205/04 (2006.01)	(72) Holton Robert A., Tallahassee, FL, US
C07D 207/16 (2006.01)	(54) Taxan a farmaceutická kompozice s jeho obsahem
C07D 211/60 (2006.01)	(32) 02.02.2000
C07D 405/06 (2006.01)	(31) 2000/179794
A61K 31/395 (2006.01)	(33) US
A61K 31/397 (2006.01)	(86) PCT/US2001/003385
A61K 31/40 (2006.01)	(87) WO 2001/057027
A61K 31/4025 (2006.01)	(22) 02.02.2001
A61K 31/443 (2006.01)	(74) Dr. Karel Čermák, Národní třída 32, Praha 1, 11000
A61K 31/445 (2006.01)	
A61P 7/02 (2006.01)	(51) C07F 9/58 (2006.01)
(11) 298487	A61K 9/14 (2006.01)
(40) 17.06.1998	(11) 298491
(21) 1997-4212	(40) 15.03.2006
(73) ASTRA AKTIEBOLAG, Södertälje, SE	(21) 2004-880
(72) Gustafsson David, Kullavik, SE	(73) Zentiva, a. s., Praha, CZ
Nyström Jan-Erik, Lindome, SE	(72) Richter Jindřich Ing., Pardubice, CZ
(54) Derivát alfa-hydroxykyseliny, jeho použití, farmaceutický prostředek s jeho obsahem a způsoby přípravy tohoto derivátu	Jirman Josef Ing. CSc., Praha, CZ
	Petříčková Hana Ing., Praha, CZ
	(54) Způsob přípravy amorfní formy risedronátu monosodného
	(22) 12.08.2004
	(74) ROTT, RŮŽIČKA & GUTTMANN Patentová, známková a advokátní kancelář, Ing. Ivana Jirotková, Nad Štolou 12, Praha 7, 17000

(51) C07J 41/00 (2006.01)	(21) 1999-3080
(51) C07J 43/00 (2006.01)	(73) PFIZER PRODUCTS INC., Groton, CT, US
(51) A61K 31/575 (2006.01)	(72) Truesdell Susan Jane, Warwick, RI, US
(51) A61P 3/14 (2006.01)	(54) Mikrobiální transformace
(51) A61P 5/18 (2006.01)	(32) 28.08.1998
(11) 298478	(31) 1998/98255
(40) 14.03.2001	(33) US
(21) 2000-3253	(22) 27.08.1999
(73) RESEARCH INSTITUTE FOR MEDICINE AND CHEMISTRY INC., Cambridge, MA, US	(74) JUDr. Jan Matějka, Národní 32, Praha 1, 11000
(72) Hesse Robert Henry, Winchester, MA, US	(51) C22C 38/44 (2006.01)
(72) Setty Sundara Katugam Srinivasasetty, Cambridge, MA, US	(51) C22C 38/46 (2006.01)
(72) Ramgopal Malathi, Andover, MA, US	(51) C22C 38/48 (2006.01)
(54) Sterolové deriváty a farmaceutické prostředky s jejich obsahem	(11) 298500
(32) 06.03.1998	(40) 17.10.2007
(31) 1998/9804861	(21) 2006-258
(33) GB	(73) JINPO PLUS, a. s., Ostrava, CZ
(86) PCT/GB1999/000681	(72) Polach Jaromír Ing., Ostrava, CZ
(87) WO 1999/045024	(72) Pětroš Kamil Ing., Ostrava, CZ
(22) 08.03.1999	(72) Foldyna Václav Ing. Dr. Sc., Ostrava, CZ
(74) KOREJZOVÁ & SPOL., v.o.s., JUDr. Zdeňka Korejzová, advokátka, Korunní 104/E, Praha 10, 10100	(72) Kuboň Zdeněk Dr. Ing., Bílovec, CZ
	(72) Martínák Jan Ing., Ostrava, CZ
	(54) Žárupevná chromová ocel
	(22) 21.04.2006
	(74) Ing. Milan Buršík, Plzeňská 218-220, Praha 5, 15000
(51) C08K 3/34 (2006.01)	(51) D21C 3/22 (2006.01)
(51) C08K 3/36 (2006.01)	(51) C08B 37/14 (2006.01)
(51) C08J 3/20 (2006.01)	(11) 298497
(51) C08L 101/00 (2006.01)	(40) 15.09.2004
(11) 298481	(21) 2003-2261
(40) 14.11.2001	(73) RHODIA ACETOW GMBH, Freiburg, DE
(21) 2001-1614	(72) Kettenbach Gerhard, Grenzach-Wyhlen, DE
(73) ELKEM ASA, Oslo, NO	(72) Stein Armin, Kenzingen, DE
(72) Danielssen Tore, Kristiansand, NO	(54) Způsob oddělení hemicelulóz ve formě jejich komplexů z biomasy, obsahující hemicelulózy
(72) Linnebo Anne Kathrine, Asker, NO	(32) 28.02.2001
(72) Sandelin Bjorn, Kajaani, FI	(31) 2001/10109502
(54) Plněná termoplastová pryskyřičná hmota, způsob její přípravy a použití plnidlová směs	(33) DE
(32) 09.11.1998	(86) PCT/EP2002/001359
(31) 1998/19985211	(87) WO 2002/075042
(33) NO	(22) 08.02.2002
(86) PCT/NO1999/000336	(74) Ing. Eduard Hakr, Přístavní 24, Praha 7, 17000
(87) WO 2000/027911	
(22) 08.11.1999	(51) E04D 12/00 (2006.01)
(74) JUDr. Petr Kalenský, Hálkova 2, Praha 2, 12000	(11) 298483
	(40) 12.12.2001
	(21) 2001-2266
	(73) ICOPAL A/S, Kastrup, DK
	(72) Harder Sven, Vallensbaek, DK
	(54) Bariéra proti vodní páře a způsob její výroby
	(32) 21.12.1998
	(31) 1998/01698
	(33) DK
	(86) PCT/DK1999/000724
	(87) WO 2000/037751
	(22) 21.12.1999
	(74) Dr. Karel Čermák, Národní třída 32, Praha 1, 11000
(51) C09B 67/20 (2006.01)	(51) F16L 55/115 (2006.01)
(51) C09B 67/10 (2006.01)	(51) F16L 55/00 (2006.01)
(51) C09B 45/14 (2006.01)	(11) 298485
(51) C09D 11/02 (2006.01)	(40) 15.01.2003
(51) C09D 17/00 (2006.01)	(21) 2002-1968
(51) C08J 3/20 (2006.01)	(73) VERITAS AG, Gelnhausen, DE
(51) D06P 5/17 (2006.01)	(72) Emmrich Michael, Linsengericht, DE
(51) D01F 1/04 (2006.01)	(72) Reining Michael, Prachtal, DE
(11) 298477	(54) Ochranný kryt a přípojovací hrdlo
(40) 17.05.2000	(32) 07.06.2001
(21) 1999-3646	(31) 2001/20109475
(73) Lanxess Deutschland GmbH, Leverkusen, DE	(33) DE
(72) Sommer Richard, Odenthal, DE	(22) 06.06.2002
(72) Linke Frank, Köln, DE	(74) Ing. Eduard Hakr, Přístavní 24, Praha 7, 17000
(72) Herrmann Udo, Dormagen, DE	
(72) Stolp Gunther, Köln, DE	(51) F21V 8/00 (2006.01)
(54) Pigmentové preparáty, způsob jejich výroby a jejich použití	(11) 298480
(32) 15.10.1998	(40) 13.06.2001
(31) 1998/19847586	(21) 2001-780
(33) DE	
(22) 14.10.1999	
(74) Společná advokátní kancelář Všeťečka Zelený Švorčík Kalenský a partneři, JUDr. Miloš Všeťečka, Hálkova 2, Praha 2, 12000	
(51) C12P 17/10 (2006.01)	
(51) C12R 1/645 (2006.01)	
(11) 298476	
(40) 15.03.2000	

- (73) LUCITE INTERNATIONAL UK LIMITED,
Southampton, GB
(72) Forster John Henry, Guisborough, GB
Allinson Heather, Darlington, GB
(54) **Osvětlovací systém s okrajovým zdrojem světla**
(32) 04.09.1998
(31) 1998/9819196
(33) GB
(86) PCT/GB1999/002880
(87) WO 2000/014448
(22) 01.09.1999
(74) Ing. Eduard Hakr, Přístavní 24, Praha 7, 17000
-

- (51) **G01F 1/34** (2006.01)
G01F 1/40 (2006.01)
(11) 298494
(40) 12.03.2003
(21) **2001-2742**
(73) ČVUT V PRAZE FAKULTA STROJNÍ, Praha, CZ
(72) Bíla Jiří Prof. Ing. DrSc., Praha, CZ
Preisler Vlastimil Doc. Ing. CSc., Praha, CZ
(54) **Zařízení pro měření průtoku a množství plynů nebo kapalin**
(22) 27.07.2001
(74) Ing. Václav Kratochvíl, Radlická 28, Praha 5, 15000
-

- (51) **G08B 7/06** (2006.01)
G08B 5/22 (2006.01)
G06Q 90/00 (2006.01)
(11) 298493
(40) 14.06.2006
(21) **2004-1080**
(73) VÚJE Česká republika s. r. o. Jaderná elektrárna
Dukovany, Dukovany, CZ
(72) Nehněvský Jiří Ing. CSc., Třebíč, CZ
Karpíšek Zdeněk Doc. RNDr. CSc., Brno, CZ
(54) **Diagnostický monitorovací systém pro včasnou výstrahu obsluze, zvláště v průmyslových provozech**
(22) 29.10.2004
(74) Karel Voda, patentový zástupce, Bolzanova 13, Brno, 61800
-

- (51) **H04Q 7/22** (2006.01)
(11) 298475
(40) 17.11.1999
(21) **1999-1256**
(73) SWISSCOM MOBILE AG, Bern, CH
(72) Ritter Rudolf, Zollikofen, CH
(54) **Způsob ukládání kódů objednávek v terminálu**
(32) 16.04.1998
(31) 1998/0873
(33) CH
(22) 09.04.1999
(74) PATENTSERVIS PRAHA a.s., Jivenská 1, Praha 4, 14000
-

Seznam majitelů udělených patentů

(73)	(11)	(51)	(73)	(11)	(51)
ANTON HEGGENSTALLER AG, Kühbach-Unterbernbach, DE	298496	B 27 N 3/28	Universita Pardubice, Fakulta chemicko-technologická, Pardubice, CZ	298498	C 07 C 327/48
ASTRA AKTIEBOLAG, Södertälje, SE	298487	C 07 D 205/04	VERITAS AG, Gelnhausen, DE	298485	F 16 L 55/115
AVENTIS PHARMACEUTICALS INC., Collegeville, PA, US	298490	C 07 D 241/44	VISTEON GLOBAL TECHNOLOGIES, INC., Dearborn, MI, US	298495	B 60 Q 1/04
CAMPAGNOLO SRL, Vicenza, IT	298486	B 60 B 5/02	VÚJE Česká republika s. r. o. Jaderná elektrárna Dukovany, Dukovany, CZ	298493	G 08 B 7/06
CANJI, INC., San Diego, CA, US	298488	A 61 K 45/06	Zentiva, a. s., Praha, CZ	298491	C 07 F 9/58
CHIESI FARMACEUTICI S. P. A., Parma, IT	298489	A 61 K 9/72			
ČVUT V PRAZE FAKULTA STROJNÍ, Praha, CZ	298494	G 01 F 1/34			
ELKEM ASA, Oslo, NO	298481	C 08 K 3/34			
EURO-CELTIQUE S.A., Luxembourg, LU	298499	A 61 K 31/485			
FLORIDA STATE UNIVERSITY RESEARCH FOUNDATION, INC., Tallahassee, FL, US	298484	C 07 D 407/12			
ICOPAL A/S, Kastrup, DK	298483	E 04 D 12/00			
JINPO PLUS, a. s., Ostrava, CZ	298500	C 22 C 38/44			
KBA-Grafitec s.r.o., Dobruška, CZ	298492	B 41 F 21/04			
Lanxess Deutschland GmbH, Leverkusen, DE	298477	C 09 B 67/20			
LUCITE INTERNATIONAL UK LIMITED, Southampton, GB	298480	F 21 V 8/00			
MAQUET GMBH & CO. KG, Rastatt, DE	298482	A 61 G 15/04			
MONDO MINERALS OY, Helsinki, FI	298481	C 08 K 3/34			
MOWER Morton M., Baltimore, MD, US	298479	A 61 N 1/368			
PFIZER PRODUCTS INC., Groton, CT, US	298476	C 12 P 17/10			
Reichová Eva Ing., Praha, CZ	298501	C 03 B 23/04			
RESEARCH INSTITUTE FOR MEDICINE AND CHEMISTRY INC., Cambridge, MA, US	298478	C 07 J 41/00			
RHODIA ACETOW GMBH, Freiburg, DE	298497	D 21 C 3/22			
SWISSCOM MOBILE AG, Bern, CH	298475	H 04 Q 7/22			
Universita Karlova v Praze, Farmaceutická fakulta v Hradci Králové, Hradec Králové, CZ	298498	C 07 C 327/48			

Zpřístupněné překlady nároků evropských patentových přihlášek

U následujících zveřejněných evropských patentových přihlášek s účinky pro Českou republiku byl přihlašovatelem předložen překlad patentových nároků do českého jazyka (§ 35a, odst. 4 zákona č. 527/1990 Sb., v platném znění). Datum zpřístupnění překladu patentových nároků veřejnosti je datum publikace tohoto Věstníku. Údaje jsou řazeny vzestupně podle čísla zveřejnění evropské patentové přihlášky.

- (97) **EP 1828221**
(97) 28.06.2007
(51) **C07J 43/00** (2006.01)
A61K 31/58 (2006.01)
A61P 21/02 (2006.01)
(96) 14.09.2006
(96) 06803587.2
(71) Sicom Inc., Irvine, CA 92618, US
(72) MENDEZ, Juana, Araceli, Coyoacan, D.F. CP04040, MX
DE LA MORA, Marco, A., Capultitlan, MX
GUILLEN, Alejandro, Xonacatlan, MX
HERRERA, Hugo, Ampliacion Izcalli Encatepec, MX
(54) **Čistý rocuronium-bromid**
(32) 21.03.2006, 23.02.2006, 19.12.2005, 20.12.2005
(31) 784746/P, 776322/P, 752671/P, 752435/P
(33) US, US, US, US
(86) PCT/US2006/035828
(87) WO 2007/073424
(74) TRAPLOVÁ HAKR KUBÁT Advokátní a patentová
kancelář, Ing. Eduard Hakr, Přístavní 24, Praha 7, 17000

Udělené evropské patenty

Evropský patentový úřad udělil následující evropské patenty s účinky pro Českou republiku. Tyto patenty mohou být zrušeny nebo zachovány v pozmeněném znění Evropským patentovým úřadem v řízení o odporu. K tomu, aby nabyl evropský patent účinnosti na území České republiky, je třeba, aby byl Úřadu předložen ve stanovené lhůtě překlad patentového spisu do českého jazyka (§ 35c odst. 2 až 4 zákona č. 527/1990 Sb., v platném znění).

(97) EP 1285672	(47) 03.10.2007	(97) EP 1419587	(47) 03.10.2007
(97) EP 1285733	(47) 03.10.2007	(97) EP 1420848	(47) 03.10.2007
(97) EP 1288194	(47) 03.10.2007	(97) EP 1421591	(47) 03.10.2007
(97) EP 1291472	(47) 03.10.2007	(97) EP 1423643	(47) 03.10.2007
(97) EP 1294175	(47) 03.10.2007	(97) EP 1423758	(47) 03.10.2007
(97) EP 1310765	(47) 03.10.2007	(97) EP 1425629	(47) 03.10.2007
(97) EP 1312501	(47) 03.10.2007	(97) EP 1428628	(47) 03.10.2007
(97) EP 1332852	(47) 03.10.2007	(97) EP 1430875	(47) 03.10.2007
(97) EP 1334954	(47) 03.10.2007	(97) EP 1431357	(47) 03.10.2007
(97) EP 1335517	(47) 03.10.2007	(97) EP 1436011	(47) 03.10.2007
(97) EP 1349609	(47) 03.10.2007	(97) EP 1436157	(47) 03.10.2007
(97) EP 1360929	(47) 03.10.2007	(97) EP 1437377	(47) 03.10.2007
(97) EP 1361525	(47) 03.10.2007	(97) EP 1438916	(47) 03.10.2007
(97) EP 1365040	(47) 03.10.2007	(97) EP 1439943	(47) 03.10.2007
(97) EP 1365188	(47) 03.10.2007	(97) EP 1440278	(47) 03.10.2007
(97) EP 1369603	(47) 03.10.2007	(97) EP 1443864	(47) 03.10.2007
(97) EP 1374723	(47) 03.10.2007	(97) EP 1445999	(47) 03.10.2007
(97) EP 1375055	(47) 03.10.2007	(97) EP 1448785	(47) 03.10.2007
(97) EP 1375743	(47) 03.10.2007	(97) EP 1449234	(47) 03.10.2007
(97) EP 1378169	(47) 03.10.2007	(97) EP 1451468	(47) 03.10.2007
(97) EP 1380532	(47) 03.10.2007	(97) EP 1452444	(47) 03.10.2007
(97) EP 1384912	(47) 03.10.2007	(97) EP 1453909	(47) 03.10.2007
(97) EP 1387376	(47) 03.10.2007	(97) EP 1455763	(47) 03.10.2007
(97) EP 1388349	(47) 03.10.2007	(97) EP 1456180	(47) 03.10.2007
(97) EP 1388350	(47) 03.10.2007	(97) EP 1457128	(47) 03.10.2007
(97) EP 1388953	(47) 03.10.2007	(97) EP 1458254	(47) 03.10.2007
(97) EP 1389715	(47) 03.10.2007	(97) EP 1458696	(47) 03.10.2007
(97) EP 1389794	(47) 03.10.2007	(97) EP 1461093	(47) 03.10.2007
(97) EP 1391658	(47) 03.10.2007	(97) EP 1462008	(47) 03.10.2007
(97) EP 1391930	(47) 03.10.2007	(97) EP 1464271	(47) 03.10.2007
(97) EP 1394173	(47) 03.10.2007	(97) EP 1466018	(47) 03.10.2007
(97) EP 1398594	(47) 03.10.2007	(97) EP 1466430	(47) 03.10.2007
(97) EP 1404054	(47) 03.10.2007	(97) EP 1468135	(47) 03.10.2007
(97) EP 1414828	(47) 03.10.2007	(97) EP 1468505	(47) 03.10.2007
(97) EP 1415645	(47) 03.10.2007	(97) EP 1470277	(47) 03.10.2007
(97) EP 1418053	(47) 03.10.2007	(97) EP 1470367	(47) 03.10.2007
(97) EP 1418921	(47) 03.10.2007	(97) EP 1473125	(47) 03.10.2007
(97) EP 1419426	(47) 03.10.2007	(97) EP 1476053	(47) 03.10.2007
(97) EP 1419446	(47) 03.10.2007	(97) EP 1477218	(47) 03.10.2007

(97)	EP 1478047	(47)	03.10.2007	(97)	EP 1574430	(47)	03.10.2007
(97)	EP 1479403	(47)	03.10.2007	(97)	EP 1575374	(47)	03.10.2007
(97)	EP 1480231	(47)	03.10.2007	(97)	EP 1575598	(47)	03.10.2007
(97)	EP 1482361	(47)	03.10.2007	(97)	EP 1577896	(47)	03.10.2007
(97)	EP 1483855	(47)	03.10.2007	(97)	EP 1578793	(47)	03.10.2007
(97)	EP 1484043	(47)	03.10.2007	(97)	EP 1579066	(47)	03.10.2007
(97)	EP 1484990	(47)	03.10.2007	(97)	EP 1580089	(47)	03.10.2007
(97)	EP 1486572	(47)	03.10.2007	(97)	EP 1581084	(47)	03.10.2007
(97)	EP 1490361	(47)	03.10.2007	(97)	EP 1581352	(47)	03.10.2007
(97)	EP 1491301	(47)	03.10.2007	(97)	EP 1583756	(47)	03.10.2007
(97)	EP 1493982	(47)	03.10.2007	(97)	EP 1584408	(47)	03.10.2007
(97)	EP 1494525	(47)	03.10.2007	(97)	EP 1584535	(47)	03.10.2007
(97)	EP 1495700	(47)	03.10.2007	(97)	EP 1587021	(47)	03.10.2007
(97)	EP 1495701	(47)	03.10.2007	(97)	EP 1587587	(47)	03.10.2007
(97)	EP 1497082	(47)	03.10.2007	(97)	EP 1587813	(47)	03.10.2007
(97)	EP 1500080	(47)	03.10.2007	(97)	EP 1587893	(47)	03.10.2007
(97)	EP 1500408	(47)	03.10.2007	(97)	EP 1588153	(47)	03.10.2007
(97)	EP 1501954	(47)	03.10.2007	(97)	EP 1588604	(47)	03.10.2007
(97)	EP 1506489	(47)	03.10.2007	(97)	EP 1589755	(47)	03.10.2007
(97)	EP 1506782	(47)	03.10.2007	(97)	EP 1589976	(47)	03.10.2007
(97)	EP 1506930	(47)	03.10.2007	(97)	EP 1590136	(47)	03.10.2007
(97)	EP 1507061	(47)	03.10.2007	(97)	EP 1591141	(47)	03.10.2007
(97)	EP 1509759	(47)	03.10.2007	(97)	EP 1591539	(47)	03.10.2007
(97)	EP 1510494	(47)	03.10.2007	(97)	EP 1591745	(47)	03.10.2007
(97)	EP 1511722	(47)	03.10.2007	(97)	EP 1592526	(47)	03.10.2007
(97)	EP 1512243	(47)	03.10.2007	(97)	EP 1593372	(47)	03.10.2007
(97)	EP 1512560	(47)	03.10.2007	(97)	EP 1594826	(47)	03.10.2007
(97)	EP 1512603	(47)	03.10.2007	(97)	EP 1595081	(47)	03.10.2007
(97)	EP 1514966	(47)	03.10.2007	(97)	EP 1595480	(47)	03.10.2007
(97)	EP 1515173	(47)	03.10.2007	(97)	EP 1595614	(47)	03.10.2007
(97)	EP 1515393	(47)	03.10.2007	(97)	EP 1597369	(47)	03.10.2007
(97)	EP 1518118	(47)	03.10.2007	(97)	EP 1597790	(47)	03.10.2007
(97)	EP 1519932	(47)	03.10.2007	(97)	EP 1599146	(47)	03.10.2007
(97)	EP 1522206	(47)	03.10.2007	(97)	EP 1599167	(47)	03.10.2007
(97)	EP 1523300	(47)	03.10.2007	(97)	EP 1599459	(47)	03.10.2007
(97)	EP 1528026	(47)	03.10.2007	(97)	EP 1599468	(47)	03.10.2007
(97)	EP 1529044	(47)	03.10.2007	(97)	EP 1600244	(47)	03.10.2007
(97)	EP 1529550	(47)	03.10.2007	(97)	EP 1600805	(47)	03.10.2007
(97)	EP 1529768	(47)	03.10.2007	(97)	EP 1601164	(47)	03.10.2007
(97)	EP 1530157	(47)	03.10.2007	(97)	EP 1601473	(47)	03.10.2007
(97)	EP 1530461	(47)	03.10.2007	(97)	EP 1603969	(47)	03.10.2007
(97)	EP 1531023	(47)	03.10.2007	(97)	EP 1604768	(47)	03.10.2007
(97)	EP 1531273	(47)	03.10.2007	(97)	EP 1606991	(47)	03.10.2007
(97)	EP 1532716	(47)	03.10.2007	(97)	EP 1607712	(47)	03.10.2007
(97)	EP 1533430	(47)	03.10.2007	(97)	EP 1608789	(47)	03.10.2007
(97)	EP 1534444	(47)	03.10.2007	(97)	EP 1610142	(47)	03.10.2007
(97)	EP 1535395	(47)	03.10.2007	(97)	EP 1611083	(47)	03.10.2007
(97)	EP 1535558	(47)	03.10.2007	(97)	EP 1612353	(47)	03.10.2007
(97)	EP 1539301	(47)	03.10.2007	(97)	EP 1613071	(47)	03.10.2007
(97)	EP 1539673	(47)	03.10.2007	(97)	EP 1613118	(47)	03.10.2007
(97)	EP 1541742	(47)	03.10.2007	(97)	EP 1613837	(47)	03.10.2007
(97)	EP 1542583	(47)	03.10.2007	(97)	EP 1613895	(47)	03.10.2007
(97)	EP 1543068	(47)	03.10.2007	(97)	EP 1614367	(47)	03.10.2007
(97)	EP 1543113	(47)	03.10.2007	(97)	EP 1614725	(47)	03.10.2007
(97)	EP 1544374	(47)	03.10.2007	(97)	EP 1615580	(47)	03.10.2007
(97)	EP 1544786	(47)	03.10.2007	(97)	EP 1615908	(47)	03.10.2007
(97)	EP 1546263	(47)	03.10.2007	(97)	EP 1616011	(47)	03.10.2007
(97)	EP 1546472	(47)	03.10.2007	(97)	EP 1617704	(47)	03.10.2007
(97)	EP 1547730	(47)	03.10.2007	(97)	EP 1618635	(47)	03.10.2007
(97)	EP 1548012	(47)	03.10.2007	(97)	EP 1619061	(47)	03.10.2007
(97)	EP 1549638	(47)	03.10.2007	(97)	EP 1619091	(47)	03.10.2007
(97)	EP 1551567	(47)	03.10.2007	(97)	EP 1620922	(47)	03.10.2007
(97)	EP 1552052	(47)	03.10.2007	(97)	EP 1621522	(47)	03.10.2007
(97)	EP 1554576	(47)	03.10.2007	(97)	EP 1622874	(47)	03.10.2007
(97)	EP 1556324	(47)	03.10.2007	(97)	EP 1625812	(47)	03.10.2007
(97)	EP 1556461	(47)	03.10.2007	(97)	EP 1626261	(47)	03.10.2007
(97)	EP 1556697	(47)	03.10.2007	(97)	EP 1627087	(47)	03.10.2007
(97)	EP 1558219	(47)	03.10.2007	(97)	EP 1628611	(47)	03.10.2007
(97)	EP 1558707	(47)	03.10.2007	(97)	EP 1629290	(47)	03.10.2007
(97)	EP 1560693	(47)	03.10.2007	(97)	EP 1629945	(47)	03.10.2007
(97)	EP 1563535	(47)	03.10.2007	(97)	EP 1629974	(47)	03.10.2007
(97)	EP 1563776	(47)	03.10.2007	(97)	EP 1630264	(47)	03.10.2007
(97)	EP 1566952	(47)	03.10.2007	(97)	EP 1630439	(47)	03.10.2007
(97)	EP 1567647	(47)	03.10.2007	(97)	EP 1632061	(47)	03.10.2007
(97)	EP 1568173	(47)	03.10.2007	(97)	EP 1632320	(47)	03.10.2007
(97)	EP 1569762	(47)	03.10.2007	(97)	EP 1632637	(47)	03.10.2007
(97)	EP 1570804	(47)	03.10.2007	(97)	EP 1632746	(47)	03.10.2007
(97)	EP 1572807	(47)	03.10.2007	(97)	EP 1635974	(47)	03.10.2007

(97)	EP 1636965	(47)	03.10.2007	(97)	EP 1733277	(47)	03.10.2007
(97)	EP 1637260	(47)	03.10.2007	(97)	EP 1733278	(47)	03.10.2007
(97)	EP 1638080	(47)	03.10.2007	(97)	EP 1733946	(47)	03.10.2007
(97)	EP 1640151	(47)	03.10.2007	(97)	EP 1735297	(47)	03.10.2007
(97)	EP 1641884	(47)	03.10.2007	(97)	EP 1735751	(47)	03.10.2007
(97)	EP 1642558	(47)	03.10.2007	(97)	EP 1736371	(47)	03.10.2007
(97)	EP 1643879	(47)	03.10.2007	(97)	EP 1737310	(47)	03.10.2007
(97)	EP 1643977	(47)	03.10.2007	(97)	EP 1737326	(47)	03.10.2007
(97)	EP 1645377	(47)	03.10.2007	(97)	EP 1737834	(47)	03.10.2007
(97)	EP 1648218	(47)	03.10.2007	(97)	EP 1737850	(47)	03.10.2007
(97)	EP 1648906	(47)	03.10.2007	(97)	EP 1738032	(47)	03.10.2007
(97)	EP 1651891	(47)	03.10.2007	(97)	EP 1739518	(47)	03.10.2007
(97)	EP 1654289	(47)	03.10.2007	(97)	EP 1740214	(47)	03.10.2007
(97)	EP 1656422	(47)	03.10.2007	(97)	EP 1743513	(47)	03.10.2007
(97)	EP 1656479	(47)	03.10.2007	(97)	EP 1745245	(47)	03.10.2007
(97)	EP 1657594	(47)	03.10.2007	(97)	EP 1746956	(47)	03.10.2007
(97)	EP 1657868	(47)	03.10.2007	(97)	EP 1749143	(47)	03.10.2007
(97)	EP 1658499	(47)	03.10.2007	(97)	EP 1750780	(47)	03.10.2007
(97)	EP 1659211	(47)	03.10.2007	(97)	EP 1751157	(47)	03.10.2007
(97)	EP 1659314	(47)	03.10.2007	(97)	EP 1752878	(47)	03.10.2007
(97)	EP 1659397	(47)	03.10.2007	(97)	EP 1755151	(47)	03.10.2007
(97)	EP 1660344	(47)	03.10.2007	(97)	EP 1758335	(47)	03.10.2007
(97)	EP 1660821	(47)	03.10.2007	(97)	EP 1758490	(47)	03.10.2007
(97)	EP 1660988	(47)	03.10.2007	(97)	EP 1758875	(47)	03.10.2007
(97)	EP 1661496	(47)	03.10.2007	(97)	EP 1758900	(47)	03.10.2007
(97)	EP 1663232	(47)	03.10.2007	(97)	EP 1768569	(47)	03.10.2007
(97)	EP 1665065	(47)	03.10.2007	(97)	EP 1774143	(47)	03.10.2007
(97)	EP 1665619	(47)	03.10.2007	(97)	EP 1776432	(47)	03.10.2007
(97)	EP 1668768	(47)	03.10.2007	(97)	EP 1783422	(47)	03.10.2007
(97)	EP 1669266	(47)	03.10.2007	(97)	EP 1829608	(47)	03.10.2007
(97)	EP 1670644	(47)	03.10.2007				
(97)	EP 1671141	(47)	03.10.2007				
(97)	EP 1671406	(47)	03.10.2007				
(97)	EP 1671545	(47)	03.10.2007				
(97)	EP 1672110	(47)	03.10.2007				
(97)	EP 1672119	(47)	03.10.2007				
(97)	EP 1672454	(47)	03.10.2007				
(97)	EP 1674219	(47)	03.10.2007				
(97)	EP 1674255	(47)	03.10.2007				
(97)	EP 1676497	(47)	03.10.2007				
(97)	EP 1676705	(47)	03.10.2007				
(97)	EP 1677020	(47)	03.10.2007				
(97)	EP 1679448	(47)	03.10.2007				
(97)	EP 1680840	(47)	03.10.2007				
(97)	EP 1680956	(47)	03.10.2007				
(97)	EP 1681498	(47)	03.10.2007				
(97)	EP 1681967	(47)	03.10.2007				
(97)	EP 1682007	(47)	03.10.2007				
(97)	EP 1684569	(47)	03.10.2007				
(97)	EP 1684605	(47)	03.10.2007				
(97)	EP 1685659	(47)	03.10.2007				
(97)	EP 1689057	(47)	03.10.2007				
(97)	EP 1691103	(47)	03.10.2007				
(97)	EP 1693057	(47)	03.10.2007				
(97)	EP 1694920	(47)	03.10.2007				
(97)	EP 1697523	(47)	03.10.2007				
(97)	EP 1697727	(47)	03.10.2007				
(97)	EP 1699451	(47)	03.10.2007				
(97)	EP 1700351	(47)	03.10.2007				
(97)	EP 1703098	(47)	03.10.2007				
(97)	EP 1703099	(47)	03.10.2007				
(97)	EP 1703532	(47)	03.10.2007				
(97)	EP 1703592	(47)	03.10.2007				
(97)	EP 1704539	(47)	03.10.2007				
(97)	EP 1705155	(47)	03.10.2007				
(97)	EP 1706318	(47)	03.10.2007				
(97)	EP 1706643	(47)	03.10.2007				
(97)	EP 1707497	(47)	03.10.2007				
(97)	EP 1712061	(47)	03.10.2007				
(97)	EP 1715548	(47)	03.10.2007				
(97)	EP 1720456	(47)	03.10.2007				
(97)	EP 1722124	(47)	03.10.2007				
(97)	EP 1724132	(47)	03.10.2007				
(97)	EP 1729469	(47)	03.10.2007				
(97)	EP 1729880	(47)	03.10.2007				
(97)	EP 1730087	(47)	03.10.2007				
(97)	EP 1730159	(47)	03.10.2007				
(97)	EP 1731068	(47)	03.10.2007				

Zveřejněné překlady evropských patentových spisů

U následujících udělených evropských patentů s účinky pro Českou republiku byl majitelem předložen překlad patentového spisu do českého jazyka (§ 35c odst. 2 až 4 zákona č. 527/1990 Sb., v platném znění). Údaje jsou řazeny vzestupně podle čísel evropských patentů.

(97) EP 1293294		(54) Spoušťecí zařízení pro rychlootevírací ventil hasicího zařízení
(47) 25.04.2007		(32) 16.03.2002
(97) 19.03.2003		(31) 10211702
(51) B24B 9/06 (2006.01)		(33) DE
B24B 19/00 (2006.01)		(74) Čermák Hořejš Myslíl a spol., JUDr. Jan Matějka, Národní 32, Praha 1, 11000
B24B 21/00 (2006.01)		
(96) 10.08.2002		
(96) 02017960.2		
(73) Maschinen- und Stahlbau, Julius Lippert GmbH & Co. KG, 92690 Pressath, DE		
(72) Seer, Alois, 92648 Vohenstrauß, DE		(97) EP 1406053
(54) Brousící zařízení pro broušený okraj kusu keramického nádobí nebo keramické nádoby, jako šálku, talíře nebo podobně		(47) 18.07.2007
(32) 12.09.2001		(97) 07.04.2004
(31) 10144968		(51) F25J 3/08 (2006.01)
(33) DE		(96) 30.09.2003
(74) Čermák Hořejš Myslíl a spol., JUDr. Karel Čermák, advokát, Národní 32, Praha 1, 11000		(96) 03256183.9
		(73) THE BOC GROUP, INC., New Providence, NJ 07974-2082, US
		(72) Leitch, Kelly, Nampa Indiana 83687, US
		Silveira, Danny, Tracy California 95376, US
		(54) Čištění CO₂ o vysokém tlaku a způsob dodávky a zařízení
		(32) 02.10.2002, 25.09.2003
		(31) 415641/P, 670848
		(33) US, US
		(74) Společná advokátní kancelář Všeťečka Zelený Švorčík Kalenský a partneři, JUDr. Miloš Všeťečka, Hálkova 2, Praha 2, 12000
(97) EP 1300451		
(47) 23.05.2007		
(97) 09.04.2003		
(51) C09D 175/04 (2006.01)		
(96) 25.09.2002		
(96) 02021412.8		
(73) J.S. Staedtler GmbH & Co KG, 90427 Nürnberg, DE		
(72) Häfner, Susi, 90408 Nürnberg, DE		
Hummel, Heidi, Dr., 92224 Amberg, DE		
(54) Použití povlakového prostředku a povlákání pro výrobu povrchů se zvláštním efektem		(97) EP 1407174
(32) 04.10.2001		(47) 22.08.2007
(31) 10149151		(97) 30.01.2003
(33) DE		(51) F16K 1/08 (2006.01)
(74) PATENTSERVIS Praha a.s., Jivenská 1273/1, Praha 4, 14021		(96) 02.07.2002
		(96) 02767162.7
		(73) ARI-ARMATUREN ALBERT RICHTER GmbH & Co.KG., 33758 Schloss Holte-Stukenbrock, DE
		(72) Lüke, Heinz, 33758 Schloss Holte-Stukenbrock, DE
		Unruh, Roland, 31787 Hameln, DE
		(54) Tlačný ventil
		(32) 14.07.2001
		(31) 20111721/U
		(33) DE
		(86) PCT/EP2002/007254
		(87) WO 2003/008846
		(74) Společná advokátní kancelář Všeťečka Zelený Švorčík Kalenský a partneři, JUDr. Otakar Švorčík, Hálkova 2, Praha 2, 12000
(97) EP 1319581		
(47) 08.08.2007		
(97) 18.06.2003		
(51) B62D 25/16 (2006.01)		
(96) 12.11.2002		
(96) 02025208.6		
(73) Volkswagen Aktiengesellschaft, 38436 Wolfsburg, DE		
(72) Kauss, Peter, 38442 Wolfsburg, DE		
Urban, Eckhard, 38154 Königslutter, DE		
Poschmann, Michael, 38165 Lehre, DE		
Welsch, Frank, Dr., 38179 Schwülper, DE		
(54) Uspořádání blatníku z umělé hmoty a jeho upevňovacích prostředků na motorových vozidlech		(97) EP 1410983
(32) 11.12.2001		(47) 27.06.2007
(31) 10160676		(97) 21.04.2004
(33) DE		(51) B62J 39/00 (2006.01)
(74) TRAPLOVÁ HAKR KUBÁT Advokátní a patentová kancelář, Ing. Eduard Hakr, Přístavní 24, Praha 7, 17000		B62K 11/14 (2006.01)
		B62J 27/00 (2006.01)
		(96) 17.04.2003
		(96) 03008986.6
		(73) Vincenzo, Galvagno, 6982 Serocca d'Agno, CH
		(72) Vincenzo, Galvagno, 6982 Serocca d'Agno, CH
		(54) Motocykl s držadlem
		(32) 02.10.2002
		(31) MI20022078
		(33) IT
		(74) ROTT, RŮŽIČKA & GUTTMANN patent.,známkové a advokátní kanceláře, Ing. Miloslav Hainz, Nad Štolou 12, Praha 7, 17000
(97) EP 1344553		
(47) 08.08.2007		
(97) 17.09.2003		
(51) A62C 37/46 (2006.01)		
(96) 07.03.2003		
(96) 03005097.5		
(73) TOTAL WALTHER GmbH, Feuerschutz und Sicherheit, 51069 Köln, DE		
(72) Kling, Michael, Dipl.-Ing., 54859 Niederkassel, DE		
		(97) EP 1425184

(47) 04.04.2007
(97) 13.03.2003
(51) **B41M 5/00** (2006.01)
B41C 3/08 (2006.01)
(96) 30.08.2002
(96) 02761536.8
(73) AVERY DENNISON CORPORATION, Pasadena, CA 91103, US
(72) JOHNSON, John, Rick, Valparaiso, IN 46385, US
ROEDEL, Jerry, Cedar Lake, IN 46303, US
(54) **Digitálně tištěné produkty a způsob**
(32) 05.09.2001
(31) 947077
(33) US
(86) PCT/US2002/027640
(87) WO 2003/020529
(74) Čermák Hořejš Myslíl a spol., JUDr. Karel Čermák, advokát, Národní 32, Praha 1, 11000

(97) **EP 1438553**
(47) 01.08.2007
(97) 10.04.2003
(51) **G01J 5/04** (2006.01)
(96) 26.09.2002
(96) 02800038.8
(73) VESUVIUS CRUCIBLE COMPANY, Wilmington, DE 19803, US
(72) VAN DER MAAT, Paul, B-9040 Gand, BE
HANSE, Eric, F-59750 Feignies, FR
(54) **Pyrometr**
(32) 01.10.2001
(31) 01870208
(33) EP
(86) PCT/BE2002/000148
(87) WO 2003/029771
(74) Čermák Hořejš Myslíl a spol., JUDr. Karel Čermák, advokát, Národní 32, Praha 1, 11000

(97) **EP 1456189**
(47) 04.07.2007
(97) 03.07.2003
(51) **C07D 279/02** (2006.01)
C07D 285/24 (2006.01)
A61K 31/5415 (2006.01)
A61K 31/549 (2006.01)
A61P 25/28 (2006.01)
(96) 20.12.2002
(96) 02805407.0
(73) Les Laboratoires Servier, 92415 Courbevoie Cédex, FR
(72) CORDI, Alex, F-92150 Suresnes, FR
DESOS, Patrice, F-92270 Bois Colombes, FR
LESTAGE, Pierre, F-78170 La Celle Saint Cloud, FR
(54) **Deriváty benzothia(dia)zinu a jejich použití jako modulátorů AMPA**
(32) 21.12.2001
(31) 0116622
(33) FR
(86) PCT/FR2002/004484
(87) WO 2003/053947
(74) ROTT, RŮŽIČKA & GUTTMANN Patentová, známková a advokátní kancelář, Ing. Ivana Jirotková, Nad Štolou 12, Praha 7, 17000

(97) **EP 1459485**
(47) 23.05.2007
(97) 17.07.2003
(51) **H04L 12/46** (2006.01)
(96) 23.12.2002
(96) 02799279.1
(73) Cisco Technology, Inc., San Jose, CA 95134, US

(72) EDSALL, Thomas James, Cupertino, CA 95014, US
DUTT, Dinesh Ganapathy, Sunnyvale, CA 94086, US
GAI, Silvano, San Jose, CA 95132, US
(54) **Způsoby a zařízení pro začlenění rámce pro přenos v síti paměťových oblastí**
(32) 26.12.2001
(31) 34160
(33) US
(86) PCT/US2002/041072
(87) WO 2003/058891
(74) KOREJZOVÁ & SPOL., v.o.s., JUDr. Petra Korejzová, advokátka, Korunní 104/E, Praha 10, 10100

(97) **EP 1465946**
(47) 01.08.2007
(97) 17.07.2003
(51) **C08K 9/00** (2006.01)
C08L 83/06 (2006.01)
C09D 4/06 (2006.01)
G02B 5/32 (2006.01)
G03H 1/04 (2006.01)

(96) 03.01.2003
(96) 03704350.2
(73) Tomoegawa Co., Ltd., Tokyo 104-8335, JP
(72) HARADA, Takamasa, Chiba 270-13, JP
KITA, Fumio, 65187 Wiesbaden, DE
ZIMMERMANN, Andreas, 64347 Griesheim, DE
DELLWO, Ulrike, 54413 Gusenburg, DE
MENNIG, Martin, 66287 Quierschied, DE
OLIVEIRA, Peter, W., 66111 Saarbrücken, DE
SCHMIDT, Helmut, 66130 Saarbrücken-Güdingen, DE
SCHNEIDER, Heike, 66127 Saarbrücken, DE
(54) **Nanokompozitní materiál pro výrobu fólií s gradientem indexu lomu**
(32) 10.01.2002
(31) 10200760
(33) DE
(86) PCT/EP2003/000020
(87) WO 2003/057773
(74) TRAPLOVÁ HAKR KUBÁT Advokátní a patentová kancelář, Ing. Jan Kubát, Přístavní 24, Praha 7, 17000

(97) **EP 1477457**
(47) 25.07.2007
(97) 17.11.2004
(51) **C01B 33/149** (2006.01)
C01B 33/193 (2006.01)
C09D 7/00 (2006.01)
C09C 3/12 (2006.01)

(96) 16.04.2004
(96) 04101586.8
(73) Degussa GmbH, 40474 Düsseldorf, DE
Christian, Hans-Dieter, 63755, Alzenau, DE
(72) Schubert, Jürgen, Dr., 63571, Gelnhausen, DE
Schmeier, Uwe, 63594, Hasselroth, DE
(54) **Povrchově modifikované srážené oxidy křemičité**
(32) 14.05.2003, 12.03.2004
(31) 10321575, 102004012090
(33) DE, DE
(74) TRAPLOVÁ HAKR KUBÁT Advokátní a patentová kancelář, Ing. Eduard Hakr, Přístavní 24, Praha 7, 17000

(97) **EP 1487840**
(47) 13.06.2007
(97) 12.09.2003
(51) **C07D 491/22** (2006.01)
A61K 31/4375 (2006.01)
A61P 35/00 (2006.01)
(96) 26.02.2003
(96) 03743335.6
(73) Pfizer Italia S.r.l., 04010 Latina, IT

- | | |
|---|---|
| (72) FORINO, Romualdo, I-20144 Milano, IT
BARBUGIAN, Natale, I-20158 Milano, IT
ZAMPIERI, Massimo, I-20052 Monza (Milano), IT
TOMASI, Attilio, I-20147 Milano, IT | (31) 2842002/U
(33) AT
(86) PCT/AT2003/000129
(87) WO 2003/092907
(74) ROTT, RŮŽIČKA & GUTTMANN Patentová, známková a advokátní kancelář, Ing. Jiří Andera, Nad Štolou 12, Praha 7, 17000 |
| (54) Krystalická polymorfni forma hydrochloridu irinotekanu | |
| (32) 01.03.2002
(31) 360684/P
(33) US
(86) PCT/EP2003/001948
(87) WO 2003/074527
(74) Čermák Hořejš Myslíl a spol., JUDr. Jan Matějka, Národní 32, Praha 1, 11000 | |
| (97) EP 1495097
(47) 30.05.2007
(97) 23.10.2003
(51) C10L 5/44 (2006.01)
(96) 16.04.2003
(96) 03746303.1
(73) Entwicklung und Herstellung von Produkten aus nachwachsenden Rohstoffen mit Mikroorganismen Technologie Kleedorfer ..., 1070 Wien, AT
(72) VIDENSKY, Felix, A-3543 Krumau am Kamp, AT
KLEEDORFER, Thomas, A-1070 Wien, AT
(54) Palivo ve formě výlisků s obsahem rostlinného materiálu a způsob zhotovení takového paliva
(32) 17.04.2002
(31) 5912002
(33) AT
(86) PCT/EP2003/003966
(87) WO 2003/087275
(74) Kania, Sedlák, Smola patentová a známková kancelář, Ing. Josef Smola, Mendlovo nám. 1a, Brno, 60300 | (97) EP 1506155
(47) 27.06.2007
(97) 27.11.2003
(51) C07C 67/31 (2006.01)
C07C 69/675 (2006.01)
(96) 21.05.2003
(96) 03727683.9
(73) Phoenix Chemicals Limited, Bromborough, Merseyside CH62 3PW, GB
(72) PROCTOR, Lee, David, Maeshafn, Denbighshire CH7 5LR, GB
WARR, Antony, John, Chester CH2 1HX, GB
(54) Způsob kontinuální enantioselektivní katalytické hydrogenace beta-ketoesterů
(32) 22.05.2002
(31) 0211716
(33) GB
(86) PCT/GB2003/002192
(87) WO 2003/097569
(74) PATENTSERVIS Praha a.s., Jivenská 1273/1, Praha 4, 14021 |
| (97) EP 1501485
(47) 26.09.2007
(97) 06.11.2003
(51) A61K 9/16 (2006.01)
A61K 9/26 (2006.01)
A61K 9/28 (2006.01)
A61K 47/32 (2006.01)
A61K 47/38 (2006.01)
A61K 31/505 (2006.01)
(96) 22.04.2003
(96) 03722519.0
(73) Novartis AG, 4056 Basel, CH
(72) LUFTENSTEINER, Christian-Peter, 79576 Weil am Rhein, DE
BIANCHI, Jean-Claude, 68730 Blotzheim, FR
OGORKA, Jörg, 79585 Steinen, DE
KALB, Oskar, 79539 Lörrach, DE
(54) Tableta s vysokým obsahem účinné látky
(32) 23.04.2002
(31) 0209265
(33) GB
(86) PCT/EP2003/004151
(87) WO 2003/090720
(74) TRAPLOVÁ HAKR KUBÁT Advokátní a patentová kancelář, Ing. Jan Kubát, patentový zástupce, Přístavní 24, Praha 7, 17000 | (97) EP 1520003
(47) 25.04.2007
(97) 31.12.2003
(51) C11B 3/00 (2006.01)
C11B 7/00 (2006.01)
(96) 02.07.2002
(96) 02755376.7
(73) Bunge Zrt., 1139 Budapest, HU
(72) CZUPPON, Tibor, H-1145 Budapest, HU
KEMENY, Zsolt, H-1237 Budapest, HU
KOVARI, Endréné, H-1162 Budapest, HU
RECSEG, Katalin, H-1188 Budapest, HU
(54) Způsob regenerace rostlinných sterolů z vedlejšího produktu rafinace rostlinného oleje
(32) 19.06.2002
(31) 0202024
(33) HU
(86) PCT/HU2002/000062
(87) WO 2004/000979
(74) ROTT, RŮŽIČKA & GUTTMANN Patentová, známková a advokátní kancelář, JUDr. Ing. Michal Guttmann, Nad Štolou 12, Praha 7, 17000 |
| (97) EP 1503868
(47) 18.07.2007
(97) 13.11.2003
(51) B05B 15/12 (2006.01)
(96) 02.05.2003
(96) 03726983.4
(73) Krammer, Rupert, 8561 Söding, AT
(72) Krammer, Rupert, 8561 Söding, AT
(54) Lakovací a sušící kabina
(32) 03.05.2002 | (97) EP 1524075
(47) 27.06.2007
(97) 20.04.2005
(51) B24B 23/00 (2006.01)
B24B 23/06 (2006.01)
B24B 21/00 (2006.01)
B23Q 9/00 (2006.01)
(96) 12.10.2004
(96) 04024242.2
(73) Black & Decker Inc., Newark, Delaware 19711, US
(72) Merhar, Carl F III, Baltimore Maryland 21234, US
Rice, Gregory A, Aberdeen Maryland 21001, US
Wright, Stuart J, Timonium Maryland 21093, US
Melvin, Jason R, Baltimore Maryland 21212, US
Walstrum, Michael J, Columbia Maryland 21045, US
(54) Brusný rám a stojan pro pásovou brusku
(32) 14.10.2003
(31) 684870
(33) US |

(74) Společná advokátní kancelář Vsetečka Zelený Švorčík Kalenský a partneři, JUDr. Miloš Vsetečka, Hálkova 2, Praha 2, 12000

(74) Společná advokátní kancelář Vsetečka Zelený Švorčík Kalenský a partneři, JUDr. Petr Kalenský, Hálkova 2, Praha 2, 12000

(97) **EP 1525177**
(47) 27.06.2007
(97) 15.01.2004
(51) **C07C 51/00** (2006.01)
C07C 67/00 (2006.01)
C07C 59/90 (2006.01)
C07C 59/88 (2006.01)
C07C 59/84 (2006.01)
C07C 69/712 (2006.01)
C07C 69/736 (2006.01)
C07C 69/738 (2006.01)
C07C 69/67 (2006.01)
C07C 251/48 (2006.01)
C07C 323/63 (2006.01)
C07C 323/61 (2006.01)
C07C 323/64 (2006.01)
C07C 281/00 (2006.01)
C07C 323/09 (2006.01)
(96) 08.07.2003
(96) 03762749.4
(73) Genfit, 59120 Loos, FR
(72) NAJIB, Jamila, 40000 MARRAKECH, MA
CAUMONT-BERTRAND, Karine, F-59236 Frelinghien, FR
(54) **Deriváty substituovaného 1,3-difenylprop-2-en-1-onu, léčivý přípravek jej obsahující a jeho použití**
(32) 08.07.2002
(31) 0208571
(33) FR
(86) PCT/FR2003/002127
(87) WO 2004/005233
(74) PATENTSERVIS Praha a.s., Jivenská 1273/1, Praha 4, 14021

(97) **EP 1545825**
(47) 18.07.2007
(97) 08.04.2004
(51) **B23K 20/12** (2006.01)
B23K 20/10 (2006.01)
E01B 11/44 (2006.01)
E01B 29/42 (2006.01)
(96) 24.09.2003
(96) 03797970.5
(73) voestalpine Schienen GmbH, 8700 Leoben, AT
(72) PFEILER, Hans, A-8700 Leoben, AT
(54) **Způsob kovového spojování tyčí svařováním oscilačním třením**
(32) 30.09.2002
(31) 14762002
(33) AT
(86) PCT/AT2003/000281
(87) WO 2004/028733
(74) KANIA, SEDLÁK, SMOLA Patentová a známková kancelář, Ing. Zdeněk Sedlák, Mendlovo nám. 1a, Brno, 60300

(97) **EP 1531016**
(47) 13.06.2007
(97) 18.05.2005
(51) **B21D 39/04** (2006.01)
B25B 27/10 (2006.01)
(96) 13.11.2003
(96) 03025943.6
(73) Ridge Tool Company, Elyria OH 44035-6001, US
(72) Goop, Hans-Jörg, 9488 Schellenberg, LI
(54) **Lisovací nástroj**
(74) PATENTSERVIS Praha a.s., Jivenská 1273/1, Praha 4, 14021

(97) **EP 1546127**
(47) 08.08.2007
(97) 08.04.2004
(51) **C07D 401/04** (2006.01)
A61K 31/506 (2006.01)
A61P 35/00 (2006.01)
(96) 26.09.2003
(96) 03750639.1
(73) Novartis AG, 4056 Basel, CH
(72) MANLEY, Paul, William, CH-4144 Arlesheim, CH
BREITENSTEIN, Werner, CH-4054 Basel, CH
JACOB, Sandra, F-68510 Rantzwiller, FR
FURET, Pascal, F-68800 Thann, FR
(54) **Nové pyrimidinamidové deriváty a jejich použití**
(32) 27.09.2002
(31) 0222514
(33) GB
(86) PCT/EP2003/010724
(87) WO 2004/029038
(74) TRAPLOVÁ HAKR KUBÁT Advokátní a patentová kancelář, Ing. Jan Kubát, patentový zástupce, Přístavní 24, Praha 7, 17000

(97) **EP 1537159**
(47) 12.09.2007
(97) 11.03.2004
(51) **C08G 18/48** (2006.01)
C08G 18/08 (2006.01)
(96) 24.07.2003
(96) 03790810.0
(73) BASF Aktiengesellschaft, 67056 Ludwigshafen, DE
(72) BAUER, Stephan, 49179 Ostercappeln, DE
RUPPEL, Raimund, 01127 Dresden, DE
BAUM, Eva, 01987 Schwarzheide, DE
WINKLER, Jürgen, 01987 Schwarzheide, DE
BOHRES, Edward, 68161 Mannheim, DE
(54) **Způsob výroby bez emisních polyuretanových měkkých pěn**
(32) 28.08.2002
(31) 10240186
(33) DE
(86) PCT/EP2003/008090
(87) WO 2004/020497

(97) **EP 1556840**
(47) 11.07.2007
(97) 24.12.2003
(51) **G07F 17/32** (2006.01)
G07C 15/00 (2006.01)
G06Q 50/00 (2006.01)
(96) 25.04.2003
(96) 03720041.7
(73) Ivanov, Ventzislav, Stoyanov, 1415 Sofia, BG
(72) Ivanov, Ventzislav, Stoyanov, 1415 Sofia, BG
(54) **Loterijní hra**
(32) 12.06.2002, 14.04.2003
(31) 10681702, 10771903
(33) BG, BG
(86) PCT/BG2003/000024
(87) WO 2003/107286
(74) Ing. Květoslava Kubičková, Doubravčická 2201, Praha 10, 10000

(97) **EP 1562441**
(47) 02.05.2007
(97) 10.06.2004

- | | | |
|---|-----------|---|
| (51) A23J 1/14 | (2006.01) | (73) Saurer Hamel AG, 9320 Arbon, CH |
| (96) B01D 21/00 | (2006.01) | (72) Beerli, Markus, 9200 Gossau, CH |
| (96) 24.11.2003 | | Xotta, Carlo, 31033 Castelfranco Veneto, IT |
| (96) 03776710.0 | | (54) Uspořádání válečků pro zařízení na výrobu samoskané příže a způsob výroby samoskané příže |
| (73) MCN Bioproducts Inc., Saskatoon, Saskatchewan S7K 5T6, CA | | (32) 17.01.2004 |
| (72) NEWKIRK, Rex, W., Saskatoon, Saskatchewan S7S 1E6, CA | | (31) 102004002502 |
| MAENZ, David, D., Saskatoon, Saskatchewan S7N 1J8, CA | | (33) DE |
| CLASSEN, Henry, L., Saskatoon, Saskatchewan S7H 5G1, CA | | (74) ROTT, RŮŽIČKA & GUTTMANN Patentová, známková a advokátní kancelář, Ing. Ivana Menšíková, Nad Štolou 12, Praha 7, 17000 |
| (54) Filtrace suspenzí obsahujících rostlinné materiály | | |
| (32) 22.11.2002 | | (97) EP 1578144 |
| (31) 2412613 | | (47) 11.07.2007 |
| (33) CA | | (97) 21.09.2005 |
| (86) PCT/CA2003/001812 | | (51) H04Q 1/14 |
| (87) WO 2004/047548 | | (2006.01) |
| (74) Společná advokátní kancelář Všecka Zelený Švorčík Kalenský a partneři, JUDr. Miloš Všecka, Hálkova 2, Praha 2, 12000 | | (96) 18.03.2004 |
| | | (96) 04006529.4 |
| | | (73) 3M Innovative Properties Company, St. Paul, Minnesota 55133-3427, US |
| | | (72) Denter, Friedrich, 44575 Castrop-Rauxel, DE |
| | | Otto, Hans-Dieter, 51688 Wipperfurth, DE |
| | | Edelmann, Wolfgang, 42111 Wuppertal, DE |
| | | Bund, Christine, 42111 Wuppertal, DE |
| | | Perrier, Gaetan, 74410 Saint Jorioz, FR |
| | | (54) Modulová sestava v oblasti telekomunikační techniky |
| | | (74) TRAPLOVÁ HAKR KUBÁT Advokátní a patentová kancelář, Ing. Eduard Hakr, Přístavní 24, Praha 7, 17000 |
| (97) EP 1563007 | | |
| (47) 28.03.2007 | | (97) EP 1578838 |
| (97) 13.05.2004 | | (47) 23.08.2006 |
| (51) C08L 23/02 | (2006.01) | (97) 01.07.2004 |
| (96) 31.10.2003 | | (51) C08G 59/14 |
| (96) 03778107.7 | | (2006.01) |
| (73) E.I. DU PONT DE NEMOURS AND COMPANY, Wilmington, DE 19898, US | | C08L 63/02 |
| (72) MESTEMACHER, Steven, A., Parkersburg, WV 26104, US | | (2006.01) |
| (54) Polymerické trubky a vložky vyrobené ze směsi polyolefinů a polyamidů | | C08G 59/68 |
| (32) 31.10.2002 | | (2006.01) |
| (31) 422815/P | | (96) 17.12.2003 |
| (33) US | | (96) 03782425.7 |
| (86) PCT/US2003/035173 | | (73) Sika Technology AG, 6340 Baar, CH |
| (87) WO 2004/039882 | | (72) KRAMER, Andreas, CH-8006 Zürich, CH |
| (74) Patentová kancelář Pavlica & Pavlica, Ing. Tomáš Pavlica, Branická 416/237, Praha 4, 14000 | | FINTER, Jürgen, CH-8037 Zürich, CH |
| | | (54) Kompozice epoxidových pryskyřic tvrditelná teplem se zlepšenou rázovou houževnatostí při nízkých teplotách |
| (97) EP 1567522 | | (32) 17.12.2002 |
| (47) 19.09.2007 | | (31) 02028332 |
| (97) 27.05.2004 | | (33) EP |
| (51) C07D 417/04 | (2006.01) | (86) PCT/EP2003/014382 |
| A61K 31/506 | (2006.01) | (87) WO 2004/055092 |
| A61P 35/00 | (2006.01) | (74) Čermák Hořejš Myslíl a spol., JUDr. Karel Čermák, advokát, Národní 32, Praha 1, 11000 |
| (96) 14.11.2003 | | |
| (96) 03811029.2 | | (97) EP 1609831 |
| (73) Cyclacel Limited, London N1 7JQ, GB | | (47) 16.08.2006 |
| (72) WANG, Shudong, Forfar Angus DD8 2RZ, GB | | (97) 28.12.2005 |
| MEADES, Christopher, Dundee DD4 0TE, GB | | (51) C09J 4/06 |
| WOOD, Gavin, Cupar Fife KY15 5DP, GB | | (2006.01) |
| O'BOYLE, Janice, Dundee DD2 3BT, GB | | C09J 175/16 |
| MCINNES, Campbell, Dundee DD2 5JE, GB | | (2006.01) |
| FISCHER, Peter, Arbroath Angus DD11 2EN, GB | | C09J 171/00 |
| (54) Deriváty pyrimidinu | | (2006.01) |
| (32) 14.11.2002 | | C08F 290/02 |
| (31) 0226583 | | (2006.01) |
| (33) GB | | C08F 290/04 |
| (86) PCT/GB2003/004973 | | (2006.01) |
| (87) WO 2004/043953 | | (96) 23.06.2004 |
| (74) TRAPLOVÁ HAKR KUBÁT Advokátní a patentová kancelář, Ing. Eduard Hakr, Přístavní 24, Praha 7, 17000 | | (96) 04102919.0 |
| | | (73) Sika Technology AG, 6340 Baar, CH |
| | | (72) Tsuno Shingo, Chigasaki 253-0013, JP |
| | | De Cooman Ria, 8037 Zürich, CH |
| | | (54) (Meth)akrylová lepidla se slabým zápachem a vysokou odolností vůči nárazu |
| | | (74) Čermák Hořejš Myslíl a spol., JUDr. Karel Čermák, advokát, Národní 32, Praha 1, 11000 |
| (97) EP 1568807 | | |
| (47) 25.07.2007 | | (97) EP 1611416 |
| (97) 31.08.2005 | | (47) 30.05.2007 |
| (51) D02G 3/28 | (2006.01) | (97) 10.09.2004 |
| (96) 16.12.2004 | | |
| (96) 04029752.5 | | |

- | | | |
|--|-----------|---|
| (51) G01C 21/36 | (2006.01) | (31) 202004011742/U |
| (96) 26.02.2004 | | (33) DE |
| (96) 04714853.1 | | (74) Müller-Gerbes Wagner Albiger Patentanwälte, Friedrich-Breuer-Strasse 112, 53225 Bonn |
| (73) Tomtom International B.V., 1017 CT Amsterdam, NL | | Ing. Pavel Reichel, Záhřebská 30, Praha 2, 12000 |
| (72) PINKUS, Ayal, NL-1017 CT Amsterdam, NL | | |
| NEEF, Edwin, NL-1017 CT Amsterdam, NL | | |
| JURGENS, Sven-Erik, NL-1017 CT Amsterdam, NL | | |
| GRETTON, Mark, London NW1 6DE, GB | | |
| (54) Navigační zařízení a způsob zobrazování alternativních tras | | (97) EP 1626275 |
| (32) 26.02.2003, 07.03.2003 | | (47) 12.09.2007 |
| (31) 0304358, 0305175 | | (97) 15.02.2006 |
| (33) GB, GB | | (51) G01N 33/02 |
| (86) PCT/GB2004/000794 | (2006.01) | (96) 04.07.2005 |
| (87) WO 2004/076976 | | (96) 05014480.7 |
| (74) Čermák Hořejš Myslíl a spol., JUDr. Jan Matějka, Národní 32, Praha 1, 11000 | | (73) RUDOLF WILD GmbH & CO. KG, 69052 Heidelberg, DE |
| | | (72) Wild, Hans Peter, Dr., 69214 Eppelheim, DE |
| | | Küssner, Klaus, 69251 Gaiberg, DE |
| | | Spinner, Frank, 76228 Karlsruhe, DE |
| | | (54) Způsob vyhodnocení trvanlivosti výrobku v obalovém prostředí |
| | | (32) 12.08.2004 |
| | | (31) 102004039210 |
| | | (33) DE |
| | | (74) TRAPLOVÁ HAKR KUBÁT Advokátní a patentová kancelář, Ing. Eduard Hakr, Přístavní 24, Praha 7, 17000 |
| (97) EP 1616647 | | |
| (47) 12.09.2007 | | |
| (97) 18.01.2006 | | |
| (51) B23B 31/20 | (2006.01) | |
| (96) 01.07.2005 | | |
| (96) 05014354.4 | | |
| (73) Eugen Fahrion GmbH & Co., 73667 Kaisersbach, DE | | |
| (72) Fahrion, Ulrich, 73667 Kaisersbach, DE | | |
| (54) Kleštinové pouzdro pro upínací kleštiny | | (97) EP 1638720 |
| (32) 08.07.2004 | | (47) 15.08.2007 |
| (31) 202004010714/U | | (97) 06.01.2005 |
| (33) DE | | (51) B23B 3/02 |
| (74) KANIA, SEDLÁK, SMOLA Patentová a známková kancelář, Ing. František Kania, Mendlovo nám. 1a, Brno, 60300 | | (2006.01) |
| | | B23B 39/16 |
| | | (2006.01) |
| | | (96) 13.02.2004 |
| | | (96) 04710834.5 |
| | | (73) Witzig & Frank GmbH, 77652 Offenburg, DE |
| | | (72) BAUER, Walter, 75397 Simmozheim, DE |
| | | REMMEL, Timo, 77871 Renchen-Ulm, DE |
| | | NEBELING, Helmut, 77654 Offenburg, DE |
| | | (54) Obráběcí stroj s vůči sobě přestavitelnými paralelními nástrojovými vřeteny |
| (97) EP 1620491 | | (32) 28.06.2003 |
| (47) 25.04.2007 | | (31) 10329402 |
| (97) 04.11.2004 | | (33) DE |
| (51) C08G 77/26 | (2006.01) | (86) PCT/EP2004/001339 |
| C08G 77/18 | (2006.01) | (87) WO 2005/000507 |
| C08K 5/07 | (2006.01) | (74) Čermák Hořejš Myslíl a spol., JUDr. Karel Čermák, advokát, Národní 32, Praha 1, 11000 |
| C08K 5/54 | (2006.01) | |
| C08L 83/04 | (2006.01) | |
| (96) 16.03.2004 | | |
| (96) 04721064.6 | | |
| (73) DOW CORNING CORPORATION, Midland, MI 48686-0994, US | | |
| (72) LUEDER, Timothy, Midland, MI 48642-7922, US | | |
| SUBRAMANIAM, Nagambal, Midland, MI 48642, US | | |
| BERGER, Andrew, Midland, MI 48642, US | | |
| (54) Vlhkostí vytvrditelné organosiloxanové kompozice | | (97) EP 1638880 |
| (32) 03.04.2003 | | (47) 25.07.2007 |
| (31) 460286/P | | (97) 06.01.2005 |
| (33) US | | (51) B66B 5/00 |
| (86) PCT/US2004/007873 | | (2006.01) |
| (87) WO 2004/094503 | | B66B 13/22 |
| (74) Čermák Hořejš Myslíl a spol., JUDr. Karel Čermák, advokát, Národní 32, Praha 1, 11000 | | (2006.01) |
| | | (96) 25.06.2004 |
| | | (96) 04738034.0 |
| | | (73) INVENTIO AG, 6052 Hergiswil, CH |
| | | (72) DEPLAZES, Romeo, CH-8302 Kloten, CH |
| | | ANGST, Philipp, CH-6300 Zug, CH |
| | | (54) Bezpečnostní systém výtahového zařízení |
| | | (32) 30.06.2003 |
| | | (31) 03405483 |
| | | (33) EP |
| | | (86) PCT/CH2004/000393 |
| | | (87) WO 2005/000727 |
| | | (74) Čermák Hořejš Myslíl a spol., JUDr. Karel Čermák, advokát, Národní 32, Praha 1, 11000 |
| (97) EP 1621320 | | |
| (47) 18.07.2007 | | |
| (97) 01.02.2006 | | |
| (51) B29C 47/06 | (2006.01) | |
| B29C 47/58 | (2006.01) | |
| B29C 47/16 | (2006.01) | |
| (96) 12.05.2005 | | |
| (96) 05010282.1 | | |
| (73) Reifenhäuser GmbH & Co. Maschinenfabrik, 53844 Troisdorf, DE | | |
| (72) Rübhausen, Anton, 53859 Niederkassel, DE | | |
| Siebigtheroth, Peter, 53783 Eitorf, DE | | |
| (54) Adaptér současného vytlačování | | (97) EP 1638984 |
| (32) 27.07.2004 | | (47) 15.08.2007 |
| | | (97) 23.12.2004 |
| | | (51) C07H 17/08 |
| | | (2006.01) |
| | | A61K 31/70 |
| | | (2006.01) |
| | | A61P 33/00 |
| | | (2006.01) |
| | | (96) 15.06.2004 |

- (96) 04739912.6
(73) Merial Limited, Harlow, Essex CM19 5TG, GB
(72) PITTERNA, Thomas, Syngenta Crop. Protection AG, CH-4058 Basel, CH
JUNG, Pierre, Syngenta Crop Protection AG, CH-4058 Basel, CH
MURPHY KESSABI, Fiona Syngenta Corp. Protection AG, CH-4058 Basel, CH
CASSAYRE, Jérôme, Syngenta Corp. Protection AG, CH-4058 Basel, CH
QUARANTA, Laura, Syngenta Crop. Protection AG, CH-4058 Basel, CH
HUETER, Ottmar Franz, Syngenta Crop Protection AG, CH-4058 Basel, CH
- (54) **Monosacharidové deriváty avermectinu B1**
(32) 16.06.2003
(31) 0313937
(33) GB
(86) PCT/EP2004/006442
(87) WO 2004/111070
(74) TRAPLOVÁ HAKR KUBÁT Advokátní a patentová kancelář, Ing. Eduard Hakr, Přístavní 24, Praha 7, 17000
-
- (97) **EP 1646304**
(47) 11.07.2007
(97) 27.01.2005
(51) **A47J 31/40** (2006.01)
A47J 31/06 (2006.01)
(96) 10.06.2004
(96) 04736556.4
(73) Monodor S.A., 1041 St. Barthélemy, CH
(72) FAVRE, Eric, CH-1041 St. Barthélémy, CH
HENTSCH, Jacques, CH-1020 Renens, CH
(54) **Způsob a zařízení pro přípravu nápoje nebo tekuté potraviny z kapsle**
(32) 23.07.2003
(31) 03016753
(33) EP
(86) PCT/IB2004/002016
(87) WO 2005/006927
(74) ROTT, RŮŽIČKA & GUTTMANN patent.,známkové a advokátní kanceláře, Ing. Miloslav Hainz, Nad Štolou 12, Praha 7, 17000
-
- (97) **EP 1646488**
(47) 09.05.2007
(97) 20.01.2005
(51) **B29C 43/22** (2006.01)
B29C 59/02 (2006.01)
B29C 59/04 (2006.01)
B29C 69/02 (2006.01)
B29D 7/01 (2006.01)
B32B 17/10 (2006.01)
(96) 12.07.2004
(96) 04766186.3
(73) Kuraray Europe GmbH, 65926 Frankfurt am Main, DE
(72) STENZEL, Holger, 53773 Hennef, DE
(54) **Způsoby výroby fólií na bázi polymerních materiálů se strukturovaným povrchem**
(32) 12.07.2003
(31) 10331649
(33) DE
(86) PCT/EP2004/051450
(87) WO 2005/005123
(74) Čermák Hořejš Myslík a spol., JUDr. Karel Čermák, advokát, Národní 32, Praha 1, 11000
-
- (97) **EP 1648775**
(47) 08.08.2007
(97) 10.02.2005
(51) **B65B 9/02** (2006.01)
B65B 61/02 (2006.01)
- (96) 14.07.2004
(96) 04763203.9
(73) LTS LOHMANN Therapie-Systeme AG, 56626 Andernach, DE
(72) SCHÄFER, Wolfgang, Madison, NJ 07940, US
(54) **Upevnění a označení plátku**
(32) 25.07.2003
(31) 490080/P
(33) US
(86) PCT/EP2004/007749
(87) WO 2005/012097
(74) Společná advokátní kancelář Vsetečka Zelený Švorčík Kalenský a partneři, JUDr. Miloš Vsetečka, Hálkova 2, Praha 2, 12000
-
- (97) **EP 1648958**
(47) 01.08.2007
(97) 03.02.2005
(51) **C08K 3/00** (2006.01)
C08K 3/32 (2006.01)
C08K 3/28 (2006.01)
C08K 5/098 (2006.01)
(96) 03.06.2004
(96) 04766029.5
(73) Degussa GmbH, 40474 Düsseldorf, DE
(72) MONSHEIMER, Sylvia, 45721 Haltern am See, DE
GREBE, Maik, 44805 Bochum, DE
BAUMANN, Franz-Erich, 48249 Dülmen, DE
(54) **Prášková kompozice polymeru a prostředku pro nehořlavou úpravu obsahujícího polyfosforečnan amonný, způsob její výroby a tvarované těleso vyrobené z tohoto prášku**
(32) 25.07.2003, 08.01.2004
(31) 10333936, 102004001324
(33) DE, DE
(86) PCT/EP2004/051009
(87) WO 2005/010087
(74) TRAPLOVÁ HAKR KUBÁT Advokátní a patentová kancelář, Ing. Eduard Hakr, Přístavní 24, Praha 7, 17000
-
- (97) **EP 1650240**
(47) 15.08.2007
(97) 26.04.2006
(51) **C08G 18/48** (2006.01)
C08J 9/12 (2006.01)
(96) 08.10.2005
(96) 05021980.7
(73) Bayer MaterialScience AG, 51368 Leverkusen, DE
(72) Meyer-Ahrens, Sven, Dr., 51375 Leverkusen, DE
Steinborn, Klaus, 51373 Leverkusen, DE
Naujoks, Manfred, 51519 Odenthal, DE
(54) **Měkce elastické pěnové hmoty s nepatrnou surovinou hustotou a tvrdostí při pěchování**
(32) 19.10.2004
(31) 102004051048
(33) DE
(74) Společná advokátní kancelář Vsetečka Zelený Švorčík Kalenský a partneři, JUDr. Miloš Vsetečka, Hálkova 2, Praha 2, 12000
-
- (97) **EP 1673223**
(47) 11.07.2007
(97) 28.04.2005
(51) **B41F 13/00** (2006.01)
(96) 29.04.2004
(96) 04730269.0
(73) Koenig & Bauer Aktiengesellschaft, 97080 Würzburg, DE
(72) SCHNEIDER, Georg, 97080 Würzburg, DE
STARK, Siegfried, Alfons, 97228 Rottendorf, DE
(54) **Tisková jednotka a způsob pohybu rámového dílu**
(32) 14.10.2003
(31) 10347573

(33) DE
(86) PCT/EP2004/050648
(87) WO 2005/037552
(74) Čermák Hořejš Myslíl a spol., JUDr. Karel Čermák,
advokát, Národní 32, Praha 1, 11000

(97) **EP 1688146**
(47) 18.07.2007
(97) 09.08.2006
(51) **A61K 38/20** (2006.01)
A61K 47/12 (2006.01)
A61P 35/00 (2006.01)
(96) 07.02.2005
(96) 05250680.5
(73) Novartis Vaccines and Diagnostics, Inc., Emeryville, CA
94608, US
(72) Hora Maninder c/o Chiron Corporation, Emeryville, CA
94608, US
(54) **Příprava aldesleukinu pro farmaceutické použití**
(74) Čermák Hořejš Myslíl a spol., JUDr. Karel Čermák,
advokát, Národní 32, Praha 1, 11000

(97) **EP 1692709**
(47) 16.05.2007
(97) 23.06.2005
(51) **H01G 9/15** (2006.01)
B22F 3/00 (2006.01)
H01G 13/00 (2006.01)
(96) 07.12.2004
(96) 04813170.0
(73) Kemet Electronics Corporation, Simpsonville, South
Carolina 29681, US
(72) POLTORAK, Jeffrey, P., Simpsonville, South Carolina
29681, US
(54) **Lis na lisování kovových prášků a způsob výroby prvku
kondenzátoru**
(32) 08.12.2003
(31) 730736
(33) US
(86) PCT/US2004/040812
(87) WO 2005/057598
(74) Čermák Hořejš Myslíl a spol., JUDr. Karel Čermák,
advokát, Národní 32, Praha 1, 11000

(97) **EP 1712499**
(47) 25.07.2007
(97) 18.10.2006
(51) **B65H 5/14** (2006.01)
(96) 23.09.2004
(96) 05110796.9
(73) Koenig & Bauer Aktiengesellschaft, 97080 Würzburg, DE
(72) Prüm, Sebastian, 67657 Kaiserslautern, DE
(54) **Válec skládacího přístroje s tělesem válce a s nejméně
jedním zachycovačem**
(32) 27.09.2003
(31) 10344950
(33) DE
(74) Čermák Hořejš Myslíl a spol., JUDr. Karel Čermák,
advokát, Národní 32, Praha 1, 11000

(97) **EP 1727669**
(47) 18.07.2007
(97) 22.09.2005
(51) **B32B 3/02** (2006.01)
E04C 2/02 (2006.01)
B29C 45/16 (2006.01)
(96) 19.02.2005
(96) 05707532.7
(73) Bayer MaterialScience AG, 51368 Leverkusen, DE

(72) WILKENS, Reiner, 51381 Leverkusen, DE
ERKELENZ, Reiner, 51147 Köln, DE
LAMMECK, Adolf, 53797 Lohmar, DE
KLOCKE, Martin, 40215 Düsseldorf, DE
KONEJUNG, Klaus, 51467 Bergisch Gladbach, DE

(54) **Složený dílec**
(32) 05.03.2004
(31) 102004010810
(33) DE
(86) PCT/EP2005/001747
(87) WO 2005/087483
(74) Společná advokátní kancelář Všetečka Zelený Švorčík
Kalenský a partneři, JUDr. Miloš Všetečka, Hálkova 2,
Praha 2, 12000

(97) **EP 1735385**
(47) 08.08.2007
(97) 20.10.2005
(51) **C09B 57/04** (2006.01)
C09D 11/00 (2006.01)
D06P 5/30 (2006.01)
(96) 22.03.2005
(96) 05716276.0
(73) DyStar Textilfarben GmbH & Co. Deutschland KG, 65926
Frankfurt am Main, DE
(72) ARNOLD, Markus, 65451 Kelsterbach, DE
MUTH, Mathias, 65197 Wiesbaden, DE
(54) **Vysoce světlostálé inkousty pro digitální potiskování
textilií**
(32) 02.04.2004
(31) 102004016287
(33) DE
(86) PCT/EP2005/003016
(87) WO 2005/097913
(74) TRAPLOVÁ HAKR KUBÁT Advokátní a patentová
kancelář, Ing. Eduard Hakr, Přístavní 24, Praha 7, 17000

(97) **EP 1749222**
(47) 01.08.2007
(97) 01.12.2005
(51) **G02B 5/08** (2006.01)
(96) 23.05.2005
(96) 05755627.6
(73) JENOPTIK Laser, Optik, Systeme GmbH, 07745 Jena, DE
BERNITZKI, Helmut, 07747 Jena, DE
FASOLD, Dieter, 07745 Jena, DE
KLAUS, Michael, 07743 Jena, DE
LAUX, Sven, 06632 Freyburg, DE
(54) **Vysoce odrazné dielektrické zrcadlo a způsob jeho
výroby**
(32) 24.05.2004
(31) 102004025646
(33) DE
(86) PCT/DE2005/000941
(87) WO 2005/114266
(74) Ing. Jiří Chlustina, Jana Masaryka 43-47, Praha 2, 12000

(97) **EP 1751058**
(47) 22.08.2007
(97) 27.10.2005
(51) **C01F 7/02** (2006.01)
C08K 3/22 (2006.01)
C01F 7/44 (2006.01)
(96) 14.04.2005
(96) 05730263.0
(73) ALBEMARLE CORPORATION, Baton Rouge, LA
70801-1765, US
(72) DITTMAR, Thomas, 50737 Köln, DE
HENTSCHEL, Bernhard, 50829 Köln, DE
BILANDZIC, Genoveva, 50735 Köln, DE
NEUENHAUS, Mario, 50189 Elsdorf, DE
HERBIET, René, B-4700 Eupen, BE

- (54) **Oheň retardující plnivo plastů**
(32) 15.04.2004
(31) 102004018336
(33) DE
(86) PCT/EP2005/003951
(87) WO 2005/100245
(74) HERMAN, NOWAKOVÁ, RNDr. CSc. Naděžda
Nowaková, Nad Ohradou 3, Praha 3, 13000
-

Evropské patenty zrušené Evropským patentovým úřadem

Následující evropské patenty udělené Evropským patentovým úřadem s účinky pro Českou republiku byly zrušeny Evropským patentovým úřadem podle článku 102 Úmluvy o udělování evropských patentů (§35f odst 2 zákona č. 527/1990 Sb., v platném znění).

- (97) EP 1340482

MM4A Zánik evropských patentů nezaplacením poplatků za udržování platnosti patentu

Následující evropské patenty udělené Evropským patentovým úřadem s účinky pro Českou republiku zanikly pro nezaplacení poplatků za udržování platnosti patentu (§22 písm. b) zákona č. 527/1990 Sb., v platném znění).

- (97) EP 1348360
(97) EP 1348581
(97) EP 1350729
(97) EP 1350909
(97) EP 1354813
(97) EP 1462350
(97) EP 1493313
(97) EP 1494545
(97) EP 1495057
(97) EP 1497175

PD4A Převod práv a ostatní změny majitelů evropských patentů

- (97) **EP 1331137**
(73) Hans und Ottmar Binder GmbH Oberflächenveredelung,
89558 Böhmenkirch, DE
-

- (97) **EP 1509823**
(73) NICE S.p.A, 31046 Rustigne" di Oderzo, Treviso, IT
-

- (97) **EP 1520003**
(73) Bunge Zrt., 1139 Budapest, HU
-

FG1K

Zapsané užité vzory - přehled podle čísel zápisu

V období uzávěrky tohoto čísla Věstníku zapsal Úřad průmyslového vlastnictví tyto užité vzory.

17913	<i>A 47 G 23/03</i>	(2006.01)
17914	<i>G 02 B 6/42</i>	(2006.01)
17915	<i>E 04 H 4/14</i>	(2006.01)
17916	<i>B 64 C 39/02</i>	(2006.01)
17917	<i>B 65 F 5/00</i>	(2006.01)
17918	<i>A 61 B 1/303</i>	(2006.01)
17919	<i>G 04 B 18/00</i>	(2006.01)
17920	<i>F 23 Q 13/00</i>	(2006.01)
17921	<i>H 01 H 71/00</i>	(2006.01)
17922	<i>H 05 K 5/03</i>	(2006.01)
17923	<i>F 23 J 1/02</i>	(2006.01)
17924	<i>E 04 B 1/26</i>	(2006.01)
17925	<i>E 01 F 8/00</i>	(2006.01)
17926	<i>B 60 R 7/02</i>	(2006.01)

FG1K

Zapsané užité vzory - řazené podle MPT

- (51) **A47G 23/03** (2006.01)
A47G 23/032 (2006.01)
G09F 23/02 (2006.01)
G09F 23/06 (2006.01)
G09F 23/10 (2006.01)
- (11) 17913
(21) **2006-18396**
(22) 20.12.2006
(47) 08.10.2007
(32) 27.12.2005
(31) 2005/141795
(33) RU
(73) OBSHCHESTVO S OGRANICHENNOY OTVETSTVENNOSTJU "OUTDOOR MEDIA BUYING", Sankt Petersburg, RU
(72) Valkov Sergey Valentinovich, Konakovo, RU
(54) **Podložka pod nádoby naplněné tekutinou**
(74) Ing. Petr Soukup, patentový a známkový zástupce, Vídeňská 8, Olomouc, 77200
- (51) **A61B 1/303** (2006.01)
A61B 1/06 (2006.01)
A61B 1/00 (2006.01)
- (11) 17918
(21) **2007-18968**
(22) 29.06.2007
(47) 08.10.2007
(73) ARSENAL, s. r. o., Praha, CZ
(72) Červenka Radek Ing., Praha, CZ
(54) **Digitální kolposkop**
(74) DANĚK & PARTNERS Advokátní a patentová kancelář, Dr. Vilém Daněk, Vinohradská 45, Praha 2, 12000
- (51) **B60R 7/02** (2006.01)
B60R 7/08 (2006.01)
B60R 11/00 (2006.01)
B60N 3/00 (2006.01)
- (11) 17926
(21) **2007-19192**
(22) 10.09.2007
(47) 08.10.2007
(73) Král Milan, Praha, CZ
(72) Král Milan, Praha, CZ
(54) **Stahovací přenosná kapsa do zavazadlového prostoru**
(74) Petr Truhlář, Žiželická 1614, Praha 9 - Újezd nad Lesy, 19016
- (51) **B64C 39/02** (2006.01)
- (11) 17916
(21) **2007-18767**
(22) 27.04.2007
(47) 08.10.2007
(73) REKLAMA KUBÍČEK, spol. s. r. o., Brno, CZ
(72) Urbánek Jiří Doc. Ing. CSc., Zbýšov u Brna, CZ
(54) **Nosič technických prostředků pro interoperabilní terénní systém, zejména pro krizový management ochrany obyvatelstva**
(74) Ing. Dobroslav Musil, patentová kancelář, Ing. Dobroslav Musil, Cejl 38, Brno, 60200
- (51) **B65F 5/00** (2006.01)
- (11) 17917
(21) **2007-18867**
(22) 01.06.2007
(47) 08.10.2007
(73) Jihočeská univerzita v Českých Budějovicích, Zemědělská fakulta, České Budějovice, CZ
(72) Kolář Ladislav DrSc. Prof. Ing., České Budějovice, CZ
Kužel Ladislav CSc. Prof. Ing., České Budějovice, CZ
Klimeš František CSc. Doc. Ing., České Budějovice, CZ
Peterka Jiří Ph.D. Ing., České Budějovice, CZ
- (54) **Krycí vrstva rekultivované skládky komunálních odpadů**
(74) KUDRLIČKA & SEDLÁK Advokátní, patentová a známková kancelář, Ing. Jiří Sedlák, Husova 5, České Budějovice, 37001
- (51) **E01F 8/00** (2006.01)
E04C 3/26 (2006.01)
E04C 3/29 (2006.01)
- (11) 17925
(21) **2007-19161**
(22) 27.08.2007
(47) 08.10.2007
(73) MOSEV plast s. r. o., Nová Hradečná, CZ
(72) Stuchlý Bedřich, Šumperk, CZ
(54) **Rámovací nosník pro výplně v protihlukových stěnách**
(74) HALAXOVÁ & HALAXOVÁ, TETRAPAT, RNDr. Zdeňka Halaxová, Horní náměstí 7, Olomouc, 77200
- (51) **E04B 1/26** (2006.01)
E04C 2/42 (2006.01)
E04B 1/58 (2006.01)
- (11) 17924
(21) **2007-19149**
(22) 24.08.2007
(47) 08.10.2007
(73) Schwarz Jiří, Plzeň, CZ
(72) Schwarz Jiří, Plzeň, CZ
(54) **Konstrukční sestava montované dřevostavby**
(74) TICHÝ & POLÁČEK Patentopravní a známková kancelář, Ing. Jiří Poláček, Dominikánská 6, Plzeň, 30112
- (51) **E04H 4/14** (2006.01)
- (11) 17915
(21) **2007-18607**
(22) 08.03.2007
(47) 08.10.2007
(73) PF Group a.s., Praha, CZ
(72) Fürst Pavel Ing., Praha, CZ
(54) **Prvek systému, zejména pro úpravu dna bazénu**
(74) Ing. Václav Kratochvíl, patentový zástupce, Tábořská 758/33, Mladá Boleslav, 29301
- (51) **F23J 1/02** (2006.01)
- (11) 17923
(21) **2007-19148**
(22) 24.08.2007
(47) 08.10.2007
(73) Polata Jan, Milevsko, CZ
(72) Polata Jan, Milevsko, CZ
(54) **Zařízení pro vyhrnování popelovin od kotle**
(74) TICHÝ & POLÁČEK Patentopravní a známková kancelář, Ing. Jiří Poláček, Dominikánská 6, Plzeň, 30112
- (51) **F23Q 13/00** (2006.01)
F23K 1/00 (2006.01)
- (11) 17920
(21) **2007-19073**
(22) 06.08.2007
(47) 08.10.2007
(73) EKO KOMÍNY, s. r. o., Praha, CZ
(72) Vanko Radek Ing., Praha, CZ
(54) **Prostředek pro založení ohně**
(74) Ing. Dobroslav Musil, patentová kancelář, Ing. Dobroslav Musil, Cejl 38, Brno, 60200
- (51) **G02B 6/42** (2006.01)
G02B 6/125 (2006.01)
G02B 6/24 (2006.01)
G02B 6/36 (2006.01)
- (11) 17914
(21) **2007-18482**

- (22) 23.01.2007
(47) 08.10.2007
(73) SQS VLÁKNOVÁ OPTIKA, a. s., Nová Paka, CZ
(72) Quittner Wilhelm, Nová Paka, CZ
Švitorka Zdeněk, Praha, CZ
- (54) **Multiplikační optická vláknová planární odbočnice s vysokým dělicím poměrem**
- (51) **G04B 18/00** (2006.01)
(11) 17919
(21) **2007-19048**
(22) 27.07.2007
(47) 08.10.2007
(73) Diblík Karel, Choceň, CZ
(72) Diblík Karel, Choceň, CZ
- (54) **Zařízení na nastavení přesnosti chodu kyvadlových hodin**
- (74) Karel Čálek, patentový zástupce, Nad Palatou 12, Praha 5, 15000
- (51) **H01H 71/00** (2006.01)
H01H 71/02 (2006.01)
H01H 71/08 (2006.01)
(11) 17921
(21) **2007-19131**
(22) 20.08.2007
(47) 08.10.2007
(73) OEZ, s. r. o., Letohrad, CZ
(72) Hrůza Radek Ing., Ústí nad Orlicí, CZ
- (54) **Elektrický přístroj, zvláště jistič, s plombovatelnými prostředky proti nebezpečnému dotyku s jeho přípojevacími svorkami**
- (51) **H05K 5/03** (2006.01)
H01H 85/25 (2006.01)
(11) 17922
(21) **2007-19144**
(22) 23.08.2007
(47) 08.10.2007
(73) Pěničková Marie, Fulnek, CZ
Pracná Brigita, Bílovec, CZ
Pracný Zdeněk, Bílovec, CZ
- (72) Pěničková Marie, Fulnek, CZ
Pracná Brigita, Bílovec, CZ
Pracný Zdeněk, Bílovec, CZ
- (54) **Kryt spodku pojistkového tělesa**
- (74) Ing. Pavel Nádvořník, Sokola Tůmy 1, Ostrava - Hulváky, 70900

Seznam majitelů zapsaných užitečných vzorů

(73)	(11)	(51)	(73)	(11)	(51)
ARSENAL, s. r. o., Praha, CZ	17918	A 61 B 1/303	(2006.01)		
Diblík Karel, Choceň, CZ	17919	G 04 B 18/00	(2006.01)		
EKO KOMÍNY, s. r. o., Praha, CZ	17920	F 23 Q 13/00	(2006.01)		
Jihočeská univerzita v Českých Budějovicích, Zemědělská fakulta, České Budějovice, CZ	17917	B 65 F 5/00	(2006.01)		
Král Milan, Praha, CZ	17926	B 60 R 7/02	(2006.01)		
MOSEV plast s. r. o., Nová Hradečná, CZ	17925	E 01 F 8/00	(2006.01)		
OBSHESTVO S OGRANICHENNOY OTVETSTVENNOSTJU "OUTDOOR MEDIA BUYING", Sankt Petersburg, RU	17913	A 47 G 23/03	(2006.01)		
OEZ, s. r. o., Letohrad, CZ	17921	H 01 H 71/00	(2006.01)		
Pěničková Marie, Fulnek, CZ	17922	H 05 K 5/03	(2006.01)		
PF Group a.s., Praha, CZ	17915	E 04 H 4/14	(2006.01)		
Polata Jan, Milevsko, CZ	17923	F 23 J 1/02	(2006.01)		
Pracná Brigita, Bílovec, CZ	17922	H 05 K 5/03	(2006.01)		
Pracný Zdeněk, Bílovec, CZ	17922	H 05 K 5/03	(2006.01)		
REKLAMA KUBÍČEK, spol. s. r. o., Brno, CZ	17916	B 64 C 39/02	(2006.01)		
Schwarz Jiří, Plzeň, CZ	17924	E 04 B 1/26	(2006.01)		
SQS VLÁKNOVÁ OPTIKA, a. s., Nová Paka, CZ	17914	G 02 B 6/42	(2006.01)		

FG4Q

Zapsané průmyslové vzory - přehled podle čísel zápisu

V období uzávěrky tohoto čísla Věstníku zapsal Úřad průmyslového vlastnictví tyto průmyslové vzory:

34025 27-04

FG4Q

Zapsané průmyslové vzory - přehled podle tříd

- (51) 27-04
- (11) 34025
- (21) 2007-36993
- (22) 09.02.2007
- (15) 04.10.2007
- (45) 04.10.2007
- (54) Zápalky knížečkové
- (28) 5
- (73) Česká republika - Ministerstvo zahraničních věcí, Praha 1, CZ
- (72) Vzdal se práva být uveden - §35(2)(c) zák.č.207/2000 Sb., neuvedeno, XY
- (74) JUDr. Dan Holubkov, advokát, Dlouhá 16, Praha 1 - Staré Město, 11000
- (55)



3.2

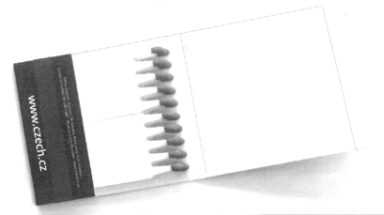

4.1

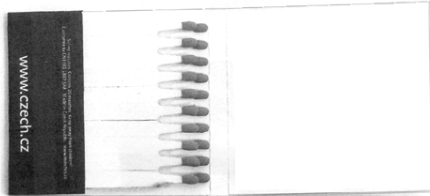

1.1

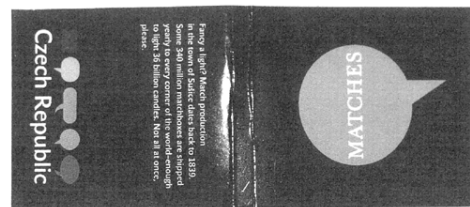

4.2



1.2

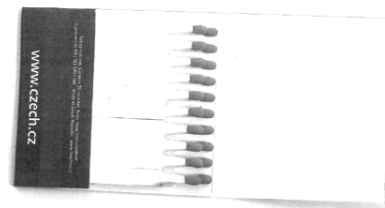

5.1

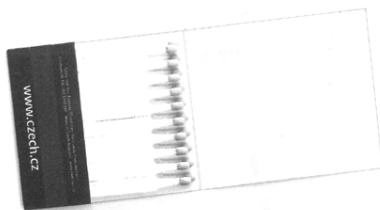

2.1



5.2

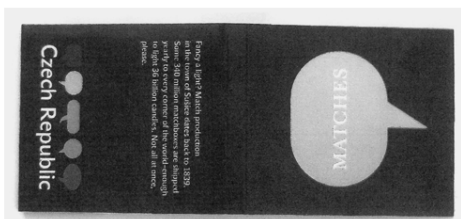

2.2

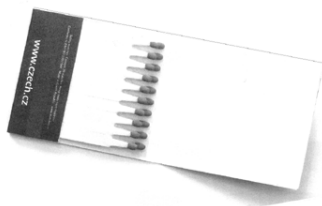

3.1

Seznam vlastníků zapsaných průmyslových vzorů

(73)	(11)	(51)	(73)	(11)	(51)
Česká republika - Ministerstvo zahraněních věcí, Praha 1, CZ	34025	27-04			

Úřední rozhodnutí a oznámení

MK4A, MK4F

Zánik patentů a autorských osvědčení uplynutím doby platnosti

(11)	(21)	Int.Cl/(51)	(11)	(21)	Int.Cl/(51)
279679	1987-7155	8/G11B 7/00			
279946	1990-2042	8/G11B 7/00			

MM4A, MM4F

Zániky patentů a autorských osvědčení pro nezaplacení udržovacích poplatků

(11)	(21)	Int.Cl/(51)	(11)	(21)	Int.Cl/(51)
272892	1989-1685	5/A61K 7/48			
275647	1989-1773	5/C04B 33/13			
278253	1992-861	8/A01B 15/04			
278906	1992-837	8/C10J 3/02			
279511	1991-807	8/D03C 9/02			
279862	1992-836	8/C10J 3/06			
280201	1993-466	8/F16K 31/126			
280385	1993-558	8/C08J 11/12			
280439	1993-460	8/B61H 7/02			
280741	1990-1457	8/B65B 29/10			
280970	1994-721	8/B60H 3/06			
281083	1991-801	8/H04N 5/04			
281573	1991-800	8/H04N 5/04			
281805	1991-806	8/B22D 19/14			
282045	1994-781	8/B60L 7/10			
283968	1997-790	8/A61K 31/425			
284394	1995-2523	6/B22D 11/18			
284875	1990-1292	8/D04B 9/42			
284876	1990-1293	8/D04B 9/42			
284915	1990-1241	8/C03B 23/03			
285031	1990-1230	8/C03B 35/16			
285207	1997-3668	6/D03C 7/06			
285514	1990-1557	8/B65D 1/24			
285550	1990-1294	8/D04B 1/24			
285793	1995-2515	6/B01D 51/08			
286730	1994-683	8/C03B 5/20			
286845	1995-761	8/C07K 17/02			
287577	1994-783	8/C07C 315/04			
287789	1992-761	8/B29D 7/01			
288022	1994-682	8/C03B 7/06			
288592	1991-882	8/C09D 7/12			
289473	1994-748	8/C07D 335/16			
289683	2000-1103	8/F24F 13/04			
290097	1998-8	7/C07C 401/00			
290301	1995-2476	7/C12N 15/31			
290304	1996-2660	7/C07C 401/00			
290531	1999-862	8/C08G 18/72			
290599	1997-2971	7/C07C 67/36			
290632	1996-2785	7/B60S 1/08			
291202	1995-3154	7/E04H 5/04			
291439	1999-3299	7/B60B 3/04			
291970	1996-939	8/C08F 210/16			
293343	2001-1163	8/B32B 1/08			
293453	1996-775	8/D03D 15/00			
293692	1997-832	8/C07C 27/12			
294007	1997-831	8/C07C 37/08			
294200	1998-2914	7/C10L 1/32			
294454	2001-1124	8/B29C 45/14			
294475	1997-3712	7/C07K 19/00			
294537	2002-3294	7/A61K 7/32			
294553	2002-3298	7/A61K 7/32			
294924	2001-3409	7/B65D 33/16			
295501	2004-372	8/B65D 55/02			
295821	1999-3378	7/E04C 2/38			
295967	1998-2915	7/C12N 15/86			
296044	2001-3563	7/C10M 133/04			
296263	1998-2982	8/A61K 31/551			
296358	2000-3436	8/C08G 69/00			
297034	1998-812	8/H04B 3/54			

MK1K

Zániky užitečných vzorů uplynutím doby platnosti

(11)	(21)	Int.Cl/(51)	(11)	(21)	Int.Cl/(51)
6875	1997-7265	8/A01D 43/06			
7033	1997-7249	8/F16F 3/00			
7335	1997-7243	8/E06B 9/17			
9994	2000-10555	8/A47L 9/26			
10085	2000-10552	8/E04C 2/34			
10118	2000-10545	8/A23L 1/304			
10121	2000-10566	8/A47L 9/00			
10166	2000-10551	8/E04B 5/19			
10939	2000-11299	8/B42F 19/04			
13231	2003-14066	8/G06F 13/00			
13255	2003-14069	8/B44C 5/04			
13257	2003-14074	8/E03B 3/03			
13273	2003-14065	8/H02B 1/26			
13274	2003-14083	8/F42B 33/06			
13286	2003-14080	8/B60N 2/48			
13362	2003-14076	8/B09B 3/00			
13380	2003-14068	8/A45F 3/14			
13560	2003-14131	8/H02K 41/06			
13586	2003-14070	8/A47K 17/00			

MK4Q

Zániky práva ze zapsaných průmyslových vzorů uplynutím doby ochrany

(11)	(21)	Int.Cl/(51)	(11)	(21)	Int.Cl/(51)
31017	2002-33827	7/09-04			
31076	2002-33828	7/25-99			
31077	2002-33830	7/07-01			
31124	2002-33840	7/09-99			
31142	2002-33833	7/19-04			
31221	2002-33835	7/19-08			
31222	2002-33842	7/20-03			
31315	2002-33845	7/11-02			
31326	2002-33839	7/06-04			
31366	2002-33832	7/28-99			

MC3K

Výmazy užitečných vzorů

(11)	14941
(21)	2004-15883
(22)	06.10.2004
(54)	Reklamní prostředek 06.10.2004

Zápis licenčních smluv do patentového rejstříku pro nabyvatele

(11)	294398
(73)	BIOMASS TECHNOLOGY LTD., Diagorou 4, CY Nabyvatel: EKO-ENERGO ZN, družstvo, Trávní Dvůr, Hrabětice, 67168, CZ Druh licence: výlučná Datum uzavření smlouvy: 06.12.2005 Datum zápisu smlouvy: 04.10.2007

(11)	298274
(73)	Mušálek Oto, Ludgeřovice, CZ Nabyvatel: MaxDrinks s.r.o., Na Vrstvách 216/22, Praha 4, 14000, CZ Druh licence: výlučná Datum uzavření smlouvy: 24.09.2007 Datum zápisu smlouvy: 09.10.2007

Zápis licenčních smluv do rejstříku užitečných vzorů pro nabyvatele

(11)	16725 Nabyvatel: EKOSIL CZ. s.r.o., Švábova 770/22, Praha 5, 15200, CZ Druh licence: výlučná Datum uzavření smlouvy: 08.12.2006 Datum zápisu smlouvy: 05.10.2007
------	---

ND1K

První prodloužení doby platnosti užitečných vzorů

- | | | | |
|------|---|------|--|
| (51) | G 11 B 33/02, A 47 B 57/10, G 09 F 5/02 | (51) | A 61 G 3/00, A 61 G 3/02, A 61 G 3/06, A 61 G 1/003 |
| (11) | 13836 | (11) | 14026 |
| (21) | 2003-14659 | (21) | 2003-14916 |
| (22) | 26.09.2003 | (22) | 22.12.2003 |
| (73) | SKLENÁŘ Milan, Třebíč, CZ | (73) | MEDTEC-VOP, SPOL. S R. O., Hradec Králové, CZ |
| (54) | Stojan na datové nosiče | (54) | Nosný, zvedací a výsuvný systém nosítek sanitního vozu |
| (51) | A 61 K 8/97, A 61 Q 19/00 | (51) | A 61 G 3/00, A 61 G 3/02 |
| (11) | 13908 | (11) | 14027 |
| (21) | 2003-14681 | (21) | 2003-14917 |
| (22) | 08.10.2003 | (22) | 22.12.2003 |
| (73) | CPN SPOL. S R.O., Dolní Dobrouč, CZ | (73) | MEDTEC-VOP, SPOL. S R. O., Hradec Králové, CZ |
| (54) | Kosmetický přípravek s vysokomolekulární antioxidantní složkou | (54) | Sestava vnitřku sanitního vozu |
| (51) | A 23 L 1/29, A 23 L 1/30 | | |
| (11) | 13928 | | |
| (21) | 2003-14679 | | |
| (22) | 08.10.2003 | | |
| (73) | CPN SPOL. S R.O., Dolní Dobrouč, CZ | | |
| (54) | Dietetický přípravek pro prevenci a léčbu osteoporózy | | |
| (51) | H 02 K 21/22 | | |
| (11) | 13955 | | |
| (21) | 2003-14664 | | |
| (22) | 10.10.2003 | | |
| (73) | AUDRLICKÝ Zdeněk, Hradec Králové, CZ | | |
| (54) | Třífázový inverzní diferenciální elektromotor s rotorem umístěným vně statoru, zejména pro modelářské a průmyslové aplikace | | |
| (51) | G 09 F 23/12, G 09 F 23/10 | | |
| (11) | 13960 | | |
| (21) | 2003-14721 | | |
| (22) | 23.10.2003 | | |
| (73) | PETRÁŠEK Petr, Příbram, CZ | | |
| (54) | Toaletní papír | | |
| (51) | B 23 Q 1/01 | | |
| (11) | 13997 | | |
| (21) | 2003-14667 | | |
| (22) | 29.09.2003 | | |
| (73) | KOVOSVIT MAS A. S., Sezimovo Ústí, CZ | | |
| (54) | Aretační zařízení výměníku palet, zvláště u obráběcích strojů | | |
| (51) | A 61 G 1/04, A 61 G 1/06 | | |
| (11) | 14022 | | |
| (21) | 2003-14912 | | |
| (22) | 22.12.2003 | | |
| (73) | MEDTEC-VOP, SPOL. S R. O., Hradec Králové, CZ | | |
| (54) | Univerzální pojistka proti posunutí nosítek | | |
| (51) | A 61 G 1/04, A 61 G 1/06 | | |
| (11) | 14023 | | |
| (21) | 2003-14913 | | |
| (22) | 22.12.2003 | | |
| (73) | MEDTEC-VOP, SPOL. S R. O., Hradec Králové, CZ | | |
| (54) | Zajišťovací pojistka nosítek | | |
| (51) | A 61 G 1/003, A 61 G 1/06, A 61 G 3/02, B 21 D 43/26, B 23 B 13/12 | | |
| (11) | 14024 | | |
| (21) | 2003-14914 | | |
| (22) | 22.12.2003 | | |
| (73) | MEDTEC-VOP, SPOL. S R. O., Hradec Králové, CZ | | |
| (54) | Sklopný omezovač posunutí nosítek | | |
| (51) | A 61 G 3/02, A 61 G 1/003 | | |
| (11) | 14025 | | |
| (21) | 2003-14915 | | |
| (22) | 22.12.2003 | | |
| (73) | MEDTEC-VOP, SPOL. S R. O., Hradec Králové, CZ | | |
| (54) | Výsuvný držák nosítek | | |

ND1K

Druhé prodloužení doby platnosti užitných vzorů

- (51) E 04 C 5/01, E 04 C 5/02
(11) 10602
(21) 2000-11119
(22) 30.08.2000
(73) SVÚOM S.R.O., Praha, CZ
(54) Kluzná výztuž pro silně namáhané železobetonové konstrukce
- (51) G 09 F 15/00, G 09 F 15/02
(11) 10611
(21) 2000-11229
(22) 03.10.2000
(73) FRIEDMAN Fedor, Brno, CZ
(54) Informační tabule zejména pro reklamní a propagační účely
- (51) E 06 B 9/56
(11) 10617
(21) 2000-11262
(22) 12.10.2000
(73) KAREL PELTSARSZKÝ - FA STÍN, Vsetín, CZ
(54) Pohonné ústrojí pro ovládání žaluzie
- (51) F 16 H 59/04
(11) 10686
(21) 2000-11309
(22) 26.10.2000
(73) KNOB Václav, Praha, CZ
(54) Sekvenční řadič mechanismus pro mechanickou převodovku, zejména automobilů
- (51) G 07 F 17/00, G 07 F 17/28, H 04 N 7/16
(11) 10717
(21) 2000-11264
(22) 13.10.2000
(73) ČUP Štefan Ing., Ostrava, CZ
ČUP Martin, Ostrava, CZ
(54) Mincovní automat

ND4Q

První obnovy doby ochrany průmyslových vzorů

- (51) 07-02
(11) 31595
(21) 2002-34254
(22) 17.10.2002
(54) Fritéza
- (51) 23-03
(11) 31650
(21) 2002-34338
(22) 09.12.2002
(54) Otopné deskové těleso
- (51) 25-02
(11) 31720
(21) 2003-34738
(22) 03.07.2003
(54) Kanálová vpust'
- (51) 25-03
(11) 31755
(21) 2002-34229
(22) 04.10.2002
(54) Pomník

ND4Q

Druhé obnovy doby ochrany průmyslových vzorů

- | | |
|--------------------------------|--------------------------|
| (51) 15-99 | (51) 26-05 |
| (11) 27546 | (11) 27935 |
| (21) 1997-30469 | (21) 1997-30475 |
| (22) 06.10.1997 | (22) 08.10.1997 |
| (54) Drtič biologického odpadu | (54) Halogenová svítidla |

- (51) 09-07
- (11) 27969
- (21) 1997-30461
- (22) 01.10.1997
- (54) Víkový uzávěr

- (51) 09-07
- (11) 28151
- (21) 1997-30460
- (22) 01.10.1997
- (54) Víkový uzávěr

- (51) 12-08
- (11) 28813
- (21) 1997-30523
- (22) 12.11.1997
- (54) Automobil

PD4A

Převod práv a ostatní změny majitelů patentů

- (11) 287032
- (21) 1996-3676
- (73) DCI Holding GmbH, Sprockhövel, DE

- (11) 287059
- (21) 1997-3329
- (73) IDST, s.r.o., Žilina, SK

- (11) 289863
- (21) 1999-2478
- (73) PHARMACIA & UPJOHN COMPANY LLC, Kalamazoo, MI, US

- (11) 293766
- (21) 2001-1361
- (73) Stähler Theo, Hadamar-Niederzeuzheim, DE

- (11) 295897
- (21) 2003-1161
- (73) Nothern Technologies International Corporation, Beachwood, OH, US

- (11) 296576
- (21) 2001-2574
- (73) Daiichi Sankyo Company, Limited, Tokyo, JP

PD4Q

Převod práv a ostatní změny vlastníků průmyslových vzorů

- (11) 28391
- (21) 1998-30737
- (73) ETESIA S.A.S., Wissembourg, FR

- (11) 29093
- (21) 1999-31737
- (73) Schneider Electric Industries SAS, Rueil-Malmaison, FR

- (11) 29492
- (21) 1999-31839
- (73) DCI Holding GmbH, Sprockhövel, DE

- (11) 29537
- (21) 1999-31871
- (73) DCI Holding GmbH, Sprockhövel, DE

- (11) 32272
- (21) 2002-34199
- (73) NICE S.p.A, Rustigne'di Oderzo, Treviso, IT

- (11) 32902
- (21) 2005-35959
- (73) UNITED BAKERIES a.s., Brno, CZ

QA9A

Nabídka licence

- (73) Křivanec Jaroslav, Plzeň, CZ
- (11) 298550
- (54) Konvertor velkoplošného zobrazení noční scény

Zamítnuté a částečně zamítnuté přihlášky ochranných známek před zveřejněním

Kapitola obsahuje údaje o rozhodnutích o přihláškách ochranných známek, u kterých byly na základě provedeného věcného průzkumu shledány Úřadem důvody pro zamítnutí přihlášky ochranné známky podle ustanovení § 4 nebo 6 zákona č. 441/2003 Sb. Na základě toho Úřad vydal rozhodnutí o zamítnutí přihlášky podle ustanovení § 22 zákona č. 441/2003 Sb., a to pro celý seznam výrobků a služeb nebo pro jeho část. Údaje o výsledku rozhodnutí (zamítnutí přihlášky, částečné zamítnutí přihlášky) jsou uvedeny za datem právní moci rozhodnutí pod INID kódem (583) s názvem "Datum právní moci rozhodnutí/výsledek rozhodnutí".

(210) **O-434424**
(540) **Žijte hudbou, žijeme s Vámi**
(583) 18.09.2007 / zamítnutí přihlášky

(210) **O-434556**
(540)



(583) 02.10.2007 / zamítnutí přihlášky

(210) **O-436402**
(540) **COMMANDER**
(583) 01.10.2007 / částečné zamítnutí přihlášky

(210) **O-436403**
(540) **Commander systems**
(583) 01.10.2007 / částečné zamítnutí přihlášky

(210) **O-436879**
(540)

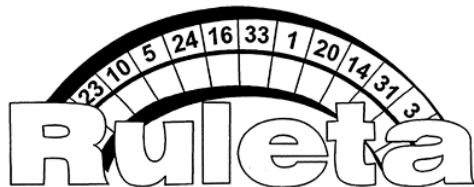

(583) 02.10.2007 / zamítnutí přihlášky

(210) **O-439030**
(540)



(583) 24.09.2007 / částečné zamítnutí přihlášky

(210) **O-441229**
(540)



(583) 17.09.2007 / zamítnutí přihlášky

(210) **O-441617**
(540) **HYPO PŮJČKA**
(583) 24.09.2007 / zamítnutí přihlášky

(210) **O-441618**
(540) **HYPO-PŮJČKA**
(583) 24.09.2007 / zamítnutí přihlášky

(210) **O-441619**
(540) **HYPOPŮJČKA**
(583) 24.09.2007 / zamítnutí přihlášky

(210) **O-441821**
(540) **Noviny v pohodě**
(583) 01.10.2007 / částečné zamítnutí přihlášky

(210) **O-441956**
(540)



(583) 30.07.2007 / částečné zamítnutí přihlášky

(210) **O-442258**
(540) **CZECH FINANCE**
(583) 10.09.2007 / částečné zamítnutí přihlášky

(210) **O-442855**
(540) **RENTA Profit**
(583) 01.10.2007 / zamítnutí přihlášky

(210) **O-442931**

(540)



(583) 01.10.2007 / zamítnutí přihlášky

(210) **O-443604**

(540)

Perlivý svět

(583) 01.10.2007 / zamítnutí přihlášky

(210) **O-443721**

(540)



Registr firem ČR

(583) 14.09.2007 / zamítnutí přihlášky

(210) **O-443870**

(540)



(583) 24.09.2007 / zamítnutí přihlášky

(210) **O-445065**

(540)

vy víte co, my víme jak

(583) 01.10.2007 / zamítnutí přihlášky

(210) **O-445066**

(540)

stavte v klidu

(583) 01.10.2007 / zamítnutí přihlášky

(210) **O-445425**

(540)

Recepty ze života

(583) 01.10.2007 / zamítnutí přihlášky

(210) **O-445555**

(540)

POZEMKOVÉ NOVINY

(583) 02.10.2007 / zamítnutí přihlášky

(210) **O-445556**

(540)

POZEMKY 24

(583) 02.10.2007 / zamítnutí přihlášky

(210) **O-445557**

(540)

POZEMKY ÚSTÍ NAD LABEM

(583) 02.10.2007 / zamítnutí přihlášky

(210) **O-445558**

(540)

POZEMKY OLOMOUCE

(583) 02.10.2007 / zamítnutí přihlášky

(210) **O-445559**

(540)

POZEMKY BRNA

(583) 02.10.2007 / zamítnutí přihlášky

(210) **O-445560**

(540)

POZEMKY OSTRAVY

(583) 02.10.2007 / zamítnutí přihlášky

(210) **O-445561**

(540)

POZEMKY

MORAVSKOSLEZSKA

(583) 02.10.2007 / zamítnutí přihlášky

(210) **O-445562**

(540)

POZEMKY

KRÁLOVÉHRADECKA

(583) 02.10.2007 / zamítnutí přihlášky

(210) **O-445563**

(540)

HLEDEJ POZEMKY

(583) 02.10.2007 / zamítnutí přihlášky

(210) **O-445564**

(540)

HLEDEJ POZEMKY.CZ

(583) 02.10.2007 / zamítnutí přihlášky

(210) **O-445838**

(540)

Multidisplay

(583) 01.10.2007 / zamítnutí přihlášky

(210) **O-447639**

(540)

LIFESTYLE

(583) 14.09.2007 / zamítnutí přihlášky

(210) **O-447679**

(540)

Factory Office Center

(583) 10.09.2007 / zamítnutí přihlášky

(210) **O-447680**

(540)

Factory Office Centre

(583) 10.09.2007 / zamítnutí přihlášky

(210) **O-447941**

(540)

LODNÍ DOPRAVA ORLÍK

(583) 01.10.2007 / zamítnutí přihlášky

(210) **O-448069**

(540)

Styl pro ženy

(583) 01.10.2007 / zamítnutí přihlášky

(210) **O-448167**

(540)

MOZAIKA
METROPOLITNÍ METROPOLITNA

(583) 17.09.2007 / částečně zamítnuti přihlášky

(210) **O-448811**

(540)

Pelkoreal a.s.

(583) 01.10.2007 / zamítnuti přihlášky

Přehled zveřejněných přihlášek ochranných známek

Přihlášky ochranných známek, které byly na základě výsledků formálního a věcného průzkumu provedeného Úřadem shledány schopné zápisu do rejstříku ochranných známek, jsou obsaženy v této kapitole. Důležitou právní skutečností je, že zveřejněním přihlášky ochranné známky v této kapitole Věstníku (§ 23 zákona č. 441/2003 Sb.) začíná běžet zákonná tříměsíční lhůta pro podání námitek podle ustanovení § 25 zákona č. 441/2003 Sb.

Číselný přehled

O-434557, O-434745, O-435886, O-439030, O-439659, O-441202, O-441821, O-441956, O-442258, O-443474, O-444256, O-444341, O-444569, O-444682, O-445155, O-445156, O-445973, O-445974, O-446503, O-447471, O-447577, O-448040, O-448110, O-448140, O-448156, O-448157, O-448167, O-449038, O-449167, O-449176, O-449187, O-449188, O-449192, O-449195, O-449196, O-449204, O-449273, O-449284, O-449287, O-449292, O-449295, O-449333, O-449334, O-449335, O-449342, O-449381, O-449382, O-449383, O-449420, O-449421, O-449439, O-449618, O-449721, O-449722, O-449822, O-449868, O-449892, O-449975, O-449979, O-449983, O-449984, O-449985, O-449986, O-449987, O-450002, O-450079, O-450093, O-450141, O-450142, O-450318, O-450458, O-450516, O-450547, O-450611, O-450618, O-450647, O-450648, O-450667, O-450704, O-450748, O-450761, O-450779, O-450780, O-450781, O-450782, O-450783, O-450784, O-450785, O-450840, O-450846, O-450863, O-450879, O-450894, O-450939, O-450940, O-450941, O-450947, O-450950, O-450960, O-451000, O-451001, O-451002, O-451005, O-451010, O-451026, O-451028, O-451029, O-451043, O-451046, O-451047, O-451048, O-451049, O-451050, O-451051, O-451052, O-451068, O-451069, O-451070, O-451071, O-451109, O-451110, O-451125, O-451139, O-451140, O-451142, O-451153, O-451156, O-451159, O-451182, O-451190, O-451193, O-451194, O-451205, O-451225, O-451253, O-451262, O-451267, O-451270, O-451286, O-451327, O-451328, O-451329, O-451360, O-451368, O-451371, O-451402, O-451415, O-451450, O-451461, O-451487, O-451488, O-451489, O-451490, O-451491, O-451492, O-451511, O-451523, O-451524, O-451525, O-451526, O-451527, O-451555, O-451572, O-451573, O-451574, O-451582, O-451595, O-451596, O-451602, O-451603, O-451606, O-451607, O-451613, O-451614, O-451622, O-451623, O-451626, O-451628, O-451633, O-451687, O-451688, O-451689, O-451690, O-451691, O-451692, O-451693, O-451719, O-451790, O-451801, O-451802, O-451806, O-451841, O-451842, O-451885, O-451952, O-451957, O-452049, O-452052, O-452056, O-452106, O-452123, O-452124, O-452125, O-452226, O-452228, O-452267, O-452268, O-452419

Zveřejněné přihlášky ochranných známek

(210) **O-434557**
(220) 16.02.2006
(320) 16.02.2006
(511) 9, 35, 41
(540)



(510) (9) hrací přístroje, elektronické publikace na nosičích a přenášené po síti, programy operačních systémů (nahrané -), hrací skříně (pro počítače), hrací přístroje fungující po připojení na televizní přijímače, elektronické sítě; (35) průzkum trhu, marketingové studie, rozšiřování reklamních nebo inzertních materiálů; (41) veřejné provozování sázkových her, veřejné provozování společenských her, předvádění a výuka pravidel her pro pobavení.
(730) **CYBERVIEW TECHNOLOGY CZ s.r.o.**, Na Příkopě 15/583, Praha 1, 11000, CZ
(740) Antonín Kazda, CMS, Karolíny Světlé 25, Praha 1, 11000

(210) **O-434745**
(220) 21.02.2006
(320) 21.02.2006
(511) 11, 37, 40
(540)



(510) (11) klimatizační zařízení a přístroje, zařízení pro výrobu tepla, sušičky vzduchu, větrací zařízení a přístroje, přístroje na čištění vzduchu, zařízení na výrobu páry, zařízení a přístroje na filtrování vzduchu, vzduchové filtry, zvlhčovače vzduchu, ventilátory pro ohřev vzduchu, systémy vzduchových clon, solární kolektory pro topení, solární panely, náhradní díly a součástky výše uvedených výrobků; (37) provádění instalací a oprav klimatizačních zařízení, zařízení pro výrobu tepla, sušiček vzduchu, větracích zařízení a přístrojů, přístrojů na čištění vzduchu, vzduchových filtrů, zvlhčovačů vzduchu, ventilátorů pro ohřev vzduchu a systémů vzduchových clon; (40) čištění a regenerace vzduchu, odstraňování pachů ze vzduchu, osvěžování vzduchu.
(590) Barevná
(730) **ARTEL S. P. A.**, San Vito di Leguzzano, Viale dell' Artigiano, Z.I. 34 (VI) CAP 36030, IT
(740) Čermák Hořejš Myslíl a spol., JUDr. Karel Čermák, advokát, Národní 32, Praha 1, 11000

(210) **O-435886**
(220) 24.03.2006
(320) 24.03.2006
(511) 30
(540)

Choco Diva

(510) (30) čokolády, sušenky, koláčky, krekry, oplatky, cukrovinky, čipsy (obilné výrobky), chléb, pečivo, koláče, keksy, pudinky, šerbety, zmrzliny, bonbóny, karamely, žvýkačky (ne pro lékařské účely).

(730) **ORION CORPORATION**, 30-10 Munbae-Dong, Yongsan-Gu, Seoul, KP
(740) ROTT, RŮŽIČKA & GUTTMANN Patentová, známková a advokátní kancelář, JUDr. Vladimír Rott, Nad Štolou 12, Praha 7, 17000

(210) **O-439030**
(220) 10.07.2006
(320) 10.07.2006
(511) 35, 38, 41
(540)



(510) (35) reklama, rozhlasová reklama, propagace, styky s veřejností; (38) rozhlasové vysílání; (41) rozhlasová zábava, výroba rozhlasových programů, organizování vzdělávacích a zábavných soutěží, organizování sportovních soutěží, zábava, nahrávací studia, pronájem zvukových nahrávacích zařízení.
(590) Barevná
(730) **Radio Investments s.r.o.**, Říčanská 3, Praha 10, 10100, CZ
(740) Dr. Jan Tomsa, advokát, Laubova 8, Praha 3 - Vinohrady, 13000

(210) **O-439659**
(220) 03.08.2006
(320) 03.08.2006
(511) 30
(540)

SLADCÍ MEDVÍDCI

(510) (30) čokoláda včetně náhražky a polevy.
(730) **EURO logistic center s.r.o.**, Plzeňská 216, Králův Dvůr, 26701, CZ
(740) JUDr. Tomáš Doležal, U Hranic 3221/16, Praha 10, 10000

(210) **O-441202**
(220) 20.09.2006
(320) 20.09.2006
(511) 16, 35, 41
(540)

1000 mil československých

(510) (16) papír a výrobky z papíru, tiskoviny, plakáty, fotografie, knihy, pohlednice, propagační materiály, obtisky, samolepky, reklamní tiskoviny, letáky, plakáty, papírové vlajky, vlaječky, papírové reklamní předměty; (35) reklamní služby; (41) organizování sportovních akcí a soutěží, organizování soutěží motorových vozidel, vydavatelství periodických a neperiodických tiskovin.
(730) **Veteran Car Club Praha**, Záběhlická 125/27, Praha 10 - Záběhlice, 10600, CZ
(740) UNIPATENT, Ing. Jiří Chlustina, Jana Masaryka 43-47, Praha 2, 12000

(210) **O-441821**
(220) 10.10.2006
(320) 10.10.2006
(511) 16, 41
(540)

Noviny v pohodě

(510) (16) noviny; (41) vydávání novin.
(730) **METRO Česká republika, a.s.**, Na Florenci 19, Praha 1, 11000, CZ
(740) JUDr. Ladislav Břeský, Botičská 1936/4, Praha 2, 12800

(210) **O-441956**
(220) 16.10.2006
(320) 16.10.2006

(511) 35, 36, 42
(540)



- (510) (35) propagační činnost, reklama, pomoc při řízení obchodní činnosti, obchodní administrativa, kancelářské práce; (36) pojištění, služby finanční, služby peněžní, služby nemovitostní; (42) vědecké a technologické služby a s nimi spojený výzkum a návrhy, průmyslové analýzy a výzkum, návrh a vývoj počítačového hardwaru a výzkum, právní služby, s výjimkou vědeckých a technologických služeb a s nimi spojeným výzkumem a návrhy pro lékařské účely a s výjimkou průmyslových analýz a výzkumu pro lékařské účely.
- (730) **OLYMPIA consulting, s.r.o.**, Kovářova 1081/3, Praha 5 - Stodůlky, 15500, CZ

(210) **O-442258**
(220) 25.10.2006
(320) 25.10.2006
(511) 12, 39
(540)

CZECH FINANCE

- (510) (12) motorové a nemotorové dopravní prostředky, jejich součásti a náhradní díly, vše patřící do této třídy; (39) pronájem a půjčování dopravních prostředků, zejména nákladních a užitkových vozidel.
- (730) **CZECH FINANCE, a.s.**, Národní 365/43, Praha 1, 11000, CZ
- (740) **HALAXOVÁ & HALAXOVÁ, TETRAPAT, RNDr.** Zdeňka Halaxová, Horní náměstí 7, Olomouc, 77200

(210) **O-443474**
(220) 05.12.2006
(320) 05.12.2006
(511) 42, 45
(540)



- (510) (42) počítačové programování, počítačové systémy - tvorba, projektové studie technické, tvorba software, tvorba a správa webových stránek, konzultace v oblasti počítačového software, projektování elektrických zařízení; (45) bezpečnostní služby na ochranu majetku a osob, poskytování technických služeb k ochraně majetku a osob, hlídání noční služba, monitorování bezpečnostních a poplašných zařízení, poradenství v oblasti bezpečnosti, strážní hlídka.
- (730) **GuardSec Corp. a.s.**, 17. listopadu 237, Pardubice, 53002, CZ

(210) **O-444256**
(220) 04.01.2007
(320) 04.01.2007
(511) 35, 41
(540)

HVĚZDY A LYŽNÍCI

- (510) (35) propagační činnost, reklama; (41) sportovní a kulturní aktivity.
- (730) **A & V. Consulting, spol. s r.o.**, Denisova 585, Jičín, 50601, CZ

(210) **O-444341**
(220) 10.01.2007
(320) 10.01.2007
(511) 35

(540)



- (510) (35) inzertní, reklamní a propagační činnost, pomoc při řízení obchodní činnosti, obchodní administrativa, kancelářské práce, zprostředkovatelská činnost v oblasti nákupu a prodeje zboží, činnost podnikatelských, organizačních a ekonomických poradců, marketing, činnost účetních poradců, vedení účetnictví, služby administrativní a organizačně ekonomické, shromažďování a zpracovávání dat a vedení databanky pro podnikatelské subjekty.
- (590) Barevná
(730) **CREDIT LUISSE, spol. s r.o.**, Čsl. legií 1872, Rakovník, 26901, CZ
- (740) **JUDr. Ph.D. Luděk Lisse**, Borovanského 2220/11, Praha 5, 15500

(210) **O-444569**
(220) 18.01.2007
(320) 18.01.2007
(511) 12, 40
(540)

CZ LOKO

- (510) (12) drážní hnací vozidla, tramvajová, trolejbusová, železniční a lanová; (40) svářečské práce.
- (730) **CZ LOKO, a.s.**, Bezručovo nám. 580, Česká Třebová, 56002, CZ
- (740) **PROPATENT, Ing. Vlasta Sedláčková**, Ke Kateřinkám 1393, Praha 4, 14900

(210) **O-444682**
(220) 22.01.2007
(320) 22.01.2007
(511) 35, 36
(540)



- (510) (35) propagační činnost, reklama, pomoc při řízení obchodní činnosti; (36) pojištění, služby finanční, služby peněžní, služby nemovitostní.
- (590) Barevná
(730) **HYPOCREDIT CZ s.r.o.**, Nad Olšínami 448, Praha 10, 10000, CZ

(210) **O-445155**
(220) 06.02.2007
(320) 06.02.2007
(511) 9, 37, 38
(540)

ATEUS Omega Lite

- (510) (9) aparáty a přístroje vědecké, antény, centrální procesorové jednotky, elektrické dveřní a výtahové zvonky, faxovací přístroje, elektrické hlásiče, kabely, kodéry a dekodéry magnetické, konektory, spojky, svorky elektrické, otvárače dveří, přepětové chrániče, radiotelefonní zařízení, signalizační zvonky, telefony přenosné, tlačítka ke zvonkům, vysílací zařízení [telekomunikace], vysílače elektronických signálů, zařízení pro ovládání výtahů, zařízení ke zpracování dat, telefonní záznamníky, monitorovací přístroje elektrické, přístroje pro měření, signalizaci a kontrolu, aparáty pro záznam, převod, reprodukci zvuku nebo obrazu, telekomunikační ústředny a přístroje, jejich součásti a příslušenství spadající do této třídy, přístroje telefonní, telefonní sluchátka, dveřní a výtahové

komunikátory, SW a GSM brány; (37) opravy, instalační služby, instalace a opravy telefonů; (38) elektronické nástěnky [telekomunikační služby], telefonní komunikace, služby dálkových konferencí, komunikace mobilními telefony [počítačová komunikace], komunikace pomocí počítačových terminálů, posílání zpráv, poskytování telekomunikačních připojení ke globální počítačové síti, poskytování uživatelského přístupu ke globální počítačové síti, elektronická pošta, pronájem přístrojů pro přenos zpráv a zařízení pro přenos informací, přenášení pomocí satelitních družic, přenášení telegramů, přenos faxem, přenos zpráv, obrázků a obrazových informací pomocí počítače, půjčování faxů, modemů, telefonů a telekomunikačních zařízení, telekomunikace, spojení pomocí sítí optických vláken, telefonické služby, telegrafická komunikace, telegrafní služby, přenos a zaslání telegramů, informace o telekomunikacích, telekonference, výzvy [služby poskytované rádiem, telefonem nebo jinými elektronickými komunikačními prostředky].

(730) **2N TELEKOMUNIKACE, a.s.**, Modřanská 621/72, Praha 4, 14312, CZ

(740) Mgr. Robert Kvasnička, Dlouhá 16, Praha 1, 11000

(210) **O-445156**

(220) 06.02.2007

(320) 06.02.2007

(511) 9, 37, 38

(540)

ATEUS Lift

(510) (9) aparáty a přístroje vědecké, antény, centrální procesorové jednotky, elektrické dveřní a výtahové zvonky, faxovací přístroje, elektrické hlásiče, kabely, kodéry a dekodéry magnetické, konektory, spojky, svorky elektrické, otvírače dveří, přepětové chrániče, radiotelefonní zařízení, signalizační zvonky, telefony přenosné, tlačítka ke zvonkům, vysílací zařízení [telekomunikace], vysílače elektronických signálů, zařízení pro ovládání výtahů, zařízení ke zpracování dat, telefonní záznamníky, monitorovací přístroje elektrické, přístroje pro měření, signalizaci a kontrolu, aparáty pro záznam, převod, reprodukci zvuku nebo obrazu, telekomunikační ústředny a přístroje, jejich součásti a příslušenství spadající do této třídy, přístroje telefonní, telefonní sluchátka, dveřní a výtahové komunikátory, SW a GSM brány; (37) opravy, instalační služby, instalace a opravy telefonů; (38) elektronické nástěnky [telekomunikační služby], telefonní komunikace, služby dálkových konferencí, komunikace mobilními telefony [počítačová komunikace], komunikace pomocí počítačových terminálů, posílání zpráv, poskytování telekomunikačních připojení ke globální počítačové síti, poskytování uživatelského přístupu ke globální počítačové síti, elektronická pošta, pronájem přístrojů pro přenos zpráv a zařízení pro přenos informací, přenášení pomocí satelitních družic, přenášení telegramů, přenos faxem, přenos zpráv, obrázků a obrazových informací pomocí počítače, půjčování faxů, modemů, telefonů a telekomunikačních zařízení, telekomunikace, spojení pomocí sítí optických vláken, telefonické služby, telegrafická komunikace, telegrafní služby, přenos a zaslání telegramů, informace o telekomunikacích, telekonference, výzvy [služby poskytované rádiem, telefonem nebo jinými elektronickými komunikačními prostředky].

(730) **2N TELEKOMUNIKACE, a.s.**, Modřanská 621/72, Praha 4, 14312, CZ

(740) Mgr. Robert Kvasnička, Dlouhá 16, Praha 1, 11000

(210) **O-445973**

(220) 28.02.2007

(320) 28.02.2007

(511) 9, 16, 35, 38, 41

(540)

Bauer Media TV

(510) (9) informace, data a databáze na elektronických, magnetických a optických nosičích všeho druhu a v elektronických, datových, informačních a telekomunikačních sítích všeho druhu, multimediální aplikace, zejména elektronické informační katalogy, časopisy a periodika, knihy v elektronické podobě, nahrané zvukové a zvukově-obrazové a obrazové záznamy, vč. software na CD a DVD discích a magnetických nosičích, software pro počítače; (16) tiskoviny všeho druhu, zejména periodické a neperiodické publikace na papírových nosičích, např. časopisy, noviny, knihy, prospekty, plakáty, data a databáze

na papírových nosičích, kalendáře, fotografie, pohlednice, plakáty, samolepky, knihařské výrobky, informační a propagační výrobky z papíru a plastu, vč. dekoračních předmětů z papíru, obalový materiál z papíru a balicí fólie z plastu, papírové a plastové sáčky, obálky a tašky, kancelářské potřeby (vyjma nábytku); (35) zprostředkovatelské služby v oblasti obchodu s reklamou a pomoc při řízení obchodní činnosti, zprostředkování obchodních kontaktů, reklamní a propagační činnost, poskytování obchodních informačních produktů, např. multimediálních informací pro reklamní a obchodní účely, vč. jejich vyhledávání, inzertní a propagační činnost, vč. on-line inzerce a prezentace uživatelů v počítačové síti Internet, obchodní využití sítě Internet v oblasti vyhledávacích služeb, v oblasti obchodu s reklamou a e-businessu, vydávání reklamních a/nebo náborových textů, propagačních a inzertních tiskovin, rozšiřování reklamních a/nebo inzertních materiálů, obchodní průzkum a analýza trhu, marketing, organizace reklamních a obchodních předváděcích akcí výrobků a služeb, vč. obchodních výstav a jejich doprovodných akcí, např. komerčních módních přehlídek, distribuce zboží a tiskovin k reklamním účelům, obchodní zastoupení tuzemských a zahraničních firem, obchodní a podnikatelský informační servis, obchodní poradenské i konzultační služby; (38) šíření elektronických informací, textových zpráv, vč. zvukových a zvukově-obrazových zpráv, např. elektronických časopisů, katalogů, knih a děl prostřednictvím počítačové sítě Internet a satelitů, výměna elektronických zpráv a informací, služby zabezpečující audiovizuální komunikaci prostřednictvím informačních a telekomunikačních sítí, např. počítačové sítě Internet a satelitů, šíření audiovizuálních děl, zpráv a informací, anket a soutěží, odborná informační a poradenská činnost v daných oborech; (41) nakladatelství a vydavatelství periodických a neperiodických publikací, zejména společenských, zábavních, vzdělávacích a odborných časopisů, a to tištěných na papírových nosičích i v elektronické podobě, vč. textových, zvukových a zvukově-obrazových zpráv a informací na elektronických, magnetických a optických nosičích všeho druhu, ediční a publikační činnost, vč. nahrávání zvukových a zvukově-obrazových nosičů a pořadů pro rozhlasové a televizní vysílání, půjčování publikací a nahraných zvukových a zvukově-obrazových nosičů, produkční a agenturní činnost v oblasti zábavy, vzdělávání, kultury a sportu, zejména pořádání zábavních a vzdělávacích soutěží a akcí, např. pěveckých a tanečních soutěží mládeže a/nebo hobby-soutěží, zájmových klubů, fun-klubů, setkání a přednášek, vč. přednáškových a výukových akcí na podporu zdravého životního stylu, společenského uplatnění a aktivity zájmových skupin, kulturních a/nebo vzdělávacích výstav a přehlídek, informační, konzultační, poradenské a obstaravatelské služby v oboru nakladatelské a vydavatelské činnosti, produkční a agenturní činnosti v oblasti zábavy, kultury, vzdělávání, zájmové činnosti a společenských aktivit v rámci této třídy.

(730) **BAUER MEDIA v.o.s.**, Viktora Huga 6, Praha 5, 15000, CZ

(740) Mgr. Petra Fialová, V Jámě 1, Praha 1, 11000

(210) **O-445974**

(220) 28.02.2007

(320) 28.02.2007

(511) 9, 16, 35, 38, 41

(540)

Bauer Media TV Live

(510) (9) informace, data a databáze na elektronických, magnetických a optických nosičích všeho druhu a v elektronických, datových, informačních a telekomunikačních sítích všeho druhu, multimediální aplikace, zejména elektronické informační katalogy, časopisy a periodika, knihy v elektronické podobě, nahrané zvukové a zvukově-obrazové a obrazové záznamy, vč. software na CD a DVD discích a magnetických nosičích, software pro počítače; (16) tiskoviny všeho druhu, zejména periodické a neperiodické publikace na papírových nosičích, např. časopisy, noviny, knihy, prospekty, plakáty, data a databáze na papírových nosičích, kalendáře, fotografie, pohlednice, plakáty, samolepky, knihařské výrobky, informační a propagační výrobky z papíru a plastu, vč. dekoračních předmětů z papíru, obalový materiál z papíru a balicí fólie z plastu, papírové a plastové sáčky, obálky a tašky, kancelářské potřeby (vyjma nábytku); (35) zprostředkovatelské služby v oblasti obchodu s reklamou a pomoc při řízení obchodní činnosti, zprostředkování obchodních kontaktů, reklamní a propagační činnost,

poskytování obchodních informačních produktů, např. multimediálních informací pro reklamní a obchodní účely, vč. jejich vyhledávání, inzertní a propagační činnost, vč. on-line inzerce a prezentace uživatelů v počítačové síti Internet, obchodní využití sítě Internet v oblasti vyhledávacích služeb, v oblasti obchodu s reklamou a e-businessu, vydávání reklamních a/nebo náborových textů, propagačních a inzertních tiskovin, rozšiřování reklamních a/nebo inzertních materiálů, obchodní průzkum a analýza trhu, marketing, organizace reklamních a obchodních předváděcích akcí výrobků a služeb, vč. obchodních výstav a jejich doprovodných akcí, např. komerčních módních přehlídek, distribuce zboží a tiskovin k reklamním účelům, obchodní zastoupení tuzemských a zahraničních firem, obchodní a podnikatelský informační servis, obchodní poradenské i konzultační služby; (38) šíření elektronických informací, textových zpráv, vč. zvukových a zvukově-obrazových zpráv, např. elektronických časopisů, katalogů, knih a děl prostřednictvím počítačové sítě Internet a satelitů, výměna elektronických zpráv a informací, služby zabezpečující audiovizuální komunikaci prostřednictvím informačních a telekomunikačních sítí, např. počítačové sítě Internet a satelitů, šíření audiovizuálních děl, zpráv a informací, anket a soutěží, odborná informační a poradenská činnost v daných oborech; (41) nakladatelství a vydavatelství periodických a neperiodických publikací, zejména společenských, zábavních, vzdělávacích a odborných časopisů, a to tištěných na papírových nosičích i v elektronické podobě, vč. textových, zvukových a zvukově-obrazových zpráv a informací na elektronických, magnetických a optických nosičích všeho druhu, ediční a publikační činnost, vč. nahrávání zvukových a zvukově-obrazových nosičů a pořadů pro rozhlasové a televizní vysílání, půjčování publikací a nahraných zvukových a zvukově-obrazových nosičů, produkční a agenturní činnost v oblasti zábavy, vzdělávání, kultury a sportu, zejména pořádání zábavních a vzdělávacích soutěží a akcí, např. pěveckých a tanečních soutěží mládeže a/nebo hobby-soutěží, zájmových klubů, fun-klubů, setkání a přednášek, vč. přednáškových a výukových akcí na podporu zdravého životního stylu, společenského uplatnění a aktivity zájmových skupin, kulturních a/nebo vzdělávacích výstav a přehlídek, informační, konzultační, poradenské a obstaravatelské služby v oboru nakladatelské a vydavatelské činnosti, produkční a agenturní činnosti v oblasti zábavy, kultury, vzdělávání, zájmové činnosti a společenských aktivit v rámci této třídy.

(730) **BAUER MEDIA v.o.s.**, Viktora Huga 6, Praha 5, 15000, CZ
(740) Mgr. Petra Fialová, V Jámě 1, Praha 1, 11000

(210) **O-446503**

(220) 16.03.2007
(320) 16.03.2007
(511) 5
(540)

BOFIX

(510) (5) pesticidy, přípravky pro hubení škůdců, fungicidy, herbicidy, insekticidy.

(730) **Dow AgroSciences LLC**, 9330 Zionsville Road, Indianapolis, 46268, IN, US

(740) Společná advokátní kancelář Všečečka Zelený Švorčík Kalenský a partneři, JUDr. Otakar Švorčík, Hálkova 2, Praha 2, 12000

(210) **O-447471**

(220) 18.04.2007
(320) 18.04.2007
(511) 41
(540)

Listy aromaterapie a fytotherapie

(510) (41) vydávání textů (periodických a neperiodických publikací).

(730) **Asociace českých aromaterapeutů**, Jagellonská 1, Praha 3, 13000, CZ

(740) Advokátní kancelář Hartmann, Jelínek, Fráňa a partneři, Mgr. Ludmila Kutějová, advokátka, Sokolovská 49/5, Praha 8, 18600

(210) **O-447577**

(220) 23.04.2007
(320) 23.04.2007
(511) 16, 21, 32

(540)



(510) (16) kelímky, pasparty, plakáty, rozetky, účtenky, tabule, lahve, visačky, novoroční přání, letáky, jídelní lístky, ubrousky, tácky, vše z papíru, tužky, pera, plastické obaly (nezařazené do jiných tříd); (21) poháry, sklenice, holby, stojany na jídelní lístky, tácky, džbány, a to vše ze skla, keramiky a nebo plastu; (32) piva.

(730) **Královský pivovar Krušovice, a.s.**, Krušovice, 27053, CZ
(740) Čermák Hořejš Myslíl a spol., JUDr. Jan Matějka, Národní 32, Praha 1, 11000

(210) **O-448040**

(220) 14.05.2007
(320) 14.05.2007
(511) 33, 36, 42
(540)

DIANA MORAVIA

(510) (33) vína, sekty, míchané nápoje s vínem (hotové nápoje určené ke konzumaci), alkoholické nápoje (s výjimkou piva, živé vody, karmelitánské vody); (36) služby realitní kanceláře zahrnuté v této třídě, nákup a prodej nemovitostí, pronájem nemovitostí v rámci této třídy, zprostředkování výše uvedených služeb; (42) hosting webových stránek.

(730) **DIANA MORAVIA s.r.o.**, Šanov 419, Šanov, 67168, CZ
(740) Ing. Iva Rylková, Polská 1525, Ostrava - Poruba, 70800

(210) **O-448110**

(220) 15.05.2007
(320) 15.05.2007
(511) 9, 16, 41
(540)

DEKOR

(510) (9) časopis - internetová podoba; (16) časopis - tištěná podoba; (41) nakladatelská a vydavatelská činnost.

(730) **SOFT ART PRODUCTION, s.r.o.**, Kapitulská 8, Praha 4, 14000, CZ

(210) **O-448140**

(220) 16.05.2007
(320) 16.05.2007
(511) 35, 38, 41
(540)

MÓDA EXTRAVAGANCE MANÝRY

(510) (35) dodavatelské služby pro třetí osoby, obchodní nebo podnikatelské informace, dovozní a vývozní kancelář, marketingové studie, systemizace informací do počítačové databáze, odborné obchodní poradenství, předvádění zboží, zprostředkovatelská činnost v oblasti obchodních služeb, obchodní vedení umělecké agentury, reklama, reklamní agentura, poskytování informací v oblasti obchodu, propagace, reklamy a v dalších oblastech obsažených v této třídě, adresné poskytování informací v rámci této třídy, propagační činnost, rozšiřování reklamních a inzertních materiálů - periodických a neperiodických tiskovin, zejména novin, časopisů, prospektů, letáků, katalogů, reklamní literatury, brožur v tištěné podobě a na nosných médiích a po elektronické síti Internet; (38) provozování internetového serveru, provozování internetového portálu, poskytování přístupu k Internetu, přenos zpráv a informací, telekomunikační služby, zprostředkování elektronického či telekomunikačního spojení, poskytování přístupu k počítačové síti, poskytování přístupu k Internetu, poradenství a konzultační činnost v oblasti telekomunikací, elektronická pošta, počítačová komunikace, přenos zpráv a obrazových informací pomocí Internetu; (41) nakladatelství a vydavatelství, ediční činnost, publikační činnost, nahrávání nosičů zvukových nebo obrazových zvukových, půjčování nahraných zvukových a zvukově

obrazových záznamů, tvorba a šíření audiovizuálních děl, televizní zpravodajství, TV produkce, filmová produkce, televizní výroba programů, tvorba programů, tvorba a výroba televizních a audiovizuálních programů, agenturní činnost v oblasti kultury, zprostředkování v oblasti kultury, výchovy, zábavy a sportu, výchovná, vzdělávací, soutěžní a zábavní činnost, zábavní nebo kulturní nebo vzdělávací představení, organizace společenských a kulturních akcí, organizace, provozování a provádění her a soutěží i veřejných, výstavní činnost v oblasti kultury nebo zábavy nebo výchovy nebo vzdělávání, organizování a provozování výuky pro modelky a manekýnky.

(730) **STUDIO ŠPILBERK PRODUCTION s.r.o.**, Kaštanová 141c, Brno, 61700, CZ

(740) **KMVS, advokátní kancelář, v.o.s.**, Mgr. Libor Štajer, advokát, Hellichova 458/1, Praha 1, 11800

(210) **O-448156**

(220) 16.05.2007

(320) 16.05.2007

(511) 3

(540)



(510) (3) bělicí přípravky a ostatní látky pro praní prádla a mytí nádobí, přípravky pro praní prádla v čistírnách, přípravky pro mytí nádobí, přípravky na čištění, provonění a dezinfekci myček nádobí, oplachovací a máchací činidla, lešticí přípravky na kuchyňské potřeby a sklo, čistící, lešticí přípravky, přípravky na cidění a brusné přípravky, přípravky na čištění koberců, mýdla, prostředky na odvápnění a odstranění vodního kamene a zamezení jeho usazování pro použití v domácnosti, avivážní prostředky, veškeré shora uvedené výrobky s i bez dezinfekčních účinků či složek.

(590) Barevná

(730) **Reckitt Benckiser N.V.**, Siriusdreef 14, 2132 WT Hoofddorp, NL

(740) **Dr. Jan Tomsa, advokát**, Laubova 8, Praha 3 - Vinohrady, 13000

(210) **O-448157**

(220) 16.05.2007

(320) 17.11.2006

(511) 33

(540)



(510) (33) alkoholické nápoje (s výjimkou pív), zejména aperitivy, balzámy, brandy, whisky, vodky, speciální vodky, gorilky (pepper vodky), calvados, alkoholické koktejly, alkoholické koktejly obsahující různé druhy vodky nebo speciální vodky či hořké speciality (bittery), alkoholické koktejly s ovocem, ovocnými, citrusovými či zeleninovými džusy, likéry (s vysokým obsahem alkoholu, dezertní, emulzní), likérové nápoje (i s malým obsahem alkoholu), ovocné likéry, alkoholické nápoje obsahující ovoce, nápoje s vysokým obsahem alkoholu na bázi ovocných lihovin, dezertní nápoje, sladové lihovinové nápoje, lihovinové nápoje, destilované nápoje, medovina, citrusové lihovinové výtažky (tinkтуры) obsahující ovoce, zelené, kořeněné a aromatické přísady pro alkoholické nápoje, výtažky (dezertní, polosladké nízkoalkoholické, hořké) pro alkoholické nápoje, pohankové likéry, pohankové sladové likéry, jablečné mošty s alkoholem (cidery), syčené a nesycené alkoholizované ovocné džusy, výtažky (tinkтуры) a ovocné výtažky (tinkтуры) pro

alkoholické nápoje.

(730) **Vlaktor Trading Limited**, Arch. Makariou III,134, Yiota Court, Flat/Office 102 P.C., 3021 Limassol, CY

(740) **ČERVENKA, KLEINTOVÁ, TURKOVÁ Patentová, známková a advokátní kancelář**, Mgr. Jana Turková, Budečská 6/974, Praha 2, 12000

(210) **O-448167**

(220) 17.05.2007

(320) 17.05.2007

(511) 16

(540)



(510) (16) lepidla pro papírenství nebo domácnost, materiál pro umělce, štětce, psací stroje a kancelářské potřeby (vyjímaje nábytek), učební a vyučovací pomůcky s výjimkou přístrojů, tiskařské typy, štočky.

(730) **MEDIA LABORATORY, s.r.o.**, Vinohradská 2133/138, Praha 3, 13000, CZ

(740) **JUDr. Jiří Marvan, advokát**, Jungmannova 16/737, Praha 1, 11000

(210) **O-449038**

(220) 13.06.2007

(320) 13.06.2007

(511) 6, 37, 40

(540)



(510) (6) zámečnické výrobky obsažené v této třídě, obzvláště kovové zámky bezpečnostní, visací, stavební, nábytkové, pro motorová vozidla, přídavné, klíče kovové do zámků a zámkových bezpečnostních vložek, kování pro všechny druhy zámků, kování dveří, oken a nábytku, tresory, nedobytné pokladny a schránky; (37) servis a opravy výše uvedených výrobků; (40) odlévání kovů, lisování klíčů, frézování, odlévání, lisování a obrábění profilu klíčů.

(730) **FAB, s.r.o.**, Strojnická 633, Rychnov nad Kněžnou, 51601, CZ

(210) **O-449167**

(220) 18.06.2007

(320) 18.06.2007

(511) 16, 37, 40

(540)



(510) (16) papír a papírové výrobky všeho druhu spadající do této třídy, obaly, fólie, pytle, sáčky a tašky z papíru a lepenky, obaly, fólie, pytle, sáčky a tašky z polyethylenu či podobných plastických hmot pro obalovou techniku, obaly, fólie, pytle, sáčky bublinové, pěnové, antistatické, fólie hliníkové na balení potravin, fólie viskóznové na balení, fólie z umělých hmot na balení, fólie z regenerovací celulózy (celofán) na balení, jiný obalový materiál z papíru a plastických hmot, vše zahrnuté ve tř.

- (16; (37) zámečnictví - opravy; (40) kovoobrábění, úprava a zpracování kovů.
(730) **PRESS KF spol. s r.o.**, J. Sigmunda 79, Lutín, 78350, CZ
(740) Patentová a známková kancelář, Ing. Jaromír Příkryl, Včelín 1161, Hulín, 76824

- (730) **AAA BYTY.CZ akciová společnost**, Masarykovo nábřeží 28, Praha 1, 11000, CZ
(740) ROTT, RŮŽIČKA & GUTTMANN Patentová, známková a advokátní kancelář, JUDr. Vladimír Rott, Nad Štolou 12, Praha 7, 17000

- (210) **O-449176**
(220) 18.06.2007
(320) 18.06.2007
(511) 30, 32, 33
(540)



- (510) (30) nápoje na bázi čaje; (32) minerální vody, šumivé nápoje a jiné nápoje nealkoholické, nápoje a šťávy ovocné, sirupy a jiné přípravky k zhotovování nápojů, piva všeho druhu; (33) alkoholické nápoje (s výjimkou pív).
(590) Barevná
(730) **Kofola holding a.s.**, Nad Porubkou 2278/31a, Ostrava, 70800, CZ
(740) INPARTNERS GROUP, Ing. Dušan Kendereški, Lidická 51, Brno, 60200

- (210) **O-449187**
(220) 18.06.2007
(320) 18.06.2007
(511) 16, 36
(540)



AAAINDUSTRY.CZ
KOMERČNÍ A PRŮMYSLUVÉ NEMOVITOSTI

- (510) (16) periodické a neperiodické tiskoviny, knihy, časopisy, brožury, fotografie, pohledy, plakáty, katalogy, letáky, prospekty, reklamní, propagační a informační materiály v papírové formě; (36) služby realitní kanceláře, zprostředkování nákupu, prodeje a pronájmu nemovitostí, poradenství v oblasti realit, správa realit.
(730) **AAA BYTY.CZ akciová společnost**, Masarykovo nábřeží 28, Praha 1, 11000, CZ
(740) ROTT, RŮŽIČKA & GUTTMANN Patentová, známková a advokátní kancelář, JUDr. Vladimír Rott, Nad Štolou 12, Praha 7, 17000

- (210) **O-449188**
(220) 18.06.2007
(320) 18.06.2007
(511) 16, 36
(540)



- (510) (16) periodické a neperiodické tiskoviny, knihy, časopisy, brožury, fotografie, pohledy, plakáty, katalogy, letáky, prospekty, reklamní, propagační a informační materiály v papírové formě; (36) služby realitní kanceláře, zprostředkování nákupu, prodeje a pronájmu nemovitostí, poradenství v oblasti realit, správa realit.

- (210) **O-449192**
(220) 18.06.2007
(320) 18.06.2007
(511) 24, 25, 28, 35, 39, 40, 41
(540)



KOALABABY

- (510) (24) tkaniny a pokrývky, zejména dětské přikrývky, dětské prošíváné přikrývky a dětské polštáře, kočárkové soupravy přikrývek, textilní přebalovací deky, potahy do dětských autosedaček a do nákupních vozíků, textilní nosítka, vaky, pásy a textilní tašky na nošení dětí; (25) oděvy, obuv a kloboučnické zboží, zejména kojenecké prádlo a dětská konfekce; (28) hry a hračky, zejména pro děti a kojence, kojenecké potřeby zařazené v této třídě; (35) inzertní, reklamní a propagační činnost, poskytování pomoci při provozu obchodu, zejména s dětským oblečením a potřebami, vystavování a nabízení zboží za účelem jeho prodeje, a to i prostřednictvím Internetu; (39) služby cestovní kanceláře, zejména organizování zájezdů pro matky s dětmi; (40) zpracování materiálů, zejména šití dětského textilu, prádla a doplňků; (41) výchovná, vzdělávací, zábavní, sportovní a kulturní činnost, zejména v oblasti práce s dětmi, výuka cizích jazyků a pořádání cvičení a tanečků pro děti.
(730) **Báčová Jana**, Dlouhá 40, Praha 1, 11000, CZ
(740) JUDr. Aleš Zábrš, Na Beránce 2, Praha 6, 16000

- (210) **O-449195**
(220) 18.06.2007
(320) 18.06.2007
(511) 2, 9, 16
(540)



- (510) (2) barvy všeho druhu spadající do této třídy, barvy do počítačových tiskáren, pro reprodukční a kancelářskou techniku, tiskové zásobníky/tonery a cartridge nové nebo použité - k dalšímu použití; (9) přístroje pro zpracování informací, počítače, software, elektronické počítačové informační a řídicí systémy, nosiče dat v elektronické podobě a zvukově-obrazové záznamy magnetické nebo v elektronické podobě, počítačové tiskárny, modemy, servery, přepínače, monitory, procesory, elektrické vodiče - kabely, optické kabely, strukturované kabeláže a další příslušenství k výpočetní technice spadající do této třídy, kancelářská technika - kopírovací stroje, copyprintery, faxy, plottery, scannery, elektrické laminovačky, řezačky a vazače, počítačové stroje - např. bankovek a mincí, kalkulátory, elektronické pokladny a pokladniční systémy, přístroje pro snímání/čtení údajů - např. kódů apod., elektronické/magnetické karty - identifikační či platební, přístroje pro kódování a elektronické kódy, přístroje telekomunikační techniky - telefony všeho druhu, telefonní ústředny, příslušenství k telekomunikační technice spadající do této třídy, přístroje pro záznam, převod a reprodukci zvuku/obrazu, audio-video přístroje, hi-fi soustavy, reproduktory, přístroje zabezpečovací, alarmy, ochranné pomůcky v rámci této třídy, přístroje pro měření a regulaci, vážení, kontrolu a signalizaci, přístroje optické, přístroje pro vedení, výrobu, přepínání, přeměnu, akumulaci, regulaci nebo

řízení elektrického proudu, elektrosoučástky všeho druhu, elektroinstalační materiály, baterie/akumulátory, nabíječky k elektrickým přístrojům, uvedené přístroje a zařízení jak nové, tak i použité - opravované/repasované - k dalšímu použití, součásti/náhradní díly uvedených přístrojů a zařízení v rámci této třídy; (16) papír a výrobky z něj v této třídě, lepenka a výrobky z ní v této třídě, papír pro tiskárny, papír xerografický, papír kancelářský, papír pro umělce, periodické i neperiodické publikace, tiskoviny všeho druhu, knihy, časopisy, noviny, návody pro použití přístrojů, registrační a záruční listy, učebnice/vzdělávací knihy, brožury, letáky, plakáty, kalendáře, fotografie, firemní tiskoviny - vizitky, obálky, hlavičkové/dopisní papíry, formuláře všeho druhu, obaly, fólie, pytle, sáčky z papíru, lepenky, polyethylenu či podobných plastických hmot pro obalovou techniku, obaly, fólie, pytle, sáčky bublinové, pěnové, antistatické, papírenské zboží, lepidla pro papír, ostatní papírenské zboží v rámci této třídy - papírové tašky, sáčky, bloky, obaly na knihy/učebnice, školní/učební, psací a kancelářské potřeby v rámci této třídy, potřeby pro tiskaře a výtvarné umělce v rámci této třídy.

- (730) **Aktina plus, spol. s r.o.**, Strašnická 43, Praha 10, 10200, CZ
(740) Ing. Jiří Střelák, Pařížská 17, Praha 1, 11000

- (210) **O-449196**
(220) 18.06.2007
(320) 18.06.2007
(511) 9, 16, 35, 39, 40, 41, 42
(540)



- (510) (9) přístroje pro zpracování informací, počítače, software, elektronické počítačové informační a řídicí systémy, nosiče dat v elektronické podobě a zvukově-obrazové záznamy magnetické nebo v elektronické podobě, počítačové tiskárny, modemy, servery, přepínače, monitory, procesory, elektrické vodiče - kabely, optické kabely, strukturované kabeláže a další příslušenství k výpočetní technice spadající do této třídy, kancelářská technika - kopírovací stroje, copyprintery, faxy, plottery, scannery, elektrické laminovačky, řezačky a vazače, počítací stroje - např. bankovek a mincí, kalkulátory, elektronické pokladny a pokladniční systémy, přístroje pro snímání/čtení údajů - např. kódů apod., elektronické/magnetické karty - identifikační či platební, přístroje pro kódování a elektronické kódy, přístroje telekomunikační techniky - telefony všeho druhu, telefonní ústředny, příslušenství k telekomunikační technice spadající do této třídy, přístroje pro záznam, převod a reprodukci zvuku/obrazu, audio-video přístroje, hi-fi soustavy, reproduktory, přístroje zabezpečovací, alarmy, ochranné pomůcky v rámci této třídy, přístroje pro měření a regulaci, vážení, kontrolu a signalizaci, přístroje optické, přístroje pro vedení, výrobu, přepínání, přeměnu, akumulaci, regulaci nebo řízení elektrického proudu, elektrosoučástky všeho druhu, elektroinstalační materiály, baterie/akumulátory, nabíječky k elektrickým přístrojům, uvedené přístroje a zařízení jak nové, tak i použité - opravované/repasované - k dalšímu použití, součásti/náhradní díly uvedených přístrojů a zařízení v rámci této třídy; (16) papír a výrobky z něj v této třídě, lepenka a výrobky z ní v této třídě, papír pro tiskárny, papír xerografický, papír kancelářský, papír pro umělce, periodické i neperiodické publikace, tiskoviny všeho druhu, knihy, časopisy, noviny, návody pro použití přístrojů, registrační a záruční listy, učebnice/vzdělávací knihy, brožury, letáky, plakáty, kalendáře, fotografie, firemní tiskoviny - vizitky, obálky, hlavičkové/dopisní papíry, formuláře všeho druhu, obaly, fólie, pytle, sáčky z papíru, lepenky, polyethylenu či podobných plastických hmot pro obalovou techniku, obaly, fólie, pytle, sáčky bublinové, pěnové, antistatické, papírenské zboží, lepidla pro papír, ostatní papírenské zboží v rámci této třídy - papírové tašky, sáčky, bloky, obaly na knihy/učebnice, školní/učební, psací a kancelářské potřeby v rámci této třídy, potřeby pro tiskaře

a výtvarné umělce v rámci této třídy; (35) reklamní, marketingové a inzertní služby, directmailing, directmarketing, průzkumy trhu, administrativní služby, předvádění zboží k reklamním účelům, organizování a pořádání komerčních/prodejních/reklamních akcí, seminářů a výstav, služby personální a řízení podnikání/firmy, poskytování obchodních dat - jejich prodej, pronájem a správa, obchodně-informační servis - služby databank/databázi, automatizované i ruční zpracování dat, kopírovací služby, obchodní zastoupení zahraničních podnikatelských subjektů; (39) dopravní služby, zasilatelské a kurýrní služby, kompletování, balení, skladování a odesílání zboží, poskytování informací o dopravě, provoz skladovacích ploch a skladů; (40) tisk - polygrafické služby všeho druhu, gravírování, leptání a podobné techniky, zprostředkování v oblasti polygrafie, zpracování a úprava materiálů - zejména papíru a plastu, zpracování a úprava recyklovaných materiálů a odpadů; (41) vydavatelská a nakladatelská činnost, elektronické publikování, provoz elektronického portálu, organizování a pořádání kulturních/společenských/zábavních/sportovních akcí, seminářů a výstav, školicí služby, pronájem zvukových a zvukově-obrazových záznamů; (42) tvorba počítačového software - programování počítačů, zhotovování software všeho druhu na zakázku, výzkum, vývoj, projektování a instalace software, aktualizace a regenerace počítačových dat, pronájem software a výpočetní a kancelářské techniky uvedené ve třídě 9, poradenství a konzultace v oblasti hardware a software.

- (730) **Aktina kontakt, spol. s r.o.**, Strašnická 43, Praha 10, 10200, CZ
(740) Ing. Jiří Střelák, Pařížská 17, Praha 1, 11000

- (210) **O-449204**
(220) 19.06.2007
(320) 19.06.2007
(511) 28, 35
(540)



PARTY CASINO

- (510) (28) hry, spadající do této třídy, jejich součásti a příslušenství, hry automatické, s výjimkou těch, které se uvádějí do chodu vhozením mince nebo těch, které jsou užívány výhradně s televizním přijímačem, hry elektronické, s výjimkou her, které jsou používány výhradě ve spojení s televizním přijímačem, hry společenské, hry stolní, kulečnickové (biliardové) stoly uváděné do chodu vhozením mince, kulečnicková tága, koule kulečnickové (biliardové), kulečnickové špičky (na tága), křída na biliardová tága, šipky (hra), terče, trenážery, žetony hrací, stoly pro stolní fotbal, stoly na stolní tenis, kuželky; (35) inzertní, reklamní a propagační činnost, obstaravatelská a zprostředkovatelská činnost v oblasti obchodu s výrobky ve třídě 28, poskytování pomoci při provozu obchodu, marketing, poskytování informací a jiných informačních produktů všeho druhu ve tř. 35, dodavatelské služby pro třetí osoby, administrativní práce, obchodní poradenství, organizování výstav, veletrhů a společenských akcí komerčních nebo reklamních, pronájem reklamních ploch, činnost podnikatelských, ekonomických a organizačních poradců, marketingová činnost, módní přehlídky pro reklamní nebo komerční účely.
- (730) **TRIAL PRAHA s.r.o.**, Družstevní ochoz 4, Praha 4, 14000, CZ
(740) HALAXOVÁ & HALAXOVÁ, TETRAPAT, RNDr. Zdeňka Halaxová, Horní náměstí 7, Olomouc, 77200

- (210) **O-449273**
(220) 20.06.2007
(320) 20.06.2007
(511) 6, 9, 12

(540)



- (510) (6) zámky pro vozidla (kovové), kovové zámky; (9) zabezpečovací zařízení proti krádeži spadající do této třídy, zabezpečovací kryty kruhových uzávěrů spadající do této třídy; (12) zabezpečovací kryty na volanty vozidel, zabezpečovací zařízení proti zcizení vozidel.
- (730) **Mistrík Rudolf**, Na Petřinách 307/76, Praha 6 - Veveslavín, 16200, CZ
- (740) Ing. Václav Kratochvíl, patentový zástupce, Tábořská 758/33, Mladá Boleslav, 29301

- (210) **O-449284**
(220) 21.06.2007
(320) 21.06.2007
(511) 5, 29, 30, 32
(540)



- (510) (5) výrobky dietetické pro léčebné účely, potraviny pro děti, batolata a nemocné, jako dětská a kojenecká výživa, potravinové přípravky a doplňky všeho druhu, jako posilující poživatiny, vitamínové přípravky, poživatiny pro doplnění redukčních diet nebo přípravků pro hubnutí, vše s léčebnými účinky, přípravky s léčebnými účinky obsahující biochemické katalyzátory, zejména pro fyzicky aktivní osoby, rekonvalescenty a nemocné, vše výše uvedené určené k léčebným účelům; (29) maso a masové výrobky jako masové krémy, pomazánky na chleba, přesnídávky, lunch, ryby, drůbež, zvěřina, masové vřtačky, paštiky, nakládané okurky, ovoce, houby a zelenina konzervované, sušené a zavařené, konzervovaná hotová jídla spadající do této třídy, mléko a mléčné výrobky, konzervy masové a rybí, želé, kompoty, oleje a tuky jedlé, ovocné dřeně, marmelády, džemy, ovocná povidla, ovocné pomazánky; (30) kaše ovesná, ovocná, s rýží, s kukuřičnými lupínky, s ovesnými vločkami, s piškoty, s krupicí, oplatky, cukrovinky včetně gumových a esencí pro cukrovinky, cukrářské výrobky všeho druhu, hořčice, ocet, kečup a kečupové omáčky, šťáva rajčatová, chuťové a pikantní omáčky, omáčky pro děti v rámci této třídy, majonézy, omáčky v prášku, koření a kořenící směsi, káva, čaj, kakao, cukr, rýže, kávové náhražky, med, sirup melasový, droždí pro kynutí, sůl, obilné vločky, výrobky na bázi sušené bramborové kaše, pšeničné mouky, nativních a modifikovaných škrobů jako bramborové těsto v prášku, bramborová kaše v prášku, bramborové krokety v prášku, bramborové noky v prášku, směs pro přípravu knedlíků; (32) piva všeho druhu, vody minerální a šumivé a jiné nealkoholické nápoje, sirupy a jiné přípravky k přípravě nápojů, ovocné šťávy a nealkoholické nápoje z ovocných šťáv, energetické nápoje, iontové nápoje.
- (730) **HAMÉ, a.s.**, Babice 572, Babice, 68703, CZ
- (740) Václav Müller, patentový zástupce, Filipova 2016, Praha 4, 14800

- (210) **O-449287**
(220) 21.06.2007
(320) 21.06.2007
(511) 5, 29, 30, 32

(540)



- (510) (5) výrobky dietetické pro léčebné účely, potraviny pro děti, batolata a nemocné, jako dětská a kojenecká výživa, potravinové přípravky a doplňky všeho druhu, jako posilující poživatiny, vitamínové přípravky, poživatiny pro doplnění redukčních diet nebo přípravků pro hubnutí, vše s léčebnými účinky, přípravky s léčebnými účinky obsahující biochemické katalyzátory, zejména pro fyzicky aktivní osoby, rekonvalescenty a nemocné, vše výše uvedené určené k léčebným účelům; (29) maso a masové výrobky jako masové krémy, pomazánky na chleba, přesnídávky, lunch, ryby, drůbež, zvěřina, masové vřtačky, paštiky, nakládané okurky, ovoce, houby a zelenina konzervované, sušené a zavařené, konzervovaná hotová jídla spadající do této třídy, mléko a mléčné výrobky, konzervy masové a rybí, želé, kompoty, oleje a tuky jedlé, ovocné dřeně, marmelády, džemy, ovocná povidla, ovocné pomazánky; (30) kaše ovesná, ovocná, s rýží, s kukuřičnými lupínky, s ovesnými vločkami, s piškoty, s krupicí, oplatky, cukrovinky včetně gumových a esencí pro cukrovinky, cukrářské výrobky všeho druhu, hořčice, ocet, kečup a kečupové omáčky, šťáva rajčatová, chuťové a pikantní omáčky, omáčky pro děti v rámci této třídy, majonézy, omáčky v prášku, koření a kořenící směsi, káva, čaj, kakao, cukr, rýže, kávové náhražky, med, sirup melasový, droždí pro kynutí, sůl, obilné vločky, výrobky na bázi sušené bramborové kaše, pšeničné mouky, nativních a modifikovaných škrobů jako bramborové těsto v prášku, bramborová kaše v prášku, bramborové krokety v prášku, bramborové noky v prášku, směs pro přípravu knedlíků; (32) piva všeho druhu, vody minerální a šumivé a jiné nealkoholické nápoje, sirupy a jiné přípravky k přípravě nápojů, ovocné šťávy a nealkoholické nápoje z ovocných šťáv, energetické nápoje, iontové nápoje.
- (730) **HAMÉ, a.s.**, Babice 572, Babice, 68703, CZ
- (740) Václav Müller, patentový zástupce, Filipova 2016, Praha 4, 14800

- (210) **O-449292**
(220) 20.06.2007
(320) 20.06.2007
(511) 36, 37, 44, 45
(540)

KROVEL

- (510) (36) realitní činnost, služby realitní kanceláře, správa nemovitostí; (37) údržba nemovitostí; (44) služby pro zemědělství, zahradnictví a lesy; (45) bezpečnostní služby na ochranu majetku a osob.
- (730) **KROVEL s.r.o.**, Havlíčkova 3, Uherské Hradiště, 68601, CZ
- (740) Ing. Zdeněk Kučera, Padělký 548, P.O.BOX 92, Slušovice, 76315

- (210) **O-449295**
(220) 21.06.2007
(320) 21.06.2007
(511) 1, 5, 31
(540)



- (510) (1) chemické výrobky pro zemědělství; (5) výrobky zvěrolékařské, dietetické výrobky pro zvířata k léčebným účelům, léčebné výrobky pro zlepšení kondice zvířat, zejména na bázi vitamínů, minerálů a aminokyselin, léčebné a dietetické přísady do krmiva pro zvířata, dezinfekční prostředky pro

hygienické účely, prostředky k hubení škůdců, antiparazitní, antiseptické a protiplísňové látky, léčebné přípravky podporující trávení a vstřebávání živin, veškeré přípravky pro ochranu zvířat a rostlin spadající do třídy 5; (31) krmiva pro zvířata, dietetické výrobky pro zvířata, krmivo pro zlepšení zdravotní a fyzické kondice zvířat, dietetické přísady do krmiva pro zvířata, zemědělské výrobky a produkty neupravené pro konzumaci, speciální krmiva pro zvláštní výživu zvířat.

(590) Barevná

(730) **KARA Trutnov a.s.**, Bohuslavická 84, Trutnov, 54103, CZ

(740) HALAXOVÁ & HALAXOVÁ, TETRAPAT, RNDr. Zdeňka Halaxová, Horní náměstí 7, Olomouc, 77200

(210) **O-449333**

(220) 22.06.2007

(320) 22.06.2007

(511) 6, 19, 35, 42

(540)



(510) (6) hliníková okna a dveře, kování na okna, kovové okenní rámy, dveřní kliky (kovové), okenice (kovové), okenní uzávěry (kovové), okenní zárážky (kovové), klepadla na dveře, kovové dveře, dveřní kování, dveřní zárážky (kovové), dveřní zárubně (kovové), dveřní uzávěry, s výjimkou elektrických, dveřní zárážky, žaluzie kovové horizontální, zejména meziokenní a interiérové, rolety kovové, zejména venkovní navíjecí s kovovými lamelami, navíjecí v kombinaci se sítí, ovládané ručně, elektricky i dálkově; (19) nekovové dveře, výplně pro dveře (nekovové), zárubně pro dveře (nekovové), dveře křídlové kývací (nekovové), dřevo jako polotovar, dřevo formovatelné, dřevo opracované, obložení ze dřeva, stavební dřevo, užitkové dřevo, dřevěné dveře, okenice nekovové, okénka dveřní nekovová, rámy na okna (nekovová), okna nekovová, dřevěná okna, plastová okna a dveře, spojovací prvky z nekovových materiálů a plastů, stavební plasty a výrobky z nich pro stavebnictví, stavební sklo, stavební materiály nekovové všeho druhu, sklo na izolace (pro stavby), sklo mozaikové (chrámové), sklo okenní (kromě skel pro automobily), sklo tabulové (pro stavby), žaluzie a rolety nekovové, jiné stavebně truhlářské výrobky ze dřeva a plastu v rámci této třídy; (35) maloobchodní a velkoobchodní prodej výrobků uvedených ve třídách 6 a 19; (42) návrhářské a designérské služby v oblasti výrobků uvedených ve třídách 6 a 19.

(730) **MONDIAL INFISSI s.r.o.**, Štípa 34, Zlín, 76314, CZ

(740) Patentová a známková kancelář, Ing. Jaromír Příkryl, Včelín 1161, Hulín, 76824

(210) **O-449334**

(220) 22.06.2007

(320) 22.06.2007

(511) 11, 35, 37

(540)

VERNER

(510) (11) přístroje pro topení, zejména kotle na pevná paliva, teplovodní vytápěcí zařízení, teplovzdušná zařízení, krby a krbová kamna, kotle na plynná paliva, kotle na tekutá paliva, elektrické kotle, termostatické ventily (části topných zařízení), topné články, desky (pláty) výhřevné, nádrže expanzní pro ústřední topení, napájecí zařízení k vytápěcím a teplotěnským kotlům, regulační a bezpečnostní příslušenství ke kotlům a k zařízením na výrobu tepla (kotle, bojler), kotlové trouby do vytápěcích zařízení, sanitární zařízení, tepelná čerpadla, tepelné akumulátory, tepelné regenerátory; (35) maloobchodní a velkoobchodní prodej výrobků uvedených ve třídě 11, obchodní management; (37) servis, opravy a renovace vztahující se k výrobkům ve třídě 11.

(730) **VERNER a.s.**, Sokolská 321, Červený Kostelec, 54941, CZ

(740) Patentová a známková kancelář, Ing. Jaromír Příkryl, Včelín 1161, Hulín, 76824

(210) **O-449335**

(220) 22.06.2007

(320) 22.06.2007

(511) 11, 35, 37

(540)



(510) (11) přístroje pro topení, zejména kotle na pevná paliva, teplovodní vytápěcí zařízení, teplovzdušná zařízení, krby a krbová kamna, kotle na plynná paliva, kotle na tekutá paliva, elektrické kotle, termostatické ventily (části topných zařízení), topné články, desky (pláty) výhřevné, nádrže expanzní pro ústřední topení, napájecí zařízení k vytápěcím a teplotěnským kotlům, regulační a bezpečnostní příslušenství ke kotlům a k zařízením na výrobu tepla (kotle, bojler), kotlové trouby do vytápěcích zařízení, sanitární zařízení, tepelná čerpadla, tepelné akumulátory, tepelné regenerátory; (35) maloobchodní a velkoobchodní prodej výrobků uvedených ve třídě 11, obchodní management; (37) servis, opravy a renovace vztahující se k výrobkům ve třídě 11.

(730) **VERNER a.s.**, Sokolská 321, Červený Kostelec, 54941, CZ

(740) Patentová a známková kancelář, Ing. Jaromír Příkryl, Včelín 1161, Hulín, 76824

(210) **O-449342**

(220) 22.06.2007

(320) 22.06.2007

(511) 4, 7

(540)

GRANOFYT

(510) (4) paliva, především pevná paliva na bázi obnovitelných zdrojů; (7) stroje a zařízení pro přípravu, tvarování a balení pevných paliv, především paliv na bázi obnovitelných zdrojů, včetně součástí a dílů těchto strojů a zařízení.

(730) **ATEA PRAHA s.r.o.**, Chrástky 43, Rudná u Prahy, 25219, CZ

(740) Ing. Jiří Walter, Počernická 54, Praha 10, 10800

(210) **O-449381**

(220) 25.06.2007

(320) 25.06.2007

(511) 35, 37, 42

(540)



(510) (35) činnosti podnikatelských, organizačních a ekonomických poradců, činnosti účetních poradců, vedení účetnictví, vedení daňové agendy, obchodní administrativy, kopírovací práce, reklamní a propagační činnost, pořizování a šíření reklamních, propagačních a informačních materiálů, zprostředkování obchodu se smíšeným zbožím, zprostředkování obchodu hutními materiály, kovovými stavebními materiály, vodoinstalačními, topenářskými a plynoinstalačními materiály, nekovovými stavebními materiály a stavebními hmotami, střešními materiály, izolačními materiály, klempířskými prvky, okny, okenními rámy, zárubněmi, dveřmi a vraty, konstrukcemi pro zimní zahrady, prosklenými stěnami a zasklívacími balkónovými a lodžiovými systémy, stavebním kováním, fasádními profily, fasádními barvami, interiérovými barvami, nátěrovými hmotami a ředidly,

- stavební chemii, elektroinstalačními materiály, komponenty pro systémy měření a regulace, poradenství v oboru výrobků, jež jsou předmětem uvedených obchodních aktivit, zprostředkování služeb uvedených výše v této třídě; (37) provádění staveb, jejich změn a odstraňování, včetně přístaveb, práce zemní, betonářské, zednické, obkladačské, fasádní, štukatéřské, stavební montážní, malířské, natěračské, tapetařské, sanační, přípravné práce pro stavby, práce lešenářské, izolační, pokrývačské, klempířské, truhlářské, zámečnické opravárenského a montážního charakteru, práce potrubářské, instalatérské, topenářské, plynoinstalační, elektroinstalační a elektromontážní, instalace rozvodů měření a regulace, celková i dílčí rekonstrukce budov, zejména panelových domů, speciální stavební a stavebně montážní práce, jako například rekonstrukce bytových jader, rekonstrukce balkónů a lodžii, rekonstrukce střech, provádění střešních nástaveb a půdních vestaveb, komplexní i částečná výměna stěnových dílců a stěnových výplní, montáže zateplovacích systémů, rekonstrukce výtahů a výtahových šachet, opravy, údržba a úklid budov, servis technických zařízení budov, zprostředkování služeb uvedených v této třídě, poradenství v uvedených oborech, odborné prohlídky a revize staveb, technických zařízení budov a dozorovaných zařízení, technologické činnosti ve stavebnictví a v oboru technických zařízení budov, činnost technických poradců v oblasti stavebnictví; (42) projektová činnost ve výstavbě, činnosti v oboru architektury a urbanismu, činnosti konstruktérů, kresličské práce, činnosti statiků, činnosti energetiků a energetických auditorů, činnosti rozpočtářů, provádění technických zkoušek materiálů, inženýrská činnost v investiční výstavbě, činnost technických poradců v oblasti urbanismu, architektury, technických zařízení budov, energetiky, vypracování odborných a znaleckých posudků, zajišťování služeb v uvedených oborech.
- (730) **TERMO + holding, a.s.**, Všebořická 239/9, Ústí nad Labem, Bukov, 40001, CZ
- (740) ZEMAN - podkrušnohorská patentová a známková kancelář, Petr Zeman, Hradní 301, Loket, 35733

- (210) **O-449382**
(220) 25.06.2007
(320) 25.06.2007
(511) 35, 37, 42
(540)

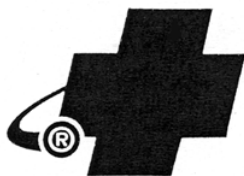

TERMO+ HOLDING, A.S.

- (510) (35) činnosti podnikatelských, organizačních a ekonomických poradců, činnosti účetních poradců, vedení účetnictví, vedení daňové agendy, obchodní administrativa, kopírovací práce, reklamní a propagační činnost, pořizování a šíření reklamních, propagačních a informačních materiálů, zprostředkování obchodu se smíšeným zbožím, zprostředkování obchodu hutními materiály, kovovými stavebními materiály, vodoinstalačními, topenářskými a plynoinstalačními materiály, nekovovými stavebními materiály a stavebními hmotami, střešními materiály, izolačními materiály, klempířskými prvky, okny, okenními rámy, zárubněmi, dveřmi a vraty, konstrukcemi pro zimní zahrady, prosklenými stěnami a zasklívacími balkónovými a lodžiovými systémy, stavebním kováním, fasádními profily, fasádními barvami, interiérovými barvami, nátěrovými hmotami a ředidly, stavební chemii, elektroinstalačními materiály, komponenty pro systémy měření a regulace, poradenství v oboru výrobků, jež jsou předmětem uvedených obchodních aktivit, zprostředkování služeb uvedených výše v této třídě; (37) provádění staveb, jejich změn a odstraňování, včetně přístaveb, práce zemní, betonářské, zednické, obkladačské, fasádní, štukatéřské, stavební montážní, malířské, natěračské, tapetařské, sanační, přípravné práce pro stavby, práce lešenářské, izolační, pokrývačské, klempířské, truhlářské, zámečnické opravárenského a montážního charakteru, práce potrubářské, instalatérské, topenářské, plynoinstalační, elektroinstalační a elektromontážní, instalace rozvodů měření a regulace, celková i dílčí rekonstrukce

- budov, zejména panelových domů, speciální stavební a stavebně montážní práce, jako například rekonstrukce bytových jader, rekonstrukce balkónů a lodžii, rekonstrukce střech, provádění střešních nástaveb a půdních vestaveb, komplexní i částečná výměna stěnových dílců a stěnových výplní, montáže zateplovacích systémů, rekonstrukce výtahů a výtahových šachet, opravy, údržba a úklid budov, servis technických zařízení budov, zprostředkování služeb uvedených v této třídě, poradenství v uvedených oborech, odborné prohlídky a revize staveb, technických zařízení budov a dozorovaných zařízení, technologické činnosti ve stavebnictví a v oboru technických zařízení budov, činnost technických poradců v oblasti stavebnictví; (42) projektová činnost ve výstavbě, činnosti v oboru architektury a urbanismu, činnosti konstruktérů, kresličské práce, činnosti statiků, činnosti energetiků a energetických auditorů, činnosti rozpočtářů, provádění technických zkoušek materiálů, inženýrská činnost v investiční výstavbě, činnost technických poradců v oblasti urbanismu, architektury, technických zařízení budov, energetiky, vypracování odborných a znaleckých posudků, zajišťování služeb v uvedených oborech.
- (730) **TERMO + holding, a.s.**, Všebořická 239/9, Ústí nad Labem, Bukov, 40001, CZ
- (740) ZEMAN - podkrušnohorská patentová a známková kancelář, Petr Zeman, Hradní 301, Loket, 35733

- (210) **O-449383**
(220) 25.06.2007
(320) 25.06.2007
(511) 30, 35, 40
(540)



- (510) (30) pekařské a cukrářské výrobky, zejména křehké a trvanlivé pečivo, sušenky, oplatky, perníky, biskvity, vafle, dortové korpusy, dorty, zákusky, cukrovinky, rovněž běžné pečivo; (35) zprostředkování obchodu výrobky uvedenými u třídy 30, předvádění a nabízení zboží, prezentace služeb, vedení obchodní společnosti; (40) pekařství - pekařská výroba, cukrářství - cukrářská výroba, příprava náplní pro výrobu pekařských a cukrářských výrobků, povrchová úprava - zdobení pekařských a cukrářských výrobků.
- (730) **NKL SERVIS s.r.o.**, Vojanova 590/26, Ústí nad Labem, 40007, CZ
- (740) ZEMAN - podkrušnohorská patentová a známková kancelář, Petr Zeman, Hradní 301, Loket, 35733

- (210) **O-449420**
(220) 26.06.2007
(320) 26.06.2007
(511) 16, 21, 25, 28, 41, 42
(540)

OBOJŽIVELNÍK



- (510) (16) tiskoviny (letáky, skládačky, pohledy, omalovánky, knihy), papírové tašky, upomínkové předměty (tužky); (21) upomínkové předměty (hrnky); (25) textilní výrobky (trička, čepice); (28) puzzle, pexeso; (41) vydávání publikací, vzdělávací akce (přednášky, exkurze, semináře), osvětové akce (výstavy, kampaně) - v rámci této třídy, sportovní akce, soutěže s přírodovědnou tematikou; (42) praktická ochrana lokalit plazů, včetně sledování jejich výskytu.
- (730) **Šandera Martin**, Lošťákova 409, Jičín, 50601, CZ

(210) **O-449421**
(220) 26.06.2007
(320) 26.06.2007
(511) 16, 21, 25, 28, 41, 42
(540)



(510) (16) tiskoviny (letáky, skládačky, pohledy, omalovánky, knihy), papírové tašky, upomínkové předměty (tužky); (21) upomínkové předměty (hrnky); (25) textilní výrobky (trička, čepice); (28) puzzle, pexeso; (41) vydávání publikací, vzdělávací akce (přednášky, exkurze, semináře), osvětové akce (výstavy, kampaně) - v rámci této třídy, sportovní akce, soutěže s přírodovědnou tematikou; (42) praktická ochrana lokalit plazů, včetně sledování jejich výskytu.

(730) **Šandera Martin**, Lošťáková 409, Jičín, 50601, CZ

(210) **O-449439**
(220) 26.06.2007
(320) 26.06.2007
(511) 9, 36, 41
(540)

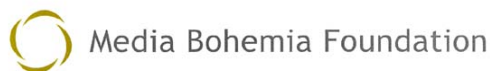

(510) (9) počítačový software, magnetické nebo optické nosiče zvukových nebo obrazových záznamů nahrané i nenahrané, nosiče dat optické, nosiče dat magnetické, nosiče zvukových nahrávek, operační systémy (nahrané programy), přístroje pro záznam, přenos nebo reprodukci zvuku či obrazu, antény, vysílače, software na magnetických nosičích, videokazety a audiokazety nahrané i nenahrané, gramofonové desky, audiovizuální programy na nosičích záznamů, a to i v digitální podobě, kompaktní disky (audio-video), videodisky, informace a záznamy v elektronické podobě na nosičích záznamů; (36) daňové odhady, finanční poradenství, finanční služby, investování kapitálu, kanceláře realitní, kanceláře ubytovací, finanční konzultační služby, nájemní, činžovní domy (vedení), obchodování s nemovitostmi, oceňování a odhady nemovitostí, pronájem a správa nemovitostí, pronájem bytů, pronájem nájemních činžovních domů, pronájem kanceláří, správa majetku, vybírání nájemného; (41) digitální zpracování obrazu, elektronické publikování, informace o možnostech zábavy, klubové služby, konference, organizování kulturních nebo vzdělávacích výstav, organizování představení, organizování soutěží, poskytování on-line elektronických publikací, pronájem audio nahrávek, pronájem rozhlasových a televizních přijímačů, provozování her on-line, rozhlasová zábava, rozhlasové a televizní vysílání (výroba), školení, televizní programy (výroba rozhlasových a televizních programů), televizní zábava, vydávání elektronických knih a časopisů on-line, výchovná, vzdělávací a zábavní činnost, organizování kulturních, vzdělávacích a zábavních akcí, agenturní činnost v oblasti kultury a vzdělávání, organizace zábavních pořadů a soutěží, obstaravatelská a zprostředkovatelská činnost v oblasti kultury a zábavy, informace o možnostech zábavy a vzdělávání, diskotéky, živá vystoupení, estrády, karaoke, zpravodajské služby, agentury spadající do této třídy, organizování a vedení seminářů a konferencí, služby nahrávacího studia, pronájem zvukového nahrávacího studia.

(590) Barevná
(730) **STAMFORD MANAGING a.s.**, Kopernikova 794/6, Praha 2, 12000, CZ
(740) Mgr. Olga Sedláčková, Nad Petruskou 1, Praha 2, 12000

(210) **O-449618**
(220) 29.06.2007
(320) 29.06.2007
(511) 5
(540)

TINKAIR

(510) (5) farmaceutické výrobky.
(730) **ITALCHIMICI S. p. A.**, Via Pontina, 5, 00040 Pomezia, IT
(740) **PATENTSERVIS Praha a.s.**, Jivenská 1273/1, Praha 4, 14021

(210) **O-449721**
(220) 04.07.2007
(320) 04.07.2007
(511) 7, 9, 42
(540)



(510) (7) stroje a obráběcí stroje, motory, soukolí a hnací řemeny - v rámci této třídy, zejména pak kompresory, záložní zdroje proudu, kogenerační a trigenerační jednotky, svářečské přístroje a příslušenství, čerpadla, vysokotlaké vodní myčky, vrtačky - v rámci této třídy, nářadí na elektrický pohon a příslušenství, elektrické vysavače, leštiče, odsavače, energocentrály, zálohová energetická centra, benzínová a naftová čerpadla, čerpadla poháněná spalovacím motorem, stroje a zařízení pro využití mechanické energie - v rámci této třídy, čerpadla požární, čerpadla požární motorová; (9) přístroje a nástroje vědecké, navigační, geodetické, fotografické, kinematografické, optické přístroje a nástroje k vážení, měření, signalizování, pro účely kontrolní, záchranné a pro výuku, automatické přístroje uváděné v činnost vhozením mince nebo známky, stroje pro záznam, přenos a reprodukci zvuku nebo obrazu, zapisovací pokladny a počítačové stroje, hasicí přístroje, zejména pak svářečky, nabíječky, transformátory, svářečské transformátory, rotační svářečky, energocentrály; (42) technické poradenství, činnost technických poradců v oblasti strojírenství, architektonické a inženýrské činnosti a související technické poradenství.

(590) Barevná
(730) **MEDVED CZ s.r.o.**, Bráfova třída 531, Třebíč, 67401, CZ
(740) Ing. Jirí Langhans, Krajnina 805/7, Třebíč, 67401

(210) **O-449722**
(220) 04.07.2007
(320) 04.07.2007
(511) 7, 9, 42
(540)

MEDVED

(510) (7) stroje a obráběcí stroje, motory, soukolí a hnací řemeny - v rámci této třídy, zejména pak kompresory, záložní zdroje proudu, kogenerační a trigenerační jednotky, svářečské přístroje a příslušenství, čerpadla, vysokotlaké vodní myčky, vrtačky - v rámci této třídy, nářadí na elektrický pohon a příslušenství, elektrické vysavače, leštiče, odsavače, energocentrály, zálohová energetická centra, benzínová a naftová čerpadla, čerpadla poháněná spalovacím motorem, stroje a zařízení pro využití mechanické energie - v rámci této třídy, čerpadla požární, čerpadla požární motorová; (9) přístroje a nástroje vědecké, navigační, geodetické, fotografické, kinematografické, optické přístroje a nástroje k vážení, měření, signalizování, pro účely kontrolní, záchranné a pro výuku, automatické přístroje uváděné v činnost vhozením mince nebo známky, stroje pro záznam, přenos a reprodukci zvuku nebo obrazu, zapisovací pokladny a

počítací stroje, hasicí přístroje, zejména pak svářečky, nabíječky, transformátory, svářecí transformátory, rotační svářečky, elektrocentrály; (42) technické poradenství, činnost technických poradců v oblasti strojírenství, architektonické a inženýrské činnosti a související technické poradenství.

(730) **MEDVED CZ s.r.o.**, Bráfova třída 531, Třebíč, 67401, CZ
(740) Ing. Jiří Langhans, Krajínova 805/7, Třebíč, 67401

(210) **O-449822**
(220) 09.07.2007
(320) 09.07.2007
(511) 17, 19, 35, 37
(540)

LOGICROOF

(510) (17) kaučuk, gutaperča, guma, azbest, slída a výrobky z těchto materiálů, které nejsou zahrnuty do jiných tříd, polotovary z plastických hmot, materiály těsnící, ucpávací a izolační, ohebné trubky nekovové; (19) stavební materiály nekovové, neohebné trubky nekovové pro stavebnictví, asfalt, směla, přenosné konstrukce nekovové, nekovové pomníky; (35) propagační činnost, reklama, pomoc při řízení obchodní činnosti, obchodní administrativa, kancelářské práce, činnost dovozní-vývozní agentury, marketingové studie, podpora prodeje, zprostředkovatelské služby pro ostatní (nákup zboží), provozování maloobchodních a velkoobchodních prodejen v oblasti veškerých výrobků spadajících do tříd 17 a 19, shromažďování, ve prospěch ostatních, různého zboží (s výjimkou přepravy tohoto zboží) tak, aby si zákazníci mohli toto zboží pohodlně prohlédnout a nakoupit; (37) stavebnictví, opravy, služby instalace zařízení.

(590) Barevná
(730) **Zakrytoe Aktsionerhoe Obschestvo "TechnoNICOL"**, Krymsky Val, d.8, 119409 Moskva, RU
(740) ROTT, RŮŽIČKA & GUTTMANN Patentová, známková a advokátní kancelář, JUDr. Vladimír Rott, Nad Štolou 12, Praha 7, 17000

(210) **O-449868**
(220) 10.07.2007
(320) 10.07.2007
(511) 16, 35, 38, 41
(540)

RTA
Regionální Televizní Agentura

(510) (16) kancelářské výrobky v jiné třídě nezařazené; (35) automatizované zpracování dat, zprostředkovatelská činnost v oblasti obchodu s výrobky uvedenými ve třídě 16, činnost ekonomických a organizačních poradců, merchandising; (38) televizní vysílání, služby spočívající v rozšiřování rozhlasových a televizních programů, vysílání teletextu, šíření elektronického programového průvodce (EPG), šíření audiovizuálních děl, poradenská činnost v oblasti sdělovacích prostředků, organizační zabezpečování televizního vysílání; (41) výchova, vzdělávání, zábava, sportovní a kulturní aktivity, tvorba a výroba televizních pořadů, televizní zpravodajství, televizní a filmová produkce, nahrávání nosičů zvukových a/nebo obrazových, agenturní činnost v oblasti kultury, tvorba, výroba a šíření audiovizuálních děl, půjčování nahrávaných a nenahrávaných nosičů, zvukových a/nebo obrazových záznamů, výchovná a zábavní činnost, pořádání společenských, zábavních, soutěžních a výstavních akcí, zprostředkovatelská činnost v uvedených oblastech.

(730) **Berka Jaroslav PaedDr.**, Široká 77, Český Krumlov, 38101, CZ
(740) KUDRLIČKA a SEDLÁK, Ing. Jiří Sedlák, Husova 5, České Budějovice, 37001

(210) **O-449892**
(220) 11.07.2007
(320) 11.07.2007
(511) 12, 37
(540)



(510) (12) vozidla určená pro pohyb po zemi, vzduchu, vodě, elektrická vozidla, automobily, motory pro vozidla určená pro pohyb po zemi, zabezpečovací zařízení určená pro vozidla, karosérie automobilů, motocykly, bicykly, vozíky, pneumatiky na kola vozidel, volanty pro vozidla, ukazatele směru pro vozidla (blinkry), čalounění vozidel, lanovky, dětské vozíky, kočáry, opravená vybavení určená pro použití v podzemní dráze, nosiče věcí pro vozidla, kola vozidel, letadla, lodě; (37) dozor nad prováděním stavebních prací, výstavba továren, důlní těžba, instalace a opravy topných zařízení, instalace a opravy elektrických přístrojů, údržba a oprava motorových vozidel, servisní stanice pro vozidla, výstavba lodí, služby protikorozní ochrany, protektorování pneumatik, mazání vozidel, leštění vozidel, protihlukové ošetření vozidel, opravy fotografických aparátů, čalounické práce, instalace, údržba a oprava strojních zařízení, vulkanizace pneumatik (oprava), péče o kožené zboží, jeho čištění a opravy, instalace a oprava počítačového hardwaru, čištění vozidel.

(730) **BYD COMPANY LIMITED**, Yan An Road, Kuichong, Longgang, Shenzhen, CN
(740) JUDr. Lucie Kociánová, Ph.D., Sněmovní 165/10, Praha 1, 11800

(210) **O-449975**
(220) 13.07.2007
(320) 13.07.2007
(511) 3
(540)

Millady

(510) (3) prostředky vlasové kosmetiky - barvy na vlasy, šampóny, balzámy, gely, vosky na vlasy.
(730) **Alleson, s.r.o.**, Hlavní 77, Dolní Lutyně - Věřňovice, 73553, CZ

(210) **O-449979**
(220) 13.07.2007
(320) 13.07.2007
(511) 17
(540)

ELEMENTARY CZ

(510) (17) izolační materiál pro tepelnou izolaci budov ve formě desek, pásů, rolí.
(590) Barevná
(730) **PRODUCTIVITY INVESTMENT, a.s.**, Na Pankráci 1062/58, Praha 4, 14000, CZ

(210) **O-449983**
(220) 13.07.2007
(320) 13.07.2007
(511) 16, 18, 24, 25, 28, 34, 35, 36, 37, 41, 43

(540)



(510) (16) časopisy, knihy, publikace, reklamní prospekty, informační letáky, losy, propagační předměty jako jsou zejména tužky, kalendáře, plakáty, diáře, těžítka; (18) tašky, brašny, batohy; (24) ručníky; (25) trička, čepice; (28) hrací karty; (34) zapalovače; (35) reklamní činnost, administrativní práce, automatizované zpracování dat; (36) pronájem bytových a nebytových prostor; (37) úklid; (41) organizování sportovních sázek a číselných loterií, provozování loterií a jiných podobných her v souladu s obecně závaznými právními předpisy, provozování nevýherních a výherních hracích přístrojů, provozování kulečnickové herny, prodej losů a příjem sázek ve smluvně závazných sběrných právnických a fyzických osob a ve sběrných zřízených společností, vydavatelská činnost, nakladatelská činnost; (43) poskytování občerstvení, služby spojené s poskytováním občerstvení.

(590) Barevná
(730) SAZKA, a.s., K Žižkovu 851/4, Praha 9, 19093, CZ
(740) PATENTSERVIS Praha a.s., Jivenská 1273/1, Praha 4, 14021

(210) **O-449984**
(220) 13.07.2007
(320) 13.07.2007
(511) 16, 18, 24, 25, 28, 34, 35, 36, 37, 41, 43
(540)



(510) (16) časopisy, knihy, publikace, reklamní prospekty, informační letáky, losy, propagační předměty jako jsou zejména tužky, kalendáře, plakáty, diáře, těžítka; (18) tašky, brašny, batohy; (24) ručníky; (25) trička, čepice; (28) hrací karty; (34) zapalovače; (35) reklamní činnost, administrativní práce, automatizované zpracování dat; (36) pronájem bytových a nebytových prostor; (37) úklid; (41) organizování sportovních sázek a číselných loterií, provozování loterií a jiných podobných her v souladu s obecně závaznými právními předpisy, provozování nevýherních a výherních hracích přístrojů, provozování kulečnickové herny, prodej losů a příjem sázek ve smluvně závazných sběrných právnických a fyzických osob a ve sběrných zřízených společností, vydavatelská činnost, nakladatelská činnost; (43) poskytování občerstvení, služby spojené s poskytováním občerstvení.

(590) Barevná
(730) SAZKA, a.s., K Žižkovu 851/4, Praha 9, 19093, CZ
(740) PATENTSERVIS Praha a.s., Jivenská 1273/1, Praha 4, 14021

(210) **O-449985**
(220) 13.07.2007
(320) 13.07.2007
(511) 16, 18, 24, 25, 28, 34, 35, 36, 37, 41, 43
(540)



(510) (16) časopisy, knihy, publikace, reklamní prospekty, informační

letáky, losy, propagační předměty jako jsou zejména tužky, kalendáře, plakáty, diáře, těžítka; (18) tašky, brašny, batohy; (24) ručníky; (25) trička, čepice; (28) hrací karty; (34) zapalovače; (35) reklamní činnost, administrativní práce, automatizované zpracování dat; (36) pronájem bytových a nebytových prostor; (37) úklid; (41) organizování sportovních sázek a číselných loterií, provozování loterií a jiných podobných her v souladu s obecně závaznými právními předpisy, provozování nevýherních a výherních hracích přístrojů, provozování kulečnickové herny, prodej losů a příjem sázek ve smluvně závazných sběrných právnických a fyzických osob a ve sběrných zřízených společností, vydavatelská činnost, nakladatelská činnost; (43) poskytování občerstvení, služby spojené s poskytováním občerstvení.

(590) Barevná
(730) SAZKA, a.s., K Žižkovu 851/4, Praha 9, 19093, CZ
(740) PATENTSERVIS Praha a.s., Jivenská 1273/1, Praha 4, 14021

(210) **O-449986**
(220) 13.07.2007
(320) 13.07.2007
(511) 16, 18, 24, 25, 28, 34, 35, 36, 37, 41, 43
(540)



(510) (16) časopisy, knihy, publikace, reklamní prospekty, informační letáky, losy, propagační předměty jako jsou zejména tužky, kalendáře, plakáty, diáře, těžítka; (18) tašky, brašny, batohy; (24) ručníky; (25) trička, čepice; (28) hrací karty; (34) zapalovače; (35) reklamní činnost, administrativní práce, automatizované zpracování dat; (36) pronájem bytových a nebytových prostor; (37) úklid; (41) organizování sportovních sázek a číselných loterií, provozování loterií a jiných podobných her v souladu s obecně závaznými právními předpisy, provozování nevýherních a výherních hracích přístrojů, provozování kulečnickové herny, prodej losů a příjem sázek ve smluvně závazných sběrných právnických a fyzických osob a ve sběrných zřízených společností, vydavatelská činnost, nakladatelská činnost; (43) poskytování občerstvení, služby spojené s poskytováním občerstvení.

(590) Barevná
(730) SAZKA, a.s., K Žižkovu 851/4, Praha 9, 19093, CZ
(740) PATENTSERVIS Praha a.s., Jivenská 1273/1, Praha 4, 14021

(210) **O-449987**
(220) 13.07.2007
(320) 13.07.2007
(511) 16, 18, 24, 25, 28, 34, 35, 36, 37, 41, 43
(540)



(510) (16) časopisy, knihy, publikace, reklamní prospekty, informační letáky, losy, propagační předměty jako jsou zejména tužky, kalendáře, plakáty, diáře, těžítka; (18) tašky, brašny, batohy; (24) ručníky; (25) trička, čepice; (28) hrací karty; (34) zapalovače; (35) reklamní činnost, administrativní práce, automatizované zpracování dat; (36) pronájem bytových a nebytových prostor; (37) úklid; (41) organizování sportovních sázek a číselných loterií, provozování loterií a jiných podobných her v souladu s obecně závaznými právními předpisy, provozování nevýherních a výherních hracích přístrojů, provozování kulečnickové herny, prodej losů a příjem sázek ve smluvně závazných sběrných právnických a fyzických osob a ve sběrných zřízených

společností, vydavatelská činnost, nakladatelská činnost; (43) poskytování občerstvení, služby spojené s poskytováním občerstvení.

(590) Barevná
(730) SAZKA, a.s., K Žižkovu 851/4, Praha 9, 19093, CZ
(740) PATENTSERVIS Praha a.s., Jivenská 1273/1, Praha 4, 14021



(210) O-450002
(220) 16.07.2007
(320) 16.07.2007
(511) 29, 32, 33, 43
(540)

KRÁSNÁ HORA

(510) (29) zavařované, mražené, sušené a vařené ovoce a zelenina, želé, džemy, oleje a tuky jedlé; (32) nealkoholické nápoje, zejména nápoje a šťávy ovocné, sirupy; (33) alkoholické nápoje, zejména vína, vínovice, likéry, destiláty; (43) služby zajišťující stravování a nápoje, dočasné ubytování.
(730) Krásná hora s.r.o., Starý Poddvorov 67, Starý Poddvorov, 69616, CZ

(510) (35) obchodní management a podnikové poradenství, posuzování efektivnosti a racionalizace práce; (36) nemovitosti (správa-).
(590) Barevná
(730) OKIN GROUP, a.s., Vyskočilova 1481/4, Praha 4, 14000, CZ

(210) O-450079
(220) 18.07.2007
(320) 18.07.2007
(511) 29, 36, 39, 40
(540)

SEABERG

(510) (29) ryby s výjimkou živých, konzervy rybí, potravinářské výrobky z ryb; (36) nemovitostní služby, pronájem a správa nemovitostí, služby správců nemovitostí, byty (pronájem -); (39) doprava a skladování, automobilová doprava, skladování zboží, rozvod a zásobování vody, doprava a skladování odpadů, balení zboží, nakládání, resp. vykládání, uskladňování; (40) likvidace odpadu, zmrazování potravin, úprava vody.
(730) SEABERG s.r.o., Příšovice 157, Příšovice, 46346, CZ

(210) O-450318
(220) 26.07.2007
(320) 26.07.2007
(511) 9, 11
(540)



(210) O-450093
(220) 06.04.1998
(320) 06.04.1998
(511) 5
(540)

ALREX

(510) (5) antialergické, steroidní, oftalmologické přípravky, zejména oční kapky, roztoky, gely a masti k použití při léčení infekce a zánětu očí.
(730) Bausch & Lomb Incorporated, One Bausch & Lomb Place, Rochester 14604-2701, NY, US
(740) Společná advokátní kancelář Všetečka Zelený Švorčík Kalenský a partneři, JUDr. Petr Kalenský, Hálkova 2, Praha 2, 12000

(510) (9) přístroje a nástroje vědecké, námořní, geodetické, fotografické, filmové, optické, přístroje pro vážení, měření, signalizaci, kontrolu (inspekci), záchranu a přístroje pro vyučování, přístroje a nástroje pro vedení, přepínání, přeměnu, akumulaci, regulaci nebo řízení elektrického proudu, přístroje pro záznam, převod, reprodukci zvuku nebo obrazu, magnetické nosiče zvukových záznamů, gramofonové desky, automatické distributory a mechanismy pro přístroje a mince, zapisovací pokladny, počítačové stroje, přístroje pro zpracování informací a počítače, hasicí přístroje; (11) přístroje pro osvětlení, topení, výrobu páry, pro vaření přístroje chladicí, pro sušení, ventilaci, rozvod vody a sanitární zařízení.
(730) BEGHELLI - ELPLAST, a.s., Poříčí 3A, Brno, 60316, CZ
(740) Mgr. Tomáš Šetina, Rooseveltova 6/8, Brno, 60200

(210) O-450141
(220) 20.07.2007
(320) 20.07.2007
(511) 35, 36
(540)



(510) (35) obchodní management a podnikové poradenství, posuzování efektivnosti a racionalizace práce; (36) nemovitosti (správa-).
(590) Barevná
(730) OKIN GROUP, a.s., Vyskočilova 1481/4, Praha 4, 14000, CZ

(210) O-450142
(220) 20.07.2007
(320) 20.07.2007
(511) 35, 36

(210) O-450458
(220) 27.07.2007
(320) 27.07.2007
(511) 33
(540)

KŘIVOKLÁTSKÁ MEDOVINA

(510) (33) alkoholické nápoje s obsahem medu.
(730) ČESKÁ VČELA s.r.o., Otýlie Beníškové 2598, Rakovník, 26901, CZ

(210) O-450516
(220) 31.07.2007
(320) 31.07.2007
(511) 29
(540)



Ajvar

(510) (29) pasterovaná zelenina, konzervovaná zelenina.
(730) LASKA DALBOSS, spol. s r.o., Wichterlova 2372/10, Praha 8, 18000, CZ

(210) O-450547
(220) 01.08.2007
(320) 23.07.2007
(511) 10

(540)



ve vztahu k nemovitostem, odborné poradenství, týkající se nemovitostí, investorská činnost, realitní kancelář; (42) inženýrská činnost ve výstavbě, zejména investiční, plánování výstavby, poradenská služba a technické konzultace v oblasti plánování výstavby, projektování a investic, projektové studie, expertizy.

(730) **AVRIOINVEST, a.s.**, Stránského 28, Brno, 61600, CZ
(740) **TICHÝ & POLÁČEK** Patentoprávní a známková kancelář, JUDr. Jaromír Tichý, Dominikánská 6, Plzeň, 30112

(510) (10) lékařská zařízení, zejména vzduchová zařízení pro léčbu žilní nedostatečnosti.

(730) **E.R.SQUIBB & SONS, L.L.C.** Delaware Limited Liability Company, Lawrenceville-Princeton Road, Princeton 08540, NJ, US

(740) Baker & McKenzie v.o.s., JUDr. Gabriela Vendlová, Ph.D., Klimentůvská 46, Praha, 11000

(210) **O-450648**

(220) 06.08.2007

(320) 06.08.2007

(511) 35, 36, 42

(540)

(210) **O-450611**

(220) 03.08.2007

(320) 03.08.2007

(511) 25

(540)



(510) (25) šité oděvy všeho druhu.

(730) **NIKOLA společnost s ručením omezeným**, Podolská 888/12, Praha 4, 14700, CZ

(510) (35) poradenství a pomoc v obchodní činnosti, obstaravatelská a zprostředkovatelská činnost ve službách, zařazených do této třídy; (36) oceňování a odhady nemovitostí, jednatelství, zejména ve vztahu k nemovitostem, odborné poradenství, týkající se nemovitostí, investorská činnost, realitní kancelář; (42) inženýrská činnost ve výstavbě, zejména investiční, plánování výstavby, poradenská služba a technické konzultace v oblasti plánování výstavby, projektování a investic, projektové studie, expertizy.

(730) **AVRIOINVEST, a.s.**, Stránského 28, Brno, 61600, CZ
(740) **TICHÝ & POLÁČEK** Patentoprávní a známková kancelář, JUDr. Jaromír Tichý, Dominikánská 6, Plzeň, 30112

(210) **O-450618**

(220) 03.08.2007

(320) 03.08.2007

(511) 16, 18, 25, 28

(540)

M3X

(510) (16) papír, výrobky z papíru, periodické a neperiodické publikace, časopisy, brožury, fotografie, informační produkty na papírových nosičích, letáky, plakáty, data a databáze na papírových nosičích, tištěné manuály, reklamní, propagační a uživatelské výrobky z papíru, kupř. pohlednice, dopisní papíry, obálky, přání, kalendáře, samolepky, obtisky, vystřihovánky, papírové karty a kartičky, balicí papír, tašky papírové a igelitové, sešity, skicárky; (18) peněženky, batohy, kabelky, tašky; (25) pracovní, sportovní a neformální oděvy, zejména čepice, pásky, vázanky, šály, kloboučnické zboží, polokošile, šortky, tenké tepláky, trička, manžety (textilní náramky), saka, vesty, rukavice, palečnice, oblečení do deště, kombinézy, ponožky, obuv, oděvy - dámské, pánské, dětské zahrnuté v této třídě včetně oděvních součástí, veškeré pokrývky hlavy, spodní prádlo, sportovní soupravy, konfekce; (28) pexesa, hrací karty.

(730) **O3V Factory s.r.o.**, Tiskařská 10/257, Praha 10 - Malešice, 10800, CZ

(210) **O-450667**

(220) 06.08.2007

(320) 06.08.2007

(511) 9, 16, 35, 41

(540)



**PRAŽSKÝ
KULINÁŘSKÝ
INSTITUT**

(510) (9) nosiče informací zvukových a obrazových záznamů; (16) tištěné publikace, knihy, učebnice, metodické materiály, časopisy a ostatní polygrafické materiály, kancelářské potřeby, reklamní předměty z papíru; (35) reklamní a propagační činnost; (41) školení, organizace vzdělávacích kurzů, vzdělávání.

(730) **Vaněk Roman**, V Chaloupkách 39, Lety, 25229, CZ

(210) **O-450647**

(220) 06.08.2007

(320) 06.08.2007

(511) 35, 36, 42

(540)



(510) (35) poradenství a pomoc v obchodní činnosti, obstaravatelská a zprostředkovatelská činnost ve službách, zařazených do této třídy; (36) oceňování a odhady nemovitostí, jednatelství, zejména

(210) **O-450704**

(220) 07.08.2007

(320) 07.08.2007

(511) 6, 7, 8, 35, 36, 37, 40, 41, 42

(540)



(510) (6) kovové výrobky, obecné kovy a jejich slitiny v jiné třídě neuvedené; (7) stroje a obráběcí stroje; (8) nářadí a nástroje s ručním pohonem; (35) pomoc při provozu a řízení podniku, pomoc při provozování obchodů a obchodních činností

průmyslového nebo obchodního podniku, služby reklamní kanceláře, která se zabývá zejména sdělováním veřejnosti, prohlášeními či inzeráty a používá všechny možné sdělovací prostředky, týkající všech druhů zboží či služeb, služby zahrnující záznam, přepis, vypracování, kompilaci (shromažďování dokumentů), přenášení nebo systematizaci písemných sdělení a záznamů, jakož i kompilaci matematických a statistických údajů, podnikatelské, organizační a ekonomické poradenství, poradenství v oblasti podnikání a řízení, činnosti v oblasti řízení holdingových společností, průzkum a vyhodnocení obchodní činnosti, hospodářské (ekonomické) prognózy, informace (obchodní nebo podnikatelské), analýzy nákladů a výnosů, marketingové studie, obchodní nebo podnikatelský průzkum, průzkum trhu; (36) služby agentů zabývajících se nemovitostmi a cennými papíry, služby správců nemovitostí, tj. služby pronájmu, odhadu nemovitostí nebo služby tichého spolčenika, služby směnárny, služby úvěrové instituce jiné než banky, individuální finanční společnosti - provádění a poskytování leasingu, služby týkající se pojištění poskytovaného agenty, dotační poradenství, zpracování projektů, poradenství v oblasti financování projektů a záměrů; (37) stavby budov a služby specializovaných podniků spadajících do oblastí stavebnictví, služby opravářské, a to služby uvedení kteréhokoliv objektu do dobrého stavu (restaurování budovy, která se stala nevyhovující oproti svému původnímu stavu); (40) služby vztahující se na zpracování materiálů, které mohou nastat během výroby železných i neželezných kovů; (41) vzdělávání dospělých a jiné vzdělávání v oblasti financování projektů a záměrů, konzultace v oblasti úspor energie, organizování a vedení seminářů v oblasti financování projektů a záměrů, pořádání a řízení pracovních setkání (školení) v oblasti financování projektů a záměrů; (42) projektová činnost, studie technických investičních a neinvestičních projektů v oblasti financování záměrů a projektů, expertizy v oblasti životního prostředí, regionálního rozvoje a pro oblast financování projektů a záměrů, projektová činnost v investiční výstavbě, konstrukční činnost ve strojírenství.

(730) **FEREX spol. s r.o.**, Masarykova 31/427, Brno, 66085, CZ

(210) **O-450748**
(220) 08.08.2007
(320) 08.08.2007
(511) 37, 39
(540)



(510) (37) stavebnictví, opravy, instalační služby, automobily (čištění), automobily (mytí), automobily (leštění, politura), automobily (opravy), čištění, dopravní prostředky (mytí), údržba vozidel; (39) doprava, balení a skladování zboží, organizování cest, doprava (automobilová), automobily (pronájem -), dopravní informace, dopravní prostředky (odtahování), dovoz, doprava, garáže (pronájem), nosiče na automobily (pronájem -), osobní doprava, služby v dopravě a přepravě, spedice, zprostředkování (doprava).

(730) **CCB Group, a.s.**, Boženy Němcové 1881/5, Praha 2, 12000, CZ

(210) **O-450761**
(220) 08.08.2007
(320) 08.08.2007
(511) 7, 12, 35, 37, 42
(540)

MAXTERRA

(510) (7) zemědělské stroje; (12) traktory, motory pro traktory, motory pro pozemní vozidla, motory pro jiné dopravní prostředky, náhradní díly; (35) inzertní a reklamní činnost s poskytováním pomoci při provozu obchodu a servisu; (37) opravy a údržba zemědělských strojů a traktorů; (42) inženýrské služby týkající se výzkumu traktorů a sestavování posudků.

(730) **Zetor a.s.**, Trnkova 111, Brno, 63200, CZ
(740) INPARTNERS GROUP, Mgr. Simona Hejdvová, advokátka, Lidická 51, Brno, 60200

(210) **O-450779**
(220) 09.08.2007
(320) 09.08.2007
(511) 9, 16, 36
(540)



(510) (9) magnetické karty, paměťové karty; (16) tiskoviny, poukázky (vouchery); (36) vydávání poukázek (voucherů).

(590) Barevná
(730) **SODEXHO ALLIANCE**, 3 avenue Newton, 78180 Montigny-le-Bretonneux, FR
(740) Společná advokátní kancelář Všeťečka Zelený Švorčík Kalenský a partneři, JUDr. Miloš Všeťečka, Hálkova 2, Praha 2, 12000

(210) **O-450780**
(220) 09.08.2007
(320) 09.08.2007
(511) 9, 16, 36
(540)



(510) (9) magnetické karty, paměťové karty; (16) tiskoviny, poukázky (vouchery); (36) vydávání poukázek (voucherů).

(590) Barevná
(730) **SODEXHO ALLIANCE**, 3 avenue Newton, 78180 Montigny-le-Bretonneux, FR
(740) Společná advokátní kancelář Všeťečka Zelený Švorčík Kalenský a partneři, JUDr. Miloš Všeťečka, Hálkova 2, Praha 2, 12000

(210) **O-450781**
(220) 09.08.2007
(320) 09.08.2007
(511) 9, 16, 36
(540)



(510) (9) magnetické karty, paměťové karty; (16) tiskoviny, poukázky (vouchery); (36) vydávání poukázek (voucherů).

(590) Barevná
(730) **SODEXHO ALLIANCE**, 3 avenue Newton, 78180 Montigny-le-Bretonneux, FR
(740) Společná advokátní kancelář Všeťečka Zelený Švorčík Kalenský a partneři, JUDr. Miloš Všeťečka, Hálkova 2, Praha 2, 12000

(210) **O-450782**
(220) 09.08.2007
(320) 09.08.2007
(511) 9, 16, 36



- (510) (9) magnetické karty, paměťové karty; (16) tiskoviny, poukázky (vouchery); (36) vydávání poukázek (voucherů).
(590) Barevná
(730) **SODEXHO ALLIANCE**, 3 avenue Newton, 78180 Montigny-le-Bretonneux, FR
(740) Společná advokátní kancelář Všetečka Zelený Švorčík Kalenský a partneři, JUDr. Miloš Všetečka, Hálkova 2, Praha 2, 12000

(210) **O-450783**

- (220) 09.08.2007
(320) 09.08.2007
(511) 9, 16, 36
(540)



- (510) (9) magnetické karty, paměťové karty; (16) tiskoviny, poukázky (vouchery); (36) vydávání poukázek (voucherů).
(590) Barevná
(730) **SODEXHO ALLIANCE**, 3 avenue Newton, 78180 Montigny-le-Bretonneux, FR
(740) Společná advokátní kancelář Všetečka Zelený Švorčík Kalenský a partneři, JUDr. Miloš Všetečka, Hálkova 2, Praha 2, 12000

(210) **O-450784**

- (220) 09.08.2007
(320) 09.08.2007
(511) 9, 16, 36
(540)



- (510) (9) magnetické karty, paměťové karty; (16) tiskoviny, poukázky (vouchery); (36) vydávání poukázek (voucherů).
(590) Barevná
(730) **SODEXHO ALLIANCE**, 3 avenue Newton, 78180 Montigny-le-Bretonneux, FR
(740) Společná advokátní kancelář Všetečka Zelený Švorčík Kalenský a partneři, JUDr. Miloš Všetečka, Hálkova 2, Praha 2, 12000

(210) **O-450785**

- (220) 09.08.2007
(320) 09.08.2007
(511) 9, 16, 36
(540)



- (510) (9) magnetické karty, paměťové karty; (16) tiskoviny, poukázky (vouchery); (36) vydávání poukázek (voucherů).
(590) Barevná
(730) **SODEXHO ALLIANCE**, 3 avenue Newton, 78180 Montigny-le-Bretonneux, FR
(740) Společná advokátní kancelář Všetečka Zelený Švorčík Kalenský a partneři, JUDr. Miloš Všetečka, Hálkova 2, Praha 2, 12000

(210) **O-450840**

- (220) 13.08.2007
(320) 13.08.2007
(511) 9, 16, 17, 35, 36, 39, 42
(540)



- (510) (9) přístroje a nástroje pro vedení, přepínání, přeměnu, akumulaci, regulaci nebo řízení elektrického proudu, elektrické kontakty, elektrické dráty a kabely, elektrické měniče, elektrické spojky, svorky a konektory, elektromagnetické cívky, elektrické zásuvky a kryty, integrované obvody, jističe, pojistky, elektrické kontakty z drahých kovů, elektrické monitorovací přístroje, přepínač článků, řadič článků, přerušovače, dálkové spínače, vypínače, elektrické relé, rozvodné panely, rozvodné skříně, spínací skříně, spínače, spínače časové, spojky elektrického vedení, spojovací skřínky svorkovnic, kabelové svazky, solární články, solární baterie, solární elektrické systémy a elektrická instalace, solární měřicí přístroje, solární regulační a řídicí technika, fotovoltaické solární desky a články a systémy, přístroje pro výrobu a distribuci elektrické energie z obnovitelných zdrojů; (16) papírenské zboží, obalové a balicí materiály, zejména výrobky z papíru a kartonáže, fixační a balicí fólie - v rámci této třídy, např. polyetylenové a polypropylenové fólie, tašky, sáčky, pytle z těchto materiálů, fólie na balení z regenerované celulózy (celofán); (17) kaučuk, gutaperča, guma, asbest, slída a výrobky z těchto materiálů, polotovary z plastických hmot, materiály těsnící a ucpávkové, ohebné trubky nekovové, vázací, fixační a samolepicí pásy - v rámci této třídy; (35) zprostředkování obchodní činnosti v oblasti vývoje a realizace řídicích systémů a využití solární energie, včetně energie z jiných obnovitelných zdrojů, zejména k topení, ohřevu a osvětlení; (36) správa nemovitostí, realitní služby, zastupování v celním řízení, pronájem nemovitostí; (39) doprava, balení a skladování zboží, mezinárodní a vnitrostátní doprava a zasilatelství, logistika, pronájem vozidel, manipulační skladové techniky, balení a štítkování zásilek; (42) vědecké a technologické služby a s nimi spojený výzkum a návrhy, průmyslové analýzy a výzkum, odborné studie a projekty vztahující se zvláště k produkci nebo výrobě a užití energie, včetně energie z obnovitelných zdrojů, služby v oblasti použití fotovoltaických solárních článků a jejich aplikací, poradenství v oblasti využití solárních systémů a tepelných čerpadel.
(590) Barevná
(730) **KAMPOS, s.r.o.**, Blanenská 355, Kuřim, 66434, CZ
(740) Karel Voda, patentový zástupce, Bolzanova 13, Brno, 61800

(210) **O-450846**

- (220) 13.08.2007
(320) 13.08.2007
(511) 19, 35, 36
(540)



- (510) (19) stavební materiály nekovové; (35) pomoc při řízení

obchodní činnosti; (36) finanční nemovitostní služby.
(590) Barevná
(730) **W.A.W. spol. s r.o.**, Studentská 52, Plzeň, 32300, CZ
(740) Tomáš Packan, Veleslavínova 8, Plzeň, 30100

(210) **O-450863**

(220) 13.08.2007
(320) 13.08.2007
(511) 18
(540)

HAVAIANAS

(510) (18) kůže a imitace kůže, výrobky z těchto materiálů, které nejsou zahrnuty do jiných tříd, kufry a zavazadla, deštníky, slunečníky a hole, biče, postroje a sedlářské výrobky, peněženky, ruksaky a tašky, pytle a obaly na oděvy.
(730) **São Paulo Alpagatas S. A.**, Rua Urussui 300, 11° Andar, São Paulo, BR
(740) PATENTSERVIS Praha a.s., Jivenská 1273/1, Praha 4, 14021

(210) **O-450879**

(220) 14.08.2007
(320) 14.08.2007
(511) 5, 16, 30, 32, 33, 35, 41, 43
(540)

KAMIKAZE STRONG ENERGY

(510) (5) léčivé cukrářské výrobky a cukrovinky s léčivými účinky, přípravky (poživatiny) obsahující biologické katalyzátory pro rekonvalescenty, posilující poživatiny, extrakty a potraviny pro zvláštní výživu, dietetické a diabetické poživatiny a potraviny pro zvláštní výživu, vitamínové přípravky, potravní doplňky pro posílení imunity organismu a zlepšení zdraví v tuhém i tekutém stavu ve formě práškových směsí, kapek, sirupů, gelů, past, tablet, šumivých tablet, pastilek, dražé, tobolek, kapslí, bombónů, žele, prášků, vše výše uvedené pro léčebné účely, diabetické a dietetické nápoje pro léčebné účely, přírodní pramenité a kojenecské vody pro léčebné účely, obohacené vitamínové nápoje a koncentráty pro léčebné účely; (16) papír a výrobky z papíru a lepenky, spadající do této třídy, reklamní, propagační a užitkové výrobky z papíru, například etikety, kelímky, podnosy pro rychlé občerstvení (nikoli pro domácnost), papírové utěrky, ubrusy, ubrusky a ručníky, tiskoviny, periodické i neperiodické publikace, informační, reklamní a propagační letáky, plakáty, papírové billboardy, prospekty, pohlednice, mapy, průvodce, dopisní obálky, přání, kalendáře, samolepky, obtisky, vystřihovánky, omalovánky, kartičky (vizitky), balicí papír, papírové tašky, sešity, skicáky, tužky, tiskárenské a kartonážní výrobky, data a databáze na papírových nosičích, papírové reklamní stojánky, těžítka; (30) potravní doplňky neléčebné pro posílení imunity organismu a zlepšení zdraví rostlinného původu na bázi produktů spadajících do tř. 30 v tuhém i tekutém stavu ve formě práškových směsí, kapek, sirupů, gelů, past, tablet, šumivých tablet, pastilek, dražé, tobolek, kapslí, bombónů, žele, prášků, vše výše uvedené pro neléčebné účely a v rámci této třídy, káva a náhražky, kávy, obilní vločky a jiné obilné výrobky určené k lidské výživě, müsli, čaje; (32) nealkoholické nápoje syčené i nesycené, včetně nápojů minerálních, šumivých, iontových a energetických, sirupy, koncentráty a jiné přípravky pro přípravu nápojů, ovocné a zeleninové šťávy, mošty, ovocné nektary a nápoje z ovocných šťáv, stolní a minerální vody, diabetické a dietetické nápoje neléčebné, práškové nealkoholické nápoje, práškové přípravky a příchutě pro výrobu nealkoholických nápojů a likérů, nealkoholické aperitivy; (33) alkoholické nápoje, zejména likéry, destiláty, lihoviny, vinné nápoje, aperitivy, vína, vína a likéry pro trávení, nízkoalkoholické michané nápoje, bowle a jiné alkoholické nápoje; (35) organizace a pořádání reklamních a propagačních akcí, promotion akcí, reklamní prezentace firem, výrobků a služeb, činnost reklamní a marketingové agentury, předvádění modelek pro reklamní účely a podporu prodeje, vč. poskytování informací s tím spojených; (41) organizace a pořádání společenských, kulturních, zábavních a sportovních akcí, soutěží a vystoupení, exhibicí a závodů, tanečních párty, diskoték, technopárty, plesů, hudebních produkcí, koncertů, zábav, open air party a erotických vystoupení, klubová činnost, vydávání periodických a neperiodických publikací a tiskovin, zejména v souvislosti s uvedenými činnostmi; (43) hostinská a restaurační činnost, poskytování gastronomických služeb, služby stravování,

příprava jídel a výrobků studené kuchyně, provozování restaurací, kaváren, cybercafé, barů, internetových kaváren a barů, bufetů a kiosků s občerstvením.

(730) **Dostalík Jaroslav Ing.**, Čechova 1604, Otrokovice, 76502, CZ
(740) Ing. Petr Soukup, patentový a známkový zástupce, Vídeňská 8, Olomouc, 77200

(210) **O-450894**

(220) 14.08.2007
(320) 14.08.2007
(511) 6, 19, 37, 42
(540)



(510) (6) kovové konstrukce komínů, kovové komíny, kovové komínové vložky a jiné součásti komínů, kovové části topenišť, kovové klempířské výrobky; (19) stavební materiály - v rámci této třídy, zejména zdíci a výplňové, stavební hmoty, roury, trubky, trubky a tvarovky nekovové, stavební tvarovky, součásti komínů nekovové v jiných třídách nezařazené; (37) stavební výroba, výstavba a kompletace komínů, instalace kotlů, výstavba a montáže topenišť, montážní, servisní, údržbářské a opravárenské činnosti; (42) poradenské služby v oboru topenišť, komínů a komínové techniky, konstrukční, projekční a technologická činnost v oboru topenišť, komínů a komínové techniky, odborné posudky v oboru topenišť, komínů a komínové techniky, tvorba software pro uvedenou oblast.
(730) **Kolář - Stavebniny s.r.o.**, U Pískárny 495, Hrdějovice, 37361, CZ
(740) Sedlák, KUDRLIČKA a SEDLÁK, Ing. Jiří Sedlák, Husova 5, České Budějovice, 37001

(210) **O-450939**

(220) 15.08.2007
(320) 15.08.2007
(511) 5, 10, 11, 12, 16, 17, 19, 20, 25
(540)



(510) (5) výrobky farmaceutické, obvazy, náplasti, hygienické potřeby a jiný lékařský a zdravotnický materiál zařazený do této třídy; (10) lékařské přístroje a pomůcky, sádra pro lékařské účely, sádrové obvazy, injekční stříkačky; (11) přístroje a zařízení pro osvětlení, pro topení, výrobu páry, pro vaření, pro sušení, pro ventilaci a klimatizaci, přístroje chladicí, prvky pro rozvod vody a její čerpání a ohřev, sanitární vybavení koupelen a WC; (12) automobily, motocykly, jízdní kola, plastové díly pro automobilový průmysl; (16) výrobky z papíru a lepenky všeho druhu, obaly z papíru, lepenky a kartónu, kancelářské potřeby; (17) plastové polotovary jako fólie, tyče, desky; (19) stavební materiál nekovový, betonová směs, prefabrikáty, cihly, betonové prefabrikáty, kámen přírodní a umělý, cement, vápno, malta, písek, štěrk, kameninové nebo cementové roury, obkladová keramika, sanitární keramika, výrobky na stavbu cest nekovové, asfalt, živec, okna, dveře, mobilní buňky, ubytovny a kontejnery - vše nekovové, komíny nekovové, polozpracované řezivo, stavební dřevo, stavební sklo, montované stavby nekovové; (20) nábytek kovový, dřevěný, proutěný, plastový, sektorový nábytek, kuchyně, kuchyňské linky, nábytek školní, kancelářský nábytek, interiér bytů, kanceláří, prodejen a dalších průmyslových a obchodních prostor v rámci této třídy, výrobky ze dřeva, kostí,

proutí a korku v rámci třídy zrcadla, výrobky do interiéru s využitím zrcadel; (25) pánské, dámské a dětské oděvy jako kalhoty, košile, trička, mikiny, svetry, pulovry, kabáty, prádlo, spodní prádlo, sportovní oblečení, dětské a kojenecké textilní zboží, pláště, kostýmy, zakázkové oděvy, kožené oděvy a rukavice, kožené opasky, textilní pásy a opasky, obuv všeho druhu.

- (590) Barevná
(730) **TRIDAS, s.r.o.**, Zašovská 196, Valašské Meziříčí - Krásno n. Bečvou, 75701, CZ
(740) Ing. Zdeněk Kučera, Padělky 548, P.O.BOX 92, Slušovice, 76315

- (210) **O-450940**
(220) 16.08.2007
(320) 16.08.2007
(511) 16, 35, 36, 39, 42, 43
(540)



- (510) (16) etikety kromě textilních, fólie na balení potravin, fotografie, grafické reprodukcce, grafiky, kartón, krabice lepenkové nebo papírové, výrobky z lepenky, manuály, obálky, obaly, papíry, papírenské výrobky, pytlíky jako obaly, tiskoviny; (35) propagační činnost, reklama, pomoc při řízení obchodní činnosti, administrativní zpracovávání nákupních objednávek, analýzy nákladů, vyhledávání dat v počítačových souborech pro třetí osoby, dodavatelské služby pro třetí osoby (nákup výrobků a služeb pro jiné podniky), fakturace, inzerce poštou a roznáškou, kanceláře dovozní a vývozní, komerční správa licencí na výrobky a služby ostatních, marketingové studie, nábor zaměstnanců, nákupní ceny, velkoobchodní ceny (analýzy), pomoc při řízení obchodní činnosti, obchodní management a podnikové poradenství, obchodní nebo podnikatelský průzkum, organizování komerčních nebo reklamních výstav, personální poradenství, systemizace informací do počítačových databází, prezentace výrobků v komunikačních médiích pro účely maloobchodu, pronájem prodejních automatů, průzkum veřejného mínění, průzkum trhu, předvádění zboží, rozšiřování reklamních materiálů zákazníkům, pronájem reklamních ploch, řízení obchodních podniků, služby v oblasti srovnávání cen, marketingové studie, vyhledávání sponzorů, vzorky zboží (distribuce), zboží (předvádění); (36) finanční a peněžní služby, finanční analýzy, bankovní finanční transakce, elektronický převod kapitálu, finanční informace, finanční poradenství, konzultační finanční služby, koupě na splátky (financování), zprostředkování prodeje nemovitostí, odhady nemovitostí, oceňování nemovitostí, pronájem nemovitostí, směňování peněz; (39) automobilová doprava, balení zboží, doprava a skladování odpadu, kamiónová doprava, služby dopravce, doručování zboží, dovoz zboží, pronájem chladicích zařízení, informace o dopravě a skladování, pronájem nákladních automobilů a kamiónů, pronájem parkovacích ploch, pronájem skladovacích kontejnerů, skladování, spedice; (42) aktualizace počítačových programů, dárkové balení, hosting webových stránek, instalace počítačových programů, obnova počítačových dat, pronájem počítačů, počítačové systémové analýzy, počítačové programování a údržba programů, tvorba software, výzkum a vývoj nových výrobků; (43) automaty (rychlé občerstvení), hotelové služby, jídelny, kavárny, restaurace, poskytování přechodného ubytování, zásobování.

- (590) Barevná
(730) **ANURA S.A.**, Ul. Ilzecka 26, Varšava, PL
(740) Jiří Effmert, Halasova 314/7, Říčany, 25101

- (210) **O-450941**
(220) 16.08.2007
(320) 16.08.2007
(511) 5, 35, 39, 42

(540)

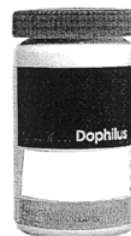

- (554) Prostorová
(510) (5) výrobky léčebné a dietetické pro farmaceutické a léčebné účely, zdravotní pro prevenci a rekondici, zejména zdravotnické prostředky, potravinové a výživové doplňky, probiotické bakteriální a biologické přípravky na bázi mléčného kvašení pro humánní a veterinární použití, vše v rámci této třídy, posilující potraviny a extrakty s léčebnými účinky pro děti a dospělé, biologické výrobky pro farmaceutické účely, kultury mikroorganismů a bakteriologická média pro léčebné účely, pro zdravotní prevenci a rekondici, léčivé rostliny; (35) zprostředkovatelské služby v oblasti obchodu s výrobky pro farmaceutické a léčebné účely, pro zdravotní prevenci a rekondici, dovozní a vývozní agentury, pomoc při řízení obchodní činnosti, zprostředkování obchodních kontaktů, reklamní a propagační činnost, poskytování obchodních informačních produktů, například multimediálních informací pro reklamní a obchodní účely, včetně jejich vyhledávání, inzertní a propagační činnost, včetně on-line inzerce a prezentace uživatelem v počítačové síti Internet, obchodní využití sítě Internet v oblasti vyhledávacích služeb a e-businessu, vydávání reklamních a/nebo náborových textů, propagačních inzertních tiskovin, rozšiřování reklamních a/nebo inzertních materiálů, obchodní průzkum a analýza trhu, marketing, organizace reklamních a obchodních předváděcích akcí výrobků a služeb, včetně obchodních výstav a jejich doprovodných akcí, distribuce zboží a tiskovin k reklamním účelům, obchodní zastoupení tuzemských a zahraničních firem a subjektů, obchodní a podnikatelský informační servis, odborné obchodní poradenství a konzultační služby; (39) distribuce výživových doplňků; (42) vývoj a výzkum v oboru výrobků pro farmaceutické a léčebné účely, pro zdravotní prevenci a rekondici, zejména biologický, bakteriologický a chemický výzkum, odborné informační, poradenské a konzultační služby v daných oborech.
(730) **Pharma Agency s.r.o.**, Zelený pruh 1091/109, Praha 4, 14000, CZ
(740) DMH - patentová a známková kancelář, Mgr. Marcela Machatová, Pospíšilova 2, Praha 3, 13000

- (210) **O-450947**
(220) 16.08.2007
(320) 16.08.2007
(511) 16, 33, 35
(540)



- (510) (16) propagační předměty z papíru a plastických hmot, zejména kalendáře, letáky, karty, tužky, pera; (33) alkoholické nápoje (s výjimkou pív); (35) reklama, propagační služby.
(590) Barevná
(730) **Koucký Jaromír**, Arbesova 58, Ohrazenice, 53353, CZ
(740) Ing. Radmila Baumová, Nádražní 29, Žďár nad Sázavou, 59101

- (210) **O-450950**
(220) 16.08.2007
(320) 16.08.2007
(511) 39, 45

(540)



(510) (39) bezpečnostní přeprava osob a majetku, ostraha cenností při přepravě; (45) bezpečnostní služby pro ochranu majetku a jednotlivců, služby týkající se vyšetřování a dohledu v souvislosti s bezpečností osob a objektů, ostraha objektů a jednotlivců, poradenství v oblasti bezpečnosti osob a majetku.

(730) **KP-TINEX spol. s r.o.**, Škroupova 2, Plzeň, 30136, CZ

(740) JUDr. Lukáš Jansa, Sokola Tůmy 16, Ostrava, 70900

(210) **O-450960**

(220) 16.08.2007

(320) 16.08.2007

(511) 1, 2, 5, 17, 19

(540)

ANTIREZIN

(510) (1) chemické výrobky pro průmysl, zejména pro stavebnictví, pojidla, lepidla a jiné tekuté přípravky, mořidla na kůži a usně, mořidla jirchařská a ostatní včetně umělých mořidel pro koželužny, impregnační prostředky pro kůži, textilie a usně, impregnační prostředky na cement, protipožární impregnace; (2) nátěrové hmoty, především dekorační a ochranné nátěrové hmoty pro úpravu interiérů i exteriérů ve stavebnictví, nátěry na cement, nátěry na ochranu krytiny, nátěry na dřevo, dehtovou lepenku, na loďní kýly a loďní spodky, nátěry ohnivzdorné, nátěry baktericidní, nátěry pro předměty pod vodou, nátěry ochranné proti korozi včetně nátěrů strojů, barvy, laky, ředidla pro nátěrové hmoty, pro barvy a laky, mořidla včetně lihových na dřevo nebo kůži; (5) dezinfekční přípravky, zejména pro stavebnictví; (17) nátěry izolační; (19) nátěry polymerní jiné než barvy, nátěry ohnivzdorné na cement.

(730) **AKVAREA, spol. s r.o.**, Lípa 289, Zlín 11, 76311, CZ

(740) Patentová a známková kancelář, Ing. Jaromír Příkryl, Včelín 1161, Hulín, 76824

(210) **O-451000**

(220) 17.08.2007

(320) 17.08.2007

(511) 10, 37

(540)

IMEDA Medical Service

(510) (10) lékařské přístroje a nástroje; (37) opravy a instalace elektrických strojů a přístrojů.

(730) **IMEDA spol. s r.o.**, Hálkova 473, Hradec Králové, 50002, CZ

(210) **O-451001**

(220) 17.08.2007

(320) 17.08.2007

(511) 10, 37

(540)



(510) (10) lékařské přístroje a nástroje; (37) opravy a instalace elektrických strojů a přístrojů.

(590) Barevná

(730) **IMEDA spol. s r.o.**, Hálkova 473, Hradec Králové, 50002, CZ

(210) **O-451002**

(220) 17.08.2007

(320) 17.08.2007

(511) 10, 37

(540)



(510) (10) lékařské přístroje a nástroje; (37) opravy a instalace elektrických strojů a přístrojů.

(730) **IMEDA spol. s r.o.**, Hálkova 473, Hradec Králové, 50002, CZ

(210) **O-451005**

(220) 17.08.2007

(320) 17.08.2007

(511) 3, 5, 16, 32, 35

(540)

MAMITA

(510) (3) kosmetika; (5) vitamínové doplňky, potraviny pro batolata; (16) plastické obaly, papír, lepenka a výrobky z těchto materiálů (s výjimkou časopisů); (32) vitamínové nápoje; (35) propagační činnost, reklama.

(730) **Němečková Markéta**, Slovenská 5511, Zlín, 76001, CZ

(210) **O-451010**

(220) 17.08.2007

(320) 17.08.2007

(511) 37, 42

(540)



(510) (37) poskytování stavebních informací, vykonávání stavebního dozoru, poskytování stavebního poradenství; (42) inženýrské práce ve stavebnictví a inženýrské služby ve stavebnictví, projektování staveb.

(730) **PRODIN a.s.**, K Vápence 2745, Pardubice, 53002, CZ

(210) **O-451026**

(220) 19.08.2007

(320) 19.08.2007

(511) 5, 32, 33

(540)

FULLCONTACT

(510) (5) léčiva, energetické a vitamínové přípravky s léčivým účinkem, nápoje jako doplňky zdravé výživy a potravinové doplňky s léčebnými účinky, homeopatické přípravky; (32) nealkoholické nápoje a minerální vody, kojenecká voda, limonády, instantní nápoje, energetické a čajové nápoje se zvýšeným účinkem na regeneraci a osvěžení organismu, tabletované a práškové přípravky a tekuté koncentráty pro přípravu nealkoholických nápojů, ovocné koncentráty, ovocné šťávy, džusy, koktejly, sirupy, mošty; (33) alkoholické nápoje, míchané alkoholické nápoje.

(730) **PhDr. František Suchánek**, Pod Lipami 311/9, Olomouc, 77200, CZ

PhDr. Aleš Suchánek, Pod Lipami 311/9, Olomouc, 77200, CZ

(740) Ing. Zdeněk Kučera, Padělky 548, P.O.BOX 92, Slušovice, 76315

(210) **O-451028**

(220) 19.08.2007

(320) 19.08.2007

(511) 5, 32, 33

(540)

DINOSAURUS STRONG

(510) (5) léčiva, energetické a vitamínové přípravky s léčivým účinkem, nápoje jako doplňky zdravé výživy a potravinové doplňky s léčebnými účinky, homeopatické přípravky; (32)

nealkoholické nápoje a minerální vody, kojenecká voda, limonády, instantní nápoje, energetické a čajové nápoje se zvýšeným účinkem na regeneraci a osvěžení organismu, tabletované a práškové přípravky a tekuté koncentráty pro přípravu nealkoholických nápojů, ovocné koncentráty, ovocné šťávy, džusy, koktejly, sirupy, mošty; (33) alkoholické nápoje, míchané alkoholické nápoje.

- (730) **PhDr. František Suchánek**, Pod Lipami 311/9, Olomouc, 77200, CZ
PhDr. Aleš Suchánek, Pod Lipami 311/9, Olomouc, 77200, CZ
(740) Ing. Zdeněk Kučera, Padělký 548, P.O.BOX 92, Slušovice, 76315

- (210) **O-451029**
(220) 19.08.2007
(320) 19.08.2007
(511) 5, 32
(540)

DINOSAURUS JUNIOR

(510) (5) léčiva, energetické a vitamínové přípravky s léčivým účinkem, nápoje jako doplňky zdravé výživy a potravinové doplňky s léčebnými účinky, homeopatické přípravky; (32) nealkoholické nápoje a minerální vody, kojenecká voda, limonády, instantní nápoje, energetické a čajové nápoje se zvýšeným účinkem na regeneraci a osvěžení organismu, tabletované a práškové přípravky a tekuté koncentráty pro přípravu nealkoholických nápojů, ovocné koncentráty, ovocné šťávy, džusy, koktejly, sirupy, mošty.

- (730) **PhDr. František Suchánek**, Pod Lipami 311/9, Olomouc, 77200, CZ
PhDr. Aleš Suchánek, Pod Lipami 311/9, Olomouc, 77200, CZ
(740) Ing. Zdeněk Kučera, Padělký 548, P.O.BOX 92, Slušovice, 76315

- (210) **O-451043**
(220) 20.08.2007
(320) 20.08.2007
(511) 10, 25, 28, 36, 41, 44
(540)



(510) (10) přístroje pro mechanoterapii, pro mechanické napodobování různých pohybů, zejména na způsob jízdního kola, pohybových schodů či plošiny, jako např. rotopedy, stacionární kola, steppery, běžecké trenážery; (25) sportovní oděvy a obuv; (28) sportovní potřeby všeho druhu obsažené ve třídě 28, tělocvičné a sportovní nářadí, posilovací zařízení a náčiní jako např. posilovací lavice a stroje činkové, kladkové, hydraulické, pneumatické a jejich příslušenství (tyče, závaží), posilovací trenážery, jako např. cyklotrenážery, ergometrická jízdní kola, veslovací přístroje apod., nářadí pro sportovní hry, hračky; (36) sponzorování pořádání sportovních a výchovných akcí; (41) pořádání sportovních a výchovných akcí; (44) poskytování péče léčebné, hygienické a kosmetické.

- (730) **SPORT & FITNESS s.r.o.**, Burianova 216, Praha 4 - Libuň, 14200, CZ
(740) JUDr. Josef Fojtík, advokát, Štefánikova 1074, Kopřivnice, 74221

- (210) **O-451046**
(220) 20.08.2007
(320) 20.08.2007
(511) 16, 35, 36, 37, 41
(540)

Redot

(510) (16) papír, lepenka a výrobky z těchto materiálů, které nejsou zařazeny do jiných tříd, tiskárenské výrobky, potřeby pro knižní vazby, fotografie, papírenské zboží, lepidla pro papírenství nebo domácnost, materiál pro umělce, štetce, psací stroje a kancelářské potřeby (vyjímaje nábytek), učební a vyučovací pomůcky s

výjimkou přístrojů, plastické obaly (nezařazené do jiných tříd), tiskařské typy, štočky; (35) propagační činnost, reklama, pomoc při řízení obchodní činnosti, obchodní administrativa, kancelářské práce; (36) pojištění, služby finanční, služby peněžní, služby nemovitostní; (37) stavebnictví, opravy, instalační služby; (41) výchova, vzdělávání, zábava, sportovní a kulturní aktivity.

- (730) **REDOT, s.r.o.**, Lucemburská 1024/1, Praha 3, 13000, CZ
(740) Mgr. Tomáš Krejčí, advokát, Pařížská 204/21, Praha 1 - Josefov, 11000

- (210) **O-451047**
(220) 20.08.2007
(320) 20.08.2007
(511) 16, 35, 36, 37, 41
(540)

Redot reality

(510) (16) papír, lepenka a výrobky z těchto materiálů, které nejsou zařazeny do jiných tříd, tiskárenské výrobky, potřeby pro knižní vazby, fotografie, papírenské zboží, lepidla pro papírenství nebo domácnost, materiál pro umělce, štetce, psací stroje a kancelářské potřeby (vyjímaje nábytek), učební a vyučovací pomůcky s výjimkou přístrojů, plastické obaly (nezařazené do jiných tříd), tiskařské typy, štočky; (35) propagační činnost, reklama, pomoc při řízení obchodní činnosti, obchodní administrativa, kancelářské práce; (36) pojištění, služby finanční, služby peněžní, služby nemovitostní; (37) stavebnictví, opravy, instalační služby; (41) výchova, vzdělávání, zábava, sportovní a kulturní aktivity.

- (730) **REDOT, s.r.o.**, Lucemburská 1024/1, Praha 3, 13000, CZ
(740) Mgr. Tomáš Krejčí, advokát, Pařížská 204/21, Praha 1 - Josefov, 11000

- (210) **O-451048**
(220) 20.08.2007
(320) 20.08.2007
(511) 16, 35, 36, 37, 41
(540)

Redot - jistota v džungli realit

(510) (16) papír, lepenka a výrobky z těchto materiálů, které nejsou zařazeny do jiných tříd, tiskárenské výrobky, potřeby pro knižní vazby, fotografie, papírenské zboží, lepidla pro papírenství nebo domácnost, materiál pro umělce, štetce, psací stroje a kancelářské potřeby (vyjímaje nábytek), učební a vyučovací pomůcky s výjimkou přístrojů, plastické obaly (nezařazené do jiných tříd), tiskařské typy, štočky; (35) propagační činnost, reklama, pomoc při řízení obchodní činnosti, obchodní administrativa, kancelářské práce; (36) pojištění, služby finanční, služby peněžní, služby nemovitostní; (37) stavebnictví, opravy, instalační služby; (41) výchova, vzdělávání, zábava, sportovní a kulturní aktivity.

- (730) **REDOT, s.r.o.**, Lucemburská 1024/1, Praha 3, 13000, CZ
(740) Mgr. Tomáš Krejčí, advokát, Pařížská 204/21, Praha 1 - Josefov, 11000

- (210) **O-451049**
(220) 20.08.2007
(320) 20.08.2007
(511) 16, 35, 36, 37, 41
(540)

Redot - reality do týdne

(510) (16) papír, lepenka a výrobky z těchto materiálů, které nejsou zařazeny do jiných tříd, tiskárenské výrobky, potřeby pro knižní vazby, fotografie, papírenské zboží, lepidla pro papírenství nebo domácnost, materiál pro umělce, štetce, psací stroje a kancelářské potřeby (vyjímaje nábytek), učební a vyučovací pomůcky s výjimkou přístrojů, plastické obaly (nezařazené do jiných tříd), tiskařské typy, štočky; (35) propagační činnost, reklama, pomoc při řízení obchodní činnosti, obchodní administrativa, kancelářské práce; (36) pojištění, služby finanční, služby peněžní, služby nemovitostní; (37) stavebnictví, opravy, instalační služby; (41) výchova, vzdělávání, zábava, sportovní a kulturní aktivity.

- (730) **REDOT, s.r.o.**, Lucemburská 1024/1, Praha 3, 13000, CZ
(740) Mgr. Tomáš Krejčí, advokát, Pařížská 204/21, Praha 1 - Josefov, 11000

(210) **O-451050**
(220) 20.08.2007
(320) 20.08.2007
(511) 16, 35, 36, 37, 41
(540)

Redot - realitní policie

(510) (16) papír, lepenka a výrobky z těchto materiálů, které nejsou zařazeny do jiných tříd, tiskárenské výrobky, potřeby pro knižní vazby, fotografie, papírenské zboží, lepidla pro papírenství nebo domácnost, materiál pro umělce, štetce, psací stroje a kancelářské potřeby (vyjímaje nábytek), učební a vyučovací pomůcky s výjimkou přístrojů, plastické obaly (nezařazené do jiných tříd), tiskařské typy, štočky; (35) propagační činnost, reklama, pomoc při řízení obchodní činnosti, obchodní administrativa, kancelářské práce; (36) pojištění, služby finanční, služby peněžní, služby nemovitostní; (37) stavebnictví, opravy, instalační služby; (41) výchova, vzdělávání, zábava, sportovní a kulturní aktivity.

(730) **REDOT, s.r.o.**, Lucemburská 1024/1, Praha 3, 13000, CZ
(740) Mgr. Tomáš Krejčí, advokát, Pařížská 204/21, Praha 1 - Josefov, 11000

(210) **O-451051**
(220) 20.08.2007
(320) 20.08.2007
(511) 16, 35, 36, 37, 41
(540)

Redot - Red Old Tradition

(510) (16) papír, lepenka a výrobky z těchto materiálů, které nejsou zařazeny do jiných tříd, tiskárenské výrobky, potřeby pro knižní vazby, fotografie, papírenské zboží, lepidla pro papírenství nebo domácnost, materiál pro umělce, štetce, psací stroje a kancelářské potřeby (vyjímaje nábytek), učební a vyučovací pomůcky s výjimkou přístrojů, plastické obaly (nezařazené do jiných tříd), tiskařské typy, štočky; (35) propagační činnost, reklama, pomoc při řízení obchodní činnosti, obchodní administrativa, kancelářské práce; (36) pojištění, služby finanční, služby peněžní, služby nemovitostní; (37) stavebnictví, opravy, instalační služby; (41) výchova, vzdělávání, zábava, sportovní a kulturní aktivity.

(730) **REDOT, s.r.o.**, Lucemburská 1024/1, Praha 3, 13000, CZ
(740) Mgr. Tomáš Krejčí, advokát, Pařížská 204/21, Praha 1 - Josefov, 11000

(210) **O-451052**
(220) 20.08.2007
(320) 20.08.2007
(511) 16, 35, 36, 37, 41
(540)

Redot fest

(510) (16) papír, lepenka a výrobky z těchto materiálů, které nejsou zařazeny do jiných tříd, tiskárenské výrobky, potřeby pro knižní vazby, fotografie, papírenské zboží, lepidla pro papírenství nebo domácnost, materiál pro umělce, štetce, psací stroje a kancelářské potřeby (vyjímaje nábytek), učební a vyučovací pomůcky s výjimkou přístrojů, plastické obaly (nezařazené do jiných tříd), tiskařské typy, štočky; (35) propagační činnost, reklama, pomoc při řízení obchodní činnosti, obchodní administrativa, kancelářské práce; (36) pojištění, služby finanční, služby peněžní, služby nemovitostní; (37) stavebnictví, opravy, instalační služby; (41) výchova, vzdělávání, zábava, sportovní a kulturní aktivity.

(730) **REDOT, s.r.o.**, Lucemburská 1024/1, Praha 3, 13000, CZ
(740) Mgr. Tomáš Krejčí, advokát, Pařížská 204/21, Praha 1 - Josefov, 11000

(210) **O-451068**
(220) 20.08.2007
(320) 20.08.2007
(511) 11, 21, 34, 40

(540)



(510) (11) lustry, lampy, osvětlovací tělesa; (21) výrobky ze skla hladkého, broušeného a zdobeného, zejména nádobí a stolní náčiní, například sklenice, láhve, šálky, podšálky, konvice, karafy, misky, misky, nástolce, žardiniéry, talíře, vázy, svícny, koše, džbány; (34) popelníky; (40) broušení a zdobení skla a výrobků ze skla.

(590) Barevná
(730) **Gold - Crystal s.r.o.**, Telečská 1720/7, Jihlava, 58601, CZ
(740) Ing. Pavel Reichel, Lopatecká 14, Praha 4, 14700

(210) **O-451069**
(220) 20.08.2007
(320) 20.08.2007
(511) 11, 21, 34, 40
(540)



(510) (11) lustry, lampy, osvětlovací tělesa; (21) výrobky ze skla hladkého, broušeného a zdobeného, zejména nádobí a stolní náčiní, například sklenice, láhve, šálky, podšálky, konvice, karafy, misky, misky, nástolce, žardiniéry, talíře, vázy, svícny, koše, džbány; (34) popelníky; (40) broušení a zdobení skla a výrobků ze skla.

(590) Barevná
(730) **Gold - Crystal s.r.o.**, Telečská 1720/7, Jihlava, 58601, CZ
(740) Ing. Pavel Reichel, Lopatecká 14, Praha 4, 14700

(210) **O-451070**
(220) 20.08.2007
(320) 20.08.2007
(511) 11, 21, 34, 40
(540)



(510) (11) lustry, lampy, osvětlovací tělesa; (21) výrobky ze skla hladkého, broušeného a zdobeného, zejména nádobí a stolní náčiní, například sklenice, láhve, šálky, podšálky, konvice, karafy, misky, misky, nástolce, žardiniéry, talíře, vázy, svícny, koše, džbány; (34) popelníky; (40) broušení a zdobení skla a výrobků ze skla.

(590) Barevná
(730) **Gold - Crystal s.r.o.**, Telečská 1720/7, Jihlava, 58601, CZ
(740) Ing. Pavel Reichel, Lopatecká 14, Praha 4, 14700

(210) **O-451071**
(220) 20.08.2007
(320) 20.08.2007
(511) 11, 21, 34, 40

(540)



(510) (11) lustry, lampy, osvětlovací tělesa; (21) výrobky ze skla hladkého, broušeného a zdobeného, zejména nádobí a stolní náčiní, například sklenice, láhve, šálky, podšálky, konvice, karafy, mísy, misky, nástolce, žardiniéry, talíře, vázy, svícny, koše, džbány; (34) popelníky; (40) broušení a zdobení skla a výrobků ze skla.

(590) Barevná

(730) **Gold - Crystal s.r.o.**, Telečská 1720/7, Jihlava, 58601, CZ

(740) Ing. Pavel Reichel, Lopatecká 14, Praha 4, 14700

(210) **O-451109**

(220) 21.08.2007

(320) 21.08.2007

(511) 2, 3

(540)

DEZI

(510) (2) barvy, nátěry, laky, ochranné výrobky proti deteriorizaci dřeva, proti korozi; (3) přípravky pro čištění a odmašťování.

(730) **ELARGO s.r.o.**, Velká Losenice 8, Velká Losenice, 59211, CZ

(210) **O-451110**

(220) 21.08.2007

(320) 21.08.2007

(511) 1, 3, 5, 21

(540)

sarewa

(510) (1) chemické výrobky určené pro průmysl a vědu, zemědělství; (3) přípravky pro leštění, čištění, odmašťování a broušení; (5) dezinfekční přípravky; (21) aerosolové dávkovače, čisticí nástroje, kartáče, houby.

(730) **Baran Petr**, Dobrá 662, Dobrá, 73951, CZ

(210) **O-451125**

(220) 22.08.2007

(320) 22.08.2007

(511) 32, 33

(540)

KHAMASUTRA

(510) (32) piva, minerální vody, šumivé nápoje a jiné nápoje nealkoholické, nápoje a šťávy ovocné, sirupy a jiné přípravky k zhotovování nápojů; (33) alkoholické nápoje, především šumivé (s výjimkou pív a likérů).

(730) **SOARE SEKT a.s.**, Podhorská 74b, Jablonec nad Nisou, 46601, CZ

(740) Bc. Kamil Kolátor, 28. října 23, Jablonec nad Nisou, 44601

(210) **O-451139**

(220) 22.08.2007

(320) 22.08.2007

(511) 3, 5, 29

(540)



(510) (3) kosmetické výrobky; (5) výrobky dietetické pro léčebné účely, potravinové přípravky a doplňky všeho druhu s léčebnými účinky, vitamínové přípravky s léčebnými účinky, výrobky zdravotnické spadající do této třídy, pastilky pro farmaceutické účely; (29) potravinové doplňky ne pro lékařské účely (zařazené v této třídě).

(730) **RosenPharma a.s.**, Levá 489/11, Praha 4 - Podolí, 14700, CZ

(740) Václav Müller, patentový zástupce, Filipova 2016, Praha 4, 14800

(210) **O-451140**

(220) 22.08.2007

(320) 22.08.2007

(511) 3, 5, 29

(540)

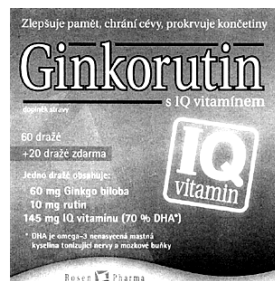

(510) (3) kosmetické výrobky; (5) výrobky dietetické pro léčebné účely, potravinové přípravky a doplňky všeho druhu s léčebnými účinky, vitamínové přípravky s léčebnými účinky, výrobky zdravotnické spadající do této třídy, pastilky pro farmaceutické účely; (29) potravinové doplňky ne pro lékařské účely (zařazené v této třídě).

(730) **RosenPharma a.s.**, Levá 489/11, Praha 4 - Podolí, 14700, CZ

(740) Václav Müller, patentový zástupce, Filipova 2016, Praha 4, 14800

(210) **O-451142**

(220) 22.08.2007

(320) 22.08.2007

(511) 30

(540)



(510) (30) cukrovinky, zejména žvýkáci guma, žvýkačky, bonbóny a mátové bonbóny.

(590) Barevná

(730) **Wm. WRIGLEY Jr. Company**, 410 North Michigan Avenue, Chicago 60611, IL, US

(740) **ROTT, RŮŽIČKA & GUTTMANN** Patentová, známková a advokátní kancelář, JUDr. Vladimír Rott, Nad Štolou 12, Praha 7, 17000

(210) **O-451153**

(220) 22.08.2007

(320) 22.08.2007

(511) 5, 10, 44

(540)

sani dentes

(510) (5) materiály pro zubní lékařství (stomatologii) - zubní otisky, stomatologické modelovací vosky, zubní tmely, materiály pro plombování zubů, zubní protězy, léčiva a lékařské/zdravotní výrobky spadající do této třídy, lékařské/zdravotní nápoje a roztoky, dezinfekční výrobky, výrobky osobní hygieny, náplasti a obvazové materiály; (10) lékařské a chirurgické přístroje, nástroje a zařízení spadající do této třídy, nástroje a zařízení pro zubní lékařství (stomatologii), stomatologická křesla, rotační nástroje s diamantovými hroty nebo jinými materiály pro lékařství, tvrdokovové vrtáky a frézy pro stomatologii a lékařství, lešticí nástroje pro stomatologii a lékařství, dentální či jiná protetika všeho druhu, ortopedické pomůcky; (44) provoz nestátního lékařského/zdravotnického zařízení, zdravotní/lékařská péče, stomatologická ordinace, poskytování lékařských/zdravotních informací, lékařské konzultace, zprostředkování v lékařské oblasti, služby regenerační/relaxační.

(730) **Hronová Alena MUDr.**, Poupětova 13, Praha 7, 17000, CZ
(740) Ing. Jiří Střelák, Pařížská 17, Praha 1, 11000

(210) **O-451156**
(220) 23.08.2007
(320) 23.08.2007
(511) 35, 37, 42
(540)



(510) (35) zprostředkování obchodu kovovými stavebními materiály, zejména kovovými válcovanými profily, kovovými výplněmi stavebních konstrukcí, potrubářským, vodoinstalačním a plynoinstalačním materiálem včetně armatur, dveřním a okenním kováním kovovým, spojovacími materiály kovovými, drobnými zámečnickými výrobky a jinými drobnými výrobky z kovu, klempířskými výrobky kovovými, plotovým pletivem kovovým a jinými plotovými výrobky kovovými, kovovými lany, zprostředkování obchodu počítači, periferiemi počítačů, telefonními přístroji a telekomunikační technikou, jinými zařízení pro pořizování, přenos a reprodukci dat, zvuku a obrazu, elektrotechnickým materiálem, strojně čitelnými nosiči informací a informacemi na takovýchto nosičích, softwarem, informacemi přenášenými elektronickou cestou, kancelářskou technikou zařazenou do třídy 9, zprostředkování obchodu izolačními a těsnicími materiály náležejícími do třídy 17, zprostředkování obchodu stavebními hmotami a stavebními výrobky nekovovými pro svislé i vodorovné stavební konstrukce, střešní krytinou, stavebním dřevem, stavebním sklem, izolačními materiály náležejícími do třídy 19, stavebním kováním nekovovým, spojovacími materiály nekovovými, klempířskými prvky nekovovými, plotovým pletivem a plotovými výrobky nekovovými, zprostředkování obchodu elektromontážním a elektroinstalačním materiálem včetně osvětlovacích těles, zprostředkování obchodu zařízeními, zejména sanitárními, zprostředkování obchodu ohřívacími, topnými, chladičnými a klimatizačními zařízeními, poradenství v oboru uvedených výrobků z hlediska jejich výběru, vlastností, účelu, použití a cen, vedení obchodní společnosti, obchodní administrativa, účetní práce, reklamní a propagační činnost, vydávání reklamních a propagačních materiálů, předvádění a nabíjení výrobků, zajišťování a vedení dražeb; (37) provádění staveb, jejich změn a odstraňování, veškeré stavební práce náležející do okruhu hlavní stavební výroby včetně prací

zemních a dokončovacích, zajišťování veškerých prací náležejících do okruhu přidružené stavební výroby, přípravné práce pro stavby, zejména práce lešenářské, montáž a demontáž stavebního bednění, veškeré práce stavební, montážní včetně prací výškových a prováděných pomocí horolezecké techniky, opravy a údržba staveb, úklid staveb, vnitřní údržba a úklid budov, půjčování a pronájem stavební mechanizace, inženýrská činnost v investiční výstavbě, zajišťování odborných prohlídek a revizí, zejména dozorovaných zařízení, stavební dozor, poradenství v oboru staveb, stavebních hmot a stavebních materiálů; (42) projektování staveb, zajišťování prací urbanistů, architektů, projektantů, konstruktérů, designérů, geologů, geodetů, práce technologické ve stavebnictví a výrobě stavebních hmot a stavebních materiálů, práce rozpočtářů ve stavebnictví, zajišťování odborných prací zkušebních a laboratorních, zajišťování autorského dozoru nad stavbami, zajišťování odborných posudků a expertiz, tvorba software, počítačová grafika, projektování počítačových sítí, projektování elektronických zařízení, projektování telekomunikačních zařízení, poradenství v oboru užití výpočetní techniky a telekomunikační techniky.

(730) **SEVEROSTAV, spol. s r.o.**, Dobkovice 48, Dobkovice, 40703, CZ

(740) **ZEMAN** - podkrušnohorská patentová a známková kancelář, Petr Zeman, Hradní 301, Loket, 35733

(210) **O-451159**
(220) 23.08.2007
(320) 23.08.2007
(511) 16, 21, 32
(540)



(510) (16) papír, lepenka a výrobky z těchto materiálů, které nejsou zařazeny do jiných tříd, tiskárenské výrobky, papírenské zboží, plastické obaly (nezařazené do jiných tříd); (21) pomůcky a nádoby pro domácnost a kuchyň, sklo, porcelán a majolika neobsažené v jiných třídách; (32) piva, minerální vody, šumivé nápoje a jiné nápoje nealkoholické, nápoje a šťávy ovocné, sirupy a jiné přípravky k zhotovování nápojů.

(730) **Česká zemědělská univerzita**, Kamýcká 129, Praha 6 - Suchbát, 16000, CZ

(740) **JUDr. Pavel Berger**, advokát, Nám. Míru 9, Praha 2, 12053

(210) **O-451182**
(220) 23.08.2007
(320) 23.08.2007
(511) 14, 16, 19, 20, 21, 35, 41
(540)

Galerie DOXA

(510) (14) sochy z drahých kovů, šperky, bižuterie; (16) obrazy, grafika; (19) sochy z kamene, betonu a mramoru; (20) sochy ze dřeva, vosku, sádry nebo umělých hmot; (21) umělecké předměty ze skla; (35) aukce; (41) provozování galerie, pořádání koncertů, zprostředkovatelská činnost v oblasti kultury.

(730) **Pupík Karel Ing.**, Horská 4663/8B, Jablonec nad Nisou, 46601, CZ

(210) **O-451190**
(220) 24.08.2007
(320) 24.08.2007
(511) 16, 40, 41
(540)

NÁPADNÍK

(510) (16) tiskoviny, časopisy; (40) potisk triček; (41) vydavatelství.
(730) **J & K company, s.r.o.**, Květnová 42, Vráž, okr. Beroun, 26711, CZ

(210) **O-451193**

(220) 24.08.2007
(320) 24.08.2007
(511) 35, 41, 43
(540)

TUUDLE NUUDLE

(510) (35) reklama (propagace), obchodní reklama (pro třetí osoby), služby, poradenství v obchodní činnosti, poradenství při vedení podniků; (41) zábava (služby -), diskotéky (služby), plánování a organizování večírků, organizování soutěží (vzdělávacích a zábavných); (43) restaurace, restaurace (samoobslužné -), kavárny, bary (služby -), bufety, jídelny a závodní jídelny.
(730) **BELLION, s.r.o.**, Římská 2135/45, Praha 2, 12000, CZ

(210) **O-451194**
(220) 24.08.2007
(320) 24.08.2007
(511) 35, 41
(540)

MĚSÍČNÍK MĚSTSKÉ ČÁSTI PRAHA 9 - DEVÍTKA SOKOLOVSKÁ 324/14, 180 49 PRAHA 9 IČ: 00063894, DIČ: CZ00063894

(510) (35) propagační činnost, reklama, obchodní administrativa; (41) výchova, vzdělávání, zábava, sportovní a kulturní aktivity.
(730) **MĚSTSKÁ ČÁST PRAHA 9**, Sokolovská 324/14, Praha 9, 18049, CZ

(210) **O-451205**
(220) 24.08.2007
(320) 24.08.2007
(511) 4, 6, 7, 8, 11, 19, 37, 40, 42
(540)



(510) (4) benzín, palivové brikety, dřevěné uhlí, knoty lampové, konservační oleje a tuky, lín na pálení, mazací oleje a tuky, nafta, topný olej, motorový olej, paliva, pohonné látky, palivové dřevo, parafin, podpalovače, uhlí, grafit pro mazání, mazadla na obuv, plyny palivové, vosk včelí, podpalovače, svíčky; (6) alobal, armatury kovové do betonu, armatury pro potrubí, kovové potrubí, barely kovové, bazény kovové, bedny na nářadí kovové, řetězy, dráty, drátěné pletivo, kovové dveře, kování dveří a oken, kovové rámy dveří a oken, železářské zboží, hřebíky, lana kovová, klíče, komíny kovové, dveřní kliky a klepadla, kovadliny, kování pro nábytek, kovové zboží, kovové potrubí pro rozvody vzduchu, kovová střešní krytina, šrouby, matice, nýty, plechy, okapní žlaby a roury, potrubí, pájky, skoby, kramle, zámky, vrata, vruty, podložky, výztuže, žebříky, kovové nosníky a konstrukce; (7) alternátory, stříkací pistole, brusky, čerpadla, dopravníky (stroje), generátory, elektromotory, elektrické mlýnky, frézky, vysavače prachu, hevery (stroje), hoblovky, kompresory, dynamo, karburátory, kladkostroje, obráběcí stroje, kuchyňské stroje elektrické, lisy, ložiska, mandly, mechanické ruční nástroje a nářadí, míchačky, myčky na nádobí, nástroje jako části strojů, nástroje a nářadí ruční neelektrické, pily, pluhy, pračky, sekačky na trávu, svařovací stroje, šicí stroje, šrotovníky, vrtačky elektrické ruční, filtry na čištění vzduchu pro klimatizace, filtry jako části zařízení, filtrovací stroje; (8) brousíky, brusy, česáčky na ovoce, dláta, frézy, hevery ruční, závitové hlavy, hoblíky, hrábě, vytahováky hřebíků, zařízení pro hubení rostlinných škůdců, hustilky pneumatik, pilníky, kapesní nože, kladiva, kleště, klíče maticové, vrtáky, otevírače konzerv, kosy, kráječe, krumpáče, lopaty, louskáčky na ořechy, pilové listy (části ručního nářadí), lžice, špachtle, motyčky, naběračky, nástroje a nářadí s ručním pohonem, nebozezy, nože, přístroje, nůžky, zahradnické nůžky, obloukové pily, palice, ruční pistole na vytlačování tmelu, pohrabáče, postřikovače ruční, pořízy,

průbojníky, rašple, rýče, řezné nástroje, sekery, srpy, ruční mlýnky, svěráky, škrabky, šroubováky, vidle, vrtáky, ruční vrtačky, výhrubníky, výstružníky, zahradnické nářadí ruční, závitníky, zednické lžice, ruční nářadí spadající do této třídy; (11) akvarijní přístroje na vytápění a čištění, zařízení na čištění a odsíření plynů, baterie vodovodní, baterky, bidety, bojler, topné články, dřezy, elektrické kávovary, elektrické lampy, elektricky vyhřívané podušky a příkrývky spadající do této třídy, filtry na pitnou vodu, filtry na vzduch, fontány, fritézy, grily, chladicí stroje, přístroje a zařízení, chladničky, jogurtovače elektrické, sprchovací kabiny, kamna, pece, sporáky, klimatizační zařízení, kohoutky, elektrické konvice, kotle, vany, koupelnové armatury, obklady, krby, kuchyňská odsávací zařízení, lampy, lustry, ledničky, elektricky vyhřívané nánožníky, zařízení pro ohřev teplé vody, ohříváče, toustovače, osvětlovací přístroje a zařízení, peční trouby, pískoárny, plechy pečící, řetězy barevných žárovek, sanitární přístroje a zařízení, saunová zařízení, sedátka (záchodová), splachovače, sprchové kouty, sprchy, stímidla, stropní světla a lustry, sušičky prádla, šamot (příslušenství pro kamna), toalety (záchody splachovací), umyvadla, vánoční světla, ventilátory, větrací zařízení, vodovodní zařízení, výbojky, zapalovače, žárovky, vše v rámci této třídy; (19) akvária (stavby), altány, asfalt, bazény nekovové, beton, břidlice, cement, cementové zboží, cihly, dehet, lepenka pro stavební účely, cementové desky, dlaždice, potrubí pro drenáže nekovové, dřevěné obložení, dřevo opracované, dveře nekovové, sošky z kamene, betonu a mramoru, geotextilie, kámen, komíny, stavební konstrukce nekovové, krytiny střešní nekovové, kůly, latě, malta, mramor, nátěrové hmoty pro stavební účely, nosníky nekovové, obkladačky, obklady zdi nekovové, okna nekovová, omítky, parkety, písek, prkna, překližka, kamenina, sádra, schody nekovové, skleníky, sklo, stavby přenosné nekovové, šamot, štěrk, tašky, tvárnice, vápenec, vápno, vlisy podlahové, vrata nekovová, žlaby okapní nekovové, žula; (37) provádění staveb, jejich oprav a jejich demolice, montáž lešení, čištění a nátěry vnějších povrchů a ploch, provádění tepelných izolací a izolací proti vlhkosti; (40) kovoobrábění, montáž a demontáž zařízení pro třetí osoby na objednávku, zámečnictví, pokovování, čištění povrchů, čištění vzduchu, kovářství; (42) projektová a konstrukční činnost, studie technických projektů.

(730) **Polata Jan**, Petrovická 440, Milevsko, 39901, CZ
(740) **TICHÝ & POLÁČEK** Patentoprávní a známková kancelář, Ing. Jiří Poláček, Dominikánská 6, Plzeň, 30112

(210) **O-451225**
(220) 24.08.2007
(320) 24.08.2007
(511) 35, 38, 39
(540)

ČD centrum

(510) (35) inzertní, reklamní a propagační činnost, marketing, informační kanceláře (komerční), informační servis v rámci této třídy, zprostředkovatelská činnost ve styku s veřejností a zákazníky (public relations); (38) šíření a poskytování informací, interaktivních, grafických a multimediálních prostřednictvím globálních telekomunikačních sítí a Internetu; (39) doprava, poskytování informací ohledně přepravy o tarifech a přepravních způsobech, jízdních řádech, služby v osobní dopravě, rezervace.
(730) **České dráhy, a.s.**, Nábřeží L. Svobody 1222, Praha 1, 11015, CZ

(210) **O-451253**
(220) 27.08.2007
(320) 27.08.2007
(511) 1, 2, 3, 4, 5, 6, 7, 8, 9, 10, 11, 12, 13, 14, 15, 16, 17, 18, 19, 20, 21, 22, 23, 24, 25, 26, 27, 28, 29, 30, 31, 32, 33, 34, 35, 37, 39, 40
(540)



(510) (1) chemické výrobky určené pro průmysl, vědy a fotografii, jakož i pro zemědělství, zahradnictví a lesnictví, umělé pryskyřice v surovém stavu, plastické hmoty v surovém stavu, hnojiva pro půdu, hasicí přístroje (složení), prostředky pro kalení a letování kovů, chemické výrobky určené ke konzervování potravin, tříslicí materiály, lepidla pro průmysl; (2) barvy, nátěry, laky, ochranné výrobky proti korozi a proti deteriorizaci dřeva, barviva, mořidla, přírodní pryskyřice v surovém stavu, kovy listkové a práškové pro malíře, dekorátéry a umělce; (3) přípravky pro bělení a jiné prací prostředky, přípravky pro čištění, leštění, odmašťování a broušení, mýdla, parfumerie, vonné oleje, kosmetika, vlasové vody (lotions), zubní pasty; (4) průmyslové oleje a tuky, mazadla, výrobky pro pohlcování, zavlažování a vázání prachu, paliva včetně benzínu pro motory a osvětlovací látky, svíčky a knoty; (5) farmaceutické a veterinářské výrobky, hygienické výrobky pro léčebné účely, diabetické přípravky pro léčebné účely, potraviny pro batolata, náplasti, obvazový materiál, materiály pro plombování zubů a pro zubní otisky, dezinfekční přípravky, výrobky pro hubení škodlivých zvířat, fungicidy, herbicidy; (6) obecné kovy a jejich slitiny, kovové stavební materiály, kovové stavební materiály přenosné, kovové materiály pro železnice, kovové kabely a dráty neelektrické, kovové potřeby zámečnické a klempířské, kovové trubky, seřfý, kovové výrobky, které nejsou uvedeny v jiných třídách, rudy; (7) stroje a obráběcí stroje, motory (s výjimkou motorů pro pozemní vozidla), spojky a transmisní zařízení mimo ty, které jsou pro pozemní vozidla, zemědělské nástroje, kromě nástrojů poháněných ručně, líhně pro vejce; (8) nářadí a nástroje s ručním pohonem, nože, vidličky a lžice, sečné zbraně, břitvy; (9) přístroje a nástroje vědecké, námořní, geodetické, fotografické, filmové, optické, přístroje pro vážení, měření, signalizaci, kontrolu (inspekci), záchranu a přístroje pro vyučování, přístroje a nástroje pro vedení, přepínání, přeměnu, akumulaci, regulaci nebo řízení elektrického proudu, přístroje pro záznam, převod, reprodukci zvuku nebo obrazu, magnetické nosiče zvukových záznamů, gramofonové desky, automatické distributory a mechanismy pro přístroje a mince, zapisovací pokladny, počítačací stroje, přístroje pro zpracování informací a počítače, hasicí přístroje; (10) přístroje a nástroje chirurgické, zubní a veterinářské, umělé údy, oči a zuby, ortopedické potřeby, materiál na sešívání ran; (11) přístroje pro osvětlení, topení, výrobu páry, pro vaření přístroje chladicí, pro sušení, ventilaci, rozvod vody a sanitární zařízení; (12) vozidla, dopravní prostředky pozemní, vzdušné nebo vodní; (13) střelné zbraně, střelivo (munice) a střely, výbušniny, ohňostroje; (14) vzácné kovy a jejich slitiny a výrobky z těchto látek nebo postříbřeného nebo pozlaceného kovu, nejsou-li uvedeny v jiných třídách, klenoty, bižuterie, drahokamy, hodinářské potřeby a chronometrické přístroje; (15) hudební nástroje; (16) papír, lepenka a výrobky z těchto materiálů, které nejsou zařazeny do jiných tříd, tiskárenské výrobky, potřeby pro knižní vazby, fotografie, papírenské zboží, lepidla pro papírenství nebo domácnost, materiál pro umělce, štetce, psací stroje a kancelářské potřeby (vyjímaje nábytek), učební a vyučovací pomůcky s výjimkou přístrojů, plastické obaly (nezařazené do jiných tříd), tiskařské typy, štočky; (17) kaučuk, gutaperča, guma, azbest, slída a výrobky z těchto materiálů, které nejsou zahrnuty do jiných tříd, polotovary z plastických hmot, materiály těsnící, ucpávací a izolační, ohebné trubky nekovové; (18) kůže, imitace kůže, výrobky z těchto materiálů, které nejsou zahrnuty do jiných tříd, kůže ze zvířat, kufry a zavazadla, deštníky, slunečníky a hole, biče a sedlářské výrobky; (19) stavební materiály nekovové, neohebné trubky nekovové pro stavebnictví, asfalt, smůla, přenosné konstrukce nekovové, nekovové pomníky; (20) nábytek, zrcadla, rámy, výrobky nejmenované v jiných třídách ze dřeva, korku, rákosu, vrbového proutí, z rohu, kosti, slonoviny, z kostic, želvoviny, jantaru, perleti, mořské pěny, náhražky všech těchto materiálů nebo náhražky z plastických hmot; (21) pomůcky a nádoby pro domácnost a kuchyň, hřebeny a mycí houby, kartáče (s výjimkou štetců), materiály pro výrobu kartáčů, čistící potřeby, drátky na čištění parket, sklo surové nebo opracované (s výjimkou stavebního skla), sklo, porcelán a majolika neobsažené v jiných třídách; (22) lana, provazy, sítky, stany, plachty, plachtoviny, pytle (neobsažené v jiných třídách), materiál na vycpávky (s výjimkou kaučuku nebo plastických hmot), textilní materiály ze surových vláken; (23) vlákna pro textilní účely; (24) tkaniny a textilní výrobky, které nejsou uvedeny v jiných třídách, pokrývky ložní a ubrusy; (25) oděvy,

obuv, kloboučnické zboží; (26) krajky a výšivky, stuhy a tkaničky, knoflíky, háčky a očka, poutka - galanterie, špendlíky a jehly, umělé květiny; (27) koberce, rohožky, rohože, linoleum a jiné obklady podlah, tapety na stěny nikoliv textilní; (28) hry, hračky, potřeby pro gymnastiku a sport, které nejsou uvedeny v jiných třídách, vánoční ozdoby; (29) maso, ryby, drůbež a zvěřina, masové výtazky, zavařované, mražené, sušené a vařené ovoce a zelenina, želé, džemy, vejce, mléko a mléčné výrobky, oleje a tuky jedlé; (30) káva, čaj, kakao, cukr, rýže, tapioka, ságo, kávové náhražky, mouka a přípravky z obilnin, chléb, pečivo, cukrovinky, zmrzlina, med, sirup melasový, droždí, prášky do těsta, sůl, hořčice, ocet, nálevy (k ochucení), koření, led pro osvětlení; (31) výrobky zemědělské, zahradnické, lesní a zrní neuvedené v jiných třídách, živá zvířata, čerstvé ovoce a zelenina, osivo, rostliny a přírodní květiny, krmivo pro zvířata, slad; (32) piva, minerální vody, šumivé nápoje a jiné nápoje nealkoholické, nápoje a šťávy ovocné, sirupy a jiné přípravky k zhotovení nápojů; (33) alkoholické nápoje (s výjimkou pív); (34) tabák, potřeby pro kuřáky, zápalky; (35) propagační činnost, reklama, pomoc při řízení obchodní činnosti, obchodní administrativa, kancelářské práce; (37) stavebnictví, opravy, instalační služby; (39) doprava, balení a skladování zboží, organizování cest; (40) zpracování materiálů.

(590) Barevná

(730) **REKO a.s.**, tř. Kpt. Jaroše 26/1845, Brno, 60200, CZ

(210) **O-451262**

(220) 27.08.2007

(320) 27.08.2007

(511) 35, 41

(540)

DEVÍTKA

(510) (35) propagační činnost, reklama, obchodní administrativa; (41) výchova, vzdělávání, zábava, sportovní a kulturní aktivity.

(730) **MĚSTSKÁ ČÁST PRAHA 9**, Sokolovská 324/14, Praha 9, 18049, CZ

(210) **O-451267**

(220) 27.08.2007

(320) 27.08.2007

(511) 43, 44

(540)



(510) (43) poskytování občerstvení, podávání nápojů; (44) provozování solárií, služby péče o krásu a vzhled, poradenství v oblasti zdravého životního stylu, péče o pokožku, salóny krásy, služby v oblasti sauny, zkrášlovací salóny.

(730) **Strmisková Martina**, 17. listopadu 1387, Mladá Boleslav, 29301, CZ

(740) JUDr. Lukáš Jansa, Sokola Tůmy 16, Ostrava, 70900

(210) **O-451270**

(220) 27.08.2007

(320) 27.08.2007

(511) 29, 40, 43

(540)

BLANICKÁ KLOBÁSA

(510) (29) maso, ryby, drůbež a zvěřina, masné výrobky, masové výtazky, masové konzervy, paštiky, masné pomazánky, uzeniny, tepelně zpracované masné výrobky, veškeré zabijačkové výrobky, sádlo, slanina, balené masové zboží, masové pomazánky a paštiky, masové polotovary; (40) řeznictví, zpracování masa a masných výrobků; (43) hostinská činnost, stravovací a ubytovací služby.

(730) **ZŘUD - Masokombinát Písek CZ, a.s.**, Novodvorská 1010/14, Praha 4, 14200, CZ

(740) Bartoloměj Kouba, patentový zástupce, Mánesova 1200, Strakonice I, 38601

(210) **O-451286**
(220) 27.08.2007
(320) 27.08.2007
(511) 16, 35, 41
(540)



- (510) (16) obrazy, akvarely, grafické reprodukce, grafiky, litografie, litografie umělecké, architektonické makety, malby (obrazy), zarámované či nezarámované, olejotisky, portréty, rytiny, dřevorytina, hlubotisky, mědirytiny, lepty, tisky napodobující rytiny a další upomínkové předměty nebo výtvarná díla v rámci této třídy, poštovní známky, tiskoviny, tiskopisy, formuláře, časopisy, periodika, knihy, manuály, katalogy, databázové produkty a databáze v papírové formě, tiskárenské výrobky, učební pomůcky (s výjimkou přístrojů), papír, lepenka a výrobky z těchto materiálů, zejména umělecké nebo ozdobné předměty, pohlednice se zvukovou nahrávkou, plakáty, fotografie, kalendáře, pohlednice, gratulace, dopisní papíry, obálky, mapy, plány, zemské globusy, samolepky, obtisky, nálepky, losy, lístky, poznámkové bloky, desky na spisy, pořadače, šanony, omalovánky, activity books, balicí papír, sešity, skicáky, psací potřeby, papírové kapesníky, papírové ubrusy a ubrousky, papírové prostírání, ručníky papírové, těžítka na papíry, lepidla pro papírenství nebo domácnost, materiál pro umělce, štetce, malířská plátna, psací stroje a kancelářské potřeby s výjimkou nábytku, knižní zářky, krabice lepenkové nebo papírové, stojany malířské, stojany na fotografie, tabule reklamní z papíru nebo lepenky, reklamní výrobky z papíru, dekorativní předměty z papíru, reklamní a informační poutače z papíru, papírové a umělohmotné tašky jako upomínkové předměty; (35) výstavy reklamní nebo komerční, organizace reklamních nebo komerčních výstav, správa výstavních prostor (komerčních nebo reklamních), reklamní, inzertní a propagační činnost, marketing, merchandising, poskytování informací komerčního nebo reklamního charakteru, multimediálních informací komerčního charakteru, komerční využití Internetu v oblastech komerčních internetových médií a vyhledávacích služeb, on-line inzerce, pronájem informačních nebo reklamních míst, činnost reklamní agentury, činnost ekonomických a/nebo organizačních poradců, zprostředkování v oblasti obchodu s uměleckými předměty, prodej uměleckých předmětů a děl; (41) výstavní činnost, organizování, příprava a správa výstav a výstavních prostor a organizování výstav nekomerčních, galerie, muzea, nakladatelství a vydavatelství, elektronické publikování (DTP), knihkupectví, knihovny, ediční činnost, publikační činnost, fotografování, informace o možnostech zábavy, výchovy, vzdělávání, kultury, rekreace, rozptýlení a sportu, organizování večírků, předprodej vstupenek, nahrávání nosičů zvukových nebo obrazově zvukových, půjčování nahraných zvukových a zvukově obrazových záznamů, tvorba audiovizuálních děl, tvorba a výroba audiovizuálních programů, agenturní činnost v oblasti kultury, zprostředkování a informační služby v oblasti kultury, výchovy, vzdělávání, zábavy a sportu, výchovná, vzdělávací, soutěžní a zábavní činnost, zábavní nebo kulturní nebo vzdělávací představení, živá představení, organizace společenských a kulturních akcí, organizace, provozování a provádění her a soutěží i veřejných, půjčování a pronájem obrazů, uměleckých děl a dekorací, pronájem galerií, provozování galerie výtvarného umění.
- (730) **Gronský Libor MUDr.**, Polská 48, Olomouc, 77900, CZ
(740) **HALAXOVÁ & HALAXOVÁ, TETRAPAT, RNDr.** Zdeňka Halaxová, Horní náměstí 7, Olomouc, 77200

(210) **O-451327**
(220) 29.08.2007
(320) 29.08.2007
(511) 3, 5, 35

(540)



- (510) (3) přípravky pro bělení a jiné prací prostředky, přípravky pro čištění, leštění, odmašťování a broušení, mýdla, parfumerie, vonné oleje, kosmetika, vlasové vody, zubní pasty; (5) výrobky farmaceutické, veterinářské a hygienické, diabetické přípravky pro léčebné účely, potraviny pro batolata, náplasti, obvazový materiál, dezinfekční prostředky; (35) propagační činnost, reklama, pomoc při řízení obchodní činnosti, obchodní administrativy, kancelářské práce.
- (730) **COSMETIC KARL HADEK INTERNATIONAL s.r.o.**, Přemyslovců 24, Ústí nad Labem, 40007, CZ
(740) JUDr. Jan Michalec, Dlouhá 5, Ústí nad Labem, 40001

(210) **O-451328**
(220) 29.08.2007
(320) 29.08.2007
(511) 3, 5, 35
(540)



- (510) (3) přípravky pro bělení a jiné prací prostředky, přípravky pro čištění, leštění, odmašťování a broušení, mýdla, parfumerie, vonné oleje, kosmetika, vlasové vody, zubní pasty; (5) výrobky farmaceutické, veterinářské a hygienické, diabetické přípravky pro léčebné účely, potraviny pro batolata, náplasti, obvazový materiál, dezinfekční prostředky; (35) propagační činnost, reklama, pomoc při řízení obchodní činnosti, obchodní administrativy, kancelářské práce.
- (730) **COSMETIC KARL HADEK INTERNATIONAL s.r.o.**, Přemyslovců 24, Ústí nad Labem, 40007, CZ
(740) JUDr. Jan Michalec, Dlouhá 5, Ústí nad Labem, 40001

(210) **O-451329**
(220) 29.08.2007
(320) 29.08.2007
(511) 3, 5, 35
(540)



- (510) (3) přípravky pro bělení a jiné prací prostředky, přípravky pro čištění, leštění, odmašťování a broušení, mýdla, parfumerie, vonné oleje, kosmetika, vlasové vody, zubní pasty; (5) výrobky farmaceutické, veterinářské a hygienické, diabetické přípravky pro léčebné účely, potraviny pro batolata, náplasti, obvazový materiál, dezinfekční prostředky; (35) propagační činnost, reklama, pomoc při řízení obchodní činnosti, obchodní administrativy, kancelářské práce.
- (730) **COSMETIC KARL HADEK INTERNATIONAL s.r.o.**, Přemyslovců 24, Ústí nad Labem, 40007, CZ
(740) JUDr. Jan Michalec, Dlouhá 5, Ústí nad Labem, 40001

(210) **O-451360**
(220) 29.08.2007

(320) 29.08.2007
(511) 9, 35, 38, 41
(540)



(510) (9) počítačový software, magnetické nebo optické nosiče zvukových nebo obrazových záznamů nahrané i nenahrané, nosiče dat optické, nosiče dat magnetické, nosiče zvukových nahrávek, operační systémy (nahrané programy), přístroje pro záznam, přenos nebo reprodukci zvuku či obrazu, antény, vysílače, software na magnetických nosičích, videokazety a audiokazety nahrané i nenahrané, gramofonové desky, audiovizuální programy na nosičích záznamů, a to i v digitální podobě, kompaktní disky (audio-video), videodisky, informace a záznamy v elektronické podobě na nosičích záznamů; (35) marketingové studie, nábor zaměstnanců, pomoc při řízení obchodních a průmyslových podniků, obchodní činnost v oblasti služeb ve třídě 38 a 41, obchodní management a podnikové poradenství, obchodní nebo podnikatelské informace, obchodní nebo podnikatelský průzkum, obchodní reklama, organizování výstav k obchodním a reklamním účelům, personální poradenství, systemizace informací do počítačových databází, poradenství v obchodní činnosti, pronájem reklamní doby v komunikačních médiích, pronájem reklamních materiálů, propagační činnost, reklama, rozhlasová reklama, inzerce, obchodní průzkum, obchodní administrativní, podpora prodeje zboží, obchodní nebo podnikatelské informace, komerční informační kancelář, aktualizace reklamních nebo inzertních materiálů, rozšiřování reklamních nebo inzertních materiálů, pronájem reklamních ploch, vydávání, zveřejňování, publikování reklamních textů, vydávání reklamních, propagačních a inzertních textů, zpracování textů, marketingové služby, služby ekonomických poradců, obchodní průzkum, průzkum trhu, kancelářské práce; (38) telekomunikace, rozhlasové vysílání, vysílání kabelové televize, komunikace pomocí mobilních telefonů, komunikace pomocí počítačových terminálů, přenášení pomocí satelitních družic, agentury tiskové, pronájem zařízení pro přenos informací, přenos zpráv a obrazových informací pomocí počítače, přenos faxem, půjčování telekomunikačních zařízení, telefonické služby, televizní vysílání, telexové služby; (41) digitální zpracování obrazu, elektronické publikování, klubové služby, konference, organizování kulturních nebo vzdělávacích výstav, organizování představení, poskytování on-line elektronických publikací, provozování her on-line, rozhlasové a televizní vysílání (výroba), rozhlasové a televizní přijímače (pronájem), školení, televizní programy (výroba rozhlasových a televizních programů), televizní zábava, vydávání elektronických knih a časopisů on-line, výchovná, vzdělávací a zábavní činnost, organizování kulturních, vzdělávacích a zábavních akcí, agenturní činnost v oblasti kultury a vzdělávání, organizace zábavních pořadů a soutěží, obstaravatelská a zprostředkovatelská činnost v oblasti kultury a zábavy, informace o možnostech zábavy a vzdělávání, rozhlasová zábava, diskotéky, živá vystoupení, estrády, karaoke, zpravodajské služby, agentury spadající do této třídy, organizování a vedení seminářů a konferencí, služby nahrávacího studia, pronájem zvukového nahrávacího studia, pronájem audio nahrávek.

(590) Barevná
(730) **SUN MEDIA, s.r.o.**, Koperníkova 6/794, Praha 2, 12000, CZ
(740) Mgr. Olga Sedláčková, Nad Petruskou 1, Praha 2, 12000

(210) **O-451368**
(220) 30.08.2007
(320) 30.08.2007
(511) 36, 37, 39

(540)



(510) (36) pojištění, služby finanční, služby peněžní, služby nemovitostní; (37) stavebnictví, opravy, instalační služby; (39) doprava, balení a skladování zboží, organizování cest.
(730) **Stavební bytové družstvo Náchod**, Parkárny 311, Náchod, 54701, CZ
(740) Mgr. Jiří Kachlík, Tyršova 329/7, Vyškov, 68201

(210) **O-451371**
(220) 30.08.2007
(320) 30.08.2007
(511) 23, 24, 25
(540)



(510) (23) vlákna pro textilní účely; (24) tkaniny a textilní výrobky, které nejsou uvedeny v jiných třídách; (25) spodní prádlo, oděvy, ponožky, plavky, šortky, sportovní dresy, bundy, saka, kostýmy, košile, trička, svetry, mikiny, kalhoty, čepice, rukavice, šály, obuv.
(730) **Stránský Jiří JUDr.**, Jandova 8, Praha 9, 19000, CZ

(210) **O-451402**
(220) 30.08.2007
(320) 30.08.2007
(511) 6, 7, 12, 37, 40
(540)



(510) (6) obecné kovy a jejich slitiny, plechy, pancíře, trubky, spojovací kovový materiál a rámy, ocelolitiny, odlitky, svařence konstrukce kovové, zejména konstrukce stavební pro instalaci mobilních nebo stacionárních technologických zařízení s využitím pro vojenskou techniku a bojová vozidla, kovové kotle a tělesa, kovové kontejnery, kovové potřeby zámečnické a klempířské, modely a formy pro výrobu odlitků a výkovků; (7) stroje a zařízení pro využití mechanické energie zařazené v této třídě, motory pro vojenskou techniku a náhradní díly a příslušenství k výše uvedenému, upínací, závěsná, zvedací a technologická zařízení pro opravy motorových vozidel a vojenské techniky, mechanizační zařízení a nářadí pro kontrolu a opravy dopravní a vojenské techniky, montážní, demontážní přípravy a jednoúčelové stroje pro opravy motorových vozidel a vojenské techniky, zařízení a strojní nářadí pro autoopravy, stavební stroje (rypadla, nakladače); (12) vozidla pro motorovou i nemotorovou přepravu a jejich nástavby, náhradní díly a příslušenství pro tuto techniku, speciální vojenská technika (obrněné transportéry), včetně náhradních dílů, speciální pásová hasící vozidla, speciální pásová vyprošťovací vozidla, nástavby na automobilové a pásové podvozky pro ekologické havárie a chemickou očistu, nástavby na pásové podvozky pro hašení požárů, plavidla včetně obojživelných; (37) opravy a servis motorových vozidel a ostatních dopravních prostředků, opravy, servis, úpravy a modernizace speciální vojenské techniky,

zejména pro mechanizované vojsko, dělostřelectvo, chemické vojsko, ženijní vojsko, protiletadlové vojsko, instalace, opravy a revize tlakových zařízení, opravy, údržba, instalace, servis a revize elektrických a elektronických zařízení, montáž a opravy měřidel; (40) mechanické zpracování a úprava kovových materiálů a plastických hmot, kovoobráběčství, nástrojářství, strojní zámečnictví, znehodnocování speciální vojenské techniky, povrchové úpravy a svařování kovů, zámečnické práce na zakázku, zpracování kovů laserem, zpracování kovů a kovových plechů tvářením, obráběním, řezáním, zušlechťováním, ohýbáním.

(730) **VOP-026 Šternberk, s.p.**, Olomoucká 1841/175, Šternberk, 78501, CZ

(740) Ing. Petr Soukup, patentový a známkový zástupce, Vídeňská 8, Olomouc, 77200

(210) **O-451415**

(220) 30.08.2007

(320) 30.08.2007

(511) 35, 39, 41

(540)

KRÁL SILNIC

(510) (35) pomoc při řízení obchodní činnosti, pomoc při řízení obchodních a průmyslových podniků, obchodní management a podnikové poradenství, obchodní nebo podnikatelské informace, komerční informační kanceláře, obchodní nebo podnikatelský průzkum, hospodářské (ekonomické) prognózy, služby týkající se přemísťování provozů nebo podniků, marketingové studie, analýzy nákupních a velkoobchodních cen, průzkum trhu, průzkum veřejného mínění, statistické informace, styky s veřejností, účetnictví, revize účtů (audit), analýzy nákladů, oceňování obchodních podniků, provádění výpisů z účtů, dražby, personální poradenství, posuzování efektivnosti provozu a racionalizace práce, nábor zaměstnanců, psychologické testování pro výběr zaměstnanců, příprava a vyhotovení daňových příznání, příprava mezd a výplatních listin, zprostředkovatelské práce, služby reklamních agentur a propagace jako je zajišťování reklamy on-line v počítačové síti Internet, rozhlasové reklamy, televizní reklamy, pronájem reklamní doby v komunikačních médiích, organizování komerčních nebo reklamních výstav a veletrhů, aktualizování a pronájem reklamních materiálů a reklamních ploch, inzercie poštou, předvádění zboží, služby modelek - předvádění pro reklamní účely a podporu prodeje, rozšiřování reklamních materiálů (letáků, prospektů, tisků, vzorků) zákazníkům, venkovní reklama, vydávání reklamních nebo náborových, propagačních a inzertních textů, vylepování plakátů, aranžování výkladů, obchodní vedení uměleckých agentur, správa hotelů, dovozní a vývozní kanceláře, sekretářské služby, vyřizování telefonních vzkazů a dotazů, těsnopis, stenografie, přepisování, psaní na stroji, zpracování textů, překlad a systemizace informací do počítačových databází, vedení kartoték a souborů v počítači, vyhledávání dat v počítačových souborech, kopírování nebo rozmnožování (reprodukce) dokumentů, dokladů, fotokopírování, zajišťování předplatného novin a časopisů, pronájem fotokopírovacích a kancelářských strojů a zařízení, pronájem prodejních automatů, dodavatelské služby pro třetí osoby, nákup výrobků a služeb pro jiné podniky; (39) služby dopravy, jako je autobusová doprava, automobilová doprava, osobní nepravidelná doprava, taxislužba, doprava letecká, lodní (námořní i říční), trajektová, železniční, tramvajová, nákladní (kamiónová), osobní doprava i přeprava zboží a nákladů, pronájem a půjčování autokarů, automobilů, lodí, kamiónů, koní, pronájem garáží a parkovacích míst, lodivodství, pilotování, přeprava obrněnými vozy, převozy sanitkou, půjčování závodních automobilů, spedice, stěhování, taxislužba, doprava a skladování odpadu, doručovací služby, kurýrní služby, doručování novin a časopisů, přeprava cenností s doprovodem i bez, dodávka zboží poštou, balení zboží, nakládání, resp. vykládání zboží, služby nosičů, odtahování dopravních prostředků při poruchách a haváriích, vyprošťování uvíznutých lodí, vyzdvihování potopených lodí, skladování zboží, pronájem skladišť, archivace elektronicky uložených dat nebo dokumentů, rozvod elektřiny, energie, tepla, vody, doprava ropou, služby turistické kanceláře s výjimkou kanceláří poskytujících hotelové rezervace, jako je zprostředkování přepravy, organizování cest, exkurzí, prohlídek, zájezdů, doprovázení turistů, organizování okružních výletů, okružních plaveb, jízdy výletní lodí, informace o dopravě, rezervace

jízdenek, místenek, letenek a lodních lístků; (41) provozování autoškoly, veškeré typy výchovných, vyučovacích a vzdělávacích služeb, pořádání a vedení seminářů a přednášek, výuka terapeutické praxe, vydávání certifikátů opravňujících k provozování odborné praxe a výuky, poskytování učebních pomůcek, informace a zprostředkování možností rekreace, rozptýlení, zábavy, pořádání divadelních představení, provozování kinosálů, koncertní sítě, provozování muzeí, knihovny (půjčovny knih), pořádání diskoték, provozování kasin a heren, provozování her on-line (z počítačové sítě), noční kluby, karaoke, výchovně zábavné klubové služby, kluby zdraví, cirkusy, drezúra zvířat, provozování zoologických zahrad, půjčování filmů, umělecké a módní agentury, estrády, pořádání loterií, organizování plesů, plánování a organizování večírků a oslav, organizování vzdělávacích, zábavných, sportovních soutěží nebo soutěží krásy, organizování kulturních nebo vzdělávacích výstav, organizování živých představení a vystoupení, předprodej vstupenek, filmová tvorba, filmová studia, dabing, digitální zpracování obrazu, nahrávací studia, výroba rozhlasových a televizních programů, zpravodajské služby, obrazové zpravodajství, fotografování, půjčování a pronájem divadelních a jiných dekorací včetně osvětlení, pronájem rozhlasových a televizních přijímačů, půjčování přenosných videokamer, vydávání knih, elektronické publikování (DTP), poskytování on-line elektronických publikací (bez možnosti stažení), vydávání elektronických knih a časopisů on-line, posunková řeč (tlumočení), překladatelské služby, organizování a vedení kolokvií, konferencí, kongresů, seminářů, symposií, informace o výchově a vzdělávání, školení, praktické cvičení, instruktážní výcvik, zkoušení, přezkoušení, dálkové studium, korespondenční kurzy, internátní školy, dětské jesle a školky, prázdninové tábory, náboženská výchova, pomoc a poradenství pro volbu povolání, pořádání a řízení pracovních setkání, tělesná výchova, provozování a pronájem sportovních zařízení - golfových hřišť, stadiónů, tenisových dvorců, plaveckých bazénů, gymnastický výcvik, půjčování sportovního nářadí, s výjimkou dopravních prostředků.

(730) **Dvořák Petr**, Tábořská 350/32, Praha 4, 14000, CZ

(740) **DANĚK & PARTNERS** Advokátní a patentová kancelář, Dr. Vilém Daněk, Vinohradská 45, Praha 2, 12000

(210) **O-451450**

(220) 31.08.2007

(320) 31.08.2007

(511) 35, 36, 41

(540)

PXE

(510) (35) obchodní zprostředkování služeb; (36) finančníctví, komoditní burzy, derivátové burzy; (41) školící činnost.

(730) **Energetická burza Praha**, Rybná 682/14, Praha 1, 11005, CZ

(210) **O-451461**

(220) 31.08.2007

(320) 31.08.2007

(511) 1, 3, 35

(540)

INTENSA

(510) (1) chemické výrobky určené pro průmysl, vědy a fotografii, jakož i pro zemědělství, zahradnictví a lesnictví, umělé pryskyřice v surovém stavu, plastické hmoty v surovém stavu, hnojiva pro půdu, hasící přístroje (složení), prostředky pro kalení a letování kovů, chemické výrobky určené ke konzervování potravin, tříslicí materiály, lepidla pro průmysl; (3) přípravky pro bělení a jiné prací prostředky, přípravky pro čištění, leštění, odmašťování a broušení, zejména prostředky do myček nádobí, aviváže, prostředky proti vodnímu kameni, prostředky na mytí nádobí, mýdla, parfumerie, vonné oleje, kosmetika, vlasové vody (lotions), zubní pasty; (35) propagační činnost, reklama, pomoc při řízení obchodní činnosti, obchodní administrativa, kancelářské práce.

(730) **Černý Lukáš**, Studnice 133, Studnice, 54948, CZ

(740) Čermák Hořejš Myslíl a spol., JUDr. Jan Matějka, Národní 32, Praha 1, 11000

(210) **O-451487**

(220) 03.09.2007

(320) 03.09.2007

(511) 1, 5, 29, 30, 31, 35, 40, 42, 43
(540)



(510) (1) veškeré zlepšující přípravky, enzymatické přípravky, antioxidanty, emulgátory a stabilizátory do chleba, do všech druhů pečiva, do pekárenských, těstářenských a cukrářských výrobků i k výrobě ostatních potravin, chemické prostředky chuťové, přípravky ke konzervování, k uchování a čerstvosti i trvanlivosti, k rozpouštění škrobu, ke snížení obsahu tuků a k lepší stravitelnosti potravin i potravinových směsí, lecitin a jeho deriváty, protispěkové látky, syntetická sladidla, sladová bílkovina, maltodextrin, uhlíčan amonný, glutaman sodný, kyselina citrónová - vše pro použití v potravinářství, v pekárenské, těstářenské a cukrářské výrobě, mouky k průmyslovým účelům, odpad ze zpracovaného obilného zrna pro průmyslové účely; (5) mouky bezlepkové, dietní, výživné a obohacené vlákninou, bezcholesterové a bezlepkové výrobky, potraviny dietetické, potravní doplňky obohacené vitaminy, organickými a/nebo anorganickými látkami s přísadou užlechtilých mikroorganismů, nutriční doplňky, pochutiny a pokrutiny, klíčky z obilí, ze semen a z luštěnin, přípravky ze sladu - vše výše uvedené pro léčebné účely, potraviny pro kojence, léčivé čaje a extrakty z nich, posilující poživatiny s léčebnými účinky; (29) polotovary těstářenských, pekárenských a cukrářských výrobků, vejce a výrobky z vajec, máslo, mléko a mléčárské výrobky, tuky, tukové náhražky a výrobky z nich, speciální přísady a činidla vylepšující mouku i její směsi z těstářenských, pekářských a cukrářských výrobků, nezařazených ve tř. 1, 5 a 30, extrakty z dietetického sladu, sladové moučky, sója a její výrobky, texturované proteiny, kolagen a jeho extrakty, náhražky dietních a výživných potravin ve všech formách, konzervované potraviny, ovoce sušené nebo jinak upravené, džemy a zavařeniny, upravený mák, arašidy, semena, ořechy a suché plody; (30) mouky a moučné výrobky všech druhů, mouky obohacené vlákninou, výrobky z obilovin, z olejnin, ze semen a kukuřice, mlynářské výrobky všech druhů, chléb a běžné pečivo, med, sirup melasový, káva, kávové náhražky, čaj, kakao, čokoláda, cukr a směsi na bázi cukru, rýže, tapioka, ságo, droždí, prášky do pečiva a zlepšující přípravky pro pekárenské, těstářenské a cukrářské výrobky, esence, koření, sůl, hořčice, škrob, sirupy, výrobky racionální výživy, zejména výrobky neobsahující cholesterol, přírodní cukry a konzervační látky, směsi z celozrnných obilnin, z luštěnin, z olejnin fortifikované rostlinnými a/nebo minerálními látkami, vitaminy a s přísadou speciálních ingrediencí pro další zpracování, výrobky obsahující obiloviny, olejiny a/nebo luštěniny, mouka jako dělič produkt pro pekářské a cukrářské výrobky, bobtnavá mouka, sojová vláknina pro humánní použití, slad a výrobky z nich, zejména sladové moučky pražené a karamelizované, včetně jejich extraktů, lepek a přípravky z něj, kypřící prášky, stimulatory pro zlepšení chutě, dortová a cukrářská těsta, cukrovinky a trvanlivé pečivo, náplně a polevy ve formě práškových směsí, pekárenské, těstářenské a cukrářské dietní výrobky, ne pro medicínální účely, včetně výrobků pro redukční dietu, výrobky extrudované a expandované na bázi obilovin, rýže a kukuřice, želatinové výrobky, obalová pouzdra z mouky a odpad ze zpracovaného obilného zrna pro humánní použití, veškeré pekárenské, těstářenské a cukrářské výrobky, včetně těchto výrobků mražených; (31) obilí, semena a zemědělské produkty nezpracované, slad, sladové přípravky pro kávu, mák, suché plody, ořechy, čerstvé ovoce, zelenina a zahradnicko-lesnické plody, živé rostliny, krmné směsi a výživné krmné směsi; (35) marketing, služby organizačně-ekonomické, obchodní průzkum a pomoc při řízení obchodní činnosti, reklama, propagace a inzerce, pomoc a zprostředkovatelská činnost v oblasti potravin a v oblasti mlynářství, sladovnictví, pekařství, těstářství i cukrářství a služeb s tím souvisejících, propagace a inzerce prostřednictvím elektronických médií, dodavatelské služby pro třetí osoby, činnost v oblasti obchodu a služeb v rámci této třídy, internetový obchod, služby v oblasti

importu a exportu; (40) mlynářství, zpracování obilovin, luštění, semen, olejnin a jejich směsí, zpracování sladu, mlýnských odpadů a krmných směsí, těstářská, pekařská a cukrářská činnost a zpracování jejich výrobků, provozování cukráren, provoz malé vodní elektrárny; (42) stanovení složení látek a materiálů v oblasti zemědělství i při výrobě potravin a konzultační i poradenské služby s tím související; (43) služby zajišťující stravování i nápoje, hostinská činnost, služby jídelen rychlého občerstvení, bufetů, snack-barů.

(730) **PENAM, a.s.**, Cejl 38, Brno, 60200, CZ

(740) MIRA - patentová a známková kancelář, Blanka Fišerová, V Kapslovně 11, Praha 3, 13000

(210) **O-451488**

(220) 03.09.2007

(320) 03.09.2007

(511) 5, 16, 29, 30, 35

(540)



(510) (5) pekárenské výrobky pro zvláštní výživu, diabetický chléb a bezlepkové výrobky, bezcholesterové potraviny a potravní doplňky obohacené vitaminy, léčivými bylinami, organickými a/nebo anorganickými látkami s přísadou užlechtilých mikroorganismů pro léčebné účely, nutriční doplňky, dietetické a diabetické poživatiny a potraviny pro zvláštní výživu, klíčky z obilí, ze semen a z luštěnin, přípravky ze sladu, vitaminy a vitamínové přípravky, specifické doplňky pro výživu lidí, kojenecká a dětská strava, léčivé čaje a extrakty z nich - vše výše uvedené pro léčebné účely; (16) papír a výrobky z papíru, reklamní prospekty, plakáty, billboardy, poutače z papíru nebo z lepenky, obtisky, etikety, papírové skládačky (obaly), lepenka, lepenkové krabice, lepenka formovaná a ostatní lepenkové výrobky, kartonážní výrobky, tiskoviny, časopisy, periodika a veškeré polygrafické výrobky, papírové tašky a ochranné obaly všech druhů, tašky a obalové materiály z plastických hmot v rámci této třídy, ozdobné, propagační, reklamní, inzertní a upomínkové výrobky z papíru; (29) mléčné výrobky, tvarohové a mléčné zákusky, želatinové výrobky, šlehačka, vejce a výrobky z nich, hotová jídla a výrobky studené kuchyně z masa, ryb, drůbeže a zvěřiny, ostatní hotová jídla vyrobená z potravin, spadajících do této třídy, výživové dietní doplňky živočišného původu v rámci této třídy, výrobky na bázi brambor, proteinové výrobky pro výživu, konzervované potraviny, spadající do této třídy, ovoce sušené nebo jinak upravené, upravený mák, arašidy, semena, ořechy a suché plody i jejich směsi v této třídě obsažené, směsi z konzervovaných luštěnin a z jedlých olejnin fortifikované rostlinnými a/nebo minerálními látkami, vitaminy a s přísadou speciálních ingrediencí pro další zpracování; (30) chléb, běžné, celozrnné a vícezrnné pečivo, tousty, bagety, pizzy, pečivo s masovými, sýrovými a zeleninovými náplněmi, koláče, závary, buchty, bábovky, lívance, sladké pečivo, perníky a medovníky, dezerty, piškoty, pudinky, dorty, drobné cukroví, marcipánové a mandlové pečivo, cukrovinky, oplatky, jemné a trvanlivé pečivo, sušenky, suchary, pekárenské výrobky k dopečení, polotovary těstářenských, pekárenských a cukrářských výrobků, výrobky z obilovin, z olejnin, ze semen a kukuřice, pekárenské výrobky plněné, čokoláda a pekárenské výrobky obsahující čokoládu, müsli výrobky, obilné, ovesné a kukuřičné vločky i jejich směsi, výrobky na bázi obilovin, rýže a výrobky z rýže, výrobky z pufované rýže, pekařské výrobky s obsahem amarantu, slunečnicových, sezamových a/nebo jiných semen, sušenky s amarantem, sojová mouka a výrobky z ní, slad pro lidskou spotřebu, kávové výrobky a výrobky obsahující extrakty z kávy, káva, čaj, kakao, čokoláda, cukr, med, tapioka, ságo, sůl, droždí, koření, mouky a mlynářské výrobky všech druhů, mouky obohacené vlákninou, veškeré těstoviny a výrobky obsahující těstoviny, těstářenské a cukrářské výrobky, výrobky racionální výživy, zejména výrobky s minimálním obsahem cholesterolu, směsi z celozrnných obilnin, z luštěnin a z olejnin fortifikované

rostlinnými a/nebo minerálními látkami, vitamíny a s přísadou speciálních ingrediencí pro další zpracování, náplně a polevy ve formě práškových směsí, výrobky na bázi sušené bramborové kaše, pekárenské, těstářenské a cukrářské dietní výrobky, ne pro medicínální účely, výrobky extrudované a expandované, spadající do této třídy, popcorn, veškeré pekárenské, těstářenské a cukrářské výrobky, včetně těchto výrobků mražených, výrobky studené kuchyně, občerstvení zhotovené z výrobků, spadajících do tř. 30, zmrzlina a výrobky z ní, žvýkačky, nápoje na bázi čokolády a kakaa; (35) reklama, propagace a inzerce, marketing, služby organizačně-ekonomické, obchodní průzkum a pomoc při řízení obchodní činnosti, pomoc a zprostředkovatelská činnost v oblasti potravin a v oblasti mlynářství, sladovníctví, pekařství, těstářství i cukrářství a služeb s tím souvisejících, propagace a inzerce prostřednictvím elektronických médií, dodavatelské služby pro třetí osoby, činnost v oblasti obchodu a služeb v rámci této třídy, internetový obchod, služby v oblasti importu a exportu.

(730) **PENAM, a.s.**, Cejl 38, Brno, 60200, CZ

(740) MIRA - patentová a známková kancelář, Blanka Fišerová, V Kapslovně 11, Praha 3, 13000

(210) **O-451489**

(220) 03.09.2007

(320) 03.09.2007

(511) 5, 16, 29, 30, 35

(540)



(510) (5) pekárenské výrobky pro zvláštní výživu, diabetický chléb a bezlepkové výrobky, bezcholesterové potraviny a potravní doplňky obohacené vitamíny, léčivými bylinami, organickými a/nebo anorganickými látkami s přísadou ušlechtilých mikroorganismů pro léčebné účely, nutriční doplňky, dietetické a diabetické poživatiny a potraviny pro zvláštní výživu, klíčky z obilí, ze semen a z luštěnin, přípravky ze sladu, vitamíny a vitamínové přípravky, specifické doplňky pro výživu lidí, kojenecká a dětská strava, léčivé čaje a extrakty z nich - vše výše uvedené pro léčebné účely; (16) papír a výrobky z papíru, reklamní prospekty, plakáty, billboardy, poutače z papíru nebo z lepenky, obtisky, etikety, papírové skládačky (obaly), lepenka, lepenkové krabice, lepenka formovaná a ostatní lepenkové výrobky, kartonážní výrobky, tiskoviny, časopisy, periodika a veškeré polygrafické výrobky, papírové tašky a ochranné obaly všech druhů, tašky a obalové materiály z plastických hmot v rámci této třídy, ozdobné, propagační, reklamní, inzertní a upomínkové výrobky z papíru; (29) mléčné výrobky, tvarohové a mléčné zákusky, želatinové výrobky, šlehačka, vejce a výrobky z nich, hotová jídla a výrobky studené kuchyně z masa, ryb, drůbeže a zvěřiny, ostatní hotová jídla vyrobená z potravin, spadajících do této třídy, výživové dietní doplňky živočišného původu v rámci této třídy, výrobky na bázi brambor, proteinové výrobky pro výživu, konzervované potraviny, spadající do této třídy, ovoce sušené nebo jinak upravené, upravený mák, arašidy, semena, ořechy a suché plody i jejich směsi v této třídě obsažené, směsi z konzervovaných luštěnin a z jedlých olejnin fortifikované rostlinnými a/nebo minerálními látkami, vitamíny a s přísadou speciálních ingrediencí pro další zpracování; (30) chléb, běžné, celozrnné a vícezrnné pečivo, tousty, bagety, pizzy, pečivo s masovými, sýrovými a zeleninovými náplněmi, koláče, záviny, buchtý, bábovky, lívance, sladké pečivo, perníky a medovníky, dezerty, piškoty, pudinky, dorty, drobné cukroví, marcipánové a mandlové pečivo, cukrovinky, oplatky, jemné a trvanlivé pečivo, sušenky, suchary, pekárenské výrobky k dopečení, polotovary těstářenských, pekárenských a cukrářských výrobků, výrobky z obilovin, z olejnin, ze semen a kukuřice, pekárenské výrobky plněné, čokoláda a pekárenské výrobky obsahující čokoládu, mlsní výrobky, obilné, ovesné a kukuřičné vločky i jejich směsi, výrobky na bázi obilovin, rýže a výrobky z rýže, výrobky z pufované rýže, pekařské výrobky s obsahem

amarantu, slunečnicových, sezamových a/nebo jiných semen, sušenky s amarantem, sojová mouka a výrobky z ní, slad pro lidskou spotřebu, kávové výrobky a výrobky obsahující extrakty z kávy, káva, čaj, kakao, čokoláda, cukr, med, tapioka, ságo, sůl, droždí, koření, mouky a mlynářské výrobky všech druhů, mouky obohacené vlákninou, veškeré těstoviny a výrobky obsahující těstoviny, těstářenské a cukrářské výrobky, výrobky racionální výživy, zejména výrobky s minimálním obsahem cholesterolu, směsi z celozrnných obilnin, z luštěnin a z olejnin fortifikované rostlinnými a/nebo minerálními látkami, vitamíny a s přísadou speciálních ingrediencí pro další zpracování, náplně a polevy ve formě práškových směsí, výrobky na bázi sušené bramborové kaše, pekárenské, těstářenské a cukrářské dietní výrobky, ne pro medicínální účely, výrobky extrudované a expandované, spadající do této třídy, popcorn, veškeré pekárenské, těstářenské a cukrářské výrobky, včetně těchto výrobků mražených, výrobky studené kuchyně, občerstvení zhotovené z výrobků, spadajících do tř. 30, zmrzlina a výrobky z ní, žvýkačky, nápoje na bázi čokolády a kakaa; (35) reklama, propagace a inzerce, marketing, služby organizačně-ekonomické, obchodní průzkum a pomoc při řízení obchodní činnosti, pomoc a zprostředkovatelská činnost v oblasti potravin a v oblasti mlynářství, sladovníctví, pekařství, těstářství i cukrářství a služeb s tím souvisejících, propagace a inzerce prostřednictvím elektronických médií, dodavatelské služby pro třetí osoby, činnost v oblasti obchodu a služeb v rámci této třídy, internetový obchod, služby v oblasti importu a exportu.

(730) **PENAM, a.s.**, Cejl 38, Brno, 60200, CZ

(740) MIRA - patentová a známková kancelář, Blanka Fišerová, V Kapslovně 11, Praha 3, 13000

(210) **O-451490**

(220) 03.09.2007

(320) 03.09.2007

(511) 5, 16, 29, 30, 35

(540)



(510) (5) pekárenské výrobky pro zvláštní výživu, diabetický chléb a bezlepkové výrobky, bezcholesterové potraviny a potravní doplňky obohacené vitamíny, léčivými bylinami, organickými a/nebo anorganickými látkami s přísadou ušlechtilých mikroorganismů pro léčebné účely, nutriční doplňky, dietetické a diabetické poživatiny a potraviny pro zvláštní výživu, klíčky z obilí, ze semen a z luštěnin, přípravky ze sladu, vitamíny a vitamínové přípravky, specifické doplňky pro výživu lidí, kojenecká a dětská strava, léčivé čaje a extrakty z nich - vše výše uvedené pro léčebné účely; (16) papír a výrobky z papíru, reklamní prospekty, plakáty, billboardy, poutače z papíru nebo z lepenky, obtisky, etikety, papírové skládačky (obaly), lepenka, lepenkové krabice, lepenka formovaná a ostatní lepenkové výrobky, kartonážní výrobky, tiskoviny, časopisy, periodika a veškeré polygrafické výrobky, papírové tašky a ochranné obaly všech druhů, tašky a obalové materiály z plastických hmot v rámci této třídy, ozdobné, propagační, reklamní, inzertní a upomínkové výrobky z papíru; (29) mléčné výrobky, tvarohové a mléčné zákusky, želatinové výrobky, šlehačka, vejce a výrobky z nich, hotová jídla a výrobky studené kuchyně z masa, ryb, drůbeže a zvěřiny, ostatní hotová jídla vyrobená z potravin, spadajících do této třídy, výživové dietní doplňky živočišného původu v rámci této třídy, výrobky na bázi brambor, proteinové výrobky pro výživu, konzervované potraviny, spadající do této třídy, ovoce sušené nebo jinak upravené, upravený mák, arašidy, semena, ořechy a suché plody i jejich směsi v této třídě obsažené, směsi z konzervovaných luštěnin a z jedlých olejnin fortifikované rostlinnými a/nebo minerálními látkami, vitamíny a s přísadou speciálních ingrediencí pro další zpracování; (30) chléb, běžné, celozrnné a vícezrnné pečivo, tousty, bagety, pizzy, pečivo s masovými, sýrovými a zeleninovými náplněmi, koláče, záviny, buchtý, bábovky, lívance, sladké pečivo, perníky a

medovníky, dezerty, piškoty, pudinky, dorty, drobné cukroví, marcipánové a mandlové pečivo, cukrovinky, oplatky, jemné a trvanlivé pečivo, sušenky, suchary, pekárenské výrobky k dopečení, polotovary těstářských, pekárenských a cukrářských výrobků, výrobky z obilovin, z olejnin, ze semen a kukuřice, pekárenské výrobky plněné, čokoláda a pekárenské výrobky obsahující čokoládu, müsli výrobky, obilné, ovesné a kukuřičné vločky i jejich směsi, výrobky na bázi obilovin, rýže a výrobky z rýže, výrobky z pufované rýže, pekařské výrobky s obsahem amarantu, slunečnicových, sezamových a/nebo jiných semen, sušenky s amarantem, sojová mouka a výrobky z ní, slad pro lidskou spotřebu, kávové výrobky a výrobky obsahující extrakty z kávy, káva, čaj, kakao, čokoláda, cukr, med, tapioka, ságo, sůl, droždí, koření, mouky a mlynářské výrobky všech druhů, mouky obohacené vlákninou, veškeré těstoviny a výrobky obsahující těstoviny, těstářské a cukrářské výrobky, výrobky racionální výživy, zejména výrobky s minimálním obsahem cholesterolu, směsi z celozrnných obilnin, z luštěnin a z olejnin fortifikované rostlinnými a/nebo minerálními látkami, vitamíny a s přísadou speciálních ingrediencí pro další zpracování, náplně a polevy ve formě práškových směsí, výrobky na bázi sušené bramborové kaše, pekárenské, těstářské a cukrářské dietní výrobky, ne pro medicijní účely, výrobky extrudované a expandované, spadající do této třídy, popcorn, veškeré pekárenské, těstářské a cukrářské výrobky včetně těchto výrobků mražených, výrobky studené kuchyně, občerstvení zhotovené z výrobků, spadajících do tř. 30, zmrzlina a výrobky z ní, žvýkačky, nápoje na bázi čokolády a kakaa; (35) reklama, propagace a inzerce, marketing, služby organizačně-ekonomické, obchodní průzkum a pomoc při řízení obchodní činnosti, pomoc a zprostředkovatelská činnost v oblasti potravin a v oblasti mlynářství, sladovnictví, pekařství, těstářství i cukrářství a služeb s tím souvisejících, propagace a inzerce prostřednictvím elektronických médií, dodavatelské služby pro třetí osoby, činnost v oblasti obchodu a služeb v rámci této třídy, internetový obchod, služby v oblasti importu a exportu.

(730) **PENAM, a.s.**, Cejl 38, Brno, 60200, CZ

(740) MIRA - patentová a známková kancelář, Blanka Fišerová, V Kapslovně 11, Praha 3, 13000

(210) **O-451491**

(220) 03.09.2007

(320) 03.09.2007

(511) 5, 16, 29, 30, 35

(540)



(510) (5) pekárenské výrobky pro zvláštní výživu, diabetický chléb a bezlepkové výrobky, bezcholesterové potraviny a potravní doplňky obohacené vitamíny, léčivými bylinami, organickými a/nebo anorganickými látkami s přísadou ušlechtilých mikroorganismů pro léčebné účely, nutriční doplňky, dietetické a diabetické poživatiny a potraviny pro zvláštní výživu, kličky z obilí, ze semen a z luštěnin, přípravky ze sladu, vitamíny a vitamínové přípravky, specifické doplňky pro výživu lidí, kojenecká a dětská strava, léčivé čaje a extrakty z nich - vše výše uvedené pro léčebné účely; (16) papír a výrobky z papíru, reklamní prospekty, plakáty, billboardy, poutače z papíru nebo z lepenky, obtisky, etikety, papírové skládačky (obaly), lepenka, lepenkové krabice, lepenka formovaná a ostatní lepenkové výrobky, kartonážní výrobky, tiskoviny, časopisy, periodika a veškeré polygrafické výrobky, papírové tašky a ochranné obaly všech druhů, tašky a obalové materiály z plastických hmot v rámci této třídy, ozdobné, propagační, reklamní, inzertní a upomínkové výrobky z papíru; (29) mléčné výrobky, tvarohové a mléčné zákusky, želatinové výrobky, šlehačka, vejce a výrobky z nich, hotová jídla a výrobky studené kuchyně z masa, ryb, drůbeže a zvěřiny, ostatní hotová jídla, vyrobená z potravin spadajících do této třídy, výživové dietní doplňky živočišného původu v rámci této třídy, výrobky na bázi brambor, proteinové

výrobky pro výživu, konzervované potraviny, spadající do této třídy, ovoce sušené nebo jinak upravené, upravený mák, arašídý, semena, ořechy a suché plody i jejich směsi v této třídě obsažené, směsi z konzervovaných luštěnin a z jedlých olejnin fortifikované rostlinnými a/nebo minerálními látkami, vitamíny a s přísadou speciálních ingrediencí pro další zpracování; (30) chléb, běžné, celozrnné a vícezrnné pečivo, tousty, bagety, pizzy, pečivo s masovými, sýrovými a zeleninovými náplněmi, koláče, záviny, buchtý, bábovky, lívance, sladké pečivo, perníky a medovníky, dezerty, piškoty, pudinky, dorty, drobné cukroví, marcipánové a mandlové pečivo, cukrovinky, oplatky, jemné a trvanlivé pečivo, sušenky, suchary, pekárenské výrobky k dopečení, polotovary těstářských, pekárenských a cukrářských výrobků, výrobky z obilovin, z olejnin, ze semen a kukuřice, pekárenské výrobky plněné, čokoláda a pekárenské výrobky obsahující čokoládu, müsli výrobky, obilné, ovesné a kukuřičné vločky i jejich směsi, výrobky na bázi obilovin, rýže a výrobky z rýže, výrobky z pufované rýže, pekařské výrobky s obsahem amarantu, slunečnicových, sezamových a/nebo jiných semen, sušenky s amarantem, sojová mouka a výrobky z ní, slad pro lidskou spotřebu, kávové výrobky a výrobky obsahující extrakty z kávy, káva, čaj, kakao, čokoláda, cukr, med, tapioka, ságo, sůl, droždí, koření, mouky a mlynářské výrobky všech druhů, mouky obohacené vlákninou, veškeré těstoviny a výrobky obsahující těstoviny, těstářské a cukrářské výrobky, výrobky racionální výživy, zejména výrobky s minimálním obsahem cholesterolu, směsi z celozrnných obilnin, z luštěnin a z olejnin fortifikované rostlinnými a/nebo minerálními látkami, vitamíny a s přísadou speciálních ingrediencí pro další zpracování, náplně a polevy ve formě práškových směsí, výrobky na bázi sušené bramborové kaše, pekárenské, těstářské a cukrářské dietní výrobky, ne pro medicijní účely, výrobky extrudované a expandované, spadající do této třídy, popcorn, veškeré pekárenské, těstářské a cukrářské výrobky, včetně těchto výrobků mražených, výrobky studené kuchyně, občerstvení zhotovené z výrobků, spadajících do tř. 30, zmrzlina a výrobky z ní, žvýkačky, nápoje na bázi čokolády a kakaa; (35) reklama, propagace a inzerce, marketing, služby organizačně-ekonomické, obchodní průzkum a pomoc při řízení obchodní činnosti, pomoc a zprostředkovatelská činnost v oblasti potravin a v oblasti mlynářství, sladovnictví, pekařství, těstářství i cukrářství a služeb s tím souvisejících, propagace a inzerce prostřednictvím elektronických médií, dodavatelské služby pro třetí osoby, činnost v oblasti obchodu a služeb v rámci této třídy, internetový obchod, služby v oblasti importu a exportu.

(730) **PENAM, a.s.**, Cejl 38, Brno, 60200, CZ

(740) MIRA - patentová a známková kancelář, Blanka Fišerová, V Kapslovně 11, Praha 3, 13000

(210) **O-451492**

(220) 03.09.2007

(320) 03.09.2007

(511) 5, 16, 30, 35

(540)

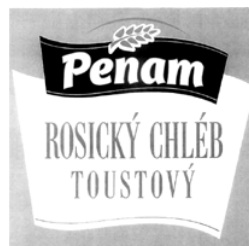

(510) (5) pekárenské výrobky pro zvláštní výživu, diabetický chléb a bezlepkové výrobky, bezcholesterové potraviny a potravní doplňky obohacené vitamíny, léčivými bylinami, organickými a/nebo anorganickými látkami s přísadou ušlechtilých mikroorganismů pro léčebné účely, nutriční doplňky, dietetické a diabetické poživatiny a potraviny pro zvláštní výživu, výrobky ze sladu - vše výše uvedené pro léčebné účely; (16) papír a výrobky z papíru, reklamní prospekty, plakáty, billboardy, poutače z papíru nebo z lepenky, obtisky, etikety, papírové skládačky (obaly), lepenka, lepenkové krabice, lepenka formovaná a ostatní lepenkové výrobky, kartonážní výrobky, tiskoviny, časopisy, periodika a veškeré polygrafické výrobky, papírové tašky a ochranné obaly všech druhů, tašky a obalové materiály z plastických hmot v rámci této třídy, ozdobné, propagační, reklamní, inzertní a upomínkové výrobky z papíru; (30) tousty a

toustové výrobky, chléb a výrobky z chlebového těsta, vícezrné a celozrnné pečivo i pekařské výrobky, předpečené pekařské výrobky, pekařské výrobky s obsahem amarantu, slunečnicových, sezamových a/nebo jiných semen, pekařské výrobky sladké, pekařské výrobky s masem, se sýrem, se zeleninou, s rybami a s plody moře, trvanlivé pečivo, pekařské výrobky určené k dalšímu zpracování, výrobky studené kuchyně a lahůdkářské, včetně občerstvení zhotoveného z výrobků, spadajících do tř. 30, výrobky racionální výživy, zejména výrobky s minimálním obsahem cholesterolu, směsi z celozrnných obilnin, z luštěnin a z olejnin fortifikované rostlinnými a/nebo minerálními látkami, vitamíny a s přísadou speciálních ingrediencí pro další zpracování, veškeré suroviny a polotovary pro pekárenskou a těstářenskou výrobu, nezařazené v jiné třídě, výrobky z obilovin, z olejnin, ze semen, z kukuřice nebo z jejich směsí k lidské spotřebě, výrobky extrudované a expandované, spadající do této třídy, těstářenské, cukrářské a pekařské výrobky, včetně těchto výrobků mražených; (35) reklama, propagace a inzerce, marketing, služby organizačně-ekonomické, obchodní průzkum a pomoc při řízení obchodní činnosti, pomoc a zprostředkovatelská činnost v oblasti potravin a v oblasti mlynářství, sladovnictví, pekařství, těstářství i cukrářství a služeb s tím souvisejících, propagace a inzerce prostřednictvím elektronických médií, dodavatelské služby pro třetí osoby, činnost v oblasti obchodu a služeb v rámci této třídy, internetový obchod, služby v oblasti importu a exportu.

(730) PENAM, a.s., Cejl 38, Brno, 60200, CZ

(740) MIRA - patentová a známková kancelář, Blanka Fišerová, V Kapslovně 11, Praha 3, 13000

(210) O-451511

(220) 04.09.2007

(320) 04.09.2007

(511) 20, 24, 37, 42

(540)

bema tech

(510) (20) rolety a žaluzie všeho druhu vnitřní, horizontální i vertikální, válce k roletám; (24) rolety a žaluzie textilní, markýzy textilní, textilní posuvné stěny (panelové stěny), textilní umělecké dekorace, stínící textilní technika; (37) instalace, opravy, servis a údržba výrobků uvedených ve třídě 20 a; (42) vývoj, konstrukce, návrhy, design, projektová činnost a poradenství v oblasti dekorativní a stínící techniky.

(590) Barevná

(730) BEMATECH, s.r.o., Košíkov 76, Velká Bíteš, 59501, CZ

(740) Ing. Michal Jupa, patentový zástupce, Na Baních 1385, Praha 5 - Zbraslav, 15600

(210) O-451523

(220) 04.09.2007

(320) 04.09.2007

(511) 39, 41, 43

(540)

CLICKFORSKY.COM

(510) (39) doprava, balení a skladování zboží, organizování cest; (41) výchova, vzdělávání, zábava, sportovní a kulturní aktivity; (43) služby zajišťující stravování a nápoje, dočasné ubytování.

(730) Czech Charters, a.s., Jana Kašpara 1/1069, Praha 6, 16008, CZ

(210) O-451524

(220) 04.09.2007

(320) 04.09.2007

(511) 39, 41, 43

(540)

CLICK4SKY.COM

(510) (39) doprava, balení a skladování zboží, organizování cest; (41) výchova, vzdělávání, zábava, sportovní a kulturní aktivity; (43) služby zajišťující stravování a nápoje, dočasné ubytování.

(730) Czech Charters, a.s., Jana Kašpara 1/1069, Praha 6, 16008, CZ

(210) O-451525

(220) 04.09.2007

(320) 04.09.2007

(511) 39, 41, 43

(540)

 **CLICK4SKY.com**

(510) (39) doprava, balení a skladování zboží, organizování cest; (41) výchova, vzdělávání, zábava, sportovní a kulturní aktivity; (43) služby zajišťující stravování a nápoje, dočasné ubytování.

(730) Czech Charters, a.s., Jana Kašpara 1/1069, Praha 6, 16008, CZ

(210) O-451526

(220) 04.09.2007

(320) 04.09.2007

(511) 39, 41, 43

(540)

 **CSA CZECH AIRLINES**

(510) (39) doprava, balení a skladování zboží, organizování cest; (41) výchova, vzdělávání, zábava, sportovní a kulturní aktivity; (43) služby zajišťující stravování a nápoje, dočasné ubytování.

(730) České aerolinie a.s., Letiště Ruzyně, Praha 6, 16008, CZ

(210) O-451527

(220) 04.09.2007

(320) 04.09.2007

(511) 35, 41, 42

(540)

 **TALENTJOB.CZ
JOBSERVER NOVÉ GENERACE**

(510) (35) propagační činnost, reklama, pomoc při řízení obchodní činnosti, obchodní administrativní, kancelářské práce; (41) výchova, vzdělávání, zábava, sportovní a kulturní aktivity; (42) vědecké a technologické služby a související výzkum a projektování, analytické a výzkumné služby v průmyslu, navrhování a vývoj počítačového hardware s software.

(590) Barevná

(730) Briggs & Co., s.r.o., Václavské nám. 1306/55, Praha 1, 11000, CZ

(740) JUDr. Pavel Berger, náměstí Míru 9, Praha 2, 12053

(210) O-451555

(220) 05.09.2007

(320) 05.09.2007

(511) 18, 25, 28

(540)

(540)



(510) (18) kůže, imitace kůže, kufrů a zavazadla, batohy, tašky a peněženky, deštníky, slunečníky, hole; (25) oděvy, obuv, čepice a kloboučnické zboží; (28) hry, hračky, potřeby pro gymnastiku a sport, spadající do této třídy, zejména skateboards a snowboards.

(730) **LIP distribution s.r.o.**, Velké náměstí 140, Strakonice, 38601, CZ

(740) **KUDRLIČKA a SEDLÁK, Ing.** Jiří Sedlák, patentový zástupce, Husova 5, České Budějovice, 37001

(210) **O-451572**

(220) 06.09.2007

(320) 06.09.2007

(511) 9, 42

(540)

ASMOT

(510) (9) elektrické přístroje pro indikaci a/nebo ovládání parametrů fyzikálních veličin okolního prostředí, zejména teploty, vlhkosti, tlaku, rychlosti a/nebo směru proudění okolního tekutinového prostředí, a/nebo parametrů elektrického a/nebo magnetického pole, elektrické přístroje pro analýzu vyšších harmonických parametrických fyzikálních veličin elektrického a/nebo magnetického pole, přístroje a nástroje pro vedení, přepínání, přeměnu, akumulaci, regulaci nebo řízení elektrického proudu a/nebo napětí, rozvaděče nízkého napětí, přístroje a zařízení pro záznam, zesilování, reprodukci a přenos písma, zvuku a obrazu, videorekordéry, videokamery, software na magnetických nosičích, magnetické nebo optické nosiče zvukových a/nebo obrazových záznamů nahrané i nenahrané, videokazety nahrané i nenahrané, audiokazety nahrané i nenahrané, audiovizuální programy, audiovizuální díla, audiovizuální díla v digitální podobě, CD disky, videodiskety, audiodiskety, informace a záznamy v elektronické podobě, kancelářská technika, zejména počítače, jejich periferní vybavení, včetně diskové jednotky pro uchování programu, diskové paměti, jednotky pro vnitřní řízení, počítačové programy na magnetických nosičích a ostatní příslušenství počítačů, databanky, faxové přístroje, kopírovací technika, telefonní přístroje, včetně v kombinaci se záznamníky, elektronické kalkulačky, související doplňkové zařízení, příslušenství a náhradní díly, elektrické cívky a držáky elektrických cívek, galvanické články, elektrické kolektory, elektrické kontaktní zařízení, elektrické ovládací, spínací a rozvodné desky, elektrické pojistky, elektrické poplašné zvonky, elektrické přípojky, elektrické přístroje pro spouštění a/nebo ovládání strojů a motoru pomocí elektrických veličin, jako například proudu a/nebo napětí, elektrické přístroje pro odporové i oboustranné svařování, elektrické spínače, elektrické transformátory, elektrické ukazovací přístroje, jako například elektroměry, elektrické přístroje na zjišťování závad, hasicí zařízení elektráren, elektrické vedení, jakož i kabely elektrického vedení, elektrické vodiče, jakož i ohebné a světelné a elektrický izolovaný drát, elektrické výbojky, elektrody pro elektrické sváření, elektronky, diody, tranzistory, integrované elektronické obvody, jakož i s programovatelným prvkem, včetně mikročipů, elektrodynamické přístroje, elektrogalvanizační přístroje, elektrolyzéry, monočlánky, alkalické články, akumulátory, speciální pouzdra pro zařízení, přístroje a nástroje, které jsou zařazeny do této třídy; (42) projektová, konstrukční a inženýrská činnost v investiční výstavbě v oblasti stavebnictví, strojírenství a elektrotechniky, poradenské služby v oblasti strojírenství a elektrotechniky, inženýrsko-technická činnost v oblasti tvorby hardware a/nebo software, technické poradenství spadající do této třídy, inženýrsko-technické průzkumy, pronájem hardware, pronájem software, pronájem strojů a zařízení, obstaravatelská, zprostředkovatelská a poradenská činnost v oblasti výše uvedených služeb tř. 42.

(730) **VUES Brno a.s.**, Mostecká 26/992, Brno, 65765, CZ

(740) Ing. Jiří Dohnal, Nedbalova 29, Brno, 62300

(210) **O-451573**

(220) 06.09.2007

(320) 06.09.2007

(511) 9, 42

(540)

DCMOT

(510) (9) elektrické přístroje pro indikaci a/nebo ovládání parametrů fyzikálních veličin okolního prostředí, zejména teploty, vlhkosti, tlaku, rychlosti a/nebo směru proudění okolního tekutinového prostředí, a/nebo parametrů elektrického a/nebo magnetického pole, elektrické přístroje pro analýzu vyšších harmonických parametrických fyzikálních veličin elektrického a/nebo magnetického pole, přístroje a nástroje pro vedení, přepínání, přeměnu, akumulaci, regulaci nebo řízení elektrického proudu a/nebo napětí, rozvaděče nízkého napětí, přístroje a zařízení pro záznam, zesilování, reprodukci a přenos písma, zvuku a obrazu, videorekordéry, videokamery, software na magnetických nosičích, magnetické nebo optické nosiče zvukových a/nebo obrazových záznamů nahrané i nenahrané, videokazety nahrané i nenahrané, audiokazety nahrané i nenahrané, audiovizuální programy, audiovizuální díla, audiovizuální díla v digitální podobě, CD disky, videodiskety, audiodiskety, informace a záznamy v elektronické podobě, kancelářská technika, zejména počítače, jejich periferní vybavení, včetně diskové jednotky pro uchování programu, diskové paměti, jednotky pro vnitřní řízení, počítačové programy na magnetických nosičích a ostatní příslušenství počítačů, databanky, faxové přístroje, kopírovací technika, telefonní přístroje, včetně v kombinaci se záznamníky, elektronické kalkulačky, související doplňkové zařízení, příslušenství a náhradní díly, elektrické cívky a držáky elektrických cívek, galvanické články, elektrické kolektory, elektrické kontaktní zařízení, elektrické ovládací, spínací a rozvodné desky, elektrické pojistky, elektrické poplašné zvonky, elektrické přípojky, elektrické přístroje pro spouštění a/nebo ovládání strojů a motoru pomocí elektrických veličin, jako například proudu a/nebo napětí, elektrické přístroje pro odporové i oboustranné svařování, elektrické spínače, elektrické transformátory, elektrické ukazovací přístroje, jako například elektroměry, elektrické přístroje na zjišťování závad, hasicí zařízení elektráren, elektrické vedení, jakož i kabely elektrického vedení, elektrické vodiče, jakož i ohebné a světelné a elektrický izolovaný drát, elektrické výbojky, elektrody pro elektrické sváření, elektronky, diody, tranzistory, integrované elektronické obvody, jakož i s programovatelným prvkem, včetně mikročipů, elektrodynamické přístroje, elektrogalvanizační přístroje, elektrolyzéry, monočlánky, alkalické články, akumulátory, speciální pouzdra pro zařízení, přístroje a nástroje, které jsou zařazeny do této třídy; (42) projektová, konstrukční a inženýrská činnost v investiční výstavbě v oblasti stavebnictví, strojírenství a elektrotechniky, poradenské služby v oblasti strojírenství a elektrotechniky, inženýrsko-technická činnost v oblasti tvorby hardware a/nebo software, technické poradenství spadající do této třídy, inženýrsko-technické průzkumy, pronájem hardware, pronájem software, pronájem strojů a zařízení, obstaravatelská, zprostředkovatelská a poradenská činnost v oblasti výše uvedených služeb tř. 42.

(730) **VUES Brno a.s.**, Mostecká 26/992, Brno, 65765, CZ

(740) Ing. Jiří Dohnal, Nedbalova 29, Brno, 62300

(210) **O-451574**

(220) 06.09.2007

(320) 06.09.2007

(511) 9, 42

(540)

SYNMOT

(510) (9) elektrické přístroje pro indikaci a/nebo ovládání parametrů fyzikálních veličin okolního prostředí, zejména teploty, vlhkosti, tlaku, rychlosti a/nebo směru proudění okolního tekutinového prostředí, a/nebo parametrů elektrického a/nebo magnetického pole, elektrické přístroje pro analýzu vyšších harmonických parametrických fyzikálních veličin elektrického a/nebo magnetického pole, přístroje a nástroje pro vedení, přepínání, přeměnu, akumulaci, regulaci nebo řízení elektrického proudu a/nebo napětí, rozvaděče nízkého napětí, přístroje a zařízení pro záznam, zesilování, reprodukci a přenos písma, zvuku a obrazu, videorekordéry, videokamery, software na magnetických nosičích, magnetické nebo optické nosiče zvukových a/nebo obrazových záznamů nahrané i nenahrané, videokazety nahrané i

nenahrané, audiokazety nahrané i nenahrané, audiovizuální programy, audiovizuální díla, audiovizuální díla v digitální podobě, CD disky, videodiskety, audiodiskety, informace a záznamy v elektronické podobě, kancelářská technika, zejména počítače, jejich periferní vybavení, včetně diskové jednotky pro uchování programu, diskové paměti, jednotky pro vnitřní řízení, počítačové programy na magnetických nosičích a ostatní příslušenství počítačů, databanky, faxové přístroje, kopírovací technika, telefonní přístroje, včetně v kombinaci se záznamníky, elektronické kalkulačky, související doplňkové zařízení, příslušenství a náhradní díly, elektrické cívký a držáky elektrických cívek, galvanické články, elektrické kolektory, elektrické kontaktní zařízení, elektrické ovládací, spínací a rozvodné desky, elektrické pojistky, elektrické poplašné zvonky, elektrické přípojky, elektrické přístroje pro spouštění a/nebo ovládání strojů a motoru pomocí elektrických veličin, jako například proudu a/nebo napětí, elektrické přístroje pro odporové i obloukové svařování, elektrické spínače, elektrické transformátory, elektrické ukazovací přístroje, jako například elektroměry, elektrické přístroje na zjišťování závad, hasicí zařízení elektráren, elektrické vedení, jakož i kabely elektrického vedení, elektrické vodiče, jakož i ohebné a světelné a elektrický izolovaný drát, elektrické výbojky, elektrody pro elektrické sváření, elektronky, diody, tranzistory, integrované elektronické obvody, jakož i s programovatelným prvkem, včetně mikročipů, elektrodynamické přístroje, elektrogalvanizační přístroje, elektrolyzéry, monočlánky, alkalické články, akumulátory, speciální pouzdra pro zařízení, přístroje a nástroje, které jsou zařazeny do této třídy; (42) projektová, konstrukční a inženýrská činnost v investiční výstavbě v oblasti stavebnictví, strojírenství a elektrotechniky, poradenské služby v oblasti strojírenství a elektrotechniky, inženýrsko-technická činnost v oblasti tvorby hardware a/nebo software, technické poradenství spadající do této třídy, inženýrsko-technické průzkumy, pronájem hardware, pronájem software, pronájem strojů a zařízení, obstaravatelská, zprostředkovatelská a poradenská činnost v oblasti výše uvedených služeb tř. 42.

- (730) **VUES Brno a.s.**, Mostecká 26/992, Brno, 65765, CZ
(740) Ing. Jiří Dohnal, Nedbalova 29, Brno, 62300

(210) **O-451582**

- (220) 06.09.2007
(320) 06.09.2007
(511) 16, 35, 41
(540)

Rio de Riviera

- (510) (16) plakáty, brožury, časopisy, kalendáře, katalogy, knihy, prospekty, vstupenky, papírové tašky; (35) propagační činnost, reklama, vč. tvorby reklamních materiálů a šíření reklamních materiálů; (41) příprava a pořádání kulturních akcí, zábavních akcí, pořádání hudebních a tanečních produkcí, festivalů.

- (730) **Jaroslav Šulc**, Gagarinova 381, Pardubice, 53009, CZ
(740) Ing. Jiří Malůšek, Mendlovo nám. 1a, Brno, 60300

(210) **O-451595**

- (220) 06.09.2007
(320) 06.09.2007
(511) 5, 30
(540)

Zelená louka

- (510) (5) potravinářské výrobky biologické, dietetické, posilující, pečivo pro děti a nemocné, vše přizpůsobené pro lékařské účely; (30) výrobky mlynářské, těstářské, pekařské a cukrářské, chléb všeho druhu, sušenky, koláče, výrobky z listového a lineckého těsta, prášky do pečiva, káva, kakao, cukr, mouka, sladové prášky pro lidskou spotřebu, polevy, kuchyňská sůl, kmín, koření, med, potravinářský škrob, kvasnice, pekárenské extrudované výrobky, cukrovinky, zmrzlina, mražené krémy, obložené chleby a chlebičky.

- (730) **Michelské pekárny, a.s.**, Pekárenská 1151/10, Praha 4, 14000, CZ
(740) Advokátní kanceláře Jaroš - Fojtíková, JUDr. Pavlína Fojtíková, Ph.D., advokát, Zelený pruh 95/97, Praha 4, 14000

(210) **O-451596**

- (220) 06.09.2007
(320) 06.09.2007

- (511) 5, 29, 30, 31, 32, 33, 35
(540)

AQUITA

- (510) (5) nápoje s léčebným a/nebo léčebně-obranným účinkem, dietetické nápoje s léčebnými účinky, medicínální sirupy, výtažky z léčivých bylin a kombinované přípravky vitamínů, minerálů, stopových prvků a bylinných výtažků, potravinové doplňky obohacené vitamíny nebo minerály nebo stopovými prvky, bylinné čaje, minerální vody a dietetické nápoje, upravené pro lékařské účely, vitamínová a minerální výživa ve formě koncentrátů; (29) maso, ryby, drůbež, zvěřina, masové výtažky, ovoce a zelenina konzervované, sušené a zavařené, želé a džemy, vejce, mléko a mléčné výrobky, oleje a jedlé tuky; (30) káva, čaj, kakao, cukr, rýže, tapioka, ságo, kakaové náhražky, mouka a přípravky z obilnin, chléb, pečivo, cukrovinky, zmrzlina, med, sirup melasový, droždí, prášky do těsta, sůl, hořčice, ocet a nálevy k ochucení, koření; (31) výrobky zemědělské, zahradnické a lesní, zařazené v této třídě, živá zvířata, čerstvé ovoce a zelenina, osivo, rostliny a přírodní květiny, krmiva pro zvířata, slad; (32) nealkoholické nápoje sycené i nesycené, včetně nápojů minerálních, šumivých, iontových a energetických, sirupy, koncentráty a jiné přípravky pro přípravu nápojů, ovocné a zeleninové šťávy, mošty, ovocné nektary a nápoje z ovocných šťáv, stolní a minerální vody, diabetické a dietetické nápoje neléčebné, práškové nealkoholické nápoje, práškové přípravky a příchutě pro výrobu nealkoholických nápojů a likérů, obohacené vitamínové nápoje a koncentráty, nealkoholické aperitivy, piva všeho druhu, zejména sladové pivo, sladové nápoje, výtažky z chmele na výrobu piva, přípravky na výrobu nápojů, zázvorová piva, lehká piva, ležáky, nealkoholická a nízkoalkoholická piva; (33) alkoholické nápoje všeho druhu s výjimkou piv; (35) reklamní, inzertní a propagační činnost, vystavování a nabízení zboží, zejména potravin a nápojů za účelem prohlédnutí a koupě zákazníky, obstaravatelská a zprostředkovatelská činnost v oblasti obchodu, zejména obchodu s potravinami a nápoji, obchodní výstavy, obchodní administrativní, kancelářské práce, marketing, pomoc při řízení obchodní činnosti, zejména s potravinami a nápoji.

- (730) **AQUITA GROUP, a.s.**, Klíncec 81, Mníšek pod Brdy, 25210, CZ

- (740) JUDr. Aleš Zábrš, Na Beránce 2, Praha 6, 16000

(210) **O-451602**

- (220) 06.09.2007
(320) 06.09.2007
(511) 9, 16, 35, 37, 38, 42
(540)



- (510) (9) programové vybavení, periodické a neperiodické publikace v elektronické podobě a nosičích dat, jako součást programového vybavení, sestavy výpočetní techniky, podnikové informační systémy, související databáze a jiné související informační produkty na nosičích, vše pro účely ekonomických agend a podnikových informačních systémů; (16) manuály, tiskářské výrobky, papír, lepenka, výrobky z těchto materiálů, tiskoviny všeho druhu, knihy, noviny, časopisy, příručky, periodické a neperiodické publikace, učebnice, kalendáře, obchodní a propagační tiskoviny, katalogy, plakáty, vše jako součást ekonomických agend a jejich programového vybavení; (35) internetový obchod, obchodní činnost v oblasti podnikových informačních systémů a jejich programového vybavení, marketing, reklamní, propagační a inzertní služby i rozesílání propagačních materiálů, včetně poskytování informací v oblasti podnikových informačních systémů a jejich programového vybavení, reklama, propagace a inzertní prostřednictvím elektronických médií, počítačových a telekomunikačních sítí v oblasti podnikových informačních systémů a jejich programového vybavení, organizování komerčních akcí pro členy klubu, ekonomické agendy a administrativní služby; (37) servisní služby a údržba v oblasti podnikových informačních

systemů a jejich programového vybavení; (38) přenos zpráv a obrazových informací pomocí počítačů a pomocí komunikace mezi sítěmi, počítačová a telefonní komunikace, elektronická pošta, provozování serveru BYZNY VR na Internetu, získávání, šíření a výměna informací, zpráv a publikací v elektronické podobě prostřednictvím telekomunikačních, datových a počítačových sítí, šíření elektronických tiskovin prostřednictvím elektronických médií; (42) instalace, servisní služby a údržba počítačových sítí, instalace v oblasti podnikových informačních systémů a jejich programového vybavení, návrh, vývoj, tvorba, implementace a aktualizace počítačového hardware a software na zakázku v oblasti podnikových informačních systémů a jejich programového vybavení, pronájem, půjčování počítačového hardware a software, tvorba databází a www stránek, ochrana a obnova počítačových dat, konzultační služby v oblasti hardware i software.

- (730) **J.K.R. spol. s r.o.**, Pražská 14, Příbram 2, 26101, CZ
(740) MIRA - patentová a známková kancelář, Blanka Fišerová, V Kapslovně 11, Praha 3, 13000

- (210) **O-451603**
(220) 06.09.2007
(320) 06.09.2007
(511) 2, 35
(540)

KERAMAL

- (510) (2) malířské nátěry; (35) provozování virtuálních obchodních středisek na Internetu, zejména v oblasti malířských nátěrů, elektronické přijímání objednávek zboží.
(730) **Sedlecký kaolin a.s.**, Božičany 167, Božičany, 36226, CZ
(740) Ing. Pavel Reichel, Lopatecká 14, Praha 4, 14700

- (210) **O-451606**
(220) 06.09.2007
(320) 06.09.2007
(511) 16, 35, 38, 41
(540)

Bleskovka

- (510) (16) tiskoviny všeho druhu, noviny, časopisy, periodika, knihy, papírenské zboží; (35) inzertní a reklamní činnost; (38) přenos zpráv prostřednictvím počítačů, počítačových, datových a telekomunikačních sítí (zejména prostřednictvím Internetu), šíření obsahu tištěných a elektronických periodik prostřednictvím Internetu; (41) výchovná, vzdělávací a zábavná činnost, sportovní a kulturní aktivity, vydavatelská a nakladatelská činnost, vydávání tiskovin a polygrafických výrobků všeho druhu, vydávání nosičů obsahujících hudební díla s textem i bez textu a audiovizuální díla.
(730) **RINGIER ČR a.s.**, U Průhonu 800/13, Praha 7, 17000, CZ

- (210) **O-451607**
(220) 06.09.2007
(320) 06.09.2007
(511) 16, 35, 39, 41
(540)

PNS - VÁŠ DISTRIBUTOR TISKU

- (510) (16) papír a výrobky z papíru všeho druhu, spadající do této třídy, jako papír balící, papírové podložky pod sklenice, lepenka a kartonážní výrobky, tiskoviny, časopisy, periodika, knihy, výrobky knihařské, fotografie, psací potřeby, kancelářské potřeby kromě nábytku, učební a školní potřeby a pomůcky s výjimkou přístrojů, karty, štočky, obaly z papíru, tiskopisy, pohlednice, známky, samolepky, potřeby pro umělce, štetce; (35) rozšiřování reklamních nebo inzertních materiálů, pořádání výstav k obchodním a reklamním účelům, činnost reklamní a inzertní, průzkum a analýzy trhů, kopírování dokumentů, distribuce zboží k reklamním účelům, aranžérství - aranžování výkladů, marketing, automatizované zpracování dat; (39) distribuce a rozšiřování periodického tisku, doručování novin a časopisů, doprava, přeprava a skladování, poskytování průvodcovských služeb, rozšiřování knih, novin a časopisů; (41) vydávání periodického tisku, výchovná, zábavní, školící, sportovní a kulturní činnost, jako organizace společenských, sportovních, turistických, ekologických a kulturních akcí a

slavností, pořádání školení, předškolní vzdělávání a doškolování, půjčování knih, novin a časopisů, pořádání táborů pro děti a mládež, nakladatelská a vydavatelská činnost.

- (730) **První novinová společnost a.s.**, Hvozdáňská 5-7, Praha 4, 14000, CZ
(740) Václav Müller, patentový zástupce, Filipova 2016, Praha 4, 14800

- (210) **O-451613**
(220) 06.09.2007
(320) 06.09.2007
(511) 35, 37, 39, 44
(540)



Pečovatelská služba

města Příbram

- (510) (35) zprostředkování obchodu v oblasti prodeje potravin a drogerie; (37) úklid domácností, praní a žehlení prádla, čištění oken, zajišťování drobných údržbářských prací a oprav; (39) osobní asistence (doprava); (44) pečovatelské péče pro staré a zdravotně postižené občany v domovech s pečovatelskou službou a domově důchodců, včetně zajišťování stravování, provozování domů s pečovatelskou službou, poskytování terénní péče, včetně rozvozu obědů vlastní výroby, masérské služby, rekondiční služby, pedikúra, kadeřnictví a zdravotní péče.
(730) **Pečovatelská služba města Příbram**, Brodská 100, Příbram III, 26101, CZ
(740) Šárka Ječmínková, Milínská 111, Příbram III, 26101

- (210) **O-451614**
(220) 06.09.2007
(320) 06.09.2007
(511) 9, 16, 18, 25, 28, 35, 41
(540)

STEVESPORT

- (510) (9) brýle a pouzdra na ně, ochranné přílby pro sportovní účely, ochranné oděvy a chrániče; (16) tiskoviny, periodické a neperiodické publikace, obalové materiály z papíru, kartónu a plastických hmot, psací potřeby, držáky na psací potřeby, kalendáře, knihy, ubrusky, záložky, pohlednice, poznámkové bloky, poutače, reklamní tabule, reklamní předměty, spadající do tř. 16, stojany na fotografie a razítka, obaly na nosiče informací, spadající do této třídy; (18) kůže, imitace kůže, výrobky z těchto materiálů, spadající do této třídy, kufrů, deštníky, slunečníky, hole, sedlářské výrobky, tašky cestovní a sportovní, batohy, torny, cestovní obaly na oděvy; (25) oděvy, obuv, pokrývky hlavy, oděvní doplňky, spadající do této třídy; (28) hry, hračky, sportovní potřeby všeho druhu, spadající do této třídy, rukavice pro sportovce; (35) inzertní, reklamní a propagační činnost, poskytování pomoci při provozu obchodu, obstaravatelská a zprostředkovatelská činnost v oblasti obchodu s výše uvedenými výrobky a v oblasti sportovního marketingu, sportovní marketing, marketing, administrativní práce; (41) školící a vzdělávací činnosti, konzultační činnost v oblasti sportu, trenérská/instruktorská činnost v oblasti sportu, sportovní výuka, provozování sportovních a tělovýchovných zařízení všeho druhu, zprostředkování v oblasti sportu, provoz relaxačních/regeneračních center, provoz sportovních klubů, půjčování a pronájem sportovních potřeb v rámci této třídy, výchovná a zábavní činnost, pořádání a organizování sportovních akcí a závodů, pořádání a organizování kulturních a společenských akcí.
(730) **POBORSKÝ VIII SPORT s.r.o.**, B. Smetany 55, České Budějovice, 37001, CZ
(740) KUDRLIČKA a SEDLÁK, Ing. Jiří Sedlák, Husova 5, České Budějovice, 37001

- (210) **O-451622**
(220) 07.09.2007
(320) 07.09.2007

(511) 7, 9, 11
(540)

Grampus
pool

(510) (7) stroje pro filtraci bazénové vody a základní díly strojů pro filtraci, filtry (části strojů), filtrační kartuše, čerpadla (stroje), čerpadla s pohonem s proměnným kmitočtem pro bazény a lázně, čerpadla na vyprázdnění nádrží, přístroje pro plavání do protiproudu (vodní čerpadla), roboty (stroje), jmenovitě regulační bazénové odsávače (části strojů), regulátory napájecí vody, ohřivače vody (součásti strojů), motorizované navíječe pro zakrytí bazénů, trysky (části strojů), automatická čistící zařízení pro plavecké bazény, části, vybavení, součásti a příslušenství pro všechno výše uvedené zboží, zařazené do této třídy; (9) elektrické a elektronické přístroje pro správu a kontrolu bazénů, přístroje a zařízení pro ovládání a kontrolu vzduchových odsávacích přístrojů, elektrické čističe bazénů, automatické spouštěče bezpečnostních systémů pro bazény, dálkové ovládací jednotky k ovládání bazénů a lázní, zařazené do třídy 9, přístroje pro měření, signalizaci a řízení, regulátory a snímače, časové spínače, solární články, dálkové ovladače, ochranné sítě a plachty; (11) přístroje, stroje a zařízení pro úpravu, čištění, filtraci a údržbu vody v bazénech a nádržích, včetně přístrojů pro čištění slané vody elektrolyzou, ionizací Cu/Ag, ultrafialovými paprsky, hydrolyzou vody nebo elektro-peroxidací, vodovodní zařízení a rozvody, vodní filtry a náhradní kartuše pro filtry pro bazény a nádrže, patrony, plováky, přívodní zařízení a dávkovací nádrže pro umístění chemikálií pro úpravu vody, bazénů a nádrží, systémy pro osvětlení a zařízení pro topení pro bazény a nádrže, sauny a saunová zařízení, saunová kamna, přístroje a prostředky pro víření vody (whirpooly), sanitární přístroje a zařízení, topná zařízení, zařízení na ohřev teplé vody, solární kolektory, tepelná čerpadla, teplovzdušná zařízení, osvětlovací přístroje a zařízení, sprchovací kabiny, fontány.

(730) **Rambousek Jiří**, Čelakovského 4, Olomouc, 77900, CZ
(740) Ing. Petr Soukup, patentový a známkový zástupce, Vídeňská 8, Olomouc, 77200

(210) **O-451623**
(220) 07.09.2007
(320) 07.09.2007
(511) 7, 9, 11
(540)

GRAMPUS

(510) (7) stroje pro filtraci bazénové vody a základní díly strojů pro filtraci, filtry (části strojů), filtrační kartuše, čerpadla (stroje), čerpadla s pohonem s proměnným kmitočtem pro bazény a lázně, čerpadla na vyprázdnění nádrží, přístroje pro plavání do protiproudu (vodní čerpadla), roboty (stroje), jmenovitě regulační bazénové odsávače (části strojů), regulátory napájecí vody, ohřivače vody (součásti strojů), motorizované navíječe pro zakrytí bazénů, trysky (části strojů), automatická čistící zařízení pro plavecké bazény, části, vybavení, součásti a příslušenství pro všechno výše uvedené zboží, zařazené do této třídy; (9) elektrické a elektronické přístroje pro správu a kontrolu bazénů, přístroje a zařízení pro ovládání a kontrolu vzduchových odsávacích přístrojů, elektrické čističe bazénů, automatické spouštěče bezpečnostních systémů pro bazény, dálkové ovládací jednotky k ovládání bazénů a lázní, zařazené do třídy 9, přístroje pro měření, signalizaci a řízení, regulátory a snímače, časové spínače, solární články, dálkové ovladače, ochranné sítě a plachty; (11) přístroje, stroje a zařízení pro úpravu, čištění, filtraci a údržbu vody v bazénech a nádržích, včetně přístrojů pro čištění slané vody elektrolyzou, ionizací Cu/Ag, ultrafialovými paprsky, hydrolyzou vody nebo elektro-peroxidací, vodovodní zařízení a rozvody, vodní filtry a náhradní kartuše pro filtry pro bazény a nádrže, patrony, plováky, přívodní zařízení a dávkovací nádrže pro umístění chemikálií pro úpravu vody, bazénů a nádrží, systémy pro osvětlení a zařízení pro topení pro bazény a nádrže, sauny a saunová zařízení, saunová kamna, přístroje a prostředky pro víření vody (whirpooly), sanitární přístroje a zařízení, topná

zařízení, zařízení na ohřev teplé vody, solární kolektory, tepelná čerpadla, teplovzdušná zařízení, osvětlovací přístroje a zařízení, sprchovací kabiny, fontány.

(730) **Rambousek Jiří**, Čelakovského 4, Olomouc, 77900, CZ
(740) Ing. Petr Soukup, patentový a známkový zástupce, Vídeňská 8, Olomouc, 77200

(210) **O-451626**
(220) 07.09.2007
(320) 07.09.2007
(511) 16, 32, 33, 38
(540)

Naex
www.gambrinus.cz

(510) (16) časopisy, noviny a jiné tiskárenské výrobky; (32) piva, minerální vody, šumivé nápoje a jiné nápoje nealkoholické, nápoje a šťávy ovocné, sirupy a jiné přípravky k zhotovování nápojů; (33) alkoholické nápoje (s výjimkou pív); (38) televizní vysílání, přenos informací po Internetu a ostatní služby v oblasti spojů (komunikace).

(730) **Plzeňský Prazdroj, a.s.**, U Prazdroje 7, Plzeň, 30497, CZ

(210) **O-451628**
(220) 07.09.2007
(320) 07.09.2007
(511) 35, 45
(540)

KOTLÁN

(510) (35) příprava a vyhotovení daňového přiznání, ekonomické poradenství; (45) právní služby.

(730) **Kotlán Igor**, 17. listopadu 34, Havířov, 73601, CZ

(210) **O-451633**
(220) 07.09.2007
(320) 07.09.2007
(511) 5, 10
(540)

Stomatol

(510) (5) dentální hmoty a materiály, pryskyřice umělé a syntetické pro dentální použití, zubolékařská sádra, zdravotnický materiál, léčiva, dezinfekční prostředky; (10) lékařské přístroje a nástroje, zubní náhrady a protézky.

(590) Barevná
(730) **Dentamed (ČR), spol. s r.o.**, Oldřichova 30/305, Praha 2, 12800, CZ

(210) **O-451687**
(220) 10.09.2007
(320) 10.09.2007
(511) 1, 2, 17, 19, 42
(540)

STOMIX

(510) (1) chemické výrobky určené pro průmysl, vědu a fotografii,

jakož i pro zemědělství, zahradnictví a lesnictví, zejména
přidavné kapaliny pro použití s abrazivy, umělé a akrylové
pryskyřice v surovém stavu, chemické prostředky pro výrobu
barev, konzervační prostředky a pojiva do betonu, cementu, malt
a podobných stavebních hmot, disperzní činidla, dehydratační
prostředky pro průmyslové účely, epoxidové pryskyřice v
surovém stavu, mořidla na kovy, veškerá lepidla pro průmyslové
účely, tmely, patřící do tř. 1, vodovzdorné chemické prostředky
pro cement a podobné stavební hmoty; (2) barvy, nátěry, laky,
zejména ochranné výrobky proti korozi a proti deteriorizaci
dřeva, barviva, mořidla, přírodní pryskyřice v surovém stavu,
kovy listkové a práškové pro malíře, dekoratéry a umělce, lepidla
pro barvy, pigmenty, sklenářské tmely; (17) kaučuk, gutaperča,
guma, azbest, slída a výrobky z těchto materiálů, které nejsou
zahrnuty do jiných tříd, polotovary z plastických hmot, materiály
těsnící, ucpávací a izolační, ohebné trubky nekovové, zejména
bariéry na ochranu proti teplotě, zvuku a proti jiným fyzikálním a
chemickým vlivům, azbestové obklady, izolační desky, fólie,
hadice, azbestová lepenka, lepicí pásy, patřící do tř. 17, izolační
nátěry a omítky, pryskyřice (polotovary), tmely těsnící; (19)
stavební materiály nekovové, neohebné trubky nekovové pro
stavebnictví, asfalt, smůla, zejména veškerý nekovový stavební
materiál a nekovové konstrukce, malty, omítkoviny, štukatérské
profily, tmely a šterkové hmoty, překližky, cementy, písek,
šalování, dehet, desky z cementu a podobných stavebních hmot,
dlaždice, stavební kámen přírodní a umělý, suroviny pro
keramiku, korek lisovaný, stavební obklady a nekovové podlahy,
stavební příčky, sádra, sádrokartony, šterk, stavební sklo a dřevo,
vápno; (42) vědecké a technologické služby a související
výzkum a projektování, analytické a výzkumné služby v
průmyslu, navrhování a vývoj počítačového hardwaru a
softwaru, zejména odborné poradenství v oboru stavebnictví a
stavebních izolačních hmot, vývoj těchto hmot.

(590) Barevná
(730) STOMIX, spol. s r.o., Žulová 178, Žulová, 79065, CZ
(740) Markéta Románková, Naskové 1231/1b, Praha 5, 15000

(210) **O-451688**
(220) 10.09.2007
(320) 10.09.2007
(511) 1, 2, 17, 19, 42
(540)

CZECH  **STOMIX**

(510) (1) chemické výrobky určené pro průmysl, vědy a fotografii,
jakož i pro zemědělství, zahradnictví a lesnictví, zejména
přidavné kapaliny pro použití s abrazivy, umělé a akrylové
pryskyřice v surovém stavu, chemické prostředky pro výrobu
barev, konzervační prostředky a pojiva do betonu, cementu, malt
a podobných stavebních hmot, disperzní činidla, dehydratační
prostředky pro průmyslové účely, epoxidové pryskyřice v
surovém stavu, mořidla na kovy, veškerá lepidla pro průmyslové
účely, tmely, patřící do tř. 1, vodovzdorné chemické prostředky
pro cement a podobné stavební hmoty; (2) barvy, nátěry, laky,
zejména ochranné výrobky proti korozi a proti deteriorizaci
dřeva, barviva, mořidla, přírodní pryskyřice v surovém stavu,
kovy listkové a práškové pro malíře, dekoratéry a umělce, lepidla
pro barvy, pigmenty, sklenářské tmely; (17) kaučuk, gutaperča,
guma, azbest, slída a výrobky z těchto materiálů, které nejsou
zahrnuty do jiných tříd, polotovary z plastických hmot, materiály
těsnící, ucpávací a izolační, ohebné trubky nekovové, zejména
bariéry na ochranu proti teplotě, zvuku a proti jiným fyzikálním a
chemickým vlivům, azbestové obklady, izolační desky, fólie,
hadice, azbestová lepenka, lepicí pásy, patřící do tř. 17, izolační
nátěry a omítky, pryskyřice (polotovary), tmely těsnící; (19)
stavební materiály nekovové, neohebné trubky nekovové pro
stavebnictví, asfalt, smůla, zejména veškerý nekovový stavební
materiál a nekovové konstrukce, malty, omítko viny, štukatérské
profily, tmely a šterkové hmoty, překližky, cementy, písek,
šalování, dehet, desky z cementu a podobných stavebních hmot,

dlaždice, stavební kámen přírodní a umělý, suroviny pro
keramiku, korek lisovaný, stavební obklady a nekovové podlahy,
stavební příčky, sádra, sádrokartony, šterk, stavební sklo a dřevo,
vápno; (42) vědecké a technologické služby a související
výzkum a projektování, analytické a výzkumné služby v
průmyslu, navrhování a vývoj počítačového hardwaru a
softwaru, zejména odborné poradenství v oboru stavebnictví a
stavebních izolačních hmot, vývoj těchto hmot.

(590) Barevná
(730) STOMIX, spol. s r.o., Žulová 178, Žulová, 79065, CZ
(740) Markéta Románková, Naskové 1231/1b, Praha 5, 15000

(210) **O-451689**
(220) 10.09.2007
(320) 10.09.2007
(511) 1, 2, 17, 19, 42
(540)

 **GROUPSTOMIX**

(510) (1) chemické výrobky určené pro průmysl, vědy a fotografii,
jakož i pro zemědělství, zahradnictví a lesnictví, zejména
přidavné kapaliny pro použití s abrazivy, umělé a akrylové
pryskyřice v surovém stavu, chemické prostředky pro výrobu
barev, konzervační prostředky a pojiva do betonu, cementu, malt
a podobných stavebních hmot, disperzní činidla, dehydratační
prostředky pro průmyslové účely, epoxidové pryskyřice v
surovém stavu, mořidla na kovy, veškerá lepidla pro průmyslové
účely, tmely, patřící do tř. 1, vodovzdorné chemické prostředky
pro cement a podobné stavební hmoty; (2) barvy, nátěry, laky,
zejména ochranné výrobky proti korozi a proti deteriorizaci
dřeva, barviva, mořidla, přírodní pryskyřice v surovém stavu,
kovy listkové a práškové pro malíře, dekoratéry a umělce, lepidla
pro barvy, pigmenty, sklenářské tmely; (17) kaučuk, gutaperča,
guma, azbest, slída a výrobky z těchto materiálů, které nejsou
zahrnuty do jiných tříd, polotovary z plastických hmot, materiály
těsnící, ucpávací a izolační, ohebné trubky nekovové, zejména
bariéry na ochranu proti teplotě, zvuku a proti jiným fyzikálním a
chemickým vlivům, azbestové obklady, izolační desky, fólie,
hadice, azbestová lepenka, lepicí pásy, patřící do tř. 17, izolační
nátěry a omítky, pryskyřice (polotovary), tmely těsnící; (19)
stavební materiály nekovové, neohebné trubky nekovové pro
stavebnictví, asfalt, smůla, zejména veškerý nekovový stavební
materiál a nekovové konstrukce, malty, omítkoviny, štukatérské
profily, tmely a šterkové hmoty, překližky, cementy, písek,
šalování, dehet, desky z cementu a podobných stavebních hmot,
dlaždice, stavební kámen přírodní a umělý, suroviny pro
keramiku, korek lisovaný, stavební obklady a nekovové podlahy,
stavební příčky, sádra, sádrokartony, šterk, stavební sklo a dřevo,
vápno; (42) vědecké a technologické služby a související
výzkum a projektování, analytické a výzkumné služby v
průmyslu, navrhování a vývoj počítačového hardwaru a
softwaru, zejména odborné poradenství v oboru stavebnictví a
stavebních izolačních hmot, vývoj těchto hmot.

(590) Barevná
(730) STOMIX, spol. s r.o., Žulová 178, Žulová, 79065, CZ
(740) Markéta Románková, Naskové 1231/1b, Praha 5, 15000

(210) **O-451690**
(220) 10.09.2007
(320) 10.09.2007
(511) 1, 2, 17, 19, 42

(540)



(510) (1) chemické výrobky určené pro průmysl, vědy a fotografii, jakož i pro zemědělství, zahradnictví a lesnictví, zejména přídavné kapaliny pro použití s abrazivy, umělé a akrylové pryskyřice v surovém stavu, chemické prostředky pro výrobu barev, konzervační prostředky a pojiva do betonu, cementu, malt a podobných stavebních hmot, disperzní činidla, dehydratační prostředky pro průmyslové účely, epoxidové pryskyřice v surovém stavu, mořidla na kovy, veškerá lepidla pro průmyslové účely, tmely, patřící do tř. I, vodovzdorné chemické prostředky pro cement a podobné stavební hmoty; (2) barvy, nátěry, laky, zejména ochranné výrobky proti korozi a proti deteriorizaci dřeva, barviva, mořidla, přírodní pryskyřice v surovém stavu, kovy listkové a práškové pro malíře, dekoratéry a umělce, lepidla pro barvy, pigmenty, sklenářské tmely; (17) kaučuk, gutaperča, guma, azbest, slída a výrobky z těchto materiálů, které nejsou zahrnuty do jiných tříd, polotovary z plastických hmot, materiály těsnící, ucpávací a izolační, ohebné trubky nekovové, zejména bariéry na ochranu proti teplotě, zvuku a proti jiným fyzikálním a chemickým vlivům, azbestové obklady, izolační desky, fólie, hadice, azbestová lepenka, lepicí pásy, patřící do tř. 17, izolační nátěry a omítky, pryskyřice (polotovary), tmely těsnící; (19) stavební materiály nekovové, neohebné trubky nekovové pro stavebnictví, asfalt, směla, zejména veškerý nekovový stavební materiál a nekovové konstrukce, malty, omítkoviny, štukatérské profily, tmely a šterkové hmoty, překližky, cementy, písek, šalování, dehet, desky z cementu a podobných stavebních hmot, dlaždice, stavební kámen přírodní a umělý, suroviny pro keramiku, korek lisovaný, stavební obklady a nekovové podlahy, stavební příčky, sádra, sádrokartony, šterk, stavební sklo a dřevo, vápno; (42) vědecké a technologické služby a související výzkum a projektování, analytické a výzkumné služby v průmyslu, navrhování a vývoj počítačového hardwaru a softwaru, zejména odborné poradenství v oboru stavebnictví a stavebních izolačních hmot, vývoj těchto hmot.

(590) Barevná
(730) **STOMIX, spol. s r.o.**, Žulová 178, Žulová, 79065, CZ
(740) Markéta Románková, Naskové 1231/1b, Praha 5, 15000

(210) **O-451691**
(220) 10.09.2007
(320) 10.09.2007
(511) 1, 2, 17, 19, 42
(540)



(510) (1) chemické výrobky určené pro průmysl, vědy a fotografii, jakož i pro zemědělství, zahradnictví a lesnictví, zejména přídavné kapaliny pro použití s abrazivy, umělé a akrylové pryskyřice v surovém stavu, chemické prostředky pro výrobu barev, konzervační prostředky a pojiva do betonu, cementu, malt a podobných stavebních hmot, disperzní činidla, dehydratační prostředky pro průmyslové účely, epoxidové pryskyřice v surovém stavu, mořidla na kovy, veškerá lepidla pro průmyslové účely, tmely, patřící do tř. I, vodovzdorné chemické prostředky pro cement a podobné stavební hmoty; (2) barvy, nátěry, laky, zejména ochranné výrobky proti korozi a proti deteriorizaci dřeva, barviva, mořidla, přírodní pryskyřice v surovém stavu, kovy listkové a práškové pro malíře, dekoratéry a umělce, lepidla pro barvy, pigmenty, sklenářské tmely; (17) kaučuk, gutaperča, guma, azbest, slída a výrobky z těchto materiálů, které nejsou zahrnuty do jiných tříd, polotovary z plastických hmot, materiály

(590) Barevná
(730) **STOMIX, spol. s r.o.**, Žulová 178, Žulová, 79065, CZ
(740) Markéta Románková, Naskové 1231/1b, Praha 5, 15000

(210) **O-451693**
(220) 10.09.2007
(320) 10.09.2007

těsnící, ucpávací a izolační, ohebné trubky nekovové, zejména bariéry na ochranu proti teplotě, zvuku a proti jiným fyzikálním a chemickým vlivům, azbestové obklady, izolační desky, fólie, hadice, azbestová lepenka, lepicí pásy, patřící do tř. 17, izolační nátěry a omítky, pryskyřice (polotovary), tmely těsnící; (19) stavební materiály nekovové, neohebné trubky nekovové pro stavebnictví, asfalt, směla, zejména veškerý nekovový stavební materiál a nekovové konstrukce, malty, omítkoviny, štukatérské profily, tmely a šterkové hmoty, překližky, cementy, písek, šalování, dehet, desky z cementu a podobných stavebních hmot, dlaždice, stavební kámen přírodní a umělý, suroviny pro keramiku, korek lisovaný, stavební obklady a nekovové podlahy, stavební příčky, sádra, sádrokartony, šterk, stavební sklo a dřevo, vápno; (42) vědecké a technologické služby a související výzkum a projektování, analytické a výzkumné služby v průmyslu, navrhování a vývoj počítačového hardwaru a softwaru, zejména odborné poradenství v oboru stavebnictví a stavebních izolačních hmot, vývoj těchto hmot.

(590) Barevná
(730) **STOMIX, spol. s r.o.**, Žulová 178, Žulová, 79065, CZ
(740) Markéta Románková, Naskové 1231/1b, Praha 5, 15000

(210) **O-451692**
(220) 10.09.2007
(320) 10.09.2007
(511) 1, 2, 17, 19, 42
(540)



(510) (1) chemické výrobky určené pro průmysl, vědy a fotografii, jakož i pro zemědělství, zahradnictví a lesnictví, zejména přídavné kapaliny pro použití s abrazivy, umělé a akrylové pryskyřice v surovém stavu, chemické prostředky pro výrobu barev, konzervační prostředky a pojiva do betonu, cementu, malt a podobných stavebních hmot, disperzní činidla, dehydratační prostředky pro průmyslové účely, epoxidové pryskyřice v surovém stavu, mořidla na kovy, veškerá lepidla pro průmyslové účely, tmely, patřící do tř. I, vodovzdorné chemické prostředky pro cement a podobné stavební hmoty; (2) barvy, nátěry, laky, zejména ochranné výrobky proti korozi a proti deteriorizaci dřeva, barviva, mořidla, přírodní pryskyřice v surovém stavu, kovy listkové a práškové pro malíře, dekoratéry a umělce, lepidla pro barvy, pigmenty, sklenářské tmely; (17) kaučuk, gutaperča, guma, azbest, slída a výrobky z těchto materiálů, které nejsou zahrnuty do jiných tříd, polotovary z plastických hmot, materiály těsnící, ucpávací a izolační, ohebné trubky nekovové, zejména bariéry na ochranu proti teplotě, zvuku a proti jiným fyzikálním a chemickým vlivům, azbestové obklady, izolační desky, fólie, hadice, azbestová lepenka, lepicí pásy, patřící do tř. 17, izolační nátěry a omítky, pryskyřice (polotovary), tmely těsnící; (19) stavební materiály nekovové, neohebné trubky nekovové pro stavebnictví, asfalt, směla, zejména veškerý nekovový stavební materiál a nekovové konstrukce, malty, omítkoviny, štukatérské profily, tmely a šterkové hmoty, překližky, cementy, písek, šalování, dehet, desky z cementu a podobných stavebních hmot, dlaždice, stavební kámen přírodní a umělý, suroviny pro keramiku, korek lisovaný, stavební obklady a nekovové podlahy, stavební příčky, sádra, sádrokartony, šterk, stavební sklo a dřevo, vápno; (42) vědecké a technologické služby a související výzkum a projektování, analytické a výzkumné služby v průmyslu, navrhování a vývoj počítačového hardwaru a softwaru, zejména odborné poradenství v oboru stavebnictví a stavebních izolačních hmot, vývoj těchto hmot.

(590) Barevná
(730) **STOMIX, spol. s r.o.**, Žulová 178, Žulová, 79065, CZ
(740) Markéta Románková, Naskové 1231/1b, Praha 5, 15000

(511) 1, 2, 17, 19, 42
(540)



(510) (1) chemické výrobky určené pro průmysl, vědy a fotografii, jakož i pro zemědělství, zahradnictví a lesnictví, zejména přídatné kapaliny pro použití s abrazivy, umělé a akrylové pryskyřice v surovém stavu, chemické prostředky pro výrobu barev, konzervační prostředky a pojiva do betonu, cementu, malt a podobných stavebních hmot, disperzní činidla, dehydratační prostředky pro průmyslové účely, epoxidové pryskyřice v surovém stavu, mořidla na kovy, veškerá lepidla pro průmyslové účely, tmely, patřící do tř. 1, vodovzdorné chemické prostředky pro cement a podobné stavební hmoty; (2) barvy, nátěry, laky, zejména ochranné výrobky proti korozi a proti deteriorizaci dřeva, barviva, mořidla, přírodní pryskyřice v surovém stavu, kovy listkové a práškové pro malíře, dekoratéry a umělce, lepidla pro barvy, pigmenty, sklenářské tmely; (17) kaučuk, gutaperča, guma, azbest, slída a výrobky z těchto materiálů, které nejsou zahrnuty do jiných tříd, polotovary z plastických hmot, materiály těsnicí, ucpávací a izolační, ohebné trubky nekovové, zejména bariéry na ochranu proti teplotě, zvuku a proti jiným fyzikálním a chemickým vlivům, azbestové obklady, izolační desky, fólie, hadice, azbestová lepenka, lepicí pásy, patřící do tř. 17, izolační nátěry a omítky, pryskyřice (polotovary), tmely těsnicí; (19) stavební materiály nekovové, neohebné trubky nekovové pro stavebnictví, asfalt, směla, zejména veškerý nekovový stavební materiál a nekovové konstrukce, malty, omítkoviny, štukatérské profily, tmely a šterkové hmoty, překližky, cementy, písek, šalování, dehet, desky z cementu a podobných stavebních hmot, dlaždice, stavební kámen přírodní a umělý, suroviny pro keramiku, korek lisovaný, stavební obklady a nekovové podlahy, stavební příčky, sádra, sádrokartony, šterk, stavební sklo a dřevo, vápno; (42) vědecké a technologické služby a související výzkum a projektování, analytické a výzkumné služby v průmyslu, navrhování a vývoj počítačového hardwaru a softwaru, zejména odborné poradenství v oboru stavebnictví a stavebních izolačních hmot, vývoj těchto hmot.

(590) Barevná

(730) **STOMIX, spol. s r.o.**, Žulová 178, Žulová, 79065, CZ

(740) Markéta Románková, Naskové 1231/1b, Praha 5, 15000

(210) **O-451719**

(220) 11.09.2007

(320) 11.09.2007

(511) 30

(540)

HERMELÍN

(510) (30) koření, zejména koření pro smažený sýr.

(730) **Povltavské mlékárny a. s. (PMS)**, Církvičná 240, Sedlčany, 26413, CZ

(740) Ing. František Kania, Mendlovo nám. 1a, Brno, 60300

(210) **O-451790**

(220) 12.09.2007

(320) 12.09.2007

(511) 37, 42

(540)



(510) (37) elektrické spotřebiče (instalování a opravy), stroje (montáž, údržba a opravy); (42) software (tvorba), počítačové systémy (tvorba).

(730) **Elimore s.r.o.**, Bořivojova 35/878, Praha 3, 13000, CZ

(210) **O-451801**

(220) 12.09.2007

(320) 12.09.2007

(511) 17, 22, 23, 24, 40

(540)



(510) (17) kaučuk, gutaperča, guma, azbest, slída a výrobky z těchto materiálů, které nejsou zahrnuty do jiných tříd, polotovary z plastických hmot, materiály těsnicí, ucpávací a izolační, ohebné trubky nekovové; (22) lana, provazy, sítky, stany, plachty, plachtoviny, pytle (neobsažené v jiných třídách), materiál na vycpávky (s výjimkou kaučuku nebo plastických hmot), textilní materiály ze surových vláken; (23) vlákna pro textilní účely; (24) tkaniny a textilní výrobky, které nejsou uvedeny v jiných třídách, pokrývky ložní a ubrusy, technické tkaniny - polypropylenové, polyamidové, polyesterové a jejich směsi, transportní pásy a zábalové vložky z těchto materiálů; (40) zpracování materiálů, mechanicko-fyzikální a chemické úpravy tkanin uvedených ve tř. 24, včetně nánosování.

(590) Barevná

(730) **OTEX Bludov s.r.o.**, Potoční 3055, Šumperk, 78701, CZ

(210) **O-451802**

(220) 29.09.2007

(320) 29.09.2007

(511) 9, 16, 35, 38, 41

(540)

BAROCCO SEMPRE GIOVANE

(510) (9) zvukové nosiče a zvukově obrazové záznamy včetně jejich příslušenství, nahrané i nenahrané, obaly na zvukové nosiče, elektronické publikace v rozsahu třídy 9; (16) nosiče informací všeho druhu v rozsahu třídy 16, zahrnující tiskoviny, plakáty, programy koncertů, přehledy kulturních pořadů, fotografie a polygrafické výrobky; (35) propagační, reklamní a inzertní činnost, marketing, tvorba a vydávání cestovních, fotografických a inzertních materiálů v rozsahu třídy 35; (38) šíření slova a hudby prostřednictvím veřejných datových sítí, například Internetu, kabelových, bezdrátových a satelitních sítí v rozsahu třídy 38; (41) výchova a vzdělávání, zahrnující hudební festivaly, přehlídky, koncerty, interpretační kurzy, provozování orchestrů a komorních souborů, pořádání koncertů, zprostředkovatelská a agenturní činnost v oblasti kultury, koncertní činnost, vydavatelství a nakladatelská činnost, nahrávání, zastupování výkonných umělců v rozsahu třídy 41.

(730) **Krečmer Josef Mgr.**, Věry Junkové 57, Pardubice, 53003, CZ

(210) **O-451806**

(220) 13.09.2007

(320) 13.09.2007

(511) 35, 43

(540)



(510) (35) propagační činnost, reklama; (43) služby zajišťující stravování a nápoje (bary, bufety, hotelové služby, jídelny, kavárny restaurace, restaurace se samoobsluhou).

(730) **MILLHOUSE, s.r.o.**, Pilská 6, Praha 9 - Hostavice, 19800, CZ

(210) **O-451841**

(220) 13.09.2007
(320) 13.09.2007
(511) 9, 16, 35, 38, 41, 42
(540)



- (510) (9) počítačový software, programy operačních systémů, počítačové databáze, informace a záznamy na nosičích pro elektronické čtení dat, zařízení pro opracování dat, přístroje a nástroje pro zpětné vyhledávání, uchování, vkládání, vybírání, zpracování, zobrazování a přenos dat nebo informací, počítačový hardware a mikroprogramové vybavení, modemy, vizuální zobrazovací jednotky, kazety a cívky pro použití v souvislosti s veškerým shora uvedeným zbožím, tiskárny, monitory, terminály, klávesnice, základní desky, spojovací děrné štítky, operační systémy, procesory, napájecí zdroje, diskety, floppy mechaniky, pevné disky, části a příslušenství k veškerému výše uvedenému zboží ve třídě 9; (16) časopisy, periodika, formuláře, fotografie, grafické reprodukce, kalendáře, katalogy, knihy, komiksy, noviny, obtisky, periodika, plakáty, pohlednice, prospekty, školní potřeby, tiskopisy, tiskoviny; (35) inzertní, nabídkové a reklamní služby všeho druhu včetně inzerce a reklamy poskytované v počítačových, elektronických a obdobných sítích - zejména Internet, inzerce, nabídky a reklamní služby poskytované poštou, marketing, poskytování obchodních nebo podnikatelských informací, průzkum trhu, šíření propagačních informací, automatizované zpracování dat, šíření a přenos inzerce a reklamy prostřednictvím telefonních sítí, tvorba specializovaných podnikových evidencí; (38) poskytování on-line informací, zejména prostřednictvím sítě Internet, poskytování přístupu k počítačovým sítím, poskytování přístupu k Internetu, zveřejňování, rozšiřování a přenos informací prostřednictvím všech informačních a telekomunikačních prostředků a sítí, satelitů apod., šíření informací prostřednictvím počítačových a telekomunikačních sítí včetně Internetu, elektronická pošta, počítačová komunikace; (41) šíření tiskovin, časopisů, periodik v elektronické podobě prostřednictvím počítačové sítě včetně Internetu, prostřednictvím satelitů; (42) tvorba informačních systémů, tvorba počítačových systémů, analýzy a programování pro počítače, vývoj a údržba počítačových programů, pronájem času na přístup do počítačových databází, poskytování počítačového software, aktualizace počítačového software, pronájem počítačového software, pronajímání vybaveního času pro počítačová data, provozování počítačových center s přístupem do databází, odborné poradenství v oblasti výpočetní techniky.
- (730) **StringData, s.r.o.**, Na Švihance 8, Praha 2, 12000, CZ
(740) Václav Müller, patentový zástupce, Filipova 2016, Praha 4, 14800

(210) **O-451842**
(220) 13.09.2007
(320) 13.09.2007
(511) 9, 16, 35, 38, 41, 42
(540)

BEEWISER

- (510) (9) počítačový software, programy operačních systémů, počítačové databáze, informace a záznamy na nosičích pro elektronické čtení dat, zařízení pro opracování dat, přístroje a nástroje pro zpětné vyhledávání, uchování, vkládání, vybírání, zpracování, zobrazování a přenos dat nebo informací, počítačový hardware a mikroprogramové vybavení, modemy, vizuální zobrazovací jednotky, kazety a cívky pro použití v souvislosti s veškerým shora uvedeným zbožím, tiskárny, monitory, terminály, klávesnice, základní desky, spojovací děrné štítky, operační systémy, procesory, napájecí zdroje, diskety, floppy mechaniky, pevné disky, části a příslušenství k veškerému výše uvedenému zboží ve třídě 9; (16) časopisy, periodika, formuláře, fotografie, grafické reprodukce, kalendáře, katalogy, knihy, komiksy, noviny, obtisky, periodika, plakáty, pohlednice, prospekty, školní potřeby, tiskopisy, tiskoviny; (35) inzertní,

nabídkové a reklamní služby všeho druhu včetně inzerce a reklamy poskytované v počítačových, elektronických a obdobných sítích - zejména Internet, inzerce, nabídky a reklamní služby poskytované poštou, marketing, poskytování obchodních nebo podnikatelských informací, průzkum trhu, šíření propagačních informací, automatizované zpracování dat, šíření a přenos inzerce a reklamy prostřednictvím telefonních sítí, tvorba specializovaných podnikových evidencí; (38) poskytování on-line informací, zejména prostřednictvím sítě Internet, poskytování přístupu k počítačovým sítím, poskytování přístupu k Internetu, zveřejňování, rozšiřování a přenos informací prostřednictvím všech informačních a telekomunikačních prostředků a sítí, satelitů apod., šíření informací prostřednictvím počítačových a telekomunikačních sítí včetně Internetu, elektronická pošta, počítačová komunikace; (41) šíření tiskovin, časopisů, periodik v elektronické podobě prostřednictvím počítačové sítě včetně Internetu, prostřednictvím satelitů; (42) tvorba informačních systémů, tvorba počítačových systémů, analýzy a programování pro počítače, vývoj a údržba počítačových programů, pronájem času na přístup do počítačových databází, poskytování počítačového software, aktualizace počítačového software, pronájem počítačového software, pronajímání vybaveního času pro počítačová data, provozování počítačových center s přístupem do databází, odborné poradenství v oblasti výpočetní techniky.

(730) **StringData, s.r.o.**, Na Švihance 8, Praha 2, 12000, CZ
(740) Václav Müller, patentový zástupce, Filipova 2016, Praha 4, 14800

(210) **O-451885**
(220) 14.09.2007
(320) 14.09.2007
(511) 35, 39, 41
(540)

ergis

- (510) (35) propagační činnost, reklama, informační kanceláře (komerční), počítačové databáze (překlad informací do), reklama on-line v počítačové síti, reklamní agentury; (39) doprava, organizování cest, cestování, cesty, doprovázení turistů, prohlídky, přeprava turistů, rezervace (cestování), vše v rámci této třídy; (41) zábava, sportovní a kulturní aktivity, informace o možnostech rekreace, informace o možnostech zábavy, organizování soutěží (vzdělávacích nebo zábavných), organizování sportovních soutěží.
- (730) **MEDIAPOL spol. s r.o.**, Horská 4, Vrchlabí 4, 54302, CZ

(210) **O-451952**
(220) 18.09.2007
(320) 18.09.2007
(511) 32, 33
(540)



- (510) (32) piva, minerální vody, šumivé nápoje a jiné nápoje nealkoholické, nápoje a šťávy ovocné, sirupy a jiné přípravky k zhotovení nápojů; (33) alkoholické nápoje (s výjimkou pív).
- (730) **JUDr. Václav Mayer**, Tyršova 135, Beroun, 26601, CZ

(210) **O-451957**
(220) 18.09.2007
(320) 18.09.2007
(511) 9, 38, 45
(540)

MUR-07

- (510) (9) kamerové a detekční systémy, přejezdové signalizační zařízení, silniční signalizace; (38) přenos zpráv a obrazových informací; (45) monitorování bezpečnosti na silničních komunikacích.
- (730) **AŽD Praha s.r.o.**, Žirovnická 2/3146, Praha 10, 10617, CZ

(210) **O-452049**
(220) 20.09.2007
(320) 20.09.2007
(511) 31
(540)

Fibrasan

(510) (31) krmiva pro zvířata, zejména suchá.
(730) **Sano - Moderní výživa zvířat, spol. s r.o.**, Npor. O. Bartoška
15, Domažlice, 34401, CZ
(740) Mgr. Marie Šebelová, advokátka, Na Zderaze 15, Praha 2, 12000

(210) **O-452052**
(220) 20.09.2007
(320) 20.09.2007
(511) 31
(540)

Gravidisan

(510) (31) krmiva pro zvířata, zejména suchá.
(730) **Sano - Moderní výživa zvířat, spol. s r.o.**, Npor. O. Bartoška
15, Domažlice, 34401, CZ
(740) Mgr. Marie Šebelová, advokátka, Na Zderaze 15, Praha 2, 12000

(210) **O-452056**
(220) 20.09.2007
(320) 20.09.2007
(511) 7
(540)

Rambo

(510) (7) samostatně pojízdny mísící stroj na míchání krmných směsí v zemědělství.
(730) **Sano - Moderní výživa zvířat, spol. s r.o.**, Npor. O. Bartoška
15, Domažlice, 34401, CZ
(740) Mgr. Marie Šebelová, advokátka, Na Zderaze 15, Praha 2, 12000

(210) **O-452106**
(220) 21.09.2007
(320) 21.09.2007
(511) 11, 37, 42
(540)

ThermWet

(510) (11) topné články, výhřevné desky, dmychadla kominová, ventilátory, klimatizační filtry, chladicí zařízení na chlazení vody či kapaliny, ionizátory vzduchu, klimatizační zařízení, plynové kondenzátory s výjimkou kondenzátorů jako součástí strojů, odsávací zařízení, digestoře, zařízení na ohřev teplé vody, ohříváče vzduchu (opakovaný ohříváč vzduchu), přístroje na chlazení vzduchu, regulátory topení, tepelná čerpadla, pumpy, teplovodní vytápěcí zařízení, ventilátory jako součást větracích zařízení, větrací zařízení, výměníky tepla s výjimkou výměníků jako součástí strojů, ohříváče vzduchu, vzduchotechnická zařízení, zařízení na odvětrání domů, rekuperační zařízení; (37) konstrukce, opravy, instalace vzduchotechniky a rekuperačních zařízení; (42) projektování vzduchotechniky a rekuperačních zařízení.
(730) **AVP Real spol. s r.o.**, Ke Kostelu 55/4, Praha 6, 16200, CZ
(740) Ing. Hana Dušková, patentový zástupce, Travná 1285, Praha 14 - Kyje, 19800

(210) **O-452123**
(220) 21.09.2007
(320) 21.09.2007
(511) 9, 35, 36
(540)



S námi si otevřete cestu k penězům z EU

(510) (9) zvukové i obrazové informace na nosičích všeho druhu související se službami uvedenými ve třídách 35 a 36, software; (35) propagační, reklamní a inzertní činnost, vydávání reklamních, propagačních a inzertních textů, poskytování reklamních materiálů zákazníkům, související konzultační,

poradenské a zprostředkovatelské služby; (36) bankovní obchody a finanční služby všeho druhu jako je poskytování úvěrů, investování do cenných papírů, investiční služby, vydávání a správa platebních prostředků, poskytování záruk, otevírání akreditivů, obstarávání inkasa, vydávání hypotečních zástavních listů, finanční makléřství, výkon funkce depozitáře, poskytování bankovních informací, směnářská činnost, pronájem bezpečnostních schránek, související konzultační, poradenské a zprostředkovatelské služby.

(590) Barevná
(730) **FABRIKA, reklamní agentura, s.r.o.**, Helyny Malířové 3/472, Praha 6, 16900, CZ

(210) **O-452124**
(220) 21.09.2007
(320) 21.09.2007
(511) 3, 14, 16, 18, 25, 35
(540)



TeriBear

(510) (3) mýdla, parfumerie, vonné oleje, kosmetika, vlasové vody (lotions), pomády pro kosmetické účely, parfémované vody, parfémy, šampóny, laky na nehty, krémy na kůži, krémy kosmetické, neceséry kosmetické; (14) vzácné kovy a jejich slitiny a výrobky z těchto látek nebo posříbřeného nebo pozlaceného kovu, klenoty, bižuterie, přívěsky (šperky), náušnice, náramky (šperky), hodinky, pouzdra na hodinky, řetízky k hodinkám, skříčka do hodinek, hodinky náramkové, pásky k hodinkám náramkovým; (16) papír, lepenka a výrobky z těchto materiálů, tiskárenské výrobky, fotografie, papírenské zboží, kancelářské potřeby, učební a vyučovací pomůcky, tužky, ořezávátka; (18) tašky nákupní, náprsní, cestovní, tašky na nošení dětí, na kolečkách, plážové, tašky školní (aktovky), neceséry cestovní (kožená galanterie); (25) oděvy, obuv, kloboučnické zboží, trička, šátky a šály, prádlo spodní, osobní, sprchovací čepice; (35) propagační, reklamní a inzertní činnost, vydávání reklamních, propagačních a inzertních textů, poskytování reklamních materiálů zákazníkům, související konzultační, poradenské a zprostředkovatelské služby.

(730) **FABRIKA reklamní agentura s.r.o.**, Helyny Malířové 3/472, Praha 6, 16900, CZ

(210) **O-452125**
(220) 21.09.2007
(320) 21.09.2007
(511) 3, 14, 16, 18, 25, 35
(540)

TeryBear

(510) (3) mýdla, parfumerie, vonné oleje, kosmetika, vlasové vody (lotions), pomády pro kosmetické účely, parfémované vody, parfémy, šampóny, laky na nehty, krémy na kůži, krémy kosmetické, neceséry kosmetické; (14) vzácné kovy a jejich slitiny a výrobky z těchto látek nebo posříbřeného nebo pozlaceného kovu, klenoty, bižuterie, přívěsky (šperky), náušnice, náramky (šperky), hodinky, pouzdra na hodinky, řetízky k hodinkám, skříčka do hodinek, hodinky náramkové, pásky k hodinkám náramkovým; (16) papír, lepenka a výrobky z těchto materiálů, tiskárenské výrobky, fotografie, papírenské zboží, kancelářské potřeby, učební a vyučovací pomůcky, tužky, ořezávátka; (18) tašky nákupní, náprsní, cestovní, tašky na nošení dětí, na kolečkách, plážové, tašky školní (aktovky), neceséry cestovní (kožená galanterie); (25) oděvy, obuv, kloboučnické zboží, trička, šátky a šály, prádlo spodní, osobní, sprchovací čepice; (35) propagační, reklamní a inzertní činnost, vydávání reklamních, propagačních a inzertních textů, poskytování reklamních materiálů zákazníkům, související konzultační, poradenské a zprostředkovatelské služby.

(730) **FABRIKA reklamní agentura s.r.o.**, Helyny Malířové 3/472, Praha 6, 16900, CZ

(210) **O-452226**
(220) 26.09.2007
(320) 26.09.2007
(511) 21
(540)

savina

(510) (21) textilie na utírání, textilie na čištění, textilie na čištění pro průmyslové použití.
(730) **KB SEIREN, LTD.**, 6-1-1, Shimokoubata-cho, Sabae-city, Fukui, JP
(740) **KOREJZOVÁ & SPOL.**, v.o.s., JUDr. Petra Korejzová, advokátka, Korunní 810/104 E, Praha 10, 10100

(210) **O-452228**
(220) 26.09.2007
(320) 26.09.2007
(511) 35, 39, 43
(540)

PLÁNUJ A ZMIZ

(510) (35) propagační činnost, reklama; (39) letecká přeprava a služby související v rámci této třídy, služby cestovní kanceláře zajišťující dopravu a organizování cest, organizování zájezdů, doprovázení turistů (průvodcovské služby); (43) služby cestovní kanceláře spojené se zajišťováním ubytování a stravování, zajišťování stravování a nápojů na palubě letadla.
(730) **Cestovní kancelář FISCHER, a.s.**, Milešovská 1136/5, Praha 3, 13000, CZ
(740) JUDr. Kristina Škampová, Pellicova 8a, Brno, 60200

(210) **O-452267**
(220) 27.09.2007
(320) 27.09.2007
(511) 37
(540)

JASA

(510) (37) izolování proti vlhkosti, izolování staveb, malování a natírání (interiérů a exteriérů), stavebnictví (vyjma montáže, údržby a oprav topných a tepelných zdrojů včetně topných těles, jejich součástí a příslušenství, montáže, údržby a oprav plynových zařízení a přístrojů, jejich součástí a příslušenství, instalace, údržby a oprav elektrických a elektronických zařízení a přístrojů pro topná a tepelná zařízení, jejich součástí a příslušenství).
(730) **JASA s.r.o.**, U Dubu 1640/55, Praha 4, 14700, CZ
(740) JUDr. Dagmar Chlebečková, Na Kozačce 7, Praha 2, 12000

(210) **O-452268**
(220) 27.09.2007
(320) 27.09.2007
(511) 37
(540)

JASA s.r.o.
www.jasa-sro.cz

(510) (37) izolování proti vlhkosti, izolování staveb, malování a natírání (interiérů a exteriérů), stavebnictví (vyjma montáže, údržby a oprav topných a tepelných zdrojů včetně topných těles, jejich součástí a příslušenství, montáže, údržby a oprav plynových zařízení a přístrojů, jejich součástí a příslušenství, instalace, údržby a oprav elektrických a elektronických zařízení a přístrojů pro topná a tepelná zařízení, jejich součástí a příslušenství).
(730) **JASA s.r.o.**, U Dubu 1640/55, Praha 4, 14700, CZ
(740) JUDr. Dagmar Chlebečková, Na Kozačce 7, Praha 2, 12000

(210) **O-452419**
(220) 03.10.2007
(320) 03.10.2007
(511) 3, 5, 7, 8, 30, 31, 33, 35, 41, 42, 44
(540)



(510) (3) kosmetické přípravky, kosmetika; (5) antibakteriální, dezinfekční přípravky, chemické přípravky pro zvěrolékařské účely, léčiva pro zvěrolékařské účely, paraziti (přípravky proti -), spermie pro umělou inseminaci; (7) stroje a zařízení pro včelařství poháněné motoricky; (8) ruční nástroje a nářadí pro včelařství; (30) mateří kasička pro lidskou spotřebu, med, medovníky, perníky; (31) živá zvířata; (33) alkoholické nápoje, s výjimkou pív, medovina; (41) organizování a vedení konferencí, seminářů a výstav, vyučování, vzdělávání a vydávání textů; (42) biologický a chemický výzkum, výzkum a vývoj nových výrobků; (44) chov zvířat, umělé oplodňování.
(730) **Výzkumný ústav včelařský, s.r.o.**, Dol - Máslovice 94, Libčice nad Vltavou, 25266, CZ

Zamítnuté a částečně zamítnuté přihlášky ochranných známek po zveřejnění

Zjistí-li Úřad v průběhu řízení o námitkách, že přihlašovaná ochranná známka nespĺňuje podmínky pro zápis, přihlášku zamítne. Zjistí-li, že přihlašovaná ochranná známka nespĺňuje podmínky pro zápis jen pro některé výrobky nebo služby, přihlášku zamítne v rozsahu výrobků nebo služeb, pro které přihláška nespĺňuje podmínky zápisu. S ohledem na tuto skutečnost, obsahuje tato kapitola údaje o rozhodnutích o zamítnutí přihlášky ochranné známky v celém nebo částečném rozsahu na základě ustanovení § 26 zákona č. 441/2003 Sb.

Údaje o výsledku rozhodnutí (zamítnutí přihlášky, částečné zamítnutí přihlášky) jsou uvedeny za datem právní moci rozhodnutí pod INID kódem (583) s názvem "Datum právní moci rozhodnutí/výsledek rozhodnutí".

(210) **O-423161**

(540)

DEXPANTHEN

(583) 21.09.2007 / částečné zamítnutí přihlášky

(210) **O-429128**

(540)

ROBOMAN

(583) 26.09.2007 / částečné zamítnutí přihlášky

(210) **O-434171**

(540)

STRAKON

(583) 01.10.2007 / zamítnutí přihlášky

(210) **O-434176**

(540)



(583) 01.10.2007 / zamítnutí přihlášky

(210) **O-436538**

(540)

EV3
BE YOU

(583) 27.09.2007 / zamítnutí přihlášky

(210) **O-441227**

(540)



(583) 21.09.2007 / částečné zamítnutí přihlášky

Přehled zápisů ochranných známek bez změny ve vztahu ke zveřejněným přihláškám

Kapitola obsahuje údaje o ochranných známkách zapsaných na základě ustanovení § 28 odst. 1 zákona č. 441/2003 Sb., u kterých nedošlo ke změně údajů oproti zveřejněné přihlášce ochranné známky.

Číselný přehled

293016, 293017, 293018, 293019, 293020, 293021, 293022, 293024, 293025, 293026, 293027, 293028, 293029, 293030, 293031, 293032, 293033, 293034, 293035, 293036, 293037, 293038, 293039, 293040, 293042, 293043, 293044, 293045, 293046, 293047, 293048, 293049, 293050, 293051, 293052, 293053, 293054, 293055, 293056, 293057, 293058, 293059, 293060, 293061, 293062, 293063, 293064, 293065, 293066, 293067, 293068, 293069, 293070, 293071, 293072, 293073, 293074, 293075, 293076, 293077, 293078, 293079, 293080, 293081, 293082, 293083, 293084, 293085, 293086, 293087, 293088, 293089, 293090, 293091, 293092, 293093, 293094, 293095, 293096, 293097, 293098, 293099, 293100, 293101, 293102, 293103, 293104, 293105, 293106, 293107, 293108, 293109, 293110, 293111, 293112, 293113, 293114, 293115, 293116, 293117, 293118, 293119, 293120, 293121, 293122, 293123, 293124, 293125, 293126, 293127, 293128, 293129, 293130, 293131, 293132, 293133, 293134, 293135, 293136, 293137, 293138, 293139, 293140, 293141, 293142, 293143, 293144, 293145, 293146, 293147, 293148, 293149, 293150, 293151, 293152, 293153, 293154, 293155, 293156, 293157, 293158, 293159, 293160, 293161, 293162, 293163, 293164, 293165, 293166, 293167, 293168, 293169, 293170, 293171, 293172, 293173, 293174, 293175, 293176, 293177, 293178, 293179, 293180, 293181, 293182, 293183, 293184, 293185, 293186, 293187, 293188, 293189, 293190, 293191, 293192, 293193, 293194, 293195, 293196, 293197, 293198, 293199, 293200, 293201, 293202, 293203.

Zápis ochranných známek bez změny ve vztahu ke zveřejněným přihláškám

-
- (111) **293016**
(220) 17.08.2005
(320) 17.08.2005
(442) 14.12.2005
(151) 03.10.2007
(730) **Import Volkswagen Group s.r.o.**, Pekařská 6, Praha 5, 15500, CZ
(210) O-429030
-
- (111) **293017**
(220) 31.08.2005
(320) 31.08.2005
(442) 27.06.2007
(151) 03.10.2007
(730) **MARIMEX CZ, s.r.o.**, Libušská 221/264, Praha 4 - Libuš, 14200, CZ
(210) O-429442
-
- (111) **293018**
(220) 14.10.2005
(320) 14.10.2005
(442) 17.05.2006
(151) 03.10.2007
(730) **OTTOVO NAKLADATELSTVÍ, s.r.o.**, Křišťanova 675/3, Praha 3, 13000, CZ
(210) O-430638
-
- (111) **293019**
(220) 23.11.2005
(320) 23.11.2005
(442) 12.04.2006
(151) 03.10.2007
(730) **CS21 Ostrava, spol. s r.o.**, Cihelní 81, Ostrava, 70200, CZ
(210) O-431671
-
- (111) **293020**
(220) 23.11.2005
(320) 23.11.2005
(442) 27.06.2007
(151) 03.10.2007
(730) **Mladá fronta a.s.**, Mezi Vodami 1952/9, Praha 4 - Modřany, 14300, CZ
(210) O-431710
-
- (111) **293021**
(220) 30.01.2006
(320) 30.01.2006
(442) 27.06.2007
(151) 03.10.2007
(730) **Wojtas Sławomir**, Wieczorkowa 2e/28, 41-219 Sosnowiec, PL
(210) O-433883
-
- (111) **293022**
(220) 01.02.2006
(320) 01.02.2006
(442) 17.05.2006
(151) 03.10.2007
(730) **CYMEDICA, spol. s r. o.**, Pod nádražím 853, Hořovice, 26801, CZ
(210) O-434006
-
- (111) **293024**
(220) 22.02.2006
(320) 22.02.2006
(442) 27.06.2007
(151) 03.10.2007
-
- (460) **L - 3 Communications Corporation**, 600 Third Avenue, New York, 10016, NY, US
(210) O-434800
-
- (111) **293025**
(220) 24.02.2006
(320) 24.02.2006
(442) 17.05.2006
(151) 03.10.2007
(730) **Tran Bach**, Lesík 1370, Kladno, 27201, CZ
(210) O-434873
-
- (111) **293026**
(220) 17.03.2006
(320) 17.03.2006
(442) 27.06.2007
(151) 03.10.2007
(730) **O2 Holdings Limited**, Wellington Street, Slough, Berkshire SL1 1YP, GB
(210) O-435629
-
- (111) **293027**
(220) 22.03.2006
(320) 22.03.2006
(442) 14.06.2006
(151) 03.10.2007
(730) **Všeobecná zdravotní pojišťovna ČR**, Orlická 4/2020, Praha 3, 13000, CZ
(210) O-435758
-
- (111) **293028**
(220) 31.03.2006
(320) 31.03.2006
(442) 27.06.2007
(151) 03.10.2007
(730) **DONATOR o.p.s.**, B. Němcové 1652/9, Přerov, 75002, CZ
(210) O-436085
-
- (111) **293029**
(220) 19.04.2006
(320) 19.04.2006
(442) 14.06.2006
(151) 03.10.2007
(730) **Lifetime, s.r.o.**, plk. Mráze 991/15, Praha 10, 10200, CZ
(210) O-436667
-
- (111) **293030**
(220) 28.04.2006
(320) 28.04.2006
(442) 12.07.2006
(151) 03.10.2007
(730) **Všeobecná zdravotní pojišťovna ČR**, Orlická 4/2020, Praha 3, 13000, CZ
(210) O-436993
-
- (111) **293031**
(220) 03.05.2006
(320) 03.05.2006
(442) 11.10.2006
(151) 03.10.2007
(730) **GASTON, spol. s r.o.**, Hluboká 5254, Zlín, 76001, CZ
(210) O-437123
-
- (111) **293032**
(220) 07.06.2006
(320) 07.06.2006

(442) 27.06.2007 (151) 03.10.2007 (730) Viña Santa Carolina S.A. , Til-Til, Macul 2228, Santiago, CL (210) O-438102	(111) 293042 (220) 24.10.2006 (320) 24.10.2006 (442) 27.06.2007 (151) 03.10.2007 (730) GOODBABY CHILD PRODUCTS CO., LTD. , Ligi Road, Kunshan Economic & Technical Development Zone, Jiangsu, Province, CN (210) O-442247
(111) 293033 (220) 25.07.2006 (320) 25.07.2006 (442) 27.06.2007 (151) 03.10.2007 (730) BIOFERM CZ, spol. s r.o. , Banskobystrická 55, Brno, 62100, CZ (210) O-439422	(111) 293043 (220) 27.10.2006 (320) 27.10.2006 (442) 27.06.2007 (151) 03.10.2007 (730) Bayer Igor , Dobrovského 18, Děčín, 40501, CZ (210) O-442369
(111) 293034 (220) 28.07.2006 (320) 28.07.2006 (442) 27.06.2007 (151) 03.10.2007 (730) Česká republika - Ministerstvo dopravy , nábřeží Luvíka Svobody 12/1222, Praha 1, 11015, CZ (210) O-439521	(111) 293044 (220) 05.12.2006 (320) 05.12.2006 (442) 27.06.2007 (151) 03.10.2007 (730) Hrazdírová Lada , Hanácká 16, Brno, 62000, CZ (210) O-443469
(111) 293035 (220) 21.08.2006 (320) 21.08.2006 (442) 27.06.2007 (151) 03.10.2007 (730) Banga Radoslav , Čajkovského 29, Praha 3, 13000, CZ (210) O-440322	(111) 293045 (220) 08.12.2006 (320) 08.12.2006 (442) 27.06.2007 (151) 03.10.2007 (730) Seznam.cz, a.s. , Radlická 608/2, Praha 5, 15000, CZ (210) O-443574
(111) 293036 (220) 07.09.2006 (320) 07.09.2006 (442) 15.11.2006 (151) 03.10.2007 (730) ZILVAR SYSTEMS s. r. o. , Domašínská 334, Dobruška, 51801, CZ (210) O-440846	(111) 293046 (220) 11.12.2006 (320) 11.12.2006 (442) 27.06.2007 (151) 03.10.2007 (730) ZIAJA Ltd Zakład Produkcji Leków Spółka z o.o. , ul. Jesienna 9, 80-298 Gdansk, PL (210) O-443628
(111) 293037 (220) 07.09.2006 (320) 07.09.2006 (442) 27.06.2007 (151) 03.10.2007 (730) Merz Pharma GmbH & Co. KGaA , Eckenheimer Landstrasse 100, 60318 Frankfurt am Main, DE (210) O-440865	(111) 293047 (220) 30.12.2006 (320) 30.12.2006 (442) 27.06.2007 (151) 03.10.2007 (730) SITTECH CZ, s.r.o. , Františka Kmocha 1824, Most, 43401, CZ (210) O-444170
(111) 293038 (220) 07.09.2006 (320) 07.09.2006 (442) 27.06.2007 (151) 03.10.2007 (730) Karas Pavel Ing. , Jasmínová 639, Jesenice, 25242, CZ (210) O-440895	(111) 293048 (220) 05.01.2007 (320) 05.01.2007 (442) 27.06.2007 (151) 03.10.2007 (730) Ráj kuřáků, s.r.o. , Americká 31, Plzeň, 30100, CZ (210) O-444262
(111) 293039 (220) 07.09.2006 (320) 07.09.2006 (442) 27.06.2007 (151) 03.10.2007 (730) Karas Pavel Ing. , Jasmínová 639, Jesenice, 25242, CZ (210) O-440896	(111) 293049 (220) 09.01.2007 (320) 09.01.2007 (442) 27.06.2007 (151) 03.10.2007 (730) NOVA GAS s.r.o. , Podruhova 5/2684, Brno, 62800, CZ (210) O-444330
(111) 293040 (220) 07.09.2006 (320) 07.09.2006 (442) 27.06.2007 (151) 03.10.2007 (730) Karas Pavel Ing. , Jasmínová 639, Jesenice, 25242, CZ (210) O-440897	(111) 293050 (220) 15.01.2007 (320) 15.01.2007 (442) 27.06.2007 (151) 03.10.2007

(730) Kuchař Petr , Dragounská 80, Klatovy IV, 33901, CZ (210) O-444435	(111) 293059 (220) 28.02.2007 (320) 28.02.2007 (442) 27.06.2007 (151) 03.10.2007 (730) Ing. Richard Smetana - MARTA SCHNAIDER , Skopalíkova 3575/13, Brno, 61500, CZ (210) O-445950
(111) 293051 (220) 17.01.2007 (320) 17.01.2007 (442) 27.06.2007 (151) 03.10.2007 (730) ASW Systems s.r.o. , Petržilkova 2583/13, Praha 5, 15800, CZ (210) O-444509	(111) 293060 (220) 08.03.2007 (320) 08.03.2007 (442) 27.06.2007 (151) 03.10.2007 (730) Stavoodbyt systémová centrála s.r.o. , Masná 229/34, Brno, 60200, CZ (210) O-446216
(111) 293052 (220) 17.01.2007 (320) 17.01.2007 (442) 27.06.2007 (151) 03.10.2007 (730) BEL/NOVAMANN International s.r.o. , Továrenská 14, Bratislava, 81109, SK (210) O-444522	(111) 293061 (220) 08.03.2007 (320) 08.03.2007 (442) 27.06.2007 (151) 03.10.2007 (730) RINGIER ČR a.s. , U Průhonu 800/13, Praha 7, 17000, CZ (210) O-446218
(111) 293053 (220) 23.01.2007 (320) 23.01.2007 (442) 27.06.2007 (151) 03.10.2007 (730) MGA GREIF s.r.o. , Na Rozhledu 868/10, Praha 4, 14700, CZ (210) O-444697	(111) 293062 (220) 08.03.2007 (320) 08.03.2007 (442) 27.06.2007 (151) 03.10.2007 (730) Město Český Těšín , nám. ČSA 1/1, Český Těšín, 73701, CZ (210) O-446227
(111) 293054 (220) 29.01.2007 (320) 29.01.2007 (442) 27.06.2007 (151) 03.10.2007 (730) Rosenauer Alfred Walter , Adamovská 10a, Brno, 64400, CZ (210) O-444883	(111) 293063 (220) 08.03.2007 (320) 08.03.2007 (442) 27.06.2007 (151) 03.10.2007 (730) PBK real s.r.o. , Dědická 40, Vyškov, 68201, CZ (210) O-446234
(111) 293055 (220) 30.01.2007 (320) 30.01.2007 (442) 27.06.2007 (151) 03.10.2007 (730) REKLAMA CZ, s.r.o. , Španielova 1318/51, Praha 6, 16300, CZ (210) O-444927	(111) 293064 (220) 08.03.2007 (320) 08.03.2007 (442) 27.06.2007 (151) 03.10.2007 (730) Rosina Jozef , Korytná 10, Korytná, 68752, CZ (210) O-446238
(111) 293056 (220) 06.02.2007 (320) 06.02.2007 (442) 27.06.2007 (151) 03.10.2007 (730) Sumitomo Light Metal Industries, Ltd. , 5-11-3, Shinbashi, Minato-ku, Tokyo 105-8601, JP (210) O-445188	(111) 293065 (220) 08.03.2007 (320) 05.03.2007 (442) 27.06.2007 (151) 03.10.2007 (730) ST. NICOLAUS - trade, a.s. , Ružová dolina 6, Bratislava, 82108, SK (210) O-446252
(111) 293057 (220) 09.02.2007 (320) 09.02.2007 (442) 27.06.2007 (151) 03.10.2007 (730) Mgr. Sadik Toma - TOMAS , Chotutická 493/2, Praha 10, 10800, CZ (210) O-445332	(111) 293066 (220) 08.03.2007 (320) 05.03.2007 (442) 27.06.2007 (151) 03.10.2007 (730) ST. NICOLAUS, a.s. , 1. mája 113, Liptovský Mikuláš, SK (210) O-446253
(111) 293058 (220) 15.02.2007 (320) 15.02.2007 (442) 27.06.2007 (151) 03.10.2007 (730) Vavex 1990 s.r.o. , V Lukách 330, Příbram, 26101, CZ (210) O-445465	(111) 293067 (220) 08.03.2007 (320) 08.03.2007 (442) 27.06.2007

(151) 03.10.2007	(111) 293076
(730) Reemtsma Cigarettenfabriken GmbH , Max-Born-Strasse 4, 22761 Hamburg, DE	(220) 20.03.2007
(210) O-446255	(320) 20.03.2007
	(442) 27.06.2007
	(151) 03.10.2007
	(730) Vostřáková Ivana , Limuzská 11, Praha 10, 11000, CZ
	(210) O-446615
(111) 293068	(111) 293077
(220) 08.03.2007	(220) 20.03.2007
(320) 08.03.2007	(320) 20.03.2007
(442) 27.06.2007	(442) 27.06.2007
(151) 03.10.2007	(151) 03.10.2007
(730) Reemtsma Cigarettenfabriken GmbH , Max-Born-Strasse 4, 22761 Hamburg, DE	(730) NEW WAVE CZ, a.s. , Vodičkova 20, Praha 1, 11000, CZ
(210) O-446256	(210) O-446627
(111) 293069	(111) 293078
(220) 08.03.2007	(220) 20.03.2007
(320) 08.03.2007	(320) 20.03.2007
(442) 27.06.2007	(442) 27.06.2007
(151) 03.10.2007	(151) 03.10.2007
(730) Hoblík Michal , Karla IV. 2592, Pardubice, 53002, CZ	(730) ALL IN AGENCY spol. s r.o. , Heleny Malířové 2/285, Praha 6, 16901, CZ
(210) O-446258	(210) O-446634
(111) 293070	(111) 293079
(220) 08.03.2007	(220) 21.03.2007
(320) 08.03.2007	(320) 21.03.2007
(442) 27.06.2007	(442) 27.06.2007
(151) 03.10.2007	(151) 03.10.2007
(730) HOCO BAUELEMENTE, spol. s r.o. , Tovární 1, Děčín - Boletice, 40711, CZ	(730) ECOTONER, s.r.o. , Rychnovská 408, Praha 9, 19000, CZ
(210) O-446261	(210) O-446649
(111) 293071	(111) 293080
(220) 08.03.2007	(220) 22.03.2007
(320) 08.03.2007	(320) 22.03.2007
(442) 27.06.2007	(442) 27.06.2007
(151) 03.10.2007	(151) 03.10.2007
(730) Bláhová Lucie , Nad Lomem 453, Lázně Toušeň, 25089, CZ	(730) BONGRAIN S.A. , 42, rue Rieussec, 78220 Viroflay, FR
(210) O-446262	(210) O-446696
(111) 293072	(111) 293081
(220) 09.03.2007	(220) 22.03.2007
(320) 09.03.2007	(320) 22.03.2007
(442) 27.06.2007	(442) 27.06.2007
(151) 03.10.2007	(151) 03.10.2007
(730) Hakov, spol. s r.o. , Radniční 28, Hranice, 75301, CZ	(730) Fryz Petr PhDr. , Šřouračova 4, Brno, 63500, CZ
(210) O-446274	(210) O-446699
(111) 293073	(111) 293082
(220) 13.03.2007	(220) 22.03.2007
(320) 13.03.2007	(320) 22.03.2007
(442) 27.06.2007	(442) 27.06.2007
(151) 03.10.2007	(151) 03.10.2007
(730) PF GROUP a.s. , Barrandova 1920, Praha 4, 14300, CZ	(730) RIB stavební software s.r.o. , Zelený pruh 1560/99, Praha 4, 14000, CZ
(210) O-446370	(210) O-446710
(111) 293074	(111) 293083
(220) 15.03.2007	(220) 22.03.2007
(320) 15.03.2007	(320) 22.03.2007
(442) 27.06.2007	(442) 27.06.2007
(151) 03.10.2007	(151) 03.10.2007
(730) One World Progress, s.r.o. , Březovská 494, Zvole, 25245, CZ	(730) Československá obchodní banka, a.s. , Radlická 333/150, Praha 5, 15057, CZ
(210) O-446474	(210) O-446713
(111) 293075	(111) 293084
(220) 20.03.2007	(220) 23.03.2007
(320) 20.03.2007	(320) 23.03.2007
(442) 27.06.2007	(442) 27.06.2007
(151) 03.10.2007	(151) 03.10.2007
(730) ALTERMED CORPORATION, a.s. , Hněvotínská 711/56, Olomouc, 77900, CZ	
(210) O-446577	

(730) Ramses Air s.r.o. , Jakubská 2, Praha 1, 11000, CZ	(220) 10.04.2007
(210) O-446754	(320) 10.04.2007
	(442) 27.06.2007
	(151) 03.10.2007
(111) 293085	(730) Nehoda.cz, s.r.o. , Slovanská tř. 389/16, Plzeň, 32600, CZ
(220) 26.03.2007	(210) O-447189
(320) 26.03.2007	
(442) 27.06.2007	
(151) 03.10.2007	
(730) Občanské sdružení Tradice Bílých Karpat , Hostětín 4, Hostětín, 68771, CZ	
(210) O-446782	
(111) 293086	(111) 293094
(220) 26.03.2007	(220) 10.04.2007
(320) 26.03.2007	(320) 10.04.2007
(442) 27.06.2007	(442) 27.06.2007
(151) 03.10.2007	(151) 03.10.2007
(730) Karel Stárek - KASTAR , Brodská 1835/10, Žďár nad Sázavou, 59101, CZ	(730) AKROPOL nezávislé finanční poradenství s.r.o. , Matky Boží 1182/9, Jihlava, 58601, CZ
(210) O-446783	(210) O-447194
(111) 293087	(111) 293095
(220) 26.03.2007	(220) 10.04.2007
(320) 26.03.2007	(320) 10.04.2007
(442) 27.06.2007	(442) 27.06.2007
(151) 03.10.2007	(151) 03.10.2007
(730) LONDA spol. s r.o. , Křemencova 4, Praha 1, 11000, CZ	(730) Hubáčková Jana , Mánesova 892/24, Hradec Králové, 50002, CZ
(210) O-446800	(210) O-447197
(111) 293088	(111) 293096
(220) 28.03.2007	(220) 10.04.2007
(320) 28.03.2007	(320) 10.04.2007
(442) 27.06.2007	(442) 27.06.2007
(151) 03.10.2007	(151) 03.10.2007
(730) Pokorný Jiří , Francouzská 61, Plzeň, 30704, CZ	(730) BISON & ROSE public relations s.r.o. , Bělohorská 33, Praha 6, 16900, CZ
(210) O-446851	(210) O-447200
(111) 293089	(111) 293097
(220) 30.03.2007	(220) 10.04.2007
(320) 30.03.2007	(320) 10.04.2007
(442) 27.06.2007	(442) 27.06.2007
(151) 03.10.2007	(151) 03.10.2007
(730) Kofola holding a.s. , Nad Porubkou 2278/31a, Ostrava, 70800, CZ	(730) BISON & ROSE public relations s.r.o. , Bělohorská 33, Praha 6, 16900, CZ
(210) O-446932	(210) O-447201
(111) 293090	(111) 293098
(220) 03.04.2007	(220) 10.04.2007
(320) 03.04.2007	(320) 10.04.2007
(442) 27.06.2007	(442) 27.06.2007
(151) 03.10.2007	(151) 03.10.2007
(730) FIEDLER REALITY s.r.o. , Plotní 15, Brno, 60200, CZ	(730) Baloun Jan , Borový Vrch 293, Liberec, 46014, CZ
(210) O-447031	(210) O-447211
(111) 293091	(111) 293099
(220) 03.04.2007	(220) 10.04.2007
(320) 03.04.2007	(320) 10.04.2007
(442) 27.06.2007	(442) 27.06.2007
(151) 03.10.2007	(151) 03.10.2007
(730) Československá obchodní banka, a.s. , Radlická 333/150, Praha 5, 15057, CZ	(730) Sajler & partners s.r.o. , Zlešická 1848, Praha 4, 14800, CZ
(210) O-447044	(210) O-447219
(111) 293092	(111) 293100
(220) 03.04.2007	(220) 10.04.2007
(320) 03.04.2007	(320) 10.04.2007
(442) 27.06.2007	(442) 27.06.2007
(151) 03.10.2007	(151) 03.10.2007
(730) HERO CZECH s.r.o. , Na Pankráci 14, Praha 4, 14000, CZ	(730) Fibre Professionals s.r.o. , U Druhé baterie 19/783, Praha 6, 16200, CZ
(210) O-447048	(210) O-447227
(111) 293093	(111) 293101
	(220) 11.04.2007
	(320) 11.04.2007
	(442) 27.06.2007

(151) 03.10.2007
(730) **SKALIČAN a.s.**, Zelená 226, Česká Skalice, 55203, CZ
(210) O-447231

(111) **293102**

(220) 17.04.2007
(320) 17.04.2007
(442) 27.06.2007
(151) 03.10.2007
(730) **Simple youth agency, s.r.o.**, Za Strahovem 33/344,
Praha 6, 16900, CZ
(210) O-447426

(111) **293103**

(220) 19.04.2007
(320) 19.04.2007
(442) 27.06.2007
(151) 03.10.2007
(730) **POINT CONSULTING s.r.o.**, Uruguayská 17, Praha 2,
12000, CZ
(210) O-447484

(111) **293104**

(220) 19.04.2007
(320) 19.04.2007
(442) 27.06.2007
(151) 03.10.2007
(730) **POLÁRKA s.r.o.**, Malá Lada 1533/7, Praha 4, 14000,
CZ
(210) O-447497

(111) **293105**

(220) 20.04.2007
(320) 20.04.2007
(442) 27.06.2007
(151) 03.10.2007
(730) **Bělík Radim**, Kladenská 39, Praha 6, 16000, CZ
(210) O-447523

(111) **293106**

(220) 23.04.2007
(320) 23.04.2007
(442) 27.06.2007
(151) 03.10.2007
(730) **MERLE BLANC a.s.**, U Továren 770, Praha 10, 10200,
CZ
(210) O-447550

(111) **293107**

(220) 27.04.2007
(320) 27.04.2007
(442) 27.06.2007
(151) 03.10.2007
(730) **CREDOS & PARTNERS, s.r.o.**, Jestřebice 37, Dobřeň,
Kokořín, 27723, CZ
(210) O-447735

(111) **293108**

(220) 27.04.2007
(320) 27.04.2007
(442) 27.06.2007
(151) 03.10.2007
(730) **SCHÖNBEK Luboš**, Na Horánku 676, Netolice, 38411,
CZ
(210) O-447758

(111) **293109**

(220) 30.04.2007
(320) 30.04.2007
(442) 27.06.2007
(151) 03.10.2007
(730) **Archibald Inn., a.s.**, Žitná 1319/33, Praha 1, 11000, CZ
(210) O-447805

(111) **293110**

(220) 30.04.2007
(320) 30.04.2007
(442) 27.06.2007
(151) 03.10.2007
(730) **Archibald Inn., a.s.**, Žitná 1319/33, Praha 1, 11000, CZ
(210) O-447806

(111) **293111**

(220) 30.04.2007
(320) 30.04.2007
(442) 27.06.2007
(151) 03.10.2007
(730) **Archibald Inn., a.s.**, Žitná 1319/33, Praha 1, 11000, CZ
(210) O-447807

(111) **293112**

(220) 30.04.2007
(320) 30.04.2007
(442) 27.06.2007
(151) 03.10.2007
(730) **Lukášek Robert**, Uhelná 555/1, Kutná Hora, 28401, CZ
(210) O-447810

(111) **293113**

(220) 30.04.2007
(320) 30.04.2007
(442) 27.06.2007
(151) 03.10.2007
(730) **BUVOLI & Co. spol. s r.o.**, Sokolovská 27, Praha 8,
18600, CZ
(210) O-447811

(111) **293114**

(220) 02.05.2007
(320) 02.05.2007
(442) 27.06.2007
(151) 03.10.2007
(730) **RONIA spol. s r.o.**, Dlouhá 741/13, Praha 1, 11600, CZ
(210) O-447814

(111) **293115**

(220) 02.05.2007
(320) 02.05.2007
(442) 27.06.2007
(151) 03.10.2007
(730) **RONIA spol. s r.o.**, Dlouhá 741/13, Praha 1, 11600, CZ
(210) O-447815

(111) **293116**

(220) 02.05.2007
(320) 02.05.2007
(442) 27.06.2007
(151) 03.10.2007
(730) **S & D Pharma CZ, spol. s r.o.**, Pisnická 22/546, Praha
4, 14200, CZ
(210) O-447821

(111) **293117**

(220) 02.05.2007
(320) 02.05.2007
(442) 27.06.2007
(151) 03.10.2007
(730) **Merz Pharma GmbH & Co. KGaA**, Eckenheimer
Landstrasse 100, 60318 Frankfurt am Main, DE
(210) O-447841

(111) **293118**

(220) 02.05.2007
(320) 02.05.2007
(442) 27.06.2007
(151) 03.10.2007

(730) RACIOLA - JEHLIČKA s.r.o. , Pod Valy 221, Uherský Brod, 68811, CZ	(210) O-447873
(210) O-447844	(111) 293127
(111) 293119	(220) 03.05.2007
(220) 02.05.2007	(320) 03.05.2007
(320) 02.05.2007	(442) 27.06.2007
(442) 27.06.2007	(151) 03.10.2007
(151) 03.10.2007	(730) VARIANT plus, spol. s r.o. , U Obůrky 5, Třebíč, 67401, CZ
(730) RACIOLA - JEHLIČKA s.r.o. , Pod Valy 221, Uherský Brod, 68811, CZ	(210) O-447874
(210) O-447845	(111) 293128
(111) 293120	(220) 03.05.2007
(220) 02.05.2007	(320) 03.05.2007
(320) 02.05.2007	(442) 27.06.2007
(442) 27.06.2007	(151) 03.10.2007
(151) 03.10.2007	(730) SALTEK s.r.o. , Drážďanská 561/85, Ústí nad Labem, 40007, CZ
(730) RACIOLA - JEHLIČKA s.r.o. , Pod Valy 221, Uherský Brod, 68811, CZ	(210) O-447876
(210) O-447846	(111) 293129
(111) 293121	(220) 03.05.2007
(220) 02.05.2007	(320) 03.05.2007
(320) 02.05.2007	(442) 27.06.2007
(442) 27.06.2007	(151) 03.10.2007
(151) 03.10.2007	(730) SALTEK s.r.o. , Drážďanská 561/85, Ústí nad Labem, 40007, CZ
(730) RACIOLA - JEHLIČKA s.r.o. , Pod Valy 221, Uherský Brod, 68811, CZ	(210) O-447877
(210) O-447847	(111) 293130
(111) 293122	(220) 03.05.2007
(220) 02.05.2007	(320) 03.05.2007
(320) 02.05.2007	(442) 27.06.2007
(442) 27.06.2007	(151) 03.10.2007
(151) 03.10.2007	(730) MADETA a.s. , Rudolfovska 246/83, České Budějovice, 37050, CZ
(730) RACIOLA - JEHLIČKA s.r.o. , Pod Valy 221, Uherský Brod, 68811, CZ	(210) O-447878
(210) O-447848	(111) 293131
(111) 293123	(220) 03.05.2007
(220) 02.05.2007	(320) 03.05.2007
(320) 02.05.2007	(442) 27.06.2007
(442) 27.06.2007	(151) 03.10.2007
(151) 03.10.2007	(730) Ingers Industrial Solutions s.r.o. , Nivky 33, Brno, 62800, CZ
(730) PROFiber Networking CZ, a.r.o. , Mezi Vodami 205/29, Praha 4, 14300, CZ	(210) O-447880
(210) O-447851	(111) 293132
(111) 293124	(220) 03.05.2007
(220) 03.05.2007	(320) 03.05.2007
(320) 03.05.2007	(442) 27.06.2007
(442) 27.06.2007	(151) 03.10.2007
(151) 03.10.2007	(730) Ingers Industrial Solutions s.r.o. , Nivky 33, Brno, 62800, CZ
(730) Société des Produits Nestlé S. A. , 1800 Vevey, CH	(210) O-447881
(210) O-447865	(111) 293133
(111) 293125	(220) 04.05.2007
(220) 03.05.2007	(320) 04.05.2007
(320) 03.05.2007	(442) 27.06.2007
(442) 27.06.2007	(151) 03.10.2007
(151) 03.10.2007	(730) YOUNG APPETIT, s.r.o. , Kamýcká 232, Praha 6, 16000, CZ
(730) VARIANT plus, spol. s r.o. , U Obůrky 5, Třebíč, 67401, CZ	(210) O-447891
(210) O-447872	(111) 293134
(111) 293126	(220) 04.05.2007
(220) 03.05.2007	(320) 04.05.2007
(320) 03.05.2007	(442) 27.06.2007
(442) 27.06.2007	(151) 03.10.2007
(151) 03.10.2007	(730) České vysoké učení technické v Praze Ústav technické a experimentální fyziky , Horská 3a/22, Praha 2 - Albertov, 12800, CZ
(730) VARIANT plus, spol. s r.o. , U Obůrky 5, Třebíč, 67401, CZ	

(210) O-447903	(210) O-447940
(111) 293135	(111) 293143
(220) 04.05.2007	(220) 09.05.2007
(320) 04.05.2007	(320) 09.05.2007
(442) 27.06.2007	(442) 27.06.2007
(151) 03.10.2007	(151) 03.10.2007
(730) České vysoké učení technické v Praze Ústav technické a experimentální fyziky , Horská 3a/22, Praha 2 - Albertov, 12800, CZ	(730) Česká spořitelna, a.s. , Olbrachtova 1929/62, Praha 4, 14000, CZ
(210) O-447904	(210) O-447958
(111) 293136	(111) 293144
(220) 04.05.2007	(220) 10.05.2007
(320) 04.05.2007	(320) 10.05.2007
(442) 27.06.2007	(442) 27.06.2007
(151) 03.10.2007	(151) 03.10.2007
(730) GLOBAL INSPIRATION, s.r.o. , Na Příkopě 958/25, Praha 1, 11000, CZ	(730) Pivovar Broumov, s.r.o. , Třída Osvobození 55, Broumov, 55001, CZ
(210) O-447905	(210) O-447994
(111) 293137	(111) 293145
(220) 04.05.2007	(220) 11.05.2007
(320) 04.05.2007	(320) 11.05.2007
(442) 27.06.2007	(442) 27.06.2007
(151) 03.10.2007	(151) 03.10.2007
(730) GLOBAL INSPIRATION, s.r.o. , Na Příkopě 958/25, Praha 1, 11000, CZ	(730) Amisk Czech s.r.o. , Jírovcova 547/17, Brno, 62300, CZ
(210) O-447906	(210) O-448002
(111) 293138	(111) 293146
(220) 04.05.2007	(220) 11.05.2007
(320) 04.05.2007	(320) 11.05.2007
(442) 27.06.2007	(442) 27.06.2007
(151) 03.10.2007	(151) 03.10.2007
(730) GLOBAL INSPIRATION, s.r.o. , Na Příkopě 958/25, Praha 1, 11000, CZ	(730) Amisk Czech s.r.o. , Jírovcova 547/17, Brno, 62300, CZ
(210) O-447907	(210) O-448003
(111) 293139	(111) 293147
(220) 04.05.2007	(220) 11.05.2007
(320) 04.05.2007	(320) 11.05.2007
(442) 27.06.2007	(442) 27.06.2007
(151) 03.10.2007	(151) 03.10.2007
(730) GLOBAL INSPIRATION, s.r.o. , Na Příkopě 958/25, Praha 1, 11000, CZ	(730) RETAIL PARK HANÁ, a.s. , Karolíny Světlé 322/25, Praha 1, 11000, CZ
(210) O-447908	(210) O-448025
(111) 293140	(111) 293148
(220) 04.05.2007	(220) 14.05.2007
(320) 04.05.2007	(320) 14.05.2007
(442) 27.06.2007	(442) 27.06.2007
(151) 03.10.2007	(151) 03.10.2007
(730) Pavel Jeřábek - Nakladatelství PLOT , Úvoz 38, Praha 1, 11800, CZ	(730) SUNJET s.r.o. , Dolní Hejčinská 1194/36, Olomouc, Nová Ulice, 77900, CZ
(210) O-447914	(210) O-448041
(111) 293141	(111) 293149
(220) 07.05.2007	(220) 15.05.2007
(320) 07.05.2007	(320) 15.05.2007
(442) 27.06.2007	(442) 27.06.2007
(151) 03.10.2007	(151) 03.10.2007
(730) STAVIBET, s.r.o. , J. Fučíka 96, České Meziříčí, 51771, CZ	(730) EUROMEDIA GROUP k.s. , Nádražní 896/32, Praha 5, 15000, CZ
(210) O-447926	(210) O-448072
(111) 293142	(111) 293150
(220) 07.05.2007	(220) 15.05.2007
(320) 07.05.2007	(320) 15.05.2007
(442) 27.06.2007	(442) 27.06.2007
(151) 03.10.2007	(151) 03.10.2007
(730) A.R.M. GROUP, a.s. , Václavské nám. 17, Praha 1, 11000, CZ	(730) Bohušovická mlékárna, a.s. , Na Pláni 41/1997, Praha 5 - Smíchov, 15000, CZ
(210) O-448074	(210) O-448074
(111) 293151	(111) 293151

(220) 15.05.2007	(442) 27.06.2007
(320) 15.05.2007	(151) 03.10.2007
(442) 27.06.2007	(730) Société des Produits Nestlé S.A. , 1800 Vevey, CH
(151) 03.10.2007	(210) O-448150
(730) MORAVOL, spol. s r.o. , Kramolín 39, Kramolín, 67577, CZ	
(210) O-448096	
(111) 293152	(111) 293160
(220) 15.05.2007	(220) 17.05.2007
(320) 15.05.2007	(320) 17.05.2007
(442) 27.06.2007	(442) 27.06.2007
(151) 03.10.2007	(151) 03.10.2007
(730) K.V.P. Gastro, a.s. , Staroměstské nám. 479/25, Praha 1, 11000, CZ	(730) FLOW TECH, s.r.o. , Tř. T. Bati 5330, Zlín, 76001, CZ
(210) O-448106	(210) O-448175
(111) 293153	(111) 293161
(220) 15.05.2007	(220) 17.05.2007
(320) 15.05.2007	(320) 17.05.2007
(442) 27.06.2007	(442) 27.06.2007
(151) 03.10.2007	(151) 03.10.2007
(730) K.V.P. Gastro, a.s. , Staroměstské nám. 479/25, Praha 1, 11000, CZ	(730) ŠÉM, a.s. , Riegrovy sady 38, Praha 2, 12000, CZ
(210) O-448107	(210) O-448179
(111) 293154	(111) 293162
(220) 15.05.2007	(220) 17.05.2007
(320) 15.05.2007	(320) 17.05.2007
(442) 27.06.2007	(442) 27.06.2007
(151) 03.10.2007	(151) 03.10.2007
(730) K.V.P. Gastro, a.s. , Staroměstské nám. 479/25, Praha 1, 11000, CZ	(730) Mead Johnson & Company a Delaware corporation , 2400 West Lloyd Expressway, 47721 Evansville, IN, US
(210) O-448108	(210) O-448191
(111) 293155	(111) 293163
(220) 16.05.2007	(220) 18.05.2007
(320) 16.05.2007	(320) 18.05.2007
(442) 27.06.2007	(442) 27.06.2007
(151) 03.10.2007	(151) 03.10.2007
(730) MĚSTO HUSTOPEČE , Dukelské nám. 2/2, Hustopeče, 69317, CZ	(730) Lang Jiří , Puchmajerova 1002, Beroun, 26601, CZ
(210) O-448116	(210) O-448206
(111) 293156	(111) 293164
(220) 16.05.2007	(220) 18.05.2007
(320) 16.05.2007	(320) 18.05.2007
(442) 27.06.2007	(442) 27.06.2007
(151) 03.10.2007	(151) 03.10.2007
(730) MĚSTO HUSTOPEČE , Dukelské nám. 2/2, Hustopeče, 69317, CZ	(730) Lang Jiří , Puchmajerova 1002, Beroun, 26601, CZ
(210) O-448117	(210) O-448207
(111) 293157	(111) 293165
(220) 16.05.2007	(220) 18.05.2007
(320) 16.05.2007	(320) 18.05.2007
(442) 27.06.2007	(442) 27.06.2007
(151) 03.10.2007	(151) 03.10.2007
(730) MĚSTO HUSTOPEČE , Dukelské nám. 2/2, Hustopeče, 69317, CZ	(730) První český stavební marketing, a.s. , Antala Staška 1565/30, Praha 4 - Krč, 14000, CZ
(210) O-448118	(210) O-448209
(111) 293158	(111) 293166
(220) 16.05.2007	(220) 18.05.2007
(320) 16.05.2007	(320) 18.05.2007
(442) 27.06.2007	(442) 27.06.2007
(151) 03.10.2007	(151) 03.10.2007
(730) Planet of Hospitality (CZ), s.r.o. , Nad Rokoskou 1228/38, Praha 8, 18005, CZ	(730) První český stavební marketing, a.s. , Antala Staška 1565/30, Praha 4 - Krč, 14000, CZ
(210) O-448134	(210) O-448210
(111) 293159	(111) 293167
(220) 16.05.2007	(220) 18.05.2007
(320) 16.05.2007	(320) 18.05.2007
	(442) 27.06.2007
	(151) 03.10.2007
	(730) První český stavební marketing, a.s. , Antala Staška 1565/30, Praha 4 - Krč, 14000, CZ
	(210) O-448211

(111) **293168**
(220) 21.05.2007
(320) 21.05.2007
(442) 27.06.2007
(151) 03.10.2007
(730) **HyperCube, a.s.**, Donská 9, Praha 10, 10100, CZ
(210) O-448257

(111) **293169**
(220) 21.05.2007
(320) 21.05.2007
(442) 27.06.2007
(151) 03.10.2007
(730) **HyperCube, a.s.**, Donská 9, Praha 10, 10100, CZ
(210) O-448259

(111) **293170**
(220) 21.05.2007
(320) 21.05.2007
(442) 27.06.2007
(151) 03.10.2007
(730) **HyperCube, a.s.**, Donská 9, Praha 10, 10100, CZ
(210) O-448260

(111) **293171**
(220) 22.05.2007
(320) 22.05.2007
(442) 27.06.2007
(151) 03.10.2007
(730) **WDF - Web Design Factory, spol. s r.o.**, Vodičkova 704/36, Praha 1, 11602, CZ
(210) O-448298

(111) **293172**
(220) 25.05.2007
(320) 25.05.2007
(442) 27.06.2007
(151) 03.10.2007
(730) **MOLAT CS, s.r.o.**, Heřmánky 25, Dubá, 47141, CZ
(210) O-448428

(111) **293173**
(220) 25.05.2007
(320) 25.05.2007
(442) 27.06.2007
(151) 03.10.2007
(730) **KAISER LINE s.r.o.**, Tomanova 12, Brno, 61300, CZ
(210) O-448439

(111) **293174**
(220) 24.05.2007
(320) 24.05.2007
(442) 27.06.2007
(151) 03.10.2007
(730) **BIT POWER s.r.o.**, Palackého 190, Vrbno pod Pradědem, 79326, CZ
(210) O-448453

(111) **293175**
(220) 25.05.2007
(320) 25.05.2007
(442) 27.06.2007
(151) 03.10.2007
(730) **MICHÁLEK - elektro s.r.o.**, Pražská 1965/5, Blansko, 67801, CZ
(210) O-448458

(111) **293176**
(220) 25.05.2007
(320) 25.05.2007
(442) 27.06.2007
(151) 03.10.2007
(730) **Vorel Luboš**, Velký Rybník 9, Hroznětín, 36301, CZ

(210) O-448459

(111) **293177**
(220) 28.05.2007
(320) 28.05.2007
(442) 27.06.2007
(151) 03.10.2007
(730) **STAR IMPEX, spol. s r.o.**, Kolbenova 29/568, Praha 9, 19800, CZ
(210) O-448484

(111) **293178**
(220) 28.05.2007
(320) 28.05.2007
(442) 27.06.2007
(151) 03.10.2007
(730) **PRIOR CZECH REPUBLIC s.r.o.**, Lannova 22, České Budějovice, 37001, CZ
(210) O-448512

(111) **293179**
(220) 28.05.2007
(320) 28.05.2007
(442) 27.06.2007
(151) 03.10.2007
(730) **Soumar Jaroslav**, Pěkov 117, Police nad Metují, 54954, CZ
(210) O-448515

(111) **293180**
(220) 28.05.2007
(320) 28.05.2007
(442) 27.06.2007
(151) 03.10.2007
(730) **Hradecká pekárna, s.r.o.**, Bieblova 849, Hradec Králové, 50003, CZ
(210) O-448517

(111) **293181**
(220) 30.05.2007
(320) 30.05.2007
(442) 27.06.2007
(151) 03.10.2007
(730) **Mařák Jiří**, Míru 564, Javorník, 79070, CZ
(210) O-448564

(111) **293182**
(220) 30.05.2007
(320) 30.05.2007
(442) 27.06.2007
(151) 03.10.2007
(730) **Milan Metelka - výroba likérů a lihovin**, Moravské Prusy 119, Vyškov, 68201, CZ
(210) O-448582

(111) **293183**
(220) 30.05.2007
(320) 30.05.2007
(442) 27.06.2007
(151) 03.10.2007
(730) **J.M.M. INTERNATIONAL s.r.o.**, Norská 2494, Kladno, 27201, CZ
(210) O-448584

(111) **293184**
(220) 30.05.2007
(320) 30.05.2007
(442) 27.06.2007
(151) 03.10.2007
(730) **SEPHIRA GROUP s.r.o.**, U Smaltovny 1115/32, Praha 7, 17000, CZ
(210) O-448585

(111) **293185**
(220) 30.05.2007
(320) 30.05.2007
(442) 27.06.2007
(151) 03.10.2007
(730) **Rožumberská Pavla**, Průběžná 70, Praha 10, 10000, CZ
(210) O-448586

(111) **293186**
(220) 30.05.2007
(320) 30.05.2007
(442) 27.06.2007
(151) 03.10.2007
(730) **Ecce Vita, spol. s r.o.**, Vrbčany 102, Kolín 2, 28002, CZ
(210) O-448599

(111) **293187**
(220) 30.05.2007
(320) 30.05.2007
(442) 27.06.2007
(151) 03.10.2007
(730) **Ecce Vita, spol. s r.o.**, Vrbčany 102, Kolín 2, 28002, CZ
(210) O-448600

(111) **293188**
(220) 30.05.2007
(320) 30.05.2007
(442) 27.06.2007
(151) 03.10.2007
(730) **Ecce Vita, spol. s r.o.**, Vrbčany 102, Kolín 2, 28002, CZ
(210) O-448601

(111) **293189**
(220) 30.05.2007
(320) 30.05.2007
(442) 27.06.2007
(151) 03.10.2007
(730) **Fruit Frog spol. s r.o.**, J.Š. Baara 2232/57, České Budějovice, 37001, CZ
(210) O-448605

(111) **293190**
(220) 31.05.2007
(320) 31.05.2007
(442) 27.06.2007
(151) 03.10.2007
(730) **Elmerová Marta**, U nádraží 683, Praha 9, 19600, CZ
(210) O-448631

(111) **293191**
(220) 01.06.2007
(320) 01.06.2007
(442) 27.06.2007
(151) 03.10.2007
(730) **Beskydské uzeniny, a.s.**, Příborská 520, Frýdek - Místek, 73826, CZ
(210) O-448660

(111) **293192**
(220) 04.06.2007
(320) 04.06.2007
(442) 27.06.2007
(151) 03.10.2007
(730) **AVAPS s.r.o.**, U Obalovny 488, Klecany, 25067, CZ
(210) O-448713

(111) **293193**
(220) 04.06.2007
(320) 04.06.2007
(442) 27.06.2007
(151) 03.10.2007
(730) **AVAPS s.r.o.**, U Obalovny 488, Klecany, 25067, CZ
(210) O-448714

(111) **293194**
(220) 04.06.2007
(320) 04.06.2007
(442) 27.06.2007
(151) 03.10.2007
(730) **AVAPS s.r.o.**, U Obalovny 488, Klecany, 25067, CZ
(210) O-448715

(111) **293195**
(220) 04.06.2007
(320) 04.06.2007
(442) 27.06.2007
(151) 03.10.2007
(730) **AG FOODS Group a.s.**, Soběšická 151, Brno, 63800, CZ
(210) O-448716

(111) **293196**
(220) 04.06.2007
(320) 04.06.2007
(442) 27.06.2007
(151) 03.10.2007
(730) **AG FOODS Group a.s.**, Soběšická 151, Brno, 63800, CZ
(210) O-448717

(111) **293197**
(220) 04.06.2007
(320) 04.06.2007
(442) 27.06.2007
(151) 03.10.2007
(730) **AG FOODS Group a.s.**, Soběšická 151, Brno, 63800, CZ
(210) O-448718

(111) **293198**
(220) 04.06.2007
(320) 04.06.2007
(442) 27.06.2007
(151) 03.10.2007
(730) **AG FOODS Group a.s.**, Soběšická 151, Brno, 63800, CZ
(210) O-448719

(111) **293199**
(220) 04.06.2007
(320) 04.06.2007
(442) 27.06.2007
(151) 03.10.2007
(730) **Neumann Tomáš**, U Borků 683, Kolín, 28002, CZ
(210) O-448723

(111) **293200**
(220) 04.06.2007
(320) 04.06.2007
(442) 27.06.2007
(151) 03.10.2007
(730) **Wm. Wrigley Jr. Company, a Delaware corporation**, 410 North Michigan Avenue, Chicago, 60611, IL, US
(210) O-448733

(111) **293201**
(220) 04.06.2007
(320) 04.06.2007
(442) 27.06.2007
(151) 03.10.2007
(730) **SQS Vláknová optika, a.s.**, Komenského 304, Nová Paka, 50901, CZ
(210) O-448751

(111) **293202**
(220) 05.06.2007
(320) 06.02.2007
(442) 27.06.2007

(151) 03.10.2007
(730) **Disney Enterprises, Inc.**, 500 South Buena Vista Street,
Burbank 91521, CA, US
(210) O-448794

(111) **293203**
(220) 06.06.2007
(320) 06.06.2007
(442) 27.06.2007
(151) 03.10.2007
(730) **POLL, s.r.o.**, Petra Bezruče 1776, Kladno, 27201, CZ
(210) O-448832

Přehled zápisů ochranných známek se změnou ve vztahu ke zveřejněným přihláškám

Kapitola obsahuje údaje o ochranných známkách zapsaných na základě ustanovení § 28 odst. 1 zákona č. 441/2003 Sb., u kterých došlo ke změně údajů oproti zveřejněné přihlášce ochranné známky.

Číselný přehled

293023, 293041

Zápisy ochranných známek se změnou ve vztahu ke zveřejněným přihláškám

(111) **293023**
(220) 08.02.2006
(320) 08.02.2006
(442) 11.10.2006
(151) 03.10.2007
(540)

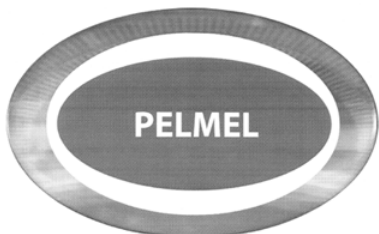

(730) **United Teleshop, s.r.o.**, Jankovcova 53, Praha 7, 17000, CZ
(510) (9) automatické distributory; (16) tiskoviny všeho druhu zařazené do této třídy, periodické a neperiodické publikace, např. noviny, časopisy, periodika, knihy, katalogy, plakáty, fotografie, kalendáře, samolepky, propagační tiskoviny, papír, lepenka a výrobky z těchto materiálů; (35) reklamní, inzertní a propagační činnost všemi druhy médií, zprostředkovatelská činnost v oblasti obchodu; (41) nakladatelská a vydavatelská činnost.
(511) 9, 16, 35, 41
(210) O-434231

(111) **293041**
(220) 19.09.2006
(320) 19.09.2006
(442) 15.11.2006
(151) 03.10.2007
(540)



(730) **Koucký Jaromír**, Arbesova 58, Ohrazenice, 53353, CZ
(740) Ing. Radmila Baumová, Nádražní 29, Žďár nad Sázavou, 59101
(510) (16) propagační předměty z papíru a plastických hmot, zejména kalendáře, letáky, karty, tužky, pera;
(35) reklama, propagační služby.
(590) Barevná
(511) 16, 35
(210) O-441125

Zápisy licenčních smluv k ochranným známkám

V této kapitole jsou zveřejněny zápisy licenčních smluv podle ustanovení § 18 odst. 1 zákona č. 441/2003 Sb.

Číslo zápisu	Vlastník	Nabyvatel licence	Druh licence	Datum uzavření licenční smlouvy	S účinností od data
156033	BIOTIKA a.s., Slovenská Ľupča, 97613, SK;	Pharma Products, s.r.o., Borovianska cesta 39, Zvolen, 96001, SK;	výlučná	29.01.2007	04.10.2007
174988	DENMAR, s.r.o., K Peluňku 1415, Praha 5, Zbraslav, 15600, CZ;	EXTRUDO Bečice s.r.o., Žimutice, Bečice, Týn nad Vltavou, 37501, CZ;	nevýlučná	27.09.2007	05.10.2007
184181	DENMAR, s.r.o., K Peluňku 1415, Praha 5, Zbraslav, 15600, CZ;	EXTRUDO Bečice s.r.o., Žimutice, Bečice, Týn nad Vltavou, 37501, CZ;	nevýlučná	27.09.2007	05.10.2007
225989	DENMAR, s.r.o., K Peluňku 1415, Praha 5, Zbraslav, 15600, CZ;	EXTRUDO Bečice s.r.o., Žimutice, Bečice, Týn nad Vltavou, 37501, CZ;	nevýlučná	27.09.2007	05.10.2007
227522	Vojtěch Dubec, Čajkovského 956, Hradec Králové, 50009, CZ;	UNION COSMETIC s.r.o., Václavské náměstí 28 čp. 785, Praha 1, 11000, CZ;	nevýlučná	21.08.2007	04.10.2007
236118	Tech Data Europe GmbH, Kistlerhofstrasse 75, Mnichov, DE;	Tech Data Distribution, s.r.o., Na Radosti 414, Praha 5 - Zličín, 15521, CZ;	nevýlučná	01.02.2007	08.10.2007
260679	Vojtěch Dubec, Čajkovského 956, Hradec Králové, 50009, CZ;	UNION COSMETIC s.r.o., Václavské náměstí 28 čp. 785, Praha 1, 11000, CZ;	nevýlučná	21.08.2007	04.10.2007
260680	Vojtěch Dubec, Čajkovského 956, Hradec Králové, 50009, CZ;	UNION COSMETIC s.r.o., Václavské náměstí 28 čp. 785, Praha 1, 11000, CZ;	nevýlučná	21.08.2007	04.10.2007
260681	Vojtěch Dubec, Čajkovského 956, Hradec Králové, 50009, CZ;	UNION COSMETIC s.r.o., Václavské náměstí 28 čp. 785, Praha 1, 11000, CZ;	nevýlučná	21.08.2007	04.10.2007
267441	Vojtěch Dubec, Čajkovského 956, Hradec Králové, 50009, CZ;	UNION COSMETIC s.r.o., Václavské náměstí 28 čp. 785, Praha 1, 11000, CZ;	nevýlučná	21.08.2007	04.10.2007
267564	Vojtěch Dubec, Čajkovského 956, Hradec Králové, 50009, CZ;	UNION COSMETIC s.r.o., Václavské náměstí 28 čp. 785, Praha 1, 11000, CZ;	nevýlučná	21.08.2007	04.10.2007
268112	Vojtěch Dubec, Čajkovského 956, Hradec Králové, 50009, CZ;	UNION COSMETIC s.r.o., Václavské náměstí 28 čp. 785, Praha 1, 11000, CZ;	nevýlučná	21.08.2007	04.10.2007
272987	Vojtěch Dubec, Čajkovského 956, Hradec Králové, 50009, CZ;	UNION COSMETIC s.r.o., Václavské náměstí 28 čp. 785, Praha 1, 11000, CZ;	nevýlučná	21.08.2007	04.10.2007
286633	Nesvadba Miroslav, Bohdánkov 29, Hodkovice nad Mohelkou, 46342, CZ;	Nescar Sport s.r.o., Tanvaldská 1108, Liberec 30, 46311, CZ;	nevýlučná	18.09.2007	08.10.2007

Ochranné známky zrušené a prohlášené za neplatné

Tato kapitola obsahuje údaje o rozhodnutích o zrušení ochranné známky na základě ustanovení § 31 zákona č. 441/2003 Sb. nebo o prohlášení ochranné známky za neplatnou na základě ustanovení § 32 zákona č. 441/2003 Sb. Existuje-li důvod zrušení/prohlášení ochranné známky za neplatnou pouze ve vztahu k některým z výrobků nebo služeb, Úřad ochrannou známku zruší/prohlásí za neplatnou pouze pro tyto výrobky nebo služby. Údaje o výsledku rozhodnutí (zrušení ochranné známky, částečné zrušení ochranné známky, prohlášení ochranné známky za neplatnou, prohlášení ochranné známky za částečně neplatnou) jsou uvedeny za datem právní moci rozhodnutí pod INID kódem (583) s názvem "Datum právní moci rozhodnutí/výsledek rozhodnutí".

(111) 211706

(540)

BOFIX

(583) 21.09.2007 / částečné zrušení ochranné známky

(111) 260646

(540)



(583) 27.09.2007 / prohlášení ochranné známky za neplatnou

Obnovy zápisu ochranných známek

(111) **95080**
(220) 03.09.1927
(151) 03.09.1927
(540)

ANTIQUUE

(730) **ASTRID, společnost s ručením omezeným**, U průhonu 10/700, Praha 7, 17004, CZ
(510) (3) veškeré výrobky voňavkářské, kosmetické a toaletní mýdla.
(511) 3
(210) O-1670

(111) **96538**
(220) 22.10.1907
(151) 22.10.1907
(540)

VIOLA

(730) **KOH-I-NOOR a.s.**, Vršovická 51, Praha 10, 10115, CZ
(740) **ROTT, RŮŽIČKA & GUTTMANN** Patentová, známková a advokátní kancelář, JUDr. Vladimír Rott, Nad Štolou 12, Praha 7, 17000
(510) Kovové zboží, knoflíky, zvláště stiskací knoflíky, drobné zboží všeho druhu z kovu a z plastických hmot, zvláště spinadla a jiné součásti a příslušenství oděvu a obuvi, knoflíky, zboží krátké, galanterní a jehlařské, drobné potřeby kancelářské, psací, sportovní, kuřácké, kadeřnické a kosmetické, drobné potřeby pro krejčí, obuvníky, sedláře, brašnáře a čalouníky, drobné potřeby pro domácnost, hračky, spony, kování, zámky a jiné uzávěry, stroje a nástroje sloužící k výrobě a k použití těchto výrobků.
(511) 6, 7, 8, 16, 21, 26, 28, 34
(210) O-10710

(111) **98102**
(220) 07.10.1947
(151) 07.10.1947
(540)

ARABIS

(730) **ASTRID, společnost s ručením omezeným**, U průhonu 10/700, Praha 7, 17004, CZ
(510) Léčiva, drogy, barvy, dietetické a farmaceutické přípravky, pomocné látky pro průmysl potravinářský; chemické výrobky pro průmysl, lékařství, hygienu a farmacii; přípravky pro konzervování, čisticí prostředky, mýdla, vonné a kosmetické přípravky; látky pro kosmetiku a parfumerii; etherické oleje, trestí, extrakty a essence; přípravky pro ošetřování zubů a dutiny ústní.
(511) 1, 2, 3, 4, 5
(210) O-13376

(111) **114155**
(220) 10.08.1937
(151) 10.08.1937
(540)

TATRA

(730) **THE GILLETTE COMPANY**, Prudential Tower Building, 40th Floor, Boston, MA, US
(740) Čermák Hořejš Myslíl a spol., JUDr. Karel Čermák, advokát, Národní 32, Praha 1, 11000
(510) (8) holicí čepelky.
(511) 8
(210) O-2855

(111) **153214**

(220) 07.11.1957
(151) 04.12.1957
(540)

(730) **Philip Morris Products S.A.**, quai Jeanrenaud 3, Neuchatel, CH
(740) Zeiner & Zeiner v.o.s., Mgr. Karel Šindelka, Maiselova 15, Praha 1, 11000
(510) (34) cigarety.
(511) 34
(210) O-13261

(111) **157712**
(220) 17.08.1967
(151) 13.11.1967
(540)

MILTON

(730) **Milton TM Limited**, 1 Stokes Place, St Stephen's Green, Dublin, IE
(740) Advokátní a patentová kancelář Čermák, Hořejš, Myslíl, JUDr. Čermák Karel, Národní 32, Praha 1, 11000
(510) Léčivý antiseptický tekutý přípravek a léčivá antiseptická mast, vesměs pro léčení lidí, při čemž žádný z nich není k použití pro upravení krevního tlaku nebo jako prostředek k uvolnění svalstva nebo proti křečím.
(511) 3, 5
(210) O-40509

(111) **163722**
(220) 09.12.1977
(151) 07.07.1978
(540)



(730) **Philip Morris Products S.A.**, quai Jeanrenaud 3, Neuchatel, CH
(740) Zeiner & Zeiner v.o.s., Mgr. Karel Šindelka, Maiselova 15, Praha 1, 11000
(510) (34) cigarety.
(511) 34
(210) O-50369

(111) **163805**
(220) 02.11.1977
(151) 08.09.1978

(540)



- (730) **Japan Tobacco Inc.**, 2-1 Toranomom 2-chome, Minato-ku, Tokyo, JP
(740) Advokátní a patentová kancelář JUDr. Korejzová & spol., JUDr. Korejzová Zdeňka, Břehová 1, Praha 1, 11000
(510) (34) tabák a tabákové výrobky.
(511) 34
(210) O-50283

- (111) **164133**
(220) 18.05.1978
(151) 06.08.1979
(540)



- (730) **VŘÍDLO, výrobní družstvo, Karlovy Vary**, Kamenického 8, Karlovy Vary, 36004, CZ
(740) ZEMAN - podkrušnohorská patentová a známková kancelář, Petr Zeman, Hradní 301, Loket, 35733
(510) (3) dětská koupelová přísada.
(511) 3
(210) O-50616

- (111) **164197**
(220) 04.08.1977
(151) 17.10.1979
(540)



- (730) **THE PRUDENTIAL INSURANCE COMPANY OF AMERIKA, společnost zřízená podle zákonů státu New Jersey**, Prudential Plaza, Newark, NJ, US
(740) Čermák, Hořejš, Vrba - advokátní a patentová kancelář, JUDr. Ing. Hořejš Milan, Národní 32, Praha 1, 11000
(510) (36) všechny druhy ochrany pojištěním včetně pojištění života, zdraví, renty, důchodu a podílu ze zisku, majetku a nehod a zpětného pojištění, také administrativní služby, organizace péče o zdraví, peněžní obchody včetně služeb poskytování hypoték, služby ve spojitosti s investicemi, cennými papíry, nemovitostmi a jiná činnost prováděná společností přímo nebo prostřednictvím zástupců.
(511) 36
(210) O-50133

- (111) **166954**
(220) 26.10.1987
(151) 16.06.1988
(540)

MIYOTA

- (730) **Citizen Holdings Kabushiki Kaisha also trading as Citizen Holdings Co., Ltd.**, 1-12, 6-chome, Tanashi-cho Nishi-tokyo-shi, Tokyo, JP
(740) Čermák Hořejš Myslíl a spol., JUDr. Jan Matějka, Národní 32, Praha 1, 11000
(510) (14) hodinky, hodiny a jejich součásti a příslušenství.
(511) 14
(210) O-55347

- (111) **168032**
(220) 01.10.1987
(151) 12.11.1990
(540)

GITANO

- (730) **Wrangler Apparel Corp.**, 3411 Silverside Road, Wilmington, DE, US
(740) ROTT, RŮŽIČKA & GUTTMANN Patentová, známková a advokátní kancelář, JUDr. Vladimír Rott, Nad Štolou 12, Praha 7, 17000
(510) (25) pánské, ženské a dětské kalhoty, džíny, návlekové šaty, šortky, košile, svetry, vesty, sukně, trička, převlečníky, plavky, ponožky a spodní prádlo, dámské a dívčí blůzy, sukně, obleky, stávkové zboží, punčocháče, kravaty, punčochy, spodní prádlo zejména kalhotky a podprsenky, klobouky, šátky a rukavice.
(511) 25
(210) O-55329

- (111) **168751**
(220) 24.11.1987
(151) 22.10.1991
(540)

TETRA REX

- (730) **Tetra Laval Holdings & Finance S.A.**, Avenue Général-Guisan 70, Pully, CH
(740) KOREJZOVÁ & SPOL., v.o.s., JUDr. Petra Korejzová, advokátka, Korunní 810/104 E, Praha 10, 10100
(510) Stroje s výjimkou balicích stojů, obráběcí stroje (s výjimkou těch, které jsou zahrnuty ve tř. 9-12 a 16), motory, soukolí a hnací řemeny, zemědělské stroje a líhně, maznice, tiskoviny, časopisy, periodika, knihy, zboží knihařské, fotografie, psací potřeby, kancelářská lepidla, potřeby pro umělce, štetce, psací stroje a kancelářské potřeby s výjimkou nábytku, učební a školní potřeby a pomůcky, hrací karty, tiskací písma, štočky.
(511) 7, 16
(210) O-55386

- (111) **206689**
(220) 25.04.1997
(151) 30.12.1997
(540)

PRIMALONA

- (730) **Dr. Müller Pharma s.r.o.**, Pouchov 182, Hradec Králové, 50341, CZ
(740) Mgr. Roman Fojtášek, advokát, Vinohradská 6, Praha 2, 12000
(510) (3) přípravky k ošetřování pokožky zejména čistící přípravky, vlhčící a hydratační přípravky, tonizační a regenerační přípravky, pracovní ochranné krémy a emulze.
(511) 3
(210) O-121560

- (111) **209308**
(220) 15.09.1997
(151) 28.04.1998
(540)

KERIMPEX

- (730) **JUDr. Aubrecht Václav**, Schnirchova 5/1352, Praha 7, 17000, CZ
(740) BOHEMIA PATENT Patentová & známková kancelář, Ing. Jana Vanděliková, Havanská 17, Praha 7, 17000
(510) (11) keramické výrobky zdravotnické; (19) stavební materiál, skleněné cihly, dlaždice a obklady, obkládací materiál pro podlahy a stěny, přírodní a umělý kámen, kameninové výrobky ve tř.19; (21) skleněné zboží, výrobky z kameniny a porcelánu, které nejsou zařazeny v jiných třídách, zejména dekorativní předměty z porcelánu a keramiky; (35) poradenská a zprostředkovatelská činnost v oblasti obchodu.
(511) 11, 19, 21, 35
(210) O-125430

- (111) **209318**
(220) 06.11.1997
(151) 28.04.1998

(540)

The logo for 'Blata' features the word in a bold, black, sans-serif font. The letters are outlined with a thick white border, and the entire word is set against a dark, textured background that resembles a close-up of wood grain or a similar natural material.

- (730) **Blata Pavel**, Sladkovského 9, Blansko, 67801, CZ
(740) Ing. Zdeněk Kučera, Padělky 548, P.O.BOX 92, Slušovice, 76315
(510) (12) vozidla - dopravní prostředky pozemní, letecké, motory pro pozemní vozidla.
(511) 12
(210) O-126953

(111) **210797**
(220) 03.12.1997
(151) 29.06.1998
(540)

The logo for 'PROKOP' consists of the word in a large, bold, black, serif font. The letters are closely spaced and have a slightly shadowed or 3D effect, giving it a solid and industrial appearance.

- (730) **PROKOP INVEST, a. s.**, Dělnická 35, Pardubice, 53301, CZ
(740) BOHEMIA PATENT Patentová & známková kancelář, Ing. Jana Vanděliková, Havanská 17, Praha 7, 17000
(510) (6) výrobky metalurgické, odlitky z kovů železných, neželezných a ze všech druhů slitin, kovové konstrukce, stavební materiál z válcovaného, taženého a litého kovu, trubky kovové, kovový materiál pro železnice, zámečnické výrobky, kovové nádoby pro kapaliny a plyny, nádoby pro stlačený plyn; (7) zařízení a součásti pro potravinářský průmysl, mlýnské stroje a zařízení a jejich součásti, separátory pevného a sypkého materiálu a plynů, motory a jejich součásti včetně spojek, stacionární stroje včetně převodových, rozvodových zařízení a spojek, elektrické točivé stroje, kompresory a dmýchadla, zdvihací zařízení, zařízení pro dopravu materiálu, čerpadla vzduchu, páry a vody, separátory vody, filtrační přístroje vody, chladivové kompresory; (9) přístroje a zařízení pro kontrolu technologických procesů, elektrické přístroje a zařízení, elektrické pohony, zařízení a přístroje silnoproudé a slaboproudé elektrotechniky, přístroje elektronické, transformátory, přístroje pro kontrolu a detekci, signalizační, měřicí, diagnostické a regulační přístroje a zařízení, přístroje a zařízení optická, fotografická, filmová, vědecká, pro záznam, převod a reprodukci zvuku nebo obrazu, magnetické nosiče zvukových záznamů, zařízení a přístroje pro zpracování informací a počítače; (11) přístroje a zařízení pro osvětlení, topení, výrobu páry, vaření, sušení, ventilaci, distribuci vody a plynu, přístroje chladicí, čistírný vod, čistírný odpadů, průmyslová chladicí zařízení a jejich součásti, výměníky tepla, kondenzátory páry, výparníky, chladiče, filtry vzduchové a vodní, regulační zařízení pro vodu a plyn; (35) pomoc při řízení a využívání průmyslového nebo obchodního podniku a obchodních činností, záznam, přepis, vypracování a přenášení matematických a informačních dat, spojových záznamů a údajů statistických v průmyslu a obchodě, studie trhu, organizační, ekonomické a účetní poradenství; (36) pojištění a leasing průmyslových strojů a zařízení, mimobankovní úvěrové služby, činnosti holdingové a investiční; (37) provádění staveb a oprav potravinářských, zejména mlýnských zařízení a výrobních stavebních celků včetně budov a souvisejících stavebních objektů, stavební dozor; (42) inženýrské služby a poradenství v oblasti potravinářského průmyslu, projektování včetně projektů staveb potravinářských investičních celků, projekční dozor.
(511) 6, 7, 9, 11, 35, 36, 37, 42
(210) O-128098

- (111) **210798**
(220) 03.12.1997
(151) 29.06.1998
(540) **PROKOP MLÝNSKÉ STROJE**
(730) **PROKOP INVEST, a. s.**, Dělnická 35, Pardubice, 53301, CZ
(740) BOHEMIA PATENT Patentová & známková kancelář, Ing. Jana Vanděliková, Havanská 17, Praha 7, 17000
(510) (6) výrobky metalurgické, odlitky z kovů železných, neželezných a ze všech druhů slitin, kovové konstrukce, stavební materiál z válcovaného, taženého a litého kovu, trubky kovové, kovový materiál pro železnice, zámečnické výrobky, kovové nádoby pro kapaliny a plyny, nádoby pro stlačený plyn; (7) zařízení a součásti pro potravinářský průmysl, mlýnské stroje a zařízení a jejich součásti, separátory pevného a sypkého materiálu a plynů, motory a jejich součásti včetně spojek, stacionární stroje včetně převodových, rozvodových zařízení a spojek, elektrické točivé stroje, kompresory a dmýchadla, zdvihací zařízení, zařízení pro dopravu materiálu, čerpadla vzduchu, páry a vody; (9) přístroje a zařízení pro kontrolu technologických procesů, elektrické přístroje a zařízení, elektrické pohony, zařízení a přístroje silnoproudé a slaboproudé elektrotechniky, přístroje elektronické, transformátory, přístroje pro kontrolu a detekci, signalizační, měřicí, diagnostické a regulační přístroje a zařízení, přístroje a zařízení optická, fotografická, filmová, vědecká, pro záznam, převod a reprodukci zvuku nebo obrazu, magnetické nosiče zvukových záznamů, zařízení a přístroje pro zpracování informací a počítače; (11) přístroje a zařízení pro osvětlení, topení, výrobu páry, vaření, sušení, ventilaci, distribuci vody a plynu, přístroje chladicí, čistírný vod, čistírný odpadů, průmyslová chladicí zařízení a jejich součásti, výměníky tepla, kondenzátory páry, výparníky, chladiče, separátory vody, filtrační přístroje vody, filtry vzduchové a vodní, regulační zařízení pro vodu a plyn, chladivové kompresory; (35) pomoc při řízení a využívání průmyslového nebo obchodního podniku a obchodních činností, záznam, přepis, vypracování a přenášení matematických a informačních dat, spojových záznamů a údajů statistických v průmyslu a obchodě, studie trhu, organizační, ekonomické a účetní poradenství; (36) pojištění a leasing průmyslových strojů a zařízení, mimobankovní úvěrové služby, činnosti holdingové a investiční; (37) provádění staveb a oprav potravinářských, zejména mlýnských zařízení a výrobních stavebních celků včetně budov a souvisejících stavebních objektů, stavební dozor; (42) inženýrské služby a poradenství v oblasti potravinářského průmyslu, projektování včetně projektů staveb potravinářských investičních celků, projekční dozor.
(511) 6, 7, 9, 11, 35, 36, 37, 42
(210) O-128099

(111) **210811**
(220) 22.12.1997
(151) 22.06.1998
(540)

The logo for 'PYROCOOL' features the word in a bold, blue, sans-serif font. The letters are outlined with a thick white border. To the left of the text is a stylized red and orange flame or fire graphic, which is integrated into the overall design of the logo.

- (730) **FONSUS, a.s.**, Schnirchova 18, Praha 7, 17000, CZ
(740) BOHEMIA PATENT Patentová & známková kancelář, Ing. Jana Vanděliková, Havanská 17, Praha 7, 17000
(510) (1) kapalně chemikálie k hašení a chlazení požárů; (9) hasicí přístroje a zařízení, ochranné protipožární oděvy, součásti uvedených výrobků; (11) zařízení na rozvod vody a jejich součásti.
(511) 1, 9, 11
(210) O-128718
- (111) **211525**
(220) 17.09.1997
(151) 27.07.1998

- (540) **FASLODEX**
(730) **AstraZeneca UK Limited**, 15 Stanhope Gate, London, GB
(740) Společná advokátní kancelář Všečeka Zelený Švorčík
Kalenský a partneři, JUDr. Pavel Zelený, Hálkova 2, Praha 2,
12000
(510) (5) farmaceutické přípravky a substance.
(511) 5
(210) O-125526

- (111) **211558**
(220) 07.10.1997
(151) 27.07.1998
(540)

The logo for 'Real Tom' features the words 'Real Tom' in a stylized, cursive script font. The text is enclosed within a thin, horizontal oval border.

- (730) **Ing. Tomáš Novotný**, Za brůdkem 211, Praha 4 - Šeberov,
14900, CZ
(510) (36) činnost realitní kanceláře, správa bytového a nebytového
fondu.
(511) 36
(210) O-126025

- (111) **211578**
(220) 22.12.1997
(151) 27.07.1998
(540)

The logo for 'NUTREND' consists of the word 'NUTREND' in a bold, white, sans-serif font. The text is set against a solid red rectangular background.

- (730) **NUTREND D.S., a.s.**, Selské nám. 9/43, Olomouc -
Chválkovice, 77200, CZ
(740) Ing. Petr Soukup, patentový a známkový zástupce, Vídeňská 8,
Olomouc, 77200
(510) (42) výzkumná a vývojová činnost v oblasti výživy lidí a zvířat,
výzkum zaměřený na optimalizaci výživy v zátěžových
situacích jako je stres, dlouhodobá i krátkodobá fyzická nebo
psychická zátěž, nevhodné životní prostředí a sportovní
výkony, výzkumná a poradenská činnost týkající se
optimalizace složení stravy a potravinových doplňků lidí a
zvířat.
(511) 42
(210) O-128710

- (111) **212167**
(220) 01.09.1997
(151) 25.08.1998
(540)

The logo for 'Magnum Parket' features a stylized graphic of three vertical bars of varying heights, resembling a mountain range or a stylized 'M'. Below this graphic, the word 'magnum' is written in a bold, lowercase, sans-serif font, and the word 'PARKET' is written below it in a smaller, all-caps, sans-serif font.

- (730) **MAGNUM Parket, a. s.**, Tovární 1, Vyškov, 68201, CZ

- (740) Ing. Kučera Zdeněk, Padělky 548 (P.O.BOX 92), Slušovice,
76315
(510) (1) tmely a lepidla pro nábytkářství, úpravu interiérů, stolařství
a truhlářství; (17) fólie a desky z plastických hmot; (19)
parkety, parkety dřevěné, parkety laminátové, parkety
dvouvrstvé a třívrstvé, parketové přířezy, řezivo, lišty, stavební
dřevo; (20) nábytek, nábytkové přířezy, truhlářské výrobky;
(31) nezpracované dřevo /kulatina/; (35) zprostředkování
obchodních činností v oboru dřevo a výrobky ze dřeva.
(511) 1, 17, 19, 20, 31, 35
(210) O-125034

- (111) **212239**
(220) 09.10.1997
(151) 25.08.1998
(540)

CAMERON

- (730) **Petra Minaříková**, Kpt. Jaroše 583, Tovačov, 75101, CZ
(740) Ing. Petr Soukup, patentový a známkový zástupce, Vídeňská 8,
Olomouc, 77200
(510) (24) tkaniny s výjimkou tkanin zařazených ve tř. 22 a 26,
pokrývky na postele, cestovní pokrývky, ložní prádlo, např.
povlaky, prostěradla, prádlo pro domácnost, utěrky na sklo, na
nádobí, stolní prádlo jako ubrusy a ubrousky, textilní výrobky
neobsažené v jiných třídách; (25) oděvy pánské, dámské a
dětské, spodní, konfekční ze syntetických, přírodních nebo
směšových materiálů, pletené oděvy, zejména sukně, kalhoty,
saka, blejzry, vesty, kabáty, bundy, pracovní oděvy a
kombinézy všeho druhu, včetně pokrývek hlavy, roušek, kukel
a klobouků, čepice, šátky, šály, rukavice, ponožky, punčochové
kalhoty, čelenky, včetně ostatních doplňků zařazených ve tř.
25, veškeré spodní osobní prádlo, trikotáž, sportovní ošacení a
oblečení, obuv pánská, dámská a dětská, včetně obuvi
sportovní, pracovní obuv.
(511) 24, 25
(210) O-126099

- (111) **212285**
(220) 04.11.1997
(151) 25.08.1998
(540)

ECODATE

- (730) **ECodate s.r.o.**, Klášterecká 964, Kadaň, 43201, CZ
(510) (35) počítačové zpracování dat; (37) opravy a servis výpočetní,
telekomunikační a kancelářské techniky; (42) tvorba a
poskytování software.
(511) 35, 37, 42
(210) O-126865

- (111) **212293**
(220) 06.11.1997
(151) 25.08.1998
(540)

The logo for 'Blata' features a stylized, bold letter 'B' above the word 'Blata' in a large, bold, sans-serif font. The letters have a slight 3D effect with a drop shadow.

- (730) **Blata Pavel**, Sladkovského 9, Blansko, 76801, CZ
(740) Ing. Zdeněk Kučera, Padělky 548, P.O.BOX 92, Slušovice,
76315
(510) (12) vozidla - dopravní prostředky pozemní, letecké motory pro
pozemní vozidla.
(511) 12
(210) O-126954

- (111) **212301**
(220) 17.11.1997
(151) 25.08.1998
(540)

VISIO

- (730) **Ing. Spurný Mirko**, čp. 234, Příkazy, 78333, CZ
(740) Ing. Petr Soukup, patentový a známkový zástupce, Vídeňská 8, Olomouc, 77200
(510) (19) přírodní a umělý kámen, cementové zboží, dlažební prvky včetně tvarovaných dlaždic, dlažebních kostek a kamenů, dlažebních panelů, tvarovky, stavební prvky nekovové, betonové a kamenné prvky pro veřejná prostranství, průmyslovou, občanskou, inženýrskou, zahradní a venkovní architekturu.
(511) 19
(210) O-127234

- (111) **212943**
(220) 13.10.1997
(151) 28.09.1998
(540)



- (730) **Philip Morris Products S.A.**, quai Jeanrenaud 3, Neuchatel, CH
(740) Zeiner & Zeiner v.o.s., Mgr. Karel Šindelka, Maiselova 15, Praha 1, 11000
(510) (34) tabák, surový nebo zpracovaný, potřeby pro kuřáky, zápalky.
(511) 34
(210) O-126228

- (111) **213628**
(220) 13.11.1997
(151) 29.10.1998
(540)



- (730) **Dr. Oetker, spol. s r.o.**, Americká 2335, Kladno - Kročehlavy, 27201, CZ
(740) Ing. Václav Kratochvíl, patentový zástupce, Tábořská 758/33, Mladá Boleslav, 29301
(510) (29) sýry a mléčné výrobky, zeleninové a masové směsi čerstvé, podchlazené a mražené, mražená hotová jídla s obsahem masa, těstovin a zeleniny; (30) sušenky, crackery a slané pečivo, zákusky, dorty, ovocné řezy a sladké pečivo, výrobky z těsta a těstoviny, mražená hotová jídla s obsahem masa, těstovin a zeleniny.
(511) 29, 30
(210) O-127205

- (111) **213631**
(220) 20.11.1997
(151) 29.10.1998
(540)



- (730) **Milan Císlar**, Petřská 10, Praha 1, 11000, CZ

- (510) (37) úklidové práce.
(511) 37
(210) O-127512

- (111) **214137**
(220) 02.10.1997
(151) 23.11.1998
(540)

M.L.C.

Medical Laser Centre

- (730) **MUDr. Adamcová Hana**, Milady Horákové 56, Praha 7, 17000, CZ
(740) BOHEMIA PATENT Patentová & známková kancelář, Ing. Jana Vandělková, Havanská 17, Praha 7, 17000
(510) (3) kosmetické výrobky, léčebné kosmetické přípravky; (5) farmaceutické výrobky, zejména určené k ošetření a péči o pokožku; (10) chirurgické a lékařské přístroje a zařízení, zejména laserové přístroje pro lékařské a kosmetické účely, včetně souvisejícího speciálního nábytku a zdravotnických pomůcek; (42) poskytování lékařských a kosmetických služeb, zejm. v oblasti péče o tělo a péče o pleť, kupř. neinvazivní odstraňování vrásek a jiných projevů stárnutí kůže, kožních cévních defektů, transplantace vlasů a další výkony v oblasti estetické medicíny.
(511) 3, 5, 10, 42
(210) O-125919

- (111) **214162**
(220) 15.10.1997
(151) 23.11.1998
(540)



- (730) **PIVOVAR LOUNY a.s.**, Husova 553, Louny, 44085, CZ
(740) Mgr. Václav Karlíček, Vinohradská 6, Praha 2, 12000
(510) (32) pivo.
(511) 32
(210) O-126305

- (111) **214163**
(220) 15.10.1997
(151) 23.11.1998
(540)

LOUNSKÝ BENEDIKT

- (730) **PIVOVAR Louny a.s.**, Husova 553, Louny, 44085, CZ
(740) Mgr. Václav Karlíček, Vinohradská 6, Praha 2, 12000
(510) (32) pivo, zejména bylinkové.
(511) 32
(210) O-126306

- (111) **214164**
(220) 15.10.1997
(151) 23.11.1998
(540)



- (730) **PIVOVAR Louny a.s.**, Husova 553, Louny, 44085, CZ
(740) Mgr. Václav Karlíček, Vinohradská 6, Praha 2, 12000
(510) (32) pivo, zejména bylinkové.
(511) 32

(210) O-126307

(111) **214661**
(220) 20.10.1997
(151) 28.12.1998
(540)



(730) **Miloš Schubert**, Žižkova 422/1, Teplice - Sobědruhy, 41711, CZ
(740) JUDr. Aleš Zábrš, advokát a patentový zástupce, Na Beránce 2, Praha 6, 16000
(510) (11) zařízení topná, zejména desky podlahového topení; (19) stavební materiály, zejména zdící materiály, tvůrčivé zdivo tvořené betonovou monolitickou stěnou oboustranně izolovanou styroporovou stěnou, tvarovky a zateplovací tvarovky, omítkoviny, polozpracované řezivo, nekovové konstrukce; (37) stavby a opravy, zejména občanská a bytová výstavba.
(511) 11, 19, 37
(210) O-126430

(111) **214671**
(220) 27.10.1997
(151) 28.12.1998
(540)



(730) **Japan Tobacco Inc.**, 2-1, Toranomom 2-chome, Minato-ku, Tokyo, JP
(740) Advokátní a patentová kancelář JUDr. Korejzová & spol., JUDr. Korejzová Zdeňka, Břehová 1, Praha 1, 11000
(510) (34) tabák, doutníky, žvýkácký tabák, cigarety, cigaretové náústky, popelníky, krabičky na cigarety a držáky na cigarety /nikoliv z drahých kovů/, zapalovače pro kuřáky, váčky na tabák, zápalky.
(511) 34
(210) O-126648

(111) **215066**
(220) 10.10.1997
(151) 25.01.1999
(540)



(730) **Peter Turnwald**, Alt-Niederkassel 78, Düsseldorf, DE
(740) FISCHER & PARTNER Intellectual Property s.r.o., Ing. Michael Fischer, Na Hrobci 294/5, Praha 2, 12000
(510) (6) výrobky z kovových materiálů zejména kovové regály, stoly, stojany, zásuvky, koše, zásobníky, kovové předměty pro prezentaci zboží, kovové vybavení skladů a obchodů, kovové

prodejní stánky, kovové a drátěné nábytkové díly; (9) aparáty a přístroje elektrické, fotografické, filmové, optické a signalizační, aparáty pro záznam, převod, reprodukci zvuku nebo obrazu, reklama světelná, reklamní světelné přístroje a mechanismy, regály a nábytek speciální zejména pro laboratoře; (20) kovový a nekovový nábytek, regály, stoly, stojany, zásuvky, koše, zásobníky, předměty pro prezentaci zboží, prodejní stánky a vybavení skladů a obchodů.

(511) 6, 9, 20
(210) O-126155

(111) **215080**
(220) 16.10.1997
(151) 25.01.1999
(540)



(730) **HESIA CZ s.r.o.**, Šrobárova 48, Praha 10, 10042, CZ
(510) (6) hutní materiál, spojovací materiál; (9) elektromateriál potřebný pro rozvod a jištění elektrorozvodů; (35) organizační a ekonomické poradenství.
(511) 6, 9, 35
(210) O-126350

(111) **215631**
(220) 01.10.1997
(151) 22.02.1999
(540)



(730) **G.B.C., a.s.**, Štěpánská 51/631, Praha 1, 11000, CZ
(740) Ing. Kučera Zdeněk, Padělký 548 (P.O.BOX 92), Slušovice, 76315
(510) (35) marketing, průzkum a analýzy trhu, poradenství v otázkách podnikání a provozně-ekonomických, vedení účetnictví, zprostředkovatelská a obstaravatelská činnost, činnost auditorů a daňových poradců, činnost ekonomických a organizačních poradců; (36) finanční a úvěrové poradenství, pronájem nemovitostí, nákup a prodej cenných papírů, zprostředkování finančních operací a úvěrů.
(511) 35, 36
(210) O-125877

(111) **215667**
(220) 30.10.1997
(151) 22.02.1999
(540)

VOLUME

(730) **CAK TEKSTIL SANAYI VE TICARET ANONIM SIRKETI**, Gunesli, Baglar Mahallesi Mimar Sinan Caddesi No. 3, Bagcilar - Istanbul, TR

- (740) KOREJZOVÁ & SPOL. v.o.s., JUDr. Zdeňka Korejzová,
Spálená 29, Praha 1, 11000
- (510) (25) veškeré druhy oděvů, obuvi a kloboučnického zboží,
košile, svetry, vesty s rukávy, krátké kabáty, saka, kalhoty,
převlečníky, pláště do deště, větrovky, dámské pláště, krátké
kabáty s kapucí, nepromokavé kabáty, bavlněná trička, pulovry,
halenky, sukně, sportovní bundy s kapucí, kostýmy, šaty, T-
shirt, šortky, džíny, večerní šaty, obleky, kombinézy,
stejnokroje, oblečení pro volný čas, sportovní oblečení, plavky
a plážové oblečení, vázanky, motýlky, pánské šátky, klobouky,
čepice, barety, velké šátky, rukavice, štolý, pásky, šle, tenké
teplákové soupravy, ponožky, spodničky, body, flanelové
obleky, pantaloný, nátlčníky, podprsenky, korzety, živůtky,
podvazky, noční oblečení, dámské domácí šaty, dopolední
společenské oblečení, veškeré druhy obuvi, vysoké boty,
polobotky, boty, trepky, sportovní obuv a její díly, části obuvi,
zejména podrážky, podpatky, holeně, svršky.
- (511) 25
(210) O-126728

- (111) **215854**
(220) 17.02.1998
(151) 22.02.1999
(540)

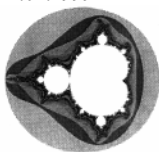

FRACTAL

- (730) **FRACTAL s.r.o.**, Vinohradská 1597/174, Praha 3, 13000, CZ
(740) JUDr. Pavel Berger, Náměstí Míru 9, Praha 2, 12053
(510) (9) nahané nosiče datových záznamů a počítačových
programů; (42) tvorba softwaru, návrh a zpracování prezentací
na internetu, vývoj aplikací pro intranet, komplexní počítačové
služby v oblasti informačních technologií.
- (511) 9, 42
(210) O-130254

- (111) **216252**
(220) 15.08.1997
(151) 29.03.1999
(540)

M.A.C.

- (730) **Emil Machovec - M.A.C.**, Cisterciácká 335, Praha 5, 15600,
CZ
(740) Ing. Kratochvíl Václav, Husníkova 2086, Praha 5, 15800
(510) (7) mycí stroje a zařízení, čistící stroje, brusky, zavazecí
plošiny, průmyslové vysavače, vysavače; (21) kartáče, štětce,
prachovky, utěrky, smetáky, kyblíky, mopy, houby, drátěnky,
drátky, dřezy, čističe a klepadla koberců, čističe hrnců, čističe
kartáčů, vysavače neelektrické, kůže k čištění, stěrky na skla,
vše pro úklid.
- (511) 7, 21
(210) O-124709

- (111) **216294**
(220) 12.09.1997
(151) 29.03.1999
(540)

Dr. Müller
PHARMA

- (730) **Dr. Müller Pharma s.r.o.**, Pouchov 182, Hradec Králové,
50341, CZ
(740) Mgr. Roman Fojtášek, advokát, Vinohradská 6, Praha 2, 12000
(510) (3) bylinné kosmetické a osobní dezodorační přípravky; (42)
služby v oblasti kosmetologie /kosmetologické služby/.
- (511) 3, 42
(210) O-125409

- (111) **216399**
(220) 31.10.1997

- (151) 29.03.1999
(540)

JODOSEPT

- (730) **Dr. Müller Pharma s.r.o.**, Pouchov 182, Hradec Králové,
50341, CZ
(740) Mgr. Roman Fojtášek, advokát, Vinohradská 6, Praha 2, 12000
(510) (3) kosmetické přípravky a prostředky a potřeby s
desinfekčními účinky ve formě mastí, krémů, gelů, emulzí,
roztoků, tekutých i pevných mýdel apod.
- (511) 3
(210) O-126763

- (111) **216400**
(220) 31.10.1997
(151) 29.03.1999
(540)

PANTEOLAN

- (730) **Dr. Müller Pharma s.r.o.**, Pouchov 182, Hradec Králové,
50341, CZ
(740) Mgr. Roman Fojtášek, advokát, Vinohradská 6, Praha 2, 12000
(510) (3) kosmetické přípravky a prostředky pro ošetřování pokožky
zejména ve formě mastí, krémů, gelů, pěny, pleťové vody,
pleťového mléka, opalovacího mléka, opalovacích krémů a dále
přípravky pro vlasovou kosmetiku ve formě vlasových vodiček,
šamponů, kondicionerů, pěn, tužidel, gelů a pod.; (30)
potravinové doplňky spadající do této třídy zejména ve formě
tablet, dražé, kapslí, sirupů, práškových směsí.
- (511) 3, 30
(210) O-126765

- (111) **217165**
(220) 03.11.1997
(151) 23.04.1999
(540)

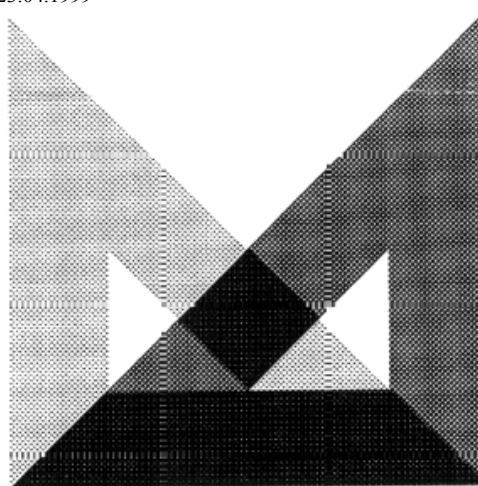

techdraw

- (730) **Libuše Havlovicová**, Zámečnická 18, Plzeň, 32022, CZ
(510) (9) výpočetní technika, vč. příslušenství; (16) papírenské zboží,
kancelářské potřeby, psací stroje; (20) kancelářský nábytek.
- (511) 9, 16, 20
(210) O-126832

- (111) **217176**
(220) 17.11.1997
(151) 23.04.1999

(540)



- (730) **K N K spol. s r.o.**, Dr. Teuchmanna 134, Úpice, 54232, CZ
(740) Ing. Sedláčková Vlasta, Ke Kateřinkám 1393, Praha 4, 14900
(510) (1) lepicí, vyrovnávací a spárovací tmely; (11) vany, umyvadla, vanové nástavby, sprchové kouty; (20) lišty zejména z PVC, dveře.
(511) 1, 11, 20
(210) O-127267

- (111) **217239**
(220) 09.12.1997
(151) 23.04.1999
(540)



- (730) **The Coca-Cola Company**, One Coca-Cola Plaza, Atlanta, GA, US
(740) Zeiner & Zeiner v.o.s., Mgr. Karel Šindelka, Maiselova 15, Praha 1, 11000
(510) (32) vody minerální a šumivé, karbonované a nekarbonované nealkoholické nápoje, ovocné nápoje a sirupy, koncentráty, prášky a jiné přípravky k výrobě nealkoholických nápojů.
(511) 32
(210) O-128250

- (111) **217819**
(220) 14.11.1997
(151) 27.05.1999
(540)

INTERBRAND

- (730) **Interbrand Group**, 239 Old Marylebone Road, London NW1 5QT, GB
(740) KOREJZOVÁ & SPOL., v.o.s., JUDr. Petra Korejzová, advokátka, Korunní 810/104 E, Praha 10, 10100
(510) (16) tiskoviny, kancelářské potřeby, knihy, tištěné publikace, obtisky, plakáty, instrukční a výukové materiály (jiné než přístroje), hrací karty, potřeby pro umělce; (35) služby poradenské v oblasti řízení obchodu, marketing, průzkum trhu, reklama, poradenství v oboru ochranných známek a obchodních značek, služby cenových odhadců, služby pro styk s veřejností, umisťování značek, zkoušení značek, strategie v oblasti ochranných známek a obchodních značek, poradenství, informace a konzultační služby týkající se výše uvedených služeb; (36) služby v souvislosti s oceňováním a ohodnocováním, finanční poradenství a konzultační služby, zpracování finančních uzávěrek a hlášení, služby finančního výzkumu a odhadování, poradenské, informační a konzultační služby vztahující se k výše uvedeným službám; (42) návrhářské služby, právní služby, služby zástupců v oblasti ochranných známek, služby při vytváření ochranných známek a obchodních značek, služby při vyvíjení ochranných známek a obchodních značek, služby v oblasti identity společností, poradenské služby v oblasti ochranných známek a obchodních značek, poradenské, informační a konzultační služby vztahující se k

výše uvedeným službám.

- (511) 16, 35, 36, 42
(210) O-127223

- (111) **217863**
(220) 17.12.1997
(151) 27.05.1999
(540)

FLOWSERVE

- (730) **Flowserve Management Company**, 5215 N. O'Connor Boulevard, Suite 2300, Irving, TX, US
(740) Kania, Sedlák, Smola patentová a známková kancelář, Ing. Josef Smola, Mendlovo nám. 1a, Brno, 60300
(510) (7) odstředivá čerpadla a jejich části, turbíny, mechanická těsnění a mechanické těsnící soupravy a jejich části pro použití na točivých strojích, cyklonové separátory, akční členy a ovladače pro pneumatická táhla, ozubení, ozubené hřebeny a pastorky, akční členy, ovladače a polohovadla pro pneumatické a hydraulické ventily a výjimkou pro automobilní uplatnění, elektrické motory s výjimkou pro použití v pozemních vozidlech; (9) ventily, zejména automatické hradlové, kontrolní a kulové řídicí a oddělovací a odlučovací ventily a jejich části, ovladače ventilů, elektrické akční členy, ovladače a polohovadla ventilů a elektrické proporcionální kontroléry a regulátory ventilů pro neautomobilní použití, elektro-pneumatická polohovadla a koncové vypínače pro použití v nepojízdných průmyslových zařízeních.
(511) 7, 9
(210) O-128486

- (111) **218118**
(220) 23.07.1998
(151) 27.05.1999
(540)



- (730) **KOVO CHEB, akciová společnost "v likvidaci"**, Truhlářská 20, Cheb, 35050, CZ
(510) (6) kovové regály šroubované a bezšroubové, ocelové konstrukce, kovové palety skříňové a ohradové; (7) vysokozdvizné montážní plošiny, paketovací lisy hydraulické, žehlicí stroje, skládačky (součást žehlicího stroje sloužící ke skládání prádla po vyžehlení), regálové zakladače (stroje s elektropohonem); (12) paletizační vozíky nízkozdvizné, paletizační vozíky vysokozdvizné s pohonem ručním a elektrickým, přepravní vozíky a dvoukolky.
(511) 6, 7, 12
(210) O-134656

- (111) **218345**
(220) 12.12.1997
(151) 23.06.1999
(540)

KORA LAN

- (730) **STYL, družstvo pro chemickou výrobu**, Ohradní 65, Praha 4, 14000, CZ
(740) Müller Václav, patentový zástupce, Filipova 2016, Praha 4, 14800
(510) (3) čisticí prostředek na koberce a textilie.
(511) 3
(210) O-128371

- (111) **218471**

(220) 17.03.1998
(151) 23.06.1999
(540)

ENERGO TUŠIMICE

(730) **ENERGO TUŠIMICE s.r.o.**, Tušimice, Kadaň, 43201, CZ
(740) PROPATENT, Ing. Vlasta Sedláčková, Ke Kateřinkám 1393, Praha 4, 14900
(510) (9) rozvaděče; (37) montáž, oprava a údržba vyhrazených elektrických zařízení, stavební práce ve výškách; (42) projektování elektrických zařízení, revize elektrických zařízení.
(511) 9, 37, 42
(210) O-130933

(111) **218784**
(220) 23.10.1997
(151) 26.07.1999
(540)



KlimaTeCH Praha
spol. s r.o.

(730) **KlimaTeCH Praha spol. s r.o.**, Škroupovo nám. 10, Praha 3, 13000, CZ
(740) Ing. Pavel Reichel, Lopatecká 14, Praha 4, 14700
(510) (11) zařízení pro klimatizaci, vzduchotechnika, zařízení chladicí; (37) instalace, servis, montáž, zaregulování; (42) projektování, porady odborné technické, měření fyzikálních veličin, jako jsou teplota, vlhkost, proudění vzduchu a kapalin, vypracování hlukových studií.
(511) 11, 37, 42
(210) O-126563

(111) **218785**
(220) 23.10.1997
(151) 26.07.1999
(540)

KlimaTeCH
spol. s r.o.

(730) **KlimaTeCH Praha spol. s r.o.**, Škroupovo nám. 10, Praha 3, 13000, CZ
(740) Ing. Pavel Reichel, Lopatecká 14, Praha 4, 14700
(510) (11) zařízení pro klimatizaci, vzduchotechnika, zařízení chladicí; (37) instalace, servis, montáž, zaregulování; (42) projektování, porady odborné technické, měření fyzikálních veličin, jako jsou teplota, vlhkost, proudění vzduchu a kapalin, vypracování hlukových studií.
(511) 11, 37, 42
(210) O-126564

(111) **218928**
(220) 25.02.1998
(151) 26.07.1999
(540)



(730) **Jakub ZADÁK**, Koněvova 125, Praha 3, 13000, CZ
(510) (35) pomoc při řízení obchodní činnosti, poradenská činnost v obchodu, ekonomické a organizační porady a rozborů, obchodní administrativa, propagační činnost; (36) realitní činnost, včetně odhadů, správy, nákupu a prodeje nemovitostí;

(37) stavby a opravy, stavební činnost, stavební inženýrské práce, provádění staveb, oprav a rekonstrukcí budov a stavebních objektů, zařizování kanceláří, bytů a budov formou montážních prací a následné údržby, provádění a zprostředkování stavebních inženýrských prací, odborného stavební technického dozoru a všech služeb souvisejících s přípravou, prováděním, koordinací, dokončením a kolaudací stavby.

(511) 35, 36, 37
(210) O-130434

(111) **218964**
(220) 24.03.1998
(151) 26.07.1999
(540)

AUTOKOM

(730) **AUTOKOM, spol. s r.o.**, Tečovice 362, Zlín 4, 76302, CZ
(740) Ing. Kučera Zdeněk, Padělký 548 (P.O.BOX 92), Slušovice, 76315
(510) (12) motorkářské, karosářské a autoelektrikářské náhradní díly automobilů, traktorů a zemědělských strojů; (37) renovace, opravy a servis autoagregátů nákladních automobilů, traktorů a zemědělských strojů, kompresorů, teleskopických zvedáků a tlumičů pérování výměnným způsobem, provoz autoservisu; (42) měření emisí.
(511) 12, 37, 42
(210) O-131084

(111) **219051**
(220) 29.04.1998
(151) 26.07.1999
(540)

EUCOR

(730) **EUTIT s.r.o.**, Stará Voda 196, Mariánské Lázně, 35301, CZ
(740) ZEMAN - podkrušnohorská patentová a známková kancelář, Petr Zeman, Hradní 301, Loket, 35733
(510) (19) křemen a jeho složky, skelná fáze, korund, baddeleyit, v surovém stavu i upravený, výrobky z křemene, skelné fáze, korundu a baddeleyitu a výrobky obsahující tyto suroviny, v jiných třídách neobsažené, výrobky vyrobené tavením a litím uvedených hmot a jejich slitin, například žlaby, vnitřní část potrubí, vložky do potrubí, dlažební materiál, tvarovky a desky pro vnitřní vyložení potrubních a pouzdrěných těles a nádob, díly a součásti (otěrůzdorné a žárovzdorné) pro zařízení v těžkých průmyslových provozech (např. mlýny), nekovové slitiny v jiných třídách neobsažené; (35) zprostředkování obchodu surovým i upraveným křemenem, skelnou fází, korundem a baddeleyitem a výrobky z těchto hmot, včetně odlitků z jejich slitin; (40) úprava křemene, skelné fáze, korundu a baddeleyitu, tavení a slévání těchto hmot, včetně výroby odlitků z jejich slitin, výroba speciálních výrobků z nekovových slitin.
(511) 19, 35, 40
(210) O-132342

(111) **219560**
(220) 02.12.1997
(151) 23.08.1999
(540)

FarmTrans

(730) **FARMTRANS akciová společnost**, Dělnická 12, Praha 7, 17000, CZ
(740) MIRA - patentová a známková kancelář, Blanka Fišerová, V Kapslovně 11, Praha 3, 13000
(510) (35) zprostředkovatelské služby v oblasti logistiky a obchodu, marketingové služby, pomoc při řízení obchodní činnosti, propagační služby pro oblast obchodu, dopravy a zasilatelství; (36) celní a deklarantské služby, logistika, pojištění zásilek i nákladů, marketingové služby, zprostředkovatelské služby v oblasti deklarantství, pojištění zásilek i nákladů, leasingové

služby, zprostředkovatelské a poradenské služby v oblasti logistiky a obchodu; (39) služby spojené s leteckou, lodní, železniční a silniční vnitrostátní i mezinárodní dopravou, sběrné a skladovací služby, expresní přeprava zásilek, zasilatelské služby, distribuce a manipulace zásilek, logistika včetně uchovávání a přepravy zásilek prostřednictvím chladírenských a mrazírenských boxů, veškeré dopravní služby, používání dopravních klecí, bas a jiných přepravních zařízení, zprostředkovatelské služby - v oblasti vnitrostátní i mezinárodní dopravy, vnitrostátního a mezinárodního zasilatelství, balení, uskladňování a přepravy zboží, provozování skladovacích činností a služeb; (42) poradenské služby v oblasti celního řízení, vnitrostátní i mezinárodní dopravy a zasilatelství.

(511) 35, 36, 39, 42
(210) O-128052

(111) **219673**
(220) 11.03.1998
(151) 23.08.1999

(540) **WOODFORD RESERVE**

(730) **Brown-Forman Corporation**, 850 Dixie Highway, Louisville 40210-1091, KY, US
(740) Společná advokátní kancelář Všetečka a partneři, JUDr. Švorčík Otakar, Hálkova 2, Praha 2, 12000
(510) (33) alkoholické nápoje (s výjimkou pív).
(511) 33
(210) O-130762

(111) **219909**
(220) 04.08.1998
(151) 23.08.1999
(540)



**REALITY
VÝCHODNÍCH
ČECH**

(730) **STAIKA rychnovská realitní kancelář, v.o.s.**, Palackého 696, Rychnov nad Kněžnou, 51601, CZ
(510) (36) služby a činnost realitní kanceláře.
(511) 36
(210) O-135032

(111) **219958**
(220) 22.09.1998
(151) 23.08.1999

(540) **MARTINDALE-HUBBELL**

(730) **Reed Elsevier Properties Inc.**, 1105 North Market Street, Wilmington, DE, US
(740) Zeiner & Zeiner v.o.s., Mgr. Karel Šindelka, Maiselova 15, Praha 1, 11000
(510) (9) nahrané počítačové programy, počítačové programy pro přístup a užití elektronických databází a adresářů, elektronické adresáře a databáze na počítačových čitelných doplňcích jako např. magnetické pásky a disky, CD ROMy; (16) knihy, manuály, tištěné databáze a adresáře, manuály počítačových programů pro přístup k a užívání elektronických databází a adresářů; (35) kompilace a systematizace informací do databází a adresářů, aktualizace databází a adresářů; (42) leasing přístupového času k elektronickým databázím a adresářům.
(511) 9, 16, 35, 42
(210) O-136186

(111) **220067**
(220) 07.03.1997
(151) 24.09.1999



(730) **Ing. Radek VRÁŽEL**, Školní 203, Zlín, 76001, CZ
(740) Ing. Zdeněk Kučera, Padělky 548, P.O.BOX 92, Slušovice, 76315

(510) (25) sportovní obuv, sportovní oděvy; (28) sportovní potřeby - golfové hole, golfové míčky, počítačové simulátory, golfové vozíky, tělocvičné zařízení (vše spojeno s golfem); (35) zprostředkovatelská činnost v oblasti obchodu, reklamní a propagační činnost včetně obstarávání plošné reklamy, zprostředkování a výroba mediálních spotů v oblasti sportu a reklamy; (36) pronájem nemovitostí, zprostředkovatelská služba v oblasti pronájmu nemovitostí; (41) provozování veřejných tělovýchovných škol, pořádání kurzů pro cvičitele, trenéry a rozhodčí, pořádání tělovýchovných kurzů a činnost sportovních instruktorů, manažerská činnost, provozování tělovýchovných zařízení a zařízení sloužících k regeneraci a k rekondici, výcvik koní a jezdeckví, zprostředkovatelská služba v oblasti pronájmu sportovišť, pronájem sportovních potřeb - golfových holí, golfových míčků, počítačových simulátorů, golfových vozíků a tělocvičných zařízení (vše spojeno s golfem).

(511) 25, 28, 35, 36, 41
(210) O-120119

(111) **220336**
(220) 18.05.1998
(151) 27.09.1999
(540)



EQUUS spol. s r. o.

(730) **EQUUS spol. s r. o.**, Hlavní 87/2, Český Těšín, 73701, CZ
(740) Ing. Zdeněk Kučera, Padělky 548, P.O.BOX 92, Slušovice, 76315

(510) (1) chemické výrobky určené pro průmysl, zemědělství, zahradnictví a lesnictví, umělé pryskyřice v surovém stavu, hnojiva pro půdu, kompost, slamnaté hnojivo pro přikrytí sazenic, sůl ke konzervování jiná než pro potraviny; (29) maso, ryby, drůbež a zvěřina, ovoce a zelenina konzervované, sušené a zavařené, želé, džemy, kompoty, vejce, mléko a mléčné výrobky; (30) med, sirup melasový, sůl, koření; (31) výrobky zemědělské, zahradnické, lesní a zrní, čerstvé ovoce a zelenina, osivo, obilniny; (32) piva, nápoje a šťávy ovocné, sirupy a jiné přípravky k zhotovování nápojů; (35) propagační činnost, reklama, pomoc při řízení obchodní činnosti, obchodní administrativa, kancelářské práce; (39) doprava, balení a skladování zboží, organizování cest, silniční motorová doprava nákladní.

(511) 1, 29, 30, 31, 32, 35, 39
(210) O-132680

(111) **220588**
(220) 27.08.1998
(151) 27.09.1999

(540)



- (730) **PhDr. Nováková Marie**, Okrajová 1163, Třebíč, 67401, CZ
(510) (39) cestovní kancelář; (42) služby cestovní kanceláře - zajišťování ubytování, stravování apod.
(511) 39, 42
(210) O-135533

(111) **220779**
(220) 31.10.1997
(151) 27.10.1999
(540)

PAN SUN

- (730) **Dr. Müller Pharma s.r.o.**, Pouchov 182, Hradec Králové, 50341, CZ
(740) Mgr. Roman Fojtášek, advokát, Vinohradská 6, Praha 2, 12000
(510) (30) potravinové doplňky spadající do této třídy; (32) bylinné a vitamínové koncentráty k přípravě nealkoholických nápojů ve formě práškových směsí, tablet, dražé, kapslí, sirupů apod.
(511) 30, 32
(210) O-126764

(111) **220970**
(220) 04.08.1998
(151) 27.10.1999
(540)



- (730) **Český svaz včelařů**, Křemencova 8, Praha 1, 11524, CZ
(510) (5) veterinární léčiva určená k léčení včel; (7) stroje a zařízení pro včelařské použití poháněné motoricky; (8) stroje a zařízení pro včelařské použití poháněné ručně; (30) včelí produkty; (31) včelí matky, včely, trubci, včelstva, pakety včel a plemeno; (33) alkoholické nápoje ze včelích produktů; (41) vzdělávání v oboru včelařství.
(511) 5, 7, 8, 30, 31, 33, 41
(210) O-135039

(111) **221635**
(220) 14.01.1998
(151) 27.12.1999
(540)

RACIO

- (730) **RACIO, Export-Import Consulting, s.r.o.**, Dominikánské nám. 4/5, Brno, 60200, CZ
(740) Patentová kancelář Kania, Sedlák, Smola, Ing. Malůšek Jiří, Mendlovo nám. 1a, Brno, 60300
(510) (14) hodinářské a chronometrické přístroje, elektronické hodinky a hodiny, vzácné kovy a jejich slitiny a výrobky z těchto látek nebo postříbřeného nebo pozlaceného kovu.
(511) 14
(210) O-129164

(111) **221636**
(220) 14.01.1998
(151) 27.12.1999
(540)



- (730) **RACIO, Export-Import Consulting, s.r.o.**, Dominikánské nám. 4/5, Brno, 60200, CZ
(740) Patentová kancelář Kania, Sedlák, Smola, Ing. Malůšek Jiří, Mendlovo nám. 1a, Brno, 60300
(510) (14) hodinářské a chronometrické přístroje, elektronické hodinky a hodiny, vzácné kovy a jejich slitiny a výrobky z těchto látek nebo postříbřeného nebo pozlaceného kovu, klenoty, drahokamy.
(511) 14
(210) O-129165

(111) **221922**
(220) 29.09.1998
(151) 27.12.1999
(540)

PAIN

- (730) **PAIN s.r.o.**, Dukelských hrdinů 13/348, Praha 7, 17000, CZ
(740) PROPATENT, Ing. Vlasta Sedláčková, Ke Kateřinkám 1393, Praha 4, 14900
(510) (42) lékařské služby.
(511) 42
(210) O-136355

(111) **222781**
(220) 28.09.1998
(151) 28.02.2000
(540)

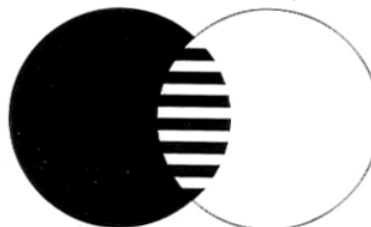

- (730) **MasterCard International Incorporated**, 2000 Purchase Street, Purchase, New York, NY, US
(740) Čermák Hořejš Myslíl a spol., JUDr. Karel Čermák, advokát, Národní 32, Praha 1, 11000
(510) (9) magnetické zakódované karty a karty obsahující čip s integrovaným obvodem /elektronické karty/, čtečky karet, počítačové programy umožňující interakci elektronických karet s terminály a čtečkami, telekomunikační vybavení, zejména prodejní transakční terminály a počítačové programy pro přenos, zobrazování a ukládání informací o transakci, identifikačních a finančních informací pro použití ve finančnictví, bankovnínictví a telekomunikačních službách; (36) finančnictví, zejména poskytování kreditních, debetních, platebních karet a služby k ukládání hodnot na elektronických peněženkách, převodní služby elektronických peněžních prostředků a měnových prostředků, služby elektronických plateb, služby předplacených telefonních karet, služby při poskytování hotovosti a služby při potvrzování transakcí.
(511) 9, 36
(210) O-136326

(111) **222782**
(220) 28.09.1998
(151) 28.02.2000

(540)

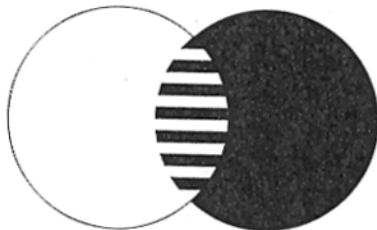

- (730) **MasterCard International Incorporated**, 2000 Purchase Street, Purchase, New York, NY, US
(740) Čermák Hořejš Myslíl a spol., JUDr. Karel Čermák, advokát, Národní 32, Praha 1, 11000
(510) (9) magnetické zakódované karty a karty obsahující čip s integrovaným obvodem /elektronické karty/, čtečky karet, počítačové programy umožňující interakci elektronických karet s terminály a čtečkami, telekomunikační vybavení, zejména prodejní transakční terminály a počítačové programy pro přenos, zobrazování a ukládání informací o transakci, identifikačních a finančních informací pro použití ve finančnictví, bankovníctví a telekomunikačních službách; (36) finančnictví, zejména poskytování kreditních, debetních, platebních karet a služby k ukládání hodnot na elektronických peněženkách, převodní služby elektronických peněžních prostředků a měnových prostředků, služby elektronických plateb, služby předplacených telefonních karet, služby při poskytování hotovosti a služby při potvrzování transakcí a vypořádání transakcí.
(511) 9, 36
(210) O-136327

- (111) **222783**
(220) 28.09.1998
(151) 28.02.2000
(540)

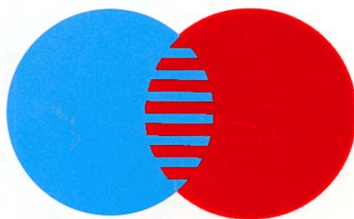

- (730) **MasterCard International Incorporated**, 2000 Purchase Street, Purchase, New York, NY, US
(740) Čermák Hořejš Myslíl a spol., JUDr. Karel Čermák, advokát, Národní 32, Praha 1, 11000
(510) (9) magnetické zakódované karty a karty obsahující čip s integrovaným obvodem /elektronické karty/, čtečky karet, počítačové programy umožňující interakci elektronických karet s terminály a čtečkami, telekomunikační vybavení, zejména prodejní transakční terminály a počítačové programy pro přenos, zobrazování a ukládání informací o transakci, identifikačních a finančních informací pro použití ve finančnictví, bankovníctví a telekomunikačních službách; (36) finančnictví, zejména poskytování kreditních, debetních, platebních karet a služby k ukládání hodnot na elektronických peněženkách, převodní služby elektronických peněžních prostředků a měnových prostředků, služby elektronických plateb, služby předplacených telefonních karet, služby při poskytování hotovosti a služby při potvrzování transakcí a vypořádání transakcí.
(511) 9, 36
(210) O-136328

- (111) **222784**
(220) 28.09.1998
(151) 28.02.2000

(540)

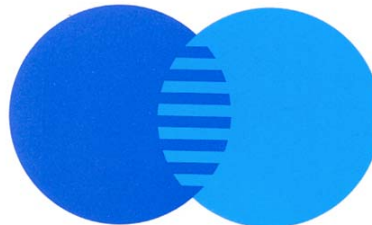

- (730) **MasterCard International Incorporated**, 2000 Purchase Street, Purchase, New York, NY, US
(740) Čermák Hořejš Myslíl a spol., JUDr. Karel Čermák, advokát, Národní 32, Praha 1, 11000
(510) (9) magnetické zakódované karty a karty obsahující čip s integrovaným obvodem /elektronické karty/, čtečky karet, počítačové programy umožňující interakci elektronických karet s terminály a čtečkami, telekomunikační vybavení, zejména prodejní transakční terminály a počítačové programy pro přenos, zobrazování a ukládání informací o transakci, identifikačních a finančních informací pro použití ve finančnictví, bankovníctví a telekomunikačních službách; (36) finančnictví, zejména poskytování kreditních, debetních, platebních karet a služby k ukládání hodnot na elektronických peněženkách, převodní služby elektronických peněžních prostředků a měnových prostředků, služby elektronických plateb, služby předplacených telefonních karet, služby při poskytování hotovosti a služby při potvrzování transakcí a vypořádání transakcí.
(511) 9, 36
(210) O-136329

- (111) **224348**
(220) 07.11.1997
(151) 23.05.2000
(540)

Thermostar

- (730) **Robert Bosch GmbH**, Stuttgart, DE
(740) ŠTROS & KUSÁK advokátní a patentová kancelář, JUDr. David Štros, advokát, Národní 32, Praha 1, 11000
(510) (9) bezpečnostní, regulační, řídicí a spínací zařízení, uzávěrové spínače, signální a kontrolní přístroje, elektrická relé, díly všech shora uvedených zařízení, software, zejména programy regulace vytápění; (11) přístroje na vytápění, zařízení pro ústřední vytápění, zařízení pro přípravu horké vody, kotle na topení, průtokové ohřivače vody, pokojová a otopná zařízení, přístroje pro vaření a sušení, ventilátory, zásobníky teplé vody, boilers, zásobníky tepla, výměníky tepla, tepelné pumpy, armatury pro uvedená zařízení, hořáky, dmychadla a ventily pro sanitární a topná zařízení, díly všech uvedených zařízení.
(511) 9, 11
(210) O-126996

- (111) **225327**
(220) 14.01.1998
(151) 21.07.2000
(540)

SAPHIR

- (730) **RACIO, Export-Import Consulting, s.r.o.**, Dominikánské nám. 4/5, Brno, 60200, CZ
(740) Patentová kancelář Kania, Sedlák, Smola, Ing. Malůšek Jiří, Mendlovo nám. 1a, Brno, 60300
(510) (16) plnicí pera, psací potřeby.
(511) 16
(210) O-129163

- (111) **225376**
(220) 25.09.1998
(151) 21.07.2000
(540)

VEGOLA

- (730) **COMPARE, spol. s r.o.**, Moskevská 1e/1104, Havířov-Město, 73601, CZ
(740) PROPATENT, Ing. Vlasta Sedláčková, Ke Katerinkám 1393, Praha 4, 14900
(510) (30) kořenící směs.
(511) 30

(210) O-136305

(220) 16.12.1997

(151) 22.10.2001

(540)

(111) **226487**

(220) 24.09.1997

(151) 21.09.2000

(540)

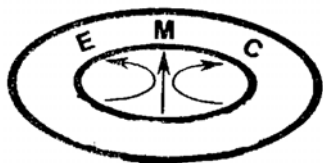

(730) **EMC SERVIS, s.r.o.**, Dobrovského 22B, Olomouc, 77200, CZ

(740) Ing. Kučera Zdeněk, Padělký 548 (P.O.BOX 92), Slušovice, 76315

(510) (7) stroje, motory; (9) aparáty a přístroje vědecké, geodetické, fotografické, optické, přístroje pro měření, vesměs neobsahující programovatelné systémy s procesory, paměti, programovým softwarovým vybavením pro ukládání údajů do paměti a pro jejich uchování; (11) přístroje pro osvětlení, topení, chladicí, ventilace, sanitární zařízení; (35) propagační činnost, pomoc při řízení obchodní činnosti; (37) stavebnictví, opravy, instalační služby; (41) výchova, školení; (42) rešerše vědecké a průmyslové, programování počítači, služby inženýrů, kteří jsou pověřeni odhadem, ocenění, rešerši a vypracováním zpráv.

(511) 7, 9, 11, 35, 37, 41, 42

(210) O-125688

(111) **231531**

(220) 06.03.1998

(151) 28.03.2001

(540)

WWW. holiday. cz

(730) **ECodate ČR, s.r.o.**, Klášterská 964, Kadaň, 43201, CZ

(510) (35) reklamní, propagační, inzertní a informační činnost provozovaná zejména na Internetu, zprostředkování obchodní činnosti zejména s využitím Internetu; (39) zprostředkování v dopravě a cestovním ruchu; (42) programování pro počítače, zprostředkování ubytování a stravování.

(511) 35, 39, 42

(210) O-130669

(730) **ELTODO EG, a.s.**, Novodvorská 1010/14, Praha 4, 14201, CZ

(740) Ing. Václav Kratochvíl, patentový zástupce, Táborská 758/33, Mladá Boleslav, 29301

(510) (7) stroje s mechanickým pohonem, převodové mechanismy; (9) antény, aparáty a přístroje vědecké, geodetické, elektrické, elektronické, optické, přístroje pro vážení, měření, signalizaci, kontrolu, záchranu, interkomunikační přístroje, kalibry, měřicí, zkušební a kontrolní přístroje a nástroje, měřidla, nabíječky, počítačadla (měřidla) všeho druhu, radioelektrické přístroje, měřicí stoly, přístroje na zpracování informací, počítače, hardware, grafické a textové terminály počítačů včetně pracovních a multimediálních stanic, jejich příslušenství, technické a programové vybavení počítačů v souvislosti s provozem v síťových systémech, elektronické sítě, programy pro počítače, ovládací a rozvodné desky, pojistky, přípojky, spínače, transformátory, elektroměry, elektrické vodiče, elektrody, zařízení pro automatizované zpracování dat, optická skla, optická vlákna, optické přístroje a nástroje; (11) osvětlovací přístroje a zařízení; (37) instalace a opravy elektrických a elektronických zařízení, strojů a přístrojů, servisní služba, opravy a udržování strojírenských výrobků, mechanických přístrojů, opravy strojů a zařízení s mechanickým pohonem; (42) technické poradenství v oblasti letištní techniky, poradenská činnost a odborné konzultace v oblasti letištní techniky.

(511) 7, 9, 11, 37, 42

(210) O-128469

(111) **234653**

(220) 27.03.1998

(151) 30.07.2001

(540)

PENTIUM

(730) **Intel Corporation, společnost zřízená podle zákonů státu Delaware**, 2200 Mission College Boulevard, Santa Clara, CA, US

(740) Čermák Hořejš Myslík a spol., JUDr. Jan Matějka, Národní 32, Praha 1, 11000

(510) (9) počítačový hardware; (16) tiskoviny jako publikace, knihy, periodika, informační bulletiny, časopisy, brožury, příručky a uživatelské manuály související s počítači, počítačovým hardwarem, počítačovým softwarem, počítačovými perifériemi, počítačovými součástkami a se službami týkajícími se počítačů a/nebo výrobků a služeb pro komunikace, instruktážní materiály, učební pomůcky a manuály, papír, psací potřeby, papír na psaní, zápisníky, počítačové papíry, papírové pásky a štítky pro záznam počítačových programů; (38) on line prezentace katalogů výrobků a služeb ve vztahu k počítačům a telekomunikacím objednávaných poštou, on line prezentace knih, brožur, bílých knih, katalogů a příruček v oblasti počítačové a informační techniky, poskytování informací v oblasti počítačové techniky prostřednictvím internetu; (42) počítačový software, navrhování norem k tvorbě a instalaci počítačového software, hardware a telekomunikačních zařízení, navrhování sítí pro jiné uživatele, konzultační služby ve vztahu k výrobě počítačů a telekomunikacím.

(511) 9, 16, 38, 42

(210) O-131243

(111) **237123**

(220) 16.12.1997

(151) 22.10.2001

(540)



(730) **ELTODO EG, a.s.**, Novodvorská 1010/14, Praha 4, 14201, CZ

(740) Ing. Václav Kratochvíl, patentový zástupce, Táborská 758/33, Mladá Boleslav, 29301

(510) (7) stroje s mechanickým pohonem, převodové mechanismy; (9) antény, aparáty a přístroje vědecké, geodetické, elektrické, elektronické, optické, přístroje pro vážení, měření, signalizaci, kontrolu, záchranu, interkomunikační přístroje, kalibry, měřicí, zkušební a kontrolní přístroje a nástroje, měřidla, nabíječky, počítačadla (měřidla) všeho druhu, radioelektrické přístroje, měřicí stoly, přístroje na zpracování informací, počítače, hardware, grafické a textové terminály počítačů včetně pracovních a multimediálních stanic, jejich příslušenství, technické a programové vybavení počítačů v souvislosti s provozem v síťových systémech, elektronické sítě, programy pro počítače, ovládací a rozvodné desky, pojistky, přípojky, spínače, transformátory, elektroměry, elektrické vodiče, elektrody, zařízení pro automatizované zpracování dat, optická skla, optická vlákna, optické přístroje a nástroje; (11) osvětlovací přístroje a zařízení; (37) instalace a opravy

(111) **237122**

elektrických a elektronických zařízení, strojů a přístrojů, servisní služba, opravy a udržování strojírenských výrobků, mechanických přístrojů, opravy strojů a zařízení s mechanickým pohonem; (42) technické poradenství v oblasti letištní techniky, poradenská činnost a odborné konzultace v oblasti letištní techniky.

(511) 7, 9, 11, 37, 42

(210) O-128470

Zániky ochranných známek uplynutím doby platnosti

Kapitola obsahuje údaje o ochranných známkách, které zanikly uplynutím doby platnosti podle ustanovení § 29 odst. 1 zákona č. 441/2003 Sb.

Číslo zápisu	Datum zániku				
93813	24.03.2007	210000	24.03.2007	218212	18.03.2007
100475	22.03.2007	210560	18.03.2007	220070	24.03.2007
157390	23.03.2007	210561	18.03.2007	220071	24.03.2007
163305	22.03.2007	210563	19.03.2007	221175	18.03.2007
166686	19.03.2007	210564	19.03.2007	222132	20.03.2007
166847	18.03.2007	210565	19.03.2007	222133	24.03.2007
205219	19.03.2007	210566	20.03.2007	223082	24.03.2007
206682	18.03.2007	210569	21.03.2007	223633	24.03.2007
207311	20.03.2007	210570	21.03.2007	225297	18.03.2007
207962	18.03.2007	210571	21.03.2007	228011	24.03.2007
207963	18.03.2007	210572	21.03.2007	234634	19.03.2007
207964	19.03.2007	210573	21.03.2007	234636	19.03.2007
207966	20.03.2007	211159	18.03.2007	234637	19.03.2007
207967	20.03.2007	211164	20.03.2007	234638	19.03.2007
207968	21.03.2007	211165	20.03.2007	235357	21.03.2007
207969	21.03.2007	211167	20.03.2007	239005	24.03.2007
207970	24.03.2007	211170	24.03.2007		
207971	24.03.2007	211914	19.03.2007		
207972	24.03.2007	211916	19.03.2007		
207973	24.03.2007	211917	19.03.2007		
207974	24.03.2007	211921	19.03.2007		
207975	24.03.2007	211925	20.03.2007		
207976	24.03.2007	211928	20.03.2007		
207978	24.03.2007	211929	21.03.2007		
207979	24.03.2007	211930	21.03.2007		
207980	24.03.2007	211932	24.03.2007		
207981	24.03.2007	212613	19.03.2007		
207982	24.03.2007	212614	19.03.2007		
207983	24.03.2007	212616	19.03.2007		
207984	24.03.2007	212619	19.03.2007		
207985	24.03.2007	212620	19.03.2007		
207986	24.03.2007	213250	18.03.2007		
207987	24.03.2007	213251	18.03.2007		
207988	24.03.2007	213256	24.03.2007		
207989	24.03.2007	214447	18.03.2007		
208743	20.03.2007	214449	19.03.2007		
208744	21.03.2007	214450	20.03.2007		
208746	24.03.2007	214451	21.03.2007		
208747	24.03.2007	214453	21.03.2007		
208748	24.03.2007	214939	24.03.2007		
208749	24.03.2007	214940	24.03.2007		
209219	21.03.2007	214941	24.03.2007		
209220	21.03.2007	214943	24.03.2007		
209221	21.03.2007	215479	19.03.2007		
209989	18.03.2007	215483	24.03.2007		
209990	18.03.2007	215484	24.03.2007		
209993	19.03.2007	216099	20.03.2007		
209994	19.03.2007	216100	21.03.2007		
209995	19.03.2007	216101	24.03.2007		
209996	19.03.2007	216962	18.03.2007		
209998	20.03.2007	216964	24.03.2007		
209999	24.03.2007	217673	18.03.2007		

Vzdání se práv k ochranné známce

Vlastník ochranné známky se může podle ustanovení § 30 zákona č. 441/2003 Sb. u Úřadu písemným prohlášením vzdát práv k ochranné známce v rozsahu všech výrobků nebo služeb, pro které byla zapsána, nebo některých z nich. Účinky tohoto prohlášení nastávají dnem doručení prohlášení vlastníka ochranné známky Úřadu a nelze je vzít zpět. V této kapitole je tedy uvedeno datum účinnosti vzdání se práv k ochranné známce. Pokud se vlastník vzdal práv k ochranné známce jen v rozsahu některých výrobků a služeb, je pod příslušným INID kódem zveřejněn rovněž zbývající seznam výrobků a služeb, pro které ochranné známka zůstává zapsána.

Tato kapitola dále zahrnuje údaje o ochranných známkách, u kterých vlastník písemným prohlášením omezil rozsah ochrany ve vztahu k prvku ochranné známky.

(111) 263875

(540)

BETAXA

(510) (1) chemické výrobky a chemikálie pro průmysl a vědu, chemické látky na konzervování potravin, třísloviny; (3) éterické oleje, kosmetické přípravky, vlasové vodičky, přípravky na čištění zubů, dezodoranty pro osobní potřebu, sanitární čisticí přípravky, voňavkářské výrobky; (5) farmaceutické přípravky skupiny antihypertensiv a betablokátorů, přípravky fungicidní, insekticidní, dezinfekční přípravky, léčivé čaje a čajové směsi, vitamínové přípravky.

(511) 1, 3, 5

(210) O-176097

s účinností ode dne 02.10.2007/částečné vzdání se práv k ochranné známce

Změny vlastníků ochranných známek

Kapitola obsahuje údaje o ochranných známkách, které byly převedeny nebo přešly ve smyslu ustanovení § 15 odst. 1, 2 a § 16 zákona č. 441/2003 Sb. na jiného vlastníka v rozsahu všech zapsaných výrobků nebo služeb.

Číslo zápisu	Dřívější vlastník	Nynější vlastník	S účinností od
108296	KB Likér a.s., Drážďanská 14, Ústí nad Labem, 40007, CZ	DRINKS UNION a.s., Drážďanská 80, Ústí nad Labem, 40007, CZ	09.10.2007
108482	KB Likér, akciová společnost, Drážďanská 14, Ústí nad Labem, 40007, CZ	DRINKS UNION a.s., Drážďanská 80, Ústí nad Labem, 40007, CZ	09.10.2007
108567	KB Likér, a.s., Drážďanská 14, Ústí nad Labem, 40007, CZ	DRINKS UNION a.s., Drážďanská 80, Ústí nad Labem, 40007, CZ	09.10.2007
110677	KB Likér a.s., Ústí nad Labem, 40007, CZ	DRINKS UNION a.s., Drážďanská 80, Ústí nad Labem, 40007, CZ	09.10.2007
154862	KB Likér, a.s., Ústí nad Labem - Krásné Březno, 40001, CZ	DRINKS UNION a.s., Drážďanská 80, Ústí nad Labem, 40007, CZ	09.10.2007
155695	GUMOTEX, akciová společnost, Mládežnická 3A, č.p. 3062, Břeclav, 69075, CZ	MATRICIDA a.s., Mládežnická 3062/3A, Břeclav, 69002, CZ	08.10.2007
163382	Miller Brewing Company, spol. zřízená podle zákonů státu Wisconsin, Milwaukee, WI, US	Miller Product Company, 3939 West Highland Boulevard, Milwaukee, WI, US	04.10.2007
163933	AstraZeneca UK Limited, 15 Stanhope Gate, London, GB	Tubifoam Limited, Toft Hall, Toft Road, Toft, Knutsford, Cheshire, GB	08.10.2007
168751	AB TETRA PAK, Lund, SE	Tetra Laval Holdings & Finance S.A., Avenue Général-Guisan 70, Pully, CH	08.10.2007
174988	EXTRUDO Bečice s.r.o., Bečice 7, Týn nad Vltavou, 37501, CZ	DENMAR, s.r.o., K Peluňku 1415, Praha 5, Zbraslav, 15600, CZ	04.10.2007
184181	EXTRUDO Bečice s.r.o., Bečice 7, Týn nad Vltavou, 37501, CZ	DENMAR, s.r.o., K Peluňku 1415, Praha 5, Zbraslav, 15600, CZ	04.10.2007
184698	KB likér a.s., Drážďanská 14, Ústí nad Labem, 40007, CZ	DRINKS UNION a.s., Drážďanská 80, Ústí nad Labem, 40007, CZ	09.10.2007
187772	DRINKS UNION, a.s., Drážďanská 80, Ústí nad Labem, 40001, CZ	DRINKS UNION a.s., Drážďanská 80, Ústí nad Labem, 40007, CZ	08.10.2007
188855	KB Likér, a.s., Drážďanská 14, Ústí nad Labem, 40007, CZ	DRINKS UNION a.s., Drážďanská 80, Ústí nad Labem, 40007, CZ	09.10.2007
188856	KB Likér, a.s., Drážďanská 14, Ústí nad Labem, 40007, CZ	DRINKS UNION a.s., Drážďanská 80, Ústí nad Labem, 40007, CZ	09.10.2007
188857	KB Likér, a.s., Drážďanská 14, Ústí nad Labem, 40007, CZ	DRINKS UNION a.s., Drážďanská 80, Ústí nad Labem, 40007, CZ	09.10.2007
188858	KB Likér, a.s., Drážďanská 14, Ústí nad Labem, 40007, CZ	DRINKS UNION a.s., Drážďanská 80, Ústí nad Labem, 40007, CZ	09.10.2007
188859	KB Likér, a.s., Drážďanská 14, Ústí nad Labem, 40007, CZ	DRINKS UNION a.s., Drážďanská 80, Ústí nad Labem, 40007, CZ	09.10.2007
188860	KB Likér, a.s., Drážďanská 14, Ústí nad Labem, 40007, CZ	DRINKS UNION a.s., Drážďanská 80, Ústí nad Labem, 40007, CZ	09.10.2007
188861	KB Likér, a.s., Drážďanská 14, Ústí nad Labem, 40007, CZ	DRINKS UNION a.s., Drážďanská 80, Ústí nad Labem, 40007, CZ	09.10.2007
188862	KB Likér, a.s., Drážďanská 14, Ústí nad Labem, 40007, CZ	DRINKS UNION a.s., Drážďanská 80, Ústí nad Labem, 40007, CZ	09.10.2007
188988	DRINKS UNION, a.s., Drážďanská 80, Ústí nad Labem, 40007, CZ	DRINKS UNION a.s., Drážďanská 80, Ústí nad Labem, 40007, CZ	08.10.2007
188989	DRINKS UNION, a.s., Drážďanská 80, Ústí nad Labem, 40001, CZ	DRINKS UNION a.s., Drážďanská 80, Ústí nad Labem, 40007, CZ	08.10.2007

Číslo zápisu	Dřívější vlastník	Nynější vlastník	S účinností od
188990	DRINKS UNION, a.s., Drážďanská 80, Ústí nad Labem, 40001, CZ	DRINKS UNION a.s., Drážďanská 80, Ústí nad Labem, 40007, CZ	08.10.2007
190280	KB Likér a.s., Drážďanská 14, Ústí nad Labem, 40007, CZ	DRINKS UNION a.s., Drážďanská 80, Ústí nad Labem, 40007, CZ	09.10.2007
190281	KB Likér a.s., Drážďanská 14, Ústí nad Labem, 40007, CZ	DRINKS UNION a.s., Drážďanská 80, Ústí nad Labem, 40007, CZ	09.10.2007
190282	KB Likér a.s., Drážďanská 14, Ústí nad Labem, 40007, CZ	DRINKS UNION a.s., Drážďanská 80, Ústí nad Labem, 40007, CZ	09.10.2007
190283	KB Likér a.s., Drážďanská 14, Ústí nad Labem, 40007, CZ	DRINKS UNION a.s., Drážďanská 80, Ústí nad Labem, 40007, CZ	09.10.2007
194138	KB Likér a.s., Drážďanská 14, Ústí nad Labem, 40007, CZ	DRINKS UNION a.s., Drážďanská 80, Ústí nad Labem, 40007, CZ	09.10.2007
196004	PaSB, a.s., Drážďanská 80, Ústí nad Labem, 40007, CZ	DRINKS UNION a.s., Drážďanská 80, Ústí nad Labem, 40007, CZ	08.10.2007
196005	PaSB,a.s., Drážďanská 80, Ústí nad Labem, 40007, CZ	DRINKS UNION a.s., Drážďanská 80, Ústí nad Labem, 40007, CZ	08.10.2007
200799	KB Likér a.s., Drážďanská 14, Ústí nad Labem, 40007, CZ	DRINKS UNION a.s., Drážďanská 80, Ústí nad Labem, 40007, CZ	09.10.2007
204121	Phdr. Zdeňka Kubrová - PRAGOEDUCA, Kostelní 26/364, Praha 7, 17000, CZ	PRAGOEDUCA, a.s., Antala Staška 80, Praha 4, 14000, CZ	08.10.2007
205835	KB Likér a.s., Drážďanská 14, Ústí nad Labem, 40000, CZ	DRINKS UNION a.s., Drážďanská 80, Ústí nad Labem, 40007, CZ	09.10.2007
207184	KB Likér a.s., Drážďanská 14, Ústí nad Labem, 40007, CZ	DRINKS UNION a.s., Drážďanská 80, Ústí nad Labem, 40007, CZ	09.10.2007
207709	DRINKS UNION, a.s., Drážďanská 80, Ústí nad Labem, 40007, CZ	DRINKS UNION a.s., Drážďanská 80, Ústí nad Labem, 40007, CZ	08.10.2007
207710	DRINKS UNION, a.s., Drážďanská 80, Ústí nad Labem, 40007, CZ	DRINKS UNION a.s., Drážďanská 80, Ústí nad Labem, 40007, CZ	08.10.2007
216834	Křička Zdeněk, Podhradní 70, Česká Skalice, 55203, CZ	KSK BONO s.r.o., Heřmanice, Heřmanice nad Labem, 55212, CZ	04.10.2007
217087	Pivovar Kutná Hora, spol. s r.o., U Lorce 11, Kutná Hora, 28415, CZ	DRINKS UNION a.s., Drážďanská 80, Ústí nad Labem, 40007, CZ	08.10.2007
217088	Pivovar Kutná Hora, spol. s r.o., U Lorce 11, Kutná Hora, 28415, CZ	DRINKS UNION a.s., Drážďanská 80, Ústí nad Labem, 40007, CZ	08.10.2007
217089	Pivovar Kutná Hora, spol. s r.o., U Lorce 11, Kutná Hora, 28415, CZ	DRINKS UNION a.s., Drážďanská 80, Ústí nad Labem, 40007, CZ	08.10.2007
217090	Pivovar Kutná Hora, spol. s r.o., U Lorce 11, Kutná Hora, 28415, CZ	DRINKS UNION a.s., Drážďanská 80, Ústí nad Labem, 40007, CZ	08.10.2007
217275	DRINKS UNION a.s., Drážďanská 80, Ústí nad Labem, 40007, CZ	DRINKS UNION a.s., Drážďanská 80, Ústí nad Labem, 40007, CZ	08.10.2007
217863	Flowserve Corporation, 5215 N. O'Connor Boulevard, Suite 2300, Irving, TX, US	Flowserve Management Company, 5215 N. O'Connor Boulevard, Suite 2300, Irving, TX, US	04.10.2007
218519	DRINKS UNION a.s., Drážďanská 80, Ústí nad Labem, 40007, CZ	DRINKS UNION a.s., Drážďanská 80, Ústí nad Labem, 40007, CZ	08.10.2007
218520	DRINKS UNION a.s., Drážďanská 80, Ústí nad Labem, 40007, CZ	DRINKS UNION a.s., Drážďanská 80, Ústí nad Labem, 40007, CZ	08.10.2007
218521	DRINKS UNION a.s., Drážďanská 80, Ústí nad Labem, 40007, CZ	DRINKS UNION a.s., Drážďanská 80, Ústí nad Labem, 40007, CZ	08.10.2007
219112	Šedivý František, Rybářská 671, Třeboň, 37901, CZ	AGRICO s.r.o., Rybářská 671, Třeboň II, 37901, CZ	08.10.2007
220205	Masokombinát Příbram, a.s., Jinecká 315, Příbram, 26101, CZ	MASNA Příbram, spol. s r.o., Jinecká 315, Příbram, 26180, CZ	04.10.2007

Číslo zápisu	Dřívější vlastník	Nynější vlastník	S účinností od
222535	Pivovar Kutná Hora, spol. s r.o., U Lorce 11, Kutná Hora, 28415, CZ	DRINKS UNION a.s., Drážďanská 80, Ústí nad Labem, 40007, CZ	08.10.2007
223195	DRINKS UNION a.s., Drážďanská 80, Ústí nad Labem, 40173, CZ	DRINKS UNION a.s., Drážďanská 80, Ústí nad Labem, 40007, CZ	08.10.2007
224030	DRINKS UNION a.s., Drážďanská 80, Ústí nad Labem, 40007, CZ	DRINKS UNION a.s., Drážďanská 80, Ústí nad Labem, 40007, CZ	08.10.2007
224031	DRINKS UNION a.s., Drážďanská 80, Ústí nad Labem, 40007, CZ	DRINKS UNION a.s., Drážďanská 80, Ústí nad Labem, 40007, CZ	08.10.2007
225989	EXTRUDO Bečice s.r.o., Bečice 7, Týn nad Vltavou, 37501, CZ	DENMAR, s.r.o., K Peluňku 1415, Praha 5, Zbraslav, 15600, CZ	04.10.2007
227363	DRINKS UNION a.s., Drážďanská 80, Ústí nad Labem, 40007, CZ	DRINKS UNION a.s., Drážďanská 80, Ústí nad Labem, 40007, CZ	08.10.2007
228478	DRINKS UNION a.s., Drážďanská 80, Ústí nad Labem, 40007, CZ	DRINKS UNION a.s., Drážďanská 80, Ústí nad Labem, 40007, CZ	08.10.2007
228479	DRINKS UNION a.s., Drážďanská 80, Ústí nad Labem, 40007, CZ	DRINKS UNION a.s., Drážďanská 80, Ústí nad Labem, 40007, CZ	08.10.2007
231516	Pivovar Kutná Hora, spol. s r.o., U Lorce 11, Kutná Hora, 28415, CZ	DRINKS UNION a.s., Drážďanská 80, Ústí nad Labem, 40007, CZ	08.10.2007
239037	DRINKS UNION a.s., Drážďanská 80, Ústí nad Labem, 40007, CZ	DRINKS UNION a.s., Drážďanská 80, Ústí nad Labem, 40007, CZ	08.10.2007
239612	DRINKS UNION a.s., Drážďanská 80, Ústí nad Labem, 40007, CZ	DRINKS UNION a.s., Drážďanská 80, Ústí nad Labem, 40007, CZ	08.10.2007
240863	DRINKS UNION a.s., Drážďanská 80, Ústí nad Labem, 40007, CZ	DRINKS UNION a.s., Drážďanská 80, Ústí nad Labem, 40007, CZ	08.10.2007
241877	DRINKS UNION a.s., Drážďanská 80, Ústí nad Labem, 40007, CZ	DRINKS UNION a.s., Drážďanská 80, Ústí nad Labem, 40007, CZ	08.10.2007
242022	DRINKS UNION a.s., Drážďanská 80, Ústí nad Labem, 40007, CZ	DRINKS UNION a.s., Drážďanská 80, Ústí nad Labem, 40007, CZ	08.10.2007
242023	DRINKS UNION a.s., Drážďanská 80, Ústí nad Labem, 40007, CZ	DRINKS UNION a.s., Drážďanská 80, Ústí nad Labem, 40007, CZ	08.10.2007
242024	DRINKS UNION a.s., Drážďanská 80, Ústí nad Labem, 40007, CZ	DRINKS UNION a.s., Drážďanská 80, Ústí nad Labem, 40007, CZ	08.10.2007
242025	DRINKS UNION a.s., Drážďanská 80, Ústí nad Labem, 40007, CZ	DRINKS UNION a.s., Drážďanská 80, Ústí nad Labem, 40007, CZ	08.10.2007
249886	DRINKS UNION a.s., Drážďanská 80, Ústí nad Labem, 40007, CZ	DRINKS UNION a.s., Drážďanská 80, Ústí nad Labem, 40007, CZ	08.10.2007
249887	DRINKS UNION a.s., Drážďanská 80, Ústí nad Labem, 40007, CZ	DRINKS UNION a.s., Drážďanská 80, Ústí nad Labem, 40007, CZ	08.10.2007
252069	Drinks Union, a.s., Drážďanská 80, Ústí nad Labem, 40007, CZ	DRINKS UNION a.s., Drážďanská 80, Ústí nad Labem, 40007, CZ	08.10.2007
257407	DELTA HOLDING S.A., 10 Ziridi Street, Maroussi Attiki, GR	VIVARTIA S.A. INDUSTRIAL COMMERCIAL COMPANY OF FOOD PRODUCTS CATERING SERVICES, 10 Ziridi Street, Maroussi Attiki, GR	09.10.2007
261494	OKIN FACILITY CZ, s.r.o., Vyskočilova 1481/4, Praha 4, 14000, CZ	OKIN GROUP, a.s., Vyskočilova 1481/4, Praha 4, 14000, CZ	03.10.2007
263344	DRINKS UNION, a.s., Drážďanská 80, Ústí nad Labem, 40007, CZ	DRINKS UNION a.s., Drážďanská 80, Ústí nad Labem, 40007, CZ	08.10.2007
263345	DRINKS UNION, a.s., Drážďanská 80, Ústí nad Labem, 40007, CZ	DRINKS UNION a.s., Drážďanská 80, Ústí nad Labem, 40007, CZ	08.10.2007
263346	DRINKS UNION, a.s., Drážďanská 80, Ústí nad Labem, 40007, CZ	DRINKS UNION a.s., Drážďanská 80, Ústí nad Labem, 40007, CZ	08.10.2007

Číslo zápisu	Dřívější vlastník	Nynější vlastník	S účinností od
263347	DRINKS UNION, a.s., Drážďanská 80, Ústí nad Labem, 40007, CZ	DRINKS UNION a.s., Drážďanská 80, Ústí nad Labem, 40007, CZ	08.10.2007
263348	DRINKS UNION, a.s., Drážďanská 80, Ústí nad Labem, 40007, CZ	DRINKS UNION a.s., Drážďanská 80, Ústí nad Labem, 40007, CZ	08.10.2007
263349	DRINKS UNION a.s., Drážďanská 80, Ústí nad Labem, 40007, CZ	DRINKS UNION a.s., Drážďanská 80, Ústí nad Labem, 40007, CZ	08.10.2007
263350	DRINKS UNION, a.s., Drážďanská 80, Ústí nad Labem, 40007, CZ	DRINKS UNION a.s., Drážďanská 80, Ústí nad Labem, 40007, CZ	08.10.2007
263485	DRINKS UNION, a.s., Drážďanská 80, Ústí nad Labem, 40007, CZ	DRINKS UNION a.s., Drážďanská 80, Ústí nad Labem, 40007, CZ	08.10.2007
263486	DRINKS UNION, a.s., Drážďanská 80, Ústí nad Labem, 40007, CZ	DRINKS UNION a.s., Drážďanská 80, Ústí nad Labem, 40007, CZ	08.10.2007
263487	DRINKS UNION, a.s., Drážďanská 80, Ústí nad Labem, 40007, CZ	DRINKS UNION a.s., Drážďanská 80, Ústí nad Labem, 40007, CZ	08.10.2007
263488	DRINKS UNION, a.s., Drážďanská 80, Ústí nad Labem, 40007, CZ	DRINKS UNION a.s., Drážďanská 80, Ústí nad Labem, 40007, CZ	08.10.2007
263489	DRINKS UNION, a.s., Drážďanská 80, Ústí nad Labem, 40007, CZ	DRINKS UNION a.s., Drážďanská 80, Ústí nad Labem, 40007, CZ	08.10.2007
263490	DRINKS UNION, a.s., Drážďanská 80, Ústí nad Labem, 40007, CZ	DRINKS UNION a.s., Drážďanská 80, Ústí nad Labem, 40007, CZ	08.10.2007
263491	DRINKS UNION, a.s., Drážďanská 80, Ústí nad Labem, 40007, CZ	DRINKS UNION a.s., Drážďanská 80, Ústí nad Labem, 40007, CZ	08.10.2007
263492	DRINKS UNION, a.s., Drážďanská 80, Ústí nad Labem, 40007, CZ	DRINKS UNION a.s., Drážďanská 80, Ústí nad Labem, 40007, CZ	08.10.2007
265200	DRINKS UNION, a.s., Drážďanská 80, Ústí nad Labem, 40007, CZ	DRINKS UNION a.s., Drážďanská 80, Ústí nad Labem, 40007, CZ	08.10.2007
265263	DRINKS UNION, a.s., Drážďanská 80, Ústí nad Labem, 40007, CZ	DRINKS UNION a.s., Drážďanská 80, Ústí nad Labem, 40007, CZ	08.10.2007
265779	DRINKS UNION, a.s., Drážďanská 80, Ústí nad Labem, 40000, CZ	DRINKS UNION a.s., Drážďanská 80, Ústí nad Labem, 40007, CZ	08.10.2007
265960	DRINKS UNION, a.s., Drážďanská 80, Ústí nad Labem, 40007, CZ	DRINKS UNION a.s., Drážďanská 80, Ústí nad Labem, 40007, CZ	08.10.2007
269236	Tůma Stanislav, Svatojanská 213, Římov, 37324, CZ	TŮMA CZ s.r.o., Rybná 668/2, Praha 1, 11000, CZ	08.10.2007
269236	TŮMA CZ s.r.o., Rybná 668/2, Praha 1, 11000, CZ	GOLD PRALINES s.r.o., Svatojanská 213, Římov, 37324, CZ	08.10.2007
271499	DRINKS UNION, a.s., Drážďanská 80, Ústí nad Labem, 40007, CZ	DRINKS UNION a.s., Drážďanská 80, Ústí nad Labem, 40007, CZ	08.10.2007
271507	DRINKS UNION, a.s., Drážďanská 80, Ústí nad Labem, 40000, CZ	DRINKS UNION a.s., Drážďanská 80, Ústí nad Labem, 40007, CZ	08.10.2007
274353	DRINKS UNION, a.s., Drážďanská 80, Ústí nad Labem, 40000, CZ	DRINKS UNION a.s., Drážďanská 80, Ústí nad Labem, 40007, CZ	08.10.2007
275735	DRINKS UNION, a.s., Drážďanská 80, Ústí nad Labem, 40000, CZ	DRINKS UNION a.s., Drážďanská 80, Ústí nad Labem, 40007, CZ	08.10.2007
275736	DRINKS UNION, a.s., Drážďanská 80, Ústí nad Labem, 40000, CZ	DRINKS UNION a.s., Drážďanská 80, Ústí nad Labem, 40007, CZ	08.10.2007
275737	DRINKS UNION, a.s., Drážďanská 80, Ústí nad Labem, 40000, CZ	DRINKS UNION a.s., Drážďanská 80, Ústí nad Labem, 40007, CZ	08.10.2007
275738	DRINKS UNION, a.s., Drážďanská 80, Ústí nad Labem, 40000, CZ	DRINKS UNION a.s., Drážďanská 80, Ústí nad Labem, 40007, CZ	08.10.2007
275739	DRINKS UNION, a.s., Drážďanská 80, Ústí nad Labem, 40000, CZ	DRINKS UNION a.s., Drážďanská 80, Ústí nad Labem, 40007, CZ	08.10.2007

Číslo zápisu	Dřívější vlastník	Nynější vlastník	S účinností od
277882	DRINKS UNION, a.s., Drážďanská 80, Ústí nad Labem, 40000, CZ	DRINKS UNION a.s., Drážďanská 80, Ústí nad Labem, 40007, CZ	08.10.2007
278760	DRINKS UNION, a.s., Drážďanská 80, Ústí nad Labem, 40000, CZ	DRINKS UNION a.s., Drážďanská 80, Ústí nad Labem, 40007, CZ	08.10.2007
280466	GOLD BEACH INTERNATIONAL TRADING, s.r.o., Dělnická 5, Praha 7, 17000, CZ	CROCO CORPORATION s.r.o., Jednostranná 841, Praha 9, 19800, CZ	08.10.2007
280976	Stanislav Jan, Slovanská Alej 32, Plzeň, 32600, CZ	JS Petrol s.r.o., Slovanská Alej 32, Plzeň, 32600, CZ	08.10.2007
281693	DRINKS UNION, a.s., Drážďanská 80, Ústí nad Labem, 40000, CZ	DRINKS UNION a.s., Drážďanská 80, Ústí nad Labem, 40007, CZ	08.10.2007
282921	DRINKS UNION, a.s., Drážďanská 80, Ústí nad Labem, 40000, CZ	DRINKS UNION a.s., Drážďanská 80, Ústí nad Labem, 40007, CZ	08.10.2007
284597	GUMOTEX, akciová společnost, Mládežnická 3A/3062, Břeclav, 69075, CZ	MATRICIDA a. s., Mládežnická 3062/3A, Břeclav, 69002, CZ	08.10.2007
285077	DRINKS UNION a.s., Drážďanská 80, Ústí nad Labem, 40000, CZ	DRINKS UNION a.s., Drážďanská 80, Ústí nad Labem, 40007, CZ	08.10.2007
286250	DRINKS UNION a.s., Drážďanská 80, Ústí nad Labem, 40000, CZ	DRINKS UNION a.s., Drážďanská 80, Ústí nad Labem, 40007, CZ	08.10.2007
286311	Šmok Pavel, Široká 56/10, Praha 1 - Josefov, 11000, CZ	Lucie Holánková, Ke Krči 578/40, Praha 4, 14700, CZ	09.10.2007
287477	DRINKS UNION, a. s., Drážďanská 80, Ústí nad Labem, 40000, CZ	DRINKS UNION a.s., Drážďanská 80, Ústí nad Labem, 40007, CZ	08.10.2007
289981	DRINKS UNION a.s., Drážďanská 80, Ústí nad Labem, 40007, CZ	DRINKS UNION a.s., Drážďanská 80, Ústí nad Labem, 40007, CZ	08.10.2007
289982	DRINKS UNION a.s., Drážďanská 80, Ústí nad Labem, 40007, CZ	DRINKS UNION a.s., Drážďanská 80, Ústí nad Labem, 40007, CZ	08.10.2007
289983	DRINKS UNION a.s., Drážďanská 80, Ústí nad Labem, 40007, CZ	DRINKS UNION a.s., Drážďanská 80, Ústí nad Labem, 40007, CZ	08.10.2007
290318	DRINKS UNION a.s., Drážďanská 80, Ústí nad Labem, 40007, CZ	DRINKS UNION a.s., Drážďanská 80, Ústí nad Labem, 40007, CZ	08.10.2007
290338	Golková Monika MUDr., Trnová 53, Praha - západ, 25210, CZ	A2C s.r.o. Anti-Age Clinic, Malé náměstí 13, Praha 1, 11000, CZ	03.10.2007
290360	OKIN FACILITY CZ, s.r.o., Vyskočilova 1481/4, Praha 4, 14000, CZ	OKIN GROUP, a.s., Vyskočilova 1481/4, Praha 4, 14000, CZ	03.10.2007
290479	OKIN FACILITY CZ, s.r.o., Vyskočilova 1481/4, Praha 4, 14000, CZ	OKIN GROUP, a.s., Vyskočilova 1481/4, Praha 4, 14000, CZ	03.10.2007
291339	DRINKS UNION a.s., Drážďanská 80, Ústí nad Labem, 40007, CZ	DRINKS UNION a.s., Drážďanská 80, Ústí nad Labem, 40007, CZ	08.10.2007
292548	Trčka Michal Ing., Svazarmovská 1575, Rožnov pod Radhoštěm, 75661, CZ	Jan Vyoral, Čeladná čp. 614, Čeladná, 73912, CZ	03.10.2007

Změny vlastníků ochranných známek pro část výrobků nebo služeb

Kapitola obsahuje údaje o ochranných známkách, které byly převedeny nebo přešly ve smyslu ustanovení § 15 odst. 1, 2 a § 16 zákona č. 441/2003 Sb. na jiného vlastníka pro některé zapsané výrobky nebo služby.

- (111) **211738**
(730) Ed. Scharwächter GmbH, Hohenhagener Strasse 26-28, Remscheid, DE
(510) (12) části pozemních vozidel, zejm. automobilů, dveře vozidel a jejich části, dveřní závěsy, dveřní zámky a dveřní pojistky vozidel, nárazníky vozidel, sedadla vozidel, zařízení ručních brzd a jejich části, výlisky a tvářené části vozidel zejm. vyráběné z kovu, karoserie vozidel a jejich části, zejm. dveře a části kapoty, části k shora uvedenému, předsmontované elementy karoserií vozidel, proměnitelné vršky (střechy), pevné vršky (střechy), kabiny, karoserie nákladních vozidel a jejich rámy, rámy měkkých vršků (střech) vozidel.

byla ke dni 09.10.2007 převedena na:

- (111) **211738**
(730) Ed. Scharwächter GmbH, Hohenhagener Strasse 26-28, Remscheid, DE
(510) (12) části pozemních vozidel, zejm. automobilů, dveře vozidel a jejich části, dveřní závěsy, dveřní zámky a dveřní pojistky vozidel, nárazníky vozidel, sedadla vozidel, zařízení ručních brzd a jejich části, výlisky a tvářené části vozidel zejm. vyráběné z kovu, karoserie vozidel a jejich části, zejm. dveře a části kapoty, části k shora uvedenému, předsmontované elementy karoserií vozidel, proměnitelné vršky (střechy), pevné vršky (střechy), kabiny, rámy měkkých vršků (střech) vozidel.

a

- (111) **211738A**
(730) VBG GROUP AB, P.O.Box 1216, Vänersborg, SE
(510) (12) karoserie nákladních vozidel a jejich rámy.

Změny v údajích o vlastních ochranných známkách

Kapitola obsahuje ochranné známky, u kterých byla v rejstříku ochranných známkách vyznačena změna v údajích o vlastních ve smyslu ustanovení § 27 odst. 2 a 7 zákona č. 441/2003 Sb.

Číslo zápisu	Vlastník	S účinností od
93424	GUABER S.r.l., Via Gramsci, 41, Funo di Argelato, IT	08.10.2007
114155	THE GILLETTE COMPANY, Prudential Tower Building, 40th Floor, Boston, MA, US	03.10.2007
160529	Citizen Holdings Kabushiki Kaisha also trading as Citizen Holdings Co., Ltd., 1-12, 6-chome, Tanashi-cho, Nishi-tokyo-shi, Tokyo, JP	05.10.2007
163933	Tubifoam Limited, 35 New Bridge Street, London EC4U 6BW, GB	08.10.2007
164133	VŘÍDLO, výrobní družstvo, Karlovy Vary, Kamenického 8, Karlovy Vary, 36004, CZ	09.10.2007
164988	Citizen Holdings Kabushiki Kaisha also trading as Citizen Holdings Co., Ltd., 1-12, 6-chome, Tanashi-cho, Nishi-tokyo-shi, Tokyo, JP	05.10.2007
166954	Citizen Holdings Kabushiki Kaisha also trading as Citizen Holdings Co., Ltd., 1-12, 6-chome, Tanashi-cho Nishi-tokyo-shi, Tokyo, JP	03.10.2007
168112	Citizen Holdings Kabushiki Kaisha also trading as Citizen Holdings Co., Ltd., 1-12, 6-chome, Tanashi-cho, Nishi-tokyo-shi, Tokyo, JP	05.10.2007
169376	Citizen Holdings Kabushiki Kaisha also trading as Citizen Holdings Co., Ltd., 1-12, 6-chome, Tanashi-cho, Nishi-tokyo-shi, Tokyo, JP	05.10.2007
170180	Citizen Holdings Kabushiki Kaisha also trading as Citizen Holdings Co., Ltd., 1-12, 6-chome, Tanashi-cho, Nishi-tokyo-shi, Tokyo, JP	05.10.2007
170993	Citizen Holdings Kabushiki Kaisha also trading as Citizen Holdings Co., Ltd., 1-12, 6-chome, Tanashi-cho, Nishi-tokyo-shi, Tokyo, JP	05.10.2007
171963	Citizen Holdings Kabushiki Kaisha also trading as Citizen Holdings Co., Ltd., 1-12, 6-chome, Tanashi-cho, Nishi-tokyo-shi, Tokyo, JP	05.10.2007
172295	CODA GB PLC, 21 Holborn Viaduct, London, GB	04.10.2007
172295	CODA GB LIMITED, 21 Holborn Viaduct, London, GB	04.10.2007
172295	CODA GB LTD, 21 Holborn Viaduct, London, GB	04.10.2007
173150	Citizen Holdings Kabushiki Kaisha also trading as Citizen Holdings Co., Ltd., 1-12, 6-chome, Tanashi-cho, Nishi-tokyo-shi, Tokyo, JP	05.10.2007
178821	ZÁTKA s.r.o., U Vodárny 193, Káraný, 25075, CZ	05.10.2007
194570	ZÁTKA s.r.o., U Vodárny 193, Káraný, 25075, CZ	05.10.2007
195423	Citizen Holdings Kabushiki Kaisha also trading as Citizen Holdings Co., Ltd., 1-12, 6-chome, Tanashi-cho, Nishi-tokyo-shi, Tokyo, JP	05.10.2007
202867	Petr Prunner, Jubilejní 312/50, Ostrava 3, 70030, CZ	03.10.2007
204803	SHANDONG SANFOD GROUP CO., LTD., 6/F Sanfod Building, 96 Xianggangzhong Road, Shinan District, Qingdao, Shandong Province, CN	03.10.2007
209700	TECHFLOOR s. r. o., 17.listopadu 454, Roztoky, 25263, CZ	09.10.2007
211738A	VBG GROUP AB, P.O.Box 1216, Vänersborg, SE	09.10.2007
212285	ECodate s.r.o., Klášterecká 964, Kadaň, 43201, CZ	03.10.2007
212288	ISH a.s., Barákova 199/15, Olomouc, 77243, CZ	04.10.2007
212414	SHANDONG SANFOD GROUP CO., LTD., 6/F Sanfod Building, 96 Xianggangzhong Road, Shinan District, Qingdao, Shandong Province, CN	03.10.2007
214155	Mantler CZ s.r.o., Cukrovarská 33, Praha 9 - Čakovice, 19600, CZ	03.10.2007
214182	SOPHIA FINANCE, s.r.o., Hněvkovská 24 č.p. 1234, Praha 4, 14800, CZ	08.10.2007
215080	HESIA CZ s.r.o., Šrobárova 48, Praha 10, 10042, CZ	05.10.2007
215127	V-Press s.r.o., Strojirenská 47, Praha 5 - Zličín, 15521, CZ	09.10.2007
215581	ZÁTKA s.r.o., U Vodárny 193, Káraný, 25075, CZ	05.10.2007
217176	K N K spol. s r.o., Dr. Teuchmanna 134, Úpice, 54232, CZ	09.10.2007
217863	Flowserve Corporation, 5215 N. O'Connor Boulevard, Suite 2300, Irving, TX, US	04.10.2007

Číslo zápisu	Vlastník	S účinností od
218118	KOVO CHEB, akciová společnost "v likvidaci", Truhlářská 20, Cheb, 35050, CZ	05.10.2007
218129	TECHFLOOR s. r. o., 17.listopadu 454, Roztoky, 25263, CZ	09.10.2007
218964	AUTOKOM, spol. s r.o., Tečovice 362, Zlín 4, 76302, CZ	09.10.2007
219112	Šedivý František, Rybářská 671, Třeboň, 37901, CZ	08.10.2007
219953	Excentric - CZ, s.r.o., Terronská 19, Praha 6, 16000, CZ	04.10.2007
220336	EQUUS spol. s r.o., Hlavní 87/2, Český Těšín, 73701, CZ	05.10.2007
223655	LACHIM spol. s r.o., Zámecká 820, Valašské Meziříčí, Krásno nad Bečvou, 75701, CZ	08.10.2007
226634	ZÁTKA s.r.o., U Vodárny 193, Káraný, 25075, CZ	05.10.2007
227227	PETROTRANS, s.r.o., Střelnická 2221, Praha 8, 18200, CZ	09.10.2007
230719	EQUUS spol. s r.o., Hlavní 87/2, Český Těšín, 73701, CZ	05.10.2007
231531	ECODATE ČR, s.r.o., Klášterecká 964, Kadaň, 43201, CZ	03.10.2007
233107	Citizen Holdings Kabushiki Kaisha also trading as Citizen Holdings Co., Ltd., 1-12, 6-chome, Tanashi-cho, Nishi-tokyo-shi, Tokyo, JP	05.10.2007
234546	Citizen Holdings Kabushiki Kaisha also trading as Citizen Holdings Co., Ltd., 1-12, 6-chome, Tanashi-cho, Nishi-tokyo-shi, Tokyo, JP	05.10.2007
245931	TECHFLOOR s. r. o., 17.listopadu 454, Roztoky, 25263, CZ	09.10.2007
248673	TOS ZNOJMO, akciová společnost, Moravské náměstí 4, Brno, 60200, CZ	05.10.2007
248674	TOS ZNOJMO, akciová společnost, Moravské náměstí 4, Brno, 60200, CZ	05.10.2007
251529	Step by Step ČR, o.s., Kubelíkova 22/1089, Praha 3, 13000, CZ	04.10.2007
257407	GOODY'S S.A., Leda-Maria, Thermi, Thessaloniki, GR	09.10.2007
258226	EQUUS spol. s r.o., Hlavní 87/2, Český Těšín, 73701, CZ	05.10.2007
269236	GOLD PRALINES s.r.o., Ovocný trh 8, Praha 1, 11719, CZ	08.10.2007
270503	EQUUS spol. s r.o., Hlavní 87/2, Český Těšín, 73701, CZ	05.10.2007
287196	ZÁTKA s.r.o., U Vodárny 193, Káraný, 25075, CZ	05.10.2007
289103	Kühne + Nagel, spol. s r.o., Zelený pruh 1560/99, Praha 4, 14000, CZ	04.10.2007
290739	TECHFLOOR s. r. o., 17.listopadu 454, Roztoky, 25263, CZ	09.10.2007
290740	TECHFLOOR s. r. o., 17.listopadu 454, Roztoky, 25263, CZ	09.10.2007

Ostatní rozhodné údaje a úřední opravy

Kapitola zahrnuje zejména přetřídění seznamu výrobků a služeb v návaznosti na mezinárodní zápis, opravu chyb ve formulaci, přepisů a zjevných nesprávností za účelem uvedení do souladu se skutečností. V této kapitole jsou zveřejňovány jen takové údaje, které nemohou být zveřejněny spolu se zveřejněním přihlášky nebo se zápisem ochranné známky. Dále kapitola obsahuje důležitá úřední sdělení.

(111) **211738**
(210) O-116702

Datum provedení změny: 09.10.2007

Ve Věstníku č. 36/2007 byl administrativní chybou nesprávně uveden údaj o převodu ochranné známky pro celý seznam výrobků a služeb. Správný údaj je: ochranná známka se převádí pouze pro (12) karoserie nákladních vozidel a jejich rámy.

(111) **285974**
(210) O-438449

Datum provedení změny: 04.10.2007

V návaznosti na mezinárodní zápis se opravuje seznam výrobků a služeb a jeho zařazení takto:

termín "KAMBAN karty" ve třídě 16 se opravuje na termín "KANBAN karty" a do závorky se připojuje text "(karty pro organizaci a řízení zvyšování výroby)";

termín "analýzy nákladů včetně analýzy návratnosti kapitálu" ve třídě 35 se upřesňuje na termín "analýzy efektivnosti ekonomických nákladů včetně analýzy návratnosti kapitálu";

termín "statistické analýzy a modely" ve třídě 42 se upřesňuje na termín "statistické analýzy a vytváření statistických modelů" a přeznačuje se ze třídy 42 do třídy 35.