

### Číselné INID kódy pro označování bibliografických dat technických řešení

### INID Codes for the identification of bibliographic data of technical solutions

(Standard WIPO ST. 9 a ST. 80)

(11)	číslo patentu/zápisu/osvědčení	(11)	Number of the patent/registration/certification
(15)	datum zápisu průmyslového vzoru	(15)	Industrial design registration date
(21)	číslo přihlášky/zádsti	(21)	Application number
(22)	datum podání přihlášky/zádsti	(22)	Date of application filing
(23)	údaje o výstavní prioritě	(23)	Exhibition priority data
(28)	počet průmyslových vzorů	(28)	Number of industrial designs included in the application
(31)	číslo prioritní přihlášky	(31)	Number of priority application
(32)	datum podání prioritní přihlášky	(32)	Filing date of priority application
(33)	země priority	(33)	Priority country
(40)	datum zveřejnění přihlášky vynálezu	(40)	Date of publication of patent application
(45)	datum zveřejnění zapsaného průmyslového vzoru	(45)	Publication date of the registered industrial design
(47)	datum zveřejnění udělení patentu a zápisu užitého vzoru, datum zápisu užitého vzoru, datum oznámení udělení evropského patentu v Evropském patentovém věstníku	(47)	Publication date of patent granting and publication date of utility model registration, registration date of utility model, publication date of European patent granting in the European patent bulletin
(51)	mezinárodní patentové třídění/Locarnské třídění průmyslových vzorů	(51)	International Patent Classification/ Locarno Classification for Industrial Designs
(54)	název	(54)	Title
(55)	vyobrazení průmyslového vzoru	(55)	Reproduction of the industrial design
(57)	anotace	(57)	Abstract
(68)	číslo základního patentu	(68)	Number of the basic patent
(71)	označení přihlašovatele/zadatele	(71)	Applicant
(72)	označení původce	(72)	Inventor
(73)	označení majitele/vlastníka	(73)	Owner
(74)	označení zástupce	(74)	Attorney's name and address
(86)	číslo mezinárodní přihlášky	(86)	International application number
(87)	číslo mezinárodního zveřejnění	(87)	International publication number
(92)	datum a číslo první registrace přípravku pro Českou republiku	(92)	Date and number(s) of the first authorization to market the product in the CZ
(93)	datum, číslo a země první registrace přípravku v rámci Společenství	(93)	Date, number(s) and country of the first authorization to market the product in the EEC
(94)	doba platnosti osvědčení	(94)	Term of certification validity
(95)	označení a typ přípravku	(95)	Name of the product and product type
(96)	datum podání a číslo evropské patentové přihlášky	(96)	European patent application filing date and number
(97)	datum zveřejnění a číslo zveřejnění evropské patentové přihlášky v Evropském patentovém věstníku	(97)	European patent application publication date and publication number in the European patent bulletin

### Číselné INID kódy pro označování bibliografických dat ochranných známek

### INID codes and minimum required for the identification of bibliographics data relating to marks

(Standard WIPO ST.60)

(111)	Číslo zápisu ochranné známky (registrace)	(111)	Number of registration
(151)	Datum zápisu ochranné známky	(151)	Date of the registration
(210)	Číslo přihlášky ochranné známky (spisu)	(210)	Number of the application
(220)	Datum podání přihlášky	(220)	Date of filing of the application
(320)	Datum vzniku práva přednosti	(320)	Date of the first application
(442)	Datum zveřejnění přihlášky po průzkumu	(442)	Date of the publication of the examined application
(450)	Datum zveřejnění zápisu ochranné známky ve Věstníku	(450)	Date of publication of the registration
(510)	Seznam výrobků a služeb	(510)	List of goods and/or services
(511)	Číslo třídy výrobků a služeb	(511)	Number of the class of goods and/or services
(526)	Omezení rozsahu ochrany o prvek	(526)	Disclaimer
(540)	Znění nebo vyobrazení ochranné známky	(540)	Reproduction of the mark
(551)	Kolektivní ochranná známka	(551)	Collective mark
(554)	Prostorová ochranná známka	(554)	Three-dimensional mark
(558)	Ochranná známka tvořená pouze barvou nebo kombinací barev	(558)	Mark consisting exclusively of one or several colours
(583)	Datum právní moci rozhodnutí/výsledek rozhodnutí	(583)	Date of the legal force of the decision/ result of the decision
(591)	Údaje o barevnosti ochranné známky	(591)	Information concerning colour
(730)	Přihlašovatel/vlastník ochranné známky	(730)	The applicant or the holder of the mark
(740)	Zástupce	(740)	Name and address of the representative
(811)	Mezinárodní číslo zápisu ochranné známky	(811)	Number of the international registration
(890)	Kód státu ochrany mezinárodní ochranné známky	(890)	INID code of the state of the international mark

# Kódy pro kódování záhlaví oznámení publikovaných ve Věstníku

(Standard WIPO ST. 17)

BB9A	zveřejněné přihlášky vynálezů	MK4A	zánik patentů uplynutím doby platnosti
FG1K	zapsané užité vzory	MK4F	zánik autorských osvědčení uplynutím doby platnosti
FG4A	udělené patenty	MK4Q	zánik průmyslového vzoru uplynutím doby ochrany
FG4Q	zapsané průmyslové vzory	MM4A	zánik patentů pro nezaplacení ročních poplatků
LD3K	částečný výmaz užitého vzoru	MM4F	zánik autorských osvědčení pro nezaplacení ročních poplatků
LD4Q	částečný výmaz průmyslového vzoru	ND1K	prodloužení platnosti užitého vzoru
MA4A	zánik patentu vzdáním se	ND4Q	obnova doby ochrany průmyslového vzoru
MA4F	zánik autorských osvědčení vzdáním se	PA4A	změna autorského osvědčení na patent
MC3K	výmaz užitého vzoru	PC9A	změna dispozičního práva k vynálezu
MC4A	zrušení patentu	PD1K	převod práv a ostatní změny majitelů užitého vzoru
MC4F	zrušení autorského osvědčení	PD4A	převod práv a ostatní změny majitelů patentů
MC4Q	výmaz průmyslového vzoru	PD4Q	převod práv a ostatní změny vlastníků průmyslových vzorů
MH1K	zánik užitého vzoru vzdáním se	QA9A	nabídka licence
MH4A	částečné zrušení patentu	SB4A	zapsané patenty do rejstříku po odtajnění
MH4F	částečné zrušení autorského osvědčení	SB4F	zapsaná autorská osvědčení do rejstříku po odtajnění
MH4Q	zánik průmyslového vzoru vzdáním se		
MK1K	zánik užitého vzoru uplynutím doby platnosti		

## Opravy Změny Různé

### Opravy u přihlášek vynálezů s žádostí o udělení patentu

HA9A	jmenování vynálezce	HF9A	oprava dat
HB9A	oprava jmen	HG9A	oprava chyb v třídění
HC9A	změna jmen	HH9A	oprava nebo změna všeobecně
HD9A	oprava adres	HK9A	tiskové chyby v úřed. věstnících
HE9A	změna adres		

## Opravy ochranných dokumentů

patenty	autorská osvědčení	užitné vzory	průmyslové vzory	
TA4A	TA4F	TA1K	TA4Q	jmenování vynálezce
TB4A	TB4F	TB1K	TB4Q	oprava jmen
TC4A	TC4F	TC1K	TC4Q	změna jmen
TD4A	TD4F	TD1K	TD4Q	oprava adres
TE4A	TE4F	TE1K	TE4Q	změna adres
TF4A	TF4F	TF1K	TF4Q	oprava dat
TG4A	TG4F	TG1K	TG4Q	oprava chyb v třídění
TH4A	TH4F	TH1K	TH4Q	oprava nebo změna všeobecně
TK9A	TK9F	TK1K	TK4Q	tiskové chyby v úřed. věstnících

## Kódy pro označování zemí a mezinárodních organizací použité ve věstníku

AT	Rakousko
AU	Austrálie
BG	Bulharsko
CA	Kanada
CH	Švýcarsko
CN	Čína
CY	Kypr
CZ	Česká republika
DE	Spolková republika Německo
FR	Francie
GB	Velká Británie
GR	Řecko
HR	Chorvatsko
HU	Maďarsko
IE	Irsko
IL	Izrael
IS	Island
IT	Itálie
JP	Japonsko
MC	Monako
NL	Nizozemí
PL	Polsko
SK	Slovensko
US	Spojené státy americké

## Kódy pro označování států USA použité ve věstníku

CA	California
DE	Delaware
IL	Illinois
NJ	New Jersey
NY	New York
OH	Ohio
PA	Pennsylvania
SC	South Carolina
WA	Washington
WI	Wisconsin

## **BB9A Zveřejněné přihlášky vynálezů - přehled podle čísel přihlášek**

Dále uvedené přihlášky vynálezů byly zveřejněny dnem, uvedeným ve Věstníku podle zákona č. 527/1990 Sb., o vynálezech a zlepšovacích návrzích, ve znění pozdějších předpisů, a jsou k dispozici v patentové knihovně Úřadu průmyslového vlastnictví, Antonína Čermáka 2a, 160 68, Praha 6.

2006-316	<i>F 42 B 33/00</i>	(2006.01)
2006-324	<i>G 09 F 9/00</i>	(2006.01)
2006-325	<i>C 03 C 17/38</i>	(2006.01)
2006-329	<i>B 65 H 54/30</i>	(2006.01)
2006-332	<i>F 01 B 5/00</i>	(2006.01)
2006-334	<i>E 03 F 7/00</i>	(2006.01)
2006-335	<i>B 60 C 23/12</i>	(2006.01)
2006-336	<i>B 60 Q 1/12</i>	(2006.01)
2006-337	<i>A 23 K 1/16</i>	(2006.01)
2006-340	<i>C 07 C 213/10</i>	(2006.01)
2006-341	<i>F 41 A 3/12</i>	(2006.01)
2006-344	<i>D 01 H 4/08</i>	(2006.01)
2006-474	<i>B 60 S 3/06</i>	(2006.01)
2006-593	<i>F 16 K 11/00</i>	(2006.01)
2007-113	<i>B 21 C 47/14</i>	(2006.01)
2007-314	<i>D 01 H 9/16</i>	(2006.01)
2007-315	<i>D 01 H 4/12</i>	(2006.01)
2007-465	<i>C 07 D 417/00</i>	(2006.01)
2007-495	<i>B 23 P 13/00</i>	(2006.01)

## Zveřejněné přihlášky vynálezů - řazené podle MPT

- (51) **A23K 1/16** (2006.01)  
**A23K 1/18** (2006.01)  
(21) **2006-337**  
(71) Výzkumný ústav živočišné výroby, v.v.i., Praha, CZ  
(72) Marounek Milan Prof. Ing. DrSc., Praha, CZ  
Skřivanová Věra Doc. Ing. CSc., Praha, CZ  
(54) **Doplňěk ke krmivu pro zvířata**  
(22) 24.05.2006  
(57) Řešení se týká doplňku ke krmivu pro jatečná zvířata, zejména pro králíky, které je obohaceno přísadkou 0,25 až 2,5 % hmotn. konjugované kyseliny linolové, což výrazně zlepšuje nutriční kvalitu konzumovaného masa, přičemž je vhodné podávat doplňěk ke krmivu také nutriím nebo telatům v mléčném výkrmu.  
(74) Mgr. Hana Jirkalová, Těšnov 17, Praha 1, 11705

- (51) **B21C 47/14** (2006.01)  
**B21C 47/10** (2006.01)  
**B21C 47/02** (2006.01)  
**B21C 47/26** (2006.01)  
(21) **2007-113**  
(71) Morgan Construction Company, Worcester 01605, MA, US  
(72) Shore T. Michael, Princeton, MA, US  
Palfreman Matthew, Charlton, MA, US  
Shen William X., Boylston, MA, US  
(54) **Způsob a zařízení pro zpracování dlouhých výrobků různých velikostí**  
(22) 13.02.2007  
(32) 13.04.2006, 08.01.2007  
(31) 2006/791779, 2007/620849  
(33) US, US  
(57) Způsob zpracování dlouhých výrobků různých velikostí, přiváděných z válcovací stolice, obsahuje tvarování výrobků v rámci prvního rozmezí velikostí do šroubových formací prstenců, majících první průměr, a alternativní tvarování výrobků v rámci druhého rozmezí velikostí, větších než největší velikost výrobku v rámci prvního rozmezí, do šroubových formací prstenců, majících druhý průměr, větší než první průměr. Šroubové formace prstenců jsou pokládány na dopravník pro přepravu do reformovací stanice, kde jsou shromažďovány do závitů. Zařízení pro zpracování dlouhých výrobků různých velikostí, přiváděných z válcovací stolice, obsahuje pokládací hlavici (16, 16a, 16b) pro tvarování výrobků v rámci prvního rozmezí velikostí do šroubových formací prstenců (18), mající první průměr, a pro alternativní tvarování výrobků v rámci druhého rozmezí velikostí, větších než největší velikost výrobku v rámci prvního v rozmezí, do šroubových formací prstenců (18), majících druhý průměr, větší než první průměr, dále dopravník (20) pro přijímání šroubové formace prstenců (18) z pokládacích prostředků a pro přepravu šroubové formace prstenců (18) ven z pokládacích prostředků, a také reformovací komoru (22) pro přijímání šroubových formací prstenců (18) z dopravníkových prostředků a pro shromažďování šroubových formací prstenců (18) do závitů.  
(74) Čermák Hořejš Myslí a spol., JUDr. Jan Matějka, Národní 32, Praha 1, 11000

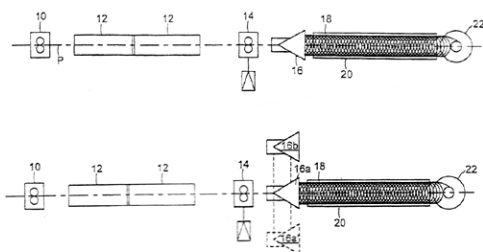

- (51) **B23P 13/00** (2006.01)  
(21) **2007-495**  
(71) SAMICK PRECISION IND. CO., LTD., 704-833 Daegu, KR

- (72) Jin Moon Young, 704-140 Daegu, KR  
Cho Choong Rae, 702-737 Daegu, KR  
Cho Dong Hyun, 702-757 Daegu, KR  
Kim Geun Young, 719-863 Gyeongbuk, KR  
(54) **Způsob výroby strojních součástí pro lineární pohyb a lineární pouzdro vyrobené uvedeným způsobem**  
(22) 26.12.2005  
(32) 27.01.2005  
(31) 2005/100007378  
(33) KR  
(86) PCT/KR2005/004545  
(87) WO 2006/080775  
(57) Způsob výroby zahrnuje kroky: obrábění okraje vnější objímky (11) v předem stanoveném úhlu pro hladké spojení mezi přírubou (12) a vnější objímkou (11); vytváření zahlnutí na vnějším obvodu vnější objímky (11) stejné hloubky a šířky s ohledem na tloušťku vnější objímky (11) pro umožnění snadného svařování laserem po spojení příruby (12) a vnější objímky (11) mezi sebou; obrábění vnitřního okraje příruby (12) spolu s vnitřním výkružkem příruby (12) ve tvaru korespondujícím se zahlnutím vytvořeným na vnější objímce (11) pro umožnění snadného svařování laserem; spojení příruby (12) a vnější objímky (11) vyrobených shora uvedenými kroky; a svařování spojené části, při kterém jsou zahlnutí vytvořené na vnější objímce (11) a struktura vytvořená na přírubě (12) spojené mezi sebou, vysokoenergetickým paprskem (24) nebo svařování spojené části vysokoenergetickým paprskem (24) s dobrou linearitou, zatímco se do místa spojení přivádí předem stanovenou rychlostí přídavný kov (22) předem stanoveného průměru.  
(74) Společná advokátní kancelář Vsetečka Zelený Švorčík Kalenský a partneři, JUDr. Pavel Zelený, Hálkova 2, Praha 2, 12000

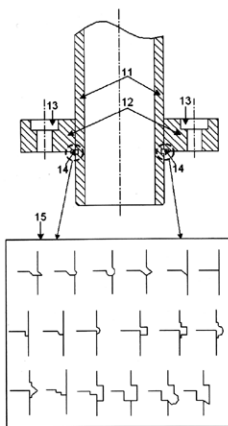

- (51) **B60C 23/12** (2006.01)  
(21) **2006-335**  
(71) CODA DEVELOPMENT, s. r. o., Praha 4, CZ  
(72) Hrabal František, Praha 2, CZ  
(54) **Komora s tvarovou pamětí pro upravení tlaku v pneumatice, způsob její výroby a pneumatika a ráfek s touto komorou**  
(22) 23.05.2006  
(57) Komora (1) je ve tvaru zakřiveného dutého kanálu, jehož nejméně jedna obvodová stěna je alespoň z části tvořena alespoň částí dvojice ploch (10) ležících v podélném směru komory (1) a navzájem umístěných pod úhlem  $\alpha = 0$  až  $120^\circ$ . Pokud je úhel  $\alpha > 0^\circ$ , je umístěn na styčné hraně těchto ploch (10) nacházející se na vzdálenější straně od středu příčného průřezu komory (1). Komora (1) může být umístěna v předávném útvaru (6) vloženém mezi boční stěnu pneumatiky (4) a nejméně jeden díl ze souboru tvořeného ráfkem (7), poklicí, nebo oporou (15). Při způsobu výroby komory (1) se mezi vrstvy tvořící boční stěnu pneumatiky (4) nebo přídavného útvaru (6) před

- vulkanizací vloží matrice (9), poté se provede vulkanizace a vložená matrice (9) se vytáhne.
- (74) Ing. Václav Kratochvíl, patentový zástupce, Tábořská 758/33, Mladá Boleslav, 29301

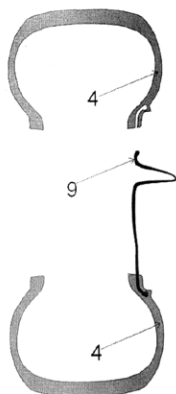

- (57) Výměnný nosič kartáčového materiálu pro rotační kartáče mycích linek je tvořený plochým útvarem (1), který má na lícové ploše (1a) vytvořena sedla (11) pro svazky kartáčového materiálu (2). Na jednom okraji je plochý útvar (1) opatřen otvory (12) pro čepy (3) a na protilehlém okraji odpovídajícími sedlovými otvory (13) pro talířové pojistky (4), které jsou určeny čepům (3).
- (74) TICHÝ & POLÁČEK Patentoprávní a známková kancelář, Ing. Jirí Poláček, Dominikánská 6, Plzeň, 30112

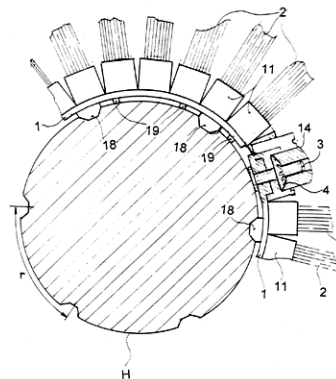

- (51) **B60Q 1/12** (2006.01)  
(21) **2006-336**  
(71) ŠKODA AUTO a. s., Mladá Boleslav, CZ  
(72) Vaník František Ing., Mladá Boleslav, CZ  
(73) Svádová Martina Ing., Mělník, CZ  
(54) **Způsob rozeznání smyku pro ovládání natáčecích světlometů a systém rozeznání smyku**  
(22) 23.05.2006  
(57) Způsob je založen na vyhodnocení porovnání rozdílů rychlostí levých (8,11) nebo pravých kol (9,10), přičemž pokud je rozdíl rychlostí levých kol (8,11) větší než X nebo rozdíl pravých kol (9,10) větší než X, jsou světlomety (1,2) srovnány do vodorovné polohy s nulovým odchýlením od osy pohybu vozidla, a pokud je rozdíl rychlostí levých kol (8,11) menší než X a zároveň rozdíl pravých kol (9,10) menší než X, tak se světlomety (1,2) nastavují do optimální polohy vychýlením od vodorovné polohy od osy pohybu vozidla na základě okamžité rychlosti vozidla a úhlu natočení volantu. Systém má AFS řídicí jednotku (6), jejíž vstupní veličiny pocházejí ze senzorů rychlostí jednotlivých kol (8, 9, 10, 11) a obsahuje algoritmus (7), umožňující rozeznání smyku vozidla, přičemž pomocí modulu řízení natočení světlometů (5) se tyto světlomety (1,2) nastavují do optimální polohy krokovými motory (3, 4).

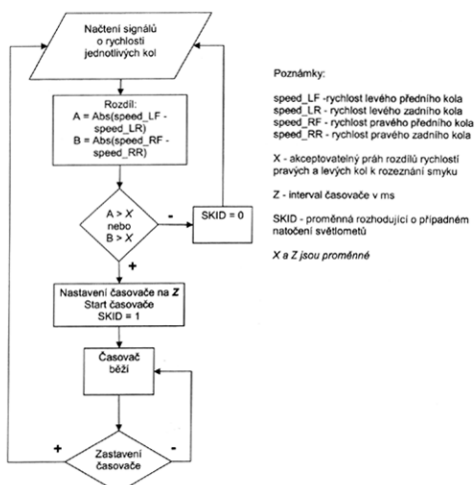

- (51) **B65H 54/30** (2006.01)  
**B65H 54/28** (2006.01)  
**B65H 59/38** (2006.01)  
(21) **2006-329**  
(71) Technická univerzita v Liberci, Liberec, CZ  
(72) Beran Jaroslav Doc. Ing. CSc., Liberec, CZ  
(73) Hubálek Michal Ing., Červený Kostelec, CZ  
(54) **Způsob rozvádění příze při navíjení příze na cívku a zařízení k provádění tohoto způsobu**  
(22) 22.05.2006  
(57) Při způsobu rozvádění příze při navíjení příze na cívku (7) s křížovým návínem se příze navíjí na nuceně se otáčející cívku (7), prochází rozváděcím vodičem (6) uloženým na rozváděcím prvku (1), který se vratně pohybuje mezi levou a pravou úvratí. Na rozváděcí prvek (1) se působí táhlem (2) na otočně uložené hlavní klíce (3), jejichž úhlová rychlost se rotačním elektronicky říditelným pohonem (4) řízeným řídicím ústrojím (5) při pohybu rozváděcího prvku (1) z jedné úvratě do druhé úvratě plynule zpomaluje nebo zrychluje v přímé závislosti na požadované velikosti úhlu křížení příze na navíjené cívce (7) a/nebo v přímé závislosti na poloze rozváděcího prvku (1), čímž se dosáhne požadovaného úhlu křížení příze na navíjené cívce (7) a/nebo požadovaného průběhu rychlosti pohybu rozváděcího prvku (1). Zařízení obsahuje rozváděcí vodič (6) uložený na rozváděcím prvku (1), který se vratně pohybuje mezi levou a pravou úvratí. K rozváděcímu prvku (1) je jedním svým koncem otočně připojeno táhlo (2) jehož druhý konec je otočně spojen s otočně uloženou hlavní klíčkou (3) spřaženou s pohyblivou částí rotačního elektronicky říditelného pohonu (4) spřaženého s řídicím ústrojím (5).
- (74) Ing. Dobroslav Musil, patentová kancelář, Ing. Dobroslav Musil, Cejl 38, Brno, 60200

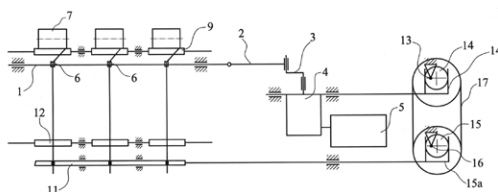

- (51) **B60S 3/06** (2006.01)  
**A46B 7/10** (2006.01)  
**A46D 3/00** (2006.01)  
(21) **2006-474**  
(71) BrushTec s.r.o., Postřekov č.p. 332, CZ  
(72) Buršík Miroslav, Postřekov, CZ  
(54) **Výměnný nosič kartáčového materiálu pro rotační kartáče mycích linek**  
(22) 20.07.2006

- (51) **C03C 17/38** (2006.01)  
**B44C 1/00** (2006.01)  
(21) **2006-325**  
(71) HEINZ GLAS DECOR s. r. o., Hranice, CZ  
(72) Gros Roman, Aš, CZ  
(54) **Způsob dekorování předmětů a zařízení k jeho provádění**  
(22) 22.05.2006  
(57) Na dekorovaný předmět, jako např. na skleněný flakon, se

v místě zamýšleného dekoru nanese adhesní vrstva, která se vytvrdí, načež se na tuto vrstvu přenesou z dekoráčnické pásky dekor pomocí vyhřívané raznice. Zařízení k dekorování obsahuje za sebou řazené výrobní uzly, kterými jsou tisková hlava (5), před kterou může být ožehávací zařízení (3) a dále sušící tunel (6), s výhodou s UV světlem, a razicí zařízení (7). Flakony jsou od jednoho výrobního uzlu k následujícímu dopravovány pomocí přenašečů (4) v synchronizovaných taktech. U každého výrobního uzlu je unášec (10) pro přesnou fixaci flakonu a jeho případné otáčení v průběhu každé výrobní operace.

(74) TICHÝ & POLÁČEK Patentová a známková kancelář, JUDr. Jaromír Tichý, Dominikánská 6, Plzeň, 30112

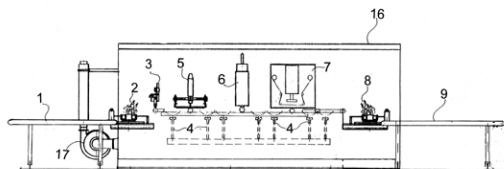

- (33) HU  
(86) PCT/HU2005/000136  
(87) WO 2006/064298  
(57) Způsob přípravy meloxicamu vzorce (II) o vysoké čistotě. Surový meloxicam se nechá reagovat s roztokem hydroxidu draselného nebo uhličitanu draselného, čímž se získá monohydrát draselné soli meloxicamu o vysoké čistotě, který se následně nechá reagovat s minerální nebo organickou kyselinou za vzniku meloxicamu o vysoké čistotě.  
(74) ROTT, RŮŽIČKA & GUTTMANN Patentová, známková a advokátní kancelář, JUDr. Ing. Michal Guttmann, Nad Štolou 12, Praha 7, 17000

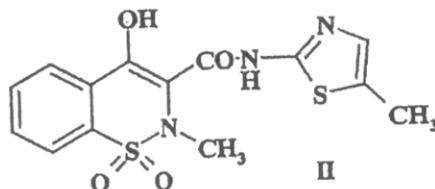

- (51) **C07C 213/10** (2006.01)  
**C07D 333/20** (2006.01)  
(21) **2006-340**  
(71) Zentiva, a. s., Praha, CZ  
(72) Ridvan Luděk Ing. PhD., Praha, CZ  
Hrubý Petr, Praha, CZ  
Cinibulk Josef Ing. PhD., Praha, CZ  
Jarrah Kamal Ing., Praha, CZ  
Petříčková Hana Ing., Praha, CZ  
(54) **Krystalické N-alkyloxyetiny, způsob jejich přípravy a použití**  
(22) 24.05.2006  
(57) Způsob přípravy krystalických N-alkyl-N-methyl-3-aryl-3-aryloxypropylaminů vzorce I, kde R je methyl nebo benzyl, Ar<sup>1</sup> je o-tolyl nebo 1-naftyl a Ar<sup>2</sup> je 2-thienyl nebo fenyl, kde se jejich izolace provede krystalizací z roztoku organického rozpouštědla ze skupiny C<sub>1</sub> až C<sub>4</sub> alkoholů, a získané krystalické produkty.  
(74) ROTT, RŮŽIČKA & GUTTMANN Patentová, známková a advokátní kancelář, Ing. Ivana Jirotková, Nad Štolou 12, Praha 7, 17000

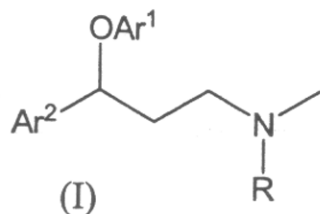

- (51) **C07D 417/00** (2006.01)  
**C07D 417/12** (2006.01)  
**A61K 31/541** (2006.01)  
**A61K 31/427** (2006.01)  
**A61P 29/00** (2006.01)  
(21) **2007-465**  
(71) EGIS Gyógyszergyár Nyilvánosan Működő Részvénytársaság, 1106 Budapešť, HU  
(72) Mezei Tibor, H-1122 Budapešť, HU  
Simig Gyula, H-1126 Budapešť, HU  
Molnár Ernő, H-2030 Érd, HU  
Lukács Gyula, H-1163 Budapešť, HU  
Porcs-Makkay Márta, H-2013 Pomáz, HU  
Volk Balázs, H-1165 Budapešť, HU  
Hofmanné Fekete Valéria, H-1107 Budapešť, HU  
Nagy Kálmán, H-1025 Budapešť, HU  
Mesterházy Norbert, H-9700 Szombathely, HU  
Krasznai György, H-1172 Budapešť, HU  
Vereczkeyné Donáth Györgyi, H-1034 Budapešť, HU  
Körtvélyessy Gyuláné, H-1022 Budapešť, HU  
Pécsi Éva, H-1096 Budapešť, HU

- (54) **Způsob přípravy meloxicamu a draselné soli meloxicamu o vysoké čistotě**  
(22) 16.12.2005  
(32) 18.12.2004  
(31) 0402634

- (51) **D01H 4/08** (2006.01)  
**B65H 54/02** (2006.01)  
**D01H 13/00** (2006.01)  
(21) **2006-344**  
(71) Rieter CZ a. s., Ústí nad Orlicí, CZ  
(72) Kubeš Vítězslav Ing., Hnátice, CZ  
Ludvíček Josef Ing., Ústí nad Orlicí, CZ  
(54) **Způsob a zařízení k individuálnímu zapřádání příze na pracovním místě rotorového dopřádacího stroje**  
(22) 26.05.2006  
(57) Během zapřádání se na přízi (2) působí od sebe oddělenými prostředky pro samostatné ovládání odtahového ústrojí (3) příze (2) a samostatné ovládání navijecího ústrojí (5) příze (2). Zařízení k individuálnímu zapřádání příze (2) na pracovním místě rotorového dopřádacího stroje obsahuje sprádací jednotku (1), s podávacím ústrojím (12) pramene vláken do sprádacího rotoru (13) sprádací jednotky (1) spřaženým s řídicí jednotkou (7). Nad sprádací jednotkou (1) je uspořádané odtahové ústrojí (3) příze (2) s odtahovým válečkem (31) na průběžném odtahovém hřídeli stroje a přítlačným válečkem (32) uloženým na výkyvném přítlačném páce (321) spřažené s řídicí jednotkou (7). Nad odtahovým ústrojím (3) je uspořádané navijecí ústrojí (5) s cívkou (51) spřažené s řídicí jednotkou (7). Přítlačná páka (33) odtahového ústrojí (3) je s řídicí jednotkou (7) spřažena samostatně řízeným ovládacím prostředkem (34) odtahu. Navijecí ústrojí (5) je s řídicí jednotkou (7) spřaženo samostatně řízeným ovládacím prostředkem (54) navijení.  
(74) Ing. Dobroslav Musil, patentová kancelář, Ing. Dobroslav Musil, Cejl 38, Brno, 60200

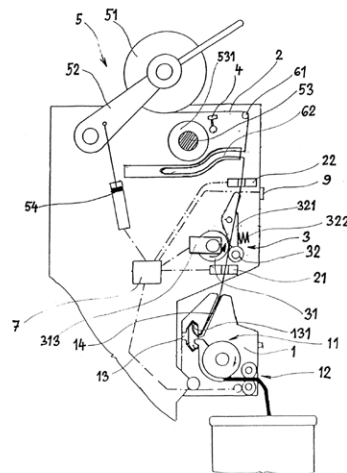

- (51) **D01H 4/12** (2006.01)  
(21) **2007-315**  
(71) Rieter Ingolstadt Spinnereimaschinenbau AG, 85055 Ingolstadt, DE  
(72) Burchet Mathias, 73760 Ostfildern, DE  
Kübler Markus, 73312 Geislingen, DE  
(54) **Bezvřetenové dopřádací zařízení**  
(22) 02.05.2007  
(32) 10.05.2006  
(31) 2006/06021659  
(33) DE  
(57) Bezvřetenové dopřádací zařízení (1) obsahuje spřádací rotor (2) obsahující rotorový hřídel (3) a spřádací komoru (6), v níž je vytvořen podtlak. Spřádací rotor (2) lze prostřednictvím rotorového hřídele (3) pohánět tangenciálním řemenem (11). Spřádací komoru (6) lze spojit podtlakovým kanálem (7) se zdrojem podtlaku. Přitlačný váleček (12) upevněný na kyvné páce (13) slouží k přitisknutí tangenciálního řemene (11) k rotorovému hřídeli (3), přičemž kyvná páka (13) je uložena výkyvně na čepu (14) upevněném v bezvřetenovém dopřádacím zařízení (1). Část podtlakového kanálu (7) prochází vnitřkem čepu (14), na kterém je uložena kyvná páka (13) pro přitlačný váleček (12).
- (74) Ing. Dobroslav Musil, patentová kancelář, Ing. Dobroslav Musil, Cejl 38, Brno, 60200

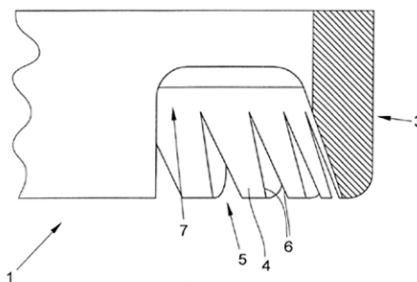

- (51) **E03F 7/00** (2006.01)  
(21) **2006-334**  
(71) HAK EKO, s. r. o., Pardubice, CZ  
Bulis Otakar, Přelouč, CZ  
(72) Bulis Otakar, Přelouč, CZ  
Daleký František, Dašice, CZ  
(54) **Čerpací stanice odpadních vod**  
(22) 22.05.2006  
(57) Čerpací stanice odpadních vod, sestává z šachty, která je samonosná, vodotěsná a její zakrytí je provedeno pochůzným poklopem. Dále je čerpací stanice opatřena nátokovým potrubím, čerpadlem a vzlakovým potrubím. Šachtu má vytvořenou jako samonosnou, vodotěsnou, celou vyrobenou z polypropylenu, přičemž šachta je tvořena dnem /1/, ve tvaru desky, tělem /4/ ve tvaru válce, případně vnějším pláštěm /2/, rovněž ve tvaru válce o větším průměru oproti průměru těla /4/, přičemž tělo /4/ a vnější plášť /2/ jsou uspořádány soustředně s meziprostorem. Dno /1/ šachty ve tvaru desky je vytvořeno vůči tělu /4/, šachty, případně pláští /2/ šachty s dimenzovaným půdorysným přesahem a s dimenzovanou tloušťkou pro bezpečnou odolnost proti tlaku spodní vody. Šachta je dále tvořena stropem /5/, přičemž všechny části dohromady tvoří kompaktní celek.
- (74) PROPATENT - patentová známková grafická kancelář, Ing. Jarmila Loskotová, K Závětinám 727, Praha 5, 15500

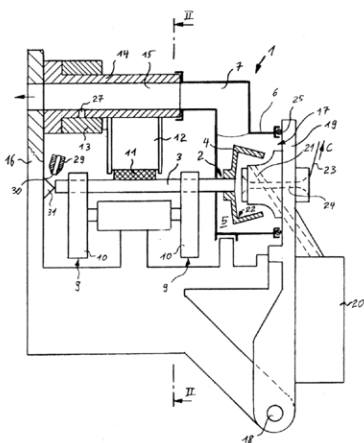

- (51) **D01H 9/16** (2006.01)  
**D01H 7/04** (2006.01)  
**D01H 1/38** (2006.01)  
(21) **2007-314**  
(71) Accotex-TEXPARTS GmbH, 70736 Fellbach, DE  
(72) Mette Klaus, 70806 Kornwestheim, DE  
(54) **Zařízení pro oddělování nitě a způsob jeho výroby**  
(22) 30.04.2007  
(32) 06.05.2006  
(31) 2006/168  
(33) DE  
(57) Zařízení pro oddělování nitě pro vřetenové dopřádacího a skacího stroje zahrnuje dříví vřetenového a na něm umístěný přeslen a prstencové těleso (1) pro upevnění v oblasti přeslenu (12). Plocha pláště tělesa (1) je opatřena oběžným rýhováním (3), které má prohlubně (5), umístěné osově rovnoběžně s dřívím vřetenového a rohované zuby (4). Prstencové těleso (1) má koaxiální vybrání (7) v podobě prstencové drážky, jehož vnější průměr se po straně odvrácené od dříví vřetenového zvětšuje, a tím je rýhováním (3) stále více vyřezáváno za vytvoření řezných hran (6) ve tvaru písmene V. Prstencové těleso (1) se na své ploše pláště nejprve opatří oběžným rýhováním (3) a následně se vyrobí koaxiální vybrání (7) ve tvaru prstencové drážky obráběním, jimž se vyřízne se zvětšujícím se vnějším průměrem rýhování (3) za vytvoření řezných hran (6) ve tvaru písmene V.
- (74) Společná advokátní kancelář Všečeka Zelený Švorčík Kalenský a partneři, JUDr. Otakar Švorčík, Hálkova 2, Praha 2, 12000

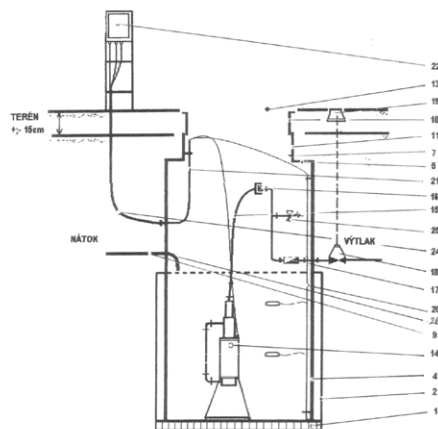

- (51) **F01B 5/00** (2006.01)  
**F01B 9/08** (2006.01)  
**F01B 7/16** (2006.01)  
**F01B 7/18** (2006.01)  
(21) **2006-332**  
(71) Brabec Emil, Varnsdorf, CZ  
(72) Brabec Emil, Varnsdorf, CZ  
(54) **Tepelný pístový stroj**  
(22) 22.05.2006  
(57) Minimálně dva pracovní písty motoru jsou sdruženy v jeden kinematický člen, posuvně uložený ve dvou dutých tělesech (válcích), spolu tvořících jednu kinematickou dvojici. Čela pístů směřují od sebe a osy dutých těles (válců) jsou shodné nebo rovnoběžné. Příslušná část energie, potřebné k vykonání práce spojené s ukončením tepelného oběhu, je u víceválcového motoru přenášena z jedné sdružené dvojice pístů na druhou dvojici sdružených pístů mechanismem, který koná vratný otáčivý pohyb, např. dvojicí kulis sdružených s vahadlem či ozubeným



kolem s dvojicí ozubených hřebců. Pro přeměnu vratného otáčivého pohybu v pohyb rotační je použita minimálně jedna pravotočivá a jedna levotočivá volnoběžná spojka. Zadní strana pístu tvoří spolu s pístnicí diferenciální píst pro přepřehování vlastního spalovacího motoru.

- (74) TRAPLOVÁ HAKR KUBÁT Advokátní a patentová kancelář, Ing. Jan Kubát, Přístavní 24, Praha 7, 17000

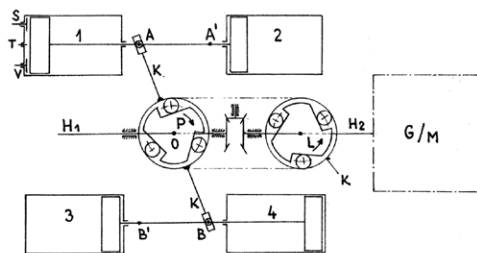

a opatřeným na horní straně nosičem (2) s osazeným průchozím otvorem (3), v němž je uložena vratná pružina (5), a dále jednoramennou přenosovou pákou (37), výkyvně uloženou v nosiči (2), jejíž volný konec je upraven pro styk s příčnou zarážkou (47) vytvořenou v závěrovém pouzdru (7), má jednoramennou přenosovou páku (37). Jednoramenná přenosová páka (37) je opatřena válcovitým příčnickem (38) výkyvně a suvně uloženým v oválném příčném lůžku (40) vytvořeném v nosiči (2) a opatřeném zadní opěrnou plochou (41) a přední opěrnou plochou (42) pro styk s válcovitým příčnickem (38) jednoramenné přenosové páky (37), jejíž volný konec (43) je opatřen oboustranně bočně přečnívající příčným dorazem (44) se stykovou plochou (45) pro styk s dorazovou plochou (46) příčné zarážky (47), mezi nimiž je uzamykací vůle (X).

- (74) Ing. Zdeněk Sedlák, Mendlovo nám. 1a, Brno, 60300

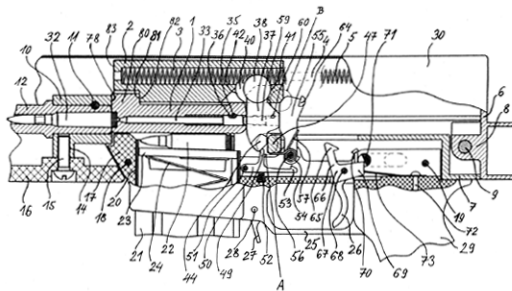

- (51) **F16K 11/00** (2006.01)  
**F16K 31/143** (2006.01)  
**F16K 31/122** (2006.01)

(21) **2006-593**

(71) Technická univerzita v Liberci, Liberec, CZ

(72) Dvořák Václav Ing. Ph.D., Liberec, CZ

(54) **Směšovací ventil**

(22) 19.09.2006

(57) Vynález se týká směšovacího ventilu (1) pro směšování tekutiny A a tekutiny B, který obsahuje duté uzavřené pouzdro (2) v jehož stěně je vytvořen alespoň jeden přívod tekutiny A, alespoň jeden přívod tekutiny B a alespoň jeden odvod (71) směsi tekutiny A a tekutiny B, přičemž v dutině (3) pouzdra (2) je přestavitelně uložen dutý řídicí člen (8) opatřený alespoň jedním přiváděcím spojovacím (96) otvorem pro tekutinu A a alespoň jedním přiváděcím spojovacím otvorem (95) pro tekutinu B, přičemž v dutině (9) řídicího členu (8) je přestavitelně uložen vyrovnávací člen rozdělující dutinu (9) řídicího členu (8) na dvě propojené komory (C, D) pro tekutinu A a dvě propojené komory (E, F) pro tekutinu B, přičemž alespoň jedna z komor (C, D) pro tekutinu A je prostřednictvím alespoň jednoho přiváděcího spojovacího otvoru (96) propojitelná s přívodem tekutiny A a alespoň jedna z komor (C, D) pro tekutinu A je prostřednictvím alespoň jednoho spojovacího odváděcího otvoru (97) propojitelná se směšovací komorou (7), přičemž alespoň jedna z komor (E, F) pro tekutinu B je prostřednictvím alespoň jednoho přiváděcího spojovacího otvoru (96) propojitelná s přívodem tekutiny B a alespoň jedna z komor (E, F) pro tekutinu B je prostřednictvím alespoň jednoho spojovacího odváděcího otvoru (98) propojitelná se směšovací komorou (7).

- (74) Ing. Dobroslav Musil, patentová kancelář, Ing. Dobroslav Musil, Cejl 38, Brno, 60200

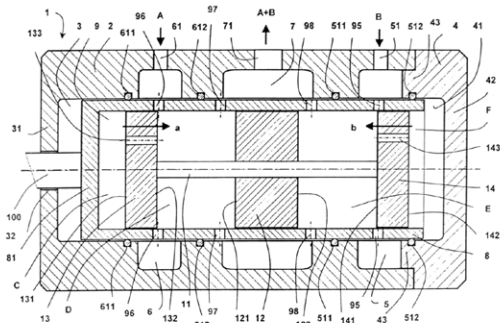

- (51) **F41A 3/12** (2006.01)

(21) **2006-341**

(71) CZECH WEAPONS s. r. o., Slavičín, CZ

(72) Findorák Ladislav Ing., Slavičín, CZ

(54) **Uzamykací mechanismus ruční palné zbraně**

(22) 25.05.2006

(57) Uzamykací mechanismus ruční palné zbraně, tvořený závorníkem (1) s podélně suvně uloženým úderníkem (33)

- (51) **F42B 33/00** (2006.01)

(21) **2006-316**

(71) Libra Vlastimil, Jevišovice, CZ

(72) Libra Vlastimil, Jevišovice, CZ

(54) **Způsob delaborace nábojů a delaborační hlava**

(22) 23.05.2006

(57) Je navržen způsob zejména hromadné delaborace nábojů do ručních palných zbraní, zejména vojenských ráží, které jsou zpravidla v civilním sektoru zakázané a které je nutno často likvidovat pro jejich velké zásoby, které je nutné obnovovat a delaborační hlava (1) pro tento způsob. Při provádění způsobu se do standardního přebíjecího lisu místo přebíjecího nástroje našroubuje delaborační hlava (1), seřídí a pojistí se proti uvolnění maticí (3) a do nábojového spodního lůžka se vloží svým dnem delaborovaný náboj a zasune se zespu do delaborovací hlavy (1), načez se střela náboje postupně zasouvá do kleštiny (7), až tato pomocí čelistí (12) sevře střelu tak, že při opačném pohybu pákového mechanismu s upevněným nábojem dojde k vytažení střely z nábojnice.

- (74) Ing. Jiří Langhans, Krajínova 805/7, Třebíč, 67401

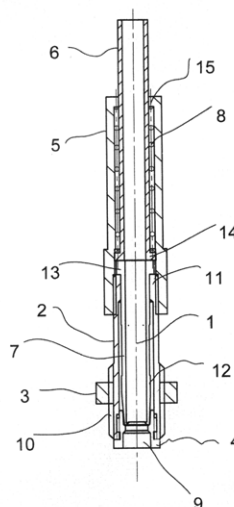

- (51) **G09F 9/00** (2006.01)

**G09F 9/30** (2006.01)

(21) **2006-324**

(71) ELTODO EG, a. s., Praha, CZ

- (72) Kalous Petr Ing., Praha, CZ  
(54) **Optický prvek pro proměnné dopravní značky, informační tabule, výstražné blikáče a podobně**  
(22) 21.05.2006  
(57) Optický prvek, určený zejména pro proměnné dopravní značky, sestává ze světelného zdroje (1), například světloemitující diody LED, jedné optické čočky (2) se dvěma zakřivenými plochami a chladiče (4), přičemž světelný zdroj (1) a optická čočka (2) jsou uspořádány koaxiálně ve společném pouzdru (3). Optická čočka (2) je vytvořena se dvěma zakřivenými plochami, přičemž první zakřivená plocha (6) optické čočky (2) je vytvořena jako rotační a jejím meridiánem je přímka a křivka třetího řádu. Světelné paprsky, vycházející ze světelného zdroje jsou plně zachycovány první zakřivenou plochou (6) optické čočky a jsou lomeny na ní tak, že vytvářejí divergentní svazek paprsků procházejících optickou čočkou a dopadají na druhou zakřivenou plochu (7), která je vytvořena jako astigmatická a paprsky se na ní lámou do horizontálního i vertikálního směru podle určitých zadání. Tvar druhé zakřivené plochy (7) optické čočky (2) a délka optické čočky jsou navrženy tak, aby sluneční světlo (8) zvenčí dopadající pod zadaným mezním úhlem  $\alpha$ , bylo odkloněno na válcovou část optické čočky (2) a zde rozptýleno, takže nedojde ke vzniku fantomů - falešné světlo, které vznikne v návěstní svítilně z cizího světelného zdroje, zejména při dopadu slunečních paprsků pod určitým úhlem, což je nebezpečné u povolujících návěstí.
- (74) Ing. Jarmila Loskotová, K Závětinám 727, Praha 5, 15500

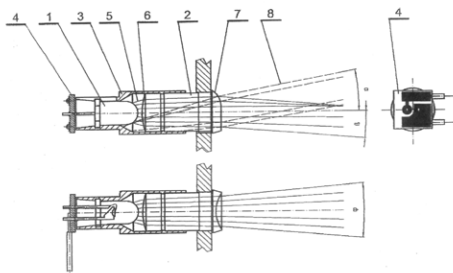

## Zveřejněné přihlášky vynálezů - přehled podle třídících znaků

Tato kapitola obsahuje zveřejněné přihlášky vynálezů uspořádané podle třídících znaků mezinárodního patentové třídění, nacházejících se na druhém až x-tém místě zařazení přihlášky vynálezu. Přihlášky vynálezu uspořádané podle třídících znaků na 1. pozici zařazení jsou uvedeny v předchozí části.

<i>A 23 K 1/18</i>	(2006.01)	2006-337
<i>A 46 B 7/10</i>	(2006.01)	2006-474
<i>A 46 D 3/00</i>	(2006.01)	2006-474
<i>A 61 K 31/427</i>	(2006.01)	2007-465
<i>A 61 K 31/541</i>	(2006.01)	2007-465
<i>A 61 P 29/00</i>	(2006.01)	2007-465
<i>B 21 C 47/02</i>	(2006.01)	2007-113
<i>B 21 C 47/10</i>	(2006.01)	2007-113
<i>B 21 C 47/26</i>	(2006.01)	2007-113
<i>B 44 C 1/00</i>	(2006.01)	2006-325
<i>B 65 H 54/02</i>	(2006.01)	2006-344
<i>B 65 H 54/28</i>	(2006.01)	2006-329
<i>B 65 H 59/38</i>	(2006.01)	2006-329
<i>C 07 D 333/20</i>	(2006.01)	2006-340
<i>C 07 D 417/12</i>	(2006.01)	2007-465
<i>D 01 H 13/00</i>	(2006.01)	2006-344
<i>D 01 H 1/38</i>	(2006.01)	2007-314
<i>D 01 H 7/04</i>	(2006.01)	2007-314
<i>F 01 B 7/16</i>	(2006.01)	2006-332
<i>F 01 B 7/18</i>	(2006.01)	2006-332
<i>F 01 B 9/08</i>	(2006.01)	2006-332
<i>F 16 K 31/122</i>	(2006.01)	2006-593
<i>F 16 K 31/143</i>	(2006.01)	2006-593
<i>G 09 F 9/30</i>	(2006.01)	2006-324

**Seznam přihlašovatelů zveřejněných přihlášek vynálezů**

(71)	(21)	(51)	(71)	(21)	(51)
Accotex-TEXPARTS GmbH, 70736 Fellbach, DE	2007-314	<b>D 01 H 9/16</b>	(2006.01)		
Brabec Emil, Varnsdorf, CZ	2006-332	<b>F 01 B 5/00</b>	(2006.01)		
BrushTec s.r.o., Postřekov č.p. 332, CZ	2006-474	<b>B 60 S 3/06</b>	(2006.01)		
CODA DEVELOPMENT, s. r. o., Praha 4, CZ	2006-335	<b>B 60 C 23/12</b>	(2006.01)		
CZECH WEAPONS s. r. o., Slavičín, CZ	2006-341	<b>F 41 A 3/12</b>	(2006.01)		
EGIS Gyógyszergyár Nyilvánosan Működő Részvénytársaság, 1106 Budapest, HU	2007-465	<b>C 07 D 417/00</b>	(2006.01)		
ELTODO EG, a. s., Praha, CZ	2006-324	<b>G 09 F 9/00</b>	(2006.01)		
HAK EKO, s. r. o., Pardubice, CZ	2006-334	<b>E 03 F 7/00</b>	(2006.01)		
HEINZ GLAS DECOR s. r. o., Hranice, CZ	2006-325	<b>C 03 C 17/38</b>	(2006.01)		
Libra Vlastimil, Jevišovice, CZ	2006-316	<b>F 42 B 33/00</b>	(2006.01)		
Morgan Construction Company, Worcester 01605, MA, US	2007-113	<b>B 21 C 47/14</b>	(2006.01)		
Rieter CZ a. s., Ústí nad Orlicí, CZ	2006-344	<b>D 01 H 4/08</b>	(2006.01)		
Rieter Ingolstadt Spinnereimaschinenbau AG, 85055 Ingolstadt, DE	2007-315	<b>D 01 H 4/12</b>	(2006.01)		
SAMICK PRECISION IND. CO., LTD., 704-833 Daegu, KR	2007-495	<b>B 23 P 13/00</b>	(2006.01)		
ŠKODA AUTO a. s., Mladá Boleslav, CZ	2006-336	<b>B 60 Q 1/12</b>	(2006.01)		
Technická univerzita v Liberci, Liberec, CZ	2006-329	<b>B 65 H 54/30</b>	(2006.01)		
Technická univerzita v Liberci, Liberec, CZ	2006-593	<b>F 16 K 11/00</b>	(2006.01)		
Výzkumný ústav živočišné výroby, v.v.i., Praha, CZ	2006-337	<b>A 23 K 1/16</b>	(2006.01)		
Zentiva, a. s., Praha, CZ	2006-340	<b>C 07 C 213/10</b>	(2006.01)		

## FG4A

## Udělené patenty - přehled podle čísel patentů

V období uzávěrky tohoto čísla Věstníku udělil Úřad průmyslového vlastnictví tyto patenty.

298635	<i>C 07 C 209/36</i>	(2006.01)
298636	<i>A 01 N 25/02</i>	(2006.01)
298637	<i>F 27 B 7/22</i>	(2006.01)
298638	<i>B 29 C 45/80</i>	(2006.01)
298639	<i>C 07 F 9/58</i>	(2006.01)
298640	<i>B 29 C 33/18</i>	(2006.01)
298641	<i>B 60 S 3/06</i>	(2006.01)
298642	<i>F 16 K 11/00</i>	(2006.01)
298643	<i>A 23 D 9/013</i>	(2006.01)
298644	<i>A 01 N 47/24</i>	(2006.01)
298645	<i>B 62 D 27/02</i>	(2006.01)
298646	<i>C 12 N 15/31</i>	(2006.01)
298647	<i>C 08 F 4/603</i>	(2006.01)
298648	<i>A 21 B 5/02</i>	(2006.01)
298649	<i>F 02 M 25/00</i>	(2006.01)
298650	<i>B 29 D 30/46</i>	(2006.01)
298651	<i>H 01 R 13/639</i>	(2006.01)
298652	<i>C 11 C 3/10</i>	(2006.01)
298653	<i>B 02 C 13/18</i>	(2006.01)
298654	<i>A 61 K 36/064</i>	(2006.01)

FG4A

Udělené patenty - přehled podle MPT

(51)	<b>A01N 25/02</b>	(2006.01)	(72)	Herslöf Bengt, Stockholm, SE
(11)	298636			Lindmark Lars, Falsterbo, SE
(40)	16.01.2002			Bohlinder Karin, Solna, SE
(21)	<b>2001-3398</b>		(54)	<b>Potravinový prostředek poskytující prodloužený pocit nasycenosti na bázi triglyceridových olejů a jejich použití jako farmaceutický prostředek</b>
(73)	AVENTIS CROPSCIENCE GMBH, Frankfurt, DE		(32)	07.07.1997
(72)	Würtz Jochen, Bingen am Rhein, DE		(31)	1997/9702630
	Maier Thomas, Hofheim, DE		(33)	SE
	Schnabel Gerhard, Elsenfeld, DE		(86)	PCT/SE1998/001326
	Johann Gerhard, Idstein, DE		(87)	WO 1999/002041
(54)	<b>Kapalné přípravky a systémy tenzid/rozpouštědlo</b>		(22)	06.07.1998
(32)	23.03.1999		(74)	PATENTSERVIS PRAHA a.s., Jivenská 1, Praha 4, 14000
(31)	1999/19913036			
(33)	DE		(51)	<b>A61K 36/064</b>
(86)	PCT/EP2000/002207			(2006.01)
(87)	WO 2000/056146			<b>A61K 36/899</b>
(22)	13.03.2000			(2006.01)
(74)	JUDr. Miloš Všečetka, Hálkova 2, Praha 2, 12000			<b>A23L 1/172</b>
				(2006.01)
				<b>A23L 1/30</b>
				(2006.01)
				<b>A61P 37/04</b>
				(2006.01)
(51)	<b>A01N 47/24</b>	(2006.01)	(11)	298654
	<b>A01N 37/50</b>	(2006.01)	(40)	14.06.2000
	<b>A01N 37/06</b>	(2006.01)	(21)	<b>2000-418</b>
(11)	298644		(73)	HIDVÉGI Máté, Budapest, HU
(40)	12.04.2000			TÖMÖSKÖZINÉ Farkas Rita, Érd, HU
(21)	<b>1999-4080</b>			LAPIS Károly, Budapest, HU
(73)	BASF AKTIENGESELLSCHAFT, Ludwigshafen, DE			RÁSÓ Erzsébet, Budapest, HU
(72)	Schelberger Klaus, Gönheim, DE		(72)	SZENDE Béla, Budapest, HU
	Scherer Maria, Landau, DE			Hidvégi Máté, Budapest, HU
	Sauter Hubert, Mannheim, DE			Tömösköziné Farkas Rita, Érd, HU
	Müller Bernd, Frankenthal, DE			Lapis Károly, Budapest, HU
	Birner Erich, Altleiningen, DE			Rásó Erzsébet, Budapest, HU
	Decker Joachim, Ladenburg, DE			Szende Béla, Budapest, HU
	Ammermann Eberhard, Heppenheim, DE		(54)	<b>Fermentovaný a vysušený rostlinný materiál, způsob jeho přípravy, farmaceutický výrobek, dietní doplněk a použití vysušeného rostlinného materiálu</b>
	Lorenz Gisela, Neustadt, DE		(32)	13.08.1997, 05.08.1998
	Strathmann Siegfried, Limburgerhof, DE		(31)	1997/9701392, 1998/9801797
	Saur Reinhold, Böhl-Iggelheim, DE		(33)	HU, HU
(54)	<b>Fungicidní směs, prostředek a použití a způsob potírání škodlivých hub</b>		(86)	PCT/HU1998/000077
(32)	22.05.1997, 22.05.1997		(87)	WO 1999/008694
(31)	1997/19721402, 1997/19721401		(22)	11.08.1998
(33)	DE, DE		(74)	PATENTSERVIS PRAHA a.s., Jivenská 1, Praha 4, 14000
(86)	PCT/EP1998/002820			
(87)	WO 1998/052417		(51)	<b>B02C 13/18</b>
(22)	13.05.1998			(2006.01)
(74)	JUDr. Otakar Švorčík, Hálkova 2, Praha 2, 12000		(11)	298653
			(40)	16.04.2003
(51)	<b>A21B 5/02</b>	(2006.01)	(21)	<b>2002-4016</b>
(11)	298648		(73)	MAGOTTEAUX INTERNATIONAL S. A., Vaux-Sous-Chevremont, BE
(40)	14.07.1999			Poncin Claude, Trooz, BE
(21)	<b>1998-4191</b>		(54)	<b>Bicí těleso pro rotační odstředivé drtiče s vertikální osou a způsob jeho výroby</b>
(73)	SOREMARTEC S. A., Schoppach-Arlon, BE		(32)	02.08.2000
(72)	Rosso Renato, Alba, IT		(31)	2000BE/0000091
(54)	<b>Způsob výroby tvarovaných oplatkových polo-skořepin, meziprodukt na bázi vařené oplatkové směsi a forma pro výrobu tvarovaných oplatek</b>		(33)	WO
(32)	17.06.1996		(86)	PCT/BE2000/000091
(31)	1996/1506		(87)	WO 2002/009878
(33)	CH		(22)	02.08.2000
(86)	PCT/EP1997/003050		(74)	PATENTSERVIS PRAHA a.s., Jivenská 1, Praha 4, 14000
(87)	WO 1997/048282			
(22)	12.06.1997		(51)	<b>B29C 33/18</b>
(74)	KOREJZOVÁ & SPOL., v.o.s., JUDr. Zdeňka Korejzová, advokátka, Korunní 104/E, Praha 10, 10100			(2006.01)
				<b>B29C 33/42</b>
				(2006.01)
				<b>B29C 41/08</b>
				(2006.01)
				<b>B29C 41/22</b>
				(2006.01)
				<b>B29C 41/38</b>
				(2006.01)
				<b>C23C 14/04</b>
				(2006.01)
				<b>C23C 14/06</b>
				(2006.01)
				<b>C23C 14/12</b>
				(2006.01)
				<b>C23C 14/34</b>
				(2006.01)
(51)	<b>A23D 9/013</b>	(2006.01)	(11)	298640
	<b>A23L 1/035</b>	(2006.01)	(40)	04.07.2007
	<b>A61K 9/107</b>	(2006.01)	(21)	<b>2005-806</b>
	<b>A61K 31/23</b>	(2006.01)	(73)	Cadence Innovation k.s., Liberec, CZ
	<b>A61P 3/06</b>	(2006.01)		
(11)	298643			
(40)	12.04.2000			
(21)	<b>1999-4688</b>			
(73)	SCOTIA HOLDINGS PLC, Stirling, GB			

(72) Kozák Jaroslav Ing., Dvůr Králové nad Labem, CZ Hune Rupert, Osnabrück, DE Bäumker Jürgen, Georgsmarienhütte, DE	(22) 18.05.2001 (74) JUDr. Miloš Všecka, Hálkova 2, Praha 2, 12000
(54) <b>Maska pro zhotovování vícebarevných termoplastických kůží</b>	(51) <b>C07C 209/36</b> (2006.01) <b>C07C 209/38</b> (2006.01) <b>C07C 209/68</b> (2006.01) C07C 211/55 (2006.01)
(22) 22.12.2005 (74) Ing. Vladimír Belfin, patentový zástupce, P.O.BOX 117, Kladno, 27280	(11) 298635 (40) 14.11.2001 (21) <b>2001-1989</b> (73) Duslo, a.s., Šal'a, SK (72) Beška Emanuel, Bratislava, SK Toman Peter, Bratislava, SK Fiedler Karol, Dunajská Lužná, SK Hronec Milan, Bratislava, SK Pintér Jozef, Nitra, SK
(51) <b>B29C 45/80</b> (2006.01) <b>B29C 47/92</b> (2006.01) <b>B29C 70/28</b> (2006.01) <b>B29C 44/02</b> (2006.01)	(40) 14.11.2001 (21) <b>2001-1989</b> (73) Duslo, a.s., Šal'a, SK (72) Beška Emanuel, Bratislava, SK Toman Peter, Bratislava, SK Fiedler Karol, Dunajská Lužná, SK Hronec Milan, Bratislava, SK Pintér Jozef, Nitra, SK
(11) 298638 (40) 13.10.1999 (21) <b>1999-1291</b> (73) DSM N. V., Heerlen, NL (72) Bulters Markus Johannes Henricus, Sittard, NL Stokman Petrus Henricus Maria, Heerlen, NL Geesink Johannes Hendrik, Schinnen, NL	(54) <b>Způsob výroby termoplastického tvarovaného dílu a termoplastický tvarovaný díl</b>
(54) <b>Způsob výroby termoplastického tvarovaného dílu a termoplastický tvarovaný díl</b>	(32) 11.12.1998 (31) 1998/1714 (33) SK (86) PCT/SK1999/000010 (87) WO 2000/035853 (22) 29.04.1999 (74) Ing. František Kania, Mendlovo nám. 1a, Brno, 60300
(32) 14.10.1996 (31) 1996/1004268 (33) NL (86) PCT/NL1997/000576 (87) WO 1998/016366 (22) 14.10.1997 (74) Dr. Miloš Všecka, Hálkova 2, Praha 2, 12000	(51) <b>C07F 9/58</b> (2006.01) <b>A61K 9/14</b> (2006.01)
(51) <b>B29D 30/46</b> (2006.01) <b>B29D 30/26</b> (2006.01) <b>B65H 20/18</b> (2006.01) <b>D06H 7/02</b> (2006.01)	(11) 298639 (40) 14.09.2005 (21) <b>2004-199</b> (73) Zentiva, a. s., Praha, CZ (72) Richter Jindřich Ing., Pardubice, CZ Jirman Josef Ing. CSc., Praha, CZ
(11) 298650 (40) 17.03.2004 (21) <b>2002-987</b> (73) KARL EUGEN FISCHER GMBH MASCHINENFABRIK, Burgkunstadt, DE (72) Hoffmann Bernd, Burgkunstadt, DE	(54) <b>Krystalická forma risedronátu monosodného</b>
(54) <b>Posouvací zařízení</b>	(22) 05.02.2004 (74) Ing. Ivana Jirotková, Nad Štolou 12, Praha 7, 17000
(32) 20.03.2001 (31) 2001/10113379 (33) DE (22) 19.03.2002 (74) KOREJZOVÁ & SPOL., v.o.s., JUDr. Zdeňka Korejzová, advokátka, Korunní 104/E, Praha 10, 10100	(51) <b>C08F 4/603</b> (2006.01) <b>C08F 10/00</b> (2006.01) <b>C07F 5/02</b> (2006.01)
(51) <b>B60S 3/06</b> (2006.01) <b>A46B 7/10</b> (2006.01) <b>A46D 3/00</b> (2006.01)	(11) 298647 (40) 15.12.1999 (21) <b>1999-2245</b> (73) THE DOW CHEMICAL COMPANY, Midland, MI, US (72) Jacobsen Grant B., Houston, TX, US Loix Pierre H. H., Wellen, BE Stevens Theo J. P., Ham, BE
(11) 298641 (40) 05.12.2007 (21) <b>2006-474</b> (73) BrushTee s.r.o., Postřekov č.p. 332, CZ (72) Buršík Miroslav, Postřekov, CZ	(54) <b>Sloučenina, která je reakčním produktem iontové sloučeniny a organokovové nebo metaloidní sloučeniny, nenanesená katalytická kompozice, katalytická komponentová kompozice, nanesená katalytická kompozice a způsob adiční polymerace</b>
(54) <b>Výměnný nosič kartáčového materiálu pro rotační kartáče mycích linek</b>	(32) 18.12.1996 (31) 1996/768518 (33) US (86) PCT/US1997/021875 (87) WO 1998/027119 (22) 01.12.1997 (74) JUDr. Miloš Všecka, Hálkova 2, Praha 2, 12000
(22) 20.07.2006 (74) TICHÝ & POLÁČEK Patentopravní a známková kancelář, Ing. Jiří Poláček, Dominikánská 6, Plzeň, 30112	(51) <b>C11C 3/10</b> (2006.01) <b>C07C 67/03</b> (2006.01) <b>C07C 67/10</b> (2006.01) <b>C07C 69/58</b> (2006.01)
(51) <b>B62D 27/02</b> (2006.01)	(11) 298652 (40) 13.11.2002 (21) <b>2002-1854</b> (73) KONCAR Michael, Lieboch, AT MITTELBACH Martin, Graz, AT BDI - BioDiesel International AG, Grambach, AT
(11) 298645 (40) 18.06.2003 (21) <b>2002-3757</b> (73) SAINT-GOBAIN PERFORMANCE PLASTICS CHAINEUX, Chaineux, BE (72) Comert Ahmet, Chaineux, BE Petit Dominique, Blegny, BE Mertens Marc, Spa, BE	(72) Koncar Michael, Lieboch, AT Mittelbach Martin, Graz, AT Gössler Helmut, Mooskirchen, AT Hammer Wilhelm, Graz, AT
(54) <b>Způsob výroby modulového prvku a způsob jeho montáže</b>	(54) <b>Způsob přípravy alkylesterů mastných kyselin</b>
(32) 18.05.2000 (31) 2000/0006399 (33) FR (86) PCT/EP2001/005740 (87) WO 2001/087691	(32) 05.10.2000 (31) 2000/1699 (33) AT (86) PCT/AT2001/000320

(87) WO 2002/028811  
(22) 05.10.2001  
(74) PATENTSERVIS PRAHA a.s., Jivenská 1, Praha 4, 14000

(51) *C12N 15/31* (2006.01)  
*C12N 15/70* (2006.01)  
*A61K 38/16* (2006.01)  
*A61K 39/095* (2006.01)  
*G01N 33/569* (2006.01)  
*C12Q 1/68* (2006.01)  
*C12N 1/21* (2006.01)  
*C12R 1/19* (2006.01)  
(11) 298646  
(40) 14.01.1998  
(21) **2004-56**  
(73) ID Biomedical Corporation, Laval, Quebec, CA  
(72) Brodeur Bernard R., Sillery, CA  
Martin Denis, St-Augustin-de-Des-Maures, CA  
Hamel Josée, Sillery, CA  
Rioux Clément, Ville-de-Cap-Rouge, CA  
(54) **Polynukleotid, jeho použití a jím kódovaný polypeptid**  
**Neisseria**  
(32) 17.03.1995, 04.08.1995  
(31) 1995/406362, 1995/1983  
(33) US, US  
(86) PCT/CA1996/000157  
(87) WO 1996/029412  
(22) 15.03.1996  
(74) ROTT, RŮŽIČKA & GUTTMANN Patentová, známková  
a advokátní kancelář, Ing. Ivana Jirotková, Nad Štolou 12,  
Praha 7, 17000

(51) *F02M 25/00* (2006.01)  
*F02B 47/00* (2006.01)  
*F02C 3/20* (2006.01)  
*F02K 11/00* (2006.01)  
*C04B 41/49* (2006.01)  
*C10L 1/28* (2006.01)  
*C04B 35/577* (2006.01)  
(11) 298649  
(40) 11.10.2000  
(21) **2000-177**  
(73) GENERAL ELECTRIC COMPANY, Schenectady, NY,  
US  
(72) Brun Milivoj Konstantin, Ballston Lake, NY, US  
Luthra Krishan Lal, Schenectady, NY, US  
(54) **Způsob snižování ztráty materiálu vybraného z**  
**keramických materiálů a kompozitů obsahujících**  
**křemík a součástka z tohoto materiálu**  
(32) 26.02.1999  
(31) 1999/259364  
(33) US  
(22) 17.01.2000  
(74) JUDr. Otakar Švorčík, Hálkova 2, Praha 2, 12000

(51) *F16K 11/00* (2006.01)  
*F16K 31/143* (2006.01)  
*F16K 31/122* (2006.01)  
(11) 298642  
(40) 05.12.2007  
(21) **2006-593**  
(73) Technická univerzita v Liberci, Liberec, CZ  
(72) Dvořák Václav Ing. Ph.D., Liberec, CZ  
(54) **Směšovací ventil**  
(22) 19.09.2006  
(74) Ing. Dobroslav Musil, patentová kancelář, Ing. Dobroslav  
Musil, Cejl 38, Brno, 60200

(51) *F27B 7/22* (2006.01)  
*F16C 13/04* (2006.01)  
(11) 298637  
(40) 14.04.1999  
(21) **1998-3984**  
(73) FCB, Montreuil, FR  
(72) Mettavant Pierre, Hellemmes-Lille, FR  
Chielens Alain, Mouvaux, FR  
(54) **Nosné zařízení pro rotační buben**  
(32) 16.04.1997

(31) 1997/9704922  
(33) FR  
(86) PCT/FR1998/000750  
(87) WO 1998/046952  
(22) 14.04.1998  
(74) PATENTSERVIS PRAHA a.s., Jivenská 1, Praha 4, 14000

(51) *H01R 13/639* (2006.01)  
(11) 298651  
(40) 18.06.2003  
(21) **2002-3032**  
(73) ROBERT BOSCH GMBH, Stuttgart, DE  
(72) Bauer Peter-Josef, Tienen, BE  
Lott Thomas, Buehl, DE  
Meyer Christian, Karlsruhe Groetzingen, DE  
(54) **Zařízení k otřesuvzdornému zablokování zástrčky v její**  
**zastrčené poloze**  
(32) 11.03.2000  
(31) 2000/10011925  
(33) DE  
(86) PCT/DE2000/004255  
(87) WO 2001/069727  
(22) 30.11.2000  
(74) JUDr. Jan Matějka, Národní 32, Praha, 11000



### Seznam majitelů udělených patentů

(73)	(11)	(51)	(73)	(11)	(51)
AVENTIS CROPSCIENCE GMBH, Frankfurt, DE	298636	<i>A 01 N 25/02</i>	(2006.01)		
BASF AKTIENGESELLSCHAFT, Ludwigshafen, DE	298644	<i>A 01 N 47/24</i>	(2006.01)		
BDI - BioDiesel International AG, Grambach, AT	298652	<i>C 11 C 3/10</i>	(2006.01)		
BrushTec s.r.o., Postřekov č.p. 332, CZ	298641	<i>B 60 S 3/06</i>	(2006.01)		
Cadence Innovation k.s., Liberec, CZ	298640	<i>B 29 C 33/18</i>	(2006.01)		
DSM N. V., Heerlen, NL	298638	<i>B 29 C 45/80</i>	(2006.01)		
Duslo, a.s., Šal'a, SK	298635	<i>C 07 C 209/36</i>	(2006.01)		
FCB, Montreuil, FR	298637	<i>F 27 B 7/22</i>	(2006.01)		
GENERAL ELECTRIC COMPANY, Schenectady, NY, US	298649	<i>F 02 M 25/00</i>	(2006.01)		
HIDVÉGI Máté, Budapest, HU	298654	<i>A 61 K 36/064</i>	(2006.01)		
ID Biomedical Corporation, Laval, Quebec, CA	298646	<i>C 12 N 15/31</i>	(2006.01)		
KARL EUGEN FISCHER GMBH MASCHINENFABRIK, Burgkunstadt, DE	298650	<i>B 29 D 30/46</i>	(2006.01)		
KONCAR Michael, Lieboch, AT	298652	<i>C 11 C 3/10</i>	(2006.01)		
LAPIS Károly, Budapest, HU	298654	<i>A 61 K 36/064</i>	(2006.01)		
MAGOTTEAUX INTERNATIONAL S. A., Vaux-Sous-Chevremont, BE	298653	<i>B 02 C 13/18</i>	(2006.01)		
MITTELBACH Martin, Graz, AT	298652	<i>C 11 C 3/10</i>	(2006.01)		
RÁSÓ Erzsébet, Budapest, HU	298654	<i>A 61 K 36/064</i>	(2006.01)		
ROBERT BOSCH GMBH, Stuttgart, DE	298651	<i>H 01 R 13/639</i>	(2006.01)		
SAINT-GOBAIN PERFORMANCE PLASTICS CHAINEUX, Chaineux, BE	298645	<i>B 62 D 27/02</i>	(2006.01)		
SCOTIA HOLDINGS PLC, Stirling, GB	298643	<i>A 23 D 9/013</i>	(2006.01)		
SOREMARTEC S. A., Schoppach-Arlon, BE	298648	<i>A 21 B 5/02</i>	(2006.01)		
SZENDE Béla, Budapest, HU	298654	<i>A 61 K 36/064</i>	(2006.01)		
Technická univerzita v Liberci, Liberec, CZ	298642	<i>F 16 K 11/00</i>	(2006.01)		
THE DOW CHEMICAL COMPANY, Midland, MI, US	298647	<i>C 08 F 4/603</i>	(2006.01)		
TÖMÖSKÖZINÉ Farkas Rita, Érd, HU	298654	<i>A 61 K 36/064</i>	(2006.01)		
Zentiva, a. s., Praha, CZ	298639	<i>C 07 F 9/58</i>	(2006.01)		

## Udělené evropské patenty

Evropský patentový úřad udělil následující evropské patenty s účinky pro Českou republiku. Tyto patenty mohou být zrušeny nebo zachovány v pozmeněném znění Evropským patentovým úřadem v řízení o odporu. K tomu, aby nabyly evropský patent účinnosti na území České republiky, je třeba, aby byl Úřadu předložen ve stanovené lhůtě překlad patentového spisu do českého jazyka (§ 35c odst. 2 až 4 zákona č. 527/1990 Sb., v platném znění).

(97) EP 1277782	(47) 21.11.2007	(97) EP 1470073	(47) 21.11.2007
(97) EP 1284447	(47) 21.11.2007	(97) EP 1470273	(47) 21.11.2007
(97) EP 1287818	(47) 21.11.2007	(97) EP 1470453	(47) 21.11.2007
(97) EP 1288660	(47) 21.11.2007	(97) EP 1470543	(47) 21.11.2007
(97) EP 1293574	(47) 21.11.2007	(97) EP 1472610	(47) 21.11.2007
(97) EP 1295570	(47) 21.11.2007	(97) EP 1474135	(47) 21.11.2007
(97) EP 1312859	(47) 21.11.2007	(97) EP 1474139	(47) 21.11.2007
(97) EP 1335267	(47) 21.11.2007	(97) EP 1474140	(47) 21.11.2007
(97) EP 1335525	(47) 21.11.2007	(97) EP 1474493	(47) 21.11.2007
(97) EP 1338413	(47) 21.11.2007	(97) EP 1476761	(47) 21.11.2007
(97) EP 1341094	(47) 21.11.2007	(97) EP 1480327	(47) 21.11.2007
(97) EP 1350899	(47) 21.11.2007	(97) EP 1480825	(47) 21.11.2007
(97) EP 1354515	(47) 21.11.2007	(97) EP 1481526	(47) 21.11.2007
(97) EP 1355426	(47) 21.11.2007	(97) EP 1481952	(47) 21.11.2007
(97) EP 1357499	(47) 21.11.2007	(97) EP 1482920	(47) 21.11.2007
(97) EP 1362526	(47) 21.11.2007	(97) EP 1483639	(47) 21.11.2007
(97) EP 1367138	(47) 21.11.2007	(97) EP 1488585	(47) 21.11.2007
(97) EP 1369040	(47) 21.11.2007	(97) EP 1488723	(47) 21.11.2007
(97) EP 1380236	(47) 21.11.2007	(97) EP 1489554	(47) 21.11.2007
(97) EP 1380453	(47) 21.11.2007	(97) EP 1490077	(47) 21.11.2007
(97) EP 1389722	(47) 21.11.2007	(97) EP 1490318	(47) 21.11.2007
(97) EP 1393714	(47) 21.11.2007	(97) EP 1492634	(47) 21.11.2007
(97) EP 1396519	(47) 21.11.2007	(97) EP 1492893	(47) 21.11.2007
(97) EP 1403674	(47) 21.11.2007	(97) EP 1493769	(47) 21.11.2007
(97) EP 1410954	(47) 21.11.2007	(97) EP 1494907	(47) 21.11.2007
(97) EP 1411197	(47) 21.11.2007	(97) EP 1495402	(47) 21.11.2007
(97) EP 1411200	(47) 21.11.2007	(97) EP 1499458	(47) 21.11.2007
(97) EP 1412224	(47) 21.11.2007	(97) EP 1500059	(47) 21.11.2007
(97) EP 1413298	(47) 21.11.2007	(97) EP 1501060	(47) 21.11.2007
(97) EP 1414492	(47) 21.11.2007	(97) EP 1501216	(47) 21.11.2007
(97) EP 1417747	(47) 21.11.2007	(97) EP 1501987	(47) 21.11.2007
(97) EP 1417900	(47) 21.11.2007	(97) EP 1502029	(47) 21.11.2007
(97) EP 1421062	(47) 21.11.2007	(97) EP 1504048	(47) 21.11.2007
(97) EP 1423038	(47) 21.11.2007	(97) EP 1504738	(47) 21.11.2007
(97) EP 1423102	(47) 21.11.2007	(97) EP 1505105	(47) 21.11.2007
(97) EP 1425586	(47) 21.11.2007	(97) EP 1505216	(47) 21.11.2007
(97) EP 1426854	(47) 21.11.2007	(97) EP 1505964	(47) 21.11.2007
(97) EP 1427281	(47) 21.11.2007	(97) EP 1505975	(47) 21.11.2007
(97) EP 1427627	(47) 21.11.2007	(97) EP 1506967	(47) 21.11.2007
(97) EP 1427824	(47) 21.11.2007	(97) EP 1507814	(47) 21.11.2007
(97) EP 1430650	(47) 21.11.2007	(97) EP 1508219	(47) 21.11.2007
(97) EP 1431079	(47) 21.11.2007	(97) EP 1509548	(47) 21.11.2007
(97) EP 1431233	(47) 21.11.2007	(97) EP 1511552	(47) 21.11.2007
(97) EP 1431284	(47) 21.11.2007	(97) EP 1512331	(47) 21.11.2007
(97) EP 1432080	(47) 21.11.2007	(97) EP 1512720	(47) 21.11.2007
(97) EP 1433339	(47) 21.11.2007	(97) EP 1514351	(47) 21.11.2007
(97) EP 1434770	(47) 21.11.2007	(97) EP 1516189	(47) 21.11.2007
(97) EP 1436274	(47) 21.11.2007	(97) EP 1516865	(47) 21.11.2007
(97) EP 1437402	(47) 21.11.2007	(97) EP 1517348	(47) 21.11.2007
(97) EP 1439266	(47) 21.11.2007	(97) EP 1518682	(47) 21.11.2007
(97) EP 1443173	(47) 21.11.2007	(97) EP 1519597	(47) 21.11.2007
(97) EP 1443312	(47) 21.11.2007	(97) EP 1519823	(47) 21.11.2007
(97) EP 1444216	(47) 21.11.2007	(97) EP 1522730	(47) 21.11.2007
(97) EP 1444299	(47) 21.11.2007	(97) EP 1523021	(47) 21.11.2007
(97) EP 1445392	(47) 21.11.2007	(97) EP 1523313	(47) 21.11.2007
(97) EP 1447110	(47) 21.11.2007	(97) EP 1523564	(47) 21.11.2007
(97) EP 1448319	(47) 21.11.2007	(97) EP 1524080	(47) 21.11.2007
(97) EP 1448936	(47) 21.11.2007	(97) EP 1525223	(47) 21.11.2007
(97) EP 1449867	(47) 21.11.2007	(97) EP 1526861	(47) 21.11.2007
(97) EP 1452545	(47) 21.11.2007	(97) EP 1527057	(47) 21.11.2007
(97) EP 1453995	(47) 21.11.2007	(97) EP 1529300	(47) 21.11.2007
(97) EP 1455777	(47) 21.11.2007	(97) EP 1530559	(47) 21.11.2007
(97) EP 1456481	(47) 21.11.2007	(97) EP 1530843	(47) 21.11.2007
(97) EP 1456932	(47) 21.11.2007	(97) EP 1534402	(47) 21.11.2007
(97) EP 1458368	(47) 21.11.2007	(97) EP 1534707	(47) 21.11.2007
(97) EP 1458383	(47) 21.11.2007	(97) EP 1535775	(47) 21.11.2007
(97) EP 1463551	(47) 21.11.2007	(97) EP 1538175	(47) 21.11.2007
(97) EP 1464981	(47) 21.11.2007	(97) EP 1538192	(47) 21.11.2007
(97) EP 1468250	(47) 21.11.2007	(97) EP 1539921	(47) 21.11.2007
(97) EP 1468983	(47) 21.11.2007	(97) EP 1543324	(47) 21.11.2007

(97) EP 1545317	(47) 21.11.2007	(97) EP 1630770	(47) 21.11.2007
(97) EP 1545337	(47) 21.11.2007	(97) EP 1631014	(47) 21.11.2007
(97) EP 1546122	(47) 21.11.2007	(97) EP 1631615	(47) 21.11.2007
(97) EP 1546254	(47) 21.11.2007	(97) EP 1631733	(47) 21.11.2007
(97) EP 1546355	(47) 21.11.2007	(97) EP 1631807	(47) 21.11.2007
(97) EP 1550607	(47) 21.11.2007	(97) EP 1633200	(47) 21.11.2007
(97) EP 1552641	(47) 21.11.2007	(97) EP 1634707	(47) 21.11.2007
(97) EP 1553816	(47) 21.11.2007	(97) EP 1634735	(47) 21.11.2007
(97) EP 1555477	(47) 21.11.2007	(97) EP 1634816	(47) 21.11.2007
(97) EP 1556475	(47) 21.11.2007	(97) EP 1635311	(47) 21.11.2007
(97) EP 1556987	(47) 21.11.2007	(97) EP 1635461	(47) 21.11.2007
(97) EP 1558153	(47) 21.11.2007	(97) EP 1635605	(47) 21.11.2007
(97) EP 1559645	(47) 21.11.2007	(97) EP 1635755	(47) 21.11.2007
(97) EP 1561522	(47) 21.11.2007	(97) EP 1637101	(47) 21.11.2007
(97) EP 1563852	(47) 21.11.2007	(97) EP 1637220	(47) 21.11.2007
(97) EP 1566956	(47) 21.11.2007	(97) EP 1637390	(47) 21.11.2007
(97) EP 1567692	(47) 21.11.2007	(97) EP 1637684	(47) 21.11.2007
(97) EP 1568442	(47) 21.11.2007	(97) EP 1639874	(47) 21.11.2007
(97) EP 1569767	(47) 21.11.2007	(97) EP 1640550	(47) 21.11.2007
(97) EP 1569995	(47) 21.11.2007	(97) EP 1641680	(47) 21.11.2007
(97) EP 1571118	(47) 21.11.2007	(97) EP 1642111	(47) 21.11.2007
(97) EP 1571383	(47) 21.11.2007	(97) EP 1643174	(47) 21.11.2007
(97) EP 1572653	(47) 21.11.2007	(97) EP 1646032	(47) 21.11.2007
(97) EP 1575212	(47) 21.11.2007	(97) EP 1647036	(47) 21.11.2007
(97) EP 1576383	(47) 21.11.2007	(97) EP 1647332	(47) 21.11.2007
(97) EP 1576855	(47) 21.11.2007	(97) EP 1647878	(47) 21.11.2007
(97) EP 1577409	(47) 21.11.2007	(97) EP 1648401	(47) 21.11.2007
(97) EP 1577848	(47) 21.11.2007	(97) EP 1648799	(47) 21.11.2007
(97) EP 1578425	(47) 21.11.2007	(97) EP 1649252	(47) 21.11.2007
(97) EP 1578718	(47) 21.11.2007	(97) EP 1650467	(47) 21.11.2007
(97) EP 1578750	(47) 21.11.2007	(97) EP 1650715	(47) 21.11.2007
(97) EP 1581537	(47) 21.11.2007	(97) EP 1650780	(47) 21.11.2007
(97) EP 1581581	(47) 21.11.2007	(97) EP 1651393	(47) 21.11.2007
(97) EP 1583434	(47) 21.11.2007	(97) EP 1651469	(47) 21.11.2007
(97) EP 1583809	(47) 21.11.2007	(97) EP 1651757	(47) 21.11.2007
(97) EP 1585752	(47) 21.11.2007	(97) EP 1654126	(47) 21.11.2007
(97) EP 1585991	(47) 21.11.2007	(97) EP 1654294	(47) 21.11.2007
(97) EP 1586830	(47) 21.11.2007	(97) EP 1654332	(47) 21.11.2007
(97) EP 1587315	(47) 21.11.2007	(97) EP 1654360	(47) 21.11.2007
(97) EP 1587371	(47) 21.11.2007	(97) EP 1656425	(47) 21.11.2007
(97) EP 1588796	(47) 21.11.2007	(97) EP 1656683	(47) 21.11.2007
(97) EP 1589497	(47) 21.11.2007	(97) EP 1656954	(47) 21.11.2007
(97) EP 1590150	(47) 21.11.2007	(97) EP 1656963	(47) 21.11.2007
(97) EP 1590164	(47) 21.11.2007	(97) EP 1658363	(47) 21.11.2007
(97) EP 1591438	(47) 21.11.2007	(97) EP 1658411	(47) 21.11.2007
(97) EP 1593659	(47) 21.11.2007	(97) EP 1658592	(47) 21.11.2007
(97) EP 1593688	(47) 21.11.2007	(97) EP 1659023	(47) 21.11.2007
(97) EP 1594200	(47) 21.11.2007	(97) EP 1659374	(47) 21.11.2007
(97) EP 1597818	(47) 21.11.2007	(97) EP 1660598	(47) 21.11.2007
(97) EP 1600468	(47) 21.11.2007	(97) EP 1660917	(47) 21.11.2007
(97) EP 1601490	(47) 21.11.2007	(97) EP 1661638	(47) 21.11.2007
(97) EP 1603773	(47) 21.11.2007	(97) EP 1663431	(47) 21.11.2007
(97) EP 1606517	(47) 21.11.2007	(97) EP 1663609	(47) 21.11.2007
(97) EP 1607079	(47) 21.11.2007	(97) EP 1663894	(47) 21.11.2007
(97) EP 1608268	(47) 21.11.2007	(97) EP 1663982	(47) 21.11.2007
(97) EP 1608381	(47) 21.11.2007	(97) EP 1665530	(47) 21.11.2007
(97) EP 1608811	(47) 21.11.2007	(97) EP 1666616	(47) 21.11.2007
(97) EP 1611072	(47) 21.11.2007	(97) EP 1668722	(47) 21.11.2007
(97) EP 1611382	(47) 21.11.2007	(97) EP 1669314	(47) 21.11.2007
(97) EP 1613584	(47) 21.11.2007	(97) EP 1670290	(47) 21.11.2007
(97) EP 1613839	(47) 21.11.2007	(97) EP 1670448	(47) 21.11.2007
(97) EP 1614758	(47) 21.11.2007	(97) EP 1673181	(47) 21.11.2007
(97) EP 1616521	(47) 21.11.2007	(97) EP 1677476	(47) 21.11.2007
(97) EP 1619201	(47) 21.11.2007	(97) EP 1681188	(47) 21.11.2007
(97) EP 1620415	(47) 21.11.2007	(97) EP 1681479	(47) 21.11.2007
(97) EP 1620861	(47) 21.11.2007	(97) EP 1681833	(47) 21.11.2007
(97) EP 1622209	(47) 21.11.2007	(97) EP 1682911	(47) 21.11.2007
(97) EP 1623208	(47) 21.11.2007	(97) EP 1683215	(47) 21.11.2007
(97) EP 1623711	(47) 21.11.2007	(97) EP 1683967	(47) 21.11.2007
(97) EP 1623818	(47) 21.11.2007	(97) EP 1684564	(47) 21.11.2007
(97) EP 1625183	(47) 21.11.2007	(97) EP 1686621	(47) 21.11.2007
(97) EP 1627561	(47) 21.11.2007	(97) EP 1689003	(47) 21.11.2007
(97) EP 1628038	(47) 21.11.2007	(97) EP 1692239	(47) 21.11.2007
(97) EP 1629213	(47) 21.11.2007	(97) EP 1693269	(47) 21.11.2007
(97) EP 1629615	(47) 21.11.2007	(97) EP 1694373	(47) 21.11.2007
(97) EP 1629882	(47) 21.11.2007	(97) EP 1696610	(47) 21.11.2007
(97) EP 1630527	(47) 21.11.2007	(97) EP 1697378	(47) 21.11.2007
(97) EP 1630637	(47) 21.11.2007	(97) EP 1698100	(47) 21.11.2007

(97)	EP 1699437	(47)	21.11.2007
(97)	EP 1699508	(47)	21.11.2007
(97)	EP 1699608	(47)	21.11.2007
(97)	EP 1700226	(47)	21.11.2007
(97)	EP 1700265	(47)	21.11.2007
(97)	EP 1701335	(47)	21.11.2007
(97)	EP 1701453	(47)	21.11.2007
(97)	EP 1702162	(47)	21.11.2007
(97)	EP 1703248	(47)	21.11.2007
(97)	EP 1703598	(47)	21.11.2007
(97)	EP 1703844	(47)	21.11.2007
(97)	EP 1704213	(47)	21.11.2007
(97)	EP 1706832	(47)	21.11.2007
(97)	EP 1707720	(47)	21.11.2007
(97)	EP 1708216	(47)	21.11.2007
(97)	EP 1711595	(47)	21.11.2007
(97)	EP 1712264	(47)	21.11.2007
(97)	EP 1715967	(47)	21.11.2007
(97)	EP 1718340	(47)	21.11.2007
(97)	EP 1720728	(47)	21.11.2007
(97)	EP 1722617	(47)	21.11.2007
(97)	EP 1722897	(47)	21.11.2007
(97)	EP 1722900	(47)	21.11.2007
(97)	EP 1722927	(47)	21.11.2007
(97)	EP 1723192	(47)	21.11.2007
(97)	EP 1723306	(47)	21.11.2007
(97)	EP 1725149	(47)	21.11.2007
(97)	EP 1726212	(47)	21.11.2007
(97)	EP 1727933	(47)	21.11.2007
(97)	EP 1727993	(47)	21.11.2007
(97)	EP 1728074	(47)	21.11.2007
(97)	EP 1731794	(47)	21.11.2007
(97)	EP 1731867	(47)	21.11.2007
(97)	EP 1732448	(47)	21.11.2007
(97)	EP 1733297	(47)	21.11.2007
(97)	EP 1736676	(47)	21.11.2007
(97)	EP 1737288	(47)	21.11.2007
(97)	EP 1737314	(47)	21.11.2007
(97)	EP 1737952	(47)	21.11.2007
(97)	EP 1739779	(47)	21.11.2007
(97)	EP 1740865	(47)	21.11.2007
(97)	EP 1743556	(47)	21.11.2007
(97)	EP 1744817	(47)	21.11.2007
(97)	EP 1746336	(47)	21.11.2007
(97)	EP 1747416	(47)	21.11.2007
(97)	EP 1747481	(47)	21.11.2007
(97)	EP 1748715	(47)	21.11.2007
(97)	EP 1749425	(47)	21.11.2007
(97)	EP 1750549	(47)	21.11.2007
(97)	EP 1751549	(47)	21.11.2007
(97)	EP 1752642	(47)	21.11.2007
(97)	EP 1754562	(47)	21.11.2007
(97)	EP 1756185	(47)	21.11.2007
(97)	EP 1757066	(47)	21.11.2007
(97)	EP 1758455	(47)	21.11.2007
(97)	EP 1758855	(47)	21.11.2007
(97)	EP 1758914	(47)	21.11.2007
(97)	EP 1759559	(47)	21.11.2007
(97)	EP 1760398	(47)	21.11.2007
(97)	EP 1761524	(47)	21.11.2007
(97)	EP 1763550	(47)	21.11.2007
(97)	EP 1763559	(47)	21.11.2007
(97)	EP 1766820	(47)	21.11.2007
(97)	EP 1767974	(47)	21.11.2007
(97)	EP 1769018	(47)	21.11.2007
(97)	EP 1769429	(47)	21.11.2007
(97)	EP 1771444	(47)	21.11.2007
(97)	EP 1771969	(47)	21.11.2007
(97)	EP 1773604	(47)	21.11.2007
(97)	EP 1773707	(47)	21.11.2007
(97)	EP 1776884	(47)	21.11.2007
(97)	EP 1780683	(47)	21.11.2007
(97)	EP 1781144	(47)	21.11.2007
(97)	EP 1782586	(47)	21.11.2007
(97)	EP 1786442	(47)	21.11.2007
(97)	EP 1800573	(47)	21.11.2007
(97)	EP 1804434	(47)	21.11.2007

## Zveřejněné překlady evropských patentových spisů

U následujících udělených evropských patentů s účinky pro Českou republiku byl majitelem předložen překlad patentového spisu do českého jazyka (§ 35c odst. 2 až 4 zákona č. 527/1990 Sb., v platném znění). Údaje jsou řazeny vzestupně podle čísel evropských patentů.

(97) **EP 1310734**  
(47) 22.08.2007  
(97) 14.05.2003  
(51) **F23L 7/00** (2006.01)  
**F23G 7/05** (2006.01)  
(96) 09.11.2002  
(96) 02025138.5  
(73) Air Liquide Deutschland GmbH, 40235 Düsseldorf, DE  
(72) Gross, Gerhard, 47877 Willich, DE  
Lailach, Günter, 14467 Potsdam, DE  
(54) **Způsob zvýšení výkonu při exotermním spalováním odpadu**  
(32) 13.11.2001  
(31) 10155811  
(33) DE  
(74) TRAPLOVÁ HAKR KUBÁT Advokátní a patentová kancelář, Ing. Eduard Hakr, Přístavní 24, Praha 7, 17000

(97) **EP 1316592**  
(47) 22.08.2007  
(97) 04.06.2003  
(51) **C09D 5/03** (2006.01)  
**C09D 7/06** (2006.01)  
(96) 21.11.2002  
(96) 02026325.7  
(73) Cytec Surface Specialties Austria GmbH, 8402 Werndorf, AT  
(72) Hobisch, Gerald, Dr. Prof., 8042 Graz, AT  
Morre, Peter, 8020 Graz, AT  
Cavalieri, Roberto, Dr., 35136 Padova, IT  
Gazzea, Sergio, 36060 Romano d'Ezzelino, IT  
Chinellato, Robertino, 30030 Chirignago, IT  
(54) **Aditiva pro práškové laky**  
(32) 30.11.2001  
(31) 18742001  
(33) AT  
(74) Společná advokátní kancelář Všetečka Zelený Švorčík Kalenský a partneři, JUDr. Miloš Všetečka, Hálkova 2, Praha 2, 12000

(97) **EP 1321177**  
(47) 22.08.2007  
(97) 25.06.2003  
(51) **B01D 53/04** (2006.01)  
(96) 18.12.2002  
(96) 02028391.7  
(73) M+W Zander Facility Engineering GmbH, 70499 Stuttgart, DE  
(72) Renz Manfred Dr., 71254 Ditzingen, DE  
(54) **Absorbér pro čištění surových plynů**  
(32) 21.12.2001  
(31) 10164461  
(33) DE  
(74) UNIPATENT, Ing. Jiří Chlustina, Jana Masaryka 43-47, Praha 2, 12000

(97) **EP 1361084**  
(47) 15.08.2007  
(97) 12.11.2003  
(51) **B60G 7/00** (2006.01)  
**B60B 37/00** (2006.01)  
**B60B 35/02** (2006.01)  
**B62D 17/00** (2006.01)  
(96) 08.05.2003  
(96) 03010360.0  
(73) Sistemi Sospensioni S.p.A., 20011 Corbetta MI, IT

(72) Gerrard, Miles Barnaby, 10124 Torino, IT  
(54) **Montážní konstrukce pro držák kola motorového vozidla**  
(32) 10.05.2002  
(31) TO20020397  
(33) IT  
(74) KOREJZOVÁ & SPOL., v.o.s., JUDr. Petra Korejzová, advokátka, Korunní 810/104 E, Praha 10, 10100

(97) **EP 1413333**  
(47) 22.08.2007  
(97) 28.04.2004  
(51) **A62C 39/00** (2006.01)  
**A62C 31/05** (2006.01)  
(96) 09.06.2003  
(96) 03012990.2  
(73) CIODUE ACQUA S.R.L., 20146 Milano, IT  
(72) Gargani, Armando Ciodue Acqua S.r.l, 20090 Trezzano sul Naviglio (MI), IT  
(54) **Kropičí hlavice pro zařízení na boj proti požáru**  
(32) 25.10.2002  
(31) MI20022283  
(33) IT  
(74) Čermák Hořejš Myslíl a spol., JUDr. Karel Čermák, advokát, Národní 32, Praha 1, 11000

(97) **EP 1420804**  
(47) 01.08.2007  
(97) 13.02.2003  
(51) **A61K 36/06** (2006.01)  
**A61P 31/04** (2006.01)  
(96) 26.07.2002  
(96) 02750341.6  
(73) Alltech, Inc., Nicholasville, KY 40356, US  
(72) DAWSON, Karl, A., Lexington, KY 40507, US  
SEFTON, Arnold, E., Guelph, Ontario N1G 3G6, CA  
(54) **Postupy a prostředky pro potlačení kokcidiózy**  
(32) 27.07.2001  
(31) 308215/P  
(33) US  
(86) PCT/US2002/023939  
(87) WO 2003/011310  
(74) KOREJZOVÁ & SPOL., v.o.s., JUDr. Zdeňka Korejzová, advokátka, Korunní 810/104 E, Praha 10, 10100

(97) **EP 1422899**  
(47) 08.08.2007  
(97) 26.05.2004  
(51) **H04L 29/00** (2006.01)  
**H04L 12/58** (2006.01)  
(96) 25.11.2002  
(96) 02026178.0  
(73) T-Mobile Deutschland GmbH, 53227 Bonn, DE  
(72) Gill, Thorsten, 53227 Bonn, DE  
Salem, Tarek, 53227 Bonn, DE  
Weis, Klaus, 53757 Sankt Augustin, DE  
(54) **Způsob a systém pro poskytování snadného přístupu k e-mailovému účtu pomocí sítě pro mobilní komunikace**  
(74) Společná advokátní kancelář Všetečka Zelený Švorčík Kalenský a partneři, JUDr. Miloš Všetečka, Hálkova 2, Praha 2, 12000

(97) **EP 1423062**  
(47) 15.08.2007  
(97) 06.03.2003

- 
- (51) **A61F 5/14** (2006.01)  
**A43B 13/38** (2006.01)  
**A43B 7/22** (2006.01)
- (96) 26.08.2002  
(96) 02754065.7
- (73) Barefoot Science Technologies Inc., Richmond Hill,  
Ontario L4C 6Y3, CA
- (72) GARDINER, Roy, Richmond Hill, Ontario L4C 6Y3, CA
- (54) **Prostředek rehabilitační stélky boty**
- (32) 31.08.2001  
(31) 942972  
(33) US  
(86) PCT/CA2002/001301  
(87) WO 2003/017895
- (74) ROTT, RŮŽIČKA & GUTTMANN Patentová,známková a  
advokátní kancelář, Ing. Ivana Menšíková, Nad Štolou 12,  
Praha 7, 17000
- 
- (97) **EP 1430996**  
(47) 29.08.2007  
(97) 23.06.2004
- (51) **B23Q 35/10** (2006.01)  
**B23C 3/12** (2006.01)
- (96) 20.12.2002  
(96) 02028552.4
- (73) Urban GmbH & Co. Maschinenbau KG, D-87700  
Memmingen, DE
- (72) Jägg, Josef, 88450 Berkheim, DE
- (54) **Zařízení pro třískové obrábění rohových spojů rámů  
svařených z plastových profilů**
- (74) Společná advokátní kancelář Všeťečka Zelený Švorčík  
Kalenský a partneři, JUDr. Miloš Všeťečka, Hálkova 2,  
Praha 2, 12000
- 
- (97) **EP 1436263**  
(47) 19.09.2007  
(97) 24.04.2003
- (51) **C07D 213/61** (2006.01)  
**C07C 67/343** (2006.01)
- (96) 14.10.2002  
(96) 02781941.6
- (73) LG Life Sciences Ltd., Seoul 150-010, KR  
(72) CHOI, Sang-Chul, 305-721 Daejeon, KR  
SHIN, Hyun-Ik, 305-340 Daejeon, KR  
CHOI, Bo-Seung, I.P. Department, R&D Park, Yuseong-  
gu, Daejeon 305-380, KR
- (54) **Způsob přípravy beta-katoesterové sloučeniny**
- (32) 15.10.2001  
(31) 2001063349  
(33) KR  
(86) PCT/KR2002/001918  
(87) WO 2003/033469
- (74) Čermák Hořejš Myslíl a spol., JUDr. Jan Matějka, Národní  
32, Praha 1, 11000
- 
- (97) **EP 1437349**  
(47) 15.08.2007  
(97) 30.01.2003
- (51) **C07D 261/08** (2006.01)  
**A61K 31/42** (2006.01)  
**A61P 31/00** (2006.01)  
**A61P 35/00** (2006.01)
- (96) 17.07.2002  
(96) 02748888.1
- (73) LABORATORIOS S.A.L.V.A.T., S.A., 08950 Esplugues  
de Llobregat (Barcelona), ES
- (72) FARRERONS GALLEMI, Carles, E-08034 Mataro, ES  
LAGUNAS ARNAL, Carmen, E-08903 L'Hospitalet de  
Llobregat, ES  
FERNANDEZ SERRAT, Anna, E-08190 Sant Cugat del  
Valles, ES  
CATENA RUIZ, Juan Lorenzo, E-08901 L'Hospitalet de  
Llobregat, ES  
MIQUEL BONO, Ignacio José, E-08902 L'Hospitalet de  
Llobregat, ES  
BALSA LOPEZ, Dolors, E-08912 Badalona, ES  
SALCEDO ROCA, Carolina, E-08757 Corbera, ES  
TOLEDO MESA, Natividad, E-08410 Vilanova Del  
Valles, ES  
FERNANDEZ GARCIA, Andrés, E-08034 Barcelona, ES
- (54) **Substituované isoxazoly a jejich použití jako antibiotik**
- (32) 20.07.2001  
(31) 200101793  
(33) ES  
(86) PCT/ES2002/000358  
(87) WO 2003/008395
- (74) KOREJZOVÁ & SPOL., v.o.s., JUDr. Petra Korejzová,  
advokátka, Korunní 810/104 E, Praha 10, 10100
- 
- (97) **EP 1439237**  
(47) 18.07.2007  
(97) 21.07.2004
- (51) **C22B 7/00** (2006.01)  
**C21B 3/04** (2006.01)
- (96) 24.09.2003  
(96) 03380210.9
- (73) Oneder, S.A., 20720 Azkoitia Guipuzcoa, ES  
Maria Jesus Siera San Martin, 48901 Barakaldo (Bizkaia),  
ES
- (72) Ugarte Bilbao, Alberto, 20720 Azkoitia (Gipuzkoa), ES
- (54) **Postup recyklace prachu z elektrooceláren a výrobek  
získaný tímto postupem**
- (32) 09.01.2003  
(31) 200300044  
(33) ES
- (74) Patentová a známková kancelář, Ing. Jaromír Příkryl,  
patentový zástupce, Poštovní 159, Hulín, 76824
- 
- (97) **EP 1441895**  
(47) 05.09.2007  
(97) 17.04.2003
- (51) **B29C 49/06** (2006.01)  
B29K 67/00 (2006.01)
- (96) 11.10.2002  
(96) 02795301.7
- (73) Tergal Fibres, 02430 Gauchy, FR
- (72) LEPAGE, Jean-Luc, F-69340 Francheville, FR  
ROBERT, Gilles, F-69540 Irigny, FR  
BECKERICH, Pascal, F-67700 Gottenhouse, FR  
PEREZ, Gérard, F-69110 Sainte-Foy-Les-Lyon, FR  
DARRAS, David, F-76610 Le Havre, FR  
LETERC, François, F-76700 Harfleur, FR
- (54) **Způsob výroby dutých těles, prefabrikáty dutých těles a  
láhve získané tímto způsobem**
- (32) 12.10.2001  
(31) 0113145  
(33) FR  
(86) PCT/FR2002/003465  
(87) WO 2003/031156
- (74) TRAPLOVÁ HAKR KUBÁT Advokátní a patentová  
kancelář, Ing. Eduard Hakr, Přístavní 24, Praha 7, 17000
- 
- (97) **EP 1448894**  
(47) 09.05.2007  
(97) 12.06.2003
- (51) **F04C 5/00** (2006.01)  
**F04C 2/44** (2006.01)
- (96) 17.11.2002

(96) 02787368.6  
(73) Horn GmbH & Co. KG, 24937 Flensburg, DE  
(72) SALOMON, Thomas, 33330 Gütersloh, DE  
(54) **Samonasávací hybridní čerpadlo**  
(32) 28.11.2001  
(31) 10158146  
(33) DE  
(86) PCT/DE2002/004241  
(87) WO 2003/048582  
(74) Ing. Eduard Hakr, Přístavní 24, Praha 7, 17000

(97) **EP 1462293**  
(47) 14.11.2007  
(97) 29.09.2004  
(51) **B60K 31/04** (1985.01)  
(96) 25.03.2004  
(96) 04007237.3  
(73) Toyota Jidosha Kabushiki Kaisha, Toyota-shi, Aichi-ken, 471-8571, JP  
(72) Otsubo, Masaaki, Toyota-shi Aichi-ken, 471-8571, JP  
Shirai, Takao, Toyota-shi Aichi-ken, 471-8571, JP  
(54) **Řídící jednotka pro vozidlo**  
(32) 28.03.2003  
(31) 2003091127  
(33) JP  
(74) ROTT, RŮŽIČKA & GUTTMANN patent.,známkové a advokátní kanceláře, Ing. Miloslav Hainz, Nad Štolou 12, Praha 7, 17000

(97) **EP 1466992**  
(47) 15.08.2007  
(97) 13.10.2004  
(51) **C22C 21/06** (2006.01)  
**C22F 1/047** (2006.01)  
**B21B 3/00** (2006.01)  
(96) 08.04.2003  
(96) 03008147.5  
(73) Hydro Aluminium Deutschland GmbH, 51149 Köln, DE  
(72) Mrotzek, Manfred, 21614 Buxtehude, DE  
Kehl, Werner, Dr., 21635 Jork, DE  
(54) **Plošný válcovaný polotovár z hliníkové slitiny**  
(74) KOREJZOVÁ & SPOL., v.o.s., JUDr. Petra Korejzová, advokátka, Korunní 810/104 E, Praha 10, 10100

(97) **EP 1477358**  
(47) 29.08.2007  
(97) 17.11.2004  
(51) **B60N 2/28** (2006.01)  
**B60N 2/46** (2006.01)  
(96) 26.04.2004  
(96) 04380096.0  
(73) JANE S.A., 08184 Palau de Plegamans (Barcelona), ES  
(72) Jane Santamaria, Manuel, c/o JANE, S.A., 08184 Palau de Plegamans Barcelona, ES  
(54) **Dětská sedačka s loketními opěrkami pro motorová vozidla**  
(32) 14.05.2003, 20.05.2003  
(31) 200301159/U, 200301228/U  
(33) ES, ES  
(74) Čermák Hořejš Myslíl a spol., JUDr. Jan Matějka, Národní 32, Praha 1, 11000

(97) **EP 1496165**  
(47) 08.08.2007  
(97) 12.01.2005  
(51) **E03D 9/00** (2006.01)  
(96) 02.07.2004  
(96) 04291686.6  
(73) JCDecaux SA, 92200 Neuilly-sur-Seine, FR  
(72) Gagosz, Jean-Claude, 28410 Bu, FR

(54) **Sanitární zařízení pro veřejnost se zařízením pro omývání podlahy**  
(32) 04.07.2003  
(31) 0308194  
(33) FR  
(74) KANIA, SEDLÁK, SMOLA Patentová a známková kancelář, Ing. Jiří Malůšek, Mendlovo nám. 1a, Brno, 60300

(97) **EP 1517899**  
(47) 29.08.2007  
(97) 27.11.2003  
(51) **C07D 261/20** (2006.01)  
**C07D 493/04** (2006.01)  
**C07D 413/12** (2006.01)  
**C07D 417/12** (2006.01)  
**A61K 31/423** (2006.01)  
**A61K 31/427** (2006.01)  
**A61P 31/18** (2006.01)  
(96) 16.05.2003  
(96) 03735707.6  
(73) Tibotec Pharmaceuticals Ltd., Eastgate Little Island Co Cork, IE  
(72) SURLERAUX, Dominique, Louis, Nestor, Ghislain, B-1440 Braine-le-château, BE  
VERGOUWEN, Bernhard, Joanna, Bernard, B-3680 Maaseik, BE  
DE KOCK, Herman, Augustinus, B-2370 Arendonk, BE  
(54) **Širokospektrální substituované benzisoxazolové sulfonamidy jako inhibitory HIV**  
(32) 17.05.2002  
(31) 02076957  
(33) EP  
(86) PCT/EP2003/050173  
(87) WO 2003/097616  
(74) TRAPLOVÁ HAKR KUBÁT Advokátní a patentová kancelář, Ing. Eduard Hakr, Přístavní 24, Praha 7, 17000

(97) **EP 1522522**  
(47) 15.08.2007  
(97) 13.04.2005  
(51) **C01B 17/90** (2006.01)  
**C01G 49/14** (2006.01)  
(96) 06.10.2003  
(96) 03022600.5  
(73) Kerr-McGee Pigments GmbH, 47829 Krefeld, DE  
(72) Auer, Gerhard, 47800 Krefeld, DE  
Köhler, Berndt-Ullrich, 47809 Krefeld, DE  
Laubach, Benno, 47809 Krefeld, US  
(54) **Postup zpracování těžkými kovy zatížené použité kyseliny sírové**  
(74) PATENTSERVIS Praha a.s., Jivenská 1273/1, Praha 4, 14021

(97) **EP 1532011**  
(47) 18.07.2007  
(97) 04.03.2004  
(51) **B60H 1/00** (2006.01)  
(96) 12.08.2003  
(96) 03792297.8  
(73) Behr GmbH & Co. KG, 70469 Stuttgart, DE  
(72) KLINGLER, Dietrich, 73540 Heubach, DE  
SCHWAHN, Werner, 71701 Schwieberdingen, DE  
(54) **Ovládací zařízení s kazetou se svinovacím pásem**  
(32) 16.08.2002  
(31) 10238430  
(33) DE  
(86) PCT/EP2003/008915  
(87) WO 2004/018244  
(74) Čermák Hořejš Myslíl a spol., JUDr. Karel Čermák, advokát, Národní 32, Praha 1, 11000

(97) <b>EP 1539203</b>	(51) <b>H04L 5/14</b> (2006.01)
(47) 26.09.2007	(51) <b>H04Q 7/38</b> (2006.01)
(97) 19.02.2004	(96) 11.09.2003
(51) <b>A61K 36/28</b> (2006.01)	(96) 03809481.9
(96) 30.06.2003	(73) TELEFONAKTIEBOLAGET LM ERICSSON (publ), 164
(96) 03783996.6	83 Stockholm, SE
(73) INDENA S.p.A., 20139 Milano, IT	(72) BRUHN, Stefan, S-192 67 Sollentuna, SE
(72) GIORI, Andrea, I-20139 Milano, IT	(54) <b>Manipulace se zpožděním mezi komunikačními linkami</b>
ANELLI, Alessandro, I-20139 Milano, IT	(32) 25.10.2002
MORAZZONI, Paolo, I-20139 Milano, IT	(31) 280096
DI PIERRO, Francesco, I-20090 Trezzano sul Naviglio (MI), IT	(33) US
(54) <b>Extrakty Echinacea angustifolia</b>	(86) PCT/SE2003/001411
(32) 30.07.2002	(87) WO 2004/038992
(31) MI20021691	(74) KOREJZOVÁ & SPOL., v.o.s., JUDr. Petra Korejzová,
(33) IT	advokátka, Korunní 810/104 E, Praha 10, 10100
(86) PCT/EP2003/006921	
(87) WO 2004/014404	
(74) KOREJZOVÁ & SPOL., v.o.s., JUDr. Petra Korejzová,	
advokátka, Korunní 810/104 E, Praha 10, 10100	
	(97) <b>EP 1556246</b>
	(47) 15.08.2007
	(97) 13.05.2004
	(51) <b>B60N 3/10</b> (2006.01)
	(96) 28.10.2003
	(96) 03772267.5
	(73) TRW Automotive Electronics & Components GmbH & Co.
	KG, 67677 Enkenbach/Alsenborn, DE
	(72) WAGNER, Jörg, 67661 Kaiserslautern, DE
	WEBER, Andreas, 66497 Contwig, DE
	(54) <b>Držák nápojů</b>
	(32) 29.10.2002
	(31) 20216675/U
	(33) DE
	(86) PCT/EP2003/011942
	(87) WO 2004/039627
	(74) KOREJZOVÁ & SPOL., v.o.s., JUDr. Petra Korejzová,
	advokátka, Korunní 810/104 E, Praha 10, 10100
(97) <b>EP 1539802</b>	
(47) 05.09.2007	
(97) 31.12.2003	
(51) <b>C07K 7/00</b> (2006.01)	
<b>C07K 14/705</b> (2006.01)	
<b>C12N 15/12</b> (2006.01)	
<b>A61K 48/00</b> (2006.01)	
<b>C07K 16/28</b> (2006.01)	
<b>G01N 33/566</b> (2006.01)	
<b>A61K 38/17</b> (2006.01)	
<b>A61P 25/00</b> (2006.01)	
(96) 20.06.2003	
(96) 03760708.2	
(73) Serono Genetics Institute S.A., 91030 Evry Cedex, FR	
(72) CAVAREC, Laurent, 94300 Vincennes, FR	
CHUMAKOV, Ilya, F-77000 Vaux-le-Penil, FR	
DESTENAVES, Benoit, F-91800 Brunoy, FR	
GONTHIER, Catherine, F-91100 Corbeil-Essonnes, FR	
ELIAS, Isabelle, F-78120 Sonchamp, FR	
(54) <b>Nové KCNQ polypeptidy a jejich použití při diagnóze mentálních poruch</b>	
(32) 25.06.2002	
(31) 391359/P	
(33) US	
(86) PCT/EP2003/050246	
(87) WO 2004/000875	
(74) KOREJZOVÁ & SPOL., v.o.s., JUDr. Petra Korejzová,	
advokátka, Korunní 810/104 E, Praha 10, 10100	
	(97) <b>EP 1559823</b>
	(47) 19.09.2007
	(97) 03.08.2005
	(51) <b>D05B 3/08</b> (2006.01)
	(96) 15.01.2005
	(96) 05000759.0
	(73) DÜRKOPP ADLER AKTIENGESELLSCHAFT, 33719
	Bielefeld, DE
	(72) Bohl, Horst, 33739 Bielefeld, DE
	Fransing, Heinz, 49324 Melle, DE
	Jordan, Thomas, 33818 Leopoldshöhe, DE
	(54) <b>Šicí stroj na knoflíkové dírky s očkem</b>
	(32) 30.01.2004, 04.05.2004
	(31) 102004004752, 102004021924
	(33) DE, DE
	(74) Čermák Hořejš Myslíl a spol., JUDr. Karel Čermák,
	advokát, Národní 32, Praha 1, 11000
(97) <b>EP 1551277</b>	
(47) 08.08.2007	
(97) 15.04.2004	
(51) <b>A61M 16/04</b> (2006.01)	
(96) 03.10.2003	
(96) 03751231.6	
(73) Etview Ltd., 20179 Misgav, IL	
(72) GAVRIELY, Oren, 34618 Haifa, IL	
(54) <b>Endotracheální trubice se zobrazovacím snímačem</b>	
(32) 03.10.2002	
(31) 415550/P	
(33) US	
(86) PCT/IL2003/000797	
(87) WO 2004/030527	
(74) ROTT, RŮŽIČKA & GUTTMANN Patentová,známková a	
advokátní kancelář, Ing. Ivana Menšíková, Nad Štolou 12,	
Praha 7, 17000	
	(97) <b>EP 1561559</b>
	(47) 18.07.2007
	(97) 10.08.2005
	(51) <b>B29C 37/02</b> (2006.01)
	<b>B29C 49/72</b> (2006.01)
	(96) 13.01.2005
	(96) 05000544.6
	(73) Friedrich H. Weischede Formenbau GmbH, 46242 Bottrop,
	DE
	(72) Schaub, Josef, 45964 Gladbeck, DE
	(54) <b>Zařízení k odstraňování zbytků dutých těles z termoplastu</b>
	(32) 07.02.2004
	(31) 102004006079
	(33) DE
	(74) Čermák Hořejš Myslíl a spol., JUDr. Karel Čermák,
	advokát, Národní 32, Praha 1, 11000
(97) <b>EP 1554833</b>	
(47) 15.08.2007	
(97) 06.05.2004	



- |   |  |
|---|--|
| (97) <b>EP 1561833</b>  | (86) PCT/EP2003/014962   |
| (47) 11.04.2007   | (87) WO 2004/062889  |
| (97) 10.08.2005   | (74) KOREJZOVÁ & SPOL., v.o.s., JUDr. Petra Korejzová,<br>advokátka, Korunní 810/104 E, Praha 10, 10100  |
| (51) <b>C22C 38/00</b> (2006.01)  |  |
| (96) 05.02.2004   |  |
| (96) 04002612.2   |  |
| (73) Edelmetallwerke Südwestfalen GmbH, 57012 Siegen, DE<br>Rud-Kettenfabrik Rieger & Dietz GmbH & Co., 73428<br>Aalen, DE  |  |
| (72) Bauk, Agnes, Dipl.-Ing., 44793 Bochum, DE<br>Sinz, Rolf, Dr.-Ing., 73540 Heubach, DE   |  |
| (54) <b>Ocel k výrobě vysoce pevných součástí s vynikající<br/>houževnatostí za nízkých teplot a použití takové oceli</b>   |  |
| (74) Čermák Hořejš Myslíl a spol., JUDr. Karel Čermák,<br>advokát, Národní 32, Praha 1, 11000   |  |
| (97) <b>EP 1567442</b>  | (97) <b>EP 1589976</b>   |
| (47) 22.08.2007   | (47) 03.10.2007  |
| (97) 21.05.2004   | (97) 19.08.2004  |
| (51) <b>B66B 11/00</b> (2006.01)  | (51) <b>A61K 31/5685</b> (2006.01)   |
| (96) 31.10.2003   | <b>A61K 31/519</b> (2006.01)   |
| (96) 03758181.6   | <b>A61K 31/4196</b> (2006.01)  |
| (73) Kone Corporation, 00330 Helsinki, FI   | <b>A61K 31/4184</b> (2006.01)  |
| (72) MUSTALAHTI, Jorma, FIN-05620 Hyvinkää, FI<br>AULANKO, Esko, FIN-04230 Kerava, FI   | <b>A61K 31/567</b> (2006.01)   |
| (54) <b>Výtah s tažnou lanovnicí bez protizávaží</b>  | <b>A61K 45/06</b> (2006.01)  |
| (32) 04.11.2002, 01.10.2003   | <b>A61P 15/00</b> (2006.01)  |
| (31) 20021959, PCT/FI03/00713   | (96) 03.02.2004  |
| (33) FI, FI   | (96) 04707574.2  |
| (86) PCT/FI2003/000809  | (73) AstraZeneca AB, 151 85, SE  |
| (87) WO 2004/041700   | (72) RUBIN, Stephen, Southampton, NJ 08088, US   |
| (74) A. Holas & partner Patentová a známková kancelář, Ing.<br>Mgr. Hana Holasová, Křížová 4, Brno, 60300   | (54) <b>Použití kombinace inhibitoru aromatázy, progestinu a<br/>estrogenu pro léčení endometriózy</b>   |
| (97) <b>EP 1579943</b>  | (32) 05.02.2003  |
| (47) 15.08.2007   | (31) 0302572   |
| (97) 21.05.2004   | (33) GB  |
| (51) <b>B23K 11/14</b> (2006.01)  | (86) PCT/GB2004/000414   |
| (96) 29.10.2003   | (87) WO 2004/069260  |
| (96) 03769507.9   | (74) TRAPLOVÁ HAKR KUBÁT Advokátní a patentová<br>kancelář, Ing. Eduard Hakr, Přístavní 24, Praha 7, 17000   |
| (73) Ocon Industrielle Konzepte, S.L., 08810 Sant Pere de<br>Ribes, ES  | (97) <b>EP 1609877</b>   |
| (72) MARTIN GONZALEZ, Ignacio, E-08810 Sant Pere de<br>Ribes, ES  | (47) 05.09.2007  |
| (54) <b>Zlepšené odporové svařovací zařízení</b>  | (97) 28.12.2005  |
| (32) 04.11.2002   | (51) <b>C22B 7/00</b> (2006.01)  |
| (31) 200202521  | <b>C22B 15/14</b> (2006.01)  |
| (33) ES   | <b>C22B 19/30</b> (2006.01)  |
| (86) PCT/ES2003/000555  | <b>F27B 7/20</b> (2006.01)   |
| (87) WO 2004/041472   | (96) 17.06.2005  |
| (74) KOREJZOVÁ & SPOL., v.o.s., JUDr. Petra Korejzová,<br>advokátka, Korunní 810/104 E, Praha 10, 10100   | (96) 05445046.5  |
| (97) <b>EP 1587666</b>  | (73) Boliden Mineral AB, 93281 Skelleftehamn, SE   |
| (47) 04.07.2007   | (72) Sandberg, Olof, 931 54 Skellefteå, SE   |
| (97) 29.07.2004   | (54) <b>Způsob dávkového zpracování recyklovaných materiálů<br/>obsahujících kovy v otáčivém reaktoru</b>  |
| (51) <b>B29C 65/18</b> (2006.01)  | (32) 23.06.2004  |
| (96) 30.12.2003   | (31) 0401618   |
| (96) 03799514.9   | (33) SE  |
| (73) CANNON S.P.A., 20090 Trezzano Sul Naviglio (MI), IT  | (74) Čermák Hořejš Myslíl a spol., JUDr. Jan Matějka, Národní<br>32, Praha 1, 11000  |
| (72) BINDA, Gabriele, 21020 Malgesso, IT<br>FIORENTINI, Francesco, I-20144 Milan, IT<br>MARIANI, Davide, I-21047 Saronno, IT<br>SBRANA, Loredano, I-21100 Varese, IT<br>ORTENZI, Carlo, I-20129 Milan, IT | (97) <b>EP 1610785</b>   |
| (54) <b>Tvarování dvou folií za tepla na plastové palivové<br/>nádrže</b>   | (47) 22.08.2007  |
| (32) 10.01.2003   | (97) 21.10.2004  |
| (31) MI20030027   | (51) <b>A61K 31/4453</b> (2006.01)   |
| (33) IT   | <b>A61K 31/485</b> (2006.01)   |
|   | <b>A61P 25/08</b> (2006.01)  |
|   | <b>A61P 21/02</b> (2006.01)  |
|   | (96) 07.04.2004  |
|   | (96) 04726223.3  |
|   | (73) RICHTER GEDEON VEGYÉSZETI GYÁR RT, 1103<br>Budapest X, HU   |
|   | (72) TIHANYI, Károly, H-1171 Budapest, HU<br>KOCSIS, Pál, H-1155 Budapest, HU<br>NÉMETH, György, H-4032 Debrecen, HU<br>TARNAWA, István, H-1147 Budapest, HU<br>DALMADI, Balázs, H-1046 Budapest, HU |
|   | (54) <b>Farmaceutická kombinace pro léčbu spasticity a/ nebo<br/>bolesti</b>   |
|   | (32) 09.04.2003  |
|   | (31) 0300929/P   |
|   | (33) HU  |
|   | (86) PCT/HU2004/000032   |
|   | (87) WO 2004/089352  |

(74) ROTT, RŮŽIČKA & GUTTMANN Patentová, známková a advokátní kancelář, Ing. Ivana Jirotková, Nad Štolou 12, Praha 7, 17000

(97) **EP 1616681**  
(47) 15.08.2007  
(97) 18.01.2006  
(51) **B27G 19/08** (2006.01)  
**B27B 5/16** (2006.01)

(96) 30.06.2005  
(96) 05014130.8  
(73) Black & Decker Inc., Newark, Delaware 19711, US  
(72) Gehret, Robert S., Hampstead Maryland 21074, US  
Miller, Mark D. Jr, Airville Pennsylvania 17302, US  
Kusmierski, Robert, York Pennsylvania 17403, US

(54) **Stolní pila se štěpícím nožem**  
(32) 13.07.2004  
(31) 587622/P  
(33) US  
(74) Společná advokátní kancelář Všečečka Zelený Švorčík Kalenský a partneři, JUDr. Miloš Všečečka, Hálkova 2, Praha 2, 12000

(97) **EP 1616726**  
(47) 22.08.2007  
(97) 18.01.2006  
(51) **B60C 27/18** (2006.01)  
(96) 14.06.2005  
(96) 05381029.7

(73) Valls Chaparro, Isaac, 08221 Terrassa, ES  
(72) Lopez Roca, Sergio, 08221 Terrassa, ES  
Valls Chaparro, Isaac, 08221 Terrassa, ES

(54) **Textilní neklouzavý obal pro pneumatiky vozidel**  
(32) 14.07.2004  
(31) 200401719  
(33) ES  
(74) TRAPLOVÁ HAKR KUBÁT Advokátní a patentová kancelář, Ing. Eduard Hakr, Přístavní 24, Praha 7, 17000

(97) **EP 1618051**  
(47) 15.08.2007  
(97) 18.11.2004  
(51) **B65D 85/72** (2006.01)  
**B65D 75/68** (2006.01)  
**B65B 3/02** (2006.01)  
**B65B 25/10** (2006.01)

(96) 28.04.2004  
(96) 04742594.7  
(73) BONGRAIN S.A., 78220 Viroflay, FR  
(72) BONNIN, Yves, F-78580 Maule, FR  
(54) **Způsob výroby obalu pro pastovitý potravinářský výrobek například na bázi taveného sýra nebo kakaa**  
(32) 30.04.2003  
(31) 0305348  
(33) FR  
(86) PCT/FR2004/001028  
(87) WO 2004/099003  
(74) KOREJZOVÁ & SPOL., v.o.s., JUDr. Petra Korejzová, advokátka, Korunní 810/104 E, Praha 10, 10100

(97) **EP 1623074**  
(47) 10.10.2007  
(97) 18.11.2004  
(51) **E01B 27/06** (2006.01)  
(96) 16.01.2004  
(96) 04702711.5

(73) Franz Plasser Bahnbaumaschinen-Industriegesellschaft m.b.H., 1010 Wien, AT  
(72) THEURER,, Josef, 1010 Wien, AT  
LICHTBERGER, Bernhard, 4230 Pregarten, AT

(54) **Kontrolní zařízení a způsob provádění dozoru nad pracovním vlakem**

(32) 12.05.2003  
(31) 7202003  
(33) AT  
(86) PCT/EP2004/050021  
(87) WO 2004/099503  
(74) TRAPLOVÁ HAKR KUBÁT Advokátní a patentová kancelář, Ing. Eduard Hakr, Přístavní 24, Praha 7, 17000

(97) **EP 1627121**  
(47) 01.08.2007  
(97) 25.11.2004  
(51) **E05B 65/10** (2006.01)  
**F16K 17/38** (2006.01)  
**E05B 47/00** (2006.01)

(96) 13.05.2004  
(96) 04739198.2  
(73) DORMA GmbH + Co. KG, 58256 Ennepetal, DE  
(72) BÄRENFÄNGER, Jörg, 58256 Ennepetal, DE  
(54) **Bezpečnostní ústrojí pro dveře, zejména pro protipožární nebo podobné dveře**

(32) 14.05.2003  
(31) 10321802  
(33) DE  
(86) PCT/EP2004/005144  
(87) WO 2004/101922  
(74) Čermák Hořejš Myslil a spol., JUDr. Karel Čermák, advokát, Národní 32, Praha 1, 11000

(97) **EP 1630307**  
(47) 25.07.2007  
(97) 01.03.2006  
(51) **E03D 7/00** (2006.01)  
**B62D 63/06** (2006.01)

(96) 27.08.2004  
(96) 04020351.5  
(73) Werner Wagner GmbH, 91619 Oberzenn, DE  
(72) Wagner, Werner, 91619 Oberzenn, DE

(54) **Mobilní toalety**  
(74) KOREJZOVÁ & SPOL., v.o.s., JUDr. Petra Korejzová, advokátka, Korunní 810/104 E, Praha 10, 10100

(97) **EP 1634737**  
(47) 05.09.2007  
(97) 15.03.2006  
(51) **B60H 1/00** (2006.01)  
(96) 08.08.2005  
(96) 05017219.6

(73) VALEO SYSTEMES THERMIQUES, 78320 Le Mesnil Saint-Denis, FR  
(72) Geroux, Pierre-Arnaud, 78400 Chatou, FR  
Talaucher, Stéphane, 78830 Bonnelles, FR  
(54) **Nosič vybavený prostředky pro tlumení vibrací ve ventilátorovém motoru**

(32) 17.08.2004  
(31) 0408924  
(33) FR  
(74) Společná advokátní kancelář Všečečka Zelený Švorčík Kalenský a partneři, JUDr. Miloš Všečečka, Hálkova 2, Praha 2, 12000

(97) **EP 1651556**  
(47) 22.08.2007  
(97) 27.01.2005  
(51) **B67D 1/04** (2006.01)  
(96) 15.07.2004  
(96) 04774822.3

(73) Heineken Supply Chain B.V., 2382 PH Zoeterwoude, NL  
(72) PAKKERT, Engbert, Hermannes, NL-2628 BA Delft, NL  
INNIKEL, Quintijn, NL-1217 TK Hilversum, NL

(54) **Nápojový automat**  
(32) 21.07.2003  
(31) 1023967  
(33) NL  
(86) PCT/NL2004/000512  
(87) WO 2005/007559  
(74) PATENTSERVIS Praha a.s., Jivenská 1273/1, Praha 4, 14021

(54) **Nosní stimulátor**  
(32) 22.09.2003  
(31) 200302195  
(33) ES  
(86) PCT/ES2004/000416  
(87) WO 2005/027804  
(74) Společná advokátní kancelář Všečeka Zelený Švorčík Kalenský a partneři, JUDr. Pavel Zelený, Hálkova 2, Praha 2, 12000

(97) **EP 1657507**  
(47) 27.06.2007  
(97) 17.05.2006  
(51) **F24H 9/14** (2006.01)  
(96) 05.11.2004  
(96) 04026251.1  
(73) GRUNDFOS A/S, DK-8850 Bjerringbro, DK  
(72) Jensen, Olav, Hald Ege 8800 Viborg, DK  
Blome, Oliver, 8000 Arhus, C, DK  
(54) **Konstrukční jednotka pro kompaktní vytápěcí zařízení**  
(74) Čermák Hořejš Myslíl a spol., JUDr. Karel Čermák, advokát, Národní 32, Praha 1, 11000

(97) **EP 1683801**  
(47) 12.09.2007  
(97) 26.07.2006  
(51) **C07F 7/18** (2006.01)  
(96) 09.01.2006  
(96) 06100158.2  
(73) Degussa GmbH, 40474 Düsseldorf, DE  
(72) Albert, Philipp, 79539, Lörrach, DE  
Hasse, Andre, 52441, Linnich, DE  
Klockmann, Oliver, 52382, Niederzier, DE  
Korth, Karsten, 79639, Grenzach-Wyhlen, DE  
Pieter, Reimund, 64625, Bensheim, DE

(97) **EP 1660207**  
(47) 22.08.2007  
(97) 31.03.2005  
(51) **B01D 19/02** (2006.01)  
(96) 20.08.2004  
(96) 04764313.5  
(73) Heinrich Frings GmbH & Co. KG, D-53115 Bonn, DE  
(72) EMDE, Frank, 53111 Bonn, DE  
(54) **Zařízení k rozdělení pěny na kapalnou a plynnou část**  
(32) 03.09.2003  
(31) 20031379  
(33) AT  
(86) PCT/EP2004/009329  
(87) WO 2005/028067  
(74) Společná advokátní kancelář Všečeka Zelený Švorčík Kalenský a partneři, JUDr. Miloš Všečeka, Hálkova 2, Praha 2, 12000

(54) **Merkaptosilany**  
(32) 20.01.2005, 13.07.2005, 03.12.2005  
(31) 102005002575, 102005032658, 102005057801  
(33) DE, DE, DE  
(74) TRAPLOVÁ HAKR KUBÁT Advokátní a patentová kancelář, Ing. Eduard Hakr, Přístavní 24, Praha 7, 17000

(97) **EP 1664087**  
(47) 22.08.2007  
(97) 24.03.2005  
(51) **C07K 1/22** (2006.01)  
**G01N 33/15** (2006.01)  
(96) 07.09.2004  
(96) 04783316.5  
(73) Bayer HealthCare, LLC, Tarrytown, NY 10591, US  
(72) STENLAND, Christopher, J., Cary, North Carolina 27513-1651, US  
TERRY, Jarrett, C., Raleigh, North Carolina 27617, US  
YUZIUK, Jeffrey, A., Garner, North Carolina 27529, US  
(54) **Odstranění prionu použitím oxidů kovů ve formě částic**  
(32) 10.09.2003  
(31) 659789  
(33) US  
(86) PCT/US2004/029024  
(87) WO 2005/026197  
(74) Společná advokátní kancelář Všečeka Zelený Švorčík Kalenský a partneři, JUDr. Miloš Všečeka, Hálkova 2, Praha 2, 12000

(97) **EP 1685045**  
(47) 15.08.2007  
(97) 09.06.2005  
(51) **B65G 47/90** (2006.01)  
(96) 27.10.2004  
(96) 04769021.9  
(73) AEW Delford Systems Limited, Norwich NR7 9BB, GB  
(72) HAWES, Richard John, Norwich NR9 3DJ, GB  
(54) **Sbírací a ukládací čelist**  
(32) 28.10.2003, 07.07.2004, 09.08.2004  
(31) 0325068, 0415202, 0417665  
(33) GB, GB, GB  
(86) PCT/GB2004/004517  
(87) WO 2005/051812  
(74) KOREJZOVÁ & SPOL., v.o.s., JUDr. Petra Korejzová, advokátka, Korunní 810/104 E, Praha 10, 10100

(97) **EP 1676550**  
(47) 08.08.2007  
(97) 31.03.2005  
(51) **A61F 5/08** (2006.01)  
(96) 22.09.2004  
(96) 04766954.4  
(73) Institute Orthodontic World J. Duran Von Arx, S.L., E-08031 Barcelona, ES  
(72) DURAN VON ARX, Josep, E-08031 Barcelona, ES

(97) **EP 1685388**  
(47) 29.08.2007  
(97) 02.06.2005  
(51) **G01N 21/85** (2006.01)  
(96) 18.11.2004  
(96) 04803169.4  
(73) RAUMEDIC AG, 95233 Helmbrechts, DE  
(72) BUSCH, Heinz, Werner, 53639 Königswinter-Thomasberg, DE  
GRABOWY, Udo, Heinrich, 53881 Euskirchen-Flamersheim, DE  
(54) **Zařízení a způsob analýzy kapalného vzorku**  
(32) 19.11.2003, 22.09.2004  
(31) 523488/P, 102004045816  
(33) US, DE  
(86) PCT/EP2004/013084  
(87) WO 2005/050183  
(74) Čermák Hořejš Myslíl a spol., JUDr. Jan Matějka, Národní 32, Praha 1, 11000

(97) **EP 1688118**  
(47) 22.08.2007  
(97) 09.08.2006

- |   |           |  |           |
|---|-----------|--|-----------|
| (51) <b>A61H 1/00</b>   | (2006.01) | (47) 15.08.2007  |           |
| <b>A47C 21/00</b>   | (2006.01) | (97) 25.08.2005  |           |
| <b>B60N 2/44</b>  | (2006.01) | (51) <b>H04L 29/06</b>   | (2006.01) |
| (96) 02.02.2005   |           | (96) 16.02.2004  |           |
| (96) 05002115.3   |           | (96) 04711368.3  |           |
| (73) IBFK GmbH International Biotechnological Future Knowledge, 47804 Krefeld, DE   |           | (73) TELEFONAKTIEBOLAGET LM ERICSSON (publ), 164 80 Stockholm, SE  |           |
| (72) Katsuta, Jiro, 47804 Krefeld, DE   |           | (72) MAGNUSSON, Per, Olof, Magnus, S-587 23 Linköping, SE  |           |
| (54) <b>Způsob odstranění zábran při oběhu krve</b>   |           | (74) SACHS, Joachim, 52074 Aachen, DE  |           |
| (74) KANIA, SEDLÁK, SMOLA Patentová a známková kancelář, Ing. Jiří Malůšek, Mendlovo nám. 1a, Brno, 60300                     |           | (54) <b>Správa adres v prostředích mobilního internetového protokolu</b>   |           |
|   |           | (86) PCT/EP2004/001434   |           |
| (97) <b>EP 1688228</b>  |           | (87) WO 2005/079034  |           |
| (47) 18.07.2007   |           | (74) KOREJZOVÁ & SPOL., v.o.s., JUDr. Petra Korejzová, advokátka, Korunní 810/104 E, Praha 10, 10100                     |           |
| (97) 09.08.2006   |           |  |           |
| (51) <b>B27L 5/00</b>   | (2006.01) |  |           |
| <b>B27M 3/00</b>  | (2006.01) |  |           |
| (96) 11.11.2005   |           | (97) <b>EP 1717090</b>   |           |
| (96) 05024664.4   |           | (47) 13.06.2007  |           |
| (73) HD Wood Technologies Limited, Valletta, MT   |           | (97) 02.11.2006  |           |
| (72) Engel, Michael, 1144 Ballens, CH   |           | (51) <b>B60K 17/356</b>  | (2006.01) |
| Lacroix, Wolfgang, 72285 Pfalzgrafenweiler, DE  |           | <b>B60K 6/04</b>   | (2006.01) |
| Spitaler, Peter, 1120 Wien, AT  |           | <b>B60K 7/00</b>   | (2006.01) |
| Guitton, Patrick, 39120 Asnans, FR  |           | (96) 15.04.2006  |           |
| Danzer, Hans-Joachim, 6300 Zug, CH  |           | (96) 06007932.4  |           |
| (54) <b>Způsob výroby dýhy</b>  |           | (73) Krauss-Maffei Wegmann GmbH & Co. KG, 80997 München, DE  |           |
| (32) 27.01.2005   |           | (72) Grabmaier, Norbert, Dipl.-Ing., 84579 Unterneukirchen, DE   |           |
| (31) 102005005339   |           | (74) Helf, Kurt, Dipl.-Ing., 83083 Riedering, DE   |           |
| (33) DE   |           | (54) <b>Motorové vozidlo s pohonem všech kol</b>   |           |
| (74) Čermák Hořejš Myslíl a spol., JUDr. Karel Čermák, advokát, Národní 32, Praha 1, 11000                                    |           | (32) 27.04.2005  |           |
|   |           | (31) 102005019489  |           |
| (97) <b>EP 1690018</b>  |           | (33) DE  |           |
| (47) 08.08.2007   |           | (74) FISCHER & PARTNER Intellectual Property s.r.o., Ing. Michael Fischer, Na Hrobcí 294/5, Praha 2, 12000               |           |
| (97) 09.06.2005   |           |  |           |
| (51) <b>F16D 65/12</b>  | (2006.01) |  |           |
| (96) 26.11.2004   |           | (97) <b>EP 1725750</b>   |           |
| (96) 04798093.3   |           | (47) 19.09.2007  |           |
| (73) KNORR-BREMSE Systeme für Schienenfahrzeuge GmbH, 80809 München, DE   |           | (97) 22.09.2005  |           |
| (72) WIRTH, Xaver, 85737 Ismaning, DE   |           | (51) <b>F01N 9/00</b>  | (2006.01) |
| (54) <b>Monoblokový brzdový kotouč</b>  |           | <b>F01N 3/025</b>  | (2006.01) |
| (32) 28.11.2003   |           | <b>F01N 3/08</b>   | (2006.01) |
| (31) 10355662   |           | <b>F02D 41/02</b>  | (2006.01) |
| (33) DE   |           | (96) 10.03.2005  |           |
| (86) PCT/EP2004/013437  |           | (96) 05720967.8  |           |
| (87) WO 2005/052403   |           | (73) DENSO CORPORATION, Kariya-shi, Aichi-ken, 448-8661, JP  |           |
| (74) Společná advokátní kancelář Všetečka Zelený Švorčík Kalenský a partneři, JUDr. Miloš Všetečka, Hálkova 2, Praha 2, 12000 |           | (72) TOYOTA JIDOSHA KABUSHIKI KAISHA, Toyota-shi, Aichi-ken, 471-8571, JP  |           |
|   |           | (72) MATSUNO, Shigehiro, c/o TOYOTA JIDOSHA K.K., Toyota-shi, Aichi 4718571, JP  |           |
| (97) <b>EP 1700871</b>  |           | OTSUBO, Yasuhiko, c/o TOYOTA JIDOSHA K.K., Toyota-shi, Aichi 4718571, JP   |           |
| (47) 12.09.2007   |           | YOKOI, Tatsuhi, c/o TOYOTA JIDOSHA K.K., Toyota-shi, Aichi 4718571, JP   |           |
| (97) 13.09.2006   |           | MATSUOKA, Hiroki, c/o TOYOTA JIDOSHA K.K., Toyota-shi, Aichi 4718571, JP   |           |
| (51) <b>C08F 220/18</b>   | (2006.01) | INABA, Takayoshi, c/o DENSO CORPORATION, Kariya-shi, Aichi 4488661, JP   |           |
| <b>C08F 220/22</b>  | (2006.01) | (54) <b>Regenerační regulátor pro zařízení pro čištění výfukových plynů</b>  |           |
| <b>C08F 2/46</b>  | (2006.01) | (32) 11.03.2004  |           |
| <b>G02B 6/00</b>  | (2006.01) | (31) 2004068994  |           |
| (96) 10.03.2005   |           | (33) JP  |           |
| (96) 05101887.7   |           | (86) PCT/JP2005/004732   |           |
| (73) Nanogate Advanced Materials GmbH, 66121 Saarbrücken, DE  |           | (87) WO 2005/088094  |           |
| (72) Klenke, Martin, 66440, Blieskastel, DE   |           | (74) ROTT, RŮŽIČKA & GUTTMANN patent.,známkové a advokátní kanceláře, Ing. Miloslav Hainz, Nad Štolou 12, Praha 7, 17000 |           |
| (54) <b>Výlisek a způsob výroby tohoto výlisku s povrchovou strukturou</b>  |           |  |           |
| (74) Čermák Hořejš Myslíl a spol., JUDr. Karel Čermák, advokát, Národní 32, Praha 1, 11000                                    |           |  |           |
| (97) <b>EP 1716685</b>  |           |  |           |

- (97) **EP 1727871**  
(47) 05.09.2007  
(97) 15.09.2005  
(51) **C09D 183/16** (2006.01)  
**C08K 5/00** (2006.01)  
**C08K 3/00** (2006.01)  
**C04B 41/49** (2006.01)  
(96) 22.02.2005  
(96) 05715449.4  
(73) Clariant Finance (BVI) Limited, Road Town, Tortola, VG  
(72) BRAND, Stefan, 69493 Hirschberg-Leutershausen, DE  
DIERDORF, Andreas, 65179 Hofheim/Ts., DE  
LIEBE, Hubert, 65207 Wiesbaden, DE  
WACKER, Andreas, 68165 Mannheim, DE  
(54) **Vytváření povlaků na povrchu kovů, způsob jejich výroby a jejich použití jako samočisticí ochranné vrstvy, obzvláště pro automobilové ráfky**  
(32) 04.03.2004  
(31) 102004011213  
(33) DE  
(86) PCT/EP2005/001828  
(87) WO 2005/085375  
(74) Společná advokátní kancelář Vsetečka Zelený Švorčík Kalenský a partneři, JUDr. Miloš Vsetečka, Hálkova 2, Praha 2, 12000

- (97) **EP 1733451**  
(47) 08.08.2007  
(97) 27.10.2005  
(51) **H01M 10/54** (2006.01)  
**H01M 6/52** (2006.01)  
(96) 04.04.2005  
(96) 05751604.9  
(73) Recupyl S.A., 38420 Domene, FR  
(72) TEDJAR, Farouk, F-38100 Grenoble, FR  
FOUDRAZ, Jean-Claude, F-38600 Fontaine, FR  
(54) **Způsob recyklování směsi baterií a článků obsahujících anody na bázi lithia**  
(32) 06.04.2004  
(31) 0403597  
(33) FR  
(86) PCT/FR2005/000814  
(87) WO 2005/101564  
(74) Společná advokátní kancelář Vsetečka Zelený Švorčík Kalenský a partneři, JUDr. Petr Kalenský, Hálkova 2, Praha 2, 12000

## Evropské patenty zrušené Evropským patentovým úřadem

Následující evropské patenty udělené Evropským patentovým úřadem s účinky pro Českou republiku byly zrušeny Evropským patentovým úřadem podle článku 102 Úmluvy o udělování evropských patentů (§35f odst 2 zákona č. 527/1990 Sb., v platném znění).

- (97) EP 1412113  
(97) EP 1415930  
(97) EP 1466023

## PD4A Převod práv a ostatní změny majitelů evropských patentů

- |  |  |
|--|--|
| (97) <b>EP 1308680</b>                           | (73) Linde Aktiengesellschaft, 80807 München, DE |
| (73) Linde AG, 80807 München, DE                 |  |
| (97) <b>EP 1321218</b>                           | (73) Linde Aktiengesellschaft, 80807 München, DE |
| (73) Linde Aktiengesellschaft, 80807 München, DE |  |
| (97) <b>EP 1440263</b>                           | (73) Linde Aktiengesellschaft, 80807 München, DE |
| (73) Linde Aktiengesellschaft, 80807 München, DE |  |
| (97) <b>EP 1522775</b>                           |  |

## FG1K

## Zapsané užité vzory - přehled podle čísel zápisu

V období uzávěrky tohoto čísla Věstníku zapsal Úřad průmyslového vlastnictví tyto užité vzory.

18042	<b>D 01 H 4/00</b>	(2006.01)
18043	<b>E 02 F 5/08</b>	(2006.01)
18044	<b>B 62 D 33/037</b>	(2006.01)
18045	<b>E 01 D 21/00</b>	(2006.01)
18046	<b>A 61 G 7/05</b>	(2006.01)
18047	<b>B 66 C 6/00</b>	(2006.01)
18048	<b>A 47 B 5/04</b>	(2006.01)
18049	<b>G 09 F 21/04</b>	(2006.01)
18050	<b>E 02 F 9/20</b>	(2006.01)
18051	<b>B 67 D 5/08</b>	(2006.01)
18052	<b>E 02 F 9/20</b>	(2006.01)
18053	<b>E 05 B 3/00</b>	(2006.01)
18054	<b>G 01 M 9/06</b>	(2006.01)
18055	<b>A 47 L 9/19</b>	(2006.01)
18056	<b>B 26 B 13/00</b>	(2006.01)
18057	<b>F 16 C 33/48</b>	(2006.01)
18058	<b>E 02 D 29/14</b>	(2006.01)
18059	<b>G 01 R 27/02</b>	(2006.01)
18060	<b>H 01 R 4/28</b>	(2006.01)
18061	<b>A 47 C 27/15</b>	(2006.01)
18062	<b>A 47 C 27/15</b>	(2006.01)
18063	<b>G 01 N 1/10</b>	(2006.01)
18064	<b>G 09 F 3/00</b>	(2006.01)
18065	<b>B 22 D 41/02</b>	(2006.01)
18066	<b>F 41 H 7/04</b>	(2006.01)
18067	<b>F 41 H 7/04</b>	(2006.01)

FG1K

Zapsané užité vzory - řazené podle MPT

- (51) **A47B 5/04** (2006.01)  
(11) 18048  
(21) **2007-19174**  
(22) 31.08.2007  
(47) 26.11.2007  
(73) TODUS int. s. r. o., Koprivnice, CZ  
(72) Španihel Jiří, Koprivnice, CZ  
Krmášek Bohdan Ing., Stěbořice, CZ  
(54) **Čtyřnohá podnož sklápěcího stolu**  
(74) HALAXOVÁ & HALAXOVÁ, TETRAPAT, RNDr.  
Zdeňka Halaxová, Horní náměstí 7, Olomouc, 77200
- (51) **A47C 27/15** (2006.01)  
(11) 18061  
(21) **2007-19274**  
(22) 15.10.2007  
(47) 26.11.2007  
(73) GUMOTEX, akciová společnost, Břeclav, CZ  
(72) Musil Josef Ing., Blučina, CZ  
(54) **Jádro matrace z pěnových hmot**  
(74) INPARTNERS GROUP, Ing. Leopold Dadej, patentový zástupce, Na Valtické 339/6, Břeclav 4, 69141
- (51) **A47C 27/15** (2006.01)  
(11) 18062  
(21) **2007-19275**  
(22) 15.10.2007  
(47) 26.11.2007  
(73) GUMOTEX, akciová společnost, Břeclav, CZ  
(72) Hanáček Zdeněk Ing., Ladná, CZ  
(54) **Jádro pěnové matrace**  
(74) INPARTNERS GROUP, Ing. Leopold Dadej, patentový zástupce, Na Valtické 339/6, Břeclav 4, 69141
- (51) **A47L 9/19** (2006.01)  
**A47L 9/10** (2006.01)  
(11) 18055  
(21) **2007-19229**  
(22) 20.09.2007  
(47) 26.11.2007  
(73) ETA a. s., Hlinsko, CZ  
(72) Klofát Petr, Proseč, CZ  
(54) **Ukazovací ústrojí stavu filtru u vysavače prachu**  
(74) BOHEMIA PATENT Patentová & známková kancelář, Ing. Jana Vanděliková, Havanská 17, Praha 7, 17000
- (51) **A61G 7/05** (2006.01)  
**A61G 7/00** (2006.01)  
**A47C 21/00** (2006.01)  
(11) 18046  
(21) **2007-19085**  
(22) 08.08.2007  
(47) 26.11.2007  
(73) Strejc Bohuslav Ing., Plzeň, CZ  
(72) Strejc Bohuslav Ing., Plzeň, CZ  
(54) **Upínací deska na invalidní hole**
- (51) **B22D 41/02** (2006.01)  
(11) 18065  
(21) **2007-19300**  
(22) 22.10.2007  
(47) 26.11.2007  
(73) ŽĎAS, a. s., Žďár nad Sázavou, CZ  
(72) Šípek Ladislav, Žďár nad Sázavou, CZ  
Martínek Ludvík Ing. Ph.D., Ostrov nad Oslavou, CZ  
Balcar Martin Ing., Žďár nad Sázavou, CZ  
(54) **Vnitřní bezpečnostní vyzdívka pánve na tekutý kov**
- (51) **B26B 13/00** (2006.01)  
**B23D 29/02** (2006.01)  
(11) 18056  
(21) **2007-19234**
- (22) 19.09.2007  
(47) 26.11.2007  
(73) Schmidt Petr, Plzeň, CZ  
(72) Schmidt Petr, Plzeň, CZ  
(54) **Nůžky na střihání plochých útvarů**  
(74) TICHÝ & POLÁČEK Patentopravní a známková kancelář, Ing. Jiří Poláček, Dominikánská 6, Plzeň, 30112
- (51) **B62D 33/037** (2006.01)  
(11) 18044  
(21) **2007-18818**  
(22) 21.09.2007  
(47) 26.11.2007  
(73) Freudl Emil, Cholína, CZ  
(72) Freudl Emil, Cholína, CZ  
(54) **Zámek pro rozpojování sloupků**
- (51) **B66C 6/00** (2006.01)  
**B66C 7/00** (2006.01)  
**B66C 7/08** (2006.01)  
(11) 18047  
(21) **2007-19171**  
(22) 30.08.2007  
(47) 26.11.2007  
(73) ORTEC ČR s. r. o., Puklice, CZ  
(72) Kotrba Stanislav Ing., Puklice, CZ  
(54) **Systém stavitelného upevnění kolejnic**  
(74) Ing. Jaromír Příkrýl, Včelín 1161, Hulín, 76824
- (51) **B67D 5/08** (2006.01)  
(11) 18051  
(21) **2007-19188**  
(22) 06.09.2007  
(47) 26.11.2007  
(73) Easy Tank, a. s., Praha, CZ  
(72) Lupečka Bohuslav, Malá Morávka, CZ  
Motyčka Jiří, Opava, CZ  
(54) **Výdejní stojan k doplňování technologických kapalin a kapalinových směsí a nebo příměsí**  
(74) VYNÁLEŽ, s.r.o., Vinohradská 45, Praha 2, 12000
- (51) **D01H 4/00** (2006.01)  
**D01H 1/16** (2006.01)  
**D01H 13/00** (2006.01)  
(11) 18042  
(21) **2006-18066**  
(22) 11.09.2006  
(47) 26.11.2007  
(73) Oerlikon Czech s. r. o., Červený Kostelec, CZ  
(72) Lauro Luboš Ing., Mojzesovo, SK  
(54) **Nosník**  
(74) Ing. Milan Škoda, Nahořanská 308, Nové Město nad Metují, 54901
- (51) **E01D 21/00** (2006.01)  
**E04G 11/38** (2006.01)  
**E04G 11/20** (2006.01)  
**E04G 11/08** (2006.01)  
(11) 18045  
(21) **2007-18842**  
(22) 29.05.2007  
(47) 26.11.2007  
(73) ODS-Dopravní stavby Ostrava, a.s., Ostrava, CZ  
(72) Škrípek Libor Ing., Ostrava, CZ  
Janouškovec Petr Ing., Frýdek - Místek, CZ  
Konečný Vojtěch Ing., Kyjov, CZ  
Novák Petr Ing., Brno, CZ  
(54) **Prostě posuvné bednicí zařízení**
- (51) **E02D 29/14** (2006.01)  
(11) 18058  
(21) **2007-19251**

- (22) 04.10.2007  
(47) 26.11.2007  
(73) HV Holding, a.s., Plzeň, CZ  
(72) Bejček Pavel, Stod, CZ  
(54) **Uzamčený poklop kanalizačního sběrače se speciální koncovkou**  
(74) Bc. Irena Langrová, Skrétova 48, Plzeň, 30100
- (51) **E02F 5/08** (2006.01)  
**E02F 9/00** (2006.01)  
**E02F 9/26** (2006.01)  
(11) 18043  
(21) **2007-18787**  
(22) 09.05.2007  
(47) 26.11.2007  
(73) Talácko Milan Ing. Ph.D., Ostrava, CZ  
Šišpera Pavel Ing., Veselí nad Moravou, CZ  
(72) Talácko Milan Ing. Ph.D., Ostrava, CZ  
Šišpera Pavel Ing., Veselí nad Moravou, CZ  
(54) **Zařízení pro měření polohy kolesového rypadla**  
(51) **E02F 9/20** (2006.01)  
**B62D 55/00** (2006.01)  
(11) 18050  
(21) **2007-19206**  
(22) 14.09.2007  
(47) 26.11.2007  
(73) VÍTKOVICE GEARWORKS a. s., Ostrava, CZ  
(72) Lhoták Jiří Ing., Plzeň, CZ  
Zoubek Libor Ing., Plzeň, CZ  
(54) **Převodovka pohonu housenice**  
(51) **E02F 9/20** (2006.01)  
**B62D 55/00** (2006.01)  
(11) 18052  
(21) **2007-19207**  
(22) 14.09.2007  
(47) 26.11.2007  
(73) VÍTKOVICE GEARWORKS a.s., Ostrava, CZ  
(72) Lhoták Jiří Ing., Plzeň, CZ  
Zoubek Libor Ing., Plzeň, CZ  
(54) **Pohon hřídele turasu s vlastním pohonem**  
(51) **E05B 3/00** (2006.01)  
**E05C 3/00** (2006.01)  
(11) 18053  
(21) **2007-19210**  
(22) 14.09.2007  
(47) 26.11.2007  
(73) Matušek Oldřich Ing., Praha, CZ  
(72) Matušek Oldřich Ing., Praha, CZ  
(54) **Klika okenních a dveřních zámků opatřená samočinně se blokující spojkou**  
(74) Karel Miňovský, Rubínová 472, Praha 5, 15000
- (51) **F16C 33/48** (2006.01)  
**F16C 33/46** (2006.01)  
(11) 18057  
(21) **2007-19237**  
(22) 24.09.2007  
(47) 26.11.2007  
(73) ZKL - Výzkum a vývoj, a. s., Brno, CZ  
(72) Svozil Jiří, Brno, CZ  
Sichler Jan Ing., Ořechov, CZ  
(54) **Klec pro dvouřadá soudečková ložiska**  
(74) UNIPATENT, Ing. Jiří Chlustina, Jana Masaryka 43-47, Praha 2, 12000
- (51) **F41H 7/04** (2006.01)  
(11) 18067  
(21) **2007-19328**  
(22) 29.10.2007  
(47) 26.11.2007  
(73) SVOS s. r. o., Přelouč, CZ  
(72) Píkl Jaroslav Ing., Přelouč, CZ  
Černý Jaroslav Ing., Přelouč, CZ
- (54) **Systém přidavného pancéřování**  
(74) Ing. Vladimír Belfín, patentový zástupce, P. O. Box 117, Kladno, 27280
- (51) **F41H 7/04** (2006.01)  
**B62D 65/00** (2006.01)  
(11) 18066  
(21) **2007-19327**  
(22) 29.10.2007  
(47) 26.11.2007  
(73) SVOS s. r. o., Přelouč, CZ  
(72) Píkl Jaroslav Ing., Přelouč, CZ  
Černý Jaroslav Ing., Přelouč, CZ  
(54) **Pancéřová přestavba vozidel**  
(74) Ing. Vladimír Belfín, patentový zástupce, P. O. Box 117, Kladno, 27280
- (51) **G01M 9/06** (2006.01)  
(11) 18054  
(21) **2007-19214**  
(22) 17.09.2007  
(47) 26.11.2007  
(73) Výzkumný a zkušební letecký ústav, a. s., Praha, CZ  
(72) Drbohlav Jiří RNDr., Praha, CZ  
(54) **Přípravek pro kalibraci vzájemné polohy dvou kamer**  
(51) **G01N 1/10** (2006.01)  
(11) 18063  
(21) **2007-19284**  
(22) 17.10.2007  
(47) 26.11.2007  
(73) VF, a. s., Černá Hora, CZ  
(72) Mrtvý Miroslav, Jaroměřice nad Rokýtnou, CZ  
(54) **Zařízení pro odběr vzorků tritia 3H a uhlíku 14C ze vzduchu obsahujícího radioaktivní plyny**  
(74) JUDr. Miroslav Kupka, Levého 1532, Rakovník, 26901
- (51) **G01R 27/02** (2006.01)  
(11) 18059  
(21) **2007-19270**  
(22) 11.10.2007  
(47) 26.11.2007  
(73) České vysoké učení technické v Praze Fakulta elektrotechnická, Praha, CZ  
(72) Hoffmann Karel Prof. Ing. CSc., Praha, CZ  
Randus Martin Ing., Praha, CZ  
(54) **Zapojení pro měření extrémních impedancí mikrovlnných obvodových prvků**  
(74) Ing. Hana Dušková, patentový zástupce, Travná 1285, Praha 14 - Kyje, 19800
- (51) **G09F 21/04** (2006.01)  
**G09F 1/02** (2006.01)  
**G09F 23/02** (2006.01)  
(11) 18049  
(21) **2007-19199**  
(22) 12.09.2007  
(47) 26.11.2007  
(73) Caramba Club Mark, s. r. o., Praha, CZ  
(72) Dlouhý Marcel, Praha, CZ  
Humplík Filip, Praha, CZ  
(54) **Reklamní visačka pro automobily**  
(74) Ing. Hana Dušková, patentový zástupce, Travná 1285, Praha 14 - Kyje, 19800
- (51) **G09F 3/00** (2006.01)  
**G06K 19/06** (2006.01)  
**G06K 9/00** (2006.01)  
**G03H 1/00** (2006.01)  
(11) 18064  
(21) **2007-19296**  
(22) 19.10.2007  
(47) 26.11.2007  
(73) KRIMISTOP s. r. o., Třebíč, CZ  
(72) Repta Jaroslav Ing., Třebíč, CZ



- (54) **Inteligentní mikročástice obsahující data a strojově čitelnou variabilní informaci**
- (74) JUDr. Ludmila Hudcová, Gen. Sochora 705, Třebíč, 64701
- (51) **H01R 4/28** (2006.01)  
**H01R 4/48** (2006.01)
- (11) 18060
- (21) **2007-19272**
- (22) 11.10.2007
- (47) 26.11.2007
- (73) DCK Holoubkov Bohemia a.s., Holoubkov, CZ
- (72) Černý Miroslav, Rokycany, CZ
- (54) **Třmenová svorka s vertikálně otočným přitlačným prvkem**
- (74) Bc. Irena Langrová, Skrétova 48, Plzeň, 30100

### Seznam majitelů zapsaných užitečných vzorů

(73)	(11)	(51)	(73)	(11)	(51)
Caramba Club Mark, s. r. o., Praha, CZ	18049	<b>G 09 F 21/04</b>	(2006.01)	ŽĎAS, a. s., Žďár nad Sázavou, CZ	18065 <b>B 22 D 41/02</b> (2006.01)
České vysoké učení technické v Praze Fakulta elektrotechnická, Praha, CZ	18059	<b>G 01 R 27/02</b>	(2006.01)		
DCK Holoubkov Bohemia a.s., Holoubkov, CZ	18060	<b>H 01 R 4/28</b>	(2006.01)		
Easy Tank, a. s., Praha, CZ	18051	<b>B 67 D 5/08</b>	(2006.01)		
ETA a. s., Hlinsko, CZ	18055	<b>A 47 L 9/19</b>	(2006.01)		
Freudl Emil, Cholina, CZ	18044	<b>B 62 D 33/037</b>	(2006.01)		
GUMOTEX, akciová společnost, Břeclav, CZ	18061	<b>A 47 C 27/15</b>	(2006.01)		
GUMOTEX, akciová společnost, Břeclav, CZ	18062	<b>A 47 C 27/15</b>	(2006.01)		
HV Holding, a.s., Plzeň, CZ	18058	<b>E 02 D 29/14</b>	(2006.01)		
KRIMISTOP s. r. o., Třebíč, CZ	18064	<b>G 09 F 3/00</b>	(2006.01)		
Matušek Oldřich Ing., Praha, CZ	18053	<b>E 05 B 3/00</b>	(2006.01)		
ODS-Dopravní stavby Ostrava, a.s., Ostrava, CZ	18045	<b>E 01 D 21/00</b>	(2006.01)		
Oerlikon Czech s. r. o., Červený Kostelec, CZ	18042	<b>D 01 H 4/00</b>	(2006.01)		
ORTEC ČR s. r. o., Puklice, CZ	18047	<b>B 66 C 6/00</b>	(2006.01)		
Schmidt Petr, Plzeň, CZ	18056	<b>B 26 B 13/00</b>	(2006.01)		
Strejc Bohuslav Ing., Plzeň, CZ	18046	<b>A 61 G 7/05</b>	(2006.01)		
SVOS s. r. o., Přelouč, CZ	18066	<b>F 41 H 7/04</b>	(2006.01)		
SVOS s. r. o., Přelouč, CZ	18067	<b>F 41 H 7/04</b>	(2006.01)		
Šišpera Pavel Ing., Veselí nad Moravou, CZ	18043	<b>E 02 F 5/08</b>	(2006.01)		
Talácko Milan Ing. Ph.D., Ostrava, CZ	18043	<b>E 02 F 5/08</b>	(2006.01)		
TODUS int. s. r. o., Kopřivnice, CZ	18048	<b>A 47 B 5/04</b>	(2006.01)		
VF, a. s., Černá Hora, CZ	18063	<b>G 01 N 1/10</b>	(2006.01)		
VÍTKOVICE GEARWORKS a. s., Ostrava, CZ	18050	<b>E 02 F 9/20</b>	(2006.01)		
VÍTKOVICE GEARWORKS a.s., Ostrava, CZ	18052	<b>E 02 F 9/20</b>	(2006.01)		
Výzkumný a zkušební letecký ústav, a. s., Praha, CZ	18054	<b>G 01 M 9/06</b>	(2006.01)		
ZKL - Výzkum a vývoj, a. s., Brno, CZ	18057	<b>F 16 C 33/48</b>	(2006.01)		

## **FG4Q**

## **Zapsané průmyslové vzory - přehled podle čísel zápisu**

V období uzávěrky tohoto čísla Věstníku zapsal Úřad průmyslového vlastnictví tyto průmyslové vzory:

34057	19-06
34058	12-10
34059	10-06
34060	03-01
34061	07-01
34062	07-01
34063	07-01

## FG4Q

## Zapsané průmyslové vzory - přehled podle tříd

- (51) 03-01
- (11) 34060
- (21) 2007-37065
- (22) 03.05.2007
- (15) 22.11.2007
- (45) 22.11.2007
- (54) Držák na obaly
- (28) 2
- (73) Horká Denisa, Praha 5, CZ
- (72) Horká Denisa, Praha 5, CZ
- (55)

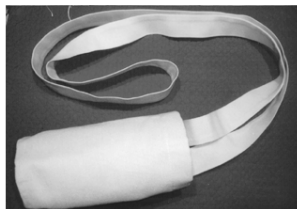

1.1



1.2



1.3



1.4



2.1



2.2



2.3



2.4

- 
- (51) 07-01
  - (11) 34061
  - (21) 2007-37033
  - (22) 19.03.2007
  - (15) 22.11.2007
  - (45) 19.07.2008
  - (54) Sklenice
  - (28) 1
  - (73) Larva Petr Ph.D. MgA., Praha 2, CZ
  - (72) Larva Petr Ph.D. MgA., Praha 2, CZ
  - (74) MIRA - patentová a známková kancelář, Blanka Fišerová,  
V Kapslovně 11, Praha 3, 13000

(55)

**Zveřejnění průmyslového vzoru je  
odloženo do: 19.07.2008**

- 
- (51) 07-01
  - (11) 34062
  - (21) 2007-37034
  - (22) 19.03.2007
  - (15) 22.11.2007
  - (45) 19.07.2008
  - (54) Sklenice
  - (28) 5
  - (73) Larva Petr Ph.D. MgA., Praha 2, CZ
  - (72) Larva Petr Ph.D. MgA., Praha 2, CZ
  - (74) MIRA - patentová a známková kancelář, Blanka Fišerová,  
V Kapslovně 11, Praha 3, 13000

(55)

**Zveřejnění průmyslového vzoru je  
odloženo do: 19.07.2008**

---

- (51) **07-01**
- (11) 34063
- (21) 2007-37035
- (22) 19.03.2007
- (15) 22.11.2007
- (45) 19.07.2008
- (54) Sklenice
- (28) 7
- (73) Larva Petr Ph.D. MgA., Praha 2, CZ
- (72) Larva Petr Ph.D. MgA., Praha 2, CZ
- (74) MIRA - patentová a známková kancelář, Blanka Fišerová,  
V Kapslovně 11, Praha 3, 13000

(55) **Zveřejnění průmyslového vzoru je  
odloženo do: 19.07.2008**



2.1

- (51) **10-06**
- (11) 34059
- (21) 2007-37031
- (22) 16.03.2007
- (15) 22.11.2007
- (45) 22.11.2007
- (54) Zastávkový označnick
- (28) 6
- (73) TSE spol. s r.o., České Budějovice, CZ
- (72) Wittner Jan, České Budějovice, CZ
- (74) KUDRLÍČKA a SEDLÁK, Ing. Jiří Sedlák, Husova 5,  
České Budějovice, 37001

(55)

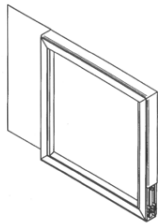

1.1

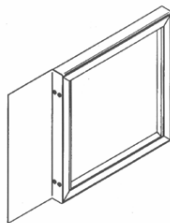

1.2

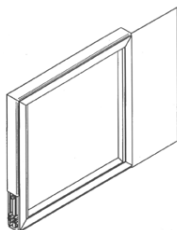

1.3



1.4

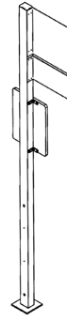

2.2

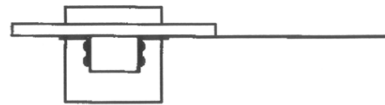

2.3



3.1

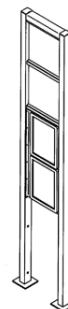

3.2

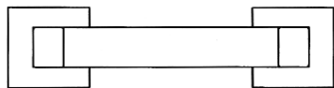

3.3



4.1



4.2



4.3

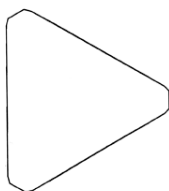

4.4

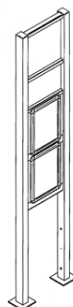

5.1

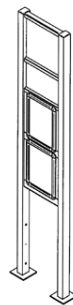

5.2



5.3



6.1



6.2

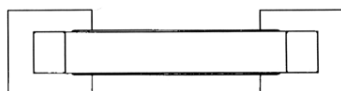

6.3

- (51) **12-10**  
(11) 34058  
(21) 2007-37029  
(22) 15.03.2007  
(15) 22.11.2007  
(45) 22.11.2007  
(54) Přepravní vozík  
(28) 1  
(73) Nováček Petr, Radostín nad Oslavou, CZ  
(72) Nováček Petr, Radostín nad Oslavou, CZ  
(74) Ing. Radmila Baumová, Nádražní 29, Žďár nad Sázavou, 59101

(55)

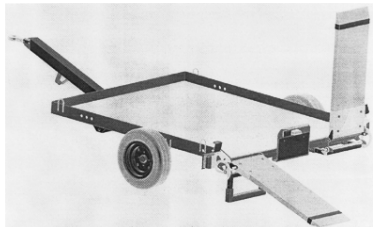

1.1

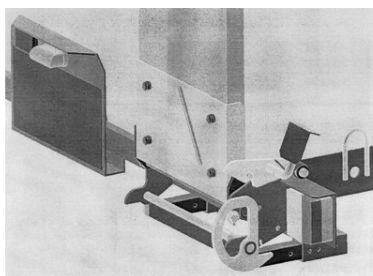

1.2

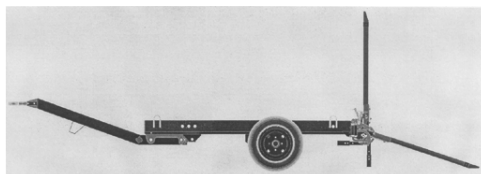

1.3

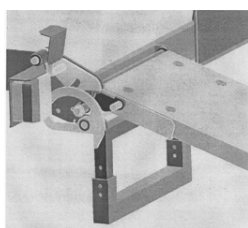

1.4

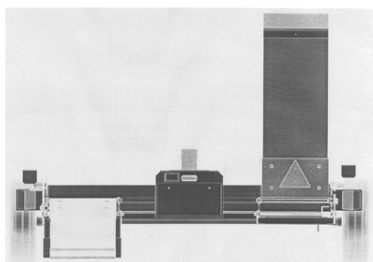

1.5

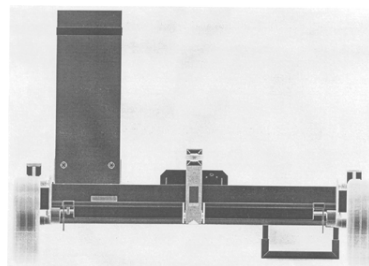

1.6

- (51) **19-06**  
(11) 34057  
(21) 2007-36999  
(22) 09.02.2007  
(15) 22.11.2007  
(45) 22.11.2007  
(54) Tužka  
(28) 1  
(73) Česká republika - Ministerstvo zahraničních věcí, Praha 1, CZ  
(72) Vzdal se práva být uveden - §35(2)(c) zák.č.207/2000 Sb., neuvedeno, XY  
(74) JUDr. Dan Holubkov, advokát, Dlouhá 16, Praha 1 - Staré Město, 11000

(55)

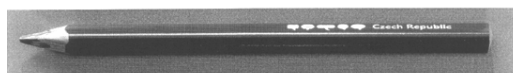

1.1

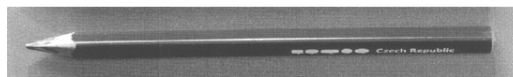

1.2

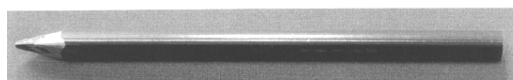

1.3



1.4

### Seznam vlastníků zapsaných průmyslových vzorů

(73)	(11)	(51)	(73)	(11)	(51)
Česká republika - Ministerstvo zahraničních věcí, Praha 1, CZ	34057	19-06			
Horká Denisa, Praha 5, CZ	34060	03-01			
Larva Petr Ph.D. MgA., Praha 2, CZ	34061	07-01			
Larva Petr Ph.D. MgA., Praha 2, CZ	34062	07-01			
Larva Petr Ph.D. MgA., Praha 2, CZ	34063	07-01			
Nováček Petr, Radostín nad Oslavou, CZ	34058	12-10			
TSE spol. s r.o., České Budějovice, CZ	34059	10-06			



## **Dodatková ochranná osvědčení pro léčiva a pro přípravky na ochranu rostlin**

### **Podání žádosti o udělení osvědčení**

- (22) 01.11.2007
- (21) SPC/CZ2007/117
- (73) Schering Corporation, Kenilworth, NJ, US
- (68) 284610
- (54) Bis-benzo nebo benzopyrido-cykloheptapiperidenové,  
piperidylidenové a piperazinové sloučeniny, způsob jejich  
přípravy, farmaceutický prostředek, který je obsahuje
- (92) 24/273/07-C, 02.05.2007
- (95) TAMALIS-rupatadin fumarát, léčivý přípravek

## Úřední rozhodnutí a oznámení

### MK4A, MK4F

### Zánik patentů a autorských osvědčení uplynutím doby platnosti

(11)	(21)	Int.Cl/(51)	(11)	(21)	Int.Cl/(51)
266346	1987-8509	4/F16C 17/02			
277018	1988-8440	5/A61K 31/09			

### MK1K

### Zániky užitečných vzorů uplynutím doby platnosti

(11)	(21)	Int.Cl/(51)	(11)	(21)	Int.Cl/(51)
6986	1997-7407	8/H01H 67/00			
6994	1997-7395	8/E21D 23/00			
7016	1997-7412	8/G02B 3/00			
7076	1997-7402	8/F42B 3/00			
7095	1997-7417	8/B65G 23/44			
7119	1997-7409	8/B60L 5/08			
7167	1997-7410	8/F16L 55/00			
7411	1997-7411	8/A01G 25/09			
10139	2000-10768	8/G08G 1/0962			
10227	2000-10765	8/E06B 3/70			
10228	2000-10767	8/E06B 3/70			
12077	2001-11862	8/B65D 5/00			
12158	2002-12778	8/A61F 5/02			
13372	2003-14233	8/A23L 1/10			
13374	2003-14243	8/A63F 7/02			
13447	2003-14247	8/E06B 11/02			
13448	2003-14252	8/F16B 5/12			
13588	2003-14242	8/G09F 23/00			
13626	2003-14246	8/B65G 21/20			
13655	2003-14236	8/A47C 21/02			
13843	2003-14244	8/F24D 7/00			
13971	2003-14250	8/B27G 19/00			
14161	2003-14239	8/D04D 9/00			

### MK4Q

### Zániky práva ze zapsaných průmyslových vzorů uplynutím doby ochrany

(11)	(21)	Int.Cl/(51)	(11)	(21)	Int.Cl/(51)
23873	1992-25476	5/25-01			
27439	1997-30116	6/07-02			
27440	1997-30117	6/07-02			
27705	1997-30128	6/28-99			
27929	1997-30112	6/07-06			
31105	2002-33930	7/25-03			
31115	2002-33926	7/21-01			
31152	2002-33915	7/15-09			
31153	2002-33918	7/11-02			
31154	2002-33919	7/11-02			
31172	2002-33935	7/04-02			
31265	2002-33924	7/11-02, 27-03			
31280	2002-33925	7/11-02			
31282	2002-33932	7/23-03			

### Zápisy licenčních smluv do rejstříku průmyslových vzorů pro nabyvatele

(11)	33950
(73)	Česká republika - Ministerstvo vnitra, Praha, CZ HUMI OUTDOOR, s.r.o., Dobříš, CZ Nabyvatel: AVÍZO s.r.o., Nádražní 755, Zlív, 37344, CZ Druh licence: nevýlučná Datum uzavření smlouvy: 09.11.2007 Datum zápisu smlouvy: 26.11.2007

### ND1K

### První prodloužení doby platnosti užitečných vzorů

(51)	G 09 F 23/00, G 09 F 23/10, B 65 D 37/00	(51)	B 65 D 33/18
(11)	13347	(11)	13868
(21)	2003-14027	(21)	2003-14736
(22)	13.03.2003	(22)	29.10.2003
(73)	First Line Marketing Inc., Port Moody, BC, CA	(73)	ALENA SLÁDKOVÁ ARTAS AGENCY, Praha, CZ
(54)	Zařízení pro umístění reklamy, obsahující vložené papírky na použité žvýkačky	(54)	Pokladní vak

- |      |   |      |   |
|------|---|------|---|
| (51) | A 23 C 19/02, A 23 C 9/127  | (51) | G 06 F 19/00, G 06 Q 90/00  |
| (11) | 13942   | (11) | 16089   |
| (21) | 2003-14813  | (21) | 2004-14946  |
| (22) | 25.11.2003  | (22) | 06.01.2004  |
| (73) | MILCOM A.S. VÝZKUMNÝ ÚSTAV<br>MLÉKÁRENSKÝ, Praha, CZ  | (73) | Kopecký František Ing., Radiměř, CZ<br>Svítek Miroslav Doc. Dr. Ing., Klatovy, CZ |
| (54) | Termotvaroh s probiotickou mikroflórou  | (54) | Tvrzský Tomáš Ing., Praha, CZ<br>Univerzální telematická mobilní jednotka         |
| (51) | B 61 L 29/24, B 61 L 29/28, B 61 L 29/30  |      |   |
| (11) | 14068   |      |   |
| (21) | 2004-14988  |      |   |
| (22) | 20.01.2004  |      |   |
| (73) | AŽD Praha s. r. o., Praha, CZ   |      |   |
| (54) | Přejezdové zabezpečovací zařízení se vzdálenými<br>venkovními prvky napájenými střídavým napětím<br>nn  |      |   |
| (51) | B 60 R 25/06  |      |   |
| (11) | 14102   |      |   |
| (21) | 2004-14981  |      |   |
| (22) | 20.01.2004  |      |   |
| (73) | Ambrož Petr, Velké Meziříčí, CZ   |      |   |
| (54) | Zabezpečovací zařízení řadičí páky motorového<br>vozidla  |      |   |
| (51) | H 02 K 1/28   |      |   |
| (11) | 14187   |      |   |
| (21) | 2004-15073  |      |   |
| (22) | 16.02.2004  |      |   |
| (73) | Novák Petr Ing., Plzeň, CZ<br>Novák Pavel, Plzeň, CZ  |      |   |
| (54) | Zařízení pro demontáž a montáž nemagnetických<br>obručí rotoru generátoru   |      |   |
| (51) | H 04 M 11/00  |      |   |
| (11) | 14222   |      |   |
| (21) | 2003-14802  |      |   |
| (22) | 21.11.2003  |      |   |
| (73) | HORYNA Jiří Mgr., Praha, CZ<br>ČERMÁK Tomáš, Neratovice, CZ   |      |   |
| (54) | Systém zapojení technických spojovacích<br>prostředků k zajištění úhrady jízdného nebo<br>rezervačních služeb v prostředcích veřejné dopravy            |      |   |
| (51) | A 23 L 1/10, A 21 D 13/08   |      |   |
| (11) | 14257   |      |   |
| (21) | 2003-14818  |      |   |
| (22) | 27.11.2003  |      |   |
| (73) | SOUDEK Miroslav Ing., Hradec nad Moravicí, CZ   |      |   |
| (54) | Celozrná cereální sušenka   |      |   |
| (51) | A 63 B 21/22, A 63 B 21/005, A 63 B 21/00, A 63<br>B 23/12, A 63 B 23/04, A 63 B 23/00  |      |   |
| (11) | 14300   |      |   |
| (21) | 2004-15134  |      |   |
| (22) | 27.02.2004  |      |   |
| (73) | Vychytil Milan PaedR. CSc., Plzeň, CZ   |      |   |
| (54) | Posilovací a diagnostické zařízení pro sportovce  |      |   |
| (51) | E 01 D 19/10, E 01 F 15/02, E 01 F 15/04  |      |   |
| (11) | 14313   |      |   |
| (21) | 2003-14840  |      |   |
| (22) | 02.12.2003  |      |   |
| (73) | ODS-DOPRAVNÍ STAVBY OSTRAVA, A. S.,<br>Ostrava, CZ  |      |   |
| (54) | Mostní zábradelní svodidlo  |      |   |
| (51) | G 06 F 3/033, G 06 F 19/00, A 61 B 3/113  |      |   |
| (11) | 15018   |      |   |
| (21) | 2004-15793  |      |   |
| (22) | 08.09.2004  |      |   |
| (73) | ČVUT v Praze, Fakulta elektrotechnická, Praha, CZ   |      |   |
| (54) | Zařízení ke sledování polohy oka, zařízení k<br>ovládání polohy a/nebo pohybu a/nebo funkce<br>jiného zařízení nebo prvku, zejména osobního<br>počítače |      |   |

## ND1K

### Druhé prodloužení doby platnosti užiténých vzorů

- (51) F 28 D 15/00  
(11) 10701  
(21) 2000-11400  
(22) 23.11.2000  
(73) Mittal Steel Ostrava a.s., Ostrava, CZ  
(54) Zařízení pro chlazení zrnitých a prachových materiálů
- (51) C 22 B 1/00  
(11) 10702  
(21) 2000-11401  
(22) 23.11.2000  
(73) Mittal Steel Ostrava a.s., Ostrava, CZ  
(54) Zařízení pro zchlazování produktu termické úpravy odpadů obsahujících okuje a jeho dopravu k dalšímu zpracování
- (51) F 24 F 13/08, A 62 C 4/00, A 62 C 2/06  
(11) 10803  
(21) 2000-11391  
(22) 22.11.2000  
(73) MANDÍK, Hostomice pod Brdy, CZ  
(54) Požární klapka s dělenou skříní
- (51) B 61 L 5/12, B 61 L 5/14, B 61 L 5/18, B 61 L 5/00, B 61 L 9/00  
(11) 10931  
(21) 2001-11568  
(22) 16.01.2001  
(73) AŽD PRAHA S.R.O., Praha, CZ  
(54) Optický indikátor
- (51) E 04 C 5/20, E 04 C 5/16  
(11) 11048  
(21) 2000-11470  
(22) 13.12.2000  
(73) KTZ S.R.O., Kunžak, CZ  
(54) Distanční svorka, zejména pro betonářské armatury
- (51) F 24 D 15/04  
(11) 11253  
(21) 2000-11427  
(22) 30.11.2000  
(73) KLAZAR Luděk Ing., Litomyšl, CZ  
PETRÁK Jiří Prof. Ing. CSc., Praha, CZ  
(54) Topná soustava, zejména individuálně vytápěných objektů

## ND4Q

### První obnovy doby ochrany průmyslových vzorů

- (51) 04-02  
(11) 31565  
(21) 2002-34305  
(22) 20.11.2002  
(54) Zubní kartáček
- (51) 11-02  
(11) 31649  
(21) 2002-34306  
(22) 20.11.2002  
(54) Skleněné ozdobné předměty

## ND4Q

### Druhé obnovy doby ochrany průmyslových vzorů

- |                        |                                  |
|------------------------|----------------------------------|
| (51) 25-01             | (51) 09-03                       |
| (11) 28207             | (11) 28262                       |
| (21) 1997-30594        | (21) 1997-30484                  |
| (22) 12.12.1997        | (22) 15.10.1997                  |
| (54) Profilovaná lišta | (54) Dávkovací skládací krabička |
| (51) 08-06             | (51) 08-06                       |
| (11) 28243             | (11) 28307                       |
| (21) 1997-30552        | (21) 1997-30553                  |
| (22) 25.11.1997        | (22) 25.11.1997                  |
| (54) Závěsy stavební   | (54) Stavební závěsy             |

## ND4Q

### Třetí obnovy doby ochrany průmyslových vzorů

- (51) 09-01
- (11) 24516
- (21) 1992-26205
- (22) 11.12.1992
- (54) Vydávací nádobka na krém nebo gel
  
- (51) 12-16
- (11) 24567
- (21) 1992-26235
- (22) 22.12.1992
- (54) Brzdový buben
  
- (51) 21-01
- (11) 24625
- (21) 1992-26121
- (22) 19.11.1992
- (54) Soubor hraček

## PD4A

### Převod práv a ostatní změny majitelů patentů

- (11) 283237
- (21) 1991-3871
- (73) Schock GmbH, Regen, DE
  
- (11) 291222
- (21) 1997-505
- (73) "Trogen" Gesellschaft für Trocknungs- und Wärmetechnik m.b.H, Wien, AT
  
- (11) 292782
- (21) 1996-1515
- (73) ADVANCED ENGINE TECHNOLOGIES, Inc., Los Angeles, CA, US
  
- (11) 294829
- (21) 1999-2817
- (73) "Trogen" Gesellschaft für Trocknungs- und Wärmetechnik m.b.H, Wien, AT
  
- (11) 295198
- (21) 1999-426
- (73) ADVANCED ENGINE TECHNOLOGIES, Inc., Los Angeles, CA, US
  
- (11) 295762
- (21) 1999-202
- (73) CELGENE CORPORATION, Summit, NJ, US
  
- (11) 295775
- (21) 2001-382
- (73) Pfizer Enterprises SARL, Luxembourg, LU
  
- (11) 298150
- (21) 1998-1480
- (73) EFA Entwicklungsgesellschaft für Akustik mbH, Witten, DE
  
- (11) 298259
- (21) 2002-2892
- (73) Pfizer Enterprises SARL, Luxembourg, LU

## PD1K

### Převod práv a ostatní změny majitelů užitných vzorů

- |  |  |
|--|--|
| (11) 10502   | (11) 17571   |
| (21) 2000-11102                                    | (21) 2007-18573  |
| (73) Hornáček Karol MUDr., Bratislava, SK          | (73) ADOPEN PLASTIK VE INSAAT SANAYI ANONIM SIRKETI, Antalya, TR |
| (73) Čepíková Miriam MUDr., Bratislava, SK         |  |
| (11) 13347   | (11) 17998   |
| (21) 2003-14027                                    | (21) 2007-19160  |
| (73) First Line Marketing Inc., Port Moody, BC, CA | (73) Oerlikon Czech s.r.o., Červený Kostelec, CZ                 |

## PD4Q

## Převod práv a ostatní změny vlastníků průmyslových vzorů

- |      |  |
|------|--|
| (11) | 24402  |
| (21) | 1992-25894   |
| (73) | COMPUTER PRESS, A.S., Brno, CZ                                     |
| (11) | 28518  |
| (21) | 1998-30738   |
| (73) | Gama, akciová společnost České Budějovice, České<br>Budějovice, CZ |
| (11) | 28518  |
| (21) | 1998-30738   |
| (73) | GAMA GROUP a.s., České Budějovice, CZ                              |

## Zamítnuté a částečně zamítnuté přihlášky ochranných známek před zveřejněním

Kapitola obsahuje údaje o rozhodnutích o přihláškách ochranných známek, u kterých byly na základě provedeného věcného průzkumu shledány Úřadem důvody pro zamítnutí přihlášky ochranné známky podle ustanovení § 4 nebo 6 zákona č. 441/2003 Sb. Na základě toho Úřad vydal rozhodnutí o zamítnutí přihlášky podle ustanovení § 22 zákona č. 441/2003 Sb., a to pro celý seznam výrobků a služeb nebo pro jeho část. Údaje o výsledku rozhodnutí (zamítnutí přihlášky, částečné zamítnutí přihlášky) jsou uvedeny za datem právní moci rozhodnutí pod INID kódem (583) s názvem "Datum právní moci rozhodnutí/výsledek rozhodnutí".

(210) **O-186555**

(540)



(583) 09.11.2007 / částečné zamítnutí přihlášky

(210) **O-425405**

(540)

**ABC MUSIC**

(583) 14.08.2007 / částečné zamítnutí přihlášky

(210) **O-436062**

(540)



**FINANCE EUROPE**

(583) 20.11.2007 / zamítnutí přihlášky

(210) **O-438657**

(540)



(583) 19.11.2007 / zamítnutí přihlášky

(210) **O-438906**

(540)



(583) 20.11.2007 / zamítnutí přihlášky

(210) **O-439581**

(540)

**TAX DIMENSION**

(583) 20.11.2007 / zamítnutí přihlášky

(210) **O-440403**

(540)

**VLT**

(583) 23.11.2007 / zamítnutí přihlášky

(210) **O-441297**

(540)

**GOLDIES**

(583) 13.11.2007 / částečné zamítnutí přihlášky

(210) **O-443169**

(540)

**Žena plus**

(583) 16.11.2007 / zamítnutí přihlášky

(210) **O-443447**

(540)

**Věda v Brně**

(583) 20.11.2007 / zamítnutí přihlášky

(210) **O-444486**

(540)

**BEZ NÁS JE ZIMA PEKLO**

(583) 19.11.2007 / zamítnutí přihlášky

(210) **O-444487**

(540)

**POŠLETE ZIMU K ČERTU**

(583) 19.11.2007 / zamítnutí přihlášky

(210) **O-444501**

(540)

**O'HIGGINS CLOTHING**

(583) 21.11.2007 / zamítnutí přihlášky

(210) **O-444798**

(540)

**Klub úspěšných podnikatelů**

(583) 15.11.2007 / zamítnutí přihlášky

(210) **O-446254**

(540)

**Reality Prague**

(583) 23.11.2007 / částečné zamítnutí přihlášky

(210) **O-447766**

(540)

**Monégasque**

(583) 19.11.2007 / zamítnutí přihlášky

(210) **O-449828**

(540)

**vína z vlastních vinic**

(583) 20.11.2007 / zamítnutí přihlášky

(210) **O-449942**

(540) **Aprilia - výrobce motocyklů a  
skútrů - když chceš něco víc**

(583) 20.11.2007 / částečné zamítnutí přihlášky

---

(210) **O-450175**

(540) **SexshopCZ**

(583) 20.11.2007 / zamítnutí přihlášky

---



## Přehled zveřejněných přihlášek ochranných známek

Přihlášky ochranných známek, které byly na základě výsledků formálního a věcného průzkumu provedeného Úřadem shledány schopné zápisu do rejstříku ochranných známek, jsou obsaženy v této kapitole. Důležitou právní skutečností je, že zveřejněním přihlášky ochranné známky v této kapitole Věstníku (§ 23 zákona č. 441/2003 Sb.) začíná běžet zákonná tříměsíční lhůta pro podání námitek podle ustanovení § 25 zákona č. 441/2003 Sb.

### Číselný přehled

O-425405, O-432146, O-438465, O-440842, O-441297, O-443603, O-443861, O-443863, O-446254, O-447108, O-447429, O-447989, O-449060, O-450151, O-450241, O-450273, O-450275, O-450327, O-450519, O-450559, O-450600, O-450601, O-450674, O-450740, O-450743, O-450931, O-451105, O-451117, O-451122, O-451123, O-451304, O-451305, O-451422, O-451778, O-451820, O-451937, O-451953, O-451962, O-451963, O-451964, O-451973, O-452002, O-452045, O-452046, O-452047, O-452066, O-452133, O-452154, O-452156, O-452159, O-452283, O-452300, O-452302, O-452303, O-452334, O-452382, O-452437, O-452439, O-452456, O-452461, O-452462, O-452463, O-452465, O-452472, O-452473, O-452485, O-452544, O-452617, O-452618, O-452650, O-452652, O-452653, O-452775, O-452776, O-452782, O-452791, O-452792, O-452794, O-452814, O-452820, O-452844, O-452872, O-452873, O-452874, O-452875, O-452876, O-452877, O-452878, O-452879, O-452880, O-452881, O-452882, O-452883, O-452891, O-452899, O-452982, O-452984, O-453065, O-453107, O-453110, O-453117, O-453132, O-453133, O-453134, O-453145, O-453174, O-453175, O-453184, O-453205, O-453227, O-453234, O-453235, O-453241, O-453278, O-453279, O-453286, O-453309, O-453314, O-453330, O-453331, O-453340, O-453394, O-453395, O-453405, O-453417, O-453421, O-453422, O-453423, O-453424, O-453462, O-453481, O-453492, O-453493, O-453494, O-453495, O-453499, O-453500, O-453501, O-453502, O-453503, O-453504, O-453505, O-453506, O-453518, O-453528, O-453543, O-453544, O-453546, O-453549, O-453592, O-453602, O-453629, O-453641, O-453658, O-453662, O-453670, O-453671, O-453673, O-453683, O-453707, O-453708, O-453709, O-453718, O-453725, O-453726, O-453727, O-453729, O-453748, O-453757, O-453774, O-453778, O-453779, O-453818

## Zveřejněné přihlášky ochranných známek

(210) **O-425405**  
(220) 16.04.2005  
(320) 16.04.2005  
(511) 41, 44  
(540)

### ABC MUSIC

(510) (41) lektorská činnost, vzdělávání, vzdělávací metoda, výuková metoda, reedukace čtení, metodika čtení, technika čtení, metodika výuky čtení; (44) náprava vad řeči.  
(730) **ABC MUSIC v.o.s.**, Klášterec nad Orlicí 202, Klášterec nad Orlicí, 56182, CZ  
(740) Ing. Zdeněk Kučera, Padělky 548 (P.O.Box 92), Slušovice, 76315

(210) **O-432146**  
(220) 06.12.2005  
(320) 06.12.2005  
(511) 9  
(540)

### NOTIFIER

(510) (9) požární a bezpečnostní poplašné a výstražné systémy, zařízení a přístroje, strážní servisní systémy, systémy monitorování a řízení průmyslových procesů, nahrávací systémy dat, součástí a součástky požárních a bezpečnostních poplašných a výstražných systémů, jako panely řízení hlásičů požáru a panely operátorů, řídicí stanice sítí a periferní zařízení, včetně tiskáren, nabíječek baterií a akumulátorů a zahrnující automatické, neautomatické, optické, thermo- a ionizační detektory požáru, kouře, plynu a tepla a k nim vztažené návěští a signalizátory (akustické a optické), bezdrátové, radiově řízené a dálkově řízené komunikační systémy mezi panely, detektory, návěštími a signalizátory, signalizátory ventilačních potrubí, technologie automatického a/nebo slyšitelného zhasnutí požáru, kódové vysílače a přijímače, systémy hlavního či primárního klíče a systémy ukládání klíčů, součástí a příslušenství pro všechno výše uvedené zboží.  
(730) **Notifier Italia S. r. l.**, Via Achille Grandi 22, San Donato, Milan, 20097, IT  
(740) Ing. František Kania, Mendlovo nám. 1a, Brno, 60300

(210) **O-438465**  
(220) 19.06.2006  
(320) 19.06.2006  
(511) 36, 39, 42  
(540)



(510) (36) činnost realitní kanceláře, pronájem nemovitostí včetně nebytových prostor, pronájem kanceláří, pronájem hotelu a apart hotelu včetně související infrastruktury, služby správců nemovitostí a poskytování základních služeb, spojených s pronájemem, inkasování nájemného, vše v rámci této třídy; (39) pronájem parkovacích stání, pronájem skladovacích prostor; (42) inženýrská činnost ve stavebnictví, inženýrská činnost v investiční výstavbě, poradenská a konzultační činnost ve stavebnictví, zajišťování projektové a technické dokumentace, vše v rámci této třídy.  
(730) **RCP ISC, s.r.o.**, Karolinská 650/1, Praha 8, 18600, CZ  
(740) Ambruz & Dark, advokáti, v.o.s., JUDr. Vladimír Ambruz, advokát, Kateřinská 40/466, Praha 2, 12000

(210) **O-440842**  
(220) 07.09.2006  
(320) 07.09.2006  
(511) 29, 39, 40

(540)



(510) (29) maso a masné výrobky, droby, vnitřnosti, dršťky, drůbež neživá, uzeniny jako klobásy, salámy, párky, konzervy masové, rybí, ryby a potraviny z ryb, zařazené do této třídy, výtažky a vývary masové, zvěřina; (39) doprava a skladování v souvislosti s uvedenými výrobky a službami; (40) konzervování potravin, uzení potravin, zejména masa, porážka zvířat.

(590) Barevná  
(730) **Masokombinát Plzeň s.r.o.**, Americká 68, Plzeň, 30150, CZ  
(740) TICHÝ & POLÁČEK Patentoprávní a známková kancelář, JUDr. Jaromír Tichý, Dominikánská 6, Plzeň, 30112

(210) **O-441297**  
(220) 22.09.2006  
(320) 22.09.2006  
(511) 29, 30  
(540)

### GOLDIES

(510) (29) extrudované chipsy (bramborové lupínky), výroby z brambor spadající do této třídy; (30) snacky, mouka, zmrzlina, žvýkačky, mouka na těsto, extrudované snacky na bázi surovin ve tř. 30.  
(730) **E.J.PAPADOPOULOS S.A.**, 26 P.Ralli Ave., Athens, GR  
(740) Společná advokátní kancelář Všečekka Zelený Švorčík Kalenský a partneři, JUDr. Otakar Švorčík, Hálkova 2, Praha 2, 12000

(210) **O-443603**  
(220) 08.12.2006  
(320) 08.12.2006  
(511) 9  
(540)

### Dream - Multimedia

(510) (9) počítače.  
(730) **Digitec, s.r.o.**, Resslova 1774/3, Praha 2, 12000, CZ  
(740) Společná advokátní kancelář Všečekka Zelený Švorčík Kalenský a partneři, JUDr. Petr Kalenský, Hálkova 2, Praha 2, 12000

(210) **O-443861**  
(220) 18.12.2006  
(320) 18.12.2006  
(511) 41, 42, 45  
(540)



(510) (41) školicí činnost v oblasti ochrany majetku a osob, instruktážní výcvik v oblasti zajištění bezpečnosti osob a majetku, výcvik ostrahy; (42) spolupráce se státním systémem bezpečnosti majetku a osob, spolupráce s mezinárodními institucemi a zahraničními organizacemi v oblasti ochrany osob a majetku, vytváření vhodných legislativních, ekonomických a společenských podmínek pro provozování soukromých bezpečnostních služeb a obdobných činností při ochraně majetku a osob, spolupráce při tvorbě a hodnocení efektivnosti právních a technických norem v oblasti ochrany majetku a osob, vše v rámci této třídy, ochrana, zastupování a prosazování zájmů svých členů v souladu s právními normami; (45) činnost bezpečnostní agentury, zejména ochrana a ostraha majetku a osob individuální

- (540) i prostřednictvím pultu centralizované ochrany, poskytování technických služeb k ochraně majetku, monitorování bezpečnostních a poplašných zařízení, střežení vozidel, kontrola objektů na odposlechová zařízení, jejich dohledání a odstraňování, bezpečnostní ochrana osob a majetku při použití psů, služebních psů, ochrana a ostraha na základě bezpečnostního dohledu pomocí videosystémů a zabezpečovací elektronické i požární signalizace, provozování pultů centralizované ochrany, strážní a hlídací denní i noční služba, zajištění činnosti osobních strážců, navrhování pravidel, norem a etického kodexu pro podnikání v oblasti ochrany majetku a osob, provádění auditu v oboru ochrany majetku a osob, poskytování informačního servisu v oblasti ochrany majetku a osob.
- (590) Barevná
- (730) **1. Liberecká bezpečnostní, s.r.o.**, Na Rybníčku 387/6, Liberec 3, 46001, CZ
- (740) Advokátní kancelář, prom. práv. Alexander Petričko, advokát, Chrastavská 188/27, Liberec 2, 46031

- (210) **O-443863**
- (220) 18.12.2006
- (320) 18.12.2006
- (511) 37, 39, 41, 42, 45
- (540)



- (510) (37) instalace a opravy poplašných systémů (alarmů) proti vloupání, instalace a opravy požárních hlásičů; (39) bezpečnostní zajištění přepravy či bezpečnostního doprovodu při přepravě osob, finančních hotovostí, majetku, cenností či cenných zásilek, převoz nákladu bezpečnostními vozidly, doručovací (kurýrské) služby, doručování cenností s ostrahou, výjezdy zásahových vozidel, poradenská a zprostředkovatelská činnost v oblasti převozu cenin a ostraha majetku a osob; (41) školicí činnost v oblasti ochrany majetku a osob, instruktážní výcvik v oblasti zajištění bezpečnosti osob a majetku, výcvik ostrahy; (42) spolupráce se státním systémem bezpečnosti a ochrany majetku a osob, spolupráce s mezinárodními institucemi a zahraničními organizacemi v oblasti ochrany osob a majetku, spolupráce při tvorbě a hodnocení účelnosti a efektivnosti právních a technických norem v oblasti ochrany osob a majetku, vše v rámci této třídy; (45) činnost bezpečnostní agentury, zejména ochrana a ostraha majetku a osob individuální i prostřednictvím pultu centralizované ochrany, poskytování technických služeb k ochraně majetku, monitorování bezpečnostních a poplašných zařízení, střežení vozidel, kontrola objektů na odposlechová zařízení, jejich dohledání a odstraňování, bezpečnostní ochrana osob a majetku při použití psů, služebních psů, ochrana a ostraha na základě bezpečnostního dohledu pomocí videosystémů a zabezpečovací elektronické i požární signalizace, provozování pultů centralizované ochrany, strážní a hlídací, denní i noční služba, zajištění činnosti osobních strážců, navrhování pravidel a etických norem pro podnikání v oblasti ochrany majetku a osob, poskytování informačního servisu v oblasti ochrany majetku a osob, pátrání po osobách a majetku.
- (590) Barevná
- (730) **1. Liberecká bezpečnostní, s.r.o.**, Na Rybníčku 387/6, Liberec 3, 46001, CZ
- (740) Advokátní kancelář, prom. práv. Alexander Petričko, advokát, Chrastavská 188/27, Liberec, 46031

- (210) **O-446254**
- (220) 08.03.2007
- (320) 08.03.2007
- (511) 35, 36

**Reality Prague**

- (510) (35) zprostředkovatelská činnost v oblasti obchodu a obchodních služeb v rámci služeb tř. 36; (36) správa a pronájem nemovitostí.
- (730) **Jan Sedláček**, Na Vinici 1954/11, Praha 4, 14300, CZ
- (740) **Renáta Sedláčková**, Na Vinici 1954/11, Praha 4, 14300, CZ
- (740) PROPATENT, Ing. Vlasta Sedláčková, Ke Kateřinkám 1393, Praha 4, 14900

- (210) **O-447108**
- (220) 10.06.2003
- (320) 17.01.2003
- (511) 9, 28, 42
- (540)

## GAMESOFT

- (510) (9) automatické přístroje, přístroje a zařízení poskytující služby vyžadující placení, automatické přístroje, přístroje a zařízení fungující na mince, bankovky, žetony, žetony s hodnotou, karty, magnetické karty s kódem, kreditní karty, debetní karty, mikročipy, hrací žetony, strojově čtené klíče a/nebo lístky, plně automatické sportovní přístroje, mechanismy pro přístroje a zařízení fungující na mince, včetně spínacího zařízení fungujícího na mince, výše uvedené automatické přístroje, přístroje a zařízení fungující po síti, elektronická zábavná zařízení uzpůsobená pro užívání s televizními přijímači, zobrazovacími jednotkami nebo obrazovkami, herní soustavy uzpůsobené k užití s displeji, elektronická zábavná zařízení uzpůsobená k užití s displeji, přístroje a zařízení pro video-hry, obrazovky, televizory, skříně a elektronická ovládací zařízení pro výše uvedené zboží, počítače, počítačové hry, počítačový software, polovodičové paměti, elektronická herní zařízení, programové paměťové cartridge pro herní, hrací zábavní přístroje a zařízení, zařízení pro videohry, monitory a vizuální zobrazovací jednotky, nosiče dat, CD ROMy, disky, audio- a videokazety, DVD a jiná paměťová média, programy pro výše zmíněná herní zařízení, herní, hrací a zábavní přístroje a zařízení, všechny zaznamenané na paměťových cartridge, magnetických páscích, discích včetně magnetických disků a optických disků, IC karet (karty integrovaných obvodů), mikročipy, elektronické obvody a kazety pro použití s nimi, tištěné elektronické obvody, výukové a instruktážní materiály zahrnuté v této třídě, počítačový software dodávaný pro Internet, on-line publikace, hry a/nebo software (ke stažení) z Internetu nebo jiných podobných sítí, účetní zařízení pro automatické přístroje fungující na mince, bankovky, žetony, žetony s hodnotou, karty, magnetické karty s kódem, mikročipy, hrací žetony, strojově čtené klíče a/nebo lístky, automatické přístroje pro zaznamenávání dat, tiskárny dat, směnné přístroje, přístroje fungující na žetony a lístky a přístroje na rozdávání herních karet, strojově čtené nosiče dat vybavené programy pro výše uvedené automatické přístroje, přístroje a zařízení, součásti a vybavení pro výše uvedené zboží; (28) hračky, hry a herní předměty, příruční elektrické a/nebo elektronické herní zařízení, počítačové hry, příruční zařízení pro videohry, příruční zábavní zařízení, herní, hrací a zábavní přístroje a zařízení, herní přístroje a zábavní přístroje fungující na mince, kazety, samostatná elektronická stolní herní zařízení, která mají zobrazovací zařízení a ovládací páky nebo ovládací prvky pro užití s nimi, automatické kompaktní sportovní přístroje fungující na mince, sportovní vybavení pro malé prostory, zejména šipky, stolní fotbal, kulečník, biliár, stělnice, paměťové cartridge a programové cartridge a příslušenství pro použití s nimi, herní přístroje, zábavní herní přístroje, části a součástky k výše uvedenému zboží; (42) designéřské služby, design automatických přístrojů, přístrojů a zařízení poskytujících služby vyžadující placení, automatických přístrojů, přístrojů a zařízení fungujících na mince, bankovky, žetony, žetony s hodnotou, karty, magnetické karty s kódem, kreditní karty, debetní karty, mikročipy, herní žetony, strojově čtené klíče a/nebo lístky, herní, hrací a zábavní přístroje a zařízení, plně automatické sportovní

- přístroje, herní přístroje a zábavní přístroje fungující na mince, automatické kompaktní sportovní přístroje fungující na žetony, mechanismy pro přístroje a zařízení fungující na mince, včetně spínacích zařízení fungujících na mince, výše zmíněné automatické přístroje, přístroje a zařízení ovládané přes síť, skříně a elektronické ovládací zařízení pro výše uvedené výrobky, zařízení pro videohry, počítačové hry, elektronická herní zařízení, design počítačového software, služby počítačového programování, instalace a údržba počítačového software, služby počítačového programování, instalace a údržba počítačového software a databází, informační a poradenské služby týkající se výše zmíněných služeb.
- (730) **Gamesoft Limited Gamesoft Limited**, Temple Court Cathedral Road, Cardiff, GB
- (740) Zeiner & Zeiner v.o.s., Mgr. Karel Šindelka, Maiselova 15, Praha 1, 11000

- (210) **O-447429**  
(220) 17.04.2007  
(320) 17.04.2007  
(511) 35, 37, 40  
(540)



- (510) (35) nákup, prodej a zprostředkování prodeje výrobků ze žuly; (37) těžba, hornictví, hornická činnost a činnosti prováděné hornickým způsobem, provoz žulových lomů, zprostředkování služeb v oblasti montáže výrobků ze žuly; (40) hrubá kamenická práce, zpracování přírodních materiálů, čistá kamenická práce.
- (730) **HERLIN spol. s r.o. Milan Tanuška**, Smetanova 328, Příbram 3, 26101, CZ

- (210) **O-447989**  
(220) 10.05.2007  
(320) 10.05.2007  
(511) 30, 35, 43  
(540)



- (510) (30) káva, kávové nápoje, kávové výtažky, instantní káva, kávové náhražky, čaj, čajové nápoje, čajové výtažky, čajové náhražky, kakao, kakaové nápoje, cukr, čokoláda, cukroví a cukrovinky, mouka a přípravky z obilnin, chléb a pečivo, koření; (35) obchodní reklama (pro jiné), odborné obchodní poradenství v oblasti velkoobchodu a maloobchodu s kávou a čajem, podnikový management a poradenství pro maloobchodní služby v oblasti kávy a čaje, pomoc při obchodním a průmyslovém managementu v oblasti obchodu s kávou, čajem, cukrovím a cukrovinkami, přípravky z obilnin, chlebem a pečivem, odborný obchodní management a poradenství při organizování prodeje a zásobování kávy, poskytování vybavení a příslušenství, včetně provozování s on-line prodejem s výše uvedenými výrobky ve tř. 30, dodavatelské služby pro třetí osoby (nákup výrobků a služeb pro jiné podniky), dovozní a vývozní agentury, distribuce vzorků, předvádění zboží, služby franchisingu pro kavárny a čajovny, poskytování odborné pomoci obchodnímu managementu zejména v oblasti zakládání, navrhování, zřizování, vybavování a řízení restaurací a podobných zařízení poskytujících jídlo přes ulici, obchodní služby týkající se zřizování a provozování restaurací a zařízení poskytujících jídlo přes ulici; (43) zajišťování jídla a pití, restaurační služby, služby čajoven a kaváren, konzultační a informační služby týkající se zřizování a provozování restaurací a zařízení poskytujících jídlo

- přes ulici, a příprava a podávání jídla a pití, poradenské služby týkající se zřizování a provozování restaurací a zařízení poskytujících jídlo přes ulici.
- (590) Barevná  
(730) **GLORIA JEAN'S COFFEES HOLDINGS PTY LTD., 11** Hoyle Avenue, Castle Hill, NSW 2154, AU  
(740) Společná advokátní kancelář Všeťečka Zelený Švorčík Kalenský a partneři, JUDr. Pavel Zelený, Hálkova 2, Praha 2, 12000

- (210) **O-449060**  
(220) 13.06.2007  
(320) 13.06.2007  
(511) 33, 35, 40  
(540)

## RADVANICKÁ HOŘKÁ

- (510) (33) alkoholické nápoje, zejména vína všeho druhu, např. stolní, jakostní, odrůdová, včetně přívlastkových a ledových, šumivá, perlivá, likérová a aromatizovaná, a to přírodní, ovocná a bylinná, alkoholické mošty, lihoviny a likéry, např. destiláty vinné, ovocné, bylinné a zeleninové, včetně macerátů a výluhů, destiláty ušlechtilé a řezané, alkoholické aperitivy a koktejly, koncentráty k přípravě alkoholických nápojů a esence do lihovin, vše původem z Ostravy-Radvanice; (35) zprostředkovatelská činnost v oblasti obchodu s alkoholickými a nealkoholickými nápoji, inzertní a propagační služby, včetně zveřejňování reklamních a náborových textů a jejich rozšiřování, průzkum a analýza trhu, informační servis v oboru obchodu a reklamy, pomoc při provozování obchodu, obchodní zastoupení třetích subjektů, pořádání reklamních akcí a přehlídek zboží, odborná poradenská činnost v oboru obchodu, reklamy a propagace; (40) zpracování vína a lihu, zejména vinných hroznů, ovoce, bylin a zeleniny, včetně koncentrátů a přísad do alkoholických a nealkoholických nápojů.
- (730) **Jarošek Vladislav**, Mutěnice 216, Mutěnice, 69611, CZ  
(740) DMH - patentová a známková kancelář, Mgr. Marcela Machatová, Pospíšilova 2, Praha 3, 13000

- (210) **O-450151**  
(220) 20.07.2007  
(320) 20.07.2007  
(511) 9, 16, 35, 41  
(540)

## Antuková liga

- (510) (9) elektronické publikace; (16) knihy, časopisy, brožury, fotokopie, formuláře, kalendáře, letáky, obálky, oběžníky, periodické a neperiodické tiskoviny, prospekty, ročenky, vložky, grafiky, reklamní materiály; (35) inzertní a reklamní činnost, rozšiřování reklamních materiálů, reklama on-line v počítačové síti, televizní reklama; (41) elektronické publikování, vydavatelství a nakladatelství, organizování sportovních soutěží, pronájem sportovních zařízení.
- (730) **Český volejbalový svaz**, Zátokpova 100/2, PS 40, Praha 6 - Strahov, 16017, CZ

- (210) **O-450241**  
(220) 24.07.2007  
(320) 24.07.2007  
(511) 9, 35, 36, 37, 38, 41, 42  
(540)

## HYPOFINANCE

- (510) (9) nosiče dat všeho druhu spadající do tř. 9, zejména informační produkty, data a databáze na elektronických, magnetických a optických nosičích, elektronické periodické a neperiodické publikace, multimediální aplikace, elektronické a datové sítě, včetně souvisejícího softwaru a hardwaru; (35) zprostředkování obchodu v oblasti realit, inzertní, reklamní a obchodní propagační služby, vč. zjišťování reklamních a náborových textů a jejich rozšiřování, marketing, průzkum a analýza trhu a nákladů, vč. zpracování odborných komerčních posudků, analýz

a studií, informační servis v oboru obchodu a reklamy, propagační tisk, komerční využití Internetu v oblastech komerčních médií a vyhledávacích služeb, vč. systematizace informací do počítačových databází, správa obchodních zájmů třetích osob, poskytování pomoci při provozování obchodní činnosti, obchodní zastoupení tuzemských a zahraničních subjektů, organizování a pořádání propagačních a/nebo komerčních výstav a přehlídek služeb, odborná informační a poradenská činnost v oboru služeb zahrnutých ve tř. 35, příprava a vyhotovení daňových příznání; (36) provozování realitní kanceláře, prodej a pronájem nemovitostí, odhady nemovitostí, správa nemovitého majetku, zejména budov, bytů, nebytových prostor, výrobních a provozních objektů, pozemků a rekreačních objektů, zprostředkování obchodu s nemovitostmi a hypotékami, vč. s úvěry ze stavebního spoření, finanční služby, zejména provádění finančních operací, např. finanční analýzy, hotovostní a bezhotovostní finanční služby, kapitálové investice, oceňování nemovitého a movitého majetku, daňové odhady (služby), informační služby a odborná poradenská, konzultační a posudková činnost v oboru realit, vč. správy a oceňování majetku; (37) expertizní, odborná, konzultační a poradenská činnost v oboru investiční výstavby, zprostředkování výstavby domů a bytů v rámci developerských projektů; (38) elektronická pošta a počítačová komunikace, přenos zpráv a obrazových informací pomocí počítače, distribuce informací pomocí komunikace mezi sítěmi, např. využitím Internetu, přenos dat a publikací na nosičích přenášených po síti a počítačem, zprostředkovatelská služba v telekomunikačních službách a v šíření informací, provozování informačních sítí, systémů a databází, vč. elektronických, zejména on-line systémy, odborná informační a poradenská činnost ve službách zahrnutých ve tř. 38; (41) nakladatelství a vydavatelství periodických a neperiodických publikací, zejména v oboru investiční výstavby, realit a architektury na papírových nosičích a/nebo v elektronické podobě, vč. textových, zvukových a audiovizuálních informací a zpráv na elektronických magnetických a optických nosičích všeho druhu, ediční a publikační činnost, vč. nahrávání zvukových a audiovizuálních pořadů, půjčování publikací a nahraných zvukových a audiovizuálních nosičů; (42) počítačová tvorba multimediálních publikací, prezentací, aplikací, katalogů a informačních databází, počítačové animace a vizualizace, vč. poradenství v oblasti služeb uvedených ve tř. 42, odborná konzultační a poradenská činnost v oboru architektury.

(730) **HYPO Finance CZ, s.r.o.**, Palác Fénix, Václavské nám. 56, Praha 1, 11000, CZ

(740) DMH - patentová a známková kancelář, Mgr. Marcela Machatová, Pospíšilova 2, Praha 3, 13000

(210) **O-450273**  
(220) 25.07.2007  
(320) 25.07.2007  
(511) 9, 16, 25, 35, 38  
(540)

## TV HEY

(510) (9) nosiče informací, zejména se záznamem obrazu a zvuku; (16) tiskárenské výrobky, fotografie, tiskoviny všeho druhu, periodický a neperiodický tisk, zejména časopisy, noviny, knihy, prospekty, plakáty, fotografie, pohlednice, kalendáře, knihařské výrobky, propagační materiály a předměty z papíru, zejména letáky, brožury, obaly z papíru a plastických hmot, tiskařské typy a štočky, ozdobné předměty z papíru; (25) oděvy, obuv, kloboučnické zboží; (35) reklama, propagace a inzerce, marketing a průzkum trhu, distribuce zboží k reklamním účelům; (38) rozšiřování rádiových programů, televizní vysílání.

(730) **TP POHODA s.r.o.**, Stavební 992, Ostrava - Poruba, 70800, CZ

(210) **O-450275**  
(220) 25.07.2007  
(320) 25.07.2007  
(511) 9, 16, 25, 35, 38  
(540)

## TV HEJ

(510) (9) nosiče informací, zejména se záznamem obrazu a zvuku; (16) tiskárenské výrobky, fotografie, tiskoviny všeho druhu, periodický a neperiodický tisk, zejména časopisy, noviny, knihy, prospekty, plakáty, fotografie, pohlednice, kalendáře, knihařské výrobky, propagační materiály a předměty z papíru, zejména

letáky, brožury, obaly z papíru a plastických hmot, tiskařské typy a štočky, ozdobné předměty z papíru; (25) oděvy, obuv, kloboučnické zboží; (35) reklama, propagace a inzerce, marketing a průzkum trhu, distribuce zboží k reklamním účelům; (38) rozšiřování rádiových programů, televizní vysílání.

(730) **TP POHODA s.r.o.**, Stavební 992, Ostrava - Poruba, 70800, CZ

(210) **O-450327**  
(220) 26.07.2007  
(320) 26.07.2007  
(511) 9, 21, 25  
(540)

## CHEMSAFE

(510) (9) ochranné rukavice pro průmyslové účely, ochranné rukavice máčené v PVC proti kyselinám a louchům, ochranné rukavice máčené v PVC s nitrilem, ochranné rukavice z přírodního latexu máčené v nitrilu, rukavice azbestové, ochranné brýle pro průmyslové účely, například svářečské brýle, brýle proti oslnění, ochranné brýle k použití přes dioptrické brýle, příslušenství k ochranným brýlím, brýlová skla s UV filtrem, přílby, štíty a masky pro ochranu hlavy a obličeje, ochranné oděvy proti úrazu pro průmyslové účely, proti úrazu, proti netoxickým chemikáliím, oděvy azbestové, oděvy protipožární, ochranné respirátory; (21) rukavice pro domácnost, rukavice pro domácí použití, zejména pro leštění, práce na zahradě, úklid, čištění; (25) rukavice textilní, kožené, kombinované, ochranné oděvy proti chladu, špině, dešti, vodě, zateplené i nezateplené bundy, kalhoty, vesta, overaly, pláště z kůže, z imitace kůže, oděvy výstražné, například s retroreflexními prvky, ochrana uší proti chladu, klapky na uši, sluchátka - pokrývky hlavy, pokrývky hlavy, obuv pracovní kožená, gumová, nepromokavá, zateplená i nezateplená, s ocelovou výztuží.

(730) **ČERVA EXPORT IMPORT a.s.**, Na Radosti 419, Praha 5 - Zličín, 15521, CZ

(740) Ing. Jarmila Loskotová, K Závětinám 727, Praha 5, 15500

(210) **O-450519**  
(220) 31.07.2007  
(320) 31.07.2007  
(511) 35, 41  
(540)



(510) (35) obchodní, reklamní, inzertní a propagační služby spojené s pořádáním kulturních aktivit; (41) kulturní aktivity, programové a organizační zabezpečení a pořádání hudebních festivalů.

(730) **GEJZÍR, s.r.o.**, Zavátá 84, Praha 5, 15400, CZ

(210) **O-450559**  
(220) 01.08.2007  
(320) 01.08.2007  
(511) 9, 16, 35, 38, 41  
(540)

# žena +

(510) (9) data, databáze a jiné informační produkty na elektronických, magnetických a optických nosičích všeho druhu a v elektronických, datových, informačních a telekomunikačních sítích všeho druhu, související software a hardware, nosiče dat všeho druhu, zejm. diskety, CD romy, magnetické disky, optické disky, DVD, videokazety, nahrané videopásky, diapositivy apod., elektronické sítě, multimediální aplikace, multimediální informační katalogy, elektronické časopisy, elektronická

periodika a knihy v elektronické podobě, nahraný software na CD a DVD discích a magnetických médiích, audiovizuální programy, audio programy, hudební díla, pohledy ilustrované se zvukovou nahrávkou, nahrané zvukové a zvukově obrazové záznamy, obaly na zvukové nosiče a videokazety; (16) papír, výrobky z papíru, periodické a neperiodické publikace, knihy, časopisy, brožury, fotografie, fotoalba, plakáty, pohledy, kalendáře, samolepky, obtisky, nažehlovací obtisky, papírové a umělohmotné tašky, tužky, pera a pastelky, papírové obaly všeho druhu, ubrusy a ubrusy, tácky, papírové vlajky, čepice a stínítka, informační a reklamní produkty v papírové formě, data a databáze obecně na papírových nosičích, písma pro tiskárny, štočky, umělecké nebo ozdobné předměty z papíru; (35) poradenské a konzultační služby v oblasti reklamy, reklamní služby, reklama na Internetu, zajištění a realizace reklamních kampaní, poskytování obchodních informací souvisejících s produkty, multimediálních informací obchodního a reklamního charakteru, komerční využití Internetu v oblastech komerčních internetových médií a vyhledávacích služeb, on-line inzerce, organizování výstav ke komerčním a reklamním účelům; (38) šíření elektronických časopisů, elektronických periodik a knih v elektronické podobě prostřednictvím počítačové sítě, Internetu, pomocí satelitů, výměna a šíření zpráv a informací, služby zabezpečující audiovizuální komunikaci, služby zabezpečující audiovizuální komunikaci prostřednictvím informačních a telekomunikačních sítí, kupř. počítačové sítě Internet, satelitu apod., rozšiřování, zveřejňování a přenos informací prostřednictvím informačních a telekomunikačních prostředků a sítí, satelitů apod.; (41) nakladatelství a vydavatelství periodických a neperiodických publikací v tištěné i elektronické podobě, zprostředkování kulturních a uměleckých akcí, setkání, výstav, soutěží, přednášek apod., ediční činnost, publikační činnost včetně nahrávání nosičů zvukových nebo obrazově zvukových, půjčování nahraných zvukových a nebo obrazově zvukových záznamů, výroba, tvorba a šíření audiovizuálních děl v rámci této třídy, fotografování, umělecká agentura v rámci této třídy.

(590) Barevná  
(730) **FINE TECH s.r.o.**, Branická 514/140, Praha 4, 14700, CZ

(210) **O-450600**  
(220) 03.08.2007  
(320) 03.08.2007  
(511) 32, 33  
(540)



(510) (32) minerální vody, šumivé nápoje a jiné nápoje nealkoholické, nápoje a šťávy ovocné, šerbet, sirupy a jiné přípravky k zhotovování nápojů, piva; (33) alkoholické nápoje (s výjimkou pív).  
(590) Barevná  
(730) **Jesenické prameny Nová Pláň, a.s.**, Nová Pláň 61, Nová Pláň, 79201, CZ  
(740) PROPATENT, Ing. Vlasta Sedláčková, Ke Kateřinkám 1393, Praha 4, 14900

(210) **O-450601**  
(220) 03.08.2007  
(320) 03.08.2007  
(511) 32, 33

(540)



(510) (32) minerální vody, šumivé nápoje a jiné nápoje nealkoholické, nápoje a šťávy ovocné, šerbet, sirupy a jiné přípravky k zhotovování nápojů, piva; (33) alkoholické nápoje (s výjimkou pív).  
(590) Barevná  
(730) **Jesenické prameny Nová Pláň, a.s.**, Nová Pláň 61, Nová Pláň, 79201, CZ  
(740) PROPATENT, Ing. Vlasta Sedláčková, Ke Kateřinkám 1393, Praha 4, 14900

(210) **O-450674**  
(220) 06.08.2007  
(320) 06.08.2007  
(511) 2, 3, 5, 6, 7, 8, 9, 11, 12, 14, 16, 18, 20, 21, 25, 30, 32, 33, 34, 35, 39

(540)

## ACTIVA

(510) (2) tonery všeho druhu, např. do tiskáren, faxů, kopírovacích strojů; (3) přípravky pro bělení a jiné prací prostředky, přípravky pro čištění, leštění, odmašťování a broušení, mýdla, parfumerie, vonné oleje, kosmetika, vlasové vody (lotions), zahrnující např. autokosmetiku, hygienické přípravky pro osobní potřebu v rámci této třídy, čistící prostředky na podlahu, sanitu a nádobí, přípravky do myček nádobí, tekutá mýdla, krémy na ruce, čistící prostředky na plasty a monitory; (5) přípravky pro osvěžení vzduchu, dezinfekční přípravky, náplasti, lékárníčky první pomoci, včetně obsahu, hygienické výrobky pro osobní potřebu (kromě toaletních potřeb a plen a kalhotek pro inkontinenci), farmaceutické výrobky, diabetické přípravky pro léčebné účely, potraviny pro batolata; (6) kovové výrobky v rozsahu třídy 6, například pokladny a schránky, kovové nářadí, kovové věšáky, schránky na klíče, poštovní schránky, sejfy, trezory, kovové skříňky a kartotéky, kovové schůdky a žebříky, kovové stolní kartotéky; (7) skartovací stroje, vysavače prachu, elektrické a akumulátorové, sáčky do vysavačů; (8) přístroje a jejich části, nože, odlamovací nože, nůžky, nůžky školní a kancelářské; (9) přístroje a nástroje vědecké, námořní, geodetické, fotografické, filmové, optické, přístroje pro měření, signalizaci, kontrolu a přístroje pro vyučování, to vše v rozsahu třídy 9, přístroje pro záznam, převod, reprodukci zvuku nebo obrazu, nosiče dat a informací všeho druhu v rozsahu třídy 9 a jejich zásobníky, např. CD a DVD nosiče, audio a videokazety, datové kazety, flash paměti, SD paměti, paměťové karty, telefonní přístroje, včetně přenosných (s výjimkou sluchátek pro telefony), elektronické publikace, např. poskytované kabelovými sítěmi, prostřednictvím satelitních systémů a systémů virtuální reality, digitální hudba, reproduktory, výpočetní a kancelářská technika v rozsahu třídy 9, její díly a příslušenství, např. faxy, počítače, notebooky a monitory, bezpečnostní filtry na monitory, podstavce pod monitory, klávesnice, PC myši, včetně bezdrátových, podložky pod myš a ke klávesnici, tiskárny všeho druhu, zahrnující laserové, inkoustové, barvicí pásy a cartridge do tiskáren, skenery, záložní elektrické zdroje a přepětové ochrany, elektrické kabely a prodlužovací šňůry, kalkulačky, včetně tiskových, elektronické diáře, multimediální projektory, elektrické spotřebiče, např. diktafony, elektrické baterie, pokladny, kopírovací stroje a jejich příslušenství, zpětné projektory, magnety, dětské a školní magnety, akumulátory a baterie a jejich nabíječky, zvětšovací skla, lupy, projekční plátna stojanová a závěsná, elektronické štítkovače, laserová ukazovátka, fólie do projektorů; (11) přístroje pro osvětlení, přístroje pro vaření, kancelářské lampy a lampičky, varné náčiní elektrické, elektrické hrnce, kávovary, varné konvice, mikrovlnné trouby, elektrické vařiče, filtry všeho druhu v rozsahu třídy 11; (12) kovové skladové manipulační vozíky; (14) klenoty, drahokamy, hodinářské potřeby a chronometrické přístroje všeho druhu v rozsahu třídy 14, klenotnické zboží pravé nebo nepravé, zahrnující např. předměty z drahých kovů jako

knoflíky manžetové, jehlice do kravat, spony do kravat, přívěšky na klíče, krabičky a schránky na šperky, stolní stojánky a figurky z drahých kovů, drahé kameny, dublé, ozdoby (šperky), hodinky, náramkové hodinky, pouzdra na hodinky, řetízky k hodinkám, hodinové skříňky, hodiny stolní a nástěnné, hodiny elektrické, kancelářské hodiny, hodiny časoměrné pro použití v kuchyni, hodiny sluneční, nádobí z drahých kovů; (16) papír, lepenka a výrobky z papíru a lepenky, kancelářské výrobky a potřeby všeho druhu v rozsahu třídy 16, učební a vyučovací pomůcky v rámci této třídy, zahrnující např. tiskárenské výrobky, toaletní papír, lepidla pro papírenství, domácnost a kancelář, psací potřeby, pravítka, fotografie, materiál pro umělce, štětce, potřeby pro knižní vazby, drátky do sešivaček, sponky pro sepnutí, rezačky papíru, korekční potřeby zahrnující opravné laky, strojky, pásky, tužky, kancelářské lepicí a balicí pásy a odvíječe na ně, kroužkové vazáče, termovazáče a laminátory (kancelářské potřeby) a spotřební materiál do nich, schránky a náčiní pro kancelář, kovové klipy, náplně do diářů, kalendáře, dopisní papíry a obálky, sešity, bloky, notesy, pouzdra pro psací potřeby, plnicí a bombičková pera, tužky, kulicové tužky, mechanické tužky, dřevěné tužky, pastelky, pastelky s tuhou, voskové pastelky, ořezávatka, rollery, inkousty, inkoustové bombičky, náplně do kulicových tužek a rollerů, tuhy do tužek, gumy na mazání, konvertory a hroty do plnicích per, fixy, zvýrazňovače, popisovače a značkovače všeho druhu a náplně do nich, pryže, modelovací hmoty, plastelína, psací křídly, tuše, pouzdra s barvami jako školní a kancelářské pomůcky, barvy vodové pro umělce, rýsovací potřeby, zejména trubičková pera a hroty, rýsovací desky, kružítko všeho druhu, pravítka všeho druhu, nože na papír a dopisy, vizitkáře, děrovačky a sešivačky, desky, těžítka, psací stroje elektrické a neelektrické, papírové filtry kávové a na vodu, sáčky jako obaly z papíru nebo plastu, sáčky pro mikrovlnné trouby, sáčky na odpadky z papíru nebo plastu, kancelářské a mapové špendlíky a klipy, napínáčky, plastové odkladače, stojánky a kancelářské zásuvky (kancelářské potřeby), podložky na stůl, papírové prospektové stojany a obaly, papírové kapesníky, ubrusy a utěrky, obálky a poštovní tašky všeho druhu, včetně bublinkových a bezpečnostních, podpisové a třídící knihy, katalogové knihy, stolní kartotéky plastové a kovové (kancelářské potřeby) a papírové náplně do nich, plastové a papírové desky všeho druhu, včetně s klipem a tkanicí, archivační krabice plastové a papírové, plastové a papírové pořadače pákové a kroužkové, zakládací obaly všeho druhu, závěsné i nezávěsné, rozlišovače a rychlovazáče plastové a papírové, plastové vizitkáře a kartotéky stolní (kancelářské potřeby), kancelářské lepicí a balicí pásy všeho druhu, včetně oboustranných, krepových a pěnových a odvíječe na ně, lepidla pro papírenství, domácnost a kancelář, včetně lepidel ve spreji, piktogramy kovové a plastové, smršťovací a bublinkové fólie, příslušenství k bílým tabulím zařazené v této třídě, papírové pásy do štítkovačů, neelektrická ukazovátka, nosiče informací v rozsahu třídy 16, spony na bankovky; (18) výrobky z kůže a imitace kůže a cestovní potřeby všeho druhu v rozsahu třídy 18, např. kufry, kufříky a zavazadla, deštníky, slunečníky a hole, sedlářské výrobky, pouzdra na navštívenky a na klíče, přívěšky na klíče, pouzdra na platební a jiné karty a průkazy, peněženky, kabelky, kufříky na toaletní potřeby, aktovky, tašky cestovní, desky, diáře a vizitkáře z kůže a imitace kůže, pouzdra na dokumenty, tašky, nákupní tašky, náprsní tašky, kufříky, cestovní potřeby a zavazadla, deštníky, slunečníky, hole, pouzdra na psací potřeby, kožené desky a doplňky na stůl, stojánky na psací potřeby, kalíšky a stojánky na papír z kůže a její imitace; (20) nábytek kancelářský, tabule bílé, korkové, samolepicí, flip-charty, stojany na dokumenty, prezentační panely a stojany kancelářské, židle, skříně a skříňky, podložky pod nohy, lékárníčky, koše nekovové (s výjimkou proutěných); (21) sklo, poháry, porcelán, náčiní a nádoby pro domácnost, kancelář nebo kuchyň všeho druhu v rozsahu třídy 21, zahrnující např. hřebeny a mycí houby, kartáče, čistící potřeby, schránky na dávkování papírových ručniců, zásobníky pro toaletní papír, termosky všeho druhu, včetně termosek na nápoje a jídlo, nádobí v rozsahu této třídy, konvičky na kávu, čaj a na vaření vody v rozsahu této třídy, čajníky, čajové soupravy, koše na odpadky na použití v domácnosti a kanceláři, zásobníky na tekutá mýdla, úklidové prostředky, např. smetáky, mopy, kbelíky, houbičky, hadry, utěrky na úklid, rukavice pro domácnost; (25) opasky; (30) káva, čaj, kakao, čokoláda a čokoládové nápoje, cukr, trvanlivé potraviny, zejména z obilovin, zahrnující pečivo, keksy, sušenky,

čipsy, cukrovinky, kávové náhražky; (32) nealkoholické nápoje, energetické nápoje, piva, minerální vody, ovocné šťávy a džusy; (33) alkoholické nápoje, zahrnující vína, destiláty, likéry; (34) popelníky, kazety na cigarety a doutníky; (35) propagační, reklamní a inzertní činnost, pomoc při řízení obchodní činnosti, pomoc při řízení a provozu podniku, při provozování obchodů a obchodních činností průmyslového nebo obchodního podniku, služby zahrnující záznam, přepis, vypracování, shromažďování, systematizaci písemných sdělení a záznamů, přeskupování výrobků pro třetí osoby pro prohlížení a nakupování, zprostředkování v oblasti vybavení a provozu domácností a kanceláří a kancelářské techniky, marketing, obchodní poradenství, organizování a uzavírání obchodních transakcí, organizování kontraktů pro nákup a prodej zboží, reklama a marketing prostřednictvím Internetu, provozování virtuálních obchodních středisek na Internetu, zejména v oblasti kancelářské techniky a vybavení a provozu domácností a kanceláří, elektronické přijímání objednávek zboží a organizování prodeje; (39) doručování zboží.

(730) **ACTIVA spol. s r.o.**, Veselská 686, Praha 9, 19900, CZ  
(740) Ing. Pavel Reichel, Lopatecká 14, Praha 4, 14700

(210) **O-450740**  
(220) 08.08.2007  
(320) 08.08.2007  
(511) 7, 11, 20, 21, 35, 37, 42  
(540)



(510) (7) zařízení, stroje a nástroje pro gastronomii, zejména elektromechanická zařízení pro domácnost a restaurační zařízení včetně drtičů, mixérů a mlýnků, nástroje poháněné elektrickým motorem nebo jiným mechanickým pohonem, náhradní díly a příslušenství k těmto výrobkům; (11) zařízení pro vaření, pečení, smažení, chlazení, sušení, větrání, ventilaci a klimatizaci, jako elektrické kuchyňské kotle, sporáky, trouby, konvektomaty, pánve, mikrovlnné trouby, pizza pece, fritézy, velkoobjemové fritézy, palačinkovače, smažící plotny, kontaktní grily, lávové grily, zařízení ke grilování, zapékání, ohřevu a udržování teploty potravin (salamandry), toastery, opekače párků, zařízení na přípravu hot-dogů a gyrosů, vařiče těstovin, zařízení pro ohřev jako ohřivače párků, boxy na uchovávání teploty hranolků, zařízení na uchovávání teploty potravin s využitím vodní lázně, pojízdné vodní lázně, vyhřívané vitríny, ohřivače talířů, sterilizátory nožů, chladicí zařízení jako chlazené podstavby, výrobky ledu, chladicí stoly, šokové ochlazení/zmrazovače, zařízení pro rozvod a úpravu vody zahrnuté v této třídě, jako dřezy, sprchy, vodovodní baterie, změkčovače vody, izotermické nádoby (zařízení různých rozměrů určené pro uchování a transport potravin při požadované teplotě); (20) speciální nábytek pro gastronomii, jako např. regály a police z nerez nebo hliníku, stoly, špalky na maso, desky na maso ze dřeva i z umělé hmoty, kuchyňské linky; (21) náčiní a nádoby pro kuchyň nebo domácnost, nerezové kuchyňské nářadí a nádobí, kuchyňské náčiní neelektrické, džbány, hrnce, láhve, misky a nádoby všeho druhu, keramika na použití v domácnosti všeho druhu, skleněné nádoby a zboží pro domácnost a kuchyň, hřebeny, mycí houby, kartáče, porcelánové zboží, neelektrické vysavače a jejich příslušenství, tlakové hrnce, schránky na pečivo, cestovní láhve, dřezy na praní (škopky), formy na led, tepelně izolační nádoby, nádoby pro přepravu potravin v teplém a studeném stavu; (35) zprostředkovatelské služby v oblasti obchodu, zejména s výrobky uvedenými ve třídách 7, 11, 20, 21, export a import těchto výrobků; (37) montáž, servis, opravy a údržba zařízení pro gastronomii a kuchyně; (42) projekce zařízení pro gastronomii, inženýrské expertizy pro gastronomická zařízení, projekce v souvislosti s rekonstrukcí a budováním profesionálních kuchyní.  
(730) **Mach Petr**, Za Podjezdem 449, Jeseník, 79001, CZ  
(740) Ing. Petr Soukup, patentový a známkový zástupce, Vídeňská 8, Olomouc, 77200

- (210) **O-450743**  
(220) 08.08.2007  
(320) 08.08.2007  
(511) 9, 35, 37, 38, 42  
(540)

**DI-WAY**

- (510) (9) výpočetní technika všeho druhu včetně periferních zařízení a komunikačních zařízení, telekomunikační technika všeho druhu včetně interface pro spojení s výpočetní technikou, počítačové hardware včetně počítačových doplňků, uživatelské počítače, přenosné počítače, mikropočítače, notebooky a laptopy, polovodiče, mikroprocesory, integrované obvody, sady počítačových čipů, základní desky počítače a přídavné desky, desky na počítačovou grafiku, hardware pro počítačovou síť, adaptéry pro počítačovou síť, přepínače, směrovače a vedlejší ústředny, počítačové periférie a elektronické zařízení na použití s počítači, počítačové klávesnice, počítačové myši (lokátory), počítačové vstupní zařízení, monitory, video přístroje, desky s plošnými spoji na video, videopásky a videokazety, přístroje a zařízení pro záznam, zpracování, příjem, reprodukci, přenos, modifikaci, komprimování a dekomprimování, vysílání, míšení a nebo rozšiřování zvuku, videozáznamů, obrázků, grafiky a dat, přístroje na zkoušení a kalibrování počítačových součástek, satelitní přijímače a jejich příslušenství, zařízení pro příjem digitálního vysílání, čipové karty pro dekodování digitálního vysílání, set-top boxes (část hardwaru spojeného s televizním přijímačem, jemuž umožňuje propojení s internetem, jinými kabelovými/digitálními zdroji a tak fungovat jako počítač), počítačové programy na řízení sítě, počítačové obslužné programy, systémový software na provoz počítačů, počítačové programy na záznam, zpracování, příjem, reprodukci, přenos, modifikaci, komprimování a dekomprimování dat, počítačové programy na vytváření webových stránek, počítačové programy na přístup a použití Internetu, přístroje pro zpracování informací, nosiče dat magnetické, magnetická média, nosiče dat optické, nosiče zvukových nahrávek, nosiče software, videokazet, CD disky, kancelářská technika - tiskárny, telefony, faxy, kopírovací stroje, skartovače, přístroje a nástroje vědecké, přístroje a nástroje navigační, přístroje a nástroje geodetické a přístroje pro bezdrátovou telegrafii, fotoaparáty, digitální fotoaparáty, fotoelektrické buňky, fotobuňky, speciální pouzdra na fotografické aparáty, sušičky na fotografické snímky - pozitivy, lešticí zařízení na fotografické snímky (pozitivy), fotokomory, fotolampy do temných komor, fotometry, paměťová média pro digitální fotoaparáty, fotografické filtry, odkapávací k fotografickým účelům, spouště uzávěrek, stabilizátory pro osvětlovací přístroje, stativy na fotoaparáty, UV filtry pro fotografické účely, zvětšovací přístroje, přístroje a nástroje k měření a vážení, přístroje a nástroje signalizační, přístroje a nástroje pro účely záchranné a učební, přístroje pro záznam a reprodukci mluveného slova, rozhlasové a televizní přijímače a vysílače, satelitní přijímače, gramofony, audiovizuální technika všeho druhu, magnetofony všeho druhu, kancelářské stroje děrovací, zařízení na zpracování dat, zapisovací pokladny a počítačové stroje, přenosné propojovací mezičlánky pro hlavní počítače, měřicí přístroje a nástroje, měřicí přístroje se záznamovými prvky, měřiče elektřiny a elektrické měřicí přístroje, elektrická a elektronická zařízení pro výpočet a předávání statistických údajů a informací, jakož i pro dohled, ověřování a dálkové ovládání průmyslových operací, nahrané programy operačních systémů, elektrotechnické přístroje spadající do této třídy; (35) reklama (on-line) na počítačové komunikační síti, on-line inzerce, vyhledávání informací v počítačových souborech, pronájem reklamního času ve všech komunikačních médiích, prezentace služeb na Internetu, zprostředkování internetového obchodu, komerční využití internetu v oblastech komerčních internetových médií a vyhledávacích služeb, prezentace uživatelů na stránkách World Wide Web v počítačové síti Internet, systemizace informací do

počítačových databází, reklama, propagace, inzerce, rozšiřování reklamních nebo inzertních materiálů, reklamní texty (vydávání, zveřejňování, oznámení, vyhlášení, publikování), rozhlasová reklama, sekretářské služby, statistické informace, televizní reklama, zpracování textů, účetnictví, vedení kartoték v počítači, hospodářské (ekonomické) prognózy, odborné obchodní poradenství, obchodní nebo podnikatelské informace, provádění obchodních operací, kopírování nebo rozmnožování /reprodukce/ dokumentů, dokladů apod., pomoc při řízení obchodní činnosti, obchodní nebo podnikatelský průzkum, průzkum trhu, pronájem kancelářských strojů a zařízení, marketingové studie, překlad informací do počítačové databáze, přepisování, psaní na stroji; (37) servis, údržba a opravy přístrojů a zařízení uvedených ve třídě 9 včetně jejich příslušenství, montáž, údržba, instalace a opravy kancelářských strojů a zařízení, odrušování elektrických přístrojů, informace o opravách, služby opravářské, služby údržbářské s výjimkou počítačů a počítačového vybavení, montáž, opravy, instalace elektrických strojů a přístrojů s výjimkou počítačů a počítačového vybavení, opravy a instalace elektrických spotřebičů; (38) zajištění distribuce televizního signálu přes satelit, elektronická pošta, posílání zpráv, provozování počítačových sítí, telekomunikační služby, poskytování telekomunikačního připojení do světové počítačové sítě, služby zabezpečující vstup do telekomunikačních sítí, telekonferenční služby, poskytování uživatelského přístupu do světové počítačové sítě, počítačová komunikace, komunikace pomocí počítačových terminálů, telegrafu, dálnopisu, telefonu, mobilních telekomunikačních síťových služeb s využitím drátového vedení a nebo satelitů a nebo mikrovláknového spojení a nebo radiového spojení, pronájem přístrojů a zařízení pro přenos zpráv a informací, přenášení pomocí satelitních družic, přenášení telegramů, přenos faxem, přenos zpráv a obrázků pomocí počítače, půjčování faxů, modemů, telefonů, spojení pomocí sítí optických vláken, služby zabezpečující audiovizuální komunikaci prostřednictvím informačních a telekomunikačních sítí, např. počítačové sítě Internet, satelitu, poskytování přístupu k Internetu; (42) tvorba software pro získávání, zpracování a analýzu obrazových a materiálových dat, tvorba a pronájem software, tvorba a správa webových stránek, grafický design včetně webového designu, údržba počítačových programů, projektová činnost v oblasti telekomunikační a výpočetní techniky, výzkum a vývoj nových výrobků v oblasti fyziky, elektroniky, optoelektroniky a strojírenství, instalace, aktualizace a údržba počítačových programů, převod a konverze počítačových programů a údajů (kromě fyzické konverze), převod a konverze údajů a dokumentů z fyzických médií na elektronická média, hostování na počítačových stránkách (WEB), instalace počítačových programů, návrh počítačových systémů, programování internetových databázových systémů a internetových aplikací, konstrukce WWW prezentací a řešení WWW serverů, pronájem času na přístup do počítačových databází, zhotovování kopií počítačových programů, technické studie v oblasti počítačů a programového vybavení, výzkum a vývoj a tvorba systémů pro elektronické obchodování a informačních technologií, programování internetových databázových systémů a internetových aplikací, programování multimediálních aplikací, vytváření a modelování 3D animací, interaktivních a grafických programů, počítačové animace a vizualizace, grafický design, pronájem výpočetní techniky, inženýrské práce (expertizy), projektování, projektové studie technické, poradenská činnost v oblasti výpočetní techniky.

- (730) **SAPRO, s.r.o.**, Jablunkovská 706, Trinec, Staré Město, 73961, CZ  
(740) Ing. Pavel Nádvorník, Sokola Tůmy 1, Ostrava - Hulváky, 70900

- (210) **O-450931**  
(220) 15.08.2007  
(320) 15.08.2007  
(511) 3, 5, 8, 10, 16, 21, 30, 35  
(540)

**PEPINO**

- (510) (3) drogistické zboží v rámci této třídy, přípravky bělicí, prací, avivážní, čistící, lešticí, odmašťovací a na odstraňování nátěrů a lakových povlaků, čistící prostředky na okna, na tapety, lihy a louhy, pro jiné účely - na čištění dřeva, kůže, kovů, skla, barevných papírů, parket a usní, písek jemný na drhnutí a cidění, kapaliny na mytí předních skel vozidel, a to i na odstraňování námrazy z vozidel, plavená křída, přípravky pro osobní hygienu,



přípravky na mytí a do koupele, mýdla, též toaletní a tekutá, pěny, gely, přípravky pro péči o vlasy, šampóny, vlasové vody, laky, tužidla, gely, soli v rámci této třídy, přípravky pro péči o zuby a dutinu ústní, zubní pasty a prášky, ústní vody, nikoliv pro léčebné účely, přípravky dezodorační a toaletní pro osobní potřebu, přípravky na holení, rovněž před a po holení, přípravky depilační, přípravky pro péči a pěstění pokožky, spadající do této třídy, krémy, emulze, oleje, mléka, pleťové vody, přípravky masážní, přípravky na opálení, také před a po opalování, parfumerie a kosmetika, přípravky osvěžující, spadající do této třídy, výrobky a voňavkářské přípravky, vata pro kosmetické účely, vatové tyčinky a tampóny pro kosmetické účely, ubrusy kosmetické napuštěné pleťovou vodou; (5) výrobky a přípravky chemické, farmaceutické, veterinární, hygienické, dezinfekční, antiseptické, antibakteriální a antiparazitní, v rámci této třídy, pro léčebné účely, potravinové doplňky, zejména dietetické, farmaceutické a výživové potraviny a posilující potraviny v rámci této třídy, včetně nápojů pro léčebné účely, jako jsou proteinové, vitamínové, multivitaminové, energetické, iontové, izotonické nápoje, též obohacené adaptogeny, minerální (včetně stopových prvků), dietetické a výživové nápoje, dietní a nutriční přípravky k léčebným účelům, proteinové, vitamínové, multivitaminové, energetické, iontové, minerální (včetně stopových prvků) a výživové preparáty pro léčebné účely, bylinné čaje, léčivé byliny, cukrovinky nebo pastilky nebo tabletky nebo tobolky nebo kapsle nebo žvýkačky s léčivými přísadami, dietetické látky upravené pro lékařské účely, výživa pro kojence, doplňky výživové pro lékařské účely, bílkovinné přípravky nebo potravina pro lékařské účely, balzámy a krémy a masti pro lékařské účely, léčivé oleje, oleje pro lékařské účely, tuky pro lékařské účely, léčivé soli, tinktury pro lékařské účely, vitamínová a minerální výživa ve formě koncentrátů, proteinové koncentráty jako výživné přísady k potravinám, droždí pro farmaceutické účely, výživové nebo dietetické přípravky pro lékařské účely pro denní doplnění stravy (včetně fitness přípravků) jako instantní strava nebo samostatná (vlastní) směs, která se skládá hlavně z mléka v prášku nebo ze živočišných nebo zeleninových proteinů, také s přísadami vitamínů nebo minerálů nebo stopových prvků nebo cukru, přírodní léčivé výtažky, posilující a antibakteriální přípravky-tonika, drogy pro léčebné účely, farmaceutické přípravky pro péči o pokožku, medicínální sirupy a emulze, výtažky z bylin a kombinované přípravky vitamínů, minerálů, stopových prvků a bylinných výtažků, výrobky pro prevenci nebo utišení bolesti, výrobky ze zředěných vod pro léčebné účely, léčivé minerální koupelové soli, minerální vody pro léčebné účely, hygienické a dezinfekční přípravky a potřeby pro léčebné účely, vložky hygienické, vložky menstruační, vložky pro inkontinentní pacienty, kalhotky menstruační, kalhotky hygienické, přípravky na WC hygienu, čistič, dezinfekční, přípravky na osvěžení vzduchu, osvěžovače a deodoranty, jiné než pro osobní potřebu, prostředky k hubení rostlinných a živočišných škůdců, přípravky repelentní, náplasti různého druhu, spadající do této třídy, zejména pro lékařské účely, ubrusy napuštěné farmaceutickými vodičkami; (8) ruční nářadí a nástroje, spadající do této třídy, depilační přístroje elektrické a neelektrické, glazovací nástroje, holicí čepelky, břitvy, strojky, holicí soupravy, holicí strojky elektrické nebo neelektrické, manikúrové a pedikúrové soupravy elektrické nebo neelektrické, nůžky, neceséry na holicí potřeby, prostředky na stříhání vousů elektrické nebo neelektrické, pilníky na nehty elektrické nebo neelektrické, pinzety, pouzdra na břitvy, žiletky, holicí strojky, rozprašovače a rozstříkovače na insekticidy (ruční nářadí), strojky na stříhání vlasů elektrické nebo neelektrické; (10) přístroje, nástroje, prostředky a pomůcky lékařské, zejména chirurgické, zubní a veterinářské, umělé orgány, spadající do této třídy, ortopedické potřeby, materiál na sešívání a ošetřování ran, speciální nábytek k lékařským účelům, gumové potřeby hygienické, kondomy, zdravotnické potřeby, pomůcky a prostředky v rámci této třídy; (16) papír a papírenské zboží, lepenka a výrobky z těchto materiálů, tiskárenské výrobky, kancelářské náčiní a potřeby (s výjimkou nábytku), zařízení, přístroje a nástroje pro použití v kanceláři v rozsahu této třídy, pro úpravu a opracování spisů, dokladů a dokumentů, papírový odpad, sáčky jako obaly (z papíru nebo z umělých hmot), fólie na balení z umělých hmot, ubrusy; (21) holicí štětky, stojánky na štětky pro holení, prostředky pro péči o zuby a dutinu ústní, spadající do této třídy, zubní kartáčky, též elektrické, dentální nitě a prostředky dentální hygieny, hřebeny; (30) proteinové,

vitamínové, multivitaminové, energetické, iontové, izotonické nápoje, též obohacené adaptogeny, minerální (včetně stopových prvků), dietetické a výživové nápoje, dietní a nutriční přípravky, proteinové, vitamínové, multivitaminové, energetické, iontové, minerální (včetně stopových prvků) a výživové preparáty, vše v rámci této třídy jako potravinové doplňky a výživové přísady k potravinám pro denní doplnění stravy (včetně fitness přípravků), též jako instantní strava, nikoliv pro léčebné účely, také s přísadami vitamínů nebo minerálů nebo stopových prvků nebo cukru; (35) obchodní nebo podnikatelské informace, pomoc, poradenství a poskytování konzultací v obchodní činnosti, vytváření obchodních sítí, zprostředkování interaktivního obchodu pomocí globálních komunikačních sítí (Internet), administrativní práce spadající do této třídy, referenční servis, marketing, reklamní a propagační činnost, zprostředkování reklamní činnosti, zejména pomocí globálních komunikačních sítí, styky s veřejností, služby v oblasti získávání obchodních kontraktů partnerů, organizování komerčních a reklamních výstav, vytváření obchodních a obchodně-informačních sítí, zprostředkování obchodních záležitostí, shromažďování různého zboží pro třetí osoby (kromě jejich přepravy), v rozsahu zboží tříd 1 až 34, za účelem umožnění spotřebitelům, aby si tyto výrobky mohli pohodlně prohlížet a nakupovat, dovozní a vývozní agentura.

(730) **PepCom s.r.o.**, Kiliánská 231, Davle, 25206, CZ  
(740) Bc. Václav Pacl, Okrajová 4, Havířov - Podlesí, 73601

(210) **O-451105**  
(220) 21.08.2007  
(320) 21.08.2007  
(511) 5, 24, 25, 35  
(540)

## SUPERLIC

(510) (5) hygienické výrobky pro léčebné účely; (24) tkaniny a textilní výrobky; (25) oděvy; (35) propagační činnost, reklama, obchodní administrativní práce, kancelářské práce.  
(730) **LICOLOR a.s.**, Americká 2, Liberec 3, 46002, CZ  
(740) Ing. Ludvík Koldovský, Horáčkova 9, Praha 4, 14000

(210) **O-451117**  
(220) 22.08.2007  
(320) 22.08.2007  
(511) 43  
(540)

**pohoda**  
**hospoda & bar**

(510) (43) bary, restaurace, jídelny, kavárny, automaty (rychlé občerstvení), bufety.  
(730) **Počinek Tomáš**, Košťálkova 1538, Beroun 2, 26601, CZ

(210) **O-451122**  
(220) 22.08.2007  
(320) 22.08.2007  
(511) 35, 36, 39, 40, 41, 42, 43, 45  
(540)

**expres**

(510) (35) propagační činnost, reklama, pomoc při řízení obchodní činnosti, obchodní administrativní práce, kancelářské práce; (36) pojištění, služby finanční, služby peněžní, služby nemovitostní; (39) doprava, balení a skladování zboží, organizování cest; (40) zpracování materiálů; (41) výchova, vzdělávání, zábava, sportovní a kulturní aktivity; (42) vědecké a technologické

služby a s nimi spojený výzkum a návrhy, průmyslové analýzy a výzkum, návrh a vývoj počítačového hardwaru a softwaru; (43) služby zajišťující stravování a nápoje, dočasné ubytování; (45) právní služby.  
(730) **Tesco Stores ČR a.s.**, Vršovická 1527/68b, Praha 10, 10000, CZ

(210) **O-451123**  
(220) 22.08.2007  
(320) 22.08.2007  
(511) 35, 36, 39, 40, 41, 42, 43, 45  
(540)



(510) (35) propagační činnost, reklama, pomoc při řízení obchodní činnosti, obchodní administrativa, kancelářské práce; (36) pojištění, služby finanční, služby peněžní, služby nemovitostní; (39) doprava, balení a skladování zboží, organizování cest; (40) zpracování materiálů; (41) výchova, vzdělávání, zábava, sportovní a kulturní aktivity; (42) vědecké a technologické služby a s nimi spojený výzkum a návrhy, průmyslové analýzy a výzkum, návrh a vývoj počítačového hardwaru a softwaru; (43) služby zajišťující stravování a nápoje, dočasné ubytování; (45) právní služby.  
(590) Barevná  
(730) **Tesco Stores ČR a.s.**, Vršovická 1527/68b, Praha 10, 10000, CZ

(210) **O-451304**  
(220) 28.08.2007  
(320) 28.08.2007  
(511) 9, 41, 42  
(540)



(510) (9) počítačový software a hardware, registrační pokladny, výpočetní technika, software pro řízení výroby; (41) školení; (42) softwarové a poradenské služby poskytované v souvislosti se zaváděním a používáním registračních pokladen, poradenské služby poskytované v souvislosti se zaváděním a používáním softwaru, tvorba a údržba programů.  
(590) Barevná  
(730) **Cíglér Software, a.s.**, Rostislavovo náměstí 12, Brno, 61200, CZ  
(740) Ing. František Kania, Mendlovo nám. 1a, Brno, 60300

(210) **O-451305**  
(220) 28.08.2007  
(320) 28.08.2007  
(511) 9, 41, 42  
(540)



(510) (9) počítačový software a hardware, registrační pokladny, výpočetní technika, software pro řízení výroby; (41) školení; (42) softwarové a poradenské služby poskytované v souvislosti se zaváděním a používáním registračních pokladen, poradenské služby poskytované v souvislosti se zaváděním a používáním

softwaru, tvorba a údržba programů.  
(590) Barevná  
(730) **Cíglér Software, a.s.**, Rostislavovo náměstí 12, Brno, 61200, CZ  
(740) Ing. František Kania, Mendlovo nám. 1a, Brno, 60300

(210) **O-451422**  
(220) 30.08.2007  
(320) 30.08.2007  
(511) 9, 11, 37, 42  
(540)



(510) (9) přístroje a zařízení k měření, signalizaci a kontrole činnosti vzduchotechnických, vytápěcích a chladicích systémů, přístroje k měření a monitorování teploty, vlhkosti a prašnosti prostředí, hardware a software, regulační systémy elektrické a elektronické, elektronické senzory, regulační a ovládací elektronické systémy; (11) klimatizační jednotky a systémy, zařízení pro výměnu a úpravu vzduchu, ventilační zařízení a systémy, doplňky a díly ke klimatizačním a ventilačním systémům spadající do této třídy, vzduchové rozvody pro větrání a topení, zařízení a systémy pro výměnu vzduchu, pro vytvoření tepelné pohody, tepelné a klimatizační zařízení a systémy na bázi infračerveného záření, sluneční kolektory, kapilární topné a chladicí systémy, regulační systémy pro rozvody topného a chladicího média, tepelná čerpadla, tepelné akumulátory; (37) revize chladicích a vytápěcích systémů; (42) projektová a inženýrská činnost v oblasti tepelné, klimatizační a regulační techniky, konzultační činnost v oblasti regulační, tepelné a klimatizační techniky, monitorování vzduchotechnických a vytápěcích systémů, projektová činnost v oblasti využívání sluneční energie a geotermálních tepelných zdrojů, projektová činnost v oblasti nízkoenergetických objektů.  
(730) **Brůha Petr Ing.**, Nám. J. Machka 856/13a, Praha 5, 15800, CZ

(210) **O-451778**  
(220) 12.09.2007  
(320) 12.09.2007  
(511) 9, 16, 35, 39, 41, 43  
(540)

## SQUARE MEAL

(510) (9) elektronické publikace (s možností stažení a s možností stažení z Internetu), elektronické publikace, zejména knihy, periodika a časopisy nahrané na počítačových médiích a v elektronickém formátu, včetně kompaktních disků (audio-video), kompaktní disky (read only memory) a digitální variabilní disky, hry (herní zařízení) upravené pro použití s externí obrazovkou nebo monitorem, identifikační karty, identifikační náramky kódované, magnetické, satelitní navigační přístroje, přenosné telefony, počítačový software nahraný, programy počítačové s možností stažení, programy počítačových her, překládací přístroje elektronické kapesní, elektronické průvodce a navigátory, elektronické mapy; (16) tištěné publikace, časopisy a periodika, tiskoviny, fotografie, kalendáře, katalogy, knihy, mapy, průvodce, prospekty, publikace, plakáty, knížky, propagační a reklamní časopisy, propagační a reklamní katalogy, propagační a reklamní tištěné publikace, propagační a reklamní periodika, reklamní a propagační tiskoviny, reklamní průvodce; (35) služby propagační a pomocné vztahující se k propagaci, reklama, reklamní činnost, reklamní inzerce, propagační činnost, zprostředkovatelská činnost v rámci propagace, reklamy a obchodu s výrobky ve tř. 9 a 16, rozšiřování reklamních materiálů, zaslání reklamních materiálů zákazníkům, vedení kartoték v počítači, reklamní agentura; (39) rezervace v dopravě, rezervace místenek, rezervace cestování, zprostředkování cestování, doprovázení turistů, organizování cest, přeprava turistů, skladování elektronicky uložených dat nebo dokumentů; (41) poskytování elektronických publikací on-line (bez možnosti stažení z Internetu), vydavatelská a nakladatelská činnost, publikování a vydávání periodik, adresářů, knih, časopisů,

tiskoviny a textů, publikování elektronických periodik, časopisů, knih a informačních bulletinů on-line, publikování časopisů, knih, adresářů a textů v elektronické podobě, ediční služby v elektronické podobě, zejména publikování periodik a časopisů v elektronickém formátu a on-line, služby vydavatelské spočívající ve zpracování textů a článků pro publikaci, vydávání časopisů; (43) zprostředkování ubytování a stravování, rezervace v restauracích, rezervace služeb společného stravování, zprostředkování rezervací v restauracích, kavárnách, barech, hotelech, penzionech, přechodného ubytování a služeb společného stravování, rezervace hotelů, rezervace penzionů, rezervace přechodného ubytování.

(730) **DESIGN STUDIO NINE, s.r.o.**, Příbyslavská 5, Praha 3, 13000, CZ

(210) **O-451820**  
(220) 13.09.2007  
(320) 13.09.2007  
(511) 9, 16, 38  
(540)

## NATURIA

(510) (9) elektronické tiskoviny, knihy, časopisy, periodika, tiskoviny na nosičích CD, DVD; (16) tiskoviny, časopisy, knihy, periodika; (38) komunikace a přenos dat prostřednictvím veřejné nebo neveřejné telefonické sítě včetně Internetu, elektronické pošty pomocí telefonů, telefaxů, počítačů, satelitů, terminálů, šíření a zpřístupňování elektronických tiskovin, časopisů, periodik, knih a jiných dat prostřednictvím veřejné nebo neveřejné telefonické sítě včetně Internetu, elektronické pošty, pomocí telefonů, telefaxů, počítačů, satelitů, terminálů.

(730) **Valenta Vladimír**, Holečkova 85, Praha 5, 15000, CZ

(740) **JUDr. Oldřich Studený**, Komunardů 36, Praha 7, 17000

(210) **O-451937**  
(220) 18.09.2007  
(320) 18.09.2007  
(511) 41  
(540)



(510) (41) zábava, sportovní a kulturní aktivity, zábava (služby), pobavení, živé představení, informace o možnostech rozptýlení.  
(590) Barevná  
(730) **McGee Hana**, Na Výsluní 1093, Rudná, 25219, CZ

(210) **O-451953**  
(220) 18.09.2007  
(320) 18.09.2007  
(511) 32, 33  
(540)



(510) (32) piva, minerální vody, šumivé nápoje a jiné nápoje nealkoholické, nápoje a šťávy ovocné, sirupy a jiné přípravky k zhotovení nápojů; (33) alkoholické nápoje (s výjimkou pív).  
(730) **Mayer Václav JUDr.**, Tyršova 135, Beroun, 26601, CZ

(210) **O-451962**  
(220) 18.09.2007  
(320) 18.09.2007  
(511) 9, 16, 35, 41, 42, 45

## (540) METROPOLITNÍ UNIVERZITA PRAHA

(510) (9) učební pomůcky v elektronické formě; (16) učební pomůcky v tištěné formě, skripta, učebnice, knihy, sylaby, sborníky; (35) odborná, poradenská a konzultační činnost v oblasti mezinárodního obchodu; (41) výchova, vzdělávání, zejména vysokoškolská výchova a vzdělávání a celoživotní vzdělávání, služby týkající se výchovy a vzdělávání, sportovní a kulturní aktivity, pořádání konferencí, seminářů a kurzů, ediční činnost, vydavatelská a nakladatelská činnost, zejména učebních textů, skript, učebnic a knih, publikace výsledků odborných pedagogických a vědeckých aktivit, poradenství pro vzdělávací a školicí činnost; (42) vědecká, výzkumná, expertizní a znalecká činnost; (45) poradenská a konzultační činnost v oblasti mezinárodních vztahů, veřejné správy, právní ochrany průmyslového a jiného duševního vlastnictví.

(730) **Vysoká škola veřejné správy a mezinárodních vztahů v Praze, o.p.s.**, Dubečská 900/10, Praha 10 - Strašnice, 10031, CZ

(210) **O-451963**  
(220) 18.09.2007  
(320) 18.09.2007  
(511) 9, 16, 35, 41, 42, 45  
(540)

## UNIVERZITA VEŘEJNÉ SPRÁVY A MEZINÁRODNÍCH VZTAHŮ

(510) (9) učební pomůcky v elektronické formě; (16) učební pomůcky v tištěné formě, skripta, učebnice, knihy, sylaby, sborníky; (35) odborná, poradenská a konzultační činnost v oblasti mezinárodního obchodu; (41) výchova, vzdělávání, zejména vysokoškolská výchova a vzdělávání a celoživotní vzdělávání, služby týkající se výchovy a vzdělávání, sportovní a kulturní aktivity, pořádání konferencí, seminářů a kurzů, ediční činnost, vydavatelská a nakladatelská činnost, zejména učebních textů, skript, učebnic a knih, publikace výsledků odborných pedagogických a vědeckých aktivit, poradenství pro vzdělávací a školicí činnost; (42) vědecká, výzkumná, expertizní a znalecká činnost; (45) poradenská a konzultační činnost v oblasti mezinárodních vztahů, veřejné správy, právní ochrany průmyslového a jiného duševního vlastnictví.

(730) **Vysoká škola veřejné správy a mezinárodních vztahů v Praze, o.p.s.**, Dubečská 900/10, Praha 10 - Strašnice, 10031, CZ

(210) **O-451964**  
(220) 18.09.2007  
(320) 18.09.2007  
(511) 9, 16, 35, 41, 42, 45  
(540)

## PRAŽSKÁ METROPOLITNÍ UNIVERZITA

(510) (9) učební pomůcky v elektronické formě; (16) učební pomůcky v tištěné formě, skripta, učebnice, knihy, sylaby, sborníky; (35) odborná, poradenská a konzultační činnost v oblasti mezinárodního obchodu; (41) výchova, vzdělávání, zejména vysokoškolská výchova a vzdělávání a celoživotní vzdělávání, služby týkající se výchovy a vzdělávání, sportovní a kulturní aktivity, pořádání konferencí, seminářů a kurzů, ediční činnost, vydavatelská a nakladatelská činnost, zejména učebních textů, skript, učebnic a knih, publikace výsledků odborných pedagogických a vědeckých aktivit, poradenství pro vzdělávací a školicí činnost; (42) vědecká, výzkumná, expertizní a znalecká činnost; (45) poradenská a konzultační činnost v oblasti mezinárodních vztahů, veřejné správy, právní ochrany průmyslového a jiného duševního vlastnictví.

(730) **Vysoká škola veřejné správy a mezinárodních vztahů v Praze, o.p.s.**, Dubečská 900/10, Praha 10 - Strašnice, 10031, CZ

(210) **O-451973**  
(220) 18.09.2007  
(320) 18.09.2007  
(511) 32, 33, 35

(540)



(510) (32) minerální vody, šumivé nápoje a jiné nápoje nealkoholické, nápoje a šťávy ovocné, sirupy a jiné přípravky k zhotovování nápojů, piva všeho druhu; (33) vína, sekty, lihoviny, zejména vinné destiláty z hroznů, aperitivy, alkoholické nápoje s výjimkou piv, výtažky z ovoce alkoholické, likéry, medovina, mošty s alkoholem; (35) propagační činnost, pomoc při řízení obchodní činnosti, obchodní administrativa, kancelářské práce, rozšiřování propagačních publikací a obchodních informací, reklamní, inzertní služby, organizování výstav komerčních a reklamních, doprovodné, prezentační a reklamní programy, distribuce vzorků zboží, odborné obchodní poradenství, obchod s vínem a lihovinami.

(730) **HP premium s.r.o.**, Fučíkova 132, Hlubočky, 78361, CZ  
(740) INPARTNERS GROUP, Ing. Dušan Kendereski, Lidická 51, Brno, 60200

(210) **O-452002**

(220) 19.09.2007  
(320) 19.09.2007  
(511) 35, 36, 41  
(540)



(510) (35) reklama, obchodní administrativa, obchodní informace, inzerce, marketingové studie, služby poradenství v obchodní činnosti, management, oceňování podniků, oceňování a odhady v oblasti podnikání, pomoc při řízení obchodní činnosti, obchodní poradenství, pořádání veletrhů a výstav k obchodním a reklamním účelům, hospodářské prognózy, pronájem reklamních ploch a materiálů, průzkum trhu, průzkum veřejného mínění, rozšiřování vzorků, pomoc při řízení podniků, statistické informace, marketingové studie, styky s veřejností, systematizace informací do počítačových databází, účetnictví, dražby, vylepování plakátů; (36) pojišťovnictví, bankovníctví, finanční analýzy a poradenství, finanční odhady a oceňování, finanční služby, garance, záruky, hypotéky, informace o pojištění, investování kapitálu, realitní kanceláře, konzultační služby v oblasti pojišťovnictví, oceňování a odhady nemovitostí, uzavírání pojistek, životní a neživotní pojištění, pojistně-technické služby, zprostředkování pojištění, poradenství v oblasti pojištění, půjčky, zprostředkovatelská činnost v rámci této třídy; (41) výchova a vzdělávání, zábava, sportovní a kulturní aktivity, dálkové studium, informace o možnostech zábavy, informace o výchově a vzdělávání, organizování a vedení kolokvií, konferencí, seminářů, symposií a kongresů, korespondenční služby, organizování kulturních nebo vzdělávacích výstav, soutěží, večírků, školení, praktický, instruktážní nebo výchovný výcvik, prodej vstupenek, půjčování audio zařízení, videokamer, knih, vyučování, vzdělávací informace, zkoušení.

(730) **MaFiPo, s.r.o.**, Škroupova 891/19, Říčany, 25101, CZ  
(740) JUDr. Miroslav Svoboda, advokát, Hradešinská 977/5, Praha 10 - Královské Vinohrady, 10100

(210) **O-452045**

(220) 20.09.2007  
(320) 20.09.2007  
(511) 16, 20, 35

(540)



(510) (16) papírnické a kartonážní zboží všeho druhu, papírové nosiče informací, zejména tiskoviny, kancelářské potřeby v rámci této třídy, učební a vyučovací pomůcky v rámci této třídy, potřeby pro umělce, fotografie, papírové reklamní předměty, kancelářská lepidla; (20) nábytek, zejména kancelářský nábytek; (35) inzertní, reklamní a propagační činnost, obstaravatelská a zprostředkovatelská činnost v oblasti obchodu, zejména obchodu s kancelářským a papírnickým zbožím, obchodní administrativa, marketing.

(730) **PAS, s.r.o.**, Čimická 9/1003, Praha 8, 18200, CZ  
(740) JUDr. Aleš Zábrš, Na Beránce 2, Praha 6, 16000

(210) **O-452046**

(220) 20.09.2007  
(320) 20.09.2007  
(511) 16, 20, 35  
(540)



(510) (16) papírnické a kartonážní zboží všeho druhu, papírové nosiče informací, zejména tiskoviny, kancelářské potřeby v rámci této třídy, učební a vyučovací pomůcky v rámci této třídy, potřeby pro umělce, fotografie, papírové reklamní předměty, kancelářská lepidla; (20) nábytek, zejména kancelářský nábytek; (35) inzertní, reklamní a propagační činnost, obstaravatelská a zprostředkovatelská činnost v oblasti obchodu, zejména obchodu s kancelářským a papírnickým zbožím, obchodní administrativa, marketing.

(730) **PAS, s.r.o.**, Čimická 9/1003, Praha 8, 18200, CZ  
(740) JUDr. Aleš Zábrš, Na Beránce 2, Praha 6, 16000

(210) **O-452047**

(220) 20.09.2007  
(320) 20.09.2007  
(511) 16, 20, 35  
(540)



(510) (16) papírnické a kartonážní zboží všeho druhu, papírové nosiče informací, zejména tiskoviny, kancelářské potřeby v rámci této třídy, učební a vyučovací pomůcky v rámci této třídy, potřeby pro umělce, fotografie, papírové reklamní předměty, kancelářská lepidla; (20) nábytek, zejména kancelářský nábytek; (35) inzertní, reklamní a propagační činnost, obstaravatelská a zprostředkovatelská činnost v oblasti obchodu, zejména obchodu s kancelářským a papírnickým zbožím, obchodní administrativa, marketing.

(730) **PAS, s.r.o.**, Čimická 9/1003, Praha 8, 18200, CZ  
(740) JUDr. Aleš Zábrš, Na Beránce 2, Praha 6, 16000

(210) **O-452066**

(220) 20.09.2007

(320) 20.09.2007  
(511) 9, 35, 36, 38, 42  
(540)

## C.A.S.E.

- (510) (9) čipové karty; (35) obchodní administrativa, elektronický obchod a internetový obchod v oblasti výrobků ve tř. 1-34; (36) zabezpečení elektronických platebních systémů ve smyslu autentizace a autorizace elektronických platebních transakcí; (38) služby informačních systémů pro vzdálenou autentizaci klienta do aplikace; (42) vývoj softwarových produktů na bázi čipových karet, vývoj softwarových produktů pro autorizaci a zpracování transakcí, vývoj softwarových produktů pro autentizaci uživatelů.
- (730) **MONET+, a.s.**, Za Dvorem 505, Zlín - Štípa, 76314, CZ  
(740) **ROTT, RŮŽIČKA & GUTTMANN** Patentová, známková a advokátní kancelář, JUDr. Vladimír Rott, Nad Štolou 12, Praha 7, 17000

(210) **O-452133**  
(220) 24.09.2007  
(320) 24.09.2007  
(511) 3, 5  
(540)

## HemoStop Gel

- (510) (3) parfumerie, voňavky, vonné oleje, kosmetika, prostředky pro ošetřování pokožky, krémy, mléka, gely, emulze, vody a deodoranty pro osobní potřebu, toaletní přípravky, opalovací krémy, opalovací mléka, oleje, olejové lázně, sprchové gely, vody po holení, kosmetické přípravky, tělové šampóny, prostředky pro ošetřování a regeneraci vlasů a vlasové pokožky, prostředky pro mytí a ošetřování rukou a vlasů, vlasové vody, šampóny, kondicionéry, tužidla na vlasy, pomády na vlasy, pěny na vlasy, vlasové gely, vlasové oleje, vlasové emulze, vlasové koloidní roztoky, vlasové tekuté suspenze, masážní prostředky, regenerační prostředky, masážní a regenerační krémy, masážní a regenerační emulze, masážní a regenerační gely, prostředky ústní hygieny, ústní vody, zubní pasty, zubní gely, mýdla, hygienické toaletní přípravky; (5) přípravky a prostředky léčebné a profylaktické kosmetiky pro ošetřování pokožky a vlasů, zejména ve formě tablet, dražé, kapslí, mastí, krémů, gelů, olejů, pěn, tekutých suspenzí, emulzí nebo koloidních roztoků, vodiček, zásypů a práškových směsí, roztoků, medicínálních čajových směsí, vitamínových přípravků apod., farmaceutické a veterinářské výrobky, léčiva.
- (730) **Simply You a.s.**, Skřivánčí pole 918, Vítkov, 74901, CZ  
(740) JUDr. Lukáš Jansa, Sokola Tůmy 16, Ostrava, 70900

(210) **O-452154**  
(220) 24.09.2007  
(320) 24.09.2007  
(511) 5  
(540)

## ANDROZOL

- (510) (5) farmaceutické a veterinární preparáty, dietetické látky upravené pro léčebné použití, léčivé produkty a nutriční doplňky včetně preparátů, které zlepšují spermatogenezi u samců.
- (730) **SAGMEL, INC.**, 1580 South Milwaukee Avenue, Suite 415, Libertyville, IL 60048, IL, US  
(740) Ing. Václav Herman, Hlavní 43, Průhonice, 25243

(210) **O-452156**  
(220) 24.09.2007  
(320) 24.09.2007  
(511) 36  
(540)

## Raiffeisenbank - banka inspirovaná klienty

- (510) (36) bankovníctví.  
(730) **Raiffeisenbank a.s.**, Olbrachtova 2006/9, Praha 4, 14021, CZ

(210) **O-452159**  
(220) 25.09.2007  
(320) 25.09.2007  
(511) 16, 35, 41

(540)



TICHÉ SVĚDKYNĚ

- (510) (16) tiskárenské výrobky, propagační materiály, fotografie; (35) propagační a reklamní činnost, reklama, výstavy k reklamním účelům; (41) výchova, vzdělávání, kulturní aktivity.
- (590) Barevná  
(730) **ROSA - centrum pro týrané a osamělé ženy**, Podolská 25/242, Praha 4 - Podolí, 14700, CZ

(210) **O-452283**  
(220) 27.09.2007  
(320) 27.09.2007  
(511) 16, 33, 35  
(540)



- (510) (16) tiskoviny, reklamní, propagační a informační materiály, etikety, obaly papírové a z plastu v jiné třídě neobsažené, nádoby z papíru a plastů na jedno použití, obaly a tašky z papíru a plastů; (33) alkoholické nápoje (s výjimkou piva); (35) reklamní agentura, propagační činnost, pomoc při řízení obchodní činnosti, obchodní administrativa, kancelářské práce, propagační publikace - rozšiřování, obchodní informace, inzerce reklamní, reklamní texty (vydávání), reklama on-line, aktualizace reklamních materiálů, výstavy - organizování výstav na pomoc obchodu a výstav reklamních.
- (730) **Vinařství Valtice s.r.o.**, nám. Svobody 3, Valtice, 69142, CZ  
(740) Bc. Kamil Kolátor, 28. října 23, Jablonec nad Nisou, 44601

(210) **O-452300**  
(220) 27.09.2007  
(320) 27.09.2007  
(511) 29, 30, 35  
(540)



## MANTLER

- (510) (29) potraviny všeho druhu zařazené do tř. 29, jako ovoce a zelenina konzervované, sušené, zavařené, džemy, marmelády, želé, kompoty, vejce, tuky a oleje jedlé, mléko a mléčné výrobky, jogurty, sýry, potravinové doplňky, ne pro lékařské účely, přípravky zvláštní výživy pro sportovce nebo osoby s vysokým energetickým výdajem, instantní strava; (30) potraviny všeho druhu zařazené do třídy 30 jako káva, kávové náhražky, čaj, kakao a nápoje z nich, cukr, rýže, mouka a přípravky z obilovin, chléb, pečivo, dezerty, pudinky, zákusky, koblížky, koláče, bagety, croissanty, plundry, vánočky, cukrovinky, bonbóny, žvýkačky, čokoláda, med, stimulanty pro zlepšení chuti potravin, potravinové doplňky, ne pro lékařské účely; (35) zprostředkovatelská činnost v oblasti obchodu s potravinářskými výrobky, obalovými materiály, velkoobchod - maloobchod s těmito výrobky, export - import, marketing, reklama, propagace, inzerce všemi druhy médií, výstavní akce propagačního a obchodního charakteru, distribuce prospektů a vzorků, zprostředkovatelská činnost v uvedených oblastech.

- (730) **Mantler CZ s.r.o.**, Cukrovarská 33, Praha 9 - Čakovice, 19600, CZ  
(740) Ing. Francis Jupa, Měchenická 4/2554, Praha 4 - Spořilov II, 14100

- (210) **O-452302**  
(220) 27.09.2007  
(320) 27.09.2007  
(511) 35, 36, 39  
(540)



- (510) (35) zprostředkovatelská činnost v o oblasti obchodu s výrobky spadajícími do tř. 9, 12, export-import (vývozní a dovozní kancelář), dodavatelské služby pro třetí osoby, personální služby, marketing, reklama, propagace, inzercce všemi druhy médií, poradenství v obchodní činnosti, zprostředkovatelská činnost v uvedených oblastech; (36) realitní a developerská činnost, zejména koupě, prodej a pronájem nemovitostí spadajících do této třídy, správa nemovitostí, investorská činnost v oblasti nemovitostí, jednatelství (faktoring), celní a pojišťovací služby, zprostředkovatelská a poradenská činnost v uvedených oblastech; (39) dopravní služby, nákladní doprava, expedice, nakládání, balení a skladování a doručování zboží, organizování přepravy, pronájem a provozování skladů, garáží, parkovacích odstavňých ploch a jejich využívání k obchodním účelům, dopravní logistika, mobilní servis dopravních prostředků, zasilatelství, zprostředkovatelská, konzultační, obstaravatelská a poradenská činnost v uvedených oblastech.

- (590) Barevná  
(730) **Hondl Jiří Ing.**, Sportovní 282, Houstouň, 27353, CZ  
**Hondl František**, Polní 317, Hostouň, 27353, CZ

- (210) **O-452303**  
(220) 27.09.2007  
(320) 27.09.2007  
(511) 3, 35, 37  
(540)



**Evropská čistota v českých rukou**

- (510) (3) úklidové prostředky zařazené do třídy 3 jako čistící, odmašťovací, lešticí, bělicí a prací prostředky; (35) zprostředkovatelská činnost v oblasti obchodu s přípravky, stroji, nástroji a zařízeními sloužícími k úklidovým pracím, marketing, činnost zprostředkovatelný práce, nábor zaměstnanců, personální poradenství, propagace, reklama, inzercce všemi druhy médií, zprostředkovatelská a poradenská činnost v uvedených oblastech; (37) úklidové práce všeho druhu jako např. čištění budov a interiérů, komplexní provozování nemovitostí (facility management), úklid, údržba nemovitostí, veřejných ploch, komunikací a zeleně, úklid a odvoz sněhu (zimní pohotovost), odvoz odpadů, čištění koberců, malířské, natěračské a tapetařské práce, zprostředkovatelská činnost v uvedených oblastech.

- (590) Barevná  
(730) **Hondl Jiří Ing.**, Sportovní 282, Houstouň, 27353, CZ  
**Hondl František**, Polní 317, Hostouň, 27353, CZ

- (210) **O-452334**  
(220) 01.10.2007  
(320) 01.10.2007  
(511) 5, 9, 29, 30, 31, 32, 33, 35, 38, 41, 44  
(540)

**ANABELL**

- (510) (5) farmaceutické a veterinářské výrobky, hygienické výrobky pro léčebné účely, dietetické přípravky pro léčebné účely, potraviny pro batolata, náplasti, obvazový materiál, materiály pro plombování zubů a pro zubní otisky, dezinfekční přípravky, výrobky pro hubení škodlivých zvířat, fungicidy, herbicidy; (9) přístroje a nástroje vědecké, námořní, geodetické, fotografické, filmové, optické, přístroje pro vážení, měření, signalizaci, kontrolu (inspekci), záchranu a přístroje pro vyučování, přístroje a nástroje pro vedení, přepínání, přeměnu, akumulaci, regulaci nebo řízení elektrického proudu, přístroje pro záznam, převod, reprodukci zvuku nebo obrazu, magnetické nosiče zvukových záznamů, gramofonové desky, automatické distributory a mechanismy pro přístroje a mince, zapisovací pokladny, počítačové stroje, přístroje pro zpracování informací a počítače, hasicí přístroje; (29) maso, ryby, drůbež a zvěřina, masové výtahy, zavařované, mražené, sušené a vařené ovoce a zelenina, želé, džemy, vejce, mléko a mléčné výrobky, oleje a tuky jedlé; (30) káva, čaj, kakao, cukr, rýže, tapioka, ságo, kávové náhražky, mouka a přípravky z obilnin, chléb, pečivo, cukrovinky, zmrzlina, med, sirup melasový, droždí, prášky do těsta, sůl, hořčice, ocet, nálevy (k ochucení), koření, led pro osvětlení; (31) výrobky zemědělské, zahradnické, lesní a zrní neuvedené v jiných třídách, živá zvířata, čerstvé ovoce a zelenina, osivo, rostliny a přírodní květiny, krmivo pro zvířata, slad; (32) piva, minerální vody, šumivé nápoje a jiné nápoje nealkoholické, nápoje a šťávy ovocné, sirupy a jiné přípravky k zhotovování nápojů; (33) alkoholické nápoje (s výjimkou piva); (35) propagační činnost, reklama, pomoc při řízení obchodní činnosti, obchodní administrativa, kancelářské práce; (38) spoje (komunikace); (41) výchova, vzdělávání, zábava, sportovní a kulturní aktivity; (44) lékařské služby, veterinární služby, péče o hygienu a krásu osob a zvířat, zemědělské, zahradnické a lesnické služby.

- (730) **OBČANSKÉ SDRUŽENÍ ANABELL - SOCIÁLNÍ PORADENSTVÍ PRO NEMOCNÉ ANOREXIÍ A BULIMII**, Bratislavská 2, Brno, 60200, CZ

- (210) **O-452382**  
(220) 02.10.2007  
(320) 02.10.2007  
(511) 5, 29, 30, 32  
(540)

## AMINOLIFE

- (510) (5) výrobky parafarmaceutické, vitamíny, minerály a stopové prvky, dietní a nutriční přípravky pro léčebné účely, medicínální sirupy, kombinované přípravky vitamínů, minerálů, stopových prvků a bylinných výtažků, potravinové doplňky i obohacené vitamíny nebo minerály nebo stopovými prvky, vitamínové přípravky, multivitaminové preparáty, minerály a multiminerálové preparáty, bylinné čaje, léčivé rostliny, dietetické látky upravené pro lékařské účely, bílkovinné přípravky nebo potrava pro lékařské účely, bylinné výtažky nebo sirupy, vitamínová výživa ve formě koncentrátů, proteinové koncentráty jako výživné přísady k potravinám, léčivé cukrářské výrobky a cukrovinky s léčivými účinky, přípravky, poživatiny obsahující biologické katalyzátory pro fyzicky aktivní osoby, sportovce, rekonvalescenty, posilující poživatiny, extrakty a potraviny pro zvláštní výživu, dietetické a diabetické poživatiny a potraviny pro zvláštní výživu, potravní doplňky pro posílení imunity organismu a zlepšení zdraví v tuhém i tekutém stavu ve formě práškových směsí, kapek, sirupů, gelů, past, tablet, šumivých tablet, pastilek, dražé, tobolek, kapslí, bonbónů, želé, prášků, vše výše uvedené pro léčebné účely, diabetické a dietetické nápoje pro léčebné účely, přírodní pramenité a kojenecké vody pro léčebné účely, obohacené vitamínové nápoje a koncentráty pro léčebné účely; (29) potravinové doplňky ne pro lékařské účely (zařazené v této třídě) a obsahující látky živočišného původu, protein pro lidskou spotřebu, proteinové výrobky a přípravky pro výživu, přípravky zvláštní výživy pro sportovce nebo osoby s vysokým energetickým výdejem, tuky, jedlé oleje, výživné přípravky pro denní doplnění stravy jako instantní strava nebo samostatná směs, skládající se hlavně z mléka v prášku nebo živočišných proteinů, také s přísadkou vitamínů nebo minerálů nebo stopových prvků nebo cukru, konzervované potraviny a poživatiny z ovoce, zeleniny, bílkovin, bylin, olejnin a mikrobiologických kultur, ovocné dřeně, výživné bylinné extrakty, texturované proteiny a jejich směsi pro humánní využití; (30) potravní doplňky neléčebné pro posílení

imunity organismu a zlepšení zdraví rostlinného původu v tuhém i tekutém stavu ve formě práškových směsí, kapek, sirupů, gelů, past, tablet, šumivých tablet, pastilek, dražé, tobolek, kapslí, bonbónů, želé, prášků, vše výše uvedené pro neléčebné účely a v rámci této třídy, káva a náhražky kávy, obilniny vločky a jiné obilné výrobky určené k lidské výživě, müsli, čaje, pekařské, cukrářské a cukrovinkářské výrobky, zejména oplatky, sušenky, keksy, bonbóny; (32) nealkoholické nápoje syčené i nesycené, včetně nápojů minerálních, šumivých, iontových a energetických, sirupy, koncentráty a jiné přípravky pro přípravu nápojů, ovocné a zeleninové šťávy v rámci této třídy, mošty, ovocné nektary a nápoje z ovocných šťáv, stolní a minerální vody, diabetické a dietetické nápoje neléčebné, práškové nealkoholické nápoje, práškové přípravky a příchutě pro výrobu nealkoholických nápojů a likérů, nealkoholické aperitivy.

(730) **NUTREND D.S., a.s.**, Selské nám. 9/43, Olomouc - Chválkovice, 77200, CZ

(740) Ing. Petr Soukup, patentový a známkový zástupce, Vídeňská 8, Olomouc, 77200

(210) **O-452437**

(220) 03.10.2007

(320) 03.10.2007

(511) 26

(540)



(510) (26) odznaky z obecných kovů.

(590) Barevná

(730) **PRAŽSKÝ FOTBALOVÝ SVAZ**, Pod Děkanou 82, P. O. Box 31, Praha 4, 14021, CZ

(210) **O-452439**

(220) 11.10.2007

(320) 11.10.2007

(511) 9, 16, 35, 41

(540)



(510) (9) nahrané a nenahrané nosiče záznamů zvuku a obrazu, zejména audio a video kazety, magnetofonové pásky, gramofonové desky, kompaktní desky, videodisky; (16) knihy a ostatní periodické i neperiodické publikace, tiskoviny, letáky, bibliofilie, kalendáře, reklamní a propagační tiskoviny; (35) marketing, reklama, inzerce a organizování výstav pro reklamní a komerční účely, propagační činnost; (41) vydavatelství a nakladatelství, organizování kulturních a vzdělávacích výstav.

(590) Barevná

(730) **Miloš Uhlíř - BASET**, Římská 36, Praha 2, 12000, CZ

(210) **O-452456**

(220) 03.10.2007

(320) 03.10.2007

(511) 9, 16, 35, 38, 39, 41

(540)



(510) (9) nahrané i nenahrané nosiče informací všeho druhu jako disky, diskety, CD ROM, pásky, nahrané i nenahrané nosiče zvuku a/nebo obrazu, software, elektronické publikace; (16) tiskoviny, periodický i neperiodický tisk, zejména časopisy, noviny, knihy, prospekty, plakáty, fotografie, pohlednice, dopisnice, dopisní papíry, kalendáře, knihařské výrobky, propagační materiály a předměty z papíru, zejména letáky, brožury, obtisky, obalový materiál z papíru a plastických hmot, tiskařské typy a štočky, ozdobné a propagační předměty z papíru; (35) reklamní, inzertní služby všeho druhu včetně inzerce a reklamy poskytované v počítačových, telekomunikačních a obdobných sítích, informační servis a poradenské služby v obchodě, pořádání reklamních a obdobných výstav a předváděcích akcí zboží a služeb, včetně distribuce zboží k reklamním účelům, zprostředkovatelské služby v oblasti obchodu s výrobky ve tř. 9 a 16, obchodní služby v oboru polygrafie, průzkum trhu a marketing, obchodní zastoupení tuzemských a zahraničních firem, rozmnožovací služby; (38) zveřejňování, rozšiřování a přenos informací prostřednictvím všech informačních a telekomunikačních prostředků a sítí, satelitů apod., šíření informací prostřednictvím teletextu a počítačových a telekomunikačních sítí včetně Internetu, šíření tiskovin, časopisů, periodik, knih v elektronické podobě prostřednictvím počítačové sítě včetně Internetu, prostřednictvím satelitů apod., šíření a přenos inzerce a reklamy prostřednictvím telefonních sítí; (39) doručování, rozvoz, balení, skladování knih, novin a časopisů; (41) nakladatelská a vydavatelská činnost v oboru zábavních, odborných zpravodajských a vzdělávacích tiskovin, časopisů, periodických i neperiodických publikací, zpráv a informací, zvukových, textových a audiovizuálních nosičů, včetně multimediálních aplikací, produkční a agenturní činnost v oblasti zábavy, kultury a výchovy, pořádání zábavních soutěží, zájmových klubů a společenských akcí, pořádání společenských módních přehlídek, informační, konzultační, obstaravatelské a zprostředkovatelské služby v oboru nakladatelské a vydavatelské činnosti a produkční a agenturní činnosti v oblasti zábavy, kultury a výchovy.

(590) Barevná

(730) **R.E.M.BRAND s.r.o.**, Křemencova 178, Praha 1, 11000, CZ

(740) Mgr. Jindřich Vítek, Nad Petruskou 1, Praha 2, 12000

(210) **O-452461**

(220) 03.10.2007

(320) 03.10.2007

(511) 5, 29, 30, 32

(540)



(510) (5) výrobky dietetické pro léčebné účely, potraviny pro batolata a nemocné, potravinové přípravky a doplňky všeho druhu, zejména dětské sirupy pro lékařské i zvěrolékařské účely, zejména na bázi jednodruhových hub jako hlívy ústřičné, Shii-Take v prášku i směsi hub s léčebnými účinky, posilující poživatiny k léčebným účelům, vitamínové přípravky, poživatiny pro doplnění redukčních diet nebo přípravků pro hubnutí, vše s léčebnými účinky, přípravky s léčebnými účinky, obsahující biochemické katalyzátory, zejména pro fyzicky aktivní osoby, rekonvalescenty a nemocné, nápoje iontové, vše výše uvedené určené k léčebným účelům, dezinfekční prostředky a přípravky, jiné než pro osobní potřebu, WC deodoranty, WC osvěžovače, WC gely, prostředky k ničení plevele a k hubení živočišných škůdců, výrobky veterinářské, farmaceutické a zdravotnické, spadající do této

třídy, diabetické přípravky pro léčebné účely, nápoje dietetické a dětské sirupy, upravené pro lékařské účely, čaje léčivé, enzymatické přípravky pro lékařské i zvěrolékařské účely, léky a léčiva pro humánní medicínu i pro zvěrolékařské účely, léčivé rostliny, masti na popáleniny, mikroorganismy pro lékařské a zvěrolékařské účely, pastilky pro farmaceutické účely, pesticidy; (29) maso, ryby, drůbež, zvěřina, paštiky, masové, rybí, drůbeží a zvěřinové konzervy, masové a sojové výtažky, ovoce a zelenina konzervované, sušené a zavařené, tofu, šřáva rajčatová na vaření, želé, džemy, kompoty, vejce, mléko a mléčné výrobky, výrobky na bázi brambor, jako bramborové lupínky apod., spadající do tř. 29, oleje a tuky jedlé, ovocné dřeně; (30) oplatky, cukrovinky, včetně gumových (žvýkací guma ne pro lékařské účely) a esenci pro cukrovinky, pekárenské výrobky, cukrářské výrobky všeho druhu, jako dorty, koláče, marcipán, pečivo jemné, perníky, medovíčky, suchary, zákusky apod., káva, čaj, kakao, cukr, rýže, kávové náhražky, med, sirup melasový, droždí pro kynutí, sůl, hořčice, ocet, omáčky, majonéza, kečup, koření, zmrzlina, led pro osvěžení, obilné vločky, těstoviny, výrobky na bázi sušené bramborové kaše, mouka potravinářská a výrobky z mouky, jako bramborové těsto v prášku, bramborová kaše v prášku, bramborové drtě, bramborové krokety v prášku, bramborové noky v prášku, směs pro přípravu knedlíků; (32) nealkoholické nápoje, přípravky nebo příchutě na výrobu nápojů, koncentráty a sirupy k výrobě nápojů, ovocné nebo zeleninové šťávy a džusy a sirupy, dětské sirupy, zejména na bázi jednodruhových hub, nealkoholické nápoje obohacené vitamíny nebo minerály, iontové a energetické nápoje nealkoholické, proteinové nealkoholické nápoje, dietní nápoje, želatinové nápoje, tablety a prášky na přípravu šumivých nealkoholických nápojů, ovocné nebo zeleninové nealkoholické nápoje, nealkoholické nápoje s příchutí ovoce a zeleniny, minerální vody, pramenité vody, sodová voda, voda, šumivé nealkoholické nápoje, míchané nápoje nealkoholické, rajčatová šřáva jako nápoj, aperitivy nealkoholické.

(730) **Svátová Terézia Ing.**, Na Veselí 26, Praha 4, 14000, CZ  
(740) Václav Müller, patentový zástupce, Filipova 2016, Praha 4, 14800

(210) **O-452462**  
(220) 03.10.2007  
(320) 03.10.2007  
(511) 12, 37, 42  
(540)

**AEROSETTE**

(510) (12) pozemní vozidla a letadla všeho druhu, zejména ultralehká letadla, jejich součástí a příslušenství a náhradní díly spadající do této třídy; (37) servis, údržba a opravy letadel, zejména ultralehkých letadel; (42) vývoj a výzkum nových výrobků, zejména ultralehkých letadel, tvorba software.

(730) **AeroSette s.r.o.**, Nádražní 20, Chrástava, 46331, CZ  
(740) Václav Müller, patentový zástupce, Filipova 2016, Praha 4, 14800

(210) **O-452463**  
(220) 03.10.2007  
(320) 03.10.2007  
(511) 12, 37, 42  
(540)



(510) (12) pozemní vozidla a letadla všeho druhu, zejména ultralehká

letadla, jejich součástí a příslušenství a náhradní díly spadající do této třídy; (37) servis, údržba a opravy letadel, zejména ultralehkých letadel; (42) vývoj a výzkum nových výrobků, zejména ultralehkých letadel, tvorba software.

(730) **AeroSette s.r.o.**, Nádražní 20, Chrástava, 46331, CZ  
(740) Václav Müller, patentový zástupce, Filipova 2016, Praha 4, 14800

(210) **O-452465**  
(220) 03.10.2007  
(320) 03.10.2007  
(511) 5, 29, 30, 32, 35, 43  
(540)



(510) (5) výrobky dietetické, pro léčebné účely, potraviny pro děti, batolata a nemocné, potravinové přípravky a doplňky všeho druhu, jako posilující poživatiny, vitamínové přípravky, poživatiny pro doplnění redukčních diet nebo přípravků pro hubnutí, vše s léčebnými účinky, přípravky s léčebnými účinky obsahující biochemické katalyzátory, zejména pro fyzicky aktivní osoby, rekonvalescenty a nemocné, vše výše uvedené určené k léčebným účelům, dezinfekční prostředky, WC deodoranty, WC osvěžovače, WC gely, prostředky k ničení plevele a k hubení živočišných škůdců, přípravky zvěrolékařské, diabetické přípravky pro léčebné účely; (29) smažené potraviny, jako smažené řízky, karbanátky, sekaná, čerstvé, chlazené, mražené, salám, bramborové lupínky, bujón, vývar, přípravky na bujóny, čocka konzervovaná, drůbež (neživá), dřeň (ovocná), džemy, fazole konzervované, hrách konzervovaný, hranolky bramborové, humři (neživí), huspeniny, játra, játrová paštika, jedlé oleje, jedlé tuky, jelita, tlačěnka, jogurt, kaviár, kefir, klobásy, párky, koncentráty bujónové, koncentráty, vývary, koncentrované vývary, konzervy masové, konzervy rybi, konzervy zeleninové, koryši (s výjimkou živých), krevety (neživé), krokety, kysané zelí, langusty neživé, lanýže konzervované, losos, margarín, marmeláda, maslo, maso, maso konzervované, měkkýši (neživí), mléko, mléčné výrobky, mražené ovoce, mušle (neživé), nakládaná zelenina, nasolené potraviny, olivový olej, ovoce konzervované, ovoce zavařené, ovoce kandované, ovocné saláty, rybí plátky, polévky, přípravky pro výrobu polévek, potraviny solené, potraviny z ryb, přislažované ovoce, raci (s výjimkou živých), rajčatová šřáva na vaření, rajčatový protlak, ryby konzervované, potravinářské výrobky z ryb, ryby solené, ryby ve slaném nálevu, ryby s výjimkou živých, řepkový olej jedlý, saláty ovocné, saláty zeleninové, sardinky, slanečci, sledi, slanina, slunečnicový olej jedlý, smetana, sumýši (neživí), sušené ovoce, sýry, šlehačka, šťávy zeleninové na vaření, šunka, toru, tukové pomazánky na chléb, tuky jedlé, tuňák, ústřice s výjimkou živých, uzenniny, vejce, vepřové maso, vepřové sádlo, vnitřnosti, droby, drůžky, výtažky masové, zelenina v pikantním nálevu, zvěřina, žampiony konzervované, želatina, mražená zelenina, zelenina sušená; (30) pečivo s masovou náplní, pirožky s masem, popcorn (vločky obilní), obložené/plněné bagety, hamburgery, čerstvé, chlazené, mražené, cukr, cukroví, cukrovinky, čaj, čokoláda, dorty, hořčice, housky, chléb, jemné pečivo, jogurtová zmrzlina, kakao, kakaové nápoje, karamely, káva, kečup, keksy, koláče, koření, krekry, krupice, kuchyňská sůl, kvasnice, droždí v tabletách k nelékařským účelům, kypřicí prášek, led přírodní nebo umělý, led pro osvěžení, listové těsto, majonéza a majonézové saláty, dresinky, makaróny, mandlové těsto, marcipán, marinády (chuťové přísady), máslové tukové těsto, látky na zjemnění masa pro domácnost, masové paštiky zapečené v těstě, masové pirožky zapečené v těstě, med, medovíčky, perník y, mouka potravinářská a výrobky z mouky, müsli, müsli tyčinky, corn-flakes, nápoje čokoládové, kakaové, kávové, přísady do nápojů, nekynutý chléb, nudle, ocet, oplatky, ovesná kaše, potraviny na bázi ovsy, ovesné vločky, ozdoby na dorty jedlé, palačinky a pizzy čerstvé, chlazené a mražené, pralinky, přísady do zmrzlin,



pudivky, rajčatová omáčka, ravioli, rohlíky, rýže a výrobky z rýže, rýžové koláčky, rýžové saláty, těstovinové saláty, obložené/plněné sendviče čerstvé, chlazené, mražené, suchary, kuchyňská sůl, sušenky, biskvity, šerbet, přípravky na ztužení šlehačky, špagety, šťávy s výjimkou dresinků, těsta, těstoviny, vlasové nudle, vločky, zákusky, zálivky na ochucení, zmrzlina, zmrzlinové poháry, želé ovocné, žemle, knedlíky, sójová mouka, masové šťávy (omáčky), koblihy, plněné brambory; (32) piva všeho druhu, vody minerální a šumivé a jiné nealkoholické nápoje, sirupy a jiné přípravky k přípravě nápojů, ovocné šťávy a nápoje z ovocných šťáv; (35) pořádání výstav k obchodním a reklamním účelům, činnost reklamní a inzertní, průzkum a analýzy trhů, kopírování dokumentů, distribuce zboží k reklamním účelům, aranžerství - aranžování výkladů, marketing, automatizované zpracování dat; (43) restaurace, restaurace samoobslužné, restaurace podávající pokrmy přes ulici, příprava lahůdek, služby poskytované v restauracích a jiných zařízeních podávající pokrmy a nápoje připravené ke konzumaci, jakož i při prodeji nabízení pokrmových specialit.

(730) **Crocodille ČR, spol. s r.o.**, Poděbradská 88/55, Praha 9, 19800, CZ

(210) **O-452472**

(220) 04.10.2007

(320) 04.10.2007

(511) 9, 11, 37, 42

(540)

## VÍCEOTVOROVÁ CLONA MATTECH

(510) (9) přístroje pro měření, měřicí clony, dýzy, rychlostní sondy, chladiče páry a venturiho trubice a související zařízení pro průmyslové účely a pro použití v energetice, teplárenství, petrochemii a plynárenství; (11) škrťací clony, dýzy, rychlostní sondy, chladiče páry a venturiho trubice, přístroje pro topení, výrobu páry, pro rozvody a sanitární zařízení pro průmyslové účely a pro použití v energetice, teplárenství, petrochemii a plynárenství; (37) montáž, servis a opravy zařízení pro měřicí techniku pro průmyslové účely a pro použití v energetice, teplárenství, petrochemii a plynárenství; (42) vědecké a technologické služby a s nimi spojené návrhy zařízení pro průmyslové účely a pro použití v energetice, teplárenství, petrochemii a plynárenství.

(730) **MATTECH, s.r.o.**, K Myslivně 7/2183, Ostrava - Poruba, 70800, CZ

(210) **O-452473**

(220) 04.10.2007

(320) 04.10.2007

(511) 9, 11, 37, 42

(540)

## MATTECH

(510) (9) přístroje pro měření, měřicí clony, dýzy, rychlostní sondy, chladiče páry a venturiho trubice a související zařízení pro průmyslové účely a pro použití v energetice, teplárenství, petrochemii a plynárenství; (11) škrťací clony, dýzy, rychlostní sondy, chladiče páry a venturiho trubice, přístroje pro topení, výrobu páry, pro rozvody a sanitární zařízení pro průmyslové účely a pro použití v energetice, teplárenství, petrochemii a plynárenství; (37) montáž, servis a opravy zařízení pro měřicí techniku pro průmyslové účely a pro použití v energetice, teplárenství, petrochemii a plynárenství; (42) vědecké a technologické služby a s nimi spojené návrhy zařízení pro průmyslové účely a pro použití v energetice, teplárenství, petrochemii a plynárenství.

(730) **MATTECH, s.r.o.**, K Myslivně 7/2183, Ostrava - Poruba, 70800, CZ

(210) **O-452485**

(220) 04.10.2007

(320) 04.10.2007

(511) 9, 16, 35, 38, 41

(540)

## Happy Life

(510) (9) informace, data a databáze na elektronických, magnetických a optických nosičích všeho druhu a v elektronických, datových, informačních a telekomunikačních sítích všeho druhu,

multimediální aplikace, zejména elektronické informační katalogy, časopisy a periodika, knihy v elektronické podobě, nahrané zvukové a zvukově-obrazové a obrazové záznamy, včetně software na CD a DVD discích a magnetických nosičích, software pro počítače; (16) tiskoviny všeho druhu, zejména periodické a neperiodické publikace na papírových nosičích, např. časopisy, noviny, knihy, prospekty, plakáty, data a databáze na papírových nosičích, kalendáře, fotografie, pohlednice, plakáty, samolepky, knihařské výrobky, informační a propagační výrobky z papíru, včetně dekorativních předmětů z papíru, obalový materiál z papíru a balicí fólie z plastu, papírové a plastové sáčky a tašky, kancelářské potřeby (vyjma nábytku); (35) zprostředkovatelské služby v oblasti obchodu s reklamou a pomoc při řízení obchodní činnosti, zprostředkování obchodních kontaktů v oblasti výrobků třídy 9, 16 a služeb třídy 35, 38, a 41, reklamní a propagační činnost, poskytování obchodních informačních produktů, např. multimediálních informací pro reklamní a obchodní účely, včetně jejich vyhledávání, inzertní a propagační činnost, včetně on-line inzerce a prezentace uživatelů v počítačové síti Internet, obchodní využití sítě Internet v oblasti vyhledávacích služeb v oblasti obchodu s reklamou a e-businessu, vydávání reklamních a/nebo náborových textů, propagačních a inzertních tiskovin, rozšiřování reklamních a/nebo inzertních materiálů, obchodní průzkum a analýza trhu, marketing, organizace reklamních a obchodních předváděcích akcí výrobků a služeb, včetně obchodních výstav a jejich doprovodných akcí, např. komerčních módních přehlídek, distribuce zboží a tiskovin k reklamním účelům, obchodní zastoupení tuzemských a zahraničních firem, obchodní a podnikatelský informační servis, obchodní poradenské a konzultační služby; (38) šíření elektronických informací, zpráv textových, zvukových a zvukově-obrazových, např. elektronických časopisů, knih a děl prostřednictvím počítačové sítě Internet a satelitů, výměna elektronických zpráv a informací, služby zabezpečující audiovizuální komunikaci prostřednictvím informačních a telekomunikačních sítí, např. počítačové sítě Internet a satelitů, šíření audiovizuálních děl, zpráv a informací, anket a soutěží, odborná informační a poradenská činnost v daných oborech; (41) nakladatelství a vydavatelství periodických a neperiodických publikací, zejména společenských, zábavních, vzdělávacích a odborných časopisů, a to tištěných na papírových nosičích i v elektronické podobě, včetně textových, zvukových a zvukově-obrazových zpráv a informací na elektronických, magnetických a optických nosičích všeho druhu, ediční a publikační činnost, včetně nahrávání zvukových a zvukově-obrazových nosičů a pořadů pro rozhlasové a televizní vysílání, půjčování publikací a nahraných zvukových a zvukově-obrazových nosičů, produkční a agenturní činnost v oblasti zábavy, vzdělávání, kultury a sportu, včetně pořádání zábavních a vzdělávacích soutěží a akcí, hobby-soutěží, zájmových klubů, setkání a přednášek, včetně akcí na podporu zdravého životního stylu a společenského uplatnění a aktivity zájmových skupin, kulturních a/nebo vzdělávacích výstav, informační, konzultační, poradenské a obstaravatelské služby v oboru nakladatelské a vydavatelské činnosti, produkční a agenturní činnost v oblasti zábavy, kultury, vzdělávání, zájmové činnosti a společenských aktivit.

(730) **BAUER MEDIA v.o.s.**, Viktora Huga 6, Praha 5, 15000, CZ

(740) Mgr. Petra Fialová, V Jámě 1, Praha 1, 11000

(210) **O-452544**

(220) 06.10.2007

(320) 06.10.2007

(511) 24, 35

(540)



(510) (24) tkaniny a textilní výrobky, které nejsou uvedeny v jiných třídách, pokrývky ložní a ubrusy; (35) propagační činnost, reklama, pomoc při řízení obchodní činnosti, obchodní

administrativa, kancelářské práce.

- (590) Barevná  
(730) **Stop Alergii s.r.o.**, Pod Strání 2158, Praha 10, 10000, CZ

- (210) **O-452617**  
(220) 09.10.2007  
(320) 09.10.2007  
(511) 3, 5, 25  
(540)

## Semifertin

- (510) (3) přípravky prací a bělicí, čistící, lešticí, odmašťovací, mýdlo, výrobky kosmetické, zejména krémy, tělová mléka, výrobky voňavkářské, zejména parfémy, toaletní vody, éterické oleje, vodičky a barvy na vlasy, zubní pasty, ústní vody a prášky na zuby, osobní a ústní deodoranty, vlasové přípravky; (5) výrobky veterinářské a farmaceutické, výrobky hygienické v rámci této třídy (např. zdravotní kalhotky, ubrousky napuštěné farmaceutickými vodičkami, vložky, vata, tampóny), výrobky dietetické pro děti a nemocné pro léčebné účely, výrobky chemické pro účely lékařské, multivitaminové přípravky a nápoje pro léčebné účely, potravinové doplňky k léčebným účelům, posilňující a podpůrné minerální látky a vitamíny k léčebným účelům, balzámy, krémy a masti pro lékařské účely, náplastí, obvazový materiál, prostředky dezinfekční, k hubení rostlinných a živočišných škůdců, antiparazitní látky; (25) oděvy, obuv, trepky, plavky, spodní prádlo.  
(730) **PHARMA UNITED INC.**, 255 Keele St., M6P-2K1 Toronto, Ontario, CA  
(740) UNIPATENT, Ing. Jiří Chlustina, Jana Masaryka 43-47, Praha 2, 12000

- (210) **O-452618**  
(220) 09.10.2007  
(320) 09.10.2007  
(511) 29, 30, 32, 33  
(540)



- (510) (29) maso, ryby, drůbež, měkkýši, koryši, vše neživé, zvířina, masové výtažky, zelenina a ovoce konzervované, sušené, vařené, rosoly, zavařeniny, vejce a výrobky z vajec, mléko, mlékařenské výrobky včetně mléčných nápojů, jedlé oleje a tuky, konzervované potraviny a hotová jídla z masa, ryb, drůbeže, zvěřiny nebo luštěnin, omáčky obsahující vejce nebo olej, zelenina naložená v octě, želatina jedlá; (30) káva, čaj, kakao, rýže, tapioka, ságo, kávové náhražky, mouka a obilné výrobky určené k lidské výživě, nápoje z kávy, kakaa, čokolády, chléb, suchary, sušenky, jemné pečivo, cukrovinky, bonbóny, dražé, zmrzlina, med, sirup z melasy, kvasnice, prášky do pečiva, sůl, pepř, ocet, chuťové omáčky, koření, led na chlazení, žvýkačky ne pro lékařské účely, homogenizované potravinářské moučné směsi pro další zpracování; (32) piva, nealkoholická vína, minerální vody, šumivé a jiné nealkoholické nápoje, sirupy a jiné přípravky k zhotovování nápojů, ovocné šťávy a nápoje z ovocných šťáv; (33) alkoholické nápoje (s výjimkou pív) - vína, lihoviny, likéry.  
(730) **PHARMA UNITED INC.**, 255 Keele St., M6P-2K1 Toronto, Ontario, CA  
(740) UNIPATENT, Ing. Jiří Chlustina, Jana Masaryka 43-47, Praha 2, 12000

- (210) **O-452650**  
(220) 10.10.2007  
(320) 10.10.2007  
(511) 38, 41, 42  
(540)

## KVE

- (510) (38) spoje (komunikace), telekomunikační služby, mobilní telekomunikační služby, poskytování přístupu k IP/TV, služby internetového přístupu, služby internetového volání VoIP, monitorovací služby vztahující se k telekomunikačním sítím a

přístrojům, diskusní fóra (poskytování internetových diskusních fór), elektronická pošta, počítačová komunikace, poskytování přístupu k databázím, poskytování telekomunikačních připojení ke globální počítačové síti, pronájem zařízení pro přenos informací, přenos zpráv a obrazových informací pomocí počítače, spojení pomocí sítí optických vláken, půjčování telekomunikačních zařízení, směrovací a spojovací služby pro telekomunikace, telefonické služby, telekonference (služby dálkových konferencí), informační služby poskytované prostřednictvím telekomunikačních sítí týkající se telekomunikací, televizní služby, služby IP/TV, informační a poradenské služby týkající se výše uvedených služeb této třídy; (41) výchova, vzdělávání, školení, zábava, sportovní a kulturní aktivity, interaktivní zábavné služby, služby elektronických her poskytované prostřednictvím jakýchkoli komunikačních sítí, zábavní a informační služby poskytované prostřednictvím telekomunikačních sítí, sportovní a kulturní aktivity, poskytování zpravodajských informací, poskytování zábavy prostřednictvím televize a IP/TV, informační a poradenské služby týkající se výše uvedených služeb této třídy; (42) vědecké a technologické služby a související výzkum a projektování, analytické a výzkumné služby v průmyslu, navrhování a vývoj počítačového hardwaru a softwaru, konzultace v oblasti počítačového softwaru, instalace počítačových programů, obnova počítačových dat (regenerace), počítačové programování, projektování, pronájem počítačového software, tvorba počítačových systémů, hosting webových stránek, tvorba a správa webových stránek (pro třetí osoby).

- (730) **Kukla Zdeněk**, Gagarinova 375, Pardubice, 53009, CZ

- (210) **O-452652**  
(220) 10.10.2007  
(320) 10.10.2007  
(511) 13, 35, 42  
(540)



- (510) (13) bengálské ohně, detonační kapsle, granáty, střely, lovecké střelné zbraně, minomety, miny (výbušniny), munice pro střelné zbraně, munice, střelivo, nábojnice, náboje, nálože, nárazové zápalky (ne jako hračky), petardy, projektily (zbraní), pyrotechnické výrobky, rozbušky pro výbušniny, rozbušky s výjimkou kapslí pro hračky, roznětky (zápalky) pro výbušniny, užívané v dolech, roznětky, kapsle (ne pro hračky), slzotvorné zbraně, sportovní střelné zbraně, spreje pro účely osobní obrany, střelný prach, střely balistické, tanky (výzbroj), trhaviny, výbušniny, výstražná zvuková znamení výbušná a do mlhy, zápalky (rozbušky), zápalky, roznětky pro výbušniny, miny, zápalné šňůry pro výbušniny, zápalnice, roznětky pro výbušniny, zařízení na plnění nábojnic; (35) reklamní texty (zveřejňování, oznámení, publikování), obchodní činnost (služby, poradenství) s výrobky uvedenými ve třídě 13, obchodní nebo poradenské informace s výrobky uvedenými ve třídě 13; (42) vývoj výrobků uvedených ve třídě 13.  
(730) **Svachouček Václav Ing. CSC.**, Lidická 1601, Vlašim, 25801, CZ

- (210) **O-452653**  
(220) 10.10.2007  
(320) 10.10.2007  
(511) 41  
(540)



- (510) (41) výchova, vzdělávání, zábava, sportovní a kulturní aktivity.  
(590) Barevná  
(730) **MOTOR AG s.r.o.**, Lumiérů 800/12, Praha 5, 15200, CZ  
(740) JUDr. Helena Šnajdrová, advokátka, Fügnerovo nám. 1808/3, Praha 2, 12000

- (210) **O-452775**  
(220) 15.10.2007  
(320) 15.10.2007  
(511) 16, 35, 41  
(540)



- (510) (16) papír a výrobky z papíru, lepenka, výrobky knihařské, psací potřeby, tiskoviny, noviny, časopisy, knihy, obchodní propagační tisky, otisky kreseb, reklamní panely; (35) propagační a reklamní činnost, výstavy, veletrhy a doprovodné prezentační a reklamní programy, reklama na tabulích, reklamní korespondence, marketing, reklamní činnost, reklamní inzerce, vydávání reklam na počítačových sítích, např. INTERNET, agentury propagační, rozšiřování obchodních propagačních tisků, zprostředkování informací o firmách; (41) produkční činnost, zejména pro filmy, televizní programy a veřejná vystoupení, zábava, organizování a pořádání vzdělávacích, zábavných, hodnotících soutěží a pořadů, vydávání dat na stroje čitelných nosičích, zejména magnetických a optických, vydávání audiovizuálních děl, knih, katalogů, časopisů.  
(590) Barevná  
(730) **SNIP & CO, reklamní společnost, spol. s r.o.**, Špitálka 41, Brno, 66018, CZ  
(740) INPARTNERS GROUP, Ing. Dušan Kendereski, Lidická 51, Brno, 60200

- (210) **O-452776**  
(220) 15.10.2007  
(320) 15.10.2007  
(511) 29, 30, 33, 43  
(540)



- (510) (29) maso, ryby, drůbež, zvěřina a výrobky z nich všeho druhu, uzeniny všeho druhu, masové výtahky, vejce, mléko a výrobky z nich, jedlé oleje a tuky, ovoce a zelenina konzervované, sušené a zavařené, delikatesy/lahůdky z masa, mléka, vajec, tuků a konzerv, zeleniny a ovoce, spadající do této třídy; (30) mouka, těsto, droždí a výrobky z nich - pečivo a chléb všeho druhu, pizza, trvanlivé pečivo sladké i slané, oplatky, sendviče/bagety, suší, rýže a výrobky z ní, těstoviny všeho druhu, těstovinové saláty, palačinky, káva, čaj, kakao a výrobky z nich, nápoje kávové, kakaové, čokoládové a čajové všeho druhu, cukr a výrobky z něj - cukrovinky všeho druhu, např. bonbóny, čokoláda apod., cukrářské výrobky - dorty, cukroví apod., zmrzlina, žvýkačky, pudinky, koření všeho druhu, nálevy, dresinky, marinády a omáčky k ochucení, majonézy a hořčice všeho druhu, obilniny pro osobní konzumaci, mušlí, ovesné a kukuřičné vločky, kukuřice pražené, sójová mouka, krupice, potravinářské škroby a soli, prášky do pečiva, prášky na výrobu zmrzliny, potravinářské příchutě (aroma), delikatesy/lahůdky z uvedených potravin spadající do této třídy, led pro osvěžení; (33) alkoholické nápoje všeho druhu spadající do této třídy - lihoviny, destilované nápoje, vína, likéry, ovocné alkoholické nápoje, alkoholické koktejly, alkoholické esence; (43) hostinská činnost - provoz kaváren, čajoven, cukráren, vináren, barů, restaurací,

- specializovaných restaurantů (např. pizzerií), zařízení rychlého stravování či jiných stravovacích podniků, ubytovací činnost - provoz penzionů nebo hotelů.  
(730) **Kolanda Jaroslav**, Makovského 1224/21, Praha 6 - Řepy, 16300, CZ  
(740) Ing. Jiří Střelák, Pařížská 17, Praha 1, 11000

- (210) **O-452782**  
(220) 15.10.2007  
(320) 15.10.2007  
(511) 3, 5, 35  
(540)

## LADYCUP

- (510) (3) přípravky pro čištění, leštění a odmašťování, mýdla, parfumerie, vonné oleje, kosmetika, vlasové vody, zubní pasty; (5) farmaceutické výrobky, hygienické výrobky pro lékařské účely, obvazový materiál, dezinfekční prostředky, prostředky ochrany proti menstruaci; (35) zprostředkovatelská, konzultační a poradenská činnost v oblasti obchodu s farmaceutickými, hygienickými a dezinfekčními výrobky, menstruačními potřebami, přípravky pro čištění, leštění a odmašťování, s mýdly, parfumerií a kosmetikou.  
(730) **Müller Kateřina**, Dr. Stejskala 110/11, České Budějovice, 37001, CZ  
(740) Ing. Michal Jupa, patentový zástupce, Na Baních 1385, Praha 5 - Zbraslav, 15600

- (210) **O-452791**  
(220) 15.10.2007  
(320) 15.10.2007  
(511) 9, 16, 41  
(540)



- (510) (9) magnetické, optické a jiné nosiče dat, informací, zvukových, obrazových a zvukově-obrazových záznamů spadající do tř. 9, publikace v elektronické podobě, on-line dostupné publikace v síti Internet, informační produkty na nosičích nebo v elektronických, datových, informačních a komunikačních sítích; (16) papír, lepenka a výrobky z těchto materiálů, tiskárenské výrobky, zejména knihy, publikace periodické i neperiodické, plakáty, prospekty, fotografie, časopisy, programy kulturních a společenských akcí, kalendáře, učebnice, sešity, papírenské zboží; (41) výchova, vzdělávání a zábava, pořádání kulturních, společenských a sportovních akcí, služby spojené s vydáváním informačních tiskovin, organizování výstav k nekomerčním účelům, zejména v oblasti cestovního ruchu.  
(730) **Město Písek**, Velké náměstí 114, Písek, 39719, CZ  
(740) **KUDRLIČKA a SEDLÁK**, Ing. Jiří Sedlák, Husova 5, České Budějovice, 37001

- (210) **O-452792**  
(220) 15.10.2007  
(320) 15.10.2007  
(511) 9, 16, 41  
(540)



- (510) (9) magnetické, optické a jiné nosiče dat, informací, zvukových, obrazových a zvukově-obrazových záznamů spadající do tř. 9, publikace v elektronické podobě, on-line dostupné publikace v síti Internet, informační produkty na nosičích nebo v

elektronických, datových, informačních a komunikačních sítích; (540)  
(16) papír, lepenka a výrobky z těchto materiálů, tiskárenské výrobky, zejména knihy, publikace periodické i neperiodické, plakáty, prospekty, fotografie, časopisy, programy kulturních a společenských akcí, kalendáře, učebnice, sešity, papírenské zboží; (41) výchova, vzdělávání a zábava, pořádání kulturních, společenských a sportovních akcí, služby spojené s vydáváním informačních tiskovin, organizování výstav k nekomerčním účelům, zejména v oblasti cestovního ruchu.

(730) **Město Písek**, Velké náměstí 114, Písek, 39719, CZ

(740) KUDRLIČKA a SEDLÁK, Ing. Jiří Sedlák, Husova 5, České Budějovice, 37001

(210) **O-452794**

(220) 15.10.2007

(320) 15.10.2007

(511) 9, 16, 28, 41

(540)

## LENDID

(510) (9) magnetické, optické a jiné nosiče dat, informací, zvukových, obrazových a zvukově-obrazových záznamů spadající do tř. 9, manuály a publikace v elektronické podobě, počítačové programy, učebnice, knihy, brožury, zkušební testy, instruktážní, uživatelské a veškeré periodické a neperiodické tiskoviny vydávané na nosičích v rámci této třídy; (16) papír, lepenka a výrobky z těchto materiálů, tiskárenské výrobky, zejména knihy, publikace periodické i neperiodické, plakáty, prospekty, fotografie, časopisy, papírenské zboží, didaktické, výukové a školní pomůcky z papíru a kartónu, papír a výrobky z papíru a lepenky v listových formátech i rolích, školní a kancelářské potřeby, jako jsou učebnice, skripta, pracovní plány, učební rozvrhy, sešity, bloky, záznamní knihy, tabule, informační a orientační tabulky, nástěnky, pracovní podložky, ukazovátka, globusy, mapy, tiskárenské a kartonážní výrobky, jako jsou deníčky, diáře, památníky, kroniky, knižní desky, krabice, obalové fólie a obaly z papíru, kartónu a plastických hmot, jako jsou obalové fólie a sáčky, lepidla a klovatiny pro papírenství a domácnost, materiály pro umělce zařazené v této třídě, jako jsou štětce, uhly na kreslení, vosky modelovací, křídly, rytecké desky, malířská plátna, modelovací hlíny a pasty; (28) didaktické hry zvláště se zaměřením na všestranný duševní a pohybový rozvoj dětí předškolního věku, hry spojené s malováním, s hudbou a ruční prací, společenské hry, hračky, žetony, zvláště dřevěné, balóny na hraní, panenky, modely aut a lodí, stavebnice, kostky, jojo, cvičební nářadí a náčiní, tělocvičné potřeby, zařízení pro elektronické hry bez spojení s televizním přijímačem; (41) nakladatelská a vydavatelská činnost v oblasti periodických a neperiodických publikací, zejména se zaměřením na didaktické, školní a výukové pomůcky, pořádání odborných kurzů, školení a jiných vzdělávacích akcí, včetně lektorské činnosti, organizování vzdělávacích soutěží, pořádání dětských karnevalů.

(730) **Chabrová Lenka Mgr.**, Jablonského 402, Písek, 39701, CZ

(740) KUDRLIČKA a SEDLÁK, Ing. Jiří Sedlák, Husova 5, České Budějovice, 37001

(210) **O-452814**

(220) 16.10.2007

(320) 16.10.2007

(511) 3, 5

(540)

## EOSTRE

(510) (3) kosmetika, parfumerie; (5) kosmetické výrobky pro léčebné účely, potravinové doplňky pro léčebné účely.

(730) **Pantůček David Ing.**, Vodova 40, Brno, 61200, CZ

(740) Ing. Libor Markes, Grohova 54, Brno, 60200

(210) **O-452820**

(220) 16.10.2007

(320) 16.10.2007

(511) 3, 5



(510) (3) voňavky, kosmetické vody a kosmetické krémy, šampóny, šamponové přípravky, přípravky pro zubní hygienu, vlasové oleje a vody, přípravky pro zesvětlení vlasů, přípravky určené pro tónování vlasů, přípravky pro vlasy, toaletní vody, mýdla, esenciální oleje, oleje (toaletní), mandlové oleje a mandlová mléka pro kosmetické účely, čističí mléka, barvy pro kosmetické účely, antiperspiranty, kosmetika, rtěnky, líčidla, make-upy, pudry, kosmetické přípravky určené pro pěstění pokožky, kosmetické přípravky určené do koupele, kosmetické tužky, odličovací přípravky, laky na nehty pro kosmetické účely, krémy na nehty, pomády ke kosmetickým účelům, kosmetické ochranné přípravky proti slunci, stíny, přípravky pro holení, vody po holení, přípravky určené pro ústní hygienu ne k lékařským účelům, přípravky na čištění zubů, depilační přípravky, sprchové gely, sprchové šampóny, přípravky určené ke změkčení kůže, kosmetické krémy a vody pro pleť, pokožku a ruce, koupelové soli a esence ne pro lékařské užití, deodoranty a osvěžující přípravky pro osobní užití, vody na vousy, kosmetické přípravky určené pro odstraňování a aplikaci laku na nehty; (5) kosmetika k léčebným účelům, vitamínové preparáty pro vlasovou kosmetiku, vitamínové preparáty pro tělovou kosmetiku, mentol a mentolová silice, balzámy pro lékařské účely, hygienické ubrousky, jojoba, léčivé a terapeutické přípravky do koupele, materiálu kašička pro lékařské účely, farmaceutické prostředky pro péči o pokožku, repelenty.

(590) Barevná

(730) **MEDIABOX, spol. s r.o.**, Na Vavřinci 358, Slaný, 27401, CZ

(740) BOHEMIA PATENT Patentová & známková kancelář, Ing. Jana Vanděliková, Havanská 17, Praha 7, 17000

(210) **O-452844**

(220) 17.10.2007

(320) 17.10.2007

(511) 35, 41, 43

(540)

## Swanky INLINE

(510) (35) reklamní texty (vydávání, zveřejňování, oznámení, vyhlášení, publikování), rozšiřování reklamních materiálů zákazníkům (letáky, prospekty, tisky, vzorky), rozhlasová reklama, televizní reklama, venkovní reklama, vydávání reklamních nebo náborových propagačních a inzertních textů, vylepování plakátů, zaslání reklamních materiálů zákazníkům, reklama prostřednictvím internetových stránek; (41) sportovní disciplíny (měření času při sportovních disciplínách), semináře (organizování a vedení), soutěže (organizování sportovních soutěží), organizování sportovních akcí v oblasti in-line bruslení, prázdninové tábory (zábava), provozování sportovních zařízení, půjčování sportovního nářadí s výjimkou dopravních prostředků, sportovní disciplíny v oblasti in-line bruslení, výcvik (instruktážní), vzdělávací informace, vzdělávání (výchovné služby), půjčování sportovního vybavení při výuce na in-line bruslích, organizování vyjížděk na in-line bruslích, prázdninové tábory (organizování a vedení) s výukou in-line bruslení; (43) prázdninové tábory (ubytovací služby).

(730) **Vítková Sandra**, M. Bajera 6034, Ostrava-Poruba, 70800, CZ

(740) Martin Bugaj, Havlíčkovo nám. 732/15, Ostrava-Poruba, 70800

(210) **O-452872**

(220) 17.10.2007

(320) 17.10.2007

(511) 9, 16, 35, 41, 42

(540)

# LexDATA

- (510) (9) nosiče informací s nahranými publikacemi, určené k elektronickému vysílání, programy do počítače, programové vybavení počítačů a software všeho druhu, výpočetní technika všeho druhu, včetně periferních zařízení; (16) papír a výrobky z papíru, tiskoviny, časopisy, periodika, knihy, telefonní seznamy, seznamy adres, průvodce, kalendáře, ročenky, manuály, katalogy, soubory dat a informací v tištěné formě, výrobky knihařské, fotografie, psací potřeby, kancelářská lepidla, kancelářské potřeby kromě nábytku, učební a školní potřeby a pomůcky; (35) automatizované zpracování dat; (41) vydavatelství, nakladatelství, pořádání školení a seminářů; (42) tvorba software, programování a poradenství v oblasti výpočetní techniky.
- (590) Barevná
- (730) **Nakladatelství C.H.BECK, organizační složka, která reprezentuje Verlag C.H.BECK oHG se sídlem Wilhelmstrasse 9, 80801 München, Spolková republika Německo, Řeznická 17, Praha 1, 11000, CZ**
- (740) Korbař, Pokorný a spol., Mgr. Michal Pokorný, advokát, Kateřinská 522/21, Praha 2, 12000

- (210) **O-452873**  
(220) 17.10.2007  
(320) 17.10.2007  
(511) 9, 16, 35, 41, 42  
(540)



- (510) (9) nosiče informací s nahranými publikacemi, určené k elektronickému vysílání, programy do počítače, programové vybavení počítačů a software všeho druhu, výpočetní technika všeho druhu, včetně periferních zařízení; (16) papír a výrobky z papíru, tiskoviny, časopisy, periodika, knihy, telefonní seznamy, seznamy adres, průvodce, kalendáře, ročenky, manuály, katalogy, soubory dat a informací v tištěné formě, výrobky knihařské, fotografie, psací potřeby, kancelářská lepidla, kancelářské potřeby kromě nábytku, učební a školní potřeby a pomůcky; (35) automatizované zpracování dat; (41) vydavatelství, nakladatelství, pořádání školení a seminářů; (42) tvorba software, programování a poradenství v oblasti výpočetní techniky.
- (590) Barevná
- (730) **Nakladatelství C.H.BECK, organizační složka, která reprezentuje Verlag C.H.BECK oHG se sídlem Wilhelmstrasse 9, 80801 München, Spolková republika Německo, Řeznická 17, Praha 1, 11000, CZ**
- (740) Korbař, Pokorný a spol., Mgr. Michal Pokorný, advokát, Kateřinská 522/21, Praha 2, 12000

- (210) **O-452874**  
(220) 17.10.2007  
(320) 17.10.2007  
(511) 9, 16, 35, 41, 42

(540)



- (510) (9) nosiče informací s nahranými publikacemi, určené k elektronickému vysílání, programy do počítače, programové vybavení počítačů a software všeho druhu, výpočetní technika všeho druhu, včetně periferních zařízení; (16) papír a výrobky z papíru, tiskoviny, časopisy, periodika, knihy, telefonní seznamy, seznamy adres, průvodce, kalendáře, ročenky, manuály, katalogy, soubory dat a informací v tištěné formě, výrobky knihařské, fotografie, psací potřeby, kancelářská lepidla, kancelářské potřeby kromě nábytku, učební a školní potřeby a pomůcky; (35) automatizované zpracování dat; (41) vydavatelství, nakladatelství, pořádání školení a seminářů; (42) tvorba software, programování a poradenství v oblasti výpočetní techniky.
- (730) **Nakladatelství C.H.BECK, organizační složka, která reprezentuje Verlag C.H.BECK oHG se sídlem Wilhelmstrasse 9, 80801 München, Spolková republika Německo, Řeznická 17, Praha 1, 11000, CZ**
- (740) Korbař, Pokorný a spol., Mgr. Michal Pokorný, zástupce, Kateřinská 522/21, Praha 2, 12000

- (210) **O-452875**  
(220) 17.10.2007  
(320) 17.10.2007  
(511) 9, 16, 35, 41, 42  
(540)



- (510) (9) nosiče informací s nahranými publikacemi, určené k elektronickému vysílání, programy do počítače, programové vybavení počítačů a software všeho druhu, výpočetní technika všeho druhu, včetně periferních zařízení; (16) papír a výrobky z papíru, tiskoviny, časopisy, periodika, knihy, telefonní seznamy, seznamy adres, průvodce, kalendáře, ročenky, manuály, katalogy, soubory dat a informací v tištěné formě, výrobky knihařské, fotografie, psací potřeby, kancelářská lepidla, kancelářské potřeby kromě nábytku, učební a školní potřeby a pomůcky; (35) automatizované zpracování dat; (41) vydavatelství, nakladatelství, pořádání školení a seminářů; (42) tvorba software, programování a poradenství v oblasti výpočetní techniky.
- (590) Barevná
- (730) **Nakladatelství C.H.BECK, organizační složka, která reprezentuje Verlag C.H.BECK oHG se sídlem Wilhelmstrasse 9, 80801 München, Spolková republika Německo, Řeznická 17, Praha 1, 11000, CZ**
- (740) Korbař, Pokorný a spol., Mgr. Michal Pokorný, advokát, Kateřinská 522/21, Praha 2, 12000

- (210) **O-452876**  
(220) 17.10.2007  
(320) 17.10.2007  
(511) 9, 16, 35, 41, 42  
(540)



- (510) (9) nosiče informací s nahranými publikacemi, určené k elektronickému vysílání, programy do počítače, programové vybavení počítačů a software všeho druhu, výpočetní technika všeho druhu, včetně periferních zařízení; (16) papír a výrobky z papíru, tiskoviny, časopisy, periodika, knihy, telefonní seznamy, seznamy adres, průvodce, kalendáře, ročenky, manuály, katalogy, soubory dat a informací v tištěné formě, výrobky knihařské, fotografie, psací potřeby, kancelářská lepidla, kancelářské potřeby kromě nábytku, učební a školní potřeby a pomůcky; (35) automatizované zpracování dat; (41) vydavatelství, nakladatelství, pořádání školení a seminářů; (42) tvorba software, programování a poradenství v oblasti výpočetní techniky.
- (590) Barevná  
(730) **Nakladatelství C.H.BECK, organizační složka, která reprezentuje Verlag C.H.BECK oHG se sídlem Wilhelmstrasse 9, 80801 München, Spolková republika Německo, Řeznická 17, Praha 1, 11000, CZ**  
(740) Korbař, Pokorný a spol., Mgr. Michal Pokorný, advokát, Kateřinská 522/21, Praha 2, 12000

- (210) **O-452877**  
(220) 17.10.2007  
(320) 17.10.2007  
(511) 9, 16, 35, 41, 42  
(540)



- (510) (9) nosiče informací s nahranými publikacemi, určené k elektronickému vysílání, programy do počítače, programové vybavení počítačů a software všeho druhu, výpočetní technika všeho druhu, včetně periferních zařízení; (16) papír a výrobky z papíru, tiskoviny, časopisy, periodika, knihy, telefonní seznamy, seznamy adres, průvodce, kalendáře, ročenky, manuály, katalogy, soubory dat a informací v tištěné formě, výrobky knihařské, fotografie, psací potřeby, kancelářská lepidla, kancelářské potřeby kromě nábytku, učební a školní potřeby a pomůcky; (35) automatizované zpracování dat; (41) vydavatelství, nakladatelství, pořádání školení a seminářů; (42) tvorba software, programování a poradenství v oblasti výpočetní techniky.
- (590) Barevná  
(730) **Nakladatelství C.H.BECK, organizační složka, která reprezentuje Verlag C.H.BECK oHG se sídlem Wilhelmstrasse 9, 80801 München, Spolková republika Německo, Řeznická 17, Praha 1, 11000, CZ**  
(740) Korbař, Pokorný a spol., Mgr. Michal Pokorný, advokát, Kateřinská 522/21, Praha 2, 12000

- (210) **O-452878**  
(220) 17.10.2007  
(320) 17.10.2007  
(511) 9, 16, 35, 41, 42  
(540)



- (510) (9) nosiče informací s nahranými publikacemi, určené k elektronickému vysílání, programy do počítače, programové vybavení počítačů a software všeho druhu, výpočetní technika všeho druhu, včetně periferních zařízení; (16) papír a výrobky z papíru, tiskoviny, časopisy, periodika, knihy, telefonní seznamy, seznamy adres, průvodce, kalendáře, ročenky, manuály, katalogy, soubory dat a informací v tištěné formě, výrobky knihařské, fotografie, psací potřeby, kancelářská lepidla, kancelářské potřeby kromě nábytku, učební a školní potřeby a pomůcky; (35)

- automatizované zpracování dat; (41) vydavatelství, nakladatelství, pořádání školení a seminářů; (42) tvorba software, programování a poradenství v oblasti výpočetní techniky.
- (590) Barevná  
(730) **Nakladatelství C.H.BECK, organizační složka, která reprezentuje Verlag C.H.BECK oHG se sídlem Wilhelmstrasse 9, 80801 München, Spolková republika Německo, Řeznická 17, Praha 1, 11000, CZ**  
(740) Korbař, Pokorný a spol., Mgr. Michal Pokorný, advokát, Kateřinská 522/21, Praha 2, 12000

- (210) **O-452879**  
(220) 17.10.2007  
(320) 17.10.2007  
(511) 9, 16, 35, 41, 42  
(540)



- (510) (9) nosiče informací s nahranými publikacemi, určené k elektronickému vysílání, programy do počítače, programové vybavení počítačů a software všeho druhu, výpočetní technika všeho druhu, včetně periferních zařízení; (16) papír a výrobky z papíru, tiskoviny, časopisy, periodika, knihy, telefonní seznamy, seznamy adres, průvodce, kalendáře, ročenky, manuály, katalogy, soubory dat a informací v tištěné formě, výrobky knihařské, fotografie, psací potřeby, kancelářská lepidla, kancelářské potřeby kromě nábytku, učební a školní potřeby a pomůcky; (35) automatizované zpracování dat; (41) vydavatelství, nakladatelství, pořádání školení a seminářů; (42) tvorba software, programování a poradenství v oblasti výpočetní techniky.
- (730) **Nakladatelství C.H.BECK, organizační složka, která reprezentuje Verlag C.H.BECK oHG se sídlem Wilhelmstrasse 9, 80801 München, Spolková republika Německo, Řeznická 17, Praha 1, 11000, CZ**  
(740) Korbař, Pokorný a spol., Mgr. Michal Pokorný, advokát, Kateřinská 522/21, Praha 2, 12000

- (210) **O-452880**  
(220) 17.10.2007  
(320) 17.10.2007  
(511) 9, 16, 35, 41, 42  
(540)

# LexDATA

- (510) (9) nosiče informací s nahranými publikacemi, určené k elektronickému vysílání, programy do počítače, programové vybavení počítačů a software všeho druhu, výpočetní technika všeho druhu, včetně periferních zařízení; (16) papír a výrobky z papíru, tiskoviny, časopisy, periodika, knihy, telefonní seznamy, seznamy adres, průvodce, kalendáře, ročenky, manuály, katalogy, soubory dat a informací v tištěné formě, výrobky knihařské, fotografie, psací potřeby, kancelářská lepidla, kancelářské potřeby kromě nábytku, učební a školní potřeby a pomůcky; (35) automatizované zpracování dat; (41) vydavatelství, nakladatelství, pořádání školení a seminářů; (42) tvorba software, programování a poradenství v oblasti výpočetní techniky.
- (730) **Nakladatelství C.H.BECK, organizační složka, která reprezentuje Verlag C.H.BECK oHG se sídlem Wilhelmstrasse 9, 80801 München, Spolková republika Německo, Řeznická 17, Praha 1, 11000, CZ**  
(740) Korbař, Pokorný a spol., Mgr. Michal Pokorný, advokát, Kateřinská 522/21, Praha 2, 12000

(210) **O-452881**  
(220) 17.10.2007  
(320) 17.10.2007  
(511) 9, 16, 35, 41, 42  
(540)



- (510) (9) nosiče informací s nahranými publikacemi, určené k elektronickému vysílání, programy do počítače, programové vybavení počítačů a software všeho druhu, výpočetní technika všeho druhu, včetně periferních zařízení; (16) papír a výrobky z papíru, tiskoviny, časopisy, periodika, knihy, telefonní seznamy, seznamy adres, průvodce, kalendáře, ročenky, manuály, katalogy, soubory dat a informací v tištěné formě, výrobky knihařské, fotografie, psací potřeby, kancelářská lepidla, kancelářské potřeby kromě nábytku, učební a školní potřeby a pomůcky; (35) automatizované zpracování dat; (41) vydavatelství, nakladatelství, pořádání školení a seminářů; (42) tvorba software, programování a poradenství v oblasti výpočetní techniky.
- (730) **Nakladatelství C.H.BECK, organizační složka, která reprezentuje Verlag C.H.BECK oHG se sídlem Wilhelmstrasse 9, 80801 München, Spolková republika Německo, Řeznická 17, Praha 1, 11000, CZ**
- (740) Korbař, Pokorný a spol., Mgr. Michal Pokorný, advokát, Kateřinská 522/21, Praha 2, 12000

(210) **O-452882**  
(220) 17.10.2007  
(320) 17.10.2007  
(511) 9, 16, 35, 41, 42  
(540)



- (510) (9) nosiče informací s nahranými publikacemi, určené k elektronickému vysílání, programy do počítače, programové vybavení počítačů a software všeho druhu, výpočetní technika všeho druhu, včetně periferních zařízení; (16) papír a výrobky z papíru, tiskoviny, časopisy, periodika, knihy, telefonní seznamy, seznamy adres, průvodce, kalendáře, ročenky, manuály, katalogy, soubory dat a informací v tištěné formě, výrobky knihařské, fotografie, psací potřeby, kancelářská lepidla, kancelářské potřeby kromě nábytku, učební a školní potřeby a pomůcky; (35) automatizované zpracování dat; (41) vydavatelství, nakladatelství, pořádání školení a seminářů; (42) tvorba software, programování a poradenství v oblasti výpočetní techniky.
- (730) **Nakladatelství C.H.BECK, organizační složka, která reprezentuje Verlag C.H.BECK oHG se sídlem Wilhelmstrasse 9, 80801 München, Spolková republika Německo, Řeznická 17, Praha 1, 11000, CZ**
- (740) Korbař, Pokorný a spol., Mgr. Michal Pokorný, advokát, Kateřinská 522/21, Praha 2, 12000

(210) **O-452883**  
(220) 17.10.2007  
(320) 17.10.2007  
(511) 9, 16, 35, 41, 42

(540)



- (510) (9) nosiče informací s nahranými publikacemi, určené k elektronickému vysílání, programy do počítače, programové vybavení počítačů a software všeho druhu, výpočetní technika všeho druhu, včetně periferních zařízení; (16) papír a výrobky z papíru, tiskoviny, časopisy, periodika, knihy, telefonní seznamy, seznamy adres, průvodce, kalendáře, ročenky, manuály, katalogy, soubory dat a informací v tištěné formě, výrobky knihařské, fotografie, psací potřeby, kancelářská lepidla, kancelářské potřeby kromě nábytku, učební a školní potřeby a pomůcky; (35) automatizované zpracování dat; (41) vydavatelství, nakladatelství, pořádání školení a seminářů; (42) tvorba software, programování a poradenství v oblasti výpočetní techniky.
- (730) **Nakladatelství C.H.BECK, organizační složka, která reprezentuje Verlag C.H.BECK oHG se sídlem Wilhelmstrasse 9, 80801 München, Spolková republika Německo, Řeznická 17, Praha 1, 11000, CZ**
- (740) Korbař, Pokorný a spol., Mgr. Michal Pokorný, advokát, Kateřinská 522/21, Praha 2, 12000

(210) **O-452891**  
(220) 18.10.2007  
(320) 18.10.2007  
(511) 35, 36, 41, 42  
(540)



- (510) (35) konzultační služby v oblasti ekonomie a hospodářské politiky, ekonomické prognózy; (36) finanční konzultační služby; (41) vzdělávání v oblasti ekonomie, školení, vyučování v oblasti ekonomie; (42) výzkum v oblasti ekonomických věd a souvisejících odvětví.
- (730) **Nadace CERGE - EI, Politických vězňů 7, Praha 1, 11000, CZ**

(210) **O-452899**  
(220) 29.10.2007  
(320) 29.10.2007  
(511) 5, 16, 29, 30, 31, 32, 33, 35, 41, 42, 44  
(540)



- (510) (5) kojenecká a dětská výživa, další potraviny pro zvláštní výživu spadající do této třídy pro léčebné účely; (16) papír a výrobky z papíru a kartonážní výrobky, tiskoviny, časopisy, periodika, knihy, propagační materiály zařazené v této třídě, fotografie, plakáty, inzertní listy, katalogy, prospekty, brožury, samolepky, obtisky, reklamní tiskoviny, záložky do knih, vizitky, pohlednice, tiskopisy, letáky, kalendáře, pohlednice, obrazy, výrobky knihařské, psací potřeby, papírové obaly, obaly z umělých hmot zařazené ve tř. 16, razítka a razidla, písmena pro tiskárny, tiskařské štočky; (29) maso a masné výrobky, ryby a rybí výrobky, ostatní vodní živočichové neživí, včetně výrobků z nich, drůbež a zvěřina, včetně výrobků z nich, masové výtahy, ovoce a zelenina konzervované, sušené, vařené, kandované,

mražené nebo jinak zpracované, ovocné a zeleninové saláty, výrobky z brambor, džemy, marmelády, želatina jedlá, vejce, vaječné výrobky, mléko a mléčné výrobky, mléčné nápoje, jedlé oleje a jedlé tuky, polévky, bujony, hotová jídla z masa, ryby, drůbeže, zvěřiny nebo luštěnin, studené omáčky spadající do této třídy; dehydratované výrobky, zmrazené potraviny zařazené do této třídy; (30) káva, čaj, kakao, cukr a ostatní přírodní sladidla, rýže, kávové náhražky, nápoje kávové a kakaové, nápoje na bázi čaje, mouka a výrobky z mouky, těstoviny, chléb, pečivo, cukrářské výrobky, cukroviny, želé, čokoláda a čokoládové výrobky, čokoládové nápoje, zmrzlina, smetanové krémy, omáčky, směsi pro přípravu hotových pokrmů, krémů, dezertů, dressinků a polev, zmrzlinové prášky, ovesné vločky, jiné obilniny pro osobní konzumaci, med a výrobky z medu, droždí, prášky do těsta, sůl, skořice, ocet, koření, ochucovadla, škrob a škrobové výrobky, zmrazené potraviny zařazené do této třídy; (31) výrobky zemědělské, zahradnické a lesní, čerstvé ovoce a zelenina, luštěniny a olejniny, suché škořápkové plody, houby, konzumní brambory; (32) minerální a pramenité vody, šumivé nápoje, včetně sycených a jiné nápoje nealkoholické, prášky na přípravu šumivých nápojů, nápoje a šťávy ovocné a zeleninové, sirupy, koncentráty a jiné přípravky ke zhotovení nápojů, piva; (33) vína, lihoviny a ostatní alkoholické nápoje, ovocná vína a medovina, konzumní líh; (35) inzertní, propagační a reklamní činnost, předvádění výrobků pro reklamní účely a podporu prodeje, rozšiřování reklamních materiálů a vzorků zboží, pořádání reklamních a obchodních výstav; (41) nakladatelská, vydavatelská činnost, obstaravatelská a zprostředkovatelská činnost v oblasti zábavy, sportu, výchovy a kultury, pořádání soutěží, výstav a veletrhů kulturních nebo vzdělávacích, výchovná, vzdělávací, soutěžní, zábavní činnost; (42) posuzování a osvědčování jakosti zemědělských potravinářských výrobků, nezávislá kontrola kvality zemědělských potravinářských výrobků, konzultační činnost v oblasti kontroly kvality, poradenské a informační služby v těchto uvedených oblastech; (44) zemědělské a lesnické služby, poradenské a informační služby v těchto uvedených oblastech.

(730) **AGROVENKOV, o.p.s.**, Poděbradova 842, Chrudim, 53701, CZ

(210) **O-452982**  
(220) 19.10.2007  
(320) 19.10.2007  
(511) 35  
(540)

 **RETAIL IMAGE**

(510) (35) marketing, marketingové studie a průzkum, zpracování a analýza dat, vyhledávání a poskytování obchodních nebo podnikatelských informací, obchodní nebo podnikatelský průzkum trhu, rozšiřování reklamních materiálů.

(730) **INCOMA Research, s.r.o.**, Geologická 2, č. p. 575, Praha 5 - Barrandov, 15200, CZ

(740) JUDr. Ivan Roubal, U Nikolajky 5, Praha 5, 15000

(210) **O-452984**  
(220) 19.10.2007  
(320) 19.10.2007  
(511) 35  
(540)

**RETAIL IMAGE MONITOR**

(510) (35) marketing, marketingové studie a průzkum, zpracování a analýza dat, vyhledávání a poskytování obchodních nebo podnikatelských informací, obchodní nebo podnikatelský průzkum trhu, rozšiřování reklamních materiálů.

(730) **INCOMA Research, s.r.o.**, Geologická 2, č. p. 575, Praha 5 - Barrandov, 15200, CZ

(740) JUDr. Ivan Roubal, U Nikolajky 5, Praha 5, 15000

(210) **O-453065**  
(220) 23.10.2007  
(320) 23.10.2007  
(511) 41  
(540)



**PRVNÍ POMOC**  
PRO VEŘEJNOST

(510) (41) výchova, školení, vzdělávání, zábava, sportovní a kulturní aktivity.  
(590) Barevná  
(730) **MUDr. Michaela Ingrischová**, Vinohradská 563, Most, 43401, CZ

(210) **O-453107**  
(220) 24.10.2007  
(320) 24.10.2007  
(511) 6, 37, 40  
(540)

**SYREAL**

(510) (6) obecné kovy v surovém a polozpracovaném stavu a jejich slitiny, kovové stavební konstrukce přenosné i neprenosné, kovové haly, stavební ocelové dílce, kovové okapové žlaby, okapové roury a koryta, kovová střešní krytina, kovové materiály na opláštění budov, kovová obložení, drobné kování pro stavební účely, kovové protipožární a ohnivzdorné dveře s kovovým příslušenstvím, kovové dveřní zárubně, kovové brány, branky, vrata, včetně posuvných, pojezdových a křídlových, kovové potrubí a armatury s příslušenstvím spadající do této třídy, závěsné háky, kladky, kolejničky, kolejničové spojky, kovové montážní klíče, plech, plechové tabule a svítky, plechové zboží spadající do této třídy, kovová lana, lanové klouby a spojky, kovová lešení, kovové schody a schodnice, kovová zábradlí, kovové zásobníky, kovová síla a pláště k nim, kovové kontejnery obytné, skladové a sanitární, kovové části mostů, kovové mříže a mřížoví, kovové nádrže a nádoby, kovové nosníky, ocelové stožáry, ocelový drát, kovové ohrady a ploty, kovové svinovací rolety, řetězy a články řetězů, kovové palety k dopravě a manipulaci, též pro skladování, kovový spojovací materiál, kovový šrot, kovové zámečnické potřeby a výrobky spadající do této třídy; (37) montáž, demontáž, instalace, údržba a opravy stavebních i technologických ocelových konstrukcí, zámečnické práce spojené s realizací staveb a jejich údržbou, stavební činnost k montáži výplní otvorů u staveb, provádění montáže výplní otvorů u staveb, stavba lešení, demontážní, opravářské, údržbářské a servisní služby k této činnosti, zprostředkovatelská činnost v oblasti stavebnictví a montážních prací a technické poradenství v této oblasti; (40) zpracování materiálů, opracování kovů a jejich úprava, kovovýroba, výroba kovových konstrukcí, obrábění a tváření, zejména frézování, řezání, hoblování, vrtání, broušení, kovářské práce, též kalení, pokovování, tepelné dělení kovů, svařování, dělení materiálů, umělecko-kovářské práce.

(730) **SYREAL, spol. s r.o.**, Horní náměstí 434/20, Olomouc, 77200, CZ

(740) ing. Petr Soukup, patentový zástupce, Vídeňská 8, Olomouc, 77200

(210) **O-453110**  
(220) 24.10.2007  
(320) 24.10.2007  
(511) 17, 39, 40



(540)



(510) (17) výrobky a polotovary z plastických hmot, plastové výlisky pro různá odvětví průmyslu, jako plastové stěnové prvky (plastové desky) pro výrobu plastových nádrží, plastových septiků apod., izolační materiály spadající do této třídy, plastové těsnění; (39) automobilová doprava, dopravní a logistické služby, vnitrostátní a mezinárodní nákladní přeprava, služby v dopravě a přepravě - zasilatelství, zprostředkování dopravních a přepravních služeb, zabezpečování přepravy zboží, pronájem skladovacích kontejnerů, spedice, pronájem nákladních vozidel, provozování odstavných ploch, odtahová služba pro vozidla; (40) zpracování, úprava a výroba výrobků z plastických hmot, zejména metodou vytlačování, vstřikování, rotačního tváření, lisování apod.

(730) **IMG Bohemia, s.r.o.**, Průmyslová 798, Sezimovo Ústí 2, 39102, CZ

(740) Václav Müller, patentový zástupce, Filipova 2016, Praha 4, 14800

(210) **O-453117**  
(220) 24.10.2007  
(320) 24.10.2007  
(511) 14, 25  
(540)



(510) (14) bižuterie, plastové náramky; (25) oděvy, pásy, čepice.  
(730) **Sánchez Coloma Manuel**, Na Spojce 4, Praha 10 - Vršovice, 10100, CZ

(210) **O-453132**  
(220) 25.10.2007  
(320) 25.10.2007  
(511) 28, 35, 41, 42  
(540)

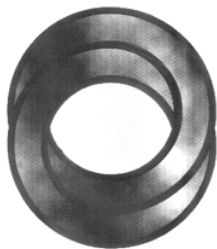

(510) (28) hry, hračky; (35) propagační činnost, reklama; (41) zábava, sportovní a kulturní aktivity; (42) návrh a vývoj počítačového hardwaru a softwaru.

(730) **Urban Ondřej**, Bělohorská 259/41, Praha 6, 16000, CZ

(210) **O-453133**  
(220) 25.10.2007  
(320) 25.10.2007  
(511) 28, 35, 41, 42

(540)



(510) (28) hry, hračky; (35) propagační činnost, reklama; (41) zábava, sportovní a kulturní aktivity; (42) návrh a vývoj počítačového hardwaru a softwaru.

(730) **Urban Ondřej**, Bělohorská 259/41, Praha 6, 16000, CZ

(210) **O-453134**  
(220) 25.10.2007  
(320) 25.10.2007  
(511) 20, 35, 37, 42  
(540)



(510) (20) nábytek všeho druhu (dřevěný, ratanový, proutěný, kovový, čalouněný, plastový, skleněný), nábytkové díly a sestavy, sedací soupravy, křesla, pohovky, postele, police, lavice a židle, vysoké židle pro děti, skládací židle, barové židle, stoly a stolky pro počítačovou a audiovizuální techniku, stoly, psací stoly, stolky, servírovací stolky, toaletní stolky, stoličky, regály, skříně, skříňky, komody, sekretáře, obývací stěny, ložnice, čalouněné soupravy, nábytek lůžkový, nábytek skříňkový, sektorový nábytek, koupelnový nábytek, kancelářský nábytek, dětský nábytek, kuchyňské linky, díly pro kuchyňské linky, zrcadla, rámy, stojany, košíkářské zboží, bytové doplňky nebo okrasné předměty ze dřeva, korku, proutí, rákosu, třtiny, rohoviny, slonoviny, kostic, želvoviny, jantaru, perleti, mořské pěny, buničiny a z náhražek těchto hmot nebo z plastických hmot, nábytek zahradní a kempingový, nábytek skládací a přenosný, truhlářské umělecké výrobky, dřevěná ramínka na oděvy; (35) zprostředkovatelská činnost a marketing v oblasti obchodu a obchodních služeb vztahených k uvedeným výrobkům tř. 20; (37) restaurování, montáž, servis, opravy a údržba bytových doplňků, nábytku a jeho částí, poradenská činnost v oblasti oprav interiérů a exteriérů bytů a budov; (42) návrhy exteriérů, interiérů bytů a budov, zejména nábytkových sestav, služby bytového architekta, tvorba nábytkového designu.

(730) **EC-INTERIÉRY s.r.o.**, Videňská 1027/14, Olomouc, 77200, CZ

(740) Ing. Petr SOUKUP, patentový zástupce, Videňská 8, Olomouc, 77200

(210) **O-453145**  
(220) 26.10.2007  
(320) 26.10.2007  
(511) 9, 16, 35, 38, 41  
(540)

## STYLPARÁDA

(510) (9) nahanané zvukové a zvukově-obrazové nosiče, nahanané počítačové programy, elektronické publikace na nosičích, elektronické publikace (s možností stažení), exponované filmy, audiovizuální díla, elektronická data, databáze a jiné informační produkty, veškeré nosiče informací v rozsahu třídy 9; (16) tiskoviny, periodické a neperiodické publikace, knihy, časopisy, katalogy, plakáty, fotografie, kalendáře, samolepky, tištěné materiály, propagační materiály spadající do této třídy, inzertní listy, prospekty, brožury, tištěné informační produkty, obtisky, obrazy, reklamní tiskoviny; (35) zprostředkovatelská činnost v oblasti obchodních služeb, dodavatelské služby pro třetí osoby v oblasti výrobků tř. 9 a 16 a služeb ve tř. 38 a 41, obchodní nebo podnikatelské informace, marketingové studie, systemizace informací do počítačové databáze, odborné obchodní

poradenství, předvádění zboží, zpracování textů, pořádání výstav, veletrhů, přehlídek a obdobných akcí k reklamním a obchodním účelům, pronájem kancelářských strojů a zařízení, reklama, reklamní agentura, propagační, reklamní a inzertní činnost, rozšiřování reklamních a inzertních materiálů (periodických a neperiodických tiskovin, zejména novin, časopisů, prospektů, letáků, katalogů, reklamní literatury, brožur v tištěné podobě), obchodní vedení umělecké agentur; (38) provozování internetového serveru, provozování internetového portálu, poskytování přístupu k internetu, přenos zpráv a informací, telekomunikační služby, zprostředkování elektronického nebo telekomunikačního spojení, poskytování přístupu k počítačové síti, elektronická pošta, počítačová komunikace, přenos zpráv a obrazových informací pomocí internetu, šíření periodických a neperiodických tiskovin, zejména novin, časopisů, prospektů, letáků, katalogů, brožur prostřednictvím sítě Internet, vysílání televizních programů, vysílání televizních programů na Internetu; (41) výchovná, soutěžní a zábavní činnost, školení, kulturní a sportovní aktivity, soutěže pro veřejnost, vydavatelská a nakladatelská činnost, ediční činnost, publikační činnost, tvorba a šíření audiovizuálních děl, nahrávání nosičů zvukových nebo obrazově zvukových, půjčování nahraných zvukových a zvukově obrazových záznamů, televizní zpravodajství, TV produkce, filmová produkce, tvorba a výroba televizních a audiovizuálních programů, agenturní činnost v oblasti kultury, výchovy, zábavy a sportu, zábavní nebo kulturní a vzdělávací představení, organizace společenských a kulturních akcí, organizace, provozování a provádění her a soutěží i veřejných, organizování a provozování výuky a soutěží v oblasti módy, služby nahrávacího studia, vydávání elektronických knih a časopisů, elektronické publikování, informace o možnostech rozptýlení, zábavy a vzdělávání, organizování a vedení konferencí a seminářů, organizování kulturních a vzdělávacích výstav, organizování sportovních soutěží, poskytování on-line elektronických publikací (bez možnosti stažení), služby v oblasti zábavy, pobavení, umění a sportu, zprostředkování v oblasti kultury, zábavy a sportu.

(730) **NEW IMAGE PRODUCTION s.r.o.**, 28. pluku 524/25, Praha 10, 10100, CZ

(210) **O-453174**  
(220) 26.10.2007  
(320) 26.10.2007  
(511) 37, 41, 42  
(540)



(510) (37) elektrické spotřebiče (instalování a opravy); (41) organizování a vedení seminářů, školení (pořádání, řízení); (42) aktualizace počítačových programů, instalace počítačových programů, konzultace v oblasti počítačového softwaru, kopírování počítačových programů, obnova počítačových dat, pronájem počítačů, počítačová data - regenerace, počítačové programování, počítačové systémové analýzy, počítačové systémy - tvorba, poradenství v oblasti počítačového hardware, údržba počítačových programů, pronájem počítačového software, pronájem počítačů, přenos dat nebo dokumentů z fyzických nosičů na elektronické nosiče, služby v oblasti ochrany proti počítačovým virům, tvorba software, údržba počítačových programů, tvorba a správa webových stránek.

(590) Barevná  
(730) **GORDION services, s.r.o.**, Kolmá 6/682, Praha 9 - Vysočany, 19000, CZ  
(740) Pavel Antonín Eger, Albrechtická 412/5, Most, 43401

(210) **O-453175**  
(220) 26.10.2007  
(320) 26.10.2007  
(511) 37, 41, 42

(540)

## GORDION services

(510) (37) elektrické spotřebiče (instalování a opravy); (41) organizování a vedení seminářů, školení (pořádání, řízení); (42) aktualizace počítačových programů, instalace počítačových programů, konzultace v oblasti počítačového softwaru, kopírování počítačových programů, obnova počítačových dat, pronájem počítačů, počítačová data - regenerace, počítačové programování, počítačové systémové analýzy, počítačové systémy - tvorba, poradenství v oblasti počítačového hardware, údržba počítačových programů, pronájem počítačového software, pronájem počítačů, přenos dat nebo dokumentů z fyzických nosičů na elektronické nosiče, služby v oblasti ochrany proti počítačovým virům, tvorba software, údržba počítačových programů, tvorba a správa webových stránek.

(730) **GORDION services, s.r.o.**, Kolmá 6/682, Praha 9 - Vysočany, 19000, CZ

(740) Pavel Antonín Eger, Albrechtická 412/5, Most, 43401

(210) **O-453184**  
(220) 26.10.2007  
(320) 26.10.2007  
(511) 1, 17  
(540)

## Caplene

(510) (1) polymerní materiály jako suroviny; (17) polotovary z plastů.  
(730) **D PLAST a.s.**, Lužkovice 206, Zlín, 76311, CZ  
(740) SPUR a.s., Ing. Jan Görig, Tř. Bati 299, Zlín, 76422

(210) **O-453205**  
(220) 29.10.2007  
(320) 29.10.2007  
(511) 16, 41  
(540)

## Katka Life

(510) (16) časopisy a noviny, periodické a neperiodické tiskoviny; (41) nakladatelství a vydavatelství.  
(730) **BURDA Praha spol. s r.o.**, Přemyslovská 2845/43, Praha 3, 13000, CZ

(210) **O-453227**  
(220) 29.10.2007  
(320) 29.10.2007  
(511) 5, 29, 30, 32, 33  
(540)

## Žijte BIO s KáKá

(510) (5) výrobky dietetické pro léčebné účely, potraviny pro kojence a batolata, jako dětská a kojenecká výživa, potravinové přípravky a doplňky všeho druhu pro léčebné účely, jako posilující poživatiny, vitamínové přípravky, poživatiny pro léčebné účely pro doplnění redukčních diet nebo přípravků pro hubnutí; (29) maso a masové výrobky, konzervy masové a rybí, zavařované, mražené, sušené a vařené ovoce a zelenina, želé, džemy, marmelády, ovocná povidla, ovocné pomazánky, vejce, mléko a mléčné výrobky, šlehačky, máslo, sýry, tvaroh, oleje a tuky jedlé, margaríny, vyráběné v souladu s předpisy o ekologickém zemědělství; (30) káva, čaj, kakao, cukr, sůl, rýže, mouka a přípravky z obilnin, chléb, trvanlivé, polotrvanlivé a jemné pečivo, cukrářské výrobky všeho druhu, cukrovinky, zmrzlina, med, sirup, marcipán, droždí, prášky do pečiva, koření, majonézy, hořčice, ocet, kečup a kečupové omáčky, chuťové a pikantní omáčky, vyráběné v souladu s předpisy o ekologickém zemědělství; (32) piva, minerální vody, šumivé nápoje a jiné nápoje nealkoholické, nápoje a šťávy ovocné, sirupy a jiné přípravky k zhotovování nápojů, energetické nápoje, iontové nápoje; (33) alkoholické nápoje (s výjimkou pív).

(730) **Kaka CZ s.r.o.**, Zahradní 360, Jeneč u Prahy, 25261, CZ  
(740) JUDr. Jiří Hanuš, advokát, Břevnovská 433/12, Praha 6, 16900

- (210) **O-453234**  
(220) 28.10.2007  
(320) 28.10.2007  
(511) 20, 35, 39, 41, 43  
(540)



- (510) (20) umělecké a upomínkové předměty z papíru, z textilních materiálů, z obecných kovů, z umělých hmot, keramické, skleněné, dřevěné, voskové a sádrové - vše v rámci této třídy; (35) reklamní a propagační činnost, zprostředkování obchodních případů; (39) doprava, organizování cest, služby cestovní kanceláře spojené se zajišťováním dopravy a dopravních prostředků; (41) organizování sportovních, kulturních, zábavních a vzdělávacích akcí, organizování a pořádání zájezdů všech druhů, kongresová turistika, zajišťování letenek, jízdenek a vstupenek; (43) služby cestovní agentury a cestovní kanceláře spojené se zajišťováním ubytování a stravování v tuzemsku a zahraničí.
- (590) Barevná  
(730) **Shenko's s.r.o.**, Litovelská 117/6, Olomouc, 77900, CZ  
(740) Ing. Zdeněk Kučera, Padělký 548, P.O.BOX 92, Slušovice, 76315

- (210) **O-453235**  
(220) 28.10.2007  
(320) 28.10.2007  
(511) 20, 35, 39, 41, 43  
(540)



- (510) (20) umělecké a upomínkové předměty z papíru, z textilních materiálů, z obecných kovů, z umělých hmot, keramické, skleněné, dřevěné, voskové a sádrové - vše v rámci této třídy; (35) reklamní a propagační činnost, zprostředkování obchodních případů; (39) doprava, organizování cest, služby cestovní kanceláře spojené se zajišťováním dopravy a dopravních prostředků; (41) organizování sportovních, kulturních, zábavních a vzdělávacích akcí, organizování a pořádání zájezdů všech druhů, kongresová turistika, zajišťování letenek, jízdenek a vstupenek; (43) služby cestovní agentury a cestovní kanceláře spojené se zajišťováním ubytování a stravování v tuzemsku a zahraničí.
- (590) Barevná  
(730) **Shenko's s.r.o.**, Litovelská 117/6, Olomouc, 77900, CZ  
(740) Ing. Zdeněk Kučera, Padělký 548, P.O.BOX 92, Slušovice, 76315

- (210) **O-453241**  
(220) 29.10.2007  
(320) 29.10.2007  
(511) 43  
(540)



- (510) (43) bary (služby), hotelové služby, kavárny, restaurace,

- ubytovací služby (hotely, penziony).  
(730) **CPI Hotels, a.s.**, Bečvářova 2081/14, Praha 10, 10000, CZ  
(740) JUDr. Tomáš Rybář, Václavské náměstí 1601/47, Praha 1, 11000

- (210) **O-453278**  
(220) 30.10.2007  
(320) 30.10.2007  
(511) 35, 41, 42  
(540)



- (510) (35) shromažďování, ve prospěch ostatních, různého zboží (s výjimkou přepravy tohoto zboží) tak, aby si zákazníci mohli toto zboží pohodlně prohlédnout a nakoupit, takové služby mohou být poskytovány maloobchody, velkoobchody, pomocí objednávkových katalogů nebo elektronických médií, např. prostřednictvím internetových stránek nebo teleshoppingu, maloobchodní a velkoobchodní činnost s výrobky tříd 6, 14, 16, 20, 21, 25, 26 a s vánočními ozdobami; (41) výstavy (organizování kulturních nebo vzdělávacích výstav), vydávání knih, vydávání textů, s výjimkou reklamních nebo náborových; (42) dárkové balení, interiérová výzdoba, design.
- (590) Barevná  
(730) **A & A GALERIE spol. s r.o.**, Hodkovská 1331, Praha 9, 19016, CZ

- (210) **O-453279**  
(220) 30.10.2007  
(320) 30.10.2007  
(511) 14, 25, 42  
(540)



- (510) (14) klenotnické zboží, bižuterie; (25) oděvní doplňky v rámci této třídy; (42) design.
- (590) Barevná  
(730) **A & A GALERIE spol. s r.o.**, Hodkovská 1331, Praha 9, 19016, CZ

- (210) **O-453286**  
(220) 31.10.2007  
(320) 31.10.2007  
(511) 9, 35, 41  
(540)

### MaraCas

- (510) (9) hudební produkce na nosičích v rámci této třídy; (35) propagační a reklamní činnost, poskytování reklamních materiálů zákazníkům; (41) činnost hudební skupiny, činnost umělecko-produkční agentury, vydávání hudebních produktů.
- (730) **Hozák Pavel**, Jiráskova 4209, Chomutov, 43003, CZ

- (210) **O-453309**  
(220) 31.10.2007  
(320) 26.09.2007  
(511) 9, 16, 35  
(540)

### KEYROAD

- (510) (9) kalkulačky, magnetické a optické nosiče údajů, optické a magnetické disky, videokazety, videopásky, výpočetní a kancelářská technika, počítači (logaritmická) pravítka, pravítka, akumulátory, elektrické baterie; (16) barvy jako školní pomůcky, guma a lepidla na kancelářské potřeby, kalendáře, kancelářské

potřeby, s výjimkou nábytku, výrobky z kartónu a lepenky, knihy, knižní záložky a zarážky, lepicí pásky pro kancelářské účely a použití v domácnosti, mapy, modelovací materiály, obaly jako papírnický výrobek, papír a ostatní papírnické výrobky uvedené v této třídě, psací a školní potřeby uvedené v této třídě, tiskoviny, toaletní papír; (35) zprostředkování obchodu s výrobky uvedenými ve třídách 9 a 16.

- (730) **ZETAX, s.r.o.**, Kpt. Jaroš 45, Šafa, SK  
(740) Ing. Radmila Baumová, Nádražní 29, Žďár nad Sázavou, 59101

- (210) **O-453314**  
(220) 31.10.2007  
(320) 31.10.2007  
(511) 35, 36, 39, 43  
(540)

## SPIRIT

- (510) (35) zprostředkovatelská činnost v oblasti obchodu, zejména v dále uvedených oborech; (36) pronájem nebytových prostor v rámci této třídy, pronájem bytových prostor, zejména pro komerční účely, činnost realitní kanceláře; (39) služby cestovní kanceláře, zajišťující dopravu a organizování cest; (43) hotelové, restaurační a barové služby, včetně poskytování stravy, restaurační a stravovací služby v nočních klubech, provozování společenských středisek, poskytujících služby v oblasti konzumace pokrmů a nápojů, ubytovací služby v hotelích, penzionech a jiných ubytovacích zařízeních, služby cestovní kanceláře, spojené se zajišťováním ubytování a stravování.

- (730) **HOTEL ANDĚL s.r.o.**, Radlická 40/857, Praha 5, 15000, CZ  
(740) UNIPATENT, Ing. Jiří Chlustina, Jana Masaryka 43-47, Praha 2, 12000

- (210) **O-453330**  
(220) 01.11.2007  
(320) 01.11.2007  
(511) 9, 16, 25, 35, 38, 39, 41, 43  
(540)



- (510) (9) přístroje pro zpracování informací a počítače včetně jejich jednotlivých součástí a náhradních dílů z této třídy, počítačové hry, pohledy ilustrované se zvukovou nahrávkou, hlawolamy elektrické nebo elektronické, reklamní přístroje na střídavé obrazy, reklama světelná, reklamní světelné přístroje, nosiče záznamů nahrané i nenahrané, videokazety nahrané i nenahrané, audiokazety nahrané i nenahrané, audiovizuální programy, audiovizuální díla, audiovizuální díla v digitální podobě, filmy, hudební díla, CD disky, programové vybavení pro počítače, software, hardware výpočetní techniky nebo komunikační nebo informační techniky, elektronické databáze a databázové produkty, informace a záznamy v elektronické podobě, informace a záznamy na nosiči s výjimkou nosičů papírových ze třídy 16, informace a data a databáze a informační produkty na nosičích nebo i v elektronických, datových, informačních, počítačových a komunikačních sítích, související software a hardware, elektronické nebo datové nebo informační nebo komunikační nebo výpočetní sítě včetně jednotlivých součástí a náhradních dílů obsažených ve třídě 9, multimediální aplikace, multimediální nebo informační katalogy, elektronické časopisy, elektronická periodika a knihy v elektronické podobě; (16) papír, lepenka a výrobky z těchto materiálů, manuály a návody pro použití software, obaly z plastů pro obalovou techniku, obaly z plastů a papíru, fólie z umělých hmot na balení, publikace, brožury, tiskoviny periodické i neperiodické, tiskopisy, prospekty, katalogy, pohlednice, grafické reprodukce, mapy, mapy zeměpisné apod.; (25) oděvy, obuv a kloboučnické zboží, zejména pro sportovní, turistické, motoristické, rybářské a myslivecké využití, včetně oděvů, obuvi a kloboučnického zboží z kůže a z imitace kůže, oděvy svrchní, oděvy spodní, oděvy koupací, uniformy, zástěry, vesty, pokrývky hlavy, rukavice, pláštěnky, šály, vaky na oděvy apod.; (35) služby reklamní,

propagační činnost, pronájem reklamních ploch a reklamních materiálů, poradenství a pomoc v obchodní činnosti, marketingové studie, zprostředkování obchodních záležitostí s výrobky uvedenými ve tř. 9, 16 a 25; (38) komunikační služby, zejména služby spočívající v šíření rádiových a televizních programů, včetně kabelové televize, služby informační kanceláře, pronájem zařízení pro přenos informací; (39) doprava, balení a skladování zboží, silniční motorová doprava osobní i nákladní, autobusová doprava, služby cestovní kanceláře, provozování parkovišť, garáží a jiných odstavných ploch včetně jejich pronájmu; (41) výchova, vzdělávání, zábava, sportovní a kulturní aktivity, poskytování informací o těchto aktivitách, služby pro oddech a rekreaci, elektronické publikování (DTP), provozování golfových hřišť, provozování heren, provozování muzeí, vydávání knih, včetně elektronických, vydávání textů, organizování a vedení konferencí, kongresů, seminářů a symposií, organizování kulturních nebo vzdělávacích výstav, vzdělávacích nebo zábavných soutěží, sportovních soutěží, provozování a pronájem sportovních zařízení, pronájem stadiónů; (43) služby ubytovací, služby zajišťující stravování a nápoje včetně rychlého občerstvení, pronájem přenosných staveb.

- (730) **Město Břeclav**, Nám. T. G. Masaryka 3, Břeclav, 69081, CZ  
(740) INPARTNERS GROUP, Ing. Leopold Dadej, patentový zástupce, Na Valtické 339/6, Břeclav 4, 69141

- (210) **O-453331**  
(220) 01.11.2007  
(320) 01.11.2007  
(511) 9, 16, 25, 35, 38, 39, 41, 43  
(540)



- (510) (9) přístroje pro zpracování informací a počítače včetně jejich jednotlivých součástí a náhradních dílů z této třídy, počítačové hry, pohledy ilustrované se zvukovou nahrávkou, hlawolamy elektrické nebo elektronické, reklamní přístroje na střídavé obrazy, reklama světelná, reklamní světelné přístroje, nosiče záznamů nahrané i nenahrané, videokazety nahrané i nenahrané, audiokazety nahrané i nenahrané, audiovizuální programy, audiovizuální díla, audiovizuální díla v digitální podobě, filmy, hudební díla, CD disky, programové vybavení pro počítače, software, hardware výpočetní techniky nebo komunikační nebo informační techniky, elektronické databáze a databázové produkty, informace a záznamy v elektronické podobě, informace a záznamy na nosiči z výjimkou nosičů papírových ze třídy 16, informace a data a databáze a informační produkty na nosičích nebo i v elektronických, datových, informačních, počítačových a komunikačních sítích, související software a hardware, elektronické nebo datové nebo informační nebo komunikační nebo výpočetní sítě včetně jednotlivých součástí a náhradních dílů obsažených ve třídě 9, multimediální aplikace, multimediální nebo informační katalogy, elektronické časopisy, elektronická periodika a knihy v elektronické podobě; (16) papír, lepenka a výrobky z těchto materiálů, manuály a návody pro použití software, obaly z plastů pro obalovou techniku, obaly z plastů a papíru, fólie z umělých hmot na balení, publikace, brožury, tiskoviny periodické i neperiodické, tiskopisy, prospekty, katalogy, pohlednice, grafické reprodukce, mapy, mapy zeměpisné apod.; (25) oděvy, obuv a kloboučnické zboží, zejména pro sportovní, turistické, motoristické, rybářské a myslivecké využití, včetně oděvů, obuvi a kloboučnického zboží z kůže a z imitace kůže, oděvy svrchní, oděvy spodní, oděvy koupací, uniformy, zástěry, vesty, pokrývky hlavy, rukavice, pláštěnky, šály, vaky na oděvy apod.; (35) služby reklamní, propagační činnost, pronájem reklamních ploch a reklamních materiálů, poradenství a pomoc v obchodní činnosti, marketingové studie, zprostředkování obchodních záležitostí s výrobky uvedenými ve tř. 9, 16 a 25; (38) komunikační služby, zejména služby spočívající v šíření rádiových a televizních

programů, včetně kabelové televize, služby informační kanceláře, pronájem zařízení pro přenos informací; (39) doprava, balení a skladování zboží, silniční motorová doprava osobní i nákladní, autobusová doprava, služby cestovní kanceláře, provozování parkovišť, garáží a jiných odstavných ploch včetně jejich pronájmu; (41) výchova, vzdělávání, zábava, sportovní a kulturní aktivity, poskytování informací o těchto aktivitách, služby pro oddech a rekreaci, elektronické publikování (DTP), provozování golfových hřišť, provozování heren, provozování muzeí, vydávání knih, včetně elektronických, vydávání textů, organizování a vedení konferencí, kongresů, seminářů a sympozií, organizování kulturních nebo vzdělávacích výstav, vzdělávacích nebo zábavných soutěží, sportovních soutěží, provozování a pronájem sportovních zařízení, pronájem stadiónů; (43) služby ubytovací, služby zajišťující stravování a nápoje včetně rychlého občerstvení, pronájem přenosných staveb.

(730) **Město Břeclav**, Nám. T. G. Masaryka 3, Břeclav, 69081, CZ  
(740) INPARTNERS GROUP, Ing. Leopold Dadej, patentový zástupce, Na Valtické 339/6, Břeclav 4, 69141

(210) **O-453340**  
(220) 01.11.2007  
(320) 01.11.2007  
(511) 16, 25, 35  
(540)

## DREZZING

(510) (16) reklamní a propagační materiály (z papíru); (25) oděvy, obuv, kloboučnické zboží; (35) propagační činnost, reklama, zprostředkování obchodu v oblasti výrobků uvedených ve tř. 16 a 25.  
(730) **Stiegler Petr**, Šmeralova 8, Praha 7, 17000, CZ

(210) **O-453394**  
(220) 02.11.2007  
(320) 02.11.2007  
(511) 25, 28, 35  
(540)

## ISG

(510) (25) oděvy, obuv, kloboučnické zboží; (28) sportovní potřeby spadající do této třídy; (35) zprostředkovatelská činnost v oblasti obchodu (s výrobky uvedenými ve třídě 25 a 28), obchodování po Internetu (s výrobky uvedenými ve třídě 25 a 28).  
(730) **SP Dražice s.r.o.**, Dražice 63, Benátky nad Jizerou, 29471, CZ

(210) **O-453395**  
(220) 02.11.2007  
(320) 02.11.2007  
(511) 37, 40, 42  
(540)



(510) (37) servis, opravy, instalace spojů; (40) pájení, osazování plošných spojů pro třetí osoby; (42) návrh plošných spojů.  
(730) **SVM MICROWAVES, s.r.o.**, U Mrázovky 5, Praha 5, 15000, CZ  
(740) Ing. Hana Dušková, Travná 1285, Praha 14 - Kyje, 19800

(210) **O-453405**  
(220) 02.11.2007  
(320) 02.11.2007  
(511) 9, 35, 41  
(540)

## BELADONA QUARTET

(510) (9) nosiče zvukových nahrávek, nosiče dat magnetické, disky zvukové, gramofonové desky, elektronické publikace, zvukové záznamy; (35) reklamní materiály a jejich rozšiřování, vydávání reklamních, propagačních a inzertních textů v oblasti kultury, reklama a propagace v oblasti kultury, obchodní a podnikatelské poradenství v oblasti kultury; (41) nahrávání hudebních děl na

zvukové a obrazové nosiče, služby poskytované orchestry, organizace a pořádání koncertů, organizování plesů, skládání hudby, výroba a organizování divadelních a jiných představení, živé představení a organizování živých vystoupení, nahrávání videopásek, koncertní činnost.

(730) **GLOBART s.r.o.**, Spáčilova 533/18, Brno, 61800, CZ  
(740) JUDr. Zita Krásná, Gorkého 11, Brno, 60200

(210) **O-453417**  
(220) 05.11.2007  
(320) 05.11.2007  
(511) 6, 16, 20  
(540)



(510) (6) kovové výrobky; (16) učební a vyučovací pomůcky v rámci této třídy; (20) nábytek.  
(590) Barevná  
(730) **MULTIP Moravia s.r.o.**, Oderská 838, Studénka, 74213, CZ

(210) **O-453421**  
(220) 05.11.2007  
(320) 05.11.2007  
(511) 33, 35, 40  
(540)

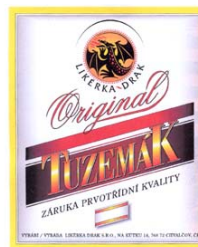

(510) (33) alkoholické nápoje s výjimkou pív; (35) dodavatelské služby pro třetí osoby, včetně obstarání a distribuce výrobků a služeb pro jiné podnikatelské subjekty, reklama, propagace a inzerce, činnost podnikatelských, ekonomických a organizačních poradců, administrativní činnost, zprostředkovatelská činnost v oblasti obchodu v oblasti nápojů, ekonomické informace a poradenství, poradenská, informační a konzultační činnost v oblasti obchodu s nápoji, maloobchodní prodej v oblasti nápojů, specializovaný maloobchod v oblasti nápojů, velkoobchod v uvedené oblasti nápojů; (40) výroba nápojů, zejména alkoholických, provozování palírní, lihovarnictví.  
(590) Barevná  
(730) **LIKÉRKA DRAK s.r.o.**, Na Kůtku 14, Chvalčov, 76872, CZ  
(740) HALAXOVÁ & HALAXOVÁ, TETRAPAT, RNDr. Zdeňka Halaxová, Horní náměstí 7, Olomouc, 77200

(210) **O-453422**  
(220) 05.11.2007  
(320) 05.11.2007  
(511) 33, 35, 40  
(540)

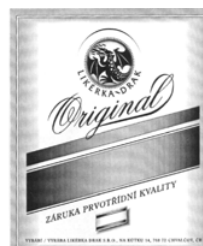

(510) (33) alkoholické nápoje s výjimkou pív; (35) dodavatelské služby pro třetí osoby, včetně obstarání a distribuce výrobků a služeb pro jiné podnikatelské subjekty, reklama, propagace a inzerce, činnost podnikatelských, ekonomických a organizačních poradců, administrativní činnost, zprostředkovatelská činnost v

- (220) 06.11.2007  
(320) 06.11.2007  
(511) 1, 39, 40, 42  
(540)
- oblasti obchodu v oblasti nápojů, ekonomické informace a poradenství, poradenská, informační a konzultační činnost v oblasti obchodu s nápoji, maloobchodní prodej v oblasti nápojů, specializovaný maloobchod v oblasti nápojů, velkoobchod v uvedené oblasti nápojů; (40) výroba nápojů, zejména alkoholických, provozování palírny, lihovarnictví.
- (730) **LIKÉRKA DRAK s.r.o.**, Na Kůtku 14, Chvalčov, 76872, CZ  
(740) HALAXOVÁ & HALAXOVÁ, TETRAPAT, RNDr. Zdeňka Halaxová, Horní náměstí 7, Olomouc, 77200



- (210) **O-453423**  
(220) 05.11.2007  
(320) 05.11.2007  
(511) 32, 33, 35, 39, 40  
(540)



- (510) (32) piva, minerální vody, nealkoholické nápoje včetně nealkoholických nápojů s bylinami, voda jako nápoj, nápoje a šťávy ovocné, přípravky ke zhotovování nápojů; (33) alkoholické nápoje s výjimkou piv; (35) dodavatelské služby pro třetí osoby, včetně obstarání a distribuce výrobků a služeb pro jiné podnikatelské subjekty, reklama, propagace a inzerce, činnost podnikatelských, ekonomických a organizačních poradců, administrativní činnost, zprostředkovatelská činnost v oblasti obchodu v oblasti nápojů, ekonomické informace a poradenství, poradenská, informační a konzultační činnost v oblasti obchodu s nápoji, maloobchodní prodej v oblasti nápojů, specializovaný maloobchod v oblasti nápojů, velkoobchod v uvedené oblasti nápojů; (39) doprava, zásilkový prodej a všechny úkony s tímto prodejem spojené spadající do této třídy, balení a skladování zboží, odvoz zboží zákazníkům; (40) výroba nápojů, zejména alkoholických, provozování palírny, lihovarnictví.
- (730) **LIKÉRKA DRAK s.r.o.**, Na Kůtku 14, Chvalčov, 76872, CZ  
(740) HALAXOVÁ & HALAXOVÁ, TETRAPAT, RNDr. Zdeňka Halaxová, Horní náměstí 7, Olomouc, 77200

- (510) (1) chladiva, chladicí média, přípravky a náplně do chladicích, mrazicích a klimatizačních systémů včetně uzavřených okruhů chladicích zařízení, mrazicích agregátů, klimatizačních jednotek a tepelných čerpadel, chladicí plyny a jejich směsi včetně zkapalněných stlačených plynů; (39) skladování, doprava a distribuce plynů, plnění plynů do tlakových nádob, lahví a zásobníků; (40) zpracování, regenerace, úprava a čištění plynů; (42) inženýrská, projektová a výzkumná činnost v oblasti chladicích plynů, odborné poradenské, konzultační a technologické služby, analýzy plynů a kontrola kvality.
- (730) **Linde GastroGas, s.r.o.**, U Technoplynu 1324, Praha 9, 19800, CZ  
(740) Ing. Vladimír Belfín, patentový zástupce, P.O.BOX 117, Kladno, 27280

- (210) **O-453481**  
(220) 06.11.2007  
(320) 06.11.2007  
(511) 5, 30, 32  
(540)

## POHÁNEK

- (510) (5) potraviny a dietetické výrobky pro léčebné účely, zejména posilující a povzbuzující poživatiny, extrakty, potravinové a nutriční doplňky pro zlepšení fyzické, psychické a zdravotní kondice, speciální potraviny pro sportovce, rekonvalescenty a osoby se zvýšenou zdravotní, fyzickou a pracovní zátěží, potravinové doplňky obohacené o vitamíny, minerály a proteiny, nápoje pro léčebné účely, zejména se zvýšeným obsahem vitamínů, lecitinů a jiných posilujících látek, iontové energetické nápoje pro léčebné účely; (30) obilné výrobky a výrobky z luštěnin, zejména pšeničné, sojové, kukuřičné a pohankové potraviny, zapékané muesli, sypané müsli, extrudáty, cornflakes, obilné polštářky, müsli tyčinky, ovesné vločky, ovesné kaše, cereální výrobky, pečivo, čaje, kakao, čokoláda, káva, cukrářské výrobky a krémy, polevy, zmrzlina, mražené krémy; (32) nealkoholické nápoje, vody šumivé, přírodní a minerální, iontové a energetické nápoje, ovocné a zeleninové šťávy a nápoje, sirupy, piva, lehká piva a ležáky.
- (730) **SEMIX PLUSO, spol. s r.o.**, Rybníčky 338, Otice, 74781, CZ  
(740) JUDr. Aleš Zábrš, Na Beránce 2, Praha 6, 16000

- (210) **O-453424**  
(220) 05.11.2007  
(320) 05.11.2007  
(511) 33, 35, 40  
(540)

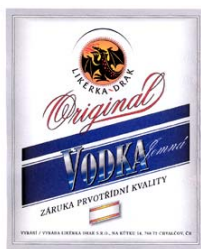

- (510) (33) alkoholické nápoje s výjimkou piv; (35) dodavatelské služby pro třetí osoby, včetně obstarání a distribuce výrobků a služeb pro jiné podnikatelské subjekty, reklama, propagace a inzerce, činnost podnikatelských, ekonomických a organizačních poradců, administrativní činnost, zprostředkovatelská činnost v oblasti obchodu v oblasti nápojů, ekonomické informace a poradenství, poradenská, informační a konzultační činnost v oblasti obchodu s nápoji, maloobchodní prodej v oblasti nápojů, specializovaný maloobchod v oblasti nápojů, velkoobchod v uvedené oblasti nápojů; (40) výroba nápojů, zejména alkoholických, provozování palírny, lihovarnictví.
- (590) Barevná  
(730) **LIKÉRKA DRAK s.r.o.**, Na Kůtku 14, Chvalčov, 76872, CZ  
(740) HALAXOVÁ & HALAXOVÁ, TETRAPAT, RNDr. Zdeňka Halaxová, Horní náměstí 7, Olomouc, 77200

- (210) **O-453492**  
(220) 06.11.2007  
(320) 06.11.2007  
(511) 21, 31, 42, 44  
(540)

## VIOLETTE DE LEMON

- (510) (21) drobné náčiní a nádoby pro pěstování květin a rostlin, zejména truhlíky, květináče, kořenáče, koše na květiny, vázy, džbány, amfory, láhve, žardiniéry všeho druhu, včetně ozdobných z plastických nebo jiných hmot, keramiky, pálené hlíny, kameniny, skla a porcelánu, hrnčířské zboží, bytová terária pro pěstování rostlin, zavlažovače a rozstříkovače na zalévání květin a rostlin; (31) rostliny a květiny živé, hrnkové a řezané květiny, větve z přírodních květů, květiny a rostliny sušené na ozdobu a dekoraci, květinové cibule, rostlinná semena, sadba, trávničky přírodní; (42) návrhy pro interiéry a exteriéry (design); (44) vazba a aranžování květin a kytic.
- (730) **Klára květiny s.r.o.**, Husovo nám. 9, Rakovník, 26901, CZ  
(740) JUDr. Miroslav Kupka, Levého 1532, Rakovník, 26901

- (210) **O-453462**

- (220) 07.11.2007  
(320) 07.11.2007

(511) 9, 16, 25, 28, 35, 38, 41  
(540)

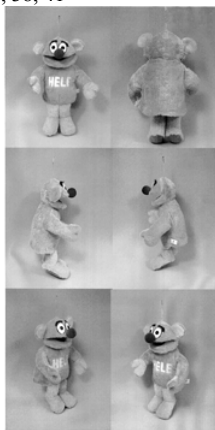

(554) Prostorová

(510) (9) antény, audiovizuální zařízení pro výuku, automaty hudební, hrací skříně uváděné do chodu vhozením mince, automaty prodejní, nástroje na určování azimutu, barometry, brýle, pouzdra na brýle, brýle sluneční, brýle proti slunci, brýlové řetízky, buzoly, kompas (směrové), clony na oči, čističe nosičů zvukových záznamů, čočky kontaktní, čočky optické, čtecí zařízení v televizi, dalekohledy, diapozitivy, promítací přístroje na diapozitivy, diktafony, magnetické disky, kompaktní disky (audio-video), gramofonové desky, gramofonové jehly, disky optické, DVD přehrávače, elektronická pera (vizuální zobrazovací jednotky), elektronické oznamovací tabule, elektronické publikace (s možností stažení), epidiascopy, filmové kamery, exponované filmy, stříhací zařízení na filmy, kreslené filmy, fotoaparáty, fotografické snímky, hologramy, jezdecké přilby, kalkulačky, kalkulačky kapesní, kapesní svítilny, baterky, kinofilmy, klávesnice počítačové, krokoměry, magnetická média, magnetické disky, magnetické nosiče dat, magnetické pásky, magnetofony, magnety, magnety dekorativní, mincové mechanismy pro televizory, monitory, mikrofony, nosiče dat magnetické, nosiče dat optické, nosiče zvukových nahrávek, nosiče zvukových záznamů, ochranné brýle pro sport, ochranné helmy pro sport, obrazovky, optické disky kompaktní CD ROM, plátna promítací, plovací kruhy, plovací pásy, plovací vesty, počítače, počítačové hry, počítačové tiskárny, podložky pod myš, potápěčské masky, potápěčské oděvy, potápěčské rukavice, pravítka (měřicí přístroje), pravítko logaritmické, přehrávače kompaktních disků, přilby ochranné, přístroje pro reprodukci zvuku, rádia, signalizační píšťalky, sluchátka, snímáče obrazu, skenery, (zpracování dat), špunty do uší (ochranné), tampóny do uší pro potápěče (ochranné), televizní přístroje, trojúhelníky výstražné pro vozidla, videokamery, videokazety, videopásky, vyučovací stroje, zázpisník elektronický, závaží, žehličky (-elektrické); (16) alba, atlasy, barvy (pouzdra s -) (školní pomůcky), blahopřání, blahopřání hudební, bloky (papírnické výrobky), brožury, papírové bryndáčky, časopisy, časopisy - komiksy, čínská tuš, desky (papírnické výrobky), desky (psací-) s klipsem na přidržování papíru, desky na dokumenty (šanon, pořadače), dopisní papír, držáky na psací potřeby, figurky (sošky) z papírové hmoty, fólie hliníková na balení potravin, fotografie, stojany na fotografie, globusy (zemské-), grafické reprodukce, grafiky, gumy na mazání, hlína modelovací, houbičky navlhčovací (kancelářské potřeby), hroty psacích per, chrániče prstů (kancelářské potřeby), inkoust v tyčince, inkousty, kalamáře, kalendáře, kalendáře trhací, kalhotky plenkové z papíru nebo buničiny, kancelářské potřeby, kromě nábytku, kancelářské sponky, kapesníky (papírové-), výrobky z kartónu, karty, katalogy, kelímky papírové na mléčné výrobky, klobouky z lepenky, knihy, záložky do knih, knížky brožované, knižní zarážky, kopírování (vzory na-), papírové kornouty, krabice lepenkové nebo papírové, kružítko, křída na psaní, laminovačky (-na dokumenty) pro použití v kanceláři, výrobky z lepenky, malířská plátna, malířské stojany, malířské štětce, štětce, štětce na psaní, mapy, zeměpisné mapy, mašle papírové, materiály na pečetení, pomůcky na mazání, sáčky pro mikrovlnné trouby, misky na vodové barvy, materiály na modelování, nálepky (lepící pásky) pro kancelářské použití nebo pro domácnost, napínáčky, násadky na pera, noviny, nože na papír, obálky, obaly v rámci této třídy, obaly na spisy, obtisky, ocelová pera, opěradla na ruce pro malíře, ořezávací strojky na tužky, ořezávátka na tužky,

oznámení, palety pro malíře, kornouty z papíru, papír, dopisní papír, papír kopírovací (pouzovací), pergamenový papír, papír sací, svítilny, toaletní papír, papír voskovaný, papír Xuan, papírenské výrobky, papírová prostírání, papírové ubrusy, papírové podložky pod sklenice, podložky pod pivní sklenice, papírové ubrusky, pastelky, pouzdra na pasy, pečeti, penály, pera (kancelářské potřeby), pera plnicí, periodika, plakáty, plány, psací podložky, pomůcky učební, kromě přístrojů, pohlednice, poštovní známky, potřeby na psaní, poutače z papíru nebo lepenky, pouzdra na doklady, pouzdra na pera, pouzdra s barvami, pouzdra s psacími potřebami, papírové praporečky, pravítka, prospekty, příručky, psací podložky, psací soupravy, psací soupravy (sada psacích potřeb), publikace, papírové pytlíky jako obaly, razítka, razítka datovací, pouzdra na razítka, razítkovací podušky, ročenky, papírové ručníky, rýsovací nástroje, rýsovací nástroje, samolepky, samolepky pro domácnost a pro kancelářské potřeby, sešity, sešíváčky, skicáky, stírátko na tabule, školní potřeby, tabule školní, těžítka, tikety, tiskopisy, tiskové typy, tiskoviny, tužky, tužky patentní, tuhy do tužek, držátka na tužky, patentní tužky, uhly na kreslení, zápisníky, zpěvníky; (25) bačkory, barety, body (spodní prádlo), boty (kování na -), boty šněrovací, bryndáčky (ne z papíru), bundy sportovní, bundy sportovní s kapucí (s kožešinovou nebo plyšovou vložkou), cylindry, čapky přiléhavé, čelenky, čepice, čepice (sprchovací-), čepice koupací, čepice se štítkem, dřeváky, fotbalová obuv, holínky vysoké, holínky polovysoké, chrániče uší (proti chladu, jako pokrývka hlavy), kabátky krátké, kabáty (svrchní-), kalhoty, kapesníčky do vrchní kapsy saka, klobouky, kombinézy, kombinézy pracovní, konfekce, kostýmy (maškarní-), kostýmy, obleky, košile, koupací pláště, kravaty, kšilty (sluneční-), kůže (oděvy z napodobenin kůže), kůže (oděvy z kůže), legíny, límce, snímatelné límce, límečky, lyžařská obuv, manžety, noční kabátky, oblečení, protiskluzové pomůcky pro obuv, obuv, obuv koupací, obuv plátěná, obuv pláťová, obuv sportovní, oděvy nepromokavé, oděvy papírové, oděvy pláťové, oděvy pro cyklisty, oděvy pro motoristy, opasky, opasky na peníze, pánské plavky, dámské plavky, pantofle, papírové klobouky, pláštěnky, ponožky, potítko, přehozy bez ramena, pulovry, punčochy, pytle na oděvy, pyžama, rukavice, rukavice (dámské dlouhé -), rukavice bez prstů, rukavice palcové, rukávničky, rybářské vesty, saka, spodní prádlo, sukně, svetry, šály, šály na krk, šněrovací boty, trička, vaky na oděvy, vesty, vybavička pro novorozence, zimníky, župany; (28) autička na hraní řízená rádiem, autička na hraní, automobilové modely zmenšené, balónky na hraní, bazény plavecké (potřeby pro hru), karty na bingo, boby, zařízení a náčiní na bowling, brusle online, brusle kolečkové, brusle lední, bublík (hračka), činky, dáma (stolní hra), divadelní masky, domečky pro panenky, domino (stolní hra), dostihy (hra), draci létající, elektronické terče, flerety pro šerm, stoly pro stolní fotbal, golfové hole, golfové rukavice, golfové vaky na kolečkách nebo bez koleček, gymnastické zařízení, háčky na ryby, harpunování puška (jako sportovní potřeby), hokejové hole, holenní chrániče (sportovní zboží), chrániče kolen (sportovní potřeby), chrániče na lokty (sportovní potřeby), horolezecká výstroj, houpačky, hra v kostky, hra v kuželky, hra v šachy, hrací karty, hrací koule, hrací kuličky, hrací žetony, hračky, hračky plyšové, hračky pohyblivé, hračky pro domácí zvířata, hráčské pátky (sportovní náčiní), hry, jiné než upravené pro použití s externí obrazovkou nebo monitorem, hry, jiné než upravené pro použití s externí obrazovkou nebo monitorem (herní zařízení), hry společenské, hry stolní, chraštítka, káča, vlček (hračky), kaleidoskopy, kanadské žertíky (atrapy), kapsle do pistolí na hraní, karnevalové masky, koloběžky, koně houpací, kostky stavebnicové, koule kulečnické, kouzelnické potřeby, kroužky (hra, při které se kroužky házejí na kolíky), křída na biliardová tága, kulečnická tága, kuličky hrací, kuželky, loutky, lukostřelecké náčiní, luky na střelbu, lyže, lyžařské vosky, lyže na surfování, lyže vodní, malé plachetnice, maňásci (prstová loutka), masky šermířské, medvídky plyšové, míče hrací, míčky na hraní, míčky badmintonové, obaly na lyže, ozdoby na vánoční stromčeky (s výjimkou osvětlení a cukrovinek), pistole na paintball (sportovní náčiní), náboje na paintball (sportovní náčiní), panenky, domečky pro panenky, postýlky pro panenky, sací lahve pro panenky, šatičky pro panenky, pokoje pro panenky, pistole (hračky), pistolky vzduchové (hračky), plavecké, potápěčské ploutve, pohárky na hrací kostky, puky hokejové, puzzles, pytle na lyže a surfování prkna, pytle s kriketovými potřebami, rakety

s pružným výpletem (sportovní náčíní), výplet pro rakety, strunové výplety raket, rukavice (pro sportovní hry), rukavice baseballové, rukavice boxerské, rukavice golfové, rukavice pro pákáře na kriket nebo baseball (herní potřeby), rukavice šermířské, ruleta, sáňky (sportovní potřeby), síliče svalů (sportovní potřeby), síť tenisové, skateboardy, skluzavky (hry), sněžnice, stoly pro stolní fotbal, stoly pro stolní tenis, stoly miliardové, stromečky vánoční umělé, svíčky na svíčky pro vánoční stromečky, šermířské zbraně, šipky (hra), terče (hry); (35) inzerce poštou, licence na výrobky a služby ostatních (komerční správa), nábor zaměstnanců, pomoc při řízení obchodní činnosti, obchodní nebo podnikatelské informace, obchodní nebo podnikatelský průzkum, organizování výstav (komerčních nebo reklamních), personální poradenství, pořádání veletrhů pro obchodní a reklamní účely, průzkum trhu, průzkum veřejného mínění, zajišťování předplatného telekomunikačních služeb, předvádění zboží, příprava inzertních sloupků, reklama (propagace), reklama on line v počítačové síti, aktualizování reklamních materiálů, pronájem reklamních materiálů, zaslání reklamních materiálů zákazníkům, rozšiřování reklamních nebo inzertních materiálů, sekretářské služby, služby v oblasti grafické úpravy pro reklamní účely, styky s veřejností, vydávání reklamních nebo náborových propagačních a inzertních textů, televizní reklama, umělci (agentury), zajišťování novinového předplatného (pro předplatitele); (38) elektronická pošta, elektronické nástěnky (služby -) (telekomunikační služby), informační kanceláře, vysílání kabelové televize, konference (služby dálkových-), počítačová komunikace, posílání zpráv, poskytování internetových diskusních fór, pošta (elektronická-), pronájem přístrojů pro přenos zpráv, pronájem přístupového času ke globálním počítačovým sítím, pronájem zařízení pro přenos informací, přenášení pomocí satelitních družic, přenos zpráv a obrazových informací pomocí počítače, půjčování telekomunikačních zařízení, telekonference (služby dálkových konferencí), teleshoppingové služby (poskytování televizních kanálů pro teleshoppingové služby), televizní vysílání, telexové služby, výzvy (služby poskytované rádiem, telefonem nebo jinými elektronickými komunikačními prostředky), zaslání zpráv; (41) dabing, pronájem dekorací, digitální zpracování obrazu (služby-), elektronické publikování (DTP), estrády (služby v oblasti-), filmová studia, filmová tvorba, filmové projekce, pronájem filmových promítaček a jejich příslušenství, půjčování filmů, fotografování, informace o možnostech zábavy, informace o výchově a vzdělávání, karaoke (poskytování služeb-) (hudební doprovod písní dle výběru zpěváka), klubové služby (výchovně zábavné-), kluby zdraví (služby), knihovny (půjčování knih), vydávání knih, koncertní síně, sály, organizování a vedení konference, organizování a vedení kongresu, korespondenční kurzy, provozování muzea, služby nahrávacího studia, nahrávání videopásek, obrazové zpravodajství, organizování kulturních nebo vzdělávacích výstav, organizování plesů, organizování vzdělávacích nebo zábavných soutěží, zábavné parky, plánování a organizování večírků, pořádání soutěží krásy, pronájem audio nahrávek, pronájem dekorací, pronájem kinematografických filmů, pronájem osvětlovacích zařízení pro divadla nebo televizní studia, provozování her on line (z počítačové sítě), předprodej vstupenek, výroba divadelních nebo jiných představení, půjčování filmů, psaní scénářů, reportéřské služby, školení, vyučování, výroba rozhlasových a televizních programů, televizní zábava, výuka, vzdělávací informace, organizování živých vystoupení.

(730) **Česká televize**, Kavčí Hory, Praha 4 - Kavčí Hory, 14070, CZ

(210) **O-453494**

(220) 07.11.2007

(320) 07.11.2007

(511) 9, 16, 25, 28, 35, 38, 41

(540)

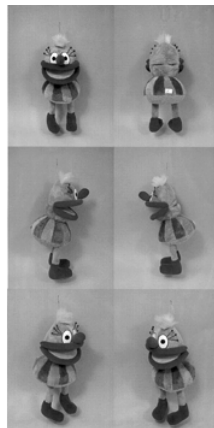

(554) Prostorová

(9) antény, audiovizuální zařízení pro výuku, automaty hudební, hrací skříně uváděné do chodu vhozením mince, automaty prodejní, nástroje na určování azimutu, barometry, brýle, pouzdra na brýle, brýle sluneční, brýle proti slunci, brýlové řetízky, buzoly, kompas (-směrové), clony na oči, čističe nosičů zvukových záznamů, čočky kontaktní, čočky optické, čtecí zařízení v televizi, dalekohledy, diapozitivy, promítací přístroje na diapozitivy, diktafony, magnetické disky, kompaktní disky (audio-video), gramofonové desky, gramofonové jehly, disky optické, DVD přehrávače, elektronická pera (vizuální zobrazovací jednotky), elektronické oznamovací tabule, elektronické publikace (s možností stažení), epidiaskopy, filmové kamery, exponované filmy, stříhací zařízení na filmy, kreslené filmy, fotoaparáty, fotografické snímky, hologramy, jezdecké přilby, kalkulačky, kalkulačky kapesní, kapesní svítilny, baterky, kinofilm, klávesnice počítačové, krokoměry, magnetická média, magnetické disky, magnetické nosiče dat, magnetické pásky, magnetofony, magnety, magnety dekorativní, mincové mechanismy pro televizory, monitory, mikrofony, nosiče dat magnetické, nosiče dat optické, nosiče zvukových nahrávek, nosiče zvukových záznamů, ochranné brýle pro sport, ochranné helmy pro sport, obrazovky, optické disky kompaktní CD ROM, plátna promítací, plovací kruhy, plovací pásy, plovací vesty, počítače, počítačové hry, počítačové tiskárny, podložky pod myš, potápěčské masky, potápěčské oděvy, potápěčské rukavice, pravítka (měřicí přístroje), pravítko logaritmické, přehrávače kompaktních disků, přilby ochranné, přístroje pro reprodukci zvuku, rádia, signalizační pišťalky, sluchátka, snímače obrazu, skenery, (zpracování dat), špunty do uší (ochranné), tampóny do uší pro potápěče (ochranné), televizní přístroje, trojúhelníky výstražné pro vozidla, videokamery, videokazety, videopásky, vyučovací stroje, zápisník elektronický, závaží, žehličky (-elektrické); (16) alba, atlasy, barvy (pouzdra s -) (školní pomůcky), blahopřání, blahopřání hudební, bloky (papírnické výrobky), brožury, papírové bryndáčky, časopisy, časopisy - komiksy, čínská tuš, desky (papírnické výrobky), desky (psací-) s klipsem na přidržování papíru, desky na dokumenty (šanoný, pořadače), dopisní papír, držáky na psací potřeby, figurky (sošky) z papírové hmoty, fólie hliníkové na balení potravin, fotografie, stojany na fotografie, globusy (zemské-), grafické reprodukce, grafiky, gumy na mazání, hlína modelovací, houbičky navlhčovací (kancelářské potřeby), hroty psacích per, chrániče prstů (kancelářské potřeby), inkoust v tyčince, inkousty, kalamáře, kalendáře, kalendáře trhací, kalhotky plénkové z papíru nebo buničiny, kancelářské potřeby, kromě nábytku, kancelářské sponky, kapesníky (papírové-), výrobky z kartónu, karty, katalogy, kelímky papírové na mléčné výrobky, klobouky z lepenky, knihy, záložky do knih, knížky brožované, knížky zarážky, kopírování (vzory na-), papírové kornouty, krabice lepenkové nebo papírové, kroužítka, křída na psaní, laminovačky (-na dokumenty) pro použití v kanceláři, výrobky z lepenky, malířská plátna, malířské stojany, malířské štětce, štětce na psaní, mapy, zeměpisné mapy, mašle papírové, materiály na pečetení, pomůcky na mazání, sáčky pro mikrovlnné trouby, misky na vodové barvy, materiály na modelování, nálepky (lepící pásky) pro kancelářské použití nebo pro domácnost, napínáčky, násadky na pera, noviny, nože na papír, obálky, obaly v rámci této třídy, obaly na spisy, obtisky, ocelová pera, opěradla na ruce pro malíře, ořezávací strojky na tužky, ořezávací na tužky, oznámení, palety pro malíře, kornouty z papíru, papír, dopisní



papír, papír kopírovací (pouzovací), pergamenový papír, papír sací, svítilný papír, toaletní papír, papír voskovaný, papír Xuan, papírenské výrobky, papírová prostírání, papírové ubrusy, papírové podložky pod sklenice, podložky pod pivní sklenice, papírové ubrusky, pastelky, pouzdra na pasy, pečeti, penály, pera (kancelářské potřeby), pera plnicí, periodika, plakáty, plány, psací podložky, pomůcky učební, kromě přístrojů, pohlednice, poštovní známky, potřeby na psaní, poutače z papíru nebo lepenky, pouzdra na doklady, pouzdra na pera, pouzdra s barvami, pouzdra s psacími potřebami, papírové praporky, pravítka, prospekty, příručky, psací podložky, psací soupravy, psací soupravy (sada psacích potřeb), publikace, papírové pytlíky jako obaly, razítka, razítka datovací, pouzdra na razítka, razítkovací podušky, ročenky, papírové ručníky, rýsovací nástroje, rýsovací nástroje, samolepky, samolepky pro domácnost a pro kancelářské potřeby, sešity, sešivačky, skicáky, stírátka na tabule, školní potřeby, tabule školní, těžítka, tikety, tiskopisy, tiskové typy, tiskoviny, tužky, tužky patentní, tuhy do tužek, držátka na tužky, patentní tužky, uhly na kreslení, zápisníky, zpěvníky; (25) bačkory, baret, body (spodní prádlo), boty (kování na -), boty šňerovací, bryndáčky (ne z papíru), bundy sportovní, bundy sportovní s kapucí (s kožešinou nebo plyšovou vložkou), cylindry, čapky přiléhavé, čelenky, čepice, čepice (sprchovací-), čepice koupací, čepice se štítkem, dřeváky, fotbalová obuv, holínky vysoké, holínky polovysoké, chrániče uší (proti chladu, jako pokrývka hlavy), kabátky krátké, kabáty (svrchní-), kalhoty, kapesníčky do vrchní kapsy saka, klobouky, kombinézy, kombinézy pracovní, konfekce, kostýmy (maškarní-), kostýmy, obleky, košile, koupací pláště, kravaty, kšiltý (sluneční-), kůže (oděvy z napodobenin kůže), kůže (oděvy z kůže), legíny, límce, snímatelné límce, límečky, lyžařská obuv, manžety, noční kabátky, oblečení, protiskluzové pomůcky pro obuv, obuv, obuv koupací, obuv plátěná, obuv plážová, obuv sportovní, oděvy nepromokavé, oděvy papírové, oděvy plážové, oděvy pro cyklisty, oděvy pro motoristy, opasky, opasky na peníze, pánské plavky, dámské plavky, pantofle, papírové klobouky, pláštěnky, ponožky, potítka, přehozy přes ramena, pulovry, punčochy, pytle na oděvy, pyžama, rukavice, rukavice (dámské dlouhé -), rukavice bez prstů, rukavice palcové, rukávnický, rybářské vesty, saka, spodní prádlo, sukně, svetry, šály, šály na krk, šňerovací boty, trička, vaky na oděvy, vesty, vybavička pro novorozence, zimníky, župany; (28) autička na hraní řízená rádiem, autička na hraní, automobilové modely zmenšené, balóny na hraní, bazény plavecké (potřeby pro hru), karty na bingo, boby, zařízení a náčiní na bowling, brusle on-line, brusle kolečkové, brusle lední, bublifuk (hračka), činky, dáma (stolní hra), divadelní masky, domečky pro panenky, domino (stolní hra), dostihy (hra), draci létající, elektronické terče, flerety pro šerm, stoly pro stolní fotbal, golfové hole, golfové rukavice, golfové vaky na kolečkách nebo bez koleček, gymnastické zařízení, háčky na ryby, harpunování puška (jako sportovní potřeby), hokejové hole, holenní chrániče (sportovní zboží), chrániče kolen (sportovní potřeby), chrániče na lokty (sportovní potřeby), horolezecká výstroj, houpačky, hra v kostky, hra v kuželky, hra v šachy, hrací karty, hrací koule, hrací kuličky, hrací žetony, hračky, hračky plyšové, hračky pohyblivé, hračky pro domácí zvířata, hračské pátky (sportovní náčiní), hry, jiné než upravené pro použití s externí obrazovkou nebo monitorem, hry, jiné než upravené pro použití s externí obrazovkou nebo monitorem (herní zařízení), hry společenské, hry stolní, chrastítka, káča, vlček (hračky), kaleidoskopy, kanadské žertíky (atrapy), kapsle do pistolí na hraní, karnevalové masky, koloběžky, koně houpačí, kostky stavebnicové, koule kulečnické, kouzelnické potřeby, kroužky (hra, při které se kroužky házejí na kolíky), křída na biliardová tága, kulečnicková tága, kuličky hrací, kuželky, loutky, lukostřelecké náčiní, luky na střelbu, lyže, lyžařské vosky, lyže na surfování, lyže vodní, malé plachetnice, maňásci (prstová loutka), masky šermířské, medvídci plyšová, míče hrací, míčky na hraní, míčky badmintonové, obaly na lyže, ozdoby na vánoční stromečky (s výjimkou osvětlení a cukrovinek), pistole na paintball (sportovní náčiní), náboje na paintball (sportovní náčiní), panenky, domečky pro panenky, postýlky pro panenky, sací lahve pro panenky, šatičky pro panenky, pokoje pro panenky, pistole (hračky), pistolky vzduchové (hračky), plavecké, potápěčské ploutve, pohárky na hrací kostky, puky hokejové, puzzles, pytle na lyže a surfování prkna, pytle s kriketovými potřebami, rakety s pružným výpletem (sportovní náčiní), výplet pro rakety,

strunové výplety raket, rukavice (pro sportovní hry), rukavice baseballové, rukavice boxerské, rukavice golfové, rukavice pro pákaře na kriket nebo baseball (herní potřeby), rukavice šermířské, ruleta, sáňky (sportovní potřeby), sílice svalů (sportovní potřeby), síť tenisové, skateboardy, skluzavky (hry), sněžnice, stoly pro stolní tenis, stoly pro stolní tenis, stoly miliardové, stromečky vánoční umělé, svíčky na svíčky pro vánoční stromečky, šermířské zbraně, šipky (hra), terče (hry); (35) inzerce poštou, licence na výrobky a služby ostatních (komerční správa), nábor zaměstnanců, pomoc při řízení obchodní činnosti, obchodní nebo podnikatelské informace, obchodní nebo podnikatelský průzkum, organizování výstav (komerčních nebo reklamních), personální poradenství, pořádání veletrhů pro obchodní a reklamní účely, průzkum trhu, průzkum veřejného mínění, zajišťování předplatného telekomunikačních služeb, předvádění zboží, příprava inzertních sloupek, reklama (propagace), reklama on line v počítačové síti, aktualizování reklamních materiálů, pronájem reklamních materiálů, zaslání reklamních materiálů zákazníkům, rozšiřování reklamních nebo inzertních materiálů, sekretářské služby, služby v oblasti grafické úpravy pro reklamní účely, styky s veřejností, vydávání reklamních nebo náborových propagačních a inzertních textů, televizní reklama, umělci (agentury), zajišťování novinového předplatného (pro předplatitele); (38) elektronická pošta, elektronické nástěnky (služby -) (telekomunikační služby), informační kanceláře, vysílání kabelové televize, konference (služby dálkových-), počítačová komunikace, posílání zpráv, poskytování internetových diskusních fór, pošta (elektronická-), pronájem přístrojů pro přenos zpráv, pronájem přístupového času ke globálním počítačovým sítím, pronájem zařízení pro přenos informací, přenášení pomocí satelitních družic, přenos zpráv a obrazových informací pomocí počítače, půjčování telekomunikačních zařízení, telekonference (služby dálkových konferencí), teleshoppingové služby (poskytování televizních kanálů pro teleshoppingové služby), televizní vysílání, telexové služby, výzvy (služby poskytované rádiem, telefonem nebo jinými elektronickými komunikačními prostředky), zaslání zpráv; (41) dabing, pronájem dekorací, digitální zpracování obrazu (služby-), elektronické publikování (DTP), estrády (služby v oblasti-), filmová studia, filmová tvorba, filmové projekce, pronájem filmových promítaček a jejich příslušenství, půjčování filmů, fotografování, informace o možnostech zábavy, informace o výchově a vzdělávání, karaoke (poskytování služeb- ) (hudební doprovod písní dle výběru zpěváka), klubové služby (výchovně zábavné-), kluby zdraví (služby), knihovny (půjčování knih), vydávání knih, koncertní síně, sály, organizování a vedení konference, organizování a vedení kongresu, korespondenční kurzy, provozování muzea, služby nahrávacího studia, nahrávání videopásek, obrazové zpravodajství, organizování kulturních nebo vzdělávacích výstav, organizování plesů, organizování vzdělávacích nebo zábavných soutěží, zábavné parky, plánování a organizování večírků, pořádání soutěží krásy, pronájem audio nahrávek, pronájem dekorací, pronájem kinematografických filmů, pronájem osvětlovacích zařízení pro divadla nebo televizní studia, provozování her on line (z počítačové sítě), předprodej vstupenek, výroba divadelních nebo jiných představení, půjčování filmů, psaní scénářů, reportérské služby, školení, vyučování, výroba rozhlasových a televizních programů, televizní zábava, výuka, vzdělávací informace, organizování živých vystoupení.

(730) **Česká televize**, Kavčí Hory, Praha 4 - Kavčí Hory, 14070, CZ

(210) **O-453495**

(220) 07.11.2007

(320) 07.11.2007

(511) 9, 16, 25, 28, 35, 38, 41

(540)

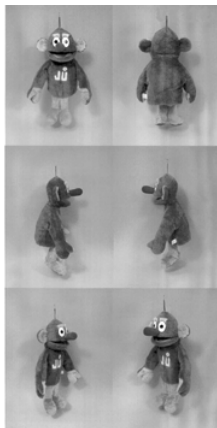

(554) Prostorová

(9) antény, audiovizuální zařízení pro výuku, automaty hudební, hrací skříně uváděné do chodu vhozením mince, automaty prodejní, nástroje na určování azimutu, barometry, brýle, pouzdra na brýle, brýle sluneční, brýle proti slunci, brýlové řetízky, buzoly, kompas (-směrové), clony na oči, čističe nosičů zvukových záznamů, čočky kontaktní, čočky optické, čtecí zařízení v televizi, dalekohledy, diapositivы, promítací přístroje na diapositivы, diktafony, magnetické disky, kompaktní disky (audio-video), gramofonové desky, gramofonové jehly, disky optické, DVD přehrávače, elektronická pera (vizuální zobrazovací jednotky), elektronické oznamovací tabule, elektronické publikace (s možností stažení), epidiaskopy, filmové kamery, exponované filmy, stříhací zařízení na filmy, kreslené filmy, fotoaparáty, fotografické snímky, hologramy, jezdecké přílby, kalkulačky, kalkulačky kapesní, kapesní svítilny, baterky, kinofilmы, klávesnice počítačové, krokoměry, magnetická média, magnetické disky, magnetické nosiče dat, magnetické pásky, magnetofony, magnety, magnety dekorativní, mincové mechanismy pro televizory, monitory, mikrofony, nosiče dat magnetické, nosiče dat optické, nosiče zvukových nahrávek, nosiče zvukových záznamů, ochranné brýle pro sport, ochranné helmy pro sport, obrazovky, optické disky kompaktní CD ROM, plátна promítací, plovací kruhy, plovací pásy, plovací vesty, počítače, počítačové hry, počítačové tiskárny, podložky pod myš, potápěčské masky, potápěčské oděvy, potápěčské rukavice, pravítka (měřicí přístroje), pravítko logaritmické, přehrávače kompaktních disků, přílby ochranné, přístroje pro reprodukci zvuku, rádia, signalizační pišťalky, sluchátka, snímáče obrazu, skenery, (zpracování dat), špunty do uší (ochranné), tampóny do uší pro potápěče (ochranné), televizní přístroje, trojúhelníky výstražné pro vozidla, videokamery, videokazety, videopásky, vyučovací stroje, zápisník elektronický, závaží, žehličky (-elektrické); (16) alba, atlasy, barvy (pouzdra s -) (školní pomůcky), blahopřání, blahopřání hudební, bloky (papírnické výrobky), brožury, papírové bryndáčky, časopisy, časopisy - komiksy, čínská tuš, desky (papírnické výrobky), desky (psací-) s klipsem na přidržování papíru, desky na dokumenty (šanonы, pořadače), dopisní papír, držáky na psací potřeby, figurky (sošky) z papírové hmoty, fólie hliníková na balení potravin, fotografie, stojany na fotografie, globusy (zemské-), grafické reprodukce, grafiky, gummy na mazání, hlína modelovací, houbičky navlhčovací (kancelářské potřeby), hroty psacích per, chrániče prstů (kancelářské potřeby), inkoust v tyčince, inkousty, kalamáře, kalendáře, kalendáře trhací, kalhotky plenkové z papíru nebo buničiny, kancelářské potřeby, kromě nábytku, kancelářské sponky, kapesníky (papírové-), výrobky z kartónu, karty, katalogy, kelímky papírové na mléčné výrobky, klobouky z lepenky, knihy, záložky do knih, knížky brožované, knížky zarážky, kopírování (vzory na-), papírové kornouty, krabice lepenkové nebo papírové, kružítko, křída na psaní, laminovačky (-na dokumenty) pro použití v kanceláři, výrobky z lepenky, malířská plátна, malířské stojany, malířské štětce, štětce na psaní, mapy, zeměpisné mapy, mašle papírové, materiály na pečetení, pomůcky na mazání, sáčky pro mikrovlnné trouby, misky na vodové barvy, materiály na modelování, nálepky (lepící pásky) pro kancelářské použití nebo pro domácnost, napínáčky, násadky na pera, noviny, nože na papír, obálky, obaly v rámci této třídy, obaly na spisy, obtisky, ocelová pera, opěradla na ruce pro malíře, ořezávací strojky na tužky, ořezávatka na tužky, oznámení, palety pro malíře, kornouty z papíru, papír, dopisní

papír, papír kopírovací (pouzovací), pergamenový papír, papír sací, svítilny papír, toaletní papír, papír voskovaný, papír Xuan, papírenské výrobky, papírová prostírání, papírové ubrusy, papírové podložky pod sklenice, podložky pod pívni sklenice, papírové ubrusky, pastelky, pouzdra na pasy, pečeti, penály, pera (kancelářské potřeby), pera plnicí, periodika, plakáty, plány, psací podložky, pomůcky učební, kromě přístrojů, pohlednice, poštovní známky, potřeby na psaní, poutače z papíru nebo lepenky, pouzdra na doklady, pouzdra na pera, pouzdra s barvami, pouzdra s psacími potřebami, papírové praporečky, pravítka, prospekty, příručky, psací podložky, psací soupravy, psací soupravy (sada psacích potřeb), publikace, papírové pytlíky jako obaly, razítka, razítka datovací, pouzdra na razítka, razítkovací podušky, ročenky, papírové ručníky, rýsovací nástroje, rýsovací nástroje, samolepky pro domácnost a pro kancelářské potřeby, sešity, sešivačky, skicáky, stírátka na tabule, školní potřeby, tabule školní, těžítka, tikety, tiskopisy, tiskové typy, tiskoviny, tužky, tužky patentní, tuhy do tužek, držátka na tužky, patentní tužky, uhly na kreslení, zápisníky, zpěvníky; (25) bačkory, barety, body (špodní prádlo), boty (kování na -), boty šněrovací, bryndáčky (ne z papíru), bundy sportovní, bundy sportovní s kapucí (s kožešinou nebo plyšovou vložkou), cylindry, čapky přiléhavé, čelenky, čepice, čepice (sprchovací-), čepice koupací, čepice se štítkem, dřeváky, fotbalová obuv, holínky vysoké, holínky polovysoké, chrániče uší (proti chladu, jako pokrývka hlavy), kabátky krátké, kabáty (svrchní-), kalhoty, kapesníčky do vrchní kapsy saka, klobouky, kombinézy, kombinézy pracovní, konfekce, kostýmy (maškarín-), kostýmy, obleky, košile, koupací pláště, kravaty, kšilty (sluneční-), kůže (oděvy z napodobenin kůže), kůže (oděvy z kůže), legíny, límce, snímatelné límce, límečky, lyžařská obuv, manžety, noční kabátky, oblečení, protiskluzové pomůcky pro obuv, obuv, obuv koupací, obuv plátěná, obuv plážová, obuv sportovní, oděvy nepromokavé, oděvy papírové, oděvy plážové, oděvy pro cyklisty, oděvy pro motoristy, opasky, opasky na peníze, pánské plavky, dámské plavky, pantofle, papírové klobouky, pláštěnky, ponožky, potítka, přehozy přes ramena, pulovry, punčochy, pytle na oděvy, pyžama, rukavice, rukavice (dámské dlouhé -), rukavice bez prstů, rukavice palcové, rukávničky, rybářské vesty, saka, spodní prádlo, sukně, svetry, šály, šály na krk, šněrovací boty, trička, vaky na oděvy, vesty, vybavička pro novorozence, zimníky, župany; (28) autička na hraní řízená rádiem, autička na hraní, automobilové modely zmenšené, balónky na hraní, bazény plavecké (potřeby pro hru), karty na bingo, boby, zařízení a náčiní na bowling, brusle on-line, brusle kolečkové, brusle lední, bublifuk (hračka), činky, dáma (stolní hra), divadelní masky, domečky pro panenky, domino (stolní hra), dostihy (hra), drací létající, elektronické terče, fleretý pro šerm, stoly pro stolní fotbal, golfové hole, golfové rukavice, golfové vaky na kolečkách nebo bez koleček, gymnastické zařízení, háčky na ryby, harpunování puška (jako sportovní potřeby), hokejové hole, holenní chrániče (sportovní zboží), chrániče kolen (sportovní potřeby), chrániče na lokty (sportovní potřeby), horolezecká výstroj, houpačky, hra v kostky, hra v kuželky, hra v šachy, hrací karty, hrací koule, hrací kuličky, hrací žetony, hračky, hračky plyšové, hračky pohyblivé, hračky pro domácí zvířata, hráček páčky (sportovní náčiní), hry, jiné než upravené pro použití s externí obrazovkou nebo monitorem, hry, jiné než upravené pro použití s externí obrazovkou nebo monitorem (herní zařízení), hry společenské, hry stolní, chrastítka, káča, vlček (hračky), kaleidoskopy, kanadské žertíky (atrapy), kapsle do pistolí na hraní, karnevalové masky, koloběžky, koně houpačky, kostky stavebnicové, koule kulečnickové, kouzelnické potřeby, kroužky (hra, při které se kroužky házejí na kolíky), křída na biliardová tága, kulečnicková tága, kuličky hrací, kuželky, loutky, lukostřelecké náčiní, luky na střelbu, lyže, lyžařské vosky, lyže na surfování, lyže vodní, malé plachetnice, maňásci (prstová loutka), masky šermířské, medvídci plyšoví, míče hrací, míčky na hraní, míčky badmintonové, obaly na lyže, ozdoby na vánoční stromečky (s výjimkou osvětlení a cukrovinek), pistole na paintball (sportovní náčiní), náboje na paintball (sportovní náčiní), panenky, domečky pro panenky, postýlky pro panenky, sací lahve pro panenky, šatičky pro panenky, pokoje pro panenky, pistole (hračky), pistolky vzduchové (hračky), plavecké, potápěčské ploutve, pohárky na hrací kostky, puky hokejové, puzzles, pytle na lyže a surfování prkna, pytle s kriketovými potřebami, rakety s pružným výpletem (sportovní náčiní), výplet pro rakety,

strunové výplety raket, rukavice (pro sportovní hry), rukavice baseballové, rukavice boxerské, rukavice golfové, rukavice pro pálkaře na kriket nebo baseball (herní potřeby), rukavice šermířské, ruleta, sáňky (sportovní potřeby), sílice svalů (sportovní potřeby), síť tenisové, skateboardy, skluzavky (hry), sněžnice, stoly pro stolní fotbal, stoly pro stolní tenis, stoly miliardové, stromečky vánoční umělé, svíčky na svíčky pro vánoční stromečky, šermířské zbraně, šipky (hra), terče (hry); (35) inzerce poštou, licence na výrobky a služby ostatních (komerční správa), nábor zaměstnanců, pomoc při řízení obchodní činnosti, obchodní nebo podnikatelské informace, obchodní nebo podnikatelský průzkum, organizování výstav (komerčních nebo reklamních), personální poradenství, pořádání veletrhů pro obchodní a reklamní účely, průzkum trhu, průzkum veřejného mínění, zajišťování telekomunikačních služeb, předvádění zboží, příprava inzertních sloupků, reklama (propagace), reklama on line v počítačové síti, aktualizování reklamních materiálů, pronájem reklamních materiálů, zaslání reklamních materiálů zákazníkům, rozšiřování reklamních nebo inzertních materiálů, sekretářské služby, služby v oblasti grafické úpravy pro reklamní účely, styky s veřejností, vydávání reklamních nebo náborových propagačních a inzertních textů, televizní reklama, umělci (agentury), zajišťování novinového předplatného (pro předplatitele); (38) elektronická pošta, elektronické nástěnky (služby -) (telekomunikační služby), informační kanceláře, vysílání kabelové televize, konference (služby dálkových-), počítačová komunikace, posílání zpráv, poskytování internetových diskusních fór, pošta (elektronická-), pronájem přístrojů pro přenos zpráv, pronájem přístupového času ke globálním počítačovým sítím, pronájem zařízení pro přenos informací, přenášeni pomocí satelitních družic, přenos zpráv a obrazových informací pomocí počítače, půjčování telekomunikačních zařízení, telekonference (služby dálkových konferencí), teleshoppingové služby (poskytování televizních kanálů pro teleshoppingové služby), televizní vysílání, telexové služby, výzvy (služby poskytované rádiem, telefonem nebo jinými elektronickými komunikačními prostředky), zaslání zpráv; (41) dabing, pronájem dekorací, digitální zpracování obrazu (služby-), elektronické publikování (DTP), estrády (služby v oblasti-), filmová studia, filmová tvorba, filmové projekce, pronájem filmových promítaček a jejich příslušenství, půjčování filmů, fotografování, informace o možnostech zábavy, informace o výchově a zdělávání, karaoke (poskytování služeb-) (hudební doprovod písní dle výběru zpěváka), klubové služby (výchovně zábavné-), kluby zdraví (služby), knihovny (půjčování knih), vydávání knih, koncertní síně, sály, organizování a vedení konference, organizování a vedení kongresu, korespondenční kurzy, provozování muzea, služby nahrávacího studia, nahrávání videopásek, obrazové zpravodajství, organizování kulturních nebo vzdělávacích výstav, organizování plesů, organizování vzdělávacích nebo zábavných soutěží, zábavné parky, plánování a organizování večírků, pořádání soutěží krásy, pronájem audio nahrávek, pronájem dekorací, pronájem kinematografických filmů, pronájem osvětlovacích zařízení pro divadla nebo televizní studia, provozování her on line (z počítačové sítě), předprodej vstupenek, výroba divadelních nebo jiných představení, půjčování filmů, psaní scénářů, reportéřské služby, školení, vyučování, výroba rozhlasových a televizních programů, televizní zábava, výuka, vzdělávací informace, organizování živých vystoupení.

(730) Česká televize, Kavčí Hory, Praha 4 - Kavčí Hory, 14070, CZ

(210) **O-453499**  
(220) 07.11.2007  
(320) 07.11.2007  
(511) 9, 36, 38, 42  
(540)



(510)

(9) přístroje a nástroje vědecké, námořní, geodetické, fotografické, filmové, optické, přístroje pro vážení, měření, signalizaci, kontrolu (inspekci), záchranu a přístroje pro vyučování, přístroje a nástroje pro vedení, přepínání, přeměnu, akumulaci, regulaci nebo řízení elektrického proudu, přístroje pro záznam, převod, reprodukci zvuku nebo obrazu, magnetické nosiče zvukových záznamů, gramofonové desky, automatické distributory a mechanismy pro přístroje a mince, zapisovací pokladny, počítačové stroje, přístroje pro zpracování informací a počítače, hasicí přístroje; (36) pojištění, služby finanční, služby peněžní, služby nemovitostní; (38) spoje (komunikace); (42) vědecké a technologické služby a s nimi spojený výzkum a návrhy, průmyslové analýzy a výzkum, návrh a vývoj počítačového hardwaru a softwaru.

(730) První certifikační autorita, a.s., Podvinný mlýn 2178/6, Praha 9 - Libeň, 19000, CZ

(740) Mgr. Radek Chochola, Nad Rokoskou 10, Praha 8 - Libeň, 18200

(210) **O-453500**  
(220) 07.11.2007  
(320) 07.11.2007  
(511) 9, 36, 38, 42  
(540)



(9) přístroje a nástroje vědecké, námořní, geodetické, fotografické, filmové, optické, přístroje pro vážení, měření, signalizaci, kontrolu (inspekci), záchranu a přístroje pro vyučování, přístroje a nástroje pro vedení, přepínání, přeměnu, akumulaci, regulaci nebo řízení elektrického proudu, přístroje pro záznam, převod, reprodukci zvuku nebo obrazu, magnetické nosiče zvukových záznamů, gramofonové desky, automatické distributory a mechanismy pro přístroje a mince, zapisovací pokladny, počítačové stroje, přístroje pro zpracování informací a počítače, hasicí přístroje; (36) pojištění, služby finanční, služby peněžní, služby nemovitostní; (38) spoje (komunikace); (42) vědecké a technologické služby a s nimi spojený výzkum a návrhy, průmyslové analýzy a výzkum, návrh a vývoj počítačového hardwaru a softwaru.

(730) První certifikační autorita, a.s., Podvinný mlýn 2178/6, Praha 9 - Libeň, 19000, CZ

(740) Mgr. Radek Chochola, Nad Rokoskou 10, Praha 8 - Libeň, 18200

(210) **O-453501**  
(220) 07.11.2007  
(320) 07.11.2007  
(511) 9, 36, 38, 42  
(540)



(9) přístroje a nástroje vědecké, námořní, geodetické, fotografické, filmové, optické, přístroje pro vážení, měření, signalizaci, kontrolu (inspekci), záchranu a přístroje pro vyučování, přístroje a nástroje pro vedení, přepínání, přeměnu, akumulaci, regulaci nebo řízení elektrického proudu, přístroje pro záznam, převod, reprodukci zvuku nebo obrazu, magnetické nosiče zvukových záznamů, gramofonové desky, automatické distributory a mechanismy pro přístroje a mince, zapisovací pokladny, počítačové stroje, přístroje pro zpracování informací a počítače, hasicí přístroje; (36) pojištění, služby finanční, služby peněžní, služby nemovitostní; (38) spoje (komunikace); (42)

- (730) vědecké a technologické služby a s nimi spojený výzkum a návrhy, průmyslové analýzy a výzkum, návrh a vývoj počítačového hardwaru a softwaru.  
**První certifikační autorita, a.s.**, Podvinný mlýn 2178/6, Praha 9 - Libeň, 19000, CZ  
(740) Mgr. Radek Chochola, Nad Rokoskou 10, Praha 8 - Libeň, 18200

(320) 07.11.2007  
(511) 9, 36, 38, 42  
(540)



- (210) **O-453502**  
(220) 07.11.2007  
(320) 07.11.2007  
(511) 9, 36, 38, 42  
(540)



- (510) (9) přístroje a nástroje vědecké, námořní, geodetické, fotografické, filmové, optické, přístroje pro vážení, měření, signalizaci, kontrolu (inspekci), záchranu a přístroje pro vyučování, přístroje a nástroje pro vedení, přepínání, přeměnu, akumulaci, regulaci nebo řízení elektrického proudu, přístroje pro záznam, převod, reprodukci zvuku nebo obrazu, magnetické nosiče zvukových záznamů, gramofonové desky, automatické distributory a mechanismy pro přístroje a mince, zapisovací pokladny, počítačové stroje, přístroje pro zpracování informací a počítače, hasicí přístroje; (36) pojištění, služby finanční, služby peněžní, služby nemovitostní; (38) spoje (komunikace); (42) vědecké a technologické služby a s nimi spojený výzkum a návrhy, průmyslové analýzy a výzkum, návrh a vývoj počítačového hardwaru a softwaru.  
(730) **První certifikační autorita, a.s.**, Podvinný mlýn 2178/6, Praha 9 - Libeň, 19000, CZ  
(740) Mgr. Radek Chochola, Nad Rokoskou 10, Praha 8 - Libeň, 18200

- (510) (9) přístroje a nástroje vědecké, námořní, geodetické, fotografické, filmové, optické, přístroje pro vážení, měření, signalizaci, kontrolu (inspekci), záchranu a přístroje pro vyučování, přístroje a nástroje pro vedení, přepínání, přeměnu, akumulaci, regulaci nebo řízení elektrického proudu, přístroje pro záznam, převod, reprodukci zvuku nebo obrazu, magnetické nosiče zvukových záznamů, gramofonové desky, automatické distributory a mechanismy pro přístroje a mince, zapisovací pokladny, počítačové stroje, přístroje pro zpracování informací a počítače, hasicí přístroje; (36) pojištění, služby finanční, služby peněžní, služby nemovitostní; (38) spoje (komunikace); (42) vědecké a technologické služby a s nimi spojený výzkum a návrhy, průmyslové analýzy a výzkum, návrh a vývoj počítačového hardwaru a softwaru.  
(730) **První certifikační autorita, a.s.**, Podvinný mlýn 2178/6, Praha 9 - Libeň, 19000, CZ  
(740) Mgr. Radek Chochola, Nad Rokoskou 10, Praha 8 - Libeň, 18200

(210) **O-453505**  
(220) 07.11.2007  
(320) 07.11.2007  
(511) 9, 36, 38, 42  
(540)



- (210) **O-453503**  
(220) 07.11.2007  
(320) 07.11.2007  
(511) 9, 36, 38, 42  
(540)



- (510) (9) přístroje a nástroje vědecké, námořní, geodetické, fotografické, filmové, optické, přístroje pro vážení, měření, signalizaci, kontrolu (inspekci), záchranu a přístroje pro vyučování, přístroje a nástroje pro vedení, přepínání, přeměnu, akumulaci, regulaci nebo řízení elektrického proudu, přístroje pro záznam, převod, reprodukci zvuku nebo obrazu, magnetické nosiče zvukových záznamů, gramofonové desky, automatické distributory a mechanismy pro přístroje a mince, zapisovací pokladny, počítačové stroje, přístroje pro zpracování informací a počítače, hasicí přístroje; (36) pojištění, služby finanční, služby peněžní, služby nemovitostní; (38) spoje (komunikace); (42) vědecké a technologické služby a s nimi spojený výzkum a návrhy, průmyslové analýzy a výzkum, návrh a vývoj počítačového hardwaru a softwaru.  
(730) **První certifikační autorita, a.s.**, Podvinný mlýn 2178/6, Praha 9 - Libeň, 19000, CZ  
(740) Mgr. Radek Chochola, Nad Rokoskou 10, Praha 8 - Libeň, 18200

- (510) (9) přístroje a nástroje vědecké, námořní, geodetické, fotografické, filmové, optické, přístroje pro vážení, měření, signalizaci, kontrolu (inspekci), záchranu a přístroje pro vyučování, přístroje a nástroje pro vedení, přepínání, přeměnu, akumulaci, regulaci nebo řízení elektrického proudu, přístroje pro záznam, převod, reprodukci zvuku nebo obrazu, magnetické nosiče zvukových záznamů, gramofonové desky, automatické distributory a mechanismy pro přístroje a mince, zapisovací pokladny, počítačové stroje, přístroje pro zpracování informací a počítače, hasicí přístroje; (36) pojištění, služby finanční, služby peněžní, služby nemovitostní; (38) spoje (komunikace); (42) vědecké a technologické služby a s nimi spojený výzkum a návrhy, průmyslové analýzy a výzkum, návrh a vývoj počítačového hardwaru a softwaru.  
(730) **První certifikační autorita, a.s.**, Podvinný mlýn 2178/6, Praha 9 - Libeň, 19000, CZ  
(740) Mgr. Radek Chochola, Nad Rokoskou 10, Praha 8 - Libeň, 18200

(210) **O-453506**  
(220) 07.11.2007  
(320) 07.11.2007  
(511) 9, 36, 38, 42

- (210) **O-453504**  
(220) 07.11.2007

(540)



- (510) (9) přístroje a nástroje vědecké, námořní, geodetické, fotografické, filmové, optické, přístroje pro vážení, měření, signalizaci, kontrolu (inspekci), záchranu a přístroje pro vyučování, přístroje a nástroje pro vedení, přepínání, přeměnu, akumulaci, regulaci nebo řízení elektrického proudu, přístroje pro záznam, převod, reprodukci zvuku nebo obrazu, magnetické nosiče zvukových záznamů, gramofonové desky, automatické distributory a mechanismy pro přístroje a mince, zapisovací pokladny, počítací stroje, přístroje pro zpracování informací a počítače, hasicí přístroje; (36) pojištění, služby finanční, služby peněžní, služby nemovitostní; (38) spoje (komunikace); (42) vědecké a technologické služby a s nimi spojený výzkum a návrhy, průmyslové analýzy a výzkum, návrh a vývoj počítačového hardwaru a softwaru.
- (730) **První certifikační autorita, a.s.**, Podvinný mlýn 2178/6, Praha 9 - Libeň, 19000, CZ
- (740) Mgr. Radek Chochola, Nad Rokoskou 10, Praha 8 - Libeň, 18200

- (210) **O-453518**  
(220) 07.11.2007  
(320) 07.11.2007  
(511) 36, 37  
(540)



- (510) (36) koupě a prodej nemovitostí, zprostředkovatelská a poradenská činnost v oblasti realit, investiční činnost ve stavebnictví; (37) stavební činnost.
- (730) **TERMOSTAV Brno, spol. s r.o.**, Tučkova 773/14, Brno, 60200, CZ
- (740) patentová kancelář, Ing. Dobroslav Musil, Cejl 38, Brno, 60200

- (210) **O-453528**  
(220) 07.11.2007  
(320) 07.11.2007  
(511) 35, 41, 45  
(540)



GRUBNER LEGAL

- (510) (35) obchodní a podnikatelské poradenství, pomoc při řízení obchodní činnosti, poradenství při vedení podniků; (41) školení, vyučování, vzdělávání, pořádání odborných seminářů a konferencí v oblasti práva; (45) právní služby, právní poradenství, služby advokátů, služby v oblasti duševního vlastnictví.
- (730) **Grubner, advokát Martin JUDr.**, Pod Kaštany 183/3, Praha 6, 16000, CZ

- (210) **O-453543**  
(220) 07.11.2007  
(320) 07.11.2007

- (511) 5  
(540)

**TOMID**

- (510) (5) farmaceutické výrobky, kardio-vaskulární léky.  
(730) **BELUPO - Lijekovi i kozmetika d.d.**, Danica 5, 48000 Koprivnica, HR  
(740) **KOREJZOVÁ & SPOL., v.o.s.**, JUDr. Petra Korejzová, advokátka, Korunní 810/104 E, Praha 10, 10100

- (210) **O-453544**  
(220) 07.11.2007  
(320) 07.11.2007  
(511) 5  
(540)

**Q-PIN**

- (510) (5) farmaceutické výrobky.  
(730) **BELUPO - Lijekovi i kozmetika d.d.**, Danica 5, 48000 Koprivnica, HR  
(740) **KOREJZOVÁ & SPOL., v.o.s.**, JUDr. Petra Korejzová, advokátka, Korunní 810/104 E, Praha 10, 10100

- (210) **O-453546**  
(220) 07.11.2007  
(320) 07.11.2007  
(511) 9, 35, 38  
(540)



**RAILVISION**

- (510) (9) přístroje a nástroje vědecké, námořní, geodetické, fotografické, filmové, optické, přístroje pro vážení, měření, signalizaci, kontrolu (inspekci), záchranu a přístroje pro vyučování, přístroje a nástroje pro vedení, přepínání, přeměnu, akumulaci, regulaci nebo řízení elektrického proudu, přístroje pro záznam, převod, reprodukci zvuku nebo obrazu, magnetické nosiče zvukových záznamů, gramofonové desky, automatické distributory a mechanismy pro přístroje na mince; (35) propagační činnost, reklama, pomoc při řízení obchodní činnosti, obchodní administrativa, kancelářské práce; (38) služby, které spočívají v rozšiřování rádiových a televizních programů.
- (590) Barevná  
(730) **Vision Media Network, a.s.**, Křemencova 178, Praha 1, 11000, CZ  
(740) Mgr. Jindřich Vítek, Nad Petruskou 1, Praha 2, 12000

- (210) **O-453549**  
(220) 08.11.2007  
(320) 08.11.2007  
(511) 9, 16, 32, 35, 38, 41, 43  
(540)



- (510) (9) nosiče informací všeho druhu, včetně obrazu a/nebo zvuku, v rozsahu třídy 9, elektronické prezentace a elektronické publikace poskytované na nosičích nebo on-line z databázi, komunikačních sítí typu Internet nebo jiných sítí, elektronický časopis; (16) nosiče informací všeho druhu v rozsahu třídy 16, tiskoviny a polygrafické výrobky, například katalogy, prospekty, brožury a letáky, fotografie; (32) piva, včetně nealkoholických pív, nealkoholické nápoje v rámci této třídy; (35) organizování a pořádání komerčních soutěží, přehlídek a výstav, inzertní, reklamní a propagační činnost, marketing, pomoc při řízení obchodní činnosti; (38) poskytování (šíření) informací prostřednictvím komunikačních sítí, například Internetu nebo jiné

sítě včetně bezdrátové, kabelové, případně satelitní, diskusní skupiny a virtuální místnosti pro on-line komunikaci; (41) pořádání neobchodních odborných gastronomických akcí a prezentací, zejména pořádání soutěží, výstav, seminářů a veletrhů, především týkajících se piva a pivovarnictví, výchovná, školicí a vzdělávací činnost, vydávání periodických a neperiodických informací, organizování kulturních, společenských a sportovních aktivit; (43) odborné poradenství a informační služby v oboru gastronomie, piva, pivovarnictví, catering, hostinská činnost, dočasné ubytování.

(590) Barevná

(730) **Stodolovský František Ing.**, Nová 326, Borovany, 37312, CZ

(210) **O-453592**

(220) 09.11.2007

(320) 09.11.2007

(511) 5

(540)

## MONLAST

(510) (5) farmaceutické výrobky, léky pro dýchací ústrojí.

(730) **BELUPO - Lijekovi i kozmetika d.d.**, Danica 5, 48000 Koprivnica, HR

(740) **KOREJZOVÁ & SPOL.**, v.o.s., JUDr. Petra Korejzová, advokátka, Korunní 810/104 E, Praha 10, 10100

(210) **O-453602**

(220) 09.11.2007

(320) 09.11.2007

(511) 1, 17, 19, 37

(540)

## LB MINERALS

(510) (1) chemické výrobky určené pro průmysl, lepidla a tmely pro průmyslové účely spadající do této třídy, pojiva pro obkládačky patřící do této třídy, silikáty, zejména pro povrchovou úpravu, glazury pro keramiku, keramické hmoty a polotovary, keramické směsi pro slinování (granule a prášky), kaolin; (17) těsnicí a výplňové tmely; (19) stavební hmoty nekovové, hlíny a jílky pro keramickou výrobu, žáruvzdorné materiály, stavební a technická keramika, glazované a neglazované keramické dlažby, obkládačky, univerzální keramické obkladové materiály, žáruvzdorné materiály; (37) těžba hlubinná i povrchová, hornictví, zednictví, informace stavebního charakteru, servis a poradenství o stavební keramice, dlažbách a obkladech, opravy dopravních prostředků, pozemní stavitelství, pokrývačské práce, obkladačství, klempířství, topenářství, instalatérství, údržba staveb, jejich změny a odstraňování, montáž, kompletace, instalace, opravy, údržba, revize a zkoušky strojů a zařízení, servisní činnost pro dorozumivací techniku, servisní činnost pro výpočetní techniku.

(730) **LB MINERALS, a.s.**, Horní Bříza 431, Horní Bříza, 33012, CZ

(740) JUDr. Miroslav Kupka, Levého 1532, Rakovník, 26901

(210) **O-453629**

(220) 12.11.2007

(320) 12.11.2007

(511) 17, 19, 24

(540)

# FATRATEX

(510) (17) izolace proti vlhkosti staveb, izolační materiály, izolační tkaniny; (19) geotextilie, stavební hmoty nekovové; (24) textilie, textilie netkané.

(730) **FATRA, a.s.**, tř. T. Bati 1541, Napajedla, 76361, CZ

(740) **PATENTSERVIS Praha a.s.**, Jivenská 1273/1, Praha 4, 14021

(210) **O-453641**

(220) 12.11.2007

(320) 12.11.2007

(511) 16, 40, 42

(540)



## REALTISK

(510) (16) papírenské výrobky, fotografie, tištěné publikace (časopisy, knihy, newslettery, manuály, výroční zprávy), obálky, obaly, krabice lepenkové nebo papírové, plakáty, sešity, tiskoviny, oznámení, pozvánky, kalendáře, diáře, grafické reprodukcce, papírenské výrobky; (40) tisk ofsetový, služby tiskárny, vazby publikací, polygrafická výroba, výseky, sazba tiskovin; (42) grafický design, navrhování obalů.

(590) Barevná

(730) **T.A. PRINT, s.r.o.**, Opatovická 18, Praha 1, 11381, CZ

(210) **O-453658**

(220) 13.11.2007

(320) 13.11.2007

(511) 29

(540)



(510) (29) mléko, sýry, mléčné výrobky, jedlé oleje a tuky.

(590) Barevná

(730) **Bongrain SA**, 42 rue Rieussec, 78220 Viroflay, FR

(740) Ing. František Kania, Mendlovo nám. 1a, Brno, 60300

(210) **O-453662**

(220) 12.11.2007

(320) 12.11.2007

(511) 5, 29, 30

(540)

## Bonestar

(510) (5) výrobky farmaceutické a para-farmaceutické, vitamíny a minerály a stopové prvky, dietní a nutriční přípravky pro léčebné účely a léčiva, medicínální sirupy, kombinované přípravky vitamínů, minerálů, stopových prvků a bylinných výtažků, potravinové doplňky obohacené vitamíny nebo minerály nebo stopovými prvky, vitamínové přípravky, vitamíny a multivitaminové preparáty, minerály a multiminerálové preparáty, povzbuzující přípravky, bylinné čaje pro léčivé účely, léčivé byliny, výtažky z léčivých bylin, bylinné výtažky pro léčebné účely, sirupy pro léčebné účely, cukrovinky nebo pastilky nebo tabletky nebo tobolky nebo kapsle nebo žvýkačky s léčivými nebo povzbuzivými přísadami, dietetické látky upravené pro lékařské účely, dietní potraviny upravené pro lékařské účely, doplňky výživové pro lékařské účely, bílkovinné přípravky nebo potrava pro lékařské účely, balzámy a krémy a masti pro lékařské účely, chemické přípravky pro lékařské účely, léčivé oleje a tuky, oleje pro lékařské účely, léčivé soli, tinktury pro lékařské účely, vitamínová a minerální výživa ve formě koncentrátů pro léčebné účely, proteinové koncentráty jako výživné přídavky k potravinám pro léčebné účely, droždí pro farmaceutické účely, potravinové doplňky s léčebnými účinky, výživné nebo dietetické přípravky pro lékařské účely pro denní doplnění stravy jako instantní strava nebo samostatná směs, která se skládá hlavně z mléka v prášku nebo ze živočišných nebo zeleninových proteinů, také s přídavkem vitamínů nebo minerálů nebo stopových prvků nebo cukru, potravinové doplňky, zejména dietetické, farmaceutické a výživové potraviny a posilující poživatiny pro léčebné účely, nápoje pro léčebné účely, jako jsou proteinové, vitamínové, multivitaminové, energetické, iontové, izotonické nápoje, též obohacené adaptogeny, minerální vody pro léčebné účely, dietetické a výživové nápoje pro léčebné účely, výživové a dietní doplňky pro specifické výživové

požadavky atletů a sportujících osob, přispívající k zlepšení výkonnosti s léčebnými účinky; (29) potravinové doplňky ne pro lékařské účely (zařazené v této třídě) a obsahující látky živočišného původu, protein pro lidskou spotřebu, proteinové výrobky a přípravky pro výživu, přípravky zvláštní výživy pro sportovce nebo osoby s vysokým energetickým výdejem obsahující látky živočišného původu (ne pro léčebné účely), jedlá želatina, želatinové výrobky a přípravky pro výživu, tuky jedlé, oleje jedlé, extrakty z chaluž jako výživa, výživné přípravky pro denní doplnění stravy, které se skládají hlavně z mléka v prášku nebo ze živočišných nebo zeleninových proteinů, také s přísadkou vitamínů nebo minerálů nebo stopových prvků nebo cukru (ne pro léčebné účely), potraviny a pokrmy obsahující látky živočišného původu pro lidskou konzumaci, svačiny, potraviny a pokrmy obsahující látky živočišného původu pro rychlé doplnění energie nebo pro posílení organismu nebo pro sportovce v rámci této třídy; (30) potravinové doplňky ne pro lékařské účely (zařazené v této třídě) a obsahující látky rostlinného původu, cukrovinky, žvýkačky, bonbóny, zmrzlina, pekařské výrobky, cukrářské výrobky, kakao, káva, čaj, čokoláda, nápoje čokoládové, čajové, kakaové nebo kávové, potraviny a pokrmy z obilovin pro lidskou spotřebu, těstoviny, mušli, cereální tyčinky a směsi, med, propolis pro lidskou potřebu, potraviny a pokrmy obsahující látky rostlinného původu pro lidskou konzumaci, svačiny, sendviče, svačínové tyčinky, rychlé občerstvení, potraviny a pokrmy obsahující látky rostlinného původu pro rychlé doplnění energie nebo pro posílení organismu nebo pro sportovce v rámci této třídy.

(730) **Aminostar s.r.o.**, Ohrazenice čp. 188, Turnov, 51101, CZ

(740) Advokátní a patentová kancelář VYSKOČIL, KROŠLÁK a spol., Dana Lukajová, Voršilská 10, Praha 1, 11000

(210) **O-453670**

(220) 13.11.2007

(320) 13.11.2007

(511) 35, 36, 37, 38, 41, 43, 44, 45

(540)

## Nová Karolina Park

(510) (35) propagační činnost, reklama, pomoc při řízení obchodní činnosti, obchodní administrativy, kancelářské práce; (36) pojištění, služby finanční; služby peněžní, služby nemovitostní; (37) stavebnictví, opravy, instalační služby; (38) spoje (komunikace); (41) výchova, vzdělávání, zábava, sportovní a kulturní aktivity; (43) služby zajišťující stravování a nápoje, dočasné ubytování; (44) lékařské služby, veterinární služby, péče o hygienu a krásu osob a zvířat, zemědělské, zahradnické a lesnické služby; (45) právní služby, bezpečnostní služby pro ochranu majetku a jednotlivců, osobní a sociální služby, poskytované ostatními za účelem uspokojování potřeb jednotlivců.

(730) **BB C - SERVICES, s.r.o.**, Vyskočilova 1461/2a, Praha 4 - Michle, 14000, CZ

(210) **O-453671**

(220) 13.11.2007

(320) 13.11.2007

(511) 1, 2, 3, 4, 5, 6, 7, 8, 9, 10, 11, 12, 13, 14, 15, 16, 17, 18, 19, 20, 21, 22, 23, 24, 25, 26, 27, 28, 29, 30, 31, 32, 33, 34, 35, 36, 37, 38, 39, 40, 41, 42, 43, 44, 45

(540)

## Rožtyly Garden

(510) (1) chemické výrobky určené pro průmysl, vědy a fotografii, jakož i pro zemědělství, zahradnictví a lesnictví, umělé pryskyřice v surovém stavu, plastické hmoty v surovém stavu, hnojiva pro půdu, hasicí přístroje (složení), prostředky pro kalení a letování kovů, chemické výrobky určené ke konzervování potravin, tříslicí materiály, lepidla pro průmysl; (2) barvy, nátěry, laky, ochranné výrobky proti korozi a proti deteriorizaci dřeva, barviva, mořidla, přírodní pryskyřice v surovém stavu, kova lístkové a práškové pro malíře, dekorátéry a umělce; (3) přípravky pro bělení a jiné práci prostředky, přípravky pro čištění, leštění, odmašťování a broušení, mýdla, parfumerie, vonné oleje, kosmetika, vlasové vody (lotions), zubní pasty; (4) průmyslové oleje a tuky, mazadla, výrobky pro pohlcování, zavlažování a vázání prachu, paliva včetně benzínu pro motory a osvětlovací látky, svíčky a knoty; (5) farmaceutické a veterinářské výrobky, hygienické výrobky pro léčebné účely,

diabetické přípravky pro léčebné účely, potraviny pro batolata, náplasti, obvazový materiál, materiály pro plombování zubů a pro zubní otisky, dezinfekční přípravky, výrobky pro hubení škodlivých zvířat, fungicidy, herbicidy; (6) obecné kovy a jejich slitiny, kovové stavební materiály, kovové stavební materiály přenosné, kovové materiály pro železnice, kovové kabely a dráty neelektrické, kovové potřeby zámečnické a klempířské, kovové trubky, seřfy, kovové výrobky, které nejsou uvedeny v jiných třídách, rudy; (7) stroje a obráběcí stroje, motory (s výjimkou motorů pro pozemní vozidla), spojky a transmissní zařízení mimo ty, které jsou pro pozemní vozidla, zemědělské nástroje, kromě nástrojů poháněných ručně, lihně pro vejce; (8) nářadí a nástroje s ručním pohonem, nože, vidličky a lžice, sečné zbraně, břitvy; (9) přístroje a nástroje vědecké, námořní, geodetické, fotografické, filmové, optické, přístroje pro vážení, měření, signalizaci, kontrolu (inspekci), záchranu a přístroje pro vyučování, přístroje a nástroje pro vedení, přepínání, přeměnu, akumulaci, regulaci nebo řízení elektrického proudu, přístroje pro záznam, převod, reprodukci zvuku nebo obrazu, magnetické nosiče zvukových záznamů, gramofonové desky, automatické distributory a mechanismy pro přístroje a mince, zapisovací pokladny, počítačové stroje, přístroje pro zpracování informací a počítače, hasicí přístroje; (10) přístroje a nástroje chirurgické, zubní a veterinářské, umělé údy, oči a zuby, ortopedické potřeby, materiál na sešívání ran; (11) přístroje pro osvětlení, topení, výrobu páry, pro vaření, přístroje chladicí, pro sušení, ventilaci, rozvod vody a sanitární zařízení; (12) vozidla, dopravní prostředky pozemní, vzdušné nebo vodní; (13) střelné zbraně, stělicvo (munice) a střely, výbušniny, ohňostroje; (14) vzácné kovy a jejich slitiny a výrobky z těchto látek nebo postříbřené nebo pozlacené kovy, nejsou-li uvedeny v jiných třídách, klenoty, bižuterie, drahokamy, hodinářské potřeby a chronometrické přístroje; (15) hudební nástroje; (16) papír, lepenka a výrobky z těchto materiálů, které nejsou zařazeny do jiných tříd, tiskárenské výrobky, potřeby pro knižní vazby, fotografie, papírenské zboží, lepidla pro papírenství nebo domácnost, materiál pro umělce, štětce, psací stroje a kancelářské potřeby (vyjímaje nábytek), učební a vyučovací pomůcky s výjimkou přístrojů, plastické obaly (nezařazené do jiných tříd), tiskařské typy, štočky; (17) kaučuk, gutaperča, guma, azbest, slída a výrobky z těchto materiálů, které nejsou zahrnuty do jiných tříd, polotovary z plastických hmot, materiály těsnící, ucpávací a izolační, ohebné trubky nekovové; (18) kůže, imitace kůže, výrobky z těchto materiálů, které nejsou zahrnuty do jiných tříd, kůže ze zvířat, kufrý a zavazadla, deštníky, slunečníky a hole, biče a sedlářské výrobky; (19) stavební materiály nekovové, neohebné trubky nekovové pro stavebnictví, asfalt, směla, přenosné konstrukce nekovové, nekovové pomníky; (20) nábytek, zrcadla, rámy, výrobky nejmenované v jiných třídách ze dřeva, korku, rákosu, vrbového proutí, z rohu, kosti, slonoviny, z kotic, želvoviny, jantaru, perleti, mořské pěny, náhražky všech těchto materiálů nebo náhražky z plastických hmot; (21) pomůcky a nádoby pro domácnost a kuchyň, hřebeny a mycí houby, kartáče (s výjimkou štětců), materiály pro výrobu kartáčů, čisticí potřeby, drátky na čištění parket, sklo surové nebo opracované (s výjimkou stavebního skla), sklo, porcelán a majolika neobsažené v jiných třídách; (22) lana, provazy, síťky, stany, plachty, plachtoviny, pytle (neobsažené v jiných třídách), materiál na vycpávky (s výjimkou kaučuku nebo plastických hmot), textilní materiály ze surových vláken; (23) vlákna pro textilní účely; (24) tkaniny a textilní výrobky, které nejsou uvedeny v jiných třídách, pokrývky ložní a ubrusy; (25) oděvy, obuv, kloboučnické zboží; (26) krajky a výšivky, stuhu a tkaničky, knoflíky, háčky a očka, poutka - galanterie, špendlíky a jehly, umělé květiny; (27) koberce, rohožky, rohože, linoleum a jiné obklady podlah, tapety na stěny nikoliv textilní; (28) hry, hračky, potřeby pro gymnastiku a sport, které nejsou uvedeny v jiných třídách, vánoční ozdoby; (29) maso, ryby, drůbež a zvěřina, masové výtazky, zavařované, mražené, sušené a vařené ovoce a zelenina, želé, džemy, vejce, mléko a mléčné výrobky, oleje a tuky jedlé; (30) káva, čaj, kakao, cukr, rýže, tapioka, ságo, kávové náhražky, mouka a přípravky z obilnin, chléb, pečivo, cukrovinky, zmrzlina, med, sirup melasový, droždí, prášky do těsta, sůl, hořčice, ocet, nálevy (k ochucení), koření, led pro osvětlení; (31) výrobky zemědělské, zahradnické, lesní a zrní neuvedené v jiných třídách, živá zvířata, čerstvé ovoce a zelenina, osivo, rostliny a přírodní květiny, krmivo pro zvířata, slad; (32) piva, minerální vody, šumivé nápoje a jiné nápoje

- (730) nealkoholické, nápoje a šťávy ovocné, sirupy a jiné přípravky k zhotovení nápojů; (33) alkoholické nápoje (s výjimkou pív); (34) tabák, potřeby pro kuřáky, zápalky; (35) propagační činnost, reklama, pomoc při řízení obchodní činnosti, obchodní administrativa, kancelářské práce; (36) pojištění, služby finanční, služby peněžní, služby nemovitostní; (37) stavebnictví, opravy, instalační služby; (38) spoje (komunikace); (39) doprava, balení a skladování zboží, organizování cest; (40) zpracování materiálů; (41) výchova, vzdělávání, zábava, sportovní a kulturní aktivity; (42) vědecké a technologické služby a související výzkum a projektování, analytické a výzkumné služby v průmyslu, navrhování a vývoj počítačového hardwaru a softwaru; (43) služby zajišťující stravování a nápoje, dočasné ubytování; (44) lékařské služby, veterinární služby, péče o hygienu a krásu osob a zvířat, zemědělské, zahradnické a lesnické služby; (45) právní služby, bezpečnostní služby pro ochranu majetku a jednotlivců, osobní a sociální služby poskytované ostatními za účelem uspokojování potřeb jednotlivců.
- (730) **PASSERINVEST GROUP, a.s.**, Vyskočilova 1461/2a, Praha 4 - Michle, 14000, CZ

- (210) **O-453673**  
(220) 13.11.2007  
(320) 13.11.2007  
(511) 35, 38, 41, 42  
(540)



- (510) (35) systematizace informací do databází, reklamní, inzertní a propagační činnost, marketing, zprostředkování práce a služeb v rámci této třídy, poskytování pomoci při provozu a řízení obchodních podniků, automatizované zpracování dat, poskytování informací v oblasti obchodu, propagace, reklamy a v dalších oblastech obsažených v této třídě, adresné poskytování informací v rámci této třídy a propagační činnost, rozšiřování reklamních a inzertních materiálů - periodických a neperiodických tiskovin, zejména novin, časopisů, prospektů, letáků, katalogů, reklamní literatury, brožur v tištěné podobě a na nosných médiích a po elektronické síti Internet; (38) provozování internetového serveru, provozování internetového portálu, poskytování přístupu k Internetu, přenos zpráv a informací, telekomunikační služby, zprostředkování elektronického či telekomunikačního spojení, poskytování přístupu k počítačové síti, poskytování přístupu k Internetu, poradenství a konzultační činnost v oblasti telekomunikací, elektronická pošta, počítačová komunikace, přenos zpráv a obrazových informací pomocí Internetu; (41) vydávání periodických a neperiodických publikací včetně katalogů v tištěné podobě a prostřednictvím sítě Internet, poskytování informací z oblasti zábavy prostřednictvím sítě Internet; (42) tvorba software, tvorba počítačové databáze, vývoj, úpravy, pronájem programového vybavení, poskytování přístupů k počítačovým databázím, poskytování přístupů k počítačovým serverům, vývoj programů, programování pro počítače, rešerše a vypracování zpráv.
- (590) Barevná  
(730) **ATLAS.CZ, a.s.**, Vinohradská 1597/174, Praha 3, 13019, CZ  
(740) **KMVS, advokátní kancelář, s.r.o.**, Mgr. Libor Štajer, advokát, Hellichova 458/1, Praha 1, 11800

- (210) **O-453683**  
(220) 13.11.2007  
(320) 13.11.2007  
(511) 5, 29, 30



- (510) (5) léčiva pro humánní medicínu, hormony pro lékařské účely, zejména lidský růstový hormon, vitamíny, minerály a stopové prvky, dietní a nutriční přípravky pro léčebné účely, medicínální sirupy, výtažky z bylin a kombinované přípravky vitamínů, minerálů, stopových prvků a bylinných výtažků pro léčebné účely, potravinové doplňky obohacené vitamíny nebo minerály nebo stopovými prvky pro léčebné účely, vitamínové přípravky, vitamíny a multivitaminové preparáty, minerály a multiminerálové preparáty, bylinné čaje pro léčebné účely, léčivé byliny, cukrovinky nebo pastilky nebo tabletky nebo tobolky nebo kapsle nebo žvýkačky s léčivými přísadami, dietetické látky upravené pro lékařské účely, minerální vody a dietetické nápoje upravené pro lékařské účely, dietní potraviny upravené pro lékařské účely, výživa pro kojence, doplňky výživové pro lékařské účely, bílkovinné přípravky nebo potrava pro lékařské účely, balzámy a krémy a masti pro lékařské účely, chemické přípravky pro lékařské účely, léčivé oleje, oleje pro lékařské účely, tuky pro lékařské účely, léčivé soli, tinktury pro lékařské účely, bylinné výtažky nebo sirupy pro léčebné účely, vitamínová a minerální výživa ve formě koncentrátů pro léčebné účely, proteinové koncentráty jako výživné přídavky k potravinám pro léčebné účely, droždí pro farmaceutické účely, výživné nebo dietetické přípravky pro lékařské účely pro denní doplnění stravy (včetně fitness přípravků) jako instantní strava nebo samostatná směs, která se skládá hlavně z mléka v prášku nebo ze živočišných nebo zeleninových proteinů, také s přídavkem vitamínů nebo minerálů nebo stopových prvků nebo cukru; (29) potravinové doplňky ne pro lékařské účely (zařazené v této třídě) a obsahující látky živočišného původu, protein pro lidskou spotřebu, proteinové výrobky a přípravky pro výživu, přípravky zvláštní výživy pro sportovce nebo osoby s vysokým energetickým výdejem, přípravky pro výživu, extrakty z chalu jako výživa, výživné přípravky pro denní doplnění stravy (včetně fitness přípravku) jako instantní strava nebo samostatná směs, která se skládá hlavně z živočišných nebo zeleninových proteinů, také s přídavkem vitamínů nebo minerálů nebo stopových prvků nebo cukru; (30) potravinové doplňky ne pro lékařské účely (zařazené v této třídě) a obsahující látky rostlinného původu, cukrovinky, žvýkačky, bonbóny, propolis pro lidskou potřebu.
- (730) **Green Ways s.r.o.**, Mariánské nám. 81, Uherské Hradiště, 68601, CZ  
(740) Ing. Zdeněk Kučera, Padělky 548, P.O.BOX 92, Slušovice, 76315

- (210) **O-453707**  
(220) 14.11.2007  
(320) 14.11.2007  
(511) 25  
(540)



- (510) (25) oděvy, obuv.  
(590) Barevná  
(730) **ESSENCE GROUP s.r.o.**, Průmyslová 1472/11, Praha 10, 10219, CZ

- (210) **O-453708**  
(220) 14.11.2007  
(320) 14.11.2007  
(511) 5, 30



(540)



(510) (5) žvýkací gumy, žvýkačky pro lékařské účely; (30) žvýkačky, ne pro lékařské účely.

(590) Barevná

(730) **Novák Dušan**, Žilková 543, Bzenec, 69681, CZ

(210) **O-453709**

(220) 14.11.2007

(320) 14.11.2007

(511) 35, 41, 42, 44

(540)

## Biokont

(510) (35) propagační činnost, reklama; (41) organizování a vedení seminářů, školení (pořádání a vedení); (42) vědecké a technologické služby a související výzkum a projektování, kontrola kvality; (44) zemědělské, zahradnické a lesnické služby.

(730) **Biokont CZ, s.r.o.**, Měřičkova 34, Brno, 62100, CZ

(210) **O-453718**

(220) 14.11.2007

(320) 14.11.2007

(511) 35, 36, 37, 39, 42, 43, 45

(540)

## TEREK

(510) (35) pomoc při řízení obchodních činností, nákup a prodej vozidel, personální agentura práce, zprostředkovatelská činnost v oblasti obchodu s výrobky třídy 1 až 34; (36) správa nemovitostí; (37) stavebnictví, opravy, montáž, servis, údržba, úklid, mytí, leštění, lakování vozidel, autoopravna, autoservis, obnova motoru, údržba a opravy předmětů v souvislosti s dopravou osob a zboží, vulkanizace, údržba nemovitostí; (39) pronájem automobilů a autodoprava; (42) navrhování a vývoj počítačového hardwaru a softwaru, služby v oblasti informačních technologií; (43) restaurace, hotely, dočasné ubytování a poskytování stravování a nápojů; (45) bezpečnostní agentura.

(730) **Terek, s.r.o.**, Jičínská 1139, Mladá Boleslav, 29301, CZ

(210) **O-453725**

(220) 14.11.2007

(320) 14.11.2007

(511) 34

(540)



(510) (34) tabák, surový tabák, zpracovaný nebo ošetřený tabák, tabákové výrobky, cigarety, doutníky a cigarilla, cigaretové filtry, cigaretové papírky, potřeby pro kuřáky, zápalky, zapalovače a popelníky pro kuřáky.

(730) **Aksionerno Droujestvo Bulgartabac Holding**, 62 Graf Ignatiev Str., 1000 Sofia, BG

(740) **PATENTSERVIS Praha a.s.**, Jivenská 1273/1, Praha 4, 14021

(210) **O-453726**

(220) 14.11.2007

(320) 14.11.2007

(511) 9, 16, 35, 41

(540)

## NIRONIC

(510) (9) přístroje pro záznam, převod, reprodukci zvuku nebo obrazu, magnetické nosiče zvukových záznamů, gramofonové desky; (16) tiskárenské výrobky, fotografie, papírenské zboží, materiál

pro umělce; (35) propagační činnost, reklama; (41) výchova, vzdělávání, zábava, sportovní a kulturní aktivity.

(730) **COMMUNICON, s.r.o.**, Osamocená 789, Praha 6, 16000, CZ

(740) **Branislav Renker**, U Kanálky 3, Praha 2, 12000

(210) **O-453727**

(220) 14.11.2007

(320) 14.11.2007

(511) 32

(540)



(510) (32) pivo, minerální a sycené vody a jiné nealkoholické nápoje, ovocné nápoje a ovocné džusy, sirupy a jiné přípravky pro výrobu nápojů.

(590) Barevná

(730) **Lidl Stiftung & Co. KG**, Stiftsbergstrasse 1, Neckarsulm, DE  
(740) **TRAPLOVÁ-HAKR-KUBÁT** Advokátní a patentová kancelář, JUDr. Jarmila Traplová, Přístavní 24, Praha 7, 17000

(210) **O-453729**

(220) 14.11.2007

(320) 14.11.2007

(511) 9, 36, 37, 41, 42

(540)



(510) (9) zabezpečovací zařízení a technika k zabezpečení objektů (elektrické a mechanické), přístroje a nástroje měřicí, optické, elektrické, přístroje pro bezdrátový přenos informací, software; (36) zprostředkovatelské a obstaravatelské služby pro občany a organizace, spadající do této třídy, jako finanční služby a služby v oblasti nemovitostí; (37) revize, servis, opravárenství a instalační služby u zařízení zabezpečovací techniky a telekomunikačních zařízení; (41) výchovná a školicí činnost v oboru zabezpečovací techniky, nakladatelská, vydavatelská a publikační činnost; (42) projekční, poradenská a konzultační činnost v oboru zabezpečovací techniky, softwarové služby.

(730) **SIEZA, s.r.o.**, Štúrova 1282, Praha 4, 14200, CZ

(740) **Václav Müller**, patentový zástupce, Filipova 2016, Praha 4, 14800

(210) **O-453748**

(220) 15.11.2007

(320) 15.11.2007

(511) 9, 35, 38

(540)



(510) (9) přenosné telefony, telefonní přístroje, mobily, akumulátory, zvuková poplašná zařízení, akustické konektory, akustické membrány, reproduktory, antény, astrofotografické objektivy, automaty hudební, autorádia, bankomaty, baterie, benzínové čerpací stanice, bezdrátové telegrafy, bleskosvody, bóje, brýle, buzučky, centrální procesorové jednotky, civky, clony

fotografické, cukroměry, cyklotrony, čtečky čárových kódů, přístroje na zaznamenávání času, časové spínače (s výjimkou do hodinářství), čipy (integrované obvody), galvanické a solární články, kontaktní čočky, dalekohledy, telemetry, elektrická zařízení pro dálkové ovládání průmyslových procesů, detektory, diagnostické přístroje jiné než k lékařským účelům, diaprojektory, diktafony, disky magnetické i kompaktní, disky optické, disky počítačové, dopravní semaforey, dráty elektrické, telefonní, magnetické, telegrafní, DVD přehrávače, respirátory, elektrické dráty a kabely, elektrolyzéry, elektronické oznamovací tabule, elektronky zesilovací, expozimetry, faxovací přístroje, filmové kamery, fotoaparáty, gramofonové desky, gramofony, hands-free sady pro telefony, hologramy, chronografy, indikátory elektrické, indukční, integrované obvody, kalkulačky, baterky, karty s pamětí nebo s mikroprocesorem, klávesnice počítačové, kodéry a dekodéry magnetické, kódované magnetické karty, kompas, kontakty elektrické, kopírovací zařízení, laptopy, magnetické nosiče dat, magnetofony, měřicí přístroje, mikrofony, mikroprocesory, modemy, monitory, navigační přístroje, nosiče dat optické, obvody polygrafické, operační systémy, optické výrobky, paměti počítačové, panely rozvodové, pásky magnetické, počítačové disky, počítače, radary, rádia, radiotelefonní zařízení, reproduktory, satelitní navigační přístroje, telefonní sluchátka, telefonní mikrofony, telefonní dráty, textové procesory, videokamery, videotelefony, vypínače, zázpisník elektronický, zařízení ke zpracování dat, zařízení na přenášení zvuku, zařízení radiotelegrafická, záznamníky telefonní, přístroje pro nahrávání a reprodukci zvuku; (35) aktualizování reklamních materiálů, aranžování výkladů, dodavatelské služby pro třetí osoby, dražby, fakturace, fotokopírování, ekonomické prognózy, správa hotelů, obchodní a podnikatelské informace, inzerce poštou, kanceláře dovozní a vývozní, komerční informace a rady pro spotřebitele, komerční informační kanceláře, komunikační média pro účely maloobchodu, marketingové studie, administrativní zpracování nákupních objednávek, pomoc při řízení obchodních a průmyslových podniků, poradenství v obchodní činnosti, obchodní management a podnikové poradenství, obchodní nebo podnikatelský průzkum, obchodní reklama, oceňování obchodních podniků, organizování komerčních nebo obchodních výstav a veletrhů, personální poradenství, překlad informací do počítačové databáze, pronájem prodejních automatů, ekonomické prognózy, pronájem reklamní doby v komunikačních médiích, pronájem reklamních ploch, průzkum trhu a veřejného mínění, obchodní průzkum, předvádění zboží, příprava inzertních sloupků, psaní reklamních textů, reklama, propagace, reklama on-line v počítačové síti, reklamní agentury, pronájem, rozšiřování a aktualizace reklamních materiálů, audit, rozhlasová reklama, rozšiřování vzorků, televizní reklama, účetnictví, venkovní reklama, vyhledávání sponzorů, vylepování plakátů, zprostředkovatelská práce; (38) agentury tiskové, elektronická pošta, informační kanceláře, vysílání kabelové televize, telefonní komunikace, služby dálkových konferencí, komunikace mobilními telefony, počítačová komunikace, komunikace pomocí počítačových terminálů, posílání zpráv, poskytování internetových diskusních fór, poskytování přístupu k databázím, poskytování telekomunikačních kanálů pro teleshoppingové služby, poskytování telekomunikačních připojení ke globální počítačové síti, poskytování uživatelského přístupu ke globální počítačové síti, pronájem přístrojů pro přenos zpráv, pronájem přístupového času ke globálními počítačovým sítím, pronájem zařízení pro přenos informací, přenášení pomocí satelitních družic, přenášení telegramů, přenos faxem, přenos zpráv a obrázků pomocí počítačů, půjčování faxů, modemů, telefonů, telekomunikačních zařízení, rozhlasové vysílání, služby hlasové pošty, směrovací a spojovací služby pro telekomunikace, spojení pomocí sítí optických vláken, telefonické služby, komunikace pomocí telefonů, telegrafická komunikace, telegrafický přenos, telegrafní služby, informace o telekomunikacích, telekonference, televizní vysílání, telexové služby, rádiové vysílání, výzvy (služby poskytované rádiem, telefonem nebo jinými elektronickými komunikačními prostředky).

(590) Barevná

(730) **Vodafone Czech Republic a.s.**, Vinohradská 167, Praha 10, 10000, CZ

(740) JUDr. Michal Chrůma, Ph.D., advokát, Hradešinská 5, Praha 10, 10000

(210) **O-453757**

(220) 15.11.2007

(320) 15.11.2007

(511) 30

(540)

## CITRULITE

(510) (30) cukrovinky, zejména žvýkáci guma, žvýkačky, bonbóny a mátové bonbóny.

(730) **Wm. WRIGLEY Jr. Company**, 410 North Michigan Avenue, Chicago 60611, IL, US

(740) ROTT, RŮŽIČKA & GUTTMANN Patentová, známková a advokátní kancelář, JUDr. Vladimír Rott, Nad Štolou 12, Praha 7, 17000

(210) **O-453774**

(220) 16.11.2007

(320) 16.11.2007

(511) 3, 5, 30

(540)

altermed

(510) (3) výrobky kosmetické a voňavkářské, bylinné kosmetické přípravky, mýdla, včetně mýdel medicínálních, parfumerie, vonné oleje, krémy, mléka, gely, emulze, vody a deodoranty pro osobní potřebu, toaletní přípravky, vlasové a ústní vody, pasty, prášky a vodičky pro čištění a ošetřování zubů a dutiny ústní, vše pro neléčebné účely, šampóny tělové i vlasové, prostředky pro mytí a ošetřování rukou a vlasů, například kondicionéry, pomády, tužidla, spraye, laky, prostředky pro ošetřování pokožky, například krémy na a po opalování, masážní krémy a emulze, regenerační krémy a vody; (5) léčiva a lékárnické výrobky a přípravky, farmaceutické a parafarmaceutické přípravky humánní a veterinární, repelentní přípravky, bylinné čaje pro léčebné účely, výrobky diabetické, dietetické a potravinové doplňky v tuhém i tekutém stavu, například kapky, tablety, kapsle a tobolky pro posílení imunity organismu, vše pro léčebné účely, vitamínové přípravky, přírodní léčivé přípravky, například léčivé byliny a jejich výtažky, masti, krémy, gely a balzámy s léčivými a hojivými účinky, speciální sirupy a žvýkačky pro lékařské a farmaceutické účely, kosmetické výrobky a přípravky, například oleje, pro lékařské účely, přípravky pro ošetřování zubů a dutiny ústní pro léčebné účely; (30) čaje včetně ledového a přípravky na výrobu čaje, glukóza pro výživu, med, nápoje čokoládové, kávové a kakaové a přípravky na jejich výrobu, obilné vločky a jiné obilné výrobky určené k lidské výživě, potravinové doplňky pro neléčebné účely, propolis a včelí kasička pro lidskou spotřebu, žvýkáci guma - vše v rámci této třídy.

(730) **ALTERMED CORPORATION, a.s.**, Hněvotínská 711/56, Olomouc, 77900, CZ

(740) Mgr. Martin Grepl, Erbenova 2, Olomouc, 77900

(210) **O-453778**

(220) 16.11.2007

(320) 16.11.2007

(511) 9, 16, 35, 38, 41

(540)



višně v čokoládě

(510) (9) aparáty a přístroje vědecké, geodetické, elektronické, fotografické, filmové, optické, přístroje pro vážení, měření, signalizaci, kontrolu, záchranu a přístroje učební, aparáty pro záznam, převod, reprodukci zvuku nebo obrazu, magnetické

supporty zvukových záznamů, audiovizuální díla na jakémkoliv nosiči, filmové kamery, filmové přístroje, obaly na zvukové nosiče, gramofonové desky, automatické distributory a mechanismy na mince, zapisovací pokladny, kalkulační stroje, přístroje pro zpracování informací, zařízení výpočetní techniky, programové vybavení pro počítače na nosičích, nosiče magnetických záznamů nahrané i nenahrané, audiovizuální díla na nosičích, audiokazety a videokazety nahrané i nenahrané, CD disky, hrací skříně uváděné v činnosti vhozením mince; (16) papír, lepenka a výrobky z těchto materiálů patřící do třídy 16, plakáty, fotografie, pohlednice, pohledy ilustrované se zvukovou nahrávkou, gratulace, dopisní papíry, obálky, kalendáře, zejména nástěnné a stolní, samolepky, obtisky, poznámkové bloky, desky na spisy, pořadače, omalovánky, aktivity books, balicí papír, školní sešity, skicárky, tužky, pastelky, tuhy, gumy, ořezávátka na tužky, penály, papírové tašky, umělohmotné tašky, papírové kapesníčky, tiskoviny, časopisy, periodika, knihy, tiskárenské výrobky, tiskařské typy, potřeby pro knižní vazby, lepidla na papír a pro domácnost, materiály pro umělce, štětce, psací stroje a kancelářské potřeby patřící do třídy 16, učební pomůcky (s výjimkou přístrojů), papírové obaly, obaly z plastických hmot (zařazené v této třídě); (35) reklamní, inzertní a propagační činnost, prodej reklamního času inzerentům; (38) televizní vysílání, rozšiřování televizního vysílání, přenosy zpráv, přenos zpráv a obrazových informací pomocí počítače, přenášení vysílání pomocí satelitních družic, šíření audiovizuálních děl, vysílání kabelové televize, technické a organizační zabezpečení televizního vysílání; (41) nakladatelská a vydavatelská činnost, nahrávání nosičů zvukových a/nebo obrazových, agenturní činnost v oblasti kultury v rámci této třídy, tvorba a vydávání audiovizuálních děl, půjčování nahraných nosičů zvukových a/nebo obrazových záznamů, výchovná a zábavní činnost, organizace a prezentace her a soutěží pro veřejnost, tvorba televizních pořadů.

(590) Barevná

(730) **CORE PRODUCTION, a.s.**, Jankovcova 1345/61, Praha 7, 17000, CZ



- (510) (24) látky, lůžkové přehozy, příkrývky včetně přehozů přes postele, přehoz vlněný, houně, pléd, prostěradlo, povlečení, povlaky na polštáře, spací pytle, příkrývky a pokrývky ložní, drožet.
- (730) **NINGBO YIZHISHOW TEXTILE CO., LTD.**, NO.2 Building Hengshan West Road, Beilun, Ningbo, Zhejiang, Dagang Industrial City, CN
- (740) **ROWAN LEGAL**, sdružení advokátů, JUDr. Martin Maisner, advokát, V Jámě 1, Praha 1, 11000

(210) **O-453779**

(220) 16.11.2007

(320) 16.11.2007

(511) 20, 24, 37

(540)



- (510) (20) nábytek, zejména čalouněný nábytek, dřevěný nábytek, kovový, ratanový a kempinkový, kancelářský nábytek, včetně částí těchto druhů nábytku, psací stoly, stolní desky dřevěné a skleněné, rámy a lišty na obrazy a vyšívání, lišty u nábytku z umělých hmot, lamelové rošty, matrace, podhlavníky, podušky, police, polštáře, postele, stolký, zejména noční stolký, kosmetické, květinové a servírovací stolký, taburety, závěsy bambusové a koráلكové ozdobné, zástěny nekovové, zrcadla, vše v rámci této třídy; (24) ložní příkrývky a pokrývky, cestovní příkrývky, lůžkové přehozy, lůžkoviny, ložní prádlo, povlečení a prostěradla, ochranné potahy na nábytek, závěsy na dveře; (37) montáže nábytku.

(590) Barevná

(730) **Blanář Roman**, Brumovice na Moravě 410, Brumovice na Moravě, okr. Břeclav, 69111, CZ

(740) Ing. Blanka Brodská, patentový zástupce, Josefův Faimonův 14, Brno, 62800

(210) **O-453818**

(220) 19.11.2007

(320) 19.11.2007

(511) 24

## Zamítnuté a částečně zamítnuté přihlášky ochranných známek po zveřejnění

Zjistí-li Úřad v průběhu řízení o námitkách, že přihlašovaná ochranná známka nespĺňuje podmínky pro zápis, přihlášku zamítne. Zjistí-li, že přihlašovaná ochranná známka nespĺňuje podmínky pro zápis jen pro některé výrobky nebo služby, přihlášku zamítne v rozsahu výrobků nebo služeb, pro které přihláška nespĺňuje podmínky zápisu. S ohledem na tuto skutečnost, obsahuje tato kapitola údaje o rozhodnutích o zamítnutí přihlášky ochranné známky v celém nebo částečném rozsahu na základě ustanovení § 26 zákona č. 441/2003 Sb.

Údaje o výsledku rozhodnutí (zamítnutí přihlášky, částečné zamítnutí přihlášky) jsou uvedeny za datem právní moci rozhodnutí pod INID kódem (583) s názvem "Datum právní moci rozhodnutí/výsledek rozhodnutí".

(210) **O-170765**

(540)

**Prameny zdraví**

(583) 14.11.2007 / částečné zamítnutí přihlášky



(583) 14.11.2007 / částečné zamítnutí přihlášky

(210) **O-187926**

(540)



(583) 14.11.2007 / zamítnutí přihlášky

(210) **O-191146**

(540)

**ICHTHYOPRO**

(583) 20.11.2007 / zamítnutí přihlášky

(210) **O-347211**

(540)

**CASINO MONACO**

(583) 21.11.2007 / zamítnutí přihlášky

(210) **O-359819**

(540)



(583) 16.11.2007 / zamítnutí přihlášky

(210) **O-359820**

(540)

**FOR ALL MANKIND SEVEN**

(583) 16.11.2007 / zamítnutí přihlášky

(210) **O-423069**

(540)

**TECNOPOLAR**

(583) 13.11.2007 / částečné zamítnutí přihlášky

(210) **O-425601**

(540)



(583) 09.11.2007 / zamítnutí přihlášky

(210) **O-427417**

(540)

**JUICY SUMMERBOX**

(583) 13.11.2007 / částečné zamítnutí přihlášky

(210) **O-427831**

(540)



(583) 13.11.2007 / zamítnutí přihlášky

(210) **O-427832**

(540)



(583) 13.11.2007 / zamítnutí přihlášky

(210) **O-428014**

(540)

**Optima**

(583) 13.11.2007 / zamítnutí přihlášky

(210) **O-430667**

(540)



(583) 05.10.2007 / částečné zamítnutí přihlášky

(210) **O-434223**

(540)



(583) 16.11.2007 / zamítnutí přihlášky

---

(210) **O-434368**

(540)

**VISCO**

(583) 22.11.2007 / zamítnutí přihlášky

---

(210) **O-434372**

(540)

**VISCOFLEX**

(583) 22.11.2007 / zamítnutí přihlášky

---

(210) **O-434817**

(540)



(583) 19.11.2007 / zamítnutí přihlášky

---

(210) **O-435581**

(540)

**TRINITE**

(583) 13.11.2007 / částečné zamítnutí přihlášky

---

## Přehled zápisů ochranných známek bez změny ve vztahu ke zveřejněným přihláškám

Kapitola obsahuje údaje o ochranných známkách zapsaných na základě ustanovení § 28 odst. 1 zákona č. 441/2003 Sb., u kterých nedošlo ke změně údajů oproti zveřejněné přihlášce ochranné známky.

Číselný přehled
-----------------

294093, 294094, 294095, 294096, 294097, 294098, 294100, 294103, 294105, 294106, 294107, 294108, 294109, 294110, 294111, 294112, 294113, 294114, 294115, 294116, 294117, 294118, 294119, 294120, 294121, 294122, 294123, 294124, 294125, 294126, 294127, 294128, 294129, 294130, 294131, 294132, 294133, 294134, 294135, 294136, 294137, 294138, 294139, 294140, 294141, 294142, 294143, 294144, 294145, 294146, 294147, 294148, 294149, 294150, 294151, 294152, 294153, 294154, 294155, 294156, 294157, 294158, 294159, 294160, 294161, 294162, 294163, 294164, 294165, 294166, 294167, 294168, 294169, 294170, 294171, 294172, 294173, 294174, 294175, 294176, 294177, 294178, 294179, 294180, 294181, 294182, 294183, 294184, 294185, 294186, 294187, 294188, 294189, 294190, 294191, 294192, 294193, 294194, 294195, 294196, 294197, 294198, 294199, 294200, 294201, 294202, 294203, 294204, 294205, 294206, 294207, 294208, 294209, 294210, 294211, 294212, 294213, 294214, 294215, 294216.
---

## Zápis ochranných známek bez změny ve vztahu ke zveřejněným přihláškám

- 
- (111) **294093**  
(220) 28.01.2004  
(320) 28.01.2004  
(442) 15.09.2004  
(151) 21.11.2007  
(730) **Studio Moderna S.A.**, Viale S. Franscini 40, Lugano, CH  
(210) O-342567
- 
- (111) **294094**  
(220) 30.04.2004  
(320) 30.04.2004  
(442) 17.08.2005  
(151) 21.11.2007  
(730) **Friesland Hungária zRt.**, Köntösgátsor 5-7, Debrecen, HU  
(210) O-346099
- 
- (111) **294095**  
(220) 29.07.2004  
(320) 29.07.2004  
(442) 13.07.2005  
(151) 21.11.2007  
(730) **PRAGUE POST, spol. s r.o.**, Štěpánská 20, Praha 1, 11000, CZ  
(210) O-356668
- 
- (111) **294096**  
(220) 29.07.2004  
(320) 29.07.2004  
(442) 13.07.2005  
(151) 21.11.2007  
(730) **PRAGUE POST, spol. s r.o.**, Štěpánská 20, Praha 1, 11000, CZ  
(210) O-356669
- 
- (111) **294097**  
(220) 29.07.2004  
(320) 29.07.2004  
(442) 13.07.2005  
(151) 21.11.2007  
(730) **PRAGUE POST, spol. s r.o.**, Štěpánská 20, Praha 1, 11000, CZ  
(210) O-356670
- 
- (111) **294098**  
(220) 29.07.2004  
(320) 29.07.2004  
(442) 13.07.2005  
(151) 21.11.2007  
(730) **PRAGUE POST, spol. s r.o.**, Štěpánská 20, Praha 1, 11000, CZ  
(210) O-356671
- 
- (111) **294100**  
(220) 21.04.2005  
(320) 21.04.2005  
(442) 15.08.2007  
(151) 21.11.2007  
(730) **Hasalík Radim**, Svobody 408, Horní Benešov, 79312, CZ  
(210) O-425580
- 
- (111) **294103**  
(220) 22.12.2005  
(320) 22.12.2005  
(442) 15.08.2007  
(151) 21.11.2007
- 
- (470) **AIIESEC Česká republika**, Senovážná 2, Praha 1, 11000, CZ  
(210) O-432689
- 
- (111) **294105**  
(220) 19.09.2006  
(320) 19.09.2006  
(442) 15.08.2007  
(151) 21.11.2007  
(730) **Bauer Karel**, Pražská 326, Písek, 39701, CZ  
(210) O-441120
- 
- (111) **294106**  
(220) 30.11.2006  
(320) 30.11.2006  
(442) 24.01.2007  
(151) 21.11.2007  
(730) **GESTE, a.s.**, Dornych 40/27, Brno, 60200, CZ  
(210) O-443360
- 
- (111) **294107**  
(220) 01.12.2006  
(320) 01.12.2006  
(442) 15.08.2007  
(151) 21.11.2007  
(730) **Blue & Green Catering Production, spol. s r. o.**, Rozkošného 895/6, Praha 5, 15000, CZ  
(210) O-443401
- 
- (111) **294108**  
(220) 15.12.2006  
(320) 15.12.2006  
(442) 15.08.2007  
(151) 21.11.2007  
(730) **Cestovní kancelář FISCHER, a.s.**, Milešovská 1136/5, Praha 3, 13000, CZ  
(210) O-443842
- 
- (111) **294109**  
(220) 18.01.2007  
(320) 18.01.2007  
(442) 15.08.2007  
(151) 21.11.2007  
(730) **WTL I.M.C. Services, spol. s r.o.**, Koldínova 4, Praha 3, 13000, CZ  
(210) O-444567
- 
- (111) **294110**  
(220) 31.01.2007  
(320) 31.01.2007  
(442) 15.08.2007  
(151) 21.11.2007  
(730) **RosenPharma a.s.**, Levá 489/11, Praha 4 - Podolí, 14700, CZ  
(210) O-445003
- 
- (111) **294111**  
(220) 01.02.2007  
(320) 01.02.2007  
(442) 15.08.2007  
(151) 21.11.2007  
(730) **České aerolinie a.s.**, Letiště Ruzyně, Praha 6, 16008, CZ  
(210) O-445033
- 
- (111) **294112**  
(220) 02.02.2007  
(320) 02.02.2007

(442) 15.08.2007 (151) 21.11.2007 (730) <b>Telefónica O2 Czech Republic, a.s.</b> , Olšanská 55/5, Praha 3, 13034, CZ (210) O-445096	(210) O-446033
(111) <b>294113</b> (220) 02.02.2007 (320) 02.02.2007 (442) 15.08.2007 (151) 21.11.2007 (730) <b>Telefónica O2 Czech Republic, a.s.</b> , Olšanská 55/5, Praha 3, 13034, CZ (210) O-445097	(111) <b>294121</b> (220) 09.03.2007 (320) 09.03.2007 (442) 15.08.2007 (151) 21.11.2007 (730) <b>CLEVERLANCE ENTERPRISE SOLUTIONS a.s.</b> , Na Zámecké 410/8, Praha 4, 14000, CZ (210) O-446284
(111) <b>294114</b> (220) 07.02.2007 (320) 07.02.2007 (442) 15.08.2007 (151) 21.11.2007 (730) <b>Záboj Michal</b> , Sobělice 16, Rataje u Kroměříže, 76812, CZ (210) O-445198	(111) <b>294122</b> (220) 15.03.2007 (320) 15.03.2007 (442) 15.08.2007 (151) 21.11.2007 (730) <b>PROFIMED s.r.o.</b> , Ječná 2, Praha 2, 12000, CZ (210) O-446440
(111) <b>294115</b> (220) 15.02.2007 (320) 15.02.2007 (442) 15.08.2007 (151) 21.11.2007 (730) <b>M. A. T. Group, s.r.o.</b> , Na Roudné 176, Plzeň, 30162, CZ (210) O-445474	(111) <b>294123</b> (220) 15.03.2007 (320) 15.03.2007 (442) 15.08.2007 (151) 21.11.2007 (730) <b>PROFIMED s.r.o.</b> , Ječná 2, Praha 2, 12000, CZ (210) O-446442
(111) <b>294116</b> (220) 20.02.2007 (320) 20.02.2007 (442) 15.08.2007 (151) 21.11.2007 (730) <b>Jaromír Walaski - WALL</b> , Mickiewiczova 1991/34, Karviná - Mizerov, 73301, CZ (210) O-445636	(111) <b>294124</b> (220) 29.03.2007 (320) 29.03.2007 (442) 15.08.2007 (151) 21.11.2007 (730) <b>SPINFLO s.r.o.</b> , Františka Křížka 1/362, Praha 7, 17000, CZ (210) O-446912
(111) <b>294117</b> (220) 23.02.2007 (320) 23.02.2007 (442) 15.08.2007 (151) 21.11.2007 (730) <b>Nepustil Zdeněk</b> , Mírová 1386, Stříbro, 34901, CZ (210) O-445784	(111) <b>294125</b> (220) 04.04.2007 (320) 04.04.2007 (442) 15.08.2007 (151) 21.11.2007 (730) <b>Doušová Martina</b> , Čihákova 979/23, Praha 9 - Libeň, 19000, CZ (210) O-447058
(111) <b>294118</b> (220) 28.02.2007 (320) 28.02.2007 (442) 15.08.2007 (151) 21.11.2007 (730) <b>STIM, s.r.o.</b> , Školní 203, Zlín, 76001, CZ (210) O-445982	(111) <b>294126</b> (220) 19.12.2000 (320) 19.12.2000 (442) 21.11.2007 (151) 21.11.2007 (730) <b>COAST STORES LIMITED</b> , The Triangle, Stanton Harcourt Industrial Estate, Stanton Harcourt, Witney Oxfordshire, GB (210) O-447113
(111) <b>294119</b> (220) 01.03.2007 (320) 01.03.2007 (442) 15.08.2007 (151) 21.11.2007 (730) <b>Česká pojišťovna a.s.</b> , Spálená 75/16, Praha 1, 11304, CZ (210) O-446032	(111) <b>294127</b> (220) 06.04.2007 (320) 06.04.2007 (442) 15.08.2007 (151) 21.11.2007 (730) <b>Gallery GROUP a.s.</b> , Daliborova 1643, Říčany u Prahy, 25101, CZ (210) O-447157
(111) <b>294120</b> (220) 01.03.2007 (320) 01.03.2007 (442) 15.08.2007 (151) 21.11.2007 (730) <b>Česká pojišťovna a.s.</b> , Spálená 75/16, Praha 1, 11304, CZ	(111) <b>294128</b> (220) 11.04.2007 (320) 11.04.2007 (442) 15.08.2007 (151) 21.11.2007 (730) <b>LONDA spol. s r.o.</b> , Křemencova 4, Praha 1, 11000, CZ (210) O-447252
(111) <b>294121</b> (220) 01.03.2007 (320) 01.03.2007 (442) 15.08.2007 (151) 21.11.2007 (730) <b>Česká pojišťovna a.s.</b> , Spálená 75/16, Praha 1, 11304, CZ	(111) <b>294129</b>



(220) 11.04.2007  
(320) 11.04.2007  
(442) 15.08.2007  
(151) 21.11.2007  
(730) **LONDA spol. s r.o.**, Křemencova 4, Praha 1, 11000, CZ  
(210) O-447253

(111) **294130**  
(220) 13.04.2007  
(320) 13.04.2007  
(442) 15.08.2007  
(151) 21.11.2007  
(730) **Kofola Holding a.s.**, Nad Porubkou 2278/31a, Ostrava, 70800, CZ  
(210) O-447349

(111) **294131**  
(220) 17.04.2007  
(320) 17.04.2007  
(442) 15.08.2007  
(151) 21.11.2007  
(730) **Klouda Miloslav Ing.**, Hodonínská 634/21, Brno - Komárov, 61700, CZ  
(210) O-447447

(111) **294132**  
(220) 18.04.2007  
(320) 18.04.2007  
(442) 15.08.2007  
(151) 21.11.2007  
(730) **PARK HOLIDAY, spol. s r.o.**, U Císařské cesty 175, Praha 10 - Benice, 10300, CZ  
(210) O-447450

(111) **294133**  
(220) 18.04.2007  
(320) 18.04.2007  
(442) 15.08.2007  
(151) 21.11.2007  
(730) **PARK HOLIDAY, spol. s r.o.**, U Císařské cesty 175, Praha 10 - Benice, 10300, CZ  
(210) O-447451

(111) **294134**  
(220) 19.04.2007  
(320) 19.04.2007  
(442) 15.08.2007  
(151) 21.11.2007  
(730) **Svaz pěstitelů a zpracovatelů olejnin**, Jankovcova 18, Praha 7, 17037, CZ  
(210) O-447473

(111) **294135**  
(220) 23.04.2007  
(320) 23.04.2007  
(442) 15.08.2007  
(151) 21.11.2007  
(730) **GCS Shipping Services GmbH**, Mitterweg 35, 4201 Gramastetten, AT  
(210) O-447545

(111) **294136**  
(220) 26.04.2007  
(320) 26.04.2007  
(442) 15.08.2007  
(151) 21.11.2007  
(730) **EVRAZ VÍTKOVICE STEEL, a.s.**, Štramberská 2871/47, Ostrava-Hulváky, 70900, CZ  
(210) O-447693

(111) **294137**  
(220) 14.05.2007  
(320) 14.05.2007  
(442) 15.08.2007

(151) 21.11.2007  
(730) **Czechlands Solutions s.r.o.**, Husinecká 5, Praha 3, 13000, CZ  
(210) O-448044

(111) **294138**  
(220) 16.05.2007  
(320) 16.05.2007  
(442) 15.08.2007  
(151) 21.11.2007  
(730) **Fadi Boustany**, 1 avenue des Citronniers, Monaco, MC  
(210) O-448178

(111) **294139**  
(220) 21.05.2007  
(320) 21.05.2007  
(442) 15.08.2007  
(151) 21.11.2007  
(730) **Kosmáková Natálie Mgr.**, Nový Přerov 43, Nový Přerov, 69181, CZ  
(210) O-448256

(111) **294140**  
(220) 21.05.2007  
(320) 21.05.2007  
(442) 15.08.2007  
(151) 21.11.2007  
(730) **Eisai R&D Management Co., Ltd.**, 6-10, Koishikawa 4-chome, 112-8088 Bunkyo-ku, Tokyo, JP  
(210) O-448284

(111) **294141**  
(220) 22.05.2007  
(320) 22.05.2007  
(442) 15.08.2007  
(151) 21.11.2007  
(730) **GRASO a.s.**, Šantova 656/6, Olomouc, 77900, CZ  
(210) O-448294

(111) **294142**  
(220) 22.05.2007  
(320) 22.05.2007  
(442) 15.08.2007  
(151) 21.11.2007  
(730) **Valenta Václav**, Nový Svět 60, Dolní Cerekev, 58845, CZ  
(210) **Kváš Karel**, Vosmikova 1074, Humpolec, 39601, CZ  
O-448339

(111) **294143**  
(220) 25.05.2007  
(320) 25.05.2007  
(442) 15.08.2007  
(151) 21.11.2007  
(730) **SNOW CZ, s.r.o.**, Husitská 117/90, Praha 3, 13000, CZ  
(210) O-448437

(111) **294144**  
(220) 28.05.2007  
(320) 28.05.2007  
(442) 15.08.2007  
(151) 21.11.2007  
(730) **BELL s.r.o.**, V Lužích 1E/10, Praha 4, 14200, CZ  
(210) O-448499

(111) **294145**  
(220) 28.05.2007  
(320) 28.05.2007  
(442) 15.08.2007  
(151) 21.11.2007  
(730) **SERVISBAL OBALY s.r.o.**, Na Poříčí 661, Dobruška, 51801, CZ  
(210) O-448513

(111) <b>294146</b>	(442) 15.08.2007
(220) 28.05.2007	(151) 21.11.2007
(320) 28.05.2007	(730) <b>Maso Planá, a.s.</b> , Průmyslová 499, Planá nad Lužnicí, 39111, CZ
(442) 15.08.2007	(210) O-448752
(151) 21.11.2007	
(730) <b>Sutter Home Winery, Inc.</b> , 100 St. Helena Highway South, 94574 St. Helena, CA, US	
(210) O-448529	
(111) <b>294147</b>	(442) 15.08.2007
(220) 30.05.2007	(151) 21.11.2007
(320) 30.05.2007	(730) <b>Nováková Monika</b> , Otmarov 30, Otmarov, 66457, CZ
(442) 15.08.2007	(210) O-448759
(151) 21.11.2007	
(730) <b>THINline interactive s.r.o.</b> , Nádražní 42/82, Praha 5 - Smíchov, 15000, CZ	
(210) O-448560	
(111) <b>294148</b>	(442) 15.08.2007
(220) 30.05.2007	(151) 21.11.2007
(320) 30.05.2007	(730) <b>Hornáková Anna</b> , Křížová 21, Jihlava, 58601, CZ
(442) 15.08.2007	(210) O-448760
(151) 21.11.2007	
(730) <b>Klogner Luděk Mgr.</b> , Evropská 36, Praha 6, 16000, CZ	
(210) O-448580	
(111) <b>294149</b>	(442) 15.08.2007
(220) 31.05.2007	(151) 21.11.2007
(320) 31.05.2007	(730) <b>RAVANNI, s.r.o.</b> , Kulkova 4001/4, Brno, 61500, CZ
(442) 15.08.2007	(210) O-448765
(151) 21.11.2007	
(730) <b>DATA GROUP s.r.o.</b> , Mánesova 88, Praha 2, 12000, CZ	
(210) O-448623	
(111) <b>294150</b>	(442) 15.08.2007
(220) 31.05.2007	(151) 21.11.2007
(320) 31.05.2007	(730) <b>RAVANNI, s.r.o.</b> , Kulkova 4001/4, Brno, 61500, CZ
(442) 15.08.2007	(210) O-448766
(151) 21.11.2007	
(730) <b>UDC Management s.r.o.</b> , Balbínova 733/21, Praha 2, 12000, CZ	
(210) O-448626	
(111) <b>294151</b>	(442) 15.08.2007
(220) 04.06.2007	(151) 21.11.2007
(320) 04.06.2007	(730) <b>AGS-Sport s.r.o.</b> , Rosická 653, Praha 9 - Vinoř, 19017, CZ
(442) 15.08.2007	(210) O-448774
(151) 21.11.2007	
(730) <b>CONSTRUCT CZECH a.s.</b> , Durdáková 27, Brno, 61300, CZ	
(210) O-448731	
(111) <b>294152</b>	(442) 15.08.2007
(220) 04.06.2007	(151) 21.11.2007
(320) 04.06.2007	(730) <b>PHARMA UNITED INC.</b> , 255 Keele St., Toronto, Ontario, CA
(442) 15.08.2007	(210) O-448926
(151) 21.11.2007	
(730) <b>CONSTRUCT CZECH a.s.</b> , Durdáková 27, Brno, 61300, CZ	
(210) O-448734	
(111) <b>294153</b>	(442) 15.08.2007
(220) 04.06.2007	(151) 21.11.2007
(320) 04.06.2007	(730) <b>Dostalik Jaroslav Ing.</b> , Čechova 1604, Otrokovice, 76502, CZ
(442) 15.08.2007	(210) O-448931
(151) 21.11.2007	
(730) <b>CONSTRUCT CZECH a.s.</b> , Durdáková 27, Brno, 61300, CZ	
(210) O-448735	
(111) <b>294154</b>	(442) 15.08.2007
(220) 04.06.2007	(151) 21.11.2007
(320) 04.06.2007	(730) <b>REALITY A-Z, spol. s r.o.</b> , Pařížská 1710/5, Plzeň, 30100, CZ
	(210) O-448932

- 
- (111) **294163**  
(220) 11.06.2007  
(320) 11.06.2007  
(442) 15.08.2007  
(151) 21.11.2007  
(730) **Hexnerová Ivana RNDr.**, Platónova 11, Praha 4, 14300, CZ  
(210) O-448940
- 
- (111) **294164**  
(220) 11.06.2007  
(320) 11.06.2007  
(442) 15.08.2007  
(151) 21.11.2007  
(730) **PROMTECH, s.r.o.**, I. P. Pavlova 71/9, Karlovy Vary, 36001, CZ  
(210) O-448974
- 
- (111) **294165**  
(220) 11.06.2007  
(320) 11.06.2007  
(442) 15.08.2007  
(151) 21.11.2007  
(730) **PROMTECH, s.r.o.**, I. P. Pavlova 71/9, Karlovy Vary, 36001, CZ  
(210) O-448975
- 
- (111) **294166**  
(220) 12.06.2007  
(320) 12.06.2007  
(442) 15.08.2007  
(151) 21.11.2007  
(730) **Lojín Václav**, T.G. Masaryka 136/81, Loket, 35733, CZ  
(210) O-448976
- 
- (111) **294167**  
(220) 11.06.2007  
(320) 11.06.2007  
(442) 15.08.2007  
(151) 21.11.2007  
(730) **Sedláček Vít**, Kosmákova 21, Jihlava, 58601, CZ  
(210) O-448980
- 
- (111) **294168**  
(220) 11.06.2007  
(320) 11.06.2007  
(442) 15.08.2007  
(151) 21.11.2007  
(730) **P.O.P Podlahářské centrum, s.r.o.**, Podvesná XIII/1438, Zlín, 76001, CZ  
(210) O-448993
- 
- (111) **294169**  
(220) 13.06.2007  
(320) 13.06.2007  
(442) 15.08.2007  
(151) 21.11.2007  
(730) **HOTEL ANĎEL s.r.o.**, Radlická 40/857, Praha 5, 15000, CZ  
(210) O-449047
- 
- (111) **294170**  
(220) 13.06.2007  
(320) 13.06.2007  
(442) 15.08.2007  
(151) 21.11.2007  
(730) **HOTEL ANĎEL s.r.o.**, Radlická 40/857, Praha 5, 15000, CZ  
(210) O-449048
- 
- (111) **294171**  
(220) 13.06.2007  
(320) 13.06.2007
- 
- (442) 15.08.2007  
(151) 21.11.2007  
(730) **Danubia Snack, s.r.o.**, Zlatovská cesta 35, Trenčín, 91105, SK  
(210) O-449068
- 
- (111) **294172**  
(220) 14.06.2007  
(320) 14.06.2007  
(442) 15.08.2007  
(151) 21.11.2007  
(730) **STRATUM BASIC, s.r.o.**, Slévárenská 408/18, Ostrava, Mariánské Hory, 70900, CZ  
(210) O-449076
- 
- (111) **294173**  
(220) 14.06.2007  
(320) 14.06.2007  
(442) 15.08.2007  
(151) 21.11.2007  
(730) **FEIFER - kovovýroba, spol. s r.o.**, Holubova 858, Holice v Čechách, 53435, CZ  
(210) O-449080
- 
- (111) **294174**  
(220) 15.06.2007  
(320) 15.06.2007  
(442) 15.08.2007  
(151) 21.11.2007  
(730) **SIACITY s.r.o.**, Vaňurova 562/15, Liberec, 46001, CZ  
(210) O-449153
- 
- (111) **294175**  
(220) 15.06.2007  
(320) 15.06.2007  
(442) 15.08.2007  
(151) 21.11.2007  
(730) **SIACITY s.r.o.**, Vaňurova 562/15, Liberec, 46001, CZ  
(210) O-449155
- 
- (111) **294176**  
(220) 19.06.2007  
(320) 19.06.2007  
(442) 15.08.2007  
(151) 21.11.2007  
(730) **Tůma Vladimír**, Suchomelská 40, České Budějovice, 37010, CZ  
(210) O-449236
- 
- (111) **294177**  
(220) 26.06.2007  
(320) 26.06.2007  
(442) 15.08.2007  
(151) 21.11.2007  
(730) **Naja Scent s.r.o.**, Libušina 43, Svratka, 59202, CZ  
(210) O-449404
- 
- (111) **294178**  
(220) 26.06.2007  
(320) 26.06.2007  
(442) 15.08.2007  
(151) 21.11.2007  
(730) **MĚSTSKÁ ČÁST PRAHA 7 - ÚŘAD MČ PRAHA 7**, Nábřeží kpt. Jaroše 1000, Praha 7, 17000, CZ  
(210) O-449415
- 
- (111) **294179**  
(220) 27.06.2007  
(320) 27.06.2007  
(442) 15.08.2007  
(151) 21.11.2007  
(730) **FTV Prima, spol. s r.o.**, Na Žertvách 24/132, Praha 8, 18000, CZ

(210) O-449505	(320) 30.06.2007 (442) 15.08.2007 (151) 21.11.2007 (730) <b>ADAZ spol. s r.o.</b> , Nerudova 67/10, Chomutov, 43001, CZ
(111) <b>294180</b> (220) 27.06.2007 (320) 27.06.2007 (442) 15.08.2007 (151) 21.11.2007 (730) <b>ViD ELSTROEM, s.r.o.</b> , Panušková 1091, Světlá nad Sázavou, 58291, CZ	(210) O-449633
(210) O-449519	(111) <b>294189</b> (220) 30.06.2007 (320) 30.06.2007 (442) 15.08.2007 (151) 21.11.2007 (730) <b>ADAZ spol. s r.o.</b> , Nerudova 67/10, Chomutov, 43001, CZ
(111) <b>294181</b> (220) 28.06.2007 (320) 28.06.2007 (442) 15.08.2007 (151) 21.11.2007 (730) <b>HaK, s.r.o.</b> , Doberská 285, Kladno 4, 27204, CZ	(210) O-449634
(210) O-449531	(111) <b>294190</b> (220) 02.07.2007 (320) 02.07.2007 (442) 15.08.2007 (151) 21.11.2007 (730) <b>LANEX a.s.</b> , Hlučinská 1/96, Bolatice, 74723, CZ
(111) <b>294182</b> (220) 28.06.2007 (320) 28.06.2007 (442) 15.08.2007 (151) 21.11.2007 (730) <b>HaK, s.r.o.</b> , Doberská 285, Kladno 4, 27204, CZ	(210) O-449645
(210) O-449532	(111) <b>294191</b> (220) 02.07.2007 (320) 02.07.2007 (442) 15.08.2007 (151) 21.11.2007 (730) <b>Rusnok Libor</b> , Oldřichovice 115, Třinec, 73961, CZ
(111) <b>294183</b> (220) 28.06.2007 (320) 28.06.2007 (442) 15.08.2007 (151) 21.11.2007 (730) <b>Česká spořitelna, a.s.</b> , Olbrachtova 1929/62, Praha 4, 14000, CZ	(210) O-449662
(210) O-449536	(111) <b>294192</b> (220) 03.07.2007 (320) 03.07.2007 (442) 15.08.2007 (151) 21.11.2007 (730) <b>ADRA o.s.</b> , Klikatá 90c, Praha 5, 15800, CZ
(111) <b>294184</b> (220) 27.06.2007 (320) 27.06.2007 (442) 15.08.2007 (151) 21.11.2007 (730) <b>DELDEY s.r.o.</b> , Sokolovská 86, Praha 8, 18600, CZ	(210) O-449678
(210) O-449574	(111) <b>294193</b> (220) 03.07.2007 (320) 03.07.2007 (442) 15.08.2007 (151) 21.11.2007 (730) <b>Záhrobská Šárka</b> , Rybalkova 6, Praha 2, 12000, CZ
(111) <b>294185</b> (220) 28.06.2007 (320) 28.06.2007 (442) 15.08.2007 (151) 21.11.2007 (730) <b>Asociace českých aromaterapeutů</b> , Jagellonská 1, Praha 3, 13000, CZ	(210) O-449679
(210) O-449582	(111) <b>294194</b> (220) 03.07.2007 (320) 03.07.2007 (442) 15.08.2007 (151) 21.11.2007 (730) <b>AVANZO a.s.</b> , Barvičova 14/14, Brno, 60200, CZ
(111) <b>294186</b> (220) 28.06.2007 (320) 28.06.2007 (442) 15.08.2007 (151) 21.11.2007 (730) <b>Asociace českých aromaterapeutů</b> , Jagellonská 1, Praha 3, 13000, CZ	(210) O-449693
(210) O-449583	(111) <b>294195</b> (220) 03.07.2007 (320) 03.07.2007 (442) 15.08.2007 (151) 21.11.2007 (730) <b>AVANZO a.s.</b> , Barvičova 14/14, Brno, 60200, CZ
(111) <b>294187</b> (220) 28.06.2007 (320) 28.06.2007 (442) 15.08.2007 (151) 21.11.2007 (730) <b>Asociace českých aromaterapeutů</b> , Jagellonská 1, Praha 3, 13000, CZ	(210) O-449694
(210) O-449584	(111) <b>294196</b> (220) 03.07.2007 (320) 03.07.2007 (442) 15.08.2007 (151) 21.11.2007 (730) <b>NISSAN CHEMICAL INDUSTRIES, LTD.</b> , 7-1, 3-Chome, Kanda Nishiki-Cho, Chiyoda-ku, Tokyo, JP
(111) <b>294188</b> (220) 30.06.2007	(210) O-449714

(111) <b>294197</b>	(730) <b>Kaufland Česká republika, v.o.s.</b> , Pod Višňovkou 25,
(220) 04.07.2007	Praha 4 - Krč, 14000, CZ
(320) 04.07.2007	(210) O-449877
(442) 15.08.2007	
(151) 21.11.2007	
(730) <b>T &amp; T - trade, s.r.o.</b> , Mařákova 365, Litomyšl, 57001,	
CZ	
(210) O-449734	
(111) <b>294198</b>	(461) <b>294206</b>
(220) 09.07.2007	(220) 11.07.2007
(320) 09.07.2007	(320) 11.07.2007
(442) 15.08.2007	(442) 15.08.2007
(151) 21.11.2007	(151) 21.11.2007
(730) <b>NOVARTIS AG</b> , 4002 Basel, CH	(730) <b>Kaufland Česká republika, v.o.s.</b> , Pod Višňovkou 25,
(210) O-449798	Praha 4 - Krč, 14000, CZ
(111) <b>294199</b>	(210) O-449878
(220) 09.07.2007	
(320) 09.07.2007	
(442) 15.08.2007	
(151) 21.11.2007	
(730) <b>NOVARTIS AG</b> , 4002 Basel, CH	(461) <b>294207</b>
(210) O-449799	(220) 12.07.2007
(111) <b>294200</b>	(320) 12.07.2007
(220) 09.07.2007	(442) 15.08.2007
(320) 09.07.2007	(151) 21.11.2007
(442) 15.08.2007	(730) <b>ZKL, a.s.</b> , Jedovnická 8, Brno, 62800, CZ
(151) 21.11.2007	(210) O-449924
(730) <b>NOVARTIS AG</b> , 4002 Basel, CH	
(210) O-449800	(461) <b>294208</b>
(111) <b>294201</b>	(220) 12.07.2007
(220) 09.07.2007	(320) 12.07.2007
(320) 09.07.2007	(442) 15.08.2007
(442) 15.08.2007	(151) 21.11.2007
(151) 21.11.2007	(730) <b>Veřejná informační služba, spol. s r.o.</b> , Farského 14,
(730) <b>NOVARTIS AG</b> , 4002 Basel, CH	Plzeň, 32600, CZ
(210) O-449802	(210) O-449926
(111) <b>294202</b>	(461) <b>294209</b>
(220) 10.07.2007	(220) 12.07.2007
(320) 10.07.2007	(320) 12.07.2007
(442) 15.08.2007	(442) 15.08.2007
(151) 21.11.2007	(151) 21.11.2007
(730) <b>BERLIN - CHEMIE AG</b> , Glienicke Weg 125, 12489	(730) <b>STOCK Plzeň, a.s.</b> , Palírenská 2, Plzeň, 32600, CZ
Berlin, DE	(210) O-449927
(210) O-449864	(461) <b>294210</b>
(111) <b>294203</b>	(220) 12.07.2007
(220) 11.07.2007	(320) 12.07.2007
(320) 11.07.2007	(442) 15.08.2007
(442) 15.08.2007	(151) 21.11.2007
(151) 21.11.2007	(730) <b>Fraktal s.r.o.</b> , Šmeralova 178/1, Praha 7, 17000, CZ
(730) <b>MP Krásno, a.s.</b> , Hranická 430, Valašské Meziříčí,	(210) O-449934
75761, CZ	
(210) O-449870	(461) <b>294211</b>
(111) <b>294204</b>	(220) 18.07.2007
(220) 11.07.2007	(320) 18.07.2007
(320) 11.07.2007	(442) 15.08.2007
(442) 15.08.2007	(151) 21.11.2007
(151) 21.11.2007	(730) <b>ČESKÁ REPUBLIKA - KANCELÁŘ SENÁTU</b> ,
(730) <b>MONNET, s.r.o.</b> , Malostranská 175, Uherské Hradiště,	Valdštejnské náměstí 17/4, Praha 1, 11801, CZ
Sady, 68601, CZ	(210) O-450087
(210) O-449874	(461) <b>294212</b>
(111) <b>294205</b>	(220) 18.07.2007
(220) 11.07.2007	(320) 18.07.2007
(320) 11.07.2007	(442) 15.08.2007
(442) 15.08.2007	(151) 21.11.2007
(151) 21.11.2007	(730) <b>ČESKÁ REPUBLIKA - KANCELÁŘ SENÁTU</b> ,
(730) <b>MOSTRO Engineering, a.s.</b> , Pod Vinicí 2028/20, Praha	Valdštejnské náměstí 17/4, Praha 1, 11801, CZ
4, 14301, CZ	(210) O-450088
(210) O-450130	(461) <b>294213</b>
	(220) 19.07.2007
	(320) 19.07.2007
	(442) 15.08.2007
	(151) 21.11.2007
	(730) <b>MOSTRO Engineering, a.s.</b> , Pod Vinicí 2028/20, Praha
	4, 14301, CZ
	(210) O-450130

(111) **294214**  
(220) 20.07.2007  
(320) 20.07.2007  
(442) 15.08.2007  
(151) 21.11.2007  
(730) **Wang Xiufeng**, Nové náměstí 1264/5, Praha 10 -  
Uhřetěves, 10400, CZ  
(210) O-450181

---

(111) **294215**  
(220) 20.07.2007  
(320) 20.07.2007  
(442) 15.08.2007  
(151) 21.11.2007  
(730) **LE HUA s.r.o.**, Libušská 319, Praha 4, 14201, CZ  
(210) O-450182

---

(111) **294216**  
(220) 20.07.2007  
(320) 20.07.2007  
(442) 15.08.2007  
(151) 21.11.2007  
(730) **ZION s.r.o.**, Kamerunská 606/3, Praha 6, 16000, CZ  
(210) O-450184

---

## **Přehled zápisů ochranných známek se změnou ve vztahu ke zveřejněným přihláškám**

Kapitola obsahuje údaje o ochranných známkách zapsaných na základě ustanovení § 28 odst. 1 zákona č. 441/2003 Sb., u kterých došlo ke změně údajů oproti zveřejněné přihlášce ochranné známky.

Číselný přehled

294092, 294099, 294101, 294102, 294104

## Zápisy ochranných známek se změnou ve vztahu ke zveřejněným přihláškám

(111) **294092**  
(220) 15.12.2003  
(320) 15.12.2003  
(442) 17.08.2005  
(151) 21.11.2007  
(540)

### JEŽEK

(730) **Pekařství Illík, spol. s r.o.**, Bílovec - Lhotka 8, Bílovec - Lhotka, 74301, CZ  
(740) Pacl Václav, patentový zástupce, Okrajová 4a, Havířov - Podlesí, 73601  
(510) 29) suroviny pro pekařskou výrobu, spadající do této třídy, pekařské tuky, tukové náhražky, náplně, výrobky obsahující upravené mandle, zpracované ořechy a arašidy, sušený kokos, mák, kandované a sušené ovoce, texturované proteiny a směsi z nich pro humánní využití, pasty a pomazánky z leguminos a z jejich směsí, želírovací látky včetně ostatních substancí a výrobků zařazených v této třídě, mléko a mléčné výrobky, vejce, jejich výtažky, náhražky a výrobky z nich, žitné klíčky, ovoce zmrazené, sušené, vařené a kandované, ovocná dřev, marmelády, hrozinky, jádrová paštika, masové paštiky, kaviár; (30) suroviny a polotovary pro pekařskou výrobu, zahušťovací a pojící činidla, zpracovaná mouka, obsahující všechny přísady nutné pro výrobu pekařských a těstářenských výrobků a trvanlivého pečiva, ostatní speciální komponenty a výrobky pro zušlechťování poživatin, zejména extrakty a moučky ze sladu, polevy, zlepšující přípravky, vše do chleba a pečiva, mlynářské, těstářenské, pekařské výrobky, s výjimkou jemného pečiva pro rychlé občerstvení, s použitím tuku, vajec, mléka, ořechů, džemu, kakaa, cukru, koření, potravinářské mouky, mouky z obilovin a z luštěnin, mouka, sloužící jako dělicí produkt pro pekařské výrobky, pasty nebo prášky (pekárenské), výrobky expandované, extrudované, včetně ostatních výrobků zdravé a racionální výživy, spadající do této třídy, obalová pouzdra z mouky, přírodní vlákniny, ostatní ingredience zařazené v této třídě, chléb všeho druhu, zejména nekvašený a sladový, chlebičky a taštičky, též plněné masem, sýrem, zeleninou, pizza, chlebové konzervy, kvásek, kvasnice, housky, též plněné masem, sýrem, atd., rohlíky, bagety, káva, kávové náhražky a přísady, čaj, kakao, čokoláda, rýže, cukr, med, sůl, droždí, kypřící prášky, melasový sirup, kmín, koření a jeho směsi, potravinářské dresinky a zahušťovače, sušené byliny jako koření, jejich výtažky a náhražky, dehydratovaná hotová jídla a směsi k přípravě hotových jídel, mandlové těsto a marcipán, plnicí masy do pečiva, zmrzlina, potravinové doplňky ve formě práškových směsí, pastilek, bonbónů, prášků nebo žvýkaček, spadajících do této třídy, minerální látky, multiminerální komplexy a stopové prvky jako doplňky výživy, trestí a výtažky do potravin, nikoliv pro lékařské účely; (31) výrobky zemědělské, zahradnické a lesní, zejména čerstvé ovoce, lanýže, mák, olivy, ořechy, zejména vlašské a kokosové, ořechová jádra; (40) služby pekařství, spadající do této třídy, zejména zpracování těsta, zhotovování pekařských polotovarů a jejich pečení, konzervování potravin, včetně uzení, lisování ovoce, mletí.

(511) 29, 30, 31, 40  
(210) O-199179

(111) **294099**  
(220) 13.04.2005  
(320) 13.04.2005  
(442) 17.08.2005  
(151) 21.11.2007  
(540)

(730) **SVĚT ZDRAVÉHO SPÁNKU, s. r. o.**, J. Drahoráda 257, Pchery, 27308, CZ  
(510) (40) zpracování a úprava dřeva s výjimkou nábytku a jeho příslušenství.  
(590) Barevná  
(511) 40  
(210) O-425251

(111) **294101**  
(220) 28.06.2005  
(320) 28.06.2005  
(442) 15.02.2006  
(151) 21.11.2007  
(540)

### BEVIT

(730) **Dr. Müller Pharma, s.r.o.**, Pouchov 182, Hradec Králové, 50341, CZ  
(740) Mgr. Roman Fojtášek, advokát, Vinohradská 6, Praha 2, 12000  
(510) (3) kosmetické přípravky, kosmetika, kosmetické přípravky do koupele, čisticí mléko pro toaletní potřeby, přípravky na holení, lak na vlasy, čisticí mléko pro toaletní účely, mýdla, opalovací přípravky (kosmetika), opalovací krémy, pleťová voda pro kosmetické účely, kosmetické přípravky pro péči o pokožku, pomády pro kosmetické účely, šampóny, toaletní přípravky, toaletní voda, ústní vody, vlasové vody, voda po holení, voňavkářské výrobky, zubní pasty; (21) irigatory vodní na čištění zubů a masáž dásní, kartáčky zubní, elektrické zubní kartáčky, nit' zubní, potřeby toaletní spadající do této třídy; (32) nealkoholické ovocné nápoje, prášky na přípravu šumivých nápojů, mošty, ovocný nektar nealkoholický, ovocné šťávy, prášky na přípravu šumivých nápojů, příchutě na přípravu nápojů, sirupy na výrobu nápojů, sirupy pro limonády, pastilky na výrobu šumivých nápojů, prášky na výrobu šumivých nápojů, tablety na přípravu šumivých nápojů; (35) zprostředkovatelské služby v oblasti obchodu.  
(511) 3, 21, 32, 35  
(210) O-427734

(111) **294102**  
(220) 14.09.2005  
(320) 14.09.2005  
(442) 14.12.2005  
(151) 21.11.2007  
(540)

### VINIUM

(730) **VINIUM a. s.**, Hlavní 666, Velké Pavlovice, 69106, CZ  
(740) Pavel Šafář, Široká 36/5, Praha 1, 11000  
(510) (16) figurky a jiné dekorativní předměty z papírové hmoty, jiné výrobky z papíru jako např. utěrky, ubrousky, ubrusy, ručníky, kapesníky, záclony, záclonky, banketní sukně, toaletní papír, svačinové sáčky, psací a kancelářské potřeby, pouzdra na psací potřeby, držáky a stojánky na psací potřeby, stojánky na fotografie, různé stojánky na kancelářské potřeby, upomínkové předměty z papíru; (21) podnosy pro rychlé občerstvení, podnosy papírové, drobné nářadí a přenosné nádoby pro domácnost a kuchyni, stolky servírovací, dekorativní výrobky ze skla, keramiky, porcelánu a kovů (nikoliv drahých), jako vázy, dózy, svícny a drobné upomínkové předměty v jiné třídě neobsazené, flakóny, toaletní potřeby, jako například hřebeny, kartáče, kartáčky, holicí štětky, houby na mytí, pudřenky, pouzdra na mýdlo a toaletní potřeby, stojany na toaletní potřeby, toaletní kufříky a jiné obaly na toaletní potřeby, košíky a koše na potraviny, koše odpadní, kartáče na obuv a oděvy, ramínka; (29) maso a uzeniny, ryby, drůbež, zvěřina, výrobky z masa, vejce, mléko, mléčné výrobky, ovoce a zelenina sušená, konzervovaná a zavařená, želé, džemy, jedlé oleje a tuky; (30) káva, čaj, kakao, čokoláda a nápoje z nich, cukr, cukrovinky, zmrzlina, med, sůl, hořčice, koření, ocet, rýže, mouka a přípravky z obilnin, chléb, pečivo, trvanlivé pečivo a další pekařské výrobky zařazené do této třídy; (31) výrobky zemědělské, zahradnické a lesní, dřevo nezpracované, živá zvířata, čerstvé ovoce a zelenina, brambory, osivo, sazenice, živé květiny, okrasné křoviny, ovocné stromy,

**SVĚT ZDRAVÉHO SPÁNKU**



krmiva pro zvířata, slad; (32) piva, minerální vody, šumivé nápoje a jiné nápoje nealkoholické, nápoje a šťávy ovocné, sirupy a jiné přípravky k zhotovení nápojů; (35) činnost podnikatelských, organizačních a ekonomických poradců, služby v oblasti administrativní správy, nábor zaměstnanců, personální poradenství a podnikové poradenství, sekretářské služby, oceňování obchodních podniků, služby administrativní a organizačně ekonomické, pronájem movitých věcí v rámci této třídy; (36) finanční a peněžní služby, finanční analýzy, poradenství v oblasti pojištění, finanční řízení, sponzorování, finanční informace, finanční konzultace, finanční odhady a oceňování, fondy, správa majetku, realitní kanceláře, služby likvidace podniků, kapitálové investice, kanceláře pro inkasování pohledávek, záruky, kauce, ručení, daňové oceňování a odhady, burzovní makléřství, clearing, elektronický převod kapitálu, hypotéky (poskytování půjček), půjčky (financování), nákup a platby na splátky, leasing, makléřství, jednatelství, směňování peněz, vydávání cenných papírů, obchodování s cennými papíry, vyplácení důchodů, úschovní služby, správa a rozvoj majetkových fondů s výjimkou fondů investičních, podílových a privatizačních; (39) doprava, přeprava, balení a skladování zboží, zásilkový obchod, doručování zboží, pronájem garáží, pronájem parkovacích ploch, pronájem skladišť, skladování zboží, organizování cest, stáčení nápojů, pronájem zařízení na stáčení nápojů, pronájem zařízení na balení zboží; (40) výroba a úprava lihu, lisování a následné zpracování vinných hroznů, zpracování vína a lihu, ovoce, bylin a zeleniny, včetně koncentrátů a přísad, míchání alkoholických a nealkoholických nápojů, zpracování potravin, zpracování materiálů; (41) sportovní aktivity, noční kluby, provozování sportovních zařízení, tělesná výchova; (43) služby zajišťující stravování a nápoje, poskytování hotelového ubytování, cateringové služby, služby související s provozováním domovů důchodců, služby bufetů a samoobslužných jídelen, provozování kempů a poskytování jejich vybavení, služby závodních jídelen, pronájem přechodného ubytování, pronájem automatů (nápoje a drobné občerstvení), služby související s provozováním penzionů, služby související s provozováním turistických nocleháren, služby související s provozováním hotelů, služby související s provozováním restaurací, rezervace penzionů, rezervace hotelů, služby samoobslužných restaurací, služby snack-barů, služby denních barů, služby stolníků, ubytovací služby pro prázdninové tábory, rezervace přechodného ubytování, služby související s provozováním motelů, půjčování židlí, stolů, stolního prostírání, jídelního a nápojového skla, pronájem jednacích místností, půjčování stanů; (44) vinařství, poradenství v oblasti pěstování vinných hroznů, zemědělských výrobků, ovoce a zeleniny, zahradnictví, služby zahradní architektury, zahradnické služby, zahrádkářské služby, pronájem zemědělského nářadí, přístrojů a zařízení, služby rostlinných školek, letecké a pozemní rozprašování hnojiv a jiných zemědělských chemických látek, aranžování květin, léčení (záchrana) stromů, hubení škůdců v zemědělství, hubení plevele, zemědělské a lesnické služby.

(511) 16, 21, 29, 30, 31, 32, 35, 36, 39, 40, 41, 43, 44

(210) O-429826

(111) **294104**

(220) 10.07.2006

(320) 10.07.2006

(442) 13.09.2006

(151) 21.11.2007

(540)

**RONNIE**

(730) **Jágr Petr**, Sobiňov 75, Sobiňov, 58262, CZ

(510) (29) potravinové doplňky živočišného původu; (30) potravinové doplňky rostlinného původu.

(511) 29, 30

(210) O-439043

## Zápisy licenčních smluv k ochranným známkám

V této kapitole jsou zveřejněny zápisy licenčních smluv podle ustanovení § 18 odst. 1 zákona č. 441/2003 Sb.

Číslo zápisu	Vlastník	Nabyvatel licence	Druh licence	Datum uzavření licenční smlouvy	S účinností od data
178257	České dráhy, a.s., Nábřeží L. Svobody 1222, Praha 1, 11015, CZ;	Ivo Durčák, Jetelová 1183, Dolní Lutyně, 73553, CZ;	nevýlučná	20.09.2007	21.11.2007
178257	České dráhy, a.s., Nábřeží L. Svobody 1222, Praha 1, 11015, CZ;	PILOUS spol. s r.o., Loučeň 28, Nymburk, 28937, CZ;	nevýlučná	20.09.2007	21.11.2007
178257	České dráhy, a.s., Nábřeží L. Svobody 1222, Praha 1, 11015, CZ;	SOV - trading spol. s r.o., Pekařská č.p. 2806/73, Opava, 74601, CZ;	nevýlučná	25.09.2007	21.11.2007
178257	České dráhy, a.s., Nábřeží L. Svobody 1222, Praha 1, 11015, CZ;	Vladislav Rusnák - TRADE engineering, Slněčná 162/17, 029 01 Námestovo, SK;	nevýlučná	21.05.2007	23.11.2007
178257	České dráhy, a.s., Nábřeží L. Svobody 1222, Praha 1, 11015, CZ;	PALETY, s.r.o., Jána Jančeka 38, 034 01 Ružomberok, SK;	nevýlučná	19.02.2007	23.11.2007
178257	České dráhy, a.s., Nábřeží L. Svobody 1222, Praha 1, 11015, CZ;	Jaroslav Fliček, Masarykova 200, Mutěnice, 69611, CZ;	nevýlučná	26.06.2007	23.11.2007
178257	České dráhy, a.s., Nábřeží L. Svobody 1222, Praha 1, 11015, CZ;	Miloš Janota, Vepice 3, Kovářov, 39901, CZ;	nevýlučná	11.05.2007	23.11.2007
186721	MESIT holding a.s., Sokolovská 573, Uherské Hradiště, 68601, CZ;	MESIT PCB, spol. s r.o., Sokolovská 573, Uherské Hradiště, 68601, CZ;	nevýlučná	10.10.2007	23.11.2007
186721	MESIT holding a.s., Sokolovská 573, Uherské Hradiště, 68601, CZ;	MESIT přístroje spol. s r.o., Sokolovská 573, Uherské Hradiště, 68601, CZ;	nevýlučná	10.10.2007	23.11.2007
186721	MESIT holding a.s., Sokolovská 573, Uherské Hradiště, 68601, CZ;	DICOM, spol. s r.o., Sokolovská 573, Uherské Hradiště, 68601, CZ;	nevýlučná	10.10.2007	23.11.2007
186721	MESIT holding a.s., Sokolovská 573, Uherské Hradiště, 68601, CZ;	MESIT ronex, spol. s r.o., Sokolovská 573, Uherské Hradiště, 68601, CZ;	nevýlučná	10.10.2007	23.11.2007
186721	MESIT holding a.s., Sokolovská 573, Uherské Hradiště, 68601, CZ;	FIMES, a.s., Sokolovská 573, Uherské Hradiště, 68601, CZ;	nevýlučná	10.10.2007	23.11.2007
192942	České dráhy, a.s., Nábřeží L. Svobody 1222, Praha 1, 11015, CZ;	Ivo Durčák, Jetelová 1183, Dolní Lutyně, 73553, CZ;	nevýlučná	20.09.2007	21.11.2007
192942	České dráhy, a.s., Nábřeží L. Svobody 1222, Praha 1, 11015, CZ;	PILOUS spol. s r.o., Loučeň 28, Nymburk, 28937, CZ;	nevýlučná	20.09.2007	21.11.2007
192942	České dráhy, a.s., Nábřeží L. Svobody 1222, Praha 1, 11015, CZ;	SOV - trading spol. s r.o., Pekařská č.p. 2806/73, Opava, 74601, CZ;	nevýlučná	25.09.2007	21.11.2007
192942	České dráhy, a.s., Nábřeží L. Svobody 1222, Praha 1, 11015, CZ;	Vladislav Rusnák - TRADE engineering, Slněčná 162/17, 029 01 Námestovo, SK;	nevýlučná	21.05.2007	23.11.2007
192942	České dráhy, a.s., Nábřeží L. Svobody 1222, Praha 1, 11015, CZ;	PALETY, s.r.o., Jána Jančeka 38, 034 01 Ružomberok, SK;	nevýlučná	19.02.2007	23.11.2007
192942	České dráhy, a.s., Nábřeží L. Svobody 1222, Praha 1, 11015, CZ;	Jaroslav Fliček, Masarykova 200, Mutěnice, 69611, CZ;	nevýlučná	26.06.2007	23.11.2007

Číslo zápisu	Vlastník	Nabyvatel licence	Druh licence	Datum uzavření licenční smlouvy	S účinností od data
192942	České dráhy, a.s., Nábřeží L. Svobody 1222, Praha 1, 11015, CZ;	Miloš Janota, Vepice 3, Kovářov, 39901, CZ;	nevýlučná	11.05.2007	23.11.2007
212173	Opel Eisenach GmbH, Adam-Opel-Strasse 100, Eisenach, DE;	Adam Opel GmbH, Ruesselsheim, DE;	nevýlučná	07.03.2007	23.11.2007
221437	Opel Eisenach GmbH, Adam-Opel-Strasse 100, Eisenach, DE;	Adam Opel GmbH, Ruesselsheim, DE;	nevýlučná	07.03.2007	23.11.2007
239290	Opel Eisenach GmbH, Adam-Opel-Strasse 100, Eisenach, DE;	Adam Opel GmbH, Ruesselsheim, DE;	nevýlučná	07.03.2007	23.11.2007
243696	Opel Eisenach GmbH, Adam-Opel-Strasse 100, Eisenach, DE;	Adam Opel GmbH, Ruesselsheim, DE;	nevýlučná	07.03.2007	23.11.2007
243762	FTV Prima, spol. s r.o., Na Žertvách 24/132, Praha 8, 18000, CZ;	MEDIA LABORATORY s.r.o., Vinohradská 2133/138, Praha 3, 13000, CZ;	výlučná	13.09.2006	26.11.2007
243763	FTV Prima, spol. s r.o., Na Žertvách 24/132, Praha 8, 18000, CZ;	MEDIA LABORATORY s.r.o., Vinohradská 2133/138, Praha 3, 13000, CZ;	výlučná	13.09.2006	26.11.2007
250407	FTV Prima, spol. s r.o., Na Žertvách 24/132, Praha 8, 18000, CZ;	MEDIA LABORATORY s.r.o., Vinohradská 2133/138, Praha 3, 13000, CZ;	výlučná	13.09.2006	26.11.2007
250433	FTV Prima, spol. s r.o., Na Žertvách 24/132, Praha 8 - Libeň, 18000, CZ;	MEDIA LABORATORY s.r.o., Vinohradská 2133/138, Praha 3, 13000, CZ;	výlučná	13.09.2006	26.11.2007
250434	FTV Prima, spol. s r.o., Na Žertvách 24/132, Praha 8, 18000, CZ;	MEDIA LABORATORY s.r.o., Vinohradská 2133/138, Praha 3, 13000, CZ;	výlučná	13.09.2006	26.11.2007
271528	FTV Prima, spol. s r.o., Na Žertvách 24/132, PRAHA 8, 18000, CZ;	MEDIA LABORATORY s.r.o., Vinohradská 2133/138, Praha 3, 13000, CZ;	výlučná	13.09.2006	26.11.2007
286635	Jelínek Milan JUDr., Smržov 28E, Smiřice, 50303, CZ;	Ing. Mgr. Václav Král, Na Bělidlech 1437, Nymburk, 28802, CZ;	nevýlučná	03.09.2007	22.11.2007
293561	KKCG SE, 199 ARCH. MAKARIOS III. AVENUE, NEOCLEOUS BUILDING, 3030 LIMASSOL, CY;	KKCG Oil & Gas B.V., Strawinskylaan 927, 1077 XX Amsterdam, NL;	nevýlučná	12.06.2007	23.11.2007
293562	KKCG SE, 199 ARCH. MAKARIOS III. AVENUE, NEOCLEOUS BUILDING, 3030 LAMASSOL, CY;	KKCG Investments B.V., Strawinskylaan 927, 1077 XX Amsterdam, NL;	nevýlučná	12.06.2007	23.11.2007
293563	KKCG SE, 199 ARCH. MAKARIOS III. AVENUE, NEOCLEOUS BUILDING, 3030 LIMASSOL, CY;	KKCG Industry B.V., Strawinskylaan 927, 1077 XX Amsterdam, NL;	nevýlučná	12.06.2007	23.11.2007

## Ochranné známky zrušené a prohlášené za neplatné

Tato kapitola obsahuje údaje o rozhodnutích o zrušení ochranné známky na základě ustanovení § 31 zákona č. 441/2003 Sb. nebo o prohlášení ochranné známky za neplatnou na základě ustanovení § 32 zákona č. 441/2003 Sb. Existuje-li důvod zrušení/prohlášení ochranné známky za neplatnou pouze ve vztahu k některým z výrobků nebo služeb, Úřad ochrannou známku zruší/prohlásí za neplatnou pouze pro tyto výrobky nebo služby. Údaje o výsledku rozhodnutí (zrušení ochranné známky, částečné zrušení ochranné známky, prohlášení ochranné známky za neplatnou, prohlášení ochranné známky za částečně neplatnou) jsou uvedeny za datem právní moci rozhodnutí pod INID kódem (583) s názvem "Datum právní moci rozhodnutí/výsledek rozhodnutí".

(111) 255449  
(540)

 **inoma**

(583) 14.11.2007 / prohlášení ochranné známky za neplatnou

---

(111) 266630  
(540)

**AutoCar**

(583) 13.11.2007 / prohlášení ochranné známky za neplatnou

---

(111) 272273  
(540)

**KLIMABLOC**

(583) 13.11.2007 / prohlášení ochranné známky za neplatnou

---



## Obnovy zápisu ochranných známek

(111) **96787**  
(220) 22.12.1927  
(151) 22.12.1927  
(540)

### REGULA

(730) **KOH-I-NOOR a.s.**, Vršovická 51, Praha 10, 10115, CZ  
(740) **ROTT, RŮŽIČKA & GUTTMANN** Patentová, známková a advokátní kancelář, JUDr. Vladimír Rott, Nad Štolou 12, Praha 7, 17000  
(510) Spony, hliníkové zboží všeho druhu, automobilová kola, automobilové součástky, klenotnické zboží všeho druhu, rámy na obrazy, plechové zboží všeho druhu, držáky na blůzy, těžítka na dopisy, svorky na dopisy, pisárenské potřeby, okrasy na vánoční stromek, drátěné zboží všeho druhu, stiskací knoflíky všeho druhu, nálepky, jízdní kola, součástky k jízdním kolům, držátka na péra, krabice na péra, zapalovače, náprstky všeho druhu, uzávěrky lahví, plnicí péra, ozdobné zboží všeho druhu, zlaté zboží všeho druhu, vlásničky, háčkovače všeho druhu, háčky a očka, kalhotové knoflíky všeho druhu, podkovy, podkováky, jehlice do klobouků, knoflíky všeho druhu, přípevňovače knoflíků, límcové knoflíky všeho druhu, podpěrky na límce, držáky na vázanky, kroužky na vázanky, pravítka, malířské potřeby, manžetové knoflíky všeho druhu, měřítka, měřicí nástroje, nožičské zboží všeho druhu, kovové zboží všeho druhu, modní knoflíky všeho druhu, jehlářské zboží všeho druhu, hřebíky, jehly všeho druhu, niklové zboží všeho druhu, úška všeho druhu, závěsy k návěštím, plomby, zámky k peněženkám, břitvy, kuřácké potřeby, napínací hřebíčky, kroužky, poutka ke kabátům, přesky, šrouby, psací pera, psací potřeby, spinadla obuvi, zavírací špendlíky všeho druhu, stříbrné zboží všeho druhu, hračky všeho druhu, ocelové zboží všeho druhu, mázničky všeho druhu, jehlice ku pletení všeho druhu, spony k podvazkům, kování na brašny, kalamáře, hodiny, kreslířské potřeby; pisárenské potřeby, skleněné zboží, malířské potřeby, porcelánové zboží, psací potřeby, kamenné zboží, hliněné zboží, kreslířské potřeby; kostěné zboží, pisárenské zboží, kartáčnické zboží, celuloidové zboží, galatitové zboží, gumové zboží, dřevěné zboží, knoflíky rohové, košíkářské zboží, korkové zboží, kožené zboží, malířské potřeby, papírové nálepky, papírové špičky, papírové zboží, perleťové zboží, psací potřeby, kamenáčové knoflíky, slaměné zboží, párátko, kreslířské potřeby, cigaretové dutinky, cigaretový papír; stuhy všeho druhu, bavlněné zboží, zboží oděvnícké z různých látek, rukavičkářské zboží, šle, plátěné knoflíky, rukodílné zboží, přymkařské zboží, ozdobnické zboží, věšáky na šaty, obuvnické zboží, hedvábnické zboží, provaznické zboží, tkané zboží, tkalcovské zboží stávkové a pletené, nitě, nitěné knoflíky.  
(511) 6, 7, 8, 12, 14, 16, 17, 18, 20, 21, 22, 23, 24, 25, 26, 28, 34  
(210) O-7815

(111) **113295**  
(220) 02.07.1938  
(151) 02.07.1938  
(540)



(730) **Budějovický Budvar, národní podnik**, Karoliny Světlé 4, České Budějovice, 37021, CZ  
(740) Čermák Hořejš Myslíl a spol., JUDr. Karel Čermák, Národní 32, Praha 1, 11000  
(510) (32) veškeré druhy piva.

(511) 32  
(210) O-16793

(111) **153239**  
(220) 21.11.1957  
(151) 17.01.1958  
(540)

### ROTELLA

(730) **Shell Brands International AG**, Baarermatte, Baar, CH  
(740) Společná advokátní kancelář Všetěčka Zelený Švorčík Kalenský a partneři, JUDr. Pavel Zelený, Hálkova 2, Praha 2, 12000  
(510) (4) mazadla, oleje a tuky.  
(511) 4  
(210) O-13425

(111) **153332**  
(220) 20.02.1958  
(151) 31.03.1958  
(540)

### JESENKA

(730) **Mlékárna Hlinsko, s.r.o.**, Kouty 53, Hlinsko v Čechách, 53901, CZ  
(740) Ing. Radmila Baumová, Nádražní 29, Žďár nad Sázavou, 59101  
(510) (29) kondensovaná slazená smetana v tubách.  
(511) 29  
(210) O-14848

(111) **153462**  
(220) 06.08.1958  
(151) 20.08.1958  
(540)



(730) **Budějovický Budvar, národní podnik**, Karoliny Světlé 4, České Budějovice, 37021, CZ  
(740) Čermák Hořejš Myslíl a spol., JUDr. Karel Čermák, Národní 32, Praha 1, 11000  
(510) (32) veškeré druhy piva.  
(511) 32  
(210) O-17071

(111) **157731**  
(220) 13.11.1967  
(151) 21.11.1967  
(540)

### BONDERITE

(730) **Henkel Corporation**, 2200 Renaissance Blvd., Gulph Mills, PA, US  
(740) Advokátní a patentová kancelář JUDr. Korejzová & spol., JUDr. Korejzová Zdeňka, Břehová 1, Praha 1, 11000  
(510) Chemické sloučeniny pro výrobu antikoroziho konečného nátěru na kovy a nebo pro přípravu kovových povlaků pro následné nanesení konečného nátěru anebo pro úpravu kovových povrchů k usnadnění přetvárných prací na kovech.  
(511) 1, 2, 6  
(210) O-40857

(111) **157732**  
(220) 13.11.1967  
(151) 21.11.1967  
(540)

### PARCO

- (730) **Henkel Corporation**, 2200 Renaissance Blvd., Gulph Mills, PA, US  
(740) Advokátní a patentová kancelář JUDr. Korejzová & spol., JUDr. Korejzová Zdeňka, Břehová 1, Praha 1, 11000  
(510) Chemické sloučeniny používané k docílení antikorozních povlaků na kovy.  
(511) 1, 2, 6  
(210) O-40856

- (111) **157763**  
(220) 23.11.1967  
(151) 12.12.1967  
(540)

### SHELL THERMIA

- (730) **Shell Brands International AG**, Baarermatte, Baar, CH  
(740) Společná advokátní kancelář Všeťečka Zelený Švorčík Kalenský a partneři, JUDr. Pavel Zelený, Hálkova 2, Praha 2, 12000  
(510) (4) průmyslové oleje a tuky (jiné než jedlé oleje a tuky a etherické oleje), mazadla, pohonné oleje, topné oleje.  
(511) 4  
(210) O-40902

- (111) **158119**  
(220) 29.12.1967  
(151) 21.05.1968  
(540)

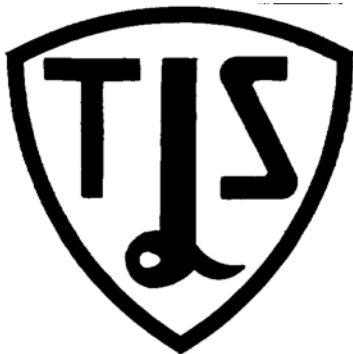

## LOTTE

- (730) **Lotte Co., Ltd.**, 20-1, 3-chome, Nishi-Shinjuku, Shinjuku-ku, Tokyo, JP  
(740) Čermák Hořejš Myslíl a spol., JUDr. Jan Matějka, Národní 32, Praha 1, 11000  
(510) (30) žvýkáci guma, čokoláda a jiné cukrovinky.  
(511) 30  
(210) O-41078

- (111) **158774**  
(220) 07.09.1968  
(151) 18.03.1969  
(540)

### SYNTHESIA

- (730) **Synthesia, a.s.**, Pardubice č.p. 103, Pardubice, Semtín, 53217, CZ  
(740) PATENTSERVIS Praha a.s., Jivenská 1273/1, Praha 4, 14021  
(510) Všechny druhy chemických výrobků.  
(511) 1, 2, 3, 4, 5  
(210) O-42224

- (111) **163382**  
(220) 07.06.1977  
(151) 20.10.1977  
(540)

- (730) **Miller Product Company**, 3939 West Highland Boulevard, Milwaukee, WI, US  
(740) Čermák Hořejš Myslíl a spol., JUDr. Jan Matějka, Národní 32, Praha 1, 11000

- (510) Pivo, sladové nápoje a likéry.  
(511) 32, 33  
(210) O-50036

- (111) **163721**  
(220) 07.12.1977  
(151) 07.07.1978  
(540)

### BURONIL

- (730) **Ovation Healthcare International Limited**, 33a Ballsbridge Terrace, Ballsbridge, Dublin 2, IE  
(740) ROTT, RŮŽIČKA & GUTTMANN Patentová, známková a advokátní kancelář, JUDr. Vladimír Rott, Nad Štolou 12, Praha 7, 17000  
(510) (5) léčiva pro použití u lidí.  
(511) 5  
(210) O-50364

- (111) **163860**  
(220) 26.01.1978  
(151) 17.10.1978  
(540)

### ACCUSEAL

- (730) **E.R.SQUIBB & SONS, L.L.C. a Delaware Limited Liability Company**, Lawrenceville - Princeton Road, Princeton, NJ, US  
(740) Baker & McKenzie v.o.s., JUDr. Gabriela Vendlová, Ph. D., Klimentská 46, Praha 1, 11000  
(510) (10) lékařské a chirurgické přístroje, pomůcky a nástroje, jejich části a příslušenství.  
(511) 10  
(210) O-50448

- (111) **163861**  
(220) 26.01.1978  
(151) 17.10.1978  
(540)

### COMBIHESIVE

- (730) **E.R.SQUIBB & SONS, L.L.C. a Delaware Limited Liability Company**, Lawrenceville - Princeton Road, Princeton, NJ, US  
(740) Baker & McKenzie v.o.s., JUDr. Gabriela Vendlová, Ph. D., Klimentská 46, Praha 1, 11000  
(510) (10) lékařské a chirurgické přístroje, pomůcky a nástroje, jejich části a příslušenství.  
(511) 10  
(210) O-50449

- (111) **166853**  
(220) 27.11.1987  
(151) 11.03.1988  
(540)



- (730) **VÚEZ, a.s.**, Hviezdoslavova 35, Levice, 93439, SK  
(740) INPARTNERS GROUP, Ing. Dušan Kendereški, Lidická 51, Brno, 60200  
(510) Výzkum průmyslových kotlů a jejich příslušenství; výzkum nereaktorových částí jaderných elektráren s příslušenstvím; výzkum a ověřování životnosti, provozní spolehlivosti, účinnosti a diagnostiky energetických zařízení; výzkum vlivu vnějšího působení prostředí na funkci a životnost energetických celků; výzkum vlivu provozu energetických celků na životní prostředí; výzkum nových zdrojů energie; zpracování dat na výpočetních prostředcích pro organizace resortu hutnictví a těžkého strojírenství.  
(511) 40, 42  
(210) O-55396

- (111) **167257**

(220) 10.02.1988  
(151) 16.05.1989  
(540)

**VANDERBILT**



*Gina Vanderbilt*

(730) **Netherby Limited**, Normandy House, St. Helier, Jersey Channel, IS

(740) Čermák, Hořejš, Myslíl a spol., JUDr. Čermák Karel, Národní 32, Praha 1, 11000

(510) (3) prací a bělicí přípravky, čistící přípravky, mýdlo, lešticí přípravky, odmašťovací přípravky, výrobky kosmetické, toaletní potřeby, voňavkářské výrobky včetně eterických olejů, pudry, pleťové vody, šampony, líčidla a zkrášlovací přípravky pro osobní péči, vodičky na vlasy, zubní pasty a prášky.

(511) 3  
(210) O-55515

(111) **210107**  
(220) 25.06.1997  
(151) 27.05.1998  
(540)

### TOP MAN

(730) **Dorsub (TS/TM) Limited (in liquidation)**, Colegrave House, 70 Berners Street, London, W1P 3AE, GB

(740) Patentservis Praha a.s., Jivenská 1273/1, Praha 4, 14021

(510) (25) oděvy, obuv - holínky, boty, pantofle, sandály, cvičky, ponožky, stávkové zboží, kloboučnické zboží - pokrývky hlavy, klobouky, čepice, barety, šátky, šály, stoly, rukavice, palčáky, pásky, opasky.

(511) 25  
(210) O-123430

(111) **210810**  
(220) 22.12.1997  
(151) 22.06.1998  
(540)

### GAPPAY

(730) **GAPPAY s.r.o.**, Olomoucká 134, Slavkov, 74757, CZ

(740) Ing. Rylková Iva, Polská 1525, Ostrava-Poruba, 70800

(510) (9) ochranné oděvy, ochranné rukávy, rukávy k provozování kynologického výcviku, kousací pešky a jiné kousací výcvikové pomůcky, ochranné oděvy pro kynologický výcvik; (18) biče, postroje na psy, hole a kožené hole, vodítka z kůže a náhražek kůže; (28) sportovní potřeby zahrnuté v této třídě, hračky pro zvířata, zejm. pro psy.

(511) 9, 18, 28  
(210) O-128686

(111) **211569**  
(220) 25.11.1997  
(151) 27.07.1998  
(540)

### KAŠ

(730) **Klapuch Zbyněk**, Jaromíra Šamala 327, Ostrava - Polanka, 72525, CZ

(740) Ing. Marie Smrčková, patentový zástupce, Velflíkova 10, Praha 6, 16000

(510) (6) žaluzie kovové, kování nábytkové kovové např. kovové úchytky pro nábytek; (9) nábytek laboratorní speciální; (19) žaluzie nekovové; (20) nábytek všeho druhu ze dřeva, kovu, rákosu, kůže nebo jiných hmot a jejich náhražek, rejstříky, sektorový a čalouněný nábytek, školní nábytek, nábytek pro sekretariáty, pro ložnice, kuchyně a zahradu, nábytkové kostry, skříně, stoly a stolky či kontejnery, židle a křesla, police, pohovky nebo lenošky či lehátka a postele, zrcadla, rámy, včetně veškerých částí nábytku, součástí a náhradních dílů obsažených ve třídě 20; (24) nábytkové tkaniny; (27) koberce a rohože, např. do koupelen, gumové, běhouny na schodiště a

jejich povlaky, koberečky - předložky, rohože ke dveřím, koberce neklouzající pro koupelny a sprchy, koberce ve tvaru dlaždic; (35) zprostředkovatelská činnost v oblasti uvedených výrobků a dále uvedených služeb; (37) čalounění a polštářování nábytku, truhlářské práce, instalace, kompletace a montáž nábytku, opravy, úpravy a údržba nábytku, restaurátorské práce zejména spojené s nábytkem a uváděním nábytku do původního stavu, opravy žaluzií a rolet, práce spojené se zařizováním a vybavením interiérů veřejných budov, podniků, bank, hotelů, restaurací, zdravotnických zařízení, obchodů, škol, kanceláří, bytů, kuchyní, stavby a opravy budov; (39) doprava, přeprava a skladování, zejména nábytku; (40) zpracování a úprava dřeva; (42) architektské práce, návrhy interiérů a zahrad, konzultace, porady.

(511) 6, 9, 19, 20, 24, 27, 35, 37, 39, 40, 42  
(210) O-127666

(111) **212725**  
(220) 20.05.1997  
(151) 28.09.1998  
(540)



(730) **Polabské mlékárny, a.s.**, Dr. Kryšpína 510, Poděbrady, 29016, CZ

(740) Advokátní kancelář JUDr. Filip Winter, JUDr. Filip Winter, advokát, Na Příkopě 25, Praha 1, 11000

(510) (29) mléko, máslo, tvaroh, výrobky z tvarohu slané i sladké, jogurty.

(511) 29  
(210) O-122349

(111) **212726**  
(220) 20.05.1997  
(151) 28.09.1998  
(540)

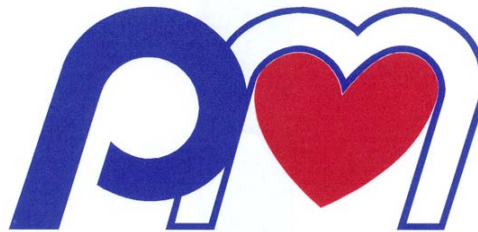

(730) **Polabské mlékárny, a.s.**, Dr. Kryšpína 510, Poděbrady, 29016, CZ

(740) Advokátní kancelář JUDr. Filip Winter, JUDr. Filip Winter, advokát, Na Příkopě 25, Praha 1, 11000

(510) (29) mléko, máslo, tvaroh, výrobky z tvarohu slané i sladké, jogurty.

(511) 29  
(210) O-122350

(111) **213030**  
(220) 19.11.1997  
(151) 29.09.1998



(540)

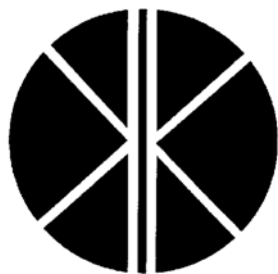

### ATELIÉR KRUPKA

- (730) **Krupka Lubomír**, Lužická 1295, Úvaly, 25082, CZ  
(740) MIRA - patentová a známková kancelář, Blanka Fišerová, V Kapslovně 11, Praha 3, 13000  
(510) (7) odlévací stroje pro tiskařská písmena, stroje na výrobu písmen pro tisk, tiskařské matrice, tiskařské štočky, tiskařské stroje a lisy; (16) ruční papír a jeho výrobky, tiskařská písmena, knihy, knihařské výrobky, bibliofilie, monografie, luxusní individuální knihařské a kartonážní výrobky, vodoznak, periodické a neperiodické tiskoviny, dekorativní předměty z papíru a kartonáže, pohlednice, reklamní, inzertní a propagační výrobky, uživatelské tiskoviny a materiály, knihy v Braillovém písmu, výrobky z papíru, kartonáž neobsažená v jiných třídách, veškeré polygrafické výrobky, bibliofilské a umělecké vazby, autorské knihy, knihy-objekty; (35) propagační, reklamní, uživatelské a obchodní materiály zajišťující odbyt výrobků, marketingové služby, zprostředkovatelské služby v oblasti knihtisku, vazby knih a kartonáže; (40) zpracování a veškeré úpravy papíru, lití a zhotovení písmen pro knihtisk klasickým způsobem, zpracování pergamenu, knihařství, vazby umělecké, kožené, pergamenové a z plátna, individuální a luxusní individuální knihařské zakázky, bibliofilské vazby, vazby publikací, ruční sazba knih, služby v oblasti ruční sazby písma; (41) služby knihařského ateliéru, nakladatelské, vydavatelské a ediční služby, vzdělávání formou besed a setkání s autory vydávaných knih; (42) služby v oblasti tisku klasickým způsobem, knihtisku, serigrafie, litografie, restaurátorské služby v oblasti papíru, pergamenu, tisku, knih a vazby knih, veškeré polygrafické služby, design kartonážních výrobků a knih.  
(511) 7, 16, 35, 40, 41, 42  
(210) O-127475

- (111) **213039**  
(220) 24.11.1997  
(151) 29.09.1998  
(540)



- (730) **Pavel Bambásek - BNK**, Volyňská 189, Strakonice, 38601, CZ  
(740) Kouba Bartoloměj, patentový zástupce, Mánesova 1200, Strakonice I, 38601  
(510) (20) nábytek; (24) látky a tkaniny všeho druhu, plst', pokrývky ložní a stolní, lůžkoviny, záclony všeho druhu, textilní tapety, ručníky, osušky a další textilní výrobky neobsažené v jiných třídách; (27) koberce, podlahové obklady a krytiny; (37) služby v oblasti obkladů podlah, služby opravářské v oblasti stavebnictví.  
(511) 20, 24, 27, 37  
(210) O-127596

- (111) **213042**  
(220) 26.11.1997  
(151) 29.09.1998

(540)



- (730) **BELTING, spol. s r.o.**, U Plynárny 1290/99, Praha 10 - Michle, 10100, CZ  
(740) JUDr. Aleš Zábřeh, advokát a patentový zástupce, Na Beránce 2, Praha 6, 16000  
(510) (6) kovová vrata, vratové systémy, nakládací rampy, vyrovnávací můstky, límce; (7) stroje a strojní zařízení vratových systémů všeho druhu a nakládacích ramp; (17) těsnící materiály, zejména těsnící materiály bezazbestové.  
(511) 6, 7, 17  
(210) O-127705

- (111) **213569**  
(220) 02.09.1997  
(151) 29.10.1998  
(540)

### DIDI JEANS

- (730) **DIDI - JEANS s.r.o.**, Libušská 133/248, Praha 4 - Libuš, 14200, CZ  
(740) Mgr. Jitka Vejražková, patentový zástupce, Čihákova 17/872, Praha 9, 19000  
(510) (18) kožené opasky, batohy; (25) obuv, riflové kalhoty, košile, bundy, sukně a šaty.  
(511) 18, 25  
(210) O-125092

- (111) **213676**  
(220) 16.12.1997  
(151) 29.10.1998  
(540)

### MAXIS

- (730) **MAXIS a.s.**, Francouzská 171/28, Praha 2, 12000, CZ  
(740) Patentová a známková kancelář, Ing. Jaromír Píkrýl, Včelín 1161, Hulín, 76824  
(510) (10) pružné ortopedické bandáže, kompresivní punčochové výrobky, kompresivní návleky a části ústroje zhotovené z pružné pleteniny, pružná pletenina pro léčebné účely; (23) vlákna pro textilní výrobky, pružná opředěná vlákna, zejména pro výrobu kompresivních zdravotnických výrobků; (24) tkaniny a textilní výrobky všeho druhu, pokud nejsou uvedeny v jiných třídách; (25) oděvy všeho druhu, spodní prádlo všeho druhu.  
(511) 10, 23, 24, 25  
(210) O-128451

- (111) **214206**  
(220) 24.11.1997  
(151) 23.11.1998  
(540)

### VŠE OD PODLAHY

- (730) **BNK, akciová společnost**, Volyňská 189, Strakonice, 38601, CZ  
(740) Kouba Bartoloměj, patentový zástupce, Mánesova 1200, Strakonice I, 38601  
(510) (20) nábytek; (27) koberce, podlahové obklady a krytiny; (37) služby v oblasti obkladů podlah a opravářské služby v oblasti stavebnictví.  
(511) 20, 27, 37  
(210) O-127595

- (111) **214730**  
(220) 04.02.1998  
(151) 28.12.1998

(540)



- (730) **GRANIT, s.r.o.**, Nad cementárnou 12/473, Praha 4, 14700, CZ  
(510) (9) knihy na nosičích CD ROM; (16) knihy, tiskoviny; (41) nakladatelská a vydavatelská činnost.  
(511) 9, 16, 41  
(210) O-129746

- (111) **214752**  
(220) 19.02.1998  
(151) 28.12.1998  
(540)

### PRIGAT

- (730) **GAT GIVAT CHAIM, COOPERATIVE SOCIETY FOR PRESERVATION OF AGRICULTURAL PRODUCTS LTD.**, Givat Chaim, IL  
(740) Čermák Hořejš Myslíl a spol., JUDr. Karel Čermák, advokát, Národní 32, Praha 1, 11000  
(510) (32) piva, minerální a šumivé vody a jiné nealkoholické nápoje, ovocné nápoje a ovocné šťávy, sirupy a jiné přípravky k zhotovování nápojů.  
(511) 32  
(210) O-130330

- (111) **214801**  
(220) 01.04.1998  
(151) 28.12.1998  
(540)

### Pegas

- (730) **ČOKO KLASIK družstvo**, Náměstí 17. listopadu 2061, Česká Třebová, 56002, CZ  
(740) Ing. Milan Škoda, Nahořanská 308, Nové Město nad Metují, 54901  
(510) (29) maso, ryby, drůbež a zvěřina, masové výtázky, ovoce a zelenina konzervované, sušené a zavařené, poživatiny živočišného původu, jakož i zeleniny, želé, džemy, kompoty, vejce, mléko a mléčné výrobky, oleje a tuky jedlé; (30) káva, čaj, kakao, cukr, rýže, tapioka, kávové náhražky, med, sirup melasový, droždí pro kynutí, sůl, hořčice, ocet, omáčky (k ochucení), koření, led pro osvěžení, potraviny rostlinného původu, jakož i stimulanty pro zlepšení chutě potravin; (31) živá zvířata, čerstvé ovoce a zelenina, osivo, krmivo pro zvířata, slad, produkty země, které nejsou jinak upravovány pro konzumaci.  
(511) 29, 30, 31  
(210) O-131339

- (111) **214802**  
(220) 01.04.1998  
(151) 28.12.1998  
(540)

### Grácie

- (730) **ČOKO KLASIK družstvo**, nám. 17. listopadu 2061, Česká Třebová, 56002, CZ  
(740) Ing. Milan Škoda, Nahořanská 308, Nové Město nad Metují, 54901  
(510) (29) ovoce konzervované, sušené a zavařené, želé, džemy; (30) káva, kakao, cukr, kávové náhražky, med, potraviny rostlinného původu, jakož i stimulanty pro zlepšení chutě potravin.  
(511) 29, 30  
(210) O-131340

- (111) **215187**  
(220) 04.12.1997  
(151) 25.01.1999

(540)



- (730) **TLV CO.,LTD.**, 881 Nagasuna, Noguchi-cho, Kakogawa, Hyogo, JP  
(740) ROTT, RŮŽIČKA & GUTTMANN Patentová, známková a advokátní kancelář, JUDr. Vladimír Rott, Nad Štolou 12, Praha 7, 17000  
(510) (7) ventily, balonové ventily, motorově ovládané ventily, pneumatické ventily, řídicí ventily, motorově ovládané řídicí ventily, pneumatické řídicí ventily, vzduchově větrané ventily, zpětné ventily, nemrzoucí ventily, odlučovače, párové odlučovače, čerpadlové odlučovače, plynové odlučovače, filtry, postranní skla, topné systémy na podtlakovou páru, kondenzační obnovovací přístroje, součásti a příslušenství pro výše uvedené zboží; (9) vibrační a teplotní měřiče, průtokové měřiče, automatické tlakové kontrolní přístroje a automatické teplotní kontrolní přístroje, součásti a příslušenství pro výše uvedené zboží; (11) topné systémy, topné systémy na podtlakovou páru, součásti a příslušenství na výše uvedené zboží.  
(511) 7, 9, 11  
(210) O-128131

- (111) **215188**  
(220) 04.12.1997  
(151) 25.01.1999  
(540)



- (730) **TLV CO.,LTD.**, 881 Nagasuna, Noguchi-cho, Kakogawa, Hyogo, JP  
(740) ROTT, RŮŽIČKA & GUTTMANN Patentová, známková a advokátní kancelář, JUDr. Vladimír Rott, Nad Štolou 12, Praha 7, 17000  
(510) (7) ventily, balonové ventily, motorově ovládané ventily, pneumatické ventily, řídicí ventily, motorově ovládané řídicí ventily, pneumatické řídicí ventily, vzduchově větrané ventily, zpětné ventily, nemrzoucí ventily, odlučovače, párové odlučovače, čerpadlové odlučovače, plynové odlučovače, filtry, postranní skla, topné systémy na podtlakovou páru, kondenzační obnovovací přístroje, součásti a příslušenství pro výše uvedené zboží; (9) vibrační a teplotní měřiče, průtokové měřiče, automatické tlakové kontrolní přístroje a automatické teplotní kontrolní přístroje, součásti a příslušenství pro výše uvedené zboží; (11) topné systémy, topné systémy na podtlakovou páru, součásti a příslušenství na výše uvedené zboží.  
(511) 7, 9, 11  
(210) O-128132

- (111) **215654**  
(220) 22.10.1997  
(151) 22.02.1999  
(540)

### Naviga

- (730) **Best a.s.**, Rybnice 148, Kaznějov, 33151, CZ  
(740) Ing. Mgr. Marek Němec, advokát, patentový zástupce, Nádražní 106, Sedlčany, 26401  
(510) (6) kovové stavební materiály, zámečnické výrobky, kování, litinová zábradlí, litinové sloupky, litinové mříže a jiné litinové stavební prvky a doplňky; (19) výroba cementového zboží a umělého kamene, dlažební prvky včetně tvarovaných dlaždic, dlažebních panelů, dlažebních kostek a kamenů, dělicí a okrajové stavební prvky jako obrubníky, mostní obruby,

vozovkové dělicí prvky, tvarovky, stavební prvky z nekovových materiálů, stavební dřevo, stavební sklo, betonové a kamenné prvky pro veřejná prostranství, venkovní architekturu a architektonické prvky.

(511) 6, 19  
(210) O-126514

(111) **216369**  
(220) 16.10.1997  
(151) 29.03.1999  
(540)

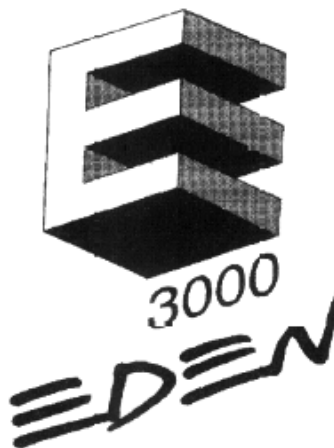

(111) **215735**  
(220) 05.12.1997  
(151) 22.02.1999  
(540)

### SCRATCHGUARD

(730) **E.I. du Pont de Nemours and Company**, 1007 Market Street, Wilmington, DE, US  
(740) Čermák, Hořejš, Vrba - advokátní a patentová kancelář, JUDr. Čermák Karel, Národní 32, Praha 1, 11000  
(510) (2) ochranné nátěry pro nádoby na vaření; (21) teflonové nádoby na vaření.  
(511) 2, 21  
(210) O-128200

(111) **215742**  
(220) 09.12.1997  
(151) 22.02.1999  
(540)



(730) **HELIFIX CZ s.r.o.**, Za Viaduktem 429, Ústí nad Labem - Předlice, 40001, CZ  
(740) Loskotová & partneři Patentová a známková kancelář, Ing. Jarmila Loskotová, K Závětinám 727, Praha 5, 15500  
(510) (6) obecné kovy a jejich slitiny, kovové stavební materiály, zejména zední kleštiny a vyztužovací produkty.  
(511) 6  
(210) O-128287

(730) **Veletrhy Brno, a.s.**, Výstaviště 1, Brno, 64700, CZ  
(740) Ing. Dohnal Jiří, patentový zástupce, Nedbalova 29, Brno, 62300

(510) (35) inzertní, reklamní a propagační činnost, poskytování pomoci při provozu obchodu včetně zprostředkování obchodních a souvisejících obchodně personálních záležitostí, organizování výstav a veletrhů k reklamním a obchodním účelům, správa obchodních zájmů třetích osob, kontrola, vedení ochrana, vypracování statistických přehledů, poradenství v oblasti organizace a ekonomiky podnikání, provádění aukcí a dražeb, marketing, průzkum a analýzy trhů, aranžérství, pronájem kancelářských strojů a zařízení, distribuce zboží k reklamním účelům, rozmnožování dokumentů, obstaravatelská a zprostředkovatelská činnost v této oblasti; (41) činnost vyučovací, výchovná, vzdělávací a zábavní včetně pořádání specializačních doškolovacích kurzů, symposií a konferencí, výstavy ke kulturním nebo výchovným účelům, provozování pracovních diskusního a zájmového klubu, pořádání souvisejících zábavních soutěží, nakladatelská a vydavatelská činnost v oblasti tiskovin, související distribuční a půjčovní činnost v oblasti tiskovin, obstaravatelská a zprostředkovatelská činnost v této oblasti; (42) pořádání souvisejících módních přehlídek, projektová činnost v investiční výstavbě v oblasti stavebnictví, strojírenství a elektrotechniky, zejména pro chemické, farmaceutické, biotechnologické a potravinářské výrobní jednotky a pro ekologická zařízení a stavby, poradenské služby v této oblasti, hostinské, restaurační, hotelové a jiné služby pro hosty včetně rezervace ubytování, provozování kempů, bazénů, lázní a saun, osobní ostražba osob, stavebních nebo cenných objektů, služby pečovatelské, domovy pro staré lidi, služby architektské, služby ozdravení a sanatorií, služby kadeřnické, holičské, obuvnické salonů a salonů krásy, inženýrsko-technická činnost v oblasti tvorby a poskytování software, překladatelské služby, pátrání po osobách, pátrání v právních záležitostech, inženýrsko-technické a právní průzkumy v otázkách ochranných práv, technické poradenství a vypracování posudků, pronájem zařízení pro zpracování dat, pronájem prodejních automatů, obchodování s průmyslovými právy, obstaravatelská a zprostředkovatelská činnost v této oblasti.

(511) 35, 41, 42  
(210) O-126344

(111) **215754**  
(220) 15.12.1997  
(151) 22.02.1999  
(540)

### KENVELO & CO.

(730) **KENVELO Czech Republic, spol. s r.o.**, Průhonická 119, Říčany u Prahy, 25101, CZ  
(740) ROTT, RŮŽIČKA & GUTTMANN Patentová, známková a advokátní kancelář, JUDr. Vladimír Rott, Nad Štolou 12, Praha 7, 17000  
(510) (25) oděvy, obuv, kloboučnické zboží.  
(511) 25  
(210) O-128417

(111) **215837**  
(220) 27.01.1998  
(151) 22.02.1999  
(540)

### BOMET

(730) **BOMET, spol. s r.o.**, Horní 100/9, Brno, 63900, CZ  
(740) Patentová a známková kancelář, Ing. Jaromír Prikryl, Včelín 1161, Hulín, 76824  
(510) (6) kovy a jejich slitiny, stavební materiály z kovů, přenosné stavby z kovů a kovové konstrukce, kovové materiály pro železniční tratě, kovové kabely a neelektrické dráty, lana kovová, zámečnické výrobky, hutnické výrobky, kovové roury a potrubí, bezpečnostní schránky, jiné výrobky z kovů (nikoliv z drahých kovů) neobsažené v jiných třídách, rudy, kovový odpad, druhotné suroviny z kovů; (7) stroje a technologická zařízení na zpracování druhotných surovin; (35) zprostředkování obchodních záležitostí; (39) přeprava a skladování kovového odpadu a druhotných surovin z kovů; (40) třídění, úprava a zpracování kovového odpadu s produkcí druhotných surovin; (42) konzultační a poradenská činnost v oblasti nákupu, třídění, úpravy a zpracování kovového odpadu, zprostředkovatelská činnost v oblasti kovového odpadu a druhotných surovin.  
(511) 6, 7, 35, 39, 40, 42  
(210) O-129534

(111) **216601**  
(220) 22.01.1998  
(151) 29.03.1999

(540)



- (730) **TESLA, a.s.**, Poděbradská 186, Praha 9, 18066, CZ  
(740) Václav Müller, patentový zástupce, Filipova 2016, Praha 4, 14800  
(510) (20) nábytek kovový; (37) servisní činnost ke shora uvedeným výrobkům; (42) projektování dílen, odborná poradenská činnost.  
(511) 20, 37, 42  
(210) O-129435

- (111) **216602**  
(220) 22.01.1998  
(151) 29.03.1999  
(540)



- (730) **TESLA, a.s.**, Poděbradská 186, Praha 9, 18066, CZ  
(740) Václav Müller, patentový zástupce, Filipova 2016, Praha 4, 14800  
(510) (20) nábytek kovový.  
(511) 20  
(210) O-129436

- (111) **216603**  
(220) 22.01.1998  
(151) 29.03.1999  
(540)



- (730) **TESLA, a.s.**, Poděbradská 186, Praha 9, 18066, CZ  
(740) Václav Müller, patentový zástupce, Filipova 2016, Praha 4, 14800  
(510) (20) kovový nábytek včetně kovových skříněk pro vestavby do účelových montážních, servisních a dodávkových automobilů; (37) servisní činnost ke shora uvedeným výrobkům; (42) projektování dílen, odborná poradenská činnost.  
(511) 20, 37, 42  
(210) O-129437

- (111) **217237**  
(220) 08.12.1997  
(151) 23.04.1999  
(540)

### KODRETA

- (730) **KOVOSLUŽBA HASICÍ PŘÍSTROJE, a.s.**, Průběžná 41, Praha 10, 10087, CZ  
(740) DMH-patentová a známková kancelář, Mgr. Machatová Marcela, patentový zástupce, Pospíšilova 2, Praha 3, 13000  
(510) (9) hasicí přístroje všeho druhu; (37) montáž a instalace hasicích přístrojů - opravárenské a údržbářské služby v oboru hasicích přístrojů a hasební techniky; (42) výzkum a vývoj hasicích přístrojů a hasební techniky, poradenské a konzultační služby v daném oboru.

- (511) 9, 37, 42  
(210) O-128235

- (111) **217267**  
(220) 16.12.1997  
(151) 23.04.1999  
(540)



- (730) **ZONT s.r.o.**, Dobrovského 483/5, Praha 7, 17000, CZ  
(740) Mgr. Jitka Vejražková, patentový zástupce, Čihákova 17/872, Praha 9, 19000  
(510) (9) telefonní přístroje a příslušenství, telefonní automaty, ústředny, mobilní telefony, všechny telekomunikační přístroje a zařízení zatříděné ve tř. 9, software a hardware, včetně příslušenství a počítačových sítí, telefonní a datové sítě v klasické i strukturované formě, stroje pro záznam, přenos a reprodukci zvuku nebo obrazu, nosiče magnetofonových záznamů nahrané i nenahrané, zvukové disky, vybavení pro zpracování informací a pro počítače, přístroje a nástroje elektrické, optické, přístroje a nástroje k měření, signalizování, zejména elektronické zabezpečovací systémy, včetně střežících a záznamových videosystémů, systémů kontroly a řízení vstupů a elektronických protipožárních systémů; (37) montáž, údržba a servis telekomunikačních zařízení; (42) poradenská činnost v oblasti telekomunikačních, zabezpečovacích a kontrolních systémů a výpočetní techniky.  
(511) 9, 37, 42  
(210) O-128467

- (111) **217307**  
(220) 30.12.1997  
(151) 23.04.1999  
(540)

### BTS

- (730) **NOVATO spol. s r.o.**, Uralská 770/6, Praha 6, 16000, CZ  
(740) Ing. Marie Smrčková, patentový zástupce, Velflíkova 10, Praha 6, 16000  
(510) (2) tuky a oleje a pasty na ochranu proti korozi; (4) mazací tuky, oleje a pasty, zejména tixotropní s obsahem teflonových částic, též ve spreji, pro průmyslové účely, na stroje, pro automobily a pro běžné opravy.  
(511) 2, 4  
(210) O-128969

- (111) **217358**  
(220) 12.02.1998  
(151) 23.04.1999  
(540)

### BENZAC

- (730) **Galderma S.A.**, Zugerstrasse 8, CH 6330 Cham, CH  
(740) Ing. Reichel Pavel, Lopatecká 14, Praha 4, 14700  
(510) (5) farmaceutické, dermatologické a sanitární přípravky, léčebné přípravky pro pokožku a vlasy.  
(511) 5  
(210) O-130071

- (111) **217369**  
(220) 16.02.1998  
(151) 23.04.1999  
(540)

### SVATBA

- (730) **Stratosféra s.r.o.**, Drtinova 8, Praha 5, 15000, CZ  
(740) Ing. Reichel Pavel, Lopatecká 14, Praha 4, 14700  
(510) (9) nosiče informací, zejména se záznamem zvuku a obrazu; (16) tiskoviny a polygrafické výrobky, zejména periodické tiskoviny; (41) vydávání tiskovin a nosičů informací, včetně jejich distribuce.  
(511) 9, 16, 41

(210) O-130231

(111) **217384**  
(220) 04.03.1998  
(151) 23.04.1999  
(540)

### VERRUMEL

(730) **Hermal Kurt Hermann GmbH & Co**, Reinbek, DE  
(740) TRAPLOVÁ-HAKR-KUBÁT Advokátní a patentová kancelář,  
JUDr. Jarmila Traplová, Přístavní 24, Praha 7, 17000  
(510) (5) farmaceutické přípravky a substance, dermatologické  
přípravky.  
(511) 5  
(210) O-130603

(111) **217415**  
(220) 16.03.1998  
(151) 23.04.1999  
(540)

### Tři oříšky pro Popelku

(730) **ČOKO KLASIK družstvo**, Náměstí 17. listopadu 2061,  
Česká Třebová, 56002, CZ  
(740) Ing. Milan Škoda, Nahořanská 308, Nové Město nad Metují,  
54901  
(510) (29) maso, ryby, drůbež, zvěřina, masové výtažky, ovoce a  
zelenina konzervované, sušené a zavažené, želé, džemy,  
kompoty, vejce, mléko a mléčné výrobky, výrobky na bázi  
brambor jako bramborové lupínky apod., oleje a tuky jedlé,  
ovocné dřeně; (30) oplatky, cukrovinky včetně gumových a  
esenci pro cukrovinky, cukrářské výrobky všeho druhu, káva,  
čaj, kakao, cukr, rýže, kávové náhražky, med, sirup melasový,  
droždí pro kynutí, sůl, hořčice, ocet, omáčky (k ochucení),  
koření, led pro osvěžení, obilné vločky, výrobky na bázi sušené  
bramborové kaše, pšeničné mouky, nativních a modifikovaných  
škrobů jako bramborové těsto v prášku, bramborová kaše v  
prášku, bramborové drtě, bramborové krokety v prášku,  
bramborové noky v prášku, směs pro přípravu knedlíků; (32)  
piva všeho druhu, vody minerální a šumivé a jiné nealkoholické  
nápoje, sirupy a jiné přípravky k přípravě nápojů, ovocné šťávy  
a nápoje z ovocných šťáv.  
(511) 29, 30, 32  
(210) O-130863

(111) **217416**  
(220) 16.03.1998  
(151) 23.04.1999  
(540)

### Kleopatra

(730) **ČOKO KLASIK družstvo**, Náměstí 17. listopadu 2061,  
Česká Třebová, 56002, CZ  
(740) Ing. Milan Škoda, Nahořanská 308, Nové Město nad Metují,  
54901  
(510) (29) maso, ryby, drůbež, zvěřina, masové výtažky, ovoce a  
zelenina konzervované, sušené a zavažené, želé, džemy,  
kompoty, vejce, mléko a mléčné výrobky, výrobky na bázi  
brambor jako bramborové lupínky apod., oleje a tuky jedlé,  
ovocné dřeně; (30) oplatky, cukrovinky včetně gumových a  
esenci pro cukrovinky, cukrářské výrobky všeho druhu, káva,  
čaj, kakao, cukr, rýže, kávové náhražky, med, sirup melasový,  
droždí pro kynutí, sůl, hořčice, ocet, omáčky (k ochucení),  
koření, led pro osvěžení, obilné vločky, výrobky na bázi sušené  
bramborové kaše, pšeničné mouky, nativních a modifikovaných  
škrobů jako bramborové těsto v prášku, bramborová kaše v  
prášku, bramborové drtě, bramborové krokety v prášku,  
bramborové noky v prášku, směs pro přípravu knedlíků; (32)  
piva všeho druhu, vody minerální a šumivé a jiné nealkoholické  
nápoje, sirupy a jiné přípravky k přípravě nápojů, ovocné šťávy  
a nápoje z ovocných šťáv.  
(511) 29, 30, 32  
(210) O-130864

(111) **217417**  
(220) 16.03.1998  
(151) 23.04.1999  
(540)

### Cabinet dezert

(730) **ČOKO KLASIK družstvo**, Náměstí 17. listopadu 2061,  
Česká Třebová, 56002, CZ  
(740) Ing. Milan Škoda, Nahořanská 308, Nové Město nad Metují,  
54901  
(510) (29) maso, ryby, drůbež, zvěřina, masové výtažky, ovoce a  
zelenina konzervované, sušené a zavažené, želé, džemy,  
kompoty, vejce, mléko a mléčné výrobky, výrobky na bázi  
brambor jako bramborové lupínky apod., oleje a tuky jedlé,  
ovocné dřeně; (30) oplatky, cukrovinky včetně gumových a  
esenci pro cukrovinky, cukrářské výrobky všeho druhu, káva,  
čaj, kakao, cukr, rýže, kávové náhražky, med, sirup melasový,  
droždí pro kynutí, sůl, hořčice, ocet, omáčky (k ochucení),  
koření, led pro osvěžení, obilné vločky, výrobky na bázi sušené  
bramborové kaše, pšeničné mouky, nativních a modifikovaných  
škrobů jako bramborové těsto v prášku, bramborová kaše v  
prášku, bramborové drtě, bramborové krokety v prášku,  
bramborové noky v prášku, směs pro přípravu knedlíků; (32)  
piva všeho druhu, vody minerální a šumivé a jiné nealkoholické  
nápoje, sirupy a jiné přípravky k přípravě nápojů, ovocné šťávy  
a nápoje z ovocných šťáv.  
(511) 29, 30, 32  
(210) O-130866

(111) **217422**  
(220) 18.03.1998  
(151) 23.04.1999  
(540)

### KUMUS

(730) **Metrostav a.s.**, Koželužská 2246, Praha 8, 18000, CZ  
(740) Ing. Reichel Pavel, Lopatecká 14, Praha 4, 14700  
(510) (6) armovací systémy, kotevní prvky pro železobetonové  
konstrukce, bednicí systémy kovové; (19) bednicí systémy  
nekovové; (37) stavby.  
(511) 6, 19, 37  
(210) O-130963

(111) **217877**  
(220) 29.12.1997  
(151) 27.05.1999  
(540)

### CALCIVET

(730) **BIOTIKA a.s.**, Slovenská Lupča, 97613, SK  
(740) INPARTNERS GROUP, Ing. Dušan Kendereški, Lidická 51,  
Brno, 60200  
(510) (1) chemické přípravky pro průmyslové a vědecké účely,  
průmyslová hnojiva, průmyslové chemikálie, chemické látky na  
konzervování potravin; (3) chemické přípravky na  
odmašťování; (5) léky, drogy, farmaceutické přípravky pro  
humánní a veterinární použití, chemické přípravky pro  
farmaceutické účely, farmaceutické a zvěrolékařské přípravky,  
krmiva (přísady), do krmných směsí pro lékařské účely,  
chemické přípravky pro zvěrolékařské účely, chemicko-  
farmaceutické přípravky, chemické přípravky pro  
farmaceutické účely, organopreparáty, séra a krevní deriváty,  
dezinfekční přípravky pro hygienické účely, antimikrobika,  
antiparazitika, posilující a dietetické přípravky pro lékařské  
použití, dietetické přípravky pro děti a nemocné, přípravky na  
ničení rostlinných a živočišných škůdců, medikované přípravky  
pro zvířata, chemické přísady do krmiv pro lékařské účely; (31)  
krmiva pro zvířata, chemické přísady do krmiv (ne pro lékařské  
použití) fortifikační a stimulační substance pro výživu zvířat.  
(511) 1, 3, 5, 31  
(210) O-128798

(111) **217883**  
(220) 30.12.1997  
(151) 27.05.1999  
(540)

### MISTRAL DEKOR ALABASTER

(730) **MISTRAL, a.s.**, Čs. armády 16/788, Praha 6, 16000, CZ  
(740) Ing. Květoslava Kubičková, Doubravčická 2201, Praha 10,  
10000  
(510) (1) chemické výrobky určené pro průmysl, zejména umělé  
pryskyřice, plastické hmoty, lepidla; (2) barvy, nátěry, laky,  
ochranné výrobky proti korozi, proti deteriorizaci dřeva pro  
stavebnictví; (17) barvy a laky izolační.  
(511) 1, 2, 17

(210) O-128860

(540)

(111) **217900**  
(220) 30.12.1997  
(151) 27.05.1999  
(540)

### TS

(730) **NOVATO spol. s r.o.**, Uralská 770/6, Praha 6, 16000, CZ  
(740) Ing. Marie Smrčková, patentový zástupce, Velflíkova 10, Praha 6, 16000  
(510) (7) pružné elektrické spojky, zejména dvouvrstvé hadice s vnitřní lepicí vrstvou a vnější ochrannou vodotěsnou vrstvou pro elektroaplikace a automobilový průmysl; (17) pružné nekovové hadice, zejména teplem smršťitelné a vodotěsné pro izolaci elektrických vodičů a elektrických součástí; (20) nekovové hadice, zejména z plastických hmot.  
(511) 9, 17, 20  
(210) O-128968

(111) **217983**  
(220) 12.02.1998  
(151) 27.05.1999  
(540)

### BOSYS

(730) **ENIKA, s.r.o.**, Nádražní 609, Nová Paka, 50901, CZ  
(740) Ing. Reichel Pavel, Lopatecká 14, Praha 4, 14700  
(510) (9) bezdrátové ovládací systémy a jejich komponenty.  
(511) 9  
(210) O-130072

(111) **218009**  
(220) 16.03.1998  
(151) 27.05.1999  
(540)



(730) **Heinrich Mack Nachf. GmbH & Co.KG**, Heinrich-Mack-Str. 35, Illertissen, DE  
(740) Čermák Hořejš Myslíl a spol., JUDr. Jan Matějka, Národní 32, Praha 1, 11000  
(510) (5) výrobky lékárnické, veterinářské a hygienické, diabetické přípravky pro léčebné účely, potraviny pro batolata, náplastě, materiál pro obvazy, materiály pro plombování zubů a pro zubní otisky, dezinfekční přípravky, výrobky pro hubení škodlivých zvířat, fungicidy, herbicidy.  
(511) 5  
(210) O-130874

(111) **218436**  
(220) 17.02.1998  
(151) 23.06.1999  
(540)

### CELEBREX

(730) **G.D. Searle LLC**, 235 East 42nd Street, New York, NY, US  
(740) Čermák Hořejš Myslíl a spol., JUDr. Jan Matějka, Národní 32, Praha 1, 11000  
(510) (5) léčivé přípravky povahy protizánětlivých analgetik.  
(511) 5  
(210) O-130277

(111) **218807**  
(220) 26.11.1997  
(151) 26.07.1999

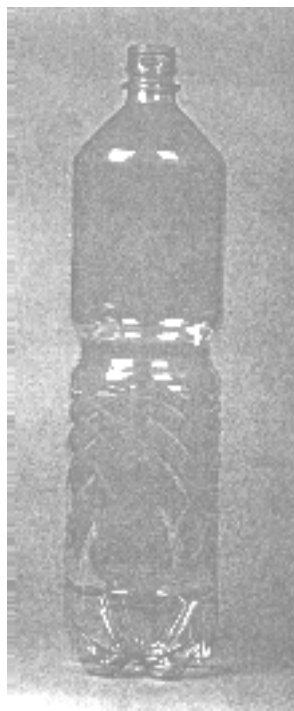

(730) **MARILA BALÍRNY a.s.**, Durychova 101, Praha 4, 14201, CZ  
(740) Bc. Irena Langrová, Skrétova 48, Plzeň, 30100  
(510) (32) minerální vody všeho druhu a ostatní nealkoholické nápoje.  
(511) 32  
(210) O-127688

(111) **218843**  
(220) 30.12.1997  
(151) 26.07.1999  
(540)

### MISTRAL PRIMER

(730) **MISTRAL, a.s.**, Čs. armády 16/788, Praha 6, 16000, CZ  
(740) Ing. Květoslava Kubičková, Doubravčická 2201, Praha 10, 10000  
(510) (1) chemické výrobky určené pro průmysl, zejména umělé pryskyřice, plastické hmoty, lepidla; (2) barvy, nátěry, laky, ochranné výrobky proti korozi, proti deteriorizaci dřeva pro stavebnictví; (17) barvy a laky izolační.  
(511) 1, 2, 17  
(210) O-128859

(111) **218848**  
(220) 30.12.1997  
(151) 26.07.1999  
(540)



**JOB STYLE**

(730) **COMERCIO ZLÍN, spol. s r.o.**, U Tescomy 245, Zlín 11, 76311, CZ  
(740) Patentová a známková kancelář, Ing. Jaromír Píkrýl, Včelín 1161, Hulín, 76824  
(510) (9) ochranné oděvy proti úrazům, protipožární a obdobné, ochranné přilby, brýle ochranné nebo bezpečnostní, ochranné štíty a kukly na obličej, masky svářečské, kukly svářečské, polomasky, sluchátka, ochranná zařízení proti paprskům, rukavice ochranné proti úrazům, ohni a obdobné, ochranné rukavice gumové a z podobných hmot, ochranné prostředky proti chladu, osobní ochranné pomůcky z kůže a imitace kůže, osobní ochranné pomůcky z plastických hmot, jiné osobní ochranné pomůcky zařazené do této třídy; (17) rukavice

izolované; (18) brašny pracovní; (25) pracovní obuv, pracovní oděvy, pracovní oděvy proti chladu, pracovní rukavice zařazené do této třídy.

(511) 9, 17, 18, 25  
(210) O-128928

(111) **218849**  
(220) 30.12.1997  
(151) 26.07.1999  
(540)

### JOB STYLE

(730) **COMERCIO ZLÍN, spol. s r.o.**, U Tescomy 245, Zlín 11, 76311, CZ  
(740) Patentová a známková kancelář, Ing. Jaromír Přikryl, Včelín 1161, Hulín, 76824  
(510) (9) ochranné oděvy proti úrazům, protipožární a obdobné, ochranné přilby, brýle ochranné nebo bezpečnostní, ochranné štíty a kukly na obličej, masky svářečské, kukly svářečské, polomasky, sluchátka, ochranná zařízení proti paprskům, rukavice ochranné proti úrazům, ohni a obdobné, ochranné rukavice gumové a z podobných hmot, ochranné prostředky proti chladu, osobní ochranné pomůcky z kůže a imitace kůže, osobní ochranné pomůcky z plastických hmot, jiné osobní ochranné pomůcky zařazené do této třídy; (17) rukavice izolované; (18) brašny pracovní; (25) pracovní obuv, pracovní oděvy, pracovní oděvy proti chladu, pracovní rukavice zařazené do této třídy.

(511) 9, 17, 18, 25  
(210) O-128929

(111) **218868**  
(220) 12.01.1998  
(151) 26.07.1999  
(540)



(730) **Jakš Petr**, Charbulova 105, Brno, 61800, CZ  
(740) ELITFORM, v.o.s., patentová a známková kancelář, Voda Karel, Bolzanova 13, Brno, 61800  
(510) (6) kovový hutní materiál, konstrukce kovové, zejména pro instalaci vah a vážících zařízení; (9) přístroje a nástroje vědecké, monitorovací, elektrické včetně radiových, elektronické, fotografické, optické, přístroje k měření, signalizaci, přístroje kontrolní /pro dozor/, pro chránění a jištění, záchranné a výukové, přístroje pro regulaci a kontrolu elektrických proudů, elektrická a elektronická, jakož i bezdrátová zařízení pro dálkovou kontrolu průmyslových operací a elektrických systémů, zejména spojených s váhami a vážicími systémy, váhy laboratorní, obchodní, automobilové, kolejové, zdravotnické, zlatnické a průmyslové, jako váhy závěsné, mostové, pásové, plošinové a jiné na sypké nebo tekuté hmoty a pro těžká břemena, elektronické pytlovací váhy a linky, elektronické průtokové a dávkovací váhy, elektronické vícekomponentní dávkovací váhy, elektronicky řízená plnicí zařízení zásobníků a dopravníků vážených hmot, elektronicky nebo dálkově řízené uzávěry zásobníků, elektronické kontrolní zařízení funkce vah, části a příslušenství k uvedeným výrobkům, automatické přístroje uváděné v činnost vhozením mince nebo známky, identifikační karty a zařízení, elektronická zařízení proti krádežím a nežádoucímu vniknutí, elektronické optické závory a zvukové hlásiče, elektrické vysílače, tenzometry, průtokoměry, indikátory vodní hladiny, teploměry, termostaty, pyrometry a jiné snímače fyzikálních veličin, elektronické tachografy, magnetické disky pro záznam počítačových programů a dat, zařízení pro přenos a reprodukci zvuku nebo obrazu, videokazety, počítač a zapisovací stroje a zařízení, tiskárny vážních lístků, vybavení pro zpracování informací a pro počítače, záložní zdroje pro počítače; (37) montáže, úpravy, opravy, revize, cejchování a servis vah a vážných systémů, dopravníků a zásobníků, rekonstrukce

průmyslových vah pro připojení na PC, opravy měřidel, montáže, údržba a servis zařízení k ochraně majetku a osob; (40) práce zámečnické, výroba jednotlivých komponentů vah a vážících systémů a zařízení, výroba kovových konstrukcí pro instalaci vážících zařízení, práce svářečské; (42) poradenství v oblasti vah a vážících systémů, vytváření software pro řídicí a automatizované vážící systémy a pro dálkový přenos dat, poradenské a expertní služby týkající se ochrany majetku a osob.

(511) 6, 9, 37, 40, 42  
(210) O-129121

(111) **218871**  
(220) 15.01.1998  
(151) 26.07.1999  
(540)



(730) **Agentura HELLP, spol. s r.o.**, Hvězdoslavova 55a, Brno, 62700, CZ  
(740) ELITFORM - Patentová a známková kancelář, Mgr. Lukáš Dlabáček, Bolzanova 5, Brno, 61800  
(510) (35) poskytování služeb v oblasti ekonomických, obchodních a podnikatelských informací, jejich získávání a vyhodnocování včetně analýzy konkurenčních vztahů, obstarávání obchodních a soukromých pohledávek; (41) psychologický výcvik dovedností při obchodním jednání, poradenské služby v problematice narušené a problémové mládeže, přednášková činnost v této oblasti; (42) detektivní kancelář, poskytování komplexních detektivních služeb, monitorování dálkově aktivovaných radiových zdrojů.

(511) 35, 41, 42  
(210) O-129203

(111) **219593**  
(220) 30.12.1997  
(151) 23.08.1999  
(540)

### MISTRAL FASADE

(730) **MISTRAL, a.s.**, Čs. armády 16/788, Praha 6, 16000, CZ  
(740) Ing. Květoslava Kubičková, Doubravčická 2201, Praha 10, 10000  
(510) (1) chemické výrobky určené pro průmysl, zejména umělé pryskyřice, plastické hmoty, lepidla; (2) barvy, nátěry, laky, ochranné výrobky proti korozi, proti deteriorizaci dřeva pro stavebnictví; (17) barvy a laky izolační.

(511) 1, 2, 17  
(210) O-128858

(111) **219667**  
(220) 05.03.1998  
(151) 23.08.1999  
(540)

### THUNDER SPEED

(730) **Stratosféra s.r.o.**, Drtinova 8, Praha 5, 15000, CZ  
(740) Ing. Reichel Pavel, Lopatecká 14, Praha 4, 14700  
(510) (9) nosiče informací, zejména se záznamem zvuku a obrazu; (16) tiskoviny a polygrafické výrobky, zejména periodické tiskoviny; (41) vydávání tiskovin a nosičů informací.

(511) 9, 16, 41  
(210) O-130634

(111) **219957**  
(220) 21.09.1998  
(151) 23.08.1999  
(540)

### SIMONIDES

- (730) **Šimon Jiří**, nám. 8.května 325, Meziboří, 43513, CZ  
(510) (3) parfumerie, kosmetika, prací prostředky, přípravky pro leštění, broušení, odmašťování, zubní pasty; (25) oděvy, obuv, pokrývky hlavy; (29) oleje jedlé; (32) nápoje nealkoholické, piva; (33) nápoje alkoholické.  
(511) 3, 25, 29, 32, 33  
(210) O-136161

- (111) **220159**  
(220) 11.12.1997  
(151) 27.09.1999  
(540)

## COMERCIO

- (730) **COMERCIO ZLÍN, spol. s r.o.**, U Tescomy 245, Zlín 11, 76311, CZ  
(740) Patentová a známková kancelář, Ing. Jaromír Příklad, Včelín 1161, Hulín, 76824  
(510) (9) ochranné oděvy protipožární, ochranné přilby, brýle ochranné nebo bezpečnostní, masky svářečské, kukly svářečské, polomasky, sluchátka, ochranné rukavice gumové a z podobných hmot, ochranné prostředky proti chladu, osobní ochranné pomůcky z kůže a imitace kůže, osobní ochranné pomůcky z plastických hmot; (17) rukavice izolované; (18) brašny pracovní; (25) pracovní obuv, pracovní oděvy, pracovní oděvy proti chladu, pracovní rukavice zařazené do této třídy.  
(511) 9, 17, 18, 25  
(210) O-128329

- (111) **220160**  
(220) 11.12.1997  
(151) 27.09.1999  
(540)



**comercio**

- (730) **COMERCIO ZLÍN, spol. s r.o.**, U Tescomy 245, Zlín 11, 76311, CZ  
(740) Patentová a známková kancelář, Ing. Jaromír Příklad, Včelín 1161, Hulín, 76824  
(510) (9) ochranné oděvy protipožární, ochranné přilby, brýle ochranné nebo bezpečnostní, masky svářečské, kukly svářečské, polomasky, sluchátka, ochranné rukavice gumové a z podobných hmot, ochranné prostředky proti chladu, osobní ochranné pomůcky z kůže a imitace kůže, osobní ochranné pomůcky z plastických hmot; (17) rukavice izolované; (18) brašny pracovní; (25) pracovní obuv, pracovní oděvy, pracovní oděvy proti chladu, pracovní rukavice zařazené do této třídy.  
(511) 9, 17, 18, 25  
(210) O-128330

- (111) **220253**  
(220) 25.03.1998  
(151) 27.09.1999  
(540)



- (730) **EXTERIER BETON, s.r.o.**, Holubická 373, Pozořice, 66407, CZ  
(740) Doc.Ing. Špaček Jindřich, Sv.Čecha 106a, Brno, 61200  
(510) (6) zámečnické výrobky, kovové formy na betonové výrobky, obecné kovy v surovém a polozpracovaném stavu a jejich slitiny, umělecko-průmyslové výrobky z obecných kovů, sochy nebo sošky z obecných kovů, nábytkové kování, umělecké výkovky, odlitky z litiny, odlitky ze šedé litiny, odlitky z hliníku, modely slévárenské kovové, formy na lití kovů, lešení

kovové, lana kovová, obkladové desky a dlaždice kovové, dveře kovové, dveře kovové odolné proti ohni, dveře ocelové, dveře z kujného železa, dveřní i okenní rámy kovové, okna kovová, okenní kování kovové, okenní stavěče, mříže, haly kovové montované, závěsy kovové, závěsné systémy pro stropní podhledy, panely kovové, kovové stavební dílce, kovové trubky, kovové lišty pro stavbu stropů a zdí, stavební materiál z válcovaného a litého kovu, nedobytné pokladny a schránky, nádoby válcovité, kovové /bubny/, železná výztuže do betonu; (19) beton, výrobky z betonu, výrobky z kamene pojené cementem, beton armovaný, betonové desky, betonové: okenní sloupky, překlady a dlaždice, kruhové nášlapy a výseče, zámkové a chodníkové dlažby, vymývané dlažby, slepecké plastické dlažby, betonové a kameninové dílce s reliéfy pro orientaci slepců, odvodňovací žláby, poklapy studniční, bazénové krajnice, zahradní a parkový nábytek, schodišťové desky, betonové schody, svahové a zatravnovací tvárnice, stavební betonové tvárnice, betonové zábrany, betonové palisády, betonové tvárnice pro kabelové rozvody, plotové patky, plotové tvarovky a stříšky, obrubníky a schody, šachty pro vodoměrné přípojky, skruže a prstence, betonové bezpečnostní schránky, trezorové betonové dílce, sochy nebo sošky z kamene, betonu nebo mramoru, stavební materiál nekovový, květináče z betonu, květináče z betonu a kamenů, kámen přírodní a umělý, vápno, malta, sádra, štěrk, kameninové nebo cementové roury, výrobky pro stavbu cest, asphalt, smola a živec, cihly a cihlářské výrobky, přenosné domky, obkládačky, obkladové desky a dlaždice nekovové, nekovové panely pro obklady stěn, stropní akustické i dekorační podhledy, dveře nekovové, kamenné pomníky, krby, komíny, cementové zboží a umělé kameny; (35) zprostředkování nákupu a prodeje stavebního materiálu; (37) stavby a opravy, stavebnictví, provádění bytových a občanských staveb, provádění průmyslových staveb, provádění dekorativních staveb z betonových dílců a z umělého kamene, zednické práce, železobetonářské práce, dlaždičské práce, pokládání podlah.

- (511) 6, 19, 35, 37  
(210) O-131107

- (111) **220949**  
(220) 23.07.1998  
(151) 27.10.1999  
(540)



- (730) **Centrum Prof. ČECHA s.r.o.**, Novozámecká 27/29, Praha 9, 19800, CZ  
(510) (5) dietní výrobky pro účely léčebné, potraviny biologické a dietické přizpůsobené pro lékařské účely, vitamínové přípravky určené pro nemocné a rekonvalescenty; (10) orthopedické pomůcky, jako jsou ortézy, bandáže a kompenzační pomůcky; (28) potřeby pro gymnastiku a sport, jako jsou balony, cvičební matrace, činky; (41) školení a výchova; (42) péče léčebná a léčebně-preventivní, provozování zdravotnického zařízení, fyzioterapie, lékařské služby a poradny (orthopedie, chirurgie).  
(511) 5, 10, 28, 41, 42  
(210) O-134655

- (111) **221212**  
(220) 13.11.1997  
(151) 22.11.1999



(540)



- (730) **KM Audit, s.r.o.**, Kollárova 528/1, Kroměříž, 76701, CZ  
(740) Ing. Kučera Zdeněk, Pačelky 548 (P.O.BOX 92), Slušovice, 76315  
(510) (35) účetnictví, zprostředkování obchodních záležitostí, průzkum a analýzy trhů, marketing, daňové poradenství, organizační a ekonomické poradenství; (36) daňové odhady, auditorská činnost, úvěrové poradenství, zprostředkování úvěrů, bilanční analýzy.  
(511) 35, 36  
(210) O-127172

- (111) **221229**  
(220) 19.12.1997  
(151) 22.11.1999  
(540)

### STRUFIL

- (730) **MITOP, akciová společnost**, Pertoltická 142/IV, Mimoň, 47124, CZ  
(740) Ing. Václav Strnad, patentový zástupce, Rychtářská 375/31, Liberec 14, 46014  
(510) (17) hadice a trubky z textilních materiálů zejména pro filtrační účely; (24) textilní plošné materiály, pásy, vložky a textilní výrobky spadající do této třídy.  
(511) 17, 24  
(210) O-128621

- (111) **221230**  
(220) 19.12.1997  
(151) 22.11.1999  
(540)

### SILTEX

- (730) **MITOP, akciová společnost**, Pertoltická 142/IV, Mimoň, 47124, CZ  
(740) Ing. Václav Strnad, patentový zástupce, Rychtářská 375/31, Liberec 14, 46014  
(510) (17) materiály těsnící, ucpávací, izolační vč.materiálů zvukově a tepelně izolačních, filtrační hmoty ; (19) stavební materiály nekovové - geotextilie, drenážní materiály, ostatní stavební textilie, potrubí nekovová; (24) textilní plošné materiály, pásy, vložky a textilní výrobky v rámci této třídy; (37) služby týkající se stavby budov, silnic, mostů, přehrad a přepravních linek; (42) služby inženýrů a odborných pracovníků - vypracovávání odborných zpráv, poradenství v oblasti použití uvedených výrobků a materiálů.  
(511) 17, 19, 24, 37, 42  
(210) O-128622

- (111) **221231**  
(220) 19.12.1997  
(151) 22.11.1999  
(540)

### Geofiltex

- (730) **MITOP, akciová společnost**, Pertoltická 142/IV, Mimoň, 47124, CZ  
(740) Ing. Václav Strnad, patentový zástupce, Rychtářská 375/31, Liberec 14, 46014  
(510) (17) materiály těsnící, ucpávací, izolační vč.materiálů zvukově a tepelně izolačních, filtrační hmoty; (19) stavební materiály nekovové - geotextilie, drenážní materiály, ostatní stavební textilie, potrubí nekovová; (24) textilní plošné materiály, pásy, vložky a textilní výrobky spadající do této třídy; (37) služby týkající se stavby budov, silnic, mostů, přehrad a přepravních linek; (42) služby inženýrů a odborných pracovníků - vypracovávání odborných zpráv, poradenství v oblasti použití uvedených výrobků a materiálů.  
(511) 17, 19, 24, 37, 42  
(210) O-128623

- (111) **221356**  
(220) 02.07.1998  
(151) 22.11.1999  
(540)



- (730) **Veletrhy Brno, a.s.**, Výstaviště 1, Brno, 64700, CZ  
(740) Ing. Dohnal Jiří, patentový zástupce, Nedbalova 29, Brno, 62300  
(510) (35) inzertní, reklamní a propagační činnost, poskytování pomoci při provozu obchodu včetně zprostředkování obchodních a souvisejících obchodně personálních záležitostí, organizování výstav a veletrhů k reklamním a obchodním účelům, správa obchodních zájmů třetích osob, vypracování statistických přehledů, poradenství v oblasti organizace a ekonomiky podnikání, provádění aukcí a dražeb, marketing, průzkum a analýzy trhů, aranžérství, pronájem kancelářských strojů a zařízení, distribuce zboží k reklamním účelům, rozmnožování dokumentů, obstaravatelská a zprostředkovatelská činnost v této oblasti; (41) činnost vyučovací, výchovná, vzdělávací a zábavní včetně pořádání specializačních doškolovacích kurzů, symposií a konferencí, doprovodné výstavy, provozování pracovních diskusního a zájmového klubu, pořádání zábavních soutěží, nakladatelská a vydavatelská činnost, distribuční a půjčovní činnost, spadající do této třídy, pořádání výstav a veletrhů ke kulturním a výchovným účelům, obstaravatelská a zprostředkovatelská činnost v této oblasti; (42) projektová činnost v investiční výstavbě v oblasti stavebnictví, strojírenství a elektrotechniky, zejména pro chemické, farmaceutické, biotechnologické a potravinářské výrobní jednotky a pro ekologická zařízení a stavby, poradenské služby v této oblasti, osobní ostraha osob, stavebních nebo cenných objektů, služby pečovatelské, domovy pro staré lidi, služby architektů, služby ozdraven a sanatorií, služby kadeřnické, holičské, obuvních salonů a salonů krásy, inženýrsko-technická činnost v oblasti tvorby a poskytování software, překladatelské služby, pátrání po osobách, pátrání v právních záležitostech, inženýrsko-technické a právní průzkumy v otázkách ochranných práv, technické poradenství a vypracování posudků, pronájem zařízení pro zpracování dat, pronájem prodejních automatů, správa a zhodnocování nehmotného vlastnictví a původcovských práv, obchodování s průmyslovými právy, obstaravatelská a zprostředkovatelská činnost v této oblasti, pořádání módních přehlídek.  
(511) 35, 41, 42  
(210) O-134096

- (111) **221430**  
(220) 16.09.1998  
(151) 22.11.1999  
(540)



- (730) **MEDICON a.s.**, Roškotova 1717/2, Praha 4, 14044, CZ  
(740) PROPATENT, Ing. Vlasta Sedláčková, Ke Kateřinkám 1393, Praha 4, 14900  
(510) (9) magnetické nosiče záznamů; (42) programování pro počítače.  
(511) 9, 42  
(210) O-136006

- (111) **221888**  
(220) 14.09.1998  
(151) 27.12.1999  
(540)



- (730) **Veletrhy Brno, a.s.**, Výstaviště 1, Brno, 64700, CZ  
(740) Ing. Dohnal Jiří, patentový zástupce, Nedbalova 29, Brno, 62300  
(510) (35) inzertní, reklamní a propagační činnost, poskytování pomoci při provozu obchodu včetně zprostředkování obchodních a souvisejících obchodně personálních záležitostí, organizování výstav a veletrhů k reklamním a obchodním účelům, správa obchodních zájmů třetích osob, vypracování statistických přehledů, poradenství v oblasti organizace a ekonomiky podnikání, provádění aukcí a dražeb, marketing, průzkum a analýzy trhů, aranžérství, pronájem kancelářských strojů a zařízení, distribuce zboží k reklamním účelům, rozmnožování dokumentů, obstaravatelská a zprostředkovatelská činnost v této oblasti; (41) činnost vyučovací výchovná, vzdělávací a zábavní včetně specializačních doškolovacích kurzů, symposií a konferencí, doprovodné výstavy, provozování pracovních diskuzního a zájmového klubu, pořádání zábavních soutěží, nakladatelská a vydavatelská činnost, distribuční a půjčovná činnost, spadající do této třídy, provozování bazénů, pořádání výstav a veletrhů ke kulturním a výchovným účelům, obstaravatelská a zprostředkovatelská činnost v oblasti; (42) projektová činnost v investiční výstavbě v oblasti stavebnictví, strojírenství a elektrotechniky, zejména pro chemické, farmaceutické, biotechnologické a potravinářské výrobní jednotky a pro ekologická zařízení a stavby, poradenské služby v této oblasti, hostinské, restaurační, hotelové a jiné služby pro hosty včetně rezervace ubytování, provozování kempů, provozování lázní a saun, osobní ostražba osob, stavebních nebo cenných objektů, služby pečovatelské, domovy pro staré lidi, služby architektské, služby ozdravoven a sanatorií, služby kadeřnické, holičské, obuvnických salonů a salonů krásy, pořádání módních přehlídek, inženýrsko-technická činnost v oblasti tvorby a poskytování software, překladatelské služby, pátrání po osobách, pátrání v právních záležitostech, inženýrsko-technické a právní průzkumy v otázkách ochranných práv, technické poradenství a vypracování posudků, pronájem zařízení pro zpracování dat, pronájem prodejních automatů, správa a zhodnocování nehmotného vlastnictví a původcovských práv, obchodování s průmyslovými právy, obstaravatelská a zprostředkovatelská činnost v této oblasti.

- (511) 35, 41, 42  
(210) O-135927

- (111) **221912**  
(220) 24.09.1998  
(151) 27.12.1999  
(540)

**ISOCLASS**

- (730) **The Timken Company**, 1835 Dueber Avenue, S.W., Canton, OH, US  
(740) Čermák, Hořejš, Vrba - advokátní a patentová kancelář, JUDr. Ing. Hořejš Milan, Národní 32, Praha 1, 11000  
(510) (7) válečková ložiska a jejich části pro stroje, obráběcí stroje, motory, mechanizované zemědělské zařízení, které používá návěsy jako jsou mlátičky, žací stroje, balicí stroje apod.; (12) náhradní díly pro vozidla.  
(511) 7, 12  
(210) O-136254

- (111) **222163**  
(220) 05.12.1997  
(151) 24.01.2000  
(540)

**ACTRON**

- (730) **Bayer Aktiengesellschaft**, Leverkusen D-51368, DE  
(740) ROTT, RŮŽIČKA & GUTTMANN Patentová, známková a advokátní kancelář, JUDr. Michal Růžička, CSc., Nad Štolou 12, Praha 7, 17000  
(510) (5) farmaceutické přípravky.  
(511) 5  
(210) O-128203

- (111) **222281**  
(220) 12.08.1998  
(151) 24.01.2000  
(540)

**DRAINAHESIVE**

- (730) **E.R.SQUIBB & SONS, L.L.C. a Delaware Limited Liability Company**, Lawrenceville - Princeton Road, Princeton, NJ, US  
(740) Baker & McKenzie v.o.s., JUDr. Gabriela Vendlová, Ph. D., Klimentůvská 46, Praha 1, 11000  
(510) (10) lékařské a chirurgické přístroje a nástroje.  
(511) 10  
(210) O-135196

- (111) **222317**  
(220) 07.09.1998  
(151) 24.01.2000  
(540)

**VERSIVA**

- (730) **E.R.SQUIBB & SONS, L.L.C. a Delaware Limited Liability Company**, Lawrenceville - Princeton Road, Princeton, NJ, US  
(740) Baker & McKenzie v.o.s., JUDr. Gabriela Vendlová, Ph. D., Klimentůvská 46, Praha 1, 11000  
(510) (5) lékařské a chirurgické obvazy, přípravky k zevnímu ošetřování ran a lékařské přípravky pro péči o kůži; (10) lékařské a chirurgické bandáže.  
(511) 5, 10  
(210) O-135732

- (111) **222801**  
(220) 08.10.1998  
(151) 28.02.2000  
(540)



- (730) **QUANTUM, a.s.**, Brněnská 212, Vyškov - Nouzka, 68201, CZ  
(740) Ing. Dohnal Jiří, patentový zástupce, Nedbalova 29, Brno, 62300  
(510) (9) přístroje a rozvaděče nízkého napětí, výrobky a zařízení kontrolní, měřicí, řídicí a regulační techniky; (11) přístroje a zařízení pro topení, výrobu páry, pro vaření, přístroje a zařízení chladičí, zejména plynové ohřivače vody, elektrické ohřivače vody, průmyslové ohřivače plynové, průmyslové ohřivače

elektrické, kotle plynové, kotle elektrické, výrobky na výrobu elektrické energie na bázi plynových motorů, plynové spotřebiče pro domácnost, jakož i pro kuchyně, zařízení pro rozvod a regulaci průtoku kapalin i plynů včetně vody, jejich součásti a příslušenství včetně beztlakových i tlakových filtrů a ventilů tlakových, redukčních, přepouštěcích, výtlačných, průtokových, obtokových, plicních, přerušovacích, škrticích, jednosměrných i logických; (37) montážní, servisní a opravárenská činnost v uvedených oborech.

(511) 9, 11, 37  
(210) O-136683

(111) **222905**  
(220) 18.11.1998  
(151) 28.02.2000  
(540)

## GRADIOR

(730) **GRADIOR GROUP a. s.**, Křižíkova 68, Brno, 66090, CZ  
(740) Martin Kořistka, patentový zástupce, Karpatská 3, Brno, 62500  
(510) (6) stavební materiál z válcovaného a litého kovu, zámečnické výrobky, zejména zámečnické výrobky pro jevištní a divadelní techniku, kovové roury a válcované kovové profily, jiné výrobky z kovu /mimo drahých kovů/ neobsažené v jiných třídách; (7) speciální nákladní divadelní a jevištní výtahy; (11) přístroje a zařízení osvětlovací, topná, zařízení pro vaření, chlazení, sušení, ventilaci a větrání /klimatizace i úprava vzduchu/, pro rozvod vody a zařízení zdravotnická; (19) stavební materiály nekovové, kámen přírodní a umělý, přenosné konstrukce nekovové; (20) nábytek, včetně kovového, zrcadla, rámy, výrobky ze dřeva neuvedené v jiných třídách, zejména součásti jevištní a divadelní techniky ze dřeva a/nebo jeho náhražek a/nebo z plastických hmot; (37) stavby, opravy, rekonstrukce a údržba staveb, odstraňování staveb, instalace, montáže, opravy a údržba elektrických zařízení /také vyhrazených/ a akustických zařízení a služby s tím spojené; (42) konstruktérské práce v oblasti strojírenství a projekční práce ve stavebnictví, včetně poradenství v těchto oblastech, zejména pro jevištní a divadelní techniku, též zpracování posudků a inženýrské služby s tím spojené.

(511) 6, 7, 11, 19, 20, 37, 42  
(210) O-137762

(111) **222906**  
(220) 18.11.1998  
(151) 28.02.2000  
(540)

## GRADIOR



(730) **GRADIOR GROUP a. s.**, Křižíkova 68, Brno, 66090, CZ  
(740) Martin Kořistka, patentový zástupce, Karpatská 3, Brno, 62500  
(510) (6) stavební materiál z válcovaného a litého kovu, zámečnické výrobky, zejména zámečnické výrobky pro jevištní a divadelní techniku, kovové roury a válcované kovové profily, jiné výrobky z kovu /mimo drahých kovů/ neobsažené v jiných třídách; (7) speciální nákladní divadelní a jevištní výtahy; (11) přístroje a zařízení osvětlovací, topná, zařízení pro vaření, chlazení, sušení, ventilaci a větrání /klimatizace i úprava vzduchu/, pro rozvod vody a zařízení zdravotnická; (19) stavební materiály nekovové, kámen přírodní a umělý, přenosné konstrukce nekovové; (20) nábytek, včetně kovového, zrcadla, rámy, výrobky ze dřeva neuvedené v jiných třídách, zejména součásti jevištní a divadelní techniky ze dřeva a/nebo jeho náhražek a/nebo z plastických hmot; (37) stavby, opravy, rekonstrukce a údržba staveb, odstraňování staveb, instalace, montáže, opravy a údržba elektrických zařízení /také

vyhrazených/ a akustických zařízení a služby s tím spojené; (42) konstruktérské práce v oblasti strojírenství a projekční práce ve stavebnictví, včetně poradenství v těchto oblastech, zejména pro jevištní a divadelní techniku, též zpracování posudků a inženýrské služby s tím spojené.

(511) 6, 7, 11, 19, 20, 37, 42  
(210) O-137763

(111) **223201**  
(220) 27.07.1998  
(151) 23.03.2000  
(540)

## SPY

(730) **Stratosféra s.r.o.**, Drtinova 8, Praha 5, 15000, CZ  
(740) Ing. Reichel Pavel, Lopatecká 14, Praha 4, 14700  
(510) (16) tiskoviny všeho druhu, zejména periodické tiskoviny, polygrafické výrobky; (25) oděvy pánské, dámské a dětské, včetně oděvů sportovních, prádlo, sportovní oblečení, obuv, sportovní obuv; (35) reklamní, propagační a inzertní činnost a služby.

(511) 16, 25, 35  
(210) O-134721

(111) **223318**  
(220) 30.10.1998  
(151) 23.03.2000  
(540)



**DOPRAVNÍ STAVBY HOLDING**  
akciová společnost

(730) **Skanska DS a. s.**, Bohunická 133/50, Brno, 61900, CZ  
(510) (4) paliva a maziva; (19) stavební materiál, včetně polozpracovaného řeziva /trámy, prkna, dřevěné panely, překližka, skleněné cihly a dlaždice apod./, přírodní kámen, umělý kámen, vápno, malta, sádra, šterk, kameninové cementové roury a cementové a necementové výrobky pro stavebnictví, stavební materiál na stavbu cest, asfalt, smola, živice, přenosné domy, krby, prefabrikáty pro stavebnictví; (35) zprostředkování obchodních záležitostí, poradenství v otázkách podnikání a organizace a provozně ekonomických otázkách, automatické zpracování dat; (36) investiční činnost, celní deklarace, pronájem nemovitostí, bytových a nebytových prostor včetně služeb s tím spojených; (37) stavby bytové, občanské a průmyslové, inženýrské stavby, opravárenské služby ve stavebnictví, poradenství v otázkách stavebnictví, práce s thavinami a ohňostroji, opravy motorových vozidel včetně karosérií, opravy dopravních prostředků, zámečnické služby, montáž, oprava, údržba elektrických zařízení, těžba šterkopísků, hornické práce, zámečnické služby, montážní práce v oboru kovo, provozování čerpacích stanic s mazivy a palivy; (39) silniční motorová doprava osobní a nákladní; (40) kovoobrábění a kovovýroba, nakládání a likvidace odpadů; (42) inženýrská a projektová činnost ve stavebnictví a v investiční výstavbě, revize elektrických zařízení, geologické a kartografické práce, ubytovací služby, poskytování (tvorba) software.

(511) 4, 19, 35, 36, 37, 39, 40, 42  
(210) O-137277

(111) **223319**  
(220) 30.10.1998  
(151) 23.03.2000  
(540)



(730) **Skanska DS a. s.**, Bohunická 133/50, Brno, 61900, CZ  
(510) (4) paliva a maziva; (19) stavební materiál, včetně polozpracovaného řeziva /trámy, prkna, dřevěné panely,

překližka, skleněné cihly a dlaždice apod./, přírodní kámen, umělý kámen, vápno, malta, sádra, štěrka, kameninové cementové roury a cementové a necementové výrobky pro stavebnictví, stavební materiál na stavbu cest, asfalt, smola, živice, přenosné domy, krby, prefabrikáty pro stavebnictví; (35) zprostředkování obchodních záležitostí, poradenství v otázkách podnikání a organizace a provozně ekonomických otázkách, automatické zpracování dat; (36) investiční činnost, celní deklarace, pronájem nemovitostí, bytových a nebytových prostor včetně služeb s tím spojených; (37) stavby bytové, občanské a průmyslové, inženýrské stavby, opravárenské služby ve stavebnictví, poradenství v otázkách stavebnictví, práce s trhavinami a ohňostroj, opravy motorových vozidel včetně karosérií, opravy dopravních prostředků, zámečnické služby, montáž, oprava, údržba elektrických zařízení, těžba štěrkopísků, hornické práce, zámečnické služby, montážní práce v oboru kovo, provozování čerpacích stanic s mazivy a palivy; (39) silniční motorová doprava osobní a nákladní; (40) kovoobrábění a kovovýroba, nakládání a likvidace odpadů; (42) inženýrská a projektová činnost ve stavebnictví a v investiční výstavbě, revize elektrických zařízení, geologické a kartografické práce, ubytovací služby, poskytování (tvorba) software.

(511) 4, 19, 35, 36, 37, 39, 40, 42  
(210) O-137278

(111) **223365**  
(220) 17.11.1998  
(151) 23.03.2000  
(540)



(730) **ELOPAK, s.r.o.**, Koubkova 13, Praha 2, 12000, CZ  
(740) PROPATENT, Ing. Vlasta Sedláčková, Ke Kateřinkám 1393, Praha 4, 14900  
(510) (29) mléko, mléčné výrobky, mléčné nápoje.  
(511) 29  
(210) O-137751

(111) **224352**  
(220) 05.12.1997  
(151) 23.05.2000  
(540)

### IVERSAL

(730) **Bayer Aktiengesellschaft**, Leverkusen D-51368, DE  
(740) ROTT, RŮŽIČKA & GUTTMANN Patentová, známková a advokátní kancelář, JUDr. Michal Růžička, CSc., Nad Štolou 12, Praha 7, 17000  
(510) (5) farmaceutické přípravky.  
(511) 5  
(210) O-128204

(111) **227201**  
(220) 09.09.1998  
(151) 19.10.2000  
(540)

### MAMUT

(730) **MAMMOTH s.r.o.**, V Kapslovně 2/2767, Praha 3, 13000, CZ  
(740) Ing. Jiří Střelák, Pařížská 17, Praha 1, 11000  
(510) (28) hračky, hry všeho druhu; (35) zprostředkovatelská činnost v oblasti obchodu, zprostředkovatelské obchodní služby v informačních, telekomunikačních či jiných sítích, např. Internet, obchodní služby prostřednictvím Internetu, rozšiřování a zveřejňování informací, dat a zpráv prostřednictvím informačních a telekomunikačních sítí; (38)

služby zprostř. audiovizuální komunikace; (39) zasilatelské a expediční činnosti a služby.

(511) 28, 35, 38, 39  
(210) O-135860

(111) **232516**  
(220) 09.12.1997  
(151) 24.04.2001  
(540)

### OKAY

(730) **BETA - RENT s.r.o.**, Kširova 259, Brno, 61900, CZ  
(740) Patentová a známková kancelář, Ing. Jaromír Příkrýl, Včelín 1161, Hulín, 76824  
(510) (1) chemické výrobky pro průmysl, vědu, fotografii, zemědělství, zahradnictví, lesnictví, pryskyřice umělé a syntetické v surovém stavu, plastické hmoty v surovém stavu, půdní hnojiva (přírodní a strojená), hasební prostředky, prostředky pro kalení a přípravky pro svařování kovů, chemické prostředky pro konzervování potravin, třísloviny, průmyslová pojidla a lepidla; (2) barvy, fermeže, laky, ochranné prostředky proti rzi a proti hnilobě dřeva, barviva, mořidla, pryskyřice přírodní a v surovém stavu, kovy listkové a práškové pro malíře a dekoratéry, tiskaře a umělce; (3) přípravky bělicí a jiné prací prostředky, přípravky k čištění, leštění, odmašťování a broušení, mýdla, výrobky kosmetické, voňavkářské, éterické oleje, vlasové vody a šampony na vlasy, zubní pasty; (4) průmyslové oleje a tuky (nikoli oleje a tuky jedlé), éterické oleje, mazadla, prostředky pro pohlcování, zavlažování a vázání prachu, osvětlovací prostředky, svíce, svíčky, knoty; (5) dietetické výrobky, nikoliv k lékařským účelům, potraviny pro děti, náplasti, obvazový materiál, desinfekční prostředky, prostředky k ničení plevele a k hubení živočišných škůdců; (6) obecné kovy v surovém a polozpracovaném stavu a jejich slitiny, kotvy, kovadliny, zvony, stavební materiál z válcovaného a litého kovu, kolejnice a jiný kovový materiál pro železnice, řetězy (s výjimkou hnacích řetězů pro vozidla), kovové kabely a neelektrické dráty, zámečnické výrobky, kovové roury, nedobytné pokladny a schránky, ocelové kuličky, podkovy, hřebíky a šrouby; (7) stroje a obráběcí stroje, motory (kromě motorů pro pozemní vozidla), nářadí a přístroje poháněné motorem, soukolí a hnací řemeny (nikoliv pro pozemní vozidla), zemědělské stroje, líhňe; (8) nářadí a přístroje s ručním pohonem, nože, vidličky a lžíce, sečné zbraně, břitvy; (9) přístroje a nástroje vědecké, navigační, geodetické, elektrické (včetně pro bezdrátovou telegrafii), fotografické, kinematografické, optické, přístroje a nástroje k vážení, měření a signalizování, pro účely kontrolní (inspekční), záchranné a pro výuku, automatické přístroje uváděné v činnost vhozením mince nebo známky, stroje pro záznam, přenos a reprodukci zvuku nebo obrazu, zapisovací pokladny a počítačové stroje, hasicí přístroje, nosiče magnetických záznamů, zvukové disky, automaty na zboží, počítače, jejich části a příslušenství, vybavení pro zpracování informací a pro počítače, programy pro počítače, baterie; (11) zařízení osvětlovací, topná, na výrobu páry, zařízení pro vaření, chlazení, sušení, větrání, pro rozvod vody a zařízení zdravotnická; (12) vozidla, dopravní prostředky, pozemní, vzdušné nebo vodní; (13) ohňostroje - v rozsahu zábavní pyrotechniky (14) vzácné kovy a jejich slitiny a výrobky z těchto látek nebo postříbřeného nebo pozlaceného kovu obsažené ve tř. 14, klenoty, bižuterie, drahokamy, hodinářské potřeby a chronometrické přístroje; (15) hudební nástroje; (17) kaučuk, gutaperča, guma, asbest, slída a výrobky z těchto materiálů obsažené ve tř. 17, plastické hmoty a výrobky polozpracované, materiály k těsnění, ucpání koudelí a k izolaci; (18) kůže a imitace kůže, výrobky z těchto materiálů zahrnuté ve tř. 18, kůže ze zvířat, kufrы, deštníky, slunečníky a hole, biče a sedlářské výrobky; (20) nábytek, zrcadla, rámy, výrobky ze dřeva, korku, rákosu, vrbového proutí, z rohu, kostí, slonoviny, z kostic, želvoviny, jantaru, perleti, mořské pěny, náhražky všech těchto materiálů, vše zahrnuté ve tř. 20; (22) lana, provazy, síťky, stany, plachty, pytle obsažené ve tř. 22, materiál na vycpávky (s výjimkou plastických hmot), textilní materiály ze surových hmot; (23) vlákna pro textilní účely; (26) krajky a výšivky, stuhy a tkaničky, knoflíky, háčky, očka, poutka - galanterie, špendlíky a jehly; (27) koberce, rohožky, rohože, linoleum a jiné obklady podlah, tapety na stěny nikoliv textilní; (28) hry, hračky, tělocvičné a sportovní potřeby zahrnuté ve třídě 28 (s výjimkou oděvů), ozdoby na vánoční stromky; (30)

káva, čaj, kakao, cukr, rýže, tapioka, ságo, kávové náhražky, mouka a obilní výrobky, chléb, sušenky, suchary, koláče, jemné pečivo a cukrovinky, zmrzlina, med, sirup z melasy, kvasnice, prášky do pečiva, sůl, hořčice, pepř, ocet, chuťové omáčky, koření, led na chlazení; (31) výrobky zemědělské, zahradnické, lesnické a semena obsažené ve třídě 31, živá zvířata, čerstvé ovoce a zelenina, osiva, živé rostliny, květiny rostlé i umělé, krmiva pro dobytek, slad, burské oříšky neupravené, ořechy; (34) tabák, cigarety, potřeby pro kuřáky, zápalky .

(511) 1, 2, 3, 4, 5, 6, 7, 8, 9, 11, 12, 13, 14, 15, 17, 18, 20, 22, 23, 26, 27, 28, 30, 31, 34

(210) O-128252

---

## Zániky ochranných známek uplynutím doby platnosti

Kapitola obsahuje údaje o ochranných známkách, které zanikly uplynutím doby platnosti podle ustanovení § 29 odst. 1 zákona č. 441/2003 Sb.

Číslo zápisu	Datum zániku		
109319	07.05.2007	213305	12.05.2007
157490	11.05.2007	213307	12.05.2007
157512	10.05.2007	213308	12.05.2007
163452	06.05.2007	213309	12.05.2007
163851	12.05.2007	213310	12.05.2007
208052	06.05.2007	213933	09.05.2007
208053	06.05.2007	214478	06.05.2007
208056	07.05.2007	214482	09.05.2007
208057	07.05.2007	214982	06.05.2007
208058	07.05.2007	214983	06.05.2007
208826	07.05.2007	215539	07.05.2007
208827	07.05.2007	215540	12.05.2007
209255	09.05.2007	216140	06.05.2007
209256	09.05.2007	216141	06.05.2007
209259	12.05.2007	216143	09.05.2007
210026	12.05.2007	216144	09.05.2007
210653	06.05.2007	216145	09.05.2007
210655	07.05.2007	216146	09.05.2007
210656	07.05.2007	217696	09.05.2007
210659	07.05.2007	217698	09.05.2007
210661	12.05.2007	217700	09.05.2007
211266	06.05.2007	217702	09.05.2007
211269	06.05.2007	217703	09.05.2007
211271	07.05.2007	217706	09.05.2007
211272	09.05.2007	218229	06.05.2007
211273	12.05.2007	218230	12.05.2007
211274	12.05.2007	222519	07.05.2007
211275	12.05.2007	224804	09.05.2007
211276	12.05.2007	225770	07.05.2007
211278	12.05.2007	225771	07.05.2007
211280	12.05.2007		
211281	12.05.2007		
211283	12.05.2007		
212037	12.05.2007		
212702	09.05.2007		
212703	09.05.2007		
212704	09.05.2007		
212705	09.05.2007		
212707	09.05.2007		
212711	12.05.2007		
212712	12.05.2007		
212713	12.05.2007		
212714	12.05.2007		
213291	07.05.2007		
213292	07.05.2007		
213294	09.05.2007		
213299	12.05.2007		
213300	12.05.2007		
213301	12.05.2007		
213302	12.05.2007		
213303	12.05.2007		
213304	12.05.2007		

## Úpravy znění/vyobrazení ochranných známek a seznamu výrobků a služeb

Kapitola obsahuje údaje o ochranných známkách, u kterých na žádost vlastníka ochranné známky došlo v souladu s ustanovením § 27 zákona č.441/2003 Sb. k úpravě ve znění, vyobrazení nebo seznamu výrobků a služeb, pokud tato změna uvádí údaje v ochranné známce do souladu se skutečností, aniž by se tím ochranná známka zásadně změnila. Kapitola dále obsahuje údaje o ochranných známkách, jejichž zápis byl obnoven pouze pro některé z výrobků a služeb v souladu s ustanovením §29 zákona č. 441/2003 Sb.

- (111) **294094**  
(510) (5) farmaceutické a hygienické výrobky pro léčebné účely, dietetické výrobky pro děti s léčebnými účinky a pro nemocné; (29) maso, ryby, drůbež, zvěřina, masové výtázky, konzervované a sušené ovoce a zelenina, kompotované ovoce, vařená zelenina, vejce, jedlé oleje a tuky, nakládané ovoce a zelenina, mléko a mléčné výrobky, tvaroh, přípravky na výrobu bílých sýrů, sýry, máslo, máslové krémy, jogurty, kefiry a sezónní druhy těchto výrobků, marmeláda; (30) rýže, mouka a přípravky z obilnin, chléb, pečivo, cukrovinky, pekařské výrobky a dorty, těsto, zmrzlina, pudinky, med, sůl, hořčice, všechny druhy koření, ocet, droždí, prášek do pečiva a kvasnicový prášek; (32) minerální vody a šumivé nápoje a jiné nealkoholické nápoje, nápoje z ovocných šťáv, sirupy a jiné přípravky ke zhotovování nápojů; (35) propagační činnost, obchodní administrativa, kancelářské práce, obchodní služby, s výjimkou oblastí pracích, čistících a leštících prostředků, detergentů, kosmetických produktů, hnojiv, fungicidů a bakteriálních přípravků, informačních služeb v uvedených oborech.  
(511) 5, 29, 30, 32, 35
-

## Změny vlastníků ochranných známek

Kapitola obsahuje údaje o ochranných známkách, které byly převedeny nebo přešly ve smyslu ustanovení § 15 odst. 1, 2 a § 16 zákona č. 441/2003 Sb. na jiného vlastníka v rozsahu všech zapsaných výrobků nebo služeb.

Číslo zápisu	Dřívější vlastník	Nynější vlastník	S účinností od
155478	ELPRO-DELICIA, a.s., Příbram III/168, 26101, CZ	Zdeněk Koutný, Buková 1339, Hořovice, 26801, CZ	26.11.2007
157796	ELPRO - DELICIA, a. s., Příbram III/168, 26101, CZ	Zdeněk Koutný, Buková 1339, Hořovice, 26801, CZ	26.11.2007
163634	Wyeth, Five Giralda Farms, Madison, NJ, US	Schering-Plough Ltd., Weystrasse 20, Lucerne 6, CH	26.11.2007
163992	ELPRO - DELICIA, a. s., Příbram III/168, 26101, CZ	Zdeněk Koutný, Buková 1339, Hořovice, 26801, CZ	26.11.2007
164717	ELPRO - DELICIA, a. s., Příbram III/168, 26101, CZ	Zdeněk Koutný, Buková 1339, Hořovice, 26801, CZ	26.11.2007
168552	Hilton Hospitality, Inc., 9336 Civic Center Drive, Beverly Hills, CA, US	HLT Domestic IP LLC, 9336 Civic Center Drive, Beverly Hills, CA, US	21.11.2007
168590	Hilton Hospitality, Inc., 9336 Civic Center Drive, Beverly Hills, CA, US	HLT Domestic IP LLC, 9336 Civic Center Drive, Beverly Hills, CA, US	21.11.2007
168641	Hilton Hospitality, Inc., 9336 Civic Center Drive, Beverly Hills, CA, US	HLT Domestic IP LLC, 9336 Civic Center Drive, Beverly Hills, CA, US	21.11.2007
170540	HILTON HOSPITALITY, INC., společnost zřízená podle zákonů státu Nevada, 9336 Civic Center Drive, Beverly Hills, CA, US	HLT Domestic IP LLC, 9336 Civic Center Drive, Beverly Hills, CA, US	21.11.2007
184320	LAVIMONT, spol. s r.o., v likvidaci, Okružní 875/19a, Brno, 63800, CZ	Ing. Petra Šmídová, Ostrá 2834/6, Brno, 61600, CZ	21.11.2007
187636	Jan HORÁLEK, Kaštanová 134, Říčany, 25101, CZ	STONIE, a.s., Černokostelecká 165, Říčany, 25101, CZ	21.11.2007
191328	NEOGEN - Velkoobchod s tuhými palivy, s. r. o., Bezová 1658, Praha 4, 14714, CZ	Z & D, s.r.o., Vodárenská 385, Kralupy nad Vltavou, 24801, CZ	26.11.2007
202939	MIREL, spol. s r.o., U Společenského domu 5/1041, Vratimov, 73932, CZ	MIREL TRADING a.s., Mourová 114/7, Vratimov, 73932, CZ	21.11.2007
203183	TRIANGL s.r.o., Beranových 65, Praha 9 - Letňany, 19902, CZ	Triangl, a.s., Beranových 65, Praha 9, Letňany, 19902, CZ	26.11.2007
207323	ELTODO a.s., Novodvorská 1010/14, Praha 4, 14200, CZ	ELTODO EG, a.s., Novodvorská 1010/14, Praha 4, 14300, CZ	26.11.2007
207324	ELTODO, a.s., Novodvorská 1010/14, Praha 4, 14200, CZ	ELTODO EG, a.s., Novodvorská 1010/14, Praha 4, 14300, CZ	26.11.2007
209691	BOHEMIA SEKT, a.s., Smetanova 220, Starý Plzenec, 33202, CZ	HABÁNSKÉ SKLEPY - obchodní, spol. s r.o., Smetanova 220, Starý Plzenec, 33202, CZ	27.11.2007
209692	BOHEMIA SEKT, a.s., Smetanova 220, Starý Plzenec, 33202, CZ	HABÁNSKÉ SKLEPY - obchodní, spol. s r.o., Smetanova 220, Starý Plzenec, 33202, CZ	27.11.2007
209693	BOHEMIA SEKT, a.s., Smetanova 220, Starý Plzenec, 33202, CZ	HABÁNSKÉ SKLEPY - obchodní, spol. s r.o., Smetanova 220, Starý Plzenec, 33202, CZ	27.11.2007
209694	BOHEMIA SEKT, a.s., Smetanova 220, Starý Plzenec, 33202, CZ	HABÁNSKÉ SKLEPY - obchodní, spol. s r.o., Smetanova 220, Starý Plzenec, 33202, CZ	27.11.2007
212747	FK system Brno, s.r.o., Chrlická 661, Modřice, 66442, CZ	FK system - povrchové úpravy, s.r.o., Chrlická 661, Modřice, 66442, CZ	26.11.2007
212748	FK system Brno, s.r.o., Chrlická 661, Modřice, 66442, CZ	FK system - povrchové úpravy, s.r.o., Chrlická 661, Modřice, 66442, CZ	26.11.2007
216947	Mossimo, Inc. a Delaware corporation, 15320 Barranca Parkway, Irvine, CA, US	Mossimo Holdings LLC, 103 Foulk Road, Wilmington, DE, US	26.11.2007



Číslo zápisu	Dřívější vlastník	Nynější vlastník	S účinností od
217748	Praecis Pharmaceuticals, Incorporated Corporation Service Company, 2711 Centerville Road, Suite 400, Wilmington, DE, US	SmithKline Beecham Corporation, One Franklin Plaza, 200 Noth 16th Street, Philadelphia, PA, US	26.11.2007
218663	TRIANGL s.r.o., areál Výzkumných ústavů, Praha 9, 19011, CZ	Triangl, a.s., Beranových 65, Praha 9, Letňany, 19902, CZ	26.11.2007
218664	TRIANGL s.r.o., areál Výzkumných ústavů, Praha 9, 19011, CZ	Triangl, a.s., Beranových 65, Praha 9, Letňany, 19902, CZ	26.11.2007
218908	Řezníček Pavel, Ruská 184, Praha 10, 10000, CZ	R and C Trade, spol. s r.o., Na líše 1231, Praha 4 - Kačerov, 14000, CZ	26.11.2007
223273	A.T.MARKETING s.r.o., Na Hraničkách 589/34, Vyškov, 68201, CZ	NELI S.P.A., a.s., Na Hraničkách 589/34, Vyškov, 68201, CZ	27.11.2007
225844	Muzak Limited Partnership, 2901 Third Avenue, Seattle, WA, US	Muzak LLC, 3318 Lakemont Boulevard, Fort Mill, SC, US	26.11.2007
231010	Mossimo, Inc., 2016 Broadway, Santa Monica, CA, US	Mossimo Holdings LLC, 103 Foulk Road, Wilmington, DE, US	26.11.2007
231990	BOHEMIA SEKT, a.s., Smetanova 220, Starý Plzenec, 33202, CZ	HABÁNSKÉ SKLEPY - obchodní, spol. s r.o., Smetanova 220, Starý Plzenec, 33202, CZ	27.11.2007
231991	BOHEMIA SEKT, a.s., Smetanova 220, Starý Plzenec, 33202, CZ	HABÁNSKÉ SKLEPY - obchodní, spol. s r.o., Smetanova 220, Starý Plzenec, 33202, CZ	27.11.2007
233271	BOHEMIA SEKT, a.s., Smetanova 220, Starý Plzenec, 33202, CZ	HABÁNSKÉ SKLEPY - obchodní, spol. s r.o., Smetanova 220, Starý Plzenec, 33202, CZ	27.11.2007
237692	JURISSEVIS, spol. s r.o., Na Pořiči 17/1071, Praha 1, 11000, CZ	JUDr. Fidelis Schlée, Ostravická 841, Praha 9 - Čakovice, 19000, CZ	26.11.2007
243017	EMPYREUM K. S., Pelikánova 185/13, Praha 6, 16200, CZ	EMPYREUM Information Technologies, spol. s r.o., Konstantinova 1481/20, Praha 4, 14900, CZ	26.11.2007
243018	EMPYREUM K. S., Pelikánova 185/13, Praha 6, 16200, CZ	EMPYREUM Information Technologies, spol. s r.o., Konstantinova 1481/20, Praha 4, 14900, CZ	26.11.2007
243019	EMPYREUM K. S., Pelikánova 185/13, Praha 6, 16200, CZ	EMPYREUM Information Technologies, spol. s r.o., Konstantinova 1481/20, Praha 4, 14900, CZ	26.11.2007
248822	MIREL, spol. s r.o., U společenského domu 5/1041, Vratimov, 73932, CZ	MIREL TRADING a.s., Mourová 114/7, Vratimov, 73932, CZ	21.11.2007
250624	EMPYREUM k.s., Pelikánova 185/13, Praha 6, 16200, CZ	EMPYREUM Information Technologies, spol. s r.o., Konstantinova 1481/20, Praha 4, 14900, CZ	26.11.2007
250625	EMPYREUM k.s., Pelikánova 185/13, Praha 6, 16200, CZ	EMPYREUM Information Technologies, spol. s r.o., Konstantinova 1481/20, Praha 4, 14900, CZ	26.11.2007
252221	Petr Menšík, Sušilova 770/5, Brno, 60200, CZ	Martin Menšík, Okrouhlá 7, Brno, 62500, CZ Robin Menšík, Veverí 108, Brno, 60200, CZ	27.11.2007
257426	BOHEMIA SEKT, a.s., Smetanova 220, Starý Plzenec, 33202, CZ	HABÁNSKÉ SKLEPY - obchodní, spol. s r.o., Smetanova 220, Starý Plzenec, 33202, CZ	27.11.2007
258338	MegaInk, s. r. o., Pražská 298, Brandýs nad Labem, 25036, CZ	MegaInk Digital a.s., Pražská 298, Brandýs nad Labem, 25001, CZ	26.11.2007
258873	BOHEMIA SEKT, a.s., Smetanova 220, Starý Plzenec, 33202, CZ	HABÁNSKÉ SKLEPY - obchodní, spol. s r.o., Smetanova 220, Starý Plzenec, 33202, CZ	27.11.2007
259964	EMPYREUM K. S., Pelikánova 185/13, Praha 6, 16200, CZ	EMPYREUM Information Technologies, spol. s r.o., Konstantinova 1481/20, Praha 4, 14900, CZ	26.11.2007
263682	EMPYREUM K.S., Pelikánova 185/13, Praha 6, 16200, CZ	EMPYREUM Information Technologies, spol. s r.o., Konstantinova 1481/20, Praha 4, 14900, CZ	26.11.2007
263916	LAVIMONT, spol. s r.o., v likvidaci, Okružní 875/19a, Brno, 63800, CZ	Ing. Petra Šmídová, Ostrá 2834/6, Brno, 61600, CZ	21.11.2007
266235	Hilton Hospitality, Inc., 9336 Civic Center Drive, Beverly Hills, CA, US	HLT Domestic IP LLC, 9336 Civic Center Drive, Beverly Hills, CA, US	21.11.2007

Číslo zápisu	Dřívější vlastník	Nynější vlastník	S účinností od
272174	EMPYREUM K. S., Pelikánova 185/13, Praha 6, 16200, CZ	EMPYREUM Information Technologies, spol. s r.o., Konstantinova 1481/20, Praha 4, 14900, CZ	26.11.2007
276092	Moucha Petr, Otradovická 733, Praha 4, 14200, CZ Petr Moucha, Otradovická 733, Praha 4, 14200, CZ	Petr Moucha, Otradovická 733, Praha 4, 14200, CZ Zuzana Klingrová, Tomkova 3, Praha 5, 15000, CZ	23.11.2007
279578	BOHEMIA SEKT, a.s., Smetanova 220, Starý Plzenec, 33202, CZ	HABÁNSKÉ SKLEPY - obchodní, spol. s r.o., Smetanova 220, Starý Plzenec, 33202, CZ	27.11.2007
280078	EMPYREUM K.S., Pelikánova 185/13, Praha 6, 16200, CZ	EMPYREUM Information Technologies, spol. s r.o., Konstantinova 1481/20, Praha 4, 14900, CZ	26.11.2007
289453	CTM tepelná technika s.r.o., Trávník 1117/30, Přerov I, Město, 75002, CZ	BLAZE HARMONY s.r.o., Kosmákova 13, Přerov, 75002, CZ	26.11.2007
290010	CTM tepelná technika s.r.o., Trávník 1117/30, Přerov I, Město, 75002, CZ	BLAZE HARMONY s.r.o., Kosmákova 13, Přerov, 75002, CZ	26.11.2007
290806	CTM tepelná technika s. r. o., Trávník 30, Přerov, 75002, CZ	BLAZE HARMONY s.r.o., Kosmákova 13, Přerov, 75002, CZ	26.11.2007

## Změny v údajích o vlastních ochranných známkách

Kapitola obsahuje ochranné známky, u kterých byla v rejstříku ochranných známkách vyznačena změna v údajích o vlastních ve smyslu ustanovení § 27 odst. 2 a 7 zákona č. 441/2003 Sb.

Číslo zápisu	Vlastník	S účinností od
153332	Mlékárna Hlinsko, s.r.o., Kouty 53, Hlinsko v Čechách, 53901, CZ	22.11.2007
157731	Henkel Corporation, 2200 Renaissance Blvd., Gulph Mills, PA, US	23.11.2007
157732	Henkel Corporation, 2200 Renaissance Blvd., Gulph Mills, PA, US	23.11.2007
163860	E.R.SQUIBB & SONS, L.L.C. a Delaware Limited Liability Company, Lawrenceville - Princeton Road, Princeton, NJ, US	22.11.2007
163861	E.R.SQUIBB & SONS, L.L.C. a Delaware Limited Liability Company, Lawrenceville - Princeton Road, Princeton, NJ, US	22.11.2007
166853	VÚEZ, a.s., Hviezdoslavova 35, Levice, 93439, SK	21.11.2007
167245	mitsui chemicals, inc., 5-2, Higashi-Shimbashi 1-chome, Minato-ku, Tokyo, JP	22.11.2007
188082	Nycomed GmbH, Byk-Gulden-Str. 2, 78467 Konstanz, DE	22.11.2007
202622	Státní úřad inspekce práce, Horní náměstí 103/2, Opava, 74601, CZ	22.11.2007
209691	HABÁNSKÉ SKLEPY, spol. s r.o., Čejkovská 1324, Velké Bílovice, 69102, CZ	27.11.2007
209692	HABÁNSKÉ SKLEPY, spol. s r.o., Čejkovská 1324, Velké Bílovice, 69102, CZ	27.11.2007
209693	HABÁNSKÉ SKLEPY, spol. s r.o., Čejkovská 1324, Velké Bílovice, 69102, CZ	27.11.2007
209694	HABÁNSKÉ SKLEPY, spol. s r.o., Čejkovská 1324, Velké Bílovice, 69102, CZ	27.11.2007
210107	Dorsub (TS/TM) Limited (in liquidation), Colegrave House, 70 Berners Street, London, W1P 3AE, GB	23.11.2007
210149	Richard Walitza, Am Breiten Weg 20, D-97422 Schweinfurt, DE	27.11.2007
210810	GAPPAY s.r.o., Olomoucká 134, Slavkov, 74757, CZ	27.11.2007
212318	Richard Walitza, Am Breiten Weg 20, D-97422 Schweinfurt, DE	27.11.2007
213211	Kaka CZ s.r.o., Zahradní 360, Jeneč u Prahy, 25261, CZ	27.11.2007
213869	KABUSHIKI KAISHA BANDAI NAMCO Games (NAMCO BANDAI Games Inc.), 4-5-15, Higashi-shinagawa, Shinagawa-ku, Tokyo, JP	26.11.2007
216943	Kaka CZ s.r.o., Zahradní 360, Jeneč u Prahy, 25261, CZ	27.11.2007
216947	Mossimo, Inc., 2016 Broadway, Santa Monica, CA, US	26.11.2007
217045	Libor Sádlik, Erbenova 374/7, Brno, 60200, CZ	21.11.2007
217267	ZONT s.r.o., Dobrovského 483/5, Praha 7, 17000, CZ	26.11.2007
217883	MISTRAL, a.s., Čs. armády 16/788, Praha 6, 16000, CZ	27.11.2007
218843	MISTRAL, a.s., Čs. armády 16/788, Praha 6, 16000, CZ	27.11.2007
219593	MISTRAL, a.s., Čs. armády 16/788, Praha 6, 16000, CZ	27.11.2007
220164	C&COM Advertising s.r.o., Pařížská 13, Praha 1, 11000, CZ	22.11.2007
221065	Mgr. Milan Fait, 8. května 787, Velká Bystřice, 78353, CZ	27.11.2007
221793	KOŽELUHA - ČESKÝ TRUHLÁŘ s.r.o., Daimlerova 1, Plzeň, 30100, CZ	22.11.2007
222281	E.R.SQUIBB & SONS, L.L.C. a Delaware Limited Liability Company, Lawrenceville - Princeton Road, Princeton, NJ, US	22.11.2007
222317	E.R.SQUIBB & SONS, L.L.C. a Delaware Limited Liability Company, Lawrenceville - Princeton Road, Princeton, NJ, US	22.11.2007
224107	SPEDOS s.r.o., Čistovická 251, Praha 6, 16300, CZ	26.11.2007
227529	Nycomed Oranienburg GmbH, Lehnitzstr. 70-98, 16515 Oranienburg, DE	22.11.2007
227728	MAGNOLIA, s.r.o., U Dálnice 419, Poříčany, 28914, CZ	22.11.2007
231010	Mossimo, Inc., 2016 Broadway, Santa Monica, CA, US	26.11.2007
231990	HABÁNSKÉ SKLEPY, spol. s r.o., Čejkovská 1324, Velké Bílovice, 69102, CZ	27.11.2007
231991	HABÁNSKÉ SKLEPY, spol. s r.o., Čejkovská 1324, Velké Bílovice, 69102, CZ	27.11.2007

Číslo zápisu	Vlastník	S účinností od
233271	HABÁNSKÉ SKLEPY, spol. s r.o., Čejkovská 1324, Velké Bílovice, 69102, CZ	27.11.2007
234903	Nycomed GmbH, Byk-Gulden-Str. 2, 78467 Konstanz, DE	22.11.2007
235381	Informatika České spořitelny, a.s., Antala Staška 32/1292, Praha 4, 14000, CZ	27.11.2007
237248	Kaka CZ s.r.o., Zahradní 360, Jeneč u Prahy, 25261, CZ	27.11.2007
251194	Kaka CZ s.r.o., Zahradní 360, Jeneč u Prahy, 25261, CZ	27.11.2007
254510	GRONKA - PRODEJ, spol. s r.o., Rozsíčka 51, Olešnice, 67974, CZ	27.11.2007
256393	Informatika České spořitelny, a.s., Antala Staška 32/1292, Praha 4, 14000, CZ	27.11.2007
257328	Vejmelka & Wunsch, s.r.o., Italská 27, Praha 2, 12000, CZ	27.11.2007
257426	HABÁNSKÉ SKLEPY, spol. s r.o., Čejkovská 1324, Velké Bílovice, 69102, CZ	27.11.2007
258153	Vejmelka & Wunsch, s.r.o., Italská 27, Praha 2, 12000, CZ	27.11.2007
258873	HABÁNSKÉ SKLEPY, spol. s r.o., Čejkovská 1324, Velké Bílovice, 69102, CZ	27.11.2007
260942	Informatika České spořitelny, a.s., Antala Staška 32/1292, Praha 4, 14000, CZ	27.11.2007
261971	Nycomed GmbH, Byk-Gulden-Str. 2, 78467 Konstanz, DE	22.11.2007
262526	Nycomed GmbH, Byk-Gulden-Str. 2, 78467 Konstanz, DE	22.11.2007
262527	Nycomed GmbH, Byk-Gulden-Str. 2, 78467 Konstanz, DE	22.11.2007
268787	Andrzej Wiśniowski Firma Produkcynjo-Handlowo-Uslugowa "Wiśniowski", 33-311 Wielogłowy 153, PL	23.11.2007
275090	Nycomed GmbH, Byk-Gulden-Str. 2, 78467 Konstanz, DE	22.11.2007
275205	RCP Omega, s.r.o., Karolinská 650/1, Praha 8, 18600, CZ	23.11.2007
279016	ZEHR, a.s., Botičská 411, Jesenice, Osnice, 25242, CZ	27.11.2007
279578	HABÁNSKÉ SKLEPY, spol. s r.o., Čejkovská 1324, Velké Bílovice, 69102, CZ	27.11.2007
280847	Informatika České spořitelny, a.s., Antala Staška 32/1292, Praha 4, 14000, CZ	27.11.2007
282832	Koučink Centrum, s.r.o., U Čokoládoven 818/9, Praha 4 - Modřany, 14000, CZ	27.11.2007
283671	Koučink Centrum, s.r.o., U Čokoládoven 818/9, Praha 4 - Modřany, 14000, CZ	27.11.2007
287232	Kaka CZ s.r.o., Zahradní 360, Jeneč u Prahy, 25261, CZ	26.11.2007
291372	Nycomed GmbH, Byk-Gulden-Str. 2, 78467 Konstanz, DE	22.11.2007
291748	Nycomed GmbH, Byk-Gulden-Str. 2, 78467 Konstanz, DE	22.11.2007
292281	BLESKOVÁ RAZÍTKA, s.r.o., Americká 579/17, Praha 2, 12000, CZ	22.11.2007

## Ostatní rozhodné údaje a úřední opravy

Kapitola zahrnuje zejména přetřídění seznamu výrobků a služeb v návaznosti na mezinárodní zápis, opravu chyb ve formulaci, přepisů a zjevných nesprávností za účelem uvedení do souladu se skutečností. V této kapitole jsou zveřejňovány jen takové údaje, které nemohou být zveřejněny spolu se zveřejněním přihlášky nebo se zápisem ochranné známky. Dále kapitola obsahuje důležitá úřední sdělení.

(111) **290064**  
(210) O-443988

Datum provedení změny: 26.11.2007

V návaznosti na mezinárodní zápis se opravuje seznam výrobků a služeb a jeho zatřídění takto: termín "těžba písku, kamene, šterku a šterkopísku" se přefazuje ze třídy 40 do třídy 37.