

Číselné INID kódy pro označování bibliografických dat technických řešení

INID Codes for the identification of bibliographic data of technical solutions

(Standard WIPO ST. 9 a ST. 80)

(11)	číslo patentu/zápisu/osvědčení	(11)	Number of the patent/registration/certification
(15)	datum zápisu průmyslového vzoru	(15)	Industrial design registration date
(21)	číslo přihlášky/zádsti	(21)	Application number
(22)	datum podání přihlášky/zádsti	(22)	Date of application filing
(23)	údaje o výstavní prioritě	(23)	Exhibition priority data
(28)	počet průmyslových vzorů	(28)	Number of industrial designs included in the application
(31)	číslo prioritní přihlášky	(31)	Number of priority application
(32)	datum podání prioritní přihlášky	(32)	Filing date of priority application
(33)	země priority	(33)	Priority country
(40)	datum zveřejnění přihlášky vynálezu	(40)	Date of publication of patent application
(45)	datum zveřejnění zapsaného průmyslového vzoru	(45)	Publication date of the registered industrial design
(47)	datum zveřejnění udělení patentu a zápisu užitého vzoru, datum zápisu užitého vzoru, datum oznámení udělení evropského patentu v Evropském patentovém věstníku	(47)	Publication date of patent granting and publication date of utility model registration, registration date of utility model, publication date of European patent granting in the European patent bulletin
(51)	mezinárodní patentové třídění/Locarnské třídění průmyslových vzorů	(51)	International Patent Classification/ Locarno Classification for Industrial Designs
(54)	název	(54)	Title
(55)	vyobrazení průmyslového vzoru	(55)	Reproduction of the industrial design
(57)	anotace	(57)	Abstract
(68)	číslo základního patentu	(68)	Number of the basic patent
(71)	označení přihlašovatele/zadatele	(71)	Applicant
(72)	označení původce	(72)	Inventor
(73)	označení majitele/vlastníka	(73)	Owner
(74)	označení zástupce	(74)	Attorney's name and address
(86)	číslo mezinárodní přihlášky	(86)	International application number
(87)	číslo mezinárodního zveřejnění	(87)	International publication number
(92)	datum a číslo první registrace přípravku pro Českou republiku	(92)	Date and number(s) of the first authorization to market the product in the CZ
(93)	datum, číslo a země první registrace přípravku v rámci Společenství	(93)	Date, number(s) and country of the first authorization to market the product in the EEC
(94)	doba platnosti osvědčení	(94)	Term of certification validity
(95)	označení a typ přípravku	(95)	Name of the product and product type
(96)	datum podání a číslo evropské patentové přihlášky	(96)	European patent application filing date and number
(97)	datum zveřejnění a číslo zveřejnění evropské patentové přihlášky v Evropském patentovém věstníku	(97)	European patent application publication date and publication number in the European patent bulletin

Číselné INID kódy pro označování bibliografických dat ochranných známek

INID codes and minimum required for the identification of bibliographics data relating to marks

(Standard WIPO ST.60)

(111)	Číslo zápisu ochranné známky (registrace)	(111)	Number of registration
(151)	Datum zápisu ochranné známky	(151)	Date of the registration
(210)	Číslo přihlášky ochranné známky (spisu)	(210)	Number of the application
(220)	Datum podání přihlášky	(220)	Date of filing of the application
(320)	Datum vzniku práva přednosti	(320)	Date of the first application
(442)	Datum zveřejnění přihlášky po průzkumu	(442)	Date of the publication of the examined application
(450)	Datum zveřejnění zápisu ochranné známky ve Věstníku	(450)	Date of publication of the registration
(510)	Seznam výrobků a služeb	(510)	List of goods and/or services
(511)	Číslo třídy výrobků a služeb	(511)	Number of the class of goods and/or services
(526)	Omezení rozsahu ochrany o prvek	(526)	Disclaimer
(540)	Znění nebo vyobrazení ochranné známky	(540)	Reproduction of the mark
(551)	Kolektivní ochranná známka	(551)	Collective mark
(554)	Prostorová ochranná známka	(554)	Three-dimensional mark
(558)	Ochranná známka tvořená pouze barvou nebo kombinací barev	(558)	Mark consisting exclusively of one or several colours
(583)	Datum právní moci rozhodnutí/výsledek rozhodnutí	(583)	Date of the legal force of the decision/ result of the decision
(591)	Údaje o barevnosti ochranné známky	(591)	Information concerning colour
(730)	Přihlašovatel/vlastník ochranné známky	(730)	The applicant or the holder of the mark
(740)	Zástupce	(740)	Name and address of the representative
(811)	Mezinárodní číslo zápisu ochranné známky	(811)	Number of the international registration
(890)	Kód státu ochrany mezinárodní ochranné známky	(890)	INID code of the state of the international mark

Kódy pro kódování záhlaví oznámení publikovaných ve Věstníku

(Standard WIPO ST. 17)

BB9A	zveřejněné přihlášky vynálezů	MK4A	zánik patentů uplynutím doby platnosti
FG1K	zapsané užité vzory	MK4F	zánik autorských osvědčení uplynutím doby platnosti
FG4A	udělené patenty	MK4Q	zánik průmyslového vzoru uplynutím doby ochrany
FG4Q	zapsané průmyslové vzory	MM4A	zánik patentů pro nezaplacení ročních poplatků
LD3K	částečný výmaz užitého vzoru	MM4F	zánik autorských osvědčení pro nezaplacení ročních poplatků
LD4Q	částečný výmaz průmyslového vzoru	ND1K	prodloužení platnosti užitého vzoru
MA4A	zánik patentu vzdáním se	ND4Q	obnova doby ochrany průmyslového vzoru
MA4F	zánik autorských osvědčení vzdáním se	PA4A	změna autorského osvědčení na patent
MC3K	výmaz užitého vzoru	PC9A	změna dispozičního práva k vynálezu
MC4A	zrušení patentu	PD1K	převod práv a ostatní změny majitelů užitého vzoru
MC4F	zrušení autorského osvědčení	PD4A	převod práv a ostatní změny majitelů patentů
MC4Q	výmaz průmyslového vzoru	PD4Q	převod práv a ostatní změny vlastníků průmyslových vzorů
MH1K	zánik užitého vzoru vzdáním se	QA9A	nabídka licence
MH4A	částečné zrušení patentu	SB4A	zapsané patenty do rejstříku po odtajnění
MH4F	částečné zrušení autorského osvědčení	SB4F	zapsaná autorská osvědčení do rejstříku po odtajnění
MH4Q	zánik průmyslového vzoru vzdáním se		
MK1K	zánik užitého vzoru uplynutím doby platnosti		

Opravy Změny Různé

Opravy u přihlášek vynálezů s žádostí o udělení patentu

HA9A	jmenování vynálezce	HF9A	oprava dat
HB9A	oprava jmen	HG9A	oprava chyb v třídění
HC9A	změna jmen	HH9A	oprava nebo změna všeobecně
HD9A	oprava adres	HK9A	tiskové chyby v úřed. věstnících
HE9A	změna adres		

Opravy ochranných dokumentů

patenty	autorská osvědčení	užité vzory	průmyslové vzory	
TA4A	TA4F	TA1K	TA4Q	jmenování vynálezce
TB4A	TB4F	TB1K	TB4Q	oprava jmen
TC4A	TC4F	TC1K	TC4Q	změna jmen
TD4A	TD4F	TD1K	TD4Q	oprava adres
TE4A	TE4F	TE1K	TE4Q	změna adres
TF4A	TF4F	TF1K	TF4Q	oprava dat
TG4A	TG4F	TG1K	TG4Q	oprava chyb v třídění
TH4A	TH4F	TH1K	TH4Q	oprava nebo změna všeobecně
TK9A	TK9F	TK1K	TK4Q	tiskové chyby v úřed. věstnících

Kódy pro označování zemí a mezinárodních organizací použité ve věstníku

AU	Austrálie
BE	Belgie
BG	Bulharsko
BR	Brazílie
CA	Kanada
CH	Švýcarsko
CU	Kuba
CY	Kypr
CZ	Česká republika
DE	Spolková republika Německo
ES	Španělsko
FR	Francie
GB	Velká Británie
HR	Chorvatsko
IE	Irsko
JP	Japonsko
NL	Nizozemí
PL	Polsko
SE	Švédsko
SG	Singapur
SK	Slovensko
TW	Tajwan
US	Spojené státy americké

Kódy pro označování států USA použité ve věstníku

CA	California
DE	Delaware
FL	Florida
IL	Illinois
KS	Kansas
MD	Maryland
MI	Michigan
MN	Minnesota
NC	North Carolina
NY	New York
OH	Ohio
VA	Virginia
WA	Washington

BB9A Zveřejněné přihlášky vynálezů - přehled podle čísel přihlášek

Dále uvedené přihlášky vynálezů byly zveřejněny dnem, uvedeným ve Věstníku podle zákona č. 527/1990 Sb., o vynálezech a zlepšovacích návrzích, ve znění pozdějších předpisů, a jsou k dispozici v patentové knihovně Úřadu průmyslového vlastnictví, Antonína Čermáka 2a, 160 68, Praha 6.

2007-299	B 82 B	(2006.01)
2007-363	D 21 H 11/02	(2006.01)
2007-410	F 23 C 10/00	(2006.01)
2007-431	F 23 G 7/10	(2006.01)
2007-444	C 23 C 4/00	(2006.01)
2007-447	C 09 K 17/02	(2006.01)
2007-461	A 21 B 5/08	(2006.01)
2007-496	B 44 F 3/00	(2006.01)
2007-497	H 04 K 1/00	(2006.01)
2007-498	C 02 F 5/10	(2006.01)
2007-499	B 60 B 7/00	(2006.01)
2007-501	A 61 K 31/56	(2006.01)
2007-502	H 04 L 12/407	(2006.01)
2008-154	C 08 L 71/00	(2006.01)
2008-357	C 08 L 79/08	(2006.01)
2008-358	C 08 L 79/08	(2006.01)
2008-372	C 08 L 79/08	(2006.01)
2008-461	A 63 B 71/12	(2006.01)
2008-472	C 08 K 5/16	(2006.01)

Zveřejněné přihlášky vynálezů - řazené podle MPT

- (51) **A21B 5/08** (2006.01)
(21) **2007-461**
(71) Lil' Orbits, Inc., 55447 Minneapolis, MN, US
(72) Anderson Edward M., Minnesota, MN, US
(54) **Zařízení pro hromadnou výrobu drobného smaženého pečiva, zejména minikoblížků**
(22) 11.07.2007
(57) Zařízení pro výrobu drobného smaženého pečiva, zejména minikoblížků, které je tvořené alespoň dávkovačem těsta, smažicí vanou s topným tělesem, posunovacím a odebíracím elementem. Smažicí vana (3) v podstatě kopíruje vnitřní prostor základny (1) zařízení a je ve tvaru pláště ležícího hranolu bez horní stěny. Její podélný horizontální rozměr několikanásobně převyšuje vertikální rozměr a příčný horizontální rozměr. Ve spodní části vnitřního prostoru je umístěno topné těleso (2) a na začátku smažicí vany (3) je uloženo hnací kolo (4) s hřídelí a s hnacími pádly kolmo k její podélné ose. V horní části smažicí vany (3) pod hladinou smažícího tuku v prostoru za hnacím kolem (4) je uchycen první dopadový táč (5) s teflonovým povrchem, nad nímž je výstupní tryska dávkovacího zařízení těsta. Ve směru podélné osy smažicí vany (3) následuje první smažicí prostor (6), na jehož konci, asi v polovině smažicí vany (3), je umístěn obrábecí košík (7), částečně otočný kolem příčné osy, s druhým dopadovým táčem (9). Za ním ve směru podélné osy následuje druhý smažicí prostor (13), na jehož konci je umístěn vyhazovací košík (8) částečně otočný kolem příčné osy. Pohon hnacího kola (4), výstup z dávkovacího zařízení těsta, vyklápení obrábecího a vyhazovacího košíku (7,8) a topné těleso (2) jsou napojeny na řídicí, hnací a synchronizační jednotku (9).
- (74) HALAXOVÁ & HALAXOVÁ, TETRAPAT, RNDr. Zdeňka Halaxová, Dukelská 891/4, Olomouc, 77200

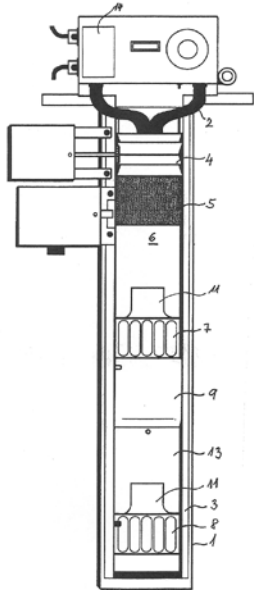

- (51) **A61K 31/56** (2006.01)
(21) **2007-501**
(71) Zentiva, a. s., Praha 10, CZ
(72) Říha Jaroslav, Košťálov, CZ
Řezáč Jaroslav, Liberec, CZ
Muzikář Jan, Praha 4, CZ
Gomola Rudolf, Neratovice, CZ
Tomášek Václav, Praha 3, CZ
Trčka Miroslav, Praha 4, CZ
(54) **Způsob výroby komprimované farmaceutické formulace s obsahem tibolonu**
(22) 25.07.2007
(57) Způsob výroby komprimované farmaceutické formulace s účinnou látkou tibolonu přímým tabletováním, přičemž v

- průběhu výroby je formulace vystavena působení protického rozpouštědla, buď přidáním 0,1 až 3 % hmotnosti tohoto rozpouštědla v kapalném stavu a/nebo ve formě páry zajištěním okolní atmosféry s obsahem par rozpouštědla vyšším než 50 % relativních.
- (74) ROTT, RŮŽIČKA & GUTTMANN Patentová, známková a advokátní kancelář, Ing. Ivana Jirotková, Nad Štolou 12, Praha 7, 17000

- (51) **A63B 71/12** (2006.01)
A63B 71/08 (2006.01)
A41D 13/06 (2006.01)
A41D 13/05 (2006.01)
A41D 13/00 (2006.01)
(21) **2008-461**
(71) SPORT MASKA INC., H4R 3L3 Montreal, Quebec, CA
(72) Hudon Jules, Chambly, Quebec J3L 2X7, CA
Sioui Phil, St-Jean sur Richelieu, Quebec J2X 5T9, CA
(54) **Sestava jádra pro sportovní chránič a způsob sestavení hokejového brankářského nožního chrániče**
(22) 25.07.2008
(32) 25.07.2007
(31) 2007/935071
(33) US
(57) Sestava jádra pro sportovní chránič podle první varianty provedení obsahuje výplňový člen (14), který zahrnuje výplňové díly (26,28,30) sestavené dohromady, a odkláněcí štít (12), který překrývá výplňový člen (14) a je ustavený pomocí spolupůsobících zámkových členů, kterými je opatřen odkláněcí štít (12) a alespoň jeden z výplňových dílů (26, 28, 30). Sestava jádra pro sportovní chránič podle druhé, konkrétnější, varianty provedení obsahuje výplňový člen (14), který má vpřed směřující plochu (33) a čepy (32) umístěné na této vpřed směřující ploše (33), a odkláněcí štít (12), který překrývá výplňový člen (14) a je ustavený s použitím spolupůsobících děr (24), kterými je opatřen odkláněcí štít (12), pro vložení čepů (32) výplňového členu (14). Způsob sestavení hokejového brankářského nožního chrániče obsahuje krok sestavení výplňových dílů (26,28,30) tak, aby se vytvořil výplňový člen (14), jeho překrytí odkláněcím štítem (12) a zajištění tohoto odkláněcího štítu (12) na výplňovém členu (14) tak, aby se vytvořila výplňová sestava jádra, a krok vložení výplňové sestavy jádra do vnějšího pláště hokejového brankářského nožního chrániče.
- (74) ROTT, RŮŽIČKA & GUTTMANN patent,známkové a advokátní kanceláře, Ing. Miloslav Hainz, Nad Štolou 12, Praha 7, 17000

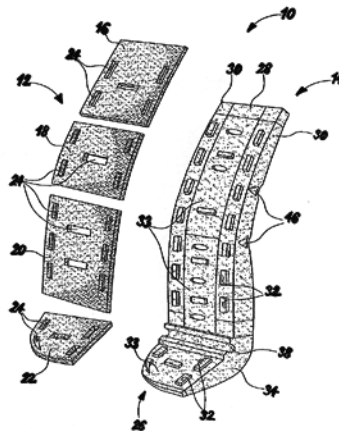

- (51) **B44F 3/00** (2006.01)
B44D 2/00 (2006.01)
(21) **2007-496**
(71) Pavelka Jaroslav Ing. arch. CSc., Praha 6, CZ
(72) Pavelka Jaroslav Ing. arch. CSc., Praha 6, CZ
(54) **Způsob výtvarné tvorby, zejména tzv. komixů**

- (22) 23.07.2007
(57) Při způsobu výtvarné tvorby, zejména u komixů se na stejné analogově, digitálně a hybridně opakované výtvarné elementy zobrazení různých etap či fází děje působí známým pracovním prostředkem, koláží. Alespoň reálná a alespoň virtuální koláž se upraví autorským osobitým výtvarným rukopisem a do takto vytvořeného zobrazení děje se vkomponuje vhodně spektrálně červeně zbarvená plocha s kontrastními číslicemi, znaky symboly, písmeny a texty, vyjadřujícími příslušnou etapu a fázi děje, ke které jsou uvedena data vztažena.

(51) **B60B 7/00** (2006.01)

(21) **2007-499**

(71) Škoda Auto a. s., Mladá Boleslav, CZ

(72) Hrdlička Martin Dr. MBA., Mladá Boleslav, CZ
Jaskmanicki Miroslav Ing., Semčice, CZ

(54) **Velkoplošný kryt vozového kola se vsazovanými prvky**

(22) 25.07.2007

- (57) Vsazovací prvky (2) mají tvar rámu, obklopujícího vlastní vnitřní otvor (7), tvarovaný jako kanál radiální ventilátoru a přiléhají svou děrovanou přírubou (8) s otvory (10), vytvořenou na obvodu své lící pohledové strany, na opačně vytvarovanou plochu obvodové příruby (3) kolem montážních okének (5), vytvořenou na vnitřní rubové straně základního korpusu (1) a opatřenou montážními jazýčky (4), procházejícími ve smontovaném stavu otvory (10) vsazovacího prvku (2) a pojištěnými jejich vyčnívajících konců zavařením.

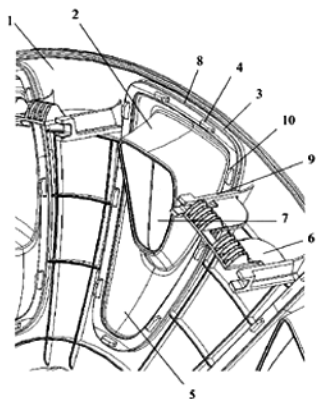

(51) **B82B** (2006.01)

B82B 3/00 (2006.01)

B82B 1/00 (2006.01)

C08B 37/08 (2006.01)

C08L 5/08 (2006.01)

(21) **2007-299**

(71) CPN spol. s r. o., Dolní Dobrouč, CZ

(72) Knotková Kateřina, Choceň, CZ
Hrubá Jana, 07101 Michalovce, SK
Velebný Vladimír RNDr. CSc., Ústí nad Orlicí, CZ

(54) **Příprava nanovláken z polysacharidů a jejich směsí s polyvinylalkoholem**

(22) 24.04.2007

- (57) Vynález se týká způsobu přípravy nanovláken a skeletů (scaffoldů) metodou elektrospinningu na bázi nanomateriálů připravených z polysacharidů nebo jejich směsí s polyvinylalkoholem ve vodném roztoku nebo roztoku voda/alkohol, volitelně za přítomnosti povrchové aktivní látky.

(74) KANIA, SEDLÁK, SMOLA Patentová a známková kancelář, Ing. František Kania, Mendlovo nám. 1a, Brno, 60300

(51) **C02F 5/10** (2006.01)

C02F 5/14 (2006.01)

C23F 14/02 (2006.01)

(21) **2007-498**

(71) Kostkan Jan Ing., Praha 9, CZ

(72) Kostkan Jan Ing., Praha 9, CZ

(54) **Způsob stabilizace účinků ozonem sycené vody určené na praní**

(22) 24.07.2007

- (57) Způsob stabilizace účinků ozonem sycené vody určené na praní vyznačený tím, že se do vodného roztoku ozonu vnese v unimerní formě amfifilní sloučenina, jejíž hydrofilní část molekuly je tvořena alespoň jedním acetátově nebo alkyloxylově vázaným kyslíkem nebo sulfonovou, sulfátovou, fosfátovou, či fosfonovou skupinou, přičemž hmotnost vnesené amfifilní sloučeniny je ekvivalentní 0,001 až 100 násobku hmotnosti ozonu rozpuštěného v daném objemu vody při teplotě 2 až 25 °C a hodnotě pH roztoku 3,5 až 9,0. Vznikem molekulového komplexu ozonu a amfifilní látky, dochází k retardaci rozkladu ozonu.

(74) Mgr. Václav Karlíček, Vinohradská 6, Praha 2, 12000

(51) **C08K 5/16** (2006.01)

C08K 5/20 (2006.01)

C08L 79/08 (2006.01)

(21) **2008-472**

(71) General Electric Company, Schenectady, 12345, NY, US

(72) Gallucci Robert Russell, Vernon, IN 47620, IN, US

Sanner Mark A., Newburg, IN 47630, IN, US

Singh Rajendra Kashinath, Evansville, IN 47712, IN, US

(54) **Uvolňovací činidlo pro transparentní polyimidové směsi**

(22) 12.02.2007

(32) 21.02.2006

(31) 2006/358871

(33) US

(86) PCT/US2007/003848

(87) WO 2007/097953

- (57) Kompozice vyrobené z polyarylátu nebo polyesterkarbonátu obsahující více než asi 50 molových % esterových vazeb na bázi resorcinolu poskytující mísitelné směsi s polyimidovými pryskyřicemi, přičemž přidavek alkylamidových sloučenin zlepšuje uvolňování z formy a tokové vlastnosti taveniny za současného zachování uvolňování z formy a tokové vlastnosti taveniny za současného zachování transparentnosti. Tyto směsi mají rovněž vysokou hodnotu indexu lomu a malý zákal.

(74) Společná advokátní kancelář Všečeka Zelený Švorčík Kalenský a partneři, JUDr. Pavel Zelený, Hálkova 2, Praha 2, 12000

(51) **C08L 71/00** (2006.01)

C08L 81/06 (2006.01)

(21) **2008-154**

(71) General Electric Company, Schenectady, NY 12345, NY, US

(72) Aneja Ashish, West Chester, PA 19380, PA, US

Gallucci Robert Russell, Mount Vernon, IN 47620, IN, US

Odle Roy Ray, Mount Vernon, IN 47620, IN, US

Sheith Kapil Chandrakant, Evansville, IN 47712, IN, US

(54) **Směsi polyaryletherketonů a polyetherimidů**

(22) 14.09.2006

(32) 16.09.2005

(31) 2005/229455

(33) US

(86) PCT/US2006/035821

(87) WO 2007/035404

- (57) Jsou popsány oddělené směsi fáze z polyaryletherketonů, polyaryletherketonů, polyetherketonů a polyetheretherketonů a jejich směsí s alespoň jedním polysulfonetherimidem, ve kterém polysulfonetherimid má 50 % molárních nebo více polymerních vazeb s obsahem alespoň jedné arylsulfonové skupiny. Takové směsi mají zlepšenou schopnost nést zatížení při vysoké teplotě. V jiném aspektu se dosahuje vysoké krystalizační teploty, obzvláště při rychlé rychlosti ochlazování.

(74) Společná advokátní kancelář Všečeka Zelený Švorčík Kalenský a partneři, JUDr. Pavel Zelený, Hálkova 2, Praha 2, 12000

(51) **C08L 79/08** (2006.01)

A47G 21/00 (2006.01)

(21) **2008-357**

(71) GENERAL ELECTRIC COMPANY, Schenectady, NY 12345, NY, US

- (72) Donovan Michael Stephen, IN 47712 Evansville, IN, US
Gallucci Robert Russell, IN 47620 Vernon, IN, US
Odle Roy Ray, IN 47620 Vernon, IN, US
Sanner Mark A., IN 47630 Newburgh, IN, US
Sheth Kapil Chandrakant, IN 47712 Evansville, IN, US
Singh Rajendra Kashinath, IN 47712 Evansville, IN, US
- (54) **Předměty pro zásobování, obsahující polymery odolávající vysokým teplotám**
- (22) 13.12.2006
(32) 16.12.2005
(31) 2005/303371
(33) US
(86) PCT/US2006/047599
(87) WO 2007/078788
(57) Toto řešení se týká obecně oblasti elektrických konektorů, které obsahují a) nemísitelnou směs polymerů, obsahující jeden nebo více polyetherimidů, majících více než jednu teplotu přechodu ke zesklnění, kde polyetherimid má teplotu přechodu ke zesklnění větší než 217 °C, b) mísitelnou směs polymerů, obsahující jeden nebo více polyetherimidů, majících jednu teplotu přechodu ke zesklnění, která je větší než 180 °C, nebo c) jediný polyetherimid, mající teplotu přechodu ke zesklnění, která je větší než 247 °C.
- (74) Společná advokátní kancelář Všeťečka Zelený Švorčík Kalenský a partneři, JUDr. Pavel Zelený, Hálkova 2, Praha 2, 12000
-
- (51) **C08L 79/08** (2006.01)
(21) **2008-358**
(71) GENERAL ELECTRIC COMPANY, Schenectady, 12345, NY, US
- (72) Odle Roy Ray, IN 47620 Vernon, IN, US
Sheth Kapil Chandrakant, IN 47712 Evansville, IN, US
Donovan Michael Stephen, IN 47712 Evansville, IN, US
Sanner Mark A., IN 47630 Newburgh, IN, US
Singh Rajendra Kashinath, IN 47712 Evansville, IN, US
Gallucci Robert Russell, IN 47620 MT, Vernon, IN, US
- (54) **Předměty z nových polymerních směsí tvarované do prstence nebo potrubí**
- (22) 14.12.2006
(32) 21.12.2005, 16.05.2006
(31) 2005/314542, 2006/383639
(33) US, US
(86) PCT/US2006/047800
(87) WO 2007/075365
(57) Toto řešení je zaměřeno na tubulární vyrobený předmět prstencového tvaru nebo tvaru potrubí, který má vnější průměr, vnitřní průměr a délku, a který obsahuje jeden nebo několik materiálů vybraných ze souboru, který sestává z: a) nemísitelné směsi polymerů, která obsahuje jeden nebo několik polyetherimidů, které mají více než jednu teplotu přechodu ke zesklnění, ve které polyetherimid má teplotu přechodu ke zesklnění vyšší než 217 °C; b) mísitelné směsi polymerů, která obsahuje jeden nebo několik polyetherimidů, které mají jedinou teplotu přechodu ke zesklnění vyšší než 180 °C; nebo c) jediného polyetherimidu, který má teplotu přechodu ke zesklnění vyšší než 247 °C.
- (74) Společná advokátní kancelář Všeťečka Zelený Švorčík Kalenský a partneři, JUDr. Pavel Zelený, Hálkova 2, Praha 2, 12000
-
- (51) **C08L 79/08** (2006.01)
C09D 179/08 (2006.01)
(21) **2008-372**
(71) GENERAL ELECTRIC COMPANY, 12345 Schenectady, NY, US
- (72) Donovan Michael Stephen, Evansville, IN 47712, IN, US
Gallucci Robert Russell, Mt. Vernon, IN 47620, IN, US
Odle Roy Ray, Mt. Vernon, IN 47620, IN, US
Sanner Mark A., Newburgh, IN 47630, IN, US
Sheth Kapil Chandrakant, Evansville, IN 47712, IN, US
Singh Rajendra Kashinath, Evansville, IN 47712, IN, US
- (54) **Předměty z termoplastické hmoty s vysokou teplotou přechodu ke zesklnění**
- (22) 12.12.2006
(32) 28.12.2005
(31) 2005/320350
(33) US
- (86) PCT/US2006/047328
(87) WO 2007/078713
(57) Kompozitový materiál, který obsahuje elektricky vodivý materiál uložený nad alespoň částí podložky, přičemž podložka obsahuje buď: a) nemísitelnou směs polymerů, která má více než jednu teplotu přechodu ke zesklnění a jeden z polymerů má teplotu přechodu ke zesklnění vyšší než 180 °C, b) mísitelnou směs polymerů, která má jedinou teplotu přechodu ke zesklnění vyšší než 217 °C, nebo c) jediný dosud nepoužitý polymer, který má teplotu přechodu ke zesklnění vyšší než 247 °C.
- (74) Společná advokátní kancelář Všeťečka Zelený Švorčík Kalenský a partneři, JUDr. Pavel Zelený, Hálkova 2, Praha 2, 12000
-
- (51) **C09K 17/02** (2006.01)
B09B 3/00 (2006.01)
C05D 3/00 (2006.01)
(21) **2007-447**
(71) Výzkumný ústav stavebních hmot, Brno, CZ
Výzkumný ústav pícninařský, spol. s r.o., Troubsko, CZ
(72) Ledererová Jaroslava Ing. CSc., Brno, CZ
Vilam Hynek Ing., Nižkovice 57, CZ
Svoboda Miroslav Ing., Rosice, CZ
Zavřel Lubomír, Brno, CZ
Nedělník Jan RNDr. PhD., Brno, CZ
Hrubý Jan Ing. CSc., Brno, CZ
- (54) **Podpurný prostředek pro úpravu a výživu půd, způsob jeho výroby a zařízení k provádění tohoto způsobu**
- (22) 03.07.2007
(57) Podpurný prostředek pro úpravu a výživu půd je tvořen granulátem o velikosti zrna od 0,5 mm do 8 mm směsí fluidního elektrárenského popílku o obsahu minimálně 8 % hmotn. CaO v sušině a přidaného nosiče CaO a vody, přičemž na 1 hmotn. díl popílku připadá od 0,15 do 0,25 dílu přidaného CaO a na 1 kg suché směsi připadá od 0,45 do 0,60 l vody. Způsob výroby podpurného prostředku, zahrnující dávkování komponent, jejich mísení, granulaci a třídění, spočívá v tom, že se komponenty mísí v mísicím zařízení v poměru: 1 díl hmotn. popílku s 0,2 až 0,3 dílu vápna nebo s 0,4 až 0,6 dílu vápence o granulometrii do 2 mm, nejprve v suchém stavu se směs homogenizuje po dobu 7 až 10 min., po doplnění obsahu vody na 0,45 až 0,60 l na 1 kg sušiny se směs dále promíchává v mísicím zařízení po dobu 5 až 7 min., odtud je vedena do granuláčního zařízení, ve kterém je formována do granulí protiběžnými válci s obvodovými pogumovanými drážkami, načež se granulovaná směs nechá vyzrát ve vrstvě do 15 mm za teploty od 15 do 20 °C po dobu od 24 do 48 hod. a po oddělení prachového popílku ve třídícím zařízení je připravena k balení a expedici.
- (74) Ing. Libor Markes, Grohova 54, Brno, 60200
-
- (51) **C23C 4/00** (2006.01)
B28B 1/30 (2006.01)
(21) **2007-444**
(71) Ústav fyziky plazmatu AV ČR, v.v.i., Praha 8, CZ
(72) Neufuss Karel Ing., Praha 10, CZ
Kutílek Zdeněk, Praha 5, CZ
Boček Vít, Chotěboř, CZ
Chráska Tomáš Ing. Ph.D., Praha 5, CZ
- (54) **Způsob plazmového nanášení keramických materiálů na vnější předehřátý povrch dutých kovových jader a zařízení k provádění tohoto způsobu**
- (22) 02.07.2007
(57) Během plazmového nanášení keramických materiálů, které se provádí postupným nástřikem na vnější předehřátý povrch dutých kovových jader, se současně provádí jak chlazení vnějšího povrchu nanášeného keramického materiálu, tak i chlazení vnitřního povrchu kovového jádra. Chlazení vnitřního povrchu jádra v části využitě pro plazmový nástřik se provádí vzduchem nasávaným z okolí. Zařízení k chlazení vnitřního povrchu dutého kovového jádra je tvořeno kovovou trubkou (2) vloženou do jádra (1), která je na jednom konci zaslepená a na druhém opatřená přívodem pomocného tlakového vzduchu. Poblíž zaslepeného konce je opatřena otvory (3). Tato trubka (2) zasahuje do dutého kovového jádra (1) tak hluboko, že

otvory (3) na chladicí trubce (2) jsou před oblastí plazmového nanášení keramických materiálů na vnější povrch jádra (1).

(74) Středisko společných činností AV ČR, v. v. i. PATENTOVÉ A LICENČNÍ SLUŽBY, Národní 1009/3, Praha, 11000

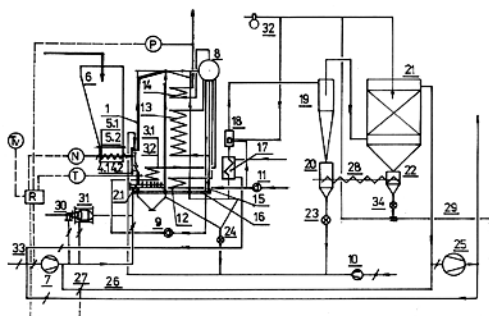
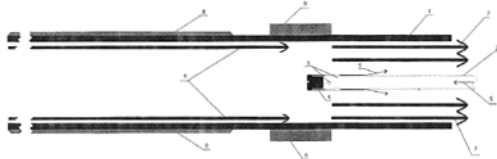

- (51) **D21H 11/02** (2006.01)
D21J 1/04 (2006.01)
D21J 1/16 (2006.01)
A61L 15/64 (2006.01)
- (21) **2007-363**
- (71) Synthesia, a. s., Pardubice, CZ
- (72) Milichovský Miloslav Ing. DrSc., Pardubice, CZ
Sopuch Tomáš Ing., Pardubice, CZ
Milichovská Svatava Ing., Pardubice, CZ
Briestenský Jiří Ing., Divec, CZ
Havelka Pavel Ing. Dr., Lázně Bohdaneč, CZ
- (54) **Celulózný materiál v listové podobě a jeho kompozitní forma a způsob jejich přípravy**
- (22) 25.05.2007
- (57) Celulózný materiál v listové podobě využívaný především pro účely zdravotnictví obsahuje 0 až 60 hmotn. % podpůrné vlákniny na bázi celulózy a 40 až 100 hmotn. % oxycelulózy polymeračního stupně 5 až 150 s celkovým obsahem karboxylových skupin 5 až 25 hmotn. % a obsahem volné glukuronové kyseliny 1 až 50 hmotn. % vztaženo na výsledný bioresorbovatelný materiál. Kompozitní materiál v listové podobě obsahuje vrstvu z celulózného materiálu a jednu nebo více vrstev nosné podložky tvořené např. papírem, tkaninou, netkanou textilií, kůží či syntetickou nebo kovovou fólií apod. Bioresorbovatelný a kompozitní materiál se připravuje na běžném papírenském stroji s využitím působení podpůrných sít, které umožňují vytvořit listovou podobu produktu z vlákniny se vstřebatelnými vlastnostmi.

- (51) **F23G 7/10** (2006.01)
F01B 23/10 (2006.01)
- (21) **2007-431**
- (71) Luřcha Josef Ing., Brno, CZ
Strakoš Ladislav Ing., Brno, CZ
- (72) Luřcha Josef Ing., Brno, CZ
Strakoš Ladislav Ing., Brno, CZ
- (54) **Zařízení pro využití biomasy**
- (22) 25.06.2007
- (57) Pro oblast využívání obnovitelných zdrojů energie je určeno zařízení pro využití biomasy opatřené expanzní turbínou (10) umístěnou na společném hřídeli s elektrickým generátorem (11) a kompresorem (12), jehož výstup (13) stlačeného vzduchu je přes sekundární obvod předehříváče (14) veden na vstup (15) sekundárního obvodu tepelného výměníku (7) s primárním obvodem napojeným na výstup (4) spalin ze spalovače (1) biomasy. Výstup (16) sekundárního obvodu tepelného výměníku (7) je veden na vstup expanzní turbíny (17). Primární obvod předehříváče (14) má vstup (17) připojen na výstup (18) expanzní turbíny (10) a výstup (20) napojen na přívod sekundárního vzduchu spalovače (1) biomasy. Tepelný výměník (7) má výstup (9) primárního obvodu vedený na primární okruh zdroje (26) páry, jehož výstup přehřáté páry je veden na parní turbínu (28) s připojeným generátorem (29) elektrického proudu.
- (74) Ing. Vítězslav Žák, patentový zástupce, Lidická 51, Brno, 60200

- (51) **F23C 10/00** (2006.01)
F23C 10/28 (2006.01)
- (21) **2007-410**
- (71) Mikoda Jiří Ing. CSc., Ústí nad Labem, CZ
- (72) Mikoda Jiří Ing. CSc., Ústí nad Labem, CZ
- (54) **Fluidní topeniště teplárenských kotlů**
- (22) 14.06.2007
- (57) Fluidní topeniště teplárenského kotle na uhlí či uhlí a biomasu s přívodem vápence je shora a z boků tvořeno membránovými stěnami (1), které jsou zcela nebo částečně opatřeny oteruvzdornou vrstvou keramického žáruvzdorného materiálu a zesoda je vymezeno trubkovým propadovým roštem, fluidní topeniště obsahuje oxidační fluidní spalovací vrstvu hrubozrnného křemičitého písku o granulometrii v rozmezí 0,4 až 3 mm, ve které je pod sesypem (4.1) nebo sesypy (4.1) a (4.2) ve výšce alespoň 80 mm nad trubkovým propadovým roštem instalován řídicí teploměr (T) propojený přes řídicí počítač (R) s regulátorem otáček (N) dávkovače (5.1) paliva nebo dávkovačů (5.1) a (5.2) paliva a s regulační klapkou (33) potrubí fluidačního média ventilátoru (7), dávkovač (5.1) paliva nebo dávkovače (5.1) a (5.2) paliva jsou spojeny se sesypem (4.1) nebo se sesypy (4.1) a (4.2) v čelní membránové stěně (1) fluidního topeniště, sesyp (4.1) nebo sesypy (4.1) a (4.2) jsou napojeny na potrubní trasu přívodu sekundárního spalovacího média, trubkový propadový rošt je spojen s ventilátorem (7) fluidačního média, který je napojen na sací potrubí spalovacího vzduchu a na potrubí recykláží spalin napojené na trasu spalin za kouřovým ventilátorem (25).

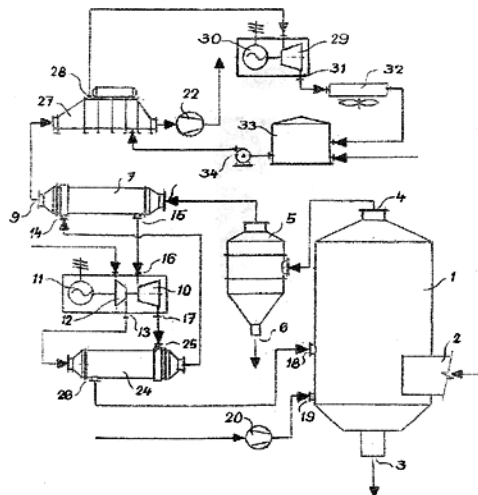

- (51) **H04K 1/00** (2006.01)
H03M 5/00 (2006.01)
G11B 20/00 (2006.01)
- (21) **2007-497**
- (71) INNA s.r.o., Praha 2, CZ
- (72) Trtík Jan, Praha 5, CZ
- (54) **Způsob přenosu binárních dat a zařízení k provádění tohoto způsobu**
- (22) 23.07.2007
- (57) Způsob přenosu binárních dat, zejména šifrovaných hlasových zpráv, nelineárním komunikačním kanálem (3), spočívající v tom, že binární data se moduluji do analogové podoby skutečné řeči nebo řeči podobné

syntetické řeči tak, že se sekvenčně načítají po K bitech a jednotlivé sekvence se použijí jako položka 1 až n do kódové knihy (8) modulátoru (1) modemu, která je souborem vzorků skutečné řeči nebo ji podobné syntetické řeči, kde každá položka má stejnou délku a kde $n = 2^K + L$, přičemž K je počet bitů binárních dat, vysílaných v jednom časovém úseku a L počet položek kódové knihy (8), sloužících pro synchronizaci přenosu. Následně se tyto vzorky postupně ze sebou odesílají nelineárním komunikačním kanálem (3) příjemci. Tam kde se hlasový signál nejprve v demodulátoru (4) modemu příjemce identifikuje prostřednictvím vícevrstvé neuronové sítě (7) tak, že se na její výstupní vrstvě identifikuje položka kódové knihy (8) v demodulátoru (4) příjemce, která odpovídá stejné položce v kódové knize (8) v modulátoru (1) volajícího, kde obě kódové knihy (8) jsou stejné. Pak se generují původní binární data volajícího. Položka kódové knihy (8) je vybrána ze skupiny, zahrnující index v kódové knize (8), vzorek skutečné řeči, vzorek syntetické řeči, soubor parametrů, charakterizujících skutečnou nebo jí podobnou syntetickou řeč a zahrnující amplitudu, znělost a energii. Zařízení k provádění uvedeného způsobu zahrnuje na straně volajícího modulátor (1) modemu s kódovou knihou (8) a hlasovým výstupem. Ten je připojen k prvnímu zařízení (2) pro hlasovou komunikaci. Na straně příjemce je demodulátor (4) modemu se stejnou kódovou knihou (8), připojenou k neuronové síti (7), jehož hlasový vstup je připojen k druhému zařízení (5) pro hlasovou komunikaci. Modulátor (1) modemu i demodulátor (4) modemu jsou připojeny k řídicímu procesoru (6). Neuronová síť (7) je vybrána ze skupiny, zahrnující jednotlivě nebo v kombinaci programovatelné hradlové pole, zákaznický čip integrovaného obvodu a software.

(74) Ing. Pavel Reichel, Lopatecká 14, Praha 4, 14700

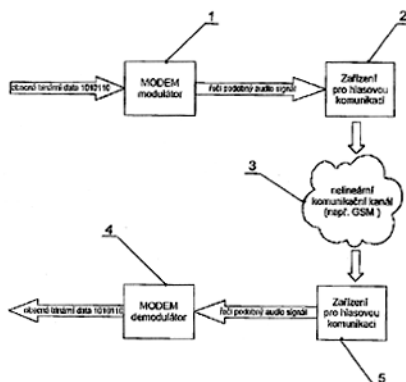

- (51) **H04L 12/407** (2006.01)
G08C 17/00 (2006.01)
C02F 11/00 (2006.01)
- (21) **2007-502**
- (71) SATTURN HOLEŠOV spol. s r. o., Holešov, CZ
- (72) Tomšů Jaromír Ing., Holešov, CZ
- (54) **Systém decentralizovaného čištění odpadních vod**
- (22) 26.07.2007
- (57) Systém decentralizovaného čištění odpadních vod je tvořen lokálními ČOV, které jsou opatřeny lokálními řídicími a monitorovacími moduly připojenými k lokálnímu pracovišti místní sítě, který je dále připojen ke vzdálenému centrálnímu monitorovacímu a řídicímu pracovišti.
- (74) UTB ve Zlíně, Univerzitní institut, Ing. Jan Görig, Mostní 5139, Zlín, 76001

Zveřejněné přihlášky vynálezů - přehled podle třídících znaků

Tato kapitola obsahuje zveřejněné přihlášky vynálezů uspořádané podle třídících znaků mezinárodního patentové třídění, nacházejících se na druhém až x-tém místě zatřídění přihlášky vynálezu. Přihlášky vynálezu uspořádané podle třídících znaků na 1. pozici zatřídění jsou uvedeny v předchozí části.

<i>A 41 D 13/00</i>	(2006.01)	2008-461
<i>A 41 D 13/05</i>	(2006.01)	2008-461
<i>A 41 D 13/06</i>	(2006.01)	2008-461
<i>A 47 G 21/00</i>	(2006.01)	2008-357
<i>A 61 L 15/64</i>	(2006.01)	2007-363
<i>A 63 B 71/08</i>	(2006.01)	2008-461
<i>B 09 B 3/00</i>	(2006.01)	2007-447
<i>B 28 B 1/30</i>	(2006.01)	2007-444
<i>B 44 D 2/00</i>	(2006.01)	2007-496
<i>B 82 B 1/00</i>	(2006.01)	2007-299
<i>B 82 B 3/00</i>	(2006.01)	2007-299
<i>C 02 F 11/00</i>	(2006.01)	2007-502
<i>C 02 F 5/14</i>	(2006.01)	2007-498
<i>C 05 D 3/00</i>	(2006.01)	2007-447
<i>C 08 B 37/08</i>	(2006.01)	2007-299
<i>C 08 K 5/20</i>	(2006.01)	2008-472
<i>C 08 L 5/08</i>	(2006.01)	2007-299
<i>C 08 L 79/08</i>	(2006.01)	2008-472
<i>C 08 L 81/06</i>	(2006.01)	2008-154
<i>C 09 D 179/08</i>	(2006.01)	2008-372
<i>C 23 F 14/02</i>	(2006.01)	2007-498
<i>D 21 J 1/04</i>	(2006.01)	2007-363
<i>D 21 J 1/16</i>	(2006.01)	2007-363
<i>F 01 B 23/10</i>	(2006.01)	2007-431
<i>F 23 C 10/28</i>	(2006.01)	2007-410
<i>G 08 C 17/00</i>	(2006.01)	2007-502
<i>G 11 B 20/00</i>	(2006.01)	2007-497
<i>H 03 M 5/00</i>	(2006.01)	2007-497

Seznam přihlašovatelů zveřejněných přihlášek vynálezů

(71)	(21)	(51)	(71)	(21)	(51)
CPN spol. s r. o., Dolní Dobrouč, CZ	2007-299	B 82 B	(2006.01)		
General Electric Company, Schenectady, NY 12345, NY, US	2008-154	C 08 L 71/00	(2006.01)		
General Electric Company, Schenectady, 12345, NY, US	2008-472	C 08 K 5/16	(2006.01)		
GENERAL ELECTRIC COMPANY, Schenectady, NY 12345, NY, US	2008-357	C 08 L 79/08	(2006.01)		
GENERAL ELECTRIC COMPANY, Schenectady, 12345, NY, US	2008-358	C 08 L 79/08	(2006.01)		
GENERAL ELECTRIC COMPANY, 12345 Schenectady, NY, US	2008-372	C 08 L 79/08	(2006.01)		
INNA s.r.o., Praha 2, CZ	2007-497	H 04 K 1/00	(2006.01)		
Kostkan Jan Ing., Praha 9, CZ	2007-498	C 02 F 5/10	(2006.01)		
Lil' Orbits, Inc., 55447 Minneapolis, MN, US	2007-461	A 21 B 5/08	(2006.01)		
Luřcha Josef Ing., Brno, CZ	2007-431	F 23 G 7/10	(2006.01)		
Mikoda Jiří Ing. CSc., Ústí nad Labem, CZ	2007-410	F 23 C 10/00	(2006.01)		
Pavelka Jaroslav Ing. arch. CSc., Praha 6, CZ	2007-496	B 44 F 3/00	(2006.01)		
SATTURN HOLEŠOV spol. s r. o., Holešov, CZ	2007-502	H 04 L 12/407	(2006.01)		
SPORT MASKA INC., H4R 3L3 Montreal, Quebec, CA	2008-461	A 63 B 71/12	(2006.01)		
Synthesia, a. s., Pardubice, CZ	2007-363	D 21 H 11/02	(2006.01)		
Škoda Auto a. s., Mladá Boleslav, CZ	2007-499	B 60 B 7/00	(2006.01)		
Ústav fyziky plazmatu AV ČR, v.v.i., Praha 8, CZ	2007-444	C 23 C 4/00	(2006.01)		
Výzkumný ústav stavebních hmot, Brno, CZ	2007-447	C 09 K 17/02	(2006.01)		
Zentiva, a. s., Praha 10, CZ	2007-501	A 61 K 31/56	(2006.01)		

Udělené evropské patenty

Evropský patentový úřad udělil následující evropské patenty s účinky pro Českou republiku. Tyto patenty mohou být zrušeny nebo zachovány v pozmeněném znění Evropským patentovým úřadem v řízení o odporu. K tomu, aby nabyl evropský patent účinnosti na území České republiky, je třeba, aby byl Úřadu předložen ve stanovené lhůtě překlad patentového spisu do českého jazyka (§ 35c odst. 2 až 4 zákona č. 527/1990 Sb., v platném znění).

(97) EP 1275470	(47) 21.01.2009	(97) EP 1497323	(47) 21.01.2009
(97) EP 1288600	(47) 21.01.2009	(97) EP 1499610	(47) 21.01.2009
(97) EP 1304579	(47) 21.01.2009	(97) EP 1501610	(47) 21.01.2009
(97) EP 1306601	(47) 21.01.2009	(97) EP 1501791	(47) 21.01.2009
(97) EP 1324097	(47) 21.01.2009	(97) EP 1506228	(47) 21.01.2009
(97) EP 1338592	(47) 21.01.2009	(97) EP 1507840	(47) 21.01.2009
(97) EP 1340667	(47) 21.01.2009	(97) EP 1507979	(47) 21.01.2009
(97) EP 1361460	(47) 21.01.2009	(97) EP 1508455	(47) 21.01.2009
(97) EP 1366867	(47) 21.01.2009	(97) EP 1509523	(47) 21.01.2009
(97) EP 1369473	(47) 21.01.2009	(97) EP 1509676	(47) 21.01.2009
(97) EP 1386656	(47) 21.01.2009	(97) EP 1511948	(47) 21.01.2009
(97) EP 1387423	(47) 21.01.2009	(97) EP 1513466	(47) 21.01.2009
(97) EP 1392004	(47) 21.01.2009	(97) EP 1513500	(47) 21.01.2009
(97) EP 1393669	(47) 21.01.2009	(97) EP 1514032	(47) 21.01.2009
(97) EP 1394121	(47) 21.01.2009	(97) EP 1516896	(47) 21.01.2009
(97) EP 1401287	(47) 21.01.2009	(97) EP 1517915	(47) 21.01.2009
(97) EP 1414708	(47) 21.01.2009	(97) EP 1518989	(47) 21.01.2009
(97) EP 1414945	(47) 21.01.2009	(97) EP 1521116	(47) 21.01.2009
(97) EP 1417875	(47) 21.01.2009	(97) EP 1524608	(47) 21.01.2009
(97) EP 1419837	(47) 21.01.2009	(97) EP 1524636	(47) 21.01.2009
(97) EP 1420861	(47) 21.01.2009	(97) EP 1525376	(47) 21.01.2009
(97) EP 1421106	(47) 21.01.2009	(97) EP 1525679	(47) 21.01.2009
(97) EP 1421856	(47) 21.01.2009	(97) EP 1526619	(47) 21.01.2009
(97) EP 1422327	(47) 21.01.2009	(97) EP 1526974	(47) 21.01.2009
(97) EP 1422361	(47) 21.01.2009	(97) EP 1527287	(47) 21.01.2009
(97) EP 1432443	(47) 21.01.2009	(97) EP 1529068	(47) 21.01.2009
(97) EP 1436647	(47) 21.01.2009	(97) EP 1529729	(47) 21.01.2009
(97) EP 1438771	(47) 21.01.2009	(97) EP 1529928	(47) 21.01.2009
(97) EP 1439484	(47) 21.01.2009	(97) EP 1531199	(47) 21.01.2009
(97) EP 1442223	(47) 21.01.2009	(97) EP 1531816	(47) 21.01.2009
(97) EP 1444211	(47) 21.01.2009	(97) EP 1539373	(47) 21.01.2009
(97) EP 1447141	(47) 21.01.2009	(97) EP 1539428	(47) 21.01.2009
(97) EP 1452853	(47) 21.01.2009	(97) EP 1540304	(47) 21.01.2009
(97) EP 1453774	(47) 21.01.2009	(97) EP 1540929	(47) 21.01.2009
(97) EP 1454135	(47) 21.01.2009	(97) EP 1541250	(47) 21.01.2009
(97) EP 1454708	(47) 21.01.2009	(97) EP 1541699	(47) 21.01.2009
(97) EP 1455149	(47) 21.01.2009	(97) EP 1542434	(47) 21.01.2009
(97) EP 1455654	(47) 21.01.2009	(97) EP 1542949	(47) 21.01.2009
(97) EP 1458066	(47) 21.01.2009	(97) EP 1545312	(47) 21.01.2009
(97) EP 1458431	(47) 21.01.2009	(97) EP 1545728	(47) 21.01.2009
(97) EP 1458899	(47) 21.01.2009	(97) EP 1546682	(47) 21.01.2009
(97) EP 1459306	(47) 21.01.2009	(97) EP 1547259	(47) 21.01.2009
(97) EP 1460163	(47) 21.01.2009	(97) EP 1548348	(47) 21.01.2009
(97) EP 1461650	(47) 21.01.2009	(97) EP 1549619	(47) 21.01.2009
(97) EP 1462564	(47) 21.01.2009	(97) EP 1549655	(47) 21.01.2009
(97) EP 1464013	(47) 21.01.2009	(97) EP 1549896	(47) 21.01.2009
(97) EP 1464385	(47) 21.01.2009	(97) EP 1550219	(47) 21.01.2009
(97) EP 1465491	(47) 21.01.2009	(97) EP 1550997	(47) 21.01.2009
(97) EP 1468502	(47) 21.01.2009	(97) EP 1551576	(47) 21.01.2009
(97) EP 1468675	(47) 21.01.2009	(97) EP 1552577	(47) 21.01.2009
(97) EP 1470290	(47) 21.01.2009	(97) EP 1554044	(47) 21.01.2009
(97) EP 1470972	(47) 21.01.2009	(97) EP 1554220	(47) 21.01.2009
(97) EP 1472037	(47) 21.01.2009	(97) EP 1554518	(47) 21.01.2009
(97) EP 1474335	(47) 21.01.2009	(97) EP 1558851	(47) 21.01.2009
(97) EP 1475954	(47) 21.01.2009	(97) EP 1560600	(47) 21.01.2009
(97) EP 1481894	(47) 21.01.2009	(97) EP 1561204	(47) 21.01.2009
(97) EP 1483375	(47) 21.01.2009	(97) EP 1562866	(47) 21.01.2009
(97) EP 1487273	(47) 21.01.2009	(97) EP 1562939	(47) 21.01.2009
(97) EP 1487867	(47) 21.01.2009	(97) EP 1567092	(47) 21.01.2009
(97) EP 1490411	(47) 21.01.2009	(97) EP 1567093	(47) 21.01.2009
(97) EP 1490691	(47) 21.01.2009	(97) EP 1567175	(47) 21.01.2009
(97) EP 1490877	(47) 21.01.2009	(97) EP 1567209	(47) 21.01.2009
(97) EP 1492586	(47) 21.01.2009	(97) EP 1568987	(47) 21.01.2009
(97) EP 1492597	(47) 21.01.2009	(97) EP 1569392	(47) 21.01.2009
(97) EP 1492941	(47) 21.01.2009	(97) EP 1569680	(47) 21.01.2009
(97) EP 1493302	(47) 21.01.2009	(97) EP 1570052	(47) 21.01.2009
(97) EP 1493554	(47) 21.01.2009	(97) EP 1570509	(47) 21.01.2009
(97) EP 1494607	(47) 21.01.2009	(97) EP 1571162	(47) 21.01.2009
(97) EP 1495330	(47) 21.01.2009	(97) EP 1576658	(47) 21.01.2009
(97) EP 1496318	(47) 21.01.2009	(97) EP 1577069	(47) 21.01.2009

(97) EP 1577823	(47) 21.01.2009	(97) EP 1660034	(47) 21.01.2009
(97) EP 1578235	(47) 21.01.2009	(97) EP 1662924	(47) 21.01.2009
(97) EP 1578706	(47) 21.01.2009	(97) EP 1662951	(47) 21.01.2009
(97) EP 1578854	(47) 21.01.2009	(97) EP 1663130	(47) 21.01.2009
(97) EP 1579104	(47) 21.01.2009	(97) EP 1663983	(47) 21.01.2009
(97) EP 1581155	(47) 21.01.2009	(97) EP 1664026	(47) 21.01.2009
(97) EP 1582428	(47) 21.01.2009	(97) EP 1664128	(47) 21.01.2009
(97) EP 1583461	(47) 21.01.2009	(97) EP 1664931	(47) 21.01.2009
(97) EP 1584338	(47) 21.01.2009	(97) EP 1666093	(47) 21.01.2009
(97) EP 1584994	(47) 21.01.2009	(97) EP 1666284	(47) 21.01.2009
(97) EP 1585770	(47) 21.01.2009	(97) EP 1666311	(47) 21.01.2009
(97) EP 1586849	(47) 21.01.2009	(97) EP 1666396	(47) 21.01.2009
(97) EP 1586850	(47) 21.01.2009	(97) EP 1668525	(47) 21.01.2009
(97) EP 1588211	(47) 21.01.2009	(97) EP 1668875	(47) 21.01.2009
(97) EP 1588212	(47) 21.01.2009	(97) EP 1669714	(47) 21.01.2009
(97) EP 1588600	(47) 21.01.2009	(97) EP 1674134	(47) 21.01.2009
(97) EP 1590004	(47) 21.01.2009	(97) EP 1676265	(47) 21.01.2009
(97) EP 1590185	(47) 21.01.2009	(97) EP 1676536	(47) 21.01.2009
(97) EP 1590893	(47) 21.01.2009	(97) EP 1678868	(47) 21.01.2009
(97) EP 1591597	(47) 21.01.2009	(97) EP 1679951	(47) 21.01.2009
(97) EP 1591696	(47) 21.01.2009	(97) EP 1682000	(47) 21.01.2009
(97) EP 1591910	(47) 21.01.2009	(97) EP 1685500	(47) 21.01.2009
(97) EP 1593294	(47) 21.01.2009	(97) EP 1685543	(47) 21.01.2009
(97) EP 1593885	(47) 21.01.2009	(97) EP 1692195	(47) 21.01.2009
(97) EP 1596104	(47) 21.01.2009	(97) EP 1699711	(47) 21.01.2009
(97) EP 1596223	(47) 21.01.2009	(97) EP 1699896	(47) 21.01.2009
(97) EP 1599490	(47) 21.01.2009	(97) EP 1700301	(47) 21.01.2009
(97) EP 1599568	(47) 21.01.2009	(97) EP 1700623	(47) 21.01.2009
(97) EP 1600187	(47) 21.01.2009	(97) EP 1701242	(47) 21.01.2009
(97) EP 1602836	(47) 21.01.2009	(97) EP 1701358	(47) 21.01.2009
(97) EP 1603566	(47) 21.01.2009	(97) EP 1702663	(47) 21.01.2009
(97) EP 1606868	(47) 21.01.2009	(97) EP 1703267	(47) 21.01.2009
(97) EP 1607139	(47) 21.01.2009	(97) EP 1704905	(47) 21.01.2009
(97) EP 1607156	(47) 21.01.2009	(97) EP 1705210	(47) 21.01.2009
(97) EP 1608137	(47) 21.01.2009	(97) EP 1709655	(47) 21.01.2009
(97) EP 1609365	(47) 21.01.2009	(97) EP 1710364	(47) 21.01.2009
(97) EP 1611024	(47) 21.01.2009	(97) EP 1714658	(47) 21.01.2009
(97) EP 1611728	(47) 21.01.2009	(97) EP 1716777	(47) 21.01.2009
(97) EP 1613223	(47) 21.01.2009	(97) EP 1717226	(47) 21.01.2009
(97) EP 1613315	(47) 21.01.2009	(97) EP 1718761	(47) 21.01.2009
(97) EP 1614230	(47) 21.01.2009	(97) EP 1722627	(47) 21.01.2009
(97) EP 1617305	(47) 21.01.2009	(97) EP 1723058	(47) 21.01.2009
(97) EP 1617760	(47) 21.01.2009	(97) EP 1725362	(47) 21.01.2009
(97) EP 1619689	(47) 21.01.2009	(97) EP 1726228	(47) 21.01.2009
(97) EP 1620519	(47) 21.01.2009	(97) EP 1726446	(47) 21.01.2009
(97) EP 1622340	(47) 21.01.2009	(97) EP 1729951	(47) 21.01.2009
(97) EP 1623890	(47) 21.01.2009	(97) EP 1731829	(47) 21.01.2009
(97) EP 1624829	(47) 21.01.2009	(97) EP 1732217	(47) 21.01.2009
(97) EP 1624930	(47) 21.01.2009	(97) EP 1736183	(47) 21.01.2009
(97) EP 1625327	(47) 21.01.2009	(97) EP 1736619	(47) 21.01.2009
(97) EP 1626731	(47) 21.01.2009	(97) EP 1738370	(47) 21.01.2009
(97) EP 1626760	(47) 21.01.2009	(97) EP 1738712	(47) 21.01.2009
(97) EP 1626917	(47) 21.01.2009	(97) EP 1741151	(47) 21.01.2009
(97) EP 1626964	(47) 21.01.2009	(97) EP 1741161	(47) 21.01.2009
(97) EP 1627836	(47) 21.01.2009	(97) EP 1742157	(47) 21.01.2009
(97) EP 1627900	(47) 21.01.2009	(97) EP 1745750	(47) 21.01.2009
(97) EP 1628455	(47) 21.01.2009	(97) EP 1746131	(47) 21.01.2009
(97) EP 1629937	(47) 21.01.2009	(97) EP 1747377	(47) 21.01.2009
(97) EP 1630191	(47) 21.01.2009	(97) EP 1747664	(47) 21.01.2009
(97) EP 1631277	(47) 21.01.2009	(97) EP 1752068	(47) 21.01.2009
(97) EP 1631971	(47) 21.01.2009	(97) EP 1752399	(47) 21.01.2009
(97) EP 1637052	(47) 21.01.2009	(97) EP 1753203	(47) 21.01.2009
(97) EP 1637168	(47) 21.01.2009	(97) EP 1753560	(47) 21.01.2009
(97) EP 1637798	(47) 21.01.2009	(97) EP 1754098	(47) 21.01.2009
(97) EP 1639230	(47) 21.01.2009	(97) EP 1756190	(47) 21.01.2009
(97) EP 1639644	(47) 21.01.2009	(97) EP 1756225	(47) 21.01.2009
(97) EP 1639926	(47) 21.01.2009	(97) EP 1757457	(47) 21.01.2009
(97) EP 1640194	(47) 21.01.2009	(97) EP 1757826	(47) 21.01.2009
(97) EP 1641347	(47) 21.01.2009	(97) EP 1759597	(47) 21.01.2009
(97) EP 1641579	(47) 21.01.2009	(97) EP 1760014	(47) 21.01.2009
(97) EP 1642905	(47) 21.01.2009	(97) EP 1762637	(47) 21.01.2009
(97) EP 1645013	(47) 21.01.2009	(97) EP 1762918	(47) 21.01.2009
(97) EP 1645619	(47) 21.01.2009	(97) EP 1763210	(47) 21.01.2009
(97) EP 1651695	(47) 21.01.2009	(97) EP 1763486	(47) 21.01.2009
(97) EP 1652651	(47) 21.01.2009	(97) EP 1764006	(47) 21.01.2009
(97) EP 1655807	(47) 21.01.2009	(97) EP 1764136	(47) 21.01.2009
(97) EP 1659550	(47) 21.01.2009	(97) EP 1765848	(47) 21.01.2009
(97) EP 1659890	(47) 21.01.2009	(97) EP 1768321	(47) 21.01.2009

(97) EP 1770346	(47) 21.01.2009	(97) EP 1843890	(47) 21.01.2009
(97) EP 1771850	(47) 21.01.2009	(97) EP 1844627	(47) 21.01.2009
(97) EP 1772697	(47) 21.01.2009	(97) EP 1844848	(47) 21.01.2009
(97) EP 1773739	(47) 21.01.2009	(97) EP 1845994	(47) 21.01.2009
(97) EP 1776082	(47) 21.01.2009	(97) EP 1846410	(47) 21.01.2009
(97) EP 1776678	(47) 21.01.2009	(97) EP 1846769	(47) 21.01.2009
(97) EP 1777327	(47) 21.01.2009	(97) EP 1846956	(47) 21.01.2009
(97) EP 1777482	(47) 21.01.2009	(97) EP 1851239	(47) 21.01.2009
(97) EP 1777644	(47) 21.01.2009	(97) EP 1851460	(47) 21.01.2009
(97) EP 1777670	(47) 21.01.2009	(97) EP 1852410	(47) 21.01.2009
(97) EP 1779609	(47) 21.01.2009	(97) EP 1852549	(47) 21.01.2009
(97) EP 1780828	(47) 21.01.2009	(97) EP 1854581	(47) 21.01.2009
(97) EP 1783897	(47) 21.01.2009	(97) EP 1854812	(47) 21.01.2009
(97) EP 1783928	(47) 21.01.2009	(97) EP 1854851	(47) 21.01.2009
(97) EP 1785215	(47) 21.01.2009	(97) EP 1859903	(47) 21.01.2009
(97) EP 1787926	(47) 21.01.2009	(97) EP 1861020	(47) 21.01.2009
(97) EP 1788549	(47) 21.01.2009	(97) EP 1863235	(47) 21.01.2009
(97) EP 1791472	(47) 21.01.2009	(97) EP 1863792	(47) 21.01.2009
(97) EP 1791935	(47) 21.01.2009	(97) EP 1864073	(47) 21.01.2009
(97) EP 1792092	(47) 21.01.2009	(97) EP 1864930	(47) 21.01.2009
(97) EP 1792783	(47) 21.01.2009	(97) EP 1867569	(47) 21.01.2009
(97) EP 1793853	(47) 21.01.2009	(97) EP 1867810	(47) 21.01.2009
(97) EP 1794108	(47) 21.01.2009	(97) EP 1867817	(47) 21.01.2009
(97) EP 1795170	(47) 21.01.2009	(97) EP 1871492	(47) 21.01.2009
(97) EP 1796859	(47) 21.01.2009	(97) EP 1871680	(47) 21.01.2009
(97) EP 1797229	(47) 21.01.2009	(97) EP 1872620	(47) 21.01.2009
(97) EP 1797239	(47) 21.01.2009	(97) EP 1873497	(47) 21.01.2009
(97) EP 1798158	(47) 21.01.2009	(97) EP 1873973	(47) 21.01.2009
(97) EP 1798445	(47) 21.01.2009	(97) EP 1874632	(47) 21.01.2009
(97) EP 1799513	(47) 21.01.2009	(97) EP 1875742	(47) 21.01.2009
(97) EP 1800698	(47) 21.01.2009	(97) EP 1881107	(47) 21.01.2009
(97) EP 1800828	(47) 21.01.2009	(97) EP 1881472	(47) 21.01.2009
(97) EP 1801946	(47) 21.01.2009	(97) EP 1881942	(47) 21.01.2009
(97) EP 1802884	(47) 21.01.2009	(97) EP 1882411	(47) 21.01.2009
(97) EP 1807278	(47) 21.01.2009	(97) EP 1883080	(47) 21.01.2009
(97) EP 1807883	(47) 21.01.2009	(97) EP 1885278	(47) 21.01.2009
(97) EP 1808973	(47) 21.01.2009	(97) EP 1885536	(47) 21.01.2009
(97) EP 1809206	(47) 21.01.2009	(97) EP 1885624	(47) 21.01.2009
(97) EP 1809882	(47) 21.01.2009	(97) EP 1886041	(47) 21.01.2009
(97) EP 1810033	(47) 21.01.2009	(97) EP 1887054	(47) 21.01.2009
(97) EP 1810394	(47) 21.01.2009	(97) EP 1888422	(47) 21.01.2009
(97) EP 1811082	(47) 21.01.2009	(97) EP 1888452	(47) 21.01.2009
(97) EP 1814673	(47) 21.01.2009	(97) EP 1890560	(47) 21.01.2009
(97) EP 1814907	(47) 21.01.2009	(97) EP 1890853	(47) 21.01.2009
(97) EP 1815592	(47) 21.01.2009	(97) EP 1891359	(47) 21.01.2009
(97) EP 1816706	(47) 21.01.2009	(97) EP 1892228	(47) 21.01.2009
(97) EP 1817176	(47) 21.01.2009	(97) EP 1897382	(47) 21.01.2009
(97) EP 1817178	(47) 21.01.2009	(97) EP 1904477	(47) 21.01.2009
(97) EP 1817325	(47) 21.01.2009	(97) EP 1904946	(47) 21.01.2009
(97) EP 1817459	(47) 21.01.2009	(97) EP 1908578	(47) 21.01.2009
(97) EP 1817819	(47) 21.01.2009	(97) EP 1911498	(47) 21.01.2009
(97) EP 1818364	(47) 21.01.2009	(97) EP 1912712	(47) 21.01.2009
(97) EP 1819459	(47) 21.01.2009	(97) EP 1912922	(47) 21.01.2009
(97) EP 1819641	(47) 21.01.2009	(97) EP 1913645	(47) 21.01.2009
(97) EP 1820600	(47) 21.01.2009	(97) EP 1915075	(47) 21.01.2009
(97) EP 1820849	(47) 21.01.2009	(97) EP 1915627	(47) 21.01.2009
(97) EP 1826451	(47) 21.01.2009	(97) EP 1920489	(47) 21.01.2009
(97) EP 1826633	(47) 21.01.2009	(97) EP 1921211	(47) 21.01.2009
(97) EP 1827188	(47) 21.01.2009	(97) EP 1922572	(47) 21.01.2009
(97) EP 1827295	(47) 21.01.2009	(97) EP 1922698	(47) 21.01.2009
(97) EP 1827742	(47) 21.01.2009	(97) EP 1923202	(47) 21.01.2009
(97) EP 1827922	(47) 21.01.2009	(97) EP 1924580	(47) 21.01.2009
(97) EP 1829093	(47) 21.01.2009	(97) EP 1924733	(47) 21.01.2009
(97) EP 1829424	(47) 21.01.2009	(97) EP 1925227	(47) 21.01.2009
(97) EP 1829579	(47) 21.01.2009	(97) EP 1925539	(47) 21.01.2009
(97) EP 1830632	(47) 21.01.2009	(97) EP 1929262	(47) 21.01.2009
(97) EP 1831136	(47) 21.01.2009	(97) EP 1934408	(47) 21.01.2009
(97) EP 1832200	(47) 21.01.2009	(97) EP 1940554	(47) 21.01.2009
(97) EP 1832218	(47) 21.01.2009	(97) EP 1941198	(47) 21.01.2009
(97) EP 1832315	(47) 21.01.2009	(97) EP 1941222	(47) 21.01.2009
(97) EP 1832830	(47) 21.01.2009	(97) EP 1948371	(47) 21.01.2009
(97) EP 1836104	(47) 21.01.2009	(97) EP 1948944	(47) 21.01.2009
(97) EP 1838601	(47) 21.01.2009	(97) EP 1970460	(47) 21.01.2009
(97) EP 1838663	(47) 21.01.2009		
(97) EP 1841808	(47) 21.01.2009		
(97) EP 1842698	(47) 21.01.2009		
(97) EP 1843381	(47) 21.01.2009		
(97) EP 1843735	(47) 21.01.2009		

Zveřejněné překlady evropských patentových spisů

U následujících udělených evropských patentů s účinky pro Českou republiku byl majitelem předložen překlad patentového spisu do českého jazyka (§ 35c odst. 2 až 4 zákona č. 527/1990 Sb., v platném znění). Údaje jsou řazeny vzestupně podle čísel evropských patentů.

(97) **EP 1424128**
(47) 31.12.2008
(97) 02.06.2004
(51) **B01J 35/02** (2006.01)
B01J 29/40 (2006.01)
C07C 1/20 (2006.01)
B01J 35/10 (2006.01)
B01J 37/00 (2006.01)
C10G 11/05 (2006.01)
(96) 01.12.2002
(96) 02026854.6
(73) SÜD-CHEMIE AG, 80333 München, DE
(72) Burgfels, Götz, Dr., 83043 Bad Aibling, DE
Kochloefl, Karl, Dr., 83026 Rosenheim, DE
Ladebeck, Jürgen, Dr., Louisville, KY 40232, US
Schneider, Michael, Dr., 85521 Ottobrunn, DE
Schmidt, Friedrich, Dr., 83024 Rosenheim, DE
Wernicke, Hans-Jürgen, Dr., 82515 Wolfratshausen, DE
Schönlinner, Josef, 83119 Obing, DE
(54) **Použití katalyzátorů na bázi krystalických
hlinitokřemičitanů typu pentasilu při konverzi
metanolu na propylen**
(74) Čermák Hořejš Matějka a spol., JUDr. Karel Čermák,
advokát, Národní 32, Praha 1, 11000

(97) **EP 1427409**
(47) 15.10.2008
(97) 03.04.2003
(51) **A61K 31/397** (2006.01)
A61K 45/06 (2006.01)
C07D 205/08 (2006.01)
A61P 9/00 (2006.01)
(96) 19.09.2002
(96) 02770534.2
(73) Schering Corporation, Kenilworth, NJ 07033-0530, US
(72) DAVIS, Harry, R., Berkeley Heights, NJ 07922, US
(54) **Způsoby léčby a prevence vaskulárních zánětů s
použitím inhibitoru(ů) absorpce sterolu**
(32) 21.09.2001
(31) 323937/P
(33) US
(86) PCT/US2002/029756
(87) WO 2003/026644
(74) KOREJZOVÁ & SPOL., v.o.s., JUDr. Petra Korejzová,
advokátka, Korunní 810/104 E, Praha 10, 10100

(97) **EP 1432561**
(47) 08.10.2008
(97) 10.04.2003
(51) **B29B 9/06** (2006.01)
B01J 2/20 (2006.01)
(96) 12.09.2002
(96) 02774605.6
(73) LANXESS Deutschland GmbH, 51369 Leverkusen, DE
(72) LIPPERT, Siegfried, 50829 Köln, DE
BIELFELDT, Tim, 50999 Köln, DE
MILLING, Klaus, 50769 Köln, DE
WEICKERT, Bodo, 42799 Leichlingen, DE
WEHNERT, Wolfgang, 47800 Krefeld, DE
(54) **Nožový granulátor a způsob výroby řezaných těles**
(32) 25.09.2001
(31) 10147159
(33) DE
(86) PCT/EP2002/010213
(87) WO 2003/028969
(74) Společná advokátní kancelář Všeťečka Zelený Švorčík
Kalenský a partneři, JUDr. Miloš Všeťečka, Hálkova 2,
Praha 2, 12000

(97) **EP 1434919**
(47) 07.01.2009
(97) 17.04.2003
(51) **E04B 2/86** (2006.01)
E04G 11/06 (2006.01)
E04C 2/08 (2006.01)
(96) 10.10.2002
(96) 02764404.6
(73) Dincel, Burak, Parramatta, NSW 2150, AU
(72) Dincel, Burak, Parramatta, NSW 2150, AU
(54) **Stavební dílec**
(32) 12.10.2001
(31) PR824001
(33) AU
(86) PCT/AU2002/001382
(87) WO 2003/031740
(74) KANIA, SEDLÁK, SMOLA Patentová a známková
kancelář, Ing. František Kania, Mendlovo nám. 1a, Brno,
60300

(97) **EP 1439151**
(47) 05.11.2008
(97) 21.07.2004
(51) **C03C 3/091** (2006.01)
H01J 29/86 (2006.01)
(96) 10.01.2003
(96) 03000406.3
(73) L. Electric Glass Co., Ltd., Ampur Muang, Samutsakorn
74000, TH
(72) Ovuthitham, Somchai, Ampur Muang, Samutsakorn
74000, TH
(54) **Bezolovnaté sklo a skleněná trubice z něj vyrobená**
(74) UNIPATENT, Ing. Jiří Chludina, Jana Masaryka 43-47,
Praha 2, 12000

(97) **EP 1471104**
(47) 08.10.2008
(97) 27.10.2004
(51) **C08J 9/30** (2006.01)
C09J 5/08 (2006.01)
(96) 29.03.2004
(96) 04396023.6
(73) Hexion Specialty Chemicals Oy, 82430 Puhos, FI
(72) Raimio, Jouni, 82430 Puhos, FI
(54) **Adhezivní kompozice**
(32) 28.03.2003
(31) 20030466
(33) FI
(74) Rott, Růžička & Guttmann Patentové, známkové a
advokátní kanceláře, Ing. Václav Krmenčík, Vinohradská
37, Praha 2, 12000

(97) **EP 1473399**
(47) 15.10.2008
(97) 03.11.2004
(51) **D05B 23/00** (2006.01)
(96) 23.04.2004
(96) 04009711.5
(73) LONATI S.P.A., 25124 Brescia, IT
(72) Lonati, Ettore, 25121 Brescia, IT
Lonati, Tiberio, 25121 Brescia, IT
Lonati, Fausto, 25128 Brescia, IT
(54) **Zařízení pro přesné umístění špičky punčochového
výrobku během jeho automatizovaného vkládání do
dopravníku šicího stroje pro uzavírání špičky**

(32) 30.04.2003
(31) MI20030896
(33) IT
(74) Rott, Růžička & Guttman Patentové, známkové a advokátní kanceláře, Ing. Ivana Menšíková, Vinohradská 37, Praha 2, 12000

(97) **EP 1475598**
(47) 22.10.2008
(97) 10.11.2004
(51) **F28F 19/06** (2006.01)
F28F 21/08 (2006.01)
(96) 27.04.2004
(96) 04009965.7
(73) MITSUBISHI ALUMINUM CO.,LTD., Tokyo, JP
(72) Katsumata, Masaya, 85, Hiramatsu Susono-shi Shizuoka-ken, JP
Hyogo, Yasunori, 85, Hiramatsu Susono-shi Shizuoka-ken, JP
Watanabe, Akira, 85, Hiramatsu Susono-shi Shizuoka-ken, JP
(54) **Trubka pro tepelnou výměnu**
(32) 06.05.2003
(31) 2003128170
(33) JP
(74) Rott, Růžička & Guttman Patentové, známkové a advokátní kanceláře, Ing. Václav Krmenčík, Vinohradská 37, Praha 2, 12000

(97) **EP 1492785**
(47) 03.12.2008
(97) 09.10.2003
(51) **C07D 401/04** (2006.01)
C07D 403/04 (2006.01)
C07D 401/14 (2006.01)
C07D 403/14 (2006.01)
C07D 413/14 (2006.01)
A61K 31/404 (2006.01)
A61K 31/4427 (2006.01)
A61K 31/495 (2006.01)
A61P 25/28 (2006.01)
A61P 25/00 (2006.01)
A61P 3/10 (2006.01)
A61P 15/16 (2006.01)
(96) 28.03.2003
(96) 03745498.0
(73) AstraZeneca AB, 151 85 Södertälje, SE
(72) BERG, Stefan, S-151 85 Södertälje, SE
HELLBERG, Sven, S-151 85 Södertälje, SE
NYLÖF, Martin, S-151 85 Södertälje, SE
XUE, Yafeng, S-431 83 Mölndal, SE
(54) **2-hydroxy-3-heteroaryldiolové deriváty jako inhibitory GSK3**
(32) 28.03.2002
(31) 0200979
(33) SE
(86) PCT/SE2003/000508
(87) WO 2003/082853
(74) TRAPLOVÁ HAKR KUBÁT Advokátní a patentová kancelář, Ing. Eduard Hakr, Přístavní 24, Praha 7, 17000

(97) **EP 1498213**
(47) 22.10.2008
(97) 19.01.2005
(51) **B23K 26/06** (2006.01)
G02B 26/02 (2006.01)
(96) 18.07.2003
(96) 03016297.8
(73) TRUMPF Laser GmbH + Co. KG, 78713 Schramberg, DE
(72) Dorsch, Friedhelm, 78658 Zimmern o.R., DE
Huber, Rudolf, 78647 Trossingen, DE
Wallmeroth, Klaus, 78658 Zimmern, DE

(54) **Laserový obráběcí stroj s modulátorem pro měnění výkonu laseru**
(74) Čermák Hořejš Matějka a spol., JUDr. Karel Čermák, advokát, Národní 32, Praha 1, 11000

(97) **EP 1503977**
(47) 05.11.2008
(97) 20.11.2003
(51) **C07C 45/50** (2006.01)
C07C 29/16 (2006.01)
(96) 05.12.2002
(96) 02807394.8
(73) Evonik Oxeno GmbH, 45772 Marl, DE
(72) TÖTSCH, Walter, 45770 Marl, DE
KAIZIK, Alfred, 45772 Marl, DE
SCHULTE-ALTHOFF, Hermann-Josef, 45721 Haltern, DE
(54) **Způsob rhodiem katalyzované hydroformylace olefinů za snížení ztrát rhodia**
(32) 10.05.2002
(31) 10220801
(33) DE
(86) PCT/EP2002/013779
(87) WO 2003/095406
(74) TRAPLOVÁ HAKR KUBÁT Advokátní a patentová kancelář, Ing. Eduard Hakr, Přístavní 24, Praha 7, 17000

(97) **EP 1510609**
(47) 15.10.2008
(97) 02.03.2005
(51) **D06F 9/00** (2006.01)
D06G 1/00 (2006.01)
B08B 1/02 (2006.01)
(96) 12.08.2004
(96) 04019220.5
(73) Novosail International PTE. LTD., Singapur 069443, SG
(72) Novosail International PTE. LTD., Singapur 069443, SG
(54) **Způsob a zařízení k čištění plachet pro plachetnice**
(32) 25.08.2003
(31) 10339020
(33) DE
(74) PATENTSERVIS Praha a.s., Jivenská 1273/1, Praha 4, 14021

(97) **EP 1515717**
(47) 01.10.2008
(97) 24.12.2003
(51) **A61K 31/405** (2006.01)
C07D 209/24 (2006.01)
(96) 12.06.2003
(96) 03740234.4
(73) Novartis AG, 4056 Basel, CH
(72) CHEN, Guang-Pei, Livingston, NJ 07039, US
KAPA, Prasad, Koteswara, Parsippany, NJ 07054, US
SUTTON, Paul, Allen, Parsippany, NJ 07054, US
(54) **Vápenaté soli statinů odvozených od indolu**
(32) 13.06.2002
(31) 388318/P
(33) US
(86) PCT/EP2003/006195
(87) WO 2003/105837
(74) TRAPLOVÁ HAKR KUBÁT Advokátní a patentová kancelář, Ing. Jan Kubát, Přístavní 24, Praha 7, 17000

(97) **EP 1523488**
(47) 12.11.2008
(97) 22.01.2004
(51) **C07H 17/00** (2006.01)
A61K 31/7042 (2006.01)
A61P 7/00 (2006.01)
(96) 27.06.2003

(96) 03763662.8
(73) Sanofi-Aventis Deutschland GmbH, 65929 Frankfurt am Main, DE
(72) GLOMBIK, Heiner, 65719 Hofheim, DE
FRICK, Wendelin, 65510 Hünstetten-Beuerbach, DE
HEUER, Hubert, 55270 Schwabenheim, DE
KRAMER, Werner, 55130 Mainz-Laubenheim, DE
BRUMMERHOP, Harm, 60316 Frankfurt, DE
PLETTENBURG, Oliver, D-65926 Frankfurt am Main, DE
(54) **Nové thiofenglykosidové deriváty, způsob jejich přípravu, léčiva, obsahující tyto sloučeniny, a jejich použití**
(32) 11.07.2002
(31) 10231370
(33) DE
(86) PCT/EP2003/006841
(87) WO 2004/007517
(74) TRAPLOVÁ HAKR KUBÁT Advokátní a patentová kancelář, Ing. Jan Kubát, Přístavní 24, Praha 7, 17000

(97) **EP 1533423**
(47) 24.09.2008
(97) 25.05.2005
(51) **E01F 15/04** (2006.01)
(96) 21.10.2004
(96) 04292504.0
(73) Sec Envel, 77250 Moret sur Loing, FR
(72) Dupuis, Jean-Claude, 77250 Moret sur Loing, FR
Proudy, Pascal, 77300 Fontainebleau, FR
(54) **Způsob tlumení energie nárazu na ochranných svodidlech jízdních drah a ochranné svodidlo pro tentýž účel**
(32) 18.11.2003
(31) 0313475
(33) FR
(74) KOREJZOVÁ & SPOL., v.o.s., JUDr. Petra Korejzová, advokátka, Korunní 810/104 E, Praha 10, 10100

(97) **EP 1534640**
(47) 29.10.2008
(97) 18.03.2004
(51) **C03B 9/453** (2006.01)
(96) 04.09.2003
(96) 03749407.7
(73) OWENS-BROCKWAY GLASS CONTAINER INC., Perrysburg, OH 43551-2999, US
(72) LEIDY, D. Wayne, Perrysburg, OH 43551, US
DIFRANK, Frank, J., Toledo, OH 43606, US
(54) **Shrnovací zařízení a způsob pro stroj pro tvarování skleněných výrobků se samotnými sekcemi**
(32) 04.09.2002
(31) 235189
(33) US
(86) PCT/US2003/027702
(87) WO 2004/022496
(74) TRAPLOVÁ HAKR KUBÁT Advokátní a patentová kancelář, Ing. Eduard Hakr, Přístavní 24, Praha 7, 17000

(97) **EP 1543254**
(47) 15.10.2008
(97) 22.04.2004
(51) **F16F 9/32** (2006.01)
(96) 30.08.2003
(96) 03807820.0
(73) GKN Sinter Metals GmbH, 42477 Radevormwald, DE
(72) MAY, Ewald, 53175 Bonn, DE
SCHMITT, Rainer, 53343 Wachtberg, DE
(54) **Tělo pístu zhotovené práškovou metalurgií s podpůrnými žebry a postup k jeho výrobě**
(32) 28.09.2002
(31) 10245404

(33) DE
(86) PCT/EP2003/009670
(87) WO 2004/033931
(74) Společná advokátní kancelář Všeťečka Zelený Švorčík Kalenský a partneři, JUDr. Otakar Švorčík, Hálkova 2, Praha 2, 12000

(97) **EP 1566179**
(47) 15.10.2008
(97) 24.08.2005
(51) **A61K 36/8962** (2006.01)
A61K 8/06 (2006.01)
A61P 17/02 (2006.01)
(96) 01.07.2002
(96) 05009586.8
(73) Merz Pharma GmbH & Co. KGaA, 60318 Frankfurt Main, DE
(72) Beutler, Rolf D., 64739 Höchst/Hummetroth, DE
Schatschneider, Simone, 65207 Wiesbaden, DE
Heberer, Martina, 63073 Offenbach, DE
Paspaleeva-Kühn, Valentina, 60323 Frankfurt/Main, DE
(54) **Prostředek obsahující tuk (olej), který obsahuje cibulový extrakt, jeho výroba a použití**
(32) 03.07.2001
(31) 10132003
(33) DE
(74) ROTT, RŮŽIČKA & GUTTMANN Patentová, známková a advokátní kancelář, JUDr. Ing. Michal Guttmann, Nad Štolou 12, Praha 7, 17000

(97) **EP 1567469**
(47) 29.10.2008
(97) 10.06.2004
(51) **C07C 37/84** (2006.01)
C07C 39/16 (2006.01)
(96) 12.11.2003
(96) 03783302.7
(73) DOW GLOBAL TECHNOLOGIES INC., Midland MI 48674, US
(72) YOUNG, Thomas, C., Lake Jackson TX 77566, US
FEORD, Damian, M., F-6700 Strasbourg, FR
FREY, Johann-Wilhelm, 21680 Stade, DE
(54) **Způsob čištění bisfenolu-A**
(32) 25.11.2002
(31) 429187/P
(33) US
(86) PCT/US2003/035900
(87) WO 2004/048430
(74) Společná advokátní kancelář Všeťečka Zelený Švorčík Kalenský a partneři, JUDr. Miloš Všeťečka, Hálkova 2, Praha 2, 12000

(97) **EP 1567799**
(47) 05.11.2008
(97) 10.06.2004
(51) **F16L 33/24** (2006.01)
F16L 33/22 (2006.01)
(96) 26.11.2003
(96) 03790109.7
(73) The Gates Corporation, Denver, CO 80202, US
(72) GILBREATH, Donald, R., Castle Rock, CO 80109, US
(54) **Armatura pro hydraulickou hadici**
(32) 26.11.2002
(31) 429679/P
(33) US
(86) PCT/US2003/037891
(87) WO 2004/048839
(74) Ing. Václav Herman, Hlavní 43, Průhonice, 25243

(97) **EP 1575729**
(47) 05.11.2008

(97)	01.07.2004		(51)	C12N 15/53	(2006.01)
(51)	B23D 25/08	(2006.01)		C12Q 1/68	(2006.01)
	B23D 35/00	(2006.01)		C12N 9/08	(2006.01)
(96)	15.12.2003			C12C 1/00	(2006.01)
(96)	03789275.9		(96)	25.03.2004	
(73)	SMS Demag Aktiengesellschaft, 40237 Düsseldorf, DE		(96)	04723378.8	
(72)	HEITZE, Gerhard, 57250 Netphen, DE		(73)	Sapporo Breweries Limited, Tokyo 150-8522, JP	
	GREBE, Ulrich, 57482 Wenden, DE		(72)	Hirota, Naohiko, c/o Sapporo Breweries Ltd., Nitta-gun, Gunma, 3700393, JP	
	BÄUMER, Klaus, 57223 Kreuztal, DE			Kaneko, Takafumi c/o Sapporo Breweries Ltd., Nitta-gun, Gunma, 3700393, JP	
(54)	Klikové nůžky s dvěma nožovými páry ke střihání válcovaného pásu			Kuroda, Hisao c/o Sapporo Breweries Ltd., Yaizu-shi, Shizuoka 4250013, JP	
(32)	17.12.2002			Kaneda, Hirota c/o Sapporo Breweries Ltd., Yaizu-shi, Shizuoka 4250013, JP	
(31)	10258887			Takoi, Kiyoshi, c/o Sapporo Breweries Ltd., Yaizu-shi, Shizuoka 4250013, JP	
(33)	DE			Takeda, Kazuyoshi, Kurashiki-shi, Okayama 7100031, JP	
(86)	PCT/EP2003/014225		(54)	Gen ječné lipoxygenasy-1, způsob výběru ječmene, materiály pro sladové alkoholické nápoje a způsoby výroby sladových alkoholických nápojů	
(87)	WO 2004/054745		(32)	25.03.2003	
(74)	Společná advokátní kancelář Všečečka Zelený Švorčík Kalenský a partneři, JUDr. Miloš Všečečka, Hálkova 2, Praha 2, 12000		(31)	2003083924	
			(33)	JP	
(97)	EP 1584848		(86)	PCT/JP2004/004217	
(47)	16.07.2008		(87)	WO 2004/085652	
(97)	12.10.2005		(74)	Společná advokátní kancelář Všečečka Zelený Švorčík Kalenský a partneři, JUDr. Miloš Všečečka, Hálkova 2, Praha 2, 12000	
(51)	F16H 61/28	(2006.01)			
	F16D 23/06	(2006.01)	(97)	EP 1623095	
	F16H 63/30	(2006.01)	(47)	17.12.2008	
(96)	05.04.2005		(97)	18.11.2004	
(96)	05075787.1		(51)	E21D 21/00	(2006.01)
(73)	AISIN AI Co., Ltd., Nishio-shi, Aichi-ken, JP			E21F 17/02	(2006.01)
	Toyota Jidosha Kabushiki Kaisha, Toyota-shi, Aichi 471-8571, JP		(96)	12.05.2004	
(72)	Tamori, Toshihiko, Nagoya-shi Aichi-ken, JP		(96)	04732532.9	
	Miyazaki, Takeshige, Anjo-shi Aichi-ken, JP		(73)	Atlas Copco Rock Drills AB, 701 91 Örebro, SE	
	Kamiya, Mitsutoshi, Kariya-shi Aichi-ken, JP		(72)	KANFLOD, Morgan, S-705 92 Örebro, SE	
	Kano, Tomoyuki, Toyota-shi Aichi-ken, JP			ÖBERG, Fredrik, 702 26 Örebro, SE	
	Nakao, Michiaki, Toyota-shi Aichi-ken, JP		(54)	Roztažitelná horninová svorníková kotva a systém vyztužování hornin	
(54)	Řídicí zařízení automatického řazení u vozidla a způsob detekce bodu řazení u tohoto zařízení		(32)	12.05.2003	
(32)	05.04.2004		(31)	0301374	
(31)	2004111345		(33)	SE	
(33)	JP		(86)	PCT/SE2004/000732	
(74)	KOREJZOVÁ & SPOL., v.o.s., JUDr. Petra Korejzová, advokátka, Korunní 810/104 E, Praha 10, 10100		(87)	WO 2004/099571	
			(74)	KOREJZOVÁ & SPOL., v.o.s., JUDr. Petra Korejzová, advokátka, Korunní 810/104 E, Praha 10, 10100	
(97)	EP 1608694				
(47)	05.11.2008		(97)	EP 1625091	
(97)	25.11.2004		(47)	22.10.2008	
(51)	C08G 18/42	(2006.01)	(97)	25.11.2004	
	C08G 18/76	(2006.01)	(51)	B65H 54/38	(2006.01)
(96)	13.05.2004			B65H 54/78	(2006.01)
(96)	04732586.5			B65H 54/74	(2006.01)
(73)	PPG B.V., 1422 AD Uithoorn, NL			B65H 54/28	(2006.01)
(72)	HUYGHE, Olivier, B-7712 Herseaux, BE			B65H 54/42	(2006.01)
	VAN BUREN, Gerard, NL-3572 TX Utrecht, NL		(96)	10.05.2004	
	KEMP, Johannes, Adrianus, Gerardus, NL-2408 PL Alphen a/d Rijn, NL		(96)	04731851.4	
	GILLARD, Michel, B-1348 Louvain-la-Neuve, BE		(73)	STARLINGER & CO. GESELLSCHAFT MBH, 1060 Wien, AT	
(54)	Způsob přípravy uretanových alkydů s vysokým obsahem pevných podílů		(72)	SCHMALHOLZ, Peter, A-2331 Vösendorf, AT	
(32)	16.05.2003		(54)	Způsob navíjení pásky	
(31)	0311245		(32)	19.05.2003	
(33)	GB		(31)	7702003	
(86)	PCT/EP2004/005172		(33)	AT	
(87)	WO 2004/101639		(86)	PCT/AT2004/000162	
(74)	TRAPLOVÁ HAKR KUBÁT Advokátní a patentová kancelář, Ing. Eduard Hakr, Přístavní 24, Praha 7, 17000		(87)	WO 2004/101415	
			(74)	Rott, Růžička & Guttmann Patentové, známkové a advokátní kanceláře, Ing. Mgr. Miloslav Hainz, Vinohradská 37, Praha 2, 12000	
(97)	EP 1609866				
(47)	22.10.2008				
(97)	07.10.2004				

- | | |
|---|--|
| <p>(97) EP 1636123
(47) 15.10.2008
(97) 20.01.2005
(51) B65H 18/28 (2006.01)
(96) 12.06.2003
(96) 03817410.8
(73) Georgia-Pacific France, 68320 Kunheim, FR
(72) MALECOT, Yves-Michel, F-27110 Crosville La Vieille, FR
HUNGLER, Joel, F-27600 Ailly, FR
(54) Role pro středové odvíjení a způsoby její výroby
(86) PCT/FR2003/001776
(87) WO 2005/005295
(74) Společná advokátní kancelář Všeťečka Zelený Švorčík Kalenský a partneři, JUDr. Miloš Všeťečka, Hálkova 2, Praha 2, 12000</p> | <p>(32) 24.11.2003, 22.12.2003, 18.03.2004
(31) 525494/P, 532314/P, 554165/P
(33) US, US, US
(86) PCT/US2004/039217
(87) WO 2005/051372
(74) TRAPLOVÁ HAKR KUBÁT Advokátní a patentová kancelář, Ing. Eduard Hakr, Přístavní 24, Praha 7, 17000</p> |
| <p>(97) EP 1636228
(47) 22.10.2008
(97) 02.12.2004
(51) C07D 471/04 (2006.01)
A61K 31/4985 (2006.01)
A61P 17/14 (2006.01)
A61P 9/10 (2006.01)
A61P 35/00 (2006.01)
(96) 19.05.2004
(96) 04733768.8
(73) AEterna Zentaris GmbH, 60314 Frankfurt am Main, DE
(72) GÜNTHER, Eckhard, 63477 Maintal, DE
CLAUS, Eckhard, 60388 Frankfurt/Main, DE
SEIPELT, Irene, 63069 Offenbach, DE
RAPP, Ulf-R., 97082 Würzburg, DE
WIXLER, Ludmilla, 97072 Würzburg, DE
(54) Nové pyridopyraziny a jejich použití jakožto modulatorů kinas
(32) 23.05.2003, 06.05.2004
(31) 10323345, 102004022383
(33) DE, DE
(86) PCT/EP2004/005388
(87) WO 2004/104003
(74) Čermák Hořejš Matějka a spol., JUDr. Karel Čermák, advokát, Národní 32, Praha 1, 11000</p> | <p>(97) EP 1642897
(47) 15.10.2008
(97) 05.04.2006
(51) C07D 333/38 (2006.01)
A61K 31/381 (2006.01)
(96) 17.06.2005
(96) 05291297.9
(73) Les Laboratoires Servier, 92415 Courbevoie Cedex, FR
(72) Horvath, Stéphane, 45380 La Chapelle-Saint-Mesmin, FR
Demuynck, Isabelle, 45000 Orleans, FR
Damien, Gérard, 45130 Meung-sur-Loire, FR
(54) Krystalická forma alfa stroncium-ranelátu, způsob její přípravy a farmaceutické kompozice s jejím obsahem
(32) 30.09.2004
(31) 0410335
(33) FR
(74) Rott, Růžička & Guttmann Patentové, známkové a advokátní kanceláře, Ing. Ivana Jirotková, Vinohradská 37, Praha 2, 12000</p> |
| <p>(97) EP 1636498
(47) 15.10.2008
(97) 29.12.2004
(51) F04F 5/46 (2006.01)
F04F 5/44 (2006.01)
(96) 20.06.2003
(96) 03817181.5
(73) DCT Double-Cone Technology AG, 3602 Thun, CH
(72) STARK, John, CH-3665 Wattenwil, CH
(54) Dvoukužel pro vytváření tlakového rozdílu
(86) PCT/CH2003/000402
(87) WO 2004/113733
(74) Společná advokátní kancelář Všeťečka Zelený Švorčík Kalenský a partneři, JUDr. Miloš Všeťečka, Hálkova 2, Praha 2, 12000</p> | <p>(97) EP 1664330
(47) 19.11.2008
(97) 17.03.2005
(51) C12Q 1/18 (2006.01)
(96) 06.09.2004
(96) 04786917.7
(73) DSM IP Assets B.V., 6411 TE Heerlen, NL
(72) GEIJP, Edith, Magda, Lucia, NL-2641 ZR Pijnacker, NL
STARK, Jacobus, NL-3069 ZM Rotterdam, NL
(54) Test krve a moči
(32) 11.09.2003
(31) 03102730
(33) EP
(86) PCT/EP2004/009948
(87) WO 2005/024048
(74) TRAPLOVÁ HAKR KUBÁT Advokátní a patentová kancelář, Ing. Eduard Hakr, Přístavní 24, Praha 7, 17000</p> |
| <p>(97) EP 1641447
(47) 29.10.2008
(97) 09.06.2005
(51) A61K 31/185
C07C 69/13
(96) 23.11.2004
(96) 04811862.4
(73) TEVA Gyógyszergyár Zártkörűen Működő Részvénytársaság, 4042 Debrecen, HU
(72) KERI, Vilmos, H-4028 Debrecen, HU
MELCZER, Istvan, H-4027 Debrecen, HU
(54) Způsob purifikace pravastatinu</p> | <p>(97) EP 1670690
(47) 27.08.2008
(97) 07.04.2005
(51) B65D 30/16 (2006.01)
(96) 29.09.2004
(96) 04775486.6
(73) Eco Lean Research & Development A/S, 1057 Copenhagen K, DK
(72) GUSTAVSSON, Per, S-237 24 Bjärred, SE
MARBE, Peter, S-234 38 Lomma, SE
JÖNSSON, Bengt, S-260 30 Vallåkra, SE
(54) Nádobka
(32) 02.10.2003
(31) 0302632
(33) SE
(86) PCT/SE2004/001388
(87) WO 2005/030598
(74) Čermák Hořejš Matějka a spol., JUDr. Jan Matějka, advokát, Národní 32, Praha 1, 11000</p> |
| <p>(97) EP 1675573
(47) 22.10.2008
(97) 12.05.2005</p> | <p>(97) EP 1675573
(47) 22.10.2008
(97) 12.05.2005</p> |

(51)	A61K 9/19	(2006.01)	(97)	EP 1691086	
	A61K 47/38	(2006.01)	(47)	29.10.2008	
	A61K 47/26	(2006.01)	(97)	16.08.2006	
	A61P 25/18	(2006.01)	(51)	F16B 13/08	(2006.01)
	A61K 31/496	(2006.01)		F16B 15/04	(2006.01)
(96)	18.10.2004			E04F 13/08	(2006.01)
(96)	04795514.1		(96)	13.01.2006	
(73)	OTSUKA PHARMACEUTICAL CO., LTD., Tokyo 101-8535, JP		(96)	06000658.2	
(72)	KOSTANSKI, Janusz W., Princeton, New Jersey 08540, US		(73)	fischerwerke GmbH & Co. KG, 72178 Waldachtal, DE	
	MATSUDA, Takakuni Corpo Faburesu B-201, Itano-gun, Tokushima, 771-0204, JP		(72)	Renz, Jürgen, 72202 Nagold, DE	
	NERURKAR, Manoj, Monmouth Junction, New Jersey 08852, US			Nehl, Wolfgang, 72178 Waldachtal, DE	
	NARINGREKAR, Vijay H., Princeton, New Jersey 08540, US		(54)	Držák izolačního materiálu	
(54)	Řízené uvolňování sterilního, injikovatelného přípravku aripiprazolu a způsob		(32)	09.02.2005	
(32)	23.10.2003		(31)	102005005810	
(31)	513618/P		(33)	DE	
(33)	US		(74)	Společná advokátní kancelář Všeťečka Zelený Švorčík Kalenský a partneři, JUDr. Miloš Všeťečka, Hálkova 2, Praha 2, 12000	
(86)	PCT/US2004/034367				
(87)	WO 2005/041937		(97)	EP 1699545	
(74)	ROTT, RŮŽIČKA & GUTTMANN Patentová, známková a advokátní kancelář, JUDr. Ing. Michal Guttmann, Nad Štolou 12, Praha 7, 17000		(47)	22.10.2008	
			(97)	04.08.2005	
			(51)	B01D 53/62	(2006.01)
				B01D 53/14	(2006.01)
				B01D 53/34	(2006.01)
				B01D 53/75	(2006.01)
				B01D 53/78	(2006.01)
				B01D 53/84	(2006.01)
(97)	EP 1677990		(96)	10.12.2004	
(47)	22.10.2008		(96)	04805694.9	
(97)	14.04.2005		(73)	Institut Français du Pétrole, 92852 Reuil Malmaison Cédex, FR	
(51)	B41M 5/30	(2006.01)	(72)	TOULHOAT, Hervé, F-95220 Herblay, FR	
(96)	29.09.2004			ROPITAL, François, F-92500 Reuil Malmaison Cedex, FR	
(96)	04768704.1			DUVAL, Sébastien, F-53600 Evron, FR	
(73)	ARJO WIGGINS LIMITED, Basingstoke, Hants RG24 8BA, GB		(54)	Proces sekvestrace uhlíku formou minerálu, ve kterém je uhlík v oxidačním stavu +3	
(72)	WARD-ASKEY, Andrew, Berks SL3 7ES, GB		(32)	23.12.2003	
	COOPER, John Brian, Winchester, Hants SO21 2NN, GB		(31)	0315209	
	HOBSON, Michael Eric, Bucks HP27 9SE, GB		(33)	FR	
(54)	Papír pro tepelný tisk		(86)	PCT/FR2004/003209	
(32)	30.09.2003		(87)	WO 2005/070521	
(31)	0322907		(74)	Čermák Hořejš Matějka a spol., JUDr. Jan Matějka, advokát, Národní 32, Praha 1, 11000	
(33)	GB				
(86)	PCT/GB2004/004161		(97)	EP 1700317	
(87)	WO 2005/032838		(47)	22.10.2008	
(74)	KOREJZOVÁ & SPOL., v.o.s., JUDr. Petra Korejzová, advokátka, Korunní 810/104 E, Praha 10, 10100		(97)	21.07.2005	
			(51)	H01B 13/00	(2006.01)
				H01B 13/14	(2006.01)
				B29C 63/20	(2006.01)
				B29C 47/00	(2006.01)
(96)	29.09.2004		(96)	21.12.2004	
(96)	04768692.8		(96)	04815106.2	
(73)	ARJO WIGGINS LIMITED, Basingstoke, Hants RG24 8BA, GB		(73)	E.I. DU PONT DE NEMOURS AND COMPANY, Wilmington, DE 19898, US	
(72)	WARD-ASKEY, Andrew, Berks SL3 7ES, GB		(72)	LEVY, Daniel, N., CH-1295 Tannay, CH	
	COOPER, John, Brian The House at Pooh Corner, Nr Winchester Hants SO21 2NN, GB			AESCHBACH, Kurt, CH-1227 Carouge, CH	
	HOBSON, Michael, Eric 5 Bell Crescent, Bucks HP27 9SE, GB		(54)	Izolator se vzduchovými kanálky vytlačovaný z pasty	
(54)	Inkoust pro tepelný tisk		(32)	31.12.2003	
(32)	30.09.2003		(31)	533540/P	
(31)	0322907		(33)	US	
(33)	GB		(86)	PCT/US2004/042989	
(86)	PCT/GB2004/004149		(87)	WO 2005/066979	
(87)	WO 2005/033220		(74)	Čermák Hořejš Matějka a spol., JUDr. Karel Čermák, advokát, Národní 32, Praha 1, 11000	
(74)	KOREJZOVÁ & SPOL., v.o.s., JUDr. Petra Korejzová, advokátka, Korunní 810/104 E, Praha 10, 10100		(97)	EP 1707496	
			(47)	08.10.2008	
			(97)	04.10.2006	
			(51)	B65D 75/58	(2006.01)

(96) 29.03.2005
(96) 05290691.4
(73) Amcor Flexibles Europe, 8700 Horsens, DK
(72) Lenoir, Nicolas, 16440 Nersac, FR
(54) **Obal tvořený alespoň jednou pružnou fólií**
(74) Společná advokátní kancelář Všečeka Zelený Švorčík Kalenský a partneři, JUDr. Petr Kalenský, Hálkova 2, Praha 2, 12000

(97) **EP 1708910**
(47) 19.11.2008
(97) 04.08.2005
(51) **B60S 1/34** (2006.01)
(96) 24.01.2005
(96) 05701138.9

(73) Valeo Wischersysteme GmbH, 74321 Bietigheim-Bissingen, DE
(72) FINK, Andreas, 71723 Grossbottwar, DE
SCHÜRLEIN, Peter, 74072 Heilbronn, DE
(54) **Zařízení ke stírání skla pro vozidla, zejména pro silniční/pouliční vozidla**
(32) 26.01.2004
(31) 102004003802
(33) DE
(86) PCT/EP2005/000647
(87) WO 2005/070735
(74) TRAPLOVÁ HAKR KUBÁT Advokátní a patentová kancelář, Ing. Jan Kubát, Přístavní 24, Praha 7, 17000

(97) **EP 1724202**
(47) 15.10.2008
(97) 22.11.2006
(51) **B65D 43/10** (2006.01)
B65D 43/02 (2006.01)

(96) 01.08.2002
(96) 06011918.7
(73) Jokey Plastik Gummersbach GmbH, 51645 Gummersbach, DE
(72) Fischer, Ronald, 56422 Wirges, DE
Hähnle, Thomas, 69207 Sandhausen, DE
Batschied, Karl, 69259 Wilhemsfeld, DE
Heinzelmann, Achim, 51515 Kürten, DE
(54) **Nádoba s víkem**
(32) 07.08.2001, 08.10.2001, 29.11.2001
(31) 10140255, 10150390, 20119701/U
(33) DE, DE, DE
(74) TRAPLOVÁ HAKR KUBÁT Advokátní a patentová kancelář, Ing. Eduard Hakr, Přístavní 24, Praha 7, 17000

(97) **EP 1733094**
(47) 10.12.2008
(97) 20.10.2005
(51) **E01B 1/00** (2006.01)
(96) 01.04.2005
(96) 05714195.4

(73) Porr Technobau und Umwelt AG, 1103 Wien, AT
(72) FLOH, Johann, A-3434 Tulbing, AT
(54) **Bezštrkový svršek pro kolejovou dopravu**
(32) 08.04.2004
(31) 6242004
(33) AT
(86) PCT/AT2005/000114
(87) WO 2005/098136
(74) TRAPLOVÁ HAKR KUBÁT Advokátní a patentová kancelář, Ing. Jan Kubát, Přístavní 24, Praha 7, 17000

(97) **EP 1733665**
(47) 22.10.2008
(97) 20.12.2006
(51) **A47J 43/07** (2006.01)
A47J 43/08 (2006.01)

(96) 12.06.2006
(96) 06380162.5
(73) Sammic, S.L., 20730 Azpeitia, Guipuzcoa, ES
(72) Hidalgo Garcia, Javier, 20700 Tolosa Guipuzcoa, ES
Aguirrezabalaga Zubizarreta, Aitor, 20730 Azpeita Guipuzcoa, ES
(54) **Uspořádání uvolnitelného spojení mezi tělesem nože a sestavou motoru ručních mixérů**
(32) 13.06.2005
(31) 200501359/U
(33) ES
(74) Rott, Růžička & Guttmann Patentové, známkové a advokátní kanceláře, Ing. Ivana Menšíková, Vinohradská 37, Praha 2, 12000

(97) **EP 1734823**
(47) 15.10.2008
(97) 20.10.2005
(51) **A01N 43/50** (2006.01)
(96) 30.03.2005
(96) 05731882.6

(73) BASF SE, 67056 Ludwigshafen, DE
(72) SIEVERNICH, Bernd, 67454 Hassloch, DE
BRIX, Horst, Dieter, 76829 Landau, DE
MALEFYT, Tim, Stroudsburg, PA 18360, US
(54) **Herbicidní směsi se synergickým účinkem**
(32) 01.04.2004
(31) 558131/P
(33) US
(86) PCT/EP2005/003302
(87) WO 2005/096814
(74) Společná advokátní kancelář Všečeka Zelený Švorčík Kalenský a partneři, JUDr. Otakar Švorčík, Hálkova 2, Praha 2, 12000

(97) **EP 1745054**
(47) 19.11.2008
(97) 17.11.2005
(51) **C07D 513/04** (2006.01)
A61K 31/407 (2006.01)

(96) 28.04.2005
(96) 05742911.0
(73) SIGMA-TAU Industrie Farmaceutiche Riunite S.p.A., 00144 Roma, IT
(72) MINETTI, Patrizia Sigma-Tau Indust. Farmaceutiche, I-00144 Roma RM, IT
DI CESARE, Maria, Assunta c/o Sigma-Tau Industrie, I-00144 Roma RM, IT
GHIRARDI, Orlando, Sigma-Tau Indust. Farmaceutiche, I-00040 Pomezia RM, IT
TINTI, Maria, Ornella Sigma-Tau Indust. Farmaceut., I-00040 Pomezia RM, IT
CARMINATI, Paolo Sigma-Tau Industrie Farmaceutiche, I-00040 Pomezia RM, IT
(54) **Dealkylované deriváty pyrrol(2,1-b)benzothiazepinů s atypickou antipsychotickou aktivitou**
(32) 07.05.2004
(31) RM20040222
(33) IT
(86) PCT/IT2005/000246
(87) WO 2005/108403
(74) BOHEMIA PATENT, Ing. Jana Vandělková, Spálená 29, Praha 1, 11000

(97) **EP 1762554**
(47) 15.10.2008
(97) 14.03.2007
(51) **C07C 29/145** (2006.01)
C07C 31/10 (2006.01)

(96) 05.09.2006
(96) 06018591.5
(73) Taminco N.V., 9000 Gent, BE

(72) Hayes, Kathryn Sue, Plymouth Meeting PA 19462, US
Mitchell, John William, Allentown PA 18106, US
Niak, Anita, Germantown MD 20876, US
Turcotte, Michael Gerard, Bethlehem PA 18017, US
(54) **Způsob přípravy izopropanolu hydrogenerací acetonu v přítomnosti hydrogeneračního katalyzátoru**
(32) 07.09.2005
(31) 221066
(33) US
(74) PATENTSERVIS Praha a.s., Jivenská 1273/1, Praha 4, 14021

(97) **EP 1762834**
(47) 29.10.2008
(97) 14.03.2007
(51) **G01N 1/12** (2006.01)
(96) 07.09.2006
(96) 06018758.0

(73) Heraeus Electro-Nite International N.V., 3530 Houthalen, BE
(72) Knevels, Johan, 3960 Bree, BE
Truyen, Jos, 3941 Eksel, BE
Cappa, Guido, 3530 Houthalen, BE
Claes, Jean, 3670 Meeuwen, BE
(54) **Ponorná sonda pro kovové taveniny**
(32) 13.09.2005
(31) 102005043852
(33) DE
(74) Čermák Hořejš Matějka a spol., JUDr. Karel Čermák, advokát, Národní 32, Praha 1, 11000

(97) **EP 1767129**
(47) 22.10.2008
(97) 28.03.2007
(51) **A47J 31/40** (2006.01)
(96) 27.09.2005
(96) 05021062.4

(73) Nestec S.A., 1800 Vevey, CH
(72) Jarisch, Christian, 1094 Paudex, CH
Denisart, Jean-Luc, 1096 Cully, CH
Ryser, Antoine, 1006 Lausanne, CH
Kern, Patrick, 9200 Gossau (SG), CH
(54) **Extrakční modul v zařízení pro výrobu nápojů z kapslí**
(74) KOREJZOVÁ & SPOL., v.o.s., JUDr. Petra Korejzová, advokátka, Korunní 810/104 E, Praha 10, 10100

(97) **EP 1776340**
(47) 03.12.2008
(97) 09.03.2006
(51) **C07D 209/42** (2006.01)
A61K 31/404 (2006.01)
A61P 29/00 (2006.01)
(96) 02.08.2005
(96) 05793766.6

(73) Sanofi-Aventis, 75013 Paris, FR
(72) DUBOIS, Laurent, F-92350 Le Plessis-Robinson, FR
EVANNO, Yannick, 75013 Paris, FR
EVEN, Luc, F-75015 Paris, FR
(54) **N- (1H-indolyl) -1H-indol-2-karboxamidové deriváty, jejich příprava a jejich použití v terapii**
(32) 05.08.2004
(31) 0408652
(33) FR
(86) PCT/FR2005/002014
(87) WO 2006/024776
(74) TRAPLOVÁ HAKR KUBÁT Advokátní a patentová kancelář, Ing. Eduard Hakr, Přístavní 24, Praha 7, 17000

(97) **EP 1777393**
(47) 10.09.2008
(97) 25.04.2007

(51) **F02C 7/36** (2006.01)
(96) 20.10.2006
(96) 06122696.5

(73) HISPANO SUIZA, 92700 Colombes, FR
(72) Linet, Hugues Henri Raymond, 92600 Asnieres Sur Seine, FR
Mouchino, Cyril Franck, 75015 Paris, FR
Pettinotti, Serge Dominique, 92400 Courbevoie, FR
(54) **Zařízení pro odebírání mechanického výkonu z VT a NT hřídelů dvourotorového motoru**
(32) 21.10.2005
(31) 0553212
(33) FR
(74) ROTT, RŮŽIČKA & GUTTMANN Patentová,známková a advokátní kancelář, Ing. Ivana Menšíková, Nad Štolou 12, Praha 7, 17000

(97) **EP 1781737**
(47) 03.12.2008
(97) 02.02.2006
(51) **C08L 23/12** (2006.01)
(96) 17.06.2005
(96) 05763458.6

(73) Saudi Basic Industries Corporation, Riyadh 11422, SA
(72) REIJNTJENS, Ron, NL-6444 DB Brunssum, NL
REMERIE, Klaas, NL-6215 VX Maastricht, NL
SOLIMAN, Maria, NL-6118 AN Nieuwstadt, NL
STEENBAKKERS-MENTING, Henrica, N.A.M., NL-6114 HK Susteren, NL

(54) **Kompozice kopolymeru propylenu s vysokou průhledností**
(32) 30.07.2004
(31) 04077199
(33) EP
(86) PCT/EP2005/006644
(87) WO 2006/010414
(74) TRAPLOVÁ HAKR KUBÁT Advokátní a patentová kancelář, Ing. Eduard Hakr, Přístavní 24, Praha 7, 17000

(97) **EP 1789210**
(47) 05.11.2008
(97) 23.03.2006
(51) **B21B 13/14** (2006.01)
(96) 09.09.2005
(96) 05783941.7

(73) SMS Demag Aktiengesellschaft, 40237 Düsseldorf, DE
(72) KLÖCKNER, Jürgen, 57250 Netphen, DE
BODE, Thorsten, 41470 Neuss, DE
WEINGARTEN, Ludwig, 40237 Düsseldorf, DE

(54) **Konvexní válec k ovlivňování profilu a rovinnosti válcovaného pásu**
(32) 14.09.2004
(31) 102004044903
(33) DE
(86) PCT/EP2005/009717
(87) WO 2006/029770
(74) Společná advokátní kancelář Všeťečka Zelený Švorčík Kalenský a partneři, JUDr. Miloš Všeťečka, Hálkova 2, Praha 2, 12000

(97) **EP 1796761**
(47) 05.11.2008
(97) 13.04.2006
(51) **A61M 5/178** (2006.01)
A61J 1/00 (2006.01)
A61K 9/12 (2006.01)
B01F 5/04 (2006.01)
B01F 13/00 (2006.01)
A61M 39/18 (2006.01)

(96) 27.09.2005
(96) 05807985.6

(73) CHEMISCHE FABRIK KREUSSLER & CO. GMBH, D-65203 Wiesbaden, DE
(72) WOLLMANN, Jan-Christoph, 55545 Bad Kreuznach, DE
(54) **Zařízení k vytváření lékařské pěny**
(32) 05.10.2004, 09.03.2005
(31) 102004048749, 102005011174
(33) DE, DE
(86) PCT/EP2005/054819
(87) WO 2006/037735
(74) Čermák Hořejš Matějka a spol., JUDr. Karel Čermák, advokát, Národní 32, Praha 1, 11000

(97) **EP 1800271**
(47) 05.11.2008
(97) 23.03.2006
(51) **G07D 7/12** (2006.01)
(96) 07.09.2005
(96) 05785039.8

(73) OVD Kinegram AG, 6301 Zug, CH
(72) PETERS, John, Anthony, CH-8804 Au, CH
TOMPkin, Wayne, Robert, CH-5400 Baden, CH
SCHILLING, Andreas, CH-6332 Hagendorn, CH
(54) **Bezpečnostní dokument**
(32) 15.09.2004
(31) 102004044458
(33) DE
(86) PCT/EP2005/009583
(87) WO 2006/029744
(74) Čermák Hořejš Matějka a spol., JUDr. Karel Čermák, advokát, Národní 32, Praha 1, 11000

(97) **EP 1810676**
(47) 12.11.2008
(97) 25.07.2007
(51) **A61K 31/4015** (2006.01)
(96) 07.03.2006
(96) 06251210.8

(73) Teva Pharmaceutical Industries Limited, Petah Tikvah 49131, IL
(72) Hrakovsky, Julia, Rosh Ha-Ayin 48057, IL
(54) **Kompozice levetiracetamu a způsoby jejich přípravy**
(32) 24.01.2006
(31) 762103/P
(33) US
(74) TRAPLOVÁ HAKR KUBÁT Advokátní a patentová kancelář, Ing. Eduard Hakr, Přístavní 24, Praha 7, 17000

(97) **EP 1818012**
(47) 22.10.2008
(97) 15.08.2007
(51) **A61B 5/042** (2006.01)
(96) 08.02.2007
(96) 07250514.2

(73) Biosense Webster, Inc., Diamond Bar, CA 91765, US
(72) Govari, Assaf, Haifa 34400, IL
Model, Dimitri, Haifa 32990, IL
Ephrath, Yaron, Karkur 37501, IL
Altmann, Andres Claudio, Haifa 34614, IL
(54) **Dvoustupňová kalibrace lékařských sond**
(32) 09.02.2006
(31) 351135
(33) US
(74) Čermák Hořejš Matějka a spol., JUDr. Karel Čermák, advokát, Národní 32, Praha 1, 11000

(97) **EP 1827735**
(47) 19.11.2008
(97) 22.06.2006
(51) **B22D 11/06** (2006.01)
(96) 16.12.2005
(96) 05850286.5

(73) SMS Demag AG, 40237 Düsseldorf, DE
(72) BAUSCH, Jörg, 40629 Düsseldorf, DE
FALKENRECK, Udo, 44797 Bochum, DE
SCHEMEIT, Hans-Jürgen, 40764 Langenfeld, DE
WEISCHEDEL, Walter, 40670 Meerbusch, DE
(54) **Způsob a zařízení k pásovému liti kovů**
(32) 18.12.2004
(31) 102004061080
(33) DE
(86) PCT/EP2005/013571
(87) WO 2006/063847
(74) Společná advokátní kancelář Všeťečka Zelený Švorčík Kalenský a partneři, JUDr. Miloš Všeťečka, Hálkova 2, Praha 2, 12000

(97) **EP 1829575**
(47) 22.10.2008
(97) 05.09.2007
(51) **A61M 5/142** (2006.01)
(96) 23.02.2007
(96) 07003787.4

(73) Covidien AG, 8212 Neuhausen am Rheinfall, CH
(72) Hudson, Joseph A., O'Fallon, Missouri 63366, US
Sisk, Ricky A., Washington, Missouri 63090, US
Gaines, Robert B., Lake Saint Louis, Missouri 63367, US
Meier, Kevin C., Affton, Missouri 63123, US
Harr, James M., Foristell, Missouri 63348, US
Wiesner, Joel D., St.Peters, Missouri 63376, US
Knauper, Christopher A., O'Fallon, Missouri 63366, US
Hanlon, James G., Manchester, Missouri 63021, US
(54) **Pumpa a souprava pro podávání enterální výživy**
(32) 02.03.2006
(31) 366224
(33) US
(74) Čermák Hořejš Matějka a spol., JUDr. Karel Čermák, advokát, Národní 32, Praha 1, 11000

(97) **EP 1838293**
(47) 15.10.2008
(97) 20.07.2006
(51) **A61K 9/48** (2006.01)
(96) 06.01.2006
(96) 06700744.3

(73) Boehringer Ingelheim Pharma GmbH & Co.KG, 55216 Ingelheim am Rhein, DE
(72) KUEHN, Torsten, 55437 Appenheim, DE
KUNH, Rolf, 55218 Ingelheim Am Rhein, DE
METZGER, Burkhard, 55218 Ingelheim Am Rhein, DE
HOELZ, Hubert, 55413 Oberheimbach, DE
LUSTENBERGER, Stefan, 55457 Gensingen, DE
WACHTEL, Herbert, 55218 Ingelheim Am Rhein, DE

(54) **Dvoudílné kapsle s předzuvěrem pro uchování farmaceutických přípravků pro práškové inhalátory**
(32) 11.01.2005
(31) 102005001332
(33) DE
(86) PCT/EP2006/050064
(87) WO 2006/074982
(74) KOREJZOVÁ & SPOL., v.o.s., JUDr. Petra Korejzová, advokátka, Korunní 810/104 E, Praha 10, 10100

(97) **EP 1841635**
(47) 22.10.2008
(97) 03.08.2006
(51) **B62D 3/12** (2006.01)
F16H 19/04 (2006.01)
F16H 35/02 (2006.01)
(96) 23.01.2006
(96) 06706363.6

(73) Bless, Werner M., 8630 Rütli ZH, CH
(72) ROTT, Erwin, 8630 Rütli ZH, CH
BLESS, Werner M., 8630 Rütli ZH, CH
(54) **Progresivní převodovka**

(32) 25.01.2005
(31) 1082005
(33) CH
(86) PCT/EP2006/000559
(87) WO 2006/079492
(74) Čermák Hořejš Matějka a spol., JUDr. Karel Čermák, advokát, Národní 32, Praha 1, 11000

(97) **EP 1846384**
(47) 23.07.2008
(97) 17.08.2006
(51) **C07D 295/088** (2006.01)
A61K 31/4453 (2006.01)
A61P 25/28 (2006.01)

(96) 06.02.2006
(96) 06708050.7
(73) BIOPROJET, 75003 Paris, FR
(72) RAGA, Manuel M., E-08024 Barcelona, ES
SALLARES, Juan, E-08226 Sant Cugat Del Vall's, Barcelona, ES
GUERRERO, Marta, E-08024 Barcelona, ES
GUGLIETTA, Antonio, E-08750 Molins De Rei, Barcelona, ES
ARRANG, Jean-Michel, 91410 Dourdan, FR
SCHWARTZ, Jean-Charles, 75014 Paris, FR
LECOMTE, Jeanne-Marie, 75003 Paris, FR
LIGNEAU, Xavier, 35760 Saint-Gregoire, FR
SCHUNACK, Walter, 14129 Berlin, DE
GANELLIN, Charon, Robin, Thame OX9 3LF, GB
STARK, Holger, 61348 Bad Homburg, DE

(54) **Monohydrochloridová sůl 1-[3-[3-(4-chlorfenyl)propoxy]-propyl]piperidinu**
(32) 10.02.2005
(31) 05100942
(33) EP
(86) PCT/EP2006/050703
(87) WO 2006/084833
(74) Společná advokátní kancelář Vsetečka Zelený Švorčík Kalenský a partneři, JUDr. Petr Kalenský, Hálkova 2, Praha 2, 12000

(97) **EP 1851148**
(47) 26.11.2008
(97) 24.08.2006
(51) **B65G 47/84** (2006.01)
B65B 59/04 (2006.01)
F16M 1/04 (2006.01)
B67C 3/02 (2006.01)
(96) 04.02.2006
(96) 06706636.5
(73) KRONES Aktiengesellschaft, 93073 Neutraubling, DE
(72) ZEPF, Georg, 93095 Hagelstadt, DE
(54) **Systém předřazeného stolu**
(32) 16.02.2005
(31) 202005002469/U
(33) DE
(86) PCT/EP2006/000974
(87) WO 2006/087109
(74) TRAPLOVÁ HAKR KUBÁT Advokátní a patentová kancelář, Ing. Eduard Hakr, Přístavní 24, Praha 7, 17000

(97) **EP 1868712**
(47) 29.10.2008
(97) 19.10.2006
(51) **B01F 5/00** (2006.01)
B01F 5/04 (2006.01)
(96) 06.03.2006
(96) 06708652.0
(73) HUNTSMAN INTERNATIONAL LLC, Salt Lake City, Utah 84108, US

(72) GROB, Neal, Anthony, Baton Rouge LA 70810, US
ALLBRIGHT, James, Laverne, Baton Rouge, Louisiana 70817, US

(54) **Spirálová směšovací hubice a způsob směšování dvou nebo více tekutin a způsob na výrobu izokyanátů**

(32) 08.04.2005
(31) 669545/P
(33) US
(86) PCT/EP2006/060488
(87) WO 2006/108740
(74) TRAPLOVÁ HAKR KUBÁT Advokátní a patentová kancelář, Ing. Eduard Hakr, Přístavní 24, Praha 7, 17000

(97) **EP 1871522**
(47) 15.10.2008
(97) 28.09.2006
(51) **B01J 23/00** (2006.01)
B01J 23/28 (2006.01)
B01J 23/20 (2006.01)
B01J 23/18 (2006.01)
B01J 37/02 (2006.01)
B01J 37/08 (2006.01)
C07C 51/215 (2006.01)
C07C 57/04 (2006.01)

(96) 24.03.2006
(96) 06761901.5
(73) Arkema France, 92800 Puteaux, FR
(72) Dubois, Jean-Luc, F-69390 Millery, FR
Ueda, Wataru, Machida-shi Tokyo 194-0044, JP
Endo, Yusuke, Ichihara-shi CHIBA 299-0124, JP
(54) **Postup pro přípravu zlepšených katalyzátorů pro selektivní oxidaci propanu na akrylovou kyselinu**
(32) 25.03.2005
(31) 05290665
(33) EP
(86) PCT/EP2006/003685
(87) WO 2006/100128
(74) PATENTSERVIS Praha a.s., Jivenská 1273/1, Praha 4, 14021

(97) **EP 1873152**
(47) 15.10.2008
(97) 02.01.2008
(51) **C07D 403/12** (2006.01)
(96) 26.06.2006
(96) 06013134.9
(73) CHEMAGIS LTD., 51200 Bnei-Brak, IL
(72) Naddaka, Vladimir, 71338 Lod, IL
Klopfer, Eyal, 64955 Tel Aviv, IL
Saeed, Shady, 33266 Haifa, IL
Arad, Oded, 76303 Rechovot, IL
Kaspi, Joseph, 53201 Givatayim, IL
(54) **Nový způsob čištění moxonidinu**
(74) Společná advokátní kancelář Vsetečka Zelený Švorčík Kalenský a partneři, JUDr. Otakar Švorčík, Hálkova 2, Praha 2, 12000

(97) **EP 1888613**
(47) 26.11.2008
(97) 13.07.2006
(51) **C07H 17/00** (2006.01)
(96) 08.12.2005
(96) 05818005.0
(73) Sanofi-Aventis Deutschland GmbH, 65929 Frankfurt am Main, DE
(72) DERDAU, Volker, 65926 Frankfurt am Main, DE
BIERER, Lars, 65926 Frankfurt am Main, DE
KOSSENJANS, Michael, 65926 Frankfurt am Main, DE
(54) **Způsob přípravy thiofenglykosidových derivátů**
(32) 22.12.2004
(31) 102004063099
(33) DE

(86) PCT/EP2005/013158
(87) WO 2006/072334
(74) TRAPLOVÁ HAKR KUBÁT Advokátní a patentová kancelář, Ing. Jan Kubát, Přístavní 24, Praha 7, 17000

(97) **EP 1893667**
(47) 10.12.2008
(97) 10.05.2007
(51) **C08G 65/00** (2006.01)
(96) 12.06.2006
(96) 06841251.9

(73) BASF SE, 67056 Ludwigshafen, DE
(72) STROEFER, Eckhard, 68163 Mannheim, DE
HASSE, Hans, 67661 Kaiserslautern, DE
BLAGOV, Sergej, 70195 Stuttgart, DE
(54) **Způsob výroby polyoxymethylendimethyletherů z methanolu a formaldehydu**
(32) 15.06.2005
(31) 102005027702
(33) DE
(86) PCT/EP2006/063087
(87) WO 2007/051658
(74) Společná advokátní kancelář Všeťečka Zelený Švorčík Kalenský a partneři, JUDr. Miloš Všeťečka, Hálkova 2, Praha 2, 12000

(97) **EP 1896654**
(47) 29.10.2008
(97) 21.12.2006
(51) **D21F 1/00** (2006.01)
D21H 25/04 (2006.01)
(96) 08.06.2006
(96) 06777289.7
(73) SIEMENS AKTIENGESELLSCHAFT, 80333 München, DE
(72) FIGALIST, Helmut, 91080 Spardorf, DE
HARTMANN, Werner, 91085 Weisendorf, DE
(54) **Sítové zařízení pro výrobu papíru a způsob úpravy netkaných vláken**
(32) 16.06.2005, 14.10.2005, 14.10.2005
(31) 102005028023, 102005049287, 102005049290
(33) DE, DE, DE
(86) PCT/EP2006/063025
(87) WO 2006/134069
(74) Čermák Hořejš Matějka a spol., JUDr. Karel Čermák, advokát, Národní 32, Praha 1, 11000

(97) **EP 1908345**
(47) 03.12.2008
(97) 09.04.2008
(51) **A01M 7/00** (2006.01)
B60H 1/00 (2006.01)
(96) 02.10.2007
(96) 07356132.6
(73) EXEL INDUSTRIES, 51200 Epernay, FR
(72) Ballu, Patrick, 51100 Reims, FR
(54) **Systém ventilace kabiny zemědělského stroje provádějícího rozprašování a zemědělský stroj vybavený tímto systémem**
(32) 03.10.2006
(31) 0654071
(33) FR
(74) Čermák Hořejš Matějka a spol., JUDr. Jan Matějka, advokát, Národní 32, Praha 1, 11000

(97) **EP 1910176**
(47) 15.10.2008
(97) 18.01.2007
(51) **B65D 33/01** (2006.01)
(96) 08.07.2005
(96) 05758994.7

(73) STARLINGER & CO. GESELLSCHAFT MBH, 1060 Wien, AT
(72) NEUMÜLLER, Norbert, 2564 Weissenbach/Triesting, AT
GRILL, Hannes, 2564 Weissenbach/Triesting, AT
SCHMALHOLZ, Peter, 2331 Vösendorf, AT
(54) **Odvzdušnitelný obal**
(86) PCT/AT2005/000259
(87) WO 2007/006060
(74) Rott, Růžička & Guttmann Patentové, známkové a advokátní kanceláře, Ing. Mgr. Miloslav Hainz, Vinohradská 37, Praha 2, 12000

(97) **EP 1910190**
(47) 17.12.2008
(97) 15.03.2007
(51) **B65D 85/10** (2006.01)
(96) 09.06.2006
(96) 06821002.0
(73) Philip Morris Products S.A., 2000 Neuchâtel, CH
(72) PHAM, Xuan, Glen Allen, VA 23059, US
FATH, Scott, A., Richmond, VA 23229, US
(54) **Balení se sklopným víčkem**
(32) 10.06.2005
(31) 689773/P
(33) US
(86) PCT/IB2006/003408
(87) WO 2007/029120
(74) PATENTSERVIS Praha a.s., Jivenská 1273/1, Praha 4, 14021

(97) **EP 1918043**
(47) 26.11.2008
(97) 07.05.2008
(51) **B22D 17/08** (2006.01)
B22D 17/20 (2006.01)
(96) 13.10.2006
(96) 06425706.6
(73) Sapp S.p.A., 25038 Rovato BS, IT
(72) Mancini, Diego, 25050 Passirano BS, IT
Apollonio, Claudio, 25030 Pompiano BS, IT
(54) **Stroj pro liti pod tlakem se studenou komorou se zařízením pro ukotvení licího pouzdra**
(74) Společná advokátní kancelář Všeťečka Zelený Švorčík Kalenský a partneři, JUDr. Miloš Všeťečka, Hálkova 2, Praha 2, 12000

(97) **EP 1919974**
(47) 26.11.2008
(97) 15.02.2007
(51) **C08G 18/61** (2006.01)
C08G 18/79 (2006.01)
C09D 175/04 (2006.01)
(96) 01.08.2006
(96) 06789083.0
(73) Bayer MaterialScience LLC, Pittsburgh, PA 15205-9741, US
(72) ROESLER, Richard, R., Wexford, PA 15090-7583, US
LOCKHART, Aaron, Pittsburgh, PA 15235, US
KINNEY, Carol L., Eighty Four, PA 15330-0583, US
GARRETT, James, Palmyra, VA 22963, US
(54) **Polyisokyanáty s malou povrchovou energií a jejich použití v jednosložkových nebo dvousložkových povlakových kompozicích**
(32) 05.08.2005
(31) 198707
(33) US
(86) PCT/US2006/029897
(87) WO 2007/019132
(74) Společná advokátní kancelář Všeťečka Zelený Švorčík Kalenský a partneři, JUDr. Miloš Všeťečka, Hálkova 2, Praha 2, 12000

MM4A Zánik evropských patentů nezaplacením poplatků za udržování platnosti patentu

Následující evropské patenty udělené Evropským patentovým úřadem s účinky pro Českou republiku zanikly pro nezaplacení poplatků za udržování platnosti patentu (§22 písm. b) zákona č. 527/1990 Sb., v platném znění).

(97)	EP 1340856	(97)	EP 1513800
(97)	EP 1342656	(97)	EP 1513826
(97)	EP 1342931	(97)	EP 1513843
(97)	EP 1348387	(97)	EP 1513886
(97)	EP 1348473	(97)	EP 1515897
(97)	EP 1348645	(97)	EP 1519969
(97)	EP 1348676	(97)	EP 1522509
(97)	EP 1356957	(97)	EP 1523421
(97)	EP 1359005	(97)	EP 1524904
(97)	EP 1359261	(97)	EP 1524906
(97)	EP 1364642	(97)	EP 1558106
(97)	EP 1364804	(97)	EP 1560879
(97)	EP 1364893	(97)	EP 1563469
(97)	EP 1371428	(97)	EP 1574765
(97)	EP 1378321	(97)	EP 1578144
(97)	EP 1380531	(97)	EP 1585282
(97)	EP 1404720	(97)	EP 1587728
(97)	EP 1440909	(97)	EP 1588655
(97)	EP 1440913	(97)	EP 1591677
(97)	EP 1444909	(97)	EP 1592526
(97)	EP 1462654	(97)	EP 1593000
(97)	EP 1462695	(97)	EP 1597102
(97)	EP 1464787	(97)	EP 1598572
(97)	EP 1465535	(97)	EP 1601768
(97)	EP 1466847	(97)	EP 1601769
(97)	EP 1468813	(97)	EP 1610995
(97)	EP 1469017	(97)	EP 1611012
(97)	EP 1470426	(97)	EP 1611106
(97)	EP 1470790	(97)	EP 1613519
(97)	EP 1475277	(97)	EP 1615640
(97)	EP 1475356	(97)	EP 1615829
(97)	EP 1477246	(97)	EP 1615838
(97)	EP 1477687	(97)	EP 1616057
(97)	EP 1477712	(97)	EP 1618324
(97)	EP 1478607	(97)	EP 1618339
(97)	EP 1478876	(97)	EP 1620283
(97)	EP 1478877	(97)	EP 1620491
(97)	EP 1479284	(97)	EP 1625266
(97)	EP 1482925	(97)	EP 1626629
(97)	EP 1483098	(97)	EP 1628548
(97)	EP 1485001	(97)	EP 1629023
(97)	EP 1485084	(97)	EP 1629034
(97)	EP 1485184	(97)	EP 1638401
(97)	EP 1485424	(97)	EP 1638402
(97)	EP 1486466	(97)	EP 1638468
(97)	EP 1492821	(97)	EP 1638793
(97)	EP 1493896	(97)	EP 1645407
(97)	EP 1495705	(97)	EP 1646308
(97)	EP 1496299	(97)	EP 1656505
(97)	EP 1496917	(97)	EP 1698410
(97)	EP 1497098	(97)	EP 1725737
(97)	EP 1497294	(97)	EP 1727429
(97)	EP 1499846	(97)	EP 1729579
(97)	EP 1500654	(97)	EP 1740049
(97)	EP 1503873	(97)	EP 1740422
(97)	EP 1503959	(97)	EP 1773944
(97)	EP 1504127		
(97)	EP 1504149		
(97)	EP 1506058		
(97)	EP 1506155		
(97)	EP 1506266		
(97)	EP 1508012		
(97)	EP 1509114		
(97)	EP 1509230		
(97)	EP 1509374		
(97)	EP 1509426		
(97)	EP 1509440		
(97)	EP 1509522		
(97)	EP 1511389		
(97)	EP 1513736		

FG1K

Zapsané užité vzory - přehled podle čísel zápisu

V období uzávěrky tohoto čísla Věstníku zapsal Úřad průmyslového vlastnictví tyto užité vzory.

19250	E 01 F 15/02	(2006.01)
19251	A 61 M 29/00	(2006.01)
19252	G 08 B 13/24	(2006.01)
19253	A 47 B 96/06	(2006.01)
19254	A 47 B 96/06	(2006.01)
19255	A 47 G 1/06	(2006.01)
19256	H 02 K 1/06	(2006.01)
19257	E 04 H 12/00	(2006.01)
19258	A 01 G 25/00	(2006.01)
19259	F 16 K 35/06	(2006.01)
19260	F 03 D 3/04	(2006.01)
19261	F 16 L 3/24	(2006.01)
19262	F 16 L 3/04	(2006.01)
19263	G 01 R 31/08	(2006.01)
19264	E 04 D 13/03	(2006.01)
19265	A 01 G 7/00	(2006.01)
19266	C 02 F 3/12	(2006.01)
19267	E 04 B 1/68	(2006.01)
19268	G 01 F 23/16	(2006.01)
19269	H 02 G 9/02	(2006.01)
19270	B 02 C 1/14	(2006.01)
19271	B 61 L 5/02	(2006.01)
19272	G 01 W 1/14	(2006.01)
19273	B 60 P 3/00	(2006.01)
19274	B 29 C 47/30	(2006.01)
19275	A 45 D 29/04	(2006.01)
19276	B 66 B 11/00	(2006.01)

FG1K

Zapsané užité vzory - řazené podle MPT

- (51) *A01G 25/00* (2006.01)
E02B 13/00 (2006.01)
E02D 31/00 (2006.01)
- (11) 19258
(21) **2008-20357**
(22) 24.09.2008
(47) 26.01.2009
(73) HYDROFIN, a. s., Košice, SK
(72) Kravčík Michal Ing. CSc., Košice, SK
(54) **Integrovaný technologický systém pro ozdravení klimatu**
- (74) INPROCHES Patentová a známková kancelář,
Doc.Ing.CSc. Mihnea Gheorghiu, Mezírka 1, Brno, 60200
- (51) *A01G 7/00* (2006.01)
A01G 29/00 (2006.01)
- (11) 19265
(21) **2008-20495**
(22) 30.10.2008
(47) 26.01.2009
(73) Výzkumný ústav rostlinné výroby, v. v. i., Praha, CZ
(72) Bláha Ladislav Ing., Praha, CZ
(54) **Zařízení pro vyplavení kořenů z půdního substrátu**
- (74) Ministerstvo zemědělství ČR, Mgr. Hana Jirkalová, Těšnov
17, Praha 1, 11705
- (51) *A45D 29/04* (2006.01)
A45D 29/00 (2006.01)
A61B 17/54 (2006.01)
- (11) 19275
(21) **2008-20681**
(22) 16.12.2008
(47) 26.01.2009
(73) Šindelářová Věra, Litvínov, CZ
(72) Šindelářová Věra, Litvínov, CZ
(54) **Brusný skleněný přípravek**
- (51) *A47B 96/06* (2006.01)
A47B 96/14 (2006.01)
A47B 96/00 (2006.01)
A47B 95/00 (2006.01)
- (11) 19253
(21) **2008-20294**
(22) 09.09.2008
(47) 26.01.2009
(73) BMB, spol. s r.o., Ždánice, CZ
(72) Štětina Michal, Ždánice, CZ
(54) **Závěsné kování nábytkových skříní**
- (51) *A47B 96/06* (2006.01)
A47B 96/14 (2006.01)
A47B 96/00 (2006.01)
A47B 95/00 (2006.01)
- (11) 19254
(21) **2008-20295**
(22) 09.09.2008
(47) 26.01.2009
(73) BMB, spol. s r.o., Ždánice, CZ
(72) Štětina Michal, Ždánice, CZ
(54) **Závěsné kování police**
- (51) *A47G 1/06* (2006.01)
A47G 1/00 (2006.01)
B42D 17/00 (2006.01)
B42F 5/00 (2006.01)
- (11) 19255
(21) **2008-20300**
(22) 10.09.2008
(47) 26.01.2009
(73) Mecka Tomáš, Olomouc, CZ
(72) Mecka Tomáš, Olomouc, CZ
(54) **Rámeček na rámovací systémy**
- (51) *A61M 29/00* (2006.01)
A61M 25/00 (2006.01)
- (11) 19251
(21) **2008-20109**
(22) 04.07.2008
(47) 26.01.2009
(73) Patentservis Praha, a. s., Praha, CZ
(72) Babinec Bohdan MUDr., Praha, CZ
(54) **Prostředek pro léčení morbidní nebo jakékoliv jiné obezity**
- (51) *B02C 1/14* (2006.01)
E21C 35/00 (2006.01)
- (11) 19270
(21) **2008-20558**
(22) 19.11.2008
(47) 26.01.2009
(73) STROJFERR, s. r. o., Frýdek-Místek, CZ
(72) Magnusek Václav Ing., Frýdlant nad Ostravicí, CZ
(54) **Zařízení pro rozpojování horniny především uhlí a jeho průvodních hornin**
- (74) Ing. Josef Bocek, Dělnická 19/1168, Havířov, 73601
- (51) *B29C 47/30* (2006.01)
B29C 47/12 (2006.01)
- (11) 19274
(21) **2008-20650**
(22) 10.12.2008
(47) 26.01.2009
(73) Pavliš a Hartmann spol. s r. o., Chvaletice, CZ
(72) Havelka Pavel, Přelouč, CZ
(54) **Protlačovací hlava**
- (74) Jan Brykner, Resslerova 741, Hradec Králové, 50002
- (51) *B60P 3/00* (2006.01)
B60P 7/10 (2006.01)
B60P 3/40 (2006.01)
B61D 3/16 (2006.01)
B61D 15/00 (2006.01)
- (11) 19273
(21) **2008-20648**
(22) 10.12.2008
(47) 26.01.2009
(73) VADS, a.s., Bohumín, CZ
(72) Šindel Radek, Krmelín, CZ
(54) **Nástavba dopravních prostředků pro přepravu plochých velkorozměrových předmětů**
- (74) Ing. Petr Soukup, Vídeňská 8, Olomouc, 77200
- (51) *B61L 5/02* (2006.01)
B61L 5/10 (2006.01)
B61L 5/08 (2006.01)
B61L 5/00 (2006.01)
E01B 7/00 (2006.01)
- (11) 19271
(21) **2008-20561**
(22) 20.11.2008
(47) 26.01.2009
(73) Pražská strojírna a. s., Praha, CZ
(72) Vítek Jan, Praha, CZ
(54) **Výhybkový systém**
- (74) Ing. Václav Kratochvíl, patentový zástupce, Táborská
758/33, Mladá Boleslav, 29301
- (51) *B66B 11/00* (2006.01)
- (11) 19276
(21) **2008-19882**
(22) 21.04.2008
(47) 26.01.2009
(73) Daněk Josef, Karlík, CZ
(72) Daněk Josef, Karlík, CZ
(54) **Výtah**

- (74) DANĚK & PARTNERS Advokátní a patentová kancelář,
Dr. Vilém Daněk, Vinohradská 45, Praha 2, 12000
- (51) **C02F 3/12** (2006.01)
C02F 3/18 (2006.01)
- (11) 19266
(21) **2008-20504**
(22) 03.11.2008
(47) 26.01.2009
(32) 19.11.2007
(31) 2007/199
(33) SK
(73) Pijak Pavol Ing., Praha, CZ
(72) Pijak Pavol Ing., Praha, CZ
(54) **Zařízení pro biologické čištění odpadních vod**
(74) Ing. Petr Soukup, Vídeňská 8, Olomouc, 77200
- (51) **E01F 15/02** (2006.01)
E01F 15/00 (2006.01)
- (11) 19250
(21) **2008-20051**
(22) 19.06.2008
(47) 26.01.2009
(73) ArcelorMittal Ostrava a.s., Ostrava - Kunčice, CZ
(72) Židek Radim Bc., Bílovec - Lubojaty, CZ
Molín Stanislav, Třanovice, CZ
Rochovansky David Ing., Ostrava - Zábřeh, CZ
Noháč Robert, Studénka, CZ
- (54) **Jednostranné svodidlo, zejména pro krajnice rychlostních komunikací**
(74) Společná advokátní kancelář Všetečka Zelený Švorčík Kalenský a partneři, JUDr. Michal Havlík, Hálkova 2, Praha 2, 12000
- (51) **E04B 1/68** (2006.01)
E04B 1/62 (2006.01)
- (11) 19267
(21) **2008-20534**
(22) 12.11.2008
(47) 26.01.2009
(73) Vorek Anton, Kunín, CZ
(72) Vorek Anton, Kunín, CZ
(54) **Kombinovaná injektážní hadice pro pracovní spáry**
(74) Ing. Jaromír Přikryl, patentový zástupce, Včelín 1161, Hulín, 76824
- (51) **E04D 13/03** (2006.01)
- (11) 19264
(21) **2008-20470**
(22) 23.10.2008
(47) 26.01.2009
(73) České vysoké učení technické v Praze, fakulta stavební, Praha, CZ
Puloplastics s.r.o., Zruč nad Sázavou, CZ
(72) Kupilík Václav doc. Ing. CSc., Praha, CZ
Losinecký Jan, Zruč nad Sázavou, CZ
- (54) **Střešní kopulový bodový světlík s podsadou**
(74) Ing. Hana Dušková, Na Kočově 180, Chotutice, 28103
- (51) **E04H 12/00** (2006.01)
E04H 12/12 (2006.01)
- (11) 19257
(21) **2008-20331**
(22) 17.09.2008
(47) 26.01.2009
(73) APROS Solar s.r.o., Praha, CZ
(72) Musil Zdeněk Ing., Jilové u Prahy, CZ
Lacina Libor Ing., Praha, CZ
- (54) **Zařízení k upevnění sloupů s vysokým stupněm namáhání**
(74) Ing. Jaroslav Novotný, Římská 2135/4545, Praha 2, 12000
- (51) **F03D 3/04** (2006.01)
F03D 1/04 (2006.01)
- (11) 19260
(21) **2008-20421**
- (22) 15.10.2008
(47) 26.01.2009
(73) Dürick Jiří, Mladá Boleslav, CZ
(72) Dürick Jiří, Mladá Boleslav, CZ
(54) **Přeplňovaný motor komprimovaným větrem nebo náporovým vzduchem**
- (51) **F16K 35/06** (2006.01)
F16K 35/00 (2006.01)
- (11) 19259
(21) **2008-20385**
(22) 03.10.2008
(47) 26.01.2009
(32) 04.10.2007
(31) 2007/599
(33) AT
(73) E. Hawle Armaturenwerke GmbH, Vöcklabruck, AT
(72) Jodlbauer Johann, Regau, AT
(54) **Zabezpečovací zařízení vřetene armatury**
(74) KANIA, SEDLÁK, SMOLA Patentová a známková kancelář, Ing. Jiří Malůšek, Mendlovo nám. 1a, Brno, 60300
- (51) **F16L 3/04** (2006.01)
F16L 3/02 (2006.01)
H02G 7/10 (2006.01)
F16G 11/00 (2006.01)
- (11) 19262
(21) **2008-20440**
(22) 16.10.2008
(47) 26.01.2009
(73) DCK Holoubkov Bohemia a.s., Holoubkov, CZ
(72) Černý Miroslav, Rokycany, CZ
(54) **Spojka na upevňovací pásy**
(74) Mgr. Irena Langrová, Skrětova 48, Plzeň, 30100
- (51) **F16L 3/24** (2006.01)
F16L 3/22 (2006.01)
F16L 3/08 (2006.01)
H02G 7/12 (2006.01)
H02G 7/20 (2006.01)
H02G 7/00 (2006.01)
- (11) 19261
(21) **2008-20439**
(22) 16.10.2008
(47) 26.01.2009
(73) DCK Holoubkov Bohemia a.s., Holoubkov, CZ
(72) Černý Miroslav, Rokycany, CZ
(54) **Držák trubek a kabelů pro připevnění na sloupy**
(74) Mgr. Irena Langrová, Skrětova 48, Plzeň, 30100
- (51) **G01F 23/16** (2006.01)
G01F 23/00 (2006.01)
G05D 9/12 (2006.01)
- (11) 19268
(21) **2008-20536**
(22) 12.11.2008
(47) 26.01.2009
(73) Dinel, s.r.o., Zlín, CZ
(72) Štverka Dalibor Ing., Zlín, CZ
(54) **Hladinový snímač**
(74) Ing. Jaromír Přikryl - patentový zástupce, Včelín 1161, Hulín, 76824
- (51) **G01R 31/08** (2006.01)
H02H 7/26 (2006.01)
- (11) 19263
(21) **2008-20462**
(22) 22.10.2008
(47) 26.01.2009
(73) Vysoká škola báňská - Technická univerzita Ostrava, Ostrava - Poruba, CZ
(72) Mišák Stanislav Ing. Ph.D., Olomouc, CZ
Válek Pavel Ing. Ph.D., Kroměříž, CZ
Foldyna Jiří Ing. Ph.D., Janovice - Bystré, CZ

- (54) **Zařízení pro detekci poruchy vysokonapětového závažného izolovaného vodiče**
(74) Ing. Zdeněk Janík, Bulharská 1418, Ostrava-Poruba, 70800
- (51) **G01W 1/14** (2006.01)
(11) 19272
(21) **2008-20630**
(22) 04.12.2008
(47) 26.01.2009
(73) České vysoké učení v Praze Fakulta stavební, Praha, CZ
(72) Šanda Martin Ing. Ph.D., Roztoky, CZ
Pícek Tomáš Ing. Ph.D., Praha, CZ
- (54) **Soustava vzorkovače kapalných srážek**
(74) Ing. Květoslava Kubičková, Doubravčická 2201, Praha 10, 10000
- (51) **G08B 13/24** (2006.01)
D06H 1/00 (2006.01)
(11) 19252
(21) **2008-20246**
(22) 02.06.2008
(47) 26.01.2009
(73) Textilní zkušební ústav, s.p., Brno, CZ
(72) Benešovský Petr Mgr. Ph.D., Šlapanice, CZ
Mašláň Miroslav Prof. RNDr. CSc., Těšetice, CZ
Schneeweiss Oldřich Ing. DrSc., Brno, CZ
- (54) **Zařízení na identifikaci textilií**
(74) Ing. Josef Smola, Mendlovo nám. 1a, Brno, 60300
- (51) **H02G 9/02** (2006.01)
H02G 9/00 (2006.01)
(11) 19269
(21) **2008-20538**
(22) 13.11.2008
(47) 26.01.2009
(73) Pavliš a Hartmann spol. s r.o., Chvaletice, CZ
(72) Rambousek Vlastimil, Přelouč, CZ
- (54) **Přejezdový můstek**
(74) Jan Brykner, Resslova 741, Hradec Králové, 50002
- (51) **H02K 1/06** (2006.01)
H02K 1/00 (2006.01)
H01F 3/02 (2006.01)
(11) 19256
(21) **2008-20329**
(22) 17.09.2008
(47) 26.01.2009
(73) Ústav termomechaniky Akademie věd ČR, v.v.i., Praha, CZ
(72) Vaněk František Ing. CSc., Praha, CZ
Procházka Pavel Ing. CSc., Praha, CZ
Pešek Luděk Ing. CSc., Praha, CZ
Cibulka Jan, Praha, CZ
Vaněk Petr Ing. CSc., Praha, CZ
- (54) **Budící elektromagnet s předmagnetizací**
(74) Ing. Jaroslav Novotný, Římská 45, Praha 2, 12000

Seznam majitelů zapsaných užitných vzorů

(73)	(11)	(51)	(73)	(11)	(51)
APROS Solar s.r.o., Praha, CZ	19257	E 04 H 12/00	(2006.01)	Vysoká škola báňská - Technická univerzita Ostrava, Ostrava - Poruba, CZ	19263 G 01 R 31/08 (2006.01)
ArcelorMittal Ostrava a.s., Ostrava - Kunčice, CZ	19250	E 01 F 15/02	(2006.01)	Výzkumný ústav rostlinné výroby, v. v. i., Praha, CZ	19265 A 01 G 7/00 (2006.01)
BMB, spol. s r.o., Ždánice, CZ	19253	A 47 B 96/06	(2006.01)		
BMB, spol. s r.o., Ždánice, CZ	19254	A 47 B 96/06	(2006.01)		
České vysoké učení technické v Praze, fakulta stavební, Praha, CZ	19264	E 04 D 13/03	(2006.01)		
České vysoké učení v Praze Fakulta stavební, Praha, CZ	19272	G 01 W 1/14	(2006.01)		
Daněk Josef, Karlík, CZ	19276	B 66 B 11/00	(2006.01)		
DCK Holoubkov Bohemia a.s., Holoubkov, CZ	19261	F 16 L 3/24	(2006.01)		
DCK Holoubkov Bohemia a.s., Holoubkov, CZ	19262	F 16 L 3/04	(2006.01)		
Dinel, s.r.o., Zlín, CZ	19268	G 01 F 23/16	(2006.01)		
Dürick Jiří, Mladá Boleslav, CZ	19260	F 03 D 3/04	(2006.01)		
E. Hawle Armaturenwerke GmbH, Vöcklabruck, AT	19259	F 16 K 35/06	(2006.01)		
HYDROFIN, a. s., Košice, SK	19258	A 01 G 25/00	(2006.01)		
Mecka Tomáš, Olomouc, CZ	19255	A 47 G 1/06	(2006.01)		
Patentservis Praha, a. s., Praha, CZ	19251	A 61 M 29/00	(2006.01)		
Pavliš a Hartmann spol. s r. o., Chvaletice, CZ	19274	B 29 C 47/30	(2006.01)		
Pavliš a Hartmann spol. s r.o., Chvaletice, CZ	19269	H 02 G 9/02	(2006.01)		
Pijak Pavol Ing., Praha, CZ	19266	C 02 F 3/12	(2006.01)		
Pražská strojirna a. s., Praha, CZ	19271	B 61 L 5/02	(2006.01)		
Puloplastics s.r.o., Zruč nad Sázavou, CZ	19264	E 04 D 13/03	(2006.01)		
STROJFERR, s. r. o., Frýdek- Místek, CZ	19270	B 02 C 1/14	(2006.01)		
Šindelářová Věra, Litvínov, CZ	19275	A 45 D 29/04	(2006.01)		
Textilní zkušební ústav, s.p., Brno, CZ	19252	G 08 B 13/24	(2006.01)		
Ústav termomechaniky Akademie věd ČR, v.v.i., Praha, CZ	19256	H 02 K 1/06	(2006.01)		
VADS, a.s., Bohumín, CZ	19273	B 60 P 3/00	(2006.01)		
Vorek Anton, Kunín, CZ	19267	E 04 B 1/68	(2006.01)		

Dodatková ochranná osvědčení pro léčiva a pro přípravky na ochranu rostlin

Podání žádosti o udělení osvědčení

- (22) 06.01.2009
- (21) SPC/CZ2009/143
- (73) Sanofi-Aventis Deutschland GmbH, 65929 Frankfurt am Main, DE
- (68) 282384
- (54) Peptidy, antagonistující účinky bradykininu, způsob jejich výroby a farmaceutický prostředek s jejich obsahem
- (92) EU/1/08/461/001, 11.07.2008
- (95) FIRAZYR - ikatibant acetát, léčivý přípravek

Udělení osvědčení

- (73) Merck & Co., Inc., Rahway, New Jersey 07065-0907, US
- (68) 1412357
- (11) 1412357/135
- (54) BETA-AMINO-TETRAHYDROIMIDAZO(1,2-A)PYRAZINY A TETRAHYDROTRIAZOLO(4,3-A)PYRAZINY JAKO INHIBITORY DIPEPTIDYLPEPTIDÁZY PRO LÉČENÍ NEBO PREVENCI DIABETU
- (92) EU/1/08/455/001-014, 16.07.2008
- (93) 58750 01-03, 08.04.2008, CH
- (95) Janumet - sitagliptin/metformin hydrochlorid, léčivý přípravek
- (94) 08.04.2023

- (73) DR. KARL THOMAE GMBH, Biberach/Riss, DE
- (68) 287607
- (11) 287607/46
- (54) Benzimidazolové deriváty, způsob jejich výroby a farmaceutické prostředky s jejich obsahem
- (92) 58/246/02-C, 25.09.2002
- (93) EU/1/02/213/001-010, 19.04.2002, EU
- (95) MicardisPlus-Telmisartan/Hydrochlorothiazid, léčivý přípravek
- (94) 04.02.2017

Úřední rozhodnutí a oznámení

MK4A, MK4F

Zánik patentů a autorských osvědčení uplynutím doby platnosti

(11)	(21)	Int.Cl/(51)	(11)	(21)	Int.Cl/(51)
276223	1989-545	5/B65D 83/14			

MM4A, MM4F

Zániky patentů a autorských osvědčení pro nezaplacení udržovacích poplatků

(11)	(21)	Int.Cl/(51)	(11)	(21)	Int.Cl/(51)
289186	2000-4605	7/H02H 11/00	297728	2000-4847	8/B28B 1/52
289274	2000-395	7/G07D 7/12	297771	2001-260	8/B21D 51/26
290166	2000-2568	8/B62M 7/12	298096	2001-4400	8/F16L 11/15
291151	2001-1462	8/H04R 9/04	298110	2000-83	8/A61K 31/7052
291185	2001-2051	7/C07C 15/14	298140	2000-1142	8/C07D 279/12
291593	2000-4282	7/A61K 31/4155	298142	2004-474	8/H04N 5/44
291652	2001-1976	8/C03B 5/02	298221	2001-4232	8/B41M 3/14
292015	2001-75	7/A61K 31/454	298234	2000-1119	8/E06B 11/08
292123	2001-2071	8/C07D 413/12	298240	2001-2090	8/E05D 15/10
292462	2000-2570	8/H05B 37/03	298255	2000-1095	8/E06B 7/23
292694	2001-2313	8/F16H 63/30	298400	2005-321	8/G01L 1/00
293100	2000-4195	7/D06F 37/04	298426	2001-3567	8/A47J 43/07
293147	2002-3972	7/B60G 7/00	298732	2001-832	8/G09F 3/03
293290	2001-4082	7/F41J 5/10	298810	2002-1140	8/B60L 9/00
293447	2000-4454	7/B65D 77/20	298835	2002-3719	8/C07J 41/00
293467	2002-2335	8/F16H 7/12	298902	2000-4600	8/G06F 19/00
293596	2001-2200	8/A23B 5/005	298939	2001-3339	8/A61K 8/34
293797	2000-2066	8/C22C 21/02	298947	2002-72	8/G11B 7/00
293819	2002-1228	8/A44C 17/04	298993	2003-1944	8/B01F 3/04
293877	2000-1380	8/B60G 11/00	299013	2002-3736	8/G11B 20/12
293878	2000-1381	8/B60G 11/00	299036	2000-2601	8/A62B 35/00
293897	2003-1635	8/B05C 3/10	299067	2000-3313	8/G11B 33/04
293902	2002-424	7/A23L 1/24	299072	2002-317	8/C21D 9/46
293932	2001-4466	7/A61K 7/48	299103	2002-3975	8/F16L 37/56
294043	2000-1135	8/C23C 12/00			
294093	2002-562	8/E04G 17/14			
294403	2000-1456	8/F16K 31/60			
294523	2002-2107	8/A44B 11/18			
294531	2000-2170	8/F23J 15/00			
294855	2000-1202	8/A47L 9/24			
295023	2000-3667	7/E01B 21/00			
295095	2001-2536	8/B02C 9/04			
295235	2001-3881	7/A23L 1/317			
295246	2004-520	8/B32B 27/40			
295338	2001-1191	8/E01B 7/02			
295340	2004-679	8/G01N 27/20			
295395	2001-3905	7/B66B 5/04			
295558	2003-2721	7/C07D 487/04			
295593	2004-603	8/B08B 3/04			
295620	2002-1379	8/B60R 13/01			
295688	2004-743	8/C03B 9/453			
295731	2000-2421	8/F16F 15/023			
296138	2001-2426	8/C09B 43/32			
296182	2004-784	8/G11B 21/00			
296237	2003-2654	8/C07D 487/04			
296312	2001-2586	8/B09B 3/00			
296684	2002-4096	8/C11B 7/00			
296856	2001-3522	8/C07C 323/62			
296867	2001-2261	8/B23D 25/14			
296879	2000-1444	8/B60T 8/00			
296939	2002-4118	8/B60S 1/52			
297009	2002-119	8/C12P 17/06			
297237	2002-3728	8/B23C 5/08			
297284	2000-3419	8/A61K 31/48			
297346	2000-3671	8/A61K 31/5375			
297351	2001-4235	8/A61K 9/50			
297455	2000-4524	8/D21H 23/02			
297495	2001-4146	8/G11B 27/32			
297552	2001-2199	8/G03H 1/00			
297588	2002-3386	8/B65D 35/28			
297602	2000-736	8/B05B 7/14			
297635	2000-4431	8/B41M 3/00			
297642	2000-3562	8/H02G 3/04			

MK1K

Zániky užitečných vzorů uplynutím doby platnosti

(11)	(21)	Int.Cl/(51)	(11)	(21)	Int.Cl/(51)
8291	1999-8923	8/G01N 13/00			
8390	1999-8924	8/B65D 41/40			
8391	1999-8928	8/B03C 3/08			
8561	1999-8916	8/G09F 19/00			
11482	2001-12174	8/B02C 9/04			
11485	2001-12181	8/A47L 9/00			
11505	2001-12184	8/B09B 3/00			
11527	2001-12173	8/B60B 39/02			
14737	2004-15638	8/B08B 3/04			
14738	2004-15640	8/F16K 11/00			
14739	2004-15652	8/A01B 69/00			
14750	2004-15647	8/G09F 3/00			
14809	2004-15653	8/C11C 5/02			
14890	2004-15645	8/H04B 7/00			
15595	2004-15642	8/D05B 63/00			

MK4Q

Zániky práva ze zapsaných průmyslových vzorů uplynutím doby ochrany

(11)	(21)	Int.Cl/(51)	(11)	(21)	Int.Cl/(51)
28321	1998-31044	6/09-01			
28493	1998-31055	7/08-05			
28695	1998-31053	7/08-09			
28732	1998-31043	7/20-01			
28740	1998-31054	7/08-09			
31721	2003-34759	7/19-03			
31842	2003-34760	7/21-01			
31959	2003-34752	8/06-01			
31969	2003-34758	8/02-02			
31992	2003-34750	8/10-04			
32005	2003-34757	8/25-03			
32020	2003-34756	8/17-03			
32030	2003-34747	8/08-07			
32032	2003-34753	8/09-01			
32033	2003-34754	8/09-01			

ND1K

První prodloužení doby platnosti užitečných vzorů

(51)	B 61 F 3/00, B 61 F 5/52, B 61 D 13/00	(51)	H 04 M 3/42
(11)	15169	(11)	15307
(21)	2005-16210	(21)	2005-16218
(22)	18.01.2005	(22)	20.01.2005
(73)	SKD TRADE, a. s., Praha, CZ	(73)	Český rozhlas, Praha, CZ
(54)	Upevnění konzoly kyvného ramene vedení dvojkolí podvozku kolejového vozidla	(54)	Zařízení pro připomínání konání akcí, zejména společenských, uživatelům mobilní sítě
(51)	G 06 K 19/067, G 06 K 19/07, G 06 K 19/08, G 06 K 19/10, B 42 D 15/10	(51)	E 04 D 1/30
(11)	15199	(11)	15328
(21)	2005-16213	(21)	2005-16285
(22)	19.01.2005	(22)	10.02.2005
(73)	Dostál Josef, Rovečné, CZ	(73)	BRAMAC střešní systémy, spol. s r. o., Praha, CZ
(54)	Bezkontaktní čipová karta pro identifikaci osob	(54)	Spojovací hřebenač typu X nebo typu T
(51)	G 06 K 19/067, G 06 K 19/07, G 06 K 19/08, G 06 K 19/10, B 42 D 15/10	(51)	A 01 K 1/015
(11)	15200	(11)	15402
(21)	2005-16221	(21)	2005-16399
(22)	21.01.2005	(22)	18.03.2005
(73)	Dostálová Markéta, Rovečné, CZ	(73)	Sedlecký kaolin a. s., Božičany, CZ
(54)	Bezkontaktní čipová platební karta	(54)	Minerální sorbent, zejména pro stelivo pro drobné zvířectvo
(51)	C 02 F 3/04		
(11)	15231		
(21)	2005-16268		
(22)	07.02.2005		
(73)	Kabeláč Martin, Sedmihorky, CZ		
(54)	Zemní biofiltr		
(51)	E 04 D 13/04, E 04 D 13/00		
(11)	15259		
(21)	2005-16286		
(22)	10.02.2005		
(73)	BRAMAC střešní systémy, spol. s r. o., Praha, CZ		
(54)	Okapnice		

ND1K

Druhé prodloužení doby platnosti užitečných vzorů

- (51) C 02 F 3/12, B 01 D 21/06
(11) 12013
(21) 2002-12734
(22) 16.01.2002
(73) EKOPROGRES HRANICE, A.S., Hranice, CZ
(54) Stírací zařízení, zejména pro kruhové sedimentační nádrže
- (51) H 01 H 13/10
(11) 12018
(21) 2002-12750
(22) 22.01.2002
(73) O EZ S.R.O., Letohrad, CZ
(54) Univerzální spínací přístroj, zejména pomocný spínač
- (51) H 01 R 4/28, H 01 R 4/30
(11) 12019
(21) 2002-12751
(22) 22.01.2002
(73) O EZ S.R.O., Letohrad, CZ
(54) Svorkový šroub, zvláště pro blokové svorky k elektropřístrojům
- (51) H 01 R 39/02, H 01 R 39/46
(11) 12116
(21) 2002-12736
(22) 16.01.2002
(73) VESELKA František Doc. Ing. CSc., Brno, CZ
(54) Sběrací ústrojí elektrického stroje
- (51) A 62 C 13/76
(11) 12204
(21) 2002-12756
(22) 23.01.2002
(73) DGF A.S., Moravská Třebová, CZ
(54) Tlaková patrona do hasicích přístrojů
- (51) F 23 B 60/02, F 23 N 1/06
(11) 12372
(21) 2002-13074
(22) 25.04.2002
(73) PILA.EKOPALs.r.o., Chotěvice 350, CZ
(54) Topeniště, zejména pro spalování peletek ze slisované biomasy
- (51) B 65 D 1/02, B 65 D 85/72, B 29 C 49/02
(11) 14315
(21) 2003-14861
(22) 22.01.2002
(73) ZHUHAI ZHONG FU PET BEER BOTTLE CO., LTD., ZhuHai, CN
(54) Polyesterová pivní láhev

ND4Q

První obnovy doby ochrany průmyslových vzorů

- | | |
|--|---------------------------------|
| (51) 21-03 | (51) 12-08 |
| (11) 32252 | (11) 32397 |
| (21) 2004-35093 | (21) 2004-35212 |
| (22) 29.01.2004 | (22) 29.03.2004 |
| (54) Přední panel výherního automatu | (54) Automobil |
| (51) 23-01 | (51) 09-01 |
| (11) 32305 | (11) 32409 |
| (21) 2004-35064 | (21) 2004-35113 |
| (22) 15.01.2004 | (22) 12.02.2004 |
| (54) Sanitární armatura a její součást | (54) Lahev |
| (51) 25-02 | (51) 07-01 |
| (11) 32340 | (11) 32448 |
| (21) 2004-35071 | (21) 2004-35116 |
| (22) 20.01.2004 | (22) 16.02.2004 |
| (54) Protiprůvanová clona | (54) Porcelánový jídelní soubor |

- (51) 31-00
(11) 32449
(21) 2004-35139
(22) 24.02.2004
(54) Univerzální kráječ
- (51) 11-01
(11) 32506
(21) 2004-35098
(22) 30.01.2004
(54) Snubní prsteny
- (51) 13-02
(11) 32708
(21) 2004-35600
(22) 16.11.2004
(54) Baterie radiostanice

ND4Q

Druhé obnovy doby ochrany průmyslových vzorů

- (51) 28-03
(11) 28772
(21) 1999-31489
(22) 26.01.1999
(54) Holicí strojek
- (51) 09-01
(11) 28935
(21) 1999-31451
(22) 14.01.1999
(54) Úzká láhev s ouškem
- (51) 09-01
(11) 28936
(21) 1999-31452
(22) 14.01.1999
(54) Skleněná oválná láhev
- (51) 09-01
(11) 28937
(21) 1999-31453
(22) 14.01.1999
(54) Skleněná láhev s vybráním
- (51) 09-03
(11) 29500
(21) 1999-32111
(22) 03.12.1999
(54) Přepavní nádoba
- (51) 26-02
(11) 29663
(21) 1999-31444
(22) 13.01.1999
(54) Svítlna

PD4A

Převod práv a ostatní změny majitelů patentů

- | | |
|--|--|
| (11) 287866 | (11) 294028 |
| (21) 1997-1760 | (21) 2000-1030 |
| (73) Carglass Luxembourg S.a.r.l., L-1724 Luxembourg, LU | (73) TESLA Holding s.r.o., Praha 9 - Hloubětín, CZ |
| (11) 287866 | (11) 297295 |
| (21) 1997-1760 | (21) 2001-498 |
| (73) Belron Hungary Kft, 9700 Szombathely, HU | (73) Carglass Luxembourg S.a.r.l., L-1724 Luxembourg, LU |
| (11) 287866 | (11) 297295 |
| (21) 1997-1760 | (21) 2001-498 |
| (73) Belron Hungary Kft-Zug Branch, CH-6304 Zug, CH | (73) Belron Hungary Kft, 9700 Szombathely, HU |
| (11) 292556 | (11) 297295 |
| (21) 2000-3427 | (21) 2001-498 |
| (73) JCB Vibromax GmbH, Gatersleben, DE | (73) Belron Hungary Kft-Zug Branch, CH-6304 Zug, CH |
| (11) 293284 | (11) 299190 |
| (21) 2000-3424 | (21) 2000-2509 |
| (73) JCB Vibromax GmbH, Gatersleben, DE | (73) Nestec S.A., 1800 Vevey, CH |

PD1K

Převod práv a ostatní změny majitelů užitných vzorů

(11) 12066
(21) 2002-12767
(73) Maleňák Martin, Pstruží, CZ
Maleňáková Emilie, Pstruží, CZ

(11) 16297
(21) 2005-17074
(73) RADIO INFO, s.r.o., Praha 10, CZ

PD4Q

Převod práv a ostatní změny vlastníků průmyslových vzorů

(11) 30804
(21) 2001-33593
(73) Maleňák Martin, Pstruží, CZ

(11) 30824
(21) 2002-33678
(73) Maleňák Martin, Pstruží, CZ
Maleňáková Emilie, Pstruží, CZ

(11) 32025
(21) 2003-34989
(73) Maleňák Martin, Pstruží, CZ
Maleňáková Emilie, Pstruží, CZ

(11) 32727
(21) 2004-35500
(73) Maleňáková Emilie, Pstruží, CZ

(11) 33613
(21) 2006-36579
(73) HIMMAX s.r.o., Praha 4, Kunratice, CZ

(11) 33808
(21) 2006-36806
(73) Maleňák Martin, Pstruží, CZ
Maleňáková Emilie, Pstruží, CZ

Zamítnuté a částečně zamítnuté přihlášky ochranných známek před zveřejněním

Kapitola obsahuje údaje o rozhodnutích o přihláškách ochranných známek, u kterých byly na základě provedeného věcného průzkumu shledány Úřadem důvody pro zamítnutí přihlášky ochranné známky podle ustanovení § 4 nebo 6 zákona č. 441/2003 Sb. Na základě toho Úřad vydal rozhodnutí o zamítnutí přihlášky podle ustanovení § 22 zákona č. 441/2003 Sb., a to pro celý seznam výrobků a služeb nebo pro jeho část. Údaje o výsledku rozhodnutí (zamítnutí přihlášky, částečné zamítnutí přihlášky) jsou uvedeny za datem právní moci rozhodnutí pod INID kódem (583) s názvem "Datum právní moci rozhodnutí/výsledek rozhodnutí".

(210) **O-455493**

(540)

EXPRESS

(583) 19.01.2009 / částečné zamítnutí přihlášky

(210) **O-462092**

(540)

HILL International

(583) 12.01.2009 / zamítnutí přihlášky

Přehled zveřejněných přihlášek ochranných známek

Přihlášky ochranných známek, které byly na základě výsledků formálního a věcného průzkumu provedeného Úřadem shledány schopné zápisu do rejstříku ochranných známek, jsou obsaženy v této kapitole. Důležitou právní skutečností je, že zveřejněním přihlášky ochranné známky v této kapitole Věstníku (§ 23 zákona č. 441/2003 Sb.) začíná běžet zákonná tříměsíční lhůta pro podání námitek podle ustanovení § 25 zákona č. 441/2003 Sb.

Číselný přehled

O-453531, O-454420, O-455493, O-457388, O-457399, O-459430, O-459629, O-460961, O-460996, O-461421, O-461537, O-462488, O-462544, O-462558, O-462787, O-462926, O-463015, O-463044, O-463054, O-463135, O-463188, O-463278, O-463295, O-463455, O-463461, O-463511, O-463590, O-463708, O-463709, O-463737, O-463800, O-463830, O-463854, O-463900, O-463902, O-463911, O-463973, O-463992, O-464057, O-464061, O-464072, O-464073, O-464105, O-464124, O-464137, O-464148, O-464240, O-464253, O-464254, O-464258, O-464306, O-464366, O-464374, O-464377, O-464386, O-464451, O-464487, O-464488, O-464489, O-464490, O-464499, O-464500, O-464501, O-464502, O-464514, O-464519, O-464520, O-464524, O-464531, O-464532, O-464545, O-464564, O-464565, O-464571, O-464572, O-464592, O-464593, O-464594, O-464595, O-464599, O-464626, O-464633, O-464649, O-464650, O-464659, O-464663, O-464664, O-464671, O-464681, O-464683, O-464684, O-464685, O-464686, O-464697, O-464708, O-464709, O-464711, O-464713, O-464714, O-464715, O-464731, O-464732, O-464744, O-464750, O-464754, O-464756, O-464762, O-464763, O-464766, O-464767, O-464770, O-464793, O-464809, O-464811, O-464814, O-464815, O-464823, O-464826, O-464828, O-464836, O-464837, O-464839, O-464840, O-464842, O-464843, O-464844, O-464854, O-464881, O-464900, O-464941, O-464958, O-464960, O-465161, O-465193, O-465203

Zveřejněné přihlášky ochranných známek

(210) **O-453531**
(220) 07.11.2007
(320) 07.11.2007
(511) 18, 24, 25
(540)



(510) (18) kůže, kožená galanterie; (24) podšívky; (25) oděvy, kravaty, košile, vesty, obuv.
(730) **ANEKTA, spol. s r.o.**, Na Výhledu 1448, Hostivice, 25301, CZ

(210) **O-454420**
(220) 07.12.2007
(320) 07.12.2007
(511) 16, 20, 21, 33, 35
(540)



CHATEAU LEDNICE

(510) (16) tiskoviny, reklamní, propagační a informační materiály, etikety, obaly papírové a z plastu v jiné třídě neobsažené, obaly a tašky z papíru a plastů; (20) nádoby z plastů na jedno použití jako obaly; (21) nádoby z papíru a plastů na jedno použití pro domácnost; (33) alkoholické nápoje pocházející z Lednicko Valtické oblasti (s výjimkou pív); (35) reklamní agentura, propagační činnost, pomoc při řízení obchodní činnosti, obchodní administrativa, kancelářské práce, rozšiřování propagačních publikací, obchodní informace, inzerce reklamní, reklamní texty (psaní), reklama on-line, aktualizace reklamních materiálů, organizování výstav na pomoc obchodu a výstav reklamních.
(730) **Vinařství Valtice s.r.o.**, nám. Svobody 3, Valtice, 69142, CZ
(740) Mgr. Kamil Kolář, 28. října 2015/23, Jablonec nad Nisou, 44601

(210) **O-455493**
(220) 18.01.2008
(320) 18.01.2008
(511) 3, 9, 14, 18, 25, 26
(540)

EXPRESS

(510) (3) neléčebná kosmetika pro osobní péči, zejména gely po holení, vody po holení, antiperspiranty, umělé nehty, stahující pleťové vody, koupelové kuličky, koupelové oleje, koupelové soli, tvářenky, tělové glittery, tělová mléka, tělové oleje, tělový peeling, sprchové gely, opalovací krémy, pěny do koupele, čistící pleťová mléka, pleťové krémy, kolínské, deodoranty pro osobní potřebu, vonné oleje pro osobní potřebu, peelingové přípravky na pleť, gelové obklady na oči, tužky na oční make-up, oční masky, oční stíny, obličejové masky, obličejová mléka, pudry na obličej, obličejový peeling, obličejové tonery, koupele pro nohy, podklady pod líčení, parfémované tělové sprchy, parfémovaná tělová mléka, vlasové kondicionéry, barvy na vlasy, glittery na vlasy, vlasové melíry, řasenky na vlasy, vlasové pomády, vlasové přelivy, depilační krémy, vlasové šampony, laky na vlasy, přípravky na narovnání vlasů, gely na úpravu účesu, pěnová tužidla, balzámy na rty, lesky na rty, konturovací tužky na rty a tužky na líčení rtů, rtěnky, pleťové vody, tělový make-up, obličejový make-up, odlíčovací přípravky, řasenky, masážní krémy, masážní vodičky, masážní oleje, hydratační pleťové

přípravky, laky na nehty a odlakovače, parfémy, pleťové pudry, penza pro osobní potřebu, tělový peeling se solí, pěny na holení, gely na holení, sprchové gely a krémy, mýdla, ochranné krémy na opalování, krémy na opalování, samoopalovací přípravky, přípravky na ošetření pleti před a po opalování, zasypy; (9) sluneční brýle; (14) šperky a hodinky; (18) batohy a ruksaky, kožené sáčky jako obaly na kosmetiku, kufříky na toaletní potřeby, brašny přes rameno (duffel bags), ledvinky, sportovní tašky, kabelky, dámské peněženky, kožené sáčky jako obaly na toaletní potřeby, tašky přes rameno, cestovní brašny a pánské náprsní tašky; (25) oděvy, zejména pásky a opasky spadající do této třídy, saka, halenky, boty, podprsenky, čepice, kabátky, šaty, rukavice, dámské šaty, vázací topy bez zad, klobouky, čelenky, bundy, džínsy, oděvy na jogging, trikoty, dámské prádlo, palčáky, pyžama, kalhoty, punčocháče, večerní šaty, sandále, sarongy, šátky, košile, obuv, šortky, sukně, trepky, tenisky, ponožky, punčochy, obleky, teplákové kalhoty a bundy, teplákové šortky, teplákové soupravy, svetry, plavky, trička, vázanky, spodní prádlo, vesty; (26) vlasové doplňky, zejména různé spony do vlasů, mašle do vlasů, vlasové svorky, vlasové ozdoby, vlásenky, stužky do vlasů, gumičky a spony do copů a ohonů.

(730) **Express, LLC**, One Limited Parkway, Columbus, OH, US
(740) **ČERVENKA, KLEINTOVÁ, TURKOVÁ** Patentová, známková a advokátní kancelář, Mgr. Jana Turková, Budečská 6/974, Praha 2, 12000

(210) **O-457388**
(220) 18.03.2008
(320) 18.03.2008
(511) 28
(540)

classic gym
sports and medical equipment

(510) (28) posilovací přístroje, posilovače svalů, výrobky pro sport spadající do této třídy.
(590) Barevná
(730) **Vladislav Dudo - CLASSIC GYM**, U Sokolovny 98, Děčín, 40711, CZ

(210) **O-457399**
(220) 17.03.2008
(320) 17.03.2008
(511) 9, 16, 35, 38, 41
(540)

Expozitura

(510) (9) aparáty a přístroje vědecké, geodetické, fotografické, filmové, optické, přístroje pro vážení, měření, signalizaci, kontrolu, záchranu a přístroje učební, aparáty pro záznam, uchování, převod, přenos nebo reprodukci zvuku nebo obrazu, přístroje a nástroje pro vedení, přepínání, přeměnu, akumulaci, regulaci nebo řízení elektrického proudu, hasicí přístroje, telefony, záznamníky, faxy, ústředny, magnetické nebo optické suporty zvukových nebo zvukově obrazových záznamů, automatické distributory a mechanismy na mince, zapisovací pokladny, kalkulační stroje, přístroje pro zpracování informací a počítače včetně jejich jednotlivých součástí a náhradních dílů ze třídy 9, baterie a články elektrické, elektrické akumulátory, počítačové hry s výstupem na PC nebo na TV, pohledy ilustrované se zvukovou nahrávkou, hrací skříně uváděné v činnost vhozením mince, reklamní světelné přístroje, nosiče záznamů nahrané i nenahrané, videokazety nahrané i nenahrané, audiokazety nahrané i nenahrané, audiovizuální programy, audio-programy, audiovizuální díla na nosičích, audiovizuální díla v digitální podobě, filmy, hudební díla na nosičích nebo v elektronické podobě, CD disky, programové vybavení pro počítače, software,

hardware výpočetní techniky nebo komunikační nebo informační techniky, elektronické databáze a databázové produkty, informace a data a databáze a záznamy v elektronické podobě, elektronické nebo datové nebo informační nebo komunikační nebo výpočetní sítě včetně jednotlivých součástí a náhradních dílů obsažených ve třídě 9, multimediální aplikace, elektronické multimediální nebo elektronické informační katalogy, elektronické časopisy, elektronická periodika a knihy v elektronické podobě; (16) papír, lepenka, výrobky z těchto materiálů zařazené do tř. 16, výrobky z papíru, plakáty, fotografie, kalendáře, pohlednice, gratulace, dopisní papíry, obálky, samolepky, obtisky, poznámkové bloky, desky na spisy, pořadače, omalovánky, activity books, balící papír, obaly všeho druhu papírové, listy, pytlíky a sáčky pro obalovou techniku, školní sešity, skicárky, tušky, pastelky, tuhy, gumy, ořezávátka, ořezávátka strojíky, penály, papírové tašky, papírové kapesníky, papírové ubrusy a ubrousky, těžitka na papíry, tiskoviny, tiskopisy, časopisy, periodika, knihy, databázové produkty a databáze v papírové formě, tiskárenské výrobky, písma pro tiskárny, losy, štočky, potřeby pro knižní vazbu, lepidla pro papírenství nebo domácnost, materiál pro umělce, štětce, psací stroje a kancelářské potřeby s výjimkou nábytku, učební pomůcky, umělecké nebo ozdobné předměty z papíru, obaly bublinkové (z umělých hmot), plastické obaly, vše v rámci této třídy; (35) reklamní, inzertní a propagační činnost a marketing pouze ve spojení s TV seriálem nebo filmem Expozitura; (38) televizní vysílání, digitální vysílání, televizní vysílání programů, televizní vysílání zábavných, vzdělávacích, výchovných, soutěžních, diskusních a informačních pořadů; (41) tvorba a šíření audiovizuálních děl, TV produkce, filmová produkce, zábavní činnost, zábavní představení (název televizního seriálu).

(730) **CET 21 spol. s r.o.**, Křiženeckého nám. 1078/5, Praha 5, 15200, CZ

(740) Advokátní a patentová kancelář VYSKOČIL, KROŠLÁK a spol., Dana Lukajová, Voršilská 10, Praha 1, 11000

(210) **O-459430**

(220) 09.06.2008

(320) 09.06.2008

(511) 9, 16, 35, 38, 41

(540) **The Royal Philharmonic of Prague**

(510) (9) zvukové a obrazové záznamy na magnetických nosičích jako CD, DVD, MP3 apod.; (16) tiskoviny, prospekty, plakáty; (35) reklama, propagační činnost v rozhlasu a televizi; (38) televizní a internetové přenášení zvukových nebo obrazových záznamů; (41) organizování kulturních aktivit, pořádání koncertů.

(730) **Mazač Rudolf Mgr.**, Pod Vilami 756/14, Praha 4, 14000, CZ

(210) **O-459629**

(220) 04.06.2008

(320) 04.06.2008

(511) 25, 35

(540) **SHOE CABINET**

(510) (25) oblečení, oděvy, šaty, ponožky; (35) služby spojené s dovozem a vývozem, služby spojené s maloobchodem, kromě obuvi, bot, střeveců, polobotek, holínek, vysokých bot, pohorek, kanad a sandálů, propagační a reklamní služby spojené s maloobchodem, obchodní správa, obchodní řízení, obchodní vedení, obchodní administrativa, obchodní dozor.

(730) **Chen Ming-Te**, No. 2, Lane 334, San-Fon Road, Fon-Chou City, Taichung Hsien, TW

(740) Ing. Zdeněk Janík, Bulharská 1418/9, Ostrava-Poruba, 70800

(210) **O-460961**

(220) 22.07.2008

(320) 22.07.2008

(511) 9, 16, 28, 35, 37, 38, 41, 42

(540) **ONLIO**

(510) (9) data, databáze a jiné informační produkty na magnetických, elektronických a optických nosičích, související software a hardware, nosiče dat všeho druhu spadající do tř. 9, elektronické a datové sítě, multimediální aplikace, 3D animace, multimediální

informační katalogy, elektronické časopisy, elektronická periodika a knihy v elektronické podobě, software pro počítače, programové vybavení pro informační technologie a pro komunikaci, programové vybavení umožňující elektronické obchodování, videohry, nahraný software na CD a DVD discích a magnetických médiích, magnetické disky, optické disky, čtecí zařízení optických a magnetických disků, kompaktní disky, magnetické pásky, výrobky výpočetní techniky, počítače, mikropočítače, notebooky, tiskárny, monitory, scannery, doplňkové vybavení počítačů spadající do této třídy, myši, klávesnice, diskety a programové vybavení, spotřební materiál spadající do této třídy, telekomunikační technika, telefony, faxy, zařízení pro reprodukci dat, kopírovací stroje spadající do této třídy, spotřební elektronika, elektronické sítě, přístroje pro audiovizuální komunikaci, přístroje pro záznam, převod a reprodukci zvuku nebo obrazu a jejich součástí, zařízení pro zpracování informací, systémy informačních technologií zařazené do tř. 9, systémy výpočetní, komunikační a informační techniky zařazené ve tř. 9, satelitní komplexy, elektronické řídicí systémy a přístroje, optické a optickoelektrické přístroje, zařízení pro audio, video a DTP studia spadající do této třídy; (16) papír, výrobky z papíru, periodické a neperiodické publikace, knihy, učebnice a učební pomůcky a materiály pro výuku cizích jazyků, časopisy, brožury, fotografie, informační produkty na papírových nosičích, letáky, plakáty, data a databáze na papírových nosičích, tištěné manuály, reklamní, propagační a užitkové výrobky z papíru, pohlednice, dopisní papíry, obálky, přání, kalendáře, samolepky, obtisky, vystřihovánky papírové, kartičky, balící papír, tašky, sešity, skicárky; (28) tvzrba, pexesa, hrací karty; (35) reklama na Internetu, zajištění a realizace reklamních kampaní, komerční využití Internetu v oblastech komerčních internetových médií a vyhledávacích služeb, on-line inzerce, prezentace uživatelů na stránkách World Wide Web v počítačové síti Internet, poskytování know-how pro oblast elektronického obchodování; (37) montáž a údržba počítačů a počítačových sítí, včetně připojení na klíč, zřizování, provoz a údržba provozu hardwaru WWW a FTP serverů; (38) služby zabezpečující audiovizuální komunikaci prostřednictvím informačních a telekomunikačních sítí, počítačové sítě Internet nebo satelitu, rozšiřování, zveřejňování a přenos informací prostřednictvím informačních a telekomunikačních prostředků a sítí, satelitu ap., umožnění výměny a šíření informací a zpráv prostřednictvím telekomunikační sítě, datové sítě, informační nebo komunikační nebo elektronické techniky, šíření elektronických časopisů, elektronických periodik a knih v elektronické podobě prostřednictvím počítačové sítě, pomocí satelitů ap., komunikace pomocí terminálů, komunikace pomocí telegrafu, dálphonu, telefonu, mobilních telekomunikačních sítíových služeb s využitím drátového vedení a/nebo satelitů a/nebo mikrovlnného spojení a/nebo radiového spojení, elektronická pošta, počítačový přenos obrazu a zvuku, komunikace a transakce v síti, poskytování datových a telekomunikačních služeb, služby konverze přenosového protokolu, formátu a kódu, služby zprostředkování přístupu k počítačové síti, služby datové sítě, pronájem informačních a komunikačních míst, služby hlasové schránky, služby krátkých textových zpráv, pronájem doby přístupu k databázi; (41) nahrávání nosičů zvukových nebo obrazově zvukových, převádění médií do elektronické podoby a jejich šíření, prodej a půjčování nahraných zvukových a nebo obrazově zvukových záznamů, výroba, tvorba a šíření audiovizuálních děl, zprostředkování v oblasti kultury, výchovy, zábavy a sportu, tvorba a šíření audiovizuálních děl; (42) návrh programového vybavení, aktualizace programového vybavení, údržba programového vybavení, programování počítačů, technické studie v oblasti počítačů a programového vybavení, pronájem programového vybavení a počítačů, základní a aplikovaný výzkum, výzkum a vývoj a tvorba systémů pro elektronické obchodování včetně příslušného software a hardware, know-how pro oblast informačních technologií, poskytování software, programování internetových databázových systémů a internetových aplikací, programování multimediálních aplikací, vytváření a modelování 3D animací, interaktivní a grafické programy, tvorba multimediálních dokumentů, prezentací, aplikací, katalogů apod., konstrukce WWW prezentací a řešení WWW serverů, počítačové animace a vizualizace, tvorba informačních databází, elektronických časopisů, periodik a knih.

(730) **ČESKÝ WEB, a.s.**, Počernická 96/272, Praha 10, 10803, CZ (540)

(210) **O-460996**
(220) 23.07.2008
(320) 23.07.2008
(511) 16, 20, 24
(540)

CZ NÁBYTKAŘ

(510) (16) papír, lepenka a výrobky z těchto materiálů nezařazené do jiných tříd, papírenské zboží, kancelářské potřeby, obaly z plastů pro obalovou techniku, obaly z plastů a papíru, fólie z umělých hmot na balení, krabice papírové, krabice lepenkové, publikace, brožury, tiskoviny periodické i neperiodické, tiskopisy, prospekty, etikety, katalogy, kalendáře, pohlednice, grafické reprodukce, mapy, informační produkty na papírových nosičích, letáky, plakáty, data a databáze na papírových nosičích, tištěné manuály, reklamní, propagační, užitkové, umělecké nebo ozdobné předměty z papíru apod.; (20) nábytek a jeho části, včetně nábytku kovového a pro camping, výrobky z plastických hmot patřící do této třídy, ložní potřeby, jako např. matrace a podhlavníky, dřevěné rolety, zrcadla, dopisní schránky nekovové a nezděné, výrobky ze dřeva, korku, rákosu, vrbového proutí, z rohu, kostí, slonoviny, z kostic, želvoviny, jantaru, perleti, mořské pěny a výrobky z náhražek těchto materiálů patřící do této třídy; (24) tkaniny a textilní výrobky patřící do této třídy, tkaniny a textilie pro výrobu kusového textilu, bytového textilu, ložního prádla, nábytkové, ložní a stolní tkaniny jako např. pokrývky ložní, ubrusy, ručníky, utěrky, povlečení, prostěradla, přehozy, potahy, závěsy, záclony, předložky, prostírání, kapesníky apod., textilie ze syntetických materiálů, tkaniny elastické, pogumované textilie ne pro papírenské potřeby.

(730) **KASVO, spol. s r.o.**, Mariánské nám. 63, Uherský Brod, 68801, CZ

(740) **INPARTNERS GROUP, Ing. Leopold Dadej**, patentový zástupce, Na Valtické 339/6, Břeclav 4, 69141

(210) **O-461421**
(220) 11.08.2008
(320) 11.08.2008
(511) 4, 8, 9, 11, 14, 18, 21, 25, 28, 30, 33
(540)

Aba

DÁRKY S NÁPADEM

(510) (4) parfémované svíčky; (8) kapesní a multifunkční nože; (9) kalkulačky klasické, rádia, dalekohledy, kapesní kalkulačky; (11) reklamní a dárkové předměty pro osvětlení; (14) reklamní a dárkové předměty ze vzácných kovů, hodiny, stopky, hodinky, budíky; (18) reklamní a dárkové předměty z kůže, deštníky; (21) termosky; (25) oděvy, obuv, čepice; (28) hry a hračky; (30) bonbóny, čaj, čokolády, cukrovinky, med; (33) destilované a ostatní alkoholické nápoje s výjimkou pív.

(590) Barevná

(730) **ABA s.r.o. JUDr.**, Vlašská 15, Praha 1, 11000, CZ

(210) **O-461537**
(220) 14.08.2008
(320) 14.08.2008
(511) 24, 25, 40

BESTIE

(510) (24) bavlněné látky, textilie, pokrývky na stůl, cestovní příkrývky, flanel (textilie), textilie z hedvábí, hedvábné tkaniny pro tištěné vzory, jutové textilie, kapesníky látkové, koupelňové textilie s výjimkou oblečení, krep (textilie), látky, ložní prádlo, lůžkoviny, manšestry, povlaky na matrace, moskytiéry, potahy z textilních materiálů na nábytek, okenní záclony, plátno hrubé ztužené, plědy, podložky na stůl pod sklenice a talíře (prostírání), pokrývky ozdobné na polštáře, prostěradla, povlečení, textilní ručníky, spací pytle, sprchové závěsy z textilu nebo umělé hmoty, tapety textilní, tkaniny, utěrky na sklo, hygienické zinky; (25) bačkory, barety, body (spodní prádlo), kování na boty, boty šněrovací, bryndáčky (ne z papíru), bundy sportovní, bundy sportovní s kapucí (s kožešinou nebo plyšovou vložkou), cylindry, čapky přiléhavé, čelenky, čepice, sprchovací čepice, čepice koupací, čepice se štítkem, dřeváky, fotbalová obuv, holínky vysoké, holínky polovysoké, chrániče uší (proti chladu, jako pokrývka hlavy), kabátky krátké, svrchní kabáty, kalhoty, kapesníky do vrchní kapsy saka, klobouky, kombinézy, kombinézy pracovní, konfekce, kostýmy, maškarní kostýmy, obleky, košile, koupací pláště, kravaty, sluneční kšiltly, oděvy z napodobenin kůže, oděvy z kůže, legíny, límce, snímatelné límce, límečky, lyžařská obuv, manžety, noční kabátky, oblečení, protiskluzové pomůcky pro obuv, obuv, obuv koupací, obuv plátěná, obuv plážová, obuv sportovní, oděvy nepromokavé, oděvy papírové, oděvy plážové, oděvy pro cyklisty, oděvy pro motoristy, opasky, opasky na peníze, pánské plavky, dámské plavky, pantofle, papírové klobouky, pláštěnky, ponožky, potítka, přehozy přes ramena, pulovry, punčochy, pytle na oděvy, pyžama, rukavice, rukavice (dámské dlouhé), rukavice bez prstů, rukavice palcové, rukávnický, rybářské vesty, saka, spodní prádlo, sukně, svetry, šály, šály na krk, šněrovací boty, trička, vaky na oděvy, vesty, výbavička pro novorozence, zimníky, župany; (40) apretace textilií, barvení kůže, barvení látek, barvení textilu a textilií, dámské krejčovství, pánské krejčovství, úprava látek před sražením, vodovzdorná úprava látek.

(730) **Sovinský Tomáš**, Podbělohorská 55, Praha 5, 15000, CZ

(210) **O-462488**
(220) 23.09.2008
(320) 23.09.2008
(511) 7
(540)

 **ŠKODA**

(510) (7) elektrické generátory, turbogenerátory.
(730) **BRUSH SEM s.r.o.**, Tř. Edvarda Beneše 39/564, Plzeň, 30100, CZ

(210) **O-462544**
(220) 24.09.2008
(320) 24.09.2008
(511) 9, 16, 38, 41

- (540) 
AKADEMIE DRAMATICKÝCH UMĚNÍ
- (510) (9) zvuková a audiovizuální díla na nosičích, zvuková a audiovizuální díla v elektronické formě; (16) tiskoviny všeho druhu, noviny, časopisy, periodické publikace, knihy, učebnice, učební pomůcky, papírenské zboží; (38) přenos zpráv prostřednictvím počítačů, počítačových, datových a telekomunikačních sítí (včetně Internetu), šíření obsahu tištěných a elektronických periodik prostřednictvím Internetu; (41) výchovná, vzdělávací a zábavná činnost, vyučování, dálkové studium, pořádání konferencí a seminářů, školení, odborné poradenství v oblasti vzdělávání a kultury, sportovní a kulturní aktivity, organizování vzdělávacích a zábavných soutěží, vydavatelská činnost, rozmožování a nahrávání zvukových a audiovizuálních záznamů, filmová tvorba, výroba televizních programů, produkce divadelních nebo jiných představení, organizování živých vystoupení, agenturní činnost v oblasti kultury.
- (730) **Media Pro Pictures s.r.o.**, Kříženeckého náměstí 1078, Praha 5, 15200, CZ
-
- (210) **O-462558**
(220) 25.09.2008
(320) 25.09.2008
(511) 5, 29, 30, 32, 41, 44
(540) **Delpharmae Nutriline**
- (510) (5) výrobky dietetické pro děti a nemocné, výrobky chemické pro účely lékařské, léčebná kosmetika na bázi přírodních látek, léčebné výrobky lázeňské, léčebné přípravky pro lázně, léčivé rostliny a výrobky z nich, vitamínové přípravky, vína medicínální, multivitamíny, multiminerály, směsi uvedených látek a přípravků, přísady do jídel dietetické s léčebnými účinky, posilující a povzbuzující potraviny s léčivými účinky, energeticko-výživné poživatiny pro léčebné účely, potraviny s vyšším obsahem rostlinné vlákniny s léčebnými účinky spadající do této třídy; (29) mléko, mléčné nápoje, mléčné nápoje s kávou, ovocná dřeň, polévky, dehydrovaná potrava a přípravky a ingredience pro přípravu polévek, instantní pokrmy ve formě polévek, bujónů a vývarů, želatiny pro potravinářské účely; (30) potraviny s vysokým obsahem vitamínů a minerálů vyrobené za účelem doplnění běžné stravy konzumenta, které mohou příznivě ovlivnit zdraví konzumenta, spadající do této třídy, káva, kávové nápoje, tyčinky, přísady do nápojů jiné než esence, polévkové aroma a koření; (32) nealkoholické dietetické nápoje a nápoje light, nealkoholické posilující a povzbuzující nápoje, nealkoholické nápoje, sirupy na výrobu nápojů, ovocné šťávy, nealkoholické výtažky z ovoce, prášky a příchutě na výrobu nápojů, ovocné esence na přípravu a výrobu nápojů; (41) výchova a vzdělávání v oblasti zdraví, krásy, zdravé výživy a zdravého životního stylu; (44) poradenství v oblasti zdraví, krásy, zdravé výživy a zdravého životního stylu.
- (730) **RENUTO (Overseas) LIMITED**, Demetri Liperti Street, Kotsapas Building 3, 3.patro byt 301, Limassol 3090, CY
- (740) Advokátní kanceláře Jaroš - Fojtíková, Mgr. Zbyšek Jaroš, advokát, Zelený pruh 95/97, Praha 4, 14000
-
- (210) **O-462787**
(220) 06.10.2008
(320) 06.10.2008
(511) 30, 43
(540) **ZAMILUJI SE NEJMÉNĚ
DVAKRÁT ZA DEN**
- (510) (30) káva, kávové příchutě a aroma, nápoje obsahující kávu, kávové náhražky, nápoje obsahující kakao, kakaové výrobky, trvanlivé pečivo, sušenky, příchutě, zmrzlina, polevy, cukrářské zboží, sendviče, cukr, sladkosti, zákusky, vafle a oplatky; (43) poskytování a obstarávání jídla a nápojů, restaurační služby,
- kavárenské služby, snack barové služby, restaurační služby spojené s prodejem balených potravin a nápojů pro odnesení domů, kavárny, restaurace se samoobslouhou, bary, kantýny, catering (hromadné dodávání hotových jídel, nápojů do restaurací, jídelen atp., zajištění stravování při společenských akcích atp.).
- (730) **Ocean's Joy s.r.o.**, Konojedská 2407, Praha 10, 10000, CZ
(740) JUDr. Mikuláš Ůgre, Ph.D., Jungmannova 36, Prah 1, 11000
-
- (210) **O-462926**
(220) 10.10.2008
(320) 10.10.2008
(511) 3
(540) **Aquadream - hydratovaná pleť už není sen**
- (510) (3) kosmetika.
(730) **Alphaduct, a.s.**, Dusíkova 7/795, Brno, 63800, CZ
(740) JEHNE, VODÁK a partneři, JUDr. Robert Jehne, advokát, Školská 32, Praha 1, 11000
-
- (210) **O-463015**
(220) 15.10.2008
(320) 15.10.2008
(511) 25
(540)
- 
- (510) (25) oděvy.
(730) **N&V - KV Group s.r.o.**, Úvalská 631/28, Karlovy Vary, 36009, CZ
-
- (210) **O-463044**
(220) 16.10.2008
(320) 16.10.2008
(511) 35
(540) **CEEC RESEARCH**
- (510) (35) marketingové studie, obchodní nebo podnikatelský průzkum, poradenství (odborně obchodní), průzkum trhu, reklama.
(730) **Vacek Michal**, Bezručova 1118, Kuřim, 66434, CZ
Vacek Jiří, Bezručova 1118, Kuřim, 66434, CZ
-
- (210) **O-463054**
(220) 16.10.2008
(320) 16.10.2008
(511) 16, 35, 36, 38
(540) 
- TF OnLine**
- (510) (16) propagační materiály (vyjma tiskovin a psacích potřeb), fotografie; (35) inzertní, reklamní a propagační činnost, pomoc při řízení obchodní činnosti, obchodní administrativa, kancelářské práce, marketing; (36) služby finanční, peněžní, nemovitostní a pojišťovací, zejména přijímání vkladů od veřejnosti, poskytování úvěrů, investování do cenných papírů na vlastní účet, finanční pronájem (leasing), platební styk a zúčtování, vydávání platebních prostředků jako platebních karet, cestovních šeků, poskytování záruk, otevírání akreditivů, obstarávání inkasa, obchodování s devizovými hodnotami v oblasti termínových obchodů a opcí včetně kursových a

úrokových obchodů, s převoditelnými cennými papíry, a to na vlastní účet nebo na účet klienta, účast na vydávání akcií a poskytování souvisejících služeb, finanční makléřství, obhospodařování cenných papírů klienta na jeho účet včetně poradenství, uložení a správa cenných papírů nebo jiných hodnot, výkon funkce depozitáře investičního fondu, směnárenská činnost, poskytování bankovních informací, pronájem bezpečnostních schránek, vydávání hypotečních zástavních listů; (38) komunikační služby, zejména zveřejňování a přenos zpráv a informací prostřednictvím počítačových a telekomunikačních prostředků a sítí, šíření informací prostřednictvím počítačových sítí a telekomunikačních sítí včetně Internetu, poskytování přístupu k on-line službám, služby webových portálů, komunikace a obchodní transakce v síti, služby datové sítě.

(590) Barevná
(730) **Komerční banka a.s.**, Na Příkopě 33/969, Praha 1, 11407, CZ

(210) **O-463135**

(220) 20.10.2008
(320) 20.10.2008
(511) 1, 18, 19, 20, 22, 23, 24, 25, 26, 27
(540)



(510) (1) průmyslová pojidla a lepidla, lepidla pro lepení podlahovin (kobereců), tmely spadající do této třídy; (18) kůže a imitace kůže, výrobky z těchto materiálů zahrnuté ve tř. 18, surová kůže, kožešiny, kuřky, cestovní a pracovní brašny, kabelky, řemeny, deštníky, slunečníky, hole, biče, postroje pro koně, sedlářské výrobky; (19) stavební materiály nekovové, lisovaný korek, lišty nekovové, suché maltové směsi, samonivelační lité podlahové hmoty, cementové lepicí a stěrkovací tmely, plovoucí podlahy dřevěné i laminované, parkety a parketové podlahy, korkové podlahy, podlahové lišty dřevěné; (20) nábytek včetně kovového a kempingového nábytku, paravány, garnýže dřevěné, zrcadla, rámy, košíkářské zboží, výrobky ze dřeva, korku, vrbového proutí, rákosu, třtiny, slonoviny, kostic, želvoviny, jantaru, perleti, mošské pěny a z náhražek těchto hmot nebo z plastických hmot, určených jako bytové doplňky nebo okrasné předměty, polštáře, matrace do postelí, žíněnky, podhlavníky, dřevěné a lamelové rošty pohovek a postelí; (22) provazy, provázky, lana, struny k technickým účelům, motouzy z přírodních, umělých nebo plastických látek, sítě a stany včetně stanů pro táboření, lodní plachty, pytle, čalounický materiál jako žíně, kapok, peří a mošská tráva, surová textilní vlákna, rybářské sítě; (23) vlákna pro textilní účely; (24) tkaniny, bytové textil a textilní výrobky zahrnuté ve tř. 24, např. záclony, textilní závěsy, ložní pokrývky a příkrývky, ložní prádlo, ubrusy s výjimkou papírových, cestovní pokrývky, vlajky, potahy, drobné kusové textilní výrobky jako utěrky, ručníky, kapesníky apod., textilní tapety, plátno hrubé ztužené (voskované), pytlovina, čalouny nástěnné textilní; (25) oděvy, prádlo, obuv včetně sportovní, střevíce, trepky, kloboučnické zboží; (26) krajky, výšivky, stuhy, šněrovadla, prýmkářské zboží, knoflíky, stiskací knoflíky, háčky a očka, špendlíky, jehly, zipy, odznaky, umělé květiny a ovoce; (27) koberce, rohože, linoleum, tapety papírové a z umělých hmot, voskované plátno.

(730) **VESNA, a.s.**, Čeperka 306, Pardubice, 53215, CZ
(740) **INPARTNERS GROUP**, Ing. Dušan Kendereški, Lidická 51, Brno, 60200

(210) **O-463188**

(220) 22.10.2008
(320) 22.10.2008
(511) 7, 9, 37, 42

(540)



(510) (7) elektrické stroje; (9) rozvaděče nízkého napětí, elektronická zařízení, elektrické přístroje v rámci této třídy; (37) instalace a opravy elektronických zařízení, instalace a opravy elektrických strojů a přístrojů, montáž, opravy, revize a zkoušky vyhrazených elektrických zařízení; (42) projektování elektrických zařízení, tvorba, úpravy a instalace software.

(590) Barevná
(730) **atx - technická kancelář pro komplexní automatizace, s.r.o.**
Bohuslav Vránek Ing., CSc., Nová 486, Žďár nad Sázavou, 59101, CZ

(210) **O-463278**

(220) 24.10.2008
(320) 24.10.2008
(511) 9, 11, 12, 18, 25
(540)



(510) (9) elektrické bateriové články, žárovky a zářivky v rámci této třídy, ochranné přilby pro cyklisty; (11) svítidla, svítilny, osvětlení pro jízdní kola; (12) jízdní kola, náhradní díly a příslušenství k jízdním kolům zařazené do tř. 12; (18) kožené a textilní doplňky k jízdním kolům jako batohy, tašky, ledvinky, brašny na nářadí, osobní potřeby pro cyklisty připevnitelné k bicyklu, kožené a textilní doplňky vybavení cyklisty v rámci této třídy; (25) obuv, sportovní obuv, sportovní oblečení, sportovní termoblečení, sportovní oblečení pro cyklisty s výztuhami pro ochranu loktů, kolen a boků, rukavice, čepice, čelenky.

(730) **KCK Cyklosport - Mode s.r.o.**, U Mlýna 12, Kobylnice, 66451, CZ

(740) Ing. Zdeněk Kučera, Padělky, P.O.BOX 92 548, Slušovice, 76315

(210) **O-463295**

(220) 24.10.2008
(320) 24.10.2008
(511) 36, 37, 42
(540)



**DEVELOPER
MARKET**

(510) (36) realitní činnost, správa nemovitostí, poskytování hypoték, pojišťovací služby; (37) stavební činnost; (42) služby architektů, inženýrská činnost v investiční výstavbě.

(590) Barevná
(730) **PROBEST COMPANY, s.r.o.**, Kandertova 1/1885, Praha 8, 18000, CZ

(210) **O-463455**

(220) 03.11.2008
(320) 03.11.2008
(511) 20, 42

(540)



- (510) (20) nábytek, kancelářský nábytek, bytové a kancelářské zařízení, atypické prvky nábytku, židle, bytové a kancelářské doplňky a ostatní prvky zařízení interiéru v jiné třídě neuvedené; (42) návrhy komplexního zařízení interiérů, architektonické návrhy.
- (590) Barevná
- (730) SEMI spol. s r.o., U Habrovky 247/11, Praha 4 - Krč, 14000, CZ

(210) **O-463461**

- (220) 04.11.2008
(320) 04.11.2008
(511) 6, 19, 37
(540)

IQ OKNA

- (510) (6) kovové stavební a spojovací materiály, kovové kování na okna, dveře a zimní zahrady, kovové parapetové desky, kovové konstrukční materiály; (19) nekovové stavební materiály, zejména okna, dveře a zimní zahrady z plastů, dřeva a tabulového skla, vnitřní plastové parapety; (37) montáž, opravy, servis a údržba oken, dveří a zimních zahrad.
- (730) PLASTIKOV, s.r.o., Mlýnská 4905/72, Jihlava, 58601, CZ

(210) **O-463511**

- (220) 05.11.2008
(320) 05.11.2008
(511) 5, 29, 30, 32
(540)

CARRERA

- (510) (5) výrobky parafarmaceutické, vitamíny, minerály a stopové prvky, dietní a nutriční přípravky pro léčebné účely, medicínální sirupy, kombinované přípravky vitamínů, minerálů, stopových prvků a bylinných výtažků, potravinové doplňky i obohacené vitamíny nebo minerály nebo stopovými prvky, vitamínové přípravky, multivitaminové preparáty, minerály, bylinné čaje, léčivé rostliny, dietetické látky upravené pro lékařské účely, bílkovinné přípravky nebo potrava pro lékařské účely, bylinné výtažky nebo sirupy, vitamínová výživa ve formě koncentrátů, proteinové koncentráty jako výživné přísady k potravinám, léčivé cukrářské výrobky a cukrovinky s léčivými účinky, přípravky, poživatiny obsahující biologické katalyzátory pro fyzicky aktivní osoby, sportovce, rekonvalescenty, posilující poživatiny, extrakty a potraviny pro zvláštní výživu, dietetické a diabetické poživatiny, potravní doplňky pro posílení imunity organismu a zlepšení zdraví v tuhém i tekutém stavu, ve formě práškových směsí, kapek, sirupů, gelů, past, tablet, šumivých tablet, pastilek, dražé, tobolek, kapslí, bonbónů, želé, prášků, vše výše uvedené pro léčebné účely, diabetické a dietetické nápoje pro léčebné účely, přírodní pramenité a kojenecké vody pro léčebné účely, obohacené vitamínové nápoje a koncentráty pro léčebné účely; (29) potravinové doplňky ne pro lékařské účely, zařazené v této třídě a obsahující látky živočišného původu, protein pro lidskou potřebu, proteinové výrobky a přípravky pro výživu, přípravky zvláštní výživy, náležící do této třídy pro sportovce nebo osoby s vysokým energetickým výdejem, tuky, jedlé oleje, výživné přípravky pro denní doplnění stravy jako instantní strava nebo samostatná směs, skládající se hlavně z mléka v prášku nebo živočišných proteinů, také s přidavkem vitamínů nebo minerálů nebo stopových prvků nebo cukru, konzervované potraviny a poživatiny z ovoce, zeleniny, bílkovin, bylin, olejnin a mikrobiologických kultur, ovocné dřeně, výživné bylinné extrakty, texturované proteiny a jejich směsi pro humánní využití; (30) potravní doplňky pro posílení imunity organismu a zlepšení zdraví rostlinného původu v tuhém i tekutém stavu, ve formě práškových směsí, kapek, sirupů, gelů, past, tablet, šumivých tablet, pastilek, dražé, tobolek, kapslí, bonbónů, želé, prášků, vše výše uvedené pro neléčebné účely a v rámci této třídy, káva a náhražky kávy, obilné vločky a jiné obilné výrobky určené k lidské výživě, müsli, čaje, pekařské,

cukrářské a cukrovinkářské výrobky, zejména oplatky, sušenky, keksy, bonbóny; (32) nealkoholické nápoje sycené i nesycené, včetně nápojů minerálních, šumivých, iontových a energetických, sirupy, koncentráty a jiné přípravky pro přípravu nápojů, ovocné a zeleninové šťávy v rámci této třídy, mošty, ovocné nektary a nápoje z ovocných šťáv, stolní a minerální vody, diabetické a dietetické nápoje neléčebné, práškové nealkoholické nápoje, práškové přípravky a příchutě pro výrobu nealkoholických nápojů a likérů, nealkoholické aperitivy.

- (730) NUTREND D.S., a.s., Selské nám. 9/43, Olomouc - Chvátkovice, 77200, CZ
- (740) Ing. Petr SOUKUP, Vídeňská 8, Olomouc, 77200

(210) **O-463590**

- (220) 07.11.2008
(320) 07.11.2008
(511) 6, 19, 37
(540)



- (510) (6) kovové kování na okna, kovové okenice, kovová křídlová okna (vyhlídky), kovové okenní rámy, kovové okenní uzávěry, kovové okenní záržky, kovové panty, kovové závěsy, kovová držadla, kovové římsy, kovové okapní žlaby, žaluzie kovové horizontální, zejména meziokenní a interiérové, rolety kovové, zejména venkovní navíjecí s kovovými lamelami, navíjecí v kombinaci se sítí, ovládané ručně, elektricky i dálkově, kovové stavební konstrukce, kovové posuvné otevírací a skládací systémy pro zasklení balkónů, lodžii, dělicích příček, zimních zahrad a altánů; (19) stavební materiál nekovový, zejména okna, okenice, dveřní okénka, dveřní prahy, rámy na okna, parapety, římsy, okapní žlaby, žaluzie, venkovní rolety kromě textilních, profily a výplně vitrín a výloh, posuvné otevírací a skládací systémy pro zasklení balkónů, lodžii, dělicích příček, zimních zahrad a altánů, veškeré uvedené výrobky z nekovových materiálů, sklo na okna; (37) montáž, servis a opravy všech druhů oken, žaluzií a parapetních desek, montáž, servis a opravy skládacího systému zasklení.
- (730) Eurookna Suchánek s.r.o., Halenkov, Halenkov, 75603, CZ
- (740) Ing. Jaromír Příkryl - patentová a známková kancelář, Ing. Jaromír Příkryl, Včelín 1161, Hulín, 76824

(210) **O-463708**

- (220) 12.11.2008
(320) 12.11.2008
(511) 9, 16, 35, 36, 41
(540)



- (510) (9) elektronické sítě, multimediální informační katalogy, elektronické časopisy, elektronická periodika a knihy v elektronické podobě, data na magnetických a optických nosičích, počítačový software; (16) knihy, časopisy, tiskoviny všeho druhu periodické i neperiodické, tiskopisy, letáky, manuály, příručky, brožury, fotografie, data a databáze tištěné, tiskárenské výrobky, publikace, brožury, periodika, výrobky z papíru pro reklamní účely zahrnuté v této třídě; (35) reklamní, inzertní, propagační a marketingová činnost, on-line inzertní činnost, vydávání a rozšiřování reklamních materiálů a textů na všech dostupných nosičích, vydávání reklamních brožur a katalogů, umístění reklamních nálepek na zboží, venkovní reklama na billboardech, reklamní inzertní v tisku, v rozhlasových a televizních spotech, v síti Internet, aktualizování reklamních materiálů, vše vztahující

se k reklamě v oblasti bankovníctví, vyhledávání obchodních informací, obchodní poradenské a konzultační služby, poskytování informací a informačních produktů reklamního charakteru, vedení databází a jiných záznamů o obchodních kontaktech, konzultace v oblasti obchodu a ekonomiky, organizační zajištění a pořádání výstav a prezentací pro komerční účely, poskytování pomoci při řízení obchodní činnosti a obchodní administrativy s tím spojená, zvláště podnikové poradenství a obchodní management, včetně marketingových studií, průzkumu trhu, organizování a účast na komerčních výstavách a předvádění zboží, shromažďování obchodních a statistických informací pro obchodní účely, vše vztahující se k obchodní a reklamní činnosti v oblasti bankovníctví, organizování spotřebitelských soutěží a spotřebitelských anket (součást obchodní činnosti), spotřebitelská anketa; (36) finanční a bankovní služby v podobě konzultací a poradenství, expertní služby v oblasti pojištění a garancí v investiční oblasti pro tuzemské a zahraniční subjekty, finanční analýzy, finanční informace v oblasti bankovníctví; (41) školící a vzdělávací činnost, nakladatelská a vydavatelská činnost, vydávání elektronických knih a časopisů on-line, elektronické publikování (DTP), výchovná a zábavní činnost - pořádání anket mezi laickou a odbornou veřejností, služby spojené s pořádáním zábavy, jako je pořádání oslav, provozování programu při udílení cen a obdobných jednorázových událostí, organizování, inscenování a poskytování příležitostí k soutěžím, organizace spotřebitelských soutěží, vyhlašování soutěží a vyhlašování jejich výsledků, čtenářská anketa, organizování a vedení konferencí, symposií a kongresů v oblasti bankovníctví.

(730) **Fincentrum Media s.r.o.**, Pobřežní 620/3, Praha 8, 18600, CZ
(740) Ing. Václav Kratochvíl, patentový zástupce, Tábořská 758/33, Mladá Boleslav, 29301

(210) **O-463709**
(220) 12.11.2008
(320) 12.11.2008
(511) 9, 16, 35, 36, 41
(540)



Yılın bankası

(510) (9) elektronické sítě, multimediální informační katalogy, elektronické časopisy, elektronická periodika a knihy v elektronické podobě, data na magnetických a optických nosičích, počítačový software; (16) knihy, časopisy, tiskoviny všeho druhu periodické i neperiodické, tiskopisy, letáky, manuály, příručky, brožury, fotografie, data a databáze tištěné, tiskárenské výrobky, publikace, brožury, periodika, výrobky z papíru pro reklamní účely zahrnuté v této třídě; (35) reklamní, inzertní, propagační a marketingová činnost, on-line inzertní činnost, vydávání a rozšiřování reklamních materiálů a textů na všech dostupných nosičích, vydávání reklamních brožur a katalogů, umístění reklamních nálepek na zboží, venkovní reklama na billboardech, reklamní inzerce v tisku, v rozhlasových a televizních spotech, v síti Internet, aktualizování reklamních materiálů, vše vztahující se k reklamě v oblasti bankovníctví, vyhledávání obchodních informací, obchodní poradenské a konzultační služby, poskytování informací a informačních produktů reklamního charakteru, vedení databází a jiných záznamů o obchodních kontaktech, konzultace v oblasti obchodu a ekonomiky, organizační zajištění a pořádání výstav a prezentací pro komerční účely, poskytování pomoci při řízení obchodní činnosti a obchodní administrativy s tím spojená, zvláště podnikové poradenství a obchodní management, včetně marketingových studií, průzkumu trhu, organizování a účast na komerčních výstavách a předvádění zboží, shromažďování obchodních a statistických informací pro obchodní účely, vše vztahující se k obchodní a reklamní činnosti v oblasti bankovníctví, organizování spotřebitelských soutěží a spotřebitelských anket (součást obchodní činnosti), spotřebitelská anketa; (36) finanční a bankovní služby v podobě konzultací a poradenství, expertní

služby v oblasti pojištění a garancí v investiční oblasti pro tuzemské a zahraniční subjekty, finanční analýzy, finanční informace v oblasti bankovníctví; (41) školící a vzdělávací činnost, nakladatelská a vydavatelská činnost, vydávání elektronických knih a časopisů on-line, elektronické publikování (DTP), výchovná a zábavní činnost - pořádání anket mezi laickou a odbornou veřejností, služby spojené s pořádáním zábavy, jako je pořádání oslav, provozování programu při udílení cen a obdobných jednorázových událostí, organizování, inscenování a poskytování příležitostí k soutěžím, organizace spotřebitelských soutěží, vyhlašování soutěží a vyhlašování jejich výsledků, čtenářská anketa, organizování a vedení konferencí, symposií a kongresů v oblasti bankovníctví.

(730) **Fincentrum Media s.r.o.**, Pobřežní 620/3, Praha 8, 18600, CZ
(740) Ing. Václav Kratochvíl, patentový zástupce, Tábořská 758/33, Mladá Boleslav, 29301

(210) **O-463737**
(220) 13.11.2008
(320) 13.11.2008
(511) 41, 43
(540)

SUSHI VÁM SLUŽÍ!

(510) (41) zábavní služby, zábavní a vzdělávací informace, organizování vzdělávacích nebo zábavních soutěží, plánování večírků, zábavní programy; (43) bufety, služby denních barů, kavárny, restaurace.

(730) **Martina Remy**, Bořivojova 875/12, Praha 3, 13000, CZ
(740) Mgr. Irena Langrová, Skřetova 48, Plzeň, 30100

(210) **O-463800**
(220) 14.11.2008
(320) 14.11.2008
(511) 43
(540)

Restaurantalizee

* 1984 *

(510) (43) služby zajišťující stravování a nápoje.
(590) Barevná
(730) **Alena Mocová**, Soukenná 615/2, Jablonec nad Nisou, 46601, CZ

(210) **O-463830**
(220) 18.11.2008
(320) 18.11.2008
(511) 35, 41, 43, 44
(540)



(510) (35) propagace cestovního ruchu, reklamní, propagační a inzertní činnost a služby, elektronická inzerce, on-line inzerce, výstavy pro obchodní, reklamní a propagační účely, marketing, poradenské a zprostředkovatelské služby související s reklamním tiskem, propagací, reklamou, inzercí a marketingem, distribuce reklamních tiskovin a reklamních nosičů informací, propagace cestovního ruchu; (41) výchovná a zábavní činnost, pořádání kulturních, sportovních a společenských akcí, pořádání odborných seminářů a konferencí, vydavatelská a nakladatelská činnost, zejména vydávání novin, časopisů, knih, včetně vydávání tiskovin prostřednictvím počítačových sítí, distribuce vstupenek v rámci této třídy; (43) poskytování a rezervace ubytování pro cestující, zejména prostřednictvím cestovních kanceláří a zprostředkovatelů, zajišťování rekreačního ubytování prostřednictvím cestovních kanceláří a příslušných

- (730) zprostředkovatelů; (44) rozvoj regionálního zemědělství. (511) 37, 39, 40, 42
Místní akční skupina Český les, o.s., náměstí Republiky 1,
Bor, 34802, CZ (540)

- (210) **O-463854**
(220) 18.11.2008
(320) 18.11.2008
(511) 3, 5, 29, 30
(540)



- (554) Prostorová
(510) (3) kosmetika, parfumerie, drogerie, přípravky pro bělení, prostředky k praní, přípravky pro čištění, leštění, odmašťování a broušení, mýdla, šampóny, prostředky na odstraňování skvrn, prostředky pro odstraňování usazenin a vodního kamene; (5) farmaceutické a parafarmaceutické přípravky humánní a veterinární, vitamínové a multivitaminové přípravky, dietetické a potravinové doplňky v tuhém i tekutém stavu, bylinné čaje pro léčebné účely, léčivé byliny, cukrovinky nebo pastilky nebo tablety nebo tobolky nebo kapsle s léčivými přísadami, dietetické látky upravené pro lékařské účely, bílkovinné přípravky nebo potrava pro lékařské účely, balzámy a krémy a masti pro lékařské účely, chemické přípravky pro lékařské účely, bylinné výtažky nebo sirupy pro léčebné účely, vitamínová a minerální výživa pro léčebné účely, proteinové koncentráty jako výživné přísady k potravinám pro léčebné účely, výživné nebo dietetické přípravky pro lékařské účely, dezinfekční prostředky pro zemědělství, zdravotnictví, potravinářství a domácnost, prostředky k ničení plevele a škůdců, repelentní přípravky; (29) potravinové doplňky zařazené v této třídě a obsahující látky živočišného původu, protein pro lidskou spotřebu, proteinové výrobky a přípravky pro výživu, výživné přípravky pro denní doplnění stravy, přípravky zvláštní výživy pro sportovce nebo osoby s vysokým energetickým výdejem, instantní strava, tabletované potravinové doplňky zařazené v této třídě; (30) potravinové doplňky zařazené v této třídě a obsahující látky rostlinného původu, cukrovinky, žvýkačky, bonbóny, propolis pro lidskou potřebu, tabletované potravinové doplňky zařazené v této třídě.
- (730) **Green Ways s.r.o.**, Mariánské nám. 81, Uherské Hradiště, 68601, CZ
(740) Ing. Zdeněk Kučera, Padělký, P.O.BOX 92 548, Slušovice, 76315

- (210) **O-463900**
(220) 03.12.2008
(320) 03.12.2008
(511) 29, 30, 39
(540)



- (510) (29) mražené ovoce, mléko, mléčné výrobky, ovocná dřeva, smetana; (30) zmrzlina, zmrzlina jogurtová, led na osvěžení, šerbet (zmrzlinový nápoj); (39) doprava nákladní, skladování zboží.
- (590) Barevná
(730) **TIPAFROST, a.s.**, Žďárského 188, Kožichovice, 67401, CZ
(740) JUDr. Miroslav Zvěřina, Bráfova 20, Třebíč, 67401

- (210) **O-463902**
(220) 20.11.2008
(320) 20.11.2008



- (510) (37) stavebnictví, opravárenské a instalační služby v oblasti rozvodu energie, stavba elektráren, instalace a údržba zařízení pro rozvod tepla, páry, vody, elektřiny, stlačeného vzduchu, malířské práce v interiéru i exteriéru, zhotovování omítek, klempířské práce, stavby střech, opravy bezpečnostních zámků, stavby pro veřejné využití, údržba a čištění budov, interiéru i exteriéru a podlah, dezinfekce, deratizace, údržba a čištění předmětů, údržba čistících zařízení; (39) doprava, distribuce energie, vody, skladování energie, rozvod elektřiny, transport přes plynovody, informace o distribuci energií, rozvodu tepla; (40) informace o údržbě materiálů, výroba energií, úprava vody, čištění odpadních vod, služby pro průmyslové stavby, urbanistické stavby, zemědělské stavby, objekty pro bydlení, zvláště odvod tekutých odpadků, opatření proti znečištění, zvláště zpracování tekutých, pevných či plyných odpadů, úprava odpadu, spalování odpadů a popela, osvěžování vzduchu, čištění vzduchu, mědikovectví, výroba tepla a souprav s průmyslovými kapalinami; (42) projektování, konstruktérská příprava staveb, architektonické konzultace, konzultace v oblasti ochrany životního prostředí, technicko-projekční studie, manuální rešerše, technické rešerše, technická asistence v oblasti průmyslové údržby, výroby energií a distribuce energií, tvorba počítačových systémů, tvorba telekomunikačních systémů, tvorba technických počítačových databází.
- (590) Barevná
(730) **DALKIA FRANCE**, 37 avenue du Maréchal de Lattre de Tassigny, 59350 Saint Andre, FR
(740) Ing. Jiří Malůšek, Mendlovo nám. 1a, Brno, 60300

- (210) **O-463911**
(220) 20.11.2008
(320) 20.11.2008
(511) 9, 16, 35, 38, 41, 42
(540)



- (510) (9) elektronické publikace, databáze a databázové produkty, počítačové hry, počítačový software, kreslené filmy; (16) tiskoviny, periodické a neperiodické publikace, papírové propagační materiály; (35) reklamní, inzertní, propagační a marketingová činnost, reklama on-line v počítačové síti, zprostředkovatelská činnost v obchodě s výrobky a službami uvedenými ve třídách 9, 16, 38, 41 a 42, zprostředkovatelská činnost v reklamě a propagaci, komunikační média (prezentace výrobků v komunikačních médiích pro účely maloobchodu), marketingové studie, pronájem reklamní doby v komunikačních médiích, pronájem reklamních ploch; (38) počítačová komunikace, přenos informací, zpráv a obrázků pomocí počítačů, komunikační služby na Internetu, informační služby na Internetu, služby internetových her; (41) elektronické publikování (DTP), organizování a pořádání vzdělávacích nebo zábavných soutěží, poskytování on-line elektronických publikací bez možnosti stažení, provozování her on-line, psaní textů jiných než reklamních, vydavatelská a nakladatelská činnost; (42) grafický design, tvorba software, tvorba a správa webových stránek, pronájem webových serverů, hosting webových stránek, tvorba počítačových programů, počítačové vyhledávací služby na Internetu.
- (590) Barevná

- (730) **CMC Online s.r.o.**, Lužná 716/2, Praha 6, 16000, CZ
(740) ROTT, RŮŽIČKA & GUTTMANN Patentová, známková a advokátní kancelář, JUDr. Vladimír Rott, Nad Štolou 12, Praha 7, 17000

- (210) **O-463973**
(220) 24.11.2008
(320) 24.11.2008
(511) 12, 36, 37
(540)



- (510) (12) silniční motorová vozidla; (36) leasingové a úvěrové služby v oblasti motorových vozidel; (37) servis a opravy motorových vozidel.
(730) **S AUTO GROUP, s.r.o.**, Jánošíkova 7/3876, Hodonín, 69501, CZ
(740) Ing. Libor Markes, Grohova 54, Brno, 60200

- (210) **O-463992**
(220) 24.11.2008
(320) 24.11.2008
(511) 25, 28, 29, 30
(540)

Večerníček

- (510) (25) bačkory, barety, šněrovací boty, bryndáčky, sportovní bundy, čelenky, čepice, sprchovací čepice, koupací čepice, čepice se štítkem, dětské textilní plenky, dřeváky, fotbalová obuv, holinky, chrániče uší proti chladu, kabátky krátké, kabátky svrchní, kalhotky plenkové pro děti, kalhoty, jezdecké kalhoty, kamaše, kapuce, klobouky, kombinézy (oděvy), kombinézy gumové pro vodní lyžování, konfekce, maškarní kostýmy, obleky, košile, koupací pláště, kravaty, sluneční kšilty, lyžařská obuv, oblečení, obuv, obuv sportovní, obuv koupací, oděvy pro cyklisty, oděvy pro motoristy, oděvy tělocvičné, opasky, dámské plavky, pánské plavky, dětské plavky, ponožky, osobní prádlo, spodní prádlo, pulovry, punčochy, pyžama, pytle na oděvy, rukavice, rukavice bez prstů, rukavice palcové, rybářské vesty, saka, sukně, svetry, šály, šátky, trička, vaky na oděvy, zimmiky, župany; (28) autička na hraní, rádiem řízená autička, zmenšené automobilové modely, balónky na hraní, potřeby pro hry v plaveckých bazénech, biliárové stoly, biliárové koule, biliárová tága, karty na bingo, boby, zařízení a náčiní pro bowling, in-line brusle, kolečkové brusle, lední brusle, bublifuk (hračka), cvičební prkna, cvičné pytle, činky, společenské a stolní hry, domečky pro panenky, létající draci, elektronické terče, terče, golfově hole, háčky na ryby, harpunovací puška (jako sportovní potřeba), hokejky, holenní chrániče (sportovní zboží), chrániče kolen (sportovní zboží), horolezecká výstroj, houpačky, hra v kuželky, hrací karty, hrací koule, hrací kuličky, hračky, hračky plyšové, hračky pohyblivé, hračky pro domácí zvířata, hry jiné než upravené pro použití s externí obrazovkou nebo monitorem, hry jiné než upravené pro použití s externí obrazovkou nebo monitorem - herní zařízení, chrastítka, jízdní kola nehybná určená pro trénink, kaleidoskopy, kanadské žertíky (atrapy), karnevalové masky, koloběžky, houpací koně, konfety, stavebnicové kostky (hračky), kouzelnické potřeby, kryty na lyže, sací lahve pro panenky, loutky, luky na lukostřelbu, lukostřelecké náčiní, lyžařské vosky, lyže, lyže vodní, lyže surfovací, míče na hraní, pistole na paintball (sportovní nářadí), panenky, ploutve na plavání, posilovací stroje, rakety s pružným výpletem (sportovní náčiní), rukavice pro sportovní hry, rybářské náčiní, sánky, skateboardy, skluzavky (hry), šatičky pro panenky; (29) arašídové máslo, arašídový zpracované, bramborové lupínky, bramborové vločky, bujón (vývar), přípravky na bujóny (vývary), datle, džemy, bramborové hranolky, hrozinky, jablečné pyré, játrová paštika, jelita, jogurty, kandované ovoce, kefir, klobásy, salámy, párky, zeleninové konzervy, masové konzervy, krokety, kysané zelí, losos, marmeláda, margarín, máslo, maso, mléčné nápoje, mléčné výrobky, mléko, nakládané okurky,

nakládaná zelenina, občerstvení na bázi ovoce, oříšky zpracované, ovocné kompoty, mražené ovoce, ovocná dřev, ovocné saláty, polévky, potraviny z ryb, rajčatový protlak, smetana, sušené ovoce, sýry, šlehačka, uzeniny, vejce, konzervované žampiony; (30) bonbóny, cukroví, cukrovinky, cukrovinky k ozdobení vánočních stromčků, čaj, ledový čaj, nápoje na bázi čajů, čokoláda, čokoládové nápoje, dorty, jedlé ozdoby na dorty, housky, chléb, rohlíky, kakao, kakaové nápoje, káva, kávové nápoje, kečupy, keksy, koláče, koření, krekry, kuchyňská sůl, kukuřičná kaše, kukuřičné vločky, led na osvěžení, lupínky a vločky (obilné), majonéza, makaróny, marcipán, med, medovníky, perníky, müsli, nudle, občerstvení (na bázi cereálií), oplatky, ovesná kaše mléčná, ovesné vločky, palačinky, pečivo, sladké pečivo, pizzy, pralinky, ravioli, rýže, sladké dřevo, sušenky, suší, šlehačka, špagety, těstoviny, výrobky z obilnin, zákusky, zmrzlina, jogurtová zmrzlina, zmrzlinové poháry, ovocné želé, žvýkačky.

- (730) **Česká televize**, Kavčí hory, Praha 4 - Kavčí hory, 14070, CZ

- (210) **O-464057**
(220) 26.11.2008
(320) 26.11.2008
(511) 14, 21, 35
(540)

LUXUS < L ^ n

- (510) (14) amulety (šperky), brože (šperky), diamanty, drahé kameny, drahé kovy jako surovina nebo polotovary, gagát jako surovina nebo polotovary, iridium, jantar, klenoty, manžetové knoflíky, náhrdelníky, náramky (šperky), náušnice, odznaky z drahých kovů, ozdobné jehlice, ozdoby (šperky), ozdoby ze stříbra, paládium, perly (klenoty), platina (kov), polodrahokamy, prsteny, přívěsky (šperky), řetízký (šperky), slitiny drahých kovů, spony do kravat, stříbro surové nebo tepané, špendlíky (šperky), špendlíky do kravat, šperky, šperky vzorované metodou "cloisonné" (vzorování emailové keramiky pomocí kovových proužků), štras (bižuterní sklo k napodobení drahých kamenů), umělecká díla z drahých kovů, zlato surové nebo tepané; (21) amfory, ampule skleněné (nádobky, baňky), bandasky, baňky a lahve (skleněné nádoby), busty z porcelánu, terakoty nebo skla, cestovní lahve, cukřenky, čajové servisy, čutory, cestovní lahve, demižony, technický druh demižonu, držáky na svíce, držáky ubrousků, džbánečky, džbánky, džbery, figurky (sošky) z porcelánu, terakoty nebo skla, flakóny, hluboké misky, chladicí nádoby na led, chladicí nádoby, chladicí, mrazicí lahve, kalíšky na vajíčka, karafy, stolní lahve, kávové servisy, kbelíky, kbelíky na led, keramika na použití v domácnosti, knoflíky u dveří porcelánové, konvice, konvice na čaj, konvice na kávu (s výjimkou elektrických), konvíčky, košťáry na ochutnávání vína, košťáry na víno, kotlíky, kotlíky na vaření vody (s výjimkou elektrických), kroužky na ubrousky, křemenné sklo (polotovary) jiné než pro stavebnictví, výrobky z křišťálového skla, kuchyňské nádobí (soupravy), kuličky skleněné, lahve, lahve skleněné opletené (bombona - tech. druh demižonu), lahve skleněné opletené (demižony), líkové soupravy, misky na uchovávání másla, misky pod svíčky s výjimkou misek z drahých kovů, mísy hluboké, mísy na zeleninu, mísy polévkové, mísy salátové, mísy, misky (nádobí), mozaiky skleněné s výjimkou mozaiky pro použití ve stavebnictví, nádobí s výjimkou nádobí z drahých kovů, nádoby, nádoby kuchyňské, nádoby na led, nádoby na pití, nádoby skleněné, opálové sklo, ozdobné stolní mísy, podnosy kromě papírových a určených k prostírání, podnosy pro domácí použití, poháry, poklupy na nádobí, polní lahve, porcelán, předměty umělecké z porcelánu, terakoty, nebo skla, rozprašovače na parfémy, servisy (stolní), schránky ze skla, sífonové láhve na výrobu sodové vody, sítky čajová (čajová vajíčka), s výjimkou sítok z drahých kovů, lahve (nádobí), skleněné zátky, uzávěry, sklenice na pití, sklo emailované, sklo malované, sklo opalované, sklo opálové, sklo práškové na dekoraci, sklo smaltované, sklo surové nebo jako polotovary s

výjimkou stavebního skla, sklo tabulové (surovina), stojánky na olej a ocet, stojánky na párátka, stojánky na vajíčka, svícný, svícný víceramenný (lustry), šálky, tácky papírové na použití v domácnosti, talíře, talíře - mísy, termosky, termosky (tepelně izolační nádoby), termosky na jídlo, termosky na nápoje, urny, vázy, zátky, uzávěry skleněné; (35) administrativní zpracování nákupních objednávek, obchodní vedení umělecké agentury, aktualizování reklamních materiálů, vyhledávání dat v počítačových souborech (pro třetí osoby), dodavatelské služby pro třetí osoby (nákup výrobků a služeb pro jiné podniky), fotokopírování, inzerce poštou, komerční informace a rady pro spotřebitele (spotřebitelská poradna), komunikační média (prezentace výrobků v komunikačních médiích) pro účely maloobchodu, kopírování nebo rozmnožování (reprodukce) dokumentů, dokladů apod., licence na výrobky a služby ostatních marketingové studie (komerční správa), nábor zaměstnanců, analýzy nákupních cen a velkoobchodních cen, pomoc při řízení obchodních a průmyslových podniků, pomoc při řízení obchodní činnosti, obchodní management a podnikové poradenství, poskytování obchodních nebo podnikatelských informací, profesionální obchodní nebo podnikatelské poradenství, obchodní nebo podnikatelský průzkum, obchodní reklama (pro třetí osoby), organizování výstav komerčních nebo reklamních, personální poradenství, podnikové poradenství a obchodní management, pomoc při řízení obchodní činnosti, personální poradenství, poradenství při vedení podniků, pořádání veletrhů pro obchodní a reklamní účely, prezentace výrobků v komunikačních médiích pro účely maloobchodu, hospodářské nebo ekonomické prognózy, pronájem reklamní doby v komunikačních médiích, pronájem reklamních materiálů, pronájem reklamních ploch, obchodní průzkum, průzkum trhu, průzkum veřejného mínění, předvádění (služby modelek) pro reklamní účely a podporu prodeje, předvádění zboží, příprava inzertních sloupků, psaní reklamních textů, psychologické testování pro výběr zaměstnanců, reklama, reklama (propagace), reklama on-line v počítačové síti, reklamní agentury, pronájem a aktualizování reklamních materiálů, rozšiřování a zaslání reklamních materiálů zákazníkům (letáky, prospekty, tisky, vzorky), pronájem reklamní plochy, vydávání, zveřejňování, oznámení, vyhlášení a publikování reklamních textů, rozhlasová reklama, řízení (poradenské služby obchodní nebo podnikatelské), poskytování pomoci při řízení obchodních nebo průmyslových podniků, služby v oblasti grafické úpravy pro reklamní účely, služby, poradenství v obchodní činnosti, marketingové studie, styky s veřejností, telefonní služby (vzkazy) pro nepřítomné, televizní reklama, psychologické testování pro výběr zaměstnanců, venkovní reklama, vydávání reklamních nebo náborových, propagačních a inzertních textů, vyhledávání sponzorů, aranžování výkladů, vylepování plakátů.

(730) **Otevřel Lukáš Mgr.**, Rotytnice 457, Vsetín, 75501, CZ
Imrich Martin, Chocholouškova 4, Praha 7, 17000, CZ
Příbýl Jiří, Branická 13, Praha 4, 14700, CZ
Kocmanová Kateřina, Mánesova 811/8, Praha 2, 12000, CZ
(740) **Mgr. Petr Řehák**, Újezd 409/19, Praha 1 - Malá Strana, 11800

(210) **O-464061**
(220) 26.11.2008
(320) 26.11.2008
(511) 35, 36, 39, 43, 45
(540)

Bialesová účetní servis

(510) (35) služby z oblasti obchodního poradenství, ekonomické a účetnické služby spadající do této třídy, zprostředkovatelská činnost v oblasti obchodu a služeb spadajících do této třídy, ekonomické a organizační poradenství, činnost účetního poradce, analýzy nákladů, příprava a vyhotovení daňového přiznání, dražby, příprava mezd a výplatních listin, oceňování obchodních podniků; (36) odkup pohledávek formou fakturingu a forfaitingu, realitní činnost, správa a pronájem nemovitostí, finanční analýzy,

finanční poradenství, informace o pojištění, vedení nájmu, správa nemovitostí, daňové oceňování a odhady, pronájem nemovitostí, správa majetku; (39) provozování parkovišť, taxislužba, doprava osobní, informace o dopravě; (43) hostinská činnost, restaurace, ubytovací služby; (45) ostraha majetku a osob, služby soukromých detektivů, poradenství v oblasti bezpečnosti.

(730) **Bialešová s.r.o.**, Ohradní 1421, Praha 4 - Michle, 14000, CZ
(740) **Ing. Václav Kratochvíl**, patentový zástupce, Táborská 758/33, Mladá Boleslav, 29301

(210) **O-464072**
(220) 27.11.2008
(320) 27.11.2008
(511) 29, 30
(540)

PARIS

(510) (29) ovocná dřev, ovoce mražené, smetana, smetanový mražený krém, mléko, mléčné výrobky; (30) led na osvěžení, šerbet (zmrzlinový nápoj), zmrzlina, jogurtová zmrzlina.
(730) **TIPAFROST, a.s.**, Žďárského 188, Kožichovice, 67401, CZ
(740) **JUDr. Miroslav Zvěřina**, Bráfova 20, Třebíč, 67401

(210) **O-464073**
(220) 27.11.2008
(320) 27.11.2008
(511) 29, 30
(540)

BOBEŠ

(510) (29) ovocná dřev, ovoce mražené, smetana, smetanový mražený krém, mléko, mléčné výrobky; (30) led na osvěžení, šerbet (zmrzlinový nápoj), zmrzlina, jogurtová zmrzlina.
(730) **TIPAFROST, a.s.**, Žďárského 188, Kožichovice, 67401, CZ
(740) **JUDr. Miroslav Zvěřina**, Bráfova 20, Třebíč, 67401

(210) **O-464105**
(220) 27.11.2008
(320) 27.11.2008
(511) 19
(540)

Geofill

(510) (19) geotextilie.
(730) **Gunnex, s.r.o.**, Pobřežní 36, Praha 8, 18600, CZ

(210) **O-464124**
(220) 28.11.2008
(320) 28.11.2008
(511) 43
(540)

(510) (43) stravování a podávání nápojů, dočasné ubytování.
(730) **TEKOO REALITY, s.r.o.**, Široká 2282, Uherský Brod, 68801, CZ

(210) **O-464137**
(220) 28.11.2008
(320) 28.11.2008
(511) 3, 18, 25
(540)

STELLAGLANZ by DERMATEX

(510) (3) krémy na obuv a kůži, lešticí přípravky a vosky, zejména na

obuv a kůži; (18) kůže a výrobky z její imitace, kufry, cestovní kufříky, dámské kabelky, nákupní kabely, deštníky, slunečníky, hole; (25) obuv, zejména luxusní obuv.

- (590) Barevná
(730) **DERMATEX, spol. s r.o.**, Rostislavova 23/231, Praha 4, 14000, CZ
(740) Ing. Marie Smrčková, patentový zástupce, Velflíkova 10, Praha 6, 16000

(210) **O-464148**

(220) 01.12.2008
(320) 01.12.2008
(511) 16, 35, 36

(540) **Perfektní vklad České spořitelny**

(510) (16) reklamní, inzertní a propagační materiály a tiskoviny všeho druhu; (35) propagační, reklamní a inzertní služby prostřednictvím jakéhokoliv média; (36) bankovní obchody a bankovní a finanční služby s těmito službami související.

(730) **Česká spořitelna, a.s.**, Olbrachtova 1929/62, Praha 4, 14000, CZ

(210) **O-464240**

(220) 02.12.2008
(320) 02.12.2008
(511) 16, 38, 41

(540)

PIETA

(510) (16) periodické a neperiodické publikace a tiskoviny, časopisy, reklamní materiály; (38) šíření informací prostřednictvím počítačových sítí, šíření elektronických periodik; (41) vydavatelská a nakladatelská činnost, vydávání elektronických časopisů on-line.

(730) **ČMSA s.r.o.**, Videňská 423/123, Praha 4 - Kunratice, 14800, CZ

(210) **O-464253**

(220) 02.12.2008
(320) 02.12.2008
(511) 16, 35, 41

(540)



(510) (16) časopisy, fotografie, manuály, reklamní plakáty, periodický a neperiodický tisk; (35) propagace, TV reklama, inzerce; (41) pořádání společenských a soutěžních akcí, pořádání castingů, organizování soutěží miss, organizování škol a kvalifikačních kurzů pro modelky a manekýnky, výroba videofilmů, poradenství a zprostředkování uvedených akcí, služby modelingové agentury.

(730) **Krča Jaroslav Ing.**, Plzeňská 604, Vřesina, 74285, CZ

(740) Ing. Viktor Krča, Bulharská 1421/17, Ostrava - Poruba, 70800

(210) **O-464254**

(220) 02.12.2008
(320) 02.12.2008
(511) 16, 35, 41

(540)



(510) (16) časopisy, fotografie, manuály, reklamní plakáty, periodický a neperiodický tisk; (35) propagace, TV reklama, inzerce; (41) pořádání společenských a soutěžních akcí, pořádání castingů,

organizování soutěží miss, organizování škol a kvalifikačních kurzů pro modelky a manekýnky, výroba videofilmů, poradenství a zprostředkování uvedených akcí, služby modelingové agentury.

(730) **Krča Jaroslav Ing.**, Plzeňská 604, Vřesina, 74285, CZ
(740) Ing. Viktor Krča, Bulharská 1421/17, Ostrava - Poruba, 70800

(210) **O-464258**

(220) 03.12.2008
(320) 03.12.2008
(511) 30

(540)



(510) (30) chlebové a pečivové směsi, chlebové příměsi, posypové směsi a omáčky.

(590) Barevná

(730) **HI Limited Partnership**, 1815 The Exchange, Atlanta, GA 30339, FL, US

(740) PATENTSERVIS Praha a.s., Jivenská 1273/1, Praha 4, 14021

(210) **O-464306**

(220) 05.12.2008
(320) 05.12.2008
(511) 6, 7, 17

(540)

**HABERKORN
ULMER**

(510) (6) obecné kovy a jejich slitiny, spojovací materiály všeho druhu z kovu - matice, šrouby, nýty, spojky, apod., polotovary z kovů a slitin pro různé průmyslové použití, kovové formy, kovové odlitky a vylisky z kovů spadající do této třídy, kovové armatury, hutní materiály - ocel pro různé průmyslové použití, kovové profily, tyče, trubky, potrubí, lešení, plechy, dráty, pletivo, lišty, kovové stavební systémy, konstrukce z kovů, kovové stavební prvky - okna, dveře, rámy, vrata, brány, závory; (7) motory a hnací stroje a jejich součásti (s výjimkou pro pozemní vozidla, které jsou zařazeny v jiné třídě), díly a systémy pro stavbu průmyslových strojů a zařízení - strojní elementy - hnací řetězy, klínové a ozubené řemeny, ozubená kola a soukolí, hřídelové klouby a kloubové hřídele, čepy, spojky, převodové komponenty, ložiska, kola strojů, silentbloky, upínací zařízení, omezovače kroutícího momentu apod., vše v rámci třídy 7, strojnírenská a robotická zařízení, stroje pro zpracování a úpravu materiálů, obráběcí stroje, čerpadla (stroje), pneumatická/hydraulická ovládací zařízení, hydraulické hnací stroje a motory, kompresory a turbokompresory (stroje), chladiče pro motory a hnací stroje, dopravníky (stroje), zdvihací zařízení (stroje), elevátory (výtahy), stavební stroje, zemědělské stroje; (17) polotovary z plastických hmot a gumy, plastové a gumové vylisky - součástky pro průmyslové stroje, plastové a gumové spojovací materiály spadající do této třídy, plastové obaly pro výrobky spadající do této třídy, těsnící a izolační materiály.

(590) Barevná

(730) **Haberkorn Ulmer s.r.o.**, Generála Vlachého 305, Mokré Lazce, 74762, CZ

(740) Ing. Jirí Štělák, Šumberova 42, Praha 6, 16200

(210) **O-464366**

(220) 09.12.2008
(320) 09.12.2008
(511) 32, 39, 40, 43

(540)



- (510) (32) aperitivy nealkoholické, citronády, hroznový mošt (nekvašený), výtažky z chmele na výrobu piva, jablčný mošt nealkoholický, koktejly nealkoholické, kvas (nealkoholické nápoje), přípravky na výrobu likérů, lithná voda, mandlové mléko jako nápoj, minerální vody (nápoje), přípravky na výrobu minerální vody, arašídové mléko (nápoj nealkoholický), mandlové mléko (nápoj), mošty, nealkoholické nápoje, nealkoholické nápoje na bázi medu, přípravky na výrobu nápojů, syrovátkové nápoje, iontové nápoje, nápoje z nealkoholických šťáv, nealkoholické výtažky z ovoce, nealkoholický nektar ovocný, orgeada (nealkoholický nápoj), ovocné šťávy, pивní mladinka, pivo, prášky na přípravu šumivých nápojů, příchutě na výrobu šumivých nápojů, přípravky na výrobu nápojů, přípravky na výrobu likérů, přípravky na výrobu sodovky, rajčatová šťáva (nápoj), sarsaparilový nápoj nealkoholický, selterská voda (minerálka), sirupy na výrobu nápojů, sirupy pro limonády, sladové nápoje, sladové pivo, soda, stolové vody, šerbet (slazené ovocné nápoje), šťávy zeleninové (nápoje), šumivá voda, pastilky na výrobu šumivých nápojů, tablety na výrobu šumivých nápojů, sodová voda, voda obsahující lithium, vody (nápoje), zázvorové pivo; (39) autobusová doprava, pronájem autokarů, automobilová doprava, pronájem automobilů, balení zboží, doručování balíků, přeprava cenností s doprovodem, cestování (rezervace), organizování cest, dodávka zboží poštou, dodávky květin, informace o dopravě, letecká doprava, lodní doprava, lodní trajektová doprava, říční doprava, železniční doprava, doprava a skladování odpadu, nákladní kamionová doprava, doprava ropovodů, doprava tramvají, dopravci, dopravní informace, odtažování dopravních prostředků při poruchách, doprovázení turistů, doručovací služby, kurýrské služby, doručování novin a časopisů, doručování zboží, dovoz, doprava, rozvod elektřiny, rozvod energie, organizování exkurzí, frankování pošty, pronájem garáží, pronájem chladicích zařízení, informace o skladování, jízda výletní lodí, pronájem koní, kurýrní služby (dokumenty nebo zboží), letecká doprava, vyprošťování a vyzdvihování lodí, záchrana lodí a plavidel, lodivodství, pilotování, rezervace místenek, přeprava nábytku, náklad (lodní doprava zboží), nakládání, resp. vykládání, pronájem nákladních vozidel a kamiónů, námořní doprava, zprostředkování námořní dopravy, pronájem nosičů na automobily, nošení, přeprava v obrněných vozech, obsluhování zdymadel, organizování okružních plaveb a výletů, organizování exkurzí a prohlídek, organizování zájezdů, osobní doprava, pronájem parkovacích ploch, služby parkování automobilů, pronájem plavidel, podmořské záchranné práce, pronájem potápěčských zvonů, turistické prohlídky, pronájem garáží, pronájem lodí, pronájem mrazicích boxů, pronájem parkovacích ploch, pronájem potápěčských skafandrů, pronájem skladů, pronájem skladovacích kontejnerů, překlad (zboží) námořními nákladními čluny, přeprava cenností, přeprava nábytku, přeprava obrněných vozů, přeprava turistů, převozy sanitkou, půjčování kolečkových židlí (pojízdnych křesel), půjčování závodních automobilů, remorkáž, rezervace v dopravě, rezervace místenek, rozbíjení ledu, rozvod vody, služby pro řidiče, skládání nákladu, skladování, skladování informací, skladování elektronicky uložených dat nebo dokumentů, skladování lodí, pronájem skladů, skladování zboží, služby v dopravě a přepravě, expedice, stěhování, taxislužba, tramvajová doprava, transport vlečnými čluny, doprava turistů, doprovázení turistů, úschova lodí, uskladňování, zásobování vodou, vykládání nákladu, služby poskytované výletními loděmi, organizování výletů, vypouštění satelitů pro třetí osoby, vyprošťování uvíznutých lodí, vyzdvihování potopených lodí, podmořská záchrana, záchrana lodí a plavidel, záchranné služby, balení, doručování a skladování zboží, obsluha zdymadel, zprostředkování dopravy (zasílatelství), zprostředkování přepravy, železniční doprava; (40) apretace textilií, služby spojené s barvením, barvení kožešin, barvení kůže, barvení látek, barvení obuvi, barvení textilií a

textilií, služby separace barev, bělení látek, broušení, cínování, čištění povrchů, čištění vzduchu, dámské krejčovství, dekontaminace nebezpečných látek, kácení a zpracování dřeva, elektrolytické pokovování, výroba energie, vyvolávání filmů, vyvolávání fotografických filmů, fotosazba, foukání skla, frézování, galvanizace, pokovování, hlubotisk (fotografické leptání), hoblování, chromování, ohnivzdorná impregnace látek, kadmiování, kalandrování tkanin, kalení kovů, zhotovování kopií klíčů, pronájem klimatizačních zařízení, konzervování potravin a nápojů, kopírování fotografických snímků, kotlářství, výroba kotlů, kovářství, pokovování kovových materiálů, odlévání kovů, koželužství, leštění kožešin, protokolová úprava kožešin, saténování kožešin, zpracování kožešin, dámské krejčovství, kreslení, rýsování laserem, zpracování kůže, laminování, úprava látky před srážením, lemování nebo obšívání látek, lemování oděvů, leštění optického skla, leštění třením, letování, likvidace odpadu, lisování ovoce, litografické tisky, magnetizace, mandlování, mletí, mlynářství, montáž materiálů na objednávku pro třetí osoby, nemačková úprava šatstva, úprava oděvů, recyklace odpadu, spalování odpadu, zpracování odpadu, odstraňování pachů z ovzduší, ofsetový tisk, povrchové barevné tónování oken, osvěžování vzduchu, lisování ovoce, pájení, pánské krejčovství, úprava papíru, zpracování papíru, plátování kovových výrobků, plátování, pokovování, elektrolytické pokovování, poniklování, plátování niklem, popouštění kovů, porážka zvířat, uzení potravin, zmrazování potravin, konzervování potravin a nápojů, pozlacování, preparování živočichů, pronájem pletacích strojů, pronájem prostorového topení, pronájem generátorů, prošívání přikrývek a dek, rafinace, čištění, rámování uměleckých děl, zpracování ropy, rytí, gravitování, řezání pilou, sedlářství, sestavování matriálů pro třetí osoby, sítotisk, snování, stříbření, služby stříhání látek, svařování, tisk vzorů, tiskárny, tisky litografické, třídění odpadů a recyklovatelného materiálu, rámování uměleckých děl, vazby publikací, knihařství, zpracování vlny, úprava vody, vodovzdorná impregnace látek, vulkanizace (úprava materiálů), vycpávání živočichů, vydělávání kůží, vypalování keramiky, vyšívání, zpracování kožešin na zakázku, informace o zpracování a úpravě materiálů, služby zubních techniků, výroba piva, zpracování piva; (43) automaty (rychlé občerstvení), služby barů, bufety, dětské jesle, domovy důchodců, hotelové služby, rezervace hotelů, závodní jídelny, jídelny, kavárny, provozování kempů, služby motelů, turistické noclehárny, penziony, rezervace penzionů, penziony pro zvířata, poskytování přechodného ubytování, ubytovací služby prázdninových táborů, pronájem hotelového ubytování, rezervace přechodného ubytování, půjčování stanů, půjčování židlí, stolů, prostírání a nápojového skla, restaurace, samoobslužné restaurace, ubytovací služby (hotely, penziony), pronajímání a přechodné ubytování, zásobování, opatrování zvířat v penzionech, gastronomie.

(730) **Ondráček Pavel**, Ke Skalkám 3249/22, Praha 10, 10100, CZ
(740) JUDr. Michal Chrůma, Ph.D., advokát, Hradešinská 5, Praha 10, 10000

(210) **O-464374**

(220) 09.12.2008

(320) 09.12.2008

(511) 29, 30, 31

(540)

UTATY
the 6th taste

(510) (29) ovoce a zelenina konzervované, sušené a zavažené; (30)

koření, hořčice, omáčky (k dochucení); (31) výrobky zemědělské, zahradnické, lesní a zrní neuvedené v jiných třídách.
(730) **GOLDEN WAY spol. s r.o.**, Dominikánská 7, Plzeň, 30112, CZ

(210) **O-464377**

(220) 09.12.2008

(320) 09.12.2008

(511) 9, 35, 36, 37, 38, 41, 42

(540) **HYPO Finance CZ s.r.o.**

(9) nosiče dat všeho druhu spadající do tř. 9, zejména informační produkty, data a databáze na elektronických, magnetických a optických nosičích, elektronické periodické a neperiodické publikace, multimediální aplikace, elektronické a datové sítě, včetně souvisejícího softwaru a hardwaru; (35) zprostředkování obchodu v oblasti realit, inzertní, reklamní a obchodní propagační služby, vč. zajišťování reklamních a náborových textů a jejich rozšiřování, marketing, průzkum a analýza trhu a nákladů, vč. zpracování odborných komerčních posudků, analýz a studií, informační servis v oboru obchodu a reklamy, propagační tisk, komerční využití Internetu v oblastech komerčních médií vyhledávacích služeb, vč. systematizace informací do počítačových databází, správa obchodních zájmů třetích osob, poskytování pomoci při provozování obchodní činnosti, obchodní zastoupení tuzemských a zahraničních subjektů, organizování a pořádání propagačních a/nebo komerčních výstav a přehlídek služeb, odborná informační a poradenská činnost v oboru služeb zahrnutých ve tř. 35, příprava a vyhotovení daňových příznání; (36) provozování realitní kanceláře, prodej a pronájem nemovitostí, odhady nemovitostí, správa nemovitého majetku, zejména budov, bytů, nebytových prostor, výrobních a provozních objektů, pozemků a rekreačních objektů, zprostředkování obchodu s nemovitostmi a hypotékami, vč. s úvěry ze stavebního spojení, finanční služby, zejména provádění finančních operací, např. finanční analýzy, hotovostní a bezhotovostní finanční služby, kapitálové investice, oceňování nemovitého a movitého majetku, daňové odhady (služby), informační služby a odborná poradenská, konzultační a posudková činnost v oboru realit, vč. správy a oceňování majetku; (37) expertizní, odborná, konzultační a poradenská činnost v oboru investiční výstavby, zprostředkování výstavby domů a bytů v rámci developerských projektů; (38) elektronická pošta a počítačová komunikace, přenos zpráv a obrazových informací pomocí počítače, distribuce informací pomocí komunikace mezi sítěmi, např. využitím Internetu, přenos dat a publikací na nosičích přenášených po síti a počítačem, zprostředkovatelská služba v telekomunikačních službách a v šíření informací, provozování informačních sítí, systémů a databází, vč. elektronických, zejména on-line systémy, odborná informační a poradenská činnost ve službách zahrnutých ve tř. 38; (41) nakladatelství a vydavatelství periodických a neperiodických publikací, zejména v oboru investiční výstavby, realit a architektury na papírových nosičích a nebo v elektronické podobě, vč. textových, zvukových a audiovizuálních informací a zpráv na elektronických, magnetických a optických nosičích všeho druhu, ediční a publikační činnost, vč. nahrávání zvukových a audiovizuálních pořadů, půjčování publikací a nahaných zvukových a audiovizuálních nosičů; (42) počítačová tvorba multimediálních publikací, prezentací, aplikací, katalogů a informačních databází, počítačové animace a vizualizace, expertizní a odborná konzultační a poradenská činnost v oboru architektury.

(730) **HYPO Finance CZ s.r.o.**, Václavské náměstí 56, Praha 1, 11000, CZ

(740) DMH - patentová a známková kancelář, Mgr. Marcela Machatová, Pospíšilova 2, Praha 3, 13000

(210) **O-464386**

(220) 10.12.2008

(320) 10.12.2008

(511) 3, 5, 30, 32, 33

(540)

Omecit

(510) (3) kosmetické prostředky a přípravky; (5) výrobky lékárnické, bylinné extrakty, bylinné kapky, bylinný gel, kombinované přípravky z vitamínů, minerálů a bylinných výtažků k léčebným účelům, vitamíny a minerály a stopové prvky, vitamínové a multivitaminové přípravky a nápoje, potravinové doplňky obohacené vitamíny a/nebo minerály a/nebo stopovými prvky k léčebným účelům, čaje léčivé, čaje bylinné, cukrovinky s léčivými přísadami, diabetický chléb, dietetické látky upravené pro léčebné účely, dietetické nápoje upravené pro léčebné účely, doplňky potravy a posilující přípravky pro léčebné účely, rostlinná vlákna pro léčebné účely, přípravky obsahující stopové prvky, potravinové přípravky a doplňky všeho druhu, jako

posilující poživatiny, vitaminové přípravky, poživatiny pro doplnění redukčních diet nebo přípravků pro hubnutí, vše s léčebnými účinky - vše v rámci této třídy; (30) aromatické přípravky do potravin, bonbóny, cukrovinky, čaj, čaje bylinné, čokoláda, káva, kávové extrakty, kávové náhražky, kávové nápoje, koření, zákusky, koláče, pečivo jemné, potraviny z mouky, rostlinné přípravky jako kávové náhražky, sušenky, suchary, keksy, biskvity, těsta, těstoviny, výrobky z obilnin, výrobky z kakaa, zmrzlina; (32) sirupy bylinné, nealkoholické nápoje, zejména limonády, šumivé a jiné nealkoholické nápoje, též z ovocných šťáv a přípravky na jejich výrobu, též s ovocnou šťávou, minerální vody a přípravky na její výrobu, přírodní nebo umělé, zejména trestí, tablety a prášky, nealkoholické nápoje obsahující kyselinu uhličitou, ovocné a zeleninové šťávy a nápoje, též obohacené vitamíny nebo minerály, sorbety a šerbety - v rámci této třídy, sodovky a stolové vody, dietní, iontové a energetické nápoje, pivo, lehká piva a ležáky, též v netekuté formě, nealkoholické aperitivy, přípravky nebo příchutě na výrobu nápojů, zejména koncentráty a sirupy, ovocné nebo zeleninové šťávy a nápoje z ovocných šťáv, džusy a mošty, nealkoholické nápoje obohacené vitamíny nebo minerály, proteinové nealkoholické nápoje, dietní nápoje, tablety a prášky na přípravu šumivých nealkoholických nápojů, nealkoholické nápoje s příchutí ovoce nebo zeleniny, pramenité vody, stolní vody perlivé i neperlivé, míchané nápoje nealkoholické, nápoje z rajčatové šťávy; (33) lihové extrakty, lihové rostlinné extrakty.

(730) **AROMATICA CZ s.r.o.**, Masarykovo náměstí 101/3, Šlapanice, 66451, CZ

(740) Mgr. Zdeněk Bičan, advokát, Tišnovská 6, Brno, 61300

(210) **O-464451**

(220) 12.12.2008

(320) 12.12.2008

(511) 32

(540)



(510) (32) nealkoholické nápoje, minerální a syčené vody, sirupy a jiné přípravky ke zhotovování nápojů.

(730) **JO Tradeing, spol. s r.o.**, Hutařova 1, Brno, 61200, CZ

(740) Ing. Libor Markes, Grohova 54, Brno, 60200

(210) **O-464487**

(220) 12.12.2008

(320) 12.12.2008

(511) 11, 37, 42

(540)



(510) (11) zařízení vzduchotechnická, klimatizační, topná a pro úpravu vzduchu, jejich součásti a příslušenství; (37) montáž a opravy zařízení a přístrojů topných, větracích, pro rozvod a ohřev vody, včetně jejich součástí a příslušenství, instalace a opravy klimatizačních zařízení; (42) služby projekční, inženýrské, konzultační a poradenské v oblasti klimatizace, topných zařízení a vzduchotechniky, chlazení, vše v rámci této třídy.

(590) Barevná

(730) **PROCALOR s.r.o.**, Jiskrova 5, Liberec, 46001, CZ

(210) **O-464488**

(220) 12.12.2008

(320) 12.12.2008

(511) 36, 37, 42
(540)



(510) (36) správa a údržba nemovitostí, realitní činnost; (37) stavebnictví, stavitelství, stavební dozor, provádění staveb, jejich změny, odstraňování a údržba, montáž, servis a údržba ocelových konstrukcí, kompletních hal jako jsou např. skladovací, výrobní a sportovní haly, krytá parkoviště, autohaly, zámečnické, kovoobráběčské, zednické a klempířské práce, pronájem stavebních strojů a zařízení, zprostředkovatelská a poradenská činnost v uvedených oblastech; (42) projektová a designéřská činnost ve stavebnictví, studie technických projektů, inženýrské práce, činnost technických poradců, zejména v oboru ocelových konstrukcí, zprostředkovatelská činnost v uvedených oborech.

(590) Barevná
(730) REALMONT s.r.o., Mírová 574/8, Liberec 11, 46011, CZ

(210) O-464489

(220) 12.12.2008
(320) 12.12.2008
(511) 37, 39, 42
(540)



Ještědská stavební společnost

(510) (37) provádění inženýrských staveb včetně technické vybavenosti sídlištních celků, provádění průmyslových staveb, provádění bytových a občanských staveb, provádění jednoduchých staveb a poddodávek; (39) silniční motorová doprava, půjčování motorových vozidel; (42) investorská-inženýrská činnost ve stavebnictví, projektová činnost v investiční výstavbě i v oblasti čištění odpadních vod.

(590) Barevná
(730) JEŠTĚDSKÁ STAVEBNÍ SPOLEČNOST s.r.o., Selská 517, Liberec 1, 46001, CZ

(210) O-464490

(220) 12.12.2008
(320) 12.12.2008
(511) 20, 37, 42
(540)



(510) (20) nábytek všeho druhu kovový, dřevěný, plastový, sektorový nábytek, kuchyně, kuchyňské linky, židle, stoly, skříně, vestavěné skříně, postele, pohovky, vše z přírodních i umělých materiálů včetně nábytkových nekovových doplňků, dekorativní a umělecké předměty ze dřeva, zrcadla samostatná, zrcadla jako součást nábytku a interiéru, vše spadající do této třídy; (37) montáž, údržba, opravy, servis nábytku; (42) design nábytku, projekty, návrhy a řešení interiéru.

(590) Barevná
(730) Louma Tomáš, Maršovice 164, Jablonec nad Nisou, 46801, CZ

(210) O-464499

(220) 12.12.2008
(320) 12.12.2008
(511) 32, 33, 35
(540)

HAHO

(510) (32) piva, minerální vody, šumivé nápoje a jiné nápoje nealkoholické, nápoje a šťávy ovocné, sirupy a přípravky k zhotovení nápojů; (33) alkoholické nápoje s výjimkou piv, vína; (35) obchodní činnost s výrobky uvedenými ve tř. 32 a 33, propagační, reklamní a inzertní činnost prostřednictvím jakéhokoliv média, realizace a organizování reklamních kampaní, rozšiřování a zasilání reklamních materiálů, periodických a neperiodických publikací.

(730) Woodmin s.r.o., Za Zastávkou 373, Praha 10 - Dolní Měcholupy, 10903, CZ

(740) Mgr. Jitka Vejražková, patentový zástupce, Podkovářská 6, Praha 9, 19000

(210) O-464500

(220) 12.12.2008
(320) 12.12.2008
(511) 9, 35, 38, 41
(540)



(510) (9) aparáty pro záznam, uchování, převod, přenos nebo reprodukci zvuku nebo obrazu, magnetické nebo optické suporty zvukových nebo zvukově obrazových záznamů, přístroje pro zpracování informací a počítače a telefony, včetně jejich jednotlivých součástí a náhradních dílů ze třídy 9, počítačové hry s výstupem na PC nebo na TV, hrací skříně uváděné v činnost vhozením mince, reklamní světelné přístroje, nosiče záznamů nahrané i nenahrané, videokazety nahrané i nenahrané, audiokazety nahrané i nenahrané, audiovizuální programy, audioprogramy, audiovizuální díla na nosičích, audiovizuální díla v digitální podobě, filmy, hudební díla na nosičích nebo v elektronické podobě, CD disky, programové vybavení pro počítače, software, hardware výpočetní techniky nebo komunikační nebo informační techniky, elektronické databáze a databázové produkty, informace a data a databáze a záznamy v elektronické podobě, elektronické nebo datové nebo informační nebo komunikační nebo výpočetní sítě, včetně jednotlivých součástí a náhradních dílů obsažených ve třídě 9, multimediální aplikace, elektronické multimediální nebo elektronické informační katalogy, elektronické časopisy, elektronická periodika a knihy v elektronické podobě; (35) reklamní, inzertní a propagační činnost, marketing, pronájem informačních míst v rámci této třídy, činnost reklamní agentury, zprostředkování v obchodních vztazích, merchandising, franchising, automatizované zpracování dat, služby, které zahrnují záznam, přepis, vypracování, kompilaci přenášeni nebo systematickosti písemných či datových či elektronických sdělení a záznamů, jakož i využívání nebo kompilaci matematických a statistických údajů, organizační zabezpečování televizního vysílání, podporování a intenzifikace obchodních služeb založené na zvýhodňování klíčových spolupracovníků a klientů, poskytování věrnostních a bonusových systémů, jako například poskytování slev a odměn, přednostní a nadstandardní poskytování služeb, vše zejména v prodeji výrobků ve tř. 3, 5, 9, 16, 18, 25, 28 a služeb ve tř. 35, 38 a 41; (38) telekomunikace, služby umožňující komunikaci jedné osoby s druhou, televizní vysílání, rozhlasové vysílání, digitální vysílání, televizní vysílání programů, televizní vysílání zábavných, vzdělávacích, výchovných, soutěžních, diskusních a informačních pořadů, telematika, šíření, výměna nebo získávání zpráv a informací, šíření elektronických časopisů, informací, elektronických periodik, knih v elektronické podobě, audio nebo audiovizuálních děl prostřednictvím informační nebo datové nebo elektronické nebo komunikační nebo telekomunikační nebo počítačové sítě, zejména Internetu, pomocí satelitů aj., informační služby na Internetu související s televizním vysíláním, služby na Internetu související s televizním

vysíláním, komunikace, poradenská činnost v oblasti sdělovacích prostředků, telekomunikací, informační služby v oblasti telekomunikací, informační kancelář, poskytování informačních služeb prostřednictvím počítačů, pronájem komunikačních míst; (41) nakladatelství a vydavatelství, ediční činnost, publikační činnost, nahrávání nosičů zvukových nebo obrazově zvukových, půjčování nahraných zvukových a zvukově obrazových záznamů, tvorba a šíření audiovizuálních děl, zpravodajství, publicistika, televizní zpravodajství, rozhlasové zpravodajství, obrazové zpravodajství, TV produkce, filmová produkce, televizní výroba programů, tvorba programů, tvorba a výroba televizních a audiovizuálních programů, agenturní činnost v oblasti kultury, zprostředkování v oblasti kultury, výchovy, zábavy a sportu, výchovná, vzdělávací, soutěžní a zábavní činnost, zábavní nebo kulturní nebo vzdělávací představení, organizace společenských a kulturních akcí, organizace, provozování a provádění her a soutěží i veřejných, výstavní činnost v oblasti kultury nebo zábavy nebo výchovy nebo vzdělávání, půjčování knih, tiskovin, pronájem a půjčování audiopřístrojů, videopřístrojů, videorekordérů, videokamer, fotoaparátů, promítaček, rozhlasových a televizních přijímačů, filmů, kulturních a vzdělávacích potřeb a přístrojů, půjčování a pronájem obrazů, dekorací.

(730) **Barrandov Televizní Studio a.s.**, Kříženeckého nám. 322, Praha 5, 15200, CZ

(740) Advokátní a patentová kancelář VYSKOČIL, KROŠLÁK a spol., Dana Lukajová, Voršílská 10, Praha 1, 11000

(210) **O-464501**

(220) 12.12.2008

(320) 12.12.2008

(511) 9, 35, 38, 41

(540)

Politická střelnice

(510) (9) aparáty pro záznam, uchování, převod, přenos nebo reprodukci zvuku nebo obrazu, magnetické nebo optické suporty zvukových nebo zvukově obrazových záznamů, přístroje pro zpracování informací a počítače a telefony, včetně jejich jednotlivých součástí a náhradních dílů ze třídy 9, počítačové hry s výstupem na PC nebo na TV, hrací skříně uváděné v činnost vhozením mince, reklamní světelné přístroje, nosiče záznamů nahrané i nenahrané, videokazety nahrané i nenahrané, audiokazety nahrané i nenahrané, audiovizuální programy, audioprogramy, audiovizuální díla na nosičích, audiovizuální díla v digitální podobě, filmy, hudební díla na nosičích nebo v elektronické podobě, CD disky, programové vybavení pro počítače, software, hardware výpočetní techniky nebo komunikační nebo informační techniky, elektronické databáze a databázové produkty, informace a data a databáze a záznamy v elektronické podobě, elektronické nebo datové nebo informační nebo komunikační nebo výpočetní sítě, včetně jednotlivých součástí a náhradních dílů obsažených ve třídě 9, multimediální aplikace, elektronické multimediální nebo elektronické informační katalogy, elektronické časopisy, elektronická periodika a knihy v elektronické podobě; (35) reklamní, inzertní a propagační činnost, marketing, pronájem informačních míst v rámci této třídy, činnost reklamní agentury, zprostředkování v obchodních vztazích, merchandising, franchising, automatizované zpracování dat, služby, které zahrnují záznam, přepis, vypracování, kompilaci přenášení nebo systematickosti písemných či datových či elektronických sdělení a záznamů, jakož i využívání nebo kompilaci matematických a statistických údajů, organizační zabezpečování televizního vysílání, podporování a intenzifikace obchodních služeb založené na zvýhodňování klíčových spolupracovníků a klientů, poskytování věrnostních a bonusových systémů, jako například poskytování slev a odměn, přednostní a nadstandardní poskytování služeb, vše zejména v prodeji výrobků ve tř. 3, 5, 9, 16, 18, 25, 28 a služeb ve tř. 35, 38 a 41; (38) telekomunikace, služby umožňující komunikaci jedné osoby s druhou, televizní vysílání, rozhlasové vysílání, digitální vysílání, televizní vysílání programů, televizní vysílání zábavných, vzdělávacích, výchovných, soutěžních, diskusních a informačních pořadů, telematika, šíření, výměna nebo získávání zpráv a informací, šíření elektronických časopisů, informací, elektronických periodik, knih v elektronické podobě, audio nebo audiovizuálních děl prostřednictvím informační nebo datové nebo elektronické nebo komunikační nebo telekomunikační nebo počítačové sítě, zejména Internetu, pomoci

satelitů aj., informační služby na Internetu související s televizním vysíláním, služby na Internetu související s televizním vysíláním, komunikace, poradenská činnost v oblasti sdělovacích prostředků, telekomunikací, informační služby v oblasti telekomunikací, informační kancelář, poskytování informačních služeb prostřednictvím počítačů, pronájem komunikačních míst; (41) nakladatelství a vydavatelství, ediční činnost, publikační činnost, nahrávání nosičů zvukových nebo obrazově zvukových, půjčování nahraných zvukových a zvukově obrazových záznamů, tvorba a šíření audiovizuálních děl, zpravodajství, publicistika, televizní zpravodajství, rozhlasové zpravodajství, obrazové zpravodajství, TV produkce, filmová produkce, televizní výroba programů, tvorba programů, tvorba a výroba televizních a audiovizuálních programů, agenturní činnost v oblasti kultury, zprostředkování v oblasti kultury, výchovy, zábavy a sportu, výchovná, vzdělávací, soutěžní a zábavní činnost, zábavní nebo kulturní nebo vzdělávací představení, organizace společenských a kulturních akcí, organizace, provozování a provádění her a soutěží i veřejných, výstavní činnost v oblasti kultury nebo zábavy nebo výchovy nebo vzdělávání, půjčování knih, tiskovin, pronájem a půjčování audiopřístrojů, videopřístrojů, videorekordérů, videokamer, fotoaparátů, promítaček, rozhlasových a televizních přijímačů, filmů, kulturních a vzdělávacích potřeb a přístrojů, půjčování a pronájem obrazů, dekorací.

(730) **Barrandov Televizní Studio a.s.**, Kříženeckého nám. 322, Praha 5, 15200, CZ

(740) Advokátní a patentová kancelář VYSKOČIL, KROŠLÁK a spol., Dana Lukajová, Voršílská 10, Praha 1, 11000

(210) **O-464502**

(220) 12.12.2008

(320) 12.12.2008

(511) 9, 35, 38, 41

(540)

KnorTime

(510) (9) aparáty pro záznam, uchování, převod, přenos nebo reprodukci zvuku nebo obrazu, magnetické nebo optické suporty zvukových nebo zvukově obrazových záznamů, přístroje pro zpracování informací a počítače a telefony, včetně jejich jednotlivých součástí a náhradních dílů ze třídy 9, počítačové hry s výstupem na PC nebo na TV, hrací skříně uváděné v činnost vhozením mince, reklamní světelné přístroje, nosiče záznamů nahrané i nenahrané, videokazety nahrané i nenahrané, audiokazety nahrané i nenahrané, audiovizuální programy, audioprogramy, audiovizuální díla na nosičích, audiovizuální díla v digitální podobě, filmy, hudební díla na nosičích nebo v elektronické podobě, CD disky, programové vybavení pro počítače, software, hardware výpočetní techniky nebo komunikační nebo informační techniky, elektronické databáze a databázové produkty, informace a data a databáze a záznamy v elektronické podobě, elektronické nebo datové nebo informační nebo komunikační nebo výpočetní sítě, včetně jednotlivých součástí a náhradních dílů obsažených ve třídě 9, multimediální aplikace, elektronické multimediální nebo elektronické informační katalogy, elektronické časopisy, elektronická periodika a knihy v elektronické podobě; (35) reklamní, inzertní a propagační činnost, marketing, pronájem informačních míst v rámci této třídy, činnost reklamní agentury, zprostředkování v obchodních vztazích, merchandising, franchising, automatizované zpracování dat, služby, které zahrnují záznam, přepis, vypracování, kompilaci přenášení nebo systematickosti písemných či datových či elektronických sdělení a záznamů, jakož i využívání nebo kompilaci matematických a statistických údajů, organizační zabezpečování televizního vysílání, podporování a intenzifikace obchodních služeb založené na zvýhodňování klíčových spolupracovníků a klientů, poskytování věrnostních a bonusových systémů, jako například poskytování slev a odměn, přednostní a nadstandardní poskytování služeb, vše zejména v prodeji výrobků ve tř. 3, 5, 9, 16, 18, 25, 28 a služeb ve tř. 35, 38 a 41; (38) telekomunikace, služby umožňující komunikaci jedné osoby s druhou, televizní vysílání, rozhlasové vysílání, digitální vysílání, televizní vysílání programů, televizní vysílání zábavných, vzdělávacích, výchovných, soutěžních, diskusních a informačních pořadů, telematika, šíření, výměna nebo získávání zpráv a informací, šíření elektronických časopisů, informací, elektronických periodik, knih v elektronické podobě, audio nebo audiovizuálních děl prostřednictvím informační nebo

datové nebo elektronické nebo komunikační nebo telekomunikační nebo počítačové sítě, zejména Internetu, pomocí satelitů aj., informační služby na Internetu související s televizním vysíláním, služby na Internetu související s televizním vysíláním, komunikace, poradenská činnost v oblasti sdělovacích prostředků, telekomunikací, informační služby v oblasti telekomunikací, informační kancelář, poskytování informačních služeb prostřednictvím počítačů, pronájem komunikačních míst; (41) nakladatelství a vydavatelství, ediční činnost, publikační činnost, nahrávání nosičů zvukových nebo obrazově zvukových, půjčování nahraných zvukových a zvukově obrazových záznamů, tvorba a šíření audiovizuálních děl, zpravodajství, publicistika, televizní zpravodajství, rozhlasové zpravodajství, obrazové zpravodajství, TV produkce, filmová produkce, televizní výroba programů, tvorba programů, tvorba a výroba televizních a audiovizuálních programů, agenturní činnost v oblasti kultury, zprostředkování v oblasti kultury, výchovy, zábavy a sportu, výchovná, vzdělávací, soutěžní a zábavní činnost, zábavní nebo kulturní nebo vzdělávací představení, organizace společenských a kulturních akcí, organizace, provozování a provádění her a soutěží i veřejných, výstavní činnost v oblasti kultury nebo zábavy nebo výchovy nebo vzdělávání, půjčování knih, tiskovin, pronájem a půjčování audiopřístrojů, videopřístrojů, videorekordérů, videokamer, fotoaparátů, promítaček, rozhlasových a televizních přijímačů, filmů, kulturních a vzdělávacích potřeb a přístrojů, půjčování a pronájem obrazů, dekorací.

(730) **Barrandov Televizní Studio a.s.**, Kříženeckého nám. 322, Praha 5, 15200, CZ

(740) Advokátní a patentová kancelář VYSKOČIL, KROŠLÁK a spol., Dana Lukajová, Voršilská 10, Praha 1, 11000

(210) **O-464514**

(220) 15.12.2008

(320) 15.12.2008

(511) 5, 29, 30

(540)

(510) (5) dietetické výrobky, posilující potraviny, extrakty a potravinové doplňky pro zlepšení fyzické, psychické a zdravotní kondice, speciální potraviny pro sportovce, rekonvalescenty a osoby se zvýšenou zdravotní, fyzickou a pracovní zátěží, potravinové doplňky obohacené o vitamíny, minerály a proteiny, cereální výrobky, obilné klíčky, nápoje se zvýšeným obsahem vitamínů, minerálů, vláknin, sirupy a přípravky pro výrobu speciálních nápojů a potravinových doplňků - vše výše uvedené pro léčebné a lékařské účely; (29) ovoce a zelenina sušené, zavařené, konzervované, nakládané, kandované a mražené, sójové výrobky, patřící do této třídy, jako sójové boby, konzervované jako potravina; (30) obilné výrobky a výrobky z luštěnin, určené k lidské výživě, jako vločky, předvařené luštěniny a polotovary, určené ke spotřebě, potravinové výrobky ze zeleniny a bylin, určené ke spotřebě jako polotovary nebo k ochucení, jako omáčky typu rajčatová, sójová, trvanlivé pečivo, suchary, extrudované pečivo a pochutiny, müsli, müsli výrobky a směsi, sójové výrobky, patřící do této třídy, jako sójová mouka a výrobky z ní, extrudované sójové výrobky, cereální pečivo, čaje, kukuřičné, ovesné a pšeničné vločky, kakao, čokoláda, kávové, kakaové a čokoládové nápoje, cereální tyčinky, cukrářské výrobky, náplně, krémy, polevy, cukrovinky, zmrzlina, mražené krémy.

(730) **ÚSOVSKO a.s.**, Klopina 33, Úsov, 78973, CZ

(740) **HALAXOVÁ & HALAXOVÁ, TETRAPAT, RNDr. Zdeňka Halaxová**, Dukelská 891/4, Olomouc, 77200

(210) **O-464519**

(220) 15.12.2008

(320) 15.12.2008

(511) 20, 24, 35

(540)

(510) (20) ložní potřeby v rámci této třídy, lůžkoviny, s výjimkou ložního prádla, podušky, polštáře; (24) tkaniny a textilní výrobky, spadající do této třídy, lůžkoviny, sypkovina, stolní a ložní prádlo, ložní pokrývky, přikrývky a přehozy, ubrusy a ubrousky, vše v rámci této třídy, ručníky, utěrky v rámci této třídy, záclonovina a záclony, spadající do této třídy, ochranné potahy v rámci této třídy, spací pytle, sprchové závěsy z textilu nebo umělé hmoty; (35) obchodní nebo podnikatelské informace, pomoc, poradenství a poskytování konzultací v obchodní činnosti, zprostředkování interaktivního obchodu pomocí globálních komunikačních sítí (Internet), zprostředkování reklamní činnosti, zejména pomocí globálních komunikačních sítí, organizování komerčních a reklamních výstav, vytváření obchodních a obchodně-informačních sítí, zprostředkování obchodních záležitostí, shromažďování různého zboží pro třetí osoby (kromě jejich přepravy), v rozsahu zboží tříd 1 až 34, za účelem umožnění spotřebitelům, aby si tyto výrobky mohli pohodlně prohlížet a nakupovat, dovozní a vývozní agentura.

(730) **4 sleep s.r.o.**, Dukelská 133, Jablůnkov, 73991, CZ

(740) Mgr. Václav Pacl, Okrajová 1416/4, Havířov-Podlesí, 73601

(210) **O-464520**

(220) 15.12.2008

(320) 15.12.2008

(511) 41, 43

(540)

WESTERN - ŠIKLŮV MLÝN

(510) (41) zábava, sportovní a kulturní aktivity; (43) stravování a ubytování.

(730) **Western - Šiklův mlýn s.r.o.**, Zvole 49, Zvole nad Pernštejnem, 59256, CZ

(210) **O-464524**

(220) 15.12.2008

(320) 15.12.2008

(511) 36, 41, 43

(540)



(510) (36) realitní kanceláře, bytovací kanceláře, pronájem nemovitostí, správa nemovitostí, zprostředkování nemovitostí; (41) nakladatelská a vydavatelská činnost, elektronické publikování, zveřejňování textů (kromě reklamních), provozování a pronájem zařízení sloužících k výchově, vzdělávání, zábavě, rozptýlení, regeneraci a rekondici včetně sportovních zařízení, provozování a pronájem heren a kasin, služby pro zábavu, oddech, rozptýlení, regeneraci a rekondici, výchovně zábavné a sportovní klubové služby, diskotéky, noční kluby, organizování živých vystoupení, organizování sportovních akcí včetně sportovních soutěží, instruktážní výcvik, organizování kulturních nebo vzdělávacích výstav, nahrávání videopásek, provozování her on-line (z počítačové sítě), zprostředkovatelská a obstaratelská činnost v uvedených oblastech této třídy, informace o možnostech výchovy, vzdělání, zábavy, rozptýlení a sportovního vyžití; (43) ubytovací služby (hotely, penziony), hotelové služby, barové služby, restaurace, samoobslužné restaurace, kavárny, bufety, automaty (rychlé občerstvení), hostinská činnost, poskytování a rezervace přechodného ubytování, služby motelů, turistické noclehárny, zprostředkovatelská a obstaratelská činnost v uvedených

- oblastech této třídy.
(590) Barevná
(730) **REAL COMPANY, spol. s r.o.**, Koblišná 53/24, Brno, 60200, CZ
(740) Ing. Marie Jandová, Nerudova 1095, Kuřim, 66434

- (210) **O-464531**
(220) 15.12.2008
(320) 15.12.2008
(511) 20, 24, 35
(540)

4sleep
Antialergic

- (510) (20) ložní potřeby v rámci této třídy, lůžkoviny, s výjimkou ložního prádla, podušky, polštáře; (24) tkaniny a textilní výrobky, spadající do této třídy, lůžkoviny, sypkovina, stolní a ložní prádlo, ložní pokrývky, přikrývky a přehozy, ubrusy a ubrousky, vše v rámci této třídy, ručníky, utěrky v rámci této třídy, záclonovina a záclony, spadající do této třídy, ochranné potahy v rámci této třídy, spací pytle, sprchové závěsy z textilu nebo umělé hmoty; (35) obchodní nebo podnikatelské informace, pomoc, poradenství a poskytování konzultací v obchodní činnosti, zprostředkování interaktivního obchodu pomocí globálních komunikačních sítí (Internet), zprostředkování reklamní činnosti, zejména pomocí globálních komunikačních sítí, organizování komerčních a reklamních výstav, vytváření obchodních a obchodně-informačních sítí, zprostředkování obchodních záležitostí, shromažďování různého zboží pro třetí osoby (kromě jejich přepravy), v rozsahu zboží tříd 1 až 34, za účelem umožnění spotřebitelům, aby si tyto výrobky mohli pohodlně prohlížet a nakupovat, dovozní a vývozní agentura.
(730) **4 sleep s.r.o.**, Dukelská 133, Jablůnkov, 73991, CZ
(740) Mgr. Václav Pacl, Okrajová 1416 4, Havířov-Podlesí, 73601

- (210) **O-464532**
(220) 15.12.2008
(320) 15.12.2008
(511) 20, 24, 35
(540)



- (510) (20) ložní potřeby v rámci této třídy, lůžkoviny, s výjimkou ložního prádla, podušky, polštáře; (24) tkaniny a textilní výrobky, spadající do této třídy, lůžkoviny, sypkovina, stolní a ložní prádlo, ložní pokrývky, přikrývky a přehozy, ubrusy a ubrousky, vše v rámci této třídy, ručníky, utěrky v rámci této třídy, záclonovina a záclony, spadající do této třídy, ochranné potahy v rámci této třídy, spací pytle, sprchové závěsy z textilu nebo umělé hmoty; (35) obchodní nebo podnikatelské informace, pomoc, poradenství a poskytování konzultací v obchodní činnosti, zprostředkování interaktivního obchodu pomocí globálních komunikačních sítí (Internet), zprostředkování reklamní činnosti, zejména pomocí globálních komunikačních sítí, organizování komerčních a reklamních výstav, vytváření obchodních a obchodně-informačních sítí, zprostředkování obchodních záležitostí, shromažďování různého zboží pro třetí osoby (kromě jejich přepravy), v rozsahu zboží tříd 1 až 34, za účelem umožnění spotřebitelům, aby si tyto výrobky mohli pohodlně prohlížet a nakupovat, dovozní a vývozní agentura.
(590) Barevná
(730) **4 sleep s.r.o.**, Dukelská 133, Jablůnkov, 73991, CZ
(740) Mgr. Václav Pacl, Okrajová 1416/4, Havířov-Podlesí, 73601

- (210) **O-464545**
(220) 15.12.2008
(320) 15.12.2008
(511) 16, 35, 41
(540)



- (510) (16) papírové vlajky, tužky, reklamní papírové předměty, reklamní sloupy nekovové, plakáty, noviny, periodika; (35) venkovní reklama, rozšiřování reklamních a inzertních materiálů, předvádění zboží, rozšiřování reklamních materiálů zákazníkům (letáky, prospekty, tisky, vzorky), inzertní, nabídkové a reklamní služby všeho druhu včetně inzerce a reklamy poskytované v počítačových, elektronických a obdobných sítích - zejména Internet, inzerce, nabídky a reklamní služby poskytované poštou, marketing, poskytování obchodních nebo podnikatelských informací, průzkum trhu, šíření propagačních informací; (41) sportovní a kulturní aktivity, pořádání sportovních turnajů a soutěží, poskytování informací o možnostech zábavy, výchově a vzdělání, klubové sportovní služby, organizování a vedení sympozií, kolokvií, seminářů, konferencí, kongresů, výchovná, zábavní, školicí, sportovní a kulturní činnost, jako organizace společenských, sportovních, turistických, ekologických a kulturních akcí a slavností, nakladatelská a vydavatelská činnost.
(590) Barevná
(730) **Prokar, s.r.o.**, Hornická 389, Praha 4 - Kunratice, 14800, CZ
(740) Václav Müller, patentový zástupce, Filipova 2016, Praha 4, 14800

- (210) **O-464564**
(220) 16.12.2008
(320) 16.12.2008
(511) 3
(540)

OVODERM

- (510) (3) kosmetika, krémy.
(730) **Matwиков Bohdan Ing.**, Čeladná 264, Ostrava, 73912, CZ

- (210) **O-464565**
(220) 16.12.2008
(320) 16.12.2008
(511) 16, 35, 41
(540)



- (510) (16) prospekty, reklamní letáky, vše zaměřeno na lékárenské služby; (35) maloobchodní a velkoobchodní prodej léků, potravinových doplňků, maloobchodní služby v oblasti léků, potravinových doplňků, výrobků určených pro zdraví a krásu, ortopedických potřeb, bandáží, ortopedických bot, dávkovačů pilulek, dětských lahví a dudlíků, přístrojů na měření krevního tlaku, obvazů, shromažďování - ve prospěch ostatních - léků, potravinových doplňků, výrobků určených pro zdraví a krásu, ortopedických potřeb, bandáží, ortopedických bot, dávkovačů pilulek, dětských lahví a dudlíků, přístrojů na měření krevního tlaku, obvazů (s výjimkou přepravy tohoto zboží) tak, aby si zákazníci mohli toto zboží pohodlně prohlédnout a nakoupit v maloobchodě, ve velkoobchodě, v zásilkovém prodeji; (41) organizování spotřebitelských soutěží.
(590) Barevná
(730) **Nedopil Aleš Mgr.**, Černokostecká 154/27a, Říčany-Radošovice, 25101, CZ
(740) Jiří Effmert, Družstevní 1424/12, Říčany, 25101

(210) **O-464571**
(220) 16.12.2008
(320) 16.12.2008
(511) 35, 36, 37
(540)

collection of contemporary homes

**KONOPIŠTĚ
RESORT** 

(510) (35) on-line reklama v oblasti nemovitostí, marketingová činnost spojená s pronájmem a prodejem nemovitého majetku; (36) realitní kancelář, zprostředkovatelská a poradenská činnost při obchodování s nemovitostmi, koupě, prodej, pronájem nemovitostí, zejména nebytových a bytových prostor, konzultační činnost v této oblasti, správa a údržba nemovitostí, poskytování a shromažďování informací v oblasti nemovitostí; (37) stavebnictví, opravy.

(730) **Konopiště resort, s.r.o.**, Rozkošného 1058/3, Praha 5 - Smíchov, 15000, CZ

(740) Mgr. Martin Žižka, Na Příkopě 15, Praha 1, 11000

(210) **O-464572**
(220) 16.12.2008
(320) 16.12.2008
(511) 16, 35, 36, 37
(540)



ResortLiving

(510) (16) neperiodické publikace a tiskoviny, prospekty, plakáty a informační a propagační výrobky z papíru; (35) reklama a propagace prostřednictvím všech druhů médií a on-line reklama v oblasti nemovitostí, marketingová činnost, poradenská a konzultační činnost v oblasti obchodu, rozšiřování reklamních a propagačních materiálů, činnost podnikatelských, ekonomických a organizačních poradců; (36) realitní kancelář, zprostředkovatelská činnost při obchodování s nemovitostmi, koupě, prodej, pronájem nemovitostí, zejména nebytových a bytových prostor, konzultační činnost v oblasti nemovitostí, správa a údržba nemovitostí, poskytování a shromažďování informací v oblasti nemovitostí, konzultace o nemovitostech; (37) stavebnictví, opravy.

(730) **Resort Living, s.r.o.**, Břehová 208/8, Praha 1, 11000, CZ

(740) Mgr. Martin Žižka, Na Příkopě 15, Praha 1, 11000

(210) **O-464592**
(220) 16.12.2008
(320) 16.12.2008
(511) 36
(540)

FinMachinery

(510) (36) poskytování úvěrů, úvěrové financování.

(730) **UniCredit Leasing CZ, a.s.**, Radlická 14/3201, Praha 5, 15000, CZ

(210) **O-464593**
(220) 16.12.2008
(320) 16.12.2008
(511) 36
(540)

FinTruck

(510) (36) poskytování úvěrů, úvěrové financování.

(730) **UniCredit Leasing CZ, a.s.**, Radlická 14/3201, Praha 5, 15000, CZ

(210) **O-464594**
(220) 16.12.2008
(320) 16.12.2008
(511) 36
(540)

FinMoto

(510) (36) poskytování úvěrů, úvěrové financování.

(730) **UniCredit Leasing CZ, a.s.**, Radlická 14/3201, Praha 5, 15000, CZ

(210) **O-464595**
(220) 16.12.2008
(320) 16.12.2008
(511) 36
(540)

FinAuto

(510) (36) poskytování úvěrů, úvěrové financování.

(730) **UniCredit Leasing CZ, a.s.**, Radlická 14/3201, Praha 5, 15000, CZ

(210) **O-464599**
(220) 16.12.2008
(320) 16.12.2008
(511) 9, 16, 42
(540)



(510) (9) počítačový software, nainstalované programy, data a databáze a jiné informace o všech druzích elektronických, magnetických a optických médií včetně CD, DVD, elektronické magazíny, elektronické publikace, multimediální výrobky, osobní počítače a přenosné osobní počítače včetně jejich součástí, doplňků a příslušenství; (16) časopisy, publikace, tiskoviny, periodika, neperiodické tiskoviny, manuály pro práci se softwarem, diplomy a certifikáty z papíru, reklamní poutače z papíru nebo lepenky, letáky, pohlednice, tištěné formuláře, propagační předměty - těžítka, tužky, psací nástroje, spínací desky, nálepky, nože na papír, ubrusy, servítky, prostírání, vlajky, praporečky, záložky, papírové tašky a plastické propagační tašky; (42) vývoj softwarových programů, konzultační a zprostředkovatelské služby v oblasti softwaru a hardwaru, instalace, aktualizace, pronájem, kopírování, výměna a oprava počítačových softwarů, regenerace počítačových dat a softwaru, analýza počítačových systémů, přenosy dat a dokumentů z fyzických médií na elektronická média, převody počítačových dat a programů, pronájem počítačů a poradenství v oblasti softwaru a hardwaru.

(730) **AVG Technologies CZ, s.r.o.**, Lidická 965/31, Brno, 60200, CZ

(740) Martin Kořistka, patentový zástupce, Karpatská 241 / 3, Brno, 62500

(210) **O-464626**
(220) 17.12.2008
(320) 17.12.2008
(511) 30, 35
(540)

SUPERLACK

(510) (30) potravinářské výrobky rostlinného původu, koření, směsi koření, aditiv a přísad pro potravinářský průmysl, dresinky, marinády; (35) zprostředkovatelská činnost v oblasti obchodu, export-import, vše s výše uvedenými výrobky, marketing, propagace, reklama a inzerce všemi druhy médií.

(730) **IDC - FOOD, s.r.o.**, Újezd 32, Hradec Králové, 50003, CZ

(740) Ing. Michal Jupa, patentový zástupce, Na Baních 1385, Praha 5 - Zbraslav, 15600

(210) **O-464633**
(220) 17.12.2008
(320) 17.12.2008
(511) 5, 29, 35

(540) **Dermax** (540)

- (510) (5) farmaceutické přípravky a léčiva humánní a veterinární, doplňky stravy pro léčebné účely, potraviny pro zvláštní účely, zvláště pro léčebné účely; (29) doplňky stravy a potraviny pro zvláštní účely, ne pro léčebné účely, obsažené v této třídě; (35) reklamní, inzertní, propagační a marketingová činnost.
- (730) **SVUS Pharma a.s.**, Smetanovo nábřeží 1238/20a, Hradec Králové, 50002, CZ
- (740) Ing. Marie Smrčková, patentový zástupce, Velflíkova 10, Praha 6, 16000

(210) **O-464649**
(220) 18.12.2008
(320) 18.12.2008
(511) 9, 21, 25, 35
(540)

GOOD FAMILY

- (510) (9) azbestové oděvy na ochranu proti ohni, azbestové rukavice ochranné, bezpečnostní pásy s výjimkou pásů na sedadla aut a sportovní vybavení, brýle, clony na oči, dýchací přístroje a respirátory s výjimkou pro umělé dýchání, hasicí přístroje, chrániče uší, ochranné masky, nákolnice ochranné pro dělníky, ochranné obleky a oděv a obuv proti úrazům, nehodám, radiaci a ohni, odrazové nášivky na oděvy k prevenci proti nehodám, ochranné pracovní prostředky a pomůcky, ochranné přilby, ochranné rukavice, ochranné štíty na obličej, osobní ochranné prostředky proti nehodám; (21) rukavice pro domácnost, patřící do této třídy, zejména pro leštění, pro práci na zahradě, pro úklid, pro čištění; (25) pracovní obuv, pracovní oděvy, pracovní pokrývky hlavy, bačkory, barety, boty, bundy, čelenky, čepice, galoše, holínky, chrániče uší proti chladu (jako pokrývka hlavy), kabáty, kalhoty, kamaše, kapuce, kombinézy, košile, oblečení, obuv, oděvy, opasky, pláště, pletené zboží, pokrývky hlavy, ponožky, potítka, prádlo spodní, rukavice, saka, sandály, spodky, spodní prádlo, sukně, svetry, šály, šátky, štitky na čepice, tílka, uniformy, vesty, zástěry, zimníky; (35) dodavatelské služby pro třetí osoby (nákup výrobků a služeb pro jiné podniky), obchodní reklama, podnikové poradenství a obchodní management, reklama.
- (730) **Voženílek pracovní ochranné pomůcky s.r.o.**, Kojetínská 3109/73a, Přerov I - Město, 75002, CZ

(210) **O-464650**
(220) 18.12.2008
(320) 18.12.2008
(511) 35, 41, 42
(540)



- (510) (35) veřejné aukce, vydávání reklamních textů, reklama on-line v počítačové síti, rozšiřování reklamy nebo inzerce, aktualizace reklamních materiálů, pronájem míst na umístění inzerce nebo reklamy, správa počítačových databází, obsluha databází přístupných po Internetu, sběr dat do počítačových databází, systemizace dat v počítačových databázích; (41) sázkové hry, pořádání loterií; (42) správa webových stránek, aktualizace počítačového softwaru.
- (730) **Aukro s.r.o.**, nám. T.G. Masaryka 1280, Zlín, 76001, CZ
- (740) JUDr. Lukáš Jansa, Sokola Tůmy 16, Ostrava - Mariánské Hory, 70900

(210) **O-464659**
(220) 17.12.2008
(320) 17.12.2008
(511) 9, 35, 38, 41



- (510) (9) aparáty pro záznam, uchování, převod, přenos nebo reprodukci zvuku nebo obrazu, magnetické nebo optické suporty zvukových nebo zvukově obrazových záznamů, přístroje pro zpracování informací a počítače a telefony, včetně jejich jednotlivých součástí a náhradních dílů ze třídy 9, počítačové hry s výstupem na PC nebo na TV, hrací skříně uváděné v činnost vhozením mince, reklamní světelné přístroje, nosiče záznamů nahrané i nenahrané, videokazety nahrané i nenahrané, audiokazety nahrané i nenahrané, audiovizuální programy, komunikační nebo informační techniky, elektronické databáze a databázové produkty, informace a data a databáze a záznamy v elektronické podobě, elektronické nebo datové nebo informační nebo komunikační nebo výpočetní sítě, včetně jednotlivých součástí a náhradních dílů obsažených ve třídě 9, multimediální aplikace, elektronické multimediální nebo elektronické informační katalogy, elektronické časopisy, elektronická periodika a knihy v elektronické podobě; (35) reklamní, inzertní a propagační činnost, marketing, pronájem informačních míst v rámci této třídy, činnost reklamní agentury, zprostředkování v obchodních vztazích, merchandising, franchising, automatizované zpracování dat, služby, které zahrnují záznam, přepis, vypracování, kompilaci přenášeni nebo systematickosti písemných či datových či elektronických sdělení a záznamů, jakož i využívání nebo kompilaci matematických a statistických údajů, organizační zabezpečování televizního vysílání, podporování a intenzifikace obchodních služeb založené na zvýhodňování klíčových spolupracovníků a klientů, poskytování věrnostních a bonusových systémů, jako například poskytování slev a odměn, přednostní a nadstandardní poskytování služeb, vše zejména v prodeji výrobků ve tř. 3, 5, 9, 16, 18, 25, 28 a služeb ve tř. 35, 38 a 41; (38) telekomunikace, služby umožňující komunikaci jedné osoby s druhou, televizní vysílání, rozhlasové vysílání, digitální vysílání, televizní vysílání programů, televizní vysílání zábavných, vzdělávacích, výchovných, soutěžních, diskusních a informačních pořadů, telematika, šíření, výměna nebo získávání zpráv a informací, šíření elektronických časopisů, informací, elektronických periodik, knih v elektronické podobě, audio nebo audiovizuálních děl prostřednictvím informační nebo datové nebo elektronické nebo komunikační nebo telekomunikační nebo počítačové sítě, zejména Internetu, pomocí satelitů aj., informační služby na Internetu související s televizním vysíláním, služby na Internetu související s televizním vysíláním, komunikace, poradenská činnost v oblasti sdělovacích prostředků, telekomunikací, informační služby v oblasti telekomunikací, informační kancelář, poskytování informačních služeb prostřednictvím počítačů, pronájem komunikačních míst; (41) nakladatelství a vydavatelství, ediční činnost, publikační činnost, nahrávání nosičů zvukových nebo obrazově zvukových, půjčování nahraných zvukových a zvukově obrazových záznamů, tvorba a šíření audiovizuálních děl, zpravodajství, publicistika, televizní zpravodajství, rozhlasové zpravodajství, obrazové zpravodajství, TV produkce, filmová produkce, televizní výroba programů, tvorba programů, tvorba a výroba televizních a audiovizuálních programů, agenturní činnost v oblasti kultury, zprostředkování v oblasti kultury, výchovy, zábavy a sportu, výchovná, vzdělávací, soutěžní a zábavní činnost, zábavní nebo kulturní nebo vzdělávací představení, organizace společenských a kulturních akcí, organizace, provozování a provádění her a soutěží i veřejných, výstavní činnost v oblasti kultury nebo zábavy nebo výchovy nebo vzdělávání, půjčování knih, tiskovin, pronájem a půjčování audiopřístrojů, videopřístrojů, videorekordérů, videokamer, fotoaparátů, promítaček, rozhlasových a televizních přijímačů, filmů, kulturních a vzdělávacích potřeb a přístrojů, půjčování a

- (730) pronájem obrazů, dekorací.
Barrandov Televizní Studio a.s., Kříženeckého nám. 322, Praha 5, 15200, CZ
(740) Advokátní a patentová kancelář VYSKOČIL, KROŠLÁK a spol., Dana Lukajová, Voršilská 10, Praha 1, 11000

- (210) **O-464663**
(220) 17.12.2008
(320) 17.12.2008
(511) 9, 35, 38, 39, 42
(540)



- (510) (9) nosiče informací, obrazu a zvuku všeho druhu v rozsahu třídy 9, software, elektronické publikace; (35) pomoc při řízení obchodní činnosti, při provozování obchodů a obchodních činností průmyslového nebo obchodního podniku, obchodní poradenství, organizování a uzavírání obchodních transakcí - v rámci této třídy, organizování kontraktů pro nákup a prodej zboží, reklama a marketing prostřednictvím Internetu, provozování virtuálních obchodních středisek na Internetu v oblasti parkování vozidel a úhrady parkovného, zejména komunikačními prostředky, elektronické přijímání objednávek zboží a organizování prodeje, zvláště v oblasti parkování vozidel a úhrady parkovného komunikačními prostředky; (38) telekomunikační služby, poskytování a šíření informací v rozsahu této třídy, zvláště v oblasti služeb parkování a úhrady parkovného; (39) služby v oblasti parkování vozidel v rozsahu této třídy, dopravní informace, zejména pro parkující řidiče; (42) počítačové programování, zvláště v oblasti parkování vozidel a úhrady parkovného, jeho instalace, údržba, aktualizace a pronájem, poradenské služby v oblasti počítačového programování, meteorologické informace.
(590) Barevná
(730) **INETBON a.s.**, Na Strži 65/1702, Praha 4, 14000, CZ
(740) Ing. Pavel Reichel, Lopatecká 14, Praha 4, 14700

- (210) **O-464664**
(220) 17.12.2008
(320) 17.12.2008
(511) 9, 35, 38, 39, 42
(540)



- (510) (9) nosiče informací, obrazu a zvuku všeho druhu v rozsahu třídy 9, software, elektronické publikace; (35) pomoc při řízení obchodní činnosti, při provozování obchodů a obchodních činností průmyslového nebo obchodního podniku, obchodní poradenství, organizování a uzavírání obchodních transakcí - v rámci této třídy, organizování kontraktů pro nákup a prodej zboží, reklama a marketing prostřednictvím Internetu, provozování virtuálních obchodních středisek na Internetu v oblasti parkování vozidel a úhrady parkovného, zejména komunikačními prostředky, elektronické přijímání objednávek zboží a organizování prodeje, zvláště v oblasti parkování vozidel a úhrady parkovného komunikačními prostředky; (38) telekomunikační služby, poskytování a šíření informací v rozsahu této třídy, zvláště v oblasti služeb parkování a úhrady parkovného; (39) služby v oblasti parkování vozidel v rozsahu této třídy, dopravní informace, zejména pro parkující řidiče; (42) počítačové programování, zvláště v oblasti parkování vozidel a úhrady parkovného, jeho instalace, údržba, aktualizace a pronájem, poradenské služby v oblasti počítačového

- (590) programování, meteorologické informace.
Barevná
(730) **INETBON a.s.**, Na Strži 65/1702, Praha 4, 14000, CZ
(740) Ing. Pavel Reichel, Lopatecká 14, Praha 4, 14700

- (210) **O-464671**
(220) 18.12.2008
(320) 18.12.2008
(511) 39, 41, 45
(540)

Chateau-Wedding

- (510) (39) dodávky květin; (41) pronájem dekorací; (45) organizace svateb, svatební studio, svatební služby.
(730) **Gastro Žofin - Chateau Zbiroh s.r.o.**, Slovanský ostrov 226, Praha 1, 11000, CZ

- (210) **O-464681**
(220) 18.12.2008
(320) 18.12.2008
(511) 35, 36, 37, 39, 40, 43, 44
(540)

MEDICON

- (510) (35) propagační, inzertní a reklamní činnost, pomoc při řízení obchodní činnosti, zpracování informací, marketing, merchandising; (36) pronájem, správa, koupě a prodej bytových a nebytových prostor; (37) praní prádla, opravy prádla; (39) doprava, skladování zboží; (40) likvidace odpadu, včetně nebezpečného; (43) zásobování zdravotnického zboží; (44) služby lékařské, léčebné, lázeňské a rehabilitační, včetně zprostředkování těchto služeb, rovněž s využitím přírodních léčivých zdrojů, poradenské a informační služby v oboru lázeňské, rehabilitační, lékařské a léčebné péče a preventivní péče o zdraví, zajišťování léčebných pobytů, salóny krásy, kadernictví, manikúra a pedikúra, masáže, zprostředkování lázeňských a rehabilitačních služeb, následná lékařská péče, služby psychologa, pronajímání zdravotnických zařízení a zotavoven, zprostředkovatelská činnost v oblasti zdravotnictví, veterinární služby, zemědělské a zahradnické služby, soukromá zdravotnická střediska, ošetrovatelské služby, aromaterapeutické služby, fyzioterapie, fyzioterapie a léčba na principech dálnévýchodní medicíny a ajurvědy, odborné poradenství ve zdravotnictví.
(730) **MEDICON a.s.**, Antala Staška 1670/80, Praha 4, 14046, CZ
(740) PROPATENT CZ, Ing. Vlasta Sedláčková, Ke Kateřinkám 1393, Praha 4, 14900

- (210) **O-464683**
(220) 18.12.2008
(320) 18.12.2008
(511) 35, 36, 37, 39, 40, 43, 44
(540)

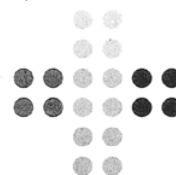

MEDICON

- (510) (35) propagační, inzertní a reklamní činnost, pomoc při řízení obchodní činnosti, zpracování informací, marketing, merchandising; (36) pronájem, správa, koupě a prodej bytových a nebytových prostor; (37) praní prádla, opravy prádla; (39) doprava, skladování zboží; (40) likvidace odpadu, včetně nebezpečného; (43) zásobování zdravotnického zboží; (44) služby lékařské, léčebné, lázeňské a rehabilitační, včetně zprostředkování těchto služeb, rovněž s využitím přírodních léčivých zdrojů, poradenské a informační služby v oboru lázeňské, rehabilitační, lékařské a léčebné péče a preventivní péče o zdraví, zajišťování léčebných pobytů, salóny krásy, kadernictví, manikúra a pedikúra, masáže, zprostředkování lázeňských a rehabilitačních služeb, následná lékařská péče, služby psychologa, pronajímání zdravotnických zařízení a zotavoven, zprostředkovatelská činnost v oblasti zdravotnictví, veterinární služby, zemědělské a zahradnické služby, soukromá zdravotnická střediska, ošetrovatelské služby, aromaterapeutické

služby, fyzioterapie, fyzioterapie a léčba na principech dálnévýchodní medicíny a ajurvédy, odborné poradenství ve zdravotnictví.

- (730) **MEDICON a.s.**, Antala Staška 1670/80, Praha 4, 14046, CZ
(740) PROPATENT CZ, Ing. Vlasta Sedláčková, Ke Kateřinkám 1393, Praha 4, 14900

- (210) **O-464684**
(220) 18.12.2008
(320) 18.12.2008
(511) 39, 43
(540)



- (510) (39) doprava, skladování zboží; (43) zásobování zdravotnického zboží.
(730) **MEDICON a.s.**, Antala Staška 1670/80, Praha 4, 14046, CZ
(740) PROPATENT CZ, Ing. Vlasta Sedláčková, Ke Kateřinkám 1393, Praha 4, 14900

- (210) **O-464685**
(220) 18.12.2008
(320) 18.12.2008
(511) 36, 37, 40, 43
(540)



- (510) (36) pronájem, správa, koupě a prodej bytových a nebytových prostor; (37) praní prádla, opravy prádla; (40) likvidace odpadu, včetně nebezpečného; (43) zásobování zdravotnického zboží.
(730) **MEDICON a.s.**, Antala Staška 1670/80, Praha 4, 14046, CZ
(740) PROPATENT CZ, Ing. Vlasta Sedláčková, Ke Kateřinkám 1393, Praha 4, 14900

- (210) **O-464686**
(220) 18.12.2008
(320) 18.12.2008
(511) 35, 36, 37, 39, 40, 43, 44
(540)



- (510) (35) propagační, inzertní a reklamní činnost, pomoc při řízení obchodní činnosti, zpracování informací, marketing, merchandising; (36) pronájem, správa, koupě a prodej bytových a nebytových prostor; (37) praní prádla, opravy prádla; (39) doprava, skladování zboží; (40) likvidace odpadu, včetně nebezpečného; (43) zásobování zdravotnického zboží; (44) služby lékařské, léčebné, lázeňské a rehabilitační, včetně zprostředkování těchto služeb, rovněž s využitím přírodních léčivých zdrojů, poradenské a informační služby v oboru lázeňské, rehabilitační, lékařské a léčebné péče a preventivní péče o zdraví, zajišťování léčebných pobytů, salóny krásy, kadernictví, manikúra a pedikúra, masáže, zprostředkování lázeňských a rehabilitačních služeb, následná lékařská péče, služby psychologa, pronajímání zdravotnických zařízení a

zotavoven, zprostředkovatelská činnost v oblasti zdravotnictví, veterinární služby, zemědělské a zahradnické služby, soukromá zdravotnická střediska, ošetřovatelské služby, aromaterapeutické služby, fyzioterapie, fyzioterapie a léčba na principech dálnévýchodní medicíny a ajurvédy, odborné poradenství ve zdravotnictví.

- (590) Barevná
(730) **MEDICON a.s.**, Antala Staška 1670/80, Praha 4, 14046, CZ
(740) PROPATENT CZ, Ing. Vlasta Sedláčková, Ke Kateřinkám 1393, Praha 4, 14900

- (210) **O-464697**
(220) 18.12.2008
(320) 18.12.2008
(511) 9, 35, 38, 41
(540)



- (510) (9) aparáty pro záznam, uchování, převod, přenos nebo reprodukci zvuku nebo obrazu, magnetické nebo optické suporty zvukových nebo zvukově obrazových záznamů, přístroje pro zpracování informací a počítače a telefony, včetně jejich jednotlivých součástí a náhradních dílů ze třídy 9, počítačové hry s výstupem na PC nebo na TV, hrací skříně uváděné v činnost vhozením mince, reklamní světelné přístroje, nosiče záznamů nahrané i nenahrané, videokazety nahrané i nenahrané, audiokazety nahrané i nenahrané, audiovizuální programy, audioprogramy, audiovizuální díla na nosičích, audiovizuální díla v digitální podobě, filmy, hudební díla na nosičích nebo v elektronické podobě, CD disky, programové vybavení pro počítače, software, hardware výpočetní techniky nebo komunikační nebo informační techniky, elektronické databáze a databázové produkty, informace a data a databáze a záznamy v elektronické podobě, elektronické nebo datové nebo informační nebo komunikační nebo výpočetní sítě, včetně jednotlivých součástí a náhradních dílů obsažených ve třídě 9, multimediální aplikace, elektronické multimediální nebo elektronické informační katalogy, elektronické časopisy, elektronická periodika a knihy v elektronické podobě; (35) reklamní, inzertní a propagační činnost, marketing, pronájem informačních míst v rámci této třídy, činnost reklamní agentury, zprostředkování v obchodních vztazích, merchandising, franchising, automatizované zpracování dat, služby, které zahrnují záznam, přepis, vypracování, kompilaci přenášení nebo systematickosti písemných či datových či elektronických sdělení a záznamů, jakož i využívání nebo kompilaci matematických a statistických údajů, organizační zabezpečování televizního vysílání, podporování a intenzifikace obchodních služeb založené na zvýhodňování klíčových spolupracovníků a klientů, poskytování věrnostních a bonusových systémů, jako například poskytování slev a odměn, přednostní a nadstandardní poskytování služeb, vše zejména v prodeji výrobků ve tř. 3, 5, 9, 16, 18, 25, 28 a služeb ve tř. 35, 38 a 41; (38) telekomunikace, služby umožňující komunikaci jedné osoby s druhou, televizní vysílání, rozhlasové vysílání, digitální vysílání, televizní vysílání programů, televizní vysílání zábavných, vzdělávacích, výchovných, soutěžních, diskusních a informačních pořadů, telematika, šíření, výměna nebo získávání zpráv a informací, šíření elektronických časopisů, informací, elektronických periodik, knih v elektronické podobě, audio nebo audiovizuálních děl prostřednictvím informační nebo datové nebo elektronické nebo komunikační nebo telekomunikační nebo počítačové sítě, zejména Internetu, pomocí satelitů aj., informační služby na Internetu související s televizním vysíláním, služby na Internetu související s televizním vysíláním, komunikace, poradenská činnost v oblasti sdělovacích prostředků, telekomunikací, informační služby v oblasti telekomunikací, informační kancelář, poskytování informačních služeb prostřednictvím počítačů, pronájem komunikačních míst; (41) nakladatelství a vydavatelství, ediční činnost, publikační činnost, nahrávání nosičů zvukových nebo obrazově zvukových,

půjčování nahranych zvukových a zvukově obrazových záznamů, tvorba a šíření audiovizuálních děl, zpravodajství, publicistika, televizní zpravodajství, rozhlasové zpravodajství, obrazové zpravodajství, TV produkce, filmová produkce, televizní výroba programů, tvorba programů, tvorba a výroba televizních a audiovizuálních programů, agenturní činnost v oblasti kultury, zprostředkování v oblasti kultury, výchovy, zábavy a sportu, výchovná, vzdělávací, soutěžní a zábavní činnost, zábavní nebo kulturní nebo vzdělávací představení, organizace společenských a kulturních akcí, organizace, provozování a provádění her a soutěží i veřejných, výstavní činnost v oblasti kultury nebo zábavy nebo výchovy nebo vzdělávání, půjčování knih, tiskovin, pronájem a půjčování audiopřístrojů, videopřístrojů, videorekordéřů, videokamer, fotoaparátů, promítaček, rozhlasových a televizních přijímačů, filmů, kulturních a vzdělávacích potřeb a přístrojů, půjčování a pronájem obrazů, dekorací.

(730) **Barrandov Televizní Studio a.s.**, Kříženeckého nám. 322, Praha 5, 15200, CZ

(740) Advokátní a patentová kancelář VYSKOČIL, KROŠLÁK a spol., Dana Lukajová, Voršilská 10, Praha 1, 11000

(210) **O-464708**

(220) 19.12.2008

(320) 19.12.2008

(511) 9, 42

(540)



(510) (9) přístroje a nástroje vědecké, námořní, geodetické, fotografické, filmové a optické, přístroje pro vážení, měření, signalizaci, kontrolu a záchranu, přístroje pro záznam, převod a reprodukci zvuku, obrazu a jiných dat, magnetické, optické a obdobné nosiče záznamů, počítače a jejich komponenty, software na nosičích nebo stažený ze vzdálené počítačové sítě, telekomunikační a radiokomunikační přístroje a jejich komponenty; (42) výzkum a vývoj software a hardware, vědecké a technologické služby a s nimi spojený výzkum a vývoj, průmyslové analýzy a výzkum, pronájem a půjčování hardware a software, technické studie, technické analýzy, poradenství v oblasti hardware a software.

(730) **Z.L.D. s.r.o.**, Vánková 796/6, Praha 8 - Čimice, 18000, CZ

(740) Z.L.D. s.r.o., Ing. Ján Kollár, Fantova 1783/30, Praha 5, 15500

(210) **O-464709**

(220) 19.12.2008

(320) 19.12.2008

(511) 9, 42

(540)

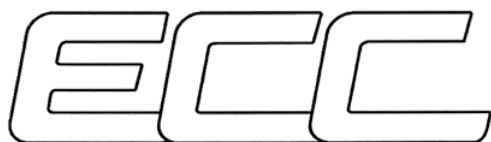

(510) (9) přístroje a nástroje vědecké, námořní, geodetické, fotografické, filmové a optické, přístroje pro vážení, měření, signalizaci, kontrolu a záchranu, přístroje pro záznam, převod a reprodukci zvuku, obrazu a jiných dat, magnetické, optické a obdobné nosiče záznamů, počítače a jejich komponenty, software na nosičích nebo stažený ze vzdálené počítačové sítě, telekomunikační a radiokomunikační přístroje a jejich komponenty; (42) výzkum a vývoj software a hardware, vědecké a technologické služby a s nimi spojený výzkum a vývoj, průmyslové analýzy a výzkum, pronájem a půjčování hardware a software, technické studie, technické analýzy, poradenství v oblasti hardware a software.

(730) **Z.L.D. s.r.o.**, Vánková 796/6, Praha 8 - Čimice, 18000, CZ
(740) Z.L.D., Ing. Ján Kollár, Fantova 1783/30, Praha 5, 15500

(210) **O-464711**

(220) 19.12.2008

(320) 19.12.2008

(511) 16, 35, 41

(540)



(510) (16) tiskoviny všeho druhu zařazené do třídy 16, zejména časopisy, periodika, knihy, vše v oblasti zdravotnictví (lékárenství); (35) zprostředkovatelská činnost v oblasti obchodu a internetový obchod s výše uvedenými výrobky, reklama, propagace, inzerce všemi druhy médií, marketing, pořádání výstav komerčního a reklamního charakteru, konzultační a zprostředkovatelská činnost v uvedených oblastech; (41) vydavatelská, nakladatelská, výchovná a vzdělávací činnost, pořádání soutěží, kurzů, symposií, vše zejména v oblasti zdravotnictví, zprostředkovatelská a poradenská činnost v uvedených oblastech, vše v oblasti zdravotnictví (lékárenství).

(590) Barevná

(730) **EDUKAFARM spol. s r.o.**, V Lipkách 647, Praha 5 - Slivenec, 15400, CZ

(740) Ing. Francis Jupa, Měchenická 4/2554, Praha 4, 14100

(210) **O-464713**

(220) 19.12.2008

(320) 19.12.2008

(511) 35, 36, 37, 41, 45

(540)



REZIDENČNÍ PARK
B A A R O V A

(510) (35) propagační činnost, reklama, marketing, pomoc při řízení obchodní činnosti, obchodní administrativa, kancelářské práce; (36) služby finanční, služby peněžní, služby nemovitostní; (37) stavebnictví, opravy, instalační služby; (41) výchova, vzdělávání, zábava, sportovní a kulturní aktivity; (45) právní služby.

(590) Barevná

(730) **BB C - SERVICES, s.r.o.**, Vyskočilova 1461/2a, Praha 4, 14000, CZ

(210) **O-464714**

(220) 19.12.2008

(320) 19.12.2008

(511) 35, 36, 41

(540)



(510) (35) propagační činnost, reklama, marketing, pomoc při řízení obchodní činnosti, obchodní administrativa, kancelářské práce; (36) služby nemovitostní; (41) výchova, vzdělávání, zábava, sportovní a kulturní aktivity.

(590) Barevná

(730) **BB C - SERVICES, s.r.o.**, Vyskočilova 1461/2a, Praha 4, 14000, CZ (540)

(210) **O-464715**
(220) 19.12.2008
(320) 19.12.2008
(511) 35, 36, 41
(540)

The logo features the text 'BB CENTRUM' in a small font above the word 'REVIEW' in a large, bold, blue sans-serif font. To the left of 'REVIEW' is a stylized orange 'e' inside a square.

(510) (35) propagační činnost, reklama, marketing, pomoc při řízení obchodní činnosti, obchodní administrativa, kancelářské práce; (36) služby nemovitostní; (41) výchova, vzdělávání, zábava, sportovní a kulturní aktivity.
(590) Barevná
(730) **BB C - SERVICES, s.r.o.**, Vyskočilova 1461/2a, Praha 4, 14000, CZ

(210) **O-464731**
(220) 22.12.2008
(320) 22.12.2008
(511) 9, 16, 41
(540)

The logo consists of the word 'one' in a large, black, serif font. Below it, in a smaller, black, sans-serif font, is the text 'UNIQUE LIFESTYLE MAGAZINE'.

(510) (9) časopis na www stránkách na Internetu v elektronické podobě; (16) časopisy, módní magazíny, letáky, plakáty, brožurky, bulvární plátky, noviny; (41) vydavatelství a nakladatelství.
(730) **Hajabáč Roman**, Osadní 6/1472, Praha 7 - Holešovice, 17000, CZ

(210) **O-464732**
(220) 22.12.2008
(320) 22.12.2008
(511) 9, 35, 41
(540)

The logo features the word 'studioone' in a lowercase, serif font. The 'o' is stylized with a pink-to-purple gradient. Below it, in a smaller, black, sans-serif font, is the text 'ADVERTISEMENT AND PRODUCTION HOUSE'.

(510) (9) časopis na www stránkách na Internetu v elektronické podobě; (35) reklamní činnost, tvorba reklamních spotů; (41) provozování kulturních akcí, tvorba filmů, fotografování, umělecké a módní agentury, zábavné služby, vydavatelství a nakladatelství, organizování živých vystoupení.
(590) Barevná
(730) **Hajabáč Roman**, Osadní 6/1472, Praha 7 - Holešovice, 17000, CZ

(210) **O-464744**
(220) 22.12.2008
(320) 22.12.2008
(511) 16, 35, 36

Hypotéka od LIŠKY

(510) (16) tiskoviny; (35) propagace, reklama, průzkum a analýza trhu; (36) bankovní, finanční a peněžní služby, stavební spoření a další činnosti spadající do této třídy dle zákona č. 96/1993 Sb., o stavebním spoření a státní podpoře stavebního spoření, vždy v jeho aktuálním znění.
(730) **Českomoravská stavební spořitelna, a.s.**, Vinohradská 3218/169, Praha 10, 10017, CZ

(210) **O-464750**
(220) 22.12.2008
(320) 22.12.2008
(511) 30, 31, 33
(540)



Svatý Kryštof

(510) (30) mateří kasička pro lidskou spotřebu, med, medovník, propolis pro lidskou spotřebu, včelí kasička pro lidskou spotřebu; (31) čerstvé ovoce, chovatelské a pěstitelské produkty, seno, stromečky vánoční, čerstvá zelenina; (33) alkoholické nápoje, medovina, destilované nápoje.
(730) **Nováček Radek**, Kryštofovo údolí 177, Liberec, 46002, CZ
(740) Uhlíř, Homola & spol. s r.o., Mgr. Robert Kaňka, Opletalova 5, Praha 1, 11000

(210) **O-464754**
(220) 22.12.2008
(320) 22.12.2008
(511) 41
(540)

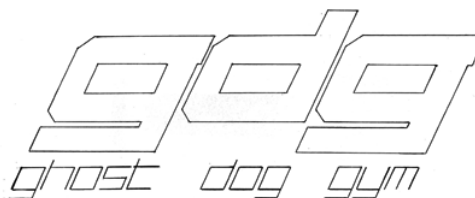

(510) (41) provozování sportovních zařízení.
(730) **Vanický Vladimír**, Krškova 786/9, Praha 5, 15200, CZ

(210) **O-464756**
(220) 22.12.2008
(320) 22.12.2008
(511) 35, 40, 42
(540)

nízkej badžet

(510) (35) reklamní a propagační činnost; (40) reprografické a fotografické služby, jako vyvolávání a kopírování filmů a snímků, reprografické služby v polygrafickém průmyslu; (42) grafický design včetně webového designu.

- (730) **AKCENT, s.r.o.**, Holečkova 31, Praha 5, 15000, CZ
(740) PROPATENT, Ing. Vlasta Sedláčková, Ke Kateřinkám 1393, Praha 4, 14900

(210) **O-464762**

- (220) 22.12.2008
(320) 22.12.2008
(511) 16, 41, 43

JAN BECHER MUZEUM

- (510) (16) papír, lepenka a výrobky z těchto materiálů, které nejsou zařazeny do jiných tříd, tiskárenské výrobky, potřeby pro knižní vazby, fotografie, papírenské zboží, lepidla pro papírenství nebo domácnost, materiál pro umělce, štětce, psací stroje a kancelářské potřeby (vyjímaje nábytek), učební a vyučovací pomůcky s výjimkou přístrojů, plastické obaly (nezařazené do jiných tříd), tiskařské typy, štočky; (41) výchova, vzdělávání, zábava, sportovní a kulturní aktivity; (43) služby zajišťující stravování a nápoje, dočasné ubytování.

- (730) **Jan Becher - Karlovarská Becherovka, a.s.**, T. G. Masaryka 57, Karlovy Vary, 36076, CZ

- (740) Čermák Hořejš Matějka a spol., JUDr. Karel Čermák, advokát, Národní 32, Praha 1, 11000

(210) **O-464763**

- (220) 22.12.2008
(320) 22.12.2008
(511) 14, 16, 18, 21, 24, 25, 28, 34, 41, 43
(540)

JAN BECHER MUZEUM

- (510) (14) vzácné kovy a jejich slitiny a výrobky z těchto látek nebo postříbeného nebo pozlaceného kovu, nejsou-li uvedeny v jiných třídách, klenoty, bižuterie, drahokamy, hodinářské potřeby a chronometrické přístroje; (16) papír, lepenka a výrobky z těchto materiálů, které nejsou zařazeny do jiných tříd, tiskárenské výrobky, potřeby pro knižní vazby, fotografie, papírenské zboží, lepidla pro papírenství nebo domácnost, materiál pro umělce, štětce, psací stroje a kancelářské potřeby (vyjímaje nábytek), učební a vyučovací pomůcky s výjimkou přístrojů, plastické obaly (nezařazené do jiných tříd), tiskařské typy, štočky; (18) kůže a imitace kůže, výrobky z těchto materiálů, které nejsou zahrnuty do jiných tříd, kůže ze zvířat, kufry a zavazadla, deštníky, slunečníky a hole, biče a sedlářské výrobky; (21) náčiní a nádoby pro domácnost nebo kuchyň (nikoliv z drahých kovů, ani postříbených nebo pozlacených kovů), hřebeny a mycí houby, kartáče (s výjimkou štětců), materiály pro výrobu kartáčů, čisticí potřeby, drátky na čištění parket, sklo surové nebo opracované (s výjimkou stavebního skla), sklo, porcelán a majolika neobsažené v jiných třídách; (24) tkaniny a textilní výrobky, které nejsou uvedeny v jiných třídách, pokrývky ložní a ubrusy; (25) oděvy, obuv, kloboučnické zboží; (28) hry, hračky, potřeby pro gymnastiku a sport, které nejsou uvedeny v jiných třídách, vánoční ozdoby; (34) tabák, potřeby pro kuřáky, zápalky; (41) výchova, vzdělávání, zábava, sportovní a kulturní aktivity; (43) služby zajišťující stravování a nápoje, dočasné ubytování.

- (590) Barevná

- (730) **Jan Becher - Karlovarská Becherovka, a.s.**, T. G. Masaryka 57, Karlovy Vary, 36076, CZ

- (740) Čermák Hořejš Matějka a spol., JUDr. Karel Čermák, advokát, Národní 32, Praha 1, 11000

(210) **O-464766**

- (220) 22.12.2008
(320) 22.12.2008
(511) 9, 42
(540)

Ponton

- (510) (9) počítačové programy a software bez ohledu na záznamová

média nebo prostředky šíření; (42) projektování, návrhy a vývoj počítačového hardwaru a softwaru.

- (730) **Procházka Lukáš Ing.**, K Ryšance 905/8, Praha 4, 14700, CZ

(210) **O-464767**

- (220) 22.12.2008
(320) 22.12.2008
(511) 36
(540)

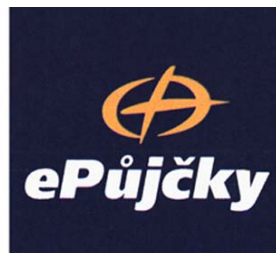

- (510) (36) bankovníctví.

- (590) Barevná

- (730) **RAIFFEISENBANK a.s.**, Hvězdova 1716/2b, Praha 4, 14078, CZ

(210) **O-464770**

- (220) 22.12.2008
(320) 22.12.2008
(511) 29, 30, 32, 33
(540)

BLACK KAT

- (510) (29) mléčné výrobky včetně koktailů, jogurtů a sýrů, pomazánky a krémy z mléčných výrobků, ovoce konzervované, mražené a sušené, konzervované a mražené potraviny zařazené do třídy 29, mražené krémy, ovocné dřeně a zmrzliny zařazené do třídy 29; (30) káva, kakao, čokoláda, čaj a nápoje z nich, cukrovinky, moučnický, krémy pro cukrářské účely, chleba, pečivo, mražené krémy a zmrzlina zařazené ve třídě 30; (32) nealkoholické nápoje a minerální vody, kojenecká voda, limonády, instantní nápoje, energetické a čajové nápoje se zvýšeným účinkem na regeneraci a osvěžení organismu, tabletované a práškové přípravky a tekuté koncentráty pro přípravu nealkoholických nápojů, ovocné koncentráty, ovocné šťávy, džusy, koktejly, sirupy, mošty, pivo; (33) alkoholické nápoje, míchané alkoholické nápoje.

- (730) **Suchánek Aleš PhDr.**, Pod Lipami 311/9, Olomouc, 77200, CZ

- (740) Ing. Zdeněk Kučera, Padělký 548, P.O.BOX 92, Slušovice, 76315

(210) **O-464793**

- (220) 29.12.2008
(320) 29.12.2008
(511) 4, 9, 12, 35, 36, 37, 38, 39, 41, 42, 43
(540)

AutoBinck

- (510) (4) průmyslové oleje a tuky, mazadla, výrobky pro pohlcování, zavlažování a vázání prachu, paliva včetně benzínu pro motory a osvětlovací látky, svíčky a knoty na svícení; (9) přístroje a nástroje vědecké, námořní, geodetické, fotografické, filmové, optické, přístroje pro vážení, měření, signalizaci, kontrolu (inspekci), záchranu a přístroje pro vyučování, přístroje a nástroje pro vedení, přepínání, přeměnu, akumulaci, regulaci nebo řízení elektrického proudu, přístroje pro záznam, převod, reprodukci zvuku nebo obrazu, magnetické nosiče zvukových záznamů, gramofonové desky, automatické distributory a mechanismy pro přístroje a mince, zapisovací pokladny, počítačové stroje, přístroje pro zpracování informací a počítače, hasicí přístroje; (12) vozidla, dopravní prostředky pozemní, vzdušné nebo vodní; (35) propagační činnost, reklama, pomoc při řízení obchodní činnosti, obchodní administrativa, kancelářské práce; (36) pojištění, služby finanční, služby peněžní, služby nemovitostní; (37) stavebnictví, opravy, instalační služby; (38) spoje (komunikace); (39) doprava, balení a skladování zboží, organizování cest; (41) výchova, vzdělávání, zábava, sportovní a kulturní aktivity; (42) vědecké a technologické služby a s nimi spojený výzkum a návrhy, průmyslové analýzy a výzkum, návrh a vývoj počítačového hardwaru a softwaru; (43) služby zajišťující stravování a nápoje, dočasné ubytování.

(730) **AutoBinck CZ s.r.o.**, Bucharova 1186/16, Praha 5, 15500, CZ
(740) JUDr. Svatopluk Herzán, Pod Klauďiánkou 4a, Praha 4, 14700

(320) 30.12.2008
(511) 29, 30, 31
(540)

(210) **O-464809**
(220) 29.12.2008
(320) 29.12.2008
(511) 12, 36, 37
(540)

AUTOVIA

(510) (12) motorová vozidla, přívesy, přípojná vozidla, ostatní dopravní prostředky, jejich nástavby, náhradní díly, příslušenství, výzbroj a součásti v rámci této třídy; (36) finanční leasing, operativní leasing, splátkový prodej, úvěr, pojištění ve vztahu k automobilům, přívesům, přípojným vozidlům, ostatním dopravním prostředkům; (37) údržba, opravy a servis motorových vozidel, ostatních dopravních prostředků, přípojných vozidel, přívesů a jejich částí.

(590) Barevná
(730) **AUTOVIA s.r.o.**, Řepná 36, Plzeň-Litice, 32102, CZ
(740) JUDr. Miroslav Kupka, Levého 1532, Rakovník, 26901

(210) **O-464811**
(220) 30.12.2008
(320) 30.12.2008
(511) 9, 16, 35, 38, 39, 41, 42
(540)



ZlatéStránky.cz

(510) (9) telefonní seznamy, seznamy adres, periodika, průvodci, kalendáře, ročenky na všech druzích elektronických nosičů včetně seznamu léků, adres lékáren a informací určených pro laickou i odbornou veřejnost, zvukové, obrazové záznamy, záznamy dat, nosiče, zejména desky, diskety, pásky, kazety, zásobníky a karty nesoucí záznam nebo určené k nahrávání zvukového záznamu, video záznamu, záznamu dat, pojmů, her, grafů, textů, programů a informací, počítačové programy a hry, videohry, elektronické hry používané výhradně ve spojení s televizním přijímačem, paměťové nosiče, kompaktní disky, CD ROM nosiče, elektricky, magneticky a opticky zaznamenaná data pro počítače, software; (16) telefonní seznamy, seznamy adres, periodika, průvodce, kalendáře, ročenky, diáře, mapy a skládačky, manuály včetně seznamů léků, adres lékáren a zdravotnických informací určených pro laickou i odbornou veřejnost, vše v rámci této třídy; (35) marketing, služby propagační, inzertní služby, komercializace a publicita v uvedených publikacích a katalozích; (38) komunikace prostřednictvím a nebo mezi počítači a počítačovými terminály, přenos vzkazů a informací za pomoci počítačů, zajištění přístupu do databází, provozování on-line přístupových služeb, přenos informací pomocí počítačových sítí, komunikace pomocí sítí Internetu, datové telekomunikační služby, šíření software prostřednictvím počítačových sítí; (39) distribuce tiskařských výrobků všeho druhu a informací na všech druzích nosičů - v rámci této třídy; (41) vydavatelství a nakladatelství; (42) vývoj a konzultace v oblasti výpočetní techniky, konzultační a poradenská činnost ve výše uvedených oborech a službách - v rámci této třídy.

(730) **MEDIATEL, spol. s r.o.**, Thámova 16, Praha 8, 18600, CZ

(210) **O-464814**
(220) 30.12.2008



(510) (29) bujóny, koncentrované vývary, konzervované, sušené a vařené ovoce a zelenina, zeleninové konzervy, zelenina sušená, nakládaná zelenina, konzervované zahradní bylinky, ovocné kůry, ovocná dřev, kandované ovoce, kompoty, ovoce naložené v alkoholu, polévky, instantní polévky, ingredience a přípravky k výrobě polévek a instantních polévek; (30) aromatické přípravky do potravin, chuťové přísady, koření, koření z chaluh a mořských řas, směsi koření, sůl, sůl na konzervování potravin, marinády, sojové omáčky, masové omáčky, zjemňující látky na maso pro domácnost, zahušťovací přípravky na kuchyňské použití, zeleninové směsi a extrakty k ochucování potravin; (31) bylinky čerstvé polévkové jako koření.

(590) Barevná
(730) **Pěkný - Unimex s.r.o.**, Trojanova 16, Praha 2, 12000, CZ
(740) Ing. Jan Chwistek, patentový zástupce, Náměstí ČSA 3, Český Těšín, 73701

(210) **O-464815**
(220) 30.12.2008
(320) 30.12.2008
(511) 29, 30, 31
(540)



(510) (29) bujóny, koncentrované vývary, konzervované, sušené a vařené ovoce a zelenina, zeleninové konzervy, zelenina sušená, nakládaná zelenina, konzervované zahradní bylinky, ovocné kůry, ovocná dřev, kandované ovoce, kompoty, ovoce naložené v alkoholu, polévky, instantní polévky, ingredience a přípravky k výrobě polévek a instantních polévek; (30) aromatické přípravky do potravin, chuťové přísady, koření, koření z chaluh a mořských řas, směsi koření, sůl, sůl na konzervování potravin, marinády, sojové omáčky, masové omáčky, zjemňující látky na maso pro domácnost, zahušťovací přípravky na kuchyňské použití, zeleninové směsi a extrakty k ochucování potravin; (31) bylinky čerstvé polévkové jako koření.

(590) Barevná
(730) **Pěkný - Unimex s.r.o.**, Trojanova 16, Praha 2, 12000, CZ
(740) Ing. Jan Chwistek, patentový zástupce, Náměstí ČSA 3, Český Těšín, 73701

(210) **O-464823**
(220) 30.12.2008
(320) 30.12.2008
(511) 34
(540)



(510) (34) cigarety, tabák, tabákové výrobky, zapalovače, zápalky, potřeby pro kuřáky, cigaretové filtry.

- (730) **British American Tobacco (Brands) Inc.**, 2711 Centerville Road, Suite 300, 19808 Wilmington, DE, US
(740) Baker & McKenzie v.o.s., advokátní kancelář, JUDr. Jiří Čermák, advokát, Klimentská 46, Praha 1, 11002

- (210) **O-464826**
(220) 31.12.2008
(320) 31.12.2008
(511) 16, 32, 35, 39
(540)

Ještědman

- (510) (16) reklamní, propagační a informační materiály na bázi papíru, tiskoviny, zejména prezentační publikace, periodika, soubory dat v papírové formě, knihy, letáky, plakáty, reklamní tabule z papíru nebo lepenky, reklamní katalogy, pozvánky, vývěsky, pohlednice, diplomy a certifikáty, zejména ze sportovních výkonů a soutěží, účtenky, kalendáře, mapy, inzertní noviny, ubrusy a ubrousky papírové, kelímky papírové, tužky všeho druhu; (32) piva všeho druhu, sladové nápoje, nealkoholické nápoje všeho druhu, energetické nápoje a drinky; (35) akviziční, inzertní, marketingová, propagační a reklamní činnost i za využití sítě Internet, poskytování pomoci při řízení obchodního úseku podniku, distribuce prospektů, vzorků a katalogů, poradenství v obchodní činnosti a v obchodních službách, styky s veřejností, direct mailing, public relations, kopírování, reprodukce dokumentů, propagace školení, vzdělávacích, výchovných, sportovních, odborných a zábavných akcí, rozšiřování reklamních nebo inzertních materiálů zákazníkům, sestavování a vydávání reklamních, náborových, propagačních nebo inzertních textů, ekonomické, obchodní nebo podnikatelské informace, obchodní zastupování tuzemských a zahraničních osob, správa obchodních zájmů třetích osob, venkovní reklama, obchodní činnost v rozsahu výrobků uvedených ve třídách 16, 21, 32, zprostředkování této obchodní činnosti a služeb; (39) služby v dopravě a přepravě, zajišťování dopravy, organizování a rezervace cest, organizování exkurzí, zájezdů a prohlídek, zejména se sportovním a kulturním zaměřením, průvodcovské služby, doprovázení turistů, rezervace místenek a vstupenek, informace o možnostech cestování, exkurzí, zájezdů a prohlídek, zejména se sportovním a kulturním zaměřením, zprostředkování uvedených služeb.
(730) **Mánek Jiří Ing.**, Pobřežní 4, Jablonec nad Nisou - Mšeno, 46604, CZ
(740) Ing. Václav Strnad, Rychtářská 375/31, Liberec 14, 46014

- (210) **O-464828**
(220) 31.12.2008
(320) 31.12.2008
(511) 35, 36, 37, 38, 39, 40, 41, 42, 45
(540)

printonline.com

- (510) (35) obchodní činnost (pomoc při řízení-), obchodní nebo podnikatelské informace (poskytování-), venkovní reklama, analýzy nákladu, nákupní ceny, velkoobchodní ceny (analýzy-), fotokopírování, kancelářské stroje a zařízení (pronájem-), revize účtu (audit), podnikové poradenství a obchodní management, poradenství při vedení podniku, rozšiřování reklamních materiálů zákazníkům (letáky, prospekty, tisky, vzorky), řízení obchodních nebo průmyslových podniků (poskytování pomoci při-), kopírování nebo rozmnožování (reprodukce) dokumentů, dokladů apod., reklamní materiály (aktualizování-), posuzování efektivnosti provozu a racionalizace práce, marketingové studie, oceňování obchodních podniků, obchodní nebo podnikatelský průzkum, služby, poradenství v obchodní činnosti, reklama (propagace), rozhlasová reklama, obchodní nebo podnikatelský průzkum, reklamní agentury, řízení (poradenské služby obchodní nebo podnikatelské), průzkum trhu, obchodní nebo podnikatelské poradenství (profesionální-), poradenství (odborné obchodní-), hospodářské (ekonomické) prognózy, informace (obchodní nebo

podnikatelské-), nábor zaměstnanců, obchodní reklama (pro třetí osoby-), sekretářské služby, systematizace informací do počítačových databází, dodavatelské služby pro třetí osoby (nákup výrobků a služeb pro jiné podniky), data (vyhledávání-) v počítačových souborech (pro třetí osoby), srovnávací služby (v oblasti cen), rady pro spotřebitele (komerční informace a rady pro-) (spotřebitelská poradna), administrativní zpracování nákupních objednávek, subdodatelské služby (obchodní pomoc), fakturace, texty (psaní reklamních textů), služby v oblasti grafické úpravy pro reklamní účely; (36) garance, záruky, kauce, oceňování finanční (pojištění, bankovníctví, nemovitosti), jednatelství, finanční řízení, finanční analýzy, finanční poradenství, konzultační služby (finanční-), finanční informace; (37) lakování, glazurování; (38) přenos zpráv a obrazových informací pomocí počítače, poskytování uživatelského přístupu ke globální počítačové síti, poskytování přístupu k databázím; (39) doručování zboží, informace (skladování-), doručovací služby, kurýrské služby, skladování elektronicky uložených dat nebo dokumentů; (40) vzory (tisk-), laminování, vazby publikací, knihařství, laser (rýsování, kreslení-), fotografické snímky (kopírování-), hlubotisk (fotografické leptání), barvy (služby separace-), separace barev (služby-), litografické tisky, tiskárny, ofsetový tisk, fotosazba, sitotisk; (41) školení, vydávání knih, elektronické publikování (DTP), digitální zpracování obrazu (služby-), poskytování on-line elektronických publikací (bez možnosti stažení), překladatelské služby, texty (psaní textů) jiné než reklamní, služby v oblasti grafické úpravy, jiné než pro reklamní účely; (42) design průmyslový, navrhování obalů, obalový design, kalibrování (měření), grafický design, umělecký design, kontrola kvality, navrhování (průmyslový design-), expertízy, tvorba počítačových systémů; (45) autorská práva (správa-), duševní vlastnictví (ochrana-).

- (730) **Slaviček Karel - Český audit**, Masarykova 118, Ústí nad Labem, 40001, CZ

- (210) **O-464836**
(220) 02.01.2009
(320) 02.01.2009
(511) 9, 38, 41
(540)

Hotel pod psa

- (510) (9) aparáty a přístroje vědecké, geodetické, fotografické, filmové, optické, přístroje pro vážení, měření, signalizaci, kontrolu, záchranu a přístroje učební, aparáty pro záznam, uchování, převod, přenos nebo reprodukci zvuku nebo obrazu, přístroje a nástroje pro vedení, přepínání, přeměnu, akumulaci, regulaci nebo řízení elektrického proudu, hasicí přístroje, telefony, záznamníky, faxy, ústředny, magnetické nebo optické superty zvukových nebo zvukově obrazových záznamů, automatické distributory a mechanismy na mince, zapisovací pokladny, kalkulační stroje, přístroje pro zpracování informací a počítače včetně jejich jednotlivých součástí a náhradních dílů ze třídy 9, baterie a články elektrické, elektrické akumulátory, počítačové hry s výstupem na PC nebo na TV, pohledy ilustrované se zvukovou nahrávkou, hrací skříně uváděné v činnost vhozením mince, reklamní světelné přístroje, nosiče záznamů nahrané i nenahrané, videokazety nahrané i nenahrané, audiokazety nahrané i nenahrané, audiovizuální programy, audioprogramy, audiovizuální díla na nosičích, audiovizuální díla v digitální podobě, filmy, hudební díla na nosičích nebo v elektronické podobě, CD disky, programové vybavení pro počítače, software, hardware výpočetní techniky nebo komunikační nebo informační techniky, elektronické databáze a databázové produkty, informace a data a databáze a záznamy v elektronické podobě, elektronické nebo datové nebo informační nebo komunikační nebo výpočetní sítě včetně jednotlivých součástí a náhradních dílů obažených ve třídě 9, multimediální aplikace, elektronické multimediální nebo elektronické informační katalogy, elektronické časopisy, elektronická periodika a knihy v elektronické podobě; (38) telekomunikace, služby umožňující komunikaci jedné osoby s druhou, televizní vysílání, rozhlasové vysílání, digitální vysílání, televizní vysílání programů, televizní vysílání zábavných, vzdělávacích, výchovných, soutěžních, diskusních a informačních pořadů, telematika, šíření, výměna nebo získávání zpráv a informací, šíření elektronických časopisů, informací, elektronických periodik, knih v elektronické podobě, audio nebo audiovizuálních děl prostřednictvím informační nebo datové nebo elektronické nebo komunikační nebo

telekomunikační nebo počítačové sítě, zejména Internetu, pomocí satelitů aj., informační služby na Internetu související s televizním vysíláním, služby na Internetu související s televizním vysíláním, komunikace, poradenská činnost v oblasti sdělovacích prostředků, telekomunikací, informační služby v oblasti telekomunikací, informační kancelář, poskytování informačních služeb prostřednictvím počítačů, pronájem komunikačních míst; (41) nakladatelství a vydavatelství, ediční činnost, publikační činnost, nahrávání nosičů zvukových nebo obrazově zvukových, půjčování nahraných zvukových a zvukově obrazových záznamů, tvorba a šíření audiovizuálních děl, zpravodajství, publicistika, televizní zpravodajství, rozhlasové zpravodajství, obrazové zpravodajství, TV produkce, filmová produkce, televizní výroba programů, tvorba programů, tvorba a výroba televizních a audiovizuálních programů, agenturní činnost v oblasti kultury, zprostředkování v oblasti kultury, výchovy, zábavy a sportu, výchovná, vzdělávací, soutěžní a zábavní činnost, zábavní nebo kulturní nebo vzdělávací představení, organizace společenských a kulturních akcí, organizace, provozování a provádění her a soutěží i veřejných, výstavní činnost v oblasti kultury nebo zábavy nebo výchovy nebo vzdělávání, provozování tělovýchovných zařízení, pronájem a půjčování sportovních potřeb s výjimkou dopravních prostředků, půjčování knih, tiskovin, pronájem a půjčování audiopřístrojů, videopřístrojů, videorekordérů, videokamer, fotoaparátů, promítaček, rozhlasových a televizních přijímačů, filmů, kulturních a vzdělávacích potřeb a přístrojů, půjčování a pronájem obrazů, dekorací, pronájem stadiónů, tenisových dvorců, pronájem a půjčování potápěčské výstroje, pronájem a půjčování sportovního nářadí s výjimkou dopravních prostředků, provozování a/nebo pronájem fitness centra.

(730) **CET 21 spol. s r.o.**, Křiženeckého nám. 1078/5, Praha 5, 15200, CZ

(740) Advokátní a patentová kancelář VYSKOČIL, KROŠLÁK a spol., Dana Lukajová, Voršilská 10, Praha 1, 11000

(210) **O-464837**

(220) 02.01.2009

(320) 02.01.2009

(511) 9, 38, 41

(540)

Perla pro šťestí

(510) (9) počítačové hry s výstupem na PC nebo na TV, nosiče záznamů nahrané i nenahrané, videokazety nahrané i nenahrané, audiokazety nahrané i nenahrané, audiovizuální programy, audioprogramy, audiovizuální díla na nosičích, audiovizuální díla v digitální podobě, filmy, hudební díla na nosičích nebo v elektronické podobě, CD disky, programové vybavení pro počítače, software, hardware výpočetní techniky nebo komunikační nebo informační techniky, elektronické databáze a databázové produkty, informace a data a databáze a záznamy v elektronické podobě, elektronické nebo datové nebo informační nebo komunikační nebo výpočetní sítě včetně jednotlivých součástí a náhradních dílů obsažených ve třídě 9, multimediální aplikace, elektronické multimediální nebo elektronické informační katalogy; (38) televizní vysílání, rozhlasové vysílání, digitální vysílání, televizní vysílání programů, televizní vysílání zábavných, vzdělávacích, výchovných, soutěžních, diskusních a informačních pořadů, informační služby na Internetu související s televizním vysíláním, služby na Internetu související s televizním vysíláním, komunikace, poradenská činnost v oblasti sdělovacích prostředků, telekomunikací, informační služby v oblasti telekomunikací, informační kancelář, poskytování informačních služeb prostřednictvím počítačů, pronájem komunikačních míst; (41) tvorba audiovizuálních děl, zpravodajství, publicistika, televizní zpravodajství, rozhlasové zpravodajství, obrazové zpravodajství, TV produkce, filmová produkce, televizní výroba programů, tvorba programů, tvorba a výroba televizních a audiovizuálních programů, agenturní činnost v oblasti kultury, zprostředkování v oblasti kultury, výchovy, zábavy a sportu, výchovná, vzdělávací, soutěžní a zábavní činnost, zábavní nebo kulturní nebo vzdělávací představení, organizace společenských a kulturních akcí, organizace, provozování a provádění her a soutěží i veřejných, výstavní činnost v oblasti kultury nebo zábavy nebo výchovy nebo vzdělávání.

(730) **CET 21 spol. s r.o.**, Křiženeckého nám. 1078/5, Praha 5, 15200, CZ

(740) Advokátní a patentová kancelář VYSKOČIL, KROŠLÁK a spol., Dana Lukajová, Voršilská 10, Praha 1, 11000

(210) **O-464839**

(220) 02.01.2009

(320) 02.01.2009

(511) 9, 38, 41

(540)

Vodní lidé

(510) (9) nosiče záznamů nahrané i nenahrané, videokazety nahrané i nenahrané, audiokazety nahrané i nenahrané, audiovizuální programy, audioprogramy, audiovizuální díla na nosičích, audiovizuální díla v digitální podobě, filmy, hudební díla na nosičích nebo v elektronické podobě, CD disky, programové vybavení pro počítače, software, hardware výpočetní techniky nebo komunikační nebo informační techniky, elektronické databáze a databázové produkty, informace a data a databáze a záznamy v elektronické podobě, elektronické nebo datové nebo informační nebo komunikační nebo výpočetní sítě včetně jednotlivých součástí a náhradních dílů obsažených ve třídě 9, multimediální aplikace, elektronické multimediální nebo elektronické informační katalogy, elektronické časopisy, elektronická periodika a knihy v elektronické podobě; (38) telekomunikace, služby umožňující komunikaci jedné osoby s druhou, televizní vysílání, rozhlasové vysílání, digitální vysílání, televizní vysílání programů, televizní vysílání zábavných, vzdělávacích, výchovných, soutěžních, diskusních a informačních pořadů, telematika, šíření, výměna nebo získávání zpráv a informací, šíření elektronických časopisů, informací, elektronických periodik, knih v elektronické podobě, audio nebo audiovizuálních děl prostřednictvím informační nebo datové nebo elektronické nebo komunikační nebo telekomunikační nebo počítačové sítě, zejména Internetu, pomocí satelitů aj., informační služby na Internetu související s televizním vysíláním, služby na Internetu související s televizním vysíláním, komunikace, poradenská činnost v oblasti sdělovacích prostředků, telekomunikací, informační služby v oblasti telekomunikací, informační kancelář, poskytování informačních služeb prostřednictvím počítačů, pronájem komunikačních míst; (41) nakladatelství a vydavatelství, ediční činnost, publikační činnost, nahrávání nosičů zvukových nebo obrazově zvukových, půjčování nahraných zvukových a zvukově obrazových záznamů, tvorba a šíření audiovizuálních děl, zpravodajství, publicistika, televizní zpravodajství, rozhlasové zpravodajství, obrazové zpravodajství, TV produkce, filmová produkce, televizní výroba programů, tvorba programů, tvorba a výroba televizních a audiovizuálních programů, agenturní činnost v oblasti kultury, zprostředkování v oblasti kultury, výchovy, zábavy a sportu, výchovná, vzdělávací, soutěžní a zábavní činnost, zábavní nebo kulturní nebo vzdělávací představení, organizace společenských a kulturních akcí, organizace, provozování a provádění her a soutěží i veřejných, výstavní činnost v oblasti kultury nebo zábavy nebo výchovy nebo vzdělávání, provozování tělovýchovných zařízení, pronájem a půjčování sportovních potřeb s výjimkou dopravních prostředků, půjčování knih, tiskovin, pronájem a půjčování audiopřístrojů, videopřístrojů, videorekordérů, videokamer, fotoaparátů, promítaček, rozhlasových a televizních přijímačů, filmů, kulturních a vzdělávacích potřeb a přístrojů, půjčování a pronájem obrazů, dekorací, pronájem stadionů, tenisových dvorců, pronájem a půjčování potápěčské výstroje, pronájem a půjčování sportovního nářadí s výjimkou dopravních prostředků, provozování a/nebo pronájem fitness centra.

(730) **CET 21 spol. s r.o.**, Křiženeckého nám. 1078/5, Praha 5, 15200, CZ

(740) Advokátní a patentová kancelář VYSKOČIL, KROŠLÁK a spol., Dana Lukajová, Voršilská 10, Praha 1, 11000

(210) **O-464840**

(220) 02.01.2009

(320) 02.01.2009

(511) 9, 38, 41

(540)

Vodníci

(510) (9) nosiče záznamů nahrané i nenahrané, videokazety nahrané i

nenahrané, audiokazety nahrané i nenahrané, audiovizuální programy, audioprogramy, audiovizuální díla na nosičích, audiovizuální díla v digitální podobě, filmy, hudební díla na nosičích nebo v elektronické podobě, CD disky, programové vybavení pro počítače, software, hardware výpočetní techniky nebo komunikační nebo informační techniky, elektronické databáze a databázové produkty, informace a data a databáze a záznamy v elektronické podobě, elektronické nebo datové nebo informační nebo komunikační nebo výpočetní sítě včetně jednotlivých součástí a náhradních dílů obsažených ve třídě 9, multimediální aplikace, elektronické multimediální nebo elektronické informační katalogy, elektronické časopisy, elektronická periodika a knihy v elektronické podobě; (38) telekomunikace, služby umožňující komunikaci jedné osoby s druhou, televizní vysílání, rozhlasové vysílání, digitální vysílání, televizní vysílání programů, televizní vysílání zábavných, vzdělávacích, výchovných, soutěžních, diskusních a informačních pořadů, telematika, šíření, výměna nebo získávání zpráv a informací, šíření elektronických časopisů, informací, elektronických periodik, knih v elektronické podobě, audio nebo audiovizuálních děl prostřednictvím informační nebo datové nebo elektronické nebo komunikační nebo telekomunikační nebo počítačové sítě, zejména Internetu, pomocí satelitů aj., informační služby na Internetu související s televizním vysíláním, služby na Internetu související s televizním vysíláním, komunikace, poradenská činnost v oblasti sdělovacích prostředků, telekomunikací, informační služby v oblasti telekomunikací, informační kancelář, poskytování informačních služeb prostřednictvím počítačů, pronájem komunikačních míst; (41) nakladatelství a vydavatelství, ediční činnost, publikační činnost, nahrávání nosičů zvukových nebo obrazově zvukových, půjčování nahraných zvukových a zvukově obrazových záznamů, tvorba a šíření audiovizuálních děl, zpravodajství, publicistika, televizní zpravodajství, rozhlasové zpravodajství, obrazové zpravodajství, TV produkce, filmová produkce, televizní výroba programů, tvorba programů, tvorba a výroba televizních a audiovizuálních programů, agenturní činnost v oblasti kultury, zprostředkování v oblasti kultury, výchovy, zábavy a sportu, výchovná, vzdělávací, soutěžní a zábavní činnost, zábavní nebo kulturní nebo vzdělávací představení, organizace společenských a kulturních akcí, organizace, provozování a provádění her a soutěží i veřejných, výstavní činnost v oblasti kultury nebo zábavy nebo výchovy nebo vzdělávání, provozování tělovýchovných zařízení, pronájem a půjčování sportovních potřeb s výjimkou dopravních prostředků, půjčování knih, tiskovin, pronájem a půjčování audiopřístrojů, videopřístrojů, videorekordérů, videokamer, fotoaparátů, promítaček, rozhlasových a televizních přijímačů, filmů, kulturních a vzdělávacích potřeb a přístrojů, půjčování a pronájem obrazů, dekorací, pronájem stadionů, tenisových dvorců, pronájem a půjčování potápěčské výstroje, pronájem a půjčování sportovního nářadí s výjimkou dopravních prostředků, provozování a/nebo pronájem fitness centra.

(730) **CET 21 spol. s r.o.**, Křiženeckého nám. 1078/5, Praha 5, 15200, CZ

(740) Advokátní a patentová kancelář **VYSKOČIL, KROŠLÁK** a spol., Dana Lukajová, Voršilská 10, Praha 1, 11000

(210) **O-464842**

(220) 05.01.2009

(320) 05.01.2009

(511) 35, 43

(540)

STUDIO M HOTEL

(510) (35) vedení hotelů, motelů a ostatních zařízení sloužících k dočasnému ubytování včetně hotelových domů a bytů se zajištěnou údržbou, služby public relations ve vztahu k zařízením dočasného ubytování, včetně hotelů a motelů, hotelových domů a bytů se zajištěnou údržbou, obchodní a marketingové služby vztahující se k zařízením dočasného ubytování včetně hotelů a motelů, hotelových domů a bytů se zajištěnou údržbou včetně propagace výše uvedených služeb prostřednictvím Internetu a dalších globálních počítačových sítí; (43) služby týkající se dočasného ubytování, ubytování (pronájem dočasných ubytovacích zařízení), poskytování pohoštění (jídlo a pití), pronájem zasedacích místností, restaurací, kaváren, rezervace zařízení sloužících k dočasnému ubytování, poskytování dočasného ubytování, poskytování bytů se zajištěnou údržbou,

hotelové služby.

(730) **Millennium & Copthorne International Limited**, 36 Robinson Road No. 04-01 City House, 068877 Singapore, SG

(740) **KOREJZOVÁ & SPOL.**, v.o.s., JUDr. Petra Korejzová, advokátka, Korunní 810/104 E, Praha 10, 10100

(210) **O-464843**

(220) 05.01.2009

(320) 05.01.2009

(511) 25, 38, 41

(540)



PIG FEST

(510) (25) oděv, obuv a kloboučnické zboží; (38) spoje, pošta, telekomunikace, služby umožňující komunikaci jedné osoby s druhou, televizní vysílání, rozhlasové vysílání, digitální vysílání, televizní vysílání programů, televizní vysílání zábavných, vzdělávacích, výchovných, soutěžních, diskusních a informačních pořadů, telematika, šíření, výměna nebo získávání zpráv a informací, šíření elektronických časopisů, informací, elektronických periodik, knih v elektronické podobě, audio nebo audiovizuálních děl prostřednictvím informační, datové, elektronické, komunikační, telekomunikační nebo počítačové sítě, zejména Internetu, pomocí satelitů aj., informační služby na Internetu, související s televizním vysíláním, komunikace, poradenská činnost v oblasti sdělovacích prostředků, telekomunikace, informační služby v oblasti telekomunikací, informační kancelář, poskytování informačních služeb prostřednictvím počítačů, pronájem komunikačních míst; (41) výchovná a zábavní činnost, nakladatelství a vydavatelství, ediční činnost, publikační činnost, vzdělávací služby, zejména výuka jazyků, překladatelská činnost, tlumočení, organizování a zprostředkování jazykových - vzdělávacích akcí, pořádání jazykových kurzů, jazykových pobytů, zprostředkování jazykových pobytů, nahrávání nosičů zvukových nebo obrazově zvukových, půjčování nahraných zvukových a zvukově obrazových záznamů, tvorba a šíření audiovizuálních děl spadající do této třídy, televizní zpravodajství, TV produkce, filmová produkce, televizní výroba programů, tvorba programů, tvorba a výroba televizních a audiovizuálních programů, agenturní činnost v oblasti kultury, zprostředkování v oblasti kultury, výchovy a zábavy, zejména pořádání (divadelních) představení, hudební, muzikálová a zábavná představení, organizace, produkce a uvádění koncertů, turné, muzikálů a jiných pořadů, pořádání a organizování hudebního festivalu, pořádání veřejných produkcí, tvorba kulturních programů, organizování živých vystoupení v rámci festivalu, výchovná, vzdělávací, soutěžní a zábavní činnost, organizace společenských a kulturních akcí, organizace, provozování a provádění her a soutěží i veřejných, výstavní činnost v oblasti kultury nebo zábavy nebo výchovy nebo vzdělávání, půjčování knih, tiskovin, produkce a koprodukce, předprodej a prodej vstupenek, pronájem a půjčování audiopřístrojů, videopřístrojů, videorekordérů, videokamer, fotoaparátů, promítaček, rozhlasových a televizních přijímačů, filmů, kulturních a vzdělávacích potřeb a přístrojů, půjčování a pronájem obrazů, dekorací.

(730) **Nauš Martin**, Lumířů 800/12, Praha 5, 15200, CZ
Jirásek Petr, Gerská 26, Plzeň, 32300, CZ

(210) **O-464844**

(220) 05.01.2009

(320) 05.01.2009

(511) 3, 41, 44

(540)

Leny Nails

(510) (3) nehtová kosmetika; (41) organizování a realizace kulturních a vzdělávacích akcí, rekvalifikační kurzy; (44) péče o hygienu a krásu osob, zejména kadeřnictví, kosmetika, modelace nehtů, pedikúra, solárium.

(730) **Lenka Navrátilová - Studio Leny**, U vlečky 1224, Kuřim, 66434, CZ

(210) **O-464854**
(220) 05.01.2009
(320) 05.01.2009
(511) 3, 18, 25
(540)

moje
prague-dubai-ibiza

(510) (3) dekorativní kosmetika, parfémy, kosmetické výrobky pro péči o tělo a obličej; (18) kabelky, kufrý, aktovky, peněženky, deštníky; (25) dětské, pánské a dámské oděvy, dětská, pánská a dámská obuv.

(730) **Bohůnková Martina**, Kostelní 1291/38, Praha 7, 17000, CZ

(210) **O-464881**
(220) 06.01.2009
(320) 06.01.2009
(511) 30, 32, 33
(540)

ŠTAMGAST

(510) (30) mouka a přípravky z obilnin, chléb, pečivo, káva, čaj, kakao, cukr, rýže, kávové náhražky, cukrovinky, zmrzlina, med, sirup melasový, sůl, hořčice, ocet, nálevy (k očucení), koření, led pro osvěžení; (32) piva, minerální vody, šumivé nápoje a jiné nápoje nealkoholické, nápoje a šťávy ovocné, sirupy a přípravky k zhotovení nápojů; (33) alkoholické nápoje s výjimkou pív, vína.

(730) **Woodmin s.r.o.**, Za Zastávkou 373, Praha 10 - Dolní Měcholupy, 10903, CZ

(740) Mgr. Jitka Vejražková, patentový zástupce, Podkovářská 6, Praha 9, 19000

(210) **O-464900**
(220) 07.01.2009
(320) 07.01.2009
(511) 6, 19, 21, 35, 36, 37
(540)

Supla

(510) 6) kovová okna, dveře, zárubní a okenní rámy, kovová vrata všech typů včetně rolovacích, kovové protipožární dveře, kovové žaluzie, rolety, markýzy, pohyblivé mřížie, sítě proti hmyzu kovové, zimní zahrady, balkónové zasklívací systémy, konstrukce prosklených fasád a jiné kovové konstrukce, okenní parapetní plechy, dveřní a okenní kování, spojovací materiál kovový; (19) nekovová okna, dveře, zárubně a okenní rámy, nekovová vrata všech typů, nekovové protipožární dveře, nekovové žaluzie, rolety a markýzy z plastů, nekovové konstrukce zimních zahrad, zasklených lodžií a prosklených fasád, nekovové parapety; (21) sušáky na prádlo, zvláště závěsné sušáky do oken, količky, květináče a truhlíky; (35) zprostředkování obchodů, zejména s uvedenými výrobky, obchodní poradenství v oboru kovových i nekovových oken, dveří, vrat včetně ovládacích, zabezpečovacích signalizačních a poplašných systémů, zimních zahrad, balkónových zasklívacích systémů, konstrukcí prosklených fasád z hlediska jejich výběru, vlastností a cen, nabízení a předvádění výrobků, prezentace služeb; (36) finanční analýzy, finanční odhady a oceňování (pojišťovnictví, bankovníctví, nemovitosti), poradenská činnost v oblasti investic, daňové odhady (služby), finanční poradenství, půjčky (financování), nemovitosti (oceňování a odhady),

nemovitosti (správa), oceňování nemovitostí, odhady a oceňování (daňové), pronájem nemovitostí, pronájem kanceláří, správa majetku; (37) provádění jednoduchých a drobných staveb, jejich změn a odstraňování, práce zednické a stavebně montážní, práce omítkářské, práce truhlářské, kompletace a instalace oken a dveří včetně zárubní a okenních rámu, vrat všech typů včetně dálkově ovládaných, zimních zahrad, zasklených lodžií, prosklených fasád a jiných kovových i nekovových konstrukcí, instalace ovládacích, zabezpečovacích, signalizačních a poplašných zařízení, servisní, údržbářské a opravárenské práce, zprostředkování uvedených činností, poradenství v oboru kovových i nekovových oken, dveří, vrat včetně ovládacích, zabezpečovacích signalizačních a poplašných systémů, zimních zahrad, balkónových zasklívacích systémů, konstrukcí prosklených fasád z hlediska jejich údržby a oprav, montáže, opravy a údržba sušáků na prádlo a dalších okenních doplňků, zvláště závěsných sušáků na prádlo.

(590) Barevná
(730) **Supla s.r.o.**, Přetlucká 1565/7, Praha 10, 10000, CZ
(740) Václav Müller, patentový zástupce, Filipova 2016, Praha 4, 14800

(210) **O-464941**
(220) 08.01.2009
(320) 08.01.2009
(511) 28, 35
(540)



(510) (28) hry, hračky spadající do této třídy, potřeby pro gymnastiku a sport spadající do této třídy, vánoční ozdoby; (35) maloobchod, velkoobchod, internetový obchod, dovoz, vývoz, zprostředkování obchodu, vše s výrobky třídy 28.

(590) Barevná
(730) **Zheng Xingbao**, K Průmstavu 1604, Praha 10 - Dubeč, 10700, CZ

(210) **O-464958**
(220) 09.01.2009
(320) 09.01.2009
(511) 32, 35
(540)



(510) (32) nealkoholické nápoje, nealkoholické nápoje obohacené minerály a/nebo vitamíny, iontové a energetické nápoje, přípravky pro výrobu nápojů; (35) maloobchodní a velkoobchodní činnost s nealkoholickými nápoji.

(590) Barevná
(730) **McCarter a.s.**, Miletičova 1, Bratislava 2, 82108, SK
(740) DMH - patentová a známková kancelář, Mgr. Marcela Machatová, Pospíšilova 2, Praha 3, 13000

(210) **O-464960**
(220) 09.01.2009
(320) 09.01.2009
(511) 32, 35

(540)



(510) (32) nealkoholické nápoje, nealkoholické nápoje obohacené minerály a/nebo vitamíny, iontové a energetické nápoje, přípravky pro výrobu nápojů; (35) maloobchodní a velkoobchodní činnost s nealkoholickými nápoji.

(590) Barevná

(730) **McCarter a.s.**, Miletičova 1, Bratislava 2, 82108, SK

(740) DMH - patentová a známková kancelář, Mgr. Marcela Machatová, Pospíšilova 2, Praha 3, 13000

(210) **O-465161**

(220) 19.01.2009

(320) 19.01.2009

(511) 5

(540)

ORALAIR

(510) (5) léčiva ve formě tablet.

(730) **STALLERGENES SA**, 6, rue Alexis de Tocqueville, Antony, FR

(740) Čermák Hořejš Matějka a spol., JUDr. Jan Matějka, advokát, Národní 32, Praha 1, 11000

(210) **O-465193**

(220) 21.01.2009

(320) 21.01.2009

(511) 35, 45

(540)

 **eJustice**

(510) (35) vyhledávání dat v počítačových souborech (pro třetí osoby), odborné obchodní poradenství, systemizace informací do počítačových databází, propagační činnost, reklama, obchodní administrativa; (45) právnícké služby, poskytování licencí na počítačový software (právní služby).

(730) **ČR - Ministerstvo spravedlnosti ČR**, Vyšehradská 16, Praha 2, 12810, CZ

(740) Pavla Jirošová, Lumiérů 473/45, Praha 5, 15200

(210) **O-465203**

(220) 21.01.2009

(320) 21.01.2009

(511) 35, 45

(540)

**eJUSTICE - NEZTRÁCEJTE
ČAS. JEĎTE NA SOUD MYŠÍ.**

(510) (35) vyhledávání dat v počítačových souborech (pro třetí osoby), odborné obchodní poradenství, systemizace informací do počítačových databází, propagační činnost, reklama, obchodní administrativa; (45) právnícké služby, poskytování licencí na počítačový software (právní služby).

(730) **ČR - Ministerstvo spravedlnosti ČR**, Vyšehradská 16, Praha 2, 12810, CZ

(740) Pavla Jirošová, Lumiérů 473/45, Praha 5, 15200

Zamítnuté a částečně zamítnuté přihlášky ochranných známek po zveřejnění

Zjistí-li Úřad v průběhu řízení o námitkách, že přihlašovaná ochranná známka nesplňuje podmínky pro zápis, přihlášku zamítne. Zjistí-li, že přihlašovaná ochranná známka nesplňuje podmínky pro zápis jen pro některé výrobky nebo služby, přihlášku zamítne v rozsahu výrobků nebo služeb, pro které přihláška nesplňuje podmínky zápisu. S ohledem na tuto skutečnost, obsahuje tato kapitola údaje o rozhodnutích o zamítnutí přihlášky ochranné známky v celém nebo částečném rozsahu na základě ustanovení § 26 zákona č. 441/2003 Sb.

Údaje o výsledku rozhodnutí (zamítnutí přihlášky, částečné zamítnutí přihlášky) jsou uvedeny za datem právní moci rozhodnutí pod INID kódem (583) s názvem "Datum právní moci rozhodnutí/výsledek rozhodnutí".

Přehled zápisů ochranných známek bez změny ve vztahu ke zveřejněným přihláškám

Kapitola obsahuje údaje o ochranných známkách zapsaných na základě ustanovení § 28 odst. 1 zákona č. 441/2003 Sb., u kterých nedošlo ke změně údajů oproti zveřejněné přihlášce ochranné známky.

Číselný přehled

303099, 303100, 303101, 303102, 303103, 303104, 303105, 303106, 303108, 303109, 303110, 303111, 303112, 303113, 303114, 303115, 303116, 303117, 303118, 303119, 303120, 303121, 303122, 303123, 303124, 303125, 303126, 303127, 303128, 303129, 303130, 303131, 303132, 303133, 303134, 303135, 303136, 303137, 303138, 303139, 303140, 303141, 303142, 303143, 303144, 303145, 303146, 303147, 303148, 303149, 303150, 303151, 303152, 303153, 303154, 303155, 303156, 303157, 303158, 303159, 303160, 303161, 303162, 303163, 303164, 303165, 303166, 303167, 303168, 303169, 303170, 303171, 303172, 303173, 303174, 303175, 303176, 303177, 303178, 303179, 303180, 303181, 303182, 303183, 303184, 303185, 303186, 303187, 303188, 303189, 303190, 303191, 303192, 303193, 303194, 303195, 303196, 303197, 303198, 303199.

Zápis ochranných známek bez změny ve vztahu ke zveřejněným přihláškám

(111) 303099	(111) 303108
(220) 11.05.2006	(220) 10.10.2007
(320) 11.05.2006	(320) 10.10.2007
(442) 15.10.2008	(442) 15.10.2008
(151) 21.01.2009	(151) 21.01.2009
(730) ACTIVEMEDIA s.r.o. , Tovární 22, Velké Pavlovice, 69106, CZ	(730) Bohemia Art Production a.s. , Spálená 29, Praha 1, 11000, CZ
(210) O-437264	(210) O-452687
(111) 303100	(111) 303109
(220) 18.09.2006	(220) 10.10.2007
(320) 18.09.2006	(320) 10.10.2007
(442) 15.11.2006	(442) 15.10.2008
(151) 21.01.2009	(151) 21.01.2009
(730) Quality Season Product s. r. o. , Michalská 432/12, Praha 1, 11000, CZ	(730) Bohemia Hotels & Restaurants a.s. , Spálená 29, Praha 1, 11000, CZ
(210) O-441093	(210) O-452689
(111) 303101	(111) 303110
(220) 09.02.2007	(220) 12.10.2007
(320) 09.02.2007	(320) 12.10.2007
(442) 15.10.2008	(442) 15.10.2008
(151) 21.01.2009	(151) 21.01.2009
(730) Peřina Petr Ing. , Hodkovická 406, Liberec, 46313, CZ	(730) Lam Ng Chung , Symfonická 1426/5, Praha 5 - Stodůlky, 15000, CZ
(210) O-445320	(210) O-452727
(111) 303102	(111) 303111
(220) 07.03.2007	(220) 17.10.2007
(320) 07.03.2007	(320) 17.10.2007
(442) 15.10.2008	(442) 21.11.2007
(151) 21.01.2009	(151) 21.01.2009
(730) Mindsoft s.r.o. , K Rozkoši 326, Praha 4, 14900, CZ	(730) Construction Research & Technology GmbH , Dr.- Albert-Frank-Strasse 32, Trostberg, DE
(210) O-446210	(210) O-452849
(111) 303103	(111) 303112
(220) 16.03.2007	(220) 14.11.2007
(320) 16.03.2007	(320) 14.11.2007
(442) 30.04.2008	(442) 15.10.2008
(151) 21.01.2009	(151) 21.01.2009
(730) Horký Jaromír , Odlehlá 322/65, Praha 9, 19000, CZ	(730) POECOM s.r.o. , Karlovo náměstí 5/317, Praha 2, 12000, CZ
(210) O-446534	(210) O-453712
(111) 303104	(111) 303113
(220) 20.03.2007	(220) 20.11.2007
(320) 20.03.2007	(320) 20.11.2007
(442) 15.10.2008	(442) 04.06.2008
(151) 21.01.2009	(151) 21.01.2009
(730) Kincl Martin , Milánská 458, Praha 15, 10900, CZ	(730) METROPOL MANAGEMENT s.r.o. , Masarykova 460/11, Teplice, 41501, CZ
(210) O-446633	(210) O-453869
(111) 303105	(111) 303114
(220) 01.08.2007	(220) 20.11.2007
(320) 01.02.2007	(320) 20.11.2007
(442) 15.10.2008	(442) 04.06.2008
(151) 21.01.2009	(151) 21.01.2009
(730) 3M Company , 3M Center, 2501 Hudson Road, St. Paul, 55144, MN, US	(730) METROPOL MANAGEMENT s.r.o. , Masarykova 460/11, Teplice, 41501, CZ
(210) O-450546	(210) O-453870
(111) 303106	(111) 303115
(220) 27.09.2007	(220) 20.11.2007
(320) 27.09.2007	(320) 20.11.2007
(442) 15.10.2008	(442) 04.06.2008
(151) 21.01.2009	(151) 21.01.2009
(730) MIREL TRADING a.s. , Mourová 114/7, Vratimov, 73932, CZ	
(210) O-452292	

(730) METROPOL MANAGEMENT s.r.o. , Masarykova 460/11, Teplice, 41501, CZ	(210) O-457057
(210) O-453872	
(111) 303116	(111) 303124
(220) 20.11.2007	(220) 07.03.2008
(320) 20.11.2007	(320) 07.03.2008
(442) 04.06.2008	(442) 15.10.2008
(151) 21.01.2009	(151) 21.01.2009
(730) METROPOL MANAGEMENT s.r.o. , Masarykova 460/11, Teplice, 41501, CZ	(730) Profilindex spol. s r.o. , Vackova 106, Kamenice na Lipou, 39470, CZ
(210) O-453873	(210) O-457063
(111) 303117	(111) 303125
(220) 11.12.2007	(220) 13.03.2008
(320) 11.12.2007	(320) 13.03.2008
(442) 15.10.2008	(442) 15.10.2008
(151) 21.01.2009	(151) 21.01.2009
(730) 100% REWORK s.r.o. , Dornych 54/47, Brno, 61700, CZ	(730) EUROMATIC, spol. s r.o. , kpt. Stránského 998/2, Praha 9, 19000, CZ
(210) O-454518	(210) O-457244
(111) 303118	(111) 303126
(220) 11.12.2007	(220) 17.03.2008
(320) 11.12.2007	(320) 17.03.2008
(442) 15.10.2008	(442) 16.04.2008
(151) 21.01.2009	(151) 21.01.2009
(730) 100% REWORK s.r.o. , Dornych 54/47, Brno, 61700, CZ	(730) Budějovický Budvar n.p. , Karoliny Světlé 4, České Budějovice, 37021, CZ
(210) O-454519	(210) O-457372
(111) 303119	(111) 303127
(220) 22.01.2008	(220) 21.03.2008
(320) 22.01.2008	(320) 21.03.2008
(442) 15.10.2008	(442) 15.10.2008
(151) 21.01.2009	(151) 21.01.2009
(730) Praha Entertainment s.r.o. , Na Poříčí 1041/12, Praha 1, 11000, CZ	(730) Škoda Auto a.s. , Václava Klementa 869, Mladá Boleslav, 29360, CZ
(210) O-455584	(210) O-457554
(111) 303120	(111) 303128
(220) 30.01.2008	(220) 01.04.2008
(320) 30.01.2008	(320) 01.04.2008
(442) 15.10.2008	(442) 15.10.2008
(151) 21.01.2009	(151) 21.01.2009
(730) Centrum zabezpečení automobilů s.r.o. , Ostrovského 3/253, Praha 5, Ženské domovy, 15500, CZ	(730) CHOPPERS OIL s.r.o. , Rejskova 948/5, Praha 2- Vinohrady, 12000, CZ
(210) O-455820	(210) O-457775
(111) 303121	(111) 303129
(220) 30.01.2008	(220) 04.04.2008
(320) 30.01.2008	(320) 03.04.2008
(442) 15.10.2008	(442) 15.10.2008
(151) 21.01.2009	(151) 21.01.2009
(730) Jihočeská hasičská dechová hudba BOŽEJÁCI, o.s. , Starý Pelhřimov 85, Pelhřimov, 39301, CZ	(730) Jarošek Vladislav , Mutěnice 216, Mutěnice, 69611, CZ
(210) O-455842	(210) O-457870
(111) 303122	(111) 303130
(220) 25.02.2008	(220) 07.04.2008
(320) 25.02.2008	(320) 07.04.2008
(442) 15.10.2008	(442) 15.10.2008
(151) 21.01.2009	(151) 21.01.2009
(730) HLINĚNÝ DŮM s.r.o. , Lysovice 33, Lysovice, 68201, CZ	(730) ZIDAN s.r.o. , Horská 6, Trutnov, 54101, CZ
(210) O-456703	(210) O-457955
(111) 303123	(111) 303131
(220) 07.03.2008	(220) 08.04.2008
(320) 07.03.2008	(320) 08.04.2008
(442) 15.10.2008	(442) 15.10.2008
(151) 21.01.2009	(151) 21.01.2009
(730) Media Park s.r.o. , Štefánikova 65/1, Praha 5, 15000, CZ	(730) AudioMaster CZ s.r.o. , Ocelářská 937, Praha 9 - Vysočany, 19000, CZ
(210) O-458001	(210) O-458001
(111) 303132	(111) 303132

(220) 18.04.2008 (320) 18.04.2008 (442) 15.10.2008 (151) 21.01.2009 (730) REMA Systém, a.s. , Budějovická 1667/64, Praha 4, 14000, CZ (210) O-458313	(442) 15.10.2008 (151) 21.01.2009 (730) VT style s.r.o. , Říčany - Kuří 77, Říčany - Kuří, 25101, CZ (210) O-459290
(111) 303133 (220) 21.04.2008 (320) 21.04.2008 (442) 24.09.2008 (151) 21.01.2009 (730) PODRAVKA Prehrambena industrija d.d. , Ante Starčevića 32, Koprivnica 48000, HR (210) O-458374	(111) 303141 (220) 22.05.2008 (320) 22.05.2008 (442) 15.10.2008 (151) 21.01.2009 (730) VT style s.r.o. , Říčany - Kuří 77, Říčany - Kuří, 25101, CZ (210) O-459291
(111) 303134 (220) 23.04.2008 (320) 23.04.2008 (442) 15.10.2008 (151) 21.01.2009 (730) FairNet, spol. s r.o. , Lípová 1105/55, Ludgeřovice, 74714, CZ (210) O-458422	(111) 303142 (220) 23.05.2008 (320) 23.05.2008 (442) 15.10.2008 (151) 21.01.2009 (730) Ferus Cathrin Dipl. , Zborovská 60/84, Praha 5, 15000, CZ Braumová Kareřina Mgr. , Dvořištská 1247, Praha 9, 19800, CZ (210) O-459305
(111) 303135 (220) 25.04.2008 (320) 25.04.2008 (442) 15.10.2008 (151) 21.01.2009 (730) MERLE BLANC a.s. , U Továren 770, Praha 10, 10200, CZ (210) O-458564	(111) 303143 (220) 29.05.2008 (320) 29.05.2008 (442) 15.10.2008 (151) 21.01.2009 (730) ATTN Consulting s.r.o. , Krapkova 1159/3, Olomouc, 77900, CZ (210) O-459485
(111) 303136 (220) 29.04.2008 (320) 29.04.2008 (442) 15.10.2008 (151) 21.01.2009 (730) EMPYREUM Information Technologies, spol. s r.o. , U Lesa 651, Jesenice - Horní Jirčany, 25242, CZ (210) O-458676	(111) 303144 (220) 30.05.2008 (320) 30.05.2008 (442) 15.10.2008 (151) 21.01.2009 (730) Litvínovská uhelná a.s. , V. Řezáče 315, Most, 43467, CZ (210) O-459550
(111) 303137 (220) 04.05.2008 (320) 04.05.2008 (442) 15.10.2008 (151) 21.01.2009 (730) Kotek David Ing. arch. , Pustkovecká 97/152, Ostrava, Pustkovec, 70800, CZ (210) O-458734	(111) 303145 (220) 30.05.2008 (320) 30.05.2008 (442) 15.10.2008 (151) 21.01.2009 (730) Vršanská uhelná a.s. , V. Řezáče 315, Most, 43467, CZ (210) O-459551
(111) 303138 (220) 13.05.2008 (320) 13.05.2008 (442) 15.10.2008 (151) 21.01.2009 (730) KRM For You a.s. , Záběhlická 123/26, Praha 10, 10600, CZ (210) O-458975	(111) 303146 (220) 09.06.2008 (320) 09.06.2008 (442) 15.10.2008 (151) 21.01.2009 (730) Lorenc Logistic, s.r.o. , Za Tratí 752, Klatovy IV, 33901, CZ (210) O-459763
(111) 303139 (220) 16.05.2008 (320) 16.05.2008 (442) 15.10.2008 (151) 21.01.2009 (730) HC Moeller Pardubice, a.s. , Sukovo nábřeží 1735, Pardubice, 53002, CZ (210) O-459138	(111) 303147 (220) 17.06.2008 (320) 17.06.2008 (442) 15.10.2008 (151) 21.01.2009 (730) GM Servis spol. s r.o. , Karlovo náměstí 22, Třebíč, 67401, CZ (210) O-460011
(111) 303140 (220) 22.05.2008 (320) 22.05.2008	(111) 303148 (220) 12.08.2008 (320) 01.10.2008 (442) 15.10.2008

(151) 21.01.2009 (730) CZECH INFOLINE s.r.o. , Americká 49, Plzeň, 30100, CZ (210) O-460090	(210) O-460970
(111) 303149 (220) 25.06.2008 (320) 25.06.2008 (442) 15.10.2008 (151) 21.01.2009 (730) Krumphanzl Robert , Mrštíkova 2450/1, Praha 10, 10000, CZ (210) O-460251	(111) 303157 (220) 23.07.2008 (320) 23.07.2008 (442) 15.10.2008 (151) 21.01.2009 (730) Procter & Gamble International Operations, SA , 47 route de Saint-Georges, Geneva, 1213 Petit-Lancy, CH (210) O-461005
(111) 303150 (220) 01.07.2008 (320) 01.07.2008 (442) 15.10.2008 (151) 21.01.2009 (730) Halamiček Jarmil , Hážovice 2810, Rožnov pod Radhoštěm, 75661, CZ (210) O-460454	(111) 303158 (220) 28.07.2008 (320) 28.07.2008 (442) 15.10.2008 (151) 21.01.2009 (730) SJL a.s. , Spojenců 1400/71, Praha 9, 19000, CZ (210) O-461067
(111) 303151 (220) 01.07.2008 (320) 01.07.2008 (442) 15.10.2008 (151) 21.01.2009 (730) Nguyen Lan Hoang Mgr. , Sluhy 126 - Mratín, Sluhy - Mratín, Praha - východ, 25063, CZ (210) O-460459	(111) 303159 (220) 28.07.2008 (320) 28.07.2008 (442) 15.10.2008 (151) 21.01.2009 (730) Pavel Kouba , U Sídliště 288, Vlachovo Březí, 38422, CZ (210) O-461115
(111) 303152 (220) 10.07.2008 (320) 10.07.2008 (442) 15.10.2008 (151) 21.01.2009 (730) Šírl Ladislav , Baranova 13, Praha 3, 13000, CZ (210) O-460716	(111) 303160 (220) 28.07.2008 (320) 28.07.2008 (442) 15.10.2008 (151) 21.01.2009 (730) Pavel Kouba , U Sídliště 288, Vlachovo Březí, 38422, CZ (210) O-461116
(111) 303153 (220) 14.07.2008 (320) 14.07.2008 (442) 15.10.2008 (151) 21.01.2009 (730) Tvrđík Michal , U Lípy 992, Nové Město nad Metují, 54901, CZ (210) O-460746	(111) 303161 (220) 01.08.2008 (320) 01.08.2008 (442) 15.10.2008 (151) 21.01.2009 (730) Bíza Petr Ing. , Okružní 830, Čejkovice, 69615, CZ (210) O-461218
(111) 303154 (220) 17.07.2008 (320) 17.07.2008 (442) 15.10.2008 (151) 21.01.2009 (730) ŘETĚZY Olomouc, spol. s r.o. , Velkomoravská 326/21, Olomouc, 77900, CZ (210) O-460844	(111) 303162 (220) 01.08.2008 (320) 01.08.2008 (442) 15.10.2008 (151) 21.01.2009 (730) Bíza Petr Ing. , Okružní 830, Čejkovice, 69615, CZ (210) O-461219
(111) 303155 (220) 22.07.2008 (320) 22.07.2008 (442) 15.10.2008 (151) 21.01.2009 (730) KAM NA PARDUBICKU s.r.o. , Ráby 38, Ráby, 53352, CZ (210) O-460969	(111) 303163 (220) 07.08.2008 (320) 07.08.2008 (442) 15.10.2008 (151) 21.01.2009 (730) TRADO, s.r.o. , Průmyslová čtvrť 154, Třebíč, 67401, CZ (210) O-461358
(111) 303156 (220) 22.07.2008 (320) 22.07.2008 (442) 15.10.2008 (151) 21.01.2009 (730) KAM NA PARDUBICKU s.r.o. , Ráby 38, Ráby, 53352, CZ	(111) 303164 (220) 12.08.2008 (320) 12.08.2008 (442) 15.10.2008 (151) 21.01.2009 (730) Česká zemědělská univerzita , Kamýcká 129, Praha 6, 16000, CZ (210) O-461435
(111) 303157 (220) 22.07.2008 (320) 22.07.2008 (442) 15.10.2008 (151) 21.01.2009 (730) KAM NA PARDUBICKU s.r.o. , Ráby 38, Ráby, 53352, CZ	(111) 303165 (220) 13.08.2008

(320) 13.08.2008
(442) 15.10.2008
(151) 21.01.2009
(730) **Wróbel Radim**, Mírová 1016, Bohumín-Nový Bohumín,
73581, CZ
(210) O-461484

(111) **303166**
(220) 13.08.2008
(320) 13.08.2008
(442) 15.10.2008
(151) 21.01.2009
(730) **Wróbel Radim**, Mírová 1016, Bohumín-Nový Bohumín,
73581, CZ
(210) O-461485

(111) **303167**
(220) 13.08.2008
(320) 13.08.2008
(442) 15.10.2008
(151) 21.01.2009
(730) **FAVEA spol. s r.o.**, B. Němcové 580, Kopřivnice,
74221, CZ
(210) O-461490

(111) **303168**
(220) 13.08.2008
(320) 13.08.2008
(442) 15.10.2008
(151) 21.01.2009
(730) **FAVEA spol. s r.o.**, B. Němcové 580, Kopřivnice,
74221, CZ
(210) O-461491

(111) **303169**
(220) 13.08.2008
(320) 13.08.2008
(442) 15.10.2008
(151) 21.01.2009
(730) **Lena Chemical s.r.o.**, Uničovská 2366/68, Šternberk,
78501, CZ
(210) O-461515

(111) **303170**
(220) 13.08.2008
(320) 13.08.2008
(442) 15.10.2008
(151) 21.01.2009
(730) **Lena Chemical s.r.o.**, Uničovská 2366/68, Šternberk,
78501, CZ
(210) O-461516

(111) **303171**
(220) 13.08.2008
(320) 13.08.2008
(442) 15.10.2008
(151) 21.01.2009
(730) **Lena Aplikace s.r.o.**, Uničovská 2366/68, Šternberk,
78701, CZ
(210) O-461519

(111) **303172**
(220) 15.08.2008
(320) 15.08.2008
(442) 15.10.2008
(151) 21.01.2009
(730) **Kaloč Jiří**, Karla Košťála 208, Horní Datyně, 73932, CZ
(210) O-461560

(111) **303173**
(220) 15.08.2008
(320) 15.08.2008
(442) 15.10.2008
(151) 21.01.2009

(730) **Przedsiębiorstwo Usługowo- Transportowe**
"HERMES" Karol Geppert, Al. Korfatego 141,
Katowice 40154, PL
(210) O-461564

(111) **303174**
(220) 15.08.2008
(320) 15.08.2008
(442) 15.10.2008
(151) 21.01.2009
(730) **ABE.TEC, s.r.o.**, Průmyslová 387, Pardubice, 53003,
CZ
(210) O-461580

(111) **303175**
(220) 15.08.2008
(320) 15.08.2008
(442) 15.10.2008
(151) 21.01.2009
(730) **KABELOVNA Děčín Podmokly s.r.o.**, Ústecká 40/33,
Děčín, 40533, CZ
(210) O-461581

(111) **303176**
(220) 19.08.2008
(320) 19.08.2008
(442) 15.10.2008
(151) 21.01.2009
(730) **Pellová Monika**, Valchařská 39/59, Brno, 61400, CZ
(210) O-461620

(111) **303177**
(220) 19.08.2008
(320) 19.08.2008
(442) 15.10.2008
(151) 21.01.2009
(730) **Vostatek Petr**, Láskova 1797/13, Praha 4, 14000, CZ
(210) O-461624

(111) **303178**
(220) 21.08.2008
(320) 21.08.2008
(442) 15.10.2008
(151) 21.01.2009
(730) **ratiopharm GmbH**, Graf-Arco-Strasse 3, Ulm 89079,
DE
(210) O-461671

(111) **303179**
(220) 21.08.2008
(320) 21.08.2008
(442) 15.10.2008
(151) 21.01.2009
(730) **ratiopharm GmbH**, Graf-Arco-Strasse 3, Ulm 89079,
DE
(210) O-461672

(111) **303180**
(220) 21.08.2008
(320) 21.08.2008
(442) 15.10.2008
(151) 21.01.2009
(730) **Nadace Charty 77**, Melantrichova 5, Praha 1, 11000, CZ
(210) O-461678

(111) **303181**
(220) 22.08.2008
(320) 22.08.2008
(442) 15.10.2008
(151) 21.01.2009
(730) **Valová Jaroslava Ing.**, Bočkova 255, Bystřice nad
Pernštejnem, 59301, CZ
(210) O-461685

-
- | | | |
|---------------------|---|---|
| (111) 303182 | (220) 22.08.2008 | (220) 25.08.2008 |
| (320) 22.08.2008 | (442) 15.10.2008 | (320) 25.08.2008 |
| (442) 15.10.2008 | (151) 21.01.2009 | (442) 15.10.2008 |
| (151) 21.01.2009 | (730) Valová Jaroslava Ing. , Bočkova 255, Bystřice nad Pernštejnem, 59301, CZ | (151) 21.01.2009 |
| (210) O-461688 | | (730) Czech Consulting Company s.r.o. , Za Rybníkem 665, Jesenice u Prahy, 25242, CZ |
-
- | | | |
|---------------------|---|---|
| (111) 303183 | (220) 22.08.2008 | (220) 27.08.2008 |
| (320) 22.08.2008 | (442) 15.10.2008 | (320) 27.08.2008 |
| (442) 15.10.2008 | (151) 21.01.2009 | (442) 15.10.2008 |
| (151) 21.01.2009 | (730) Valová Jaroslava Ing. , Bočkova 255, Bystřice nad Pernštejnem, 59301, CZ | (151) 21.01.2009 |
| (210) O-461689 | | (730) ASTORIE a.s. , Velká Hradební 2, Ústí nad Labem, 40001, CZ |
-
- | | | |
|---------------------|---|--|
| (111) 303184 | (220) 22.08.2008 | (220) 28.08.2008 |
| (320) 22.08.2008 | (442) 15.10.2008 | (320) 28.08.2008 |
| (442) 15.10.2008 | (151) 21.01.2009 | (442) 15.10.2008 |
| (151) 21.01.2009 | (730) DIAGEO SINGAPORE PTE LTD , 138 Robinson Road, # 17-00, The Corporate Office, Singapore, SG | (151) 21.01.2009 |
| (210) O-461709 | | (730) Mgr.A. Petr Larva, Ph.D. , Plavecká 9, Praha 2, 12000, CZ |
-
- | | | |
|---------------------|---|--|
| (111) 303185 | (220) 22.08.2008 | (220) 28.08.2008 |
| (320) 22.08.2008 | (442) 15.10.2008 | (320) 28.08.2008 |
| (442) 15.10.2008 | (151) 21.01.2009 | (442) 15.10.2008 |
| (151) 21.01.2009 | (730) DIAGEO SINGAPORE PTE LTD , 138 Robinson Road, # 17-00, The Corporate Office, Singapore, SG | (151) 21.01.2009 |
| (210) O-461710 | | (730) Mgr.A. Petr Larva, Ph.D. , Plavecká 9, Praha 2, 12000, CZ |
-
- | | | |
|---------------------|---|--|
| (111) 303186 | (220) 22.08.2008 | (220) 28.08.2008 |
| (320) 22.08.2008 | (442) 15.10.2008 | (320) 28.08.2008 |
| (442) 15.10.2008 | (151) 21.01.2009 | (442) 15.10.2008 |
| (151) 21.01.2009 | (730) DIAGEO SINGAPORE PTE LTD , 138 Robinson Road, # 17-00, The Corporate Office, Singapore, SG | (151) 21.01.2009 |
| (210) O-461711 | | (730) Mgr.A. Petr Larva, Ph.D. , Plavecká 9, Praha 2, 12000, CZ |
-
- | | | |
|---------------------|--|--|
| (111) 303187 | (220) 22.08.2008 | (220) 02.09.2008 |
| (320) 22.08.2008 | (442) 15.10.2008 | (320) 02.09.2008 |
| (442) 15.10.2008 | (151) 21.01.2009 | (442) 15.10.2008 |
| (151) 21.01.2009 | (730) Ministerstvo průmyslu a obchodu České republiky , Na Františku 32, Praha 1, 11015, CZ | (151) 21.01.2009 |
| (210) O-461712 | | (730) VAKOS XT a.s. , Pernerova 28a, Praha 8, 18600, CZ |
-
- | | | |
|---------------------|---|--|
| (111) 303188 | (220) 25.08.2008 | (220) 03.09.2008 |
| (320) 25.08.2008 | (442) 15.10.2008 | (320) 03.09.2008 |
| (442) 15.10.2008 | (151) 21.01.2009 | (442) 15.10.2008 |
| (151) 21.01.2009 | (730) IP IZOLACE POLNÁ, s.r.o. , Tyršova 405, Polná, 58813, CZ | (151) 21.01.2009 |
| (210) O-461752 | | (730) Novartis AG , Basel, 4002, CH |
-
- | | | |
|---------------------|---|--|
| (111) 303189 | (220) 25.08.2008 | (220) 08.09.2008 |
| (320) 25.08.2008 | (442) 15.10.2008 | (320) 08.09.2008 |
| (442) 15.10.2008 | (151) 21.01.2009 | (442) 15.10.2008 |
| (151) 21.01.2009 | (730) IP IZOLACE POLNÁ, s.r.o. , Tyršova 405, Polná, 58813, CZ | (151) 21.01.2009 |
| (210) O-461753 | | (730) Nové Zálesí a.s. , Šlikova 287/20, Praha 6, 16000, CZ |
-
- | | | |
|---------------------|------------------|------------------|
| (111) 303190 | (220) 10.09.2008 | (220) 10.09.2008 |
| (320) 10.09.2008 | (442) 15.10.2008 | (320) 10.09.2008 |
| (442) 15.10.2008 | (151) 21.01.2009 | (442) 15.10.2008 |
| (151) 21.01.2009 | | (151) 21.01.2009 |

(730) **Hodánková Romana**, Ve Smečkách 32, Praha 1, 11000,
CZ
(210) O-462162

(111) **303199**
(220) 11.09.2008
(320) 11.09.2008
(442) 15.10.2008
(151) 21.01.2009
(730) **ETIC FILMS s.r.o.**, Petrská 1136/12, Praha 1, 11000,
CZ
(210) O-462192

Přehled zápisů ochranných známek se změnou ve vztahu ke zveřejněným přihláškám

Kapitola obsahuje údaje o ochranných známkách zapsaných na základě ustanovení § 28 odst. 1 zákona č. 441/2003 Sb., u kterých došlo ke změně údajů oproti zveřejněné přihlášce ochranné známky.

Číselný přehled

303107

Zápisy ochranných známek se změnou ve vztahu ke zveřejněným přihláškám

- (111) **303107**
- (220) 11.10.2007
- (320) 11.10.2007
- (442) 19.03.2008
- (151) 21.01.2009
- (540)

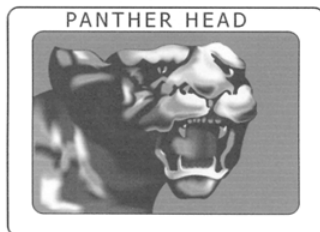

- (730) **ALDIT s.r.o.**, Lučany nad Nisou 133, 46871, CZ
 - (740) Bc. Kamil Kolátor, 28. října 2015/23, Jablonec nad Nisou, 44601
 - (510) (11) svítidla, lustry, sklo lampové; (21) lustrové ověsy z křišťálového a barevného skla, osvětlovací sklo, křišťálové sklo, výrobky z křišťálového a barevného skla, skleněné dekorativní hranoly, sklo křemenné jako polotovar, jiné než pro stavebnictví, bloky z křišťálového a barevného skla jako polotovar, skleněné figurky.
 - (511) 11, 21
 - (210) O-452678
-

Zápisy licenčních smluv k ochranným známkám

V této kapitole jsou zveřejněny zápisy licenčních smluv podle ustanovení § 18 odst. 1 zákona č. 441/2003 Sb.

Číslo zápisu	Vlastník	Nabyvatel licence	Druh licence	Datum uzavření licenční smlouvy	S účinností od data
198174	XAVEROV, a.s., Lopatecká 223/13, Praha 4, 14700, CZ;	SPIN Plus s.r.o., Borůvková 13, Plzeň, 31200, CZ;	nevýlučná	31.12.2008	21.01.2009
259252	XAVEROV, a.s., Lopatecká 223/13, Praha 4, 14700, CZ;	SPIN Plus s.r.o., Borůvková 13, Plzeň, 31200, CZ;	nevýlučná	31.12.2008	21.01.2009
259253	XAVEROV, a.s., Lopatecká 223/13, Praha 4, 14700, CZ;	SPIN Plus s.r.o., Borůvková 13, Plzeň, 31200, CZ;	nevýlučná	31.12.2008	21.01.2009
259254	XAVEROV, a.s., Lopatecká 223/13, Praha 4, 14700, CZ;	SPIN Plus s.r.o., Borůvková 13, Plzeň, 31200, CZ;	nevýlučná	31.12.2008	21.01.2009
259255	XAVEROV, a.s., Lopatecká 223/13, Praha 4, 14700, CZ;	SPIN Plus s.r.o., Borůvková 13, Plzeň, 31200, CZ;	nevýlučná	31.12.2008	21.01.2009
262827	XAVEROV, a.s., Lopatecká 223/13, Praha 4, 14700, CZ;	SPIN Plus s.r.o., Borůvková 13, Plzeň, 31200, CZ;	nevýlučná	31.12.2008	21.01.2009
262828	XAVEROV, a.s., Lopatecká 223/13, Praha 4, 14700, CZ;	SPIN Plus s.r.o., Borůvková 13, Plzeň, 31200, CZ;	nevýlučná	31.12.2008	21.01.2009
266515	Mlčoch Jiří, kpt.Jaroše 1046, Beroun, 26601, CZ;	KMD PLUS s.r.o., U Křížku 1402/6, Praha 4-Nusle, 14000, CZ;	nevýlučná	29.09.2004	22.01.2009
269023	Ing. Leo Kolečkář, Tichá 6, Držovice, 79607, CZ;	David Šimánek, Lučice 232, 58235, CZ;	sublicence	14.01.2009	22.01.2009
273390	XAVEROV, a.s., Lopatecká 223/13, Praha 4, 14700, CZ;	SPIN Plus s.r.o., Borůvková 13, Plzeň, 31200, CZ;	nevýlučná	31.12.2008	21.01.2009
273391	XAVEROV, a.s., Lopatecká 223/13, Praha 4, 14700, CZ;	SPIN Plus s.r.o., Borůvková 13, Plzeň, 31200, CZ;	nevýlučná	31.12.2008	21.01.2009

Obnovy zápisu ochranných známek

(111) **104143**
(220) 15.09.1948
(151) 15.09.1948
(540)



CHEMAPOL

(730) **CHEMAPOL GROUP, a.s.**, Kodaňská 46, Praha 10, 10010, CZ
(740) Zastupování bylo zrušeno, .
(510) (1) chemické výrobky a suroviny.
(511) 1
(210) O-4659

(111) **104144**
(220) 15.09.1948
(151) 15.09.1948
(540)

CHEMAPOL

(730) **CHEMAPOL GROUP, a.s.**, Kodaňská 46, Praha 10, 10010, CZ
(740) Zastupování bylo zrušeno, .
(510) (1) chemické výrobky a suroviny.
(511) 1
(210) O-4660

(111) **153841**
(220) 24.03.1959
(151) 30.05.1959
(540)



(730) **MIKROTECHNA, s.r.o.**, Barrandova 409, Praha 4, 14311, CZ
(740) Müller Václav, patentový zástupce, Filipova 2016, Praha 4, 14800
(510) (9) měřicí přístroje.
(511) 9
(210) O-18806

(111) **154133**
(220) 05.01.1960
(151) 28.01.1960

(540)



(730) **Karlovarské minerální vody a.s.**, Horova 3, Karlovy Vary, 36021, CZ
(740) JUDr. Josef Mrázek, Pernerova 11, Praha 8, 18600
(510) (5) vřídelní výrobky.
(511) 5
(210) O-21206

(111) **159031**
(220) 14.03.1969
(151) 24.06.1969
(540)

FREON

(730) **E.I. du Pont de Nemours and Company, společnost zřízená podle zákonů státu Delaware**, Wilmington, DE, US
(740) Rott, Růžička & Guttman Patentové, známkové a advokátní kanceláře, JUDr. Vladimír Rott, Vinohradská 37, Praha 2, 12000
(510) Mrazicí látky ve formě chemických produktů používaných při chlazení a mrazení; mrazicí zařízení, přístroje a příslušenství pro chlazení a mrazení.
(511) 1, 11
(210) O-42913

(111) **159894**
(220) 21.10.1969
(151) 17.08.1970
(540)



(730) **The Dow Chemical Company, společnost zřízená podle zákonů státu Delaware**, Midland, MI, US
(740) Společná advokátní kancelář Všetěčka Zelený Švorčík Kalenský a partneři, JUDr. Otakar Švorčík, Hálkova 2, Praha 2, 12000
(510) Chemické výrobky používané v průmyslu, ve vědě, v lékařství, ve fotografii, v zemědělství, v zahradnictví a v lesnictví, strojená hnojiva, regulátory vzrůstu rostlin a živiny rostlin i konzervační prostředky živin, anorganické chemikálie vůbec, organické chemikálie vůbec, syntetické pryskyřice a umělé hmoty ve formě kapalin, prášků, past a zrněk pro používání v průmyslu, plastifikátory pro syntetické pryskyřice, aromatické chemikálie použitelné jako base voňavek, katalysátory, změkčovadla, průmyslová rozpouštědla, průmyslové konzervační látky, zhušťovadla, detergenční prostředky, odpěňovadla, apretační činidla, chelátové prostředky, vložkovadla, odvlčevadla, chladiva, činidla na vydělávání kůže, prostředky proti přilínání, hydraulické tekutiny, prostředky proti zamrzání, chladiva, prostředky proti měnění iontů, měřicí tekutiny, mořidla pro kovy, analytická a diagnostická reagentia, inhibitory koroze, prostředky na přenos tepla, prostředky zpomalující šíření ohně a hasicí prostředky, rozpouštědla a hnací látky pro aerosolové směsi, monomery, pohlcovače ultrafialového světla, změkčovadla vody, filtrační pomůcky, rozptylovadla, ochranné koloidy, suspendující

prostředky, polymerační a vulkanizační prostředky, chemické polotovary povlaků, barviv, pigmentů, výbušnin, pryžových urychlovačů, odlučovacích prostředků a smáčedel, chemické výrobky používané v hornictví a v úpravě rud, chemické výrobky na filtrování a čištění vody a na zacházení se znečištěním, se splaškovými vodami a s odpady, chemické výrobky na úpravu zdrojů a podzemních útvarů, chemické výrobky na čištění a úpravu průmyslových zařízení, strojů, skladovacích nádrží a dálkových potrubí; chemické výrobky používané při výrobě šotků fotografickou cestou a při leptání; chemické výrobky pro používání v dopravním průmyslu, zejména mrazuvzdorné prostředky pro chladiče, rozmrazovací prostředky, hydraulické tekutiny, kapalné přípravky zlepšující trakci pro obruce a pro loživo obrucí; uhlovodíkové kapaliny a plyny na obrábění, svařování a zpracovávání za tepla kovů a kovových výrobků; lepicí látky používané v průmyslu; prostředky na zbavení zápachu v místnostech; chemické přísady do nátěrů a laků, například zhušťovače, konzervační látky, spojovací prostředky, stabilizátory proti mrazu a tání, hydrokopičné prostředky, vyrovnávací pomůcky, odpěňovače, upravovače povrchu a upravovače pH; prací a čistící přípravky; odstraňovače oleje, tuku, mastnoty, dehtu, gumy a organické pryskyřice; bělicí prášky; lešticí prostředky; rozpouštědla na chemické čištění; prostředky na odstraňování rzi; mycí prostředky; čistící přípravky na kamna a na kuchyňské a koupelnové armatury; kosmetické prostředky, zejména prostředky na opalování pokožky sluncem a vodičky na pokožku; mazadla, oleje, mastnoty, motorová paliva, přísady do motorových paliv a zkapalněný pohonný plyn; lidské a veterinární léky, drogy, léčiva a biologické přípravky; desinfekční prostředky; prostředky na ničení rostlin a na hubení nebo odpuzování hmyzu, zejména přípravky na ničení škůdců rostlin, látky ničící cizopasníky, prostředky na hubení plevele a prostředky na zbavování listů; kovy, zejména hliník a hořčík, a jejich slitiny, ve formě ingotů, sochorů, tyčí, třísek, pilin, hoblin, pelet, prášku a rozmělněných částic; kovové odlitky; tvářené kovy; protlačované kovové výrobky, například desky, trubky, tyče, trubky, dráty, přídavný kov pro pájení na tvrdo, svařovací dráty a elektrody a konstrukční a zvláštní tvary; výrobky z válcovaného kovu, například plech, rovný plech, svinutý plech, kruhy a speciální válcované výrobky, včetně bytových pobíjecích plechů, obráběcích desek, desek pro jízdní plochu, desek pro slévárenské modely, foto-šablony a náčrtky celkového uspořádání, speciální zakřivené plechy, elektrochemické tabulky, mechanické rytecké desky, továrně nastříkaný deskový materiál a tabule a desky na výrobu šotků fotografickou cestou; a rozpracované a vytažené kovové výrobky pro různá nesouvisící použití, například v letectví, ve stělnách, v elektronice v grafických uměních, v zařízeních pro manipulaci s materiálem, v kancelářských strojích a v dopravních zapřízeních; trubky a fitinky; čerpadla; maticové klíče; tvarovací nástroje na vytváření spojů trubek; rozmetače a rozprašovací zařízení pro přípravky na ničení škůdců rostlin; baličky a balicí stroje; leptací stroje používané v autotypii; přístroje pro aplikaci chemických apretur na textilní výrobky a pro rekuperaci zbytkových rozpouštědel z nich; hořáky a jejich součástky na svařování, obrábění a všeobecné zpracování za tepla kovů a kovových výrobků; reagenční a lékařská kapátka pro laboratorní používání; příruční injekční stříkačky; pipety; logaritmická pravítka; topné bloky na stálou teplotu pro laboratorní používání; odtědivky; fotoelektrické kolorimetry; přístroje používané při zkouškách tlakem kovových nádrží a dálkových potrubí; nástroje používané při zkouškách rozpouštědel; elektrofotografické desky pro používání ve fotografii a v autotypii; anody pro katodovou ochranu; zvětšené plošné prvky z umělé hmoty, použitelné jako dotykové látky v zařízeních a přístrojích, například v zařízeních pro biologické okysličování, v systémech dotyku plyn-kapalina a podobně; trhaviny a rozbušky pro trhaviny; balicí a obalové blány, plachty, balicí materiál, obaly a pláště z papíru, staniolu, umělé hmoty a plechů a z kombinací kterýchkoli z nich; tiskoviny, zejména obchodní časopisy a obchodní věstníky; polotovary a hotové výrobky ze syntetických pryskyřic nebo z umělých hmot, uvedené výrobky ve formě vláken, šňůr, pásků, folií, blan, listů, sochorů, desek, prutů, trub a trubek; balicí a isolační materiál; plastická pěna pro různé průmyslové, stavební, ozdobné, okrasné a novinkové účely; vrstvené listy z tištěných nebo netištěných ohebných

průhledných nebo průsvitných plastických blan, vrstvených na papír, tkaninu, folie nebo jiný listový materiál, s barevným vrstvením nebo bez něho; stavební a konstrukční materiál; materiál pro stavbu cest; plastické blány a listy použitelné jako vodní a parní přepážky, zasklívání a dočasné uzavření budov; tmelící a lepicí cementy a malty; přísady k maltě a k cementu; kovové a (nebo) plastické stavební konstrukční předměty (tabule, desky a protlačované výrobky); pokryvačský materiál; lemovací (těsnící) a impregnační materiál; panely pro stěny a stropy; nádoby, zejména balicí přepravní skříně a ohrady, vaky, pytlíky, kartony, bedny a podnosy; blány a vaky na balení potravin a na skladovací balení; podložky pro drhnutí, leštění a čištění; syntetické aromatické a konzervační látky pro potraviny; margarín; dietetické přísady pro lidi a pro živočichy, dietetické náhražky pro přezvýkavce; zdravotní krmné směsi pro drůbež; nepromokavé plachtoviny a povlaky půdy z plastického filmu; zakázková výroba elektromechanických součástí; chemické a mechanické čištění zařízení pro průmyslové postupy, například kotlů, výměníků tepla, chladících plášťů, kondenzátorů, výparníků, srážecích přístrojů, provozních věží, nádrží a plynovodů, vodovodů a odpadových potrubí; projektování a navrhování služeb poskytovaných v souvislosti se stavbou budov; poradní služby poskytované v souvislosti se všemi službami výše uvedenými; pronajímání nástrojů.

- (511) 1, 2, 3, 4, 5, 6, 7, 8, 9, 10, 11, 13, 16, 17, 19, 20, 21, 22, 29, 30, 31, 37, 40, 42
(210) O-43648

- (111) **160999**
(220) 31.10.1969
(151) 01.09.1972
(540)

EXKIN

- (730) **Rockwood Pigments NA, Inc.**, 7101 Muirkirk Road, Beltsville, MD, US
(740) Čermák Hořejš Matějka a spol., JUDr. Jan Matějka, advokát, Národní 32, Praha 1, 11000
(510) Přísady zabraňující tvoření škraloupů k barvám, lakům, emulzím a tiskařským barvám.
(511) 1, 2
(210) O-43692

- (111) **167358**
(220) 20.02.1989
(151) 17.08.1989
(540)

FLUKE

- (730) **FLUKE CORPORATION společnost podle zákonů státu Washington**, 6920 Seaway Boulevard, Everett, WA, US
(740) Společná advokátní kancelář Všeťečka Zelený Švorčík Kalenský a partneři, JUDr. Pavel Zelený, Hálkova 2, Praha 2, 12000
(510) (9) výrobky ve tř. 9, zvláště elektrické přístroje, elektronická zkušební a měřicí zařízení a přístroje a jejich částí a příslušenství.
(511) 9
(210) O-56123

- (111) **168054**
(220) 14.11.1989
(151) 07.12.1990
(540)

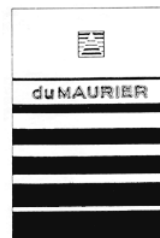

- (730) **PETER JACKSON (OVERSEAS) LIMITED**, Globe House, 4 Temple Place, London, GB
(740) Baker & McKenzie v.o.s., advokátní kancelář, JUDr. Jiří Čermák, advokát, Klimentská 46, Praha 1, 11002

- (510) (34) cigarety, tabák, tabákové výrobky, potřeby pro kuřáky, zapalovače a zápalky.
(511) 34
(210) O-56674

- (111) **168158**
(220) 23.05.1989
(151) 20.01.1991
(540)

Calvin Klein

- (730) **Calvin Klein Trademark Trust, c/o Wilmington Trust Co.,** Rodney Square North, 1100 Market Street, Wilmington, DE, US
(740) Čermák Hořejš Matějka a spol., JUDr. Jan Matějka, advokát, Národní 32, Praha 1, 11000
(510) Kosmetické prostředky a voňavky, zejména parfémy, noční krémy, tělové pudry, šampóny, deodoranty, tělové krémy, sprchová žele, kolínské vody, mýdla, zvlhčovače pleti, tělové vody, vlasové upravovací vody, vlasové ztužovače, prostředky chránící před sluncem, koupelové oleje, pleťové krémy, krémy na ruce, vody a krémy po holení, balzámy po holení, pěny na holení, žele na upravování účesů, kožené doplňky, zejména dámské kabelky a kabely, tašky, brašny, náprsní tašky, pouzdra na deštníky, desky a pouzdra na zápisníky, telefonní knihy a adresáře s perem a bez pera, pouzdra a desky na denní záznamníky s perem a bez pera, pouzdra a desky na sešítka a třídníky listů, krabičky a pouzdra na cigarety, na brýle, pouzdra na klíče, pouzdra a obaly na hřebeny, dámské, pánské a dívčí, zejména výsadkářské kombinézy, košile, blůzy, sukně, kalhoty, saka, šortky, vycházkové šortky, oteplovačky, pláštěnky, šátky a šály, šaty a róby, pánské obleky, večerní žakety, převlečníky, pláště, kabáty, kabáty kombinované s kožesinou, kožichy, pláště do deště, obleky do deště, vesty, pásky, ponožky, podkolenky, ponča, štolý, sportovní saka, svetry, kapesníky, spodní prádlo včetně podprsenek, noční košile, plážové a koupací doplňky, T-košile, trička, tenisové a golfové oblečení, džíny, blejzry, klobouky, vazanky, rukavice.
(511) 3, 18, 25
(210) O-56299

- (111) **172431**
(220) 30.11.1989
(151) 26.04.1993
(540)

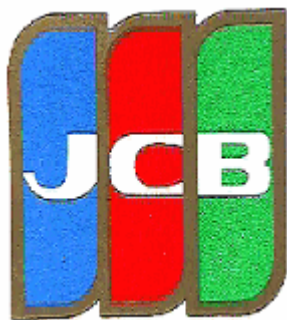

- (730) **JCB Co., Ltd.,** 5-1-22 Minami Aoyama, Minato-ku, Tokyo, JP
(740) Čermák Hořejš Matějka a spol., JUDr. Jan Matějka, advokát, Národní 32, Praha 1, 11000
(510) Tiskoviny, knihy, časopisy, noviny, kalendáře, brožury; služby pojišťovnické a finanční.
(511) 16, 36
(210) O-56704

- (111) **217599**
(220) 26.08.1998

- (151) 23.04.1999
(540)

LETRATAG

- (730) **DYMO AB,** Hjalmar Brantings väg 41, Landskrona 26143, SE
(740) Společná advokátní kancelář Všečeka Zelený Švorčik Kalenský a partneři, JUDr. Pavel Zelený, Hálkova 2, Praha 2, 12000
(510) (9) magnetické nosiče dat, počítače a zařízení pro zpracování dat, počítačová periferní zařízení, tiskárna, počítačový software, počítačové programy; (16) papír, lepenka a zboží z těchto materiálů vyrobené a nezahrnuté v jiných třídách, štítky, nálepky, visačky, jmenovky, archy a role s nálepkami, případně štítky.
(511) 9, 16
(210) O-135490

- (111) **219976**
(220) 22.10.1998
(151) 23.08.1999
(540)



- (730) **PROBUS, spol. s r.o.,** V Jirchářích 12/1285, Praha 1, 11000, CZ
(740) Advokátní kancelář, JUDr. Bohatová Milada, U Kanálky 1455/12, Praha 2, 12000
(510) (42) hostinská činnost.
(511) 42
(210) O-137137

- (111) **221086**
(220) 22.01.1999
(151) 27.10.1999
(540)



- (730) **ZÁVOD BIOCHEMICKÝCH SLUŽEB, s.r.o.,** Školní ul. 622, Slušovice, 76315, CZ
(740) Ing. Zdeněk Kučera, Dlouhá 207 (P.O.BOX 92), Slušovice, 76315
(510) (31) krmivo, krmné směsi pro průmyslový velkochov hospodářských zvířat, krmné směsi určené pro drobnochovatele hospodářských zvířat, doplňky do krmných směsí.
(511) 31
(210) O-139353

- (111) **221383**
(220) 30.07.1998
(151) 22.11.1999

(540)

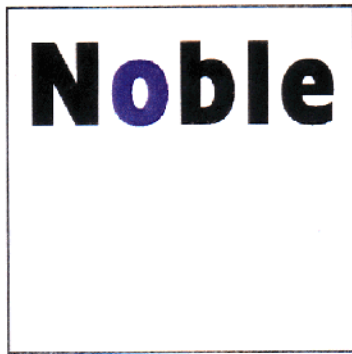

- (730) **FOTOSCAN 2001 s.r.o.**, Na Zlíchově 33/242, Praha 5, 15200, CZ
(740) PROPATENT, Mgr. Matěj Sedláček, Ke Kateřinkám 1393, Praha 4, 14900
(510) (9) výpočetní technika, počítačové systémy (hardware a software) včetně příslušenství a periferních zařízení, systémy počítačové grafiky a elektronické přípravy tisku, např. DTP (desk top publishing), digitální video, nosiče informací, zejména obrázků a zvuku.
(511) 9
(210) O-134834

- (111) **221485**
(220) 12.11.1998
(151) 22.11.1999
(540)



- (730) **TERO ROSICE, s.r.o.**, Nádražní 8, Rosice, 66501, CZ
(740) MIRA - patentová a známková kancelář, Blanka Fišerová, V Kapslovně 11, Praha 3, 13000
(510) (5) mouky dietní a výživné, bezlepkové mouky, bezlepkové a bezcholesterolové výrobky, vše k léčebným účelům, výrobky pekárenské, těstářenské a ostatní dietetické potraviny k léčebným účelům, potravinové doplňky fortifikované vitamíny, organickými a/nebo anorganickými látkami nebo s přísadou ušlechtilých mikroorganismů k léčebným účelům, nutriční a enzymatické přípravky, pochutiny a pokruty na bázi obilovin, semen a rýže, klíčky z obilovin, ze semen a luštěnin, pastilky a přípravky z přírodních vláknin, kvasničné a ze sladu - vše výše uvedené pro léčebné účely, potraviny a výživa pro kojence, pro děti a nemocné k léčivým účelům, léčivé nápoje, čaje a byliny a jejich extrakty; (29) tuky, tukové náhražky a výrobky z nich, máslo, mléko a mléčné výrobky, vejce a výrobky z vajec, proteiny a texturované proteiny, kolagen a jeho extrakty, náhražky dietních a výživných potravin ve všech formách, spadající do této třídy, konzervované potraviny, konzervovaná, mražená, sušená nebo vařená zelenina, ovoce a bobuloviny, džemy a zavařeniny, upravený mák, luštěniny, semena, ořechy a suché plody, masové a rybí extrakty, speciální přísady a činnidla vylepšující mouku a její směsi nezař. ve tř. 1, 5 a 30; (30) obiloviny pro osobní konzumaci, mouky z obilovin, z luštěnin, z olejin, ze semen, z amarantu, z brambor a směsi z nich pro další zpracování, moučné výrobky všech druhů, chléb

a běžné pečivo, těstoviny, med, sirup melasový, káva a kávové náhražky, čaj, kakao, čokoláda a výrobky z ní, cukr a směsi na bázi cukru, rýže, tapioka, ságo, mouka jako dělicí produkt pro pekařské, těstářenské a cukrářské výrobky, droždí, prášky do pečiva a přípravky vylepšující reologické vlastnosti těsta a trvanlivost pekárenských výrobků, esence, koření, sůl, ocet, hořčice, kečupy a chuťové omáčky, škrob a modifikovaný škrob, výrobky racionální výživy zejména výrobky neobsahující cholesterol, přírodní cukry a konzervační látky obsažené v této třídě, směsi z celozrnných obilovin, z luštěnin, z olejin a ze semen fortifikované rostlinnými a/nebo minerálními látkami, vitamíny a s přísadou speciálních ingrediencí pro další zpracování, výrobky obsahující obiloviny, olejiny a/nebo luštěniny, sojová vláknina pro humánní použití, výrobky ze soji a z brambor, slad, sladové výrobky a extrakty, lepek a přípravky z něj, preclíky a slané pečivo, dortová a cukrářská těsta, cukrovinky, jemné a trvanlivé pečivo, pomazánky, náplně a polevy ve formě práškových směsí, spadající do této třídy, dehydratovaná hotová jídla a směsi k přípravě hotových jídel, obsažené v této třídě, pizza, těstoviny italské a plněné, ostatní hotová jídla nezař. v jiných třídách, výrobky extrudované a expandované na bázi obilovin, rýže a kukuřice, sirupy a želatinové výrobky, pekárenské, těstářenské a cukrářské dietní výrobky, potravinové doplňky ne pro medicínské účely a výrobky pro redukční dietu, zahrnuté v této třídě, obalová pozdra z mouky a odpad ze zpracovaného obilného zrna pro humánní použití, zmrazené pekárenské, těstářenské a cukrářské výrobky, potraviny rostlinného původu připravené pro konzumaci nebo pro konzervování, zahrnuté v této třídě, polotovary, spadající do této třídy a veškeré pekárenské, těstářenské a cukrářské výrobky i trvanlivé a s prodlouženou trvanlivostí; (31) slad a sladové přípravky pro pekaře, obilí pro živočišnou spotřebu, semena, mák, ořechy, suché plody a veškeré ostatní výrobky zař. v této třídě nepodrobené žádné úpravě, krmné a výživové krmné směsi; (39) silniční motorová doprava, skladovací a zasilatelské služby, přeprava zboží, pronájem strojů a zařízení pro oblast pekárenství, těstářství a cukrářství, spadajících do této třídy; (40) mlynářství a zpracování mlýnských odpadů a sladu, pekárenská, těstářská a cukrářská výroba, zpracování obilovin, luštěnin, olejin, semen, bobulovin, brambor a jejich směsí.

- (511) 5, 29, 30, 31, 39, 40
(210) O-137669

- (111) **221486**
(220) 12.11.1998
(151) 22.11.1999
(540)



- (730) **TERO ROSICE, s.r.o.**, Nádražní 8, Rosice, 66501, CZ
(740) MIRA - patentová a známková kancelář, Blanka Fišerová, V Kapslovně 11, Praha 3, 13000
(510) (5) mouky dietní a výživné, bezlepkové mouky, bezlepkové a bezcholesterolové výrobky, vše k léčebným účelům, výrobky pekárenské, těstářenské a ostatní dietetické potraviny k léčebným účelům, potravinové doplňky fortifikované vitamíny, organickými a/nebo anorganickými látkami nebo s přísadou ušlechtilých mikroorganismů k léčebným účelům, nutriční a enzymatické přípravky, pochutiny a pokruty na bázi obilovin, semen a rýže, klíčky z obilovin, ze semen a luštěnin, pastilky a přípravky z přírodních vláknin, kvasničné a ze sladu - vše výše

uvedené pro léčebné účely, potraviny a výživa pro kojence, pro děti a nemocné k léčivým účelům, léčivé nápoje, čaje a byliny a jejich extrakty; (29) tuky, tukové náhražky a výrobky z nich, máslo, mléko a mléčné výrobky, vejce a výrobky z vajec, proteiny a texturované proteiny, kolagen a jeho extrakty, náhražky dietních a výživných potravin ve všech formách, spadající do této třídy, konzervované potraviny, konzervovaná, mražená, sušená nebo vařená zelenina, ovoce a bobuloviny, džemy a zavařeniny, upravený mák, luštěniny, semena, ořechy a suché plody, masové a rybí extrakty, speciální přísady a činnidla vylepšující mouku a její směsi nezař. ve tř. 1, 5 a 30; (30) obiloviny pro osobní konzumaci, mouky z obilovin, z luštěnin, z olejnin, ze semen, z amarantu, z brambor a směsi z nich pro další zpracování, moučné výrobky všech druhů, chléb a běžné pečivo, těstoviny, med, sirup melasový, káva a kávové náhražky, čaj, kakao, čokoláda a výrobky z ní, cukr a směsi na bázi cukru, rýže, tapioka, ságo, mouka jako dělicí produkt pro pekařské, těstářské a cukrářské výrobky, droždí, prášky do pečiva a přípravky vylepšující reologické vlastnosti těsta a trvanlivost pekárenských výrobků, esence, koření, sůl, ocet, hořčice, kečupy a chuťové omáčky, škrob a modifikovaný škrob, výrobky racionální výživy zejména výrobky neobsahující cholesterol, přírodní cukry a konzervační látky obsažené v této třídě, směsi z celozrnných obilovin, z luštěnin, z olejnin a ze semen fortifikované rostlinnými a/nebo minerálními látkami, vitamíny a s přísadou speciálních ingrediencí pro další zpracování, výrobky obsahující obiloviny, olejninu a/nebo luštěniny, sojová vláknina pro humánní použití, výrobky ze soji a z brambor, slad, sladové výrobky a extrakty, lepek a přípravky z něj, preclíky a slané pečivo, dortová a cukrářská těsta, cukrovinky, jemné a trvanlivé pečivo, pomazánky, náplně a polevy ve formě práškových směsí, spadající do této třídy, dehydratovaná hotová jídla a směsi k přípravě hotových jídel, obsažené v této třídě, pizza, těstoviny italské a plněné, ostatní hotová jídla nezař. v jiných třídách, výrobky extrudované a expandované na bázi obilovin, rýže a kukuřice, sirupy a želatinové výrobky, pekárenské, těstářské a cukrářské dietní výrobky, potravinové doplňky ne pro medicínské účely a výrobky pro redukční dietu, zahrnuté v této třídě, obalová pozdra z mouky a odpad ze zpracovaného obilného zrna pro humánní použití, zmrazené pekárenské, těstářské a cukrářské výrobky, potraviny rostlinného původu připravené pro konzumaci nebo pro konzervování, zahrnuté v této třídě, polotovary, spadající do této třídy a veškeré pekárenské, těstářské a cukrářské výrobky i trvanlivé a s prodlouženou trvanlivostí; (31) slad a sladové přípravky pro pekaře, obilí pro živočišnou spotřebu, semena, mák, ořechy, suché plody a veškeré ostatní výrobky zař. v této třídě nepodrobené žádné úpravě, krmné a výživové krmné směsi; (39) silniční motorová doprava, skladovací a zasilatelské služby, přeprava zboží, pronájem strojů a zařízení pro oblast pekárenství, těstářství a cukrářství, spadajících do této třídy; (40) mlynářství a zpracování mlýnských odpadů a sladu, pekárenská, těstářská a cukrářská výroba, zpracování obilovin, luštěnin, olejnin, semen, bobulovin, brambor a jejich směsí.

(511) 5, 29, 30, 31, 39, 40
(210) O-137670

(111) **221487**
(220) 12.11.1998
(151) 22.11.1999
(540)

ROSINNI

(730) **TERO ROSICE, s.r.o.**, Nádražní 8, Rosice, 66501, CZ
(740) MIRA - patentová a známková kancelář, Blanka Fišerová, V Kapslovně 11, Praha 3, 13000
(510) (5) speciální těstoviny zejména na bázi amarantu, bezlepkové a bezcholesterolové, těstoviny fortifikované vitamíny a minerálními látkami, obilní výrobky pro osobní konzumaci, nutriční doplňky, veškeré těstářské výrobky s obsahem těstovin - vše pro léčebné účely; (30) mouky z obilovin, z luštěnin, z olejnin, ze semen, z amarantu, z brambor a směsi z nich pro další zpracování, těstářské suroviny a polotovary, moučné výrobky všech druhů, těstoviny a těstářské výrobky fortifikované vitamíny a minerálními látkami, extrudované výrobky, těstoviny italského typu, těstoviny přílohové, zavářkové, neplněné, instantní, barvené, ochucené kořením,

masovými, zeleninovými nebo bylinnými extrakty, kečupem nebo chuťovými omáčkami, plněné masem, masovými paštikami, sýry, houbami, zeleninou, slanými náplněmi nebo v jejich kombinacích, těstářské suroviny a polotovary, veškeré těstářské výrobky a těstoviny všech druhů, zmrazené těstářské výrobky, káva a kávové náhražky, čaj, cukr, rýže, sůl, koření, kečupy, chuťové ingredience a omáčky, škrob, modifikovaný škrob a veškeré škrobové výrobky, hotová jídla s těstovinami, potraviny rostlinného původu připravené pro konzumaci nebo pro konzervování obsažené v této třídě, veškeré těstářské výrobky a s obsahem těstovin nezař. v jiných třídách; (40) mlynářství a zpracování sladu, těstářská, pekárenská a cukrářská výroba.

(511) 5, 30, 40
(210) O-137671

(111) **221488**
(220) 12.11.1998
(151) 22.11.1999
(540)



(730) **TERO ROSICE, s.r.o.**, Nádražní 8, Rosice, 66501, CZ
(740) MIRA - patentová a známková kancelář, Blanka Fišerová, V Kapslovně 11, Praha 3, 13000
(510) (5) speciální těstoviny zejména na bázi amarantu, bezlepkové a bezcholesterolové, těstoviny fortifikované vitamíny a minerálními látkami, obilní výrobky pro osobní konzumaci, nutriční doplňky, veškeré těstářské výrobky s obsahem těstovin - vše pro léčebné účely; (30) mouky z obilovin, z luštěnin, z olejnin, ze semen, z amarantu, z brambor a směsi z nich pro další zpracování, těstářské suroviny a polotovary, moučné výrobky všech druhů, těstoviny a těstářské výrobky fortifikované vitamíny a minerálními látkami, extrudované výrobky, těstoviny italského typu, těstoviny přílohové, zavářkové, neplněné, instantní, barvené, ochucené kořením, masovými, zeleninovými nebo bylinnými extrakty, kečupem nebo chuťovými omáčkami, plněné masem, masovými paštikami, sýry, houbami, zeleninou, slanými náplněmi nebo v jejich kombinacích, těstářské suroviny a polotovary, veškeré těstářské výrobky a těstoviny všech druhů, zmrazené těstářské výrobky, káva a kávové náhražky, čaj, cukr, rýže, sůl, koření, kečupy, chuťové ingredience a omáčky, škrob, modifikovaný škrob a veškeré škrobové výrobky, hotová jídla s těstovinami, potraviny rostlinného původu připravené pro konzumaci nebo pro konzervování obsažené v této třídě, veškeré těstářské výrobky a s obsahem těstovin nezař. v jiných třídách; (40) mlynářství a zpracování sladu, těstářská, pekárenská a cukrářská výroba.

(511) 5, 30, 40
(210) O-137672

(111) **221900**
(220) 21.09.1998
(151) 27.12.1999
(540)

RIVAL

(730) **CANTO s.r.o.**, Kladská 956, Hradec Králové, 50003, CZ
(740) PROPATENT, Mgr. Matěj Sedláček, Ke Kateřinkám 1393, Praha 4, 14900
(510) (29) suché plody pražené a solené (podzemnice olejná, lísková jádra, pistácie, kešu atd.), rozinky, ovoce konzervované, zelenina konzervovaná; (30) snacky, křupky vyrobené z kukuřičné, bramborové nebo pšeničné moučky nebo krupice, slané tyčinky, ostatní slané pekařské výrobky, koření, káva, kakao, kávové náhražky; (31) čerstvé ovoce, čerstvá zelenina,

(511) čerstvé ořechy, ořechová jádra.
(210) 29, 30, 31
O-136094

(111) **221958**
(220) 03.11.1998
(151) 27.12.1999

DATEMARK

(730) **DYMO AB**, Hjalmar Brantings väg 41, Landskrona 26143, SE
(740) Společná advokátní kancelář Všečeka Zelený Švorčík Kalenský a partneri, JUDr. Pavel Zelený, Hálkova 2, Praha 2, 12000
(510) (2) tonery, zásobníky toneru, doplňovatelné zásobníky tonerů; (9) prázdné zásobníky pro inkoust pro tiskárny, prázdné zásobníky pro toner, tiskárny, nosiče magnetických dat, software a počítačové programy; (16) papír, lepenka a zboží vyrobené z těchto materiálů, nálepky /také samolepky/, visačky, štítky, etikety, jmenovky, cedulky, viněty, nálepkové role a archy, inkoust, inkousty pro tiskárny, náhradní inkoustové náplně, doplňovatelné inkoustové zásobníky pro tiskárny.
(511) 2, 9, 16
(210) O-137354

(111) **222068**
(220) 18.03.1999
(151) 27.12.1999

ROMANAS

(730) **DUNHILL TOBACCO OF LONDON LIMITED**, 1A St. James's Street, London, GB
(740) Baker & McKenzie v.o.s., advokátní kancelář, JUDr. Jiří Čermák, advokát, Klimentská 46, Praha 1, 11002
(510) (34) doutníky, cigára, dýmkový tabák, tabák pro ruční balení, cigarety, tabák a tabákové výrobky.
(511) 34
(210) O-141017

(111) **222069**
(220) 18.03.1999
(151) 27.12.1999

DUNHILL PERAVIAS

(730) **DUNHILL TOBACCO OF LONDON LIMITED**, 1A St. James's Street, London, GB
(740) Baker & McKenzie v.o.s., advokátní kancelář, JUDr. Jiří Čermák, advokát, Klimentská 46, Praha 1, 11002
(510) (34) doutníky, cigára, dýmkový tabák, tabák pro ruční balení, cigarety, tabák a tabákové výrobky.
(511) 34
(210) O-141018

(111) **222070**
(220) 18.03.1999
(151) 27.12.1999

FANTINOS

(730) **DUNHILL TOBACCO OF LONDON LIMITED**, 1A St. James's Street, London, GB
(740) Baker & McKenzie v.o.s., advokátní kancelář, JUDr. Jiří Čermák, advokát, Klimentská 46, Praha 1, 11002
(510) (34) doutníky, cigára, dýmkový tabák, tabák pro ruční balení, cigarety, tabák a tabákové výrobky.
(511) 34
(210) O-141019

(111) **222071**
(220) 18.03.1999
(151) 27.12.1999

TABARAS

(730) **DUNHILL TOBACCO OF LONDON LIMITED**, 1A St. James's Street, London, GB
(740) Baker & McKenzie v.o.s., advokátní kancelář, JUDr. Jiří Čermák, advokát, Klimentská 46, Praha 1, 11002

(510) (34) doutníky, cigára, dýmkový tabák, tabák pro ruční balení, cigarety, tabák a tabákové výrobky.
(511) 34
(210) O-141020

(111) **222072**
(220) 18.03.1999
(151) 27.12.1999

DUNHILL SAMANAS

(730) **DUNHILL TOBACCO OF LONDON LIMITED**, 1A St. James's Street, London, GB
(740) Baker & McKenzie v.o.s., advokátní kancelář, JUDr. Jiří Čermák, advokát, Klimentská 46, Praha 1, 11002
(510) (34) doutníky, cigára, dýmkový tabák, tabák pro ruční balení, cigarety, tabák a tabákové výrobky.
(511) 34
(210) O-141021

(111) **222073**
(220) 18.03.1999
(151) 27.12.1999

DUNHILL VALVERDES

(730) **DUNHILL TOBACCO OF LONDON LIMITED**, 1A St. James's Street, London, GB
(740) Baker & McKenzie v.o.s., advokátní kancelář, JUDr. Jiří Čermák, advokát, Klimentská 46, Praha 1, 11002
(510) (34) doutníky, cigára, dýmkový tabák, tabák pro ruční balení, cigarety, tabák a tabákové výrobky.
(511) 34
(210) O-141022

(111) **222074**
(220) 18.03.1999
(151) 27.12.1999

ALTAMIRAS

(730) **DUNHILL TOBACCO OF LONDON LIMITED**, 1A St. James's Street, London, GB
(740) Baker & McKenzie v.o.s., advokátní kancelář, JUDr. Jiří Čermák, advokát, Klimentská 46, Praha 1, 11002
(510) (34) doutníky, cigára, dýmkový tabák, tabák pro ruční balení, cigarety, tabák a tabákové výrobky.
(511) 34
(210) O-141023

(111) **222689**
(220) 21.07.1998
(151) 28.02.2000

VIGGO

(730) **Becton Dickinson Infusion Therapy AB**, Helsingborg, SE
(740) Čermák Hořejš Matějka a spol., JUDr. Karel Čermák, advokát, Národní 32, Praha 1, 11000
(510) (10) chirurgické přístroje a zařízení lékařské, zubní a veterinářské, zejména uzavírací kohoutky, kohoutkové rampy, roztahovací trubice, zátky a zástrčky, upínací prostředky, katétrů, kanyly, nitrožilní obvazy a trubice pro monitorování tlaku.
(511) 10
(210) O-134595

(111) **222716**
(220) 14.08.1998
(151) 28.02.2000

RAMICO

(730) **RAMICO s.r.o.**, Přístavní 1187/49, Praha 7, 17000, CZ
(510) (6) obecné kovy a jejich slitiny, kovové stavební materiály, zámečnické výrobky a potřeby, kování stavební i nábytkové, klempířské výrobky, hřebíky, šrouby, vruty, matice, podložky, kovová zábradlí, sloupky, mříže a jiné kovové stavební prvky a doplňky, trezory, žebříky; (11) vzduchotechnická, klimatizační, topná, chladicí, větrací a osvětlovací zařízení; (17) těsnící, ucpávkové a izolační hmoty a výrobky z nich, izolace

- elektrické, tepelné a zvukové; (19) tašky a jiné krycí prvky střech, patřící do tř. 19, tvarovky, kameninové a cementové roury, keramické stavební prvky a keramické stavební doplňky, stavební dřevo, stavební sklo včetně skleněných cihel a dlaždic, betonové, keramické a kamenné stavební prvky pro veřejná prostranství; (37) zednické práce, klempířské, izolační, zámečnické, topenářské, pokrývačské práce, provádění stavebních prací ve výškách, rekonstrukce střech, čištění budov a jiných objektů, opravy výrobků ze dřeva, nábytku, stavebních trámů a rámu.
- (511) 6, 11, 17, 19, 37
(210) O-135283

- (111) **222951**
(220) 14.12.1998
(151) 28.02.2000
(540)



- (730) **HRUŠKA, spol. s r.o.**, Na Hrázi 3228/2, Ostrava, Martinov, 72305, CZ
(740) Mgr. Václav Pacl, Okrajová 4, Havířov - Podlesí, 73601
(510) (3) přípravky pro bělení a jiné prací prostředky, přípravky pro čištění, leštění, odmašťování a broušení, mýdla, parfumerie, vonné oleje, kosmetika, vlasové vody (lotions), zubní pasty; (29) maso, ryby, drůbež a zvěřina, masové výtažky, ovoce a zelenina konzervované, sušené a zavařené, želé, džemy, kompoty, vejce, mléko a mléčné výrobky, oleje a tuky jedlé; (30) káva, čaj, kakao, cukr, rýže, tapioka, ságo, kávové náhražky, mouka a přípravky z obilnin, chléb, pečivo, cukrovinky, zmrzlina, med, sirup melasový, droždí, prášky do těsta, sůl, hořčice, ocet, nálevy (k ochucení), koření, led pro osvěžení; (31) výrobky zemědělské, zahradnické, lesní a zrní neuvedené v jiných třídách, živá zvířata, čerstvé ovoce a zelenina, osivo, rostliny a přírodní květiny, krmivo pro zvířata, slad; (32) piva, minerální vody, šumivé nápoje a jiné nápoje nealkoholické, nápoje a šťávy ovocné, sirupy a jiné přípravky k zhotovování nápojů; (33) alkoholické nápoje (s výjimkou pív); (34) tabák, potřeby pro kuřáky, zápalky.
- (511) 3, 29, 30, 31, 32, 33, 34
(210) O-138529

- (111) **223012**
(220) 02.02.1999
(151) 28.02.2000
(540)

BAVAROS

- (730) **DUNHILL TOBACCO OF LONDON LIMITED, 1A** St.James's Street, London, GB
(740) Baker & McKenzie v.o.s., advokátní kancelář, JUDr. Jiří Čermák, advokát, Klimentská 46, Praha 1, 11002
(510) (34) doutníky, cigára, dýmkový tabák, tabák pro ruční balení, cigarety, tabák a tabákové výrobky.
- (511) 34
(210) O-139646

- (111) **223523**
(220) 04.02.1999
(151) 23.03.2000
(540)



AP INVESTING

- (730) **AP INVESTING, s.r.o.**, Palackého 12, Brno, 61200, CZ

- (740) Ing. Markes Libor, Grohova 54, Brno, 60200
(510) (35) organizační a ekonomické poradenství, obchodní obstaratelství; (37) provádění staveb, poradenství ve stavebnictví, obstarání záležitostí k zabezpečení přípravy staveb; (42) projektová činnost ve výstavbě.
- (511) 35, 37, 42
(210) O-139712

- (111) **224112**
(220) 01.02.1999
(151) 19.04.2000
(540)

PEZINSKÉ KLÁŠTERNÍ

- (730) **Vitis Pezinok, s.r.o.**, Za dráhou 21, Pezinok, SK
(740) Mgr. Marcela Machatová, Pospíšilova 2, Praha 3, 13000
(510) (32) nealkoholické nápoje všeho druhu, např. šumivé nápoje, minerální vody přírodní i ochucené, ovocné a zeleninové šťávy a nápoje z nich, mošty, sirupy, koncentráty k přípravě nealkoholických nápojů a ochucených minerálních vod; (33) alkoholické nápoje všeho druhu, zejména lihoviny, likéry a vína, např. lihoviny řezané a ušlechtilé destiláty, vč. macerátů a výluhů, vinné, ovocné, bylinné, zeleninové a obilné destiláty, alkoholické koktejly, koncentráty k přípravě alkoholických nápojů a vína všeho druhu; (42) odborné poradenství, konzultační služby a provádění odborných zkoušek v oboru lihovin, vína a nealkoholických nápojů, výzkum a vývoj v daném oboru.
- (511) 32, 33, 42
(210) O-139622

- (111) **224123**
(220) 04.02.1999
(151) 19.04.2000
(540)



- (730) **ELPRUM s. r. o.**, Smetanova 24, Letovice, 67961, CZ
(740) Ing. Marie Jandová, Nerudova 1095, Kuřim, 66434
(510) (7) elektromotory, elektrické rozprašovače nátěrů, stříkací pistole, elektrické svářečské stroje, přístroje na řezání a svařování kovů autogenem, sekací stroje na trávu, elektrické stříhací stroje na keře, zahradní čerpadla, příslušenství a adaptéry pro malotraktory, líhňe, maznice, přístroje a nástroje elektromechanické pro kuchyňské účely, zejména strojky na loupání, krouhání a drcení zeleniny, mletí masa, mixéry, mačkadla a lisy na ovoce, šlehače, hnětače, roboty, elektrické strojky na vaření vajec, elektrické mlýnky na kávu, elektrické nože a kráječe chleba, elektrické přístroje na sušení a zavařování ovoce, přístroje k výrobě šumivých nápojů, na vyplachování a uzavírání lahví, na stáčení piva, přístroje pro přípravu jídel a nápojů, pračky, sušičky a ždímačky na prádlo, sušičky a myčky nádobí; (8) nářadí a přístroje s ručním pohonem, elektrické holicí přístroje, holicí čepelky, břitvy, strojky na stříhání vlasů, srsti a vlny, přístroje pro kadeření a trvalou ondulaci vlasů, veškeré nožířské výrobky, ruční a ručně ovládané nástroje řezné, brusné, na vystříhování, k broušení, k ostření, kovové náčiní pro manikúru a pedikúru, ruční nástroje zemědělské a zahradnické jako kosy, motyky, rýče, srpy, vidle, strojky na mletí masa, sekáčky na maso, ruční nástroje na stříhání trávníku; (9) přístroje pro záznam, zesilování, reprodukci a přenos zvuku nebo obrazu, zejména rádiové přístroje, radiomagnetofony, hifi věže, tunery, magnetofony, kazetové stereofonní přehrávací přístroje, walkmany, přehrávače kompaktních desek, gramofony, mikrofony, reproduktory, sluchátka, zesilovače, telefonní záznamníky, telefonní přístroje s telefonním záznamníkem, faxové přístroje, kapesní databanky, kalkulační přístroje, počítače, televizní přístroje, videorekordéry, antény televizní, rádiové a satelitní, magnetofonové pásky, videokazety, kompaktní disky, desky na přehrávání do gramofonů, fotografické, kinematografické a optické přístroje včetně zvětšovacích přístrojů, fotoblesky, promítací přístroje, vázící přístroje a váhy, měřicí přístroje,

signalizační přístroje, signalizační dohlížecí přístroje, zejména termostaty, hlídače mrazu, elektrické žehličky, elektrické pájky, elektrické svařovací přístroje a elektrody k nim, elektrické tepelné přístroje k ondulování vlasů, teplovzdušné kartáče pro úpravu vlasů, barometry, vysavače prachu, elektrické leštičky parket, elektrické příruční mandly, elektroinstalační materiál, zejména elektrické vodiče a kabely, rozvodné desky a skříně, zásuvky, zástrčky, odbočovací krabice, vypínače, přepínače, jističe, relé, transformátory, monočlánky všech druhů, polovodičové výrobky, brýle všech druhů, teploměry, elektrické přístroje a zařízení jako elektricky vytápěné podušky a ohřívače nohou, elektrické zapalovače, elektrické vařiče, kotlíky na vaření, prodejní automaty na zboží, vybavení pro zpracování informací pro počítače, zapisovací pokladny a počítačící stroje včetně kancelářských a děrovacích strojů, výpočetní technika všeho druhu jako počítače, tiskárny, zobrazovací terminály, klávesnice včetně jejich příslušenství; (11) osvětlovací zařízení a osvětlovací tělesa pro domácnost a pro potřeby kancelářské, zejména lustry, lampy, svítidla a žárovky všech druhů, přístroje a zařízení k vaření, pečení, grilování a fritování jako elektrické vařiče a trouby, mikrovlnné trouby, grily a kontaktní grily, rošty, rožně, pícky na přípravu pizzy, přístroje k pečení bez tuku, opékače topinek, automaty na vafle, elektrické vařiče vody, elektrické přístroje pro desinfekci a ohřívání kojeneckých lahví, elektrické přístroje pro ohřívání jídla, ponorné vařiče, piezoelektrické zapalovače, elektrické kávovary, zařízení pro vytápění, zejména přitopná tělesa, elektrické olejové radiátory, ohřívače vzduchu, zařízení na chlazení, zejména chladničky, kombinované chladničky s mrazničkami, mrazničky a mrazící boxy, stroje na přípravu zmrzliny, elektrické ventilátory, okenní ventilátory, elektrické odsavače prachu, filtry pro pitnou vodu, filtry na čištění vzduchu, elektrická vodní čerpadla pro domácnost, veškerá zařízení koupelen včetně směšovacích baterií, ohřivačů vody, průtokových ohřivačů vody, umyvadla, klosety včetně jejich příslušenství, přístroje na sušení rukou, na sušení ovoce a zeleniny, na sušení vlasů, horská slunce, klimatizační zařízení nebo zařízení na úpravu vzduchu, elektrické zvlhčovače vzduchu, zařízení pro rozvod vody, zařízení pro výrobu páry, speciální pouzdra pro topná zařízení; (21) drobné nářadí a přenosné nádoby k domácím a kuchyňským účelům jako kuchyňské nádobí varné, nevarné, k pečení plechové, smaltované, litinové, teflonové, vědra a jiné výrobky pro kuchyňské účely z plastických nebo jiných hmot, žehlicí prkna a rukávky, izolační nádoby a láhve, láhve na výrobu sifonu, kempovací nádobí, ruční strojky na mletí, sekání, lisování, šlehání vajec nebo smetany, hřebeny a mycí houby, mycí a toaletní potřeby, kartáčnické výrobky s výjimkou štětců, pomůcky k úklidu, čisticí látky, drátěnky včetně drátének z plastických hmot, zboží skleněné, včetně z křišťálového skla, zboží porcelánové, keramické a kameninové, zařazené ve třídě 21 včetně keramických miniatur.

(511) 7, 8, 9, 11, 21
(210) O-139718

(111) **224134**
(220) 08.02.1999
(151) 19.04.2000
(540)



(730) **Sanace a vysoušení staveb s.r.o.**, Otická 32, Opava, 74601, CZ
(510) (37) stavebnictví; (19) nekovový stavební materiál.
(511) 19, 37

(210) O-139880

(111) **224150**
(220) 12.02.1999
(151) 19.04.2000
(540)

OIL OF OLAY

(730) **The Procter & Gamble Company**, One Procter & Gamble Plaza, Cincinnati, OH, US
(740) AK Štros Kusák Čermák, JUDr. David Štros, advokát, Národní 32, Praha 1, 11000
(510) (3) mýdla, parfumerie, éterické oleje, kosmetika, vlasové vody, přípravky pro čištění, péči a zkrášlování pleti, pokožky hlavy a vlasů.
(511) 3
(210) O-140074

(111) **224192**
(220) 05.03.1999
(151) 19.04.2000
(540)

KANA

(730) **KANA, spol. s r.o.**, Matějkova 2014, Pelhřimov, 39301, CZ
(740) PATIS - známkové, technické a informační služby, Ing. Josef Švejnoha, Čajkovského 1282, Pelhřimov, 39301
(510) (6) ramínka, držáky, teleskopické a prodlužovací tyče; (16) válečky na malování, válečky na fasády, ústřední topení, zaokrouhlovací válečky, mini-válečky, natěračské válce, stírací mřížky a nádoby na barvy k válečkům a válcům, lakymnické válečky, válečky na "pevné barvy", tapetovací a strukturální válečky, včetně válečků pro speciální použití papír a výrobky z papíru, psací potřeby, potřeby pro umělce, štětce, kartonážní výrobky, kancelářské potřeby; (20) ramínka, věšáky nekovové; (21) drobné nářadí a přenosné nádoby k domácím a kuchyňským účelům, jako hřebeny a houby, mycí a toaletní potřeby, kartáče, lopatky, smetáky, kartáčnický materiál, pomůcky k úklidu a kuchyňským účelům, ramínka; (27) rohože, čalouny včetně barevných papírových tapet, rolí; (35) agentura dovozní a vývozní, včetně obchodní administrativy; (39) doprava, přeprava a skladování.
(511) 6, 16, 20, 21, 27, 35, 39
(210) O-140638

(111) **224492**
(220) 12.01.1999
(151) 23.05.2000
(540)

HERBAL COLGATE

(730) **COLGATE-PALMOLIVE COMPANY**, 300 Park Avenue, New York, NY, US
(740) Společná advokátní kancelář Všečetka a partneři, JUDr. Všečetka Miloš, Hálkova 2, Praha 2, 12000
(510) (3) přípravky bělicí a jiné prací prostředky, přípravky k čištění, leštění, odmašťování a broušení, mýdla, výrobky voňavkářské, éterické oleje, kosmetika, vodičky na vlasy, zubní pasty.
(511) 3
(210) O-139055

(111) **224496**
(220) 18.01.1999
(151) 23.05.2000

(540)



- (730) **OL INVEST, spol. s r.o.**, Pod Višňovkou 1661/37, Praha 4 - Krč, 14000, CZ
(740) HALAXOVÁ & HALAXOVÁ, TETRAPAT, RNDr. Zdeňka Halaxová, Dukelská 891/4, Olomouc, 77200
(510) (35) tržní oceňování podniků a jejich součástí, ochranných známek, obchodního a provozního know-how, goodwillu, oceňování práv; (36) oceňování pohledávek a finančních investic.
(511) 35, 36
(210) O-139226

(540)



- (730) **ABC Českého Hospodářství a.s.**, Šostakovičovo nám. 1515, Praha 5 - Stodůlky, 15500, CZ
(740) Ing. Květoslava Kubičková, Doubravčická 2201, Praha 10, 10000
(510) (9) databáze, informační produkty samy o sobě i v elektronických, datových, informačních a telekomunikačních sítích všeho druhu a na nosičích dat všeho druhu, související software a hardware, multimediální nebo informační katalogy, elektronické časopisy, elektronická periodika a knihy v elektronické podobě; (38) získávání zpráv a informací, šíření elektronických časopisů, informací, elektronických periodik a knih v elektronické podobě prostřednictvím počítačové sítě, zejména internetu; (42) tvorba www stránek, tvorba informačních databází.
(511) 9, 38, 42
(210) O-140502

- (111) **224528**
(220) 08.02.1999
(151) 23.05.2000
(540)



IEEE

- (730) **Československá sekce IEEE, FEL ČVUT**, Technická 2, Praha 6, 16627, CZ
(740) Ing. Hana Dušková, Na Kočově 180, Chotutice, 28103
(510) (35) reklama a propagace; (41) činnost pro oblast výchovně vzdělávací, školení, kurzy, výměna zkušeností, a to formou kurzů, seminářů, konferencí, vydávání knih, časopisů, konferenčních sborníků; (42) odborné konzultace.
(511) 35, 41, 42
(210) O-139899

- (111) **224529**
(220) 08.02.1999
(151) 23.05.2000
(540)

IEEE

- (730) **Československá sekce IEEE, FEL ČVUT**, Technická 2, Praha 6, 16627, CZ
(740) Ing. Hana Dušková, Na Kočově 180, Chotutice, 28103
(510) (35) reklama a propagace; (41) činnost pro oblast výchovně vzdělávací, školení, kurzy, výměna zkušeností, a to formou kurzů, seminářů, konferencí, vydávání knih, časopisů, konferenčních sborníků; (42) odborné konzultace.
(511) 35, 41, 42
(210) O-139900

- (111) **224605**
(220) 01.03.1999
(151) 23.05.2000

- (111) **224650**
(220) 22.03.1999
(151) 23.05.2000
(540)

UNMISTAKABLE

- (730) **Dunhill Tobacco of London Limited**, 1A St. James's Street, London, GB
(740) Baker & McKenzie v.o.s., advokátní kancelář, JUDr. Jiří Čermák, advokát, Klimentská 46, Praha 1, 11002
(510) (34) cigarety, tabák a tabákové výrobky.
(511) 34
(210) O-141190

- (111) **224738**
(220) 26.08.1999
(151) 23.05.2000
(540)

BITUMAT

- (730) **DEHTOCHEMA BITUMAT, s.r.o.**, Pražská 870, Bělá pod Bezdězem, 29421, CZ
(740) Čermák Hořejš Matějka a spol., JUDr. Jan Matějka, advokát, Národní 32, Praha 1, 11000
(510) (19) hydroizolační lepenky.
(511) 19
(210) O-146221

- (111) **224739**
(220) 27.08.1999
(151) 23.05.2000
(540)



- (730) **DEHTOCHEMA BITUMAT, s.r.o.**, Pražská 870, Bělá pod Bezdězem, 29421, CZ
(740) Čermák Hořejš Matějka a spol., JUDr. Jan Matějka, advokát, Národní 32, Praha 1, 11000
(510) (19) hydroizolační lepenky.
(511) 19
(210) O-146256

- (111) **224758**
(220) 02.12.1999
(151) 23.05.2000
(540)

DEHTOCHEMA

- (730) **DEHTOCHEMA BITUMAT, s.r.o.**, Pražská 870, Bělá pod Bezdězem, 29421, CZ

- (740) Čermák Hořejš Matějka a spol., JUDr. Jan Matějka, advokát,
Národní 32, Praha 1, 11000
(510) (17) izolační pásy a izolační materiály; (19) hydroizolační
lepenky.
(511) 17, 19
(210) O-149410

- (111) **225061**
(220) 24.02.1999
(151) 26.06.2000
(540)

recover

- (730) Ing. Rec Vlastimil, Brechtova 18, Brno, 63800, CZ
(510) (5) terapeutické textilie se speciální úpravou s terapeutickým
působením na některé tělesné orgány s patologickými nebo
fyziologickými změnami; (24) terapeutické textilie se speciální
úpravou určené k zastínění působení geopatogenních zón,
negativně ovlivňujících zdraví člověka.
(511) 5, 24
(210) O-140358

- (111) **225063**
(220) 25.02.1999
(151) 26.06.2000
(540)



- (730) Noana, výrobní družstvo, V Chotejně 1267/1, Praha 10,
10200, CZ
(510) (3) čisticí vodička, oleje, pasty, prášky, mycí prostředky pro
toaletní účely, mýdla všeho druhu a všech tvarů, mýdlové
náhražky, mýdlové směsi, šampony tekuté nebo v prášku,
parfumerie, voňavkářské zboží, jakož i základní látky přírodní
nebo syntetické pro květinové parfémy, vonné oleje, čisticí
oleje, éterické oleje, éterické trestí, éterické esence, kosmetické
přípravky všeho druhu (např. pro koupele, na opalování, krémy,
masky, esence, přísady do koupelí, pomády, pudry, barviva),
vlasové vody (lotions), tonika na vlasy, prostředky na
regeneraci a vzrůst vlasů, výrobky na pěstění vlasů, přípravky
na odstraňování lupů, toaletní barviva vůbec (na vlasy, vousy,
pro kosmetiku), ústní vody, zubní pasty, pilulky a přípravky pro
ošetřování, čištění a dezinfekci úst (nikoliv medicínální), mycí
prostředky pro toaletní účely, rostliny a rostlinné výtažky pro
kosmetické účely (např. máta, mátová silice), vše výše uvedené
španělské provenience či zpracované a/nebo vyrobené podle
španělských receptur; (5) výrobky lékárnické, veterinářské a
hygienické, chemicko-farmaceutické výrobky všeho druhu,
preventivní preparáty pro humánní a veterinární použití, drogy
farmaceutické, přírodní léčivé přípravky a potraviny pro
zvláštní výživu s léčivými účinky, kůra, kořeny, květy a
okvětní lístky medicínální, odvary (farm.), medicínální a
bylinné oleje, výtažky a šťávy, elixíry (léky), masti lékárnické,
medicínální emulze, medicínální tinktury, éterické roztoky
(farm.), léčivé kapsle a kapky, nosní substance, hojivé náplasti,
poly-opoterapeutické přípravky k odsunutí projevů stáří,
přípravky pro tvorbu krve (farm.), výrobky z pramenitých vod
(ze žřidelních vod) (farm.), výrobky z vřidelních vod pro
farmacii, prostředky pro koupele (farm.), lázeňské léčebné
výrobky, léčebné přípravky pro lázně, lázně z přírodních
minerálních vod, medicínální minerální bahno s léčebným
výluh pro koupele, léčebné přísady do koupelí, medicínální
minerální vody upravené pro léčebné účely, medicínální soli,
minerální soli pro léčebné účely, diabetické přípravky pro
léčebné účely, posilující potraviny a extrakty s léčebným
účinkem pro děti a nemocné, posilující sůl pro žaludek nebo
pro nervy, povzbuzující prostředky (farm.), prostředky
podporující trávení (farm.), potraviny pro zvláštní výživu s
léčebnými účinky, terapeutické výtažky bohaté na rostlinné
bílkoviny pro výživu dětí a nemocných, farmaceutické

potraviny a farmaceutické potraviny pro zvláštní výživu,
dietetické potraviny s terapeutickými účinky, dietetické
potraviny pro zvláštní výživu s terapeutickými účinky, nápoje a
jiné výrobky pro léčebné účely, biologické potraviny a silící
potraviny pro děti, nemocné a rekonvalescenty, léčebná výživa
a speciální potraviny s terapeutickým účinkem pro nemocné a
rekonvalescenty, přípravky výživné obsahující enzymy nebo
biologické katalyzátory pro děti a nemocné, výživa pro děti s
terapeutickým posilujícím účinkem, potraviny pro děti s
terapeutickým dietním účinkem, kojenecká výživa, potraviny
pro batolata, biologické výrobky pro lékárnické účely, pastilky
farmaceutické (těž minerální), bonbony, oplatky a karamely pro
medicínální účely, léčivé byliny, medicínální čaje, medicínální
alkoholy, medicínální vína, medicínální sirupy, žvýkačka
léčebná, vitamínové přípravky, balzámy včetně balzámu na
spáleniny, balzamické vody, čichací soli, barviva a tinktury
medicínální, dezinfekční prostředky (lékárnické nebo
veterinární), picní přísady léčebné, hygienické potřeby pro
lékařství a pro osobní hygienu, kosmetické přípravky pro účely
léčebné, drogistické a kosmetické výrobky pro zdraví a hygienu
člověka s léčebným účinkem, zdravotní mýdla s terapeutickým
účinkem, zdravotní šampony s terapeutickým účinkem,
zdravotní zubní pasty s terapeutickým účinkem, medicínální
přípravky pro ošetřování a dezinfekci úst, medicínální pomády,
dezodoranty jiné než pro osobní hygienu, prášek na pokožku
(farm.), prostředky proti lupům (farm.), prostředky proti
mzolům, prostředky proti omrzlinám (farm.), vtírací posilující
tekuté přípravky pro sportovce s terapeutickým účinkem,
výrobky pro zmírňování bolestí, vše výše uvedené španělské
provenience či zpracované a/nebo vyrobené podle španělských
receptur; (16) tiskoviny vůbec (těž reklamní a propagační),
tiskárenské výrobky, časopisy vůbec, knihy všeho druhu,
brožury, obaly na láhve z vlnité lepenky, papír na balení lahví,
lékařské receptáře, lepenkové krabice, lepenkové ražené zboží,
inzerční listy, obrázky, obrazy všeho druhu, reklamní tiskopisy,
reklamní tiskoviny a papír, balící papír všeho druhu, papír
reklamní, papíry obchodní, vše výše uvedené propagující
vpředu uvedené zboží španělské provenience či zpracované
a/nebo vyrobené podle španělských receptur.

- (511) 3, 5, 16
(210) O-140399

- (111) **225064**
(220) 25.02.1999
(151) 26.06.2000
(540)



- (730) Noana, výrobní družstvo, V Chotejně 1267/1, Praha 10,
10200, CZ
(510) (3) čisticí vodička, oleje, pasty, prášky, mycí prostředky pro
toaletní účely, mýdla všeho druhu a všech tvarů, mýdlové
náhražky, mýdlové směsi, šampony tekuté nebo v prášku,
parfumerie, voňavkářské zboží, jakož i základní látky přírodní
nebo syntetické pro květinové parfémy, vonné oleje, čisticí
oleje, éterické oleje, éterické trestí, éterické esence, kosmetické
přípravky všeho druhu (např. pro koupele, na opalování, krémy,
masky, esence, přísady do koupelí, pomády, pudry, barviva),
vlasové vody (lotions), tonika na vlasy, prostředky na
regeneraci a vzrůst vlasů, výrobky na pěstění vlasů, přípravky
na odstraňování lupů, toaletní barviva vůbec (na vlasy, vousy,
pro kosmetiku), ústní vody, zubní pasty, pilulky a přípravky pro
ošetřování, čištění a dezinfekci úst (nikoliv medicínální), mycí
prostředky pro toaletní účely, rostliny a rostlinné výtažky pro
kosmetické účely (např. máta, mátová silice), vše výše uvedené
španělské provenience či zpracované a/nebo vyrobené podle
španělských receptur; (5) výrobky lékárnické, veterinářské a
hygienické, chemicko-farmaceutické výrobky všeho druhu,
preventivní preparáty pro humánní a veterinární použití, drogy
farmaceutické, přírodní léčivé přípravky a potraviny pro
zvláštní výživu s léčivými účinky, kůra, kořeny, květy a
okvětní lístky medicínální, odvary (farm.), medicínální a
bylinné oleje, výtažky a šťávy, elixíry (léky), masti lékárnické,

medicinální emulze, medicinální tinktury, éterické roztoky (farm.), léčivé kapsle a kapky, nosní substance, hojivé náplasti, poly-opoterapeutické přípravky k odsunutí projevů stáří, přípravky pro tvorbu krve (farm.), výrobky z pramenitých vod (ze zřídelných vod) (farm.), výrobky z vřídelných vod pro farmaci, prostředky pro koupele (farm.), lázeňské léčebné výrobky, léčebné přípravky pro lázně, lázně z přírodních minerálních vod, medicinální minerální bahno a rašelinový výluh pro koupele, léčebné přísady do koupelí, medicinální minerální vody upravené pro léčebné účely, medicinální soli, minerální soli pro léčebné účely, diabetické přípravky pro léčebné účely, posilující potraviny a extrakty s léčebným účinkem pro děti a nemocné, posilující sůl pro žaludek nebo pro nervy, povzbuzující prostředky (farm.), prostředky podporující trávení (farm.), potraviny pro zvláštní výživu s léčebnými účinky, terapeutické výtažky bohaté na rostlinné bílkoviny pro výživu dětí a nemocných, farmaceutické potraviny a farmaceutické potraviny pro zvláštní výživu, dietetické potraviny s terapeutickými účinky, dietetické potraviny pro zvláštní výživu s terapeutickými účinky, nápoje a jiné výrobky pro léčebné účely, biologické potraviny a silící potraviny pro děti, nemocné a rekonvalescenty, léčebná výživa a speciální potraviny s terapeutickým účinkem pro nemocné a rekonvalescenty, přípravky výživné obsahující enzymy nebo biologické katalyzátory pro děti a nemocné, výživa pro děti s terapeutickým posilujícím účinkem, potraviny pro děti s terapeutickým dietním účinkem, kojenecká výživa, potraviny pro batolata, biologické výrobky pro lékárnické účely, pastilky farmaceutické (též minerální), bonbony, oplátky a karamely pro medicinální účely, léčivé byliny, medicinální čaje, medicinální alkoholy, medicinální vína, medicinální sirupy, žvýkačka léčebná, vitamínové přípravky, balzámy včetně balzámu na spaleny, balzamicke vody, čichací soli, barviva a tinktury medicinální, dezinfekční prostředky (lékárnické nebo veterinární), pícní přísady léčebné, hygienické potřeby pro lékařství a pro osobní hygienu, kosmetické přípravky pro účely léčebné, drogistické a kosmetické výrobky pro zdraví a hygienu člověka s léčebným účinkem, zdravotní mýdla s terapeutickým účinkem, zdravotní šampony s terapeutickým účinkem, zdravotní zubní pasty s terapeutickým účinkem, medicinální přípravky pro ošetřování a dezinfekci úst, medicinální pomády, dezodoranty jiné než pro osobní hygienu, prášek na pokožku (farm.), prostředky proti lupům (farm.), prostředky proti mozolům, prostředky proti omrzlinám (farm.), vtírací posilující tekuté přípravky pro sportovce s terapeutickým účinkem, výrobky pro zmírňování bolestí, vše výše uvedené španělské provenience či zpracované a/nebo vyrobené podle španělských receptur; (16) tiskoviny vůbec (též reklamní a propagační), tiskárenské výrobky, časopisy vůbec, knihy všeho druhu, brožury, obaly na láhve z vlnité lepenky, papír na balení lahví, lékařské receptáře, lepenkové krabice, lepenkové ražené zboží, inzertní listy, obrázky, obrazy všeho druhu, reklamní tiskopisy, reklamní tiskoviny a papír, balící papír všeho druhu, papír reklamní, papíry obchodní, vše výše uvedené propagující vpředu uvedené zboží španělské provenience či zpracované a/nebo vyrobené podle španělských receptur.

(511) 3, 5, 16
(210) O-140400

(111) **225081**
(220) 09.03.1999
(151) 26.06.2000
(540)

TRITINO

(730) **WS International a.s.**, Perunská 2, Hodonín, 69501, CZ
(740) Ing. Petr Soukup, patentový a známkový zástupce, Vídeňská 8, Olomouc, 77200
(510) (21) drobné přenosné nástroje, nářadí a přípravky pro kuchyni a domácnost, malé přístroje a nástroje na mletí, krájení, sekání, řezání, lisování potravin, ovoce a zeleniny, otvíráky lahví a konzerv, klepátka na maso.

(511) 21
(210) O-140749

(111) **225089**
(220) 19.03.1999
(151) 26.06.2000

(540) **PRESCRIPTION DIET 1/d**
(730) **HILL'S PET NUTRITION, INC. a Delavare corporation**, 400 SW Eighth Street, Topeka, KS, US
(740) Dr. Všečeka Miloš, advokát, Hálkova 2, Praha 2, 12000
(510) (31) výrobky zemědělské, zahradnické, lesnické a semena neobsažená v jiných třídách, živá zvířata, čerstvé ovoce a zelenina, semena, živé rostliny a přírodní květiny, krmivo pro zvířata, slad.
(511) 31
(210) O-141145

(111) **225097**
(220) 25.03.1999
(151) 26.06.2000
(540)

AEROMETAL

(730) **Ing. Košťál Miloslav - MIKOS**, Nemocniční 77/2197, Aš, 35201, CZ
(740) Machatová Marcela Mgr., Pospíšilova 2, Praha 3, 13000
(510) (2) barvy, laky a barviva, včetně tmelů všeho druhu, zahrnuté ve třídě 2, pro průmysl, řemeslníky, umělce a domácnost, zejména autolaky a fasádní barvy, ředidla pro nátěrové hmoty; (3) brusné prostředky, zejména brusný papír a plátina, brusné pasty, lešticí prostředky, například pasty, čisticí prostředky pro řemeslníky; (17) izolační hmoty a materiály všeho druhu, například izolační laky, nátěry, nástřiky, vlákna a fólie; (35) propagační, reklamní a inzertní činnost v oboru nátěrových a izolačních hmot, informační služba a poradenská činnost v oblasti obchodních a organizačních poradců, průzkum trhu, včetně marketingu, reklamní výstavy, přehlídky a veletrhy, včetně předvádění propagačních materiálů, obchodně zprostředkovatelská a zastupitelská činnost tuzemských a zahraničních firem v oboru nátěrových a izolačních hmot.
(511) 2, 3, 17, 35
(210) O-141263

(111) **225098**
(220) 25.03.1999
(151) 26.06.2000
(540)



(730) **Ing. Košťál Miloslav - MIKOS**, Nemocniční 77/2197, Aš, 35201, CZ
(740) Machatová Marcela Mgr., Pospíšilova 2, Praha 3, 13000
(510) (2) barvy, laky a barviva, včetně tmelů všeho druhu, zahrnuté ve třídě 2, pro průmysl, řemeslníky, umělce a domácnost, zejména autolaky a fasádní barvy, ředidla pro nátěrové hmoty, barvy, laky a tmely; (3) brusné prostředky, zejména brusný papír a plátina, brusné pasty, lešticí prostředky, například pasty, čisticí prostředky pro řemeslníky; (17) izolační hmoty a materiály všeho druhu, například izolační laky, nátěry, nástřiky, vlákna a fólie; (35) propagační, reklamní a inzertní činnost v oboru nátěrových a izolačních hmot, informační služba a poradenská činnost v oblasti obchodních a organizačních poradců, průzkum trhu, včetně marketingu, reklamní výstavy, přehlídky a veletrhy, včetně předvádění propagačních materiálů, obchodně zprostředkovatelská a zastupitelská činnost tuzemských a zahraničních firem v oboru nátěrových a izolačních hmot.
(511) 2, 3, 17, 35
(210) O-141264

(111) **225113**
(220) 01.04.1999
(151) 26.06.2000

(540)



- (730) **QBE Insurance Group Limited**, Level 2, 82 Pitt Street, Sydney, AU
(740) Rott, Růžička & Guttman Patentové, známkové a advokátní kanceláře, JUDr. Vladimír Rott, Vinohradská 37, Praha 2, 12000
(510) (36) pojišťovací služby, zajišťovací služby, pojišťovací makléřské služby, služby pojišťování záruk, upisovatelské služby, služby finančního řízení a poradenství a služby hodnocení rizik.
(511) 36
(210) O-141456

(111) **225114**
(220) 01.04.1999
(151) 26.06.2000
(540)

QBE

- (730) **QBE Insurance Group Limited**, Level 2, 82 Pitt Street, Sydney, AU
(740) Rott, Růžička & Guttman Patentové, známkové a advokátní kanceláře, JUDr. Vladimír Rott, Vinohradská 37, Praha 2, 12000
(510) (36) pojišťovací služby, zajišťovací služby, pojišťovací makléřské služby, služby pojišťování záruk, upisovatelské služby, služby finančního řízení a poradenství a služby hodnocení rizik.
(511) 36
(210) O-141457

(111) **225367**
(220) 27.08.1998
(151) 21.07.2000
(540)

PARTY MIX

- (730) **CANTO s.r.o.**, Kladská 956, Hradec Králové, 50003, CZ
(740) PROPATENT, Mgr. Matěj Sedláček, Ke Kateřinkám 1393, Praha 4, 14900
(510) (29) mléčné výrobky.
(511) 29
(210) O-135534

(111) **225496**
(220) 22.01.1999
(151) 21.07.2000
(540)

TelAccess

- (730) **Ševčík Pavel**, Trnkova 588/5, Olomouc - Nové Sady, 77900, CZ
(740) Ing. Petr Soukup, patentový a známkový zástupce, Vídeňská 8, Olomouc, 77200
(510) (9) výpočetní a kancelářská technika, např. počítače a jejich příslušenství, tiskárny, modemy, scanery, faxy, kopírovací přístroje, audiovizuální systémy, nosiče dat, telekomunikační přístroje a zařízení, datové a síťové servery, elektronické zabezpečovací systémy pro ochranu budov, objektů a vozidel, pulty centrální ochrany, monitorovací a kamerové systémy, přístroje pro přenos a reprodukci zvuku, obrazu a dat, software, systémy pro bezdrátový přenos dat, kabely a kabelové systémy,

slaboproudé rozvaděče a propojovací pole; (37) montáž, servis, opravy a údržba výrobků, přístrojů, zařízení a systémů specifikovaných ve tř. 9; (42) vývoj, návrhy, konstrukce a poradenská činnost pro výrobky, přístroje, zařízení a systémy specifikované ve tř. 9, vývoj a tvorba software.

(511) 9, 37, 42
(210) O-139347

(111) **225508**
(220) 26.01.1999
(151) 21.07.2000
(540)

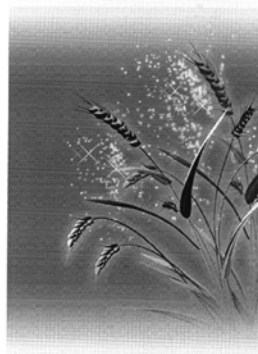

- (730) **Noana, výrobní družstvo**, V Chotejně 1267/1, Praha 10, 10200, CZ
(510) (3) čisticí vodička, oleje, pasty, prášky, mycí prostředky pro toaletní účely, mýdla všeho druhu a všech tvarů, mýdlové náhražky, mýdlové směsi, šampony tekuté nebo v prášku, parfumerie, voňavkářské zboží jakož i základní látky přírodní nebo syntetické pro květinové parfemy, vonné oleje, čisticí oleje, éterické oleje, éterické tresti a éterické esence, kosmetické přípravky všeho druhu (např. pro koupele, na opalování, krémy, masky, esence, přísady do koupelí, pomády, pudry, barviva), vlasové vody (lotions), tonika na vlasy, prostředky na regeneraci a vzrůst vlasů, výrobky na pěstění vlasů, přípravky na odstraňování lupů, toaletní barviva (na vlasy, vousy, pro kosmetiku), ústní vody, zubní pasty, pilulky a přípravky pro ošetřování, čištění a dezinfekci úst (nikoliv medicínální), mycí prostředky pro toaletní účely, rostliny a rostlinné výtažky pro kosmetické účely (např. máta, mátová silice); (5) výrobky lékárnické, veterinářské a hygienické, chemicko-farmaceutické výrobky všeho druhu, preventivní preparáty pro humánní a veterinární použití, drogy farmaceutické, přírodní léčivé přípravky a potraviny pro zvláštní výživu s léčivými účinky, kůra, kořeny, květy a okvětní lístky medicínální, odvary (farm.), medicínální a bylinné oleje, výtažky a šťávy, elixýry (léky), masti lékárnické, medicínální emulze, medicínální tinktury, éterické roztoky (farm.), léčivé kapsle a kapky, nosní substance, hojivé náplasti, poly-opoteraeutické přípravky k odsunutí projevů stáří, přípravky pro tvorbu krve (farm.), výrobky z pramenitých vod (ze zřídelných vod) (farm.), výrobky z vřídelných vod pro farmacii, prostředky pro koupele (farm.), lázeňské léčebné výrobky, léčebné přípravky pro lázně, lázně z přírodních minerálních vod, medicínální minerální bahno a rašelinový výluh pro koupele, léčebné přísady do koupelí, medicínální minerální vody upravené pro léčebné účely, medicínální soli, minerální soli pro léčebné účely, diabetické přípravky pro léčebné účely, posilující potraviny a extrakty s léčebným účinkem pro děti a nemocné, posilující sůl pro žaludek nebo pro nervy, povzbuzující prostředky (farm.), prostředky podporující trávení (farm.), potraviny pro zvláštní výživu s léčebnými účinky, terapeutické výtažky bohaté na rostlinné bílkoviny pro výživu dětí a nemocných, farmaceutické potraviny a farmaceutické potraviny pro zvláštní výživu, dietetické potraviny s terapeutickými účinky, dietetické potraviny pro zvláštní výživu s terapeutickými účinky, nápoje a jiné výrobky pro léčebné účely, biologické potraviny a silící potraviny pro děti, nemocné a rekonvalescenty, léčebná výživa a speciální potraviny s terapeutickým účinkem pro nemocné a rekonvalescenty, přípravky výživné obsahující enzymy nebo biochemické katalyzátory pro děti a nemocné, výživa pro děti s terapeutickým posilujícím účinkem, potraviny pro děti s terapeutickým dietním účinkem, kojenecká výživa, potraviny

pro batolata, biologické výrobky pro lékárnické účely, pastilky farmaceutické (též minerální), bonbony, oplatky a karamely pro medicínální účely, léčivé byliny, medicínální čaje, medicínální alkoholy, medicínální vína, medicínální sirupy, žvýkačka léčebná, vitamínové přípravky, balzámy včetně balzámu na spaleny, balzamické vody, čichací soli, barviva a tinktury medicínální, dezinfekční prostředky (lékárnické nebo veterinární), pícní přísady léčebné, hygienické potřeby pro lékařství a pro osobní hygienu, kosmetické přípravky pro účely léčebné, drogistické a kosmetické výrobky pro zdraví a hygienu člověka s léčebným účinkem, zdravotní mýdla s terapeutickým účinkem, zdravotní šampony s terapeutickým účinkem, zdravotní zubní pasty s terapeutickým účinkem, medicínální přípravky pro ošetřování a dezinfekci úst, medicínální pomády, dezodoranty jiné než pro osobní hygienu, prášek na pokožku (farm.), prostředky proti lupům (farm.), prostředky proti mozolům, prostředky proti omrzlinám (farm.), vtírací posilující tekuté přípravky pro sportovce s terapeutickým účinkem, výrobky pro zmírňování bolestí; (16) tiskoviny (též reklamní a propagační), tiskárenské výrobky, časopisy, knihy všeho druhu, brožury, obaly na láhve z vlnité lepenky, papír na balení lahví, lékařské receptáře, lepenkové krabice, lepenkové ražené zboží, inzertní listy, obrázky, obrazy všeho druhu, reklamní tiskopisy, reklamní tiskoviny a papír, balící papír všeho druhu, papír reklamní, papíry obchodní.

(511) 3, 5, 16
(210) O-139433

(111) **225509**
(220) 26.01.1999
(151) 21.07.2000
(540)

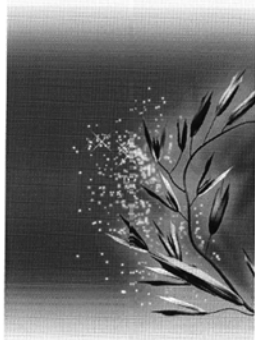

(730) **Noana, výrobní družstvo, V Chotejně 1267/1, Praha 10, 10200, CZ**

(510) (3) čisticí vodička, oleje, pasty, prášky, mycí prostředky pro toaletní účely, mýdla všeho druhu a všech tvarů, mýdlové náhražky, mýdlové směsi, šampony tekuté nebo v prášku, parfumerie, voňavkářské zboží jakož i základní látky přírodní nebo syntetické pro květinové parfěmy, vonné oleje, čisticí oleje, éterické oleje, éterické trestí a éterické esence, kosmetické přípravky všeho druhu (např. pro koupele, na opalování, krémy, masky, esence, přísady do koupelí, pomády, pudry, barviva), vlasové vody (lotions), tonika na vlasy, prostředky na regeneraci a vzrůst vlasů, výrobky na pěstění vlasů, přípravky na odstraňování lupů, toaletní barviva (na vlasy, vousy, pro kosmetiku), ústní vody, zubní pasty, pilulky a přípravky pro ošetřování, čištění a dezinfekci úst (nikoliv medicínální), mycí prostředky pro toaletní účely, rostliny a rostlinné výtažky pro kosmetické účely (např. máta, mátová silice); (5) výrobky lékárnické, veterinářské a hygienické, chemicko-farmaceutické výrobky všeho druhu, preventivní preparáty pro humánní a veterinární použití, drogy farmaceutické, přírodní léčivé přípravky a potraviny pro zvláštní výživu s léčivými účinky, kůra, kořeny, květy a okvětní listky medicínální, odvary (farm.), medicínální a bylinné oleje, výtažky a šťávy, elixíry (léky), masti lékárnické, medicínální emulze, medicínální tinktury, éterické roztoky (farm.), léčivé kapsle a kapky, nosní substance, hojivé náplasti, poly-opoterapeutické přípravky k odsunutí projevů stáří, přípravky pro tvorbu krve (farm.), výrobky z pramenitých vod (ze zřídelných vod) (farm.), výrobky z vřídelných vod pro farmacii, prostředky pro koupele (farm.), lázeňské léčebné výrobky, léčebné přípravky pro lázně, lázně z přírodních

minerálních vod, medicínální minerální bahno a rašelinový výluh pro koupele, léčebné přísady do koupelí, medicínální minerální vody upravené pro léčebné účely, medicínální soli, minerální soli pro léčebné účely, diabetické přípravky pro léčebné účely, posilující potraviny a extrakty s léčebným účinkem pro děti a nemocné, posilující sůl pro žaludek nebo pro nervy, povzbuzující prostředky (farm.), prostředky podporující trávení (farm.), potraviny pro zvláštní výživu s léčebnými účinky, terapeutické výtažky bohaté na rostlinné bílkoviny pro výživu dětí a nemocných, farmaceutické potraviny a farmaceutické potraviny pro zvláštní výživu, dietetické potraviny s terapeutickými účinky, dietetické potraviny pro zvláštní výživu s terapeutickými účinky, nápoje a jiné výrobky pro léčebné účely, biologické potraviny a silící potraviny pro děti, nemocné a rekonvalescenty, léčebná výživa a speciální potraviny s terapeutickým účinkem pro nemocné a rekonvalescenty, přípravky výživné obsahující enzymy nebo biochemické katalyzátory pro děti a nemocné, výživa pro děti s terapeutickým posilujícím účinkem, potraviny pro děti s terapeutickým dietním účinkem, kojenecká výživa, potraviny pro batolata, biologické výrobky pro lékárnické účely, pastilky farmaceutické (též minerální), bonbony, oplatky a karamely pro medicínální účely, léčivé byliny, medicínální čaje, medicínální alkoholy, medicínální vína, medicínální sirupy, žvýkačka léčebná, vitamínové přípravky, balzámy včetně balzámu na spaleny, balzamické vody, čichací soli, barviva a tinktury medicínální, dezinfekční prostředky (lékárnické nebo veterinární), pícní přísady léčebné, hygienické potřeby pro lékařství a pro osobní hygienu, kosmetické přípravky pro účely léčebné, drogistické a kosmetické výrobky pro zdraví a hygienu člověka s léčebným účinkem, zdravotní mýdla s terapeutickým účinkem, zdravotní šampony s terapeutickým účinkem, zdravotní zubní pasty s terapeutickým účinkem, medicínální přípravky pro ošetřování a dezinfekci úst, medicínální pomády, dezodoranty jiné než pro osobní hygienu, prášek na pokožku (farm.), prostředky proti lupům (farm.), prostředky proti mozolům, prostředky proti omrzlinám (farm.), vtírací posilující tekuté přípravky pro sportovce s terapeutickým účinkem, výrobky pro zmírňování bolestí; (16) tiskoviny (též reklamní a propagační), tiskárenské výrobky, časopisy, knihy všeho druhu, brožury, obaly na láhve z vlnité lepenky, papír na balení lahví, lékařské receptáře, lepenkové krabice, lepenkové ražené zboží, inzertní listy, obrázky, obrazy všeho druhu, reklamní tiskopisy, reklamní tiskoviny a papír, balící papír všeho druhu, papír reklamní, papíry obchodní.

(511) 3, 5, 16
(210) O-139434

(111) **225522**
(220) 11.02.1999
(151) 21.07.2000
(540)



(730) **Jiří Mlčoch, Kpt. Jaroše 1046, Beroun, 26601, CZ**
(740) JUDr. Miroslav Kupka, Levého 1532, Rakovník, 26901
(510) (1) pojiva betonová; (27) výrobky určené ke krytí nebo obložení podlah, jako koberce, linoleum, rohože a jiné podlahové krytiny; (37) montáž, opravy a servis podlahových krytin všeho druhu, úklidové práce.
(511) 1, 27, 37
(210) O-140003

(111) **225555**
(220) 05.03.1999
(151) 21.07.2000

(540)



(730) **Trans World Corporation**, 545 Fifth Avenue, Suite 940,
New York, NY, US

(740) AK Štros Kusák Čermák, JUDr. David Štros, advokát, Národní
32, Praha 1, 11000

(510) (41) provozování kasin a hazardních her, zábava (služby kasin).

(511) 41

(210) O-140684

(111) **225677**

(220) 28.05.1999

(151) 21.07.2000

(540) **COLGATE SENSITIVE**

(730) **COLGATE-PALMOLIVE COMPANY**, 300 Park Avenue,
New York, NY, US

(740) Dr. Všetěčka Miloš, advokát, Háčkova 2, Praha 2, 12000

(510) (3) zubní pasty a ústní vody.

(511) 3

(210) O-143330

(111) **225950**

(220) 21.01.1999

(151) 24.08.2000

(540)

MAGIQ

(730) **Šrámková Iva**, U háje 1504, Pardubice, 53003, CZ

(740) Müller Václav, patentový zástupce, Filipova 2016, Praha 4,
14800

(510) (18) deštníky, slunečníky, jejich součásti a příslušenství, jako kroužky, kostice, kovová žebra, hole, kostry, rákosová nebo kovová žebra, kovové napínače, napínáky, potřeby (kromě látek), obaly, výstroj, ochranné kloboučky, hole, kostry, korunky, rukojeti, hroty, rákosová nebo kovová žebra k napínání tkaniny, hole, pracovní brašny, kožené výrobky pro průmyslové užití, výrobky z kůže a náhražek, surové kůže a kožešiny, jako kufrý, sedlářské výrobky, kabelky, příruční kabely, cestovní tašky, školní tašky, sportovní pytle, nákupní tašky, plážové tašky, ruksaky, klíčenky, náprsní tašky, peněženky; (24) látky nepromokavé (impregnované), zejména k výrobě deštníků, pokrývky včetně cestovních pokrývek, ložní prádlo, textilní zboží nezařazené v jiných třídách; (25) pláště (oděvy) též nepromokavé, ponožky, oděvy, saka, kalhoty, opasky, svetry, košile, obleky, sukně, pláště, kostýmy, cvičební úbory, oděvní doplňky spadající do této třídy, kravaty, motýlky, šály, rukavice, klobouky, čepice, šle, spodní prádlo, kožešinové ozdoby oděvní, blůzy, barety, šátky, podkolenky, boty, turistické oděvy, pracovní oděvy, oděvy pro volný čas, zejména pro sport.

(511) 18, 24, 25

(210) O-139341

(111) **225952**

(220) 22.01.1999

(151) 24.08.2000

(540) **ZÁVOD BIOCHEMICKÝCH
SLUŽEB**

(730) **ZÁVOD BIOCHEMICKÝCH SLUŽEB, s.r.o.**, Školní ul.
622, Slušovice, 76315, CZ

(740) Ing. Zdeněk Kučera, Dlouhá 207 (P.O.BOX 92), Slušovice,
76315

(510) (31) krmivo, krmné směsi pro průmyslový velkochov
hospodářských zvířat, krmné směsi určené pro drobnochovatele
hospodářských zvířat, doplňky do krmných směsí.

(511) 31

(210) O-139352

(111) **225956**

(220) 25.01.1999

(151) 24.08.2000

(540)

SQUARE MEAL Magazine

(730) **DESIGN STUDIO NINE, s.r.o.**, Příbyslavská 5, Praha 3,
13000, CZ

(510) (35) reklamní inzerce, rozšiřování rekl. materiálů; (41)
vydavatelská činnost.

(511) 35, 41

(210) O-139406

(111) **226040**

(220) 09.03.1999

(151) 24.08.2000

(540)

POWER STITCH

(730) **WS International a.s.**, Perunská 2, Hodonín, 69501, CZ

(740) Ing. Petr Soukup, patentový a známkový zástupce, Vídeňská 8,
Olomouc, 77200

(510) (7) šicí stroje a adaptéry k šicím strojům.

(511) 7

(210) O-140746

(111) **226042**

(220) 09.03.1999

(151) 24.08.2000

(540)

TURBOBLEND

(730) **WS International a.s.**, Perunská 2, Hodonín, 69501, CZ

(740) Ing. Petr Soukup, patentový a známkový zástupce, Vídeňská 8,
Olomouc, 77200

(510) (7) elektromechanické přístroje pro domácnost a elektrické
potravinářské přístroje pro sekání, drcení, stloukání, mísení,
míchání, hnětení, rozmačkávání, mletí, strouhání, šlehání,
krájení, vymačkávání, rozměňování a emulgování potravin a
ovoce a zeleniny.

(511) 7

(210) O-140750

(111) **226043**

(220) 09.03.1999

(151) 24.08.2000

(540)

MIRACLE BLADE

(730) **WS International a.s.**, Perunská 2, Hodonín, 69501, CZ

(740) Ing. Petr Soukup, patentový a známkový zástupce, Vídeňská 8,
Olomouc, 77200

(510) (8) ruční kuchyňské nástroje, nářadí a přípravky, nožirské
zboží, sekáčky na maso, nůžky, pilky.

(511) 8

(210) O-140752

(111) **226044**

(220) 09.03.1999

(151) 24.08.2000

(540)

Blue Mop

(730) **WS International a.s.**, Perunská 2, Hodonín, 69501, CZ

(740) Ing. Petr Soukup, patentový a známkový zástupce, Vídeňská 8,
Olomouc, 77200

(510) (21) mechanické nástroje a mechanické prostředky na čištění,
umývání a leštění povrchů, podlah a dlaždic.

(511) 21

(210) O-140753

(111) **226108**

(220) 24.03.1999

(151) 24.08.2000

(540)



- (730) **AUTOAWACS BOHEMIA s.r.o.**, Hronovická 559, Pardubice, Zelené předměstí, 53002, CZ
- (740) Ing. Reichel Pavel, Lopatecká 14, Praha 4, 14700
- (510) (9) elektronická zabezpečovací a poplašná zařízení určená proti krádežím a nežádoucím vniknutím, sledovací a monitorovací technika, přístroje pro přenos informací, telekomunikační přístroje, radiové a bezdrátové přístroje, požární zabezpečovací signalizace, přístupové systémy, záložní zdroje elektrické energie, datové GSM komunikátory, materiál elektrického vedení, antény; (37) servis výrobků ve třídě 9; (42) návrhy, projekce a poradenství zabezpečovací, poplašné a požární techniky.
- (511) 9, 37, 42
- (210) O-141220

- (111) **226146**
- (220) 09.04.1999
- (151) 24.08.2000
- (540)

VÍLA

- (730) **Noana, výrobní družstvo**, V Chotejně 1267/1, Praha 10, 10200, CZ
- (510) (3) čistící vodička, oleje, pasty, prášky, mycí prostředky pro toaletní účely, mýdla všeho druhu a všech tvarů, mýdlové náhražky, mýdlové směsi, šampony tekuté nebo v prášku, parfumerie, voňavkářské zboží, jakož i základní látky přírodní nebo syntetické pro květinové parfěmy, vonné oleje, čistící oleje, éterické oleje, éterické trestí, éterické esence, kosmetické přípravky všeho druhu (např. pro koupele, na opalování, krémy, masky, esence, přísady do koupelí, pomády, pudry, barviva), vlasové vody (lotions), tonika na vlasy, prostředky na regeneraci a vzrůst vlasů, výrobky na péči o vlasy, přípravky na odstraňování lupů, toaletní barviva vůbec (na vlasy, vousy, pro kosmetiku), ústní vody, zubní pasty, pilulky a přípravky pro ošetřování, čištění a dezinfekci úst (nikoliv medicínální), mycí prostředky pro toaletní účely, rostliny a rostlinné výtažky pro kosmetické účely (např. máta, mátová silice); (5) výrobky lékárnické, veterinářské a hygienické, chemicko-farmaceutické výrobky všeho druhu, preventivní preparáty pro humánní a veterinární použití, drogy farmaceutické, přírodní léčivé přípravky a potraviny pro zvláštní výživu s léčivými účinky, kůra, kořeny, květy a okvětní lístky medicínální, odvary (farm.), medicínální a bylinné oleje, výtažky a šťávy, elixíry (léky), masti lékárnické, medicínální emulze, medicínální tinktury, éterické roztoky (farm.), léčivé kapsle a kapky, nosní substance, hojivé náplasti, poly-opoterapeutické přípravky k odsunutí projevů stáří, přípravky pro tvorbu krve (farm.), výrobky z pramenitých vod (ze zřídelných vod) (farm.), výrobky z vřídelných vod pro farmacii, prostředky pro koupele (farm.), lázeňské léčebné výrobky, léčebné přípravky pro lázně, lázně z přírodních minerálních vod, medicínální minerální bahno a rašelinný výluh pro koupele, léčebné přísady do koupelí, medicínální minerální vody upravené pro léčebné účely, medicínální soli, minerální soli pro léčebné účely, diabetické přípravky pro léčebné účely, posilující potraviny a extrakty s léčebným účinkem pro děti a nemocné, posilující sůl pro žaludek nebo pro nervy, povzbuzující prostředky (farm.), prostředky podporující trávení (farm.), potraviny pro zvláštní výživu s léčebnými účinky, terapeutické výtažky bohaté na rostlinné bílkoviny pro výživu dětí a nemocných, farmaceutické potraviny a farmaceutické potraviny pro zvláštní výživu, dietetické potraviny s terapeutickými účinky, dietetické potraviny pro zvláštní výživu s terapeutickými účinky, nápoje a jiné výrobky pro léčebné účely, biologické potraviny a silící potraviny pro děti, nemocné a rekonvalescenty, léčebná výživa a speciální potraviny s terapeutickým účinkem pro nemocné a rekonvalescenty, přípravky výživné obsahující enzymy nebo biochemické katalyzátory pro děti a nemocné, výživa pro děti s

terapeutickým posilujícím účinkem, potraviny pro děti s terapeutickým dietním účinkem, kojenecká výživa, potraviny pro batolata, biologické výrobky pro lékárnické účely, pastilky farmaceutické (též minerální), bombony, oplatky a karamely pro medicínální účely, léčivé byliny, medicínální čaje, medicínální alkoholy, medicínální vína, medicínální sirupy, žvýkačka léčebná, vitamínové přípravky, balzámy včetně balzámu na spaleny, balzamické vody, čichací soli, barviva a tinktury medicínální, dezinfekční prostředky (lékárnické a veterinární), pícní přísady léčebné, hygienické potřeby pro lékařství a pro osobní hygienu, kosmetické přípravky pro účely léčebné, drogistické a kosmetické výrobky pro zdraví a hygienu člověka s léčebným účinkem, zdravotní mýdla s terapeutickým účinkem, zdravotní šampony s terapeutickým účinkem, medicínální přípravky pro ošetřování a dezinfekci úst, medicínální pomády, dezodoranty jiné než pro osobní hygienu, prášek na pokožku (farm.), prostředky proti lupům (farm.), prostředky proti mozolům, prostředky proti omrzlinám (farm.), vřící tekuté přípravky pro sportovce s terapeutickým účinkem, výrobky pro zmírňování bolesti; (16) tiskoviny vůbec (též reklamní a propagační), tiskárenské výrobky, časopisy vůbec, knihy všeho druhu, brožury, obaly na láhve z vlnité lepenky, papír na balení lahví, lékařské receptáře, lepenkové krabice, lepenkové ražené zboží, inzertní listy, obrázky, obrazy všeho druhu, reklamní tiskopisy, reklamní tiskoviny a papír, balicí papír všeho druhu, papír reklamní, papíry obchodní.

- (511) 3, 5, 16
- (210) O-141724

- (111) **226147**
- (220) 09.04.1999
- (151) 24.08.2000
- (540)

DANÍK

- (730) **Kámen mudrců, k.s.**, V Chotejně 1267/1, Praha 10, 10200, CZ
- (510) (3) čistící vodička, oleje, pasty, prášky, mycí prostředky pro toaletní účely, mýdla všeho druhu a všech tvarů, mýdlové náhražky, mýdlové směsi, šampony tekuté nebo v prášku, parfumerie, voňavkářské zboží, jakož i základní látky přírodní nebo syntetické pro květinové parfěmy, vonné oleje, čistící oleje, éterické oleje, éterické trestí, éterické esence, kosmetické přípravky všeho druhu (např. pro koupele, na opalování, krémy, masky, esence, přísady do koupelí, pomády, pudry, barviva), vlasové vody (lotions), tonika na vlasy, prostředky na regeneraci a vzrůst vlasů, výrobky na péči o vlasy, přípravky na odstraňování lupů, toaletní barviva vůbec (na vlasy, vousy, pro kosmetiku), ústní vody, zubní pasty, pilulky a přípravky pro ošetřování, čištění a dezinfekci úst (nikoliv medicínální), mycí prostředky pro toaletní účely, rostliny a rostlinné výtažky pro kosmetické účely (např. máta, mátová silice); (5) výrobky lékárnické, veterinářské a hygienické, chemicko-farmaceutické výrobky všeho druhu, preventivní preparáty pro humánní a veterinární použití, drogy farmaceutické, přírodní léčivé přípravky a potraviny pro zvláštní výživu s léčivými účinky, kůra, kořeny, květy a okvětní lístky medicínální, odvary (farm.), medicínální a bylinné oleje, výtažky a šťávy, elixíry (léky), masti lékárnické, medicínální emulze, medicínální tinktury, éterické roztoky (farm.), léčivé kapsle a kapky, nosní substance, hojivé náplasti, poly-opoterapeutické přípravky k odsunutí projevů stáří, přípravky pro tvorbu krve (farm.), výrobky z pramenitých vod (ze zřídelných vod) (farm.), výrobky z vřídelných vod pro farmacii, prostředky pro koupele (farm.), lázeňské léčebné výrobky, léčebné přípravky pro lázně, lázně z přírodních minerálních vod, medicínální minerální bahno a rašelinný výluh pro koupele, léčebné přísady do koupelí, medicínální minerální vody upravené pro léčebné účely, medicínální soli, minerální soli pro léčebné účely, diabetické přípravky pro léčebné účely, posilující potraviny a extrakty s léčebným účinkem pro děti a nemocné, posilující sůl pro žaludek nebo pro nervy, povzbuzující prostředky (farm.), prostředky podporující trávení (farm.), potraviny pro zvláštní výživu s léčebnými účinky, terapeutické výtažky bohaté na rostlinné bílkoviny pro výživu dětí a nemocných, farmaceutické potraviny a farmaceutické potraviny pro zvláštní výživu, dietetické potraviny s terapeutickými účinky, dietetické potraviny pro zvláštní výživu s terapeutickými účinky, nápoje a jiné výrobky pro léčebné účely, biologické potraviny a silící potraviny pro děti, nemocné a rekonvalescenty, léčebná výživa a speciální potraviny s terapeutickým účinkem pro nemocné a rekonvalescenty, přípravky výživné obsahující enzymy nebo biochemické katalyzátory pro děti a nemocné, výživa pro děti s

jiné výrobky pro léčebné účely, biologické potraviny a sílicí potraviny pro děti, nemocné a rekonvalescenty, léčebná výživa a speciální potraviny s terapeutickým účinkem pro nemocné a rekonvalescenty, přípravky výživné obsahující enzymy nebo biochemické katalyzátory pro děti a nemocné, výživa pro děti s terapeutickým posilujícím účinkem, potraviny pro děti s terapeutickým dietním účinkem, kojenecká výživa, potraviny pro batolata, biologické výrobky pro lékárnické účely, pastilky farmaceutické (též minerální), bonbony, oplatky a karamely pro medicínální účely, léčivé byliny, medicínální čaje, medicínální alkoholy, medicínální vína, medicínální sirupy, žvýkačka léčebná, vitamínové přípravky, balzámy včetně balzámu na spaleniny, balzamické vody, čichací soli, barviva a tinktury medicínální, dezinfekční prostředky (lékárnické a veterinární), picní přísady léčebné, hygienické potřeby pro lékařství a pro osobní hygienu, kosmetické přípravky pro účely léčebné, drogistické a kosmetické výrobky pro zdraví a hygienu člověka s léčebným účinkem, zdravotní mýdla s terapeutickým účinkem, zdravotní šampony s terapeutickým účinkem, zdravotní zubní pasty s terapeutickým účinkem, medicínální přípravky pro ošetřování a dezinfekci úst, medicínální pomády, dezodoranty jiné než pro osobní hygienu, prášek na pokožku (farm.), prostředky proti lupům (farm.), prostředky proti mozolům, prostředky proti omrzlinám (farm.), vtírací tekuté přípravky pro sportovce s terapeutickým účinkem, výrobky pro zmírňování bolesti; (16) tiskoviny vůbec (též reklamní a propagační), tiskárenské výrobky, časopisy vůbec, knihy všeho druhu, brožury, obaly na láhve z vlnité lepenky, papír na balení lahví, lékařské receptáře, lepenkové krabice, lepenkové ražené zboží, inzertní listy, obrázky, obrazy všeho druhu, reklamní tiskopisy, reklamní tiskoviny a papír, balicí papír všeho druhu, papír reklamní, papíry obchodní.

(511) 3, 5, 16
(210) O-141725

(111) **226352**
(220) 29.06.1999
(151) 25.08.2000

COLGATE FRESH CONFIDENCE

(730) **COLGATE-PALMOLIVE COMPANY**, 300 Park Avenue, New York, NY, US
(740) Dr. Všetěčka Miloš, advokát, Hálkova 2, Praha 2, 12000
(510) (3) zubní pasty, ústní vody.
(511) 3
(210) O-144419

(111) **226410**
(220) 21.09.1999
(151) 25.08.2000

KOH-I-NOOR WALDES

(730) **KOH-I-NOOR a.s.**, Vršovická 51, Praha 10, 10115, CZ
(740) Ing. Francis Jupa, Měchenická 4/2554, Praha 4, 14100
(510) (7) stroje a zařízení sloužící k výrobě galanterního zboží; (26) drobné a galanterní zboží zvláště knoflíky, stiskací knoflíky, háčky, špendlíky, uzavírací špendlíky, jehlařské zboží, jehlice, přípevňovače všeho druhu jako přezky, háčky, očka, kování a uzávěry pro brašny, krajky, výšivky, stuhý, tkaničky, krátké střížní zboží; (35) zprostředkovatelská, reklamní, inzertní, propagační, informační a poradenská činnost v oblasti obchodu, marketing, průzkum trhu.

(511) 7, 26, 35
(210) O-147084

(111) **226762**
(220) 29.03.1999
(151) 21.09.2000

BÖTTCHER

(730) **Felix Böttcher GmbH & Co.**, Stolberger Strasse 351-353, Köln, DE
(740) JUDr. Karel Čermák, advokát, Národní třída 32, Praha 1, 11000
(510) (1) chemické výrobky k tiskařským účelům; (3) prací a čistící prostředky a prostředky pro údržbu válců a forem v grafické oblasti; (6) umělými hmotami potažené nebo umělými

potahovými látkami opatřené nádoby a roury z kovu; (7) válce pro knihtisk, pro offsetový tisk, pro hlubotisk a pružný tisk, lakýrové válce, válce protitiskové a stlakače z umělých materiálů a gumy, gumou a umělou hmotou potažené vrhací a kaširové válce jako části potahových strojů a zařízení, tiskařské desky a palety, pásy pro přidržování u jezdicích schodů a výtahů, filtrovací a oddělovací zařízení včetně příslušenství pro olejové a vodnaté směsi, obzvláště z tiskařského oboru; (16) tiskařská plátina; (17) formy z umělých materiálů, zejména roury z umělých materiálů pro přepravu pevných látek a role a svitky pro sportovní přístroje a přepravní zařízení, válcové a rolové potahy z gumy pro válce v kovárenském, textilním a papírenském průmyslu; (40) zpracování svrchních ploch nádob a rour z kovu prostřednictvím potahů a povlaků s umělými látkami.

(511) 1, 3, 6, 7, 16, 17, 40
(210) O-141332

(111) **226779**
(220) 01.04.1999
(151) 21.09.2000

CORAL

(730) **CORAL s.r.o.**, Veverkova 1343, Hradec Králové, 50002, CZ
(740) JUDr. Brychtová Alena, Veverkova 1343, Hradec Králové, 50002
(510) (9) počítače a jejich součásti, přístroje pro zpracování informací; (42) programování pro počítače.
(511) 9, 42
(210) O-141460

(111) **226996**
(220) 18.06.1999
(151) 21.09.2000

Magazín cestovatelů

(730) **COUNTRY RADIO s.r.o.**, Říčanská 3/2399, Praha 10, 10100, CZ
(740) Dr. Jan Tomsa, advokát, Laubova 8, Praha 3 - Vinohrady, 13000
(510) (35) propagační činnost, propagace hudebních vystoupení, koncertů a zábavních pořadů, služby týkající se reklam prostřednictvím rozhlasu a pomoc při řízení a provozování obchodní činnosti, distribuce zboží k reklamním účelům, průzkum a analýzy trhu; (38) informování veřejnosti o aktuálních otázkách ze světa kultury, sportu a politiky formou vysílání, provozování rozhlasového vysílání, hudební vysílání; (39) archivování rozhlasových fondů; (41) tvorba rozhlasových programů, rozhlasového zpravodajství, činnost vzdělávací a zábavná, organizace, příprava a pořádání hudebních vystoupení, koncertů, zábavních pořadů, organizování, moderování či zabezpečování rozhlasových pořadů či relací, nahrávání nosičů zvukových, výroba a šíření zvukových děl, agenturní činnost a zprostředkování v oblasti kultury, výchovná a zábavná činnost, pořádání hudebních soutěží.
(511) 35, 38, 39, 41
(210) O-143962

(111) **226997**
(220) 18.06.1999
(151) 21.09.2000

Jedeme ven

(730) **COUNTRY RADIO s.r.o.**, Říčanská 3/2399, Praha 10, 10100, CZ
(740) Dr. Jan Tomsa, advokát, Laubova 8, Praha 3 - Vinohrady, 13000
(510) (35) propagační činnost, propagace hudebních vystoupení, koncertů a zábavních pořadů, služby týkající se reklam prostřednictvím rozhlasu a pomoc při řízení a provozování obchodní činnosti, distribuce zboží k reklamním účelům, průzkum a analýzy trhu; (38) informování veřejnosti o aktuálních otázkách ze světa kultury, sportu a politiky formou vysílání, provozování rozhlasového vysílání, hudební vysílání; (39) archivování rozhlasových fondů; (41) tvorba rozhlasových programů, rozhlasového zpravodajství, činnost vzdělávací a zábavná, organizace, příprava a pořádání hudebních

vystoupení, koncertů a zábavných pořadů, organizování, moderování či zabezpečování rozhlasových pořadů či relací, nahrávání nosičů zvukových, výroba a šíření zvukových děl, agenturní činnost a zprostředkování v oblasti kultury, výchovná a zábavná činnost, pořádání hudebních soutěží; (42) poskytování práv třetím osobám k vysílání a jinému šíření rozhlasových pořadů.

(511) 35, 38, 39, 41, 42
(210) O-143963

(111) **227000**

(220) 21.06.1999

(151) 21.09.2000

(540)

COLGATE TRIPLE ACTION

(730) COLGATE-PALMOLIVE COMPANY, 300 Park Avenue, New York, NY, US

(740) Dr. Všečeka Miloš, advokát, Hájkova 2, Praha 2, 12000

(510) (3) zubní pasty a ústní vody.

(511) 3

(210) O-144012

(111) **227329**

(220) 01.04.1999

(151) 19.10.2000

(540)



(730) Zemědělské družstvo Sedlec u Mikulova, Sedlec u Mikulova 308, Sedlec u Mikulova, 69121, CZ

(740) Ing. Reichel Pavel, Lopatecká 14, Praha 4, 14700

(510) (9) nosiče informací, obrazu a zvuku; (16) tiskoviny a polygrafické výrobky, např. katalogy, brožury a letáky, etikety; (33) alkoholické nápoje, např. víno, vinné destiláty.

(511) 9, 16, 33

(210) O-141449

(111) **227330**

(220) 01.04.1999

(151) 19.10.2000

(540)



(730) Zemědělské družstvo Sedlec u Mikulova, Sedlec u Mikulova 308, Sedlec u Mikulova, 69121, CZ

(740) Ing. Reichel Pavel, Lopatecká 14, Praha 4, 14700

(510) (9) nosiče informací, obrazu a zvuku; (16) tiskoviny a polygrafické výrobky, např. katalogy, brožury a letáky, etikety; (32) nealkoholické nápoje, např. vinné mošty; (33) alkoholické nápoje, např. víno, vinné destiláty.

(511) 9, 16, 32, 33

(210) O-141450

(111) **227440**

(220) 06.05.1999

(151) 19.10.2000

(540)



(730) Jindra Kropáčková, Na bateriích 477/41, Praha 6 - Břevnov, 16200, CZ

(510) (33) alkoholické nápoje.

(511) 33

(210) O-142663

(111) **227738**

(220) 04.08.1999

(151) 19.10.2000

(540)

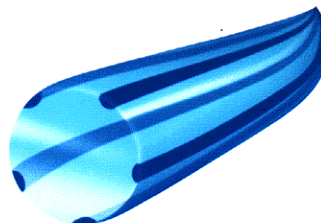

(730) COLGATE-PALMOLIVE COMPANY, 300 Park Avenue, New York, NY, US

(740) Dr. Všečeka Miloš, advokát, Hájkova 2, Praha 2, 12000

(510) (3) zubní pasty a ústní vody.

(511) 3

(210) O-145501

(111) **227780**

(220) 19.08.1999

(151) 19.10.2000

(540)



(730) MASNA Příbram, spol. s r.o., Jinecká 315, Příbram, 26180, CZ

(510) (29) maso a masné výrobky, ryby, drůbež a zvěřina, masové výtažky.

(511) 29

(210) O-145958

(111) **228077**

(220) 17.07.1998

(151) 20.11.2000
(540)



(730) **COLOSEUM RESTAURANTS s.r.o.**, Vodičkova 30, č.p. 699, Praha 1, 11000, CZ

(740) Advokátní kancelář, JUDr. Vladimíra Pajerová, Fügnerovo nám. 3, Praha 2, 12000

(510) (29) maso, ryby, drůbež, zvěřina a výrobky z nich, konzervované sušené a vařené ovoce a zelenina, kompoty a saláty, zavařeniny a rosoly, vejce, mléko, tvaroh, sýr a výrobky z nich, jedlé oleje a tuky, potraviny v konzervách, mandle, ořechy a oříšky pražené, hotová jídla připravená ke konzumaci a lahůdkářské výrobky z uvedených surovin; (30) cukr, káva, čaj, kakao, kávoviny a kávové náhražky, ovocné čaje a bylinné čaje nikoliv léčivé, výrobky z obilí, rýže a kukuřice jako jsou vločky a lupínky, mouka a moučné výrobky těstoviny, chléb kvašený i nekvašený, crazy chléb, suchary a sušenky sladké i slané, koláče a jiné moučníky sladké i slané (pizzy, pirohy), jemné pečivo, cukrovinky, zmrzlina, med, kvasnice a kypřicí prášky, sůl, hořčice a chuťové omáčky (kečup, čatný), koření, zmrzlina, led ke chlazení nápojů, jídla připravená ke konzumaci a lahůdkářské výrobky z uvedených surovin; (42) stravovací služby vázané na služby ubytovací a služby cestovních kancelářů, závodní stravování, restaurační a hostinské služby, služby samoobslužného stravování, služby rychlého občerstvení jako je pouliční občerstvení a stánkové občerstvení při společenských akcích, poradenské a konzultační služby a poskytování know how v uvedených oblastech.

(511) 29, 30, 42
(210) O-134534

(111) **228191**
(220) 01.04.1999
(151) 20.11.2000
(540)

LA FLOR DEL PUNTO

(730) **Corporacion Habanos, S.A.**, Ave. 3ra. No.2006 e/20 y 22, Miramar, Ciudad de la Habana, CU

(740) KONEČNÁ & ŠAFÁŘ, Advokátní kancelář, JUDr. Pavel Šafář, advokát, Široká 36/5, Praha 1, 11000

(510) (34) surový a zpracovaný tabák, žvýkací tabák, tabákové listy, doutníky, cigarety, doutníčky, šňupací tabák, rapé, kuřácké výrobky a potřeby ve třídě 34, zápalky, dýmky na tabák, držáky na dýmky, popelníky, ne z drahých kovů, krabičky od zápalek, pouzdra na doutníky, skříňky na tabákové výrobky se zařízením udržujícím vlhkost vzduchu, zapalovače, ne z drahých kovů.

(511) 34
(210) O-141471

(111) **228495**
(220) 05.08.1999
(151) 20.11.2000
(540)

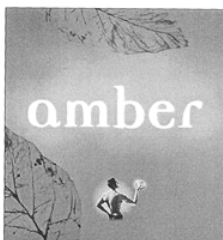

(730) **The House of Edgeworth Incorporated**, Zaehlerweg 4, Zug, CH

(740) Baker & McKenzie v.o.s., advokátní kancelář, JUDr. Jiří Čermák, advokát, Klimentská 46, Praha 1, 11002

(510) (34) doutníky, cigára, tabák pro ruční balení, dýmkový tabák, cigarety, tabák a tabákové výrobky, zapalovače, zápalky a potřeby pro kuřáky.

(511) 34
(210) O-145550

(111) **228636**
(220) 23.09.1999
(151) 20.11.2000
(540)

RadioNet Promotions

(730) **RadioNet National s.r.o.**, Říčanská 3, č.p. 2399, Praha 10, 10100, CZ

(740) Dr. Jan Tomsa, advokát, Laubova 8, Praha 3 - Vinohrady, 13000

(510) (35) propagační, marketingové a reklamní služby.
(511) 35
(210) O-147187

(111) **228734**
(220) 26.10.1999
(151) 20.11.2000
(540)



(730) **COLGATE-PALMOLIVE COMPANY**, 300 Park Avenue, NEW YORK, NY, US

(740) Společná advokátní kancelář Vsetečka, Zelený, Švorčík, Kalenský a partneři, JUDr. Pavel Zelený, advokát, Hálkova 2, Praha 2, 12000

(510) (3) zubní pasty a ústní vody.
(511) 3
(210) O-148206

(111) **228735**
(220) 26.10.1999
(151) 20.11.2000
(540)



(730) **COLGATE-PALMOLIVE COMPANY**, 300 Park Avenue, New York, NY, US

(740) Společná advokátní kancelář Vsetečka, Zelený, Švorčík, Kalenský a partneři, JUDr. Pavel Zelený, advokát, Hálkova 2, Praha 2, 12000

(510) (3) zubní pasty a ústní vody.
(511) 3
(210) O-148207

(111) **228736**
(220) 26.10.1999
(151) 20.11.2000
(540)



(730) **COLGATE-PALMOLIVE COMPANY**, 300 Park Avenue, NEW YORK, NY, US

(740) Společná advokátní kancelář Vsetečka, Zelený, Švorčík, Kalenský a partneři, JUDr. Pavel Zelený, advokát, Hálkova 2, Praha 2, 12000

(510) (3) zubní pasty a ústní vody.
(511) 3
(210) O-148208

(111) **228737**
(220) 26.10.1999
(151) 20.11.2000



(730) COLGATE-PALMOLIVE COMPANY, 300 Park Avenue,
New York, NY, US

(740) Společná advokátní kancelář Všečetka, Zelený, Švorčík,
Kalenský a partneři, JUDr. Pavel Zelený, advokát, Hálkova 2,
Praha 2, 12000

(510) (3) zubní pasty a ústní vody.

(511) 3

(210) O-148209

(111) **228738**

(220) 26.10.1999

(151) 20.11.2000



(730) COLGATE-PALMOLIVE COMPANY, 300 Park Avenue,
New York, NY, US

(740) Dr. Všečetka Miloš, advokát, Hálkova 2, Praha 2, 12000

(510) (3) zubní pasty a ústní vody.

(511) 3

(210) O-148211

(111) **228909**

(220) 23.12.1999

(151) 20.11.2000

(540)



(730) COLGATE-PALMOLIVE COMPANY, 300 Park Avenue,
New York, NY, US

(740) Dr. Všečetka Miloš, advokát, Hálkova 2, Praha 2, 12000

(510) (3) přípravky bělicí a jiné prostředky, přípravky k čištění,
leštění, odmašťování a broušení, výrobky pro osobní péči,
zejména tekutá mýdla na ruce, mýdla, výrobky voňavkářské,
éterické oleje, kosmetika, vodičky na vlasy, zubní pasty.

(511) 3

(210) O-150375

(111) **228910**

(220) 23.12.1999

(151) 20.11.2000

(540)



(730) COLGATE-PALMOLIVE COMPANY, 300 Park Avenue,
New York, NY, US

(740) Dr. Všečetka Miloš, advokát, Hálkova 2, Praha 2, 12000

(510) (3) přípravky bělicí a jiné prostředky, přípravky k čištění,
leštění, odmašťování a broušení, výrobky pro osobní péči,
zejména tekutá mýdla na ruce, mýdla, výrobky voňavkářské,
éterické oleje, kosmetika, vodičky na vlasy, zubní pasty.

(511) 3

(210) O-150376

(111) **228911**

(220) 23.12.1999

(151) 20.11.2000

(540)



(730) COLGATE-PALMOLIVE COMPANY, 300 Park Avenue,
New York, NY, US

(740) Dr. Všečetka Miloš, advokát, Hálkova 2, Praha 2, 12000

(510) (3) přípravky bělicí a jiné prostředky, přípravky k čištění,
leštění, odmašťování a broušení, výrobky pro osobní péči,
zejména tekutá mýdla na ruce, mýdla, výrobky voňavkářské,
éterické oleje, kosmetika, vodičky na vlasy, zubní pasty.

(511) 3

(210) O-150377

(111) **229067**

(220) 13.11.1998

(151) 27.12.2000

(540)



(730) **Kubala Josef**, Okrajová 4C, Havířov - Podlesí, 73601, CZ

(740) Pacl Václav, patentový zástupce, Okrajová 4a, Havířov -
Podlesí, 73601

(510) (16) papír a papírnické zboží, např. alba všeho druhu, zejména
pro pohlednice, poštovní známky, kalendáře, filtrační papír,
papírové vzory, papírové vývěsky, blahopřání, oznámení
zásnubní, svatební, úmrtní, navštívenky, inzertní listy,
formuláře, motivy pro nástěnnou dekoraci a výzdobu,
samolepky, reklamní tiskoviny a papír, grafické reprodukcce,
transparentní malby, pozvánky, prospekty, dopisní papír a

pohlednice, publikace, lepenkové ražené zboží, neobsažené v jiných třídách, např. ozdobné krabičky, lepenkové kresby a motivy nástěnné výzdoby, malovaná výzdoba, gravírované texty, záložky do knih, plakáty a transparenty, kreslířské a maliřské potřeby, lepidla pro kancelářské účely a pro domácnost, kancelářské potřeby a kancelářské náčiní, kromě nábytku, razicí a rozmnožovací kancelářské přístroje, razítka, šablony, těžítka, pořadače, plnicí pera a jejich příslušenství, tužky všeho druhu, zejména propisovací, patentní a plnicí, penály, vzory písma všeho druhu včetně plastického písma, kalibrační značky, fotografie, atlasy a mapy, katalogy a publikace, bloky na kreslení a poznámkové, sešity, zápisníky a brožury, cestovní mapy na psaní a na spisy, desky na spisy, držátka psacích per, tužek a gum, reklamní a propagační předměty a materiály kancelářského charakteru, litografie, též chromolitografie, olejotisky, architektonické makety, grafické reprodukce, tiskárenské výrobky, zejména složky na propagační materiály, novoročenky a obálky, reklamní tabule, poutače, vývěsní štíty (z papíru nebo lepenky); (35) marketing, propagační a reklamní činnost, plakátování, doplňování propagační dokumentace, rozmnožování reklamního materiálu, aranžování a výzdoba výkladních skříní a vitrin, organizování komerčních a reklamních výstav; (42) polygrafické služby všeho druhu, zejména polygrafická výroba, grafické návrhy všeho druhu, zejména grafické návrhy tiskovin, potisk reklamních předmětů, ofsetový tisk, kresby průmyslové, provozování ploch pro výstavy, výzdoba interiérů.

(511) 16, 35, 42
(210) O-137680

(111) **229106**
(220) 25.01.1999
(151) 27.12.2000
(540)



(730) **POZEMSTAV BRNO, a.s.**, Masarykova 31, Brno, 65622, CZ
(740) FEREX spol. s r.o., JUDr. Večerková Zdeňka, Masarykova 31, Brno, 66085
(510) (35) propagační činnost a reklama, pomoc při řízení obchodní činnosti, tj. pomoc při provozu a řízení obchodního podniku a pomoc při provozování obchodů a obchodních činností podniků, jakož i reklamní služby, kancelářské práce, organizačně ekonomické poradenství; (36) nákup a prodej nemovitostí, služby správců nemovitostí, tj. služby pronájmu a služby s pronájmem spojené, individuální úvěrové služby, služby realitní kanceláře; (39) služby cestovní kanceláře, spadající do této třídy; (42) služby spojené s opatřováním ubytování a stravování, služby cestovní kanceláře, spadající do této třídy.
(511) 35, 36, 39, 42
(210) O-139386

(111) **229110**
(220) 27.01.1999
(151) 27.12.2000
(540)

CONDADOS

(730) **DUNHILL TOBACCO OF LONDON LIMITED**, 1A St. James Street, Londýn SW1A 1EF, GB
(740) Baker & McKenzie v.o.s., advokátní kancelář, JUDr. Jiří Čermák, advokát, Klimentská 46, Praha 1, 11002
(510) (34) doutníky, cigára, dýmkový tabák, tabák pro ruční balení, cigarety, tabák a tabákové výrobky.
(511) 34

(210) O-139498

(111) **229423**
(220) 30.08.1999
(151) 27.12.2000
(540)

POWER REAL

(730) **FEREX spol. s r.o.**, Masarykova 31, Brno, 66085, CZ
(510) (35) propagační činnost a reklama, pomoc při řízení obchodní činnosti, tj. pomoc při provozu a řízení obchodního podniku a pomoc při provozování obchodů a obchodních činností podniků, jakož i reklamní služby, kancelářské práce, organizačně ekonomické poradenství; (36) nákup a prodej nemovitostí, individuální úvěrové služby, služby realitní kanceláře.
(511) 35, 36
(210) O-146268

(111) **229445**
(220) 06.09.1999
(151) 27.12.2000
(540)

AJAX SHOWER POWER

(730) **COLGATE-PALMOLIVE COMPANY**, 300 Park Avenue, New York, NY, US
(740) Dr. Všečka Miloš, advokát, Hálkova 2, Praha 2, 12000
(510) (3) přípravky bělicí a jiné prací prostředky, přípravky k čištění, leštění, odmašťování a broušení, mýdla, výrobky voňavkářské, eterické oleje, kosmetika, vodičky na vlasy, zubní pasty.
(511) 3
(210) O-146533

(111) **229711**
(220) 17.11.1999
(151) 27.12.2000
(540)



(730) **COLGATE-PALMOLIVE COMPANY**, 300 Park Avenue, New York, NY, US
(740) Dr. Všečka Miloš, advokát, Hálkova 2, Praha 2, 12000
(510) (3) zubní pasty a ústní vody.
(511) 3
(210) O-148946

(111) **229771**
(220) 16.12.1999
(151) 27.12.2000
(540)



(730) **Česká asociace ocelových konstrukcí**, Českobratrská 6, Ostrava, 70200, CZ
(510) (35) propagační činnost, reklama, pomoc při řízení obchodní činnosti; (37) stavebnictví; (38) spoje (telekomunikace); (41) vzdělávání; (42) vědecký a průmyslový výzkum.
(511) 35, 37, 38, 41, 42
(210) O-149976

(111) **229911**
(220) 26.01.1999
(151) 22.01.2001

(540)

vlasy jako vlas

(730) **Noana, výrobní družstvo**, V Chotejně 1267/1, Praha 10, 10200, CZ

(510) (3) šampony tekuté nebo v prášku, kosmetické přípravky např. pomády, barviva, vlasové vody (lotions), tonika na vlasy, kondicionéry a zjemňující balzámy na vlasy, přípravky na odstraňování lupů, toaletní barviva na vlasy, vlasové mycí prostředky pro toaletní účely, rostliny a rostlinné výtažky pro kosmetickou péči o vlasy (např. máta, mátová silice), kosmetické výrobky chránící vlasy proti slunečnímu záření; (5) výrobky lékárnické a hygienické pro léčebnou a preventivní péči o vlasy, kůra, kořeny, květy a okvětní listy medicínální, odvary (farm.), medicínální a bylinné oleje, výtažky a šťávy, léčivé byliny, vše výše uvedené s terapeutickými účinky na vlasy, vlasové tinktury medicínální, kosmetické přípravky pro účely léčebné péče o vlasy, drogistické a kosmetické výrobky pro zdraví a hygienu člověka s léčebným účinkem na vlasy, zdravotní šampony s terapeutickým účinkem; (16) tiskoviny, časopisy, knihy, brožury, obaly na láhve z vlnité lepenky, papír na balení lahví, lékařské receptáře, lepenkové krabice, lepenkové ražené zboží, inzertní listy, obrázky, reklamní tiskopisy, reklamní tiskoviny a papír, balicí papír všeho druhu, papír reklamní, papíry obchodní, etikety z různých hmot, fotografie a pozitivy fot, grafické reprodukce, papírové obaly a to vše v návaznosti na výrobky výše uvedené.

(511) 3, 5, 16

(210) O-139435

(111) **229912**

(220) 27.01.1999

(151) 22.01.2001

(540)

CABRERAS

(730) **CARRERAS LIMITED**, Globe House, 4 Temple Place, London, GB

(740) Baker & McKenzie v.o.s., advokátní kancelář, JUDr. Jiří Čermák, advokát, Klimentská 46, Praha 1, 11002

(510) (34) doutníky, cigára, dýmkový tabák, tabák pro ruční balení, cigarety, tabák a tabákové výrobky.

(511) 34

(210) O-139499

(111) **229916**

(220) 01.02.1999

(151) 22.01.2001

(540)

QUICKCOLA

(730) **BIOGENA CB s.r.o.**, J.A. Komenského 369, Ševětín, 37363, CZ

(740) DMH-patentová a známková kancelář, Mgr. Machatová Marcela, patentový zástupce, Pospíšilova 2, Praha 3, 13000

(510) (5) čaje dietetické a medicínální všeho druhu, zejména bylinné a ovocné, vč. jejich směsí - dietetické a vitamínové přípravky; (29) sušené ovoce, zelenina a byliny, vč. jejich směsí; (30) čaje všeho druhu, vč. jejich směsí, zejména sypané, lisované a čajové extrakty přírodní i ochucené.

(511) 5, 29, 30

(210) O-139627

(111) **229933**

(220) 26.02.1999

(151) 22.01.2001

(540)



(730) **VÍNO Mikulov, spol. s r. o.**, Průmyslová oblast 1220, Mikulov, 69211, CZ

(740) JUDr. Miroslav Kupka, Levého 1532, Rakovník, 26901

(510) (16) tiskoviny; (33) vína.

(511) 16, 33

(210) O-140459

(111) **230122**

(220) 06.09.1999

(151) 22.01.2001

(540)

BZENECKÁ LIPKA

(730) **CHATEAU BZENEC, spol. s r. o.**, Podhájí 421, Bzenec, 69681, CZ

(740) JUDr. Miroslav Kupka, Levého 1532, Rakovník, 26901

(510) (31) rostliny, sazenice; (32) ovocné šťávy, nápoje z ovocných šťáv, mošty; (33) vína včetně šumivých, likéry, lihoviny.

(511) 31, 32, 33

(210) O-146537

(111) **230615**

(220) 19.01.1999

(151) 21.02.2001

(540)

MAESTRI di PRAGA

(730) **Český národní symfonický orchestr, s. r. o.**, Weilova 2, Praha 10 - Hostivař, 10200, CZ

(740) Mgr. Marcela Machatová, Pospíšilova 2, Praha 3, 13000

(510) (9) zvukové nosiče a zvukově-obrazové záznamy, vč. jejich příslušenství, nahrané i nenahrané; (35) marketing a propagační činnost v oblasti kultury a hudebních nástrojů, obchodní poradenství v oboru hudebních nástrojů, zvukových nosičů a zvukově-obrazových záznamů, inzertní činnost; (41) produkční, agenturní a zprostředkovatelská činnost v oblasti kultury, pořádání a management koncertní a zábavní činnosti, hudebních, hudebně-dramatických a dramatických pořadů, uměleckých a zábavních soutěží, nahrávky zvukových nosičů a zvukově-obrazových záznamů, vydavatelství a nakladatelství hudební, dramatické a odborné literatury a hudebnin, půjčování a pronájem nahranych zvukových nosičů, zvukově-obrazových záznamů a hudebních nástrojů, výchovná činnost v oblasti kultury; (42) poradenská a konzultační činnost v oblasti kultury, zejména v oboru hudební, hudebně-dramatické a dramatické tvorby, zábavních pořadů, uměleckých a zábavních soutěží, hudebnin a hudebních nástrojů, vč. zvukových nosičů a zvukově-obrazových záznamů.

(511) 9, 35, 41, 42

(210) O-139253

(111) **230633**

(220) 26.03.1999

(151) 21.02.2001

(540)



(730) **Pazdera Zdeněk**, Junácká 4, Olomouc, 77900, CZ

(740) Ing. Petr Soukup, patentový a známkový zástupce, Vídeňská 8, Olomouc, 77200

(510) (18) kůže a imitace kůže, výrobky z nich, jako jsou kufry a cestovní brašny, kabelky, batohy, složky, peněženky, pouzdra, opasky, deštníky, slunečníky, hole, klíčenky; (24) tkaniny a textilie pro výrobu oděvů a kusového textilu, bytového textilu, ložního prádla, ručníky, utěrky, povlečení, prostěradla, přehozy, potahy, závěsy, záclony, ubrusy, kapesníky, textilní šatovky; (25) pánské, dámské, dětské prádlo, pánské, dámské, dětské oděvy a textilní výrobky všeho druhu, ponožky, punčochové zboží, silonové punčocháče a veškeré silonové výrobky, slipy, trenýrky, boxeršortky, spodky, kalhoty, kalhotky s nohavičkou, stahovací kalhotky, podprsenky, lambády, korzety, živůtky, podvazky, erotické prádlo, noční oblečení, nátlínky, spodní košilky, bavlněná trika, elastické kalhoty, tepláky, teplákové soupravy, mikiny, roláky, svetry,

sportovní oblečení, elastická trika, halenky, šaty, kostýmy, sukně, body, kombinézy, saka, košile, pilotky, vesty, kabáty, pláštěnky, noční košile, pyžama, overaly, stejnokroje, oblečení pro volný čas, plavky a plážové oblečení, župany, vázanky, motýlky, šály, šátky, klobouky, čepice, čelenky, baret, rukavice, zástěry, obuv všeho druhu, polobotky, domácí a sportovní obuv, vysoké boty, veškeré druhy džínových oděvů a prádla, šle, opasky, kožené doplňky, kalhoty, pláště, bundy, vesty, sukně, čelenky, šátky, rukavice; (35) zprostředkovatelská činnost v oblasti obchodu s výše uvedeným zbožím, export a import textilního zboží.

(511) 18, 24, 25, 35
(210) O-141292

(111) **230668**

(220) 01.06.1999

(151) 21.02.2001

(540) **ROMAR - provoní, rozzáří, vyčistí**

(730) **Kámen mudrců, k.s.**, V Chotejně 1267/1, Praha 10, 10200, CZ

(510) (3) čisticí vodička, oleje, pasty, prášky, mycí prostředky všeho druhu spadající do tř. 3, mýdla všeho druhu a všech tvarů, zdravotní mýdla s terapeutickým účinkem, mýdlové náhražky, mýdlové směsi, šampony tekuté nebo v prášku, parfumerie, voňavkářské zboží, jakož i základní látky přírodní nebo syntetické pro květinové parfém, vonné oleje, čisticí oleje, éterické oleje, éterické tresty, éterické esence, kosmetické přípravky všeho druhu (např. pro koupele, pro péči o pokožku, na opalování, krémy, mléka, masky, esence, přísady do koupelí, pomády, pasty, pudry, barviva), vlasové vody (lotions), tonika na vlasy, kondicionéry a zjemňující balzámy na vlasy, prostředky na regeneraci a vzrůst vlasů, výrobky na péči o vlasy, laky, gely a pěny na vlasy, přípravky na odstraňování lupů, toaletní barviva vůbec (na vlasy, vousy, pro kosmetiku), ústní vody, zubní pasty, pilulky a přípravky pro ošetřování, čištění a dezinfekci úst (nikoliv medicínální), mycí prostředky pro toaletní účely, rostliny a rostlinné výtažky pro kosmetické účely (např. máta, mátová silice), alkohol mydlářský, alkohol k odmaskování, k odličování, amoniak jako čisticí prostředek k jiným než průmyslovým účelům, avivážní prostředky pro účely domácí (pro bělení, praní), prací, mycí a čisticí prostředky, mycí a čisticí prostředky na skla a okna, kapaliny na odstraňování námrazy z vozidel, kapaliny pro ostřikovače skel vozidel, čisticí prostředky na tapety, prostředky a výrobky lešticí, depilační prostředky, dezinfekční mýdlo, detergenty (čisticí prostředky) pro použití jinde než při průmyslových procesech, prostředky na čištění a leštění dřeva, kůže, kovů a nábytku, prostředky na odstraňování skvrn, kolínská voda, kosmetická vata, kosmetické výrobky pro zvířata, prostředky na odstraňování barev, nátěrů nebo lakových povlaků vůbec, odlakovače na nehty, dekapáční látky na kov, výrobky na leštění nábytku a podlah, škrob, maz, namáčecí prostředky na prádlo, přípravky na leštění nehtů, neutralizační prostředky na trvalou ondulaci, odličovací prostředky, odmašťovací výrobky pro použití jinde než při průmyslových procesech, prostředky na mytí nádobí, prostředky na odstraňování rzi a koroze, tampony (nebo tkaniny) napuštěné odličovačem, terpentýn, tukové výrobky pro kosmetiku, prostředky na osvěžení vzhledu a konzervaci nábytku, karoserií, palubních desek a plastů, prostředky na bázi vosku k čištění a leštění, písek jemný na čištění, politory na nábytek, prací louhy, prostředky na konzervaci vlasů, prostředky na odstraňování nečistot a kamene ze záchodových mís a umyvadel, přípravky čisticí na pokožku, přípravky k nanášení na pokožku k usnadnění holení, pěny na holení, přípravky k obnově oděvů, přípravky na odstraňování rýh a škrábanců z nábytku, přípravky pro renovaci tkanin, přípravky pro ztužování prádla, přípravky škrobové k praní nebo k bělení, pudřenky (kosmetika), sáčky vonné k parfémování prádla, soda bělicí, vata kosmetická, vložky mýdlové, prostředky na odstraňování skvrn, vonné vody a sáčky, voňavka pokojová, vosk na podlahy, vosk na prádlo, výrobky proti slunečnímu záření a na opalování, výtažky z květů (voňavkářství); (5) výrobky lékárnické, veterinářské a hygienické, chemicko-farmaceutické výrobky všeho druhu, preventivní preparáty pro humánní a veterinární použití, drogy farmaceutické, přírodní léčivé přípravky a potraviny pro

zvláštní výživu s léčivými účinky, kůra, kořeny, květy a okvětní lístky medicínální, odvary (farm.), medicínální a bylinné oleje, výtažky a šťávy, elixíry (léky), masti lékárnické, medicínální emulze, medicínální tinktury, éterické roztoky (farm.), léčivé kapsle a kapky, nosní substance, hojivé náplasti, poly-opoteraeutické přípravky k odsunutí projevů stáří, přípravky pro tvorbu krve (farm.), výrobky z pramenitých vod (ze zřídelných vod) (farm.), výrobky z vřídelných vod pro farmaci, prostředky pro koupele (farm.), lázeňské léčebné výrobky, léčebné přípravky pro lázně, lázně z přírodních minerálních vod, medicínální minerální bahno a rašelinový výluh pro koupele, léčebné přísady do koupelí, medicínální minerální vody upravené pro léčebné účely, medicínální soli, minerální soli pro léčebné účely, diabetické přípravky pro léčebné účely, posilující potraviny a extrakty s léčebným účinkem pro děti a nemocné, posilující sůl pro žaludek nebo pro nervy, povzbuzující prostředky (farm.), prostředky podporující trávení (farm.), potraviny pro zvláštní výživu s léčebnými účinky, terapeutické výtažky bohaté na rostlinné bílkoviny pro výživu dětí a nemocných, farmaceutické potraviny a farmaceutické potraviny pro zvláštní výživu, dietetické potraviny s terapeutickými účinky, dietetické potraviny pro zvláštní výživu s terapeutickými účinky, nápoje a jiné výrobky pro léčebné účely, biologické potraviny a silicí potraviny pro děti, nemocné a rekonvalescenty, léčebná výživa a speciální potraviny s terapeutickým účinkem pro nemocné a rekonvalescenty, přípravky výživné obsahující enzymy nebo biochemické katalyzátory pro děti a nemocné, výživa pro děti s terapeutickým posilujícím účinkem, potraviny pro děti s terapeutickým dietním účinkem, kojenecká výživa, potraviny pro batolata, biologické výrobky pro lékárnické účely, pastilky farmaceutické (též minerální), bombony, oplatky a karamely pro medicínální účely, léčivé byliny, medicínální čaje, medicínální alkoholy, medicínální vína, medicínální sirupy, žvýkačka léčebná, vitamínové přípravky, balzámy včetně balzámu na spaleny, balzamicke vody, čichací soli, barviva a tinktury medicínální, dezinfekční prostředky (lékárnické nebo veterinární), pící přísady léčebné, hygienické potřeby pro lékařství a pro osobní hygienu, kosmetické přípravky pro účely léčebné, drogistické a kosmetické výrobky pro zdraví a hygienu člověka s léčebným účinkem, zdravotní šampony s terapeutickým účinkem, zdravotní zubní pasty s terapeutickým účinkem, medicínální přípravky pro ošetřování a dezinfekci úst, medicínální pomády, dezodoranty jiné než pro osobní hygienu, prášek na pokožku (farm.), prostředky proti lupům (farm.), prostředky proti mozolům, prostředky proti omrzlinám (farm.), vtírací posilující tekuté přípravky pro sportovce s terapeutickým účinkem, výrobky pro zmírňování bolestí, prací, mycí a čisticí prostředky pro účely léčebné, chemické výrobky a přírodní extrakty proti hmyzu a parazitům, fungicidy, insekticidy a herbicidy, dezodorační prostředky, dětský zásep, prostředky na hubení štěnic, švábů, roztočů a molů, klíčky obilní (dietetické), mandlové mléko (farm.), veterinární mycí prostředky, mentol, ubrousky z buničité vaty pro účely hygienické, přípravky odpuzující hmyz pro osobní potřebu, přípravky pro čištění vzduchu, pudr na pokožku (farm.), výrobky proti slunečnímu úpalu (farm.); (16) tiskoviny vůbec (též reklamní a propagační), tiskárenské výrobky, časopisy vůbec, knihy všeho druhu, brožury, obaly na láhve z vlnité lepenky, papír na balení lahví, lékařské receptáře, lepenkové krabice, lepenkové ražené zboží, inzertní listy, obrázky, obrazy všeho druhu, reklamní tiskopisy, reklamní tiskoviny a papír, balící papír všeho druhu, papír reklamní, papíry obchodní, blány z plastické hmoty k obalení, etikety z různých hmot, fotografie a pozitivy fot., grafické reprodukce, kontrolní známky tištěné, papírové obaly, razítka, povlaky k balení a obaly z plastů.

(511) 3, 5, 16
(210) O-143389

(111) **230669**

(220) 01.06.1999

(151) 21.02.2001

(540)

**I to co oko nezjistí ROMAR hbitě
vyčistí**

(730) **Kámen mudrců, k.s.**, V Chotejně 1267/1, Praha 10, 10200, CZ

(510) (3) čisticí vodička, oleje, pasty, prášky, mycí prostředky všeho druhu spadající do tř. 3, mýdla všeho druhu a všech tvarů, zdravotní mýdla s terapeutickým účinkem, mýdlové náhražky, mýdlové směsi, šampony tekuté nebo v prášku, parfumerie, voňavkářské zboží, jakož i základní látky přírodní nebo syntetické pro květinové parfémové, vonné oleje, čisticí oleje, éterické oleje, éterické tresty, éterické esence, kosmetické přípravky všeho druhu (např. pro koupele, pro péči o pokožku, na opalování, krémy, mléka, masky, esence, přísady do koupelí, pomády, pasty, pudry, barviva), vlasové vody (lotions), tonika na vlasy, kondicionéry a zjemňující balzámy na vlasy, prostředky na regeneraci a vzrůst vlasů, výrobky na péči o vlasy, laky, gely a pěny na vlasy, přípravky na odstraňování lupů, toaletní barviva vůbec (na vlasy, vousy, pro kosmetiku), ústní vody, zubní pasty, pilulky a přípravky pro ošetřování, čištění a dezinfekci úst (nikoliv medicínální), mycí prostředky pro toaletní účely, rostliny a rostlinné výtažky pro kosmetické účely (např. máta, mátová silice), alkohol mydlářský, alkoholy k odmaskování, k odličování, amoniak jako čisticí prostředek k jiným než průmyslovým účelům, avivážní prostředky pro účely domácí (pro bělení, praní), prací, mycí a čisticí prostředky, mycí a čisticí prostředky na skla a okna, kapaliny na odstraňování námrazy z vozidel, kapaliny pro ostříkovače skel vozidel, čisticí prostředky na tapety, prostředky a výrobky leštidla, depilační prostředky, dezinfekční mýdlo, detergenty (čisticí prostředky) pro použití jinde než při průmyslových procesech, prostředky na čištění a leštění dřeva, kůže, kovů a nábytku, prostředky na odstraňování skvrn, kolínská voda, kosmetická vata, kosmetické výrobky pro zvířata, prostředky na odstraňování barev, nátěrů nebo lakových povlaků vůbec, odlakovače na nehty, dekačpační látky na kov, výrobky na leštění nábytku a podlah, škrob, maz, namáčecí prostředky na prádlo, přípravky na leštění nehtů, neutralizační prostředky na trvalou ondulaci, odličovací prostředky, odmašťovací výrobky pro použití jinde než při průmyslových procesech, prostředky na mytí nádobí, prostředky na odstraňování rzi a koroze, tampony (nebo tkaniny) napuštěné odličovačem, terpentýn, tukové výrobky pro kosmetiku, prostředky na osvěžení vzhledu a konzervaci nábytku, karoserií, palubních desek a plastů, prostředky na bázi vosku k čištění a leštění, písek jemný na čištění, politory na nábytek, prací louhy, prostředky na konzervaci vlasů, prostředky na odstraňování nečistot a kamene ze záchodových mís a umyvadel, přípravky čisticí na pokožku, přípravky k nanášení na pokožku k usnadnění holení, pěny na holení, přípravky k obnově oděvů, přípravky na odstraňování rýh a škrábanců z nábytku, přípravky pro renovaci tkanin, přípravky pro ztužování prádla, přípravky škrobové k praní nebo k bělení, pudřenky (kosmetika), sáčky vonné k parfémování prádla, soda bělicí, vata kosmetická, vložky mýdlové, prostředky na odstraňování skvrn, vonné vody a sáčky, voňavka pokojová, vosk na podlahy, vosk na prádlo, výrobky proti slunečnímu záření a na opalování, výtažky z květů (voňavkářství); (5) výrobky lékárnické, veterinářské a hygienické, chemicko-farmaceutické výrobky všeho druhu, preventivní preparáty pro humánní a veterinární použití, drogy farmaceutické, přírodní léčivé přípravky a potraviny pro zvláštní výživu s léčivými účinky, kůra, kořeny, květy a okvětní lístky medicínální, odvary (farm.), medicínální a bylinné oleje, výtažky a šťávy, elixýry (léky), masti lékárnické, medicínální emulze, medicínální tinktury, éterické roztoky (farm.), léčivé kapsle a kapky, nosní substance, hojivé náplasti, poly-opoteraeutické přípravky k odsunutí projevů stáří, přípravky pro tvorbu krve (farm.), výrobky z pramenitých vod (ze zřídelních vod) (farm.), výrobky z vřídelních vod pro farmacii, prostředky pro koupele (farm.), lázeňské léčebné výrobky, léčebné přípravky pro lázně, lázně z přírodních minerálních vod, medicínální minerální bahno a rašelinový výluh pro koupele, léčebné přísady do koupelí, medicínální minerální vody upravené pro léčebné účely, medicínální soli, minerální soli pro léčebné účely, diabetické přípravky pro léčebné účely, posilující potraviny a extrakty s léčebným účinkem pro děti a nemocné, posilující sůl pro žaludek nebo pro nervy, povzbuzující prostředky (farm.), prostředky podporující trávení (farm.), potraviny pro zvláštní výživu s léčebnými účinky, terapeutické výtažky bohaté na rostlinné

bílkoviny pro výživu dětí a nemocných, farmaceutické potraviny a farmaceutické potraviny pro zvláštní výživu, dietetické potraviny s terapeutickými účinky, dietetické potraviny pro zvláštní výživu s terapeutickými účinky, nápoje a jiné výrobky pro léčebné účely, biologické potraviny a silicí potraviny pro děti, nemocné a rekonvalescenty, léčebná výživa a speciální potraviny s terapeutickým účinkem pro nemocné a rekonvalescenty, přípravky výživné obsahující enzymy nebo biochemické katalyzátory pro děti a nemocné, výživa pro děti s terapeutickým posilujícím účinkem, potraviny pro děti s terapeutickým dietním účinkem, kojenecká výživa, potraviny pro batolata, biologické výrobky pro lékárnické účely, pastilky farmaceutické (též minerální), bombony, oplatky a karamely pro medicínální účely, léčivé byliny, medicínální čaje, medicínální alkoholy, medicínální vína, medicínální sirupy, žvýkačka léčebná, vitamínové přípravky, balzámy včetně balzámu na spaleny, balzamické vody, čichací soli, barviva a tinktury medicínální, dezinfekční prostředky (lékárnické nebo veterinární), pícní přísady léčebné, hygienické potřeby pro lékařství a pro osobní hygienu, kosmetické přípravky pro účely léčebné, drogistické a kosmetické výrobky pro zdraví a hygienu člověka s léčebným účinkem, zdravotní šampony s terapeutickým účinkem, zdravotní zubní pasty s terapeutickým účinkem, medicínální přípravky pro ošetřování a dezinfekci úst, medicínální pomády, dezodoranty jiné než pro osobní hygienu, prášek na pokožku (farm.), prostředky proti lupům (farm.), prostředky proti mozolům, prostředky proti omrzlinám (farm.), vtírací posilující tekuté přípravky pro sportovce s terapeutickým účinkem, výrobky pro zmírňování bolestí, prací, mycí a čisticí prostředky pro účely léčebné, chemické výrobky a přírodní extrakty proti hmyzu a parazitům, fungicidy, insekticidy a herbicidy, dezodorační prostředky, dětský zázyp, prostředky na hubení štěnic, švábů, roztočů a molů, klíčky obilní (dietetické), mandlové mléko (farm.), veterinární mycí prostředky, mentol, ubrousky z buničité vaty pro účely hygienické, přípravky odpuzující hmyz pro osobní potřebu, přípravky pro čištění vzduchu, pudr na pokožku (farm.), výrobky proti slunečnímu úpalu (farm.); (16) tiskoviny vůbec (též reklamní a propagační), tiskárenské výrobky, časopisy vůbec, knihy všeho druhu, brožury, obaly na láhve z vlnité lepenky, papír na balení lahví, lékařské receptáře, lepenkové krabice, lepenkové ražené zboží, inzertní listy, obrázky, obrazy všeho druhu, reklamní tiskopisy, reklamní tiskoviny a papír, balicí papír všeho druhu, papír reklamní, papíry obchodní, blány z plastické hmoty k obalení, etikety z různých hmot, fotografie a pozitivy fot., grafické reprodukcce, kontrolní známky tištěné, papírové obaly, razítka, povlaky k balení a obaly z plastů.

(511) 3, 5, 16
(210) O-143390

(411) **230672**
(220) 07.06.1999
(151) 21.02.2001
(540)

YUKI

(730) **Kámen mudrců, k.s.**, V Chotejně 1267/1, Praha 10, 10200, CZ

(510) (3) čisticí vodička, oleje, pasty, prášky, mycí prostředky všeho druhu spadající do tř. 3, mýdla všeho druhu a všech tvarů, zdravotní mýdla s terapeutickým účinkem, mýdlové náhražky, mýdlové směsi, šampony tekuté nebo v prášku, parfumerie, voňavkářské zboží, jakož i základní látky přírodní nebo syntetické pro květinové parfémové, vonné oleje, čisticí oleje, éterické oleje, éterické tresty, éterické esence, kosmetické přípravky všeho druhu (např. pro koupele, pro péči o pokožku, na opalování, krémy, mléka, masky, esence, přísady do koupelí, pomády, pasty, pudry, barviva), vlasové vody (lotions), tonika na vlasy, kondicionéry a zjemňující balzámy na vlasy, prostředky na regeneraci a vzrůst vlasů, výrobky na péči o vlasy, laky, gely a pěny na vlasy, přípravky na odstraňování lupů, toaletní barviva vůbec (na vlasy, vousy, pro kosmetiku), ústní vody, zubní pasty, pilulky a přípravky pro ošetřování, čištění a dezinfekci úst (nikoliv medicínální), mycí prostředky pro toaletní účely, rostliny a rostlinné výtažky pro kosmetické účely (např. máta, mátová silice), alkohol mydlářský, alkoholy k odmaskování, k odličování, amoniak jako čisticí prostředek k jiným než průmyslovým účelům, avivážní prostředky pro účely

domácké (praní), čididla k oživení barev pro účely domácí (pro bělení, praní), prací, mycí a čistící prostředky, mycí a čistící prostředky na skla a okna, kapaliny na odstraňování námrazy z vozidel, kapaliny pro ostřikovače skel vozidel, čistící prostředky na tapety, prostředky a výrobky lešticí, depilační prostředky, dezinfekční mýdlo, detergenty (čistící prostředky) pro použití jinde než při průmyslových procesech, prostředky na čištění a leštění dřeva, kůže, kovů a nábytku, prostředky na odstraňování skvrn, kolínská voda, kosmetická vata, kosmetické výrobky pro zvířata, prostředky na odstraňování barev, nátěrů nebo lakových povlaků vůbec, odlakovače na nehty, dekapáční látky na kov, výrobky na leštění nábytku a podlah, škrob, maz, namáčecí prostředky na prádlo, přípravky na leštění nehtů, neutralizační prostředky na trvalou ondulaci, odličovací prostředky, odmašťovací výrobky pro použití jinde než při průmyslových procesech, prostředky na mytí nádobí, prostředky na odstraňování rzi a koroze, tampony (nebo tkaniny) napuštěné odličovačem, terpentýn, tukové výrobky pro kosmetiku, prostředky na osvěžení vzhledu a konzervaci nábytku, karoserií, palubních desek a plastů, prostředky na bázi vosku k čištění a leštění, písek jemný na čištění, politury na nábytek, prací louhy, prostředky na konzervaci vlasů, prostředky na odstraňování nečistot a kamene ze záchodových mís a umyvadel, přípravky čistící na pokožku, přípravky k nanášení na pokožku k usnadnění holení, pěny na holení, přípravky k obnově oděvů, přípravky na odstraňování rýh a škrábanců z nábytku, přípravky pro renovaci tkanin, přípravky pro ztužování prádla, přípravky škrobové k praní nebo k bělení, pudřenky (kosmetika), sáčky vonné k parfémování prádla, soda bělicí, vata kosmetická, vložky mýdlové, prostředky na odstraňování skvrn, vonné vody a sáčky, voňavka pokojová, vosk na podlahy, vosk na prádlo, výrobky proti slunečnímu záření a na opalování, výtažky z květů (voňavkářství); (5) výrobky lékárnické, veterinářské a hygienické, chemicko-farmaceutické výrobky všeho druhu, preventivní preparáty pro humánní a veterinární použití, drogy farmaceutické, přírodní léčivé přípravky a potraviny pro zvláštní výživu s léčivými účinky, kůra, kořeny, květy a okvětní lístky medicínální, odvary (farm.), medicínální a bylinné oleje, výtažky a šťávy, elixíry (léky), masti lékárnické, medicínální emulze, medicínální tinktury, éterické roztoky (farm.), léčivé kapsle a kapky, nosní substance, hojivé náplasti, poly-opoterapeutické přípravky k odsunutí projevů stáří, přípravky pro tvorbu krve (farm.), výrobky z pramenitých vod (ze zřídelných vod) (farm.), výrobky z vřídelných vod pro farmacii, prostředky pro koupele (farm.), lázeňské léčebné výrobky, léčebné přípravky pro lázně, lázně z přírodních minerálních vod, medicínální minerální bahno a rašelinový výluh pro koupele, léčebné přísady do koupelí, medicínální minerální vody upravené pro léčebné účely, medicínální soli, minerální soli pro léčebné účely, diabetické přípravky pro léčebné účely, posilující potraviny a extrakty s léčebným účinkem pro děti a nemocné, posilující sůl pro žaludek nebo pro nervy, povzbuzující prostředky (farm.), prostředky podporující trávení (farm.), potraviny pro zvláštní výživu s léčebnými účinky, terapeutické výtažky bohaté na rostlinné bílkoviny pro výživu dětí a nemocných, farmaceutické potraviny a farmaceutické potraviny pro zvláštní výživu, dietetické potraviny s terapeutickými účinky, dietetické potraviny pro zvláštní výživu s terapeutickými účinky, nápoje a jiné výrobky pro léčebné účely, biologické potraviny a silicí potraviny pro děti, nemocné a rekonvalescenty, léčebná výživa a speciální potraviny s terapeutickým účinkem pro nemocné a rekonvalescenty, přípravky výživné obsahující enzymy nebo biochemické katalyzátory pro děti a nemocné, výživa pro děti s terapeutickým posilujícím účinkem, potraviny pro děti s terapeutickým dietním účinkem, kojenecká výživa, potraviny pro batolata, biologické výrobky pro lékárnické účely, pastilky farmaceutické (též minerální), bonbony, oplatky a karamely pro medicínální účely, léčivé byliny, medicínální čaje, medicínální alkoholy, medicínální vína, medicínální sirupy, žvýkačka léčebná, vitamínové přípravky, balzámy včetně balzámu na spáleniny, balzamičké vody, čichací soli, barviva a tinktury medicínální, dezinfekční prostředky (lékárnické nebo veterinární), pícní přísady léčebné, hygienické potřeby pro lékařsktví a pro osobní hygienu, kosmetické přípravky pro účely léčebné, drogistické a kosmetické výrobky pro zdraví a hygienu člověka s léčebným účinkem, zdravotní šampony s

terapeutickým účinkem, zdravotní zubní pasty s terapeutickým účinkem, medicínální přípravky pro ošetřování a dezinfekci úst, medicínální pomády, dezodoranty jiné než pro osobní hygienu, prášek na pokožku (farm.), prostředky proti lupům (farm.), prostředky proti mozolům, prostředky proti omrzlinám (farm.), vřící posilující tekuté přípravky pro sportovce s terapeutickým účinkem, výrobky pro zmírňování bolestí, prací, mycí a čistící prostředky pro účely léčebné, chemické výrobky a přírodní extrakty proti hmyzu a parazitům, fungicidy, insekticidy a herbicidy, dezodorační prostředky, dětský zásep, prostředky na hubení štěnic, švábů, roztočů a molů, klíčky obilní (dietetické), mandlové mléko (farm.), veterinární mycí prostředky, mentol, ubrousky z buničité vaty pro účely hygienické, přípravky odpuzující hmyz pro osobní potřebu, přípravky pro čištění vzduchu, pudr na pokožku (farm.), výrobky proti slunečnímu úpalu (farm.); (16) tiskoviny vůbec (též reklamní a propagační), tiskárenské výrobky, časopisy vůbec, knihy všeho druhu, brožury, obaly na láhve z vlnité lepenky, papír na balení lahví, lékařské receptáře, lepenkové krabice, lepenkové ražené zboží, inzertní listy, obrázky, obrazy všeho druhu, reklamní tiskopisy, reklamní tiskoviny a papír, balící papír všeho druhu, papír reklamní, papíry obchodní, blány z plastické hmoty k obalení, etikety z různých hmot, fotografie a pozitivy fot., grafické reprodukce, kontrolní známky tištěné, papírové obaly, razítka, povlaky k balení a obaly z plastů.

(511) 3, 5, 16
(210) O-143567

(111) **230725**
(220) 14.07.1999
(151) 21.02.2001
(540)

OLYMPIAN

(730) **Caterpillar, Inc.**, 100 N.E. Adams Street, Peoria, IL, US
(740) Lovells (Prague) LLP, Mgr. Miroslav Dubovský, Slovanský dům, Na Příkopě 859/22, Praha 1, 11000
(510) (7) generátorové soupravy, kontrolní panely pro generátorové soupravy a jejich části.
(511) 7
(210) O-144901

(111) **230744**
(220) 22.07.1999
(151) 21.02.2001
(540)



(730) **gromathic s.r.o.**, Tišnovská 305, Kuřim, 66434, CZ
(740) Ing. Jandová Marie, Nerudova 1095, Kuřim, 66434
(510) (6) dveře, dveřní klepadla, dveřní kliky, dveřní rámy, dveřní zarážky, dveřní zárubně, dveřní zástrčky, kování na dveře, kování na okna, křídlová okna (vyhlídky), okenice, okenní rámy, okenní zarážky, okna, panty, závěsy, prahy, stavební konstrukce, vnější žaluzie, vrata - veškeré uvedené výrobky z kovu, dveřní uzávěry (s výjimkou elektrických), otevírače dveří (s výjimkou elektrických); (19) dveře, dveřní zárubně, konstrukce, lišty, markýzy, okna, okenice, okénka dveřní, prahy dveřní, rámy na okna, rolety venkovní, stavby přenosné, vrata - veškeré uvedené výrobky z nekovových materiálů, sklo na okna; (40) mechanické opracování plastických hmot, laminování, montáž materiálů na objednávku (pro třetí osoby), tónování skla, vodovzdorná impregnace látek, vodovzdorná úprava látek.
(511) 6, 19, 40
(210) O-145092

(111) **230843**
(220) 23.09.1999

(151) 21.02.2001 (540)



(730) COLGATE-PALMOLIVE COMPANY, 300 Park Avenue,
New York, NY, US
(740) Advokátní a patentová kancelář Traplová, Hakr, Kubát, JUDr.
Traplová Jarmila, Přístavní 24, Praha 7, 17000
(510) (3) zubní pasty a ústní vody.
(511) 3
(210) O-147198



(111) 230845
(220) 23.09.1999
(151) 21.02.2001
(540)



(730) Českomoravská vinařská společnost, s. r. o., Velvarská
1626/45, Praha 6 - Dejvice, 16000, CZ
(740) JUDr. Miroslav Kupka, Levého 1532, Rakovník, 26901
(510) (33) vína všeho druhu.
(511) 33
(210) O-147201

(730) Jan Lešetický, Antala Staška 1072/63a, Praha 4, 14200, CZ
(510) (3) přípravky: prací a bělicí, čistící, leštící, odmašťovací,
mýdlo, výrobky: kosmetické, voňavkářské, vodičky na vlasy,
zubní pasty, prášky, barvy na vlasy; (4) svíčky; (16) tiskoviny,
časopisy; (29) maso, drůbež, zvěřina, ryby, masové výtažky,
zelenina a ovoce: konzervované, sušené, vařené, rosoly,
zavařeniny, vejce, mléko a jiné mlékárenské výrobky včetně
mléčných nápojů, jedlé oleje a tuky, konzervované potraviny,
uzeniny; (30) káva, čaj, kakao, rýže, mouka a obilné výrobky
určené k lidské výživě, nápoje z kávy, kakaa, čokolády, chléb,
suchary, sušenky, jemné pečivo, cukrovinky, zmrzlina, med,
kvasnice, prášky do pečiva, sůl, pepř, ocet, chuťové omáčky,
koření, rýže; (31) čerstvé ovoce a zelenina; (32) pivo, minerální
vody, šumivé a jiné nealkoholické nápoje, sirupy a jiné
přípravky k přípravě nápojů, ovocné šťávy, nápoje z ovocných
šťáv; (33) vína, lihoviny, likéry; (34) tabák v surovém stavu,
tabákové výrobky, potřeby pro kuřáky, zápalky.
(511) 3, 4, 16, 29, 30, 31, 32, 33, 34
(210) O-149661

(111) 230850
(220) 27.09.1999
(151) 21.02.2001
(540)



**FACTORY
PRO**

(730) Czech Business Explorers s.r.o., Nádražní 762/32, Praha 5,
15000, CZ
(740) Advokátní kancelář JUDr. Filip Winter, JUDr. Filip Winter,
advokát, Na Příkopě 25, Praha 1, 11000
(510) (25) oděvy, obuv; (41) zařízení pro provozování sportovních
činností; (42) služby spojené s opatřováním ubytování,
ubytování a stravování v hotelích, penzionech, restauracích,
turistických ubytovnách.
(511) 25, 41, 42
(210) O-147277

(111) 231141
(220) 10.12.1999
(151) 21.02.2001
(540)

HILL'S u/d

(730) HILL'S PET NUTRITION, INC., 400 SW Eighth Street,
Topeka, KS, US
(740) Advokátní a patentová kancelář Traplová, Hakr, Kubát, JUDr.
Traplová Jarmila, Přístavní 24, Praha 7, 17000
(510) (5) výrobky farmaceutické, veterinářské a hygienické,
dietetické přípravky pro léčebné účely, potraviny pro batolata,
dietní krmiva pro domácí zvířata připravovaná za veterinárního
dozoru, náplastí, obvazový materiál, materiály pro plombování
zubů a pro zubní otisky, dezinfekční přípravky, výrobky pro
hubení škůdců, fungicidy, herbicidy; (31) výrobky zemědělské,
zahradnické, lesní a zrní nevedené v jiných třídách, živá
zvířata, čerstvé ovoce a zelenina, osivo, slad, rostliny a přírodní
květiny, krmivo pro zvířata, potrava pro psy, kočky a ostatní
doma chovaná zvířata.
(511) 5, 31
(210) O-149773

(111) 231099
(220) 07.12.1999
(151) 21.02.2001

(111) 231142
(220) 10.12.1999
(151) 21.02.2001
(540)

HILL'S s/d

(730) HILL'S PET NUTRITION, INC., 400 SW Eighth Street,
Topeka, KS, US
(740) Advokátní a patentová kancelář Traplová, Hakr, Kubát, JUDr.
Traplová Jarmila, Přístavní 24, Praha 7, 17000
(510) (5) výrobky farmaceutické, veterinářské a hygienické,
dietetické přípravky pro léčebné účely, potraviny pro batolata,
dietní krmiva pro domácí zvířata připravovaná za veterinárního
dozoru, náplastí, obvazový materiál, materiály pro plombování
zubů a pro zubní otisky, dezinfekční přípravky, výrobky pro
hubení škůdců, fungicidy, herbicidy; (31) výrobky zemědělské,

- (511) zahradnické, lesní a zrní neuvedené v jiných třídách, živá zvířata, čerstvé ovoce a zelenina, osivo, slad, rostliny a přírodní květiny, krmivo pro zvířata, potrava pro psy, kočky a ostatní doma chovaná zvířata.
(210) 5, 31
O-149774

- (111) **231143**
(220) 10.12.1999
(151) 21.02.2001
(540)

HILL'S p/d

- (730) HILL'S PET NUTRITION, INC., 400 SW Eighth Street, Topeka, KS, US
(740) Advokátní a patentová kancelář Traplová, Hakr, Kubát, JUDr. Traplová Jarmila, Přístavní 24, Praha 7, 17000
(510) (5) výrobky farmaceutické, veterinářské a hygienické, dietetické přípravky pro léčebné účely, potraviny pro batolata, dietní krmiva pro domácí zvířata připravovaná za veterinárního dozoru, náplasti, obvazový materiál, materiály pro plombování zubů a pro zubní otisky, dezinfekční přípravky, výrobky pro hubení škůdců, fungicidy, herbicidy; (31) výrobky zemědělské, zahradnické, lesní a zrní neuvedené v jiných třídách, živá zvířata, čerstvé ovoce a zelenina, osivo, slad, rostliny a přírodní květiny, krmivo pro zvířata, potrava pro psy, kočky a ostatní doma chovaná zvířata.
(511) 5, 31
(210) O-149775

- (111) **231144**
(220) 10.12.1999
(151) 21.02.2001
(540)

HILL'S i/d

- (730) HILL'S PET NUTRITION, INC., 400 SW Eighth Street, Topeka, KS, US
(740) Advokátní a patentová kancelář Traplová, Hakr, Kubát, JUDr. Traplová Jarmila, Přístavní 24, Praha 7, 17000
(510) (5) výrobky farmaceutické, veterinářské a hygienické, dietetické přípravky pro léčebné účely, potraviny pro batolata, dietní krmiva pro domácí zvířata připravovaná za veterinárního dozoru, náplasti, obvazový materiál, materiály pro plombování zubů a pro zubní otisky, dezinfekční přípravky, výrobky pro hubení škůdců, fungicidy, herbicidy; (31) výrobky zemědělské, zahradnické, lesní a zrní neuvedené v jiných třídách, živá zvířata, čerstvé ovoce a zelenina, osivo, slad, rostliny a přírodní květiny, krmivo pro zvířata, potrava pro psy, kočky a ostatní doma chovaná zvířata.
(511) 5, 31
(210) O-149776

- (111) **231145**
(220) 10.12.1999
(151) 21.02.2001
(540)

HILL'S g/d

- (730) HILL'S PET NUTRITION, INC., 400 SW Eighth Street, Topeka, KS, US
(740) Advokátní a patentová kancelář Traplová, Hakr, Kubát, JUDr. Traplová Jarmila, Přístavní 24, Praha 7, 17000
(510) (5) výrobky farmaceutické, veterinářské a hygienické, dietetické přípravky pro léčebné účely, potraviny pro batolata, dietní krmiva pro domácí zvířata připravovaná za veterinárního dozoru, náplasti, obvazový materiál, materiály pro plombování zubů a pro zubní otisky, dezinfekční přípravky, výrobky pro hubení škůdců, fungicidy, herbicidy; (31) výrobky zemědělské, zahradnické, lesní a zrní neuvedené v jiných třídách, živá zvířata, čerstvé ovoce a zelenina, osivo, slad, rostliny a přírodní květiny, krmivo pro zvířata, potrava pro psy, kočky a ostatní doma chovaná zvířata.
(511) 5, 31
(210) O-149777

- (111) **231146**
(220) 10.12.1999
(151) 21.02.2001

- (540) **HILL'S c/d**
(730) HILL'S PET NUTRITION, INC., 400 SW Eighth Street, Topeka, KS, US
(740) Advokátní a patentová kancelář Traplová, Hakr, Kubát, JUDr. Traplová Jarmila, Přístavní 24, Praha 7, 17000
(510) (5) výrobky farmaceutické, veterinářské a hygienické, dietetické přípravky pro léčebné účely, potraviny pro batolata, dietní krmiva pro domácí zvířata připravovaná za veterinárního dozoru, náplasti, obvazový materiál, materiály pro plombování zubů a pro zubní otisky, dezinfekční přípravky, výrobky pro hubení škůdců, fungicidy, herbicidy; (31) výrobky zemědělské, zahradnické, lesní a zrní neuvedené v jiných třídách, živá zvířata, čerstvé ovoce a zelenina, osivo, slad, rostliny a přírodní květiny, krmivo pro zvířata, potrava pro psy, kočky a ostatní doma chovaná zvířata.
(511) 5, 31
(210) O-149778

- (111) **231147**
(220) 10.12.1999
(151) 21.02.2001
(540)

HILL'S w/d

- (730) HILL'S PET NUTRITION, INC., 400 SW Eighth Street, Topeka, KS, US
(740) Advokátní a patentová kancelář Traplová, Hakr, Kubát, JUDr. Traplová Jarmila, Přístavní 24, Praha 7, 17000
(510) (5) výrobky farmaceutické, veterinářské a hygienické, dietetické přípravky pro léčebné účely, potraviny pro batolata, dietní krmiva pro domácí zvířata připravovaná za veterinárního dozoru, náplasti, obvazový materiál, materiály pro plombování zubů a pro zubní otisky, dezinfekční přípravky, výrobky pro hubení škůdců, fungicidy, herbicidy; (31) výrobky zemědělské, zahradnické, lesní a zrní neuvedené v jiných třídách, živá zvířata, čerstvé ovoce a zelenina, osivo, slad, rostliny a přírodní květiny, krmivo pro zvířata, potrava pro psy, kočky a ostatní doma chovaná zvířata.
(511) 5, 31
(210) O-149779

- (111) **231148**
(220) 10.12.1999
(151) 21.02.2001
(540)

HILL'S t/d

- (730) HILL'S PET NUTRITION, INC., 400 SW Eighth Street, Topeka, KS, US
(740) Advokátní a patentová kancelář Traplová, Hakr, Kubát, JUDr. Traplová Jarmila, Přístavní 24, Praha 7, 17000
(510) (5) výrobky farmaceutické, veterinářské a hygienické, dietetické přípravky pro léčebné účely, potraviny pro batolata, dietní krmiva pro domácí zvířata připravovaná za veterinárního dozoru, náplasti, obvazový materiál, materiály pro plombování zubů a pro zubní otisky, dezinfekční přípravky, výrobky pro hubení škůdců, fungicidy, herbicidy; (31) výrobky zemědělské, zahradnické, lesní a zrní neuvedené v jiných třídách, živá zvířata, čerstvé ovoce a zelenina, osivo, slad, rostliny a přírodní květiny, krmivo pro zvířata, potrava pro psy, kočky a ostatní doma chovaná zvířata.
(511) 5, 31
(210) O-149780

- (111) **231149**
(220) 10.12.1999
(151) 21.02.2001
(540)

HILL'S r/d

- (730) HILL'S PET NUTRITION, INC., 400 SW Eighth Street, Topeka, KS, US
(740) Advokátní a patentová kancelář Traplová, Hakr, Kubát, JUDr. Traplová Jarmila, Přístavní 24, Praha 7, 17000
(510) (5) výrobky farmaceutické, veterinářské a hygienické, dietetické přípravky pro léčebné účely, potraviny pro batolata, dietní krmiva pro domácí zvířata připravovaná za veterinárního dozoru, náplasti, obvazový materiál, materiály pro plombování zubů a pro zubní otisky, dezinfekční přípravky, výrobky pro

hubení škůdců, fungicidy, herbicidy; (31) výrobky zemědělské, zahradnické, lesní a zrní neuvedené v jiných třídách, živá zvířata, čerstvé ovoce a zelenina, osivo, slad, rostliny a přírodní květiny, krmivo pro zvířata, potrava pro psy, kočky a ostatní doma chovaná zvířata.
(511) 5, 31
(210) O-149781

(111) **231150**
(220) 10.12.1999
(151) 21.02.2001
(540)

HILL'S k/d

(730) HILL'S PET NUTRITION, INC., 400 SW Eighth Street, Topeka, KS, US
(740) Advokátní a patentová kancelář Traplová, Hakr, Kubát, JUDr. Traplová Jarmila, Přístavní 24, Praha 7, 17000
(510) (5) výrobky farmaceutické, veterinářské a hygienické, dietetické přípravky pro léčebné účely, potraviny pro batolata, dietní krmiva pro domácí zvířata připravovaná za veterinárního dozoru, náplasti, obvazový materiál, materiály pro plombování zubů a pro zubní otisky, dezinfekční přípravky, výrobky pro hubení škůdců, fungicidy, herbicidy; (31) výrobky zemědělské, zahradnické, lesní a zrní neuvedené v jiných třídách, živá zvířata, čerstvé ovoce a zelenina, osivo, slad, rostliny a přírodní květiny, krmivo pro zvířata, potrava pro psy, kočky a ostatní doma chovaná zvířata.
(511) 5, 31
(210) O-149782

(111) **231151**
(220) 10.12.1999
(151) 21.02.2001
(540)

HILL'S h/d

(730) HILL'S PET NUTRITION, INC., 400 SW Eighth Street, Topeka, KS, US
(740) Advokátní a patentová kancelář Traplová, Hakr, Kubát, JUDr. Traplová Jarmila, Přístavní 24, Praha 7, 17000
(510) (5) výrobky farmaceutické, veterinářské a hygienické, dietetické přípravky pro léčebné účely, potraviny pro batolata, dietní krmiva pro domácí zvířata připravovaná za veterinárního dozoru, náplasti, obvazový materiál, materiály pro plombování zubů a pro zubní otisky, dezinfekční přípravky, výrobky pro hubení škůdců, fungicidy, herbicidy; (31) výrobky zemědělské, zahradnické, lesní a zrní neuvedené v jiných třídách, živá zvířata, čerstvé ovoce a zelenina, osivo, slad, rostliny a přírodní květiny, krmivo pro zvířata, potrava pro psy, kočky a ostatní doma chovaná zvířata.
(511) 5, 31
(210) O-149783

(111) **231152**
(220) 10.12.1999
(151) 21.02.2001
(540)

HILL'S d/d

(730) HILL'S PET NUTRITION, INC., 400 SW Eighth Street, Topeka, KS, US
(740) Advokátní a patentová kancelář Traplová, Hakr, Kubát, JUDr. Traplová Jarmila, Přístavní 24, Praha 7, 17000
(510) (5) výrobky farmaceutické, veterinářské a hygienické, dietetické přípravky pro léčebné účely, potraviny pro batolata, dietní krmiva pro domácí zvířata připravovaná za veterinárního dozoru, náplasti, obvazový materiál, materiály pro plombování zubů a pro zubní otisky, dezinfekční přípravky, výrobky pro hubení škůdců, fungicidy, herbicidy; (31) výrobky zemědělské, zahradnické, lesní a zrní neuvedené v jiných třídách, živá zvířata, čerstvé ovoce a zelenina, osivo, slad, rostliny a přírodní květiny, krmivo pro zvířata, potrava pro psy, kočky a ostatní doma chovaná zvířata.
(511) 5, 31
(210) O-149784

(111) **231153**
(220) 10.12.1999

(151) 21.02.2001
(540)

HILL'S a/d

(730) HILL'S PET NUTRITION, INC., 400 SW Eighth Street, Topeka, KS, US
(740) Advokátní a patentová kancelář Traplová, Hakr, Kubát, JUDr. Traplová Jarmila, Přístavní 24, Praha 7, 17000
(510) (5) výrobky farmaceutické, veterinářské a hygienické, dietetické přípravky pro léčebné účely, potraviny pro batolata, dietní krmiva pro domácí zvířata připravovaná za veterinárního dozoru, náplasti, obvazový materiál, materiály pro plombování zubů a pro zubní otisky, dezinfekční přípravky, výrobky pro hubení škůdců, fungicidy, herbicidy; (31) výrobky zemědělské, zahradnické, lesní a zrní neuvedené v jiných třídách, živá zvířata, čerstvé ovoce a zelenina, osivo, slad, rostliny a přírodní květiny, krmivo pro zvířata, potrava pro psy, kočky a ostatní doma chovaná zvířata.
(511) 5, 31
(210) O-149785

(111) **231160**
(220) 13.12.1999
(151) 21.02.2001
(540)



(730) SYRÁREŇ BEL SLOVENSKO a. s., Lastomírska 1, Michalovce, SK
(740) Rott, Růžička & Guttman Patentové, známkové a advokátní kanceláře, JUDr. Michal Růžička, CSc., Vinohradská 37, Praha 2, 12000
(510) (5) dietetické látky na bázi mléka, přizpůsobené pro lékařské účely, mléčný tuk, mléčné fermenty pro farmaceutické účely, mléčný cukr (laktóza), mléko, obohacené bílkoviny, potrava pro kojenec, hygienicky nezávadná voda pro kojeneckou výživu, sušené mléko pro kojenec; (29) mléko a mléčné výrobky, sušené mléko, máslo, smetana, sýry, tvarohy, kyselomléčné výrobky, jogurt, mléčné nápoje s vysokým obsahem mléka, kefír, syrovátka, syrovátkové bílkoviny, syrovátkové mléčné potraviny, kasein jako potrava, šlehačka, sířidla; (31) potrava pro zvířata včetně krmiv pro dobytek a vepře, krmné směsi (tekuté a sušené) pro výkrm hospodářských zvířat, přísady do krmiv a posilující přípravky pro zvířata na bázi mléka a jeho derivátů, vedlejších mlékárenských produktů a odpadů; (32) nealkoholické nápoje, izotonické nápoje, vody (nápoje) včetně hygienicky nezávadné vody pro spotřebitele alternativních potravin, syrovátkové nápoje; (39) přeprava zboží, nákup a svoz syrového mléka, skladování zboží, obzvláště másla a dalších mléčných výrobků; (41) vzdělávání, obzvláště zabezpečování praktického vyučování a výcviku v profesích mlékař a zámečnick; (42) vývojové služby, inženýrsko-technické činnosti a odborné poradenství (s výjimkou obchodního) v oblasti výroby mléka, mléčných výrobků, potravin a poživatin na bázi mléčných výrobků.
(511) 5, 29, 31, 32, 39, 41, 42
(210) O-149816

(111) **231280**
(220) 06.01.2000
(151) 21.02.2001
(540)



(730) Tebodin Czech Republic, s.r.o., Prvního pluku 20, Praha 8 - Karlín, 18659, CZ

- (740) PROPATENT, Ing. Vlasta Sedláčková, Ke Kateřinkám 1393, Praha 4, 14900
- (510) (35) reprografické práce - rozmnožování textů a výkresů, činnost účetních poradců, poradenství odborné - ekonomické; (36) zprostředkovatelská činnost v oblasti investiční výstavby, modernizací a rekonstrukcí, pronájem bytových a nebytových prostor; (37) provádění staveb včetně jejich změn, udržovacích prací na nich a jejich odstraňování; (42) projektová činnost v investiční výstavbě, poradenská činnost v oblasti energetiky, poradenská činnost v oblasti životního prostředí, inženýrská činnost ve výstavbě, projektování elektrických zařízení, zeměměřičské činnosti, poradenská činnost v oblasti bezpečnosti práce, expertízy -posuzování vlivu na životní prostředí, technicko-organizační činnost v oblasti požární ochrany, geologická činnost v oboru stavební geologie s výjimkou hornických činností a činností prováděných hornickým způsobem.
- (511) 35, 36, 37, 42
(210) O-150637

- (111) **231281**
(220) 06.01.2000
(151) 21.02.2001
(540)

TEBODIN

- (730) **Tebodin Czech Republic, s.r.o.**, Prvního pluku 20, Praha 8 - Karlín, 18659, CZ
- (740) PROPATENT, Ing. Vlasta Sedláčková, Ke Kateřinkám 1393, Praha 4, 14900
- (510) (35) reprografické práce - rozmnožování textů a výkresů, činnost účetních poradců, poradenství odborné - ekonomické; (36) zprostředkovatelská činnost v oblasti investiční výstavby, modernizací a rekonstrukcí, pronájem bytových a nebytových prostor; (37) provádění staveb včetně jejich změn, udržovacích prací na nich a jejich odstraňování; (42) projektová činnost v investiční výstavbě, poradenská činnost v oblasti energetiky, poradenská činnost v oblasti životního prostředí, inženýrská činnost ve výstavbě, projektování elektrických zařízení, zeměměřičské činnosti, poradenská činnost v oblasti bezpečnosti práce, expertízy -posuzování vlivu na životní prostředí, technicko-organizační činnost v oblasti požární ochrany, geologická činnost v oboru stavební geologie s výjimkou hornických činností a činností prováděných hornickým způsobem.
- (511) 35, 36, 37, 42
(210) O-150638

- (111) **231539**
(220) 17.07.1998
(151) 28.03.2001
(540)



- (730) **COLOSEUM RESTAURANTS s.r.o.**, Vodičkova 30, č.p. 699, Praha 1, 11000, CZ
- (740) Advokátní kancelář, JUDr. Vladimíra Pajerová, Fügnerovo nám. 3, Praha 2, 12000
- (510) (29) maso, ryby, drůbež, zvěřina a výrobky z nich, konzervované sušené a vařené ovoce a zelenina, kompoty a saláty, zavařeniny a rosoly, vejce, mléko, tvaroh, sýr a výrobky z nich, jedlé oleje a tuky, potraviny v konzervách, mandle, ořechy a oříšky pražené, hotová jídla připravená ke konzumaci a lahůdkářské výrobky z uvedených surovin; (30) cukr, káva, čaj, kakao, kávoviny a kávové náhražky, ovocné čaje a bylinné čaje nikoliv léčivé, výrobky z obilí, rýže a kukuřice jako jsou vločky a lupínky, mouka a moučné výrobky těstoviny, chléb

kvašený i nekvašený, "crazy" chléb, suchary a sušenky sladké i slané, koláče a jiné moučníky sladké i slané (pizzy, pirohy), jemné pečivo, cukrovinky, zmrzlina, med, kvasnice a kypřící prášky, sůl, hořčice a chuťové omáčky (kečup, čatný), koření, zmrzlina, led ke chlazení nápojů, jídla připravená ke konzumaci a lahůdkářské výrobky z uvedených surovin; (42) stravovací služby vázané na služby ubytovací a služby cestovních kancelářů, závodní stravování, restaurační a hostinské služby, služby samoobslužného stravování, služby rychlého občerstvení jako je pouliční občerstvení a stánkové občerstvení při společenských akcích, poradenské a konzultační služby a poskytování know how v uvedených oblastech.

- (511) 29, 30, 42
(210) O-134535

- (111) **231591**
(220) 15.03.1999
(151) 28.03.2001
(540)



- (730) **Fořt a syn s.r.o.**, Malý Rapotín 26, Tachov, 34701, CZ
- (740) Karel Čálek, patentový zástupce, Nad Palatou 12, Praha 5, 15000
- (510) (6) ocelové konstrukce, kovové plošiny, potrubí kovové pro ústřední topení, kovové výrobky zařazené ve tř. 6, zámečnické výrobky, kovové nádoby, nádoby na stlačený plyn; (7) stroje s mechanickým pohonem, parní kotle, obráběcí stroje, brusky, čistící a mycí stroje a zařízení, parní generátory, tlakové nádoby jako součást strojního zařízení, kotlové trubky (části strojů); (11) zařízení na ohřívání a vytápěcí zařízení pro teplárny a kotelny, výměníky tepla, kotle výhřevné a součásti kotlů zařazené ve tř. 11, kotlové trubky do vytápěcích zařízení, veškeré druhy zařízení pro topení, vč. ústředního topení, zařízení pro větrání a klimatizaci; (20) nábytek, vč. kovového a čalouněného nábytku; (21) náčiní a nádobí pro domácnost, úklidové předměty (kartáče, smetáky, utěrky, prachovky); (35) propagační činnost, pomoc při řízení obchodní činnosti, obchodní administrativy, kancelářské práce.
- (511) 6, 7, 11, 20, 21, 35
(210) O-140901

- (111) **231592**
(220) 15.03.1999
(151) 28.03.2001
(540)

FORTICO

- (730) **Fořt a syn s.r.o.**, Malý Rapotín 26, Tachov, 34701, CZ
- (740) Karel Čálek, patentový zástupce, Nad Palatou 12, Praha 5, 15000
- (510) (6) ocelové konstrukce, kovové plošiny, potrubí kovové pro ústřední topení, kovové výrobky zařazené ve tř. 6, zámečnické výrobky, kovové nádoby, nádoby na stlačený plyn; (7) stroje s mechanickým pohonem, parní kotle, obráběcí stroje, brusky, čistící a mycí stroje a zařízení, parní generátory, tlakové nádoby jako součást strojního zařízení, kotlové trubky (části strojů); (11) zařízení na ohřívání a vytápěcí zařízení pro teplárny a kotelny, výměníky tepla, kotle výhřevné a součásti kotlů zařazené ve tř. 11, kotlové trubky do vytápěcích zařízení, veškeré druhy zařízení pro topení, vč. ústředního topení, zařízení pro větrání a klimatizaci; (20) nábytek, vč. kovového a čalouněného nábytku; (21) náčiní a nádobí pro domácnost, úklidové předměty (kartáče, smetáky, utěrky, prachovky); (35) propagační činnost, pomoc při řízení obchodní činnosti, obchodní administrativy, kancelářské práce.
- (511) 6, 7, 11, 20, 21, 35
(210) O-140902

- (111) **231610**

(220) 18.05.1999
(151) 28.03.2001
(540)

MOLSON CANADIAN

(730) **Molson Canada 2005**, 33 Carlingview Drive, Toronto, Ontario, CA
(740) PATENTSERVIS Praha a.s., Jivenská 1273/1, Praha 4, 14021
(510) (32) pivo.
(511) 32
(210) O-142937

(111) **231990**
(220) 23.12.1999
(151) 28.03.2001
(540)



(111) **231647**
(220) 07.07.1999
(151) 28.03.2001
(540)



(730) **HABÁNSKÉ SKLEPY, spol. s r.o.**, Čejkovská 1324, Velké Bílovice, 69102, CZ
(740) JUDr. Miroslav Kupka, Levého 1532, Rakovník, 26901
(510) (33) vína všeho druhu.
(511) 33
(210) O-150345

(111) **231991**
(220) 23.12.1999
(151) 28.03.2001
(540)



(730) **Městské kulturní středisko Strakonice**, Mírová 831, Strakonice, 38601, CZ
(510) (6) kovové mince a drobné dárkové předměty z kovu; (16) tiskoviny; (21) upomínkové a dárkové předměty ze skla a keramiky; (25) trička, šátky, šály, kloboučnické zboží, čepice.
(511) 6, 16, 21, 25
(210) O-144591

(730) **HABÁNSKÉ SKLEPY, spol. s r.o.**, Čejkovská 1324, Velké Bílovice, 69102, CZ
(740) JUDr. Miroslav Kupka, Levého 1532, Rakovník, 26901
(510) (33) vína všeho druhu.
(511) 33
(210) O-150346

(111) **231885**
(220) 06.12.1999
(151) 28.03.2001
(540)

DIAMOND

(730) **Molson Canada 2005**, 33 Carlingview Drive, Toronto, Ontario, CA
(740) PATENTSERVIS Praha a.s., Jivenská 1273/1, Praha 4, 14021
(510) (32) pivo.
(511) 32
(210) O-149558

(111) **232073**
(220) 13.01.2000
(151) 28.03.2001
(540)

(111) **231936**
(220) 15.12.1999
(151) 28.03.2001
(540)



(730) **Ing. Zdeněk Janda**, Sukorady 103, Březno, 29406, CZ
(740) Mgr. Matěj Sedláček, Ke Kateřinkám 1393, Praha 4, 14900
(510) (12) náhradní díly a doplňky na automobily zejména tlumiče, brzdy, spoilery, díly k motoru, díly k brzdám, řízení, převodovky; (37) opravy motorových vozidel, opravy a seřízení řídicích jednotek motorů osobních automobilů, montáž autodoplňků, mechanické úpravy motorů automobilů.
(511) 12, 37
(210) O-150838

(730) **Molson Canada 2005**, 33 Carlingview Drive, Toronto, Ontario, CA
(740) PATENTSERVIS Praha a.s., Jivenská 1273/1, Praha 4, 14021
(510) (32) pivo.
(511) 32
(210) O-149930

(111) **232540**
(220) 08.02.1999
(151) 24.04.2001



(540)



(730) **SONY BMG MUSIC ENTERTAINMENT**, 550 Madison Avenue, New York, NY, US

(740) Společná advokátní kancelář Všečeka Zelený Švorčík Kalenský a partneři, JUDr. Pavel Zelený, Hálkova 2, Praha 2, 12000

(510) (9) audio a audio-vizuální nahrávky, včetně gramofonových desek, nahrané magnetické pásky, disky, kazety a CD ROMy, počítačový software, hrané filmy; (38) přenos hudebních programů, hudby a hudebních nahrávek prostřednictvím globální počítačové sítě, elektronický přenos hudby, hudebních programů a hudebních nahrávek; (41) zajišťování hudebních programů přenášejících prostřednictvím satelitu a kabelu.

(511) 9, 38, 41

(210) O-139887

(111) **232592**

(220) 01.06.1999

(151) 24.04.2001

(540)

AMALFI pomerančový květ

(730) **Kámen mudrců, k.s.**, V Chotejně 1267/1, Praha 10, 10200, CZ

(510) (3) čisticí vodička, oleje, pasty, prášky, mycí prostředky všeho druhu spadající do tř. 3, mýdla všeho druhu a všech tvarů, zdravotní mýdla s terapeutickým účinkem, mýdlové náhražky, mýdlové směsi, šampony tekuté nebo v prášku, parfumerie, voňavkářské zboží, jakož i základní látky přírodní nebo syntetické pro květinové parfémy, vonné oleje, čisticí oleje, éterické oleje, éterické trestí, éterické esence, kosmetické přípravky všeho druhu (např. pro koupele, pro péči o pokožku, pro opalování, krémy, mléka, masky, esence, přísady do koupelí, pomády, pasty, pudry, barviva), vlasové vody (lotions), tonika na vlasy, kondicionéry a zjemňující balzámy na vlasy, prostředky na regeneraci a vzrůst vlasů, výrobky na péči o vlasy, laky, gely a pěny na vlasy, přípravky na odstraňování lupů, toaletní barviva vůbec (na vlasy, vousy, pro kosmetiku), ústní vody, zubní pasty, pilulky a přípravky pro ošetřování, čištění a dezinfekci úst (nikoliv medicínální), mycí prostředky pro toaletní účely, rostliny a rostlinné výtažky pro kosmetické účely (např. máta, mátová silice), alkohol mydlářský, alkoholy k odmaskování, k odličování, amoniak jako čisticí prostředek k jiným než průmyslovým účelům, avivážní prostředky pro účely domácí (pro bělení, praní), prací, mycí a čisticí prostředky, mycí a čisticí prostředky na skla a okna, kapaliny na odstraňování námrazy z vozidel, kapaliny pro ostříkovače skel vozidel, čisticí prostředky na tapety, prostředky a výrobky lešticí, depilační prostředky, dezinfekční mýdlo, detergenty (čisticí prostředky) pro použití jinde než při průmyslových procesech, prostředky na čištění a leštění dřeva, kůže, kovů a nábytku, prostředky na odstraňování skvrn, kolínská voda, kosmetická vata, kosmetické výrobky pro zvířata, prostředky na odstraňování barev, nátěrů nebo lakových povlaků vůbec, odlakovače na nehty, dekapáční látky na kov, výrobky na leštění nábytku a podlah, škrob, maz, namáčecí prostředky na prádlo, přípravky na leštění nehtů, neutralizační prostředky na trvalou ondulaci, odličovací prostředky, odmašťovací výrobky pro použití jinde než při průmyslových procesech, prostředky na mytí nádobí, prostředky na odstraňování rzi a koroze, tampony (nebo tkaniny) napuštěné odličovačem, terpentýn, tukové výrobky pro kosmetiku, prostředky na osvěžení vzhledu a konzervaci nábytku, karoserií, palubních desek a plastů, prostředky na bázi vosku k čištění a leštění, písek jemný na čištění, politory na nábytek, prací louhy, prostředky na konzervaci vlasů, prostředky na odstraňování nečistot a kamene ze záchodových mís a umyvadel, přípravky čisticí na pokožku, přípravky k nanášení na pokožku k usnadnění holení, pěny na holení, přípravky k obnově oděvů, přípravky na odstraňování rýh a škrábanců z nábytku, přípravky pro renovaci tkanin, přípravky pro ztužování prádla, přípravky škrobové k praní

nebo k bělení, pudřenky (kosmetika), sáčky vonné k parfémování prádla, soda bělicí, vata kosmetická, vločky mýdlové, prostředky na odstraňování skvrn, vonné vody a sáčky, voňavka pokojová, vosk na podlahy, vosk na prádlo, výrobky proti slunečnímu záření a na opalování, výtažky z květů (voňavkářství); (5) výrobky lékárnické, veterinářské a hygienické, chemicko-farmaceutické výrobky všeho druhu, preventivní preparáty pro humánní a veterinární použití, drogy farmaceutické, přírodní léčivé přípravky a potraviny pro zvláštní výživu s léčivými účinky, kůra, kořeny, květy a okvětní lístky medicínální, odvary (farm.), medicínální a bylinné oleje, výtažky a šťávy, elixýry (léky), masti lékárnické, medicínální emulze, medicínální tinktury, éterické roztoky (farm.), léčivé kapsle a kapky, nosní substance, hojivé náplasti, poly-opoterapeutické přípravky k odstranění projevů stáří, přípravky pro tvorbu krve (farm.), výrobky z pramenitých vod (ze zřídelných vod) (farm.), výrobky z vřídelných vod pro farmaci, prostředky pro koupele (farm.), lázeňské léčebné výrobky, léčebné přípravky pro lázně, lázně z přírodních minerálních vod, medicínální minerální bahno a rašelinový výluh pro koupele, léčebné přísady do koupelí, medicínální minerální vody upravené pro léčebné účely, medicínální soli, minerální soli pro léčebné účely, diabetické přípravky pro léčebné účely, posilující potraviny a extrakty s léčebným účinkem pro děti a nemocné, posilující sůl pro žaludek nebo pro nervy, povzbuzující prostředky (farm.), prostředky podporující trávení (farm.), potraviny pro zvláštní výživu s léčebnými účinky, terapeutické výtažky bohaté na rostlinné bílkoviny pro výživu dětí a nemocných, farmaceutické potraviny a farmaceutické potraviny pro zvláštní výživu, dietetické potraviny s terapeutickými účinky, dietetické potraviny pro zvláštní výživu s terapeutickými účinky, nápoje a jiné výrobky pro léčebné účely, biologické potraviny a silicí potraviny pro děti, nemocné a rekonvalescenty, léčebná výživa a speciální potraviny s terapeutickým účinkem pro nemocné a rekonvalescenty, přípravky výživné obsahující enzymy nebo biochemické katalyzátory pro děti a nemocné, výživa pro děti s terapeutickým posilujícím účinkem, potraviny pro děti s terapeutickým dietním účinkem, kojenecká výživa, potraviny pro batolata, biologické výrobky pro lékárnické účely, pastilky farmaceutické (též minerální), bombony, oplatky a karamely pro medicínální účely, léčivé byliny, medicínální čaje, medicínální alkoholy, medicínální vína, medicínální sirupy, žvýkačka léčebná, vitamínové přípravky, balzámy včetně balzámu na spaléniny, balzamičké vody, čichací soli, barviva a tinktury medicínální, dezinfekční prostředky (lékárnické nebo veterinární), pícní přísady léčebné, hygienické potřeby pro lékařství a pro osobní hygienu, kosmetické přípravky pro účely léčebné, drogistické a kosmetické výrobky pro zdraví a hygienu člověka s léčebným účinkem, zdravotní šampony s terapeutickým účinkem, zdravotní zubní pasty s terapeutickým účinkem, medicínální přípravky pro ošetřování a dezinfekci úst, medicínální pomády, dezodoranty jiné než pro osobní hygienu, prášek na pokožku (farm.), prostředky proti lupům (farm.), prostředky proti mozolům, prostředky proti omrzlinám (farm.), vřící posilující tekuté přípravky pro sportovce s terapeutickým účinkem, výrobky pro zmírňování bolesti, prací, mycí a čisticí prostředky pro účely léčebné, chemické výrobky a přírodní extrakty proti hmyzu a parazitům, fungicidy, insekticidy a herbicidy, dezodorační prostředky, dětský zásyp, prostředky na hubení štěnic, švábů, roztočů a molů, klíčky obilní (dietetické), mandlové mléko (farm.), veterinární mycí prostředky, mentol, ubrousky z buničité vaty pro účely hygienické, přípravky odpuzující hmyz pro osobní potřebu, přípravky pro čištění vzduchu, pudr na pokožku (farm.), výrobky proti slunečnímu úpalu (farm.); (16) tiskoviny vůbec (též reklamní a propagační), tiskárenské výrobky, časopisy vůbec, knihy všeho druhu, brožury, obaly na láhve z vlnité lepenky, papír na balení lahví, lékařské receptáře, lepenkové krabice, lepenkové ražené zboží, inzertní listy, obrázky, obrazy všeho druhu, reklamní tiskopisy, reklamní tiskoviny a papír, balící papír všeho druhu, papír reklamní, papíry obchodní, blány z plastické hmoty k obalení, etikety z různých hmot, fotografie a pozitivy fot., grafické reprodukce, kontrolní známky tištěné, papírové obaly, razítka, povlaky k balení a obaly z plastů.

(511) 3, 5, 16

(210) O-143388

- (111) **233990**
(220) 02.04.1999
(151) 25.06.2001
(540)

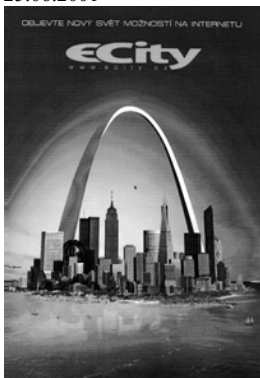

- (730) **Raiffeisenbank a.s.**, Hvězdova 1716/2b, Praha 4, 14078, CZ
(510) (9) platební karty s inteligencí pro použití v bankovníctví, při poštovním platebním styku, spoření a v pojišťovnictví, zařízení a software pro přístup k sítím přenosu dat, včetně sítě internet, elektronické hry, software pro elektronické hrací systémy, www stránky; (35) vypracování znaleckých posudků o podniku - efektivnost, expertizy o efektivnosti a výnosnosti, finanční odhady, informace nebo zpravodajství obchodní, obchodní rešerše, řízení obchodních nebo průmyslových podniků, studie a průzkum trhu, svěřenecké záležitosti, vedení obchodního plánování, vyhledávání obchodních informací, výnosnost-znalecké posudky, ekonomické expertizy a studie, reklamní a propagační služby v oblasti financí, směnárství, poštovního platebního styku a spoření, poskytování úvěrů, bydlení, pojištění a penzijního připojištění; (36) pojišťovací agenti a agentury, agentury pro vymáhání pohledávek, realitní a úvěrové agentury, agentury pro obligace a jiné cenné papíry, agentury pro pojišťovnictví, bankovní obchody, úschova cenin, clearing, dohodci /sensálové/ cenných papírů, financování splátkových obchodů, úvěrů pro velkoobchod, finanční operace a transakce, fondy kapitálové pro účely ziskné nebo dobročinné, hypotekární výpůjčky, investice a investice kapitálové, investiční trusty, jednatelství pojišťovací, bankovní obchody, obligace a jiné jistiny, půjčky finanční, společnost spořitelni, uložení peněz /fondů/, finanční upisování, úschova cenných papírů, úvěrové konzultace a rešerše, agentury pro vymáhání úvěrů, zakládání kapitálových fondů pro účely zisku nebo pro účely dobročinné, zprostředkování koupě nebo prodeje cenných papírů, záruky finanční, korunové a devizové úvěry včetně uzavírání úvěrových smluv, přijímání peněžitých prostředků od třetích osob do správy ve formě vkladů, včetně vkladových operací, PHONE-banking, dokladový a bezdokladový platební styk, sdružování finančních prostředků, finanční proudy, ostatní finanční operace a služby, poštovní platební styk a operace, finanční leasing a makléřství, směnárenské operace, operace a obchodování: s eurošeky a cestovními šeky, s platidly, s cennými papíry, se směnkami, s mincemi, s medailemi, ev. se svitky drahých kovů, vydávání obligací, zástavních listů a dluhopisů, služby faktoringové, forřaitingové, franchisingové, leasingové, v oblasti platebního styku, v oblasti kapitálového financování, na burze cenných papírů, včetně správy a řízení portfolia klientů a navazujících operací, ostatní finanční a kapitálové transakce tuzemské a mezinárodní, výkon funkce depozitáře pro investiční fondy a společnosti, včetně penzijních fondů, přijímání a poskytování bankovních záruk, vydávání exportních a importních dokumentárních inkas, soubor produktů a služeb v oblasti bydlení, spoření, pojištění a penzijního připojištění, správa a úschova cenných papírů i ostatních cenností, pronájem bezpečnostních schránek /sejřů/, zřizování a provozování sítě bankomatů, komerční služby v oblasti projektového a podnikového financování /vyhledávání finančních zdrojů, fúze, prodej, joint-venture/, finanční analýzy, elektronické bankovníctví (elektronické vedení účtu, elektronický styk s peněžním ústavem); (38) služby týkající se sítí přenosu dat, včetně služeb týkajících se sítě internet, šíření informací prostřednictvím internetu a www systémem; (41) výchovná, zábavní a školící činnost šířená sítí internet, aktivní vzdělávání a šíření všeobecné vzdělanosti zábavnou formou www systémem; (42) konzultační a poradenské služby

související se zahraničně obchodními aktivitami, v celé oblasti financí, obchodování s cennými papíry, vyhledávání vhodných úvěrových zdrojů, směnárství, platebních karet, devizových zvláštností, celních předpisů, pojištění, penzijního připojištění, daňové problematiky, bydlení, podpůrné služby přenosu dat, zejména provozní a technické zabezpečení, tvorba www stránek.

- (511) 9, 35, 36, 38, 41, 42
(210) O-141507

- (111) **234030**
(220) 11.08.1999
(151) 25.06.2001
(540)



- (730) **Molson Canada 2005**, 33 Carlingview Drive, Toronto, Ontario, CA
(740) PATENTSERVIS Praha a.s., Jivenská 1273/1, Praha 4, 14021
(510) (32) nealkoholické pivo.
(511) 32
(210) O-145724

- (111) **234046**
(220) 26.08.1999
(151) 25.06.2001
(540)

BITUSAN

- (730) **DEHTOCHEMA BITUMAT, s.r.o.**, Pražská 870, Bělá pod Bezdězem, 29421, CZ
(740) Čermák Hořejš Matějka a spol., JUDr. Jan Matějka, advokát, Národní 32, Praha 1, 11000
(510) (19) hydroizolační lepenky.
(511) 19
(210) O-146222

- (111) **234047**
(220) 26.08.1999
(151) 25.06.2001
(540)

BITUMOS

- (730) **DEHTOCHEMA BITUMAT, s.r.o.**, Pražská 870, Bělá pod Bezdězem, 29421, CZ
(740) Čermák Hořejš Matějka a spol., JUDr. Jan Matějka, advokát, Národní 32, Praha 1, 11000
(510) (19) hydroizolační lepenky.
(511) 19
(210) O-146223

- (111) **234048**
(220) 26.08.1999
(151) 25.06.2001
(540)

BITALBIT

- (730) **DEHTOCHEMA BITUMAT, s.r.o.**, Pražská 870, Bělá pod Bezdězem, 29421, CZ
(740) Čermák Hořejš Matějka a spol., JUDr. Jan Matějka, advokát, Národní 32, Praha 1, 11000
(510) (19) hydroizolační lepenky.
(511) 19
(210) O-146224

- (111) **234130**
(220) 23.12.1999
(151) 25.06.2001

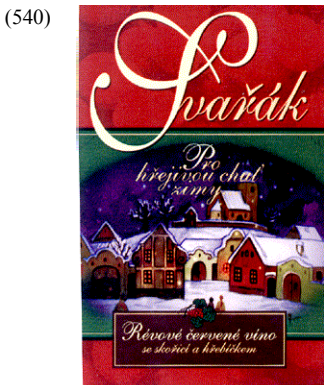

- (540) (730) **Českomoravská vína, spol. s r.o.**, Průmyslová oblast 1220, Mikulov, 69211, CZ
(740) JUDr. Miroslav Kupka, Levého 1532, Rakovník, 26901
(510) (33) vína všeho druhu.
(511) 33
(210) O-150347

(111) **234674**
(220) 01.02.1999
(151) 30.07.2001
(540) **PERSONÁLNĚ VZDĚLÁVACÍ
AGENTURA KARIÉRA**

- (730) **Kariéra spol. s r.o.**, Vinohradská 184, Praha 3, 13052, CZ
(740) DMH-patentová a známková kancelář, Mgr. Machatová Marcela, patentový zástupce, Pospíšilova 2, Praha 3, 13000
(510) (41) vzdělávací a výchovná činnost v oboru personalistiky, podnikání a obchodu, vč.zajišťování odborných seminářů, konferencí a školicích akcí; (42) výzkum, vývoj a projekty v oboru personalistiky, organizace práce a podnikání v oblasti pracovního trhu, stravovací a ubytovací služby.
(511) 41, 42
(210) O-139619

(111) **234675**
(220) 01.02.1999
(151) 30.07.2001
(540)



- (730) **Kariéra spol. s r.o.**, Vinohradská 184, Praha 3, 13052, CZ
(740) DMH-patentová a známková kancelář, Mgr. Machatová Marcela, patentový zástupce, Pospíšilova 2, Praha 3, 13000
(510) (35) agenturní, zprostředkovatelská a informační činnost v oblasti personalistiky, průzkum, statistika a analýza trhu pracovních příležitostí, zprostředkovatelská, konzultační a poradenská činnost v oblasti organizace práce a podnikání v oblasti pracovního trhu, zpracování odborných technicko-ekonomických posudků, studií a průzkumů v oboru personalistiky a podnikání, zprostředkování výměny korespondence a odborných informací, pořádání reklamních a obchodních výstav, přehlídek a propagačních akcí, distribuce zboží k reklamním účelům, zastupování tuzemských a zahraničních firem v oboru personalistiky, organizace práce a pracovního trhu; (41) vzdělávací a výchovná činnost v oboru personalistiky, podnikání a obchodu, vč.zajišťování odborných seminářů, konferencí a školicích akcí, vydavatelství a nakladatelství a organizace pracovního trhu; (42) výzkum, vývoj a projekty v oboru personalistiky, organizace práce a podnikání v oblasti pracovního trhu, stravovací a ubytovací služby, vývoj a zpracování speciálních počítačových programů v tomto oboru.
(511) 35, 41, 42
(210) O-139620

(111) **234684**

- (220) 01.06.1999
(151) 30.07.2001
(540) **NĚHA**
(730) **Noana, výrobní družstvo**, V Chotejně 1267/1, Praha 10, 10200, CZ
(510) (3) čističí vodička, oleje, pasty, prášky, mycí prostředky všeho druhu spadající do tř. 3, mýdla všeho druhu a všech tvarů, zdravotní mýdla s terapeutickým účinkem, mýdlové náhražky, mýdlové směsi, šampony tekuté nebo v prášku, parfumerie, voňavkářské zboží, jakož i základní látky přírodní nebo syntetické pro květinové parfémy, vonné oleje, čističí oleje, éterické oleje, éterické tresty, éterické esence, kosmetické přípravky všeho druhu (např. pro koupele, pro péštění pokožky, na opalování, krémy, mléka, masky, esence, přísady do koupelí, pomády, pasty, pudry, barviva), vlasové vody (lotions), tonika na vlasy, kondicionéry a zjemňující balzámy na vlasy, prostředky na regeneraci a vzrůst vlasů, výrobky na péštění vlasů, laky, gely a pěny na vlasy, přípravky na odstraňování lupů, toaletní barviva vůbec (na vlasy, vousy, pro kosmetiku), ústní vody, zubní pasty, pilulky a přípravky pro ošetřování, čištění a dezinfekci úst (nikoliv medicínální), mycí prostředky pro toaletní účely, rostliny a rostlinné výtažky pro kosmetické účely (např. máta, mátová silice), alkohol mydlářský, alkoholy k odmaskování, k odličování, amoniak jako čističí prostředek k jiným než průmyslovým účelům, avivážní prostředky pro účely domácí (pro bělení, praní), prací, mycí a čističí prostředky, mycí a čističí prostředky na skla a okna, kapaliny na odstraňování námrazy z vozidel, kapaliny pro ostriřovače skel vozidel, čističí prostředky na tapety, prostředky a výrobky lešticí, depilační prostředky, dezinfekční mýdlo, detergenty (čističí prostředky) pro použití jinde než při průmyslových procesech, prostředky na čištění a leštění dřeva, kůže, kovů a nábytku, prostředky na odstraňování skvrn, kolínská voda, kosmetická vata, kosmetické výrobky pro zvířata, prostředky na odstraňování barev, nátěrů nebo lakových povlaků vůbec, odlakovače na nehty, dekapáční látky na kov, výrobky na leštění nábytku a podlah, škrob, maz, namáčeční prostředky na prádlo, přípravky na leštění nehtů, neutralizační prostředky na trvalou ondulaci, odličovací prostředky, odmašťovací výrobky pro použití jinde než při průmyslových procesech, prostředky na mytí nádobí, prostředky na odstraňování rzi a koroze, tampony (nebo tkaniny) napuštěné odličovačem, terpentýn, tukové výrobky pro kosmetiku, prostředky na osvětlení vzhledu a konzervaci nábytku, karoserií, palubních desek a plastů, prostředky na bázi vosku k čištění a leštění, písek jemný na čištění, politury na nábytek, prací louhy, prostředky na konzervaci vlasů, prostředky na odstraňování nečistot a kamene ze záchodových mís a umyvadel, přípravky čističí na pokožku, přípravky k nanášení na pokožku k usnadnění holení, pěny na holení, přípravky k obnově oděvů, přípravky na odstraňování rýh a škrábanců z nábytku, přípravky pro renovaci tkanin, přípravky pro ztužování prádla, přípravky škrobové k praní nebo k bělení, pudřenky (kosmetika), sáčky vonné k parfémování prádla, soda bělicí, vata kosmetická, vločky mýdlové, prostředky na odstraňování skvrn, vonné vody a sáčky, voňavka pokojová, vosk na podlahy, vosk na prádlo, výrobky proti slunečnímu záření a na opalování, výtažky z květů (voňavkářství); (5) výrobky lékárnické, veterinářské a hygienické, chemicko-farmaceutické výrobky všeho druhu, preventivní preparáty pro humánní a veterinární použití, drogy farmaceutické, přírodní léčivé přípravky a potraviny pro zvláštní výživu s léčivými účinky, kůra, kořeny, květy a okvětní listy medicínální, odvary (farmaceutické), medicínální a bylinné oleje, výtažky a šťávy, elixíry (léky), masti lékárnické, medicínální emulze, medicínální tinktury, éterické roztoky (farmaceutické), léčivé kapsle a kapky, nosní substance, hojivé náplasti, poly-opoterapeutické přípravky k odsunutí projevů stáří, přípravky pro tvorbu krve (farmaceutické), výrobky z pramenitých vod (ze zřídlelních vod) (farmaceutické), výrobky z vřídlelních vod pro farmacii, prostředky pro koupele (farm.), lázeňské léčebné výrobky, léčebné přípravky pro lázně, lázně z přírodních minerálních vod, medicínální minerální bahno a rašelínový výluh pro koupele, léčebné přísady do koupelí, medicínální minerální vody upravené pro léčebné účely, medicínální soli, minerální soli pro léčebné účely, diabetické přípravky pro léčebné účely, posilující potraviny a extrakty s léčebným účinkem pro děti a

nemocné, posilující sůl pro žaludek nebo pro nervy, povzbuzující prostředky (farmaceutické), prostředky podporující trávení (farmaceutické), potraviny pro zvláštní výživu s léčebnými účinky, terapeutické výtažky bohaté na rostlinné bílkoviny pro výživu dětí a nemocných, farmaceutické potraviny a farmaceutické potraviny pro zvláštní výživu, dietetické potraviny s terapeutickými účinky, dietetické potraviny pro zvláštní výživu s terapeutickými účinky, nápoje a jiné výrobky pro léčebné účely, biologické potraviny a silicí potraviny pro děti, nemocné a rekonvalescenty, léčebná výživa a speciální potraviny s terapeutickým účinkem pro nemocné a rekonvalescenty, přípravky výživné obsahující enzymy nebo biochemické katalyzátory pro děti a nemocné, výživa pro děti s terapeutickým posilujícím účinkem, potraviny pro děti s terapeutickým dietním účinkem, kojenecká výživa, potraviny pro batolata, biologické výrobky pro lékárnické účely, pastilky farmaceutické (též minerální), bonbony, oplatky a karamely pro medicínální účely, léčivé byliny, medicínální čaje, medicínální alkoholy, medicínální vína, medicínální sirupy, žvýkačka léčebná, vitamínové přípravky, balzámy včetně balzámu na spaleniny, balzamické vody, éičací soli, barviva a tinktury medicínální, dezinfekční prostředky (lékárnické nebo veterinární), pícní přísady léčebné, hygienické potřeby pro lékařství a pro osobní hygienu, kosmetické přípravky pro účely léčebné, drogistické a kosmetické výrobky pro zdraví a hygienu člověka s léčebným účinkem, zdravotní šampony s terapeutickým účinkem, zdravotní zubní pasty s terapeutickým účinkem, medicínální přípravky pro ošetřování a dezinfekci úst, medicínální pomády, dezodoranty jiné než pro osobní hygienu, prášek na pokožku (farmaceutické), prostředky proti lupům (farmaceutické), prostředky proti mozolům, prostředky proti omrzlinám (farmaceutické), vřící posilující tekuté přípravky pro sportovce s terapeutickým účinkem, výrobky pro zmiřování bolestí, prací, mycí a čistící prostředky pro účely léčebné, chemické výrobky a přírodní extrakty proti hmyzu a parazitům, fungicidy, insekticidy a herbicidy, dezodorační prostředky, dětský zázyp, prostředky na hubení štěnic, švábů, roztočů a molů, klíčky obilní (dietetické), mandlové mléko (farmaceutické), veterinární mycí prostředky, mentol, ubrusky z buničité vaty pro účely hygienické, přípravky odpuzující hmyz pro osobní potřebu, přípravky pro čištění vzduchu, pudr na pokožku (farmaceutický), výrobky proti slunečnímu úpalu (farmaceutický); (16) tiskoviny vůbec (též reklamní a propagační), tiskárenské výrobky, časopisy vůbec, knihy všeho druhu, brožury, obaly na láhve z vlnité lepenky, papír na balení lahví, lékařské receptáře, lepenkové krabice, lepenkové ražené zboží, inzertní listy, obrázky, obrazy všeho druhu, reklamní tiskopisy, reklamní tiskoviny a papír, balicí papír všeho druhu, papír reklamní, papíry obchodní, blány z plastické hmoty k obalení, etikety z různých hmot, fotografie a pozitivy fotografické, grafické reprodukce, kontrolní známky tištěné, papírové obaly, razítka, povlaky k balení a obaly z plastů.

(511) 3, 5, 16
(210) O-143395

(111) **235377**
(220) 04.08.1998
(151) 27.08.2001
(540)

LABELWRITER

(730) **DYMO AB**, Hjalmar Brantings väg 41, Landskrona 26143, SE
(740) Společná advokátní kancelář Všeetečka Zelený Švorčák Kalenský a partneři, JUDr. Pavel Zelený, Hálkova 2, Praha 2, 12000
(510) (9) magnetické nosiče dat, počítače a zařízení pro zpracování dat, počítačová periferní zařízení, tiskárny, počítačové software, počítačové programy; (16) papír, lepenka a zboží z těchto materiálů vyrobené a nezahrnuté v jiných třídách, štítky, nálepky, visačky, jmenovky, archy a role s nálepkami, případné štítky.

(511) 9, 16
(210) O-135037

(111) **236485**
(220) 09.03.1999
(151) 19.09.2001

(540)

SMART MIX

(730) **WS International a.s.**, Perunská 2, Hodonín, 69501, CZ
(740) Ing. Petr Soukup, patentový a známkový zástupce, Vídeňská 8, Olomouc, 77200
(510) (7) elektromechanické spotřebiče pro domácnost a nástroje pro mechanickou úpravu potravin a kuchyňských surovin, elektrické otvírače konzerv, kuchyňské nářadí poháněné elektrickým motorkem; (8) malé kuchyňské přístroje a nástroje a nástroje na ruční pohon pro mechanickou úpravu potravin a kuchyňských surovin; (21) malé kuchyňské přístroje a nástroje speciální, jako na mletí, sekání, krájení, řezání a lisování, atd., kromě elektrických, pánve pro smažení a grilování, nádobí, kuchyňské náčiní, skleněné a porcelánové nádoby pro kuchyňskou a jídelní potřebu.
(511) 7, 11, 21
(210) O-140745

(111) **236494**

(220) 01.06.1999
(151) 19.09.2001
(540)

Amalfi-dent Pro rozzářený úsměv zdravých zubů

(730) **Kámen mudrců, k.s.**, V Chotejně 1267/1, Praha 10, 10200, CZ
(510) (3) čistící vodička, oleje, pasty, prášky, mycí prostředky pečující o chrup a dutinu ústní, čistící oleje, éterické oleje, éterické trestí, éterické esence, kosmetické přípravky pečující o chrup a dutinu ústní (např. esence, pasty), toaletní barviva pro kosmetiku pečující o chrup a dutinu ústní, ústní vody, zubní pasty, pilulky a přípravky pro ošetřování, čištění a dezinfekci úst (nikoliv medicínální), zubní mycí prostředky pro toaletní účely, rostliny a rostlinné výtažky pro kosmetickou péči o chrup a dutinu ústní (např. máta, mátová silice), mycí a čistící prostředky na péči o chrup a dutinu ústní, tukové výrobky pro ústní kosmetiku, prostředky na bázi vosku k čištění chrupu, přípravky čistící pro ústní dutinu, soda bělicí, prostředky na odstraňování skvrn na chrupu, vonné vody na péči o chrup a dutinu ústní, výtažky z květů (voňavkářství) pro kosmetiku pečující o chrup; (5) výrobky lékárnické a hygienické pro léčebnou a preventivní péči o chrup a tkáň dutiny ústní, preventivní preparáty pečující o chrup a dutinu ústní pro humánní použití, přírodní léčivé přípravky na péči o chrup a dutinu ústní, kůra, kořeny, květy a okvětní lístky medicínální, odvary (farmaceutické), medicínální a bylinné oleje, výtažky a šťávy s léčivými, preventivními nebo terapeutickými účinky, elixiry (léky), medicínální emulze, medicínální tinktury, výrobky z pramenitých vod pro farmacii, výrobky z vřidelních vod pro farmacii, lázeňské léčebné výrobky, medicínální minerální vody upravené pro léčebné účely, medicínální soli, minerální soli pro léčebné účely, pastilky farmaceutické (též minerální), bonbony pro medicínální účely, léčivé byliny, medicínální čaje, medicínální alkoholy, žvýkačka léčebná, vitamínové přípravky, vše výše uvedené s preventivními nebo terapeutickými účinky na chrup či dutinu ústní, balzámy na zuby a dásně, balzamické vody pro účely léčebné péče o chrup a dutinu ústní, tinktury medicínální pečující o chrup a dutinu ústní, hygienické potřeby pro hygienu chrupu a dutiny ústní, kosmetické přípravky pro účely léčebné péče o chrup a dutinu ústní, drogistické a kosmetické výrobky pro zdraví a hygienu člověka s léčebným účinkem na chrup a dutinu ústní, zdravotní zubní pasty s terapeutickým účinkem, medicínální přípravky pro ošetřování a dezinfekci úst, výrobky pro zmiřování bolestí zubů a tkáň dutiny ústní, mycí a čistící prostředky pro účely léčebné péče o chrup a dutinu ústní, dezodorační prostředky pro svěží vůni dutiny ústní, mandlové mléko (farmaceutické), mentol; (16) tiskoviny (též reklamní a propagační), tiskárenské výrobky, časopisy, knihy, brožury, obaly na láhve z vlnité lepenky, papír na balení lahví, lékařské receptáře, lepenkové krabice, lepenkové ražené zboží, inzertní listy, obrázky, obrazy všeho druhu, reklamní tiskopisy, reklamní tiskoviny a papír, balicí papír všeho druhu, papír reklamní, papíry obchodní, blány z plastické hmoty k obalení, etikety z různých hmot, fotografie a pozitivy fot., grafické reprodukce, kontrolní známky tištěné, papírové obaly, povlaky k balení a obaly z plastů.
(511) 3, 5, 16

(210) O-143386

(111) **236495**

(220) 01.06.1999

(151) 19.09.2001

(540) **I to co oko nezjistí GARLEY hbitě
včičstí**

(730) **Kámen mudrců, k.s.**, V Chotejně 1267/1, Praha 10, 10200, CZ

(510) (3) čisticí vodička, oleje, pasty, prášky, mycí prostředky všeho druhu spadající do tř. 3, mýdla všeho druhu a všech tvarů, mýdlové náhražky, mýdlové směsi, šampony tekuté nebo v prášku, parfumerie, voňavkářské zboží, jakož i základní látky přírodní nebo syntetické pro květinové parfémy, vonné oleje, čisticí oleje, éterické oleje, éterické trestí, éterické esence, kosmetické přípravky všeho druhu (např. pro koupele, pro péstění pokožky, na opalování, krémy, mléka, masky, esence, přísady do koupelí, pomády, pasty, pudry, barviva), vlasové vody (lotions), tonika na vlasy, kondicionéry a zjemňující balzámy na vlasy, přípravky na odstraňování lupů, ústní vody, zubní pasty, pilulky a přípravky pro ošetřování, čištění a dezinfekci úst (nikoliv medicínální), mycí prostředky pro toaletní účely, rostliny a rostlinné výtažky pro kosmetické účely (např. máta, mátová silice), alkohol mydlářský, alkoholy k odmaskování, k odličování, amoniak jako čisticí prostředek k jiným než průmyslovým účelům, avivážní prostředky pro účely domácí (pro bělení, praní), prací, mycí a čisticí prostředky, mycí a čisticí prostředky na skla a okna, kapaliny na odstraňování námrazy z vozidel, kapaliny pro ostřikovače skel vozidel, čisticí prostředky na tapety, prostředky a výrobky lešící s výjimkou esencí a výrobků k leštění voskem, depilační prostředky, dezinfekční mýdlo, retergenty (čisticí prostředky) pro použití jinde než při průmyslových procesech, prostředky na čištění a leštění dřeva, kůže, kovů a nábytku s výjimkou esencí a výrobků k leštění voskem a s výjimkou vosku na parkety a vosku pro obuvníky, prostředky na odstraňování skvrn, kolínská voda, kosmetická vata, kosmetické výrobky pro zvířata, prostředky na odstraňování barev, nátěrů nebo lakových povlaků vůbec, odlakovače na nehty, dekapáční látky na kov, výrobky na leštění nábytku a podlah s výjimkou esencí a výrobků k leštění voskem a s výjimkou vosku na parkety, škrob, maz, namáčecí prostředky na prádlo, přípravky na leštění nehtů, neutralizační prostředky na trvalou ondulaci, odličovací prostředky, odmašťovací prostředky pro použití jinde než při průmyslových procesech, prostředky na mytí nádobí, prostředky na odstraňování rezu a koroze, tampony (nebo tkaniny) napuštěné odličovačem, terpentýn, tukové výrobky pro kosmetiku, prostředky na osvěžení vzhledu a konzervaci nábytku, karosérií, palubních desek a plastů s výjimkou esencí a výrobků k leštění voskem, písek jemný na čištění, politory na nábytek s výjimkou esencí a výrobků k leštění voskem, prací louhy, prostředky na odstraňování nečistot a kamene ze záchodových mís a umyvadel, přípravky čisticí na pokožku, přípravky k nanášení na pokožku k usnadnění holení, pěny na holení, přípravky k obnově oděvů, přípravky na odstraňování rýh a škrábanců z nábytku, přípravky pro renovaci tkanin, přípravky pro ztužování prádla, přípravky škrobové k praní nebo k bělení, soda bělicí, vata kosmetická, vložky mýdlové, vonné vody a sáčky, zdravotní mýdla s terapeutickým účinkem; (5) výrobky lékárnické, veterinářské a hygienické, chemicko-farmaceutické výrobky všeho druhu, preventivní preparáty pro humánní a veterinární použití, drogy farmaceutické, přírodní léčivé přípravky a potraviny pro zvláštní výživu s léčivými účinky, kůra, kořeny, květy a okvětní lístky medicínální, odvary (farm.), medicínální a bylinné oleje, výtažky a šťávy, elixýry (léky), masti lékárnické, medicínální emulze, medicínální tinktury, éterické roztoky (farm.), léčivé kapsle a kapky, nosní substance, poly-opoterapeutické přípravky k odsunutí projevů stáří, výrobky z pramenitých vod (ze zřídelných vod) (farm.), výrobky z vřídelných vod pro farmacii, prostředky pro koupele (farm.), lázeňské léčebné výrobky, léčebné přípravky pro lázně, lázně z přírodních minerálních vod, medicínální minerální bahno a rašelinový výluh pro koupele, léčebné přísady do koupelí, medicínální minerální vody upravené pro léčebné účely, medicínální soli, minerální

soli pro léčebné účely, posilující potraviny a extrakty s léčebným účinkem pro děti a nemocné, prostředky posilující trávení (farm.), potraviny pro zvláštní výživu s léčebnými účinky, terapeutické výtažky bohaté na rostlinné bílkoviny pro výživu dětí nemocných, farmaceutické potraviny a farmaceutické potraviny pro zvláštní výživu, dietetické potraviny s terapeutickými účinky, dietetické potraviny pro zvláštní výživu s terapeutickými účinky, nápoje a jiné výrobky pro léčebné účely, biologické potraviny a silící potraviny pro děti, nemocné a rekonvalescenty, léčebná výživa a speciální potraviny s terapeutickým účinkem pro nemocné a rekonvalescenty, přípravky výživné obsahující enzymy nebo biochemické katalyzátory pro děti a nemocné, výživa pro děti s terapeutickým posilujícím účinkem, potraviny pro děti s terapeutickým dietním účinkem, biologické výrobky pro lékárnické účely, pastilky farmaceutické (též minerální), bonbony, oplatky a karamely pro medicínální účely, léčivé byliny, medicínální čaje, medicínální alkoholy, medicínální vína, medicínální sirupy, žvýkačka léčebná, vitaminové přípravky, balzámy včetně balzámu na spaleny, balzamické vody, čichací soli, barviva a tinktury medicínální, dezinfekční prostředky (lékárnické nebo veterinární), picní přísady léčebné, vše výše uvedené pro účely očisty organismu a tkání (např. od produktů látkové přeměny), hygienické potřeby pro lékařství a pro osobní hygienu, kosmetické přípravky pro účely léčebné, drogistické a kosmetické výrobky pro zdraví a hygienu člověka s léčebným účinkem, zdravotní šampony s terapeutickým účinkem, zdravotní zubní pasty s terapeutickým účinkem, medicínální přípravky pro ošetřování a dezinfekci úst, medicínální pomády, dezodoranty jiné než pro osobní hygienu, prášek na pokožku (farm.), prostředky proti lupům (farm.), prostředky proti mozolům, prací, mycí a čisticí prostředky pro účely léčebné, chemické výrobky a přírodní extrakty proti hmyzu a parazitům, fungicidy, insekticidy a herbicidy, veterinární mycí prostředky, mentol, ubrousky z buničité vaty pro účely hygienické, přípravky pro čištění vzduchu, pudr na pokožku (farm); (16) tiskoviny vůbec (též reklamní a propagační), tiskárenské výrobky, časopisy vůbec, knihy všeho druhu, brožury, obaly na láhve z vlnité lepenky, papír na balení lahví, lékařské receptáře, lepenkové krabice, lepenkové ražené zboží, inzertní listy, obrázky, obrazy všeho druhu, reklamní tiskopisy, reklamní tiskoviny a papír, balicí papír všeho druhu, papír reklamní, papíry obchodní, blány z plastické hmoty k obalení, etikety z různých hmot, fotografie a pozitivy, fotografické reprodukce, kontrolní známky tištěné, papírové obaly, razítka, povlaky k balení a obaly z plastů.

(511) 3, 5, 16

(210) O-143392

(111) **236496**

(220) 01.06.1999

(151) 19.09.2001

(540)

HEBKOST

(730) **Noana, výrobní družstvo**, V Chotejně 1267/1, Praha 10, 10200, CZ

(510) (3) čisticí vodička, oleje, pasty, prášky, mycí prostředky všeho druhu spadající do tř. 3, mýdla všeho druhu a všech tvarů, zdravotní mýdla s terapeutickým účinkem, mýdlové náhražky, mýdlové směsi, šampony tekuté nebo v prášku, parfumerie, voňavkářské zboží, jakož i základní látky přírodní nebo syntetické pro květinové parfémy, vonné oleje, čisticí oleje, éterické oleje, éterické trestí, éterické esence, kosmetické přípravky všeho druhu (např. pro koupele, pro péstění pokožky, na opalování, krémy, mléka, masky, esence, přísady do koupelí, pomády, pasty, pudry, barviva), vlasové vody (lotions), tonika na vlasy, kondicionéry a zjemňující balzámy na vlasy, prostředky na regeneraci a vzrůst vlasů, výrobky na péstění vlasů, laky, gely a pěny na vlasy, přípravky na odstraňování lupů, toaletní barviva vůbec (na vlasy, vousy, pro kosmetiku), ústní vody, zubní pasty, pilulky a přípravky pro ošetřování, čištění a dezinfekci úst (nikoliv medicínální), mycí prostředky pro toaletní účely, rostliny a rostlinné výtažky pro kosmetické účely (např. máta, mátová silice), alkohol mydlářský, alkoholy k odmaskování, k odličování, amoniak jako čisticí prostředek k jiným než průmyslovým účelům, činidla k oživení barev pro účely domácí (pro bělení, praní), prací, mycí a čisticí prostředky, mycí a čisticí prostředky na skla a okna, kapaliny

na odstraňování námačky z vozidel, kapaliny pro ostříkovače skel vozidel, čisticí prostředky na tapety, prostředky a výrobky lešticí, depilační prostředky, dezinfekční mýdlo, detergenty (čisticí prostředky) pro použití jinde než při průmyslových procesech, prostředky na čištění a leštění dřeva, kůže, kovů a nábytku, prostředky na odstraňování skvrn, kolínská voda, kosmetická vata, kosmetické výrobky pro zvířata, prostředky na odstraňování barev, nátěrů nebo lakových povlaků vůbec, odlakovače na nehty, dekapační látky na kov, výrobky na leštění nábytku a podlah, škrob, maz, namáčecí prostředky na prádlo, přípravky na leštění nehtů, neutralizační prostředky na trvalou ondulaci, odličovací prostředky, odmašťovací výrobky pro použití jinde než při průmyslových procesech, prostředky na mytí nádobí, prostředky na odstraňování rzi a koroze, tampony (nebo tkaniny) napaštěné odličovačem, terpentýn, tukové výrobky pro kosmetiku, prostředky na osvěžení vzhledu a konzervaci nábytku, karoserií, palubních desek a plastů, prostředky na bázi vosku k čištění a leštění, písek jemný na čištění, politory na nábytek, prací louhy, prostředky na konzervaci vlasů, prostředky na odstraňování nečistot a kamene ze záchodových mís a umyvadel, přípravky čisticí na pokožku, přípravky k nanášení na pokožku k usnadnění holení, pěny na holení, přípravky k obnově oděvů, přípravky na odstraňování rýh a škrábanců z nábytku, přípravky pro renovaci tkanin, přípravky pro ztužování prádla, přípravky škrabové k praní nebo k bělení, pudřenky (kosmetika), sáčky vonné k parfémování prádla, soda bělicí, vata kosmetická, vložky mýdlové, prostředky na odstraňování skvrn, vonné vody a sáčky, voňavka pokojová, vosk na podlahy, vosk na prádlo, výrobky proti slunečnímu záření a na opalování, výtažky z květů (voňavkářství); (5) výrobky lékárnické, veterinářské a hygienické, chemicko-farmaceutické výrobky všeho druhu, preventivní preparáty pro humánní a veterinární použití, drogy farmaceutické, přírodní léčivé přípravky a potraviny pro zvláštní výživu s léčivými účinky, kůra, kořeny, květy a okvětní lístky medicínální, odvary (farm.), medicínální a bylinné oleje, výtažky a šťávy, elixíry (léky), masti lékárnické, medicínální emulze, medicínální tinktury, éterické roztoky (farm.), léčivé kapsle a kapky, nosní substance, hojivé náplasti, poly-opoterapeutické přípravky k odsunutí projevů stáří, přípravky pro tvorbu krve (farm.), výrobky z pramenitých vod (ze žředelných vod) (farm.), výrobky z vřidelných vod pro farmacii, prostředky pro koupele (farm.), lázeňské léčebné výrobky, léčebné přípravky pro lázně, lázně z přírodních minerálních vod, medicínální minerální bahno a rašelinový výluh pro koupele, léčebné přísady do koupelí, medicínální minerální vody upravené pro léčebné účely, medicínální soli, minerální soli pro léčebné účely, diabetické přípravky pro léčebné účely, posilující potraviny a extrakty s léčebným účinkem pro děti a nemocné, posilující sůl pro žaludek nebo pro nervy, povzbuzující prostředky (farm.), prostředky podporující trávení (farm.), potraviny pro zvláštní výživu s léčebnými účinky, terapeutické výtažky bohaté na rostlinné bílkoviny pro výživu dětí a nemocných, farmaceutické potraviny a farmaceutické potraviny pro zvláštní výživu, dietetické potraviny s terapeutickými účinky, dietetické potraviny pro zvláštní výživu s terapeutickými účinky, nápoje a jiné výrobky pro léčebné účely, biologické potraviny a silicí potraviny pro děti, nemocné a rekonvalescenty, léčebná výživa a speciální potraviny s terapeutickým účinkem pro nemocné a rekonvalescenty, přípravky výživné obsahující enzymy nebo biochemické katalyzátory pro děti a nemocné, výživa pro děti s terapeutickým posilujícím účinkem, potraviny pro děti s terapeutickým dietním účinkem, kojenecká výživa, potraviny pro batolata, biologické výrobky pro lékárnické účely, pastilky farmaceutické (též minerální), bonbony, oplatky a karamely pro medicínální účely, léčivé byliny, medicínální čaje, medicínální alkoholy, medicínální vína, medicínální sirupy, žvýkačka léčebná, vitamínové přípravky, balzámy včetně balzámu na spaléniny, balzamikové vody, čičach soli, barviva a tinktury medicínální, dezinfekční prostředky (lékárnické nebo veterinární), pícní přísady léčebné, hygienické potřeby pro lékařství a pro osobní hygienu, kosmetické přípravky pro účely léčebné, drogistické a kosmetické výrobky pro zdraví a hygienu člověka s léčebným účinkem, zdravotní šampony s terapeutickým účinkem, zdravotní zubní pasty s terapeutickým účinkem, medicínální přípravky pro ošetřování a dezinfekci úst, medicínální pomády, dezodoranty jiné než pro osobní hygienu,

prášek na pokožku (farm.), prostředky proti lupům (farm.), prostředky proti mozolům, prostředky proti omrzlinám (farm.), vřící posilující tekuté přípravky pro sportovce s terapeutickým účinkem, výrobky pro zmírňování bolestí, prací, mycí a čisticí prostředky pro účely léčebné, chemické výrobky a přírodní extrakty proti hmyzu a parazitům, fungicidy, insekticidy a herbicidy, dezodorační prostředky, dětský zásep, prostředky na hubení štěnic, švábů, roztočů a molů, klíčky obilní (dietetické), mandlové mléko (farm.), veterinární mycí prostředky, mentol, ubrousky z buničité vaty pro účely hygienické, přípravky odpuzující hmyz pro osobní potřebu, přípravky pro čištění vzduchu, pudr na pokožku (farm.), výrobky proti slunečnímu úpalu (farm.); (16) tiskoviny (též reklamní a propagační), tiskárenské výrobky, časopisy, knihy všeho druhu, brožury, obaly na láhve z vlnité lepenky, papír na balení lahví, lékařské receptáře, lepenkové krabice, lepenkové ražené zboží, inzertní listy, obrázky, obrazy všeho druhu, reklamní tiskopisy, reklamní tiskoviny a papír, balicí papír všeho druhu, papír reklamní, papíry obchodní, blány z plastické hmoty k obalení, etikety z různých hmot, fotografie a pozitivy, fotografické reprodukce, kontrolní známky tištěné, papírové obaly, razítka, povlaky k balení a obaly z plastů.

(511) 3, 5, 16
(210) O-143396

(111) **236497**
(220) 01.06.1999
(151) 19.09.2001
(540)

Kdo jede - potřebuje olej, kdo maže - potřebuje GARLEY.

(730) **Kámen mudrců, k.s.**, V Chotejně 1267/1, Praha 10, 10200, CZ
(510) (2) přírodní pryskyřice v surovém stavu, pryskyřičné roztoky (přírodní pryskyřice) v lehce těkavých rozpouštědlech, antikorosiva, inhibitory proti korozi, ochranné prostředky na kovy, oleje ochranné na kovy, oleje ochranné proti oxidaci, prostředky proti rezavění, rozpouštědla (ředidla) pro nátěry, barvy a laky, prostředky (tuky, oleje a jiné) na ochranu proti rzi a korozi, tuky a oleje vytěsňující vlhkost, tuky a oleje rozpouštějící (zaschlá maziva, dehet, vodní kámen, lepidlo a přílnavé látky), postřiky na kovy, povlaky vzdorující korozi, výrobky chránící proti rezu a korozi; (3) čisticí vodička, oleje, pasty, prášky, vonné oleje, čisticí oleje, éterické oleje, éterické tresti, éterické esence, kosmetické přípravky všeho druhu (např. pro koupele, pro péstění pokožky, na opalování, krémy, mléka, masky, esence, přísady do koupelí, pomády, pasty), alkohol mydlářský, alkoholy k odmaskování, k odličování, amoniak jako čisticí prostředek k jiným než průmyslovým účelům, čisticí prostředky, prostředky a výrobky lešticí s výjimkou esencí a výrobků k leštění dřeva, detergenty (čisticí prostředky) pro použití jinde než při průmyslových procesech, prostředky na čištění a leštění kovů s výjimkou esencí a výrobků k leštění voskem, prostředky na odstraňování skvrn, prostředky na odstraňování barev, nátěrů nebo lakových povlaků vůbec, dekapační látky na kov, maz, odmašťovací výrobky pro použití jinde než při průmyslových procesech, prostředky na odstraňování rezu a koroze, terpentýn, prostředky na osvěžení vzhledu a konzervaci karoserií, palubních desek a plastů s výjimkou esencí a výrobků k leštění voskem, výrobky proti slunečnímu záření; (4) automobilová maziva (tuky), hořlavé oleje, kamenouhelný dehtový olej, mazací oleje penetrační, mazací tuky a pasty, mazadla všeho druhu, minerální mazací tuky, minerální oleje, oleje a tuky strojní (též na psací stroje), oleje a tuky konzervační, oleje mazací, olejnaté směsi pro změkčování tkanin, ropné výrobky (neobsažené v jiných třídách), rostlinné oleje průmyslové, tuky pro průmyslové účely (nejedlé), parafin, včelí vosk, zemní vosk, výrobky proti statické elektřině a prachu k jiným než průmyslovým účelům; (5) medicínální a bylinné oleje, výtažky a šťávy, elixíry (léky), masti lékárnické, medicínální emulze, medicínální tinktury, éterické roztoky (farm.), léčivé kapky, nosní substance, balzámy včetně balzámu na spaléniny, vřící posilující tekuté přípravky pro sportovce s terapeutickým účinkem, mycí a čisticí prostředky pro účely léčebné; (16) tiskoviny (též reklamní a propagační), tiskárenské výrobky, časopisy, knihy všeho druhu, brožury, obaly na láhve z vlnité

lepenky, papír na balení lahví, lékařské receptáře, lepenkové krabice, lepenkové ražené zboží, inzertní listy, obrázky, obrazy všeho druhu, reklamní tiskopisy, reklamní tiskoviny a papír, balicí papír všeho druhu, papír reklamní, papíry obchodní, blány z plastické hmoty k obalení, etikety z různých hmot, fotografie a pozitivy, fotografické reprodukce, kontrolní známky tištěné, papírové obaly, razítka, povlaky k balení a obaly z plastů.

(511) 2, 3, 4, 5, 16
(210) O-143397

(111) **236498**

(220) 07.06.1999

(151) 19.09.2001

(540) **Kdo pro SNĚŽENKU i přes plot skočí,
má prádlo jemné jak dětské oči.**

(730) **Noana, výrobní družstvo**, V Chotejně 1267/1, Praha 10, 10200, CZ

(510) (3) čisticí vodička, oleje, pasty, prášky, mycí prostředky všeho druhu spadající do tř. 3, mýdla všeho druhu a všech tvarů, mýdlové náhražky, mýdlové směsi, šampony tekuté nebo v prášku, parfumerie, voňavkářské zboží, jakož i základní látky přírodní nebo syntetické pro květinové parfěmy, vonné oleje, čisticí oleje, éterické oleje, éterické trestí, éterické esence, přípravky pro péči o prádlo (např. esence, přísady do koupelí, pomády, pasty, pudry, barviva), kondicionéry a zjemňující balzámy, mycí prostředky pro toaletní účely, rostliny a rostlinné výtažky pro kosmetické účely (např. máta, mátová silice), alkohol mydlářský, amoniak jako čisticí prostředek k jiným než průmyslovým účelům, avivážní prostředky pro účely domácí (praní), činidla k oživení barev pro účely domácí (pro bělení, praní), prací, mycí a čisticí prostředky, dezinfekční mýdlo, detergenty (čisticí prostředky) pro použití jinde než při průmyslových procesech, písek jemný na čištění, prací louhy, přípravky k obnově oděvů, přípravky pro renovaci tkanin, přípravky pro ztužování prádla, přípravky škrobové k praní nebo k bělení, sáčky vonné k parfémování prádla, soda bělicí, vločky mýdlové, vonné vody a sáčky, vosk na prádlo, výtažky z květů (voňavkářství), prostředky na odstraňování skvrn, škrob, maz, namáčecí prostředky na prádlo, odmašťovací výrobky pro použití jinde než při průmyslových procesech, výrobky chránící prádlo (barvy apod.) proti slunečnímu záření; (5) prací a čisticí prostředky na prádlo pro účely léčebné, chemické výrobky a přírodní extrakty proti hmyzu a parazitům použitelné v souvislosti s péčí o prádlo, dezodorační prostředky na prádlo, prostředky na hubení molů použitelné v souvislosti s péčí o prádlo; (16) tiskoviny (též reklamní a propagační), tiskárenské výrobky, časopisy, knihy, brožury, obaly na láhve z vlnité lepenky, papír na balení lahví, lepenkové krabice, lepenkové ražené zboží, inzertní listy, obrázky, obrazy všeho druhu, reklamní tiskopisy, reklamní tiskoviny a papír, balicí papír všeho druhu, papír reklamní, papíry obchodní, blány z plastické hmoty k obalení, etikety z různých hmot, fotografie a pozitivy fotografické, grafické reprodukce, kontrolní známky tištěné, papírové obaly, povlaky k balení a obaly z plastů.

(511) 3, 5, 16
(210) O-143568

(111) **236500**

(220) 21.06.1999

(151) 19.09.2001

(540) **Dříve, když sis vlásky myl, pátilo to
jako mráz. Co se Daník objevil, toužíš
po něm zas a zas...**

(730) **Kámen mudrců, k.s.**, V Chotejně 1267/1, Praha 10, 10200, CZ

(510) (3) čisticí vodička, oleje, mycí prostředky na vlasy, mýdlové náhražky, mýdlové směsi, šampony tekuté nebo v prášku, čisticí oleje, kosmetické přípravky (např. pomády, barviva), vlasové vody (lotions), tonika na vlasy, kondicionéry a zjemňující balzámy na vlasy, prostředky na regeneraci a vzrůst vlasů, výrobky na péstění vlasů, laky, gely a pěny na vlasy, přípravky na odstraňování lupů, toaletní barviva na vlasy, vlasové mycí prostředky pro toaletní účely, rostliny a rostlinné

výtažky pro kosmetickou péči o vlasy (např. máta, mátová silice), prostředky na konzervaci vlasů, kosmetické výrobky chránící vlasy proti slunečnímu záření, výtažky z květů (voňavkářství) pro vlasovou kosmetiku; (5) výrobky lékárnické a hygienické pro léčebnou a preventivní péči o vlasy, kůra, kořeny, květy a okvětní lístky medicínální, odvary (farmaceutické), medicínální a bylinné oleje, výtažky a šťávy, léčivé byliny, vše výše uvedené s terapeutickými účinky na vlasy, vlasové tinktury medicínální, balzámy na vlasy, balzamické vody pro účely léčebné péče o vlasy, kosmetické přípravky pro účely léčebné péče o vlasy, drogistické a kosmetické výrobky pro zdraví a hygienu člověka s léčebným účinkem na vlasy, zdravotní šampony s terapeutickým účinkem, medicínální pomády, prostředky proti lupům (farmaceutické), chemické výrobky a přírodní extrakty proti parazitům, mandlové mléko (farmaceutické); (16) tiskoviny (též reklamní a propagační), tiskárenské výrobky, časopisy, knihy, brožury, obaly na láhve z vlnité lepenky, papír na balení lahví, lékařské receptáře, lepenkové krabice, lepenkové ražené zboží, inzertní listy, obrázky, obrazy reklamní a propagační, reklamní tiskopisy, reklamní tiskoviny a papír, balicí papír, papír reklamní, papíry obchodní, blány z plastické hmoty k obalení, etikety k značení výrobků a obalů, fotografie a pozitivy fotografické, grafické reprodukce, kontrolní známky tištěné, papírové obaly, povlaky k balení a obaly z plastů to vše v návaznosti na výrobky výše uvedené.

(511) 3, 5, 16
(210) O-143997

(111) **239021**

(220) 14.05.1999

(151) 19.12.2001

(540)

(730) **Molson Canada 2005**, 33 Carlingview Drive, Toronto, Ontario, CA

(740) PATENTSERVIS Praha a.s., Jivenská 1273/1, Praha 4, 14021

(510) (32) nealkoholické pivo.

(511) 32

(210) O-142879

EXEL

(111) **240833**

(220) 01.06.1999

(151) 21.02.2002

(540)

(730) **Noana, výrobní družstvo**, V Chotejně 1267/1, Praha 10, 10200, CZ

(510) (3) čisticí vodička, oleje, pasty, prášky, mycí prostředky všeho druhu spadající do tř. 3, mýdla všeho druhu a všech tvarů, zdravotní mýdla s terapeutickým účinkem, mýdlové náhražky, mýdlové směsi, šampony tekuté nebo v prášku, parfumerie, voňavkářské zboží, jakož i základní látky přírodní nebo syntetické pro květinové parfěmy, vonné oleje, čisticí oleje, éterické oleje, éterické trestí, éterické esence, kosmetické přípravky všeho druhu (např. pro koupele, pro péstění pokožky, na opalování, krémy, mléka, masky, esence, přísady do koupelí, pomády, pasty, pudry, barviva), vlasové vody (lotions), tonika na vlasy, kondicionéry a zjemňující balzámy na vlasy, prostředky na regeneraci a vzrůst vlasů, výrobky na péstění vlasů, laky, gely a pěny na vlasy, přípravky na odstraňování lupů, toaletní barviva vůbec (na vlasy, vousy, pro kosmetiku), ústní vody, zubní pasty, pilulky a přípravky pro ošetřování, čištění a dezinfekci úst (nikoliv medicínální), mycí prostředky pro toaletní účely, rostliny a rostlinné výtažky pro kosmetické účely (např. máta, mátová silice), alkohol mydlářský, alkoholy k odmaskování, k odličování, amoniak jako čisticí prostředek k jiným než průmyslovým účelům, avivážní prostředky pro účely domácí (praní), činidla k oživení barev pro účely domácí (pro bělení, praní), prací, mycí a čisticí prostředky, mycí a čisticí prostředky na skla a okna, kapaliny na odstraňování námrazy z vozidel, kapaliny pro ostříkovače skel vozidel, čisticí prostředky na tapety, prostředky a výrobky lešticí, depilační prostředky, dezinfekční mýdlo, detergenty (čisticí prostředky) pro použití jinde než při průmyslových procesech, prostředky na čištění a leštění dřeva, kůže, kovů a nábytku, prostředky na odstraňování skvrn, kolínská voda, kosmetická

SNĚŽENKA

vata, kosmetické výrobky pro zvířata, prostředky na odstraňování barev, nátěrů nebo lakových povlaků vůbec, odlakovače na nehty, dekapáční látky na kov, výrobky na leštění nábytku a podlah, škrob, maz, namáčecí prostředky na prádlo, přípravky na leštění nehtů, neutralizační prostředky na trvalou ondulaci, odličovací prostředky, odmašťovací výrobky pro použití jinde než při průmyslových procesech, prostředky na mytí nádobí, prostředky na odstraňování rzi a koroze, tampony (nebo tkaniny) napuštěné odličovačem, terpentýn, tukové výrobky pro kosmetiku, prostředky na osvěžení vzhledu a konzervaci nábytku, karoserií, palubních desek a plastů, prostředky na bázi vosku k čištění a leštění, písek jemný na čištění, politury na nábytek, prací louhy, prostředky na konzervaci vlasů, prostředky na odstraňování nečistot a kamene ze záchodových mís a umyvadel, přípravky čistící na pokožku, přípravky k nanášení na pokožku k usnadnění holení, pěny na holení, přípravky k obnově oděvů, přípravky na odstraňování rýh a škrábanců z nábytku, přípravky pro renovaci tkanin, přípravky pro ztužování prádla, přípravky škrobové k praní nebo k bělení, pudřenky (kosmetika), sáčky vonné k parfémování prádla, soda bělicí, vata kosmetická, vločky mýdlové, prostředky na odstraňování skvrn, vonné vody a sáčky, voňavka pokojová, vosk na podlahy, vosk na prádlo, výrobky proti slunečnímu záření a na opalování, výtažky z květů (voňavkářství); (5) výrobky lékárnické, veterinářské a hygienické, chemicko-farmaceutické výrobky všeho druhu, preventivní preparáty pro humánní a veterinární použití, drogy farmaceutické, přírodní léčivé přípravky a potraviny pro zvláštní výživu s léčivými účinky, kúra, kořeny, květy a okvětní lístky medicínální, odvary (farm.), medicínální a bylinné oleje, výtažky a šťávy, elixíry (léky), masti lékárnické, medicínální emulze, medicínální tinktury, éterické roztoky (farm.), léčivé kapsle a kapky, nosní substance, hojivé náplasti, poly-opoterapeutické přípravky k odsunutí projevů stáří, přípravky pro tvorbu krve (farm.), výrobky z pramenitých vod (ze zřídelných vod) (farm.), výrobky z vřídelných vod pro farmacii, prostředky pro koupele (farm.), lázeňské léčebné výrobky, léčebné přípravky pro lázně, lázně z přírodních minerálních vod, medicínální minerální bahno a rašelinový výluh pro koupele, léčebné přísady do koupelí, medicínální minerální vody upravené pro léčebné účely, medicínální soli, minerální soli pro léčebné účely, diabetické přípravky pro léčebné účely, posilující potraviny a extrakty s léčebným účinkem pro děti a nemocné, posilující sůl pro žaludek nebo pro nervy, povzbuzující prostředky (farm.), prostředky podporující trávení (farm.), potraviny pro zvláštní výživu s léčebnými účinky, terapeutické výtažky bohaté na rostlinné bílkoviny pro výživu dětí a nemocných, farmaceutické potraviny a farmaceutické potraviny pro zvláštní výživu, dietetické potraviny s terapeutickými účinky, dietetické potraviny pro zvláštní výživu s terapeutickými účinky, nápoje a jiné výrobky pro léčebné účely, biologické potraviny a silící potraviny pro děti, nemocné a rekonvalescenty, léčebná výživa a speciální potraviny s terapeutickým účinkem pro nemocné a rekonvalescenty, přípravky výživné obsahující enzymy nebo biochemické katalyzátory pro děti a nemocné, výživa pro děti s terapeutickým posilujícím účinkem, potraviny pro děti s terapeutickým dietním účinkem, kojenecká výživa, potraviny pro batolata, biologické výrobky pro lékárnické účely, pastilky farmaceutické (též minerální), bonbony, oplatky a karamely pro medicínální účely, léčivé byliny, medicínální čaje, medicínální alkoholy, medicínální vína, medicínální sirupy, žvýkačka léčebná, vitamínové přípravky, balzámy včetně balzámu na spaleniny, balzamické vody, čichací soli, barviva a tinktury medicínální, dezinfekční prostředky (lékárnické nebo veterinární), pícní přísady léčebné, hygienické potřeby pro lékařství a pro osobní hygienu, kosmetické přípravky pro účely léčebné, drogistické a kosmetické výrobky pro zdraví a hygienu člověka s léčebným účinkem, zdravotní šampony s terapeutickým účinkem, zdravotní zubní pasty s terapeutickým účinkem, medicínální přípravky pro ošetřování a dezinfekci úst, medicínální pomády, dezodoranty jiné než pro osobní hygienu, prášek na pokožku (farm.), prostředky proti lupům (farm.), prostředky proti mopolům, prostředky proti omrzlinám (farm.), vtírací posilující tekuté přípravky pro sportovce s terapeutickým účinkem, výrobky pro zmírňování bolestí, prací, mycí a čistící prostředky pro účely léčebné, chemické výrobky a přírodní extrakty proti hmyzu a parazitům, fungicidy,

insekticidy a herbicidy, dezodorační prostředky, dětský zázyp, prostředky na hubení štěnic, švábů, roztočů a molů, klíčky obilní (dietetické), mandlové mléko (farm.), veterinární mycí prostředky, mentol, ubrousky z buničité vaty pro účely hygienické, přípravky odpuzující hmyz pro osobní potřebu, přípravky pro čištění vzduchu, pudr na pokožku (farm.), výrobky proti slunečnímu úpalu (farm.); (16) tiskoviny vůbec (též reklamní a propagační), tiskárenské výrobky, časopisy vůbec, knihy všeho druhu, brožury, obaly na láhve z vlnité lepenky, papír na balení lahví, lékařské receptáře, lepenkové krabice, lepenkové ražené zboží, inzertní listy, obrázky, obrazy všeho druhu, reklamní tiskopisy, reklamní tiskoviny a papír, balicí papír všeho druhu, papír reklamní, papíry obchodní, blány z plastické hmoty k obalení, etikety z různých hmot, fotografie a pozitivy fot., grafické reprodukcce, kontrolní známky tištěné, papírové obaly, razítka, povlaky k balení a obaly z plastů.

(511) 3, 5, 16
(210) O-143385

(111) **242831**
(220) 27.09.1999
(151) 23.04.2002
(540)

TOP ELEKTRONIK

(730) **TOP ELEKTRONIK M&V, s.r.o.**, Moskevská 64, Karlovy Vary, 36001, CZ

(510) (7) vysavače prachu, myčky na nádobí, automatické pračky, kuchyňské roboty; (9) digitální fotoaparáty, včetně příslušenství k nim, digitální a analogové videokamery, včetně příslušenství k nim, videorekordéry, televizní přijímače, HIFI a stolní audio systémy, DVD přehrávače, CD přehrávače a rekordéry, audio receivery, audio a video kazety, Mini Disc media, nástroje elektrické, přístroje a nástroje fotografické, filmové, optické, pro vážení a měření, přístroje pro záznam, převod, reprodukci zvuku nebo obrazu, magnetické nosiče zvukových záznamů; (11) přístroje pro osvětlení, topení, pro vaření, přístroje chladicí, pro sušení, vysoušeče vlasů; (37) opravy strojů a přístrojů, instalační služby.

(511) 7, 9, 11, 37
(210) O-147263

(111) **252948**
(220) 31.03.1999
(151) 28.04.2003
(540)



(730) **Raiffeisenbank a.s.**, Hvězdova 1716/2b, Praha 4, 14078, CZ

(510) (9) platební karty s inteligencí pro použití v bankovníctví, při poštovním platebním styku, spoření a v pojišťovnictví; (35) vypracování znaleckých posudků o podniku - efektivnost, expertizy o efektivnosti a výnosnosti, finanční odhady, informace nebo zpravodajství obchodní, obchodní rešerše, řízení obchodních nebo průmyslových podniků, studie a průzkum trhu, svěřenecké záležitosti, vedení obchodního plánování, vyhledávání obchodních informací, výnosnost-znalecké posudky, ekonomické expertizy a studie, reklamní a propagační služby v oblasti financí, směnárství, poštovního platebního styku a spoření, poskytování úvěrů, bydlení, pojištění a penzijního připojištění; (36) pojišťovací agenti a agentury, agentury pro vymáhání pohledávek, realitní a úvěrové agentury, agentury pro obligace a jiné cenné papíry, agentury pro pojišťovnictví, bankovní obchody, úschova cenin, clearing, dohodci /sensálové/ cenných papírů, financování splátkových obchodů, úvěrů pro velkoobchod, finanční operace a transakce, fondy kapitálové pro účely ziskné nebo dobročinné, hypoteční výpůjčky, investice a investice kapitálové, investiční trusty, jednatelství pojišťovací, bankovní obchody, obligace a jiné jistiny, půjčky finanční, společnost spořitelní, uložení peněz /fondů/, finanční upisování, úschova cenných papírů, úvěrové konzultace a rešerše, agentury pro vymáhání úvěrů, zakládání kapitálových fondů pro účely zisku nebo pro účely dobročinné, zprostředkování koupě nebo prodeje cenných papírů, záruky

finanční, korunové a devizové úvěry včetně uzavírání úvěrových smluv, přijímání peněžitých prostředků od třetích osob do správy ve formě vkladů, včetně vkladových operací, PHONE-banking, dokladový a bezdokladový platební styk, sdružování finančních prostředků, finanční proudy, ostatní finanční operace a služby, poštovní platební styk a operace, finanční leasing a makléřství, směnárenské operace, operace a obchodování: s eurošeky a cestovními šeky, s platidly, s cennými papíry, se směnkami, s mincemi, s medailemi, ev. se svitky drahých kovů, vydávání obligací, zástavních listů a dluhopisů, služby faktoringové, forfaitingové, franchisingové, leasingové, v oblasti platebního styku, v oblasti kapitálového financování, na burze cenných papírů, včetně správy a řízení portfolia klientů a navazujících operací, ostatní finanční a kapitálové transakce tuzemské a mezinárodní, výkon funkce depozitáře pro investiční fondy a společnosti, včetně penzijních fondů, přijímání a poskytování bankovních záruk, vydávání exportních a importních dokumentárních inkas, komplexní bankovní služby v oblasti stavebního spoření, soubor produktů a služeb v oblasti spoření, pojištění a penzijního připojištění, správa a úschova cenných papírů i ostatních cenností, pronájem bezpečnostních schránek /sejfů/, zřizování a provozování sítě bankomatů, komerční služby v oblasti projektového a podnikového financování /vyhledávání finančních zdrojů, fúze, prodej, joint-venture/, finanční analýzy, elektronické bankovníctví (elektronické vedení účtu, elektronický styk s peněžním ústavem); (42) konzultační a poradenské služby související se zahraničně obchodními aktivitami, v celé oblasti financí, obchodování s cennými papíry, vyhledávání vhodných úvěrových zdrojů, směnárenství, platebních karet, devizových zvláštností, celních předpisů, pojištění, penzijního připojištění, daňové problematiky, bydlení.

(511) 9, 35, 36, 42
(210) O-141420

(111) **286055**
(220) 20.01.1999
(151) 11.12.2006
(540)



(730) **SER Solutions, Inc.**, Loudoun Tech Center, 21680 Ridgeway Circle, Dulles, VA, US
(740) Čermák Hořejš Matějka a spol., JUDr. Karel Čermák, advokát, Národní 32, Praha 1, 11000
(510) (9) počítačový software (zahrnutý ve třídě 9), včetně programů a databází pro elektronické zpracování dat, strojně čitelné nosiče dat s programy a databázemi pro elektronické zpracování dat; (16) uživatelské příručky k počítačovému software a dokumentace k počítačovému software (zahrnuté ve třídě 16); (42) tvorba a udržování (zlepšování a aktualizace) počítačového software, včetně programů a databází pro elektronické zpracování dat, technické poradenství, poskytování expertiz a inženýrských služeb, vše v oblasti elektronického zpracování dat.

(511) 9, 16, 42
(210) O-439476

Zániky ochranných známek uplynutím doby platnosti

Kapitola obsahuje údaje o ochranných známkách, které zanikly uplynutím doby platnosti podle ustanovení § 29 odst. 1 zákona č. 441/2003 Sb.

Číslo zápisu	Datum zániku		
99216	12.07.2008	235373	10.07.2008
167714	05.07.2008	235374	10.07.2008
215375	10.07.2008	235376	10.07.2008
216829	07.07.2008	256383	07.07.2008
216831	08.07.2008		
216832	09.07.2008		
216833	09.07.2008		
216834	10.07.2008		
218113	07.07.2008		
219285	07.07.2008		
219288	09.07.2008		
219289	10.07.2008		
219290	10.07.2008		
219291	10.07.2008		
219882	08.07.2008		
219883	08.07.2008		
219884	08.07.2008		
219887	10.07.2008		
220493	07.07.2008		
220494	07.07.2008		
220495	09.07.2008		
220498	10.07.2008		
220916	09.07.2008		
220917	09.07.2008		
220918	09.07.2008		
220919	09.07.2008		
220921	10.07.2008		
220922	10.07.2008		
221358	07.07.2008		
221359	07.07.2008		
221360	08.07.2008		
221361	08.07.2008		
221764	09.07.2008		
221765	09.07.2008		
221767	10.07.2008		
221768	10.07.2008		
222267	07.07.2008		
222268	07.07.2008		
222270	10.07.2008		
223177	07.07.2008		
223178	07.07.2008		
223179	08.07.2008		
223181	08.07.2008		
223182	09.07.2008		
223183	09.07.2008		
223185	10.07.2008		
223804	10.07.2008		
224399	08.07.2008		
224853	10.07.2008		
224854	10.07.2008		
225837	08.07.2008		
234662	08.07.2008		

Vzdání se práv k ochranné známce

Vlastník ochranné známky se může podle ustanovení § 30 zákona č. 441/2003 Sb. u Úřadu písemným prohlášením vzdát práv k ochranné známce v rozsahu všech výrobků nebo služeb, pro které byla zapsána, nebo některých z nich. Účinky tohoto prohlášení nastávají dnem doručení prohlášení vlastníka ochranné známky Úřadu a nelze je vzít zpět. V této kapitole je tedy uvedeno datum účinnosti vzdání se práv k ochranné známce. Pokud se vlastník vzdal práv k ochranné známce jen v rozsahu některých výrobků a služeb, je pod příslušným INID kódem zveřejněn rovněž zbývající seznam výrobků a služeb, pro které ochranná známka zůstává zapsána.

Tato kapitola dále zahrnuje údaje o ochranných známkách, u kterých vlastník písemným prohlášením omezil rozsah ochrany ve vztahu k prvku ochranné známky.

(111) 274416
(540)



(210) O-187708
s účinností ode dne 20.01.2009/vzdání se práv k ochranné
známce

Změny vlastníků ochranných známek

Kapitola obsahuje údaje o ochranných známkách, které byly převedeny nebo přešly ve smyslu ustanovení § 15 odst. 1, 2 a § 16 zákona č. 441/2003 Sb. na jiného vlastníka v rozsahu všech zapsaných výrobků nebo služeb.

Číslo zápisu	Dřívější vlastník	Nynější vlastník	S účinností od
92664	Tesla, akciová společnost, Poděbradská 186, Praha 9 - Hloubětín, 18066, CZ	TESLA Holding s.r.o., Poděbradská 56/186, Praha 9 - Hloubětín, 18066, CZ	21.01.2009
94793	PRAGA Hostivař a. s., Strašnická 783/1, Praha 10, 10222, CZ	PRAGA-Export s. r. o., Strašnická 783/1, Praha 10, 10222, CZ	26.01.2009
94794	PRAGA Hostivař a. s., Strašnická 783/1, Praha 10, 10222, CZ	PRAGA-Export s. r. o., Strašnická 783/1, Praha 10, 10222, CZ	26.01.2009
94796	PRAGA Hostivař a. s., Strašnická 783/1, Praha 10, 10222, CZ	PRAGA-Export s. r. o., Strašnická 783/1, Praha 10, 10222, CZ	26.01.2009
94797	PRAGA Hostivař a. s., Strašnická 783/1, Praha 10, 10222, CZ	PRAGA-Export s. r. o., Strašnická 783/1, Praha 10, 10222, CZ	26.01.2009
95005	TESLA, akciová společnost, Poděbradská 56/186, Praha 9 - Hloubětín, 18066, CZ	TESLA Holding s.r.o., Poděbradská 56/186, Praha 9 - Hloubětín, 18066, CZ	21.01.2009
95006	TESLA, akciová společnost, Poděbradská 56/186, Praha 9 - Hloubětín, 18066, CZ	TESLA Holding s.r.o., Poděbradská 56/186, Praha 9 - Hloubětín, 18066, CZ	21.01.2009
97283	PRAGA Hostivař a. s., Strašnická 783/1, Praha 10, 10222, CZ	PRAGA-Export s. r. o., Strašnická 783/1, Praha 10, 10222, CZ	26.01.2009
104425	Tesla, akciová společnost, Poděbradská 186, Praha 9 - Hloubětín, 18066, CZ	TESLA Holding s.r.o., Poděbradská 56/186, Praha 9 - Hloubětín, 18066, CZ	21.01.2009
104426	Tesla, akciová společnost, Poděbradská 186, Praha 9, 18066, CZ	TESLA Holding s.r.o., Poděbradská 56/186, Praha 9 - Hloubětín, 18066, CZ	21.01.2009
152688	PRAGA Hostivař a. s., Strašnická 783/1, Praha 10, 10222, CZ	PRAGA-Export s. r. o., Strašnická 783/1, Praha 10, 10222, CZ	26.01.2009
152689	PRAGA Hostivař a. s., Strašnická 783/1, Praha 10, 10222, CZ	PRAGA-Export s. r. o., Strašnická 783/1, Praha 10, 10222, CZ	26.01.2009
152690	PRAGA Hostivař a. s., Strašnická 783/1, Praha 10, 10222, CZ	PRAGA-Export s. r. o., Strašnická 783/1, Praha 10, 10222, CZ	26.01.2009
155343	Tesla, akciová společnost, Poděbradská 56/186, Praha 9 - Hloubětín, 18066, CZ	TESLA Holding s.r.o., Poděbradská 56/186, Praha 9 - Hloubětín, 18066, CZ	21.01.2009
155344	Tesla, akciová společnost, Poděbradská 56/186, Praha 9 - Hloubětín, 18066, CZ	TESLA Holding s.r.o., Poděbradská 56/186, Praha 9 - Hloubětín, 18066, CZ	21.01.2009
161465	Tesla a.s., Poděbradská 56/186, Praha 9 - Hloubětín, 18066, CZ	TESLA Holding s.r.o., Poděbradská 56/186, Praha 9 - Hloubětín, 18066, CZ	21.01.2009
166164	TESLA, akciová společnost, Poděbradská 56/186, Praha 9 - Hloubětín, 18066, CZ	TESLA Holding s.r.o., Poděbradská 56/186, Praha 9 - Hloubětín, 18066, CZ	21.01.2009
166165	Tesla, akciová společnost, Poděbradská 56/186, Praha 9, 18000, CZ	TESLA Holding s.r.o., Poděbradská 56/186, Praha 9 - Hloubětín, 18066, CZ	21.01.2009
166166	TESLA, akciová společnost, Poděbradská 56/186, Praha 9 - Hloubětín, 18066, CZ	TESLA Holding s.r.o., Poděbradská 56/186, Praha 9 - Hloubětín, 18066, CZ	21.01.2009
166167	TESLA, akciová společnost, Poděbradská 56/186, Praha 9 - Hloubětín, 18066, CZ	TESLA Holding s.r.o., Poděbradská 56/186, Praha 9 - Hloubětín, 18066, CZ	21.01.2009
175568	Forbo International S. A., Lindenstrasse 8, Baar, CH	Forbo Financial Sevices AG, Lindenstrasse 8, 6340 Baar, CH	26.01.2009
186434	UNILEVER N.V., Weena 455, Rotterdam, NL	SPOTLESS IBERIA S.L., Paseo de Gracia 6 2-2, 08007 Barcelona, ES	26.01.2009
188922	Canadelle Limited Partnership, 4405 Metropolitan Blvd. East, St. Leonard, Quebec, CA	Sara Lee Trademark Holding LLC, 5300 Lacey Road, Downers Grove, IL, US	27.01.2009

Číslo zápisu	Dřívější vlastník	Nynější vlastník	S účinností od
189933	Sara Lee Corporation, 1000 East Hanes Mill Road, Winston-Salem, NC, US	Sara Lee Trademark Holding LLC, 5300 Lacey Road, Downers Grove, IL, US	27.01.2009
189934	Sara Lee Corporation, 1000 East Hanes Mill Road, Winston-Salem, NC, US	Sara Lee Trademark Holding LLC, 5300 Lacey Road, Downers Grove, IL, US	27.01.2009
189935	Sara Lee Corporation, 1000 East Hanes Mill Road, Winston-Salem, NC, US	Sara Lee Trademark Holding LLC, 5300 Lacey Road, Downers Grove, IL, US	27.01.2009
190806	Michael Caruso & Co, Inc., 4560 Loma Vista Avenue, Vernon, CA, US	IP Holdings LLC, 103 Foulk Road, Wilmington, DE, US	26.01.2009
192496	Canadelle Limited Partnership, 4405 Metropolitan Blvd. East, St. Leonard, Quebec, CA	Sara Lee Trademark Holding LLC, 5300 Lacey Road, Downers Grove, IL, US	27.01.2009
209514	Ing. Petr Vlček, Na Slovanech 435, Zruč - Senec, 33008, CZ Radek Vlček, Luční 521, Město Touškov, 33033, CZ	Václav Brůj, Sedlecko 5, Břasy, 33824, CZ	26.01.2009
215596	Sara Lee Corporation, 1000 East Hanes Mill Road, Winston-Salem, NC, US	Sara Lee Trademark Holding LLC, 5300 Lacey Road, Downers Grove, IL, US	27.01.2009
216601	TESLA, a.s., Poděbradská 186, Praha 9, 18066, CZ	TESLA Holding s.r.o., Poděbradská 56/186, Praha 9 - Hloubětín, 18066, CZ	21.01.2009
216602	TESLA, a.s., Poděbradská 186, Praha 9, 18066, CZ	TESLA Holding s.r.o., Poděbradská 56/186, Praha 9 - Hloubětín, 18066, CZ	21.01.2009
216603	TESLA, a.s., Poděbradská 186, Praha 9, 18066, CZ	TESLA Holding s.r.o., Poděbradská 56/186, Praha 9 - Hloubětín, 18066, CZ	21.01.2009
219232	WebShop s.r.o., Nemocniční 987/12, Ostrava, Moravská Ostrava, 70200, CZ	Amorgos a.s., Nemocniční 987/12, Ostrava, Moravská Ostrava, 70200, CZ	27.01.2009
219565	Ing. Petr Vlček, Na Slovanech 435, Zruč - Senec, 33008, CZ Radek Vlček, Luční 521, Město Touškov, 33033, CZ	Václav Brůj, Sedlecko 5, Břasy, 33824, CZ	26.01.2009
221062	Bednář Radomír, Dělnická 40, Praha 7, 17000, CZ	ASSA ABLOY Czech & Slovakia s.r.o., Kounická 70, Praha 1, 10000, CZ	21.01.2009
221973	Mgr. Jana Čejková, Janovská 393, Praha 10, 10100, CZ	MISS AEROBIK, a.s., Sokolovská 394/17, Praha 8, 18000, CZ	27.01.2009
223373	"SIR-POP" STEFAN POPOV", 21 Maria Luiza Blvd, Plovdiv, BG	REFAN LTD., 21 Maria Luiza Blvd, Plovdiv, BG	26.01.2009
223515	TV GLOBO LTDA., Rua Lopes Quintas 303, Rio de Janeiro, BR	Globo Comunicações e Participações S.A., Rua Lopes Quintas 303, Rio de Janeiro, BR	27.01.2009
223516	TV GLOBO LTDA., Rua Lopes Quintas 303, Rio de Janeiro, BR	Globo Comunicações e Participações S.A., Rua Lopes Quintas 303, Rio de Janeiro, BR	27.01.2009
225050	WEGO - INTERNATIONAL, s.r.o., Františka Diviše 1275/1a, Praha - Uhřetěves, 10400, CZ	SOTRA, s.r.o., Františka Diviše 1275/1a, Praha 10, 10400, CZ	27.01.2009
228654	LDT Panorama CZ a. s., Moravská 36, Karlovy Vary, 36001, CZ	BARFI-INVEST a.s., Veveslavínova 17, Plzeň, 31214, CZ	26.01.2009
230709	MARFOTO, spol.s r.o., Bruselská 11, Praha 2, 12003, CZ	IDEA CONSULTING s.r.o., Kubelíkova 1224/101, Praha 3 - Žižkov, 13000, CZ	22.01.2009
231099	Karel Lešetický MASO-UZENINY-POTRAVINY, Antala Staška 1072, Praha 4, 14200, CZ	Jan Lešetický, Antala Staška 1072/63a, Praha 4, 14200, CZ	26.01.2009
232560	TESLA, akciová společnost, Poděbradská 186, Praha 9, 18066, CZ	TESLA Holding s.r.o., Poděbradská 56/186, Praha 9 - Hloubětín, 18066, CZ	21.01.2009
238343	TESLA, akciová společnost, Poděbradská 56/186, Praha 9, 18066, CZ	TESLA Holding s.r.o., Poděbradská 56/186, Praha 9 - Hloubětín, 18066, CZ	21.01.2009
238344	TESLA, akciová společnost, Poděbradská 56/186, Praha 9, 18066, CZ	TESLA Holding s.r.o., Poděbradská 56/186, Praha 9 - Hloubětín, 18066, CZ	21.01.2009

Číslo zápisu	Dřívější vlastník	Nynější vlastník	S účinností od
238345	TESLA, akciová společnost, Poděbradská 56/186, Praha 9, 18066, CZ	TESLA Holding s.r.o., Poděbradská 56/186, Praha 9 - Hloubětín, 18066, CZ	21.01.2009
238346	TESLA, akciová společnost, Poděbradská 56/186, Praha 9, 18066, CZ	TESLA Holding s.r.o., Poděbradská 56/186, Praha 9 - Hloubětín, 18066, CZ	21.01.2009
239384	Ing. Petr Vlček, Na Slovanech 435, Zruč - Senec, 33008, CZ Radek Vlček, Luční 521, Město Touškov, 33033, CZ	Václav Brůj, Sedlecko 5, Břasy, 33824, CZ	26.01.2009
242831	Vodenka Miloslav, Lesov 37, Sadov, 36001, CZ	TOP ELEKTRONIK M&V, s.r.o., Moskevská 64, Karlovy Vary, 36001, CZ	26.01.2009
245075	WEGO - INTERNATIONAL, s. r. o., Františka Diviše 1275/1a, Praha, 10400, CZ	SOTRA, s.r.o., Františka Diviše 1275/1a, Praha 10, 10400, CZ	27.01.2009
247853	Ing. Petr Vlček, Na Slovanech 435, Zruč - Senec, 33008, CZ Radek Vlček, Luční 521, Město Touškov, 33033, CZ	Václav Brůj, Sedlecko 5, Břasy, 33824, CZ	26.01.2009
250206	Ing. Petr Vlček, Na Slovanech 435, Zruč - Senec, 33008, CZ Radek Vlček, Luční 521, Město Touškov, 33033, CZ	Václav Brůj, Sedlecko 5, Břasy, 33824, CZ	26.01.2009
251377	AGROBOHEMIE a.s., Pyšelská 2327/2, Praha 4 - Chodov, 14900, CZ	DEZA, a.s., Masarykova č.p. 753, Valašské Meziříčí, 75728, CZ	22.01.2009
253499	F M P s.r.o., Nový Svět 89/4, Praha 1, 11800, CZ	F M P a.s., Nový Svět 89/4, Praha 1, 11800, CZ	27.01.2009
257661	Karel Lešetický, MASO-UZENINY-POTRAVINY, Antala Staška 1072/63A, Praha 4, 14200, CZ	Jan Lešetický, Antala Staška 1072/63a, Praha 4, 14200, CZ	26.01.2009
257755	Ing. Petr Vlček, Na Slovanech 435, Zruč - Senec, 33008, CZ Radek Vlček, Luční 521, Město Touškov, 33033, CZ	Václav Brůj, Sedlecko 5, Břasy, 33824, CZ	26.01.2009
259005	Ing. Petr Vlček, Na Slovanech 435, Zruč - Senec, 33008, CZ Radek Vlček, Luční 521, Město Touškov, 33033, CZ	Václav Brůj, Sedlecko 5, Břasy, 33824, CZ	26.01.2009
263938	Ing. Petr Vlček, Na Slovanech 435, Zruč - Senec, 33008, CZ Radek Vlček, Luční 521, Město Touškov, 33033, CZ	Václav Brůj, Sedlecko 5, Břasy, 33824, CZ	26.01.2009
264368	Mgr. Jana Čejková, Janovská 393, Praha 10, 10100, CZ	MISS AEROBIK, a.s., Sokolovská 394/17, Praha 8, 18000, CZ	27.01.2009
264840	IKANO Properties s.r.o., V Celnici 1031/4, Praha 1, 11000, CZ	Stará Celnice s.r.o., V Celnici 4/1031, Praha 1, 11000, CZ	21.01.2009
266046	Ing. Petr Vlček, Na Slovanech 435, Zruč - Senec, 33008, CZ Radek Vlček, Luční 521, Město Touškov, 33033, CZ	Václav Brůj, Sedlecko 5, Břasy, 33824, CZ	26.01.2009
268793	Univerzální správa majetku, a.s., Nám. Hrdinů 1635/4, Praha 4, 14021, CZ	BENT HOLDING, a. s., Třída T.Bati 3910, Zlín, 76001, CZ	26.01.2009
273156	TESLA, a.s., Poděbradská 56/186, Praha 9 - Hloubětín, 18066, CZ	TESLA Holding s.r.o., Poděbradská 56/186, Praha 9 - Hloubětín, 18066, CZ	21.01.2009
273157	TESLA, akciová společnost, Poděbradská 56/186, Praha 9 - Hloubětín, 18066, CZ	TESLA Holding s.r.o., Poděbradská 56/186, Praha 9 - Hloubětín, 18066, CZ	21.01.2009
273158	TESLA, a.s., Poděbradská 56/186, Praha 9 - Hloubětín, 18066, CZ	TESLA Holding s.r.o., Poděbradská 56/186, Praha 9 - Hloubětín, 18066, CZ	21.01.2009
274496	WEGO - INTERNATIONAL, s.r.o., Františka Diviše 1275/1a, Praha - Uhřetěves, 10400, CZ	SOTRA, s.r.o., Františka Diviše 1275/1a, Praha 10, 10400, CZ	27.01.2009

Číslo zápisu	Dřívější vlastník	Nynější vlastník	S účinností od
276196	IRON GATE HOTEL s.r.o., Michalská 436/19, Praha 1, 11000, CZ	Acraman Czech Republic,s.r.o., Michalská 436/19, Praha 1, 11000, CZ	27.01.2009
276197	IRON GATE HOTEL s.r.o., Michalská 436/19, Praha 1, 11000, CZ	Acraman Czech Republic,s.r.o., Michalská 436/19, Praha 1, 11000, CZ	27.01.2009
283537	PRAGA Hostivař a. s., Strašnická 783/1, Praha 10, 10222, CZ	PRAGA-Export s. r. o., Strašnická 783/1, Praha 10, 10222, CZ	26.01.2009
287567	Pospiech Michal, Plk. R. Prchaly 4480/24, Ostrava - Poruba, 70800, CZ Šimecký Jan, Zeiberlichova 39/32, Brno 44, 64400, CZ	Jan Šimecký, Zeiberlichova 39/32, Brno 44, 64400, CZ	22.01.2009
294830	AMTEKO Česká republika, s.r.o., Souběžná I 127/7, Praha 5, 15800, CZ	Michal Matějček, Klímova 3237/1, Praha 5, 15000, CZ	27.01.2009
296455	WEGO - INTERNATIONAL, s.r.o., Františka Diviše 1275/1a, Praha 4, 10400, CZ	SOTRA, s.r.o., Františka Diviše 1275/1a, Praha 10, 10400, CZ	27.01.2009
296456	WEGO - INTERNATIONAL, s.r.o., Františka Diviše 1275/1a, Praha 4, 10400, CZ	SOTRA, s.r.o., Františka Diviše 1275/1a, Praha 10, 10400, CZ	27.01.2009
301125	PRAGA Hostivař a.s., Strašnická 783/1, Praha 10, 10222, CZ	PRAGA-Export s. r. o., Strašnická 783/1, Praha 10, 10222, CZ	26.01.2009
301126	PRAGA Hostivař a.s., Strašnická 783/1, Praha 10, 10222, CZ	PRAGA-Export s. r. o., Strašnická 783/1, Praha 10, 10222, CZ	26.01.2009
301240	PRAGA Hostivař a.s., Strašnická 783/1, Praha 10, 10222, CZ	PRAGA-Export s. r. o., Strašnická 783/1, Praha 10, 10222, CZ	26.01.2009
301242	PRAGA Hostivař a.s., Strašnická 783/1, Praha 10, 10222, CZ	PRAGA-Export s. r. o., Strašnická 783/1, Praha 10, 10222, CZ	26.01.2009

Změny v údajích o vlastních ochranných známkách

Kapitola obsahuje ochranné známky, u kterých byla v rejstříku ochranných známkách vyznačena změna v údajích o vlastních ve smyslu ustanovení § 27 odst. 2 a 7 zákona č. 441/2003 Sb.

Číslo zápisu	Vlastník	S účinností od
104016	British American Tobacco (Brands) Inc., 2711 Centerville Road, Suite 300, Wilmington, DE, US	22.01.2009
104033	British American Tobacco (Brands) Inc., 2711 Centerville Road, Suite 300, Wilmington, DE, US	22.01.2009
151261	British American Tobacco (Brands) Inc., 2711 Centerville Road, Suite 300, Wilmington, DE, US	22.01.2009
153799	British American Tobacco (Brands) Inc., 2711 Centerville Road, Suite 300, Wilmington, DE, US	22.01.2009
154613	British American Tobacco (Brands) Inc., 2711 Centerville Road, Suite 300, Wilmington, DE, US	22.01.2009
155593	Rothmans of Pall Mall Limited, Zählerweg 4, Zug, CH	27.01.2009
156340	British American Tobacco (Brands) Inc., 2711 Centerville Road, Suite 300, Wilmington, DE, US	22.01.2009
156881	British American Tobacco (Brands) Inc., 2711 Centerville Road, Suite 300, Wilmington, DE, US	22.01.2009
157861	Murray, Sons & Company, Limited, 212-218 Upper Newtownards Road, Belfast BT4 3ET, IE	26.01.2009
158964	British American Tobacco (Brands) Inc., 2711 Centerville Road, Suite 300, Wilmington, DE, US	22.01.2009
159241	British American Tobacco (Brands) Inc., 2711 Centerville Road, Suite 300, Wilmington, DE, US	22.01.2009
165280	British American Tobacco (Brands) Inc., 2711 Centerville Road, Suite 300, Wilmington, DE, US	22.01.2009
166793	British American Tobacco (Brands) Inc., 2711 Centerville Road, Suite 300, Wilmington, DE, US	22.01.2009
166888	British American Tobacco (Brands) Inc., 2711 Centerville Road, Suite 300, Wilmington, DE, US	22.01.2009
168044	British American Tobacco (Brands) Inc., 2711 Centerville Road, Suite 300, Wilmington, DE, US	22.01.2009
168101	British American Tobacco (Brands) Inc., 2711 Centerville Road, Suite 300, Wilmington, DE, US	22.01.2009
168129	British American Tobacco (Brands) Inc., 2711 Centerville Road, Suite 300, Wilmington, DE, US	22.01.2009
168459	British American Tobacco (Brands) Inc., 2711 Centerville Road, Suite 300, Wilmington, DE, US	22.01.2009
169396	British American Tobacco (Brands) Inc., 2711 Centerville Road, Suite 300, Wilmington, DE, US	22.01.2009
169487	Murray, Sons & Company, Limited, 212-218 Upper Newtownards Road, Belfast BT4 3ET, IE	26.01.2009
169503	British American Tobacco (Brands) Inc., 2711 Centerville Road, Suite 300, Wilmington, DE, US	22.01.2009
170226	British American Tobacco (Brands) Inc., 2711 Centerville Road, Suite 300, Wilmington, DE, US	22.01.2009
170902	British American Tobacco Belgium S.A., 38-40 Rue de Koninck, Molenbeek Saint Jean, Bruxelles 1080, BE	26.01.2009
170903	British American Tobacco Belgium S.A., 38-40 Rue de Koninck, Molenbeek Saint Jean, Bruxelles 1080, BE	26.01.2009
172527	British American Tobacco (Brands) Inc., 2711 Centerville Road, Suite 300, Wilmington, DE, US	22.01.2009
175568	Forbo International S. A., Lindenstrasse 8, Baar, CH	26.01.2009
176299	British American Tobacco (Brands) Inc., 2711 Centerville Road, Suite 300, Wilmington, DE, US	22.01.2009
177306	British American Tobacco (Brands) Inc., 2711 Centerville Road, Suite 300, Wilmington, DE, US	22.01.2009
177307	British American Tobacco (Brands) Inc., 2711 Centerville Road, Suite 300, Wilmington, DE, US	22.01.2009
188922	HBI Playtex BATH LLC, 5300 Lacey Road, Downers Grove, IL, US	27.01.2009
189933	HBI Playtex BATH LLC, 5300 Lacey Road, Downers Grove, IL, US	27.01.2009
189934	HBI Playtex BATH LLC, 5300 Lacey Road, Downers Grove, IL, US	27.01.2009
189935	HBI Playtex BATH LLC, 5300 Lacey Road, Downers Grove, IL, US	27.01.2009
191742	Univerzita Karlova v Praze 3. lékařská fakulta, Ruská 87, Praha 10, 10000, CZ	22.01.2009
192496	HBI Playtex BATH LLC, 5300 Lacey Road, Downers Grove, IL, US	27.01.2009
193461	British American Tobacco (Brands) Inc., 2711 Centerville Road, Suite 300, Wilmington, DE, US	22.01.2009
198174	XAVEROV, a.s., Lopatecká 223/13, Praha 4, 14700, CZ	21.01.2009
199320	British American Tobacco (Brands) Inc., 2711 Centerville Road, Suite 300, Wilmington, DE, US	22.01.2009
200214	NAVY CENTRUM, s.r.o., Výpadová 1335, Praha 5, Radotín, 15300, CZ	22.01.2009

Číslo zápisu	Vlastník	S účinností od
206900	British American Tobacco (Brands) Inc., 2711 Centerville Road, Suite 300, Wilmington, DE, US	22.01.2009
207701	British American Tobacco (Brands) Inc., 2711 Centerville Road, Suite 300, Wilmington, DE, US	22.01.2009
207702	British American Tobacco (Brands) Inc., 2711 Centerville Road, Suite 300, Wilmington, DE, US	22.01.2009
207704	British American Tobacco (Brands) Inc., 2711 Centerville Road, Suite 300, Wilmington, DE, US	22.01.2009
207705	British American Tobacco (Brands) Inc., 2711 Centerville Road, Suite 300, Wilmington, DE, US	22.01.2009
209555	British American Tobacco (Brands) Inc., 2711 Centerville Road, Suite 300, Wilmington, DE, US	22.01.2009
215596	HBI Playtex BATH LLC, 5300 Lacey Road, Downers Grove, IL, US	27.01.2009
215818	EXEL s.r.o., Kremlíčková 922, Ostrava, Mariánské Hory, 70900, CZ	22.01.2009
215819	EXEL s.r.o., Kremlíčková 922, Ostrava, Mariánské Hory, 70900, CZ	22.01.2009
217599	DYMO AB, Industriepark Noord 30, Sint-Niklaas, BE	21.01.2009
217599	DYMO AB, Hjalmar Brantings väg 41, Landskrona 26143, SE	21.01.2009
221900	CANTO s.r.o., Kladská 956, Hradec Králové, 50003, CZ	22.01.2009
221958	DYMO AB, Industriepark Noord 30, Sint-Niklaas, BE	21.01.2009
221958	DYMO AB, Hjalmar Brantings väg 41, Landskrona 26143, SE	21.01.2009
222716	RAMICO s.r.o., Přístavní 1187/49, Praha 7, 17000, CZ	22.01.2009
222951	HRUŠKA, spol. s r.o., Na Hrázi 3228/2, Ostrava, Martinov, 72305, CZ	21.01.2009
223373	REFAN BULGARIA LTD., 52, Karlovske shosse Str., BG-4199 v. Trud, area Plovdiv, BG	26.01.2009
223515	Globo Comunicação e Participações S.A., Rua Lopes Quintas 303, Rio de Janeiro, BR	27.01.2009
223516	Globo Comunicação e Participações S.A., Rua Lopes Quintas 303, Rio de Janeiro, BR	27.01.2009
223523	AP INVESTING, s.r.o., Palackého 12, Brno, 61200, CZ	27.01.2009
223955	Richard Pilgr, Francouzská 861/58, Brno, 60200, CZ	27.01.2009
224134	Sanace a vysoušení staveb s.r.o., Otická 32, Opava, 74601, CZ	22.01.2009
224605	ABC Českého Hospodářství a.s., Šostakovičovo nám. 1515, Praha 5 - Stodůlky, 15500, CZ	26.01.2009
225367	CANTO s.r.o., Kladská 956, Hradec Králové, 50003, CZ	22.01.2009
225433	British American Tobacco (Brands) Inc., 2711 Centerville Road, Suite 300, Wilmington, DE, US	22.01.2009
225496	Ševčík Pavel, Trnkova 588/5, Olomouc - Nové Sady, 77900, CZ	22.01.2009
225555	Trans World Corporation, 545 Fifth Avenue, Suite 940, New York, NY, US	26.01.2009
225956	DESIGN STUDIO NINE, s.r.o., Přibyslavská 5, Praha 3, 13000, CZ	26.01.2009
226285	DANILO ČESAL - RESTAURÁTORSKÁ HUŤ DANTIK, Noutonická 527, Praha 5, 15200, CZ	26.01.2009
226691	Soare sekt a.s., Podhorská 74b, Jablonec nad Nisou, 46601, CZ	27.01.2009
226779	CORAL s.r.o., Veverkova 1343, Hradec Králové, 50002, CZ	22.01.2009
226996	COUNTRY RADIO s.r.o., Říčanská 3/2399, Praha 10, 10100, CZ	22.01.2009
226997	COUNTRY RADIO s.r.o., Říčanská 3/2399, Praha 10, 10100, CZ	22.01.2009
228077	COLOSEUM RESTAURANTS s.r.o., Vodičkova 30, č.p. 699, Praha 1, 11000, CZ	21.01.2009
228636	RadioNet National s.r.o., Říčanská 3, č.p. 2399, Praha 10, 10100, CZ	26.01.2009
230850	Czech Business Explorers s.r.o., Nádražní 762/32, Praha 5, 15000, CZ	21.01.2009
231539	COLOSEUM RESTAURANTS s.r.o., Vodičkova 30, č.p. 699, Praha 1, 11000, CZ	21.01.2009
231591	Fořt a syn s.r.o., Malý Rapotín 26, Tachov, 34701, CZ	22.01.2009
231592	Fořt a syn s.r.o., Malý Rapotín 26, Tachov, 34701, CZ	22.01.2009
233538	POBORSKÝ VIII SPORT s.r.o., Krčínova 1606, České Budějovice, 37011, CZ	22.01.2009
233624	British American Tobacco (Brands) Inc., 2711 Centerville Road, Suite 300, Wilmington, DE, US	22.01.2009
233990	Raiffeisenbank a.s., Hvězdova 1716/2b, Praha 4, 14078, CZ	27.01.2009
234674	Kariéra spol. s r.o., Vinohradská 184, Praha 3, 13052, CZ	26.01.2009
234675	Kariéra spol. s r.o., Vinohradská 184, Praha 3, 13052, CZ	26.01.2009
235377	DYMO AB, Industriepark Noord 30, Sint-Niklaas, BE	21.01.2009

Číslo zápisu	Vlastník	S účinností od
235377	DYMO AB, Hjalmar Brantings väg 41, Landskrona 26143, SE	21.01.2009
243041	British American Tobacco (Brands) Inc., 2711 Centerville Road, Suite 300, Wilmington, DE, US	22.01.2009
243273	British American Tobacco (Brands) Inc., 2711 Centerville Road, Suite 300, Wilmington, DE, US	22.01.2009
244494	British American Tobacco (Brands) Inc., 2711 Centerville Road, Suite 300, Wilmington, DE, US	22.01.2009
246423	British American Tobacco (Brands) Inc., 2711 Centerville Road, Suite 300, Wilmington, DE, US	22.01.2009
246424	British American Tobacco (Brands) Inc., 2711 Centerville Road, Suite 300, Wilmington, DE, US	22.01.2009
248623	British American Tobacco (Brands) Inc., 2711 Centerville Road, Suite 300, Wilmington, DE, US	22.01.2009
248631	British American Tobacco (Brands) Inc., 2711 Centerville Road, Suite 300, Wilmington, DE, US	22.01.2009
248632	British American Tobacco (Brands) Inc., 2711 Centerville Road, Suite 300, Wilmington, DE, US	22.01.2009
252948	Raiffeisenbank a.s., Hvězdova 1716/2b, Praha 4, 14078, CZ	27.01.2009
253679	British American Tobacco (Brands) Inc., 2711 Centerville Road, Suite 300, Wilmington, DE, US	22.01.2009
259252	XAVEROV, a.s., Lopatecká 223/13, Praha 4, 14700, CZ	21.01.2009
259253	XAVEROV, a.s., Lopatecká 223/13, Praha 4, 14700, CZ	21.01.2009
259254	XAVEROV, a.s., Lopatecká 223/13, Praha 4, 14700, CZ	21.01.2009
259255	XAVEROV, a.s., Lopatecká 223/13, Praha 4, 14700, CZ	21.01.2009
262342	RSJ Invest, a.s., Tržiště 366/13, Praha 1, Malá Strana, 11800, CZ	27.01.2009
262827	XAVEROV, a.s., Lopatecká 223/13, Praha 4, 14700, CZ	21.01.2009
262828	XAVEROV, a.s., Lopatecká 223/13, Praha 4, 14700, CZ	21.01.2009
266432	British American Tobacco (Brands) Inc., 2711 Centerville Road, Suite 300, Wilmington, DE, US	22.01.2009
267941	Haberkorn Ulmer s.r.o., Generála Vlachého 305, Mokré Lazce, 74762, CZ	27.01.2009
271138	CREDIT PRAGUE s.r.o., Radlická 1/ č.p. 19, Praha 5, 15000, CZ	22.01.2009
273005	Bosch Thermoteknik AB, Box 1012, Tranas, SE	26.01.2009
273376	Maleňák Martin, Pstruží 304, 73911, CZ	22.01.2009
273390	XAVEROV, a.s., Lopatecká 223/13, Praha 4, 14700, CZ	21.01.2009
273391	XAVEROV, a.s., Lopatecká 223/13, Praha 4, 14700, CZ	21.01.2009
273631	Účetnictví on - line, s.r.o., Na Valentince 644/15, Praha 5, 15000, CZ	27.01.2009
273632	British American Tobacco (Brands) Inc., 2711 Centerville Road, Suite 300, Wilmington, DE, US	22.01.2009
273633	British American Tobacco (Brands) Inc., 2711 Centerville Road, Suite 300, Wilmington, DE, US	22.01.2009
275160	CREDIT PRAGUE s.r.o., Radlická 1/ č.p. 19, Praha 5, 15000, CZ	22.01.2009
283078	HYDROMOT CZ s.r.o., Hlušovice 250, 78314, CZ	22.01.2009
283565	LIPEA, s.r.o., Klášterní 245, Česká Lípa, 47001, CZ	22.01.2009
285341	EXEL s.r.o., Kremličkova 922, Ostrava, Mariánské Hory, 70900, CZ	22.01.2009
298387	RSJ Invest, a.s., Tržiště 366/13, Praha 1, Malá Strana, 11800, CZ	27.01.2009

Ostatní rozhodné údaje a úřední opravy

Kapitola zahrnuje zejména přetřídění seznamu výrobků a služeb v návaznosti na mezinárodní zápis, opravu chyb ve formulaci, přepisů a zjevných nesprávností za účelem uvedení do souladu se skutečností. V této kapitole jsou zveřejňovány jen takové údaje, které nemohou být zveřejněny spolu se zveřejněním přihlášky nebo se zápisem ochranné známky. Dále kapitola obsahuje důležitá úřední sdělení.

(111) **277369**
(210) O-424561

Datum provedení změny: 21.01.2009

V návaznosti na mezinárodní zápis se termín ve třídě 42 "vyhodnocování a zpracování dat o provozu zařízení" upřesňuje na "vyhodnocování a zpracování dat o provozu reprografických zařízení, zejména tiskáren, kopírek, skenerů a faxů" a přetřídí se do tř. 35.

(111) **277370**
(210) O-424562

Datum provedení změny: 21.01.2009

V návaznosti na mezinárodní zápis se termín ve třídě 42 "vyhodnocování a zpracování dat o provozu zařízení" upřesňuje na "vyhodnocování a zpracování dat o provozu reprografických zařízení, zejména tiskáren, kopírek, skenerů a faxů" a přetřídí se do tř. 35.

(111) **291306**
(210) O-445508

Datum provedení změny: 26.01.2009

V návaznosti na mezinárodní zápis se následující položky přetřídí takto:
elektronický budík - do třídy 14,
zastříhovače vlasů, zastříhovače chlupů zvířat, epilátory - do třídy 8,
papírové filtry pro vysavače - do třídy 7.