

### Číselné INID kódy pro označování bibliografických dat technických řešení

### INID Codes for the identification of bibliographic data of technical solutions

(Standard WIPO ST. 9 a ST. 80)

(11)	číslo patentu/zápisu/osvědčení	(11)	Number of the patent/registration/certification
(15)	datum zápisu průmyslového vzoru	(15)	Industrial design registration date
(21)	číslo přihlášky/zádsti	(21)	Application number
(22)	datum podání přihlášky/zádsti	(22)	Date of application filing
(23)	údaje o výstavní prioritě	(23)	Exhibition priority data
(28)	počet průmyslových vzorů	(28)	Number of industrial designs included in the application
(31)	číslo prioritní přihlášky	(31)	Number of priority application
(32)	datum podání prioritní přihlášky	(32)	Filing date of priority application
(33)	země priority	(33)	Priority country
(40)	datum zveřejnění přihlášky vynálezu	(40)	Date of publication of patent application
(45)	datum zveřejnění zapsaného průmyslového vzoru	(45)	Publication date of the registered industrial design
(47)	datum zveřejnění udělení patentu a zápisu užitého vzoru, datum zápisu užitého vzoru, datum oznámení udělení evropského patentu v Evropském patentovém věstníku	(47)	Publication date of patent granting and publication date of utility model registration, registration date of utility model, publication date of European patent granting in the European patent bulletin
(51)	mezinárodní patentové třídění/Locarnské třídění průmyslových vzorů	(51)	International Patent Classification/ Locarno Classification for Industrial Designs
(54)	název	(54)	Title
(55)	vyobrazení průmyslového vzoru	(55)	Reproduction of the industrial design
(57)	anotace	(57)	Abstract
(68)	číslo základního patentu	(68)	Number of the basic patent
(71)	označení přihlašovatele/zadatele	(71)	Applicant
(72)	označení původce	(72)	Inventor
(73)	označení majitele/vlastníka	(73)	Owner
(74)	označení zástupce	(74)	Attorney's name and address
(86)	číslo mezinárodní přihlášky	(86)	International application number
(87)	číslo mezinárodního zveřejnění	(87)	International publication number
(92)	datum a číslo první registrace přípravku pro Českou republiku	(92)	Date and number(s) of the first authorization to market the product in the CZ
(93)	datum, číslo a země první registrace přípravku v rámci Společenství	(93)	Date, number(s) and country of the first authorization to market the product in the EEC
(94)	doba platnosti osvědčení	(94)	Term of certification validity
(95)	označení a typ přípravku	(95)	Name of the product and product type
(96)	datum podání a číslo evropské patentové přihlášky	(96)	European patent application filing date and number
(97)	datum zveřejnění a číslo zveřejnění evropské patentové přihlášky v Evropském patentovém věstníku	(97)	European patent application publication date and publication number in the European patent bulletin

### Číselné INID kódy pro označování bibliografických dat ochranných známek

### INID codes and minimum required for the identification of bibliographics data relating to marks

(Standard WIPO ST.60)

(111)	Číslo zápisu ochranné známky (registrace)	(111)	Number of registration
(151)	Datum zápisu ochranné známky	(151)	Date of the registration
(210)	Číslo přihlášky ochranné známky (spisu)	(210)	Number of the application
(220)	Datum podání přihlášky	(220)	Date of filing of the application
(320)	Datum vzniku práva přednosti	(320)	Date of the first application
(442)	Datum zveřejnění přihlášky po průzkumu	(442)	Date of the publication of the examined application
(450)	Datum zveřejnění zápisu ochranné známky ve Věstníku	(450)	Date of publication of the registration
(510)	Seznam výrobků a služeb	(510)	List of goods and/or services
(511)	Číslo třídy výrobků a služeb	(511)	Number of the class of goods and/or services
(526)	Omezení rozsahu ochrany o prvek	(526)	Disclaimer
(540)	Znění nebo vyobrazení ochranné známky	(540)	Reproduction of the mark
(551)	Kolektivní ochranná známka	(551)	Collective mark
(554)	Prostorová ochranná známka	(554)	Three-dimensional mark
(558)	Ochranná známka tvořená pouze barvou nebo kombinací barev	(558)	Mark consisting exclusively of one or several colours
(583)	Datum právní moci rozhodnutí/výsledek rozhodnutí	(583)	Date of the legal force of the decision/ result of the decision
(591)	Údaje o barevnosti ochranné známky	(591)	Information concerning colour
(730)	Přihlašovatel/vlastník ochranné známky	(730)	The applicant or the holder of the mark
(740)	Zástupce	(740)	Name and address of the representative
(811)	Mezinárodní číslo zápisu ochranné známky	(811)	Number of the international registration
(890)	Kód státu ochrany mezinárodní ochranné známky	(890)	INID code of the state of the international mark

# Kódy pro kódování záhlaví oznámení publikovaných ve Věstníku

(Standard WIPO ST. 17)

BB9A	zveřejněné přihlášky vynálezů	MK4A	zánik patentů uplynutím doby platnosti
FG1K	zapsané užité vzory	MK4F	zánik autorských osvědčení uplynutím doby platnosti
FG4A	udělené patenty	MK4Q	zánik průmyslového vzoru uplynutím doby ochrany
FG4Q	zapsané průmyslové vzory	MM4A	zánik patentů pro nezaplacení ročních poplatků
LD3K	částečný výmaz užitého vzoru	MM4F	zánik autorských osvědčení pro nezaplacení ročních poplatků
LD4Q	částečný výmaz průmyslového vzoru	ND1K	prodloužení platnosti užitého vzoru
MA4A	zánik patentu vzdáním se	ND4Q	obnova doby ochrany průmyslového vzoru
MA4F	zánik autorských osvědčení vzdáním se	PA4A	změna autorského osvědčení na patent
MC3K	výmaz užitého vzoru	PC9A	změna dispozičního práva k vynálezu
MC4A	zrušení patentu	PD1K	převod práv a ostatní změny majitelů užitého vzoru
MC4F	zrušení autorského osvědčení	PD4A	převod práv a ostatní změny majitelů patentů
MC4Q	výmaz průmyslového vzoru	PD4Q	převod práv a ostatní změny vlastníků průmyslových vzorů
MH1K	zánik užitého vzoru vzdáním se	QA9A	nabídka licence
MH4A	částečné zrušení patentu	SB4A	zapsané patenty do rejstříku po odtajnění
MH4F	částečné zrušení autorského osvědčení	SB4F	zapsaná autorská osvědčení do rejstříku po odtajnění
MH4Q	zánik průmyslového vzoru vzdáním se		
MK1K	zánik užitého vzoru uplynutím doby platnosti		

## Opravy Změny Různé

### Opravy u přihlášek vynálezů s žádostí o udělení patentu

HA9A	jmenování vynálezce	HF9A	oprava dat
HB9A	oprava jmen	HG9A	oprava chyb v třídění
HC9A	změna jmen	HH9A	oprava nebo změna všeobecně
HD9A	oprava adres	HK9A	tiskové chyby v úřed. věstnících
HE9A	změna adres		

## Opravy ochranných dokumentů

patenty	autorská osvědčení	užitné vzory	průmyslové vzory	
TA4A	TA4F	TA1K	TA4Q	jmenování vynálezce
TB4A	TB4F	TB1K	TB4Q	oprava jmen
TC4A	TC4F	TC1K	TC4Q	změna jmen
TD4A	TD4F	TD1K	TD4Q	oprava adres
TE4A	TE4F	TE1K	TE4Q	změna adres
TF4A	TF4F	TF1K	TF4Q	oprava dat
TG4A	TG4F	TG1K	TG4Q	oprava chyb v třídění
TH4A	TH4F	TH1K	TH4Q	oprava nebo změna všeobecně
TK9A	TK9F	TK1K	TK4Q	tiskové chyby v úřed. věstnících

## **Kódy pro označování zemí a mezinárodních organizací použité ve věstníku**

AT	Rakousko
BS	Bahamy
CZ	Česká republika
DE	Spolková republika Německo
DK	Dánsko
FI	Finsko
GB	Velká Británie
IT	Itálie
KR	Korejská republika
NL	Nizozemí
NO	Norsko
SK	Slovensko
US	Spojené státy americké

## **Kódy pro označování států USA použité ve věstníku**

CA	California
GA	Georgia
IN	Indiana
MI	Michigan
NJ	New Jersey
NV	Nevada
TX	Texas

## **BB9A Zveřejněné přihlášky vynálezů - přehled podle čísel přihlášek**

Dále uvedené přihlášky vynálezů byly zveřejněny dnem, uvedeným ve Věstníku podle zákona č. 527/1990 Sb., o vynálezech a zlepšovacích návrzích, ve znění pozdějších předpisů, a jsou k dispozici v patentové knihovně Úřadu průmyslového vlastnictví, Antonína Čermáka 2a, 160 68, Praha 6.

2007-714	<b>B 65 B 55/02</b>	(2006.01)
2007-715	<b>D 04 B 9/54</b>	(2006.01)
2007-716	<b>D 01 D 5/06</b>	(2006.01)
2007-719	<b>F 25 B 30/02</b>	(2006.01)
2007-720	<b>C 02 F 11/12</b>	(2006.01)
2007-721	<b>G 01 G 7/06</b>	(2006.01)
2007-723	<b>B 01 J 47/12</b>	(2006.01)
2007-724	<b>B 65 G 1/00</b>	(2006.01)
2007-725	<b>A 61 F 2/00</b>	(2006.01)
2007-727	<b>D 01 D 5/00</b>	(2006.01)
2007-728	<b>D 01 D 5/00</b>	(2006.01)
2007-729	<b>D 01 D 5/06</b>	(2006.01)
2007-730	<b>F 04 B 17/05</b>	(2006.01)
2007-731	<b>G 06 K 19/16</b>	(2006.01)
2007-734	<b>B 29 C 45/17</b>	(2006.01)
2009-112	<b>C 12 C 1/00</b>	(2006.01)

## Zveřejněné přihlášky vynálezů - řazené podle MPT

- (51) **A61F 2/00** (2006.01)  
**A61K 33/38** (2006.01)  
**A61K 38/00** (2006.01)  
**A61P 39/00** (2006.01)

(21) **2007-725**

- (71) BIO-SKIN, a. s., Kamenné Žehrovice, CZ  
(72) Drunecký Tomáš Ing., Kladno, CZ  
Matoušková Eva RNDr. CSc., Praha 3, CZ  
Stehlíček Petr Ing., Kladno, CZ  
Stoy Vladimír Ing. CSc., Tuchoměřice, CZ  
Veselý Pavel MUDr. CSc., Praha 9, CZ

(54) **Sterilní autogenní, allogenní nebo xenogenní implantát a způsob jeho výroby**

(22) 17.10.2007

(57) Předmětem řešení je sterilní dehydratovaný acelulární implantát, který při své rehydrataci vodou nebo tělními tekutinami projevuje anizotropní expanzi a může působit jako podklad pro adhezi, migraci a růst živých buněk. Kolagenové struktury transplantátu jsou alespoň částečně denaturovány působením tepla nebo organických rozpouštědel, jako jsou nižší alifatické alkoholy a ketony, které současně působí jako konzervační a sterilizační činidla, především pro některé typy virů. Implantát je sterilizován radiačně, přičemž je v podstatě v dehydratovaném stavu, a to přednostně urychlenými elektrony. Transplantát může být odvozený z různých živočišných tkání, především savčích tkání, jako například lidských nebo vepřových tkání. Tkáněmi vhodnými pro vynález mohou být např. kůže, placenta, osrdečník, pobřišnice, stěna střeva, šlacha, céva a podobně. Implantát je vhodný pro použití v humánní a veterinární medicíně, např. jako dočasný kryt ran a popálenin, pro opravu, náhradu a regeneraci tkání, a také jako podklad pro laboratorní pěstování buněk.

(74) TRAPLOVÁ HAKR KUBÁT Advokátní a patentová kancelář, Ing. Eduard Hakr, Přístavní 24, Praha 7, 17000

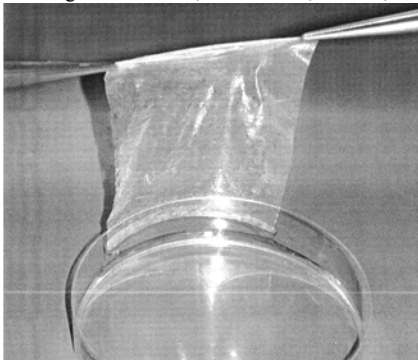

- (51) **B01J 47/12** (2006.01)  
**B32B 33/00** (2006.01)  
**B32B 39/00** (2006.01)  
**B01D 71/00** (2006.01)  
**B01D 67/00** (2006.01)

(21) **2007-723**

- (71) MEGA a. s., Praha 9, CZ  
(72) Černín Aleš Ing. Ph.D., Česká Lípa, CZ  
Křivčík Jan Ing., Česká Lípa, CZ  
Hadrava Jaroslav, Česká Lípa, CZ

(54) **Laminovaná ionexová membrána, způsob její výroby a zařízení k provádění tohoto způsobu**

(22) 17.10.2007

(57) Jednostranně nebo oboustranně laminovaná heterogenní ionexová membrána zahrnuje směs iontovýměnné pryskyřice v množství od 30 do 70 % hmotn. vztaženo na celkovou hmotnost a hydrofobního termoplastického polymerního pojiva, a je ve formě kontinuálního pásu fólie laminovaná výztužnou textilní síťovinou na bázi polypropylenu, polyesteru nebo polyamidu. Při způsobu výroby se extruduje kontinuální pás fólie, který se dále zavádí, spolu s výztužnou textilní síťovinou a ochrannými separačními vrstvami, respektive fóliemi uspořádanými po

obou stranách sendviče fólie ionexové membrány na výztužné textilní síťovině, mezi alespoň dva vyhřívané a vzájemně stavitelné laminovací válce otáčející se nuceně stejnou obvodovou rychlostí, jimiž je laminovací textilní síťovina vtlačována do ionexové fólie, načež se konečná heterogenní ionexová membrána ochlazuje při předem stanoveném teplotním gradientu. Zařízení pro realizaci tohoto způsobu výroby má extrudér (1) s extruzní hlavou (3), která ústí do vstupu laminovacího zařízení s více válci (7), před kterým je uspořádané alespoň jedno odvíjecí zařízení (5) laminační textilie a dvě odvíječky (6) ochranné separační fólie.

(74) Ing. Václav Herman, Hlavní 43, Průhonice, 25243

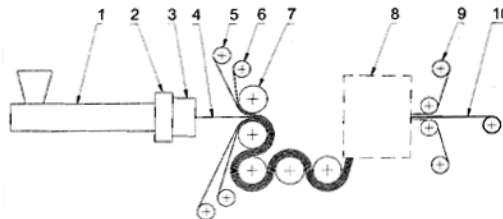

- (51) **B29C 45/17** (2006.01)  
**B29C 45/10** (2006.01)  
**B29C 45/16** (2006.01)

(21) **2007-734**

- (71) CADENCE INNOVATION, k. s., Liberec, CZ  
(72) Elsnegg Karl, 85088 Vohburg, DE  
Neuhöfer Michal, Liberec 25, CZ  
Möllmann Ingo, 35075 Gladenbach, DE

(54) **Nástroj na výrobek z termoplastu s vrstvou polyuretanu**

(22) 22.10.2007

(57) Nástroj pro vstřikování výrobku (4) ze dvou zcela odlišných druhů materiálu, v němž se pomocí tvárníku (1) a jedné tvárnice (2) nejdříve vystříkne termoplastové jádro (41) výrobku (4) a pak se pomocí téhož tvárníku (1) a druhé tvárnice (3) vytvoří na vybraných plochách termoplastového jádra (41) povrchová vrstva (42, 45) polyuretanu, která pokryje nejen vybrané pohledové a dotykové plochy výrobku (4), ale i odvrácené plochy (412) na jeho okrajích, které jsou odvrácené od pohledového povrchu.

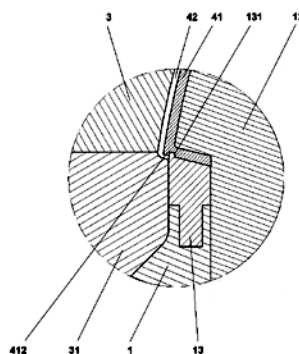

- (51) **B65B 55/02** (2006.01)  
**A61L 2/20** (2006.01)

(21) **2007-714**

- (71) BLOCK a.s., Praha 9, CZ  
(72) Kukuliš Jaroslav Ing., Rožnov pod Radhoštěm, CZ

(54) **Způsob vyvíjení sterilizačního nebo dekontaminačního média ve formě směsi par peroxidu vodíku se vzduchem a zařízení pro provedení způsobu**

(22) 15.10.2007

(57) Způsob spočívá v tom, že se nosný vzduch nejprve upraví z hlediska vlhkosti a/nebo teploty a peroxid vodíku se ve zamlžovací trysce rozptýlí na velmi malé kapičky, přičemž nosný vzduch je vháněn do zahřívané kuželové nádoby

(31) přes její průměrově menší základnu (311) a postupuje snižující se rychlostí směrem nahoru a to proti kapičkám peroxidu vodíku zaváděným do kuželové nádoby (31) ze zařízení (4) umístěného nad její průměrově větší základnu (312). Zařízení sestává ze zdroje (1) nosného vzduchu (11), zařízení (2) pro úpravu nosného vzduchu a jeho zavádění do generátoru (3) vyvíječe par peroxidu vodíku, zařízení (4) pro zavádění peroxidu vodíku do generátoru (3), systému distribučního potrubí (5) a řídicího systému (6), přičemž generátor (3) vyvíječe par peroxidu vodíku je vytvořen ve tvaru kuželové nádoby (31) rozšiřující se směrem nahoru. Pod průměrově menší základnu (311) kuželové nádoby (31) je umístěn distribuční prvek (24) předehřátého nosného vzduchu (11), nad průměrově větší základnu (312) kuželové nádoby (31) je ustavena výstupní hlavice (32) par peroxidu vodíku se vzduchem a nad výstupní hlavici (32) je umístěno zařízení (4) přívodu kapiček peroxidu vodíku do kuželové nádoby (31). Uvnitř výstupní hlavice (32) je vytvořena šikmo seříznutá válcová část (321) navazující na průměrově větší základnu (312) kuželové nádoby (31), delší strana (322) seříznuté válcové části (321) přesahuje výstupní otvor (323), kterým vystupuje sterilizační médium (7). Uvnitř výstupní hlavice (32) je vytvořena válcová část (324) navazující na průměrově větší základnu (312) kuželové nádoby (31), z válcové části (324) vystupuje vodorovné nadkrytí (325) směřující nad výstupní otvor (323) nebo z válcové části (324), na straně k výstupnímu otvoru (323), vystupuje svislé nadkrytí (326).

(74) Patentová a známková kancelář, Ing. Jaromír Příkryl, Včelín 1161, Hulín, 76824

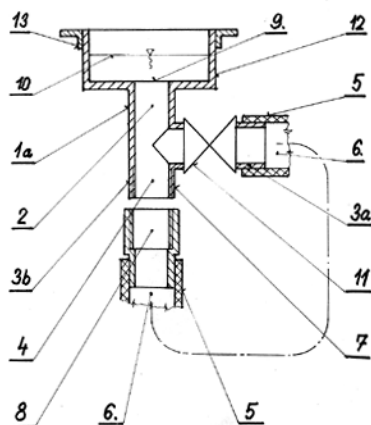

(51) **C02F 11/12** (2006.01)  
**C02F 11/14** (2006.01)  
**C04B 18/04** (2006.01)

(21) **2007-720**

(71) Česká rozvojová agentura, o. p. s., Praha 10, CZ

(72) Hanzlíček Tomáš Ing., Praha 6, CZ

Ertl Zdeněk Mgr. Ing., Praha 10, CZ

(54) **Způsob zpracování kalolisovaného materiálu z odpadních vod a kalů z výroby jemné keramiky a porcelánu**

(22) 16.10.2007

(57) Způsob zpracování kalolisovaného materiálu z odpadních vod a kalů z výroby jemné keramiky a porcelánu, kde kalolisovaný materiál se nejprve usuší, rozeleme a následně vystaví teplotě v oblasti 700 až 800 °C po dobu 4 až 8 hodin, načež se míchá s roztokem alkálií. Tento roztok se připraví rozpuštěním 6 až 12 % hmotn. hydroxidu sodného ve 24 až 38 % hmotn. vody a po dokonalém rozpuštění se přidá 50 až 70 % hmotn. sodného vodního skla. Míchání se provádí ve dvou stupních tak, že se nejdříve připraví základní báze, ke které se postupně vmíchává plnivo v množství 20 až 87 % hmotn., vztaheno na celkovou hmotnost výsledného produktu, namíchaná směs se plní do forem a tuhne při teplotě a tlaku okolního prostředí na recyklovatelný solidifikát anorganické polymerní hmoty.

(74) Ing. Pavel Reichel, Lopatecká 14, Praha 4, 14700

(51) **C12C 1/00** (2006.01)

(21) **2009-112**

(71) Výzkumný ústav pivovarský a sladařský, a. s., Praha, CZ

(72) Kosař Karel RNDr. CSc., Brno, CZ

(54) **Způsob stanovení konečného přepěňování baleného piva vlivem ječmene**

(22) 25.02.2009

(57) Řešení spočívá ve zjištění celkového gushingového potenciálu ječmene jednou zkouškou zahrnující biologické faktory, podmíněné vlivem produktů klíčení ječmene napadeného plísněmi vegetujícími na zrnu ječmene.

(74) Ing. Ludvík Koldovský, Horáčkova 9, Praha 4, 14000

(51) **D01D 5/00** (2006.01)

**D01D 13/02** (2006.01)

**D04H 1/70** (2006.01)

**B82B 3/00** (2006.01)

(21) **2007-727**

(71) Nanopeutics s. r. o., Liberec, CZ

Technická univerzita v Liberci, Liberec, CZ

ELMARCO s.r.o., Liberec, CZ

(72) Lukáš David Prof. RNDr. CSc., Liberec 6, CZ

Růžičková Jana Ing., Liberec XXX - Vratislavice nad Nisou, CZ

Košťáková Eva Ing., Turnov, CZ

Novák Ondřej Ing., Liberec 5, CZ

Pokorný Pavel Ing., Frýdlant v Čechách, CZ

Briestenský Jiří Ing., Hradec Králové - Divec, CZ

Samek Libor Ing., Hodkovice nad Mohelkou, CZ

(54) **Sběrná elektroda zařízení pro výrobu nanovláken elektrostatickým zvlákněním polymerních matric, a zařízení obsahující tuto sběrnou elektrodu**

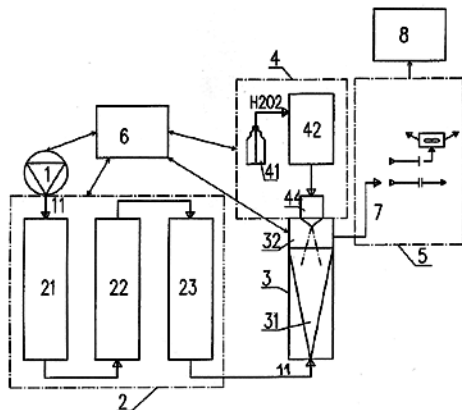

(51) **B65G 1/00** (2006.01)

(21) **2007-724**

(71) Chládek Ladislav, Praha 10, CZ

(72) Chládek Ladislav, Praha 10, CZ

(54) **Držák pro skladování hadic s možností dezinfekce jejich vnitřního povrchu**

(22) 17.10.2007

(57) Držák obsahuje alespoň jednu hadicovou nebo závitovou koncovku (3a, 3b) s vnitřním prostorem (4), upevněnou na hadici (5) s vnitřním prostorem (6), přičemž jsou vnitřní prostory (4) a (6) navzájem propojeny, a dále obsahuje nádobu na dezinfekční prostředek (12), přičemž horní otvor (9) vnitřního prostoru (2) držáku navazuje na vnitřní prostor (4) hadicové nebo závitové koncovky (3a, 3b), případně opatřené uzavírací armaturou (11).

- (22) 18.10.2007  
(57) Sběrná elektroda (5) zařízení pro výrobu nanovláken elektrostatičným zvlákněváním polymerních matic obsahuje soustavu singulárních elektrických nábojů. Zařízení pro výrobu nanovláken elektrostatičným zvlákněváním polymerních matic v elektrostatičném zvlákněvacím poli mezi sběrnou elektrodou (5) a alespoň jednou zvlákněvací elektrodou (4) obsahuje sběrnou elektrodou (5) obsahující soustavu singulárních elektrických nábojů.  
(74) Ing. Dobroslav Musil, patentová kancelář, Ing. Dobroslav Musil, Cejl 38, Brno, 60200

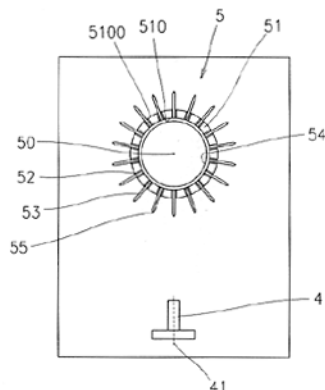

- (51) **D01D 5/00** (2006.01)  
**D01D 13/02** (2006.01)  
**D04H 3/02** (2006.01)  
**B82B 3/00** (2006.01)  
(21) **2007-728**  
(71) ELMARCO s. r. o., Liberec, CZ  
(72) Mareš Ladislav Ing., Liberec, CZ  
Petráš David Ing., Pertoltice, CZ  
(54) **Zařízení pro výrobu vrstvy nanovláken elektrostatičným zvlákněváním polymerních matic**  
(22) 18.10.2007  
(57) Zařízení pro výrobu nanovláken elektrostatičným zvlákněváním polymerních matic v elektrostatičném poli o vysoké intenzitě vytvářeném rozdílem potenciálů mezi zvlákněvací elektrodou (2) a sběrnou elektrodou (3) obsahuje nekonečný pás (31) uložený alespoň na dvou napínacích hřídelích (31, 32), z nichž alespoň jeden je spřažen s pohonem. Mezi zvlákněvací elektrodou (2) a sběrnou elektrodou (3) je v blízkosti sběrné elektrody (3) vytvořeno vedení podkladového materiálu (4). Vedení podkladového materiálu (4) je tvořeno přídržovacími prostředky podkladového materiálu (4), které jsou vytvořeny na nekonečném pásu (31) sběrné elektrody (3) a mohou být tvořeny otvory (311) v pásu (31) spřaženými se zdrojem podtlaku nebo hroty (312) vytvořenými na vnější straně pásu (31).  
(74) Ing. Dobroslav Musil, patentová kancelář, Ing. Dobroslav Musil, Cejl 38, Brno, 60200

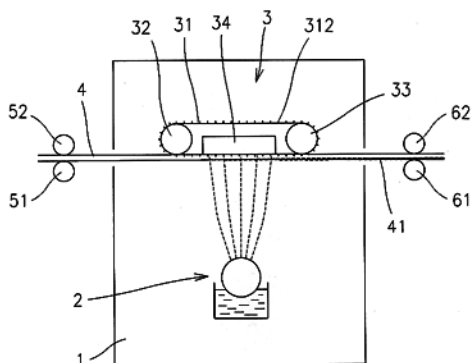

- (51) **D01D 5/06** (2006.01)  
**D04H 3/00** (2006.01)  
**D01F 8/18** (2006.01)  
**B82B 3/00** (2006.01)

- (21) **2007-716**  
(71) ELMARCO s. r. o., Liberec, CZ  
(72) Svobodová Jana Ing., Liberec 1, CZ  
(54) **Způsob výroby nanovláken**  
(22) 15.10.2007  
(57) Při tomto způsobu výroby nanovláken elektrostatičným zvlákněváním se zvláknějí polymerní matrice vytvořené na základě biopolymerů chitosanu nebo kolagenu. Biopolymer se před zvlákněváním rozpustí čistý nebo ve směsi s pomocným netoxickým polymerem v rozpouštědlovém systému, který obsahuje organickou nebo anorganickou kyselinu, zvolenou ze skupiny kyselina octová v koncentraci od 30 % do 90 % hm., kyselina mléčná, kyselina jablečná, kyselina trihydrogenfosforečná a jejich směsi, a tento roztok se přivádí do elektrostatičného pole mezi zvlákněvací elektrodou a sběrnou elektrodou. Vyrobená biopolymerní nanovlákná obsahují více než 90 % hm. biopolymeru v sušině.  
(74) Ing. Dobroslav Musil, patentová kancelář, Ing. Dobroslav Musil, Cejl 38, Brno, 60200

- (51) **D01D 5/06** (2006.01)  
**D01D 5/08** (2006.01)  
**D01D 13/02** (2006.01)  
**D04H 1/70** (2006.01)  
**B82B 3/00** (2006.01)

- (21) **2007-729**  
(71) ELMARCO s. r. o., Liberec, CZ  
(72) Mareš Ladislav Ing., Liberec, CZ  
Petráš David Ing., Pertoltice, CZ  
(54) **Zařízení pro výrobu vrstvy nanovláken elektrostatičným zvlákněváním polymerních matic a sběrná elektroda pro takové zařízení**  
(22) 18.10.2007  
(57) Zařízení pro výrobu nanovláken elektrostatičným zvlákněváním polymerních matic v elektrostatičném poli o vysoké intenzitě vytvářeném rozdílem potenciálů obsahuje zvlákněvací elektrodou (3) a sběrnou elektrodou (4), jenž obsahuje válcové těleso (41). Válcové těleso (41) sběrné elektrody je uloženo otočně souhlasně se směrem pohybu podkladového materiálu (5). Válcové těleso (41) může být opatřeno hroty (416). Nanovlákná jsou ukládána na podkladový materiál (5) vedený mezi zvlákněvací elektrodou (3) a sběrnou elektrodou (4).  
(74) Ing. Dobroslav Musil, patentová kancelář, Ing. Dobroslav Musil, Cejl 38, Brno, 60200

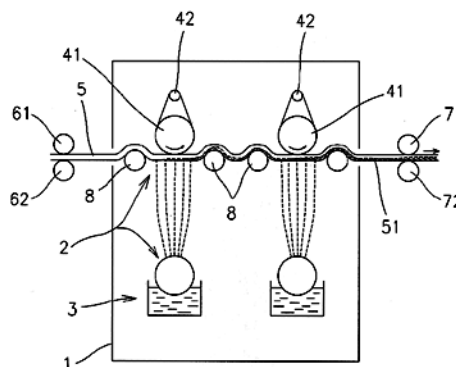

- (51) **D04B 9/54** (2006.01)  
**D04B 9/46** (2006.01)  
**D04B 9/06** (2006.01)

- (21) **2007-715**  
(71) UNIPLLET a. s., Praha 4, CZ  
(72) Maxa Jaroslav Ing., Třebíč, CZ  
Maxa Petr Ing., Třebíč, CZ  
Vidláč Zdeněk, Kouty, CZ  
Kopečný Miroslav Ing., Třebíč, CZ  
(54) **Zařízení pro převrácení lemu na jednoválcovém okrouhlém pletacím stroji**

- (22) 15.10.2007  
(57) Na spodní straně přístrojového talíře (1) je pevně uspořádán výstupek (11). Výška výstupku (11) odpovídá tloušťce půlkruhového plochého překlopného hřebene (3). Spodní rovinná plocha (111) výstupku (11) je obloukovitého tvaru a je na úrovni rovinné plochy (31) půlkruhového plochého překlopného hřebene (3) ve vodorovné pozici, tedy v rovině (R). Radiální vzdálenost poloměru rovinné plochy (111) odpovídá poloměru mírného trychtýřovitého rozšíření odtahové trubky (4) tak, aby při zvednutí na ni zvednutá odtahová trubka (4) téměř přimáčkla úplet. Výstupek (11), resp. jeho spodní rovinná plocha (111) je upravena pro kontakt s částí úpletu (U).

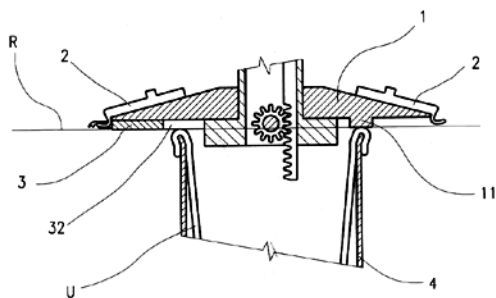

- (51) **F04B 17/05** (2006.01)  
(21) **2007-730**  
(71) Činčura Pavel, Dunajovice, CZ  
Čechlovský Martin, Prosetín, CZ  
Paděra Břetislav Ing., Hradec Králové II, CZ  
(72) Činčura Pavel, Dunajovice, CZ  
Čechlovský Martin, Prosetín, CZ  
Paděra Břetislav Ing., Hradec Králové II, CZ  
(54) **Stolice k pohonu strojů automobilem**  
(22) 18.10.2007  
(57) Stolice k pohonu strojů automobilem sestává z rámu (1) opatřeného držákem (2) pro připojení hnaného stroje, dále opěrného válce (4) a hnacího válce (3) s hřídelí uloženou v ložiscích v domečcích (5), přičemž hřídel je opatřena řemenicí (6).  
(74) Ing. Vladimír Belfin, patentový zástupce, P.O.BOX 117, Kladno, 27280

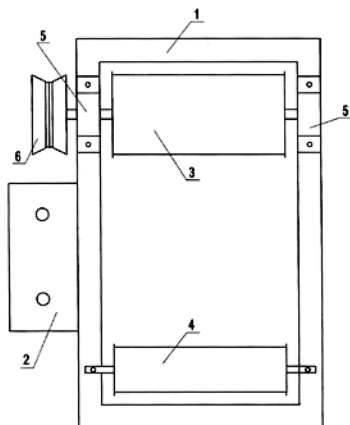

- (51) **F25B 30/02** (2006.01)  
(21) **2007-719**  
(71) PZP KOMPLET, a. s., Dobruška, CZ  
(72) Klazar Luděk Ing., Litomyšl, CZ  
Petrák Jiří prof. Ing., CSc., Praha 8, CZ  
(54) **Uspořádání zkušební okruhu pro testování chladivových kompresorů**  
(22) 16.10.2007  
(57) Zkušební okruh pro testování chladivových kompresorů zahrnuje kompresor (KO) a jediný transformační výměník tepla (VKV). Transformační výměník tepla (VKV), který v sekundární části chladicího okruhu tvoří kondenzátor a v primární části okruhu výparník, je připojen jednak k sací straně kompresoru (KO) a jednak k výtlačné straně kompresoru (KO) přes odlučovač kapaliny (OK) a

předřazený výměník (VPP) pro chlazení přehřátých par chladiva, přičemž odlučovač kapaliny (OK) je propojen se sběračem (SK) kapalného chladiva, který je propojen přes elektronicky řízený první expanzní ventil (ETEV1) s výparníkem transformačního výměníku tepla (VKV). Odlučovač kapaliny (OK) je propojen s výparníkem transformačního výměníku tepla (VKV) prostřednictvím prvního regulačního ventilu (RV1) pro přepouštění části par z odlučovače kapaliny (OK) z výtlačného tlaku na sací tlak. Mezi sací stranou kompresoru (KO) a výparníkem transformačního výměníku tepla (VKV) může být v sacím potrubí uspořádán druhý regulační ventil (RV2). Do sacího potrubí mezi druhým regulačním ventilem (RV2) a výparníkem transformačního výměníku tepla (VKV) může být připojen druhý expanzní ventil (ETEV2), propojený se sběračem (SK) kapalného chladiva. Druhý expanzní ventil (ETEV2) je tvořen elektronicky řízeným ventilem nebo mechanickým termostatickým ventilem.

- (74) Ing. Pavel Reichel, Lopatecká 14, Praha 4, 14700

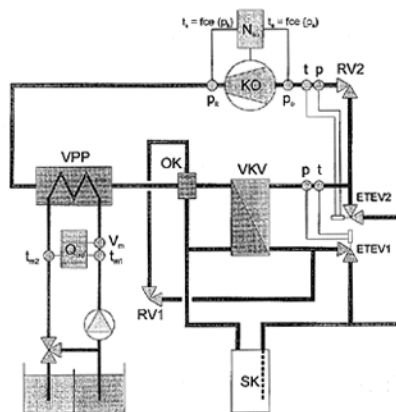

- (51) **G01G 7/06** (2006.01)  
(21) **2007-721**  
(71) GRUND a. s., Mladé Buky, CZ  
(72) Svoboda Miroslav Doc. Ing., Liberec 14, CZ  
(54) **Zařízení pro vážení, zejména měření hmotnosti osob**  
(22) 17.10.2007  
(57) Zařízení je opatřeno podložkou (1) spojenou s displejem (3), kde podložka (1) je ohebná a je tvořena textilií, opatřenou alespoň jedním kapacitním senzorem, sestávajícím z vnitřní elektrody (14) a vnější elektrody (13), mezi nimiž je uspořádáno dielektrikum (15), kde vnější obrys vnitřní elektrody (14), vnější elektrody (13) a dielektrika (15) je stejný nebo menší než vnější obrys podložky (1).  
(74) Miroslav Petr Ziegrosser, Topolová 807, Prachatice, 38301

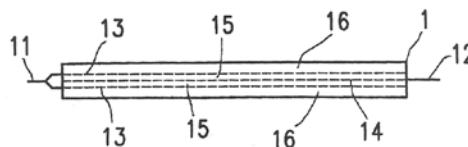

- (51) **G06K 19/16** (2006.01)  
(21) **2007-731**  
(71) KRIMISTOP s. r. o., Třebíč, CZ  
(72) Repta Jaroslav Ing., Třebíč, CZ  
(54) **Intelligentní mikročástice obsahující data a strojově čitelnou variabilní informaci a způsob její výroby**  
(22) 19.10.2007  
(57) Řešení se týká inteligentní mikročástice obsahující data a strojově čitelnou variabilní informaci. Intelligentní mikročástice (1) je vytvořena z vysokoteplotně odolného a elektrolyticky a/nebo chemicky zpracovatelného kovu volitelné velikosti a tvaru a je opatřena difrakčními mikromřížkami (2) a identifikačními daty (3), která jsou leptáním vytvořena v podobě alfanumerických znaků, obrazců a nebo čárových kódů. Na inteligentní mikročástici (1) jsou uloženy strojově čitelné informace



(11) v podobě další tenké vrstvě. Řešení je využitelné především pro ochranu majetku a předmětů a slouží k jejich přesné identifikaci s ochranou proti jejich falšování.

(74) JUDr. Ludmila Hudcová, Gen. Sochora 705, Třebíč, 67401

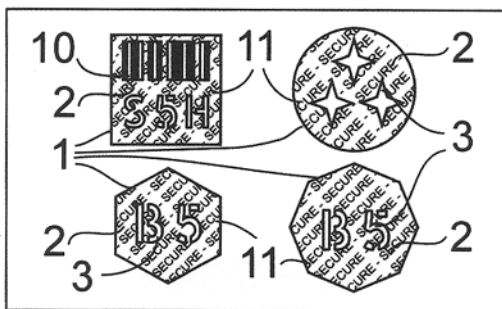

## Zveřejněné přihlášky vynálezů - přehled podle třídících znaků

Tato kapitola obsahuje zveřejněné přihlášky vynálezů uspořádané podle třídících znaků mezinárodního patentové třídění, nacházejících se na druhém až x-tém místě zatřídění přihlášky vynálezu. Přihlášky vynálezu uspořádané podle třídících znaků na 1. pozici zatřídění jsou uvedeny v předchozí části.

<b>A 61 K 33/38</b>	(2006.01)	2007-725
<b>A 61 K 38/00</b>	(2006.01)	2007-725
<b>A 61 L 2/20</b>	(2006.01)	2007-714
<b>A 61 P 39/00</b>	(2006.01)	2007-725
<b>B 01 D 67/00</b>	(2006.01)	2007-723
<b>B 01 D 71/00</b>	(2006.01)	2007-723
<b>B 29 C 45/10</b>	(2006.01)	2007-734
<b>B 29 C 45/16</b>	(2006.01)	2007-734
<b>B 32 B 33/00</b>	(2006.01)	2007-723
<b>B 32 B 39/00</b>	(2006.01)	2007-723
<b>B 82 B 3/00</b>	(2006.01)	2007-716
		2007-727
		2007-728
		2007-729
<b>C 02 F 11/14</b>	(2006.01)	2007-720
<b>C 04 B 18/04</b>	(2006.01)	2007-720
<b>D 01 D 13/02</b>	(2006.01)	2007-727
		2007-728
		2007-729
<b>D 01 D 5/08</b>	(2006.01)	2007-729
<b>D 01 F 8/18</b>	(2006.01)	2007-716
<b>D 04 B 9/06</b>	(2006.01)	2007-715
<b>D 04 B 9/46</b>	(2006.01)	2007-715
<b>D 04 H 1/70</b>	(2006.01)	2007-727
		2007-729
<b>D 04 H 3/00</b>	(2006.01)	2007-716
<b>D 04 H 3/02</b>	(2006.01)	2007-728

### Seznam přihlašovatelů zveřejněných přihlášek vynálezů

(71)	(21)	(51)	(71)	(21)	(51)
BIO-SKIN, a. s., Kamenné Žehrovice, CZ	2007-725	<i>A 61 F 2/00</i>	(2006.01)		
BLOCK a.s., Praha 9, CZ	2007-714	<i>B 65 B 55/02</i>	(2006.01)		
CADENCE INNOVATION, k. s., Liberec, CZ	2007-734	<i>B 29 C 45/17</i>	(2006.01)		
Chládek Ladislav, Praha 10, CZ	2007-724	<i>B 65 G 1/00</i>	(2006.01)		
Česká rozvojová agentura, o. p. s., Praha 10, CZ	2007-720	<i>C 02 F 11/12</i>	(2006.01)		
Činčura Pavel, Dunajovice, CZ	2007-730	<i>F 04 B 17/05</i>	(2006.01)		
ELMARCO s. r. o., Liberec, CZ	2007-716	<i>D 01 D 5/06</i>	(2006.01)		
ELMARCO s. r. o., Liberec, CZ	2007-728	<i>D 01 D 5/00</i>	(2006.01)		
ELMARCO s. r. o., Liberec, CZ	2007-729	<i>D 01 D 5/06</i>	(2006.01)		
GRUND a. s., Mladé Buky, CZ	2007-721	<i>G 01 G 7/06</i>	(2006.01)		
KRIMISTOP s. r. o., Třebíč, CZ	2007-731	<i>G 06 K 19/16</i>	(2006.01)		
MEGA a. s., Praha 9, CZ	2007-723	<i>B 01 J 47/12</i>	(2006.01)		
Nanopeutics s. r. o., Liberec, CZ	2007-727	<i>D 01 D 5/00</i>	(2006.01)		
PZP KOMPLET, a. s., Dobruška, CZ	2007-719	<i>F 25 B 30/02</i>	(2006.01)		
UNIPLET a. s., Praha 4, CZ	2007-715	<i>D 04 B 9/54</i>	(2006.01)		
Výzkumný ústav pivovarský a sladařský, a. s., Praha, CZ	2009-112	<i>C 12 C 1/00</i>	(2006.01)		

## FG4A

## Udělené patenty - přehled podle čísel patentů

V období uzávěrky tohoto čísla Věstníku udělil Úřad průmyslového vlastnictví tyto patenty.

300346	<b>C 22 B 5/00</b>	(2006.01)
300347	<b>C 12 N 15/57</b>	(2006.01)
300348	<b>B 23 K 1/008</b>	(2006.01)
300349	<b>C 07 C 209/36</b>	(2006.01)
300350	<b>B 21 D 47/01</b>	(2006.01)
300351	<b>C 07 D 215/16</b>	(2006.01)
300352	<b>C 07 D 403/12</b>	(2006.01)
300353	<b>F 16 H 55/26</b>	(2006.01)
300354	<b>C 07 C 253/30</b>	(2006.01)
300355	<b>B 22 D 11/07</b>	(2006.01)
300356	<b>C 07 D 409/12</b>	(2006.01)
300357	<b>C 07 D 309/38</b>	(2006.01)
300358	<b>D 05 B 3/02</b>	(2006.01)
300359	<b>B 05 B 11/00</b>	(2006.01)
300360	<b>C 08 F 292/00</b>	(2006.01)
300361	<b>H 04 R 7/04</b>	(2006.01)
300362	<b>B 62 M 25/08</b>	(2006.01)
300363	<b>H 04 M 3/42</b>	(2006.01)
300364	<b>C 12 N 15/12</b>	(2006.01)
300365	<b>C 07 K 5/068</b>	(2006.01)

FG4A

Udělené patenty - přehled podle MPT

(51) <b>B05B 11/00</b> (2006.01)	(40) 17.04.2002
(11) 300359	(21) <b>2001-3313</b>
(40) 15.05.2002	(73) CAMPAGNOLO SRL, Vicenza, IT
(21) <b>2001-2045</b>	(72) Dal Pra Giuseppe, Zané(Vicenza), IT
(73) AFA POLYTEK B. V., Helmond, NL	(54) <b>Elektricky napájená pohonná jednotka pro ovládání konkrétních součástí jízdního kola a mechanismus pro měnění převodů vybavený touto jednotkou</b>
(72) Maas Wilhelmus Johannes Joseph, Someren, NL	(32) 15.09.2000
Hurkmans Petrus Lambertus Wilhelmus, Someren, NL	(31) 2000TO/867
(54) <b>Předkompresní systém, rozprašovací hlava a rozprašovací zařízení</b>	(33) IT
(32) 10.12.1998, 05.05.1999	(22) 14.09.2001
(31) 1998/1010778, 1999/1011964	(74) ROTT, RŮŽIČKA & GUTTMANN Patentová, známková a advokátní kancelář, Ing. Jiří Andera, Nad Štolou 12, Praha 7, 17000
(33) NL, NL	
(86) PCT/NL1999/000761	
(87) WO 2000/033970	
(22) 10.12.1999	
(74) JUDr. Zdeňka Korejzová, Spálená 29, Praha 1, 11000	
(51) <b>B21D 47/01</b> (2006.01)	(51) <b>C07C 209/36</b> (2006.01)
<b>E04C 3/08</b> (2006.01)	<b>C07C 209/38</b> (2006.01)
(11) 300350	<b>C07C 209/02</b> (2006.01)
(40) 16.05.2007	C07C 211/55 (2006.01)
(21) <b>2005-559</b>	(11) 300349
(73) Mareš Jiří, Praha, CZ	(40) 13.06.2001
(72) Mareš Jiří, Praha, CZ	(21) <b>2000-4297</b>
(54) <b>Způsob výroby prolamovaného nosníku</b>	(73) FLEXSYS AMERICA L. P., Akron, OH, US
(22) 06.09.2005	(72) Rains Roger Keranen, Richfield, OH, US
(74) Ing. Václav Kratochvíl, patentový zástupce, Radlická 28/663, Praha 5, 15000	Genetti Ralph Albert, Copley, OH, US
	Lambers Edward Albert, Copley, OH, US
	Van Hengstum Antonius Johannes, Deventer, NL
	(54) <b>Způsob výroby 4-aminodifenylaminů</b>
	(32) 18.05.1998, 03.02.1999
	(31) 1998/085887, 1999/243719
	(33) US, US
	(86) PCT/US1999/010743
	(87) WO 1999/059956
	(22) 14.05.1999
	(74) JUDr. Zdeňka Korejzová, Spálená 29, Praha 1, 11000
(51) <b>B22D 11/07</b> (2006.01)	(51) <b>C07C 253/30</b> (2006.01)
<b>B22D 17/22</b> (2006.01)	<b>C07C 255/17</b> (2006.01)
<b>B22D 17/00</b> (2006.01)	<b>C07C 255/19</b> (2006.01)
(11) 300355	(11) 300354
(40) 14.07.2004	(40) 13.09.2000
(21) <b>2002-3205</b>	(21) <b>2000-452</b>
(73) IGOR LÁNÍK - TECHSERVIS BOSKOVICE, Boskovice, CZ	(73) LONZA AG, Basel, CH
(72) Sehnal Vojtěch Ing., Blansko, CZ	(72) Hildbrand Stefan Dr., Visp, CH
(54) <b>Mazací a separační prostředek plnicí komory a pístu tlakového licího stroje</b>	Hanselmann Paul Dr., Brig-Glis, CH
(22) 25.09.2002	(54) <b>Způsob výroby esterů kyseliny kyanoctové</b>
(74) KANIA, SEDLÁK, SMOLA Patentová a známková kancelář, Ing. Jiří Malušek, Mendlovo nám. 1a, Brno, 60300	(32) 09.02.1999
	(31) 1999/102286
	(33) EP
	(22) 07.02.2000
	(74) RNDr. Naděžda Nowaková CSc., Neústupného 1832/22, Praha 5, 15500
(51) <b>B23K 1/008</b> (2006.01)	(51) <b>C07D 215/16</b> (2006.01)
<b>B23K 1/012</b> (2006.01)	(11) 300351
<b>B23K 1/00</b> (2006.01)	(40) 17.01.2007
<b>B23K 1/08</b> (2006.01)	(21) <b>2005-338</b>
<b>B23K 3/06</b> (2006.01)	(73) ZENTIVA, a. s., Praha 10-Dolní Měcholupy, CZ
<b>B23K 3/00</b> (2006.01)	(72) Lustig Petr Ing., Pardubice, CZ
(11) 300348	Jirman Josef Ing. CSc., Praha 10, CZ
(40) 14.03.2001	Hejtmánková Ludmila Ing. MVDr., Přelouč, CZ
(21) <b>2000-1650</b>	(54) <b>Způsob přípravy 7-hydroxy-3,4-dihydrokarbostyrylu</b>
(73) Messer Group GmbH, Sulzbach, DE	(22) 26.05.2005
(72) Schellen Ralph, Krefeld, DE	(74) ROTT, RŮŽIČKA & GUTTMANN Patentová, známková a advokátní kancelář, Ing. Ivana Jirotková, Nad Štolou 12, Praha 7, 17000
Tauchmann Jens, Berlin, DE	
(54) <b>Rozvaděč plynu a zařízení pro pájení plošných součástí s tímto rozvaděčem</b>	
(32) 07.11.1997	
(31) 1997/19749185	
(33) DE	
(86) PCT/EP1998/006964	
(87) WO 1999/024209	
(22) 03.11.1998	
(74) Společná advokátní kancelář Vsetečka Zelený Švorčík Kalenský a partneri, JUDr. Otakar Švorčík, Hálkova 2, Praha 2, 12000	
(51) <b>B62M 25/08</b> (2006.01)	
<b>B62M 25/00</b> (2006.01)	
<b>B62M 9/12</b> (2006.01)	
<b>B62M 9/00</b> (2006.01)	
<b>B62J 39/00</b> (2006.01)	
(11) 300362	

- |                                                                                                                                                                                                                                                                                                                                                                                                                                                                                                                                                                                                                                                                                                                                                                                                                                                                                                                                                                                                                                                                                                                                                                                                                                                                                                                                                                                                                                                                                                                                                                                                                                                                                                                                                                                                                                                                                                                                                                                                                                                                                                                                                                                                                                                                                                                                                                                                                                                                                                                                                                                                                                                                                                       |                                                                                                                                                                                                                                                                                                                                                                                                                                                                                                                                                                                                                                                                                                                                                                                                                                                                                                                                                                                                                                                                                                                                                                                                                                                                                                                                                                                                                                                                                                                                                                                                                                                                                                                                                                                                                                                                                                                                                                                                                                                                                                                                                                                                                                                                                                                                                                                                                                                                                                                                                                                                          |
|-------------------------------------------------------------------------------------------------------------------------------------------------------------------------------------------------------------------------------------------------------------------------------------------------------------------------------------------------------------------------------------------------------------------------------------------------------------------------------------------------------------------------------------------------------------------------------------------------------------------------------------------------------------------------------------------------------------------------------------------------------------------------------------------------------------------------------------------------------------------------------------------------------------------------------------------------------------------------------------------------------------------------------------------------------------------------------------------------------------------------------------------------------------------------------------------------------------------------------------------------------------------------------------------------------------------------------------------------------------------------------------------------------------------------------------------------------------------------------------------------------------------------------------------------------------------------------------------------------------------------------------------------------------------------------------------------------------------------------------------------------------------------------------------------------------------------------------------------------------------------------------------------------------------------------------------------------------------------------------------------------------------------------------------------------------------------------------------------------------------------------------------------------------------------------------------------------------------------------------------------------------------------------------------------------------------------------------------------------------------------------------------------------------------------------------------------------------------------------------------------------------------------------------------------------------------------------------------------------------------------------------------------------------------------------------------------------|----------------------------------------------------------------------------------------------------------------------------------------------------------------------------------------------------------------------------------------------------------------------------------------------------------------------------------------------------------------------------------------------------------------------------------------------------------------------------------------------------------------------------------------------------------------------------------------------------------------------------------------------------------------------------------------------------------------------------------------------------------------------------------------------------------------------------------------------------------------------------------------------------------------------------------------------------------------------------------------------------------------------------------------------------------------------------------------------------------------------------------------------------------------------------------------------------------------------------------------------------------------------------------------------------------------------------------------------------------------------------------------------------------------------------------------------------------------------------------------------------------------------------------------------------------------------------------------------------------------------------------------------------------------------------------------------------------------------------------------------------------------------------------------------------------------------------------------------------------------------------------------------------------------------------------------------------------------------------------------------------------------------------------------------------------------------------------------------------------------------------------------------------------------------------------------------------------------------------------------------------------------------------------------------------------------------------------------------------------------------------------------------------------------------------------------------------------------------------------------------------------------------------------------------------------------------------------------------------------|
| <p>(51) <b>C07D 309/38</b> (2006.01)<br/> <b>C07D 407/04</b> (2006.01)<br/> <b>C07D 407/12</b> (2006.01)<br/> <b>C07D 401/04</b> (2006.01)<br/> <b>C07D 401/12</b> (2006.01)<br/> <b>C07D 409/04</b> (2006.01)<br/> <b>C07D 409/12</b> (2006.01)<br/> <b>A61K 31/351</b> (2006.01)<br/> <b>A61P 29/00</b> (2006.01)<br/> <b>A61P 25/28</b> (2006.01)<br/> <b>A61P 35/00</b> (2006.01)<br/> <b>A61P 21/00</b> (2006.01)</p> <p>(11) 300357<br/> (40) 15.08.2001<br/> (21) <b>2001-1058</b><br/> (73) Laboratorios Almirall, S.A., 08022 Barcelona, ES<br/> (72) Crespo Crespo Maria Isabel, Barcelona, ES<br/> Jimenez Mayorga Juan Miguel, Barcelona, ES<br/> Puig Duran Carles, Barcelona, ES<br/> Soca Pueyo Lidia, Barcelona, ES</p> <p>(54) <b>Deriváty 2-fenylpyran-4-onu</b><br/> (32) 25.09.1998, 26.03.1999<br/> (31) 1998/9802011, 1999/9900619<br/> (33) ES, ES<br/> (86) PCT/EP1999/006873<br/> (87) WO 2000/018753<br/> (22) 16.09.1999<br/> (74) Společná advokátní kancelář Všečeka Zelený Švorčík Kalenský a partneři, JUDr. Petr Kalenský, Hálkova 2, Praha 2, 12000</p> <hr/> <p>(51) <b>C07D 403/12</b> (2006.01)<br/> (11) 300352<br/> (40) 11.10.2006<br/> (21) <b>2005-93</b><br/> (73) Zentiva, a. s., Praha 10 - Dolní Měcholupy, CZ<br/> (72) Hejtmánková Ludmila MVDr., Přelouč, CZ<br/> Dostálová Jana Ing., Hradec Králové, CZ</p> <p>(54) <b>Způsob přípravy fosforečnanu aripiprazolu</b><br/> (22) 15.02.2005<br/> (74) ROTT, RŮŽIČKA &amp; GUTTMANN Patentová, známková a advokátní kancelář, Ing. Ivana Jirotková, Nad Štolou 12, Praha 7, 17000</p> <hr/> <p>(51) <b>C07D 409/12</b> (2006.01)<br/> <b>A61K 31/4535</b> (2006.01)<br/> <b>A61P 35/00</b> (2006.01)<br/> <b>A61P 19/10</b> (2006.01)<br/> <b>A61P 9/00</b> (2006.01)<br/> <b>A61P 3/06</b> (2006.01)</p> <p>(11) 300356<br/> (40) 16.05.2001<br/> (21) <b>2000-2717</b><br/> (73) ELI LILLY AND COMPANY, Indianapolis, IN, US<br/> (72) Bush Julie Kay, Fishers, IN, US<br/> Conrad Preston Charles, Indianapolis, IN, US<br/> Flom Merlyn Gerard, Noblesville, IN, US</p> <p>(54) <b>Krystalická forma 6-hydroxy-3-[4-/2-(piperidin-1-yl)ethoxy/fenoxy]-2-(4-methoxyfenyl)benzo[b]thiofenhydrochloridu</b><br/> (32) 29.07.1999, 06.08.1999, 19.08.1999<br/> (31) 1999/146184, 1999/147642, 1999/149820<br/> (33) US, US, US<br/> (22) 24.07.2000<br/> (74) JUDr. Otakar Švorčík, Hálkova 2, Praha 2, 12000</p> <hr/> <p>(51) <b>C07K 5/068</b> (2006.01)<br/> <b>C07K 5/00</b> (2006.01)<br/> <b>A61K 38/05</b> (2006.01)<br/> <b>A61P 7/02</b> (2006.01)</p> <p>(11) 300365<br/> (40) 13.03.2002<br/> (21) <b>2001-4357</b><br/> (73) Sanofi - Aventis Deutschland GmbH, Frankfurt am Main, DE</p> | <p>(72) Klingler Otmar, Rodgau, DE<br/> Schudok Manfred, Eppstein/Ts., DE<br/> Zoller Gerhard, Schöneck, DE<br/> Heinelt Uwe, Wiesbaden, DE<br/> Defossa Elisabeth, Idstein, DE<br/> Matter Hans, Langenselbold, DE<br/> Safar Pavel, Tucson, AZ, US</p> <p>(54) <b>Inhibitory faktorů VIIa, způsob jejich přípravy a jejich použití</b><br/> (32) 08.06.1999<br/> (31) 1999/991111109<br/> (33) EP<br/> (86) PCT/EP2000/004846<br/> (87) WO 2000/075172<br/> (22) 27.05.2000<br/> (74) Ing. Jan Kubát, Přístavní 24, Praha 7, 17000</p> <hr/> <p>(51) <b>C08F 292/00</b> (2006.01)<br/> <b>C08L 51/10</b> (2006.01)<br/> <b>C08F 291/00</b> (2006.01)<br/> <b>C08L 51/00</b> (2006.01)<br/> <b>C09D 151/00</b> (2006.01)<br/> <b>C09J 151/00</b> (2006.01)</p> <p>(11) 300360<br/> (40) 12.09.2001<br/> (21) <b>2001-2247</b><br/> (73) Henkel AG &amp; Co. KGaA, Düsseldorf, DE<br/> HENKEL CHILE S. A., Santiago de Chile, CL<br/> Pavez Aránguiz Roberto, Graneros, CL</p> <p>(72) Pavez Aránguiz Roberto, Graneros, CL</p> <p>(54) <b>Polymerní disperze s obsahem plniva, způsob její výroby a použití</b><br/> (32) 30.12.1998, 02.02.1999<br/> (31) 1998/3177, 1999/9903801<br/> (33) CL, DE<br/> (86) PCT/EP1999/010151<br/> (87) WO 2000/040629<br/> (22) 21.12.1999<br/> (74) KOREJZOVÁ &amp; SPOL., v.o.s., JUDr. Zdeňka Korejzová, advokátka, Korunní 810/104 E, Praha 10, 10100</p> <hr/> <p>(51) <b>C12N 15/12</b> (2006.01)<br/> <b>C07K 14/715</b> (2006.01)<br/> <b>A61K 38/17</b> (2006.01)<br/> <b>A61K 39/395</b> (2006.01)</p> <p>(11) 300364<br/> (40) 15.05.2002<br/> (21) <b>2002-579</b><br/> (73) Biogen Idec MA Inc., Cambridge, MA, US<br/> APOTECH R &amp; D S. A., Geneve, CH<br/> (72) Mackay Fabienne, Vaucluse, AU<br/> Browning Jeffrey, Brookline, MA, US<br/> Ambrose Christine, Reading, MA, US<br/> Tschopp Jurg, Epalinges, CH<br/> Schneider Pascal, Epalinges, CH<br/> Thompson Jeffrey, Stoneham, MA, US</p> <p>(54) <b>Farmaceutický přípravek obsahující polypeptid BCMA nebo protilátku proti tomuto polypeptidu</b><br/> (32) 17.08.1999, 11.02.2000, 18.02.2000<br/> (31) 1999/149378, 2000/181684, 2000/183536<br/> (33) US, US, US<br/> (86) PCT/US2000/022507<br/> (87) WO 2001/012812<br/> (22) 16.08.2000<br/> (74) Ing. Eduard Hakr, Přístavní 24, Praha 7, 17000</p> <hr/> <p>(51) <b>C12N 15/57</b> (2006.01)<br/> <b>C12N 9/54</b> (2006.01)<br/> <b>C11D 3/386</b> (2006.01)<br/> <b>A23K 1/165</b> (2006.01)</p> <p>(11) 300347<br/> (40) 14.11.2001<br/> (21) <b>2000-1493</b><br/> (73) GENENCOR INTERNATIONAL, INC., Palo Alto, CA, US</p> |
|-------------------------------------------------------------------------------------------------------------------------------------------------------------------------------------------------------------------------------------------------------------------------------------------------------------------------------------------------------------------------------------------------------------------------------------------------------------------------------------------------------------------------------------------------------------------------------------------------------------------------------------------------------------------------------------------------------------------------------------------------------------------------------------------------------------------------------------------------------------------------------------------------------------------------------------------------------------------------------------------------------------------------------------------------------------------------------------------------------------------------------------------------------------------------------------------------------------------------------------------------------------------------------------------------------------------------------------------------------------------------------------------------------------------------------------------------------------------------------------------------------------------------------------------------------------------------------------------------------------------------------------------------------------------------------------------------------------------------------------------------------------------------------------------------------------------------------------------------------------------------------------------------------------------------------------------------------------------------------------------------------------------------------------------------------------------------------------------------------------------------------------------------------------------------------------------------------------------------------------------------------------------------------------------------------------------------------------------------------------------------------------------------------------------------------------------------------------------------------------------------------------------------------------------------------------------------------------------------------------------------------------------------------------------------------------------------------|----------------------------------------------------------------------------------------------------------------------------------------------------------------------------------------------------------------------------------------------------------------------------------------------------------------------------------------------------------------------------------------------------------------------------------------------------------------------------------------------------------------------------------------------------------------------------------------------------------------------------------------------------------------------------------------------------------------------------------------------------------------------------------------------------------------------------------------------------------------------------------------------------------------------------------------------------------------------------------------------------------------------------------------------------------------------------------------------------------------------------------------------------------------------------------------------------------------------------------------------------------------------------------------------------------------------------------------------------------------------------------------------------------------------------------------------------------------------------------------------------------------------------------------------------------------------------------------------------------------------------------------------------------------------------------------------------------------------------------------------------------------------------------------------------------------------------------------------------------------------------------------------------------------------------------------------------------------------------------------------------------------------------------------------------------------------------------------------------------------------------------------------------------------------------------------------------------------------------------------------------------------------------------------------------------------------------------------------------------------------------------------------------------------------------------------------------------------------------------------------------------------------------------------------------------------------------------------------------------|

- |                                                                                                                                                                                                                                                                                                                                                                                                                                                                                                                                                                                                                                                                                                                                                                             |                                                                                                                                                                                                                                                                                                                                                                                                                                                                                                                                                                                          |
|-----------------------------------------------------------------------------------------------------------------------------------------------------------------------------------------------------------------------------------------------------------------------------------------------------------------------------------------------------------------------------------------------------------------------------------------------------------------------------------------------------------------------------------------------------------------------------------------------------------------------------------------------------------------------------------------------------------------------------------------------------------------------------|------------------------------------------------------------------------------------------------------------------------------------------------------------------------------------------------------------------------------------------------------------------------------------------------------------------------------------------------------------------------------------------------------------------------------------------------------------------------------------------------------------------------------------------------------------------------------------------|
| <p>(72) Poulouse Ayrookaran J., Belmont, CA, US<br/>Schellenberger Volker, Burlingame, CA, US<br/>Kellis James T. Jr., Portola Valley, CA, US<br/>Paech Christian, Palo Alto, CA, US<br/>Nadherny Joanne, San Francisco, CA, US<br/>Naki Donald P., San Francisco, CA, US<br/>Caldwell Robert M., Redwood City, CA, US<br/>Collier Katherine D., Redwood City, CA, US</p> <p>(54) <b>Způsob zvýšení účinnosti subtilizinu a způsob výroby pracího prostředku</b></p> <p>(32) 23.10.1997, 23.10.1997, 23.10.1997<br/>(31) 1997/956323, 1997/956324, 1997/956564<br/>(33) US, US, US<br/>(86) PCT/US1998/022590<br/>(87) WO 1999/020771<br/>(22) 23.10.1998<br/>(74) KOREJZOVÁ &amp; SPOL., v.o.s., JUDr. Zdeňka Korejzová, advokátka, Korunní 810/104 E, Praha 10, 10100</p> | <p>(51) <b>H04R 7/04</b> (2006.01)<br/><b>H04R 1/02</b> (2006.01)<br/><b>B60R 11/02</b> (2006.01)</p> <p>(11) 300361<br/>(40) 13.02.2002<br/>(21) <b>2001-2501</b><br/>(73) NEW TRANSDUCERS LIMITED, London, GB<br/>(72) Azima Henry, Cambridge, GB<br/>(54) <b>Způsob vytvoření desky vnitřní stěny kabiny vozidla s integrovaným reproduktorem ve formě akustického rezonančního členu</b></p> <p>(32) 29.01.1999<br/>(31) 1999/9901895<br/>(33) GB<br/>(86) PCT/GB2000/000211<br/>(87) WO 2000/045616<br/>(22) 27.01.2000<br/>(74) Ing. Eduard Hakr, Přístavní 24, Praha 7, 17000</p> |
|-----------------------------------------------------------------------------------------------------------------------------------------------------------------------------------------------------------------------------------------------------------------------------------------------------------------------------------------------------------------------------------------------------------------------------------------------------------------------------------------------------------------------------------------------------------------------------------------------------------------------------------------------------------------------------------------------------------------------------------------------------------------------------|------------------------------------------------------------------------------------------------------------------------------------------------------------------------------------------------------------------------------------------------------------------------------------------------------------------------------------------------------------------------------------------------------------------------------------------------------------------------------------------------------------------------------------------------------------------------------------------|

- |                                                                                                                                                                                                                                                                                                                                                                                                                                                                                                                                                                                      |
|--------------------------------------------------------------------------------------------------------------------------------------------------------------------------------------------------------------------------------------------------------------------------------------------------------------------------------------------------------------------------------------------------------------------------------------------------------------------------------------------------------------------------------------------------------------------------------------|
| <p>(51) <b>C22B 5/00</b> (2006.01)<br/><b>C22B 9/187</b> (2006.01)<br/><b>B01J 19/26</b> (2006.01)<br/><b>B01J 8/20</b> (2006.01)<br/><b>B01J 8/18</b> (2006.01)<br/><b>C22B 34/12</b> (2006.01)</p> <p>(11) 300346<br/>(40) 29.08.2007<br/>(21) <b>2006-104</b><br/>(73) Sotorník Miroslav Ing., Velká Bystřice, CZ<br/>Vladík Jaroslav Ing. CSc., Praha, CZ<br/>(72) Lysytschuk Oleg Ing. CSc., Ostrava-Zábřeh, CZ<br/>(54) <b>Reaktor, zejména pro výrobu titanu</b><br/>(22) 17.02.2006<br/>(74) Ing. Petr Soukup, patentový a známkový zástupce, Videňská 8, Olomouc, 77200</p> |
|--------------------------------------------------------------------------------------------------------------------------------------------------------------------------------------------------------------------------------------------------------------------------------------------------------------------------------------------------------------------------------------------------------------------------------------------------------------------------------------------------------------------------------------------------------------------------------------|

- |                                                                                                                                                                                                                                                                                                                                                                                                                                                                                   |
|-----------------------------------------------------------------------------------------------------------------------------------------------------------------------------------------------------------------------------------------------------------------------------------------------------------------------------------------------------------------------------------------------------------------------------------------------------------------------------------|
| <p>(51) <b>D05B 3/02</b> (2006.01)<br/><b>D05B 55/14</b> (2006.01)</p> <p>(11) 300358<br/>(40) 14.05.2003<br/>(21) <b>2001-1621</b><br/>(73) JUKI CORPORATION, Chofu-shi, JP<br/>(72) Iwata Toshiyuki, Chofu-shi, JP<br/>Ou Seihou, Chofu-shi, JP<br/>Wada Minoru, Chofu-shi, JP<br/>(54) <b>Zařízení pro výkyvný pohyb jehly šicího stroje</b><br/>(32) 10.05.2000<br/>(31) 2000/136782<br/>(33) JP<br/>(22) 09.05.2001<br/>(74) JUDr. Jan Matějka, Národní 32, Praha, 11000</p> |
|-----------------------------------------------------------------------------------------------------------------------------------------------------------------------------------------------------------------------------------------------------------------------------------------------------------------------------------------------------------------------------------------------------------------------------------------------------------------------------------|

- |                                                                                                                                                                                                                                                                                                                                                                                                                                        |
|----------------------------------------------------------------------------------------------------------------------------------------------------------------------------------------------------------------------------------------------------------------------------------------------------------------------------------------------------------------------------------------------------------------------------------------|
| <p>(51) <b>F16H 55/26</b> (2006.01)<br/><b>E05F 15/00</b> (2006.01)<br/><b>E05F 15/14</b> (2006.01)</p> <p>(11) 300353<br/>(40) 04.07.2007<br/>(21) <b>2005-800</b><br/>(73) TECHNOPARK CZ s.r.o., Brno, CZ<br/>(72) Pospíšil Petr, Sopotnice, CZ<br/>Ryšánek Stanislav Ing., Lovčice, CZ<br/>Mlenek Roman Ing., Brno, CZ<br/>(54) <b>Modulární hřebec</b><br/>(22) 21.12.2005<br/>(74) Ing. Libor Markes, Grohova 54, Brno, 60200</p> |
|----------------------------------------------------------------------------------------------------------------------------------------------------------------------------------------------------------------------------------------------------------------------------------------------------------------------------------------------------------------------------------------------------------------------------------------|

- |                                                                                                                                                                                                                                                                                                                                                                                    |
|------------------------------------------------------------------------------------------------------------------------------------------------------------------------------------------------------------------------------------------------------------------------------------------------------------------------------------------------------------------------------------|
| <p>(51) <b>H04M 3/42</b> (2006.01)<br/><b>H04M 3/53</b> (2006.01)</p> <p>(11) 300363<br/>(40) 18.05.2005<br/>(21) <b>2003-2841</b><br/>(73) QBIZM TECHNOLOGIES, A.S., Brno, CZ<br/>(72) Ulrich Petr, Bzenec, CZ<br/>(54) <b>Způsob aktualizace databáze adres systému s využitím zaslání zpráv</b><br/>(22) 17.10.2003<br/>(74) Ing. Dušan Kendereški, Lidická 51, Brno, 60200</p> |
|------------------------------------------------------------------------------------------------------------------------------------------------------------------------------------------------------------------------------------------------------------------------------------------------------------------------------------------------------------------------------------|

### Seznam majitelů udělených patentů

(73)	(11)	(51)	(73)	(11)	(51)
AFA POLYTEK B. V., Helmond, NL	300359	<b>B 05 B 11/00</b>	(2006.01)		
APOTECH R & D S. A., Geneve, CH	300364	<b>C 12 N 15/12</b>	(2006.01)		
Biogen Idec MA Inc., Cambridge, MA, US	300364	<b>C 12 N 15/12</b>	(2006.01)		
CAMPAGNOLO SRL, Vicenza, IT	300362	<b>B 62 M 25/08</b>	(2006.01)		
ELI LILLY AND COMPANY, Indianapolis, IN, US	300356	<b>C 07 D 409/12</b>	(2006.01)		
FLEXSYS AMERICA L. P., Akron, OH, US	300349	<b>C 07 C 209/36</b>	(2006.01)		
GENENCOR INTERNATIONAL, INC., Palo Alto, CA, US	300347	<b>C 12 N 15/57</b>	(2006.01)		
Henkel AG & Co. KGaA, Düsseldorf, DE	300360	<b>C 08 F 292/00</b>	(2006.01)		
HENKEL CHILE S. A., Santiago de Chile, CL	300360	<b>C 08 F 292/00</b>	(2006.01)		
IGOR LÁŇÍK - TECHSERVIS BOSKOVICE, Boskovice, CZ	300355	<b>B 22 D 11/07</b>	(2006.01)		
JUKI CORPORATION, Chofu-shi, JP	300358	<b>D 05 B 3/02</b>	(2006.01)		
Laboratorios Almirall, S.A., 08022 Barcelona, ES	300357	<b>C 07 D 309/38</b>	(2006.01)		
LONZA AG, Basel, CH	300354	<b>C 07 C 253/30</b>	(2006.01)		
Mareš Jiří, Praha, CZ	300350	<b>B 21 D 47/01</b>	(2006.01)		
Messer Group GmbH, Sulzbach, DE	300348	<b>B 23 K 1/008</b>	(2006.01)		
NEW TRANSDUCERS LIMITED, London, GB	300361	<b>H 04 R 7/04</b>	(2006.01)		
QBIZM TECHNOLOGIES,A .S., Brno, CZ	300363	<b>H 04 M 3/42</b>	(2006.01)		
Sanofi - Aventis Deutschland GmbH, Frankfurt am Main, DE	300365	<b>C 07 K 5/068</b>	(2006.01)		
Sotorník Miroslav Ing., Velká Bystřice, CZ	300346	<b>C 22 B 5/00</b>	(2006.01)		
TECHNOPARK CZ s.r.o., Brno, CZ	300353	<b>F 16 H 55/26</b>	(2006.01)		
Vladík Jaroslav Ing. CSc., Praha, CZ	300346	<b>C 22 B 5/00</b>	(2006.01)		
Zentiva, a. s., Praha 10 - Dolní Měcholupy, CZ	300352	<b>C 07 D 403/12</b>	(2006.01)		
ZENTIVA, a. s., Praha 10- Dolní Měcholupy, CZ	300351	<b>C 07 D 215/16</b>	(2006.01)		



## Udělené evropské patenty

Evropský patentový úřad udělil následující evropské patenty s účinky pro Českou republiku. Tyto patenty mohou být zrušeny nebo zachovány v pozmeněném znění Evropským patentovým úřadem v řízení o odporu. K tomu, aby nabyly evropský patent účinnosti na území České republiky, je třeba, aby byl Úřadu předložen ve stanovené lhůtě překlad patentového spisu do českého jazyka (§ 35c odst. 2 až 4 zákona č. 527/1990 Sb., v platném znění).

(97) EP 1279743	(47) 15.04.2009	(97) EP 1465070	(47) 15.04.2009
(97) EP 1281978	(47) 15.04.2009	(97) EP 1467674	(47) 15.04.2009
(97) EP 1304821	(47) 15.04.2009	(97) EP 1469800	(47) 15.04.2009
(97) EP 1308890	(47) 15.04.2009	(97) EP 1473105	(47) 15.04.2009
(97) EP 1314988	(47) 15.04.2009	(97) EP 1473817	(47) 15.04.2009
(97) EP 1321073	(47) 15.04.2009	(97) EP 1474734	(47) 15.04.2009
(97) EP 1331126	(47) 15.04.2009	(97) EP 1474994	(47) 15.04.2009
(97) EP 1338389	(47) 15.04.2009	(97) EP 1476247	(47) 15.04.2009
(97) EP 1340548	(47) 15.04.2009	(97) EP 1476577	(47) 15.04.2009
(97) EP 1344470	(47) 15.04.2009	(97) EP 1476672	(47) 15.04.2009
(97) EP 1350750	(47) 15.04.2009	(97) EP 1478360	(47) 15.04.2009
(97) EP 1361173	(47) 15.04.2009	(97) EP 1478518	(47) 15.04.2009
(97) EP 1366988	(47) 15.04.2009	(97) EP 1478895	(47) 15.04.2009
(97) EP 1378930	(47) 15.04.2009	(97) EP 1479172	(47) 15.04.2009
(97) EP 1382724	(47) 15.04.2009	(97) EP 1480581	(47) 15.04.2009
(97) EP 1385258	(47) 15.04.2009	(97) EP 1480678	(47) 15.04.2009
(97) EP 1394041	(47) 15.04.2009	(97) EP 1480702	(47) 15.04.2009
(97) EP 1398194	(47) 15.04.2009	(97) EP 1483002	(47) 15.04.2009
(97) EP 1402966	(47) 15.04.2009	(97) EP 1483394	(47) 15.04.2009
(97) EP 1403043	(47) 15.04.2009	(97) EP 1483409	(47) 15.04.2009
(97) EP 1404260	(47) 15.04.2009	(97) EP 1484797	(47) 15.04.2009
(97) EP 1406599	(47) 15.04.2009	(97) EP 1485255	(47) 15.04.2009
(97) EP 1411172	(47) 15.04.2009	(97) EP 1491768	(47) 15.04.2009
(97) EP 1411996	(47) 15.04.2009	(97) EP 1491998	(47) 15.04.2009
(97) EP 1416810	(47) 15.04.2009	(97) EP 1493764	(47) 15.04.2009
(97) EP 1417307	(47) 15.04.2009	(97) EP 1497468	(47) 15.04.2009
(97) EP 1419143	(47) 15.04.2009	(97) EP 1497536	(47) 15.04.2009
(97) EP 1420058	(47) 15.04.2009	(97) EP 1498011	(47) 15.04.2009
(97) EP 1421739	(47) 15.04.2009	(97) EP 1498046	(47) 15.04.2009
(97) EP 1423115	(47) 15.04.2009	(97) EP 1499877	(47) 15.04.2009
(97) EP 1423652	(47) 15.04.2009	(97) EP 1500330	(47) 15.04.2009
(97) EP 1423771	(47) 15.04.2009	(97) EP 1501151	(47) 15.04.2009
(97) EP 1424124	(47) 15.04.2009	(97) EP 1501157	(47) 15.04.2009
(97) EP 1424191	(47) 15.04.2009	(97) EP 1502578	(47) 15.04.2009
(97) EP 1426143	(47) 15.04.2009	(97) EP 1502608	(47) 15.04.2009
(97) EP 1427982	(47) 15.04.2009	(97) EP 1502926	(47) 15.04.2009
(97) EP 1428441	(47) 15.04.2009	(97) EP 1503867	(47) 15.04.2009
(97) EP 1429669	(47) 15.04.2009	(97) EP 1504001	(47) 15.04.2009
(97) EP 1431501	(47) 15.04.2009	(97) EP 1504207	(47) 15.04.2009
(97) EP 1432680	(47) 15.04.2009	(97) EP 1504381	(47) 15.04.2009
(97) EP 1433982	(47) 15.04.2009	(97) EP 1504451	(47) 15.04.2009
(97) EP 1434512	(47) 15.04.2009	(97) EP 1504781	(47) 15.04.2009
(97) EP 1435877	(47) 15.04.2009	(97) EP 1505148	(47) 15.04.2009
(97) EP 1437140	(47) 15.04.2009	(97) EP 1506881	(47) 15.04.2009
(97) EP 1438607	(47) 15.04.2009	(97) EP 1506920	(47) 15.04.2009
(97) EP 1440120	(47) 15.04.2009	(97) EP 1509577	(47) 15.04.2009
(97) EP 1440831	(47) 15.04.2009	(97) EP 1510125	(47) 15.04.2009
(97) EP 1441796	(47) 15.04.2009	(97) EP 1510363	(47) 15.04.2009
(97) EP 1441833	(47) 15.04.2009	(97) EP 1513107	(47) 15.04.2009
(97) EP 1443350	(47) 15.04.2009	(97) EP 1514282	(47) 15.04.2009
(97) EP 1444068	(47) 15.04.2009	(97) EP 1519731	(47) 15.04.2009
(97) EP 1444151	(47) 15.04.2009	(97) EP 1520130	(47) 15.04.2009
(97) EP 1445071	(47) 15.04.2009	(97) EP 1523503	(47) 15.04.2009
(97) EP 1445178	(47) 15.04.2009	(97) EP 1523879	(47) 15.04.2009
(97) EP 1446010	(47) 15.04.2009	(97) EP 1525069	(47) 15.04.2009
(97) EP 1446372	(47) 15.04.2009	(97) EP 1526810	(47) 15.04.2009
(97) EP 1447712	(47) 15.04.2009	(97) EP 1528705	(47) 15.04.2009
(97) EP 1448678	(47) 15.04.2009	(97) EP 1528930	(47) 15.04.2009
(97) EP 1449780	(47) 15.04.2009	(97) EP 1528966	(47) 15.04.2009
(97) EP 1450713	(47) 15.04.2009	(97) EP 1530506	(47) 15.04.2009
(97) EP 1452949	(47) 15.04.2009	(97) EP 1530938	(47) 15.04.2009
(97) EP 1456648	(47) 15.04.2009	(97) EP 1531018	(47) 15.04.2009
(97) EP 1456907	(47) 15.04.2009	(97) EP 1531832	(47) 15.04.2009
(97) EP 1458408	(47) 15.04.2009	(97) EP 1531993	(47) 15.04.2009
(97) EP 1458677	(47) 15.04.2009	(97) EP 1532720	(47) 15.04.2009
(97) EP 1460724	(47) 15.04.2009	(97) EP 1534153	(47) 15.04.2009
(97) EP 1460909	(47) 15.04.2009	(97) EP 1534844	(47) 15.04.2009
(97) EP 1462670	(47) 15.04.2009	(97) EP 1536096	(47) 15.04.2009
(97) EP 1463410	(47) 15.04.2009	(97) EP 1537286	(47) 15.04.2009
(97) EP 1463763	(47) 15.04.2009	(97) EP 1539655	(47) 15.04.2009

(97) EP 1539684	(47) 15.04.2009	(97) EP 1625229	(47) 15.04.2009
(97) EP 1540494	(47) 15.04.2009	(97) EP 1627438	(47) 15.04.2009
(97) EP 1542409	(47) 15.04.2009	(97) EP 1628815	(47) 15.04.2009
(97) EP 1542668	(47) 15.04.2009	(97) EP 1629007	(47) 15.04.2009
(97) EP 1543016	(47) 15.04.2009	(97) EP 1629152	(47) 15.04.2009
(97) EP 1544296	(47) 15.04.2009	(97) EP 1629810	(47) 15.04.2009
(97) EP 1546185	(47) 15.04.2009	(97) EP 1631365	(47) 15.04.2009
(97) EP 1547548	(47) 15.04.2009	(97) EP 1631694	(47) 15.04.2009
(97) EP 1548029	(47) 15.04.2009	(97) EP 1634547	(47) 15.04.2009
(97) EP 1548995	(47) 15.04.2009	(97) EP 1634554	(47) 15.04.2009
(97) EP 1551763	(47) 15.04.2009	(97) EP 1635741	(47) 15.04.2009
(97) EP 1554480	(47) 15.04.2009	(97) EP 1636658	(47) 15.04.2009
(97) EP 1554947	(47) 15.04.2009	(97) EP 1637378	(47) 15.04.2009
(97) EP 1556166	(47) 15.04.2009	(97) EP 1637400	(47) 15.04.2009
(97) EP 1559430	(47) 15.04.2009	(97) EP 1638702	(47) 15.04.2009
(97) EP 1562326	(47) 15.04.2009	(97) EP 1640039	(47) 15.04.2009
(97) EP 1562628	(47) 15.04.2009	(97) EP 1640858	(47) 15.04.2009
(97) EP 1563243	(47) 15.04.2009	(97) EP 1641058	(47) 15.04.2009
(97) EP 1563659	(47) 15.04.2009	(97) EP 1641477	(47) 15.04.2009
(97) EP 1565661	(47) 15.04.2009	(97) EP 1642381	(47) 15.04.2009
(97) EP 1566123	(47) 15.04.2009	(97) EP 1643527	(47) 15.04.2009
(97) EP 1567479	(47) 15.04.2009	(97) EP 1643937	(47) 15.04.2009
(97) EP 1567713	(47) 15.04.2009	(97) EP 1644499	(47) 15.04.2009
(97) EP 1568192	(47) 15.04.2009	(97) EP 1644964	(47) 15.04.2009
(97) EP 1568435	(47) 15.04.2009	(97) EP 1645367	(47) 15.04.2009
(97) EP 1568595	(47) 15.04.2009	(97) EP 1646341	(47) 15.04.2009
(97) EP 1568599	(47) 15.04.2009	(97) EP 1646633	(47) 15.04.2009
(97) EP 1568649	(47) 15.04.2009	(97) EP 1646971	(47) 15.04.2009
(97) EP 1569105	(47) 15.04.2009	(97) EP 1646994	(47) 15.04.2009
(97) EP 1569828	(47) 15.04.2009	(97) EP 1646997	(47) 15.04.2009
(97) EP 1571677	(47) 15.04.2009	(97) EP 1647370	(47) 15.04.2009
(97) EP 1571687	(47) 15.04.2009	(97) EP 1647489	(47) 15.04.2009
(97) EP 1572631	(47) 15.04.2009	(97) EP 1648104	(47) 15.04.2009
(97) EP 1572686	(47) 15.04.2009	(97) EP 1648318	(47) 15.04.2009
(97) EP 1573018	(47) 15.04.2009	(97) EP 1648350	(47) 15.04.2009
(97) EP 1573834	(47) 15.04.2009	(97) EP 1648640	(47) 15.04.2009
(97) EP 1574664	(47) 15.04.2009	(97) EP 1648789	(47) 15.04.2009
(97) EP 1575152	(47) 15.04.2009	(97) EP 1649482	(47) 15.04.2009
(97) EP 1575377	(47) 15.04.2009	(97) EP 1649915	(47) 15.04.2009
(97) EP 1580659	(47) 15.04.2009	(97) EP 1650955	(47) 15.04.2009
(97) EP 1583898	(47) 15.04.2009	(97) EP 1652302	(47) 15.04.2009
(97) EP 1585416	(47) 15.04.2009	(97) EP 1652879	(47) 15.04.2009
(97) EP 1586096	(47) 15.04.2009	(97) EP 1653072	(47) 15.04.2009
(97) EP 1586111	(47) 15.04.2009	(97) EP 1654284	(47) 15.04.2009
(97) EP 1586273	(47) 15.04.2009	(97) EP 1654953	(47) 15.04.2009
(97) EP 1588330	(47) 15.04.2009	(97) EP 1655214	(47) 15.04.2009
(97) EP 1589826	(47) 15.04.2009	(97) EP 1655247	(47) 15.04.2009
(97) EP 1590492	(47) 15.04.2009	(97) EP 1655765	(47) 15.04.2009
(97) EP 1590673	(47) 15.04.2009	(97) EP 1655788	(47) 15.04.2009
(97) EP 1590941	(47) 15.04.2009	(97) EP 1656301	(47) 15.04.2009
(97) EP 1591640	(47) 15.04.2009	(97) EP 1657665	(47) 15.04.2009
(97) EP 1592599	(47) 15.04.2009	(97) EP 1658465	(47) 15.04.2009
(97) EP 1593952	(47) 15.04.2009	(97) EP 1659018	(47) 15.04.2009
(97) EP 1594386	(47) 15.04.2009	(97) EP 1659500	(47) 15.04.2009
(97) EP 1594591	(47) 15.04.2009	(97) EP 1659887	(47) 15.04.2009
(97) EP 1594693	(47) 15.04.2009	(97) EP 1660091	(47) 15.04.2009
(97) EP 1595046	(47) 15.04.2009	(97) EP 1662045	(47) 15.04.2009
(97) EP 1597436	(47) 15.04.2009	(97) EP 1662932	(47) 15.04.2009
(97) EP 1598962	(47) 15.04.2009	(97) EP 1663452	(47) 15.04.2009
(97) EP 1599120	(47) 15.04.2009	(97) EP 1663739	(47) 15.04.2009
(97) EP 1603533	(47) 15.04.2009	(97) EP 1663989	(47) 15.04.2009
(97) EP 1604836	(47) 15.04.2009	(97) EP 1666462	(47) 15.04.2009
(97) EP 1606543	(47) 15.04.2009	(97) EP 1667017	(47) 15.04.2009
(97) EP 1606929	(47) 15.04.2009	(97) EP 1667666	(47) 15.04.2009
(97) EP 1607544	(47) 15.04.2009	(97) EP 1668398	(47) 15.04.2009
(97) EP 1607787	(47) 15.04.2009	(97) EP 1668747	(47) 15.04.2009
(97) EP 1613748	(47) 15.04.2009	(97) EP 1669526	(47) 15.04.2009
(97) EP 1614502	(47) 15.04.2009	(97) EP 1674067	(47) 15.04.2009
(97) EP 1615508	(47) 15.04.2009	(97) EP 1674277	(47) 15.04.2009
(97) EP 1616618	(47) 15.04.2009	(97) EP 1674461	(47) 15.04.2009
(97) EP 1616952	(47) 15.04.2009	(97) EP 1676157	(47) 15.04.2009
(97) EP 1619702	(47) 15.04.2009	(97) EP 1676525	(47) 15.04.2009
(97) EP 1620953	(47) 15.04.2009	(97) EP 1676889	(47) 15.04.2009
(97) EP 1621412	(47) 15.04.2009	(97) EP 1677607	(47) 15.04.2009
(97) EP 1621492	(47) 15.04.2009	(97) EP 1677693	(47) 15.04.2009
(97) EP 1623748	(47) 15.04.2009	(97) EP 1678621	(47) 15.04.2009
(97) EP 1624959	(47) 15.04.2009	(97) EP 1679165	(47) 15.04.2009
(97) EP 1625101	(47) 15.04.2009	(97) EP 1680099	(47) 15.04.2009

(97)	EP 1680626	(47)	15.04.2009	(97)	EP 1733775	(47)	15.04.2009
(97)	EP 1680979	(47)	15.04.2009	(97)	EP 1735114	(47)	15.04.2009
(97)	EP 1681041	(47)	15.04.2009	(97)	EP 1735198	(47)	15.04.2009
(97)	EP 1682384	(47)	15.04.2009	(97)	EP 1736459	(47)	15.04.2009
(97)	EP 1683266	(47)	15.04.2009	(97)	EP 1737147	(47)	15.04.2009
(97)	EP 1684647	(47)	15.04.2009	(97)	EP 1740384	(47)	15.04.2009
(97)	EP 1685385	(47)	15.04.2009	(97)	EP 1742851	(47)	15.04.2009
(97)	EP 1685781	(47)	15.04.2009	(97)	EP 1744647	(47)	15.04.2009
(97)	EP 1686472	(47)	15.04.2009	(97)	EP 1745129	(47)	15.04.2009
(97)	EP 1686564	(47)	15.04.2009	(97)	EP 1746457	(47)	15.04.2009
(97)	EP 1686997	(47)	15.04.2009	(97)	EP 1747063	(47)	15.04.2009
(97)	EP 1687257	(47)	15.04.2009	(97)	EP 1747220	(47)	15.04.2009
(97)	EP 1688742	(47)	15.04.2009	(97)	EP 1747931	(47)	15.04.2009
(97)	EP 1689378	(47)	15.04.2009	(97)	EP 1749445	(47)	15.04.2009
(97)	EP 1689603	(47)	15.04.2009	(97)	EP 1749658	(47)	15.04.2009
(97)	EP 1689720	(47)	15.04.2009	(97)	EP 1750810	(47)	15.04.2009
(97)	EP 1689995	(47)	15.04.2009	(97)	EP 1750894	(47)	15.04.2009
(97)	EP 1690549	(47)	15.04.2009	(97)	EP 1751109	(47)	15.04.2009
(97)	EP 1690685	(47)	15.04.2009	(97)	EP 1753778	(47)	15.04.2009
(97)	EP 1691654	(47)	15.04.2009	(97)	EP 1754008	(47)	15.04.2009
(97)	EP 1692092	(47)	15.04.2009	(97)	EP 1754553	(47)	15.04.2009
(97)	EP 1692551	(47)	15.04.2009	(97)	EP 1754732	(47)	15.04.2009
(97)	EP 1694641	(47)	15.04.2009	(97)	EP 1754957	(47)	15.04.2009
(97)	EP 1695212	(47)	15.04.2009	(97)	EP 1758746	(47)	15.04.2009
(97)	EP 1695687	(47)	15.04.2009	(97)	EP 1759748	(47)	15.04.2009
(97)	EP 1695751	(47)	15.04.2009	(97)	EP 1763443	(47)	15.04.2009
(97)	EP 1696643	(47)	15.04.2009	(97)	EP 1763641	(47)	15.04.2009
(97)	EP 1697772	(47)	15.04.2009	(97)	EP 1764552	(47)	15.04.2009
(97)	EP 1698261	(47)	15.04.2009	(97)	EP 1765652	(47)	15.04.2009
(97)	EP 1700218	(47)	15.04.2009	(97)	EP 1765958	(47)	15.04.2009
(97)	EP 1700768	(47)	15.04.2009	(97)	EP 1766400	(47)	15.04.2009
(97)	EP 1700782	(47)	15.04.2009	(97)	EP 1767001	(47)	15.04.2009
(97)	EP 1700897	(47)	15.04.2009	(97)	EP 1767467	(47)	15.04.2009
(97)	EP 1702701	(47)	15.04.2009	(97)	EP 1768903	(47)	15.04.2009
(97)	EP 1702853	(47)	15.04.2009	(97)	EP 1769266	(47)	15.04.2009
(97)	EP 1703136	(47)	15.04.2009	(97)	EP 1769509	(47)	15.04.2009
(97)	EP 1703909	(47)	15.04.2009	(97)	EP 1771304	(47)	15.04.2009
(97)	EP 1703962	(47)	15.04.2009	(97)	EP 1772077	(47)	15.04.2009
(97)	EP 1704476	(47)	15.04.2009	(97)	EP 1772570	(47)	15.04.2009
(97)	EP 1707630	(47)	15.04.2009	(97)	EP 1773661	(47)	15.04.2009
(97)	EP 1709381	(47)	15.04.2009	(97)	EP 1775923	(47)	15.04.2009
(97)	EP 1709382	(47)	15.04.2009	(97)	EP 1777889	(47)	15.04.2009
(97)	EP 1709464	(47)	15.04.2009	(97)	EP 1779018	(47)	15.04.2009
(97)	EP 1710044	(47)	15.04.2009	(97)	EP 1779829	(47)	15.04.2009
(97)	EP 1710250	(47)	15.04.2009	(97)	EP 1780176	(47)	15.04.2009
(97)	EP 1711470	(47)	15.04.2009	(97)	EP 1781481	(47)	15.04.2009
(97)	EP 1712098	(47)	15.04.2009	(97)	EP 1782514	(47)	15.04.2009
(97)	EP 1712477	(47)	15.04.2009	(97)	EP 1785044	(47)	15.04.2009
(97)	EP 1713431	(47)	15.04.2009	(97)	EP 1785295	(47)	15.04.2009
(97)	EP 1713607	(47)	15.04.2009	(97)	EP 1785447	(47)	15.04.2009
(97)	EP 1713686	(47)	15.04.2009	(97)	EP 1786853	(47)	15.04.2009
(97)	EP 1714437	(47)	15.04.2009	(97)	EP 1787005	(47)	15.04.2009
(97)	EP 1715195	(47)	15.04.2009	(97)	EP 1787391	(47)	15.04.2009
(97)	EP 1715466	(47)	15.04.2009	(97)	EP 1788045	(47)	15.04.2009
(97)	EP 1715784	(47)	15.04.2009	(97)	EP 1789103	(47)	15.04.2009
(97)	EP 1717162	(47)	15.04.2009	(97)	EP 1789270	(47)	15.04.2009
(97)	EP 1718247	(47)	15.04.2009	(97)	EP 1789769	(47)	15.04.2009
(97)	EP 1719773	(47)	15.04.2009	(97)	EP 1790673	(47)	15.04.2009
(97)	EP 1720550	(47)	15.04.2009	(97)	EP 1790718	(47)	15.04.2009
(97)	EP 1720600	(47)	15.04.2009	(97)	EP 1791712	(47)	15.04.2009
(97)	EP 1720994	(47)	15.04.2009	(97)	EP 1792110	(47)	15.04.2009
(97)	EP 1721101	(47)	15.04.2009	(97)	EP 1792631	(47)	15.04.2009
(97)	EP 1722123	(47)	15.04.2009	(97)	EP 1793260	(47)	15.04.2009
(97)	EP 1722489	(47)	15.04.2009	(97)	EP 1794148	(47)	15.04.2009
(97)	EP 1722691	(47)	15.04.2009	(97)	EP 1794165	(47)	15.04.2009
(97)	EP 1723016	(47)	15.04.2009	(97)	EP 1794921	(47)	15.04.2009
(97)	EP 1723336	(47)	15.04.2009	(97)	EP 1795318	(47)	15.04.2009
(97)	EP 1725235	(47)	15.04.2009	(97)	EP 1796327	(47)	15.04.2009
(97)	EP 1726001	(47)	15.04.2009	(97)	EP 1797763	(47)	15.04.2009
(97)	EP 1727459	(47)	15.04.2009	(97)	EP 1797881	(47)	15.04.2009
(97)	EP 1727936	(47)	15.04.2009	(97)	EP 1797959	(47)	15.04.2009
(97)	EP 1728653	(47)	15.04.2009	(97)	EP 1802480	(47)	15.04.2009
(97)	EP 1728686	(47)	15.04.2009	(97)	EP 1805316	(47)	15.04.2009
(97)	EP 1729732	(47)	15.04.2009	(97)	EP 1807969	(47)	15.04.2009
(97)	EP 1729986	(47)	15.04.2009	(97)	EP 1808605	(47)	15.04.2009
(97)	EP 1731558	(47)	15.04.2009	(97)	EP 1809489	(47)	15.04.2009
(97)	EP 1733383	(47)	15.04.2009	(97)	EP 1809630	(47)	15.04.2009
(97)	EP 1733769	(47)	15.04.2009	(97)	EP 1811259	(47)	15.04.2009

(97)	EP 1812430	(47)	15.04.2009	(97)	EP 1872904	(47)	15.04.2009
(97)	EP 1812590	(47)	15.04.2009	(97)	EP 1873143	(47)	15.04.2009
(97)	EP 1812990	(47)	15.04.2009	(97)	EP 1873238	(47)	15.04.2009
(97)	EP 1813223	(47)	15.04.2009	(97)	EP 1873619	(47)	15.04.2009
(97)	EP 1813589	(47)	15.04.2009	(97)	EP 1873938	(47)	15.04.2009
(97)	EP 1815112	(47)	15.04.2009	(97)	EP 1874853	(47)	15.04.2009
(97)	EP 1815605	(47)	15.04.2009	(97)	EP 1875450	(47)	15.04.2009
(97)	EP 1815754	(47)	15.04.2009	(97)	EP 1878539	(47)	15.04.2009
(97)	EP 1815776	(47)	15.04.2009	(97)	EP 1878887	(47)	15.04.2009
(97)	EP 1815816	(47)	15.04.2009	(97)	EP 1881643	(47)	15.04.2009
(97)	EP 1815817	(47)	15.04.2009	(97)	EP 1882875	(47)	15.04.2009
(97)	EP 1817181	(47)	15.04.2009	(97)	EP 1882878	(47)	15.04.2009
(97)	EP 1818036	(47)	15.04.2009	(97)	EP 1883934	(47)	15.04.2009
(97)	EP 1818074	(47)	15.04.2009	(97)	EP 1885336	(47)	15.04.2009
(97)	EP 1818596	(47)	15.04.2009	(97)	EP 1885603	(47)	15.04.2009
(97)	EP 1818939	(47)	15.04.2009	(97)	EP 1886753	(47)	15.04.2009
(97)	EP 1819792	(47)	15.04.2009	(97)	EP 1888415	(47)	15.04.2009
(97)	EP 1820539	(47)	15.04.2009	(97)	EP 1890828	(47)	15.04.2009
(97)	EP 1820622	(47)	15.04.2009	(97)	EP 1893974	(47)	15.04.2009
(97)	EP 1820914	(47)	15.04.2009	(97)	EP 1894240	(47)	15.04.2009
(97)	EP 1821100	(47)	15.04.2009	(97)	EP 1894793	(47)	15.04.2009
(97)	EP 1824727	(47)	15.04.2009	(97)	EP 1895965	(47)	15.04.2009
(97)	EP 1825311	(47)	15.04.2009	(97)	EP 1896021	(47)	15.04.2009
(97)	EP 1825328	(47)	15.04.2009	(97)	EP 1897161	(47)	15.04.2009
(97)	EP 1826040	(47)	15.04.2009	(97)	EP 1898081	(47)	15.04.2009
(97)	EP 1826105	(47)	15.04.2009	(97)	EP 1898966	(47)	15.04.2009
(97)	EP 1826436	(47)	15.04.2009	(97)	EP 1899419	(47)	15.04.2009
(97)	EP 1827965	(47)	15.04.2009	(97)	EP 1899638	(47)	15.04.2009
(97)	EP 1829215	(47)	15.04.2009	(97)	EP 1902228	(47)	15.04.2009
(97)	EP 1829443	(47)	15.04.2009	(97)	EP 1902691	(47)	15.04.2009
(97)	EP 1829792	(47)	15.04.2009	(97)	EP 1904334	(47)	15.04.2009
(97)	EP 1829853	(47)	15.04.2009	(97)	EP 1904544	(47)	15.04.2009
(97)	EP 1830907	(47)	15.04.2009	(97)	EP 1910685	(47)	15.04.2009
(97)	EP 1834190	(47)	15.04.2009	(97)	EP 1911172	(47)	15.04.2009
(97)	EP 1834434	(47)	15.04.2009	(97)	EP 1912735	(47)	15.04.2009
(97)	EP 1834459	(47)	15.04.2009	(97)	EP 1912874	(47)	15.04.2009
(97)	EP 1834789	(47)	15.04.2009	(97)	EP 1913289	(47)	15.04.2009
(97)	EP 1836405	(47)	15.04.2009	(97)	EP 1915076	(47)	15.04.2009
(97)	EP 1836436	(47)	15.04.2009	(97)	EP 1916634	(47)	15.04.2009
(97)	EP 1836888	(47)	15.04.2009	(97)	EP 1917087	(47)	15.04.2009
(97)	EP 1837547	(47)	15.04.2009	(97)	EP 1917370	(47)	15.04.2009
(97)	EP 1837766	(47)	15.04.2009	(97)	EP 1917707	(47)	15.04.2009
(97)	EP 1841338	(47)	15.04.2009	(97)	EP 1920522	(47)	15.04.2009
(97)	EP 1841439	(47)	15.04.2009	(97)	EP 1922596	(47)	15.04.2009
(97)	EP 1842505	(47)	15.04.2009	(97)	EP 1923974	(47)	15.04.2009
(97)	EP 1843131	(47)	15.04.2009	(97)	EP 1924676	(47)	15.04.2009
(97)	EP 1843833	(47)	15.04.2009	(97)	EP 1924782	(47)	15.04.2009
(97)	EP 1846524	(47)	15.04.2009	(97)	EP 1925046	(47)	15.04.2009
(97)	EP 1847467	(47)	15.04.2009	(97)	EP 1925351	(47)	15.04.2009
(97)	EP 1848366	(47)	15.04.2009	(97)	EP 1926596	(47)	15.04.2009
(97)	EP 1848588	(47)	15.04.2009	(97)	EP 1929174	(47)	15.04.2009
(97)	EP 1848756	(47)	15.04.2009	(97)	EP 1929431	(47)	15.04.2009
(97)	EP 1849709	(47)	15.04.2009	(97)	EP 1930163	(47)	15.04.2009
(97)	EP 1851442	(47)	15.04.2009	(97)	EP 1930168	(47)	15.04.2009
(97)	EP 1851466	(47)	15.04.2009	(97)	EP 1930251	(47)	15.04.2009
(97)	EP 1852072	(47)	15.04.2009	(97)	EP 1930562	(47)	15.04.2009
(97)	EP 1852484	(47)	15.04.2009	(97)	EP 1930690	(47)	15.04.2009
(97)	EP 1852540	(47)	15.04.2009	(97)	EP 1933211	(47)	15.04.2009
(97)	EP 1852885	(47)	15.04.2009	(97)	EP 1934396	(47)	15.04.2009
(97)	EP 1853171	(47)	15.04.2009	(97)	EP 1936093	(47)	15.04.2009
(97)	EP 1854005	(47)	15.04.2009	(97)	EP 1937227	(47)	15.04.2009
(97)	EP 1856705	(47)	15.04.2009	(97)	EP 1937826	(47)	15.04.2009
(97)	EP 1857220	(47)	15.04.2009	(97)	EP 1938338	(47)	15.04.2009
(97)	EP 1858750	(47)	15.04.2009	(97)	EP 1939618	(47)	15.04.2009
(97)	EP 1859876	(47)	15.04.2009	(97)	EP 1941169	(47)	15.04.2009
(97)	EP 1860493	(47)	15.04.2009	(97)	EP 1942462	(47)	15.04.2009
(97)	EP 1860815	(47)	15.04.2009	(97)	EP 1943089	(47)	15.04.2009
(97)	EP 1862046	(47)	15.04.2009	(97)	EP 1945044	(47)	15.04.2009
(97)	EP 1862185	(47)	15.04.2009	(97)	EP 1945167	(47)	15.04.2009
(97)	EP 1863471	(47)	15.04.2009	(97)	EP 1945600	(47)	15.04.2009
(97)	EP 1863976	(47)	15.04.2009	(97)	EP 1945621	(47)	15.04.2009
(97)	EP 1864597	(47)	15.04.2009	(97)	EP 1945854	(47)	15.04.2009
(97)	EP 1864839	(47)	15.04.2009	(97)	EP 1945975	(47)	15.04.2009
(97)	EP 1865318	(47)	15.04.2009	(97)	EP 1946664	(47)	15.04.2009
(97)	EP 1866893	(47)	15.04.2009	(97)	EP 1948819	(47)	15.04.2009
(97)	EP 1867467	(47)	15.04.2009	(97)	EP 1951452	(47)	15.04.2009
(97)	EP 1870023	(47)	15.04.2009	(97)	EP 1951497	(47)	15.04.2009
(97)	EP 1870967	(47)	15.04.2009	(97)	EP 1951800	(47)	15.04.2009

(97)	EP 1952211	(47)	15.04.2009
(97)	EP 1952362	(47)	15.04.2009
(97)	EP 1953098	(47)	15.04.2009
(97)	EP 1954416	(47)	15.04.2009
(97)	EP 1954419	(47)	15.04.2009
(97)	EP 1954457	(47)	15.04.2009
(97)	EP 1954793	(47)	15.04.2009
(97)	EP 1955016	(47)	15.04.2009
(97)	EP 1956174	(47)	15.04.2009
(97)	EP 1956473	(47)	15.04.2009
(97)	EP 1957244	(47)	15.04.2009
(97)	EP 1957337	(47)	15.04.2009
(97)	EP 1957366	(47)	15.04.2009
(97)	EP 1959065	(47)	15.04.2009
(97)	EP 1961181	(47)	15.04.2009
(97)	EP 1961787	(47)	15.04.2009
(97)	EP 1964329	(47)	15.04.2009
(97)	EP 1965913	(47)	15.04.2009
(97)	EP 1965983	(47)	15.04.2009
(97)	EP 1966564	(47)	15.04.2009
(97)	EP 1968758	(47)	15.04.2009
(97)	EP 1973742	(47)	15.04.2009
(97)	EP 1973896	(47)	15.04.2009
(97)	EP 1974357	(47)	15.04.2009
(97)	EP 1974472	(47)	15.04.2009
(97)	EP 1986924	(47)	15.04.2009
(97)	EP 1990086	(47)	15.04.2009
(97)	EP 1993255	(47)	15.04.2009

## Zveřejněné překlady evropských patentových spisů

U následujících udělených evropských patentů s účinky pro Českou republiku byl majitelem předložen překlad patentového spisu do českého jazyka (§ 35c odst. 2 až 4 zákona č. 527/1990 Sb., v platném znění). Údaje jsou řazeny vzestupně podle čísel evropských patentů.

(97)	<b>EP 1365060</b>		(97)	<b>EP 1512582</b>	
(47)	07.01.2009		(47)	14.01.2009	
(97)	26.11.2003		(97)	09.03.2005	
(51)	<b>D06N 7/00</b>	(2006.01)	(51)	<b>B60R 13/04</b>	(2006.01)
	<b>D06N 3/04</b>	(2006.01)		<b>B60R 13/02</b>	(2006.01)
	<b>C08L 31/04</b>	(2006.01)		<b>B60R 19/44</b>	(2006.01)
	<b>D06N 3/14</b>	(2006.01)	(96)	08.09.2004	
(96)	21.05.2003		(96)	04292163.5	
(96)	03011088.6		(73)	COMPAGNIE PLASTIC OMNIUM, 69007 Lyon, FR	
(73)	Wacker Chemical Corporation, Adrian, MI 49221-9397, US		(72)	Falandry, Nicolas, 69003 Lyon, FR	
(72)	Boylan, John Richard, Bethlehem, PA 18017, US		(54)	<b>Krycí lišta určená k naražení na prvek karosérie motorového vozidla</b>	
(54)	<b>Vodné hydrofobní uzavírací potahy</b>		(32)	08.09.2003	
(32)	24.05.2002, 09.05.2003		(31)	0310579	
(31)	155760, 434836		(33)	FR	
(33)	US, US		(74)	Rott, Růžička & Guttman Patentové, známkové a advokátní kanceláře, Ing. Ivana Menšíková, Vinohradská 37, Praha 2, 12000	
(74)	Společná advokátní kancelář Všečeka Zelený Švorčík Kalenský a partneři, JUDr. Otakar Švorčík, Hálkova 2, Praha 2, 12000				
(97)	<b>EP 1430737</b>		(97)	<b>EP 1517915</b>	
(47)	03.12.2008		(47)	21.01.2009	
(97)	03.04.2003		(97)	18.12.2003	
(51)	<b>H04Q 7/22</b>	(2006.01)	(51)	<b>C07K 5/06</b>	(2006.01)
	<b>H04L 12/58</b>	(2006.01)	(96)	06.06.2003	
(96)	23.09.2002		(96)	03757266.6	
(96)	02781097.7		(73)	ELI LILLY AND COMPANY, Indianapolis IN 46285, US	
(73)	T-Mobile Deutschland GmbH, 53227 Bonn, DE		(72)	MOHER, Eric, David, Greenwood, IN 46142, US	
(72)	KRAMARZ-VON KOHOUT, Gerhard, 53113 Bonn, DE		(72)	MONN, James, Allen, Indianapolis, IN 46142, US	
(54)	<b>Způsob k ukládání krátkých zpráv</b>		(54)	<b>Prodrogy excitačních aminokyselin</b>	
(32)	24.09.2001		(32)	11.06.2002, 11.06.2002, 03.10.2002, 03.10.2002	
(31)	10146878		(31)	02380120, 02380121, 415936/P, 415937/P	
(33)	DE		(33)	EP, EP, US, US	
(86)	PCT/DE2002/003559		(86)	PCT/US2003/015405	
(87)	WO 2003/028391		(87)	WO 2003/104217	
(74)	Společná advokátní kancelář Všečeka Zelený Švorčík Kalenský a partneři, JUDr. Miloš Všečeka, Hálkova 2, Praha 2, 12000		(74)	Společná advokátní kancelář Všečeka Zelený Švorčík Kalenský a partneři, JUDr. Otakar Švorčík, Hálkova 2, Praha 2, 12000	
(97)	<b>EP 1536065</b>				

(47) 25.02.2009  
(97) 01.06.2005  
(51) **D21H 27/18** (2006.01)  
**D21H 17/45** (2006.01)  
**E04F 15/024** (2006.01)  
(96) 18.08.2004  
(96) 04103947.0  
(73) Interglarion Limited, Nikosia, CY  
(72) Schitter, Dr. Leonhard, 5300, Hallwang, AT  
(54) **Antistatický papír a panel**  
(32) 26.11.2003  
(31) 20318290/U  
(33) DE  
(74) Čermák Hořejš Matějka a spol., JUDr. Karel Čermák,  
advokát, Národní 32, Praha 1, 11000

(97) **EP 1540326**  
(47) 19.11.2008  
(97) 01.04.2004  
(51) **G01N 27/60** (2006.01)  
**G01N 19/04** (2006.01)  
(96) 20.05.2003  
(96) 03722982.0  
(73) NGL Cleaning Technology SA, 1260 Nyon, CH  
(72) LETELLIER, Georges, CH-1207 Geneve, CH  
(54) **Kontrolování čistoty povrchů**  
(32) 19.09.2002  
(31) 158602  
(33) CH  
(86) PCT/IB2003/002064  
(87) WO 2004/027409  
(74) Společná advokátní kancelář Všeťečka Zelený Švorčík  
Kalenský a partneři, JUDr. Miloš Všeťečka, Hálkova 2,  
Praha 2, 12000

(97) **EP 1559443**  
(47) 10.12.2008  
(97) 03.08.2005  
(51) **A61M 5/315** (2006.01)  
(96) 30.01.2004  
(96) 04250517.2  
(73) ARES TRADING S.A., 1170 Aubonne, CH  
(72) Gueritault, Thomas, 1008 Prilly, CH  
(54) **Pomůcka pro použití spolu s injekční stříkačkou**  
(74) KOREJZOVÁ & SPOL., v.o.s., JUDr. Petra Korejzová,  
advokátka, Korunní 810/104 E, Praha 10, 10100

(97) **EP 1568509**  
(47) 14.01.2009  
(97) 31.08.2005  
(51) **B42F 13/26** (2006.01)  
(96) 28.11.2002  
(96) 05011914.8  
(73) World Wide Stationery Manufacturing Company Ltd.,  
Kwai Hung, N.T., CN  
(72) Cheng, Hung Yu, Siu Lek Yuen Shatin, CN  
(54) **Kroužkový rychlovačový mechanismus**  
(32) 30.11.2001  
(31) 683205  
(33) US  
(74) PATENTSERVIS Praha a.s., Jivenská 1273/1, Praha 4,  
14021

(97) **EP 1585770**  
(47) 21.01.2009  
(97) 05.08.2004

(51) **C07K 16/30** (2006.01)  
**A61K 47/48** (2006.01)  
**C12N 15/13** (2006.01)  
**C12N 15/62** (2006.01)  
**C12N 15/70** (2006.01)  
**C12N 15/79** (2006.01)  
**C12N 1/21** (2006.01)  
**C12N 5/10** (2006.01)  
**C12N 15/86** (2006.01)  
**A01K 67/027** (2006.01)  
**A61K 51/10** (2006.01)  
**A61K 39/395** (2006.01)  
**G01N 33/574** (2006.01)  
**G01N 33/577** (2006.01)  
(96) 23.01.2004  
(96) 04704545.5  
(73) Glycotope GmbH, 13125 Berlin, DE  
(72) GOLETZ, Steffen, 16548 Glienicke-Nordbahn, DE  
DANIELCZYK, Antje, 16341 Panketal, DE  
STAHN, Renate, 13125 Berlin, DE  
KARSTEN, Uwe, 16341 Panketal, DE  
(54) **Rozpoznávací molekuly k ošetření a detekci tumoru**  
(32) 23.01.2003  
(31) 10303664  
(33) DE  
(86) PCT/DE2004/000132  
(87) WO 2004/065423  
(74) Společná advokátní kancelář Všeťečka Zelený Švorčík  
Kalenský a partneři, JUDr. Miloš Všeťečka, Hálkova 2,  
Praha 2, 12000

(97) **EP 1627022**  
(47) 14.01.2009  
(97) 02.12.2004  
(51) **C09J 5/04** (2006.01)  
**C09J 5/06** (2006.01)  
**B27G 11/00** (2006.01)  
(96) 05.05.2004  
(96) 04731276.4  
(73) Akzo Nobel Coatings International BV, 6800 SB Arnhem,  
NL  
(72) NORLING, Hakan, Lars, Henrik, 131 32 Nacka, SE  
ABRAM, Eugeniusz, S-171 58 Solna, SE  
(54) **Způsob spojení povrchů**  
(32) 20.05.2003  
(31) 03445059  
(33) EP  
(86) PCT/SE2004/000683  
(87) WO 2004/104123  
(74) KOREJZOVÁ & SPOL., v.o.s., JUDr. Petra Korejzová,  
advokátka, Korunní 810/104 E, Praha 10, 10100

(97) **EP 1695604**  
(47) 19.11.2008  
(97) 30.08.2006  
(51) **A01B 73/04** (2006.01)  
**A01B 63/22** (2006.01)  
(96) 22.02.2006  
(96) 06290303.4  
(73) Etablissements Gregoire Besson et Cie, 49230 Montigne  
sur Moine, FR  
(72) Hundebly, Dave, Saskatoon, SK S7K 3J7, CA  
Thirouin, Cyril, 91640 Briis Sous Forges, FR  
(54) **Vlečný stroj pro zpracování půdy**  
(32) 23.02.2005  
(31) 0501819  
(33) FR  
(74) Čermák Hořejš Matějka a spol., JUDr. Jan Matějka,  
advokát, Národní 32, Praha 1, 11000

(97) **EP 1702863**  
(47) 07.01.2009  
(97) 20.09.2006

- |                                                                                                                               |           |                                                                                                                                                                                                                                                                       |
|-------------------------------------------------------------------------------------------------------------------------------|-----------|-----------------------------------------------------------------------------------------------------------------------------------------------------------------------------------------------------------------------------------------------------------------------|
| (51) <b>B65D 85/20</b>                                                                                                        | (2006.01) | (33) US                                                                                                                                                                                                                                                               |
| <b>B65D 61/00</b>                                                                                                             | (2006.01) | (74) PATENTSERVIS Praha a.s., Jivenská 1273/1, Praha 4, 14021                                                                                                                                                                                                         |
| <b>B65D 88/12</b>                                                                                                             | (2006.01) |                                                                                                                                                                                                                                                                       |
| <b>B65D 88/52</b>                                                                                                             | (2006.01) |                                                                                                                                                                                                                                                                       |
| (96) 03.03.2006                                                                                                               |           |                                                                                                                                                                                                                                                                       |
| (96) 06110667.0                                                                                                               |           | (97) <b>EP 1750866</b>                                                                                                                                                                                                                                                |
| (73) SCHÜCO International KG, 33609 Bielefeld, DE                                                                             |           | (47) 25.03.2009                                                                                                                                                                                                                                                       |
| (72) Hanke, Carsten, 33613 Bielefeld, DE                                                                                      |           | (97) 15.12.2005                                                                                                                                                                                                                                                       |
| Höcker, Eitel-Friedrich, 33739 Bielefeld, DE                                                                                  |           | (51) <b>B21D 5/04</b> (2006.01)                                                                                                                                                                                                                                       |
| (54) <b>Dopravní a skladovací stojan pro podlouhlé předměty</b>                                                               |           | (96) 21.04.2005                                                                                                                                                                                                                                                       |
| (32) 09.03.2005                                                                                                               |           | (96) 05738403.4                                                                                                                                                                                                                                                       |
| (31) 102005011211                                                                                                             |           | (73) Anchor Lamina America, Inc., Farmington, MI 48331, US                                                                                                                                                                                                            |
| (33) DE                                                                                                                       |           | (72) FIDZIUKIEWICZ, Erich, D., South Lyon, MI 48178, US                                                                                                                                                                                                               |
| (74) Společná advokátní kancelář Všeťečka Zelený Švorčík Kalenský a partneři, JUDr. Otakar Švorčík, Hálkova 2, Praha 2, 12000 |           | (54) <b>Válečková vačka</b>                                                                                                                                                                                                                                           |
|                                                                                                                               |           | (32) 01.06.2004                                                                                                                                                                                                                                                       |
|                                                                                                                               |           | (31) 858299                                                                                                                                                                                                                                                           |
|                                                                                                                               |           | (33) US                                                                                                                                                                                                                                                               |
|                                                                                                                               |           | (86) PCT/US2005/013624                                                                                                                                                                                                                                                |
|                                                                                                                               |           | (87) WO 2005/118180                                                                                                                                                                                                                                                   |
|                                                                                                                               |           | (74) TRAPLOVÁ HAKR KUBÁT Advokátní a patentová kancelář, Ing. Eduard Hakr, Přístavní 24, Praha 7, 17000                                                                                                                                                               |
| (97) <b>EP 1710364</b>                                                                                                        |           |                                                                                                                                                                                                                                                                       |
| (47) 21.01.2009                                                                                                               |           |                                                                                                                                                                                                                                                                       |
| (97) 11.10.2006                                                                                                               |           |                                                                                                                                                                                                                                                                       |
| (51) <b>E04B 5/23</b> (2006.01)                                                                                               |           |                                                                                                                                                                                                                                                                       |
| <b>F16B 35/04</b> (2006.01)                                                                                                   |           |                                                                                                                                                                                                                                                                       |
| (96) 22.03.2006                                                                                                               |           |                                                                                                                                                                                                                                                                       |
| (96) 06005805.4                                                                                                               |           | (97) <b>EP 1786071</b>                                                                                                                                                                                                                                                |
| (73) TECNARIA S.p.A, 36061 Bassano del Grappa VI, IT                                                                          |           | (47) 07.01.2009                                                                                                                                                                                                                                                       |
| (72) Guazzo, Francesco, 36061 Bassano del Grappa (VI), IT                                                                     |           | (97) 16.05.2007                                                                                                                                                                                                                                                       |
| (54) <b>Svorníková přípojka pro připojení betonového odlitku k železnému nosníku</b>                                          |           | (51) <b>H01R 31/06</b> (2006.01)                                                                                                                                                                                                                                      |
| (32) 08.04.2005                                                                                                               |           | <b>H01R 24/06</b> (2006.01)                                                                                                                                                                                                                                           |
| (31) VI20050099                                                                                                               |           | <b>H01R 13/627</b> (2006.01)                                                                                                                                                                                                                                          |
| (33) IT                                                                                                                       |           | (96) 30.10.2006                                                                                                                                                                                                                                                       |
| (74) Čermák Hořejš Matějka a spol., JUDr. Karel Čermák, advokát, Národní 32, Praha 1, 11000                                   |           | (96) 06123126.2                                                                                                                                                                                                                                                       |
|                                                                                                                               |           | (73) Weidmüller Interface GmbH & Co. KG, 32758 Detmold, DE                                                                                                                                                                                                            |
|                                                                                                                               |           | (72) Muhs, Andreas, 34434, Borgentreich, DE                                                                                                                                                                                                                           |
|                                                                                                                               |           | Hanning Claudia, 32758, Detmold, DE                                                                                                                                                                                                                                   |
|                                                                                                                               |           | Ziemke, Jürgen, 32760, Detmold, DE                                                                                                                                                                                                                                    |
|                                                                                                                               |           | Höing, Michael, 32657, Lemgo, DE                                                                                                                                                                                                                                      |
|                                                                                                                               |           | Schnatwinkel, Michael, 32051, Herford, DE                                                                                                                                                                                                                             |
|                                                                                                                               |           | Mücke, Michaela, 32756, Detmold, DE                                                                                                                                                                                                                                   |
|                                                                                                                               |           | Seereiner, Simon, 33602, Bielefeld, DE                                                                                                                                                                                                                                |
|                                                                                                                               |           | Lütke-meier, Ulrich, 32758, Detmold, DE                                                                                                                                                                                                                               |
|                                                                                                                               |           | (54) <b>Adaptér pro převzetí konektorového dílu</b>                                                                                                                                                                                                                   |
|                                                                                                                               |           | (32) 09.11.2005, 22.04.2006, 03.08.2006                                                                                                                                                                                                                               |
|                                                                                                                               |           | (31) 202005017471/U, 202006006606/U, 202006011910/U                                                                                                                                                                                                                   |
|                                                                                                                               |           | (33) DE, DE, DE                                                                                                                                                                                                                                                       |
|                                                                                                                               |           | (74) Společná advokátní kancelář Všeťečka Zelený Švorčík Kalenský a partneři, JUDr. Otakar Švorčík, Hálkova 2, Praha 2, 12000                                                                                                                                         |
| (97) <b>EP 1719015</b>                                                                                                        |           |                                                                                                                                                                                                                                                                       |
| (47) 14.01.2009                                                                                                               |           |                                                                                                                                                                                                                                                                       |
| (97) 01.09.2005                                                                                                               |           |                                                                                                                                                                                                                                                                       |
| (51) <b>G02C 5/00</b> (2006.01)                                                                                               |           |                                                                                                                                                                                                                                                                       |
| (96) 16.02.2005                                                                                                               |           |                                                                                                                                                                                                                                                                       |
| (96) 05718987.0                                                                                                               |           |                                                                                                                                                                                                                                                                       |
| (73) Foto Ottica Cescon di Cescon Stefano, 31027 Spresiano (Treviso), IT                                                      |           |                                                                                                                                                                                                                                                                       |
| (72) BREDA, Pierluigi, 31053 Pieve di Soligo (Treviso), IT                                                                    |           |                                                                                                                                                                                                                                                                       |
| MAZZERO, Alessandro, 31040 Nervesa della Battaglia, IT                                                                        |           |                                                                                                                                                                                                                                                                       |
| (54) <b>Obruba brýlí s rameny, mající dvě kolmé osy otáčení a tvořícími ve složeném stavu pouzdro</b>                         |           |                                                                                                                                                                                                                                                                       |
| (32) 20.02.2004                                                                                                               |           |                                                                                                                                                                                                                                                                       |
| (31) TV20040018                                                                                                               |           |                                                                                                                                                                                                                                                                       |
| (33) IT                                                                                                                       |           |                                                                                                                                                                                                                                                                       |
| (86) PCT/IT2005/000077                                                                                                        |           |                                                                                                                                                                                                                                                                       |
| (87) WO 2005/081045                                                                                                           |           |                                                                                                                                                                                                                                                                       |
| (74) Čermák Hořejš Matějka a spol., JUDr. Karel Čermák, advokát, Národní 32, Praha 1, 11000                                   |           |                                                                                                                                                                                                                                                                       |
|                                                                                                                               |           | (97) <b>EP 1796825</b>                                                                                                                                                                                                                                                |
|                                                                                                                               |           | (47) 14.01.2009                                                                                                                                                                                                                                                       |
|                                                                                                                               |           | (97) 06.04.2006                                                                                                                                                                                                                                                       |
|                                                                                                                               |           | (51) <b>B01J 8/02</b> (2006.01)                                                                                                                                                                                                                                       |
|                                                                                                                               |           | <b>B01J 19/26</b> (2006.01)                                                                                                                                                                                                                                           |
|                                                                                                                               |           | <b>C01B 3/38</b> (2006.01)                                                                                                                                                                                                                                            |
|                                                                                                                               |           | <b>B05B 7/04</b> (2006.01)                                                                                                                                                                                                                                            |
|                                                                                                                               |           | <b>B01J 19/24</b> (2006.01)                                                                                                                                                                                                                                           |
|                                                                                                                               |           | (96) 26.09.2005                                                                                                                                                                                                                                                       |
|                                                                                                                               |           | (96) 05796839.8                                                                                                                                                                                                                                                       |
|                                                                                                                               |           | (73) ENI S.p.A., 00144 Roma, IT                                                                                                                                                                                                                                       |
|                                                                                                                               |           | (72) BARTOLINI, Andrea, I-20098 San Giuliano Milanese, IT                                                                                                                                                                                                             |
|                                                                                                                               |           | BASINI, Luca, I-20129 Milano, IT                                                                                                                                                                                                                                      |
|                                                                                                                               |           | LUPI, Giancarlo, I-26016 Spino d'Adda, IT                                                                                                                                                                                                                             |
|                                                                                                                               |           | (54) <b>Zařízení pro rozprašování proudu kapaliny pomocí proudu dispergovaného plynu a pro mísení rozprašeného produktu s dalším vhodným proudem plynu v zařízení pro provádění katalytických parciálních oxidací a příbuzný způsob katalytické parciální oxidace</b> |
|                                                                                                                               |           | (32) 30.09.2004                                                                                                                                                                                                                                                       |
|                                                                                                                               |           | (31) MI20041860                                                                                                                                                                                                                                                       |
|                                                                                                                               |           | (33) IT                                                                                                                                                                                                                                                               |
|                                                                                                                               |           | (86) PCT/EP2005/010574                                                                                                                                                                                                                                                |
|                                                                                                                               |           | (87) WO 2006/034868                                                                                                                                                                                                                                                   |
| (97) <b>EP 1733628</b>                                                                                                        |           |                                                                                                                                                                                                                                                                       |
| (47) 14.01.2009                                                                                                               |           |                                                                                                                                                                                                                                                                       |
| (97) 20.12.2006                                                                                                               |           |                                                                                                                                                                                                                                                                       |
| (51) <b>A23L 1/00</b> (2006.01)                                                                                               |           |                                                                                                                                                                                                                                                                       |
| <b>A23P 1/02</b> (2006.01)                                                                                                    |           |                                                                                                                                                                                                                                                                       |
| (96) 12.06.2006                                                                                                               |           |                                                                                                                                                                                                                                                                       |
| (96) 06115307.8                                                                                                               |           |                                                                                                                                                                                                                                                                       |
| (73) Kraft Foods Global Brands LLC, Northfield, Illinois 60093, US                                                            |           |                                                                                                                                                                                                                                                                       |
| (72) Shah, Manoj, Lindenhurst, 60046, US                                                                                      |           |                                                                                                                                                                                                                                                                       |
| Remily, Nicole, Richland, MI 49083, US                                                                                        |           |                                                                                                                                                                                                                                                                       |
| Neale, Kristin, Milwaukee, WI 53202, US                                                                                       |           |                                                                                                                                                                                                                                                                       |
| Kopp, Gabriele, 81825, Munich, DE                                                                                             |           |                                                                                                                                                                                                                                                                       |
| (54) <b>Způsob granulování zpracovaných potravin s vysokým obsahem lipidů a produkt tohoto granulování</b>                    |           |                                                                                                                                                                                                                                                                       |
| (32) 15.06.2005                                                                                                               |           |                                                                                                                                                                                                                                                                       |
| (31) 152387                                                                                                                   |           |                                                                                                                                                                                                                                                                       |

(74) Čermák Hořejš Matějka a spol., JUDr. Karel Čermák,  
advokát, Národní 32, Praha 1, 11000

(31) 10292006

(33) AT

(74) Čermák Hořejš Matějka a spol., JUDr. Karel Čermák,  
advokát, Národní 32, Praha 1, 11000

(97) **EP 1843381**

(47) 21.01.2009

(97) 10.10.2007

(51) **H01J 35/10** (2006.01)

(96) 04.04.2006

(96) 06007156.0

(73) Paul Müller GmbH & Co. KG Unternehmensbeteiligungen,  
90411 Nürnberg, DE

(72) Kaika, Wolfgang, 91233 Neunkirchen a.S., DE  
Maussner, Thomas, 90562 Heroldsberg, DE  
Trithart, Stefan, 90449 Nürnberg, DE

(54) **Úložná jednotka pro otočné anody rentgenek**

(74) TRAPLOVÁ HAKR KUBÁT Advokátní a patentová  
kancelář, Ing. Eduard Hakr, Přístavní 24, Praha 7, 17000

(97) **EP 1869245**

(47) 17.12.2008

(97) 24.08.2006

(51) **D06M 13/262** (2006.01)

**D06M 13/252** (2006.01)

**D06M 11/51** (2006.01)

**D01F 1/10** (2006.01)

(96) 14.02.2006

(96) 06706925.2

(73) Teijin Aramid B.V., 6827 AV Arnhem, NL

(72) DATTA, Rabindra, Nath, NL-7433 HL Schalkhaar, NL  
DE LANGE, Pieter, Jan, NL-6932 KL Westervoort, NL

(54) **Způsob zlepšení vlastností kaučuku použitím vláken  
zpracovaných Bunteho solí**

(32) 18.02.2005

(31) 05003521

(33) EP

(86) PCT/EP2006/001318

(87) WO 2006/087161

(74) KOREJZOVÁ & SPOL., v.o.s., JUDr. Petra Korejzová,  
advokátka, Korunní 810/104 E, Praha 10, 10100

(97) **EP 1852090**

(47) 14.01.2009

(97) 07.11.2007

(51) **A61F 2/16** (2006.01)

(96) 25.04.2007

(96) 07106969.4

(73) Alcon, Inc., 6331 Hünenberg, CH

(72) Tran, Son Trung, Arlington, TX 76017, US

(54) **Akomodační systém nitroočních čoček**

(32) 02.05.2006

(31) 415906

(33) US

(74) PATENTSERVIS Praha a.s., Jivenská 1273/1, Praha 4,  
14021

(97) **EP 1884312**

(47) 11.03.2009

(97) 06.02.2008

(51) **B23Q 3/06** (2006.01)

**F01D 5/00** (2006.01)

(96) 04.08.2006

(96) 06425563.1

(73) ANSALDO ENERGIA S.P.A., 16152 Genova, IT

(72) Grasso, Luciano, 16164 Genova, IT

(54) **Zařízení pro upevnění lopatky turbíny a způsob  
obrábění lopatky s použitím tohoto upevňovacího  
zařízení**

(74) TRAPLOVÁ HAKR KUBÁT Advokátní a patentová  
kancelář, Ing. Eduard Hakr, Přístavní 24, Praha 7, 17000

(97) **EP 1859983**

(47) 04.02.2009

(97) 28.11.2007

(51) **B60K 11/04** (2006.01)

**B62D 25/08** (2006.01)

(96) 16.05.2007

(96) 07290638.1

(73) Faurecia Bloc Avant, 92000 Nanterre, FR

(72) Riviere, Caroline, 25700 Valentigney, FR

Laurent, Claude, 25420 Voujeaucourt, FR

Borde, Patrick, 25400 Audincourt, FR

(54) **Přední čelo automobilového vozidla, zasunutelné v  
případě nárazu, a odpovídající automobilové vozidlo**

(32) 22.05.2006

(31) 0604571

(33) FR

(74) Společná advokátní kancelář Všečeka Zelený Švorčík  
Kalenský a partneři, JUDr. Petr Kalenský, Hálkova 2,  
Praha 2, 12000

(97) **EP 1886585**

(47) 15.10.2008

(97) 13.02.2008

(51) **A23L 2/60** (2006.01)

**A23L 1/29** (2006.01)

**A23L 1/30** (2006.01)

**A23F 3/40** (2006.01)

(96) 24.07.2006

(96) 06291197.9

(73) Unilever N.V., 3013 AL Rotterdam, NL

(72) Williamson, Ann, 98742 Rueil-Malmaison Cedex, FR

(54) **Zlepšený nápoj**

(74) Čermák Hořejš Matějka a spol., JUDr. Karel Čermák,  
advokát, Národní 32, Praha 1, 11000

(97) **EP 1867728**

(47) 14.01.2009

(97) 19.12.2007

(51) **C12P 13/02** (2006.01)

**C12P 17/12** (2006.01)

**C12P 17/16** (2006.01)

**C12P 17/18** (2006.01)

**C12P 19/42** (2006.01)

**C12P 25/00** (2006.01)

**A01H 3/04** (2006.01)

(96) 15.06.2007

(96) 07450110.7

(73) JHS-Privatstiftung, 8600 Bruck a.d. Mur, AT

(72) Fuchs, Norbert, 5571 Mariapfarr, AT

Loidl, Rupert, 5571 Mariapfarr, AT

Sadeghi, Behzad, 1100 Wien, AT

(54) **Způsob přípravy rostliny obohacené vitamínem B**

(32) 16.06.2006

(97) **EP 1890681**

(47) 07.01.2009

(97) 21.12.2006

(51) **A61K 9/24** (2006.01)

**A61K 31/535** (2006.01)

**A61K 31/675** (2006.01)

**A61K 31/513** (2006.01)

**A61P 31/18** (2006.01)

**A61K 9/16** (2006.01)

(96) 13.06.2006

(96) 06773194.3

(73) GILEAD SCIENCES, INC., Foster City CA 94404, US



- (72) DAHL, Terrence, C., Sunnyvale, CA 94087, US  
MENNING, Mark, M., San Francisco, CA 94122, US  
OLYAI, Reza, San Carlos, CA 94070, US  
YANG, Taiyin, Saratoga, CA 95070, US
- (54) **Suchá granulovaná kompozice obsahující emtricitabin a tenofovir DF**
- (32) 13.06.2005, 07.02.2006  
(31) 690010/P, 771353/P  
(33) US, US  
(86) PCT/US2006/023222  
(87) WO 2006/135932  
(74) Společná advokátní kancelář Všeťečka Zelený Švorčík  
Kalenský a partneři, JUDr. Otakar Švorčík, Hálkova 2,  
Praha 2, 12000

- (97) **EP 1917198**  
(47) 14.01.2009  
(97) 29.03.2007  
(51) **B65D 75/58** (2006.01)  
(96) 27.07.2006  
(96) 06831662.9  
(73) Philip Morris Products S.A., 2000 Neuchâtel, CH  
(72) PHAM, Xuan, Glen Allen, VA 23059, US  
(54) **Vonný vláknitý proužek pro spotřebitelské balení**  
(32) 27.07.2005  
(31) 702754/P  
(33) US  
(86) PCT/IB2006/003517  
(87) WO 2007/034332  
(74) PATENTSERVIS Praha a.s., Jivenská 1273/1, Praha 4,  
14021

- (97) **EP 1919990**  
(47) 01.04.2009  
(97) 01.03.2007  
(51) **C08J 9/00** (2006.01)  
(96) 09.08.2006  
(96) 06792753.3  
(73) BASF SE, 67056 Ludwigshafen, DE  
(72) ALLMENDINGER, Markus, 67480 Edenkoben, DE  
HAHN, Klaus, 67281 Kirchheim, DE  
SCHMIED, Bernhard, 67227 Frankenthal, DE  
RIETHUES, Michael, 67071 Ludwigshafen, DE  
(54) **Způsob výroby desek z pěnové hmoty**  
(32) 23.08.2005, 05.04.2006  
(31) 102005039976, 06112266  
(33) DE, EP  
(86) PCT/EP2006/065177  
(87) WO 2007/023091  
(74) Společná advokátní kancelář Všeťečka Zelený Švorčík  
Kalenský a partneři, JUDr. Petr Kalenský, Hálkova 2,  
Praha 2, 12000

- (97) **EP 1973346**  
(47) 14.01.2009  
(97) 24.09.2008  
(51) **H04N 5/74** (2006.01)  
**F16M 11/24** (2006.01)  
**G03B 21/56** (2006.01)  
**G03B 21/14** (2006.01)  
(96) 21.03.2007  
(96) 07104616.3  
(73) Anyma GmbH und Co Kg, 33102 Paderborn, DE  
(72) Bökamp, Robert, D-33104 Paderborn, DE  
Mertens, Norbert, D-37671 Hörter, DE  
(54) **Zobrazovací zařízení**  
(74) Čermák Hořejš Matějka a spol., JUDr. Karel Čermák,  
advokát, Národní 32, Praha 1, 11000

## PD4A

## Převod práv a ostatní změny majitelů evropských patentů

(97) **EP 1482790**  
(73) MAKHTESHIM CHEMICAL WORKS LIMITED, 84100  
Beer Sheva, IL

---

(97) **EP 1503816**  
(73) Cilag GmbH International, 6300 Zug, CH

---

(97) **EP 1739626**  
(73) Société Française de Production et de Création  
Audiovisuelle (SFP), 94360 Bry sur Marne, FR

---

(97) **EP 1763396**  
(73) INVENT Umwelt- und Verfahrenstechnik AG, 91058  
Erlangen, DE

---

## FG1K

## Zapsané užité vzory - přehled podle čísel zápisu

V období uzávěrky tohoto čísla Věstníku zapsal Úřad průmyslového vlastnictví tyto užité vzory.

19539	<b>H 02 H 7/04</b>	(2006.01)
19540	<b>F 16 B 5/06</b>	(2006.01)
19541	<b>H 02 P 27/04</b>	(2006.01)
19542	<b>G 01 N 1/08</b>	(2006.01)
19543	<b>C 09 K 17/00</b>	(2006.01)
19544	<b>F 16 K 31/04</b>	(2006.01)
19545	<b>E 04 H 12/08</b>	(2006.01)
19546	<b>F 24 B 1/02</b>	(2006.01)
19547	<b>E 04 H 12/08</b>	(2006.01)
19548	<b>A 47 G 21/02</b>	(2006.01)
19549	<b>F 03 D 1/04</b>	(2006.01)
19550	<b>F 03 D 1/04</b>	(2006.01)
19551	<b>A 63 B 59/12</b>	(2006.01)
19552	<b>F 03 B 3/04</b>	(2006.01)
19553	<b>E 04 B 1/80</b>	(2006.01)
19554	<b>E 04 B 7/18</b>	(2006.01)
19555	<b>F 03 B 3/04</b>	(2006.01)
19556	<b>C 12 R 1/225</b>	(2006.01)
19557	<b>C 12 M 1/00</b>	(2006.01)
19558	<b>F 16 B 17/00</b>	(2006.01)
19559	<b>F 16 B 2/08</b>	(2006.01)
19560	<b>C 04 B 14/06</b>	(2006.01)
19561	<b>H 01 H 71/40</b>	(2006.01)

FG1K

Zapsané užité vzory - řazené podle MPT

- |      |                                                                                                                        |           |      |                                                                                                                   |           |
|------|------------------------------------------------------------------------------------------------------------------------|-----------|------|-------------------------------------------------------------------------------------------------------------------|-----------|
| (51) | <i>A47G 21/02</i>                                                                                                      | (2006.01) | (73) | MILCOM a.s., Praha, CZ                                                                                            |           |
|      | <i>A47J 43/28</i>                                                                                                      | (2006.01) |      | Výzkumný ústav mlékárenský s.r.o., Praha, CZ                                                                      |           |
| (11) | 19548                                                                                                                  |           |      | Výzkumný ústav potravinářský Praha v.v.i., Praha, CZ                                                              |           |
| (21) | <b>2009-20852</b>                                                                                                      |           | (72) | Pechačová Marta, Praha, CZ                                                                                        |           |
| (22) | 12.02.2009                                                                                                             |           |      | Němečková Irena Ing., Praha, CZ                                                                                   |           |
| (47) | 20.04.2009                                                                                                             |           |      | Roubal Petr Ing. CSc., Praha, CZ                                                                                  |           |
| (73) | ASV, výrobní družstvo, Solnice, CZ                                                                                     |           |      | Gabrovská Dana Ing., Praha, CZ                                                                                    |           |
| (72) | Kovář Roman, Solnice, CZ                                                                                               |           | (54) | <b>Hypoalergenní bakteriální kultura k přípravě fermentovaných funkčních potravin</b>                             |           |
| (54) | <b>Vidlička</b>                                                                                                        |           | (74) | Ing. Jaroslav Novotný, Římská 2135/45, Praha 2, 12000                                                             |           |
| (74) | Jan Brykner, Resslova 741, Hradec Králové, 50002                                                                       |           |      |                                                                                                                   |           |
| (51) | <i>A63B 59/12</i>                                                                                                      | (2006.01) | (51) | <i>E04B 1/80</i>                                                                                                  | (2006.01) |
|      | <i>A63B 59/00</i>                                                                                                      | (2006.01) |      | <i>E04B 1/78</i>                                                                                                  | (2006.01) |
| (11) | 19551                                                                                                                  |           |      | <i>E04B 1/74</i>                                                                                                  | (2006.01) |
| (21) | <b>2009-20898</b>                                                                                                      |           | (11) | 19553                                                                                                             |           |
| (22) | 20.02.2009                                                                                                             |           | (21) | <b>2009-20910</b>                                                                                                 |           |
| (47) | 20.04.2009                                                                                                             |           | (22) | 25.02.2009                                                                                                        |           |
| (73) | Rosmarin Jan Ing., Praha, CZ                                                                                           |           | (47) | 20.04.2009                                                                                                        |           |
| (72) | Rosmarin Jan Ing., Praha, CZ                                                                                           |           | (32) | 22.01.2009                                                                                                        |           |
| (54) | <b>Teleskopická florbalová hůl</b>                                                                                     |           | (31) | 2009/50004                                                                                                        |           |
| (74) | Ing. Jaroslav Novotný, Římská 2135/45, Praha 2, 12000                                                                  |           | (33) | SK                                                                                                                |           |
| (51) | <i>C04B 14/06</i>                                                                                                      | (2006.01) | (73) | Kučera Dušan Ing., Dolný Lieskov, SK                                                                              |           |
|      | <i>C04B 14/42</i>                                                                                                      | (2006.01) | (72) | Kučera Dušan Ing., Dolný Lieskov, SK                                                                              |           |
|      | <i>C04B 24/34</i>                                                                                                      | (2006.01) | (54) | <b>Fasádní zateplovací panel</b>                                                                                  |           |
|      | <i>C04B 35/14</i>                                                                                                      | (2006.01) | (74) | Ing. Pavel Nádvořník, Sokola Tůmy 1, Ostrava - Hulváky, 70900                                                     |           |
| (11) | 19560                                                                                                                  |           |      |                                                                                                                   |           |
| (21) | <b>2009-20986</b>                                                                                                      |           | (51) | <i>E04B 7/18</i>                                                                                                  | (2006.01) |
| (22) | 13.03.2009                                                                                                             |           |      | <i>E06B 7/00</i>                                                                                                  | (2006.01) |
| (47) | 20.04.2009                                                                                                             |           | (11) | 19554                                                                                                             |           |
| (73) | Technistone, a.s., Hradec Králové, CZ                                                                                  |           | (21) | <b>2009-20931</b>                                                                                                 |           |
| (72) | Ludvík Jiří Ing., Hradec Králové, CZ                                                                                   |           | (22) | 03.03.2009                                                                                                        |           |
| (54) | <b>Kompozitní vytvrzená směs</b>                                                                                       |           | (47) | 20.04.2009                                                                                                        |           |
| (74) | ROTT, RŮŽIČKA & GUTTMANN Patentová, známková a advokátní kancelář, Ing. Václav Krmenčík, Nad Štolou 12, Praha 7, 17000 |           | (73) | DACHTREND s.r.o., České Budějovice, CZ                                                                            |           |
| (51) | <i>C09K 17/00</i>                                                                                                      | (2006.01) | (72) | Petřek Ludvík, České Budějovice, CZ                                                                               |           |
|      | <i>C09K 17/40</i>                                                                                                      | (2006.01) | (54) | <b>Ochranný kryt střešního okna</b>                                                                               |           |
| (11) | 19543                                                                                                                  |           | (74) | KUDRLIČKA a SEDLÁK, advokátní, patentová a známková kancelář, Ing. Jiří Sedlák, Husova 5, České Budějovice, 37001 |           |
| (21) | <b>2008-20719</b>                                                                                                      |           |      |                                                                                                                   |           |
| (22) | 22.12.2008                                                                                                             |           | (51) | <i>E04H 12/08</i>                                                                                                 | (2006.01) |
| (47) | 20.04.2009                                                                                                             |           |      | <i>E04H 12/10</i>                                                                                                 | (2006.01) |
| (73) | Lapeš Zdeněk Ing., Ostrava, CZ                                                                                         |           |      | <i>E04H 12/22</i>                                                                                                 | (2006.01) |
| (72) | Lapeš Zdeněk Ing., Ostrava, CZ                                                                                         |           |      | <i>E04C 3/32</i>                                                                                                  | (2006.01) |
| (54) | <b>Podkladový materiál pod půdotvorné kompozity</b>                                                                    |           |      | <i>E04C 3/04</i>                                                                                                  | (2006.01) |
| (74) | Ing. Pavel Nádvořník, Sokola Tůmy 1, Ostrava - Hulváky, 70900                                                          |           | (11) | 19547                                                                                                             |           |
| (51) | <i>C12M 1/00</i>                                                                                                       | (2006.01) | (21) | <b>2009-20806</b>                                                                                                 |           |
|      | <i>C12M 1/107</i>                                                                                                      | (2006.01) | (22) | 30.01.2009                                                                                                        |           |
|      | <i>C12S 3/00</i>                                                                                                       | (2006.01) | (47) | 20.04.2009                                                                                                        |           |
| (11) | 19557                                                                                                                  |           | (73) | Elektrizace železnic Praha a. s., Praha, CZ                                                                       |           |
| (21) | <b>2009-20975</b>                                                                                                      |           | (72) | Křtěnský Štěpán Ing., Praha, CZ                                                                                   |           |
| (22) | 12.03.2009                                                                                                             |           |      | Zahradník Ivan, Praha, CZ                                                                                         |           |
| (47) | 20.04.2009                                                                                                             |           |      | Straková Eva Ing., Praha, CZ                                                                                      |           |
| (73) | ATEKO, a. s., Hradec Králové, CZ                                                                                       |           | (54) | <b>Ocelový nosný stožár a bránová konstrukce</b>                                                                  |           |
| (72) | Jelínek Miloš Ing. CSc., Hradec Králové, CZ                                                                            |           | (74) | Ing. Pavel Reichel, Lopatecká 14, Praha 4, 14700                                                                  |           |
|      | Kalista Leo Ing., Stráž pod Ralskem, CZ                                                                                |           |      |                                                                                                                   |           |
|      | Dedek Karel Ing., Moravský Krumlov, CZ                                                                                 |           | (51) | <i>E04H 12/08</i>                                                                                                 | (2006.01) |
| (54) | <b>Zařízení k anaerobnímu zpracování biomasy</b>                                                                       |           |      | <i>E04H 12/22</i>                                                                                                 | (2006.01) |
| (74) | Jan Brykner, Resslova 741, Hradec Králové, 50002                                                                       |           |      | <i>E04C 3/32</i>                                                                                                  | (2006.01) |
| (51) | <i>C12R 1/225</i>                                                                                                      | (2006.01) | (11) | 19545                                                                                                             |           |
|      | <i>A23C 9/123</i>                                                                                                      | (2006.01) | (21) | <b>2009-20793</b>                                                                                                 |           |
|      | <i>A23L 1/29</i>                                                                                                       | (2006.01) | (22) | 27.01.2009                                                                                                        |           |
|      | <i>A61K 35/74</i>                                                                                                      | (2006.01) | (47) | 20.04.2009                                                                                                        |           |
| (11) | 19556                                                                                                                  |           | (73) | Elektrizace železnic Praha a. s., Praha, CZ                                                                       |           |
| (21) | <b>2009-20974</b>                                                                                                      |           | (72) | Křtěnský Štěpán Ing., Praha, CZ                                                                                   |           |
| (22) | 12.03.2009                                                                                                             |           |      | Zahradník Ivan, Praha, CZ                                                                                         |           |
| (47) | 20.04.2009                                                                                                             |           |      | Straková Eva Ing., Praha, CZ                                                                                      |           |
|      |                                                                                                                        |           | (54) | <b>Ocelový nosný stožár</b>                                                                                       |           |
|      |                                                                                                                        |           | (74) | Ing. Pavel Reichel, Lopatecká 14, Praha 4, 14700                                                                  |           |
|      |                                                                                                                        |           | (51) | <i>F03B 3/04</i>                                                                                                  | (2006.01) |
|      |                                                                                                                        |           |      | <i>F03B 3/12</i>                                                                                                  | (2006.01) |

- (11) 19552  
(21) **2009-20900**  
(22) 23.02.2009  
(47) 20.04.2009  
(73) Dürich Jiří dipl. tech., Mladá Boleslav, CZ  
(72) Dürich Jiří dipl. tech., Mladá Boleslav, CZ  
(54) **Protiběžná turbína se dvěma oběžnými koly a dvěma hřídeli**
- (51) *F03B 3/04* (2006.01)  
*F03B 3/12* (2006.01)
- (11) 19555  
(21) **2009-20972**  
(22) 12.03.2009  
(47) 20.04.2009  
(73) Dürich Jiří dipl. tech., Mladá Boleslav, CZ  
(72) Dürich Jiří dipl. tech., Mladá Boleslav, CZ  
(54) **Turbína se dvěma oběžnými koly a dvěma hřídeli**
- (51) *F03D 1/04* (2006.01)  
*F03D 9/00* (2006.01)  
*E04F 17/00* (2006.01)  
*E21D 7/00* (2006.01)
- (11) 19549  
(21) **2009-20884**  
(22) 17.02.2009  
(47) 20.04.2009  
(73) Krenk Pavel, Liberec, CZ  
Zeronik Jiří, Liberec, CZ  
(72) Krenk Pavel, Liberec, CZ  
Zeronik Jiří, Liberec, CZ  
(54) **Zařízení na výrobu elektrické energie**  
(74) Mgr. Kamil Kolátor, 28. října 2015/23, Jablonec nad Nisou, 44601
- (51) *F03D 1/04* (2006.01)  
*F03D 9/00* (2006.01)  
*E04H 12/28* (2006.01)  
*E04F 17/02* (2006.01)
- (11) 19550  
(21) **2009-20885**  
(22) 17.02.2009  
(47) 20.04.2009  
(73) Krenk Pavel, Liberec, CZ  
Zeronik Jiří, Liberec, CZ  
(72) Krenk Pavel, Liberec, CZ  
Zeronik Jiří, Liberec, CZ  
(54) **Zařízení na výrobu elektrické energie pomocí proudění vzduchu**  
(74) Mgr. Kamil Kolátor, 28. října 2015/23, Jablonec nad Nisou, 44601
- (51) *F16B 17/00* (2006.01)
- (11) 19558  
(21) **2009-20976**  
(22) 12.03.2009  
(47) 20.04.2009  
(73) Švéda Zdeněk Ing., Dvakačovice, CZ  
(72) Švéda Zdeněk Ing., Dvakačovice, CZ  
(54) **Spojovací dílec**  
(74) Jan Brykner, Resslova 741, Hradec Králové, 50002
- (51) *F16B 2/08* (2006.01)  
*F16L 55/172* (2006.01)  
*F16B 2/02* (2006.01)
- (11) 19559  
(21) **2009-20985**  
(22) 13.03.2009  
(47) 20.04.2009  
(73) CEPS a. s., Jesenice, CZ  
(72) Zvada Jano Ing., Osnice, CZ  
(54) **Objímka pro opravy potrubí**  
(74) Rott, Růžička & Guttman Patentové, známkové a advokátní kanceláře, Ing. Jiří Andera, Vinohradská 37, Praha 2, 12000
- (51) *F16B 5/06* (2006.01)
- F24J 2/52* (2006.01)
- (11) 19540  
(21) **2008-20267**  
(22) 27.08.2008  
(47) 20.04.2009  
(32) 30.11.2007  
(31) 200720/16861  
(33) DE  
(73) Solarpower GmbH, Plauen, DE  
(72) Stauner Josef, Willmering, DE  
(54) **Svěrací spojení pro ploché součásti**  
(74) Bc. Irena Langrová, Skrétova 48, Plzeň, 30100
- (51) *F16K 31/04* (2006.01)
- (11) 19544  
(21) **2009-20776**  
(22) 22.01.2009  
(47) 20.04.2009  
(73) Flimel Tomáš Ing., Brno, CZ  
(72) Flimel Tomáš Ing., Brno, CZ  
(54) **Zařízení pro monitorování dálkově ovládaných armatur**  
(74) Martin Kořistka, patentový zástupce, Martin Kořistka, Karpatská 241 /3, Brno, 62500
- (51) *F24B 1/02* (2006.01)
- (11) 19546  
(21) **2009-20805**  
(22) 30.01.2009  
(47) 20.04.2009  
(73) České vysoké učení technické v Praze Fakulta strojní Ústav mechaniky tekutin a energetiky, Praha 6, CZ  
(72) Jirouš František Prof. Ing. DrSc., Praha, CZ  
(54) **Krbová kamna**  
(74) Ing. Václav Kratochvíl, patentový zástupce, Táborská 758/33, Mladá Boleslav, 29301
- (51) *G01N 1/08* (2006.01)  
*G01N 1/02* (2006.01)  
*G01N 1/00* (2006.01)  
*E21B 49/02* (2006.01)  
*E21B 49/00* (2006.01)
- (11) 19542  
(21) **2008-20651**  
(22) 10.12.2008  
(47) 20.04.2009  
(73) Česká zemědělská univerzita v Praze Technická fakulta, Praha, CZ  
(72) Prikner Patrik Ing. Ph.D., Česká Lípa, CZ  
(54) **Zařízení pro postupné odebírání půdní hmoty z půdního profilu**  
(74) Ing. Jaroslav Novotný, Římská 2135/45, Praha 2, 12000
- (51) *H01H 71/40* (2006.01)  
*H01H 71/54* (2006.01)  
*H01H 73/52* (2006.01)
- (11) 19561  
(21) **2009-21028**  
(22) 25.03.2009  
(47) 20.04.2009  
(73) HESS R&D, s.r.o., Sudoměřice, CZ  
(72) Ulehla Ivan, Skalica, SK  
(54) **Ovládací mechanismus zapínání a vypínání jističe**  
(74) Ing. Petr Soukup, Vídeňská 8, Olomouc, 77200
- (51) *H02H 7/04* (2006.01)
- (11) 19539  
(21) **2007-19505**  
(22) 22.05.2006  
(47) 20.04.2009  
(32) 25.05.2005  
(31) 2005/460012  
(33) EP  
(73) ABB Sp. z o. o., Warszawa, PL

- (72) Piasecki Wojciech, Kraków, PL  
Florkowski Marek, Kraków, PL  
Luto Mariusz, Białystok, PL  
Mahonen Pentti, Vaasa, FI
- (54) **Ochranný obvod pro napěťové měřicí transformátory**
- (74) KANIA, SEDLÁK, SMOLA Patentová a známková  
kancelář, Ing. František Kania, Mendlovo nám. 1a, Brno,  
60300
- (51) **H02P 27/04** (2006.01)  
**H02P 27/16** (2006.01)  
**H02P 27/06** (2006.01)  
**H02P 27/00** (2006.01)  
**H02J 7/14** (2006.01)  
**B60L 11/08** (2006.01)  
**B60L 11/00** (2006.01)
- (11) 19541
- (21) **2008-20577**
- (22) 25.11.2008
- (47) 20.04.2009
- (73) Vysoká škola báňská - Technická univerzita Ostrava,  
Ostrava - Poruba, CZ
- (72) Smelík Roman Ing., Ostrava-Poruba, CZ  
Chlebiš Petr prof. Ing. CSc., Ostrava-Koblov, CZ  
Neborák Ivo doc. Ing. CSc., Rychvald, CZ
- (54) **Zapojení trakční pohonné jednotky**

### Seznam majitelů zapsaných užitečných vzorů

(73)	(11)	(51)	(73)	(11)	(51)	(73)
ABB Sp. z o. o., Warszawa, PL	19539	<b>H 02 H 7/04</b>	(2006.01)	Zeronik Jiří, Liberec, CZ	19549	<b>F 03 D 1/04</b> (2006.01)
ASV, výrobní družstvo, Solnice, CZ	19548	<b>A 47 G 21/02</b>	(2006.01)	Zeronik Jiří, Liberec, CZ	19550	<b>F 03 D 1/04</b> (2006.01)
ATEKO, a. s., Hradec Králové, CZ	19557	<b>C 12 M 1/00</b>	(2006.01)			
CEPS a. s., Jesenice, CZ	19559	<b>F 16 B 2/08</b>	(2006.01)			
Česká zemědělská univerzita v Praze Technická fakulta, Praha, CZ	19542	<b>G 01 N 1/08</b>	(2006.01)			
České vysoké učení technické v Praze Fakulta strojní Ústav mechaniky tekutin a energetiky, Praha 6, CZ	19546	<b>F 24 B 1/02</b>	(2006.01)			
DACHTREND s.r.o., České Budějovice, CZ	19554	<b>E 04 B 7/18</b>	(2006.01)			
Dürich Jiří dipl. tech., Mladá Boleslav, CZ	19552	<b>F 03 B 3/04</b>	(2006.01)			
Dürich Jiří dipl. tech., Mladá Boleslav, CZ	19555	<b>F 03 B 3/04</b>	(2006.01)			
Elektrizace železnic Praha a. s., Praha, CZ	19545	<b>E 04 H 12/08</b>	(2006.01)			
Elektrizace železnic Praha a. s., Praha, CZ	19547	<b>E 04 H 12/08</b>	(2006.01)			
Flimel Tomáš Ing., Brno, CZ	19544	<b>F 16 K 31/04</b>	(2006.01)			
HESS R&D, s.r.o., Sudoměřice, CZ	19561	<b>H 01 H 71/40</b>	(2006.01)			
Krenk Pavel, Liberec, CZ	19549	<b>F 03 D 1/04</b>	(2006.01)			
Krenk Pavel, Liberec, CZ	19550	<b>F 03 D 1/04</b>	(2006.01)			
Kučera Dušan Ing., Dolný Lieskov, SK	19553	<b>E 04 B 1/80</b>	(2006.01)			
Lapeš Zdeněk Ing., Ostrava, CZ	19543	<b>C 09 K 17/00</b>	(2006.01)			
MILCOM a.s., Praha, CZ	19556	<b>C 12 R 1/225</b>	(2006.01)			
Rosmarin Jan Ing., Praha, CZ	19551	<b>A 63 B 59/12</b>	(2006.01)			
Solarpower GmbH, Plauen, DE	19540	<b>F 16 B 5/06</b>	(2006.01)			
Švéda Zdeněk Ing., Dvakačovice, CZ	19558	<b>F 16 B 17/00</b>	(2006.01)			
Technistone, a.s., Hradec Králové, CZ	19560	<b>C 04 B 14/06</b>	(2006.01)			
Vysoká škola báňská - Technická univerzita Ostrava, Ostrava - Poruba, CZ	19541	<b>H 02 P 27/04</b>	(2006.01)			
Výzkumný ústav mlékárenský s.r.o., Praha, CZ	19556	<b>C 12 R 1/225</b>	(2006.01)			
Výzkumný ústav potravinářský Praha v.v.i., Praha, CZ	19556	<b>C 12 R 1/225</b>	(2006.01)			

## **FG4Q**

## **Zapsané průmyslové vzory - přehled podle čísel zápisu**

V období uzávěrky tohoto čísla Věstníku zapsal Úřad průmyslového vlastnictví tyto průmyslové vzory:

34507	12-16, 20-03
34508	30-02
34509	30-02
34510	30-02
34511	30-02
34512	09-01
34513	06-01



## FG4Q

## Zapsané průmyslové vzory - přehled podle tříd

- (51) 06-01
- (11) 34513
- (21) 2009-37681
- (22) 06.03.2009
- (15) 16.04.2009
- (45) 16.04.2009
- (54) Sedací souprava
- (28) 3
- (73) Piskač - Interiér, s.r.o., Horoměřice, CZ
- (72) Piskač Josef, Horoměřice, CZ
- (74) JUDr. Aleš Zábrš, Na Beránce 2, Praha 6, 16000
- (55)



3.2



1.1



1.2



2.1



2.2



3.1

- (51) 09-01
- (11) 34512
- (21) 2009-37656
- (22) 03.02.2009
- (15) 16.04.2009
- (45) 16.04.2009
- (54) Láhev na průmyslové chemikálie
- (28) 2
- (73) EURO-VAT, spol. s r. o., Alekšince, SK
- (72) Zawrzykraj Bogdan Mgr. Inż., 31-234 Kraków, PL
- (74) Ing. Radmila Baumová, Nádražní 29, Žďár nad Sázavou, 59101

(55)

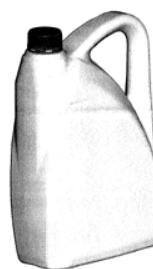

1.1

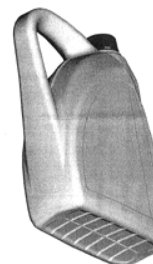

1.2

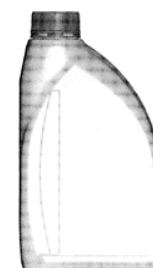

2.1

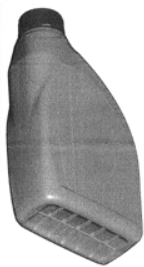

2.2



1.4



1.5

(51) **12-16, 20-03**

(11) 34507

(21) 2008-37601

(22) 05.12.2008

(15) 16.04.2009

(45) 16.04.2009

(54) Madlo pro umístění reklamy

(28) 2

(73) Bitmedia a.s., Praha 3, CZ

(72) Španihel Jiří ak. sochař, Koprivnice, CZ

Petr Jakub, Koprivnice, CZ

(74) KOREJZOVÁ & SPOL., v.o.s., JUDr. Petra Korejzová,  
advokátka, Korunní 810/104 E, Praha 10, 10100

(55)



1.1



2.1



1.2



1.3

(51) **30-02**

(11) 34508

(21) 2009-37635

(22) 20.01.2009

(15) 16.04.2009

(45) 16.04.2009

(54) Nástavek včelího úlu

(28) 1

(73) Břinek Václav, Jesenice, CZ

(72) Břinek Václav, Jesenice, CZ

(74) Mgr. Ladislav Sudík, Polní 293, Letohrad, 56151

(55)

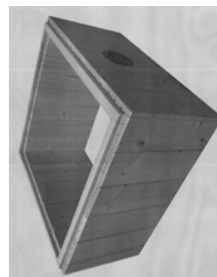

1.1

(55)



1.2



1.1

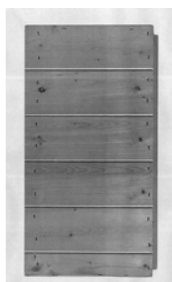

1.3

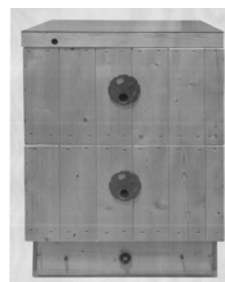

1.2

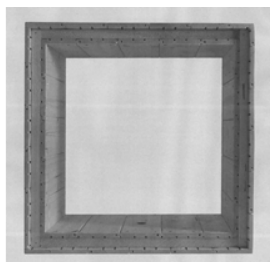

1.4

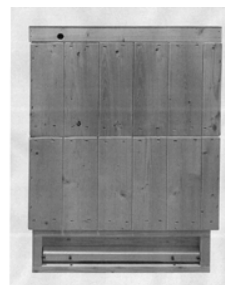

1.3

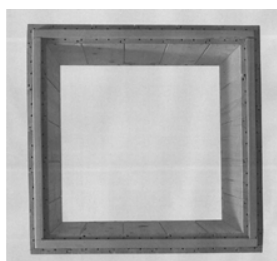

1.5



1.4

- (51) **30-02**  
(11) 34509  
(21) 2009-37636  
(22) 20.01.2009  
(15) 16.04.2009  
(45) 16.04.2009  
(54) Nástavkový včelí úl  
(28) 1  
(73) Břinek Václav, Jesenice, CZ  
(72) Břinek Václav, Jesenice, CZ  
(74) Mgr. Ladislav Sudík, Polní 293, Letohrad, 56151

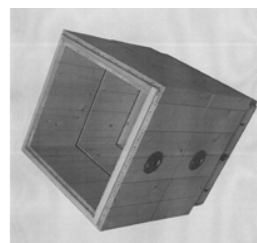

1.5

- (51) **30-02**  
(11) 34510  
(21) 2009-37661  
(22) 12.02.2009  
(15) 16.04.2009  
(45) 16.04.2009  
(54) Nástavek včelího úlu  
(28) 1  
(73) Břinek Václav, Jesenice, CZ  
(72) Břinek Václav, Jesenice, CZ  
(74) Mgr. Ladislav Sudík, Polní 293, Letohrad, 56151  
(55)

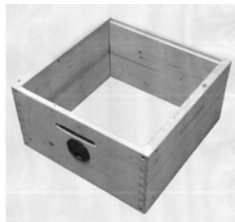

1.1

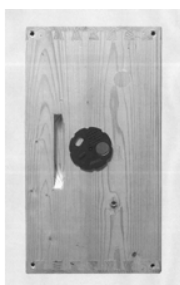

1.2

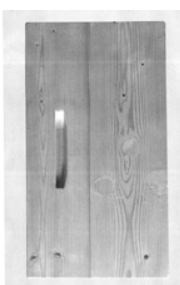

1.3

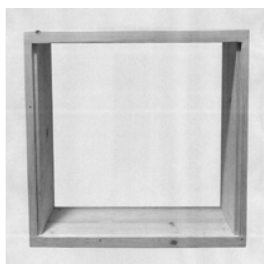

1.4

(55)

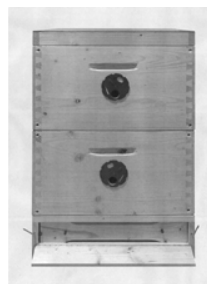

1.1



1.2



1.3



1.4

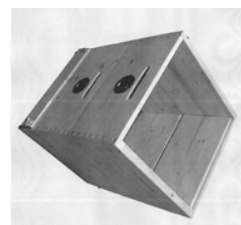

1.5

- (51) **30-02**  
(11) 34511  
(21) 2009-37662  
(22) 12.02.2009  
(15) 16.04.2009  
(45) 16.04.2009  
(54) Nástavkový včelí úl  
(28) 1  
(73) Břinek Václav, Jesenice, CZ  
(72) Břinek Václav, Jesenice, CZ  
(74) Mgr. Ladislav Sudík, Polní 293, Letohrad, 56151

### Seznam vlastníků zapsaných průmyslových vzorů

(73)	(11)	(51)	(73)	(11)	(51)
Bitmedia a.s., Praha 3, CZ	34507	12-16, 20-03			
Břínek Václav, Jesenice, CZ	34508	30-02			
Břínek Václav, Jesenice, CZ	34509	30-02			
Břínek Václav, Jesenice, CZ	34510	30-02			
Břínek Václav, Jesenice, CZ	34511	30-02			
EURO-VAT, spol. s r. o., Alekšince, SK	34512	09-01			
Piskač - Interiér, s.r.o., Horoměřice, CZ	34513	06-01			

## **Dodatková ochranná osvědčení pro léčiva a pro přípravky na ochranu rostlin**

### **Podání žádosti o udělení osvědčení**

- (22) 06.04.2009
- (21) SPC/CZ2009/147
- (73) NOVARTIS AG, Basel, CH
- (68) 298522
- (54) 5-Alkyl-2-arylamino-fenyloctové kyseliny a jejich deriváty, způsob jejich přípravy a farmaceutické prostředky, které je obsahují
- (92) EU/2/08/089/001-020, 16.12.2008
- (95) ONSIOR - ROBENACOXIB, léčivý přípravek
  
- (22) 07.04.2009
- (21) SPC/CZ2009/148
- (73) SYNGENTA LIMITED, Guilford, GB
- (68) 282265
- (54) Deriváty propenové kyseliny, způsob jejich výroby, meziprodukty v tomto způsobu a fungicidní prostředky, které je obsahují
- (92) REG 4589-0/357.08, 15.12.2008
- (93) MAPP 11863, 26.11.2003, GB
- (95) AMISTAR OPTI-azoxystrobin/chlorothalonil, přípravek na ochranu rostlin

## Úřední rozhodnutí a oznámení

### MK1K

### Zániky užitečných vzorů uplynutím doby platnosti

(11)	(21)	Int.Cl.(51)	(11)	(21)	Int.Cl.(51)
8732	1999-9283	8/F41A 35/00			
8752	1999-9279	8/D01H 4/48			
8773	1999-9275	8/H05K 5/03			
8862	1999-9282	8/G01S 7/526			
8920	1999-9274	8/C05D 5/00			
8921	1999-9286	8/E03D 1/33			
9112	1999-9276	8/E04C 1/42			
9140	1999-9269	8/H02K 9/22			
9245	1999-9267	8/C10L 1/08			
11693	2001-12436	8/D04H 13/00			
14920	2004-15888	8/H04M 1/11			
14940	2004-15881	8/A47B 13/02			
14942	2004-15887	8/B67D 1/00			
14951	2004-15884	8/G01N 31/22			
14952	2004-15885	8/G01N 31/22			
14953	2004-15886	8/G01N 31/22			
14954	2004-15889	8/G08B 21/20			
15048	2004-15880	8/E04C 1/41			
15049	2004-15891	8/E01H 1/00			
15102	2004-15882	8/E01F 8/00			
15408	2005-16445	8/F03D 7/06			

### MK4Q

### Zániky práva ze zapsaných průmyslových vzorů uplynutím doby ochrany

(11)	(21)	Int.Cl.(51)	(11)	(21)	Int.Cl.(51)
24940	1993-26937	5/15-09			
28719	1998-31238	7/09-01			
28894	1998-31233	7/11-02			
32060	2003-34906	8/06-99			
32061	2003-34909	8/06-01			
32148	2003-34911	8/09-07			
32160	2003-34913	8/26-01			
32220	2003-34904	8/09-07			
32221	2003-34905	8/09-07			
32230	2003-34903	8/09-07			
32245	2003-34899	8/21-03			
32319	2003-34902	8/21-02			

### Zápisy licenčních smluv do rejstříku užitečných vzorů pro nabyvatele

(11)	15401
(73)	Axman Štěpán, Tasov, CZ Axmanová Tereza Ing. arch., Tasov, CZ Nabyvatel: SLEPIŠI, Tasov 3, Tasov, 67579, CZ Druh licence: nevýlučná Datum uzavření smlouvy: 07.03.2009 Datum zápisu smlouvy: 17.04.2009

### ND1K

### První prodloužení doby platnosti užitečných vzorů

(51)	B 60 P 3/00	(51)	F 24 H 9/20, F 24 D 19/10
(11)	15500	(11)	15637
(21)	2005-16542	(21)	2005-16695
(22)	22.04.2005	(22)	02.06.2005
(73)	VESTA AUTO s. r. o., Praha, CZ	(73)	REGULUS spol. s r. o., Praha, CZ
(54)	Mobilní chemická laboratoř se střední uličkou pro vestavení do skříňové nástavby vozidla	(54)	Uspořádání bezpečnostního zařízení systému pro ohřev vody
(51)	A 41 B 11/00	(51)	G 09 F 9/00, G 09 F 19/18
(11)	15551	(11)	15850
(21)	2005-16479	(21)	2005-16834
(22)	12.04.2005	(22)	21.07.2005
(73)	PUMAX, spol. s r. o., Třebíč, CZ	(73)	Bitmedia a.s., Praha 7, CZ
(54)	Dvouvrstvá ponožka	(54)	Zařízení pro informování cestujících ve veřejné dopravě

## ND1K

### Druhé prodloužení doby platnosti užitečných vzorů

- (51) E 21 C 35/00, E 21 C 35/12, E 21 F 13/00  
(11) 12061  
(21) 2001-12697  
(22) 28.12.2001  
(73) BLAŽEJ Jan, Opava, CZ  
MATUŠIŇSKÝ Jiří, Rychvald u Karviné, CZ  
(54) Zabezpečovací zařízení před drtičem na hřeblovém  
dopravníku
- (51) F 25 D 27/00  
(11) 12316  
(21) 2002-13066  
(22) 25.04.2002  
(73) K. T. - Kalttech s.r.o., Chropyně, CZ  
(54) Osvětlovací zařízení pro chladničky, zejména pro  
termoelektrické chladničky
- (51) F 23 G 7/12  
(11) 12571  
(21) 2002-13047  
(22) 18.04.2002  
(73) HOLEMÝ Stanislav Ing., Vyškov, CZ  
SKUBIDA Stanislav, Dobroslavice, CZ  
KREJČÍ Petr, Brno, CZ  
OCHVÁT Juraj, Ostrava, CZ  
(54) Zařízení na zpracování pryžového a plastového  
odpadu
- (51) G 09 B 29/00, G 09 B 29/02  
(11) 12799  
(21) 2002-13063  
(22) 24.04.2002  
(73) DOPRAVNÍ PODNIK HL. M. PRAHY, AKCIOVÁ  
SPOLEČNOST, Praha, CZ  
GEODÉZIE ČS A.S., Liberec, CZ  
(54) Kartografický produkt atlasového typu

## ND4Q

### První obnovy doby ochrany průmyslových vzorů

- (51) 09-04  
(11) 32510  
(21) 2004-35249  
(22) 20.04.2004  
(54) Převážní obal z plastické hmoty
- (51) 25-02  
(11) 32564  
(21) 2004-35295  
(22) 04.05.2004  
(54) Podkladová deska
- (51) 02-02  
(11) 32664  
(21) 2004-35403  
(22) 02.07.2004  
(54) Oblečení

## ND4Q

### Druhé obnovy doby ochrany průmyslových vzorů

- |                             |                             |
|-----------------------------|-----------------------------|
| (51) 01-01                  | (51) 08-09                  |
| (11) 29064                  | (11) 29092                  |
| (21) 1998-31309             | (21) 1999-31732             |
| (22) 27.10.1998             | (22) 26.05.1999             |
| (54) Zmrzlina               | (54) Stavební spojové prvky |
| (51) 08-09                  | (51) 06-10                  |
| (11) 29083                  | (11) 29251                  |
| (21) 1999-31733             | (21) 1999-31657             |
| (22) 26.05.1999             | (22) 02.04.1999             |
| (54) Stavební spojové prvky | (54) Roleta a její části    |



- (51) 08-09, 25-01
- (11) 29514
- (21) 1999-31734
- (22) 26.05.1999
- (54) Stavební spojové prvky

## PD4A

### Převod práv a ostatní změny majitelů patentů

- (11) 283475
- (21) 1993-1257
- (73) Felten & Guillaume KG, Schrems-Eugenia, AT
  
- (11) 283475
- (21) 1993-1257
- (73) Moeller Gebäudeautomation KG, Schrems-Eugenia, AT
  
- (11) 283475
- (21) 1993-1257
- (73) Moeller Produktions- und Vertriebs-Management AG, Wien, AT
  
- (11) 283475
- (21) 1993-1257
- (73) Moeller Produktions- und Vertriebs-Management GmbH, Schrems, AT
  
- (11) 283475
- (21) 1993-1257
- (73) Moeller Gebäudeautomation GmbH, Schrems, AT
  
- (11) 285082
- (21) 1996-1279
- (73) Felten & Guillaume KG, Schrems-Eugenia I, AT
  
- (11) 285082
- (21) 1996-1279
- (73) Moeller Gebäudeautomation KG, Schrems-Eugenia I, AT
  
- (11) 285082
- (21) 1996-1279
- (73) Moeller Produktions- und Vertriebs-Management AG, Wien, AT
  
- (11) 285082
- (21) 1996-1279
- (73) Moeller Produktions- und Vertriebs-Management GmbH, Schrems, AT
  
- (11) 285082
- (21) 1996-1279
- (73) Moeller Gebäudeautomation GmbH, Schrems, AT
  
- (11) 287676
- (21) 1996-3779
- (73) Ing. Ilja Krejčí - engineering, Tišnov, CZ
  
- (11) 287676
- (21) 1996-3779
- (73) BVT Technologies, a.s., Brno, Medlánky, CZ

## PD4Q

### Převod práv a ostatní změny vlastníků průmyslových vzorů

- (11) 32564
- (21) 2004-35295
- (73) edilon )( sedra Praha, s.r.o., Praha 5 - Radotín, CZ

## QA9A

### Nabídka licence

- (73) ČESKÁ ZEMĚDĚLSKÁ UNIVERZITA V PRAZE, Praha, CZ
- (11) 300461
- (54) Zařízení pro kapacitní měření průchodnosti pícnin

## Zamítnuté a částečně zamítnuté přihlášky ochranných známek před zveřejněním

Kapitola obsahuje údaje o rozhodnutích o přihláškách ochranných známek, u kterých byly na základě provedeného věcného průzkumu shledány Úřadem důvody pro zamítnutí přihlášky ochranné známky podle ustanovení § 4 nebo 6 zákona č. 441/2003 Sb. Na základě toho Úřad vydal rozhodnutí o zamítnutí přihlášky podle ustanovení § 22 zákona č. 441/2003 Sb., a to pro celý seznam výrobků a služeb nebo pro jeho část. Údaje o výsledku rozhodnutí (zamítnutí přihlášky, částečné zamítnutí přihlášky) jsou uvedeny za datem právní moci rozhodnutí pod INID kódem (583) s názvem "Datum právní moci rozhodnutí/výsledek rozhodnutí".

(210) **O-422401**

(540)



(583) 14.04.2009 / částečné zamítnutí přihlášky

(210) **O-440701**

(540) **1. časopis s recepty, které opravdu fungují**

(583) 09.04.2009 / zamítnutí přihlášky

(210) **O-453581**

(540) **Business Travel Club**

(583) 14.04.2009 / zamítnutí přihlášky

(210) **O-453582**

(540) **GRAND TAXI**

(583) 03.04.2009 / zamítnutí přihlášky

(210) **O-454088**

(540) **EYOF 2011**

(583) 14.04.2009 / zamítnutí přihlášky

(210) **O-454508**

(540) **SUNNYWAY**

(583) 03.04.2009 / částečné zamítnutí přihlášky

(210) **O-455098**

(540) **ČESKÝ VELKOPRIORÁT a SLOVENSKÝ VELKOPRIORÁT**

(583) 03.04.2009 / zamítnutí přihlášky

(210) **O-455632**

(540) **Fit Biscuit**

(583) 14.04.2009 / zamítnutí přihlášky

(210) **O-457916**

(540) **INZERT ONLINE**

(583) 06.04.2009 / zamítnutí přihlášky

(210) **O-458191**

(540) **přehlednéreality.cz**

(583) 03.04.2009 / částečné zamítnutí přihlášky

(210) **O-459743**

(540)

**S LIDMI PRO LIDI**

(583) 17.04.2009 / zamítnutí přihlášky

(210) **O-459744**

(540)

**NAŠE PRAVDA**

(583) 17.04.2009 / zamítnutí přihlášky

(210) **O-460023**

(540)

**Royal Crêpes**

(583) 11.04.2009 / zamítnutí přihlášky

(210) **O-460461**

(540)

**LEADERSHIP MATTERS.**

(583) 14.04.2009 / zamítnutí přihlášky

(210) **O-461211**

(540)



(583) 14.04.2009 / zamítnutí přihlášky

(210) **O-462188**

(540)



(583) 14.04.2009 / částečné zamítnutí přihlášky

(210) **O-462219**

(540) **VEČERNÍ INLINE**

(583) 03.04.2009 / zamítnutí přihlášky

---

(210) **O-462643**

(540) **BBP Awards - BEST  
BROADCASTING  
PROMOTION, www.bbpa.tv**

(583) 10.04.2009 / zamítnutí přihlášky

---

(210) **O-462971**

(540)

**UniCredit Bank**  
Konto KOMPLET

(583) 14.04.2009 / zamítnutí přihlášky

---

(210) **O-462972**

(540)

**UniCredit Bank**  
Konto EXKLUSIVE

(583) 14.04.2009 / zamítnutí přihlášky

---

(210) **O-462973**

(540)

**UniCredit Bank**  
Konto DOMOV

(583) 14.04.2009 / zamítnutí přihlášky

---

(210) **O-462974**

(540)

**UniCredit Bank**  
Konto POHODA

(583) 14.04.2009 / zamítnutí přihlášky

---

(210) **O-462975**

(540)

**UniCredit Bank**  
Konto MOZAICA

(583) 14.04.2009 / zamítnutí přihlášky

---

(210) **O-463503**

(540)

**Euro Catering**

(583) 27.03.2009 / zamítnutí přihlášky

---

(210) **O-463728**

(540)

**Amica ... tak voní kuchyně**

(583) 14.04.2009 / částečné zamítnutí přihlášky

---

(210) **O-463784**

(540)

**Snowhill**

(583) 06.04.2009 / částečné zamítnutí přihlášky

---

## Přehled zveřejněných přihlášek ochranných známek

Přihlášky ochranných známek, které byly na základě výsledků formálního a věcného průzkumu provedeného Úřadem shledány schopné zápisu do rejstříku ochranných známek, jsou obsaženy v této kapitole. Důležitou právní skutečností je, že zveřejněním přihlášky ochranné známky v této kapitole Věstníku (§ 23 zákona č. 441/2003 Sb.) začíná běžet zákonná tříměsíční lhůta pro podání námitek podle ustanovení § 25 zákona č. 441/2003 Sb.

### Číselný přehled

O-422401, O-433992, O-454508, O-457607, O-457826, O-458191, O-459484, O-459520, O-459575, O-460187, O-460218, O-461627, O-461673, O-461785, O-461986, O-462260, O-462778, O-463133, O-463613, O-463679, O-463681, O-463728, O-463974, O-464637, O-464656, O-464657, O-464698, O-464706, O-464727, O-464771, O-464791, O-464792, O-465182, O-465194, O-465231, O-465281, O-465331, O-465444, O-465472, O-465557, O-465558, O-465645, O-465682, O-465722, O-465787, O-465818, O-465851, O-465916, O-465935, O-465972, O-465976, O-466001, O-466031, O-466032, O-466037, O-466040, O-466107, O-466111, O-466161, O-466220, O-466225, O-466226, O-466244, O-466252, O-466255, O-466337, O-466353, O-466371, O-466392, O-466399, O-466448, O-466477, O-466478, O-466492, O-466493, O-466561, O-466578, O-466596, O-466598, O-466617, O-466618, O-466651, O-466652, O-466663, O-466670, O-466672, O-466673, O-466679, O-466780, O-466840, O-466856, O-466861, O-466864, O-466880, O-466881, O-466889, O-466909, O-466923, O-466926, O-466930, O-466938, O-466939, O-466945, O-466963, O-466969, O-466991, O-466996, O-467011, O-467021, O-467022, O-467035, O-467036, O-467037, O-467040, O-467041, O-467048, O-467051, O-467052, O-467053, O-467061, O-467079, O-467080, O-467081, O-467161

## Zveřejněné přihlášky ochranných známek

(210) **O-422401**  
(220) 14.01.2005  
(320) 14.01.2005  
(511) 24, 26  
(540)



(510) (24) tkaniny a textilie pro výrobu oděvů a kusového textilu, ložního prádla, ručníky, utěrky, povlečení, prostěradla, přehozy, potahy, závěsy, záclony, předložky, ubrusy, prostírání, kapesníky, šatovky, nábytkové, ložní a stolní tkaniny; (26) krajky, stuhu, šněrovadla, zipy, knoflíky, háčky, očka, pouška a ostatní galanterie, prýmkařské zboží, výšivky, nášivky, záplaty, spony a sponky k oděvnímu zboží, kravatám, prádlu, kloboučnickému a čepičářskému zboží, špendlíky, jehly.  
(730) **Středočeská obchodní společnost Group, a.s.**, Nová 101, Kyšice, 27351, CZ  
(740) BOHEMIA PATENT, Ing. Jana Vanděliková, Havanská 17, Praha 7, 17000

(210) **O-433992**  
(220) 01.02.2006  
(320) 01.02.2006  
(511) 9, 16, 35, 38, 41  
(540)

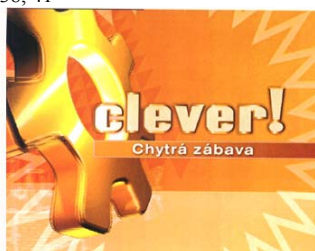

(510) (9) aparáty a přístroje geodetické, fotografické, filmové, optické, přístroje pro vážení, měření, signalizaci, kontrolu, záchranu a přístroje učební, baterie a články elektrické, elektrické akumulátory, reklamní světelné přístroje, elektronické databáze a databázové produkty, informace a data a databáze a záznamy v elektronické podobě, elektronické nebo datové nebo informační nebo komunikační nebo výpočetní sítě včetně jednotlivých součástí a náhradních dílů obsažených ve třídě 9, multimediální aplikace, elektronické multimediální nebo elektronické informační katalogy, elektronické časopisy, elektronická periodika a knihy v elektronické podobě; (16) těžítka na papíry; (35) reklamní, inzertní a propagační činnost, marketing, reklamní, inzertní a propagační činnost prostřednictvím jakéhokoliv média, prostřednictvím telefonní sítě nebo datové sítě nebo informační sítě nebo elektronické sítě nebo komunikační sítě nebo počítačové sítě, poskytování informací komerčního nebo reklamního charakteru, multimediálních informací komerčního charakteru, komerční využití Internetu v oblastech komerčních internetových médií a vyhledávacích služeb, on-line inzerce, pronájem informačních míst v rámci této třídy, činnost reklamní agentury, činnost ekonomických a/nebo organizačních poradců, zprostředkování v obchodních vztazích, merchandising, franchising, pomoc při využívání a řízení obchodního podniku, personální agentura, personální poradenství, automatizované zpracování dat, pomoc při provozování obchodů a obchodních činností průmyslového nebo obchodního podniku, služby, které zahrnují záznam, přepis, vypracování, kompilaci, přenášení nebo systematičnost písemných či datových či elektronických sdělení a záznamů, jakož i využívání nebo kompilaci matematických a statistických údajů, organizační zabezpečování televizního vysílání; (38) telekomunikace, služby umožňující komunikaci jedné osoby s

druhou, televizní vysílání, rozhlasové vysílání, digitální vysílání, televizní vysílání programů, televizní vysílání zábavných, vzdělávacích, výchovných, soutěžních, diskusních a informačních pořadů, telematika, šíření, výměna nebo získávání zpráv a informací, šíření elektronických časopisů, informací, elektronických periodik, knih v elektronické podobě, audio nebo audiovizuálních děl prostřednictvím informační nebo datové nebo elektronické nebo komunikační nebo telekomunikační nebo počítačové sítě, zejm. Internetu, pomocí satelitů aj., informační služby na Internetu související s televizním vysíláním, služby na Internetu související s televizním vysíláním, komunikace, poradenská činnost v oblasti sdělovacích prostředků, telekomunikací, informační služby v oblasti telekomunikací, informační kancelář, poskytování informačních služeb prostřednictvím počítačů, pronájem komunikačních míst; (41) nakladatelství a vydavatelství, ediční činnost, publikační činnost, nahrávání nosičů zvukových nebo obrazově zvukových, půjčování nahraných zvukových a zvukově obrazových záznamů, tvorba a šíření audiovizuálních děl, televizní zpravodajství, TV produkce, filmová produkce, televizní výroba programů, tvorba programů, tvorba a výroba televizních a audiovizuálních programů, agenturní činnost v oblasti kultury, zprostředkování v oblasti kultury, výchovy, zábavy a sportu, výchovná, vzdělávací, soutěžní a zábavní činnost, zábavní nebo kulturní nebo vzdělávací představení, organizace společenských a kulturních akcí, organizace, provozování a provádění her a soutěží i veřejných, výstavní činnost v oblasti kultury nebo zábavy nebo výchovy nebo vzdělávání, provozování tělovýchovných zařízení, pronájem a půjčování sportovních potřeb s výjimkou dopravních prostředků, půjčování knih, tiskovin, pronájem a půjčování audiopřístrojů, videopřístrojů, videorekordérů, videokamer, fotoaparátů, promítaček, rozhlasových a televizních přijímačů, filmů, kulturních a vzdělávacích potřeb a přístrojů, půjčování a pronájem obrazů, dekorací, pronájem stadiónů, tenisových dvorců, pronájem a půjčování potápěčské výstroje, pronájem a půjčování sportovního nářadí s výjimkou dopravních prostředků, provozování a/nebo pronájem fitness centra.

(590) Barevná  
(730) **CET 21 spol. s r.o.**, Kříženeckého nám. 1078/5, Praha 5, 15200, CZ  
(740) Advokátní a patentová kancelář, VYSKOČIL, KROŠLÁK a spol., Dana Lukajová, patentový zástupce, Voršílská 10, Praha 1, 11000

(210) **O-454508**  
(220) 11.12.2007  
(320) 11.12.2007  
(511) 1, 9, 11  
(540)

## SUNNYWAY

(510) (1) akumulátory (okyselená voda na doplnění -); (9) baterie, články (elektrické -), akumulátory pro vozidla, akumulátory elektrické, akumulátory pro záložní zdroje, akumulátory pro pohony, akumulátorové skříně, akumulátory (nádoby pro -); (11) baterky.  
(730) **AVACOM, s.r.o.**, Hrdlívká 238, Smečno, 27305, CZ

(210) **O-457607**  
(220) 25.03.2008  
(320) 25.03.2008  
(511) 16  
(540)

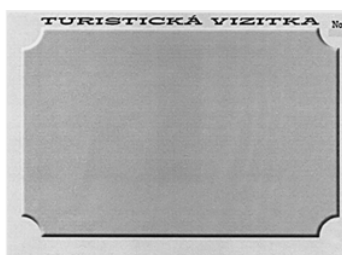

(510) (16) vizitky, fotografie.

- (730) **Ropek Rudolf Ing.**, U Rybníčka 252, Potštejn, 51743, CZ  
(740) Bc. Kamil Kolátor, 28. října 2015/23, Jablonec nad Nisou, 46601

- (210) **O-457826**  
(220) 03.04.2008  
(320) 03.04.2008  
(511) 5, 35  
(540)

## KLOZETKY

- (510) (5) hygienický kryt na záchodové prkénko; (35) zprostředkování obchodu a prodej výrobků uvedených ve třídě 5.  
(730) **VALIDITA s.r.o.**, Jílovská 1156/53, Praha 4, 14200, CZ

- (210) **O-458191**  
(220) 15.04.2008  
(320) 15.04.2008  
(511) 16, 35  
(540)

## přehlednéreality.cz

- (510) (16) časopisy; (35) propagační činnost, reklama.  
(730) **BBPress, s.r.o.**, Zelný trh 12, Brno, 60200, CZ

- (210) **O-459484**  
(220) 29.05.2008  
(320) 29.05.2008  
(511) 32, 33, 43  
(540)

## RABBI BENET

- (510) (32) nealkoholické nápoje; (33) vína; (43) ubytovací a pohostinské služby.  
(730) **Tanzberg Mikulov, a.s.**, Bavory 132, Mikulov, 69201, CZ  
(740) Vladyka & Kubica, Advokátní kancelář, Mgr. Robert Vladyka, Revoluční 3, Praha 1, 11000

- (210) **O-459520**  
(220) 30.05.2008  
(320) 30.05.2008  
(511) 32, 33, 43  
(540)

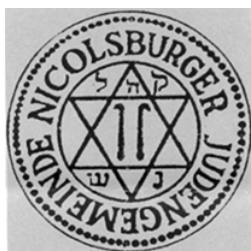

- (510) (32) nealkoholické nápoje; (33) vína; (43) ubytovací a pohostinské služby.  
(730) **Tanzberg Mikulov, a.s.**, Bavory 132, Mikulov, 69201, CZ  
(740) Vladyka & Kubica, Advokátní kancelář, Mgr. Robert Vladyka, Revoluční 1, Praha 1, 11000

- (210) **O-459575**  
(220) 02.06.2008  
(320) 02.06.2008  
(511) 9, 16, 35, 39, 43  
(540)

## Praque Package

- (510) (9) elektronické informační a propagační katalogy a tiskoviny; (16) tiskoviny na papírových nosičích, zejména neperiodické publikace, brožury, prospekty, turistické průvodce, návštěvnické a ubytovací karty, tištěné manuály a data na papírových nosičích; (35) poskytování informačních produktů na papírových a elektronických nosičích v rámci této třídy, distribuce reklamních a/nebo propagačních tiskovin a materiálů, včetně jejich rozšiřování; (39) poskytování ubytovacích informací, zajišťování

návštěvnických a ubytovacích průkazů, jízdenek a místenek, informační a poradenské služby v oborech zahrnutých v této třídě; (43) zajišťování ubytovacích a stravovacích služeb, zejména rezervace přechodného ubytování a stravování turistů a návštěvníků v rozsahu služeb zahrnutých v této třídě.

- (730) **PRAGUE CARD, spol. s r.o.**, Písecká 90, Mukařov, 25162, CZ  
(740) DMH - patentová a známková kancelář, Mgr. Marcela Machatová, Pospíšilova 2, Praha 3, 13000

- (210) **O-460187**  
(220) 23.06.2008  
(320) 23.06.2008  
(511) 9, 16, 35, 38, 41  
(540)

## FUTURE JUST NOW

- (510) (9) nosiče informací všeho druhu v rozsahu třídy 9, např. nosiče dat, obrazu a zvuku, elektronické publikace, software; (16) nosiče informací v rozsahu třídy 16 v oblasti výstav, např. tiskoviny a polygrafické výrobky, informační letáky a brožury, katalogy, vstupenky, fotografie, plakáty; (35) výstavy a veletrhy pro obchodní a reklamní účely, jejich organizování a pořádání, odborné poradenství, vztahující se k organizování komerčních výstav a veletrhů, inzertní, reklamní a propagační služby, poskytování pomoci při provozu obchodu včetně zprostředkování obchodních záležitostí, marketing, průzkumy a analýzy trhu; (38) šíření informací prostřednictvím datových sítí, např. Internetem; (41) výchovná, vzdělávací a zábavní činnost, pořádání odborných setkávání, např. školení, kurzů, konferencí a sympozií, přednášek, organizování a pořádání výstav a veletrhů ke vzdělávacím, kulturním, výchovným a zábavním účelům, odborné poradenství, vztahující se k organizování vzdělávacích, kulturních, výchovných a zábavních výstav a veletrhů, pořádání soutěží, nakladatelská a vydavatelská činnost.  
(730) **TERINVEST, spol. s r.o.**, Americká 27, Praha 2, 12000, CZ

- (210) **O-460218**  
(220) 24.06.2008  
(320) 13.06.2008  
(511) 32  
(540)

## BONAQUA EMOTION

- (510) (32) minerální a šumivé vody a jiné nealkoholické nápoje, ovocné nápoje a ovocné džusy, sirupy a jiné přípravky k zhotovování nápojů.  
(730) **The Coca-Cola Company**, One Coca-Cola Plaza, Atlanta, GA, US  
(740) Zeiner & Zeiner v.o.s., Mgr. Karel Šindelka, advokát, Maiselova 15, Praha 1, 11000

- (210) **O-461627**  
(220) 19.08.2008  
(320) 19.08.2008  
(511) 38  
(540)

## Turistika.cz

- (510) (38) spoje (komunikace).  
(730) **Turistika.cz, s.r.o.**, Národní 60/28, Praha 1, 11000, CZ  
(740) Mgr. Ing. Vojtěch Tříška, advokát, Národní 60/28, Praha 1, 11000

- (210) **O-461673**  
(220) 21.08.2008  
(320) 21.08.2008  
(511) 25  
(540)



- (510) (25) obuv, zejména atletické tenisky a boty pro fitness, oděvy, zejména košile, joggingové soupravy, oteplovačky, teplákové

soupravy a atletická trička a trenýrky.

- (730) **American Sporting Goods Corporation**, 101 Enterprise, Aliso Viejo, CA, US  
(740) ROTT, RŮŽIČKA & GUTTMANN Patentová, známková a advokátní kancelář, JUDr. Vladimír Rott, Nad Štolou 12, Praha 7, 17000

- (210) **O-461785**  
(220) 27.08.2008  
(320) 27.08.2008  
(511) 6, 21, 35, 36, 39, 40, 42  
(540)

## E - DOMEK

- (510) (6) sběrové a přepravní boxy (domky) kovové, kontejnery kovové, odpadní nádoby kovové; (21) koše a sběrné nádoby na odpady; (35) akviziční, marketingová, propagační, reklamní činnost, informační, komerčně-informační a inzertní činnost, činnost podnikatelských, organizačních a ekonomických poradců v oblasti nakládání s odpady, odborné obchodní poradenství a zprostředkování odbytu upraveného elektroodpadu, propagační, reklamní, informační, inzertní materiály, jejich aktualizace a rozšiřování, včetně reklamy on-line, zprostředkování pronájmu reklamních, informačních a inzertních ploch, marketingové studie a průzkumy v oblasti s nakládání s odpady a veškeré služby v oblasti nakládání s elektroodpady, spadající do této třídy; (36) služby finančních poradců; (39) doprava, odvoz, spediční služby, skladování, pronájem a zprostředkování těchto služeb, pronájem a zprostředkování skladů, kontejnerových přepravníků, kontejnerů, odpadních nádob a vozidel, to vše v souvislosti s elektroodpady, veškeré služby v této oblasti spadající do této třídy; (40) pronájem sběrných nádob a boxů pro sběr odpadů, nakládání s odpady, jako jsou demontáže a likvidace zařízení a celků v oblasti elektroodpadů, oddělené shromažďování, oddělený sběr, zpětný odběr, oddělený výkup těchto elektroodpadů, privátní, veřejné, komunální, maloobchodní a velkoobchodní sítě sběrných míst pro elektroodpad, úprava, zneškodňování, zpracování, recyklace, regenerace a likvidace tohoto elektroodpadu, výkup a odbyt upraveného elektroodpadu, zprostředkovatelská činnost v oblasti nakládání s odpady a veškeré služby v oblasti nakládání s odpady, spadající do této třídy; (42) poradenství v oblasti životního prostředí, zejména při nakládání s elektrošrotem, zprostředkování expertiz a technických projektů v této oblasti, tvorba a správa webových stránek, zprostředkování a poradenství při posuzování a kategorizaci elektrošrotu, odběrů kontrolních vzorků, analytických rozborů, testování toxicity odpadů, poradenská a zprostředkovatelská činnost při nakládání s odpady, zejména elektroodpady, při shromažďování, sběru, výkupu, odbytu, třídění, čištění, úpravách, zpracování, recyklaci, regeneraci a likvidaci elektrošrotu a veškeré služby v oblasti nakládání s odpady, spadající do této třídy.  
(730) **ASEKOL s.r.o.**, Dobrušská 1/1797, Praha 4, 14700, CZ  
(740) Patentová a známková kancelář, Ing. Jaromír Příkryl, Včelín 1161, Hulín, 76824

- (210) **O-461986**  
(220) 03.09.2008  
(320) 03.09.2008  
(511) 35, 44  
(540)

**CLINIC**  
PERMANENT MAKE - UP

- (510) (35) propagační činnost, marketingové studie, pomoc při poskytování obchodní a podnikatelské činnosti v oblasti kosmetiky, rehabilitace, modeláže nehtů a péči o hygienu a krásu osob, pomoc při marketingu a propagaci produktů a služeb v oblasti kosmetiky, rehabilitace, modeláže nehtů a péči o hygienu a krásu osob, reklamní činnost včetně informací poskytovaných prostřednictvím všech elektronických médií a Internetu; (44) poskytování léčebné, rehabilitační a preventivní zdravotní péče,

též ambulantní péče, chiropraktická péče a provádění akupunktury, poskytování psychologické a psychoterapeutické služby, farmaceutické poradenství, pronajímání zdravotnických zařízení a ordinací, péče o hygienu a krásu osob, poskytování služeb v oblasti kosmetiky, manikúry, modeláže nehtů, aplikací permanentních obrázků, permanentního make-up, masáží, lymfodrenážních masáží, manuálních lymfodrenážních masáží a přístrojových masáží, služby zkrášlovacích salónů.  
(730) **Sedmíková Alice**, Vinohradská 208/14, Praha 2, 12000, CZ  
(740) RNDr. Marek Moša, Ph.D., patentový zástupce, Mečeříž 213, Mečeříž, 29477

- (210) **O-462260**  
(220) 12.09.2008  
(320) 12.09.2008  
(511) 30, 32, 35  
(540)

## HOT APPLE - HORKÝ JAVOR

- (510) (30) čaj, čajové náhražky; (32) instantní nealkoholické nápoje; (35) propagační činnost, reklamní a inzertní činnost, obchodní administrativní, kancelářské práce.  
(730) **JPLUS, s.r.o.**, Kolbenova 886/9a, Praha 9 - Vysočany, 19000, CZ  
(740) ROTT, RŮŽIČKA & GUTTMANN Patentová, známková a advokátní kancelář, JUDr. Vladimír Rott, Nad Štolou 12, Praha 7, 17000

- (210) **O-462778**  
(220) 06.10.2008  
(320) 06.10.2008  
(511) 35, 41  
(540)



- (510) (35) reklamní činnost; (41) klubové služby.  
(730) **AeroJOB, s.r.o.**, Jílovská 1167/71, Praha 4 - Braník, 14200, CZ  
(740) Loskotová & partneři Patentová a známková kancelář, Ing. Jarmila Loskotová, K Závětinám 727, Praha 5, 15500

- (210) **O-463133**  
(220) 20.10.2008  
(320) 20.10.2008  
(511) 1, 5, 31  
(540)



- (510) (1) hnojiva (rostlinného nebo živočišného původu, bez chemických látek), substráty (bezzeminové rostlinné, bez chemických látek), zemina pro pěstování, přípravky pro zkvalitnění půdy s obsahem humifikačních organismů v živném substrátu z glycidů a proteinů), půda - humus, přípravky pro hnojení (organického původu), kompost, rašelina (přírodní surovina), mořidla na ochranu semen (na přírodní bázi), vzácné zeminy; (5) insekticidy (na bázi extraktů z květů rostlin a rostlinných minerálních olejů), fungicidy (nechemické povahy, zejména na bázi minerálních olejů), herbicidy (extrakty na bázi mastných kyselin běžně se vyskytujících v přírodě, nezanechávající rezidua), pesticidy (extrakty na bázi rostlinných olejů), přípravky proti mšicím (extrakty na bázi rostlinných olejů), přípravky pro sterilizaci půdy (na bázi dřevěného uhlí a manganistanu draselného); (31) osiva, kůra mulčovací, chovatelské, pěstitelské produkty, krmiva, kultura houbová na

výsev, rostlinná semena, slaměný mulč (materiál na pokrytí povrchu půdy).

- (730) **AGRO CS, a.s.**, Říkov 265, Česká Skalice, 55203, CZ  
(740) Václav Müller, patentový zástupce, Filipova 2016, Praha 4, 14800

- (210) **O-463613**  
(220) 07.11.2008  
(320) 07.11.2008  
(511) 5, 10, 42  
(540)

**WANK**

- (510) (5) kosmetické přípravky pro provádění akupunktury a přidružených technik, farmaceutické výrobky, pastilky, tabletky, bonbóny, oplatky, želé, žvýkačky, cukrovinky s léčivými přísadami, med, sirup melasový, včelí kasička - to vše pro léčebné účely, diabetické přípravky pro léčebné účely, potraviny pro batolata, nápoje, potravinové doplňky a sirupy pro léčebné účely, propolis, pyl, biologické přípravky pro zvěrolékařské účely, bylinné čaje pro lékařské účely, byliny (léčivé byliny), drogy pro léčebné účely, přípravky pro péči o dutinu ústní pro lékařské účely, léčivé přípravky do koupele a koupelové soli, léčiva na zuby, léčivé čaje, léčivé kořeny, léčivé rostliny, vodičky pro veterinární účely, zvěrolékařské přípravky, tampóny absorpční, balzámy pro lékařské účely, bilkovinná potrava pro lékařské účely, cukr pro lékařské účely, dietetické a posilující přípravky pro léčebné účely, vitamínové přípravky, dietetické nápoje a potraviny pro léčebné účely, minerální doplňky potravy, čípky, alkohol pro léčebné účely, deodoranty (jiné než pro osobní potřebu), dietetické látky upravené pro lékařské účely, enzymatické přípravky pro lékařské účely, kapsle pro lékařské účely, masti pro lékařské účely, náplasti a obvaziva pro lékařské účely, vlákna pro lékařské účely, med pro lékařské účely, extrakty z ryb a živočichů lékařské účely, léky, léčiva, léčivé byliny, čaje z léčivých bylin, léčivé vody, masti pro farmaceutické účely, koupele olejové léčivé, koupelové soli léčivé, kosmetické přípravky pro léčebné účely, potraviny a nápoje pro batolata, náplasti a obvazový materiál, dezinfekční přípravky pro hygienické účely, lékárníčky včetně obsahu, těhotenské testy, menstruační vložky a tampóny, hygienické vložky a tampóny, absorpční kalhotky a pleny pro inkontinentní pacienty, krevní plazma, materiály pro plombování zubů a pro zubní otisky, výrobky pro hubnutí živočišných škůdců, fungicidy, herbicidy, prostředky chemické antikoncepce; (10) pomůcky a přístroje pro akupunkturu a přidružené techniky, přístroje a nástroje chirurgické, zubní a veterinářské, ortopedické potřeby, speciální nábytek k lékařským účelům, ortopedické bandáže, ortopedické boty, dávkovače pilulek, defibrilátory, dětské dudlíky a lahve, dialyzátory, chirurgické dlahy, elektrody pro lékařské použití, elektrokardiografy, fyzioterapeutická zařízení, hydrostatické postele pro lékařské účely, chirurgické nitě a šicí jehly, chirurgické svorky, chirurgické implantáty, inhalátory, inkubátory pro kojence, kanyly, umělé končetiny, přístroje na měření krevního tlaku, lasery pro lékařské účely, masážní přístroje, ortopedické pásy, naslouchátka, chirurgické nože, obvazy, operační stoly, podušky pro lékařské účely, rentgenové přístroje pro lékařské účely, zařízení pro rozbor krve, rozstříkovače pro lékařské účely, skalpely, stříkačky pro lékařské účely, ultrafialové záření pro lékařské účely, umělé údy, oči a zuby, materiál na sešívání ran; (42) výzkum a vývoj v oblasti akupunktury a přidružených technik, výzkum a vývoj v oblasti farmacie a lékařství (zejména pro třetí osoby), výzkum v oblasti péče o zdraví, vědecké a technologické služby, výzkum klinický, lékařský, vědecký, expertní analýzy v oblasti lékařství, farmacie, veterinárního lékařství, biologický, bakteriologický a chemický výzkum, testování, zkoumání, vývoj a studie farmaceutik, kontrola jakosti léčiv-fyzikální, fyzikálně-chemické a chemické zkoušení léčiv včetně uchovávání vzorků pro zrychlené a dlouhodobé stabilní studie, výzkum v oblasti kosmetiky,

expertízy vývoj nových technologií, vědeckotechnické analýzy, testování a měření, kontrola kvality, zkoušky materiálů, poradenské a konzultační služby v oboru farmacie, lékařství a biochemie, vývoj počítačového hardwaru a softwaru, lékařské laboratorní služby, farmaceutické objevy, vývoj farmaceutických směsí, chemické analýzy, fyzikální výzkum, technický průzkum, geologické expertízy, farmaceutické klinické studie pomocí webových databází, návrhy počítačových systémů a konstrukci WWW prezentací v oblasti farmacie, konzultační, asistenční, analytické, designérské, vyhodnocovací a programovací služby týkající se počítačového softwaru, firmware, hardware a informačních technologií, konzultace týkající se hodnocení, výběru a zavádění počítačového softwaru, firmware, hardware, informačních technologií a systému zpracování dat, právních záležitostí, informačních technologií a duševního vlastnictví, a to i prostřednictvím telekomunikačních sítí, dodávkou on-line, Internetem a sítí World Wide Web, webhosting, webdesing, výzkumné služby, kódování a dekódování zabezpečovacích systémů (tvorba software), poradenská činnost v oblasti aplikace výpočetní techniky, v oblasti informatiky, vytváření virtuálních/počítačových 3 D animací a modelů, informačních technologií, navrhování a realizace automatizovaných systémů řízení, programátorská činnost, projekce počítačových sítí, poskytování práva užití software a pronájem software, instalace, opravy, údržba a servis software, vytváření interaktivních aplikací umožňující předávání a tvorbu grafické podoby prostřednictvím sítí Internet, programování, software - návrhy, převod a konverze počítačových programů a údajů (kromě fyzické konverze), převod a konverze údajů a dokumentů z fyzických médií na elektronická média, tvorba a údržba počítačových stránek WEB pro zákazníky, hostování na počítačových stránkách WEB, instalace počítačových programů, návrh počítačových systémů, programování internetových databázových systémů a internetových aplikací, konstrukce WWW prezentací a řešení WWW serverů, aktualizace a údržba počítačových programů, pronájem času dat a údajů na přístup do počítačových databází, zhotovování kopií počítačových programů, technické studie v oblasti počítačů a programového vybavení, výzkum, vývoj a tvorba systémů pro elektronické obchodování, včetně příslušného software a hardware, poskytování know-how pro oblast elektronického obchodování a informačních technologií, programování multimediálních aplikací, vytváření interaktivních a grafických programů, počítačové animace a vizualizace, grafický design, zavádění, aktualizace, návrhy, strukturování a programování či jiné vytváření databází, jiných datových systémů a aplikací pro jejich zpracování, včetně jejich poskytování přístupu k nim a jejich instalace, zavádění, aktualizace a údržby, návrhy, strukturování a programování či jiné vytváření internetových či intranetových počítačových stránek a nástěnek (webpages a websites) a internetových či intranetových aplikací, hostování (poskytování volného prostoru) pro internetové či intranetové informace, stránky a nástěnky (webpages a websites), hostování (poskytování volného prostoru) pro internetové či intranetové aplikace, převod (konverze) počítačových programů, dat či jiných údajů v elektronické podobě z různých formátů do jiných formátů, převod (konverze) dokumentů, dat či jiných údajů z fyzických médií na elektronická média, zálohování dat a informací elektronickými a počítačovými prostředky a prostřednictvím elektronické pošty, poradenství v oblasti výpočetní a informační techniky.

- (730) **Kyralová Wanda Ing.**, Květnového vítězství 1742/6, Praha 4, 14900, CZ  
(740) DANĚK & PARTNERS Advokátní a patentová kancelář, Dr. Vilém Daněk, Vinohradská 45, Praha 2, 12000

- (210) **O-463679**  
(220) 11.11.2008  
(320) 11.11.2008  
(511) 35, 39



(540)



(510) (35) inzertní, propagační a reklamní činnost v oblasti služeb přepravy a dopravy osob dopravními prostředky prostřednictvím jakéhokoliv média, zejména prostřednictvím Internetu, plánování obchodních a propagačních akcí; (39) služby v dopravě a přepravě, informace o dopravě, automobilová doprava, letecká doprava, zprostředkování dopravy prostřednictvím automobilů, limuzín, minibusů a letadel, rezervace v dopravě, doprava osob prostřednictvím automobilů, limuzín a minibusů s řidičem, služby řidičů, služby parkování automobilů, organizování cest, exkurzí a prohlídek.

(590) Barevná

(730) **AUSTRIAN CHAUFFEUR LIMOUSINES, s.r.o.**, Dolanská 21, Praha 6, 16100, CZ

(740) Jiří Effmert, patentový zástupce, Družstevní 1424/12, Říčany, 25101

(210) **O-463681**

(220) 11.11.2008

(320) 11.11.2008

(511) 35, 39

(540)



(510) (35) inzertní, propagační a reklamní činnost v oblasti služeb přepravy a dopravy osob dopravními prostředky prostřednictvím jakéhokoliv média, zejména prostřednictvím Internetu, plánování obchodních a propagačních akcí; (39) služby v dopravě a přepravě, informace o dopravě, automobilová doprava, letecká doprava, zprostředkování dopravy prostřednictvím automobilů, limuzín, minibusů a letadel, rezervace v dopravě, doprava osob prostřednictvím automobilů, limuzín a minibusů s řidičem, služby řidičů, služby parkování automobilů, organizování cest, exkurzí a prohlídek.

(590) Barevná

(730) **AUSTRIAN CHAUFFEUR LIMOUSINES, s.r.o.**, Dolanská 21, Praha 6, 16100, CZ

(740) Jiří Effmert, patentový zástupce, Družstevní 1424/12, Říčany, 25101

(210) **O-463728**

(220) 13.11.2008

(320) 13.11.2008

(511) 35

(540)

### Amica ... tak voní kuchyně

(510) (35) zprostředkovatelská činnost v oblasti obchodu s přístroji pro topení, vaření, s přístroji chladícími, pro sušení a ventilaci.

(730) **Amica commerce, s.r.o.**, Zborovská 34, Praha 5, 15134, CZ

(740) Tomáš Blahut, Holečkova 2284/78, Praha 5, 15000

(210) **O-463974**

(220) 24.11.2008

(320) 24.11.2008

(511) 38, 41

(540)

### SUPERKLIK

(510) (38) přenos elektronických dat, zajišťování přístupu na Internet, provoz internetového serveru; (41) hraní o peníze, provoz heren, provoz internetového herního systému, zábavní služby po Internetu.

(730) **Mužik Pavel Bc.**, Fibichova 43, Břeclav, 69002, CZ

(740) Ing. Libor Markes, Grohova 54, Brno, 60200

(210) **O-464637**

(220) 17.12.2008

(320) 17.12.2008

(511) 29, 30, 40

(540)

### Babiččina sekaná v bránici

(510) (29) maso, drůbež, ryby, zvěřina a výrobky z nich, masné a uzenářské výrobky všeho druhu, vejce, mléko, sýry a výrobky z nich, jedlé oleje a tuky, ovoce a zelenina konzervovaná, sušená či zaváňená, potravinářské lahůdky z uvedených surovin; (30) koření, stimulanty pro zlepšení chuti potravin, konzervační přípravky; (40) řeznictví a uzenářství, zpracování potravinářských produktů, zejména masa a masných výrobků.

(730) **VÁHALA a spol. s r.o. výroba a prodej masných a lahůdkářských výrobků**, Hustopeče nad Bečvou 97, Hustopeče nad Bečvou, 75366, CZ

(740) Ing. Jiří Střelák, Šumberova 42, Praha 6, 16200

(210) **O-464656**

(220) 18.12.2008

(320) 18.12.2008

(511) 9, 16, 35, 36, 38, 39, 41

(540)

### Opuscard

(510) (9) speciální platební karty s čipem, ovládací a přístupové karty pro provádění obchodních transakcí pomocí výpočetní techniky a Internetu, karty s pamětí, nosiče informací, zařízení pro zpracování dat; (16) výrobky z papíru, papírové nosiče informací, zejména tiskoviny, periodické a neperiodické publikace, knihy, časopisy, brožury, reklamní a propagační periodika, manuály, příručky, letáky, vstupenky, plakáty, fotografie, formuláře, papírenské zboží, speciální platební karty bez magnetického čipu; (35) inzertní, reklamní a propagační činnost, automatické zpracování informací, pomoc při řízení obchodní činnosti, obchodní administrativa, marketing, zprostředkovatelská a obstaratelská činnost v oblasti obchodu v rozsahu výrobků tříd 1-34, činnost umělecké agentury v rámci tř. 35, informační kanceláře (komerční), zprostředkovatelská činnost ve styku s veřejností a zákazníky (public relations), informační servis v rámci této třídy; (36) finanční a peněžní služby, vydávání platebních prostředků jako platebních karet a cestovních šeků; (38) šíření a poskytování informací, interaktivních, grafických a multimediálních sdělení prostřednictvím globálních telekomunikačních sítí a Internetu; (39) poskytování informací ohledně cest, rezervace míst v dopravních prostředcích a zprostředkování dopravy osob a věci, informace o tarifech, jízdních řádech a přepravních způsobech, rezervace a distribuce vstupenek; (41) vydavatelství a nakladatelství periodických a neperiodických publikací, vydavatelství nosičů, informací, školicí a vzdělávací činnost, výchovná a zábavní činnost, sportovní, kulturní, společenské a vzdělávací aktivity, agenturní činnost ve tř. 41, včetně předprodeje vstupenek.

(730) **Liberecký kraj**, U Jezu 642/2a, Liberec 2, 46180, CZ

(740) Mgr. Lenka Fričová, Haškova 977, Liberec 6, 46006

(210) **O-464657**

(220) 18.12.2008

(320) 18.12.2008

(511) 35, 41, 42

(540)



(510) (35) služby reklamní agentury, reklama, reklama on-line v počítačové síti, internetový marketing, elektronický marketing, průzkum trhu, marketingové studie, pomoc při řízení obchodní činnosti, poskytování obchodních a podnikatelských informací,

systematizace informací do počítačové databáze, poskytování konzultačních a poradenských služeb pomocí globální počítačové sítě v oblasti průzkumu trhu a internetového marketingu, software internetových aplikací, informačních systémů, konzultační a poradenské služby v oblasti řízení a podnikání, služby v oblasti administrativní správy, služby hospodářské povahy u fyzických a právnických osob, poradenská činnost v oblasti ekonomie, účetnictví a daní, včetně sestavení daňových modelů pro variantní rozhodování při přípravě obchodních případů, pomoc při provozu obchodu, včetně konzultací při přípravě obchodních smluv, organizační poradenství, účetní služby, zpracování a vedení účetnictví, vedení ekonomických agend a obchodních záležitostí, auditorské služby; (41) pořádání odborných kurzů, školení a jiných vzdělávacích akcí, lektorská činnost, vzdělávací služby, zejména organizace výuky, seminářů, konferencí a praktických cvičení v oblasti podnikání, účetnictví a ekonomických agend, průzkumu trhu, marketingu, Internetu, internetového marketingu, elektronického marketingu, internetových aplikací, informačních systémů, informačních technologií, počítačů, softwaru, poskytování vzdělávacích služeb a poskytování informací pomocí globální počítačové sítě v oblasti podnikání, informačních technologií, počítačů, marketingu a Internetu; (42) tvorba počítačových programů, aktualizace počítačových programů, instalace počítačových programů, počítačové programování, pronájem počítačového software, tvorba počítačových systémů, konzultace v oblasti počítačového softwaru, hosting webových stránek, poskytování vyhledávačů pro Internet, pronájem webových serverů, umístění webových stránek, tvorba a správa webových stránek (pro třetí osoby), obnova počítačových dat (regenerace), grafický design, uchovávání a správa počítačových dat, vývoj a tvorba webových aplikací, eshopů, realitního SW, vývoj software, konzultační a poradenské služby v oblasti programování počítačů, informačních technologií, uchovávání a správy počítačových dat, tvorby a správy internetových stránek, eshopů a webových aplikací, pronájem počítačů a počítačových sítí.

(730) **eBRÁNA s.r.o.**, Na Trísle 145, Pardubice, 53002, CZ  
(740) Mgr. Ladislav Sudík, Polní 293, Letohrad, 56151

(210) **O-464698**  
(220) 18.12.2008  
(320) 18.12.2008  
(511) 9, 35, 38, 41  
(540)

# JAK BUDE°

(510) (9) aparáty pro záznam, uchování, převod, přenos nebo reprodukci zvuku nebo obrazu, magnetické nebo optické suporty zvukových nebo zvukově obrazových záznamů, přístroje pro zpracování informací a počítače a telefony, včetně jejich jednotlivých součástí a náhradních dílů ze třídy 9, počítačové hry s výstupem na PC nebo na TV, hrací skříně uváděné v činnosti vhozením mince, reklamní světelné přístroje, nosiče záznamů nahrané i nenahrané, videokazety nahrané i nenahrané, audiokazety nahrané i nenahrané, audiovizuální programy, audioprogramy, audiovizuální díla na nosičích, audiovizuální díla v digitální podobě, filmy, hudební díla na nosičích nebo v elektronické podobě, CD disky, programové vybavení pro počítače, software, hardware výpočetní techniky nebo komunikační nebo informační techniky, elektronické databáze a databázové produkty, informace a data a databáze a záznamy v elektronické podobě, elektronické nebo datové nebo informační nebo komunikační nebo výpočetní sítě, včetně jednotlivých součástí a náhradních dílů obsažených ve třídě 9, multimediální aplikace, elektronické multimediaální nebo elektronické informační katalogy, elektronické časopisy, elektronická periodika a knihy v elektronické podobě; (35) reklamní, inzertní a propagační činnost, marketing, pronájem informačních míst v rámci této třídy, činnost reklamní agentury, zprostředkování v

obchodních vztazích, merchandising, franchising, automatizované zpracování dat, služby, které zahrnují záznam, přepis, vypracování, kompilaci přenášeni nebo systematickosti písemných či datových či elektronických sdělení a záznamů, jakož i využívání nebo kompilaci matematických a statistických údajů, organizační zabezpečování televizního vysílání, podporování a intenzifikace obchodních služeb založené na zvýhodňování klíčových spolupracovníků a klientů, poskytování věrnostních a bonusových systémů, jako například poskytování slev a odměn, přednostní a nadstandardní poskytování služeb, vše zejména v prodeji výrobků ve tř. 3, 5, 9, 16, 18, 25, 28 a služeb ve tř. 35, 38 a 41; (38) telekomunikace, služby umožňující komunikaci jedné osoby z druhou, televizní vysílání, rozhlasové vysílání, digitální vysílání, televizní vysílání programů, televizní vysílání zábavných, vzdělávacích, výchovných, soutěžních, diskusních a informačních pořadů, telematika, šíření, výměna nebo získávání zpráv a informací, šíření elektronických časopisů, informací, elektronických periodik, knih v elektronické podobě, audio nebo audiovizuálních děl prostřednictvím informační nebo datové nebo elektronické nebo komunikační nebo telekomunikační nebo počítačové sítě, zejména Internetu, pomocí satelitů aj., informační služby na Internetu související s televizním vysíláním, služby na Internetu související s televizním vysíláním, komunikace, poradenská činnost v oblasti sdělovacích prostředků, telekomunikací, informační služby v oblasti telekomunikací, informační kancelář, poskytování informačních služeb prostřednictvím počítačů, pronájem komunikačních míst; (41) nakladatelství a vydavatelství, ediční činnost, publikační činnost, nahrávání nosičů zvukových nebo obrazově zvukových, půjčování nahraných zvukových a zvukově obrazových záznamů, tvorba a šíření audiovizuálních děl, zpravodajství, publicistika, televizní zpravodajství, rozhlasové zpravodajství, obrazové zpravodajství, TV produkce, filmová produkce, televizní výroba programů, tvorba programů, tvorba a výroba televizních a audiovizuálních programů, agenturní činnost v oblasti kultury, zprostředkování v oblasti kultury, výchovy, zábavy a sportu, výchovná, vzdělávací, soutěžní a zábavní činnost, zábavní nebo kulturní nebo vzdělávací představení, organizace společenských a kulturních akcí, organizace, provozování a provádění her a soutěží i veřejných, výstavní činnost v oblasti kultury nebo zábavy nebo výchovy nebo vzdělávání, půjčování knih, tiskovin, pronájem a půjčování audiopřístrojů, videopřístrojů, videorekordérů, videokamer, fotoaparátů, promítaček, rozhlasových a televizních přijímačů, filmů, kulturních a vzdělávacích potřeb a přístrojů, půjčování a pronájem obrazů, dekorací.

(730) **Barrandov Televizní Studio a.s.**, Kříženeckého nám. 322, Praha 5, 15200, CZ  
(740) Advokátní a patentová kancelář VYSKOČIL, KROŠLÁK a spol., Dana Lukajová, Voršilská 10, Praha 1, 11000

(210) **O-464706**  
(220) 19.12.2008  
(320) 19.12.2008  
(511) 1, 21, 26, 31, 35, 39, 44  
(540)



(510) (1) chemické výrobky pro zahradnictví a zemědělství, hnojiva; (21) keramika na použití v domácnosti, skleněné nádoby, kamenina, porcelán, předměty umělecké z porcelánu, terakoty, nebo skla (například misky a vázy na květiny), květináče, květiníky, květináče ozdobné, s výjimkou papírových, obaly na květináče, kromě papírových, podpory pro rostliny, tyčky opěrné pro rostliny a květiny (na aranžování), terária do bytu pro pěstitele rostlin; (26) květiny umělé, věnce z umělých květů, stuhy, elastické stuhy (pro aranžování květů); (31) květiny živé, květiny živé řezané, květiny sušené na ozdobu, věnce z přírodních květů, květinové vazby, květinové cibule, semena rostlin,

sazenice, výpěstky, rostliny, rostliny sušené pro dekoraci (slaměnky), plody pro zahradnictví a zemědělství (zejména hlízy, cibulky); (35) zprostředkovatelská činnost v oblasti obchodu se zemědělskými a zahradnickými produkty a agrochemikáliemi, reklama (propagace), vydávání reklamních nebo náborových propagačních a inzertních textů, reklama on-line v počítačové síti (například Internet), vedení kartoték v počítači (například evidence objednávek květin zasílaných přes Internet, faxem nebo telefonicky); (39) doručování zboží, doručovací služby, kurýrské služby, dodávka zboží poštou (například květin), zprostředkování dopravy (zasílatelství), zprostředkování přepravy (například květin); (44) aranžování a služby v oboru květinářství a zahradnictví, květinová výzdoba interiéru a exteriérů, zhotovení a prodej květinových kompozic ze živých a sušených rostlin, poradenství v oblasti květinářství a zahradnictví.

(730) **Hepnárek Jiří**, Šternberská 40, Olomouc - Týneček, 77900, CZ  
(740) Ing. Petr Soukup, Vídeňská 8, Olomouc, 77200

(210) **O-464727**

(220) 22.12.2008

(320) 22.12.2008

(511) 5, 10, 25

(540)

## MTE Universal

(510) (5) farmaceutické výrobky, diabetické přípravky pro léčebné účely; (10) přístroje, nástroje a zdravotnické pomůcky pro diabetiky, ortopedické potřeby; (25) obuv a ponožky pro diabetiky.

(730) **MTE spol. s r.o.**, Hybešova 43, Brno, 60200, CZ

(740) INPROCHES, Mgr. Alžběta Jurtiková, Mezírka 1, Brno, 60200

(210) **O-464771**

(220) 23.12.2008

(320) 23.12.2008

(511) 9, 16, 42

(540)

## PIVNÍ RADAR

(510) (9) váhy elektronické, zvláště pro měření zbytkového obsahu tekutin v obalu, zvláště ve sklenicích, počítačové vyhodnocovací jednotky, tiskárny počítačové; (16) manuály pro obsluhu elektronických systémů pro měření zbytkového obsahu tekutin v obalu, zvláště ve sklenicích, prospekty, samolepící štítky pro evidenci měření zbytkového obsahu tekutin v obalech; (42) návrh a vývoj počítačového hardwaru a softwaru, zvláště pro elektronické systémy pro měření zbytkového obsahu tekutin v obalu, zvláště ve sklenicích.

(730) **Procházkva Ivo**, Proskovická 27, Ostrava, 73000, CZ

**Janda Milan**, Velflíkova 12, Ostrava, 73000, CZ

(210) **O-464791**

(220) 23.12.2008

(320) 23.12.2008

(511) 9, 18, 32, 38

(540)

## SWISS POINT

(510) (9) osobní počítače a příslušenství k nim, programové vybavení počítačů, veškeré obaly určené pro uložení elektronického vybavení a kancelářské techniky, zařízení na uložení dat, notebooky, elektronické organizéry, ruční kalkulačky, tiskárny pro počítače, elektrické kabely, elektrické systémy napájení, diskety, RAM karty, elektrické baterie, telefony, elektrické adaptéry, přístroje a nástroje optické, zejména brýle proti slunci, brýlová skla, brýlové obroučky, brýlové řetízky, pouzdra na brýle; (18) kůže a imitace kůže jako materiál pouzder, tašek a kufrů na notebooky a tiskárny, tašky a vaky spadající do této třídy, kožené desky a kryty, aktovky, ochranné obaly a zátěžové obaly spadající do této třídy, díly a části zavazadel (boční a vnější kapsy, rukojeti, nosné držáky, zámky, vnitřní dělení, zipy a elastické stužky spadající do této třídy); (32) nealkoholické nápoje, citronády, minerální vody, minerální vody, nápoje iontové, nápoje energetické, ovocný nektar, ovocné šťávy, pivo, soda, šumivá voda; (38) poradenská činnost v oblasti telekomunikačních zařízení a sítí mobilních telefonů.

(730) **SWISS POINT s.r.o.**, V Rovínách 520/46, Praha 4, 14000, CZ

(740) Advokátní kancelář, JUDr. Jan Klail, advokát, Martinská 10, Plzeň, 30100

(210) **O-464792**

(220) 23.12.2008

(320) 23.12.2008

(511) 9, 16, 18

(540)

## COMBAG

(510) (9) osobní počítače a příslušenství k nim, programové vybavení počítačů, veškeré obaly určené pro uložení elektronického vybavení a kancelářské techniky, zařízení na uložení dat, notebooky, elektronické organizéry, ruční kalkulačky, tiskárny pro počítače, elektrické kabely, elektrické systémy napájení, diskety, RAM karty, elektrické baterie, telefony, elektrické adaptéry; (16) tašky, vaky, desky a kryty spadající do této třídy, veškeré obaly určené pro uložení archivu spadající do této třídy, kancelářské potřeby, psací náčiní, psací podložky, kreditní a obchodní karty; (18) kůže a imitace kůže jako materiál pouzder, tašek a kufrů na notebooky a tiskárny, tašky a vaky spadající do této třídy, kožené desky a kryty, aktovky, ochranné obaly a zátěžové obaly spadající do této třídy, díly a části zavazadel (boční a vnější kapsy, rukojeti, nosné držáky, zámky, vnitřní dělení, zipy a elastické stužky spadající do této třídy).

(730) **SWISS POINT s.r.o.**, V Rovínách 520/46, Praha 4, 14000, CZ

(740) Advokátní kancelář, JUDr. Jan Klail, advokát, Martinská 10, Plzeň, 30100

(210) **O-465182**

(220) 21.01.2009

(320) 21.01.2009

(511) 35, 41, 42

(540)

(510) (35) obchodní management a podnikové poradenství, organizační poradenství v oboru zvyšování výkonnosti, zlepšování řízení kvality, strategického rozvoje nebo řízení nákladů, poradenské služby obchodní nebo podnikatelské, analýza dat, podnikatelské výzkumy, audity systémů řízení, poradenství při vedení podniků; (41) organizování, vedení seminářů a workshopů, školení, vzdělávání; (42) poradenství v oblasti hardwaru a softwaru, vytváření softwarových řešení pro specifické potřeby zákazníků, audity hardwaru a softwaru, počítačové programování, počítačové systémové analýzy.

(730) **ADWISE s.r.o.**, Sokolovská 100/94, Praha 8, 18600, CZ

(210) **O-465194**

(220) 21.01.2009

(320) 21.01.2009

(511) 35, 38, 39, 41, 42, 43

(540)

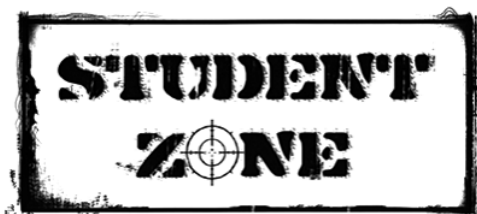

(510) (35) reklamní a propagační činnost, maloobchod a velkoobchod s potravinami, mobilními telefony a kancelářskými potřebami, fotokopírování, činnosti komerční informační kanceláře, reklama a propagace zboží a služeb druhých prostřednictvím Internetu, kancelářské práce; (38) telekomunikace, poskytování on-line konferenčních místností pro registrované účastníky, přenos zpráv týkajících se společenského života, inzerátů, virtuálních a

společenských sítí, počítačová komunikace, poskytování internetových diskusních fór, provoz webového portálu; (39) služby v oblasti cestování a turistiky, zejména organizování exkurzí a zájezdů, distribuce tiskovin, konzultační činnost a poradenská činnost v oblasti cestovního ruchu, organizování zájezdů všeho druhu; (41) kulturní, zábavná, sportovní, výchovná a vzdělávací činnost, zejména pořádání diskoték, párty, koncertů, plesů, soutěží, promítání filmů, semináře, školení, konference, jazykové kurzy, nakladatelská a vydavatelská činnost, předprodej vstupenek, překladatelské a tlumočnické práce, fotografování; (42) technologické služby, navrhování a vývoj počítačového softwaru, tvorba a správa webového portálu, pronájem webových serverů, grafický design; (43) služby spojené s ubytováním a stravováním, zásobování, catering, bary, bufety, kavárny, čajovny, restaurační, hostinská činnost, ubytovací služby, poradenské a konzultační služby vztahující se k těmto činnostem, hostely, hotely, penziony.

(730) **Pavúk Šimon**, Komenského 18, 04001 Košice, SK

(210) **O-465231**  
(220) 22.01.2009  
(320) 22.01.2009  
(511) 6, 9, 17, 19, 35, 36, 37, 39, 42  
(540)



(510) (6) kovové konstrukce, hutní materiál, kovový stavební materiál, okapy (kovové), spojovací materiál, zámečnické a klempířské dílce, kovové kontejnery; (9) elektrické a elektronické přístroje zařazené ve tř. 9, výpočetní technika, software, hardware, elektropřístroje pro záznam, převod, reprodukci zvuku nebo obrazu, nosiče záznamů dat, zvuku a obrazu nahrané i nenahrané, zapisovací pokladny, telefonní přístroje, mobilní telefony, optické přístroje, hasicí přístroje, ochranné pracovní pomůcky a oděvy; (17) stavební materiály k tepelné izolaci staveb; (19) stavební materiál (nekovový), střešní krytina, okapy (nekovové), truhlářské dílce, beton, betonová směs, omítkové a fasádní směsi, stavební prefabrikáty, cihly všech druhů, kámen přírodní a umělý, cement, vápno, malta, písek, štěrk, plastové, kameninové nebo cementové roury, obkladová keramika, materiál na stavbu cest, asfalt, živce, mobilní buňky, ubytovny a kontejnery (nekovové), přenosné domy, komíny (nekovové), trámy, stavební díly ze dřeva, stavební sklo; (35) reklama, propagace, zprostředkování obchodních záležitostí v oblasti stavebnictví, pořádání výstav a veletrhů komerčního charakteru, marketing, průzkum a analýza trhu, poradenství v otázkách organizování obchodní činnosti, Internetový obchod; (36) realitní činnost, služby realitní kanceláře, správa a údržba nemovitostí, finančnictví a pojišťovnictví, úvěry, leasing, financování koupě nemovitostí jako hypoteční úvěry, leasing nemovitostí; (37) stavebnictví, stavební činnost, provádění stavebních prací, oprav a přestaveb nemovitostí, stavební rekonstrukce, demolice staveb, zprostředkování stavebních prací, zprostředkování oprav a přestaveb nemovitostí, montované stavby bytů, domů a průmyslových prostor, vodohospodářské stavby, stavební konstrukce, střešní konstrukce, montované stavby, ocelové konstrukce, betonové a železobetonové stavební konstrukce, stavební konstrukce s využitím dřeva a plastů, parkové úpravy zeleně v rámci dokončování staveb, pronájem a půjčování stavebních mechanismů, opravy motorových vozidel a stavebních mechanismů; (39) přeprava osob motorovými vozidly, balení, skladování a přeprava zboží, materiálů a surovin, silniční motorová nákladní doprava, pronájem a půjčování motorových vozidel, spediční služba, zásilková služba, zprostředkování dopravy; (42) poradenství, konzultace a znalecké posudky ve stavebnictví a projekci staveb, projektová činnost ve stavebnictví, projektování pozemkových úprav, projektování inženýrských sítí, projektování sadových a parkových úprav.

(730) **PSG, a.s.**, Napajedelská 1552, Otrokovice, 76502, CZ  
(740) Ing. Zdeněk Kučera, Padělký 548, P.O.BOX 92, Slušovice, 76315

(210) **O-465281**  
(220) 26.01.2009  
(320) 26.01.2009  
(511) 9, 35, 36, 37, 39, 40, 42  
(540)



(510) (9) rozvodné skříně, spínací skříně, skříňové rozvaděče; (35) účetnictví, vedení podniků (poradenství), nábor zaměstnanců; (36) nemovitosti (pronájem), finanční řízení; (37) elektrické spotřebiče (instalování a opravy), výtahy (instalace a opravy), topná zařízení (montáž a opravy), klimatizační zařízení (instalace a opravy), stavební dozor, stroje (montáž, údržba a opravy), pumpy a čerpadla (opravy), chladicí zařízení (instalace a opravy), telefony (instalace a opravy), pískování, počítačové vybavení (montáž, údržba a opravy), obnova motorů (použitých nebo částečně zničených); (39) doprava automobilová, elektřina - rozvod; (40) výroba energie; (42) služby v oblasti chemie, projektování, kalibrování, měření, údržba počítačových programů, instalace počítačových programů.

(590) Barevná  
(730) **INELSEV Group a.s.**, Husitská 1716, Most, 43401, CZ

(210) **O-465311**  
(220) 27.01.2009  
(320) 27.01.2009  
(511) 9, 12, 25  
(540)

## FREE FOR RIDE

(510) (9) helmy ochranné pro sportovní účely; (12) jízdní kola všech typů, provedení a druhů materiálů, z nichž jsou jízdní kola zhotovena, včetně jejich součástí a příslušenství; (25) oděvy pro sport a doplňky k sportovnímu oblečení všech konstrukcí a typů materiálů v rámci této třídy, z nichž jsou jmenované výrobky vyrobeny, včetně spodního prádla, bot, rukavic a pokrývek hlavy, taktéž určených pro sport.

(730) **Pavel Bárta - BP Lumen**, Puškinova 546, Úpice, 54232, CZ  
(740) Jaromír Hlavatý, Husitská 16, Nové Město nad Metují, 54901

(210) **O-465444**  
(220) 30.01.2009  
(320) 30.01.2009  
(511) 30, 32  
(540)



(510) (30) ledové tříště; (32) rozpustné nápoje nealkoholické, nápoje z ledové tříště nealkoholické.

(590) Barevná  
(730) **BOHEMILK, a.s.**, Podzámčí 385, Opočno, 51773, CZ

(210) **O-465472**  
(220) 30.01.2009  
(320) 30.01.2009  
(511) 16, 35, 41

(540)



(510) (16) časopisy, fotografie, manuály, reklamní plakáty, periodický a neperiodický tisk; (35) propagace, TV reklama, inzerce; (41) pořádání společenských a soutěžních akcí, pořádání castingů, organizování soutěží miss, organizování škol a kvalifikačních kurzů pro modelky a manekýnky, výroba videofilmů, poradenství a zprostředkování uvedených akcí, služby modelingové agentury.

(730) **Krča Jaroslav Ing.**, Plzeňská 604, Vřesina, 74285, CZ  
(740) Ing. Viktor Krča, Bulharská 1421/17, Ostrava - Poruba, 70800

(210) **O-465557**

(220) 04.02.2009  
(320) 04.02.2009  
(511) 41, 44  
(540)



(510) (41) provozování sportovních zařízení; (44) masáže, služby solárií.

(590) Barevná  
(730) **Vosyková Jana**, Farského 7, Praha 7, 17000, CZ

(210) **O-465558**

(220) 04.02.2009  
(320) 04.02.2009  
(511) 35, 39, 41, 42, 43  
(540)

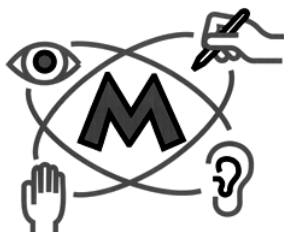

(510) (35) propagační činnost, reklama, pomoc při řízení obchodní činnosti; (39) doprava, organizování cest; (41) výchova, vzdělávání, zábava, sportovní a kulturní aktivity; (42) vědecké a technologické služby a související výzkum a projektování, analytické a výzkumné služby v průmyslu; (43) služby zajišťující stravování a nápoje, dočasné ubytování.

(730) **Novotný Radek Ing.**, J. Bendy 30, České Budějovice, 37005, CZ

(210) **O-465645**

(220) 06.02.2009  
(320) 06.02.2009  
(511) 37, 39, 40  
(540)

**BARKO**

(510) (37) servisní stanice vozidel, opravy automobilů, pískování, obnova motorů použitých nebo částečně zničených, obnova strojů použitých nebo částečně zničených; (39) odtahování dopravních prostředků při poruchách, pronájem automobilů, automobilová doprava, doprava nákladní včetně kamiónové, skladování zboží, skladování, pronájem skladišť, pronájem garáží, pronájem parkovacích ploch, pronájem nákladních vozidel včetně kamiónů, dopravci, doprava a skladování odpadu, spedice, zprostředkování dopravy, zprostředkování přepravy,

pronájem skladovacích kontejnerů, nakládání, resp. vykládání; (40) broušení, magnetizace, letování, pájení, svařování, kadmiování, chromování, pokovování kovových materiálů, cínování, kovářství, galvanizace, úprava a zpracování kovů, kalení kovů, popouštění kovů, poniklování, leštění třením, zpracování papíru, recyklace odpadu, montáž materiálů na objednávku, informace o zpracování materiálů, rafinace, čištění, čištění povrchů, zpracování odpadu, kotlářství, odlévání kovů, elektrolytické pokovování, likvidace odpadu, spalování odpadu, dekontaminace nebezpečných látek, třídění odpadů a recyklovatelného materiálu.

(730) **Barko, s.r.o.**, Nádražní 598, Zastávka, 66484, CZ  
(740) Továrek, Horký a partneři, advokátní kancelář, s.r.o., Mgr. Ing. Tomáš Horký, tř. Kpt. Jaroše 1844/28, Brno, 60200

(210) **O-465682**

(220) 09.02.2009  
(320) 09.02.2009  
(511) 35  
(540)



(510) (35) maloobchodní služby týkající se prodeje zboží, jmenovitě čajů, kávy, výrobků určených pro lidskou výživu, cukrovinek, alkoholu, piva, nealkoholických nápojů, parfémů, kosmetiky, cestovních potřeb, kuřiva a kuřáckých potřeb, reklama, předvádění zboží, zaslání reklamních materiálů, pronájem reklamních ploch, poradenské a konzultační služby v oblasti všech výše uvedených služeb.

(590) Barevná  
(730) **T.G., a.s.**, Jiráskovo nám. 816/4, Plzeň, 32600, CZ  
(740) Langrová, Mgr. Irena, Skrětova 48, Plzeň, 30100

(210) **O-465722**

(220) 10.02.2009  
(320) 10.02.2009  
(511) 36  
(540)

**Juridica Business Program**

(510) (36) program bankovních služeb jako např. vedení běžného i speciálního profesního účtu, vedení účtu úschovy u advokáta / notáře, vedení účtu úpadce, elektronické bankovníctví.

(730) **GE Money Bank, a.s.**, Vyskočilova 1422/1a, Praha 4, 14028, CZ  
(740) Společná advokátní kancelář Vsetečka Zelený Švorčík Kalenský a partneři, JUDr. Otakar Švorčík, Hálkova 2, Praha 2, 12000

(210) **O-465787**

(220) 12.02.2009  
(320) 12.02.2009  
(511) 9, 16, 41  
(540)



(510) (9) nosiče dat se zvukovým a obrazovým obsahem, počítačové programy a software pro vzdělávání, audiovizuální díla; (16) učební a vyučovací pomůcky, knihy, výrobky z papíru, letáky, fotografie; (41) poskytování vzdělávacích kurzů, jazyková výuka, pořádání kulturních, zábavních a vzdělávacích akcí, překlady, tlumočení, publikace učebnic a knih, vydavatelská a nakladatelská činnost.



- (730) **Rynt Pavel Mgr.**, Lutovítova 810, Kralupy nad Vltavou, 27801, CZ  
(740) PROPATENT, Ing. Vlasta Sedláčková, Ke Kateřinkám 1393, Praha 4, 14900

(210) **O-465818**

(220) 13.02.2009

(320) 13.02.2009

(511) 35, 41, 43

(540) **Hotel Residence Bijoux de Prague**

(510) (35) reklama (propagace), pomoc při řízení obchodní činnosti; (41) vzdělávání (výchovné služby), zábava, pobavení; (43) hotelové služby, ubytovací služby.

(730) **Garzotto Hotels & Resosts s.r.o.**, Spálená 90/17, Praha 1, 11000, CZ

(210) **O-465851**

(220) 16.02.2009

(320) 16.02.2009

(511) 35, 36, 41

(540) **Fincentrum - rosteme s Vámi**

(510) (35) reklamní, inzertní, propagační a marketingová činnost, on-line inzertní činnost, vydávání a rozšiřování reklamních materiálů a textů na všech dostupných nosičích, vydávání reklamních brožur a katalogů, umisťování reklamních nálepek na zboží, venkovní reklama na billboardech, reklamní inzerce v tisku, v rozhlasových a televizních spotech, v síti Internet, aktualizování reklamních materiálů, vše vztahující se k reklamě v oblasti bankovníctví, vyhledávání obchodních informací, obchodní poradenské a konzultační služby, poskytování informací a informačních produktů reklamního charakteru, vedení databází a jiných záznamů o obchodních kontaktech, konzultace v oblasti obchodu a ekonomiky, organizační zajištění a pořádání výstav a prezentací pro komerční účely, poskytování pomoci při řízení obchodní činnosti a obchodní administrativa s tím spojená, zvláště podnikové poradenství a obchodní management, včetně marketingových studií, průzkumu trhu, organizování a účast na komerčních výstavách a předvádění zboží, shromažďování obchodních a statistických informací pro obchodní účely, vše vztahující se k obchodní a reklamní činnosti v oblasti bankovníctví, organizování spotřebitelských soutěží a spotřebitelských anket (součást obchodní činnosti), spotřebitelská anketa; (36) finanční a bankovní služby v podobě konzultací a poradenství, expertní služby v oblasti pojištění a garancí v investiční oblasti pro tuzemské a zahraniční subjekty, finanční analýzy, finanční informace v oblasti bankovníctví; (41) školicí a vzdělávací činnost, nakladatelská a vydavatelská činnost, vydávání elektronických knih a časopisů on-line, elektronické publikování (DTP), výchovná a zábavní činnost - pořádání anket (s výjimkou spotřebitelských) mezi laickou a odbornou veřejností, služby spojené s pořádáním zábavy, jako je pořádání oslav, provozování programu při udílení cen a obdobných jednorázových událostí, organizování, inscenování a poskytování příležitostí k soutěžím, vyhlašování soutěží a vyhlašování jejich výsledků, čtenářská anketa, organizování a vedení konferencí, symposií a kongresů v oblasti bankovníctví.

(730) **Fincentrum Media s.r.o.**, Pobřežní 620/3, Praha 8, 18600, CZ

(740) Mgr. Jaroslav Vaško, advokát, Do Čtvrti 81/4, Praha 4, 14300

(210) **O-465916**

(220) 17.02.2009

(320) 17.02.2009

(511) 9, 11, 37

(540) **SOLAR-RENT**

(510) (9) fotovoltaické (solární) články, solární panely, fotovoltaické (solární) elektrárny a systémy - zařízení k přeměně sluneční energie - světla na elektrickou energii, elektrosoučástky všeho druhu, elektrické vodiče - kabely, optické kabely, strukturované kabeláže, elektroinstalační materiály, baterie - akumulátory, přístroje pro vedení, výrobu, přepínání, přeměnu, akumulaci, regulaci nebo řízení elektrické energie, přístroje pro měření a regulaci, vážení, kontrolu a signalizaci, přístroje optické, vědecké aparáty a přístroje, přístroje pro záznam, převod a reprodukci zvuku/obrazu, přístroje výpočetní a telekomunikační techniky,

počítače, software, informační systémy, ochranné pomůcky v oboru elektro a proti slunečnímu záření - světlu v rámci této třídy; (11) světelné zdroje, přístroje pro osvětlení, solární kolektory, solární pece, přístroje a zařízení pro distribuci vody, vzduchu, tepla, přístroje a zařízení pro topení a ohřev, bojlyry a ostatní tlaková zařízení, topné články, regulační topení, setřiče paliva, termostatické ventily, trubky pro kotle s vytápěcím zařízením, teplovzdušná zařízení, tepelné akumulátory a generátory, tepelná čerpadla, přístroje a zařízení pro sušení, ventilaci, klimatizaci a chlazení, sanitární technika a vybavení; (37) stavebně-montážní služby, montáž a servis fotovoltaických (solárních) elektráren a systémů, montáž a servis v oblasti elektro, elektroinstalace, stavební činnost, servisní a stavebně-montážní informace.

(730) **ZTC Energy s.r.o.**, Urbánkova 3349/6, Praha 4 - Modřany, 14300, CZ

(740) Ing. Jiří Střelák, Šumberova 42, Praha 6, 16200

(210) **O-465935**

(220) 18.02.2009

(320) 18.02.2009

(511) 30

(540)

**ELITA**

(510) (30) cukrovinky, čokoláda.

(730) **CARLA spol. s r.o.**, Krkonošská 2850, Dvůr Králové nad Labem, 54400, CZ

(740) Společná advokátní kancelář Všecka Zelený Švorčík Kalenský a partneři, JUDr. Otakar Švorčík, Hájkova 2, Praha 2, 12000

(210) **O-465972**

(220) 19.02.2009

(320) 19.02.2009

(511) 9, 16, 35, 38, 41

(540)

**můj dům**

(510) (9) magnetické, optické a jiné nosiče dat, informací, zvukových, obrazových a zvukově-obrazových záznamů spadající do tř. 9, publikace v elektronické podobě, on-line dostupné publikace v síti Internet, software na nosičích; (16) papír a výrobky z papíru, tiskoviny a polygrafické výrobky všeho druhu, např. časopisy, knihy, periodika, brožury, plakáty, fotografie, programy, vstupenky, letáky, katalogy, studijní a konferenční materiály, např. sborníky a sylaby, periodické a neperiodické tiskoviny; (35) reklamní, propagační a inzertní činnost a služby, elektronická inzerce, on-line inzerce, marketing, poradenské a zprostředkovatelské služby související s reklamním tiskem, propagací, reklamou, inzercí a marketingem, distribuce reklamních tiskovin a reklamních nosičů informací; (38) šíření tiskovin, časopisů, periodik v elektronické podobě, také prostřednictvím počítačové sítě včetně Internetu, telekomunikace, služby umožňující komunikaci jedné osoby s druhou, televizní vysílání, rozhlasové vysílání, digitální vysílání, služby spočívající v rozšiřování rozhlasových a televizních programů, vysílání teletextu, šíření elektronického programového průvodce (EPG), šíření audiovizuálních děl prostřednictvím informační nebo datové nebo elektronické nebo komunikační nebo telekomunikační nebo počítačové sítě, zejména Internetu, pomocí satelitů aj., poradenská činnost v oblasti sdělovacích prostředků, organizační zabezpečování televizního vysílání, informační služby na Internetu související s televizním vysíláním, služby na Internetu související s televizním vysíláním; (41) vydavatelská a nakladatelská činnost, zejména vydávání novin, časopisů, knih, včetně vydávání tiskovin prostřednictvím počítačových sítí, tvorba a výroba televizních pořadů, televizní zpravodajství, televizní a filmová produkce, nahrávání nosičů zvukových a/nebo obrazových, tvorba, výroba audiovizuálních děl, půjčování nahraných a nenahraných nosičů, zvukových a/nebo obrazových záznamů, zprostředkovatelská činnost v

uvedených oblastech.

- (730) **Business Media CZ, s.r.o.**, Nádražní 32, Praha 5, 15000, CZ  
(740) KUDRLIČKA a SEDLÁK, advokátní, patentová a známková kancelář, Ing. Jiří Sedlák, Husova 5, České Budějovice, 37001

(210) **O-465976**

(220) 19.02.2009

(320) 19.02.2009

(511) 3

(540) **Neriskujte, spoléhejte na Woolite**

- (510) (3) přípravky pro bělení a jiné prací prostředky, čisticí, mycí a prací prostředky, mýdlo na praní, škrob na prádlo, zjasňovače barev prádla pro domácí použití, prací prostředky na prádlo, přípravky pro čištění, čisticí prostředky na koberce, šampón na koberce, prostředky na odvápnění a prostředky na vodní kámen pro domácí použití, avivážní prostředky, prací přísady, prostředky na odstranění skvrn.

(730) **Reckitt & Colman (Overseas) Limited**, Dansom Lane, Hull HU8 7DS, GB

(740) Dr. Jan Tomsa, advokát, Laubova 8, Praha 3 - Vinohrady, 13000

(210) **O-466001**

(220) 20.02.2009

(320) 20.02.2009

(511) 9, 35, 41

(540) **STARTIP sázková kancelář olympijského vítěze**

- (510) (9) výrobky spojené se sázkovými hrami spadající do třídy 9, sázkové terminály, výherní a nevýherní automaty, software pro sázkové hry, prodejní automaty, tipovací zařízení, informace a záznamy na nosičích zařazených ve třídě 9, elektronická data, informační produkty v elektronických, datových, informačních a telekomunikačních sítích všeho druhu, software a hardware, periodika a knihy v elektronické podobě, nosiče dat či záznamů včetně audiokazet nahrané i nenahrané, elektronické, datové nebo informační sítě, multimediální aplikace na nosičích zařazených ve tř. 9 nebo v sítích, interaktivní a grafické programy, software, zejména pro systémy pro přenos dat, dešifrovací systémy, platební karty nebo magnetické a čipové karty pro použití v bankovníctví, pojišťovnictví, v oblasti sázek, v oblasti služeb a v obchodním styku, mezinárodní platební karty, elektronické peněženky, čipy, multimediální nebo informační katalogy, audiovizuální programy a díla, exponované filmy, hudební díla na nosičích, CD disky, programové vybavení pro počítače, software, hardware výpočetní, komunikační nebo informační techniky, elektronické databáze a databázové produkty, informace a záznamy na nosiči s výjimkou nosičů papírových ze třídy 16, informace a data na nosičích nebo i v elektronických, datových, informačních, počítačových a komunikačních sítích, související software a hardware, elektronické, datové nebo informační, komunikační nebo výpočetní sítě včetně jednotlivých součástí a náhradních dílů obsažených ve třídě 9, multimediální aplikace, počítačové hry, hlavolamy elektrické nebo elektronické - v rámci této třídy; (35) reklamní a inzertní činnost zejména v oblasti sázek a sportu, obchodní administrativa, průzkum a analýzy trhů, aranžérství - aranžování www stránek, marketing, zprostředkovatelská činnost v oblasti obchodu s výrobky souvisejícími se sázkovými hrami, pronájem reklamních ploch, předvádění pro reklamní účely a podporu prodeje, předvádění zboží, vyhledávací služby, on-line inzerce, organizování výstav ke komerčním a reklamním účelům na Internetu, pomoc při podnikání, poradenství týkající se organizace a podnikání v oblasti sázek, distribuce prospektů, podnikatelské informace, předplatné tiskovin pro třetí osoby, účetnictví, distribuce propagačních tiskovin, plánování obchodních a propagačních akcí, potvrzování uskutečnění obchodních transakcí, reklamní, inzertní a propagační činnost prostřednictvím jakéhokoliv média zejména v oblasti sázek a sportu, prostřednictvím telefonní, datové nebo informační sítě, poradenská činnost v oblasti obchodu a služeb reklamních kanceláří, předávání informací při reklamní činnosti, poskytování komerčních informací a informačních produktů reklamního a informačního charakteru ve tř. 35, multimediálních informací obchodního a reklamního charakteru, komerční využití Internetu

v oblastech komerčních internetových médií a vyhledávacích služeb zejména v oblasti sázek a sportu, pronájem reklamních ploch, marketingové studie, obchodní nebo podnikatelské informace, kopírování nebo rozmnožování dokumentů, dokladů, poradenství v obchodní činnosti, obchodní nebo podnikatelský průzkum, obchodní management, obchodní reklama, systematizace informací do počítačové databáze, překlad informací do počítačové databáze, pronájem reklamních materiálů, rozšiřování reklamních materiálů, průzkum trhu, sekretářské služby, statistické informace, zpracování textů, vedení kartoték v počítači, vydávání reklamních nebo náborových, propagačních a inzertních textů, aktualizování reklamních materiálů, analýzy nákladů, daňové příznání (příprava a vyhotovení), dražby, vedení dražeb, hospodářské (ekonomické) prognózy, inzerce poštou, nákupní ceny a velkoobchodní ceny (analýzy), oceňování obchodních podniků, oceňování a odhady v oblasti podnikání, personální poradenství, posuzování efektivnosti provozu a racionalizace práce, pronájem kancelářských strojů a zařízení, průzkum veřejného mínění, přepisování, styky s veřejností, vzorky zboží (distribuce), zprostředkovatelské práce, automatizované zpracování dat, elektronické zpracování dat pro třetí osoby, vedení a správa databank (zařazené ve třídě 35); (41) provoz a organizování sázkových her, loterií, kursových sázek, číselných sázek, sportovních sázek, provozování sázkových prostřednictvím elektronické sítě - zejména Internet, sázky on-line, provozování sázkových her v kasinu, služby sázkové kanceláře, provozování kasin a heren, provozování her on-line (z počítačové sítě), provozování sázkových heren a sázkových kanceláří, noční kluby, karaoke, provozování sportovních, relaxačních, rekondičních a regeneračních zařízení, zprostředkovatelská činnost v oblasti sázek, vývoj sázkových her, vydavatelská činnost, vydávání knih, elektronické publikování (DTP), poskytování on-line elektronických publikací (bez možnosti stažení), vydávání elektronických knih a časopisů on-line, informace a zprostředkování možností rekreace, rozptýlení, zábavy, pořádání divadelních představení, provozování kinosálů, koncertní síně, provozování muzeí, knihovny (půjčovny knih), pořádání diskoték, výchovně-zábavné klubové služby, kluby zdraví, cirkusy, drezúra zvířat, provozování zoologických zahrad, půjčování filmů, umělecké a módní agentury, estrády, organizování plesů, plánování a organizování večírků a oslav, organizování vzdělávacích, zábavných, sportovních soutěží nebo soutěží krásy, organizování kulturních nebo vzdělávacích výstav, organizování živých představení a vystoupení, předprodej vstupenek, filmová tvorba, filmová studia, dabing, digitální zpracování obrazu, nahrávací studia, výroba rozhlasových a televizních programů, zpravodajské služby, obrazové zpravodajství, fotografování, půjčování a pronájem divadelních a jiných dekorací včetně osvětlení, pronájem rozhlasových a televizních přijímačů, půjčování přenosných videokamer, posunková řeč (tlumočení), překladatelské služby, organizování a vedení kolokvií, konferencí, kongresů, seminářů, symposií, informace o výchově a vzdělávání, školení, praktické cvičení, instruktážní výcvik, zkoušení, přezkoušení, dálkové studium, korespondenční kurzy, internátní školy, dětské jesle a školky, prázdninové tábory, náboženská výchova, pomoc a poradenství pro volbu povolání, pořádání a řízení pracovních setkání, tělesná výchova, provozování a pronájem sportovních zařízení - golfových hřišť, stadiónů, tenisových dvorců, plaveckých bazénů, gymnastický výcvik, půjčování sportovního nářadí, s výjimkou dopravních prostředků.

(730) **Změlík Robert**, Husovo náměstí 1702, Hostivice, 25301, CZ  
(740) DANĚK & PARTNERS Advokátní a patentová kancelář, Dr. Vilém Daněk, Vinohradská 45, Praha 2, 12000

(210) **O-466031**

(220) 23.02.2009

(320) 23.02.2009

(511) 9, 16, 35, 38, 41

(540)

**tvREVUE**

- (510) (9) informace, data a databáze na elektronických, magnetických a optických nosičích všeho druhu a v elektronických, datových, informačních a telekomunikačních sítích všeho druhu, multimediální aplikace, zejména elektronické informační katalogy, časopisy a periodika, knihy v elektronické podobě, nahrané zvukové a zvukově-obrazové a obrazové záznamy, včetně software na CD a DVD discích a magnetických nosičích, software pro počítače; (16) tiskoviny všeho druhu, zejména periodické a neperiodické publikace na papírových nosičích, např. časopisy, noviny, knihy, prospekty, plakáty, data a databáze na papírových nosičích, kalendáře, fotografie, pohlednice, plakáty, samolepky, knihařské výrobky, informační a propagační výrobky z papíru, včetně dekorálních předmětů z papíru, obalový materiál z papíru a balicí fólie z plastu, papírové a plastové sáčky a tašky, kancelářské potřeby (vyjma nábytku); (35) zprostředkovatelské služby v oblasti obchodu s reklamou a pomoc při řízení obchodní činnosti, zprostředkování obchodních kontaktů v oblasti výrobků třídy 9, 16 a služeb třídy 35, 38, a 41, reklamní a propagační činnost, poskytování obchodních informačních produktů, např. multimediálních informací pro reklamní a obchodní účely, včetně jejich vyhledávání, inzertní a propagační činnost, včetně on-line inzerce a prezentace uživatelů v počítačové síti Internet, obchodní využití sítě Internet v oblasti vyhledávacích služeb v oblasti obchodu s reklamou a e-businessu, vydávání reklamních a/nebo náborových textů, propagačních a inzertních tiskovin, rozšiřování reklamních a/nebo inzertních materiálů, obchodní průzkum a analýza trhu, marketing, organizace reklamních a obchodních předváděcích akcí výrobků a služeb, včetně obchodních výstav a jejich doprovodných akcí, např. komerčních módních přehlídek, distribuce zboží a tiskovin k reklamním účelům, obchodní zastoupení tuzemských a zahraničních firem, obchodní a podnikatelský informační servis, obchodní poradenské a konzultační služby; (38) šíření elektronických informací, zpráv textových, zvukových a zvukově-obrazových, např. elektronických časopisů, knih a děl prostřednictvím počítačové sítě Internet a satelitů, výměna elektronických zpráv a informací, služby zabezpečující audiovizuální komunikaci prostřednictvím informačních a telekomunikačních sítí, např. počítačové sítě Internet a satelitů, šíření audiovizuálních děl, zpráv a informací, anket a soutěží, odborná informační a poradenská činnost v daných oborech, televizní vysílání; (41) nakladatelství a vydavatelství periodických a neperiodických publikací, zejména společenských, zábavních, vzdělávacích a odborných časopisů, a to tištěných na papírových nosičích i v elektronické podobě, včetně textových, zvukových a zvukově-obrazových zpráv a informací na elektronických, magnetických a optických nosičích všeho druhu, ediční a publikační činnost, včetně nahrávání zvukových a zvukově-obrazových nosičů a pořadů pro rozhlasové a televizní vysílání, půjčování publikací a nahraných zvukových a zvukově-obrazových nosičů, produkční a agenturní činnost v oblasti zábavy, vzdělávání, kultury a sportu, včetně pořádání zábavních a vzdělávacích soutěží a akcí, hobby-soutěží, zájmových klubů, setkání a přednášek, včetně akcí na podporu zdravého životního stylu a společenského uplatnění a aktivity zájmových skupin, kulturních a/nebo vzdělávacích výstav, informační, konzultační, poradenské a obstaravatelské služby v oboru nakladatelské a vydavatelské činnosti, produkční a agenturní činnost v oblasti zábavy, kultury, vzdělávání, zájmové činnosti a společenských aktivit.
- (730) **BAUER MEDIA v.o.s.**, Viktora Huga 6, Praha 5, 15000, CZ  
(740) advokátní kancelář fialová, Mgr. Petra Fialová, V Jámě 1, Praha 1, 11000

(210) **O-466032**  
(220) 23.02.2009  
(320) 23.02.2009

(511) 29  
(540)

**PLESNIVEC**

- (510) (29) mléko a mléčné výrobky, sýry.  
(730) **MADETA a.s.**, Rudolfovska 246/83, České Budějovice, 37050, CZ  
(740) **KUDRLIČKA a SEDLÁK**, advokátní, patentová a známková kancelář, Ing. Jiří Sedlák, Husova 5, České Budějovice, 37001

(210) **O-466037**  
(220) 23.02.2009  
(320) 23.02.2009  
(511) 1, 6, 17, 19, 35, 37, 38, 39  
(540)



- (510) (1) chemické výrobky pro průmysl a stavebnictví, tmely, lepidla a pojidla, polyuretanové a silikonové tmely, polyuretanové pěny v kapalném stavu, akrylátové těsnící a vyplňovací tmely, bitumenové těsnící tmely, chemické výrobky pro těsnění a spárování ve stavebnictví; (6) obecné kovy a jejich slitiny, kovové stavební materiály, kovové stavební materiály přenosné, kovové materiály pro železnice, kovové kabely a dráty neelektrické, kovové potřeby zámečnické a klempířské, kování stavební a nábytkové, hřebíky, šrouby, vruty, matice, podložky, litinová zábradlí, litinové sloupky, litinové mříže a jiné litinové stavební prvky a doplňky, kovové trubky, sejfy, kovové výrobky, které nejsou uvedeny v jiných třídách, rudy; (17) polotovary z plastických hmot, materiály těsnící, ucpávací a izolační, tmel, těsnící, lepicí a armovací tmel pro stavebnictví, polystyrén, polystyrénové desky, nekovové ohebné trubky a jejich spojovací součásti, veškeré stavební výrobky obsažené ve třídě 17; (19) stavební materiály nekovové, neohebné trubky nekovové pro stavebnictví, asfalt, směla, přenosné konstrukce nekovové, nekovové pomníky, dlažební prvky jako dlažební kostky, kameny, tvarované dlaždice, zámková dlažba, dlažební panely, děliče a okrajové stavební prvky jako obrubníky, cihly, tvárnice, tvarovky, kameninové a cementové roury, keramické stavební prvky a keramické stavební doplňky, stavební dřevo, stavební sklo včetně skleněných cihel a dlaždic, betonové, keramické a kamenné stavební prvky pro veřejná prostranství, venkovní architekturu a architektonické prvky; (35) zprostředkování v oblasti obchodu s výše uvedenými výrobky, provozování internetového obchodu; (37) stavebnictví, provádění staveb a investičních celků včetně jejich změn, udržovacích prací na nich a jejich odstraňování, poradenská a obstaravatelská činnost ve stavebnictví, zprostředkování služeb v oblasti stavebních a řemeslných prací; (38) poskytování (šíření) informací prostřednictvím komunikačních sítí, například Internetu nebo jiné sítě včetně bezdrátové, kabelové, případně satelitní, provozování a zajišťování komunikačních služeb, jako jsou diskusní skupiny v režimu on-line, elektronická pošta, počítačová komunikace, přenos zpráv a obrazových informací pomocí počítače, distribuce informací pomocí komunikace mezi sítěmi, provozování Internetového serveru, přenos informací po Internetu, služby přenosu publikací na nosičích přenášených po síti, přenos zpráv a obrazových informací pomocí počítače; (39) doprava, balení a skladování zboží.
- (730) **STABE GROUP s.r.o.**, Žernovická bez č.p./č.e. na st. parcele 1424, Prachatice II, 38301, CZ  
(740) **KUDRLIČKA a SEDLÁK**, advokátní, patentová a známková kancelář, Ing. Jiří Sedlák, Husova 5, České Budějovice, 37001

(210) **O-466040**  
(220) 23.02.2009  
(320) 23.02.2009  
(511) 38, 43



(540)



(510) (38) poskytování (šíření) informací prostřednictvím komunikačních sítí, například Internetu nebo jiné sítě včetně bezdrátové, kabelové, případně satelitní, provozování a zajišťování komunikačních služeb, jako jsou diskusní skupiny v režimu on-line, elektronická pošta, počítačová komunikace, přenos zpráv a obrazových informací pomocí počítače, distribuce informací pomocí komunikace mezi sítěmi, provozování Internetového serveru, přenos informací po Internetu, služby přenosu publikací na nosičích přenášených po síti, přenos zpráv a obrazových informací pomocí počítače; (43) poskytování know-how v oblasti krátkodobého ubytování, on-line rezervační systém v oblasti krátkodobého ubytování.

(730) **BUSINESS CONSULTING s.r.o.**, náměstí Míru 165, Jindřichův Hradec I, 37701, CZ

(740) KUDRLIČKA a SEDLÁK, advokátní, patentová a známková kancelář, Ing. Jiří Sedlák, Husova 5, České Budějovice, 37001

(210) **O-466107**

(220) 24.02.2009

(320) 24.02.2009

(511) 9, 41, 42

(540)



(510) (9) přístroje a nástroje vědecké, námořní, geodetické, fotografické, filmové, optické, přístroje pro signalizaci, kontrolu (inspekci), přístroje pro vyučování, přístroje pro záznam, převod, reprodukci zvuku nebo obrazu, magnetické nosiče zvukových záznamů, přístroje pro zpracování informací a počítače; (41) výchova, vzdělávání, zábava, sportovní a kulturní aktivity; (42) vědecké a technologické služby a související výzkum a projektování, analytické a výzkumné služby v průmyslu, navrhování a vývoj počítačového hardwaru a softwaru.

(590) Barevná

(730) **COEX CZ s.r.o.**, U Zeměpisného ústavu 508/12, Praha 6, 16000, CZ

(740) JUDr. Jiří Konečný, Na Žertvách 783/23, Praha 8, 18000

(210) **O-466111**

(220) 25.02.2009

(320) 25.02.2009

(511) 35, 38, 42

(540)



(510) (35) zprostředkování práce na Internetu s využitím video prezentace uchazečů o zaměstnání, reklama; (38) šíření informací pomocí internetové sítě z personálního portálu, provozování personálního portálu; (42) vývoj software, zvláště pro video prezentace uchazečů o zaměstnání na personálním portále.

(730) **džob s.r.o.**, Kopečná 31, Brno, 60200, CZ

(740) Ing. Jiří Malůšek, Mendlovo nám. 1a, Brno, 60300

(210) **O-466161**

(220) 26.02.2009

(320) 26.02.2009

(511) 7, 8, 9, 11, 16, 21

(540)



(510) (7) stroje a obráběcí stroje, motory (s výjimkou motorů pro pozemní vozidla), elektrotechnické výrobky pro průmysl a domácnosti, elektrické stroje a přístroje na čištění, elektrické mlýnky (pro domácnost), elektrické otvírače plechovek, elektricky poháněné kartáče, hnětačí stroje, elektrické stroje a přístroje na čištění koberců pomocí šampónů, kráječe chleba (stroje), kuchyňské elektrické roboty, kuchyňské elektrické stroje, stroje a přístroje na leštění, elektrické lisovací stroje na odpad, lisy na vinné hrozny, elektrické lisy na ovoce pro domácnost, mandly, masové mlýnky (stroje), mechanické ruční nástroje a nářadí, míchací zařízení, mísičí kuchyňské stroje elektrické, mixéry (stroje), mlýnky elektrické pro domácnost, mlýnky na kávu, jiné než na ruční pohon, myčky na nádobí, elektrické nože, nůžky (strojky) na stříhání zvířecí srsti, nůžky elektrické, odsávače prachu a jiných nečistot, elektrické kuchyňské roboty, rozprašovače vůní nebo dezinfekčních prostředků (jako příslušenství k vysavačům), škrabací stroje na zeleninu, šlehače (elektrické) pro domácnost, stroje na výrobu těstovin, lisy na vinné hrozny, vysavače prachu, hadice k vysavačům prachu, příslušenství pro rozptylování vůní a dezinfekčních přípravků pro vysavače prachu, vysávání prachu, čistící zařízení pro vysavače prachu, strojky na zmrzlinu, škrabače brambor, jiné elektrické nářadí a nástroje poháněné elektrickým motorem nebo jiným mechanickým pohonem v rámci této třídy, přístroje pro hermetické uzavření a odsávání vzduchu v rámci této třídy, strojky na svařování plastových fólií, elektrické nářadí, zejména elektrické ruční vrtačky, elektrické šroubováky, brusky, pilky, hoblíky a ostatní nástroje poháněné elektrickým motorem nebo jiným mechanickým pohonem spadající do této třídy, mandly, automaty na výrobu nápojů, mechanické ruční nástroje jako klepače textilií a podlahovin, vysavače mechanické, filtry pro vysavače, prachové a antibakteriální filtry, rozprašovače vůní a dezinfekčních prostředků v rámci této třídy; (8) nástroje a nářadí ruční v rámci této třídy, vidličky, lžice, řezné nástroje, škrabky (ruční nástroje), nožičské výrobky, ruční mechanické lisy na ovoce a zeleninu, ruční zahradní technika spadající do této třídy, ruční kuchyňské přístroje, nářadí, nástroje a přípravky (brousky, brusy, hustilky ruční, krbové náčiní), depilační přístroje, elektrické a neelektrické, holicí strojky, elektrické nebo neelektrické, otvírače neelektrické na konzervy, kráječe na zeleninu, kulmy (na ondulování vlasů), leštičky na nehty (elektrické nebo neelektrické), louskáčky na ořechy, s výjimkou louskáčků z drahých kovů, manikúrové soupravy (elektrické), vše v rámci této třídy; (9) přístroje a nástroje elektronické, a to spotřební elektronika všeho druhu, televizní přístroje, magnetofony, radiopřijímače, radiomagnetofony, videomagnetofony, videopřehrávače, magnetické suporty a mechanismy na mince, zapisovací pokladny (záznam), kalkulační přístroje, přístroje pro zpracování informací a výpočetní technika, hasící přístroje, audio a video záznamy, metrické konventory, digitální kalkulačky a kalkulačky časových pásem, měřicí pásky, sluneční brýle, nahrávače zvukových kazet, triedry, elektrické akumulátory včetně pro vozidla, elektrické baterie nabíjecí, elektrické ovládací a rozvodné desky, nahrané i nenahrané nosiče informací všeho druhu, zejména videokazety, audiokazety, kompaktní disky a nosiče DVD, plastové obaly nosičů informací, diaproyektory, promítací žárovky, filmové kamery, fotoaparáty, hrací přístroje fungující po připojení na televizní přijímače, televizní hry, spotřebiče pro elektrickou tepelnou úpravu - elektrické žehličky všeho druhu, ondulační spotřebiče (žehličky na vlasy), elektricky vyhřívané vlasové natáčky; (11) zařízení a výrobky pro vaření, pečení, smažení, ohřívání, chlazení, spadající do této třídy, chladničky, mrazničky a výrobky ledu, elektrická,

plynová a kombinovaná zařízení pro vaření, pečení, smažení a opékání, zejména sporáky, trouby elektrické, plynové i mikrovlnné, grily, rošty, sendvičovače, toastovače a opékače topinek, elektrické fritovací hrnce, pánve a pečící formy, vařiče a varné desky, sporáky na tuhá paliva, kávovary elektrické, stroje na espresso, instantní dávkovače horké vody, rychlovarné konvice, zařízení větrací a klimatizační, stroje a přístroje na čištění vzduchu, přístroje pro úpravu vzduchu v místnostech, jako jsou filtrační zařízení, zvlhčovače a odvlhčovače, stroje a přístroje na chlazení vzduchu, ventilátory, vše včetně příslušenství jako jsou zásobníky nečistot, zásobníky čistících prostředků, odsávače par, elektrická a plynová topná zařízení, včetně kotlů, radiátorů, plynových topidel, elektrických topných těles, infrazářičů a konvektorů, elektrické a plynové ohříváče vody; (16) papírové filtry pro vysavače, papírové filtry pro kávovary; (21) drobné přenosné výrobky, náčiní a nádoby na vaření, pečení, smažení, topení, ohřívání, chlazení, na výrobu páry, a to včetně náhradních dílů a příslušenství, vše pro kuchyňské účely a spadající do této třídy, domácí a kuchyňská náčiní a nádoby, varné hrnce, varné pánve, kameninové a keramické nádobí, talíře, misky, sklenice na pití, poháry, hrnčířské zboží, skleněné nádobí, misky na oplachování, drobné přenosné nástroje, nářadí a nádoby pro kuchyni a domácnost z plechu, hliníku, plastických a jiných hmot, malé přístroje s ručním pohonem na sekání, drčení, míšení, míchání, hnětení, rozmačkávání, mletí, strouhání, šlehání, krájení, vymačkávání, rozmělnování, emulgování, patřící do této třídy, přístroje, nástroje a potřeby na vaření, pečení a smažení jako pánve, kuchyňské nádobí (sopruvy), majolika, misky (nádobí), mlýnky ruční pro domácnost, nádoby tepelně izolační (termosky), čistící nástroje, ruční šamponovače, mechanické metly, mechanické odstraňovače nečistot, vše v rámci této třídy, hladké i zušlehtěné skleněné zboží všeho druhu, uměleckoprůmyslové zboží (amfory, dózy, figurky spadající do této třídy, vázy, ozdobné květináče), dekorativní sklo z barevných skel - dekorativní skleněné mozaiky, sklo pro domácnost, a to varné sklo, stolní a užitkové sklo, nápojové sklo, skleněné nádoby a nádobí, keramické a porcelánové zboží užitkové i dekorativní, výrobky z umělé hmoty určené pro domácnost a gastronomii obsažené ve třídě 21, též zboží hrnčířské a kameninové obsažené ve třídě 21, baňky, cukřenky, čajníky, čajová vajička, čajové a mocca sopruvy, demižony, dózy, držáky na svíce a ubrousky, džbány, figurky, flakóny, formy na pečení, hrnce, hrnečky, kalíšky na vajička, karafy, láhve stolní, konvice a konvičky na čaj a kávu a na vaření vody, kořenky, košíky na chléb (pro použití v domácnosti), krabice na jídlo, kuchyňské sopruvy, nádobí a nádoby, květináče, láhve, likérové sopruvy, lisy na ovoce pro domácnost (s výjimkou elektrických), máselničky, nálevky, též pánve a pánvičky pro domácnost, podložky pro krájení, podložky k prostírání, podložky pod horké nádobí, podnosy na použití v domácnosti, podnosy ozdobné, tácy, podšálky, talíře a talířky, poháry, pokličky, poklopy, polní láhve, potřeby domácí s výjimkou potřeb z drahých kovů (kolíčky na prádlo, prádelní sušáky, žehlicí prkna), rozprašovače na parfémy a toaletní vody, rozstříkovače na ošňavky a na zalévání květin, servisy nádobí, schránky na chléb, na dávkování ručníků, na čaj, chleba a pečivo, sítko pro domácnost, skleněné zátky a uzávěry, slánky, smetáčky a smetáčky s lopatkou, sklenice, solničky, sošky z porcelánu, terakoty nebo skla, stěrky, sopruvy kuchyňského náčiní a nádobí, stolní sopruvy, stojánky na vajička a párátka, stojany na grily a na rožně, šálky, tepelně izolační nádoby, termosky, tlakové hrnce, výrobky z křišťálového skla spadající do této třídy, mandly na žehlení kalhot, rozprašovače vůní a dezinfekčních prostředků v rámci této třídy.

- (730) **ETA a.s.**, Poličská 444, Hlinsko, 53916, CZ  
(740) **BOHEMIA PATENT**, Ing. Jana Vandělková, Spálená 29, Praha 1, 11000

- (210) **O-466220**  
(220) 02.03.2009  
(320) 02.03.2009  
(511) 41, 43  
(540)

## Vetřelec

- (510) (41) organizování, provozování a pořádání sázkových her, loterií, tombol, soutěží, provozování výherních i nevýherních hracích přístrojů (včetně hazardních her on-line), provozování heren a kasin, služby vztahující se k hrám, sázení, hazardním hrám,

loteriím, kasinům a hernám v rámci této třídy, provozování a pořádání společenských a kulturních produkcí a zábavných klubových akcí; (43) hostinská činnost, služby spojené se stravováním, provozování restaurací, barů, bufetů.

- (730) **Petr Grünvald**, Jiřího Fraňka 1643, Benešov, 25601, CZ  
(740) Advokátní kanceláře Jaroš - Fojtíková, Mgr. Zbyšek Jaroš, advokát, Zelený pruh 95/97, Praha 4, 14000

- (210) **O-466225**  
(220) 02.03.2009  
(320) 02.03.2009  
(511) 14  
(540)

## WILDCAT

- (510) (14) hodiny, hodinky, budíky, náramkové hodinky, hodiny sluneční, chronometry, hodinářská kyvadla, hodinářské potřeby, sklíčka do hodinek, řemínky a náramky k hodinkám, pouzdra na hodinky, speciální pouzdra na výrobky spadající do tř. 14.  
(730) **Schmied Marek**, Mšenská 3953/42, Jablonec nad Nisou, 46604, CZ  
(740) **INIPATENT**, Ing. Jiří Chlustina, Jana Masaryka 43-47, Praha 2, 12000

- (210) **O-466226**  
(220) 02.03.2009  
(320) 02.03.2009  
(511) 12, 28, 44  
(540)



- (510) (12) dětské kočárky; (28) hry, hračky; (44) poskytování služeb pro zemědělství a zahradnictví.  
(590) Barevná  
(730) **Součková Lenka**, Příční 1118, Kostelec nad Černými Lesy, 28163, CZ  
(740) Ing. Josef Souček, Murmanská 1248/9, Praha 10, 10000

- (210) **O-466244**  
(220) 02.03.2009  
(320) 02.03.2009  
(511) 16, 35, 38, 41, 44  
(540)

## Yellow Beauty Awards

- (510) (16) časopisy, fotografie, kalendáře, katalogy, knihy, mapy, noviny, obtisky, papírenské výrobky, pohlednice, prospekty, publikace, reprodukce, samolepky, tiskoviny, brožury, grafiky, grafické reprodukce, lepty, kancelářské potřeby, potřeby na psaní, plakáty, papírové vlajky, akvarely, alba, blahopřání, dopisní papír, obrazy zarámované i nezarámované, malířské stojany, materiály na modelování, rytiny; (35) reklamní, inzertní, propagační a marketingová činnost, on-line inzertní činnost, vyhledávání obchodních informací, obchodní poradenské a obchodní konzultační služby, poskytování informací a informačních produktů reklamního charakteru, organizačních zajištění a pořádání výstav a prezentací pro komerční a reklamní účely, vydávání propagačních materiálů; (38) elektronická pošta, počítačová komunikace, přenos zpráv a obrazových informací pomocí počítače, distribuce informací pomocí komunikace mezi sítěmi, např. využitím Internetu, přenos informací po Internetu, služby přenosu publikací na nosičích přenášených po síti, přenos zpráv a obrazových informací pomocí počítače; (41) nakladatelská a vydavatelská činnost, vydávání knih, publikací, časopisů a jiných titulů - v rámci této třídy, také v elektronické formě, například na CD-ROM, korespondenční kurzy, organizování a vedení seminářů a přednášek, zábava, vzdělávací informace, informace o možnostech zábavy a rekreace, klubové služby, organizování kulturních výstav, provozování galerie, organizování a provozování výuky pro modelky a manekýnky, soutěže krásy, soutěže vizážistů, soutěžní a zábavní činnost; (44) kadeřnické služby, manikúra, salón krásy, služby vizážistů.

- (730) **Hachette Filipacchi 2000, spol. s r.o.**, Na Zátorce 3, Praha 6, 16000, CZ  
(740) Ing. Václav Kratochvíl, patentový zástupce, Táborská 758/33, Mladá Boleslav, 29301

- (210) **O-466252**  
(220) 02.03.2009  
(320) 02.03.2009  
(511) 9, 12, 18, 20, 22, 25, 28, 35  
(540)



- (510) (9) helmy (ochranné), brýle, ochranné obleky proti úrazům, radiaci a ohni, ochranné rukavice; (12) vozidla, dopravní prostředky pozemní, vzdušné nebo vodní; (18) kůže, imitace kůže, výrobky z těchto materiálů, které nejsou zahrnuty do jiných tříd, kůže ze zvířat, kufry a zavazadla, deštníky, slunečníky a hole, biče a sedlářské výrobky; (20) nábytek, zrcadla, rámy i výrobky nejmenované v jiných třídách ze dřeva, korku, rákosu, vrbového proutí, z rohu, kosti, slonoviny, z kostic, želoviny, jantaru, perleti, mořské pěny, náhražky všech těchto materiálů nebo náhražky z plastických hmot; (22) lana, provázky, sítky, stany, plachty, plachtoviny, pytle (neobsažené v těchto třídách, materiál na vycpávky (s výjimkou kaučuku nebo plastických hmot), textilní materiály ze surových vláken; (25) oděvy, obuv, kloboučnické zboží; (28) hry, hračky, potřeby pro gymnastiku a sport, které nejsou uvedeny v jiných třídách, vánoční ozdoby; (35) propagační činnost, reklama, pomoc při řízení obchodní činnosti, obchodní administrativa, kancelářské práce.  
(590) Barevná  
(730) **FOR BIKERS s.r.o.**, Slovanské údolí 1040/46, Plzeň, 31800, CZ

- (210) **O-466255**  
(220) 03.03.2009  
(320) 03.03.2009  
(511) 18, 31, 44  
(540)



- (510) (18) kůže, imitace kůže, výrobky z těchto materiálů, které nejsou zahrnuty do jiných tříd, kůže ze zvířat, biče a sedlářské výrobky, postroje pro zvířata, uzdy, upnutí na sedla, třimeny, potahy na sedla koňská, sedla jezdecká, podložky pod koňská sedla, pokrývky pro zvířata, podkovy, opratě, ohlávky, chomouty na koně, nákolnice pro koně; (31) výrobky zemědělské, zahradnické, lesní a zrní neuvedené v jiných třídách, živá zvířata, koně, osivo, seno, sláma jako podestýlka, stelivo (výrobky pro zvířata), výživa pro domácí zvířata, rostliny a přírodní květiny, krmivo pro zvířata, přípravky posilující pro zvířata, přísady do krmiv, ne pro lékařské účely, pochoutky a odměny ke žvýkání pro zvířata; (44) chov zvířat, chov a výcvik koní, chov a výcvik fríských koní, péče o čistotu domácích zvířat, veterinární služby, zemědělské, zahradnické a lesnické služby.  
(730) **Koničková Renata**, Svatopluka Čecha 809, Lipník nad Bečvou, 75131, CZ  
(740) Ing. Pavel Nádvořník s.r.o., Sokola Tůmy 1099/1, Ostrava-Mariánské Hory, 70900

- (210) **O-466337**  
(220) 05.03.2009  
(320) 05.03.2009

- (511) 41  
(540)



- (510) (41) činnost vzdělávací agentury, školení, pořádání a řízení školení, vyučování, vzdělávání, vzdělávací informace, výuka jazyků, příprava k přijímacím zkouškám na vysoké školy, organizování seminářů.  
(590) Barevná  
(730) **Tutor, s.r.o.**, U Půjčovny 752, Praha 1, 11000, CZ

- (210) **O-466353**  
(220) 05.03.2009  
(320) 05.03.2009  
(511) 5, 32, 35  
(540)



- (510) (5) nápoje s léčebnými účinky, nápoje určené k lékařským účelům; (32) nealkoholické nápoje; (35) zprostředkování obchodu s výrobky ve třídách 5 a 32.  
(730) **MARABU COMPANY CZ, a.s.**, U Smetanky 191/5, Praha 9, 19000, CZ

- (210) **O-466371**  
(220) 06.03.2009  
(320) 06.03.2009  
(511) 35, 39  
(540)



- (510) (35) obchodní administrativa, zprostředkování obchodu, obchodní služby, nákup a prodej pevných, kapalných a plyných paliv a maziv, nákup a prodej kovů a jejich slitin, rud, kovových stavebních materiálů, strojů a technických potřeb pro stavebnictví, velkoobchod, maloobchod se smíšeným zbožím; (39) skladování paliv a maziv včetně jejich dopravy.  
(730) **BOHEMIACOAL TRADE s.r.o.**, Pelclova 2500/5, Ostrava, Moravská Ostrava, 70200, CZ

- (210) **O-466392**  
(220) 08.03.2009  
(320) 08.03.2009  
(511) 5, 29, 30  
(540)



- (510) (5) výrobky dietetické a pro zdravotní prevenci a rekondici, zejména medicínální a dietetické čaje a čajové směsi všeho



druhu, např. ovocné, bylinné a z jiných přírodních produktů s léčebnými a dietetickými účinky, např. z kůry, kořenů apod., vitamínové a energetické nápoje, ionizované nápoje a povzbuzující přípravky z ovoce, bylin a jiných přírodních produktů s léčebnými a dietetickými účinky, např. výluhy, výtažky, šťávy, farmaceutické odvary a léčebné roztoky; (29) sušené, konzervované a vařené ovoce, byliny a jiné přírodní produkty v rámci této třídy, např. kůra a kořeny, včetně jejich směsí; (30) čaje ovocné a bylinné neléčebné, včetně jejich směsí, zejména čaje sypané, porcované, sáčkové, lisované a instantní, čajové extrakty a výluhy z ovoce, bylin a jiných přírodních produktů, např. kůry a kořenů, čaje a čajové extrakty neléčebné přírodní i aromatizované, vč. s přísadkami vitamínů, minerálních vláken a ochucovacích přípravků.

- (590) Barevná  
(730) **BIOGENA CB, spol. s r.o.**, J. A. Komenského 369, Ševětín, 37363, CZ  
(740) DMH - patentová a známková kancelář, Mgr. Marcela Machatová, Pospíšilova 2, Praha 3, 13000

- (210) **O-466399**  
(220) 01.04.2009  
(320) 01.04.2009  
(511) 35  
(540)



- (510) (35) velkoobchod a maloobchod s krmivem.  
(730) **RAPA-DOG s.r.o.**, Palackého 99, Jičín, 50601, CZ

- (210) **O-466448**  
(220) 10.03.2009  
(320) 10.03.2009  
(511) 7, 12, 30, 37  
(540)



- (510) (7) zemědělské stroje; (12) vozidla, dopravní prostředky, pozemní vozidla a jejich části pro užití v zemědělství spadající do této třídy, návěsy a nástavby vozidel; (30) pekařské výrobky; (37) servis, oprava a údržba vozidel.  
(590) Barevná  
(730) **Agro Star spol. s r.o.**, Jihlavská 282, Velká Bíteš, 59501, CZ  
(740) JUDr. Jaroslav Pavlas, Ph.D., Náměstí 18, Velké Meziříčí, 59401

- (210) **O-466477**  
(220) 11.03.2009  
(320) 11.03.2009  
(511) 35, 38, 42  
(540)



- (510) (35) zprostředkování práce na Internetu s využitím videoprezentace uchazečů o zaměstnání, provozování personálního portálu - vedení agendy, reklama; (38) šíření

informací pomocí internetové sítě z personálního portálu; (42) vývoj software, zvláště pro videoprezentace uchazečů o zaměstnání na personálním portále.

- (730) **džob s.r.o.**, Kopečná 31, Brno, 60200, CZ  
(740) Ing. Jirí Malůšek, Mendlovo nám. 1a, Brno, 60300

- (210) **O-466478**  
(220) 11.03.2009  
(320) 11.03.2009  
(511) 35, 38, 42  
(540)



- (510) (35) zprostředkování práce na Internetu s využitím videoprezentace uchazečů o zaměstnání, provozování personálního portálu - vedení agendy, reklama; (38) šíření informací pomocí internetové sítě z personálního portálu; (42) vývoj software, zvláště pro videoprezentace uchazečů o zaměstnání na personálním portále.

- (730) **džob s.r.o.**, Kopečná 31, Brno, 60200, CZ  
(740) Ing. Jirí Malůšek, Mendlovo nám. 1a, Brno, 60300

- (210) **O-466492**  
(220) 11.03.2009  
(320) 11.03.2009  
(511) 32, 35  
(540)



- (510) (32) pivo, sladové pivo, sladové nápoje, výtažky z chmele na výrobu piva, přípravky na výrobu nápojů, zázvorové pivo, nealkoholické nápoje všeho druhu, zejména nealkoholické mošty, ovocné a zeleninové šťávy, nektary a výtažky, přírodní a sycené minerální, stolní a pramenité vody, včetně vod ochucených, limonády, instantní a koncentrované nápoje, energetické koncentráty a sirupy, extrakty, výluhy a jiné přípravky pro přípravu nealkoholických nápojů, příchutě na výrobu nápojů, alkoholické nápoje všeho druhu, lihoviny, vína, destiláty, esence do lihovin, pálenky, alkoholové extrakty; (35) zprostředkování prodeje a nákupu piva, alkoholických a nealkoholických nápojů, propagační služby.

- (730) **HOLS akciová společnost**, Zlatnická 1128/6, Praha 1, 11000, CZ  
(740) JUDr. Oldřich Studený, Komunardů 36, Praha 7, 17000

- (210) **O-466493**  
(220) 11.03.2009  
(320) 11.03.2009  
(511) 32, 35  
(540)



- (510) (32) pivo, sladové pivo, sladové nápoje, výtažky z chmele na výrobu piva, přípravky na výrobu nápojů, zázvorové pivo, nealkoholické nápoje všeho druhu, zejména nealkoholické

mošty, ovocné a zeleninové šťávy, nektary a výtažky, přírodní a syčené minerální, stolní a pramenité vody, včetně vod ochucených, limonády, instantní a koncentrované nápoje, energetické koncentráty a sirupy, extrakty, výluhy a jiné přípravky pro přípravu nealkoholických nápojů, příchutě na výrobu nápojů, alkoholické nápoje všeho druhu, lihoviny, vína, destiláty, esence do lihovin, pálenky, alkoholové extrakty; (35) zprostředkování prodeje a nákupu piva, alkoholických a nealkoholických nápojů, propagační služby.

(730) **HOLS akciová společnost**, Zlatnická 1128/6, Praha 1, 11000, CZ

(740) JUDr. Oldřich Studený, Komunardů 36, Praha 7, 17000

(210) **O-466561**

(220) 13.03.2009

(320) 13.03.2009

(511) 1, 31, 35, 44

(540)

(510) (1) organické a anorganické chemické produkty pro zemědělství, lesnictví, sadařství a drobné pěstitele, hnojiva a bio hnojiva; (31) živá zvířata, živé rostliny, živé ryby všeho druhu - ryby tržní, ryby násadové, rybí plůdky, ryby okrasné, akvaristika, aquakultura, krmivo pro zvířata v zájmovém chovu - zejména pro ryby, čerstvé ovoce, zelenina a luštěniny, osiva obilovin, luštěnin, brambory; (35) obchodně - poradenské a zprostředkovatelské služby v oblasti prodeje ryb, marketingové služby, reklamní a propagační činnost, předvádění výrobků a služeb, pořádání výstav komerčního charakteru; (44) zemědělské, zahradnické a lesnické služby, zahradní design, zahradní kompozice rostlin včetně zahradních jezírek, poradenství v zemědělství, sadařství a pro drobné pěstitele, služby v oblasti aplikace hnojiv a chemických ochranných prostředků pro zemědělství, lesnictví, sadařství a drobné pěstitele, zprostředkovatelské služby v oblasti chovu ryb a v oblasti pěstování zemědělských plodin a zahrádkářství.

(590) Barevná

(730) **ALLBOX s.r.o.**, Pobřežní 95/74, Praha 8 - Karlín, 18600, CZ

(740) Jan Jušta, advokát, Vodičkova 28, Praha 1, 11000

(210) **O-466578**

(220) 13.03.2009

(320) 13.03.2009

(511) 7, 16, 17, 20, 35, 38, 39, 41

(540)

**ROTOBAL**

(510) (7) balicí stroje, nářadí a nástroje pro přípravu, zhotovování, vázání, značení a uzavírání obalů poháněné jinak než ručně; (16) papír a výrobky z papíru, lepenky a kartonážní výrobky, papírová vata, tiskoviny, časopisy, periodika, knihy, výrobky knihařské, fotografie, psací potřeby, kancelářská lepidla, potřeby pro umělce, štětce, psací stroje, kancelářské potřeby kromě nábytku, učební a školní potřeby a pomůcky jako školní sešity, skicáky, pastelky, tuhy, guma na mazání, ořezávátka, ořezávátka - strojky a penály, tiskací písma, štočky, obaly a obalové materiály na bázi papíru, vrstvené výrobky na bázi papíru nebo obsahující papír, obaly bublinové, obálky, obaly na láhve lepenkové a papírové, krabice lepenkové nebo papírové, sáčky a pytle jako obaly z papíru nebo umělých hmot, fólie z umělých hmot na balení; (17) gutaperča, guma, baláta, náhražky těchto hmot, polotovary z plastických hmot (fólie, desky, tyče), těsnící hmoty, ucpávky a izolace (tepelné, elektrické nebo zvukové), osinek, slída a výrobky z osinku a slídy, hadice nekovové, izolační nátěry, obaly a obalové materiály a vrstvené materiály na bázi umělých hmot nebo obsahující umělé hmoty; (20) bedny a krabice ze dřeva a/nebo umělých hmot, bedny laťové přepravní; (35) poskytování nebo vyvolávání obchodních informací z počítačové databáze pomocí prostředků audiovizuální nebo obrazové techniky, on-line informační a databázové služby v

oblasti obchodu, a to včetně jejich poskytování prostřednictvím Internetu, zprostředkovatelské služby a marketing v oblasti maloobchodu i velkoobchodu, inzertní a reklamní činnost, on-line inzerce, potvrzování uskutečnění obchodních transakcí prostřednictvím telefonní nebo datové sítě, poradenská činnost organizační a ekonomická, komerční využití Internetu v oblastech komerčních internetových médií a vyhledávacích služeb, překlad a systemizace informací do počítačových databází, reklama (on-line) na počítačové komunikační síti, vyhledávání informací v počítačových souborech, pronájem reklamního času ve všech komunikačních médiích, poskytování obchodních informací, zprostředkování internetového obchodu, internetový obchod, obchodní nebo podnikatelské informace, hospodářské (ekonomické) prognózy, inzerce poštou, marketingové studie, pomoc při řízení obchodní činnosti, služby a poradenství v obchodní činnosti, obchodní nebo podnikatelský průzkum, průzkum trhu, reklama (propagace), rozšiřování reklamních nebo inzertních materiálů, reklamní texty (vydávání, zveřejňování, oznámení, vyhlášení, publikování), rozhlasová reklama, statistické informace, televizní reklama, vedení kartoték v počítači; (38) získávání, šíření, poskytování, zveřejňování a výměna informací pomocí globálních telekomunikačních, datových nebo počítačových sítí nebo sítí výpočetní nebo informační nebo komunikační nebo elektronické techniky; (39) balení zboží na zakázku, poradenská služba v oboru obalové techniky; (41) zpravodajství, vzdělávací informace, vydávání elektronických časopisů, periodik a knih v elektronické podobě on-line, provozování her on-line, poskytování on-line elektronických publikací bez možnosti stažení, on-line informace o výchově a vzdělání, možnostech zábavy, rozptýlení a rekreace, elektronické publikování (DTP).

(730) **SERVISBAL OBALY s.r.o.**, Na Poříčí 661, Dobruška, 51801, CZ

(740) Ing. Milan Škoda, Nahořanská 308, Nové Město nad Metují, 54901

(210) **O-466596**

(220) 16.03.2009

(320) 16.03.2009

(511) 35, 36, 45

(540)

(510) (35) propagační činnost, reklama, pomoc při řízení obchodní činnosti, obchodní administrativa, kancelářské práce; (36) pojištění, služby finanční, služby peněžní, služby nemovitostní; (45) právní služby, bezpečnostní služby pro ochranu majetku a jednotlivců, osobní a sociální služby poskytované ostatními za účelem uspokojování potřeb jednotlivců.

(590) Barevná

(730) **ALFA COMPANY s.r.o.**, Na Švihance 9/1527, Praha 2, 12000, CZ

(740) Mgr. Jiří Payer, Korunní 35/957, Praha 2, 12000

(210) **O-466598**

(220) 16.03.2009

(320) 16.03.2009

(511) 35, 41, 42

(540)

(510) (35) agentury umělecké (obchodní vedení -), aktualizování reklamních materiálů, fotokopírování, obchodní reklama (pro

třetí osoby -), organizování výstav (komerčních nebo reklamních), počítačové databáze (systemizace informací do -), pronájem reklamní doby v komunikačních médiích, pronájem reklamních materiálů, překlad informací do počítačových databází, příprava inzertních sloupků, reklama (propagace), reklama on-line v počítačové síti, reklamní agentury, reklamní materiály (aktualizování -), reklamní materiály (pronájem -), reklamní materiály (rozšiřování -) zákazníkům (letáky, prospekty, tisky, vzorky), reklamní nebo inzertní materiály (rozšiřování -), reklamní plochy (pronájem -), reklamní texty (vydávání, zveřejňování, oznámení, vyhlášení, publikování -), vedení kartoték v počítači, venkovní reklama, vydávání reklamních nebo náborových, propagačních a inzertních textů, vyhledávání dat v počítačových souborech (pro třetí osoby); (41) digitální zpracování obrazu (služby -), elektronické publikování (DTP), filmová studia, filmová tvorba, fotografování, fotografování na mikrofilm, nahrávací studia (služby -), nahrávání video-pásek, obrazové zpravodajství, poskytování on-line elektronických publikací (bez možnosti stažení), reportéřské služby, semináře (organizování a vedení -), soutěže (organizování vzdělávacích a zábavných -), školení, školení (pořádání a řízení), televizní programy (výroba rozhlasových a -), texty (zveřejňování -) kromě reklamních, vydávání elektronických knih a časopisů on-line, vydávání knih, výroba videofilmů, výstavy (organizování kulturních nebo vzdělávacích -), zkoušení, přezkoušení; (42) aktualizace počítačových programů, design průmyslový, grafický design, hosting webových stránek, instalace počítačových programů, kopírování počítačových programů, navrhování (průmyslový design -), navrhování obalů (obalový design), obnova počítačových dat (regenerace), ověřování pravosti uměleckých děl, počítačová data (regenerace -), počítačové programování, počítačové systémové analýzy, poradenství v oblasti počítačového hardware, pronájem počítačového software, průzkum (technický -), přenos dat nebo dokumentů z fyzických nosičů na elektronické nosiče, převod (konverze) dat a počítačových programů (ne fyzický), software (tvorba -), tvorba a správa webových stránek (pro třetí osoby), tvorba počítačových systémů, údržba počítačových programů, umělecký design.

(590) Barevná

(730) **Kudělka Vladimír**, Bojetická 6, Brno, 62800, CZ

(210) **O-466617**

(220) 16.03.2009

(320) 16.03.2009

(511) 41

(540)



(510) (41) organizování soutěží, organizování sportovních sázek a číselných loterií, provozování loterií a jiných podobných her v souladu s obecně závaznými právními předpisy, prodej losů a příjem sázek ve smluvně závazných sběrnách právnických a fyzických osob a ve sběrnách řízených společností.

(730) **GAMESTAR, a.s.**, Bozděchova 7, Praha 5, 15000, CZ

(210) **O-466618**

(220) 16.03.2009

(320) 16.03.2009

(511) 16, 35, 41

(540)



(510) (16) časopisy, formuláře, knihy, obaly, obtisky, podložky, pohlednice, publikace, zápisníky, prospekty, plakáty, tužky, kalendáře, těžítka; (35) propagační činnost, reklama, pomoc při řízení obchodní činnosti, obchodní administrativa, kancelářské práce; (41) organizování soutěží, organizování sportovních sázek a číselných loterií, pořádání loterií a jiných obdobných her, prodej losů a příjem sázek, vydavatelská činnost, nakladatelská činnost.

(730) **GAMESTAR, a.s.**, Bozděchova 7, Praha 5, 15000, CZ

(210) **O-466651**

(220) 18.03.2009

(320) 18.03.2009

(511) 9, 16, 35, 37, 41

(540)

## FOND-EX

(510) (9) přístroje pro záznam, přenos nebo reprodukci zvuku či obrazu, hardware výpočetní a/nebo komunikační a/nebo informační techniky, software na elektronických, magnetických a optických nosičích všeho druhu, elektronické, magnetické nebo optické nosiče zvukových a/nebo obrazových záznamů nahrané i nenahrané, videokazety nahrané i nenahrané, audiokazety nahrané i nenahrané, audiovizuální programy, audiovizuální díla, audiovizuální díla v digitální podobě, CD disky, videodiskety, audiodiskety, informace a záznamy v elektronické podobě, elektronické datové sítě, počítačové a telekomunikační elektronické sítě a systémy pro přenos dat, data, databáze a databázové produkty na elektronických, magnetických a optických nosičích všeho druhu a v elektronických, datových, informačních, počítačových a telekomunikačních sítích všeho druhu, zařízení a přístroje pro datovou komunikaci, elektronické časopisy, knihy v elektronické podobě, multimediální noviny a časopisy, multimediální, zejména elektronická periodika, multimediální informační katalogy, vše pouze v rámci organizování výstav a veletrhů k reklamním a obchodním účelům, a/nebo organizování výstav a veletrhů ke vzdělávacím, kulturním, výchovným a zábavním účelům; (16) papír, lepenka a výrobky z těchto materiálů, které nejsou zařazeny do jiných tříd, tiskárenské výrobky, tiskoviny, časopisy, periodika, knihy, potřeby pro knižní vazby, fotografie, papírenské zboží, fotografie, folie z umělých hmot na balení, kalendáře, katalogy, prospekty, plakáty, pohlednice, mapy, obálky, obaly spadající do této třídy, desky spadající do této třídy, dopisní papír, držáky na psací potřeby, etikety kromě textilních, samolepky, vložky papírové, papír balicí, papírové ubrousky, psací potřeby, psací podložky, psací soupravy, lepidla pro papírenství nebo domácnost, materiál pro umělce, štetce, psací stroje a kancelářské potřeby s výjimkou nábytku, kancelářské pořadače, učební a školní potřeby a pomůcky s výjimkou přístrojů, plastické obaly, které nejsou zařazeny do jiných tříd, vše pouze v rámci organizování výstav a veletrhů k reklamním a obchodním účelům, a/nebo organizování výstav a veletrhů ke vzdělávacím, kulturním, výchovným a zábavním účelům; (35) inzertní, reklamní a propagační činnost, poskytování pomoci při provozu obchodu včetně zprostředkování obchodních a souvisejících obchodně personálních záležitostí, organizování výstav a veletrhů k reklamním a obchodním účelům, organizování módních přehlídek k obchodním účelům, odborné poradenství, vztahující se k organizování výstav a veletrhů k reklamním a obchodním účelům, správa obchodních zájmů třetích osob, vypracování statistických přehledů, poradenství v oblasti organizace a ekonomiky podnikání, marketing, průzkum a analýzy trhů, činnost a služby v oblasti aranžérství výstavních ploch, výstavních expozic, jakož i výstavních exponátů k reklamním a obchodním účelům, pronájem kancelářských strojů a zařízení, distribuce zboží k reklamním účelům, rozmnožování dokumentů; (37) technické zabezpečení výstav a výstavních ploch, zejména montáž a demontáž výstavních expozic, jakož i výstavních exponátů; (41) činnost vyučovací, výchovná, vzdělávací a zábavní včetně pořádání specializačních doškolovacích kurzů, symposií a konferencí, doprovodné výstavy k výchovným a vzdělávacím účelům, provozování pracovních diskusního a zájmového klubu, organizování výstav a veletrhů ke vzdělávacím, kulturním, výchovným a zábavním účelům, organizování společensko-kulturních akcí, pořádání zábavních soutěží, organizování soutěží o oceňování nejlepších exponátů, jakož i nejlepších expozic, odborné poradenství, vztahující se k organizování výstav a veletrhů ke vzdělávacím,

kulturním, výchovným a zábavním účelům, organizování módních přehlídek pro výchovné, vzdělávací, kulturní a zábavní účely, kromě módních přehlídek pro reklamní účely, nakladatelská a vydavatelská činnost, provozování galerií.

(730) **Veletrhy Brno, a.s.**, Výstaviště 1, Brno, 64700, CZ  
(740) Ing. Jiří Dohnal, Nedbalova 29, Brno, 62300

(210) **O-466652**

(220) 18.03.2009  
(320) 18.03.2009  
(511) 9, 16, 35, 37, 41  
(540)

## ISSET

(510) (9) přístroje pro záznam, přenos nebo reprodukci zvuku či obrazu, hardware výpočetní a/nebo komunikační a/nebo informační techniky, software na elektronických, magnetických a optických nosičích všeho druhu, elektronické, magnetické nebo optické nosiče zvukových a/nebo obrazových záznamů nahrané i nenabrané, videokazety nahrané i nenabrané, audiokazety nahrané i nenabrané, audiovizuální programy, audiovizuální díla, audiovizuální díla v digitální podobě, CD disky, videodiskety, audiodiskety, informace a záznamy v elektronické podobě, elektronické datové sítě, počítačové a telekomunikační elektronické sítě a systémy pro přenos dat, data, databáze a databázové produkty na elektronických, magnetických a optických nosičích všeho druhu a v elektronických, datových, informačních, počítačových a telekomunikačních sítích všeho druhu, zařízení a přístroje pro datovou komunikaci, elektronické časopisy, knihy v elektronické podobě, multimediální noviny a časopisy, multimediální, zejména elektronická periodika, multimediální informační katalogy, vše pouze v rámci organizování výstav a veletrhů k reklamním a obchodním účelům, a/nebo organizování výstav a veletrhů ke vzdělávacím, kulturním, výchovným a zábavním účelům; (16) papír, lepenka a výrobky z těchto materiálů, které nejsou zařazeny do jiných tříd, tiskárenské výrobky, tiskoviny, časopisy, periodika, knihy, potřeby pro knižní vazby, fotografie, papírenské zboží, fotografie, folie z umělých hmot na balení, kalendáře, katalogy, prospekty, plakáty, pohlednice, mapy, obálky, obaly spadající do této třídy, desky spadající do této třídy, dopisní papír, držáky na psací potřeby, etikety kromě textilních, samolepky, vlajky papírové, papír balicí, papírové ubrousky, psací potřeby, psací podložky, psací soupravy, lepidla pro papírenství nebo domácnost, materiál pro umělce, štětce, psací stroje a kancelářské potřeby s výjimkou nábytku, kancelářské pořadače, učební a školní potřeby a pomůcky s výjimkou přístrojů, plastické obaly, které nejsou zařazeny do jiných tříd, vše pouze v rámci organizování výstav a veletrhů k reklamním a obchodním účelům, a/nebo organizování výstav a veletrhů ke vzdělávacím, kulturním, výchovným a zábavním účelům; (35) inzertní, reklamní a propagační činnost, poskytování pomoci při provozu obchodu včetně zprostředkování obchodních a souvisejících obchodně personálních záležitostí, organizování výstav a veletrhů k reklamním a obchodním účelům, organizování módních přehlídek k obchodním účelům, odborné poradenství, vztahující se k organizování výstav a veletrhů k reklamním a obchodním účelům, správa obchodních zájmů třetích osob, vypracování statistických přehledů, poradenství v oblasti organizace a ekonomiky podnikání, marketing, průzkum a analýzy trhů, činnost a služby v oblasti aranžérství výstavních ploch, výstavních expozic, jakož i výstavních exponátů k reklamním a obchodním účelům, pronájem kancelářských strojů a zařízení, distribuce zboží k reklamním účelům, rozmnožování dokumentů; (37) technické zabezpečení výstav a výstavních ploch, zejména montáž a demontáž výstavních expozic, jakož i výstavních exponátů; (41) činnost vyučovací, výchovná, vzdělávací a zábavní včetně pořádání specializačních doškolovacích kurzů, symposií a konferencí, doprovodné výstavy k výchovným a vzdělávacím účelům, provozování pracovního diskusního a zájmového klubu, organizování výstav a veletrhů ke vzdělávacím, kulturním, výchovným a zábavním účelům, organizování společensko-kulturních akcí, pořádání zábavních soutěží, organizování soutěží o oceňování nejlepších exponátů, jakož i nejlepších expozic, odborné poradenství, vztahující se k organizování výstav a veletrhů ke vzdělávacím, kulturním, výchovným a zábavním účelům, organizování módních přehlídek pro výchovné, vzdělávací, kulturní a zábavní účely, kromě módních přehlídek pro reklamní účely,

nakladatelská a vydavatelská činnost, provozování galerií.

(730) **Veletrhy Brno, a.s.**, Výstaviště 1, Brno, 64700, CZ  
(740) Ing. Jiří Dohnal, Nedbalova 29, Brno, 62300

(210) **O-466663**

(220) 18.03.2009  
(320) 18.03.2009  
(511) 35, 41, 45  
(540)



(510) (35) marketingové studie, obchodní reklama (pro třetí osoby), organizování výstav (komerčních nebo reklamních), pořádání veletrhů pro obchodní a reklamní účely, pronájem reklamních ploch, reklama, reklama (propagace), veletrhy (pořádání), pro obchodní a reklamní účely; (41) konference (organizování a vedení), kongresy (organizování a vedení), organizování kulturních nebo vzdělávacích výstav, semináře (organizování a vedení), výstavy (organizování) kulturních nebo vzdělávacích; (45) bezpečnost (poradenství v oblasti).

(730) **Mascotte s.r.o.**, Na Výhledu 1432, Hostivice, 25301, CZ

(210) **O-466670**

(220) 18.03.2009  
(320) 18.03.2009  
(511) 9, 11, 12  
(540)



(510) (9) akumulátory elektrické pro vozidla, akumulátory elektrické, baterie na zapalování, baterie (elektrické); (11) směrové žárovky pro vozidla, žárovky, žárovky pro směrovky do vozidel, světla pro auta, světla pro dopravní prostředky; (12) skla (stěrače-), stěrače skel.

(590) Barevná  
(730) **AD Partner CZ & Sk, a.s.**, Sousedská 9, Plzeň, 31209, CZ

(210) **O-466672**

(220) 18.03.2009  
(320) 18.03.2009  
(511) 1, 4  
(540)



(510) (1) aditiva (chemická) do olejů; (4) aditiva nechemická do motorových paliv, olej motorový, olej mazací, oleje průmyslové.

(590) Barevná  
(730) **AD Partner CZ & Sk, a.s.**, Sousedská 9, Plzeň, 31209, CZ

(210) **O-466734**

(220) 20.03.2009  
(320) 20.03.2009  
(511) 5



(540)

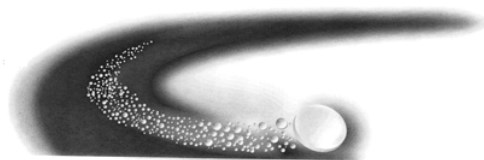

- (510) (5) analgetika, prostředky tišící bolest, přípravky na kašel, chřipku, virózu a alergie.  
(730) **Wyeth A corporation of the State of Delaware**, Five Giraldo Farms, 07940-0874 Madison, NJ, US  
(740) **KOREJZOVÁ & SPOL.**, v.o.s., JUDr. Petra Korejzová, advokátka, Korunní 810/104 E, Praha 10, 10100

- (210) **O-466779**  
(220) 23.03.2009  
(320) 23.03.2009  
(511) 16, 35, 41, 44  
(540)



- (510) (16) výrobky z papíru, tiskoviny, knihy, časopisy, fotografie, plakáty, letáky, kancelářské potřeby; (35) reklamní, inzertní a propagační činnost, poradenství o koučování, odborné obchodní poradenství, zprostředkování výše uvedených služeb v této třídě; (41) školení, výuka, přednášky, výcvik a trénink koučování, koučování pro management, koučování rozvoje osobnosti, vedení lidí motivací, mentorování, k vyjednávání a komunikační dovednosti, vydavatelská a nakladatelská činnost, poradenství pro výběr povolání, zprostředkování výše uvedených služeb v této třídě; (44) služby psychologa, sociologie, psychologická diagnostika a poradenství, psychologické koučování, služby v oblasti odborného posouzení potenciálu osobnosti, zprostředkování výše uvedených služeb v této třídě.  
(590) Barevná  
(730) **Coaching Systems s.r.o.**, Blanická 28, Praha 2, 12000, CZ  
(740) PROPATENT, Ing. Vlasta Sedláčková, Ke Kateřinkám 1393, Praha 4, 14900

- (210) **O-466780**  
(220) 23.03.2009  
(320) 23.03.2009  
(511) 5, 32, 33  
(540)

## HOLČA

- (510) (5) potravinové doplňky pro léčebné účely v tuhém a tekutém stavu, diabetické a dietetické nápoje pro lékařské účely; (32) nealkoholické nápoje včetně nápojů minerálních, šumivých, energetických, stolní a minerální vody, kojenecké vody, sirupy a jiné přípravky na výrobu nealkoholických nápojů, ovocné šťávy a nápoje z ovocných šťáv, práškové nápoje; (33) alkoholické nápoje, zejména míchané nápoje s malým obsahem alkoholu.  
(730) **Jesenické prameny Nová Pláň a.s.**, Nová Pláň 61, Nová Pláň, okres Bruntál, 79201, CZ  
(740) PROPATENT, Ing. Vlasta Sedláčková, Ke Kateřinkám 1393, Praha 4, 14900

- (210) **O-466840**  
(220) 26.03.2009  
(320) 26.03.2009  
(511) 16, 35, 41

(540)



- (510) (16) periodické a neperiodické tiskoviny, propagační publikace, tištěné propagační materiály; (35) propagační, reklamní a inzertní činnost, public relations, zprostředkování reklamní, inzertní a propagační činnosti prostřednictvím jakéhokoliv média, reklamní agentura, rozšiřování a zasílání reklamních materiálů, především periodických a neperiodických publikací a tiskovin, rozhlasová a televizní reklama, prezentace uživatelů na stránkách WWW v počítačové síti Internet, poskytování obchodních informací a zasílání reklamních informačních produktů, včetně reklamních tiskařských výrobků, on-line inzerce, zprostředkovatelská činnost v oblasti obchodu s výrobky ve tř. 16 a službami ve tř. 35 a 41, zprostředkovatelská činnost v oblasti marketingu, reklamy, inzerce a výstav s obchodním zaměřením; (41) nakladatelství a vydavatelství periodických a neperiodických publikací v tištěné i elektronické podobě, poradenská a zprostředkovatelská činnost v oboru vydavatelství a nakladatelství.  
(730) **MACH TRADE s.r.o.**, Videňská 104, Vestec, 25242, CZ  
(740) Mgr. Ladislav Sudík, Polní 293, Letohrad, 56151

- (210) **O-466856**  
(220) 26.03.2009  
(320) 26.03.2009  
(511) 5  
(540)

## BRENEA

- (510) (5) farmaceutické přípravky humánní a veterinární, výrobky zdravotnické pro léčebné účely.  
(730) **Valeant Czech Pharma s.r.o.**, Truhlářská 1104/13, 1103/15, Praha 1, 11000, CZ  
(740) ČERVENKA, KLEINTOVÁ, TURKOVÁ Patentová, známková a advokátní kancelář, Mgr. Josef Červenka, Budečská 6/974, Praha 2, 12000

- (210) **O-466861**  
(220) 26.03.2009  
(320) 26.03.2009  
(511) 6, 19  
(540)

## TYRAS

- (510) (6) kovové stavební materiály, kovové stavební materiály přenosné; (19) stavební materiály nekovové, přenosné konstrukce nekovové.  
(730) **HECKL s.r.o.**, Čechova 505, Kralupy nad Vltavou, 27801, CZ

- (210) **O-466864**  
(220) 26.03.2009  
(320) 26.03.2009  
(511) 3  
(540)

## Woolite Complete

- (510) (3) přípravky pro bělení a jiné prací prostředky, čisticí, mycí a prací prostředky, mýdlo na praní, škrob na prádlo, zjasňovače barev prádla pro domácí použití, prací prostředky na prádlo, přípravky pro čištění, čisticí prostředky na koberce, šampón na koberce, prostředky na odvápnění a prostředky na vodní kámen pro domácí použití, avivážní prostředky, prací přísady, prostředky na odstranění skvrn.  
(730) **Reckitt & Colman (Overseas) Limited**, Dansom Lane, Hull HU87DS, GB  
(740) Dr. Jan Tomsa, advokát, Laubova 8, Praha 3 - Vinohrady, 13000

- (210) **O-466880**  
(220) 27.03.2009  
(320) 27.03.2009  
(511) 16, 35, 41



- (540) (210) **O-466923**  
(220) 30.03.2009  
(320) 30.03.2009  
(511) 30, 35, 43  
(540)
- (510) (16) tiskoviny; (35) vedení seznamu auditorů, právnických osob vykonávajících auditorskou činnost a asistentů auditora a vydávání dekretů a licencí, vykonávání dohledu nad řádným výkonem auditorské činnosti; (41) vzdělávací činnost, publikační činnost, provádění odborných zkoušek, provádění speciálních zkoušek.
- (730) **KOMORA AUDITORŮ ČESKÉ REPUBLIKY**, Opletalova 55, Praha 1, 11000, CZ

- (210) **O-466881**  
(220) 27.03.2009  
(320) 27.03.2009  
(511) 16, 35, 41  
(540)



- (510) (16) tiskoviny; (35) vedení seznamu auditorů, právnických osob vykonávajících auditorskou činnost a asistentů auditora a vydávání dekretů a licencí, vykonávání dohledu nad řádným výkonem auditorské činnosti; (41) vzdělávací činnost, publikační činnost, provádění odborných zkoušek, provádění speciálních zkoušek.
- (730) **KOMORA AUDITORŮ ČESKÉ REPUBLIKY**, Opletalova 55, Praha 1, 11000, CZ

- (210) **O-466889**  
(220) 27.03.2009  
(320) 27.03.2009  
(511) 41  
(540)



- (510) (41) provozování heren, hraní o peníze, informace o možnostech rozptýlení, informace o možnostech zábavy, provozování kasin, pořádání loterií, provozování her on-line (z počítačové sítě), televizní zábava, zábava, pobavení.
- (590) Barevná  
(730) **TIPSPORT a.s.**, Václavské náměstí 56/802, Praha 1, 11000, CZ

- (210) **O-466909**  
(220) 27.03.2009  
(320) 27.03.2009  
(511) 9, 37  
(540)



- (510) (9) počítače, počítačové paměti, počítačové periferie, notebooky; (37) servis a opravy počítačů.
- (590) Barevná  
(730) **IVAMAX s.r.o.**, Šimáčkova 907/19, Praha 7 - Holešovice, 17000, CZ

- (210) **O-466923**  
(220) 30.03.2009  
(320) 30.03.2009  
(511) 30, 35, 43  
(540)

## Banua

- (510) (30) káva, kávové nápoje, kávové příchutě, instantní káva, kakao, kakaové příchutě, kávové nápoje s mlékem, ledová káva, čaj; (35) zprostředkovatelská činnost v oblasti obchodu s kávou, kávovými nápoji a kávovary, obchodní reklama, reklamní materiály (aktualizování, rozšiřování, pronájem), pronájem reklamních ploch, propagace, reklama on-line, rozšiřování reklamních vzorků, předvádění zboží; (43) poskytování stravovacích a ubytovacích služeb, zejména v hotelích, penzionech, restauracích a kavárnách, barech, nočních klubech, bistrech a zařízeních rychlého občerstvení, catering.
- (730) **JABLUM Czech s.r.o.**, Boleslavská 1095, Bakov nad Jizerou, 29401, CZ

- (210) **O-466926**  
(220) 30.03.2009  
(320) 30.03.2009  
(511) 9, 16, 35, 37, 41  
(540)



- (510) (9) přístroje pro záznam, přenos nebo reprodukci zvuku či obrazu, hardware výpočetní a/nebo komunikační a/nebo informační techniky, software na elektronických, magnetických a optických nosičích všeho druhu, elektronické, magnetické nebo optické nosiče zvukových a/nebo obrazových záznamů nahrané i nenahrané, videokazety nahrané i nenahrané, audiokazety nahrané i nenahrané, audiovizuální programy, audiovizuální díla, audiovizuální díla v digitální podobě, CD disky, videodiskety, audiodiskety, informace a záznamy v elektronické podobě, elektronické datové sítě, počítačové a telekomunikační elektronické sítě a systémy pro přenos dat, data, databáze a databázové produkty na elektronických, magnetických a optických nosičích všeho druhu a v elektronických, datových, informačních, počítačových a telekomunikačních sítích všeho druhu, zařízení a přístroje pro datovou komunikaci, elektronické časopisy, knihy v elektronické podobě, multimediální noviny a časopisy, multimediální, zejména elektronická periodika, multimediální informační katalogy, vše pouze v rámci organizování výstav a veletrhů k reklamním a obchodním účelům, a/nebo organizování výstav a veletrhů ke vzdělávacím, kulturním, výchovným a zábavním účelům; (16) papír, lepenka a výrobky z těchto materiálů, které nejsou zařazeny do jiných tříd, tiskárenské výrobky, tiskoviny, časopisy, periodika, knihy, potřeby pro knižní vazby, fotografie, papírenské zboží, fotografie, folie z umělých hmot na balení, kalendáře, katalogy, prospekty, plakáty, pohlednice, mapy, obálky, obaly spadající do této třídy, desky spadající do této třídy, dopisní papír, držáky na psací potřeby, etikety kromě textilních, samolepky, vlajky papírové, papír balící, papírové ubrusy, psací potřeby, psací podložky, psací soupravy, lepidla pro papírenství nebo domácnost, materiál pro umělce, štětce, psací stroje a kancelářské potřeby s výjimkou nábytku, kancelářské pořadače, učební a školní potřeby a pomůcky s výjimkou přístrojů, plastické obaly, které nejsou zařazeny do jiných tříd, vše pouze v rámci organizování výstav a veletrhů k reklamním a obchodním účelům, a/nebo organizování výstav a veletrhů ke vzdělávacím, kulturním, výchovným a zábavním účelům; (35) inzertní, reklamní a propagační činnost, poskytování pomoci při provozu obchodu včetně zprostředkování obchodních a souvisejících obchodně personálních záležitostí, organizování výstav a veletrhů k reklamním a obchodním účelům, organizování módních přehlídek k obchodním účelům, odborné poradenství, vztahující se k organizování výstav a veletrhů k reklamním a obchodním účelům, správa obchodních zájmů třetích osob, vypracování statistických přehledů, poradenství v oblasti

organizace a ekonomiky podnikání, marketing, průzkum a analýzy trhů, činnost a služby v oblasti aranžérství výstavních ploch, výstavních expozic, jakož i výstavních exponátů k reklamním a obchodním účelům, pronájem kancelářských strojů a zařízení, distribuce zboží k reklamním účelům, rozmnožování dokumentů; (37) technické zabezpečení výstav a výstavních ploch, zejména montáž a demontáž výstavních expozic, jakož i výstavních exponátů; (41) činnost vyučovací, výchovná, vzdělávací a zábavní včetně pořádání specializačních doškolovacích kurzů, symposií a konferencí, doprovodné výstavy k výchovným a vzdělávacím účelům, provozování pracovních diskusního a zájmového klubu, organizování výstav a veletrhů ke vzdělávacím, kulturním, výchovným a zábavním účelům, organizování společensko-kulturních akcí, pořádání zábavních soutěží, organizování soutěží o oceňování nejlepších exponátů, jakož i nejlepších expozic, odborné poradenství, vztahující se k organizování výstav a veletrhů ke vzdělávacím, kulturním, výchovným a zábavním účelům, organizování módních přehlídek pro výchovné, vzdělávací, kulturní a zábavní účely, kromě módních přehlídek pro reklamní účely, nakladatelská a vydavatelská činnost, provozování galerií.

(730) **Veletřhy Brno, a.s.**, Výstaviště 1, Brno, 64700, CZ

(740) Ing. Jiří Dohnal, Nedbalova 29, Brno, 62300

(210) **O-466930**

(220) 30.03.2009

(320) 30.03.2009

(511) 9, 35

(540)



(510) (9) detektory kovů v rámci této třídy, příslušenství k detektorům kovů, senzory, bezpečnostní detekční rámy; (35) maloobchodní a velkoobchodní činnost se zaměřením na prodej zboží v rámci tř. 9, zejména detektorů kovů a jejich příslušenství, služby elektronického obchodu s uvedenými výrobky, předvádění zboží prostřednictvím Internetu, komerční využití Internetu v oblastech obchodu a nabídky služeb, inzertní, propagační služby a informační služby prostřednictvím Internetu za účelem obchodu, propagační činnost a reklama, tisk reklamních materiálů, inzerce v časopisech a denících.

(730) **Nejedlý Otakar**, Gorazdova 6, Praha 2, 12000, CZ

(740) JUDr. Lukáš Jansa, Sokola Tůmy 743/16, Ostrava - Mariánské Hory, 70900

(210) **O-466938**

(220) 30.03.2009

(320) 30.03.2009

(511) 16, 35, 36

(540)

### Šikovní spoření České spořitelny

(510) (16) reklamní, inzertní a propagační materiály a tiskoviny všeho druhu; (35) propagační, reklamní a inzertní služby prostřednictvím jakéhokoliv média; (36) bankovní obchody a bankovní a finanční služby s těmito službami související.

(730) **Česká spořitelna, a.s.**, Olbrachtova 1929/62, Praha 4, 14000, CZ

(210) **O-466939**

(220) 30.03.2009

(320) 30.03.2009

(511) 41, 44

(540)



(510) (41) výchova, vzdělávání, zábava, sportovní a kulturní aktivity; (44) lékařské služby, veterinární služby, péče o hygienu a krásu osob a zvířat, zemědělské, zahradnické a lesnické služby.

(590) Barevná

(730) **pomalý svět s.r.o.**, Na Prášilkách 513, Černá Hora, 67921, CZ

(210) **O-466945**

(220) 30.03.2009

(320) 30.03.2009

(511) 12, 25, 37

(540)



(510) (12) automobily a motocykly, náhradní díly, doplňky a příslušenství spadající do této třídy, brašny speciální pro jednostopá vozidla; (25) oblečení, obuv; (37) opravy, úpravy a servis motocyklů.

(730) **CZ MOTO s.r.o.**, Kunětická 2534/2, Praha 2, 12000, CZ

(210) **O-466963**

(220) 31.03.2009

(320) 31.03.2009

(511) 30

(540)

### Supracid

(510) (30) kapsle s obsahem minerálů, extraktů z rostlin a silic k neléčebným účelům, jako doplněk stravy spadající do této třídy.

(730) **Diochi spol. s r.o.**, Weilova 2/1144, Praha 10, 10200, CZ

(740) Čermák Hořejš Matějka a spol., JUDr. Karel Čermák, advokát, Národní 32, Praha 1, 11000

(210) **O-466969**

(220) 31.03.2009

(320) 31.03.2009

(511) 18, 25, 28

(540)

### WILLARD

(510) (18) kůže, imitace kůže, výrobky z těchto materiálů, které nejsou zahrnuty do jiných tříd, kůže ze zvířat, kufrů a zavazadla, deštníky, slunečníky a hole, biče a sedlářské výrobky; (25) oděvy, obuv, pokrývky hlavy; (28) hry, hračky, potřeby pro gymnastiku a sport, které nejsou uvedeny v jiných třídách, vánoční ozdoby.

(730) **SPORTISIMO s.r.o.**, Řevnická 121/1, Praha 5 - Zličín, 15500, CZ

(740) Rott, Růžicka & Guttman Patentové, známkové a advokátní kanceláře, JUDr. Vladimír Rott, Vinohradská 37, Praha 2, 12000

(210) **O-466991**

(220) 01.04.2009

(320) 01.04.2009

(511) 11, 16, 37

(540)

 O BEZ BARELU

(510) (11) filtrační zařízení na pitnou vodu, zařízení na úpravu vody, přístroje pro dodávání pitné upravené vody; (16) tištěné reklamní materiály; (37) instalace, servis a běžná údržba vodních dispencerů, úpraven vody a prodejních automatů na mince a elektronické karty.

(590) Barevná

(730) **Richard Dašek**, Tusarova 1462/16, Praha 7, 17000, CZ

(210) **O-467021**

(220) 02.04.2009

(320) 02.04.2009

(511) 45

(540)

 ANAX  
SECURITY

(510) (45) bezpečnostní služby na ochranu majetku a osob.

(730) **Nettig Jan**, Konrádova 3, Brno, 62800, CZ

(740) Ing. Libor Markes, Grohova 54, Brno, 60200

(210) **O-466996**

(220) 01.04.2009

(320) 01.04.2009

(511) 11, 20, 21, 35

(540)

 PUNK

(510) (11) lampy, stínidla na lampy, přístroje pro osvětlení; (20) nábytek, výrobky nejmenované v jiných třídách ze dřeva, korku, rákosu, vrbového proutí, z rohu, kosti a slonoviny, z kostic, želvoviny, jantaru, perleti, mořské pěny, náhražky z těchto materiálů nebo náhražky z plastických hmot; (21) výrobky ze skla, porcelánu a keramiky; (35) internetový, maloobchodní a velkoobchodní prodej s výrobky ve tř. 1 - 34.

(730) **Květa Lukešová**, Amforová 23, Praha 5, 15500, CZ

**Vladimír Jedlička**, Rytířská 26, Praha 1, 11000, CZ

(210) **O-467022**

(220) 02.04.2009

(320) 02.04.2009

(511) 16, 21, 35, 38, 40, 41, 42

(540)

**O CENĚNÍ ČESKÝCH PODNIKATELEK - OCP**

(210) **O-467011**

(220) 01.04.2009

(320) 01.04.2009

(511) 16, 25, 35, 38, 41, 42

(540)

 Dobrá Voda

(510) (16) papír, lepenka a výrobky z těchto materiálů, které nejsou zařazeny do jiných tříd, fotografie, papírenské zboží, desky, plakáty, psací potřeby, těžítka, psací stroje a kancelářské potřeby, plastické obaly, tiskařské typy, razítka, štočky, tiskoviny a veškeré tištěné materiály, reklamní a marketingové materiály z papíru, lepenky a plastických hmot zařazené v této třídě; (25) oděvy, obuv, pokrývky hlavy; (35) propagační činnost a reklama, pomoc při řízení obchodní činnosti, obchodní administrativa, kancelářské práce; (38) spoje (komunikace), přenos zpráv a obrázků pomocí počítače, počítačových sítí a telefonů, pronájem a půjčování telefonních přístrojů, včetně VOIP přístrojů; (41) vzdělávání, pořádání školení a seminářů, výchova, zábava, sportovní a kulturní aktivity; (42) vědecké a výzkumné služby a související výzkum a projektování, analytické a výzkumné služby v průmyslu, navrhování a vývoj počítačového hardware a software, tvorba a provozování a správa webových stránek, testování, návrhy a zabezpečení počítačových sítí a zařízení v nich zapojených.

(730) **4Safety, s.r.o.**, Krohova 2264/1, Praha 6, 16000, CZ

(510) (16) tiskárenské výrobky, fotografie, papírové zboží; (21) poháry v soutěžích ve tř. 21; (35) propagační činnost, reklama - pomoc při provozování obchodů a obchodních činností průmyslového nebo obchodního podniku, jakož i služby reklamních kanceláří, vydávání, zveřejňování, oznámení, vyhlášení a publikování reklamního textu, pronájem reklamní doby v komunikačních médiích, reklama a propagace, venkovní reklama, rozšiřování reklamních nebo inzertních materiálů, televizní reklama, rozhlasová reklama, reklama on-line v počítačové síti, služby a poradenství v obchodní činnosti; (38) televizní vysílání; (40) sestavování materiálů pro třetí osoby; (41) sportovní a kulturní aktivity, služby, jejichž cílem jsou zábava, rozptýlení a rekreace osob, organizování a vedení kongresů, seminářů a konferencí, organizování živých vystoupení, nahrávání videopásek, organizování a plánování večírků, fotografování, obrazové zpravodajství, organizování vzdělávacích a zábavných soutěží, výroba videofilmů, vydávání knih, výroba rozhlasových a televizních programů; (42) grafický design.

(730) **Kohoutová Helena**, Kamenická 303/39, Praha 7 - Bubeneč, 17000, CZ

(210) **O-467035**

(220) 02.04.2009

(320) 02.04.2009

(511) 32

(540)

**Dobrá Voda - Znovuzrození z přírody**

(510) (32) nápoje nealkoholické včetně nápojů šumivých a ovocných, stolní vody včetně vod ochucených, pramenité stolní vody včetně vod ochucených, minerální vody včetně vod ochucených.

(730) **HBSW, akciová společnost**, Byňov 117, Byňov, 37334, CZ

(740) **JUDr. Josef Mrázek**, Pernerova 11, Praha 8, 18600

(210) **O-467036**

(220) 02.04.2009

(320) 02.04.2009

(511) 35, 36, 37

(540)

**CRYSTAL PRAGUE**

(510) (35) marketing, organizační a ekonomické poradenství, pomoc při řízení obchodní činnosti, obchodní administrativa, kancelářské práce, propagace, inzerce, reklama a zprostředkování obchodních informací všemi druhy médií, zprostředkovatelská a

poradenská činnost v uvedených oblastech; (36) činnost realitní kanceláře, nájem, pronájem, koupě, prodej a správa nemovitostí zařazených do této třídy, pronájem nebytových prostor pro komerční účely, developerská činnost v investiční výstavbě, finanční služby všeho druhu zařazené do této třídy, poradenská a zprostředkovatelská činnost v uvedených oblastech; (37) opravy a technické služby ve stavebnictví, údržba nemovitostí, zprostředkovatelská a poradenská činnost v uvedených oblastech.

(730) **PRAGUE REAL ESTATE INVEST, s.r.o.**, Na Poříčí 1079/3a, Praha 1, 11000, CZ

(740) Ing. Francis Jupa, Měchenická 4/2554, Praha 4, 14100

(210) **O-467037**

(220) 02.04.2009

(320) 02.04.2009

(511) 35, 36, 37

(540) **ROYAL GARDEN RESIDENCE**

(510) (35) marketing, organizační a ekonomické poradenství, pomoc při řízení obchodní činnosti, obchodní administrativa, kancelářské práce, propagace, inzerce, reklama a zprostředkování obchodních informací všemi druhy médií, zprostředkovatelská a poradenská činnost v uvedených oblastech; (36) činnost realitní kanceláře, nájem, pronájem, koupě, prodej a správa nemovitostí, zařazených do této třídy, pronájem nebytových prostor pro komerční účely, developerská činnost v investiční výstavbě, finanční služby všeho druhu, zařazené do této třídy, poradenská a zprostředkovatelská činnost v uvedených oblastech; (37) opravy a technické služby ve stavebnictví, údržba nemovitostí, zprostředkovatelská a poradenská činnost v uvedených oblastech.

(730) **RESIDENCE GARDEN SUPPORT a.s.**, Na Poříčí 1079/3a, Praha 1, 11000, CZ

(740) Ing. Francis Jupa, Měchenická 4/2554, Praha 4, 14100

(210) **O-467040**

(220) 02.04.2009

(320) 02.04.2009

(511) 3, 5

(540)

## BÍLÁ ORCHIDEJ

(510) (3) přípravky a prostředky pro toaletní účely, kosmetika, kosmetické výrobky a přípravky, krémy, balzámy, gely, mléka, tuky a oleje, vitamínové preparáty pro kosmetiku a pro zeštíhlení, masážní a masírovací gely pro odstranění svalové a kloubní bolesti a únavy a na zlepšení kondice; (5) výrobky a přípravky chemické, farmaceutické, veterinární, hygienické, dezinfekční, antiseptické, antibakteriální a antiparazitní, pro léčebné účely, potravinové doplňky pro léčebné účely, farmaceutické, výživové a posilující potraviny a nápoje a výtažky pro léčebné účely, výrobky ze zředěných vod pro léčebné účely, bylinné čaje, minerální vody a bílkovinné přípravky pro léčebné účely, balzámy, krémy a masti pro lékařské účely, léčivé oleje, tuky pro lékařské účely, léčivé soli, antibakteriální přípravky, droždí pro farmaceutické účely, antibakteriální přípravky-tonika, farmaceutické přípravky pro péči o pokožku, výrobky pro prevenci nebo utišení bolesti.

(730) **Hloušek Miroslav**, Příčná 568, Hradec Králové, 50011, CZ

(210) **O-467041**

(220) 02.04.2009

(320) 02.04.2009

(511) 7, 37

(540)

 **EKOMAK**

(510) (7) kompresory, zejména šroubové kompresory; (37) instalace, opravy a servis kompresorů, zejména šroubových.

(730) **MONDO, s.r.o.**, Vážní 899, Hradec Králové, 50003, CZ

(210) **O-467048**

(220) 02.04.2009

(320) 02.04.2009

(511) 35

(540)

 **HYUNDAI CORPORATION**

(510) (35) činnost dovozní a vývozní, reklama pro firmy, obchodní reklama, obchodní management a podnikové poradenství, komerční informační činnost, marketing, organizační služby a služby obchodní agentury v oblasti elektrického nářadí a přístrojů pro domácí účely, v oblasti domácích elektrických strojů a zařízení, topných zařízení a přístrojů pro domácí účely, ručně ovládaných kuchyňských nástrojů a nářadí, ručních nástrojů, fotografických strojů a zařízení, baterií a článků, telekomunikačních strojů a nářadí, koupacích van, topných a chladicích strojů a zařízení, solárních kolektorů, strojů a nástrojů pro zpracování kovů, sekaček a sekačích strojů na trávu, zahradních nástrojů a zařízení, kancelářských nástrojů a přístrojů, automatických distribučních strojů a rozvaděčů, elektronických strojů, zařízení a jejich součástí, bezpečnostních přístrojů, zařízení a jejich součástí, mazacích olejů.

(730) **HYUNDAI CORPORATION**, 226, Shinmunro-1ka, Jongno-gu, Seoul, KR

(740) Ing. Dobroslav Musil, patentová kancelář, Ing. Dobroslav Musil, Cejl 38, Brno, 60200

(210) **O-467051**

(220) 02.04.2009

(320) 02.04.2009

(511) 35, 36, 41

(540)

## EFEKTIM

(510) (35) obchodování a zprostředkování obchodu s produkty a komponenty, sloužícími k výrobě energií z ekologických zdrojů - solární, větrné, vodní elektrárny a podobně, informace (obchodní nebo podnikatelské); (36) finanční služby, realitní činnost, informační činnost v uvedených oblastech tř. 36; (41) školení, vzdělávací a informační činnost v rámci této třídy.

(730) **EFEKTIM a.s.**, Thunovská 12, Praha 1, 11000, CZ

(210) **O-467052**

(220) 02.04.2009

(320) 02.04.2009

(511) 35, 36, 41

(540)

 **EFEKTIM SINCE 1969**

(510) (35) obchodování a zprostředkování obchodu s produkty a komponenty, sloužícími k výrobě energií z ekologických zdrojů - solární, větrné, vodní elektrárny a podobně, informace (obchodní nebo podnikatelské); (36) finanční služby, realitní činnost, informační činnost v uvedených oblastech tř. 36; (41) školení, vzdělávací a informační činnost v rámci této třídy.

(730) **EFEKTIM a.s.**, Thunovská 12, Praha 1, 11000, CZ

(210) **O-467053**

(220) 02.04.2009

(320) 02.04.2009

(511) 16, 25, 35, 36, 37

(540)



- (510) (16) tiskoviny, tiskárenské výrobky, reklamní a propagační materiály, reklamní předměty v rámci této třídy, obchodní tiskoviny; (25) oděvy, obuv, kloboučnické zboží; (35) administrativa; (36) služby nemovitostní, pronájem nemovitostí, služby realitní kanceláře, správa nemovitostí; (37) údržba, rekonstrukce, opravy nemovitostí.
- (730) Švec Richard, Šárecká 63, Praha 6, 16000, CZ

(210) **O-467061**

- (220) 03.04.2009  
(320) 03.04.2009  
(511) 35, 38, 41  
(540)



- (510) (35) reklamní, inzertní a propagační činnost, prodej reklamního času, reklama v rádiu, novinách, časopisech, Internetu, inzerce poštou, venkovní reklama, prezentace výrobků v komunikačních médiích pro účely maloobchodu, pomoc při řízení obchodní činnosti, poradenství v obchodní činnosti, obchodní nebo podnikatelské informace, organizování komerčních nebo reklamních výstav, pořádání veletrhů pro obchodní a reklamní účely, pronájem reklamní doby v komunikačních médiích, obchodní průzkum, průzkum trhu, předvádění - služby modelek pro reklamní účely a podporu prodeje, příprava inzertních sloupeků, psaní reklamních textů, reklama, reklama on-line v počítačové síti, rozšiřování reklamních nebo inzertních materiálů zákazníkům, pronájem reklamních ploch, psaní, vydávání, zveřejňování, vyhlášení a publikování reklamních, náborových, propagačních nebo inzertních textů, služby v oblasti grafické úpravy pro reklamní účely, zpracování marketingových studií, zprostředkování styků s veřejností, agenturní zprostředkování umělců, vyhledávání sponzorů; (38) telekomunikační služby, rozhlasové vysílání, vysílání po Internetu, elektronická pošta, elektronická pošta a nástěnky, počítačová komunikace, poskytování internetových diskusních fór, přenos zpráv a obrazových informací pomocí počítače, poskytování informací o rádiovém a televizním vysílání, služby poskytované rádiem, telefonem nebo jinými elektronickými komunikačními prostředky, zaslání zpráv; (41) služby uměleckých a módních agentur, pořádání vzdělávacích, kulturních, společenských, zábavních a sportovních akcí, organizování diskoték, organizování vzdělávacích nebo zábavních soutěží, organizování sportovních soutěží, plánování a organizování večírků a živých představení a vystoupení, organizace a pořádání koncertů, pořádání soutěží krásy, psaní scénářů, rozhlasová zábava, výroba rozhlasových a televizních programů, služby nahrávacích studií, vydavatelská činnost.
- (730) NONSTOP s.r.o., M. Hübnerové 12, Brno, 62100, CZ  
(740) Ing. Libor Markes, Grohova 54, Brno, 60200

(210) **O-467079**

- (220) 03.04.2009  
(320) 03.04.2009  
(511) 9, 12, 37, 42

(540)



- (510) (9) elektrická výzbroj pozemních a podzemních dopravních prostředků (s výjimkou automobilů), zejména trakční motory a trakční elektrická zařízení, jako měniče pro hlavní a pomocné pohony a napět'ové střídače, elektrická a elektronická informační, řídicí, kontrolní a diagnostická zařízení pro pozemní a podzemní dopravní prostředky (s výjimkou automobilů), baterie a nabíječky baterií pro pozemní a podzemní vozidla (s výjimkou automobilů); (12) vozidla městské hromadné dopravy, zejména tramvaje, autobusy, trolejbusy a vozové soupravy podzemních drah, železniční vozidla, zejména lokomotivy, osobní vozy lokomotivních souprav, elektrické jednotky, motorové vozy a soupravy (dieselové), jejich části, komponenty a příslušenství; (37) dodávka, montáž, uvedení do provozu, servis, údržba, revize, opravy a rekonstrukce strojů a zařízení pro elektrárny, teplárny, chemická a petrochemická zařízení, úpravny vody a zařízení pro zpracování a/nebo likvidaci různých druhů odpadů, montáž, uvedení do provozu, servis, údržba, opravy, rekonstrukce a modernizace pozemních a podzemních dopravních prostředků (s výjimkou automobilů) a dopravních zařízení, jejich částí, komponent a příslušenství; (42) konzultační a inženýrské činnosti a služby v oblasti dopravního strojírenství, výzkum, vývoj, projekce a konstrukce pozemních a podzemních dopravních prostředků (s výjimkou automobilů) a dopravních zařízení, jejich částí, komponent a příslušenství, testování, měření a analýza v oblasti pozemních a podzemních dopravních prostředků a jejich částí, komponent a příslušenství (s výjimkou automobilů).
- (730) ŠKODA HOLDING a.s., Václavské nám. 837/11, Praha 1, 11000, CZ  
(740) Čermák Hořejš Matějka a spol., JUDr. Jan Matějka, advokát, Národní 32, Praha 1, 11000

(210) **O-467080**

- (220) 03.04.2009  
(320) 03.04.2009  
(511) 9, 12, 37, 42  
(540)



- (510) (9) elektrická výzbroj pozemních a podzemních dopravních prostředků (s výjimkou automobilů), zejména trakční motory a trakční elektrická zařízení, jako měniče pro hlavní a pomocné pohony a napět'ové střídače, elektrická a elektronická informační, řídicí, kontrolní a diagnostická zařízení pro pozemní a podzemní dopravní prostředky (s výjimkou automobilů), baterie a nabíječky baterií pro pozemní a podzemní vozidla (s výjimkou automobilů); (12) vozidla městské hromadné dopravy, zejména tramvaje, autobusy, trolejbusy a vozové soupravy podzemních drah, železniční vozidla, zejména lokomotivy, osobní vozy lokomotivních souprav, elektrické jednotky, motorové vozy a soupravy (dieselové), jejich části, komponenty a příslušenství; (37) dodávka, montáž, uvedení do provozu, servis, údržba, revize, opravy a rekonstrukce strojů a zařízení pro elektrárny, teplárny, chemická a petrochemická zařízení, úpravny vody a zařízení pro zpracování a/nebo likvidaci různých druhů odpadů, montáž, uvedení do provozu, servis, údržba, opravy, rekonstrukce a modernizace pozemních a podzemních dopravních prostředků (s výjimkou automobilů) a dopravních zařízení, jejich částí, komponent a příslušenství; (42) konzultační a inženýrské činnosti a služby v oblasti dopravního strojírenství, výzkum,

vývoj, projekce a konstrukce pozemních a podzemních dopravních prostředků (s výjimkou automobilů) a dopravních zařízení, jejich částí, komponent a příslušenství, testování, měření a analýza v oblasti pozemních a podzemních dopravních prostředků a jejich částí, komponent a příslušenství (s výjimkou automobilů).

(730) **ŠKODA HOLDING a.s.**, Václavské nám. 637/11, Praha 1, 11000, CZ

(740) Čermák Hořejš Matějka a spol., JUDr. Jan Matějka, advokát, Národní 32, Praha 1, 11000

počítačových databází se sportovními výsledky, provozování internetových stránek se statistikami ligových hráčů, provozování internetových stránek s informacemi o sportu; (41) vydavatelská a nakladatelská činnost, vzdělávací a zábavní činnost, realizovaná zejména prostřednictvím Internetu, sázková činnost a organizování sázek, her a soutěží prostřednictvím Internetu.

(730) **LiveSport s.r.o.**, Sokolovská 270/201, Praha 9, 19000, CZ

(740) Mgr. Jitka Vejražková, patentový zástupce, Podkovářská 6, Praha 9, 19000

(210) **O-467081**

(220) 03.04.2009

(320) 03.04.2009

(511) 9, 12, 37, 42

(540)



(510) (9) elektrická výzbroj pozemních a podzemních dopravních prostředků (s výjimkou automobilů), zejména trakční motory a trakční elektrická zařízení, jako měniče pro hlavní a pomocné pohony a napěťové střídače, elektrická a elektronická informační, řídicí, kontrolní a diagnostická zařízení pro pozemní a podzemní dopravní prostředky (s výjimkou automobilů), baterie a nabíječky baterií pro pozemní a podzemní vozidla (s výjimkou automobilů); (12) vozidla městské hromadné dopravy, zejména tramvaje, autobusy, trolejbusy a vozové soupravy podzemních drah, železniční vozidla, zejména lokomotivy, osobní vozy lokomotivních souprav, elektrické jednotky, motorové vozy a soupravy (dieselové), jejich částí, komponenty a příslušenství; (37) dodávka, montáž, uvedení do provozu, servis, údržba, revize, opravy a rekonstrukce strojů a zařízení pro elektrárny, teplárny, chemická a petrochemická zařízení, úpravní vody a zařízení pro zpracování a/nebo likvidaci různých druhů odpadů, montáž, uvedení do provozu, servis, údržba, opravy, rekonstrukce a modernizace pozemních a podzemních dopravních prostředků (s výjimkou automobilů) a dopravních zařízení, jejich částí, komponent a příslušenství; (42) konzultační a inženýrské činnosti a služby v oblasti dopravního strojírenství, výzkum, vývoj, projekce a konstrukce pozemních a podzemních dopravních prostředků (s výjimkou automobilů) a dopravních zařízení, jejich částí, komponent a příslušenství, testování, měření a analýza v oblasti pozemních a podzemních dopravních prostředků a jejich částí, komponent a příslušenství (s výjimkou automobilů).

(730) **ŠKODA HOLDING a.s.**, Václavské nám. 837/11, Praha 1, 11000, CZ

(740) Čermák Hořejš Matějka a spol., JUDr. Jan Matějka, advokát, Národní 32, Praha 1, 11000

(210) **O-467161**

(220) 08.04.2009

(320) 08.04.2009

(511) 9, 38, 41

(540)

## FLASHSCORE

(510) (9) počítačový software pro sázení on-line, interaktivní multimediální počítačový software pro sázky, sázení a tipovací soutěže, publikace v elektronické formě, dodávané on-line z databází nebo ze zařízení, poskytovaných na Internetu nebo jiných komunikačních sítí, sázkové formuláře a sázkové lístky v elektronické podobě; (38) telekomunikační služby, týkající se organizování sázení prostřednictvím Internetu, poskytování přístupu k databázím, přenos databázových informací prostřednictvím telekomunikačních sítí, přenos elektronických dat, přenos informací prostřednictvím elektronických komunikačních sítí, poskytování internetových chatrooms - diskusních fór, poskytování on-line komunikačních spojení, které přesměrovávají web site uživatele k jiným místním nebo globálním webovým stránkám, provozování on-line



## Zamítnuté a částečně zamítnuté přihlášky ochranných známek po zveřejnění

Zjistí-li Úřad v průběhu řízení o námitkách, že přihlašovaná ochranná známka nespĺňuje podmínky pro zápis, přihlášku zamítne. Zjistí-li, že přihlašovaná ochranná známka nespĺňuje podmínky pro zápis jen pro některé výrobky nebo služby, přihlášku zamítne v rozsahu výrobků nebo služeb, pro které přihláška nespĺňuje podmínky zápisu. S ohledem na tuto skutečnost, obsahuje tato kapitola údaje o rozhodnutích o zamítnutí přihlášky ochranné známky v celém nebo částečném rozsahu na základě ustanovení § 26 zákona č. 441/2003 Sb.

Údaje o výsledku rozhodnutí (zamítnutí přihlášky, částečné zamítnutí přihlášky) jsou uvedeny za datem právní moci rozhodnutí pod INID kódem (583) s názvem "Datum právní moci rozhodnutí/výsledek rozhodnutí".

(210) **O-434876**

(540)

**zdn.cz**

(583) 02.04.2009 / zamítnutí přihlášky

---

(210) **O-443531**

(540)

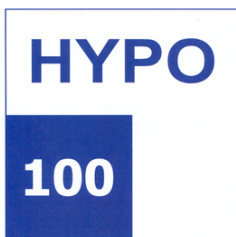

(583) 02.04.2009 / zamítnutí přihlášky

---

(210) **O-443532**

(540)



(583) 02.04.2009 / zamítnutí přihlášky

---

(210) **O-443533**

(540)

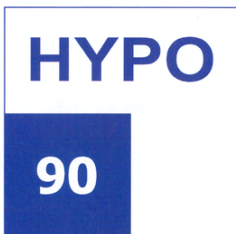

(583) 02.04.2009 / zamítnutí přihlášky

---

(210) **O-459143**

(540)



(583) 14.04.2009 / částečné zamítnutí přihlášky

---

(210) **O-459925**

(540)

**FEMME  
FLAVON**

(583) 14.04.2009 / zamítnutí přihlášky

---

## **Přehled zápisů ochranných známek bez změny ve vztahu ke zveřejněným přihláškám**

Kapitola obsahuje údaje o ochranných známkách zapsaných na základě ustanovení § 28 odst. 1 zákona č. 441/2003 Sb., u kterých nedošlo ke změně údajů oproti zveřejněné přihlášce ochranné známky.

Číselný přehled
-----------------

304940, 304941, 304942, 304943, 304944, 304945, 304946, 304947, 304948, 304949, 304950, 304951, 304952, 304953, 304954, 304955, 304956, 304957, 304958, 304959, 304960, 304961, 304962, 304963, 304964, 304965, 304966, 304967, 304968, 304969, 304970, 304971, 304972, 304973, 304974, 304975, 304976, 304977, 304978, 304979, 304980, 304981, 304982, 304983, 304984, 304985.
---------------------------------------------------------------------------------------------------------------------------------------------------------------------------------------------------------------------------------------------------------------------------------------------------------------------------------------------------------------------------------



## Zápis ochranných známek bez změny ve vztahu ke zveřejněným přihláškám

(111) <b>304940</b>	(210) O-461184
(220) 10.09.2007	
(320) 10.09.2007	
(442) 07.01.2009	
(151) 15.04.2009	
(730) <b>MM s.r.o.</b> , Poznaňská 2, Brno, 61600, CZ	
(210) O-451676	
(111) <b>304941</b>	(111) <b>304948</b>
(220) 01.10.2007	(220) 09.09.2008
(320) 01.10.2007	(320) 09.09.2008
(442) 07.11.2007	(442) 07.01.2009
(151) 15.04.2009	(151) 15.04.2009
(730) <b>AgroProtec s.r.o.</b> , Dolní 549, Kamenný Újezd, 37381, CZ	(730) <b>ASSORD-EKO s.r.o.</b> , Frýdecká 72, Třinec, 73961, CZ
(210) O-452326	(210) O-462125
(111) <b>304942</b>	(111) <b>304949</b>
(220) 17.03.2008	(220) 22.09.2008
(320) 17.03.2008	(320) 22.09.2008
(442) 07.05.2008	(442) 07.01.2009
(151) 15.04.2009	(151) 15.04.2009
(730) <b>MERCURY GROUP, s.r.o.</b> , Jagellonská 1, Praha 3, 13000, CZ	(730) <b>Bell Technology spol. s r.o.</b> , V. F. Veselého 2635/15, Praha 20, 19300, CZ
(210) O-457345	(210) O-462477
(111) <b>304943</b>	(111) <b>304950</b>
(220) 24.04.2008	(220) 24.09.2008
(320) 24.04.2008	(320) 24.09.2008
(442) 07.01.2009	(442) 07.01.2009
(151) 15.04.2009	(151) 15.04.2009
(730) <b>Harnach Viktor Ing.</b> , Klecany 345, Klecany, 25067, CZ	(730) <b>Libuše Pišová</b> , Mšenská 3953/42, Jablonec nad Nisou, 46604, CZ
(210) O-458486	(210) O-462546
(111) <b>304944</b>	(111) <b>304951</b>
(220) 10.06.2008	(220) 24.09.2008
(320) 10.06.2008	(320) 24.09.2008
(442) 07.01.2009	(442) 07.01.2009
(151) 15.04.2009	(151) 15.04.2009
(730) <b>CCC BOTY CZECH, s.r.o.</b> , Bucharova 1281/2, Praha 5 - Stodůlky, 15800, CZ	(730) <b>Šlejhar Milan Ing.</b> , Betlémské nám. 8, Praha 1, 11000, CZ
(210) O-459831	(210) O-462549
(111) <b>304945</b>	(111) <b>304952</b>
(220) 30.06.2008	(220) 29.09.2008
(320) 30.06.2008	(320) 29.09.2008
(442) 06.08.2008	(442) 07.01.2009
(151) 15.04.2009	(151) 15.04.2009
(730) <b>Best Buy Company, s.r.o.</b> , V Podluží 671/6, Praha 4 - Nusle, 14000, CZ	(730) <b>ELI LILLY ČR, s.r.o.</b> , Pobřežní 1a, Praha 8, 18600, CZ
(210) O-460393	(210) O-462648
(111) <b>304946</b>	(111) <b>304953</b>
(220) 28.07.2008	(220) 29.09.2008
(320) 28.07.2008	(320) 29.09.2008
(442) 07.01.2009	(442) 07.01.2009
(151) 15.04.2009	(151) 15.04.2009
(730) <b>24 hours s.r.o.</b> , K Horkám 45/52, Praha 10 - Hostivař, 10200, CZ	(730) <b>ELI LILLY ČR, s.r.o.</b> , Pobřežní 1a, Praha 8, 18600, CZ
(210) O-461083	(210) O-462649
(111) <b>304947</b>	(111) <b>304954</b>
(220) 30.07.2008	(220) 07.10.2008
(320) 30.07.2008	(320) 07.10.2008
(442) 07.01.2009	(442) 07.01.2009
(151) 15.04.2009	(151) 15.04.2009
(730) <b>Henkel AG &amp; Co. KGaA</b> , Henkelstrasse 67, D-40191 Düsseldorf, DE	(730) <b>Osten Petr</b> , U stírky 6, Praha 8 - Libeň, 18200, CZ
	(730) <b>Ožd'an Petr</b> , Janovského 55/710, Praha 7 - Holešovice, 17000, CZ
	(210) O-462850
	(111) <b>304955</b>
	(220) 14.10.2008
	(320) 14.10.2008

(442) 07.01.2009 (151) 15.04.2009 (730) <b>Jevišťe s.r.o.</b> , Čerchovská 1744/5, Praha 2, 12000, CZ (210) O-462995	(730) <b>Abbott Laboratories, s.r.o. Hadovka Office Park</b> , Evropská 2590/33d, Praha 6, 16000, CZ (210) O-463468
(111) <b>304956</b> (220) 17.10.2008 (320) 17.10.2008 (442) 07.01.2009 (151) 15.04.2009 (730) <b>KIA MOTORS CZECH s.r.o.</b> , V Oblouku 128, Čestlice, 25243, CZ (210) O-463099	(111) <b>304964</b> (220) 10.11.2008 (320) 10.11.2008 (442) 07.01.2009 (151) 15.04.2009 (730) <b>UNIVEL spol. s r.o.</b> , Obránců míru 313, Žatec, 43801, CZ (210) O-463631
(111) <b>304957</b> (220) 17.10.2008 (320) 17.10.2008 (442) 07.01.2009 (151) 15.04.2009 (730) <b>KIA MOTORS CZECH s.r.o.</b> , V Oblouku 128, Čestlice, 25243, CZ (210) O-463100	(111) <b>304965</b> (220) 14.11.2008 (320) 14.11.2008 (442) 07.01.2009 (151) 15.04.2009 (730) <b>PHT a.s.</b> , Vráto 101, České Budějovice, 37001, CZ (210) O-463768
(111) <b>304958</b> (220) 22.10.2008 (320) 22.10.2008 (442) 07.01.2009 (151) 15.04.2009 (730) <b>STRATUS - REGÁLY, spol. s r.o.</b> , Masná 229/34, Brno, 60200, CZ (210) O-463214	(111) <b>304966</b> (220) 14.11.2008 (320) 14.11.2008 (442) 07.01.2009 (151) 15.04.2009 (730) <b>Aranka Mazáčová</b> , Sněhurčina 693/39, Liberec, 46015, CZ (210) O-463801
(111) <b>304959</b> (220) 23.10.2008 (320) 23.10.2008 (442) 07.01.2009 (151) 15.04.2009 (730) <b>Sdružení pro rozvoj Moravskoslezského kraje</b> , Výstavní 2224/8, Ostrava - Mariánské Hory, 70900, CZ (210) O-463245	(111) <b>304967</b> (220) 18.11.2008 (320) 18.11.2008 (442) 07.01.2009 (151) 15.04.2009 (730) <b>SPÍDO CZ s.r.o.</b> , Bezručova 410/19, Říčany, 25101, CZ (210) O-463817
(111) <b>304960</b> (220) 23.10.2008 (320) 23.10.2008 (442) 07.01.2009 (151) 15.04.2009 (730) <b>Sdružení pro rozvoj Moravskoslezského kraje</b> , Výstavní 2224/8, Ostrava - Mariánské Hory, 70900, CZ (210) O-463246	(111) <b>304968</b> (220) 21.11.2008 (320) 21.11.2008 (442) 07.01.2009 (151) 15.04.2009 (730) <b>Dostálková Marta</b> , Za sokolovnou 99/4, Mostkovice, 79802, CZ (210) O-463938
(111) <b>304961</b> (220) 23.10.2008 (320) 23.10.2008 (442) 07.01.2009 (151) 15.04.2009 (730) <b>Augustinová Jindřiška</b> , Pivovarnická 1435/9, Praha 8, 18000, CZ (210) O-463271	(111) <b>304969</b> (220) 21.11.2008 (320) 21.11.2008 (442) 07.01.2009 (151) 15.04.2009 (730) <b>Český národní symfonický orchestr s.r.o.</b> , Weilova 2/1144, Praha 10 - Hostivař, 10200, CZ (210) O-463956
(111) <b>304962</b> (220) 11.12.2007 (320) 11.12.2007 (442) 07.01.2009 (151) 15.04.2009 (730) <b>COSWELL S.p.A.</b> , Via P. Gobetti, 4, Funo di Argelato, IT (210) O-463440	(111) <b>304970</b> (220) 21.11.2008 (320) 21.11.2008 (442) 07.01.2009 (151) 15.04.2009 (730) <b>Český národní symfonický orchestr s.r.o.</b> , Weilova 2/1144, Praha 10 - Hostivař, 10200, CZ (210) O-463959
(111) <b>304963</b> (220) 04.11.2008 (320) 04.11.2008 (442) 07.01.2009 (151) 15.04.2009	(111) <b>304971</b> (220) 26.11.2008 (320) 26.11.2008 (442) 07.01.2009 (151) 15.04.2009 (730) <b>Ford Motor Company</b> , One American Road, Dearborn 48126, MI, US (210) O-464062

(111) <b>304972</b>	(442) 07.01.2009
(220) 27.11.2008	(151) 15.04.2009
(320) 27.11.2008	(730) <b>Motyčka Jan</b> , Třída Míru 450, Pardubice, 53002, CZ
(442) 07.01.2009	(210) O-464334
(151) 15.04.2009	
(730) <b>Gunnex, s.r.o.</b> , Pobřežní 36, Praha 8, 18600, CZ	
(210) O-464107	
<hr/>	
(111) <b>304973</b>	(442) 07.01.2009
(220) 28.11.2008	(151) 15.04.2009
(320) 28.11.2008	(730) <b>GAUTE, a.s.</b> , Lidická 2006, Brno, 60200, CZ
(442) 07.01.2009	(210) O-464337
(151) 15.04.2009	
(730) <b>Sandyford Holdings Limited</b> , Saffrey Square, Suite 205, Blank Lane, PO Box N-8188, Nassau, BS	
(210) O-464139	
<hr/>	
(111) <b>304974</b>	(442) 07.01.2009
(220) 01.12.2008	(151) 15.04.2009
(320) 01.12.2008	(730) <b>TERINVEST, spol. s r.o.</b> , Americká 459/27, Praha 2 - Vinohrady, 12000, CZ
(442) 07.01.2009	(210) O-464410
(151) 15.04.2009	
(730) <b>AISOPOS, s.r.o.</b> , Kamenice 107, Náchod, 54701, CZ	
(210) O-464146	
<hr/>	
(111) <b>304975</b>	(442) 07.01.2009
(220) 01.12.2008	(151) 15.04.2009
(320) 01.12.2008	(730) <b>TERINVEST, spol. s r.o.</b> , Americká 459/27, Praha 2 - Vinohrady, 12000, CZ
(442) 07.01.2009	(210) O-464411
(151) 15.04.2009	
(730) <b>SEMA LENEŠICE, spol. s r.o.</b> , Husova 284, Lenešice, 43923, CZ	
(210) O-464186	
<hr/>	
(111) <b>304976</b>	(442) 07.01.2009
(220) 04.12.2008	(151) 15.04.2009
(320) 04.12.2008	(730) <b>Vodičková Monika</b> , Lamačova 634/2, Praha 5, 15000, CZ
(442) 07.01.2009	<b>Vodička Daniel</b> , Luby 192, Klatovy, 33901, CZ
(151) 15.04.2009	<b>Vodičková Eva</b> , Luby 192, Klatovy, 33901, CZ
(730) <b>Citfin, spořitelní družstvo</b> , Radlická 751/113e, Praha 5, 15000, CZ	(210) O-464457
(210) O-464299	
<hr/>	
(111) <b>304977</b>	(442) 07.01.2009
(220) 05.12.2008	(151) 15.04.2009
(320) 05.12.2008	(730) <b>GRA CONSULTANCY s.r.o.</b> , Klimentská 52/1746, Praha 1, 11000, CZ
(442) 07.01.2009	(210) O-464475
(151) 15.04.2009	
(730) <b>SKYLEADER a.s.</b> , Lucemburská 1301/37, Praha 3, 13000, CZ	
(210) O-464304	
<hr/>	
(111) <b>304978</b>	(442) 07.01.2009
(220) 05.12.2008	(151) 15.04.2009
(320) 05.12.2008	(730) <b>Schwarz František</b> , Přísečná 36, Český Krumlov, 38011, CZ
(442) 07.01.2009	(210) O-464320
(151) 15.04.2009	
(730) <b>Schwarz František</b> , Přísečná 36, Český Krumlov, 38011, CZ	
(210) O-464320	
<hr/>	
(111) <b>304979</b>	(442) 07.01.2009
(220) 08.12.2008	(151) 15.04.2009
(320) 08.12.2008	(730) <b>JIMI - Dlouhý spol. s r.o.</b> , Za Ovčínem 173, Praha 5, 15400, CZ
(442) 07.01.2009	(210) O-464323
(151) 15.04.2009	
(730) <b>JIMI - Dlouhý spol. s r.o.</b> , Za Ovčínem 173, Praha 5, 15400, CZ	
(210) O-464323	
<hr/>	
(111) <b>304980</b>	
(220) 08.12.2008	
(320) 08.12.2008	

## **Přehled zápisů ochranných známek se změnou ve vztahu ke zveřejněným přihláškám**

Kapitola obsahuje údaje o ochranných známkách zapsaných na základě ustanovení § 28 odst. 1 zákona č. 441/2003 Sb., u kterých došlo ke změně údajů oproti zveřejněné přihlášce ochranné známky.

Číselný přehled

304937, 304938, 304939

## Zápisy ochranných známek se změnou ve vztahu ke zveřejněným přihláškám

(111) **304937**  
(220) 09.02.2005  
(320) 09.02.2005  
(442) 15.06.2005  
(151) 15.04.2009

(540) **I-R SPINNINGOVÉ STUDIO**

(730) **Rudzinskýj Ivan**, Závodu míru 1888, Pardubice, 53002, CZ  
(16) tiskoviny všeho druhu; (35) reklama, propagační činnost;  
(41) kulturní aktivity.  
(511) 16, 35, 41  
(210) O-423203

kalendáře, manuály, samolepky, obtisky, nažehlovací obtisky, papírové a umělohmotné tašky, tužky, pera a pastelky, papírové obaly všeho druhu, ubrousky a ubrusy, tácky, papírové vlajky, čepice a stínítka, informační a reklamní produkty v papírové formě, data a databáze obecně na papírových nosičích, umělecké nebo ozdobné předměty z papíru, vstupenky, klubové a prezentační karty, papírové obaly, formuláře; (38) šíření tiskovin pomocí počítačových a obdobných sítí; (39) zprostředkování cestovních služeb, cestovní programy a informace, organizování pobytů; (41) vydavatelská a nakladatelská činnost, rozšiřování tiskovin, kulturní aktivity, zejména soutěže, přehlídky, estrády a podobně; (43) hostinské, restaurační, gastronomické a barové služby, provozování restaurací, bufetů a kiosků s občerstvením, Internet kavárna - cybercafé, prázdninové tábory - ubytovací služby.

(511) 16, 38, 39, 41, 43  
(210) O-436087

(111) **304938**  
(220) 02.03.2006  
(320) 02.03.2006  
(442) 12.07.2006  
(151) 15.04.2009  
(540)



(730) **Filikar Martin Ing.**, Petříkov, Radimovice 24, Velké Popovice, 25169, CZ  
(740) HALAXOVÁ & HALAXOVÁ, TETRAPAT, RNDr. Zdeňka Halaxová, Dukelská 891/4, Olomouc, 77200  
(510) (36) leasingová služba v oblasti motorových vozidel, (38) pronájem telekomunikačních přístrojů, telefonů a faxů, telekomunikační služby; (39) zprostředkovatelská služba v oblasti pronájmu motorových vozidel, pronájem motorových vozidel, parkovací služby, pronájem parkovacích ploch, pronájem dopravních prostředků, pronájem skladovacích prostor, taxislužba, dopravní služby, balení a skladování zboží; (41) pronájem audio přijímačů, videokamer, magnetofonů, promítacích přístrojů, rozhlasových přijímačů, televizí, divadelních reflektorů; (42) pronájem počítačů, pronájem pletacích strojů, průmyslový design, projektové studie technické; (44) myslivost, odchyt a odstřel zvěře na zakázku, služby spojené s lesnictvím, zemědělské a zahradnické služby, pronájem potřeb pro zemědělský provoz.  
(590) Barevná  
(511) 35, 36, 38, 39, 41, 42, 44  
(210) O-435066

(111) **304939**  
(220) 31.03.2006  
(320) 31.03.2006  
(442) 12.07.2006  
(151) 15.04.2009  
(540)



(730) **Ševčíková Kamila**, Jana Ziky 1952/6, Ostrava - Poruba, 70800, CZ  
(740) JUDr. Bohumila Holubová, advokátka, Karlovo nám. 18, Praha 2, 12000  
(510) (16) papír, výrobky z papíru, periodické a neperiodické publikace, knihy, časopisy, brožury, fotografie, plakáty, pohledy,

## Zápisy licenčních smluv k ochranným známkám

V této kapitole jsou zveřejněny zápisy licenčních smluv podle ustanovení § 18 odst. 1 zákona č. 441/2003 Sb.

Číslo zápisu	Vlastník	Nabyvatel licence	Druh licence	Datum uzavření licenční smlouvy	S účinností od data
250252	Brautféger René, Tusarova 3, Praha 7, 17000, CZ;	A-Z KRBY, s.r.o., Tusarova 1285/3, Praha 7, Holešovice, 17000, CZ;	výlučná	01.07.2007	21.04.2009



## Obnovy zápisu ochranných známek

(111) **159149**  
(220) 24.04.1969  
(151) 23.07.1969  
(540)

### AMPICLOX

(730) **Glaxo Group Limited**, Glaxo Wellcome House, Berkeley Avenue, Greenford, Middlesex, GB  
(740) **KOREJZOVÁ & SPOL.**, v.o.s., JUDr. Petra Korejzová, advokátka, Korunní 810/104 E, Praha 10, 10100  
(510) (5) antibiotické přípravky.  
(511) 5  
(210) O-43092

(111) **160034**  
(220) 11.04.1969  
(151) 10.11.1970  
(540)

### FRANKLIN ELECTRIC

(730) **Franklin Electric Co., Inc.**, společnost podle zákonů státu Indiana, Bluffton, IN, US  
(740) **Baker & McKenzie v.o.s.**, advokátní kancelář, JUDr. Jiří Čermák, advokát, Klimentská 46, Praha 1, 11002  
(510) Stroje a obráběcí stroje, motory, soukolí a hnací řemeny, zemědělské stroje a líhně, přístroje a nástroje k vědeckým a laboratorním účelům, přístroje a nástroje navigační, přístroje a nástroje určené k přenášení rozkazů a k měření, přístroje užívané při řízení lodí a letadel, přístroje a nástroje geodetické, elektrické a pro bezdrátovou telegrafii, přístroje fotografické, kinematografické, optické, přístroje a nástroje k vážení a měření, k signalizaci, ke kontrolním účelům, přístroje a nástroje pro účely záchranné a učební, automaty uváděné v činnost vhozením mince nebo známky, přístroje pro záznam a reprodukci mluveného slova, zapisovací pokladny a počítačící stroje, hasicí přístroje.  
(511) 7, 9  
(210) O-43054

(111) **168575**  
(220) 16.06.1989  
(151) 09.09.1991  
(540)



(730) **ELKEM AS**, Hoffsv 65B, 0377 Oslo, NO  
(740) Společná advokátní kancelář Všetečka Zelený Švorčík Kalenský a partneři, JUDr. Petr Kalenský, Hálkova 2, Praha 2, 12000  
(510) Chemické výrobky pro průmyslové účely a vědecké účely, dále chemické výrobky, určené pro fotografii, zemědělství, zahradnictví a lesnictví, pryskyřice umělé, plastické hmoty v surovém stavu /v prášku, v pastách, nebo v tekutém stavu, půdní hnojiva přírodní a strojená, hasicí prostředky, prostředky pro kalení a svařování, chemické prostředky pro konzervování potravin, třísloviny, průmyslová pojidla, obecné kovy v surovém stavu a polozpracovaném stavu a jejich slitiny, kotvy, kovadliny, zvony, stavební materiál z válcovaného a litého kovu, kolejnice a jiný kovový materiál určený k železničním účelům, řetězy /s výjimkou hnacích řetězů pro pozemní vozidla/, kovové kabely a dráty /s výjimkou drátů k elektrotechnickým účelům/, zámečnické výrobky, kovové roury, nedobytné pokladny a schránky, ocelové kuličky, podkovy, hřebíky a šrouby, jiné kovové výrobky, které nejsou obsaženy v jiných třídách, rudy, osvětlovací a topná zařízení a zařízení na výrobu páry, zařízení pro vaření, chlazení, větrání, včetně klimatizačních zařízení nebo zařízení na úpravu vzduchu, zařízení pro rozvod vody a zařízení zdravotnická, stavební materiál včetně polozpracovaného řeziva /trámy, prkna, dřevěné panely, překližka, skleněné cihly a dlaždice apod./, přírodní kámen, umělý kámen, cement, vápno, malta, sádra, šterk, kameninové a cementové roury, stavební materiál pro stavbu cest, asfalt, smola, živice, přenosné domy, kamenné

pomníky, krby, technicko-metalurgické poradenství, převádění technicko-metalurgických know-how a technická pomoc v zařízeních a zahajování provozů v metalurgických továrnách, poskytování licencí týkajících se výroby zboží a používání technického duševního vlastnictví.

(511) 1, 6, 11, 19, 42  
(210) O-56365

(111) **221523**  
(220) 24.05.1999  
(151) 22.11.1999  
(540)

### ELASTEFLEX

(730) **ELASTEFLEX Lysice s.r.o.**, Průmyslová 591, Lysice, 67971, CZ  
(740) **A. Holas & partner Patentová a známková kancelář, Ing. Mgr. Hana Holasová**, Křížová 4, Brno, 60300  
(510) (6) kovové roury, kovové navijáky nemechanické pro navijení hadic, kovová kolena pro potrubí, kovové potrubí, kovy obecné surové nebo jako polotovary, kovové nátrubky, kovové tyče; (17) gumové hadice vysokotlaké.  
(511) 6, 17  
(210) O-143113

(111) **221999**  
(220) 01.12.1998  
(151) 27.12.1999  
(540)



(730) **Sdružení celiaků České republiky hájící zájmy lidí, kteří jsou ze zdravotních důvodů nuceni dodržovat bezlepkovou dietu**, Ke Karlovu 2, Praha 2, 12808, CZ  
(740) JUDr. Jiří Noha, advokát, Senovážné nám. 23, Praha 1, 11000  
(510) (29) masové, rybí, drůbeží a zvěřinové konzervy, masové výtažky, konzervované ovoce a zelenina, želé, džemy, mléčné výrobky; (30) kakao, mouka a přípravky z obilnin, chléb, pečivo (i trvanlivé), pekárenské výrobky, cukrovinky, zmrzlina, droždí, prášky do těsta, potravinářské směsi a polotovary, corn flakes, müsli, těstoviny, sojové výrobky; (32) piva alkoholická i nealkoholická.  
(511) 29, 30, 32  
(210) O-138197

(111) **223307**  
(220) 22.10.1998  
(151) 23.03.2000  
(540)



(730) **GEOTEC spol. s r.o.**, Veletržní 3, Brno, 60300, CZ  
(740) **Ing. Radmila Baumová**, Nádražní 29, Žďár nad Sázavou, 59101



- (510) (35) obchodní a podnikatelský průzkum, obchodní informace a poradenství, zprostředkování obchodních záležitostí; (37) provádění podzemních staveb, zakládání staveb, zemních těles a zemních prací s výjimkou vrtných prací; (42) projektování ve stavebnictví a geotechnice, projektování podzemních staveb, zakládání staveb, zemních těles a zemních prací, statické výpočty v geotechnice, činnost autorizovaného inženýra ve stavebnictví.  
(511) 35, 37, 42  
(210) O-137112

- (111) **224689**  
(220) 15.04.1999  
(151) 23.05.2000  
(540)



- (730) **AUTO HAVELKA - Havelka Pavel**, Komenského 347, Šestajovice, 25092, CZ  
(740) Ing. Hana Dušková, Na Kočově 180, Chotutice, 28103  
(510) (12) motorová vozidla, automobily, náhradní díly k automobilům, karosérie, okenní skla i ochranná, střešní okna, pneumatiky, čepy na pneumatiky, ventily k pneumatikám, kola, ráfky kol, podvozky, motory, volanty, brzdy, brzdové desky, nárazníky, tlumiče, vzdušné vaky, stěrače, houkačky, řetězy, nosiče všeho druhu určené pro motorová vozidla, tažná zařízení, potahy všeho druhu na sedadla; (37) veškeré opravy, údržba a servis motorových vozidel včetně karosérii, klempířské a lakýrnické práce, promazávání, mytí, čištění, leštění vozidel, autoelektrikářské práce, montáž autodoplňků a příslušenství; (39) autoupůjčovna, odtahová služba; (42) diagnostika, emisní kontroly.  
(511) 12, 37, 39, 42  
(210) O-141956

- (111) **224690**  
(220) 15.04.1999  
(151) 23.05.2000  
(540)

### AUTO HAVELKA

- (730) **AUTO HAVELKA - Havelka Pavel**, Komenského 347, Šestajovice, 25092, CZ  
(740) Ing. Hana Dušková, Na Kočově 180, Chotutice, 28103  
(510) (12) motorová vozidla, automobily, náhradní díly k automobilům, karosérie, okenní skla i ochranná, střešní okna, pneumatiky, čepy na pneumatiky, ventily k pneumatikám, kola, ráfky kol, podvozky, motory, volanty, brzdy, brzdové desky, nárazníky, tlumiče, vzdušné vaky, stěrače, houkačky, řetězy, nosiče všeho druhu určené pro motorová vozidla, tažná zařízení, potahy všeho druhu na sedadla; (37) veškeré opravy, údržba a servis motorových vozidel včetně karosérii, klempířské a lakýrnické práce, promazávání, mytí, čištění, leštění vozidel, autoelektrikářské práce, montáž autodoplňků a příslušenství; (39) autoupůjčovna, odtahová služba; (42) diagnostika, emisní kontroly.  
(511) 12, 37, 39, 42  
(210) O-141957

- (111) **224920**  
(220) 19.10.1998  
(151) 26.06.2000  
(540)

### NOMÁD

- (730) **Cestovní kancelář NOMÁD, spol. s r.o.**, Smetanova 34, Žďár nad Sázavou, 59101, CZ  
(740) Ing. Radmila Baumová, Nádražní 29, Žďár nad Sázavou, 59101  
(510) (39) služby ve smyslu provozování cestovní kanceláře - doprava turistů a jejich zavazadel a služby s nimi související, informace o cestování a dopravě, o jízdních tarifech, jízdních řádech a způsobu dopravy a další služby související s

- přepravou osob (prodej letenek, lodních lístků, jízdenek pro silniční a železniční dopravu, prodej cestovních map apod.), organizování zájezdů v tuzemsku a v zahraničí, průvodcovské služby; (42) služby ve smyslu provozování cestovní kanceláře - zajišťování a poskytování ubytování (v hotelích, penzionech, turistických táborech, turistických ubytovnách, kempch apod.).  
(511) 39, 42  
(210) O-137019

- (111) **225580**  
(220) 12.04.1999  
(151) 21.07.2000  
(540)



### Czech Collegium Orchestra Czech Mixed Choir

- (730) **Mgr. Jiří Fiedler**, Rokycanova 169/9, Praha 3, 13000, CZ  
(510) (41) umělecká agentura, agentážní činnost v oblasti kultury, koncertní činnost, nahrávání veškerých koncertů, pořádání a realizace kulturních akcí.  
(511) 41  
(210) O-141808

- (111) **225624**  
(220) 04.05.1999  
(151) 21.07.2000  
(540)



- (730) **Stavební firma VAPE s.r.o.**, ČSA 786, Velká Bystřice, 78353, CZ  
(740) HALAXOVÁ & HALAXOVÁ, TETRAPAT, RNDr. Zdeňka Halaxová, Dukelská 891/4, Olomouc, 77200  
(510) (37) stavby a opravy staveb, výstavba inženýrských sítí, pozemních komunikací, rodinných domů, budov, průmyslových staveb a půdních vestaveb, rekonstrukce staveb, včetně historických objektů, zemní a demoliční práce, opravy a rekonstrukce střešních konstrukcí, vodovodních, plynových, elektroinstalačních rozvodů a zařízení, pronájem stavebního nářadí a materiálu; (39) autodoprava a pronájem dopravních vozidel.  
(511) 37, 39  
(210) O-142573

- (111) **226222**  
(220) 19.05.1999  
(151) 24.08.2000  
(540)



- (730) **ACR Alfa s.r.o.**, Boleslavova 27/36, Praha 4, 14000, CZ  
(740) Ing. Novotný Jaroslav, Římská 45, Praha 2, 12000  
(510) (16) knihy, publikace, periodika; (35) reklamní a propagační činnost v oblasti cestovního ruchu; (41) nakladatelská a vydavatelská činnost v papírové a elektronické podobě; (42) zprostředkování ubytování, včetně formou internetové objednávky (rezervační internetový ubytovací systém).  
(511) 16, 35, 41, 42  
(210) O-142974

(111) **226755**  
(220) 26.03.1999  
(151) 21.09.2000  
(540)



(730) **VITANA, a.s.**, Mělnická 133, Byšice, 27732, CZ  
(510) (29) polévky; (30) omáčky, hotová jídla, těstoviny s omáčkou, instatní kaše, moučníky, deserty, pudinky.  
(511) 29, 30  
(210) O-141302

(111) **226818**  
(220) 16.04.1999  
(151) 21.09.2000  
(540)



(730) **Tylex Letovice, akciová společnost**, Brněnská 3, Letovice, 67961, CZ  
(740) Ing. Musil Dobroslav, Cejl 38, Brno, 60200  
(510) (24) záclony, tyly, bytové textilie, technické textilie; (26) krajky, výšivky; (41) vzdělávací činnost.  
(511) 24, 26, 41  
(210) O-141967

(111) **226819**  
(220) 16.04.1999  
(151) 21.09.2000  
(540)

### PRAGOLUB

(730) **PRAGOCHEMA spol. s r.o.**, Přátelství 550, Praha 10 - Uhřetěves, 10400, CZ  
(740) BOHEMIA PATENT, Ing. Jana Vandělková, Spálená 29, Praha 1, 11000  
(510) (1) chemické výrobky určené pro průmysl, zemědělství a lesnictví, pomocné prostředky pro fosfatizaci, prostředky pro kalení a letování kovů; (2) barvy, nátěry a laky pro průmysl, prostředky pro ochranu výrobků a polotovarů proti korozi a proti deteriorizaci dřeva, barviva a mořidla určená pro použití v průmyslové výrobě, práškové a listkové kovy pro malíře, dekoratéry a umělce; (3) přípravky pro čištění, leštění a odmašťování, přípravky pro broušení a mýdla, brusné pasty.  
(511) 1, 2, 3  
(210) O-141969

(111) **226822**  
(220) 16.04.1999  
(151) 21.09.2000  
(540)

### MEZINÁRODNÍ FOLKLORNÍ FESTIVAL "STRÁŽNICE" MFF "STRÁŽNICE"

(730) **Národní ústav lidové kultury**, Zámek č. 672, Strážnice, 69662, CZ  
(510) (41) pořádání mezinárodního folklorního festivalu, příprava a tvorba pořadů tohoto festivalu, pořádání a organizace zábavných pořadů, organizování živých vystoupení v rámci festivalu.  
(511) 41  
(210) O-142012

(111) **226823**  
(220) 16.04.1999  
(151) 21.09.2000  
(540)

### MUZEUM VESNICE JIHOVÝCHODNÍ MORAVY VE STRÁŽNICI

(730) **Národní ústav lidové kultury**, Zámek č. 672, Strážnice, 69662, CZ  
(510) (36) pronájem nemovitostí v areálu muzea; (39) pronájem parkových ploch, organizování turistických prohlídek; (41) provozování muzea v přírodě (skanzen), organizování kulturních nebo vzdělávacích výstav, příprava a realizace vzdělávacích, zábavných, hudebních, tanečních, folklorních představení a pořadů, organizování vzdělávacích a zábavných soutěží.  
(511) 36, 39, 41  
(210) O-142013

(111) **226824**  
(220) 16.04.1999  
(151) 21.09.2000  
(540)

### STRÁŽNICKÉ SLAVNOSTI

(730) **Národní ústav lidové kultury**, Zámek č. 672, Strážnice, 69662, CZ  
(510) (41) pořádání a organizace zábavných pořadů, pořádání a organizace pořadů mezinárodního folklorního festivalu, příprava a produkce živých vystoupení v oblasti tradiční lidové kultury a folkloru.  
(511) 41  
(210) O-142014

(111) **226826**  
(220) 19.04.1999  
(151) 21.09.2000  
(540)

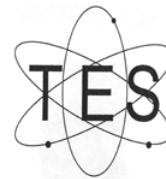

(730) **TES, s.r.o.**, Pražská 597, Třebíč, 67401, CZ  
(740) Kancelář TEAK, Vojtek Ivan - patentový zástupce, Kmochova, č.762, Třebíč, 67401  
(510) (9) elektronická řídicí, kontrolní a signalizační zařízení a speciální měřicí přístroje; (35) pomoc při provozování obchodní činnosti, zprostředkování obchodních záležitostí; (37) montáž, instalace a údržba vybraných elektrických zařízení, elektronických řídicích, kontrolních a signalizačních zařízení a přístrojů a speciálních měřících přístrojů a zařízení; (42) diagnostika vybraných elektrických zařízení, elektronických řídicích, kontrolních a signalizačních zařízení a přístrojů a speciálních měřících přístrojů a zařízení, inženýrská a projektová činnost v energetickém a strojním oboru, zejména související s uváděním jaderně-energetických zařízení do provozu a technická podpora těchto zařízení při jejich provozu, včetně tvorby a aplikací know-how.  
(511) 9, 35, 37, 42  
(210) O-142017

(111) **226944**  
(220) 26.05.1999  
(151) 21.09.2000  
(540)

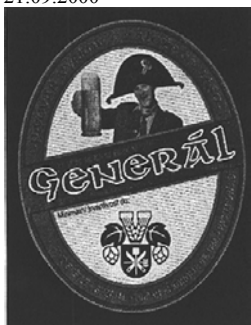

(730) **Jihomoravské pivovary, a.s.**, náměstí Čsl. armády 116/4, Vyškov, 68201, CZ  
(740) Ing. Dohnal Jiří, patentový zástupce, Nedbalova 29, Brno, 62300  
(510) (32) pivo.  
(511) 32  
(210) O-143230

(111) **227475**  
(220) 19.05.1999  
(151) 19.10.2000  
(540)

### SPIROX

(730) **SPIROX, s.r.o.**, Sokolská 31, Praha 2, 12026, CZ  
(740) Mgr. Matěj Sedláček, Ke Kateřinkám 1393, Praha 4, 14900  
(510) (10) lékařské přístroje; (11) přístroje pro klimatizaci; (42) péče léčebná.  
(511) 10, 11, 42  
(210) O-143009

(111) **227502**  
(220) 25.05.1999  
(151) 19.10.2000  
(540)

### MIX25

(730) **Eli Lilly and Company**, Lilly Corporate Center, Indianapolis, IN, US  
(740) KOREJZOVÁ & SPOL., v.o.s., JUDr. Petra Korejzová, advokátka, Korunní 810/104 E, Praha 10, 10100  
(510) (5) inzulín; (10) aplikátory inzulínu.  
(511) 5, 10  
(210) O-143192

(111) **227527**  
(220) 28.05.1999  
(151) 19.10.2000  
(540)

### PARAMOUNT HOME VIDEO INTERNATIONAL

(730) **Paramount Pictures Corporation**, 5555 Melrose Avenue, Hollywood, Los Angeles, CA, US  
(740) KOREJZOVÁ & SPOL., v.o.s., JUDr. Petra Korejzová, advokátka, Korunní 810/104 E, Praha 10, 10100  
(510) (9) videopřístroje, videopásky, videokazety, digitální videodisky, digitální univerzální disky (DVD), videodisky, laserové disky (včetně jehel, laserového a (nebo) optického čtení) a jiná zařízení používaná v souvislosti s video a diskovými zařízeními, přístroje a nástroje pro nahrávání, přenos a reprodukci zvuku nebo obrazu, video a disková textová zařízení, hologramy, vyvolané kinematografické a televizní filmy, elektronické, fotografické, kinematografické, fonografické a komunikační nástroje, přístroje a zařízení, videohry; (41) služby pro filmové přehlídky, distribuce filmů, videodistribuce, půjčování videokazet, videodisků, laserových disků, digitálních videodisků, digitálních univerzálních disků (DVD) a pásek obsahujících předem nahrané filmy, televizní seriály a filmy vytvořené pro televizi.  
(511) 9, 41  
(210) O-143318

(111) **227585**  
(220) 10.06.1999  
(151) 19.10.2000  
(540)

# CAFFIT

(730) **HM HARMONIE s.r.o.**, U Čokoládoven 7, Praha 4 - Modřany, 14300, CZ  
(510) (5) vitamínové přípravky; (30) kávové náhražky, kávové náhražky rostlinného původu.  
(511) 5, 30  
(210) O-143693

(111) **227784**  
(220) 19.08.1999  
(151) 19.10.2000  
(540)

# FOURLIS

(730) **OKAY Holding a.s.**, Kšírova 259, Brno, 61900, CZ  
(740) Patentová a známková kancelář, Ing. Jaromír Příkryl, Včelín 1161, Hulín, 76824  
(510) (11) přístroje pro osvětlení, topení, výrobu páry, pro vaření, přístroje chladicí, pro sušení, ventilaci, rozvod vody a sanitární zařízení.  
(511) 11  
(210) O-145982

(111) **227785**  
(220) 19.08.1999  
(151) 19.10.2000  
(540)



(730) **OKAY Holding a.s.**, Kšírova 259, Brno, 61900, CZ  
(740) Patentová a známková kancelář, Ing. Jaromír Příkryl, Včelín 1161, Hulín, 76824  
(510) (11) přístroje pro osvětlení, topení, výrobu páry, pro vaření, přístroje chladicí, pro sušení, ventilaci, rozvod vody a sanitární zařízení.  
(511) 11  
(210) O-145983

(111) **228305**  
(220) 08.06.1999  
(151) 20.11.2000  
(540)

### Valipur

(730) **Gebro Pharma GmbH**, Bahnhofbichl 13, A-6391 Fieberbrunn, AT  
(740) KOREJZOVÁ & SPOL., v.o.s., JUDr. Petra Korejzová, advokátka, Korunní 810/104 E, Praha 10, 10100  
(510) (5) výrobky farmaceutické, veterinární a hygienické, diabetické přípravky pro léčebné účely, potraviny pro batolata, náplasti, obvazový materiál, materiály pro plombování zubů a pro zubní otisky, dezinfekční přípravky.  
(511) 5  
(210) O-143619

(111) **228346**  
(220) 23.06.1999  
(151) 20.11.2000

(540)



- (730) **DELTA PLUS - rybářské potřeby, s.r.o.**, ul. Nová 1195/14, Rohatec, 69601, CZ  
(740) A. Holas & partner Patentová a známková kancelář, Ing. Mgr. Hana Holasová, Křížová 4, Brno, 60300  
(510) (9) signalizační přístroje, zejména signalizátor lovu ryb, olověné závaží; (20) stoličky, lehátka, křesílka, zejména rybářské, skládací; (28) rybářské náčiní, zejména udičky a háčky na ryby, navijáky, vrhače návnad (praky), vlasce, splávky, kesery (rybářské sítě určené pro rychlé přenášení ryb), návnady a vnařidla, umělé návnady, plováky, podběráky, pruty a podpěrky k nim, vrše (proutěné košíky na chytání ryb).  
(511) 9, 20, 28  
(210) O-144097

- (111) **228384**  
(220) 30.06.1999  
(151) 20.11.2000  
(540)



- (730) **SDP - KOVO s.r.o.**, Domažlická 168, Plzeň, 30569, CZ  
(740) Mgr. Irena Langrová, Skrétova 48, Plzeň, 30122  
(510) (1) chemikálie; (6) svařovací konstrukce; (7) pohyblivé části strojů, mechanismy a jejich části; (11) čistírný odpadních vod; (40) opracování kovů - zámečnická výroba, svařování konstrukcí; (42) odborné posudky a konzultace.  
(511) 1, 6, 7, 11, 37, 42  
(210) O-144440

- (111) **229195**  
(220) 27.05.1999  
(151) 27.12.2000  
(540)



- (730) **HM HARMONIE, s.r.o.**, U Čokoládoven 7, Praha 4 - Modřany, 14300, CZ  
(510) (5) oleje medicínální; (29) oleje jedlé.  
(511) 5, 29  
(210) O-143267

- (111) **229392**  
(220) 20.08.1999  
(151) 27.12.2000

(540)



- (730) **NHL Enterprises B.V.**, Polakweg 14, Rijswijk, NL  
(740) White & Case, advokátní kancelář, Václav Jerman, Na Příkopě 8, Praha 1, 11000  
(510) (9) přístroje a nástroje vědecké, námořní, geodetické, elektrické, fotografické, filmové, optické, přístroje pro vážení, měření, signalizaci, kontrolu (inspekci), záchranu a přístroje pro vyučování, přístroje pro záznam, převod, reprodukci zvuku nebo obrazu, magnetické nosiče zvukových záznamů, gramofonové desky, automatické distributory a mechanismy pro přístroje na mince, zapisovací pokladny, počítačové stroje, přístroje pro zpracování informací a počítače, hasící přístroje; (16) papír, lepenka a výrobky z těchto materiálů, které nejsou zařazeny do jiných tříd, tiskárenské výrobky, potřeby pro knižní vazby, fotografie, papírenské zboží, lepidla pro papírenství nebo domácnost, materiál pro umělce, štětce, psací stroje a kancelářské potřeby (vyjímaje nábytek), učební a vyučovací pomůcky s výjimkou přístrojů, plastické obaly (nezařazené do jiných tříd), hrací karty, tiskařské typy, štočky; (25) oděvy, obuv, kloboučnické zboží; (28) hry, hračky, potřeby pro gymnastiku a sport, které nejsou uvedeny v jiných třídách, vánoční ozdoby.  
(511) 9, 16, 25, 28  
(210) O-146040

- (111) **229393**  
(220) 20.08.1999  
(151) 27.12.2000  
(540)



- (730) **NHL Enterprises B.V.**, Polakweg 14, Rijswijk, NL  
(740) White & Case, advokátní kancelář, Václav Jerman, Na Příkopě 8, Praha 1, 11000  
(510) (9) přístroje a nástroje vědecké, námořní, geodetické, elektrické, fotografické, filmové, optické, přístroje pro vážení, měření, signalizaci, kontrolu (inspekci), záchranu a přístroje pro vyučování, přístroje pro záznam, převod, reprodukci zvuku nebo obrazu, magnetické nosiče zvukových záznamů, gramofonové desky, automatické distributory a mechanismy pro přístroje na mince, zapisovací pokladny, počítačové stroje, přístroje pro zpracování informací a počítače, hasící přístroje; (16) papír, lepenka a výrobky z těchto materiálů, které nejsou zařazeny do jiných tříd, tiskárenské výrobky, potřeby pro papírenství nebo domácnost, materiál pro umělce, štětce, psací stroje a kancelářské potřeby (vyjímaje nábytek), učební a vyučovací pomůcky s výjimkou přístrojů, plastické obaly (nezařazené do jiných tříd), hrací karty, tiskařské typy, štočky; (25) oděvy, obuv, kloboučnické zboží; (28) hry, hračky, potřeby pro gymnastiku a sport, které nejsou uvedeny v jiných třídách, vánoční ozdoby.  
(511) 9, 16, 25, 28  
(210) O-146041

- (111) **229394**  
(220) 20.08.1999  
(151) 27.12.2000

(540)



- (730) **NHL Enterprises B.V.**, Polakweg 14, Rijswijk, NL  
(740) White & Case, advokátní kancelář, Václav Jerman, Na Příkopě 8, Praha 1, 11000  
(510) (9) přístroje a nástroje vědecké, námořní, geodetické, elektrické, fotografické, filmové, optické, přístroje pro vážení, měření, signalizaci, kontrolu (inspekci), záchranu a přístroje pro vyučování, přístroje pro záznam, převod, reprodukci zvuku nebo obrazu, magnetické nosiče zvukových záznamů, gramofonové desky, automatické distributory a mechanismy pro přístroje na mince, zapisovací pokladny, počítači stroje, přístroje pro zpracování informací a počítače, hasící přístroje; (16) papír, lepenka a výrobky z těchto materiálů, které nejsou zařazeny do jiných tříd, tiskárenské výrobky, potřeby pro knižní vazby, fotografie, papírenské zboží, lepidla pro papírenství nebo domácnost, materiál pro umělce, štětce, psací stroje a kancelářské potřeby (vyjímaje nábytek), učební a vyučovací pomůcky s výjimkou přístrojů, plastické obaly (nezařazené do jiných tříd), hrací karty, tiskařské typy, štočky; (25) oděvy, obuv, kloboučnické zboží; (28) hry, hračky, potřeby pro gymnastiku a sport, které nejsou uvedeny v jiných třídách, vánoční ozdoby.  
(511) 9, 16, 25, 28  
(210) O-146042

(220) 20.08.1999  
(151) 27.12.2000  
(540)



- (730) **NHL Enterprises B.V.**, Polakweg 14, Rijswijk, NL  
(740) White & Case, advokátní kancelář, Václav Jerman, Na Příkopě 8, Praha 1, 11000  
(510) (9) přístroje a nástroje vědecké, námořní, geodetické, elektrické, fotografické, filmové, optické, přístroje pro vážení, měření, signalizaci, kontrolu (inspekci), záchranu a přístroje pro vyučování, přístroje pro záznam, převod, reprodukci zvuku nebo obrazu, magnetické nosiče zvukových záznamů, gramofonové desky, automatické distributory a mechanismy pro přístroje na mince, zapisovací pokladny, počítači stroje, přístroje pro zpracování informací a počítače, hasící přístroje; (16) papír, lepenka a výrobky z těchto materiálů, které nejsou zařazeny do jiných tříd, tiskárenské výrobky, potřeby pro knižní vazby, fotografie, papírenské zboží, lepidla pro papírenství nebo domácnost, materiál pro umělce, štětce, psací stroje a kancelářské potřeby (vyjímaje nábytek), učební a vyučovací pomůcky s výjimkou přístrojů, plastické obaly (nezařazené do jiných tříd), hrací karty, tiskařské typy, štočky; (25) oděvy, obuv, kloboučnické zboží; (28) hry, hračky, potřeby pro gymnastiku a sport, které nejsou uvedeny v jiných třídách, vánoční ozdoby.  
(511) 9, 16, 25, 28  
(210) O-146044

(111) **229395**  
(220) 20.08.1999  
(151) 27.12.2000  
(540)



- (730) **NHL Enterprises B.V.**, Polakweg 14, Rijswijk, NL  
(740) White & Case, advokátní kancelář, Václav Jerman, Na Příkopě 8, Praha 1, 11000  
(510) (9) přístroje a nástroje vědecké, námořní, geodetické, elektrické, fotografické, filmové, optické, přístroje pro vážení, měření, signalizaci, kontrolu (inspekci), záchranu a přístroje pro vyučování, přístroje pro záznam, převod, reprodukci zvuku nebo obrazu, magnetické nosiče zvukových záznamů, gramofonové desky, automatické distributory a mechanismy pro přístroje na mince, zapisovací pokladny, počítači stroje, přístroje pro zpracování informací a počítače, hasící přístroje; (16) papír, lepenka a výrobky z těchto materiálů, které nejsou zařazeny do jiných tříd, tiskárenské výrobky, potřeby pro knižní vazby, fotografie, papírenské zboží, lepidla pro papírenství nebo domácnost, materiál pro umělce, štětce, psací stroje a kancelářské potřeby (vyjímaje nábytek), učební a vyučovací pomůcky s výjimkou přístrojů, plastické obaly (nezařazené do jiných tříd), hrací karty, tiskařské typy, štočky; (25) oděvy, obuv, kloboučnické zboží; (28) hry, hračky, potřeby pro gymnastiku a sport, které nejsou uvedeny v jiných třídách, vánoční ozdoby.  
(511) 9, 16, 25, 28  
(210) O-146043

(111) **229397**  
(220) 20.08.1999  
(151) 27.12.2000  
(540)



- (730) **NHL Enterprises B.V.**, Polakweg 14, Rijswijk, NL  
(740) White & Case, advokátní kancelář, Václav Jerman, Na Příkopě 8, Praha 1, 11000  
(510) (9) přístroje a nástroje vědecké, námořní, geodetické, elektrické, fotografické, filmové, optické, přístroje pro vážení, měření, signalizaci, kontrolu (inspekci), záchranu a přístroje pro vyučování, přístroje pro záznam, převod, reprodukci zvuku nebo obrazu, magnetické nosiče zvukových záznamů, gramofonové desky, automatické distributory a mechanismy pro přístroje na mince, zapisovací pokladny, počítači stroje, přístroje pro zpracování informací a počítače, hasící přístroje; (16) papír, lepenka a výrobky z těchto materiálů, které nejsou zařazeny do jiných tříd, tiskárenské výrobky, potřeby pro knižní vazby, fotografie, papírenské zboží, lepidla pro papírenství nebo domácnost, materiál pro umělce, štětce, psací stroje a kancelářské potřeby (vyjímaje nábytek), učební a vyučovací pomůcky s výjimkou přístrojů, plastické obaly (nezařazené do jiných tříd), hrací karty, tiskařské typy, štočky; (25) oděvy, obuv, kloboučnické zboží; (28) hry, hračky, potřeby pro gymnastiku a sport, které nejsou uvedeny v jiných třídách, vánoční ozdoby.  
(511) 9, 16, 25, 28  
(210) O-146045

(111) **229396**

(111) **229398**  
(220) 20.08.1999  
(151) 27.12.2000  
(540)



- (730) **NHL Enterprises B.V.**, Polakweg 14, Rijswijk, NL  
(740) White & Case, advokátní kancelář, Václav Jerman, Na Příkopě 8, Praha 1, 11000  
(510) (9) přístroje a nástroje vědecké, námořní, geodetické, elektrické, fotografické, filmové, optické, přístroje pro vážení, měření, signalizaci, kontrolu (inspekci), záchranu a přístroje pro vyučování, přístroje pro záznam, převod, reprodukci zvuku nebo obrazu, magnetické nosiče zvukových záznamů, gramofonové desky, automatické distributory a mechanismy pro přístroje na mince, zapisovací pokladny, počítači stroje, přístroje pro zpracování informací a počítače, hasící přístroje; (16) papír, lepenka a výrobky z těchto materiálů, které nejsou zařazeny do jiných tříd, tiskárenské výrobky, potřeby pro knižní vazby, fotografie, papírenské zboží, lepidla pro papírenství nebo domácnost, materiál pro umělce, štětky, psací stroje a kancelářské potřeby (vyjímaje nábytek), učební a vyučovací pomůcky s výjimkou přístrojů, plastické obaly (nezařazené do jiných tříd), hrací karty, tiskařské typy, štočky; (25) oděvy, obuv, kloboučnické zboží; (28) hry, hračky, potřeby pro gymnastiku a sport, které nejsou uvedeny v jiných třídách, vánoční ozdoby.
- (511) 9, 16, 25, 28  
(210) O-146046

(111) **229399**  
(220) 20.08.1999  
(151) 27.12.2000  
(540)



- (730) **NHL Enterprises B.V.**, Polakweg 14, Rijswijk, NL  
(740) White & Case, advokátní kancelář, Václav Jerman, Na Příkopě 8, Praha 1, 11000  
(510) (9) přístroje a nástroje vědecké, námořní, geodetické, elektrické, fotografické, filmové, optické, přístroje pro vážení, měření, signalizaci, kontrolu (inspekci), záchranu a přístroje pro vyučování, přístroje pro záznam, převod, reprodukci zvuku nebo obrazu, magnetické nosiče zvukových záznamů, gramofonové desky, automatické distributory a mechanismy pro přístroje na mince, zapisovací pokladny, počítači stroje, přístroje pro zpracování informací a počítače, hasící přístroje; (16) papír, lepenka a výrobky z těchto materiálů, které nejsou zařazeny do jiných tříd, tiskárenské výrobky, potřeby pro knižní vazby, fotografie, papírenské zboží, lepidla pro papírenství nebo domácnost, materiál pro umělce, štětky, psací stroje a kancelářské potřeby (vyjímaje nábytek), učební a vyučovací pomůcky s výjimkou přístrojů, plastické obaly (nezařazené do jiných tříd), hrací karty, tiskařské typy, štočky; (25) oděvy, obuv, kloboučnické zboží; (28) hry, hračky, potřeby pro gymnastiku a sport, které nejsou uvedeny v jiných

třídách, vánoční ozdoby.

(511) 9, 16, 25, 28  
(210) O-146047

(111) **229400**  
(220) 20.08.1999  
(151) 27.12.2000  
(540)



- (730) **NHL Enterprises B.V.**, Polakweg 14, Rijswijk, NL  
(740) White & Case, advokátní kancelář, Václav Jerman, Na Příkopě 8, Praha 1, 11000  
(510) (9) přístroje a nástroje vědecké, námořní, geodetické, elektrické, fotografické, filmové, optické, přístroje pro vážení, měření, signalizaci, kontrolu (inspekci), záchranu a přístroje pro vyučování, přístroje pro záznam, převod, reprodukci zvuku nebo obrazu, magnetické nosiče zvukových záznamů, gramofonové desky, automatické distributory a mechanismy pro přístroje na mince, zapisovací pokladny, počítači stroje, přístroje pro zpracování informací a počítače, hasící přístroje; (16) papír, lepenka a výrobky z těchto materiálů, které nejsou zařazeny do jiných tříd, tiskárenské výrobky, potřeby pro knižní vazby, fotografie, papírenské zboží, lepidla pro papírenství nebo domácnost, materiál pro umělce, štětky, psací stroje a kancelářské potřeby (vyjímaje nábytek), učební a vyučovací pomůcky s výjimkou přístrojů, plastické obaly (nezařazené do jiných tříd), hrací karty, tiskařské typy, štočky; (25) oděvy, obuv, kloboučnické zboží; (28) hry, hračky, potřeby pro gymnastiku a sport, které nejsou uvedeny v jiných třídách, vánoční ozdoby.
- (511) 9, 16, 25, 28  
(210) O-146048

(111) **229507**  
(220) 20.09.1999  
(151) 27.12.2000  
(540)

## DĚTSKÁ STRÁŽNICE

- (730) **Národní ústav lidové kultury**, Zámek č. 672, Strážnice, 69662, CZ  
(510) (41) příprava programů v oblasti dětského folklóru, pořádání festivalu dětského folklóru, produkce pořadů za účasti domácích i mezinárodních účinkujících.
- (511) 41  
(210) O-147039

(111) **229510**  
(220) 20.09.1999  
(151) 27.12.2000  
(540)



- (730) **Tomáš Kalkus**, Josė Martiho 377/8, Praha 6 - Veveslavín, 16200, CZ  
(740) Ing. Jiří Štřelák, Šumberova 42, Praha 6, 16200  
(510) (6) dopravní značení a značky z kovových materiálů; (11) světelná dopravní značení a signalizace, přístroje pro osvětlení, světelné zdroje; (19) dopravní značení a značky z nekovových



materiálů, stavební dílce určené pro silniční komunikace a dopravu; (37) montáž a servis dopravního značení a značek, signalizace, pronájem dopravního značení, návrhy a realizace dopravního značení a značek, provádění staveb včetně změn, udržovacích prací na nich a jejich odstraňování; (39) dopravní služby.

(511) 6, 11, 19, 37, 39  
(210) O-147047

(111) **229693**  
(220) 15.11.1999  
(151) 27.12.2000  
(540)

### SEDTA

(730) **I.D.C. Holding, a.s.**, Drieňová 3, Bratislava, SK  
(740) ČERVENKA, KLEINTOVÁ, TURKOVÁ Patentová, známková a advokátní kancelář, Mgr. Jana Turková, Budečská 6/974, Praha 2, 12000  
(510) (5) cukrovinky a pečivařské výrobky s posilujícím a podpůrným léčivým účinkem (dietetické pečivo, suchary, sušenky, piškoty, obilné přípravky, bonbóny, pastilky, apod.); (29) konzervované, sušené a vařené ovoce a rosoly, zavařeniny, ovocné želé, želatina, zpracované ořechy a arašidy; (30) trvanlivé, polotrvanlivé a jemné pečivo, čokoládové a nečokoládové cukrovinky, bonbóny a cukrátky, čokoláda, fondán, karamely, potravinářský kandy, keksy, koláče, kreky, lízátka, oplatky, perníky, medovníky, biskvity, suchary, sušenky, piškoty, vánoční kolekce a jiné cukrovinky na zdobení vánočních stromčeků, pralinky, sladká dřeva, mandlové cukrovinky, marcipán, vafle, trubičky, dezerty, komprimáty, želé, neapolitánky, pastilky, tyčinky, kakao a výrobky z kakaa spadající do této třídy, výrobky z medu, melasy, obilné přípravky, žvýkačky, dia výrobky shora uvedených druhů.

(511) 5, 29, 30  
(210) O-148860

(111) **230782**  
(220) 17.08.1999  
(151) 21.02.2001  
(540)

(730) **WHIRLPOOL EUROPE S.R.L.**, Via G.Borghesi 27, Comerio 21025, Varese, IT  
(740) JUDr. Ing. Milan Hořejš, Národní 32, Praha 1, 11000  
(510) (7) pračky na prádlo a oděvy, pračky-sušičky na prádlo a oděvy, myčky nádobí; (11) sušičky na prádlo a oděvy, ledničky, mrazničky, sporáky elektrické, elektricky vyhřívané police, pece pro domácnost, mikrovlnné trouby; (37) opravy domácích spotřebičů, jejich instalace, servis po prodeji a údržba.

(511) 7, 11, 37  
(210) O-145899

(111) **231599**  
(220) 09.04.1999  
(151) 28.03.2001  
(540)

### Emarko chips

(730) **VITANA, a.s.**, Mělnická 133, Byšice, 27732, CZ  
(510) (29) smažené bramborové lupínky, bramborový extrudovaný snack.

(511) 29  
(210) O-141722

(111) **231648**  
(220) 07.07.1999  
(151) 28.03.2001  
(540)

### FLASH

(730) **VOLKSWAGEN Aktiengesellschaft**, D-38436 Wolfsburg, DE

(740) Rott, Růžička & Guttmann Patentové, známkové a advokátní kanceláře, JUDr. Michal Růžička, CSc., Vinohradská 37, Praha 2, 12000  
(510) (12) dopravní prostředky pozemní, s výjimkou jízdních kol a jejich součástí, vzdušné nebo vodní včetně jejich součástí, vozidla a jejich součástí, automobily a jejich součástí, motory pro pozemní vozidla; (28) hry hračky, gymnastické a sportovní potřeby zahrnuté do třídy 28, včetně modelů vozidel, zvláště modelů automobilů, míče, plyšové hračky, elektronické hry, včetně videoher, vyjma doplňkových přístrojů pro televize; (37) čištění, opravy a údržba vozidel, včetně oprav vozidel v případě poruch, údržba a lakování.

(511) 12, 28, 37  
(210) O-144730

(111) **232142**  
(220) 28.01.2000  
(151) 28.03.2001  
(540)

### ALDIG

(730) **Sejkora Stanislav**, Suchý vršek 2114, Praha 5, 15500, CZ  
(740) PROPATENT, Ing. Vlasta Sedláčková, Ke Katerinkám 1393, Praha 4, 14900  
(510) (2) barva (tiskařská), barvy, tonery pro fotokopírky; (9) antény, audiovizuální zařízení pro výuku, baterie do kapesních svítilen, centrální procesorové jednotky, cívký (fotografie), čárový kód (čtečky), čipy (integrováné obvody), čtečky čárových kódů, dikrovační stroje, diktafony, disky (magnetické), disky kompaktní (audio-video), disky optické, dráty (telefonní), faxy, faxovací přístroje, fakturovací (účtovací stroje), filmové kamery, fotografické aparáty, jednotka disková pro počítače, kazety pro videohry, magnetické pásky, videorekordéry, magnetické páskové jednotky pro PC, modemy, monitory, nosiče dat optické, magnetické, telefonní přístroje, tiskárny pro počítače, videokamery; (16) cívký na barvicí pásky, barvicí pásky do psacích strojů, děrovačky, desky, papír pro kopírky, pásky barvicí do tiskáren, papír pro faxy, psací stroje, psací potřeby, řezačky na papír, sešivačky; (37) kancelářské stroje a zařízení - montáž, údržba, opravy, počítačové vybavení - montáž, údržba, promítací přístroje - opravy, telefony - opravy, instalace.

(511) 2, 9, 16, 37  
(210) O-151383

(111) **232576**  
(220) 18.05.1999  
(151) 24.04.2001  
(540)

### CRUX

(730) **Ing. Roman Kopecký**, Schöfflerova 2051/34, Praha 3, 13000, CZ  
(510) (36) realitní kancelář, odhady a oceňování nemovitostí, organizační zajišťování správy budov; (37) inženýrská činnost v oblasti stavebnictví (stavební dozor); (42) inženýrské a projekční práce.

(511) 36, 37, 42  
(210) O-142949

(111) **232964**  
(220) 28.01.2000  
(151) 24.04.2001  
(540)



- (730) **Kříž Michal**, Černého 7, Brno - Bystřice, 63500, CZ  
(740) PROPATENT, Ing. Vlasta Sedláčková, Ke Kateřinkám 1393, Praha 4, 14900  
(510) (41) fitness studio - provoz, organizace aerobiku, provoz posilovny, organizace veškerých tělovýchovných aktivit, organizace veškerých sportovních aktivit, organizace halového aerobiku na kole.  
(511) 41  
(210) O-151373

- (111) **233157**  
(220) 29.02.2000  
(151) 24.04.2001  
(540)



- (730) **Loteckí Petr**, Sokolská 206, Bohumín-Záblatí, 73552, CZ  
(510) (16) papír, lepenka a výrobky z těchto materiálů, plastické obaly; (35) propagační činnost, reklama.  
(511) 16, 35  
(210) O-152603

- (111) **233536**  
(220) 12.04.1999  
(151) 23.05.2001  
(540)

### APPECASTRO

- (730) **AppecAstro, spol. s r.o.**, Družstevní 24, Ořechov, 66444, CZ  
(740) Martin Kořistka, patentový zástupce, Karpatská 3, Brno, 62500  
(510) (6) zámečnické výrobky a jiné výrobky z kovu ve třídě 6 (mimo drahých kovů), balicí folie kovové, čepy, kolíky, desky kotevny, kovové dveře a okna, dveřní i okenní kování a kovové příslušenství, rámy oken a dveří kovové, parkovací konstrukce pro kola, stavební kování, kovové potrubí, kovové rošty, kovová madla, drobné kovové zboží, násypky kovové, podpěry a stojky kovové, kovová pouzdra, konzoly, reklamní sloupky, kovová schodiště, žebříky kovové, žlaby okapní; (7) stroje s mechanickým pohonem, stroje na balení, stroje dávkovací, balicí a dávkovací stroje na sypké materiály včetně příslušenství a přídatných zařízení k nim a součástí pro stavbu těchto strojů; (9) váhy pro dávkování, elektronické dávkovací váhy i jejich součástí a příslušenství, řídicí elektronika pro dávkovací a balicí stroje i váhy; (35) informace obchodní, zprostředkování informací, systemizace informací do počítačových databází a databázových systémů, jejich správa a poskytování informací z nich, ekonomické a organizační poradenství, zprostředkování obchodních záležitostí pro strojírenskou výrobu; (37) instalace, opravy a servis elektrických strojů a přístrojů, instalace, opravy a servis balicích strojů a jejich příslušenství.  
(511) 6, 7, 9, 35, 37  
(210) O-141779

- (111) **233712**  
(220) 07.03.2000  
(151) 23.05.2001  
(540)



- (730) **Mramos, společnost s ručením omezeným**, Farní čp. 50, Štěnovice, 33209, CZ

- (740) PROPATENT, Ing. Vlasta Sedláčková, Ke Kateřinkám 1393, Praha 4, 14900  
(510) (1) lepidla, tmely, pojiva pro obkládačky; (17) těsnící a výplňové tmely; (19) beton, břidlice, cihly, desky nárobní, drenáže, sochy z kamene a betonu, kámen, kámen umělý, kamenina, kamenické výrobky, křemen, křemenný písek, křída, křišťál, malta, mozaiky pro stavebnictví, mramor, obkládačky, obklady stěn nekovové, obložení, olivín pro stavebnictví, pamětní tabule nekovové, panely stavební, písek, sádra, sádrovec, schodiště nekovová, sklo, struska, střešní krytina nekovová, šamot, šperk, terakota, tuf, vápenec, žula; (37) dláždění cest, pokládání obkladů a dlažeb, opravy obkladů a dlažeb; (40) zpracování kamene; (42) poradenství z oboru zpracování kamene, dláždění cest, pokládání obkladů a dlažeb.  
(511) 1, 17, 19, 37, 40, 42  
(210) O-152837

- (111) **233737**  
(220) 20.03.2000  
(151) 23.05.2001  
(540)

### KINSTON

- (730) **Ing. Bohumír Krampera**, Dr. Janského 599, Černošice, 25228, CZ  
(510) (6) předměty z mosazi; (11) kachlová kamna, kachle; (18) výrobky z kůže; (20) výrobky ze dřeva, nábytek, sochy z dřeva; (21) kuchyňské a nápojové sklo, užitkový a okrasný porcelán, užitková a okrasná keramika, kameninové výrobky, smaltované nádoby; (24) ubrusy, textilie.  
(511) 6, 11, 18, 20, 21, 24  
(210) O-153237

- (111) **233767**  
(220) 28.03.2000  
(151) 23.05.2001  
(540)

### VENANGO

- (730) **VENANGO, občanské sdružení**, Zlešická 1806/6, Praha 4, 14000, CZ  
(740) PROPATENT, Ing. Vlasta Sedláčková, Ke Kateřinkám 1393, Praha 4, 14900  
(510) (41) sportovní, kulturní, rekreační, výchovně vzdělávací, společenské, turistické akce krátkodobé i dlouhodobé pro děti a mládež (tábory, výlety, pobyty v přírodě a další akce).  
(511) 41  
(210) O-153640

- (111) **234711**  
(220) 31.08.1999  
(151) 30.07.2001  
(540)

### GOLD MILENIUM

- (730) **OKAY Holding a.s.**, Kšírova 259, Brno, 61900, CZ  
(740) Patentová a známková kancelář, Ing. Jaromír Příkryl, Včelín 1161, Hulín, 76824  
(510) (9) elektronické klubové platební karty.  
(511) 9  
(210) O-146334

- (111) **237233**  
(220) 06.12.1999  
(151) 22.10.2001  
(540)



- (730) **Exxon Mobil Corporation**, 5959 Las Colinas Boulevard, Irving, TX, US  
(740) Čermák Hořejš Matějka a spol., JUDr. Jan Matějka, advokát, Národní 32, Praha 1, 11000  
(510) (1) olefiny, aromatické uhlovodíky, rozpustidla pro průmyslové účely a polymery, brzdové kapaliny a hydraulické kapaliny pro všeobecné užití; (4) benzin, nafta pro diesellové motory, letecké palivo, mazací oleje a mazadla pro průmyslové, námořní, letecké, zemědělské, automobilové účely a pro použití v



ostatních vozidlech, topné oleje, petrolej, propan, zemědělské oleje, chladicí oleje, kompresorové oleje, turbinové oleje, zpracovatelské oleje, turbooleje, oleje pro přenos tepla, vosky (carnauba); (16) časopisecké publikace, tiskoviny, papírnické výrobky, nemagnetické kreditní karty a dlužnické karty; (17) polyolefinové filmy, polyolefiny v tyčinkách, blocích, paletách, tyčích, listech a trubkách, syntetická guma a gumové náhražky.

(511) 1, 4, 16, 17  
(210) O-149572

(111) **249913**  
(220) 20.01.2000  
(151) 30.12.2002  
(540)

## AKTUÁLNÍ GASTROENTEROLOGIE

(730) **SOLVAY PHARMA s.r.o.**, Nám. 14. října 17, Praha 5, 15000, CZ  
(510) (41) vzdělávací činnost, pořádání odborných symposií pro lékaře.  
(511) 41  
(210) O-151089

(111) **252949**  
(220) 30.06.1999  
(151) 28.04.2003  
(540)



(730) **LINEA Nivnice, a.s.**, U Dvora 190, Nivnice, 68751, CZ  
(740) Müller Václav, patentový zástupce, Filipova 2016, Praha 4, 14800  
(510) (5) výrobky dietetické, pro léčebné účely, potraviny pro děti, batolata a nemocné, potravinové přípravky a doplňky všeho druhu, jako posilující poživatiny, vitamínové přípravky, poživatiny pro doplnění redukčních diet nebo přípravků pro hubnutí, vše s léčebnými účinky, přípravky s léčebnými účinky obsahující biochemické katalyzátory, zejména pro fyzicky aktivní osoby, rekonvalescenty a nemocné, vše výše uvedené určené k léčebným účelům; (29) maso, ryby, drůbež, zvěřina, masové výtažky, ovoce a zelenina konzervované, sušené a zavažené, želé, džemy, kompoty, konzervy potravinové, vejce, mléko a mléčné výrobky, výrobky na bázi brambor, jako bramborové lupínky a pod., oleje a tuky jedlé, ovocné dřeně; (30) oplatky, cukrovinky, včetně gumových a esencí pro cukrovinky, cukrářské výrobky všeho druhu, káva, čaj, kakao, cukr, rýže, kávové náhražky, med, sirup melasový, droždí pro kynutí, sůl, hořčice, ocet, omáčky, koření, zmrzlina, led pro osvěžení, obilné vločky, výrobky na bázi sušené bramborové kaše, pšeničné mouky, nativních a modifikovaných škrobů, jako bramborové těsto v prášku, bramborové kaše v prášku, bramborové drtě, bramborové krokety v prášku, bramborové noky v prášku, směs pro přípravu knedlíků; (31) výrobky zemědělské, zahradnické, lesnické, čerstvé ovoce a zelenina, obilniny, krmiva pro dobytek, slad; (32) piva všeho druhu, vody minerální a šumivé a jiné nealkoholické nápoje, sirupy a jiné přípravky k přípravě nápojů, ovocné šťávy a nápoje z ovocných šťáv, mošty, džusy, citrónové koncentráty; (33) alkoholické nápoje všeho druhu, jako destiláty, lihoviny, likéry, vína, vína perlivá, šumivá.  
(511) 5, 29, 30, 31, 32, 33  
(210) O-144482

## Zániky ochranných známek uplynutím doby platnosti

Kapitola obsahuje údaje o ochranných známkách, které zanikly uplynutím doby platnosti podle ustanovení § 29 odst. 1 zákona č. 441/2003 Sb.

Číslo zápisu	Datum zániku		
98685	04.10.2008	223280	06.10.2008
99491	04.10.2008	223889	02.10.2008
99492	04.10.2008	223892	06.10.2008
153617	01.10.2008	223893	06.10.2008
153622	04.10.2008	224427	01.10.2008
154242	04.10.2008	224428	05.10.2008
158469	30.09.2008	224429	05.10.2008
159009	04.10.2008	224431	06.10.2008
159275	30.09.2008	224432	06.10.2008
164064	03.10.2008	224907	02.10.2008
164189	05.10.2008	224910	06.10.2008
218161	01.10.2008	224911	06.10.2008
218601	02.10.2008	225378	05.10.2008
218602	05.10.2008	226560	02.10.2008
219345	30.09.2008	226561	05.10.2008
219347	30.09.2008	232524	06.10.2008
219350	02.10.2008	233516	06.10.2008
219967	05.10.2008	235385	30.09.2008
220613	30.09.2008	237134	02.10.2008
220616	01.10.2008	246996	05.10.2008
221040	01.10.2008		
221044	05.10.2008		
221045	05.10.2008		
221046	05.10.2008		
221047	05.10.2008		
221048	05.10.2008		
221049	05.10.2008		
221051	06.10.2008		
221458	05.10.2008		
221924	01.10.2008		
221925	01.10.2008		
221926	01.10.2008		
221928	02.10.2008		
221929	02.10.2008		
221930	02.10.2008		
221931	02.10.2008		
221933	05.10.2008		
221934	05.10.2008		
222346	30.09.2008		
222349	01.10.2008		
222350	02.10.2008		
222786	30.09.2008		
222787	30.09.2008		
222788	01.10.2008		
222795	05.10.2008		
223267	30.09.2008		
223268	30.09.2008		
223270	01.10.2008		
223271	01.10.2008		
223272	02.10.2008		
223274	02.10.2008		
223278	05.10.2008		

## Změny vlastníků ochranných známek

Kapitola obsahuje údaje o ochranných známkách, které byly převedeny nebo přešly ve smyslu ustanovení § 15 odst. 1, 2 a § 16 zákona č. 441/2003 Sb. na jiného vlastníka v rozsahu všech zapsaných výrobků nebo služeb.

Číslo zápisu	Dřívější vlastník	Nynější vlastník	S účinností od
173091	TOS VARNSDORF a.s., Říční 1774, Varnsdorf, 40749, CZ	PRIVATINVEST, a. s., Říční 1774, Varnsdorf, 40747, CZ	16.04.2009
176532	JOINT LINE s. r. o., Puchmajerova 1002, Beroun - Město, 26601, CZ	Jan Horváth, Bezová 263, Horní Jirčany, 25242, CZ	15.04.2009
179861	PROGRESSIVE GAMES, INC., 920 Pilot Road, LAS VEGAS, NV, US	SHUFFLE MASTER, INC., 1106 Palms Airport Drive, Las Vegas, NV, US	20.04.2009
183411	LAKTOS PRAHA spol. s r.o., Nová cesta 17 č.p.1550, Praha 4, 14000, CZ	LAKTOS a.s., Nová cesta 17, č.p. 1550, Praha 4, 14000, CZ	20.04.2009
194202	František Šedivý, Rybářská 6711/II, Třeboň, 37901, CZ	AGRICO s.r.o., Rybářská 671, Třeboň, 37901, CZ	20.04.2009
217531	Výzkumný ústav zemědělské ekonomiky, Mánesova 75, Praha 2, 12058, CZ	Ústav zemědělské ekonomiky a informací, Slezská 7, Praha 2, 12056, CZ	17.04.2009
220646	Rieter CZ a.s., Čs. armády č.p. 1181, Ústí nad Orlicí, 56215, CZ	Rieter CZ s.r.o., Čs. armády č.p. 1181, Ústí nad Orlicí, 56215, CZ	21.04.2009
221430	MEDICON a.s., Antala Staška 1670/80, Praha 4, 14046, CZ	STAPRO s.r.o., Pernštýnské nám. 51, Pardubice, 53002, CZ	20.04.2009
225806	Jaroslav Kunský, Nad koupalištěm 190, Vysoká Pec, 43159, CZ	Pavel Šlégr, Nová 919, Horní Slavkov, 35731, CZ	17.04.2009
233330	Ústav zemědělských a potravinářských informací, Slezská 7, Praha 2, 12056, CZ	Ústav zemědělské ekonomiky a informací, Slezská 7, Praha 2, 12056, CZ	17.04.2009
235612	Rieter CZ a.s., Čs. armády č.p. 1181, Ústí nad Orlicí, 56215, CZ	Rieter CZ s.r.o., Čs. armády č.p. 1181, Ústí nad Orlicí, 56215, CZ	21.04.2009
239711	Rieter CZ a.s., Čs. armády č.p. 1181, Ústí nad Orlicí, 56215, CZ	Rieter CZ s.r.o., Čs. armády č.p. 1181, Ústí nad Orlicí, 56215, CZ	21.04.2009
239712	Rieter CZ a.s., Čs. armády č.p. 1181, Ústí nad Orlicí, 56215, CZ	Rieter CZ s.r.o., Čs. armády č.p. 1181, Ústí nad Orlicí, 56215, CZ	21.04.2009
248971	Rieter CZ a.s., Československé armády 1181, Ústí nad Orlicí, 56215, CZ	Rieter CZ s.r.o., Čs. armády č.p. 1181, Ústí nad Orlicí, 56215, CZ	21.04.2009
250724	RIETER CZ a.s., Čs. armády č.p.1181, Ústí nad Orlicí, 56215, CZ	Rieter CZ s.r.o., Čs. armády č.p. 1181, Ústí nad Orlicí, 56215, CZ	21.04.2009
254118	Rieter CZ, a.s., Čs. armády č.p. 1181, Ústí nad Orlicí, 56215, CZ	Rieter CZ s.r.o., Čs. armády č.p. 1181, Ústí nad Orlicí, 56215, CZ	21.04.2009
256446	RIETER CZ a.s., Čs. armády č.p.1181, Ústí nad Orlicí, 56215, CZ	Rieter CZ s.r.o., Čs. armády č.p. 1181, Ústí nad Orlicí, 56215, CZ	21.04.2009
258237	Rieter CZ a.s., Československé armády 1181, Ústí nad Orlicí, 56215, CZ	Rieter CZ s.r.o., Čs. armády č.p. 1181, Ústí nad Orlicí, 56215, CZ	21.04.2009
266591	TOS VARNSDORF a. s., Říční 1774, Varnsdorf, 40749, CZ	PRIVATINVEST, a. s., Říční 1774, Varnsdorf, 40747, CZ	16.04.2009
266592	TOS VARNSDORF a. s., Říční 1774, Varnsdorf, 40749, CZ	PRIVATINVEST, a. s., Říční 1774, Varnsdorf, 40747, CZ	16.04.2009
266952	Jiří Němec REPRONIS, Nádražní 2967/93, Ostrava - Moravská Ostrava, 70200, CZ	David Kováč, I. Sekaniny 1805/1, Ostrava, 70800, CZ	16.04.2009
272432	Pražská asociace kongresové turistiky, občanské sdružení, Rytířská 26, Praha 1, 11000, CZ	Prague Convention Bureau o.s., Rytířská 26, Praha 1, 11000, CZ	16.04.2009
274595	Hodan Petr, Na Rokytce 1112/14, Praha 8, 18000, CZ	Eva Hodanová, U Sluncové 609/15, Praha 8, Karlín, 18000, CZ	16.04.2009

Číslo zápisu	Dřívější vlastník	Nynější vlastník	S účinností od
275236	Rieter CZ a.s., Čs. armády 1181, Ústí nad Orlicí, 56215, CZ	Rieter CZ s.r.o., Čs. armády č.p. 1181, Ústí nad Orlicí, 56215, CZ	21.04.2009
286679	Rieter CZ a.s., Čs. armády 1181, Ústí nad Orlicí, 56215, CZ	Rieter CZ s.r.o., Čs. armády č.p. 1181, Ústí nad Orlicí, 56215, CZ	21.04.2009
292139	PROPULS s. r. o., S. K. Neumanna 2708, Pardubice, 53012, CZ	PROPULS SOLAR s.r.o., S.K.Neumanna 2793, Pardubice, Zelené Předměstí, 53002, CZ	17.04.2009
299732	HLINĚNÝ DŮM s.r.o., Lysovice 33, Lysovice, 68201, CZ	Marek Vlček, Lysovice 33, Lysovice, 68201, CZ	16.04.2009
300376	HLINĚNÝ DŮM s.r.o., Lysovice 33, Lysovice, 68201, CZ	Marek Vlček, Lysovice 33, Lysovice, 68201, CZ	16.04.2009
301448	DELNET s.r.o., Novohradská 1660, České Budějovice, 37008, CZ	Radovan Moser, Doubravice č. 65, České Budějovice, 37006, CZ	17.04.2009

## Změny v údajích o vlastních ochranných známkách

Kapitola obsahuje ochranné známky, u kterých byla v rejstříku ochranných známkách vyznačena změna v údajích o vlastních ve smyslu ustanovení § 27 odst. 2 a 7 zákona č. 441/2003 Sb.

Číslo zápisu	Vlastník	S účinností od
161061	EUROVIA CS, a.s., Národní 10, Praha 1, 11319, CZ	15.04.2009
169027	Bayer Schering Pharma Oy, Pansiontie 47, Turku, FI	16.04.2009
169740	VD AMOS, družstvo, Frýdecká 157/249, Ostrava, Kunčičky, 71800, CZ	21.04.2009
173091	TOS VARNSDORF a. s., Říční 1774, Varnsdorf, 40747, CZ	16.04.2009
174104	Bayer Schering Pharma Oy, Pansiontie 47, Turku, FI	16.04.2009
187879	Bayer Schering Pharma Oy, Pansiontie 47, 20210 Turku, FI	16.04.2009
192067	EUROVIA CS, a.s., Národní 10, Praha 1, 11319, CZ	15.04.2009
196272	EUROVIA CS, a.s., Národní 10, Praha 1, 11319, CZ	15.04.2009
196273	EUROVIA CS, a.s., Národní 10, Praha 1, 11319, CZ	15.04.2009
198003	BioMar Group A/S, Mylius Erichsensvej 35, Brande, DK	17.04.2009
198752	Vege + spol. s r.o., Libocká 292/15, Praha 6, Liboc, 16200, CZ	21.04.2009
204405	Bayer Schering Pharma Oy, Pansiontie 47, Turku, FI	16.04.2009
221523	ELASTEFLEX Lysice s.r.o., Průmyslová 591, Lysice, 67971, CZ	21.04.2009
225580	Mgr. Jiří Fiedler, Rokycanova 169/9, Praha 3, 13000, CZ	21.04.2009
226222	ACR Alfa s.r.o., Boleslavova 27/36, Praha 4, 14000, CZ	15.04.2009
226755	VITANA, a.s., Mělnická 133, Byšice, 27732, CZ	15.04.2009
227358	Vege + spol. s r.o., Libocká 292/15, Praha 6, Liboc, 16200, CZ	21.04.2009
227469	Weber Viktor, U Zásady 1107/18, Rohatec, 69601, CZ	17.04.2009
227475	SPIROX, s.r.o., Sokolská 31, Praha 2, 12026, CZ	21.04.2009
228346	DELTA PLUS - rybářské potřeby, s.r.o., ul. Nová 1195/14, Rohatec, 69601, CZ	16.04.2009
228827	Marek BURÁŇ, Široká 141, UHERSKÝ BROD, 68801, CZ	16.04.2009
228829	Marek BURÁŇ, Široká 141, UHERSKÝ BROD, 68801, CZ	16.04.2009
228863	Marek BURÁŇ, Široká 141, UHERSKÝ BROD, 68801, CZ	15.04.2009
228864	Marek BURÁŇ, Široká 141, UHERSKÝ BROD, 68801, CZ	15.04.2009
231599	VITANA, a.s., Mělnická 133, Byšice, 27732, CZ	15.04.2009
236780	BOHUSLAV KASZPER - HERMEX, Smilovice 173, 73955, CZ	21.04.2009
236803	Texmerkur s.r.o., Fáblovka 404, Pardubice, Staré Hradiště, 53352, CZ	16.04.2009
249913	SOLVAY PHARMA s.r.o., Nám. 14. října 17, Praha 5, 15000, CZ	21.04.2009
257231	eProgress s.r.o., Skokanská 433, Liberec 19, 46008, CZ	15.04.2009
263073	Adast Systems, a.s., Mírova 2, Adamov, 67904, CZ	16.04.2009
263074	Adast Systems, a.s., Mírova 2, Adamov, 67904, CZ	16.04.2009
266591	TOS VARNSDORF a. s., Říční 1774, Varnsdorf, 40747, CZ	16.04.2009
266592	TOS VARNSDORF a. s., Říční 1774, Varnsdorf, 40747, CZ	16.04.2009
270872	MAXIMAT, s.r.o., U Kyjovky 3828/5, Hodonín, 69501, CZ	21.04.2009
271617	eProgress s.r.o., Skokanská 433, Liberec 19, 46008, CZ	15.04.2009
281104	Adast Systems, a.s., Mírová 2, Adamov, 67904, CZ	16.04.2009
283460	Barko, s.r.o., Nádražní 598, Zastávka, 66484, CZ	16.04.2009
285757	Texmerkur s.r.o., Fáblovka 404, Pardubice, Staré Hradiště, 53352, CZ	16.04.2009
294612	IZOLPROTAN s.r.o., Slemeno 41, Synkov - Slemeno, 51601, CZ	15.04.2009
300722	ABF - KONSTRUKCE STAVEB spol. s r.o., U Starého stadiónu 2094, Praha 5, Radotín, 15300, CZ	17.04.2009

Číslo zápisu	Vlastník	S účinností od
302645	EUROVIA CS, a.s., Národní 10, Praha 1, 11319, CZ	15.04.2009

## Ostatní rozhodné údaje a úřední opravy

Kapitola zahrnuje zejména přetřídění seznamu výrobků a služeb v návaznosti na mezinárodní zápis, opravu chyb ve formulaci, přepisů a zjevných nesprávností za účelem uvedení do souladu se skutečností. V této kapitole jsou zveřejňovány jen takové údaje, které nemohou být zveřejněny spolu se zveřejněním přihlášky nebo se zápisem ochranné známky. Dále kapitola obsahuje důležitá úřední sdělení.

(111) **301716**  
(210) O-459928

Datum provedení změny: 15.04.2009

Úřední oprava:

V návaznosti na mezinárodní zápis byly výrobky "perforovačky" a "nýtovačky" přetříděny z tř. 8 do tř. 7.