

Číselné INID kódy pro označování bibliografických dat technických řešení

INID Codes for the identification of bibliographic data of technical solutions

(Standard WIPO ST. 9 a ST. 80)

(11)	číslo patentu/zápisu/osvědčení	(11)	Number of the patent/registration/certification
(15)	datum zápisu průmyslového vzoru	(15)	Industrial design registration date
(21)	číslo přihlášky/zálosti	(21)	Application number
(22)	datum podání přihlášky/zálosti	(22)	Date of application filing
(23)	údaje o výstavní prioritě	(23)	Exhibition priority data
(28)	počet průmyslových vzorů	(28)	Number of industrial designs included in the application
(31)	číslo prioritní přihlášky	(31)	Number of priority application
(32)	datum podání prioritní přihlášky	(32)	Filing date of priority application
(33)	země priority	(33)	Priority country
(40)	datum zveřejnění přihlášky vynálezu	(40)	Date of publication of patent application
(45)	datum zveřejnění zapsaného průmyslového vzoru	(45)	Publication date of the registered industrial design
(47)	datum zveřejnění udělení patentu a zápisu užitého vzoru, datum zápisu užitého vzoru, datum oznámení udělení evropského patentu v Evropském patentovém věstníku	(47)	Publication date of patent granting and publication date of utility model registration, registration date of utility model, publication date of European patent granting in the European patent bulletin
(51)	mezinárodní patentové třídění/Locarnské třídění průmyslových vzorů	(51)	International Patent Classification/ Locarno Classification for Industrial Designs
(54)	název	(54)	Title
(55)	vyobrazení průmyslového vzoru	(55)	Reproduction of the industrial design
(57)	anotace	(57)	Abstract
(68)	číslo základního patentu	(68)	Number of the basic patent
(71)	označení přihlašovatele/zadatele	(71)	Applicant
(72)	označení původce	(72)	Inventor
(73)	označení majitele/vlastníka	(73)	Owner
(74)	označení zástupce	(74)	Attorney's name and address
(86)	číslo mezinárodní přihlášky	(86)	International application number
(87)	číslo mezinárodního zveřejnění	(87)	International publication number
(92)	datum a číslo první registrace přípravku pro Českou republiku	(92)	Date and number(s) of the first authorization to market the product in the CZ
(93)	datum, číslo a země první registrace přípravku v rámci Společenství	(93)	Date, number(s) and country of the first authorization to market the product in the EEC
(94)	doba platnosti osvědčení	(94)	Term of certification validity
(95)	označení a typ přípravku	(95)	Name of the product and product type
(96)	datum podání a číslo evropské patentové přihlášky	(96)	European patent application filing date and number
(97)	datum zveřejnění a číslo zveřejnění evropské patentové přihlášky v Evropském patentovém věstníku	(97)	European patent application publication date and publication number in the European patent bulletin

Číselné INID kódy pro označování bibliografických dat ochranných známek

INID codes and minimum required for the identification of bibliographics data relating to marks

(Standard WIPO ST.60)

(111)	Číslo zápisu ochranné známky (registrace)	(111)	Number of registration
(151)	Datum zápisu ochranné známky	(151)	Date of the registration
(210)	Číslo přihlášky ochranné známky (spisu)	(210)	Number of the application
(220)	Datum podání přihlášky	(220)	Date of filing of the application
(320)	Datum vzniku práva přednosti	(320)	Date of the first application
(442)	Datum zveřejnění přihlášky po průzkumu	(442)	Date of the publication of the examined application
(450)	Datum zveřejnění zápisu ochranné známky ve Věstníku	(450)	Date of publication of the registration
(510)	Seznam výrobků a služeb	(510)	List of goods and/or services
(511)	Číslo třídy výrobků a služeb	(511)	Number of the class of goods and/or services
(526)	Omezení rozsahu ochrany o prvek	(526)	Disclaimer
(540)	Znění nebo vyobrazení ochranné známky	(540)	Reproduction of the mark
(551)	Kolektivní ochranná známka	(551)	Collective mark
(554)	Prostorová ochranná známka	(554)	Three-dimensional mark
(558)	Ochranná známka tvořená pouze barvou nebo kombinací barev	(558)	Mark consisting exclusively of one or several colours
(583)	Datum právní moci rozhodnutí/výsledek rozhodnutí	(583)	Date of the legal force of the decision/ result of the decision
(591)	Údaje o barevnosti ochranné známky	(591)	Information concerning colour
(730)	Přihlašovatel/vlastník ochranné známky	(730)	The applicant or the holder of the mark
(740)	Zástupce	(740)	Name and address of the representative
(811)	Mezinárodní číslo zápisu ochranné známky	(811)	Number of the international registration
(890)	Kód státu ochrany mezinárodní ochranné známky	(890)	INID code of the state of the international mark

Kódy pro kódování záhlaví oznámení publikovaných ve Věstníku

(Standard WIPO ST. 17)

BB9A	zveřejněné přihlášky vynálezů	MK4A	zánik patentů uplynutím doby platnosti
FG1K	zapsané užité vzory	MK4F	zánik autorských osvědčení uplynutím doby ochrany
FG4A	udělené patenty	MK4Q	zánik průmyslového vzoru uplynutím doby ochrany
FG4Q	zapsané průmyslové vzory	MM4A	zánik patentů pro nezaplacení ročních poplatků
LD3K	částečný výmaz užitého vzoru	MM4F	zánik autorských osvědčení pro nezaplacení ročních poplatků
LD4Q	částečný výmaz průmyslového vzoru	ND1K	prodloužení platnosti užitého vzoru
MA4A	zánik patentu vzdáním se	ND4Q	obnova doby ochrany průmyslového vzoru
MA4F	zánik autorských osvědčení vzdáním se	PA4A	změna autorského osvědčení na patent
MC3K	výmaz užitého vzoru	PC9A	změna dispozičního práva k vynálezu
MC4A	zrušení patentu	PD1K	převod práv a ostatní změny majitelů užitého vzoru
MC4F	zrušení autorského osvědčení	PD4A	převod práv a ostatní změny majitelů patentů
MC4Q	výmaz průmyslového vzoru	PD4Q	převod práv a ostatní změny vlastníků průmyslových vzorů
MH1K	zánik užitého vzoru vzdáním se	QA9A	nabídka licence
MH4A	částečné zrušení patentu	SB4A	zapsané patenty do rejstříku po odtajnění
MH4F	částečné zrušení autorského osvědčení	SB4F	zapsaná autorská osvědčení do rejstříku po odtajnění
MH4Q	zánik průmyslového vzoru vzdáním se		
MK1K	zánik užitého vzoru uplynutím doby platnosti		

Opravy Změny Různé

Opravy u přihlášek vynálezů s žádostí o udělení patentu

HA9A	jmenování vynálezce	HF9A	oprava dat
HB9A	oprava jmen	HG9A	oprava chyb v třídění
HC9A	změna jmen	HH9A	oprava nebo změna všeobecně
HD9A	oprava adres	HK9A	tiskové chyby v úřed. věstnících
HE9A	změna adres		

Opravy ochranných dokumentů

patenty	autorská osvědčení	užité vzory	průmyslové vzory	
TA4A	TA4F	TA1K	TA4Q	jmenování vynálezce
TB4A	TB4F	TB1K	TB4Q	oprava jmen
TC4A	TC4F	TC1K	TC4Q	změna jmen
TD4A	TD4F	TD1K	TD4Q	oprava adres
TE4A	TE4F	TE1K	TE4Q	změna adres
TF4A	TF4F	TF1K	TF4Q	oprava dat
TG4A	TG4F	TG1K	TG4Q	oprava chyb v třídění
TH4A	TH4F	TH1K	TH4Q	oprava nebo změna všeobecně
TK9A	TK9F	TK1K	TK4Q	tiskové chyby v úřed. věstnících

Kódy pro označování zemí a mezinárodních organizací použité ve věstníku

BR	Brazílie
CA	Kanada
CH	Švýcarsko
CN	Čína
CU	Kuba
CY	Kypr
CZ	Česká republika
DE	Spolková republika Německo
FI	Finsko
FR	Francie
GB	Velká Británie
GR	Řecko
HU	Maďarsko
IT	Itálie
JP	Japonsko
KR	Korejská republika
NL	Nizozemí
RO	Rumunsko
SD	Súdán
SI	Slovinsko
SK	Slovensko
TW	Tajwan
US	Spojené státy americké
ZA	Jižní Afrika

Kódy pro označování států USA použité ve věstníku

CA	California
DE	Delaware
IN	Indiana
MA	Massachusetts
NJ	New Jersey
NY	New York
PA	Pennsylvania
TX	Texas
UT	Utah
WI	Wisconsin

BB9A Zveřejněné přihlášky vynálezů - přehled podle čísel přihlášek

Dále uvedené přihlášky vynálezů byly zveřejněny dnem, uvedeným ve Věstníku podle zákona č. 527/1990 Sb., o vynálezech a zlepšovacích návrzích, ve znění pozdějších předpisů, a jsou k dispozici v patentové knihovně Úřadu průmyslového vlastnictví, Antonína Čermáka 2a, 160 68, Praha 6.

2008-10	<i>D 01 H 1/20</i>	(2006.01)
2008-11	<i>C 02 F 1/70</i>	(2006.01)
2008-12	<i>B 66 F 3/12</i>	(2006.01)
2008-13	<i>G 01 H 5/00</i>	(2006.01)
2008-14	<i>B 61 F 5/14</i>	(2006.01)
2008-16	<i>H 02 G 7/05</i>	(2006.01)
2008-238	<i>G 01 N 3/00</i>	(2006.01)
2008-394	<i>A 01 N 63/00</i>	(2006.01)
2008-793	<i>G 01 B 9/08</i>	(2006.01)

Zveřejněné přihlášky vynálezů - řazené podle MPT

- (51) **A01N 63/00** (2006.01)
A01N 63/04 (2006.01)
C12N 1/14 (2006.01)
C12R 1/645 (2006.01)
- (21) **2008-394**
- (71) Biologické centrum AV ČR, v.v.i., České Budějovice, CZ
Prenerová Eva Ing. CSc., Bernartice u Milevska, CZ
- (72) Prenerová Eva Ing. CSc., Bernartice u Milevska, CZ
Zemek Rostislav Ing. Ph.D., Staré Hodějovice, CZ
Weyda František Doc. RNDr. CSc., České Budějovice, CZ
Volter Lubomír Mgr., Plzeň, CZ
- (54) **Kmen entomopatogenní houby Isaria fumosorosea CCM 8367 (CCEFO.001.PFR) a způsob likvidace hmyzích škůdců a roztočů**
- (22) 23.06.2008
- (57) Kmen entomopatogenní houby Isaria fumosorosea CCM 8367 (CCEFO.01.1.PFR) uložený ve sbírce CCM (Czech Collection of Microorganisms) v Brně, využitelný pro biologickou ochranu substrátů napadených hmyzími škůdci a roztoči. Napadené dřeviny, rostliny apod. se ošetřují blastosporami či konidiosporami tohoto kmene.
- (74) Středisko společných činností AV ČR, v. v. i. Patentové a licenční služby, Národní 1009/3, Praha 1, 11000

- (51) **B61F 5/14** (2006.01)
B61F 5/16 (2006.01)
B61F 5/52 (2006.01)
- (21) **2008-14**
- (71) INEKON GROUP, a. s., Praha 7, CZ
- (72) Míka Tomáš Ing., Praha 4, CY
- (54) **Podvozek kolejového trakčního vozidla**
- (22) 14.01.2008
- (57) Podvozek kolejového trakčního vozidla má rám (1), sestávající z dvojice podélníků (11), vzájemně propojených alespoň jedním pevným příčnickem (12), a je opatřen ložiskovými pouzdry (3) s primárním vypružením (31). V ložiskových pouzdrech (3) jsou uloženy nápravy (21) páru dvojkolí (2). Na pevném příčnicku (21) je otočně uložen vložený příčnick (4), na kterém je uloženo sekundární vypružení (41). Alespoň jedno z dvojkolí (2) je opatřeno z vnější strany rámu (1) pohonnou jednotkou (5). Ložisková pouzdra (3) jsou umístěna na nápravách (21) dvojkolí (2) mezi koly (22).
- (74) TICHÝ & POLÁČEK Patentoprávní a známková kancelář, Ing. Jiří Poláček, Dominikánská 6, Plzeň, 30112

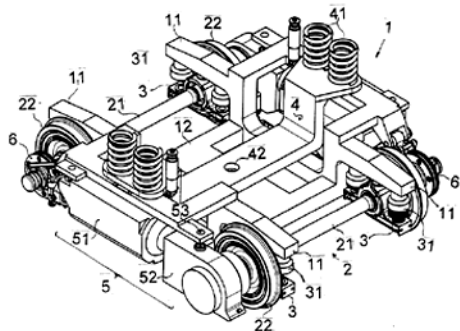

- (51) **B66F 3/12** (2006.01)
- (21) **2008-12**
- (71) BRANO a. s., Hradec nad Moravicí, CZ
- (72) Palivec Karel, Rakovník, CZ
- (54) **Automobilový zvedák**
- (22) 11.01.2008
- (57) Automobilový zvedák má dvojici dolních nosných ramen (2), která jsou jedněmi konci samostatně uložena na osách (8) v patci (1), a dvojici horních nosných ramen (9), která jsou jedněmi konci samostatně uložena na osách (7) v opěrce (6). Dolní nosná ramena (2) a horní nosná ramena (9) jsou na uvedených koncích opatřena spolu zabírajícími zuby (13). Nosná ramena (2, 9) jsou tvořena základním tělesem (10) v průřezu tvaru U a ozubeným segmentem

- (11), který je svou U-částí zasunut do tělesa (10) a pevně s ním spojen bezvúlovým tvarovým lisovaným spojením. Nad boční stěny U-části ozubeného segmentu (11) zasahují proti sobě směřující lemy (12) tělesa (10) a boční stěny U-části ozubeného segmentu (11) jsou pod lemy (12) shora opatřeny výřezy (14), do nichž jsou zalisovány nad nimi ležící části lemů (12).
- (74) Ing. Karel Pospíšil, Plzeňská 218, Praha 5, 15000

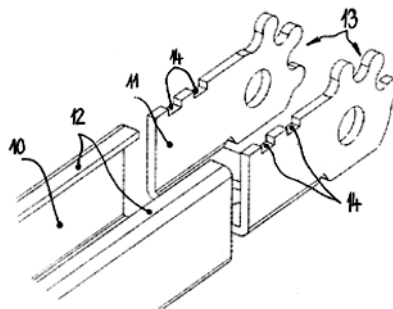

- (51) **C02F 1/70** (2006.01)
C02F 1/68 (2006.01)
B82B 1/00 (2006.01)
- (21) **2008-11**
- (71) Kaštánek František prof. Ing. DrSc., Praha 6, CZ
Kaštánek Petr Ing., Praha 3, CZ
- (72) Kaštánek František prof. Ing. DrSc., Praha 6, CZ
Kaštánek Petr Ing., Praha 3, CZ
- (54) **Způsob dehalogenace organických halogenovaných látek v kontaminovaných vodách nano-železem při svém vzniku jako alternativa statických permeabilních bariér**
- (22) 09.01.2008
- (57) Dehalogenace organických halogenovaných látek v kontaminovaných vodách nano-železem při svém vzniku spočívá v tom, že do vod kontaminovaných organickými halogenovanými látkami se postupně přidává první vodný roztok železnaté a/nebo železité soli, které obsahuje chemicky vázanou vodu, spolu s ve vodě rozpustnými solemi nebo komplexními solemi stříbra a paladia a neionogenním tenzidem, přičemž koncentrace železnatých a/nebo železitých solí jsou v rozmezí 0,01 g/l až 5 g/l a druhý vodný roztok obsahuje 0,001 g/l až 0,5 g/l Ag a/nebo Pd ve formě jejich rozpustných solí a vodný roztok borohydridu alkalickeho kovu, výhodně borohydridu sodného, kdy koncentrace borohydridu se pohybují v rozmezí 0,005 g/l až 1 g/l, přičemž druhý roztok obsahuje současně 0,1 g/l až 5 g/l mravenčanu amonného.
- (74) JUDr. Petr Bokotaj, advokát, Táboritká 23, Praha 3, 13000

- (51) **D01H 1/20** (2006.01)
D01H 3/18 (2006.01)
D01H 4/42 (2006.01)
D01H 3/14 (2006.01)
B65H 79/00 (2006.01)
F16H 25/00 (2006.01)
- (21) **2008-10**
- (71) Výzkumný ústav textilních strojů Liberec, a.s., Liberec, CZ
- (72) Jirásko Petr Ing., Liberec 30, CZ
- (54) **Způsob a zařízení k pohonu členů strojních mechanismů**
- (22) 09.01.2008
- (57) Pohon členů strojních mechanismů, zejména manipulačních a výrobních strojů se odebrá z výstupního členu (5) mechanického diferenciálu (2). Pohybové parametry tohoto pohonu se ovládají pomocí pohybových parametrů dvou vstupních členů (3, 4) mechanického diferenciálu (2). Přitom alespoň jeden vstupní člen (4, 3) mechanického diferenciálu (2) se řídí zdvihovou závislostí elektronické vačky. Zařízení k pohonu členů strojních mechanismů obsahuje mechanický diferenciál (2) připojený ke dvěma vstupním členům (3, 4) a jednomu výstupnímu členu (5). Alespoň jeden vstupní člen (4, 3)

obsahuje elektronickou vačku a zbývající vstupní člen (3, 4) obsahuje vačkový mechanismus s periodickým hnacím pohybem.

- (74) Ing. Dobroslav Musil, patentová kancelář, Ing. Dobroslav Musil, Cejl 38, Brno, 60200

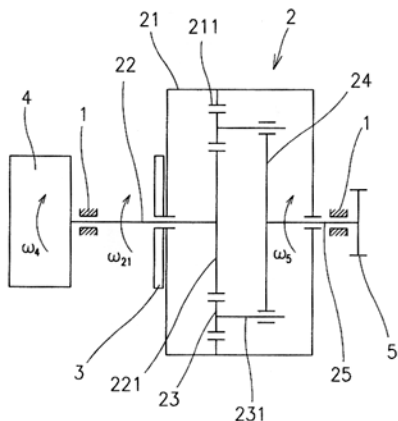

- (51) **G01B 9/08** (2006.01)
G01B 9/00 (2006.01)

(21) **2008-793**

(71) Witřins s.r.o., Hovorčovice, CZ

(72) Mítrovský Michal, Měšice u Prahy, CZ

(54) **Zařízení a způsob kontroly geometrie plochy rovinného a zakřiveného plastového nebo skleněného výrobku pomocí světelné bodové sítě nebo vzoru využívající rozptyl světla na povrchu nebo rozhraní dvou materiálů a jeho použití**

(22) 09.12.2008

(57) Zařízení a způsob kontroly geometrie plochy rovinného a zakřiveného plastového nebo skleněného výrobku pomocí světelné bodové sítě nebo vzoru využívající rozptyl světla na povrchu nebo rozhraní dvou materiálů a jeho použití. Zařízení sestává z nosné konstrukce, kamery, laseru a počítačové jednotky, která slouží k vyhodnocení získaných údajů a k nastavení polohy kamery, obojí na základě softwarového nastavení programu. Způsob měření deformace testovaného materiálu je následující. Nejprve je nutné definovat testovací body pomocí x-ové a y-ové souřadnice ve vodorovné rovině. V těchto testovacích bodech je třeba změřit z-ovou vertikální osu, která se rovná míře deformace. Podstata technického řešení spočívá v možnosti sestavení 3D modelu z hodnot x, y, z, který se porovná s požadovaným tvarem a při definování limit pro každou osu lze rozhodnout o kvalitě výrobku.

- (74) DANĚK & PARTNERS Advokátní a patentová kancelář, Dr. Vilém Daněk, Vinohradská 45, Praha 2, 12000

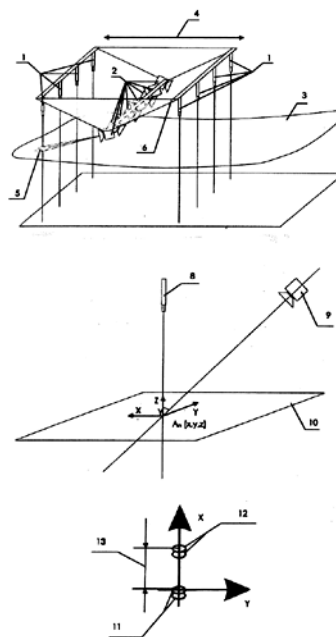

- (51) **G01H 5/00** (2006.01)
G01H 15/00 (2006.01)

(21) **2008-13**

(71) Technický a zkušební ústav stavební Praha, s. p. Karel Crhák Ing., Praha 9 - Prosek, CZ

(72) Crhák Karel Ing., Ústí nad Labem, CZ

Rubáš Pavel Ing. Ph.D., Teplice, CZ

(54) **Způsob stanovení akustických vlastností stavebních materiálů a konstrukcí**

(22) 14.01.2008

(57) Mobilní způsob podélného uspořádání zkušebních komor sestává z mobilní vysílací místnosti (4) a stabilní přijímací místnosti (1) kde mobilní místnost je umístěna na kolejích (5) a dle potřeby se podélně po kolejích přisouvá či odsouvá od stabilní přijímací místnosti. Zkušební vzorky (2) jsou předem připravovány do ocelových rámu (3) a vkládají se mezi mobilní vysílací místnost a stabilní přijímací místnost. Vzájemný kontakt místnosti a vzorku v rámu je realizován mechanickým přitlakem. Mobilní vysílací místnost (4) je tvořena dvojitém lehkým pláštěm, který je vyplněn pružným materiálem a v některé ze svých bočních stěn je opatřena kontrolními dveřmi obsluhy. Místnost je osazena na mobilním kolejovém podvozku (6) a jednotlivá kola jsou opatřena pružným obutím pro útlum vibrací. Stabilní přijímací místnost (1) je tvořena jednoduchým železobetonovým pláštěm a v některé ze svých bočních stěn je opatřena kontrolními dveřmi obsluhy.

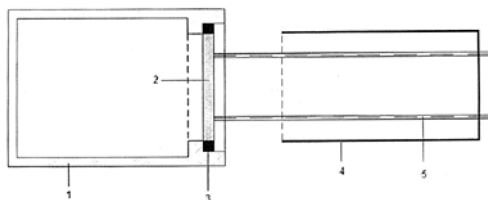

- (51) **G01N 3/00** (2006.01)
A61F 5/00 (2006.01)

(21) **2008-238**

(71) Vysoké učení technické v Brně, Brno, CZ

(72) Březina Tomáš doc. RNDr. Ing. CSc., Brno, CZ

Florian Zdeněk Ing., Slavkov u Brna, CZ

(54) **Zařízení pro mechanické zkoušení funkčních segmentů lidského těla**

(22) 17.04.2008

(57) Zařízení pro mechanické zkoušení funkčních segmentů (4) lidského těla obsahující upínací prvky (3) zkoušeného funkčního segmentu (4) lidského těla a pohonné ústrojí.

Upínací prvky (3) zkoušeného funkčního segmentu (4) lidského těla jsou uloženy na alespoň dvou fixačních deskách (1), které jsou na svém vnějším obvodu spojeny systémem šikmo uspořádaných lineárních pohonů (2), přičemž lineární pohony (2) jsou napojeny na řídicí zařízení a zkušební prostor pro zkoušený funkční segment (4) lidského těla je situován ve vnitřním prostoru vymezeném fixačními deskami (1) a lineárními pohony (2).

(74) Ing. Dobroslav Musil, patentová kancelář, Ing. Dobroslav Musil, Cejl 38, Brno, 60200

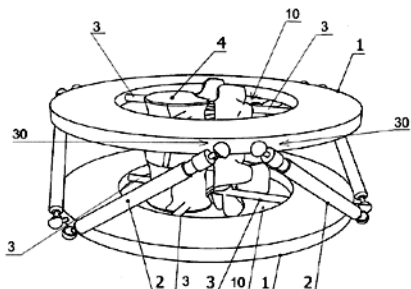

(51) **H02G 7/05** (2006.01)
H02G 1/02 (2006.01)
H02G 1/04 (2006.01)

(21) **2008-16**

(71) Mentlík Václav Prof. Ing., Plzeň, CZ
Pihera Josef Ing. Ph.D., Starý Plzenec, CZ
Prosr Pavel Ing. Ph.D., Kolinec, CZ
Trnka Pavel Ing. Ph.D., Plzeň, CZ
Polanský Radek Ing. Ph.D., Plzeň, CZ
Lenc Jiří, Karlovy Vary, CZ

(72) Mentlík Václav Prof. Ing., Plzeň, CZ
Pihera Josef Ing. Ph.D., Starý Plzenec, CZ
Prosr Pavel Ing. Ph.D., Kolinec, CZ
Trnka Pavel Ing. Ph.D., Plzeň, CZ
Polanský Radek Ing. Ph.D., Plzeň, CZ
Lenc Jiří, Karlovy Vary, CZ

(54) **Způsob a provedení konzol pro elektrické nadzemní vedení vysokého napětí bez použití podpěrných a závěsných izolátorů**

(22) 14.01.2008

(57) Konzola na opěrném bodu vysokonapěťového elektrického nadzemního vedení, provedená z uzavřeného kruhového profilu, je vyrobena ze skleněného vlákna a syntetické pryskyřice s UV inhibitorem, případně s retardérem hoření pro vytvoření takových mechanických a dielektrických vlastností, že není nutné používat ani podpěrné, ani závěsné izolátory.

(74) Jiří Lenc, Buchenwaldská 51, Karlovy Vary, 36010

Zveřejněné přihlášky vynálezů - přehled podle třídících znaků

Tato kapitola obsahuje zveřejněné přihlášky vynálezů uspořádané podle třídících znaků mezinárodního patentové třídění, nacházejících se na druhém až x-tém místě zatřídění přihlášky vynálezu. Přihlášky vynálezu uspořádané podle třídících znaků na 1. pozici zatřídění jsou uvedeny v předchozí části.

<i>A 01 N 63/04</i>	(2006.01)	2008-394
<i>A 61 F 5/00</i>	(2006.01)	2008-238
<i>B 61 F 5/16</i>	(2006.01)	2008-14
<i>B 61 F 5/52</i>	(2006.01)	2008-14
<i>B 65 H 79/00</i>	(2006.01)	2008-10
<i>B 82 B 1/00</i>	(2006.01)	2008-11
<i>C 02 F 1/68</i>	(2006.01)	2008-11
<i>C 12 N 1/14</i>	(2006.01)	2008-394
<i>C 12 R 1/645</i>	(2006.01)	2008-394
<i>D 01 H 3/14</i>	(2006.01)	2008-10
<i>D 01 H 3/18</i>	(2006.01)	2008-10
<i>D 01 H 4/42</i>	(2006.01)	2008-10
<i>F 16 H 25/00</i>	(2006.01)	2008-10
<i>G 01 B 9/00</i>	(2006.01)	2008-793
<i>G 01 H 15/00</i>	(2006.01)	2008-13
<i>H 02 G 1/02</i>	(2006.01)	2008-16
<i>H 02 G 1/04</i>	(2006.01)	2008-16

Seznam přihlašovatelů zveřejněných přihlášek vynálezů

(71)	(21)	(51)	(71)	(21)	(51)
Biologické centrum AV ČR, v.v.i., České Budějovice, CZ	2008-394	A 01 N 63/00	(2006.01)		
BRANO a. s., Hradec nad Moravicí, CZ	2008-12	B 66 F 3/12	(2006.01)		
INEKON GROUP, a. s., Praha 7, CZ	2008-14	B 61 F 5/14	(2006.01)		
Kaštánek František prof. Ing. DrSc., Praha 6, CZ	2008-11	C 02 F 1/70	(2006.01)		
Mentlík Václav Prof. Ing., Plzeň, CZ	2008-16	H 02 G 7/05	(2006.01)		
Technický a zkušební ústav stavební Praha, s. p. Karel Crhák Ing., Praha 9 - Prosek, CZ	2008-13	G 01 H 5/00	(2006.01)		
Vysoké učení technické v Brně, Brno, CZ	2008-238	G 01 N 3/00	(2006.01)		
Výzkumný ústav textilních strojů Liberec, a.s., Liberec, CZ	2008-10	D 01 H 1/20	(2006.01)		
Witrins s.r.o., Hovorčovice, CZ	2008-793	G 01 B 9/08	(2006.01)		

FG4A

Udělené patenty - přehled podle čísel patentů

V období uzávěrky tohoto čísla Věstníku udělil Úřad průmyslového vlastnictví tyto patenty.

300693	<i>F 16 B 41/00</i>	(2006.01)
300694	<i>F 23 J 13/08</i>	(2006.01)
300695	<i>E 04 G 1/22</i>	(2006.01)
300696	<i>B 22 D 41/18</i>	(2006.01)
300697	<i>C 12 N 11/02</i>	(2006.01)
300698	<i>A 61 K 31/04</i>	(2006.01)
300699	<i>C 07 D 453/02</i>	(2006.01)
300700	<i>G 01 N 3/00</i>	(2006.01)
300701	<i>A 01 N 63/00</i>	(2006.01)
300702	<i>C 07 D 213/56</i>	(2006.01)
300703	<i>B 21 D 53/90</i>	(2006.01)
300704	<i>A 61 K 9/46</i>	(2006.01)
300705	<i>A 61 K 9/46</i>	(2006.01)
300706	<i>C 07 D 209/10</i>	(2006.01)
300707	<i>A 61 K 9/70</i>	(2006.01)
300708	<i>H 02 K 1/17</i>	(2006.01)
300709	<i>C 07 D 277/22</i>	(2006.01)
300710	<i>A 61 K 39/395</i>	(2006.01)
300711	<i>C 07 D 471/04</i>	(2006.01)
300712	<i>A 61 K 9/14</i>	(2006.01)
300713	<i>B 22 D 11/112</i>	(2006.01)
300714	<i>B 65 H 39/16</i>	(2006.01)
300715	<i>H 04 M 3/40</i>	(2006.01)
300716	<i>C 08 C 19/00</i>	(2006.01)
300717	<i>B 66 B 7/06</i>	(2006.01)
300718	<i>A 63 H 17/26</i>	(2006.01)
300719	<i>F 16 C 17/03</i>	(2006.01)
300720	<i>C 08 F 210/02</i>	(2006.01)
300721	<i>C 04 B 28/06</i>	(2006.01)
300722	<i>A 61 K 31/56</i>	(2006.01)

FG4A

Udělené patenty - přehled podle MPT

(51)	<i>A01N 63/00</i>	(2006.01)	(54)	Použití blokující monoklonální protilátky proti VLA-1 pro výrobu farmaceutického přípravku k léčení zánětlivých onemocnění
	<i>A01N 63/04</i>	(2006.01)	(32)	01.06.1999, 29.02.2000
	<i>C12N 1/14</i>	(2006.01)	(31)	1999/137038, 2000/185336
	<i>C12R 1/645</i>	(2006.01)	(33)	US, US
(11)	300701		(86)	PCT/US2000/015004
(40)	22.07.2009		(87)	WO 2000/072881
(21)	2008-394		(22)	01.06.2000
(73)	Biologické centrum AV ČR, v.v.i., České Budějovice, CZ		(74)	Ing. Eduard Hakr, Přístavní 24, Praha 7, 17000
	Prenerová Eva Ing. CSc., Bernartice u Milevska, CZ			
(72)	Prenerová Eva Ing. CSc., Bernartice u Milevska, CZ			
	Zemek Rostislav Ing. Ph.D., Staré Hodějovice, CZ			
	Weyda František Doc. RNDr. CSc., České Budějovice, CZ			
	Volter Lubomír Mgr., Plzeň, CZ			
(54)	Kmen entomopatogenní houby <i>Isaria fumosorosea</i> CCM 8367 (CCEFO.001.PFR) a způsob likvidace hmyzích škůdců a roztočů		(51)	<i>A61K 9/14</i>
				(2006.01)
(22)	23.06.2008			<i>A61K 31/505</i>
(74)	Středisko společných činností AV ČR, v. v. i. Patentové a licenční služby, Národní 1009/3, Praha 1, 11000			(2006.01)
				<i>A61K 31/53</i>
				(2006.01)
				<i>A61P 31/12</i>
				(2006.01)
			(11)	300712
			(40)	15.05.2002
			(21)	2002-907
			(73)	JANSSEN PHARMACEUTICA N. V., Beerse, BE
			(72)	Verreck Geert, Beerse, BE
				Baert Lieven, Beerse, BE
(51)	<i>A61K 31/04</i>	(2006.01)	(54)	Částicová farmaceutická kompozice, pevná disperze a farmaceutická dávková forma, způsoby jejich přípravy a použití a obchodní balení s jejich obsahem
	<i>A61K 9/20</i>	(2006.01)		
	<i>A61K 9/52</i>	(2006.01)	(32)	24.09.1999
	<i>A61K 9/24</i>	(2006.01)	(31)	1999/03128
(11)	300698		(33)	EP
(40)	27.12.2007		(86)	PCT/EP2000/008522
(21)	2006-392		(87)	WO 2001/022938
(73)	ZENTIVA, a. s., Praha, CZ		(22)	31.08.2000
(72)	Železník Juraj RNDr., Hlohovec, SK		(74)	Dr. Karel Čermák, Národní třída 32, Praha 1, 11000
	Vladovičová Beáta Pharm.Dr., Hlohovec, SK			
	Lehocký Mikuláš Pharm.Dr., Praha, CZ			
	Kormanová Viera Ing., Hlovec, SK			
	Hubinová Viera Mgr., Hlohovec, SK			
(54)	Tableta s obsahem metforminu		(51)	<i>A61K 9/46</i>
				(2006.01)
(22)	16.06.2006			<i>A61K 9/20</i>
(74)	ROTT, RŮŽIČKA & GUTTMANN Patentová, známková a advokátní kancelář, Ing. Ivana Jirotková, Nad Štolou 12, Praha 7, 17000			(2006.01)
				<i>A61K 9/16</i>
				(2006.01)
				<i>A61K 31/495</i>
				(2006.01)
				<i>A61P 37/08</i>
				(2006.01)
				<i>A61P 1/06</i>
				(2006.01)
			(11)	300704
(51)	<i>A61K 31/56</i>	(2006.01)	(40)	16.05.2001
	<i>C07J 63/00</i>	(2006.01)	(21)	2000-3481
	<i>C07J 71/00</i>	(2006.01)	(73)	MEDA Pharma GmbH & Co. KG, Bad Homburg, DE
(11)	300722		(72)	Trithart Wolfram, Wolfsberg, AT
(40)	22.10.2008			Piskernig Maria André, St. Stefan, AT
(21)	2006-606		(54)	Pevné, rychle se rozpádající formulace cetirizinu
(73)	Univerzita Karlova v Praze, Přírodovědecká fakulta, Praha, CZ		(32)	31.03.1998
	Univerzita Palackého v Olomouci, Olomouc, CZ		(31)	19981/9814256
	I.Q.A., a. s., Praha, CZ		(33)	DE
(72)	Šarek Jan RNDr. PhD., Praha, CZ		(86)	PCT/DE1999/000799
	Hajdúch Marian Doc. MUDr. PhD., Olomouc, CZ		(87)	WO 1999/049843
	Svoboda Michal RNDr. CSc., Praha, CZ		(22)	20.03.1999
	Nováková Kateřina Ing., Kladno, CZ		(74)	Dr. Karel Čermák, Národní třída 32, Praha 1, 11000
(54)	Způsob přípravy inkluzního komplexu pentacyklických a tetraacyklických terpenoidů a farmaceutického prostředku obsahujícího tento inkluzní komplex, inkluzní komplex pentacyklického nebo tetraacyklického terpenoidu a farmaceutický prostředek obsahující tento inkluzní komplex		(51)	<i>A61K 9/46</i>
				(2006.01)
(22)	27.09.2006			<i>A61K 9/20</i>
(74)	Inventia s.r.o., Ing. Marta Gabrielová, patentový zástupce, Na Bělidle 3, Praha 5, 15000			(2006.01)
				<i>A61K 9/16</i>
				(2006.01)
				<i>A61K 9/14</i>
				(2006.01)
				<i>A61K 31/137</i>
				(2006.01)
				<i>A61P 25/16</i>
				(2006.01)
			(11)	300705
			(40)	16.05.2001
			(21)	2000-3482
			(73)	MEDA Pharma GmbH & Co. KG, Bad Homburg, DE
			(72)	Trithart Wolfram, Wolfsberg, AT
				Piskernig Maria André, St. Stefan, AT
				Kölbl Gottfried, Völkermarkt, AT
(51)	<i>A61K 39/395</i>	(2006.01)	(54)	Šumivé formulace
	<i>A61P 19/02</i>	(2006.01)		
(11)	300710		(32)	31.03.1998
(40)	12.06.2002		(31)	19981/9814257
(21)	2001-4249		(33)	DE
(73)	Biogen Idec MA Inc., Cambridge, MA, US		(86)	PCT/DE1999/000798
(72)	De Fougerolles Antonin, Brookline, MA, US		(87)	WO 1999/049842
	Gotwals Philip, West Roxbury, MA, US		(22)	20.03.1999
	Lobb Roy, Westwood, MA, US		(74)	Dr. Karel Čermák, Národní třída 32, Praha 1, 11000
	Koteliánsky Victor, Boston, MA, US			

(51)	A61K 9/70	(2006.01)	(74)	Ing. Vladimír Belfin, P.O.BOX 117, Kladno, 27280
	A61K 31/57	(2006.01)		
	A61K 31/565	(2006.01)	(51)	B22D 41/18
	A61K 47/18	(2006.01)	(11)	300696
(11)	300707		(40)	14.07.2004
(40)	16.05.2001		(21)	2003-3327
(21)	2000-4798		(73)	VESUVIUS CRUCIBLE COMPANY, Wilmington, DE, US
(73)	LTS LOHMANN THERAPIE-SYSTEME AG, Andernach, DE		(72)	Moriarty Brendan Mortimer, Scotland, GB Richard François-Noël, Chatenois, FR Hanse Eric, Feignies, FR
(72)	Klein Robert Peter, Neuwied, DE Meconi Reinhold, Neuwied, DE Müller Walter, Neuwied, DE		(54)	Zátková tyč
(54)	Transdermální terapeutický systém obsahující hormony a inhibitory krystalizace		(32)	08.06.2001
(32)	25.06.1998		(31)	2001/1870120
(31)	19981/9828273		(33)	EP
(33)	DE		(86)	PCT/BE2002/000092
(86)	PCT/EP1999/003922		(87)	WO 2002/100578
(87)	WO 1999/066901		(22)	06.06.2002
(22)	08.06.1999		(74)	Čermák Hořejš Matějka a spol., JUDr. Karel Čermák, advokát, Národní 32, Praha 1, 11000
(74)	Ing. Ivana Jirotková, Nad Štolou 12, Praha 7, 17000			
(51)	A63H 17/26	(2006.01)	(51)	B65H 39/16
	A63H 17/00	(2006.01)		B65B 11/00
	A63H 29/00	(2006.01)		D04H 1/70
(11)	300718			D04H 13/00
(40)	14.12.2005			B65H 23/30
(21)	2003-2886		(11)	300714
(73)	HORNÁK Petr, Praha, CZ LUKEŠ Jan, Praha, CZ STARÝ Richard, Praha 9, CZ		(40)	16.04.2003
(72)	Hornák Petr, Praha, CZ Lukaš Jan, Praha, CZ Starý Richard, Praha, CZ		(21)	2002-3734
(54)	Autíčko		(73)	SAINT-GOBAIN ISOVER, Courbevoie, FR
(22)	21.10.2003		(72)	Aube Jean-Yves, Clermont, FR Bichot Bernard, Ronquerolles, FR Louis Bernard, Louveaucourt, FR
(51)	B21D 53/90	(2006.01)	(54)	Způsob a zařízení pro vytváření a balení izolačních plstí z vláknitých materiálů
	B21D 53/88	(2006.01)	(32)	17.05.2000
	C21D 9/08	(2006.01)	(31)	2000/0006265
	C21D 8/10	(2006.01)	(33)	FR
	B60G 21/05	(2006.01)	(86)	PCT/FR2001/001501
(11)	300703		(87)	WO 2001/088246
(40)	11.07.2001		(22)	16.05.2001
(21)	2000-3187		(74)	JUDr. Miloš Všečetka, Hálkova 2, Praha 2, 12000
(73)	BENTELER AG, Paderborn, DE			
(72)	Streubel Wolfgang, Detmold, DE Christophliemke Wigbert, Schloß Holte, DE		(51)	B66B 7/06
(54)	Způsob výroby trubkového profilu tuhého v ohybu a poddajného v krutu jako příčného nosníku pro zadní nápravu se spřaženými rameny pro osobní motorová vozidla		(11)	300717
(32)	02.09.1999		(40)	13.10.2004
(31)	19991/19941993		(21)	2003-1585
(33)	DE		(73)	KONE CORPORATION, Helsinki, FI
(22)	01.09.2000		(72)	Aulanko Esko, Kerava, FI Mustalahti Jorma, Hyvinkää, FI Rantanen Pekka, Hyvinkää, FI Mäkimattila Simo, Espoo, FI
(74)	JUDr. Miloš Všečetka, Hálkova 2, Praha 2, 12000		(54)	Výtah
(51)	B22D 11/112	(2006.01)	(32)	08.12.2000, 08.12.2000, 21.06.2001
	B22D 11/114	(2006.01)	(31)	2000/002700, 2000/002701, 2001/011339
(11)	300713		(33)	FI, FI, FI
(40)	17.03.2004		(86)	PCT/FI2001/001073
(21)	2002-2649		(87)	WO 2002/046083
(73)	TRINECKÉ ŽELEZÁRNY A. S., Trinec, CZ		(22)	07.12.2001
(72)	Ljudkovskij Vadim Michajlovič, Záporoží, UA Burakov Aleksandr Nikolajevič, Dněpropetrovsk, UA Polenov Aleksandr Aleksejevič, Dněpropetrovsk, UA Klimek Karel Ing. CSc., Milíkov, CZ Bajtek Petr Ing., Nýdek, CZ Kulla Ondřej Ing., Trinec, CZ Adamík Michal Ing., Hrádek ve Slezsku, CZ Kotas Bohuslav Ing., Ropice, CZ Pindor Jaroslav Ing., Trinec, CZ Mušálek Jiří Ing., Trinec, CZ Lacina Lubomír Ing., Nový Bohumín, CZ Burjakovskij Gennadij Abramovič, Záporoží, UA		(74)	KOREJZOVÁ & SPOL., v.o.s., JUDr. Zdeňka Korejzová, advokátka, Korunní 104/E, Praha 10, 10100
(54)	Způsob plynulého odlévání kovů a zařízení k provádění tohoto způsobu		(51)	C04B 28/06
(22)	01.08.2002		(11)	300721
			(40)	07.01.2009
			(21)	2007-429
			(73)	Výzkumný ústav anorganické chemie, a. s., Ústí nad Labem, CZ České lupkové závody, a. s., Nové Strašecí, CZ Koutník Petr Ing., Ústí nad Labem, CZ Poslední Marina Ing., Ústí nad Labem, CZ
			(54)	Směs pro výrobu hlinitanových cementů
			(22)	25.06.2007
			(74)	Ing. Stanislav Babický, Revoluční 84, Ústí nad Labem, 40001

(51) *C07D 209/10* (2006.01)
C07D 401/06 (2006.01)
C07D 413/06 (2006.01)
C07D 417/06 (2006.01)
C07D 277/62 (2006.01)
A61K 31/404 (2006.01)
A61K 31/4245 (2006.01)
A61K 31/433 (2006.01)
A61K 31/428 (2006.01)
A61P 3/10 (2006.01)
A61P 13/12 (2006.01)
A61P 27/12 (2006.01)
A61P 25/02 (2006.01)

(11) 300706

(40) 14.03.2001

(21) **2000-3607**

(73) THE INSTITUTES FOR PHARMACEUTICAL
DISCOVERY, INC., Branford, CT, US

(72) Jones Michael L., Chapel Hill, NC, US

Gunn David, Hamden, CT, US

Jones John Howard, Stratford, CT, US

Van Zandt Michael C., Guilford, CT, US

(54) **Derivát indolalkanové kyseliny a léčivo pro prevenci
nebo zmírnění chronických komplikací vznikajících z
diabetes mellitus**

(32) 31.03.1998

(31) 1998/80143

(33) US

(86) PCT/US1999/007116

(87) WO 1999/050268

(22) 31.03.1999

(74) Dr. Karel Čermák, Národní třída 32, Praha 1, 11000

(51) *C07D 213/56* (2006.01)

C07D 213/75 (2006.01)

C07D 213/74 (2006.01)

C07D 213/73 (2006.01)

A61K 31/44 (2006.01)

A61P 35/00 (2006.01)

(11) 300702

(40) 14.03.2001

(21) **2000-4172**

(73) VERTEX PHARMACEUTICALS INCORPORATED,
Cambridge, MA, US

(72) Salituro Francesco, Marlborough, MA, US

Galullo Vincent, Harvard, MA, US

Bellon Steven, Wellesley, MA, US

Bemis Guy, Arlington, MA, US

Cochran John, Lowell, MA, US

(54) **Heterocyklické inhibitory p38 a farmaceutické
prostředky s jejich obsahem**

(32) 11.05.1998, 01.04.1999, 13.04.1999

(31) 1998/085053, 1999/127626, 1999/129099

(33) US, US, US

(86) PCT/US1999/010291

(87) WO 1999/058502

(22) 11.05.1999

(74) Ing. Eduard Hakr, Přístavní 24, Praha 7, 17000

(51) *C07D 277/22* (2006.01)

C07D 277/40 (2006.01)

C07D 277/42 (2006.01)

C07D 277/44 (2006.01)

C07D 417/04 (2006.01)

C07D 417/14 (2006.01)

C07D 213/60 (2006.01)

A61K 31/427 (2006.01)

A61K 31/4427 (2006.01)

A61K 31/381 (2006.01)

A61P 1/00 (2006.01)

A61P 3/10 (2006.01)

A61P 7/00 (2006.01)

A61P 9/00 (2006.01)

A61P 9/10 (2006.01)

A61P 11/06 (2006.01)

A61P 17/06 (2006.01)

A61P 19/02 (2006.01)

A61P 25/00 (2006.01)

A61P 25/16 (2006.01)

A61P 25/28 (2006.01)

A61P 29/00 (2006.01)

A61P 31/12 (2006.01)

(11) 300709

(40) 17.04.2002

(21) **2001-3805**

(73) Takeda Pharmaceutical Company Limited, Osaka-shi, JP

Ohkawa Shigenori, Takatsuki-shi, JP

Kanzaki Naoyuki, Ibaraki-shi, JP

Miwatashi Seiji, Kawabe, JP

(54) **5-Pyridyl-1,3-azolové sloučeniny, způsob výroby a
použití**

(32) 23.04.1999, 06.08.1999

(31) 1999/116686, 1999/224650

(33) JP, JP

(86) PCT/JP2000/002575

(87) WO 2000/064894

(22) 20.04.2000

(74) RNDr. Naděžda Nowaková CSc., Nad Ohradou 3, Praha 3,
13000

(51) *C07D 453/02* (2006.01)

A61K 31/435 (2006.01)

(11) 300699

(40) 29.08.2007

(21) **2006-407**

(73) Zentiva, a. s., Praha, CZ

(72) Jirman Josef Ing. CSc., Praha, CZ

Junek Richard Mgr., Praha, CZ

Lustig Petr Ing., Pardubice, CZ

Richter Jindřich Ing., Pardubice, CZ

Plaček Lukáš Ing., Bruntál, CZ

(54) **Způsob přípravy solifenacinu**

(22) 21.06.2006

(74) ROTT, RŮŽIČKA & GUTTMANN Patentová, známková
a advokátní kancelář, Ing. Ivana Jirotková, Nad Štolou 12,
Praha 7, 17000

(51) *C07D 471/04* (2006.01)

A61K 31/437 (2006.01)

A61P 25/04 (2006.01)

(11) 300711

(40) 14.08.2002

(21) **2002-1713**

(73) EGIS GYÓGYSZERGYÁR RT., Budapest, HU

Pongó László, Kerepes, HU

Reiter József, Budapest, HU

Simig Gyula, Budapest, HU

Tömpe Péter, Budapest, HU

Hoffmanné Fekete Valéria, Budapest, HU

Rívó Endre, Budapest, HU

Koncz László, Mogyoród, HU

Vereczkeyné Donáth Györgyi, Budapest, HU

Nagy Kálmán, Budapest, HU

(54) **Způsob přípravy 6-methyl-2-(4-methylfenyl)-
imidazo[1,2-a]pyridin-3-(N,N-dimethylacetamidu) a
meziprodukty**

(32) 22.11.1999, 22.11.1999

(31) 1999/9904377, 1999/9904379	(73) TÓTH Ivan, Kladno, CZ
(33) HU, HU	(72) Tóth Ivan, Kladno, CZ
(86) PCT/HU2000/000120	(54) Montážní lešení
(87) WO 2001/038327	(22) 27.11.2003
(22) 22.11.2000	(74) Ing. Vladimír Belfin, P. O. Box 117, Kladno, 27280
(74) JUDr. Ing. Michal Guttmann, Nad Štolou 12, Praha 7, 17000	
(51) C08C 19/00 (2006.01)	(51) F16B 41/00 (2006.01)
C08K 5/36 (2006.01)	F16B 35/06 (2006.01)
C08L 15/00 (2006.01)	F16B 5/02 (2006.01)
(11) 300716	(11) 300693
(40) 14.01.2004	(40) 11.09.2002
(21) 2003-1408	(21) 2002-295
(73) Continental Matador Rubber s.r.o., 020 01 Púchov, SK	(73) KAMAX-WERKE RUDOLF KELLERMANN GMBH & CO. KG, Osterode am Harz, DE
VÝSKUMNÝ ÚSTAV PRE PETROCHÉMIU, Prievidza, SK	(72) Braun Mario Dipl.-Ing., Mücke, DE
TRENČIANSKA UNIVERZITA, FAKULTA PRIEM. TECHNOLOGIÍ, Púchov, SK	Sommer Wolfgang Dipl.-Ing., Gemünden/Wohra, DE
(72) Macho Vendelín, Partizánske, SK	Wagner Frank Dipl.-Ing., Grosse Buseck, DE
Rosina Štefan, Púchov, SK	(54) Montážní jednotka z konstrukčního dílu a alespoň jednoho šroubu
Štubňa Michal, Nimnica, SK	(32) 02.02.2001
Michálek Jaroslav, Púchov, SK	(31) 20011/104672
Komora Ladislav, Prievidza, SK	(33) DE
Kováčik Ivan, Beluša, SK	(22) 24.01.2002
Vajdová Jana, Púchov, SK	(74) JUDr. Jan Matějka, Národní 32, Praha, 11000
Krajčík Ján, Povážská Bystrica, SK	(51) F16C 17/03 (2006.01)
Brescher Roman, Dolný Moštenec, SK	F16C 17/02 (2006.01)
Jakubcová Alexandra, Povážská Bystrica, SK	F16C 25/02 (2006.01)
(54) Vulkanizační činidlo a způsob jeho výroby	(11) 300719
(32) 20.05.2002	(40) 15.06.2005
(31) 2002/709	(21) 2003-3062
(33) SK	(73) PRVNÍ BRNĚNSKÁ STROJÍRNA VELKÁ BÍTEŠ, a.s., Velká Bíteš, CZ
(22) 20.05.2003	(72) Šimek Jiří Ing. CSc., Praha, CZ
(74) KOREJZOVÁ & SPOL., v.o.s., JUDr. Petra Korejzová, advokátka, Korunní 810/104 E, Praha 10, 10100	(54) Kluzné radiální ložisko
	(22) 11.11.2003
	(74) Ing. Jiří Malůšek, Mendlovo nám. 1a, Brno, 60300
(51) C08F 210/02 (2006.01)	(51) F23J 13/08 (2006.01)
C10L 1/18 (2006.01)	F23L 17/04 (2006.01)
C10L 1/22 (2006.01)	(11) 300694
(11) 300720	(40) 13.08.2003
(40) 14.07.2004	(21) 2003-618
(21) 2004-83	(73) SCHIEDEL GMBH & CO., München, DE
(73) TOTAL FRANCE, Puteaux, FR	(72) Rawe Rudolf, Datteln, DE
(72) Eydoux Frank, Saint Laurent D'Agny, FR	Lennartz Christian, Neu-Isenburg, DE
Germanaud Laurent, Heyrieux, FR	Jaspers Andreas, Gelsenkirchen, DE
Marie Emmanuelle, Villeurbanne, FR	(54) Komínová hlava
(54) Polymer na bázi olefinu a alkenylalkylátu, způsob jeho přípravy, použití tohoto polymeru, spalovací nebo palivová kompozice a způsob její přípravy	(32) 20.03.2001
(32) 17.07.2001	(31) 20011/0113568
(31) 2001/9535	(33) DE
(33) FR	(86) PCT/EP2002/000721
(86) PCT/FR2002/002521	(87) WO 2002/075215
(87) WO 2003/008471	(22) 24.01.2002
(22) 16.07.2002	(74) Ing. Eduard Hakr, Přístavní 24, Praha 7, 17000
(74) JUDr. Miloš Všecka, Hálkova 2, Praha 2, 12000	
(51) C12N 11/02 (2006.01)	(51) G01N 3/00 (2006.01)
A23P 1/08 (2006.01)	A61F 5/00 (2006.01)
A23L 1/30 (2006.01)	(11) 300700
(11) 300697	(40) 22.07.2009
(40) 24.10.2007	(21) 2008-238
(21) 2006-241	(73) Vysoké učení technické v Brně, Brno, CZ
(73) Výzkumný ústav potravinářský Praha, v.v.i., Praha, CZ	(72) Březina Tomáš doc. RNDr. Ing. CSc., Brno, CZ
Urban Marian Ing., Ratiboř, CZ	Florian Zdeněk Ing., Slavkov u Brna, CZ
Beran Miloš Ing., Praha, CZ	(54) Zařízení pro mechanické zkoušení funkčních segmentů lidského těla
Adámek Lubomír RNDr., Praha, CZ	(22) 17.04.2008
Molík Petr RNDr. CSc., Soběslav, CZ	(74) Ing. Dobroslav Musil, patentová kancelář, Ing. Dobroslav Musil, Cejl 38, Brno, 60200
(54) Funkční synbiotický jedlý obal potravin	
(22) 11.04.2006	(51) H02K 1/17 (2006.01)
(74) Mgr. Hana Jirkalová, Těšnov 17, Praha 1, 11705	H02K 1/06 (2006.01)
	H02K 1/12 (2006.01)
	H02K 1/00 (2006.01)
	H02K 5/00 (2006.01)
(51) E04G 1/22 (2006.01)	(11) 300708
E04G 1/18 (2006.01)	(40) 16.01.2002
(11) 300695	(21) 2001-2523
(40) 13.07.2005	(73) ROBERT BOSCH GMBH, Stuttgart, DE
(21) 2003-3239	

(72) Lauk Detlef, Renchen, DE
(54) **Elektrická hnací jednotka**
(32) 16.11.1999
(31) 19991/9954966
(33) DE
(86) PCT/DE2000/004020
(87) WO 2001/037399
(22) 14.11.2000
(74) JUDr. Jan Matějka, Národní 32, Praha, 11000

(51) **H04M 3/40** (2006.01)
H04M 1/60 (2006.01)
H04M 1/19 (2006.01)
(11) 300715
(40) 18.06.2003
(21) **2002-3958**
(73) T-MOBILE DEUTSCHLAND GMBH, Bonn, DE
(72) Kruse Gerhard, Windhagen, DE
(54) **Způsob a zařízení ke zlepšení kvality řeči na
transparentních telekomunikačních přenosových
cestách**
(32) 07.03.2001, 27.07.2001
(31) 20011/110983, 20011/136491
(33) DE, DE
(86) PCT/DE2002/000790
(87) WO 2002/071731
(22) 06.03.2002
(74) JUDr. Miloš Všeťečka, Hálkova 2, Praha 2, 12000

Seznam majitelů udělených patentů

(73)	(11)	(51)	(73)	(11)	(51)
BENTELER AG, Paderborn, DE	300703	B 21 D 53/90 (2006.01)	TRENČIANSKA UNIVERZITA, FAKULTA PRIEM. TECHNOLÓGIÍ, Púchov, SK	300716	C 08 C 19/00 (2006.01)
Biogen Idec MA Inc., Cambridge, MA, US	300710	A 61 K 39/395 (2006.01)	TŘINECKÉ ŽELEZÁRNY A. S., Třinec, CZ	300713	B 22 D 11/112 (2006.01)
Biologické centrum AV ČR, v.v.i., České Budějovice, CZ	300701	A 01 N 63/00 (2006.01)	Univerzita Karlova v Praze, Přírodovědecká fakulta, Praha, CZ	300722	A 61 K 31/56 (2006.01)
Continental Matador Rubber s.r.o., 020 01 Púchov, SK	300716	C 08 C 19/00 (2006.01)	Univerzita Palackého v Olomouci, Olomouc, CZ	300722	A 61 K 31/56 (2006.01)
České lupkové závody, a. s., Nové Strašecí, CZ	300721	C 04 B 28/06 (2006.01)	VERTEX PHARMACEUTICALS INCORPORATED, Cambridge, MA, US	300702	C 07 D 213/56 (2006.01)
EGIS GYÓGYSZERGYÁR RT., Budapest, HU	300711	C 07 D 471/04 (2006.01)	VESUVIUS CRUCIBLE COMPANY, Wilmington, DE, US	300696	B 22 D 41/18 (2006.01)
HORŇÁK Petr, Praha, CZ	300718	A 63 H 17/26 (2006.01)	VÝSKUMNÝ ÚSTAV PRE PETROCHÉMIU, Prievidza, SK	300716	C 08 C 19/00 (2006.01)
I.Q.A., a. s., Praha, CZ	300722	A 61 K 31/56 (2006.01)	Vysoké učení technické v Brně, Brno, CZ	300700	G 01 N 3/00 (2006.01)
JANSSEN PHARMACEUTICA N. V., Beerse, BE	300712	A 61 K 9/14 (2006.01)	Výzkumný ústav anorganické chemie, a. s., Ústí nad Labem, CZ	300721	C 04 B 28/06 (2006.01)
KAMAX-WERKE RUDOLF KELLERMANN GMBH & CO. KG, Osterode am Harz, DE	300693	F 16 B 41/00 (2006.01)	Výzkumný ústav potravinářský Praha, v.v.i., Praha, CZ	300697	C 12 N 11/02 (2006.01)
KONE CORPORATION, Helsinki, FI	300717	B 66 B 7/06 (2006.01)	Zentiva, a. s., Praha, CZ	300699	C 07 D 453/02 (2006.01)
LTS LOHMANN THERAPIE-SYSTEME AG, Andernach, DE	300707	A 61 K 9/70 (2006.01)	ZENTIVA, a. s., Praha, CZ	300698	A 61 K 31/04 (2006.01)
LUKEŠ Jan, Praha, CZ	300718	A 63 H 17/26 (2006.01)			
MEDA Pharma GmbH & Co. KG, Bad Homburg, DE	300704	A 61 K 9/46 (2006.01)			
MEDA Pharma GmbH & Co. KG, Bad Homburg, DE	300705	A 61 K 9/46 (2006.01)			
Prenerová Eva Ing. CSc., Bernartice u Milevska, CZ	300701	A 01 N 63/00 (2006.01)			
PRVNÍ BRNĚNSKÁ STROJÍRNA VELKÁ BÍTEŠ, a.s., Velká Bíteš, CZ	300719	F 16 C 17/03 (2006.01)			
ROBERT BOSCH GMBH, Stuttgart, DE	300708	H 02 K 1/17 (2006.01)			
SAINT-GOBAIN ISOVER, Courbevoie, FR	300714	B 65 H 39/16 (2006.01)			
SCHIEDEL GMBH & CO., München, DE	300694	F 23 J 13/08 (2006.01)			
STARÝ Richard, Praha 9, CZ	300718	A 63 H 17/26 (2006.01)			
Takeda Pharmaceutical Company Limited, Osaka-shi, JP	300709	C 07 D 277/22 (2006.01)			
THE INSTITUTES FOR PHARMACEUTICAL DISCOVERY, INC., Branford, CT, US	300706	C 07 D 209/10 (2006.01)			
T-MOBILE DEUTSCHLAND GMBH, Bonn, DE	300715	H 04 M 3/40 (2006.01)			
TOTAL FRANCE, Puteaux, FR	300720	C 08 F 210/02 (2006.01)			
TÓTH Ivan, Kladno, CZ	300695	E 04 G 1/22 (2006.01)			

Udělené evropské patenty

Evropský patentový úřad udělil následující evropské patenty s účinky pro Českou republiku. Tyto patenty mohou být zrušeny nebo zachovány v pozmeněném znění Evropským patentovým úřadem v řízení o odporu. K tomu, aby nabyl evropský patent účinnosti na území České republiky, je třeba, aby byl Úřadu předložen ve stanovené lhůtě překlad patentového spisu do českého jazyka (§ 35c odst. 2 až 4 zákona č. 527/1990 Sb., v platném znění).

(97) EP 1287941	(47) 08.07.2009	(97) EP 1509832	(47) 08.07.2009
(97) EP 1288418	(47) 08.07.2009	(97) EP 1511740	(47) 08.07.2009
(97) EP 1317941	(47) 08.07.2009	(97) EP 1514386	(47) 08.07.2009
(97) EP 1321613	(47) 08.07.2009	(97) EP 1528153	(47) 08.07.2009
(97) EP 1323670	(47) 08.07.2009	(97) EP 1528980	(47) 08.07.2009
(97) EP 1329580	(47) 08.07.2009	(97) EP 1530541	(47) 08.07.2009
(97) EP 1354968	(47) 08.07.2009	(97) EP 1532156	(47) 08.07.2009
(97) EP 1356842	(47) 08.07.2009	(97) EP 1532303	(47) 08.07.2009
(97) EP 1372242	(47) 08.07.2009	(97) EP 1533220	(47) 08.07.2009
(97) EP 1393778	(47) 08.07.2009	(97) EP 1534896	(47) 08.07.2009
(97) EP 1393899	(47) 08.07.2009	(97) EP 1536465	(47) 08.07.2009
(97) EP 1398133	(47) 08.07.2009	(97) EP 1536768	(47) 08.07.2009
(97) EP 1400875	(47) 08.07.2009	(97) EP 1536808	(47) 08.07.2009
(97) EP 1411195	(47) 08.07.2009	(97) EP 1537324	(47) 08.07.2009
(97) EP 1411750	(47) 08.07.2009	(97) EP 1537326	(47) 08.07.2009
(97) EP 1412175	(47) 08.07.2009	(97) EP 1538102	(47) 08.07.2009
(97) EP 1414874	(47) 08.07.2009	(97) EP 1539357	(47) 08.07.2009
(97) EP 1416906	(47) 08.07.2009	(97) EP 1539575	(47) 08.07.2009
(97) EP 1417998	(47) 08.07.2009	(97) EP 1544265	(47) 08.07.2009
(97) EP 1427038	(47) 08.07.2009	(97) EP 1545071	(47) 08.07.2009
(97) EP 1428363	(47) 08.07.2009	(97) EP 1549599	(47) 08.07.2009
(97) EP 1432457	(47) 08.07.2009	(97) EP 1550077	(47) 08.07.2009
(97) EP 1434596	(47) 08.07.2009	(97) EP 1552989	(47) 08.07.2009
(97) EP 1435154	(47) 08.07.2009	(97) EP 1554229	(47) 08.07.2009
(97) EP 1436633	(47) 08.07.2009	(97) EP 1555952	(47) 08.07.2009
(97) EP 1436762	(47) 08.07.2009	(97) EP 1558010	(47) 08.07.2009
(97) EP 1438178	(47) 08.07.2009	(97) EP 1558322	(47) 08.07.2009
(97) EP 1438919	(47) 08.07.2009	(97) EP 1562682	(47) 08.07.2009
(97) EP 1439067	(47) 08.07.2009	(97) EP 1569708	(47) 08.07.2009
(97) EP 1439366	(47) 08.07.2009	(97) EP 1572473	(47) 08.07.2009
(97) EP 1440007	(47) 08.07.2009	(97) EP 1572816	(47) 08.07.2009
(97) EP 1440962	(47) 08.07.2009	(97) EP 1573169	(47) 08.07.2009
(97) EP 1442302	(47) 08.07.2009	(97) EP 1573723	(47) 08.07.2009
(97) EP 1446788	(47) 08.07.2009	(97) EP 1577358	(47) 08.07.2009
(97) EP 1447602	(47) 08.07.2009	(97) EP 1579704	(47) 08.07.2009
(97) EP 1449652	(47) 08.07.2009	(97) EP 1580369	(47) 08.07.2009
(97) EP 1451580	(47) 08.07.2009	(97) EP 1580393	(47) 08.07.2009
(97) EP 1451595	(47) 08.07.2009	(97) EP 1581607	(47) 08.07.2009
(97) EP 1453124	(47) 08.07.2009	(97) EP 1586887	(47) 08.07.2009
(97) EP 1454129	(47) 08.07.2009	(97) EP 1587830	(47) 08.07.2009
(97) EP 1454140	(47) 08.07.2009	(97) EP 1587946	(47) 08.07.2009
(97) EP 1455002	(47) 08.07.2009	(97) EP 1588168	(47) 08.07.2009
(97) EP 1455806	(47) 08.07.2009	(97) EP 1588525	(47) 08.07.2009
(97) EP 1456050	(47) 08.07.2009	(97) EP 1588720	(47) 08.07.2009
(97) EP 1461496	(47) 08.07.2009	(97) EP 1588932	(47) 08.07.2009
(97) EP 1462066	(47) 08.07.2009	(97) EP 1589823	(47) 08.07.2009
(97) EP 1462319	(47) 08.07.2009	(97) EP 1591139	(47) 08.07.2009
(97) EP 1463617	(47) 08.07.2009	(97) EP 1591607	(47) 08.07.2009
(97) EP 1473061	(47) 08.07.2009	(97) EP 1591803	(47) 08.07.2009
(97) EP 1474239	(47) 08.07.2009	(97) EP 1592686	(47) 08.07.2009
(97) EP 1474240	(47) 08.07.2009	(97) EP 1592733	(47) 08.07.2009
(97) EP 1477309	(47) 08.07.2009	(97) EP 1594629	(47) 08.07.2009
(97) EP 1479378	(47) 08.07.2009	(97) EP 1597214	(47) 08.07.2009
(97) EP 1479483	(47) 08.07.2009	(97) EP 1598119	(47) 08.07.2009
(97) EP 1483212	(47) 08.07.2009	(97) EP 1599378	(47) 08.07.2009
(97) EP 1485506	(47) 08.07.2009	(97) EP 1600034	(47) 08.07.2009
(97) EP 1487384	(47) 08.07.2009	(97) EP 1602143	(47) 08.07.2009
(97) EP 1489169	(47) 08.07.2009	(97) EP 1604407	(47) 08.07.2009
(97) EP 1493148	(47) 08.07.2009	(97) EP 1606111	(47) 08.07.2009
(97) EP 1493569	(47) 08.07.2009	(97) EP 1606218	(47) 08.07.2009
(97) EP 1495022	(47) 08.07.2009	(97) EP 1607007	(47) 08.07.2009
(97) EP 1497178	(47) 08.07.2009	(97) EP 1607720	(47) 08.07.2009
(97) EP 1498044	(47) 08.07.2009	(97) EP 1608418	(47) 08.07.2009
(97) EP 1501613	(47) 08.07.2009	(97) EP 1614706	(47) 08.07.2009
(97) EP 1502359	(47) 08.07.2009	(97) EP 1618581	(47) 08.07.2009
(97) EP 1503655	(47) 08.07.2009	(97) EP 1620116	(47) 08.07.2009
(97) EP 1503718	(47) 08.07.2009	(97) EP 1621802	(47) 08.07.2009
(97) EP 1504546	(47) 08.07.2009	(97) EP 1622704	(47) 08.07.2009
(97) EP 1506332	(47) 08.07.2009	(97) EP 1622926	(47) 08.07.2009
(97) EP 1509293	(47) 08.07.2009	(97) EP 1623115	(47) 08.07.2009

(97)	EP 1625182	(47)	08.07.2009	(97)	EP 1735172	(47)	08.07.2009
(97)	EP 1626944	(47)	08.07.2009	(97)	EP 1737988	(47)	08.07.2009
(97)	EP 1626970	(47)	08.07.2009	(97)	EP 1740858	(47)	08.07.2009
(97)	EP 1627063	(47)	08.07.2009	(97)	EP 1742767	(47)	08.07.2009
(97)	EP 1627188	(47)	08.07.2009	(97)	EP 1742802	(47)	08.07.2009
(97)	EP 1628874	(47)	08.07.2009	(97)	EP 1744791	(47)	08.07.2009
(97)	EP 1629057	(47)	08.07.2009	(97)	EP 1745367	(47)	08.07.2009
(97)	EP 1633549	(47)	08.07.2009	(97)	EP 1745910	(47)	08.07.2009
(97)	EP 1634254	(47)	08.07.2009	(97)	EP 1747084	(47)	08.07.2009
(97)	EP 1634426	(47)	08.07.2009	(97)	EP 1748865	(47)	08.07.2009
(97)	EP 1635821	(47)	08.07.2009	(97)	EP 1749106	(47)	08.07.2009
(97)	EP 1640070	(47)	08.07.2009	(97)	EP 1751433	(47)	08.07.2009
(97)	EP 1645166	(47)	08.07.2009	(97)	EP 1752001	(47)	08.07.2009
(97)	EP 1645444	(47)	08.07.2009	(97)	EP 1753618	(47)	08.07.2009
(97)	EP 1645495	(47)	08.07.2009	(97)	EP 1753744	(47)	08.07.2009
(97)	EP 1646336	(47)	08.07.2009	(97)	EP 1755311	(47)	08.07.2009
(97)	EP 1646349	(47)	08.07.2009	(97)	EP 1755745	(47)	08.07.2009
(97)	EP 1646534	(47)	08.07.2009	(97)	EP 1755956	(47)	08.07.2009
(97)	EP 1648649	(47)	08.07.2009	(97)	EP 1760628	(47)	08.07.2009
(97)	EP 1649090	(47)	08.07.2009	(97)	EP 1762082	(47)	08.07.2009
(97)	EP 1650389	(47)	08.07.2009	(97)	EP 1765785	(47)	08.07.2009
(97)	EP 1651495	(47)	08.07.2009	(97)	EP 1766255	(47)	08.07.2009
(97)	EP 1654153	(47)	08.07.2009	(97)	EP 1766627	(47)	08.07.2009
(97)	EP 1656401	(47)	08.07.2009	(97)	EP 1771022	(47)	08.07.2009
(97)	EP 1660181	(47)	08.07.2009	(97)	EP 1772808	(47)	08.07.2009
(97)	EP 1661540	(47)	08.07.2009	(97)	EP 1773078	(47)	08.07.2009
(97)	EP 1662714	(47)	08.07.2009	(97)	EP 1775166	(47)	08.07.2009
(97)	EP 1663351	(47)	08.07.2009	(97)	EP 1775240	(47)	08.07.2009
(97)	EP 1664121	(47)	08.07.2009	(97)	EP 1776103	(47)	08.07.2009
(97)	EP 1671417	(47)	08.07.2009	(97)	EP 1778706	(47)	08.07.2009
(97)	EP 1671869	(47)	08.07.2009	(97)	EP 1779464	(47)	08.07.2009
(97)	EP 1673493	(47)	08.07.2009	(97)	EP 1780269	(47)	08.07.2009
(97)	EP 1675525	(47)	08.07.2009	(97)	EP 1780584	(47)	08.07.2009
(97)	EP 1676065	(47)	08.07.2009	(97)	EP 1781724	(47)	08.07.2009
(97)	EP 1676455	(47)	08.07.2009	(97)	EP 1781938	(47)	08.07.2009
(97)	EP 1676777	(47)	08.07.2009	(97)	EP 1782555	(47)	08.07.2009
(97)	EP 1678372	(47)	08.07.2009	(97)	EP 1784834	(47)	08.07.2009
(97)	EP 1680528	(47)	08.07.2009	(97)	EP 1784868	(47)	08.07.2009
(97)	EP 1681695	(47)	08.07.2009	(97)	EP 1785468	(47)	08.07.2009
(97)	EP 1682069	(47)	08.07.2009	(97)	EP 1787108	(47)	08.07.2009
(97)	EP 1683278	(47)	08.07.2009	(97)	EP 1787439	(47)	08.07.2009
(97)	EP 1685118	(47)	08.07.2009	(97)	EP 1787903	(47)	08.07.2009
(97)	EP 1690862	(47)	08.07.2009	(97)	EP 1790572	(47)	08.07.2009
(97)	EP 1695001	(47)	08.07.2009	(97)	EP 1791194	(47)	08.07.2009
(97)	EP 1698516	(47)	08.07.2009	(97)	EP 1791579	(47)	08.07.2009
(97)	EP 1699949	(47)	08.07.2009	(97)	EP 1791610	(47)	08.07.2009
(97)	EP 1700049	(47)	08.07.2009	(97)	EP 1791704	(47)	08.07.2009
(97)	EP 1702250	(47)	08.07.2009	(97)	EP 1792389	(47)	08.07.2009
(97)	EP 1706336	(47)	08.07.2009	(97)	EP 1792845	(47)	08.07.2009
(97)	EP 1707355	(47)	08.07.2009	(97)	EP 1795879	(47)	08.07.2009
(97)	EP 1708524	(47)	08.07.2009	(97)	EP 1797455	(47)	08.07.2009
(97)	EP 1711085	(47)	08.07.2009	(97)	EP 1797704	(47)	08.07.2009
(97)	EP 1713103	(47)	08.07.2009	(97)	EP 1798013	(47)	08.07.2009
(97)	EP 1714823	(47)	08.07.2009	(97)	EP 1798588	(47)	08.07.2009
(97)	EP 1715941	(47)	08.07.2009	(97)	EP 1799505	(47)	08.07.2009
(97)	EP 1716196	(47)	08.07.2009	(97)	EP 1799781	(47)	08.07.2009
(97)	EP 1716768	(47)	08.07.2009	(97)	EP 1799852	(47)	08.07.2009
(97)	EP 1718505	(47)	08.07.2009	(97)	EP 1800661	(47)	08.07.2009
(97)	EP 1719482	(47)	08.07.2009	(97)	EP 1801708	(47)	08.07.2009
(97)	EP 1719683	(47)	08.07.2009	(97)	EP 1801846	(47)	08.07.2009
(97)	EP 1721579	(47)	08.07.2009	(97)	EP 1801956	(47)	08.07.2009
(97)	EP 1723118	(47)	08.07.2009	(97)	EP 1802672	(47)	08.07.2009
(97)	EP 1723704	(47)	08.07.2009	(97)	EP 1802945	(47)	08.07.2009
(97)	EP 1724290	(47)	08.07.2009	(97)	EP 1803875	(47)	08.07.2009
(97)	EP 1725114	(47)	08.07.2009	(97)	EP 1805756	(47)	08.07.2009
(97)	EP 1726416	(47)	08.07.2009	(97)	EP 1809755	(47)	08.07.2009
(97)	EP 1728661	(47)	08.07.2009	(97)	EP 1809778	(47)	08.07.2009
(97)	EP 1729352	(47)	08.07.2009	(97)	EP 1810381	(47)	08.07.2009
(97)	EP 1729968	(47)	08.07.2009	(97)	EP 1813142	(47)	08.07.2009
(97)	EP 1730055	(47)	08.07.2009	(97)	EP 1814704	(47)	08.07.2009
(97)	EP 1730518	(47)	08.07.2009	(97)	EP 1815129	(47)	08.07.2009
(97)	EP 1730907	(47)	08.07.2009	(97)	EP 1815253	(47)	08.07.2009
(97)	EP 1730916	(47)	08.07.2009	(97)	EP 1816789	(47)	08.07.2009
(97)	EP 1732588	(47)	08.07.2009	(97)	EP 1818105	(47)	08.07.2009
(97)	EP 1733917	(47)	08.07.2009	(97)	EP 1819717	(47)	08.07.2009
(97)	EP 1734294	(47)	08.07.2009	(97)	EP 1820274	(47)	08.07.2009
(97)	EP 1735002	(47)	08.07.2009	(97)	EP 1820509	(47)	08.07.2009
(97)	EP 1735022	(47)	08.07.2009	(97)	EP 1821403	(47)	08.07.2009

(97) EP 1824900	(47) 08.07.2009	(97) EP 1891332	(47) 08.07.2009
(97) EP 1826206	(47) 08.07.2009	(97) EP 1892371	(47) 08.07.2009
(97) EP 1826320	(47) 08.07.2009	(97) EP 1892807	(47) 08.07.2009
(97) EP 1828786	(47) 08.07.2009	(97) EP 1897509	(47) 08.07.2009
(97) EP 1830484	(47) 08.07.2009	(97) EP 1897793	(47) 08.07.2009
(97) EP 1830719	(47) 08.07.2009	(97) EP 1898758	(47) 08.07.2009
(97) EP 1833911	(47) 08.07.2009	(97) EP 1899145	(47) 08.07.2009
(97) EP 1834543	(47) 08.07.2009	(97) EP 1899982	(47) 08.07.2009
(97) EP 1834875	(47) 08.07.2009	(97) EP 1902518	(47) 08.07.2009
(97) EP 1835218	(47) 08.07.2009	(97) EP 1902723	(47) 08.07.2009
(97) EP 1838464	(47) 08.07.2009	(97) EP 1904511	(47) 08.07.2009
(97) EP 1838739	(47) 08.07.2009	(97) EP 1905542	(47) 08.07.2009
(97) EP 1839409	(47) 08.07.2009	(97) EP 1905691	(47) 08.07.2009
(97) EP 1839853	(47) 08.07.2009	(97) EP 1905911	(47) 08.07.2009
(97) EP 1841015	(47) 08.07.2009	(97) EP 1907217	(47) 08.07.2009
(97) EP 1841251	(47) 08.07.2009	(97) EP 1908422	(47) 08.07.2009
(97) EP 1841627	(47) 08.07.2009	(97) EP 1910064	(47) 08.07.2009
(97) EP 1841633	(47) 08.07.2009	(97) EP 1912301	(47) 08.07.2009
(97) EP 1842725	(47) 08.07.2009	(97) EP 1915182	(47) 08.07.2009
(97) EP 1843549	(47) 08.07.2009	(97) EP 1915324	(47) 08.07.2009
(97) EP 1843664	(47) 08.07.2009	(97) EP 1915974	(47) 08.07.2009
(97) EP 1843767	(47) 08.07.2009	(97) EP 1916091	(47) 08.07.2009
(97) EP 1844982	(47) 08.07.2009	(97) EP 1920183	(47) 08.07.2009
(97) EP 1847576	(47) 08.07.2009	(97) EP 1920969	(47) 08.07.2009
(97) EP 1847762	(47) 08.07.2009	(97) EP 1921519	(47) 08.07.2009
(97) EP 1848901	(47) 08.07.2009	(97) EP 1923223	(47) 08.07.2009
(97) EP 1849260	(47) 08.07.2009	(97) EP 1924497	(47) 08.07.2009
(97) EP 1850970	(47) 08.07.2009	(97) EP 1924856	(47) 08.07.2009
(97) EP 1852288	(47) 08.07.2009	(97) EP 1925577	(47) 08.07.2009
(97) EP 1852293	(47) 08.07.2009	(97) EP 1925773	(47) 08.07.2009
(97) EP 1852348	(47) 08.07.2009	(97) EP 1928392	(47) 08.07.2009
(97) EP 1852802	(47) 08.07.2009	(97) EP 1928767	(47) 08.07.2009
(97) EP 1852883	(47) 08.07.2009	(97) EP 1929736	(47) 08.07.2009
(97) EP 1853687	(47) 08.07.2009	(97) EP 1930232	(47) 08.07.2009
(97) EP 1854386	(47) 08.07.2009	(97) EP 1932729	(47) 08.07.2009
(97) EP 1854982	(47) 08.07.2009	(97) EP 1934110	(47) 08.07.2009
(97) EP 1855202	(47) 08.07.2009	(97) EP 1934280	(47) 08.07.2009
(97) EP 1855457	(47) 08.07.2009	(97) EP 1935526	(47) 08.07.2009
(97) EP 1856358	(47) 08.07.2009	(97) EP 1935674	(47) 08.07.2009
(97) EP 1856415	(47) 08.07.2009	(97) EP 1936582	(47) 08.07.2009
(97) EP 1856429	(47) 08.07.2009	(97) EP 1937527	(47) 08.07.2009
(97) EP 1857183	(47) 08.07.2009	(97) EP 1939070	(47) 08.07.2009
(97) EP 1857590	(47) 08.07.2009	(97) EP 1941520	(47) 08.07.2009
(97) EP 1857623	(47) 08.07.2009	(97) EP 1941985	(47) 08.07.2009
(97) EP 1857705	(47) 08.07.2009	(97) EP 1943064	(47) 08.07.2009
(97) EP 1857766	(47) 08.07.2009	(97) EP 1943453	(47) 08.07.2009
(97) EP 1857979	(47) 08.07.2009	(97) EP 1943534	(47) 08.07.2009
(97) EP 1858793	(47) 08.07.2009	(97) EP 1944511	(47) 08.07.2009
(97) EP 1859691	(47) 08.07.2009	(97) EP 1948661	(47) 08.07.2009
(97) EP 1859999	(47) 08.07.2009	(97) EP 1950074	(47) 08.07.2009
(97) EP 1860028	(47) 08.07.2009	(97) EP 1952409	(47) 08.07.2009
(97) EP 1860365	(47) 08.07.2009	(97) EP 1957216	(47) 08.07.2009
(97) EP 1861303	(47) 08.07.2009	(97) EP 1957322	(47) 08.07.2009
(97) EP 1864430	(47) 08.07.2009	(97) EP 1958474	(47) 08.07.2009
(97) EP 1867508	(47) 08.07.2009	(97) EP 1959870	(47) 08.07.2009
(97) EP 1868743	(47) 08.07.2009	(97) EP 1961290	(47) 08.07.2009
(97) EP 1869038	(47) 08.07.2009	(97) EP 1962889	(47) 08.07.2009
(97) EP 1869381	(47) 08.07.2009	(97) EP 1963375	(47) 08.07.2009
(97) EP 1871985	(47) 08.07.2009	(97) EP 1963519	(47) 08.07.2009
(97) EP 1872166	(47) 08.07.2009	(97) EP 1963894	(47) 08.07.2009
(97) EP 1872959	(47) 08.07.2009	(97) EP 1964215	(47) 08.07.2009
(97) EP 1875256	(47) 08.07.2009	(97) EP 1973126	(47) 08.07.2009
(97) EP 1875886	(47) 08.07.2009	(97) EP 1973694	(47) 08.07.2009
(97) EP 1877952	(47) 08.07.2009	(97) EP 1975044	(47) 08.07.2009
(97) EP 1878368	(47) 08.07.2009	(97) EP 1978888	(47) 08.07.2009
(97) EP 1878661	(47) 08.07.2009	(97) EP 1979411	(47) 08.07.2009
(97) EP 1878992	(47) 08.07.2009	(97) EP 1980360	(47) 08.07.2009
(97) EP 1879642	(47) 08.07.2009	(97) EP 1981467	(47) 08.07.2009
(97) EP 1880453	(47) 08.07.2009	(97) EP 1981530	(47) 08.07.2009
(97) EP 1880829	(47) 08.07.2009	(97) EP 1982405	(47) 08.07.2009
(97) EP 1881792	(47) 08.07.2009	(97) EP 1982588	(47) 08.07.2009
(97) EP 1883470	(47) 08.07.2009	(97) EP 1982778	(47) 08.07.2009
(97) EP 1886100	(47) 08.07.2009	(97) EP 1983880	(47) 08.07.2009
(97) EP 1886853	(47) 08.07.2009	(97) EP 1984452	(47) 08.07.2009
(97) EP 1888658	(47) 08.07.2009	(97) EP 1984696	(47) 08.07.2009
(97) EP 1889059	(47) 08.07.2009	(97) EP 1985760	(47) 08.07.2009
(97) EP 1889755	(47) 08.07.2009	(97) EP 1986453	(47) 08.07.2009
(97) EP 1890977	(47) 08.07.2009	(97) EP 1989066	(47) 08.07.2009

(97)	EP 1989426	(47)	08.07.2009
(97)	EP 1989495	(47)	08.07.2009
(97)	EP 1991346	(47)	08.07.2009
(97)	EP 1992199	(47)	08.07.2009
(97)	EP 1993851	(47)	08.07.2009
(97)	EP 1994433	(47)	08.07.2009
(97)	EP 1994509	(47)	08.07.2009
(97)	EP 1995594	(47)	08.07.2009
(97)	EP 1996273	(47)	08.07.2009
(97)	EP 1997071	(47)	08.07.2009
(97)	EP 1998303	(47)	08.07.2009
(97)	EP 2014746	(47)	08.07.2009
(97)	EP 2031907	(47)	08.07.2009
(97)	EP 2042686	(47)	08.07.2009
(97)	EP 2060967	(47)	08.07.2009

Zveřejněné překlady evropských patentových spisů

U následujících udělených evropských patentů s účinky pro Českou republiku byl majitelem předložen překlad patentového spisu do českého jazyka (§ 35c odst. 2 až 4 zákona č. 527/1990 Sb., v platném znění). Údaje jsou řazeny vzestupně podle čísel evropských patentů.

(97)	EP 1394041	(51)	C07D 249/08	(2006.01)
(47)	15.04.2009		C07D 401/04	(2006.01)
(97)	03.03.2004		C07D 403/10	(2006.01)
(51)	B65B 13/32	(2006.01)	C07D 413/10	(2006.01)
	B65B 13/22	(2006.01)	C07D 417/10	(2006.01)
(96)	02.09.2003		A61K 31/41	(2006.01)
(96)	03255464.4		A61P 7/02	(2006.01)
(73)	Strapack Corporation, Tokyo 105-0021, JP	(96)	A61P 29/00	(2006.01)
(72)	Shibazaki, Tokio, c/o Strapack Corporation, Kawasaki-shi Kanagawa, JP		A61P 25/28	(2006.01)
	Enda, Kenichi, c/o Strapack Corporation, Kawasaki-shi Kanagawa, JP	(96)	A61P 19/02	(2006.01)
	Aizawa, Yoshikatsu, c/o Strapack Corporation, Kawasaki-shi Kanagawa, JP	(96)	30.10.2002	
	Tsurumaki, Saburo, Chiba-shi Chiba, JP	(96)	02779943.6	
	Sato, Mitsuru, c/o Strapack Corporation, Kawasaki-shi Kanagawa, JP	(73)	Astellas Pharma Inc., Chuo-ku, Tokyo, JP	
(54)	Způsob automatického páskování balicím strojem	(72)	AOKI, Satoshi, Fujisawa Pharmaceutical Co. Ltd., Osaka-shi, Osaka 541-8514, JP	
(32)	02.09.2002		NAKAGAWA, Toshiya, Fujisawa Pharmaceutical Co. Ltd, Osaka-shi, Osaka 541-8514, JP	
(31)	2002256779		KONISHI, Nobukiyo, Fujisawa Pharmaceutical Co. Ltd, Osaka-shi, Osaka 541-8514, JP	
(33)	JP		NAKAMURA, Katsuya, Fujisawa Pharmaceutical Co. Ltd, Osaka-shi, Osaka 541-8514, JP	
(74)	KOREJZOVÁ & SPOL., v.o.s., JUDr. Petra Korejzová, advokátka, Korunní 810/104 E, Praha 10, 10100		OMORI, Hiroki, Fujisawa Pharmaceutical Co. Ltd., Osaka-shi, Osaka 541-8514, JP	
			KUBOTA, Ariyoshi, Fujisawa Pharmaceutical Co. Ltd., Osaka-shi, Osaka 541-8514, JP	
			HASHIMOTO, Norio, Fujisawa Pharmaceutical Co. Ltd., Osaka-shi, Osaka 541-8514, JP	
(97)	EP 1438203	(54)	Triazolové deriváty jakožto inhibitory cyklooxygenasy (COX)	
(47)	04.03.2009			
(97)	24.04.2003	(32)	09.11.2001	
(51)	B60B 39/04	(31)	PR878201	
	(2006.01)	(33)	AU	
(96)	17.09.2002	(86)	PCT/JP2002/011314	
(96)	02777128.6	(87)	WO 2003/040110	
(73)	FAIVELEY TRANSPORT, 93200 Saint-Denis, FR	(74)	Čermák Hořejš Matějka a spol., JUDr. Karel Čermák, advokát, Národní 32, Praha 1, 11000	
(72)	BARTLING, Werner, 31008 Elze, DE			
(54)	Dávkovací zařízení pro posypová zařízení na písek			
(32)	16.10.2001			
(31)	16382001			
(33)	AT			
(86)	PCT/EP2002/010412	(97)	EP 1460724	
(87)	WO 2003/033279	(47)	15.04.2009	
(74)	FISCHER & PARTNER Intellectual Property s.r.o., Ing. Michael Fischer, Na Hrobci 294/5, Praha 2, 12000	(97)	22.09.2004	
		(51)	H01R 13/115	(2006.01)
		(96)	28.02.2004	
		(96)	04004609.6	
		(73)	ELCO Europe GmbH, D-57518 Betzdorf, DE	
		(72)	Maag, Arnulf, 57555 Mundersbach, DE	
			Fries, Helmut, 57520 Niederdreisbach, DE	
		(54)	Zařízení s pružnými kontakty	
		(32)	20.03.2003	
		(31)	10312372	
		(33)	DE	
		(74)	Společná advokátní kancelář Všečeka Zelený Švorčík Kalenský a partneři, JUDr. Miloš Všečeka, Hálkova 2, Praha 2, 12000	
(97)	EP 1442026			
(47)	08.04.2009			
(97)	15.05.2003			

-
- (97) **EP 1465861**
(47) 06.05.2009
(97) 03.07.2003
(51) **C07C 237/04** (2006.01)
C07C 237/14 (2006.01)
A61K 31/18 (2006.01)
A61P 25/28 (2006.01)
(96) 20.12.2002
(96) 02805633.1
(73) Bristol-Myers Squibb Company, Princeton NJ 08543-4000, US
(72) PARKER, Michael, F., Higganum, CT 06441, US
MCELHONE, Katharine E., San Diego, CA 92130-7645, US
MATE, Robert, A., Waterbury, CT 06705, US
BRONSON, Joanne, J., Durham, CT 06422, US
GAI, Yonghua, Norwood, MA 02062-2855, US
BERGSTROM, Carl, P., Madison, CT 06443, US
MARCIN, Lawrence, R., Bethany, CT 06437, US
MACOR, John, E., Guilford, CT 06437, US
(54) **Deriváty alfa-(N-sulfonamid)acetamidu jako inhibitory beta-amyloidu**
(32) 20.12.2001
(31) 344322/P
(33) US
(86) PCT/US2002/040605
(87) WO 2003/053912
(74) Čermák Hořejš Matějka a spol., JUDr. Karel Čermák, advokát, Národní 32, Praha 1, 11000
-
- (97) **EP 1486636**
(47) 11.03.2009
(97) 15.12.2004
(51) **E06B 3/30** (2006.01)
E06B 1/36 (2006.01)
(96) 29.05.2004
(96) 04012823.3
(73) Hermann Gutmann Werke AG, 91781 Weissenburg, DE
(72) Tober, Werner, 91799 Langenltheim, DE
Dold, Matthias, 91781 Weissenburg, DE
(54) **Dřevo-kovový okenní systém**
(32) 12.06.2003
(31) 10327004
(33) DE
(74) Čermák Hořejš Matějka a spol., JUDr. Karel Čermák, advokát, Národní 32, Praha 1, 11000
-
- (97) **EP 1494977**
(47) 08.04.2009
(97) 23.10.2003
(51) **C03B 3/00** (2006.01)
(96) 29.07.2002
(96) 02765333.6
(73) INTERLIGHTING AGENCY DI ZANOTTI MATTEO & C. S.N.C., I-47900 Rimini, IT
(72) ZANOTTI, Matteo, I-47900 Rimini, IT
(54) **Dekoratívni sklo**
(32) 12.04.2002
(31) RN20020019
(33) IT
(86) PCT/IT2002/000501
(87) WO 2003/086993
(74) PATENTSERVIS Praha a.s., Jivenská 1273/1, Praha 4, 14021
-
- (97) **EP 1522670**
(47) 20.05.2009
(97) 13.04.2005
(51) **E06B 3/667** (2006.01)
(96) 27.07.2004
(96) 04017771.9
-
- (73) Max Kronenberg und Ralf M. Kronenberg GbR, D-42781 Haan/Rhld, DE
(72) Stelzer, Robert, 87600 Kaufbeuern, DE
Birke, Karl, 87640 Bissenhofen, DE
(54) **Úhelníková spojka pro duté rámové profily dvojitých oken**
(32) 06.10.2003
(31) 10346305
(33) DE
(74) TRAPLOVÁ HAKR KUBÁT Advokátní a patentová kancelář, Ing. Eduard Hakr, Přístavní 24, Praha 7, 17000
-
- (97) **EP 1541197**
(47) 18.03.2009
(97) 15.06.2005
(51) **A61K 31/343** (2006.01)
A61K 31/4545 (2006.01)
A61P 25/22 (2006.01)
A61P 25/24 (2006.01)
(96) 21.10.2004
(96) 04025035.9
(73) PharmaNeuroBoost N.V., 3570 Alken, BE
(72) Buntinx, Erik, 3750 Alken, BE
(54) **Použití pipamperonu a SNDRI, SNRI nebo SSRI pro léčbu poruch nálad nebo úzkostných poruch**
(32) 02.12.2003, 05.01.2004, 18.03.2004
(31) 03447279, 04447001, 04447066
(33) EP, EP, EP
(74) HALAXOVÁ & HALAXOVÁ, TETRAPAT, RNDr. Zdeňka Halaxová, Dukelská 891/4, Olomouc, 77200
-
- (97) **EP 1553959**
(47) 08.04.2009
(97) 29.04.2004
(51) **A61K 35/22** (2006.01)
A61K 38/22 (2006.01)
(96) 08.10.2003
(96) 03808742.5
(73) Solvay Pharmaceuticals GmbH, 30173 Hannover, DE
(72) BAN, Ivan, 30539 Hannover, DE
GERLING, Klaus-Guenther, 29308 Winsen/Aller, DE
MUELLER, Hans-Joerg, 30627 Hannover, DE
WACHSMANN, Stefan, 30167 Hannover, DE
(54) **Způsob získávání přírodní směsi konjugovaných koňských estrogenů, která je ochuzena o nekonjugované lipofilní sloučeniny**
(32) 11.10.2002
(31) 02022763
(33) EP
(86) PCT/EP2003/050703
(87) WO 2004/035067
(74) PATENTSERVIS Praha a.s., Jivenská 1273/1, Praha 4, 14021
-
- (97) **EP 1562603**
(47) 06.05.2009
(97) 03.06.2004
(51) **A61K 31/538** (2006.01)
A61P 11/00 (2006.01)
A61K 31/535 (2006.01)
(96) 11.11.2003
(96) 03778312.3
(73) Boehringer Ingelheim Pharma GmbH & Co.KG, 55216 Ingelheim am Rhein, DE
-
- (97) **EP 1522670**
(47) 20.05.2009
(97) 13.04.2005
(51) **E06B 3/667** (2006.01)
(96) 27.07.2004
(96) 04017771.9

(72) BOUYSSOU, Thierry, 88447 Warthausen, DE
BUETTNER, Frank, 88448 Attenweiler, DE
KONETZKI, Ingo, 88447 Warthausen, DE
PESTEL, Sabine, 88448 Attenweiler, DE
SCHNAPP, Andreas, 88400 Biberach, DE
SCHOLLENBERGER, Hermann, 55218 Ingelheim, DE
SCHROMM, Kurt, 55218 Ingelheim, DE
HEINE, Claudia, 88400 Biberach, DE
RUDOLF, Klaus, 88447 Warthausen, DE
LUSTENBERGER, Philipp, 88447 Warthausen, DE
HOENKE, Christoph, 55218 Ingelheim, DE

(54) **Nová léčiva pro léčení chronických obstrukčních plicních onemocnění**

(32) 15.11.2002
(31) 10253282
(33) DE
(86) PCT/EP2003/012565
(87) WO 2004/045618
(74) KOREJZOVÁ & SPOL., v.o.s., JUDr. Petra Korejzová, advokátka, Korunní 810/104 E, Praha 10, 10100

(97) **EP 1575383**

(47) 06.05.2009
(97) 08.07.2004
(51) **A24B 13/00** (2006.01)
A24B 15/18 (2006.01)
(96) 19.12.2003
(96) 03781248.4
(73) Swedish Match North Europe AB, 118 85 Stockholm, SE
(72) LUNDIN, Jörgen, S-194 33 UPPLANDS-VÄSBY, SE
HODIN, Fredrik, S-144 42 RÖNNINGE, SE
ARNARP, Jan, S-118 28 STOCKHOLM, SE

(54) **Vlhká směs šňupacího tabáku obsahující nejméně jedno zahušťovací činidlo a způsob její výroby**

(32) 19.12.2002, 19.12.2002
(31) 0203776, 322469
(33) SE, US
(86) PCT/SE2003/002031
(87) WO 2004/056218
(74) TRAPLOVÁ HAKR KUBÁT Advokátní a patentová kancelář, Ing. Eduard Hakr, Přístavní 24, Praha 7, 17000

(97) **EP 1618250**

(47) 01.04.2009
(97) 04.11.2004
(51) **D21F 7/08** (2006.01)
D21F 1/00 (2006.01)
(96) 07.04.2004
(96) 04749812.6
(73) ALBANY INTERNATIONAL CORP., Albany, New York 12204, US
(72) DAVIS, Trent, W., Plymouth, Devon PL5 4LH, GB
DONOVAN, James, G., Norwell, MA 02061, US

(54) **Způsob zvýšení odvodňovací kapacity tlakového tkaniva vyrýváním laserem**

(32) 16.04.2003
(31) 417370
(33) US
(86) PCT/US2004/010636
(87) WO 2004/094721
(74) PATENTSERVIS Praha a.s., Jivenská 1273/1, Praha 4, 14021

(97) **EP 1627489**

(47) 01.04.2009
(97) 02.12.2004
(51) **H04L 9/06** (2006.01)
(96) 19.05.2004
(96) 04741601.1
(73) Nagravision SA, 1033 Cheseaux-sur-Lausanne, CH
(72) JUNOD, Pascal, CH-1004 Lausanne, CH
VAUDENAY, Serge, CH-1023 Crissier, CH

(54) **Zařízení a metoda pro šifrování a dešifrování bloku dat**

(32) 23.05.2003
(31) 03011696
(33) EP
(86) PCT/EP2004/050854
(87) WO 2004/105305
(74) HALAXOVÁ & HALAXOVÁ, TETRAPAT, RNDr. Zdeňka Halaxová, Dukelská 891/4, Olomouc, 77200

(97) **EP 1628588**

(47) 08.04.2009
(97) 16.12.2004
(51) **A61B 19/00** (2006.01)
A61B 17/34 (2006.01)
G01R 33/28 (2006.01)
(96) 30.01.2004
(96) 04706622.0
(73) Aesculap AG, 78532 Tuttlingen, DE
(72) FRIEDRICH, Dirk, 78532 Tuttlingen, DE
GIORDANO, Nicola, 78056 Villingen-Schwenningen, DE
LEITNER, Francois, F-38410 Uriage, FR
TÜMMLER, Hanns-Peter, 78532 Tuttlingen, DE

(54) **Lokalizační zařízení kontrolující polohu**

(32) 05.06.2003
(31) 456111
(33) US
(86) PCT/EP2004/000852
(87) WO 2004/108002
(74) Čermák Hořejš Matějka a spol., JUDr. Karel Čermák, advokát, Národní 32, Praha 1, 11000

(97) **EP 1651040**

(47) 27.05.2009
(97) 10.02.2005
(51) **A01N 43/653** (2006.01)
A01N 43/88 (2006.01)
A01P 3/00 (2006.01)
(96) 19.07.2004
(96) 04741133.5
(73) Bayer CropScience AG, 40789 Monheim, DE
(72) DAHMEN, Peter, 41470 Neuss, DE
MAULER-MACHNIK, Astrid, 42799 Leichlingen, DE
SUTY-HEINZE, Anne, 40764 Langenfeld, DE
KERZ-MÖHLENDICK, Friedrich, 51377 Leverkusen, DE

(54) **Fungicidní ternární kombinace účinných látek**

(32) 30.07.2003
(31) 10335183
(33) DE
(86) PCT/EP2004/008040
(87) WO 2005/011379
(74) Společná advokátní kancelář Všeťečka Zelený Švorčík Kalenský a partneři, JUDr. Miloš Všeťečka, Hálkova 2, Praha 2, 12000

(97) **EP 1668095**

(47) 18.03.2009
(97) 03.03.2005
(51) **C10G 27/04** (2006.01)
(96) 17.08.2004
(96) 04781388.6
(73) Cullen, Mark, Reno, Nevada 89511, US
(72) Cullen, Mark, Reno, Nevada 89511, US

(54) **Úprava frakcí ropy, fosilních paliv a jejich produktů**

(32) 20.08.2003
(31) 644255
(33) US
(86) PCT/US2004/026683
(87) WO 2005/019383
(74) Rott, Růžička & Guttman Patentové, známkové a advokátní kanceláře, Ing. Václav Krmenčík, Vinohradská 37, Praha 2, 12000

-
- | | |
|---|---|
| (97) EP 1689225 | (96) 04.04.2005 |
| (47) 01.04.2009 | (96) 05007279.2 |
| (97) 26.05.2005 | (73) Rieter Technologies AG, 8406 Winterthur, CH |
| (51) A01K 45/00 (2006.01) | (72) Tocchi, Gabriele, 20099 Sesto San Giovanni (MI), IT |
| (96) 04.11.2004 | Godano, Phillippe Pierre, 8400 Winterthur, CH |
| (96) 04800804.9 | Delmas, Bertrand Francois, 78250 Meulan, FR |
| (73) NOVA-TECH ENGINEERING, INC., Willmar 56201-2282, MN, US | Horak, Jan, 8400 Winterthur, CH |
| (72) GORANS, Marc, S., Willmar, MN 56201, US | Falk, Tommy Göran, 8427 Freienstein, CH |
| (54) Automatizovaný způsob a systém manipulace s drůbeží | Bouteraa, Karim, 78440 Jambville, FR |
| (32) 06.11.2003, 19.03.2004 | Wildhaber, Alexander, 8880 Walenstadt, CH |
| (31) 702370, 804273 | (54) Utěsněný tenký vícevrstvý absorbér zvuku |
| (33) US, US | (74) Ing. Dobroslav Musil, patentová kancelář, Ing. Dobroslav Musil, Cejl 38, Brno, 60200 |
| (86) PCT/US2004/036972 | |
| (87) WO 2005/046322 | |
| (74) Čermák Hořejš Matějka a spol., JUDr. Karel Čermák, advokát, Národní 32, Praha 1, 11000 | |
-
- | | |
|--|---|
| (97) EP 1696954 | (97) EP 1713653 |
| (47) 29.10.2008 | (47) 08.04.2009 |
| (97) 02.06.2005 | (97) 18.08.2005 |
| (51) A61K 39/39 (2006.01) | (51) B60H 1/00 (2006.01) |
| A61K 39/21 (2006.01) | F24F 13/04 (2006.01) |
| A61K 39/245 (2006.01) | (96) 31.01.2005 |
| A61K 39/215 (2006.01) | (96) 05708522.7 |
| (96) 15.11.2004 | (73) Behr America, Inc, Troy, Michigan 48083, US |
| (96) 04805451.4 | (72) KASZYCKI, Ivan J., Azle, TX 70620, US |
| (73) Sanofi Pasteur, 69367 Lyon Cedex 07, FR | (54) Směšovač vzduchu pro větrací systém |
| (72) HAENSLER, Jean, F-69290 Grezieu la Varenne, FR | (32) 30.01.2004 |
| (54) Vakcinální kompozice adjuvovaná alkylfosfatidylcholinem | (31) 768212 |
| (32) 17.11.2003 | (33) US |
| (31) 0313406 | (86) PCT/IB2005/000233 |
| (33) FR | (87) WO 2005/075224 |
| (86) PCT/FR2004/002911 | (74) Čermák Hořejš Matějka a spol., JUDr. Karel Čermák, advokát, Národní 32, Praha 1, 11000 |
| (87) WO 2005/049080 | |
| (74) Společná advokátní kancelář Všeťečka Zelený Švorčík Kalenský a partneři, JUDr. Petr Kalenský, Hálkova 2, Praha 2, 12000 | |
-
- | | |
|--|--|
| (97) EP 1697379 | (97) EP 1725345 |
| (47) 25.03.2009 | (47) 20.05.2009 |
| (97) 14.07.2005 | (97) 15.09.2005 |
| (51) C07D 491/10 (2006.01) | (51) B09B 3/00 (2006.01) |
| C07D 495/10 (2006.01) | (96) 25.02.2005 |
| C07D 493/10 (2006.01) | (96) 05715523.6 |
| A61P 25/28 (2006.01) | (73) Merck Patent GmbH, 64293 Darmstadt, DE |
| A61K 31/382 (2006.01) | (72) ROLAND, Martin, 69469 Weinheim, DE |
| A61K 31/404 (2006.01) | (54) Použití displejů s tekutými krystaly a způsob jejich využití |
| A61K 31/352 (2006.01) | (32) 05.03.2004, 27.04.2004, 17.06.2004 |
| (96) 21.12.2004 | (31) 102004011389, 102004020739, 102004029136 |
| (96) 04804137.0 | (33) DE, DE, DE |
| (73) Grünenthal GmbH, 52078 Aachen, DE | (86) PCT/EP2005/001971 |
| (72) HINZE, Claudia, 52066 Aachen, DE | (87) WO 2005/084836 |
| SUNDERMANN, Bernd, 52074 Aachen, DE | (74) Čermák Hořejš Matějka a spol., JUDr. Jan Matějka, advokát, Národní 32, Praha 1, 11000 |
| SCHICK, Hans, DE-13086 Berlin, DE | |
| HENKEL, Birgitta, 12555 Berlin, DE | |
| (54) Spirocyclické cyklohexanové deriváty | |
| (32) 23.12.2003 | |
| (31) 10360793 | |
| (33) DE | |
| (86) PCT/EP2004/014540 | |
| (87) WO 2005/063769 | |
| (74) Společná advokátní kancelář Všeťečka Zelený Švorčík Kalenský a partneři, JUDr. Petr Kalenský, Hálkova 2, Praha 2, 12000 | |
-
- | | |
|----------------------------------|---|
| (97) EP 1710126 | (97) EP 1725881 |
| (47) 01.04.2009 | (47) 29.04.2009 |
| (97) 11.10.2006 | (97) 22.09.2005 |
| (51) B60R 13/08 (2006.01) | (51) G01N 33/487 (2006.01) |
| | (96) 08.03.2005 |
| | (96) 05715805.7 |
| | (73) F.HOFFMANN-LA ROCHE AG, 4070 Basel, CH |
| | (72) DREIBHOLZ, Joerg, 67122 Altrip, DE |
| | RIEBEL, Stefan, 76756 Bellheim, DE |
| | AUGSTEIN, Manfred, 68305 Mannheim, DE |
| | (54) Systém pro rozbor zkušebních prvků s kontaktními plochami, opatřenými vrstvou tvrdé látky |
| | (32) 10.03.2004 |
| | (31) 102004011648 |
| | (33) DE |
| | (86) PCT/EP2005/002397 |
| | (87) WO 2005/088319 |
| | (74) Čermák Hořejš Matějka a spol., JUDr. Karel Čermák, advokát, Národní 32, Praha 1, 11000 |
-
- | | |
|------------------------|--|
| (97) EP 1744907 | |
|------------------------|--|

(47) 08.04.2009
(97) 17.11.2005
(51) **B43K 11/00** (2006.01)
(96) 11.05.2005
(96) 05747222.7
(73) LAJA Materials Limited, Palace Road Douglas Isle of Man IM2 4LB, GB
(72) BOLTON, Terence William, Handcross West Sussex RH 17 6BJ, GB

(54) **Barvící zařízení**
(32) 11.05.2004, 06.09.2004
(31) 0410373, 0419654
(33) GB, GB
(86) PCT/GB2005/001817
(87) WO 2005/108112
(74) INPROCHES Patentová a známková kancelář, Mgr. Alžběta Jurtíková, Mezírka 1, Brno, 60200

(97) **EP 1747220**
(47) 15.04.2009
(97) 07.07.2005
(51) **C07D 471/04** (2006.01)
A61K 31/437 (2006.01)
(96) 01.12.2004
(96) 04812567.8
(73) Aventis Pharmaceuticals Inc., Bridgewater, New Jersey 08807, US
(72) METZ, William, A., Bridgewater, NJ 08807, US
HALLEY, Frank, F-92310 Chaville, FR
DUTRUC-ROSSET, Gilles, F-75012 Paris, FR
CHOI-SLEDESKI, Yong, Mi, Belle Mead, New Jersey 08502, US
POLI, Gregory, B., Bethlehem, PA 18015, US
FINK, David, M., Lebanon, NJ 08833, US
DOERFLINGER, Gilles, Batiment B3 F-91940 Les Ulis, FR

HUANG, Bao-Guo, Bridgewater, NJ 08807, US
GELORMINI, Ann, Marie, Hillsborough, NJ 08844, US
GAMBOA, Juan, A., New York, NY 10009, US
GIOVANNI, Andrew, Flemington, NJ 08822, US
ROEHR, Joachim, E., Bernardsville, NJ 07924, US
TSAY, Joseph, T., Bridgewater, NJ 08807, US
CAMACHO, Fernando, Union, NJ 07083, US
HURST, William, J., Oxford, NJ 07863, US
HARNISH, Stephen, W., Wharton, NJ 07885, US
CHIANG, Yulin, Convent Station, NJ 07960, US

(54) **Substituované 1H-pyrrolo[3,2-b,3,2-c a 2,3-c]pyridin-2-karboxamidy a příbuzné analogy jako inhibitory kaseinkinázy 1 epsilon**
(32) 11.12.2003
(31) 528764/P
(33) US
(86) PCT/US2004/040080
(87) WO 2005/061498
(74) TRAPLOVÁ HAKR KUBÁT Advokátní a patentová kancelář, Ing. Jan Kubát, Přístavní 24, Praha 7, 17000

(97) **EP 1748756**
(47) 29.04.2009
(97) 22.09.2005
(51) **A61K 9/00** (2006.01)
A61K 9/107 (2006.01)
A61K 9/48 (2006.01)
A61K 9/16 (2006.01)
A61K 9/20 (2006.01)
A61K 9/14 (2006.01)
A61K 9/70 (2006.01)
A61K 31/565 (2006.01)
(96) 10.03.2005
(96) 05708751.2
(73) Bayer Schering Pharma Aktiengesellschaft, 13353 Berlin, DE
(72) FUNKE, Adrian, D-14055 Berlin, DE
WAGNER, Torsten, 13127 Berlin, DE

(54) **Kompozice obsahující molekulárně dispergovaný drospirenon**
(32) 10.03.2004, 10.03.2004
(31) 04075713, 551355/P
(33) EP, US
(86) PCT/IB2005/000665
(87) WO 2005/087194
(74) TRAPLOVÁ HAKR KUBÁT Advokátní a patentová kancelář, Ing. Eduard Hakr, Přístavní 24, Praha 7, 17000

(97) **EP 1753778**
(47) 15.04.2009
(97) 22.12.2005
(51) **C07K 14/505** (2006.01)
C07K 1/16 (2006.01)
C07K 1/18 (2006.01)
C07K 1/20 (2006.01)
C07K 1/22 (2006.01)

(96) 07.06.2005
(96) 05748375.2
(73) Bioceuticals Arzneimittel AG, 61118 Bad Vilbel, DE
SCHUMANN, Christof, 35767 Breitscheid-Erdbach, DE
MACK, Michael, 61118 Bad Vilbel, DE
HESSE, Jan-Ole, 61231 Bad Nauheim, DE

(54) **Způsob čištění erythropoietinu**
(32) 08.06.2004
(31) 102004027816
(33) DE
(86) PCT/EP2005/006099
(87) WO 2005/121173
(74) Čermák Hořejš Matějka a spol., JUDr. Karel Čermák, advokát, Národní 32, Praha 1, 11000

(97) **EP 1758695**
(47) 29.04.2009
(97) 05.01.2006
(51) **B21D 19/02** (2006.01)
B21D 19/04 (2006.01)
B21D 19/06 (2006.01)
B23K 11/00 (2006.01)
B21D 5/08 (2006.01)
(96) 22.06.2005
(96) 05756252.2
(73) Smorgon Steel Litesteel Products Pty Ltd, Port Melbourne, VIC 3207, AU
(72) BARTLETT, Ross, John, Greenbank, Queensland 4124, AU
NOLLER, Alexander, Springwood, Queensland 4127, AU
(54) **Zařízení pro tváření válcováním za studena a příslušný způsob**
(32) 23.06.2004
(31) 2004903390
(33) AU
(86) PCT/AU2005/000898
(87) WO 2006/000019
(74) Čermák Hořejš Matějka a spol., JUDr. Karel Čermák, advokát, Národní 32, Praha 1, 11000

(97) **EP 1782700**
(47) 04.03.2009
(97) 09.05.2007
(51) **A23L 1/182** (2006.01)
A23L 1/18 (2006.01)
A23L 1/10 (2006.01)
(96) 02.11.2005
(96) 05425767.0
(73) Barilla G. e R. Fratelli S.p.A., 43100 Parma, IT

- | | |
|---|--|
| <p>(72) Flavio, Codovilli Barilla G. e R. Fratelli S.p.A., 43100 Parma, IT
Luca, Guasina Barilla G. e R. Fratelli S.p.A., 43100 Parma, IT
Buriani, Ernesto c/o Barilla G. e R. Fratelli S.p.A., 43100 Parma, IT</p> <p>(54) Způsob výroby žvýkatelných obilných zrn</p> <p>(74) Ing. Dobroslav Musil, patentová kancelář, Ing. Dobroslav Musil, Cejl 38, Brno, 60200</p> | <p>(33) US
(86) PCT/GB2005/050189
(87) WO 2006/046080
(74) Čermák Hořejš Matějka a spol., JUDr. Karel Čermák, advokát, Národní 32, Praha 1, 11000</p> |
| <p>(97) EP 1784344
(47) 08.04.2009
(97) 02.03.2006
(51) B65D 81/00 (2006.01)
(96) 22.08.2005
(96) 05786368.0
(73) Nestec S.A., 1800 Vevey, CH
(72) DENISART, Jean-Paul, 1093 La Conversion, CH
DENISART, Jean-Luc, 1096 Cully, CH
MANDRALIS, Zenon, Ioannis, 1071 Chexbres, CH
BENELMOUFFOK, Abdelmalek, 1260 Nyon, CH
KAESER, Thomas, 1817 Brent, CH</p> <p>(54) Kapsle pro přípravu a vydávání nápoje vstříkovaním tlakované tekutiny do této kapsle</p> <p>(32) 23.08.2004
(31) 04019930
(33) EP
(86) PCT/EP2005/009055
(87) WO 2006/021405
(74) KOREJZOVÁ & SPOL., v.o.s., JUDr. Petra Korejzová, advokátka, Korunní 810/104 E, Praha 10, 10100</p> | <p>(97) EP 1841909
(47) 08.04.2009
(97) 29.06.2006
(51) D04B 9/06 (2006.01)
D04B 15/02 (2006.01)
(96) 12.12.2005
(96) 05818468.0
(73) SANTONI S.p.A., 25135 Brescia, IT
(72) LONATI, Tiberio, I-25121 Brescia, IT
LONATI, Fausto, I-25128 Brescia, IT
LONATI, Ettore, I-25080 Botticino, IT</p> <p>(54) Způsob přenašení částí pleteniny vyrobené skupinou jehel k jiné skupině jehel lůžka zejména u okrouhlého pletacího stroje na punčochové výrobky se dvěma lůžky a podobně</p> <p>(32) 23.12.2004
(31) MI20042495
(33) IT
(86) PCT/EP2005/013318
(87) WO 2006/066750
(74) Rott, Růžička & Guttmann Patentové, známkové a advokátní kanceláře, Ing. Ivana Menšíková, Vinohradská 37, Praha 2, 12000</p> |
| <p>(97) EP 1810755
(47) 25.03.2009
(97) 25.07.2007
(51) B05D 3/02 (2006.01)
C09D 5/03 (2006.01)
D21H 23/02 (2006.01)
D21H 21/56 (2006.01)
B05D 7/00 (2006.01)
(96) 21.01.2006
(96) 06001276.2
(73) Rich Cup Bio-Chemical Technology Co., Ltd., Industrial District Taichung, TW
(72) Chang, Sheng-Shu, Taichung, TW
Su, Hung-Ying, Taoyuan City Taoyuan County 330, TW</p> <p>(54) Způsob výroby nádrže s krycí vrstvou pro tlumení tepla</p> <p>(74) FISCHER & PARTNER Intellectual Property, s.r.o., Na Hrobci 294/5, Praha 2, 12800</p> | <p>(97) EP 1851141
(47) 01.07.2009
(97) 07.09.2007
(51) B65G 1/04 (2006.01)
(96) 28.11.2006
(96) 06829147.5
(73) Bellheimer Metallwerk GmbH, 76756 Bellheim, DE
(72) GARBERS, Hartmut, 61348 Bad Homburg, DE</p> <p>(54) Uspořádání skladištních výtahů</p> <p>(32) 22.02.2006
(31) 102006008932
(33) DE
(86) PCT/EP2006/011372
(87) WO 2007/098797
(74) TRAPLOVÁ HAKR KUBÁT Advokátní a patentová kancelář, Ing. Eduard Hakr, Přístavní 24, Praha 7, 17000</p> |
| <p>(97) EP 1827500
(47) 06.05.2009
(97) 04.05.2006
(51) A61K 47/48 (2006.01)
A61K 31/704 (2006.01)
A61K 31/4995 (2006.01)
A61K 45/06 (2006.01)
A61P 35/00 (2006.01)
(96) 26.10.2005
(96) 05803151.9
(73) Pharma Mar S.A., Sociedad Unipersonal, 28770 Madrid, ES
Ortho Biotech Products L.P., Raritan NJ 08869, US</p> <p>(72) GILLES, Erard, Bridgewater, New Jersey 08807, US
STERNAS, Lars-Axel, Verona, New Jersey 07044, US
TRIFAN, Ovid, Wallingford, Connecticut 06492, US
VAN DE VELDE, Helgi, B-2340 Beerse, BE
TEITELBAUM, April, Doylestown, Pennsylvania 18901, US</p> <p>(54) Pegylovaný liposomální Doxorubicin v kombinaci s Ekteinascidinem 743</p> <p>(32) 26.10.2004
(31) 622163/P</p> | <p>(97) EP 1851403
(47) 01.04.2009
(97) 31.08.2006
(51) E05B 27/00 (2006.01)
H01H 27/00 (2006.01)
(96) 09.02.2006
(96) 06708137.2
(73) Schneider Electric Industries SAS, 92500 Rueil-Malmaison, FR
(72) THIZON, Patrice, F-16600 Ruelle-sur-Touvre, FR
DESAPHIE, Bernard, F-16710 Saint-Yrieix, FR</p> <p>(54) Otáčivý knoflík se zámkem</p> <p>(32) 24.02.2005
(31) 0550508
(33) FR
(86) PCT/EP2006/050793
(87) WO 2006/089844
(74) Společná advokátní kancelář Všeťečka Zelený Švorčík Kalenský a partneři, JUDr. Miloš Všeťečka, Hálkova 2, Praha 2, 12000</p> |
| <p>(97) EP 1855858
(47) 01.04.2009
(97) 31.08.2006</p> | <p>(97) EP 1855858
(47) 01.04.2009
(97) 31.08.2006</p> |

-
- (51) **B29B 7/76** (2006.01)
(96) 12.01.2006
(96) 06754734.9
- (73) KraussMaffei Technologies GmbH, 80997 München, DE
(72) SOECHTIG, Wolfgang, 82110 Germering, DE
RENKL, Josef, 85229 Markt Indersdorf, DE
BERCHTENBREITER, Ernst, 86438 Kissing, DE
- (54) **Směšovací hlava pro vysoce viskózní výchozí materiál**
(32) 22.02.2005
(31) 102005007979
(33) DE
(86) PCT/EP2006/050181
(87) WO 2006/089816
(74) Čermák Hořejš Matějka a spol., JUDr. Karel Čermák,
advokát, Národní 32, Praha 1, 11000
-
- (97) **EP 1874341**
(47) 03.06.2009
(97) 02.11.2006
(51) **A61K 38/50** (2006.01)
A61P 7/00 (2006.01)
(96) 25.04.2006
(96) 06744562.7
(73) Erytech Pharma, 69008 Lyon, FR
(72) GODFRIN, Yann, F-69004 Lyon, FR
GOINEAU, Pierre-Olivier, F-69002 Lyon, FR
- (54) **Erytrocyty obsahující arginindeiminázu**
(32) 25.04.2005
(31) 0504122
(33) FR
(86) PCT/IB2006/001004
(87) WO 2006/114691
(74) Čermák Hořejš Matějka a spol., JUDr. Karel Čermák,
advokát, Národní 32, Praha 1, 11000
-
- (97) **EP 1876158**
(47) 13.05.2009
(97) 09.01.2008
(51) **C04B 35/52** (2006.01)
C04B 35/56 (2006.01)
C04B 35/565 (2006.01)
C04B 35/573 (2006.01)
F16D 69/02 (2006.01)
(96) 25.06.2007
(96) 07110989.6
(73) Deutsches Zentrum für Luft- und Raumfahrt e.V., 51147
Köln, DE
(72) Schmidt, Jens, 70736, Fellbach, DE
Scheiffele, Matthias, 70567, Stuttgart, DE
Heidenreich, Bernhard, 71679, Asperg, DE
- (54) **Způsob výroby součástí ze slinutých karbidů**
(32) 03.07.2006
(31) 102006031583
(33) DE
(74) Čermák Hořejš Matějka a spol., JUDr. Karel Čermák,
advokát, Národní 32, Praha 1, 11000
-
- (97) **EP 1878539**
(47) 15.04.2009
(97) 16.01.2008
(51) **B25B 5/08** (2006.01)
B25B 5/12 (2006.01)
B25B 5/16 (2006.01)
(96) 21.06.2007
(96) 07012169.4
(73) UNIVER S.p.A., I-20128 Milano, IT
(72) Migliori, Luciano, 20124 Milan, IT
- (54) **Upínací a/nebo středící zařízení**
(32) 26.06.2006
(31) MI20061226
(33) IT
-
- (74) KOREJZOVÁ & SPOL., v.o.s., JUDr. Petra Korejzová,
advokátka, Korunní 810/104 E, Praha 10, 10100
-
- (97) **EP 1881956**
(47) 13.05.2009
(97) 25.01.2007
(51) **C07C 215/64** (2006.01)
(96) 20.07.2006
(96) 06776325.0
(73) Grünenthal GmbH, 52078 Aachen, DE
(72) SZELAGIEWICZ, Martin, 4142 Münchenstein, CH
HELL, Wolfgang, 52066 Aachen, DE
VON RAUMER, Markus, 4144 Arlesheim, CH
DE PAUL, Susan, Margaret, 8057 Zürich, DE
BERGHAUSEN, Jörg, CH-79541 Lörrach, CH
GRUSS, Michael, DE-52080 Aachen, DE
- (54) **3-(2-dimethylamino)methyl-(cyklohex-1 -yl)fenol-
maleát a jeho krystalické formy**
(32) 22.07.2005
(31) 102005034974
(33) DE
(86) PCT/EP2006/007160
(87) WO 2007/009792
(74) Společná advokátní kancelář Všeťečka Zelený Švorčík
Kalenský a partneři, JUDr. Miloš Všeťečka, Hálkova 2,
Praha 2, 12000
-
- (97) **EP 1893044**
(47) 01.04.2009
(97) 14.12.2006
(51) **A41B 11/00** (2006.01)
D04B 1/26 (2006.01)
(96) 09.06.2006
(96) 06761994.0
(73) X-Technology Swiss GmbH, 8832 Wollerau, CH
(72) LAMBERTZ, Bodo, W., CH-8808 Pfäffikon, CH
- (54) **Ponožka**
(32) 10.06.2005, 13.09.2005
(31) 102005027100, 102005043821
(33) DE, DE
(86) PCT/EP2006/005509
(87) WO 2006/131380
(74) UNIPATENT, Ing. Jiří Chlustina, Jana Masaryka 43-47,
Praha 2, 12000
-
- (97) **EP 1893208**
(47) 13.05.2009
(97) 28.12.2006
(51) **A61K 31/495** (2006.01)
A61P 3/04 (2006.01)
(96) 02.06.2006
(96) 06754160.7
(73) Aziende Chimiche Riunite Angelini Francesco A.C.R.A.F.
S.p.A., 00181 Roma, IT
(72) GARRONE, Beatrice, I-15010 Morsasco, IT
MAGNANI, Maurizio, I-50123 Firenze, IT
FURLOTTI, Guido, I-00151 Roma, IT
CAZZOLLA, Nicola, I-00041 Albano Laziale, IT
GUGLIELMOTTI, Angelo, I-00149 Roma, IT
- (54) **Farmaceutická kompozice obsahující 1-(3-chlorfenyl)-3-
alkylpiperazin pro léčbu poruch chuti**
(32) 24.06.2005
(31) MI20051193
(33) IT
(86) PCT/EP2006/005390
(87) WO 2006/136284
(74) Čermák Hořejš Matějka a spol., JUDr. Karel Čermák,
advokát, Národní 32, Praha 1, 11000
-
- (97) **EP 1894583**
(47) 22.04.2009

(97) 05.03.2008
(51) **A61M 1/00** (2006.01)
(96) 15.08.2007
(96) 07114368.9
(73) Alcon, Inc., 6221 Hünenberg, CH
(72) Gao, Shawn, Irvine, CA 92620, US
Nazarifar, Nader, Laguna Niguel, CA 92677, US
Drost, Cornelius, Ithaca, New York 14850, US
Shkarlet, Yuri M., Pompano Beach, Florida 33064, US
(54) **Chirurgická kazeta**
(32) 28.08.2006
(31) 510903
(33) US
(74) PATENTSERVIS Praha a.s., Jivenská 1273/1, Praha 4,
14021

(97) **EP 1902591**
(47) 01.04.2009
(97) 18.01.2007
(51) **H04W 4/00** (2009.01)
H04M 3/42 (2006.01)
H04M 1/57 (2006.01)
(96) 11.07.2006
(96) 06775699.9
(73) T-Mobile International AG, 53227 Bonn, DE
(72) JESSEN, Peter, 53225 Bonn, DE
WEIGANG, Holger, 53229 Bonn, DE
(54) **Způsob informování účastníka mobilní komunikační
sítě o zmeškaných hovorech**
(32) 12.07.2005, 15.02.2006
(31) 102005032811, 102006006874
(33) DE, DE
(86) PCT/DE2006/001199
(87) WO 2007/006288
(74) Společná advokátní kancelář Všeťečka Zelený Švorčík
Kalenský a partneři, JUDr. Miloš Všeťečka, Hálkova 2,
Praha 2, 12000

(97) **EP 1904099**
(47) 11.03.2009
(97) 18.01.2007
(51) **A61K 39/39** (2006.01)
A61K 39/145 (2006.01)
A61K 9/107 (2006.01)
(96) 07.07.2006
(96) 06778810.9
(73) Sanofi Pasteur, 69367 Lyon Cedex 07, FR
(72) KLUCKER, Marie-Françoise, F-69300 Caluire et Cuire,
FR
DALENCON, François, F-69004 Lyon, FR
PROBECK-QUELLEC, Patricia, F-69007 Lyon, FR
(54) **Imuno-adjuvantní termoreverzibilní emulze**
(32) 07.07.2005, 04.08.2005
(31) 0507240, 0508310
(33) FR, FR
(86) PCT/FR2006/001635
(87) WO 2007/006939
(74) Společná advokátní kancelář Všeťečka Zelený Švorčík
Kalenský a partneři, JUDr. Petr Kalenský, Hálkova 2,
Praha 2, 12000

(97) **EP 1910249**
(47) 08.04.2009
(97) 01.02.2007
(51) **C04B 38/08** (2006.01)
C04B 35/565 (2006.01)
B01D 53/94 (2006.01)
F01N 3/022 (2006.01)
(96) 19.07.2006
(96) 06794485.0
(73) Saint-Gobain Centre de Recherches et d'Etudes Européen,
92400 Courbevoie, FR

(72) URFFER, Daniel, F-84450 Saint-saturnin, FR
BARATAUD-DIEN, Carine, F-13410 Lambesc, FR
(54) **Způsob přípravy porézní struktury použitím čídel
tvůrčích póry na bázi oxidu křemičitého**
(32) 29.07.2005
(31) 0552393
(33) FR
(86) PCT/FR2006/050731
(87) WO 2007/012777
(74) Společná advokátní kancelář Všeťečka Zelený Švorčík
Kalenský a partneři, JUDr. Miloš Všeťečka, Hálkova 2,
Praha 2, 12000

(97) **EP 1919988**
(47) 01.04.2009
(97) 01.03.2007
(51) **C08J 9/00** (2006.01)
(96) 09.08.2006
(96) 06792751.7
(73) BASF SE, 67056 Ludwigshafen, DE
(72) ALLMENDINGER, Markus, 67480 Edenkoben, DE
HAHN, Klaus, 67281 Kirchheim, DE
SCHMIED, Bernhard, 67227 Frankenthal, DE
RIETHUES, Michael, 67071 Ludwigshafen, DE
ANTONATUS, Edith, 67112 Mutterstadt, DE
(54) **Způsob výroby desek z pěnové hmoty**
(32) 23.08.2005, 05.04.2006
(31) 102005039976, 06112265
(33) DE, EP
(86) PCT/EP2006/065174
(87) WO 2007/023089
(74) Společná advokátní kancelář Všeťečka Zelený Švorčík
Kalenský a partneři, JUDr. Otakar Švorčík, Hálkova 2,
Praha 2, 12000

(97) **EP 1927751**
(47) 11.02.2009
(97) 04.06.2008
(51) **F04B 53/16** (2006.01)
F02M 55/02 (2006.01)
F16L 41/00 (2006.01)
(96) 27.11.2006
(96) 06256052.9
(73) Delphi Technologies, Inc., Troy, Michigan 48007, US
(72) Arnold, Jonathan D., Ringwood Hampshire BH24 3AA,
GB
Cheron, Antonin, Bexley Heath DA7 6BJ, GB
(54) **Skřín s protínajícími se průduchy**
(74) Čermák Hořejš Matějka a spol., JUDr. Jan Matějka,
advokát, Národní 32, Praha 1, 11000

(97) **EP 1937415**
(47) 08.04.2009
(97) 24.04.2008
(51) **B05D 3/14** (2006.01)
B05D 5/06 (2006.01)
B42D 15/00 (2006.01)
B41M 3/14 (2006.01)
(96) 18.09.2007
(96) 07815115.6
(73) SICPA HOLDING S.A., 1008 Prilly, CH
(72) SCHMID, Mathieu, 1005 Lausanne, CH
DESPLAND, Claude-Alain, 1008 Prilly, CH
DEGOTT, Pierre, 1023 Crissier, CH
MÜLLER, Edgar, 1700 Fribourg, CH
(54) **Způsob a prostředek pro výrobu magneticky
indukovaných indicií v povlaku obsahujícím
magnetické částice**
(32) 17.10.2006
(31) 06122467
(33) EP
(86) PCT/EP2007/059818

(87) WO 2008/046702
(74) Čermák Hořejš Matějka a spol., JUDr. Karel Čermák,
advokát, Národní 32, Praha 1, 11000

(97) **EP 1951452**
(47) 15.04.2009
(97) 19.07.2007
(51) **B21B 31/10** (2006.01)
(96) 09.01.2007
(96) 07702623.5
(73) SMS Demag AG, 40237 Düsseldorf, DE
(72) BLECHER, Gerhard, 57339 Erndtebrück, DE
(54) **Způsob a zařízení k výměně válců**
(32) 09.01.2006, 05.07.2006
(31) 102006001316, 102006030934
(33) DE, DE
(86) PCT/EP2007/000107
(87) WO 2007/080086
(74) Společná advokátní kancelář Všetečka Zelený Švorčík
Kalenský a partneři, JUDr. Miloš Všetečka, Hálkova 2,
Praha 2, 12000

(97) **EP 1956099**
(47) 22.04.2009
(97) 13.08.2008
(51) **C21D 1/06** (2006.01)
C21D 9/18 (2006.01)
C23C 8/26 (2006.01)
(96) 02.02.2007
(96) 07002295.9
(73) WMF Aktiengesellschaft, 73309 Geislingen/ Steige, DE
(72) Boerner, Cornelius, 73329 Kuchen, DE
Bühlmaier, Günter, 73312 Geislingen, DE
Friz, Wolfgang, 73037 Göppingen, DE
Kiefer, Alexander, 73329 Kuchen, DE
Neumayer, Martin, 89547 Gerstetten-Dettingen, DE
Staudinger, Theda, 73312 Geislingen, DE
(54) **Jídelní a/nebo servírovací přístroje z feritické oceli s
martensitickou povrchovou vrstvou**
(74) PATENTSERVIS Praha a.s., Jivenská 1273/1, Praha 4,
14021

(97) **EP 1957740**
(47) 18.03.2009
(97) 14.06.2007
(51) **E05F 15/14** (2006.01)
(96) 17.11.2006
(96) 06818615.4
(73) Sommer Antriebs- und Funktechnik GmbH, 73230
Kirchheim/Teck, DE
(72) SOMMER, Frank, 73230 Kirchheim/Teck, DE
(54) **Hnací zařízení pro posuvnou bránu a způsob jeho
montáže**
(32) 09.12.2005
(31) 102005058939
(33) DE
(86) PCT/EP2006/011035
(87) WO 2007/065551
(74) Čermák Hořejš Matějka a spol., JUDr. Karel Čermák,
advokát, Národní 32, Praha 1, 11000

(97) **EP 1973896**
(47) 15.04.2009
(97) 05.07.2007
(51) **C07D 401/12** (2006.01)
(96) 18.12.2006
(96) 06830686.9
(73) Union Quimico-Farmaceutica, S.A., 08008 Barcelona, ES

(72) DOMINGO COTO, Antonio, E-08029 Barcelona, ES
COMELY, Alexander, 08004 Barcelona, ES
VERDAGUER ESPAULELLA, Xavier, 08500 Vic, ES
RAFECAS JANÉ, Llorenç, 43712 Llorenç del Penedes,
ES

(54) **Způsob přípravy (S)-enantiomeru omeprazolu**
(32) 28.12.2005
(31) 05113020
(33) EP
(86) PCT/EP2006/069847
(87) WO 2007/074099
(74) Rott, Růžička & Guttmann Patentové, známkové a
advokátní kanceláře, JUDr. Ing. Michal Guttmann, Nad
Štolou 12, Praha 7, 17000

(97) **EP 1979699**
(47) 01.04.2009
(97) 26.07.2007
(51) **F28F 9/18** (2006.01)
F28D 7/16 (2006.01)
(96) 19.01.2007
(96) 07702370.3

(73) Alstom Technology Ltd, 5401 Baden, CH
(72) JEKERLE, Jiri, 34132 Kassel, DE
(54) **Plášťovo-trubkový výměník tepla**
(32) 23.01.2006
(31) 102006003317
(33) DE
(86) PCT/DE2007/000089
(87) WO 2007/082515
(74) Čermák Hořejš Matějka a spol., JUDr. Karel Čermák,
advokát, Národní 32, Praha 1, 11000

(97) **EP 1988913**
(47) 22.04.2009
(97) 07.09.2007
(51) **A61K 38/18** (2006.01)
A61K 9/06 (2006.01)
(96) 01.03.2007
(96) 07712399.0
(73) Bioceuticals Arzneimittel AG, 61118 Bad Vilbel, DE
(72) MACK, Michael, 61118 Bad Vilbel, DE
BLASCHKE, Ulrich Kurt, 65185 Wiesbaden, DE
(54) **Kapalná formulace G-CSF**
(32) 01.03.2006
(31) 102006009437
(33) DE
(86) PCT/EP2007/051947
(87) WO 2007/099145
(74) Čermák Hořejš Matějka a spol., JUDr. Karel Čermák,
advokát, Národní 32, Praha 1, 11000

(97) **EP 2004354**
(47) 03.06.2009
(97) 18.10.2007
(51) **B23C 5/00** (2006.01)
B23C 5/24 (2006.01)
(96) 11.04.2007
(96) 07722190.1
(73) Kennametal Widia Produktions GmbH & Co. KG, 45145
Essen, DE

(72) HEINLOTH, Markus, 92353 Postbauer-Heng, DE
KLÖTZER, Ralf, 98704 Langewiesen, DE
KLEIN, Helmut, 91183 Abenberg, DE
(54) **Nosič břitů a frézovací nožová hlava**
(32) 12.04.2006
(31) 202006006081/U
(33) DE
(86) PCT/DE2007/000632
(87) WO 2007/115561
(74) FISCHER & PARTNER Intellectual Property, s.r.o., Na
Hrobci 294/5, Praha 2, 12800

-
- (97) **EP 2005772**
(47) 25.03.2009
(97) 18.10.2007
(51) **H04W 8/18** (2009.01)
(96) 03.04.2007
(96) 07722162.0
(73) Youngtel GmbH, 40474 Düsseldorf, DE
(72) ASTHOFF, Stefan, 40474 Düsseldorf, DE
(54) **Způsob a zařízení pro vedení telefonních hovorů v několika mobilních rádiových sítích**
(32) 11.04.2006
(31) 102006017364
(33) DE
(86) PCT/DE2007/000604
(87) WO 2007/115545
(74) KANIA, SEDLÁK, SMOLA Patentová a známková kancelář, Ing. Veronika Zemanová, Mendlovo nám. 1a, Brno, 60300
-

Zveřejněné opravené překlady evropských patentových spisů

U následujících udělených evropských patentů s účinky pro Českou republiku byl majitelem předložen opravený překlad patentového spisu do českého jazyka (§35d odst. 2 zákona č. 527/1990 Sb., v platném znění).

Datem zveřejnění opraveného překladu evropského patentového spisu je datum publikace tohoto Věstníku.

- (97) EP 1765051

Evropské patenty zrušené Evropským patentovým úřadem

Následující evropské patenty udělené Evropským patentovým úřadem s účinky pro Českou republiku byly zrušeny Evropským patentovým úřadem podle článku 102 Úmluvy o udělování evropských patentů (§35f odst 2 zákona č. 527/1990 Sb., v platném znění).

- (97) EP 1549173

PD4A Převod práv a ostatní změny majitelů evropských patentů

- (97) **EP 1425019**
(73) CPEX Pharmaceuticals Delaware Corporation, Exeter, 03833, NH, US
-

- (97) **EP 1488375**
(73) NXP B.V., 5656 AG Eindhoven, NL
-

- (97) **EP 1689225**
(73) NOVA-TECH ENGINEERING, INC., Willmar 56201-2282, MN, US
-

- (97) **EP 1829792**
(73) Logipack International GmbH, 18573 Rambin, DE
-

FG1K

Zapsané užité vzory - přehled podle čísel zápisu

V období uzávěrky tohoto čísla Věstníku zapsal Úřad průmyslového vlastnictví tyto užité vzory.

19831	F 24 J 2/00	(2006.01)
19832	F 25 B 27/00	(2006.01)
19833	E 05 B 27/00	(2006.01)
19834	B 60 B 27/00	(2006.01)
19835	B 66 F 9/06	(2006.01)
19836	B 60 M 1/14	(2006.01)
19837	E 21 D 11/00	(2006.01)
19838	B 60 B 39/04	(2006.01)
19839	E 05 C 3/00	(2006.01)
19840	B 23 Q 7/00	(2006.01)
19841	B 23 Q 7/00	(2006.01)
19842	B 23 B 25/06	(2006.01)
19843	B 25 J 9/08	(2006.01)
19844	G 01 L 5/10	(2006.01)
19845	H 01 Q 7/00	(2006.01)
19846	C 05 G 1/00	(2006.01)
19847	C 05 G 1/00	(2006.01)
19848	F 41 A 33/04	(2006.01)
19849	B 02 C 4/02	(2006.01)
19850	D 04 B 35/02	(2006.01)
19851	B 65 D 85/57	(2006.01)
19852	F 01 N 1/08	(2006.01)
19853	G 06 F 19/00	(2006.01)
19854	B 61 H 13/30	(2006.01)

FG1K

Zapsané užité vzory - řazené podle MPT

- (51) **B02C 4/02** (2006.01)
B02C 4/42 (2006.01)
(11) 19849
(21) **2009-21232**
(22) 22.05.2009
(47) 13.07.2009
(73) Výzkumný ústav pro hnědé uhlí, a.s., Most, CZ
QWERT s.r.o., Most, CZ
(72) Svoboda Jaroslav Ing., Most, CZ
Chytka Lubomír Dr. Ing., Most, CZ
Pelc Václav Ing., Litvínov, CZ
(54) **Válcový drtič zejména pro drcení kusovitých materiálů**
(74) JUDr. Miroslav Kupka, Levého 1532/2, Rakovník, 26901
- (51) **B23B 25/06** (2006.01)
(11) 19842
(21) **2009-21086**
(22) 08.04.2009
(47) 13.07.2009
(73) Staněk Jaroslav Ing., Jiloviště, CZ
(72) Staněk Jaroslav Ing., Jiloviště, CZ
(54) **Inteligentní univerzální upínač**
(74) Ing. Vladimír Čmejla - LEGR PATENT, Ing. Vladimír Čmejla, patentový zástupce a soudní znalec, Rašínovo nábřeží 54, Praha 2, 12800
- (51) **B23Q 7/00** (2006.01)
(11) 19841
(21) **2009-21085**
(22) 08.04.2009
(47) 13.07.2009
(73) Staněk Jaroslav Ing., Jiloviště, CZ
(72) Staněk Jaroslav Ing., Jiloviště, CZ
(54) **Horizontálně vertikální posuvný a otočný manipulátor**
(74) Ing. Vladimír Čmejla - LEGR PATENT, Ing. Vladimír Čmejla, patentový zástupce a soudní znalec, Rašínovo nábřeží 54, Praha 2, 12800
- (51) **B23Q 7/00** (2006.01)
B23Q 7/04 (2006.01)
(11) 19840
(21) **2009-21077**
(22) 07.04.2009
(47) 13.07.2009
(73) protechnik s.r.o., Staré Město, CZ
(72) Tanno Daniel Dipl. Ing. HTL, Chur, CH
(54) **Automatické manipulační zařízení**
(74) Ing. Petr Soukup, Vídeňská 8, Olomouc, 77200
- (51) **B25J 9/08** (2006.01)
(11) 19843
(21) **2009-21106**
(22) 07.04.2009
(47) 13.07.2009
(73) protechnik s.r.o., Staré Město, CZ
(72) Tanno Daniel Dipl. Ing. HTL, Chur, CH
(54) **Manipulátor**
(74) Ing. Petr Soukup, Vídeňská 8, Olomouc, 77200
- (51) **B60B 27/00** (2006.01)
B60B 1/14 (2006.01)
(11) 19834
(21) **2009-20802**
(22) 30.01.2009
(47) 13.07.2009
(73) Mrnůstík Josef, Nový Hrozenkov, CZ
(72) Mrnůstík Josef, Nový Hrozenkov, CZ
(54) **Tělesa nábojů kol bicyklů pro radiální výplet drátů**
- (51) **B60B 39/04** (2006.01)
(11) 19838
(21) **2009-21051**
- (22) 01.04.2009
(47) 13.07.2009
(73) Šlaj Marcel Ing., Chomutov, CZ
(72) Šlaj Marcel Ing., Chomutov, CZ
(54) **Zařízení pro zvýšení adheze kol vozidla**
- (51) **B60M 1/14** (2006.01)
(11) 19836
(21) **2009-20913**
(22) 25.02.2009
(47) 13.07.2009
(73) Elektrolina a. s., Praha, CZ
(72) Moravec Vojtěch Ing., Říčany, CZ
(54) **Křížení trolejového vedení pro tramvaj a trolejbus bez přerušení odběru proudu v tahovém systému**
(74) Kořán a Firt, advokátní kancelář, Mgr. et Mgr. Jan Kořán, Hyberská 1271/32, Praha 1, 11000
- (51) **B61H 13/30** (2006.01)
B61H 11/06 (2006.01)
B60T 8/18 (2006.01)
(11) 19854
(21) **2009-21336**
(22) 16.06.2009
(47) 13.07.2009
(73) DAKO-CZ, a.s., Třemošnice, CZ
(72) Karfík František Ing., Praha, CZ
Pechar Stanislav Ing., Třemošnice, CZ
(54) **Zařízení pro brzdění železničních vozů, zejména nákladních vagonů**
(74) Ing. Pavel Reichel, Lopatecká 14, Praha 4, 14700
- (51) **B65D 85/57** (2006.01)
(11) 19851
(21) **2009-21288**
(22) 04.06.2009
(47) 13.07.2009
(73) MIDO Film Brno, s.r.o., Brno, CZ
(72) Vodák Petr, Brno, CZ
(54) **Pošetka**
(74) Ing. Libor Markes, Grohova 54, Brno, 60200
- (51) **B66F 9/06** (2006.01)
B66F 9/075 (2006.01)
(11) 19835
(21) **2009-20834**
(22) 09.02.2009
(47) 13.07.2009
(73) DFK Cab, s.r.o., Popovice, CZ
(72) Kaňovský Dalibor, Staré Město, CZ
(54) **Kabina vysokozdvizného vozíku**
(74) Ing. Jaromír Přikryl, patentový zástupce, Včelín 1161, Hulín, 76824
- (51) **C05G 1/00** (2006.01)
(11) 19846
(21) **2009-21205**
(22) 14.05.2009
(47) 13.07.2009
(73) Výzkumný ústav Silva Taroucy pro krajinu a okrasné zahradnictví, v. v. i., Průhonice, CZ
(72) Šrámek František RNDr. CSc., Praha, CZ
Dubský Martin Ing. PhD., Průhonice, CZ
Hajda Karel Ing., Zděchov, CZ
(54) **Roztokové hnojivo se stopovými živinami bez manganu**
- (51) **C05G 1/00** (2006.01)
(11) 19847
(21) **2009-21206**
(22) 14.05.2009
(47) 13.07.2009

- (73) Výzkumný ústav Silva Taroucy pro krajinu a okrasné zahradnictví, v. v. i., Průhonice, CZ
(72) Dubský Martin Ing. PhD., Průhonice, CZ
Šrámek František RNDr. CSc., Praha, CZ
(54) **Roztokové hnojivo se stopovými živinami bez bóru**
(51) **D04B 35/02** (2006.01)
(11) 19850
(21) **2009-21276**
(22) 02.06.2009
(47) 13.07.2009
(73) GOLDEN LADY COMPANY s.p.a., Castiglione Delle Stiviere (MN), IT
(72) Andó Ján, Brno, CZ
(54) **Pletací jehla**
(74) A. Holas & partner Patentová a známková kancelář, Ing. Antonín Holas, Křížová 4, Brno, 60300
(51) **E05B 27/00** (2006.01)
(11) 19833
(21) **2009-20783**
(22) 23.01.2009
(47) 13.07.2009
(73) CONSTRUCT A&D, a. s., Velké Meziříčí, CZ
(72) Cvek Tomáš Ing., Žďár nad Sázavou, CZ
Kadlec Kamil Ing., Brno, CZ
(54) **Válcová zámková vložka**
(74) A. Holas & partner Patentová a známková kancelář, Ing. Antonín Holas, Křížová 4, Brno, 60300
(51) **E05C 3/00** (2006.01)
(11) 19839
(21) **2009-21066**
(22) 03.04.2009
(47) 13.07.2009
(73) Hloušek Ivo, Ostrava, CZ
Honus Roman, Ostrava, CZ
Demčík Martin, Ostrava, CZ
(72) Hloušek Ivo, Ostrava, CZ
Honus Roman, Ostrava, CZ
Demčík Martin, Ostrava, CZ
(54) **Zařízení k dodatečnému zabezpečení prostor proti násilnému vniknutí**
(51) **E2ID 11/00** (2006.01)
(11) 19837
(21) **2009-20991**
(22) 17.03.2009
(47) 13.07.2009
(73) Marek Kazimír PhDr. CSc., Janovice, CZ
Doležal Jiří, Havířov, CZ
(72) Marek Kazimír PhDr. CSc., Janovice, CZ
Doležal Jiří, Havířov, CZ
(54) **Trubková tvarovaná kovová rozpínka**
(74) Ing. Josef Bocek, Dělnická 19/1168, Havířov, 73601
(51) **F01N 1/08** (2006.01)
(11) 19852
(21) **2009-21312**
(22) 10.06.2009
(47) 13.07.2009
(73) Česká zemědělská univerzita v Praze, Technická fakulta, Praha 6 - Suchbátka, CZ
(72) Kadleček Boleslav Doc. Ing. CSc., Praha, CZ
Kratochvíl Milan Ing. CSc., Praha, CZ
Zajíc Pavel Ing., Kladno, CZ
(54) **Tlumič hluku**
(74) Ing. Libor Šimek, patentový zástupce, Kartouzská 4, Praha 5, 15099
(51) **F24J 2/00** (2006.01)
(11) 19831
(21) **2008-20591**
(22) 26.11.2008
(47) 13.07.2009
(32) 30.01.2008, 05.03.2008
(31) 200820/001383, 200820/003148
(33) DE, DE
(73) Solarpower GmbH, Plauen, DE
(72) Stauner Josef, Willmering, DE
(54) **Uspořádání většího počtu slunečních kolektorů**
(74) Mgr. Irena Langrová, Skrétova 48, Plzeň, 30100
(51) **F25B 27/00** (2006.01)
(11) 19832
(21) **2008-20638**
(22) 08.12.2008
(47) 13.07.2009
(73) Zajíček Jaroslav, Vlašim, CZ
(72) Zajíček Jaroslav, Vlašim, CZ
(54) **Bezkompresorová chladicí jednotka**
(51) **F41A 33/04** (2006.01)
F41A 33/06 (2006.01)
F41A 33/00 (2006.01)
(11) 19848
(21) **2009-21218**
(22) 20.05.2009
(47) 13.07.2009
(73) Viliš Petr Ing., Čeladná, CZ
(72) Viliš Petr Ing., Čeladná, CZ
Troják Jiří, Velká Polom, CZ
Klečka Petr Ing., Ostrava, CZ
(54) **Cvičná zbraň s imitací výstřelu pro nácvik střelby**
(74) Ing. Iva Rylková, Polská 1525, Ostrava - Poruba, 70800
(51) **G01L 5/10** (2006.01)
G01L 5/00 (2006.01)
G01L 3/00 (2006.01)
(11) 19844
(21) **2009-21188**
(22) 11.05.2009
(47) 13.07.2009
(73) Jihočeská univerzita v Českých Budějovicích, Zemědělská fakulta, České Budějovice, CZ
(72) Fríd Milan Ing. CSc., Veselí nad Lužnicí, CZ
Frolík Josef Ing. CSc., Ševětín, CZ
Vávra Václav Ing. Ph.D., České Budějovice, CZ
(54) **Zařízení pro měření sil působících na nástroje zemědělských strojů při zpracování půdy**
(74) KUDRLIČKA a SEDLÁK, advokátní, patentová a známková kancelář, Ing. Jiří Sedlák, Husova 5, České Budějovice, 37001
(51) **G06F 19/00** (2006.01)
G06Q 99/00 (2006.01)
H04L 12/16 (2006.01)
(11) 19853
(21) **2009-21331**
(22) 15.06.2009
(47) 13.07.2009
(73) ATEX spol. s r.o., Hradec Králové, CZ
(72) Ulrich Ivo Ing., Hradec Králové, CZ
Maněna Václav, Hradec Králové, CZ
(54) **Počítačový a internetový terminál**
(74) Jan Brykner, Resslova 741, Hradec Králové, 50002
(51) **H01Q 7/00** (2006.01)
H01Q 7/04 (2006.01)
H01Q 9/04 (2006.01)
(11) 19845
(21) **2009-21202**
(22) 14.05.2009
(47) 13.07.2009
(73) Burger Oldřich, Klimkovice, CZ
Otisk Jiří, Velká Polom, CZ
(72) Burger Oldřich, Klimkovice, CZ
Otisk Jiří, Velká Polom, CZ
(54) **Magnetická smyčková anténa**

Seznam majitelů zapsaných užitečných vzorů

(73)	(11)	(51)	(73)	(11)	(51)		
ATEX spol. s r.o., Hradec Králové, CZ	19853	G 06 F 19/00	(2006.01)	Výzkumný ústav Silva Taroucy pro krajinu a okrasné zahradnictví, v. v. i., Průhonice, CZ	19846	C 05 G 1/00	(2006.01)
Burger Oldřich, Klimkovice, CZ	19845	H 01 Q 7/00	(2006.01)	Výzkumný ústav Silva Taroucy pro krajinu a okrasné zahradnictví, v. v. i., Průhonice, CZ	19847	C 05 G 1/00	(2006.01)
CONSTRUCT A&D, a. s., Velké Meziříčí, CZ	19833	E 05 B 27/00	(2006.01)	Zajíček Jaroslav, Vlašim, CZ	19832	F 25 B 27/00	(2006.01)
Česká zemědělská univerzita v Praze, Technická fakulta, Praha 6 - Suchdol, CZ	19852	F 01 N 1/08	(2006.01)				
DAKO-CZ, a.s., Třemošnice, CZ	19854	B 61 H 13/30	(2006.01)				
Demčík Martin, Ostrava, CZ	19839	E 05 C 3/00	(2006.01)				
DFK Cab, s.r.o., Popovice, CZ	19835	B 66 F 9/06	(2006.01)				
Doležal Jiří, Havířov, CZ	19837	E 21 D 11/00	(2006.01)				
Elektroline a. s., Praha, CZ	19836	B 60 M 1/14	(2006.01)				
GOLDEN LADY COMPANY s.p.a., Castiglione Delle Stiviere (MN), IT	19850	D 04 B 35/02	(2006.01)				
Hloušek Ivo, Ostrava, CZ	19839	E 05 C 3/00	(2006.01)				
Honus Roman, Ostrava, CZ	19839	E 05 C 3/00	(2006.01)				
Jihočeská univerzita v Českých Budějovicích, Zemědělská fakulta, České Budějovice, CZ	19844	G 01 L 5/10	(2006.01)				
Marek Kazimír PhDr. CSc., Janovice, CZ	19837	E 21 D 11/00	(2006.01)				
MIDO Film Brno, s.r.o., Brno, CZ	19851	B 65 D 85/57	(2006.01)				
Mrnůščík Josef, Nový Hrozenkov, CZ	19834	B 60 B 27/00	(2006.01)				
Otisk Jiří, Velká Polom, CZ	19845	H 01 Q 7/00	(2006.01)				
protechnik s.r.o., Staré Město, CZ	19840	B 23 Q 7/00	(2006.01)				
protechnik s.r.o., Staré Město, CZ	19843	B 25 J 9/08	(2006.01)				
QWERT s.r.o., Most, CZ	19849	B 02 C 4/02	(2006.01)				
Solarpower GmbH, Plauen, DE	19831	F 24 J 2/00	(2006.01)				
Staněk Jaroslav Ing., Jíloviště, CZ	19841	B 23 Q 7/00	(2006.01)				
Staněk Jaroslav Ing., Jíloviště, CZ	19842	B 23 B 25/06	(2006.01)				
Šlaj Marcel Ing., Chomutov, CZ	19838	B 60 B 39/04	(2006.01)				
Viliš Petr Ing., Čeladná, CZ	19848	F 41 A 33/04	(2006.01)				
Výzkumný ústav pro hnědé uhlí, a.s., Most, CZ	19849	B 02 C 4/02	(2006.01)				

FG4Q

Zapsané průmyslové vzory - přehled podle čísel zápisu

V období uzávěrky tohoto čísla Věstníku zapsal Úřad průmyslového vlastnictví tyto průmyslové vzory:

34589	26-05
34590	03-01
34591	12-16
34592	12-10
34593	26-06

FG4Q

Zapsané průmyslové vzory - přehled podle tříd

(51) 03-01
(11) 34590
(21) 2009-37753
(22) 21.04.2009
(15) 09.07.2009
(45) 09.07.2009
(54) Kufřík
(28) 1
(73) Zelman Robert, Ivaň, CZ
(72) Zelman Robert, Ivaň, CZ
(55)



1.1



1.2

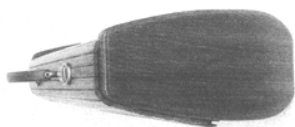

1.3

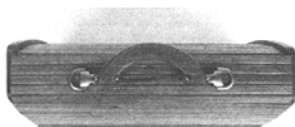

1.4



1.2



1.3

(51) 12-16
(11) 34591
(21) 2009-37756
(22) 24.04.2009
(15) 09.07.2009
(45) 09.07.2009
(54) Profily částí přivěsného vozíku - sloupku a oje
(28) 2
(73) Vezeko s. r. o., Velké Meziříčí, CZ
(72) Večeřa Ludvík, Bory, CZ
(55)

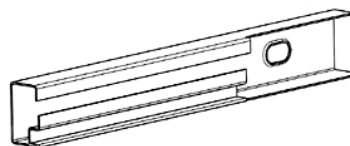

1.1

(51) 12-10
(11) 34592
(21) 2009-37757
(22) 24.04.2009
(15) 09.07.2009
(45) 09.07.2009
(54) Přivěsný vozík kombinovaný, s vysouvacími čely
(28) 1
(73) Vezeko s. r. o., Velké Meziříčí, CZ
(72) Večeřa Ludvík, Bory, CZ
(55)



1.1

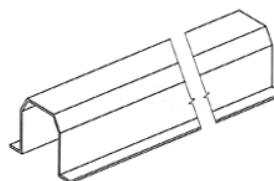

2.1

(51) 26-05
(11) 34589
(21) 2009-37719
(22) 25.03.2009
(15) 09.07.2009
(45) 09.07.2009
(54) Svíticí modul, svítidlo, lampička
(28) 3
(73) Žáček Jan Ing., Praha, CZ
(72) Žáček Jan Ing., Praha, CZ

(55)



1.1



1.3



2.1

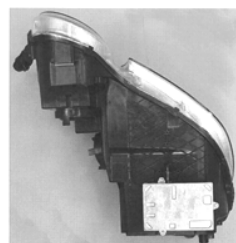

1.4



3.1

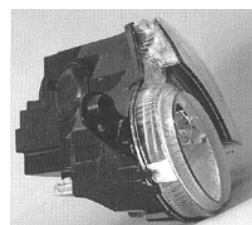

1.5

(51) **26-06**

(11) 34593

(21) 2009-37765

(22) 04.05.2009

(15) 09.07.2009

(45) 09.07.2009

(54) Světelné vybavení vozidla

(28) 6

(73) Škoda Auto a. s., Mladá Boleslav, CZ

(72) Manske Jens, Mladá Boleslav, CZ

(55)



1.6



1.1

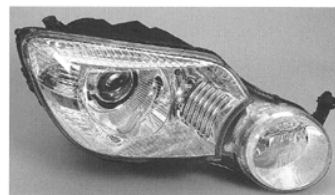

2.1



1.2



2.2

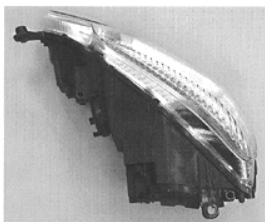

2.3

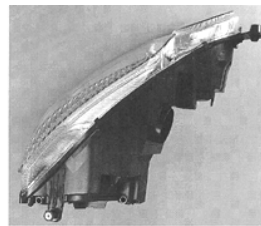

3.3

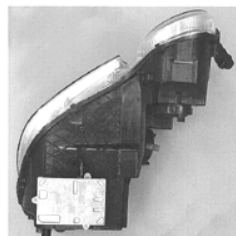

2.4

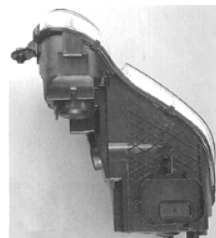

3.4

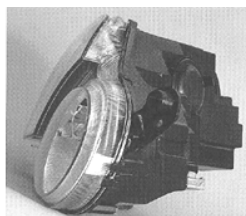

2.5

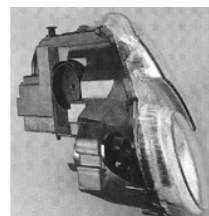

3.5

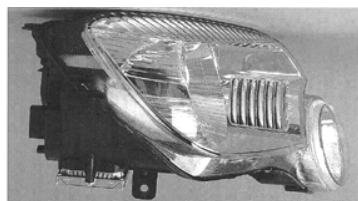

2.6



3.6

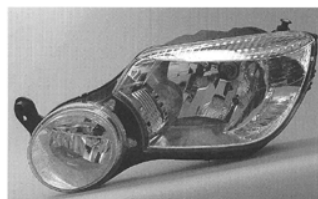

3.1

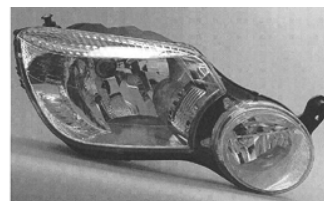

4.1



3.2



4.2

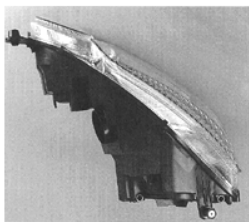

4.3

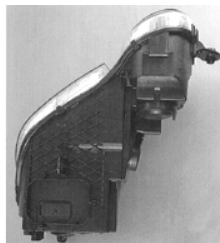

4.4

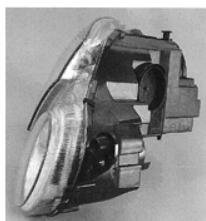

4.5

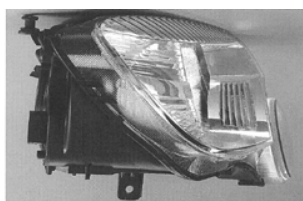

4.6

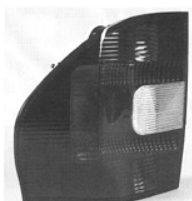

5.1

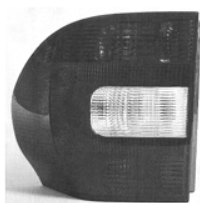

5.2



5.3



5.4

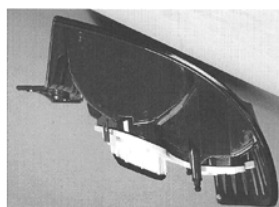

5.5

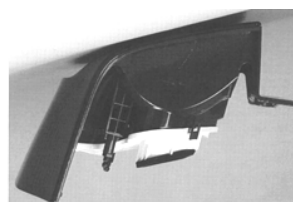

5.6



6.1



6.2

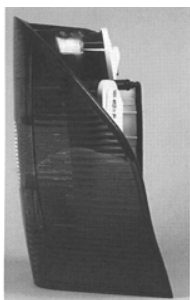

6.3

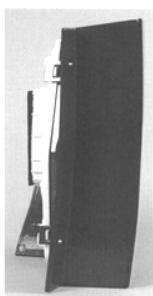

6.4

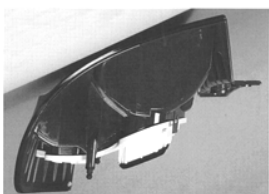

6.5

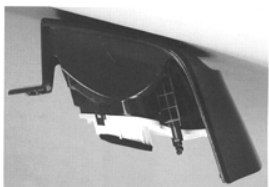

6.6

Seznam vlastníků zapsaných průmyslových vzorů

(73)	(11)	(51)	(73)	(11)	(51)
Škoda Auto a. s., Mladá Boleslav, CZ	34593	26-06			
Vezeko s. r. o., Velké Meziříčí, CZ	34591	12-16			
Vezeko s. r. o., Velké Meziříčí, CZ	34592	12-10			
Zelman Robert, Ivaň, CZ	34590	03-01			
Žáček Jan Ing., Praha, CZ	34589	26-05			

Úřední rozhodnutí a oznámení

MK1K

Zániky užitečných vzorů uplynutím doby platnosti

(11)	(21)	(51)	
12063	2001-12702	B07B 13/075	(2006.01)
12746	2002-12707	A47C 17/56	(2006.01)
15094	2005-16159	F23C 10/00	(2006.01)
15124	2004-16140	A61G 3/02	(2006.01)
15125	2004-16141	G09F 23/00	(2006.01)
15138	2004-16152	G09B 1/18	(2006.01)
15140	2004-16154	E04C 2/296	(2006.01)
15162	2004-16135	B60Q 1/44	(2006.01)
15163	2004-16143	F02M 19/00	(2006.01)
15242	2004-16136	D01H 4/30	(2006.01)
15243	2004-16138	B65H 67/02	(2006.01)
15271	2005-16160	E04C 2/296	(2006.01)
15304	2004-16147	F21V 21/00	(2006.01)
15323	2004-16149	H02K 21/22	(2006.01)
15342	2005-16155	B62D 49/02	(2006.01)
15442	2004-16142	B65D 1/34	(2006.01)
16071	2004-16146	C03C 3/089	(2006.01)

MK4Q

Zániky práva ze zapsaných průmyslových vzorů uplynutím doby ochrany

(11)	(21)	Int.Cl/(51)	(11)	(21)	Int.Cl/(51)
28683	1998-31427	7/07-01			
28932	1998-31424	7/09-01, 22-03			
29128	1998-31425	7/22-01			
32183	2003-35053	8/25-03			
32300	2003-35054	8/25-01			
32301	2003-35055	8/25-02			
32443	2004-35056	8/07-01			

ND1K

První prodloužení doby platnosti užitečných vzorů

(51)	E01H 5/09	(2006.01)	(51)	G09F 15/00	(2006.01)
(11)	15332		(11)	B24B 9/20	(2006.01)
(21)	2005-16347		(11)	15896	
(22)	02.03.2005		(21)	2005-16904	
(73)	Olmr Jaroslav Ing. Ph.D., Praha, CZ		(22)	15.08.2005	
(54)	Uspořádání ovladačů pohonů sněhové frézy		(73)	Procházka Kamil, České Budějovice, CZ	
			(54)	Zařízení k oříznutí hran deskovitých materiálů	
(51)	B60J 10/02	(2006.01)	(51)	B60J 3/00	(2006.01)
(11)	15636		(11)	B60Q 3/02	(2006.01)
(21)	2005-16693		(11)	15917	
(22)	03.06.2005		(21)	2005-16804	
(73)	SaarGummi technologies S.á.r.l., Schengen, LU		(22)	08.07.2005	
(54)	London Automotive, s. r. o., Mnichovo Hradiště, CZ		(73)	GUMOTEX, akciová společnost, Břeclav, CZ	
	Těsnění čelního skla automobilů		(54)	Přímé osvětlení zrcátka sluneční clony pro motorová vozidla	
(51)	B61L 3/12	(2006.01)	(51)	D01H 4/50	(2006.01)
	B61L 3/08	(2006.01)		D01H 4/48	(2006.01)
	B61L 3/02	(2006.01)			
	B61L 3/00	(2006.01)			
(11)	15727		(11)	15964	
(21)	2005-16800		(21)	2005-16950	
(22)	07.07.2005		(22)	29.08.2005	
(73)	Aschermann Jiří, Praha, CZ		(73)	Rieter CZ a. s., Ústí nad Orlicí, CZ	
(54)	Dělené signalizační zařízení pro úroveň železniční přejezdy bez závor		(54)	Zařízení k pomocnému pohonu cívek na rotorovém dopravním stroji	
(51)	G01R 33/02	(2006.01)	(51)	A63F 13/10	(2006.01)
(11)	15816			A63F 13/00	(2006.01)
(21)	2005-16802			A63F 13/02	(2006.01)
(22)	07.07.2005			A63F 13/12	(2006.01)
(73)	České vysoké učení technické v Praze Fakulta elektrotechnická, Praha, CZ		(11)	16002	
(54)	Feromagnetická sonda		(21)	2005-16984	
			(22)	08.09.2005	
			(73)	Browville International Ltd., Road Town, VG	
			(54)	Elektronický sázeční a herní systém	

- (51) **G07F 7/00** (2006.01)
G07F 7/08 (2006.01)
(11) 16691
(21) 2006-17559
(22) 23.03.2006
(73) COME - automaty s. r. o., Opava, CZ
(54) Systém provozování bezhotovostních prodejních automatů
- (51) **B60S 1/50** (2006.01)
B62D 25/00 (2006.01)
(11) 17848
(21) 2007-19097
(22) 20.07.2005
(73) Petrunya Igor Eduardovich, Moskva, RU
(54) Ostřikovač předního skla motorového vozidla

ND1K

Druhé prodloužení doby platnosti užitných vzorů

- (51) **E01F 8/00** (2006.01)
E06B 3/54 (2006.01)
E06B 3/60 (2006.01)
(11) 12527
(21) 2002-13206
(22) 11.06.2002
(73) SKLÁŘ Petr, Zlín, CZ
(54) Prosklená protihluková stěna
- (51) **E01D 22/00** (2006.01)
(11) 12561
(21) 2002-13320
(22) 19.07.2002
(73) ODS - DOPRAVNÍ STAVBY OSTRAVA, A.S.,
Ostrava, CZ
(54) Zvedací zařízení mostovky a mostních dílců
- (51) **C06C 9/00** (2006.01)
B23K 35/00 (2006.01)
(11) 12609
(21) 2002-13403
(22) 21.08.2002
(73) Avalcom, a.s., Ostrava, CZ
(54) Termický zažehovač
- (51) **A62C 3/07** (2006.01)
(11) 12775
(21) 2002-13538
(22) 07.10.2002
(73) KLIKA - BP, S.R.O., Jihlava, CZ
Paroubek Josef Ing., Přelouč, CZ
(54) Hasicí systémy pro dopravní prostředky, zejména pro hromadné dopravní prostředky kolové, kolejové, pásové, zavěšené a vodní
- (51) **E06B 9/26** (2006.01)
E06B 9/322 (2006.01)
E06B 9/32 (2006.01)
(11) 12784
(21) 2002-13351
(22) 30.07.2002
(73) KAREL PELTSARSZKÝ - FA STÍN, Vsetín, CZ
(54) Pohonné ústrojí pro ovládání žaluzie s rozměrově nastavitelnými nosnými prvky

ND4Q

První obnovy doby ochrany průmyslových vzorů

- (51) 21-04
(11) 32617
(21) 2004-35402
(22) 01.07.2004
(54) Párty stan
- (51) 10-04
(11) 32655
(21) 2004-35422
(22) 21.07.2004
(54) Rybářský metr

ND4Q

Druhé obnovy doby ochrany průmyslových vzorů

- (51) 25-03
- (11) 29179
- (21) 1999-31881
- (22) 19.08.1999
- (54) Příhradový stožár

- (51) 10-06
- (11) 29307
- (21) 1999-31812
- (22) 07.07.1999
- (54) Skříň jízdních řádů

PD4A

Převod práv a ostatní změny majitelů patentů

- (11) 293375
- (21) 1999-584
- (73) Veyance Technologies, Inc., Fairlawn, 44333-3023,
OH, US

- (11) 293384
- (21) 1998-1861
- (73) Veyance Technologies, Inc., Fairlawn, 44333-3023,
OH, US

- (11) 294598
- (21) 1998-770
- (73) Veyance Technologies, Inc., Fairlawn, 44333-3023,
OH, US

- (11) 297339
- (21) 1998-1862
- (73) Veyance Technologies, Inc., Fairlawn, 44333-3023,
OH, US

- (11) 300728
- (21) 2007-384
- (73) Müller Jan, Česká u Brna, CZ

- (11) 300801
- (21) 2006-368
- (73) Helvetia Pharma a.s., Praha 2, CZ

PD1K

Převod práv a ostatní změny majitelů užitných vzorů

- (11) 19505
- (21) 2009-20828
- (73) Miluše Hrdinková, Šarátice, CZ

Zamítnuté a částečně zamítnuté přihlášky ochranných známek před zveřejněním

Kapitola obsahuje údaje o rozhodnutích o přihláškách ochranných známek, u kterých byly na základě provedeného věcného průzkumu shledány Úřadem důvody pro zamítnutí přihlášky ochranné známky podle ustanovení § 4 nebo 6 zákona č. 441/2003 Sb. Na základě toho Úřad vydal rozhodnutí o zamítnutí přihlášky podle ustanovení § 22 zákona č. 441/2003 Sb., a to pro celý seznam výrobků a služeb nebo pro jeho část. Údaje o výsledku rozhodnutí (zamítnutí přihlášky, částečné zamítnutí přihlášky) jsou uvedeny za datem právní moci rozhodnutí pod INID kódem (583) s názvem "Datum právní moci rozhodnutí/výsledek rozhodnutí".

(210) **O-449862**

(540) **LA MAISON DU CHOCOLAT**

(583) 26.06.2009 / zamítnutí přihlášky

(210) **O-465814**

(540) **Hotel Residence Malá Strana**

(583) 30.06.2009 / zamítnutí přihlášky

(210) **O-460153**

(540)

AAA HYPOTÉKA.CZ
HYPOTÉKY • ÚVĚRY • FINANCOVÁNÍ

(583) 08.07.2009 / zamítnutí přihlášky

(210) **O-460586**

(540) **NOVÝ ŽIVOT**

(583) 08.07.2009 / částečné zamítnutí přihlášky

(210) **O-460588**

(540) **NEW LIVE**

(583) 08.07.2009 / částečné zamítnutí přihlášky

(210) **O-462025**

(540) **Pražská paroplavební společnost**

(583) 29.06.2009 / zamítnutí přihlášky

(210) **O-462435**

(540) **ProSport.cz**

(583) 30.06.2009 / zamítnutí přihlášky

(210) **O-462628**

(540) **VYSOKÁ ŠKOLA DUCHOVNÍ**

(583) 08.07.2009 / zamítnutí přihlášky

(210) **O-464078**

(540)

**Univerzální
Zaměstnavatel**

(583) 16.06.2009 / zamítnutí přihlášky

(210) **O-465031**

(540) **Master of Yachts**

(583) 09.07.2009 / zamítnutí přihlášky

(210) **O-465812**

(540) **Hotel Golden Gate**

(583) 30.06.2009 / zamítnutí přihlášky

Přehled zveřejněných přihlášek ochranných známek

Přihlášky ochranných známek, které byly na základě výsledků formálního a věcného průzkumu provedeného Úřadem shledány schopné zápisu do rejstříku ochranných známek, jsou obsaženy v této kapitole. Důležitou právní skutečností je, že zveřejněním přihlášky ochranné známky v této kapitole Věstníku (§ 23 zákona č. 441/2003 Sb.) začíná běžet zákonná tříměsíční lhůta pro podání námitek podle ustanovení § 25 zákona č. 441/2003 Sb.

Číselný přehled

O-455853, O-458315, O-460377, O-464804, O-465756, O-465876, O-465877, O-466177, O-466395, O-466688, O-466742, O-466743, O-466804, O-466979, O-466980, O-467018, O-467100, O-467137, O-467200, O-467208, O-467258, O-467280, O-467318, O-467319, O-467320, O-467321, O-467341, O-467370, O-467409, O-467410, O-467488, O-467514, O-467524, O-467525, O-467527, O-467621, O-467705, O-467755, O-467808, O-467835, O-467853, O-467854, O-467901, O-467902, O-467924, O-467959, O-467992, O-468004, O-468010, O-468011, O-468022, O-468023, O-468024, O-468046, O-468143, O-468167, O-468198, O-468206, O-468284, O-468321, O-468332, O-468333, O-468341, O-468342, O-468434, O-468449, O-468455, O-468491, O-468492, O-468558, O-468568, O-468577, O-468579, O-468580, O-468581, O-468582, O-468583, O-468612, O-468619, O-468630, O-468641, O-468642, O-468663, O-468674, O-468675, O-468676, O-468695, O-468771, O-468772, O-468773, O-468784, O-468792, O-468793, O-468794, O-468795, O-468796, O-468797, O-468838, O-468843, O-468870, O-468896, O-468902, O-468912, O-468961, O-468998, O-468999, O-469000, O-469001, O-469033, O-469050, O-469056, O-469077, O-469218, O-469276

Zveřejněné přihlášky ochranných známek

(210) **O-455853**
(220) 30.01.2008
(320) 30.01.2008
(511) 25, 41
(540)

SANTY y su Marabú y SANTY Marabú

(510) (25) oděvy a pokrývky hlavy; (41) umělecká produkce - živé hudební vystoupení, zprostředkování uměleckých činností v rámci této třídy.
(730) **Jimenéz Smith Santiago Felix**, Chalabalova 35/1595, Praha 5 - Stodůlky, 15500, CZ

(210) **O-458315**
(220) 21.04.2008
(320) 21.04.2008
(511) 38, 41
(540)



KENTAURUS.
travel agency

(510) (38) provozování internetového portálu za účelem prezentace služeb zařazených ve třídách 39, 41, 43, distribuce informací pomocí komunikace mezi sítěmi, informace přenášené po Internetu; (41) organizování a zprostředkování prohlídek muzeí, kulturních sbírek, knihoven, zámků, hradů a kulturních útavů, návštěv divadel, koncertů, kin, všech kulturních, zábavných a sportovních podniků, organizování konferencí, kongresů, symposií, seminářů, předprodej vstupenek na kulturní a sportovní akce, obstarávání tlumočnicků a překladatelů, organizování výstav a veletrhů ke kulturním účelům, předprodej vstupenek na kulturní a sportovní akce prostřednictvím veřejné datové sítě (Internetu).
(590) Barevná
(730) **Kentlucky, s.r.o.**, Milady Horákové 127, Praha 6, 16000, CZ
(740) Mgr. Tomáš Černý, advokát, Sokolovská 161, Praha 8, 18000

(210) **O-460377**
(220) 27.06.2008
(320) 27.06.2008
(511) 16, 21, 35, 40
(540)



(510) (16) papírenské výrobky a výrobky z lepenky, balicí papír, včetně balicího papíru s potiskem, bublinkové obaly z umělých hmot, celofán na balení, fólie z umělých hmot na balení, lepenkové roury, lepenkové nebo papírové obaly na láhve, ochranné obaly z papíru, lepenky a plastu, nezařazené do jiných tříd, kancelářské potřeby, kromě nábytku, tiskoviny, včetně reklamních, letáky, formuláře, návody, příručky, záruční listy, certifikáty, časopisy (periodika), noviny, katalogy, knihy, pohlednice, blahopřání, etikety, kromě textilních, grafické reprodukce, grafiky, portréty, fotografie, stojany na fotografie, jehly na leptání, misky na vodové barvy, růžence; (21) sklářské výrobky, skleněné výrobky pro domácnost, chladicí nádoby skleněné, skleněné kbelíky na led, formy na led, šejkry skleněné, skleněné kuchyňské šlehače, termosky a náplně do termosek skleněné, skleněné láhve na výrobu sifonu, půllitry a nádoby na

pivo a nápoje, nádoby na pití, sklenice na pití, skleněné lahve, likérové soupravy, demižony, skleněné zátky (uzávěry), skleněné obaly, aerosolové dávkovače (s výjimkou dávkovačů pro lékařské účely), skleněné ampule (nádoby, baňky), rozstříkovače na parfémy, ozdobné podnosy a tácy na stůl skleněné, skleněné talíře, misky a podšálky, poháry na ovoce, poklice na nádobí skleněné, dózy na čaj, s výjimkou dóz z drahých kovů, džbány a džbánky skleněné, formičky, tvořítka na pečení, skleněné, kuchyňské formy na pečení skleněné, hluboké misky skleněné, skleněné kalíšky na vajíčka, skleněné ozdobné krabice na cukroví, skleněné konvice na čaj, misky na ovoce a zeleninu, skleněné, skleněné soupravy kořenek, schránky ze skla, domácí potřeby skleněné, toaletní potřeby skleněné, cylindry svítidel, cylindry petrolejových lamp, květináče skleněné, ozdobné kořenáče skleněné, včetně zdobených a malovaných, rozstříkovače na zalévání květin a rostlin, skleněné koule, umělecké předměty ze skla a keramiky, křemenné sklo (polotovar), jiné než pro stavebnictví, sklo opálové a opalinové, sklo emailové, sklo smaltované, sklo práškové jako dekorace; (35) propagace, reklama, marketing, marketingové studie, aktualizování reklamních předmětů, pronájem reklamních ploch, vývoj, výroba a distribuce reklamních předmětů, pomoc při řízení obchodní činnosti, zprostředkování obchodu se sklem, distribuce vzorků zboží; (40) sklářská výroba, zušlechťování, broušení, rytí a leptání skla a skleněných výrobků, leštění optických skel, elektrolytické pokovování, chromování, kadmiování, pokovování, pozlacování, stříbření.

(730) **NEDFORM s.r.o.**, Hranická 20, Valašské Meziříčí, 75701, CZ
(740) Ing. Marie Smrčková, patentový zástupce, Velflíkova 10, Praha 6, 16000

(210) **O-464804**
(220) 29.12.2008
(320) 29.12.2008
(511) 16, 41
(540)

GLOBE REVUE

(510) (16) časopisy, tiskoviny; (41) nakladatelská a vydavatelská činnost, organizování soutěží, vzdělávací informace.
(730) **RF HOBBY, s.r.o.**, Bohdalecká 6/1420, Praha 10, 10100, CZ
(740) Ing. Václav Kratochvíl, patentový zástupce, Tábořská 758/33, Mladá Boleslav, 29301

(210) **O-465756**
(220) 11.02.2009
(320) 11.02.2009
(511) 9, 16, 35, 41
(540)

my life

(510) (9) nahrané i nenahrané nosiče informací všeho druhu jako disky, disky, CD Rom, pásky, nahrané i nenahrané nosiče zvuku a obrazu, software, elektronické publikace; (16) tiskoviny, periodický a neperiodický tisk, zejména časopisy, noviny, knihy, prospekty, plakáty, fotografie, pohlednice, kalendáře, knihařské výrobky, propagační materiály a předměty z papíru s výjimkou prostírání, obalový materiál, tiskařské typy a štočky; (35) marketing, organizování výstav pro reklamní a komerční účely, inzertní a propagační činnost; (41) nakladatelská a vydavatelská činnost v oboru zábavních, odborných, zpravodajských a vzdělávacích tiskovin, časopisů, periodických i neperiodických publikací, zvukových, textových a audiovizuálních nosičů, produkční a agenturní činnost v oblasti zábavy, kultury a výchovy, pořádání zábavních a odborných soutěží, společenských akcí, výstav, vzdělávacích, zábavních, sportovních a kulturních akcí, odborných setkání, seminářů a konferencí.
(730) **Mladá fronta a.s.**, Mezi Vodami 1952/9, Praha 4 - Modřany, 14300, CZ

(210) **O-465876**
(220) 17.02.2009
(320) 17.02.2009

(511) 1, 2, 3, 4, 6, 7, 8, 9, 10, 11, 12, 17, 18, 19, 21, 22, 23, 24, 25, 26,
27, 28, 29, 30, 31, 32, 33, 35, 36, 37, 39, 40, 42, 43, 44, 45

(540)



(510) (1) chemické výrobky pro průmysl, vědu, fotografii, zemědělství, zahradnictví a lesnictví, pryskyřice umělé a syntetické, plastické hmoty, půdní hnojiva, hasební prostředky, prostředky pro kalení a svařování kovů, chemické prostředky pro konzervování potravin, třísloviny, průmyslová pojidla a lepidla; (2) barvy, fermeže, laky, ochranné prostředky proti rzi a proti hnilobě dřeva, barviva, mořidla, pryskyřice přírodní v surovém stavu, kovy listkové a práškové pro malíře, dekoratéry, tiskaře a umělce; (3) přípravky k bělení a jiné prací prostředky, přípravky k čištění, leštění, odmašťování a broušení, mýdla, výrobky voňavkářské, eterické oleje, vodičky na vlasy, zubní pasty; (4) průmyslové tuky a mazadla, prostředky pro pohlcování, zavlažování a vázání prachu, paliva tuhá, svíce, svíčky; (6) stavební materiál z válcovaného a litého kovu, kolejnice a jiný kovový materiál pro železnice, řetězy, kovové kabely a neelektrické dráty, zámečnické výrobky, kovové roury; (7) stroje pro energetický, slévárenský, hutní, strojírenský, automobilový, sklářský, keramický, papírenský, elektrotechnický, textilní, potravinářský, chemický a gumárenský průmysl, dopravní zařízení, obráběcí stroje, elektrické přístroje k sekání masa, mletí a lisování; (8) ruční nástroje a nářadí z oceli, legovaných ocelí a slitin ocelí, zařazené do tř. 8, nožičské výrobky, včetně z drahých kovů, břitvy, holicí elektrické strojky, vidličky a lžice, včetně z drahých kovů, zbraně sečné a bodné, strojky na mletí masa ruční; (9) přístroje a nástroje k vědeckým a laboratorním účelům, přístroje a nástroje navigační, přístroje a nástroje geodetické a přístroje pro bezdrátovou telegrafii, neonová světla a výbojky pro reklamu; (10) zdravotnické výrobky z gumy, protězy, zdravotnické pokrývky (ochranné podušky proti proleženinám), oděvy speciální pro operační sály, chirurgické nástroje jako chirurgické nitě, svorky, jehly, nože, injekční jehly a stříkačky; (11) osvětlovací a topná zařízení, krby, zařízení pro vaření, sporáky, pečení trouby, zařízení pro chlazení a větrání včetně klimatizace nebo zařízení pro úpravu vzduchu, čističky vzduchu, statické a mobilní klimatizace, zařízení pro rozvod vody, lednice, mrazáky, noční lampičky, zapalovače; (12) osobní automobily a z nich odvozené modifikace, jejich doplňky a příslušenství spadající do této třídy, spalovací motory pro uvedená vozidla, poháněcí soukolí a hnací řemeny pro pozemní vozidla, motory, spojky a převodová zařízení pro pozemní vozidla v rámci této třídy; (17) gutaperča, guma, náhražky z těchto hmot, polotovary z plastických hmot (fólie, desky, tyče), těsnění, ucpávky a izolace v rámci této třídy; (18) kůže a imitace kůže, výrobky z kůže a z imitace kůže, které nejsou zahrnuty v jiných třídách, surové kůže a kožešiny, kufrы a cestovní brašny, deštníky, slunečníky, hole, biče, postroje pro koně, sedlářské výrobky; (19) stavební materiál, zejména trámy, prkna, dřevěné panely, překližky, skleněné cihly, dlaždice, přírodní a umělé kamen, cement, vápno, malta, sádra, štěrka, kameninové a cementové roury, stavební materiál pro stavbu cest, zejména asfalt, živičné směsi, přenosné domy, kamenné pomníky, papír pro stavebnictví; (21) nářadí a přenosné nádoby k domácím a kuchyňským účelům, jako kuchyňské nádoby, vědra, plechové misky, misky z plastických hmot nebo jiných hmot, hřebeny a mycí houby, toaletní potřeby, kartáče, smetáčky a lopatky na droby, smetáky mechanické, drátěnky, sklo pro použití v domácnosti, výrobky z porcelánu a kameniny, které nejsou zařazeny v jiných třídách; (22) provazy, lana, motouzy z přírodních, umělých nebo plastických materiálů, sítě a stany, včetně stanů pro táboření, lodní plachty, pytle, čalounický materiál, vše v rámci této třídy; (23) síci nitě; (24) plátno, ubrusy, plédy, povlaky na polštáře, prostěradla, povlečení; (25) oděvy, prádlo, boty, střevíce, trepky; (26) krajky, výšivky, stuhy, šněrovadla, druky, háčky, zipy, umělé květiny; (27) koberce, rohože, linoleum a jiné podlahové krytiny, čalouny nástěnné, včetně barevných papírových tapet, paravány, voskové potahové

plátno; (28) hry, hračky, tělocvičné a sportovní nářadí a náčiní, rybářské potřeby spadající do této třídy, nářadí pro zimní sporty a sportovní hry, plavecké, potápěčské ploutve, ozdoby na vánoční stromky; (29) potraviny živočišného původu, maso, ryby, drůbež a zvěřina, masové výtazky, ovoce a zelenina konzervované, sušené a zavařené, želé, džemy, vejce, mléko a mléčné výrobky, oleje a tuky jedlé, doplňky výživové v rámci této třídy, nikoliv pro lékařské účely; (30) potraviny rostlinného původu jako výrobky z obilnin, pečivo, mouka, cukr, káva, koření, med, ořechy, rýže, sendviče, sůl, vločky ovesné a kukuřičné; (31) produkty lesnické, zejména nezpracované dřevo, semena stromů, čerstvé ovoce a zelenina, sazenice, živé rostliny a přírodní květiny, obilniny v rámci této třídy, slad na výrobu piva, brambory, krmiva pro zvířata, výrobky zemědělské a zahradnické nevedené v jiných třídách; (32) nealkoholické nápoje, minerální vody, nealkoholické koktejly, stolní vody, pivo; (33) vína, lihoviny, likéry; (35) informace nebo zpravodajství obchodní, obchodní rešerše, řízení obchodních nebo průmyslových podniků, studie výnosnosti jednotlivých segmentů trhu a průzkum trhu, pomoc při řízení obchodních činností, vedení obchodního plánování, vyhledávání obchodních informací, ekonomické expertizy a studie, reklamní a propagační služby v oblasti financí; (36) služby finanční, peněžní a nemovitostní, úvěrování, obchod cennými papíry, investiční činnost, služby realitní kanceláře, nákup, prodej a pronájem nemovitostí, leasing motorových vozidel a průmyslového zboží, správa finančních aktiv - shromažďování peněžních prostředků od veřejnosti, upisování akcií investičního fondu nebo podílových listů, podílových listů podílového fondu za účelem jejich kapitalizace, investování na principu rozložení rizika a další obhospodařování tohoto majetku, provádění investiční činnosti v rozsahu potřebném pro umístění vlastního základního jmění a investiční obchody bezprostředně související s hlavní činností investiční akciové společnosti, činnosti bezprostředně související s předchozími v rámci této třídy; (37) stavebnictví, stavitelství, stavby a demolice budov, izolační práce, instalace oken a dveří, stavební dozor; (39) služby cestovní kanceláře, automobilová doprava, balení zboží, doučování balíkových zásilek, osobní a nákladní kamionová doprava, nakládání a vykládání nákladů, pronájem nákladních vozidel, služby v dopravě a přepravě, skladovací služby, pronájem skladovacích prostor, pronájem motorových vozidel; (40) zpracování dřeva, galvanizace, chromování, kalení kovů, zpracování kůže, recyklace odpadu, konzervace odpadu, zpracování ropy, rafinace, výroba energie, barvení, řezání, pokovování, leštění, broušení a vykrajování kovů, kůže a dřeva; (42) investiční, projektová a konzultační činnost, zejména v oblasti vědeckých a technologických služeb a s nimi spojený výzkum a návrhy; (43) hotelové služby, rezervace ubytování, služby cestovní kanceláře v oblasti zajišťování a rezervace přechodného ubytování, poskytování přechodného ubytování, zajišťování stravování v rámci této třídy; (44) farmaceutické poradenství, lázeňské služby, manikúra a masáže, solária, salóny krásy, sanatoria; (45) právní služby, vypracování znaleckých posudků z oboru ekonomie, poskytování licencí k předmětům duševního vlastnictví, registrace názvů internetových domén (právní služby).

(730) **PROSPERITA holding, a.s.**, U Centrumu 751, Orlová - Lutyně, 73514, CZ

(740) JUDr. Wieslaw Firla, advokát, U Stromovky 11, Havířov - Město, 73601

(210) **O-465877**

(220) 17.02.2009

(320) 17.02.2009

(511) 1, 2, 4, 6, 7, 8, 9, 10, 11, 12, 17, 18, 19, 21, 22, 23, 24, 25, 26,
27, 28, 31, 32, 33, 35, 36, 37, 39, 40, 42, 43, 44, 45

(540) **PROSPERITA - OTEVŘENÝ
PODÍLOVÝ FOND GLOBÁLNÍ**

(510) (1) chemické výrobky pro průmysl, vědu, fotografii, zemědělství, zahradnictví a lesnictví, pryskyřice umělé a syntetické, plastické hmoty, půdní hnojiva, hasební prostředky, prostředky pro kalení a svařování kovů, chemické prostředky pro konzervování potravin, třísloviny, průmyslová pojidla a lepidla; (2) barvy, fermeže, laky, ochranné prostředky proti rzi a proti hnilobě dřeva, barviva, mořidla, pryskyřice přírodní v surovém stavu, kovy listkové a práškové pro malíře, dekoratéry, tiskaře a

umělce; (4) průmyslové tuky a mazadla, prostředky pro pohlcování, zavlažování a vázání prachu, paliva tuhá, svíce, svíčky; (6) stavební materiál z válcovaného a litého kovu, kolejnice a jiný kovový materiál pro železnice, řetězy, kovové kabely a neelektrické dráty, zámečnické výrobky, kovové roury; (7) stroje pro energetický, slévárenský, hutní, strojírenský, automobilový, sklářský, keramický, papírenský, elektrotechnický, textilní, potravinářský, chemický a gumárenský průmysl, dopravní zařízení, obráběcí stroje, elektrické přístroje k sekání masa, mletí a lisování; (8) ruční nástroje a nářadí z oceli, legovaných ocelí a slitin ocelí, zařazených do tř. 8, nožářské výrobky, včetně z drahých kovů, břitvy, holící elektrické strojky, vidličky a lžíce, včetně z drahých kovů, zbraně sečné a bodné, strojky na mletí masa ruční; (9) přístroje a nástroje k vědeckým a laboratorním účelům, přístroje a nástroje navigační, přístroje a nástroje geodetické a přístroje pro bezdrátovou telegrafii, neonová světla a výbojky pro reklamu; (10) zdravotnické výrobky z gumy, protézy, zdravotnické pokrývky (ochranné podušky proti proleženinám), oděvy speciální pro operační sály, chirurgické nástroje jako chirurgické nítě, svorky, jehly, nože, injekční jehly a stříkačky; (11) osvětlovací a topná zařízení, krby, zařízení pro vaření, sporáky, pečící trouby, zařízení pro chlazení a větrání včetně klimatizace nebo zařízení pro úpravu vzduchu, čističky vzduchu, statické a mobilní klimatizace, zařízení pro rozvod vody, lednice, mrazáky, noční lampičky, zapalovače; (12) osobní automobily a z nich odvozené modifikace, jejich doplňky a příslušenství spadající do této třídy, spalovací motory pro uvedená vozidla, poháněcí soukolí a hnací řemeny pro pozemní vozidla, motory, spojky a převodová zařízení pro pozemní vozidla v rámci této třídy; (17) gutaperča, guma, náhražky z těchto hmot, polotovary z plastických hmot (fólie, desky, tyče), těsnění, ucpávky a izolace v rámci této třídy; (18) kůže a imitace kůže, výrobky z kůže a z imitace kůže, které nejsou zahrnuty v jiných třídách, surové kůže a kožešiny, kufrý a cestovní brašny, deštníky, slunečníky, hole, biče, postroje pro koně, sedlářské výrobky; (19) stavební materiál, zejména trámy, prkna, dřevěné panely, překližky, skleněné cihly, dlaždice, přírodní a umělé kámen, cement, vápno, malta, sádra, šterk, kameninové a cementové roury, stavební materiál pro stavbu cest, zejména asfalt, živice směsi, přenosné domy, kamenné pomníky, papír pro stavebnictví; (21) nářadí a přenosné nádoby k domácím a kuchyňským účelům, jako kuchyňské nádobí, vědra, plechové misky, misky z plastických hmot nebo jiných hmot, hřebeny a mycí houby, toaletní potřeby, kartáče, smetáčky a lopatky na drobtý, smetáky mechanické, drátěnky, sklo pro použití v domácnosti, výrobky z porcelánu a kameniny, které nejsou zařazeny v jiných třídách; (22) provazy, lana, motouzy z přírodních, umělých nebo plastických materiálů, síť a stany, včetně stanů pro táboření, lodní plachty, pytle, čalounický materiál, vše v rámci této třídy; (23) síť nitě; (24) plátno, ubrusy, plédy, povlaky na polštáře, prostěradla, povlečení; (25) oděvy, prádlo, boty, střevíce, trepky; (26) krajky, výšivky, stuhy, šněrovadla, druky, háčky, zipy, umělé květiny; (27) koberce, rohože, linoleum a jiné podlahové krytiny, čalouny nástěnné, včetně barevných papírových tapet, paravány, voskové potahové plátno; (28) hry, hračky, tělocvičné a sportovní nářadí a náčiní, rybářské potřeby spadající do této třídy, nářadí pro zimní sporty a sportovní hry, plavecké, potápěčské ploutve, ozdoby na vánoční stromky; (31) produkty lesnické, zejména nezpracované dřevo, semena stromů, čerstvé ovoce a zelenina, sazenice, živé rostliny a přírodní květiny, obilniny v rámci této třídy, slad na výrobu piva, brambory, krmiva pro zvířata, výrobky zemědělské a zahradnické neuvedené v jiných třídách; (32) nealkoholické nápoje, minerální vody, nealkoholické koktejly, stolní vody, pivo; (33) vína, lihoviny, likéry; (35) informace nebo zpravodajství obchodní, obchodní rešerše, řízení obchodních nebo průmyslových podniků, studie výnosnosti jednotlivých segmentů trhu a průzkum trhu, pomoc při řízení obchodních činností, vedení obchodního plánování, vyhledávání obchodních informací, ekonomické expertizy a studie, reklamní a propagační služby v oblasti financí; (36) služby finanční, peněžní a nemovitostní, úvěrování, obchod cennými papíry, investiční činnost, služby realitní kanceláře, nákup, prodej a pronájem nemovitostí, leasing motorových vozidel a průmyslového zboží, správa finančních aktiv - shromažďování peněžních prostředků od veřejnosti, upisováním akcií investičního fondu nebo podílových listů, podílových listů podílového fondu za účelem jejich kapitalizace, investování na principu rozložení rizika a další obhospodařování

tohoto majetku, provádění investiční činnosti v rozsahu potřebném pro umístění vlastního základního jmění a investiční obchody bezprostředně související s hlavní činností investiční akciové společnosti, činnosti bezprostředně související s předchozími v rámci této třídy; (37) stavebnictví, stavitelství, stavby a demolice budov, izolační práce, instalace oken a dveří, stavební dozor; (39) služby cestovní kanceláře, automobilová doprava, balení zboží, doučování balíkových zásilek, osobní a nákladní kamionová doprava, nakládání a vykládání nákladů, pronájem nákladních vozidel, služby v dopravě a přepravě, skladovací služby, pronájem skladovacích prostor, pronájem motorových vozidel; (40) zpracování dřeva, galvanizace, chromování, kalení kovů, zpracování kůže, recyklace odpadu, konzervace odpadu, zpracování ropy, rafinace, výroba energie, barvení, řezání, pokovování, leštění, broušení a vykravování kovů, kůže a dřeva; (42) investiční, projektová a konzultační činnost, zejména v oblasti vědeckých a technologických služeb a s nimi spojený výzkum a návrhy; (43) hotelové služby, rezervace ubytování, služby cestovní kanceláře v oblasti zajišťování a rezervace přechodného ubytování, poskytování přechodného ubytování, zajišťování stravování v rámci této třídy; (44) farmaceutické poradenství, lázeňské služby, manikúra a masáže, solária, salóny krásy, sanatoria; (45) právní služby, vypracování znaleckých posudků z oboru ekonomie, poskytování licencí k předmětům duševního vlastnictví, registrace názvů internetových domén (právní služby).

(730) **PROSPERITA investiční společnost, a.s.**, U Centrumu 751, Orlová - Lutyně, 73514, CZ

(740) JUDr. Wieslaw Firla, advokát, U Stromovky 11, Haviřov - Město, 73601

(210) **O-466177**
(220) 26.02.2009
(320) 26.02.2009
(511) 9, 16, 35, 38, 40, 41, 42
(540)



ČESKÁ ENERGETICKÁ AGENTURA

(510) (9) nahané nosiče zvukových a obrazových záznamů všeho druhu, zejména videokazety, CD disky, elektronické publikace, software nahaný na nosičích; (16) tiskoviny všeho druhu; (35) analýzy nákladů, efektivnost provozu, obchodní informace, odborné obchodní poradenství, spotřebitelská poradna, propagační činnost v oblasti energií, energetický audit (revize účtů), konzultace v oblasti úspor energie z ekonomického hlediska; (38) provozování informační linky, šíření informací prostřednictvím internetových stránek, internetová diskusní fóra; (40) poskytování poradenství v oblasti výroby energií; (41) elektronické publikování, výchovná a zábavní činnost v oblasti energií, organizování a pořádání výstav ke kulturním a vzdělávacím účelům v oboru energií, školení; (42) poskytování koncepčních, organizačních a koordinačních služeb v oblasti energií, tvorba a správa veřejně přístupných informačních systémů, zejména webových stránek.

(590) Barevná
(730) **Česká republika - Ministerstvo průmyslu a obchodu České republiky**, Na Františku 32, Praha 1, 11015, CZ

(210) **O-466395**
(220) 09.03.2009
(320) 09.03.2009
(511) 35, 41, 42

- (540)
- 
- (510) (35) propagační činnost, reklama, pomoc při řízení obchodní činnosti, obchodní administrativa, kancelářské práce; (41) vzdělávání, sportovní aktivity; (42) vědecké a technologické služby a související výzkum a projektování, analytické a výzkumné služby v průmyslu, navrhování a vývoj počítačového hardwaru a softwaru.
- (590) Barevná
(730) **BARTON STUDIO s.r.o.**, Denisovo nábřeží 2568/6, Plzeň, 30100, CZ
(740) JUDr. Zbyněk Holý, Malá 6, Plzeň, 30100
- (460) počítače a počítačové systémy včetně částí a příslušenství, nahrané a nenahrané nosiče, CD romy; (16) počítačové manuály, příručky, počítačová dokumentace, tiskoviny, časopisy, periodický a neperiodický tisk a knihy v oboru výpočetní techniky; (42) návrhy, tvorba a zpracování softwaru, kopírování softwaru, konzultační činnost v oblasti softwaru.
- (730) **SAKURA Software, spol. s r.o.**, Nám.T. G. Masaryka 1280, Zlín, 76001, CZ
(740) BOHEMIA PATENT, Ing. Jana Vandělíková, Spálená 29, Praha 1, 11000

- (210) **O-466688**
(220) 19.03.2009
(320) 19.03.2009
(511) 9, 16, 35, 37, 38, 41, 42
(540)



- (510) (9) přístroje pro měření, signalizaci, kontrolu, regulaci a záchranu, elektrické přístroje monitorovací, bezpečnostní systémy a zařízení, telekomunikační systémy a zařízení, zařízení ke zpracování dat, počítače, periferní zařízení počítačů, servery, síťové operační systémy, nahraný počítačový software, datové sítě a zařízení, přístroje a zařízení pro záznam a reprodukci zvuku a obrazu, slaboproudé rozvody do 1000 V; (16) projektová dokumentace a databázové produkty v papírové formě, tiskoviny z oblasti telekomunikačních a ostatních slaboproudých technologií; (35) marketingové studie, dodavatelské služby pro třetí osoby (nákup výrobků a služeb pro jiné podniky), obchodní nebo podnikatelské informace, automatizované zpracování dat, překlad informací do počítačových databází; (37) montáž, údržba a opravy počítačového vybavení včetně periferních zařízení, instalace síťových technologií, instalace, údržba a opravy monitorovacích a zabezpečovacích systémů, stavebnictví, opravy, instalační služby; (38) služby zabezpečující audiovizuální komunikaci prostřednictvím telekomunikačních sítí, počítačová komunikace, poskytování telekomunikačních přípojení ke globální počítačové síti, elektronická pošta, pronájem zařízení pro přenos informací, informace o telekomunikacích; (41) nakladatelská a vydavatelská činnost, elektronické publikování, pořádání kurzů, školení a seminářů, zveřejňování textů kromě reklamních; (42) projekty (studie), projektová činnost v oblasti komunikační infrastruktury, informačních technologií, telekomunikačních technologií a slaboproudých technologií, instalace a servis systémů využívajících automatizovaného zpracování dat, tvorba software, instalace počítačových programů, poradenská a konzultační činnost v uvedených oblastech této třídy, zprostředkovatelská činnost v uvedených oblastech této třídy.
- (590) Barevná
(730) **NETPROSYS, s.r.o.**, Cejl 62, Brno, 60200, CZ
(740) Ing. Marie Jandová, Nerudova 1095, Kuřim, 66434

- (210) **O-466742**
(220) 20.03.2009
(320) 20.03.2009
(511) 9, 16, 42
(540)

Dentist+

- (510) (9) software, hardware, výrobky výpočetní techniky, zejména

- (210) **O-466743**
(220) 20.03.2009
(320) 20.03.2009
(511) 31, 32, 40
(540)



- (510) (31) pivovarnický slad, sladina (meziprodukt v pivovarnictví), mladina (meziprodukt v pivovarnictví), sladové výtažky (meziprodukt v pivovarnictví), sladový květ (meziprodukt v pivovarnictví); (32) pivo, piva všech druhů (výčepní, pivo - porter /ležák/, speciální s příchutí), piva nealkoholická, pивní prášek, nápoje občerstvující ovocné, šumivé, nealkoholické, s malým obsahem alkoholu, kvašené, sladina (nealkoholický nápoj), sladové nápoje lihuprosté, chmelové výtažky pro výrobu piva ve všech formách, sirupy a mošty, stolní vody, dietetické nápoje, které nejsou určeny k léčebným účelům; (40) sladovnictví a pivovarnictví, výroba a zpracování sladu, výroba piva všech stupňů a druhů, fermentace.
- (590) Barevná
(730) **Rožnovské pivní lázně s.r.o.**, Pivovarská 6, Rožnov pod Radhoštěm, 75661, CZ
(740) BOHEMIA PATENT, Ing. Jana Vandělíková, Spálená 29, Praha 1, 11000

- (210) **O-466804**
(220) 24.03.2009
(320) 24.03.2009
(511) 2, 16, 35, 37, 41, 42
(540)

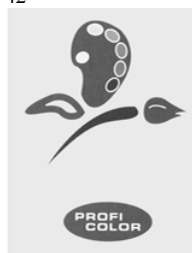

- (510) (2) barvy, nátěry, laky včetně nátěrů ochranných a penetračních, nátěrové hmoty, pomocné nátěrové přípravky, barvy tiskové, mořidla na kůže a dřevo, barviva, malířské nátěry, barvy, laky, pryskyřice přírodní v surovém stavu, pigmenty anorganické a organické, pigmentové pasty pro různé užití, barvy práškové a plniva, nástřikové hmoty na omítky, dřevo, beton a kovy s obsahem barviv, mořidla, kovy listkové a práškové pro malíře, dekoratéry, tiskaře a umělce, fermeže, ředidla pro barvy a laky, ochranné přípravky proti korozi a deteriorizaci dřeva; (16) publikace, tiskoviny, fotografie, bulletiny, časopisy, noviny, věstníky, ročenky, vizitky, průkazy, plakáty, přívěšky - vše z papíru nebo z jeho napodobenin, potisky, plastické obaly jako přebaly tiskovin a obdobné tašky s potiskem, štetce a materiál pro umělce, učební a vyučovací pomůcky s výjimkou přístrojů, tiskařské typy a štočky, kartonáže a obalové prostředky spadající do této třídy; (35) zprostředkování obchodu s výše uvedenými výrobky ve třídě 2 a 16, organizační poradenství při řízení podniku, zejména v oblasti výroby a vývoje nátěrových hmot, poskytování informací a poradenství v oboru prodeje nátěrových hmot a tiskových barev, obchodní administrativa, propagační

čnost, reklama, pomoc při řízení obchodní činnosti, odborné poradenské a konzultační služby v oblasti podnikání, koordinace a metodické řízení v oblasti racionalizace obchodních a podnikatelských činností, analýzy nákladů a výdajů, marketingové studie, obchodní a podnikové poradenství, obchodní management, obchodní a podnikatelský průzkum, průzkum trhu, předvádění zboží, zprostředkovávání obstaravatelských služeb při provozu a řízení podniku, služby komerční informační kanceláře, kopírování nebo rozmnožování dokumentů, dokladů apod., zpracovávání textů, vyřizování korespondence, zajišťování různých kancelářských služeb, včetně styku s veřejností, pořádání veletrhů a výstav obchodního zaměření; (37) informace stavebního charakteru, servis a poradenství o nátěrových hmotách, jejich aplikacích a opravách, opravy dopravních prostředků, pozemní stavitelství, natěračské, malířské, podlahářské a lakýrnické práce, klempířství, topenářství, instalatérství zejména vodoinstalatérství, údržba staveb, jejich změny a odstraňování, montáž, kompletace, instalace, opravy, údržba, revize a zkoušky strojů a zařízení, servisní činnost pro dorozumivací techniku, servisní činnost pro výpočetní techniku, konzultační a poradenské služby ve stavebnictví, malířské, lakýrnické, natěračské, tapetářské a písmomalířské práce v interiéru a exteriéru na novodobých i historických objektech, příprava podkladů pro malbu, odstraňování starých maleb, úprava povrchů pomocí malířských směsí a stěrek, jejich uhlazování, přebušování, bandážování, penetrování a izolování (skvrn), provádění maleb vápenných, křídových, dispersních a silikátových, včetně jejich tónování, provádění a obnova linkrust, zdobené malířské techniky (mramorování, benátský štuk a jiné), veškeré tapetářské práce s úpravou podkladů (papírové, samolepicí a jiné), lepení dekoracních prvků (lišty, rozety, bordury a jiné), příprava podkladů pod laky a nátěry (tmelení, broušení, napouštění a jiné), odstraňování starých laků a nátěrů mechanicky a chemicky, lakování a natírání kovů (zámečnické a klempířské výrobky, konstrukce a jiné), dřeva (truhlářské výrobky, okna, dveře, konstrukce a jiné), plastů, omítek (stěny, stropy, sokly a jiné) a betonů (podlahy, stěny a jiné), natírání speciálními laky a technikou (platinování, mramorování, fládrování, nástřiky, leštění, zlacení, písmomalířské práce a jiné), výškové práce, vysokotlaké čištění a tryskání, úklid interiérů, budov (i na stavbách), čištění oken, montáže lešení, sklenářské práce, čištění, provádění, opravy a nátěry fasád i zateplených, nátěry ocelových konstrukcí, stožárů, antén, hromosvodů, podlah, balkonů a lodžii; (41) činnost vzdělávací, školicí, rekvalifikační, výchova a školení v oblasti obchodu a podnikání, provádění odborných, kvalifikačních a speciálních zkoušek, pořádání konferencí, seminářů, sympozií, veletrhů a výstav kulturního a vzdělávacího zaměření, vydávání odborných publikací, vydávání tiskovin, bulletinů, www stránek, audiovizuálních nosičů a jiných nosičů dat s odbornou tematikou, organizování odborných exkurzí, organizování soutěží pro podporu exportu, organizování sportovních, kulturních a zábavných programů, turnajů, soutěží a her pro dospělé i mládež, překladatelské služby; (42) vydávání certifikátů a osvědčení, testování materiálů, nářadí a nástrojů včetně technologických postupů, kontrolní činnost, zkušebnictví, návrhy designu, kontrola systémů jakosti.

(730) **PROFI COLOR, s.r.o.**, Nová Ves II., Rostoklaty - Český Brod, 28201, CZ

(210) **O-466979**
(220) 31.03.2009
(320) 31.03.2009
(511) 36, 37, 41, 42
(540)



(510) (36) realitní činnost, služby realitní kanceláře, služby spojené s pořízováním, prodejem, správou a údržbou nemovitostí, zprostředkovatelská, poradenská a konzultační činnost ve spojení

se službami uvedenými ve třídě 36; (37) stavební činnost, provádění stavebních prací, oprav a přestaveb nemovitostí, stavební rekonstrukce, demolice staveb, bytová výstavba, projektová činnost, projektování pozemkových úprav, projektování a realizace inženýrských sítí, zprostředkování stavebních prací, zprostředkování oprav a přestaveb nemovitostí, montované stavby bytů a průmyslových prostor, průmyslové stavby, vodohospodářské stavby, realizace stavebních konstrukcí a montovaných staveb, parkové úpravy zeleně v rámci dokončování staveb, poradenství a konzultace ve stavebnictví; (41) vzdělávání, lektorská činnost, pořádání a zprostředkování společenských, sportovních, zábavných, soutěžních a vzdělávacích akcí (kurzy, školení, semináře, prezentace), vydavatelská a nakladatelská činnost; (42) poradenství a konzultace v projekci staveb, znalecké posudky ve stavebnictví a projekci staveb, projektová činnost, projektování pozemkových úprav, projektování inženýrských sítí, projektová a inženýrská činnost ve stavebnictví, konstruktérské práce v oblasti stavebnictví a strojírenství.

(730) **AFB stavitelství s.r.o.**, Obeciny 4167, Zlín, 76001, CZ
(740) Ing. Zdeněk Kučera, Dlouhá 207 (P.O.BOX 92), Slušovice, 76315

(210) **O-466980**
(220) 31.03.2009
(320) 31.03.2009
(511) 19, 36, 37, 42
(540)



(510) (19) stavební materiál, cihly, prefabrikáty, střešní krytina, betonová směs, betonové prefabrikáty, kámen přírodní a umělý, cement, vápno, malta, omítkové směsi, zateplovací obklady, sádrokarton, šterk, kameninové nebo cementové roury, výrobky na stavbu cest, asfalt, smola a živec, přenosné domy a přenosné konstrukce, kamenné pomníky, komíny, polozpracované řezivo, stavební sklo, stavební lešení, vše v rámci této třídy; (36) realitní činnost, služby realitní kanceláře, služby spojené s pořízováním, prodejem, správou a údržbou nemovitostí, zprostředkovatelská, poradenská a konzultační činnost ve spojení se službami uvedenými ve třídě 36; (37) stavební činnost, provádění stavebních prací, oprav a přestaveb nemovitostí, stavební rekonstrukce, demolice staveb, bytová výstavba, projektová činnost, projektování pozemkových úprav, projektování a realizace inženýrských sítí, zprostředkování stavebních prací, zprostředkování oprav a přestaveb nemovitostí, montované stavby bytů a průmyslových prostor, průmyslové stavby, vodohospodářské stavby, realizace stavebních konstrukcí a montovaných staveb, parkové úpravy zeleně v rámci dokončování staveb, poradenství a konzultace ve stavebnictví; (42) poradenství, konzultace v projekci staveb, znalecké posudky ve stavebnictví a projekci staveb, projektová činnost, projektování pozemkových úprav, projektování inženýrských sítí, projektová a inženýrská činnost ve stavebnictví, konstruktérské práce v oblasti stavebnictví a strojírenství.
(590) Barevná
(730) **AFB stavitelství s.r.o.**, Obeciny 4167, Zlín, 76001, CZ
(740) Ing. Zdeněk Kučera, Dlouhá 207 (P.O.BOX 92), Slušovice, 76315

(210) **O-467018**
(220) 02.04.2009
(320) 02.04.2009
(511) 35, 40, 41, 42

(540)

(NE)ZVRATNÉ OSUDY

- (510) (35) vizuální zpracování materiálů, produktů a služeb pro komunikaci projektu pro reklamní účely, příprava periodických a neperiodických materiálů a publikací, reklamních a propagačních materiálů (zpracování textů); (40) předtisková příprava periodických a neperiodických materiálů a publikací, reklamních a propagačních materiálů v rámci této třídy; (41) výchova, vzdělávání, zábavné, sportovní a kulturní aktivity, kongresy, konference, pracovní setkávání a školení; (42) grafické zpracování materiálů, produktů a služeb pro komunikaci projektu (grafický design), tvorba webových a multimediálních prezentací.
- (730) **Česká republika - Ministerstvo dopravy**, nábř. Ludvíka Svobody 1222/12, Praha 1, 11015, CZ

(210) **O-467100**
(220) 06.04.2009
(320) 06.04.2009
(511) 30, 32, 33
(540)

Kofokola

- (510) (30) káva, čaj, kakao, cukr, rýže, tapioka, ságo, kávové náhražky, mouka a přípravky z obilnin, chléb, pečivo, cukrovinky, zmrzlina, med, sirup melasový, droždí, prášky do těsta, sůl, hořčice, ocet, nálevy (k ochucení), koření, led pro osvěžení; (32) piva, minerální vody, šumivé nápoje a jiné nápoje nealkoholické, nápoje a šťávy ovocné, sirupy a jiné přípravky k zhotovování nápojů; (33) alkoholické nápoje (s výjimkou pív).
- (730) **Schwarzkopf a.s.**, Na Rovínách 12, Praha 4, 14200, CZ
- (740) Martin Veith, Mírové náměstí 19, Netvořice, 25744

(210) **O-467137**
(220) 07.04.2009
(320) 07.04.2009
(511) 5, 30
(540)

BREWER

- (510) (5) výrobky lékárnické a hygienické pro lékařské účely, zejména hygienické potřeby pro lékařství a osobní hygienu, farmaceutické a veterinářské výrobky, hygienické výrobky pro léčebné účely, diabetické přípravky pro léčebné účely, potraviny pro batolata, náplasti, obvazový materiál, materiály pro plombování zubů a pro zubní otisky, dezinfekční přípravky, výrobky pro hubení škodlivých zvířat, fungicidy, herbicidy; (30) káva, čaj, kakao, cukr, rýže, tapioka, kávové náhražky, med, sirup melasový, droždí, sůl, hořčice, ocet, omáčky (k ochucení), koření, led pro osvěžení, snídaně cereálie a cereální potraviny k přímé spotřebě včetně výrobků z pšenice, žita, ječmene, kukuřice, ovsy a rýže, výrobky z obilnin obsahující čokoládu nebo čokoládovou příchut' nebo jinak ochucené, zejména medem a ovocem, mouka a obilné výrobky určené k lidské výživě, např. ovesné a kukuřičné vločky, trvanlivé pečárenské výrobky - müsli tyčinky, sypané müsli, cornflakes, popcorn, toastové pečivo, vafle, lívance a další pekařské výrobky, suchary a sušenky, keksy, biskvity, oplatky, jemné pečivo a cukrovinky, zmrzliny.
- (730) **BREWER s.r.o.**, Masná 861/7, Ostrava, 70200, CZ

(210) **O-467200**
(220) 09.04.2009
(320) 09.04.2009
(511) 9, 35, 37

(540)

Calibra 2000

- (510) (9) váhy, přístroje na vážení a zařízení k nim; (35) pomoc při řízení obchodních činností; (37) údržba a opravy vah.
- (590) Barevná
- (730) **CALIBRA 2000 - FRANTIŠEK MARKALOUS**, Revoluční 185/43, Jablonec nad Nisou, 46601, CZ
CALIBRA 2000 - RENÉ NĚMEC, Revoluční 185/43, Jablonec nad Nisou, 46601, CZ
- (740) **CALIBRA 2000 - FRANTIŠEK MARKALOUS**, Revoluční 185/43, Jablonec nad Nisou, 46601

(210) **O-467208**
(220) 09.04.2009
(320) 09.04.2009
(511) 35, 39, 41, 42
(540)



- (510) (35) logistické funkce podnikového systému řízení, marketing, řízení a optimalizace podnikových procesů, účetnictví, revize účtů (audit), zprostředkování prodeje softwarových aplikací pro plánování výroby a predikci poptávky, optimalizace zásob, analýzy prodeje a zásob, dynamická simulace pracovních procesů, zlepšování pracovních procesů, predikce poptávky, poradenství v oblasti predikce poptávky a jejího vlivu na nákupní chování, řízení a optimalizace podnikových procesů, analýzy nákladů, outsourcing podnikových procesů, oceňování obchodních podniků, provádění výpisů z účtů, nábor zaměstnanců, zprostředkování práce, personální poradenství, personální marketing, krátkodobé personální obsazování, trvalé personální obsazování, recruitment, organizace práce a podnikání v oblasti pracovního trhu, vyhledávání pracovníků, testování pracovníků pro potřeby výběru zaměstnání, hodnocení a výběr uchazečů o zaměstnání, reklamní činnost v rámci této třídy, organizování komerčních nebo reklamních výstav a veletrhů, pomoc při řízení obchodní činnosti, pomoc při řízení obchodních a průmyslových podniků, obchodní management a podnikové poradenství, obchodní nebo podnikatelské informace, komerční informační kanceláře, obchodní nebo podnikatelský průzkum, hospodářské (ekonomické) prognózy, služby týkající se přemísťování provozů nebo podniků, marketingové studie, analýzy nákupních a velkoobchodních cen, průzkum trhu, průzkum veřejného mínění, statistické informace, styky s veřejností, dražby, posuzování efektivnosti provozu a racionalizace práce, psychologické testování pro výběr zaměstnanců, příprava a vyhotovení daňových přiznání, příprava mezd a výplatních listin, zprostředkovatelný práce, služby reklamních agentur a propagace jako je zajišťování reklamy online v počítačové síti Internet, rozhlasové reklamy, televizní reklamy, pronájem reklamní doby v komunikačních médiích, aktualizování a pronájem reklamních materiálů a reklamních ploch, inzercie poštou, předvádění zboží, služby modelek - předvádění pro reklamní účely a podporu prodeje, rozšiřování reklamních materiálů (letáků, prospektů, tisků, vzorků) zákazníkům, venkovní reklama, vydávání reklamních nebo náborových, propagačních a inzertních textů, vylepování plakátů, aranžování výkladů, obchodní vedení uměleckých agentur, správa hotelů, dovozní a vývozní kanceláře sekretářské služby, vyřizování telefonních vzkazů a dotazů, těsnopis, stenografie, přepisování, psaní na stroji zpracování textů, překlad a systemizace informací do počítačových databází, vedení kartoték

a souborů v počítači, vyhledávání dat v počítačových souborech, kopírování nebo rozmnožování (reprodukce) dokumentů, dokladů, fotokopírování, zajišťování předplatného novin a časopisů, pronájem fotokopírovacích a kancelářských strojů a zařízení, pronájem prodejních automatů, dodavatelské služby pro třetí osoby, nákup výrobků a služeb pro jiné podniky, poradenská činnost v rámci této třídy, zprostředkovatelská činnost v rámci této třídy; (39) poradenství v oblasti logistiky, logistický audit, logistika, metodika provádění logistického auditu, pořádání tematických zájezdů, zejména kulturních, sportovních, studijních, pobytových, poznávacích s komplexním programem; (41) organizování profesních setkání logistiků, pořádání odborných kurzů, školení a jiných vzdělávacích akcí včetně lektorské činnosti, kulturní činnost jako organizace společenských, sportovních, turistických, ekologických a kulturních akcí a slavností, pořádání táborů pro děti a mládež, pořádání předškolní vzdělávání a doškolování, půjčování a rozšiřování knih, novin a časopisů (služby spadající do tř. 41), nakladatelská a vydavatelská činnost, pořádání odborných kurzů, příprava a realizace výukových programů, zajišťování sportovního výcviku, zajišťování předprodeje vstupenek, realizace jazykových kurzů, výdělečně orientovaných studijně pracovních stáží, zprostředkovávání těchto služeb, informace o možnostech rekreace, zábavy a rozptýlení, služby pro oddech a rekreaci, organizování sympozií, konferencí, kongresů a kolokvií, klubové služby (výchovně - zábavné), půjčování sportovního nářadí s výjimkou dopravních prostředků, překladatelská služba, reportáže; (42) certifikace logistických informačních systémů, vývoj softwarových aplikací pro plánování výroby a predikci poptávky, konzultační, asistenční, analytické, designérské, vyhodnocovací a programovací služby týkající se počítačového software, firmware, hardware a informačních technologií, konzultace týkající se hodnocení, výběru a zavádění počítačového software, firmware, hardware, informačních technologií a systému zpracování dat, a to i prostřednictvím telekomunikačních sítí, dodávkou on-line, Internetem a sítí World Wide Web, webhosting, webdesing, výzkumné služby v oblasti informatiky, kódování a dekódování zabezpečovacích systémů (tvorba software), poradenská činnost v oblasti aplikace výpočetní techniky, v oblasti informatiky, vytváření virtuálních/počítačových 3 D animací a modelů, informačních technologií, navrhování a realizace automatizovaných systémů řízení, programátorská činnost, projekce počítačových sítí, pronájem software, instalace, opravy, údržba a servis software, vytváření interaktivních aplikací umožňující předávání a tvorbu grafické podoby prostřednictvím sítě Internet, programování, software - návrhy, převod a konverze počítačových programů a údajů (kromě fyzické konverze), převod a konverze údajů a dokumentů z fyzických médií na elektronická média, tvorba a údržba počítačových stránek WEB pro zákazníky, hostování na počítačových stránkách WEB, instalace počítačových programů, návrh počítačových systémů, programování internetových databázových systémů a internetových aplikací, konstrukce WWW prezentací a řešení WWW serverů, aktualizace a údržba počítačových programů, pronájem času dat a údajů na přístup do počítačových databází, zhotovování kopií počítačových programů, technické studie v oblasti počítačů a programového vybavení, výzkum, vývoj a tvorba systémů pro elektronické obchodování, včetně příslušného software a hardware, programování multimediálních aplikací, vytváření interaktivních a grafických programů, počítačové animace a vizualizace, grafický design, zavádění, aktualizace, návrhy, strukturování a programování či jiné vytváření databází, jiných datových systémů a aplikací pro jejich zpracování, včetně jejich poskytování přístupu k nim a jejich instalace, zavádění, aktualizace a údržby, návrhy, strukturování a programování či jiné vytváření internetových či intranetových počítačových stránek a nástěnek (webpages a websites) a internetových či intranetových aplikací, hostování (poskytování volného prostoru) pro internetové či intranetové informace, stránky a nástěnky (webpages a websites), hostování (poskytování volného prostoru) pro internetové či intranetové aplikace, převod (konverze) počítačových programů, dat či jiných údajů v elektronické podobě z různých formátů do jiných formátů, převod (konverze) dokumentů, dat či jiných údajů z fyzických médií na elektronická média, zálohování dat a informací elektronickými a počítačovými prostředky a prostřednictvím

elektronické pošty, poradenství v oblasti výpočetní a informační techniky.

- (590) Barevná
(730) **KOMORA LOGISTICKÝCH AUDITORŮ**, Nádražní 16/1248, Ostrava - Moravská Ostrava, 70200, CZ
(740) **DANĚK & PARTNERS** Advokátní a patentová kancelář, Dr. Vilém Daněk, Vinohradská 45, Praha 2, 12000

(210) **O-467258**

(220) 14.04.2009

(320) 14.04.2009

(511) 9, 42, 45

(540)

TRIKOLOR

- (510) (9) software pro výstavbu webových prezentací a e-shopů na nosičích i v sítích; (42) tvorba a údržba software, programování, návrhy webových prezentací a e-shopů, pronajímání software, grafický design, konzultace v oblasti počítačového softwaru, počítačové programy - aktualizace, instalace, kopírování, webové servery (pronájem), webové stránky (tvorba a správa); (45) poskytování licencí na počítačový software (právní služby).
(730) **2U2 s.r.o.**, Varšavská 774/10, Ústí nad Labem, 40003, CZ

(210) **O-467280**

(220) 15.04.2009

(320) 15.04.2009

(511) 25

(540)



- (510) (25) obuv, ponožky a punčochy.

(590) Barevná

(730) **ZLATKO GALIJAŠ - Z+L**, Janského 2508, Praha 5, 15500, CZ

(210) **O-467318**

(220) 16.04.2009

(320) 16.04.2009

(511) 35, 38, 41, 42, 43, 44

(540)



- (510) (35) budování dokumentových fondů, reprografické služby - kopírování dokumentů, vytváření elektronických bibliografických a faktografických databází, vydávání reklamních informačních letáků o službách a produktech Zemědělské a potravinářské knihovny ÚZEI, provádění analýzy nákladů, analýzy nákupních a velkoobchodních cen, činnost statistická, hospodářské (ekonomické) prognózy; (38) transfer informací a obrazových informací v oblasti agrárního sektoru (zemědělství, potravinářství, lesní a vodní hospodářství, myslivost, rybářství, životní prostředí atd.) prostřednictvím komunikačních sítí; (41) školicí činnost (pořádání, řízení, vzdělávání), ediční (vydavatelské) služby, vydávání lektorovaných vědeckých časopisů, výpůjční služby - půjčování knih, časopisů apod., meziknihovní služby - půjčování knih z oblasti agrárního sektoru (zemědělství, potravinářství, lesní a vodní hospodářství, myslivost, rybářství, životní prostředí atd.) pro potřeby výzkumu (výzkumní pracovníci), praxe (zemědělci a potravináři) a vzdělávání, pořádání exkurzí a seminářů pro uživatele Zemědělské a potravinářské knihovny ÚZEI, praktický výcvik a vzdělávání pro zemědělce a potravináře; (42) odborná informační činnost v oblasti agrárně-potravinářského komplexu,

správa počítačových sítí (komunikace se sítí testovacích podniků), vědecký a průmyslový průzkum v agrární oblasti, tvorba koncepčních návrhů pro realizaci hospodářské politiky v rámci agrárně-potravinářského komplexu, informační, referenční, rešeršní a poradenské služby z oblasti životního prostředí, webové stránky (tvorba, správa, umístování) - vše v oblasti agrárního sektoru (zemědělství, potravinářství, lesní a vodní hospodářství, myslivost, rybářství, životní prostředí atd.), poskytování výzkumných služeb pro oblast agrárně-potravinářského komplexu, výzkum v oblasti ochrany životního prostředí, výzkumné služby (výzkumní pracovníci); (43) informační, referenční, rešeršní a poradenské služby z oblasti potravinářství; (44) informační, referenční, rešeršní a poradenské služby z oblastí - zemědělství, lesní a vodní hospodářství, myslivost a rybářství.

(590) Barevná

(730) **Ústav zemědělské ekonomiky a informací**, Slezská 7, Praha 2, 12056, CZ



(210) **O-467319**

(220) 16.04.2009

(320) 16.04.2009

(511) 35, 38, 41, 42, 43, 44

(540)



(510) (35) budování dokumentových fondů, reprografické služby - kopírování dokumentů, vytváření elektronických bibliografických a faktografických databází, vydávání reklamních informačních letáků o službách a produktech Zemědělské a potravinářské knihovny ÚZEI, provádění analýzy nákladů, analýzy nákupních a velkoobchodních cen, činnost statistická, hospodářské (ekonomické) prognózy; (38) transfer informací a obrazových informací v oblasti agrárního sektoru (zemědělství, potravinářství, lesní a vodní hospodářství, myslivost, rybářství, životní prostředí atd.) prostřednictvím komunikačních sítí; (41) školicí činnost (pořádání, řízení, vzdělávání), ediční (vydavatelské) služby, vydávání lektorovaných vědeckých časopisů, výpůjční služby - půjčování knih, časopisů apod., meziknihovní služby - půjčování knih z oblasti agrárního sektoru (zemědělství, potravinářství, lesní a vodní hospodářství, myslivost, rybářství, životní prostředí atd.) pro potřeby výzkumu (výzkumní pracovníci), praxe (zemědělci a potravináři) a vzdělávání, pořádání exkurzí a seminářů pro uživatele Zemědělské a potravinářské knihovny ÚZEI, praktický výcvik a vzdělávání pro zemědělce a potravináře; (42) odborná informační činnost v oblasti agrárně-potravinářského komplexu, správa počítačových sítí (komunikace se sítí testovacích podniků), vědecký a průmyslový průzkum v agrární oblasti, tvorba koncepčních návrhů pro realizaci hospodářské politiky v rámci agrárně-potravinářského komplexu, informační, referenční, rešeršní a poradenské služby z oblasti životního prostředí, webové stránky (tvorba, správa, umístování) - vše v oblasti agrárního sektoru (zemědělství, potravinářství, lesní a vodní hospodářství, myslivost, rybářství, životní prostředí atd.), poskytování výzkumných služeb pro oblast agrárně-potravinářského komplexu, výzkum v oblasti ochrany životního prostředí, výzkumné služby (výzkumní pracovníci); (43) informační, referenční, rešeršní a poradenské služby z oblasti potravinářství; (44) informační, referenční, rešeršní a poradenské služby z oblastí - zemědělství, lesní a vodní hospodářství, myslivost a rybářství.

(730) **Ústav zemědělské ekonomiky a informací**, Slezská 7, Praha 2, 12056, CZ

(210) **O-467320**

(220) 16.04.2009

(320) 16.04.2009

(511) 35, 38, 41, 42, 43, 44

(540)

(510) (35) budování dokumentových fondů, reprografické služby - kopírování dokumentů, vytváření elektronických bibliografických a faktografických databází, vydávání reklamních informačních letáků o službách a produktech Zemědělské a potravinářské knihovny ÚZEI, provádění analýzy nákladů, analýzy nákupních a velkoobchodních cen, činnost statistická, hospodářské (ekonomické) prognózy; (38) transfer informací a obrazových informací v oblasti agrárního sektoru (zemědělství, potravinářství, lesní a vodní hospodářství, myslivost, rybářství, životní prostředí atd.) prostřednictvím komunikačních sítí; (41) školicí činnost (pořádání, řízení, vzdělávání), ediční (vydavatelské) služby, vydávání lektorovaných vědeckých časopisů, výpůjční služby - půjčování knih, časopisů apod., meziknihovní služby - půjčování knih z oblasti agrárního sektoru (zemědělství, potravinářství, lesní a vodní hospodářství, myslivost, rybářství, životní prostředí atd.) pro potřeby výzkumu (výzkumní pracovníci), praxe (zemědělci a potravináři) a vzdělávání, pořádání exkurzí a seminářů pro uživatele Zemědělské a potravinářské knihovny ÚZEI, praktický výcvik a vzdělávání pro zemědělce a potravináře; (42) odborná informační činnost v oblasti agrárně-potravinářského komplexu, správa počítačových sítí (komunikace se sítí testovacích podniků), vědecký a průmyslový průzkum v agrární oblasti, tvorba koncepčních návrhů pro realizaci hospodářské politiky v rámci agrárně-potravinářského komplexu, informační, referenční, rešeršní a poradenské služby z oblasti životního prostředí, webové stránky (tvorba, správa, umístování) - vše v oblasti agrárního sektoru (zemědělství, potravinářství, lesní a vodní hospodářství, myslivost, rybářství, životní prostředí atd.), poskytování výzkumných služeb pro oblast agrárně-potravinářského komplexu, výzkum v oblasti ochrany životního prostředí, výzkumné služby (výzkumní pracovníci); (43) informační, referenční, rešeršní a poradenské služby z oblasti potravinářství; (44) informační, referenční, rešeršní a poradenské služby z oblastí - zemědělství, lesní a vodní hospodářství, myslivost a rybářství.

(590) Barevná

(730) **Ústav zemědělské ekonomiky a informací**, Slezská 7, Praha 2, 12056, CZ

(210) **O-467321**

(220) 16.04.2009

(320) 16.04.2009

(511) 35, 38, 41, 42, 43, 44

(540)



(510) (35) budování dokumentových fondů, reprografické služby - kopírování dokumentů, vytváření elektronických bibliografických a faktografických databází, vydávání reklamních informačních letáků o službách a produktech Zemědělské a potravinářské knihovny ÚZEI, provádění analýzy nákladů, analýzy nákupních a velkoobchodních cen, činnost statistická, hospodářské (ekonomické) prognózy; (38) transfer informací a obrazových informací v oblasti agrárního sektoru (zemědělství, potravinářství, lesní a vodní hospodářství, myslivost, rybářství, životní prostředí atd.) prostřednictvím komunikačních sítí; (41) školicí činnost (pořádání, řízení, vzdělávání), ediční (vydavatelské) služby, vydávání lektorovaných vědeckých časopisů, výpůjční služby - půjčování knih, časopisů apod., meziknihovní služby - půjčování knih z

oblasti agrárního sektoru (zemědělství, potravinářství, lesní a vodní hospodářství, myslivost, rybářství, životní prostředí atd.) pro potřeby výzkumu (výzkumní pracovníci), praxe (zemědělci a potravináři) a vzdělávání, pořádání exkurzí a seminářů pro uživatele Zemědělské a potravinářské knihovny ÚZEI, praktický výcvik a vzdělávání pro zemědělce a potravináře; (42) odborná informační činnost v oblasti agrárně-potravinářského komplexu, správa počítačových sítí (komunikace se sítí testovacích podniků), vědecký a průmyslový průzkum v agrární oblasti, tvorba koncepčních návrhů pro realizaci hospodářské politiky v rámci agrárně-potravinářského komplexu, informační, referenční, rešeršní a poradenské služby z oblasti životního prostředí, webové stránky (tvorba, správa, umístování) - vše v oblasti agrárního sektoru (zemědělství, potravinářství, lesní a vodní hospodářství, myslivost, rybářství, životní prostředí atd.), poskytování výzkumných služeb pro oblast agrárně-potravinářského komplexu, výzkum v oblasti ochrany životního prostředí, výzkumné služby (výzkumní pracovníci); (43) informační, referenční, rešeršní a poradenské služby z oblasti potravinářství; (44) informační, referenční, rešeršní a poradenské služby z oblastí - zemědělství, lesní a vodní hospodářství, myslivost a rybářství.

(730) **Ústav zemědělské ekonomiky a informací**, Slezská 7, Praha 2, 12056, CZ

(210) **O-467341**

(220) 28.04.2009

(320) 28.04.2009

(511) 45

(540)



(510) (45) právní služby, osobní služby za účelem uspokojování jednotlivců v rámci této třídy.

(590) Barevná

(730) **Legal Rescue Service s.r.o.**, V Holešovičkách 1579, Praha 8, 18000, CZ

(210) **O-467370**

(220) 20.04.2009

(320) 20.04.2009

(511) 35, 36, 39

(540)

PLANET EXPRESS

(510) (35) služby a poradenství v obchodní činnosti, dodavatelské služby pro třetí osoby; (36) celní služby; (39) vnitrostátní a mezinárodní doprava a přeprava, zprostředkování vnitrostátní a mezinárodní dopravy a přepravy, služby v dopravě a přepravě, skladování a balení zboží.

(730) **Závodský Jiří Ing.**, Pod Klaudiánkou 1027/5, Praha 4, 14700, CZ

(210) **O-467409**

(220) 21.04.2009

(320) 21.04.2009

(511) 32, 33

(540)

Radegast Birell - ZŮSTAŇ VE HŘE

(510) (32) piva, minerální vody, šumivé nápoje a jiné nápoje nealkoholické, nápoje a šťávy ovocné, sirupy a jiné přípravky k zhotovování nápojů; (33) alkoholické nápoje (s výjimkou piva).

(730) **PLZEŇSKÝ PRAZDROJ, a.s.**, U Prazdroje 7, Plzeň, 30497, CZ

(210) **O-467410**

(220) 21.04.2009

(320) 21.04.2009

(511) 32, 33

(540)

Birell - ZŮSTAŇ VE HŘE

(510) (32) piva, minerální vody, šumivé nápoje a jiné nápoje nealkoholické, nápoje a šťávy ovocné, sirupy a jiné přípravky k zhotovování nápojů; (33) alkoholické nápoje (s výjimkou piva).

(730) **PLZEŇSKÝ PRAZDROJ, a.s.**, U Prazdroje 7, Plzeň, 30497, CZ

(210) **O-467488**

(220) 23.04.2009

(320) 23.04.2009

(511) 4, 25

(540)

SAINT-GOBAIN BUILDING DISTRIBUTION CZ

(510) (4) průmyslové oleje a tuky, mazadla, výrobky pro pohlcování, zavlažování a vázání prachu; (25) oděvy, obuv.

(730) **SAINT-GOBAIN BUILDING DISTRIBUTION CZ, a.s.**, Pod Můstkem 884, Rudná, 25219, CZ

(210) **O-467514**

(220) 23.04.2009

(320) 23.04.2009

(511) 29, 35, 39, 40

(540)



(510) (29) šunka, uzeniny, zabijačkové výrobky, maso, ryby, drůbež, vnitřnosti, zvěřina, měkkýši, korýši a výrobky z nich, masové vývary a výtažky a polotovary z masa, ryb, zvěřiny, měkkýšů a korýšů a ostatních plodů moře, vajíčka, jedlé tuky, oleje, konzervované maso včetně uzeného, naložené maso, sádlo, masové náplně, směsi pro přípravu jídel včetně instantních, masové pomazánky, huspeniny a pasty, hotová jídla, polotovary a pomazánky, sestávající převážně z uvedených výrobků, ostatní potraviny živočišného původu patřící do této třídy; (35) propagační, reklamní a inzertní činnost, administrativní činnost, předvádění zboží, organizace a pořádání výstav ke komerčním a reklamním účelům, zprostředkovatelská činnost v oblasti obchodu s výrobky ve třídě 29, zprostředkovatelská činnost v oblasti obchodu se službami ve třídě 40, obchodní činnost v oblasti masných výrobků; (39) doprava a skladování v souvislosti s uvedenými výrobky a službami ve třídách 29, 31 a 40; (40) řeznictví, zpracování a konzervování potravin, zejména masa a uzenin, porážka zvířat, mrazírenské služby, zprostředkovatelská činnost v oblasti služeb spadajících do této třídy.

(590) Barevná

(730) **LE & CO - Ing. Jiří Lenc, s.r.o.**, Bezová 341, Horní Jirčany, 25242, CZ

(740) **HALAXOVÁ & HALAXOVÁ, TETRAPAT, RNDr. Zdeňka Halaxová**, Dukelská 891/4, Olomouc, 77200

(210) **O-467524**

(220) 23.04.2009

(320) 23.04.2009

(511) 29, 35, 39, 40

(540)



(510) (29) šunka, uzeniny, zabijačkové výrobky, maso, ryby, drůbež, vnitřnosti, zvěřina, měkkýši, korýši a výrobky z nich, masové

vývary a výtázky a polotovary z masa, ryb, zvěřiny, měkkýšů a koryšů a ostatních plodů moře, vajíčka, jedlé tuky, oleje, konzervované maso včetně uzeného, naložené maso, sádlo, masové náplně, směsi pro přípravu jídel včetně instantních, masové pomazánky, huspeniny a pasty, hotová jídla, polotovary a pomazánky sestávající převážně z uvedených výrobků, ostatní potraviny živočišného původu patřící do této třídy; (35) propagační, reklamní a inzertní činnost, administrativní činnost, předvádění zboží, organizace a pořádání výstav ke komerčním a reklamním účelům, zprostředkovatelská činnost v oblasti obchodu s výrobky ve třídě 29, zprostředkovatelská činnost v oblasti obchodu se službami ve třídě 40, obchodní činnost v oblasti masných výrobků; (39) doprava a skladování v souvislosti s uvedenými výrobky a službami ve třídách 29, 31 a 40; (40) řeznictví, zpracování a konzervování potravin, zejména masa a uzenin, porážka zvířat, mrazírenské služby, zprostředkovatelská činnost v oblasti služeb spadajících do této třídy.

- (590) Barevná
(730) **LE & CO - Ing. Jiří Lenc, s.r.o.**, Bezová 341, Horní Jirčany, 25242, CZ
(740) HALAXOVÁ & HALAXOVÁ, TETRAPAT, RNDr. Zdeňka Halaxová, Dukelská 891/4, Olomouc, 77200

- (210) **O-467525**
(220) 23.04.2009
(320) 23.04.2009
(511) 29, 35, 39, 40
(540)



- (510) (29) šunka, uzeniny, zabijačkové výrobky, maso, ryby, drůbež, vnitřnosti, zvěřina, měkkýši, koryši a výrobky z nich, masové vývary a výtázky a polotovary z masa, ryb, zvěřiny, měkkýšů a koryšů a ostatních plodů moře, vajíčka, jedlé tuky, oleje, konzervované maso včetně uzeného, naložené maso, sádlo, masové náplně, směsi pro přípravu jídel včetně instantních, masové pomazánky, huspeniny a pasty, hotová jídla, polotovary a pomazánky sestávající převážně z uvedených výrobků, ostatní potraviny živočišného původu patřící do této třídy; (35) propagační, reklamní a inzertní činnost, administrativní činnost, předvádění zboží, organizace a pořádání výstav ke komerčním a reklamním účelům, zprostředkovatelská činnost v oblasti obchodu s výrobky ve třídě 29, zprostředkovatelská činnost v oblasti obchodu se službami ve třídě 40, obchodní činnost v oblasti masných výrobků; (39) doprava a skladování v souvislosti s uvedenými výrobky a službami ve třídách 29, 31 a 40; (40) řeznictví, zpracování a konzervování potravin, zejména masa a uzenin, porážka zvířat, mrazírenské služby, zprostředkovatelská činnost v oblasti služeb spadajících do této třídy.

- (590) Barevná
(730) **LE & CO - Ing. Jiří Lenc, s.r.o.**, Bezová 341, Horní Jirčany, 25242, CZ
(740) HALAXOVÁ & HALAXOVÁ, TETRAPAT, RNDr. Zdeňka Halaxová, Dukelská 891/4, Olomouc, 77200

- (210) **O-467527**
(220) 24.04.2009
(320) 24.04.2009
(511) 9, 16, 35, 41
(540)

Komorní orchestr Pavla Haase

- (510) (9) informace, data a databáze a jiné informační produkty na magnetických a optických nosičích všeho druhu, zejména nahrané a nenahrané nosiče informací, magnetické a elektronické nosiče zvukových, zvukově-obrazových a obrazových záznamů, multimediální aplikace, kompaktní disky, pásky se zvukovými záznamy, 3D animace, elektronické informační publikace, časopisy, publikace a periodika, nahráný počítačový software,

přístroje pro reprodukci zvuku a obrazu, přístroje pro snímání, záznam a reprodukci zvuku a obrazu, včetně jejich příslušenství; (16) odborné a informační publikace a texty na papírových nosičích, zejména brožury a hudebniny, notový materiál, včetně partitur a zpěvníků, propagační tiskoviny, letáky, texty, fotografie a fotografická alba, zejména z oboru hudební, hudebně-dramatické a divadelní tvorby, plakáty a papírové reklamní desky a poutače, etikety (vyjma textilních), reprodukce a grafiky, diáře a kalendáře, blahopřání, obaly z papíru a plastu, např. etuže, desky a tašky, propagační a upomínkové předměty z papíru a plastu; (35) marketing a propagační činnost v oblasti kultury, obchodní poradenství v oboru nosičů informací, řízení reklamní a propagační činnosti, poskytování informačních produktů na papírových a elektronických nosičích, včetně multimediálních informací pro reklamní a inzertní účely, styky s veřejností pro jiné fyzické a právní účely, on-line inzerce a prezentace v počítačové síti Internet, zajišťování propagačních a informačních materiálů na papírových a elektronických nosičích, včetně jejich zpracování, včetně jejich rozšiřování pomocí informačních sítí - v rámci této třídy, inzertní a propagační služby, obchodní zastupování třetích subjektů, zprostředkovatelská činnost v oblasti mediálního průmyslu, např. zprostředkování reklamy, inzerce, propagace a komerčních informací, poradenské a konzultační služby v oboru propagace a inzerce; (41) interpretace hudebního umění, zprostředkovatelská a agenturní činnost v oblasti kultury a vzdělávání, pořádání a management koncertní, divadelní, výchovné a zábavní činnosti, zejména hudebních, hudebně-dramatických a dramatických pořadů, např. orchestrálních a komorních koncertů a vystoupení, včetně festivalů, uměleckých a zábavních soutěží v tuzemsku a v zahraničí, služby umělecké agentury, např. organizace tuzemských a zahraničních zájezdů a uměleckých souborů a umělců - v rámci této třídy, včetně hostování tuzemských a zahraničních umělců, tvorba a produkce koncertní činnosti a hudebně-dramatických pořadů a vystoupení, včetně nahrávání zvukových, zvukově-obrazových a obrazových záznamů, dabingu, tvorba rozhlasových a televizních pořadů, fotografování a filmová produkce, ediční činnost, vydávání odborných, publikací a materiálů v oblasti hudby na papírových a elektronických nosičích, půjčování a pronájem zvukových a obrazových nahrávacích zařízení, nahranych zvukových nosičů a zvukově-obrazových a obrazových záznamů, filmů, hudebních nástrojů, hudebnin a notového materiálu, výchovná a vzdělávací činnost v oblasti kultury, např. pořádání výchovných koncertů a setkání s mládeží, rozšiřování uměleckých děl, zejména hudebních, včetně zvukových, zvukově-obrazových a obrazových záznamů na papírových a elektronických nosičích, organizování a vedení odborných besed, seminářů, konferencí a festivalů, zajišťování služeb nahrávacích studií a sálů, odborná poradenská a konzultační činnost v oblasti kultury a vzdělávání, zejména v hudebním oboru, hudebně-dramatické a dramatické tvorbě, uměleckých soutěžích, v oboru hudebnin a zvukových a/nebo zvukově obrazových záznamů, zprostředkování zpravodajství.

- (730) **Kresta Radim**, Tusarova 1269/15, Praha 7, 17000, CZ
(740) DMH - patentová a známková kancelář, Mgr. Marcela Machatová, Pospíšilova 2, Praha 3, 13000

- (210) **O-467621**
(220) 28.04.2009
(320) 28.04.2009
(511) 9, 16, 28, 35, 38, 41, 43, 45
(540)



- (510) (9) počítačový software a hardware, nosiče dat všeho druhu, zejména CD romy, magnetické disky, optické disky, DVD, videokazety, multimediální aplikace, multimediální informační katalogy, časopisy, periodika a knihy v elektronické podobě; (16) tiskoviny, časopisy, periodika, knihy, publikace, informativní

tiskoviny se zaměřením na sociálně slabší skupiny obyvatelstva, plakáty, fotografie, kalendáře, pohlednice; (28) hry a hračky, hry společenské a vzdělávací; (35) reklamní, inzertní a propagační činnost prostřednictvím všech médií; (38) televizní a rozhlasové vysílání, provozování programového šíření prostřednictvím televize, rozhlasu a Internetu; (41) zajišťování pomoci a podpory sociálně slabším skupinám obyvatelstva i jednotlivcům v oblasti výchovy a vzdělávání, nadační činnost a zakládání nadačních fondů se zaměřením na výchovu a vzdělávání sociálně slabších skupin obyvatelstva, zábavní a kulturní činnost, nakladatelská a vydavatelská činnost, ediční činnost; (43) zajišťování ubytování a stravování; (45) zajišťování pomoci a podpory sociálně slabším skupinám obyvatelstva i jednotlivcům v oblasti sociální, poradenská činnost v oblasti sociální.

(730) **Nový Prostor, o.s.**, Pod Svahem 12, Praha 4, 14000, CZ

(740) Ing. Dobroslav Musil, patentová kancelář, Ing. Dobroslav Musil, Cejl 38, Brno, 60200

(210) **O-467705**

(220) 30.04.2009

(320) 30.04.2009

(511) 9, 16, 35, 38, 41

(540)



(510) (9) antény, audiovizuální zařízení pro výuku, automaty hudební, hrací skříně uváděné do chodu vhozením mince, automaty prodejní, nástroje na určování azimutu, barometry, brýle, pouzdra na brýle, brýle sluneční, brýle proti slunci, brýlové řetízky, buzoly, směrové kompas, clony na oči, čističe nosičů zvukových záznamů, čočky kontaktní, čočky optické, čtecí zařízení v televizi, dalekohledy, diapositivy, promítací přístroje na diapositivy, diktafony, magnetické disky, kompaktní disky (audio-video), gramofonové desky, gramofonové jehly, disky optické, DVD přehrávače, elektronická pera (vizuální zobrazovací jednotky), elektronické oznamovací tabule, elektronické publikace (s možností stažení), epidiascopy, filmové kamery, exponované filmy, střihací zařízení na filmy, kreslené filmy, fotoaparáty, fotografické snímky, hologramy, jezdecké přílby, kalkulačky, kalkulačky kapesní, kapesní svítilny, baterky, kinofilmy, klávesnice počítačové, krokoměry, magnetická média, magnetické disky, magnetické nosiče dat, magnetické pásky, magnetofony, magnety, magnety dekorační, mincové mechanismy pro televizory, monitory, mikrofony, nosiče dat magnetické, nosiče dat optické, nosiče zvukových nahrávek, nosiče zvukových záznamů, ochranné brýle pro sport, ochranné helmy pro sport, obrazovky, optické disky kompaktní CD ROM, plátina promítací, plovací kruhy, plovací pásy, plovací vesty, počítače, počítačové hry, počítačové tiskárny, podložky pod myš, potápěčské masky, potápěčské oděvy, potápěčské rukavice, pravítka (měřicí přístroje), pravítko logaritmické, přehrávače kompaktních disků, přílby ochranné, přístroje pro reprodukci zvuku, rádia, signalizační pišťalky, sluchátka, snímáče obrazu, skenery (zpracování dat), špunty do uší, tampóny do uší pro potápěče, televizní přístroje, trojúhelníky výstražné pro vozidla, videokamery, videokazety, videopásky, vyučovací stroje, zápisník elektronický, závaží, elektrické žehličky; (16) alba, atlasy, pouzdra s barvami (školní pomůcky), blahopřání, blahopřání hudební, bloky (papírnické výrobky), brožury, papírové bryndáčky, časopisy, časopisy - komiksy, čínská tuš, desky (papírnické výrobky), psací desky s klipsem na přidržování papíru, desky na dokumenty (šanon, pořadače), dopisní papír, držáky na psací potřeby, figurky (sošky) z papírové hmoty, fólie hliníková na balení potravin, fotografie, stojany na fotografie, zemské globusy, grafické reprodukce, grafiky, gummy na mazání, hlína modelovací, houbičky navlhčovací (kancelářské potřeby), hroty psacích per, chrániče prstů (kancelářské potřeby), inkoust v tyčince, inkousty, kalamáře, kalendáře, kalendáře trhací, kalhotky plenkové z papíru nebo buničiny, kancelářské potřeby, kromě nábytku,

kancelářské sponky, papírové kapesníky, výrobky z kartónu, karty, katalogy, kelímky papírové na mléčné výrobky, klobouky z lepenky, knihy, záložky do knih, knížky brožované, knižní záložky, vzory na kopírování, papírové kornouty, krabice lepenkové nebo papírové, kružítko, křída na psaní, laminovačky na dokumenty pro použití v kanceláři, výrobky z lepenky, malířská plátina, malířské stojany, malířské štetce, štetce, štetce na psaní, mapy, zeměpisné mapy, mašle papírové, materiály na pečetení, pomůcky na mazání, sáčky pro mikrovlnné trouby, misky na vodové barvy, materiály na modelování, nálepky (lepící pásky) pro kancelářské použití nebo pro domácnost, napínáčky, násadky na pera, noviny, nože na papír, obálky, obaly, obaly na spisy, obtisky, ocelová pera, opěradla na ruce pro malíře, ořezávací strojky na tužky, ořezávátka na tužky, oznámení (papírnické výrobky), palety pro malíře, kornouty z papíru, papír, dopisní papír, papír kopírovací (pauzovací), pergamenový papír, papír sací, svítilný papír, toaletní papír, papír voskovaný, papír Xuan, papírenské výrobky, papírová prostrání, papírové ubrusy, papírové podložky pod sklenice, podložky pod pivní sklenice, papírové ubrusky, pastelky, pouzdra na pasy, pečete, penály, pera (kancelářské potřeby), pera plnicí, periodika, plakáty, plány, psací podložky, pomůcky učební, kromě přístrojů, pohlednice, poštovní známky, potřeby na psaní, poutače z papíru nebo lepenky, pouzdra na doklady, pouzdra na pera, pouzdra s psacími potřebami, papírové praporečky, pravítka, prospekty, příručky, psací podložky, psací soupravy, psací soupravy (sada psacích potřeb), publikace, papírové pytlíky jako obaly, razítka, razítka datovací, pouzdra na razítka, razítkovací podušky, ročenky, papírové ručníky, rýsovací nástroje, rýsovací nástroje, samolepky, samolepky pro domácnost a pro kancelářské potřeby, sešity, sešivačky, skicáky, stírátka na tabule, školní potřeby, tabule školní, těžítka, tikety, tiskopisy, tiskové typy, tiskoviny, tužky, tuhy do tužek, držátka na tužky, patentní tužky (krejóny), uhly na kreslení, zápisníky, zpěvníky; (35) inzerce pošou, licence na výrobky a služby ostatních (komerční správa), nábor zaměstnanců, pomoc při řízení obchodní činnosti, obchodní nebo podnikatelské informace, obchodní nebo podnikatelský průzkum, organizování výstav (komerčních nebo reklamních), personální poradenství, pořádání veletrhů pro obchodní a reklamní účely, průzkum trhu, průzkum veřejného mínění, zajišťování předplatného telekomunikačních služeb, předvádění zboží, příprava inzertních sloupků, reklama (propagace), reklama on-line v počítačové síti, aktualizování reklamních materiálů, pronájem reklamních materiálů, zaslání reklamních materiálů zákazníkům, rozšiřování reklamních nebo inzertních materiálů, sekretářské služby, služby v oblasti grafické úpravy pro reklamní účely, styky s veřejností, vydávání reklamních nebo náborových propagačních a inzertních textů, televizní reklama, umělci (agentury), zajišťování novinového předplatného (pro předplatitele); (38) elektronická pošta, služby elektronických nástěnek (telekomunikační služby), informační kanceláře, vysílání kabelové televize, služby dálkových konferencí, počítačová komunikace, posílání zpráv, poskytování internetových diskusních fór, pronájem přístrojů pro přenos zpráv, pronájem přístupového času ke globálním počítačovým sítím, pronájem zařízení pro přenos informací, přenášení pomocí satelitních družic, přenos zpráv a obrazových informací pomocí počítače, půjčování telekomunikačních zařízení, telekonference (služby dálkových konferencí), teleshoppingové služby (poskytování televizních kanálů pro teleshoppingové služby), televizní vysílání, telexové služby, výzvy (služby poskytované rádiem, telefonem nebo jinými elektronickými komunikačními prostředky), zaslání zpráv; (41) dabing, pronájem dekorací, služby v oblasti digitálního zpracování obrazu, elektronické publikování (DTP), služby v oblasti estrád, filmová studia, filmová tvorba, filmové projekce, pronájem filmových promítaček a jejich příslušenství, půjčování filmů, fotografování, informace o možnostech zábavy, informace o výchově a vzdělávání, poskytování služeb v oblasti karaoke (hudební doprovod písní dle výběru zpěváka), výchovně zábavné klubové služby, kluby zdraví (služby), knihovny (půjčování knih), vydávání knih, koncertní sítě, sály, organizování a vedení konference, organizování a vedení kongresu, korespondenční kurzy, provozování muzea, služby nahrávacího studia, nahrávání videopásek, obrazové zpravodajství, organizování kulturních nebo vzdělávacích výstav, organizování plesů, organizování vzdělávacích nebo zábavných soutěží, zábavné parky, plánování a organizování večírků, pořádání soutěží krásy, pronájem audio

nahrávek, pronájem dekorací, pronájem kinematografických filmů, pronájem osvětlovacích zařízení pro divadla nebo televizi (210)
studia, provozování her on-line (z počítačové sítě), předprodej (220)
vstupenek, výroba divadelních nebo jiných představení, (320)
půjčování filmů, psaní scénářů, reportéřské služby, školení, (511)
vyučování, výroba rozhlasových a televizních programů, (540)
televizní zábava, výuka, vzdělávací informace, organizování živých vystoupení. (510)

(730) **Česká televize**, Kavčí hory, Praha 4 - Kavčí hory, 14070, CZ

(210) **O-467755**
(220) 04.05.2009
(320) 04.05.2009
(511) 7, 9
(540)

Robzone Robee

(510) (7) automatické přístroje pro použití v oboru údržby domácnosti a komerčních budov v rámci této třídy, roboti spadající do této třídy, čisticí roboti pro domácí účely, vysavače, hadice k vysavačům, příslušenství pro vysavače, sáčky pro vysavače, robotické díly a příslušenství pro automatické přístroje pro použití v oblasti údržby, interiérů bytových a komerčních budov, automatická čisticí zařízení pro plavecké bazény, náhradní díly a doplňky pro automatická čisticí zařízení pro plavecké bazény, automatická zařízení na sekání trávy, náhradní díly a doplňky pro automatická zařízení na sekání trávy, vše v rámci této třídy; (9) automatické přístroje pro údržbu domácností a komerčních budov v rámci této třídy, dálková ovládání pro automatické přístroje, inteligentní čidla, počítačový hardware a software pro řízení a vývoj automatických zařízení, jejich součástí a zařízení, dálková ovládání, zejména pro automatické stroje pro použití při čištění a údržbě bazénů, zahrady, jejich součástí a zařízení spadající do této třídy.

(730) **Robzone Int. s.r.o.**, Vilová 675, Praha 10, 10000, CZ
(740) **ADVOKÁTNÍ KANCELÁŘ**, Mgr. Lenka Radoňová, Noutonická 520/23, Praha 5, 15200

(210) **O-467808**
(220) 06.05.2009
(320) 06.05.2009
(511) 7, 9, 12, 35, 36, 39
(540)



(510) (7) stavební stroje a zařízení a zemní stroje a zařízení spadající do této třídy, obzvláště bagry, traktorbagry, buldozery, rýpadla, grejdry, vibrační válce, silniční válce, stroje a nástroje pro přepravu nákladů v rámci této třídy, zvedací stroje a zařízení, vysokozdvizné vozíky, vozové jeřáby, automobilové míchačky betonové směsi, dopravníky pásové, dopravníky pneumatikové, vzduchové kompresory, nakladače, manipulátory a manipulační technika; (9) elektrocentrály - pojezdové i stacionární; (12) dopravní prostředky všeho druhu, automobily osobní, dodávkové, nákladní, autobusy, kamióny, tahače, automobilové přívěsy a návěsy, automobilové obytné přívěsy, traktory, motocykly, mopedy, lodě, letadla, vzducholodě, jakož i součásti a příslušenství těchto dopravních prostředků spadající do této třídy; (35) zprostředkování obchodu s výrobky obsaženými ve třídách 7 a 12, provádění dražeb, provádění aukcí, odborné poradenství k uvedeným službám tř. 35, činnost podnikatelských, organizačních a ekonomických poradců, maloobchod dopravními prostředky uvedenými ve třídě 12 a jejich příslušenstvím, systemizace informací do komerčních počítačových databází; (36) činnost finančních poradců; (39) pronájem a půjčování výrobků obsažených ve třídách 7 a 12, automobilová doprava, služby v dopravě a přepravě, zprostředkování dopravy a přepravy, uchování elektronicky uložených dat nebo dokumentů týkajících se dopravních služeb a dopravní a skladové logistiky.

(730) **Truck Expert s.r.o.**, Pražského 636/34, Praha 5, 15200, CZ

O-467835
07.05.2009
07.05.2009
9, 16, 25, 35, 38, 41

Doktor od jezera hrochů

(9) audiokazety nahrané i nenahrané, audioprogramy, audiovizuální díla na nosičích, audiovizuální díla v digitální podobě, audiovizuální programy, CD disky, disky (magnetické), disky kompaktní (audio-video), disky nahrané (se zvukovými nahrávkami), disky optické, elektronická periodika a knihy v elektronické podobě, elektronické časopisy, elektronické multimediální nebo elektronické informační katalogy, elektronické nebo datové nebo informační nebo komunikační nebo výpočetní sítě, filmy animované, filmy exponované, fotografické snímky, gramofonové desky, hrací skříně uváděné v činnosti vhozením mince, hry upravené pro použití s externí obrazovkou nebo monitorem, hudební díla na nosičích nebo v elektronické podobě, informace a data a databáze a záznamy v elektronické podobě, kinofilmy exponované, magnetická média, multimediální aplikace, nosiče dat magnetické, nosiče dat optické, nosiče záznamů nahrané i nenahrané, nosiče zvukových nahrávek, nosiče zvukových záznamů, počítačové hry, pohledy ilustrované se zvukovou nahrávkou, programové vybavení pro počítače, software, hardware výpočetní techniky nebo komunikační nebo informační techniky, publikace elektronické, reklamní světelné přístroje, videokazety nahrané i nenahrané; (16) activity books, balicí papír, časopisy, desky na spisy, fotografie, gratulace, gummy, kalendáře, knihy, letáky, listy, losy, noviny, obaly všeho druhu papírové, obtisky, omalovánky, ořezávátka, ořezávátka strojky, papír, lepenka a výrobky z těchto materiálů zařazené ve třídě 16, papírové tašky, papírové kapesníky, papírové ubrusy a ubrousky, pastelky, penály, periodika, plastické obaly nezařazené do jiných tříd, penkové kalhotky dětské (z papíru nebo buničiny), pohlednice, pořadače, poznámkové bloky, propagační, reklamní a informační materiál, prospekty, pytlíky a sáčky pro obalovou techniku, samolepky, skicáky, školní sešity, těžítka na papíry, tiskoviny, tužky, učební pomůcky, umělecké nebo ozdobné předměty z papíru, vstupenky, tiskárenské výrobky, tuhy; (25) dětské textilní plenky, obuv, včetně obuvi sportovní, oděvní doplňky jako např. klobouky, čepice a jiné pokrývky hlavy, šály, šátky, rukavice, oděvy, včetně oděvů sportovních; (35) automatizované zpracování dat, činnost ekonomických a/nebo organizačních poradců, činnost reklamní agentury, franchising, komerční využití Internetu v oblastech komerčních internetových médií a vyhledávacích služeb, marketing, merchandising, on-line inzerce, organizační zabezpečování televizního vysílání, personální agentura, personální poradenství, pomoc při provozování obchodů a obchodních činnostech průmyslového nebo obchodního podniku, pomoc při využívání a řízení obchodního podniku, poskytování informací komerčního nebo reklamního charakteru, multimediálních informací komerčního charakteru, pronájem informačních míst v rámci této třídy, reklamní, inzertní a propagační činnost, reklamní, inzertní a propagační činnost prostřednictvím jakéhokoliv média, zejména prostřednictvím telefonní sítě nebo datové sítě nebo informační sítě nebo elektronické sítě nebo komunikační sítě nebo počítačové sítě nebo televizní sítě nebo kabelové sítě nebo satelitního vysílání nebo periodickými a neperiodickými publikacemi, obuví, oděvy a oděvními doplňky, tužkami, pery, taškami, zprostředkování v obchodních vztazích; (38) digitální vysílání, informační kancelář, informační služby na Internetu související s televizním vysíláním, informační služby v oblasti telekomunikací, poradenská činnost v oblasti sdělovacích prostředků, telekomunikací, poskytování informačních služeb prostřednictvím počítačů, rozhlasové vysílání, služby na Internetu související s televizním vysíláním, služby umožňující komunikaci jedné osoby s druhou, šíření, výměna nebo získávání zpráv a informací, šíření elektronických časopisů, informací, elektronických periodik, knih v elektronické podobě, audio nebo audiovizuálních děl prostřednictvím informační nebo datové nebo elektronické nebo komunikační nebo telekomunikační nebo kabelové sítě nebo telefonní sítě nebo počítačové sítě, zejména Internetu, pomocí satelitů aj., telekomunikace, televizní vysílání, televizní vysílání programů, televizní vysílání zábavných, vzdělávacích, výchovných, soutěžních, diskusních a

- (210) informačních pořadů, tematika; (41) agenturní činnost v oblasti kultury, ediční činnost, filmová produkce, klubové služby (výchovně zábavné), nahrávání nosičů zvukových nebo obrazových zvukových, nakladatelství a vydavatelství, organizace, provozování a provádění her a soutěží i veřejných, organizace společenských a kulturních akcí, organizování plesů, organizování představení, pronájem a půjčování audiopřístrojů, videopřístrojů, videokamer, fotoaparátů, promítaček, rozhlasových a televizních přijímačů, filmů, kulturních a vzdělávacích potřeb a přístrojů, publikační činnost, půjčování knih, tiskovin, půjčování nahraných zvukových a zvukově obrazových záznamů, rozhlasová zábava, rozhlasové a televizní programy, soutěže, tvorba programů, tvorba a výroba televizních a audiovizuálních programů, televizní výroba programů, televizní zábava, televizní zpravodajství, tvorba a šíření audiovizuálních děl, TV produkce, výchovná, vzdělávací, soutěžní a zábavní činnost, výstavní činnost v oblasti kultury nebo zábavy nebo výchovy nebo vzdělávání, zábavné pořady, zábavní nebo kulturní nebo vzdělávací představení, zprostředkování v oblasti kultury, výchovy, zábavy a sportu.
- (730) XYZ film&production s.r.o., Plavínová 21/2787, Praha 3, 13000, CZ
- (740) Mgr. Michaela Tychtlová, Zemanka 4/1305, Praha 4, 14700

- (210) O-467853
(220) 11.05.2009
(320) 11.05.2009
(511) 16, 32, 33
(540)



- (510) (16) papír, lepenka a výrobky z těchto materiálů, které nejsou zařazeny do jiných tříd, tiskárenské výrobky, potřeby pro knižní vazby, fotografie, papírenské zboží, lepidla pro papírenství nebo domácnost, materiál pro umělce, štětce, psací stroje a kancelářské potřeby (vyjímaje nábytek), učební a vyučovací pomůcky s výjimkou přístrojů, plastické obaly (nezařazené do jiných tříd), tiskařské typy, štočky; (32) piva, minerální vody, šumivé nápoje a jiné nápoje nealkoholické, nápoje a šťávy ovocné, sirupy a jiné přípravky k zhotovování nápojů; (33) alkoholické nápoje (s výjimkou pív).
- (590) Barevná
- (730) Plzeňský Prazdroj, a.s., U Prazdroje 7, Plzeň, 30497, CZ

- (210) O-467854
(220) 11.05.2009
(320) 11.05.2009
(511) 16, 32, 33
(540)



- (510) (16) papír, lepenka a výrobky z těchto materiálů, které nejsou zařazeny do jiných tříd, tiskárenské výrobky, potřeby pro knižní vazby, fotografie, papírenské zboží, lepidla pro papírenství nebo domácnost, materiál pro umělce, štětce, psací stroje a kancelářské potřeby (vyjímaje nábytek), učební a vyučovací pomůcky s výjimkou přístrojů, plastické obaly (nezařazené do jiných tříd), tiskařské typy, štočky; (32) piva, minerální vody, šumivé nápoje a jiné nápoje nealkoholické, nápoje a šťávy ovocné, sirupy a jiné přípravky k zhotovování nápojů; (33) alkoholické nápoje (s výjimkou pív).
- (730) Plzeňský Prazdroj, a.s., U Prazdroje 7, Plzeň, 30497, CZ

- (210) O-467901
(220) 13.05.2009
(320) 13.05.2009
(511) 35, 38, 41
(540)

smsnia

- (510) (35) propagační činnost, reklama, zprostředkování reklamy, zejména zprostředkování reklamy prostřednictvím mobilní sítě nebo Internetu, provozování reklamního výměnného systému, pomoc při řízení obchodní činnosti, obchodní administrativa, aukce, kancelářské práce; (38) spoje (komunikace), zejména služby pro mobilní telefony a zprostředkování služeb pro mobilní telefony; (41) výchova, vzdělávání, zábava, sportovní a kulturní aktivity, zejména soutěže a loterie, provozování zábavního a komunitního web serveru.
- (730) iNetMedia s.r.o., Vymazalova 2494/7, Brno, 61500, CZ
- (740) Ing. František Kania, Mendlovo nám. 1a, Brno, 60300

- (210) O-467902
(220) 13.05.2009
(320) 13.05.2009
(511) 35, 38, 41
(540)

SMSnia

- (510) (35) propagační činnost, reklama, zprostředkování reklamy, zejména zprostředkování reklamy prostřednictvím mobilní sítě nebo Internetu, provozování reklamního výměnného systému, pomoc při řízení obchodní činnosti, obchodní administrativa, aukce, kancelářské práce; (38) spoje (komunikace), zejména služby pro mobilní telefony a zprostředkování služeb pro mobilní telefony; (41) výchova, vzdělávání, zábava, sportovní a kulturní aktivity, zejména soutěže a loterie, provozování zábavního a komunitního web serveru.
- (730) iNetMedia s.r.o., Vymazalova 2494/7, Brno, 61500, CZ
- (740) Ing. František Kania, Mendlovo nám. 1a, Brno, 60300

- (210) O-467924
(220) 13.05.2009
(320) 13.05.2009
(511) 9, 16, 35, 38, 41
(540)

Impulsomat

- (510) (9) nahrané a nenahrané nosiče zvuku a obrazu, zejména audiokazety, videokazety, magnetofonové pásky, gramofonové desky, kompaktní disky; (16) propagační tiskoviny, zejména katalogy, prospekty, plakáty, kalendáře, fotografie, knihy, časopisy, pohlednice, penály, těžítka, periodické a neperiodické tiskoviny, tiskárenské výrobky, kancelářské potřeby, spadající do této třídy, potřeby pro knižní vazby, papírenské zboží, lepidla pro papírenské zboží nebo domácnost, štětce, štočky, papír, lepenka a výrobky z těchto materiálů, které nejsou zařazeny do jiných tříd, fotografie, učební pomůcky (s výjimkou aparátů), umělecké nebo ozdobné předměty z papíru nebo plastických hmot; (35) reklamní a propagační činnost prostřednictvím jakéhokoliv média, prostřednictvím telefonní sítě nebo datové sítě nebo informační sítě, inzertní činnost, zprostředkování reklamy, inzerce a propagace, zprostředkovatelská činnost v oblasti obchodu s výrobky ve tř. 9 a 16; (38) provozování rozhlasového vysílání, šíření a výměna informací prostřednictvím počítačových a telekomunikačních sítí, včetně Internetu; (41) činnost vyučující, vzdělávací a zábavní, pořádání koncertů, hudební soutěže, živá kulturní vystoupení, tvorba rozhlasových programů, publicistika, činnost vydavatelská a nakladatelská, zprostředkovatelská, poradenská a konzultační činnost v oblasti multimediální a masmediální rozhlasové tvorby v rámci této třídy.
- (730) LONDA spol. s r.o., Křemencova 4, Praha 1, 11000, CZ
- (740) JUDr. Jiří Bedrna, advokát, Eliášova 21, Praha 6, 16000

(210) **O-467959**
(220) 14.05.2009
(320) 14.05.2009
(511) 9, 16, 20, 41
(540)



(510) (9) dětské naučné DVD; (16) školní tabule; (20) nábytek, nábytek kancelářský, nábytek restaurační, nábytek domácí, nábytek školní, nábytek dětský, nábytek pro mateřské školy, výškově stavitelný nábytek, židle, dětské židle, školní židle, lavice, lavičky, školní lavice a lavičky; (41) vzdělávací informace, vzdělání, výchovné služby.
(730) **TERAsport-Müller, s.r.o.**, Žirovnická 3124/1, Praha 10, 10600, CZ
(740) Mgr. Pavel Hubálek, advokát, Pod Višňovkou 1661, Praha 4, 14000

(511) 5, 16, 44
(540)

ARTHRO EX
Für eine gesunde Gelenkfunktion

(510) (5) léčebné přípravky, potravinové doplňky pro léčebné účely, doplňky výživové pro léčebné účely, zejména pro zajištění fyziologické funkce kostí, kloubů, chrupavek a pojivové tkáně; (16) papírové obaly, obaly z plastů, tiskárenské výrobky; (44) poradenství v oboru léčebných přípravků, potravinových doplňků, doplňků výživových pro léčebné účely, zejména pro zajištění fyziologické funkce kostí, kloubů, chrupavek a pojivové tkáně.
(590) Barevná
(730) **Advarel reality s.r.o.**, Na Kohoutě 804/14, Ústí nad Labem, Bukov, 40001, CZ
(740) ZEMAN - podkrušnohorská patentová a známková kancelář, Petr Zeman, Hradní 301/9, Loket, 35733

(210) **O-467992**
(220) 14.05.2009
(320) 14.05.2009
(511) 29, 32, 35
(540)



(510) (29) konzervované výrobky z masa, ryb, ovoce a zeleniny, mražené výrobky z masa, ryb, ovoce a zeleniny, mražené a konzervované hotové pokrmy a polotovary jídel spadající do této třídy, ovocné dřeně a koncentráty, mléčné výrobky; (32) pivo, nealkoholické nápoje, sirupy a jiné přípravky k přípravě nápojů, šťávy ovocné a nápoje z ovocných šťáv nealkoholických; (35) zprostředkování obchodu s následujícími výrobky a internetový prodej - potravin, hraček, nábytku, parfumerie, erotického zboží, spotřební elektroniky, výpočetní techniky, obuvi a oděvů, sportovního oblečení a sportovních potřeb, živých květin, dárkových předmětů z kůže, papíru, textilu, skla, porcelánu, kovu a dřeva, zprostředkování obchodních služeb.
(590) Barevná
(730) **Dvorský Martin**, ul. Svatopluka Čecha 593, Zlín, 76001, CZ
(740) Ing. Zdeněk Kučera, Dlouhá 207 (P.O.BOX 92), Slušovice, 76315

(210) **O-468011**
(220) 16.05.2009
(320) 16.05.2009
(511) 5, 16, 44
(540)

АРТРО ЕКС
Жизнь без болей в суставах

(510) (5) léčebné přípravky, potravinové doplňky pro léčebné účely, doplňky výživové pro léčebné účely, zejména pro zajištění fyziologické funkce kostí, kloubů, chrupavek a pojivové tkáně; (16) papírové obaly, obaly z plastů, tiskárenské výrobky; (44) poradenství v oboru léčebných přípravků, potravinových doplňků, doplňků výživových pro léčebné účely, zejména pro zajištění fyziologické funkce kostí, kloubů, chrupavek a pojivové tkáně.
(590) Barevná
(730) **Advarel reality s.r.o.**, Na Kohoutě 804/14, Ústí nad Labem, Bukov, 40001, CZ
(740) ZEMAN - podkrušnohorská patentová a známková kancelář, Petr Zeman, Hradní 301/9, Loket, 35733

(210) **O-468004**
(220) 15.05.2009
(320) 15.05.2009
(511) 44
(540)



Traumakonstelace

(510) (44) terapeutické služby.
(730) **Radim Ress**, Mánesova 84, Praha 2 - Vinohrady, 12000, CZ

(210) **O-468022**
(220) 18.05.2009
(320) 18.05.2009
(511) 9, 10, 20, 37
(540)

INTREO
PIANO

(510) (9) přístroje a nástroje vědecké, námořní, geodetické, fotografické, filmové, optické, přístroje pro vážení, měření, signalizaci, kontrolu (inspekci), záchranu a přístroje pro vyučování, přístroje a nástroje pro vedení, přepínání, přeměnu, akumulaci, regulaci nebo řízení elektrického proudu, přístroje pro záznam, převod, reprodukci zvuku nebo obrazu, magnetické nosiče zvukových záznamů, gramofonové desky, automatické distributory a mechanismy pro přístroje a mince, zapisovací pokladny, počítačové stroje, přístroje pro zpracování informací a počítače, hasicí přístroje, přístroje pro vědecké laboratorní

(210) **O-468010**
(220) 16.05.2009
(320) 16.05.2009

výzkumy, zábavní přístroje upravené pro použití s externí obrazovkou nebo monitorem, laboratorní nábytek speciální; (10) přístroje a nástroje chirurgické, zubní a veterinářské, umělé údy, oči a zuby, ortopedické potřeby, materiál na sešívání ran, lékařské přístroje, nástroje a potřeby, speciální nábytek pro lékařské účely; (20) nábytek, zrcadla, rámy, výrobky nejmenované v jiných třídách ze dřeva, korku, rákosu, vrbového proutí, z rohu, kostí, slonoviny, z kostic, želvoviny, jantaru, perleti, mořské pěny, náhražky všech těchto materiálů nebo náhražky z plastických hmot, kancelářský nábytek, skříně; (37) stavebnictví, opravy, instalační služby, různé služby opravářské, jako služby v oblastech elektřiny, nábytku, nástrojů a nářadí, služby údržbářské, které mají uchovat předmět v původním stavu, aniž by se změnila některá z vlastností, údržba nábytku.

- (730) **INTREO s.r.o.**, Lesnická 157, Písek, 39701, CZ
(740) Mgr. Vladimír Kyzlink, advokát, Mánesova 1138/50, Praha 2, 12000

- (210) **O-468023**
(220) 18.05.2009
(320) 18.05.2009
(511) 9, 10, 20, 37
(540)



- (510) (9) přístroje a nástroje vědecké, námořní, geodetické, fotografické, filmové, optické, přístroje pro vážení, měření, signalizaci, kontrolu (inspekci), záchranu a přístroje pro vyučování, přístroje a nástroje pro vedení, přepínání, přeměnu, akumulaci, regulaci nebo řízení elektrického proudu, přístroje pro záznam, převod, reprodukci zvuku nebo obrazu, magnetické nosiče zvukových záznamů, gramofonové desky, automatické distributory a mechanismy pro přístroje a mince, zapisovací pokladny, počítačové stroje, přístroje pro zpracování informací a počítače, hasicí přístroje, přístroje pro vědecké laboratorní výzkumy, zábavní přístroje upravené pro použití s externí obrazovkou nebo monitorem, laboratorní nábytek speciální; (10) přístroje a nástroje chirurgické, zubní a veterinářské, umělé údy, oči a zuby, ortopedické potřeby, materiál na sešívání ran, lékařské přístroje, nástroje a potřeby, speciální nábytek pro lékařské účely; (20) nábytek, zrcadla, rámy, výrobky nejmenované v jiných třídách ze dřeva, korku, rákosu, vrbového proutí, z rohu, kostí, slonoviny, z kostic, želvoviny, jantaru, perleti, mořské pěny, náhražky všech těchto materiálů nebo náhražky z plastických hmot, kancelářský nábytek, skříně; (37) stavebnictví, opravy, instalační služby, různé služby opravářské, jako služby v oblastech elektřiny, nábytku, nástrojů a nářadí, služby údržbářské, které mají uchovat předmět v původním stavu, aniž by se změnila některá z vlastností, údržba nábytku.

- (730) **INTREO s.r.o.**, Lesnická 157, Písek, 39701, CZ
(740) Mgr. Vladimír Kyzlink, advokát, Mánesova 1138/50, Praha 2, 12000

- (210) **O-468024**
(220) 18.05.2009
(320) 18.05.2009
(511) 9, 10, 20, 37
(540)



- (510) (9) přístroje a nástroje vědecké, námořní, geodetické, fotografické, filmové, optické, přístroje pro vážení, měření, signalizaci, kontrolu (inspekci), záchranu a přístroje pro

vyučování, přístroje a nástroje pro vedení, přepínání, přeměnu, akumulaci, regulaci nebo řízení elektrického proudu, přístroje pro záznam, převod, reprodukci zvuku nebo obrazu, magnetické nosiče zvukových záznamů, gramofonové desky, automatické distributory a mechanismy pro přístroje a mince, zapisovací pokladny, počítačové stroje, přístroje pro zpracování informací a počítače, hasicí přístroje, přístroje pro vědecké laboratorní výzkumy, zábavní přístroje upravené pro použití s externí obrazovkou nebo monitorem, laboratorní nábytek speciální; (10) přístroje a nástroje chirurgické, zubní a veterinářské, umělé údy, oči a zuby, ortopedické potřeby, materiál na sešívání ran, lékařské přístroje, nástroje a potřeby, speciální nábytek pro lékařské účely; (20) nábytek, zrcadla, rámy, výrobky nejmenované v jiných třídách ze dřeva, korku, rákosu, vrbového proutí, z rohu, kostí, slonoviny, z kostic, želvoviny, jantaru, perleti, mořské pěny, náhražky všech těchto materiálů nebo náhražky z plastických hmot, kancelářský nábytek, skříně; (37) stavebnictví, opravy, instalační služby, různé služby opravářské, jako služby v oblastech elektřiny, nábytku, nástrojů a nářadí, služby údržbářské, které mají uchovat předmět v původním stavu, aniž by se změnila některá z vlastností, údržba nábytku.

- (730) **INTREO s.r.o.**, Lesnická 157, Písek, 39701, CZ
(740) Mgr. Vladimír Kyzlink, advokát, Mánesova 1138/50, Praha 2, 12000

- (210) **O-468046**
(220) 19.05.2009
(320) 19.05.2009
(511) 35, 37, 42, 45
(540)



- (510) (35) propagační činnost, reklama, pomoc při řízení obchodní činnosti, obchodní administrativa, kancelářské práce; (37) stavebnictví, opravy, instalační služby; (42) vědecké a technologické služby a s nimi spojený výzkum a návrhy, průmyslové analýzy a výzkum, návrh a vývoj počítačového hardwaru a softwaru; (45) právní služby.
(730) **Schwarzer Svatoslav Ing.**, Hlubočany 12, Vyškov, 68201, CZ

- (210) **O-468143**
(220) 22.05.2009
(320) 22.05.2009
(511) 32
(540)



- (510) (32) piva, minerální vody, šumivé nápoje a jiné nápoje nealkoholické, nápoje a šťávy ovocné, sirupy a jiné přípravky k zhotovování nápojů, stolní vody.
(590) Barevná
(730) **Karlovarské minerální vody, a.s.**, Horova 3, Karlovy Vary, 36021, CZ
(740) JUDr. Josef Mrázek, Pernerova 11, Praha 8, 18600

- (210) **O-468167**
(220) 25.05.2009
(320) 25.05.2009
(511) 5, 29, 30
(540)

LKC

- (510) (5) výrobky farmaceutické a parafarmaceutické, vitamíny a minerály a stopové prvky v rámci této třídy, dietní a nutriční

přípravky v rámci této třídy a léčiva, medicínální sirupy, výtažky z léčivých bylin a kombinované přípravky vitamínů, minerálů, stopových prvků a bylinných výtažků, potravinové doplňky obohacené vitamíny nebo minerály nebo stopovými prvky k léčebným účelům, vitamínové přípravky, vitamíny a multivitaminové preparáty, minerály a multiminerálové preparáty, bylinné čaje, léčivé byliny, cukrovinky nebo pastilky nebo tabletky nebo tobolky nebo kapsle nebo žvýkačky s léčivými přísadami, dietetické látky upravené pro lékařské účely, minerální vody a dietetické nápoje upravené pro lékařské účely, dietní potraviny upravené pro lékařské účely, doplňky výživové pro lékařské účely, bílkovinné přípravky nebo potrava pro lékařské účely, balzámy a krémy a masti pro lékařské účely, chemické přípravky pro lékařské účely, léčivé oleje, oleje pro lékařské účely, tuky pro lékařské účely, léčivé soli, tinktury pro lékařské účely, bylinné výtažky nebo sirupy, vitamínová a minerální výživa k léčebným účelům ve formě koncentrátů, proteinové koncentráty jako výživné přísady k potravinám pro léčebné účely, droždí pro farmaceutické účely, potravinové doplňky s léčebnými účinky, výživné nebo dietetické přípravky pro lékařské účely pro denní doplnění stravy jako instantní strava nebo samostatná směs, která se skládá hlavně z mléka v prášku nebo ze živočišných nebo zeleninových proteinů, také s přísadkou vitamínů nebo minerálů nebo stopových prvků nebo cukru, vše v rámci této třídy; (29) potravinové doplňky ne pro lékařské účely (zařazené v této třídě) a obsahující látky živočišného původu, protein pro lidskou spotřebu, proteinové výrobky a přípravky pro výživu v rámci této třídy, přípravky zvláštní výživy v rámci této třídy pro sportovce nebo osoby s vysokým energetickým výdejem, želatina, želatinové výrobky a přípravky pro výživu v rámci této třídy, tuky jedlé, oleje jedlé, extrakty z chaluh jako výživa, výživné přípravky pro denní doplnění stravy jako instantní strava nebo samostatná směs, která se skládá hlavně z mléka v prášku nebo ze živočišných nebo zeleninových proteinů, také s přísadkou vitamínů nebo minerálů nebo stopových prvků nebo cukru, mléko, mléčné výrobky, jogurty, konzervované, sušené, vařené nebo nakládané ovoce nebo zelenina, polévky, vývary, bujóny; (30) potravinové doplňky ne pro lékařské účely (zařazené v této třídě) a obsahující látky rostlinného původu v rámci této třídy, cukrovinky, žvýkačky, bonbóny, žvýkačky, zmrzliny, pekařské výrobky, cukrářské výrobky, kakao, káva, čaj, čokoláda, nápoje čokoládové, čajové, kakaové nebo kávové, potraviny a pokrmy z obilovin pro lidskou spotřebu, těstoviny, müsli, med, propolis pro lidskou potřebu, proteinové koncentráty rostlinného původu, vše v rámci této třídy.

(730) **Ecce Vita, spol. s r.o.**, V Luhů 7, Praha 4, 14000, CZ

(210) **O-468198**
(220) 26.05.2009
(320) 26.05.2009
(511) 37
(540)

DOMESTICA

(510) (37) zprostředkování a poskytování úklidových služeb v domácnosti.
(730) **DOMESTICA s.r.o.**, Na Vrchu 301/14, Praha 5, 15500, CZ

(210) **O-468206**
(220) 26.05.2009
(320) 26.05.2009
(511) 20, 22, 25, 28, 35, 41
(540)

Rock Point

(510) (20) nábytek pro camping; (22) lana, stany, provazy, plachty, plachtovina; (25) oděvy, obuv; (28) sportovní potřeby a vybavení pro horolezectví, skialpinismus, pěší turistiku a další outdoorové aktivity v rámci této třídy; (35) velkoobchod, maloobchod a internetové obchody s výrobky ve tř. 20, 22, 25 a 28; (41)

sportovní a kulturní aktivity.

(730) **Miroslav Martinec**, Pod Kesnerkou 2312/47, Praha 5, 15000, CZ
(740) JUDr. Vladimír Fučík, advokát, Balbínova 404/22, Praha 2, 12000

(210) **O-468284**
(220) 28.05.2009
(320) 28.05.2009
(511) 30, 32
(540)

kofola 
nápoje. život. emoce.

(510) (30) čaje, šťávy, nápoje na bázi čaje, příchutě do nápojů s výjimkou éterických olejů, sirup melasový; (32) nealkoholické nápoje, nealkoholické ovocné nápoje, ovocné výtažky (nealkoholické), ovocné nektary, ovocné šťávy, minerální vody, šumivé nápoje, příchutě na výrobu nápojů, sirupy.
(730) **Kofola holding a.s.**, Nad Porubkou 2278/31a, Ostrava, 70800, CZ
(740) INPARTNERS GROUP, Ing. Dušan Kendereski, Lidická 51, Brno, 60200

(210) **O-468321**
(220) 01.06.2009
(320) 01.06.2009
(511) 25
(540)

 **GRINDER**

(510) (25) výrobky - pánské, dámské a dětské oděvy a obuv.
(730) **Michal Zíka**, Kostřínská 583, Praha 8, 18100, CZ

(210) **O-468332**
(220) 01.06.2009
(320) 01.06.2009
(511) 16, 35, 41
(540)



(510) (16) tiskárenské výrobky, papírenské zboží, propagační a marketingové předměty z papíru a lepenky, propagační tiskoviny, zejména katalogy, prospekty, fotografie, plakáty, knihy, časopisy, periodické a neperiodické tiskoviny; (35) veškerá propagační činnost prostřednictvím všech druhů komunikačních prostředků a prostřednictvím všech druhů nosičů informací, pořádání obchodních akcí k propagačním účelům, vytváření pozitivních vztahů a služby v oblasti public, media a press relations, průzkumové a informační služby týkající se obchodu, reklamy a marketingu, průzkum a konzultační služby v oblasti reklamy prostřednictvím médií, plánování, nákup a zprostředkování prostoru pro reklamu, distribuce propagačních materiálů, obchodní administrativní, kancelářské služby, činnost reklamní agentury, inzertní, prodejní a marketingové služby, poradní a konzultační služby, tvorba reklamních a propagačních

materiálů, průzkumové a informační služby týkající se obchodu, reklamy a marketingu, služby na úseku podpory trhu, plánování, nákup a zprostředkování prostoru pro reklamu, zajišťování informací týkajících se shora uvedených služeb; (41) pořádání kulturních, sportovních, zábavních akcí k propagačním účelům, organizování a vedení seminářů, kongresů, konferencí, symposií, kulturních nebo vzdělávacích výstav, pořádání a řízení školení, vzdělávání, poskytování vzdělávacích informací, organizování vzdělávacích a zábavních soutěží.

(730) **COMTECH, spol. s r.o.**, Lorencova 3791, Zlín, 76001, CZ

(740) KMVS, advokátní kancelář, s.r.o., Mgr. Petr Kůta, Hellichova 1, Praha 1, 11800

(210) **O-468333**

(220) 01.06.2009

(320) 01.06.2009

(511) 16, 35, 41

(540)

AdCAMP

(510) (16) tiskárenské výrobky, papírenské zboží, propagační a marketingové předměty z papíru a lepenky, propagační tiskoviny, zejména katalogy, prospekty, fotografie, plakáty, knihy, časopisy, periodické a neperiodické tiskoviny; (35) veškerá propagační činnost prostřednictvím všech druhů komunikačních prostředků a prostřednictvím všech druhů nosičů informací, pořádání obchodních akcí k propagačním účelům, vytváření pozitivních vztahů a služby v oblasti public, media a press relations, průzkumové a informační služby týkající se obchodu, reklamy a marketingu, průzkum a konzultační služby v oblasti reklamy prostřednictvím médií, plánování, nákup a zprostředkování prostoru pro reklamu, distribuce propagačních materiálů, obchodní administrativa, kancelářské služby, činnost reklamní agentury, inzertní, prodejní a marketingové služby, poradní a konzultační služby, tvorba reklamních a propagačních materiálů, průzkumové a informační služby týkající se obchodu, reklamy a marketingu, služby na úseku podpory trhu, plánování, nákup a zprostředkování prostoru pro reklamu, zajišťování informací týkajících se shora uvedených služeb; (41) pořádání kulturních, sportovních, zábavních akcí k propagačním účelům, organizování a vedení seminářů, kongresů, konferencí, symposií, kulturních nebo vzdělávacích výstav, pořádání a řízení školení, vzdělávání, poskytování vzdělávacích informací, organizování vzdělávacích a zábavních soutěží.

(730) **COMTECH, spol. s r.o.**, Lorencova 3791, Zlín, 76001, CZ

(740) KMVS, advokátní kancelář, s.r.o., Mgr. Petr Kůta, Hellichova 1, Praha 1, 11800

(210) **O-468341**

(220) 01.06.2009

(320) 01.06.2009

(511) 30, 35

(540)

Fosfostar

(510) (30) potravinářské výrobky rostlinného původu, koření, směsi koření, aditiv a přísad pro potravinářský průmysl, dresinky, marinády; (35) zprostředkovatelská činnost v oblasti obchodu, export-import, vše s výše uvedenými výrobky ve tř. 30, marketing, propagace, reklama a inzertní všemi druhy médií.

(730) **IDC - FOOD, s.r.o.**, Újezd 32, Hradec Králové, 50003, CZ

(740) Ing. Michal Jupa, patentový zástupce, Na Baních 1385, Praha 5 - Zbraslav, 15600

(210) **O-468342**

(220) 01.06.2009

(320) 01.06.2009

(511) 30, 35

(540)

IDC - FOOD

(510) (30) potravinářské výrobky rostlinného původu, koření, směsi

koření, aditiv a přísad pro potravinářský průmysl, dresinky, marinády; (35) zprostředkovatelská činnost v oblasti obchodu a export-import, vše s výše uvedenými výrobky ve tř. 30, marketing, propagace, reklama a inzertní všemi druhy médií.

(590) Barevná

(730) **IDC - FOOD, s.r.o.**, Újezd 32, Hradec Králové, 50003, CZ

(740) Ing. Michal Jupa, patentový zástupce, Na Baních 1385, Praha 5 - Zbraslav, 15600

(210) **O-468434**

(220) 04.06.2009

(320) 04.06.2009

(511) 9, 35, 38, 41

(540)



(510) (9) hmotné nosiče zvukových a obrazových elektronických záznamů a audiovizuálních děl, audiovizuální díla, multimediální aplikace, elektronické časopisy, elektronická periodika a knihy v elektronické podobě; (35) reklamní, inzertní a propagační činnost, marketing, pronájem informačních míst v rámci této třídy, činnost reklamní agentury, zprostředkování v obchodních vztazích, reklamní, inzertní a propagační činnost prostřednictvím jakéhokoliv média či sítě elektronických komunikací, poskytování informací a jiných informačních produktů komerčního nebo reklamního charakteru; (38) televizní vysílání, televizní vysílání zábavných, vzdělávacích, výchovných, soutěžních, diskusních a informačních pořadů, telematika, šíření, výměna nebo získávání zpráv a informací, šíření časopisů, periodik, knih, audio- nebo audiovizuálních děl prostřednictvím sítě elektronických komunikací, zejména Internetu, pomocí satelitů aj., služby na Internetu související s televizním vysíláním; (41) organizační a technické zabezpečování televizního vysílání v rámci této třídy, nakladatelství a vydavatelství, ediční činnost, publikační činnost, nahrávání nosičů zvukových nebo obrazových zvukových, půjčování nahraných zvukových a zvukově obrazových záznamů, tvorba a šíření audiovizuálních děl, televizní zpravodajství, televizní produkce, filmová produkce, televizní výroba programů, tvorba programů, tvorba a výroba televizních a audiovizuálních programů, agenturní činnost v oblasti kultury, zprostředkování v oblasti kultury, výchovy, zábavy a sportu, výchovná, vzdělávací, soutěžní a zábavní činnost, zábavní nebo kulturní nebo vzdělávací představení, organizace společenských a kulturních akcí, organizace, provozování a provádění her a soutěží i veřejných, výstavní činnost v oblasti kultury nebo zábavy nebo výchovy nebo vzdělávání.

(590) Barevná

(730) **TP Pohoda s.r.o.**, Stavební 992/1, Ostrava - Poruba, 70800, CZ

(740) JUDr. Marcela Neuwirthová, advokát, Dělnická 1a/434, Havířov-Město, 73601

(210) **O-468449**

(220) 04.06.2009

(320) 04.06.2009

(511) 9, 16, 25

(540)



(510) (9) ochranná pracovní obuv, včetně pracovní obuvi pro diabetiky; (16) propagační tiskoviny, prospekty, brožury, katalogy a návody k obuvi pro diabetiky; (25) obuv, zejména obuv pro diabetiky.

- (730) **UPMAN s.r.o.**, tř. T. Bati, Obch. Centrum Zlín, a.s. 1970, Zlín, 76202, CZ
(740) UTB ve Zlíně, Univerzitní institut, Ing. Jan Görig, Nám. T.G. Masaryka. 5555, Zlín, 76001

- (210) **O-468455**
(220) 04.06.2009
(320) 04.06.2009
(511) 1, 3, 5
(540)

CHEYSULI

- (510) (1) chemické výrobky určené pro průmysl; (3) kosmetické přípravky, jako prostředky WC hygieny, čističe skvrn, výrobky bytové a spotřební chemie, zejména pro WC, koupelny, kuchyně, domácnost a komunální hygienu, přípravky na čištění textilií a jiných předmětů, hygienické potřeby, jako mýdla, mýdla tekutá, šampóny vlasové i tělové, pěny a sole do koupelí, čisticí prostředky pro pleť, přípravky na růst vlasů, opalovací krémy, pleťové masky, balzámy na rty, krémy, zubní pasty, prášky, vodičky, přípravky k čištění, leštění a odmašťování, brusné přípravky, voňavkářské výrobky, parfémy, éterické oleje, dekorativní kosmetika jako rtěnky, umělé řasy, makeupy apod.; (5) antibakteriální a dezinfekční prostředky a přípravky, WC deodoranty, WC osvěžovače, WC gely.
(730) **Tariq Mohamed Ali**, Ryhad city 3/12, Khartoum, SD
(740) JUDr. Petr Bokotěj, advokát, Táboritká 23, Praha 3, 13000

- (210) **O-468491**
(220) 08.06.2009
(320) 08.06.2009
(511) 16, 32, 33
(540)



- (510) (16) periodické a neperiodické tiskoviny všeho druhu, papírenské výrobky, fotografie, pohlednice, kalendáře (nástěnné, stolní a kapesní), plakáty, billboardy, prospekty, papírové etikety, nálepky, samolepky, obtisky, razítka, paragony, papírové vlajky, papírové ubrusy a ubrusy, papírová prostírání, papírové ručníky, papírové kornouty, papírové kelímky, podtácky (papírové podložky pod sklenice), papírové obaly všeho druhu, balící papír, papírové tašky, umělohmotné tašky, reklamní a propagační předměty neuvedené v jiné třídě; (32) piva všeho druhu, příchutě na výrobu nápojů, přípravky na výrobu likérů, výtažky z chmele na výrobu piva; (33) destiláty a jiné alkoholické nápoje (s výjimkou vína), alkoholové extrakty, esence do lihovin.
(590) Barevná
(730) **Pivovar Černá Hora, a.s.**, Černá Hora 3/5, Černá Hora, 67921, CZ
(740) Ing. Marie Jandová, Nerudova 1095, Kuřim, 66434

- (210) **O-468492**
(220) 08.06.2009
(320) 08.06.2009
(511) 16, 32, 33
(540)



- (510) (16) periodické a neperiodické tiskoviny všeho druhu, papírenské výrobky, fotografie, pohlednice, kalendáře (nástěnné, stolní a kapesní), plakáty, billboardy, prospekty, papírové etikety,

nálepky, samolepky, obtisky, razítka, paragony, papírové vlajky, papírové ubrusy a ubrusy, papírová prostírání, papírové ručníky, papírové kornouty, papírové kelímky, podtácky (papírové podložky pod sklenice), papírové obaly všeho druhu, balící papír, papírové tašky, umělohmotné tašky, reklamní a propagační předměty neuvedené v jiné třídě; (32) piva všeho druhu, příchutě na výrobu nápojů, přípravky na výrobu likérů, výtažky z chmele na výrobu piva; (33) destiláty a jiné alkoholické nápoje (s výjimkou vína), alkoholové extrakty, esence do lihovin.

- (590) Barevná
(730) **Pivovar Černá Hora, a.s.**, Černá Hora 3/5, Černá Hora, 67921, CZ
(740) Ing. Marie Jandová, Nerudova 1095, Kuřim, 66434

- (210) **O-468558**
(220) 10.06.2009
(320) 10.06.2009
(511) 12, 35, 37
(540)

Altercars - svět se mění

- (510) (12) osobní dopravní prostředky pozemní; (35) obchodní služby v oblasti osobních dopravních prostředků, jejich komponentů a příslušenství; (37) údržba a opravy osobních dopravních prostředků.
(730) **ALTERCARS s.r.o.**, Tyršova 277, Libčice nad Vltavou, 25266, CZ

- (210) **O-468568**
(220) 10.06.2009
(320) 10.06.2009
(511) 3, 25, 35
(540)



- (510) (3) voňavkářské výrobky, éterické oleje, kosmetika a kosmetické přípravky, dekorativní kosmetika, krémy a mléka na obličej, krémy a mléka na čištění pokožky, krémy a mléka na ruce a tělo, zbarvené zvlhčovací krémy, make-up, tekutý make-up, pudr na obličej a růž, řasenky, rtěnky, tužky na rty, tužky na oči a mascara, oční stíny, ochranné přípravky na opalování, přípravky k péči o nohy, mléka a krémy na nohy, peeling, abrazivní pomůcky v podobě pemzy, pudry a mléka pro koupele na nohy nikoliv pro lékařské účely, přípravky pro péči o tělo, sprchové gely, přípravky pro péči o vlasy, šampóny a balzámy na vlasy, kondicionéry, kombinované šampóny a kondicionéry, spreje na vlasy, pěny a gely na vlasy, barvy na vlasy, výrobky pro péči o kožence a děti, oleje do koupele, šampóny, pleťové oleje a krémy, lubrikační krémy, masážní oleje, přípravky pro ústa a čištění úst, přípravky na osvěžení dechu a úst, ústní spreje, ústní vody, zubní prášky, zubní pasty, antiperspiranty; (25) dámské oděvy a obuv včetně oděvních doplňků a kloboučnických výrobků, bundy, kombinézy, pletené oděvy, ponožky, punčocháče, podkolenky, kostýmy, košile, župany, noční kabátky, plavky, spodní prádlo, korzety, body, podprsenky, pyžama, noční košile, tílka, nátělníky, trička, vesty, živůtky, oblečení pro volný čas a sport, domácí oblečení, to vše především pro těhotné a kojící matky, dětské oděvy, punčocháče, kabátky, bundy, dupačky, čepičky, kloboučky, bryndáčky, dětské pleny textilní, plenkové kalhotky, sukně, svetry, výbavička pro novorozence, dětská domácí, vycházková a sportovní obuv včetně holinek; (35) maloobchodní a velkoobchodní prodej a zprostředkování v oblasti nákupu a prodeje zboží s výrobky uvedenými ve třídě 25 včetně prodeje prostřednictvím Internetu s výrobky uvedenými ve třídě 25 a dále se sportovním oblečením pro těhotné ženy, děti a batolata, včetně plavek, s hrami, hračkami do vody, pomůckami pro výuku plavání, on-line reklama, prezentace služeb prostřednictvím Internetu, inzertní a propagační činnost prostřednictvím jakéhokoliv média, zprostředkování nákupu a prodeje kosmetiky, masážních krémů, hraček a hracích pomůcek pro děti,

zprostředkování nákupu a prodeje oděvů, osušek, pokrývek hlavy a obuvi, výživových doplňků stravy, potravin a nápojů, zejména pro těhotné ženy a děti, reklamní a propagační činnost, marketing.

(730) **SUN PATH PRODUCTS, s.r.o.**, Farská 1049/14, Svatobořice-Mistřín, 69604, CZ

(740) Ing. Jaromír Příkryl - patentová a známková kancelář, Ing. Jaromír Příkryl, Včelín 1161, Hulín, 76824



(210) **O-468577**
(220) 10.06.2009
(320) 10.06.2009
(511) 9, 16, 35, 38, 41
(540)



(510) (9) nahrané i nenahrané nosiče informací všeho druhu jako disky, diskety, CD Rom, pásky, nahrané i nenahrané nosiče zvuku a obrazu, software, elektronické publikace; (16) papír, výrobky z papíru, které nejsou zařazeny do jiných tříd, tiskoviny, periodický a neperiodický tisk, zejména časopisy, noviny, knihy, prospekty, plakáty, fotografie, pohlednice, kalendáře, knihařské výrobky, propagační materiály a předměty z papíru, obalový materiál, tiskařské typy a štočky; (35) marketing, reklama, organizování výstav pro reklamní a komerční účely, inzertní a propagační činnost; (38) přenos zpráv a obrazových informací pomocí počítače, včetně Internetu, poskytování internetových diskusních fór, počítačová komunikace; (41) nakladatelská a vydavatelská činnost v oboru zábavních, odborných, zpravodajských a vzdělávacích tiskovin, časopisů, periodických i neperiodických publikací, zvukových, textových a audiovizuálních nosičů, produkční a agenturní činnost v oblasti zábavy, kultury a výchovy, pořádání zábavních a odborných soutěží, společenských akcí, výstav, vzdělávacích, zábavních, sportovních a kulturních akcí, odborných setkání, seminářů a konferencí.

(590) Barevná
(730) **Mladá fronta a.s.**, Mezi Vodami 1952/9, Praha 4 - Modřany, 14300, CZ

(210) **O-468579**
(220) 10.06.2009
(320) 10.06.2009
(511) 12
(540)



(510) (12) osobní automobily, nákladní automobily, autobusy, minibusy, auta s náhonem na čtyři kola, dodávky (vany), mini dodávky (minivany).

(590) Barevná
(730) **Kia Motors Corporation**, 231 Yangjae-dong, Seocho-gu, Seoul, KR
(740) Zeiner & Zeiner v.o.s., Mgr. Karel Šindelka, Maiselova 15, Praha 1, 11000

(210) **O-468580**
(220) 10.06.2009
(320) 10.06.2009
(511) 3, 22, 25, 27, 28, 32, 35, 41, 44

(540)

(510) (3) parfumerie, kosmetika; (22) lana, provazy, sítky, plachty, plachtoviny, pytle (neobsažené v jiných třídách); (25) oděvy, obuv, kloboučnické zboží; (27) koberce, rohožky, rohože, linoleum a jiné obklady podlah, tapety na stěny nikoliv textilní; (28) hry, hračky, potřeby pro gymnastiku a sport zařazené do třídy 28, vánoční ozdoby; (32) piva, minerální vody, šumivé nápoje a jiné nápoje nealkoholické, ovocné nápoje a šťávy, sirupy a jiné přípravky ke zhotovování nápojů; (35) propagační činnost, pomoc při řízení obchodní činnosti; (41) výchova, školení, zábavní činnost, sportovní a kulturní aktivity; (44) péče léčebná, hygienická a kosmetická.

(730) **SPORT KONCEPT, spol. s r.o.**, Přezletická 268/20, Praha 9, 19000, CZ

(740) Rott, Růžička & Guttman Patentové, známkové a advokátní kanceláře, JUDr. Vladimír Rott, Vinohradská 37, Praha 2, 12000

(210) **O-468581**
(220) 10.06.2009
(320) 10.06.2009
(511) 3, 22, 25, 27, 28, 32, 35, 41, 44
(540)

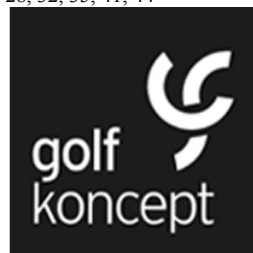

(510) (3) parfumerie, kosmetika; (22) lana, provazy, sítky, plachty, plachtoviny, pytle (neobsažené v jiných třídách); (25) oděvy, obuv, kloboučnické zboží; (27) koberce, rohožky, rohože, linoleum a jiné obklady podlah, tapety na stěny nikoliv textilní; (28) hry, hračky, potřeby pro gymnastiku a sport zařazené do třídy 28, vánoční ozdoby; (32) piva, minerální vody, šumivé nápoje a jiné nápoje nealkoholické, ovocné nápoje a šťávy, sirupy a jiné přípravky ke zhotovování nápojů; (35) propagační činnost, pomoc při řízení obchodní činnosti; (41) výchova, školení, zábavní činnost, sportovní a kulturní aktivity; (44) péče léčebná, hygienická a kosmetická.

(730) **SPORT KONCEPT, spol. s r.o.**, Přezletická 268/20, Praha 9, 19000, CZ

(740) Rott, Růžička & Guttman Patentové, známkové a advokátní kanceláře, JUDr. Vladimír Rott, Vinohradská 37, Praha 2, 12000

(210) **O-468582**
(220) 10.06.2009
(320) 10.06.2009
(511) 36
(540)



(510) (36) provozování stavebního spoření včetně všech souvisejících činností.

(730) **Raiffeisen stavební spořitelna a.s.**, Koněvova 2747/99, Praha 3, 13045, CZ

(740) Rott, Růžička & Guttman Patentové, známkové a advokátní kanceláře, JUDr. Michal Růžička, CSc., Vinohradská 37, Praha 2, 12000

(210) **O-468583**

(220) 10.06.2009

(320) 10.06.2009

(511) 35

(540)



(510) (35) personální poradenství, zprostředkování pracovních příležitostí na trhu práce v neziskovém sektoru.

(730) **WALD Press, s.r.o.**, Španělská 10, Praha 2, 12000, CZ

(740) Rott, Růžička & Guttman Patentové, známkové a advokátní kanceláře, JUDr. Vladimír Rott, Vinohradská 37, Praha 2, 12000

(210) **O-468612**

(220) 11.06.2009

(320) 11.06.2009

(511) 35, 39, 41

(540)



(510) (35) propagační činnost v oblasti dopravy a autoškol, reklamní činnost v oblasti dopravy a autoškol; (39) doprava zboží a osob; (41) provozování autoškol, školení řidičů, realizace zkoušek řidičů, navazující vzdělávání a zábavní činnosti.

(590) Barevná

(730) **Tichý Dalibor**, Bohuslava Martinů 814/7, Ostrava - Poruba, 70800, CZ

(210) **O-468619**

(220) 11.06.2009

(320) 11.06.2009

(511) 41, 43

(540)

MRÁVENIŠTĚ 

(510) (41) poskytování zábavy a rekreace, služby klubové - výchovně zábavné, organizování sportovních soutěží, organizování vzdělávacích a zábavních soutěží, provozování dětských zábavních a sportovních hřišť; (43) služby zajišťující stravování a nápoje, provozování restaurací, kaváren, bufetů, rychlého občerstvení.

(730) **M. H. D. s.r.o.**, Železná 689/7b, Brno, 61900, CZ

(740) JUDr. Helena Šplichalová, advokátka, Kozí 10, Brno, 60200

(210) **O-468630**

(220) 11.06.2009

(320) 11.06.2009

(511) 4, 39

(540)

MERO

(510) (4) ropa a produkty vyrobené z ropy spadající do této třídy; (39) doprava ropovodem, skladování ropy, skladiště tranzitní, doprava kapalin potrubím.

(730) **MERO ČR, a.s.**, Veltruská 748, Kralupy nad Vltavou, 27801, CZ

(740) KUDRLIČKA a SEDLÁK, advokátní, patentová a známková kancelář, Ing. Jiří Sedlák, Husova 5, České Budějovice, 37001

(210) **O-468641**

(220) 11.06.2009

(320) 11.06.2009

(511) 1, 17, 19, 37

(540)

FIREDEX

(510) (1) protipožární hmoty a přípravky, zejména nástřiky, nátěry, omítky, obklady a těsnění prostupů, emulze a fólie; (17) tepelně izolační materiály na bázi minerální vlny a organických a/nebo anorganických materiálů, určené zejména pro těsnění prostupů stavebními konstrukcemi, například kabely a instalačními rozvody; (19) protipožární ochrana stavebních konstrukcí, vč. jejich částí a dílů, například panelů, výplní apod., stavební obklady a fólie jednoduché a vrstvené, ohnivzdorné ochranné vrstvy; (37) provádění a zajišťování protipožární a tepelné izolace staveb, kovových a nekovových konstrukcí, vč. jednotlivých stavebních a interiérových dílců a dílů, například dveří, oken, přepážek, kabelových a instalačních rozvodů, strojního zařízení a dopravních systémů, údržba, opravy a rekonstrukce protipožární a tepelné izolace staveb a stavebních dílů a dílců, vč. její údržby, pronajímání a půjčování stavební techniky, stavební dozor a informace, odborné poradenské a konzultační služby o službách zahrnutých ve tř. 37.

(730) **J. SEIDL a spol. s r.o.**, Husova 120, Dvůr Králové nad Labem, 54400, CZ

(740) DMH - patentová a známková kancelář, Mgr. Marcela Machatová, Pospíšilova 2, Praha 3, 13000

(210) **O-468642**

(220) 11.06.2009

(320) 11.06.2009

(511) 1, 17, 19, 37

(540)

FORDEX

(510) (1) protipožární hmoty a přípravky, zejména nástřiky, nátěry, omítky, obklady a těsnění prostupů, emulze a fólie; (17) tepelně izolační materiály na bázi minerální vlny a organických a/nebo anorganických materiálů, určené zejména pro těsnění prostupů stavebními konstrukcemi, například kabely a instalačními rozvody; (19) protipožární ochrana stavebních konstrukcí, vč. jejich částí a dílů, například panelů, výplní apod., stavební obklady a fólie jednoduché a vrstvené, ohnivzdorné ochranné vrstvy; (37) provádění a zajišťování protipožární a tepelné izolace staveb, kovových a nekovových konstrukcí, vč. jednotlivých stavebních a interiérových dílců a dílů, například dveří, oken, přepážek, kabelových a instalačních rozvodů, strojního zařízení a dopravních systémů, údržba, opravy a rekonstrukce protipožární a tepelné izolace staveb a stavebních dílů a dílců, vč. její údržby, pronajímání a půjčování stavební techniky, stavební dozor a informace, odborné poradenské a konzultační služby o službách zahrnutých ve tř. 37.

(730) **J. SEIDL a spol. s r.o.**, Husova 120, Dvůr Králové nad Labem, 54400, CZ

(740) DMH - patentová a známková kancelář, Mgr. Marcela Machatová, Pospíšilova 2, Praha 3, 13000

(210) **O-468663**

(220) 12.06.2009

(320) 12.06.2009

(511) 36, 37, 40, 42

(540)

(540)



(510) (36) správa majetku; (37) instalace dveří a oken, stavebnictví, stavitelství; (40) dřevo (zpracování-); (42) architektonické poradenství.

(730) **Kozl Petr Ing.**, Sukova 3081, Chomutov, 43003, CZ

(210) **O-468674**

(220) 12.06.2009

(320) 12.06.2009

(511) 3, 5, 29

(540)

NATURIX

(510) (3) kosmetika, vonné oleje; (5) farmaceutické a veterinářské výrobky, dietetické přípravky pro léčebné účely, hygienické výrobky pro léčebné účely, potraviny pro batolata; (29) maso, ryby, drůbež a zvěřina, masové výtahy.

(730) **VETRISOL s.r.o.**, Renoirova 1051/2A, Praha 5, 15200, CZ

(210) **O-468675**

(220) 12.06.2009

(320) 12.06.2009

(511) 3, 5, 29

(540)

DERMAFIX

(510) (3) kosmetika, vonné oleje; (5) farmaceutické a veterinářské výrobky, dietetické přípravky pro léčebné účely, hygienické výrobky pro léčebné účely, potraviny pro batolata; (29) maso, ryby, drůbež a zvěřina, masové výtahy.

(730) **VETRISOL s.r.o.**, Renoirova 1051/2A, Praha 5, 15200, CZ

(210) **O-468676**

(220) 12.06.2009

(320) 12.06.2009

(511) 3, 5, 29

(540)

ADVAFLEX

(510) (3) kosmetika, vonné oleje; (5) farmaceutické a veterinářské výrobky, dietetické přípravky pro léčebné účely, hygienické výrobky pro léčebné účely, potraviny pro batolata; (29) maso, ryby, drůbež a zvěřina, masové výtahy.

(730) **VETRISOL s.r.o.**, Renoirova 1051/2A, Praha 5, 15200, CZ

(210) **O-468695**

(220) 15.06.2009

(320) 15.06.2009

(511) 5

(540)

BISOTEXA

(510) (5) farmaceutické výrobky.

(730) **PRO.MED.CS Praha, a.s.**, Telčská 1, Praha 4, 14000, CZ

(210) **O-468771**

(220) 16.06.2009

(320) 16.06.2009

(511) 9, 35, 42

(540)



(510) (9) software počítačový; (35) průzkumy veřejného mínění, průzkum obchodní, systemizace informací do počítačových databází, marketing, reklamní činnost; (42) tvorba software,

údržba počítačových programů, pronájem počítačového software, počítačové programování, technický průzkum.

(590) Barevná

(730) **Mediaresearch, a.s.**, Českobratrská 1, Praha 3, 13000, CZ

(740) Václav Müller, patentový zástupce, Filipova 2016, Praha 4, 14800

(210) **O-468772**

(220) 16.06.2009

(320) 16.06.2009

(511) 9, 35, 42

(540)



(510) (9) software počítačový; (35) průzkumy veřejného mínění, průzkum obchodní, systemizace informací do počítačových databází, marketing, reklamní činnost; (42) tvorba software, údržba počítačových programů, pronájem počítačového software, počítačové programování, technický průzkum.

(590) Barevná

(730) **Mediaresearch, a.s.**, Českobratrská 1, Praha 3, 13000, CZ

(740) Václav Müller, patentový zástupce, Filipova 2016, Praha 4, 14800

(210) **O-468773**

(220) 16.06.2009

(320) 16.06.2009

(511) 9

(540)



(510) (9) měřicí zařízení, zejména pro měření sledovanosti televizních programů, měřidla, komparátory, chronografy, elektrická zařízení pro ovládání průmyslových procesů, ergometry, čtecí zařízení, centrální procesorové jednotky, audovizuální zařízení pro výuku, magnetické disky, magnetické nosiče dat, videorekordéry, rozvodné panely, řídicí a kontrolní panely, videokamery, zařízení na přenášení zvuku.

(590) Barevná

(730) **Mediaresearch, a.s.**, Českobratrská 1, Praha 3, 13000, CZ

(740) Václav Müller, patentový zástupce, Filipova 2016, Praha 4, 14800

(210) **O-468784**

(220) 16.06.2009

(320) 16.06.2009

(511) 32

(540)

Karl von Rehberg

(510) (32) piva, minerální vody, šumivé nápoje a jiné nápoje nealkoholické, nápoje a šťávy ovocné, sirupy a jiné přípravky k zhotovování nápojů.

(730) **Quast Karel**, Nupaky 141, Nupaky, 25170, CZ

(740) Rott, Růžička & Guttman Patentové, známkové a advokátní kanceláře, JUDr. Vladimír Rott, Vinohradská 37/938, Praha 2, 12000

(210) **O-468792**

(220) 16.06.2009

(320) 16.06.2009

(511) 5, 29, 30, 32

- (540) **TribuLyn**
- (510) (5) vitamínové přípravky, minerální vody pro léčebné účely, dietetické nápoje upravené pro lékařské účely, doplňky potravy pro lékařské účely, potraviny dietní přizpůsobené pro lékařské účely; (29) mléko, mléčné výrobky, mléčné nápoje s vysokým obsahem mléka, kefir, protein pro lidskou potřebu, syrovátka, tofu, želatina, kumys, jedlé oleje, potravinové doplňky ne pro lékařské účely (zařazené v této třídě) a obsahující látky živočišného původu; (30) pastilky (cukrovinky), mentolové cukroví, čaj, glukóza pro výživu, žvýkací guma ne pro lékařské účely, muesli, příchutě do potravin (s výjimkou esenci a éterických olejů), potravinové doplňky ne pro lékařské účely (zařazené v této třídě) a obsahující látky rostlinného původu; (32) nealkoholické nápoje, přípravky nebo příchutě na výrobu nápojů, koncentráty a sirupy k výrobě nápojů, ovocné nebo zeleninové šťávy a džusy a sirupy, nealkoholické nápoje obohacené vitamíny nebo minerály, iontové a energetické nápoje nealkoholické, proteinové nealkoholické nápoje, dietní nápoje, želatinové nápoje, tablety a prášky na přípravu šumivých nealkoholických nápojů, ovocné nebo zeleninové nealkoholické nápoje, nealkoholické nápoje s příchutí ovoce a zeleniny, minerální vody, pramenité vody, sodová voda, voda, šumivé nealkoholické nápoje, míchané nápoje nealkoholické, rajčatová šťáva jako nápoj, aperitivy nealkoholické.
- (730) **LARGE LIFE LIMITED**, 6 Bexley Square, Salford, M3 GBZ Manchester, GB
- (740) Václav Müller, patentový zástupce, Filipova 2016, Praha 4, 14800

- (210) **O-468793**
(220) 17.06.2009
(320) 17.06.2009
(511) 9, 38, 42
(540)



- (510) (9) programy počítačové; (38) poskytování přístupu k databázím; (42) pronájem počítačového software.
- (590) Barevná
- (730) **RENTEL a.s.**, Pod Třešněmi 18a/1120, Praha 5 - Hlubočepy, 15200, CZ

- (210) **O-468794**
(220) 17.06.2009
(320) 17.06.2009
(511) 9, 38, 42
(540)



- (510) (9) programy počítačové; (38) poskytování přístup k databázím; (42) pronájem počítačového software.
- (590) Barevná
- (730) **RENTEL a.s.**, Pod Třešněmi 18a/1120, Praha 5 - Hlubočepy, 15200, CZ

- (210) **O-468795**
(220) 17.06.2009
(320) 17.06.2009
(511) 9, 38, 42

- (540)
- eDokument
-
- (510) (9) programy počítačové; (38) poskytování přístupu k databázím; (42) pronájem počítačového software.
- (590) Barevná
- (730) **RENTEL a.s.**, Pod Třešněmi 18a/1120, Praha 5 - Hlubočepy, 15200, CZ

- (210) **O-468796**
(220) 17.06.2009
(320) 17.06.2009
(511) 9, 38, 42
(540)



- (510) (9) programy počítačové; (38) poskytování přístupu k databázím; (42) pronájem počítačového software.
- (590) Barevná
- (730) **RENTEL a.s.**, Pod Třešněmi 18a/1120, Praha 5 - Hlubočepy, 15200, CZ

- (210) **O-468797**
(220) 17.06.2009
(320) 17.06.2009
(511) 9, 38, 42
(540)



- (510) (9) programy počítačové; (38) poskytování přístupu k databázím; (42) pronájem počítačového software.
- (590) Barevná
- (730) **RENTEL a.s.**, Pod Třešněmi 18a/1120, Praha 5 - Hlubočepy, 15200, CZ

- (210) **O-468838**
(220) 17.06.2009
(320) 17.06.2009
(511) 5
(540)

Icoflex

- (510) (5) farmaceutické výrobky pro lidské potřeby (nezahrnující vakcíny pro vepře) s výjimkou potravinových a bylinných doplňků, vitamínů a minerálů pro účely výživy, hygienické výrobky pro léčebné účely.
- (730) **Fresenius Medical Care Deutschland GmbH**, Else-Kröner-Str. 1, Bad Homburg 61352, DE
- (740) PATENTSERVIS Praha a.s., Jivenská 1273/1, Praha 4, 14021

- (210) **O-468843**
(220) 18.06.2009
(320) 18.06.2009
(511) 36
(540)

Asistenční služba MediKompas

- (510) (36) asistenční služba k životnímu pojištění.

- (730) **Kooperativa pojišťovna, a.s., Vienna Insurance Group,**
Templová 747, Praha 1, 11001, CZ
(740) Mgr. Barbora Rovenská, advokátka, Radlická 14, Praha 5, 15000

(511) 35, 38, 41
(540)

PETROL 
AKADEMIE

- (210) **O-468870**
(220) 18.06.2009
(320) 18.06.2009
(511) 9, 42, 45
(540)

ABRA Software pro lidi

- (510) (9) počítačový software, data, databáze a jiné informační produkty na nosičích dat a v elektronických datových, informačních, telekomunikačních sítích všeho druhu, multimediální informační katalogy, elektronické dokumenty, nosiče informací všeho druhu - elektronické, zejména zvukových, obrazových a zvukově obrazových záznamů, elektronické publikace, počítačový hardware, fotografické, kinematografické a optické přístroje a nástroje, přístroje pro záznam a reprodukci zvuku a obrazu, počítačové hry, počítačové disky, počítače, tiskárny, multimediální přístroje, čipy, počítačová rozhraní, modemy, skenery, mikrofony, monitory, reproduktory, CD-ROM, zvukové karty, diskové mechaniky, videa, myši, textové procesory, faxové přístroje, satelitní antény, kompaktní disky, telefony, fotokopírky, části a díly pro všechno výše uvedené zboží; (42) vývoj a pronájem softwaru, tvorba a správa webových stránek, konzultace v oblasti počítačového softwaru, obnova počítačových dat, programování, instalace a aktualizace počítačových programů, tvorba počítačových systémů, poradenské služby v oblasti počítačového hardwaru, pronájem počítačů, služby v oblasti ochrany proti počítačovým virům; (45) poskytování licencí na počítačový software, ochrana duševního vlastnictví, licence k autorským a průmyslovým právům, správa autorských a příbuzných práv - v rámci této třídy, provádění nebo zprostředkování převodů autorských práv a práv k počítačovému softwaru.

- (510) (35) reklamní činnost a marketing; (38) šíření informací prostřednictvím datových sítí, např. Internet; (41) vzdělávací činnost, publikační činnost, vydávání tiskovin a publikací, činnosti související se vzděláváním - školení.
(730) **PETROLmedia, s.r.o.,** Josefa Suka 31, Třebíč, 67401, CZ

- (210) **O-468912**
(220) 22.06.2009
(320) 22.06.2009
(511) 9, 37, 38, 41, 42
(540)



- (730) **ABRA Software a.s.,** Jeremiášova 1422/7b, Praha 13, 15000, CZ
(740) PROPATENT, Ing. Vlasta Sedláčková, Ke Kateřinkám 1393, Praha 4, 14900

- (510) (9) počítačové programy (software) nahané, programy operačních systémů; (37) kancelářské stroje a zařízení (montáž, údržba a opravy -), poplašné systémy (alarmy) proti vloupání (instalace a opravy-), počítačové vybavení (montáž, údržba a opravy -); (38) poskytování internetových diskuzních fór, komunikace (telefonní-), počítačová komunikace, přenos zpráv a obrázků pomocí počítačů, elektronická pošta, spojení pomocí sítí optických vláken, půjčování telekomunikačních zařízení, služby elektronické nástěnky (telekomunikační služby); (41) výcvik (instruktážní), organizování a vedení seminářů, pořádání a řízení pracovních setkání (školení); (42) počítače (pronájem-), tvorba software, aktualizace počítačových programů, počítačový hardware (poradenské služby v oblasti-), pronájem počítačového software, obnova počítačových dat, programy počítačů (údržba-), počítačové systémové analýzy, počítačové systémy (tvorba-), kopírování počítačových programů, tvorba a správa webových stránek (pro třetí osoby), hosting webových stránek, instalace počítačových programů, převod (konverze) dat a počítačových programů, konzultace (v oblasti počítačového softwaru), pronájem webových serverů, služby v oblasti ochrany proti počítačovým virům, poskytování vyhledávačů pro Internet.

- (590) Barevná
(730) **NET-SYSTEM s.r.o.,** Generála Svobody 50, Liberec, 46001, CZ

- (210) **O-468896**
(220) 19.06.2009
(320) 19.06.2009
(511) 29, 30
(540)



- (510) (29) maso, drůbež a ryby, výrobky z masa, výrobky z drůbeže a výrobky z ryb, konzervované, sušené a vařené ovoce a zelenina, hotová jídla skládající se zásadně z masa a/nebo drůbeže a/nebo ryb a/nebo ovoce a/nebo zeleniny, včetně výše uvedeného zboží s přidanými těstovinami a/nebo výrobky z brambor, hotová jídla, skládající se zásadně z výrobků z brambor, veškeré výše uvedené zboží také zmrazené; (30) pirohy, pizza, těstoviny, včetně těstovin s přidaným masem a/nebo drůbeží a/nebo rybami a/nebo ovocem a/nebo zeleninou, hotová jídla zahrnutá ve třídě 30, skládající se zásadně z rýže a/nebo těstovin, včetně výše uvedeného zboží s přidaným masem a/nebo drůbeží a/nebo rybami a/nebo ovocem a/nebo zeleninou, pečivo, těsta, veškeré výše uvedené zboží také zmrazené.

- (210) **O-468961**
(220) 23.06.2009
(320) 23.06.2009
(511) 45
(540)



- (590) Barevná
(730) **Lidl Stiftung & Co. KG,** Stiftsbergstrasse 1, 74167 Neckarsulm, DE
(740) TRAPLOVÁ-HAKR-KUBÁT Advokátní a patentová kancelář, JUDr. Jarmila Traplová, Přístavní 24, Praha 7, 17000

- (510) (45) seznamovací služby, seznamovací agentura.
(590) Barevná
(730) **VIISO s.r.o.,** Zvoncovitá 1969, Praha 5, 15500, CZ

- (210) **O-468902**
(220) 22.06.2009
(320) 22.06.2009

- (210) **O-468998**
(220) 24.06.2009
(320) 24.06.2009

(511) 17, 19, 24
(540)

KRTEX

(510) (17) fólie a filmy z plastů, jiné než pro balení, zejména fólie pro zemědělské a ochranné účely, geomembrány a jiné fólie pro terénní práce, zemědělské a ochranné účely, geosítě, geomříže a ostatní fóliové mřížky nebo perforované plastové fólie pro vyztužení zeminy, stabilizaci zeminy, vyztužení asfaltu a betonu, pokrývačské práce, ohrazení, štětování, ohrazování polí a pastvin s dobyt看em, zahradní aplikace a výstavbu inženýrských staveb, polypropylenové podložky pro stavebnictví, stavební inženýrství a inženýrskou výstavbu, tkaniny pro řízení eroze (stavební), ohrady a podložky pro řízení eroze, výztužné materiály (nekovové), stavební prvky zařazené do této třídy pro použití ve stavebnictví, plastová síťovina pro vyztužení zeminy a plastová síťovina pro stabilizaci zeminy, plastové síťové materiály pro vyztužení asfaltu a betonu a výstavbu inženýrských staveb, plastová stavební síťovina a plastová fólie pro pokrývačské práce, ohrazení, štětování, ohrazování polí a pastvin s dobyt看em, stavby pro erozi zeminy, jmenovitě zákopové koše a matrace z plastové síťoviny, plastové síťové materiály pro ohrazení a zahradní aplikace a výstavbu inženýrských staveb, vše v rámci této třídy; (19) geotextilie tkané, netkané, pletené, fólie a filmy z plastů, jiné než pro balení, zejména geomembrány a jiné fólie pro terénní práce, geosítě, geomříže a ostatní fóliové mřížky nebo perforované plastové fólie pro tyto aplikace, ploty, rákos pro stavební účely, rámy pro skleníky nekovové; (24) textilie, syntetické textilní materiály, zejména netkané textilie, tkané textilie, netkané textilie spadající do této třídy, textilie ze syntetických materiálů, textilie pro zemědělské účely, textilní plošné materiály, pásy, vložky a textilní výrobky spadající do této třídy.

(730) **FASTRADE s.r.o.**, Hornátecká 1772, Praha 8, 18200, CZ

(210) **O-468999**
(220) 24.06.2009
(320) 24.06.2009
(511) 17, 19, 27
(540)

HRYZEX

(510) (17) fólie a filmy z plastů, jiné než pro balení, zejména fólie pro zemědělské a ochranné účely, geomembrány a jiné fólie pro terénní práce, zemědělské a ochranné účely, proti okusu dřevin zvířít, geosítě, geomříže a ostatní fóliové mřížky nebo perforované plastové fólie pro vyztužení zeminy, stabilizaci zeminy, vyztužení asfaltu a betonu, ohrazování polí a pastvin s dobyt看em, zahradní aplikace a výstavbu inženýrských staveb, polypropylenové podložky pro stavebnictví, stavební inženýrství a inženýrskou výstavbu, tkaniny pro řízení eroze (stavební), ohrady a podložky pro řízení eroze, výztužné materiály (nekovové), stavební prvky zařazené do této třídy pro použití ve stavebnictví, plastová síťovina pro vyztužení zeminy a plastová síťovina pro stabilizaci zeminy, plastové síťové materiály pro vyztužení asfaltu a betonu a výstavbu inženýrských staveb, plastová stavební síťovina a plastová fólie pro pokrývačské práce, ohrazení, štětování, ohrazování polí a pastvin s dobyt看em, stavby pro erozi zeminy, jmenovitě zákopové koše a matrace z plastové síťoviny, plastové síťové materiály pro ohrazení a zahradní aplikace a výstavbu inženýrských staveb, vše v rámci této třídy; (19) geotextilie tkané, netkané, pletené, fólie a filmy z plastů, jiné než pro balení, zejména geomembrány a jiné fólie pro terénní práce, geosítě, geomříže a ostatní fóliové mřížky nebo perforované plastové fólie pro tyto aplikace, ploty, rákos pro stavební účely, rámy pro skleníky nekovové; (24) textilie, syntetické textilní materiály, zejména netkané textilie, tkané textilie, netkané textilie spadající do této třídy, textilie ze syntetických materiálů, textilie pro zemědělské účely, textilní plošné materiály, pásy, vložky a textilní výrobky spadající do této třídy.

(730) **FASTRADE s.r.o.**, Hornátecká 1772, Praha 8, 18200, CZ

(210) **O-469000**
(220) 24.06.2009
(320) 24.06.2009
(511) 19, 22, 24
(540)

FLYTEX

(510) (19) stavební materiály nekovové - geotextilie, drenážní

materiály, stavební textilie, geotextilie polypropylenové nebo polyesterové, geotextilie, fóliové mřížky nebo perforované plastové fólie proti hmyzu, bazény z plastu, dveře nekovové, žaluzie a markýzy nekovové, portály, vertikální látkové žaluzie, rolety a plisě, dveřní a předokenní markýzy i žaluzie nekovové všech druhů a typů, lepenka pro stavební účely, nekovová lešení, nekovové mříže a mřížoví, okenice, ohrady a ploty, rákos pro stavební účely, rámy pro skleníky nekovové, šamot, šindele, škvára, terakota, tržové stánky nekovové; (22) lana, provazy, struny v rámci této třídy, síťky, stany, plachty, plachtoviny, pytle, textilní materiály ze surových vláken, provazové žebříky, houpací sítě, textilní obaly, umělohmotná vlákna na textilní účely; (24) tkané textilie, prosté netkané textilie spadající do této třídy, textilie patřící do třídy 24, textilie ze syntetických materiálů, textilie pro zemědělské účely, textilní plošné materiály, pásy, vložky a textilní výrobky spadající do této třídy.

(730) **FASTRADE s.r.o.**, Hornátecká 1772, Praha 8, 18200, CZ

(210) **O-469001**
(220) 24.06.2009
(320) 24.06.2009
(511) 6, 17, 19
(540)

FALISADE

(510) (6) kovové ohrady a kovové laťkové ohrady, kovové rošty, kovové brány, kovové branky, kovové sloupy a panely pro neelektrické ohrady, kovové mříže a laťové mříže, kovové příčky mříží, neautomatické kovové otočné turnikety a branky, plotové pletivo, plotové pletivo potažené PVC, vázací drát potažený PVC, napínací a vázací drát potažený PVC, pozinkované pletivo, ostatní drát, rabicová tkanina, rabicová tkanina pozinkovaná, vázací drát černý a pozinkovaný; (17) polotovary z plastických hmot, kaučuk, gutaperča, guma a výrobky z těchto materiálů, gumové pytle a sáčky, bedny a krabice, kontejnery z plastických hmot, nekovové potrubí, hadice, hadice na zalévání, zahradní palisády a ploty; (19) nekovové ploty a nekovové tyčkové ploty, nekovové palisády a obrubníky, nekovové mříže, nekovová vrata, nekovové branky, neelektrické sloupy a panely nekovových plotů, nekovové mříže a tyčkové mříže, mřížové nekovové tyče, nekovové neautomatické otáčivé dveře a otáčecí branky.

(730) **FASTRADE s.r.o.**, Hornátecká 1772, Praha 8, 18200, CZ

(210) **O-469033**
(220) 25.06.2009
(320) 25.06.2009
(511) 35, 41, 43
(540)

Bílý koníček

(510) (35) reklama, propagace a inzerce všemi druhy médií, marketing; (41) provozování zařízení sloužících k zábavě, vzdělávání, poskytování výchovně-zábavních, školicích, pracovních a klubových služeb (klubová činnost), pořádání recepcí a cateringových akcí; (43) poskytování stravovacích a ubytovacích služeb, zejména v hotelích, penzionech, restauracích, kavárnách, barech, nočních klubech, bistrech a zařízeních rychlého občerstvení, catering.

(730) **UNITED HOTEL INVESTMENTS Bohemia s.r.o.**, Staroměstské nám. 20, Praha 1, 11000, CZ
(740) Ing. Francis Jupa, Měchenická 4/2554, Praha 4, 14100

(210) **O-469050**
(220) 25.06.2009
(320) 25.06.2009
(511) 5
(540)

CASSIOPEE

(510) (5) přípravky pro hubení plevele a škodlivých zvířat, insekticidy, herbicidy, fungicidy.

(730) **Bayer Aktiengesellschaft**, D-51368 Leverkusen, DE
(740) Rott, Růžička & Guttman Patentové, známkové a advokátní kanceláře, JUDr. Michal Růžička, CSc., Vinohradská 37, Praha 2, 12000

(210) **O-469056**
(220) 25.06.2009

(320) 25.06.2009
(511) 29, 30, 32
(540)

MANKÍTO

(510) (29) maso, ryby, drůbež, zvěřina, masové výtažky, ovoce a zelenina konzervované, sušené a zavařené, želé, džemy, kompoty, vejce, mléko a mléčné výrobky, výrobky na bázi brambor jako bramborové lupínky, oleje a tuky jedlé, ovocné dřeně, masové omáčky; (30) cukrovinky, čokoládové výrobky, čokoládové cukrovinky, čokoládové polevy, čokoládové bonbóny, čokoláda na pití, kokosové tyčinky, marcipán, mandlové těsto, perníky, oplatky, cukrářské výrobky všeho druhu, bonbóny, bonboniéry, sušenky, suchary, koláče, medovníky, káva, čaj, kakao, cukr, rýže, kávové náhražky, med, sirup melasový, droždí pro kynutí, sůl, hořčice, ocet, omáčky (k ochucení), koření, led pro osvěžení, obilné vločky, výrobky na bázi sušené bramborové kaše, pšeničné mouky, nativních a modifikovaných škrobů jako bramborové těsto v prášku, bramborová kaše v prášku, bramborové drtě, bramborové krokety v prášku, bramborové noky v prášku, směs pro přípravu knedlíků; (32) piva všeho druhu, vody minerální a šumivé a jiné nealkoholické nápoje, sirupy a jiné přípravky k přípravě nápojů, ovocné šťávy a nápoje z ovocných šťáv.

(730) **ČOKO KLASIK družstvo**, Náměstí 17. listopadu 2061, Česká Třebová, 50602, CZ

(740) Ing. Milan Škoda, Nahořanská 308, Nové Město nad Metují, 54901

pojištění, finanční služby, peněžní služby, nemovitostní služby; (39) doprava, organizování a zajišťování dopravy, cestování, balení a skladování zboží, organizování cest; (41) výchova, vzdělávání, zábava, sportovní a kulturní aktivity; (43) služby zajišťující stravování a nápoje, dočasné ubytování.

(730) **České aerolinie a.s.**, Letiště Ruzyně, Praha 6, 16008, CZ
(740) Advokátní kancelář Pokorný, Wagner & spol., JUDr. Richard Wagner, Karolíny Světlé 301/8, Praha 1, 11000

(210) **O-469077**
(220) 26.06.2009
(320) 26.06.2009
(511) 9, 16, 35, 41
(540)

PLÁSTEV

(510) (9) nosiče informací všeho druhu v rozsahu třídy 9, např. dat, obrazu a zvuku, elektronické publikace, software; (16) nosiče informací v rozsahu třídy 16 v oblasti výstav, např. tiskoviny a polygrafické výrobky, informační letáky a brožury, katalogy, vstupenky, fotografie, plakáty; (35) veletrhy a výstavy k obchodním a reklamním účelům, reklamní, inzertní a propagační služby spojené s pořádáním veletrhů a výstav, reklama, reklama on-line v počítačové síti, reklamní agentury, reklamní texty (psaní, vydávání, zveřejňování, oznámení, vyhlášení, publikování); (41) výchovná, vzdělávací a zábavní činnost, pořádání odborných setkávání, např. školení, kurzů, konferencí a symposií, přednášek, organizování a pořádání výstav a veletrhů ke vzdělávacím, kulturním, výchovným a zábavním účelům, odborné poradenství vztahující se k organizování vzdělávacích, kulturních, výchovných a zábavních výstav a veletrhů, pořádání soutěží, nakladatelská a vydavatelská činnost.

(730) **TERINVEST, spol. s r.o.**, Americká 459/27, Praha 2 - Vinohrady, 12000, CZ

(210) **O-469218**
(220) 02.07.2009
(320) 02.07.2009
(511) 20, 24, 25
(540)

ASTRATEx

(510) (20) polštáře; (24) textilní ručníky, okenní záclony, lůžkoviny, ubrusy (s výjimkou papírových), přikrývky a pokrývky ložní; (25) dámské spodní prádlo, pánské spodní prádlo, plavky, župany, košílky, punčochy, punčocháče, trička, nátělníky, ramínka u dámského prádla.

(730) **Leeuw a.s.**, Letná 554, Červený Kostelec, 54941, CZ
(740) Ing. Milan Škoda, Nahořanská 308, Nové Město nad Metují, 54901

(210) **O-469276**
(220) 07.07.2009
(320) 07.07.2009
(511) 12, 35, 36, 39, 41, 43
(540)

JETSTERS

(510) (12) vozidla, dopravní prostředky pozemní, vzdušné nebo vodní; (35) propagační činnost, reklama, pomoc při řízení obchodní činnosti, obchodní administrativa, kancelářské práce; (36)

Zamítnuté a částečně zamítnuté přihlášky ochranných známek po zveřejnění

Zjistí-li Úřad v průběhu řízení o námitkách, že přihlašovaná ochranná známka nespĺňuje podmínky pro zápis, přihlášku zamítne. Zjistí-li, že přihlašovaná ochranná známka nespĺňuje podmínky pro zápis jen pro některé výrobky nebo služby, přihlášku zamítne v rozsahu výrobků nebo služeb, pro které přihláška nespĺňuje podmínky zápisu. S ohledem na tuto skutečnost, obsahuje tato kapitola údaje o rozhodnutích o zamítnutí přihlášky ochranné známky v celém nebo částečném rozsahu na základě ustanovení § 26 zákona č. 441/2003 Sb.

Údaje o výsledku rozhodnutí (zamítnutí přihlášky, částečné zamítnutí přihlášky) jsou uvedeny za datem právní moci rozhodnutí pod INID kódem (583) s názvem "Datum právní moci rozhodnutí/výsledek rozhodnutí".

(210) **O-440504**

(540)

rebi

(583) 19.06.2009 / částečné zamítnutí přihlášky

(210) **O-448415**

(540)

ŠPAGETY

(583) 25.06.2009 / zamítnutí přihlášky

(210) **O-451595**

(540)

Zelená louka

(583) 19.06.2009 / zamítnutí přihlášky

(210) **O-458301**

(540)

Sexy lady

(583) 30.06.2009 / částečné zamítnutí přihlášky

Přehled zápisů ochranných známek bez změny ve vztahu ke zveřejněným přihláškám

Kapitola obsahuje údaje o ochranných známkách zapsaných na základě ustanovení § 28 odst. 1 zákona č. 441/2003 Sb., u kterých nedošlo ke změně údajů oproti zveřejněné přihlášce ochranné známky.

Číselný přehled

306293, 306295, 306297, 306298, 306299, 306300, 306301, 306302, 306303, 306304, 306305, 306306, 306307, 306308, 306309, 306310, 306311, 306312, 306313, 306314, 306315, 306316, 306317, 306318, 306319, 306320, 306321, 306322, 306323, 306324, 306325, 306326, 306327, 306328, 306329, 306330, 306331, 306332, 306333, 306334, 306335, 306336, 306337, 306338, 306339, 306340, 306341, 306342, 306343, 306344, 306345, 306346, 306347, 306348, 306349, 306350, 306351, 306352, 306353, 306355, 306356, 306357, 306358, 306359, 306360, 306361, 306362, 306363, 306364, 306365, 306366, 306367, 306368, 306369, 306370, 306371, 306372, 306373, 306374, 306375, 306376, 306377, 306378, 306379, 306380, 306381, 306382, 306383, 306384, 306385, 306386, 306387, 306388, 306389, 306390, 306391, 306392, 306393, 306394, 306395, 306396, 306397, 306398, 306399, 306400, 306401, 306402, 306403, 306404, 306405, 306406, 306407, 306408, 306409, 306410, 306411, 306412, 306413, 306414, 306415, 306416, 306417, 306418, 306419, 306420, 306421, 306422, 306423, 306424, 306425, 306426, 306427, 306428, 306429, 306430, 306431, 306432, 306433, 306434, 306435, 306436, 306437, 306438, 306439, 306440, 306441, 306442, 306443, 306444, 306445, 306446, 306447, 306448, 306449, 306450, 306451, 306452, 306453, 306454, 306455, 306456, 306457, 306458, 306459, 306460, 306461, 306462, 306463, 306464, 306465, 306466, 306467, 306468, 306469, 306470, 306471, 306472, 306473, 306474, 306475, 306476, 306477, 306478, 306479, 306480, 306481, 306482, 306483, 306484, 306485, 306486, 306487, 306488, 306489, 306490, 306491, 306492, 306493, 306494, 306495, 306496, 306497, 306498, 306499, 306500, 306501, 306502, 306503, 306504, 306505.

Záписы охранных знамен без зміны ве вztahu ке звеřejněným přihláškám

-
- (111) **306293**
(220) 07.07.2005
(320) 07.07.2005
(442) 08.10.2008
(151) 08.07.2009
(730) **Detecha, chemické výrobní družstvo**, Husovo náměstí
1208, Nové Město nad Metují, 54901, CZ
(210) O-427926
-
- (111) **306295**
(220) 14.11.2006
(320) 14.11.2006
(442) 31.01.2007
(151) 08.07.2009
(730) **Kooperativa, pojišťovna, a. s.**, Templová 747, Praha 1,
11001, CZ
(210) O-442857
-
- (111) **306297**
(220) 09.01.2007
(320) 09.01.2007
(442) 01.04.2009
(151) 08.07.2009
(730) **Nástrojárna S + H s.r.o.**, Vrutice 84, Polepy, 41147, CZ
(210) O-444336
-
- (111) **306298**
(220) 06.04.2007
(320) 06.04.2007
(442) 01.04.2009
(151) 08.07.2009
(730) **VULKAN - Medical, a.s.**, U Gumovky 379, Hrádek nad
Nisou, 46334, CZ
(210) O-447156
-
- (111) **306299**
(220) 18.09.2007
(320) 18.09.2007
(442) 01.04.2009
(151) 08.07.2009
(730) **EMU universal s.r.o.**, Partyzánská 2992, Česká Lípa,
47001, CZ
(210) O-451961
-
- (111) **306300**
(220) 19.09.2007
(320) 19.09.2007
(442) 01.04.2009
(151) 08.07.2009
(730) **Česko-Rovníková Guinea-Gabon-Senegal-Guinejská
smíšená obchodní komora**, Staroměstské náměstí
603/15, Praha 1, 11000, CZ
(210) O-452025
-
- (111) **306301**
(220) 19.09.2007
(320) 19.09.2007
(442) 01.04.2009
(151) 08.07.2009
(730) **Česko-Rovníková Guinea-Gabon-Senegal-Guinejská
smíšená obchodní komora**, Staroměstské náměstí
603/15, Praha 1, 11000, CZ
(210) O-452026
-
- (111) **306302**
(220) 19.09.2007
(320) 19.09.2007
(442) 01.04.2009
- (151) 08.07.2009
(730) **Česko-Rovníková Guinea-Gabon-Senegal-Guinejská
smíšená obchodní komora**, Staroměstské náměstí
603/15, Praha 1, 11000, CZ
(210) O-452027
-
- (111) **306303**
(220) 18.01.2008
(320) 18.01.2008
(442) 01.04.2009
(151) 08.07.2009
(730) **Vodafone Czech Republic a.s.**, Vinohradská 167, Praha
10, 10000, CZ
(210) O-455495
-
- (111) **306304**
(220) 28.01.2008
(320) 28.01.2008
(442) 01.04.2009
(151) 08.07.2009
(730) **MediaCo, a.s.**, Na Okraji 439/44, Praha 6 - Veleslavín,
16200, CZ
(210) O-455734
-
- (111) **306305**
(220) 01.02.2008
(320) 01.02.2008
(442) 01.04.2009
(151) 08.07.2009
(730) **Vaculík Alexandr**, Ohrada 1859/21, Vsetín, 75501, CZ
(210) O-456064
-
- (111) **306306**
(220) 11.02.2008
(320) 11.02.2008
(442) 01.04.2009
(151) 08.07.2009
(730) **VYDAVATELSTVÍ BLOK s.r.o.**, Bedřicha Václavka
74/20, Třebíč, 67401, CZ
(210) O-456277
-
- (111) **306307**
(220) 25.02.2008
(320) 25.02.2008
(442) 16.04.2008
(151) 08.07.2009
(730) **Slyman David A.**, Karwendelstr. 5, Geretsried, 82538,
DE
(210) O-456725
-
- (111) **306308**
(220) 20.03.2008
(320) 20.03.2008
(442) 01.04.2009
(151) 08.07.2009
(730) **Novotný Tomáš**, Školní nám. 264, Roztoky, 25263, CZ
(210) O-457482
-
- (111) **306309**
(220) 26.03.2008
(320) 26.03.2008
(442) 01.04.2009
(151) 08.07.2009
(730) **Komerční banka, a.s.**, Na Příkopě 33, Praha 1, 11407,
CZ
(210) O-457599
-

(111) 306310	(320) 09.06.2008
(220) 31.03.2008	(442) 01.04.2009
(320) 31.03.2008	(151) 08.07.2009
(442) 01.04.2009	(730) Architekt Martišek, s.r.o. , Pod Labutkou 583, Praha 8, 18000, CZ
(151) 08.07.2009	(210) O-459777
(730) Novák Vladimír , Jakubov 58, Ostrov, 36301, CZ	
(210) O-457756	
<hr/>	
(111) 306311	(111) 306319
(220) 01.04.2008	(220) 11.06.2008
(320) 01.04.2008	(320) 11.06.2008
(442) 01.04.2009	(442) 01.04.2009
(151) 08.07.2009	(151) 08.07.2009
(730) Opavia - LU, s.r.o. , Vinohradská 2828/151, Praha 3, 13000, CZ	(730) GLOSYCO s.r.o. , Za Statky 72, Praha 10 - Kolovraty - Lipany, 10300, CZ
(210) O-457761	(210) O-459916
<hr/>	
(111) 306312	(111) 306320
(220) 01.04.2008	(220) 26.06.2008
(320) 01.04.2008	(320) 26.06.2008
(442) 01.04.2009	(442) 27.08.2008
(151) 08.07.2009	(151) 08.07.2009
(730) Česká televize , Kavčí Hory, Praha 4 - Kavčí Hory, 14070, CZ	(730) Lukáš Martin , Studničná 224, Liberec, 46001, CZ
(210) O-457766	(210) O-460304
<hr/>	
(111) 306313	(111) 306321
(220) 01.04.2008	(220) 27.06.2008
(320) 01.04.2008	(320) 27.06.2008
(442) 01.04.2009	(442) 01.04.2009
(151) 08.07.2009	(151) 08.07.2009
(730) Česká televize , Kavčí Hory, Praha 4 - Kavčí Hory, 14070, CZ	(730) RWE Transgas, a.s. , Limuzská 12/3135, Praha 10, 10098, CZ
(210) O-457768	(210) O-460325
<hr/>	
(111) 306314	(111) 306322
(220) 01.04.2008	(220) 27.06.2008
(320) 01.04.2008	(320) 27.06.2008
(442) 01.04.2009	(442) 01.04.2009
(151) 08.07.2009	(151) 08.07.2009
(730) Česká televize , Kavčí Hory, Praha 4 - Kavčí Hory, 14070, CZ	(730) RWE Transgas, a.s. , Limuzská 12/3135, Praha 10, 10098, CZ
(210) O-457770	(210) O-460326
<hr/>	
(111) 306315	(111) 306323
(220) 01.04.2008	(220) 27.06.2008
(320) 01.04.2008	(320) 27.06.2008
(442) 01.04.2009	(442) 01.04.2009
(151) 08.07.2009	(151) 08.07.2009
(730) Česká televize , Kavčí Hory, Praha 4 - Kavčí Hory, 14070, CZ	(730) RWE Transgas, a.s. , Limuzská 12/3135, Praha 10, 10098, CZ
(210) O-457771	(210) O-460327
<hr/>	
(111) 306316	(111) 306324
(220) 07.04.2008	(220) 27.06.2008
(320) 07.04.2008	(320) 27.06.2008
(442) 01.04.2009	(442) 01.04.2009
(151) 08.07.2009	(151) 08.07.2009
(730) Komerční banka, a.s. , Na příkopě 33/969, Praha 1, 11407, CZ	(730) RWE Transgas, a.s. , Limuzská 12/3135, Praha 10, 10098, CZ
(210) O-457914	(210) O-460328
<hr/>	
(111) 306317	(111) 306325
(220) 27.05.2008	(220) 27.06.2008
(320) 27.05.2008	(320) 27.06.2008
(442) 01.04.2009	(442) 01.04.2009
(151) 08.07.2009	(151) 08.07.2009
(730) Metropolitan Film, s.r.o. , Václavské náměstí 834, Praha 1, 11000, CZ	(730) RWE Transgas, a.s. , Limuzská 12/3135, Praha 10, 10098, CZ
(210) O-459412	(210) O-460329
<hr/>	
(111) 306318	(111) 306326
(220) 09.06.2008	(220) 27.06.2008
	(320) 27.06.2008
	(442) 01.04.2009
	(151) 08.07.2009

(730) RWE Transgas, a.s. , Limuzská 12/3135, Praha 10, 10098, CZ	(210) O-460338
(210) O-460330	
(111) 306327	(111) 306335
(220) 27.06.2008	(220) 27.06.2008
(320) 27.06.2008	(320) 27.06.2008
(442) 01.04.2009	(442) 01.04.2009
(151) 08.07.2009	(151) 08.07.2009
(730) RWE Transgas, a.s. , Limuzská 12/3135, Praha 10, 10098, CZ	(730) RWE Transgas, a.s. , Limuzská 12/3135, Praha 10 - Strašnice, 10098, CZ
(210) O-460331	(210) O-460339
(111) 306328	(111) 306336
(220) 27.06.2008	(220) 27.06.2008
(320) 27.06.2008	(320) 27.06.2008
(442) 01.04.2009	(442) 01.04.2009
(151) 08.07.2009	(151) 08.07.2009
(730) RWE Transgas, a.s. , Limuzská 12/3135, Praha 10, 10098, CZ	(730) RWE Transgas, a.s. , Limuzská 12/3135, Praha 10 - Strašnice, 10098, CZ
(210) O-460332	(210) O-460340
(111) 306329	(111) 306337
(220) 27.06.2008	(220) 27.06.2008
(320) 27.06.2008	(320) 27.06.2008
(442) 01.04.2009	(442) 01.04.2009
(151) 08.07.2009	(151) 08.07.2009
(730) RWE Transgas, a.s. , Limuzská 12/3135, Praha 10 - Strašnice, 10098, CZ	(730) RWE Transgas, a.s. , Limuzská 12/3135, Praha 10, 10098, CZ
(210) O-460333	(210) O-460341
(111) 306330	(111) 306338
(220) 27.06.2008	(220) 27.06.2008
(320) 27.06.2008	(320) 27.06.2008
(442) 01.04.2009	(442) 01.04.2009
(151) 08.07.2009	(151) 08.07.2009
(730) RWE Transgas, a.s. , Limuzská 12/3135, Praha 10 - Strašnice, 10098, CZ	(730) RWE Transgas, a.s. , Limuzská 12/3135, Praha 10, 10098, CZ
(210) O-460334	(210) O-460342
(111) 306331	(111) 306339
(220) 27.06.2008	(220) 27.06.2008
(320) 27.06.2008	(320) 27.06.2008
(442) 01.04.2009	(442) 01.04.2009
(151) 08.07.2009	(151) 08.07.2009
(730) RWE Transgas, a.s. , Limuzská 12/3135, Praha 10 - Strašnice, 10098, CZ	(730) RWE Transgas, a.s. , Limuzská 12/3135, Praha 10, 10098, CZ
(210) O-460335	(210) O-460343
(111) 306332	(111) 306340
(220) 27.06.2008	(220) 27.06.2008
(320) 27.06.2008	(320) 27.06.2008
(442) 01.04.2009	(442) 01.04.2009
(151) 08.07.2009	(151) 08.07.2009
(730) RWE Transgas, a.s. , Limuzská 12/3135, Praha 10 - Strašnice, 10098, CZ	(730) RWE Transgas, a.s. , Limuzská 12/3135, Praha 10, 10098, CZ
(210) O-460336	(210) O-460344
(111) 306333	(111) 306341
(220) 27.06.2008	(220) 27.06.2008
(320) 27.06.2008	(320) 27.06.2008
(442) 01.04.2009	(442) 01.04.2009
(151) 08.07.2009	(151) 08.07.2009
(730) RWE Transgas, a.s. , Limuzská 12/3135, Praha 10 - Strašnice, 10098, CZ	(730) RWE Transgas, a.s. , Limuzská 12/3135, Praha 10, 10098, CZ
(210) O-460337	(210) O-460345
(111) 306334	(111) 306342
(220) 27.06.2008	(220) 27.06.2008
(320) 27.06.2008	(320) 27.06.2008
(442) 01.04.2009	(442) 01.04.2009
(151) 08.07.2009	(151) 08.07.2009
(730) RWE Transgas, a.s. , Limuzská 12/3135, Praha 10 - Strašnice, 10098, CZ	(730) RWE Transgas, a.s. , Limuzská 12/3135, Praha 10, 10098, CZ
(210) O-460338	(210) O-460346

(111) **306343**
(220) 27.06.2008
(320) 27.06.2008
(442) 01.04.2009
(151) 08.07.2009
(730) **RWE Transgas, a.s.**, Limuzská 12/3135, Praha 10,
10098, CZ
(210) O-460347

(111) **306344**
(220) 27.06.2008
(320) 27.06.2008
(442) 01.04.2009
(151) 08.07.2009
(730) **RWE Transgas, a.s.**, Limuzská 12/3135, Praha 10,
10098, CZ
(210) O-460348

(111) **306345**
(220) 27.06.2008
(320) 27.06.2008
(442) 01.04.2009
(151) 08.07.2009
(730) **RWE Transgas, a.s.**, Limuzská 12/3135, Praha 10,
10098, CZ
(210) O-460349

(111) **306346**
(220) 27.06.2008
(320) 27.06.2008
(442) 01.04.2009
(151) 08.07.2009
(730) **RWE Transgas, a.s.**, Limuzská 12/3135, Praha 10,
10098, CZ
(210) O-460350

(111) **306347**
(220) 27.06.2008
(320) 27.06.2008
(442) 01.04.2009
(151) 08.07.2009
(730) **RWE Transgas, a.s.**, Limuzská 3135/12, Praha 10,
10098, CZ
(210) O-460351

(111) **306348**
(220) 27.06.2008
(320) 27.06.2008
(442) 01.04.2009
(151) 08.07.2009
(730) **RWE Transgas, a.s.**, Limuzská 3135/12, Praha 10,
10098, CZ
(210) O-460352

(111) **306349**
(220) 27.06.2008
(320) 27.06.2008
(442) 01.04.2009
(151) 08.07.2009
(730) **RWE Transgas, a.s.**, Limuzská 12/3135, Praha 10,
10098, CZ
(210) O-460353

(111) **306350**
(220) 27.06.2008
(320) 27.06.2008
(442) 01.04.2009
(151) 08.07.2009
(730) **RWE Transgas, a.s.**, Limuzská 12/3135, Praha 10,
10098, CZ
(210) O-460355

(111) **306351**

(220) 01.07.2008
(320) 01.07.2008
(442) 27.08.2008
(151) 08.07.2009
(730) **Malý Roman**, Hennerova 7, Praha 5, 15000, CZ
(210) O-460451

(111) **306352**
(220) 04.07.2008
(320) 04.07.2008
(442) 01.04.2009
(151) 08.07.2009
(730) **Březík Pavel**, Hvozdná 134, Zlín, 76311, CZ
(210) O-460561

(111) **306353**
(220) 09.07.2008
(320) 09.07.2008
(442) 01.04.2009
(151) 08.07.2009
(730) **INTELEKT CZ, v.o.s.**, Smetanovo nábřeží 529/17,
Vyškov, Předměstí, 68201, CZ
(210) O-460648

(111) **306355**
(220) 16.07.2008
(320) 16.07.2008
(442) 03.09.2008
(151) 08.07.2009
(730) **PhDr. Vlasta Svobodová, CSc. MgA.**, Šumavská 36,
Brno, 60200, CZ
(210) O-460813

(111) **306356**
(220) 21.07.2008
(320) 21.07.2008
(442) 01.04.2009
(151) 08.07.2009
(730) **Z-group a.s.**, Opletalova 27, Praha 1, 11000, CZ
(210) O-460916

(111) **306357**
(220) 21.07.2008
(320) 21.07.2008
(442) 01.04.2009
(151) 08.07.2009
(730) **Wesko, spol. s r.o.**, Mistřínská 393/6, Praha 5, 15521,
CZ
(210) O-460948

(111) **306358**
(220) 01.08.2008
(320) 01.08.2008
(442) 01.04.2009
(151) 08.07.2009
(730) **Stomix, spol. s r.o.**, Žulová 178, Žulová, 79065, CZ
(210) O-461230

(111) **306359**
(220) 15.08.2008
(320) 15.08.2008
(442) 01.04.2009
(151) 08.07.2009
(730) **Čehovský Jiří Mgr.**, Košíkářská 667, Praha 5, 15600,
CZ
(210) O-461585

(111) **306360**
(220) 21.08.2008
(320) 21.08.2008
(442) 01.04.2009
(151) 08.07.2009
(730) **Holcim (Česko) a.s., člen koncernu**, Tovární 296,
Prachovice, 53804, CZ

(210) O-461670	(320) 20.11.2008 (442) 01.04.2009 (151) 08.07.2009 (730) Kučera Pavel Ing. , Starého 2169/13, Praha 6, 16000, CZ (210) O-463910
(111) 306361 (220) 25.08.2008 (320) 25.08.2008 (442) 01.04.2009 (151) 08.07.2009 (730) CUBA spol. s r.o. , Václavské náměstí 15/835, Praha 1 - Nové Město, 11000, CZ (210) O-461741	(111) 306370 (220) 20.11.2008 (320) 02.06.2008 (442) 01.04.2009 (151) 08.07.2009 (730) SALVE GROUP SK, a.s. , Plynárenská 7/A, Bratislava, 82460, SK (210) O-463924
(111) 306362 (220) 16.09.2008 (320) 16.09.2008 (442) 01.04.2009 (151) 08.07.2009 (730) Amorepacific Corporation , 181, 2-ka, Hangang-ro, Yousan-ku, Seoul, KR (210) O-462314	(111) 306371 (220) 25.11.2008 (320) 25.11.2008 (442) 01.04.2009 (151) 08.07.2009 (730) Česká unie námořního jachtingu , Králova Lhota 12, Orlík nad Vltavou, 39807, CZ (210) O-463999
(111) 306363 (220) 03.10.2008 (320) 03.10.2008 (442) 01.04.2009 (151) 08.07.2009 (730) Černá Romana , Ohradní 421/22, Praha 4, 14000, CZ (210) O-462739	(111) 306372 (220) 26.11.2008 (320) 26.11.2008 (442) 01.04.2009 (151) 08.07.2009 (730) Krakonošovo, s.r.o. , Letohradská 649/32, Praha 7, 17000, CZ (210) O-464068
(111) 306364 (220) 07.10.2008 (320) 07.10.2008 (442) 22.10.2008 (151) 08.07.2009 (730) MaT Elektra CZ s.r.o. , Vinohradská 124/2029, Praha 3, 13000, CZ (210) O-462854	(111) 306373 (220) 27.11.2008 (320) 27.11.2008 (442) 01.04.2009 (151) 08.07.2009 (730) DANTE.CZ, s.r.o. , U Učiliště 1, Ostrava, Kunčice, 70700, CZ (210) O-464083
(111) 306365 (220) 05.11.2008 (320) 05.11.2008 (442) 03.12.2008 (151) 08.07.2009 (730) Joalis s.r.o. , Na Florenci 19, Praha 1, 11000, CZ (210) O-463510	(111) 306374 (220) 28.11.2008 (320) 28.11.2008 (442) 21.01.2009 (151) 08.07.2009 (730) Novazol s.r.o. , Dobrovského 631/37, Ostrava - Přívoz, 70200, CZ (210) O-464120
(111) 306366 (220) 07.11.2008 (320) 07.11.2008 (442) 01.04.2009 (151) 08.07.2009 (730) Statutární město Plzeň , Náměstí Republiky 1, Plzeň, 30632, CZ (210) O-463571	(111) 306375 (220) 28.11.2008 (320) 28.11.2008 (442) 21.01.2009 (151) 08.07.2009 (730) Novazol s.r.o. , Dobrovského 631/37, Ostrava - Přívoz, 70200, CZ (210) O-464121
(111) 306367 (220) 07.11.2008 (320) 07.11.2008 (442) 01.04.2009 (151) 08.07.2009 (730) Statutární město Plzeň , Náměstí Republiky 1, Plzeň, 30632, CZ (210) O-463572	(111) 306376 (220) 02.12.2008 (320) 02.12.2008 (442) 01.04.2009 (151) 08.07.2009 (730) Karlovarské minerální vody, a.s. , Horova 3, Karlovy Vary, 36021, CZ (210) O-464209
(111) 306368 (220) 22.01.2009 (320) 22.01.2009 (442) 01.04.2009 (151) 08.07.2009 (730) IMOSS spol. s r.o. , Dubská 2076, Teplice, 41501, CZ (210) O-463895	(111) 306377 (220) 02.12.2008 (320) 02.12.2008 (442) 01.04.2009 (151) 08.07.2009
(111) 306369 (220) 20.11.2008	

(730) Karlovarské minerální vody, a.s. , Horova 3, Karlovy Vary, 36021, CZ	(111) 306386
(210) O-464211	(220) 15.12.2008
	(320) 15.12.2008
	(442) 01.04.2009
	(151) 08.07.2009
(111) 306378	(730) LAGA Borohrádek s.r.o. , Jiřího z Poděbrad 162, Borohrádek, 51724, CZ
(220) 02.12.2008	(210) O-464561
(320) 02.12.2008	
(442) 01.04.2009	
(151) 08.07.2009	
(730) Glim Care s.r.o. , Choustník 12, Choustník, 39118, CZ	(111) 306387
(210) O-464220	(220) 18.12.2008
	(320) 18.12.2008
	(442) 01.04.2009
	(151) 08.07.2009
	(730) Barrandov Televizní Studio a.s. , Kříženeckého nám. 322, Praha 5, 15200, CZ
	(210) O-464699
(111) 306379	
(220) 03.12.2008	
(320) 03.12.2008	
(442) 01.04.2009	
(151) 08.07.2009	
(730) Karlovarské minerální vody, a.s. , Horova 3, Karlovy Vary, 36021, CZ	(111) 306388
(210) O-464255	(220) 19.12.2008
	(320) 23.07.2008
	(442) 01.04.2009
	(151) 08.07.2009
	(730) Fairfield Manufacturing Company, Inc. , U.S. Route 52 South, Lafayette, 47903, IN, US
	(210) O-464720
(111) 306380	
(220) 03.12.2008	
(320) 03.12.2008	
(442) 01.04.2009	
(151) 08.07.2009	
(730) Karlovarské minerální vody, a.s. , Horova 3, Karlovy Vary, 36021, CZ	(111) 306389
(210) O-464256	(220) 19.12.2008
	(320) 23.07.2008
	(442) 01.04.2009
	(151) 08.07.2009
	(730) Fairfield Manufacturing Company, Inc. , U.S. Route 52 South, Lafayette, 47903, IN, US
	(210) O-464721
(111) 306381	
(220) 09.12.2008	
(320) 09.12.2008	
(442) 01.04.2009	
(151) 08.07.2009	
(730) Ondráček Pavel , Ke Skalkám 3249/22, Praha 10, 10100, CZ	(111) 306390
(210) O-464363	(220) 23.12.2008
	(320) 23.12.2008
	(442) 01.04.2009
	(151) 08.07.2009
	(730) FLORIDA 4 ALL s.r.o. , Májová 21, Bratislava, 85101, CZ
	(210) O-464772
(111) 306382	
(220) 10.12.2008	
(320) 10.12.2008	
(442) 01.04.2009	
(151) 08.07.2009	
(730) Karel Libovický , Hradečno - Nová Ves 9, Kačice, 27304, CZ	(111) 306391
(210) O-464391	(220) 08.01.2009
	(320) 08.01.2009
	(442) 01.04.2009
	(151) 08.07.2009
	(730) Červený František Ing. , Kostelec u Holešova 96, Holešov, 76901, CZ
	(210) O-464913
(111) 306383	
(220) 11.12.2008	
(320) 11.12.2008	
(442) 01.04.2009	
(151) 08.07.2009	
(730) RF HOBBY, s.r.o. , Bohdalecká 6/1420, Praha 10, 10100, CZ	(111) 306392
(210) O-464441	(220) 09.01.2009
	(320) 09.01.2009
	(442) 01.04.2009
	(151) 08.07.2009
	(730) PRO VOBIS, s.r.o. , Libomyšl 43, Lochovice, 26723, CZ
	(210) O-464949
(111) 306384	
(220) 12.12.2008	
(320) 12.12.2008	
(442) 01.04.2009	
(151) 08.07.2009	
(730) AROMKA BRNO s.r.o. , Vídeňská 91, Brno, 63900, CZ	(111) 306393
(210) O-464484	(220) 09.01.2009
	(320) 09.01.2009
	(442) 01.04.2009
	(151) 08.07.2009
	(730) Ing. Miloš Michlovský, CSc. , Družstevní 818, Rakvice, 69103, CZ
	(210) O-464951
(111) 306385	
(220) 14.12.2008	
(320) 14.12.2008	
(442) 01.04.2009	
(151) 08.07.2009	
(730) TORQUE s.r.o. , Leontiny Mašinové 4, Lázně Bělohrad, 50781, CZ	(111) 306394
(210) O-464503	(220) 12.01.2009

(320) 12.01.2009	(442) 01.04.2009
(442) 01.04.2009	(151) 08.07.2009
(151) 08.07.2009	(730) KABUSHIKI KAISHA HITACHI SEISAKUSHO , 6-6, Marunouchi 1-chome, Chiyoda-ku, Tokyo, JP
(730) THE LEADING HOTELS OF THE WORLD, LTD. společnost organizovaná podle zákonů státu New York , 99 Park Avenue, City of New York, New York, 10016-1601, NY, US	(210) O-465229
(210) O-464989	
(111) 306395	(111) 306403
(220) 13.01.2009	(220) 23.01.2009
(320) 13.01.2009	(320) 23.01.2009
(442) 01.04.2009	(442) 01.04.2009
(151) 08.07.2009	(151) 08.07.2009
(730) Stárková Hana , Karlovo nám. 22, Kolín, 28002, CZ	(730) Statutární město Plzeň , Náměstí Republiky 1, Plzeň, 30632, CZ
(210) O-465019	(210) O-465270
(111) 306396	(111) 306404
(220) 13.01.2009	(220) 23.01.2009
(320) 13.01.2009	(320) 23.01.2009
(442) 01.04.2009	(442) 01.04.2009
(151) 08.07.2009	(151) 08.07.2009
(730) Sušila Radim , Na Zápovědi 535, Uherské Hradiště, 68601, CZ	(730) Statutární město Plzeň , Náměstí Republiky 1, Plzeň, 30632, CZ
(210) O-465023	(210) O-465271
(111) 306397	(111) 306405
(220) 14.01.2009	(220) 23.01.2009
(320) 14.01.2009	(320) 23.01.2009
(442) 01.04.2009	(442) 01.04.2009
(151) 08.07.2009	(151) 08.07.2009
(730) Raab Jan Mgr. , Pomořanská 480/10, Praha 8, 18100, CZ	(730) Statutární město Plzeň , Náměstí Republiky 1, Plzeň, 30632, CZ
(210) O-465035	(210) O-465272
(111) 306398	(111) 306406
(220) 16.01.2009	(220) 26.01.2009
(320) 16.01.2009	(320) 26.01.2009
(442) 01.04.2009	(442) 01.04.2009
(151) 08.07.2009	(151) 08.07.2009
(730) MASARYKOVA UNIVERSITA , Žerotínovo náměstí 9, Brno, 60200, CZ	(730) Mladá fronta a.s. , Mezi Vodami 1952/9, Praha 4 - Modřany, 14300, CZ
(210) O-465096	(210) O-465289
(111) 306399	(111) 306407
(220) 16.01.2009	(220) 26.01.2009
(320) 16.01.2009	(320) 26.01.2009
(442) 01.04.2009	(442) 01.04.2009
(151) 08.07.2009	(151) 08.07.2009
(730) McDonald's ČR spol. s r.o. , Řevnická 170/4, Praha 5, 15521, CZ	(730) Fouček Aleš , Za humny 7, Znojmo, 66902, CZ
(210) O-465105	(210) O-465310
(111) 306400	(111) 306408
(220) 20.01.2009	(220) 27.01.2009
(320) 20.01.2009	(320) 27.01.2009
(442) 01.04.2009	(442) 01.04.2009
(151) 08.07.2009	(151) 08.07.2009
(730) Piskořová Veselá Marie , Na Vápence 419, Psáry, 25244, CZ	(730) Asociace finančních zprostředkovatelů a finančních poradců České republiky, o.s. , Vinohradská 37, Praha, 12000, CZ
(210) O-465177	(210) O-465327
(111) 306401	(111) 306409
(220) 21.01.2009	(220) 27.01.2009
(320) 21.01.2009	(320) 27.01.2009
(442) 01.04.2009	(442) 01.04.2009
(151) 08.07.2009	(151) 08.07.2009
(730) Core Net Solutions, s.r.o. , U Klikovky 2697/9, Praha 5, 15000, CZ	(730) DEKSTAV CZ s.r.o. , Hodoňovice 211, Baška, 73901, CZ
(210) O-465198	(210) O-465342
(111) 306402	(111) 306410
(220) 22.01.2009	(220) 28.01.2009
(320) 22.01.2009	(320) 28.01.2009
	(442) 01.04.2009
	(151) 08.07.2009

(730) DEKSTAV CZ s.r.o. , Hodoňovice 211, Baška, 73901, CZ	(220) 04.02.2009 (320) 04.02.2009
(210) O-465349	(442) 01.04.2009 (151) 08.07.2009
(111) 306411	(730) EKOLAMP s.r.o. , Náměstí I. P. Pavlova 1789/5, Praha 2, 12000, CZ
(220) 29.01.2009	(210) O-465577
(320) 29.01.2009	(111) 306420
(442) 01.04.2009	(220) 05.02.2009
(151) 08.07.2009	(320) 05.02.2009
(730) Zlámal Petr , Žermanice 60, Žermanice, 73937, CZ	(442) 01.04.2009
Zlámalová Kamila , Žermanice 60, Žermanice, 73937, CZ	(151) 08.07.2009
(210) O-465410	(730) Otavské strojírny a.s. , Strakonická 365, Horažďovice, 34101, CZ
(111) 306412	(210) O-465584
(220) 29.01.2009	(111) 306421
(320) 29.01.2009	(220) 05.02.2009
(442) 01.04.2009	(320) 05.02.2009
(151) 08.07.2009	(442) 01.04.2009
(730) Jiráskova Petr , 3. května 522, Semily, 51301, CZ	(151) 08.07.2009
(210) O-465425	(730) FC Baník Ostrava, a.s. , Bukovanského 4/1028, Slezská Ostrava, 71000, CZ
(111) 306413	(210) O-465585
(220) 29.01.2009	(111) 306422
(320) 29.01.2009	(220) 05.02.2009
(442) 01.04.2009	(320) 05.02.2009
(151) 08.07.2009	(442) 01.04.2009
(730) RALTON s.r.o. , Vedlejší 4706/21, Jablonec nad Nisou, 46604, CZ	(151) 08.07.2009
(210) O-465426	(730) Vameli s.r.o. , Pri Hati 1, 04001 Košice, SK
(111) 306414	(210) O-465592
(220) 29.01.2009	(111) 306423
(320) 29.01.2009	(220) 05.02.2009
(442) 01.04.2009	(320) 05.02.2009
(151) 08.07.2009	(442) 01.04.2009
(730) KILLICH s.r.o. , Lužecká 350, Raspenava, 46401, CZ	(151) 08.07.2009
(210) O-465427	(730) Chlupáč Zdeněk , Příkrý 22, Semily, 51301, CZ
(111) 306415	(210) O-465596
(220) 30.01.2009	(111) 306424
(320) 30.01.2009	(220) 06.02.2009
(442) 01.04.2009	(320) 06.02.2009
(151) 08.07.2009	(442) 01.04.2009
(730) BOHEMILK, a.s. , Podzámčí 385, Opočno, 51773, CZ	(151) 08.07.2009
(210) O-465443	(730) Hicl Zdeněk Ing. , Boženy Němcové 1021/29, Velké Pavlovice, 69106, CZ
(111) 306416	(210) O-465613
(220) 31.01.2009	(111) 306425
(320) 31.01.2009	(220) 06.02.2009
(442) 01.04.2009	(320) 06.02.2009
(151) 08.07.2009	(442) 01.04.2009
(730) SPEDICA, s.r.o. , Jednoty 1931, Sokolov, 35601, CZ	(151) 08.07.2009
(210) O-465462	(730) Hicl Zdeněk Ing. , Boženy Němcové 1021/29, Velké Pavlovice, 69106, CZ
(111) 306417	(210) O-465614
(220) 04.02.2009	(111) 306426
(320) 04.02.2009	(220) 06.02.2009
(442) 01.04.2009	(320) 06.02.2009
(151) 08.07.2009	(442) 01.04.2009
(730) GALEX, a.s. , Čs. armády 254, Hradec Králové, 50003, CZ	(151) 08.07.2009
(210) O-465535	(730) Kapička Jiří Ing. , Vokrojova 3379, Praha 4, 14300, CZ
(111) 306418	(210) O-465628
(220) 04.02.2009	(111) 306427
(320) 04.02.2009	(220) 09.02.2009
(442) 01.04.2009	(320) 09.02.2009
(151) 08.07.2009	(442) 01.04.2009
(730) Natures Care CZ s.r.o. , Hlavní 15, Střílky, 76804, CZ	(151) 08.07.2009
(210) O-465537	
(111) 306419	

(730) Tesco Stores ČR a.s. , Vršovická 1527/68b, Praha 10, 10000, CZ	(210) O-465665
(210) O-465654	
(111) 306428	(111) 306436
(220) 09.02.2009	(220) 09.02.2009
(320) 09.02.2009	(320) 09.02.2009
(442) 01.04.2009	(442) 01.04.2009
(151) 08.07.2009	(151) 08.07.2009
(730) Tesco Stores ČR a.s. , Vršovická 1527/68b, Praha 10, 10000, CZ	(730) ELKO EP, s.r.o. , Palackého 493, Holešov, Všetuly, 76901, CZ
(210) O-465655	(210) O-465666
(111) 306429	(111) 306437
(220) 09.02.2009	(220) 09.02.2009
(320) 09.02.2009	(320) 09.02.2009
(442) 01.04.2009	(442) 01.04.2009
(151) 08.07.2009	(151) 08.07.2009
(730) Tesco Stores ČR a.s. , Vršovická 1527/68b, Praha 10, 10000, CZ	(730) Amazing Studio s.r.o. , Na Zderaze 1947/3, Praha 2 - Nové Město, 12000, CZ
(210) O-465656	(210) O-465669
(111) 306430	(111) 306438
(220) 09.02.2009	(220) 09.02.2009
(320) 09.02.2009	(320) 09.02.2009
(442) 01.04.2009	(442) 01.04.2009
(151) 08.07.2009	(151) 08.07.2009
(730) Tesco Stores ČR a.s. , Vršovická 1527/68b, Praha 10, 10000, CZ	(730) OZAB, spol. s r.o. , Ve Višňovce 300/20, Praha 6, 16100, CZ
(210) O-465657	(210) O-465673
(111) 306431	(111) 306439
(220) 09.02.2009	(220) 10.02.2009
(320) 09.02.2009	(320) 10.02.2009
(442) 01.04.2009	(442) 01.04.2009
(151) 08.07.2009	(151) 08.07.2009
(730) Tesco Stores ČR a.s. , Vršovická 1527/68b, Praha 10, 10000, CZ	(730) VMFINE s.r.o. , Černická 10, Plzeň, 30100, CZ
(210) O-465658	(210) O-465703
(111) 306432	(111) 306440
(220) 09.02.2009	(220) 10.02.2009
(320) 09.02.2009	(320) 10.02.2009
(442) 01.04.2009	(442) 01.04.2009
(151) 08.07.2009	(151) 08.07.2009
(730) Tesco Stores ČR a.s. , Vršovická 1527/68b, Praha 10, 10000, CZ	(730) VMFINE s.r.o. , Černická 10, Plzeň, 30100, CZ
(210) O-465659	(210) O-465704
(111) 306433	(111) 306441
(220) 09.02.2009	(220) 10.02.2009
(320) 09.02.2009	(320) 10.02.2009
(442) 01.04.2009	(442) 01.04.2009
(151) 08.07.2009	(151) 08.07.2009
(730) Tesco Stores ČR a.s. , Vršovická 1527/68b, Praha 10, 10000, CZ	(730) VMFINE s.r.o. , Černická 10, Plzeň, 30100, CZ
(210) O-465660	(210) O-465705
(111) 306434	(111) 306442
(220) 09.02.2009	(220) 10.02.2009
(320) 09.02.2009	(320) 10.02.2009
(442) 01.04.2009	(442) 01.04.2009
(151) 08.07.2009	(151) 08.07.2009
(730) Tesco Stores ČR a.s. , Vršovická 1527/68b, Praha 10, 10000, CZ	(730) RINGIER ČR a.s. , Komunardů 1584/42, Praha 7, 17000, CZ
(210) O-465661	(210) O-465727
(111) 306435	(111) 306443
(220) 09.02.2009	(220) 11.02.2009
(320) 09.02.2009	(320) 11.02.2009
(442) 01.04.2009	(442) 01.04.2009
(151) 08.07.2009	(151) 08.07.2009
(730) Loufková Martina , Velká Čermná 117, Čermná nad Orlicí, 51725, CZ	(730) Florová Pavlína DiS. , Maxima Gorkého 49, Krnov, 79401, CZ
	(210) O-465741
	(111) 306444
	(220) 11.02.2009

(320) 11.02.2009	(151) 08.07.2009
(442) 01.04.2009	(730) Máška František , Nádražní 357, Příbram IV., 26101, CZ
(151) 08.07.2009	(210) O-465832
(730) Českomoravská stavební spořitelna, a.s. , Vinohradská 3218/169, Praha 10, 10017, CZ	
(210) O-465742	
(111) 306445	(111) 306453
(220) 11.02.2009	(220) 16.02.2009
(320) 11.02.2009	(320) 16.02.2009
(442) 01.04.2009	(442) 01.04.2009
(151) 08.07.2009	(151) 08.07.2009
(730) Cais Vladimír , Sidliště 385, Vlachovo Březí, 38422, CZ	(730) Máška František , Nádražní 357, Příbram IV., 26101, CZ
(210) O-465760	(210) O-465833
(111) 306446	(111) 306454
(220) 11.02.2009	(220) 16.02.2009
(320) 11.02.2009	(320) 16.02.2009
(442) 01.04.2009	(442) 01.04.2009
(151) 08.07.2009	(151) 08.07.2009
(730) Golf Planet s.r.o. , Krakovská 1339/18, Praha 1, 11000, CZ	(730) ORBYTEX s.r.o. , Růžová 75, Chotoviny, 39137, CZ
(210) O-465761	(210) O-465834
(111) 306447	(111) 306455
(220) 11.02.2009	(220) 16.02.2009
(320) 11.02.2009	(320) 16.02.2009
(442) 01.04.2009	(442) 01.04.2009
(151) 08.07.2009	(151) 08.07.2009
(730) Empresa Cubana del Tabaco, trading as CUBATABACO , 104 O'Reilly Street, Ciudad de la Habana, CU	(730) INCOLL GROUP CZ, s.r.o. , areál ZD Rebešovice, Rebešovice, 66461, CZ
(210) O-465763	(210) O-465839
(111) 306448	(111) 306456
(220) 12.02.2009	(220) 16.02.2009
(320) 12.02.2009	(320) 16.02.2009
(442) 01.04.2009	(442) 01.04.2009
(151) 08.07.2009	(151) 08.07.2009
(730) HUMAD s.r.o. , Hanácká 188/6, Liberec VIII - Dolní Hanychov, 46008, CZ	(730) Česká televize , Kavčí hory, Praha 4 - Kavčí hory, 14070, CZ
(210) O-465790	(210) O-465861
(111) 306449	(111) 306457
(220) 13.02.2009	(220) 17.02.2009
(320) 13.02.2009	(320) 17.02.2009
(442) 01.04.2009	(442) 01.04.2009
(151) 08.07.2009	(151) 08.07.2009
(730) COUNTRY and WESTERN s.r.o. , Říčanská 3/2399, Praha 10, 10100, CZ	(730) LRP energy s.r.o. , Francouzská 172, Praha 2 - Vinohrady, 12000, CZ
(210) O-465806	(210) O-465880
(111) 306450	(111) 306458
(220) 13.02.2009	(220) 17.02.2009
(320) 13.02.2009	(320) 17.02.2009
(442) 01.04.2009	(442) 01.04.2009
(151) 08.07.2009	(151) 08.07.2009
(730) NEPON, s.r.o. , Nemochovice 99, Brankovice, 68332, CZ	(730) ALTAMIRA MEDIA s.r.o. , 28. pluku 524, Praha 10, 10000, CZ
(210) O-465821	(210) O-465885
(111) 306451	(111) 306459
(220) 13.02.2009	(220) 17.02.2009
(320) 13.02.2009	(320) 17.02.2009
(442) 01.04.2009	(442) 01.04.2009
(151) 08.07.2009	(151) 08.07.2009
(730) SC ZENTIVA SA , B-dul. Theodor Pallady nr. 50, sector 3, Bucuresti, RO	(730) Horák Leoš , Vrbice 422, Vrbice, 69109, CZ
(210) O-465825	(210) O-465887
(111) 306452	(111) 306460
(220) 16.02.2009	(220) 17.02.2009
(320) 16.02.2009	(320) 17.02.2009
(442) 01.04.2009	(442) 01.04.2009

(111) 306461	(730) OKD, OKK, a.s. , Koksární ulice 1112 1112, Ostrava- Přivoz, 70224, CZ
(220) 17.02.2009	(210) O-465966
(320) 17.02.2009	
(442) 01.04.2009	
(151) 08.07.2009	
(730) GASTRO POTRAVINY s.r.o. , Husova 2510, Louny, 44001, CZ	
(210) O-465913	
<hr/>	
(111) 306462	(730) STINGO s.r.o. , Hradební 1, České Budějovice, 37001, CZ
(220) 17.02.2009	(210) O-465971
(320) 17.02.2009	
(442) 01.04.2009	
(151) 08.07.2009	
(730) ZEDNÍČEK a.s. , Kunovice 1482, Kunovice, 68604, CZ	
(210) O-465914	
<hr/>	
(111) 306463	(730) Brož Libor , Otnice 484, Otnice, 68354, CZ
(220) 18.02.2009	(210) O-465989
(320) 18.02.2009	
(442) 01.04.2009	
(151) 08.07.2009	
(730) CONTEXT s.r.o. , Bobkova 747, Praha 9, 19800, CZ	
(210) O-465926	
<hr/>	
(111) 306464	(730) Brož Libor , Otnice 484, Otnice, 68354, CZ
(220) 18.02.2009	(210) O-465990
(320) 18.02.2009	
(442) 01.04.2009	
(151) 08.07.2009	
(730) Holubcová Pavlína Ing. , Krkonošská 22, Vrchlabí, 54301, CZ	
(210) O-465929	
<hr/>	
(111) 306465	(730) PRONATAL, společnost s ručením omezeným , Na Dlouhé mezi 4, Praha 4, 14700, CZ
(220) 18.02.2009	(210) O-465998
(320) 18.02.2009	
(442) 01.04.2009	
(151) 08.07.2009	
(730) CARLA spol. s r.o. , Krkonošská 2850, Dvůr Králové nad Labem, 54400, CZ	
(210) O-465937	
<hr/>	
(111) 306466	(730) Šebek Jan Bc. , Ke Kurtům 381, Praha 4, 14200, CZ
(220) 19.02.2009	(210) O-466019
(320) 19.02.2009	
(442) 01.04.2009	
(151) 08.07.2009	
(730) Simply You a.s. , Roháčova 188/37, Praha 3, 13000, CZ	
(210) O-465948	
<hr/>	
(111) 306467	(730) Krajčiová Martina , Podtatranského 1811, 03101 Liptovský Mikuláš, SK
(220) 19.02.2009	(210) O-466052
(320) 19.02.2009	
(442) 01.04.2009	
(151) 08.07.2009	
(730) MÉDEA SECURITY, s.r.o. , Mikuleckého 1311/8, Praha 4, 14700, CZ	
(210) O-465961	
<hr/>	
(111) 306468	(730) ALMIKA s.r.o. , Dražice 200, Benátky nad Jizerou, 29471, CZ
(220) 19.02.2009	(210) O-466057
(320) 19.02.2009	
(442) 01.04.2009	
(151) 08.07.2009	
(730) OKD, OKK, a.s. , Koksární ulice 1112 1112, Ostrava- Přivoz, 70224, CZ	
(210) O-465964	
<hr/>	
(111) 306469	(730) AZ - SATELIT s.r.o. , Podbřeží čp. 63, Podbřeží, 51803, CZ
(220) 19.02.2009	(210) O-466084
(320) 19.02.2009	
(442) 01.04.2009	
(151) 08.07.2009	

(111) 306478	(320) 28.02.2009
(220) 25.02.2009	(442) 01.04.2009
(320) 25.02.2009	(151) 08.07.2009
(442) 01.04.2009	(730) Novák Pavel , Kozlovská 2821/9, Přerov, 75002, CZ
(151) 08.07.2009	(210) O-466211
(730) viaCentrum s.r.o. , Ztracená 268/34, Olomouc, 77200, CZ	
(210) O-466136	
(111) 306479	(111) 306487
(220) 25.02.2009	(220) 28.02.2009
(320) 25.02.2009	(320) 28.02.2009
(442) 01.04.2009	(442) 01.04.2009
(151) 08.07.2009	(151) 08.07.2009
(730) LB MINERALS, s.r.o. , Horní Bříza 431, Horní Bříza, 33012, CZ	(730) Novák Pavel , Kozlovská 2821/9, Přerov, 75002, CZ
(210) O-466139	(210) O-466212
(111) 306480	(111) 306488
(220) 25.02.2009	(220) 28.02.2009
(320) 25.02.2009	(320) 28.02.2009
(442) 01.04.2009	(442) 01.04.2009
(151) 08.07.2009	(151) 08.07.2009
(730) Čech Hynek , Videňská 423/123, Praha 4 - Kunratice, 14800, CZ	(730) Novák Pavel , Kozlovská 2821/9, Přerov, 75002, CZ
(210) O-466140	(210) O-466213
(111) 306481	(111) 306489
(220) 26.02.2009	(220) 27.02.2009
(320) 26.02.2009	(320) 27.02.2009
(442) 01.04.2009	(442) 01.04.2009
(151) 08.07.2009	(151) 08.07.2009
(730) WISCONSIN ENGINEERING CZ, s.r.o. , Vrchlabská 145/6, Praha 9 - Kbely, 19700, CZ	(730) Bechný Daniel Ing. , Tř. Spojenců 8/528, Opava, 74601, CZ
(210) O-466155	(210) O-466214
(111) 306482	(111) 306490
(220) 26.02.2009	(220) 02.03.2009
(320) 26.02.2009	(320) 02.03.2009
(442) 01.04.2009	(442) 01.04.2009
(151) 08.07.2009	(151) 08.07.2009
(730) Outulný, a.s. , Ocmanická 989, Náměšť nad Oslavou, 67571, CZ	(730) ERAC s.r.o. , Slunečná 314/1, Svitavy, 56802, CZ
(210) O-466159	(210) O-466221
(111) 306483	(111) 306491
(220) 26.02.2009	(220) 02.03.2009
(320) 26.02.2009	(320) 02.03.2009
(442) 01.04.2009	(442) 01.04.2009
(151) 08.07.2009	(151) 08.07.2009
(730) Český olympijský výbor , Benešovská 6, Praha 10, 10100, CZ	(730) J.A.C. spol. s r.o. , Brantice 305, Brantice, 79393, CZ
(210) O-466162	(210) O-466224
(111) 306484	(111) 306492
(220) 26.02.2009	(220) 02.03.2009
(320) 26.02.2009	(320) 02.03.2009
(442) 01.04.2009	(442) 01.04.2009
(151) 08.07.2009	(151) 08.07.2009
(730) Lidl Stiftung & Co. KG , Stiftsbergstrasse 1, 74167 Neckarsulm, DE	(730) MEDIA FACTORY Czech Republic a.s. , Žerotínova 32/1133, Praha 3, 13000, CZ
(210) O-466169	(210) O-466232
(111) 306485	(111) 306493
(220) 26.02.2009	(220) 02.03.2009
(320) 26.02.2009	(320) 02.03.2009
(442) 01.04.2009	(442) 01.04.2009
(151) 08.07.2009	(151) 08.07.2009
(730) Krejčí Tomáš Ing. , Litovická 316, Hostivice, 25301, CZ	(730) ACO Industries Tábor s.r.o. , Průmyslová 1158, Sezimovo Ústí II, 39102, CZ
(210) O-466170	(210) O-466234
(111) 306486	(111) 306494
(220) 28.02.2009	(220) 02.03.2009
	(320) 02.03.2009
	(442) 01.04.2009
	(151) 08.07.2009
	(730) Pivovary Staropramen a.s. , Nádražní 84, Praha 5, 15054, CZ
	(210) O-466237

(111) **306495**
(220) 02.03.2009
(320) 02.03.2009
(442) 01.04.2009
(151) 08.07.2009
(730) **Poliček Pavel**, Klicpery 516/850, Most, 43401, CZ
(210) O-466238

(111) **306496**
(220) 02.03.2009
(320) 02.03.2009
(442) 01.04.2009
(151) 08.07.2009
(730) **Poliček Pavel**, Klicpery 516/850, Most, 43401, CZ
(210) O-466239

(111) **306497**
(220) 03.03.2009
(320) 03.03.2009
(442) 01.04.2009
(151) 08.07.2009
(730) **Pecková Dana**, Zahradní 78, Čelákovice, 25088, CZ
(210) O-466271

(111) **306498**
(220) 03.03.2009
(320) 03.03.2009
(442) 01.04.2009
(151) 08.07.2009
(730) **Chromservis s.r.o.**, Jakobiho 327, Praha 10 - Petrovice, 10900, CZ
(210) O-466280

(111) **306499**
(220) 04.03.2009
(320) 04.03.2009
(442) 01.04.2009
(151) 08.07.2009
(730) **GRICHMONT LIMITED**, Spyrou Kyprianou 18, Office 301, Nicosia, CY
(210) O-466315

(111) **306500**
(220) 04.03.2009
(320) 04.03.2009
(442) 01.04.2009
(151) 08.07.2009
(730) **GRICHMONT LIMITED**, Spyrou Kyprianou 18, Office 301, Nicosia, CY
(210) O-466316

(111) **306501**
(220) 04.03.2009
(320) 04.03.2009
(442) 01.04.2009
(151) 08.07.2009
(730) **VERA PRODUCTION, s.r.o.**, Srbská 1373/18, Praha 10, 10000, CZ
(210) O-466324

(111) **306502**
(220) 04.03.2009
(320) 04.03.2009
(442) 01.04.2009
(151) 08.07.2009
(730) **ČESKÝ VÝZKUM, a.s.**, Vídeňská 264/120b, Brno, 61900, CZ
(210) O-466325

(111) **306503**
(220) 04.03.2009
(320) 04.03.2009
(442) 01.04.2009
(151) 08.07.2009

(730) **ČESKÝ VÝZKUM, a.s.**, Vídeňská 264/120b, Brno, 61900, CZ
(210) O-466326

(111) **306504**
(220) 04.03.2009
(320) 04.03.2009
(442) 01.04.2009
(151) 08.07.2009
(730) **ASTRID T.M., a.s.**, U Průhonu 10/700, Praha 7, 17004, CZ
(210) O-466327

(111) **306505**
(220) 05.03.2009
(320) 05.03.2009
(442) 01.04.2009
(151) 08.07.2009
(730) **Menšík Bohumír**, Benediktská 6, Praha 1, 11000, CZ
(210) O-466346

Přehled zápisů ochranných známek se změnou ve vztahu ke zveřejněným přihláškám

Kapitola obsahuje údaje o ochranných známkách zapsaných na základě ustanovení § 28 odst. 1 zákona č. 441/2003 Sb., u kterých došlo ke změně údajů oproti zveřejněné přihlášce ochranné známky.

Číselný přehled

306294, 306296, 306354

Zápisy ochranných známek se změnou ve vztahu ke zveřejněným přihláškám

(111) **306294**
(220) 27.02.2006
(320) 27.02.2006
(442) 21.02.2007
(151) 08.07.2009

(540) **www.bydleniprokazdeho.cz**

(730) **Pařavová Helena Ing.**, Na Široké 8/2617, Ostrava, 70200, CZ
(740) Ing. Iva Rylková, Polská 1525, Ostrava - Poruba, 70800

(510) (35) systemizace informací do počítačové databáze, překlad informací do počítačové databáze, obchodní nebo podnikatelské informace on-line, vyhledávání dat v počítačových souborech pro třetí osoby, zprostředkování nákupu a prodeje zboží pro třetí osoby; (38) služby elektronické nástěnky, přenos zpráv a obrázků pomocí počítače, šíření informací pomocí Internetu, služby tiskové agentury zahrnuté v této třídě, šíření článků nebo periodik pomocí elektronického portálu, provozování elektronických informačních sítí, elektronická pošta, komunikace pomocí počítačových terminálů; (42) software (tvorba, údržba, nahrávání, inovace), tvorba elektronických portálů, informační systémy (tvorba, údržba, nahrávání, inovace, správa), tvorba a správa webových stránek, tvorba počítačových programů.

(511) 35, 38, 42
(210) O-434927

(510) (35) služby reklamní agentury, marketingové a reklamní poradenství, distribuce prospektů, propagace všemi komunikačními prostředky, vydávání, zveřejňování a publikování reklamních textů, reklama on-line v počítačové síti, styky s veřejností, zprostředkovatelská činnost v oblasti obchodu a služeb k obchodním účelům, zprostředkování obchodních kontaktů; (36) služby pojišťovacího makléře.

(511) 35, 36
(210) O-460765

(111) **306296**
(220) 27.12.2006
(320) 27.12.2006
(442) 18.06.2008
(151) 08.07.2009

(540) **RED FOX**

(730) **RED FOX, s.r.o.**, Hekova 120/15, Praha 6 - Řepy, 16300, CZ

(740) DMH - patentová a známková kancelář, Mgr. Marcela Machatová, Pospíšilova 2, Praha 3, 13000

(510) (16) odborné a informační texty a publikace na papírových nosičích, zejména propagační texty, filmové a televizní scénáře, hudebniny a hudebně-dramatická díla, plakáty, fotografie, pohlednice, samolepky, kalendáře a diáře, propagační a upomínkové předměty z papíru a plastu, obaly z papíru a plastu, např. etuže, desky, sáčky a tašky; (35) marketing a propagační činnosti v oblasti kultury a vzdělávání, zprostředkování obchodu v oboru nosičů informací, propagačních a nabídkových materiálů v oblasti kultury a vzdělávání, včetně jejich zajišťování a rozšiřování, multimediální prezentace, inzertní a propagační služby v oboru kultury a vzdělávání, včetně obchodního zastupování třetích subjektů fyzických i právnických, marketing; (42) tvorba počítačových programů a systémů, včetně jejich aktualizace a regenerace, odborná konzultační, poradenská a informační činnost v daném oboru.

(511) 16, 35, 42
(210) O-444116

(111) **306354**
(220) 14.07.2008
(320) 14.07.2008
(442) 24.09.2008
(151) 08.07.2009



(730) **Hájek Ondřej Ing.**, Jurkovičova 255/12, Brno, 63800, CZ
(740) Martin Kořistka, patentový zástupce, Karpatská 241 / 3, Brno, 62500

Zápisy licenčních smluv k ochranným známkám

V této kapitole jsou zveřejněny zápisy licenčních smluv podle ustanovení § 18 odst. 1 zákona č. 441/2003 Sb.

Číslo zápisu	Vlastník	Nabyvatel licence	Druh licence	Datum uzavření licenční smlouvy	S účinností od data
178257	České dráhy, a.s., Nábřeží L. Svobody 1222, Praha 1, 11015, CZ;	JURTON, s.r.o., Tvrdomstice 130, Prašice, 95622, SK;	nevýlučná	20.03.2009	09.07.2009
178257	České dráhy, a.s., Nábřeží L. Svobody 1222, Praha 1, 11015, CZ;	Palette - Wood s.r.o., Hlohovská cesta 406, Nemčice, 95501, SK;	nevýlučná	20.03.2009	09.07.2009
178257	České dráhy, a.s., Nábřeží L. Svobody 1222, Praha 1, 11015, CZ;	František Kovalčík a Irena Sabolová, Sabinovská 37, 082 21 Velký Šariš, SK;	nevýlučná	20.03.2009	09.07.2009
178257	České dráhy, a.s., Nábřeží L. Svobody 1222, Praha 1, 11015, CZ;	DREVOPOREZ, s.r.o., Dolná Poruba 54, 91443, SK;	nevýlučná	20.03.2009	09.07.2009
178257	České dráhy, a.s., Nábřeží L. Svobody 1222, Praha 1, 11015, CZ;	ELPAL - SK, s.r.o., 090 16 Rovné 138, SK;	nevýlučná	20.03.2009	09.07.2009
178257	České dráhy, a.s., Nábřeží L. Svobody 1222, Praha 1, 11015, CZ;	SAJL, s.r.o., Formánková 1654/6, Praha 8 - Kobylisy, 18200, CZ;	nevýlučná	20.03.2009	09.07.2009
178257	České dráhy, a.s., Nábřeží L. Svobody 1222, Praha 1, 11015, CZ;	ND Logistics CZ s.r.o., Malinovského čp. 874, Uherské Hradiště, 68601, CZ;	nevýlučná	20.03.2009	09.07.2009
178257	České dráhy, a.s., Nábřeží L. Svobody 1222, Praha 1, 11015, CZ;	Jiří Dvořák, Dukelská 36, Běleč, 27363, CZ;	nevýlučná	20.03.2009	09.07.2009
192942	České dráhy, a.s., Nábřeží L. Svobody 1222, Praha 1, 11015, CZ;	JURTON, s.r.o., Tvrdomstice 130, Prašice, 95622, SK;	nevýlučná	20.03.2009	09.07.2009
192942	České dráhy, a.s., Nábřeží L. Svobody 1222, Praha 1, 11015, CZ;	Palette - Wood s.r.o., Hlohovská cesta 406, Nemčice, 95501, SK;	nevýlučná	20.03.2009	09.07.2009
192942	České dráhy, a.s., Nábřeží L. Svobody 1222, Praha 1, 11015, CZ;	František Kovalčík a Irena Sabolová, Sabinovská 37, 082 21 Velký Šariš, SK;	nevýlučná	20.03.2009	09.07.2009
192942	České dráhy, a.s., Nábřeží L. Svobody 1222, Praha 1, 11015, CZ;	DREVOPOREZ, s.r.o., Dolná Poruba 54, 91443, SK;	nevýlučná	20.03.2009	09.07.2009
192942	České dráhy, a.s., Nábřeží L. Svobody 1222, Praha 1, 11015, CZ;	ELPAL - SK, s.r.o., 090 16 Rovné 138, SK;	nevýlučná	20.03.2009	09.07.2009
192942	České dráhy, a.s., Nábřeží L. Svobody 1222, Praha 1, 11015, CZ;	SAJL, s.r.o., Formánková 1654/6, Praha 8 - Kobylisy, 18200, CZ;	nevýlučná	20.03.2009	09.07.2009
192942	České dráhy, a.s., Nábřeží L. Svobody 1222, Praha 1, 11015, CZ;	ND Logistics CZ s.r.o., Malinovského čp. 874, Uherské Hradiště, 68601, CZ;	nevýlučná	20.03.2009	09.07.2009
192942	České dráhy, a.s., Nábřeží L. Svobody 1222, Praha 1, 11015, CZ;	Jiří Dvořák, Dukelská 36, Běleč, 27363, CZ;	nevýlučná	20.03.2009	09.07.2009
204028	Ing. Ladislav Šebo, Modranská 151, Vinosady, 90201, SK;	KARPATSKÁ PERLA, s.r.o., Nádražná 57, Šenkvice, 90081, SK;	nevýlučná	19.11.2008	10.07.2009
204029	Ing. Ladislav Šebo, Modranská 151, Vinosady, 90201, SK;	KARPATSKÁ PERLA, s.r.o., Nádražná 57, Šenkvice, 90081, SK;	nevýlučná	19.11.2008	10.07.2009

Číslo zápisu	Vlastník	Nabyvatel licence	Druh licence	Datum uzavření licenční smlouvy	S účinností od data
209312	Ing. Jiří Šviga, Týnská ulička 611/10, Praha 1, Staré Město, 11000, CZ;	Terinvest, spol. s r. o., Americká 459/27, Praha 2 - Vinohrady, 12000, CZ;	výlučná	30.03.2009	13.07.2009
221999	Sdružení celiaků České republiky hájící zájmy lidí, kteří jsou ze zdravotních důvodů nuceni dodržovat bezlepkovou dietu, o.s., Ke Karlovu 2, Praha 2, 12808, CZ;	ASP CZECH s.r.o., K Teplinám 679, Slušovice, 76315, CZ;	nevýlučná	11.05.2009	08.07.2009
273972	KEZ o.p.s., Poděbradova 909, Chrudim, 53701, CZ;	Solné mlýny, a.s., Sladkovského č.p. 234/47, Olomouc - Holice, 77911, CZ;	nevýlučná	01.07.2009	13.07.2009
280161	Joachim Dvořák, Jablonecká 715, Praha 9, 19000, CZ;	NEGATIV s.r.o., Ostrovní 126/30, Praha 1, 11000, CZ;	nevýlučná	14.04.2009	14.07.2009
294293	KEZ o.p.s., Poděbradova 909, Chrudim, 53701, CZ;	Naturfyt - Bio s.r.o., Beskydská 1301/2, Jeseník, 79001, CZ;	nevýlučná	18.06.2009	08.07.2009
294294	KEZ o.p.s., Poděbradova 909, Chrudim, 53701, CZ;	Naturfyt - Bio s.r.o., Beskydská 1301/2, Jeseník, 79001, CZ;	nevýlučná	18.06.2009	08.07.2009

Zápisy licenčních smluv k mezinárodně zapsaným ochranným známkám

V této kapitole jsou zveřejněny zápisy licenčních smluv k mezinárodně zapsaným ochranným známkám platným na území České republiky.

Číslo zápisu	Vlastník	Nabyvatel licence	Druh licence	Datum uzavření licenční smlouvy	S účinností od data
732470	Demp B.V., Hagenweg 1F, NL-4131 LX Vianen, NL;	Bauhaus k.s., Strážní 7, Brno, 63900, CZ;	výlučná	26.01.2001	10.07.2009
853311	PORFIX - pórobeton, a.s., ul. 4 apríla 384/79, SK-972 43 Zemianske Kostol'any, SK;	Pórobeton Trutnov, a.s., Kladská ul. 464, Trutnov 3, 54103, CZ;	nevýlučná	08.01.2008	08.07.2009
877234	PORFIX - pórobeton, a.s., ul. 4 apríla 384/79, SK-972 43 Zemianske Kostol'any, SK;	Pórobeton Trutnov, a.s., Kladská ul. 464, Trutnov 3, 54103, CZ;	nevýlučná	08.01.2008	08.07.2009

Přehled obnov zápisu ochranných známek

Kapitola obsahuje údaje o ochranných známkách, u kterých byl na žádost vlastníka obnoven zápis podle ustanovení § 28 odst. 2 zákona č. 441/2003 Sb.

Číselný přehled												
107766	153924	154026	154254	159370	159438	159439	159507	159893	164264	164375	164433	167451
167537	167586	167588	167948	168849	222798	223982	224962	225219	225517	225693	226359	226374
226411	227029	227076	227674	227725	227726	227743	227871	228130	228342	228343	228344	228399
228401	228421	228422	228436	228468	228562	228563	228612	228733	228779	229290	229319	229519
229552	229581	229725	230023	230024	230025	230026	230027	230028	230029	230030	230031	230058
230067	230068	230093	230147	230160	230171	230228	230715	230741	230777	230805	230806	230807
230823	230858	231012	231776	231848	231849	231895	231942	232003	232238	232683	232788	233556
233573	233575	233576	233577	233615	234052	234065	234102	234103	234104	234105	234330	234357
234703	234958	235453	235484	235848	236509	236543	236715	236807	237175	237176	237192	237211
237212	237213	237473	238128	239916	240884	242827	251202	251203	257971	283075		

Obnovy zápisu ochranných známek

(111) **107766**
(220) 23.07.1949
(151) 23.07.1949
(540)



(730) **BOHEMIA CRYSTALEX TRADING a.s.**, Štěpánská 7, Praha 2, 12000, CZ
(740) **AK SODOMKA-SOUČEK-JINDRA-MOKRÝ & PARTNEŘI**, JUDr. Tomáš Jindra, U Prašné brány 3, Praha 1, 11000
(510) (21) sklo a skleněné zboží všeho druhu.
(511) 21
(210) O-191

(111) **153924**
(220) 03.07.1959
(151) 11.08.1959
(540)

TŘEBOŇSKÝ REGENT

(730) **Bohemia Regent, a.s.**, Trocnovské náměstí 124, Třeboň, 37901, CZ
(740) **KUDRLIČKA & SEDLÁK** Advokátní, patentová a známková kancelář, Ing. Jiří Sedlák, Husova 5, České Budějovice, 37001
(510) (32) pivo sudové nebo lahvévé jakéhokoliv druhu a stupňovitosti.
(511) 32
(210) O-19765

(111) **154026**
(220) 04.08.1959
(151) 05.10.1959
(540)



(730) **BOHEMIA CRYSTALEX TRADING a.s.**, Štěpánská 7, Praha 2, 12000, CZ
(740) **AK SODOMKA-SOUČEK-JINDRA-MOKRÝ & PARTNEŘI**, JUDr. Tomáš Jindra, U Prašné brány 3, Praha 1, 11000
(510) (21) sklo a skleněné zboží všeho druhu.
(511) 21
(210) O-20025

(111) **154254**
(220) 19.09.1959
(151) 10.05.1960
(540)



(730) **SONY CORPORATION**, 1-7-1 Konan, Minato-ku, Tokyo, JP
(740) **KOREJZOVÁ & SPOL., v.o.s.**, JUDr. Petra Korejzová, advokátka, Korunní 810/104 E, Praha 10, 10100
(510) (9) elektrické stroje, nástroje a přístroje a jejich součásti, jakož i elektrický isolační materiál /s výjimkou pásek magnetofonových a pásek isolačních/.
(511) 9

(210) O-20285

(111) **159370**
(220) 12.09.1969
(151) 25.10.1969
(540)

LEXAN

(730) **SABIC Innovative Plastics IP B.V.**, Plasticslaan 1, 4612 PX Bergen op Zoom, NL
(740) Rott, Růžička & Guttman Patentové, známkové a advokátní kanceláře, JUDr. Vladimír Rott, Vinohradská 37, Praha 2, 12000
(510) (1) polycarbonátové pryskyřice jako tvarovací nátěr; (17) plastické obaly.
(511) 1, 17
(210) O-43563

(111) **159438**
(220) 16.09.1969
(151) 09.12.1969
(540)

HONEYWELL

(730) **HONEYWELL INTERNATIONAL, Inc.**, 101 Colombia road, Morristown, NJ, US
(740) Patentová kancelář Kania, Sedlák, Smola, Ing. Kania František, Mendlovo nám. 1a, Brno, 60300
(510) (9) soustavy na zpracování informací, stroje na zpracování informací (samočinné počítače), výstroj strojů na zpracování informací, jejich díly a ústrojí včetně výpočtových a kontrolních zařízení a přístrojů, vstupní a výstupní zařízení a ústrojí, vazební součásti, napájecí zdroje s příslušným zařízením a ústrojím, jakož i zařízení a přístroje pro provoz, obsluhu a údržbu strojů na zpracování informací.
(511) 9
(210) O-43568

(111) **159439**
(220) 16.09.1969
(151) 09.12.1969
(540)

HONEYWELL

(730) **HONEYWELL INTERNATIONAL, Inc.**, 101 Colombia road, Morristown, NJ, US
(740) Patentová kancelář Kania, Sedlák, Smola, Ing. Kania František, Mendlovo nám. 1a, Brno, 60300
(510) Směšovací ventily, kondenzační ventily, parní regulátory, pojistné parní a vodní ventily, parní ventily a vodní ventily; ruční elektrické spínače, reostaty, zesilovače, transformátory, relé, elektromotory, elektrické oběhové topení s tepelným odporem a elektrickým topným tělesem pro řízení oběhu, fotonky, elektricky ovládané ventily a spínače, sledové elektrické spínače, vibrátory a ručně ovládané potenciometry reostatového typu; ventily, spínače a potenciometry pro řízení teploty, tlaku, vlhkosti, času, hladiny a plamene, termostatické regulační a kontrolní spínače, pyrometry, tachometry, přístroje pro registraci operací, teploměry, wattmetry, elektrické měřicí a ukazovací přístroje, zejména ampermetry, ohmmetry, přístroje na přezkoušení měřidel, měřidla časových ztrát, galvanometry s dvoupolohovým ukazatelem, galvanometry reléového typu a galvanometry motorické, můstky, odporové normály, galvanometry, fotoelektrické kolorimetry, magnetické permeametry, zkušební zkratové přístroje pro vinutí cívek, kalibrační a zkušební přístroje pro přesné měření odporu a napětí a pro precizní účely (např. měření barev, objemů plynů atd.), průtokoměry, analyzátoři plynů a samočinné signalisující přístroje pro indikaci určitých teplot, tlaků a vakua, rychlostí, toků kapalin a podobných objemových veličin, přístroje na měření energie záření, elektrické přístroje pro dálkové měření, transduktory, registrační zařízení, oscilografy, fotografické přístroje a příslušenství včetně kamer, objektivů, projektorů, bleskových výbojek, exposimetrů, filtrů, kontrolní, registrační a ukazovací přístroje ovládané termočlánky, registrační přístroje

pro zkušební lety, převodníky signálů vybavené čidly reagujícími na rychlost vzduchu, výšku režimu letu anebo polohu pro uvádění v činnost spínače, ventily, potenciometry nebo pod., snímací soustavy včetně generátoru signálů a přijímače odražených signálů z generátoru pro určování polohy předmětů; gyroskopy a analyzátoři elektrických obvodů, jako voltmetry a fotoelektrická čidla pro můstkové kontroly nebo elektrické obvody pro zkoušení jejich účinkování; zapalovací hořáky, hradítka tahu horkého vzduchu a regulátory kominového tahu.

(511) 7, 8, 9, 11
(210) O-43569

(111) **159507**
(220) 16.09.1969
(151) 22.01.1970
(540)



(730) **BUDĚJOVICKÝ MĚŠŤANSKÝ PIVOVAR a.s.**, Lidická 458/51, České Budějovice, 37054, CZ
(740) KUDRLIČKA a SEDLÁK, advokátní, patentová a známková kancelář, Ing. Jiří Sedlák, Husova 5, České Budějovice, 37001
(510) (32) všechny druhy piva.
(511) 32
(210) O-43834

(111) **159893**
(220) 16.10.1969
(151) 17.08.1970
(540)

TEFZEL

(730) **E.I. du Pont de Nemours & Company, společnost zřízená podle zákonů státu Delaware**, 1007 Market Street, Wilmington, DE, US
(740) Čermák, Hořejš, Vrba - advokátní a patentová kancelář, JUDr. Čermák Karel, Národní 32, Praha 1, 11000
(510) Syntetické pryskyřičnaté polymery obsahující fluor, ve formě lisovaných a vytlačovaných směsí a z nich vyrobené tvary, zejména folie, tyče, roury, trubky, filmy a vlákna.
(511) 1, 17
(210) O-43640

(111) **164264**
(220) 12.07.1979
(151) 09.01.1980
(540)

SILPLUS

(730) **Momentive Performance Materials Inc.**, 22 Corporate Woods Boulevard, Albany, NY, US
(740) Společná advokátní kancelář Vsetečka Zelený Švorčík Kalenský a partneři, JUDr. Pavel Zelený, Hálkova 2, Praha 2, 12000
(510) Chemické výrobky obsahující silikonové látky, silikonové gumové sloučeniny, látky obsahující nebo zpracované silikony k užití jako prostředky pro zastavování nebo zesilování uzávěrů a jako ochranné povlaky, silikonové uzávěry.
(511) 1, 17
(210) O-51212

(111) **164375**
(220) 17.07.1979
(151) 11.04.1980
(540)

KETONAL

(730) **LEK FARMACEVTSKA DRUZBA D.D.**, Verovskova 57, 1526 Ljubljana, SI
(740) PATENTSERVIS Praha a.s., Jivenská 1273/1, Praha 4, 14021

(510) (5) farmaceutické výrobky.
(511) 5
(210) O-51222

(111) **164433**
(220) 11.10.1979
(151) 11.06.1980
(540)

CORIAN

(730) **E.I. du Pont de Nemours & Company, společnost zřízená podle zákonů státu Delaware**, 1007 Market Street, Wilmington, DE, US
(740) Čermák, Hořejš, Vrba - advokátní a patentová kancelář, JUDr. Čermák Karel, Národní 32, Praha 1, 11000
(510) (19) nekonstrukční stavební materiál zejména vrchní desky pultů a ozdobné obklady, parapety, prahy a deštění, metakrylátové stavební materiály ve tvaru nezpracovaných desek nebo folií a obložení sprch a van.
(511) 19
(210) O-51334

(111) **167451**
(220) 04.07.1989
(151) 21.11.1989
(540)

DALTOLAC

(730) **Huntsman International LLC**, 500 Huntsman Way, Salt Lake City, UT, US
(740) Rott, Růžička & Guttman Patentové, známkové a advokátní kanceláře, JUDr. Vladimír Rott, Vinohradská 37, Praha 2, 12000
(510) (1) chemické přípravky používané v průmyslu.
(511) 1
(210) O-56399

(111) **167537**
(220) 17.07.1989
(151) 15.01.1990
(540)

WISAFORM

(730) **UPM-Kymmene Corporation**, Eteläesplanadi 2, Helsinki, FI
(740) Patentservis Praha a.s., Jivenská 1273/1, Praha 4, 14021
(510) (19) překližky, překližkové stavební díly např. dveře, konstrukční prvky vnitřních a vnějších stěn, příčky, přepážky, podlahové, krytinové a stropní konstrukční prvky, hobry, součásti lešení, mostní stavební konstrukční prvky, dřevotřísky, dřevité lepenky, dřevodrtové desky, řezivo a zpracované dřevo pro stavební účely, dřevěné prefabrikáty jako dřevěné dveře a dveřní rámy, okenní rámy, dřevěné nosníky a trámy, dřevěná lešení.
(511) 19
(210) O-56416

(111) **167586**
(220) 04.07.1989
(151) 26.02.1990
(540)

SUPRASEC

(730) **Huntsman International LLC**, 500 Huntsman Way, Salt Lake City, UT, US
(740) Rott, Růžička & Guttman Patentové, známkové a advokátní kanceláře, JUDr. Vladimír Rott, Vinohradská 37, Praha 2, 12000
(510) (1) chemické přípravky používané v průmyslu.
(511) 1
(210) O-56398

(111) **167588**
(220) 14.07.1989
(151) 26.02.1990
(540)



- (730) **Snap-on Incorporated**, 2801 80th Street, Kenosha, WI, US
(740) KOREJZOVÁ & SPOL., v.o.s., JUDr. Petra Korejzová, advokátka, Korunní 810/104 E, Praha 10, 10100
- (510) (9) diagnostická, testovací a servisní zařízení pro motorová vozidla a příslušná komunikační a telediagnostická koncová a jiná styková zařízení, zejména diagnostické počítače; diagnostická zařízení na bázi mikroprocesorů; testovací a diagnostická zařízení pro počítačové systémy v motorových vozidlech; testovací a diagnostická zařízení pro systémy zapalování obvyklé i bez rozdělovače; testovací a diagnostická zařízení pro motory řízené počítačem včetně příslušných součástí, pro převody, systémy řízení, zavěšení a pro brzdové systémy, jakož i pro automobilové příslušenství; zařízení a analyzátory pro shromažďování dat na dálku; informační sítě; terminály a dílenské stanice modulárních technických informací; analyzátory motorů; zařízení pro testování vznětových motorů; analyzátory výfukových zplodin a emise; zařízení pro servis kol, včetně komputerizovaných vyvažovacích zařízení pro kola, komputerizovaných vyrovnávačů pro všechna čtyři kola, komputerizovaných analyzátorů brzd a zařízení pro servis brzd; hydraulické výtahy; dynamometry; diagnostické analyzátory startovacích a nabíjecích zařízení; zkoušečky a servisní zařízení pro úpravu vzduchu; zařízení pro havarijní opravy; měřidla a přístroje pro použití v motorových vozidlech a v průmyslu, včetně tachometru, zapisovacích tachometrů, zkoušeček tlaku, měřidel vakua, světelných časovačů, měřidel paliva, ampermetrů, voltmetrů, měřidel tlaku oleje a paliva, měřidel teploty oleje a tlaku vzduchu; letecká elektronika a příslušná pozemní zařízení pro obchodní i vojenské použití, včetně testovacích stojanů hydraulických a elektronických systémů a jejich součástí, vozíků pro dodávku hydraulické a elektrické energie, elektrických nabíjecích soustav a testovacích souprav pro dodávky hydraulické a elektrické energie; řídicí systémy servisních stanic a skladového hospodářství a k tomu příslušná periferní zařízení, zejména terminály v místě prodeje, čtecí zařízení kart, tiskárny příjmových a informačních dokladů, zařízení pro pokladní příjem a příslušná styková zařízení.
- (511) 9
(210) O-56414

- (111) **167948**
(220) 20.09.1989
(151) 27.09.1990
(540)



Schering-Plough

- (730) **Schering Corporation, spol. zřízená podle zákonů státu New Jersey**, 2000 Galloping Hill Road, Kenilworth, NJ, US
(740) KOREJZOVÁ & SPOL., v.o.s., JUDr. Petra Korejzová, advokátka, Korunní 810/104 E, Praha 10, 10100
- (510) Prací a bělicí přípravky, čisticí přípravky, mýdlo, lešticí přípravky, odmašťovací přípravky, výrobky kosmetické, voňavkářské včetně éterických olejů, vodičky na vlasy, zubní pasty a prášky; výrobky farmaceutické, zvěrolékařské a zdravotnické; výrobky dietetické pro děti a nemocné; náplasti, obvazový materiál; hmoty určené k plombování zubů a na otisky zubů; desinfekční prostředky; prostředky k hubení rostlinných a živočišných škůdců, antiparasitní látky.
- (511) 3, 5
(210) O-56547

- (111) **168849**
(220) 20.02.1989
(151) 18.11.1991
(540)



- (730) **ZENIT, spol. s r.o.**, Radlická 138, Praha 5, 15000, CZ
(740) Velíšek & Podpěra - advokátní kancelář s.r.o., Mgr. Bc. Jiří Podpěra, advokát, Spálená 14, Praha 1, 11000
- (510) Poskytování služeb v oblasti obchodního zastoupení,

zprostředkovatelské služby v oblasti obchodu. Propagační služby. Poradenská činnost zahrnující - odborné technické informace a instruktáže o vlastnostech a účelném používání smluvních výrobků - konzultace a návody pro obsluhu, údržbu a opravy smluvních výrobků - semináře, konference a předvádění smluvních výrobků - servis na základě souhlasu organizace. Zřizování konsignačních skladů zahraniční osoby a zajišťovat jejich provoz.

- (511) 35, 36, 39, 41, 42
(210) O-56130

- (111) **222798**
(220) 05.10.1998
(151) 28.02.2000
(540)

UNBRAKO

- (730) **SPS Technologies, LLC**, 301 Highland Avenue, Jenkintown, PA, US
(740) Čermák Hořejš Matějka a spol., JUDr. Karel Čermák, advokát, Národní 32, Praha 1, 11000
- (510) (6) obecné kovy a jejich slitiny, kovové stavební materiály, zejména kovové upevňovače a háčky, kovové stavební materiály přenosné, kovové materiály pro železnice, kabely a kovové dráty neelektrické, kovové potřeby zámečnické a klempířské, kovové trubky, safes /skříňky na klentoy/, kovové výrobky, které nejsou uvedeny v jiných třídách, rudy.
- (511) 6
(210) O-136503

- (111) **223982**
(220) 15.12.1998
(151) 19.04.2000
(540)

DOBRÉ RADY

- (730) **BAUER MEDIA v.o.s.**, Viktora Huga 6, Praha 5, 15000, CZ
(740) Mgr. Petra Fialová, V Jámě 1, Praha 1, 11000
- (510) (16) periodické a neperiodické tiskoviny - časopisy; (41) nakladatelská, vydavatelská a distribuční činnost v oboru časopisů.
- (511) 16, 41
(210) O-138568

- (111) **224962**
(220) 03.12.1998
(151) 26.06.2000
(540)

MAMA Televizní magazín pro maminky

- (730) **BURDA Praha, spol. s r.o.**, Přemyslovská 2845/43, Praha 3, 13000, CZ
- (510) (41) tvorba televizních programů.
- (511) 41
(210) O-138284

- (111) **225219**
(220) 27.09.1999
(151) 26.06.2000
(540)

TARA, s.r.o.

- (730) **TARA, s.r.o.**, Masarykovo nám. 41, Mirovice, 39806, CZ
- (510) (16) výrobky z papíru, papírnictví; (35) vedení účetnictví a administrativní práce, zprostředkování poskytování účetních a ekonomických služeb; (42) hostinská činnost, ubytovací služby.
- (511) 16, 35, 42
(210) O-147262

- (111) **225517**
(220) 10.03.1999
(151) 21.07.2000

(540)



- (730) **DT soft s.r.o.**, Mladoboleslavská 73/22, Praha 9, 19700, CZ
(740) Moreno Vlk & asociados, advokátní kancelář, JUDr. Václav Vlk, Sokolovská 22, Praha 8 - Karlín, 18600
(510) (9) výrobky výpočetní techniky - software, hardware - zejména počítače, periferní jednotky, tiskárny, monitory, klávesnice, terminály a všechny další jednotlivé části, součásti a náhradní díly zařazené v této třídě, všechny sítě z oblasti výpočetní techniky a jejich jednotlivé části i náhradní díly zatříděné v této třídě, datové sítě, informační systémy, stroje pro záznam, přenos a reprodukci zvuku nebo obrazu, nosiče magnetických záznamů nahrané i nenahrané, zvukové disky, vybavení pro zpracování informací a pro počítače, přístroje a nástroje elektrické, optické, přístroje k měření, signalizování, počítačové programy; (16) manuály k výpočetní technice, tiskoviny, časopisy, periodyka, knihy, fotografie, učební pomůcky; (35) pomoc při řízení obchodní činnosti, obchodní administrativa, akviziční činnost, automatizované zpracování dat, organizační projekty, zprostředkovatelská činnost, zejména v oblasti výpočetní techniky a informační techniky; (42) tvorba a poskytování počítačových programů.
(511) 9, 16, 35, 42
(210) O-139929

- (111) **225693**
(220) 02.07.1999
(151) 21.07.2000
(540)



digital media production

- (730) **Digital Media Production a.s.**, Mečislavova 164/7, Praha 4, 14000, CZ
(740) Ing. Čmejla Vladimír, patentový zástupce, Rašínovo nábř. 54, Praha 2, 12800
(510) (9) videodisky a zvukové audiovizuální nahrávky, magnetické a optické nosiče nahrané zvukem a nebo obrazem, CD, DVD - Video, DVD - ROM, CD - I, VIDEO CD, CD - ROM, DVD - AUDIO, WWW tituly, software a hardware DVD a další multimediální formáty, multimediální systémy; (16) tiskoviny všeho druhu zejména noviny, časopisy, knihy, propagační materiály zejména s tematikou v oblasti multimediální; (35) reklamní a propagační činnost, software a hardware DVD, produkce a distribuce multimediálních formátů a systémů, WWW titulů, tvorba a zprostředkování mediální reklamy, reklamních šotů, poradenství v otázkách multimediálních technologií, služby spojené s multimediální komunikací a elektronickým obchodováním; (38) multimediální komunikace za pomoci internetové televize, WWW aplikací, WEB - DWD, multimediálních serverů, multimediálních archivů; (41) vydavatelská činnost v oblasti multimedií, školení DVD technologií, hardware a software spojených s multimediální technologií, zprostředkovatelská činnost v oblasti multimedií, produkce a distribuce audiovizuálních děl a videoklipů; (42) služby spojené s programováním multimediálních aplikací, pronájem zařízení pro zpracování dat.
(511) 9, 16, 35, 38, 41, 42
(210) O-144535

- (111) **226359**

- (220) 02.07.1999
(151) 25.08.2000
(540)

Křišťálový praporek

- (730) **AS press s.r.o.**, Marie Cibulkové 351/26, Praha 4, 14000, CZ
(510) (16) periodické i neperiodické publikace, plakáty, letáky a jiné tiskoviny; (35) propagační činnost, inzertní a reklamní činnost, marketing a s tím související zprostředkovatelská služba; (41) anketa o nejlepšího asistenta rozhodčího (pomezního) pro každý ročník fotbalové ligy vyhlašovaná prostřednictvím časopisu Gól vydávaným přihlašovatelem.
(511) 16, 35, 41
(210) O-144554

- (111) **226374**
(220) 12.07.1999
(151) 25.08.2000
(540)



- (730) **LIAS VINTÍŘOV Lehký stavební materiál, k.s.**, Vintířov, 35744, CZ
(740) ZEMAN - podkrušnohorská patentová a známková kancelář, Petr Zeman, Hradní 301, Lohet, 35733
(510) (19) stavební materiály a hmoty, stavební prvky z nekovových materiálů, zejména zámkové dlažby, prvky parkové a zahradní architektury, prvky městského mobiliáře, betonové a jiné nekovové výrobky pro inženýrské stavby, dopravní stavby a montované pozemní stavby; (37) práce zemní, betonářské, zednické, dlaždičské, montážní, obkladačské a jiné stavební, provádění terénních úprav; (40) zpracování stavebních hmot, výroba betonů, barvení stavebních hmot a stavebních materiálů.
(511) 19, 37, 40
(210) O-144815

- (111) **226411**
(220) 24.09.1999
(151) 25.08.2000
(540)

DEPOS - CREDIT s.r.o. Daně, Ekonomika, PORadenské Služby

- (730) **DEPOS - CREDIT s.r.o.**, Tábořská 45, Mirovice, 39806, CZ
(510) (35) vedení účetnictví v rámci živnosti volné, zpracování jednoduchého účetnictví klientů včetně výkazů a přehledů, zpracování podvojného účetnictví klientů včetně výkazů a přehledů, zprostředkování poskytování služeb v oblasti účetního, organizačního a ekonomického poradenství, vedení firemního účetnictví, zpracování ekonomické a obchodní agendy, poskytování marketingových služeb, zprostředkovatelská činnost v oblasti obchodu s průmyslovým zbožím, potravinami a nemovitostmi; (36) zprostředkování poskytování služeb v oblasti daňového poradenství, daňového poradenství poskytované u veškerých druhů tuzemských daní.
(511) 35, 36
(210) O-147220

- (111) **227029**
(220) 02.07.1999
(151) 21.09.2000
(540)



- (730) **LIBERIS PUBLICATIONS S.A.**, 80 Ioannou Metaxa St., Koropi, Athens P.C. 19400, GR
(740) Patentservis Praha a.s., Jivenská 1273/1, Praha 4, 14021
(510) (16) časopisy (periodika), publikace, knihy, plakáty,

tiskárenský materiál pro balení, šablony, stereotypy.

(511) 16
(210) O-144573

(111) **227076**
(220) 09.08.1999
(151) 21.09.2000
(540)



(730) **TEXTIL INVEST s.r.o.**, Na Poříčí 1041/12, Praha 1, Nové Město, 11000, CZ
(510) (24) potištěné tkaniny z konopí a směsí konopí s bavlnou, viskósou, lnem a syntetickými materiály, zejména lůžkoviny, šatovky, závěsy, ubrusy a prostírání; (25) konfekční zboží všeho druhu, zejména košile, halenky, šaty, sukně, kalhoty a saka.
(511) 24, 25
(210) O-145626

(111) **227674**
(220) 13.07.1999
(151) 19.10.2000
(540)

ALTÁNEK

(730) **PhDr. Ladislav Šolc**, Petržilkova 2266/14, Praha 5, 15800, CZ
(510) (16) tiskoviny, zejména knihy, časopisy, kalendáře, diáře, plakáty, letáky; (35) reklama a propagace, zprostředkování v oblasti reklamy, zprostředkování obchodní činnosti a konzultační činnost v oblasti periodických a neperiodických tiskovin; (41) vzdělávání a zábava.
(511) 16, 35, 41
(210) O-144867

(111) **227725**
(220) 02.08.1999
(151) 19.10.2000
(540)



(730) **BAUER MEDIA v.o.s.**, Viktora Huga 6, Praha 5, 15000, CZ
(740) Mgr. Petra Fialová, V Jámě 1, Praha 1, 11000
(510) (16) tiskoviny všeho druhu, periodický a neperiodický tisk, zejména časopisy, noviny, knihy, prospekty, plakáty, fotografie, pohlednice, dopisnice, dopisní papíry, kalendáře, knihařské výrobky, propagační materiály a předměty z papíru, zejména letáky, brožury, obtisky, pexesa, obalový materiál z papíru a plastických hmot, tiskařské typy a štočky, ozdobné předměty z papíru; (35) reklamní, inzertní a propagační činnost, informační servis, pořádání reklamních a obchodních výstav, předváděcích akcí zboží a služeb, distribuce zboží k reklamním účelům, obchodní služby v oboru polygrafie, rozmnožovací služby; (39) distribuční činnost v oboru zábavních, odborných a vzdělávacích tiskovin, publikací, zpráv a informací, včetně jejich expedice; (41) nakladatelská, vydavatelská činnost v oboru zábavních, odborných, zpravodajských a vzdělávacích

tiskovin, publikací, zpráv a informací, zvukových a audiovizuálních nosičů, obstaravatelská a zprostředkovatelská činnost v tomto oboru, produkční a agenturní činnost v oblasti zábavy, výchovy a kultury, pořádání zábavních soutěží, zájmových klubů a společenských akcí, pořádání módních přehlídek; (42) polygrafické služby všeho druhu, zejména tiskařské, odborné zprostředkovatelské a poradenské služby v oboru polygrafie.

(511) 16, 35, 39, 41, 42
(210) O-145430

(111) **227726**
(220) 02.08.1999
(151) 19.10.2000
(540)

KOUZLO KVĚTIN

(730) **BAUER MEDIA v.o.s.**, Viktora Huga 6, Praha 5, 15000, CZ
(740) Mgr. Petra Fialová, V Jámě 1, Praha 1, 11000
(510) (16) tiskoviny všeho druhu, periodický a neperiodický tisk, zejména časopisy, noviny, knihy, prospekty, plakáty, fotografie, pohlednice, dopisnice, dopisní papíry, kalendáře, knihařské výrobky, propagační materiály a předměty z papíru, zejména letáky, brožury, obtisky, pexesa, obalový materiál z papíru a plastických hmot, tiskařské typy a štočky, ozdobné předměty z papíru; (35) reklamní, inzertní a propagační činnost, informační servis, pořádání reklamních a obchodních výstav, předváděcích akcí zboží a služeb, distribuce zboží k reklamním účelům, obchodní a zprostředkovatelské služby v oboru polygrafie, rozmnožovací služby; (39) distribuční činnost v oboru zábavních, odborných a vzdělávacích tiskovin, publikací, zpráv a informací, včetně jejich expedice; (41) nakladatelská, vydavatelská činnost v oboru zábavních, odborných, zpravodajských a vzdělávacích tiskovin, publikací, zpráv a informací, zvukových a audiovizuálních nosičů, obstaravatelská a zprostředkovatelská činnost v tomto oboru, produkční a agenturní činnost v oblasti zábavy, výchovy a kultury, pořádání zábavních soutěží, zájmových klubů a společenských akcí, pořádání módních přehlídek; (42) polygrafické služby všeho druhu, zejména tiskařské, odborné zprostředkovatelské a poradenské služby v oboru polygrafie.
(511) 16, 35, 39, 41, 42
(210) O-145437

(111) **227743**
(220) 06.08.1999
(151) 19.10.2000
(540)



(730) **CHENG KUO SHU**, 9F, NO.121-1 Hsinpo 1ST Street, Hsin-Tien, Taipei Hsien, TW
(740) Společná advokátní kancelář Vsetečka Zelený Švorčík Kalenský a Partneři, JUDr. Petr Kalenský, Hálkova 2, Praha 2, 12000
(510) (9) počítač, počítačová myš, kuličkový ovladač, digitální podložka, pákový ovladač, skenery, tiskárny, snímací pero, OCR) zařízení pro rozpoznávání optických znaků, foto tryska.
(511) 9
(210) O-145599

(111) **227871**
(220) 10.09.1999
(151) 19.10.2000

- (540) **MENINGITEC**
(730) **Wyeth**, Five Giralda Farms, Madison, NJ, US
(740) **KOREJZOVÁ & SPOL.**, v.o.s., JUDr. Petra Korejzová, advokátka, Korunní 810/104 E, Praha 10, 10100
(510) (5) výrobky farmaceutické, veterinární a hygienické, dietetické přípravky pro léčebné účely, potraviny pro batolata, náplasti, obvazový materiál, materiály pro plombování zubů a pro zubní otisky, dezinfekční přípravky, výrobky pro hubení živočišných škůdců, fungicidy, herbicidy.
(511) 5
(210) O-146711

- (111) **228130**
(220) 07.01.1999
(151) 20.11.2000
(540) **CIRUS**
(730) **Zdeněk Andrlík CIRUS**, Na Březích 449, Bystré u Poličky, 56992, CZ
(740) **BOHEMIA PATENT**, Ing. Jana Vandělková, Spálená 29, Praha 1, 11000
(510) (6) zámečnické výrobky, kupř. bezpečnostní uzávěry, spojovací členy, háčky, kroužky, kladky, karabiny a přezky, háky, kování; (8) sečné zbraně, nože a nástroje; (9) elektronické prostředky a přístroje, zejména elektronická čidla, snímače, hlásiče, výškoměry, variometry, elektronické řídicí prvky a systémy, elektronické ovládání padáků, záchranné systémy, poplašná zařízení, navigační přístroje, ochranné přilby, přilby s dýchacím zařízením, ochranné části oděvů, ochranné brýle, ochranné kombinézy, speciální záchranné oděvy, zejména pro parašutisty; (12) zařízení pro vzduchoplavbu, lehké konstrukce, křídla pro závěsné létání všeho druhu a jejich příslušenství, padáková technika a příslušenství, kupř. padáky letecké, výsadkové, klouzavé, sportovní, útočné a delta padáky, svahové kluzáky, padákové komplety, obaly padáků, vrchlíky, paratechnika a příslušenství padáků, pomůcky pro parašutisty, letové simulátory, pozemní trenažery pro katapultáž, paradesantní technika; (18) řemeny, opásání, postroje, šňůry, provazy, sítě, součásti paradesantní výstroje spadající do tř. 18, pilotní postroje, cestovní brašny, tlumoky, batohy pro sport a turistiku, vaky; (22) popruhy, šňůry, provazy, sítě, stany, pytle, plachty, příslušenství padáků, plátěné střechy, technické tkaniny, zejména juta, plachtovina nepromokavá dehtová, skelná vlákna pro textilní užití; (24) textilní vlákna, polyamidové tkaniny, zejména pro výrobu padáků, balóny vzdušné - nafukovací reklama; (25) oděvy, obuv, uniformy, čepice, klobouky; (28) sportovní výrobky a potřeby, zejména pro parašutismus nezařazené v jiných třídách.
(511) 6, 8, 9, 12, 18, 22, 24, 25, 28
(210) O-138955

- (111) **228342**
(220) 22.06.1999
(151) 20.11.2000
(540)

Haier

- (730) **HAIER GROUP CORPORATION**, Haier Road (Haier Industrial Park), Shandong, CN
(740) **DANĚK & PARTNERS** Advokátní a patentová kancelář, Dr. Vilém Daněk, Vinohradská 45, Praha 2, 12000
(510) (9) počítače, mikroprocesory, disky, notebook, kalkulačky, počítačky, rozmnožovací stroje, faxové přístroje, telefony, videa, televize, video telefony, televizní kamery, kamery s teleobjektivem, kamery, elektrické žehličky, rekordéry, CD přehrávače.
(511) 9
(210) O-144093

- (111) **228343**
(220) 22.06.1999
(151) 20.11.2000
(540)

海尔

- (730) **HAIER GROUP CORPORATION**, Haier Road (Haier Industrial Park), Shandong, CN
(740) **DANĚK & PARTNERS** Advokátní a patentová kancelář, Dr. Vilém Daněk, Vinohradská 45, Praha 2, 12000
(510) (9) počítače, mikroprocesory, disky, notebook, kalkulačky, počítačky, rozmnožovací stroje, faxové přístroje, telefony, videa, televize, video telefony, televizní kamery, kamery s teleobjektivem, kamery, elektrické žehličky, rekordéry, CD přehrávače.
(511) 9
(210) O-144094

- (111) **228344**
(220) 22.06.1999
(151) 20.11.2000
(540)



- (730) **HAIER GROUP CORPORATION**, Haier Road (Haier Industrial Park), Shandong, CN
(740) **DANĚK & PARTNERS** Advokátní a patentová kancelář, Dr. Vilém Daněk, Vinohradská 45, Praha 2, 12000
(510) (9) počítače, mikroprocesory, disky, notebook, kalkulačky, počítačky, rozmnožovací stroje, faxové přístroje, telefony, videa, televize, video telefony, televizní kamery, kamery s teleobjektivem, kamery, elektrické žehličky, rekordéry, CD přehrávače.
(511) 9
(210) O-144095

- (111) **228399**
(220) 02.07.1999
(151) 20.11.2000
(540)

STAHL

- (730) **Jaroslav Stahl**, Zahradní 284, Kladruhy, 34961, CZ
(740) **LANGROVA, s.r.o.**, Skřetova 48, Plzeň, 30100
(510) (19) dřevěná okna, plastová okna, balkonové dveře; (20) dřevěný nábytek a jeho části; (37) stavebnictví, montáž, opravářské a údržbářské služby.
(511) 19, 20, 37
(210) O-144538

(111) **228401**
(220) 02.07.1999
(151) 20.11.2000
(540)

(540)

SURPRISE

(730) **FERRERO S.p.A.**, Piazzale Pietro Ferrero 1, Alba, Cuneo, IT
(740) Zeiner & Zeiner v.o.s., Mgr. Karel Šindelka, Maiselova 15, Praha 1, 11000
(510) (30) káva, čaj, cukr, rýže, tapioka, ságo, kávové náhražky, mouka a obilní přípravky (vyjma krmiva), chléb, sušenky, koláče, jemné pečivo a cukrovinky, zmrzlina, med, sirup z melasy, kvasnice, prášky do pečiva, sůl, hořčice, pepř, ocet, omáčky, koření, led na chlazení, kakao, kakaové výrobky, zvláště kakaový prášek pro nápoje, čokoládový prášek, polevy, zvláště čokoládové polevy, čokoláda, čokoládová vejce, pralinky, dekorace pro vánoční stromeček vyrobené z čokolády, zboží vyrobené z jedlé čokolády s alkoholovou náplní, cukrové zboží, cukrovinky zahrnující jemné a tvrdé pečivo, žvýkačky bez cukru, sladkosti bez cukru.
(511) 30
(210) O-144548

(111) **228421**
(220) 08.07.1999
(151) 20.11.2000



(730) **BAUER MEDIA v.o.s.**, Viktora Huga 6, Praha 5, 15000, CZ
(740) Mgr. Petra Fialová, V Jámě 1, Praha 1, 11000
(510) (35) reklamní, inzertní a propagační činnost, informační servis, pořádání reklamních a obchodních výstav a předváděcích akcí zboží a služeb, distribuce zboží k reklamním účelům, obchodní a poradenské služby v oboru obchodu, reklamy, inzerce a propagace, rozmnožovací služby; (39) distribuce a expedice tiskovin, zpráv a informací; (41) obstaravatelská a zprostředkovatelská činnost v oboru zábavních, odborných, zpravodajských a vzdělávacích tiskovin, produkční a agenturní činnost v oblasti zábavy, výchovy a kultury, pořádání zábavních soutěží, zájmových klubů, společenských akcí včetně pořádání módních přehlídek, šíření nahraných zvukových a audiovizuálních nosičů; (42) polygrafické služby všeho druhu, odborné a zprostředkovatelské služby v daném oboru.
(511) 35, 39, 41, 42
(210) O-144760

(111) **228422**
(220) 08.07.1999
(151) 20.11.2000

(540)



(730) **BAUER MEDIA v.o.s.**, Viktora Huga 6, Praha 5, 15000, CZ
(740) Mgr. Petra Fialová, V Jámě 1, Praha 1, 11000
(510) (16) tiskoviny všeho druhu, periodický a neperiodický tisk, zejména časopisy, noviny, knihy, prospekty, fotografie, pohlednice, dopisnice, dopisní papír, kalendáře, knihařské výrobky, propagační materiály a předměty z papíru a plastu, zejména brožury, letáky, obtisky, pexesa, obalový materiál z papíru a plastu, tiskařské typy a štočky, ozdobné předměty z papíru; (35) reklamní, inzertní a propagační činnost, obchodní a poradenské služby v oboru obchodu, reklamy, inzerce a propagace, informační servis, pořádání reklamních a obchodních výstav a předváděcích akcí zboží a služeb, distribuce zboží k reklamním účelům; (39) distribuční činnost v oboru zábavních, odborných a vzdělávacích tiskovin, publikací, zpráv a informací, vč. jejich expedice; (41) nakladatelská, vydavatelská činnost v oboru zábavních, odborných a vzdělávacích tiskovin, publikací, zpráv a informací, obstaravatelská a zprostředkovatelská činnost v tomto oboru, produkční a agenturní činnost v oblasti zábavy, výchovy a kultury, pořádání zábavních soutěží, zájmových klubů, společenských akcí, půjčování a šíření nahraných zvukových a audiovizuálních nosičů, pořádání módních přehlídek; (42) polygrafické služby všeho druhu, odborné a zprostředkovatelské služby v daném oboru.

(511) 16, 35, 39, 41, 42

(210) O-144761

(111) **228436**

(220) 14.07.1999

(151) 20.11.2000

(540)

SPEEDVISION

(730) **Speed Channel, Inc.**, 10201 West Pico Boulevard, Los Angeles, CA, US
(740) Patentservis Praha a.s., Jivenská 1273/1, Praha 4, 14021
(510) (38) služby vysílání kabelové televize; (41) výroba televizních programů.
(511) 38, 41
(210) O-144896

(111) **228468**

(220) 23.07.1999

(151) 20.11.2000

(540)

Datasy Unified Messaging System

(730) **DATASYS Software s.r.o.**, Jeseniova 2829/20, Praha 3, 13000, CZ
(740) FISCHER & PARTNER Intellectual Property s.r.o., Ing. Michael Fischer, Na Hrobci 294/5, Praha 2, 12000
(510) (9) magnetické a optické nosiče datových, zejména zvukových, obrazových a textových záznamů, přístroje elektrické zařaz. ve tř. 9, optické, aparáty pro záznam, převod, reprodukci zvuku, obrazu, software pro komunikaci, přístroje a nástroje k přenášení povelů, poplašná a signalizační zařízení elektronická, optická, akustická a mechanická, ovládací zařízení na magnetické, mechanické, čipové a jiné karty, detekční karty, magnetické a elektronické autentikační předměty, magnetické klíče, kódové zámky, požární, poplachové a navigační systémy a zařízení; (16) tiskoviny všeho druhu zejména knihy, periodika, bulletiny, návody k obsluze, obaly zařaz. ve tř. 16, papírenské zboží, knižní vazby, učební pomůcky s výjimkou přístrojů; (35) služby zahrnující záznam, přepis, vypracování, shromažďování, přenášení nebo systematickou sdělení a záznamů, využívání a kompilace matematických a statistických údajů, pomoc při řízení a vedení obchodní administrativy a kancelářských prací, rešerše obchodní; (38) provozování počítačových sítí prostřednictvím telekomunikačních prostředků a přenos textových, obrazových a zvukových dat v těchto sítích; (42) programování počítači, služby využívající logistiky přenášení dat, poskytování konzultací v oblasti software a hardware, rešerše vědecké a průmyslové.

(511) 9, 16, 35, 38, 42

(210) O-145142

(111) **228562**

(220) 27.08.1999

(151) 20.11.2000

(540)

ego pro

(730) **AUDIOEGO, s.r.o.**, Bořivojova 729/114, Praha 3, Žižkov, 13000, CZ
(740) Ing. Novotný Jaroslav, Římská 45, Praha 2, 12000
(510) (6) stojany, podstavce, úchyty; (9) audiovizuální a záznamová technika jako zesilovače, CD přehrávače, gramofony a jejich součásti a příslušenství, kazetové a kotoučové magnetofony, přehrávače laserových disků, ekvalizéry, zvukové procesory, mikrofony, digitální technika, digitálně analogové převodníky, propojovací audio kabely, silnoproudé kabely; (17) akustické tlumicí a izolační materiály; (19) akustické stavební prvky; (20) nábytek pro audiotechniku; (41) agenturní činnost v oblasti kultury, nakladatelská a vydavatelská činnost; (42) poradenská a zprostředkovatelská činnost v oblasti audio a video techniky, fotografické služby, restaurační služby.
(511) 6, 9, 17, 19, 20, 41, 42
(210) O-146246

(111) **228563**

(220) 27.08.1999

(151) 20.11.2000

(540)

audio ego

(730) **AUDIOEGO, s.r.o.**, Bořivojova 729/114, Praha 3, Žižkov, 13000, CZ
(740) Ing. Novotný Jaroslav, Římská 45, Praha 2, 12000
(510) (6) stojany, podstavce, úchyty; (9) audiovizuální a záznamová technika jako zesilovače, CD přehrávače, gramofony a jejich součásti a příslušenství, kazetové a kotoučové magnetofony, přehrávače laserových disků, ekvalizéry, zvukové procesory, mikrofony, digitální technika, digitálně analogové převodníky, propojovací audio kabely, silnoproudé kabely; (17) akustické tlumicí a izolační materiály; (19) akustické stavební prvky; (20) nábytek pro audiotechniku; (41) agenturní činnost v oblasti kultury, nakladatelská a vydavatelská činnost; (42) poradenská a zprostředkovatelská činnost v oblasti audio a video techniky, fotografické služby, restaurační služby.
(511) 6, 9, 17, 19, 20, 41, 42
(210) O-146247

(111) **228612**

(220) 14.09.1999

(151) 20.11.2000

(540)

AJINOMOTO

(730) **Ajinomoto Co. Inc.**, 15-1, Kyobashi 1-chome, Chuo-Ku, Tokyo, JP
(740) Rott, Růžička & Guttman Patentové, známkové a advokátní kanceláře, JUDr. Vladimír Rott, Vinohradská 37, Praha 2, 12000
(510) (1) chemikálie pro použití v průmyslu, vědě a fotografii, v zemědělství, zahradnictví a lesnictví, nezpracované umělé pryskyřice, nezpracované plasty, hnojiva, prostředky pro hašení ohně, prostředky pro kalení a letování kovů, chemické látky pro konzervaci potravin, tríslicí materiály, lepidla pro průmysl, zejména chemikálie pro průmysl jako aminokyseliny, přípravky z aminokyselin, aminokyselinové polymery, nukleotidy, hydrolyzované proteiny, enzymy, enzymové přípravky, surfaktanty, humectanty, dispersanty, retardanty plamene, konzervační přísady, průmyslová hnojiva, umělé sladidla; (31) výrobky zemědělské, zahradnické a lesní a zrna nezařazená v jiných třídách, živá zvířata, čerstvé ovoce a zelenina, semena, rostliny a květiny, krmivo pro zvířata, slad, zejména doplňky zvířecích krmiv, aditiva pro zvířecí krmiva, aditiva pro suché píče.
(511) 1, 31

(210) O-146803

(111) **228733**

(220) 26.10.1999

(151) 20.11.2000

(540)

FORD BUSINESS PARTNER

(730) **Ford-Werke GmbH**, Henry-Ford-Strasse, Köln, 50735, DE

(740) Čermák Hořejš Matějka a spol., JUDr. Jan Matějka, advokát, Národní 32, Praha 1, 11000

(510) (36) pojištění, garance, služby finanční, úvěrové a leasingové.

(511) 36

(210) O-148199

(111) **228779**

(220) 05.11.1999

(151) 20.11.2000

(540)

ORCAL

(730) **LEK FARMACEVTSKA DRUZBA D.D.**, Verovskova 57, 1526 Ljubljana, SI

(740) PATENTSERVIS Praha a.s., Jivenská 1273/1, Praha 4, 14021

(510) (5) farmaceutické výrobky k léčení anginy pectoris a vysokého tlaku.

(511) 5

(210) O-148620

(111) **229290**

(220) 16.07.1999

(151) 27.12.2000

(540)



(730) **EPRIN, spol. s r.o.**, Hybešova 38, Brno, 60200, CZ

(740) Doc. Ing. Špaček Jindřich, CSc., patentový zástupce, Svatopluka Čecha 106a, Brno, 61200

(510) (9) přístroje a nástroje vědecké, geodetické, elektrické, fotografické, optické, přístroje a nástroje k vážení, měření, signalizování, pro účely kontrolní, záchranné a pro výuku, mincovní automaty, přístroje a zařízení pro tvorbu a použití čárového kódu, stroje pro záznam, přenos a reprodukci zvuku nebo obrazu, zapisovací pokladny a počítačové stroje, hasící přístroje, nosiče magnetických záznamů, zvukové disky, automaty na zboží, vybavení pro zpracování informací a pro počítače; (16) papír a výrobky z papíru, obaly (papírové výrobky), obaly na lahve (lepenkové nebo papírové), obaly na spisy, lepenka a kartonážní výrobky, tiskoviny, časopisy, periodika, knihy, fotografie, papírnické zboží, lepidla, potřeby pro umělce, štětce, psací stroje a kancelářské potřeby, učební a školní potřeby a pomůcky, hrací karty, tiskařské typy, štočky, obalové materiály z plastických hmot; (17) kaučuk, gutaperča, guma, folie, desky a tyče z plastických hmot (polotovary), hmoty těsnící, ucpávkové a izolační, osinek, slída a výrobky z nich, hadice; (35) inzertní a reklamní činnost a poskytování pomoci při provozu obchodu, pronájem kancelářských strojů; (36) leasing; (39) balení zboží; (40) zpracování a úprava materiálů výše uvedených; (42) pronájem strojů a zařízení na čárový kód, počítačů, pronájem prodejních automatů.

(511) 9, 16, 17, 35, 36, 39, 40, 42

(210) O-144959

(111) **229319**

(220) 26.07.1999

(151) 27.12.2000

(540)

BARNEY

(730) **Lyons Partnership, L.P.**, 830 South Greenville Avenue, Allen, TX, US

(740) **FISCHER & PARTNER**, Ing. Michael Fischer, Na Hrobcí 5, Praha 2, 12800

(510) (16) tiskárenské výrobky, zejména knihy, postery, pohlednice, kalendáře, dopisní papíry, poznámkové bloky, fotografie; (28) hry, hračky; (41) zábava.

(511) 16, 28, 41

(210) O-145175

(111) **229519**

(220) 21.09.1999

(151) 27.12.2000

(540)

FORT

(730) **Strauss Coffee B. V.**, Prof. J. H. Bavincklaan 2, 1183 AT Amstelveen, NL

(740) AK Štros Kusák Čermák, JUDr. David Štros, advokát, Národní 32, Praha 1, 11000

(510) (30) káva.

(511) 30

(210) O-147078

(111) **229552**

(220) 29.09.1999

(151) 27.12.2000

(540)

PREVENAR

(730) **Wyeth**, Five Giralda Farms, Madison, NJ, US

(740) **KOREJZOVÁ & SPOL., v.o.s.**, JUDr. Petra Korejzová, advokátka, Korunní 810/104 E, Praha 10, 10100

(510) (5) farmaceutické výrobky, zejména očkovací látky pro humánní lékařství.

(511) 5

(210) O-147329

(111) **229581**

(220) 06.10.1999

(151) 27.12.2000

(540)



(730) **DC Comics**, 1700 Broadway, New York, NY, US

(740) Čermák Hořejš Matějka a spol., JUDr. Jan Matějka, advokát, Národní 32, Praha 1, 11000

(510) (16) tiskoviny, zejména plakáty, karty, komiksové knihy a časopisy, obrázkové příběhy.

(511) 16

(210) O-147638

(111) **229725**

(220) 22.11.1999

(151) 27.12.2000

(540)

SILVAGEN

(730) **ECOLAB Znojmo, spol. s r. o.**, Václavské náměstí 1, Znojmo, 66902, CZ

(740) **KANIA, SEDLÁK, SMOLA** Patentová a známková kancelář, Ing. František Kania, Mendlovo nám. 1a, Brno, 60300

(510) (1) hnojiva pro půdu, pomalu rozpustné hnojivo (Slow Release Fertilizer) konstruované na bázi UREAFORMU a podvojného fosforečnanu horečnato draselného.

(511) 1

(210) O-149075

(111) **230023** (540)
(220) 09.07.1999
(151) 22.01.2001
(540)

Volný čas
ANNONCE

(730) **ANNONCE Publishing, s.r.o.**, Gotthardská 28/8, Praha 6, 16000, CZ
(740) Rott, Růžička & Guttman Patentové, známkové a advokátní kanceláře, JUDr. Michal Růžička, CSc., Vinohradská 37, Praha 2, 12000
(510) (38) šíření, zveřejňování a přenos informací a zpráv prostřednictvím teletextu.
(511) 38
(210) O-144792

(111) **230024**
(220) 09.07.1999
(151) 22.01.2001
(540)

ANNONCE

(730) **ANNONCE Publishing, s.r.o.**, Gotthardská 28/8, Praha 6, 16000, CZ
(740) Rott, Růžička & Guttman Patentové, známkové a advokátní kanceláře, JUDr. Michal Růžička, CSc., Vinohradská 37, Praha 2, 12000
(510) (38) šíření, zveřejňování a přenos informací a zpráv prostřednictvím teletextu.
(511) 38
(210) O-144793

(111) **230025**
(220) 09.07.1999
(151) 22.01.2001
(540)

Práce
ANNONCE

(730) **ANNONCE Publishing, s.r.o.**, Gotthardská 28/8, Praha 6, 16000, CZ
(740) Rott, Růžička & Guttman Patentové, známkové a advokátní kanceláře, JUDr. Michal Růžička, CSc., Vinohradská 37, Praha 2, 12000
(510) (38) šíření, zveřejňování a přenos informací prostřednictvím teletextu.
(511) 38
(210) O-144794

(111) **230026**
(220) 09.07.1999
(151) 22.01.2001
(540)

Auto
ANNONCE

(730) **ANNONCE Publishing, s.r.o.**, Gotthardská 28/8, Praha 6, 16000, CZ
(740) Rott, Růžička & Guttman Patentové, známkové a advokátní kanceláře, JUDr. Michal Růžička, CSc., Vinohradská 37, Praha 2, 12000
(510) (38) šíření, zveřejňování a přenos informací prostřednictvím teletextu.
(511) 38
(210) O-144795

(111) **230027**
(220) 09.07.1999
(151) 22.01.2001

www.autohandlannonce.cz

(730) **ANNONCE Publishing, s.r.o.**, Gotthardská 28/8, Praha 6, 16000, CZ
(740) Rott, Růžička & Guttman Patentové, známkové a advokátní kanceláře, JUDr. Michal Růžička, CSc., Vinohradská 37, Praha 2, 12000
(510) (38) šíření, zveřejňování a přenos informací a zpráv prostřednictvím teletextu.
(511) 38
(210) O-144796

(111) **230028**
(220) 09.07.1999
(151) 22.01.2001
(540)

www.annonce.cz

(730) **ANNONCE Publishing, s.r.o.**, Gotthardská 28/8, Praha 6, 16000, CZ
(740) Rott, Růžička & Guttman Patentové, známkové a advokátní kanceláře, JUDr. Michal Růžička, CSc., Vinohradská 37, Praha 2, 12000
(510) (38) šíření, zveřejňování a přenos informací a zpráv prostřednictvím teletextu.
(511) 38
(210) O-144798

(111) **230029**
(220) 09.07.1999
(151) 22.01.2001
(540)

www.autohandl.cz

(730) **ANNONCE Publishing, s.r.o.**, Gotthardská 28/8, Praha 6, 16000, CZ
(740) Rott, Růžička & Guttman Patentové, známkové a advokátní kanceláře, JUDr. Michal Růžička, CSc., Vinohradská 37, Praha 2, 12000
(510) (38) šíření, zveřejňování a přenos informací a zpráv prostřednictvím teletextu.
(511) 38
(210) O-144799

(111) **230030**
(220) 09.07.1999
(151) 22.01.2001
(540)

Bydlení
ANNONCE

(730) **ANNONCE Publishing, s.r.o.**, Gotthardská 28/8, Praha 6, 16000, CZ
(740) Rott, Růžička & Guttman Patentové, známkové a advokátní kanceláře, JUDr. Michal Růžička, CSc., Vinohradská 37, Praha 2, 12000
(510) (38) šíření, zveřejňování a přenos informací a zpráv prostřednictvím teletextu.
(511) 38
(210) O-144800

(111) **230031**
(220) 09.07.1999
(151) 22.01.2001
(540)

Autoh@ndl
ANNONCE

- (730) **ANNONCE Publishing, s.r.o.**, Gotthardská 28/8, Praha 6, 16000, CZ (540)
(740) Rott, Růžička & Guttman Patentové, známkové a advokátní kanceláře, JUDr. Michal Růžička, CSc., Vinohradská 37, Praha 2, 12000
(510) (38) šíření, zveřejňování a přenos informací a zpráv prostřednictvím teletextu.
(511) 38
(210) O-144801



- (111) **230058**
(220) 09.08.1999
(515) 22.01.2001
(540)



- (730) **SOME Jindřichův Hradec s. r. o.**, Jarošovská 1267/II, Jindřichův Hradec, 37701, CZ
(740) KUDRLIČKA & SEDLÁK Advokátní, patentová a známková kancelář, Ing. Jiří Sedlák, Husova 5, České Budějovice, 37001
(510) (7) zemědělské stroje a zařízení, jako např. stroje na zpracování půdy, drtiče a mulčovače, stroje na sklizeň píce, samosběrací vozy, sklízecí mlátičky a řezačky, zahradnická technika, zejména sekačky, křovinořezy, stroje a technologické linky na zpracování rostlinných a dřevních odpadů, stroje na údržbu travních porostů a příkopů, lesnická technika, jako štípače a štěpkovače dřeva, odkorňovače dřeva, lesní frézy, navijáky; (11) topné kotle na dřevo, jejich součásti a příslušenství; (12) vozidla, dopravní prostředky pozemní, zejména automobily, zemědělské a lesnické traktory, nástavby na zemědělské a lesnické traktory, samojízdné sklízecí mlátičky a řezačky; (37) servis, údržba a opravy výše uvedených výrobků.
(511) 7, 11, 12, 37
(210) O-145660

- (730) **EUROEX spol. s r. o.**, Skyřická 1, Most, 43400, CZ
(740) JUDr. Miroslav Kupka, Levého 1532, Rakovník, 26901
(510) (29) masné výrobky.
(511) 29
(210) O-145786

- (111) **230067**
(220) 13.08.1999
(515) 22.01.2001
(540)



- (730) **EUROEX spol. s r. o.**, Skyřická 1, Most, 43400, CZ
(740) JUDr. Miroslav Kupka, Levého 1532, Rakovník, 26901
(510) (29) masné výrobky.
(511) 29
(210) O-145785

- (111) **230093**
(220) 26.08.1999
(515) 22.01.2001
(540)



- (730) **KALTMEYER s.r.o.**, Otakarova 11, Praha 4, 14000, CZ
(740) JUDr. Aleš Zábrš, advokát a patentový zástupce, Na Beránce 2, Praha 6, 16000
(510) (6) zámečnické výrobky, zejména klíče, pokladny a schránky, stavební kovové materiály, zabezpečovací klíčové systémy mechanické, kovové reklamní štíty; (16) papír a výrobky z papíru, lepenka a kartonážní výrobky, lepicí pásy na balíky a dopisy, reklamní předměty, katalogy, letáky, plakáty, obaly; (42) technické služby k ochraně osob a majetku.
(511) 6, 16, 42
(210) O-146206

- (111) **230147**
(220) 22.09.1999
(515) 22.01.2001
(540)

SPECTRACEF

- (730) **MEIJI SEIKA KAISHA, LTD.**, 4-16, Kyobashi 2-Chome, Chuo-ku, Tokyo, JP
(740) KOREJZOVÁ & SPOL., v.o.s., JUDr. Petra Korejzová, advokátka, Korunní 810/104 E, Praha 10, 10100
(510) (5) farmaceutické přípravky.
(511) 5
(210) O-147162

- (111) **230068**
(220) 13.08.1999
(515) 22.01.2001

- (111) **230160**
(220) 24.09.1999
(515) 22.01.2001
(540)

ISOTAK

- (730) **SFS intec Holding AG**, Nefenstrasse 30, Heerbrugg, CH
(740) UNIPATENT, Ing. Jiří Chludstina, Jana Masaryka 43-47, Praha 2, 12000
(510) (19) spojovací (upevňovací) tyče z umělé hmoty pro střechy a zdi (stěny).
(511) 19
(210) O-147249

(111) **230171**
(220) 05.10.1999
(151) 22.01.2001
(540)

WILFLEX

(730) **Fosroc Mining International Limited**, Wakefield House, Pipers Way Swindon, Wiltshire, GB
(740) Rott, Růžička & Guttman Patentové, známkové a advokátní kanceláře, JUDr. Vladimír Rott, Vinohradská 37, Praha 2, 12000
(510) (17) tmely (těsnící prostředky), plniva, výplně, nátěrové hmoty spadající do třídy 17, pěna používaná pro plnění dutin a větracího vedení v dolech a tunelech.
(511) 17
(210) O-147594

(111) **230228**
(220) 22.10.1999
(151) 22.01.2001
(540)

ProVox

(730) **ProVox Music Publishing, s.r.o.**, Nad Úpadem 887/94, Praha 4 - Háje, 14900, CZ
(740) FISCHER + PARTNER, Ing. Fischer Michael, Podskalská 2, Praha 2, 12800
(510) (9) nosiče magnetických, optických a jiných záznamů, zvukové a optické disky, zařízení pro záznam, přenos a reprodukci zvuku nebo obrazu; (16) časopisy s hudební tematikou, fotografie; (35) agentáž výkonných umělců; (41) hudební nakladatelství, produkce hudebních děl, pořádání hudebních programů, výroba zvukových a zvukově-obrazových záznamů a jejich rozmnoženin.
(511) 9, 16, 35, 41
(210) O-148106

(111) **230715**
(220) 08.07.1999
(151) 21.02.2001
(540)



(730) **BAUER MEDIA v.o.s.**, Viktora Huga 6, Praha 5, 15000, CZ
(740) Mgr. Petra Fialová, V Jámě 1, Praha 1, 11000
(510) (35) reklamní, inzertní a propagační činnost, obchodní a poradenské služby v oboru obchodu, reklamy, inzerce a propagace, informační servis, pořádání reklamních a obchodních výstav, a předváděcích akcí zboží a služeb, distribuce zboží k reklamním účelům; (39) distribuční činnost v oboru zábavních, odborných a vzdělávacích tiskovin, publikací, zpráv a informací, vč. jejich expedice; (42) polygrafické služby všeho druhu, odborné a zprostředkovatelské služby v daném oboru.
(511) 35, 39, 42
(210) O-144762

(111) **230741**
(220) 21.07.1999
(151) 21.02.2001
(540)

ARCTIC ICE

(730) **THE GILLETTE COMPANY**, Prudential Tower Building, Boston, MA, US
(740) AK Štros Kusák Čermák, JUDr. David Štros, advokát, Národní 32, Praha 1, 11000
(510) (3) nemedikované toaletní přípravky, kosmetika, parfémy, nemedikované přípravky pro použití před, během a po holení,

přípravky na vlasy, prostředky pro čištění zubů a ústní hygienu, toaletní mýdla a šampony, nemedikované přípravky pro použití při koupeli nebo pro sprchování, zásypy a pudry, depilační přípravky, antiperspiranty, deodoranty pro osobní potřebu, toaletní přípravky.

(511) 3
(210) O-145076

(111) **230777**
(220) 13.08.1999
(151) 21.02.2001
(540)

Šunka Mozart

(730) **EUROEX spol. s r. o.**, Skyříčká 1, Most, 43400, CZ
(740) JUDr. Miroslav Kupka, Levého 1532, Rakovník, 26901
(510) (29) masné výrobky.
(511) 29
(210) O-145787

(111) **230805**
(220) 08.09.1999
(151) 21.02.2001
(540)

RENTAS

(730) **RENTAS, spol. s r.o.**, U hranic 1485/13, Praha 10, 10000, CZ
(510) (35) pomoc při řízení obchodní činnosti, zajišťování administrativní činnosti, činnost organizačních a ekonomických poradců, zajišťování ekonomických a účetních služeb; (36) služby nemovitostní, činnost realitní kanceláře, organizační zajišťování správy nemovitostí, zajišťování prodeje a pronájmu v oblasti nemovitostí, hospodaření s bytovým fondem, poradenská a konzultační činnost v oblasti nemovitostí.
(511) 35, 36
(210) O-146598

(111) **230806**
(220) 08.09.1999
(151) 21.02.2001
(540)



(730) **HROCH Jan Ing.**, Čížovky 12, Boskovice, 68001, CZ
(740) ZÁBRŠ - Advokátní, patentová a známková kancelář, JUDr. Aleš Zábrš, Na Beránce 2, Praha 6, 16000
(510) (36) konzultační a analytická činnost v oblasti pojišťovnictví a bankovníctví.
(511) 36
(210) O-146611

(111) **230807**
(220) 08.09.1999
(151) 21.02.2001
(540)

RENTIÉR

(730) **HROCH Jan Ing.**, Čížovky 12, Boskovice, 68001, CZ
(740) ZÁBRŠ - Advokátní, patentová a známková kancelář, JUDr. Aleš Zábrš, Na Beránce 2, Praha 6, 16000
(510) (36) pojišťovnictví, finanční program pro vytvoření kapitálu důchodového a sociálního zabezpečení, pojištění důchodové, životní a nemocenské, zprostředkovatelská činnost v pojišťovnictví.
(511) 36
(210) O-146612

(111) **230823**

(220) 13.09.1999
(151) 21.02.2001
(540)

GIRL

(730) **BAUER MEDIA v.o.s.**, Viktora Huga 6, Praha 5, 15000, CZ
(740) Mgr. Petra Fialová, V Jámě 1, Praha 1, 11000
(510) (16) tiskoviny všeho druhu, periodický a neperiodický tisk, zejména časopisy, noviny, knihy, prospekty, plakáty, fotografie, pohlednice, dopisnice, dopisní papíry, kalendáře, knihařské výrobky, propagační materiály a předměty z papíru, zejména letáky, brožury, obtisky, pexesa, obalový materiál z papíru a plastických hmot, tiskařské typy a štočky, ozdobné předměty z papíru; (35) reklamní, inzertní a propagační činnost, informační servis, pořádání reklamních a obchodních výstav, předváděcích akcí zboží a služeb, distribuce zboží k reklamním účelům, obchodní a zprostředkovatelské služby v oboru polygrafie, rozmnožovací služby; (39) distribuční činnost v oboru zábavních, odborných a vzdělávacích tiskovin, publikací, zpráv a informací, včetně jejich expedice; (41) nakladatelská, vydavatelská činnost v oboru zábavních, odborných, zpravodajských a vzdělávacích tiskovin, publikací, zpráv a informací, zvukových a audiovizuálních nosičů, obstaravatelská a zprostředkovatelská činnost v tomto oboru, produkční a agenturní činnost v oblasti zábavy, výchovy a kultury, pořádání zábavních soutěží, zájmových klubů a společenských akcí, pořádání módních přehlídek; (42) polygrafické služby všeho druhu, zejména tiskařské, odborné zprostředkovatelské a poradenské služby v oboru polygrafie.

(511) 16, 35, 39, 41, 42
(210) O-146782

(111) **230858**
(220) 30.09.1999
(151) 21.02.2001
(540)

RIBBON

(730) **RIBBON s.r.o.**, Vaculíkova 11, Brno, 63800, CZ
(510) (2) tonery pro kopírovací stroje a zařízení; (9) kopírovací zařízení a stroje, fotoaparáty a jejich příslušenství uvedené v této třídě, tiskárny pro počítače, televizní přístroje, telefonní přístroje, snímače obrazu, skenery, zpětné LCD projektořky, videokamery, videorekordéry, videokazety, videopásky, magnetofony, reproduktory, rádia; (37) opravy a údržba kopírovacích zařízení a strojů, opravy a montáž kancelářské a reprodukční elektroniky, opravy a montáž telekomunikačních zařízení.

(511) 2, 9, 37
(210) O-147463

(111) **231012**
(220) 24.11.1999
(151) 21.02.2001
(540)

RoSy

(730) **PavEx Consulting, s.r.o.**, Srbská 53, Brno, 61200, CZ
(740) KANIA, SEDLÁK, SMOLA Patentová a známková kancelář, Ing. Lucie Lunzarová, Mendlovo nám. 1a, Brno, 60300
(510) (9) software pro počítače, programy pro správu a údržbu silnic; (42) tvorba programů pro správu a údržbu silnic.

(511) 9, 42
(210) O-149156

(111) **231776**
(220) 29.09.1999
(151) 28.03.2001
(540)

Valašská klobása

(730) **MP Krásno, a. s.**, Hranická 430, Valašské Meziříčí, 75761, CZ

(740) JUDr. Miroslava Hořínková, areál DEZA a. s., Valašské Meziříčí, 75728
(510) (29) maso a masné výrobky.
(511) 29
(210) O-147319

(111) **231848**
(220) 24.11.1999
(151) 28.03.2001
(540)

PAVEx

(730) **PavEx Consulting, s.r.o.**, Srbská 53, Brno, 61200, CZ
(740) KANIA, SEDLÁK, SMOLA Patentová a známková kancelář, Ing. Lucie Lunzarová, Mendlovo nám. 1a, Brno, 60300
(510) (9) zařízení pro diagnostiku vozovek; (35) získávání a zpracování dat o parametrech silniční sítě; (38) distribuce dat o parametrech silniční sítě pomocí počítačových sítí; (42) poradenské služby v oblasti stavebnictví, údržby a opravy vozovek pozemních komunikací, diagnostika vozovek pozemních komunikací, zkoušení stavebních materiálů pro stavby a opravy silnic, vývoj a tvorba software.

(511) 9, 35, 38, 42
(210) O-149154

(111) **231849**
(220) 24.11.1999
(151) 28.03.2001
(540)



(730) **PavEx Consulting, s.r.o.**, Srbská 53, Brno, 61200, CZ
(740) KANIA, SEDLÁK, SMOLA Patentová a známková kancelář, Ing. Lucie Lunzarová, Mendlovo nám. 1a, Brno, 60300
(510) (9) zařízení pro diagnostiku vozovek; (35) získávání a zpracování dat o parametrech silniční sítě; (38) distribuce dat o parametrech silniční sítě pomocí počítačových sítí; (42) poradenské služby v oblasti stavebnictví, údržby a opravy vozovek pozemních komunikací, diagnostika vozovek pozemních komunikací, zkoušení stavebních materiálů pro stavby a opravy silnic, vývoj a tvorba software.

(511) 9, 35, 38, 42
(210) O-149155

(111) **231895**
(220) 08.12.1999
(151) 28.03.2001
(540)



(730) **BAUER MEDIA v.o.s.**, Viktora Huga 6, Praha 5, 15000, CZ
(740) Mgr. Petra Fialová, V Jámě 1, Praha 1, 11000
(510) (16) tiskoviny všeho druhu, noviny, časopisy, periodika, knihy; (35) inzertní a reklamní činnost a poskytování pomoci při provozu obchodu; (41) výchovná a zábavná činnost.

(511) 16, 35, 41
(210) O-149663

(111) **231942**
(220) 16.12.1999
(151) 28.03.2001

SCREEN FUN

(730) **BAUER MEDIA v.o.s.**, Viktora Huga 6, Praha 5, 15000, CZ
(740) Mgr. Petra Fialová, V Jámě 1, Praha 1, 11000
(510) (16) tiskoviny všeho druhu, periodický a neperiodický tisk, zejména časopisy, noviny, knihy, prospekty, plakáty, fotografie, pohlednice, dopisnice, dopisní papíry, kalendáře, knihařské výrobky, propagační materiály a předměty z papíru, zejména letáky, brožury, obtisky, pexesa, obalový materiál z papíru a plastických hmot, tiskařské typy a štočky, ozdobné předměty z papíru; (35) reklamní, inzertní a propagační činnost, informační servis, pořádání reklamních a obchodních výstav, předváděcích akcí zboží a služeb, distribuce zboží k reklamním účelům, obchodní služby v oboru polygrafie, rozmnožovací služby, pořádání módních přehlídek k reklamním a obchodním účelům; (39) distribuční činnost v oboru zábavních, odborných a vzdělávacích tiskovin, publikací, zpráv a informací, včetně jejich expedic; (41) nakladatelská, vydavatelská činnost v oboru zábavních, odborných, zpravodajských a vzdělávacích tiskovin, publikací zpráv a informací, zvukových a audiovizuálních nosičů, obstaravatelská a zprostředkovatelská činnost v oblasti zábavy, výchovy a kultury, pořádání zábavních soutěží, zájmových klubů a společenských akcí, pořádání módních přehlídek; (42) polygrafické služby všeho druhu, zejména tiskařské, odborné zprostředkovatelské a poradenské služby v oboru polygrafie.

(511) 16, 35, 39, 41, 42
(210) O-150013

(111) **232003**
(220) 27.12.1999
(151) 28.03.2001

Haier

(730) **Haier Group Corporation**, Haier Road, QingDao, ShangDong Province, CN
(740) DANĚK & PARTNERS Advokátní a patentová kancelář, Dr. Vilém Daněk, Vinohradská 45, Praha 2, 12000
(510) (7) elektrické stroje pro přípravu jídel, elektrický mixér (pro domácnost), myčky na nádobí, ždímačky na prádlo, pračky, dynamo, kompresory, kompresory pro klimatizace, kompresory pro chladicí zařízení, vysavače; (20) dekorativní desky na stěny nikoliv z textilu, bytové stěny-nábytek nikoliv z textilu, skříně, stoličky, postranní desky, psací stoly, kancelářský nábytek, nábytek, židle, křesla, stoly, kovový nábytek, plošiny a stupínky používané v umývárkách, stojany; (37) instalace a opravy elektrických zařízení, instalace a opravy klimatizačních zařízení, instalace a opravy chladicího zařízení a vybavení, instalace a opravy kuchyňských zařízení a vybavení, instalace, opravy a údržba počítačových hardware, instalace a opravy sanitárních zařízení, údržba a renovace nábytku, truhlářské práce (opravy), instalace a opravy telefonních zařízení.

(511) 7, 20, 37
(210) O-150413

(111) **232238**
(220) 14.02.2000
(151) 28.03.2001



(730) **PSD s.r.o.**, Březová 187, Děčín III, 40501, CZ

(740) Mgr. Matěj Sedláček, Ke Kateřinkám 1393, Praha 4, 14900
(510) (37) stavebnictví - provádění staveb včetně jejich změn, udržovacích prací na nich a jejich odstraňování (demolice); (39) doprava - silniční motorová doprava nákladní; (40) zpracování materiálů - podnikání v oblasti nakládání s nebezpečnými odpady, podnikání v oblasti nakládání s odpady vyjma nebezpečných odpadů.

(511) 37, 39, 40
(210) O-151886

(111) **232683**
(220) 24.09.1999
(151) 24.04.2001

VITAPACK

(730) **BONAVITA SERVIS spol. s r.o.**, Šustekova 18, Bratislava, 85104, SK
(740) JUDr. Miroslav Kupka, Levého 1532, Rakovník, 26901
(510) (30) sušenky, cukrovinky, kukuřičné vločky a pražená kukuřice, rýže, müsli.

(511) 30
(210) O-147251

(111) **232788**
(220) 29.11.1999
(151) 24.04.2001

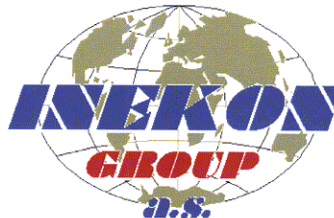

(730) **INEKON GROUP, a. s.**, U Průhonu 12, č. p. 773, Praha 7 - Holešovice, 17000, CZ
(740) Kania, Sedlák, Smola patentová a známková kancelář, Ing. Josef Smola, Mendlovo nám. 1a, Brno, 60300
(510) (1) chemické výrobky určené pro průmysl, vědy a fotografii, jakož i pro zemědělství, zahradnictví a lesnictví, umělé pryskyřice v surovém stavu, plastické hmoty v surovém stavu, hnojiva na zúrodnování půdy přírodní, umělá, živné soli pro rostliny, květiny, hnojiva přírodní nebo umělá pro zemědělství, hnojiva vápnodusičková k hnojení půdy, hnojiva půdní, chemické výrobky určené pro konzervování potravin, lepidla pro průmysl, lepidla disperzní, lepidla na kůži, lepidla na opravu rozbitých předmětů, lepidla na píchnuté duše, lepidla na plakáty, lepidla na tapety, lepidla pro obuvníky, lepidlo gumové, lepidlo kaučukové; (2) barvy, nátěry a laky pro průmysl, řemesla a umění, barviva všeho druhu a pro všechny účely; (3) přípravky pro čištění, leštění, odmašťování a broušení, mýdla, přípravky pro bělení a jiné prací prostředky, čisticí prostředky na okna, na tapety, čisticí vodička, oleje, pasty, mýdlo, čističe inkoustu, leštidla, též na obuv nebo kůži, leštidla a mýdla k leštění, leštidla kovů, tekutá nebo tuhá, leštidla mramoru, leštidla, vosky nebo krémy na leštění nábytku, leštidla skla, leštidlo na parkety, vosk na leštění, vosk na parkety; (4) průmyslové oleje a tuky, mazadla, paliva včetně benzínu pro motory a osvětlovací látky, automobilová mazadla (tuky), olej ricinový pro technické účely, olej strojní též na psací stroje, oleje a tuky k výrobě mýdla, oleje mastičí pro textilní průmysl, oleje minerální též mazací, oleje na kůži, oleje na svícení, oleje penetrační pro mazání, oleje topné, oleje užívané při výrobě nátěrů, barev, automobilové pohonné látky, benzin, benzin petrolejový a petrolether, benzin petrolejový bílý, benzol, ropa (nafta), ropné výrobky (neobsažené v jiných třídách), nafta, plyn hořlavý, stlačený, plyn ke svícení, plyn olejový, plyn topný stlačený; (12) dopravní prostředky pozemní, vzdušné nebo vodní, automobily všeho druhu, autobusy, automobilová chassis, též dřevěná, automobilové karoserie, tramvajové vozy, lokomotivy všech druhů, jakož i skříně ložisek všech náprav, lodě, letadla všeho druhu, obojíživelná, dopravní, pro přistávání na zemi, atd., motory pro pozemní vozidla; (35) pomoc při řízení obchodní činnosti,

obchodní transakce, obchodní informace, činnost organizačních a ekonomických poradců, kontrola a řízení obchodů, poradenská činnost obchodně organizační; (38) spoje (komunikace), služba telefonní, služba telegrafní, předávání telegramů po drátě, předávání zpráv, telegramů, zprávy - rozšiřování, vzkazy - předávání, vyřizování, telex služba - dálkopisná služba, depeše - odesílání a předávání.

(511) 1, 2, 3, 4, 12, 35, 38
(210) O-149285

(111) **233556**
(220) 08.07.1999
(151) 23.05.2001
(540)

TWIST

(730) **BAUER MEDIA v.o.s.**, Viktora Huga 6, Praha 5, 15000, CZ
(740) Mgr. Petra Fialová, V Jámě 1, Praha 1, 11000
(510) (42) polygrafické služby všeho druhu, odborné a zprostředkovatelské služby v daném oboru.
(511) 42
(210) O-144765

(111) **233573**
(220) 22.07.1999
(151) 23.05.2001
(540)



(730) **VICTOR HUGO ARTEFATOS DE COURO LTDA.**, Estrada da Água Branca 3826, Rio de Janeiro, BR
(740) Patentová kancelář Kania, Sedlák, Smola, Ing. Malůšek Jiří, Mendlovo nám. 1a, Brno, 60300
(510) (18) výrobky z kůže, zejména tašky, brašny, kufry, kabelky, náprsní tašky.
(511) 18
(210) O-145088

(111) **233575**
(220) 23.07.1999
(151) 23.05.2001
(540)

VoiceChange

(730) **DATASYS Software s.r.o.**, Jeseniova 2829/20, Praha 3, 13000, CZ
(740) FISCHER & PARTNER Intellectual Property s.r.o., Ing. Michael Fischer, Na Hrobci 294/5, Praha 2, 12000
(510) (9) magnetické a optické nosiče datových, zejména zvukových, obrazových a textových záznamů, přístroje elektrické, optické, aparáty pro záznam, převod, reprodukci zvuku, obrazu, software pro komunikaci, přístroje a nástroje k přenášení povělu, poplašná a signalizační zařízení elektronická, optická, akustická a mechanická, ovládací zařízení na magnetické, mechanické, čipové a jiné karty, detekční karty, magnetické a elektronické autentikační předměty, magnetické klíče (zařízení, která za použití magnetického pole způsobují uzamčení nebo odemknutí přístupu k předmětům), kódové zámky, požární, poplachové a navigační systémy a zařízení; (16) tiskoviny všeho druhu zejména knihy, periodika, bulletiny, návody k obsluze, obaly, papírenské zboží, knižní vazby, učební pomůcky; (35) služby zahrnující záznam, přepis, vypracování, shromažďování, přenášení nebo systematickosti sdělení a záznamů, využívání a kompilace matematických a statistických údajů, pomoc při řízení a vedení obchodní administrativy a kancelářských prací, rešerše obchodní; (38) provozování počítačových sítí prostřednictvím telekomunikačních prostředků a přenos textových, obrazových a zvukových dat v

těchto sítích; (42) programování počítači, poskytování software pro přenášení dat, poskytování konzultací v oblasti software a hardware, rešerše vědecké, průmyslové.

(511) 9, 16, 35, 38, 42
(210) O-145143

(111) **233576**
(220) 23.07.1999
(151) 23.05.2001
(540)

MobilChange

(730) **DATASYS Software s.r.o.**, Jeseniova 2829/20, Praha 3, 13000, CZ
(740) FISCHER & PARTNER Intellectual Property s.r.o., Ing. Michael Fischer, Na Hrobci 294/5, Praha 2, 12000
(510) (9) magnetické a optické nosiče datových, zejména zvukových, obrazových a textových záznamů, přístroje elektrické, optické, aparáty pro záznam, převod, reprodukci zvuku, obrazu, software pro komunikaci, přístroje a nástroje k přenášení povělu, poplašná a signalizační zařízení elektronická, optická, akustická a mechanická, ovládací zařízení na magnetické, mechanické, čipové a jiné karty, detekční karty, magnetické a elektronické autentikační předměty, magnetické klíče (zařízení, která za použití magnetického pole způsobují uzamčení nebo odemknutí přístupu k předmětům), kódové zámky, požární, poplachové a navigační systémy a zařízení; (16) tiskoviny všeho druhu zejména knihy, periodika, bulletiny, návody k obsluze, obaly, papírenské zboží, knižní vazby, učební pomůcky; (35) služby zahrnující záznam, přepis, vypracování, shromažďování, přenášení nebo systematickosti sdělení a záznamů, využívání a kompilace matematických a statistických údajů, pomoc při řízení a vedení obchodní administrativy a kancelářských prací, rešerše obchodní; (38) provozování počítačových sítí prostřednictvím telekomunikačních prostředků a přenos textových, obrazových a zvukových dat v těchto sítích; (42) programování počítači, poskytování konzultací v oblasti software a hardware, rešerše vědecké, průmyslové.
(511) 9, 16, 35, 38, 42
(210) O-145144

(111) **233577**
(220) 27.07.1999
(151) 23.05.2001
(540)

Gillette DLC

(730) **THE GILLETTE COMPANY**, Prudential Tower Building, Boston, MA, US
(740) AK Štros Kusák Čermák, JUDr. David Štros, advokát, Národní 32, Praha 1, 11000
(510) (8) břitvy a holicí čepelky, strojky na holení, dávkovače, zásobníky a kazety obsahující žiletky, součásti a příslušenství k uvedenému zboží, nářadí, nástroje a přístroje na ruční pohon, nožičské výrobky, jídelní přístroje.
(511) 8
(210) O-145226

(111) **233615**
(220) 18.10.1999
(151) 23.05.2001
(540)

TELECOM 21 CB

(730) **TELECOM 21 CB s.r.o.**, Lipenská 38, České Budějovice, 37001, CZ
(740) KUDRLIČKA & SEDLÁK Advokátní, patentová a známková kancelář, Ing. Jiří Sedlák, Husova 5, České Budějovice, 37001
(510) (9) přístroje a nástroje vědecké, námořní, geodetické, fotografické, filmové, optické, přístroje a nástroje elektrické pro sdělovací a zabezpečovací techniku, zejména zařízení pro elektrickou požární signalizaci a elektrickou a zabezpečovací signalizaci, přístroje pro vážení, měření, signalizaci, kontrolu (inspekci), záchranu a přístroje pro vyučování, přístroje pro záznam, převod, reprodukci zvuku nebo obrazu, výrobky telekomunikační techniky, jako např. digitální telefonní

ústředny, tarifikační programy a paměti, telefony, záznamníky, faxy, bezdrátové telefony, mobilní telefony, kabelové rozvozy, strukturované kabeláže apod., magnetické nosiče zvukových záznamů, gramofonové desky, automatické distributory a mechanismy pro přístroje na mince, zapisovací pokladny, počítačové stroje, přístroje pro zpracování informací a počítače, hasicí přístroje; (37) zřizování, montáž, údržba a servis telekomunikačních zařízení.

(511) 9, 37
(210) O-147949

(111) **234052**
(220) 01.09.1999
(151) 25.06.2001
(540)



(730) **Ajinomoto Co. Inc.**, 15-1, Kyobashi 1-Chome, Chuo-Ku, Tokyo, JP
(740) Rott, Růžička & Guttman Patentové, známkové a advokátní kanceláře, JUDr. Vladimír Rott, Vinohradská 37, Praha 2, 12000
(510) (29) maso, ryby, šunka, drůbež, zvěřina, lahůdky, konzervované, sušené a važené ovoce a zelenina, kompoty, džem, ovocné protlaky, rosoly, polévky, konzervované pokrmy zčásti nebo zcela připravené z masa, ryby, šunky, drůbeže, zvěřiny či pochoutek živočišného nebo rostlinného původu zařazených do do tř. 29, luštěnin a tofu, hotová jídla nakládána, sušená, vařená, zmrazená nebo konzervovaná zčásti nebo zcela připravená z masa, ryb, šunky, drůbeže, zvěřiny či pochoutek živočišného nebo rostlinného původu zařazených do tř. 29, luštěnin a tofu, hovězí knedlíčky do polévky, polévky, polévkové směsi, silné polévky, vývary, bujóny, předkrmy (masitá jídla), tvaroh ze sójových bobů a výrobky z něho, mražená a chlazená jídla z masa, ryb, drůbeže, zvěřiny, pochoutek živočišného nebo rostlinného původu, sladké nebo slané chuťovky zhotovené z brambor, ochucené nebo neochucené brambůrky, drobné važené kousky vepřového masa jako chuťovky, mléko, mléčné výrobky, zejména: mléčné dezerty, jogurty, nápojové jogurty, mražené mléčné výrobky, výrobky z kvašeného mléka, jedlé oleje, olivový olej, sezamový olej, jedlé tuky; (30) káva, čaj, kakao, čokoláda, kávovinové nápoje, kakaové nápoje, čokoládové nápoje, cukr, rýže, ságo, tapioka, mouky a přípravky z obilnin, koláče (sladké nebo slané), pizzy, dorty (sladké nebo slané), těstoviny (samotné nebo ochucené a/nebo plněné), obilninové pokrmy, obilniny ke snídani, hotová jídla zcela nebo zčásti složená z těstovin, orientální pečivo plněné zeleninou a/nebo masem a/nebo plody moře (shaomai), orientální škrobové pečivo plněné garnátem a bambusem (hargow), knedlíky, orientální pečivo plněné garnátem nebo masem a zeleninou (gyozas), orientální před smažené kousky těsta plněné masem a zeleninou (potstickers), těsto plněné garnátem a bambusem (wonton) plněné těstové závitky (jarní závitky), trojúhelníkové pečivo plněné kofeněnou zeleninou a plody moře (samosas), hotové pokrmy zcela nebo zčásti složené z listkového těsta, chléb, housky, nafouknuté pečivo, křupavé pečivo, sušenky, suchary, keksy, cukrářské výrobky, slané nebo sladké chuťovky složené ze sušenek, cukrářských výrobků, těsta nebo litého těsta, med, sůl, sirup, droždí, prášek do pečiva, hořčice, ocet, koření, chuťové omáčky, zejména chuťové přísady, marinády, sladké omáčky, kofeněné omáčky k těstovinám, omáčkové směsi, kečup, salátové dresinky, orientální výrobky z těsta (hotová jídla) zejména zabalené chlazené či mražené pokrmy, cukrovinky, zmrzlina, mražené krémy.

(511) 29, 30
(210) O-146372

(111) **234065**
(220) 30.09.1999

(151) 25.06.2001
(540)

Krásno

(730) **MP Krásno, a. s.**, Hranická 430, Valašské Meziříčí, 75761, CZ
(740) JUDr. Miroslava Hořínková, areál DEZA a. s., Valašské Meziříčí, 75728
(510) (29) maso a masné výrobky.
(511) 29
(210) O-147437

(111) **234102**
(220) 07.12.1999
(151) 25.06.2001
(540)

LEGACY

(730) **FUJI JUKOGYO KABUSHIKI KAISHA (also trading as Fuji Heavy Industries Ltd.)**, 7-2, Nishi-Shinjuku 1-Chome, Shinjuku-Ku, Tokyo, JP
(740) KOREJZOVÁ & SPOL., v.o.s., JUDr. Petra Korejzová, advokátka, Korunní 810/104 E, Praha 10, 10100
(510) (12) automobily, jejich díly a příslušenství.
(511) 12
(210) O-149629

(111) **234103**
(220) 07.12.1999
(151) 25.06.2001
(540)

FORESTER

(730) **FUJI JUKOGYO KABUSHIKI KAISHA (also trading as Fuji Heavy Industries Ltd.)**, 7-2, Nishi-Shinjuku 1-Chome, Shinjuku-Ku, Tokyo, JP
(740) KOREJZOVÁ & SPOL., v.o.s., JUDr. Petra Korejzová, advokátka, Korunní 810/104 E, Praha 10, 10100
(510) (12) automobily, jejich díly a příslušenství.
(511) 12
(210) O-149630

(111) **234104**
(220) 07.12.1999
(151) 25.06.2001
(540)

OUTBACK

(730) **FUJI JUKOGYO KABUSHIKI KAISHA (also trading as Fuji Heavy Industries Ltd.)**, 7-2, Nishi-Shinjuku 1-Chome, Shinjuku-Ku, Tokyo, JP
(740) KOREJZOVÁ & SPOL., v.o.s., JUDr. Petra Korejzová, advokátka, Korunní 810/104 E, Praha 10, 10100
(510) (12) automobily, jejich díly a příslušenství.
(511) 12
(210) O-149631

(111) **234105**
(220) 07.12.1999
(151) 25.06.2001
(540)

IMPREZA

(730) **FUJI JUKOGYO KABUSHIKI KAISHA (also trading as Fuji Heavy Industries Ltd.)**, 7-2, Nishi-Shinjuku 1-Chome, Shinjuku-Ku, Tokyo, JP
(740) KOREJZOVÁ & SPOL., v.o.s., JUDr. Petra Korejzová, advokátka, Korunní 810/104 E, Praha 10, 10100
(510) (12) automobily, jejich díly a příslušenství.
(511) 12
(210) O-149632

(111) **234330**
(220) 30.03.2000
(151) 25.06.2001

(540)



- (730) **TERMS a.s.**, Planá 67, České Budějovice, 37001, CZ
(740) Mgr. Matěj Sedláček, Ke Kateřinkám 1393, Praha 4, 14900
(510) (9) přístroje elektrické zařazené ve třídě 9, měřicí a regulační, pro kontrolu, pro záznam převod a reprodukci zvuku nebo obrazu, pro zpracování informací a počítače, řídicí a regulační přístroje, telekomunikační a přenosová zařízení; (11) přístroje pro osvětlení, topení, výrobu páry, kotle, ventilaci, klimatizaci; (37) stavebnictví, opravy, instalační služby, servisní, opravárenské a rekonstrukční služby, služby týkající se rozvodu a dodávky tepla, montáž a nastavení komunikačních zařízení, jejich servis a údržba, služby týkající se revizí, kontroly a zkoušek elektrických a elektronických přístrojů; (38) spoje, komunikace ústní nebo vizuální; (39) doprava, balení a skladování zboží za účelem jeho ochrany nebo uchování; (42) služby programování pro počítače, inženýrské služby, projekční činnost, služby týkající se revizí, kontroly a zkoušek měřicí a regulační techniky.
- (511) 9, 11, 37, 38, 39, 42
(210) O-153749

- (111) **234357**
(220) 04.04.2000
(151) 25.06.2001
(540)



- (730) **TERMS a.s.**, Planá 67, České Budějovice, 37001, CZ
(740) Mgr. Matěj Sedláček, Ke Kateřinkám 1393, Praha 4, 14900
(510) (9) přístroje elektrické zařazené ve třídě 9, měřicí, regulační, pro kontrolu, pro záznam, převod a reprodukci zvuku nebo obrazu, pro zpracování informací a počítače, řídicí a regulační přístroje, telekomunikační a přenosová zařízení; (11) přístroje pro osvětlení, topení, výrobu páry, kotle, ventilaci a klimatizaci; (37) stavebnictví, opravy, instalační služby, servisní, opravárenské a rekonstrukční služby, služby týkající se rozvodu a dodávky tepla, montáž a nastavení komunikačních zařízení, jejich servis a údržba, služby týkající se revizí, kontroly a zkoušek elektrických a elektronických přístrojů; (38) spoje, komunikace ústní nebo vizuální; (39) doprava, balení a skladování zboží za účelem jeho ochrany nebo uchování; (42) služby programování pro počítače, inženýrské služby, projekční činnost, služby týkající se revizí, kontroly a zkoušek měřicí a regulační techniky.
- (511) 9, 11, 37, 38, 39, 42
(210) O-153960

- (111) **234703**
(220) 02.08.1999
(151) 30.07.2001
(540)



- (730) **BAUER MEDIA v.o.s.**, Viktora Huga 6, Praha 5, 15000, CZ
(740) Mgr. Petra Fialová, V Jámě 1, Praha 1, 11000
(510) (39) distribuční činnost v oboru zábavních, odborných a vzdělávacích tiskovin, publikací, zpráv a informací, včetně

jejich expedice; (41) nakladatelská, vydavatelská činnost v oboru zábavních, odborných, zpravodajských a vzdělávacích tiskovin, publikací zpráv a informací, zvukových a audiovizuálních nosičů, obstaravatelská a zprostředkovatelská činnost v tomto oboru, produkční a agenturní činnost v oblasti zábavy, výchovy a kultury, pořádání zábavních soutěží, zájmových klubů a společenských akcí, pořádání módních přehlídek; (42) polygrafické služby všeho druhu, zejména tiskařské, odborné zprostředkovatelské a poradenské služby v oboru polygrafie.

- (511) 39, 41, 42
(210) O-145429

- (111) **234958**
(220) 10.04.2000
(151) 30.07.2001
(540)

TERMS

- (730) **TERMS a.s.**, Planá 67, České Budějovice, 37001, CZ
(740) Mgr. Matěj Sedláček, Ke Kateřinkám 1393, Praha 4, 14900
(510) (9) přístroje elektrické zařazené ve třídě 9, měřicí, regulační, pro kontrolu, pro záznam, převod a reprodukci zvuku nebo obrazu, pro zpracování informací a počítače; (11) přístroje pro osvětlení, topení, výrobu páry, kotle, ventilaci a klimatizaci; (37) stavebnictví, opravy, instalační služby, servisní, opravárenské a rekonstrukční služby, služby týkající se rozvodu a dodávky tepla, montáž a nastavení komunikačních zařízení, jejich servis a údržba, služby týkající se revizí měřicí a regulační techniky, elektrických a elektronických přístrojů; (38) spoje, komunikace ústní nebo vizuální; (39) doprava, balení a skladování zboží za účelem jeho ochrany nebo uchování; (42) služby programování pro počítače, řídicí a regulační přístroje, telekomunikační a přenosová zařízení, inženýrské služby, projekční činnost, služby týkající se kontroly a zkoušek měřicí a regulační techniky, elektrických a elektronických přístrojů.
- (511) 9, 11, 37, 38, 39, 42
(210) O-154294

- (111) **235453**
(220) 13.08.1999
(151) 27.08.2001
(540)

BUNNAHABHAIN

- (730) **BURN STEWART DISTILLERS LIMITED**, 8 Milton Road, College Milton North, East Kilbride, Glasgow G74 5BU, GB
(740) PATENTSERVIS Praha a.s., Jivenská 1273/1, Praha 4, 14021
(510) (33) alkoholické nápoje, whisky a nápoje na základě whisky.
(511) 33
(210) O-145810

- (111) **235484**
(220) 18.10.1999
(151) 27.08.2001
(540)



- (730) **TELECOM 21 CB s. r. o.**, Lipenská 38, České Budějovice, 37001, CZ
(740) KUDRLIČKA & SEDLÁK Advokátní, patentová a známková kancelář, Ing. Jiří Sedlák, Husova 5, České Budějovice, 37001
(510) (9) přístroje pro záznam, převod, reprodukci zvuku nebo obrazu, výrobky telekomunikační techniky, jako např. digitální telefonní ústředny, tarifikační programy a paměti, telefony, záznamníky, faxy, bezdrátové telefony, mobilní telefony, kabelové rozvody, strukturované kabeláže apod., magnetické nosiče zvukových záznamů, počítačové stroje, přístroje pro

zpracování informací a počítače; (37) zřizování, montáž, údržba a servis telekomunikačních zařízení.

(511) 9, 37
(210) O-147948

(111) **235848**
(220) 16.05.2000
(151) 27.08.2001
(540)



(730) **CZECH COURIER, s.r.o.**, Michelská 12a, č.p. 18, Praha 4, 14000, CZ
(510) (39) kurýrní služba, doprava.
(511) 39
(210) O-155421

(111) **236509**
(220) 10.08.1999
(151) 19.09.2001
(540)



(730) **Nešutová Jana**, Veveří 16, Brno, 60200, CZ
(740) Ing. Markes Libor, Grohova 54, Brno, 60200
(510) (9) software, zejména pro výpočet tepelných ztrát a pro dimenzování vytápění.
(511) 9
(210) O-145675

(111) **236543**
(220) 30.12.1999
(151) 19.09.2001
(540)

IRIS

(730) **WILENS, spol. s r.o.**, Tyršova 45, Klatovy, 33901, CZ
(740) Zastupování bylo zrušeno.
(510) (5) výrobky zvěrolékařské, výrobky zdravotnické, zejména čisticí a dezinfekční prostředky pro kontaktní čočky, přípravky na údržbu a aplikaci kontaktních čoček; (9) kontaktní čočky, intraokulární čočky.
(511) 5, 9
(210) O-150513

(111) **236715**
(220) 07.06.2000
(151) 19.09.2001
(540)

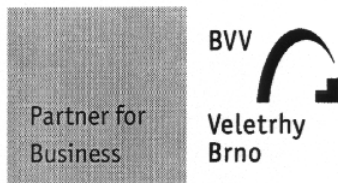

(730) **Veletrhy Brno, a.s.**, Výstaviště 1, Brno, 64700, CZ
(740) Ing. Dohnal Jiří, patentový zástupce, Nedbalova 29, Brno, 62300
(510) (35) inzertní, reklamní a propagační činnost, poskytování pomoci při provozu obchodu včetně zprostředkování

obchodních a souvisejících obchodně personálních záležitostí, organizování výstav a veletrhů k reklamním a obchodním účelům, organizování módních přehlídek k obchodním účelům, práva obchodních zájmů třetích osob, vypracování statistických přehledů, poradenství v oblasti organizace a ekonomiky podnikání, marketing, průzkum a analýzy trhů, aranžerství, pronájem kancelářských strojů a zařízení, distribuce zboží k reklamním účelům, rozmnožování dokumentů; (41) činnost vyučovací, výchovná, vzdělávací a zábavní včetně pořádání specializačních doškolovacích kurzů, symposií a konferencí, doprovodné výstavy, provozování pracovních diskusího a zájmového klubu, organizování výstav a veletrhů ke vzdělávacím, kulturním, výchovným a zábavním účelům, pořádání zábavním účelům, nakladatelská a vydavatelská činnost, distribuční a půjčovná činnost, spadající do této třídy, provozování galerií; (42) technické zabezpečení výstav a výstavní ploch, odborné poradenství, vztahující se k organizování výstav a veletrhů, organizování módních přehlídek pro informaci o módě, inženýrsko-technická činnost v oblasti tvorby a poskytování software.

(511) 35, 41, 42
(210) O-156148

(111) **236807**
(220) 11.07.2000
(151) 19.09.2001
(540)



(730) **Intermedia CZ spol. s r.o.**, Jaselská 36, Praha 6, 16000, CZ
(510) (9) internetové a digitální médium v oblasti erotiky; (35) zprostředkování reklamy a propagace; (42) zprostředkování erotických služeb.
(511) 9, 35, 42
(210) O-157294

(111) **237175**
(220) 11.06.1999
(151) 22.10.2001
(540)

KLAUDIE

(730) **BAUER MEDIA v.o.s.**, Viktora Huga 6, Praha 5, 15000, CZ
(740) Mgr. Petra Fialová, V Jámě 1, Praha 1, 11000
(510) (35) reklamní, inzertní a propagační činnost, informační servis, pořádání reklamních a obchodních výstav, předváděcích akcí zboží a služeb, distribuce zboží k reklamním účelům, obchodní služby v daném oboru, pořádání módních přehlídek - předvádění zboží; (39) distribuční činnost v oboru zábavních, odborných a vzdělávacích tiskovin, publikací, zpráv a informací, včetně jejich expedice; (41) nakladatelská, vydavatelská činnost v oboru zábavních, odborných, zpravodajských a vzdělávacích tiskovin, publikací, zpráv a informací, obstaravatelská a zprostředkovatelská činnost v tomto oboru, produkční a agenturní činnost v oblasti zábavy, výchovy a kultury, pořádání zábavních soutěží, zájmových klubů a společenských akcí, včetně módních přehlídek, šíření nahraných zvukových a audiovizuálních nosičů; (42) polygrafické služby všeho druhu, zejména tiskařské a rozmnožovací, odborné a zprostředkovatelské služby v daném oboru.
(511) 35, 39, 41, 42
(210) O-143785

(111) **237176**
(220) 11.06.1999
(151) 22.10.2001
(540)

CLAUDIA

(730) **BAUER MEDIA v.o.s.**, Viktora Huga 6, Praha 5, 15000, CZ
(740) Mgr. Petra Fialová, V Jámě 1, Praha 1, 11000

- (510) (35) reklamní, inzertní a propagační činnost, informační servis, pořádání reklamních a obchodních výstav, předváděcích akcí zboží a služeb, distribuce zboží k reklamním účelům, obchodní služby, vše v oboru zábavních, odborných a vzdělávacích publikací; (39) distribuční činnost v oboru zábavních, odborných a vzdělávacích tiskovin, publikací, zpráv a informací, včetně jejich expedice; (42) polygrafické služby všeho druhu, zejména tiskařské a rozmnožovací, odborné a zprostředkovatelské služby v daném oboru.
- (511) 35, 39, 42
(210) O-143792

- (111) **237192**
(220) 02.08.1999
(151) 22.10.2001
(540)

DOBŘÝ ŽIVOT

- (730) **BONAVITA SERVIS spol. s r.o.**, Šustekova 18, Bratislava, 85104, SK
- (740) JUDr. Miroslav Kupka, Levého 1532, Rakovník, 26901
- (510) (5) dietetické a diabetické potraviny upravené pro lékařské účely, dietetické a diabetické výrobky obilné, kukuřičné, luštěninové a jejich směsi pro lékařské účely, dietetické a diabetické těstoviny a cereální výrobky pro lékařské účely, dětská strava upravená pro lékařské účely, kojenecká strava, jedlé rostlinné vlákniny, medicínální čaje; (16) papír a výrobky z papíru, lepenky a kartonážní výrobky, obaly papírové, kartonážní a lepenkové, tiskoviny, časopisy, katalogy; (20) obaly a obalové nádoby z plastických hmot; (29) sušené, konzervované a vařené ovoce a zelenina, směsi sušeného ovoce, směsi sušeného ovoce a oříšků, ovocné kůry, arašídové máslo, kokosové máslo, kokos sušený, rozinky, jedlé oleje a tuky, kukuřičný olej, mandle zpracované, arašidy zpracované, datle, bramborové lupínky, výrobky ze sóji, sójové sušené mléko, mořské řasy, jablečkový prášek, mléko a jiné mléčné výrobky, včetně mléčných nápojů, rybí konzervy, konzervované maso; (30) pekařské, těstovinové a cukrářské výrobky, mouka (potravinářská), moučné výrobky, chléb, pečivo, jemné pečivo, koláče, zákusky, sušenky, suchary, slané tyčinky, těstoviny, strouhanka, cukrovinky, sójové potraviny, obilné, kukuřičné a luštěninové výrobky a jejich směsi, rýže, olejiny upravené pro lidskou výživu a vegetariánskou stravu, včetně jejich směsí, müsli, škrobové potraviny, káva, čaj, kakao, sušené kvasinky, kvasnice, prášky do pečiva, chuťové omáčky, med, sůl kuchyňská; (31) zemědělské výrobky neupravené, ořechy, oříšky, zejména lískové, kešu a sójové, mák, kokosové ořechy, mandle (ovoce), arašidy, obilniny neupravené, luštěniny neupravené, olejiny neupravené, kukuřice neupravená, čerstvé ovoce a zelenina; (32) nealkoholické nápoje, minerální vody přírodní a šumivé, sirupy a jiné přípravky na přípravu nápojů, pivo; (35) zprostředkování prodeje a nákupu výrobků v rozsahu předmětu činnosti, organizování, zabezpečování a uspořádání propagačních a/nebo komerčních výstav a propagačních a reklamních akcí, organizační služby, vedení obchodních záležitostí, obchodní management a podnikové poradenství, marketing, pomoc při řízení obchodní činnosti, dovozní a vývozní agentura.

- (511) 5, 16, 20, 29, 30, 31, 32, 35
(210) O-145436

- (111) **237211**
(220) 30.09.1999
(151) 22.10.2001
(540)

Beskyd

- (730) **MP Krásno, a. s.**, Hranická 430, Valašské Meziříčí, 75761, CZ
- (740) JUDr. Miroslava Hořínková, areál DEZA a. s., Valašské Meziříčí, 75728
- (510) (29) maso a masné výrobky.
- (511) 29
(210) O-147439

- (111) **237212**
(220) 30.09.1999
(151) 22.10.2001

- (540)
- ### Meziříčský salám
- (730) **MP Krásno, a. s.**, Hranická 430, Valašské Meziříčí, 75761, CZ
- (740) JUDr. Miroslava Hořínková, areál DEZA a. s. 75728, Valašské Meziříčí
- (510) (29) maso a masné výrobky.
- (511) 29
(210) O-147441

- (111) **237213**
(220) 30.09.1999
(151) 22.10.2001
(540)

Rožnovský salám

- (730) **MP Krásno, a. s.**, Hranická 430, Valašské Meziříčí, 75761, CZ
- (740) JUDr. Miroslava Hořínková, areál DEZA a. s., Valašské Meziříčí, 75728
- (510) (29) maso a masné výrobky.
- (511) 29
(210) O-147442

- (111) **237473**
(220) 07.07.2000
(151) 22.10.2001
(540)



- (730) **POOR s.r.o.**, Příkop 8, Brno, 60200, CZ
- (740) Mgr. Matěj Sedláček, Ke Kateřinkám 1393, Praha 4, 14900
- (510) (6) kování, zejména stavební a nábytkové - kovové; (7) stroje a zařízení z oblasti strojírenství, zejména tvářecí stroje mechanické a hydraulické jako např. buchary a lisy, nůžky na plech, ohraňovací lisy a ohýbačky plechu; (20) kování zejména stavební a nábytkové - nekovové; (35) zprostředkování prodeje strojů a zařízení, zejména ze strojírenství; (42) modernizace (vývoj) strojů a zařízení, zejména ze strojírenství, pronájem strojů a zařízení, zejména ze strojírenství.
- (511) 6, 7, 20, 35, 42
(210) O-157189

- (111) **238128**
(220) 12.07.1999
(151) 23.11.2001
(540)



- (730) **Universal Production Partners, a.s.**, Žitomířská 7/489, Praha 10, 10100, CZ
- (740) Rott, Růžička & Guttman Patentové, známkové a advokátní kanceláře, JUDr. Vladimír Rott, Vinohradská 37, Praha 2, 12000
- (510) (35) reklamní a propagační činnost multimediálních formátů a systémů, WWW titulů, zprostředkovatelská činnost v odvětví reklamy a propagace multimediálních formátů a systémů, WWW titulů; (39) distribuce multimediálních formátů a systémů, WWW titulů; (41) služby při výrobě filmu, video nahrávek, zpracování programů pro digitální televizi, přepisování filmů a videa, animace, kreslená animace, on-line, off-line střihy, školící služby v těchto oborech, vydavatelská činnost v oblasti multimédií, videa, filmu apod., zprostředkovatelská činnost v oblasti multimédií, videa, filmu; (42) vývoj a tvorba software, počítačové programování, konzultační a poradenské služby v oboru počítačové grafiky a informačních systémů, tvorba aplikací v oboru počítačové grafiky, elektronického

zpracování signálu, tvorba triků a speciálních efektů, produkce multimediálních formátů a systémů, WWW titulů, zprostředkovatelská činnost v oblasti počítačové grafiky, služba zhotovování fotokoláží a diapozitivů.

(511) 35, 39, 41, 42
(210) O-144824

(111) **239916**
(220) 17.03.1999
(151) 25.01.2002
(540)

CANSORB

(730) **CANSORB CZ, s.r.o.**, Prokešovo náměstí 618/3, Ostrava - Moravská Ostrava, 70200, CZ

(510) (1) chemické výrobky určené pro průmysl, vědy a fotografii, pro zemědělství, zahradnictví a lesnictví, umělé pryskyřice v surovém stavu, plastické hmoty v surovém stavu, absorpční a adsorpční výrobky pro sorpci tekutin a plynů, rašelina jako obsah technických textilií (polštářů, hadic apod.) pro sorpci tekutin a plynů, výrobky z rašeliny pro sorpci tekutin a plynů, hnojiva pro půdu, rašelina k hnojení, rašelina drobná pro zemědělské a zahradnické použití, rašelina ve tvaru hrnců pro kultury semen, chemikálie pro hasicí přístroje, prostředky pro kalení a letování kovů, chemické výrobky určené ke konzervování potravin, tříslicí materiály, lepidla, pojidla, mořidla a tmely pro průmysl; (4) průmyslové oleje a tuhy, mazadla, výrobky pro pohlcování, zavlažování a vázání prachu, paliva vč. benzínu pro motory a osvětlovací látky, rašelina jako palivo, rašelinové cihly, moučka, prach, hroudy (palivo), rašelinové uhlí, svíčky, knoty; (5) výrobky farmaceutické, veterinářské a hygienické, diabetické přípravky pro léčebné účely, potraviny pro batolata, náplasti, obvazový materiál, materiály pro plombování zubů a pro zubní otisky, dezinfekční přípravky, výrobky pro hubení škodlivých zvířat, fungicidy, herbicidy, rašelinová vata, rašelinové louhy (pro koupele); (24) tkaniny a textilní výrobky, pokrývky ložní a ubrusy, technické textilie; (31) výrobky zemědělské, zahradnické, lesní a zrní, neuvedené v jiných třídách, živá zvířata, čerstvé ovoce a zelenina, osivo, rostliny a přírodní květiny, krmivo pro zvířata, slad, rašelina na podestýlku.

(511) 1, 4, 5, 24, 31
(210) O-140972

(111) **240884**
(220) 04.05.2000
(151) 21.02.2002
(540)



(730) **KOVOS, spol. s r. o.**, Družstevní 221, Slavičín, 76321, CZ
(740) Ing. Zdeněk Kučera, Dlouhá 207 (P.O.BOX 92), Slušovice, 76315

(510) (6) kovové výrobky, jako jsou kovové palety z drátů a kovových profilů jako výbava automobilů, prodejní stojany a pulty pro pokladní zónu marketů a jiných obchodních jednotek, plechové kryty el. zařízení a spotřebičů, skříňky a schránky z plechu, kovové rukojeti a madla ke schránkám a skříňkám; (7) jednoúčelové stroje a strojky ve třídě 7, jako jsou doplňková podávací a manipulační zařízení pro vybavení lisoven a obrobení kovů, odvíjecí zařízení na korby do pneumatikáren, mechanismus zahradních grilů s elektro provozem a stavitelným ohništěm; (21) nerezové nádoby z plechu pro potravinářské účely, kotlíky z nerezového plechu pro camping; (40) povrchová úprava kovů lakováním a práškovým lakováním, obrábění a tváření kovů.

(511) 6, 7, 21, 40
(210) O-155086

(111) **242827**

(220) 24.08.1999
(151) 23.04.2002
(540)

DEFINITY

(730) **Petr Hulmák**, Žižkovo náměstí 256, Vlašim, 25801, CZ
(740) Unipatent, Dipl. Ing. Jiří Chlustina, Jana Masaryka 43-47, Praha 2, 12000

(510) (9) elektronická data a databáze a jiné informační produkty v sítích všeho druhu; (38) distribuce informací pomocí komunikace mezi sítěmi, provozování služeb na Internetu, provoz Internetových serverů; (41) školicí a konzultační činnost, zejména v oblasti výpočetní techniky; (42) vývoj software a informačních systémů a jejich nasazení do provozu.

(511) 9, 38, 41, 42
(210) O-146119

(111) **251202**
(220) 30.03.2000
(151) 24.02.2003
(540)

EUROWOOD

(730) **JAF HOLZ spol. s r.o.**, Průmyslová 717/8g, Vyškov, 68214, CZ
(740) Advokátní kancelář - Mgr. Petra Sedláková, Mgr. Petra Sedláková, Brněnská 687, Modřice u Brna, 66442

(510) (1) lepidla a tmely pro průmyslové účely s výjimkou tmelů sklenářských, těsnících a zubních; (6) drobné železářské zboží jako např. kování, úchytky, výsuvy k nábytku apod.; (19) překližky, deskové materiály ze dřeva, latky, laťovky, řezivo, hranoly, spárovky, bidesky, lišty s výjimkou kovových, dřevěné dlažby, umakarty, dřevěné dýhy, dřevotřísky, obložení ze dřeva, polotovary ze dřeva pro truhláře, stavební dřevo, podlahové palubky, zárubně, dveře s výjimkou kovových, dveřní prahy s výjimkou kovových, parketová dlažba, trámy s výjimkou kovových, parkety, parketové podlahy, parketové výlisky; (20) dřevěné hrany a kostry k nábytku, pracovní desky, dveřní obložení s výjimkou kovového, dvířka na nábytek, lavice, pulty, police a pracovní stoly ze dřeva, hoblice, truhlářské výrobky zařazené do tř.20; (31) surové dřevo, nepořezané dřevo, dřevo neočištěné od kůry.

(511) 1, 6, 19, 20, 31
(210) O-153726

(111) **251203**
(220) 30.03.2000
(151) 24.02.2003
(540)



(730) **JAF HOLZ spol. s r.o.**, Průmyslová 717/8g, Vyškov, 68214, CZ
(740) Advokátní kancelář - Mgr. Petra Sedláková, Mgr. Petra Sedláková, Brněnská 687, Modřice u Brna, 66442

(510) (1) lepidla a tmely pro průmyslové účely s výjimkou tmelů sklenářských, těsnících a zubních; (6) drobné železářské zboží jako např. kování, úchytky, výsuvy k nábytku apod.; (19) překližky, deskové materiály ze dřeva, latky, laťovky, řezivo, hranoly, spárovky, bidesky, lišty s výjimkou kovových, dřevěné dlažby, umakarty, dřevěné dýhy, dřevotřísky, obložení ze dřeva, polotovary ze dřeva pro truhláře, stavební dřevo, podlahové palubky, zárubně, dveře s výjimkou kovových, dveřní prahy s výjimkou kovových, parketová dlažba, trámy s výjimkou kovových, parkety, parketové podlahy, parketové výlisky; (20) dřevěné hrany a kostry k nábytku, pracovní desky, dveřní obložení s výjimkou kovového, dvířka na nábytek, lavice, pulty, police a pracovní stoly ze dřeva, hoblice, truhlářské výrobky zařazené do tř.20; (31) surové dřevo,

nepořezané dřevo, dřevo neočištěné od kůry.

(511) 1, 6, 19, 20, 31
(210) O-153728

(111) **257971**
(220) 30.03.2000
(151) 29.10.2003

EUROWOOD

(730) **JAF HOLZ spol. s r.o.**, Průmyslová 717/8g, Vyškov, 68214, CZ

(740) Advokátní kancelář - Mgr. Petra Sedláková, Mgr. Petra Sedláková, Brněnská 687, Modřice u Brna, 66442

(510) (1) lepidla a tmely pro průmyslové účely s výjimkou tmelů sklenářských, těsnících a zubních; (6) drobné železářské zboží jako např. kování, úchytky, výsuvy k nábytku apod.; (19) překližky, deskové materiály ze dřeva, laťky, laťovky, řezivo, hranoly, spárovky, bidesky, lišty s výjimkou kovových, dřevěné dlažby, umakarty, dřevěné dýhy, dřevotřísky, obložení ze dřeva, polotovary ze dřeva pro truhláře, stavební dřevo, podlahové palubky, zárubně, dveře s výjimkou kovových, dveřní prahy s výjimkou kovových, parketová dlažba, trámy s výjimkou kovových, parkety, parketové podlahy, parketové výlisky; (20) dřevěné hrany a kostry k nábytku, pracovní desky, dveřní obložení s výjimkou kovového, dvířka na nábytek, lavice, pulty, police a pracovní stoly ze dřeva, hoblice, truhlářské výrobky zařazené do tř. 20.

(511) 1, 6, 19, 20
(210) O-153727

(111) **283075**
(220) 14.07.1999
(151) 24.08.2006
(540)

Mediavision

(730) **Deutsche Telekom AG**, Friedrich-Ebert-Allee 140, Bonn, DE
(740) Čermák Hořejš Matějka a spol., JUDr. Karel Čermák, advokát, Národní 32, Praha 1, 11000

(510) (9) elektrické, elektronické přístroje pro záznam, zpracování a reprodukci zvuku, obrazu nebo dat, strojově čitelné nosiče datových záznamů, přístroje pro zpracování dat a počítače, vše v rámci této třídy; (16) tiskárenské výrobky, zejména potištěné a/nebo ražené karty z lepenky nebo plastu, učební a vyučovací pomůcky (s výjimkou přístrojů), kancelářské potřeby (s výjimkou nábytku); (35) reklama a vedení podniku; (37) instalace, údržba a opravy telekomunikačních zařízení; (38) telekomunikace, provoz a pronájem telekomunikačního zařízení, zejména pro rozhlas a televizi; (42) tvorba programů pro zpracování dat, služby databáze, zejména pronájem přístupových časů k databázím a jejich provoz, sběr a poskytování dat, zpráv a informací, pronájem zařízení na zpracování dat a počítačů, projektování a plánování zařízení pro telekomunikace.

(511) 9, 16, 35, 37, 38, 42
(210) O-431341

Zániky ochranných známek uplynutím doby platnosti

Kapitola obsahuje údaje o ochranných známkách, které zanikly uplynutím doby platnosti podle ustanovení § 29 odst. 1 zákona č. 441/2003 Sb.

Číslo zápisu	Datum zániku		
120765	28.12.2008	225455	23.12.2008
120766	28.12.2008	225456	23.12.2008
153688	30.12.2008	225468	28.12.2008
153693	30.12.2008	225931	23.12.2008
153694	30.12.2008	225932	29.12.2008
153739	30.12.2008	226614	28.12.2008
153740	30.12.2008	242804	29.12.2008
158761	27.12.2008	250620	30.12.2008
159150	29.12.2008		
161849	29.12.2008		
167336	28.12.2008		
167484	27.12.2008		
219410	29.12.2008		
219411	29.12.2008		
220016	28.12.2008		
220017	28.12.2008		
220018	28.12.2008		
220652	28.12.2008		
220653	28.12.2008		
220654	28.12.2008		
220655	29.12.2008		
221079	23.12.2008		
221492	23.12.2008		
222965	28.12.2008		
222966	28.12.2008		
222967	28.12.2008		
222972	29.12.2008		
222973	29.12.2008		
222974	29.12.2008		
222975	29.12.2008		
222976	29.12.2008		
222977	30.12.2008		
223468	23.12.2008		
223470	23.12.2008		
223471	23.12.2008		
223472	28.12.2008		
223473	28.12.2008		
223478	29.12.2008		
223479	29.12.2008		
224011	23.12.2008		
224012	23.12.2008		
224013	23.12.2008		
224015	23.12.2008		
224016	23.12.2008		
224017	23.12.2008		
224018	27.12.2008		
224019	30.12.2008		
224484	29.12.2008		
224990	29.12.2008		
224992	30.12.2008		
224993	30.12.2008		
224996	30.12.2008		

Změny vlastníků ochranných známek

Kapitola obsahuje údaje o ochranných známkách, které byly převedeny nebo přešly ve smyslu ustanovení § 15 odst. 1, 2 a § 16 zákona č. 441/2003 Sb. na jiného vlastníka v rozsahu všech zapsaných výrobků nebo služeb.

Číslo zápisu	Dřívější vlastník	Nynější vlastník	S účinností od
163988	Sklárny BOHEMIA, a.s., nám. T.G. Masaryka 1130, Poděbrady, 29034, CZ	Crystal BOHEMIA, a.s., Choťánky 166, Choťánky, 29001, CZ	10.07.2009
164264	General Electric Company, společnost zřízená podle zákonů státu New York, 1 River Road, Schenectady, NY, US	Momentive Performance Materials Inc., 22 Corporate Woods Boulevard, Albany, NY, US	13.07.2009
167317	Sklárny BOHEMIA a.s., nám.T.G.Masaryka 1130, Poděbrady, 29034, CZ	Crystal BOHEMIA, a.s., Choťánky 166, Choťánky, 29001, CZ	10.07.2009
195566	Prospekta s.r.o., Ledčická 649, Dolní Chabry, 18400, CZ	PROSPEKTA MODA CZ, a.s., Týn 645/12, Praha 1, 11000, CZ	09.07.2009
205138	Taťána Kovářiková, Malostranské nábřeží 3, Praha 1, 11800, CZ Lucie Blažková, Na Pernikářce 33, Praha 6, 16000, CZ	Taťána Kovářiková, Lektínová 2059, Černošice, 25228, CZ	10.07.2009
205228	Sklárny BOHEMIA, a.s., nám. T.G.Masaryka 1130, Poděbrady, 29034, CZ	Crystal BOHEMIA, a.s., Choťánky 166, Choťánky, 29001, CZ	10.07.2009
210666	DIDAKTIK Iška s. r. o., Revoluční 1, Rohatec, 69601, CZ	Didaktik s.r.o. Hodonín, Revoluční 1, Rohatec, 69601, CZ	10.07.2009
218710	Sklárny Bohemia, a.s., nám. T.G.Masaryka 1130, Poděbrady, 29034, CZ	Crystal BOHEMIA, a.s., Choťánky 166, Choťánky, 29001, CZ	10.07.2009
219948	Pražský spotřebitelský tisk, kom. spol., Karla Engliše 519/11, Praha 5, 15000, CZ	MAFRA, a.s. Karla Engliše 519/11, Praha 5, 15000, CZ	13.07.2009
222798	SPS Technologies, Inc., 101 Greenwood Avenue, Jenkintown, PA, US	SPS Technologies, LLC, 301 Highland Avenue, Jenkintown, PA, US	10.07.2009
223565	Sklárny Bohemia a.s., nám. T.G.Masaryka 1130, Poděbrady, 29034, CZ	Crystal BOHEMIA, a.s., Choťánky 166, Choťánky, 29001, CZ	10.07.2009
223871	Clear Channel Identity, L. P., 200 E. Basse Road, San Antonio, TX, US	Clear Channel Identity, Inc., 200 East Basse Road, San Antonio, TX, US	14.07.2009
235453	HIGHLAND DISTILLERS GROUP LIMITED, West Kinfauns, Perth, PH2 7XZ, Scotland, GB	BURN STEWART DISTILLERS PLC, 8 Milton Road, College Milton North, East Kilbride G74 5BU, GB	09.07.2009
235618	AMALGAMATED APPLIANCES (PROPRIETARY) LIMITED, 9 Repens Street, Heriotdale, Johannesburg, Gauteng, ZA	TEDELEX TRADING (PROPRIETARY) LIMITED, Tedelox House, 29 Heronmere Road, Reuven, Gauteng, ZA	10.07.2009
236884	ANNONCE, k.s., Loretánské náměstí 109/3, Praha 1, 11800, CZ	ANNONCE Publishing, s.r.o., Gotthardská 28/8, Praha 6, 16000, CZ	14.07.2009
237675	ANNONCE, k.s., Loretánské náměstí 109/3, Praha 1, 11800, CZ	ANNONCE Publishing, s.r.o., Gotthardská 28/8, Praha 6, 16000, CZ	14.07.2009
237676	ANNONCE, k.s., Loretánské náměstí 109/3, Praha 1, 11800, CZ	ANNONCE Publishing, s.r.o., Gotthardská 28/8, Praha 6, 16000, CZ	14.07.2009
246150	S.C. JOHNSON HOME STORAGE, INC., 1525 Howe Street, Racine, WI, US	S.C. Johnson & Son, Inc., 1525 Howe Street, Racine, WI, US	13.07.2009
258718	Ivan Paggio, Vozová č.or. 6 č.p. 1558, Praha 2 - Vinohrady, 12000, CZ	RIMETO, s.r.o., Truhlářská 13-15, Praha 1, 11000, CZ	09.07.2009
273496	ANNONCE, k.s., Loretánské nám. 109/3, Praha 1, 11800, CZ	ANNONCE Publishing, s.r.o., Gotthardská 28/8, Praha 6, 16000, CZ	14.07.2009
275284	Paggio Ivan, Vozová 6/1558, Praha 2, 12000, CZ	RIMETO, s.r.o., Truhlářská 13-15, Praha 1, 11000, CZ	09.07.2009

Číslo zápisu	Dřívější vlastník	Nynější vlastník	S účinností od
284723	Česká pivovarská společnost a.s., Návazná 679/40, Praha 6, 16500, CZ	ČESKÉ PIVOVARSKÉ CENTRUM a.s., Návazná 679/40, Praha 6, 16500, CZ	14.07.2009
287618	Sinér Miroslav, Staňkova 24, Ostrava, 70030, CZ	Lužný David, Plumlovská 3614, Prostějov, 79601, CZ	14.07.2009
291958	Spolek velkobílovických vinařů, Pionýrská 977, Velké Bílovice, 69102, CZ	Velkobílovičtí vinaři o. s., Krátká 88, Velké Bílovice, 69102, CZ	14.07.2009
293265	Sajler & partners s.r.o., Zlešická 1848, Praha 4, 14800, CZ	Sajler Filip Ing., U Hranic 3221/16, Praha 10, 10000, CZ Mikulecký Aleš, Petra Obrovce 2255, Louny, 44001, CZ	13.07.2009
297681	ČESKÁ PIVOVARSKÁ SPOLEČNOST a.s., Návazná 679/40, Praha 6, 16500, CZ	ČESKÉ PIVOVARSKÉ CENTRUM a.s., Návazná 679/40, Praha 6, 16500, CZ	14.07.2009
301705	ČESKÁ PIVOVARSKÁ SPOLEČNOST a.s., Návazná 679/40, Praha 6, 16500, CZ	ČESKÉ PIVOVARSKÉ CENTRUM a.s., Návazná 679/40, Praha 6, 16500, CZ	14.07.2009
304986	Havlín Matěj, Papírenská 13/118, Praha 6, 16000, CZ	Vít Profant, Bezdrevská 1016/14, České Budějovice, 37011, CZ	09.07.2009

Změny vlastníků ochranných známek pro část výrobků nebo služeb

Kapitola obsahuje údaje o ochranných známkách, které byly převedeny nebo přešly ve smyslu ustanovení § 15 odst. 1, 2 a § 16 zákona č. 441/2003 Sb. na jiného vlastníka pro některé zapsané výrobky nebo služby.

- (111) **110859** (730) ŠKODA HOLDING a.s., Václavské nám. 837/11, Praha 1, 11000, CZ (510) Kovy a kovové součásti v hrubém, poloopracovaném a opracovaném stavu, kovové zboží, nástroje, přístroje a stroje všeho druhu.
- byla ke dni 14.07.2009 převedena na:
- (111) **110859** (730) ŠKODA HOLDING a.s., Václavské nám. 837/11, Praha 1, 11000, CZ (510) Kovy a kovové součásti v hrubém, poloopracovaném a opracovaném stavu, kovové zboží, nástroje, přístroje a stroje všeho druhu, s výjimkou parních turbin, jejich částí a příslušenství.
- a
- (111) **110859A** (730) ŠKODA POWER a. s., Tylova 1/57, Plzeň, 30128, CZ (510) (7) parní turbíny, jejich částí a příslušenství, zejména povrchové kondenzátory, výměníky tepla a ohříváky napájecí vody, turbogenerátory a elektrické generátory.
- (111) **110999A** (730) ŠKODA HOLDING a.s., Václavské nám. 837/11, Praha 1, 11000, CZ (510) (6) kovy, kovové zboží; (7) stroje.
- byla ke dni 14.07.2009 převedena na:
- (111) **110999A** (730) ŠKODA HOLDING a.s., Václavské nám. 837/11, Praha 1, 11000, CZ (510) (6) kovy, kovové zboží; (7) stroje, s výjimkou parních turbin, jejich částí a příslušenství.
- a
- (111) **110999B** (730) ŠKODA POWER a. s., Tylova 1/57, Plzeň, 30128, CZ (510) (7) parní turbíny, jejich částí a příslušenství, zejména povrchové kondenzátory, výměníky tepla a ohříváky napájecí vody, turbogenerátory a elektrické generátory.
- (111) **111109A** (730) ŠKODA HOLDING a.s., Václavské nám. 837/11, Praha 1, 11000, CZ (510) (6) odlitky, výkovky, výlisky a svařované polotovary ze železa, ocele, kovů a jejich slitin, železné konstrukce; (7) stroje všech druhů a jejich součásti, elektrické stroje a jejich součásti, součásti leteckých motorů; (9) elektrotechnické přístroje a zařízení a jejich součásti; (12) železniční vozidla (lokomotivy, motorové vozy a vlaky) a jejich příslušenství a součásti, součásti letadel.
- byla ke dni 14.07.2009 převedena na:
- (111) **111109A** (730) ŠKODA HOLDING a.s., Václavské nám. 837/11, Praha 1, 11000, CZ (510) (6) odlitky, výkovky, výlisky a svařované polotovary ze železa, ocele, kovů a jejich slitin, železné konstrukce; (7) stroje všech druhů a jejich součásti, s výjimkou parních turbin, jejich částí a příslušenství, elektrické stroje a jejich součásti, součásti leteckých motorů; (9) elektrotechnické přístroje a zařízení a jejich součásti; (12) železniční vozidla (lokomotivy, motorové vozy a vlaky) a jejich příslušenství a součásti, součásti letadel.
- a
- (111) **111109C**
- (458) ŠKODA POWER a. s., Tylova 1/57, Plzeň, 30128, CZ (510) (7) parní turbíny, jejich částí a příslušenství, zejména povrchové kondenzátory, výměníky tepla a ohříváky napájecí vody, turbogenerátory a elektrické generátory.
- (458) ŠKODA HOLDING a.s., Václavské nám. 837/11, Praha 1, 11000, CZ (510) (6) odlitky, výkovky, výlisky a svařované polotovary ze železa, ocele, kovů a jejich slitin, železné konstrukce; (7) stroje všech druhů a jejich součásti, elektrické stroje a jejich součásti, součásti leteckých motorů; (9) elektrotechnické přístroje a zařízení a jejich součásti; (12) železniční vozidla (lokomotivy, motorové vozy a vlaky) a jejich příslušenství a součásti, součásti letadel.
- (458) ŠKODA POWER a. s., Tylova 1/57, Plzeň, 30128, CZ (510) (7) parní turbíny, jejich částí a příslušenství, zejména povrchové kondenzátory, výměníky tepla a ohříváky napájecí vody, turbogenerátory a elektrické generátory.
- (458) ŠKODA HOLDING a.s., Václavské nám. 837/11, Praha 1, 11000, CZ (510) (6) odlitky, výkovky, výlisky a svařované polotovary ze železa, ocele, kovů a jejich slitin, železné konstrukce; (7) stroje všech druhů a jejich součásti, elektrické stroje a jejich součásti, součásti leteckých motorů; (9) elektrotechnické přístroje a zařízení a jejich součásti; (12) železniční vozidla (lokomotivy, motorové vozy a vlaky) a jejich příslušenství a součásti, součásti letadel.
- (458) ŠKODA POWER a. s., Tylova 1/57, Plzeň, 30128, CZ (510) (7) parní turbíny, jejich částí a příslušenství, zejména povrchové kondenzátory, výměníky tepla a ohříváky napájecí vody, turbogenerátory a elektrické generátory.
- (458) ŠKODA HOLDING a.s., Václavské nám. 837/11, Praha 1, 11000, CZ (510) (6) odlitky, výkovky, výlisky a svařované polotovary ze železa, ocele, kovů a jejich slitin, železné konstrukce; (7) stroje všech druhů a jejich součásti, elektrické stroje a jejich součásti, součásti leteckých motorů; (9) elektrotechnické přístroje a zařízení a jejich součásti; (12) železniční vozidla (lokomotivy, motorové vozy a vlaky) a jejich příslušenství a součásti, součásti letadel.

(730) ŠKODA HOLDING a.s., Václavské nám. 837/11, Praha 1,
11000, CZ

(510) (6) kovy, kovové zboží; (7) stroje.

byla ke dni 14.07.2009 převedena na:

(111) **111113A**

(730) ŠKODA HOLDING a.s., Václavské nám. 837/11, Praha 1,
11000, CZ

(510) (6) kovy, kovové zboží; (7) stroje, s výjimkou parních
turbín, jejich částí a příslušenství.

a

(111) **111113B**

(730) ŠKODA POWER a. s., Tylova 1/57, Plzeň, 30128, CZ

(510) (7) parní turbíny, jejich části a příslušenství, zejména
povrchové kondenzátory, výměníky tepla a ohříváky
napájecí vody, turbogenerátory a elektrické generátory.

(111) **111114A**

(730) ŠKODA HOLDING a.s., Václavské nám. 837/11, Praha 1,
11000, CZ

(510) (6) kovy, kovové zboží; (7) stroje.

byla ke dni 14.07.2009 převedena na:

(111) **111114A**

(730) ŠKODA HOLDING a.s., Václavské nám. 837/11, Praha 1,
11000, CZ

(510) (6) kovy, kovové zboží; (7) stroje, s výjimkou parních
turbín, jejich částí a příslušenství.

a

(111) **111114B**

(730) ŠKODA POWER a. s., Tylova 1/57, Plzeň, 30128, CZ

(510) (7) parní turbíny, jejich části a příslušenství, zejména
povrchové kondenzátory, výměníky tepla a ohříváky
napájecí vody, turbogenerátory a elektrické generátory.

(111) **199082A**

(730) ŠKODA HOLDING a.s., Václavské nám. 837/11, Praha 1,
11000, CZ

(510) (6) kovové obytné, sanitární a nákladní kontejnery, výrobky
sléváren, kováren, lisoven a výrobky ze surové oceli, potrubí
a nosné ocelové konstrukce; (7) veškeré stroje a zařízení pro
energetiku, válcovny, slévárny, kovárny a zemědělství,
obráběcí a tvářecí stroje, strojní součásti a mechanismy
všeho druhu, speciální stroje a strojírenská zařízení všeho
druhu, stroje a zařízení pro potravinářskou výrobu, stroje a
zařízení pro zpracování pryže a plastů, výrobky, zařízení a
systémy v oblasti tepelné a elektrické energie, veškerá
zařízení v oblasti ochrany životního prostředí; (9) odsiřovací
zařízení, transformátory pro motory, elektrotechnické a
elektronické výrobky všeho druhu, nástroje a měřidla všeho
druhu, výrobky a zařízení a systémy v oblasti tepelné a
elektrické energie, software všeho druhu; (11) zařízení pro
čištění odpadních vod, spalovny odpadů, odsiřovací zařízení,
výrobky, zařízení a systémy v oblasti tepelné a elektrické
energie, průmyslové a palivové pece; (12) dopravní
prostředky všeho druhu, jejich doplňky a příslušenství, s
výjimkou nákladních a osobních automobilů a z nich
odvozených modifikací, náhradních dílů a součástí k nim,
příslušenství a výzbroje k nim, zejména závěsných zařízení,
spoilerů, litých disků kol, vyklápěcích střech a střešních
nosičů, spalovacích motorů pro osobní automobily; (35)
zpracování dat; (37) stavebnictví, servisní a opravárenské
služby a činnosti, montážní a inženýrské služby a
opravárenské služby; (39) dopravní, přepravní a skladovací
činnosti; (41) vzdělávací a vyučovací služby a činnosti; (42)
projektová činnost a služby, technické poradenství,
poskytování software, inženýrské služby.

byla ke dni 14.07.2009 převedena na:

(111) **199082A**

(730) ŠKODA HOLDING a.s., Václavské nám. 837/11, Praha 1,
11000, CZ

(510) (6) kovové obytné, sanitární a nákladní kontejnery, výrobky
sléváren, kováren, lisoven a výrobky ze surové oceli, potrubí

a nosné ocelové konstrukce; (7) veškeré stroje a zařízení pro
energetiku, s výjimkou parních turbín, jejich částí a
příslušenství, válcovny, slévárny, kovárny a zemědělství,
obráběcí a tvářecí stroje, strojní součásti a mechanismy
všeho druhu, speciální stroje a strojírenská zařízení všeho
druhu, stroje a zařízení pro potravinářskou výrobu, stroje a
zařízení pro zpracování pryže a plastů, výrobky, zařízení a
systémy v oblasti tepelné a elektrické energie, veškerá
zařízení v oblasti ochrany životního prostředí; (9) odsiřovací
zařízení, transformátory pro motory, elektrotechnické a
elektronické výrobky všeho druhu, nástroje a měřidla všeho
druhu, výrobky a zařízení a systémy v oblasti tepelné a
elektrické energie, software všeho druhu; (11) zařízení pro
čištění odpadních vod, spalovny odpadů, odsiřovací zařízení,
výrobky, zařízení a systémy v oblasti tepelné a elektrické
energie, průmyslové a palivové pece; (12) dopravní
prostředky všeho druhu, jejich doplňky a příslušenství, s
výjimkou nákladních a osobních automobilů a z nich
odvozených modifikací, náhradních dílů a součástí k nim,
příslušenství a výzbroje k nim, zejména závěsných zařízení,
spoilerů, litých disků kol, vyklápěcích střech a střešních
nosičů, spalovacích motorů pro osobní automobily; (35)
zpracování dat; (37) stavebnictví, servisní a opravárenské
služby a činnosti, montážní a inženýrské služby a
opravárenské služby; (39) dopravní, přepravní a skladovací
činnosti; (41) vzdělávací a vyučovací služby a činnosti; (42)
projektová činnost a služby, technické poradenství,
poskytování software, inženýrské služby.

a

(111)

(730)

(510)

199082B

ŠKODA POWER a. s., Tylova 1/57, Plzeň, 30128, CZ

(7) parní turbíny, jejich části a příslušenství, zejména
povrchové kondenzátory, výměníky tepla a ohříváky
napájecí vody, turbogenerátory a elektrické generátory.

Změny v údajích o vlastních ochranných známkách

Kapitola obsahuje ochranné známky, u kterých byla v rejstříku ochranných známkách vyznačena změna v údajích o vlastních ve smyslu ustanovení § 27 odst. 2 a 7 zákona č. 441/2003 Sb.

Číslo zápisu	Vlastník	S účinností od
159507	BUDĚJOVICKÝ MĚŠŤANSKÝ PIVOVAR a.s., Lidická 458/51, České Budějovice, 37054, CZ	09.07.2009
185994	SmithKline Beecham Pharma GmbH & Co KG, Theresienhöhe 11, D-80339 Munich, DE	10.07.2009
224962	BURDA Praha, spol. s r.o., Přemyslovská 2845/43, Praha 3, 13000, CZ	09.07.2009
225204	Appec Group, a.s., Družstevní 26, Ořechov, 66444, CZ	08.07.2009
225693	Digital Media Production a.s., Mečislavova 164/7, Praha 4, 14000, CZ	08.07.2009
225702	VIF s.r.o., Volutová 2523, Praha 5 - Stodůlky, 15800, CZ	14.07.2009
227029	LIBERIS PUBLICATIONS S.A., 80 Ioannou Metaxa St., Koropi, Athens P.C. 19400, GR	09.07.2009
227674	PhDr. Ladislav Šolc, Petržilkova 2266/14, Praha 5, 15800, CZ	09.07.2009
228425	ATACO spol. s r.o., Lešetínská 676, Ostrava -Kunčice, 70700, CZ	14.07.2009
228426	ATACO spol. s r.o., Lešetínská 676, Ostrava -Kunčice, 70700, CZ	14.07.2009
228562	AUDIOEGO, s.r.o., Bořivojova 729/114, Praha 3, Žižkov, 13000, CZ	10.07.2009
228563	AUDIOEGO, s.r.o., Bořivojova 729/114, Praha 3, Žižkov, 13000, CZ	10.07.2009
228733	Ford-Werke GmbH, Henry-Ford-Strasse, Köln, 50735, DE	09.07.2009
229519	Strauss Coffee B. V., Prof. J. H. Bavincklaan 2, 1183 AT Amstelveen, NL	09.07.2009
230228	ProVox Music Publishing, s.r.o., Nad Úpadem 887/94, Praha 4 - Háje, 14900, CZ	14.07.2009
230685	SGA spol. s r.o., Říčanská 5/1984, Praha 10, 10100, CZ	09.07.2009
231012	PavEx Consulting, s.r.o., Srbská 53, Brno, 61200, CZ	08.07.2009
231848	PavEx Consulting, s.r.o., Srbská 53, Brno, 61200, CZ	08.07.2009
231849	PavEx Consulting, s.r.o., Srbská 53, Brno, 61200, CZ	08.07.2009
233536	Appec Group, a.s., Družstevní 26, Ořechov, 66444, CZ	08.07.2009
235453	HIGHLAND DISTILLERS GROUP LIMITED, West Kinfauns, Perth, PH2 7XZ, Scotland, GB	09.07.2009
235453	BURN STEWART DISTILLERS LIMITED, 8 Milton Road, College Milton North, East Kilbride, Glasgow G74 5BU, GB	09.07.2009
236884	ANNONCE, k.s., Loretánské náměstí 109/3, Praha 1, 11800, CZ	14.07.2009
237675	ANNONCE, k.s., Loretánské náměstí 109/3, Praha 1, 11800, CZ	14.07.2009
237676	ANNONCE, k.s., Loretánské náměstí 109/3, Praha 1, 11800, CZ	14.07.2009
238299	NOVABRIK INTERNATIONAL INC., 8146 Metropolitan East Blvd., Montreal (Québec) H1K 1A1, CA	09.07.2009
240845	Miroslava Pešková, Růžová 11, Cheb, 35001, CZ	10.07.2009
246612	První novinová společnost a.s., Paceřická 1/2773, Praha 9, Horní Počernice, 19300, CZ	10.07.2009
246613	První novinová společnost a.s., Paceřická 1/2773, Praha 9, Horní Počernice, 19300, CZ	10.07.2009
249446	ABSOLUT-IN s.r.o., Seifertova 455/17, Praha 3 - Žižkov, 13000, CZ	09.07.2009
257196	VOBIOS, s. r. o., Sokolská třída 1615/50, Ostrava - Moravská Ostrava, 70200, CZ	14.07.2009
257971	JAF HOLZ spol. s r.o., Průmyslová 717/8g, Vyškov, 68214, CZ	10.07.2009
264744	M.F.H. Fejlesztő Korilátolt Felelősségű Társaság, Teréz Krt 11, 1067 Budapest, HU	09.07.2009
276041	První novinová společnost a.s., Paceřická 1/2773, Praha 9, Horní Počernice, 19300, CZ	10.07.2009
283169	ABSOLUT-IN s.r.o., Seifertova 455/17, Praha 3 - Žižkov, 13000, CZ	09.07.2009
285109	PC CENTRUM spol. s r.o., Pražská 14, Příbram II, 26101, CZ	13.07.2009
287367	ABSOLUT-IN s.r.o., Seifertova 455/17, Praha 3 - Žižkov, 13000, CZ	09.07.2009
287897	ABSOLUT-IN s.r.o., Seifertova 455/17, Praha 3 - Žižkov, 13000, CZ	09.07.2009
297390	ProVox Music Publishing, s.r.o., Nad Úpadem 887/94, Praha 4 - Háje, 14900, CZ	14.07.2009

Ostatní rozhodné údaje a úřední opravy

Kapitola zahrnuje zejména přetřídění seznamu výrobků a služeb v návaznosti na mezinárodní zápis, opravu chyb ve formulaci, přepisů a zjevných nesprávností za účelem uvedení do souladu se skutečností. V této kapitole jsou zveřejňovány jen takové údaje, které nemohou být zveřejněny spolu se zveřejněním přihlášky nebo se zápisem ochranné známky. Dále kapitola obsahuje důležitá úřední sdělení.

(111)

(210) O-183558

Datum provedení změny: 14.07.2009

Na základě rozhodnutí Městského soudu v Praze čj. 8 Ca 22/2008 ze dne 12.6.2009 byl zrušen zápis ochranné známky do rejstříku ochranných známek provedený dne 11.12.2007 pod číslem zápisu 281661 a publikovaný ve Věstníku 51/2007.

Jiná oznámení

Oprava

TH1K

Ve spisu zapsaného užitého vzoru (11) **19776** - U1 jsou uvedeny chybné údaje, které se opravují takto:

- stránka 2, řádek 22, nárok 1. = za slovem "že" se ruší slovo "dále";
- stránka 2, řádek 24, nárok 2. = mezi slova "že" a "obsahuje" se vkládá nové slovo "dále".