

Číselné INID kódy pro označování bibliografických dat technických řešení

INID Codes for the identification of bibliographic data of technical solutions

(Standard WIPO ST. 9 a ST. 80)

(11)	číslo patentu/zápisu/osvědčení	(11)	Number of the patent/registration/certification
(15)	datum zápisu průmyslového vzoru	(15)	Industrial design registration date
(21)	číslo přihlášky/zálosti	(21)	Application number
(22)	datum podání přihlášky/zálosti	(22)	Date of application filing
(23)	údaje o výstavní prioritě	(23)	Exhibition priority data
(28)	počet průmyslových vzorů	(28)	Number of industrial designs included in the application
(31)	číslo prioritní přihlášky	(31)	Number of priority application
(32)	datum podání prioritní přihlášky	(32)	Filing date of priority application
(33)	země priority	(33)	Priority country
(40)	datum zveřejnění přihlášky vynálezu	(40)	Date of publication of patent application
(45)	datum zveřejnění zapsaného průmyslového vzoru	(45)	Publication date of the registered industrial design
(47)	datum zveřejnění udělení patentu a zápisu užitého vzoru, datum zápisu užitého vzoru, datum oznámení udělení evropského patentu v Evropském patentovém věstníku	(47)	Publication date of patent granting and publication date of utility model registration, registration date of utility model, publication date of European patent granting in the European patent bulletin
(51)	mezinárodní patentové třídění/Locarnské třídění průmyslových vzorů	(51)	International Patent Classification/ Locarno Classification for Industrial Designs
(54)	název	(54)	Title
(55)	vyobrazení průmyslového vzoru	(55)	Reproduction of the industrial design
(57)	anotace	(57)	Abstract
(68)	číslo základního patentu	(68)	Number of the basic patent
(71)	označení přihlašovatele/žadatele	(71)	Applicant
(72)	označení původce	(72)	Inventor
(73)	označení majitele/vlastníka	(73)	Owner
(74)	označení zástupce	(74)	Attorney's name and address
(86)	číslo mezinárodní přihlášky	(86)	International application number
(87)	číslo mezinárodního zveřejnění	(87)	International publication number
(92)	datum a číslo první registrace přípravku pro Českou republiku	(92)	Date and number(s) of the first authorization to market the product in the CZ
(93)	datum, číslo a země první registrace přípravku v rámci Společenství	(93)	Date, number(s) and country of the first authorization to market the product in the EEC
(94)	doba platnosti osvědčení	(94)	Term of certification validity
(95)	označení a typ přípravku	(95)	Name of the product and product type
(96)	datum podání a číslo evropské patentové přihlášky	(96)	European patent application filing date and number
(97)	datum zveřejnění a číslo zveřejnění evropské patentové přihlášky v Evropském patentovém věstníku	(97)	European patent application publication date and publication number in the European patent bulletin

Číselné INID kódy pro označování bibliografických dat ochranných známek

INID codes and minimum required for the identification of bibliographics data relating to marks

(Standard WIPO ST.60)

(111)	Číslo zápisu ochranné známky (registrace)	(111)	Number of registration
(151)	Datum zápisu ochranné známky	(151)	Date of the registration
(210)	Číslo přihlášky ochranné známky (spisu)	(210)	Number of the application
(220)	Datum podání přihlášky	(220)	Date of filing of the application
(320)	Datum vzniku práva přednosti	(320)	Date of the first application
(442)	Datum zveřejnění přihlášky po průzkumu	(442)	Date of the publication of the examined application
(450)	Datum zveřejnění zápisu ochranné známky ve Věstníku	(450)	Date of publication of the registration
(510)	Seznam výrobků a služeb	(510)	List of goods and/or services
(511)	Číslo třídy výrobků a služeb	(511)	Number of the class of goods and/or services
(526)	Omezení rozsahu ochrany o prvek	(526)	Disclaimer
(540)	Znění nebo vyobrazení ochranné známky	(540)	Reproduction of the mark
(551)	Kolektivní ochranná známka	(551)	Collective mark
(554)	Prostorová ochranná známka	(554)	Three-dimensional mark
(558)	Ochranná známka tvořená pouze barvou nebo kombinací barev	(558)	Mark consisting exclusively of one or several colours
(583)	Datum právní moci rozhodnutí/výsledek rozhodnutí	(583)	Date of the legal force of the decision/ result of the decision
(591)	Údaje o barevnosti ochranné známky	(591)	Information concerning colour
(730)	Přihlašovatel/vlastník ochranné známky	(730)	The applicant or the holder of the mark
(740)	Zástupce	(740)	Name and address of the representative
(811)	Mezinárodní číslo zápisu ochranné známky	(811)	Number of the international registration
(890)	Kód státu ochrany mezinárodní ochranné známky	(890)	INID code of the state of the international mark

Kódy pro kódování záhlaví oznámení publikovaných ve Věstníku

(Standard WIPO ST. 17)

BB9A	zveřejněné přihlášky vynálezů	MK4A	zánik patentů uplynutím doby platnosti
FG1K	zapsané užité vzory	MK4F	zánik autorských osvědčení uplynutím doby ochrany
FG4A	udělené patenty	MK4Q	zánik průmyslového vzoru uplynutím doby ochrany
FG4Q	zapsané průmyslové vzory	MM4A	zánik patentů pro nezaplacení ročních poplatků
LD3K	částečný výmaz užitého vzoru	MM4F	zánik autorských osvědčení pro nezaplacení ročních poplatků
LD4Q	částečný výmaz průmyslového vzoru	ND1K	prodloužení platnosti užitého vzoru
MA4A	zánik patentu vzdáním se	ND4Q	obnova doby ochrany průmyslového vzoru
MA4F	zánik autorských osvědčení vzdáním se	PA4A	změna autorského osvědčení na patent
MC3K	výmaz užitého vzoru	PC9A	změna dispozičního práva k vynálezu
MC4A	zrušení patentu	PD1K	převod práv a ostatní změny majitelů užitého vzoru
MC4F	zrušení autorského osvědčení	PD4A	převod práv a ostatní změny majitelů patentů
MC4Q	výmaz průmyslového vzoru	PD4Q	převod práv a ostatní změny vlastníků průmyslových vzorů
MH1K	zánik užitého vzoru vzdáním se	QA9A	nabídka licence
MH4A	částečné zrušení patentu	SB4A	zapsané patenty do rejstříku po odtajnění
MH4F	částečné zrušení autorského osvědčení	SB4F	zapsaná autorská osvědčení do rejstříku po odtajnění
MH4Q	zánik průmyslového vzoru vzdáním se		
MK1K	zánik užitého vzoru uplynutím doby platnosti		

Opravy Změny Různé

Opravy u přihlášek vynálezů s žádostí o udělení patentu

HA9A	jmenování vynálezce	HF9A	oprava dat
HB9A	oprava jmen	HG9A	oprava chyb v třídění
HC9A	změna jmen	HH9A	oprava nebo změna všeobecně
HD9A	oprava adres	HK9A	tiskové chyby v úřed. věstnících
HE9A	změna adres		

Opravy ochranných dokumentů

patenty	autorská osvědčení	užité vzory	průmyslové vzory	
TA4A	TA4F	TA1K	TA4Q	jmenování vynálezce
TB4A	TB4F	TB1K	TB4Q	oprava jmen
TC4A	TC4F	TC1K	TC4Q	změna jmen
TD4A	TD4F	TD1K	TD4Q	oprava adres
TE4A	TE4F	TE1K	TE4Q	změna adres
TF4A	TF4F	TF1K	TF4Q	oprava dat
TG4A	TG4F	TG1K	TG4Q	oprava chyb v třídění
TH4A	TH4F	TH1K	TH4Q	oprava nebo změna všeobecně
TK9A	TK9F	TK1K	TK4Q	tiskové chyby v úřed. věstnících

Kódy pro označování zemí a mezinárodních organizací použité ve věstníku

BE	Belgie
BR	Brazílie
CH	Švýcarsko
CN	Čína
CY	Kypr
CZ	Česká republika
DE	Spolková republika Německo
FR	Francie
GB	Velká Británie
HU	Maďarsko
IE	Irsko
JP	Japonsko
LU	Lucembursko
NZ	Nový Zéland
PL	Polsko
SK	Slovensko
US	Spojené státy americké

Kódy pro označování států USA použité ve věstníku

CA	California
CO	Colorado
GA	Georgia
IL	Illinois
MA	Massachusetts
MI	Michigan
NJ	New Jersey
NY	New York
OK	Oklahoma
PA	Pennsylvania

BB9A Zveřejněné přihlášky vynálezů - přehled podle čísel přihlášek

Dále uvedené přihlášky vynálezů byly zveřejněny dnem, uvedeným ve Věstníku podle zákona č. 527/1990 Sb., o vynálezech a zlepšovacích návrzích, ve znění pozdějších předpisů, a jsou k dispozici v patentové knihovně Úřadu průmyslového vlastnictví, Antonína Čermáka 2a, 160 68, Praha 6.

2007-382	B 65 D 47/04	(2006.01)
2008-111	B 64 C 29/00	(2006.01)
2008-385	G 01 J 3/12	(2006.01)
2008-439	B 42 D 15/02	(2006.01)
2008-486	B 65 D 6/18	(2006.01)
2008-504	F 16 D 55/00	(2006.01)
2008-505	F 16 D 65/847	(2006.01)
2008-508	B 44 C 3/10	(2006.01)
2008-512	C 07 D 207/16	(2006.01)
2008-513	B 01 D 24/00	(2006.01)
2008-515	F 25 B 30/06	(2006.01)
2008-517	B 29 C 45/37	(2006.01)
2008-518	C 05 F 7/00	(2006.01)
2008-519	C 12 C 5/02	(2006.01)
2008-520	C 12 C 5/02	(2006.01)
2008-521	C 07 D 257/04	(2006.01)
2008-522	E 02 D 27/12	(2006.01)
2008-524	H 01 L 21/02	(2006.01)
2008-525	G 01 N 1/42	(2006.01)
2008-526	B 82 B 1/00	(2006.01)
2008-527	F 16 C 33/76	(2006.01)
2008-529	D 01 D 5/00	(2006.01)
2008-530	B 23 K 9/23	(2006.01)
2008-531	E 02 B 11/00	(2006.01)
2008-534	A 23 L 1/185	(2006.01)
2009-306	D 05 B 27/16	(2006.01)
2009-596	E 21 C 35/12	(2006.01)
2009-847	E 21 C 29/14	(2006.01)

Zveřejněné přihlášky vynálezů - řazené podle MPT

- (51) **A23L 1/185** (2006.01)
(21) **A23L 2/38** (2006.01)
(21) **2008-534**
- (71) Výzkumný ústav potravinářský Praha, v.v.i., Praha 10 - Hostivař, CZ
(72) Výzkumný ústav pivovarský a sladařský, a. s., Praha 2, CZ
(71) Prokeš Josef Ing., Brno, CZ
(72) Gabrovská Dana Ing., Praha 9 - Černý Most, CZ
(71) Rysová Jana Ing., Praha 9 - Kyje, CZ
(72) Paulíčková Ivana Ing., Praha 4, CZ
- (54) **Pohankosládový nápoj**
(22) 03.09.2008
- (57) Řešení se týká zdravého nealkoholického pohankosládového nápoje, který je na bázi pohankové sladiny a v 1 l obsahuje 90 až 100 g sušiny, z čehož je 80 až 90 g sacharidů, 5 až 5,5 g proteinů, 7 až 10 mg rutinu. Nápoj lze různě ochucovat esencemi i sytit oxidem uhličitým podle přání spotřebitelů.
- (74) Ministerstvo zemědělství ČR, Mgr. Hana Jirkalová, Těšnov 17, Praha 1, 11705
-
- (51) **B01D 24/00** (2006.01)
(21) **2008-513**
(71) DESTILA, s.r.o., Brno, CZ
(72) Luská Čestmír, Vyškov, CZ
- (54) **Filtrační masa pro sekundární filtraci piva a způsob jejího vytvoření**
(22) 27.08.2008
- (57) Řešení se týká filtrační masy pro sekundární filtraci piva s obsahem filtrační křemeliny a způsobu jejího vytvoření, přičemž filtrační masa je ve směru proti průtoku filtrovaného piva vytvořena první vrstvou o tloušťce za mokra větší než 2 mm vytvořenou hrubou filtrační křemelinou 0,66 až 1,05 kg/m² filtrační plochy, druhou vrstvou o tloušťce větší než 2 mm vytvořenou ze směsi jemné filtrační křemeliny 0,55 až 1,20 kg/m² filtrační plochy a adsorpčního materiálu 0,10 až 0,20 kg/m² filtrační plochy, třetí filtrační vrstvou o tloušťce větší než 1,5 mm vytvořenou ze směsi hrubé a jemné filtrační křemeliny v poměru hmotností 10:90 až 30:70 v množství 0,30 až 0,50 kg/m² filtrační plochy a adsorpčního materiálu 0,03 až 0,06 kg/m² filtrační plochy, přičemž první až třetí vrstva je zhužněna průtokem 25 až 45 hl/hod./m², čtvrtou vrstvou vytvořenou ze směsi hrubé a jemné filtrační křemeliny a adsorpčního materiálu, jejíž tloušťka narůstá v průběhu filtrace piva s přidávkou směsi hrubé a jemné filtrační křemeliny a adsorpčního materiálu v množství 0,015 až 0,03 kg na 1 hl piva.
- (74) HALAXOVÁ & HALAXOVÁ, TETRAPAT, RNDr. Zdeňka Halaxová, Horní náměstí 7, Olomouc, 77200
-
- (51) **B23K 9/23** (2006.01)
(21) **B23K 9/04** (2006.01)
(21) **2008-530**
- (71) IRG-AG, akciová společnost, Georgetown, organizační složka, Třinec, CZ
(72) Kenter Vladimír, Herceg Novi, YU
- (54) **Způsob oprav licího zařízení**
(22) 02.09.2008
- (57) Způsob opravy litinového licího zařízení, zejména kokily, licí desky nebo licího kúlu, že se nejprve očistí opravované místo například pálením nebo broušením, načež se poškozené litinové licí zařízení svařuje obloukovým svařováním ocelovou elektrodou, až vznikne z této ocelové elektrody ocelová viskózní tavenina, a zároveň se nataví i opravované místo litinového licího zařízení. Tím se zajistí přechod přidávaného ocelového roztaveného materiálu do roztoku původní litiny. Současně se sleduje teplota ocelové taveniny a udržuje se za trvalé existence viskózní taveniny, částečně těstovinného charakteru. Za stálého působení svařovacího oblouku ocelové elektrody se do vzniklého oka taveniny přisazují odpovídající množství granulí litiny v množství od 1/3 do 2/3 vzniklé taveniny, načež se po roztavení přidávaných granulí nechá vše vychladnout.
- (74) TRAPLOVÁ HAKR KUBÁT Advokátní a patentová kancelář, Ing. Jan Kubát, Přístavní 24, Praha 7, 17000
-
- (51) **B29C 45/37** (2006.01)
(21) **B22C 9/00** (2006.01)
(21) **B23P 15/24** (2006.01)
(21) **2008-517**
- (71) Cadence Innovation, s. r. o., Liberec, CZ
(72) Vohlídal Ondřej Ing., Liberec, CZ
(71) Neuhöfer Michael Ing., Liberec, CZ
(72) Potěšil Antonín Ing., Liberec, CZ
- (54) **Forma pro výrobu elastomerových umělých kůží a způsob její výroby**
(22) 27.08.2008
- (57) Forma pro výrobu elastomerových umělých kůží, určených zejména pro potahování povrchů vnitřních panelů motorových vozidel, například strojových desek osobních automobilů, je tvořena formovacím tělesem (5) v podobě kovové skořepiny, kopírující svým lícovým vnitřním povrchem tvar potahovaného povrchu, přičemž formovací těleso (5) je tvořeno kovovou skořepinou z hliníkové slitiny s rozdílnými lokálními tloušťkami jejich stěn v různých částech formovacího tělesa (5), předem stanovenými simulačními výpočty modelujícími alespoň stav formovacího tělesa (5) v průběhu ohřevu na teplotu slinování materiálu umělé kůže. Formovací těleso (5) se vyrábí oboustranným třískovým obráběním z výchozího polotovaru až do dosažení požadovaného tvaru a předem vypočtených optimálních lokálních tlouštěk stěn kovové skořepiny, přičemž výpočty optimálních tlouštěk stěn kovové skořepiny formovacího tělesa (5) se provádějí simulačními výpočty pomocí virtuálních modelů zúčastněných objektů.
- (74) Ing. Vladimír Belfin, patentový zástupce, P.O.BOX 117, Kladno, 27280

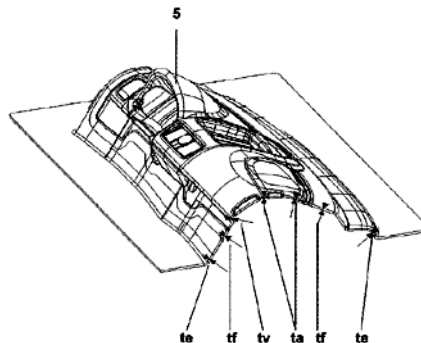

- (51) **B42D 15/02** (2006.01)
(21) **2008-439**
(71) Rota Milan, Rudná u Prahy, CZ
(72) Rota Milan, Rudná u Prahy, CZ
- (54) **Výrobek s charakterem pohlednice, přání, propagační, reklamní či informační karty s elektronickým datovým nosičem**
(22) 14.07.2008
- (57) Nejméně jeden elektronický datový nosič (5) pro přenos dat a/nebo obrazu a/nebo zvuku je těsně uložen mezi tuhou kartou (2) a tuhým transparentním ochranným krytem (4), na lícové straně výrobku (1). Tuhá karta (2) je zhotovena z papíru, kartonu, plastu, dřeva či kovu. Lícovou stranu tuhé karty (2) s datovým nosičem (5) překrývá, k ní těsně přitisknutý, tuhý transparentní ochranný kryt (4), který je těsně přehnutý přes lícový okraj tuhé karty (2) na její rubovou stranu, případně je přichycený k okrajům tuhé karty (2). Alespoň na jedné straně tuhé karty (2) a/nebo na datovém nosiči (5) na straně přivrácené k ochrannému krytu (4) a/nebo na ochranném krytu (4) je proveden obrazový a/nebo grafický a/nebo textový potisk (3). Výrobek (1) může mít na své lícové a/nebo rubové straně vytvořen nejméně jeden integrační potisk (3), přičemž

potisk (3) tuhé karty (2) a/nebo ochranného krytu (4) souvisle navazuje na potisk (3) datového nosiče (5), pro vytvoření souvislého obrazu a/nebo textu a/nebo grafiky a/nebo obrazu s navazujícím textem či grafikou. Rubová strana tuhé karty (2) může mít potisk (3) pro vytvoření pohlednice či přání pro běžný poštovní styk. Lícová a/nebo rubová strana tuhé karty (2) může obsahovat potisk (3) s informačními, propagačními či reklamními informacemi.

(74) Ing. Marie Smrčková, patentový zástupce, Velflíkova 10, Praha 6, 16000

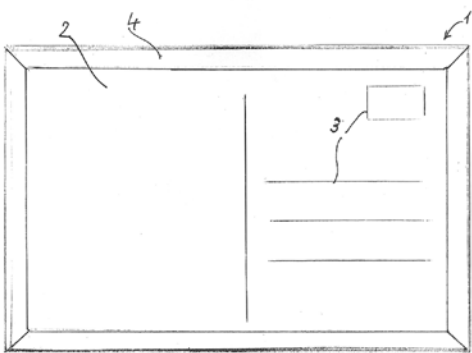
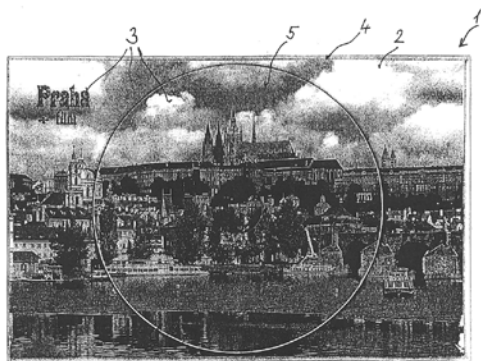

(51) **B44C 3/10** (2006.01)
B44C 3/00 (2006.01)
B44C 1/00 (2006.01)

(21) **2008-508**

(71) Pavelka Jaroslav Ing. arch. CSc., Praha 6, CZ

(72) Pavelka Jaroslav Ing. arch. CSc., Praha 6, CZ

(54) **Hranolovitý výtvarný výrobek alespoň z palisandru v obalu**

(22) 25.08.2008

(57) Hranolovitý výtvarný výrobek je vytvořen z prvního hranolu (1) alespoň z palisandru, který je na vnější ploše (2) opatřen vnějším pevným a snímatelným dotekovým lemem (3, 4) kolem alespoň jednoho ručního a strojního dlabání (5, 6), ve kterém je upravena volná plastika (7) a vystoupilý i zapuštěný reliéf (8, 9). K reliéfu je upraven druhý hranol (10), výhodně také alespoň z palisandru, který je na vnější ploše (2) opatřen vnějším pevným a snímatelným dotekovým lemem (3, 4) alespoň kolem jednoho ručního a strojního dlabání (5, 6), ve kterém je upravena volná plastika (7) a vystoupilý i zapuštěný reliéf (8, 9) druhého hranolu (10). První a druhý hranol (1, 10) je opatřen snímatelným spojem (11) alespoň za oddělitelnou výtvarnou vrstvou (12), za kterou je upravena sada nedořezaných řezů (13), přičemž alespoň ona s řezovou vložkou (14) je upravena s prvním a druhým hranolem (1, 10) v ochranné fólii (15) s vysoušecí vložkou (16) transportního obalu (17) v kubickém vnitřním prostoru (18) přepravního kontejneru (19).

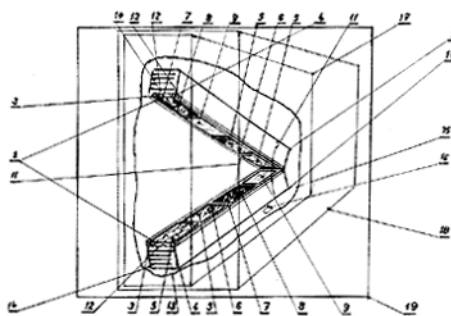

(51) **B64C 29/00** (2006.01)
B64C 37/00 (2006.01)
B64C 39/00 (2006.01)
B64G 1/22 (2006.01)

(21) **2008-111**

(71) Sokol Petr, Pardubice, CZ

(54) **Vzdušné plavidlo a jeho dílčí části**

(22) 27.02.2008

(57) Řeší se zařízení k vyvození pohybu směrem vzhůru, který využívá k přesunu jednotlivce či skupin lidí vzdušným prostorem s mimořádnou vertikální akcelerací, k úpravě automobilu umožňující jeho přelet vzduchem ze zácpy na volnou vedlejší silnici, u zařízení podobného částečně vrtulníku, umožňujícího vynesení velmi těžkých břemen tam, kam běžné vrtulníky nemohou z důvodu řídkého prostředí, u vesmírného výtahu, umožňujícího vytáhnoutí vesmírných plavidel do meziplanetárního prostoru.

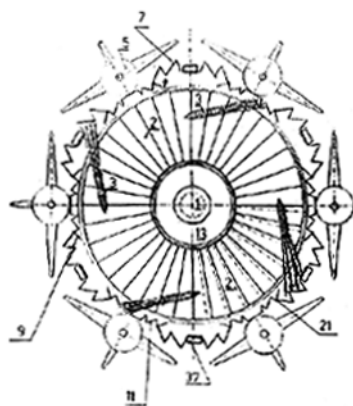
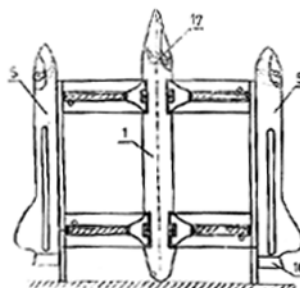

(51) **B65D 6/18** (2006.01)
B65D 19/28 (2006.01)
B65G 47/00 (2006.01)

(21) **2008-486**

(71) Dlabola Karel Ing., Turnov, CZ

(72) Dlabola Karel Ing., Turnov, CZ

(54) **Podvěsné zařízení, zvláště pro přepravu nárazníků**

(22) 13.08.2008

(57) Řešení se týká podvěsného zařízení, zvláště pro přepravu nárazníků, kde podvěsné zařízení sestává ze závěsu uchyceného k nosné stěně přepravníku a opatřeného styčnými plochami pro styk s přepravovaným dílem, přičemž nosná stěna přepravníku je opatřena lyžinami (4), ve kterých je suvně uložen závěs, který sestává z vodícího

členu (3), se kterým je spojeno rameno (1) závěsu, přičemž rameno (1) závěsu je opatřeno nosnými plochami pro styk se stykovými plochami přepravovaného dílu (2). Nosné plochy ramene (1) závěsu mají tvar stykových ploch přepravovaného dílu (2). Rameno (1) závěsu je díl zhotovený z plastu vystříknutím a s výhodou tvoří jeden kus s vodícím členem (3).

(74) ing. Karel Novotný, Žufanova 2, Praha 6, 16300

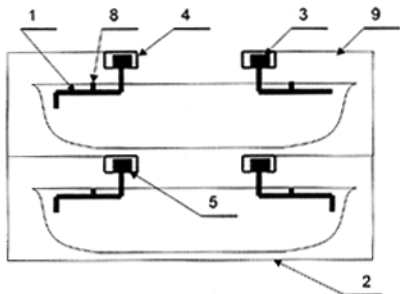

(72) Černý Zbyněk Ing. CSc., Praha 8, CZ
Bludská Jana Ing. CSc., Praha 5, CZ
Štengl Václav Mgr. Ph.D., Husinec - Řež, CZ
Šubrt Jan Ing. CSc., Praha 8, CZ
Boháček Jaroslav Ing., Libčice nad Vltavou, CZ
Havlín Vladimír Ing. CSc., Roztoky u Prahy, CZ
Čermák Zdeněk Dr., Pardubice, CZ

(54) **Kombinovaný materiál s antibakteriálními účinky**
(22) 29.08.2008

(57) Kombinovaný materiál tvořený anorganickým nosičem a nanočásticemi mědi. Takovým nosičem mohou být přírodní materiály ze skupiny křemičitanů nebo alumokřemičitanů. Může být také z materiálu na bázi oxidů a jejich prekurzorů, siřníků, karbidů, solí příslušných kovů nebo z grafitu, či karborafinu. Kombinovaný materiál může vedle mědi obsahovat jeden z následujících prvků: stříbro, zlato, platina, paladium, zinek, cín, železo, kobalt, nikl, mangan, arzén, antimon, vismut, bariem, kadmium, chrom nebo jejich libovolné kombinace. Uvedené prvky jsou v kovovém stavu nebo příslušném oxidačním stavu.

(74) Středisko společných činností AV ČR, v. v. vi.; Patentové a licenční služby, Národní 1009/3, Praha 1, 11000

(51) **B65D 47/04** (2006.01)
B65D 47/12 (2006.01)

(21) **2007-382**

(71) RIEKE CORPORATION, 46706 Auburn, IN, US

(72) Baughman Gary M., 46737 Fremont, IN, US
Brooks Lynn A., 46706 Auburn, IN, US

(54) **Sestava uzávěru, mající hubičku s paměťovým páskem pro nasměrování hubičky**

(22) 04.06.2007

(32) 12.06.2006

(31) 11/423,630

(33) US

(57) Sestava (20) uzávěru pro nádobku (19), kterážto nádobka (19) obsahuje vyvýšený výtok, vymezený výtokový otvor (21), obsahuje těleso (22) uzávěru, mající uložitelnou a rozšiřitelnou hubičku (31), opatřenou obecně válcovým úsekem (53), kuželovitým úsekem (54), a obráceným záhybem (48) mezi těmito úseky pro umožnění, aby těleso (22) uzávěru bylo buď uloženo nebo rozšířeno. Obecně válcový úsek vymezuje výtokový otvor (21), přičemž závitové uzávěrací víčko (23) je sestaveno s obecně válcovým úsekem pro uzavření výtokového otvoru (21). Přídržný prvek (24) je využit pro připojení tělesa (22) uzávěru k vyvýšené výtokové stěně (27), přičemž kuželovitý úsek obsahuje silnější část stěny s paměťovým úsekem, pro umožnění udržování zvolené orientace tělesa (20) uzávěru pro ohnutí do této zvolené orientace pro zajištění směrového vypouštění obsahu nádobky (19).

(74) Čermák Hořejš Myslík a spol., JUDr. Karel Čermák, advokát, Národní 32, Praha 1, 11000

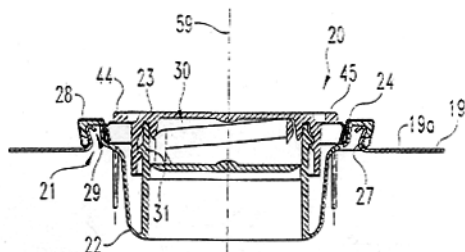

(51) **B82B 1/00** (2006.01)
A61L 2/00 (2006.01)

(21) **2008-526**

(71) Ústav anorganické chemie AV ČR, v. v. i., Husinec - Řež, CZ
LUMET, s. r. o., Pardubice, CZ
ASTEING, s. r. o., Roztoky u Prahy, CZ

(51) **C05F 7/00** (2006.01)
C05F 5/00 (2006.01)

(21) **2008-518**

(71) Cibulka Pavel RNDr., Hluk, CZ

(72) Cibulka Pavel RNDr., Hluk, CS

(54) **Kapalná hnojiva vyrobená z mýdlových vod nebo extrakčních vod**

(22) 27.08.2008

(57) Kapalná hnojiva vyrobená z mýdlových vod nebo extrakčních vod, použitelná přímo v zemědělství nebo pro další výrobu speciálních kapalných hnojiv s obsahem amonných a/nebo draselných, a/nebo fosforečných a/nebo dusičnanových iontů vyznačující se tím, že se k mýdlové vodě vznikající při čištění surového methyesteru získaného reesterifikací rostlinných olejů nebo živočišných tuků nebo extrakční vodě vznikající při procesu extrakce olejnatých surovin nepolárními rozpouštědly, obsahujícími zbytky tuků, mono-, diglyceridů, methylesterů, vyšších alkoholů eventuálně s podílem aldehydických a ketonických látek s počtem uhlíkových atomů nad 10, při teplotě 20 až 35 °C, přidává močovina nebo soli anorganických kyselin v pevné formě až do nasycení mýdlové vody příslušnou anorganickou solí nebo močovinou a další přísady anorganické soli nebo močoviny se už dále nerozpouštějí, směs se míchá po dobu 5 až 30 minut a nechá se cca 24 hodin v klidu, poté se olejová vrstva oddělí od vodné vrstvy kapalného hnojiva.

(74) Ing. Květoslava Kubíčková, Doubravčická 2201, Praha 10, 10000

(51) **C07D 207/16** (2006.01)
C07B 43/04 (2006.01)
C07B 63/00 (2006.01)
B01D 15/32 (2006.01)
B01D 53/02 (2006.01)
G01N 30/02 (2006.01)
G01N 30/36 (2006.01)
A61K 31/40 (2006.01)
A61K 31/401 (2006.01)
A61P 3/10 (2006.01)

(21) **2008-512**

(71) Zentiva, a. s., Praha 10, CZ

(72) Halama Aleš, Pardubice, CZ

Kafková Božena, Praha 9, CZ

Chvojka Tomáš, Poděbrady, CZ

(54) **Způsob přípravy vysoce čistého vildagliptinu**

(22) 26.08.2008

(57) Předložený vynález se týká nové metody získání chemicky vysoce čistého a farmaceuticky využitelného vildagliptinu I, včetně analytické kontroly výrobního procesu a kvality cílové substance. Nově nalezený proces je založen na přípravě a izolaci směsi 1-halogenacetyl-2-(S)-pyrrolidinakarboxamidu chemického vzorce VI, kde X značí atom chloru nebo bromu, s hydrohalogenidy trialkylaminiů chemického vzorce $R_1R_2R_3N^*HX$, kde R_1 ,

R₂ a R₃ značí nezávisle lineární nebo rozvětvený alkyl s počtem uhlíkových atomů 1 až 6, substituenty R₁ a R₂ mohou být spojeny můstkem a tvořit cyklus o počtu 2 až 6 atomů uhlíku, nebo mohou být spojeny etherovou vazbou, X značí atom chloru nebo bromu. Dále jsou předmětem vynálezu analytické standardy a analytické metody používané pro kontrolu procesu výroby a konečné kvality vildagliptinu.

- (74) ROTT, RŮŽIČKA & GUTTMANN Patentová, známková a advokátní kancelář, Ing. Ivana Jirotková, Nad Štolou 12, Praha 7, 17000

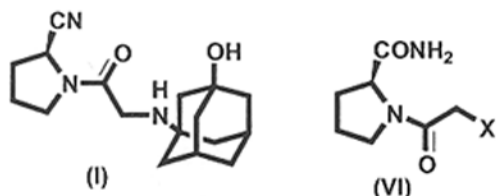

- (51) **C07D 257/04** (2006.01)
(21) **2008-521**
(71) Univerzita Karlova v Praze Farmaceutická fakulta v Hradci Králové, Praha 1, CZ
(72) Roh Jaroslav Mgr., Jihlava, CZ
(72) Hrabálek Alexandr Doc. PharmDr. CSc., Hradec Králové, CZ
(54) **Způsob přímé regioselektivní vinylace 5-substituovaných tetrazolů**
(22) 28.08.2008
(57) Způsob výroby 5-substituovaných-2-vinyltetrazolů obecného vzorce I, kde R je přímý nebo rozvětvený C₁ až C₁₁ alkyl nebo fenyl substituovaný v polohách 2 až 6 substituenty s elektrononorovými nebo elektronakceptorovými vlastnostmi, který podle vynálezu spočívá v tom, že se na 5-substituovaný tetrazol působí minimálně ekvimolárním množstvím 1,2-dibromethanu v prostředí organického rozpouštědla za přítomnosti minimálně ekvimolárního množství organické báze, vztaženo k molárnímu množství 5-substituovanému tetrazolu, při teplotě 35 až 120 °C. Za těchto podmínek reakce probíhá regioselektivně, s vysokým výtěžkem.
(74) Ing. Květoslava Kubičková, Doubravčická 2201, Praha 10, 10000

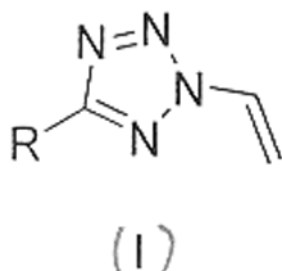

- (51) **C12C 5/02** (2006.01)
(21) **2008-519**
(71) Univerzita Tomáše Bati ve Zlíně, Zlín, CZ
(72) Kozák Vratislav Doc. Ing. Ph.D., Spytihněv, CZ
(72) Kramářová Daniela Ing. Ph.D., Zlín - Štípa, CZ
(54) **Způsob výroby piva modifikovaného ovocným a/nebo zeleninovým koncentrátem**
(22) 28.08.2008
(57) Způsob výroby piva a nápoje na bázi piva modifikovaného ovocným a/nebo zeleninovým koncentrátem spočívá v tom, že po vystírce, při rmutování, během chmelovaru nebo po jeho skončení se do mladiny pro výrobu piva světlého nebo piva tmavého nebo piva polotmavého nebo piva pšeničného, případně jejich směsí, přidá ovocný a/nebo zeleninový koncentrát, přičemž tento koncentrát může být ve formě zahuštěného ovocného a/nebo zeleninového moštu - šťávy, marmelády - džemu, případně i sušené ovocné a/nebo zeleninové složky.

- (51) **C12C 5/02** (2006.01)
(21) **2008-520**
(71) Univerzita Tomáše Bati ve Zlíně, Zlín, CZ
(72) Kozák Vratislav Doc. Ing. Ph.D., Spytihněv, CZ
(72) Hrabě Jan Doc. Ing. Ph.D., Brno, CZ
(54) **Způsob výroby piva a nápoje na bázi piva modifikovaného tekutou ovocnou a/nebo zeleninovou složkou**
(22) 28.08.2008
(57) Způsob výroby piva a nápoje na bázi piva modifikovaného tekutou ovocnou a/nebo zeleninovou složkou spočívá v tom, že mladina pro výrobu piva světlého nebo piva tmavého nebo piva polotmavého nebo piva pšeničného, případně jejich směsí, se před hlavním kvašením nebo v jeho průběhu nebo po jeho skončení, případně před nebo po dokvašování nebo v jeho průběhu smíchá s čerstvou ovocnou a/nebo zeleninovou šťávou nebo moštem nebo s rozkvašenou či zkvašenou ovocnou a/nebo zeleninovou šťávou nebo moštem.

- (51) **D01D 5/00** (2006.01)
D04H 1/70 (2006.01)
B82B 3/00 (2006.01)
D01D 5/08 (2006.01)
(21) **2008-529**
(71) ELMARCO s.r.o., Liberec 9, CZ
(72) Chudoba Vít RNDr. Ph.D., Kladno, CZ
(72) Samek Libor Ing., Hodkovice nad Mohelkou, CZ
(72) Wiener Jakub Doc. Ing. Ph.D., Liberec 1, CZ
(54) **Zařízení pro výrobu vrstvy nanovláken elektrostatickým zvlákňováním polymerní matrice**
(22) 01.09.2008
(57) Zařízení pro výrobu vrstvy nanovláken elektrostatickým zvlákňováním polymerní matrice (35) probíhá v elektrickém poli o vysoké intenzitě mezi alespoň jednou sběrnou elektrodou (2) a proti ní uspořádanou alespoň jednou zvlákňovací elektrodou (3). Zvlákňovací elektroda (3) obsahuje zvlákňovací člen (34) sloužící k dopravě polymerní matrice (35) do elektrického pole o vysoké intenzitě. Část zvlákňovacího členu (34) umístěná nejbližší sběrné elektrodě tvoří aktivní zvlákňovací zónu (3411) zvlákňovacího členu (34) a je rovnoběžná s rovinou (5) ukládání nanovláken (351) a/nebo se sběrnou elektrodou (2). Zvlákňovací člen (34) je tvořen pásem (341) uspořádaným pohyblivě ve směru své délky. Aktivní zvlákňovací zóna (3411) zvlákňovacího členu (34) je tvořena vnější stranou pásu (341) v místě ohybu pásu (341) na zvlákňovacím vodícím prostředku (33) uspořádaném proti sběrné elektrodě (2). Pásu (341) je přiřazen, ve směru jeho pohybu před aktivní zvlákňovací zónou (3411), nanášecí prostředek polymerní matrice (35).
(74) Ing. Dobroslav Musil, patentová kancelář, Ing. Dobroslav Musil, Cejl 38, Brno, 60200

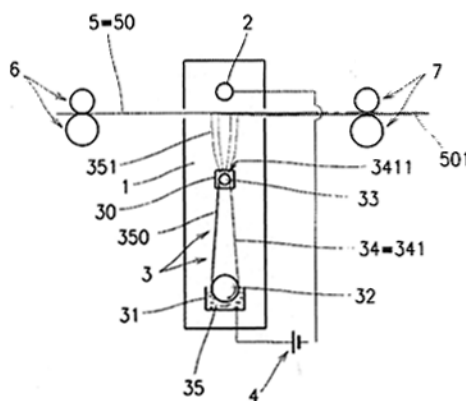

- (51) **D05B 27/16** (2006.01)
D05B 69/14 (2006.01)
(21) **2009-306**
(71) Chee Siang Industrial Co., Ltd., Wu-Ku Hsiang, Taipei County, TW
(72) Kun-Chung Yeh, Taipei County, TW

(54) **Řídicí mechanismus šicího stroje s možností diferenciálního podávání**

(22) 14.05.2009

(32) 29.08.2008

(31) 2008133237

(33) TW

(57) Řešení se týká řídicího mechanismu šicího stroje, který zabezpečuje bezproblémové prošívání a spolehlivé diferenciální podávání. Zdrojem síly pro druhou, čtvrtou, pátou a šestou ojnici (11, 8, 33, 34) je u všech převodových hřídel (2), jehož hybnost směrem vpřed a vzad lze měnit. Zdroj síly pro šestou ojnici (34) a zdroj síly pro druhou ojnici (11) je synchronní a se stejným počtem otáček, zatímco u čtvrté ojnice (8) a páté ojnice (33) se vyvíjí síla synchronně. Kromě toho lze měnit hybnost směrem vpřed a vzad pomocí čtvrté a páté (8, 33) ojnice. Při použití čtyř ojníc a obou sad spojkek dojde ke změně hybnosti ojnice pouze otočením stavěcí páky (7). Počet otáček horního podavače (65) šicího stroje lze nastavit podle potřeby, čímž se docílí funkce diferenciálního podávání.

(74) Ing. Václav Kratochvíl, patentový zástupce, Tábořská 758/33, Mladá Boleslav, 29301

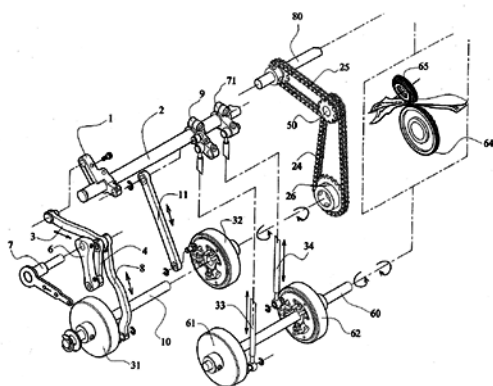

(51) **E02B 11/00** (2006.01)

(21) **2008-531**

(71) Vysoká škola technická a ekonomická v Českých Budějovicích, České Budějovice, CZ

Jihočeská univerzita v Českých Budějovicích, Zemědělská fakulta, České Budějovice, CZ

(72) Mazín Václav Ing., Plzeň, CZ

Váchal Jan Prof. Ing. CSc., České Budějovice, CZ

Koupilová Monika Ing., České Budějovice, CZ

Moravcová Jana Ing., České Budějovice, CZ

Ondr Pavel Ing. CSc., České Budějovice, CZ

Šír Miloslav Ing. CSc., České Budějovice, CZ

Krejča Miroslav Ing. CSc., Písek, CZ

(54) **Drenážní, retenční a napájecí soustava pro regulaci vodního režimu v krajině**

(22) 02.09.2008

(57) Drenážní, retenční a napájecí soustava pro regulaci vodního režimu v krajině využívá stávající systematickou drenáž. Na místech odstraněných šachet (2) a přilehlých částí potrubí (7) trubního kanálu (3) se vytvoří tůňky (1, 1', 1'') propojené otevřeným meandrovitým korytem (6). Části přerušovaného trubního kanálu (3) a/nebo svodné drehy (5) původní systematické drenáže se zaústí jako přívody vody do tůňek (1, 1', 1''). Soustava má současně odvodňovací i retenční funkci, slouží k napájení hospodářských zvířat i zvěře, pozitivně ovlivňuje biodiverzitu krajiny a jejich budování je levnější než klasické revitalizace.

(74) KUDRLIČKA a SEDLÁK, advokátní, patentová a známková kancelář, Ing. Jiří Sedlák, Husova 5, České Budějovice, 37001

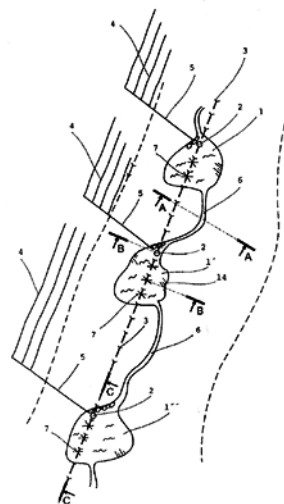

(51) **E02D 27/12** (2006.01)

E02D 27/10 (2006.01)

(21) **2008-522**

(71) Hořánek Petr, Plzeň, CZ

DOMA Drehfundamente CZ, s.r.o., Plzeň, CZ

(72) Hořánek Petr, Plzeň, CZ

(54) **Zavrtávací základna**

(22) 28.08.2008

(57) Zavrtávací základna sestává z těla (1), které je opatřené na spodním konci šroubovicí (3) umístěnou nad špicí (2), a dále sestává ze zakončení (4), které je na horním konci těla (1). Plocha listu šroubovice (3) se od špice (2) směrem k zakončení (4) rozšiřuje. Šroubovice (3) má rozsah větší než 360°. Horní částí těla (1) je pod zakončením (4) opatřena pomocným věncem (5) a zakončení (4) je opatřeno uchytím (6) pro osazení rektifikačního prvku (6a). Spodní část těla (1a) má menší průměr než horní část těla (1b) a na přechodu (9) mezi spodní částí těla (1a) a horní částí těla (1b) je umístěna pomocná šroubovice (7). Povrch těla (1) je nad šroubovicí (3) nebo pod šroubovicí (3) opatřen drátem (8) tvarovaným tak, že drát (8) tvoří na povrchu těla (1) závit.

(74) Bc. Irena Langrová, Skrétova 48, Plzeň, 30100

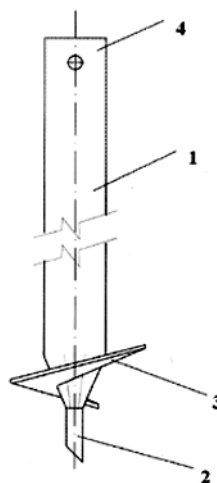

(51) **E21C 29/14** (2006.01)

(21) **2009-847**

(71) BUCYRUS EUROPE GMBH, 44534 Lünen, DE

(72) Klabisch Adam, 44319 Dortmund, DE

Hesse Norbert, 44795 Bochum, DE

Duhnke Klaus, 59368 Werne, DE

Bettermann Dietrich, 59427 Unna, DE

Siepenkort Gerhard, 44534 Lünen, DE

(54) **Hnací stanice pro podzemní dobývací zařízení s pluhem, zejména zařízení s uhelným pluhem, způsob provádění opravářských prací na dobývacím pluhu**

(22) 20.06.2008

- (32) 02.07.2007
(31) 102007030646
(33) DE
(86) PCT/EP2008/005196
(87) WO 2009/003632
(57) Řešení se týká hnací stanice (1) pro podzemní dobývací zařízení s pluhem, zejména zařízení s uhelným pluhem. Na rámu (2) stroje je upevnitelná skříň (30) pluhu pro uložení řetězového kola (31) pluhu pro vedení řetězu pluhu. Klínový žlab (3) nebo přípojovací žlab je spojený s rámem (2) stroje, který je opatřen vodícím zařízením pluhu obsahujícím řetězové kanály pro řetěz pluhu, jakož i koncový doraz pluhu (51) na výstupní dráze pro dobývací pluh. Koncový doraz (51) pluhu je vytvořen nebo upevněn na předsazeném kusu (50), který je při instalovaném vodícím zařízení pluhu demontovatelný z klínového žlabu (3) nebo přípojovacího žlabu. Demontáží koncového dorazu (51) pluhu se vytvoří opravářská dráha v přechodu porubní stěny do chodby nebo v chodbě a dobývací pluh se pro opravu přemístí do této opravářské dráhy.
(74) Čermák Hořejš Matějka a spol., JUDr. Karel Čermák, advokát, Národní 32, Praha 1, 11000

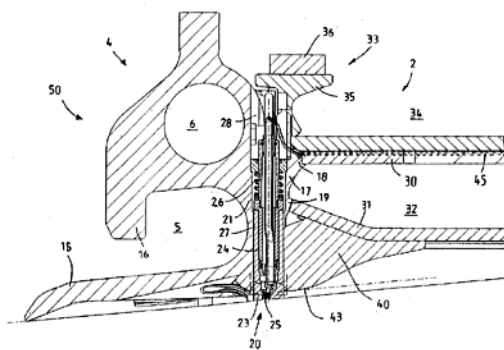

- (51) **F16C 33/76** (2006.01)
F16J 15/54 (2006.01)
(21) **2008-527**
(71) Škoda Auto a. s., Mladá Boleslav, CZ
(72) Babák Jan Ing. CSc., Mladá Boleslav, CZ
(54) **Aktivní ochranný kroužek**
(22) 01.09.2008
(57) Aktivní ochranný kroužek (1) ve tvaru jednodílného mezikruží je rotující součást pevně nasazená na externí nejbližší přilehlou rotující součást, která zvyšuje odolnost těsnění valivých ložisek vůči působení vody a nečistot z prostoru exteriéru před těsněním solitérního ložiska nebo naopak brání jako interní díl uzavřeného stroje přehlcení hřídelového těsnění vnitřní rozvířenou olejovou náplní. Činná část aktivního ochranného kroužku (1) vytváří mezi otvorem (5) o vnitřním průměru (d) pro nalisování jeho náboje (6) na rotující díl a obvodovým průměrem (D) kroužku (1) je zformována tak, že tvoří nejméně dva páry vzájemně propojených axiálních lopatek (3) ve tvaru částí souběžných šroubových ploch soustředných s osou rotace ložiska (9), a plynule od nuly směrem k obvodové hraně (14) rozšiřujících se radiálních lopatek (2).

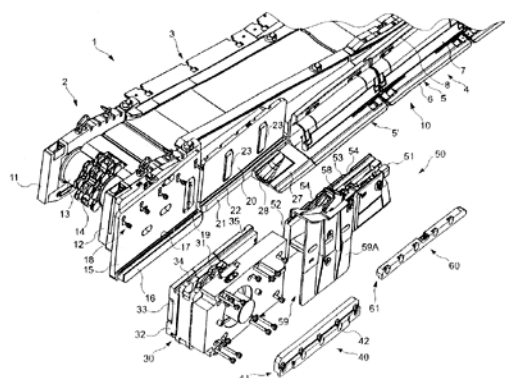

- (51) **E21C 35/12** (2006.01)
E21C 35/24 (2006.01)
E21C 27/34 (2006.01)
(21) **2009-596**
(71) BUCYRUS DBT EUROPE GMBH, 44534 Lünen, DE
(72) Klabisch Adam, 44319 Dortmund, DE
Hesse Norbert, 44795 Bochum, DE
Duhnke Klaus, 59368 Werne, DE
Bettermann Diedrich, 59427 Unna, DE
Siepenkort Gerhard, 44534 Lünen, CZ
(54) **Zařízení pro vymezení porubního patra důlního dobývacího systému a příslušný článkový prvek**
(22) 17.04.2008
(32) 26.04.2007
(31) 202007006122
(33) DE
(86) PCT/EP2008/003086
(87) WO 2008/131867
(57) Zařízení pro vymezení polohy porubního patra důlního dobývacího systému má pohyblivý dopravník, který sestává z jednotlivých páňových prvků. Alespoň jeden optický detekční snímač (20) má snímací hlavici (24), která je uložena v nosiči (27) snímače a může být přitlačována s pomocí alespoň jedné přitlačovací prostředků (26) na mezní vrstvu mezi uhlím a podložní horninou. Za účelem zdokonalení snímání a pracovní spolehlivosti je podél délky dopravníku uspořádána množina páňových prvků, provedených jako snímací páňve (50), které jsou opatřeny ochranným zahlobením (21), které se rozevírá směrem k podložní hornině a ve kterém je uspořádán nosič (27) snímače tak, že může být rozebrán společně se snímací hlavici (24).
(74) Čermák Hořejš Matějka a spol., JUDr. Karel Čermák, advokát, Národní 32, Praha 1, 11000

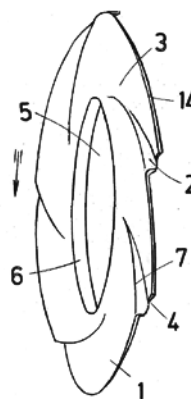

- (51) **F16D 55/00** (2006.01)
F16D 65/807 (2006.01)
(21) **2008-504**
(71) Škoda Auto a. s., Mladá Boleslav, CZ
(72) Hrdlička Martin Dr. Ing. MBA, Mladá Boleslav, CZ
(54) **Kotoučová brzda**
(22) 21.08.2008
(57) Řešení se týká chlazení kotoučové brzdy, kde sestava kotoučové brzdy je doplněna termoštitem (5), který je pomocí závěsů (8) upevněn šrouby (9) k nálitkům (10), vytvořeným na brzdící (1). Součástí termoštitu (5) je ucho (6), odkloněné směrem k disku kola (4) a lopatka (7) odkloněná směrem k motoru (13). Horký vzduch vytékající při brzdění z kanálů (3) brzdového kotouče (2) je uchem (6) termoštitu (5) odkláněn k disku kola (4). Současně je chladný vzduch z okolního prostředí nasměrován lopatkou (7) na brzděč.

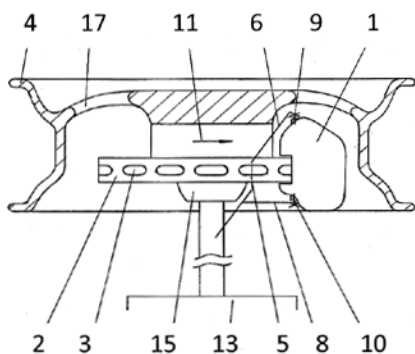

- (51) **F16D 65/847** (2006.01)
F16D 55/00 (2006.01)
- (21) **2008-505**
- (71) Škoda Auto a. s., Mladá Boleslav, CZ
- (72) Hrdlička Martin Dr. Ing. MBA, Mladá Boleslav, CZ
- (54) **Variabilní chladicí kanál**
- (22) 21.08.2008
- (57) Variabilní chladicí kanál (1) tvořený konfuzorem (2), který jedním koncem přiléhá na vstupní otvor (3) v nárazníku (4) karoserie vozidla a druhý konec přechází v nohavici (5). Do nohavice (5) je jedním koncem vsazena výstupní dýza (7), na jejímž druhém konci je výstupní otvor (8). Vzájemná poloha nohavice (5) a výstupní dýzy (7) je nastavena kolíkem (10), procházejícím polohovacím otvorem (6) v nohavici (5) a jedním z protiotvorů (9) ve výstupní dýze (7) a zajištěna fixátorem (11) tvořeným např. objímkou (12) se šroubem (13).

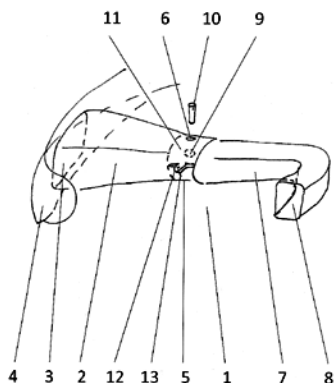

- (51) **F25B 30/06** (2006.01)
E01H 4/00 (2006.01)
A63C 19/10 (2006.01)
- (21) **2008-515**
- (71) ELLA-CS, s. r. o., Hradec Králové, CZ
- (72) Köcher Martin Doc. MUDr. CSc., Hněvotín, CZ
Köcher Jiří RNDr., Olomouc, CZ
Volenc Karel Doc. RNDr. CSc., Hradec Králové, CZ
- (54) **Zařízení na chlazení lyžařsky využitelných ploch**
- (22) 27.08.2008
- (57) Zařízení na chlazení lyžařsky využitelných ploch zahrnuje kolektor (1) k ochlazení povrchu země a zároveň k odvodu tepla ze země prostřednictvím teplotně kapalniny kolující v systému geotermálního tepelného čerpadla, kompresor sloužící ke stlačování ohřátého plynného chladiva, kondenzátor, v němž je teplo předáváno k ohřevu okolních technických zařízení a/nebo obytných budov (5), čímž dojde k ochlazení a zkondenzování teplotně kapalniny a expanzní ventil, kterým se zkondenzovaná, ochlazená teplotně kapalnina vrací zpět ke kolektoru (1).

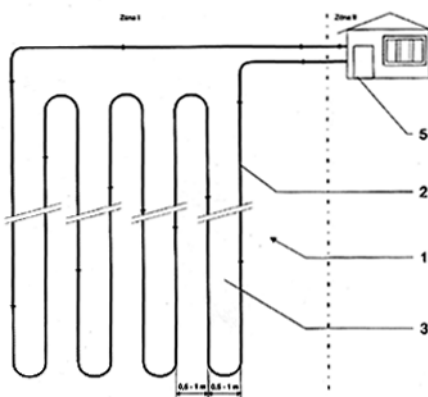

- (51) **G01J 3/12** (2006.01)
G01J 3/00 (2006.01)
- (21) **2008-385**
- (71) Fyzikální ústav AV ČR, v.v.i., Praha 8, CZ
- (72) Straka Petr Mgr. Dr., Praha 9, CZ
Divoký Martin Ing., Praha 4, CZ
- (54) **Zobrazující spektrograf**
- (22) 20.06.2008
- (57) Zobrazující spektrograf je tvořený první optickou soustavou (104), spektrální filtrační jednotkou, druhou optickou soustavou (124) a detektorem (114). Spektrální filtrační jednotka je tvořena alespoň jedním optickým filtrem (110), pro jehož umístění vůči oběma optickým soustavám (104, 124) platí $z_1 z_1' = f_1 f_1'$ a $z_2 z_2' = f_2 f_2'$, kde z_1 je vzdálenost zobrazovaného předmětu (102) od předmětového ohniska první optické soustavy (104), z_1' je vzdálenost filtru (110) od obrazového ohniska první optické soustavy (104), f_1 resp. f_1' je předmětová resp. obrazová ohnisková vzdálenost první optické soustavy (104), z_2 je vzdálenost filtru (110) od předmětového ohniska druhé optické soustavy (124), z_2' je vzdálenost detekční plochy detektoru (114) od obrazového ohniska druhé optické soustavy (124) a f_2 resp. f_2' je předmětová resp. obrazová ohnisková vzdálenost druhé optické soustavy (124).
- (74) Středisko společných činností AV ČR, v. v. i., Patentové a licenční služby, Národní 1009/3, Praha 1, 11000

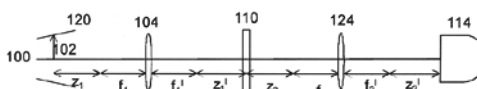

- (51) **G01N 1/42** (2006.01)
G01N 1/44 (2006.01)
G01N 1/28 (2006.01)
C12Q 1/24 (2006.01)
C12Q 1/64 (2006.01)
- (21) **2008-525**
- (71) Biologické centrum AV ČR, v.v.i., České Budějovice, CZ
- (72) Devetter Miloslav RNDr. Ph.D., Borovany, CZ
- (54) **Způsob extrakce půdní mikrofauny ze substrátu**
- (22) 29.08.2008
- (57) Půdní mikrofauna je extrahována ze substrátu (2), který se umístí na tenkou vrstvu (3) organického materiálu, položeného na napnuté síti (4). Tato soustava se ponoří do nádoby (5) s vodou. Nádoba (5) se vloží do extraktoru (7). Poté se zapne chlazení desky (6), umístěné v dolní části extraktoru (7), a současně také výbojka (1), umístěná v horní části extraktoru (7). Tím, že je substrát (2) shora osvětlován a ohříván zdola chlazen, přechází půdní mikrofauna ze substrátu (2) do vody.
- (74) Středisko společných činností AV ČR, v. v. i., Patentové a licenční služby, Národní 1009/3, Praha 1, 11000

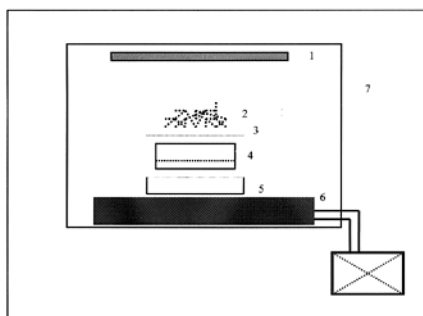

- (51) **H01L 21/02** (2006.01)
(21) **2008-524**
(71) Fyzikální ústav AV ČR, v.v.i., Praha 8, CZ
(72) Rezek Bohuslav RNDr. Ph.D., Praha 8, CZ
Čermák Jan RNDr., Praha 6, CZ
Kromka Alexander Ing. Ph.D., 95136 Lehota, SK
(54) **Způsob dopování diamantu přenosem náboje z organických barviv**
(22) 29.08.2008
(57) Způsob dopování diamantu přenosem náboje z organických barviv je charakteristický tím, že se na diamant kovalentně naváže organické barvivo a toto barvivo se vystaví světelnému záření. Kovalentní vazba se může vytvořit elektrochemickou oxidací organického barviva z roztoku tak, že vodíkem zakončený diamant slouží jako anoda v roztoku. Tento proces je možné i lokalizovat tak, že vodíkem zakončená oblast na diamantu je prostorově vymezena pomocí izolující masky nebo pomocí oxidace. Diamant lze použít přírodní nebo syntetický na libovolné podložce. Koncentrace příměsí v diamantu není omezena.
(74) Středisko společných činností AV ČR, v. v. i.; Patentové a licenční služby, Národní 1009/3, Praha 1, 11000

Zveřejněné přihlášky vynálezů - přehled podle třídících znaků

Tato kapitola obsahuje zveřejněné přihlášky vynálezů uspořádané podle třídících znaků mezinárodního patentové třídění, nacházejících se na druhém až x-tém místě zatřídění přihlášky vynálezu. Přihlášky vynálezu uspořádané podle třídících znaků na 1. pozici zatřídění jsou uvedeny v předchozí části.

A 23 L 2/38	(2006.01)	2008-534
A 61 K 31/40	(2006.01)	2008-512
A 61 K 31/401	(2006.01)	2008-512
A 61 L 2/00	(2006.01)	2008-526
A 61 P 3/10	(2006.01)	2008-512
A 63 C 19/10	(2006.01)	2008-515
B 01 D 15/32	(2006.01)	2008-512
B 01 D 53/02	(2006.01)	2008-512
B 22 C 9/00	(2006.01)	2008-517
B 23 K 9/04	(2006.01)	2008-530
B 23 P 15/24	(2006.01)	2008-517
B 44 C 1/00	(2006.01)	2008-508
B 44 C 3/00	(2006.01)	2008-508
B 64 C 37/00	(2006.01)	2008-111
B 64 C 39/00	(2006.01)	2008-111
B 64 G 1/22	(2006.01)	2008-111
B 65 D 19/28	(2006.01)	2008-486
B 65 D 47/12	(2006.01)	2007-382
B 65 G 47/00	(2006.01)	2008-486
B 82 B 3/00	(2006.01)	2008-529
C 05 F 5/00	(2006.01)	2008-518
C 07 B 43/04	(2006.01)	2008-512
C 07 B 63/00	(2006.01)	2008-512
C 12 Q 1/24	(2006.01)	2008-525
C 12 Q 1/64	(2006.01)	2008-525
D 01 D 5/08	(2006.01)	2008-529
D 04 H 1/70	(2006.01)	2008-529
D 05 B 69/14	(2006.01)	2009-306
E 01 H 4/00	(2006.01)	2008-515
E 02 D 27/10	(2006.01)	2008-522
E 21 C 27/34	(2006.01)	2009-596
E 21 C 35/24	(2006.01)	2009-596
F 16 D 55/00	(2006.01)	2008-505
F 16 D 65/807	(2006.01)	2008-504
F 16 J 15/54	(2006.01)	2008-527
G 01 J 3/00	(2006.01)	2008-385
G 01 N 1/28	(2006.01)	2008-525
G 01 N 1/44	(2006.01)	2008-525
G 01 N 30/02	(2006.01)	2008-512
G 01 N 30/36	(2006.01)	2008-512

Seznam přihlašovatelů zveřejněných přihlášek vynálezů

(71)	(21)	(51)	(71)	(21)	(51)
Biologické centrum AV ČR, v.v.i., České Budějovice, CZ	2008-525	G 01 N 1/42	(2006.01)		
BUCYRUS DBT EUROPE GMBH, 44534 Lünen, DE	2009-596	E 21 C 35/12	(2006.01)		
BUCYRUS EUROPE GMBH, 44534 Lünen, DE	2009-847	E 21 C 29/14	(2006.01)		
Cadence Innovation, s. r. o., Liberec, CZ	2008-517	B 29 C 45/37	(2006.01)		
Chee Siang Industrial Co., Ltd., Wu-Ku Hsiang, Taipei County, TW	2009-306	D 05 B 27/16	(2006.01)		
Cibulka Pavel RNDr., Hluk, CZ	2008-518	C 05 F 7/00	(2006.01)		
DESTILA, s.r.o., Brno, CZ	2008-513	B 01 D 24/00	(2006.01)		
Dlabola Karel Ing., Turnov, CZ	2008-486	B 65 D 6/18	(2006.01)		
ELLA-CS, s. r. o., Hradec Králové, CZ	2008-515	F 25 B 30/06	(2006.01)		
ELMARCO s.r.o., Liberec 9, CZ	2008-529	D 01 D 5/00	(2006.01)		
Fyzikální ústav AV ČR, v.v.i., Praha 8, CZ	2008-385	G 01 J 3/12	(2006.01)		
Fyzikální ústav AV ČR, v.v.i., Praha 8, CZ	2008-524	H 01 L 21/02	(2006.01)		
Hořánek Petr, Plzeň, CZ	2008-522	E 02 D 27/12	(2006.01)		
IRG-AG, akciová společnost, Georgetown, organizační složka, Trinec, CZ	2008-530	B 23 K 9/23	(2006.01)		
Pavelka Jaroslav Ing. arch. CSc., Praha 6, CZ	2008-508	B 44 C 3/10	(2006.01)		
RIEKE CORPORATION, 46706 Auburn, IN, US	2007-382	B 65 D 47/04	(2006.01)		
Rota Milan, Rudná u Prahy, CZ	2008-439	B 42 D 15/02	(2006.01)		
Sokol Petr, Pardubice, CZ	2008-111	B 64 C 29/00	(2006.01)		
Škoda Auto a. s., Mladá Boleslav, CZ	2008-504	F 16 D 55/00	(2006.01)		
Škoda Auto a. s., Mladá Boleslav, CZ	2008-505	F 16 D 65/847	(2006.01)		
Škoda Auto a. s., Mladá Boleslav, CZ	2008-527	F 16 C 33/76	(2006.01)		
Univerzita Karlova v Praze Farmaceutická fakulta v Hradci Králové, Praha 1, CZ	2008-521	C 07 D 257/04	(2006.01)		
Univerzita Tomáše Bati ve Zlíně, Zlín, CZ	2008-519	C 12 C 5/02	(2006.01)		
Univerzita Tomáše Bati ve Zlíně, Zlín, CZ	2008-520	C 12 C 5/02	(2006.01)		
Ústav anorganické chemie AV ČR, v. v. i., Husinec - Řež, CZ	2008-526	B 82 B 1/00	(2006.01)		
Vysoká škola technická a ekonomická v Českých Budějovicích, České Budějovice, CZ	2008-531	E 02 B 11/00	(2006.01)		
Výzkumný ústav potravinářský Praha, v.v.i., Praha 10 - Hostivař, CZ	2008-534	A 23 L 1/185	(2006.01)		
Zentiva, a. s., Praha 10, CZ	2008-512	C 07 D 207/16	(2006.01)		

FG4A

Udělené patenty - přehled podle čísel patentů

V období uzávěrky tohoto čísla Věstníku udělil Úřad průmyslového vlastnictví tyto patenty.

301452	<i>C 07 D 413/12</i>	(2006.01)
301453	<i>C 03 B 9/453</i>	(2006.01)
301454	<i>A 23 F 5/24</i>	(2006.01)
301455	<i>A 61 K 9/22</i>	(2006.01)
301456	<i>G 07 C 9/00</i>	(2006.01)
301457	<i>F 16 L 37/00</i>	(2006.01)
301458	<i>C 07 C 323/58</i>	(2006.01)
301459	<i>G 02 B 5/32</i>	(2006.01)
301460	<i>H 01 L 21/04</i>	(2006.01)
301461	<i>A 61 K 31/79</i>	(2006.01)
301462	<i>A 23 K 1/00</i>	(2006.01)
301463	<i>A 23 L 2/52</i>	(2006.01)
301464	<i>C 07 D 413/04</i>	(2006.01)
301465	<i>A 61 K 9/00</i>	(2006.01)
301466	<i>C 07 D 277/64</i>	(2006.01)
301467	<i>C 07 D 235/02</i>	(2006.01)

FG4A

Udělené patenty - přehled podle MPT

(51) A23F 5/24 (2006.01)	(51) A61K 9/00 (2006.01)	
(11) 301454	(51) A61K 31/46 (2006.01)	
(40) 17.10.2001	(51) A61P 11/00 (2006.01)	
(21) 2001-782	(51) A61P 11/06 (2006.01)	
(73) SOCIETE DES PRODUITS NESTLE S. A., Vevey, CH	(11) 301465	
(72) Cirkel-Egner Charlotte, Frankfurt, DE	(40) 11.09.2002	
Maier Hanspeter, Mörfelden-Walldorf, DE	(21) 2002-1785	
(54) Systém pro přípravu nápoje na bázi kávy	(73) BOEHRINGER INGELHEIM PHARMA GMBH & CO.	
(32) 02.03.2000	KG., Ingelheim am Rhein, DE	
(31) 00104336	(72) Bechtold-Peters Karoline, Biberach-Rissegg, DE	
(33) EP	Walz Michael, Bingen am Rhein, DE	
(22) 02.03.2001	Boeck Georg, Mainz, DE	
(74) JUDr. Zdeňka Korejzová, Spálená 29, Praha 1, 11000	Dörr Rolf, Ober-Olm, DE	
<hr/>		
(51) A23K 1/00 (2006.01)	(54) Inhalační prášek obsahující tiotropium	
A23K 1/16 (2006.01)	(32) 12.10.2000	
A23K 1/06 (2006.01)	(31) 10050635	
A23L 1/09 (2006.01)	(33) DE	
A61K 36/06 (2006.01)	(86) PCT/EP2001/011227	
(11) 301462	(87) WO 2002/030389	
(40) 17.03.2004	(22) 28.09.2001	
(21) 2003-3099	(74) JUDr. Zdeňka Korejzová, Spálená 29, Praha 1, 11000	
(73) SUOMEN REHU OY, Helsinki, FI	<hr/>	
(72) Vuorenmaa Juhani, Tampere, FI	(51) A61K 9/22 (2006.01)	
Rautonen Nina, Espoo, FI	(51) A61K 9/28 (2006.01)	
(54) Způsob výroby nutriční přísady, nutriční přísada a její použití	(51) A61K 31/27 (2006.01)	
(32) 14.05.2001	(51) A61P 25/28 (2006.01)	
(31) 20011008	(11) 301455	
(33) FI	(40) 12.06.2002	
(86) PCT/FI2002/000393	(21) 2002-1028	
(87) WO 2002/091850	(73) NOVARTIS AG, Basel, CH	
(22) 08.05.2002	(72) Shah Rajen, Pune, IN	
(74) Ing. Václav Krmenčík, Nad Štolou 12, Praha 7, 17000	Khanna Satish Chandra, Bottmingen, CH	
<hr/>		
(51) A23L 2/52 (2006.01)	(51) A61K 9/22 (2006.01)	
A61K 31/7004 (2006.01)	(51) A61K 9/28 (2006.01)	
A61K 31/7016 (2006.01)	(51) A61K 31/27 (2006.01)	
A61K 6/00 (2006.01)	(51) A61P 25/28 (2006.01)	
(11) 301463	(11) 301455	
(40) 18.06.2003	(40) 12.06.2002	
(21) 2003-298	(21) 2002-1028	
(73) SMITHKLINE BEECHAM P. L. C., Brentford, GB	(73) NOVARTIS AG, Basel, CH	
(72) Parker David Myatt, Coleford, GB	(72) Shah Rajen, Pune, IN	
Roedig-Penman Andrea, Coleford, GB	Khanna Satish Chandra, Bottmingen, CH	
(54) Prostředek s obsahem glycidů	Kalb Oskar, Lörrach, DE	
(32) 01.08.2000	Ogorka Jörg, Steinen, DE	
(31) 0018849	(54) Perorální kompozice s řízeným uvolňováním	
(33) GB	(32) 29.09.1999	
(86) PCT/EP2001/008638	(31) 9923045	
(87) WO 2002/009537	(33) GB	
(22) 26.07.2001	(86) PCT/EP2000/009455	
(74) JUDr. Zdeňka Korejzová, Spálená 29, Praha 1, 11000	(87) WO 2001/022944	
<hr/>		
(51) A61K 31/79 (2006.01)	(22) 27.09.2000	
A61P 29/00 (2006.01)	(74) Ing. Jan Kubát, Přístavní 24, Praha 7, 17000	
A61K 31/19 (2006.01)	<hr/>	
A61K 31/728 (2006.01)	(51) C03B 9/453 (2006.01)	
(11) 301461	(11) 301453	
(40) 16.07.2003	(40) 17.10.2001	
(21) 2003-262	(21) 2001-390	
(73) SINCLAIR PHARMACEUTICALS LIMITED,	(73) EMHART GLASS S. A., Cham, CH	
Godalming, GB	(72) Gorski Richard A., West Suffield, CT, US	
(72) Mastrodonato Marco, Milano, IT	Voisine Gaey R., East Hartford, CT, US	
(54) Farmaceutický prostředek	(54) Odtlačovací mechanismus pro IS stroj a způsob řízení tohoto odtlačovacího mechanismu	
(32) 28.07.2000	(32) 10.02.2000	
(31) MI00A001732	(31) 09/500587	
(33) IT	(33) US	
(86) PCT/EP2001/008303	(22) 31.01.2001	
(87) WO 2002/009637	(74) Hák, Janeček & Švestka, Patentová a známková kancelář,	
(22) 18.07.2001	RNDr. Roman Hák, U Průhonu 5, Praha 7, 17000	
(74) JUDr. Zdeňka Korejzová, Spálená 29, Praha 1, 11000	<hr/>	
<hr/>		
(51) C07C 323/58 (2006.01)	(51) C07C 323/58 (2006.01)	
A61K 31/198 (2006.01)	A61K 31/198 (2006.01)	
A61P 29/00 (2006.01)	A61P 29/00 (2006.01)	
A61P 37/00 (2006.01)	A61P 37/00 (2006.01)	
A61P 3/06 (2006.01)	A61P 3/06 (2006.01)	
A61P 25/06 (2006.01)	A61P 25/06 (2006.01)	
(11) 301458	(11) 301458	
(40) 14.01.2004	(40) 14.01.2004	
(21) 2003-1744	(21) 2003-1744	
(73) GLAXO GROUP LIMITED, Greenford, GB	(73) GLAXO GROUP LIMITED, Greenford, GB	
Box David, Stevenage, GB	Box David, Stevenage, GB	
Colclough David, Dartford, GB	Colclough David, Dartford, GB	
Gillies Iain, Waterlooville, GB	Gillies Iain, Waterlooville, GB	
Loft Michael Simon, Dartford, GB	Loft Michael Simon, Dartford, GB	
Moore Rebecca, Dartford, GB	Moore Rebecca, Dartford, GB	

(54) **Inhibitor syntetázy NO**

(32) 21.12.2000
(31) 0031179
(33) GB
(86) PCT/GB2001/005596
(87) WO 2002/050021
(22) 17.12.2001
(74) JUDr. Zdeňka Korejzová, Spálená 29, Praha 1, 11000

(40) 12.02.2003

(21) **2002-3721**
(73) SOLVAY PHARMACEUTICALS B. V., Weesp, NL
(72) Feenstra Roelof W., Weesp, NL
van der Heijden Johannes A. M., Weesp, NL
Kruse Cornelis G., Weesp, NL
Long Stephen K., Weesp, NL
van Scharrenburg Gustaaf J. M., Weesp, NL

(51) *C07D 235/02* (2006.01)
A61K 31/4184 (2006.01)
C07D 405/12 (2006.01)
A61P 29/00 (2006.01)
A61P 37/08 (2006.01)
A61P 19/02 (2006.01)

(11) 301467
(40) 13.02.2002
(21) **2001-4089**

(73) Sanofi - Aventis Deutschland GmbH, Frankfurt am Main, DE

(72) Wehner Volkmar, Sandberg, DE
Stilz Hans Ulrich, Frankfurt, DE
Schmidt Wolfgang, Frankfurt, DE
Seiffge Dirk, Mainz-Kostheim, DE

(54) **Spiroimidolidinový derivát, způsob přípravy tohoto derivátu, tento derivát pro použití jako léčivo, farmaceutický prostředek obsahující tento derivát a použití tohoto derivátu pro výrobu léčiva**

(32) 17.05.1999
(31) 19922462
(33) DE
(86) PCT/EP2000/004090
(87) WO 2000/069831
(22) 06.05.2000
(74) Ing. Jan Kubát, Přístavní 24, Praha 7, 17000

(54) **Piperazinové a piperidinové sloučeniny, způsob jejich přípravy a farmaceutické prostředky, které je obsahují**

(32) 12.05.2000
(31) 00201699
(33) EP
(86) PCT/EP2001/005320
(87) WO 2001/085725
(22) 10.05.2001
(74) Ing. Eduard Hakr, Přístavní 24, Praha 7, 17000

(51) *C07D 413/12* (2006.01)
C07D 409/12 (2006.01)
C07D 261/14 (2006.01)
A61K 31/422 (2006.01)
A61P 11/06 (2006.01)
A61P 11/08 (2006.01)
A61P 9/00 (2006.01)
A61P 13/12 (2006.01)
A61P 29/00 (2006.01)

(11) 301452
(40) 16.02.2000
(21) **1999-3675**

(73) ENCYSIVE PHARMACEUTICALS INC., Houston, TX, US

(72) Wu Chengde, Houston, TX, US
Blok Natalie, Houston, TX, US
Kogan Timothy P., Sugarland, TX, US
Keller Karin, Houston, TX, US
Woodard Patricia, Sugarland, TX, US

(54) **Sulfonamidy k léčení poruch vyvolaných endotelinem**

(32) 28.04.1997, 26.09.1997
(31) 08/847,797, 08/938,444
(33) US, US
(86) PCT/US1998/006680
(87) WO 1998/049162
(22) 02.04.1998
(74) JUDr. Petr Kalenský, Hálkova 2, Praha 2, 12000

(51) *C07D 277/64* (2006.01)
C07C 269/04 (2006.01)
C07C 213/02 (2006.01)
C07C 231/02 (2006.01)
C07B 43/06 (2006.01)

(11) 301466
(40) 15.05.2002
(21) **2001-4311**

(73) IHARA CHEMICAL INDUSTRY CO., LTD., Tokyo, JP

(72) Isozumi Keisuke, Shizuoka, JP

(54) **Způsob výroby esterů amových kyselin**

(32) 03.04.2000
(31) 2000/100786
(33) JP
(86) PCT/JP2001/002849
(87) WO 2001/074795
(22) 02.04.2001
(74) JUDr. Pavel Zelený, Hálkova 2, Praha 2, 12000

(51) *F16L 37/00* (2006.01)
F16L 37/26 (2006.01)
F16L 29/02 (2006.01)
F16L 41/00 (2006.01)

(11) 301457
(40) 17.09.2003
(21) **2003-1001**

(73) MERTIK MAXITROL GMBH & CO. KG, Thale, DE

(72) Schulze Klaus, Gernrode, DE

(54) **Plynová zásuvka**

(32) 11.12.2000
(31) 10061653
(33) DE
(86) PCT/EP2001/013769
(87) WO 2002/048597
(22) 27.11.2001
(74) Ing. Karel Novotný, Žufanova 2, Praha 6, 16300

(51) *C07D 413/04* (2006.01)
C07D 413/14 (2006.01)
C07D 401/04 (2006.01)
C07D 401/06 (2006.01)
C07D 403/04 (2006.01)
C07D 403/06 (2006.01)
C07D 417/04 (2006.01)
C07D 417/14 (2006.01)
C07D 263/54 (2006.01)
C07D 263/58 (2006.01)
C07D 277/62 (2006.01)
C07D 277/68 (2006.01)
A61K 31/423 (2006.01)
A61K 31/4523 (2006.01)
A61K 31/4427 (2006.01)
A61K 31/4439 (2006.01)
A61K 31/496 (2006.01)
A61K 31/428 (2006.01)
A61P 25/00 (2006.01)
A61P 25/16 (2006.01)
A61P 25/22 (2006.01)
A61P 25/24 (2006.01)
A61P 25/30 (2006.01)

(11) 301464

(51) *G02B 5/32* (2006.01)

(11) 301459
(40) 12.11.2003
(21) **2003-1936**

(73) DE LA RUE INTERNATIONAL LIMITED, Basingstoke, GB

(72) Holmes Brian William, Twickenham, GB
Drinkwater Kenneth John, Richmond, GB

(54) **Způsob výroby difúzních reflektorů a displej obsahující difúzní reflektor vyrobený tímto způsobem**

(32) 15.12.2000
(31) 0030675
(33) GB
(86) PCT/GB2001/005538

(87) WO 2002/048760
(22) 14.12.2001
(74) Ing. František Kania, Mendlovo nám. 1a, Brno, 60300

(51) **G07C 9/00** (2006.01)
(11) 301456
(40) 12.03.2003
(21) **2002-1987**
(73) ITALDATA INGEGNERIA DELL'IDEA S. P. A., Roma, IT
(72) Boccacci Roberto, Roma, IT
(54) **Přenosný přístroj k exaktní identifikaci osoby**
(32) 22.03.2000
(31) RM00A000151
(33) IT
(86) PCT/IT2001/000127
(87) WO 2001/071670
(22) 13.03.2001
(74) BOHEMIA PATENT Patentová & známková kancelář,
Ing. Jana Vandělíková, Havanská 17, Praha 7, 17000

(51) **H01L 21/04** (2006.01)
(11) 301460
(40) 06.05.2009
(21) **2007-736**
(73) Polovodiče, a. s., Praha 4, CZ
(72) Homola Jaroslav RNDr. CSc., Kladno, CZ
Radvan Ladislav Ing., Benešov, CZ
Pina Libor Ing., Praha 9, CZ
(54) **Výkonová polovodičová součástka pro obvody s
rychlými spínacími součástkami**
(22) 22.10.2007

Seznam majitelů udělených patentů

(73)	(11)	(51)	(73)	(11)	(51)
BOEHRINGER INGELHEIM PHARMA GMBH & CO. KG., Ingelheim am Rhein, DE	301465	<i>A 61 K 9/00</i>	(2006.01)		
DE LA RUE INTERNATIONAL LIMITED, Basingstoke, GB	301459	<i>G 02 B 5/32</i>	(2006.01)		
EMHART GLASS S. A., Cham, CH	301453	<i>C 03 B 9/453</i>	(2006.01)		
ENCYSIVE PHARMACEUTICALS INC., Houston, TX, US	301452	<i>C 07 D 413/12</i>	(2006.01)		
GLAXO GROUP LIMITED, Greenford, GB	301458	<i>C 07 C 323/58</i>	(2006.01)		
IHARA CHEMICAL INDUSTRY CO., LTD., Tokyo, JP	301466	<i>C 07 D 277/64</i>	(2006.01)		
ITALDATA INGEGNERIA DELL'IDEA S. P. A., Roma, IT	301456	<i>G 07 C 9/00</i>	(2006.01)		
MERTIK MAXITROL GMBH & CO. KG, Thale, DE	301457	<i>F 16 L 37/00</i>	(2006.01)		
NOVARTIS AG, Basel, CH	301455	<i>A 61 K 9/22</i>	(2006.01)		
Polovodiče, a. s., Praha 4, CZ	301460	<i>H 01 L 21/04</i>	(2006.01)		
Sanofi - Aventis Deutschland GmbH, Frankfurt am Main, DE	301467	<i>C 07 D 235/02</i>	(2006.01)		
SINCLAIR PHARMACEUTICALS LIMITED, Godalming, GB	301461	<i>A 61 K 31/79</i>	(2006.01)		
SMITHKLINE BEECHAM P. L. C., Brentford, GB	301463	<i>A 23 L 2/52</i>	(2006.01)		
SOCIETE DES PRODUITS NESTLE S. A., Vevey, CH	301454	<i>A 23 F 5/24</i>	(2006.01)		
SOLVAY PHARMACEUTICALS B. V., Weesp, NL	301464	<i>C 07 D 413/04</i>	(2006.01)		
SUOMEN REHU OY, Helsinki, FI	301462	<i>A 23 K 1/00</i>	(2006.01)		

Udělené evropské patenty

Evropský patentový úřad udělil následující evropské patenty s účinky pro Českou republiku. Tyto patenty mohou být zrušeny nebo zachovány v pozměněném znění Evropským patentovým úřadem v řízení o odporu. K tomu, aby nabyly evropský patent účinnosti na území České republiky, je třeba, aby byl Úřadu předložen ve stanovené lhůtě překlad patentového spisu do českého jazyka (§ 35c odst. 2 až 4 zákona č. 527/1990 Sb., v platném znění).

(97) EP 1291626	(47) 24.02.2010	(97) EP 1442166	(47) 24.02.2010
(97) EP 1295984	(47) 17.02.2010	(97) EP 1443109	(47) 24.02.2010
(97) EP 1296228	(47) 24.02.2010	(97) EP 1443841	(47) 24.02.2010
(97) EP 1298613	(47) 24.02.2010	(97) EP 1444178	(47) 24.02.2010
(97) EP 1310205	(47) 17.02.2010	(97) EP 1444842	(47) 24.02.2010
(97) EP 1314518	(47) 24.02.2010	(97) EP 1444847	(47) 24.02.2010
(97) EP 1315129	(47) 24.02.2010	(97) EP 1446218	(47) 24.02.2010
(97) EP 1318097	(47) 24.02.2010	(97) EP 1446597	(47) 24.02.2010
(97) EP 1318107	(47) 24.02.2010	(97) EP 1448965	(47) 17.02.2010
(97) EP 1318109	(47) 24.02.2010	(97) EP 1449064	(47) 24.02.2010
(97) EP 1318110	(47) 24.02.2010	(97) EP 1451163	(47) 17.02.2010
(97) EP 1318118	(47) 24.02.2010	(97) EP 1451668	(47) 24.02.2010
(97) EP 1320119	(47) 17.02.2010	(97) EP 1454328	(47) 17.02.2010
(97) EP 1320121	(47) 17.02.2010	(97) EP 1455018	(47) 17.02.2010
(97) EP 1321438	(47) 24.02.2010	(97) EP 1455578	(47) 17.02.2010
(97) EP 1323587	(47) 17.02.2010	(97) EP 1455692	(47) 17.02.2010
(97) EP 1323615	(47) 24.02.2010	(97) EP 1455880	(47) 17.02.2010
(97) EP 1343166	(47) 24.02.2010	(97) EP 1456409	(47) 24.02.2010
(97) EP 1347307	(47) 17.02.2010	(97) EP 1457080	(47) 17.02.2010
(97) EP 1348789	(47) 24.02.2010	(97) EP 1458674	(47) 24.02.2010
(97) EP 1354985	(47) 24.02.2010	(97) EP 1458675	(47) 24.02.2010
(97) EP 1355000	(47) 24.02.2010	(97) EP 1458778	(47) 24.02.2010
(97) EP 1357601	(47) 17.02.2010	(97) EP 1458994	(47) 24.02.2010
(97) EP 1361107	(47) 24.02.2010	(97) EP 1459026	(47) 24.02.2010
(97) EP 1367001	(47) 17.02.2010	(97) EP 1459326	(47) 17.02.2010
(97) EP 1369703	(47) 17.02.2010	(97) EP 1461086	(47) 17.02.2010
(97) EP 1377035	(47) 24.02.2010	(97) EP 1461316	(47) 24.02.2010
(97) EP 1378765	(47) 24.02.2010	(97) EP 1461918	(47) 24.02.2010
(97) EP 1380925	(47) 24.02.2010	(97) EP 1462113	(47) 24.02.2010
(97) EP 1380960	(47) 24.02.2010	(97) EP 1463274	(47) 24.02.2010
(97) EP 1382980	(47) 24.02.2010	(97) EP 1465631	(47) 24.02.2010
(97) EP 1393529	(47) 24.02.2010	(97) EP 1467050	(47) 17.02.2010
(97) EP 1397025	(47) 24.02.2010	(97) EP 1467666	(47) 17.02.2010
(97) EP 1404642	(47) 17.02.2010	(97) EP 1471936	(47) 24.02.2010
(97) EP 1404816	(47) 17.02.2010	(97) EP 1472024	(47) 17.02.2010
(97) EP 1411818	(47) 17.02.2010	(97) EP 1473118	(47) 17.02.2010
(97) EP 1413940	(47) 17.02.2010	(97) EP 1473303	(47) 24.02.2010
(97) EP 1415673	(47) 17.02.2010	(97) EP 1473423	(47) 24.02.2010
(97) EP 1415694	(47) 17.02.2010	(97) EP 1474509	(47) 24.02.2010
(97) EP 1416088	(47) 24.02.2010	(97) EP 1474883	(47) 24.02.2010
(97) EP 1418187	(47) 24.02.2010	(97) EP 1475344	(47) 17.02.2010
(97) EP 1418267	(47) 24.02.2010	(97) EP 1476012	(47) 24.02.2010
(97) EP 1418314	(47) 17.02.2010	(97) EP 1477636	(47) 17.02.2010
(97) EP 1420775	(47) 17.02.2010	(97) EP 1478342	(47) 17.02.2010
(97) EP 1421213	(47) 17.02.2010	(97) EP 1479695	(47) 17.02.2010
(97) EP 1422382	(47) 17.02.2010	(97) EP 1481022	(47) 17.02.2010
(97) EP 1424951	(47) 17.02.2010	(97) EP 1482817	(47) 24.02.2010
(97) EP 1426601	(47) 17.02.2010	(97) EP 1482842	(47) 24.02.2010
(97) EP 1427497	(47) 17.02.2010	(97) EP 1484545	(47) 24.02.2010
(97) EP 1427516	(47) 17.02.2010	(97) EP 1485481	(47) 24.02.2010
(97) EP 1427623	(47) 17.02.2010	(97) EP 1487518	(47) 17.02.2010
(97) EP 1427852	(47) 17.02.2010	(97) EP 1487810	(47) 17.02.2010
(97) EP 1428168	(47) 24.02.2010	(97) EP 1488523	(47) 17.02.2010
(97) EP 1428568	(47) 17.02.2010	(97) EP 1489031	(47) 17.02.2010
(97) EP 1430773	(47) 17.02.2010	(97) EP 1489231	(47) 17.02.2010
(97) EP 1431338	(47) 24.02.2010	(97) EP 1490013	(47) 17.02.2010
(97) EP 1431465	(47) 17.02.2010	(97) EP 1491309	(47) 24.02.2010
(97) EP 1432061	(47) 17.02.2010	(97) EP 1491990	(47) 17.02.2010
(97) EP 1433490	(47) 24.02.2010	(97) EP 1492410	(47) 17.02.2010
(97) EP 1434491	(47) 24.02.2010	(97) EP 1493263	(47) 24.02.2010
(97) EP 1434761	(47) 24.02.2010	(97) EP 1493339	(47) 24.02.2010
(97) EP 1437007	(47) 17.02.2010	(97) EP 1494843	(47) 24.02.2010
(97) EP 1437036	(47) 17.02.2010	(97) EP 1495208	(47) 17.02.2010
(97) EP 1437170	(47) 17.02.2010	(97) EP 1495558	(47) 17.02.2010
(97) EP 1438143	(47) 17.02.2010	(97) EP 1496160	(47) 24.02.2010
(97) EP 1438774	(47) 24.02.2010	(97) EP 1497855	(47) 17.02.2010
(97) EP 1438950	(47) 24.02.2010	(97) EP 1499066	(47) 24.02.2010
(97) EP 1438985	(47) 24.02.2010	(97) EP 1499128	(47) 24.02.2010
(97) EP 1441793	(47) 24.02.2010	(97) EP 1499905	(47) 24.02.2010
(97) EP 1441939	(47) 17.02.2010	(97) EP 1500695	(47) 24.02.2010

(97)	EP 1501654	(47)	17.02.2010	(97)	EP 1558309	(47)	17.02.2010
(97)	EP 1502063	(47)	24.02.2010	(97)	EP 1558354	(47)	17.02.2010
(97)	EP 1505878	(47)	24.02.2010	(97)	EP 1558592	(47)	17.02.2010
(97)	EP 1506832	(47)	24.02.2010	(97)	EP 1558641	(47)	24.02.2010
(97)	EP 1507575	(47)	17.02.2010	(97)	EP 1560460	(47)	24.02.2010
(97)	EP 1507937	(47)	17.02.2010	(97)	EP 1561805	(47)	24.02.2010
(97)	EP 1508228	(47)	24.02.2010	(97)	EP 1562503	(47)	17.02.2010
(97)	EP 1509084	(47)	17.02.2010	(97)	EP 1562821	(47)	17.02.2010
(97)	EP 1509253	(47)	17.02.2010	(97)	EP 1563603	(47)	24.02.2010
(97)	EP 1511431	(47)	24.02.2010	(97)	EP 1564519	(47)	17.02.2010
(97)	EP 1511737	(47)	17.02.2010	(97)	EP 1565053	(47)	17.02.2010
(97)	EP 1512373	(47)	17.02.2010	(97)	EP 1565430	(47)	17.02.2010
(97)	EP 1515089	(47)	17.02.2010	(97)	EP 1565567	(47)	24.02.2010
(97)	EP 1515617	(47)	17.02.2010	(97)	EP 1567206	(47)	17.02.2010
(97)	EP 1515954	(47)	24.02.2010	(97)	EP 1567270	(47)	17.02.2010
(97)	EP 1516094	(47)	24.02.2010	(97)	EP 1567337	(47)	17.02.2010
(97)	EP 1516186	(47)	17.02.2010	(97)	EP 1567482	(47)	17.02.2010
(97)	EP 1516928	(47)	17.02.2010	(97)	EP 1567607	(47)	17.02.2010
(97)	EP 1517084	(47)	17.02.2010	(97)	EP 1568066	(47)	24.02.2010
(97)	EP 1518018	(47)	17.02.2010	(97)	EP 1570657	(47)	24.02.2010
(97)	EP 1520446	(47)	17.02.2010	(97)	EP 1570707	(47)	24.02.2010
(97)	EP 1520798	(47)	17.02.2010	(97)	EP 1572357	(47)	24.02.2010
(97)	EP 1521606	(47)	24.02.2010	(97)	EP 1573151	(47)	17.02.2010
(97)	EP 1522186	(47)	24.02.2010	(97)	EP 1573403	(47)	24.02.2010
(97)	EP 1522630	(47)	24.02.2010	(97)	EP 1573791	(47)	24.02.2010
(97)	EP 1522659	(47)	24.02.2010	(97)	EP 1574084	(47)	17.02.2010
(97)	EP 1523459	(47)	17.02.2010	(97)	EP 1574367	(47)	24.02.2010
(97)	EP 1523573	(47)	24.02.2010	(97)	EP 1575664	(47)	17.02.2010
(97)	EP 1524024	(47)	24.02.2010	(97)	EP 1576217	(47)	17.02.2010
(97)	EP 1524175	(47)	24.02.2010	(97)	EP 1578357	(47)	17.02.2010
(97)	EP 1524982	(47)	24.02.2010	(97)	EP 1578919	(47)	17.02.2010
(97)	EP 1527906	(47)	24.02.2010	(97)	EP 1579419	(47)	24.02.2010
(97)	EP 1528820	(47)	24.02.2010	(97)	EP 1579654	(47)	17.02.2010
(97)	EP 1528860	(47)	17.02.2010	(97)	EP 1579737	(47)	17.02.2010
(97)	EP 1529056	(47)	24.02.2010	(97)	EP 1579928	(47)	24.02.2010
(97)	EP 1530749	(47)	24.02.2010	(97)	EP 1581215	(47)	17.02.2010
(97)	EP 1531067	(47)	24.02.2010	(97)	EP 1581541	(47)	17.02.2010
(97)	EP 1532335	(47)	17.02.2010	(97)	EP 1583774	(47)	24.02.2010
(97)	EP 1532336	(47)	17.02.2010	(97)	EP 1584076	(47)	17.02.2010
(97)	EP 1532937	(47)	17.02.2010	(97)	EP 1584178	(47)	24.02.2010
(97)	EP 1533017	(47)	17.02.2010	(97)	EP 1584512	(47)	24.02.2010
(97)	EP 1534498	(47)	24.02.2010	(97)	EP 1585620	(47)	17.02.2010
(97)	EP 1535002	(47)	24.02.2010	(97)	EP 1585728	(47)	24.02.2010
(97)	EP 1536781	(47)	17.02.2010	(97)	EP 1586059	(47)	24.02.2010
(97)	EP 1536847	(47)	17.02.2010	(97)	EP 1586968	(47)	24.02.2010
(97)	EP 1537227	(47)	17.02.2010	(97)	EP 1587427	(47)	17.02.2010
(97)	EP 1537288	(47)	24.02.2010	(97)	EP 1587743	(47)	17.02.2010
(97)	EP 1538131	(47)	17.02.2010	(97)	EP 1588967	(47)	24.02.2010
(97)	EP 1538575	(47)	24.02.2010	(97)	EP 1589270	(47)	24.02.2010
(97)	EP 1539474	(47)	17.02.2010	(97)	EP 1590874	(47)	24.02.2010
(97)	EP 1539519	(47)	24.02.2010	(97)	EP 1591172	(47)	24.02.2010
(97)	EP 1539551	(47)	17.02.2010	(97)	EP 1591647	(47)	17.02.2010
(97)	EP 1541014	(47)	24.02.2010	(97)	EP 1592321	(47)	24.02.2010
(97)	EP 1542441	(47)	17.02.2010	(97)	EP 1594153	(47)	24.02.2010
(97)	EP 1542678	(47)	24.02.2010	(97)	EP 1594459	(47)	17.02.2010
(97)	EP 1543102	(47)	24.02.2010	(97)	EP 1594661	(47)	17.02.2010
(97)	EP 1543677	(47)	17.02.2010	(97)	EP 1597269	(47)	17.02.2010
(97)	EP 1543697	(47)	24.02.2010	(97)	EP 1599386	(47)	24.02.2010
(97)	EP 1544359	(47)	17.02.2010	(97)	EP 1599841	(47)	24.02.2010
(97)	EP 1544509	(47)	17.02.2010	(97)	EP 1599957	(47)	17.02.2010
(97)	EP 1544689	(47)	24.02.2010	(97)	EP 1600087	(47)	24.02.2010
(97)	EP 1545679	(47)	17.02.2010	(97)	EP 1600513	(47)	24.02.2010
(97)	EP 1547293	(47)	17.02.2010	(97)	EP 1601481	(47)	24.02.2010
(97)	EP 1549117	(47)	17.02.2010	(97)	EP 1601600	(47)	24.02.2010
(97)	EP 1549318	(47)	17.02.2010	(97)	EP 1603963	(47)	24.02.2010
(97)	EP 1549322	(47)	17.02.2010	(97)	EP 1604081	(47)	17.02.2010
(97)	EP 1549702	(47)	24.02.2010	(97)	EP 1605360	(47)	17.02.2010
(97)	EP 1549707	(47)	24.02.2010	(97)	EP 1605976	(47)	24.02.2010
(97)	EP 1549949	(47)	17.02.2010	(97)	EP 1606021	(47)	17.02.2010
(97)	EP 1550753	(47)	17.02.2010	(97)	EP 1606076	(47)	24.02.2010
(97)	EP 1551505	(47)	24.02.2010	(97)	EP 1606456	(47)	17.02.2010
(97)	EP 1551839	(47)	17.02.2010	(97)	EP 1607745	(47)	24.02.2010
(97)	EP 1552017	(47)	17.02.2010	(97)	EP 1607980	(47)	24.02.2010
(97)	EP 1552861	(47)	17.02.2010	(97)	EP 1609928	(47)	17.02.2010
(97)	EP 1553184	(47)	17.02.2010	(97)	EP 1610198	(47)	17.02.2010
(97)	EP 1553878	(47)	24.02.2010	(97)	EP 1610458	(47)	17.02.2010
(97)	EP 1553962	(47)	24.02.2010	(97)	EP 1610814	(47)	24.02.2010
(97)	EP 1555943	(47)	24.02.2010	(97)	EP 1610945	(47)	24.02.2010

(97)	EP 1611225	(47)	24.02.2010	(97)	EP 1652359	(47)	17.02.2010
(97)	EP 1612002	(47)	24.02.2010	(97)	EP 1654038	(47)	17.02.2010
(97)	EP 1612487	(47)	24.02.2010	(97)	EP 1654288	(47)	17.02.2010
(97)	EP 1612836	(47)	24.02.2010	(97)	EP 1654932	(47)	24.02.2010
(97)	EP 1614458	(47)	17.02.2010	(97)	EP 1655160	(47)	24.02.2010
(97)	EP 1615615	(47)	24.02.2010	(97)	EP 1656175	(47)	17.02.2010
(97)	EP 1616501	(47)	17.02.2010	(97)	EP 1656182	(47)	24.02.2010
(97)	EP 1616833	(47)	24.02.2010	(97)	EP 1656214	(47)	24.02.2010
(97)	EP 1617183	(47)	17.02.2010	(97)	EP 1657709	(47)	24.02.2010
(97)	EP 1618292	(47)	17.02.2010	(97)	EP 1658062	(47)	17.02.2010
(97)	EP 1618930	(47)	17.02.2010	(97)	EP 1659809	(47)	24.02.2010
(97)	EP 1619401	(47)	24.02.2010	(97)	EP 1659988	(47)	17.02.2010
(97)	EP 1619783	(47)	24.02.2010	(97)	EP 1660040	(47)	24.02.2010
(97)	EP 1620061	(47)	24.02.2010	(97)	EP 1660797	(47)	24.02.2010
(97)	EP 1620749	(47)	24.02.2010	(97)	EP 1661366	(47)	17.02.2010
(97)	EP 1620940	(47)	17.02.2010	(97)	EP 1661662	(47)	24.02.2010
(97)	EP 1621313	(47)	24.02.2010	(97)	EP 1662276	(47)	17.02.2010
(97)	EP 1623318	(47)	24.02.2010	(97)	EP 1663467	(47)	24.02.2010
(97)	EP 1624133	(47)	24.02.2010	(97)	EP 1664533	(47)	24.02.2010
(97)	EP 1625121	(47)	24.02.2010	(97)	EP 1664684	(47)	17.02.2010
(97)	EP 1625898	(47)	24.02.2010	(97)	EP 1666127	(47)	17.02.2010
(97)	EP 1626916	(47)	17.02.2010	(97)	EP 1666551	(47)	17.02.2010
(97)	EP 1627049	(47)	17.02.2010	(97)	EP 1666553	(47)	17.02.2010
(97)	EP 1627117	(47)	24.02.2010	(97)	EP 1666580	(47)	24.02.2010
(97)	EP 1628727	(47)	17.02.2010	(97)	EP 1666589	(47)	17.02.2010
(97)	EP 1628732	(47)	17.02.2010	(97)	EP 1667169	(47)	24.02.2010
(97)	EP 1628833	(47)	17.02.2010	(97)	EP 1669331	(47)	17.02.2010
(97)	EP 1630233	(47)	24.02.2010	(97)	EP 1670706	(47)	24.02.2010
(97)	EP 1631056	(47)	24.02.2010	(97)	EP 1670731	(47)	24.02.2010
(97)	EP 1631336	(47)	17.02.2010	(97)	EP 1671128	(47)	17.02.2010
(97)	EP 1631361	(47)	24.02.2010	(97)	EP 1671440	(47)	24.02.2010
(97)	EP 1632597	(47)	17.02.2010	(97)	EP 1671521	(47)	17.02.2010
(97)	EP 1633292	(47)	24.02.2010	(97)	EP 1671627	(47)	17.02.2010
(97)	EP 1633774	(47)	17.02.2010	(97)	EP 1671811	(47)	17.02.2010
(97)	EP 1634470	(47)	17.02.2010	(97)	EP 1672217	(47)	17.02.2010
(97)	EP 1635521	(47)	17.02.2010	(97)	EP 1672306	(47)	17.02.2010
(97)	EP 1635717	(47)	17.02.2010	(97)	EP 1673239	(47)	17.02.2010
(97)	EP 1635963	(47)	24.02.2010	(97)	EP 1673483	(47)	24.02.2010
(97)	EP 1636225	(47)	24.02.2010	(97)	EP 1673832	(47)	17.02.2010
(97)	EP 1636448	(47)	17.02.2010	(97)	EP 1674578	(47)	17.02.2010
(97)	EP 1636868	(47)	17.02.2010	(97)	EP 1674777	(47)	24.02.2010
(97)	EP 1636937	(47)	24.02.2010	(97)	EP 1675157	(47)	24.02.2010
(97)	EP 1637100	(47)	24.02.2010	(97)	EP 1675265	(47)	17.02.2010
(97)	EP 1637423	(47)	24.02.2010	(97)	EP 1675353	(47)	17.02.2010
(97)	EP 1637653	(47)	24.02.2010	(97)	EP 1675927	(47)	17.02.2010
(97)	EP 1639220	(47)	17.02.2010	(97)	EP 1676179	(47)	17.02.2010
(97)	EP 1639726	(47)	24.02.2010	(97)	EP 1676544	(47)	24.02.2010
(97)	EP 1639846	(47)	24.02.2010	(97)	EP 1676545	(47)	17.02.2010
(97)	EP 1639910	(47)	17.02.2010	(97)	EP 1676785	(47)	17.02.2010
(97)	EP 1641171	(47)	24.02.2010	(97)	EP 1677382	(47)	17.02.2010
(97)	EP 1641438	(47)	24.02.2010	(97)	EP 1677480	(47)	24.02.2010
(97)	EP 1641511	(47)	24.02.2010	(97)	EP 1677560	(47)	17.02.2010
(97)	EP 1642033	(47)	17.02.2010	(97)	EP 1677859	(47)	24.02.2010
(97)	EP 1642626	(47)	17.02.2010	(97)	EP 1678104	(47)	17.02.2010
(97)	EP 1643088	(47)	17.02.2010	(97)	EP 1678555	(47)	24.02.2010
(97)	EP 1643279	(47)	24.02.2010	(97)	EP 1680616	(47)	17.02.2010
(97)	EP 1643910	(47)	24.02.2010	(97)	EP 1682539	(47)	24.02.2010
(97)	EP 1643926	(47)	17.02.2010	(97)	EP 1684494	(47)	24.02.2010
(97)	EP 1644097	(47)	17.02.2010	(97)	EP 1684615	(47)	24.02.2010
(97)	EP 1644103	(47)	17.02.2010	(97)	EP 1685274	(47)	17.02.2010
(97)	EP 1644280	(47)	24.02.2010	(97)	EP 1685302	(47)	24.02.2010
(97)	EP 1644504	(47)	17.02.2010	(97)	EP 1685622	(47)	17.02.2010
(97)	EP 1644618	(47)	24.02.2010	(97)	EP 1686306	(47)	24.02.2010
(97)	EP 1644732	(47)	24.02.2010	(97)	EP 1687031	(47)	17.02.2010
(97)	EP 1644975	(47)	24.02.2010	(97)	EP 1687032	(47)	24.02.2010
(97)	EP 1645346	(47)	24.02.2010	(97)	EP 1687178	(47)	24.02.2010
(97)	EP 1645672	(47)	24.02.2010	(97)	EP 1687483	(47)	17.02.2010
(97)	EP 1645755	(47)	24.02.2010	(97)	EP 1689381	(47)	24.02.2010
(97)	EP 1646804	(47)	24.02.2010	(97)	EP 1690869	(47)	24.02.2010
(97)	EP 1647348	(47)	17.02.2010	(97)	EP 1691915	(47)	17.02.2010
(97)	EP 1648551	(47)	17.02.2010	(97)	EP 1692080	(47)	24.02.2010
(97)	EP 1648596	(47)	17.02.2010	(97)	EP 1692249	(47)	24.02.2010
(97)	EP 1648800	(47)	17.02.2010	(97)	EP 1692830	(47)	24.02.2010
(97)	EP 1649818	(47)	17.02.2010	(97)	EP 1693377	(47)	24.02.2010
(97)	EP 1649906	(47)	17.02.2010	(97)	EP 1693463	(47)	24.02.2010
(97)	EP 1651166	(47)	17.02.2010	(97)	EP 1694160	(47)	24.02.2010
(97)	EP 1651226	(47)	24.02.2010	(97)	EP 1694458	(47)	17.02.2010
(97)	EP 1651302	(47)	17.02.2010	(97)	EP 1694487	(47)	24.02.2010

(97)	EP 1695158	(47)	24.02.2010	(97)	EP 1733992	(47)	17.02.2010
(97)	EP 1695409	(47)	17.02.2010	(97)	EP 1734327	(47)	24.02.2010
(97)	EP 1695562	(47)	24.02.2010	(97)	EP 1736060	(47)	17.02.2010
(97)	EP 1695991	(47)	17.02.2010	(97)	EP 1736227	(47)	17.02.2010
(97)	EP 1696721	(47)	17.02.2010	(97)	EP 1737422	(47)	24.02.2010
(97)	EP 1696829	(47)	17.02.2010	(97)	EP 1737777	(47)	17.02.2010
(97)	EP 1696973	(47)	17.02.2010	(97)	EP 1738911	(47)	24.02.2010
(97)	EP 1697022	(47)	17.02.2010	(97)	EP 1740016	(47)	24.02.2010
(97)	EP 1697186	(47)	17.02.2010	(97)	EP 1740637	(47)	17.02.2010
(97)	EP 1697689	(47)	24.02.2010	(97)	EP 1741039	(47)	17.02.2010
(97)	EP 1698746	(47)	17.02.2010	(97)	EP 1741402	(47)	24.02.2010
(97)	EP 1699343	(47)	17.02.2010	(97)	EP 1741861	(47)	17.02.2010
(97)	EP 1699884	(47)	17.02.2010	(97)	EP 1742608	(47)	24.02.2010
(97)	EP 1699966	(47)	17.02.2010	(97)	EP 1742935	(47)	24.02.2010
(97)	EP 1700367	(47)	24.02.2010	(97)	EP 1743216	(47)	24.02.2010
(97)	EP 1700597	(47)	24.02.2010	(97)	EP 1743820	(47)	17.02.2010
(97)	EP 1700836	(47)	24.02.2010	(97)	EP 1744001	(47)	24.02.2010
(97)	EP 1701008	(47)	17.02.2010	(97)	EP 1744673	(47)	17.02.2010
(97)	EP 1701295	(47)	17.02.2010	(97)	EP 1745820	(47)	17.02.2010
(97)	EP 1701529	(47)	17.02.2010	(97)	EP 1747125	(47)	24.02.2010
(97)	EP 1701660	(47)	17.02.2010	(97)	EP 1747781	(47)	17.02.2010
(97)	EP 1701832	(47)	17.02.2010	(97)	EP 1747813	(47)	24.02.2010
(97)	EP 1701956	(47)	24.02.2010	(97)	EP 1748116	(47)	17.02.2010
(97)	EP 1702111	(47)	24.02.2010	(97)	EP 1748211	(47)	24.02.2010
(97)	EP 1702207	(47)	17.02.2010	(97)	EP 1748296	(47)	24.02.2010
(97)	EP 1702431	(47)	24.02.2010	(97)	EP 1748553	(47)	17.02.2010
(97)	EP 1702522	(47)	17.02.2010	(97)	EP 1748599	(47)	24.02.2010
(97)	EP 1703017	(47)	24.02.2010	(97)	EP 1748995	(47)	24.02.2010
(97)	EP 1703814	(47)	24.02.2010	(97)	EP 1750567	(47)	17.02.2010
(97)	EP 1703857	(47)	17.02.2010	(97)	EP 1750668	(47)	17.02.2010
(97)	EP 1703865	(47)	24.02.2010	(97)	EP 1751389	(47)	17.02.2010
(97)	EP 1703936	(47)	24.02.2010	(97)	EP 1751736	(47)	17.02.2010
(97)	EP 1704667	(47)	17.02.2010	(97)	EP 1751924	(47)	17.02.2010
(97)	EP 1705976	(47)	17.02.2010	(97)	EP 1754511	(47)	24.02.2010
(97)	EP 1706411	(47)	24.02.2010	(97)	EP 1754566	(47)	24.02.2010
(97)	EP 1706544	(47)	24.02.2010	(97)	EP 1755565	(47)	17.02.2010
(97)	EP 1707098	(47)	17.02.2010	(97)	EP 1757175	(47)	17.02.2010
(97)	EP 1709856	(47)	17.02.2010	(97)	EP 1757322	(47)	24.02.2010
(97)	EP 1710898	(47)	24.02.2010	(97)	EP 1758553	(47)	24.02.2010
(97)	EP 1711256	(47)	24.02.2010	(97)	EP 1758631	(47)	17.02.2010
(97)	EP 1711599	(47)	17.02.2010	(97)	EP 1758658	(47)	17.02.2010
(97)	EP 1713529	(47)	24.02.2010	(97)	EP 1758888	(47)	17.02.2010
(97)	EP 1713808	(47)	24.02.2010	(97)	EP 1759023	(47)	24.02.2010
(97)	EP 1714812	(47)	24.02.2010	(97)	EP 1759600	(47)	17.02.2010
(97)	EP 1714815	(47)	24.02.2010	(97)	EP 1761499	(47)	24.02.2010
(97)	EP 1715037	(47)	17.02.2010	(97)	EP 1762935	(47)	17.02.2010
(97)	EP 1715317	(47)	24.02.2010	(97)	EP 1763534	(47)	24.02.2010
(97)	EP 1715522	(47)	17.02.2010	(97)	EP 1763639	(47)	24.02.2010
(97)	EP 1715886	(47)	24.02.2010	(97)	EP 1764143	(47)	17.02.2010
(97)	EP 1716177	(47)	17.02.2010	(97)	EP 1764199	(47)	17.02.2010
(97)	EP 1716876	(47)	17.02.2010	(97)	EP 1765909	(47)	24.02.2010
(97)	EP 1718017	(47)	24.02.2010	(97)	EP 1766252	(47)	24.02.2010
(97)	EP 1719818	(47)	17.02.2010	(97)	EP 1766661	(47)	24.02.2010
(97)	EP 1720971	(47)	17.02.2010	(97)	EP 1766697	(47)	24.02.2010
(97)	EP 1721008	(47)	24.02.2010	(97)	EP 1767508	(47)	24.02.2010
(97)	EP 1722126	(47)	17.02.2010	(97)	EP 1768142	(47)	24.02.2010
(97)	EP 1723331	(47)	24.02.2010	(97)	EP 1768150	(47)	17.02.2010
(97)	EP 1724226	(47)	24.02.2010	(97)	EP 1768751	(47)	24.02.2010
(97)	EP 1724804	(47)	24.02.2010	(97)	EP 1769107	(47)	24.02.2010
(97)	EP 1725127	(47)	24.02.2010	(97)	EP 1769168	(47)	17.02.2010
(97)	EP 1725267	(47)	24.02.2010	(97)	EP 1769667	(47)	17.02.2010
(97)	EP 1725377	(47)	24.02.2010	(97)	EP 1769725	(47)	24.02.2010
(97)	EP 1726481	(47)	17.02.2010	(97)	EP 1769786	(47)	24.02.2010
(97)	EP 1726862	(47)	24.02.2010	(97)	EP 1772363	(47)	17.02.2010
(97)	EP 1726865	(47)	24.02.2010	(97)	EP 1773447	(47)	24.02.2010
(97)	EP 1727845	(47)	24.02.2010	(97)	EP 1773806	(47)	24.02.2010
(97)	EP 1728411	(47)	24.02.2010	(97)	EP 1773827	(47)	17.02.2010
(97)	EP 1728811	(47)	24.02.2010	(97)	EP 1774077	(47)	24.02.2010
(97)	EP 1729775	(47)	24.02.2010	(97)	EP 1774171	(47)	17.02.2010
(97)	EP 1729902	(47)	17.02.2010	(97)	EP 1774871	(47)	24.02.2010
(97)	EP 1730248	(47)	17.02.2010	(97)	EP 1775138	(47)	24.02.2010
(97)	EP 1730913	(47)	24.02.2010	(97)	EP 1775510	(47)	24.02.2010
(97)	EP 1731325	(47)	24.02.2010	(97)	EP 1775686	(47)	17.02.2010
(97)	EP 1731732	(47)	17.02.2010	(97)	EP 1776271	(47)	17.02.2010
(97)	EP 1732852	(47)	24.02.2010	(97)	EP 1776420	(47)	24.02.2010
(97)	EP 1733181	(47)	24.02.2010	(97)	EP 1776589	(47)	24.02.2010
(97)	EP 1733213	(47)	24.02.2010	(97)	EP 1776989	(47)	17.02.2010
(97)	EP 1733799	(47)	17.02.2010	(97)	EP 1777481	(47)	24.02.2010

(97) EP 1777872	(47) 24.02.2010	(97) EP 1806710	(47) 17.02.2010
(97) EP 1778954	(47) 17.02.2010	(97) EP 1806847	(47) 17.02.2010
(97) EP 1779028	(47) 24.02.2010	(97) EP 1807192	(47) 17.02.2010
(97) EP 1779382	(47) 24.02.2010	(97) EP 1807601	(47) 17.02.2010
(97) EP 1779916	(47) 24.02.2010	(97) EP 1808246	(47) 17.02.2010
(97) EP 1780946	(47) 24.02.2010	(97) EP 1808432	(47) 24.02.2010
(97) EP 1781110	(47) 17.02.2010	(97) EP 1809125	(47) 17.02.2010
(97) EP 1781323	(47) 17.02.2010	(97) EP 1809211	(47) 24.02.2010
(97) EP 1781398	(47) 17.02.2010	(97) EP 1809355	(47) 24.02.2010
(97) EP 1782437	(47) 17.02.2010	(97) EP 1809595	(47) 17.02.2010
(97) EP 1782462	(47) 24.02.2010	(97) EP 1809638	(47) 17.02.2010
(97) EP 1782865	(47) 17.02.2010	(97) EP 1809949	(47) 24.02.2010
(97) EP 1783780	(47) 17.02.2010	(97) EP 1811206	(47) 17.02.2010
(97) EP 1784085	(47) 17.02.2010	(97) EP 1812331	(47) 24.02.2010
(97) EP 1784670	(47) 17.02.2010	(97) EP 1812513	(47) 24.02.2010
(97) EP 1784848	(47) 24.02.2010	(97) EP 1813020	(47) 17.02.2010
(97) EP 1784955	(47) 17.02.2010	(97) EP 1813057	(47) 24.02.2010
(97) EP 1785221	(47) 24.02.2010	(97) EP 1813831	(47) 17.02.2010
(97) EP 1785312	(47) 24.02.2010	(97) EP 1815056	(47) 24.02.2010
(97) EP 1785761	(47) 24.02.2010	(97) EP 1816159	(47) 24.02.2010
(97) EP 1788075	(47) 17.02.2010	(97) EP 1816290	(47) 17.02.2010
(97) EP 1788972	(47) 17.02.2010	(97) EP 1818478	(47) 24.02.2010
(97) EP 1789057	(47) 24.02.2010	(97) EP 1818901	(47) 24.02.2010
(97) EP 1789099	(47) 17.02.2010	(97) EP 1819369	(47) 17.02.2010
(97) EP 1789274	(47) 24.02.2010	(97) EP 1819490	(47) 17.02.2010
(97) EP 1789356	(47) 17.02.2010	(97) EP 1819577	(47) 17.02.2010
(97) EP 1789435	(47) 24.02.2010	(97) EP 1819607	(47) 17.02.2010
(97) EP 1789846	(47) 24.02.2010	(97) EP 1819856	(47) 24.02.2010
(97) EP 1790550	(47) 24.02.2010	(97) EP 1824566	(47) 17.02.2010
(97) EP 1791058	(47) 24.02.2010	(97) EP 1824722	(47) 24.02.2010
(97) EP 1791442	(47) 24.02.2010	(97) EP 1824723	(47) 17.02.2010
(97) EP 1791615	(47) 17.02.2010	(97) EP 1824760	(47) 17.02.2010
(97) EP 1791707	(47) 17.02.2010	(97) EP 1824899	(47) 17.02.2010
(97) EP 1791726	(47) 17.02.2010	(97) EP 1825498	(47) 17.02.2010
(97) EP 1791752	(47) 24.02.2010	(97) EP 1825764	(47) 17.02.2010
(97) EP 1792442	(47) 24.02.2010	(97) EP 1826568	(47) 24.02.2010
(97) EP 1793067	(47) 24.02.2010	(97) EP 1827675	(47) 24.02.2010
(97) EP 1793314	(47) 17.02.2010	(97) EP 1827769	(47) 24.02.2010
(97) EP 1793740	(47) 17.02.2010	(97) EP 1827807	(47) 17.02.2010
(97) EP 1794484	(47) 24.02.2010	(97) EP 1827917	(47) 24.02.2010
(97) EP 1794748	(47) 17.02.2010	(97) EP 1827992	(47) 24.02.2010
(97) EP 1794985	(47) 24.02.2010	(97) EP 1828200	(47) 17.02.2010
(97) EP 1795217	(47) 17.02.2010	(97) EP 1828643	(47) 17.02.2010
(97) EP 1795328	(47) 24.02.2010	(97) EP 1829565	(47) 17.02.2010
(97) EP 1796224	(47) 17.02.2010	(97) EP 1829902	(47) 17.02.2010
(97) EP 1797022	(47) 24.02.2010	(97) EP 1830470	(47) 24.02.2010
(97) EP 1797371	(47) 24.02.2010	(97) EP 1830855	(47) 24.02.2010
(97) EP 1797707	(47) 24.02.2010	(97) EP 1831469	(47) 17.02.2010
(97) EP 1797922	(47) 17.02.2010	(97) EP 1831906	(47) 17.02.2010
(97) EP 1798027	(47) 17.02.2010	(97) EP 1832173	(47) 17.02.2010
(97) EP 1798160	(47) 17.02.2010	(97) EP 1832554	(47) 24.02.2010
(97) EP 1798460	(47) 24.02.2010	(97) EP 1833786	(47) 17.02.2010
(97) EP 1798661	(47) 24.02.2010	(97) EP 1834151	(47) 24.02.2010
(97) EP 1798755	(47) 17.02.2010	(97) EP 1834665	(47) 17.02.2010
(97) EP 1798997	(47) 24.02.2010	(97) EP 1835035	(47) 17.02.2010
(97) EP 1799003	(47) 17.02.2010	(97) EP 1836012	(47) 24.02.2010
(97) EP 1799013	(47) 17.02.2010	(97) EP 1836258	(47) 24.02.2010
(97) EP 1799084	(47) 17.02.2010	(97) EP 1836481	(47) 24.02.2010
(97) EP 1799635	(47) 17.02.2010	(97) EP 1836998	(47) 24.02.2010
(97) EP 1799748	(47) 17.02.2010	(97) EP 1837238	(47) 17.02.2010
(97) EP 1800017	(47) 24.02.2010	(97) EP 1837712	(47) 17.02.2010
(97) EP 1800588	(47) 24.02.2010	(97) EP 1838011	(47) 17.02.2010
(97) EP 1801441	(47) 24.02.2010	(97) EP 1838038	(47) 17.02.2010
(97) EP 1801633	(47) 24.02.2010	(97) EP 1838246	(47) 17.02.2010
(97) EP 1801963	(47) 17.02.2010	(97) EP 1838492	(47) 17.02.2010
(97) EP 1802032	(47) 17.02.2010	(97) EP 1839289	(47) 24.02.2010
(97) EP 1802378	(47) 17.02.2010	(97) EP 1839364	(47) 17.02.2010
(97) EP 1802877	(47) 24.02.2010	(97) EP 1839442	(47) 17.02.2010
(97) EP 1803753	(47) 17.02.2010	(97) EP 1840042	(47) 24.02.2010
(97) EP 1804019	(47) 17.02.2010	(97) EP 1840271	(47) 17.02.2010
(97) EP 1804412	(47) 24.02.2010	(97) EP 1841470	(47) 17.02.2010
(97) EP 1804466	(47) 17.02.2010	(97) EP 1841555	(47) 17.02.2010
(97) EP 1804642	(47) 17.02.2010	(97) EP 1841678	(47) 17.02.2010
(97) EP 1805323	(47) 24.02.2010	(97) EP 1842814	(47) 17.02.2010
(97) EP 1805455	(47) 17.02.2010	(97) EP 1843001	(47) 24.02.2010
(97) EP 1806037	(47) 17.02.2010	(97) EP 1843086	(47) 17.02.2010
(97) EP 1806237	(47) 24.02.2010	(97) EP 1843541	(47) 24.02.2010
(97) EP 1806373	(47) 24.02.2010	(97) EP 1843909	(47) 24.02.2010

(97)	EP 1844910	(47)	17.02.2010	(97)	EP 1877518	(47)	24.02.2010
(97)	EP 1845499	(47)	17.02.2010	(97)	EP 1877714	(47)	24.02.2010
(97)	EP 1845747	(47)	24.02.2010	(97)	EP 1877722	(47)	24.02.2010
(97)	EP 1846096	(47)	24.02.2010	(97)	EP 1877731	(47)	24.02.2010
(97)	EP 1846569	(47)	24.02.2010	(97)	EP 1877897	(47)	24.02.2010
(97)	EP 1847138	(47)	17.02.2010	(97)	EP 1877914	(47)	24.02.2010
(97)	EP 1848153	(47)	24.02.2010	(97)	EP 1877916	(47)	17.02.2010
(97)	EP 1848285	(47)	17.02.2010	(97)	EP 1878298	(47)	17.02.2010
(97)	EP 1848705	(47)	24.02.2010	(97)	EP 1878363	(47)	24.02.2010
(97)	EP 1849617	(47)	17.02.2010	(97)	EP 1879372	(47)	24.02.2010
(97)	EP 1850037	(47)	24.02.2010	(97)	EP 1879932	(47)	24.02.2010
(97)	EP 1851138	(47)	24.02.2010	(97)	EP 1880176	(47)	17.02.2010
(97)	EP 1852534	(47)	24.02.2010	(97)	EP 1880825	(47)	17.02.2010
(97)	EP 1852543	(47)	24.02.2010	(97)	EP 1881025	(47)	17.02.2010
(97)	EP 1853026	(47)	24.02.2010	(97)	EP 1882358	(47)	24.02.2010
(97)	EP 1853616	(47)	24.02.2010	(97)	EP 1882946	(47)	17.02.2010
(97)	EP 1853722	(47)	24.02.2010	(97)	EP 1883568	(47)	17.02.2010
(97)	EP 1855036	(47)	24.02.2010	(97)	EP 1885477	(47)	17.02.2010
(97)	EP 1855778	(47)	17.02.2010	(97)	EP 1885761	(47)	24.02.2010
(97)	EP 1856891	(47)	17.02.2010	(97)	EP 1886262	(47)	24.02.2010
(97)	EP 1857137	(47)	24.02.2010	(97)	EP 1886347	(47)	24.02.2010
(97)	EP 1857625	(47)	17.02.2010	(97)	EP 1886407	(47)	17.02.2010
(97)	EP 1859482	(47)	17.02.2010	(97)	EP 1886586	(47)	17.02.2010
(97)	EP 1859941	(47)	24.02.2010	(97)	EP 1886642	(47)	17.02.2010
(97)	EP 1860016	(47)	17.02.2010	(97)	EP 1887568	(47)	17.02.2010
(97)	EP 1860242	(47)	24.02.2010	(97)	EP 1888046	(47)	17.02.2010
(97)	EP 1860344	(47)	17.02.2010	(97)	EP 1888664	(47)	24.02.2010
(97)	EP 1860795	(47)	24.02.2010	(97)	EP 1888943	(47)	17.02.2010
(97)	EP 1861308	(47)	17.02.2010	(97)	EP 1889443	(47)	24.02.2010
(97)	EP 1861328	(47)	24.02.2010	(97)	EP 1890103	(47)	24.02.2010
(97)	EP 1861422	(47)	24.02.2010	(97)	EP 1890309	(47)	24.02.2010
(97)	EP 1861985	(47)	24.02.2010	(97)	EP 1891181	(47)	17.02.2010
(97)	EP 1862274	(47)	24.02.2010	(97)	EP 1891714	(47)	24.02.2010
(97)	EP 1862312	(47)	17.02.2010	(97)	EP 1893019	(47)	17.02.2010
(97)	EP 1862331	(47)	24.02.2010	(97)	EP 1893213	(47)	17.02.2010
(97)	EP 1863355	(47)	24.02.2010	(97)	EP 1894194	(47)	17.02.2010
(97)	EP 1863488	(47)	24.02.2010	(97)	EP 1894457	(47)	24.02.2010
(97)	EP 1864028	(47)	17.02.2010	(97)	EP 1894847	(47)	24.02.2010
(97)	EP 1864154	(47)	17.02.2010	(97)	EP 1895121	(47)	17.02.2010
(97)	EP 1864211	(47)	17.02.2010	(97)	EP 1895227	(47)	17.02.2010
(97)	EP 1864289	(47)	17.02.2010	(97)	EP 1896209	(47)	24.02.2010
(97)	EP 1864569	(47)	24.02.2010	(97)	EP 1896379	(47)	24.02.2010
(97)	EP 1864863	(47)	17.02.2010	(97)	EP 1896755	(47)	24.02.2010
(97)	EP 1865130	(47)	24.02.2010	(97)	EP 1897310	(47)	17.02.2010
(97)	EP 1865204	(47)	24.02.2010	(97)	EP 1897737	(47)	17.02.2010
(97)	EP 1865232	(47)	24.02.2010	(97)	EP 1897754	(47)	17.02.2010
(97)	EP 1865316	(47)	24.02.2010	(97)	EP 1898584	(47)	17.02.2010
(97)	EP 1866105	(47)	24.02.2010	(97)	EP 1898721	(47)	17.02.2010
(97)	EP 1866322	(47)	24.02.2010	(97)	EP 1898972	(47)	17.02.2010
(97)	EP 1866889	(47)	24.02.2010	(97)	EP 1900446	(47)	17.02.2010
(97)	EP 1867261	(47)	17.02.2010	(97)	EP 1901151	(47)	24.02.2010
(97)	EP 1867361	(47)	24.02.2010	(97)	EP 1901178	(47)	24.02.2010
(97)	EP 1868175	(47)	24.02.2010	(97)	EP 1901569	(47)	17.02.2010
(97)	EP 1868800	(47)	17.02.2010	(97)	EP 1901602	(47)	24.02.2010
(97)	EP 1869185	(47)	24.02.2010	(97)	EP 1901750	(47)	24.02.2010
(97)	EP 1869331	(47)	24.02.2010	(97)	EP 1901921	(47)	24.02.2010
(97)	EP 1869805	(47)	17.02.2010	(97)	EP 1902026	(47)	17.02.2010
(97)	EP 1870864	(47)	17.02.2010	(97)	EP 1902080	(47)	24.02.2010
(97)	EP 1870997	(47)	24.02.2010	(97)	EP 1902213	(47)	24.02.2010
(97)	EP 1871453	(47)	24.02.2010	(97)	EP 1902976	(47)	17.02.2010
(97)	EP 1871539	(47)	24.02.2010	(97)	EP 1903917	(47)	24.02.2010
(97)	EP 1871697	(47)	24.02.2010	(97)	EP 1905026	(47)	17.02.2010
(97)	EP 1872550	(47)	24.02.2010	(97)	EP 1905480	(47)	17.02.2010
(97)	EP 1872704	(47)	17.02.2010	(97)	EP 1905551	(47)	24.02.2010
(97)	EP 1872803	(47)	24.02.2010	(97)	EP 1905604	(47)	24.02.2010
(97)	EP 1872998	(47)	17.02.2010	(97)	EP 1905944	(47)	17.02.2010
(97)	EP 1873085	(47)	17.02.2010	(97)	EP 1906655	(47)	17.02.2010
(97)	EP 1873362	(47)	17.02.2010	(97)	EP 1906792	(47)	24.02.2010
(97)	EP 1874412	(47)	24.02.2010	(97)	EP 1907695	(47)	24.02.2010
(97)	EP 1874806	(47)	17.02.2010	(97)	EP 1908549	(47)	17.02.2010
(97)	EP 1874965	(47)	17.02.2010	(97)	EP 1908951	(47)	24.02.2010
(97)	EP 1875054	(47)	24.02.2010	(97)	EP 1909890	(47)	17.02.2010
(97)	EP 1875264	(47)	24.02.2010	(97)	EP 1910183	(47)	24.02.2010
(97)	EP 1875664	(47)	24.02.2010	(97)	EP 1910408	(47)	17.02.2010
(97)	EP 1875814	(47)	17.02.2010	(97)	EP 1910663	(47)	24.02.2010
(97)	EP 1876920	(47)	24.02.2010	(97)	EP 1910712	(47)	24.02.2010
(97)	EP 1877278	(47)	17.02.2010	(97)	EP 1912849	(47)	24.02.2010
(97)	EP 1877289	(47)	24.02.2010	(97)	EP 1912852	(47)	17.02.2010

(97)	EP 1912898	(47)	24.02.2010	(97)	EP 1934710	(47)	24.02.2010
(97)	EP 1913051	(47)	24.02.2010	(97)	EP 1935229	(47)	24.02.2010
(97)	EP 1913071	(47)	24.02.2010	(97)	EP 1935233	(47)	17.02.2010
(97)	EP 1913564	(47)	24.02.2010	(97)	EP 1935586	(47)	17.02.2010
(97)	EP 1913618	(47)	17.02.2010	(97)	EP 1935708	(47)	17.02.2010
(97)	EP 1913827	(47)	17.02.2010	(97)	EP 1935749	(47)	17.02.2010
(97)	EP 1914002	(47)	24.02.2010	(97)	EP 1936667	(47)	17.02.2010
(97)	EP 1914409	(47)	24.02.2010	(97)	EP 1937168	(47)	24.02.2010
(97)	EP 1914871	(47)	24.02.2010	(97)	EP 1937185	(47)	24.02.2010
(97)	EP 1915045	(47)	17.02.2010	(97)	EP 1937738	(47)	24.02.2010
(97)	EP 1915267	(47)	17.02.2010	(97)	EP 1938658	(47)	24.02.2010
(97)	EP 1915496	(47)	24.02.2010	(97)	EP 1939270	(47)	17.02.2010
(97)	EP 1915933	(47)	24.02.2010	(97)	EP 1939394	(47)	17.02.2010
(97)	EP 1915966	(47)	17.02.2010	(97)	EP 1939415	(47)	17.02.2010
(97)	EP 1917082	(47)	17.02.2010	(97)	EP 1941184	(47)	24.02.2010
(97)	EP 1917118	(47)	24.02.2010	(97)	EP 1941712	(47)	24.02.2010
(97)	EP 1917401	(47)	24.02.2010	(97)	EP 1941803	(47)	24.02.2010
(97)	EP 1917916	(47)	17.02.2010	(97)	EP 1941915	(47)	24.02.2010
(97)	EP 1918446	(47)	24.02.2010	(97)	EP 1941984	(47)	17.02.2010
(97)	EP 1919316	(47)	24.02.2010	(97)	EP 1942056	(47)	17.02.2010
(97)	EP 1919454	(47)	24.02.2010	(97)	EP 1942099	(47)	24.02.2010
(97)	EP 1919844	(47)	17.02.2010	(97)	EP 1942622	(47)	17.02.2010
(97)	EP 1919992	(47)	24.02.2010	(97)	EP 1942713	(47)	17.02.2010
(97)	EP 1920642	(47)	17.02.2010	(97)	EP 1943106	(47)	17.02.2010
(97)	EP 1921803	(47)	24.02.2010	(97)	EP 1943296	(47)	24.02.2010
(97)	EP 1922074	(47)	17.02.2010	(97)	EP 1943916	(47)	24.02.2010
(97)	EP 1922219	(47)	24.02.2010	(97)	EP 1944846	(47)	24.02.2010
(97)	EP 1922461	(47)	24.02.2010	(97)	EP 1945769	(47)	17.02.2010
(97)	EP 1922504	(47)	24.02.2010	(97)	EP 1945894	(47)	24.02.2010
(97)	EP 1922915	(47)	17.02.2010	(97)	EP 1945957	(47)	24.02.2010
(97)	EP 1923312	(47)	17.02.2010	(97)	EP 1946330	(47)	17.02.2010
(97)	EP 1923509	(47)	24.02.2010	(97)	EP 1946498	(47)	24.02.2010
(97)	EP 1923642	(47)	17.02.2010	(97)	EP 1946983	(47)	17.02.2010
(97)	EP 1924305	(47)	24.02.2010	(97)	EP 1947394	(47)	24.02.2010
(97)	EP 1924336	(47)	17.02.2010	(97)	EP 1947874	(47)	24.02.2010
(97)	EP 1924369	(47)	24.02.2010	(97)	EP 1947992	(47)	24.02.2010
(97)	EP 1924420	(47)	24.02.2010	(97)	EP 1948354	(47)	17.02.2010
(97)	EP 1924953	(47)	17.02.2010	(97)	EP 1948481	(47)	17.02.2010
(97)	EP 1925124	(47)	24.02.2010	(97)	EP 1948817	(47)	24.02.2010
(97)	EP 1925653	(47)	24.02.2010	(97)	EP 1948913	(47)	17.02.2010
(97)	EP 1925885	(47)	24.02.2010	(97)	EP 1950448	(47)	24.02.2010
(97)	EP 1926048	(47)	24.02.2010	(97)	EP 1950470	(47)	24.02.2010
(97)	EP 1926548	(47)	17.02.2010	(97)	EP 1951991	(47)	24.02.2010
(97)	EP 1926925	(47)	24.02.2010	(97)	EP 1952367	(47)	17.02.2010
(97)	EP 1927188	(47)	24.02.2010	(97)	EP 1953788	(47)	24.02.2010
(97)	EP 1927296	(47)	24.02.2010	(97)	EP 1954697	(47)	24.02.2010
(97)	EP 1927721	(47)	24.02.2010	(97)	EP 1954798	(47)	24.02.2010
(97)	EP 1927792	(47)	17.02.2010	(97)	EP 1955646	(47)	24.02.2010
(97)	EP 1928008	(47)	24.02.2010	(97)	EP 1955943	(47)	24.02.2010
(97)	EP 1928177	(47)	17.02.2010	(97)	EP 1957188	(47)	24.02.2010
(97)	EP 1928484	(47)	24.02.2010	(97)	EP 1957299	(47)	24.02.2010
(97)	EP 1928740	(47)	17.02.2010	(97)	EP 1957403	(47)	17.02.2010
(97)	EP 1928921	(47)	17.02.2010	(97)	EP 1957524	(47)	17.02.2010
(97)	EP 1928929	(47)	17.02.2010	(97)	EP 1957554	(47)	17.02.2010
(97)	EP 1929189	(47)	24.02.2010	(97)	EP 1957618	(47)	24.02.2010
(97)	EP 1929674	(47)	17.02.2010	(97)	EP 1958308	(47)	17.02.2010
(97)	EP 1929853	(47)	24.02.2010	(97)	EP 1959909	(47)	24.02.2010
(97)	EP 1929963	(47)	17.02.2010	(97)	EP 1960418	(47)	17.02.2010
(97)	EP 1930640	(47)	24.02.2010	(97)	EP 1960502	(47)	17.02.2010
(97)	EP 1931316	(47)	17.02.2010	(97)	EP 1960578	(47)	17.02.2010
(97)	EP 1931335	(47)	24.02.2010	(97)	EP 1961067	(47)	17.02.2010
(97)	EP 1932332	(47)	17.02.2010	(97)	EP 1961169	(47)	17.02.2010
(97)	EP 1932414	(47)	17.02.2010	(97)	EP 1961224	(47)	24.02.2010
(97)	EP 1932421	(47)	17.02.2010	(97)	EP 1961247	(47)	17.02.2010
(97)	EP 1932452	(47)	17.02.2010	(97)	EP 1961282	(47)	17.02.2010
(97)	EP 1932469	(47)	24.02.2010	(97)	EP 1961288	(47)	24.02.2010
(97)	EP 1932500	(47)	17.02.2010	(97)	EP 1962257	(47)	24.02.2010
(97)	EP 1932719	(47)	17.02.2010	(97)	EP 1962587	(47)	17.02.2010
(97)	EP 1932747	(47)	24.02.2010	(97)	EP 1962905	(47)	17.02.2010
(97)	EP 1932852	(47)	24.02.2010	(97)	EP 1962938	(47)	17.02.2010
(97)	EP 1933073	(47)	24.02.2010	(97)	EP 1963037	(47)	24.02.2010
(97)	EP 1933125	(47)	17.02.2010	(97)	EP 1963374	(47)	17.02.2010
(97)	EP 1933380	(47)	24.02.2010	(97)	EP 1963690	(47)	17.02.2010
(97)	EP 1933672	(47)	24.02.2010	(97)	EP 1963717	(47)	17.02.2010
(97)	EP 1933893	(47)	24.02.2010	(97)	EP 1963902	(47)	17.02.2010
(97)	EP 1934020	(47)	24.02.2010	(97)	EP 1963913	(47)	24.02.2010
(97)	EP 1934344	(47)	24.02.2010	(97)	EP 1964235	(47)	17.02.2010
(97)	EP 1934628	(47)	24.02.2010	(97)	EP 1964252	(47)	17.02.2010

(97)	EP 1964438	(47)	17.02.2010	(97)	EP 1998408	(47)	24.02.2010
(97)	EP 1964442	(47)	17.02.2010	(97)	EP 1998469	(47)	17.02.2010
(97)	EP 1964653	(47)	17.02.2010	(97)	EP 1998895	(47)	24.02.2010
(97)	EP 1964755	(47)	17.02.2010	(97)	EP 1999022	(47)	24.02.2010
(97)	EP 1965008	(47)	24.02.2010	(97)	EP 1999173	(47)	17.02.2010
(97)	EP 1965143	(47)	17.02.2010	(97)	EP 1999482	(47)	24.02.2010
(97)	EP 1965594	(47)	17.02.2010	(97)	EP 1999918	(47)	24.02.2010
(97)	EP 1965980	(47)	24.02.2010	(97)	EP 1999983	(47)	17.02.2010
(97)	EP 1965997	(47)	17.02.2010	(97)	EP 2001123	(47)	24.02.2010
(97)	EP 1966010	(47)	24.02.2010	(97)	EP 2001626	(47)	24.02.2010
(97)	EP 1966027	(47)	24.02.2010	(97)	EP 2001669	(47)	24.02.2010
(97)	EP 1966059	(47)	24.02.2010	(97)	EP 2001778	(47)	24.02.2010
(97)	EP 1966963	(47)	24.02.2010	(97)	EP 2001873	(47)	24.02.2010
(97)	EP 1967630	(47)	24.02.2010	(97)	EP 2002099	(47)	24.02.2010
(97)	EP 1968089	(47)	24.02.2010	(97)	EP 2002506	(47)	24.02.2010
(97)	EP 1968173	(47)	24.02.2010	(97)	EP 2003906	(47)	24.02.2010
(97)	EP 1968509	(47)	17.02.2010	(97)	EP 2004323	(47)	17.02.2010
(97)	EP 1968834	(47)	17.02.2010	(97)	EP 2005593	(47)	24.02.2010
(97)	EP 1968874	(47)	24.02.2010	(97)	EP 2005796	(47)	24.02.2010
(97)	EP 1968902	(47)	24.02.2010	(97)	EP 2006125	(47)	24.02.2010
(97)	EP 1969917	(47)	24.02.2010	(97)	EP 2007603	(47)	24.02.2010
(97)	EP 1970148	(47)	24.02.2010	(97)	EP 2007664	(47)	17.02.2010
(97)	EP 1970160	(47)	24.02.2010	(97)	EP 2008344	(47)	24.02.2010
(97)	EP 1970492	(47)	24.02.2010	(97)	EP 2008753	(47)	24.02.2010
(97)	EP 1970699	(47)	17.02.2010	(97)	EP 2009088	(47)	24.02.2010
(97)	EP 1970969	(47)	24.02.2010	(97)	EP 2009551	(47)	24.02.2010
(97)	EP 1971580	(47)	24.02.2010	(97)	EP 2009686	(47)	17.02.2010
(97)	EP 1973384	(47)	24.02.2010	(97)	EP 2009954	(47)	24.02.2010
(97)	EP 1973387	(47)	17.02.2010	(97)	EP 2010416	(47)	24.02.2010
(97)	EP 1973448	(47)	24.02.2010	(97)	EP 2010690	(47)	24.02.2010
(97)	EP 1973567	(47)	17.02.2010	(97)	EP 2011157	(47)	24.02.2010
(97)	EP 1973620	(47)	24.02.2010	(97)	EP 2011387	(47)	17.02.2010
(97)	EP 1974222	(47)	24.02.2010	(97)	EP 2011400	(47)	17.02.2010
(97)	EP 1974936	(47)	17.02.2010	(97)	EP 2012422	(47)	17.02.2010
(97)	EP 1976639	(47)	17.02.2010	(97)	EP 2012619	(47)	17.02.2010
(97)	EP 1976958	(47)	24.02.2010	(97)	EP 2012834	(47)	17.02.2010
(97)	EP 1977723	(47)	17.02.2010	(97)	EP 2015206	(47)	24.02.2010
(97)	EP 1977959	(47)	24.02.2010	(97)	EP 2015252	(47)	17.02.2010
(97)	EP 1978049	(47)	24.02.2010	(97)	EP 2015511	(47)	24.02.2010
(97)	EP 1978067	(47)	17.02.2010	(97)	EP 2015548	(47)	24.02.2010
(97)	EP 1978363	(47)	24.02.2010	(97)	EP 2016302	(47)	24.02.2010
(97)	EP 1978695	(47)	24.02.2010	(97)	EP 2016561	(47)	24.02.2010
(97)	EP 1978919	(47)	17.02.2010	(97)	EP 2016869	(47)	24.02.2010
(97)	EP 1979158	(47)	24.02.2010	(97)	EP 2017023	(47)	24.02.2010
(97)	EP 1980013	(47)	24.02.2010	(97)	EP 2017149	(47)	17.02.2010
(97)	EP 1980347	(47)	24.02.2010	(97)	EP 2017440	(47)	24.02.2010
(97)	EP 1981360	(47)	24.02.2010	(97)	EP 2018215	(47)	17.02.2010
(97)	EP 1981725	(47)	17.02.2010	(97)	EP 2018236	(47)	24.02.2010
(97)	EP 1981771	(47)	17.02.2010	(97)	EP 2019701	(47)	24.02.2010
(97)	EP 1981880	(47)	24.02.2010	(97)	EP 2019988	(47)	17.02.2010
(97)	EP 1982924	(47)	17.02.2010	(97)	EP 2020277	(47)	24.02.2010
(97)	EP 1983104	(47)	24.02.2010	(97)	EP 2021188	(47)	24.02.2010
(97)	EP 1983328	(47)	17.02.2010	(97)	EP 2021290	(47)	17.02.2010
(97)	EP 1985197	(47)	17.02.2010	(97)	EP 2021656	(47)	24.02.2010
(97)	EP 1985466	(47)	17.02.2010	(97)	EP 2021686	(47)	24.02.2010
(97)	EP 1985753	(47)	24.02.2010	(97)	EP 2022682	(47)	17.02.2010
(97)	EP 1986290	(47)	24.02.2010	(97)	EP 2023833	(47)	17.02.2010
(97)	EP 1986351	(47)	24.02.2010	(97)	EP 2024622	(47)	17.02.2010
(97)	EP 1987736	(47)	17.02.2010	(97)	EP 2025544	(47)	24.02.2010
(97)	EP 1987864	(47)	17.02.2010	(97)	EP 2026524	(47)	24.02.2010
(97)	EP 1988665	(47)	24.02.2010	(97)	EP 2027073	(47)	24.02.2010
(97)	EP 1989223	(47)	17.02.2010	(97)	EP 2027197	(47)	24.02.2010
(97)	EP 1989413	(47)	17.02.2010	(97)	EP 2027309	(47)	17.02.2010
(97)	EP 1989487	(47)	17.02.2010	(97)	EP 2028923	(47)	24.02.2010
(97)	EP 1989963	(47)	24.02.2010	(97)	EP 2029244	(47)	17.02.2010
(97)	EP 1990433	(47)	17.02.2010	(97)	EP 2029596	(47)	24.02.2010
(97)	EP 1993040	(47)	24.02.2010	(97)	EP 2029856	(47)	17.02.2010
(97)	EP 1993489	(47)	17.02.2010	(97)	EP 2030747	(47)	17.02.2010
(97)	EP 1994316	(47)	24.02.2010	(97)	EP 2032365	(47)	24.02.2010
(97)	EP 1995024	(47)	24.02.2010	(97)	EP 2032887	(47)	17.02.2010
(97)	EP 1996389	(47)	24.02.2010	(97)	EP 2033086	(47)	24.02.2010
(97)	EP 1996456	(47)	24.02.2010	(97)	EP 2033782	(47)	24.02.2010
(97)	EP 1996643	(47)	24.02.2010	(97)	EP 2033783	(47)	24.02.2010
(97)	EP 1997354	(47)	17.02.2010	(97)	EP 2033784	(47)	24.02.2010
(97)	EP 1997405	(47)	17.02.2010	(97)	EP 2033800	(47)	24.02.2010
(97)	EP 1997524	(47)	24.02.2010	(97)	EP 2033801	(47)	24.02.2010
(97)	EP 1997639	(47)	17.02.2010	(97)	EP 2033802	(47)	24.02.2010
(97)	EP 1997678	(47)	17.02.2010	(97)	EP 2034198	(47)	24.02.2010

(97)	EP 2035006	(47)	17.02.2010	(97)	EP 2069166	(47)	24.02.2010
(97)	EP 2035147	(47)	17.02.2010	(97)	EP 2069211	(47)	24.02.2010
(97)	EP 2035335	(47)	24.02.2010	(97)	EP 2069653	(47)	24.02.2010
(97)	EP 2035359	(47)	24.02.2010	(97)	EP 2070358	(47)	17.02.2010
(97)	EP 2035468	(47)	24.02.2010	(97)	EP 2072718	(47)	24.02.2010
(97)	EP 2035480	(47)	17.02.2010	(97)	EP 2072867	(47)	24.02.2010
(97)	EP 2038163	(47)	24.02.2010	(97)	EP 2073221	(47)	17.02.2010
(97)	EP 2038285	(47)	17.02.2010	(97)	EP 2074166	(47)	24.02.2010
(97)	EP 2038561	(47)	17.02.2010	(97)	EP 2074187	(47)	17.02.2010
(97)	EP 2038613	(47)	24.02.2010	(97)	EP 2074425	(47)	24.02.2010
(97)	EP 2039283	(47)	24.02.2010	(97)	EP 2074691	(47)	24.02.2010
(97)	EP 2039520	(47)	17.02.2010	(97)	EP 2074714	(47)	17.02.2010
(97)	EP 2040087	(47)	24.02.2010	(97)	EP 2074757	(47)	17.02.2010
(97)	EP 2040330	(47)	24.02.2010	(97)	EP 2075297	(47)	24.02.2010
(97)	EP 2040503	(47)	17.02.2010	(97)	EP 2076119	(47)	17.02.2010
(97)	EP 2041034	(47)	17.02.2010	(97)	EP 2076208	(47)	24.02.2010
(97)	EP 2041371	(47)	17.02.2010	(97)	EP 2076577	(47)	24.02.2010
(97)	EP 2041376	(47)	24.02.2010	(97)	EP 2076998	(47)	17.02.2010
(97)	EP 2042225	(47)	17.02.2010	(97)	EP 2077165	(47)	17.02.2010
(97)	EP 2043526	(47)	24.02.2010	(97)	EP 2078103	(47)	24.02.2010
(97)	EP 2043766	(47)	17.02.2010	(97)	EP 2078137	(47)	17.02.2010
(97)	EP 2043818	(47)	17.02.2010	(97)	EP 2079208	(47)	24.02.2010
(97)	EP 2044260	(47)	24.02.2010	(97)	EP 2079255	(47)	24.02.2010
(97)	EP 2044823	(47)	17.02.2010	(97)	EP 2079610	(47)	17.02.2010
(97)	EP 2046813	(47)	24.02.2010	(97)	EP 2079627	(47)	24.02.2010
(97)	EP 2047724	(47)	24.02.2010	(97)	EP 2079982	(47)	17.02.2010
(97)	EP 2047778	(47)	17.02.2010	(97)	EP 2080069	(47)	24.02.2010
(97)	EP 2048315	(47)	17.02.2010	(97)	EP 2080323	(47)	17.02.2010
(97)	EP 2048554	(47)	24.02.2010	(97)	EP 2080337	(47)	24.02.2010
(97)	EP 2049008	(47)	17.02.2010	(97)	EP 2080566	(47)	17.02.2010
(97)	EP 2049092	(47)	17.02.2010	(97)	EP 2082109	(47)	24.02.2010
(97)	EP 2049597	(47)	24.02.2010	(97)	EP 2082134	(47)	17.02.2010
(97)	EP 2049734	(47)	24.02.2010	(97)	EP 2082830	(47)	17.02.2010
(97)	EP 2050418	(47)	17.02.2010	(97)	EP 2084736	(47)	17.02.2010
(97)	EP 2051153	(47)	24.02.2010	(97)	EP 2086698	(47)	24.02.2010
(97)	EP 2051352	(47)	24.02.2010	(97)	EP 2086799	(47)	24.02.2010
(97)	EP 2051441	(47)	17.02.2010	(97)	EP 2087279	(47)	24.02.2010
(97)	EP 2051526	(47)	24.02.2010	(97)	EP 2087311	(47)	17.02.2010
(97)	EP 2052200	(47)	24.02.2010	(97)	EP 2087332	(47)	17.02.2010
(97)	EP 2053947	(47)	24.02.2010	(97)	EP 2087590	(47)	17.02.2010
(97)	EP 2054213	(47)	17.02.2010	(97)	EP 2087596	(47)	17.02.2010
(97)	EP 2054282	(47)	17.02.2010	(97)	EP 2089111	(47)	24.02.2010
(97)	EP 2054976	(47)	24.02.2010	(97)	EP 2089246	(47)	24.02.2010
(97)	EP 2055338	(47)	17.02.2010	(97)	EP 2089345	(47)	24.02.2010
(97)	EP 2056292	(47)	17.02.2010	(97)	EP 2089896	(47)	24.02.2010
(97)	EP 2057024	(47)	24.02.2010	(97)	EP 2091102	(47)	24.02.2010
(97)	EP 2057196	(47)	24.02.2010	(97)	EP 2091281	(47)	17.02.2010
(97)	EP 2057381	(47)	24.02.2010	(97)	EP 2091734	(47)	24.02.2010
(97)	EP 2057436	(47)	17.02.2010	(97)	EP 2091942	(47)	17.02.2010
(97)	EP 2057721	(47)	17.02.2010	(97)	EP 2092107	(47)	17.02.2010
(97)	EP 2058077	(47)	24.02.2010	(97)	EP 2094379	(47)	17.02.2010
(97)	EP 2058247	(47)	17.02.2010	(97)	EP 2095003	(47)	24.02.2010
(97)	EP 2058778	(47)	17.02.2010	(97)	EP 2095706	(47)	17.02.2010
(97)	EP 2059279	(47)	17.02.2010	(97)	EP 2095729	(47)	17.02.2010
(97)	EP 2059520	(47)	24.02.2010	(97)	EP 2096724	(47)	17.02.2010
(97)	EP 2059655	(47)	17.02.2010	(97)	EP 2097201	(47)	24.02.2010
(97)	EP 2059927	(47)	24.02.2010	(97)	EP 2097635	(47)	17.02.2010
(97)	EP 2060485	(47)	24.02.2010	(97)	EP 2097761	(47)	24.02.2010
(97)	EP 2060486	(47)	17.02.2010	(97)	EP 2107623	(47)	17.02.2010
(97)	EP 2060713	(47)	17.02.2010	(97)	EP 2120182	(47)	17.02.2010
(97)	EP 2061822	(47)	24.02.2010	(97)	EP 2127775	(47)	24.02.2010
(97)	EP 2063925	(47)	24.02.2010	(97)	EP 2144226	(47)	24.02.2010
(97)	EP 2064034	(47)	24.02.2010	(97)	EP 2144227	(47)	24.02.2010
(97)	EP 2064085	(47)	17.02.2010				
(97)	EP 2064491	(47)	17.02.2010				
(97)	EP 2064629	(47)	24.02.2010				
(97)	EP 2064787	(47)	24.02.2010				
(97)	EP 2064901	(47)	24.02.2010				
(97)	EP 2065539	(47)	24.02.2010				
(97)	EP 2065591	(47)	17.02.2010				
(97)	EP 2066011	(47)	17.02.2010				
(97)	EP 2066037	(47)	24.02.2010				
(97)	EP 2066187	(47)	24.02.2010				
(97)	EP 2066234	(47)	24.02.2010				
(97)	EP 2066397	(47)	17.02.2010				
(97)	EP 2067979	(47)	17.02.2010				
(97)	EP 2069090	(47)	17.02.2010				
(97)	EP 2069113	(47)	24.02.2010				

Zveřejněné překlady evropských patentových spisů

U následujících udělených evropských patentů s účinky pro Českou republiku byl majitelem předložen překlad patentového spisu do českého jazyka (§ 35c odst. 2 až 4 zákona č. 527/1990 Sb., v platném znění). Údaje jsou řazeny vzestupně podle čísel evropských patentů.

(97) **EP 1375477**
(47) 30.09.2009
(97) 02.01.2004
(51) **C07C 303/38** (2006.01)
B01J 31/22 (2006.01)
(96) 04.06.2003
(96) 03012670.0
(73) Saltigo GmbH, 40764 Langenfeld, DE
(72) Bosch, Boris Elmar, Dr., 50668 Köln, DE
Gerhartz, Frank, 51381 Leverkusen, DE
(54) **Způsob výroby mono-N-sulfonylovaných diamínů**
(32) 17.06.2002
(31) 10226944
(33) DE
(74) Společná advokátní kancelář Všeťečka Zelený Švorčík
Kalenský a partneři, JUDr. Miloš Všeťečka, Hálkova 2,
Praha 2, 12000

(97) **EP 1378536**
(47) 27.01.2010
(97) 07.01.2004
(51) **C08J 5/10** (2006.01)
C08K 5/20 (2006.01)
D06M 15/41 (2006.01)
B24D 3/28 (2006.01)
B24D 11/00 (2006.01)
(96) 25.06.2003
(96) 03014231.9
(73) Hexion Specialty Chemicals GmbH, 58642 Iserlohn-
Letmathe, DE
(72) Dern, Hans-Jürgen, Dr., 58708 Menden, DE
Stehl, Volker, 58762 Altena, DE
(54) **Tkaninové vložky do brusných kotoučů**
(32) 05.07.2002
(31) 10230573
(33) DE
(74) Společná advokátní kancelář Všeťečka Zelený Švorčík
Kalenský a partneři, JUDr. Miloš Všeťečka, Hálkova 2,
Praha 2, 12000

(97) **EP 1392642**
(47) 09.12.2009
(97) 23.01.2003
(51) **C07C 233/60** (2006.01)
C07C 233/58 (2006.01)
C07C 233/59 (2006.01)
C07C 233/62 (2006.01)
C07D 335/12 (2006.01)
A61K 31/185 (2006.01)
A61P 35/00 (2006.01)
A61P 31/12 (2006.01)
(96) 09.07.2002
(96) 02758329.3
(73) 4SC AG, 82152 Martinsried, DE
(72) KRAMER, BERND, 52080 Aachen, DE
LEBAN, Johann, 82110 Germering, DE
GARCIA, Gabriel, 81375 München, DE
SAEB, Wael, 82152 Planegg-Martinsried, DE
(54) **Nové směsi jako protizánětlivé, imunomodulační a
antiproliferační prostředky**
(32) 10.07.2001
(31) PCT/EP01/07948
(33) EP
(86) PCT/EP2002/007655
(87) WO 2003/006425
(74) Společná advokátní kancelář Všeťečka Zelený Švorčík
Kalenský a partneři, JUDr. Petr Kalenský, Hálkova 2,
Praha 2, 12000

(97) **EP 1404357**
(47) 23.12.2009
(97) 23.01.2003
(51) **A61K 38/08** (2006.01)
A61P 5/04 (2006.01)
(96) 08.07.2002
(96) 02749000.2
(73) Ferring BV, 2132 JX Hoofddorp, NL
(72) LÜCK, Martin, 2900 Hellerup, DK
BROQUA, Pierre, 92160 Antony, FR
(54) **Antagonista hormonu uvolňujícího gonadotropiny v
koncentracích tvořících gel**
(32) 12.07.2001
(31) 0117057
(33) GB
(86) PCT/GB2002/003116
(87) WO 2003/006049
(74) PATENTSERVIS Praha a.s., Jivenská 1273/1, Praha 4,
14021

(97) **EP 1414459**
(47) 02.12.2009
(97) 20.02.2003
(51) **A61K 31/485** (2006.01)
A61K 45/06 (2006.01)
A61P 25/04 (2006.01)
(96) 05.08.2002
(96) 02761250.6
(73) EURO-CELTIQUE S.A., 1653 Luxembourg, LU
(72) WRIGHT, Curtis, IV, Norwalk, CT 06851, US
CARPANZO, Anthony, E., Sherman, CT 06784, US
(54) **Perorální aplikační forma obsahující léčivou látku a
protichůdné působící činidlo**
(32) 06.08.2001, 01.08.2002
(31) 309791 P, 208817
(33) US, US
(86) PCT/US2002/024889
(87) WO 2003/013538
(74) Čermák Hořejš Matějka a spol., JUDr. Karel Čermák,
advokát, Národní 32, Praha 1, 11000

(97) **EP 1422370**
(47) 16.12.2009
(97) 26.05.2004
(51) **E05C 9/06** (2006.01)
E05C 7/04 (2006.01)
E05D 15/52 (2006.01)
(96) 21.10.2003
(96) 03024213.5
(73) MAYER & CO., 5020 Salzburg, AT
(72) Greisberger, Klaus, 5020 Salzburg, AT
(54) **Systém kování pro dvoukřídlová okna, dveře a podobné
konstrukce bez mezisloupku**
(32) 19.11.2002
(31) 20217911 U
(33) DE
(74) Společná advokátní kancelář Všeťečka Zelený Švorčík
Kalenský a partneři, JUDr. Miloš Všeťečka, Hálkova 2,
Praha 2, 12000

(97) **EP 1433478**
(47) 11.11.2009
(97) 30.06.2004
(51) **A61K 9/00** (2006.01)
A61K 9/48 (2006.01)
(96) 23.12.2003

- | | |
|---|---|
| (96) 03029729.5 | (74) Rott, Růžička & Guttmann Patentové, známkové a advokátní kanceláře, Ing. Ivana Menšíková, Vinohradská 37, Praha 2, 12000 |
| (73) ALTERGON S.A., CH-6900 Lugano, CH | |
| (72) Di Martino, Alessandro, 21030 Casalzuigno, IT | |
| Mateo, Angel, 20090 Segrate, IT | |
| Garavani, Alberto, 6946 Ponte Capriasca, CH | |
| Marchiorri, Maurizio, 22039 Valbrona, IT | |
| (54) Farmaceutické formulace pro thyroïdní hormony a způsoby jejich získávání | (97) EP 1455773 |
| (32) 27.12.2002 | (47) 04.11.2009 |
| (31) MI20022777 | (97) 30.05.2003 |
| (33) IT | (51) A61K 31/192 (2006.01) |
| (74) KOREJZOVÁ & SPOL., v.o.s., JUDr. Petra Korejzová, advokátka, Korunní 810/104 E, Praha 10, 10100 | C07C 57/42 (2006.01) |
| | C07C 57/32 (2006.01) |
| | C07C 57/46 (2006.01) |
| | C07C 57/50 (2006.01) |
| | C07C 59/48 (2006.01) |
| | C07C 59/68 (2006.01) |
| | C07C 211/56 (2006.01) |
| | C07C 309/00 (2006.01) |
| | C07C 309/65 (2006.01) |
| | C07C 309/67 (2006.01) |
| | C07C 309/73 (2006.01) |
| | C07C 311/00 (2006.01) |
| | C07C 311/08 (2006.01) |
| | C07C 311/21 (2006.01) |
| (97) EP 1434847 | (96) 19.11.2002 |
| (47) 02.09.2009 | (96) 02787726.5 |
| (97) 17.04.2003 | (73) Dompe' S.P.A., 67100 L'Aquila, IT |
| (51) C11D 17/04 (2006.01) | (72) ALLEGRETTI, Marcello, I-67100 L'Aquila, IT |
| (96) 08.10.2002 | CESTA, Maria, Candida, I-67100 L'Aquila, IT |
| (96) 02778484.2 | BERTINI, Riccardo, I-67100 L'Aquila, IT |
| (73) THE PROCTER & GAMBLE COMPANY, Cincinnati, Ohio 45202, US | BIZZARRI, Cinzia, I-67100 L'Aquila, IT |
| (72) BARNABAS, Mary, Vijayarani, West Chester, OH 45069, US | COLOTTA, Francesco, I-67100 L'Aquila, IT |
| SHERRY, Alan, Edward, Cincinnati, OH 45220, US | (54) 2-arylpropionové kyseliny a farmaceutické prostředky s jejich obsahem |
| (54) Navlhčená utěrka pro ošetřování povrchů | (32) 20.11.2001 |
| (32) 09.10.2001 | (31) 01002434 |
| (31) 328007 P | (33) EP |
| (33) US | (86) PCT/EP2002/012939 |
| (86) PCT/US2002/032198 | (87) WO 2003/043625 |
| (87) WO 2003/031558 | (74) KOREJZOVÁ & SPOL., v.o.s., JUDr. Petra Korejzová, advokátka, Korunní 810/104 E, Praha 10, 10100 |
| (74) Společná advokátní kancelář Všeťečka Zelený Švorčík Kalenský a partneři, JUDr. Otakar Švorčík, Hálkova 2, Praha 2, 12000 | |
| | |
| (97) EP 1440986 | (97) EP 1456444 |
| (47) 25.11.2009 | (47) 11.11.2009 |
| (97) 28.07.2004 | (97) 03.07.2003 |
| (51) C08F 6/00 (2006.01) | (51) D04H 1/00 (2006.01) |
| C08J 3/00 (2006.01) | (96) 20.12.2002 |
| (96) 19.12.2003 | (96) 02805344.5 |
| (96) 03029348.4 | (73) Rockwool International A/S, 2640 Hedehusene, DK |
| (73) DSM Fine Chemicals Austria Nfg GmbH & Co KG, 4021 Linz, AT | (72) ZIMMERMANN, Fredy, CH-8888 Heiligkreuz, CH |
| (72) Stanek, Michael, 4020 Linz, AT | ACKERMANN, Hans-Peter, CH-8880 Walenstadt, CH |
| Häubl, Georg, 4040 Linz, AT | (54) Rohože z minerálních vláken |
| Raml, Walter, 4202 Hellmonsödt, AT | (32) 21.12.2001 |
| Steinwender, Erich, 4040 Linz, AT | (31) 01310777 |
| (54) Způsob kontinuálního sušení polymerů obsahujících dusíkaté, popřípadě aminové, amoniové nebo spirobicyklické amoniové skupiny | (33) EP |
| (32) 15.01.2003 | (86) PCT/EP2002/014640 |
| (31) 422003 | (87) WO 2003/054264 |
| (33) AT | (74) KOREJZOVÁ & SPOL., v.o.s., JUDr. Petra Korejzová, advokátka, Korunní 810/104 E, Praha 10, 10100 |
| (74) TRAPLOVÁ HAKR KUBÁT Advokátní a patentová kancelář, Ing. Eduard Hakr, Přístavní 24, Praha 7, 17000 | |
| | |
| (97) EP 1450094 | (97) EP 1463541 |
| (47) 30.09.2009 | (47) 18.11.2009 |
| (97) 25.08.2004 | (97) 17.07.2003 |
| (51) F16L 21/03 (2006.01) | (51) A61L 27/00 (2006.01) |
| (96) 12.02.2004 | A61P 35/00 (2006.01) |
| (96) 04290385.6 | A61K 47/36 (2006.01) |
| (73) Participation Gestion Développement Industriel - P.G.D.I.-S.A., 35760 Saint-Grégoire, FR | (96) 07.01.2003 |
| (72) Joncoux, Jacques Olivier, 35700 Rennes, FR | (96) 03700315.9 |
| Renson, Francois, 35137 Pleumeleuc, FR | (73) FIDIA FARMACEUTICI S.p.A., 35031 Abano Terme (Padova), IT |
| (54) Uspořádání spojení pro válcové trubky | Deutsches Krebsforschungszentrum (DKFZ), 69120 Heidelberg, DE |
| (32) 19.02.2003 | |
| (31) 0302198 | |
| (33) FR | |

-
- (72) FUSENIG, Norbert, E., 69118 Heidelberg, DE
STARK, Hans-Jürgen, 74909 Meckesheim, DE
WILLHAUCK, Michael, 68309 Mannheim, DE
PAVESIO, Alessandra, I-35141 Padova, IT
- (54) **Biomateriály na bázi kyseliny hyaluronové pro antiangiogenní terapii při léčení nádorů**
- (32) 11.01.2002
(31) PD20020003
(33) IT
(86) PCT/EP2003/000078
(87) WO 2003/057203
(74) KOREJZOVÁ & SPOL., v.o.s., JUDr. Petra Korejzová, advokátka, Korunní 810/104 E, Praha 10, 10100
-
- (97) **EP 1478375**
(47) 26.08.2009
(97) 10.04.2003
(51) **A61K 33/16** (2006.01)
A61P 17/10 (2006.01)
(96) 02.10.2002
(96) 02775180.9
(73) Medidermis Ltd., Netanya, IL
(72) DASCALU, Avi, 62904 Tel-Aviv, IL
(54) **Kompozice obsahující fluorid hlinitý k léčení zánětů pilosebaceous žlázy**
(32) 04.10.2001
(31) 14575101
(33) IL
(86) PCT/IL2002/000800
(87) WO 2003/028740
(74) Rott, Růžička & Guttman Patentové, známkové a advokátní kanceláře, JUDr. Ing. Michal Guttman, Vinohradská 37, Praha 2, 12000
-
- (97) **EP 1490064**
(47) 18.11.2009
(97) 21.08.2003
(51) **A61K 31/4412** (2006.01)
A61P 29/00 (2006.01)
C07D 213/69 (2006.01)
C07D 401/06 (2006.01)
C07D 409/06 (2006.01)
C07D 213/70 (2006.01)
C07D 213/64 (2006.01)
C07D 213/74 (2006.01)
C07D 405/06 (2006.01)
C07D 213/84 (2006.01)
C07D 401/10 (2006.01)
C07D 405/12 (2006.01)
C07D 401/12 (2006.01)
C07D 213/75 (2006.01)
C07D 401/14 (2006.01)
C07D 213/79 (2006.01)
C07D 401/04 (2006.01)
C07D 405/04 (2006.01)
C07D 413/10 (2006.01)
C07D 215/22 (2006.01)
C07D 405/14 (2006.01)
(96) 14.02.2003
(96) 03713478.0
(73) Pharmacia Corporation, Peapack, NJ 07977, US
-
- (72) DEVADAS, Balekudru, Chesterfield, MO 63017, US
WALKER, John, Maryland Heights, MO 63043, US
SELNESS, Shaun, R., Chesterfield, MO 63017, US
BOEHM, Terri, L., Ballwin, MO 63021, US
DURLEY, Richard, C., Chesterfield, MO 63017, US
DEVRAJ, Rajesh, Chesterfield, MO 63005, US
HICKORY, Brian, S., Wildwood, MO 63011, US
RUCKER, Paul, V., University City, MO 63130, US
JEROME, Kevin, D., Maryland Heights, MO 63043, US
MADSEN, Heather, M., University City, MO 63132, US
ALVIRA, Edgardo, Chesterfield, MO 63017, US
PROMO, Michele, A., Maryland Heights, MO 63042, US
BLEVIS-BAL, Radhika, M., St. Louis, MO 63131, US
MARRUFO, Laura, D., Ellisville, MO 63011, US
HITCHCOCK, Jeff, Saint Peters, MO 63376, US
OWEN, Thomas, Chesterfield, MO 63017, US
NAING, Win, Chesterfield, MO 63017, US
XING, Li, Chesterfield, MO 63017, US
SHIEH, Huey, S., St. Louis, MO 63146, US
LIU, Shuang, Schenectady, NY 12303, US
SCOTT, Ian, L., Woodinville, WA 98072, US
SAMBANDAM, Aruna, Guilderland, NY 12084, US
MCGEE, Kevin F., Guilderland, NY 12084, US
- (54) **Substituované pyridinony jako modulatory P38 map kinasy**
(32) 14.02.2002, 30.12.2002
(31) 357029 P, 436915 P
(33) US, US
(86) PCT/US2003/004634
(87) WO 2003/068230
(74) Společná advokátní kancelář Vsetečka Zelený Švorčík Kalenský a partneři, JUDr. Pavel Zelený, Hálkova 2, Praha 2, 12000
-
- (97) **EP 1490816**
(47) 18.11.2009
(97) 09.10.2003
(51) **G06Q 30/00** (2006.01)
(96) 02.04.2003
(96) 03740553.7
(73) Besson, Bernard, 74370 Villaz, FR
Claustres Francois, F-38100 Grenoble, FR
Contat Jacques, F-74500 Evian Les Bains, FR
Carai Agostino, F-69009 Lyon, FR
(72) Besson, Bernard, 74370 Villaz, FR
Gros, Bruno, 69130 Ecully, FR
Labruhe, Edouard, 1702 Groot Bijgaarden, BE
Carai Agostino, F-69009 Lyon, FR
- (54) **Zařízení pro interaktivní komunikaci**
(32) 03.04.2002
(31) 0204367
(33) FR
(86) PCT/FR2003/001031
(87) WO 2003/083599
(74) Společná advokátní kancelář Vsetečka Zelený Švorčík Kalenský a partneři, JUDr. Otakar Švorčík, Hálkova 2, Praha 2, 12000
-
- (97) **EP 1492863**
(47) 11.11.2009
(97) 16.10.2003
(51) **C11D 3/00** (2006.01)
C11D 3/22 (2006.01)
C11D 3/37 (2006.01)
C11D 17/00 (2006.01)
(96) 01.04.2003
(96) 03724940.6
(73) Henkel AG & Co. KGaA, 40589 Düsseldorf, DE
NICKEL, Dieter, 40699 Erkrath, DE
(72) MAYER, Konstanze, 40217 Düsseldorf, DE
VÖLKEL, Theodor, 40699 Erkrath, DE
LANGEN, Evelyn, 41199 Mönchengladbach, DE
BLOCK, Christian, B-1150 Brüssel, BE
SCHRECK, Berthold, 40476 Düsseldorf, DE
- (54) **Jemný čistící prostředek na textil**

(32) 10.04.2002
(31) 10215602
(33) DE
(86) PCT/EP2003/003369
(87) WO 2003/085074
(74) KOREJZOVÁ & SPOL., v.o.s., JUDr. Petra Korejzová, advokátka, Korunní 810/104 E, Praha 10, 10100

(97) **EP 1494623**
(47) 09.12.2009
(97) 30.10.2003
(51) **A61F 2/16** (2006.01)
(96) 01.04.2003
(96) 03746936.8

(73) Alcon, Inc., 6331 Hünenberg, CH
(72) LINDSEY, Raymie, H., Grandview, TX 76050, US
SCOTT, James, M., Millsap, TX 76066, US
VAN NOY, Stephen, J., Fort Worth, TX 76132, US

(54) **Předněkomorová nitrooční čočka**

(32) 17.04.2002
(31) 124648
(33) US
(86) PCT/US2003/010101
(87) WO 2003/089958
(74) PATENTSERVIS Praha a.s., Jivenská 1273/1, Praha 4, 14021

(97) **EP 1509740**
(47) 25.11.2009
(97) 11.12.2003
(51) **F28F 9/02** (2006.01)
F28D 1/053 (2006.01)

(96) 02.06.2003
(96) 03756045.5
(73) VALEO SYSTEMES THERMIQUES, 78320 Le Mesnil Saint-Denis, FR
(72) LE BOUTEILLER, Ivan, F-72230 Arnage, FR
POURMARIN, Alain, F-72210 La Suze sur Sarthe, FR
IBRAHIMI, Mohamed, F-72230 Mulsanne, FR
ROBIDOU, Herveline, F-72230 Mulsanne, FR

(54) **Výměník tepla se sběračem a sběrnou komorou se zjednodušenou výrobou, zejména pro motorové vozidlo**

(32) 04.06.2002
(31) 0206857
(33) FR
(86) PCT/FR2003/001657
(87) WO 2003/102485
(74) Společná advokátní kancelář Všeťečka Zelený Švorčík Kalenský a partneři, JUDr. Miloš Všeťečka, Hálkova 2, Praha 2, 12000

(97) **EP 1514056**
(47) 12.08.2009
(97) 18.12.2003
(51) **F23D 14/06** (2006.01)
F24C 3/08 (2006.01)
F24C 15/10 (2006.01)

(96) 04.06.2003
(96) 03757184.1
(73) SOMIPRESS - SOCIETA' METALLI INIETTATI S.P.A., 60022 Castelfidaro, IT
(72) ARMANNI, Piero, I-47100 Forlì, IT
(54) **Čepička plynového hořáku**
(32) 11.06.2002
(31) AN20020026
(33) IT
(86) PCT/IT2003/000352
(87) WO 2003/104716
(74) PATENTSERVIS Praha a.s., Jivenská 1273/1, Praha 4, 14021

(97) **EP 1529442**
(47) 14.10.2009
(97) 11.05.2005
(51) **A21C 11/00** (2006.01)

(96) 04.11.2004
(96) 04026153.9
(73) BARILLA G. E. R. FRATELLI S.p.A., 43100 Parma, IT
(72) Buriani, Ernesto, 42100 Reggio Emilia, IT
Cavatorta, Andrea, 43044 Collecchio (Parma), IT
Coscia, Luigi, 43100 Parma, IT
Giovanetti, Marco, 42100 Parma, IT

(54) **Postup výroby chlebových tyčků**

(32) 07.11.2003
(31) MI20032147
(33) IT
(74) KANIA, SEDLÁK, SMOLA Patentová a známková kancelář, Ing. František Kania, Mendlovo nám. 1a, Brno, 60300

(97) **EP 1534390**
(47) 23.12.2009
(97) 04.12.2003
(51) **A61P 7/02** (2006.01)
C07D 231/08 (2006.01)
A61K 31/4152 (2006.01)

(96) 21.05.2003
(96) 03731335.0
(73) GlaxoSmithKline LLC, Philadelphia, PA 19101, US
(72) MOORE, Stephen, Tonbridge, Kent TN11 9AN, GB
(54) **Bis-monoethanol aminová sůl 3'-[(2Z)-[1-(3,4-dimethylfenyl)-1,5-dihydro-3-methyl-5-oxo-4H-pyrazol-4-yliden]hydrazino]-2'-hydroxy-[1,1'-bifenyl]-3-karboxylové**

(32) 22.05.2002
(31) 382871 P
(33) US
(86) PCT/US2003/016255
(87) WO 2003/098992
(74) KOREJZOVÁ & SPOL., v.o.s., JUDr. Petra Korejzová, Korunní 810/104E, Praha 10 - Vinohrady, 10100

(97) **EP 1551220**
(47) 14.10.2009
(97) 04.09.2003
(51) **A01K 15/02** (2006.01)

(96) 09.08.2002
(96) 02806896.3
(73) Radio Systems Corporation, Knoxville, TN 37932, US
(72) LEE, Albert, L., IV, Maryville, TN 37804, US
GROH, William, S., Knoxville, TN 37932, US

(54) **Obojek se sprejovým ovládním štěkání**

(32) 20.02.2002
(31) 79216
(33) US
(86) PCT/US2002/025294
(87) WO 2003/071982
(74) TRAPLOVÁ HAKR KUBÁT Advokátní a patentová kancelář, Ing. Eduard Hakr, Přístavní 24, Praha 7, 17000

(97) **EP 1552860**
(47) 18.11.2009
(97) 13.07.2005
(51) **A62C 31/12** (2006.01)

(96) 17.12.2003
(96) 03405902.2
(73) Ciocca, Claude, 1006 Lausanne, CH
(72) Ciocca, Claude, 1006 Lausanne, CH
(54) **Pěnový systém pro hašení ohně**
(74) Společná advokátní kancelář Všeťečka Zelený Švorčík Kalenský a partneři, JUDr. Miloš Všeťečka, Hálkova 2, Praha 2, 12000

(97) EP 1572344	(33) DE
(47) 28.10.2009	(86) PCT/DE2004/000130
(97) 08.07.2004	(87) WO 2004/068976
(51) B01J 13/02 (2006.01)	(74) Ing. Jiří Chlustina, Jana Masaryka 43-47, Praha 2, 12000
B01J 13/04 (2006.01)	
A61K 9/50 (2006.01)	
A23L 1/00 (2006.01)	
(96) 18.12.2003	(97) EP 1591236
(96) 03813539.8	(47) 23.12.2009
(73) IPC Process Center GmbH & Co., 01277 Dresden, DE	(97) 02.11.2005
(72) KEMPE, Wolfgang, 01169 Dresden, DE	(51) B32B 27/20 (2006.01)
MINOR, Marcel, NL-6704 AA Wageningen, NL	B32B 27/32 (2006.01)
ADAMSE, Marijke, NL-6716 GN Ede, NL	(96) 21.04.2005
(54) Pelety a způsob jejich výroby	(96) 05103240.7
(32) 19.12.2002, 28.02.2003	(73) TAGHLEEF INDUSTRIES SPA CON SOCIO UNICO, 33058 San Giorgio Di Nogaro (UD), IT
(31) 10260658, 10309777	(72) Piasente, Francesca, 33058, S. Giorgio di Nogaro (UD), IT
(33) DE, DE	De Roni, Paolo, 33084, Cordenons (PN), IT
(86) PCT/DE2003/004232	(54) Vícevrstvý polypropylénový film, koextrudovaný a tepelně zapečetitelný k hermetickému uzavření a následně snadno otvíratelnému balení a způsob jeho výroby
(87) WO 2004/056469	(32) 26.04.2004
(74) Rott, Růžicka & Guttmann Patentové, známkové a advokátní kanceláře, Ing. Ivana Jirotková, Vinohradská 37, Praha 2, 12000	(31) UD20040079
	(33) IT
	(74) KANIA, SEDLÁK, SMOLA Patentová a známková kancelář, Ing. Jiří Malůšek, Mendlovo nám. 1a, Brno, 60300
(97) EP 1575621	
(47) 04.11.2009	(97) EP 1596420
(97) 01.07.2004	(47) 25.11.2009
(51) A61K 49/04 (2006.01)	(97) 16.11.2005
(96) 07.11.2003	(51) H01J 65/04 (2006.01)
(96) 03786628.2	H01J 61/33 (2006.01)
(73) Biophysica, Inc., La Jolla CA 92037, US	(96) 11.05.2005
(72) SOVAK, Milos Biophysica Research, Inc., La Jolla, CA 92037-3215, US	(96) 05252907.0
SELIGSON, Allen, L., Ramona, CA 92065, US	(73) GENERAL ELECTRIC COMPANY, Schenectady, NY 12345, US
TERRY, Ronald C., San Diego, California 92117, US	(72) Tokes, Jozsef, 1046 Budapest, HU
(54) Radiografická kontrastní média (RCM) se zlepšenou biologickou tolerancí	Moros, Istvan, 1046 Budapest, HU
(32) 12.12.2002, 05.11.2003	Reich, Lajos, 1141 Budapest, HU
(31) 432879 P, 701586	Bankuti, Laszlo, 1046 Budapest, HU
(33) US, US	(54) Výbojka s dielektrickou bariérou
(86) PCT/US2003/035762	(32) 12.05.2004
(87) WO 2004/054637	(31) 843854
(74) PATENTSERVIS Praha a.s., Jivenská 1273/1, Praha 4, 14021	(33) US
	(74) Čermák Hořejš Matějka a spol., JUDr. Karel Čermák, advokát, Národní 32, Praha 1, 11000
(97) EP 1577469	
(47) 11.11.2009	(97) EP 1603415
(97) 21.09.2005	(47) 16.12.2009
(51) E05B 19/06 (2006.01)	(97) 30.09.2004
E05B 27/04 (2006.01)	(51) A24C 5/34 (2006.01)
(96) 23.02.2005	G01N 21/93 (2006.01)
(96) 05101380.3	G01B 11/10 (2006.01)
(73) Aug. Winkhaus GmbH & Co. KG, 48291 Telgte, DE	G01N 21/952 (2006.01)
(72) Spahn, Karl-Heinz, 48346, Ostbevern, DE	G01N 21/88 (2006.01)
(54) Klíč	(96) 19.03.2004
(32) 19.03.2004	(96) 04721919.1
(31) 102004013522	(73) Molins PLC, Linford Wood East, Milton Keynes, Bucks, MK14 6LY, GB
(33) DE	(72) WILSON, Ronald Frederick, Buckingham, .Buckinghamshire MK18 1YR, GB
(74) KOREJZOVÁ & SPOL., v.o.s., JUDr. Petra Korejzová, advokátka, Korunní 810/104 E, Praha 10, 10100	PITT, Garry John, Newport Pagnell, Bucks. MK16 0EZ, GB
	IRONS, Timothy G., Bedford MK42 7SQ, GB
	EVERITT, William A. H., Bedford MK40 1TF, GB
(97) EP 1589837	(54) Vylepšení ve vybavení pro strojní vidění nebo týkající se jej
(47) 11.11.2009	(32) 20.03.2003
(97) 19.08.2004	(31) 0306467
(51) A41B 11/00 (2006.01)	(33) GB
(96) 29.01.2004	(86) PCT/GB2004/001177
(96) 04706123.9	(87) WO 2004/082409
(73) X-Technology Swiss GmbH, 8832 Wollerau, CH	
(72) LAMBERTZ, Bodo, W., 8808 Pfäffikon, CH	
(54) Ponožka	
(32) 05.02.2003	
(31) 20301812 U	

(74) Společná advokátní kancelář Vsetečka Zelený Švorčík Kalenský a partneři, JUDr. Otakar Švorčík, Hálkova 2, Praha 2, 12000

(86) PCT/US2004/011841
(87) WO 2004/093798
(74) TRAPLOVÁ HAKR KUBÁT Advokátní a patentová kancelář, Ing. Eduard Hakr, Přístavní 24, Praha 7, 17000

(97) **EP 1611973**

(47) 04.11.2009

(97) 04.01.2006

(51) **B21D 53/84** (2006.01)

B21K 1/06 (2006.01)

B21K 1/12 (2006.01)

B21J 5/08 (2006.01)

(96) 01.07.2005

(96) 05014313.0

(73) IFUTEC Ingenieurbüro für Umformtechnik GmbH, 76307 Karlsbad, DE

(72) Stiftung Fachhochschule Osnabrück, 49076 Osnabrück, DE
Adams, Bernhard, Prof. Dr.-Ing., 49090 Osnabrück, DE
Rauschnabel, Eberhard, Dr.-Ing., 76307 Karlsbad, DE
Juhr, Karsten, Dipl.-Ing., 49124 Georgsmarienhütte, DE

(54) **Způsob tváření trubkových elementů a zhotovování dutých hřídelů**

(32) 01.07.2004

(31) 102004032122

(33) DE

(74) FISCHER & PARTNER Intellectual Property, s.r.o., Na Hrobci 294/5, Praha 2, 12800

(97) **EP 1620363**

(47) 07.10.2009

(97) 18.11.2004

(51) **C02F 1/44** (2006.01)

C02F 1/469 (2006.01)

B01D 61/02 (2006.01)

(96) 07.05.2004

(96) 04731621.1

(73) SÜD-CHEMIE AG, 80333 München, DE

Kes Osmota GmbH, 71277 Rutesheim, DE
(72) STREIFINGER, Leopold, 83052 Bruckmühl, DE
SCHMIDT, Friedrich, 83024 Rosenheim, DE
MÜLLER, Jürgen, 71638 Ludwigsburg, DE
HOLZHAUER, Jürgen, 75249 Kieselbronn, DE
RAPP, Hans-Jürgen, 71277 Rutesheim, DE

(54) **Způsob úpravy odpadních vod s obsahem dusičnanů**

(32) 07.05.2003

(31) 10320368

(33) DE

(86) PCT/EP2004/004907

(87) WO 2004/099087

(74) Čermák Hořejš Matějka a spol., JUDr. Karel Čermák, advokát, Národní 32, Praha 1, 11000

(97) **EP 1615384**

(47) 18.11.2009

(97) 11.01.2006

(51) **H04B 7/02** (2006.01)

(96) 24.10.2003

(96) 05019630.2

(73) QUALCOMM INCORPORATED, San Diego, California 92121-1714, US

(72) Walton, Rodney J., Carlisle, Massachusetts 01741, US
Wallace, Mark S., Bedford, Massachusetts 01730, US
Ketchum, John W., Harvard, Massachusetts 01451, US
Howard, Steven J., Ashland, Massachusetts 01721, US

(54) **MIMO WLAN systém**

(32) 25.10.2002, 23.10.2003

(31) 421309 P, 693419

(33) US, US

(74) Rott, Růžička & Guttman Patentové, známkové a advokátní kanceláře, Ing. Ivana Menšíková, Vinohradská 37, Praha 2, 12000

(97) **EP 1632293**

(47) 18.11.2009

(97) 08.03.2006

(51) **B05C 17/005** (2006.01)

(96) 19.05.2005

(96) 05010827.3

(73) Henkel AG & Co. KGaA, 40589 Düsseldorf, DE

(72) Maier, Hans-Jörg, 68753 Waghäusel 2, DE
Schätzle, Michael, 69190 Walldorf, DE

(54) **Tryska pro vydávání tekuté substance**

(32) 07.09.2004

(31) 102004043111

(33) DE

(74) KOREJZOVÁ & SPOL., v.o.s., JUDr. Petra Korejzová, advokátka, Korunní 810/104 E, Praha 10, 10100

(97) **EP 1633469**

(47) 25.11.2009

(97) 23.12.2004

(51) **B01J 13/02** (2006.01)

B01J 13/04 (2006.01)

C11D 3/50 (2006.01)

(96) 08.06.2004

(96) 04739695.7

(73) Henkel AG & Co. KGaA, 40589 Düsseldorf, DE

(72) SCHMIEDEL, Peter, 40599 Düsseldorf, DE
VÖLKEL, Heinz-Jürgen, 40764 Langenfeld, DE
PLANTENBERG, Thomas, 40822 Mettmann, DE

(54) **Způsob stabilizace peroxykarboxylových kyselin v disperzích s obsahem tenzidů**

(32) 13.06.2003, 22.12.2003

(31) 10327127, 10361081

(33) DE, DE

(86) PCT/EP2004/006166

(87) WO 2004/110610

(74) KOREJZOVÁ & SPOL., v.o.s., JUDr. Petra Korejzová, Korunní 810/104E, Praha 10 - Vinohrady, 10100

(97) **EP 1615613**

(47) 04.11.2009

(97) 04.11.2004

(51) **C07D 487/04** (2006.01)

A61K 31/38 (2006.01)

A61K 31/395 (2006.01)

A61P 31/12 (2006.01)

C07D 401/12 (2006.01)

C07D 409/14 (2006.01)

C07K 5/08 (2006.01)

(96) 16.04.2004

(96) 04750236.4

(73) Enanta Pharmaceuticals, Inc., Watertown, MA 02472, US

(72) NAKAJIMA, Suanne, Cambridge, MA 02140, US
SUN, Ying, Waltham, MA 02451, US
TANG, Datong, Malden, MA 02148, US
XU, Gouyou, Auburndale, MA 02466, US
PORTER, Brian, Cambridge, MA 02138, US
OR, Yat, Sun, Watertown, MA 02472, US
WANG, Zhe, Hockessin, DE 19707, US
MIAO, Zhenwei, Medway, MA 02053, US

(54) **Chinoxalinylové makrocyclické sloučeniny jako inhibitory serin proteázy hepatitidy C**

(32) 18.04.2003

(31) 418759

(33) US

(97) **EP 1642755**

(47) 25.11.2009

(97) 05.04.2006

- | | |
|--|---|
| (51) B60H 1/00 (2006.01) | (97) EP 1680276 |
| (96) B60H 1/28 (2006.01) | (47) 18.11.2009 |
| (96) 06.09.2005 | (97) 09.06.2005 |
| (96) 05019285.5 | (51) B32B 27/08 (2006.01) |
| (73) Valeo Climate Control Corp, Auburn Hills, Michigan | B32B 27/36 (2006.01) |
| 48326, US | C08L 69/00 (2006.01) |
| (72) Kozak, Eug?ne, 48067 Royal Oak Michigan, US | C08L 33/12 (2006.01) |
| Marshall, Steven, 48371 Oxford Michigan, US | (96) 15.09.2004 |
| (54) Separátor vody s žebry | (96) 04765212.8 |
| (32) 30.09.2004 | (73) Evonik Röhm GmbH, 64293 Darmstadt, DE |
| (31) 954565 | (72) SCHULTES, Klaus, 65197 Wiesbaden, DE |
| (33) US | WICKER, Michael, 64342 Seeheim-Jugenheim, DE |
| (74) Společná advokátní kancelář Vsetečka Zelený Švorčík | ALBRECHT, Klaus, 55129 Mainz, DE |
| Kalenský a partneři, JUDr. Miloš Vsetečka, Hálkova 2, | RÜPPEL, Mona, 64739 Hoechst, DE |
| Praha 2, 12000 | DASSINGER, Gabriele, 63811 Stockstadt, DE |
| | REINHEIMER, Eric, 64846 Gross-Zimmern, DE |
| | KAPPACHER, Johann, 5721 Piesendorf, AT |
| | HÖLLEBAUER, Andreas, 5700 Zell am See, AT |
| | (54) Vícevrstvá fólie z (meth) akrylátového kopolymery a polykarbonátu |
| | (32) 03.11.2003 |
| | (31) 10351535 |
| | (33) DE |
| | (86) PCT/EP2004/010298 |
| | (87) WO 2005/051657 |
| | (74) TRAPLOVÁ HAKR KUBÁT Advokátní a patentová kancelář, Ing. Eduard Hakr, Přístavní 24, Praha 7, 17000 |
| (97) EP 1665307 | |
| (47) 11.11.2009 | |
| (97) 24.03.2005 | |
| (51) H01H 9/50 (2006.01) | |
| H01B 9/00 (2006.01) | |
| (96) 09.09.2004 | |
| (96) 04765342.3 | |
| (73) Fachhochschule Nordhausen, 99734 Nordhausen, DE | |
| (72) VIEHMANN, Matthias, 06526 Sangerhausen, DE | |
| (54) Zařízení pro sledování elektrických zařízení na vznik rušivých elektrických oblouků | |
| (32) 09.09.2003 | |
| (31) 10342370 | |
| (33) DE | |
| (86) PCT/EP2004/010449 | |
| (87) WO 2005/027160 | |
| (74) PATENTSERVIS Praha a.s., Jivenská 1273/1, Praha 4, 14021 | |
| (97) EP 1671741 | |
| (47) 30.12.2009 | |
| (97) 21.06.2006 | |
| (51) B23K 37/04 (2006.01) | |
| (96) 29.10.2005 | |
| (96) 05023727.0 | |
| (73) Staudinger, Karl, 86316 Friedberg, DE | |
| (72) Staudinger, Karl, 86316 Friedberg, DE | |
| (54) Upínací zařízení | |
| (32) 15.12.2004 | |
| (31) 202004019369 U | |
| (33) DE | |
| (74) Rott, Růžička & Guttman Patentové, známkové a advokátní kanceláře, Ing. Jiří Andera, Vinohradská 37, Praha 2, 12000 | |
| (97) EP 1680105 | |
| (47) 25.02.2009 | |
| (97) 26.05.2005 | |
| (51) A61K 31/445 (2006.01) | |
| A61P 11/00 (2006.01) | |
| (96) 05.11.2004 | |
| (96) 04805405.0 | |
| (73) CENTRE NATIONAL DE LA RECHERCHE SCIENTIFIQUE (CNRS), 75794 Paris Cedex 16, FR | |
| UNIVERSITE DE POITIERS, 86034 Poitiers Cedex, FR | |
| (72) BECQ, Frédéric, F-86280 Poitiers, FR | |
| NOREZ, Caroline, 86000 Poitiers, FR | |
| (54) Použití inhibitorů glukosidázy pro léčení mukoviscidózy | |
| (32) 07.11.2003 | |
| (31) 0313134 | |
| (33) FR | |
| (86) PCT/FR2004/002858 | |
| (87) WO 2005/046672 | |
| (74) Společná advokátní kancelář Vsetečka Zelený Švorčík Kalenský a partneři, JUDr. Petr Kalenský, Hálkova 2, Praha 2, 12000 | |
| | (97) EP 1685400 |
| | (47) 21.10.2009 |
| | (97) 09.06.2005 |
| | (51) G01N 33/18 (2006.01) |
| | G01N 1/00 (2006.01) |
| | (96) 08.11.2004 |
| | (96) 04798451.3 |
| | (73) Intelisys Ltd., Manchester, M13 9PL, GB |
| | (72) BOYD, Nathan, Manchester M41 5DW, GB |
| | (54) Přístroj a způsob k monitorování média |
| | (32) 15.11.2003 |
| | (31) 0326659 |
| | (33) GB |
| | (86) PCT/GB2004/004728 |
| | (87) WO 2005/052573 |
| | (74) Společná advokátní kancelář Vsetečka Zelený Švorčík Kalenský a partneři, JUDr. Miloš Vsetečka, Hálkova 2, Praha 2, 12000 |
| | (97) EP 1691783 |
| | (47) 25.11.2009 |
| | (97) 16.06.2005 |
| | (51) A61K 9/14 (2006.01) |
| | A61K 9/72 (2006.01) |
| | A61M 15/00 (2006.01) |
| | A61J 1/00 (2006.01) |
| | A61K 31/46 (2006.01) |
| | A61P 11/06 (2006.01) |
| | A61P 11/08 (2006.01) |
| | (96) 02.12.2004 |
| | (96) 04801711.5 |
| | (73) Boehringer Ingelheim International GmbH, 55216 Ingelheim am Rhein, DE |
| | (72) MYRMAN, Mattias, S-13542 Tyreso, SE |
| | CALANDER, Sven, S-645 32 Strängnäs, SE |
| | NIEMI, Alf, S-645 50 Strängnäs, SE |
| | (54) Inhalátor předem odměřeného suchého prášku pro léky citlivé na vlhkost |
| | (32) 03.12.2003, 22.12.2003, 03.09.2004 |
| | (31) 0303269, 0303569, 933219 |
| | (33) SE, SE, US |
| | (86) PCT/SE2004/001794 |
| | (87) WO 2005/053648 |

(74) KOREJZOVÁ & SPOL., v.o.s., JUDr. Petra Korejzová,
Korunní 810/104E, Praha 10 - Vinohrady, 10100

(97) **EP 1700315**

(47) 09.12.2009

(97) 19.05.2005

(51) **G21F 5/005** (2006.01)

G21F 5/06 (2006.01)

(96) 28.10.2004

(96) 04805791.3

(73) TN International, 78182 Montigny Le Bretonneux, FR

(72) CHIOCCA, René, F-75019 PARIS, FR

(54) **Zařízení a způsob kondicionování souborů nukleárních paliv s dvojitou bariérou opláštění**

(32) 03.11.2003

(31) 0350775

(33) FR

(86) PCT/FR2004/050548

(87) WO 2005/045849

(74) Čermák Hořejš Matějka a spol., JUDr. Karel Čermák,
advokát, Národní 32, Praha 1, 11000

(97) **EP 1704195**

(47) 11.11.2009

(97) 16.06.2005

(51) **C09J 7/02** (2006.01)

C09J 133/00 (2006.01)

C09J 175/00 (2006.01)

(96) 16.11.2004

(96) 04816327.3

(73) TESA SE, 20253 Hamburg, DE

(72) HUSEMANN, Marc, 22605 Hamburg, DE

ZÖLLNER, Stephan, 22043 Hamburg, DE

(54) **Samolepicí hmota**

(32) 05.12.2003

(31) 10357323

(33) DE

(86) PCT/EP2004/052971

(87) WO 2005/054389

(74) KOREJZOVÁ & SPOL., v.o.s., JUDr. Petra Korejzová,
advokátka, Korunní 810/104 E, Praha 10, 10100

(97) **EP 1710358**

(47) 11.11.2009

(97) 23.06.2005

(51) **E02F 9/28** (2006.01)

(96) 05.12.2003

(96) 03778356.0

(73) METALOGENIA, S.A., E-08330 Premia de Mar,
Barcelona, ES

(72) LOPEZ ALMENDROS, José, 08027 Barcelona, ES

PEREZ LADO, Francesc, 17230 Palamos (Girona), ES

FERNANDEZ MUÑOZ, Roberto, 08320 El Masnou
(Barcelona), ES

(54) **Oděrová sestava a její součásti, určená pro stroje pro přemísťování materiálů jako je zemina a kamení**

(86) PCT/ES2003/000623

(87) WO 2005/056934

(74) Rott, Růžička & Guttman Patentové, známkové a
advokátní kanceláře, Ing. Mgr. Miloslav Hainz,
Vinohradská 37, Praha 2, 12000

(97) **EP 1711281**

(47) 18.11.2009

(97) 18.08.2005

(51) **B07B 7/083** (2006.01)

(96) 08.12.2004

(96) 04802149.7

(73) Magotteaux International SA, 4051 Vaux-sous-
Chevremont, BE

(72) PRIGNON, Xavier, B-5350 EVELETTE, BE

(54) **Odlučovač zrnitých materiálů**

(32) 04.02.2004

(31) 04447026

(33) EP

(86) PCT/BE2004/000173

(87) WO 2005/075115

(74) PATENTSERVIS Praha a.s., Jivenská 1273/1, Praha 4,
14021

(97) **EP 1713823**

(47) 11.11.2009

(97) 11.08.2005

(51) **C07K 5/02** (2006.01)

A61K 31/47 (2006.01)

A61P 31/12 (2006.01)

C07D 487/04 (2006.01)

C07D 401/12 (2006.01)

C07D 245/04 (2006.01)

C07D 417/14 (2006.01)

(96) 28.01.2005

(96) 05704765.6

(73) Medivir AB, 141 22 Huddinge, SE

Tibotec Pharmaceuticals, Little Island, Co Cork, IE

(72) ROSENQUIST, Asa, c/o Medivir AB, S-141 44

Huddinge, SE

THORSTENSSON, Fredrik, c/o IFM Faculty, S-581 83

Linköping, SE

JOHANSSON, Per-Ola, c/o IFM Faculty, S-581 83

Linköping, SE

KVARNSTRÖM, Ingemar, c/o IFM Faculty, S-581 83

Linköping, SE

SAMUELSSON, Bertil, c/o Medivir AB, S-141 44

Huddinge, SE

WALLBERG, Hans, c/o Medivir AB, S-141 44 Huddinge,

SE

(54) **Inhibitory NS-3 serinproteázy HCV**

(32) 30.01.2004, 19.05.2004, 22.10.2004

(31) 0400199, 0401288, 0402562

(33) SE, SE, SE

(86) PCT/SE2005/000097

(87) WO 2005/073195

(74) Hák, Janeček & Švestka, Patentová a známková kancelář,
Ing. Pavel Janeček, U Průhonu 5, Praha 7, 17000

(97) **EP 1715133**

(47) 02.12.2009

(97) 25.10.2006

(51) **E06B 7/10** (2006.01)

(96) 21.04.2006

(96) 06008281.5

(73) Becks Heinz, 47608 Geldern-Walbeck, DE

(72) Becks Heinz, 47608 Geldern-Walbeck, DE

(54) **Okenní, nebo dveřní větrací element**

(32) 22.04.2005, 01.12.2005

(31) 102005018929, 202005018844 U

(33) DE, DE

(74) PATENTSERVIS Praha a.s., Jivenská 1273/1, Praha 4,
14021

(97) **EP 1730338**

(47) 30.12.2009

(97) 20.10.2005

(51) **D03C 5/02** (2006.01)

(96) 25.03.2005

(96) 05744359.0

(73) STAUBLI FAVERGES, 74210 Faverges, FR

(72) PAGES, Jean-Pierre, F-74210 FAVERGES, FR

TARDY, Bastien, F-74370 Argonay /, FR

(54) **Páka s vačkovou kladkou pro tkací mechanismus obsahující uvedenou páku a tkalcovský stroj vybavený uvedeným mechanismem**

(32) 29.03.2004

(31) 0403219
(33) FR
(86) PCT/FR2005/000724
(87) WO 2005/098106
(74) Čermák Hořejš Matějka a spol., JUDr. Karel Čermák,
advokát, Národní 32, Praha 1, 11000

(97) **EP 1731420**
(47) 02.09.2009
(97) 22.09.2005
(51) **B64C 27/24** (2006.01)
B64C 27/02 (2006.01)
(96) 28.02.2005
(96) 05717176.1
(73) Industria Helicat y Alas Giratorias, S.L., 08023 Barcelona,
ES
(72) DE LA CIERVA HOCES, Juan, E-28036 Madrid, ES
(54) **Způsob provozu přeměnitelného letadla**
(32) 05.03.2004
(31) 200400538
(33) ES
(86) PCT/ES2005/000092
(87) WO 2005/087588
(74) Čermák Hořejš Matějka a spol., JUDr. Karel Čermák,
advokát, Národní 32, Praha 1, 11000

(97) **EP 1734325**
(47) 04.11.2009
(97) 29.09.2005
(51) **F28D 7/10** (2006.01)
F02M 25/07 (2006.01)
F28D 7/16 (2006.01)
(96) 21.01.2005
(96) 05704231.9
(73) T.RAD Co., Ltd., Shibuya-ku Tokyo 151-0053, JP
(72) YUSA, Kazuhiko, Nagoya-shi Aichi 457-8560, JP
(54) **Tepelný výměník s dvojitou trubicí a způsob jeho
výroby**
(32) 17.03.2004
(31) 2004076955
(33) JP
(86) PCT/JP2005/001178
(87) WO 2005/090890
(74) KOREJZOVÁ & SPOL., v.o.s., JUDr. Petra Korejzová,
advokátka, Korunní 810/104 E, Praha 10, 10100

(97) **EP 1767429**
(47) 04.11.2009
(97) 28.03.2007
(51) **B61F 5/30** (2006.01)
(96) 22.09.2005
(96) 05255874.9
(73) Amsted Rail Company, Inc., Granite City IL 62040, US
(72) Van Auken, Charles, Dillsburg, PA 17019, US
(54) **Adaptér stojatého ložiska železničního nákladního vozu**
(74) KOREJZOVÁ & SPOL., v.o.s., JUDr. Petra Korejzová,
Korunní 810/104E, Praha 10 - Vinohrady, 10100

(97) **EP 1779823**
(47) 02.12.2009
(97) 02.05.2007
(51) **A61F 5/445** (2006.01)
A61M 25/10 (2006.01)
(96) 27.10.2005
(96) 05023504.3
(73) Cedars-Sinai Medical Center, Los Angeles, CA 90048, US
(72) Ferko, Alexander, 503 31 Vysoka nad Labem, CZ
(54) **Sestava pro transecální ileostomie**
(74) Čermák Hořejš Matějka a spol., JUDr. Karel Čermák,
advokát, Národní 32, Praha 1, 11000

(97) **EP 1780085**
(47) 04.11.2009
(97) 02.05.2007
(51) **B60R 19/18** (2006.01)
(96) 01.12.2003
(96) 07101927.7
(73) COMPAGNIE PLASTIC OMNIUM, 69007 Lyon, FR
Roussel, Thierry, 52500, Fayl La Foret, FR
(72) Malteste, Stéphane, 01800, Meximieux, FR
Pierrot, Frédéric, 01500 Amberieu en Bugey, FR
(54) **Sestava výztuhy a pláště nosníku nárazníku s uložením
pro výztuhu v pravém úhlu k podélnému nosníku rámu**
(32) 29.11.2002
(31) 0215100
(33) FR
(74) Rott, Růžička & Guttman Patentové, známkové a
advokátní kanceláře, Ing. Ivana Menšíková, Vinohradská
37, Praha 2, 12000

(97) **EP 1782411**
(47) 16.09.2009
(97) 19.01.2006
(51) **G09F 13/12** (2006.01)
G09F 19/12 (2006.01)
G09F 13/04 (2006.01)
(96) 07.07.2005
(96) 05766049.0
(73) Egush Limited, Manchester M40 8BB, GB
(72) Arnthorsson, Kristjan Freyr, London W1B 2OD, GB
(54) **Grafický zobrazovací panel**
(32) 08.07.2004
(31) 0415380
(33) GB
(86) PCT/IB2005/001935
(87) WO 2006/006056
(74) KANIA, SEDLÁK, SMOLA Patentová a známková
kancelář, Ing. Jiří Malůšek, Mendlovo nám. 1a, Brno,
60300

(97) **EP 1783161**
(47) 09.12.2009
(97) 09.05.2007
(51) **C08J 9/00** (2006.01)
C08J 9/232 (2006.01)
C08J 3/20 (2006.01)
(96) 02.10.2003
(96) 06017299.6
(73) Deutsche Amphibolin-Werke von Robert Murjahn Stiftung
& Co KG, 64372 Ober-Ramstadt, DE
(72) Jager, Jürgen, 65396 Walluf, DE
Schmitt, Günter, 69514 Laudenbach, DE
Wagner, Frank, 69483 Wald-Michelbach, DE
Treiber, Christian, 55618 Simmertal, DE
(54) **Izolační pěnový materiál**
(32) 20.01.2003, 15.05.2003
(31) 200300056, 20307608 U
(33) TR, DE
(74) Čermák Hořejš Matějka a spol., JUDr. Karel Čermák,
advokát, Národní 32, Praha 1, 11000

(97) **EP 1784435**
(47) 11.11.2009
(97) 09.03.2006
(51) **C08F 220/00** (2006.01)
(96) 02.09.2005
(96) 05779023.0
(73) Nuplex Resins B.V., 4612 RB Bergen op Zoom, NL

- (72) BZOWEJ, Eugene Ivan, LOUISVILLE, Kentucky 40220, US
BRINKHUIS, Richard Hendrikus Gerrit, NL-8011 JX ZWOLLE, NL
SHALATI, Mohamad Deeb, LOUISVILLE, KY 40241, US
ELFRINK, Petrus Johannes Maria David, NL-5813 PZ BOXMEER, NL
HALDANKAR, Gautam S., LOUISVILLE, KY 40241, US
- (54) **Způsoby výroby zesířovatelných oligomerů**
(32) 03.09.2004
(31) 934280
(33) US
(86) PCT/EP2005/054344
(87) WO 2006/024669
(74) KOREJZOVÁ & SPOL., v.o.s., JUDr. Petra Korejzová, advokátka, Korunní 810/104 E, Praha 10, 10100

- (97) **EP 1786632**
(47) 23.12.2009
(97) 09.03.2006
(51) **B42D 15/10** (2006.01)
(96) 29.08.2005
(96) 05778617.0
(73) OVD Kinegram AG, 6301 Zug, CH
(72) SCHILLING, Andreas, CH-6332 Hagendorn, CH
TOMPkin, Wayne, Robert, CH-5400 Baden, CH
- (54) **Pokovený bezpečnostní prvek**
(32) 30.08.2004
(31) 102004042136
(33) DE
(86) PCT/EP2005/009287
(87) WO 2006/024478
(74) Čermák Hořejš Matějka a spol., JUDr. Karel Čermák, advokát, Národní 32, Praha 1, 11000

- (97) **EP 1789204**
(47) 25.11.2009
(97) 23.03.2006
(51) **B05D 1/02** (2006.01)
B05D 7/00 (2006.01)
B05B 3/10 (2006.01)
B05B 3/08 (2006.01)
(96) 10.09.2005
(96) 05785733.6
(73) BASF SE, 67056 Ludwigshafen, DE
(72) CALGUA, Erwin, 67480 Edenkoben, DE
SCHAPER, Bernd, 49356 Diepholz, DE
SCHÖN, Lars, 48529 Nordhorn, DE
MALOTKI, Peter, 49448 Lemförde, DE
LEHMANN, Pit, 49074 Osnabrück, DE
THATER, Michael, 49424 Goldenstedt, DE
- (54) **Způsob výroby kompozitních prvků na bázi pěnových hmot na bázi izokyanátu**
(32) 13.09.2004
(31) 102004044595
(33) DE
(86) PCT/EP2005/009760
(87) WO 2006/029786
(74) Společná advokátní kancelář Všeťečka Zelený Švorčík Kalenský a partneři, JUDr. Otakar Švorčík, Hálkova 2, Praha 2, 12000

- (97) **EP 1789280**
(47) 02.12.2009
(97) 09.03.2006
(51) **B60N 2/02** (2006.01)
B62D 5/04 (2006.01)
F16H 1/16 (2006.01)
(96) 12.08.2005
(96) 05771982.5

- (73) Robert Bosch GmbH, 70442 Stuttgart, DE
(72) OBERLE, Hans-Juergen, 76437 Rastatt, DE
SCHMIDT, Willi, 76297 Stutensee-Buechig, DE
LIENIG, Andreas, 77815 Buehl, DE
- (54) **Převodová - pohonná jednotka**
(32) 31.08.2004
(31) 102004042457
(33) DE
(86) PCT/EP2005/053979
(87) WO 2006/024598
(74) Čermák Hořejš Matějka a spol., JUDr. Jan Matějka, advokát, Národní 32, Praha 1, 11000

- (97) **EP 1789527**
(47) 02.12.2009
(97) 02.03.2006
(51) **C11D 11/00** (2006.01)
G03F 7/42 (2006.01)
H05K 3/26 (2006.01)
C11D 3/20 (2006.01)
C11D 3/30 (2006.01)
C11D 7/26 (2006.01)
C11D 7/32 (2006.01)
C11D 3/43 (2006.01)
C11D 7/50 (2006.01)
(96) 23.06.2005
(96) 05776485.4
(73) Mallinckrodt Baker, Inc., Phillipsburg, New Jersey 08865, US
(72) KANE, Sean, M., Lyndhurst, Ohio 44124, US
- (54) **Čistící kompozice pro mikroelektrické substráty**
(32) 03.08.2004
(31) 598318 P
(33) US
(86) PCT/US2005/022598
(87) WO 2006/023061
(74) Čermák Hořejš Matějka a spol., JUDr. Karel Čermák, advokát, Národní 32, Praha 1, 11000

- (97) **EP 1796702**
(47) 11.11.2009
(97) 13.04.2006
(51) **A61K 36/53** (2006.01)
A61K 133/00 (2006.01)
(96) 05.10.2005
(96) 05791751.0
(73) Dr. Willmar Schwabe GmbH & Co. KG, 76227 Karlsruhe, DE
(72) DIENEL, Angelika, 76229 Karlsruhe, DE
NÖLDNER, Michael, 76139 Karlsruhe, DE
- (54) **Profylaktické a terapeutické použití levandulové silice k léčbě somatoformních poruch a PTSD**
(32) 06.10.2004
(31) 102004048716
(33) DE
(86) PCT/EP2005/010732
(87) WO 2006/037629
(74) PATENTSERVIS Praha a.s., Jivenská 1273/1, Praha 4, 14021

- (97) **EP 1800047**
(47) 23.12.2009
(97) 20.04.2006
(51) **F16L 37/092** (2006.01)
(96) 10.10.2005
(96) 05792226.2
(73) Wavin B.V., 8011 CW Zwolle, NL

- | | |
|---|--|
| <p>(72) ROELFSEMA, Marcel, NL-9503 PB Stadskanaal, NL
NAAKTGEBOREN, Aart, Jacob, NL-7701 LD
Dedemsvaart, NL
VAN DIJK, Berend, Jan, NL-7776 XA Slagharen, NL
SNIJDERS, Johannes, Hendrikus, Gerhardus, NL-7651
RC Tubbergen, NL
SPYKMAN, Johannes, 49824 Emlichheim, DE
DE GREEF, Peter, Evert, Jacobus, NL-7701 CN
Dedemsvaart, NL</p> <p>(54) Spojka trubek</p> <p>(32) 14.10.2004</p> <p>(31) 1027253</p> <p>(33) NL</p> <p>(86) PCT/NL2005/000731</p> <p>(87) WO 2006/041285</p> <p>(74) PATENTSERVIS Praha a.s., Jivenská 1273/1, Praha 4,
14021</p> | <p>(31) 0600816</p> <p>(33) GB</p> <p>(74) Společná advokátní kancelář Všečečka Zelený Švorčík
Kalenský a partneři, JUDr. Miloš Všečečka, Hálkova 2,
Praha 2, 12000</p> |
| <p>(97) EP 1800998</p> <p>(47) 13.01.2010</p> <p>(97) 27.06.2007</p> <p>(51) B62D 25/08 (2006.01)</p> <p>(96) 22.12.2006</p> <p>(96) 06356153.4</p> <p>(73) Mécaplast, 98014 Monaco, MC</p> <p>(72) Chenaud, David, 01100 Bellignat, FR
Roposte, Dominique, 01460 Geovreissiat, FR
Vincent, Stéphane, 01250 Corveissiat, FR</p> <p>(54) Soubor větracího otvoru</p> <p>(32) 23.12.2005</p> <p>(31) 0513284</p> <p>(33) FR</p> <p>(74) Čermák Hořejš Matějka a spol., JUDr. Karel Čermák,
advokát, Národní 32, Praha 1, 11000</p> | <p>(97) EP 1813341</p> <p>(47) 16.09.2009</p> <p>(97) 01.08.2007</p> <p>(51) B01D 46/10 (2006.01)
B01D 46/52 (2006.01)</p> <p>(96) 05.12.2006</p> <p>(96) 06125378.7</p> <p>(73) MANN+HUMMEL GmbH, 71638 Ludwigsburg, DE</p> <p>(72) Volkmer, Daniel, 84130 Dingolfing, DE</p> <p>(54) Ěiltrační element pro vzduchový filtr</p> <p>(32) 31.01.2006</p> <p>(31) 202006011441 U</p> <p>(33) DE</p> <p>(74) Čermák Hořejš Matějka a spol., JUDr. Karel Čermák,
advokát, Národní 32, Praha 1, 11000</p> |
| <p>(97) EP 1802584</p> <p>(47) 16.09.2009</p> <p>(97) 20.04.2006</p> <p>(51) C07D 235/28 (2006.01)
B01J 21/06 (2006.01)</p> <p>(96) 04.10.2005</p> <p>(96) 05790107.6</p> <p>(73) Ranbaxy Laboratories Limited, Gurgaon, Haryana 122001,
IN</p> <p>(72) KUMAR, Neela Praveen, House No. 16-2-705/9/A/8,
Andhra Pradesh 500036, IN
KHANNA, Mahavir Singh, New Delhi, Delhi 110051, IN
PRASAD, Mohan, Gurgaon, Haryana 122001, IN
KUMAR, Yatendra, Gurgaon, Haryana 122001, IN</p> <p>(54) Způsob přípravy substituovaných sulfoxidů</p> <p>(32) 11.10.2004</p> <p>(31) DE19572004</p> <p>(33) IN</p> <p>(86) PCT/IB2005/002946</p> <p>(87) WO 2006/040635</p> <p>(74) Rott, Růžička & Guttman Patentové, známkové a
advokátní kanceláře, JUDr. Ing. Michal Guttman,
Vinohradská 37, Praha 2, 12000</p> | <p>(97) EP 1813535</p> <p>(47) 11.11.2009</p> <p>(97) 01.08.2007</p> <p>(51) B65B 69/00 (2006.01)</p> <p>(96) 27.01.2006</p> <p>(96) 06001695.3</p> <p>(73) Ostfriesische Tee Gesellschaft Laurens Spethmann GmbH
& Co. KG, 21218 Seevetal, DE</p> <p>(72) Erdmann, Peter, 21244 Buchholz, DE
Klintworth, Ulrich, 21717 Deinste, DE</p> <p>(54) Způsob a zařízení pro zpětné získávání čaje z chybně
vyrobených čajových sáčků</p> <p>(74) Rott, Růžička & Guttman Patentové, známkové a
advokátní kanceláře, Ing. Mgr. Miloslav Hainz,
Vinohradská 37, Praha 2, 12000</p> |
| <p>(97) EP 1808478</p> <p>(47) 18.11.2009</p> <p>(97) 18.07.2007</p> <p>(51) C10M 169/04 (2006.01)
C10N 30/08 (2006.01)</p> <p>(96) 12.01.2007</p> <p>(96) 07250119.0</p> <p>(73) L & S Fluids Limited, West Cluden Mill Irongray Dumfries
DG2 9UW, GB</p> <p>(72) Hutchinson, Richard, Burnley Lancashire, BB10 4TX, GB
Reid, Steven, Irongray Dumfries, DG2 9UW, GB</p> <p>(54) Mazivové kompozice</p> <p>(32) 16.01.2006</p> | <p>(97) EP 1817534</p> <p>(47) 02.12.2009</p> <p>(97) 08.06.2006</p> <p>(51) F28D 20/02 (2006.01)
F28D 1/03 (2006.01)
F28D 1/053 (2006.01)</p> <p>(96) 30.11.2005</p> <p>(96) 05824495.5</p> <p>(73) VALEO SYSTEMES THERMIQUES SAS, 78321 Le
Mesnil Saint-Denis Cedex, FR</p> <p>(72) MOREAU, Sylvain, F-72700 Spay, FR
THUEZ, Jean-Luc, F-78112 Fourqueux, FR
HALLER, Régine, F-78490 Boissy Sans Avoir, FR</p> <p>(54) Výměník tepla s tepelným akumulátorem</p> <p>(32) 30.11.2004, 30.11.2004</p> <p>(31) 0412682, 0412680</p> <p>(33) FR, FR</p> <p>(86) PCT/FR2005/002990</p> <p>(87) WO 2006/059005</p> <p>(74) Společná advokátní kancelář Všečečka Zelený Švorčík
Kalenský a partneři, JUDr. Miloš Všečečka, Hálkova 2,
Praha 2, 12000</p> |
| <p>(97) EP 1808478</p> <p>(47) 18.11.2009</p> <p>(97) 18.07.2007</p> <p>(51) C10M 169/04 (2006.01)
C10N 30/08 (2006.01)</p> <p>(96) 12.01.2007</p> <p>(96) 07250119.0</p> <p>(73) L & S Fluids Limited, West Cluden Mill Irongray Dumfries
DG2 9UW, GB</p> <p>(72) Hutchinson, Richard, Burnley Lancashire, BB10 4TX, GB
Reid, Steven, Irongray Dumfries, DG2 9UW, GB</p> <p>(54) Mazivové kompozice</p> <p>(32) 16.01.2006</p> | <p>(97) EP 1818645</p> <p>(47) 02.12.2009</p> <p>(97) 15.08.2007</p> <p>(51) F41G 1/30 (2006.01)
F41G 1/48 (2006.01)</p> <p>(96) 15.01.2007</p> <p>(96) 07075041.9</p> <p>(73) FN HERSTAL, société anonyme, 4040 Herstal, BE</p> <p>(72) Joannes, René, 4654 Herve, BE</p> <p>(54) Zdokonalený zaměřovač s pohyblivým červeným bodem</p> |

(32) 08.02.2006
(31) 200600078
(33) BE
(74) Čermák Hořejš Matějka a spol., JUDr. Karel Čermák,
advokát, Národní 32, Praha 1, 11000

(97) **EP 1829387**
(47) 09.12.2009
(97) 20.07.2006
(51) **H04Q 1/14** (2006.01)
H01T 4/06 (2006.01)
H01R 13/66 (2006.01)
H01R 12/18 (2006.01)

(96) 03.11.2005
(96) 05801752.6
(73) ADC GMBH, 14167 Berlin, DE
(72) NEUMETZLER, Heiko, 12623 Berlin, DE
KLEIN, Harald, 10318 Berlin, DE

(54) **Kabelový konektor pro desky s plošnými spoji**

(32) 22.12.2004
(31) 102004061681
(33) DE
(86) PCT/EP2005/011767
(87) WO 2006/074723
(74) TRAPLOVÁ HAKR KUBÁT Advokátní a patentová
kancelář, Ing. Eduard Hakr, Přístavní 24, Praha 7, 17000

(97) **EP 1834912**
(47) 02.12.2009
(97) 19.09.2007
(51) **B65H 29/24** (2006.01)
B65H 29/52 (2006.01)

(96) 10.03.2007
(96) 07004979.6
(73) manroland AG, 63075 Offenbach/Main, DE
(72) Hildebrandt, Frank, 63071 Offenbach, DE
Seidel, Frank, 63303 Dreieich, DE

(54) **Stroj na zpracování archového materiálu s vodícím
zařízením pro vedení archového materiálu ve vznosu**

(32) 18.03.2006
(31) 102006012505
(33) DE
(74) Společná advokátní kancelář Všeťečka Zelený Švorčík
Kalenský a partneři, JUDr. Otakar Švorčík, Hálkova 2,
Praha 2, 12000

(97) **EP 1838295**
(47) 23.12.2009
(97) 27.07.2006
(51) **A61K 31/00** (2006.01)

(96) 19.01.2006
(96) 06700797.1
(73) NORBROOK LABORATORIES LIMITED, Newry,
County Down BT35 6JP, GB
(72) BLAKELY, William, Newry, County Down BT35 8JZ,
GB
CROMIE, Lillian, Newry, County Down BT34 2PN, GB

(54) **Protihlístová kompozice**

(32) 21.01.2005
(31) 0501220
(33) GB
(86) PCT/GB2006/000211
(87) WO 2006/077429
(74) TRAPLOVÁ HAKR KUBÁT Advokátní a patentová
kancelář, Ing. Jan Kubát, Přístavní 24, Praha 7, 17000

(97) **EP 1846980**
(47) 26.08.2009
(97) 10.08.2006

(51) **H01M 10/34** (2006.01)
H01M 10/42 (2006.01)
H01M 4/24 (2006.01)
H01M 4/86 (2006.01)
H01M 4/88 (2006.01)
H01M 4/92 (2006.01)

(96) 02.02.2005
(96) 05702430.9

(73) S.C.P.S. Société de Conseil et de Prospective Scientifique
S.A., 93115 Rosny-Sous-Bois, FR

(72) BUGNET, Bernard, 94420 Le Plessis-Tréville, FR
DONIAT, Denis, 75116 Paris, FR
ROUGET, Robert, 75016 Paris, FR

(54) **Zařízení pro katalytickou rekombinaci plynů tvořících
se při nabíjení alkalického akumulátoru**

(86) PCT/IB2005/000285
(87) WO 2006/082463
(74) PATENTSERVIS Praha a.s., Jivenská 1273/1, Praha 4,
14021

(97) **EP 1848479**

(47) 11.11.2009
(97) 17.08.2006
(51) **A61M 5/24** (2006.01)
A61M 5/145 (2006.01)

(96) 23.01.2006
(96) 06710353.1

(73) ARES TRADING S.A., 1170 Aubonne, CH
(72) CHAVEZ, Enrico, CH-1110 Morges, CH
PIOTELAT, Sandrine, F-74130 Faucigny, FR
PONGPAIROCHANA, Vincent, CH-1093 LA
CONVERSION, CH

(54) **Zařízení pro podávání léků**

(32) 14.02.2005
(31) 05003110
(33) EP
(86) PCT/IB2006/000262
(87) WO 2006/085204
(74) KOREJZOVÁ & SPOL., v.o.s., JUDr. Petra Korejzová,
advokátka, Korunní 810/104 E, Praha 10, 10100

(97) **EP 1852548**

(47) 16.12.2009
(97) 07.11.2007
(51) **D06N 3/00** (2006.01)
B29C 41/14 (2006.01)
B29C 41/22 (2006.01)
B29C 41/20 (2006.01)
A41D 31/00 (2006.01)

(96) 20.11.2004
(96) 07012481.3

(73) A T G Ceylon (Private) Limited, IPZ Katunayake, LK
(72) Taylor, John Arthur, Broseley, Shropshire, TF12 5NQ, GB
Abdeen, Mohamed Fazal, Narahenpita, LK
Goth, Howard William Thomas, Holmfirth, West
Yorkshire, HD9 7NR, GB
Mendis, Agampodi Sunil Shantha, Kosgoda, LK

(54) **Polymerní oděvní materiál**

(32) 31.03.2004
(31) 0407210
(33) GB
(74) Společná advokátní kancelář Všeťečka Zelený Švorčík
Kalenský a partneři, JUDr. Miloš Všeťečka, Hálkova 2,
Praha 2, 12000

(97) **EP 1854375**

(47) 09.12.2009
(97) 14.11.2007
(51) **A47B 57/40** (2006.01)
A47B 96/14 (2006.01)

(96) 10.04.2007
(96) 07007343.2

(73) BITO-Lagertechnik Bittmann GmbH, 55590 Meisenheim, DE
(72) Ganz, Detlef, 77694 Kehl-Auenheim, DE
Stauder, Frank, 55590 Meisenheim, DE
Klein, Egon, 67744 Schweinschied, DE
(54) **Traverza pro regal**
(32) 12.05.2006
(31) 202006007660 U
(33) DE
(74) TRAPLOVÁ HAKR KUBÁT Advokátní a patentová kancelář, Ing. Eduard Hakr, Přístavní 24, Praha 7, 17000

(97) **EP 1854782**
(47) 30.09.2009
(97) 14.11.2007
(51) **C07C 235/28** (2006.01)
C07C 235/08 (2006.01)
C07C 235/80 (2006.01)
A23L 1/226 (2006.01)
C07C 231/02 (2006.01)
(96) 05.05.2006
(96) 06113546.3
(73) Givaudan Nederland Services B.V., 1411 GP Naarden, NL
(72) Visser, Jan, 1271 LB Huizen, NL
Renes, Harry, 8241 AS Lelystad, NL
Van Ommeren, Esther, 8241 AS Lelystad, NL
Tondeur, Sander, 1231 CE Loosdrecht, NL
Winkel, Chris, 1402 GL Bussum, NL
(54) **Kompozice zlepšující chuť**
(74) Čermák Hořejš Matějka a spol., JUDr. Karel Čermák, advokát, Národní 32, Praha 1, 11000

(97) **EP 1856135**
(47) 09.12.2009
(97) 27.07.2006
(51) **C07F 9/6561** (2006.01)
C07D 498/04 (2006.01)
A61K 31/675 (2006.01)
A61K 31/5383 (2006.01)
A61P 37/00 (2006.01)
(96) 19.01.2006
(96) 06718943.1
(73) Rigel Pharmaceuticals, Inc., South San Francisco, CA 94080, US
(72) SINGH, Rajinder, Belmont, California 94002, US
BHAMIDIPATI, Somasekhar, Foster City, California 94404, US
MASUDA, Esteban, Menlo Park, California 94025, US
STELLA, Valentino J., Lawrence, KS 66044, US
SUN, Thomas, Fremont, CA 94555, US
(54) **Proléčiva 2,4-pyrimidindiaminových sloučenin a jejich použití**
(32) 19.01.2005, 18.02.2005
(31) 645424 P, 654620 P
(33) US, US
(86) PCT/US2006/001945
(87) WO 2006/078846
(74) TRAPLOVÁ HAKR KUBÁT Advokátní a patentová kancelář, Ing. Eduard Hakr, Přístavní 24, Praha 7, 17000

(97) **EP 1860981**
(47) 02.12.2009
(97) 21.09.2006
(51) **A47K 1/04** (2006.01)
(96) 10.03.2006
(96) 06726235.2
(73) Schott VTF (Societe Par Actions Simplifíee), 57870 Troisfontaines, FR
(72) EPP, Bertrand, F-57820 Dannelbourg, FR
DE ZORZI, Serge, F-57870 Walscheid, FR
(54) **Umyvadlo vyrobené ze skla nebo ze sklokeramiky**
(32) 14.03.2005
(31) 0502486

(33) FR
(86) PCT/FR2006/050211
(87) WO 2006/097653
(74) Čermák Hořejš Matějka a spol., JUDr. Karel Čermák, advokát, Národní 32, Praha 1, 11000

(97) **EP 1861198**
(47) 23.09.2009
(97) 28.09.2006
(51) **B01J 20/34** (2006.01)
(96) 21.03.2006
(96) 06726459.8
(73) GE Healthcare Limited, Little Chalfont Buckinghamshire HP7 9NA, GB
(72) OSBORN, Nigel John, GE Healthcare Limited, Amersham, Buckinghamshire HP7 9LL, GB
GRIGG, Julian, GE Healthcare Limited, Little Chalfont, Buckinghamshire HP7 9LL, GB
(54) **Způsob dekapování**
(32) 24.03.2005
(31) 0506041
(33) GB
(86) PCT/GB2006/001034
(87) WO 2006/100471
(74) Čermák Hořejš Matějka a spol., JUDr. Karel Čermák, advokát, Národní 32, Praha 1, 11000

(97) **EP 1861271**
(47) 11.11.2009
(97) 21.09.2006
(51) **B60J 3/02** (2006.01)
(96) 16.03.2006
(96) 06725114.0
(73) Johnson Controls Interiors GmbH & Co. KG, 47929 Grefrath, DE
(72) SELVINI, Frédéric, F-57550 Falck, FR
NYZNYK, André, F-57880 Ham Sous Varsberg, FR
(54) **Upevňovací zařízení pro vozidlo pro upevnění součástí, součást pro vozidlo, zejména sluneční clona**
(32) 17.03.2005
(31) 102005012860
(33) DE
(86) PCT/EP2006/060811
(87) WO 2006/097517
(74) Společná advokátní kancelář Všečeka Zelený Švorčík Kalenský a partneři, JUDr. Petr Kalenský, Hálkova 2, Praha 2, 12000

(97) **EP 1861360**
(47) 02.12.2009
(97) 28.09.2006
(51) **C07D 207/09** (2006.01)
C07D 401/14 (2006.01)
A61K 31/40 (2006.01)
A61K 31/435 (2006.01)
A61P 25/00 (2006.01)
(96) 13.03.2006
(96) 06738050.1
(73) ELI LILLY AND COMPANY, Indianapolis IN 46285, US
(72) BEAVERS, Lisa, Selsam, Franklin, IN 46131, US
FINLEY, Don, Richard, Greenwood, Indiana 46142, US
GADSKI, Robert, Alan, Indianapolis, Indiana 46208, US
HIPSKIND, Philip, Arthur, New Palestine, Indiana 46163, US
JESUDASON, Cynthia, Darshini, Indianapolis, Indiana 46228, US
PICKARD, Richard, Todd, Noblesville, Indiana 46060, US
STEVENS, Freddie, Craig, Indianapolis, Indiana 46217, US
TAKAKUWA, Takako, Indianapolis, Indiana 46237, US

(54) **Pyrrolidinové deriváty jako antagonisté H3-receptorů histaminu**

(32) 17.03.2005
(31) 662686 P
(33) US
(86) PCT/US2006/008943
(87) WO 2006/101808
(74) Společná advokátní kancelář Všeťečka Zelený Švorčík Kalenský a partneři, JUDr. Otakar Švorčík, Hálkova 2, Praha 2, 12000

(97) **EP 1861713**

(47) 23.09.2009
(97) 28.09.2006
(51) **G01N 33/574** (2006.01)
(96) 20.03.2006
(96) 06727336.7
(73) GE Healthcare Limited, Little Chalfont Buckinghamshire HP7 9NA, GB

(72) BERGSTROM, Mats, S-751 09 Uppsala, SE
RAZIFAR, Pasha, S-751 24 Uppsala, SE
MONNAZZAM, Azita, S-751 24 Uppsala, SE
LINDHE, Orjan, S-751 09 Uppsala, SE
AWAD, Raymond, S-751 09 Uppsala, SE
LANGSTROM, Bengt, S-751 09 Uppsala, SE
JOSEPHSSON, Raymond, S-751 83 Uppsala, SE
BLOMQVIST, Carl, S-751 24 Uppsala, SE

(54) **Postup na provádění skríníngu PET indikátorů na časné monitorování léčby rakoviny**

(32) 21.03.2005, 22.09.2005, 14.03.2006
(31) 663818 P, 719726 P, 782261 P
(33) US, US, US
(86) PCT/IB2006/000621
(87) WO 2006/100562
(74) Čermák Hořejš Matějka a spol., JUDr. Karel Čermák, advokát, Národní 32, Praha 1, 11000

(97) **EP 1862213**

(47) 18.11.2009
(97) 05.12.2007
(51) **B01D 61/10** (2006.01)
B01D 65/02 (2006.01)
C02F 1/44 (2006.01)
B01D 61/12 (2006.01)
A61L 2/18 (2006.01)

(96) 16.05.2007
(96) 07009747.2
(73) Völker, Manfred, 63825 Blankenbach, DE
(72) Völker, Manfred, 63825 Blankenbach, DE
(54) **Přípravek pro dezinfekci zařízení reverzní osmózy**
(32) 03.06.2006
(31) 102006026107
(33) DE
(74) Čermák Hořejš Matějka a spol., JUDr. Karel Čermák, advokát, Národní 32, Praha 1, 11000

(97) **EP 1864987**

(47) 09.12.2009
(97) 12.12.2007
(51) **C07D 489/02** (2006.01)
C07F 7/08 (2006.01)
(96) 04.02.2005
(96) 07014411.8

(73) EURO-CELTIQUE S.A., 1653 Luxembourg, LU
(72) Stumpf, Andreas, Dublin CA 94568-7678, US
(54) **Způsob přípravy 3-0-chráněných morfinonů a 3-0-chráněných karboxylátů diolenů morfinonu**
(32) 06.02.2004
(31) 542711 P
(33) US
(74) Čermák Hořejš Matějka a spol., JUDr. Karel Čermák, advokát, Národní 32, Praha 1, 11000

(97) **EP 1866571**

(47) 11.11.2009
(97) 08.09.2006
(51) **F21V 21/14** (2006.01)
F21L 4/08 (2006.01)
F21S 8/00 (2006.01)
(96) 01.03.2006
(96) 06711265.6
(73) Angelight Ltd., 64043 Tel Aviv, IL
(72) CARMI, Doron, 42935 Hadar Am, IL
(54) **Multifunkční světelný zdroj**
(32) 01.03.2005
(31) 656898 P
(33) US
(86) PCT/IL2006/000283
(87) WO 2006/092794
(74) Společná advokátní kancelář Všeťečka Zelený Švorčík Kalenský a partneři, JUDr. Miloš Všeťečka, Hálkova 2, Praha 2, 12000

(97) **EP 1868599**

(47) 11.11.2009
(97) 19.10.2006
(51) **A61K 31/40** (2006.01)
A61K 39/395 (2006.01)
A61P 35/00 (2006.01)

(96) 29.03.2006
(96) 06725409.4
(73) NERVIANO MEDICAL SCIENCES S.r.l., 20014 Nerviano (MI), IT
(72) PESENTI, Enrico, I-20015 Parabiago, IT
CIOMEI, Marina, I-20094 Corsico, IT
GERONI, Maria Cristina, I-20149 Milan, IT

(54) **Protinádorová kombinace obsahující substituovaný akryloyldistamycinový derivát a protilátku inhibující růstový faktor**

(32) 08.04.2005
(31) 05102792
(33) EP
(86) PCT/EP2006/061153
(87) WO 2006/108763
(74) PATENTSERVIS Praha a.s., Jivenská 1273/1, Praha 4, 14021

(97) **EP 1868834**

(47) 28.10.2009
(97) 05.10.2006
(51) **B60K 17/04** (2006.01)
E01C 19/27 (2006.01)
B60K 7/00 (2006.01)
(96) 01.04.2005
(96) 05743133.0
(73) Bonfiglioli Riduttori S.p.A., Calderara di Reno, IT
(72) ZINZANI, Giovanni, I-48018 Faenza, IT

(54) **Hnací systém pro dvojité kola, zejména druhu používaného na silničních válcích**

(86) PCT/IT2005/000179
(87) WO 2006/103708
(74) Rott, Růžička & Guttmann Patentové, známkové a advokátní kanceláře, Ing. Mgr. Miloslav Hainz, Vinohradská 37, Praha 2, 12000

(97) **EP 1871572**

(47) 25.11.2009
(97) 21.09.2006
(51) **B24B 13/00** (2006.01)
(96) 10.03.2006
(96) 06726064.6
(73) ESSILOR INTERNATIONAL (COMPAGNIE GENERALE D'OPTIQUE), 94220 Charenton-le-Pont, FR

(72) GOURRAUD, Alexandre, F-94220 Charenton Le Pont, FR
 QUERE, Loic, F-94220 Charenton Le Pont, FR
 (54) **Způsob zpracování čelní strany oftalmických čoček prismaticky tvarovaných ve středu**
 (32) 17.03.2005
 (31) 0502651
 (33) FR
 (86) PCT/FR2006/000533
 (87) WO 2006/097606
 (74) Rott, Růžička & Guttman Patentové, známkové a advokátní kanceláře, Ing. Ivana Menšíková, Vinohradská 37, Praha 2, 12000

(97) **EP 1873161**
 (47) 16.09.2009
 (97) 02.01.2008
 (51) **C07F 9/6571** (2006.01)
G01N 5/00 (2006.01)
 (96) 30.06.2006
 (96) 06425451.9
 (73) Barilla G. e R. Fratelli S.p.A., 43100 Parma, IT
 (72) Torella, Stefania, I-71100 Foggia, IT
 Dalcanale, Enrico, I-43100 Parma, IT
 Longobardi, Francesco, I-70021 Acquaviva delle Fonti(Bari), IT
 Visconti, Angelo, I-70126 Bari, IT
 Suman, Michele, I-43058 Sorbolo(Parma), IT
 Ranieri, Roberto, I-43052 Colorno(Parma), IT
 (54) **Tetrafosfonátové kavitandy jako molekulární receptory v hmotnostních senzorech pro plyny a způsob stanovení fosfinu použitím těchto senzorů**
 (74) Ing. Dobroslav Musil, patentová kancelář, Ing. Dobroslav Musil, Cejl 38, Brno, 60200

(97) **EP 1877234**
 (47) 11.11.2009
 (97) 02.11.2006
 (51) **B29C 41/04** (2006.01)
B29C 44/04 (2006.01)
B29C 70/58 (2006.01)
B65D 19/00 (2006.01)
 (96) 26.04.2006
 (96) 06726910.0
 (73) Pvaxx Research and Development Limited, Near Cirencester Gloucestershire GL7 5EG, GB
 (72) RIMMER, Timothy P
 MORRIS, Peter P
 (54) **Náklad nesoucí zařízení a způsob jeho výroby**
 (32) 26.04.2005
 (31) 0508419
 (33) GB
 (86) PCT/GB2006/001523
 (87) WO 2006/114622
 (74) KOREJZOVÁ & SPOL., v.o.s., JUDr. Petra Korejzová, advokátka, Korunní 810/104 E, Praha 10, 10100

(97) **EP 1882299**
 (47) 06.01.2010
 (97) 30.11.2006
 (51) **H02M 7/797** (2006.01)
H02M 7/538 (2007.01)
 (96) 29.04.2006
 (96) 06742297.2
 (73) SMA Solar Technology AG, 34266 Niestetal, DE
 (72) FALK, Andreas, 34131 Kassel, DE
 (54) **Obousměrný střídač pro akumulátor**
 (32) 20.05.2005
 (31) 102005023290
 (33) DE

(86) PCT/DE2006/000755
 (87) WO 2006/125410
 (74) Čermák Hořejš Matějka a spol., JUDr. Karel Čermák, advokát, Národní 32, Praha 1, 11000

(97) **EP 1882561**
 (47) 11.11.2009
 (97) 30.01.2008
 (51) **B26B 3/00** (2006.01)
 (96) 26.07.2007
 (96) 07252953.0
 (73) Golden Sun Home Products Limited, 110 King Fuk Street, Sanpokong Kowlon, Hong Kong, CN
 (72) Kwok, Ngok Wing, Vancouver, BC V5S 2P3, CA
 (54) **Kuchyňský nůž s vyměnitelnými závažími střeňky**
 (32) 26.07.2006, 05.07.2007
 (31) 2006005984 U, 773459
 (33) JP, US
 (74) Rott, Růžička & Guttman Patentové, známkové a advokátní kanceláře, Ing. Mgr. Miloslav Hainz, Vinohradská 37, Praha 2, 12000

(97) **EP 1887035**
 (47) 11.11.2009
 (97) 13.02.2008
 (51) **C08L 1/26** (2006.01)
B44C 3/04 (2006.01)
 (96) 03.08.2007
 (96) 07015235.0
 (73) J.S. Staedtler GmbH & Co KG, 90427 Nürnberg, DE
 (72) Schnorrer, Heinrich, 92421 Schwandorf, DE
 (54) **Formovatelná hmota a její použití**
 (32) 08.08.2006
 (31) 102006036993
 (33) DE
 (74) PATENTSERVIS Praha a.s., Jivenská 1273/1, Praha 4, 14021

(97) **EP 1888552**
 (47) 23.12.2009
 (97) 09.11.2006
 (51) **C07D 309/10** (2006.01)
A61K 31/351 (2006.01)
 (96) 02.05.2006
 (96) 06763074.9
 (73) Boehringer Ingelheim International GmbH, 55216 Ingelheim am Rhein, DE
 (72) ECKHARDT, Matthias, 88400 Biberach, DE
 HIMMELSBACH, Frank, 88441 Mittelbiberach, DE
 SICK, Sandra, 88454 Hochdorf, DE
 SCHUEHLE, Martin, 88447 Oberhöfen, DE
 MARTIN, Hans-Jürgen, 55216 Ingelheim am Rhein, DE
 (54) **Krystalická forma 1-chlor-4-(beta-D-glukopyranos-1-yl)-2-[4-(S)-tetrahydrofuran-3-yloxy]benzyl]-benzenu, způsob její výroby a její použití pro výrobu léčiv**
 (32) 03.05.2005, 19.08.2005
 (31) 05009669, 05018012
 (33) EP, EP
 (86) PCT/EP2006/061956
 (87) WO 2006/117359
 (74) KOREJZOVÁ & SPOL., v.o.s., JUDr. Petra Korejzová, Korunní 810/104E, Praha 10 - Vinohrady, 10100

(97) **EP 1889995**
 (47) 04.11.2009
 (97) 20.02.2008
 (51) **E06B 3/663** (2006.01)
 (96) 11.08.2006
 (96) 06118780.3
 (73) ROLLTECH A/S, 9800 Hjørring, DK
 (72) Pedersen, Peter, 9800, Hjørring, DK

(54) **Distanční těleso pro vytvoření mezery mezi skleněnými tabulemi a způsob výroby takového distančního tělesa**

(74) Společná advokátní kancelář Všečeka Zelený Švorčík Kalenský a partneři, JUDr. Miloš Všečeka, Hálkova 2, Praha 2, 12000

(97) **EP 1896269**

(47) 18.11.2009

(97) 23.11.2006

(51) **B44C 1/17** (2006.01)

B60R 13/02 (2006.01)

B60R 13/08 (2006.01)

(96) 18.05.2006

(96) 06742980.3

(73) Rieter Technologies AG, 8406 Winterthur, CH

(72) BOUTERAA, Karim, F-78440 Jambville, FR

(54) **Barevně potišťený potah vozidel**

(32) 18.05.2005

(31) 05010732

(33) EP

(86) PCT/EP2006/004718

(87) WO 2006/122802

(74) Ing. Dobroslav Musil, patentová kancelář, Ing. Dobroslav Musil, Cejl 38, Brno, 60200

(97) **EP 1900475**

(47) 11.11.2009

(97) 19.03.2008

(51) **B23Q 5/04** (2006.01)

B23Q 16/02 (2006.01)

(96) 10.09.2007

(96) 07017676.3

(73) EWS Korea Co., Ltd., Changwon-city Kyoungnam-do, KR

(72) Park, Joong-han, Kimhae-city Kyoungnam-do, KR

(54) **Nástrojová revolverová hlava řemenového typu**

(32) 13.09.2006

(31) 20060088594

(33) KR

(74) PATENTSERVIS Praha a.s., Jivenská 1273/1, Praha 4, 14021

(97) **EP 1902864**

(47) 11.11.2009

(97) 26.03.2008

(51) **B60C 1/00** (2006.01)

C08L 7/00 (2006.01)

C08L 9/00 (2006.01)

C08L 21/00 (2006.01)

(96) 20.09.2006

(96) 06019704.3

(73) ARIZONA CHEMICAL COMPANY, Jacksonville, FL 32246-8225, US

(72) Pille-Wolf, Wolfgang, 3080 Tervuren, BE

Pavlin, Mark Stanley, Savannah Georgia 31419, US

Keijzer, Frederik, 8084 XB't Harde, NL

Zeemann, Ronnie, 1403 HB Bussum, NL

(54) **Kaučukové kompozice s konfekční lepivostí**

(74) TRAPLOVÁ HAKR KUBÁT Advokátní a patentová kancelář, Ing. Eduard Hakr, Přístavní 24, Praha 7, 17000

(97) **EP 1906282**

(47) 02.12.2009

(97) 02.04.2008

(51) **G05B 19/4065** (2006.01)

G05B 19/406 (2006.01)

G01H 1/00 (2006.01)

(96) 25.09.2007

(96) 07018834.7

(73) Panasonic Electric Works Co., Ltd., Kadoma-shi Osaka, JP

(72) Ikeda, Kazutaka, Kadoma-shi Osaka, JP

(54) **Zařízení a způsob pro vyhodnocení obráběcího rozměru obrobku prostřednictvím obráběcího stroje**

(32) 29.09.2006

(31) 2006269511

(33) JP

(74) Čermák Hořejš Matějka a spol., JUDr. Karel Čermák, advokát, Národní 32, Praha 1, 11000

(97) **EP 1908887**

(47) 09.12.2009

(97) 09.04.2008

(51) **E03F 5/04** (2006.01)

(96) 31.08.2007

(96) 07115374.6

(73) VIEGA GmbH & Co. KG, 57439 Attendorn, DE

(72) Schäfer, Patrick, 58095 Hagen, DE

Pohl, Achim, 64293 Darmstadt, DE

Fiegl, Tomas, 64293 Darmstadt, DE

(54) **Podlahová výpust', zejména ve formě sprchového žlábků**

(32) 27.09.2006

(31) 202006014959 U

(33) DE

(74) Čermák Hořejš Matějka a spol., JUDr. Karel Čermák, advokát, Národní 32, Praha 1, 11000

(97) **EP 1918329**

(47) 09.12.2009

(97) 07.05.2008

(51) **C08L 97/02** (2006.01)

C08L 1/02 (2006.01)

B43K 19/14 (2006.01)

(96) 24.10.2007

(96) 07020761.8

(73) Faber-Castell AG, 90546 Stein, DE

Appel, Reiner, 90522 Oberasbach, DE

von Godin, Harald, 90522 Oberasbach, DE

Lugert, Gerhard, Dr., 90431 Nürnberg, DE

(54) **Termoplastická formovací směs a z ní získaný výlisek**

(32) 31.10.2006

(31) 06022696

(33) EP

(74) FISCHER & PARTNER Intellectual Property, s.r.o., Na Hrobci 294/5, Praha 2, 12800

(97) **EP 1922498**

(47) 10.02.2010

(97) 15.03.2007

(51) **F16H 55/17** (2006.01)

F16H 1/14 (2006.01)

(96) 05.09.2006

(96) 06791830.0

(73) SONA BLW Präzisionsschmiede GmbH, 80807 München, DE

(72) ZERLING, Frank, 85669 Reithofen, DE

(54) **Kuželové kolo s připojovacím ozubením**

(32) 10.09.2005

(31) 102005043124

(33) DE

(86) PCT/EP2006/008628

(87) WO 2007/028568

(74) Rott, Růžička & Guttman Patentové, známkové a advokátní kanceláře, Ing. Jiří Andera, Vinohradská 37, Praha 2, 12000

(97) **EP 1951322**

(47) 14.10.2009

(97) 09.08.2007

(51) **A61L 2/20** (2006.01)

A61L 2/10 (2006.01)

A61L 2/12 (2006.01)

(96) 14.11.2006
(96) 06849882.3
(73) Biodefense Corporation, Boston, 02210, MA, US
(72) LU, Michael, Yuan, Lexington, Massachusetts 02421, US
(54) **Zařízení a způsob pro dekontaminaci pošty**
(32) 18.11.2005
(31) 281921
(33) US
(86) PCT/US2006/044246
(87) WO 2007/089312
(74) Společná advokátní kancelář Všeťečka Zelený Švorčík Kalenský a partneři, JUDr. Miloš Všeťečka, Hálkova 2, Praha 2, 12000

(97) **EP 1951959**
(47) 09.12.2009
(97) 18.05.2007
(51) **E01B 27/10** (2006.01)
(96) 15.09.2006
(96) 06793550.2
(73) Franz Plasser Bahnbaumaschinen-Industriegesellschaft m.b.H., 1010 Wien, AT
(72) THEURER, Josef, A-1010 Wien, AT
BRUNNINGER, Manfred, A-4203 Altenberg, AT
(54) **Způsob a zařízení pro sanaci šterkového lože koleje**
(32) 14.11.2005
(31) 18512005
(33) AT
(86) PCT/EP2006/066399
(87) WO 2007/054393
(74) TRAPLOVÁ HAKR KUBÁT Advokátní a patentová kancelář, Ing. Eduard Hakr, Přístavní 24, Praha 7, 17000

(97) **EP 1963307**
(47) 25.11.2009
(97) 28.06.2007
(51) **C07D 401/12** (2006.01)
A61K 31/4545 (2006.01)
A61P 37/08 (2006.01)
A61P 11/00 (2006.01)
(96) 19.12.2006
(96) 06841477.0
(73) GLAXO GROUP LIMITED, Greenford, Middlesex UB6 0NN, GB
(72) HODGSON, Simon, Teanby, Stevenage Hertfordshire SG1 2NY, GB
PROCOPIOU, Panayiotis, Alexandrou, Stevenage Hertfordshire SG1 2NY, GB
VINADER BRUGAROLAS, Maria, Victoria, Stevenage Hertfordshire SG1 2NY, GB
(54) **3-(4-{[4-(4-{[3-(3,3-Dimethyl-1-piperidinyl)propyl]oxy}fenyl)-1-piperidinyl]karbonyl}-1-naftaleny)propanová nebo propenová kyselina jako antagonisté H1 a H3 receptoru pro léčení zánětlivých a/nebo alergických poruch**
(32) 20.12.2005, 21.11.2006
(31) 0525897, 0623217
(33) GB, GB
(86) PCT/EP2006/069943
(87) WO 2007/071691
(74) KOREJZOVÁ & SPOL., v.o.s., JUDr. Petra Korejzová, Korunní 810/104E, Praha 10 - Vinohrady, 10100

(97) **EP 1968829**
(47) 18.11.2009
(97) 28.06.2007
(51) **B60S 3/04** (2006.01)
(96) 15.12.2006
(96) 06829654.0
(73) Ceccato, S.p.A., 36041 Alte Ceccato di Montecchio Maggiore, IT

(72) PUGNO VANONI, Francesco, I-20123 Milano, IT
PILLON, Pierangelo, I-36040 Brendola, IT
(54) **Automatická mycí jednotka automobilu a způsob**
(32) 21.12.2005
(31) MI20052434
(33) IT
(86) PCT/EP2006/012110
(87) WO 2007/071346
(74) Čermák Hořejš Matějka a spol., JUDr. Karel Čermák, advokát, Národní 32, Praha 1, 11000

(97) **EP 1968996**
(47) 30.09.2009
(97) 14.06.2007
(51) **C07K 1/107** (2006.01)
(96) 28.11.2006
(96) 06819816.7
(73) VIFOR (INTERNATIONAL) AG, 9001 St. Gallen, CH
(72) KLOTZ, Jürgen, Dr., CH-9053 Teufen, CH
REIM, Stefan, CH-9014 St. Gallen, CH
PHILIPP, Erik, Dr., CH-9303 Wittenbach, CH
MÜLLER, Hans-Martin, CH-9032 Engelburg, CH
GEISSER, Peter, Dr., CH-9014 St. Gallen, CH
(54) **Způsob výroby ferrisukcinylkaseinu**
(32) 06.12.2005
(31) 05111733
(33) EP
(86) PCT/EP2006/068994
(87) WO 2007/065812
(74) Čermák Hořejš Matějka a spol., JUDr. Karel Čermák, advokát, Národní 32, Praha 1, 11000

(97) **EP 1969573**
(47) 04.11.2009
(97) 05.07.2007
(51) **G08B 21/04** (2006.01)
(96) 28.12.2006
(96) 06831502.7
(73) CradleSafe Limited, Glasgow G75 8SU, GB
(72) SOMMERVILLE, Paul, Richard, Glasgow G75 8SU, GB
(54) **Osobní varovný přístroj**
(32) 28.12.2005, 28.10.2006
(31) 0526478, 0621500
(33) GB, GB
(86) PCT/GB2006/004951
(87) WO 2007/074345
(74) PATENTSERVIS Praha a.s., Jivenská 1273/1, Praha 4, 14021

(97) **EP 1989022**
(47) 18.11.2009
(97) 07.09.2007
(51) **B24C 5/06** (2006.01)
(96) 28.02.2007
(96) 07726558.5
(73) Wheelabrator Group GmbH, 48629 Metelen, DE
(72) LIEDTKE, Herbert, 48629 Metelen, DE
(54) **Pouzdro metacih kola**
(32) 01.03.2006, 01.03.2006
(31) 202006003208 U, 202006003209 U
(33) DE, DE
(86) PCT/EP2007/051922
(87) WO 2007/099135
(74) Ing. Jiří Chlustina, Jana Masaryka 43-47, Praha 2, 12000

(97) **EP 1991534**
(47) 18.11.2009
(97) 23.08.2007
(51) **C07D 265/30** (2006.01)
(96) 12.02.2007
(96) 07713445.0

(73) ABIOTEN PHARMA S.p.A., 56014 Ospedaletto (Pisa), IT
(72) NAPOLITANO, Elio, I-56100 Pisa, IT
(54) **Způsob výroby 2-(4-hydroxy-3-morfolinyl)-2-cyklohexanon**
(32) 13.02.2006
(31) MI20060258
(33) IT
(86) PCT/IT2007/000088
(87) WO 2007/094022
(74) KOREJZOVÁ & SPOL., v.o.s., JUDr. Petra Korejzová, advokátka, Korunní 810/104 E, Praha 10, 10100

(97) **EP 1993226**
(47) 18.11.2009
(97) 19.11.2008
(51) **H04L 1/18** (2006.01)
(96) 16.05.2008
(96) 08009148.1

(73) Innovative Sonic Limited, Road Town Tortola, VG
(72) Guo, Yu-Hsuan, Peitou, Taipei City, TW
(54) **Způsob a příslušné zařízení pro zpracování opětovného vytvoření řídicí entity rádiového spojení v bezdrátovém komunikačním systému**
(32) 18.05.2007
(31) 938705 P
(33) US
(74) KOREJZOVÁ & SPOL., v.o.s., JUDr. Petra Korejzová, advokátka, Korunní 810/104 E, Praha 10, 10100

(97) **EP 1994034**
(47) 11.11.2009
(97) 13.09.2007
(51) **C07D 489/08** (2006.01)
(96) 02.03.2007
(96) 07751984.1

(73) MALLINCKRODT, INC., St. Louis Missouri 63134, US
(72) BUEHLER, Henry, J., St. Louis, Missouri 63123, US
DUMMITT, William, E., St. Louis, Missouri 63119, US
MANNINO, Anthony, Maryland Heights, Missouri 63043, US
AUBUCHON, Dennis, C., Arnold, Missouri 63010, US
GU, Hong, Oak Park, California 91377, US
(54) **Způsoby přípravy produktů na bázi morfinan-6-onu s nízkými obsahy alfa, beta-nenasycených ketosloučenin**
(32) 02.03.2006
(31) 778258 P
(33) US
(86) PCT/US2007/005256
(87) WO 2007/103105
(74) PATENTSERVIS Praha a.s., Jivenská 1273/1, Praha 4, 14021

(97) **EP 1994841**
(47) 02.09.2009
(97) 26.11.2008
(51) **A41D 13/002** (2006.01)
H02K 35/00 (2006.01)
F41H 1/08 (2006.01)
(96) 26.05.2008
(96) 08009557.3

(73) Hexonia GmbH, 41334 Nettetal, DE
(72) Hexels, Gerd, 41334 Nettetal, DE
(54) **Nosný rám**
(32) 25.05.2007
(31) 07108898
(33) EP
(74) Čermák Hořejš Matějka a spol., JUDr. Karel Čermák, advokát, Národní 32, Praha 1, 11000

(97) **EP 2007631**
(47) 28.10.2009

(97) 01.11.2007
(51) **B65B 51/00** (2006.01)
B65B 9/06 (2006.01)

(96) 19.12.2006
(96) 06842311.0
(73) Soremartec S.A., 6700 Arlon, BE
(72) MANSUINO, Sergio, 12084 Mondovi, IT
(54) **Zařízení pro výrobu obalů z archového materiálu, obsahujících produkt a majících alespoň jeden kroucený konec**
(32) 20.04.2006
(31) TO20060295
(33) IT
(86) PCT/IB2006/003823
(87) WO 2007/122451
(74) KOREJZOVÁ & SPOL., v.o.s., JUDr. Petra Korejzová, advokátka, Korunní 810/104 E, Praha 10, 10100

(97) **EP 2010601**
(47) 11.11.2009
(97) 01.11.2007
(51) **C08K 13/02** (2006.01)
(96) 19.04.2007
(96) 07724388.9

(73) Deutsche Amphibolin-Werke von Robert Murjahn Stiftung & Co KG, 64372 Ober-Ramstadt, DE
(72) WAGNER, Frank, 69483 Wald-Michelbach, DE
JAGER, Jürgen, 65396 Walluf, DE
(54) **Izolující pěnový materiál**
(32) 21.04.2006
(31) 102006018528
(33) DE
(86) PCT/EP2007/003451
(87) WO 2007/121928
(74) Čermák Hořejš Matějka a spol., JUDr. Karel Čermák, advokát, Národní 32, Praha 1, 11000

(97) **EP 2012948**
(47) 09.09.2009
(97) 01.11.2007
(51) **B21D 22/22** (2006.01)
B21D 37/16 (2006.01)
B21D 22/02 (2006.01)
B21D 22/20 (2006.01)

(96) 24.04.2007
(96) 07728442.0
(73) ThyssenKrupp Steel AG, 47166 Duisburg, DE
(72) LENZE, Franz-Josef, 57368 Lennestadt, DE
SIKORA, Sascha, 44534 Lünen, DE
(54) **Způsob tváření předvalků z oceli vyšší a nejvyšší pevnosti**
(32) 24.04.2006
(31) 102006019395
(33) DE
(86) PCT/EP2007/053986
(87) WO 2007/122230
(74) Čermák Hořejš Matějka a spol., JUDr. Karel Čermák, advokát, Národní 32, Praha 1, 11000

(97) **EP 2014935**
(47) 30.12.2009
(97) 14.01.2009
(51) **F16C 9/02** (2006.01)
F16C 19/44 (2006.01)
F16C 33/58 (2006.01)
F16C 33/66 (2006.01)

(96) 16.08.2006
(96) 08017532.6
(73) Schaeffler KG, 91074 Herzogenaurach, DE
(72) Tisch, Siegfried, 70839 Gerlingen, DE
Solfrank, Peter, Dr., 96158 Frensdorf, DE

(54) **Radiální uložení**

(32) 13.10.2005
(31) 726253 P
(33) US
(74) TRAPLOVÁ HAKR KUBÁT Advokátní a patentová kancelář, Ing. Eduard Hakr, Přístavní 24, Praha 7, 17000

(97) **EP 2017486**
(47) 30.12.2009
(97) 21.01.2009
(51) **F16C 9/02** (2006.01)
F16C 19/44 (2006.01)
F16C 33/58 (2006.01)
F16C 33/66 (2006.01)
(96) 16.08.2006
(96) 08017547.4
(73) Schaeffler KG, 91074 Herzogenaurach, DE
(72) Tisch, Siegfried, 70839 Gerlingen, DE
Solfrank, Peter, Dr., 96158 Frensdorf, DE
(54) **Radiální uložení**
(32) 13.10.2005
(31) 726253 P
(33) US
(74) TRAPLOVÁ HAKR KUBÁT Advokátní a patentová kancelář, Ing. Eduard Hakr, Přístavní 24, Praha 7, 17000

(97) **EP 2017560**
(47) 02.12.2009
(97) 21.01.2009
(51) **F27D 23/04** (2006.01)
C22B 9/05 (2006.01)
B01F 3/04 (2006.01)
C22B 21/06 (2006.01)
(96) 05.07.2007
(96) 07252705.4
(73) FOSECO INTERNATIONAL LIMITED, Barlborough Links Derbyshire S43 4XA, GB
(72) Schmeisser, Dirk, 46342 Velen, DE
(54) **Otočné zařízení pro zpracování roztaveného kovu, rotor pro použití v otočném zařízení, jednotka a způsob zpracování**
(74) PATENTSERVIS Praha a.s., Jivenská 1273/1, Praha 4, 14021

(97) **EP 2021633**
(47) 28.10.2009
(97) 22.11.2007
(51) **F04C 2/344** (2006.01)
(96) 16.05.2007
(96) 07794007.0
(73) GRIGORIEV, Boris Yurievich, 196233 Saint Petersburg, RU
(72) GRIGORIEV, Boris Yurievich, 196233 Saint Petersburg, RU
(54) **Lopatkový stroj**
(32) 16.05.2006
(31) 2006117225
(33) RU
(86) PCT/RU2007/000258
(87) WO 2007/133122
(74) Společná advokátní kancelář Všeťečka Zelený Švorčík Kalenský a partneři, JUDr. Miloš Všeťečka, Hálkova 2, Praha 2, 12000

(97) **EP 2024095**
(47) 02.12.2009
(97) 13.12.2007
(51) **B03C 3/16** (2006.01)
B03C 3/02 (2006.01)
B03C 3/53 (2006.01)
(96) 23.05.2007
(96) 07725468.8

(73) Alstom Technology Ltd, 5400 Baden, CH
(72) BENGTTSSON, Sune, 352 51 Växjö, SE
HAAKANSSON, Rikard, 352 51 Växjö, SE
(54) **Mokrý elektrostatický odlučovač**
(32) 07.06.2006
(31) 0601248
(33) SE
(86) PCT/EP2007/004568
(87) WO 2007/140882
(74) TRAPLOVÁ HAKR KUBÁT Advokátní a patentová kancelář, Ing. Eduard Hakr, Přístavní 24, Praha 7, 17000

(97) **EP 2027626**
(47) 23.12.2009
(97) 21.12.2007
(51) **H01Q 9/04** (2006.01)
(96) 06.06.2007
(96) 07725883.8
(73) Kathrein-Werke KG, 83022 Rosenheim, DE
(72) MIERKE, Frank, 81667 München, DE
SCHILLMEIER, Gerald, 81371 München, DE
(54) **Vícevrstvá anténa planární konstrukce**
(32) 14.06.2006
(31) 102006027694
(33) DE
(86) PCT/EP2007/005035
(87) WO 2007/144104
(74) UNIPATENT, Ing. Jiří Chlustina, Jana Masaryka 43-47, Praha 2, 12000

(97) **EP 2028114**
(47) 30.12.2009
(97) 25.02.2009
(51) **B65D 5/18** (2006.01)
(96) 12.08.2008
(96) 08162195.5
(73) Adolf Würth GmbH & Co. KG, 74653 Künzelsau, DE
(72) Hohl, Wolfgang, 74653 Amrichshausen, DE
(54) **Skládací krabice**
(32) 24.08.2007
(31) 202007012067 U
(33) DE
(74) Čermák Hořejš Matějka a spol., JUDr. Karel Čermák, Národní 32, Praha 1, 11000

(97) **EP 2029271**
(47) 18.11.2009
(97) 13.12.2007
(51) **B01J 19/18** (2006.01)
B01J 19/24 (2006.01)
C08G 63/78 (2006.01)
(96) 31.05.2007
(96) 07725716.0
(73) Uhde Inventa-Fischer GmbH, 13509 Berlin, DE
(72) SCHULZ VAN ENDERT, Eike, 13467 Berlin, DE
(54) **Postup kontinuální výroby vysokomolekulárních polyesterů esterifikací dikarbonových kyselin a/nebo transesterifikací dikarbonových kyselin s dioly a/nebo jejich směsmi, a příslušné zařízení**
(32) 02.06.2006
(31) 102006025942
(33) DE
(86) PCT/EP2007/004835
(87) WO 2007/140925
(74) Rott, Růžička & Guttmann Patentové, známkové a advokátní kanceláře, Ing. Václav Krmenčík, Vinohradská 37, Praha 2, 12000

(97) **EP 2029957**
(47) 11.11.2009
(97) 21.12.2007

-
- (51) **F42B 7/04** (2006.01)
F42B 12/74 (2006.01)
- (96) 21.05.2007
(96) 07719212.8
- (73) Centre De Recherches Metallurgiques ASBL-centrum,
1200 Bruxelles, BE
- (72) SCHMITZ, Alain, B-4920 Harze, BE
WALMAG, Gisele, B-4130 Tilff, BE
TUSSET, Vittorio, B-4680 Oupeye, BE
- (54) **Způsob výroby ocelových projektilů, jako jsou broky,
do patron pro lovecké pušky**
- (32) 16.06.2006
(31) 200600329
(33) BE
(86) PCT/BE2007/000048
(87) WO 2007/143800
(74) PATENTSERVIS Praha a.s., Jivenská 1273/1, Praha 4,
14021
-
- (97) **EP 2049701**
(47) 18.11.2009
(97) 07.02.2008
- (51) **C22C 38/44** (2006.01)
- (96) 02.08.2007
(96) 07788176.1
- (73) AUBERT & DUVAL, 75755 Paris Cedex 15, FR
Gay, Gérald, 92300 Levallois-Perret, FR
GAILLARD-ALLEMAND, Bruno, 43200 Grazac, FR
THIERREE, Dominique, 60110 Esches, FR
- (54) **Způsob přeměny ocelových polotovarů**
- (32) 03.08.2006
(31) 0653273
(33) FR
(86) PCT/EP2007/058037
(87) WO 2008/015260
(74) Společná advokátní kancelář Všeťečka Zelený Švorčík
Kalenský a partneři, JUDr. Miloš Všeťečka, Hálkova 2,
Praha 2, 12000
-
- (97) **EP 2051817**
(47) 18.11.2009
(97) 19.02.2009
- (51) **B05C 5/00** (2006.01)
- (96) 25.07.2008
(96) 08785097.0
- (73) Dürr Systems GmbH, 74321 Bietigheim-Bissingen, DE
(72) RADEMACHER, Lothar, 74321 Bietigheim-Bissingen,
DE
SMAJLOVIC, Almir, 70180 Stuttgart, DE
- (54) **Aplikátor a aplikační způsob k aplikaci těsnící hmoty
na obrubový spoj**
- (32) 10.08.2007
(31) 102007037865
(33) DE
(86) PCT/EP2008/006144
(87) WO 2009/021609
(74) Čermák Hořejš Matějka a spol., JUDr. Karel Čermák,
advokát, Národní 32, Praha 1, 11000
-
- (97) **EP 2052156**
(47) 28.10.2009
(97) 21.02.2008
- (51) **F04B 41/06** (2006.01)
F04B 25/00 (2006.01)
F04B 27/02 (2006.01)
F04C 23/00 (2006.01)
- (96) 16.08.2007
(96) 07784621.0
- (73) Leobersdorfer Maschinenfabrik AG, 1010 Wien, AT
(72) HUTTAR, Ernst, A-3400 Klosterneuburg, AT
- (54) **Vícestupňový kompresor**
- (32) 16.08.2006
-
- (31) 6202006 U
(33) AT
(86) PCT/AT2007/000392
(87) WO 2008/019416
(74) Společná advokátní kancelář Všeťečka Zelený Švorčík
Kalenský a partneři, JUDr. Miloš Všeťečka, Hálkova 2,
Praha 2, 12000
-
- (97) **EP 2052983**
(47) 10.02.2010
(97) 29.04.2009
- (51) **B65D 5/50** (2006.01)
B65D 71/12 (2006.01)
B65D 71/22 (2006.01)
- (96) 26.10.2007
(96) 07021020.8
- (73) Gustav Stabernack GmbH, 36341 Lauterbach, DE
(72) Meny, Andreas, 93077 Bad Abbach, DE
- (54) **Zasílatelský obal pro stonkové sklenice**
- (74) TRAPLOVÁ HAKR KUBÁT Advokátní a patentová
kancelář, Ing. Eduard Hakr, Přístavní 24, Praha 7, 17000
-

Zveřejněné opravené překlady evropských patentových spisů

U následujících udělených evropských patentů s účinky pro Českou republiku byl majitelem předložen opravený překlad patentového spisu do českého jazyka (§35d odst. 2 zákona č. 527/1990 Sb., v platném znění).

Datem zveřejnění opraveného překladu evropského patentového spisu je datum publikace tohoto Věstníku.

(97) EP 1813541
(97) EP 1826320
(97) EP 2034958

Zveřejněné překlady pozměněného, nebo omezeného znění evropských patentových spisů

U následujících udělených evropských patentů s účinky pro Českou republiku byl majitelem předložen překlad omezeného, nebo pozměněného znění evropského patentového spisu do českého jazyka (§35f odst. 3 zákona č. 527/1990 Sb., v platném znění).

(97) EP 1405020

PD4A Převod práv a ostatní změny majitelů evropských patentů

(97) **EP 1412357**
(73) Merck Sharp & Dohme Corp., Rahway, NJ, US

(97) **EP 1421200**
(73) Merck Sharp & Dohme Corp., Rahway, NJ, US

(97) **EP 1448595**
(73) Novozymes Adenium Biotech A/S, 2880 Bagsvaerd, DK

(97) **EP 1506287**
(73) Merck Sharp & Dohme Corp., Rahway, NJ, US

(97) **EP 1556362**
(73) Merck Sharp & Dohme Corp., Rahway, NJ, US

(97) **EP 1564595**
(73) Mallinckrodt Baker, Inc., Phillipsburg, 08865, NJ, US

(97) **EP 1581515**
(73) Merck Sharp & Dohme Corp., Rahway, NJ, US

(97) **EP 1593474**
(73) Hehenberger, Gerhard, 4622 Eggendorf 108, AT

(97) **EP 1654263**
(73) Merck Sharp & Dohme Corp., Rahway, NJ, US

(97) **EP 1711465**
(73) Merck Sharp & Dohme Corp., Rahway, NJ, US

(97) **EP 1737820**
(73) Merck Sharp & Dohme Corp., Rahway, NJ, US

(97) **EP 1854555**
(73) SpiralTrans AB, 793 35 Leksand, SE

(97) **EP 2018229**
(73) Dürr Systems GmbH, 74321 Bietigheim-Bissingen, DE

FG1K

Zapsané užité vzory - přehled podle čísel zápisu

V období uzávěrky tohoto čísla Věstníku zapsal Úřad průmyslového vlastnictví tyto užité vzory.

20568	A 47 J 37/04	(2006.01)
20569	F 01 C 9/00	(2006.01)
20570	B 64 C 3/14	(2006.01)
20571	A 01 M 1/00	(2006.01)
20572	E 04 F 15/04	(2006.01)
20573	B 65 G 7/00	(2006.01)
20574	E 04 C 3/34	(2006.01)
20575	A 01 G 29/00	(2006.01)
20576	A 47 J 37/07	(2006.01)
20577	E 03 F 5/04	(2006.01)
20578	E 01 F 9/04	(2006.01)
20579	E 04 H 4/06	(2006.01)
20580	E 04 B 1/24	(2006.01)
20581	E 04 B 1/38	(2006.01)
20582	E 04 B 1/24	(2006.01)
20583	E 04 B 1/24	(2006.01)
20584	E 04 H 4/12	(2006.01)
20585	E 01 C 11/00	(2006.01)
20586	B 65 D 17/00	(2006.01)
20587	A 01 N 65/36	(2009.01)
20588	A 01 G 9/02	(2006.01)
20589	A 47 K 1/05	(2006.01)
20590	H 03 F 3/187	(2006.01)
20591	H 03 B 5/38	(2006.01)
20592	B 03 C 1/00	(2006.01)

FG1K

Zapsané užité vzory - řazené podle MPT

- (51) **A01G 29/00** (2006.01)
(11) 20575
(21) **2009-21869**
(22) 29.10.2009
(47) 01.03.2010
(73) Symbiom, s.r.o., Lanškroun, CZ
(72) Vosátka Miroslav RNDr. CSc., Průhonice, CZ
Kotýza Petr Ing., Lanškroun, CZ
Kolomý Petr Mgr., Lanškroun, CZ
(54) **Zařízení k ošetření kořenového systému rostlin**
(74) INPARTNERS GROUP, Ing. Leopold Dadej, patentový zástupce, Na Valtické 339/6, Břeclav 4, 69141
- (51) **A01G 9/02** (2006.01)
B21K 21/00 (2006.01)
(11) 20588
(21) **2009-22045**
(22) 09.12.2009
(47) 01.03.2010
(73) Adlof Vojtěch, Křižanov, CZ
(72) Adlof Vojtěch, Křižanov, CZ
(54) **Nádoba**
(74) Patkan, Ing. Jiří Langhans, Krajínova 805/7, Třebíč, 67401
- (51) **A01M 1/00** (2006.01)
(11) 20571
(21) **2009-21648**
(22) 01.09.2009
(47) 01.03.2010
(73) Výzkumný ústav živočišné výroby, v. v. i., Praha, CZ
Česká zemědělská univerzita v Praze, Praha, CZ
(72) Barták Miroslav prof. RNDr. CSc., Praha, CZ
Kubík Štěpán Ing. Ph.D., Praha, CZ
Kunc Petr Ing. Ph.D., Praha, CZ
Knížková Ivana doc. Ing. CSc., Praha, CZ
(54) **Lapák hmyzu**
(74) Ministerstvo zemědělství ČR, Mgr. Hana Jirkalová, Těšnov 17, Praha 1, 11705
- (51) **A01N 65/36** (2009.01)
(11) 20587
(21) **2009-22019**
(22) 02.12.2009
(47) 01.03.2010
(73) Výzkumný ústav rostlinné výroby, v.v i., Praha, CZ
(72) Pavla Roman, Tuřany u Slaného, CZ
(54) **Insekticidní přípravek pro ochranu rostlin před hmyzem**
(74) Ministerstvo zemědělství ČR, Mgr. Hana Jirkalová, Těšnov 17, Praha 1, 11705
- (51) **A47J 37/04** (2006.01)
A47J 37/00 (2006.01)
F24C 15/18 (2006.01)
(11) 20568
(21) **2009-21355**
(22) 22.06.2009
(47) 01.03.2010
(73) Doubrava Václav, Dvůr Králové nad Labem, CZ
(72) Doubrava Václav, Dvůr Králové nad Labem, CZ
(54) **Multifunkční rotační grilovací zařízení**
- (51) **A47J 37/07** (2006.01)
(11) 20576
(21) **2009-21894**
(22) 05.11.2009
(47) 01.03.2010
(73) A - BENET montáže a svařování s. r. o., Most, CZ
(72) Dienelt Petr, Louny, CZ
Kotíšek René, Most, CZ
(54) **Grilovací nádoba**
(74) Ing. Tomáš Feigl, Vítězná 73, Karlovy Vary, 36009
- (51) **A47K 1/05** (2006.01)
E03C 1/32 (2006.01)
(11) 20589
(21) **2009-22068**
(22) 14.12.2009
(47) 01.03.2010
(73) Alca plast, s.r.o., Praha, CZ
(72) Fabiřovic František Ing., Valtice, CZ
(54) **Univerzální montážní rám**
(74) JUDr. Aleš Zábrš, Na Beránce 2, Praha 6, 16000
- (51) **B03C 1/00** (2006.01)
B03C 1/029 (2006.01)
(11) 20592
(21) **2010-22146**
(22) 11.01.2010
(47) 01.03.2010
(73) SVÚM a.s., Praha, CZ
VVV MOST spol. s r. o., Most, CZ
(72) Blažek Zdeněk Ing. CSc., Praha, CZ
Hartman Pavel Ing., Most, CZ
Krejčík Jiří Ing. CSc., Praha, CZ
Neubert Milan RNDr., Praha, CZ
(54) **Magnetický válec separátoru neželezných kovů**
(74) DMH - patentová a známková kancelář, Mgr. Marcela Machatová, Pospíšilova 2, Praha 3, 13000
- (51) **B64C 3/14** (2006.01)
(11) 20570
(21) **2009-21544**
(22) 05.08.2009
(47) 01.03.2010
(73) Výzkumný a zkušební letecký ústav, a. s., Praha, CZ
(72) Pátek Zdeněk Ing. PhD., Roztoky, CZ
Hájek Jaroslav RNDr., Praha, CZ
Szöllös András Mgr., Měslovice, CZ
(54) **Aerodynamické křídlo**
- (51) **B65D 17/00** (2006.01)
(11) 20586
(21) **2009-22002**
(22) 27.11.2009
(47) 01.03.2010
(73) Sport Hangar CZ s. r. o., Praha, CZ
(72) Preisler Richard, Praha, CZ
(54) **Obal na sportovní oděvní součásti, zejména trička**
(74) HALAXOVÁ & HALAXOVÁ, TETRAPAT, RNDr. Zdeňka Halaxová, Dukelská 891/4, Olomouc, 77200
- (51) **B65G 7/00** (2006.01)
B65G 49/00 (2006.01)
B60P 9/00 (2006.01)
(11) 20573
(21) **2009-21746**
(22) 01.10.2009
(47) 01.03.2010
(73) ATES spol. s r. o., Rožnov pod Radhoštěm, CZ
(72) Fanta Zdeněk, Rožnov pod Radhoštěm, CZ
(54) **Automatický transportér**
- (51) **E01C 11/00** (2006.01)
E01D 19/06 (2006.01)
E01C 11/16 (2006.01)
E01C 11/18 (2006.01)
(11) 20585
(21) **2009-21981**
(22) 24.11.2009
(47) 01.03.2010
(73) Slánský Bohuslav Ing., Lipník nad Bečvou, CZ
(72) Slánský Bohuslav Ing., Lipník nad Bečvou, CZ
(54) **Mostní cementobetonová vozovka**

- (74) A. Holas & partner Patentová a známková kancelář, Ing.
Mgr. Hana Holasová, Křížová 4, Brno, 60300
- (51) **E01F 9/04** (2006.01)
E01F 9/08 (2006.01)
- (11) 20578
(21) **2009-21902**
(22) 06.11.2009
(47) 01.03.2010
(73) SOMARO CZ, s.r.o., Praha, CZ
(72) Hlaváček Jiří, Družec, CZ
(54) **Vodící pás pro zrakově postižené**
(74) Ing. Vladimír Belfín, patentový zástupce, P.O.BOX 117,
Kladno, 27280
- (51) **E03F 5/04** (2006.01)
- (11) 20577
(21) **2009-21896**
(22) 05.11.2009
(47) 01.03.2010
(73) Miroslav Chuděj s. r. o., Hutisko, CZ
(72) Chuděj Miroslav, Hutisko, CZ
(54) **Podlahová vpust' s přírubou**
(74) Ing. Pavel Nádvorník, Sokola Tůmy 1099/1, Ostrava -
Myriánské Hory, 70900
- (51) **E04B 1/24** (2006.01)
E04B 1/38 (2006.01)
E04B 1/80 (2006.01)
- (11) 20582
(21) **2009-21967**
(22) 19.11.2009
(47) 01.03.2010
(73) České vysoké učení technické v Praze, Fakulta stavební,
Praha, CZ
(72) Wald František Prof. Ing. CSc., Praha, CZ
Chlouba Jiří Ing., Chotěboř, CZ
(54) **Přípoj stropních nosníků na sloupy ocelových skeletů
patrových budov**
(74) Ing. Václav Kratochvíl, patentový zástupce, Tábořská
758/33, Mladá Boleslav, 29301
- (51) **E04B 1/24** (2006.01)
E04B 1/38 (2006.01)
E04B 1/80 (2006.01)
E04B 9/22 (2006.01)
- (11) 20583
(21) **2009-21968**
(22) 19.11.2009
(47) 01.03.2010
(73) České vysoké učení technické v Praze, Fakulta stavební,
Praha, CZ
(72) Wald František Prof. Ing. CSc., Praha, CZ
Chlouba Jiří Ing., Chotěboř, CZ
(54) **Přípoj stropních nosníků na podporující nosník u
ocelových skeletů patrových budov**
(74) Ing. Václav Kratochvíl, patentový zástupce, Tábořská
758/33, Mladá Boleslav, 29301
- (51) **E04B 1/24** (2006.01)
E04B 1/38 (2006.01)
E04B 1/80 (2006.01)
E04C 3/06 (2006.01)
- (11) 20580
(21) **2009-21965**
(22) 19.11.2009
(47) 01.03.2010
(73) České vysoké učení technické v Praze, Fakulta stavební,
Praha, CZ
(72) Wald František Prof. Ing. CSc., Praha, CZ
Šulcová Zuzana Ing., Praha, CZ
Sokol Zdeněk Ing. Ph.D., Králův Dvůr, CZ
(54) **Tepelně izolační styčník mezi dvěma ocelovými nosníky**
(74) Ing. Václav Kratochvíl, patentový zástupce, Tábořská
758/33, Mladá Boleslav, 29301
- (51) **E04B 1/38** (2006.01)
E04B 1/24 (2006.01)
E04B 1/80 (2006.01)
- (11) 20581
(21) **2009-21966**
(22) 19.11.2009
(47) 01.03.2010
(73) České vysoké učení technické, Fakulta stavební, Praha, CZ
Wald František Prof. Ing. CSc., Praha, CZ
Šulcová Zuzana Ing., Praha, CZ
Sokol Zdeněk Ing. Ph.D., Králův Dvůr, CZ
(54) **Tepelně izolační šroubovaný spoj mezi nosníkem a
sloupem**
(74) Ing. Václav Kratochvíl, patentový zástupce, Tábořská
758/33, Mladá Boleslav, 29301
- (51) **E04C 3/34** (2006.01)
- (11) 20574
(21) **2009-21865**
(22) 27.10.2009
(47) 01.03.2010
(73) České vysoké učení technické v Praze Fakulta stavební,
Praha, CZ
(72) Hájek Petr prof. Ing. CSc., Praha, CZ
Fiala Ctislav Ing., Praha, CZ
(54) **Prefabrikovaný stavební dílec pro svislé konstrukce**
(74) Ing. Hana Dušková, Na Kočově 180, Chotutice, 28103
- (51) **E04F 15/04** (2006.01)
E04F 15/022 (2006.01)
- (11) 20572
(21) **2009-21671**
(22) 11.09.2009
(47) 01.03.2010
(73) MAGNUM PARKET, a.s., Vyškov, CZ
Pintě Emil, Pustiměř, CZ
Polásek Marek Ing. Ph.D., Zlín, CZ
(54) **Celodřevěný podlahový dílec**
- (51) **E04H 4/06** (2006.01)
E04H 4/14 (2006.01)
- (11) 20579
(21) **2009-21932**
(22) 13.11.2009
(47) 01.03.2010
(73) Prokopec Pavel, Starý Plzeňec, CZ
Pražák Zdeněk, Starý Plzeňec, CZ
(72) Prokopec Pavel, Starý Plzeňec, CZ
Pražák Zdeněk, Starý Plzeňec, CZ
(54) **Stavitelné dno bazénu**
(74) TICHÝ & POLÁČEK Patentová a známková kancelář,
JUDr. Jaromír Tichý, Dominikánská 6, Plzeň, 30112
- (51) **E04H 4/12** (2006.01)
E04H 4/14 (2006.01)
- (11) 20584
(21) **2009-21979**
(22) 24.11.2009
(47) 01.03.2010
(73) Niveko s.r.o., Nivnice, CZ
(72) Janča Šimon Ing., Nivnice, CZ
(54) **Přelivový žlab**
(74) Ing. Veronika Zemanová, Mendlovo nám. 1a, Brno, 60300
- (51) **F01C 9/00** (2006.01)
F01C 17/00 (2006.01)
- (11) 20569
(21) **2009-21497**
(22) 27.07.2009
(47) 01.03.2010
(73) ORSO Lanškroun s. r. o., Lanškroun, CZ

- (72) Polanský Miloslav, Lanškroun, CZ
Kubik Josef, Plumpton, AU
Liang Fanhuan, Wuhan, District Hongshan, AU
Kubik Jian Ying Li, Plumpton, AU
Krsek Josef, Lanškroun, CZ
Vávra Miloslav, Lanškroun, CZ
- (54) **Pístové spalovací pohonné zařízení**
- (74) INPARTNERS GROUP, Ing. Leopold Dadej, patentový zástupce, Na Valtické 339/6, Břeclav 4, 69141
- (51) **H03B 5/38** (2006.01)
H03B 5/36 (2006.01)
H03B 5/04 (2006.01)
- (11) 20591
(21) **2010-22144**
(22) 11.01.2010
(47) 01.03.2010
(73) České vysoké učení technické v Praze, Fakulta elektrotechnická, Praha, CZ
- (72) Papež Václav doc. Ing. CSc., Praha, CZ
- (54) **Místkový krystalový symetrický oscilátor**
- (74) Ing. Hana Dušková, Na Kočově 180, Chotutice, 28103
- (51) **H03F 3/187** (2006.01)
H03F 17/00 (2006.01)
H03G 3/30 (2006.01)
- (11) 20590
(21) **2010-22135**
(22) 06.01.2010
(47) 01.03.2010
(73) České vysoké učení technické v Praze Fakulta elektrotechnická, Praha, CZ
- (72) Foit Julius doc. Ing. CSc., Praha, CZ
- (54) **Vysoce lineární adaptivní zesilovač s velkým rozsahem regulace zisku**
- (74) Ing. Hana Dušková, Na Kočově 180, Chotutice, 28103

Seznam majitelů zapsaných užitečných vzorů

(73)	(11)	(51)	(73)	(11)	(51)	
A - BENET montáže a svařování s. r. o., Most, CZ	20576	A 47 J 37/07	(2006.01)	Symbiom, s.r.o., Lanškroun, CZ	20575 A 01 G 29/00	(2006.01)
Adlof Vojtěch, Křižanov, CZ	20588	A 01 G 9/02	(2006.01)	VVV MOST spol. s r. o., Most, CZ	20592 B 03 C 1/00	(2006.01)
Alca plast, s.r.o., Praha, CZ	20589	A 47 K 1/05	(2006.01)	Výzkumný a zkušební letecký ústav, a. s., Praha, CZ	20570 B 64 C 3/14	(2006.01)
ATES spol. s r. o., Rožnov pod Radhoštěm, CZ	20573	B 65 G 7/00	(2006.01)	Výzkumný ústav rostlinné výroby, v.v i., Praha, CZ	20587 A 01 N 65/36	(2009.01)
Česká zemědělská univerzita v Praze, Praha, CZ	20571	A 01 M 1/00	(2006.01)	Výzkumný ústav živočišné výroby, v. v. i., Praha, CZ	20571 A 01 M 1/00	(2006.01)
České vysoké učení technické v Praze, Fakulta elektrotechnická, Praha, CZ	20591	H 03 B 5/38	(2006.01)			
České vysoké učení technické v Praze, Fakulta stavební, Praha, CZ	20583	E 04 B 1/24	(2006.01)			
České vysoké učení technické v Praze Fakulta elektrotechnická, Praha, CZ	20590	H 03 F 3/187	(2006.01)			
České vysoké učení technické v Praze Fakulta stavební, Praha, CZ	20574	E 04 C 3/34	(2006.01)			
České vysoké učení technické v Praze, Fakulta stavební, Praha, CZ	20580	E 04 B 1/24	(2006.01)			
České vysoké učení technické v Praze, Fakulta stavební, Praha, CZ	20582	E 04 B 1/24	(2006.01)			
České vysoké učení technické, Fakulta stavební, Praha, CZ	20581	E 04 B 1/38	(2006.01)			
Doubrava Václav, Dvůr Králové nad Labem, CZ	20568	A 47 J 37/04	(2006.01)			
MAGNUM PARKET, a.s., Vyškov, CZ	20572	E 04 F 15/04	(2006.01)			
Miroslav Chuděj s. r. o., Hutisko, CZ	20577	E 03 F 5/04	(2006.01)			
Niveko s.r.o., Nivnice, CZ	20584	E 04 H 4/12	(2006.01)			
ORSO Lanškroun s. r. o., Lanškroun, CZ	20569	F 01 C 9/00	(2006.01)			
Pražák Zdeněk, Starý Plzenec, CZ	20579	E 04 H 4/06	(2006.01)			
Prokopec Pavel, Starý Plzenec, CZ	20579	E 04 H 4/06	(2006.01)			
Slánský Bohuslav Ing., Lipník nad Bečvou, CZ	20585	E 01 C 11/00	(2006.01)			
SOMARO CZ, s.r.o., Praha, CZ	20578	E 01 F 9/04	(2006.01)			
Sport Hangar CZ s. r. o., Praha, CZ	20586	B 65 D 17/00	(2006.01)			
SVÚM a.s., Praha, CZ	20592	B 03 C 1/00	(2006.01)			

FG4Q

Zapsané průmyslové vzory - přehled podle čísel zápisu

V období uzávěrky tohoto čísla Věstníku zapsal Úřad průmyslového vlastnictví tyto průmyslové vzory:

34784	01-01
34785	25-02
34786	19-08
34787	23-03
34788	09-03

FG4Q

Zapsané průmyslové vzory - přehled podle tříd

- (51) **01-01**
(11) 34784
(21) 2009-37799
(22) 17.06.2009
(15) 25.02.2010
(45) 25.02.2010
(54) Cukrovinka
(28) 1
(73) Kraft Foods Schweiz Holding GmbH, 6310 Zug, CH
(72) Vzdal se práva být uveden - §35(2)(c) zák.č.207/2000 Sb.,
neuvedeno, XY
(74) Čermák Hořejš Matějka a spol., JUDr. Jan Matějka,
advokát, Národní 32, Praha 1, 11000
(55)



1.1

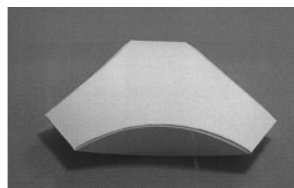

2.3

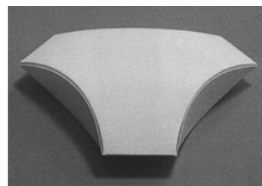

2.4

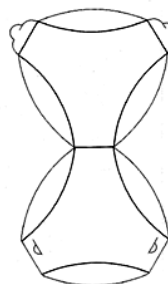

3.1

- (51) **09-03**
(11) 34788
(21) 2009-37971
(22) 10.11.2009
(15) 25.02.2010
(45) 25.02.2010
(54) Krabičky a jejich nástříhy
(28) 12
(73) TOP TISK obaly s.r.o., Brno, CZ
(72) Haňák Stanislav, Brno, CZ
(74) ELITFORM - Patentová a známková kancelář, Mgr. Lukáš
Dlabáček, Bolzanova 5, Brno, 61800
(55)

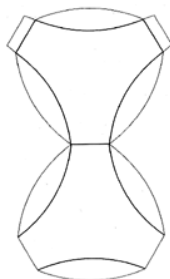

1.1

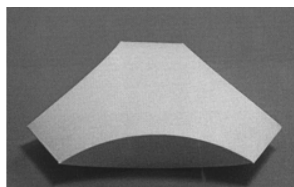

4.1

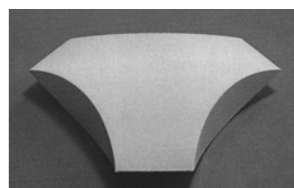

4.2

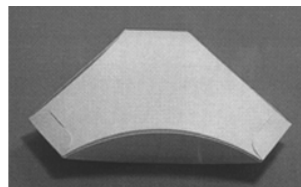

4.3

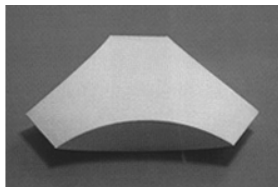

2.1

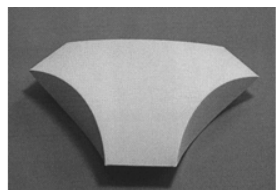

2.2

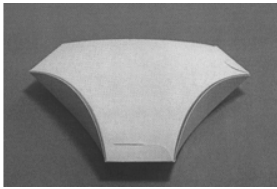

4.4

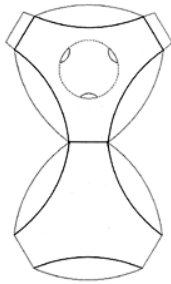

5.1

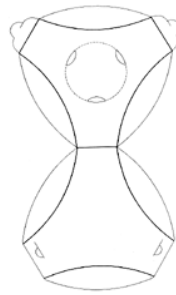

7.1

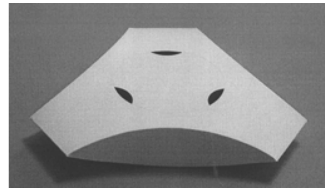

8.1

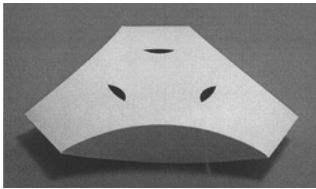

6.1

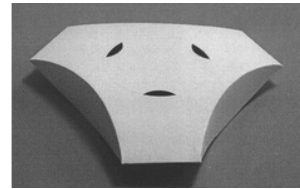

8.2

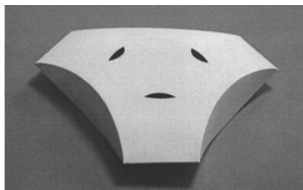

6.2

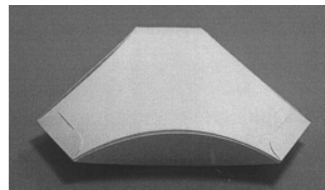

8.3

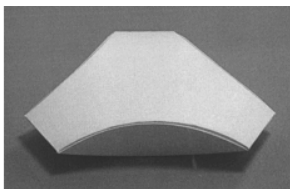

6.3

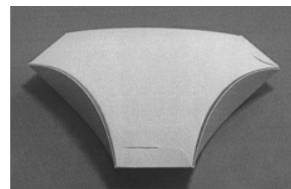

8.4

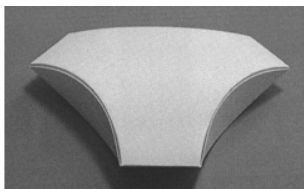

6.4

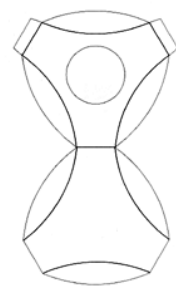

9.1

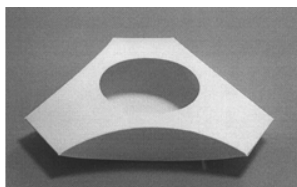

10.1

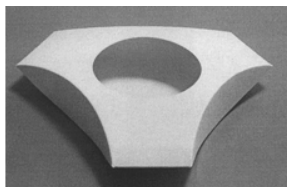

10.2

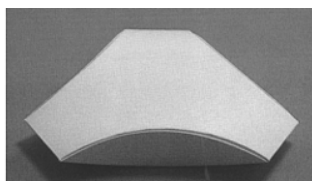

10.3

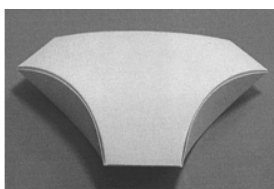

10.4



11.1

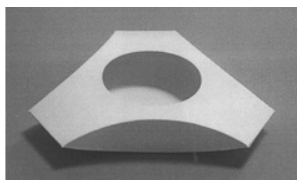

12.1

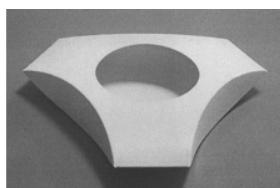

12.2

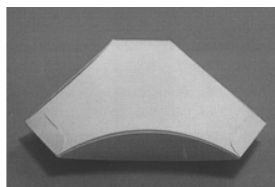

12.3

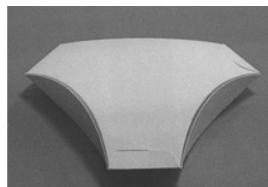

12.4

- (51) **19-08**
(11) 34786
(21) 2009-37934
(22) 23.10.2009
(15) 25.02.2010
(45) 25.02.2010
(54) Pomůcka pro výběr matrace
(28) 1
(73) Gumotex, akciová společnost, Břeclav, CZ
(72) Blažej Marek, Lanžhot, CZ
(74) Inpartners Group, Ing. Leopold Dadej, patentový zástupce,
Na Valtické 339/6, Břeclav 4, 69141
(55)



1.1



1.2

- (51) **23-03**
(11) 34787
(21) 2009-37948
(22) 02.11.2009
(15) 25.02.2010
(45) 25.02.2010
(54) Trubková kamna na dřevo
(28) 1
(73) Smrčka Luboš, Strakonice, CZ
(72) Smrčka Luboš, Strakonice, CZ
(74) KUDRLIČKA a SEDLÁK, Ing. Jiří Sedlák, Husova 5,
České Budějovice, 37001

(55)



1.1



1.2



1.3



1.4



1.5

(51)

25-02

(11)

34785

(21)

2009-37865

(22)

19.08.2009

(15)

25.02.2010

(45)

25.02.2010

(54)

Plotové dílce

(28)

9

(73)

LOMAX & Co s.r.o., Bořetice, CZ

(72)

Dufek Luboš, Velké Pavlovice, CZ

(74)

A. Holas & partner Patentová a známková kancelář, Ing.

Mgr. Hana Holasová, Křížová 4, Brno, 60300

(55)

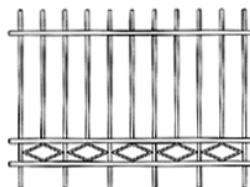

1.1

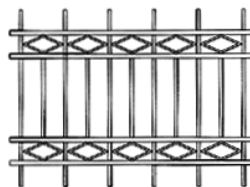

2.1

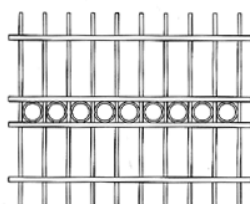

3.1

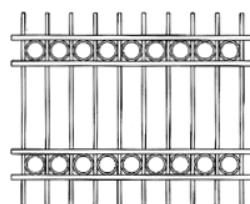

4.1

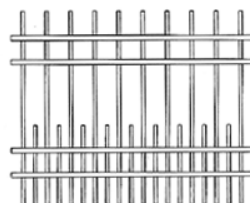

5.1

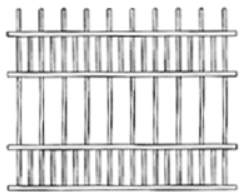

6.1

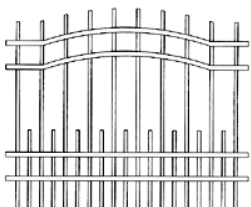

7.1

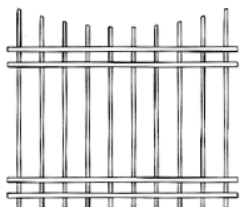

8.1

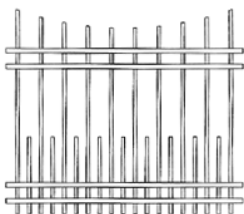

9.1

Seznam vlastníků zapsaných průmyslových vzorů

(73)	(11)	(51)	(73)	(11)	(51)
Gumotex, akciová společnost, Břeclav, CZ	34786	19-08			
Kraft Foods Schweiz Holding GmbH, 6310 Zug, CH	34784	01-01			
LOMAX & Co s.r.o., Bořetice, CZ	34785	25-02			
Smrčka Luboš, Strakonice, CZ	34787	23-03			
TOP TISK obaly s.r.o., Brno, CZ	34788	09-03			

Dodatková ochranná osvědčení pro léčiva a pro přípravky na ochranu rostlin

Podání žádosti o udělení osvědčení

- (22) 17.02.2010
- (21) SPC/CZ2010/165
- (73) Movetis N.V., Turnhout, BE
- (68) 292847
- (54) Derivát benzamidu, způsob jeho přípravy a použití,
farmaceutická kompozice na jeho bázi a způsob její přípravy
- (92) EU/1/09/581/001; EU/1/09/581/002, 15.10.2009
- (95) Resolor-prukaloprid, léčivý přípravek

Úřední rozhodnutí a oznámení

MK4A, MK4F

Zánik patentů a autorských osvědčení uplynutím doby platnosti

(11)	(21)	Int.Cl/(51)	(11)	(21)	Int.Cl/(51)
274925	1990-1005	5/C06D 3/00			
274926	1990-1006	5/C06D 3/00			
274927	1990-1008	5/C06D 3/00			
275172	1990-1007	5/C06D 3/00			
283491	1990-1037	8/A01N 57/34			

MM4A, MM4F

Zániky patentů a autorských osvědčení pro nezaplacení udržovacích poplatků

(11)	(21)	Int.Cl/(51)	(11)	(21)	Int.Cl/(51)
278011	1990-3897	8/C07C 317/14	293242	1997-587	7/F23G 5/00
278603	1992-2571	8/C05F 5/00	293264	1998-2458	8/F24D 19/02
281071	1991-2506	8/E21C 35/12	293377	1999-3026	8/B61D 3/10
281072	1991-2507	8/E21C 27/34	293505	1999-399	7/C07B 39/00
281127	1990-4027	8/C07D 403/02	293617	1998-2680	8/D01D 5/12
281219	1992-2493	8/F16B 39/02	293735	2001-692	7/A61K 31/216
281375	1992-2476	8/D04H 1/70	294218	1998-2570	8/F16D 67/02
281389	1995-2082	8/H01J 29/56	294357	2003-2213	8/A61B 17/50
281692	1992-2443	8/C10G 11/22	294433	2002-266	7/A61K 47/48
281796	1994-243	6/A61K 38/00	294693	2000-356	7/G08B 13/24
282058	1992-2423	8/E04B 1/38	294899	2001-353	7/B21L 9/06
282606	1993-244	6/C07D 453/02	295317	1997-1028	7/G11B 20/00
283016	1996-2450	8/F28D 7/10	295755	1998-2686	8/C11B 3/10
283367	1993-1615	8/B23H 9/02	295917	2000-2886	8/G01R 11/00
284099	1996-2440	8/G01M 1/00	296070	1998-2475	8/E06B 5/16
284283	1993-1560	8/D01H 7/04	296072	1998-326	8/A61K 9/10
284413	1997-2583	8/B60R 25/06	296079	1998-381	8/C22B 19/14
284414	1997-2584	8/B60R 25/06	296506	1999-574	8/C12N 9/14
284624	1997-2544	8/B60R 25/06	296580	1999-1332	8/C07D 305/14
284638	1995-1995	8/F27D 1/18	296715	1999-1110	8/B62D 5/07
284916	1990-3900	8/G01F 1/32	296716	1999-1109	8/B62D 5/07
285030	1996-426	6/A61K 31/44	297035	2003-2179	8/F24J 2/20
285154	1993-1590	8/B65H 54/28	297066	1999-2843	8/G01K 7/16
285299	1996-434	6/C07D 413/04	297112	1999-2858	8/E06C 7/08
285303	1990-3960	8/C03C 13/00	297137	2002-560	8/C03C 27/12
285615	1997-597	6/C09J 193/04	297294	1999-362	8/C07D 403/14
285640	1993-1749	8/B65H 51/00	297314	2000-733	8/C12N 5/10
286004	1993-1583	8/C07C 237/26	297699	2005-522	8/C22B 3/28
286186	1997-1074	6/H01M 4/52	297732	1999-2909	8/A47L 9/02
286238	1993-193	7/B32B 17/10	297792	2000-3026	8/C21B 13/10
286255	1997-2517	8/G01R 19/04	297804	1998-2704	8/F16J 15/10
286261	1993-1577	8/C07C 237/26	297959	2000-1535	8/E05B 55/06
286373	1998-2521	8/H02K 19/06	298106	2002-2678	8/B32B 27/40
286589	1993-218	7/B32B 13/02	298501	2006-498	8/C03B 23/04
286938	1994-330	7/E02D 19/18	298655	1999-2969	8/G01R 29/02
287201	1996-1354	7/G06F 15/00	298750	2001-1321	8/E06B 3/54
287942	1993-180	7/C07H 19/10	298763	1999-2752	8/D01H 4/38
288454	1999-2841	8/A61K 35/74	298846	2000-507	8/C03C 13/00
288650	1997-2578	8/H01R 24/06	299030	2002-1317	8/F16D 55/226
289035	1995-971	7/G06F 13/42	299095	2006-489	8/C12N 15/86
289180	2000-3092	8/F23D 14/00	299745	2002-1168	8/H04R 3/04
289181	2000-3093	8/F23J 15/00	299995	2007-533	8/F24J 2/07
289251	2001-1797	8/A61K 31/122	300010	2000-2932	8/D01H 1/08
289512	1997-392	7/C07D 498/22	300021	2003-750	8/B29C 45/00
289552	2000-1033	7/C07K 5/04	300082	2001-513	8/B65D 83/04
289587	1998-838	7/B01D 29/11	300363	2003-2841	8/H04M 3/42
289590	2000-1032	7/C07K 5/04	300404	2001-2008	8/C07C 29/76
289615	1996-553	7/F15D 1/02	300441	2002-3447	8/F16L 19/10
290035	1995-2144	8/B65G 47/53	300442	2000-2006	8/A61K 31/505
291245	2001-2802	8/F28F 3/02	300476	2004-1114	8/E05D 15/24
291436	1997-2586	8/D01H 4/48	300499	2001-2032	8/A61K 39/00
292353	1995-570	7/F16L 7/00			
292446	2001-360	7/C07D 471/04			
292575	1996-2473	8/B31B 1/80			
292585	2001-3003	8/A61N 5/10			
292586	1996-390	7/C07K 5/04			
292795	1997-1510	7/E02D 35/00			
292880	2002-2755	8/A01D 69/00			
293004	1998-2493	8/B41F 31/02			

MK1K

Zániky užitečných vzorů uplynutím doby platnosti

(11)	(21)	(51)	
9808	2000-10433	<i>F02C 7/268</i>	(2006.01)
9809	2000-10437	<i>F23D 14/20</i>	(2006.01)
9811	2000-10441	<i>B62B 3/00</i>	(2006.01)
9812	2000-10442	<i>B60R 7/02</i>	(2006.01)
9840	2000-10429	<i>F21V 19/00</i>	(2006.01)
9841	2000-10430	<i>F21V 19/00</i>	(2006.01)
9844	2000-10436	<i>F02C 7/10</i>	(2006.01)
9897	2000-10446	<i>F04D 29/70</i>	(2006.01)
9898	2000-10449	<i>F16H 37/06</i>	(2006.01)
9930	2000-10457	<i>A23L 2/38</i>	(2006.01)
10010	2000-10427	<i>A47L 9/24</i>	(2006.01)
10011	2000-10443	<i>C03C 17/38</i>	(2006.01)
12686	2002-13396	<i>A23L 1/39</i>	(2006.01)
15899	2005-16913	<i>A47C 3/025</i>	(2006.01)
15900	2005-16917	<i>A61N 2/08</i>	(2006.01)
15901	2005-16918	<i>E04C 2/26</i>	(2006.01)
15975	2005-16921	<i>H04N 7/64</i>	(2006.01)
15995	2005-16909	<i>A01G 9/02</i>	(2006.01)

MK4Q

Zániky práva ze zapsaných průmyslových vzorů uplynutím doby ochrany

(11)	(21)	Int.Cl/(51)	(11)	(21)	Int.Cl/(51)
29234	1999-31878	7/12-03			
29298	1999-31875	7/03-01			
29363	1999-31877	7/12-02			
32576	2004-35473	8/19-08			
32633	2004-35476	8/06-05			
32668	2004-35469	8/06-04			
32669	2004-35475	8/21-01			
32670	2004-35477	8/06-99			
32701	2004-35474	8/20-02			
32925	2004-35470	8/19-08			

MC3K

Výmazy užitečných vzorů

(11)	19680
(21)	2009-21108
(22)	14.04.2009
(54)	Dešťové nádrže 14.04.2009

Zápisy licenčních smluv do patentového rejstříku pro nabyvatele

(11)	300589
(73)	Univerzita Palackého, Olomouc, CZ Nabyvatel: Šarek Jan RNDr., Ph.D., Sázavská 323, Stříbrná Skalice, 28167, CZ Druh licence: nevýlučná Datum uzavření smlouvy: 01.12.2009 Datum zápisu smlouvy: 24.02.2010

Zápisy licenčních smluv do rejstříku užitečných vzorů pro nabyvatele

(11)	19007	(11)	19829
	Nabyvatel: TEREZIA COMPANY s.r.o., Na Veselí 744/26, Praha 4, Nusle, 14000, CZ Druh licence: nevýlučná Datum uzavření smlouvy: 15.07.2009 Datum zápisu smlouvy: 02.03.2010		Nabyvatel: TEREZIA COMPANY s.r.o., Na Veselí 744/26, Praha 4, Nusle, 14000, CZ Druh licence: nevýlučná Datum uzavření smlouvy: 15.07.2009 Datum zápisu smlouvy: 02.03.2010
(11)	19826		
	Nabyvatel: TEREZIA COMPANY s.r.o., Na Veselí 744/26, Praha 4, Nusle, 14000, CZ Druh licence: nevýlučná Datum uzavření smlouvy: 15.07.2009 Datum zápisu smlouvy: 02.03.2010		
(11)	19828		
	Nabyvatel: TEREZIA COMPANY s.r.o., Na Veselí 744/26, Praha 4, Nusle, 14000, CZ Druh licence: nevýlučná Datum uzavření smlouvy: 15.07.2009 Datum zápisu smlouvy: 02.03.2010		

ND1K

První prodloužení doby platnosti užitečných vzorů

(51)	A61C 15/00	(2006.01)
	A61C 15/02	(2006.01)
(11)	16442	
(21)	2006-17448	
(22)	20.02.2006	
(73)	DENTOS EXPERT s.r.o., Litvínov, CZ	
(54)	Nástroj k čištění zubů	
(51)	F23G 7/10	(2006.01)
(11)	16473	
(21)	2006-17479	
(22)	28.02.2006	
(73)	Step TRUTNOV a.s., Trutnov, CZ	
(54)	Zařízení pro spalování celých balíků slámy	
(51)	E01C 13/06	(2006.01)
(11)	16510	
(21)	2006-17491	
(22)	06.03.2006	
(73)	Schmid Lubomír, Stará Boleslav, CZ	
(54)	Složení plochy pro sportovní účely	
(51)	G21F 5/005	(2006.01)
	G21F 5/002	(2006.01)
	G21F 5/00	(2006.01)
	G21F 1/04	(2006.01)
	G21F 1/10	(2006.01)
(11)	16566	
(21)	2006-17460	
(22)	22.02.2006	
(73)	Coming Plus, a. s., Praha, CZ	
(54)	Kontejner pro sběr, dopravu a ukládání nízkoaktivních radioaktivních odpadů a sestava kontejnerů s nejméně dvěma těmito kontejnery odlišných rozměrů	
(51)	E01C 7/22	(2006.01)
	E01C 7/18	(2006.01)
(11)	16725	
(21)	2006-17826	
(22)	12.05.2006	
(73)	Blažek Ladislav RNDr. CSc., Praha, CZ Žalman Lubomír Ing., Praha, CZ	
(54)	Stavební, zejména vozovková směs	
(51)	E02B 3/10	(2006.01)
	E02B 3/12	(2006.01)
	E02B 3/04	(2006.01)
	E02D 17/18	(2006.01)
	E02D 17/20	(2006.01)
(11)	16932	
(21)	2006-18010	
(22)	18.08.2006	
(73)	JUTA, a. s., Dvůr Králové nad Labem, CZ	
(54)	Protipovodňová zábrana	

ND1K

Druhé prodloužení doby platnosti užitečných vzorů

(51)	C02F 3/30	(2006.01)	(51)	G01K 1/14	(2006.01)
	E03F 5/14	(2006.01)	(11)	13230	
(11)	13190		(21)	2003-14054	
(21)	2003-14002		(22)	19.03.2003	
(22)	06.03.2003		(73)	SG-GEOINŽENÝRING, S. R. O., Ostrava, CZ	
(73)	KREIDL Josef Mgr., Sudoměřice u Bechyně, CZ		(54)	Stacionární zařízení k měření teplot	
(54)	Komplexní domovní čistírna odpadních vod		(51)	B65B 51/10	(2006.01)
(51)	F21S 2/00	(2006.01)		B65B 51/26	(2006.01)
(11)	13226			B65B 51/30	(2006.01)
(21)	2003-14035		(11)	14708	
(22)	14.03.2003		(21)	2004-15094	
(73)	HELIO, SPOL. S R. O., Uherské Hradiště, CZ		(22)	19.02.2004	
(54)	Svítilno		(73)	Mašek Jan ing., Vlašim, CZ Mašek Lukáš ing., Vlašim, CZ	
			(54)	Přídavné svařovací čelisti	

ND4Q

První obnovy doby ochrany průmyslových vzorů

- (51) 09-03
(11) 32849
(21) 2005-35899
(22) 15.02.2005
(54) Odnosná krabice potravinářská
- (51) 08-08
(11) 33040
(21) 2005-36031
(22) 30.03.2005
(54) Spojovací prvek se třmenem rámových dílů
přivěsných vozíků
- (51) 12-10
(11) 33085
(21) 2005-36041
(22) 04.04.2005
(54) Rohová část korby přivěsných vozíků
- (51) 02-04
(11) 33323
(21) 2005-36113
(22) 06.05.2005
(54) Sportovní obuv
- (51) 19-02
(11) 33356
(21) 2005-35915
(22) 18.02.2005
(54) Pořadač
- (51) 99-00, 32-00
(11) 33600
(21) 2005-36496
(22) 15.11.2005
(54) Grafický symbol pro obal, zejména na potraviny

ND4Q

Druhé obnovy doby ochrany průmyslových vzorů

- (51) 19-01
(11) 29654
(21) 2000-32389
(22) 29.03.2000
(54) Přední strana obálky s odpovědním dokladem nebo
doručenkou
- (51) 07-01
(11) 29722
(21) 2000-32282
(22) 14.02.2000
(54) Nápojové sklo a stonek nápojového skla
- (51) 09-07
(11) 29767
(21) 2000-32329
(22) 08.03.2000
(54) Víčko krabičky s průzory
- (51) 09-01
(11) 30302
(21) 2000-32955
(22) 15.12.2000
(54) Kelímeček, zejména na jogurt
- (51) 25-02
(11) 30742
(21) 2000-32386
(22) 29.03.2000
(54) Plotový sloupek s krytkou
- (51) 25-02
(11) 30808
(21) 2000-32387
(22) 29.03.2000
(54) Vrata

PD4A

Převod práv a ostatní změny majitelů patentů

(11)	281390	(11)	289690
(21)	1995-2418	(21)	1998-1319
(73)	Merck Sharp & Dohme Corp., Rahway, NJ, US	(73)	Merck Sharp & Dohme Corp., Rahway, NJ, US
(11)	282680	(11)	289868
(21)	1995-2085	(21)	2000-896
(73)	KOHUT Třinec s.r.o., Třinec-Staré Město, CZ	(73)	Merck Sharp & Dohme Corp., Rahway, NJ, US
(11)	285860	(11)	289966
(21)	1996-3367	(21)	1995-1346
(73)	Merck Sharp & Dohme Corp., Rahway, NJ, US	(73)	Merck Sharp & Dohme Corp., Rahway, NJ, US
(11)	286032	(11)	290185
(21)	1996-1249	(21)	1996-542
(73)	Merck Sharp & Dohme Corp., Rahway, NJ, US	(73)	Merck Sharp & Dohme Corp., Rahway, NJ, US
(11)	286079	(11)	290197
(21)	1996-1878	(21)	2001-3367
(73)	Merck Sharp & Dohme Corp., Rahway, NJ, US	(73)	Merck Sharp & Dohme Corp., Rahway, NJ, US
(11)	286235	(11)	290726
(21)	1995-2358	(21)	1995-2965
(73)	Merck Sharp & Dohme Corp., Rahway, NJ, US	(73)	Merck Sharp & Dohme Corp., Rahway, NJ, US
(11)	286602	(11)	291242
(21)	1997-387	(21)	1997-2936
(73)	Merck Sharp & Dohme Corp., Rahway, NJ, US	(73)	Merck Sharp & Dohme Corp., Rahway, NJ, US
(11)	286683	(11)	291375
(21)	1997-2525	(21)	1997-3091
(73)	Merck Sharp & Dohme Corp., Rahway, NJ, US	(73)	Merck Sharp & Dohme Corp., Rahway, NJ, US
(11)	286767	(11)	291816
(21)	1999-4601	(21)	1996-2543
(73)	Merck Sharp & Dohme Corp., Rahway, NJ, US	(73)	Merck Sharp & Dohme Corp., Rahway, NJ, US
(11)	287104	(11)	292515
(21)	1996-1081	(21)	2000-3940
(73)	Merck Sharp & Dohme Corp., Rahway, NJ, US	(73)	Merck Sharp & Dohme Corp., Rahway, NJ, US
(11)	287297	(11)	292848
(21)	1997-3135	(21)	1997-3709
(73)	Merck Sharp & Dohme Corp., Rahway, NJ, US	(73)	Merck Sharp & Dohme Corp., Rahway, NJ, US
(11)	287610	(11)	293246
(21)	1994-1110	(21)	1999-3690
(73)	Merck Sharp & Dohme Corp., Rahway, NJ, US	(73)	Merck Sharp & Dohme Corp., Rahway, NJ, US
(11)	287742	(11)	293953
(21)	1998-4119	(21)	1996-131
(73)	Merck Sharp & Dohme Corp., Rahway, NJ, US	(73)	Merck Sharp & Dohme Corp., Rahway, NJ, US
(11)	287743	(11)	294311
(21)	2000-2362	(21)	1999-3445
(73)	Merck Sharp & Dohme Corp., Rahway, NJ, US	(73)	Merck Sharp & Dohme Corp., Rahway, NJ, US
(11)	287929	(11)	295315
(21)	1996-459	(21)	2000-2058
(73)	Merck Sharp & Dohme Corp., Rahway, NJ, US	(73)	Merck Sharp & Dohme Corp., Rahway, NJ, US
(11)	288530	(11)	295381
(21)	1994-3330	(21)	1996-1772
(73)	Merck Sharp & Dohme Corp., Rahway, NJ, US	(73)	Merck Sharp & Dohme Corp., Rahway, NJ, US
(11)	289176	(11)	295410
(21)	1997-2293	(21)	1999-4777
(73)	Merck Sharp & Dohme Corp., Rahway, NJ, US	(73)	Merck Sharp & Dohme Corp., Rahway, NJ, US
(11)	289361	(11)	295748
(21)	1998-3347	(21)	1998-4098
(73)	Merck Sharp & Dohme Corp., Rahway, NJ, US	(73)	Merck Sharp & Dohme Corp., Rahway, NJ, US
(11)	289574	(11)	295851
(21)	1994-3045	(21)	1997-2295
(73)	Merck Sharp & Dohme Corp., Rahway, NJ, US	(73)	Siemens Beteiligungen AG, Zurich, CH

- (11) 295851
(21) 1997-2295
(73) Siemens Building Technologies AG, Zurich, CH
- (11) 295851
(21) 1997-2295
(73) Siemens Schweiz AG, Zurich, CH
- (11) 295851
(21) 1997-2295
(73) Siemens Building Technologies electronic GmbH,
99974 Mühlhausen, DE
- (11) 295851
(21) 1997-2295
(73) Qvedis GmbH, 99974 Mühlhausen, DE
- (11) 295851
(21) 1997-2295
(73) Qundis GmbH, 99974 Mühlhausen/Thüringen, DE
- (11) 296249
(21) 1996-3435
(73) Merck Sharp & Dohme Corp., Rahway, NJ, US
- (11) 296381
(21) 1998-253
(73) Merck Sharp & Dohme Corp., Rahway, NJ, US
- (11) 296424
(21) 1998-1428
(73) Merck Sharp & Dohme Corp., Rahway, NJ, US
- (11) 297257
(21) 1998-4368
(73) Merck Sharp & Dohme Corp., Rahway, NJ, US
- (11) 297535
(21) 1999-2765
(73) Merck Sharp & Dohme Corp., Rahway, NJ, US
- (11) 297968
(21) 1999-4046
(73) Merck Sharp & Dohme Corp., Rahway, NJ, US
- (11) 298850
(21) 2000-1088
(73) Merck Sharp & Dohme Corp., Rahway, NJ, US
- (11) 299401
(21) 2000-337
(73) Genovique Specialties Holdings Corporation,
Rosemot, 60018, IL, US
- (11) 300333
(21) 2003-3056
(73) IPSEN PHARMA, S.A.S., 92100 Boulogne-
Billancourt, FR
- (11) 300822
(21) 2000-3420
(73) Merck Sharp & Dohme Corp., Rahway, NJ, US
- (11) 301149
(21) 2006-405
(73) Česká republika - Ministerstvo obrany, Praha 6, CZ
- (11) 301160
(21) 2000-3685
(73) Merck Sharp & Dohme Corp., Rahway, NJ, US
- (11) 301191
(21) 2000-3686
(73) Merck Sharp & Dohme Corp., Rahway, NJ, US
- (11) 301440
(21) 2003-1911
(73) Merck Sharp & Dohme Corp., Rahway, NJ, US

PD1K

Převod práv a ostatní změny majitelů užitečných vzorů

- (11) 10866
- (21) 2000-11314
- (73) AERO Vodochody a.s., Odolena Voda, Dolínek, CZ

- (11) 11143
- (21) 2001-11755
- (73) AERO Vodochody a.s., Odolena Voda, Dolínek, CZ

- (11) 15895
- (21) 2005-16902
- (73) AERO Vodochody a.s., Odolena Voda, Dolínek, CZ

- (11) 16398
- (21) 2006-17468
- (73) Maňák Hynek Ing. arch., Brno, CZ

- (11) 16658
- (21) 2006-17475
- (73) Česká republika - Ministerstvo vnitra, Praha 7, CZ

- (11) 18750
- (21) 2008-19973
- (73) ŠIK CZ s.r.o., Hradec Králové, CZ

- (11) 19048
- (21) 2008-20203
- (73) AERO Vodochody a.s., Odolena Voda, Dolínek, CZ

- (11) 20535
- (21) 2009-22088
- (73) SaZ s.r.o., Hodonín, CZ

PD4Q

Převod práv a ostatní změny vlastníků průmyslových vzorů

- (11) 33735
- (21) 2006-36631
- (73) Česká republika - Ministerstvo vnitra, Praha 7, CZ

Zamítnuté a částečně zamítnuté přihlášky ochranných známek před zveřejněním

Kapitola obsahuje údaje o rozhodnutích o přihláškách ochranných známek, u kterých byly na základě provedeného věcného průzkumu shledány Úřadem důvody pro zamítnutí přihlášky ochranné známky podle ustanovení § 4 nebo 6 zákona č. 441/2003 Sb. Na základě toho Úřad vydal rozhodnutí o zamítnutí přihlášky podle ustanovení § 22 zákona č. 441/2003 Sb., a to pro celý seznam výrobků a služeb nebo pro jeho část. Údaje o výsledku rozhodnutí (zamítnutí přihlášky, částečné zamítnutí přihlášky) jsou uvedeny za datem právní moci rozhodnutí pod INID kódem (583) s názvem "Datum právní moci rozhodnutí/výsledek rozhodnutí".

(210) **O-450558**

(540) **jogurt bílý selský**

(583) 23.02.2010 / zamítnutí přihlášky

(210) **O-468842**

(540) **VČELAŘSKÉ NOVINY**

(583) 23.02.2010 / zamítnutí přihlášky

(210) **O-461056**

(540) **H - PARK Heršpice Brno**

(583) 23.02.2010 / zamítnutí přihlášky

(210) **O-469568**

(540) **KOALA**

(583) 23.02.2010 / zamítnutí přihlášky

(210) **O-462696**

(540) **Dermic**

(583) 20.02.2010 / zamítnutí přihlášky

(210) **O-469611**

(540)

(210) **O-462923**

(540) **FORMBODY**

(583) 26.02.2010 / zamítnutí přihlášky



(583) 15.02.2010 / částečně zamítnutí přihlášky

(210) **O-464435**

(540) **POMÁHAT A CHRÁNIT**

(583) 15.02.2010 / zamítnutí přihlášky

(210) **O-469621**

(540) **TANDOOR THE ORIGINAL
INDIAN RESTAURANT**

(583) 22.02.2010 / zamítnutí přihlášky

(210) **O-465368**

(540) **The Brewery**

(583) 22.02.2010 / zamítnutí přihlášky

(210) **O-469746**

(540)

(210) **O-465587**

(540) **all-izol**

(583) 22.02.2010 / částečně zamítnutí přihlášky



(583) 16.02.2010 / částečně zamítnutí přihlášky

(210) **O-467896**

(540) **ČOKOLÁDA CELOU DUŠÍ**

(583) 19.02.2010 / zamítnutí přihlášky

(210) **O-469855**

(540) **Soutěž Žena regionu**

(583) 19.02.2010 / zamítnutí přihlášky

(210) **O-468396**

(540) **Chyt' svůj sen**

(583) 16.02.2010 / zamítnutí přihlášky

(210) **O-469980**

(540)

(210) **O-468528**

(540) **JÍZDENKY SNADNO A
RYCHLE**

(583) 16.02.2010 / zamítnutí přihlášky

SMART BAG

(583) 18.02.2010 / zamítnutí přihlášky

(210) **O-468596**

(540) **Partners banka**

(583) 22.02.2010 / zamítnutí přihlášky

(210) **O-470173**

(540) **MODRÁ AKUSTICKÁ**

(583) 16.02.2010 / zamítnutí přihlášky

(210) **O-470820**

(540)

Klášterní vinárna

(583) 09.02.2010 / zamítnuti přihlášky

Přehled zveřejněných přihlášek ochranných známek

Přihlášky ochranných známek, které byly na základě výsledků formálního a věcného průzkumu provedeného Úřadem shledány schopné zápisu do rejstříku ochranných známek, jsou obsaženy v této kapitole. Důležitou právní skutečností je, že zveřejněním přihlášky ochranné známky v této kapitole Věstníku (§ 23 zákona č. 441/2003 Sb.) začíná běžet zákonná tříměsíční lhůta pro podání námitek podle ustanovení § 25 zákona č. 441/2003 Sb.

Číselný přehled

O-346308, O-433237, O-457496, O-460871, O-461379, O-462316, O-465587, O-466366, O-466367, O-466551, O-466879, O-468849, O-469220, O-469320, O-469441, O-469746, O-469849, O-470035, O-470113, O-470329, O-470345, O-470446, O-470557, O-470727, O-471009, O-471074, O-471402, O-471494, O-471495, O-471580, O-471630, O-471638, O-471775, O-471811, O-471812, O-471825, O-471868, O-471873, O-471874, O-471878, O-471910, O-471953, O-472008, O-472189, O-472234, O-472243, O-472260, O-472309, O-472365, O-472435, O-472444, O-472550, O-472614, O-472624, O-472667, O-472672, O-472702, O-472717, O-472718, O-472763, O-472782, O-472801, O-472987, O-473000, O-473073, O-473094, O-473102, O-473103, O-473117, O-473135, O-473150, O-473195, O-473199, O-473218, O-473224, O-473244, O-473249, O-473250, O-473303, O-473310, O-473317, O-473336, O-473356, O-473357, O-473363, O-473365, O-473413, O-473426, O-473441, O-473449, O-473455, O-473470, O-473497, O-473521, O-473531, O-473533, O-473534, O-473536, O-473540, O-473541, O-473558, O-473580, O-473589, O-473591, O-473608, O-473615, O-473616, O-473617, O-473694, O-473695, O-473734, O-473772, O-473803, O-473818, O-473824, O-473869, O-473883, O-473902, O-473906, O-473933, O-473937, O-474004, O-474014, O-474015, O-474016, O-474040, O-474069, O-474170, O-474198, O-474204, O-474205, O-474211, O-474214, O-474224, O-474225, O-474226, O-474250, O-474251, O-474256, O-474265, O-474304, O-474345, O-474346, O-474350, O-474574, O-474575, O-474576

Zveřejněné přihlášky ochranných známek

(210) **O-346308**
(220) 06.05.2004
(320) 06.05.2004
(511) 11, 17, 19, 20, 21, 27, 35, 37, 40, 42
(540)



- (510) (11) zařízení osvětlovací, topná, krby, zařízení pro vaření, chlazení, sušení, větrání, zařízení klimatizační, pro čištění a úpravu vzduchu, pro rozvod vody, pro čištění a úpravu vody, zařízení sanitární, výměníky tepla; (17) polotovary z plastických hmot ve tvaru fólií, desek, tyčí a podobně, pěnové materiály na bázi gumy a plastických hmot, těsnící hmoty a tmely, tepelné, elektrické a zvukové ucpávky a izolace, izolační nátěry, osinek, slída a výrobky z osinku a slídy, hadice s výjimkou kovových; (19) stavební materiál včetně polozpracovaného řeziva, trámy, prkna, dřevěné panely, překližka, kompozitní stavební materiály na bázi dřeva a jiných materiálů, cihly, skleněné cihly, tvárnice, dlaždice, obkladačky, překlady, dehtová krycí lepenka, podlahové krytiny stavebního charakteru, přírodní a umělé kámen, cement, vápno, pojiva pro stavební účely, malta, sádra, šterk, kameninové a cementové roury, stavební materiál pro stavbu cest, asfalt, smola, živec, přenosné domy, kamenné pomníky, krby, stavební materiál pro stavbu a vybavení interiérů budov; (20) nábytek včetně kovového a kempinkového nábytku, broušená skla a zrcadla, rámy, výrobky ze dřeva, korku, rákosu, třtiny, vrbového proutí, rohoviny, kostí, slonoviny, kostic, želoviny, jantaru, perleti, mořské pěny, buničiny, pokud nejsou zařazeny v jiných třídách, výrobky z plastických hmot, pokud nejsou zařazeny v jiných třídách, ložní potřeby, matrace, žíněnky, podhlavníky a podobně; (21) drobné nářadí a přenosné nádoby pro domácnost a kuchyni z obecných kovů, dřeva, kameniny, porcelánu, skla a umělých hmot, mycí houby a jiné toaletní náčiní zařazené ve tř. 21, skleněné, kameninové a porcelánové zboží okrasného charakteru, malé ruční kuchyňské přístroje bez elektrického pohonu; (27) koberce, rohožky, rohože, linoleum a jiné obklady podlah, tapety na stěny; (35) zprostředkování v oblasti obchodu, obchodní administrativa, obchodní poradenství, propagace a reklama v oblasti nábytku a bytových interiérů; (37) stavebnictví, úprava interiérů, montáž, údržba a opravy nábytku; (40) truhlářství - výroba zakázkového nábytku; (42) expertízy a znalecké posudky ve stavebnictví, stavebně technické a statické průzkumy, odborné služby v oblasti statiky staveb, odborné služby v oblasti statiky ocelových a dřevěných konstrukcí pozemních a inženýrských staveb, návrhy sanací a rekonstrukcí budov včetně historických, výpočty zatížitelnosti ve stavebnictví.
- (730) **INDECO CZ s.r.o.**, Oderská 935/7a, Praha 9 - Čakovice, 19600, CZ
- (740) DANĚK & PARTNERS, Advokátní a patentová kancelář, Ing. Ph.D. Vilém Daněk, Vinohradská 45, Praha 2, 12000

(210) **O-433237**
(220) 10.01.2006
(320) 10.01.2006
(511) 7, 9, 11
(540)



- (510) (7) přístroje pro domácnost a jejich součásti - v rámci této třídy, zejména pračky všeho druhu, elektrické kuchyňské stroje a roboty, elektricky poháněné nože a kráječe; (9) elektrické přístroje pro domácnost - v rámci této třídy, zejména žehličky - v rámci této třídy, spotřební elektronika, zejména televizory, videopřístroje, radiopřijímače, gramofony, magnetofony a jiné přehrávače zvuku; (11) elektrické chladničky a mrazničky, elektrické sporáky a pečicí trouby, mikrovlnné trouby, elektrické grily a opékače, elektrické vařáky a kotlíky, osvětlovací zařízení, zejména pro domácnost.
- (730) **Kenneth Köth**, Weißeritzstraße 3, Dresden, DE

(210) **O-457496**
(220) 20.03.2008
(320) 20.03.2008
(511) 9, 37, 38
(540)



- (510) (9) vstupní systémy, elektrické dveřní zvonky, tlačítka ke zvonkům, spojky, svorky, zabezpečovací zařízení proti krádeži, poplašná zařízení, bezpečnostní sítě (ochranné), elektrické otvírače dveří, dálkové spínače, jističe, přístroje a nástroje navigační, geodetické, nástroje k vážení, záchranné a pro výuku, automatické přístroje uváděné v činnost vhozením mince nebo známky, zapisovací pokladny, identifikační karty magnetické, hlásiče, hasicí přístroje, stojánky na stoly v rámci této třídy, části a díly výše uvedeného zboží v rámci této třídy, rozvodové skříně, regulátory světla, stmívače, přenosné tašky, respektive kryty na uvedené výrobky a náhradní díly pro uvedené výrobky ve třídě 9; (37) instalace a opravy elektrických spotřebičů (zejména telefonů a vstupních systémů), opravy bezpečnostních zámků, práce omítkářské a sádrovací, služby ve stavebnictví, provádění investorských staveb, stavebních prací, pronájem stavebních strojů, technologických a provozních zařízení, antikorozi úprava, opravy a instalace klimatizačních zařízení, montáž technologických zařízení a ocelových konstrukcí, natěračské práce, provádění staveb, jejich změn a odstraňování, služby ve stavebnictví, montáž a údržba konstrukcí, montáž lešení, stavební práce, rekonstrukce, opravy a servisní služby ve stavebnictví, provádění povrchových úprav budov, rekonstrukce fasád, konzultační servis a poradenství ve stavebnictví, provádění zateplování fasád a střech, spárování a rekonstrukce spár panelových objektů, montáž skládaných a sendvičových obvodových pláštů zateplených i nezateplených, opravy a izolování okenních spár, klempířské práce, zednické práce, stavebnictví, opravy, instalační služby, kompletace a instalace oken a dveří včetně zárubní a okenních rámců, vrat všech typů, zimních zahrad, zasklených lodžii, prosklených fasád a jiných kovových a nekovových konstrukcí, servisní, údržbářské a opravárenské práce, zprostředkování uvedených činností, pokrývačské služby, instalace a opravy výtahů; (38) komunikace pomocí terminálů nebo počítačů, počítačový přenos pošty, komunikace a transakce v síti, tisková agentura, provozování datové sítě, šíření tiskovin a knih prostřednictvím počítačové, datové, elektronické, telekomunikační nebo informační sítě, informační a telekomunikační služby na Internetu, uvedené v této třídě, včetně provozování elektronických nástěnek, diskusních skupin a fór, poskytování přístupu k on-line informačním službám a databázím, služby hlasové schránky, služby krátkých textových zpráv, teletext a služby s ním spojené, poskytování informací (informační kancelář), provozování informačních sítí, provozování internetového vyhledávače, služby zasilání zpráv, služby přístupu a připojení k datovým a informačním sítím a Internetu, poskytování nebo vyvolávání informací z počítačové databáze - v rámci této třídy, komunikační služby

- prostřednictvím Internetu.
(730) **VIZIT.EU s.r.o.**, Horní náměstí 251, Odolena Voda, 29001, CZ
(740) **DANĚK & PARTNERS** Advokátní a patentová kancelář, Dr. Vilém Daněk, Vinohradská 45, Praha 2, 12000

- (210) **O-460871**
(220) 18.07.2008
(320) 18.07.2008
(511) 6, 19
(540)

FLON

- (510) (6) střešní okna kovová; (19) střešní okna nekovová, podložky a terče pro suché kladení dlažby, řešení dilatačních spár stavebních objektů, stavební keramika, modifikované asfaltové pásy, vpusti, větrací komínky, lapáče listů a kamení, ostatní střešní doplňky, vše v rámci této třídy.
(730) **FASTRADE s.r.o.**, Hornátecká 1772, Praha 8, 18200, CZ

- (210) **O-461379**
(220) 08.08.2008
(320) 08.08.2008
(511) 9, 35, 38, 41
(540)

jaknato.cz

- (510) (9) informace a záznamy v elektronické podobě; (35) průzkum trhu, marketingové studie, pronájem reklamní doby v komunikačních médiích, pronájem reklamních materiálů, pronájem reklamních ploch, reklama v on-line počítačové síti, rozšiřování reklamních materiálů zákazníkům, vydávání reklamních, propagačních a inzertních textů; (38) poskytování informací pomocí Internetu, komunikace a přenos dat prostřednictvím veřejné nebo neveřejné telekomunikační sítě, elektronický přenos dat; (41) služby v oblasti vzdělávání, zábavy a sportu, digitální zpracování obrazu, elektronické publikování (DTP), reportérské služby, výroba videofilmů.
(730) **Centrum Holdings s.r.o.**, Jankovcova 1037/49, Praha 7, 17000, CZ
(740) **PELIKÁN KROFTA KOHOUTEK** advokátní kancelář, s.r.o., Mgr. Matěj Vácha, advokát, Tyršův dům, Újezd 450/40, Praha 1 - Malá Strana, 11801

- (210) **O-462316**
(220) 16.09.2008
(320) 16.09.2008
(511) 44
(540)

Hotel IRIS

- (510) (44) provozování sauny, výřivky, masáže a relaxace.
(730) **Vaštav, s.r.o.**, Staňkova 103/18, Brno, 60200, CZ

- (210) **O-465587**
(220) 05.02.2009
(320) 05.02.2009
(511) 37
(540)



- (510) (37) služby specializovaných podniků spadajících do oblasti stavebnictví, jako jsou služby malířů, instalatérů, topenářů nebo pokrývačů, služby připojené k službám ve stavebnictví, jako inspekce stavebních projektů, služby pronájmu nářadí a konstrukčního materiálu.

- (590) Barevná
(730) **Sýkora Jan**, Příšov 86, Třemošná u Plzně, 33011, CZ
(740) **JUDr. Tomáš Uzel**, advokát, Dlouhá 16, Praha 1, 11000

- (210) **O-466366**
(220) 06.03.2009
(320) 06.03.2009

- (511) 16, 21, 32, 43

OPAVSKÉ VÝČEPNÍ

- (510) (16) informační a reklamní produkty v papírové formě, propagační materiály, vizitky, účtenky, etikety, samolepky, reklamní tabule z papíru nebo lepenky; (21) nápojové sklo, püllitry; (32) piva včetně piva nealkoholického, lehká piva, světlé a tmavé pivo, ležáky; (43) provozování pohostinství, restaurací a rychlého občerstvení a podávání nápojů, čepování piva, hostinská činnost, zásobování nápoji.
(730) **Věžička s.r.o.**, Nám. Republiky 369/11, Opava, 74601, CZ

- (210) **O-466367**
(220) 06.03.2009
(320) 06.03.2009
(511) 16, 21, 32, 43
(540)

OPAVSKÁ DESÍTKA

- (510) (16) informační a reklamní produkty v papírové formě, propagační materiály, vizitky, účtenky, samolepky, reklamní tabule z papíru nebo lepenky; (21) nápojové sklo, püllitry; (32) piva včetně piva nealkoholického, lehká piva, světlé a tmavé pivo, ležáky; (43) provozování pohostinství, restaurací a rychlého občerstvení a podávání nápojů, čepování piva, hostinská činnost, zásobování nápoji.
(730) **Věžička s.r.o.**, Nám. Republiky 369/11, Opava, 74601, CZ

- (210) **O-466551**
(220) 12.03.2009
(320) 12.03.2009
(511) 16, 35, 38, 42
(540)



- (510) (16) výrobky z papíru, periodika, tiskoviny, tištěné publikace týkající se telekomunikací, Internetu, výpočetních služeb a multimédií; (35) propagační činnost, reklama, provozování inzertní a reklamní agentury, automatické zpracování informací, zprostředkovatelská a obstaravatelská činnost v oblasti výpočetní techniky, zprostředkovatelská a obstaravatelská činnost v oblasti informatiky a obchodu, marketing, činnost ekonomických a organizačních poradců; (38) služby související s mobilní a pevnou telekomunikací, telefony, datovými přenosy textů a obrazů, vysílání zpráv, služby přijímání, posílání, přenášení a přijímání rádiem, půjčování telefonních přístrojů, zajišťování služeb Internetu, informace o telekomunikacích (včetně webových stránek), služby v oblasti dat umožňujících přenos informací, služby spojené s pronájmem datových sítí; (42) projekční, analytické a inženýrské práce v oblasti telekomunikací, poradenská činnost v oblasti výpočetní techniky a jejího servisu se zaměřením na sestavování webových stránek na Internetu, poskytování konzultací k výpočetní technice, programování počítačů a vytváření software, služby v oblasti počítačových programů, poskytování služeb v oblasti datových systémů.

- (590) Barevná
(730) **TMT CZECH, a.s.**, Čechova 727/52, České Budějovice, 37001, CZ

- (740) Advokátní kancelář **Veverka & Partneři, s.r.o.**, Mgr. Pavel Koutný, advokát, Londýnská 730/59, Praha 2, 12000

- (210) **O-466879**
(220) 26.03.2009
(320) 26.03.2009
(511) 9, 25, 35

(540)



(510) (9) ochranné pracovní oděvy, obleky ochranné proti úrazům, radiaci a ohni, ochranné přilby, ochranné štíty na obličej, ochranné rukavice, ochranné brýle, ochranné pracovní prostředky; (25) oděvy, obuv, ponožky, prádlo, rukavice, pokrývky hlavy, protiskluzové pomůcky pro obuv; (35) dovoz, vývoz a služby výhradního zastoupení ve vztahu k oděvům, ochranným pracovním oděvům a ochranným pracovním prostředkům.

(590) Barevná

(730) **Profesional CZ s.r.o.**, Na Bořích 5, Plzeň, 31756, CZ

(740) JUDr. Miroslav Kupka, Levého 1532, Rakovník, 26901

vydávání odborné literatury, vydávání textů s výjimkou reklamních nebo náborových a vydávání tiskopisů pro potřeby poštovního provozu, provozování muzea; (42) vývojová činnost v oblasti hardware a software, týkající se technických a provozních prostředků pošty.

(590) Barevná

(730) **Česká pošta, s.p.**, Politických vězňů 909/4, Praha 1, 22599, CZ

(210) **O-469441**

(220) 14.07.2009

(320) 14.07.2009

(511) 36

(540)



(510) (36) developerská činnost v oblasti realit a ve stavebnictví, realitní činnost.

(590) Barevná

(730) **BEST CREDIT GROUP a. s.**, Dr. Steinera 34, Kladno, 27201, CZ

(210) **O-468849**

(220) 18.06.2009

(320) 18.06.2009

(511) 12, 35

(540)

PROTIR s.r.o.

(510) (12) náhradní díly na tahače návěsů, náhradní díly na návěsy, náhradní díly na nákladní vozidla a autodoplňky - vše v rámci této třídy, pneumatiky, nákladní vozidla; (35) zprostředkování prodeje s výrobky uvedenými ve třídě 12.

(730) **PROTIR s.r.o.**, Pětihosty 35, Pětihosty, 25167, CZ

(210) **O-469746**

(220) 27.07.2009

(320) 27.07.2009

(511) 30, 32

(540)

(210) **O-469220**

(220) 02.07.2009

(320) 02.07.2009

(511) 20, 24, 25

(540)

BONATEX

(510) (20) polštáře; (24) textilní ručníky, okenní záclony, lůžkoviny, ubrusy (s výjimkou papírových), příkrývky a pokrývky ložní; (25) dámské spodní prádlo, pánské spodní prádlo, plavky, župany, košílky, punčochy, punčocháče, trička, nátláčky, ramínka u dámského prádla.

(730) **Leeuw a.s.**, Letná 554, Červený Kostelec, 54941, CZ

(740) Ing. Milan Škoda, Nahořanská 308, Nové Město nad Metují, 54901

(510) (30) nápoje na bázi čaje; (32) piva všeho druhu.

(590) Barevná

(730) **Kofola holding a.s.**, Nad Porubkou 2278/31a, Ostrava, 70800, CZ

(740) INPARTNERS GROUP, Ing. Dušan Kendereski, Lidická 51, Brno, 60200



(210) **O-469320**

(220) 08.07.2009

(320) 08.07.2009

(511) 16, 35, 36, 37, 38, 39, 41, 42

(540)



(510) (16) poštovní razítka; (35) vydávání informačních a propagačních materiálů ke komerčním účelům; (36) peněžní služby, zprostředkování platebního styku; (37) servisní činnost v rámci této třídy, zejména údržba, čištění interiérů a exteriérů pobočkové sítě pošt, mytí, opravy a údržba dopravních prostředků apod., výstavba, zajištění provozu a rozvoje jednotné pobočkové sítě pošt, zejména stavební opravy a úpravy pobočkové sítě pošt, zajištění stavby nových poboček pošt; (38) provozování poštovních služeb v rámci této třídy, podávání poštovních zásilek včetně elektronické pošty, zabezpečení poštovního a platebního styku (provedení, zajištění daných služeb); (39) přeprava a dodání poštovních zásilek, expresní a kurýrní doprava zásilek včetně mezinárodního styku, archivace poštovních cenin a tiskopisů včetně příležitostných razítek; (41)

(210) **O-469849**

(220) 31.07.2009

(320) 31.07.2009

(511) 26, 40

(540)



(510) (26) nášivky, textilní obtisky, cedulky na prádlo, knoflíky, náprstky na šití, odznaky, ne z drahých kovů, odznaky ozdobné (knoflíky); (40) potisk textilu, laser, sítotisk, rytí, gravírování, tisk ofsetový, úprava oděvů, vypalování keramiky, vyšívání, vzory (tisk-), textil (úprava a zpracování), oděvy (úprava přešívání), barvení textilu a textilií.

(730) **Suvenyry.com s.r.o.**, Pod hajnicí 205, Velké Přílepy, 25264, CZ

(210) **O-470035**

(220) 10.08.2009

(320) 10.08.2009

(511) 35, 39, 41, 43

- (540) **FESTIVAL NAD ŘEKOU**
(510) (35) zprostředkování reklamní činnosti, tisku reklamních plakátů a reklamních materiálů, prodeje s tričky, DVD, knihami; (39) zprostředkování dopravy; (41) pořádání festivalu, promítání filmů, organizování koncertů, divadelních představení, vydávání katalogů, deníku (ne pro reklamní účely); (43) zprostředkování prodeje občerstvení a nápojů.
(730) **Havas Michael Mgr.**, Písecká 1, Praha 3, 13000, CZ

- (210) **O-470113**
(220) 13.08.2009
(320) 13.08.2009
(511) 16, 35, 41, 42
(540)

GoldenBrands

- (510) (16) tiskárenské výrobky, papírenské zboží, propagační a marketingové předměty z papíru a lepenky, propagační tiskoviny, zejména katalogy, prospekty, publikace, brožury, fotografie, plakáty, knihy, časopisy, periodické a neperiodické tiskoviny; (35) veškerá propagační činnost prostřednictvím všech druhů komunikačních prostředků a prostřednictvím všech druhů nosičů informací, pořádání obchodních akcí k propagačním účelům, vytváření pozitivních vztahů a služby v oblasti public, media a press relations, průzkumové a informační služby týkající se obchodu, reklamy a marketingu, průzkum a konzultační služby v oblasti reklamy prostřednictvím médií, plánování, nákup a zprostředkování prostoru pro reklamu, distribuce propagačních materiálů, obchodní administrativy, kancelářské služby, činnost reklamní agentury, inzertní, prodejní a marketingové služby, poradní a konzultační služby, tvorba reklamních a propagačních materiálů, průzkumové a informační služby týkající se obchodu, reklamy a marketingu, služby na úseku podpory trhu, plánování, nákup a zprostředkování prostoru pro reklamu, zajišťování informací týkajících se shora uvedených služeb, nakladatelská a vydavatelská činnost v oboru reklamních tiskovin, obchodní reklama pro třetí osoby, organizování komerčních nebo reklamních výstav, pořádání veletrhů pro obchodní a reklamní účely, psaní reklamních textů, služby v oblasti grafické úpravy pro reklamní účely, automatické zpracování informací, systematizace informací do počítačových databází, vedení věrnostního spotřebitelského programu; (41) nakladatelská, vydavatelská činnost v oboru odborných publikací, zpráv a informací, organizování a vedení seminářů, kulturních nebo vzdělávacích výstav, organizování vzdělávacích nebo zábavných soutěží, pořádání a řízení školení; (42) grafický design, tvorba a správa webových stránek.
(730) **Linea Recta Limited**, 12 Castle Street, St. Helier, Jersey, JE2 3RT, GB
(740) **KMVS, advokátní kancelář, s.r.o.**, Mgr. Petr Kůta, Hellichova 1, Praha 1, 11800

- (210) **O-470329**
(220) 24.08.2009
(320) 24.08.2009
(511) 3, 41, 44
(540)



- (510) (3) kosmetické přípravky, vlasové kosmetické přípravky, šampóny, balzámy na vlasy, vlasové vody a tonika, laky na vlasy, gely na vlasy, vosky na vlasy, krásličí masky, krásličí potisky na nehty i na tělo; (41) výchova a vzdělávání, školení, certifikační činnost v oblasti kadeřnických a kosmetických služeb v rámci tříd; (44) péče o krásu osob, kadeřnické salóny, kosmetické salóny, manikúra, pedikúra, masáže, vizážistika, zkrášlovací salóny (služba), malba na tělo (v rámci této služby), tetování, služby solárií, služby v oblasti sauny, fyzioterapie, fytoterapie, muzikoterapie.
(590) Barevná

- (730) **Bžochová Martina**, Na Strži 1199/49, Praha 4, 14000, CZ

- (210) **O-470345**
(220) 25.08.2009
(320) 25.08.2009
(511) 35, 37, 39, 41
(540)



- (510) (35) zprostředkování obchodu (sportovní oblečení, sportovní příslušenství, sportovní vybavení, horská kola, in-line brusle, lyže, sportovní obuv, oděv); (37) automobily (mytí -), čištění, čištění automobilů, chemické čištění, informace o opravách, leštění vozidel, obuv (opravy -), oprava šatstva, opravy automobilů, pneumatiky (protektorování -), údržba vozidel, servis horských kol, oprava silničních kol; (39) automobilová doprava, balení zboží, doprava (rezervace -), dopravci, dovoz, doprava, odtahování dopravních prostředků při poruchách, organizování zájezdů, osobní doprava, pronájem automobilů, půjčování nosičů na automobily, služby v dopravě a přepravě zboží (doručování -); (41) půjčování sportovního nářadí s výjimkou dopravních prostředků, sportovní disciplíny (měření času při -), soutěže (organizování sportovních -), sportovní zařízení (provozování -), výcvik (instruktážní).
(590) Barevná
(730) **CCB Sport s.r.o.**, Pod Vinicí 409, Praha 4, 14000, CZ

- (210) **O-470446**
(220) 28.08.2009
(320) 28.08.2009
(511) 39, 41, 43
(540)



- (510) (39) služby v oboru cestovního ruchu spadající do této třídy, sestavování a zajišťování pobytů, zejména v oblasti příjezdové a kongresové turistiky, zajišťování výletních, relaxačních, motivačních a zájmových pobytů, poskytování informací v oboru cestovního ruchu, zajišťování dopravy, organizování cest, zájezdů, pronájem dopravních prostředků, zprostředkování spolupráce s dodavateli v oblasti cestovního ruchu, zprostředkování kontaktů s cestovními agenturami; (41) organizování a sestavování programů vzdělávacích seminářů a kongresů, pořádání porad, prezentací a setkání kulturního, vzdělávacího, společenského a sportovního zaměření, zprostředkování hudebních produkcí, moderování a technické zabezpečení akcí, pořizování foto, audio a videodokumentace akcí, zprostředkování kontaktů s kulturními i sportovními agenturami, zajišťování vstupenek; (43) zajištění a zprostředkování ubytování, stravování, konferenčních a jednacích místností, cateringové služby, zprostředkování kontaktů s hotely a restauracemi.
(590) Barevná
(730) **Dütschová Katarína**, Rožmberská 349, Český Krumlov, 38101, CZ

- (210) **O-470557**
(220) 03.09.2009
(320) 03.09.2009
(511) 41, 44
(540)

Napojení

- (510) (41) kluby zdraví (služby), organizování a vedení seminářů,

praktický výcvik, školení, vyučování (výcvik); (44) psycholog (služby).

(730) **Jílek Jan Ph.Dr.**, Letohradská 803/24, Praha 7, 17000, CZ

(210) **O-470727**

(220) 11.09.2009

(320) 11.09.2009

(511) 1, 4, 19, 35, 36, 37, 39, 40, 42, 44, 45

(540)



(510) (1) chemické výrobky pro průmysl, zemědělství, zahradnictví a lesnictví, půda a substráty pro kultivaci rostlin, rašelina, chemické přípravky pro zkvalitnění půdy, bakteriologické přípravky jiné než pro lékařské a zvěrolékařské účely, přípravky na regulaci růstu rostlin, zemědělská hnojiva, agrochemikálie, s výjimkou fungicidů, herbicidů, insekticidů a přípravků na hubení parazitů, baktericidní látky enologické, přípravky ke zkvalitnění půdy v rámci této třídy, vzácné zeminy, plastické hmoty v surovém stavu pro průmysl, průmyslová lepidla a pojidla, filtrační hmoty polozpracované, hasicí prostředky, hasicí směsi; (4) průmyslové oleje a tuky, mazadla, strojní olej, mazut, paliva (černé a hnědé uhlí, brikety z rašeliny), paliva k topným účelům, v rámci této třídy, motorové oleje a pohonné hmoty, prostředky na vázání, kropení, odsávání a pohlcování prachu, ekopaliva, palivové dřevo, lisované pevné palivo, brikety, štěpky a pelety z materiálů organického i anorganického původu, biomasa jako zdroj energie; (19) stavební materiály a hmoty nekovové, též popílkové stabilizátory, sypké směsi pro stavebnictví, certifikované popeloviny a jejich směsi, nekovové stavební konstrukce, polozpracované dřevo, nekovová lešení, nátěrové hmoty pro stavebnictví, panely pro stavby nekovové, žáruvzdorné stavební materiály nekovové; (35) maloobchodní a velkoobchodní služby s výrobky uvedenými ve třídách 1, 4 a 19, zprostředkování obchodních záležitostí, prodeje v dražbě, provádění veřejných dražeb, předvádění zboží, činnost podnikatelských, organizačních a ekonomických poradců, spadající do této třídy, činnost účetních poradců, vedení účetnictví a daňové evidence, rozborů z účetnictví, revize účtů, příprava a vyhotovování daňových příznání, analýzy nákladů a výnosů, posuzování efektivnosti provozu a racionalizace práce, sestavování rozpočtu výnosů a nákladů, tvorba předběžných, výsledných a cenových kalkulací, sestavování materiálové a časové bilance, systemizace informací do počítačových databází, obchodní nebo podnikatelské informace, pomoc, poradenství a poskytování konzultací v obchodní činnosti, vytváření obchodních sítí, zprostředkování interaktivního obchodu pomocí globálních komunikačních sítí (Internet), administrativní práce spadající do této třídy, marketing, reklamní a propagační činnost, zprostředkování reklamní činnosti, zejména pomocí globálních komunikačních sítí, styky s veřejností, služby v oblasti získávání obchodních kontraktálních partnerů, organizování komerčních a reklamních výstav, vytváření obchodních a obchodně-informačních sítí, shromažďování různého zboží pro třetí osoby (kromě jejich přepravy) v rozsahu zbožíových tříd 1 až 34 za účelem umožnění spotřebitelům, aby si tyto výrobky mohli pohodlně prohlížet a nakupovat, dovozní a vývozní agentura; (36) činnosti realitní kanceláře, obchodování s nemovitostmi, poradenství a konzultace v oblasti obchodu s nemovitostmi, zprostředkovatelská činnost v oblasti obchodu s nemovitostmi, odhady a oceňování nemovitostí, pronájem nemovitostí, správa nemovitostí, finanční poradenství, developerská činnost v rámci této třídy; (37) stavby a opravy, stavební, stavebně-vybavovací a údržbářsko-opravárenská činnost, pronájmy stavebních strojů, komplexní stavební příprava území pro výstavbu objektů na poddolovaných územích, stavební příprava základových ploch na poddolovaném a sanovaném území, stavební realizace podkladu základových spár včetně zpracování pro požadovanou nosnost stavebních objektů, těžba zemin a sypkých materiálů, tvarování terénu, realizace spodní stavby pro golfové hřiště, zajištění

nestabilních svahů pomocí geotechnických konstrukčních prvků, asanace a rekultivace území s použitím hlušiny a inertních ekologických materiálů, roztěžení hlušinových odvalů, úprava koryt drobných vodních toků, protipovodňové úpravy vodních toků, úprava vodotečí na poddolovaném území, biologická rekultivace pro postupnou tvorbu zemědělské půdy a lesa, provádění biologické rekultivace formou zapracování rekultivační vrstvy tvořené mísením biomasy, kalů a zemin, provádění biologické rekultivace výsadbou původních dřevin, včetně jejich údržby, rekultivace odvalů a tlumení hořícího odvalu formou plavení popílku a geotechnických konstrukcí, exploatace a následná asanace odkališť a popílkových nádrží, exploatace výsypek pro využití ve stavebnictví, správa a komplexní údržbářská činnost na výsypkách a lomech, řešení odvodnění odvalů, demolice objektů formou postupného rozebírání, strojního bourání, za pomoci trhačích prací, pomoci speciální těžké techniky, finální úprava území po demolici včetně zatravnění, hutnění podloží a ověření zkouškami dle ČSN, zajištění monitorovacích vrtů in-situ, výstavba skladek pro nebezpečné, komunální a ostatní odpady, uzavírání a izolování kontaminantů, jílovým, bentonitovým foliovým těsněním, výstavba části spodních konstrukcí staveb pro komunikace, rychlokommunikace a dálniční tělesa za použití hlušiny, strusky a recyklovaných materiálů, výstavba základových jam a jejich odvodnění, včetně technického zajištění stavebních jam, uzavírání starých důlních děl s využitím popílkového a jiného stabilizátu, zajištění starých důlních děl, uzavírání jam povaly, sanace a rekonstrukce mostních konstrukcí, jejich údržba a opravy, výstavba odplyňovacích zařízení na skládkách odpadů, stavební činnost s využitím odpadů jako druhotné suroviny, zejména z energetických zařízení, též pro rekultivační stavby, provozování čerpacích stanic s pohonnými hmotami, čištění podzemních a povrchových vod, klempířství, instalatérství, nástrojářství, opravy vozidel, též nákladních, opravy staveních strojů, pneuservis, montáže a opravy plynových zařízení, zámečnictví v rámci této třídy, vytváření struktury rekultivačních prací s použitím hlušiny, inertního materiálu, podornice, ornice pro cílový stav území jako zemědělská půda, les, vodní plocha; (39) silniční a vodní doprava, dodávání materiálů, výrobků a zboží, uskladňování zboží, stěhování, pronájem parkovišť a skladišť, provoz překládacích zařízení, garážování včetně pronajímání, zasilatelství, čerpání podzemních a povrchových vod, přeprava kontaminované zeminy, zpětné závozy vyčištěného území inertními materiály, doprava sypkých směsí, distribuce pohonných hmot; (40) zpracování a úprava materiálů a nerostů, nakládání s odpady a nebezpečnými odpady, sanace a asanace půdy, zejména likvidace starých ekologických zátěží, odstranění kontaminovaných materiálů, detoxikace, zejména pročištění, odstranění kontaminace v místě lokálního znečištění, recyklační služby, separace materiálů pro recyklaci a úpravu odpadů, drcení a třídění materiálů pro další využití ve stavebnictví, čištění a úprava vody, likvidace a zneškodňování kontaminovaných zemin a materiálů, likvidace nebezpečných odpadů v zeminách technologií termické desorpce, zneškodnění odpadů formou ukládání nebezpečného a ostatního odpadu ve vlastním zařízení skládkového hospodářství, zneškodnění a úprava odpadu formou biodegradacních technologií na biodegradacních plochách, zpracování inertních materiálů v rekultivačních stavbách, zpracování separovaného materiálu a jeho následné drcení a třídění na jednotlivé frakce, zejména cihelnou suť, betonovou suť, asfaltovou suť na jednotlivé frakce, solidifikace materiálů pro následné použití v rekultivačních stavbách, zpracování zbytkových produktů z těžby černého a hnědého uhlí, zejména uhelných kalů a flotační hlušiny, zpracování popílkových stabilizátů a inertních materiálů v rekultivačních stavbách, úprava paliv (uhelných sedimentů) za účelem dosažení požadované kvality, výroba nízkoenergetických paliv (černouhelný granulat, energetická topná směs), exploatace odkališť a popílkových nádrží, poradensko-posudková činnost v oblasti nakládání s odpady a zpracování materiálů, provoz sanačních jednotek zabývajících se čerpáním a čištěním kontaminovaných vod a půdního vzduchu, zajištění zneškodnění nebezpečných odpadů, biodegradace, neutralizace, spalování a rekultivace - odstraňování kontaminovaných materiálů, závoz inertním materiálem, humózní zeminou a ozelenění, rekultivace skládek, meliorace půdy, vysoušení půdy, revitalizace říčních systémů, retenční úpravy krajiny a vodních ploch, rekultivace skládek; (42) vědecké, výzkumné, technologické, projekční a

konstrukční služby, fyzický průzkum kontaminovaného území, vypracování projektů systémového cílového využití území pro řešení sanace a inženýringu, klasifikace odpadů z hlediska jejich možného zapracování ve stavebnictví jako druhotné suroviny, zpracování projektů rekultivačních staveb, zpracování projektů krajinotvorby, projekční řešení skládkového hospodářství, zpracování provozních řádů pro skládkové hospodářství, recyklační dvory a biodegradační plochy, projekční řešení asanace drobných vodních toků a zamokřených území, inženýrská činnost pro přípravu rekultivačních a sanačních staveb, geodetické práce na velkoplošných rekultivačních stavbách, koncepční řešení území v poddolovaných oblastech v návaznosti na rekultivaci území a v souladu s územním plánem regionu, monitoring a inženýring území zasažených vlivy těžebních činností, inženýrský a geologický dozor, provozní monitoring, projekční řešení protipovodňových úprav vodních toků, rozborů paliv, diagnostika, revize, kontroly, zkoušky vyhrazených technických zařízení plynových a tlakových, geologické práce v oblasti hydrogeologie, sanační geologie, geologický průzkum a výzkum, monitoring a hodnocení ekologických zátěží, ekologické audity, zabývající se zejména zhodnocením stávajícího ekologického stavu, rizikové analýzy, chemické a fyzikální analýzy vod a odpadů, inženýrská a projektová činnost - vypracování projektů a prováděcích projektů sanačních prací, laboratorní služby, odběr vzorků, hodnocení látek, provádění měření, zpracování laboratorních výsledků, zhotovování průběžných a závěrečných zpráv sanačních prací, poradenská a posudková činnost a speciální technické práce v oblasti geologie, ekologické aktivity - ochrana životního prostředí, posuzování vlivů na životní prostředí, projektová a inženýrská činnost ve výstavbě, výzkum a vývoj v oblasti přírodních, technických věd nebo společenských věd; (44) zemědělské, zahradnické a lesnické služby, tvorba vrchních rekultivačních vrstev z biomateriálů, biologická rekultivace pro postupnou tvorbu zemědělské půdy a lesa, provádění biologické rekultivace výsadbou původních dřevin s tří a pětiletou údržbou, údržba pozemků po dokončené rekultivaci území, sečení a vyžínání pozemků; (45) služby na ochranu majetku a osob v rámci této třídy, tlumení a hašení požárů, též na odvalech, a to pomocí popílků a jejich směsí a geotechnických metod.

(730) **OKD, Rekultivace, a.s.**, Dělnická 41/884, Havířov-Prostřední Suchá, 73564, CZ

(740) **Silesia Patent & Trademark s.r.o.**, Pod Školou 1278, Šenov, 73934

(210) **O-471009**

(220) 24.09.2009

(320) 24.09.2009

(511) 5, 29, 30

(540)

STOP APETIT

(510) výrobky zdravotnické a dietetické pro léčebné účely, zejména medicínální a dietetické čaje a čajové směsi všeho druhu, například ovocné, bylinné a z jiných přírodních produktů, dietetické a vitamínové preparáty pro humánní a veterinární použití, zejména vitamínové nápoje a povzbuzující přípravky z bylin a přírodních produktů, například výtažky, výluhy, šťávy, sirupy, kapky, farmaceutické odvary a éterické roztoky z bylin, ovoce a jiných přírodních produktů, farmaceutické výrobky; (29) sušené, konzervované a vařené ovoce, zelenina, byliny a jiné přírodní produkty, včetně jejich směsí; (30) čaje všeho druhu, včetně jejich směsí, sypané, porcované, sáčkové a lisované, zejména z ovoce, bylin a jiných přírodních produktů, čajové extrakty přírodní a ochucené, potraviny pro zvláštní výživu, potraviny rostlinného původu připravené pro konzumaci nebo konzervování.

(730) **Dr. Popov s.r.o.**, Plzeňská 857, Planá, 34815, CZ

(210) **O-471074**

(220) 25.09.2009

(320) 25.09.2009

(511) 12, 37, 39

 **AUTOFRYDRYCH**

(510) (12) automobily, včetně náhradních dílů zahrnutých v této třídě; (37) opravy automobilů, údržba a opravy motorových vozidel, čištění automobilů; (39) pronájem automobilů a přívěsů.

(590) Barevná

(730) **P.H.V. GROUP s.r.o.**, Chlumecká 1539, Praha 9, 19800, CZ

(210) **O-471402**

(220) 13.10.2009

(320) 13.10.2009

(511) 1, 9, 16, 35, 40, 41, 42

(540)

 **Book Maker**
Přenešete své fotografie do knihy

(510) (1) chemické výrobky pro fotografii, papíry fotografické, papír tiskový na fotografie; (9) paměťová média, databázový informační systém, přístroje pro zpracování informací, přístroje fotografické, počítače a s nimi spojený software, hardware, telekomunikační technika, audio a video technika a s nimi spojený hardware a software, nenahrané nosiče zvukových nebo zvukově obrazových záznamů; (16) fotografie, tiskoviny reklamní, papír reklamní, periodické a neperiodické tiskoviny včetně propagačních, reklamních a inzertních materiálů, papír a výrobky z papíru, lepenka, kartonážní výrobky, novoročenky, kalendáře, plakáty, fotografie, pohlednice, reprodukce uměleckých a autorských děl, potřeby pro umělce, učební a školní potřeby a pomůcky, knihařské tkaniny, katalogy, knihy, monografie, umělecké publikace, knihařské výrobky a ostatní polygrafické výrobky zařazené ve tř. 16; (35) propagační činnost, výroba propagačních fotografií, automatizované zpracování dat a informací, služby reklamní agentury a s tím související zprostředkovatelské služby, reklamní, inzertní a propagační činnost, marketing, tvorba firemní image, reklama, mediální reklama, reklamní materiály-rozšiřování, reklamní, inzertní a propagační služby v oblasti přenosu obchodních informací, poradenská činnost v oblasti strategie firem, lidských zdrojů a informačních technologií, zajišťování reklamních kampaní ve všech oblastech obchodu i služeb, obchodní spolupráce v oblasti polygrafie, zprostředkovatelské služby v oblasti obchodu s fotografiemi a polygrafickými výrobky a přenosu obchodních informací, konzultační a poradenské služby v oblasti reklamy na zakázku a v oblasti výstavnictví k reklamním a obchodním účelům, zprostředkovatelská činnost v oblasti výrobků ve třídě 9; (40) zprostředkovatelské služby v oblasti polygrafie a knihařské výroby, fotografické práce v rámci této třídy, digitální tisk, tiskárny (služby), litografie, polygrafická výroba a polygrafické služby všeho druhu, konzultační a poradenské služby v oblasti polygrafie; (41) půjčování audio a video záznamů, edice autorských a uměleckých děl šířených na veškerých paměťových médiích, vydávání dat a textů na strojově čitelných nosičích, redakční, vydavatelské a nakladatelské služby, tvorba autorských děl, výchovy a vzdělávání, konzultační a poradenské služby v oblasti výstavnictví ke kulturním a vzdělávacím účelům, fotografování, překladatelské služby; (42) pronájem elektrických přístrojů v rámci této třídy, grafické návrhy, kolace, uspořádání a příprava textů a tiskovin, grafické zpracování podloh k tisku, grafické zpracování podkladů pro polygrafii a reklamní činnost, počítačová grafika, služby grafického umění, vývojové, konzultační a poradenské služby v oblasti designu, grafiky, zpracování knih a tiskovin.

(590) Barevná

- (730) **Černý Ondřej**, Blatenská 2183, Praha 4 - Chodov, 14800, CZ
(740) Advokátní kancelář, Mgr. Ilona Vaněčková, Paříkova 94/6, Praha 9 - Vysočany, 19000

- (210) **O-471494**
(220) 15.10.2009
(320) 15.10.2009
(511) 39, 41, 43
(540)



- (510) (39) internetový (on-line) prodej a rezervace tuzemských i zahraničních zájezdů, poradenská činnost v oblasti cestovního ruchu, zprostředkovatelská činnost v oblasti cestovního ruchu, vše v rámci této třídy; (41) rezervace tuzemských i zahraničních rekreací; (43) rezervace tuzemských i zahraničních pobytů.
(590) Barevná
(730) **Kamas Viktor**, Rozšířená 2037/23, Praha 8, 18200, CZ
Kamasová Alena, Rozšířená 2037/23, Praha 8, 18200, CZ
(740) Advokátní kancelář Kříž a Bělina, prof. JUDr. Jan Kříž, CSc., advokát, Dlouhá 13, Praha 1, 11000

- (210) **O-471495**
(220) 15.10.2009
(320) 15.10.2009
(511) 39, 41, 43
(540)

SELAVI

- (510) (39) internetový (on-line) prodej a rezervace tuzemských i zahraničních zájezdů, poradenská činnost v oblasti cestovního ruchu, zprostředkovatelská činnost v oblasti cestovního ruchu, vše v rámci této třídy; (41) rezervace tuzemských i zahraničních rekreací; (43) rezervace tuzemských i zahraničních pobytů.
(730) **Kamas Viktor**, Rozšířená 2037/23, Praha 8, 18200, CZ
Kamasová Alena, Rozšířená 2037/23, Praha 8, 18200, CZ
(740) Advokátní kancelář Kříž a Bělina, prof. JUDr. Jan Kříž, CSc., advokát, Dlouhá 13, Praha 1, 11000

- (210) **O-471580**
(220) 20.10.2009
(320) 20.10.2009
(511) 6, 7, 8, 29, 30, 32, 33
(540)

JZD Slušovice

- (510) (6) surové a částečně opracované obecné kovy a jejich slitiny, drobné železné zboží, zámečnické a kovářské výrobky, drátěné zboží, plechové zboží, obráběné výrobky z kovů, zámečnické výrobky a kovové výrobky neobsažené v jiných třídách; (7) stroje, zvláště hospodářské stroje, obráběcí stroje, části strojů, domácí, zahradní a hospodářské nářadí, pluhy, radlice, nástroje a nářadí pro obráběcí stroje, strojní nástroje k tváření plechu, nástroje pro zápusťkové kování, zápusťky, nástroje k lisování výrobků z plastických hmot, formy, jednoúčelové stroje s mechanickým pohonem a jejich části, kovo i dřevoobráběcí stroje všech druhů jako: soustruhy, vrtačky, frézovací, hoblovací, obrážecí, brousící stroje, děrovačky, nůžky, řezací, lisovací a kovací stroje, různé speciální stroje; (8) nástroje a nářadí s ručním pohonem, nástroje a nářadí pro opracování kovových i nekovových materiálů, upínací a měřicí přípravky, nástroje všech druhů jako vrtáky, nože, nástroje na výrobu závitů, frézy, výstružníky, kladiva, kleště, pilníky, sklíčidla, řezy, děrovačla, zápusťky; (29) maso, uzeniny, ryby, drůbež a zvěřina, mořští živočichové a výrobky z nich, konzervované, sušené a vařené ovoce a zelenina, zelé, džemy, ovocné omáčky, saláty, vejce, mléčné výrobky, oleje a tuky na vaření, nakládaná zelenina, sušené bylinky, masové výrobky, drůbeží výrobky, vařená kuřata, mražená kuřata, macky vyráběné z brambor, zelenina a jiné zahradní jedlé výrobky připravené ke konzumaci a konzervování, konzervy z masa, paštiky a pomazánky, rybí konzervy, rybí výrobky chlazené nebo mražené, mražené

zeleninové výrobky, mražená hotová jídla v rámci této třídy, zeleninové saláty, ovocné saláty, majonézové saláty, v nichž převládají komponenty živočišného původu, marmelády, džemy, povidla, ovocné kompoty, zelenina nakládaná, rajčatové protlaky, jídla hotová konzervovaná v rámci této třídy, instantní jídla hotová v rámci této třídy, polévky instantní, polévky v prášku, omáčky a minutky v prášku, kde převládají potraviny živočišného původu nebo zelenina nebo ovoce, hotové pokrmy, v nichž převládají potraviny živočišného původu nebo zelenina nebo ovoce, bramborové přílohy a výrobky jako krokety, hranolky, chipsy, tyčinky, pokrmy, v nichž brambory převládají, potraviny živočišného původu, plody moře, sýry, jogurty, nakládané olivy, kaviár, oleje a tuky jedlé, zpracované ořišky, saláty z masa, zvěřiny, ryb a drůbeže, luštěniny, konzervované, sušené a zavařené, ovocné poháry, tvarohové poháry, tvarohové výrobky, smetanové a mléčné pochoutky, dětské výživy zeleninové i masové; (30) potraviny rostlinného původu připravené pro konzumaci nebo konzervování, stimulanty pro zlepšení chutě potravin, pečivo plněné masem a zeleninou, obložené chlebičky, masové

sendviče, vepřové sendviče, rybí sendviče, kuřecí sendviče, zeleninové sendviče, rychlé občerstvení zejména ve formě corn chipsů, rýžových chipsů, tortilla chipsů, crakerů, preclíků a popcornu, ochucovadla, omáčky, koření a přísady, pekárenské výrobky, mouka a přípravky z obilnin, obilniny připravené pro osobní konzumaci, těstoviny, chléb, pečivo, sušenky, koláče, cukrovinky, bonbony, zmrzlina, káva, čaj, kakao, cukr, rýže, kávové náhražky, med, droždí, prášky do pečiva, majonéza, salátové dresinky, majonézy, tatarské omáčky, majonézové saláty, kečupy, salátové zálivky, kečupy, hořčice, instantní jídla hotová v rámci této třídy, polévkové koření, omáčky a minutky v prášku, kde převládají potraviny rostlinného původu, hotové pokrmy, v nichž převládají potraviny rostlinného původu, potraviny rostlinného původu připravené pro konzumaci nebo konzervování, tapioka, ságo, kávové a kakaové náhražky a výtázky, výrobky kávové, čajové, kakaové, nápoje kávové, čajové a kakaové, mouka a přípravky z obilnin, dětská krupice, výrobky z rýže, trvanlivé pečivo, prášky do těsta, sůl, hořčice, ocet, nálevy (k ochucení), koření, led pro osvěžení, mušlí, cereální výrobky, pekárenské výrobky jako například koláče slané i sladké, chléb kvašený i nekvašený, suchary a sušenky sladké i slané, těstoviny, chuťové omáčky, koření a kořenící směsi, kávoviny a kávové výtázky, ovocné čaje, cukrovinky, zmrzlina, med, jídla a lahůdkářské výrobky z uvedených surovin, připravená ke konzumaci se zřetelem na zásady racionální výživy, rajčatová omáčka, ravioli, rohlíky, rýže a výrobky z rýže, rýžové koláčky, rýžové saláty, těstovinové saláty, těsta, těstoviny, vlasové nudle, vločky, sojové výrobky, vaječné výrobky, vaječná bílkovina, pohanka, jáhly, cizrna, seitan; (32) piva všeho druhu, sladina, sladové nápoje, nápoje kvašené nealkoholické, chmelové výtázky pro výrobu piva, nealkoholické nápoje, nealkoholické nápoje obohacené vitamíny nebo minerály, nealkoholické nápoje energetické, nealkoholické nápoje míchané, nealkoholické aperitivy, minerální vody, šumivé nápoje nealkoholické, nealkoholické ovocné šťávy a nápoje z ovocných šťáv, nealkoholické koktejly, sirupy a jiné přípravky k zhotovování nápojů; (33) vína všech druhů, destiláty, alkoholické nápoje, alkoholické nápoje míchané.

- (730) **JZD Slušovice, s.r.o.**, U Vodojemu 576, Slušovice, 76215, CZ
(740) Mgr. Bc. Ivo Nejezchleb, advokát, Joštova 4, Brno, 60200

- (210) **O-471630**
(220) 21.10.2009
(320) 21.10.2009
(511) 9, 12, 32, 33, 35, 36, 37, 38, 39, 40, 41, 42, 43, 44
(540)

PROINVEX

- (510) (9) zvukové záznamy na nosičích; (12) přívěsy (za vozidla), vozidla pro cestování po zemi, vzduchu, vodě nebo železnici,

osobní automobily, karosérie vozidel, lodě, vodní dopravní prostředky, železniční vozy, železniční vozový park, vozidla pozemní lanové dráhy, transportní zařízení lanová, tramvajové vozy, jízdní kola; (32) nealkoholické nápoje, pivo; (33) alkoholické nápoje s výjimkou piv; (35) reklama, propagace, reklamní agentury, dodavatelské služby pro třetí osoby (nákup výrobků a služeb pro jiné podniky), poradenství v obchodní činnosti, odborné obchodní poradenství, podnikové poradenství a obchodní management, umělecké agentury v rámci třídy, služby v oblasti grafické úpravy pro reklamní účely, organizování výstav (komerčních nebo reklamních), pořádání veletrhů pro obchodní a reklamní účely, kopírování nebo rozmnožování (reprodukce) dokumentů, dokladů apod.; (36) realitní kanceláře, zprostředkování, obchodování, oceňování, pronájem a správa nemovitostí, finanční poradenství; (37) opravy automobilů, údržba a opravy motorových vozidel, stavebnictví, stavitelství; (38) poskytování přístupu k databázím; (39) pronájem automobilů, služby v dopravě a přepravě, skladování zboží, nakládání a vykládání nákladu, rozvody vody, zásobování vodou, doprava a skladování odpadu, pronájem autokarů, pronájem plavidel, pronájem nákladních vozidel, kamióňů; (40) úprava vody, zpracování, spalování, recyklace, likvidace odpadů; (41) vydávání knih, vydávání textů (s výjimkou reklamních nebo náborových), nahrávací studia, služby nahrávacích studií, nahrávání videopásek, výroba rozhlasových a televizních programů, výroba videofilmů, organizování kulturních nebo vzdělávacích výstav, zábava, výroba divadelních nebo jiných představení, organizování a plánování večírků, organizace a pořádání koncertů, vyučování, vzdělávání, organizování sportovních soutěží; (42) inženýrské práce, grafický design, návrhářství (oděvní), navrhování (průmyslový design), grafický design, výzdoba interiérů, projektové studie technické, projektová činnost, chemické analýzy, kontrola kvality, tvorba a správa webových stránek, údržba počítačových programů, poradenství v oblasti počítačového hardware, konzultace v oblasti počítačového software, kopírování počítačových programů, pronájem počítačového software; (43) ubytovací služby (hotely, penziony); (44) pronájem zemědělských strojů a zařízení, zahradnické služby, zahradnictví.

(730) **PROINVEK s.r.o.**, Nad Štolou 12/950, Praha 7, 17000, CZ

(740) Advokátní kancelář Kříž a Bělina, prof. Dr.h.c. JUDr. Jan Kříž, CSc., advokát, Dlouhá 13, Praha 1, 11000

(210) **O-471638**

(220) 21.10.2009

(320) 21.10.2009

(511) 4, 37, 39

(540)



(510) (4) pohonné hmoty, paliva, maziva; (37) provozování čerpacích stanic s palivy a mazivy, opravy a úpravy motorových dopravních prostředků, servis a diagnostika osobních a nákladních motorových vozidel, běžné a generální opravy motorových vozidel; (39) skladování paliv a maziv včetně jejich dovozu (dopravy).

(590) Barevná

(730) **ZENEX PETROL s.r.o.**, Pražská 3226, Teplice, 41501, CZ

(210) **O-471775**

(220) 29.10.2009

(320) 10.09.2009

(511) 9, 35, 42

(540)

(510) (9) počítače, počítačový software, počítačový hardware, periferní zařízení počítačů, přístroje a zařízení na zpracování a ukládání údajů a dat, elektronická testovací a měřicí zařízení a jejich součásti, monitorovací počítačové programy, nahrané operační programy, programy na počítačové hry, magnetické nosiče údajů, optické nosiče údajů, nosiče zvukových záznamů, nosiče zvukově-obrazových záznamů, audiovizuální záznamové disky; (35) maloobchodní služby s počítači a jejich příslušenstvím, se spotřební elektronikou, výpočetní a kancelářskou technikou, s počítačovými programy, činnosti reklamní agentury, rozšiřování, vydávání a aktualizování reklamních materiálů, pronájem reklamních prostorů a ploch, pronájem reklamních materiálů, zásilkové reklamní služby, uveřejňování reklamních textů, aranžování výkladů, analýzy nákladů, inzertní činnosti, obchodní a/nebo podnikatelský průzkum, poradenství v obchodní činnosti, pronájem kancelářských strojů a zařízení, obchodní management a podnikové poradenství, organizování výstav pro obchodní a reklamní účely, odborné obchodní poradenství, průzkum trhu, průzkum veřejného mínění, sekretářské služby, účetnictví, vedení účetních knih, marketingové studie; (42) pronájem výpočetní techniky, aktualizování, instalace, servis a spuštění počítačových programů, počítačové programování, pronájem přístupového času k počítačovým databázím, poradenské služby v oblasti počítačového hardware a software, pronájem počítačového softwaru, obnovování počítačových databází, zhotovování kopií počítačových programů, průzkum v oblasti využití počítačů, návrh a tvorba počítačových systémů a software, počítačové systémové analýzy, převod a konverze počítačových programů a údajů, vytváření, umístění a udržování počítačových stránek (WEB).

(730) **KASO TECHNOLOGIES, s.r.o.**, Dobšinského 18/A, 81105 Bratislava, SK

(740) Bartoloměj Kouba, patentový zástupce, Mánesova 1200, Strakonice I, 38601

(210) **O-471811**

(220) 30.10.2009

(320) 30.10.2009

(511) 16, 30, 35

(540)

Schwejk Oblaten und Süßigkeiten

(510) (16) papír, lepenka a výrobky z těchto materiálů, tiskárenské výrobky, papírové a plastické obaly spadající do této třídy, etikety s výjimkou textilních, papírové a plastické tašky spadající do této třídy, zejména pro výrobky ve třídě 30; (30) výrobky z obilovin, cukru, kaka, čokolády, zejména oplatky, vafle, sušenky, cukrovinky a další sladkosti; (35) propagační činnost, reklama, pomoc při řízení obchodní činnosti, obchodní administrativy v souvislosti s výrobky ve třídách 16 a 30.

(730) **Riehle Friedemann**, Kořenského 11, Praha 5, 15000, CZ

(740) Karel Čálek, patentový zástupce, Nad Palatou 12/2657, Praha 5, 15000

(210) **O-471812**

(220) 30.10.2009

(320) 30.10.2009

(511) 16, 32, 35

(540)

Original Schwejk Bier

(510) (16) papír, lepenka a výrobky z těchto materiálů, tiskárenské výrobky, papírové a plastické obaly spadající do této třídy, etikety s výjimkou textilních, papírové a plastické tašky spadající do této třídy, zejména pro výrobky ve třídě 32; (32) piva, minerální vody, šumivé nápoje a jiné nápoje nealkoholické; (35) propagační činnost, reklama, pomoc při řízení obchodní činnosti, obchodní administrativy v souvislosti s výrobky ve třídách 16 a 32.

- (730) **Riehle Friedemann**, Kořenského 11, Praha 5, 15000, CZ (540)
(740) Karel Čálek, patentový zástupce, Nad Palatou 12, Praha 5, 15000

- (210) **O-471825**
(220) 02.11.2009
(320) 02.11.2009
(511) 11, 14, 21
(540)

LUCKYWASTE

- (510) (11) světelné lampy; (14) šperky; (21) skleněné baňky, láhve (nádobí), sklenice na pití, sklo okenní, sklo tabulové.
(730) **Štrosová Dagmar BcA.**, Jáchymovská 802, Ostrov, 36301, CZ

- (210) **O-471868**
(220) 03.11.2009
(320) 03.11.2009
(511) 35, 41, 44
(540)



- (510) (35) agentury umělecké (obchodní vedení), aktualizování reklamních materiálů, dodavatelské služby pro třetí osoby (nákup výrobků a služeb pro jiné podniky), posuzování efektivnosti provozu a racionalizace práce, hospodářské (ekonomické) prognózy, informace obchodní nebo podnikatelské, informační kanceláře komerční, komerční správa licencí na výrobky a služby ostatních, prezentace výrobků v komunikačních médiích pro účely maloobchodu, marketingové studie, analýzy nákupních cen a velkoobchodních cen, pomoc při řízení obchodních a průmyslových podniků, obchodní management a podnikové poradenství, obchodní nebo podnikatelský průzkum, obchodní reklama pro třetí osoby, organizování výstav komerčních nebo reklamních, pořádání veletrhů pro obchodní a reklamní účely, pronájem reklamní doby v komunikačních médiích, pronájem reklamních ploch, předvádění (služby modelek) pro reklamní účely a podporu prodeje, reklama, propagace, reklama on-line v počítačové síti, reklamní agentury, reklamní texty (psaní, vydávání, zveřejňování, oznámení, vyhlášení, publikování), rozhlasová reklama, služby v oblasti grafické úpravy pro reklamní účely, subdodavatelské služby (obchodní pomoc), venkovní reklama, vyhledávání sponzorů; (41) agentury umělecké módní, pronájem dekorací, diskotéky (služby), divadelní představení, elektronické publikování (DTP), filmové projekce, informace o možnostech rozptýlení, informace o možnostech zábavy, informace o výchově a vzdělávání, výchovně-zábavné klubové služby, kluby zdraví (služby), koncertní sítě, sály, organizování a vedení konferencí, kongresů a seminářů, organizace a pořádání koncertů, organizování kulturních nebo vzdělávacích výstav, organizování plesů, organizování představení (manažerské služby), organizování soutěží vzdělávacích nebo zábavných, organizování sportovních soutěží, plánování a organizování večírků, pořádání a řízení školení, vyučování (výchovné služby), zábava, pobavení; (44) farmaceutické poradenství, fyzikální terapie, fyzioterapie, plastická chirurgie, kadeřnické salóny, kliniky nebo sanatoria (soukromé), lázeňské služby, lékařské služby, manikúra, masáže, nemocnice (služby), neurologie (chiropraktika), ošetřovatelské služby, pronajímání zdravotních (zdravotnických) zařízení, služby psychologa, salóny krásy, sanatoria, zotavovny, služby solárií, služby vizážistů, zdravotní péče.

- (590) Barevná
(730) **We Make Media, s.r.o.**, Jeseniova 1151/55, Praha 3, 13000, CZ
(740) Advokátní kancelář JUDr. Pavel Ulrych, JUDr. Pavel Ulrych, Letohradská 755/50, Praha 7, 17000

- (210) **O-471873**
(220) 04.11.2009
(320) 04.11.2009
(511) 29, 30, 35



- (510) (29) maso, ryby, drůbež a zvěřina, masové výtazky, zavařované, mražené, sušené a vařené ovoce a zelenina, želé, džemy, vejce, mléko a mléčné výrobky a jedlé tuky; (30) káva, čaj, kakao, cukr, rýže, tapioka, ságo, kávové náhražky, mouka a přípravky z obilnin, rostlinné uzeniny a masa, chléb, pečivo, cukrovinky, zmrzlina, med, sirup, droždí, prášky do těsta, sůl, hořčice, ocet a nálevy k ochucení, koření, led pro osvěžení; (35) inzertní, reklamní a propagační činnost, vystavování a nabízení zboží, zejména veganského a vegetariánského, obchodování s veganskými a vegetariánskými potravinami, marketing.

- (590) Barevná
(730) **Salve Natura s.r.o.**, Anenská 339, Bohumín - Záblatí, 73552, CZ
(740) JUDr. Aleš Zábrš, Na Beránce 2, Praha 6, 16000

- (210) **O-471874**
(220) 04.11.2009
(320) 04.11.2009
(511) 29, 30, 35
(540)



- (510) (29) maso, ryby, drůbež a zvěřina, masové výtazky, zavařované, mražené, sušené a vařené ovoce a zelenina, želé, džemy, vejce, mléko a mléčné výrobky a jedlé tuky; (30) káva, čaj, kakao, cukr, rýže, tapioka, ságo kávové náhražky, mouka a přípravky z obilnin, rostlinné uzeniny a masa, chléb, pečivo, cukrovinky, zmrzlina, med, sirup, droždí, prášky do těsta, sůl, hořčice, ocet a nálevy k ochucení, koření, led pro osvěžení; (35) inzertní, reklamní a propagační činnost, vystavování a nabízení zboží, zejména veganského a vegetariánského, obchodování s veganskými a vegetariánskými potravinami, marketing.

- (590) Barevná
(730) **Salve Natura s.r.o.**, Anenská 339, Bohumín - Záblatí, 73552, CZ
(740) JUDr. Aleš Zábrš, Na Beránce 2, Praha 6, 16000

- (210) **O-471878**
(220) 04.11.2009
(320) 04.11.2009
(511) 16, 30, 35, 38, 41
(540)

REALITNÍ KANCELÁŘ PERNÍKOVÝCH NEMOVITOSTÍ

- (510) (16) papír, výrobky z papíru, periodické a neperiodické publikace, knihy, časopisy, brožury, letáky, prospekty, fotografie; (30) pečivo, cukrovinky, perníky, medovíčky, výrobky z medu a perníku spadající do této třídy; (35) služby propagace a reklamy, zprostředkovatelská činnost v oblasti obchodu s výrobky ve tř. 16 a 30, aktualizace reklamních materiálů, aranžování výkladů, obchodní nebo podnikatelské informace, komerční informační kanceláře, kopírování nebo rozmnožování dokumentů, marketingové studie, organizování výstav ke komerčním účelům, pronájem reklamních materiálů a ploch, průzkum trhu, předvádění zboží, překlad informací do počítačových databází, přepisování, sekretářské služby, vedení kartoték v počítači, činnost umělecké agentury (obchodní vedení), zprostředkovatelská činnost ve styku s veřejností (public

relations), vyřizování korespondence; (38) informační servis (informační kancelář), šíření a poskytování zpráv a obrazových informací, interaktivních, grafických a multimediálních sdělení prostřednictvím globálních telekomunikačních sítí a Internetu; (41) zprostředkovatelská činnost v oblasti kultury, vzdělávání a informací ve třídě 41, organizování kulturních, sportovních, společenských a vzdělávacích akcí, televizní zábava, filmová tvorba (produkce), vydávání knih, výroba divadelních nebo jiných představení, služby pro oddech a rekreaci, organizování vzdělávacích a zábavných soutěží, výroba videofilmů, rozhlasových a televizních programů, fotografování, redakční služby (zpracování a úprava textů, rukopisů pro tisk), činnost tiskové agentury (zpravodajské služby).

(730) **KAM NA PARDUBICKU s.r.o.**, V Perníkové chaloupce 38, Ráby u Pardubic, 53352, CZ

(210) **O-471910**
(220) 05.11.2009
(320) 05.11.2009
(511) 25, 28, 35, 38, 41
(540)



(510) (25) oděvy, obuv, pokrývky hlavy; (28) hry a hračky, plyšové hračky, sněhové koule, hračky pro domácí zvířata, zábavné stroje kromě zábavných strojů pro použití s externí obrazovkou nebo monitorem, automatických nebo uváděných do chodu vhozením mince, gymnastické a sportovní zboží nezahrnuté do jiných tříd, míče na hrani, basketbalový koš včetně desky a upevnění ke zdi, pěnové návleky ve tvaru lidské ruky; (35) reklama, podnikové poradenství, provoz a řízení podniku, kancelářské práce, poskytování poradenských služeb souvisejících s personálním vedením sportovních týmů, propagace sportovních událostí v oblasti basketbalu, pronájem reklamních ploch, sponzorování (propagační činnost), propagace zboží a služeb jiných subjektů prostřednictvím smluvních dohod, které zvyšují povědomí o těchto kulturních a sportovních akcích a zlepšují jejich image, reklama a marketing, jmenovitě v oblasti věrnostních a bonusových systémů, rozvoj, organizování a řízení obchodních pořadů, věrnostních systémů a systémů pobídek a dohled nad nimi, poradenství v obchodní činnosti pro věrnostní systémy, jmenovitě v oblasti věrnostních a bonusových systémů, vydávání propagačních nosičů dat pro rezervaci věrnostních a bonusových transakcí, jmenovitě zákaznických a bonusových karet, získávání zákazníků a péče o zákazníky prostřednictvím věrnostních a bonusových systémů, podpora prodeje a další činnosti spadající do této třídy pro podporu prodeje vytvářením a poskytováním věrnostních a bonusových systémů, včetně vydávání zákaznických karet (bonusových systémů), maloobchodní služby, maloobchodní služby prostřednictvím telekomunikačních zařízení, katalogového zásilkového prodeje a automatizovaných on-line objednávkových služeb v oblasti oděvů, obuvi, kloboučnického zboží, her a hraček, plyšových hraček, sněhových koulí, hraček pro domácí zvířata, zábavných strojů, gymnastických a sportovních potřeb, hracích míčů, sběr a systemizace informací prostřednictvím bezdrátové nebo kabelové sítě, sběr a dodávání zpráv, informací a dat v oblasti věrnostních a bonusových systémů; (38) telekomunikace, služby zajišťující přenos dat, obrazů a hovorů, síťová komunikace, služby poskytované Internetu, jmenovitě poskytování přístupu na Internet, zajišťování přístupu internetových vyhledávačů a portálů, poskytování internetových diskusních fór, elektronická výměna zpráv prostřednictvím konferenčních linek, konferenčních místností a internetových fór, interaktivní fóra, pronájem a poskytování přístupu k databázím, zejména on-line databázím v oblasti sportu, přenos zpráv a obrazů prostřednictvím počítače, technologie SMS, UMPTS a WAP, vysílání filmů, videí, rozhlasu, také prostřednictvím Internetu, poskytování digitální hudby z Internetu a internetových stránek MP3; (41) výchova, vzdělávání, zábava, sportovní a kulturní

aktivitu, distribuce a vydávání tiskovin kromě reklamních, také v elektronické formě (bez možnosti stažení), také na Internetu, televizní, rozhlasová a internetová zábava, interaktivní zábava, provozování her, včetně her on-line, pořádání loterií, organizování soutěží, provozování sázkových her a her o peníze v souvislosti nebo současně se sporty, včetně Internetu, výroba, projekce a půjčování filmů a zvukových a video nahrávek, výroba, projekce a půjčování interaktivních vzdělávacích a zábavných pořadů, interaktivních kompaktních disků, disků CD-ROM a počítačových her, informační služby související se sportem a sportovními událostmi, včetně poskytování informací on-line prostřednictvím databáze, na Internetu a satelitním/kabelovým přenosem, přes mobilní telefony a bezdrátovým přenosem, rezervace vstupenek na kulturní a sportovní akce, poskytování digitální hudby na Internetu a na webových stránkách MP3, pronájem zvukových a obrazových nahrávek, poskytování sportovních informací prostřednictvím bezdrátové nebo kabelové sítě.

(730) **FIBA International Basketball Federation**, Avenue Louis Casai 53, 1216 Cointrin/Geneva, CH
(740) Havel & Holásek v.o.s. advokátní kancelář, Mgr. Robert Nešpůrek, LL.M., Týn 1049/3, Praha 1, 11000

(210) **O-471953**
(220) 07.11.2009
(320) 07.11.2009
(511) 16, 30, 35, 38, 41
(540)

VÝSTAVA PERNÍKOVÉHO ZVÍŘECTVA

(510) (16) papír, výrobky i papíru, periodické a neperiodické publikace, knihy, časopisy, brožury, letáky, prospekty, fotografie; (30) pečivo, cukrovinky, perníky, medovíčky, výrobky z medu a perníku spadající do této třídy; (35) služby propagace a reklamy, zprostředkovatelská činnost v oblasti obchodu s výrobky ve tř. 16 a 30, aktualizace reklamních materiálů, aranžování výkladů, obchodní nebo podnikatelské informace, komerční informační kanceláře, kopírování nebo rozmnožování dokumentů, marketingové studie, organizování výstav ke komerčním účelům, pronájem reklamních materiálů a ploch, průzkum trhu, předvádění zboží, překlad informací do počítačových databází, přepisování, sekretářské služby, vedení kartoték v počítači, činnost umělecké agentury (obchodní vedení), zprostředkovatelská činnost ve styku s veřejností (public relations), vyřizování korespondence; (38) informační servis (informační kancelář), šíření a poskytování zpráv a obrazových informací, interaktivních, grafických a multimediálních sdělení prostřednictvím globálních telekomunikačních sítí a Internetu; (41) zprostředkovatelská činnost v oblasti kultury, vzdělávání a informací ve třídě 41, organizování kulturních, sportovních, společenských a vzdělávacích akcí, televizní zábava, filmová tvorba (produkce), vydávání knih, výroba divadelních nebo jiných představení, služby pro oddech a rekreaci, organizování vzdělávacích a zábavných soutěží, výroba videofilmů, rozhlasových a televizních programů, fotografování, redakční služby (zpracování a úprava textů, rukopisů pro tisk), činnost tiskové agentury (zpravodajské služby).

(730) **KAM NA PARDUBICKU s.r.o.**, V Perníkové chaloupce 38, Ráby u Pardubic, 53352, CZ

(210) **O-472008**
(220) 10.11.2009
(320) 10.11.2009
(511) 41
(540)

SLET BUBENÍKŮ

(510) (41) elektronické publikování, klubové služby, organizace a pořádání koncertů, organizace a vedení seminářů, organizace představení, orchestry.

(730) **A.M.P. - Alternative Music Production**, Lukešova 1499/35, Praha 4, 14200, CZ

(210) **O-472189**
(220) 18.11.2009
(320) 18.11.2009
(511) 35, 36, 42, 45

- (540) **PROSPER**
- (510) (35) reklamní, propagační a inzertní činnost, pomoc při řízení obchodní činnosti, obchodní poradenské služby, ekonomické poradenství, konzultace v oblasti obchodu a ekonomiky, akviziční činnost, vyhledávání partnerských firem, pronájem reklamních ploch, pořádání komerčních výstav a jiných přehlídek, šíření informačních a reklamních materiálů, analýzy nákladů, poskytování komerčních informací, průzkumy trhu; (36) činnosti související s nemovitostmi, realitní činnost, koupě, prodej a pronájem nemovitostí, bytů a nebytových prostor; (42) odborné a znalecké posudky; (45) právní služby.
- (730) **PROSPER s.r.o.**, 14. října 1307/2, Praha 5, 15000, CZ
- (740) **PROPATENT**, Ing. Vlasta Sedláčková, Ke Kateřinkám 1393, Praha 4, 14900

- (210) **O-472234**
- (220) 19.11.2009
- (320) 19.11.2009
- (511) 35, 36, 39
- (540)



- (510) (35) propagační činnost, pomoc při řízení obchodní činnosti, obchodní administrativní, kancelářské práce, propagační publikace - rozšiřování, obchodní informace, inzerce reklamní, reklamní texty (tvorba), reklama on-line, aktualizace reklamních materiálů, výstavy - organizování výstav na pomoc obchodu a výstav reklamních, přeskupování různých výrobků (kromě jejich přepravy) pro třetí osoby za účelem umožnit spotřebiteli, aby si tyto výrobky mohl pohodlně prohlížet a nakupovat, inzertní a reklamní činnost, reklama a propagace, maloobchod, velkoobchod, internetový obchod, obchod provozovaný mimo řádné provozovny, zprostředkování obchodu - a to vše s výrobky ve třídách 1 až 34, dodavatelské služby pro třetí osoby (nákup výrobků a služeb pro třetí osoby), licence na výrobky a služby ostatních (komerční správa), systemizace informací do počítačových databází; (36) koupě na splátky, prodej na splátky, prodej na úvěr, obstarávatelství (finanční služby); (39) doprava, balení a skladování zboží, organizování cest.
- (730) **Český národní podnik s.r.o.**, Melantrichova 970/17B, Praha 1, 11000, CZ
- (740) **Mgr. Kamil Kolátor**, 28. října 2015/23, Jablonec nad Nisou, 46601

- (210) **O-472243**
- (220) 20.11.2009
- (320) 20.11.2009
- (511) 35, 37, 39, 42
- (540)



- (510) (35) zprostředkování obchodu se zbožím pro stavebnictví, zejména se zbožím spadajícím do tříd 6, 11, 17, 19, 20, 21, 27, dodavatelské služby pro třetí osoby (zprostředkování nákupu výrobků pro jiné podniky), správa nemovitostí (vedení administrativy), obchodní a podnikatelské informace, služby kanceláře dovozní a vývozní, prezentace výrobků v komunikačních médiích pro účely maloobchodu, vedení kartoték v počítači, vyhledávání dat v počítačových souborech pro třetí osoby, služby týkající se přemísťování (stěhování) podniků; (37) služby ve stavebnictví spadající do této třídy, provádění staveb, stavební informace, stavební dozor, montáž a údržba

- kuchyňských zařízení, montáž a údržba klimatizačních zařízení, zednické služby, služby instalatérů, instalace a opravy elektrických strojů a přístrojů, topenářské práce ve stavebnictví, podlahářské práce, sádkartonářské práce, zámečnické práce, sklenářské práce ve stavebnictví, truhlářské práce ve stavebnictví, demolice budov, bourací práce, instalace a opravy elektrických zařízení, instalace a opravy vzduchotechniky, dláždění, instalace oken a dveří, úklid interiérů a budov, mytí, údržba budov; (39) doprava, osobní přeprava, balení zboží, skladování, stěhování, doprava a skladování odpadů; (42) inženýrské služby ve stavebnictví, expertízy, projektová činnost, stavební projekce, návrhy interiérů, grafický design, interiérová výzdoba, služby správce počítačové sítě.
- (590) Barevná
- (730) **AV Servis spol. s r.o.**, Rokycanova 596, Český Brod, 28201, CZ
- (740) **Ing. Iva Rylková**, Polská 1525, Ostrava - Poruba, 70800

- (210) **O-472260**
- (220) 20.11.2009
- (320) 20.11.2009
- (511) 35, 37, 39
- (540)



- (510) (35) reklamní agentura, propagační činnost, pomoc při řízení obchodní činnosti, obchodní administrativní, kancelářské práce, propagační publikace - rozšiřování, obchodní informace, inzerce reklamní, reklamní texty (tvorba), reklama on-line, aktualizace reklamních materiálů, výstavy - organizování výstav na pomoc obchodu a výstav reklamních, přeskupování různých výrobků (kromě jejich přepravy) pro třetí osoby za účelem umožnit spotřebiteli, aby si tyto výrobky mohl pohodlně prohlížet a nakupovat, inzertní a reklamní činnost, reklama a propagace, maloobchod, velkoobchod, internetový obchod, obchod provozovaný mimo řádné provozovny, zprostředkování obchodu - a to vše s výrobky ve třídách 1 až 34; (37) stavebnictví, opravy, instalační služby; (39) doprava, balení a skladování zboží, organizování cest.
- (730) **Pokorný Tomáš Ing.**, Mistrovice 83, Nový Oldřichov, 47113, CZ
- (740) **Mgr. Kamil Kolátor**, 28. října 2015/23, Jablonec nad Nisou, 46601

- (210) **O-472309**
- (220) 23.11.2009
- (320) 23.11.2009
- (511) 35, 36, 37, 42
- (540)



- (510) (35) provádění výběrových řízení, zprostředkování řízení před orgány veřejné správy a zastupování třetích osob v těchto jednáních, zprostředkování obchodních jednání, zprostředkování obchodu stavebními výrobky, stavebními hmotami, izolačními výrobky a jinými výrobky pro stavebnictví, předvádění a nabízení uvedeného zboží, zprostředkování obchodu stavebními technologiemi, reklama a propagace, vydávání a šíření reklamních a propagačních materiálů, kopírování listin, obchodní administrativní, účetní práce; (36) investorská a rozpočtová činnost ve stavebnictví; (37) zajištění komplexní výstavby objektů - staveb bytových, občanských, průmyslových, dopravních a inženýrských, zajišťování jednotlivých stavebních a stavebně montážních prací, včetně veškerých prací v okruhu

hlavní stavební výroby i přidružené stavební výroby, zajišťování přípravných prací pro stavby, koordinace stavebních činností, řízení jednotlivých stavebních prací, stavební dozor, zajištění stavební údržby, úklidu a terénních úprav po stavebních činnostech, zajišťování oprav dopravní techniky, stavebního nářadí a stavební mechanizace, pronájem a půjčování stavební techniky; (42) činnosti projektantů a konstruktérů, činnost designérů, výzkum, vývoj a poradenství v oboru stavebnictví, výroby stavebních hmot a materiálů a stavebních technologií, technologické činnosti ve stavebnictví, autorský dozor, zajištění urbanistických a architektonických studií, zajištění spolupráce s urbanisty a architekty, zajištění odborných zkoušek stavebních materiálů a stavebních hmot, vývoj a tvorba software pro stavebnictví a stavební technologie.

(730) **INGREA spol. s r.o.**, V Zahradách 110, Mariánské Radčice, 43532, CZ

(740) ZEMAN - podkrušnohorská patentová a známková kancelář, Petr Zeman, Hradní 301, Loket, 35733

(210) **O-472365**

(220) 25.11.2009

(320) 25.11.2009

(511) 35, 41

(540)



(510) (35) propagační činnost, reklama, pomoc při řízení obchodní činnosti, obchodní administrativa, kancelářské práce; (41) výchova, vzdělávání, zábava, sportovní a kulturní aktivity.

(590) Barevná

(730) **TOP 09**, Revoluční 24, Praha 1, 11000, CZ

(740) Mgr. Filip Směja, Helénská 1799/4, Praha 2, 12000

(210) **O-472435**

(220) 27.11.2009

(320) 27.11.2009

(511) 16, 21, 32

(540)



(510) (16) papírové reklamní předměty jako jsou tácky, ubrusky, kelímky, reklamní stojánky, vše spadající do tř. 16; (21) sklenice na pití, skleněné a plastové nádoby a poháry; (32) pivo.

(590) Barevná

(730) **Pivovar Platan, s.r.o.**, Pivovar 168, Protivín, 39811, CZ

(740) Langrova, s.r.o., Skřetova 48, Plzeň, 30100

(210) **O-472444**

(220) 30.11.2009

(320) 30.11.2009

(511) 9, 42

(540)



(510) (9) jednotka disková pro počítače, kabely (spojky pro elektrické-

), kabely elektrické, karty s pamětí nebo mikroprocesorem, kódované magnetické karty, kompaktní disky (audio-video), koncovky (elektrotechnika), magnetické nosiče dat, mechanismus pro vkládání disku do počítače, mikrometry, mikroprocesory, modemy, monitory (počítače - hardware), myš (podložka pod-), myši (lokátory), nosiče dat magnetické, magnetické pole, nosiče zvukových nahrávek, nosiče zvukových záznamu (čističe pro-), notebooky (počítače), obrazovky, optické disky kompaktní - CD ROM, optické nosiče dat, optické přístroje a nástroje, pásky magnetické, pásky pro zvukové záznamy, počítací disky, počítací stroje, počítače, počítačové klávesnice, počítačové paměti, počítačové periferie, periferní zařízení počítačů, počítačové programy (nahrané-), počítačové tiskárny, počítačový software (nahraný-), procesory (centrální procesorové jednotky), programy počítačové (s možností stažení), programy operačních systémů, programy počítačových her, sčítací stroje, kalkulačky, snímáče obrazu, skenery (zpracování dat), software počítačový (nahraný-); (42) konzultace (v oblasti počítačového softwaru), obnova počítačových dat (regenerace), počítačová data (regenerace), počítačové programování, počítačové programy (aktualizace), počítačové programy (instalace-), počítačové programy (kopírování-), počítačové systémové analýzy, počítačové systémy (tvorba-), počítačový hardware (poradenské služby v oblasti-), programování počítačové, programy počítačů (údržba), pronájem počítačového software, pronájem počítačů, pronájem webových serverů, přenos dat nebo dokumentů z fyzických nosičů na elektronické nosiče, převod (konverze) dat a počítačových programů (ne fyzický), služby v oblasti ochrany (proti počítačovým virům), software (pronájem počítačového-), software (tvorba-), tvorba a správa webových stránek (pro třetí osoby), tvorba počítačových systémů, tvorba software (počítačových programů), údržby počítačových programů, umístování webových stránek, vyhledávače (poskytování) pro Internet, webové servery (pronájem webových serverů), webové stránky (tvorba a správa-).

(590) Barevná

(730) **WBI, s.r.o.**, Žižkova 42, 811 02 Bratislava, SK

(740) MT legal, s.r.o., JUDr. Petr Novotný, Karolíny Světlé 25, Praha 1, 11000

(210) **O-472550**

(220) 03.12.2009

(320) 03.12.2009

(511) 29, 30

(540)

PRIBINÁČEK MIXÍK

(510) (29) mléko, sýry, mléčné výrobky, jedlé oleje a tuky; (30) mléčné dezerty, zákusky a moučníky.

(730) **Bongrain S.A., a French Sociétés Anonyme**, 42 rue Rieussec, 78220 Viroflay, FR

(740) Ing. František Kania, Mendlovo nám. 1a, Brno, 60300

(210) **O-472614**

(220) 07.12.2009

(320) 07.12.2009

(511) 35, 36, 41

(540)



galeriemořic

(510) (35) provozování obchodního a nákupního centra, inzertní, reklamní a propagační činnost prostřednictvím jakéhokoliv média, plánování obchodních a propagačních akcí, pronájem reklamních a informačních ploch; (36) správa movitého a nemovitého majetku, pronajímání obchodů, pronájem zařízení a nezařízených nemovitostí; (41) výchovná, vzdělávací, školicí, zábavní, kulturní, společenská a sportovní činnost, provozování a pořádání zábavních, vzdělávacích, kulturních a sportovních akcí a soutěží a loterií, nakladatelská a vydavatelská činnost.

- (730) **CL TRADE a.s.**, Anežská 986/10, Praha 1, 11000, CZ
(740) ČERVENKA, KLEINTOVÁ, TURKOVÁ Patentová, známková a advokátní kancelář, Mgr. Jana Turková, Budečská 6/974, Praha 2, 12000

- (210) **O-472624**
(220) 07.12.2009
(320) 07.12.2009
(511) 35, 38, 42
(540)



- (510) (35) překlad informací do počítačových databází, zprostředkovatelný práce, podnikové poradenství a obchodní management, systemizace informací do počítačových databází, vyhledávání dat v počítačových souborech (pro třetí osoby), subdodavatelské služby (obchodní pomoc); (38) počítačová komunikace, přenos zpráv a obrázků pomocí počítačů, poskytování telekomunikačních připojení ke globální počítačové síti, poskytování uživatelského přístupu ke globální počítačové síti; (42) počítače (pronájem -), počítačové programování, software (tvorba -), aktualizace počítačových programů, počítačový hardware (poradenské služby v oblasti -), pronájem počítačového software, obnova počítačových dat (regenerace), programy počítačů (údržba -), počítačové systémové analýzy, počítačové systémy (tvorba -), počítačové programy (kopírování -), přenos dat nebo dokumentů z fyzických nosičů na elektronické nosiče, tvorba a správa webových stránek (pro třetí osoby), instalace počítačových programů, převod [konverze] dat a počítačových programů (ne fyzický).
(590) Barevná
(730) **NAMAND Jean-Michel**, Námestie SNP 17, Bratislava, SK

- (210) **O-472667**
(220) 09.12.2009
(320) 09.12.2009
(511) 41
(540)

Fenixx.cz

- (510) (41) diskotékové služby.
(730) **RADE s.r.o.**, Kamenné 268, Mnišek pod Brdy, 25210, CZ

- (210) **O-472672**
(220) 09.12.2009
(320) 09.12.2009
(511) 35, 38, 42
(540)



- (510) (35) propagační činnost, reklama, kancelářské práce; (38) spoje (komunikace); (42) navrhování a vývoj počítačového hardwaru a softwaru.
(590) Barevná
(730) **Křibík Jakub**, M. Chasáka 3137, Frýdek - Místek, 73801, CZ

- (210) **O-472702**
(220) 09.12.2009
(320) 09.12.2009
(511) 4, 36, 39, 40
(540)

M-BETA

- (510) (4) tepelná energie; (36) finanční analýzy, byty (pronájem),

clearing (zúčtování vzájemných pohledávek a závazků-bezhotovostní operace), finanční informace, finanční odhady a oceňování, finanční poradenství, finanční řízení, finanční služby, finanční sponzorování, kanceláře realitní, kanceláře ubytovací, makléřství, jednatelství, nájemné (inkasování), nájemné, činžovní domy (vedení), nemovitosti (zprostředkování), nemovitosti (oceňování a odhady), nemovitosti (pronájem), nemovitosti (správa), oceňování (finanční) (pojištění, bankovníctví, nemovitosti), oceňování nemovitostí, pohledávky (kanceláře pro inkasování), pronájem bytů, pronájem nájemníků, činžovních domů, pronájem nemovitostí, pronajímání kanceláří (nemovitosti), realitní kanceláře, správa majetku, správa nemovitostí; (39) rozvod energie; (40) výroba tepelné energie.

- (730) **M - BETA s.r.o.**, Masarykova 110/188, Ústí nad Labem, 40001, CZ
(740) Tomáš Tajchner, Štěpánská 37, Praha 1 - Nové Město, 11000

- (210) **O-472717**
(220) 10.12.2009
(320) 10.12.2009
(511) 41, 43
(540)

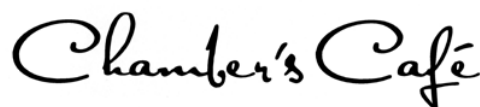

- (510) (41) školení (pořádání a řízení), klubové služby (výchovně - zábavné); (43) automaty (rychlé občerstvení), bary (služby), bufety, jídelny a závodní jídelny, kavárny, pronajímání jednacích místností, restaurace, samoobslužné restaurace, ubytovací služby (hotely, penziony), zásobování.
(730) **Národní výbor Mezinárodní obchodní komory v České republice**, Thunovská 12/179, Praha 1, 11800, CZ

- (210) **O-472718**
(220) 10.12.2009
(320) 10.12.2009
(511) 35, 36, 43, 44, 45
(540)



- (510) (35) pomoc při řízení obchodní činnosti; (36) služby nemovitostní; (43) služby zajišťující stravování a nápoje, dočasné ubytování; (44) lékařské služby, péče o hygienu a krásu osob; (45) osobní a sociální služby poskytované ostatními za účelem uspokojování jednotlivců.
(590) Barevná
(730) **Městská správa sociálních služeb v Mostě - příspěvková organizace**, Barvířská 495, Most, 43401, CZ
(740) Mgr. Drahomíra Koutecká, advokátka, nám. Míru 336, Litvínov, 43601

- (210) **O-472763**
(220) 12.12.2009
(320) 12.12.2009
(511) 16, 35, 36, 40, 41, 42

(540)



(510) (16) učební a vyučovací pomůcky (s výjimkou přístrojů); (35) propagační činnost, reklama, pomoc při řízení obchodní činnosti, obchodní administrativa, kancelářské práce; (36) pojištění, služby finanční, služby peněžní, služby nemovitostní; (40) zpracování materiálů; (41) výchova, vzdělávání, zábava, sportovní a kulturní aktivity; (42) vědecké a technologické služby a související výzkum a projektování, analytické a výzkumné služby v průmyslu, navrhování a vývoj počítačového hardwaru a softwaru.

(590) Barevná

(730) **PRIMARY STEP, s.r.o.**, Husova 5, Brno, 60200, CZ

(210) **O-472782**

(220) 14.12.2009

(320) 14.12.2009

(511) 35, 42

(540)



(510) (35) propagační činnost, reklama, pomoc při řízení obchodní činnosti, obchodní administrativa, kancelářské práce; (42) tvorba webových stránek, tvorba software, navrhování a vývoj hardware a software, vědecké a technologické služby a související výzkum a projektování, analytické a výzkumné služby v průmyslu.

(590) Barevná

(730) **MK software, s.r.o.**, Brojova 2113/16, Plzeň, 32600, CZ

(740) Langrova, s.r.o., Skřetova 48, Plzeň, 30100

(210) **O-472801**

(220) 15.12.2009

(320) 15.12.2009

(511) 35, 36, 37, 41

(540)



(510) (35) propagační činnost, reklama, pomoc při řízení obchodní činnosti, obchodní administrativa, kancelářské práce; (36) pojištění, služby finanční, služby peněžní, služby nemovitostní; (37) stavebnictví, opravy, instalační služby; (41) výchova, vzdělávání, zábava, sportovní a kulturní aktivity.

(590) Barevná

(730) **D&T company, s.r.o.**, Ječná 1/550, Praha 2, 12000, CZ

(740) Advokátní kancelář Neštický & Neštická, JUDr. Hana Neštická, Ječná 1, Praha 2, 12000

(210) **O-472987**

(220) 21.12.2009

(320) 21.12.2009

(511) 29, 40

(540)

Kavalír

(510) (29) maso, ryby, drůbež, zvěřina a výrobky z nich, masné výrobky, zejména klobásy, salámy, párky, šunka, uzeniny,

masové konzervy, veškeré zabijačkové výrobky, balené masové zboží, masové polotovary, paštiky, slanina; (40) řeznictví a uzenářství, zpracování potravinářských produktů, zejména masa a masných výrobků.

(730) **MP Krásno, a.s.**, Hranická 430, Valašské Meziříčí, 75761, CZ

(740) JUDr. Miroslava Hořinková, areál DEZA, a.s., Valašské Meziříčí, 75728

(210) **O-473000**

(220) 21.12.2009

(320) 21.12.2009

(511) 5, 29, 35

(540)

SelBio

(510) (5) farmaceutické přípravky a léčiva humánní a veterinární, doplňky stravy pro léčebné účely - vyráběné v souladu s předpisy o ekologickém zemědělství, potraviny pro zvláštní účely - vyráběné v souladu s předpisy o ekologickém zemědělství, zvláště pro léčebné účely, diabetické přípravky pro léčebné účely; (29) doplňky stravy a potraviny pro zvláštní účely - vyráběné v souladu s předpisy o ekologickém zemědělství, ne pro léčebné účely, obsažené v této třídě; (35) reklamní, inzertní, propagační a marketingová činnost.

(730) **SVUS Pharma a.s.**, Smetanovo nábřeží 1238/20a, Hradec Králové, 50002, CZ

(740) Ing. Marie Smrčková, patentový zástupce, Velflíkova 10, Praha 6, 16000

(210) **O-473073**

(220) 23.12.2009

(320) 23.12.2009

(511) 35, 36, 41

(540)



(510) (35) provozování obchodního a nákupního centra, inzertní, reklamní a propagační činnost prostřednictvím jakéhokoliv média, plánování obchodních a propagačních akcí, pronájem reklamních a informačních ploch; (36) správa movitého a nemovitého majetku, pronajímání obchodů, pronájem zařízení a nezařízených nemovitostí; (41) výchovná, vzdělávací, školicí, zábavní, kulturní, společenská a sportovní činnost, provozování a pořádání zábavních, vzdělávacích, kulturních a sportovních akcí a soutěží a loterií, nakladatelská a vydavatelská činnost.

(730) **Spectrum stores, a.s.**, Masarykovo nám. 3090/15, Ostrava - město, 72853, CZ

(740) ČERVENKA, KLEINTOVÁ, TURKOVÁ Patentová, známková a advokátní kancelář, Mgr. Jana Turková, Budečská 6/974, Praha 2, 12000

(210) **O-473094**

(220) 28.12.2009

(320) 28.12.2009

(511) 5

(540)

LIVOSTIN FAST MELT

(510) (5) farmaceutické přípravky, zvláště antihistaminika a dekonjestanty.

(730) **JOHNSON & JOHNSON, společnost zřízená podle zákonů státu New Jersey**, One Johnson & Johnson Plaza, New Brunswick, NJ, US

(740) Čermák Hořejš Matějka a spol., JUDr. Karel Čermák, advokát, Národní 32, Praha 1, 11000

(210) **O-473102**

(220) 29.12.2009

(320) 29.12.2009

(511) 16, 35, 41
(540)

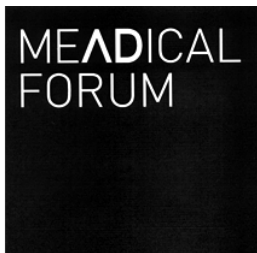

- (510) (16) tiskárenské výrobky, papírenské zboží, propagační a marketingové předměty z papíru a lepenky, propagační tiskoviny, zejména katalogy, prospekty, fotografie, plakáty, knihy, časopisy, periodické a neperiodické tiskoviny; (35) veškerá propagační činnost prostřednictvím všech druhů komunikačních prostředků a prostřednictvím všech druhů nosičů informací, pořádání obchodních akcí k propagačním účelům, vytváření pozitivních vztahů a služby v oblasti public, media a press relations, průzkumové a informační služby týkající se obchodu, reklamy a marketingu, průzkum a konzultační služby v oblasti reklamy prostřednictvím médií, plánování, nákup a zprostředkování prostoru pro reklamu, distribuce propagačních materiálů, obchodní administrativa, kancelářské služby, činnost reklamní agentury, inzertní, prodejní a marketingové služby, poradní a konzultační služby, tvorba reklamních a propagačních materiálů, průzkumové a informační služby týkající se obchodu, reklamy a marketingu, služby na úseku podpory trhu, plánování, nákup a zprostředkování prostoru pro reklamu, zajišťování informací týkajících se shora uvedených služeb; (41) pořádání kulturních, sportovních, zábavních akcí k propagačním účelům, organizování a vedení seminářů, kongresů, konferencí, sympozií, kulturních nebo vzdělávacích výstav, pořádání a řízení školení, vzdělávání, poskytování vzdělávacích informací, organizování vzdělávacích a zábavních soutěží.
- (730) **COMTECH, spol. s r.o.**, Lorencova 3791, Zlín, 76001, CZ
(740) **KMVS, advokátní kancelář, s.r.o.**, Mgr. Petr Kůta, Hellichova 1, Praha 1, 11800

(210) **O-473103**
(220) 29.12.2009
(320) 29.12.2009
(511) 16, 35, 41
(540)

MEADICAL Forum

- (510) (16) tiskárenské výrobky, papírenské zboží, propagační a marketingové předměty z papíru a lepenky, propagační tiskoviny, zejména katalogy, prospekty, fotografie, plakáty, knihy, časopisy, periodické a neperiodické tiskoviny; (35) veškerá propagační činnost prostřednictvím všech druhů komunikačních prostředků a prostřednictvím všech druhů nosičů informací, pořádání obchodních akcí k propagačním účelům, vytváření pozitivních vztahů a služby v oblasti public, media a press relations, průzkumové a informační služby týkající se obchodu, reklamy a marketingu, průzkum a konzultační služby v oblasti reklamy prostřednictvím médií, plánování, nákup a zprostředkování prostoru pro reklamu, distribuce propagačních materiálů, obchodní administrativa, kancelářské služby, činnost reklamní agentury, inzertní, prodejní a marketingové služby, poradní a konzultační služby, tvorba reklamních a propagačních materiálů, průzkumové a informační služby týkající se obchodu, reklamy a marketingu, služby na úseku podpory trhu, plánování, nákup a zprostředkování prostoru pro reklamu, zajišťování informací týkajících se shora uvedených služeb; (41) pořádání kulturních, sportovních, zábavních akcí k propagačním účelům, organizování a vedení seminářů, kongresů, konferencí, sympozií, kulturních nebo vzdělávacích výstav, pořádání a řízení školení, vzdělávání, poskytování vzdělávacích informací, organizování vzdělávacích a zábavních soutěží.
- (730) **COMTECH, spol. s r.o.**, Lorencova 3791, Zlín, 76001, CZ
(740) **KMVS, advokátní kancelář, s.r.o.**, Mgr. Petr Kůta, Hellichova 1, Praha 1, 11800

(210) **O-473117**
(220) 29.12.2009
(320) 29.12.2009
(511) 14, 16, 35, 37, 40, 42

(540)

HALADA CITY

- (510) (14) zlato, stříbro, platina a další vzácné kovy a jejich slitiny, výrobky z těchto látek uvedené v této třídě - klenotnické výrobky všeho druhu - prsteny, náhrdelníky, řetízky, náušnice, medailony a přívěsky, spony (bižuterie), manžetové knoflíčky, mince a medaile, drahé kameny a perly všeho druhu (pravé či nepravé), bižuterie, ostatní klenotnické výrobky z drahých kovů spadající do této třídy, hodiny, hodinky a speciální chronometrické přístroje a jejich součásti; (16) psací potřeby s hroty z drahých kovů; (35) maloobchodní, velkoobchodní a elektronický prodej klenotnických výrobků všeho druhu - zlata a dalších vzácných kovů, šperků, bižuterie, hodinek, hodin, psacích potřeb z drahých kovů, automatizované zpracování a správa obchodních dat, organizování a pořádání reklamních komerčních akcí, reklamní a marketingová činnost, průzkumy trhu, distribuce reklamních materiálů, předvádění výrobků, obchodní zastoupení jiných podnikatelských subjektů, aranžování výkladů se šperky, klenoty, hodinkami a psacími potřebami; (37) servisní a opravárenské činnosti v oboru šperkařství, zlatnictví a hodinářství; (40) zlatnictví, stříbrnictví, klenotnictví, šperkařství - výroba klenotů a šperků, zlatnické práce, kovotepectví, hodinářství - výroba hodin, zpracování a úprava materiálů, zejména drahých kovů a kamenů, kovu, skla, plastu a dřeva, odborné poradenství v oblasti zlatnictví, stříbrnictví, klenotnictví, šperkařství a hodinářství v rámci této třídy; (42) navrhování klenotů, šperků, hodinek a psacích potřeb, průmyslový a umělecký design - designéřská činnost v oboru šperkařství, zlatnictví a hodinářství, zkoušky materiálů.
- (730) **HALADA spol. s r.o.**, Karlova ul. 25, Praha 1, 11000, CZ
(740) Ing. Jiří Střelák, Šumberova 42, Praha 6, 16200

(210) **O-473135**
(220) 30.12.2009
(320) 30.12.2009
(511) 5, 30, 35
(540)



Anti-stres

- (510) (5) farmaceutické, dietetické a diabetické přípravky pro léčebné účely, medicínální a léčebné čaje, bylinné čaje k léčebným účelům; (30) čaje všeho druhu, zejména čaje černé, zelené, ovocné, čajové směsi, a to i bylinné a ovocné - nikoli k léčebným účelům, káva všeho druhu, též káva z obilí, pražených fíků, zrnková, mléčná a sladová, káva zelená, kávová aroma, kávové náhražky, kávové přísady a kávové směsi, kakao, pečivo, cukrovinky, koření, nálevy k ochucení; (35) inzertní, reklamní a propagační činnost, obstaravatelská a zprostředkovatelská činnost v oblasti obchodu, zejména obchodu s čajem a kávou, poskytování pomoci při provozu obchodu a obchodní činnost, zejména v oblasti nákupu a prodeje čajů a kávy, obchodní administrativa, marketing.
- (730) **Great Tea Garden s.r.o.**, Škábova 3057/1, Praha 10, 10600, CZ
(740) **JUDr. Aleš Zábrš, advokát, Na Beránce 2, Praha 6, 16000**

(210) **O-473150**
(220) 31.12.2009
(320) 31.12.2009
(511) 39, 41, 43, 44

- (540) 
- (510) (39) půjčování sportovního nářadí v rámci této třídy (jízdnic kol, koloběžek, motocyklů, čtyřkolek, sněžných skútrů); (41) půjčování sportovního nářadí s výjimkou dopravních prostředků; (43) restaurační služby, služby v oblasti pohostinství, poskytování a obstarávání jídla a nápojů, samoobslužné restaurace, bary, bufety, kavárny, cateringové služby - zajišťování občerstvení na společenských akcích, obsluha hostů v restauracích a na společenských akcích, poskytování přechodného ubytování, služby hotelů a penziónů, rezervace přechodného ubytování; (44) masáže, relaxační služby v rámci této třídy.
- (730) **Damašek Vlastimil**, Škroupova 5, Litoměřice, 41201, CZ
- (740) JUDr. Lukáš Jansa, Sokola Tůmy 743/16, Ostrava - Mariánské Hory, 70900
- účely; (29) mléko, mléčné výrobky, mléčné nápoje s vysokým obsahem mléka, kefir, protein pro lidskou potřebu, syrovátka, tofu, želatina, kumys, jedlé oleje, potravinové doplňky ne pro lékařské účely (zařazené v této třídě) a obsahující látky živočišného původu; (30) pastilky (cukrovinky), mentolové cukroví, čaj, glukóza pro výživu, žvýkáci guma ne pro lékařské účely, muesli, příchutě do potravin (s výjimkou esencí a éterických olejů), potravinové doplňky ne pro lékařské účely (zařazené v této třídě) a obsahující látky rostlinného původu; (32) nealkoholické nápoje, přípravky nebo příchutě na výrobu nápojů, koncentráty a sirupy k výrobě nápojů, ovocné nebo zeleninové šťávy a džusy a sirupy, nealkoholické nápoje obohacené vitamíny nebo minerály, iontové a energetické nápoje nealkoholické, proteinové nealkoholické nápoje, dietní nápoje, želatinové nápoje, tablety a prášky na přípravu šumivých nealkoholických nápojů, ovocné nebo zeleninové nealkoholické nápoje, nealkoholické nápoje s příchutí ovoce a zeleniny, minerální vody, pramenité vody, sodová voda, voda, šumivé nealkoholické nápoje, míchané nápoje nealkoholické, rajčatová šťáva jako nápoj, aperitivy nealkoholické.
- (730) **LARGE LIFE LIMITED**, 6 Bexley Square, Salford, Manchester, M3 GBZ, Velká Británie, GB
- (740) Václav Müller, patentový zástupce, Filipova 2016, Praha 4, 14800

- (210) **O-473195**
- (220) 05.01.2010
- (320) 05.01.2010
- (511) 36, 41, 43
- (540)
- (210) **O-473218**
- (220) 05.01.2010
- (320) 05.01.2010
- (511) 6, 9, 37
- (540)



- (510) (36) ubytovací kanceláře, správa nemovitostí, pronájem nemovitostí, pronájem nebytových prostor, zprostředkování nemovitostí; (41) provozování a pronájem zařízení sloužících k zábavě, oddechu, rozptýlení, regeneraci a rekondici včetně sportovních zařízení s výjimkou dopravních prostředků, provozování a pronájem heren a kasin, služby pro zábavu, oddech, rozptýlení, regeneraci a rekondici, zábavné parky, služby v oblasti estrády, kabarety, varieté, výchovně zábavné klubové služby, pořádání soutěží krásy, noční kluby, zprostředkovatelská a obstaravatelská činnost v uvedených oblastech této třídy, informace o možnostech zábavy a rozptýlení; (43) ubytovací služby (hotely, penzióny), hotelové služby, barové služby, restaurace, samoobslužné restaurace, kavárny, bufety, automaty (rychlé občerstvení), hostinská činnost, poskytování a rezervace přechodného ubytování, služby motelů, turistické noclehárny, zprostředkovatelská a obstaravatelská činnost v uvedených oblastech této třídy.
- (590) Barevná
- (730) **LOXUS s.r.o.**, Chvalovice 175, Chvalovice, 67123, CZ
- (740) Ing. Marie Jandová, Nerudova 1095, Kuřim, 66434
- (510) (6) cylindrické vložky, klíče, dveře (kovové), dveřní kliky, dveřní kování, okenní kování, bezpečnostní kování, interiérové kování, zámky (kovové), zejména visací a zadlabací, s výjimkou elektrických, zavírače dveří (neelektrické), poštovní schránky (kovové), schránky (bezpečnostní), příruční pokladničky (kovové), schránky na klíče (kovové), dveřní a okenní zarážky (kovové), domovní čísla (kovová), stavěče dveří v rámci této třídy, bezpečnostní řetězy (kovové), čísla a písmena z obecných kovů, s výjimkou tiskařského písma, kroužky na klíče z obecných kovů, dveřní rámy, dveřní uzávěry, s výjimkou elektrických, dveřní zarážky a zástrčky, klepadla na dveře, vše z kovu, panty, závěsy (kovové), otevírače dveří s výjimkou elektrických, kabely kovové neelektrické, výplně dveří kovové, zámky pro brašny a tašky (kovové), kontejnerové zámky (kovové), dráty pro antény, dráty železné, dráty z obecných kovů, spojky a přichytky kovové pro kabely a roury, stavební materiály kovové a železářské zboží, jako jsou panely, desky, pláty, folie, plechy, trubky, roury, potrubí, lišty, latě, sloupy, trámy, traverzy, příčky, překlady, tyče, výtzuhy, výplně, dráty, pletiva, řetězy, háky, háčky, skoby, hřebíky, šrouby a matice, nýty, kroužky, kovové konstrukce stavební, včetně přenosných, formy na lisování plastů (kovové), obecné kovy a jejich slitiny, jako surový materiál nebo polotovary, alpaka (nové stříbro), bronz, cín, ferochrom (slitina železa a chrómu), feromolybden, ferosilicium, ferotitan, ferowolfram, hafnium (kov), germanium, glucinium, hořčík (magnesium), chrom, indium, kadmium, kobalt (surovina), limonit (železná ruda), měď, mosaz, nikl, niklová mosaz, niob, ocel, olovo, rudy kovové, rudy železné, tantal, titan, vanad, wolfram, zinek, zirkonium, železo, stavební kování, vložky kovové, podlahy a podlahové hmoty kovové, dlažby, dláždění, dlaždice, obklady, obkladačky, obložení stěn a zdí, podlahové vlasy, lišty a rohy pro lemování podlah, vše z kovu, prahy dveřní kovové, klenby, kovové krovky, střešní krytiny (kovové), stropní desky (kovové), kovové konstrukce pro bazény, kovové konstrukce pro skleníky, kovové okenní rámy, křídlová okna (vyhlídky) (kovová), okenice (kovové), markýzy (kovové), okapní žlaby (kovové), okapové roury (kovové), okapy - žlaby (kovové), rolety vnější (kovové), vnější i vnitřní žaluzie

- (210) **O-473199**
- (220) 05.01.2010
- (320) 05.01.2010
- (511) 5, 29, 30, 32
- (540)



- (510) (5) vitamínové přípravky, minerální vody pro léčebné účely, dietetické nápoje upravené pro lékařské účely, doplňky potravy pro lékařské účely, potraviny dietní přizpůsobené pro lékařské

(kovové), balicí fólie (kovové), barely (kovové), bedny (kovové), domovní zvonky, s výjimkou elektrických, dopravní značky (kovové), s výjimkou světelných a mechanických, držadla (kovová), kladky (kovové), jiné než pro stroje, kolečka pro nábytek (kovová), kování pro nábytek (kovové), kovové barely, kovové nádoby na skladování a přepravu, kovové nádoby na stlačený plyn nebo zkapalněný vzduch, krabice z obecných kovů, lešení (kovová), madla (kovová), mříže kovové, nábytkové kování (kovové), pouzdra z obecných kovů, schodiště kovová, schodišťové stupně (kovové), silniční svodidla (kovová), sochy a sošky z obecných kovů, tyče pro kovové zábradlí, vrata (kovová), zábradlí (kovová), jako části schodišť, žebříky (kovové), pokladny bezpečnostní; (9) kukátka, zabezpečovací systémy zařazené ve tř. 9, poplašná zařízení, akustická poplašná zařízení, detektory, světelná signalizace, zabezpečovací zařízení proti krádeži, zabezpečovací zařízení proti krádeži elektrická, s výjimkou výtahů, zdvižů, pojízdných chodníků a jiných dopravních zařízení, couvací senzory, aparáty a přístroje optické, pro záznam a reprodukci zvuku, obrazu, signalizaci, tištěné obvody, tištěné obvodové desky, tištěné spoje, přístroje pro zpracování informací, stroje a přístroje na automatické zpracování dat, kancelářské stroje a přístroje v rámci třídy 9, registrační pokladny, součásti a příslušenství k výše uvedeným strojům a přístrojům, elektronické integrované obvody, mikrosoustavy, stroje pro zpracování textu, slovní procesory, počítačové stroje, účtovací stroje, frankovací stroje, stroje na vydávání lístků, stroje vybavené počítačím zařízením, registrační pokladny, stroje na automatické zpracování dat a jejich jednotky, magnetické nebo optické snímače, stroje pro přepis dat v kódové formě a stroje zpracovávající tato data, jiné kancelářské stroje a přístroje v rámci třídy 9, části, součásti a příslušenství k výše uvedeným strojům a přístrojům, elektrické přístroje osvětlovací a signalizační, sčítací, rozmrazovače a odmrazovače elektrické, pro jízdní kola a motorová vozidla, magnetofony a jiné přístroje pro záznam zvuku, též s reprodukčním zařízením, vysílací přístroje pro radiotelefonii, radiografii, rozhlasové nebo telefonní vysílání, též s přijímacím zařízením nebo se zařízením pro záznam a reprodukci zvuku, televizní kamery, radiolokační a radiosondažní přístroje, radary, radionavigační přístroje pro dálkové řízení, elektrické přístroje signalizační, bezpečnostní nebo pro kontrolu a řízení železniční, tramvajové, silniční a říční dopravy, pro parkovací zařízení a pro vybavení přístavů a letišť, elektrické akustické nebo vizuální signalizační přístroje, tištěné obvody, elektronické integrované obvody a mikrosoustavy, elektronické bezpečnostní skříňky, autoalarmy, motoalarmy, elektronické centrální zamykací systémy, digitální snímače, akustické signalizátory, zařízení pro automatické zapínání světel, elektronické ovládání vrat a bran, elektronické stahování oken, bezdrátové přijímače a vysílače, elektronické přístupové systémy, bezdrátové ovládání osvětlení, elektronická chůva, přístroje pro záznam, převod, reprodukci zvuku nebo obrazu, informační produkty v elektronických, datových, informačních a telekomunikačních sítích všeho druhu, hardware, periodika a knihy v elektronické podobě, nosiče dat či záznamů včetně audiokazet nahané i nenahané, dešifrovací soustavy, platební karty nebo magnetické a čipové karty pro použití v bankovníctví, pojišťovnictví, v oblasti služeb a v obchodním styku, mezinárodní platební karty, elektronické peněženky, čipy, multimediální nebo informační katalogy, audiovizuální programy a díla, exponované filmy, hudební díla na nosičích, CD disky, programové vybavení pro počítače, hardware výpočetní, komunikační nebo informační techniky, hlavolamy elektrické nebo elektronické - v rámci této třídy, hasicí přístroje; (37) montáž, servis a opravy kování, zámek, přídatných zámek, celoplošných závor, zavíračů, stavebních, zářávek a dalších dveřních doplňků, montáž, servis a opravy auto-zámek, oplechování dveří, údržba a opravy trezorů, odborný stavební servis, stavební činnost - provádění staveb včetně jejich změn, údržbových prací na nich a jejich odstraňování, opravy, instalační služby, restaurování objektů, instalační služby polotovarů a stavebních dílců ve stavebnictví, montování staveb a interiérů, stavebnictví - realizace staveb, rekonstrukce, přestavby, odborná pomoc při vybavování, zařizování rodinného domku či bytu a jejich úpravách, stavební dozor, zprostředkovatelská činnost v oblasti stavebnictví, odborná pomoc při stavbách, rekonstrukcích rodinných domů a panelových domů, informace o nových trendech v bydlení, zajištění stavebního povolení a dotací, topenářské, vodoinstalátorské a služby spočívající v montáži,

opravách, revizí, rekonstrukci a periodických zkouškách a zkouškách vyhrazených tlakových a topných zařízení, montáž, opravy, revize a zkoušky vyhrazených topných elektrických a plynových zařízení, odstraňování vodních usazenin z topných soustav a chladicích zařízení, zámečnictví, montáž a oprava elektrických zařízení, instalace a opravy elektronických strojů a přístrojů, kominické služby, oprava a montáž měřidel, montážně stavební práce, stavební řemeslné a údržbářské práce, zejména malířské, lakýrnické a tapetářské, včetně vysoušení staveb a kladení podlah, instalace ve stavebnictví, revize zařízení, stavební sanace, montáž a opravy výtahů, instalace a opravy telefonů, čištění fasád, vnějších povrchů a ploch i interiérů budov, čištění komínů, čištění oken, čištění ulic, provozování a služby autoopraven a autoservisu, jako jsou údržba a opravy motorových vozidel, antikorozní nátěry pro vozidla, čištění, leštění a mytí automobilů a jiných dopravních prostředků, obnova použitých nebo částečně zničených motorů a strojů, vulkanizace a protektorování pneumatik, pronájem a půjčování stavebních, dopravních a dalších strojů, jako jsou bagry, rypadla, buldozery, jeřáby, silniční zametací stroje, čisticí stroje, opravy pump a čerpadel, deratizace, dezinfekce, hubení škůdců (ne pro zemědělské účely), asfaltování, cestářství (dláždění), důlní těžba, hornictví, povrchová těžba, vrtání studní, služby prádelny a mandlů, jako je čištění, praní, žehlení a mandlování šatstva, chemické čištění, údržba, čištění a opravy kožšin, kůže a oděvů z nich, opravy šatstva a obuvi, restaurování nábytku, umělecká truhlářská výroba a opravy, čalounění a čalounické opravy, lakování, glazurování, pískování, opravy fotografických přístrojů, opravy hodin, ostření a broušení nožů, opravy deštníků.
Barevná
(590)
(730) **Richter, spol. s r.o.**, Křesomyslova 543, Praha 4, 14000, CZ
(740) **DANĚK & PARTNERS** Advokátní a patentová kancelář, Ing. Dr. Vilém Daněk, Vinohradská 45, Praha 2, 12000

(210) **O-473224**
(220) 05.01.2010
(320) 05.01.2010
(511) 9, 16, 35, 41
(540)



(510) (9) nahané nosiče informací všeho druhu, zejména vizuálního, auditivního a audiovizuálního charakteru, software všeho druhu; (16) tiskoviny a polygrafické výrobky všeho druhu, periodický a neperiodický tisk; (35) propagační, reklamní a inzertní činnost, služby při soutěžích, prezentacích a dalších akcích komerčního a reklamního druhu, marketing, poskytování on-line inzerce, poskytování informací a jiných informačních produktů komerčního a reklamního charakteru; (41) vydavatelská činnost a další služby v rámci této třídy v oblasti masmédií.
Barevná
(590)
(730) **Economia, a.s.**, Dobrovského 25, Praha 7, 17055, CZ
(740) Advokátní kancelář JUDr. Ondra & Spol., JUDr. Pavel Ondra, Celetná 26, Praha 1, 11000

(210) **O-473244**
(220) 06.01.2010
(320) 06.01.2010
(511) 37, 39
(540)



(510) (37) asfaltování, cestářství (dláždění), dozor nad stavbami,

izolování proti vlhkosti, izolování staveb, opravy automobilů, (540)
povrchová těžba, pronájem stavebních strojů a zařízení, stavební
dozor, stavební informace, stavebnictví, stavitelství, údržba
vozidel, zednické služby, pronájem stavebních strojů a zařízení,
pronájem bagrů a rypadel, dláždění cest; (39) automobilová
doprava, doprava nákladní, dopravci, pronájem automobilů,
pronájem nákladních vozidel, kamiónů, služby v dopravě a
přepřevě, zprostředkování dopravy, zprostředkování přepravy.
(730) **Stavební vodo hospodářská, s.r.o.**, Olomoucká 139/4, Moravská
Třebová, 57101, CZ

✓ **GOODWORKER**

(210) **O-473249**
(220) 06.01.2010
(320) 06.01.2010
(511) 35, 36, 41
(540)



(510) (35) provozování obchodního a nákupního centra - v rámci této
třídy, inzertní, reklamní a propagační činnost prostřednictvím
jakéhokoliv média, plánování obchodních a propagačních akcí,
pronájem reklamních a informačních ploch; (36) správa a
pronájem nemovitého majetku, pronajímání obchodů; (41)
výchovná, vzdělávací, školící, zábavní, kulturní, společenská a
sportovní činnost, provozování a pořádání zábavních,
vzdělávacích, kulturních a sportovních akcí a soutěží a loterií,
nakladatelská a vydavatelská činnost.
(730) **Michal Praha, spol. s r.o.**, Michalská 27-29, Praha 1, 11000, CZ
(740) JUDr. Jana Hüblerová, advokát, Pod Pekárkami 245/10, Praha 9,
19000

(210) **O-473250**
(220) 06.01.2010
(320) 06.01.2010
(511) 35, 36, 41
(540)

MICHAL  PALLAS

(510) (35) provozování obchodního a nákupního centra - v rámci této
třídy, inzertní, reklamní a propagační činnost prostřednictvím
jakéhokoliv média, plánování obchodních a propagačních akcí,
pronájem reklamních a informačních ploch; (36) správa a
pronájem nemovitého majetku, pronajímání obchodů; (41)
výchovná, vzdělávací, školící, zábavní, kulturní, společenská a
sportovní činnost, provozování a pořádání zábavních,
vzdělávacích, kulturních a sportovních akcí a soutěží a loterií,
nakladatelská a vydavatelská činnost.
(730) **Michal Praha, spol. s r.o.**, Michalská 27-29, Praha 1, 11000, CZ
(740) JUDr. Jana Hüblerová, advokát, Pod Pekárkami 245/10, Praha 9,
19000

(210) **O-473303**
(220) 08.01.2010
(320) 08.01.2010
(511) 35, 36, 45

(510) (35) nábor zaměstnanců, psychologické testování pro výběr
zaměstnanců, personální poradenství, posuzování efektivnosti
provozu a racionalizace práce, zprostředkovatelný práce, pomoc
při řízení obchodní činnosti, odborné obchodní nebo
podnikatelské poradenství, pomoc při řízení obchodních nebo
průmyslových podniků, obchodní management a podnikové
poradenství, poskytování obchodních nebo podnikatelských
informací, obchodní nebo podnikatelský průzkum, hospodářské
nebo ekonomické prognózy, srovnávací služby v oblasti cen,
distribuce vzorků zboží, předvádění zboží, příprava inzertních
sloupků, psaní reklamních textů, vydávání, zveřejňování,
oznámení, publikování reklamních textů, aktualizování
reklamních materiálů, rozšiřování reklamních materiálů
zákazníkům (letáky, prospekty, tisky, vzorky), vydávání
reklamních nebo náborových, propagačních a inzertních textů,
prezentace výrobků v komunikačních médiích pro účely
maloobchodu, televizní reklama, rozhlasová reklama, reklama
on-line v počítačové síti, venkovní reklama, vylepování plakátů,
pronájem reklamních ploch, pronájem reklamních materiálů,
pronájem reklamní doby v komunikačních médiích, inzerce
poštou, služby v oblasti grafické úpravy pro reklamní účely,
obchodní reklama pro třetí osoby, pořádání veletrhů pro
obchodní a reklamní účely, reklamní agentury, aranžování
výkladů, pronájem fotokopirovacích strojů, fotokopírování,
pronájem prodejních automatů, zajišťování předplatného novin a
časopisů, zajišťování předplatného telekomunikačních služeb pro
ostatní, pronájem kancelářských strojů a zařízení, vyhledávání
umístění nákladních vozů pomocí počítače, komerční informační
kanceláře, průzkum trhu, průzkum veřejného mínění,
vyhledávání sponzorů, styky s veřejností, komerční informace a
radý pro spotřebitele (spotřebitelská poradna), kanceláře dovozní
a vývozní, analýzy nákupních cen, velkoobchodních cen,
marketingové studie, analýzy nákladů, administrativní
zpracování nákupních objednávek, fakturace, přepisování,
příprava mezd a výplatních listin, příprava a vyhotovení
daňových příjmení, revize účtů (audit), účetnictví (vedení
účetních knih), vedení dražeb, dodavatelské služby pro třetí
osoby (nákup výrobků a služeb pro jiné podniky), služby
poskytované v souvislosti se stěhováním provozů a podniků,
subdodatelské služby (obchodní pomoc), správa hotelů,
obchodní vedení uměleckých agentur, komerční správa licencí na
výrobky a služby ostatních, provádění výpisů z účtů, psaní na
stroji, těsnopis, zpracování textů ve formátu Word, sekretářské
služby (telefonní vzkazy pro nepřítomné), kopírování
dokumentů, překlad informací do počítačových databází,
systemizace informací, vedení kartoték v počítači, vyhledávání
dat v počítačových souborech (pro třetí osoby), výstřížková
služba na zprávy; (36) finanční služby, finanční analýzy, finanční
řízení, finanční konzultační služby, finanční informace, finanční
odhady a oceňování, finanční operace, měnové operace, převody
peněžních prostředků, kapitálové investice, úvěrové ústavy,
úschovní služby, úschova v bezpečnostních schránkách,
organizování sbírek, organizování dobročinných sbírek, finanční
sponzorování, provozování zastavárny, směnárenské služby,
ověřování šeků, spořitelny, jednatelství, makléřství, burzovní
makléřství, správa majetku, kurzovní záznamy na burze,
likvidace podniků, pronájem bytů, pronajímání kanceláří,
pronájem nájemních, činžovních domů, vedení nájemních,
činžovních domů, vybírání nájemného, realitní kanceláře,
zprostředkování nemovitostí, oceňování a odhady nemovitostí,
správa nemovitostí, pronájem nemovitostí, pronájem farem,
ubytovací kanceláře, celní služby, vydávání cenin a cenných
papírů, úschova cenností, vydávání cestovních šeků, clearing
(zúčtování vzájemných pohledávek a závazků - bezhotovostní
operace), home-banking (domácí bankovní služby), platební
převody vykonávané elektronicky, úvěrové karty, kreditní karty
(služby), vydávání kreditních karet, půjčka (záruční, zástavní),
financování půjčky, garance, záruky, kauce, kanceláře pro

inkasování pohledávek, hypotéky (poskytování půjček), leasing (koupě na splátky), důchodové fondy, vyplácení důchodů, informace o pojištění, uzavírání pojistek, životní pojištění, platby na splátky, pojistně-technické služby (statistika), konzultační služby v oblasti pojišťovnictví, nemocenské pojištění, zprostředkování pojištění, úrazové pojištění (uzavírání smluv), uzavírání pojistek proti požáru, oceňování numismatických sbírek, oceňování starožitností, oceňování uměleckých děl, oceňování šperků, oceňování známek, finanční odhady cen oprav, oceňování a odhady (daňové); (45) právnické (komerční služby), poradenství v oblasti bezpečnosti, detektivní kanceláře, noční hlídací služba, strážní hlídka, osobní strážce, doprovod do společnosti, hlídání domů, monitorování bezpečnostních a poplašných zařízení, kontrola zavazadel pro bezpečnostní účely, otevírání bezpečnostních zámeků, pátrání po nezvěstných osobách, pátrání (právní), arbitrážní služby, zprostředkovatelství (mediace), správa autorských práv, ochrana duševního vlastnictví, licence k průmyslovým právům, poradenství v oblasti duševního vlastnictví, poskytování licencí na počítačový software (právní služby), registrace názvů domén (právní služby).

(730) **GOOD WORKER s.r.o.**, Na Plzeňce 1236/4, Praha 5, 15000, CZ

(740) JUDr. Vendelín Mihalik, Římská 16, Praha 2, 12000

(210) **O-473310**

(220) 08.01.2010

(320) 08.01.2010

(511) 20, 28, 38

(540)

brumbino

(510) (20) figurky ze dřeva, vosku, sádry nebo umělých hmot, kontejnery (nekovové), krabice ze dřeva nebo z umělých hmot, nádoby z umělých hmot (jako obaly), schránky ze dřeva nebo z umělých hmot; (28) autička na hraní, domečky pro panenky, hry, hračky, kostky hrací, kostky stavebnicové, modelová železnice, puzzle, společenské hry, stavebnice (hračky), stavebnicové kostky; (38) elektronická pošta, počítačová komunikace prostřednictvím internetové domény, šíření a poskytování informací, interaktivních, grafických a multimediálních sdělení prostřednictvím globálních telekomunikačních sítí a Internetu.

(730) **NK HOLDING s.r.o.**, Hrušovany 61, Hrušovany u Chomutova, 43143, CZ

(740) Mgr. Ing. Tomáš Feigl, Vítězná 73, Karlovy Vary, 36009

(210) **O-473317**

(220) 11.01.2010

(320) 11.01.2010

(511) 16, 25, 35, 41

(540)



(510) (16) tiskoviny, zejména knihy, časopisy, publikace, brožury, katalogy, informační letáky, mapy, fotografie, kalendáře, výrobky z papíru, tištěný materiál, instruktážní a výukový materiál zařazený v této třídě; (25) oděvy, obuv, zejména bundy sportovní, bundy sportovní s kapucí, čepice, košile, potítka, šátky a šály, tílka a nátlčníky, ponožky, trička, obuv plážová, obuv sportovní, kšiltý (čepice), kšiltý (sluneční), legíny, kalhoty; (35) propagační činnost, reklama; (41) organizování kulturních, zábavních a sportovních podniků.

(590) Barevná

(730) **ABATON SYSTEM s.r.o.**, Benešovská 249, Kamenice, 25168, CZ

(210) **O-473336**

(220) 11.01.2010

(320) 11.01.2010

(511) 29, 35, 40

(540)



pochoutky
na gril

(510) (29) maso, masné výrobky, pochoutky na grilování v rámci této třídy, uzeniny, tepelně zpracované masné výrobky; (35) zprostředkovatelská činnost v oblasti obchodu s masnými výrobky prostřednictvím Internetu; (40) řeznictví, zpracovávání masa a masných výrobků.

(730) **Krahulík - MASOZÁVOD Krahulčí, a.s.**, Krahulčí 10, Telč, 58856, CZ

(740) Patentová a známková kancelář, Ing. Jaromír Příkryl, Včelín 1161, Hulín, 76824

(210) **O-473356**

(220) 12.01.2010

(320) 12.01.2010

(511) 6, 19, 37

(540)



(510) (6) kovové stavební a spojovací materiály, kovová kování na okna, dveře a zimní zahrady, kovové parapetové desky, kovové konstrukční materiály; (19) stavební materiály nekovové, zejména okna, dveře a zimní zahrady z plastů, dřeva a tabulového skla, vnitřní plastové parapety; (37) montáž, opravy, servis a údržba oken, dveří a zimních zahrad.

(730) **PLASTIKOV, s.r.o.**, Mlýnská 4905/72, Jihlava, 58601, CZ

(210) **O-473357**

(220) 12.01.2010

(320) 12.01.2010

(511) 6, 7, 8, 17, 19, 37, 40

(540)

PLASTIKOV

(510) (6) kovové stavební a spojovací materiály, kovová kování na okna, dveře a zimní zahrady, kovové parapetové desky, kovové konstrukční materiály; (7) stroje a obráběcí stroje, motory (s výjimkou motorů pro pozemní vozidla), spojky a transmisní zařízení mimo ty, které jsou pro pozemní vozidla, zemědělské nástroje, kromě nástrojů poháněných ručně, líhně pro vejce; (8) nářadí a nástroje s ručním pohonem, nože, vidličky a lžíce, sečné zbraně, břitvy; (17) kaučuk, gutaperča, guma, azbest, slída a výrobky z těchto materiálů, které nejsou zahrnuty do jiných tříd, polotovary z plastických hmot, materiály těsnící, ucpávací a izolační, ohebné trubky nekovové; (19) stavební materiály nekovové, zejména okna, dveře a zimní zahrady z plastů, dřeva a tabulového skla, vnitřní plastové parapety; (37) montáž, opravy, servis a údržba oken, dveří a zimních zahrad; (40) zpracování materiálů.

(730) **PLASTIKOV, s.r.o.**, Mlýnská 4905/72, Jihlava, 58601, CZ

(210) **O-473363**

(220) 12.01.2010

(320) 12.01.2010

(511) 37, 42

(540)

- (540) **GEOTIP**
- (510) (37) prováděcí, poradenská a zprostředkovatelská činnost v oblasti stavebnictví a těžby nerostných surovin, vrtné a stavební práce v oblasti geologie; (42) projekční, vyhodnocovací, poradenská a zprostředkovatelská činnost v oblasti geologie, vodního hospodářství a ochrany životního prostředí, geologické expertizy, geologický výzkum a geologický průzkum.
- (730) **GEOTIP s.r.o.**, Brdičkova 1914, Praha 5, 15500, CZ

- (210) **O-473365**
- (220) 12.01.2010
- (320) 12.01.2010
- (511) 9, 11
- (540)

JRRL
PROFESSIONAL

- (510) (9) elektricky vyhřívané natáčky do vlasů, přístroje zaznamenávající čas, váhy, vážicí stroje, chronografy (přístroje zaznamenávající čas); (11) odpařovače, vysoušeče vlasů (fěny), elektrické fěny s větrákem, lampy na kadefění vlasů, zařízení na výrobu páry, napařovací přístroje pro kosmetické účely.
- (730) **Li Jian Rong**, Suite 1702, No. 41 Xiaomei Street, Xihua Road, Guangzhou, Guangdong Provincie, CN
- (740) **TRAPLOVÁ-HAKR-KUBÁT** Advokátní a patentová kancelář, JUDr. Jarmila Traplová, Přístavní 24, Praha 7, 17000

- (210) **O-473413**
- (220) 13.01.2010
- (320) 13.01.2010
- (511) 37, 39
- (540)

PB
PB SCOM s.r.o.

- (510) (37) bagry a rypadla (pronajímání), buldozery (pronájem), demolice (budovy), čistící stroje (pronájem), motorová vozidla (údržba a opravy), pronájem stavebních strojů a zařízení, servisní stanice (vozidel, doplňování paliva a údržba), půjčování silničních zmetacích strojů, stroje (montáž, údržba a opravy), stavebnictví, stavitelství, údržba vozidel; (39) doprava nákladní (kamiónová), garáže (pronájem), nákladní vozidla, kamióny (pronájem), odpad (doprava a skladování), parkovací plochy (pronájem), pronájem autokarů, pronájem automobilů, pronájem skladovacích kontejnerů, skládání nákladu, zprostředkování (doprava).
- (730) **PB SCOM s.r.o.**, Boženy Němcové 685, Hranice, 75301, CZ
- (740) Advokátní kancelář Brož, Sokol, Novák, JUDr. Jiří Novák, Nám. T.G.M. 11, Přerov, 75002

- (210) **O-473426**
- (220) 14.01.2010
- (320) 14.01.2010
- (511) 1, 17, 19
- (540)

INDECOR

- (510) (1) chemické látky na provzdušnění betonu, betonová pojiva, ochranné přípravky na beton s výjimkou barev a olejů, vodovzdorné chemické přípravky pro cement s výjimkou barev, konzervační přípravky na cement s výjimkou barev a olejů, cementační látky pro metalurgii, chemická činidla s výjimkou činidel pro lékařské a zvěrolékařské účely, kámen vinný pro jiné než farmaceutické účely, kamenec (ledek), keramické glazury, keramické materiály ve formě částic užívané jako filtry,

keramické směsi, keramické směsi pro slinování, směsi pro výrobu technické keramiky, kyslík, nemrzoucí látky (chemikálie), protipožární přípravky, látky na ochranu zdiva s výjimkou nátěrů a olejů, slévárenský písek, průmyslové chemikálie, štěpitelné chemické prvky, pryskyřice spadající do této třídy, epoxidové pryskyřice (surovina), látky na tvzení vápence, přípravky proti vlhkosti zdiva s výjimkou barev, voda mořská pro průmyslové účely, destilovaná voda, chemické přípravky pro bělení vosku, štěpařský vosk, vytvrzovací látky (vápence), zásady (chemické látky, hydroxidy, louhy); (17) materiály těsnící a izolační, ucpávky, těsnění, nástřikové hmoty s tepelně a zvukově izolačními vlastnostmi, materiály nástřikové těsnící, plísňím rezistentní hmoty, vlákna z umělých hmot s výjimkou vláken k textilním účelům, umělé pryskyřice (polotovary), izolační laky, izolační oleje, izolační nátěry a omítky, izolační papír, izolační tkaniny, azbestové obklady, izolační plsti, izolační pásy, chemické směsi k izolačním účelům, kaučuk surový nebo jako polotovar, kaučuk syntetický, gutaperča, plastické hmoty a polotovary z plastických hmot; (19) stavební materiály nekovové zařazené do třídy 19, materiály pro jednolitou podlahu, asfalt a výrobky z asfaltu pro stavebnictví, dlažba z asfaltu, azbestocement, beton, nekovové šalování do betonu, stavební prvky z betonu, cement, desky cementové, magnéziový cement, ochranné vrstvy z cementu ohnivzdorné, sloupy z cementu, nekovová dlažba, asfaltová dlažba, kámen spadající do této třídy, žáruvzdorný kámen, stavební kámen, umělý kámen, kamenina pro stavebnictví, suroviny pro keramiku, nekovové konstrukce, nekovové stavební konstrukce, křemen, křemenný písek, stavební malta, azbestová malta, nekovové obklady spadající do této třídy, nekovové obklady ve stavebnictví, nekovové obklady stěn, obklady vinylové, písek spadající do této třídy, křemenný písek, písek kromě pisku slévárenského, nekovové podlahy, vlysy u podlahy, sádrovec, sádra, schodiště nekovová, schodnice nekovové, stupně schodů nekovové, nekovové hmoty pro stavby, sklo spadající do této třídy, stavební sklo, nekovové stropy, šterk, šterk drcený, vápence, vápno, nekovové výtuzě pro stavebnictví, žáruvzdorné stavební nekovové materiály, nekovové stavební materiály, suché omítkové a maltové směsi, samonivelační hmoty, šterkové hmoty, cementové směsi, cementové nátěry a potěry.

- (730) **PANBEX Region a.s.**, Ostrovačická 31, Brno, 64100, CZ
- (740) Společná advokátní kancelář, Mgr. Jiřina Svojanovská, advokátka, Vinohrady 43, Brno, 63900

- (210) **O-473441**
- (220) 14.01.2010
- (320) 14.01.2010
- (511) 11, 16, 20, 24, 35
- (540)

Design by Marianne Bydlení

- (510) (11) svítidla, osvětlení, lampy; (16) papír a výrobky z papíru, alba, bloky, časopisy, inzertní listy, kancelářské potřeby, katalogy, knihy, prospekty, manuály, fotografie, karty, obalový materiál zařazený ve třídě 16, publikace, brožury, periodika, informační produkty zařazené ve třídě 16, plakáty, gratulace, pohlednice, kalendáře, samolepky, obtisky, hlavolamy, omalovánky, mapy, obrazy, skládačky z papíru, tiskařské výrobky, reklamní a ozdobné předměty z papíru nebo lepenky, tapety; (20) busty, sochy, figurky a umělecká díla ze dřeva, vosku, sádry nebo umělých hmot, dekorativní předměty přenosné, kolébky, komody, korál, mušle, rámy, zvířecí rohy, jelení parohy, vějíře, vycpaná zvířata, zástěny, zrcadla, výrobky ze dřeva, korku, rákosu, proutí, kostí, slonoviny, bambusu, náhražky všech těchto materiálů, nábytek a stavebnicový nábytkový systém, matrace, plastické výrobky, rolety; (24) tkaniny, textilie s povrchovou úpravou, tkaniny ze skelných vláken pro textilní použití, tkaniny imitující kůži, tkaniny se vzory na vyšívaní, úplety, čalounické tkaniny; (35) inzertní, reklamní a propagační činnost prostřednictvím jakéhokoliv média, poskytování obchodních nebo podnikatelských informací, komerční využití Internetu, on-line inzerce, pomoc při řízení obchodní činnosti, marketing, průzkum a analýza trhu, organizování výstav a veletrhů ke komerčním a obchodním účelům, reprografické práce, odborné obchodní poradenství, zhotovování propagačních fotografií, pořizování kopií dokumentů, pronájem reklamních, informačních a komunikačních míst, administrativní práce, automatizované zpracování dat, vyhledávání dat v počítačových souborech, předvádění zboží.

- (730) **HACHETTE FILIPACCHI 2000, spol. s r.o.**, Na Zátorce 3, Praha 6, 16000, CZ
(740) Ing. Václav Kratochvíl, patentový zástupce, Tábořská 758/33, Mladá Boleslav, 29301

- (210) **O-473449**
(220) 14.01.2010
(320) 14.01.2010
(511) 5
(540)

ZIZZ

- (510) (5) farmaceutické přípravky pro lidi (vyjma farmaceutických přípravků pro léčbu zranění), vitamínové přípravky a nutriční doplňky.
(730) **EGIS Gyógyszergyár Nyilvánosan Működő Részvénytársaság**, Keresztúri út. 30-38, H-1106 Budapešť, HU
(740) KOREJZOVÁ & SPOL., v.o.s., JUDr. Petra Korejzová, Korunní 810/104 E, Praha 10, 10100

- (210) **O-473455**
(220) 15.01.2010
(320) 15.01.2010
(511) 41
(540)

PARTYPLES

- (510) (41) vzdělávání, zábava, sportovní a kulturní aktivity.
(590) Barevná
(730) **Kout Petr Bc.**, Kubelíkova 414, Trutnov, 54101, CZ

- (210) **O-473470**
(220) 15.01.2010
(320) 15.01.2010
(511) 33, 35, 42, 44
(540)



- (510) (33) vína všeho druhu; (35) pomoc při řízení obchodní činnosti a zprostředkování obchodní činnosti v uvedeném oboru, spadající do této třídy, včetně propagace; (42) výzkum a vývoj v daném oboru; (44) odborné poradenství a konzultační služby v oboru vinařství.
(590) Barevná
(730) **Českomoravská vína, spol. s r.o.**, K Vápence 1675/603E, Mikulov, 69211, CZ
(740) JUDr. Miroslav Kupka, Levého 1532, Rakovník, 26901

- (210) **O-473497**
(220) 15.01.2010
(320) 15.01.2010
(511) 20, 28, 38
(540)

tomino
NOVÁ DIMENZE

- (510) (20) figurky ze dřeva, vosku, sádry nebo umělých hmot,

kontejnery (nekovové), krabice ze dřeva nebo z umělých hmot, nádoby z umělých hmot (jako obaly), schránky ze dřeva nebo z umělých hmot; (28) autíčka na hraní, domečky pro panenky, hry, hračky, kostky hrací, kostky stavebnicové, modelová železnice, puzzle, společenské hry, stavebnice (hračky), stavebnicové kostky; (38) elektronická pošta, počítačová komunikace prostřednictvím internetové domény, šíření a poskytování informací, interaktivních, grafických a multimediálních sdělení prostřednictvím globálních telekomunikačních sítí a Internetu.

- (730) **NK HOLDING s.r.o.**, Hrušovany 61, Hrušovany u Chomutova, 43143, CZ
(740) Ing. Mgr. Tomáš Feigl, Vítězná 73, Karlovy Vary, 36009

- (210) **O-473521**
(220) 18.01.2010
(320) 18.01.2010
(511) 34
(540)

HTS

- (510) (34) tabák, doutníky, cigarety, cigaretové špičky, dýmky, cigaretová pouzdra, zápalky, zapalovače pro kuřáky, cigaretové filtry, cigaretový papír.
(730) **HONGTA TOBACCO (GROUP) CO., LTD.**, No. 118, Hongta Avenue, Hongta District, Yuxi, Yunnan, CN
(740) JUDr. Lucie Kociánová, Ph.D., Malostranské nám. 23, Praha 1, 11800

- (210) **O-473531**
(220) 19.01.2010
(320) 19.01.2010
(511) 3, 5, 29
(540)

IXODERM

- (510) (3) vonné oleje, kosmetika; (5) farmaceutické a veterinářské výrobky, hygienické výrobky pro léčebné účely, dietetické přípravky pro léčebné účely, dezinfekční přípravky, výrobky pro hubení škodlivých zvířat; (29) maso, ryby, drůbež a zvěřina, masové výtázky.
(730) **Vetrisol, s.r.o.**, Renoirova 1051/2A, Praha 5, 15200, CZ

- (210) **O-473533**
(220) 18.01.2010
(320) 18.01.2010
(511) 29, 31, 35
(540)

≡ **Optimal Dog** ≡

- (510) (29) maso, masové konzervy, rybí konzervy, zeleninové konzervy, masové výtázky, droby, vnitřnosti, dršťky, játra, klobásy, salámy, párky; (31) veškeré krmivo pro zvířata, spadající do této třídy, krmné směsi na výkrm hospodářských zvířat, výživa pro domácí zvířata, přísady do krmiva, ne pro lékařské účely, vápno do krmiva pro zvířata, výrobky zemědělské, zahradnické, lesní a zrní neuvedené v jiných třídách; (35) zprostředkování obchodu s výše uvedenými výrobky, zprostředkovatelská činnost v oblasti obchodu a služeb k obchodním účelům, týkající se výrobků uvedených ve třídách 29 a 31, odborné obchodní poradenství, obchodní nebo podnikatelské informace, zprostředkování obchodních kontaktů v oblasti výrobků uvedených ve třídách 29 a 31, provádění obchodních operací, pomoc při řízení obchodní činnosti, kopírování nebo rozmnožování (reprodukce) dokumentů,

dokladů apod., reklama (on-line) na počítačové komunikační síti, on-line inzerce, prezentace výrobků v komunikačních médiích pro účely maloobchodu, vyhledávání dat a informací v počítačových souborech, pronájem reklamního času ve všech komunikačních médiích, poskytování obchodních informací a služeb pomocí Internetu, zprostředkování internetového obchodu v oblasti výrobků uvedených ve třídách 29 a 31, komerční využití Internetu v oblastech komerčních internetových médií a vyhledávacích služeb v oblasti výrobků uvedených ve třídách 29 a 31, vyhledávání dat v počítačových souborech, prezentace uživatelů na stránkách World Wide Web v počítačové síti Internet, systemizace informací do počítačových databází, reklama, propagace, propagační korespondence, propagační materiál (šíření), propagační publikace (šíření), inzerce, pořádání veletrhů pro obchodní a reklamní účely.

(730) **DELIKAN s.r.o.**, Kopečná 940/14, Brno, 60200, CZ

(740) Ing. Pavel Nádvorník s.r.o., Sokola Tůmy 1099/1, Ostrava-Mariánské Hory, 70900

(210) **O-473534**

(220) 18.01.2010

(320) 18.01.2010

(511) 29, 31, 35

(540)

≡ Optimal Cat ≡

(510) (29) maso, masové konzervy, rybí konzervy, zeleninové konzervy, masové výtažky, droby, vnitřnosti, dršťky, játra, klobásy, salámy, párky; (31) veškeré krmivo pro zvířata, spadající do této třídy, krmné směsi na výkrm hospodářských zvířat, výživa pro domácí zvířata, přísady do krmiva, ne pro lékařské účely, vápno do krmiva pro zvířata, výrobky zemědělské, zahradnické, lesní a zrní neuvedené v jiných třídách; (35) zprostředkování obchodu s výše uvedenými výrobky, zprostředkovatelská činnost v oblasti obchodu a služeb k obchodním účelům, týkající se výrobků uvedených ve třídách 29 a 31, odborné obchodní poradenství, obchodní nebo podnikatelské informace, zprostředkování obchodních kontaktů v oblasti výrobků uvedených ve třídách 29 a 31, provádění obchodních operací, pomoc při řízení obchodní činnosti, kopírování nebo rozmnožování (reprodukce) dokumentů, dokladů apod., reklama (on-line) na počítačové komunikační síti, on-line inzerce, prezentace výrobků v komunikačních médiích pro účely maloobchodu, vyhledávání dat a informací v počítačových souborech, pronájem reklamního času ve všech komunikačních médiích, poskytování obchodních informací a služeb pomocí Internetu, zprostředkování internetového obchodu v oblasti výrobků uvedených ve třídách 29 a 31, komerční využití Internetu v oblastech komerčních internetových médií a vyhledávacích služeb v oblasti výrobků uvedených ve třídách 29 a 31, vyhledávání dat v počítačových souborech, prezentace uživatelů na stránkách World Wide Web v počítačové síti Internet, systemizace informací do počítačových databází, reklama, propagace, propagační korespondence, propagační materiál (šíření), propagační publikace (šíření), inzerce, pořádání veletrhů pro obchodní a reklamní účely.

(730) **DELIKAN s.r.o.**, Kopečná 940/14, Brno, 60200, CZ

(740) Ing. Pavel Nádvorník s.r.o., Sokola Tůmy 1099/1, Ostrava-Mariánské Hory, 70900

(210) **O-473536**

(220) 18.01.2010

(320) 18.01.2010

(511) 29, 31, 35

(540)

FUMIKO Complete

(510) (29) maso, masové konzervy, rybí konzervy, zeleninové konzervy, masové výtažky, droby, vnitřnosti, dršťky, játra, klobásy, salámy, párky; (31) veškeré krmivo pro zvířata, spadající do této třídy, krmné směsi na výkrm hospodářských

zvířat, výživa pro domácí zvířata, přísady do krmiva, ne pro lékařské účely, vápno do krmiva pro zvířata, výrobky zemědělské, zahradnické, lesní a zrní neuvedené v jiných třídách; (35) zprostředkování obchodu s výše uvedenými výrobky, zprostředkovatelská činnost v oblasti obchodu a služeb k obchodním účelům, týkající se výrobků uvedených ve třídách 29 a 31, odborné obchodní poradenství, obchodní nebo podnikatelské informace, zprostředkování obchodních kontaktů v oblasti výrobků uvedených ve třídách 29 a 31, provádění obchodních operací, pomoc při řízení obchodní činnosti, kopírování nebo rozmnožování (reprodukce) dokumentů, dokladů apod., reklama (on-line) na počítačové komunikační síti, on-line inzerce, prezentace výrobků v komunikačních médiích pro účely maloobchodu, vyhledávání dat a informací v počítačových souborech, pronájem reklamního času ve všech komunikačních médiích, poskytování obchodních informací a služeb pomocí Internetu, zprostředkování internetového obchodu v oblasti výrobků uvedených ve třídách 29 a 31, komerční využití Internetu v oblastech komerčních internetových médií a vyhledávacích služeb v oblasti výrobků uvedených ve třídách 29 a 31, vyhledávání dat v počítačových souborech, prezentace uživatelů na stránkách World Wide Web v počítačové síti Internet, systemizace informací do počítačových databází, reklama, propagace, propagační korespondence, propagační materiál (šíření), propagační publikace (šíření), inzerce, pořádání veletrhů pro obchodní a reklamní účely.

(730) **DELIKAN s.r.o.**, Kopečná 940/14, Brno, 60200, CZ

(740) Ing. Pavel Nádvorník s.r.o., Sokola Tůmy 1099/1, Ostrava-Mariánské Hory, 70900

(210) **O-473540**

(220) 19.01.2010

(320) 19.01.2010

(511) 1, 3, 4, 21

(540)



(510) (1) chemické výrobky určené pro průmysl, zejména chladicí a brzdové kapaliny, motorová aditiva, destilovaná voda, nemrznoucí směsi, směsi do chladicích soustav dopravních prostředků, jiné provozní kapaliny patřící do třídy 1; (3) přípravky pro čištění, leštění, odmašťování a broušení, autokosmetika, přípravky k ošetřování povrchu materiálů na bázi vosku, šampóny, přípravky na odstraňování skvrn, laků a barev z karosérií automobilů a skel, kapaliny do ostříkovačů, utěrky napuštěné čistícími přípravky; (4) oleje a maziva pro automobily, dřevěné uhlí, palivové dřevo, dřevěné brikety, konzervační přípravky pro kůži (oleje a tuky); (21) utěrky na čištění, odpad vlněný na čištění, jelenice na čištění, houby mycí.

(730) **TOPRA TRADE, s.r.o.**, Jinačovice 179, Kuřim, 66434, CZ

(740) Ing. Libor Markes, Grohova 54, Brno, 60200

(210) **O-473541**

(220) 19.01.2010

(320) 19.01.2010

(511) 1, 3, 4

(540)

SILIKOL

(510) (1) chemické výrobky určené pro průmysl, zejména chladicí a brzdové kapaliny, motorová aditiva, destilovaná voda, nemrznoucí směsi, směsi do chladicích soustav dopravních prostředků, jiné provozní kapaliny patřící do třídy 1; (3) přípravky pro čištění, leštění, odmašťování a broušení, autokosmetika, přípravky k ošetřování povrchu materiálů na bázi vosku, šampóny, přípravky na odstraňování skvrn, laků a barev z karosérií automobilů a skel, kapaliny do ostříkovačů, utěrky napuštěné čistícími přípravky; (4) oleje a maziva pro automobily, dřevěné uhlí, palivové dřevo, dřevěné brikety, konzervační přípravky pro kůži (oleje a tuky).

(730) **TOPRA TRADE, s.r.o.**, Jinačovice 179, Kuřim, 66434, CZ
(740) Ing. Libor Markes, Grohova 54, Brno, 60200

(320) 20.01.2010
(511) 8
(540)

(210) **O-473558**
(220) 19.01.2010
(320) 19.01.2010
(511) 9, 16, 41
(540)



(510) (9) učební pomůcky v elektronické formě; (16) učební pomůcky v tištěné formě, skripta, učebnice, knihy, sylaby, sborníky; (41) výchova, vzdělávání, celoživotní vzdělávání, služby týkající se výchovy a vzdělávání, sportovní a kulturní aktivity, pořádání konferencí, seminářů a kurzů, ediční činnost, vydavatelská a nakladatelská činnost, zejména učebních textů, skript, učebnic a knih, publikace výsledků odborných pedagogických a vědeckých aktivit, poradenství pro vzdělávající a školící činnost.
(730) **IBERUS EURO, SE**, Počernická 272/96, Praha 10, 10800, CZ
(740) Mgr. Kamil Kolátor, 28. října 2015/23, Jablonec nad Nisou, 46601

(510) (8) nože, vidličky a lžice, louskáčky na ořechy.
(590) Barevná
(730) **ELMICH Trading, s.r.o.**, Husarova 166/10, Ostrava - Výchovice, 70030, CZ



(210) **O-473580**
(220) 12.02.2010
(320) 12.02.2010
(511) 16, 35, 41
(540)



osobnosti, letectví a vojenská technika 20. století

(510) (16) papír, lepenka a výrobky z těchto materiálů, tiskoviny, časopisy, noviny; (35) reklamní činnost, inzertní činnost, marketingové služby, distribuce zboží k reklamním účelům, poradenství v oblasti podnikání, v organizaci a provozně-ekonomických otázkách, průzkum a analýza trhů; (41) vydavatelská a nakladatelská činnost, publicistika, rozšiřování časopisů a novin v rámci třídy, vydávání knih, novin a časopisů, vzdělávací činnost, kulturní a zábavní aktivity.
(590) Barevná
(730) **AEROMEDIA, a.s.**, Baranova 38, Praha 3, 13000, CZ

(210) **O-473608**
(220) 20.01.2010
(320) 20.01.2010
(511) 9, 35, 38, 41
(540)



(510) (9) aparáty pro záznam, uchování, převod, přenos nebo reprodukci zvuku nebo obrazu, magnetické nebo optické suporty zvukových nebo zvukově obrazových záznamů, přístroje pro zpracování informací a počítače a telefony, včetně jejich jednotlivých součástí a náhradních dílů ze třídy 9, počítačové díla s výstupem na PC nebo na TV, hrací skříně uváděné v činnost vhozením mince, reklamní světelné přístroje, nosiče záznamů nahrané i nenahrané, videokazety nahrané i nenahrané, audiokazety nahrané i nenahrané, audiovizuální programy, audioprogramy, audiovizuální díla na nosičích, audiovizuální díla v digitální podobě, filmy, hudební díla na nosičích nebo v elektronické podobě, CD disky, programové vybavení pro počítače, software, hardware výpočetní techniky nebo komunikační nebo informační techniky, elektronické databáze a databázové produkty, informace a data a databáze a záznamy v elektronické podobě, elektronické nebo datové nebo informační nebo komunikační nebo výpočetní sítě, včetně jednotlivých součástí a náhradních dílů obsažených ve třídě 9, multimediální aplikace, elektronické multimediální nebo elektronické informační katalogy, elektronické časopisy, elektronická periodika a knihy v elektronické podobě; (35) reklamní, inzertní a propagační činnost, marketing, pronájem informačních míst v rámci této třídy, činnost reklamní agentury, zprostředkování v obchodních vztazích, merchandising, franchising, automatizované zpracování dat, služby, které zahrnují záznam, přepis, vypracování, kompilaci přenášeni nebo systematickosti písemných či datových či elektronických sdělení a záznamů, jakož i využívání nebo kompilaci matematických a statistických údajů, organizační zabezpečování televizního vysílání, podporování a intenzifikace obchodních služeb založené na zvýhodňování klíčových spolupracovníků a klientů, poskytování věrnostních a bonusových systémů, jako například poskytování slev a odměn, přednostní a nadstandardní poskytování služeb, vše zejména v prodeji výrobků ve třídách 3, 5, 9, 16, 18, 25, 28 a služeb ve třídách 35, 38 a 41; (38) telekomunikace, služby umožňující komunikaci jedné osoby s druhou, televizní vysílání, rozhlasové vysílání, digitální vysílání, televizní vysílání programů, televizní vysílání zábavných, vzdělávacích, výchovných, soutěžních, diskusních a informačních pořadů, telematika, šíření, výměna nebo získávání zpráv a informací, šíření elektronických časopisů, informací, elektronických periodik, knih v elektronické podobě, audio nebo audiovizuálních děl prostřednictvím informační nebo datové nebo elektronické nebo komunikační nebo telekomunikační nebo počítačové sítě, zejména Internetu, pomocí satelitů aj., informační služby na Internetu související s televizním

(210) **O-473589**
(220) 20.01.2010
(320) 20.01.2010
(511) 25, 35, 41
(540)



(510) (25) oděvy, obuv, kloboučnické zboží; (35) pomoc při řízení obchodní činnosti, obchodní administrativa, kancelářské práce; (41) výchova, vzdělávání, zábava, sportovní aktivity.
(590) Barevná
(730) **Benda Lukáš**, Mostecká 480/74, Horní Jiřetín, 43543, CZ

(210) **O-473591**
(220) 20.01.2010

vysíláním, služby na Internetu související s televizním vysíláním, komunikace, poradenská činnost v oblasti sdělovacích prostředků, telekomunikací, informační služby v oblasti telekomunikací, informační kancelář, poskytování informačních služeb prostřednictvím počítačů, pronájem komunikačních míst; (41) nakladatelství a vydavatelství, ediční činnost, publikační činnost, nahrávání nosičů zvukových nebo obrazově zvukových, půjčování nahraných zvukových a zvukově obrazových záznamů, tvorba a šíření audiovizuálních děl, zpravodajství, publicistika, televizní zpravodajství, rozhlasové zpravodajství, obrazové zpravodajství, TV produkce, filmová produkce, televizní výroba programů, tvorba programů, tvorba a výroba televizních a audiovizuálních programů, agenturní činnost v oblasti kultury, zprostředkování v oblasti kultury, výchovy, zábavy a sportu, výchovná, vzdělávací, soutěžní a zábavní činnost, zábavní nebo kulturní nebo vzdělávací představení, organizace společenských a kulturních akcí, organizace, provozování a provádění her a soutěží i veřejných, výstavní činnost v oblasti kultury nebo zábavy nebo výchovy nebo vzdělávání, půjčování knih, tiskovin, pronájem a půjčování audiopřístrojů, videopřístrojů, videorekordérů, videokamer, fotoaparátů, promítaček, rozhlasových a televizních přijímačů, filmů, kulturních a vzdělávacích potřeb a přístrojů, půjčování a pronájem obrazů, dekorací.

(730) **Barrandov Televizní Studio a.s.**, Kříženeckého nám. 322, Praha 5, 15200, CZ

(740) Advokátní a patentová kancelář VYSKOČIL, KROŠLÁK a spol., Dana Lukajová, Voršilská 10, Praha 1, 11000

(210) **O-473615**

(220) 21.01.2010

(320) 21.01.2010

(511) 38, 45

(540)

ASTROHLED

(510) (38) telekomunikační služby, provozování call-centra k poskytování služeb v rámci třídy 45; (45) poskytování služeb osobního charakteru, jako sestavování horoskopů, konzultace v oblasti horoskopů, činnost astrologů, kartářek, numerologů, věštění, výklad působení planet na osobnostní charakteristiky jedince, využití astrologie v rámci této třídy.

(730) **E.M.A. Europe s.r.o.**, Kozí 5/916, Praha 1- Staré Město, 11000, CZ

(740) JUDr. Lukáš Jansa, Sokola Tůmy 743/16, Ostrava - Mariánské Hory, 70900

(210) **O-473616**

(220) 21.01.2010

(320) 21.01.2010

(511) 35, 42, 44

(540)

MEDINTEL

(510) (35) pomoc při řízení podniků v oblasti zdravotnictví, vkládání dat do databází a jejich provozování, marketingové studie, podnikové poradenství a obchodní management v oblasti zdravotnictví; (42) tvorba, udržování a aktualizace software, týkajícího se poskytování zdravotnických služeb, analýzy léčebných metod, léčiv a lékařských přístrojů a nástrojů; (44) poskytování lékařských a veterinárních služeb, farmaceutické poradenství.

(730) **SAGE ENERGO a.s.**, Hlinky 144, Brno, 60300, CZ

(740) Ing. Libor Markes, Grohova 54, Brno, 60200

(210) **O-473617**

(220) 21.01.2010

(320) 21.01.2010

(511) 35, 42, 44

(540)

MEDIBOOK

(510) (35) pomoc při řízení podniků v oblasti zdravotnictví, vkládání dat do databází a jejich provozování, marketingové studie, podnikové poradenství a obchodní management v oblasti zdravotnictví; (42) tvorba, udržování a aktualizace software, týkajícího se poskytování zdravotnických služeb, analýzy léčebných metod, léčiv a lékařských přístrojů a nástrojů; (44) poskytování lékařských a veterinárních služeb, farmaceutické poradenství.

(730) **SAGE ENERGO, a.s.**, Hlinky 144, Brno, 60300, CZ

(740) Ing. Libor Markes, Grohova 54, Brno, 60200

(210) **O-473694**

(220) 25.01.2010

(320) 25.01.2010

(511) 35, 41, 45

(540)



(510) (35) agentury umělecké (obchodní vedení -), aktualizování reklamních materiálů, informace (obchodní nebo podnikatelské -), komerční informace a rady pro spotřebitele (spotřebitelská poradna), komunikační média (prezentace výrobků v komunikačních médiích) pro účely maloobchodu, kopírování nebo rozmnožování (reprodukce) dokumentů, dokladů apod., licence na výrobky a služby ostatních (komerční správa) marketingové studie, nábor zaměstnanců, obchodní a průmyslové podniky (pomoc při řízení -), obchodní činnost (pomoc při řízení -), obchodní činnost (služby, poradenství v -), obchodní management a podnikové poradenství, obchodní nebo podnikatelské informace, obchodní nebo podnikatelské informace (poskytování -), obchodní nebo podnikatelské poradenství (profesionální -), obchodní nebo podnikatelský průzkum, organizování výstav (komerčních nebo reklamních), personální poradenství, podnikové poradenství a obchodní management, pomoc při řízení obchodní činnosti, poradenství (odborné obchodní -), poradenství (personální -), poradenství (podnikové -) a obchodní management, poradenství při vedení podniků, poradenství v obchodní činnosti, pořádání veletrhů pro obchodní a reklamní účely, posuzování efektivnosti provozu a racionalizace práce, pracovní úřady (zprostředkovatelné práce), prezentace výrobků v komunikačních médiích pro účely maloobchodu, pronájem reklamní doby v komunikačních médiích, pronájem reklamních materiálů, pronájem reklamních ploch, průzkum (obchodní -), průzkum trhu, průzkum veřejného mínění, předvádění (služby modelek) pro reklamní účely a podporu prodeje, předvádění zboží, příprava inzertních sloupků, psaní reklamních textů, psychologické testování pro výběr zaměstnanců, výběr zaměstnanců, rady pro spotřebitele (komerční informace a rady pro -), (spotřebitelská poradna), reklama (propagace), reklama on-line v počítačové síti, reklamní agentury, reklamní materiály (pronájem -), reklamní materiály (aktualizování -), reklamní materiály (rozšiřování -) zákazníkům (letáky, prospekty, tisky, vzorky), reklamní materiály (zasílání zákazníkům -), reklamní nebo inzertní materiály (rozšiřování -), reklamní plochy (pronájem -), reklamní texty (psaní), reklamní texty (vydávání, zveřejňování, oznámení, vyhlášení, publikování -), rozšiřování reklamních materiálů zákazníkům (letáky, prospekty, tisky, vzorky), rozšiřování reklamních nebo inzertních materiálů, rozšiřování vzorků (zboží), řízení (poradenská služby obchodní nebo podnikatelské), řízení obchodních nebo průmyslových podniků (poskytování pomoci při -), spotřebitelé (komerční informace a rady pro spotřebitele) (spotřebitelská poradna), studie (marketingové -), testování (psychologické -) pro výběr zaměstnanců, texty (psaní reklamních textů), texty (zpracování -), účely maloobchodu (prezentace výrobků v komunikačních médiích pro účely maloobchodu), veletrhy (pořádání -) pro obchodní a reklamní účely, venkovní reklama, veřejné mínění (průzkum -), veřejnost (styky s -), vydávání reklamních nebo náborových, propagačních a inzertních textů, vyhledávání sponzorů, výklady (aranžování -), vylepování plakátů, výstavy komerční a reklamní (organizování -), výstřížková služba na zprávy, vzorky zboží (distribuce -), zasílání reklamních materiálů zákazníkům, zboží (předvádění -), zpracování textů; (41) agentury (umělecké módní), divadelní dekorace (pronájem -), elektronické publikování (DTP), estrády (služby v oblasti -), filmová studia, filmová tvorba, filmové promítačky a jejich příslušenství (pronájem -), filmy (půjčování -), fotografování, fotografování na mikrofilm, rekreace, informace

o možnostech rozptýlení, informace o možnostech zábavy, informace o výchově a vzdělávání, klubové služby (výchovně zábavné -), kluby zdraví (služby), koncertní síně, sály, konference (organizování a vedení -), kongresy (organizování a vedení -), konzultace v oblasti úspor energie, nahrávání videopásek, obrazové zpravodajství, organizace a pořádání koncertů, organizování a vedení kolokvií, organizování a vedení konferencí, organizování a vedení kongresů, organizování a vedení seminářů, organizování a vedení sympozií, organizování kulturních nebo vzdělávacích výstav, organizování plesů, organizování představení [manažerské služby], organizování soutěží, (vzdělávacích nebo zábavných), organizování sportovních soutěží, orchestry (služby poskytované -), parky (zábavné -), plánování a organizování večírků, pomoc při výběru povolání, poradenství pro volbu povolání, pořádání a řízení pracovních setkání (školení), pořádání koncertů (organizace a -), pořádání soutěží krásy, poskytování on-line elektronických publikací [bez možnosti stažení], prázdninové tábory (služby -) (zábava), prázdninové tábory (služby poskytované -) (zábava), pronájem audio nahrávek, pronájem dekorací, pronájem divadelních dekorací, pronájem kinematografických filmů, pronájem rozhlasových a televizních přijímačů, pronájem stadiónů, pronájem osvětlovacích zařízení pro divadla nebo televizní studia, předprodej vstupenek, představení (organizování -) [manažerské služby], představení (výroba divadelních nebo jiných -), půjčování přenosných videokamer, půjčování sportovního nářadí, s výjimkou dopravních prostředků, půjčování videokamer, půjčování videopásek, půjčovny knih (knihovny), rekreace (informace o možnostech -), rekreace (služby pro oddech a -), reportérské služby, rozhlasová zábava, rozhlasové a televizní programy (výroba -), semináře (organizování a vedení -), služby klubové (výchovně-zábavné -), služby v oblasti grafické úpravy, jiné než pro reklamní účely, služby v oblasti prodeje vstupenek (zábava), soutěže (organizování sportovních -), soutěže (organizování vzdělávacích a zábavných -), soutěže krásy (pořádání studia (filmová -), studia nahrávací (služby -), sympozia (organizování a vedení -), školení (pořádání a řízení), školení, vyučování, školky a dětské jesle, školství, školy (internátní -), televizní programy (výroba rozhlasových a -), televizní zábava, texty (psaní textů) jiné než reklamní, texty (zveřejňování -) kromě reklamních, titulky (opatřování -), tlumočení posunkové řeči, umělecké módní agentury, úspory energie (konzultace v oblasti úspor energie), večírky (organizování a plánování -), video pásy (pronájem -), videofilmy (výroba -), videopásy (nahrávání -), videopásy (střih -), vstupenky (předprodej -), vydávání textů, s výjimkou reklamních nebo náborových, výroba rozhlasových a televizních programů, výroba videofilmů, výstavy (organizování kulturních nebo vzdělávacích -), vyučování, vzdělávací informace, vzdělávání (výchovné služby), zábava (služby -), zábava (televizní -), zábava, pobavení, zábavné parky, zkoušení, přezkoušení, zpravodajské služby, zpravodajství (obrazové -), zvukové nahrávací zařízení (pronájem -), živé představení, živé vystoupení (organizování -); (45) hlídání dětí, manželské a předmanželské poradny, názvy domén (registrace), (právní služby).

(730) Štěrbová Květa, V Tejněcku 602, Chrudim, 53701, CZ

(210) **O-473695**
(220) 25.01.2010
(320) 25.01.2010
(511) 35
(540)



(510) (35) zprostředkovatelská činnost v oblasti obchodu, marketing, maloobchod - velkoobchod a obchodní činnost prostřednictvím Internetu v oborech spadajících do tříd 16, 18 a 28, obstarávatelství v rozsahu třídy 35, obchodní jednatelství, reklama a propagace.
(590) Barevná

(730) **GRATULANT s.r.o.**, Vodičkova 20, Praha 1, 11000, CZ

(210) **O-473734**
(220) 26.01.2010
(320) 26.01.2010
(511) 7, 12, 37
(540)



(510) (7) stroje a zařízení pro vysávání, zametání, čištění, mytí, leštění, vše včetně příslušenství; (12) pozemní dopravní prostředky, traktory, úklidové vozíky, vše včetně příslušenství; (37) čisticí služby, servis strojů a zařízení pro vysávání, zametání, čištění, mytí a leštění, pozemních dopravních prostředků, traktorů.
(590) Barevná
(730) **Žaludová Eva**, Tovární 1808/44, Ústí nad Labem, 40001, CZ
(740) ELITFORM - Patentová a známková kancelář, Mgr. Lukáš Dlabáček, Bolzanova 5, Brno, 61800

(210) **O-473772**
(220) 27.01.2010
(320) 27.01.2010
(511) 9, 37, 41
(540)

ANADIG.TV - ADTV

(510) (9) přístroje pro záznam, převod, reprodukci zvuku nebo obrazu; (37) různé služby opravářské, jako služby v oblastech elektřiny, nábytku, nástrojů a nářadí; (41) výchova, služby týkající se výchovy osob nebo drezúry zvířat ve všech formách.
(730) **Prokop Stanislav**, Hlásnice 19, Šternberk, 78501, CZ

(210) **O-473803**
(220) 28.01.2010
(320) 28.01.2010
(511) 6, 16, 24
(540)



DEKA OVEČKA

(510) (6) fólie pokovované na balení, fólie kovové na balení, sáčky a pytlíky jako obaly pokovované; (16) papír, lepenka a výrobky z těchto materiálů, obaly z plastů zařazené v této třídě, zejména fólie z plastických hmot na balení, sáčky jako obaly z papíru či plastických hmot, pytlíky jako obaly z papíru či plastických hmot, reklamní sáčky nebo obálky z papíru či plastických hmot, tiskárenské výrobky a papírenské zboží, zejména periodické a neperiodické publikace, brožury, prospekty, tiskopisy, fotografie, informační produkty na papírových nosičích, letáky, plakáty, data a databáze na papírových nosičích, tištěné manuály, katalogy, mapy, reklamní, propagační, užitkové, umělecké nebo ozdobné předměty z papíru, pohlednice, dopisní papíry, vizitky, obálky, přání, kalendáře, ročenky, zápisníky, alba, samolepky, obtisky, vystřihovánky, kartičky, tašky, sešity, skicáky, transparenty papírové, vývěsky papírové, písma papírová, formuláře, grafické reprodukce; (24) tkaniny a textilní výrobky, neuvedené v jiných třídách, zejména ložní pokrývky a příkrývky, ložní prádlo, peřiny, deky, polštáře, povlaky a potahy na matrace, potahy a povlaky na nábytek, potahy na posteje, přehozy vlněné, spací pytle, cestovní příkrývky, textilie imitující kůži, textilie netkané, textilie pro obuv, textilie pro koupelny, s výjimkou oděvů, textilie vlněné, textilie ze syntetických materiálů (náhražkové tkaniny), textilie, tkaniny pro čalouníky, ubrusy, s výjimkou papírových, úplet, utěrky, ručníky textilní, vlněné textilie.

- (730) **Svitap J.H.J. spol. s r.o.**, Kijevská 8, Svitavy, 56802, CZ
(740) INPARTNERS GROUP, Ing. Leopold Dadej, patentový zástupce, Na Valtické 339/6, Břeclav 4, 69141

(210) **O-473818**
(220) 28.01.2010
(320) 28.01.2010
(511) 14
(540)



OUDA DIAMONDS

- (510) (14) vzácné kovy a jejich slitiny, výrobky z těchto látek nebo postříbeného nebo pozlaceného kovu, klenoty, bižuterie, drahokamy, hodinářské potřeby a chronometrické přístroje.
(730) **DIAMONDS s.r.o.**, Žatecká 55/14, Praha 1 - Josefov, 11000, CZ
(740) Rott, Růžička & Guttman Patentové, známkové a advokátní kanceláře, JUDr. Vladimír Rott, Vinohradská 37, Praha 2, 12000

(210) **O-473824**
(220) 28.01.2010
(320) 28.01.2010
(511) 35, 41
(540)



- (510) (35) veletrhy a výstavy k obchodním a reklamním účelům, reklamní, inzertní a propagační služby spojené s pořádáním veletrhů a výstav v rámci třídy, reklama, reklama on-line v počítačové síti, reklamní agentury, reklamní texty (psaní, vydávání, zveřejňování, oznámení, vyhlášení, publikování); (41) veletrhy a výstavy neobchodní.
(590) Barevná
(730) **TERINVEST, spol. s r.o.**, Americká 459/27, Praha 2 - Vinohrady, 12000, CZ

(210) **O-473869**
(220) 29.01.2010
(320) 29.01.2010
(511) 21, 40, 42
(540)



BERNADOTTE

- (510) (21) porcelán všeho druhu, zejména užitkový, ozdobný a figurální, keramické výrobky užitkové, ozdobné a figurální, porcelánové a keramické polotovary pro další užití; (40) zpracování a úprava porcelánové a keramické hmoty, vypalování porcelánu a keramiky, vnější úpravy porcelánových a keramických výrobků, například aplikací obrazových motivů, barvením a nanášením kovů, výroba modelů pro porcelánové a keramické výrobky; (42) dekorace porcelánu a keramiky v rámci této třídy, navrhování vnější úpravy porcelánových a keramických výrobků, navrhování technologie výroby a technologie vnější úpravy porcelánových a keramických výrobků, průmyslový design v oboru porcelánu a keramiky, tvorba grafických návrhů v oboru porcelánu a keramiky,

technologické poradenství v oboru porcelánu a keramiky, zejména z hlediska jejich výroby, designu, vlastností a užití, vypracování návrhů modelů pro porcelánové a keramické výrobky.

(730) **Thun 1794 a.s.**, Tovární 242, Nová Role, 36225, CZ
(740) AK SODOMKA-SOUČEK-JINDRA-MOKRÝ & PARTNEŘI, JUDr. Tomáš Jindra, U Prašné brány 3, Praha 1, 11000

(210) **O-473883**
(220) 01.02.2010
(320) 01.02.2010
(511) 9, 16, 40, 41, 42
(540)

NOVADIDA

- (510) (9) data, databáze a jiné informační produkty na magnetických, optických, elektronických a obdobných nosičích, multimediální produkty na magnetických, optických, elektronických a obdobných nosičích, elektronická periodika a neperiodika, zvukové, zvukově-obrazové a obrazové záznamy na magnetických, optických, elektronických a obdobných nosičích, přístroje pro záznam, převod a reprodukci zvuku, obrazu a jiných dat; (16) papír, lepenka a výrobky z nich, tiskářské výrobky, potřeby pro knižní vazby, fotografie, papírenské zboží, lepidla pro kancelářské použití a domácnost, učební a vyučovací pomůcky s výjimkou přístrojů, tiskařské typy a štočky, periodické a neperiodické publikace, diáře, kalendáře, reklamní předměty z papíru a lepenky, kalendáře, obrazy, grafiky, pečeti, plakáty, pohlednice, dopisní papír, dopisní sady a soupravy, umělecké předměty z papíru a lepenky; (40) polygrafická výroba, knihařství - vazba tiskovin, zejména knih; (41) výroba, nahrávání, šíření a půjčování zvukových a zvukově-obrazových záznamů a výroba nenahrávaných nosičů údajů o záznamu, nakladatelství a vydavatelství, ediční činnost, publikační činnost, překladatelská činnost, tlumočení, nahrávání nosičů zvukových nebo obrazově zvukových, půjčování nahrávaných zvukových a zvukově obrazových záznamů, tvorba a šíření audiovizuálních děl, půjčování knih, tiskovin, produkce a koprodukce, mimoškolní výchova a vzdělávání, pořádání kurzů, školení, včetně lektorské činnosti; (42) grafické služby, počítačová grafika a design, příprava a vypracování technických návrhů, kresličské práce, poradenská, návrhářská, aranžérská a designérská činnost v uvedených oblastech.

(730) **Žouželková Jana Mgr.**, Sadová 1/4, Křelov, 78336, CZ
(740) HALAXOVÁ & HALAXOVÁ, TETRAPAT, RNDr. Zdeňka Halaxová, Dukelská 891/4, Olomouc, 77200

(210) **O-473902**
(220) 01.02.2010
(320) 01.02.2010
(511) 16, 35, 41
(540)



fórum majitelů

- (510) (16) kancelářské potřeby, tiskoviny všeho druhu; (35) inzertní a reklamní činnost, marketing, marketingové studie a průzkum, vyhledávání a poskytování obchodních nebo podnikatelských informací, obchodní nebo podnikatelský průzkum, průzkum trhu, rozšiřování reklamních materiálů; (41) výchovná a zábavní činnost, pořádání a řízení školení, organizování a vedení konferencí, kongresů, seminářů, informace o možnostech zábavy a rekreace.

- (730) **Blue Events, s.r.o.**, Vysokovská 1336, Praha 9, 19300, CZ
(740) FELIX A SPOL. advokátní kancelář, s.r.o., JUDr. Ivan Roubal,
U Nikolajky 5, Praha 5, 15000

- (210) **O-473906**
(220) 02.02.2010
(320) 02.02.2010
(511) 25, 28
(540)



- (510) (25) oděvy, zejména trička, prádlo, čepice, bundy, oblečení,
oděvy, oděvy svrchní, obuv; (28) společenské a stolní hry.

- (730) **Šimůnek Martin**, Zářecká Lhota 42, Choceň, 56501, CZ

- (210) **O-473933**
(220) 02.02.2010
(320) 02.02.2010
(511) 4, 29, 31, 37, 40, 44
(540)



- (510) (4) paliva (černé a hnědé uhlí, brikety-z rašeliny), ekopaliva,
palivové dřevo, lisované pevné palivo, brikety, štěpky, pelety,
drtiny granule z materiálů organického i anorganického původu,
biomasa jako zdroj tepelné energie, produkty z biomasy,
spadající do této třídy; (29) mléko a mléčné výrobky; (31)
výrobky zemědělské, zahradnické, lesní a zrní neuvedené v
jiných třídách, živá zvířata, čerstvé ovoce a zelenina, osivo,
rostliny a přírodní květiny, krmivo pro zvířata, slad; (37) lisování
materiálů organického i anorganického původu; (40) zpracování
materiálů, zpracování odpadu rostlinného a živočišného původu,
zpracování biomasy, nakládání s odpady (vyjma nebezpečných),
jejich likvidace, recyklace a spalování odpadů, výroba elektřiny a
tepla, pronájem elektrických přístrojů a distribučních strojů,
zejména přístrojů pro výrobu elektřiny a výrobu páry; (44)
veterinární služby, péče o hygienu a krásu zvířat, zemědělské,
zahradnické a lesnické služby.

- (730) **AGRO - Otročin a.s.**, Otročin 140, Otročin, 36401, CZ
(740) A. Holas & partner Patentová a známková kancelář, Ing. Mgr.
Hana Holasová, Křížová 4, Brno, 60300

- (210) **O-473937**
(220) 02.02.2010
(320) 02.02.2010
(511) 32, 33, 35, 39, 41, 43
(540)



- (510) (32) nealkoholické nápoje, minerální vody, šumivé nápoje a jiné
nápoje nealkoholické, nápoje a šťávy ovocné a zeleninové,
ovocné a zeleninové výtažky nealkoholické, mošty, též hroznové,
nealkoholické koktejly, sirupy, ovocné šťávy a nápoje z
ovocných šťáv, slazené ovocné nápoje, jiné přípravky ke
zhotovování nealkoholických nápojů, sorbety spadající do této

třídy, piva; (33) alkoholické nápoje, s výjimkou pív, lihoviny,
likéry, víno všech druhů, především jakostní víno, víno
přívlastkové, archivní víno, šumivé víno, sekty, též stolní víno,
alkoholické výtažky, extrakty a esence z ovoce a hroznů, mošty s
alkoholem, koktejly s alkoholem, alkoholické nápoje obsahující
ovoce, konzumní a značkové lihoviny, řezané a ušlechtilé
destiláty, včetně macerátů a výluhů, vinné, ovocné, bylinné a
obilné destiláty; (35) obchodní provoz vinotéky -
specializovaného obchodu pro prodej a ochutnávku
alkoholických nápojů, maloobchodní, velkoobchodní nebo
elektronický (internetový) prodej alkoholických nápojů,
obchodní zprostředkování v oblasti prodeje alkoholických
nápojů, organizování a pořádání prodejních, prezentačních a
reklamních akcí, reklamní a marketingové činnosti,
předvádění/obchodní prezentace produktů, automatizované
zpracování a správa obchodních dat, poskytování obchodních
informací; (39) doprava a skladování vín; (41) výchova,
vzdělávání, zábava, organizování odborných kurzů, školení,
lektorská činnost, pořádání a organizování degustací vín; (43)
provozování pohostinských služeb ve vinných sklepech a
vinotékách, ochutnávky vín.

- (730) **Inviting s.r.o.**, Budy 2671, Mutěnice, 69611, CZ
(740) Mgr. Marie Žáková, patentový zástupce, Lidická 51, Brno,
60200

- (210) **O-474004**
(220) 04.02.2010
(320) 04.02.2010
(511) 5, 29, 30
(540)



- (510) (5) výrobky dietetické, potravinové přípravky a doplňky pro
léčebné účely, potraviny pro děti, batolata a nemocné; (29)
mléko, vejce, oleje a tuky jedlé; (30) knedlíky, mouka a
přípravky z obilnin, droždí, prášky do těsta, sůl.
- (730) **Frantál František**, Jeremiášova 25, České Budějovice, 37001,
CZ
- (740) KUDRLIČKA a SEDLÁK, advokátní, patentová a známková
kancelář, Ing. Jiří Sedlák, Husova 5, České Budějovice, 37001

- (210) **O-474014**
(220) 04.02.2010
(320) 04.02.2010
(511) 5, 30, 32
(540)

Pleuractin

- (510) (5) výrobky dietetické pro léčebné účely, potravinové přípravky
a doplňky všeho druhu pro lékařské i zvěrolékařské účely,
zejména na bázi jednodruhových hub jako hlívy ústříčné, Shii-
Take v prášku, i směsi hub s léčebnými účinky, posilující
poživatiny k léčebným účelům, vitamínové přípravky, nápoje
iontové, vše výše uvedené určené k léčebným účelům, výrobky
veterinární, farmaceutické a zdravotnické, spadající do této
třídy, diabetické přípravky pro léčebné účely, nápoje dietetické
upravené pro lékařské účely, čaje léčivé, enzymatické přípravky
pro lékařské i zvěrolékařské účely, léky a léčiva pro humánní
medicínu i pro zvěrolékařské účely, léčivé rostliny, masti na
popáleniny, mikroorganismy pro lékařské a zvěrolékařské účely,
pastilky pro farmaceutické účely, pesticidy; (30) potravinářské
přípravky, spadající do této třídy, zejména koření a kořenící
směsi, potravinové doplňky ne pro lékařské účely (zařazené v
této třídě) a obsahující látky rostlinného původu, zejména na bázi
jednodruhových hub jako hlívy ústříčné, Shii-Take v prášku, i
směsi hub; (32) nealkoholické nápoje.

- (730) **GREEN-SWAN PHARMACEUTICALS CR, a.s.**, Pod
Višňovkou 27/1662, Praha 4, 14000, CZ
(740) Rudolf Darnik, Jupiterova 1186/10, Praha 10 - Uhřetěves, 10400

(210) **O-474015**
(220) 04.02.2010
(320) 04.02.2010
(511) 9, 35, 38, 41
(540)

PROMI ZPRÁVY

- (510) (9) aparáty pro záznam, uchování, převod, přenos nebo reprodukci zvuku nebo obrazu, magnetické nebo optické suporty zvukových nebo zvukově obrazových záznamů, přístroje pro zpracování informací a počítače a telefony, včetně jejich jednotlivých součástí a náhradních dílů ze třídy 9, počítačové hry s výstupem na PC nebo na TV, hrací skříně uváděné v činnost vhozením mince, reklamní světelné přístroje, nosiče záznamů nahrané i nenahrané, videokazety nahrané i nenahrané, audiokazety nahrané i nenahrané, audiovizuální programy, audioprogramy, audiovizuální díla na nosičích, audiovizuální díla v digitální podobě, filmy, hudební díla na nosičích nebo v elektronické podobě, CD disky, programové vybavení pro počítače, software, hardware výpočetní techniky nebo komunikační nebo informační techniky, elektronické databáze a databázové produkty, informace a data a databáze a záznamy v elektronické podobě, elektronické nebo datové nebo informační nebo komunikační nebo výpočetní sítě, včetně jednotlivých součástí a náhradních dílů obsažených ve třídě 9, multimediální aplikace, elektronické multimediální nebo elektronické informační katalogy, elektronické časopisy, elektronická periodika a knihy v elektronické podobě; (35) reklamní, inzertní a propagační činnost, marketing, pronájem informačních míst v rámci této třídy, činnost reklamní agentury, zprostředkování v obchodních vztazích, merchandising, franchising, automatizované zpracování dat, služby, které zahrnují záznam, přepis, vypracování, kompilaci přenášeni nebo systematickosti písemných či datových či elektronických sdělení a záznamů, jakož i využívání nebo kompilaci matematických a statistických údajů, organizační zabezpečování televizního vysílání, podporování a intenzifikace obchodních služeb založené na zvýhodňování klíčových spolupracovníků a klientů, poskytování věrnostních a bonusových systémů, jako například poskytování slev a odměn, přednostní a nadstandardní poskytování služeb, vše zejména v prodeji výrobků ve tř. 3, 5, 9, 16, 18, 25, 28 a služeb ve tř. 35, 38 a 41; (38) telekomunikace, služby umožňující komunikaci jedné osoby s druhou, televizní vysílání, rozhlasové vysílání, digitální vysílání, televizní vysílání programů, televizní vysílání zábavných, vzdělávacích, výchovných, soutěžních, diskusních a informačních pořadů, telematika, šíření, výměna nebo získávání zpráv a informací, šíření elektronických časopisů, informací, elektronických periodik, knih v elektronické podobě, audio nebo audiovizuálních děl prostřednictvím informační nebo datové nebo elektronické nebo komunikační nebo telekomunikační nebo počítačové sítě, zejména Internetu, pomocí satelitů aj., informační služby na Internetu související s televizním vysíláním, služby na Internetu související s televizním vysíláním, komunikace, poradenská činnost v oblasti sdělovacích prostředků, telekomunikací, informační služby v oblasti telekomunikací, informační kancelář, poskytování informačních služeb prostřednictvím počítačů, pronájem komunikačních míst; (41) nakladatelství a vydavatelství, ediční činnost, publikační činnost, nahrávání nosičů zvukových nebo obrazově zvukových, půjčování nahraných zvukových a zvukově obrazových záznamů, tvorba a šíření audiovizuálních děl, zpravodajství, publicistika, televizní zpravodajství, rozhlasové zpravodajství, obrazové zpravodajství, TV produkce, filmová produkce, televizní výroba programů, tvorba programů, tvorba a výroba televizních a audiovizuálních programů, agenturní činnost v oblasti kultury, zprostředkování v oblasti kultury, výchovy, zábavy a sportu, výchovná, vzdělávací, soutěžní a zábavní činnost, zábavní nebo kulturní nebo vzdělávací představení, organizace společenských a kulturních akcí, organizace, provozování a provádění her a soutěží i veřejných, výstavní činnost v oblasti kultury nebo zábavy nebo výchovy nebo

vzdělávání, půjčování knih, tiskovin, pronájem a půjčování audiopřístrojů, videopřístrojů, videorekordérů, videokamer, fotoaparátů, promítaček, rozhlasových a televizních přijímačů, filmů, kulturních a vzdělávacích potřeb a přístrojů, půjčování a pronájem obrazů, dekorací.

- (730) **Barrandov Televizní Studio a.s.**, Kříženeckého nám. 322, Praha 5, 15200, CZ
(740) Advokátní a patentová kancelář **VYSKOČIL, KROŠLÁK** a spol., Dana Lukajová, Voršilská 10, Praha 1, 11000

(210) **O-474016**
(220) 04.02.2010
(320) 04.02.2010
(511) 9, 35, 38, 41
(540)



- (510) (9) aparáty pro záznam, uchování, převod, přenos nebo reprodukci zvuku nebo obrazu, magnetické nebo optické suporty zvukových nebo zvukově obrazových záznamů, přístroje pro zpracování informací a počítače a telefony, včetně jejich jednotlivých součástí a náhradních dílů ze třídy 9, počítačové hry s výstupem na PC nebo na TV, hrací skříně uváděné v činnost vhozením mince, reklamní světelné přístroje, nosiče záznamů nahrané i nenahrané, videokazety nahrané i nenahrané, audiokazety nahrané i nenahrané, audiovizuální programy, audioprogramy, audiovizuální díla na nosičích, audiovizuální díla v digitální podobě, filmy, hudební díla na nosičích nebo v elektronické podobě, CD disky, programové vybavení pro počítače, software, hardware výpočetní techniky nebo komunikační nebo informační techniky, elektronické databáze a databázové produkty, informace a data a databáze a záznamy v elektronické podobě, elektronické nebo datové nebo informační nebo komunikační nebo výpočetní sítě, včetně jednotlivých součástí a náhradních dílů obsažených ve třídě 9, multimediální aplikace, elektronické multimediální nebo elektronické informační katalogy, elektronické časopisy, elektronická periodika a knihy v elektronické podobě; (35) reklamní, inzertní a propagační činnost, marketing, pronájem informačních míst v rámci této třídy, činnost reklamní agentury, zprostředkování v obchodních vztazích, merchandising, franchising, automatizované zpracování dat, služby, které zahrnují záznam, přepis, vypracování, kompilaci přenášeni nebo systematickosti písemných či datových či elektronických sdělení a záznamů, jakož i využívání nebo kompilaci matematických a statistických údajů, organizační zabezpečování televizního vysílání, podporování a intenzifikace obchodních služeb založené na zvýhodňování klíčových spolupracovníků a klientů, poskytování věrnostních a bonusových systémů, jako například poskytování slev a odměn, přednostní a nadstandardní poskytování služeb, vše zejména v prodeji výrobků ve tř. 3, 5, 9, 16, 18, 25, 28 a služeb ve tř. 35, 38 a 41; (38) telekomunikace, služby umožňující komunikaci jedné osoby s druhou, televizní vysílání, rozhlasové vysílání, digitální vysílání, televizní vysílání programů, televizní vysílání zábavných, vzdělávacích, výchovných, soutěžních, diskusních a informačních pořadů, telematika, šíření, výměna nebo získávání zpráv a informací, šíření elektronických časopisů, informací, elektronických periodik, knih v elektronické podobě, audio nebo audiovizuálních děl prostřednictvím informační nebo datové nebo elektronické nebo komunikační nebo telekomunikační nebo počítačové sítě, zejména Internetu, pomocí satelitů aj., informační služby na Internetu související s televizním vysíláním, služby na Internetu související s televizním vysíláním, komunikace, poradenská činnost v oblasti sdělovacích prostředků, telekomunikací, informační služby v oblasti telekomunikací, informační kancelář, poskytování informačních služeb prostřednictvím počítačů, pronájem komunikačních míst; (41) nakladatelství a vydavatelství, ediční činnost, publikační činnost, nahrávání nosičů zvukových nebo obrazově zvukových, půjčování nahraných zvukových a zvukově obrazových

záznamů, tvorba a šíření audiovizuálních děl, zpravodajství, publicistika, televizní zpravodajství, rozhlasové zpravodajství, obrazové zpravodajství, TV produkce, filmová produkce, televizní výroba programů, tvorba programů, tvorba a výroba televizních a audiovizuálních programů, agenturní činnost v oblasti kultury, zprostředkování v oblasti kultury, výchovy, zábavy a sportu, výchovná, vzdělávací, soutěžní a zábavní činnost, zábavní nebo kulturní nebo vzdělávací představení, organizace společenských a kulturních akcí, organizace, provozování a provádění her a soutěží i veřejných, výstavní činnost v oblasti kultury nebo zábavy nebo výchovy nebo vzdělávání, půjčování knih, tiskovin, pronájem a půjčování audiopřístrojů, videopřístrojů, videorekordérů, videokamer, fotoaparátů, promítaček, rozhlasových a televizních přijímačů, filmů, kulturních a vzdělávacích potřeb a přístrojů, půjčování a pronájem obrazů, dekorací.

(730) **Barrandov Televizní Studio a.s.**, Kříženeckého nám. 322, Praha 5, 15200, CZ

(740) Advokátní a patentová kancelář VYSKOČIL, KROŠLÁK a spol., Dana Lukajová, Voršilská 10, Praha 1, 11000

(210) **O-474040**

(220) 04.02.2010

(320) 04.02.2010

(511) 9, 35, 38, 41

(540)

★ **barrandov / barrandovské střípky**

(510) (9) aparáty pro záznam, uchování, převod, přenos nebo reprodukci zvuku nebo obrazu, magnetické nebo optické suporty zvukových nebo zvukové obrazových záznamů, přístroje pro zpracování informací a počítače a telefony, včetně jejich jednotlivých součástí a náhradních dílů ze třídy 9, počítačové hry s výstupem na PC nebo na TV, hrací skříně uváděné v činnost vhozením mince, reklamní světelné přístroje, nosiče záznamů nahrané i nenahrané, videokazety nahrané i nenahrané, audiokazety nahrané i nenahrané, audiovizuální programy, audioprogramy, audiovizuální díla na nosičích, audiovizuální díla v digitální podobě, filmy, hudební díla na nosičích nebo v elektronické podobě, CD disky, programové vybavení pro počítače, software, hardware výpočetní techniky nebo komunikační nebo informační techniky, elektronické databáze a databázové produkty, informace a data a databáze a záznamy v elektronické podobě, elektronické nebo datové nebo informační nebo komunikační nebo výpočetní sítě, včetně jednotlivých součástí a náhradních dílů obsažených ve třídě 9, multimediální aplikace, elektronické multimediální nebo elektronické informační katalogy, elektronické časopisy, elektronická periodika a knihy v elektronické podobě; (35) reklamní, inzertní a propagační činnost, marketing, pronájem informačních míst v rámci této třídy, činnost reklamní agentury, zprostředkování v obchodních vztazích, merchandising, franchising, automatizované zpracování dat, služby, které zahrnují záznam, přepis, vypracování, kompilaci přenášení nebo systematickosti písemných či datových či elektronických sdělení a záznamů, jakož i využívání nebo kompilaci matematických a statistických údajů, organizační zabezpečování televizního vysílání, podporování a intenzifikace obchodních služeb založené na zvýhodňování klíčových spolupracovníků a klientů, poskytování věrnostních a bonusových systémů, jako například poskytování slev a odměn, přednostní a nadstandardní poskytování služeb, vše zejména v prodeji výrobků ve tř. 3, 5, 9, 16, 18, 25, 28 a služeb ve tř. 35, 38 a 41; (38) telekomunikace, služby umožňující komunikaci jedné osoby s druhou, televizní vysílání, rozhlasové vysílání, digitální vysílání, televizní vysílání programů, televizní vysílání zábavných, vzdělávacích, výchovných, soutěžních, diskusních a informačních pořadů, telematika, šíření, výměna nebo získávání zpráv a informací, šíření elektronických časopisů, informací, elektronických periodik, knih v elektronické podobě, audio nebo audiovizuálních děl prostřednictvím informační nebo

datové nebo elektronické nebo komunikační nebo telekomunikační nebo počítačové sítě, zejména Internetu, pomocí satelitů aj., informační služby na Internetu související s televizním vysíláním, služby na Internetu související s televizním vysíláním, komunikace, poradenská činnost v oblasti sdělovacích prostředků, telekomunikací, informační služby v oblasti telekomunikací, informační kancelář, poskytování informačních služeb prostřednictvím počítačů, pronájem komunikačních míst; (41) nakladatelství a vydavatelství, ediční činnost, publikační činnost, nahrávání nosičů zvukových nebo obrazově zvukových, půjčování nahraných zvukových a zvukově obrazových záznamů, tvorba a šíření audiovizuálních děl, zpravodajství, publicistika, televizní zpravodajství, rozhlasové zpravodajství, obrazové zpravodajství, TV produkce, filmová produkce, televizní výroba programů, tvorba programů, tvorba a výroba televizních a audiovizuálních programů, agenturní činnost v oblasti kultury, zprostředkování v oblasti kultury, výchovy, zábavy a sportu, výchovná, vzdělávací, soutěžní a zábavní činnost, zábavní nebo kulturní nebo vzdělávací představení, organizace společenských a kulturních akcí, organizace, provozování a provádění her a soutěží i veřejných, výstavní činnost v oblasti kultury nebo zábavy nebo výchovy nebo vzdělávání, půjčování knih, tiskovin, pronájem a půjčování audiopřístrojů, videopřístrojů, videorekordérů, videokamer, fotoaparátů, promítaček, rozhlasových a televizních přijímačů, filmů, kulturních a vzdělávacích potřeb a přístrojů, půjčování a pronájem obrazů, dekorací.

(730) **Barrandov Televizní Studio a.s.**, Kříženeckého nám. 322, Praha 5, 15200, CZ

(740) Advokátní a patentová kancelář VYSKOČIL, KROŠLÁK a spol., Dana Lukajová, Voršilská 10, Praha 1, 11000

(210) **O-474069**

(220) 05.02.2010

(320) 05.02.2010

(511) 16, 35, 42

(540)

Ξ I a n m a ζ ε

ζ m ζ

(510) (16) papír, lepenka a výrobky z těchto materiálů, fotografie, plastické obaly jako papírenské výrobky, obaly na láhve papírové; (35) propagační činnost, reklama, obchodní reklama, reklama on-line v počítačové síti, reklamní agentury, reklamní materiály, texty (distribuce a vydavatelství), obchodní administrativy; (42) grafický design.

(730) **Tvrďá Katarína**, Churnajevova 959/18, Praha 4, 14300, CZ

(210) **O-474170**

(220) 10.02.2010

(320) 10.02.2010

(511) 39

(540)

JKORD s.r.o.

(510) (39) zprostředkování služeb v oblasti dopravy, analytická, poradenská a konzultační činnost v oblasti dopravy.

(730) **JKORD s.r.o.**, U Zimního stadionu 1952/2, České Budějovice, 37076, CZ

(210) **O-474198**

(220) 10.02.2010

(320) 10.02.2010

(511) 39

(540)



- (510) (39) autodoprava, silniční motorová doprava.
(590) Barevná
(730) AUTODOPRAVA JIMI s.r.o., K Třebonicům 100/34, Praha 5, 15500, CZ
(740) TRAPLOVÁ-HAKR-KUBÁT Advokátní a patentová kancelář, JUDr. Jarmila Traplová, Přístavní 24, Praha 7, 17000

(210) **O-474204**

- (220) 10.02.2010
(320) 10.02.2010
(511) 43
(540)



- (510) (43) služby spočívající v organizaci cateringů, zejména opatřování potravin a nápojů připravovaných ke konzumaci v rámci cateringových služeb, hostinská činnost, organizace a zajištění koktejlů, recepcí, banketů, dodávky občerstvení, jídel, nápojů.
(590) Barevná
(730) M-CATERING, spol. s r.o., Kardašovská 691, Praha 9, 19000, CZ
(740) Mgr. Ludvík Mühlberger, advokát, Dukelských hrdinů 19, Praha 7, 17000

(210) **O-474205**

- (220) 10.02.2010
(320) 10.02.2010
(511) 5, 9, 30
(540)

Remedicum

- (510) (5) vitamínové přípravky, vitamíny, multivitamínové preparáty, potravní doplňky obohacené vitamíny, minerálními a stopovými prvky, doplňky stravy a doplňky výživy pro léčebné účely; (9) měřicí proužky pro určení hodnoty pH, měřicí přístroje na měření pH; (30) potravinové doplňky a doplňky stravy v rámci této třídy obsahující látky rostlinného původu, potravinové doplňky a doplňky stravy v rámci této třídy obohacené vitamíny, minerálními a stopovými prvky.
(730) BIX, s.r.o., Alšova 1853/3, Český Těšín, 73701, CZ
(740) Rott, Růžička & Guttman Patentové, známkové a advokátní kanceláře, JUDr. Vladimír Rott, Vinohradská 37, Praha 2, 12000

(210) **O-474211**

- (220) 11.02.2010
(320) 11.02.2010
(511) 32, 33
(540)



- (510) (32) pivo; (33) alkoholické nápoje.

- (590) Barevná
(730) Penny Market s.r.o., Počernická 257, Radonice, 25073, CZ
(740) JUDr. Miroslav Kupka, Levého 1532, Rakovník, 26901

(210) **O-474214**

- (220) 11.02.2010
(320) 11.02.2010
(511) 7, 11, 37
(540)



- (510) (7) fotovoltaické generátory proudu; (11) zařízení k ohřevu vody, zejména pro zajištění teplé užitkové vody, elektrické žárovky včetně úsporných, zářivky, výbojky, LED světelné zdroje; (37) montáž, instalace, údržba, opravy a servis výrobků zahrnutých do tříd 7 a 11.
(730) E - SHOP s.r.o., Poděbradova 415/12, Plzeň, 30100, CZ
(740) TICHÝ & POLÁČEK Patentoprávní a známková kancelář, JUDr. Jaromír Tichý, Dominikánská 6, Plzeň, 30112

(210) **O-474224**

- (220) 11.02.2010
(320) 11.02.2010
(511) 29, 30
(540)



- (510) (29) bramborové lupínky a tyčinky včetně smažených bramborových lupínků a tyčinek; (30) výrobky z bramborového a obilného těsta, slané tyčinky, slané pečivo, křupky, extrudované výrobky.
(590) Barevná
(730) INTERSNACK a.s., Choustník 164, Choustník, okr. Tábor, 39118, CZ
(740) Rott, Růžička & Guttman Patentové, známkové a advokátní kanceláře, JUDr. Vladimír Rott, Vinohradská 37, Praha 2, 12000

(210) **O-474225**

- (220) 11.02.2010
(320) 11.02.2010
(511) 29, 30
(540)



- (510) (29) bramborové lupínky a tyčinky včetně smažených bramborových lupínků a tyčinek; (30) výrobky z bramborového a obilného těsta, slané tyčinky, slané pečivo, křupky, extrudované výrobky.
(590) Barevná
(730) INTERSNACK a.s., Choustník 164, Choustník, okr. Tábor, 39118, CZ
(740) Rott, Růžička & Guttman Patentové, známkové a advokátní kanceláře, JUDr. Vladimír Rott, Vinohradská 37, Praha 2, 12000

(210) **O-474226**
(220) 11.02.2010
(320) 11.02.2010
(511) 29, 30
(540)



(510) (29) bramborové lupínky a tyčinky včetně smažených bramborových lupínků a tyčinek; (30) výrobky z bramborového a obilného těsta, slané tyčinky, slané pečivo, křupky, extrudované výrobky.
(590) Barevná
(730) **INTERSNACK a.s.**, Choustník 164, Choustník, okr. Tábor, 39118, CZ
(740) Rott, Růžička & Guttman Patentové, známkové a advokátní kanceláře, JUDr. Vladimír Rott, Vinohradská 37, Praha 2, 12000

pomoc při řízení obchodní činnosti, průzkum trhu, šíření propagačních informací, tvorba informačních systémů a specializovaných podnikových evidencí, reklamní a propagační činnost, rozšiřování reklamních a inzertních materiálů - periodických a neperiodických tiskovin, zejména novin, časopisů, prospektů, letáků, katalogů, reklamní literatury, brožury v tištěné podobě a na nosných médiích a po elektronické síti - Internet; (41) vydávání periodických a neperiodických publikací, včetně katalogů v tištěné podobě prostřednictvím sítě Internet - v rámci této třídy.

(730) **Computer Press, a.s.**, Holandská 8, Brno, 63900, CZ

(210) **O-474265**
(220) 12.02.2010
(320) 12.02.2010
(511) 28
(540)

VANOLEPKY

(210) **O-474250**
(220) 12.02.2010
(320) 12.02.2010
(511) 28
(540)

Aquamarine Spa s.r.o.

(510) (28) bazény přenosné nekovové.
(730) **Aquamarine Spa s.r.o.**, Na Ježově 370, Senohraby, 25166, CZ
(740) Svoboda, Chlumská, Chrůma a partneři, JUDr. Miroslav Svoboda, advokát, Hradešinská 977/5, Praha 10 - Královské Vinohrady, 10100

(510) (28) hračky, hračky do vody, pěnové a plastové hračky, potřeby pro hry ve vodě.
(730) **ARONET s.r.o.**, Steinerova 56, Beroun, 26601, CZ

(210) **O-474304**
(220) 15.02.2010
(320) 15.02.2010
(511) 35, 41
(540)



(210) **O-474251**
(220) 12.02.2010
(320) 12.02.2010
(511) 19, 28, 37
(540)

Sundance Spas

(510) (19) bazény a vířivé bazény v rámci této třídy; (28) bazény a vířivé bazény v rámci této třídy; (37) údržba a oprava bazénů všeho druhu.
(730) **Aquamarine Spa s.r.o.**, Na Ježově 370, Senohraby, 25166, CZ
(740) Svoboda, Chlumská, Chrůma a partneři, JUDr. Miroslav Svoboda, advokát, Hradešinská 977/5, Praha 10 - Královské Vinohrady, 10100

(510) (35) dodavatelské služby pro třetí osoby (prodej reklamních předmětů); (41) pořádání sportovních soutěží, pořádání seminářů a školení.

(590) Barevná
(730) **Žij pohybem o.s.**, Fišerova 3324, Praha 4 - Modřany, 14300, CZ

(210) **O-474345**
(220) 16.02.2010
(320) 16.02.2010
(511) 11, 17, 19
(540)

FATRASOL

(210) **O-474256**
(220) 12.02.2010
(320) 12.02.2010
(511) 16, 35, 41
(540)



(510) (11) solární zařízení k výrobě elektrické a tepelné energie z energie záření slunce a jejich komponenty, tepelné solární kolektory; (17) fólie z umělých hmot (kromě fólií na balení), izolační materiály, hydroizolační fólie, laminované fólie pro použití ve fotovoltaickém průmyslu; (19) střechy nekovové, střešní materiály nekovové, stavební hmoty (nekovové).
(730) **Fatra, a.s.**, tř. T. Bati 1541, Napajedla, 76361, CZ

(510) (16) tiskoviny, časopisy, periodika, knihy, fotografie, výrobky z papíru, obaly papírové i z plastických hmot - v rámci této třídy; (35) poskytování obchodních nebo podnikatelských informací, překlad, systematizace informací do počítačových databází,

(210) **O-474346**
(220) 16.02.2010
(320) 16.02.2010
(511) 17, 19

(540)

EKOTEN

(510) (17) fólie z umělých hmot (kromě fólií na balení), izolace proti vlhkosti staveb, izolační materiály, hydroizolační fólie, podkládání (materiál na-) z umělých hmot; (19) stavební hmoty (nekovové).

(730) **Fatra, a.s.**, tř. T. Bati 1541, Napajedla, 76361, CZ

(210) **O-474350**

(220) 16.02.2010

(320) 16.02.2010

(511) 33

(540)

+359

(510) (33) alkoholické nápoje.

(730) **DIAMA s.r.o.**, Lipová 596, Zruč nad Sázavou, 28522, CZ

(210) **O-474574**

(220) 23.02.2010

(320) 23.02.2010

(511) 5

(540)

TE3EO

(510) (5) léčiva, farmaceutické přípravky humánní.

(730) **Zentiva, k.s.**, U kabelovny 130, Praha 10 - Dolní Měcholupy, 10237, CZ

(740) ČERVENKA, KLEINTOVÁ, TURKOVÁ Patentová, známková a advokátní kancelář, Ing. Eva Kleintová, Budečská 6/974, Praha 2, 12000

(210) **O-474575**

(220) 23.02.2010

(320) 23.02.2010

(511) 5

(540)

TEZEO

(510) (5) léčiva, farmaceutické přípravky humánní.

(730) **Zentiva, k.s.**, U kabelovny 130, Praha 10 - Dolní Měcholupy, 10237, CZ

(740) ČERVENKA, KLEINTOVÁ, TURKOVÁ Patentová, známková a advokátní kancelář, Ing. Eva Kleintová, Budečská 6/974, Praha 2, 12000

(210) **O-474576**

(220) 23.02.2010

(320) 23.02.2010

(511) 5

(540)

KAPIDIN

(510) (5) léčiva, farmaceutické přípravky humánní.

(730) **Zentiva, k.s.**, U kabelovny 130, Praha 10 - Dolní Měcholupy, 10237, CZ

(740) ČERVENKA, KLEINTOVÁ, TURKOVÁ Patentová, známková a advokátní kancelář, Ing. Eva Kleintová, Budečská 6/974, Praha 2, 12000

Zamítnuté a částečně zamítnuté přihlášky ochranných známek po zveřejnění

Zjistí-li Úřad v průběhu řízení o námitkách, že přihlašovaná ochranná známka nespĺňuje podmínky pro zápis, přihlášku zamítne. Zjistí-li, že přihlašovaná ochranná známka nespĺňuje podmínky pro zápis jen pro některé výrobky nebo služby, přihlášku zamítne v rozsahu výrobků nebo služeb, pro které přihláška nespĺňuje podmínky zápisu. S ohledem na tuto skutečnost, obsahuje tato kapitola údaje o rozhodnutích o zamítnutí přihlášky ochranné známky v celém nebo částečném rozsahu na základě ustanovení § 26 zákona č. 441/2003 Sb.

Údaje o výsledku rozhodnutí (zamítnutí přihlášky, částečné zamítnutí přihlášky) jsou uvedeny za datem právní moci rozhodnutí pod INID kódem (583) s názvem "Datum právní moci rozhodnutí/výsledek rozhodnutí".

(210) **O-424799**

(540)



Pražský veletřní areál

(583) 19.02.2010 / zamítnutí přihlášky

(210) **O-458232**

(540)



(583) 22.02.2010 / částečné zamítnutí přihlášky

(210) **O-463321**

(540)



(583) 19.02.2010 / zamítnutí přihlášky

(210) **O-466703**

(540)



(583) 18.02.2010 / zamítnutí přihlášky

Zamítnuté námitky týkající se ochranných známek

V průběhu řízení o námitkách může být Úřadem zjištěno, že přihlašovaná ochranná známka, která byla zveřejněna ve Věstníku, nezasahuje do zákonem chráněných starších práv třetích osob, tzv. namítajících, uvedených v ustanovení § 7 zákona č. 441/2003 Sb., a proto Úřad námitky zamítne. Údaje o rozhodnutích o zamítnutí námitek na základě ustanovení § 26 zákona č. 441/2003 Sb. jsou obsaženy v této kapitole.

(210) **O-175529**

(540) **KŘÍŽOVKA SFINGA**

(583) 25.02.2010

(210) **O-468320**

(540)

***rikko**

(583) 19.02.2010

Přehled zápisů ochranných známek bez změny ve vztahu ke zveřejněným přihláškám

Kapitola obsahuje údaje o ochranných známkách zapsaných na základě ustanovení § 28 odst. 1 zákona č. 441/2003 Sb., u kterých nedošlo ke změně údajů oproti zveřejněné přihlášce ochranné známky.

Číselný přehled

310755, 310756, 310757, 310758, 310760, 310761, 310762, 310763, 310764, 310765, 310766, 310767, 310768, 310769, 310770, 310771, 310772, 310773, 310774, 310775, 310776, 310777, 310778, 310779, 310780, 310781, 310782, 310783, 310784, 310785, 310786, 310787, 310788, 310789, 310790, 310791, 310792, 310793, 310794, 310795, 310796, 310797, 310798, 310799, 310800, 310801, 310802, 310803, 310804, 310805, 310806, 310807, 310808, 310809, 310810, 310811, 310812, 310813, 310814, 310815, 310816, 310817, 310818, 310819, 310820, 310821, 310822, 310823, 310824, 310825, 310826, 310827, 310828, 310829, 310830, 310831, 310832, 310833, 310834, 310835, 310836, 310837, 310838, 310839, 310840, 310841, 310842, 310843, 310844, 310845, 310846, 310847, 310848, 310849, 310850, 310851, 310852, 310853, 310854, 310855, 310856, 310857, 310858, 310859, 310860, 310861, 310862, 310863, 310864, 310865, 310866, 310867, 310868, 310869, 310870, 310871, 310872, 310873, 310874, 310875, 310876, 310877, 310878, 310879, 310880, 310881, 310882, 310883, 310884, 310885, 310886, 310887, 310888, 310889, 310890, 310891, 310892, 310893, 310894, 310895, 310896, 310897, 310898, 310899, 310900, 310901, 310902, 310903, 310904, 310905, 310906, 310907, 310908, 310909, 310910, 310911, 310912, 310913, 310914, 310915.

Záписы ochranných známek bez změny ve vztahu ke zveřejněným přihláškám

-
- (111) **310755**
(220) 02.02.2006
(320) 02.02.2006
(442) 18.11.2009
(151) 24.02.2010
(730) **NEW WAVE CZ a.s.**, Vodičkova 20, Praha 1, 11000, CZ
(210) O-434026
-
- (111) **310756**
(220) 07.11.2007
(320) 07.11.2007
(442) 18.11.2009
(151) 24.02.2010
(730) **RPG PARTNERS LIMITED**, Michail Karaoli, 8, ANEMOMYLOS BUILDING, P.C. 1095, Nicosia, CY
(210) O-453532
-
- (111) **310757**
(220) 14.02.2008
(320) 14.02.2008
(442) 18.11.2009
(151) 24.02.2010
(730) **Pavel Žůrek - Mline**, Partyzánská 823, Vizovice, 76312, CZ
(210) O-456450
-
- (111) **310758**
(220) 29.02.2008
(320) 29.02.2008
(442) 28.05.2008
(151) 24.02.2010
(730) **Krausová Zuzana**, Hřbitovní 185/5, Karlovy Vary, 36020, CZ
(210) O-456854
-
- (111) **310760**
(220) 07.08.2008
(320) 07.08.2008
(442) 29.10.2008
(151) 24.02.2010
(730) **Klimek Tomáš**, Malá Lhota 6, Černá Hora, 67921, CZ
(210) O-461352
-
- (111) **310761**
(220) 05.09.2008
(320) 05.09.2008
(442) 18.11.2009
(151) 24.02.2010
(730) **ROYAL PRAGUE TRAVEL s.r.o.**, Běhounkova 2344/27, Praha 5, 15500, CZ
(210) O-462056
-
- (111) **310762**
(220) 11.09.2008
(320) 11.09.2008
(442) 18.11.2009
(151) 24.02.2010
(730) **TVARBET MORAVIA, a.s.**, Dolní Valy 2, Hodonín, 69501, CZ
(210) O-462211
-
- (111) **310763**
(220) 24.09.2008
(320) 24.09.2008
(442) 18.11.2009
(151) 24.02.2010
-
- (462) 18.11.2009
(151) 24.02.2010
(730) **Sdružení hasičů Čech, Moravy a Slezska**, Římská 45, Praha 2, 12000, CZ
(210) O-462529
-
- (111) **310764**
(220) 01.12.2008
(320) 01.12.2008
(442) 18.02.2009
(151) 24.02.2010
(730) **EXCEL MIX, s.r.o.**, Priemyselná 497/8, 92231 Sokolovce, SK
(210) O-464168
-
- (111) **310765**
(220) 01.12.2008
(320) 01.12.2008
(442) 18.02.2009
(151) 24.02.2010
(730) **EXCEL MIX, s.r.o.**, Priemyselná 497/8, 92231 Sokolovce, SK
(210) O-464169
-
- (111) **310766**
(220) 05.02.2009
(320) 05.02.2009
(442) 18.11.2009
(151) 24.02.2010
(730) **GUFEX s.r.o.**, Kateřinice 180, Ratiboř u Vsetína, 75621, CZ
(210) O-465620
-
- (111) **310767**
(220) 17.02.2009
(320) 17.02.2009
(442) 18.11.2009
(151) 24.02.2010
(730) **GUFEX s.r.o.**, Kateřinice 180, Ratiboř u Vsetína, 75621, CZ
(210) O-465933
-
- (111) **310768**
(220) 03.03.2009
(320) 03.03.2009
(442) 17.06.2009
(151) 24.02.2010
(730) **Nezávislý odborový svaz Policie České republiky**, Bartolomějská 7, Praha 1, 11000, CZ
(210) O-466282
-
- (111) **310769**
(220) 03.03.2009
(320) 03.03.2009
(442) 17.06.2009
(151) 24.02.2010
(730) **Nezávislý odborový svaz Policie České republiky**, Bartolomějská 7, Praha 1, 11000, CZ
(210) O-466283
-
- (111) **310770**
(220) 29.04.2009
(320) 29.04.2009
(442) 18.11.2009
(151) 24.02.2010
(730) **4home, a.s.**, Návazná 1154/35, Praha 6, 16500, CZ
(210) O-467663
-
- (111) **310771**

(220) 12.05.2009 (320) 12.05.2009 (442) 17.06.2009 (151) 24.02.2010 (730) SKS Foundry, a.s. , Revoluční 71, Krnov, 79401, CZ (210) O-467892	(151) 24.02.2010 (730) J. SEIDL a spol. s r.o. , Husova 120, Dvůr Králové nad Labem, 54400, CZ (210) O-468641
(111) 310772 (220) 22.05.2009 (320) 22.05.2009 (442) 18.11.2009 (151) 24.02.2010 (730) AQUASOFT spol. s r.o. , Rubeška 215/1, Praha 9 - Vysočany, 19000, CZ (210) O-468161	(111) 310780 (220) 15.06.2009 (320) 15.06.2009 (442) 18.11.2009 (151) 24.02.2010 (730) HUBERT J. E., s.r.o. , Vinárska ulica 137, 926 01 Sered', SK (210) O-468696
(111) 310773 (220) 25.05.2009 (320) 25.05.2009 (442) 18.11.2009 (151) 24.02.2010 (730) Ecce Vita, spol. s r.o. , Holandská 365/10, Praha 10, 10100, CZ (210) O-468168	(111) 310781 (220) 15.06.2009 (320) 15.06.2009 (442) 18.11.2009 (151) 24.02.2010 (730) Incheba, a.s. , Viedenská cesta 3-7, Bratislava, 85101, SK (210) O-468727
(111) 310774 (220) 29.05.2009 (320) 29.05.2009 (442) 18.11.2009 (151) 24.02.2010 (730) CET 21, spol. s r.o. , Kříženeckého náměstí 1078/5, Praha 5, 15200, CZ (210) O-468327	(111) 310782 (220) 15.06.2009 (320) 15.06.2009 (442) 18.11.2009 (151) 24.02.2010 (730) Incheba, a.s. , Viedenská cesta 3-7, Bratislava, 85101, SK (210) O-468728
(111) 310775 (220) 01.06.2009 (320) 01.06.2009 (442) 18.11.2009 (151) 24.02.2010 (730) Modrá pyramida stavební spořitelna, a.s. , Bělehradská 128, Praha 2, 12021, CZ (210) O-468361	(111) 310783 (220) 15.06.2009 (320) 15.06.2009 (442) 18.11.2009 (151) 24.02.2010 (730) Incheba, a.s. , Viedenská cesta 3-7, Bratislava, 85101, SK (210) O-468729
(111) 310776 (220) 04.06.2009 (320) 04.06.2009 (442) 08.07.2009 (151) 24.02.2010 (730) Moravec Václav Ing. , Jarošova 1889, Varnsdorf, 40747, CZ (210) O-468448	(111) 310784 (220) 15.06.2009 (320) 15.06.2009 (442) 18.11.2009 (151) 24.02.2010 (730) Incheba, a.s. , Viedenská cesta 3-7, Bratislava, 85101, SK (210) O-468730
(111) 310777 (220) 04.06.2009 (320) 04.06.2009 (442) 18.11.2009 (151) 24.02.2010 (730) Šulcová Hejnalová Ludmila MUDr. , Sluneční 0514E, Vrané nad Vltavou, 25248, CZ (210) O-468452	(111) 310785 (220) 15.06.2009 (320) 15.06.2009 (442) 18.11.2009 (151) 24.02.2010 (730) Incheba, a.s. , Viedenská cesta 3-7, Bratislava, 85101, SK (210) O-468731
(111) 310778 (220) 05.06.2009 (320) 05.06.2009 (442) 18.11.2009 (151) 24.02.2010 (730) APK SOFT s.r.o. , Na Chodovci 2880, Praha 4 - Záběhllice, 14100, CZ (210) O-468468	(111) 310786 (220) 15.06.2009 (320) 15.06.2009 (442) 18.11.2009 (151) 24.02.2010 (730) Incheba, a.s. , Viedenská cesta 3-7, Bratislava, 85101, SK (210) O-468732
(111) 310779 (220) 11.06.2009 (320) 11.06.2009 (442) 22.07.2009	(111) 310787 (220) 15.06.2009 (320) 15.06.2009 (442) 18.11.2009 (151) 24.02.2010

(730) INCHEBA PRAHA, spol. s r.o. , Areál Výstaviště 67, Praha 7, 17000, CZ	(210) O-469595
(210) O-468737	
(111) 310788	(111) 310796
(220) 23.06.2009	(220) 23.07.2009
(320) 23.06.2009	(320) 23.07.2009
(442) 18.11.2009	(442) 18.11.2009
(151) 24.02.2010	(151) 24.02.2010
(730) Prague Solutions s.r.o. ExpatCare - ReloCare , Nad Zámečkem 553/31, Praha 5 - Košíře, 15000, CZ	(730) Media 21, s.r.o. , Sazečská 560/8, Praha 10, 10800, CZ
(210) O-468968	(210) O-469681
(111) 310789	(111) 310797
(220) 02.07.2009	(220) 23.07.2009
(320) 02.07.2009	(320) 23.07.2009
(442) 18.11.2009	(442) 18.11.2009
(151) 24.02.2010	(151) 24.02.2010
(730) Občanské sdružení - TRIANON , Na Horkách 1701, Český Těšín, 73701, CZ	(730) Privilegia s.r.o. , Sazečská 560/8, Praha 10, 10800, CZ
(210) O-469203	(210) O-469682
(111) 310790	(111) 310798
(220) 03.07.2009	(220) 24.07.2009
(320) 03.07.2009	(320) 24.07.2009
(442) 18.11.2009	(442) 18.11.2009
(151) 24.02.2010	(151) 24.02.2010
(730) Bakalář Zdeněk , Milady Horákové 22, Praha 7, 17000, CZ	(730) Pevný Roman , Na Hrázi 3288/52, Znojmo, 67181, CZ
(210) O-469246	(210) O-469695
(111) 310791	(111) 310799
(220) 08.07.2009	(220) 24.07.2009
(320) 08.07.2009	(320) 24.07.2009
(442) 26.08.2009	(442) 18.11.2009
(151) 24.02.2010	(151) 24.02.2010
(730) Česká pošta, s.p. , Politických vězňů 909/4, Praha 1, 22599, CZ	(730) Pevný Roman , Na Hrázi 3288/52, Znojmo, 67181, CZ Pevná Ludmila , Na Hrázi 3288/52, Znojmo, 67181, CZ
(210) O-469304	(210) O-469696
(111) 310792	(111) 310800
(220) 08.07.2009	(220) 24.07.2009
(320) 08.07.2009	(320) 24.07.2009
(442) 26.08.2009	(442) 18.11.2009
(151) 24.02.2010	(151) 24.02.2010
(730) Česká pošta, s.p. , Politických vězňů 909/4, Praha 1, 22599, CZ	(730) České aerolinie a.s. , Letiště Ruzyně, Praha 6, 16008, CZ
(210) O-469307	(210) O-469718
(111) 310793	(111) 310801
(220) 14.07.2009	(220) 24.07.2009
(320) 14.07.2009	(320) 24.07.2009
(442) 18.11.2009	(442) 18.11.2009
(151) 24.02.2010	(151) 24.02.2010
(730) Stavby, investice, reality s.r.o. , Politických vězňů 14/915, Praha 1, 11000, CZ	(730) České aerolinie a.s. , Letiště Ruzyně, Praha 6, 16008, CZ
(210) O-469439	(210) O-469719
(111) 310794	(111) 310802
(220) 17.07.2009	(220) 24.07.2009
(320) 17.07.2009	(320) 24.07.2009
(442) 18.11.2009	(442) 18.11.2009
(151) 24.02.2010	(151) 24.02.2010
(730) Maier Zdeňka , Náměstí 110, Janovice nad Úhlavou, 34021, CZ	(730) České aerolinie a.s. , Letiště Ruzyně, Praha 6, 16008, CZ
(210) O-469542	(210) O-469720
(111) 310795	(111) 310803
(220) 21.07.2009	(220) 24.07.2009
(320) 21.07.2009	(320) 24.07.2009
(442) 18.11.2009	(442) 18.11.2009
(151) 24.02.2010	(151) 24.02.2010
(730) Glemba Lukáš , Budovatelů 989/52, Havířov-Suchá, 73564, CZ	(730) České aerolinie a.s. , Letiště Ruzyně, Praha 6, 16008, CZ

(210) O-469722	(111) 310813
	(220) 05.08.2009
	(320) 05.08.2009
	(442) 18.11.2009
	(151) 24.02.2010
	(730) K2T Telekomunikace s.r.o. , Na Michovkách 668, Průhonice, okres Praha-západ, 25243, CZ
	(210) O-469960
(111) 310805	(111) 310814
(220) 27.07.2009	(220) 06.08.2009
(320) 27.07.2009	(320) 06.08.2009
(442) 18.11.2009	(442) 18.11.2009
(151) 24.02.2010	(151) 24.02.2010
(730) Juraj Málík - JÁNOŠÍKOV DVOR , Horný Val 24, 01001 Žilina, SK	(730) Český rozhlas , Vinohradská 12, Praha 2, 12099, CZ
(210) O-469742	(210) O-469976
(111) 310806	(111) 310815
(220) 28.07.2009	(220) 06.08.2009
(320) 28.07.2009	(320) 06.08.2009
(442) 18.11.2009	(442) 18.11.2009
(151) 24.02.2010	(151) 24.02.2010
(730) Honoris a.s. , Hostivická 12, Praha 5, 15521, CZ	(730) K2T Víno s.r.o. , Tulipánová 443, Průhonice, okres Praha-západ, 25243, CZ
(210) O-469768	(210) O-469977
(111) 310807	(111) 310816
(220) 29.07.2009	(220) 07.08.2009
(320) 29.07.2009	(320) 07.08.2009
(442) 18.11.2009	(442) 18.11.2009
(151) 24.02.2010	(151) 24.02.2010
(730) PPK s.r.o. , nábřeží Závodu míru 1857, Pardubice, 53002, CZ	(730) Český rozhlas , Vinohradská 12, Praha 2, 12099, CZ
(210) O-469784	(210) O-469992
(111) 310808	(111) 310817
(220) 03.08.2009	(220) 10.08.2009
(320) 03.08.2009	(320) 10.08.2009
(442) 18.11.2009	(442) 18.11.2009
(151) 24.02.2010	(151) 24.02.2010
(730) TechnoKem aerosol s.r.o. , Krapkova 3593/54, Znojmo, 66902, CZ	(730) Bukovská Blanka Ing. , Na Vysočanských vinicích 407/27, Praha 9, 19000, CZ
(210) O-469867	(210) O-470028
(111) 310809	(111) 310818
(220) 03.08.2009	(220) 20.08.2009
(320) 03.08.2009	(320) 20.08.2009
(442) 18.11.2009	(442) 18.11.2009
(151) 24.02.2010	(151) 24.02.2010
(730) ARCO HOLDINGS s.r.o. , Libušská 319, Praha 4, 14200, CZ	(730) GMF AQUAPARK PRAGUE, a.s. , Masarykovo nábřeží 235/28, Praha 1, 11000, CZ
(210) O-469872	(210) O-470254
(111) 310810	(111) 310819
(220) 03.08.2009	(220) 20.08.2009
(320) 03.08.2009	(320) 20.08.2009
(442) 18.11.2009	(442) 18.11.2009
(151) 24.02.2010	(151) 24.02.2010
(730) ARCO HOLDINGS s.r.o. , Libušská 319, Praha 4, 14200, CZ	(730) GMF AQUAPARK PRAGUE, a.s. , Masarykovo nábřeží 235/28, Praha 1, 11000, CZ
(210) O-469873	(210) O-470255
(111) 310811	(111) 310820
(220) 04.08.2009	(220) 24.08.2009
(320) 04.08.2009	(320) 24.08.2009
(442) 18.11.2009	(442) 18.11.2009
(151) 24.02.2010	(151) 24.02.2010
(730) Cimburková Stanislava , Severní 231, Příbram, 26101, CZ	(730) EM & IVO k.s. , Hürka 72, Horní Planá, 38226, CZ
(210) O-469932	(210) O-470326
(111) 310812	(111) 310821
(220) 05.08.2009	(220) 28.08.2009
(320) 05.08.2009	(320) 28.08.2009
(442) 18.11.2009	(442) 18.11.2009
(151) 24.02.2010	(151) 24.02.2010
(730) K2T Víno s.r.o. , Tulipánová 443, Průhonice, okres Praha-západ, 25243, CZ	
(210) O-469959	

(730) Mečava Rajko Ing. , Barovská 1697, Praha 9, 19016, CZ (210) O-470443	(210) O-470564
(111) 310822 (220) 01.09.2009 (320) 01.09.2009 (442) 18.11.2009 (151) 24.02.2010 (730) Duck Global Licensing AG (Duck Global Licensing SA) (Duck Global Licensing Ltd) c/o Fischer & Partner , Schulhausstrasse 9, 6052 Hergiswill, CH (210) O-470502	(111) 310830 (220) 04.09.2009 (320) 04.09.2009 (442) 18.11.2009 (151) 24.02.2010 (730) ALLTOYS, spol. s r.o. , Na rybníčku 12, Praha 2, 12000, CZ (210) O-470585
(111) 310823 (220) 01.09.2009 (320) 01.09.2009 (442) 18.11.2009 (151) 24.02.2010 (730) Laušman Radek Ing. , J. E. Purkyně 687, Chrudim, 53701, CZ Petrásek Tomáš Ing. , Puchýrova 1/2324, Brno, 62800, CZ (210) O-470508	(111) 310831 (220) 04.09.2009 (320) 04.09.2009 (442) 18.11.2009 (151) 24.02.2010 (730) ALLTOYS, spol. s r.o. , Na rybníčku 12, Praha 2, 12000, CZ (210) O-470586
(111) 310824 (220) 02.09.2009 (320) 02.09.2009 (442) 18.11.2009 (151) 24.02.2010 (730) Stejskal Ladislav , Ve Vinicích 571/8, Mělník, 27601, CZ (210) O-470516	(111) 310832 (220) 06.09.2009 (320) 06.09.2009 (442) 18.11.2009 (151) 24.02.2010 (730) VALTECH Tors, a.s. , Na Dole 3973/1, Hodonín, 69501, CZ (210) O-470607
(111) 310825 (220) 02.09.2009 (320) 02.09.2009 (442) 18.11.2009 (151) 24.02.2010 (730) Heglund a.s. , Dušní 16/112, Praha 1, 11000, CZ (210) O-470529	(111) 310833 (220) 07.09.2009 (320) 07.09.2009 (442) 18.11.2009 (151) 24.02.2010 (730) VULM CZ, a.s. , Olivova 1888, Říčany, 25101, CZ (210) O-470611
(111) 310826 (220) 02.09.2009 (320) 02.09.2009 (442) 18.11.2009 (151) 24.02.2010 (730) SoliCAD, s.r.o. , Kbel 26, Benátky nad Jizerou, 29471, CZ (210) O-470535	(111) 310834 (220) 07.09.2009 (320) 07.09.2009 (442) 18.11.2009 (151) 24.02.2010 (730) Benda Christian , Pařížská 20, Praha 1, 11000, CZ (210) O-470621
(111) 310827 (220) 02.09.2009 (320) 02.09.2009 (442) 18.11.2009 (151) 24.02.2010 (730) Rosy Rose s.r.o. , Konviktská 24/291, Praha 1, 11000, CZ (210) O-470539	(111) 310835 (220) 08.09.2009 (320) 08.09.2009 (442) 18.11.2009 (151) 24.02.2010 (730) GIGACOMPUTER s.r.o. , Otakara Ševčíka 83, Brno, 63600, CZ (210) O-470632
(111) 310828 (220) 02.09.2009 (320) 02.09.2009 (442) 18.11.2009 (151) 24.02.2010 (730) NOWACO Czech Republic s.r.o. , Růžové údolí 553, Kralupy nad Vltavou, 27801, CZ (210) O-470546	(111) 310836 (220) 09.09.2009 (320) 09.09.2009 (442) 18.11.2009 (151) 24.02.2010 (730) WELLNESS TREND, s.r.o. , Holcova 1024, Pardubice, Zelené Předměstí, 53002, CZ (210) O-470656
(111) 310829 (220) 03.09.2009 (320) 03.09.2009 (442) 18.11.2009 (151) 24.02.2010 (730) Novotná Blanka , Suttnerové 832/15, Praha 6, 16000, CZ	(111) 310837 (220) 11.09.2009 (320) 11.09.2009 (442) 18.11.2009 (151) 24.02.2010 (730) TROY s.r.o. , Tučkova 418/21, Brno, 60200, CZ (210) O-470758
	(111) 310838 (220) 15.09.2009

(320) 15.09.2009 (442) 18.11.2009 (151) 24.02.2010 (730) EMMA International, s.r.o. , Ďumbierska 26, Banská Bystrica, 97411, SK (210) O-470802	(730) EUROPNEU CZ s.r.o. , Hořická 23, Hradec Králové, 50002, CZ (210) O-470958
(111) 310839 (220) 18.09.2009 (320) 18.09.2009 (442) 18.11.2009 (151) 24.02.2010 (730) SAZKA, a.s. , K Žižkovu 851, Praha 9, 19093, CZ (210) O-470856	(111) 310847 (220) 22.09.2009 (320) 22.09.2009 (442) 18.11.2009 (151) 24.02.2010 (730) Stanislav Gazdik , K Bytovkám 365, Horoměřice, 25262, CZ (210) O-470959
(111) 310840 (220) 21.09.2009 (320) 21.09.2009 (442) 18.11.2009 (151) 24.02.2010 (730) Makroconcert s.r.o. , Příběnická 972/16, Praha 3, 13000, CZ (210) O-470904	(111) 310848 (220) 23.09.2009 (320) 23.09.2009 (442) 18.11.2009 (151) 24.02.2010 (730) Mojmír Velký , Vojkovice 10, Vojkovice, 73951, CZ (210) O-470964
(111) 310841 (220) 21.09.2009 (320) 21.09.2009 (442) 18.11.2009 (151) 24.02.2010 (730) CET 21 spol. s r.o. , Kříženeckého nám. 1078/5, Praha 5, 15200, CZ (210) O-470926	(111) 310849 (220) 23.09.2009 (320) 23.09.2009 (442) 18.11.2009 (151) 24.02.2010 (730) Mojmír Velký , Vojkovice 10, Vojkovice, 73951, CZ (210) O-470965
(111) 310842 (220) 21.09.2009 (320) 21.09.2009 (442) 18.11.2009 (151) 24.02.2010 (730) CET 21 spol. s r.o. , Kříženeckého nám. 1078/5, Praha 5, 15200, CZ (210) O-470927	(111) 310850 (220) 23.09.2009 (320) 23.09.2009 (442) 18.11.2009 (151) 24.02.2010 (730) ALEXANDRIA, spol. s r.o. , Dělnická 71, Praha 7, 17000, CZ (210) O-470967
(111) 310843 (220) 22.09.2009 (320) 22.09.2009 (442) 18.11.2009 (151) 24.02.2010 (730) Karel Kadlec , Václavské náměstí 819/43, Praha 1, 11000, CZ (210) O-470944	(111) 310851 (220) 23.09.2009 (320) 23.09.2009 (442) 18.11.2009 (151) 24.02.2010 (730) Organizační kancelář, s.r.o. , Strojírenská 14, Žďár nad Sázavou, 59101, CZ (210) O-470973
(111) 310844 (220) 22.09.2009 (320) 22.09.2009 (442) 18.11.2009 (151) 24.02.2010 (730) Ilna Tichá Klykorková , Hříbková 51, Praha 10 - Pitkovice, 10400, CZ (210) O-470945	(111) 310852 (220) 23.09.2009 (320) 23.09.2009 (442) 18.11.2009 (151) 24.02.2010 (730) Pullman Miloš , Masarykovo nám. 1/6, Brandýs nad Labem, 25001, CZ (210) O-471005
(111) 310845 (220) 22.09.2009 (320) 22.09.2009 (442) 18.11.2009 (151) 24.02.2010 (730) WERCO spol. s r.o. , Za mlýnem 1562/25, Praha 4, 14700, CZ (210) O-470946	(111) 310853 (220) 24.09.2009 (320) 24.09.2009 (442) 18.11.2009 (151) 24.02.2010 (730) Česká republika - Ministerstvo zemědělství , Těšnov 17, Praha 1, 11705, CZ (210) O-471017
(111) 310846 (220) 22.09.2009 (320) 22.09.2009 (442) 18.11.2009 (151) 24.02.2010	(111) 310854 (220) 24.09.2009 (320) 24.09.2009 (442) 18.11.2009 (151) 24.02.2010 (730) PRAGUE LIONS s.r.o. , Apolinářská 6, Praha 2, 12800, CZ (210) O-471021

(111) 310855	(730) NET MILK a.s. , Příkop 843/4, Brno, 60200, CZ
(220) 24.09.2009	(210) O-471159
(320) 24.09.2009	
(442) 18.11.2009	
(151) 24.02.2010	(111) 310864
(730) PRAGUE LIONS s.r.o. , Apolinářská 6, Praha 2, 12800, CZ	(220) 01.10.2009
(210) O-471022	(320) 01.10.2009
	(442) 18.11.2009
	(151) 24.02.2010
	(730) NET MILK a.s. , Příkop 843/4, Brno, 60200, CZ
	(210) O-471160
(111) 310856	(111) 310865
(220) 25.09.2009	(220) 01.10.2009
(320) 25.09.2009	(320) 01.10.2009
(442) 18.11.2009	(442) 18.11.2009
(151) 24.02.2010	(151) 24.02.2010
(730) Černý Jiří , Na Výběžku 783, Liberec 15, 46015, CZ	(730) NET MILK a.s. , Příkop 843/4, Brno, 60200, CZ
(210) O-471071	(210) O-471161
(111) 310857	(111) 310866
(220) 29.09.2009	(220) 01.10.2009
(320) 29.09.2009	(320) 01.10.2009
(442) 18.11.2009	(442) 18.11.2009
(151) 24.02.2010	(151) 24.02.2010
(730) TERINVEST, spol. s r.o. , Americká 459/27, Praha 2 - Vinohrady, 12000, CZ	(730) NET MILK a.s. , Příkop 843/4, Brno, 60200, CZ
(210) O-471091	(210) O-471162
(111) 310858	(111) 310867
(220) 29.09.2009	(220) 01.10.2009
(320) 29.09.2009	(320) 01.10.2009
(442) 18.11.2009	(442) 18.11.2009
(151) 24.02.2010	(151) 24.02.2010
(730) Flaga s.r.o. , Nádražní 47, Hustopeče u Brna, 69382, CZ	(730) NET MILK a.s. , Příkop 843/4, Brno, 60200, CZ
(210) O-471104	(210) O-471163
(111) 310859	(111) 310868
(220) 28.09.2009	(220) 01.10.2009
(320) 28.09.2009	(320) 01.10.2009
(442) 18.11.2009	(442) 18.11.2009
(151) 24.02.2010	(151) 24.02.2010
(730) VKV PARDUBICE s.r.o. , Polská 949, Pardubice, 53003, CZ	(730) Bernard Luděk , U Nádraží 496, Rokytnice v Orlických horách, 51761, CZ
(210) O-471109	Hrdlička Radek , 5. května 12, Rokytnice v Orlických horách, 51761, CZ
	(210) O-471170
(111) 310860	(111) 310869
(220) 29.09.2009	(220) 02.10.2009
(320) 29.09.2009	(320) 02.10.2009
(442) 18.11.2009	(442) 18.11.2009
(151) 24.02.2010	(151) 24.02.2010
(730) Smorádek Jaroslav , Na Teplárnou 630/3, Liberec 4, 46001, CZ	(730) Creditinfo Solutions, s.r.o. , Sokolovská 100/94, Praha 8, 18600, CZ
(210) O-471111	(210) O-471201
(111) 310861	(111) 310870
(220) 30.09.2009	(220) 02.10.2009
(320) 30.09.2009	(320) 02.10.2009
(442) 18.11.2009	(442) 18.11.2009
(151) 24.02.2010	(151) 24.02.2010
(730) Dřevojas, výrobní družstvo , Pražská 50, Svitavy, 56802, CZ	(730) Creditinfo Solutions, s.r.o. , Sokolovská 100/94, Praha 8, 18600, CZ
(210) O-471153	(210) O-471202
(111) 310862	(111) 310871
(220) 01.10.2009	(220) 02.10.2009
(320) 01.10.2009	(320) 02.10.2009
(442) 18.11.2009	(442) 18.11.2009
(151) 24.02.2010	(151) 24.02.2010
(730) NET MILK a.s. , Příkop 843/4, Brno, 60200, CZ	(730) VYTOZ-EKO, spol. s r.o. , Na Budínku 95, Kobylnice, 66451, CZ
(210) O-471158	(210) O-471205
(111) 310863	
(220) 01.10.2009	
(320) 01.10.2009	
(442) 18.11.2009	
(151) 24.02.2010	

(111) **310872**
(220) 05.10.2009
(320) 05.10.2009
(442) 18.11.2009
(151) 24.02.2010
(730) **Flaga s.r.o.**, Nádražní 47, Hustopeče u Brna, 69382, CZ
(210) O-471234

(111) **310873**
(220) 06.10.2009
(320) 06.10.2009
(442) 18.11.2009
(151) 24.02.2010
(730) **GYNCETRUM OSTRAVA s.r.o.**, Šmeralova 27, Ostrava, 70200, CZ
(210) O-471262

(111) **310874**
(220) 06.10.2009
(320) 06.10.2009
(442) 18.11.2009
(151) 24.02.2010
(730) **CARLOGIC s.r.o.**, Všenorská 1, Řitka, okres Praha západ, 25203, CZ
(210) O-471265

(111) **310875**
(220) 06.10.2009
(320) 06.10.2009
(442) 18.11.2009
(151) 24.02.2010
(730) **CARLOGIC s.r.o.**, Všenorská 1, Řitka, okres Praha západ, 25203, CZ
(210) O-471273

(111) **310876**
(220) 06.10.2009
(320) 06.10.2009
(442) 18.11.2009
(151) 24.02.2010
(730) **CARLOGIC s.r.o.**, Všenorská 1, Řitka, okres Praha západ, 25203, CZ
(210) O-471276

(111) **310877**
(220) 06.10.2009
(320) 06.10.2009
(442) 18.11.2009
(151) 24.02.2010
(730) **Valcha a Količek, s.r.o.**, Horní Hrdlořežská 27/16, Praha 9, 19000, CZ
(210) O-471288

(111) **310878**
(220) 06.10.2009
(320) 06.10.2009
(442) 18.11.2009
(151) 24.02.2010
(730) **Valcha a Količek, s.r.o.**, Horní Hrdlořežská 27/16, Praha 9, 19000, CZ
(210) O-471289

(111) **310879**
(220) 07.10.2009
(320) 07.10.2009
(442) 18.11.2009
(151) 24.02.2010
(730) **Nguyen Dung**, Vazovová 3212/4, Praha 4, 14300, CZ
(210) O-471294

(111) **310880**
(220) 07.10.2009
(320) 07.10.2009

(442) 18.11.2009
(151) 24.02.2010
(730) **TANGER infosystems s.r.o.**, Keltičkova 62, Ostrava 10, 71000, CZ
(210) O-471296

(111) **310881**
(220) 20.10.2009
(320) 20.10.2009
(442) 18.11.2009
(151) 24.02.2010
(730) **Pivovar Nymburk, spol. s r.o.**, Pražská 581, Nymburk, 28802, CZ
(210) O-471303

(111) **310882**
(220) 08.10.2009
(320) 08.10.2009
(442) 18.11.2009
(151) 24.02.2010
(730) **WELL Group a.s.**, Sokolská 1796, Praha 2, 12000, CZ
(210) O-471324

(111) **310883**
(220) 08.10.2009
(320) 08.10.2009
(442) 18.11.2009
(151) 24.02.2010
(730) **WELL Real s.r.o.**, Sokolská 1796, Praha 2, 12000, CZ
(210) O-471325

(111) **310884**
(220) 08.10.2009
(320) 08.10.2009
(442) 18.11.2009
(151) 24.02.2010
(730) **Tůma Pavel**, Svojsšovická 2838/18, Praha 4 - Záběhlce, 14100, CZ
(210) O-471327

(111) **310885**
(220) 09.10.2009
(320) 09.10.2009
(442) 18.11.2009
(151) 24.02.2010
(730) **Provimi Pet Food CZ s.r.o.**, Brniště 139, Brniště, 47129, CZ
(210) O-471370

(111) **310886**
(220) 09.10.2009
(320) 09.10.2009
(442) 18.11.2009
(151) 24.02.2010
(730) **Economia, a.s.**, Dobrovského 25, Praha 7, 17055, CZ
(210) O-471379

(111) **310887**
(220) 12.10.2009
(320) 12.10.2009
(442) 18.11.2009
(151) 24.02.2010
(730) **ZŘUD - Masokombinát Písek CZ, a.s.**, Novodvorská 1010/14, Praha 4, 14200, CZ
(210) O-471383

(111) **310888**
(220) 13.10.2009
(320) 13.10.2009
(442) 18.11.2009
(151) 24.02.2010
(730) **HEPTATECHNOLOGY s.r.o.**, V Olšínách 82/16, Praha 10 - Strašnice, 10000, CZ

(210) O-471409	(220) 15.10.2009
	(320) 15.10.2009
	(442) 18.11.2009
(111) 310889	(151) 24.02.2010
(220) 13.10.2009	(730) EP LINE, SE , Koněvova 2660/141, Praha 3, 13083, CZ
(320) 13.10.2009	(210) O-471481
(442) 18.11.2009	
(151) 24.02.2010	
(730) Jakeš Martin , Masarykova 269/90, Teplice, 41501, CZ	
(210) O-471417	
(111) 310890	(111) 310898
(220) 13.10.2009	(220) 15.10.2009
(320) 13.10.2009	(320) 15.10.2009
(442) 18.11.2009	(442) 18.11.2009
(151) 24.02.2010	(151) 24.02.2010
(730) SWEET GOLF v.o.s. , Šimáčkova 1372, Praha 7, 17000, CZ	(730) REGION PODLUŽÍ , Náměstí 177/2, Lanžhot, 69151, CZ
(210) O-471418	(210) O-471498
(111) 310891	(111) 310899
(220) 13.10.2009	(220) 15.10.2009
(320) 13.10.2009	(320) 15.10.2009
(442) 18.11.2009	(442) 18.11.2009
(151) 24.02.2010	(151) 24.02.2010
(730) HACO, spol. s r.o. , Svobody 826/88, Liberec, 46015, CZ	(730) OBEC LUŽICE , Česká 592/1, Lužice, 69618, CZ
(210) O-471424	(210) O-471499
(111) 310892	(111) 310900
(220) 14.10.2009	(220) 15.10.2009
(320) 14.10.2009	(320) 15.10.2009
(442) 18.11.2009	(442) 18.11.2009
(151) 24.02.2010	(151) 24.02.2010
(730) Burda Praha spol. s r.o. , Přemyslovská 2845/43, Praha 3, 13000, CZ	(730) OBEC LUŽICE , Česká 592/1, Lužice, 69618, CZ
(210) O-471432	(210) O-471500
(111) 310893	(111) 310901
(220) 14.10.2009	(220) 15.10.2009
(320) 14.10.2009	(320) 15.10.2009
(442) 18.11.2009	(442) 18.11.2009
(151) 24.02.2010	(151) 24.02.2010
(730) Bittnerová Eva , Riegrova 33, České Budějovice, 37001, CZ	(730) CARLOGIC s.r.o. , Všenorská 1, Řitka, okres Praha západ, 25203, CZ
(210) O-471442	(210) O-471501
(111) 310894	(111) 310902
(220) 14.10.2009	(220) 15.10.2009
(320) 14.10.2009	(320) 15.10.2009
(442) 18.11.2009	(442) 18.11.2009
(151) 24.02.2010	(151) 24.02.2010
(730) Paulík Karel , Sádecká 1107, Řevnice, 25230, CZ	(730) BENZINA, s.r.o. , Na Pankráci 127, Praha 4, 14000, CZ
(210) O-471461	(210) O-471504
(111) 310895	(111) 310903
(220) 14.10.2009	(220) 15.10.2009
(320) 14.10.2009	(320) 15.10.2009
(442) 18.11.2009	(442) 18.11.2009
(151) 24.02.2010	(151) 24.02.2010
(730) HYPOTEČNÍ KOMORA ČESKÉ REPUBLIKY , Svornosti 985/8, Praha 5 - Smíchov, 15000, CZ	(730) BENZINA, s.r.o. , Na Pankráci 127, Praha 4, 14000, CZ
(210) O-471465	(210) O-471505
(111) 310896	(111) 310904
(220) 14.10.2009	(220) 16.10.2009
(320) 14.10.2009	(320) 16.10.2009
(442) 18.11.2009	(442) 18.11.2009
(151) 24.02.2010	(151) 24.02.2010
(730) REALITNÍ KOMORA ČESKÉ REPUBLIKY , Svornosti 985/8, Praha 5 - Smíchov, 15000, CZ	(730) Natura Food Additives, a.s. , Podbabská 1014/20, Praha 6, 16046, CZ
(210) O-471466	(210) O-471525
(111) 310897	(111) 310905
	(220) 20.10.2009
	(320) 20.10.2009
	(442) 18.11.2009
	(151) 24.02.2010
	(730) FTV Prima, spol. s r.o. , Na Žertvách 24/132, Praha 8, 18000, CZ

(210)	O-471587	(442)	18.11.2009
		(151)	24.02.2010
(111)	310906	(730)	Šlajch Miroslav , Soustov 22, Dlažov, 33901, CZ
(220)	20.10.2009	(210)	O-471649
(320)	20.10.2009		
(442)	18.11.2009	(111)	310915
(151)	24.02.2010	(220)	27.10.2009
(730)	Novák Libor Ing. Arch. , Jeníčkova 3, Brno, 61900, CZ	(320)	27.10.2009
(210)	O-471589	(442)	18.11.2009
		(151)	24.02.2010
(111)	310907	(730)	DRINKS UNION a.s. , Drážďanská 80, Ústí nad Labem, 40007, CZ
(220)	21.10.2009	(210)	O-471736
(320)	21.10.2009		
(442)	18.11.2009		
(151)	24.02.2010		
(730)	JAVLIN, a.s. , Křemencova 164, Praha 1, 11000, CZ		
(210)	O-471606		
(111)	310908		
(220)	21.10.2009		
(320)	21.10.2009		
(442)	18.11.2009		
(151)	24.02.2010		
(730)	Dřevěné konstrukce ŠOPÍK s.r.o. , Julia Fučíka 97/101, Rýmařov, Edrovice, 79501, CZ		
(210)	O-471613		
(111)	310909		
(220)	21.10.2009		
(320)	21.10.2009		
(442)	18.11.2009		
(151)	24.02.2010		
(730)	Dřevěné konstrukce ŠOPÍK s.r.o. , Julia Fučíka 97/101, Rýmařov, Edrovice, 79501, CZ		
(210)	O-471614		
(111)	310910		
(220)	21.10.2009		
(320)	21.10.2009		
(442)	18.11.2009		
(151)	24.02.2010		
(730)	Dřevěné konstrukce ŠOPÍK s.r.o. , Julia Fučíka 97/101, Rýmařov, Edrovice, 79501, CZ		
(210)	O-471615		
(111)	310911		
(220)	21.10.2009		
(320)	21.10.2009		
(442)	18.11.2009		
(151)	24.02.2010		
(730)	MAKSER spol. s r.o. , Hošťálkova 1d/392, Praha 6, 16900, CZ		
(210)	O-471635		
(111)	310912		
(220)	21.10.2009		
(320)	21.10.2009		
(442)	18.11.2009		
(151)	24.02.2010		
(730)	EUBE a.s. , Kateřinská 1521/13, Praha 2, 12000, CZ		
(210)	O-471636		
(111)	310913		
(220)	22.10.2009		
(320)	22.10.2009		
(442)	18.11.2009		
(151)	24.02.2010		
(730)	Šlajch Miroslav , Soustov 22, Dlažov, 33901, CZ		
(210)	O-471648		
(111)	310914		
(220)	22.10.2009		
(320)	22.10.2009		

Přehled zápisů ochranných známek se změnou ve vztahu ke zveřejněným přihláškám

Kapitola obsahuje údaje o ochranných známkách zapsaných na základě ustanovení § 28 odst. 1 zákona č. 441/2003 Sb., u kterých došlo ke změně údajů oproti zveřejněné přihlášce ochranné známky.

Číselný přehled

310754, 310759

Zápisy ochranných známek se změnou ve vztahu ke zveřejněným přihláškám

(111) **310754**
(220) 18.08.2004
(320) 18.08.2004
(442) 12.01.2005
(151) 24.02.2010
(540)

DELIBAKE

(730) **UNITED BAKERIES a.s.**, Pekařská 1/598, Praha 5, 15500, CZ
(510) (5) diabetický chléb a jiné pečivo diabetické; (30) mouka potravinářská, chléb, housky, rohlíky a jiné běžné pečivo, pečivo s obsahovým podílem mléka, sendviče, krekery, suchary, mražené výrobky a polotovary, těsta, těstoviny, pizzy, obilní přípravky a vločky, příchutě do pečiva ve tř. 30, droždí, prášek do pečiva; (35) pomoc při organizování a řízení obchodní činnosti s výrobky pekárenskými a mlynářskými, činnost kanceláře dovozní a vývozní a zprostředkování obchodů s výše uvedenými výrobky, distribuce vzorků, propagace a reklama výše uvedených výrobků, organizování veletrhů a výstav komerčních, marketingové studie a průzkumy, analýzy cen, ekonomické prognózy.
(511) 5, 30, 35
(210) O-358541

původu spadající do této třídy, šlehané pěny spadající do této třídy, dezerty na bázi potravin rostlinného původu nebo zmrzliny spadající do této třídy, pudinky, droždí, prášek do pečiva, sůl, pepř, hořčice, ocet, čatni (indické směsi), koření a chuťové přísady, rostlinné přípravky pro užití jako nápoje, tresti (do potravin) nikoli pro lékařské účely, koláče s masovou náplní, majonéza, látky na zjemnění masa pro domácnost, mateří kasička pro lidskou spotřebu (ne pro lékařské účely), přírodní sladidla, zálivky na saláty; (35) shromažďování různorodého sortimentu výrobků pro jiné (s výjimkou přepravy tohoto zboží), čímž se zákazníkům umožňuje pohodlně si prohlédnout a zakoupit tyto výrobky v supermarketu, v malém obchodě, v maloobchodní prodejně s potravinami, nápoji, domácími potřebami, domácími elektrospotřebiči, na internetové webové stránce specializující se na distribuci potravinářských výrobků, nápojových výrobků, domácích potřeb a domácích elektrospotřebičů, na internetové webové stránce (včetně internetové webové stránky přístupné prostřednictvím počítače, počítačových sítí, mobilních telefonů s možností připojení k Internetu, televizi, pagerů a elektronických organizérů) specializující se na distribuci potravinářských výrobků, nápojových výrobků, domácích potřeb a domácích elektrospotřebičů, v katalogu s potravinářskými výrobky, nápojovými výrobky, domácími potřebami a domácími elektrospotřebiči prostřednictvím objednávky poštou nebo prostřednictvím telekomunikací.

(590) Barevná
(511) 29, 30, 35
(210) O-460190

(111) **310759**
(220) 23.06.2008
(320) 23.06.2008
(442) 15.04.2009
(151) 24.02.2010
(540)



(730) **Iceland Foods Limited**, Second Avenue, Deeside Industrial Park, CH5 2NW Deeside, Flintshire, GB
(740) Čermák Hořejš Matějka a spol., JUDr. Karel Čermák, advokát, Národní 32, Praha 1, 11000
(510) (29) maso, drůbež a zvěřina, masové, zeleninové a ovocné výtažky, zavařované, sušené a vařené ovoce a zelenina, masové výrobky, párky, hotová jídla na bázi potravin živočišného původu a/nebo z konzervovaného, sušeného nebo vařeného ovoce a zeleniny spadající do této třídy, potraviny sloužící k malému občerstvení na bázi potravin živočišného původu a/nebo z konzervovaného, sušeného nebo vařeného ovoce a zeleniny spadající do této třídy, želé, džemy, ovocné zavařeniny, dezerty na bázi potravin živočišného původu a/nebo z konzervovaného, sušeného nebo vařeného ovoce a zeleniny spadající do této třídy, vejce, mléko, mléčné výrobky, jogurt, jedlá bílkovina získaná ze sojových bobů, jedlé oleje a tuky, zpracované ořechy a ořechová másla, nakládaná zelenina, konzervované byliny, tofu, pomazánky sestávající zcela nebo převážnou částí ze zeleniny, mléka, masa, drůbeže nebo z jedlých tuků, vývary, bujóny, oříšková pomazánky; (30) káva, kávové esence, kávové výtažky, směsi kávy, cikorky a cikorkových směsí, vše pro užití jako kávové náhražky, čaj, čajové výtažky, kakao, přípravky vyrobené především z kakaa, čokoláda, čokoládové výrobky, cukr, sladový cukr, rýže, tapioka, ságo, kuskus, mouka a přípravky z obilnin a/nebo rýže a/nebo mouky, cukrovinky a sladkosti, snídaníové cereálie, listové těsto, pizza, těstoviny a výrobky z těstovin, chléb, sušenky, sladké pečivo, koláče, led, zmrzlina, ovocné zmrzliny, mražené cukroviny, přípravky na výrobu zmrzliny a/nebo ovocné zmrzliny a/nebo mražených cukrovinek, med, přípravky sestávající zcela nebo převážnou částí z cukru, pro užití jako náhražky medu, sirup, melasa, kečup, omáčky k ochucení a přípravky na výrobu omáček, pudinkový prášek, hotová jídla na bázi potravin rostlinného

Zápisy licenčních smluv k ochranným známkám

V této kapitole jsou zveřejněny zápisy licenčních smluv podle ustanovení § 18 odst. 1 zákona č. 441/2003 Sb.

Číslo zápisu	Vlastník	Nabyvatel licence	Druh licence	Datum uzavření licenční smlouvy	S účinností od data
212167	BACORA a.s., Na Strži 65/1702, Praha 4, 14062, CZ;	MAGNUM Parket, a.s., Tovární 1, Vyškov, 68201, CZ;	nevýlučná	06.09.2009	26.02.2010
268959	BACORA a.s., Na Strži 65/1702, Praha 4, 14062, CZ;	MAGNUM Parket, a.s., Tovární 1, Vyškov, 68201, CZ;	nevýlučná	06.09.2009	02.03.2010
269023	Ing. Leo Kolečkář, Tichá 6, Držovice, 79607, CZ;	OKL a.s., U Bzinku 409, Bzenec, 69681, CZ;	sublicence	19.02.2010	24.02.2010
309934	ČESKÝ VÝROBEK s.r.o., U hřbitova 432/9, Prostějov - Držovice, 79607, CZ;	BARVY A LAKY TELURIA, s.r.o., Skrchov 1, Letovice, 67961, CZ;	výlučná	14.06.2009	24.02.2010
310629	HABÁNSKÉ SKLEPY, spol. s r.o., Čejkovská 1324, Velké Bílovice, 69102, CZ;	BOHEMIA SEKT, a.s., Smetanova 220, Starý Plzeňec, 33202, CZ;	výlučná	01.10.2009	25.02.2010

Zápisy licenčních smluv k mezinárodně zapsaným ochranným známkám

V této kapitole jsou zveřejněny zápisy licenčních smluv k mezinárodně zapsaným ochranným známkám platným na území České republiky.

Číslo zápisu	Vlastník	Nabyvatel licence	Druh licence	Datum uzavření licenční smlouvy	S účinností od data
450653	Metaflux International AG, Industriestrasse 11, CH-4313 Möhlin, CH;	Techno-Servis CZ a.s., K Podlesí 550, Příbram IV-Březové Hory, 26901, CZ;	výlučná	14.12.2010	26.02.2010
604401	Metaflux International AG, Industriestrasse 11, Möhlin, 4313, CH;	Techno-Service CZ a.s., K Podlesí 550, Příbram IV-Březové Hory, 26901, CZ;	výlučná	14.12.2009	26.02.2010

Ochranné známky zrušené a prohlášené za neplatné

Tato kapitola obsahuje údaje o rozhodnutích o zrušení ochranné známky na základě ustanovení § 31 zákona č. 441/2003 Sb. nebo o prohlášení ochranné známky za neplatnou na základě ustanovení § 32 zákona č. 441/2003 Sb. Existuje-li důvod zrušení/prohlášení ochranné známky za neplatnou pouze ve vztahu k některým z výrobků nebo služeb, Úřad ochrannou známku zruší/prohlásí za neplatnou pouze pro tyto výrobky nebo služby. Údaje o výsledku rozhodnutí (zrušení ochranné známky, částečné zrušení ochranné známky, prohlášení ochranné známky za neplatnou, prohlášení ochranné známky za částečně neplatnou) jsou uvedeny za datem právní moci rozhodnutí pod INID kódem (583) s názvem "Datum právní moci rozhodnutí/výsledek rozhodnutí".

(111) 235327

(540)

Cholestop

(583) 19.02.2010 / částečné zrušení ochranné známky

(111) 254187

(540)

ŽLUTÝ ANDĚL

(583) 19.02.2010 / částečné zrušení ochranné známky

(111) 246980

(540)

Aqualinea

(583) 26.02.2010 / částečné zrušení ochranné známky

(111) 263610

(540)

bloguje

(583) 23.02.2010 / prohlášení ochranné známky za neplatnou

Obnovy zápisu ochranných známek

(111) **89260**
(220) 12.03.1920
(151) 12.03.1920
(540)



(730) **Sony Music Entertainment**, 550 Madison Avenue, New York, NY, US
(740) Společná advokátní kancelář Všeťečka Zelený Švorčík Kalenský a partneři, JUDr. Pavel Zelený, Hálkova 2, Praha 2, 12000
(510) (9) fyzikální a vědecké nástroje, přístroje pro užitečné účely, nástroje a přístroje k vyučování.
(511) 9
(210) O-21235

(111) **95197**
(220) 26.10.1920
(151) 26.10.1920
(540)

HORMOTONIN

(730) **Biotika a.s.**, Slovenská Lupča, 97613, SK
(740) ČERVENKA, KLEINTOVÁ, TURKOVÁ Patentová, známková a advokátní kancelář, Ing. Eva Kleintová, Budečská 6/974, Praha 2, 12000
(510) (5) lékárnické přípravky.
(511) 5
(210) O-1196

(111) **97564**
(220) 19.03.1920
(151) 19.03.1920
(540)

Union Special

(730) **Union Special Corporation**, Chicago, IL, US
(740) Společná advokátní kancelář Všeťečka a partneři, JUDr. Zelený Pavel, Hálkova 2, Praha 2, 12000
(510) (7) šicí stroje a jejich součásti.
(511) 7
(210) O-20538

(111) **101752**
(220) 12.03.1920
(151) 12.03.1920
(540)

DICTAPHONE

(730) **Dictaphone Corporation**, One Wayside Road, Burlington, MA, US
(740) Ing. Václav Kratochvíl, patentový zástupce, Táborská 758/33, Mladá Boleslav, 29301
(510) (9) výzkumné a vědecké nástroje, přístroje pro užitečné účely, nástroje a přístroje k vyučování.
(511) 9
(210) O-20972

(111) **150132**
(220) 03.05.1950
(151) 03.05.1950

(540)



(730) **Sellier & Bellot a.s.**, Lidická 667, Vlašim, 25813, CZ
(740) Rott, Růžička & Guttman Patentové, známkové a advokátní kanceláře, JUDr. Vladimír Rott, Vinohradská 37, Praha 2, 12000
(510) (13) lovecké nábojnice a náboje.
(511) 13
(210) O-717

(111) **150133**
(220) 03.05.1950
(151) 03.05.1950
(540)



(730) **Sellier & Bellot a.s.**, Lidická 667, Vlašim, 25813, CZ
(740) Rott, Růžička & Guttman Patentové, známkové a advokátní kanceláře, JUDr. Vladimír Rott, Vinohradská 37, Praha 2, 12000
(510) (13) lovecké nábojnice a náboje.
(511) 13
(210) O-715

(111) **154239**
(220) 14.03.1960
(151) 27.04.1960
(540)



(730) **PALMA Group, a.s.**, Račianska 76, 836 04 Bratislava, SK
(740) JUDr. Aleš Zábřeh, Na Beránce 2, Praha 6, 16000
(510) Jedlé oleje a tuky, mýdla, mýdlové prášky, saponátové prací prostředky.
(511) 3, 29
(210) O-21601

(111) **154251**
(220) 31.03.1960
(151) 11.05.1960
(540)

BUDWEISER

- (730) **Budějovický Budvar n.p.**, Karoliny Světlé 4, České Budějovice, 37021, CZ
(740) Čermák Hořejš Myslíl a spol., JUDr. Karel Čermák, Národní 32, Praha 1, 11000
(510) (32) pivo všeho druhu.
(511) 32
(210) O-21775

- (111) **154332**
(220) 23.07.1960
(151) 30.07.1960
(540)

NEOFOLLIN

- (730) **Biotika a.s.**, Slovenská Lupča, 97613, SK
(740) ČERVENKA, KLEINTOVÁ, TURKOVÁ Patentová, známková a advokátní kancelář, Ing. Eva Kleintová, Budečská 6/974, Praha 2, 12000
(510) Léciva, drogy, farmaceutické přípravky humánní a veterinární, organopreparáty, očkovací látky, séra a výrobky z krve, chemické výrobky pro lékařství, hygienu, farmacii a vědu, přípravky baktericidní, fungicidní, insekticidní, desinfekční přípravky, přípravky proti nákaze, přípravky pro konzervování, prostředky k hubení škůdců a ničení rostlin, čisticí prostředky, léčebná mýdla, přípravky sílicí a dietetické, náplasti.
(511) 1, 3, 5, 10, 32
(210) O-22800

- (111) **154503**
(220) 19.10.1960
(151) 22.12.1960
(540)

KINEDRYL

- (730) **Noventis, s. r. o.**, Filmová 174, Zlín, 76179, CZ
(740) Rott, Růžička & Guttman Patentové, známkové a advokátní kanceláře, JUDr. Vladimír Rott, Vinohradská 37, Praha 2, 12000
(510) Léciva, drogy, farmaceutické přípravky humánní a veterinární, organopreparáty, očkovací látky, séra a výrobky z krve, chemické výrobky pro lékařství, hygienu, farmacii a vědu, přípravky baktericidní, fungicidní, insekticidní, desinfekční přípravky, přípravky proti nákaze, přípravky pro konzervování, prostředky k hubení škůdců a ničení rostlin, čisticí prostředky, léčebná mýdla, přípravky sílicí a dietetické, přípravky k ošetřování zubů a dutiny ústní, zubní výplně a prothesy, náplasti, obvazový a šicí materiál pro chirurgii, diagnostika, jedy a strojené vody minerální.
(511) 3, 5, 10, 32
(210) O-23138

- (111) **159715**
(220) 27.03.1970
(151) 07.05.1970
(540)

MÁČ

- (730) **PALMA Group, a.s.**, Račianska 76, 836 04 Bratislava, SK
(740) JUDr. Aleš Zábrš, Na Beránce 2, Praha 6, 16000
(510) (3) prací a namáčecí prostředky.
(511) 3
(210) O-44160

- (111) **159717**
(220) 27.03.1970
(151) 07.05.1970
(540)

PALMAS

- (730) **PALMA Group, a.s.**, Račianska 76, 836 04 Bratislava, SK
(740) JUDr. Aleš Zábrš, Na Beránce 2, Praha 6, 16000
(510) (29) rostlinné jedlé tuky.
(511) 29
(210) O-44158

- (111) **164527**
(220) 24.03.1980
(151) 29.09.1980
(540)

IVOMEK

- (730) **MERIAL LLC**, 3239 Satellite Boulevard, Building 500, 30096 Duluth, GA, US
(740) Rott, Růžička & Guttman Patentové, známkové a advokátní kanceláře, JUDr. Vladimír Rott, Vinohradská 37, Praha 2, 12000
(510) (5) výrobky farmaceutické, zvěrolékařské a zdravotnické, výrobky dietetické pro děti a nemocné, náplasti, obvazový materiál, hmoty určené k plombování zubů a na otisky zubů, desinfekční prostředky, prostředky k hubení rostlinných a živočišných škůdců, antiparazitní látky.
(511) 5
(210) O-51596

- (111) **164734**
(220) 27.06.1980
(151) 03.04.1981
(540)

EQVALAN

- (730) **MERIAL LLC**, 3239 Satellite Boulevard, Building 500, 30096 Duluth, GA, US
(740) Rott, Růžička & Guttman Patentové, známkové a advokátní kanceláře, JUDr. Vladimír Rott, Vinohradská 37, Praha 2, 12000
(510) (5) výrobky farmaceutické, zvěrolékařské a zdravotnické, výrobky dietetické pro děti a nemocné, náplasti, obvazový materiál, hmoty určené k plombování zubů a na otisky zubů, dezinfekční prostředky, prostředky k hubení rostlinných a živočišných škůdců, antiparazitní látky.
(511) 5
(210) O-51793

- (111) **168045**
(220) 16.03.1990
(151) 14.11.1990
(540)

LUTALYSE

- (730) **PFIZER ENTERPRISES SARL**, Rond-Point du Kirchberg, 51, Avenue J.F.Kennedy, Luxembourg, LU
(740) Čermák Hořejš Myslíl a spol., JUDr. Jan Matějka, Národní 32, Praha 1, 11000
(510) (5) gynekologické přípravky.
(511) 5
(210) O-57150

- (111) **168085**
(220) 29.03.1990
(151) 20.12.1990
(540)

BLUEBIRD

- (730) **NISSAN JIDOSHA KABUSHIKI KAISHA**, No.2 Takaracho, Kanagawa-ku, Yokohama-shi, Kanagawa-ken, JP
(740) Patentservis Praha a.s., Jivenská 1273/1, Praha 4, 14021
(510) (12) automobily určené pro ne více jak 6 dospělých osob.
(511) 12
(210) O-57225

- (111) **168229**
(220) 17.04.1990
(151) 22.03.1991
(540)

ALEVE

- (730) **Bayer Consumer Care AG**, Peter Merian Strasse 84, Basilej, CH
(740) Rott, Růžička & Guttman Patentové, známkové a advokátní kanceláře, JUDr. Vladimír Rott, Vinohradská 37, Praha 2, 12000
(510) (5) farmaceutické substance a přípravky pro protizánětlivé, analgetické a antipyretické účely.
(511) 5
(210) O-57338

- (111) **168340**
(220) 14.05.1990
(151) 28.05.1991

(540)



AURA
s.r.o.

- (730) **AURA, s.r.o.**, Úvoz 56, Brno, 60200, CZ
(510) Automatizované řídicí systémy a programové vybavení počítačů.
(511) 9, 35, 42
(210) O-57486

- (111) **168345**
(220) 30.03.1990
(151) 28.05.1991
(540)

PRIMALEX

- (730) **Primalex a. s.**, Břasy čp. 223, Břasy, 33824, CZ
(740) Čermák Hořejš Matějka a spol., JUDr. Jan Matějka, advokát, Národní 32, Praha 1, 11000
(510) (2) malířský bytový nátěr.
(511) 2
(210) O-57241

- (111) **168609**
(220) 12.04.1990
(151) 16.09.1991
(540)



RS

- (730) **R.S. Components Limited**, Northamptonshire, Corby, GB
(740) Rott, Růžička & Guttman Patentové, známkové a advokátní kanceláře, JUDr. Vladimír Rott, Vinohradská 37, Praha 2, 12000
(510) (9) přístroje a nástroje k vědeckým a laboratorním účelům, přístroje a nástroje navigační, tj. přístroje a nástroje určené k přenášení rozkazů k měření a přístroje a nástroje užívané při řízení lodí a letadel, přístroje a nástroje geodetické a elektrické, nezačleněné do jiných tříd, přístroje a nástroje pro bezdrátovou telegrafii, přístroje fotografické, kinematografické, optické včetně promítačů obrazů a zvětšovacích přístrojů, přístroje a nástroje k vážení a měření, přístroje a nástroje signalizační, včetně píšťalek (signálních), přístroje a nástroje určené ke kontrolním účelům, přístroje a nástroje pro účely záchranné a učební, automaty uváděné v činnost vhozením mince nebo známky, přístroje pro záznam a reprodukci mluveného slova, zapisovací pokladny a počítačové stroje, včetně kancelářských a děrovacích strojů, hasicí přístroje, speciální pouzdra pro přístroje a nástroje, které jsou zařazeny do této třídy.
(511) 9
(210) O-57311

- (111) **169969**
(220) 28.06.1990
(151) 13.05.1992
(540)

COLDREX

- (730) **SmithKline Beecham p.l.c.**, New Horizons Court, Brentford, Middlesex TW8 9EP, GB
(740) KOREJZOVÁ & SPOL., v.o.s., JUDr. Zdeňka Korejzová, Korunní 810/104 E, Praha 10, 10100
(510) (5) farmaceutické přípravky a substance.
(511) 5
(210) O-57868

- (111) **169996**
(220) 28.06.1990
(151) 25.05.1992

ANDREWS LIVER SALT

- (730) **Glaxo Group Limited**, Glaxo Wellcome House, Berkeley Avenue, Greenford, Middlesex UB6 0NN, GB
(740) KOREJZOVÁ & SPOL., v.o.s., JUDr. Zdeňka Korejzová, Korunní 810/104 E, Praha 10, 10100
(510) (5) farmaceutické přípravky a substance.
(511) 5
(210) O-57878

- (111) **170292**
(220) 28.06.1990
(151) 30.09.1992
(540)

PHILLIPS

- (730) **Glaxo Group Limited**, Glaxo Wellcome House, Berkeley Avenue, Greenford, Middlesex UB6 0NN, GB
(740) KOREJZOVÁ & SPOL., v.o.s., JUDr. Zdeňka Korejzová, Korunní 810/104 E, Praha 10, 10100
(510) (5) farmaceutické přípravky a substance.
(511) 5
(210) O-57875

- (111) **170452**
(220) 12.09.1990
(151) 23.06.1992
(540)

CENTURY 21

- (730) **Century 21 Real Estate LLC**, 1 Campus drive, Parsippany, NJ, US
(740) Rott, Růžička & Guttman Patentové, známkové a advokátní kanceláře, JUDr. Vladimír Rott, Vinohradská 37, Praha 2, 12000
(510) Tiskoviny a publikace, obchod s nemovitostmi, sjednávání hypoték, pojišťovací služby a finanční služby spojené se shora uvedenou činností.
(511) 16, 36
(210) O-58577

- (111) **170583**
(220) 23.04.1990
(151) 28.07.1992
(540)

TENNENT'S

- (730) **C&C IP SARL**, 18 avenue Marie-Thérèse, L-2132 Luxembourg, LU
(740) TRAPLOVÁ-HAKR-KUBÁT Advokátní a patentová kancelář, JUDr. Jarmila Traplová, Přístavní 24, Praha 7, 17000
(510) (32) pivo, ale (anglické nadkvasné svrchní pivo), stout (pivo s vyšším obsahem alkoholu), ležák a porter (silné tmavé pivo), piva a ležáky nealkoholická a s nízkým obsahem alkoholu, nealkoholické nápoje a přípravky pro výrobu takových nápojů, ovocné šťávy.
(511) 32
(210) O-57367

- (111) **170584**
(220) 23.04.1990
(151) 07.07.1992
(540)



T

- (730) **C&C IP SARL**, 18 avenue Marie-Thérèse, L-2132 Luxembourg, LU
(740) TRAPLOVÁ-HAKR-KUBÁT Advokátní a patentová kancelář, JUDr. Jarmila Traplová, Přístavní 24, Praha 7, 17000
(510) (32) pivo, ale (anglické nadkvasné svrchní pivo), stout (pivo s vyšším obsahem alkoholu), ležák a porter (silné tmavé pivo), piva a ležáky nealkoholická a s nízkým obsahem alkoholu, nealkoholické nápoje a přípravky pro výrobu takových nápojů,

ovocné šťávy.
(511) 32
(210) O-57368

(111) **171085**
(220) 10.10.1990
(151) 08.09.1992
(540)



(730) **Ladislav Kríž**, Studentská 9, Praha 6 - Dejvice, 16000, CZ
(510) (42) poradenská a konzultační činnost v oboru psychotroniky.
(511) 42
(210) O-58871

(111) **224742**
(220) 23.09.1999
(151) 23.05.2000
(540)

BEST CLER

(730) **Dobeš Jaroslav**, Petrov 197, Petrov, 69665, CZ
(510) (9) nahrané magnetické a audiovizuální nosiče záznamů, knihy, učebnice a učební texty na audiovizuálních a zvukových nosičích, videoprogramy, výukové počítačové programy; (16) tiskoviny všeho druhu, zejména periodické a neperiodické publikace, knihy, brožury, časopisy, noviny, barevné reprodukce, kalendáře, reklamní a propagační materiály, učebnice, učební texty a papírové učební pomůcky; (41) vydavatelská a nakladatelská činnost, aktivity pro rozvoj duchovních schopností osob, zprostředkovatelská činnost v oblasti kultury; (42) překladatelská činnost, tvorba software.
(511) 9, 16, 41, 42
(210) O-147172

(111) **228947**
(220) 17.04.2000
(151) 20.11.2000
(540)

SMARTON

(730) **FAST ČR, a. s.**, Černokostecká 2111, Praha 10, 10000, CZ
(740) UNIPATENT, Ing. Jiří Chlustina, Jana Masaryka 43-47, Praha 2, 12000
(510) (7) stroje a obráběcí stroje, motory (s výjimkou motorů pro pozemní vozidla), části motorů (všeho druhu), čisticí elektrické stroje a přístroje, soukolí a hnací řemeny, zemědělské nástroje, kromě nástrojů poháněných ručně, líhně pro vejce, maznice, kuchyňské elektromechanické přístroje pro domácnost (drtiče, mixery, šlehače, mlýnky, elektrické kuchyňské roboty), strojní řezné nástroje, pračky na prádlo, myčky nádobí, transportery, svářecí přístroje; (8) nářadí a nástroje s ručním pohonem, malé přístroje k mletí s ručním pohonem, nožičské výrobky včetně moždířských výrobků z drahých kovů, jídelní přístroje, břitvy, kovové náčiní a nástroje pro manikúru a pedikúru, elektrické holicí strojky, elektrické strojky na stříhání vlasů a srsti, sečné a bodné zbraně, svářecí kleště; (9) přístroje a nástroje vědecké, navigační, geodetické, elektrické, fotografické, filmové, optické, přístroje a nástroje k vážení, měření, signalizaci, kontrolu (inspekci), záchranu a přístroje pro vyučování, pouzdra na tyto nástroje a přístroje, přístroje pro záznam, převod, reprodukci zvuku nebo obrazu, magnetické nosiče zvukových záznamů, gramofonové desky, automatické distributory a mechanismy pro přístroje na mince, zapisovací

pokladny, počítačové stroje, přístroje pro zpracování informací a počítače, hasicí přístroje, ruční elektrické svářečky, elektrické žehličky, elektrické zapalovače v automobilech, elektronické součástky, speciální záchranné oděvy, ochranné oděvy proti úrazům, sportovní dýchací přístroje, elektronické hry používané výhradně s TV přijímačem, sluneční brýle, brýle, monokly, zvětšovací skla a čočky, divadelní kukátka, magnetofonové pásky a kazety, CD, CD-ROM, videopásky, zvukové filmy, kopírovací stroje, oděvy vyhřívávané elektricky, software; (11) přístroje pro osvětlení, topení, výrobu páry, pro vaření, přístroje chladící, pro sušení, ventilaci, rozvod vody a sanitární zařízení, zařízení pro klimatizaci, ohřívadla, elektrické hrnce, varné náčiní elektrické, tlakové výměníky tepla, krby, elektrické lampičky, girlandy pro vánoční stromky; (14) vzácné kovy a jejich slitiny a výrobky z těchto látek včetně uměleckých předmětů, klenoty, klenotnické zboží pravé nebo nepravé, knoflíky do manžet, jehlice do kravat, bižuterie, drahokamy, hodinářské potřeby a chronometrické přístroje včetně speciálních pouzder; (15) hudební nástroje, mechanická piana a jejich příslušenství, elektrické a elektronické hudební nástroje, hrací skříně; (16) papír a výrobky z papíru, lepenka a kartonážní výrobky, tiskoviny, časopisy, periodika, knihy, výrobky knihařské, kalendáře, pohlednice, fotografie, psací potřeby, lepidla kancelářská a pro domácnost, tuhy, tužky, pastelky, uhly, štětce, psací stroje, kancelářské potřeby kromě nábytku, učební a školní potřeby a pomůcky, hrací karty, papírové ubrousky, kapesníky a pleny, pytle a sáčky z plastických hmot pro obalovou techniku, obrazy, omalovánky, obtisky, pexesa, výroba razítek a razidel, písmena pro tiskárny, tiskařské štočky, kopírovací zařízení (cyklostyly); (18) kůže a imitace kůže, výrobky z těchto materiálů zahrnuté ve tř. 18, surová kůže, kožešiny, kufry, cestovní brašny, tašky, kabelky, řemeny, deštníky, slunečníky, hole, biče, postroje a příkrývky pro koně, sedlářské výrobky; (20) nábytek včetně kovového a kempingového nábytku, zrcadla, rámy, košíkářské zboží, výrobky ze dřeva, korku, vrbového proutí, rákosu, třtiny, slonoviny, kostic, želvoviny, jantaru, perleti, mořské pěny a z náhražek těchto hmot nebo z plastických hmot, určených jako bytové doplňky nebo okrasné předměty, matrace do postelí, podhlavníky, rošty, spací pytle pro kempování; (21) náčiní a nádoby pro domácnost nebo kuchyň z obecných kovů, dřeva, kameniny, porcelánu, skla a umělých hmot, hřebeny (mycí houby, kartáče, kartáčnický materiál, pomůcky k čištění (drátky na čištění parket, drátěnky), sklo surové nebo opracované, malé přístroje k sekání a lisování s ručním pohonem, hřebeny (i elektrické), kameninové a porcelánové zboží okrasného charakteru; (25) oděvy, prádlo, obuv, střevice, trepky, kloboučnické zboží; (28) hry, hračky, tělocvičné a sportovní nářadí a náčiní, rybářské potřeby (s výjimkou sítí), vánoční ozdoby s výjimkou osvětlení a cukrovinek, elektronické hračky.

(511) 7, 8, 9, 11, 14, 15, 16, 18, 20, 21, 25, 28
(210) O-154551

(111) **228948**
(220) 17.04.2000
(151) 20.11.2000
(540)

SMARTON
HOME ELECTRONICS

(730) **FAST ČR, a. s.**, Černokostecká 2111, Praha 10, 10000, CZ
(740) UNIPATENT, Ing. Jiří Chlustina, Jana Masaryka 43-47, Praha 2, 12000
(510) (7) stroje a obráběcí stroje, motory (s výjimkou motorů pro pozemní vozidla), části motorů (všeho druhu), čisticí elektrické stroje a přístroje, soukolí a hnací řemeny, zemědělské nástroje, kromě nástrojů poháněných ručně, líhně pro vejce, maznice, kuchyňské elektromechanické přístroje pro domácnost (drtiče, mixery, šlehače, mlýnky, elektrické kuchyňské roboty), strojní řezné nástroje, pračky na prádlo, myčky nádobí, transportery,

svářecí přístroje; (8) nářadí a nástroje s ručním pohonem, malé přístroje k mletí s ručním pohonem, nožiřské výrobky včetně možžiřských výrobků z drahých kovů, jídelní přístroje, břitvy, kovové náčiní a nástroje pro manikúru a pedikúru, elektrické holicí stroje, elektrické stroje na střihání vlasů a srsti, sečné a bodné zbraně, svářecí kleště; (9) přístroje a nástroje vědecké, navigační, geodetické, elektrické, fotografické, filmové, optické, přístroje a nástroje k vážení, měření, signalizaci, kontrolu (inspekci), záchranu a přístroje pro vyučování, pouzdra na tyto nástroje a přístroje, přístroje pro záznam, převod, reprodukci zvuku nebo obrazu, magnetické nosiče zvukových záznamů, gramofonové desky, automatické distributory a mechanismy pro přístroje na mince, zapisovací pokladny, počítačové stroje, přístroje pro zpracování informací a počítače, hasicí přístroje, ruční elektrické svářečky, elektrické žehličky, elektrické zapalovače v automobilech, elektronické součástky, speciální záchranné oděvy, ochranné oděvy proti úrazům, sportovní dýchací přístroje, elektronické hry používané výhradně s TV přijímačem, sluneční brýle, brýle, monokly, zvětšovací skla a čočky, divadelní kukátka, magnetické nosiče pásky a kazety, CD, CD-ROM, videopásky, zvukové filmy, kopírovací stroje, oděvy vyhřívané elektricky, software; (11) přístroje pro osvětlení, topení, výrobu páry, pro vaření, přístroje chladicí, pro sušení, ventilaci, rozvod vody a sanitární zařízení, zařízení pro klimatizaci, ohřívadla, elektrické hrnce, varné náčiní elektrické, tlakové výměníky tepla, krby, elektrické lampičky, girlandy pro vánoční stromky; (14) vzácné kovy a jejich slitiny a výrobky z těchto látek včetně uměleckých předmětů, klenoty, klenotnické předmětů, klenoty, klenotnické zboží pravé nebo nepravé, knoflíky do manžet, jehlice do kravat, bižuterie, drahokamy, hodinářské potřeby a chronometrické přístroje včetně speciálních pouzder; (15) hudební nástroje, mechanická píana a jejich příslušenství, elektrické a elektronické hudební nástroje, hrací skříně; (16) papír a výrobky z papíru, lepenka a kartonážní výrobky, tiskoviny, časopisy, periodika, knihy, výrobky knihařské, kalendáře, pohlednice, fotografie, psací potřeby, lepidla kancelářská a pro domácnost, tuhy, tužky, pastely, uhly, štětce, psací stroje, kancelářské potřeby kromě nábytku, učební a školní potřeby a pomůcky, hrací karty, papírové ubrusy, kapesníky a pleny, pytle a sáčky z plastických hmot pro obalovou techniku, obrazy, omalovánky, obtisky, pexesa, výroba razítek a razidel, písmena pro tiskárny, tiskařské štočky, kopírovací zařízení (cyklostyly); (18) kůže a imitace kůže, výrobky z těchto materiálů zahrnuté ve tř. 18, surová kůže, kožešiny, kufrý, cestovní brašny, tašky, kabelky, řemeny, deštníky, slunečníky, hole, biče, postroje a příkrývky pro koně, sedlářské výrobky; (20) nábytek včetně kovového a kempingového nábytku, zrcadla, rámy, košíkářské zboží, výrobky ze dřeva, korku, vrbového proutí, rákosu, třtiny, slonoviny, kostic, želvoviny, jantaru, perleti, mořské pěny a z náhražek těchto hmot nebo z plastických hmot, určených jako bytové doplňky nebo okrasné předměty, matrace do postelí, podhlavníky, rošty, spací pytle pro kempování; (21) náčiní a nádoby pro domácnost nebo kuchyň z obecných kovů, dřeva, kameniny, porcelánu, skla a umělých hmot, hřebeny, mycí houby, kartáče, kartáčnický materiál, pomůcky k čištění (drátky na čištění parket, drátěnky), sklo surové nebo opracované, malé přístroje k sekání a lisování s ručním pohonem, hřebeny (i elektrické), kameninové a porcelánové zboží okrasného charakteru; (25) oděvy, prádlo, obuv, střevíce, trepky, kloboučnické zboží; (28) hry, hračky, tělocvičné a sportovní nářadí a náčiní, rybářské potřeby (s výjimkou sítí), vánoční ozdoby s výjimkou osvětlení a cukrovinek, elektronické hračky.

(511) 7, 8, 9, 11, 14, 15, 16, 18, 20, 21, 25, 28
(210) O-154552

(111) **228949**
(220) 17.04.2000
(151) 20.11.2000

SECCO

- (730) **FAST ČR, a. s.**, Černokostelecká 2111, Praha 10, 10000, CZ
(740) UNIPATENT, Ing. Jiří Chlustina, Jana Masaryka 43-47, Praha 2, 12000
(510) (7) stroje a obráběcí stroje, motory (s výjimkou motorů pro pozemních vozidla), části motorů (všeho druhu), čisticí elektrické stroje a přístroje, soukolí a hnací řemeny, zemědělské nástroje, kromě nástrojů poháněných ručně, líně pro vejce, maznice, kuchyňské elektromechanické přístroje pro domácnost (drtiče, mixery, šlehače, mlýnky, elektrické kuchyňské roboty), strojní řezné nástroje, pračky na prádlo, myčky nádobí, transportery, svářecí přístroje; (11) přístroje pro osvětlení, topení, výrobu páry, pro vaření, přístroje chladicí, pro sušení, ventilaci, rozvod vody a sanitární zařízení, zařízení pro klimatizaci, ohřívadla, elektrické hrnce, varné náčiní elektrické, tlakové výměníky tepla, krby, elektrické lampičky, girlandy pro vánoční stromky; (14) vzácné kovy a jejich slitiny a výrobky z těchto látek včetně uměleckých předmětů, klenoty, klenotnické zboží pravé nebo nepravé, knoflíky do manžet, jehlice do kravat, bižuterie, drahokamy, hodinářské potřeby a chronometrické přístroje včetně speciálních pouzder.
(511) 7, 11, 14
(210) O-154553

(111) **229511**
(220) 03.09.1999
(151) 27.12.2000
(540)



- (730) **REKMA - Trading, spol. s r.o.**, Mendlova 3298/11, Břeclav, 69003, CZ
(740) JUDr. Celnar Jaroslav, advokát, Nám. T. G. M. 1, Břeclav, 69000
(510) (37) provádění silničních a stavebních prací a udržovacích prací na nich v oboru pozemních komunikací.
(511) 37
(210) O-147057

(111) **229817**
(220) 18.02.2000
(151) 27.12.2000
(540)



- (730) **FTV Prima, spol. s r. o.**, Na Žertvách 24/132, Praha 8, 18000, CZ
(510) (3) přípravky pro bělení a jiné prostředky k praní, přípravky pro čištění, odmašťování a broušení, mýdla, parfumerie, vonné oleje, kosmetika, krémy, mléka a vody, deodoranty pro osobní

potřebu, toaletní přípravky, vlasové vody, prášky a vodičky; (5) výrobky lékárnické, veterinářské a hygienické, diabetické přípravky pro léčebné účely, diabetické přípravky a potraviny, potraviny pro batolata, vitamíny, vitamínové nápoje, povzbuzující přípravky, náplasti, materiál pro obvazy, dezinfekční přípravky, výrobky k ničení plevele a k hubení živočišných škůdců, hygienické potřeby pro lékařství a pro osobní hygienu, deodoranty, cigarety bez tabáku k lékařskému účelu; (6) obecné kovy a jejich slitiny a jednoduché výrobky z těchto kovů či slitin zařazené ve tř. 6, skříňky na klenoty, těžítka, nedobytné pokladny a schránky, přívěsky na klíče, klíče, zámečnické výrobky, řetězy, kotvy, kovadliny, zvony, zvonky, hřebíky, šrouby, umělecké nebo ozdobné předměty, výrobky z kovu nikoli z drahých kovů, zařazené ve tř. 6; (8) přístroje stolní (nože, vidličky lžíce) i pochromované, přístroje na salát, sečné zbraně, břitvy, nářadí a přístroje s ručním pohonem, zahrádkářské nástroje, nářadí a potřeby zaříděné do tř. 8; (9) aparáty a přístroje vědecké, geodetické, elektrické, elektronické, fotografické, filmové, optické, přístroje pro vážení, měření, signalizaci, kontrolu, záchranu a přístroje učební, aparáty pro záznam, převod, reprodukci zvuku nebo obrazu, magnetické suporty zvukových záznamů, gramofonové desky, automatické distributory a mechanismy na mince, zapisovací pokladny, kalkulační stroje, přístroje pro zpracování informací a počítače jednotlivých součástí a náhradních dílů ze tř. 9, nosiče magnetických záznamů nahrané i nenahrané, audiokazety a videokazety nahrané i nenahrané, CD disky, programové vybavení pro počítače, software, počítačové hry, pohledy ilustrované se zvukovou nahrávkou, hrací skříně uváděné v činnost vhozením mince, reklamní přístroje na střídavé obrazy, reklama světelná, reklamní světelné přístroje, obaly na zvukové nosiče; (14) vzácné kovy a jejich slitiny a výrobky z těchto látek nebo postříbřeného nebo pozlaceného kovu, klenoty, bižuterie, drahokamy, umělecké nebo ozdobné předměty, hodinářské potřeby a chronometrické přístroje, budíky, nástěnné hodiny, knoflíky do manžet, jehlice do kravat, odznaky z drahých kovů, těžítka, přístroje stolní, kávové, čajové, na vajíčka z drahých kovů, přívěsky na klíče; (15) hudební nástroje, mechanická piana a jejich doplňky, hrací skříně, elektrické a elektronické hudební nástroje; (16) papír, lepenka a výrobky z těchto materiálů zaříděné ve tř. 16, zejména výrobky z papíru, plakáty, fotografie, papír na balení doutníků a cigaret, pohlednice, gratulace, dopisní papíry, obálky, kalendáře, zejména nástěnné a stolní, samolepky, obtisky, pexesa, hrací karty, puzzle, poznámkové bloky, desky na spisy, pořadače, omalovánky, activity books, balící papír, papírové hračky, školní sešity, skicárky, tužky, pastelky, tuhy, gumy, ořezávátka - strojky, penály, papírové tašky, umělohmotné tašky, papírové kapesníky, hlavolamy, obaly všeho druhu papírové, těžítka, tiskoviny, časopisy, periodika, knihy, tiskárenské výrobky, písma pro tiskárny, štočky, potřeby pro knižní vazby, fotografie, lepidla pro papírenství nebo domácnost, materiál pro umělce, štětce, psací stroje a kancelářské potřeby, učební pomůcky, papírové obaly obecně, listy, pytlíky a sáčky pro obalovou techniku, umělecké nebo ozdobné předměty, obaly všeho druhu z plastických hmot (na mléčné výrobky, na cukrovinky, na zvukové nosiče, na kosmetiku); (18) kůže, imitace kůže, výrobky z těchto materiálů zařazené ve tř. 18, tašky, náprsní tašky, tašky ruční, tašky školní, peněženky, kufry, deštníky, slunečníky a hole, biče a sedlářské výrobky, opasky, umělecké nebo ozdobné předměty, přívěsky na klíče; (20) nábytek, zrcadla, rámy, výrobky ze dřeva, korku, rákosu, vrbového proutí, z rohu, kostí, slonoviny, z kotic, želvoviny, jantaru, perleti, mořské pěny, náhražky všech těchto materiálů nebo náhražky z plastických hmot zařazené ve tř. 20, nábytek kovový pro camping, matrace do postelí, polštáře, tabulky státní poznávací značky nekovové, dopisní schránky nezděné, nekovové, dětský nábytek, umělecké nebo ozdobné předměty; (21) náčiní, výrobky a nádoby pro domácnost nebo kuchyň, hřebeny, mycí houby, kartáče, čistící prostředky, plastové prostrání, sklo, porcelán, majolika a výrobky z těchto materiálů, lahve, vázičky, sklenice, těžítka, nápojové lahve, obaly, nádobí, smaltované domácí a kuchyňské přístroje, náčiní, předměty a nádoby, podnosy a podložky pro karafy, nádoby a nádoby z plastických nebo jiných hmot pro domácnost, malé aparáty k sekání, mletí, lisování s ručním pohonem, elektrické zubní kartáčky; (24) tkaniny, pokrývky ložní i stolní, textilní výrobky, kapesníky textilní, peřiny; (25)

oděvy, obuv, kloboučnické zboží, trička, čepice, klobouky, nášivky na oděvy, zažehlovací obtisky, šátky, plavky, obuv, ponožky; (26) krajky, výšivky, stuhy, tkaničky, knoflíky, knoflíky košilové a k náprsenkám, knoflíky kovové, knoflíky nitěné, knoflíky patentní, odznaky, háčky a očka, poutka, špendlíky, jehly, galanterie, zipy, nášivky na oděvy, zažehlovací obtisky, umělé květiny, umělecké nebo ozdobné předměty; (28) hry a hračky zejména dřevěné, plyšové, látkové, umělohmotné, třaskavé, mechanické, hudební, fyzikální, hrací stroje, hlavolamy, tělocvičné a sportovní potřeby a nářadí, potřeby pro gymnastiku a sport, ozdoby na vánoční stromky, rybářské potřeby, obaly na hračky; (29) potraviny živočišného původu, maso, ryby, drůbež, zvěřina, masové výtažky, zahradní jedlé výrobky v rámci této třídy konzervované, sušené, mražené, ovoce a zelenina konzervované, sušené a zavařené, džemy, kompoty, vejce, mléko a mléčné výrobky, oleje a tuhy jedlé; (30) potraviny rostlinného původu připravené pro konzumaci nebo konzervování jakož i stimulanty pro zlepšení chutě potravin, káva, čaj, kakao, cukr, tapioka, kávové náhražky, med, cukrovinky, bonbony, žvýkačky, sirup melasový, droždí pro kynutí, sůl, hořčice, ocet, omáčky k ochucení, koření, led pro osvěžení; (31) čerstvé zemědělské výrobky zahradnické, zelenina, ovoce, ořechy, semena, houby; (32) nealkoholické nápoje, nápoje zbažené alkoholu, piva, minerální vody, šumivé nápoje, ovocné šťávy a nápoje, sirupy a jiné přípravky k zhotovování nápojů, instantní nápoje; (33) alkoholické nápoje s výjimkou pív; (35) reklamní, inzertní a propagační činnost, prodej reklamního času inzerentům; (41) organizační a technické zabezpečení televizního vysílání, nakladatelství a vydavatelství, nahrávání nosičů zvukových nebo obrazově zvukových, agenturní činnost v oblasti kultury, výroba, prodej a šíření audiovizuálních děl, půjčování nahraných a nenahraných nosičů zvukových nebo zvukově obrazových záznamů, výchovná a zábavní činnost, organizace a provádění her a soutěží i veřejných.

(511) 3, 5, 6, 8, 9, 14, 15, 16, 18, 20, 21, 24, 25, 26, 28, 29, 30, 31, 32, 33, 35, 41

(210) O-152130

(111) **231214**

(220) 20.12.1999

(151) 21.02.2001

(540)



(730) **Silver Servis, s.r.o.**, Kominská 11, Brno, 63500, CZ

(510) (9) kopírovací zařízení a stroje fotografické, elektronické a termické; (16) kopírovací stroje (cyklostyly); (37) instalace a opravy elektronických zařízení.

(511) 9, 16, 37

(210) O-150067

(111) **231425**

(220) 23.03.2000

(151) 21.02.2001

(540)



(730) **ORTMEDIC s.r.o.**, Výstupní 3219/2, Ústí nad Labem, 40011, CZ

(740) **BOHEMIA PATENT, Ing. Jana Vandělíková**, Spálená 29, Praha 1, 11000

(510) (10) chirurgické přístroje a zařízení lékařská, zubní a veterinářská, údy, oči a zuby umělé, orthopedické potřeby; (40) zpracování materiálů - služby vztahující se na zpracovávání materiálů, které mohly nastat během výroby jakéhokoliv

materiálu nebo jiného objektu než jsou nějaké budovy; (42) péče léčebná, hygienická a kosmetická.
(511) 10, 40, 42
(210) O-152869

(111) **231433**
(220) 13.03.2000
(151) 21.02.2001
(540)



(730) **Nyč Radim**, Skalní 493/1, Liberec 5, 46001, CZ
(740) Strnad Václav Ing., Rychtářská 375/31, Liberec 14, 46014
(510) (9) ochranné přilby pro různé sporty, ochranné oděvy a rukavice; (25) oblečení a oděvy všeho druhu, zejména celosezónní oblečení a oděvy pro sport, turistiku a volný čas, obuv všeho druhu, zejména celosezónní obuv pro sport, turistiku a volný čas, ponožky, podkolenky, punčochy, pokrývky hlavy všeho druhu, zejména čepice, kulichy, lyžařské čepice, čepice s kšiltem, čelenky, trička, spodní prádlo, šály, šátky, rukavice všeho druhu spadající do této třídy; (28) tělocvičné a sportovní nářadí a náčiní všeho druhu včetně příslušenství a náhradních dílů, zejména pro zimní sporty, míčové sporty a míčové hry, zahrnující sjezdové, běžecké, skokanské, kolečkové lyže, vázání, brusle, kolečkové brusle, hole lyžařské, hokejové, golfové, vosky, sportovní rukavice všeho druhu, chrániče proti úrazům jako jsou chrániče loktů, ramen, rukou, holení, nohou, betony, lapačky, vyrážačky, hrací míče a míčky např. pro fotbal, tenis, golf, rakety, pálky, veškerá sportovní výzbroj, výstroj a sportovní výrobky spadající do této třídy; (35) akviziční, marketingová, propagační, reklamní, informační a inzertní obchodní a podnikatelská činnost např. ve sdělovacích prostředcích, ve veřejných dopravních prostředcích, na veřejných komunikacích, v novinách, periodikách, na letácích, na prospektech, na plakátech, v katalogích, v síti Internet apod., propagační, reklamní a informační materiály všeho druhu včetně jejich rozšiřování, velkoplošná reklama, poradenství a pomoc při provozu obchodu, zprostředkování obchodněpodnikatelské činnosti, průzkum trhu, předvádění výše specifikovaného zboží a distribuce vzorků tohoto zboží pro reklamní a akviziční účely; (37) montáž a servis sportovního nářadí, vybavení, náhradních dílů, doplňků, zejména pro zimní sporty a míčové sporty; (41) půjčování a pronájem sportovního nářadí, vybavení a jejich doplňků, zejména pro zimní sporty, míčové hry a sporty, informace o možnostech sportovních rekreací, organizování sportovních soutěží, tělesná výchova, praktický sportovní výcvik, instruktáž, zejména pro zimní a míčové sporty, pořádání a řízení sportovních školení a soustředění, soutěží, závodů; (42) odborná poradenská a zprostředkovatelská činnost v rozsahu uvedených výrobků, jejich částí a doplňků v rámci této třídy.
(511) 9, 25, 28, 35, 37, 41, 42
(210) O-152999

(111) **231439**
(220) 15.03.2000
(151) 21.02.2001
(540)



(730) **ÚSOVSKO a. s.**, Klopina 33, Úsov, 78973, CZ
(740) HALAXOVÁ & HALAXOVÁ, TETRAPAT, RNDr. Zdeňka Halaxová, Dukelská 891/4, Olomouc, 77200
(510) (12) pneumatiky a protektory, pozemní vozidla, automobily a jejich části; (37) pneuservis, autoservis, protektorování pneumatik, autobazar; (39) doprava a přeprava zboží a osob, skladování dopravovaného materiálu a zboží.

(511) 12, 37, 39
(210) O-153111

(111) **231456**
(220) 30.03.2000
(151) 21.02.2001
(540)

UVIJET

(730) **Sericol Limited**, Patricia Way, Pysons Road Industrial Estate, Broadstairs, GB
(740) Rott, Růžička & Guttman Patentové, známkové a advokátní kanceláře, JUDr. Vladimír Rott, Vinohradská 37, Praha 2, 12000
(510) (2) barvy, tiskařské barvy, sitotiskové barvy, nátěry, laky, ochranné látky proti deteriorizaci (znehodnocení) dřeva, barviva, mořidla, přírodní pryskyřice v surovém stavu, kovy listkové a práškové pro umělce, tiskaře dekoratéry a umělce.
(511) 2
(210) O-153753

(111) **232217**
(220) 10.02.2000
(151) 28.03.2001
(540)

EKOFLOR

(730) **Lias Vintířov, lehký stavební materiál k.s.**, Vintířov 176, okres Sokolov, 35744, CZ
(740) ZEMAN - podkrušnohorská patentová a známková kancelář, Petr Zeman, Hradní 301, Loket, 35733
(510) (19) stavební hmoty a stavební materiály, zejména výrobky pro dlažby vč. zatravnovacích, doplňkové výrobky, jako například desky, tvarovky, obkladové dlaždice a jiné výrobky jako prvky zahradní a parkové architektury a prvky městského mobiliáře; (37) práce zemní, betonářské, zednické, dlaždičské, obkladačské, montážní a jiné stavební, provádění terénních úprav; (42) navrhování parkových a zahradních úprav, povrchů městských i jiných komunikací, parkovacích ploch a zpevňovacích útvarů, konzultační a poradenské služby v uvedených oborech.
(511) 19, 37, 42
(210) O-151776

(111) **232265**
(220) 23.02.2000
(151) 28.03.2001
(540)



(730) **ABX, spol.s r.o.**, Žitná 1091/3, Rumburk, 40801, CZ
(740) Strnad Václav Ing., Rychtářská 375/31, Liberec 14, 46014
(510) (6) kovové dveře, výplně pro dveře, zárubně pro dveře, jejich součástí a příslušenství, okna, okenní rámy, okenice, jejich součástí a příslušenství, prahy, ostatní související kovové výrobky spadající do této třídy; (11) krby, krbová kamna, kachlová kamna, krbová kachlová kamna, kachlové sporáky, kuchyňské sporáky na pevná paliva, krbové vložky, náhradní díly a polotovary ke kamnům, krbovým vložkám a sporákům včetně příslušenství ke kamnům, krbům, krbovým vložkám a sporákům, jako jsou kouřové roury, kouřová kolena, podkladové plechy, krbová a kamnová obslužná nářadí apod.; (19) dveře, výplně pro dveře, zárubně pro dveře, jejich součástí a příslušenství, okna, okenní rámy, okenice, jejich součástí a příslušenství, prahy, ostatní související dřevěné výrobky spadající do této třídy; (20) dřevěný nábytek jako jsou skříně, skříňky, zrcadlové skříně, stoly, židle, koupelnový nábytek, doplňkový nábytek, botníky, regály, věšáky, držáky, dvířka, jejich příslušenství a díly, ostatní dřevěné výrobky spadající do této třídy; (35) akviziční, marketingové, propagační, reklamní, informační a inzertní obchodní a podnikatelská činnost, odborné obchodní poradenství, zprostředkovatelská činnost v

oblasti obchodu, rozšiřování propagačních, reklamních, informačních a inzertních materiálů, velkoplošná reklama, podpora prodeje, průzkum trhu, ukázky projektů, návrhů a aplikací, ukázky výrobků a zboží; (37) montáž, servis, údržba a opravy topných a tepelných zdrojů včetně napojování na komínová tělesa, jejich součásti a příslušenství, instalace, údržba a opravy elektrických zařízení a přístrojů, jejich součástí a příslušenství; (42) vývojové, konstrukční a projekční řešení a návrhy v rozsahu uváděných výrobků a materiálů, s tím spojené poradenské a konzultační činnosti, zkoušky těchto výrobků a materiálů, znalecké posudky, provádění technických měření, revize, odborná technická pomoc, zprostředkování uvedených služeb.

(511) 6, 11, 19, 20, 35, 37, 42
(210) O-152225

(111) **232275**
(220) 01.03.2000
(151) 28.03.2001
(540)

KAPITÁNSKÁ POŠTA

- (730) **Junák - svaz skautů a skautek ČR**, Senovážné náměstí 24, Praha 1, 11647, CZ
(740) Advokátní kancelář Perthen, Perthenová, Švadlena a partneři s.r.o., Mgr. Petr Mikeš, Velké náměstí 135/19, Hradec Králové, 50003
(510) (16) papír a výrobky z papíru všeho druhu, lepenka a kartonážní výrobky, tiskoviny, časopisy, periodika, knihy, výrobky knihařské, fotografie, psací potřeby, kancelářské potřeby kromě nábytku, učební a školní potřeby a pomůcky, hrací karty, tiskací písma, štočky, obaly z papíru, tiskopisy, pohlednice, známky, samolepky, potřeby pro umělce, štetce; (25) oděvy, saka, kalhoty, svetry, košile, obleky, sukně, pláště, kostýmy, cvičební úbory, oděvní doplňky, kravaty, motýlky, šály, rukavice, klobouky, čepice, barety, ponožky, šle, spodní prádlo, kožešiny ozdobu oděvní, blůzy, barety, šátky, podkolenky, boty, turistické oděvy, pracovní oděvy, oděvy pro volný čas, zejména pro sport; (41) výchovná, zábavní, školící, sportovní a kulturní činnost, jako organizace společenských, sportovních, turistických, ekologických a kulturních akcí a slavností, pořádání táborů pro děti a mládež, pořádání školení, předškolní vzdělávání a doškolování, půjčování a rozšiřování knih, novin a časopisů, nakladatelská a vydavatelská činnost.
(511) 16, 25, 41
(210) O-152683

(111) **232276**
(220) 01.03.2000
(151) 28.03.2001
(540)

SVĚTÝLKO

- (730) **Junák - svaz skautů a skautek ČR**, Senovážné náměstí 24, Praha 1, 11647, CZ
(740) Advokátní kancelář Perthen, Perthenová, Švadlena a partneři s.r.o., Mgr. Petr Mikeš, Velké náměstí 135/19, Hradec Králové, 50003
(510) (16) papír a výrobky z papíru všeho druhu, lepenka a kartonážní výrobky, tiskoviny, časopisy, periodika, knihy, výrobky knihařské, fotografie, psací potřeby, kancelářské potřeby kromě nábytku, učební a školní potřeby a pomůcky, hrací karty, tiskací písma, štočky, obaly z papíru, tiskopisy, pohlednice, známky, samolepky, potřeby pro umělce, štetce; (25) oděvy, saka, kalhoty, svetry, košile, obleky, sukně, pláště, kostýmy, cvičební úbory, oděvní doplňky, kravaty, motýlky, šály, rukavice, klobouky, čepice, barety, ponožky, šle, spodní prádlo, kožešiny ozdobu oděvní, blůzy, barety, šátky, podkolenky, boty, turistické oděvy, pracovní oděvy, oděvy pro volný čas, zejména pro sport; (41) výchovná, zábavní, školící, sportovní a kulturní činnost, jako organizace společenských, sportovních, turistických, ekologických a kulturních akcí a slavností, pořádání táborů pro děti a mládež, pořádání školení, předškolní vzdělávání a doškolování, půjčování a rozšiřování knih, novin a časopisů, nakladatelská a vydavatelská činnost.
(511) 16, 25, 41
(210) O-152684

(111) **232500**
(220) 18.02.2000
(151) 12.04.2001
(540)

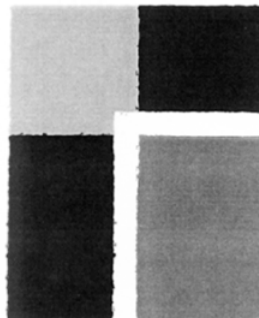

- (730) **AKVAREA, spol. s r.o.**, Lípa 289, Zlín 11, 76311, CZ
(740) Patentová a známková kancelář, Ing. Jaromír Příkryl, Včelín 1161, Hulín, 76824
(510) (1) chemické výrobky pro průmysl, zejména pro stavebnictví, pojidla, lepidla a jiné tekuté přípravky, mořidla na kůže a usně, mořidla jirchářská a ostatní včetně umělých mořidel pro koželužny, impregnační prostředky pro kůže, textilie a usně, impregnační prostředky na cement, protipožární impregnace; (2) nátěrové hmoty, především dekorační a ochranné nátěrové hmoty pro úpravu interiérů i exteriérů ve stavebnictví, nátěry na cement, nátěry na ochranu krytiny, nátěry na dřevo, dehtovou lepenku, na lodní kýly a lodní spodky, nátěry ohnivzdorné, nátěry baktericidní, nátěry pro předměty pod vodou, nátěry ochranné proti korozi včetně nátěrů strojů, barvy, laky, ředidla pro nátěrové hmoty, pro barvy a laky, mořidla včetně lihových na dřevo nebo kůži; (5) desinfekční přípravky, zejména pro stavebnictví; (17) nátěry izolační; (19) nátěry polymerní jiné než barvy, nátěry ohnivzdorné na cement.
(511) 1, 2, 5, 17, 19
(210) O-152104

(111) **232501**
(220) 18.02.2000
(151) 12.04.2001
(540)



- (730) **AKVAREA, spol. s r.o.**, Lípa 289, Zlín 11, 76311, CZ
(740) Patentová a známková kancelář, Ing. Jaromír Příkryl, Včelín 1161, Hulín, 76824
(510) (1) chemické výrobky pro průmysl, zejména pro stavebnictví, pojidla, lepidla a jiné tekuté přípravky, mořidla na kůže a usně, mořidla jirchářská a ostatní včetně umělých mořidel pro koželužny, impregnační prostředky pro kůže, textilie a usně, impregnační prostředky na cement, protipožární impregnace; (2) nátěrové hmoty, především dekorační a ochranné nátěrové hmoty pro úpravu interiérů i exteriérů ve stavebnictví, nátěry na cement, nátěry na ochranu krytiny, nátěry na dřevo, dehtovou lepenku, na lodní kýly a lodní spodky, nátěry ohnivzdorné, nátěry baktericidní, nátěry pro předměty pod vodou, nátěry ochranné proti korozi včetně nátěrů strojů, barvy, laky, ředidla pro nátěrové hmoty, pro barvy a laky, mořidla včetně lihových na dřevo nebo kůži; (5) desinfekční přípravky, zejména pro stavebnictví; (17) nátěry izolační; (19) nátěry polymerní jiné než barvy, nátěry ohnivzdorné na cement.
(511) 1, 2, 5, 17, 19
(210) O-152105

(111) **233079**
(220) 21.02.2000
(151) 24.04.2001
(540)

GETMORE

(730) **GETMORE, s.r.o.**, Vyšehradská 1349/2, Praha 2, 12800, CZ
(740) UTB ve Zlíně, Univerzitní institut, Ing. Jan Görig, Nám.
T.G.Masaryka 5555, Zlín, 76001

(510) (35) poradenská činnost v oblastech podnikání, obchodu, organizace a řízení lidských zdrojů, jako je zejména poradenství pro vedení a řízení prodejních týmů, pro systém práce s trhem, pro systém práce se zákazníky, pro dosahování prodejních cílů, pro vedení cenových jednání a vyjednávání; (41) výchova, školení, vzdělávání a trénink v oblastech podnikání, obchodu, organizace a řízení lidských zdrojů zejména formou odborných školení, simulace prodejních jednání, strukturovaného rozboru simulací, metodou assessment center a poskytování zpětné vazby účastníkům, zejména se zaměřením na získání profesionálních prodejních dovedností, schopností aktivního ovlivňování nákupního rozhodnutí, znalostí a zkušeností k vedení náročných jednání se zákazníky, k vedení a řízení prodejních týmů, znalostí systému práce s trhem a systému práce se zákazníky a schopností a zkušeností k dosahování prodejních cílů a vedení cenových jednání a vyjednávání; (42) vypracovávání studií a analýz v oblastech podnikání, obchodu, organizace a řízení lidských zdrojů.

(511) 35, 41, 42
(210) O-152150

(111) **233080**
(220) 21.02.2000
(151) 24.04.2001
(540)



(730) **GETMORE, s.r.o.**, Vyšehradská 1349/2, Praha 2, 12800, CZ
(740) UTB ve Zlíně, Univerzitní institut, Ing. Jan Görig, Nám.
T.G.Masaryka 5555, Zlín, 76001

(510) (35) poradenská činnost v oblastech podnikání, obchodu, organizace a řízení lidských zdrojů, jako je zejména poradenství pro vedení a řízení prodejních týmů, pro systém práce s trhem, pro systém práce se zákazníky, pro dosahování prodejních cílů, pro vedení cenových jednání a vyjednávání; (41) výchova, školení, vzdělávání a trénink v oblastech podnikání, obchodu, organizace a řízení lidských zdrojů zejména formou odborných školení, simulace prodejních jednání, strukturovaného rozboru simulací, metodou assessment center a poskytování zpětné vazby účastníkům, zejména se zaměřením na získání profesionálních prodejních dovedností, schopností aktivního ovlivňování nákupního rozhodnutí, znalostí a zkušeností k vedení náročných jednání se zákazníky, k vedení a řízení prodejních týmů, znalostí systému práce s trhem a systému práce se zákazníky a schopností a zkušeností k dosahování prodejních cílů a vedení cenových jednání a vyjednávání; (42) vypracovávání studií a analýz v oblastech podnikání, obchodu, organizace a řízení lidských zdrojů.

(511) 35, 41, 42
(210) O-152151

(111) **233139**
(220) 25.02.2000
(151) 24.04.2001

(540)



(730) **DCIT, a.s.**, Kodaňská 1441/46, Praha 10, 10010, CZ
(740) Ing. Zdeněk Kučera, Dlouhá 207 (P.O.BOX 92), Slušovice,
76315

(510) (9) aparáty a přístroje vědecké, fotografické, optické, elektrické a elektronické, zejména přístroje pro záznam, zpracování, přenos a reprodukci textových, zvukových nebo obrazových informací, například počítače a počítačové sítě, nosiče textových, obrazových a zvukových dat a informací, popřípadě s nahranými záznamy, například elektronické publikace; (35) pomoc při řízení podniků, například zavádění systémů řízení jakosti a jejich certifikace, zpracování textových, obrazových a zvukových dat a informací, zejména pro činnost podniků, služby v oblasti marketingu a reklamy, zejména pro podniky činné v oblasti výpočetní techniky; (37) instalace, údržba a aktualizace potřebného technického vybavení a software, zejména pro činnost podniků, například pro vysílání rádiových a televizních signálů; (38) služby v oblasti komunikací, zejména spojené s přenosem informací elektronickými médii; (41) služby pro rozvoj duševních schopností, zejména kurzy a školení, například v oblasti výpočetní techniky; (42) řešerše vědecké a průmyslové, programování počítačů, zejména tvorba software, poradenství, zejména v oblasti výpočetní techniky, konzultace k zavádění systémů řízení jakosti, konzultace k zavádění informačních a komunikačních sítí v podnicích, certifikace systémů řízení jakosti.

(511) 9, 35, 37, 38, 41, 42
(210) O-152534

(111) **233162**
(220) 29.02.2000
(151) 24.04.2001
(540)



Miss neslyšících

(730) **Josef Uhlíř**, Kytlická 752/7, Praha 9, 19000, CZ
(510) (41) soutěže krásy, zábavné soutěže.
(511) 41
(210) O-152632

(111) **233170**
(220) 01.03.2000
(151) 24.04.2001
(540)



- (730) **Junák - svaz skautů a skautek ČR**, Senovážné náměstí 24, (540)
Praha 1, 11647, CZ
- (740) Advokátní kancelář Perthen, Perthenová, Švadlena a partneři
s.r.o., Mgr. Petr Mikeš, Velké náměstí 135/19, Hradec Králové,
50003
- (510) (16) papír a výrobky z papíru všeho druhu, lepenka a
kartonážní výrobky, tiskoviny, časopisy, periodika, knihy,
výrobky knihařské, fotografie, psací potřeby, kancelářské
potřeby kromě nábytku, učební a školní potřeby a pomůcky,
hrací karty, tiskací písma, štočky, obaly z papíru, tiskopisy,
pohlednice, známky, samolepky, potřeby pro umělce, štetce;
(25) oděvy, saka, kalhoty, svetry, košile, obleky, sukně, pláště,
kostýmy, cvičební úbory, oděvní doplňky, kravaty, motýlky,
šály, rukavice, klobouky, čepice, barety, ponožky, šle, spodní
prádlo, kožesinové ozdoby oděvní, blůzy, barety, šátky,
podkolenky, boty, turistické oděvy, pracovní oděvy, oděvy pro
volný čas, zejména pro sport; (41) výchovná, zábavní, školící,
sportovní a kulturní činnost, jako organizace společenských,
sportovních, turistických, ekologických a kulturních akcí a
slavností, pořádání táborů pro děti a mládež, pořádání školení,
předškolní vzdělávání a doškolování, půjčování a rozšiřování
knih, novin a časopisů, nakladatelská a vydavatelská činnost.
- (511) 16, 25, 41
(210) O-152679

- (111) **233245**
(220) 09.03.2000
(151) 24.04.2001
(540)

CAMEA

- (730) **VITTO TEA BOARD, s. r. o.**, U Habrovky 247/11, Praha 4,
14000, CZ
- (740) Ing. Petr Soukup, patentový a známkový zástupce, Vídeňská 8,
Olomouc, 77200
- (510) (5) bylinné čaje, byliny léčivé, čaj astmatický, čaje bylinné,
čaje léčivé, čaje odtučňovací pro lékařské účely, dietní
potraviny upravené pro lékařské účely, léčivé čaje, léčivé
kořeny, léčivé rostliny, nápoje léčivé, odtučňovací čaje pro
lékařské účely, posilující přípravky, vitamínové přípravky; (30)
bombóny, čaj, kakao, káva, náhražky kávové, nápoje kávové,
sladidla přírodní, nápoje kávové, kakaové nebo čokoládové.
- (511) 5, 30
(210) O-152912

- (111) **233285**
(220) 14.03.2000
(151) 24.04.2001
(540)



- (730) **Pavel Sejkora**, Havlíčkova 14, Svitavy, 56802, CZ
- (510) (9) magnetické nosiče, CD, gramodesky; (16) knihy, papír,
tiskárenské výrobky; (41) nakladatelství, vydavatelství.
- (511) 9, 16, 41
(210) O-153095

- (111) **233399**
(220) 14.04.2000
(151) 24.04.2001



Vysoká škola báňská-Technická univerzita Ostrava

- (730) **VYSOKÁ ŠKOLA BÁŇSKÁ - TECHNICKÁ
UNIVERZITA OSTRAVA**, 17.listopadu 15, Ostrava-
Poruba, 70833, CZ
- (510) (16) veškeré druhy tiskovin, zejména skripta a sborníky; (35)
průzkum trhu a veřejného mínění - marketing, činnost
organizačních a ekonomických poradců, činnost účetních
poradců, automatizované zpracování dat; (41) výchova a
vzdělávání, ediční činnost, vydavatelství a nakladatelství; (42)
provádění, projektování a vyhodnocování geologických prací,
technologickoorganizační činnost v oblasti PO, výzkum a
vývoj v oblasti přírodních a technických věd, poskytování
software, technické testování a analýzy.
- (511) 16, 35, 41, 42
(210) O-154451

- (111) **233682**
(220) 21.02.2000
(151) 23.05.2001
(540)



- (730) **RUDOLF JELÍNEK a.s.**, Razov 472, Vizovice, 76312, CZ
- (740) Mgr. Dagmar Maršíková, advokátka, Štefánikova 458, Zlín,
76001
- (510) (33) alkoholické nápoje (s výjimkou pív).
- (511) 33
(210) O-152164

- (111) **233683**
(220) 21.02.2000
(151) 23.05.2001
(540)



- (730) **RUDOLF JELÍNEK a.s.**, Razov 472, Vizovice, 76312, CZ
- (740) Mgr. Dagmar Maršíková, advokátka, Štefánikova 458, Zlín,
76001
- (510) (33) alkoholické nápoje (s výjimkou pív).
- (511) 33
(210) O-152165

- (111) **233684**
(220) 21.02.2000
(151) 23.05.2001

(540)



- (730) **RUDOLF JELÍNEK a.s.**, Razov 472, Vizovice, 76312, CZ
(740) Mgr. Dagmar Maršíková, advokátka, Štefánikova 458, Zlín, 76001
(510) (33) alkoholické nápoje (s výjimkou pív).
(511) 33
(210) O-152166

- (111) **233685**
(220) 21.02.2000
(151) 23.05.2001
(540)



- (730) **RUDOLF JELÍNEK a.s.**, Razov 472, Vizovice, 76312, CZ
(740) Mgr. Dagmar Maršíková, advokátka, Štefánikova 458, Zlín, 76001
(510) (33) alkoholické nápoje (s výjimkou pív).
(511) 33
(210) O-152167

- (111) **233688**
(220) 22.02.2000
(151) 23.05.2001
(540)



- (730) **BP P.L.C.**, 1 St James's Square, London, GB
(740) Dr. Všečka Miloš, advokát, Háfkova 2, Praha 2, 12000
(510) (37) tankovací služby, tankovací služby čerpacích stanic, tankování motorových vozidel; (39) pronájem vozidel včetně osobních vozidel, nákladních vozidel a trajlerů, parkování vozidel, doprava, balení, skladování a distribuce zboží, organizování cest, dodávky a zásobování benzinem, naftou, vzduchem, vodou, zkapalněným ropným plynem a stlačeným přírodním plynem.
(511) 37, 39
(210) O-152211

- (111) **233740**
(220) 21.03.2000
(151) 23.05.2001
(540)

THRIFTY

- (730) **Thrifty Rent-A-Car System, Inc.**, 5310 E. 31st Street, Tulsa, OK, US
(740) KOREJZOVÁ & SPOL., v.o.s., JUDr. Zdeňka Korejzová, Korunní 810/104 E, Praha 10, 10100
(510) (39) pronájem automobilů, služby týkající se pronájmu automobilů prováděné prostřednictvím počítačů a globální počítačové síť.
(511) 39
(210) O-153391

- (111) **233926**
(220) 29.09.2000
(151) 23.05.2001
(540)

ŠKOLEX

- (730) **ŠKOLEX, spol. s r.o.**, Horárska 12, Bratislava, 82109, SK
(740) Ing. Žák Vítězslav, Lidická 51, Brno, 60200
(510) (9) projekční technika, audio a video technika, tlumočnická zařízení, zpětné projektory, diaprojektory, datové a obrazové projektory, promítací plátna, ozvučovací zařízení; (16) školní a kancelářské tabule, bílé magnetické tabule pro psaní fixem, bílé keramické tabule pro psaní fixem, zelené magnetické tabule pro psaní křídou, flipcharty, napichovací tabule korkové, napichovací tabule textilní, vitríny, paravány, pylonové tabule, trojdílné tabule, otočné - překlápěcí tabule, plánovací tabule, kombinované tabule, rámované mapy napichovací, rámované mapy pro psaní fixem, rámované mapy magnetické, lištované mapy, kolejnicové tabulové systémy, doplňky k těmto výrobkům; (20) školní nábytek kovový nebo dřevěný, jako jsou židle, stoly, katedry, učitelské židle, audio a video skříně, stolky pod zpětné projektory, šatny, počítačové stolky, stojany na mapy, stojany na sušení výkresů, nábytek do laboratoří, jídelní stoly, jídelní židle, regály aj., dřevěný nábytek pro internáty, jako jsou skříně, stoly, postele aj., kancelářský nábytek kovový nebo dřevěný, jako jsou kancelářské stoly, židle, jednací stoly, skříně, police, počítačové stolky, řečnické pulty aj.
(511) 9, 16, 20
(210) O-159465

- (111) **234260**
(220) 07.03.2000
(151) 25.06.2001
(540)

CIUR

- (730) **CIUR a.s.**, Malé náměstí 142/3, Praha 1, 11000, CZ
(740) BOHEMIA PATENT, Ing. Jana Vandělková, Spálená 29, Praha 1, 11000
(510) (11) klimatizační filtry, klimatizační zařízení, chladicí zařízení a stroje, vytápěcí a vyhřívací zařízení, ventilátory jako součást větracích zařízení, přístroje pro osvětlení, topení, výrobu páry, pro vaření, přístroje chladicí, pro sušení, ventilaci, distribuci vody, zdravotní zařízení, klimatizace, digestoře, přístroje pro topení a větrání skleníků, zařízení na sušení krmiva, solární tepelné akumulátory - kolektory, lampová svítidla a lampiony, zahradní lampy a lampy pro rostliny, lampy germicidní - ničící bakterie, kapesní svítílny, krby, kamna, pece a sporáky na tuhá, kapalná a plynná paliva a na elektrický proud a jejich součásti a příslušenství, přístroje pro pečení, opékání, grilování a příslušenství, zahradní grily, mikrovlnná zařízení, stroje a zařízení na úpravu vody, přístroje pro víření vody, přístroje pro chlorování bazénů, osvětlení a svítidla všeho druhu, vanové a sprchové kabiny, vybavení koupelen, saunová zařízení a vybavení saun, solárií, zařízení pro ohřívání vody, zejména zásobníkové a průtokové ohříváče vody; (17) izolační hmoty, barvy, laky, oleje, nátěry, omítky, papír, tkaniny, obklady, plstí, bavsky, vata na utěsnění vše pro účely izolace, prostředky a materiály pro izolaci tepelnou a hlukovou, kovové izolační fólie, látky na izolaci proti vlhkosti staveb, materiály na izolaci kabelů, minerální vlna jako izolační materiál, izolační papír, skleněná vata jako izolační materiál, izolační materiály zabraňující sáláním, tkaniny ze skelných vláken na izolaci, chemické směsi k izolačním účelům, polotovary z plastických hmot, kaučuk, gutaperča, guma a výrobky z těchto materiálů, plastické hmoty a polotovary z plastických hmot (PVC, polyuretan, polypropylen, polyester, polyamid apod.) zejména ve tvaru fólie, desek a tyčí, nitě a vlákna z umělé hmoty, kromě vláken k textilním účelům, pěnové materiály na bázi gumy a plastických hmot, folie z umělých hmot pro zemědělské účely, materiály k těsnění, ucpávání a izolaci; (35) inzertní, reklamní a informační služby všeho druhu, inzerce a reklama na internetu, on line inzerce, ekonomické a organizační poradenství, činnost organizačních a ekonomických poradců, ekonomické prognózy, obchodní nebo podnikatelské informace, komerční informační kancelář, systematizace informací do počítačové databáze, marketingové studie, obchodní průzkum, průzkum trhu, zprostředkovatelská činnost v oblasti obchodu a služeb, průzkum a analýza trhu, zejména trhu realit, pomoc při řízení

obchodních a průmyslových podniků, služby a poradenství v obchodní činnosti, obchodní management a podnikové poradenství; (37) izolování a utěšňování staveb, izolace tepelná, izolace hluková, servisní činnost v oblasti izolatérství, instalace a opravy klimatizačních zařízení, pronájem stavební techniky - bagrů, rypadel, buldozerů, montáž, údržba a opravy elektrických strojů a přístrojů.

(511) 11, 17, 35, 37
(210) O-152812

(111) **234261**
(220) 07.03.2000
(151) 25.06.2001
(540)

CLIMATIZER PLUS

(730) **CIUR a.s.**, Malé náměstí 142/3, Praha 1, 11000, CZ
(740) BOHEMIA PATENT, Ing. Jana Vanděliková, Spálená 29, Praha 1, 11000
(510) (17) izolační hmoty, barvy, laky, oleje, nátěry, omítky, papír, tkaniny, obklady, plsti, pásy, vata na utěsnění vše pro účely izolace, prostředky a materiály pro izolaci tepelná a hluková, kovové izolační fólie, látky na izolaci proti vlhkosti staveb, materiály na izolaci kabelů, minerální vlna jako izolační materiál, izolační papír, skleněná vata jako izolační materiál, izolační materiály zabraňující sáláním, tkaniny ze skelných vláken na izolaci, chemické směsi k izolačním účelům, polotovary z plastických hmot, kaučuk, gutaperča, guma a výrobky z těchto materiálů, plastické hmoty a polotovary z plastických hmot (PVC, polyuretan, polypropylen, polyester, polyamid apod.) zejména ve tvaru fólie, desek a tyčí, nitě a vlákna z umělé hmoty, kromě vláken k textilním účelům, pěnové materiály na bázi gumy a plastických hmot, folie z umělých hmot pro zemědělské účely, materiály k těsnění, ucpávání a izolaci, gumové pytle a sáčky na balení, hadice na zalévání; (20) bedny, krabice a kontejnery z plastických hmot; (37) izolování a utěšňování staveb, izolace tepelná, izolace hluková, servisní činnost v oblasti izolatérství, instalace a opravy klimatizačních zařízení, pronájem stavební techniky - bagrů, rypadel, buldozerů, montáž, údržba a opravy elektrických strojů a přístrojů.

(511) 17, 20, 37
(210) O-152813

(111) **234263**
(220) 07.03.2000
(151) 25.06.2001
(540)

SUNNYSITE

(730) **Ing. Vladimír Jelínek**, Čestice 192, 38719, CZ
(740) Václav Müller, patentový zástupce, Filipova 2016, Praha 4, 14800
(510) (3) přípravky pro bělení a jiné prací prostředky, přípravky pro čištění, leštění, odmašťování a broušení, mýdla, parfumerie, vonné oleje, kosmetika, vlasové vody (lotions), zubní pasty; (30) čaj, rýže, mouka a přípravky z obilnin, med, sirup melasový, koření.

(511) 3, 30
(210) O-152839

(111) **234296**
(220) 21.03.2000
(151) 25.06.2001
(540)



(730) **REALITNÍ INSTITUT a.s.**, Václavské náměstí 794/38, Praha 1, 11000, CZ
(740) MILNER, STEHLÍK, ZAPOTIL a spol., Mgr. Jan Zapotil, Václavské nám. 794/38, Praha 1, 11000
(510) (41) pořádání soutěží.

(511) 41
(210) O-153407

(111) **234333**
(220) 31.03.2000
(151) 25.06.2001
(540)



(730) **Aleš Bidovský - SATRIA**, Stiborova 3, Olomouc, 77900, CZ
(740) HALAXOVÁ & HALAXOVÁ, TETRAPAT, RNDr. Zdeňka Halaxová, Dukelská 891/4, Olomouc, 77200
(510) (9) zařízení a přístroje pro záznam, přenos uchování a reprodukci zvuku, obrazu a informací, spotřební elektronika; (28) modely aut, lodí, letadel a jejich částí; (37) montáž a servis zařízení pro záznam, přenos a reprodukci zvuku a obrazu včetně satelitní techniky.

(511) 9, 28, 37
(210) O-153778

(111) **234359**
(220) 05.04.2000
(151) 25.06.2001
(540)



(730) **BONGRAIN S.A.**, 42 rue Rieussec, Viroflay, FR
(740) Ing. KANIA František, Mendlovo nám. 1a, Brno, 60300
(510) (29) maso, ryby, drůbež a zvěřina, masové výtažky, konzervované, sušené a vařené ovoce a zelenina, rosoly, marmelády, džemy kompoty, vejce, sýry, mléčné a mlékárenské výrobky, jedlé oleje a tuky.

(511) 29
(210) O-153988

(111) **234757**
(220) 13.12.1999
(151) 30.07.2001
(540)

ASENA

(730) **CareFusion 303, Inc.**, 3750 Torrey View Court, 92130 San Diego, CA, US
(740) Čermák Hořejš Matějka a spol., JUDr. Karel Čermák, advokát, Národní 32, Praha 1, 11000
(510) (9) zdravotnické počítačové programy pro řízení zdravotnických přístrojů na infuzi kapalin, zejména počítačové programy pro irigátorové pumpy, pro volumetrické infuzní pumpy, pro kontrolní zařízení a pro pacientem ovládaná dávkovací zařízení na analgetické přípravky, ovládací počítačové programy pro programovatelné infuzní pumpy; (10) ambulantní infuzní pumpy a infuzní kontrolní zařízení, irigátorové pumpy, programovatelné irigátorové pumpy, volumetrické infuzní pumpy, infuzní kontrolní zařízení, programovatelné infuzní pumpy, podpěrné a přepravní systémy pro zdravotnické instrumenty, styčné systémy zdravotnických instrumentů pro dodávky energie, mechanické podpory a komunikačního spojení, zdravotnické průtokové kontrolní zařízení, zdravotnické ventily, zdravotnické ventily bez ukazatelových ručiček, klapky zdravotnických ventilů, zdravotnické injekční zařízení, zdravotnické dozorové ventily, zdravotnické infuzní konektory, zdravotnické infuzní adaptéry, zdravotnický spojovací materiál (zařazený ve tř. 10), zdravotnické svorky, zdravotnické filtry, zdravotnické aplikační zařízení pro kapaliny.

(511) 9, 10
(210) O-149807

(151) 30.07.2001
(540)

(111) **234802**
(220) 01.02.2000
(151) 30.07.2001
(540)



- (730) **ASOCIACE ŠKOLNÍCH SPORTOVNÍCH KLUBŮ ČESKÉ REPUBLIKY**, Josė Martiho 31, Praha 6, 16252, CZ
(740) BOHEMIA PATENT, Ing. Jana Vanděliková, Spálená 29, Praha 1, 11000
(510) (35) propagační činnost, reklama, pomoc při řízení obchodní činnosti, obchodní administrativa, kancelářské práce; (39) doprava (organizování cest); (41) výchova, vzdělávání, zábava, sportovní a kulturní aktivity, školení - vše v oblasti sportu a tělovýchovy; (42) dočasné ubytování, péče léčebná, hygienická a kosmetická, programování pro počítače.
(511) 35, 39, 41, 42
(210) O-151454

(111) **234822**
(220) 16.02.2000
(151) 30.07.2001
(540)

Rosenau Production

- (730) **FTV Prima, spol. s r.o.**, Na Žertvách 24/132, Praha 8, 18000, CZ
(510) (9) nosiče informací v rozsahu třídy 9 se záznamem zvuku a/nebo obrazu, audiovizuální programy; (16) tiskoviny a polygrafické výrobky, např. knihy, časopisy, fotografie, plakáty; (38) šíření informací prostřednictvím datových informačních sítí.
(511) 9, 16, 38
(210) O-152056

(111) **234836**
(220) 01.03.2000
(151) 30.07.2001
(540)



- (730) **Ford Motor Company**, The American Road, Dearborn, MI, US
(740) Čermák Hořejš Matějka a spol., JUDr. Jan Matějka, advokát, Národní 32, Praha 1, 11000
(510) (7) stroje a obráběcí stroje, motory (s výjimkou motorů pro pozemní vozidla), spojky a transmisní zařízení (mimo ty, které jsou pro pozemní vozidla), zemědělské nástroje, kromě nástrojů poháněných ručně, líhne pro vejce.
(511) 7
(210) O-152673

(111) **234837**
(220) 01.03.2000

- (730) **Ford Motor Company**, The American Road, Dearborn, MI, US
(740) Čermák Hořejš Matějka a spol., JUDr. Jan Matějka, advokát, Národní 32, Praha 1, 11000
(510) (9) přístroje a nástroje vědecké, námořní, geodetické, elektrické, fotografické, filmové, optické, přístroje pro vážení, měření, signalizaci, kontrolu (inspekci), záchranu a přístroje pro vyučování, přístroje pro záznam, převod, reprodukci zvuku nebo obrazu, magnetické nosiče zvukových záznamů, gramofonové desky, automatické distributory a mechanismy pro přístroje na mince, zapisovací pokladny, počítací stroje, přístroje pro zpracování informací a počítače, hasicí přístroje, elektrické a vědecké aparáty.
(511) 9
(210) O-152674

(111) **234838**
(220) 01.03.2000
(151) 30.07.2001
(540)

LESNÍ ŠKOLA

- (730) **Junák - svaz skautů a skautek ČR**, Senovážné náměstí 24, Praha 1, 11647, CZ
(740) Advokátní kancelář Perthen, Perthenová, Švadlena a partneři s.r.o., Mgr. Petr Mikeš, Velké náměstí 135/19, Hradec Králové, 50003
(510) (16) papír a výrobky z papíru všeho druhu, lepenka a kartonážní výrobky, tiskoviny, časopisy, periodika, knihy, výrobky knihařské, fotografie, psací potřeby, kancelářské potřeby kromě nábytku, učební a školní potřeby a pomůcky, hrací karty, tiskací písma, štočky, obaly z papíru, tiskopisy, pohlednice, známky, samolepky, potřeby pro umělce, štětce; (25) oděvy, saka, kalhoty, svetry, košile, obleky, sukně, pláště, kostýmy, cvičební úbory, oděvní doplňky, kravaty, motýlky, šály, rukavice, klobouky, čepice, barety, ponožky, šle, spodní prádlo, kožešinové ozdoby oděvní, blůzy, barety, šátky, podkolenky, boty, turistické oděvy, pracovní oděvy, oděvy pro volný čas, zejména pro sport; (41) výchovná, zábavní, školící, sportovní a kulturní činnost, jako organizace společenských, sportovních, turistických, ekologických a kulturních akcí a slavností, pořádání táborů pro děti a mládež, pořádání školení, předškolní vzdělávání a doškolování, půjčování a rozšiřování knih, novin a časopisů, nakladatelská a vydavatelská činnost.
(511) 16, 25, 41
(210) O-152681

(111) **234839**
(220) 01.03.2000
(151) 30.07.2001
(540)

LESNÍ KURZ

- (730) **Junák - svaz skautů a skautek ČR**, Senovážné náměstí 24, Praha 1, 11647, CZ
(740) Advokátní kancelář Perthen, Perthenová, Švadlena a partneři s.r.o., Mgr. Petr Mikeš, Velké náměstí 135/19, Hradec Králové, 50003
(510) (16) papír a výrobky z papíru všeho druhu, lepenka a kartonážní výrobky, tiskoviny, časopisy, periodika, knihy, výrobky knihařské, fotografie, psací potřeby, kancelářské potřeby kromě nábytku, učební a školní potřeby a pomůcky, hrací karty, tiskací písma, štočky, obaly z papíru, tiskopisy,

pohlednice, známky, samolepky, potřeby pro umělce štětce; (25) oděvy, saka, kalhoty, svetry, košile, obleky, sukně, pláště, kostýmy, cvičební úbory, oděvní doplňky, kravaty, motýlky, šály, rukavice, klobouky, čepice, barety, ponožky, šle, spodní prádlo, spodní prádlo, kožešiny ozdobu oděvní, blůzy, barety, šátky, podkolenky, boty, turistické oděvy, pracovní oděvy, oděvy pro volný čas, zejména pro sport; (41) výchovná, zábavní, školící, sportovní a kulturní činnost, jako organizace společenských, sportovních, turistických, ekologických a kulturních akcí a slavností, pořádání táborů pro děti a mládež, předškolní vzdělávací a doškolování, půjčování a rozšiřování knih, novin a časopisů, nakladatelská a vydavatelská činnost.

(511) 16, 25, 41
(210) O-152682

(111) **235588**
(220) 01.03.2000
(151) 27.08.2001
(540)



(730) **Ford Motor Company**, The American Road, Dearborn, MI, US
(740) Čermák Hořejš Matějka a spol., JUDr. Jan Matějka, advokát, Národní 32, Praha 1, 11000
(510) (12) vozidla, dopravní prostředky pozemní, vzdušné nebo vodní, automobily, nákladní automobily, dodávky a jejich strukturální součásti, a to karoserie, podvozky, kostry, kapoty motorů, blatníky, střechy, nárazníky, dveře, víka zavazadlového prostoru, vše zařazené ve třídě 12.

(511) 12
(210) O-152670

(111) **235589**
(220) 01.03.2000
(151) 27.08.2001
(540)



(730) **Ford Motor Company**, The American Road, Dearborn, MI, US
(740) Čermák Hořejš Matějka a spol., JUDr. Jan Matějka, advokát, Národní 32, Praha 1, 11000
(510) (9) on-line publikace; (16) papír, lepenka a výrobky z těchto materiálů, které nejsou zařazeny do jiných tříd, tiskárenské výrobky, potřeby pro knižní vazby, fotografie, papírenské zboží, lepidla pro papírenství nebo domácnost, materiál pro umělce, štětce, psací stroje a kancelářské potřeby (vyjímaje nábytek), učební a vyučovací pomůcky s výjimkou přístrojů, plastické obaly (nezařazené do jiných tříd), hrací karty, tiskářské typy, štočky, tištěné publikace, jmenovitě knihy, časopisy, bulletiny, brožury, instrukční a výukový materiál a brožury, papír nebo plast na obaly, které nejsou zahrnuty v jiných třídách, plakáty, nálepky, poznámkové kartičky, obálky, kalendáře, pohlednice, plánovače, pera, tužky, papír, karton a zboží z těchto materiálů, které není zahrnuto v jiných třídách.

(511) 9, 16
(210) O-152671

(111) **235735**
(220) 20.04.2000
(151) 27.08.2001

(540)

WIBO

(730) **F.P.U.H. WIBO Jadwiga i Wiktor Adamczak**, ul. Koscierska 11, Kartuzy, PL
(740) Rott, Růžička & Guttman Patentové, známkové a advokátní kanceláře, JUDr. Vladimír Rott, Vinohradská 37, Praha 2, 12000
(510) (3) výrobky pro péči o rty a pleť, parfumerie; (5) zdravotní kosmetika pro péči o rty a pleť.
(511) 3, 5
(210) O-154732

(111) **236209**
(220) 15.08.2000
(151) 27.08.2001
(540)

DEVURE

(730) **GlaxoSmithKline Biologicals Manufacturing S.A.**, Rue de l'Institut 89, Rixensart, BE
(740) KOREJZOVÁ & SPOL., v.o.s., JUDr. Zdeňka Korejzová, Korunní 810/104 E, Praha 10, 10100
(510) (5) farmaceutické přípravky a substance pro lidské použití, vakcíny.
(511) 5
(210) O-158269

(111) **236392**
(220) 04.12.2000
(151) 27.08.2001
(540)

Poetrie

(730) **Dobeš Jaroslav**, Petrov 197, Petrov, 69665, CZ
(510) (9) nahrané magnetické a audiovizuální nosiče záznamů, knihy, učebnice a učební texty na audiovizuálních a zvukových nosičích, videoprogramy; (16) tiskoviny všeho druhu, zejména periodické a neperiodické publikace, knihy, brožury, časopisy, noviny, barevné reprodukce, kalendáře, reklamní a propagační materiály, učebnice, učební texty a papírové učební pomůcky; (41) vydavatelská a nakladatelská činnost, aktivity pro rozvoj duchovních schopností osob, zprostředkovatelská činnost v oblasti kultury.
(511) 9, 16, 41
(210) O-161832

(111) **236560**
(220) 18.02.2000
(151) 19.09.2001
(540)

za humny

(730) **FTV Prima, spol. s r. o.**, Na Žertvách 24/132, Praha 8, 18000, CZ
(510) (3) přípravky pro bělení a jiné prostředky k praní, přípravky pro čištění, odmašťování a broušení, mýdla, parfumerie, vonné oleje, kosmetika, krémy, mléka a vody, deodoranty pro osobní potřebu, toaletní přípravky, vlasové vody, prášky a vodičky; (5) výrobky lékárnické, veterinářské a hygienické, diabetické přípravky pro léčebné účely, diabetické přípravky a potraviny, potraviny pro batolata, vitamíny, vitamínové nápoje, povzbuzující přípravky, náplasti, materiál pro obvazy, dezinfekční přípravky, výrobky k ničení plevele a k hubení živočišných škůdců, hygienické potřeby pro lékařství a pro osobní hygienu, deodoranty, cigarety bez tabáku k lékařskému účelu; (6) obecné kovy a jejich slitiny a jednoduché výrobky z těchto kovů či slitin zařazené ve tř. 6, skříňky na klento, těžítka, nedobytné pokladny a schránky, přívěšky na klíče, klíče, zámečnické výrobky, řetězy, kotvy, kovadliny, zvony, zvonky, hřebíky, šrouby, umělecké nebo ozdobné předměty, výrobky z kovu nikoli z drahých kovů, zařazené ve tř. 6; (8) přístroje stolní (nože, vidličky lžice) i z drahých kovů i pochromované, přístroje na salát, sečné zbraně, břitvy, nářadí a přístroje s ručním pohonem, zahrádkářské nástroje, nářadí a potřeby zařazené do tř. 8; (9) aparáty a přístroje vědecké, geodetické, elektrické, elektronické, fotografické, filmové, optické, přístroje pro vážení, měření, signalizaci, kontrolu,

záchrana a přístroje učební, aparáty pro záznam, převod, reprodukci zvuku nebo obrazu, magnetické suporty zvukových záznamů, gramofonové desky, automatické distributory a mechanismy na mince, zapisovací pokladny, kalkulační stroje, přístroje pro zpracování informací a počítače jednotlivých součástí a náhradních dílů ze tř. 9, nosiče magnetických záznamů nahrané i nenahrané, audiokazety a videokazety nahrané i nenahrané, CD disky, programové vybavení pro počítače, software, počítačové hry, pohledy ilustrované se zvukovou nahrávkou, hrací skříně uváděné v činnosti vhozením mince, reklamní přístroje na střídavé obrazy, reklama světelná, reklamní světelné přístroje, obaly na zvukové nosiče; (14) vzácné kovy a jejich slitiny a výrobky z těchto látek nebo postříbeného nebo pozlaceného kovu, klenoty, bižuterie, drahokamy, umělecké nebo ozdobné předměty, hodinářské potřeby a chronometrické přístroje, budíky, nástěnné hodiny, knoflíky do manžet, jehlice do kravát, odznaky z drahých kovů, těžítka, přístroje stolní, kávové, čajové, na vajíčka z drahých kovů, přívěšky na klíče; (15) hudební nástroje, mechanická piana a jejich doplňky, hrací skříně, elektrické a elektronické hudební nástroje; (16) papír, lepenka a výrobky z těchto materiálů zařazené ve tř. 16, zejména výrobky z papíru, plakáty, fotografie, papír na balení doutníků a cigaret, pohlednice, gratulace, dopisní papíry, obálky, kalendáře, zejména nástěnné a stolní, samolepky, obtisky, pexesa, hrací karty, poznámkové bloky, desky na spisy, pořadače, omalovánky, activity books, balící papír, papírové hračky, školní sešity, skicáky, tužky, pastelky, tuhy, gummy, ořezávatka - strojky, penály, papírové tašky, školní tašky, umělohmotné tašky, papírové kapesníky, hlavolamy, obaly všeho druhu papírové, těžítka, tiskoviny, časopisy, periodika, knihy, tiskárenské výrobky, písma pro tiskárny, štočky, potřeby pro knižní vazby, fotografie, lepidla pro papírenství nebo domácnost, materiál pro umělce, štětce, psací stroje a kancelářské potřeby, učební pomůcky, papírové obaly obecně, listy, pytlíky a sáčky pro obalovou techniku, přívěšky na klíče, umělecké nebo ozdobné předměty, obaly všeho druhu z plastických hmot (na mléčné výrobky, na cukrovinky, na zvukové nosiče, na kosmetiku); (18) kůže, imitace kůže, výrobky z těchto materiálů zařazené ve tř. 18, tašky, náprsní tašky, tašky ruční, peněženky, kufrty, deštníky, slunečníky a hole, biče a sedlářské výrobky, opasky, umělecké nebo ozdobné předměty, přívěšky na klíče; (20) nábytek, zrcadla, rámy, výrobky ze dřeva, korku, rákosu, vrbového proutí, z rohu, kostí, slonoviny, z kostic, želvoviny, jantaru, perleti, mořské pěny, náhražky všech těchto materiálů nebo náhražky z plastických hmot zařazené ve tř. 20, nábytek kovový pro camping, matrace do postelí, polštáře, tabulky státní poznávací značky nekovové, dopisní schránky nezděné, nekovové, dětský nábytek, umělecké nebo ozdobné předměty; (21) náčiní, výrobky a nádoby pro domácnost nebo kuchyň, hřebeny, mycí houby, kartáče, čistící prostředky, plastové prostírání, sklo, porcelán, majolika a výrobky z těchto materiálů, lahve, vázičky, sklenice, těžítka, nápojové lahve, obaly, nádobí, smaltované domácí a kuchyňské přístroje, náčiní, předměty a nádoby, podnosy a podložky pro karafy, nádoby a nádoby z plastických nebo jiných hmot pro domácnost, malé aparáty k sekání, mletí, lisování s ručním pohonem, přístroje nikoliv z drahých kovů zejména stolní, kávové, čajové, na koření a na vajíčka, elektrické zubní kartáčky; (24) tkaniny, pokrývky ložní i stolní, textilní výrobky, kapesníky textilní, peřiny, polštáře; (25) oděvy, obuv, kloboučnické zboží, trička, čepice, klobouky, nášivky na oděvy, zažehlovací obtisky, šátky, plavky, obuv, ponožky; (26) krajky, výšivky, stuhy, tkaničky, knoflíky, knoflíky košilové a k náprsenkám, knoflíky kovové, knoflíky nitěné, knoflíky patentní, odznaky, háčky a očka, poutka, špendlíky, jehly, galanterie, zipy, nášivky na oděvy, zažehlovací obtisky, umělé květiny, umělecké nebo ozdobné předměty; (28) hry a hračky zejména dřevěné, plyšové, látkové, umělohmotné, třaskavé, mechanické, hudební, fyzikální, hrací stroje, hlavolamy, puzzle, tělocvičné a sportovní potřeby a nářadí, potřeby pro gymnastiku a sport, ozdoby na vánoční stromky, rybářské potřeby, obaly na hračky; (29) potraviny živočišného původu, maso, ryby, drůbež, zvěřina, masové výtahy, zahradní jedlé výrobky, ovoce a zelenina konzervované, sušené a zavařené, džemy, kompoty, vejce, mléko a mléčné výrobky, oleje a tuky jedlé; (30) potraviny rostlinného původu připravené pro konzumaci nebo

konzervování jakož i stimulanty pro zlepšení chutě potravin, káva, čaj, kakao, cukr, tapioka, kávové náhražky, med, cukrovinky, bonbóny, žvýkačky, sirup melasový, droždí pro kynutí, sůl, hořčice, ocet, omáčky k ochucení, koření, led pro osvěžení; (32) nealkoholické nápoje, nápoje zbarvené alkoholem, piva, minerální vody, šumivé nápoje, ovocné šťávy a nápoje, sirupy a jiné přípravy k zhotovování nápojů, instantní nápoje; (33) alkoholické nápoje s výjimkou piv; (35) reklamní, inzertní a propagační činnost, prodej reklamního času inzerentům, organizační zabezpečení televizního vysílání; (38) organizační a technické zabezpečení televizního vysílání; (41) nakladatelství a vydavatelství, nahrávání nosičů zvukových nebo obrazově zvukových, agenturní činnost v oblasti kultury, výroba, prodej a šíření audiovizuálních děl, půjčování nahrávaných a nenahrávaných nosičů zvukových nebo zvukově obrazových záznamů, výchovná a zábavní činnost, organizace a provádění her a soutěží i veřejných.

- (511) 3, 5, 6, 8, 9, 14, 15, 16, 18, 20, 21, 24, 25, 26, 28, 29, 30, 32, 33, 35, 38, 41
(410) O-152128

- (411) **236561**
(220) 18.02.2000
(451) 19.09.2001
(540)

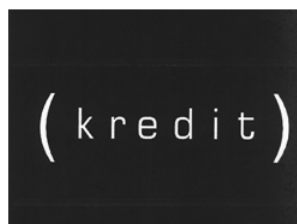

- (730) **FTV Prima, spol. s r. o.**, Na Žertvách 24/132, Praha 8, 18000, CZ

- (510) (3) přípravky pro bělení a jiné prostředky k praní, přípravky pro čištění, odmašťování a broušení, mýdla, parfumerie, vonné oleje, kosmetika, krémy, mléka a vody, deodoranty pro osobní potřebu, toaletní přípravky, vlasové vody, prášky a vodičky; (5) výrobky lékárnické, veterinářské a hygienické, diabetické přípravky pro léčebné účely, diabetické přípravky a potraviny, potraviny pro batolata, vitamíny, vitaminové nápoje, povzbuzující přípravky, náplasti, materiál pro obvazy, dezinfekční přípravky, výrobky k ničení plevele a k hubení živočišných škůdců, hygienické potřeby pro lékařství a pro osobní hygienu, deodoranty, cigarety bez tabáku k lékařskému účelu; (6) obecné kovy a jejich slitiny a jednoduché výrobky z těchto kovů či slitin zařazené ve tř. 6, skřínky na klenoty, těžítka, nedobytné pokladny a schránky, přívěšky na klíče, klíče, zámečnické výrobky, řetězy, kotvy, kovádliny, zvony, zvonky, hřebíky, šrouby, umělecké nebo ozdobné předměty, výrobky z kovu nikoli z drahých kovů, zařazené ve tř. 6; (8) přístroje stolní (nože, vidličky lžíce) i z drahých kovů i pochromované, přístroje na salát, sečné zbraně, břitvy, nářadí a potřeby zařazené do tř. 8; (9) aparáty a přístroje vědecké, geodetické, elektrické, elektronické, fotografické, filmové, optické, přístroje pro vážení, měření, signalizaci, kontrolu, záchrana a přístroje učební, aparáty pro záznam, převod, reprodukci zvuku nebo obrazu, magnetické suporty zvukových záznamů, gramofonové desky, automatické distributory a mechanismy na mince, zapisovací pokladny, kalkulační stroje, přístroje pro zpracování informací a počítače jednotlivých součástí a náhradních dílů ze tř. 9, nosiče magnetických záznamů nahrané i nenahrané, audiokazety a videokazety nahrané i nenahrané, CD disky, programové vybavení pro počítače, software, počítačové hry, pohledy ilustrované se zvukovou nahrávkou, hrací skříně uváděné v činnosti vhozením mince, reklamní přístroje na střídavé obrazy, reklama světelná, reklamní světelné přístroje, obaly na zvukové nosiče; (14) vzácné kovy a jejich slitiny a výrobky z těchto látek nebo postříbeného nebo pozlaceného kovu, klenoty, bižuterie, drahokamy, umělecké nebo ozdobné předměty, hodinářské potřeby a chronometrické přístroje, budíky, nástěnné hodiny, knoflíky do manžet, jehlice do kravát, odznaky z drahých kovů, těžítka, přístroje stolní, kávové, čajové, na vajíčka z drahých

kovů, přívěšky na klíče; (15) hudební nástroje, mechanická piana a jejich doplňky, hrací skříně, elektrické a elektronické hudební nástroje; (16) papír, lepenka a výrobky z těchto materiálů zařazené ve tř. 16, zejména výrobky z papíru, plakáty, fotografie, papír na balení doutníků a cigaret, pohlednice, gratulace, dopisní papíry, obálky, kalendáře, zejména nástěnné a stolní, samolepky, obtisky, pexesa, hrací karty, poznámkové bloky, desky na spisy, pořadače, omalovánky, activity books, balící papír, papírové hračky, školní sešity, skicáky, tužky, pastelky, tuhy, gumy, ořezávátka - strojky, penály, papírové tašky, školní tašky, umělohmotné tašky, papírové kapesníky, hlavolamy, obaly všeho druhu papírové, těžítka, tiskoviny, časopisy, periodika, knihy, tiskárenské výrobky, písma pro tiskárny, štočky, potřeby pro knižní vazby, fotografie, lepidla pro papírenství nebo domácnost, materiál pro umělce, štetce, psací stroje a kancelářské potřeby, učební pomůcky, papírové obaly obecně, listy, pytlíky a sáčky pro obalovou techniku, přívěšky na klíče, umělecké nebo ozdobné předměty, obaly všeho druhu z plastických hmot (na mléčné výrobky, na cukrovinky, na zvukové nosiče, na kosmetiku); (18) kůže, imitace kůže, výrobky z těchto materiálů zařazené ve tř. 18, tašky, náprsní tašky, tašky ruční, peněženky, kufry, deštníky, slunečníky a hole, biče a sedlářské výrobky, opasky, umělecké nebo ozdobné předměty, přívěšky na klíče; (20) nábytek, zrcadla, rámy, výrobky ze dřeva, korku, rákosu, vrbového proutí, z rohu, kostí, slonoviny, z kostic, želvoviny, jantaru, perleti, mořské pěny, náhražky všech těchto materiálů nebo náhražky z plastických hmot zařazené ve tř. 20, nábytek kovový pro camping, matrace do postelí, polštáře, tabulky státní poznávací značky nekovové, dopisní schránky nezděné, nekovové, dětský nábytek, umělecké nebo ozdobné předměty; (21) náčiní, výrobky a nádoby pro domácnost nebo kuchyň, hřebeny, mycí houby, kartáče, čistící prostředky, plastové prostírání, sklo, porcelán, majolika a výrobky z těchto materiálů, lahve, vázičky, sklenice, těžítka, nápojové lahve, obaly, nádobí, smaltované domácí a kuchyňské přístroje, náčiní, předměty a nádoby, podnosy a podložky pro karafy, nádoby a nádoby z plastických nebo jiných hmot pro domácnost, malé aparáty k sekání, mletí, lisování s ručním pohonem, přístroje nikoliv z drahých kovů zejména stolní, kávové, čajové, na koření a na vajíčka, elektrické zubní kartáčky; (24) tkaniny, pokrývky ložní i stolní, textilní výrobky, kapesníky textilní, peřiny, polštáře; (25) oděvy, obuv, kloboučnické zboží, trička, čepice, klobouky, nášivky na oděvy, zažehlovací obtisky, šátky, plavky, obuv, ponožky; (26) krajky, výšivky, stuhy, tkaničky, knoflíky, knoflíky košilové a k náprsenkám, knoflíky kovové, knoflíky nitěné, knoflíky patentní, odznaky, háčky a očka, pouška, špendlíky, jehly, galanterie, zipy, nášivky na oděvy, zažehlovací obtisky, umělé květiny, umělecké nebo ozdobné předměty; (28) hry a hračky zejména dřevěné, plyšové, látkové, umělohmotné, třaskavé, mechanické, hudební, fyzikální, hrací stroje, hlavolamy, puzzle, tělocvičné a sportovní potřeby a nářadí, potřeby pro gymnastiku a sport, ozdoby na vánoční stromky, rybářské potřeby, obaly na hračky; (29) potraviny živočišného původu, maso, ryby, drůbež, zvěřina, masové vřtačky, zahradní jedlé výrobky, ovoce a zelenina konzervované, sušené a zavařené, džemy, kompoty, vejce, mléko a mléčné výrobky, oleje a tuhy jedlé; (30) potraviny rostlinného původu připravené pro konzumaci nebo konzervované jakož i stimulanty pro zlepšení chutě potravin, káva, čaj, kakao, cukr, tapioka, kávové náhražky, med, cukrovinky, bonbóny, žvýkačky, sirup melasový, droždí pro kynutí, sůl, hořčice, ocet, omáčky k ochucení, koření, led pro osvěžení; (32) nealkoholické nápoje, nápoje zbažené alkoholem, piva, minerální vody, šumivé nápoje, ovocné šťávy a nápoje, sirupy a jiné přípravky k zhotovování nápojů, instantní nápoje; (33) alkoholické nápoje s výjimkou pív; (35) reklamní, inzertní a propagační činnost, prodej reklamního času inzerentům, organizační zabezpečení televizního vysílání; (38) organizační a technické zabezpečení televizního vysílání; (41) nakladatelství a vydavatelství, nahrávání nosičů zvukových nebo obrazově zvukových, agenturní činnost v oblasti kultury, výroba, prodej a šíření audiovizuálních děl, půjčování nahraných a nenahraných nosičů zvukových nebo zvukově obrazových záznamů, výchovná a zábavní činnost, organizace a provádění her a soutěží i veřejných.

(511) 3, 5, 6, 8, 9, 14, 15, 16, 18, 20, 21, 24, 25, 26, 28, 29, 30, 32, 33, 35, 38, 41

(210) O-152129

(111) **236562**

(220) 18.02.2000

(151) 19.09.2001

(540)



(730) **FTV Prima, spol. s r. o.**, Na Žertvách 24/132, Praha 8, 18000, CZ

(510) (3) přípravky pro bělení a jiné prostředky k praní, přípravky pro čištění, odmašťování a broušení, mýdla, parfumerie, vonné oleje, kosmetika, krémy, mléka a vody, deodoranty pro osobní potřebu, toaletní přípravky, vlasové vody, prášky a vodičky; (5) výrobky lékárnické, veterinářské a hygienické, diabetické přípravky pro léčebné účely, diabetické přípravky a potraviny, potraviny pro batolata, vitamíny, vitamínové nápoje, povzbuzující přípravky, náplasti, materiál pro obvazy, dezinfekční přípravky, výrobky k ničení plevele a k hubení živočišných škůdců, hygienické potřeby pro lékařství a pro osobní hygienu, deodoranty, cigarety bez tabáku k lékařskému účelu; (6) obecné kovy a jejich slitiny a jednoduché výrobky z těchto kovů či slitin zařazené ve tř. 6, skříňky na klenoty, těžítka, nedobytné pokladny a schránky, přívěšky na klíče, klíče, zámečnické výrobky, řetězy, kotvy, kovadliny, zvony, zvonky, hřebíky, šrouby, umělecké nebo ozdobné předměty, výrobky z kovu nikoli z drahých kovů, zařazené ve tř. 6; (8) přístroje stolní (nože, vidličky lžice) i z drahých kovů i pochromované, přístroje na salát, sečné zbraně, břitvy, nářadí a přístroje s ručním pohonem, zahrádkářské nástroje, nářadí a potřeby zařazené do tř. 8; (9) aparáty a přístroje vědecké, geodetické, elektrické, elektronické, fotografické, filmové, optické, přístroje pro vážení, měření, signalizaci, kontrolu, záchranu a přístroje učební, aparáty pro záznam, převod, reprodukci zvuku nebo obrazu, magnetické suporty zvukových záznamů, gramofonové desky, automatické distributory a mechanismy na mince, zapisovací pokladny, kalkulační stroje, přístroje pro zpracování informací a počítače jednotlivých součástí a náhradních dílů ze tř. 9, nosiče magnetických záznamů nahrané i nenahrané, audiokazety a videokazety nahrané i nenahrané, CD disky, programové vybavení pro počítače, software, počítačové hry, pohledy ilustrované se zvukovou nahrávkou, hrací skříně uváděné v činnost vhozením mince, reklamní přístroje na střídavé obrazy, reklama světelná, reklamní světelné přístroje, obaly na zvukové nosiče; (14) vzácné kovy a jejich slitiny a výrobky z těchto látek nebo postříbřeného nebo pozlaceného kovu, klenoty, bižuterie, drahokamy, umělecké nebo ozdobné předměty, hodinářské potřeby a chronometrické přístroje, budíky, nástěnné hodiny, knoflíky do manžet, jehlice do kravat, odznaky z drahých kovů, těžítka, přístroje stolní, kávové, čajové, na vajíčka z drahých kovů, přívěšky na klíče; (15) hudební nástroje, mechanická piana a jejich doplňky, hrací skříně, elektrické a elektronické hudební nástroje; (16) papír, lepenka a výrobky z těchto materiálů zařazené ve tř. 16, zejména výrobky z papíru, plakáty, fotografie, papír na balení doutníků a cigaret, pohlednice, gratulace, dopisní papíry, obálky, kalendáře, zejména nástěnné a stolní, samolepky, obtisky, pexesa, hrací karty, poznámkové bloky, desky na spisy, pořadače, omalovánky, activity books, balící papír, papírové hračky, školní sešity, skicáky, tužky, pastelky, tuhy, gumy, ořezávátka - strojky, penály, papírové tašky, školní tašky, umělohmotné tašky, papírové kapesníky, hlavolamy, obaly všeho druhu papírové, těžítka, tiskoviny, časopisy, periodika, knihy, tiskárenské výrobky, písma pro tiskárny, štočky, potřeby pro knižní vazby, fotografie, lepidla pro papírenství nebo domácnost, materiál pro umělce, štetce, psací stroje a kancelářské potřeby, učební pomůcky, papírové obaly obecně,

listy, pytlíky a sáčky pro obalovou techniku, přívěšky na klíče, umělecké nebo ozdobné předměty, obaly všeho druhu z plastických hmot (na mléčné výrobky, na cukrovinky, na zvukové nosiče, na kosmetiku); (18) kůže, imitace kůže, výrobky z těchto materiálů zařazené ve tř. 18, tašky, náprsní tašky, tašky ruční, peněženky, kufrы, deštníky, slunečníky a hole, biče a sedlářské výrobky, opasky, umělecké nebo ozdobné předměty, přívěšky na klíče; (20) nábytek, zrcadla, rámy, výrobky ze dřeva, korku, rákosu, vrbového proutí, z rohu, kostí, slonoviny, z kostic, želvoviny, jantaru, perleti, mořské pěny, náhražky všech těchto materiálů nebo náhražky z plastických hmot zařazené ve tř. 20, nábytek kovový pro camping, matrace do postelí, polštáře, tabulky státní poznávací značky nekovové, dopisní schránky nezděné, nekovové, dětský nábytek, umělecké nebo ozdobné předměty; (21) náčiní, výrobky a nádoby pro domácnost nebo kuchyň, hřebeny, mycí houby, kartáče, čisticí prostředky, plastové prostírání, sklo, porcelán, majolika a výrobky z těchto materiálů, lahve, vázičky, sklenice, těžítka, nápojové lahve, obaly, nádobí, smaltované domácí a kuchyňské přístroje, náčiní, předměty a nádoby, podnosy a podložky pro karafy, nádoby a nádobí z plastických nebo jiných hmot pro domácnost, malé aparáty k sekání, mletí, lisování s ručním pohonem, přístroje nikoliv z drahých kovů zejména stolní, kávové, čajové, na koření a na vajíčka, elektrické zubní kartáčky; (24) tkaniny, pokrývky ložní i stolní, textilní výrobky, kapesníky textilní, peřiny, polštáře; (25) oděvy, obuv, kloboučnické zboží, trička, čepice, klobouky, nášivky na oděvy, zažehlovací obtisky, šátky, plavky, obuv, ponožky; (26) krajkы, vyšivky, stuhy, tkaničky, knoflíky, knoflíky košilové a k náprsenkám, knoflíky kovové, knoflíky nitěné, knoflíky patentní, odznaky, háčky a očka, poutka, špendlíky, jehly, galanterie, zipy, nášivky na oděvy, zažehlovací obtisky, umělé květiny, umělecké nebo ozdobné předměty; (28) hry a hračky zejména dřevěné, plyšové, látkové, umělohmotné, třaskavé, mechanické, hudební, fyzikální, hrací stroje, hlavolamy, puzzle, tělocvičné a sportovní potřeby a nářadí, potřeby pro gymnastiku a sport, ozdoby na vánoční stromky, rybářské potřeby, obaly na hračky; (29) potraviny živočišného původu, maso, ryby, drůbež, zvěřina, masové výtažky, zahradní jedlé výrobky, ovoce a zelenina konzervované, sušené a zavažené, džemy, kompoty, vejce, mléko a mléčné výrobky, oleje a tuky jedlé; (30) potraviny rostlinného původu připravené pro konzumaci nebo konzervování jakož i stimulanty pro zlepšení chutě potravin, káva, čaj, kakao, cukr, tapioka, kávové náhražky, med, cukrovinky, bonbóny, žvýkačky, sirup melasový, droždí pro kynutí, sůl, hořčice, ocet, omáčky k ochucení, koření, led pro osvětlení; (32) nealkoholické nápoje, nápoje zbavené alkoholu, piva, minerální vody, šumivé nápoje, ovocné šťávy a nápoje, sirupy a jiné přípravky k zhotovování nápojů, instantní nápoje; (33) alkoholické nápoje s výjimkou piv; (35) reklamní, inzertní a propagační činnost, prodej reklamního času inzerentům, organizační zabezpečení televizního vysílání; (38) organizační a technické zabezpečení televizního vysílání; (41) nakladatelství a vydavatelství, nahrávání nosičů zvukových nebo obrazově zvukových, agenturní činnost v oblasti kultury, výroba, prodej a šíření audiovizuálních děl, půjčování nahraných a nenahraných nosičů zvukových nebo zvukově obrazových záznamů, výchovná a zábavní činnost, organizace a provádění her a soutěží i veřejných.

(511) 3, 5, 6, 8, 9, 14, 15, 16, 18, 20, 21, 24, 25, 26, 28, 29, 30, 32, 33, 35, 38, 41

(210) O-152131

(111) **236613**

(220) 13.04.2000

(151) 19.09.2001

(540)



(730) **FOR Clean, a.s.**, Vrbovská cesta 39, Piešťany, SK
(740) Patentová a známková kancelář, Ing. Jaromír Příkrýl, Včelín 1161, Hulín, 76824

(510) (6) kovové kazety, spojky a lišty na stavbu těsných stropů, obkladů a stěn, kovové stavební dílce sendvičové konstrukce s požární odolností, kovové sendvičové obkladové dílce z lakovaného, pozinkovaného nebo nerezového plechu, kovové obklady stěn a dveří, zejména z povrchově upraveného a antikorozního materiálu, kovová okna a dveře speciální konstrukce, zejména do prostorů s vyššími nároky na sterilitu a bezprašné prostředí, kovové posuvné dveře a integrovaná okna, kovové držáky, kovové podstavce, podložky, podpory, závěsy a zábradlí, kontejnery operačních jednotek a jejich zázemí, kovové kazetové podhledy včetně všech kotvicích a závěsných komponentů; (10) nábytek speciální do prostředí s vyššími nároky na hygienu prostředí pro farmaceutický průmysl, vitrinové panely pro lékárny, skříňky a skříně na léky a zdravotnický materiál, výstroj kontejnerových operačních jednotek a jejich zázemí; (17) speciální obklady např. termoelektrické a antistatické na stěny, obklady termoizolační, obklady antistatické, obklady tepelně a zvukově izolační; (19) nekovové materiály pro průmysl, zdravotnictví a stavebnictví, zejména obklady termoizolační, obklady podlah epoxidovými nebo lepenými materiály i antistatického vyhotovení, nekovové panely na obkládání stěn, dveří, stropů včetně antistatických, nekovové dveře a okna, pharma okna integrovaná do sendvičových dílů, nekovové posuvné dveře, nekovové ochranné prvky (lišty, svodidla, postupy), nekovová zábradlí, podlahy, podlahové prvky, schodové profily; (20) nábytek včetně nábytku kovového, zejména plechové skříňky, dřezy, stoly a stolky, vydávací stoly, pracovní desky; (37) montáž stavebních konstrukčních systémů pro bezprašné, hygienické a sterilitu pracoviště, montáž kontejnerových operačních jednotek a jejich zázemí, montáž tepelných, ventilačních a klimatizačních zařízení, klempířské, elektroinstalační, stavební, vodoinstalační a plynoinstalační práce a služby; (42) projekční a konstruktéřská práce v oblasti stavebnictví a strojírenství a poradenské služby v této oblasti.

(511) 6, 10, 17, 19, 20, 37, 42

(210) O-154398

(111) **236614**

(220) 13.04.2000

(151) 19.09.2001

(540)



(730) **FOR Clean, a.s.**, Vrbovská cesta 39, Piešťany, SK
(740) Patentová a známková kancelář, Ing. Jaromír Příkrýl, Včelín 1161, Hulín, 76824

(510) (6) kovové kazety, spojky a lišty na stavbu těsných stropů, obkladů a stěn, kovové stavební dílce sendvičové konstrukce s požární odolností, kovové sendvičové obkladové dílce z lakovaného, pozinkovaného nebo nerezového plechu, kovové obklady stěn a dveří, zejména z povrchově upraveného a antikorozního materiálu, kovová okna a dveře speciální konstrukce, zejména do prostorů s vyššími nároky na sterilitu a bezprašné prostředí, kovové posuvné dveře a integrovaná okna, kovové držáky, kovové podstavce, podložky, podpory, závěsy a zábradlí, kontejnery operačních jednotek a jejich zázemí, kovové kazetové podhledy včetně všech kotvicích a závěsných komponentů; (10) nábytek speciální do prostředí s vyššími nároky na hygienu prostředí pro farmaceutický průmysl, vitrinové panely pro lékárny, skříňky a skříně na léky a zdravotnický materiál, výstroj kontejnerových operačních jednotek a jejich zázemí; (17) speciální obklady např. termoelektrické a antistatické na stěny, obklady termoizolační, obklady antistatické, obklady tepelně a zvukově izolační; (19) nekovové materiály pro průmysl, zdravotnictví a stavebnictví, zejména obklady termoizolační, obklady podlah epoxidovými nebo lepenými materiály i antistatického vyhotovení, nekovové panely na obkládání stěn, dveří, stropů včetně antistatických, nekovové dveře a okna, pharma okna integrovaná do

sendvičových dílů, nekovové posuvné dveře, nekovové ochranné prvky (lišty, svodidla, postupy), nekovová zábradlí, podlahy, podlahové prvky, schodové profily; (20) nábytek včetně nábytku kovového, zejména plechové skříňky, dřezy, stoly a stolky, vydávací stoly, pracovní desky; (37) montáž stavebních konstrukčních systémů pro bezpečné, hygienické a sterilní pracoviště, montáž kontejnerových operačních jednotek a jejich zázemí, montáž tepelných, ventilačních a klimatizačních zařízení, klempířské, elektroinstalační, stavební, vodoinstalační a plynoinstalační práce a služby; (42) projektování a konstruktérské práce v oblasti stavebnictví a strojírenství a poradenské služby v této oblasti.

(511) 6, 10, 17, 19, 20, 37, 42
(210) O-154399

(111) **236666**
(220) 19.05.2000
(151) 19.09.2001
(540)

LIMON

(730) **Jan Becher - Karlovarská becherovka, a.s.**, T.G.Masaryka 57, Karlovy Vary, 36000, CZ
(740) Čermák Hořejš Matějka a spol., JUDr. Karel Čermák, advokát, Národní 32, Praha 1, 11000
(510) (33) alkoholické nápoje.
(511) 33
(210) O-155588

(111) **236678**
(220) 25.05.2000
(151) 19.09.2001
(540)



(730) **Dopravní podnik města Brna, a. s.**, Hlinky 151, Brno, 65646, CZ
(740) Jíra Vladimír, patentový zástupce, Kovanecká 2112/18, Praha 9, 19000
(510) (9) elektrická signalizační a bezpečnostní zařízení, elektrické a elektronické přístroje a zařízení diagnostické, zařízení pro záznam zvuku nebo obrazu a jeho reprodukci, zejména pro informační, signalizační a záchranné účely, elektronické pokladny a počítačové stroje, elektrická vnutí, zátěžové a přepínací relé, elektrická čidla a senzory, elektrické snímače teploty, tlaku a otáček; (12) diagnostické přístroje pro trakční tramvajové a trolejbusové pohony a jejich elektrickou a elektronickou výstavu, informační a signalizační systémy pro vozidla, zařízení pro radiové nebo telefonické spojení mezi vozidly a dispečinkem, elektromotory trakční a elektrické prvky pro vozidla, tramvajové díly a příslušenství, díly pro motorová vozidla, čluny a lodě, motorová vozidla silniční a kolejová, alternátory, startéry, budicí obvody, přerušovače a rozdělovače pro vozidla, elektrodynamické brzdy - retardéry pro vozidla, elektrické pohony stěracích mechanismů, regulace elektromotorů trakčních, rekuperační zařízení a pulsní měniče vozidel, sběrače proudu, dynama, generátory a tyristorové regulační systémy pro vozidla, elektrické ovladače výhybek, elektrické pohony dveří vozidel; (37) opravy a servis silničních vozidel, opravy a servis kolejových vozidel, přestavby a renovace silničních a kolejových vozidel, opravy a údržba člunů a lodí, zámečnické opravy, vodoinstalační a topenářské opravy a instalace, opravy a instalace elektrických strojů a přístrojů, opravy a instalace elektronických zařízení, provádění dopravních staveb, provádění výstavby průmyslových budov a stavebních a zemních prací všeobecně; (39) provozování tramvajové, autobusové, trolejbusové a železniční vlečkové dopravy, provozování vnitrozemské vodní dopravy osobní i nákladní, provozování skladů, organizování cest, logistika pro dopravu a skladování, prodej jízdenek, provozování cestovní kanceláře; (41) výuka pro řízení motorových a kolejových

vozidel, školení zaměstnanců v dopravě silniční, kolejové a vodní, školení o bezpečnosti dopravy, sportovní a kulturní aktivity; (42) projektová a inženýrská činnost v oblasti dopravních staveb, v investiční výstavbě, projektování a inženýrská činnost v oblasti elektrických a elektronických zařízení, hostinská a restaurační činnost, ubytovací činnost, hotelové služby.

(511) 9, 12, 37, 39, 41, 42
(210) O-155781

(111) **237067**
(220) 07.12.2000
(151) 20.09.2001
(540)



(730) **BULLETIN.CZ s.r.o.**, Lipová 724/9, Čelákovice, 25088, CZ
(740) Ing. Jupa Francis, patentový zástupce, Měchenická 4, Praha 4, 14100
(510) (35) reklamní a inzertní činnost, propagace, marketing, pomoc při podnikání zejména pomocí počítačů, plánování obchodních a propagačních akcí, poskytování informací komerčního charakteru, reklamní, inzertní a propagační činnost prostřednictvím jakéhokoliv média, prostřednictvím telefonní, datové nebo informační sítě, využití internetu v oblastech komerčních internetových médií a vyhledávacích služeb, on-line inzerce, pronájem reklamních míst, zprostředkovatelská činnost v oblasti obchodu, obchodní služby na internetu; (36) činnost realitní kanceláře, zejména zprostředkování, pronájem, správa, odhady a oceňování nemovitostí; (38) získávání, šíření, poskytování a výměna informací prostřednictvím telekomunikačních, datových nebo počítačových sítí nebo sítě výpočetní, informační nebo komunikační nebo elektronické techniky, poskytování nebo vyvolávání informací z počítačové databáze, on-line informační a databázové služby, informační služby na internetu, poskytování datových a telekomunikačních služeb, služby elektronické pošty; (42) tvorba a poskytování software, návrhy a aktualizace programového vybavení, vytváření internetových stránek v elektronické podobě, tvorba internetové databáze, pronájem programového vybavení, poskytování přístrojů na on-line informační služby a databáze.
(511) 35, 36, 38, 42
(210) O-162098

(111) **237068**
(220) 07.12.2000
(151) 20.09.2001
(540)



(730) **BULLETIN.CZ s.r.o.**, Lipová 724/9, Čelákovice, 25088, CZ
(740) Ing. Jupa Francis, patentový zástupce, Měchenická 4, Praha 4, 14100
(510) (35) reklamní a inzertní činnost, propagace, marketing, pomoc při podnikání zejména pomocí počítačů, plánování obchodních a propagačních akcí, poskytování informací komerčního charakteru, reklamní, inzertní a propagační činnost prostřednictvím jakéhokoliv média, prostřednictvím telefonní, datové nebo informační sítě, využití internetu v oblastech komerčních internetových médií a vyhledávacích služeb, on-line inzerce, pronájem reklamních míst, zprostředkovatelská činnost v oblasti obchodu, obchodní služby na internetu; (38) získávání, šíření, poskytování a výměna informací prostřednictvím telekomunikačních, datových nebo počítačových sítí nebo sítě výpočetní, informační nebo

komunikační nebo elektronické techniky, poskytování nebo vyvolávání informací z počítačové databáze, on-line informační a databázové služby, informační služby na internetu, poskytování datových a telekomunikačních služeb, služby elektronické pošty; (42) tvorba a poskytování software, návrhy a aktualizace programového vybavení, vytváření internetových stránek v elektronické podobě, tvorba internetové databáze, pronájem programového vybavení, poskytování přístrojů na on-line informační služby a databáze.

(511) 35, 38, 42
(210) O-162099

(111) **237262**
(220) 29.02.2000
(151) 22.10.2001
(540)



Miss deaf Europe

(730) **Josef Šubrt**, Markéty Kuncové 3995/4, Brno, 61500, CZ
Bc. Petr Fuchse, Erbenova 382/14, Brno, 60200, CZ
Josef Uhlíř, Kytlická 752/7, Praha 9, 19000, CZ
(510) (41) soutěže krásy, zábavné soutěže.
(511) 41
(210) O-152631

(111) **238206**
(220) 01.03.2000
(151) 23.11.2001
(540)

SKAUTING

(730) **Junák - svaz skautů a skautek ČR**, Senovážné náměstí 24, Praha 1, 11647, CZ
(740) Advokátní kancelář Perthen, Perthenová, Švadlena a partneři s.r.o., Mgr. Petr Mikeš, Velké náměstí 135/19, Hradec Králové, 50003
(510) (16) časopisy, periodika; (41) nakladatelská a vydavatelská činnost.
(511) 16, 41
(210) O-152680

(111) **238296**
(220) 16.06.2000
(151) 23.11.2001
(540)



(730) **Jan Becher - Karlovarská becherovka, a.s.**, T.G. Masaryka 57, Karlovy Vary, 36000, CZ
(740) Čermák Hořejš Matějka a spol., JUDr. Karel Čermák, advokát, Národní 32, Praha 1, 11000
(510) (33) alkoholické nápoje.
(511) 33
(210) O-156523

(111) **238551**
(220) 16.10.2000
(151) 23.11.2001
(540)

PHARMASSIST

(730) **SmithKline Beecham Corporation**, One Franklin Plaza, Philadelphia, PA, US
(740) **KOREJZOVÁ & SPOL.**, v.o.s., JUDr. Zdeňka Korejzová, Korunní 810/104 E, Praha 10, 10100
(510) (41) výchova, vzdělávání, zábava, sportovní a kulturní aktivity.
(511) 41
(210) O-160073

(111) **238582**
(220) 24.10.2000
(151) 23.11.2001
(540)



(730) **ÚSOVSKO a.s.**, Klopina 33, Úsov, 78973, CZ
(740) **HALAXOVÁ & HALAXOVÁ, TETRAPAT, RNDr. Zdeňka Halaxová**, Dukelská 891/4, Olomouc, 77200
(510) (5) dietetické výrobky s výjimkou kojenecké výživy, posilující poživatiny, extrakty a potravinové doplňky pro zlepšení fyzické, psychické a zdravotní kondice s výjimkou kojenecké výživy, speciální potraviny pro sportovce, rekonvalescenty a osoby se zvýšenou zdravotní, fyzickou a pracovní zátěží, potravinové doplňky obohacené o vitamíny, minerály a proteiny s výjimkou výživy pro kojence, cereální výrobky, obilné klíčky, nápoje se zvýšeným obsahem vitamínů, minerálů, vláknin, sirupy a přípravky pro výrobu speciálních nápojů a potravinových doplňků; (30) obilné výrobky a výrobky z luštěnin určené k lidské výživě, jako vločky, předvařené luštěniny a polotovary určené ke spotřebě, potravinové výrobky ze zeleniny a bylin určené ke spotřebě jako polotovary nebo k ochucení, jako omáčky typu rajčatová, sojová, trvanlivé pečivo, suchary, extrudované pečivo a pochutiny, mšlí výrobky a směsi, sojové výrobky, cereální pečivo, čaj; (32) nealkoholické nápoje, ovocné nápoje a ovocné šťávy, minerální a stolní vody.
(511) 5, 30, 32
(210) O-160352

(111) **239366**
(220) 16.10.2000
(151) 19.12.2001
(540)



(730) **CLEANTEX a.s.**, Olomoucká 26, Prostějov, 79601, CZ
(740) Ing. Jiří Stěhlák, Šumberova 42, Praha 6, 16200
(510) (9) speciální antistatické oděvy a látky pro ochranu elektrostaticky citlivých součástek pro čisté prostory (tzv. ESD/CRC oděvy), elektrotechnické oděvy a látky, protipožární oděvy a látky; (10) oděvy a látky pro zdravotnictví a lékařství, speciální bezprašné chirurgické oděvy a látky; (24) tkaniny a textilie spadající do této třídy, metrový textil; (25) oděvy všeho druhu, oděvní doplňky spadající do této třídy, pracovní oděvy a jejich doplňky.
(511) 9, 10, 24, 25
(210) O-160076

(111) **239981**
(220) 23.03.2000
(151) 25.01.2002
(540)

TYCO

- (730) **Tyco International Services GmbH**, Freier Platz 10, 8200 Schaffhausen, CH
- (740) Čermák Hořejš Matějka a spol., JUDr. Karel Čermák jr., Ph.D., LL.M., advokát, Národní 32, Praha 1, 11000
- (510) (1) chemické látky používané v průmyslu, vědě a fotografii, dále v zemědělství, zahrádnictví a lesnictví, surové umělé pryskyřice, surové umělé hmoty, hnojiva, hasící směsi, temperovací a pájecí přípravky, chemické látky pro konzervaci potravin, činiva, lepidla užívaná v průmyslu a lepidla citlivá na tlak; (2) povlaky citlivé na tlak, antikoroziní nátěry potrubí; (3) bělicí přípravky a další prací prostředky, čistící, lešticí, obušovací a brusné prostředky, mýdla, parfumerie, éterické oleje, kosmetika, vlasové vody, zubní pasty, kosmetické výrobky pro péči o pleť; (5) farmaceutické, veterinární, lékařské, chirurgické, dentální, laboratorní a hygienické přípravky, dietetické látky přizpůsobené pro lékařské účely, dětská výživa, náplasti a obvazové materiály, zubní plombovací materiály, zubní vosk, dezinfekční látky, přípravky pro likvidaci zárodků, fungicidy, herbicidy; (6) obecné kovy a jejich slitiny, kovové stavební materiály, přepravitelné kovové budovy, kovové materiály pro železniční koleje, neelektrické kabely a dráty z obecných kovů, železářské výrobky, drobné kovové zboží, kovové trubky a roury, bezpečnostní schránky, zboží z obecných kovů, které není zahrnuto v jiných třídách, rudy, ventily, ventilové kování, a jejich části a příslušenství, držáky trubek, výrobky a příslušenství pro kovové trubky, kovové trubky, trubkové spoje, trubkové kování, trubkové obklady, kovové stavební materiály, nádrže na kyslíčnou uhlíčitý, kovové spojky trubek; (7) stroje a obráběcí stroje, motory a hnací stroje (kromě motorů pro pozemní vozidla), spojovací a převodové komponenty strojů (kromě komponentů pro pozemní vozidla), zemědělské nástroje jiné, než ručně ovládané, inkubátory na vejce, ventily, ventilová kování a jejich části a příslušenství jako části strojů, čerpadla, ovládače; (9) vědecké, navigační, zeměměřičské, fotografické, filmové, optické, vážicí, měřicí, signalizační, kontrolní (dohlížecí), záchranné a učební přístroje a nástroje, elektrické přístroje zahrnuté v této třídě, přístroje pro nahrávání, přenos a reprodukci zvuku nebo obrazu, magnetické nosiče dat, záznamové disky, prodejní automaty a mechanismy pro zařízení s provozem na mince, registrační pokladny, kalkulační stroje, zařízení na zpracování dat a počítače, a zejména telekomunikační a elektrické komponenty, elektrické vodiče, kabely z optických vláken, kabelové sestavy, elektromechanické kabely, podvodní elektrické kabely, desky s tištěnými okruhy, desky s integrovanými okruhy, sestavy desek a jejich kryty, konektory pro optická vlákna, propojovací zařízení, elektrické koncovky a přípojky, systémy požární ochrany, požární poplachové systémy, systémy detekce požárů, hasící a oheň dusící systémy, požární poplachová zařízení, hasící přístroje, požární sprinklery, trysky požárních hadic, automatické ventily, ventilová kování a části a příslušenství, měřiče, tavné spoje a systémy spojení s požárními sbory, ventily hlásičů, protipožární automatické systémy sprinklerů a jejich části, hlavice sprinklerů; (10) chirurgické, lékařské, dentální, laboratorní a veterinární přístroje a nástroje, umělé končetiny, oči a zuby, ortopedické výrobky, materiály k šití; (11) osvětlovací a topná zařízení, zařízení pro výrobu páry, vaření, chlazení, sušení, větrání, zařízení na dodávku vody a sanitární účely, bezpečnostní ventily, ventily a příslušenství suchovodů, přístroje pro topné, vysušovací účely, pro dodávku vody a pro sanitární účely, požární hydranty, ventily a příslušenství suchovodů; (16) papír, lepenka a výrobky z těchto materiálů, nezahrnuté v jiných třídách, tiskoviny, knihařský materiál, fotografie, papírnické zboží, lepidla pro papírnictví nebo pro domácí účely, materiály pro umělece, malířské štětce, psací stroje a kancelářské potřeby (kromě nábytku), výukový a učební materiál (kromě přístrojů), plastové materiály pro balení (nezahrnuté v jiných třídách), hrací karty, tiskařské typy, štočky, plastové materiály, fólie, sáčky a obaly, polyetylenové obalové fólie a obalové fóliové výrobky, natírané, potiskované a laminované obalové materiály, pružné plastové obaly, plastové tašky, plastové potahy, lepicí pásky; (17) pryž, gutaperča, guma, azbest, slída a zboží z těchto materiálů a nezahrnuté v jiných třídách, plasty v protlačovaných formách k použití ve výrobě, těsnicí, plnicí a izolační materiály, pružné hadice, nikoli kovové, a zejména požární hadice, izolační páskové výrobky z uvedených materiálů pro průmyslové a komerční

využití; (20) nábytek, zrcadla, rámy obrazů, zboží (nezahrnuté v jiných třídách) ze dřeva, korku, rákosu, třtiny, proutí, rohoviny, kosti, slonoviny, velrybí kosti, lastur, jantaru, perleti, mořské pěny a náhražek všech těchto materiálů, případně z plastů, ramínka na šaty; (35) reklama, řízení podniku, podniková administrativa, kancelářské činnosti a zejména služby pro dražby automobilů, manažerské služby, manažerské služby v oblasti vodního hospodářství; (37) provádění staveb budov, zejména konstrukcí obchodních a obytných budov, opravy, instalační služby, opravování a seřizování automobilů, instalace a údržby elektronických bezpečnostních systémů pro obchod i bydlení, instalace, inspekce a údržba protipožárních systémů, instalace, inspekce a údržba elektrických komunikačních systémů, osazování kabelů; (38) telekomunikace telekomunikační služby, zejména přenos informací telekomunikačními sítěmi a systémy používajícími optická vlákna; (39) přeprava, balení a skladování zboží, organizování cest, služby rozvodu vody; (42) zpracování materiálu, zejména úprava a čištění vody; (42) poskytování stravy a nápojů, dočasné ubytování, lékařská, hygienická a kosmetická péče, veterinární a zemědělské služby, právní služby, vědecký a průmyslový průzkum, programování počítačů, monitorování elektronických bezpečnostních systémů pro obchod a bydlení, technické poradenské služby, služby centrály pro poplachy při vloupání nebo při požáru, monitorovací služby zabezpečení pohotovostní odezvy, konzultační služby v oblasti životního prostředí.

(511) 1, 2, 3, 5, 6, 7, 9, 10, 11, 16, 17, 20, 35, 37, 38, 39, 40, 42
(210) O-153513

(111) **240619**

(220) 20.02.2001

(151) 25.01.2002

(540)



(730) **Město Bílina**, Břežanská 50/4, Bílina, 41831, CZ

(740) Mgr. Jitka Vejražková, patentový zástupce, Podkovářská 6, Praha 9, 19000

(510) (41) zábava, sportovní a kulturní aktivity.

(511) 41

(210) O-164512

(111) **240864**

(220) 25.02.2000

(151) 21.02.2002

(540)



(730) **RAMI CZ s.r.o.**, Květná 12, Vyškov, 68201, CZ

(740) HALAXOVÁ & HALAXOVÁ, TETRAPAT, RNDr. Zdeňka Halaxová, Dukelská 891/4, Olomouc, 77200

(510) (9) elektrická rozvodná a spínací zařízení, díly a součásti pro elektroinstalaci, elektrická a elektronická zabezpečovací technika, prvky světelné signalizace a kontroly, elektronické, elektrické a elektrotechnické prvky k ochraně majetku a osob; (37) montáže a servis v oblasti zabezpečovací techniky mechanické i elektronické, montáže a opravy světelné techniky, elektrických a elektronických zařízení, strojů a přístrojů, montáže a opravy kamerových systémů a technických bezpečnostních prvků k ochraně osob a majetku; (42) služba směřující k ochraně majetku a osob, poplachová služba pro

případy krádeží, vloupání a podobné narušování objektů, činnost směřující k prevenci, odvrácení a likvidaci škod vloupáním, krádeží, živelných pohrom.

(511) 9, 37, 42
(210) O-152484

(111) **241210**
(220) 31.01.2001
(151) 21.02.2002
(540)

TROLL
STAVEBNÍ PRÁCE

(730) **Kutílek Aleš**, Jenikovice 198, Jenikovice, 50346, CZ
(510) (37) klempířské práce - výroba a montáž a opravy, zámečnictví - výroba a montáž a opravy, malířské a natěračské práce - exteriér a interiér, přípravné práce pro stavby - zemní práce, lešenářské práce, zednictví - opravy, rekonstrukce a údržba objektů v exteriéru a interiéru, dokončovací stavební práce - pokládka textilních podlahovin, úklidové práce, provádění stavebních prací ve výškách pomocí horolezecké nebo speologické techniky - opravy, rekonstrukce a údržba objektů v exteriéru a interiéru, oprava svíslého venkovního pláště panelových domů - oprava poškozených panelových prvků reprofilačními hmotami, tmelení panelových spár, fasádní nátěry, nátěry klempířských konstrukcí a oprava balkonů nebo lodžii, čištění stavebních prvků tlakovou vodou a chemická ochrana fasád budov; (41) půjčovna sportovních potřeb pro rekreační využití.

(511) 37, 41
(210) O-163749

(111) **241288**
(220) 16.02.2001
(151) 21.02.2002
(540)

PRIMASKA

(730) **PRIMASKA IS, s.r.o.**, Nad Primaskou 27, Praha 10, 10000, CZ
(510) (35) činnost organizačních a ekonomických poradců, činnost účetních poradců, vedení účetnictví, auditorské služby; (36) pronájem nemovitostí.

(511) 35, 36
(210) O-164450

(111) **241289**
(220) 16.02.2001
(151) 21.02.2002
(540)



(730) **PRIMASKA IS, s.r.o.**, Nad Primaskou 27, Praha 10, 10000, CZ
(510) (35) činnost organizačních a ekonomických poradců, činnost účetních poradců, vedení účetnictví, auditorské služby; (36) pronájem nemovitostí.

(511) 35, 36
(210) O-164451

(111) **241877**
(220) 24.02.2000
(151) 22.03.2002

(540) **PUTIN**
(730) **GRANETTE a.s.**, Drážďanská 80/82, Ústí nad Labem, 40007, CZ
(740) Advokátní, znalecká a patentová kancelář, Mgr. Václav Karlíček, Vinohradská 6, Praha 2, 12000
(510) (35) reklamní činnost.
(511) 35
(210) O-152456

(111) **241901**
(220) 19.04.2000
(151) 22.03.2002
(540)

ARVINMERITOR

(730) **Meritor Technology, Inc.**, 2135 West Maple Road, 48084 Troy, MI, US
(740) KOREJZOVÁ & SPOL., v.o.s., JUDr. Petra Korejzová, Korunní 810/104 E, Praha 10, 10100
(510) (6) ocelové a hliníkové válce na válcování plechů určené pro další zpracování na panely garážových dveří, předem montované budovy, oddělené prostory pro počítače, boxy a jiné montované prostory pro letadla, a ručně ovládané kovové zámky dveří; (7) strukturální komponenty výfukových systémů pro pozemní vozidla, zejména tlumiče výfuku, výfukové trubky, katalytické konvertory, výfukové procesory, kabelové trubky, rozdělovací výfukové potrubí, speciální výfukové potrubí, rezonátory, výrobní linky v oblasti automobilového průmyslu; (9) palubní navigační systémy pro vozidla a elektrické dveřní zámky pro pozemní vozidla; (12) výrobky ovlivňující jízdní vlastnosti pozemních vozidel, zejména nárazové, opěrné a rohové montážní jednotky, součástky pozemních vozidel, zejména tlumiče a jednotky pro snížení emisí výfukových zplodin u pozemních vozidel, pozemní vozidla a konstrukční součástky pro pozemní vozidla, zejména osobní a nákladní automobily, brzdy, brzdové součástky, vačkové hřídele, spojky, rozdělovače, odklápěcí plátěné střechy, soupravy odnímatelných střech, sedadla, sedadlové soupravy, kola, ovladače otevírání oken, přední skla a jejich rámy, protisluneční clony, nápravy, převodová soukolí, nápravové hřídele, nápravové soustavy a dveřní soustavy; (40) zakázková výroba výrobních linek v oblasti automobilového průmyslu.

(511) 6, 7, 9, 12, 40
(210) O-154643

(111) **242850**
(220) 01.03.2000
(151) 23.04.2002
(540)



(730) **Ford Motor Company**, The American Road, Dearborn, MI, US
(740) Čermák Hořejš Matějka a spol., JUDr. Jan Matějka, advokát, Národní 32, Praha 1, 11000
(510) (36) služby hodnocení likvidovaných částí motorových vozidel za účelem recyklace; (39) služby skladování likvidovaných částí motorových vozidel za účelem recyklace; (41) výchova, vzdělávání, zábava, sportovní a kulturní aktivity, podpora vědomí veřejnosti o otázkách životního prostředí, služby výcviku, jmenovitě provádění vzdělávacích přednášek v oblasti

recyklace a o užívání recyklačního vybavení, charitativní služby v oblasti vědomí o životním prostředí, zábavní výstavy o vědomí o životním prostředí a recyklaci; (42) služby kontroly kvality v likvidaci motorových vozidel a jejich součástí.

(511) 36, 39, 41, 42
(210) O-152672

(111) **244670**
(220) 01.03.2000
(151) 24.06.2002
(540)



(730) **Ford Motor Company**, The American Road, Dearborn, MI, US
(740) Čermák Hořejš Matějka a spol., JUDr. Jan Matějka, advokát, Národní 32, Praha 1, 11000
(510) (9) měřicí a kontrolní aparáty; (11) přístroje pro osvětlení, topení, výrobu páry, pro vaření, přístroje chladicí, pro sušení, ventilaci, rozvod vody a sanitární zařízení.

(511) 9, 11
(210) O-152675

(111) **244714**
(220) 03.10.2000
(151) 24.06.2002
(540)

PAROX

(730) **SmithKline Beecham plc**, 980 Great West Road, Brentford, Middlesex, TW8 9GS, GB
(740) KOREJZOVÁ & SPOL., v.o.s., JUDr. Petra Korejzová, Korunní 810/104 E, Praha 10, 10100
(510) (5) farmaceutické a medicínské přípravky a substance.
(511) 5
(210) O-159539

(111) **247082**
(220) 28.11.2000
(151) 24.09.2002
(540)



(730) **ÚSOVSKO a.s.**, Klopina 33, Úsov, 78973, CZ
(740) HALAXOVÁ & HALAXOVÁ, TETRAPAT, RNDr. Zdeňka Halaxová, Dukelská 891/4, Olomouc, 77200
(510) (5) dietetické výrobky s výjimkou kojenecké výživy, posilující poživatiny, extrakty a potravinové doplňky pro zlepšení fyzické, psychické a zdravotní kondice s výjimkou kojenecké výživy, speciální potraviny pro sportovce, rekonvalescenty a osoby se zvýšenou zdravotní, fyzickou a pracovní zátěží, potravinové doplňky obohacené o vitamíny, minerály a proteiny s výjimkou výživy pro kojence, cereální výrobky, obilné klíčky, nápoje se zvýšeným obsahem vitamínů, minerálů, vláknin, sirupy a přípravky pro výrobu speciálních nápojů a potravinových doplňků - vše v rámci této třídy; (29) sušené ovoce a zelenina, zavařená a konzervovaná ovoce a zelenina; (30) obilné výrobky a výrobky z luštěnin určené k lidské výživě, jako vločky, předvařené luštěniny a polotovary určené ke spotřebě, potravinové výrobky ze zeleniny a bylin určené ke spotřebě jako polotovary nebo k ochucení, jako omáčky typu rajčatová, sojová, trvanlivé pečivo, suchary, extrudované pečivo a pochutiny, müsli výrobky a směsi, sojové

výrobky, cereální pečivo, čaje.

(511) 5, 29, 30
(210) O-161547

(111) **252130**
(220) 04.04.2000
(151) 24.03.2003
(540)

HARRY POTTER

(730) **Warner Bros. Entertainment Inc.**, 4000 Warner Blvd., Burbank, CA, US
(740) Čermák Hořejš Matějka a spol., JUDr. Karel Čermák jr., Ph.D., LL.M., advokát, Národní 32, Praha 1, 11000
(510) (9) samostatné hrací stroje s video-výstupem; (25) pánské, dámské a dětské oděvy, zejména košile, trika, trička, teplákové soupravy, kalhoty, krátké kalhoty, vesty, oblečení do deště, látkové bryndáky, sukně, halenky, šaty, šle, svetry, saka, kabáty, kabáty do deště, lyžařské kombinézy, šněrovalda, koupací pláště, klobouky, čepice, sluneční štítky na čepice, opasky, šátky, oblečení na spaní, pyžama, luxusní dámské prádlo, spodní prádlo, holínky, polobotky, plátěnky, sandály, gumové přezůvky, bačkory, plavky, kostýmy na maskarní a Halloween slavnosti a masky prodávané při těchto příležitostech, spadající do této třídy; (28) hračky a sportovní zboží, zejména mechanické figurky a jejich příslušenství, plyšové hračky, balónky, hračky do vany, hračky na principu obkročného usazení dítěte, vybavení prodávané jako součást karetních her, modely vozidel jako hračky, panenky, létající kotouče, kapesní elektronické hry, hrací vybavení prodávané jako součást stolních her, karetních her, manipulativních her, společenských slovních her a akčních her, skládačky a manipulativní skládačky, karnevalové a divadelní masky na obličej, skateboardy, brusle, vodní stříkací pistole jako hračky, míče, zejména hrací míče, kopací míče, míče pro baseball a košíkovou, baseballové rukavice, nafukovací plavidla pro rekreační využití, deskové plovací vybavení pro rekreační využití, plovací ploutve, pistole jako dětské hračky, nádoby na pečení a vaření jako hračky, pracovní lavice jako hračky a ozdoby vánočních stromků.

(511) 9, 25, 28
(210) O-153966

(111) **265818**
(220) 29.03.2000
(151) 29.09.2004
(540)



(730) **Luděk Polčák**, Chrástěšov 42, Vizovice, 76312, CZ
(740) Ing. Musil Dobroslav, Cejl 38, Brno, 60200
(510) (40) zámečnická výroba, zpracovávání kovů.
(511) 40
(210) O-153704

(111) **293392**
(220) 13.04.2000
(151) 17.10.2007
(540)

POLARIS

(730) **Dillon Roger Dillon**, Christmastree Cottage Stubblely Hollow, Dronfield, Sheffield, GB
(740) KANIA, SEDLÁK, SMOLA Patentová a známková kancelář, Ing. František Kania, Mendlovo nám. 1a, Brno, 60300
(510) (12) cyklistické tašky, včetně brašen k sedlu, košů a brašen na říditka; (18) cestovní tašky a zavazadla, včetně batohů, vaky pro horolezce, kufrы, tlumoky, brašny, náprsní tašky, ruksaky, tašky přes rameno, sportovní brašny, ledvinky; (25) oblečení, obuv, pokrývky hlavy.

(511) 12, 18, 25

(210) O-441404

Zániky ochranných známek uplynutím doby platnosti

Kapitola obsahuje údaje o ochranných známkách, které zanikly uplynutím doby platnosti podle ustanovení § 29 odst. 1 zákona č. 441/2003 Sb.

Číslo zápisu	Datum zániku		
95159	12.08.2009	230064	12.08.2009
99553	13.08.2009	230066	12.08.2009
99555	13.08.2009	230776	10.08.2009
154012	13.08.2009	231666	09.08.2009
154041	11.08.2009	231667	11.08.2009
154042	11.08.2009	231668	12.08.2009
154043	11.08.2009	231669	12.08.2009
154072	11.08.2009	231670	13.08.2009
154074	11.08.2009	231672	13.08.2009
159200	13.08.2009	231673	13.08.2009
167607	09.08.2009	231674	13.08.2009
167609	09.08.2009	231675	13.08.2009
167830	09.08.2009	232636	09.08.2009
223054	12.08.2009	232638	10.08.2009
226404	12.08.2009	233586	09.08.2009
227077	09.08.2009	233587	10.08.2009
227078	09.08.2009	233588	10.08.2009
227079	10.08.2009	233589	10.08.2009
227080	10.08.2009	234027	10.08.2009
227082	10.08.2009	234029	11.08.2009
227084	11.08.2009	234031	12.08.2009
227085	11.08.2009	234034	12.08.2009
227086	12.08.2009	234038	13.08.2009
227749	09.08.2009	235449	10.08.2009
227750	09.08.2009	235452	11.08.2009
227751	09.08.2009	239932	10.08.2009
227752	11.08.2009	240838	11.08.2009
227755	12.08.2009	241848	11.08.2009
228507	10.08.2009	246250	09.08.2009
228513	12.08.2009	246251	09.08.2009
228514	12.08.2009	246252	10.08.2009
228515	12.08.2009	246253	10.08.2009
228516	12.08.2009	247907	10.08.2009
228521	13.08.2009	247908	12.08.2009
229364	09.08.2009		
229366	09.08.2009		
229367	09.08.2009		
229368	09.08.2009		
229369	09.08.2009		
229370	09.08.2009		
229371	09.08.2009		
229372	10.08.2009		
229375	11.08.2009		
229377	12.08.2009		
229379	12.08.2009		
229380	12.08.2009		
229381	12.08.2009		
229382	13.08.2009		
229383	13.08.2009		
230057	09.08.2009		
230061	11.08.2009		
230063	12.08.2009		

Vzdání se práv k ochranné známce

Vlastník ochranné známky se může podle ustanovení § 30 zákona č. 441/2003 Sb. u Úřadu písemným prohlášením vzdát práv k ochranné známce v rozsahu všech výrobků nebo služeb, pro které byla zapsána, nebo některých z nich. Účinky tohoto prohlášení nastávají dnem doručení prohlášení vlastníka ochranné známky Úřadu a nelze je vzít zpět. V této kapitole je tedy uvedeno datum účinnosti vzdání se práv k ochranné známce. Pokud se vlastník vzdal práv k ochranné známce jen v rozsahu některých výrobků a služeb, je pod příslušným INID kódem zveřejněn rovněž zbývající seznam výrobků a služeb, pro které ochranné známka zůstává zapsána.

Tato kapitola dále zahrnuje údaje o ochranných známkách, u kterých vlastník písemným prohlášením omezil rozsah ochrany ve vztahu k prvku ochranné známky.

(111) 243406

(540)

VECTOR

(510) (8) školní a kancelářské nůžky; (9) kalkulačky, elektronické hry používané výhradně s TV přijímačem; (16) papír a výrobky z papíru, lepenky a kartonážní výrobky, tiskoviny, časopisy, periodika, knihy, výrobky knihařské, fotografie, psací potřeby, lepidla kancelářská a pro domácnost, tuhy, tužky, pastely, uhly, barvy jako školní pomůcky, barvy pro výtvarnou výchovu, štětce, psací stroje, kancelářské potřeby kromě nábytku, učební a školní potřeby a pomůcky, hrací karty, tiskařské štočky, papírové ubrousky, kapesníky a pleny, kopírovací zařízení (cyklostyly), obalové materiály z plastických hmot, papírové obaly, obrazy, omalovánky, obtisky, pexesa, písma pro tiskárny.

(511) 8, 9, 16

(210) O-166746

s účinností ode dne 23.02.2010/částečné vzdání se práv k ochranné známce

Změny vlastníků ochranných známek

Kapitola obsahuje údaje o ochranných známkách, které byly převedeny nebo přešly ve smyslu ustanovení § 15 odst. 1, 2 a § 16 zákona č. 441/2003 Sb. na jiného vlastníka v rozsahu všech zapsaných výrobků nebo služeb.

Číslo zápisu	Dřívější vlastník	Nynější vlastník	S účinností od
154820	Závody Bohemia, národní podnik, F.A. Gerstnera 3, České Budějovice, 37130, CZ	KOH-I-NOOR HARDTMUTH a.s., F.A. Gerstnera 21/3, České Budějovice, 37130, CZ	24.02.2010
167750	Ceramaspeed Limited, Zortech Avenue, Oldington, Kidderminster, Worcestershire, DY11 7DY, GB	STYLEWELL LIMITED, 16 Churchil Way, Cardiff, CF 10 2DX, GB	02.03.2010
170583	Brandbrew SA, Parc d'Activité Syrdall 5, Munsbach, LU	C&C International Limited, The Grange, Stillorgan Road, Blackrock, Co. Dublin, IE	01.03.2010
170583	C&C International Limited, The Grange, Stillorgan Road, Blackrock, Co. Dublin, IE	C&C IP SARL, 18 avenue Marie-Thérese, L-2132 Luxembourg, LU	01.03.2010
170584	Brandbrew SA, Parc d'Activité Syrdall 5, Munsbach, LU	C&C International Limited, The Grange, Stillorgan Road, Blackrock, Co. Dublin, IE	01.03.2010
170584	C&C International Limited, The Grange, Stillorgan Road, Blackrock, Co. Dublin, IE	C&C IP SARL, 18 avenue Marie-Thérese, L-2132 Luxembourg, LU	01.03.2010
191995	Amboss Europe, s.r.o., Krušnohorská 788, Ostrov nad Ohří, 36301, CZ	Kenneth Köth, Weißeritzstraße 3, Dresden, DE	01.03.2010
195815	Brandbrew S.A., Parc d'Activité Syrdall 5, L-5365 Munsbach, LU	C&C International Limited, The Grange, Stillorgan Road, Blackrock, Co. Dublin, IE	01.03.2010
195815	C&C International Limited, The Grange, Stillorgan Road, Blackrock, Co. Dublin, IE	C&C IP SARL, 18 avenue Marie-Thérese, L-2132 Luxembourg, LU	01.03.2010
212167	MAGNUM Parket, a. s., Tovární 1, Vyškov, 68201, CZ	BACORA a.s., Na Strži 65/1702, Praha 4, 14062, CZ	25.02.2010
218767	FALCO International, s.r.o., K jezu 1, Plzeň, 32600, CZ	SIG Czech, s.r.o., K Jezu 586/1, Plzeň, 32600, CZ	01.03.2010
223629	Mgr. Pavel Prantl, V Rybníčkách 715, Sušice II, 34201, CZ	Martina Maixnerová, Nad Ostrovem 1119/7, Praha 4 - Podolí, 14700, CZ	24.02.2010
227477	FALCO International, s.r.o., K Jezu 1, Plzeň, 31502, CZ	SIG Czech, s.r.o., K Jezu 586/1, Plzeň, 32600, CZ	01.03.2010
228679	MVDr. Irena Kopecká - SALIX, Hatě 5, obec Bečváry, Zásmyky, 28144, CZ	Tavírna sýrů Salix s.r.o., Bečváry - Hatě 5, Zásmyky, 28144, CZ	02.03.2010
232313	ATLAS.CZ, a.s., Vinohradská 1597/174, Praha 3, 13019, CZ	Centrum Holdings s.r.o., Jankovcova 1037/49, Praha 7, Holešovice, 17000, CZ	01.03.2010
233139	DCIT, s. r. o., Kodaňská 1441/46, Praha 10, 10010, CZ	DCIT, a.s., Kodaňská 1441/46, Praha 10, 10010, CZ	01.03.2010
240576	Vysočina, a. s., Hodice 1, Třešť, 58984, CZ	Krahulík-MASOZÁVOD Krahulčí, a.s., Krahulčí 10, Telč, 58856, CZ	25.02.2010
240631	Vysočina, a.s., Hodice 1, Třešť, 58984, CZ	Krahulík-MASOZÁVOD Krahulčí, a.s., Krahulčí 10, Telč, 58856, CZ	25.02.2010
240632	Vysočina, a.s., Hodice 1, Třešť, 58984, CZ	Krahulík-MASOZÁVOD Krahulčí, a.s., Krahulčí 10, Telč, 58856, CZ	25.02.2010
241893	ATLAS.CZ, a.s., Vinohradská 1597/174, Praha 3, 13019, CZ	Centrum Holdings s.r.o., Jankovcova 1037/49, Praha 7, Holešovice, 17000, CZ	01.03.2010
248561	Vysočina, a.s., Hodice 1, Třešť, 58901, CZ	Krahulík-MASOZÁVOD Krahulčí, a.s., Krahulčí 10, Telč, 58856, CZ	25.02.2010
248960	ATLAS.CZ, a.s., Vinohradská 1597/174, Praha 3, 13019, CZ	Centrum Holdings s.r.o., Jankovcova 1037/49, Praha 7, Holešovice, 17000, CZ	01.03.2010
252043	Amboss Europe, s.r.o., Krušnohorská 788, Ostrov nad Ohří, 36301, CZ	Kenneth Köth, Weißeritzstraße 3, Dresden, DE	01.03.2010

Číslo zápisu	Dřívější vlastník	Nynější vlastník	S účinností od
252045	Amboss Europe, s.r.o., Krušnohorská 788, Ostrov nad Ohří, 36301, CZ	Kenneth Köth, Weißeritzstraße 3, Dresden, DE	01.03.2010
252046	Amboss Europe, s.r.o., Krušnohorská 788, Ostrov nad Ohří, 36301, CZ	Kenneth Köth, Weißeritzstraße 3, Dresden, DE	01.03.2010
252404	Petr Horváth, Střední 867, Nýřany, 33023, CZ	GULL Oil s.r.o., Benešova tř. 62, Nýřany, 33023, CZ	26.02.2010
256267	Vysočina, a.s., Hodice 1, Třešť, 58901, CZ	Krahulík-MASOZÁVOD Krahulčí, a.s., Krahulčí 10, Telč, 58856, CZ	25.02.2010
257205	Amboss Europe, s.r.o., Krušnohorská 788, Ostrov nad Ohří, 36301, CZ	Kenneth Köth, Weißeritzstraße 3, Dresden, DE	01.03.2010
259337	Amboss Europe, s.r.o., Krušnohorská 788, Ostrov nad Ohří, 36301, CZ	Kenneth Köth, Weißeritzstraße 3, Dresden, DE	01.03.2010
259338	Amboss Europe, s.r.o., Krušnohorská 788, Ostrov nad Ohří, 36301, CZ	Kenneth Köth, Weißeritzstraße 3, Dresden, DE	01.03.2010
260206	WIRELESSCOM, s.r.o. v likvidaci, Dělnická 12, Praha 7, 17000, CZ	OptiKom.cz, s.r.o., Na Strži 1702/65, Praha 4, 14062, CZ	02.03.2010
263326	Vysočina, a. s., Hodice č. p. 1, Hodice - Třešť, 58901, CZ	Krahulík-MASOZÁVOD Krahulčí, a.s., Krahulčí 10, Telč, 58856, CZ	25.02.2010
263512	EMPRESA BRASILEIRA DE COMPRESSORES S/A - EMBRACO, Rua Rui Barbosa, 1020, Joinville - SC, BR	Multibras S.A. Eletrodomésticos, Avenida das Nacoes Unidas 12.995 - 32 andar, Sao Paulo, BR	02.03.2010
263822	DCIT, s. r. o., Kodaňská 1441/46, Praha 10, 10010, CZ	DCIT, a.s., Kodaňská 1441/46, Praha 10, 10010, CZ	01.03.2010
263823	DCIT, s. r. o., Kodaňská 1441/46, Praha 10, 10010, CZ	DCIT, a.s., Kodaňská 1441/46, Praha 10, 10010, CZ	01.03.2010
263824	DCIT, s. r. o., Kodaňská 1441/46, Praha 10, 10010, CZ	DCIT, a.s., Kodaňská 1441/46, Praha 10, 10010, CZ	01.03.2010
264040	WIRELESSCOM, s.r.o. v likvidaci, Dělnická 12, Praha 7, 17000, CZ	OptiKom.cz, s.r.o., Na Strži 1702/65, Praha 4, 14062, CZ	02.03.2010
265510	Vysočina, a. s., Hodice 1, Třešť, 58901, CZ	Krahulík-MASOZÁVOD Krahulčí, a.s., Krahulčí 10, Telč, 58856, CZ	25.02.2010
266179	Vysočina, a.s., Hodice 1-Třešť, Třešť, 58901, CZ	Krahulík-MASOZÁVOD Krahulčí, a.s., Krahulčí 10, Telč, 58856, CZ	25.02.2010
268959	MAGNUM Parket, a.s., Tovární 1, Vyškov, 68201, CZ	BACORA a.s., Na Strži 65/1702, Praha 4, 14062, CZ	26.02.2010
280030	ATLAS.CZ, a.s., Vinohradská 1597/174, Praha 3, 13019, CZ	Centrum Holdings s.r.o., Jankovcova 1037/49, Praha 7, Holešovice, 17000, CZ	01.03.2010
282091	AKVAREA, spol. s r.o., Lípa 289, Zlín 11, 76311, CZ	Kittfort Praha s.r.o., Radlická 608, Praha 5, 15023, CZ	02.03.2010
282092	AKVAREA, spol. s r.o., Lípa 289, Zlín 11, 76311, CZ	Kittfort Praha s.r.o., Radlická 608, Praha 5, 15023, CZ	02.03.2010
286131	Amboss Europe, s.r.o., Krušnohorská 788, Ostrov nad Ohří, 36301, CZ	Kenneth Köth, Weißeritzstraße 3, Dresden, DE	01.03.2010
291870	AWD Česká republika s.r.o., Holandská 3, Brno, 63900, CZ	Finance media a.s., Holandská 3, Brno, 63900, CZ	26.02.2010
295471	AKVAREA, spol. s r.o., Lípa 289, Zlín 11, 76311, CZ	Kittfort Praha s.r.o., Radlická 608, Praha 5, 15023, CZ	02.03.2010
297280	WISSA, spol. s r.o., U Rakovky 1207, Praha 4 - Kunratice, 14800, CZ	Pečivárne Lipt. Hrádok, s.r.o., Liptovská Porúbka 347, Liptovský Hrádok, SK	25.02.2010
297281	WISSA, spol. s r.o., U Rakovky 1207, Praha 4 - Kunratice, 14800, CZ	Pečivárne Lipt. Hrádok, s.r.o., Liptovská Porúbka 347, Liptovský Hrádok, SK	25.02.2010

Číslo zápisu	Dřívější vlastník	Nynější vlastník	S účinností od
297282	WISSA, spol. s r.o., U Rakovky 1207, Praha 4 - Kunratice, 14800, CZ	Pečivárne Lipt. Hrádok, s.r.o., Liptovská Porúbka 347, Liptovský Hrádok, SK	25.02.2010
297537	WISSA, spol. s r.o., U Rakovky 1207, Praha 4 - Kunratice, 14800, CZ	Pečivárne Lipt. Hrádok, s.r.o., Liptovská Porúbka 347, Liptovský Hrádok, SK	25.02.2010
297538	WISSA, spol. s r.o., U Rakovky 1207, Praha 4 - Kunratice, 14800, CZ	Pečivárne Lipt. Hrádok, s.r.o., Liptovská Porúbka 347, Liptovský Hrádok, SK	25.02.2010
298141	HANZAL Radim, Horní 248, Kopřivnice, 74221, CZ	Great food a.s., Mošnov 322/17, Mošnov, 74251, CZ	02.03.2010
299539	Hanzal Radim, Horní 248, Kopřivnice, 74221, CZ	Great food a.s., Mošnov 322/17, Mošnov, 74251, CZ	02.03.2010
299570	WISSA, spol. s r.o., U Rakovky 1207, Praha 4 - Kunratice, 14800, CZ	Pečivárne Lipt. Hrádok, s.r.o., Liptovská Porúbka 347, Liptovský Hrádok, SK	25.02.2010
299739	AKVAREA, spol. s r.o., Lípa 289, Zlín 11, 76311, CZ	Kittfort Praha s.r.o., Radlická 608, Praha 5, 15023, CZ	02.03.2010
300967	AKVAREA, spol. s r.o., Lípa 289, Zlín 11, 76311, CZ	Kittfort Praha s.r.o., Radlická 608, Praha 5, 15023, CZ	02.03.2010

Změny v údajích o vlastních ochranných známkách

Kapitola obsahuje ochranné známky, u kterých byla v rejstříku ochranných známkách vyznačena změna v údajích o vlastních ve smyslu ustanovení § 27 odst. 2 a 7 zákona č. 441/2003 Sb.

Číslo zápisu	Vlastník	S účinností od
101752	Dictaphone Corporation, One Wayside Road, Burlington, MA, US	25.02.2010
164527	MERIAL LLC, 3239 Satellite Boulevard, Building 500, 30096 Duluth, GA, US	24.02.2010
164734	MERIAL LLC, 3239 Satellite Boulevard, Building 500, 30096 Duluth, GA, US	24.02.2010
167750	Ceramaspeed Limited, Zortech Avenue, Oldington, Kidderminster, Worcestershire, DY11 7DY, GB	02.03.2010
168463	Gray Line Corporation, 1835 Gaylord Street, Denver, CO, US	01.03.2010
171085	Ladislav Kříž, Studentská 9, Praha 6 - Dejvice, 16000, CZ	25.02.2010
206266	EXPLOSIVE Service, a.s., Novotného lávka 5/976, Praha 1, 11668, CZ	02.03.2010
206903	EXPLOSIVE Service, a.s., Novotného lávka 5/976, Praha 1, 11668, CZ	02.03.2010
209276	Zespri Group Limited, 400 Maunganui Road, Mount Maunganui South, NZ	25.02.2010
209277	Zespri Group Limited, 400 Maunganui Road, Mount Maunganui South, NZ	25.02.2010
209278	Zespri Group Limited, 400 Maunganui Road, Mount Maunganui South, NZ	25.02.2010
209279	Zespri Group Limited, 400 Maunganui Road, Mount Maunganui South, NZ	25.02.2010
218789	Diageo plc, Lakeside Drive, Park Royal, NW10 7HQ London, GB	02.03.2010
229511	REKMA - Trading, spol. s r.o., Mendlova 3298/11, Břeclav, 69003, CZ	01.03.2010
232217	Lias Vintřfov, lehký stavební materiál k.s., Vintřfov 176, okres Sokolov, 35744, CZ	24.02.2010
232901	FIRE EDIT, spol. s r.o., Římská 2135/45, Praha 2, 12000, CZ	02.03.2010
233079	GETMORE, s.r.o., Vyšehradská 1349/2, Praha 2, 12800, CZ	24.02.2010
233080	GETMORE, s.r.o., Vyšehradská 1349/2, Praha 2, 12800, CZ	25.02.2010
233926	ŠKOLEX, spol. s r.o., Horárska 12, Bratislava, 82109, SK	24.02.2010
234263	Ing. Vladimír Jelínek, Čestice 192, 38719, CZ	26.02.2010
234757	CareFusion 303, Inc, 3750 Torrey View Court, 92130 San Diego, CA, US	26.02.2010
236583	COMPAG SK s.r.o., Galvaniho 8, Bratislava, 82104, SK	25.02.2010
239981	Tyco International Services GmbH, Freier Platz 10, 8200 Schaffhausen, CH	24.02.2010
240619	Město Bilina, Břežanská 50/4, Bilina, 41831, CZ	26.02.2010
241901	Meritor Technology, Inc., 2135 West Maple Road, 48084 Troy, MI, US	26.02.2010
242392	SIG Czech, s.r.o., K Jezu 586/1, Plzeň, 32600, CZ	26.02.2010
243039	Diageo plc, Lakeside Drive, Park Royal, NW10 7HQ London, GB	02.03.2010
243040	Diageo plc, Lakeside Drive, Park Royal, NW10 7HQ London, GB	02.03.2010
252971	Elephant Orchestra, a.s., Mezibranská 1579/4, Praha 1, 11000, CZ	01.03.2010
252981	PLAS s.r.o., Bělohorská 446/8, Praha 6, 16900, CZ	26.02.2010
254447	AUTOTREID spol. s r.o., Dopraváků 749/3, Praha 8, 18400, CZ	01.03.2010
259943	Anheuser-Busch InBev S. A., Grand-Place 1, 1000 Brussels, BE	24.02.2010
260206	WIRELESSCOM, s.r.o. v likvidaci, Dělnická 12, Praha 7, 17000, CZ	02.03.2010
261539	3DC s.r.o., Netovická 875, Slaný, 27401, CZ	01.03.2010
263512	WHIRLPOOL S.A., Avenida das Nacoes Unidas 12.995 - 32 andar, Sao Paulo, BR	02.03.2010
263743	Anheuser-Busch InBev S. A., Grand-Place 1, 1000 Brussels, BE	24.02.2010
264040	WIRELESSCOM, s.r.o. v likvidaci, Dělnická 12, Praha 7, 17000, CZ	02.03.2010
270002	ADEON CZ s.r.o., Tečovice 390, 76302, CZ	26.02.2010
275692	WORM MUSIC PRODUCTION s.r.o., Erbenova 783/29, Ostrava - Vítkovice, 70300, CZ	01.03.2010
281659	PLAS s.r.o., Bělohorská 446/8, Praha 6, 16900, CZ	26.02.2010

Číslo zápisu	Vlastník	S účinností od
282694	Anheuser-Busch InBev S. A., Grand-Place 1, 1000 Brussels, BE	24.02.2010
307310	AUTOTREID spol. s r.o., Dopraváků 749/3, Praha 8, 18400, CZ	01.03.2010
310250	Woodmin, s.r.o., Národních hrdinů 3, Praha 9 - Dolní Počernice, 19012, CZ	25.02.2010

Ostatní rozhodné údaje a úřední opravy

Kapitola zahrnuje zejména přetřídění seznamu výrobků a služeb v návaznosti na mezinárodní zápis, opravu chyb ve formulaci, přepisů a zjevných nesprávností za účelem uvedení do souladu se skutečností. V této kapitole jsou zveřejňovány jen takové údaje, které nemohou být zveřejněny spolu se zveřejněním přihlášky nebo se zápisem ochranné známky. Dále kapitola obsahuje důležitá úřední sdělení.

(111) **307893**
(210) O-467365

Datum provedení změny: 26.02.2010

Ve spojitosti s mezinárodním zápisem předmětné ochranné známky se přetřídí heslo " psací pera" do tř. 16 a hesla "kožené korbety, kukly" do tř. 25 mezinárodního známkového třídění.

(111) **308192**
(210) O-468196

Datum provedení změny: 24.02.2010

V návaznosti na mezinárodní zápis byl přetříděn termín „příměsí do stavebních směsí“ do třídy 1.