

Číselné INID kódy pro označování bibliografických dat technických řešení

INID Codes for the identification of bibliographic data of technical solutions

(Standard WIPO ST. 9 a ST. 80)

(11)	číslo patentu/zápisu/osvědčení	(11)	Number of the patent/registration/certification
(15)	datum zápisu průmyslového vzoru	(15)	Industrial design registration date
(21)	číslo přihlášky/zálosti	(21)	Application number
(22)	datum podání přihlášky/zálosti	(22)	Date of application filing
(23)	údaje o výstavní prioritě	(23)	Exhibition priority data
(28)	počet průmyslových vzorů	(28)	Number of industrial designs included in the application
(31)	číslo prioritní přihlášky	(31)	Number of priority application
(32)	datum podání prioritní přihlášky	(32)	Filing date of priority application
(33)	země priority	(33)	Priority country
(40)	datum zveřejnění přihlášky vynálezu	(40)	Date of publication of patent application
(45)	datum zveřejnění zapsaného průmyslového vzoru	(45)	Publication date of the registered industrial design
(47)	datum zveřejnění udělení patentu a zápisu užitého vzoru, datum zápisu užitého vzoru, datum oznámení udělení evropského patentu v Evropském patentovém věstníku	(47)	Publication date of patent granting and publication date of utility model registration, registration date of utility model, publication date of European patent granting in the European patent bulletin
(51)	mezinárodní patentové třídění/Locarnské třídění průmyslových vzorů	(51)	International Patent Classification/ Locarno Classification for Industrial Designs
(54)	název	(54)	Title
(55)	vyobrazení průmyslového vzoru	(55)	Reproduction of the industrial design
(57)	anotace	(57)	Abstract
(68)	číslo základního patentu	(68)	Number of the basic patent
(71)	označení přihlašovatele/zadatele	(71)	Applicant
(72)	označení původce	(72)	Inventor
(73)	označení majitele/vlastníka	(73)	Owner
(74)	označení zástupce	(74)	Attorney's name and address
(86)	číslo mezinárodní přihlášky	(86)	International application number
(87)	číslo mezinárodního zveřejnění	(87)	International publication number
(92)	datum a číslo první registrace přípravku pro Českou republiku	(92)	Date and number(s) of the first authorization to market the product in the CZ
(93)	datum, číslo a země první registrace přípravku v rámci Společenství	(93)	Date, number(s) and country of the first authorization to market the product in the EEC
(94)	doba platnosti osvědčení	(94)	Term of certification validity
(95)	označení a typ přípravku	(95)	Name of the product and product type
(96)	datum podání a číslo evropské patentové přihlášky	(96)	European patent application filing date and number
(97)	datum zveřejnění a číslo zveřejnění evropské patentové přihlášky v Evropském patentovém věstníku	(97)	European patent application publication date and publication number in the European patent bulletin

Číselné INID kódy pro označování bibliografických dat ochranných známek

INID codes and minimum required for the identification of bibliographics data relating to marks

(Standard WIPO ST.60)

(111)	Číslo zápisu ochranné známky (registrace)	(111)	Number of registration
(151)	Datum zápisu ochranné známky	(151)	Date of the registration
(210)	Číslo přihlášky ochranné známky (spisu)	(210)	Number of the application
(220)	Datum podání přihlášky	(220)	Date of filing of the application
(320)	Datum vzniku práva přednosti	(320)	Date of the first application
(442)	Datum zveřejnění přihlášky po průzkumu	(442)	Date of the publication of the examined application
(450)	Datum zveřejnění zápisu ochranné známky ve Věstníku	(450)	Date of publication of the registration
(510)	Seznam výrobků a služeb	(510)	List of goods and/or services
(511)	Číslo třídy výrobků a služeb	(511)	Number of the class of goods and/or services
(526)	Omezení rozsahu ochrany o prvek	(526)	Disclaimer
(540)	Znění nebo vyobrazení ochranné známky	(540)	Reproduction of the mark
(551)	Kolektivní ochranná známka	(551)	Collective mark
(554)	Prostorová ochranná známka	(554)	Three-dimensional mark
(558)	Ochranná známka tvořená pouze barvou nebo kombinací barev	(558)	Mark consisting exclusively of one or several colours
(583)	Datum právní moci rozhodnutí/výsledek rozhodnutí	(583)	Date of the legal force of the decision/ result of the decision
(591)	Údaje o barevnosti ochranné známky	(591)	Information concerning colour
(730)	Přihlašovatel/vlastník ochranné známky	(730)	The applicant or the holder of the mark
(740)	Zástupce	(740)	Name and address of the representative
(811)	Mezinárodní číslo zápisu ochranné známky	(811)	Number of the international registration
(890)	Kód státu ochrany mezinárodní ochranné známky	(890)	INID code of the state of the international mark

Kódy pro kódování záhlaví oznámení publikovaných ve Věstníku

(Standard WIPO ST. 17)

BB9A	zveřejněné přihlášky vynálezů	MK4A	zánik patentů uplynutím doby platnosti
FG1K	zapsané užité vzory	MK4F	zánik autorských osvědčení uplynutím doby ochrany
FG4A	udělené patenty	MK4Q	zánik průmyslového vzoru uplynutím doby ochrany
FG4Q	zapsané průmyslové vzory	MM4A	zánik patentů pro nezaplacení ročních poplatků
LD3K	částečný výmaz užitého vzoru	MM4F	zánik autorských osvědčení pro nezaplacení ročních poplatků
LD4Q	částečný výmaz průmyslového vzoru	ND1K	prodloužení platnosti užitého vzoru
MA4A	zánik patentu vzdáním se	ND4Q	obnova doby ochrany průmyslového vzoru
MA4F	zánik autorských osvědčení vzdáním se	PA4A	změna autorského osvědčení na patent
MC3K	výmaz užitého vzoru	PC9A	změna dispozičního práva k vynálezu
MC4A	zrušení patentu	PD1K	převod práv a ostatní změny majitelů užitého vzoru
MC4F	zrušení autorského osvědčení	PD4A	převod práv a ostatní změny majitelů patentů
MC4Q	výmaz průmyslového vzoru	PD4Q	převod práv a ostatní změny vlastníků průmyslových vzorů
MH1K	zánik užitého vzoru vzdáním se	QA9A	nabídka licence
MH4A	částečné zrušení patentu	SB4A	zapsané patenty do rejstříku po odtajnění
MH4F	částečné zrušení autorského osvědčení	SB4F	zapsaná autorská osvědčení do rejstříku po odtajnění
MH4Q	zánik průmyslového vzoru vzdáním se		
MK1K	zánik užitého vzoru uplynutím doby platnosti		

Opravy Změny Různé

Opravy u přihlášek vynálezů s žádostí o udělení patentu

HA9A	jmenování vynálezce	HF9A	oprava dat
HB9A	oprava jmen	HG9A	oprava chyb v třídění
HC9A	změna jmen	HH9A	oprava nebo změna všeobecně
HD9A	oprava adres	HK9A	tiskové chyby v úřed. věstnících
HE9A	změna adres		

Opravy ochranných dokumentů

patenty	autorská osvědčení	užité vzory	průmyslové vzory	
TA4A	TA4F	TA1K	TA4Q	jmenování vynálezce
TB4A	TB4F	TB1K	TB4Q	oprava jmen
TC4A	TC4F	TC1K	TC4Q	změna jmen
TD4A	TD4F	TD1K	TD4Q	oprava adres
TE4A	TE4F	TE1K	TE4Q	změna adres
TF4A	TF4F	TF1K	TF4Q	oprava dat
TG4A	TG4F	TG1K	TG4Q	oprava chyb v třídění
TH4A	TH4F	TH1K	TH4Q	oprava nebo změna všeobecně
TK9A	TK9F	TK1K	TK4Q	tiskové chyby v úřed. věstnících

Kódy pro označování zemí a mezinárodních organizací použité ve věstníku

AN	Nizozemské Antily
AT	Rakousko
BR	Brazílie
CN	Čína
CZ	Česká republika
DE	Spolková republika Německo
FR	Francie
GB	Velká Británie
IN	Indie
IT	Itálie
JP	Japonsko
LV	Lotyšsko
MX	Mexiko
PL	Polsko
SE	Švédsko
SG	Singapur
SK	Slovensko
US	Spojené státy americké

Kódy pro označování států USA použité ve věstníku

CA	California
DE	Delaware
IL	Illinois
IN	Indiana
MA	Massachusetts
MI	Michigan
NY	New York
OH	Ohio
OR	Oregon
PR	Puerto Rico

BB9A Zveřejněné přihlášky vynálezů - přehled podle čísel přihlášek

Dále uvedené přihlášky vynálezů byly zveřejněny dnem, uvedeným ve Věstníku podle zákona č. 527/1990 Sb., o vynálezech a zlepšovacích návrzích, ve znění pozdějších předpisů, a jsou k dispozici v patentové knihovně Úřadu průmyslového vlastnictví, Antonína Čermáka 2a, 160 68, Praha 6.

2009-146	B 23 F 7/00	(2006.01)
2009-147	E 05 B 29/10	(2006.01)
2009-148	D 01 D 5/00	(2006.01)
2009-149	D 01 D 5/00	(2006.01)
2009-150	B 66 B 11/00	(2006.01)
2009-154	E 05 B 75/00	(2006.01)
2009-156	C 12 M 1/36	(2006.01)
2009-157	C 07 D 235/02	(2006.01)
2009-158	A 47 K 17/00	(2006.01)
2009-159	G 02 B 5/30	(2006.01)
2009-176	F 16 F 9/53	(2006.01)
2009-503	C 07 D 487/04	(2006.01)
2010-174	A 61 F 11/04	(2006.01)
2010-476	C 07 D 215/48	(2006.01)

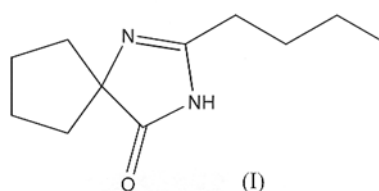
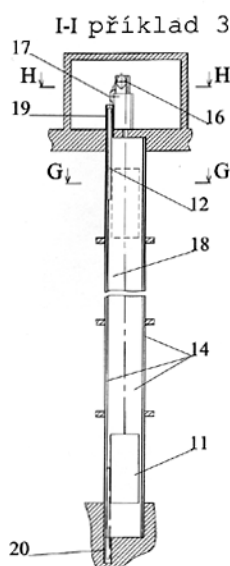

- (51) **C07D 215/48** (2006.01)
C07D 401/10 (2006.01)
C07D 409/12 (2006.01)
A61K 31/47 (2006.01)
A61K 31/4709 (2006.01)
A61P 35/00 (2006.01)
(21) **2010-476**
(71) Univerzita Palackého v Olomouci, Olomouc, CZ
(72) Sural Miroslav RNDr. Ph.D., Olomouc, CZ
Hlaváč Jan Doc. RNDr. Ph.D., Hlubočky, CZ
Hradil Pavel prof. Ing. CSc., Hlušovice, CZ
(54) **Deriváty 2-fenyl-3-hydroxychinolin-4(1H)-on-8-karboxamidů a způsob jejich přípravy a použití**
(22) 16.06.2010
(57) Řešení se týká derivátů 2-fenyl-3-hydroxychinolin-4(1H)-on-8-karboxamidů obecného vzorce II, kde substituenty R₁, R₂ mají specifický význam, způsobu jejich přípravy a dále cytotoxické aktivity těchto derivátů včetně jejich farmaceutického a farmakologického využití.

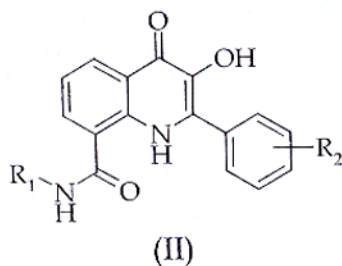

- (51) **C07D 235/02** (2006.01)
C07C 47/02 (2006.01)
C07C 237/24 (2006.01)
C07B 33/00 (2006.01)
C07B 43/00 (2006.01)
(21) **2009-157**
(71) Univerzita Pardubice, Pardubice, CZ
(72) Sedlák Miloš Prof. Ing. DrSc., Pardubice, CZ
Panov Illia Mgr., 84331 Kramatorsk Dvorcovaja, UA
Drabina Pavel Ing. Ph.D., Frýdlant nad Ostravicí, CZ
Hanusek Jiří Doc. Ing. Ph.D., Pardubice, CZ
(54) **Způsob přípravy 2-butyl-1,3-diazaspiro[4,4]non-1-en-4-onu**
(22) 12.03.2009
(57) Dvojestupňový způsob přípravy 2-butyl-1,3-diazaspiro[4,4]non-1-en-4-onu vzorce I zahrnuje cyklizační reakci pentanalu s 1-aminocyklopentankarboxamidem za vzniku 2-butyl-1,3-diazaspiro[4,4]nonan-4-onu a oxidací tohoto 2-butyl-1,3-diazaspiro[4,4]nonan-4-onu. 2-butyl-1,3-diazaspiro[4,4]non-1-en-4-on je meziproductem pro syntézu antihypertenziva irbesartanu.
(74) RNDr. Kateřina Hartvichová, Na Bělidle 3, Praha 5, 15000

- (51) **C07D 487/04** (2006.01)
(21) **2009-503**
(71) Univerzita Pardubice, Pardubice, CZ
(72) Klasovitý Dušan Ing., Myjava, SK
Zeman Svatopluk Prof. Ing. DrSc., Pardubice, CZ
(54) **Způsob přípravy cis-1,3,4,6-tetranitrooktahydroimidazo-[4,5-d]imidazolu**
(22) 28.07.2009
(57) Způsob přípravy cis-1,3,4,6-tetranitrooktahydroimidazo-[4,5-d]imidazolu kondenzací soli kyseliny sulfamové, glyoxalu a formaldehydu a následnou nitrací vzniklého meziproductu, přičemž se nejprve připraví sůl kyseliny oktahydroimidazo-[4,5-d]imidazol-1,3,4,6-tetrasulfonové s alkalickým kovem nebo kovem alkalických zemin tak, že se do reakce uvede sůl kyseliny sulfamové s alkalickým kovem, nebo kovem alkalických zemin, glyoxal a formaldehyd v poměru 1 mol aniontu kyseliny sulfamové, 0,2 až 0,40 mol glyoxalu a 0,40 až 0,60 mol formaldehydu ve vodném prostředí, obsahujícím 6 až 30 mol vody na 1 mol aniontu kyseliny sulfamové, za teploty v rozmezí 25 až 95 °C, po dobu 3 až 16 hodin a při hodnotě pH reakčního prostředí v rozmezí 3 až 6, načež se vzniklá sůl kyseliny oktahydroimidazo-[4,5-d]imidazol-1,3,4,6-tetrasulfonové s alkalickým kovem nebo kovem alkalických zemin po izolaci z reakční směsi, samotná nebo ve směsi s močovinou a/nebo lineárními močovinoformaldehydovými kondenzáty v množství do 2,5 % hmotn., podrobí nitračnímu štěpení nitrolyzační směsí s obsahem kyseliny dusičné v množství rozmezí 20 až 85 mol kyseliny dusičné na 1 mol soli kyseliny oktahydroimidazo-[4,5-d]imidazol-1,3,4,6-tetrasulfonové při teplotách v rozmezí -30 až +10 °C, načež se získaný produkt izoluje a případně přečistí.
(74) RNDr. Kateřina Hartvichová, Na Bělidle 3, Praha 5, 15000
(51) **C12M 1/36** (2006.01)
C08L 101/16 (2006.01)
(21) **2009-156**
(71) ATEKO, a. s., Hradec Králové, CZ
(72) Jelínek Miloš Ing. CSc., Hradec Králové, CZ
Kalista Leo Ing., Stráž pod Ralskem, CZ
Dedek Karel Ing., Moravský Krumlov, CZ
(54) **Zařízení k anaerobnímu zpracování biomasy**
(22) 12.03.2009
(57) Zařízení je tvořeno alespoň jedním fermentorem (1) napojeným na kogenerační jednotku (4), přičemž fermentor (1) je napojen na oběh perkolátu. Fermentor (1) je opatřen výtažným fermentačním kontejnerem (7), jehož dno je děrované a výhodně má uspořádaná pojezdová kola (11) a uchycovací hák (8). Fermentor je dále doplněn plynojemem (3), kogenerační jednotkou (4) a servisní buňkou (6), které jsou opatřeny výtěžnou konstrukcí (9) se stěnami (10), přičemž fermentor (1) je navíc uvnitř opatřen tepelnou izolací a v podlaze má vytvořen kanál k odvádění perkolátu a teplovodní topení napojené na chladicí okruh motoru poháněného bioplynem. Ve vrchní části fermentoru (1) je umístěn sprchovací systém, napojený na oběžný systém perkolátu.
(74) Jan Brykner, Resslova 741, Hradec Králové, 50002

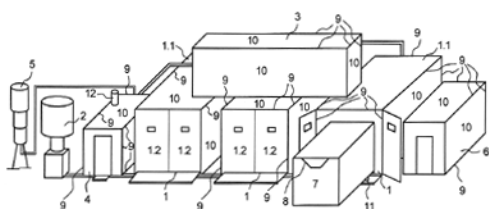

- (51) **D01D 5/00** (2006.01)
D01D 5/08 (2006.01)
B82B 3/00 (2006.01)
- (21) **2009-148**
- (71) ELMARCO s.r.o., Liberec 9, CZ
- (72) Duchoslav Jiří Ing., Benešov, CZ
Rubáček Lukáš Dr., Rtně v Podkrkonoší, CZ
Kolek Ondřej Ing., Pěnčín, CZ
Hudečková Ingrid, Kojetín, CZ
- (54) **Způsob elektrostatického zvláknování polymerní matrice v elektrickém poli o vysoké intenzitě**
- (22) 09.03.2009
- (57) Při elektrostatickém zvláknování polymerní matrice v elektrickém poli o vysoké intenzitě se vytvářejí nanovlákná ukládají na podklad a vytvářejí na něm funkční vrstvu nanovláken. Současně s ukládáním nanovláken funkční vrstvy se na podklad ukládají nanovlákná a/nebo mikrovlákná a/nebo nanokapičky a/nebo mikrokapičky obsahující polyisobutylen. Nebo se před ukládáním nanovláken funkční vrstvy na podklad nanáší nanovlákná a/nebo mikrovlákná a/nebo nanokapičky a/nebo mikrokapičky pomocné vrstvy obsahující polyisobutylen.
- (74) Ing. Dobroslav Musil, patentová kancelář, Ing. Dobroslav Musil, Cejl 38, Brno, 60200

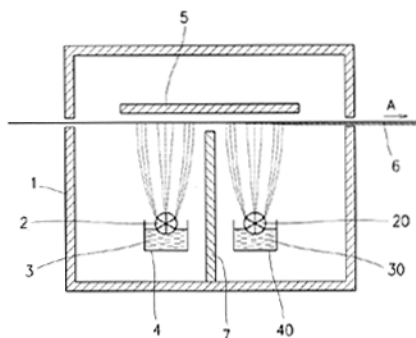

- (51) **D01D 5/00** (2006.01)
D01D 5/08 (2006.01)
B82B 3/00 (2006.01)
- (21) **2009-149**
- (71) ELMARCO s.r.o., Liberec 9, CZ
- (72) Mareš Ladislav Ing., Liberec 20, CZ
- (54) **Způsob ukládání funkční vrstvy polymerních nanovláken na povrch podkladu**
- (22) 09.03.2009
- (57) Při ukládání funkční vrstvy polymerních nanovláken se na povrch podkladu elektrostaticky nanese pomocná vrstva polymerního materiálu ve formě nanovláken a/nebo nanočástic a/nebo mikrovláken a/nebo mikročástic. Nanovlákná a/nebo nanočástice a/nebo mikrovlákná a/nebo mikročástice pomocné vrstvy polymerního materiálu se během nanášení a/nebo po nanášení na podklad povrchově rozpustí, čímž dobře přilnou k podkladu. Následně se na povrchově rozpouštěná nanovlákná a/nebo částice pomocné vrstvy polymerního materiálu nanese funkční vrstva polymerních nanovláken, která k pomocné vrstvě polymerního materiálu dobře přilne.
- (74) Ing. Dobroslav Musil, patentová kancelář, Ing. Dobroslav Musil, Cejl 38, Brno, 60200

- (51) **E05B 29/10** (2006.01)
E05B 29/00 (2006.01)
- (21) **2009-147**
- (71) FAB, s.r.o., Rychnov nad Kněžnou, CZ
- (72) Šabata Milan, Kostelec nad Orlicí, CZ
- (54) **Kombinace válcového zámku a klíče**
- (22) 09.03.2009
- (57) Kombinace válcového zámku a klíče, s jádrem (1), uloženým otočně ve válcové dutině skříně (4), přičemž v jádru (1) jsou vytvořeny v řadě za sebou radiální šachty (11) a v každé radiální šachtě (11) jsou uspořádány dvě lamely (2), odpružené ve stejném směru a opatřené bočními nosy (20) pro podepření pružinou, které jsou orientovány směrem od sebe, přičemž v některých šachtách (11) jsou lamely (2) odpruženy v jednom směru a v jiných šachtách (11) jsou odpruženy v opačném směru, přičemž lamely (2) jsou opatřeny řídicími výstupky (21), zasahujícími do klíčového kanálu (10) a dosedajícími na příslušné řídicí dráhy svými řídicími hranami (210), a řídicí dráhy (310, 320, 330, 340) jsou vytvořeny v podélném směru klíče (3) na jeho širších stranách. Podstata spočívá v tom, že v lichých šachtách (11) v pořadí za sebou jsou lamely (2) odpruženy v jednom směru a v sudých šachtách (11) jsou lamely (2) odpruženy v opačném směru, přičemž jejich řídicí výstupky (21) zasahují do klíčového kanálu (10) ve směru kolmém k posuvu lamel (2), a to tak, že v každé šachtě (11) směřující řídicí výstupky (21) v podstatě protí sobě a jejich boční řídicí hrany (210), přivrácené bočními nosy (20), spolupracují s řídicími dráhami (310, 320, 330, 340), vytvořenými na sobě přivrácených bocích dvou řídicích drážek (31, 32; 33, 34), vytvořených na každé širší straně plochého klíče (3).
- (74) Ing. Milan Buršík, Plzeňská 218-220, Praha 5, 15000

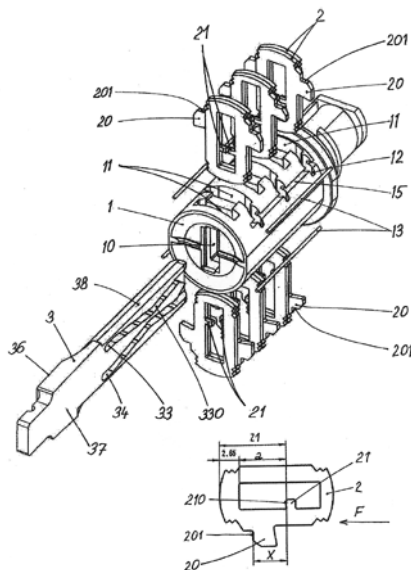

- (51) **E05B 75/00** (2006.01)
- (21) **2009-154**
- (71) Košťál Břetislav Ing., Praha 10, CZ
Kůpa Vladimír Ing., Praha, CZ
- (72) Košťál Břetislav Ing., Praha 10, CZ
Kůpa Vladimír Ing., Praha, CZ
- (54) **Jednorázová pouta**
- (22) 11.03.2009
- (57) Jednorázová pouta s nejméně jedním páskem (1) z ohebného materiálu pro vytvoření nejméně dvou smyček (11, 12), jejichž jeden konec prochází tělesem (2) s průchozími otvory (21, 22) pro zasunutí pásku (1), ve kterých jsou vytvořeny opěrné stěny (23, 24) a uloženy blokovací mechanismy proti vytažení pásku, a jejichž druhý konec je upevněn v tělese (2). Těleso (2) má v každém průchozím otvoru (21, 22) na straně přivrácené ke smyčkám (11, 12) vložen blokový člen (4) s osou rotace rovnoběžnou s plochou pásku (1), opatřený na straně

odvrácené od smyček (11, 12) vyčnívajícím hrotem (41)
pro styk s plochou pásku (1).

- (74) Ing. Petr Řezáč, CSc., Jihozápadní III 1145/4, Praha 4 -
Spořilov, 14100

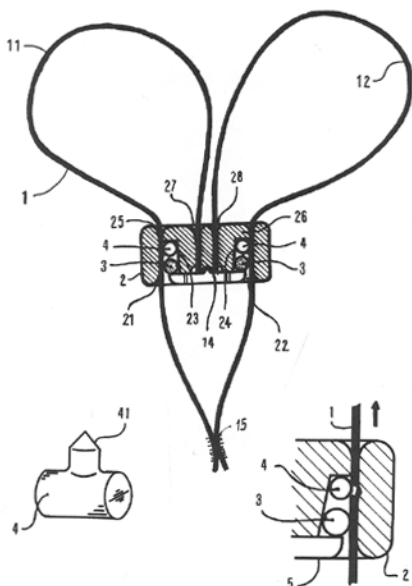

- (51) **F16F 9/53** (2006.01)
F16D 37/02 (2006.01)

(21) **2009-176**

(71) Západočeská univerzita v Plzni, Plzeň, CZ

(72) Mayer Daniel Prof. Ing. DrSc., Plzeň, CZ

(54) **Magnetoreologický torzní tlumič**

(22) 24.03.2009

(57) V magnetoreologickém torzním tlumiči jsou první lamely (3) vůči druhým lamelám (4) souosé a vzájemně pootočitelné. První lamely (3) vystupují z náboje (1) a druhé lamely (4) vystupují z komory (2) obepínající náboj (1). V komoře (2) jsou první lamely (3) a druhé lamely (4) uspořádány vzájemně prostřídáně. Prostor mezi lamelami (3, 4) je vyplnitelný fero kapalinou. Komora (2) je tvořena čely (21) spojenými vnějším pláštěm (22) zhotoveným i z feromagnetického materiálu. Uvnitř vnějšího pláště (22) je v komoře (2) uložena buďící cívka (5) obepínající nemagnetický prstenec (6) pevně spojený s komorou (2), ze kterého vystupují druhé lamely (4).

- (74) TICHÝ & POLÁČEK Patentoprávní a známková kancelář, Ing.
Jiří Poláček, Dominikánská 6, Plzeň, 30112

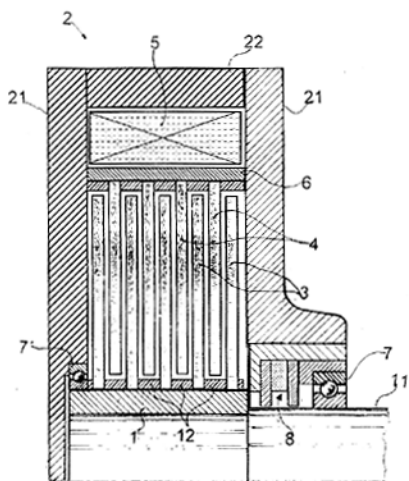

- (51) **G02B 5/30** (2006.01)

(21) **2009-159**

(71) Ústav fyziky plazmatu AV ČR, v. v. i., Praha 8, CZ

- (72) Jareš Daniel Ing., Turnov, CZ
Melich Zbyněk RNDr., Turnov, CZ
Melich Radek Mgr., Turnov, CZ
Lédl Vít Ing., Vlašim, CZ

(54) **Objímka Šolcova dvojlomně polarizačního filtru**

(22) 13.03.2009

(57) Řešení se týká objímky Šolcova dvojlomně polarizačního filtru, jejíž těleso má tvar silnostěnného pláště (1) rotačního válce s otevřenými dny, do jehož stěny je vytvořena průchozí podélná drážka (11), a která má pro regulaci teploty protékajícím teplosměnným médiem ve stěně pláště (1) vytvořené průchozí podélné otvory (13) paralelní s podélnou osou pláště (1) a utíci na plochách čel pláště (1) objímky, na která těsně dosedají mezikruhová víka (2, 3) připevněná k plášti (1) a dotvářející svými čelními plochami stěny spojovacích kanálů (21) vždy dvou sousedních průchozích podélných otvorů (13) tak, že na jednom čele jsou spojovacími kanály (21) propojeny vždy lichý průchozí podélný otvor (13) s bezprostředně následujícím sudým průchozím otvorem (13), zatímco na protějším čele jsou spojovacími kanály (21) propojeny vždy sudý průchozí podélný otvor (13) s obvodově následujícím lichým průchozím podélným otvorem (13). První a poslední podélný průchozí otvor (13) ústí na svém konci protilehlém spojovacímu kanálu (21) do přívodního vrtání (22) respektive výstupního vrtání (23) teplosměnného média ve víku (2, 3) a/nebo v přírubě (12) pláště (1).

- (74) Ing. Václav Herman, Hlavní 43, Průhonice, 25243

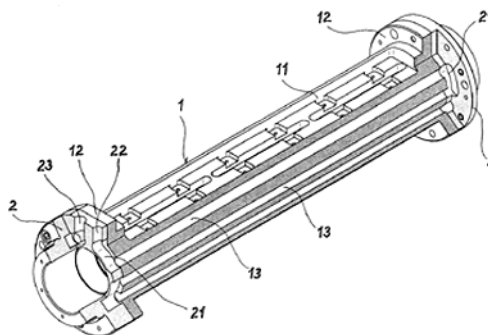

Zveřejněné přihlášky vynálezů - přehled podle třídících znaků

Tato kapitola obsahuje zveřejněné přihlášky vynálezů uspořádané podle třídících znaků mezinárodního patentové třídění, nacházejících se na druhém až x-tém místě zatřídění přihlášky vynálezu. Přihlášky vynálezu uspořádané podle třídících znaků na 1. pozici zatřídění jsou uvedeny v předchozí části.

A 61 F 11/14	(2006.01)	2010-174
A 61 K 31/47	(2006.01)	2010-476
A 61 K 31/4709	(2006.01)	2010-476
A 61 P 35/00	(2006.01)	2010-476
B 32 B 3/00	(2006.01)	2009-148 2009-149
C 07 B 33/00	(2006.01)	2009-157
C 07 B 43/00	(2006.01)	2009-157
C 07 C 237/24	(2006.01)	2009-157
C 07 C 47/02	(2006.01)	2009-157
C 07 D 401/10	(2006.01)	2010-476
C 07 D 409/12	(2006.01)	2010-476
C 08 L 101/16	(2006.01)	2009-156
D 01 D 5/08	(2006.01)	2009-148 2009-149
E 03 D 11/00	(2006.01)	2009-158
E 05 B 29/00	(2006.01)	2009-147
F 16 D 37/02	(2006.01)	2009-176
H 04 R 25/00	(2006.01)	2010-174

Seznam přihlašovatelů zveřejněných přihlášek vynálezů

(71)	(21)	(51)	(71)	(21)	(51)
ATEKO, a. s., Hradec Králové, CZ	2009-156	C 12 M 1/36	(2006.01)		
Daněk Josef, Karlík, CZ	2009-150	B 66 B 11/00	(2006.01)		
ELMARCO s.r.o., Liberec 9, CZ	2009-148	D 01 D 5/00	(2006.01)		
ELMARCO s.r.o., Liberec 9, CZ	2009-149	D 01 D 5/00	(2006.01)		
FAB, s.r.o., Rychnov nad Kněžnou, CZ	2009-147	E 05 B 29/10	(2006.01)		
Košťál Břetislav Ing., Praha 10, CZ	2009-154	E 05 B 75/00	(2006.01)		
Lérová Irena Ing. DrSc., Praha 9, CZ	2010-174	A 61 F 11/04	(2006.01)		
Sklenář Marek, Praha 4, CZ	2009-158	A 47 K 17/00	(2006.01)		
Šmeral Brno a.s., Brno, CZ	2009-146	B 23 F 7/00	(2006.01)		
Univerzita Palackého v Olomouci, Olomouc, CZ	2010-476	C 07 D 215/48	(2006.01)		
Univerzita Pardubice, Pardubice, CZ	2009-157	C 07 D 235/02	(2006.01)		
Univerzita Pardubice, Pardubice, CZ	2009-503	C 07 D 487/04	(2006.01)		
Ústav fyziky plazmatu AV ČR, v. v. i., Praha 8, CZ	2009-159	G 02 B 5/30	(2006.01)		
Západočeská univerzita v Plzni, Plzeň, CZ	2009-176	F 16 F 9/53	(2006.01)		

FG4A

Udělené patenty - přehled podle čísel patentů

V období uzávěrky tohoto čísla Věstníku udělil Úřad průmyslového vlastnictví tyto patenty.

302052	<i>A 61 F 13/15</i>	(2006.01)
302053	<i>A 23 K 1/00</i>	(2006.01)
302054	<i>D 05 B 3/06</i>	(2006.01)
302055	<i>D 05 B 47/04</i>	(2006.01)
302056	<i>A 23 P 1/14</i>	(2006.01)
302057	<i>F 27 B 17/00</i>	(2006.01)
302058	<i>C 01 F 7/16</i>	(2006.01)
302059	<i>A 61 K 9/107</i>	(2006.01)
302060	<i>B 42 D 15/00</i>	(2006.01)
302061	<i>C 25 B 15/04</i>	(2006.01)
302062	<i>C 07 C 237/00</i>	(2006.01)
302063	<i>B 41 K 1/10</i>	(2006.01)
302064	<i>H 01 H 85/54</i>	(2006.01)
302065	<i>G 01 N 27/90</i>	(2006.01)
302066	<i>A 61 K 8/18</i>	(2006.01)
302067	<i>F 16 F 9/53</i>	(2006.01)
302068	<i>C 07 D 487/04</i>	(2006.01)

FG4A

Udělené patenty - přehled podle MPT

(51) A23K 1/00 (2006.01)	(51) A61K 9/107 (2006.01)
(11) A23K 1/18 (2006.01)	(51) A61P 5/06 (2006.01)
(40) 302053	(51) A61P 5/26 (2006.01)
(40) 12.07.2000	(11) 302059
(21) 2000-783	(40) 12.02.2003
(73) TETRA WERKE DR. RER. NAT. ULRICH BAENSCH GMBH, Melle, DE	(21) 2002-3772
(72) Kürzinger Hubert, Melle, DE	(73) ITALFARMACO S. P. A., Milano, IT
(72) Kuhlmann Dietmar, Stadthagen, DE	(72) Autuori Francesco, Cinisello Balsamo, IT
(54) Gelové krmivo pro vodní živočichy a způsob jeho výroby	(72) Bianchini Carlo, Cinisello Balsamo, IT
(32) 06.09.1997	(72) Bottoni Giuseppe, Cinisello Balsamo, IT
(31) 19739167	(72) Leoni Flavio, Cinisello Balsamo, IT
(33) DE	(72) Mascagni Paolo, Cinisello Balsamo, IT
(86) PCT/EP1998/005317	(72) Monzani Valmen, Cinisello Balsamo, IT
(87) WO 1999/012430	(72) Piccolo Oreste, Cinisello Balsamo, IT
(22) 21.08.1998	(54) Stálá biologicky kompatibilní mikroemulze
(74) JUDr. Jan Matějka, Národní 32, Praha 1, 11000	(32) 26.05.2000
	(31) MI00A001173
	(33) IT
	(86) PCT/EP2001/005949
(51) A23P 1/14 (2006.01)	(87) WO 2001/089479
(11) A23L 1/18 (2006.01)	(22) 23.05.2001
(11) 302056	(74) JUDr. Zdeňka Korejzová, Spálená 29, Praha 1, 11000
(40) 13.02.2002	
(21) 2000-2513	(51) B41K 1/10 (2006.01)
(73) THE QUAKER OATS COMPANY, Chicago, IL, US	(51) B41K 1/12 (2006.01)
(72) Malfait Jacque L., Coburg, CA	(11) 302063
(54) Způsob výroby expandovaného potravinářského produktu	(40) 15.01.2003
(22) 03.07.2000	(21) 2002-2126
(74) JUDr. Zdeňka Korejzová, Spálená 29, Praha 1, 11000	(73) KABUSHIKI KAISHA SATO, Tokyo, JP
	(72) Kashiwaba Tadao, Tokyo, JP
	(72) Sasaki Tadashi, Tokyo, JP
(51) A61F 13/15 (2006.01)	(54) Zařízení pro výběr tiskových znaků z nekonečných tiskacích pásů v tiskárně, jakož i tiskárna je obsahující
(51) A61F 13/53 (2006.01)	(32) 18.10.2000, 18.10.2000, 18.10.2000, 18.10.2000
(51) A61F 13/534 (2006.01)	(31) 2000/317348, 2000/317350, 2000/317352, 2000/317355
(51) A61F 13/47 (2006.01)	(33) JP, JP, JP, JP
(11) 302052	(86) PCT/JP2001/009025
(40) 14.03.2001	(87) WO 2002/032685
(21) 1999-4527	(22) 15.10.2001
(73) MCNEIL-PPC, INC., Skillman, NJ, US	(74) Ing. Eduard Hakr, Přístavní 24, Praha 7, 17000
(72) Rosenfeld Leonard G., East Windsor, NJ, US	
(72) Foelsch Lynn, Hillsborough, NJ, US	(51) B42D 15/00 (2006.01)
(54) Absorpční struktura a absorpční výrobek tuto absorpční strukturu obsahující	(51) G03G 21/04 (2006.01)
(32) 23.12.1998, 10.05.1999	(11) 302060
(31) 09/220,188, 09/309,238	(40) 14.04.2004
(33) US, US	(21) 2003-3305
(22) 14.12.1999	(73) OVD KINEGRAM AG, Zug, CH
(74) Dr. Karel Čermák, Národní třída 32, Praha 1, 11000	(72) Schilling Andreas, Hagendorn, CH
	(72) Tompkin Wayne Robert, Baden, CH
(51) A61K 8/18 (2006.01)	(54) Bezpečnostní prvek s odrazným opticky proměnným plošným vzorem
(51) A61Q 19/10 (2006.01)	(32) 08.06.2001
(51) C11D 1/37 (2006.01)	(31) 10127981
(51) C11D 1/94 (2006.01)	(33) DE
(51) C11D 17/00 (2006.01)	(86) PCT/EP2002/005984
(11) 302066	(87) WO 2002/100653
(40) 15.01.2003	(22) 31.05.2002
(21) 2002-2729	(74) JUDr. Jan Matějka, Národní 32, Praha 1, 11000
(73) UNILEVER N.V., Rotterdam, NL	
(72) Coyle Laurie Ann, Trumbull, CT, US	(51) C01F 7/16 (2006.01)
(72) Post Albert Joseph, Trumbull, CT, US	(51) B01J 21/04 (2006.01)
(72) Abbas Syed Husain, Trumbull, CT, US	(51) B01J 23/02 (2006.01)
(72) Rattinger Gail Beth, Edgewater, NJ, US	(51) C10G 35/06 (2006.01)
(72) Massaro Michael, Edgewater, NJ, US	(11) 302058
(72) Crookham Harry Clark, Edgewater, NJ, US	(40) 15.08.2001
(54) Vícefázová mycí kostka a způsoby její výroby	(21) 2000-4628
(32) 10.02.2000	(73) ENICHEM S. P. A., San Donato Milanese, IT
(31) 60/181515	(73) ENITECNOLOGIE S. P. A., San Donato Milanese, IT
(33) US	(72) Pollesel Paolo, San Donato Milanese, IT
(86) PCT/EP2001/001158	(72) Rizzo Caterina, San Donato Milanese, IT
(87) WO 2001/058422	(72) Perego Carlo, Carnate, IT
(22) 05.02.2001	(72) Paludetto Renato, Milan, IT
(74) Čermák Hořejš Myslí a spol., JUDr. Karel Čermák, advokát, Národní 32, Praha 1, 11000	(72) Del Piero Gastone, Milan, IT
	(54) Katalyzátor pro parní krakovací reakce a způsob jeho výroby

(32)	17.12.1999		(72)	Tami Kazuya, Chofu-shi, JP
(31)	MI99A002616			Shiina Takayuki, Chofu-shi, JP
(33)	IT			Yokosuka Susumu, Tachikawa-shi, JP
(22)	12.12.2000			Ueno Toshio, Tachikawa-shi, JP
(74)	Dr. Karel Čermák, Národní třída 32, Praha 1, 11000		(54)	Zařízení pro napínání nitě
(51)	C07C 237/00	(2006.01)	(32)	20.04.1999
	C07F 9/09	(2006.01)	(31)	1999/112648
	A61K 31/66	(2006.01)	(33)	JP
	A61K 31/16	(2006.01)	(22)	19.04.2000
	A61P 37/02	(2006.01)	(74)	JUDr. Jan Matějka, Národní 32, Praha 1, 11000
(11)	302062		(51)	F16F 9/53
(40)	16.05.2001			(2006.01)
(21)	2000-4893			(2006.01)
(73)	OM PHARMA, Meyrin, CH		(11)	302067
(72)	Bauer Jacques, Saint-Prex, CH		(40)	22.09.2010
	Martin Olivier Richard, Orléans, FR		(21)	2009-176
(54)	Derivát acyldipeptidu, způsob jeho přípravy, meziprodukty pro jeho přípravu a farmaceutický prostředek, který ho obsahuje		(73)	Západočeská univerzita v Plzni, Plzeň, CZ
(32)	30.06.1998		(72)	Mayer Daniel Prof. Ing. DrSc., Plzeň, CZ
(31)	PCT/FR1998/01396		(54)	Magnetoreologický torzní tlumič
(33)	WO		(22)	24.03.2009
(86)	PCT/IB1999/001170		(74)	TICHÝ & POLÁČEK Patentoprávní a známková kancelář, Ing. Jiří Poláček, Dominikánská 6, Plzeň, 30112
(87)	WO 2000/000462		(51)	F27B 17/00
(22)	23.06.1999			(2006.01)
(74)	JUDr. Petr Kalenský, Hálkova 2, Praha 2, 12000			(2006.01)
				(2006.01)
(51)	C07D 487/04	(2006.01)	(11)	302057
(11)	302068		(40)	11.07.2001
(40)	22.09.2010		(21)	2000-2097
(21)	2009-503		(73)	TECHNOLOGICAL RESOURCES PTY LTD, Melbourne, AU
(73)	Univerzita Pardubice, Pardubice, CZ		(72)	Bates Cecil Peter, Mt Pleasant, AU
(72)	Klasovitý Dušan Ing., Myjava, SK			Burke Peter Damian, Winthrop, AU
	Zeman Svatopluk Prof. Ing. DrSc., Pardubice, CZ			Dry Rodney James, City Beach, AU
(54)	Způsob přípravy cis-1,3,4,6-tetranitrooktahydroimidazo-[4,5-d]imidazolu		(54)	Nádoba pro přímou tavbu
(22)	28.07.2009		(32)	08.06.1999
(74)	RNDr. Kateřina Hartvichová, Na Bělidle 3, Praha 5, 15000		(31)	19990835
			(33)	AU
(51)	C25B 15/04	(2006.01)	(22)	06.06.2000
(11)	302061		(74)	Dr. Karel Čermák, Národní třída 32, Praha 1, 11000
(40)	18.06.2003		(51)	G01N 27/90
(21)	2003-240			(2006.01)
(73)	DE NORA ELETTRODI S. P. A., Milan, IT		(11)	302065
(72)	Oldani Dario, Milan, IT		(40)	12.06.2002
	Peragine Salvatore, Sesto S. Giovanni, IT		(21)	2001-4446
(54)	Motorizované zařízení pro nastavení vzdálenosti elektrod ve rtuťových článcích		(73)	MANNESMANNRÖHREN-WERKE AG, Mülheim, DE
(32)	24.07.2000		(72)	Groos Andreas, Rheurdt, DE
(31)	MI00A1686			Claus Ronald, Soest, DE
(33)	IT			Huth Thoralf, Hannover, DE
(86)	PCT/EP2001/008493		(54)	Způsob ke zjišťování svarového švu jednotlivých podélně svařovaných trubek
(87)	WO 2002/008496		(32)	28.06.1999
(22)	23.07.2001		(31)	19930539
(74)	JUDr. Otakar Švorčík, Hálkova 2, Praha 2, 12000		(33)	DE
			(86)	PCT/DE2000/002040
(51)	D05B 3/06	(2006.01)	(87)	WO 2001/001123
	D05B 19/00	(2006.01)	(22)	26.06.2000
(11)	302054		(74)	JUDr. Miloš Všečeka, Hálkova 2, Praha 2, 12000
(40)	15.11.2000		(51)	H01H 85/54
(21)	2000-1329			(2006.01)
(73)	DÜRKOPP ADLER AKTIENGESELLSCHAFT, Bielefeld, DE		(11)	302064
(72)	Kähler Dietrich, Bielefeld, DE		(40)	13.02.2002
	Fischer Jochen, Detmold, DE		(21)	2001-3734
(54)	Dirkovač stroj		(73)	MOELLER GEBÄUDEAUTOMATION KG, Schrems, AT
(32)	14.04.1999		(72)	Tetik Adolf, Wien, AT
(31)	19916660		(54)	Spínač s tavnou pojistkou
(33)	DE		(32)	20.04.1999
(22)	12.04.2000		(31)	A702/1999
(74)	JUDr. Jan Matějka, Národní 32, Praha 1, 11000		(33)	AT
			(86)	PCT/AT2000/000099
(51)	D05B 47/04	(2006.01)	(87)	WO 2000/063940
	D05B 69/10	(2006.01)	(22)	20.04.2000
(11)	302055		(74)	Dr. Karel Čermák, Národní třída 32, Praha 1, 11000
(40)	14.03.2001			
(21)	2000-1414			
(73)	JUKI CORPORATION, Chofu-shi, JP			

Seznam majitelů udělených patentů

(73)	(11)	(51)	(73)	(11)	(51)
DE NORA ELETTRODI S. P. A., Milan, IT	302061	C 25 B 15/04			(2006.01)
DÜRKOPP ADLER AKTIENGESELLSCHAFT, Bielefeld, DE	302054	D 05 B 3/06			(2006.01)
ENICHEM S. P. A., San Donato Milanese, IT	302058	C 01 F 7/16			(2006.01)
ENITECNOLOGIE S. P. A., San Donato Milanese, IT	302058	C 01 F 7/16			(2006.01)
ITALFARMACO S. P. A., Milano, IT	302059	A 61 K 9/107			(2006.01)
JUKI CORPORATION, Chofu-shi, JP	302055	D 05 B 47/04			(2006.01)
KABUSHIKI KAISHA SATO, Tokyo, JP	302063	B 41 K 1/10			(2006.01)
MANNESMANNRÖHRENWERKE AG, Mülheim, DE	302065	G 01 N 27/90			(2006.01)
MCNEIL-PPC, INC., Skillman, NJ, US	302052	A 61 F 13/15			(2006.01)
MOELLER GEBÄUDEAUTOMATION KG, Schrems, AT	302064	H 01 H 85/54			(2006.01)
OM PHARMA, Meyrin, CH	302062	C 07 C 237/00			(2006.01)
OVD KINEGRAM AG, Zug, CH	302060	B 42 D 15/00			(2006.01)
TECHNOLOGICAL RESOURCES PTY LTD, Melbourne, AU	302057	F 27 B 17/00			(2006.01)
TETRA WERKE DR. RER. NAT. ULRICH BAENSCH GMBH, Melle, DE	302053	A 23 K 1/00			(2006.01)
THE QUAKER OATS COMPANY, Chicago, IL, US	302056	A 23 P 1/14			(2006.01)
UNILEVER N.V., Rotterdam, NL	302066	A 61 K 8/18			(2006.01)
Univerzita Pardubice, Pardubice, CZ	302068	C 07 D 487/04			(2006.01)
Západočeská univerzita v Plzni, Plzeň, CZ	302067	F 16 F 9/53			(2006.01)

Udělené evropské patenty

Evropský patentový úřad udělil následující evropské patenty s účinky pro Českou republiku. Tyto patenty mohou být zrušeny nebo zachovány v pozměněném znění Evropským patentovým úřadem v řízení o odporu. K tomu, aby nabyl evropský patent účinnosti na území České republiky, je třeba, aby byl Úřadu předložen ve stanovené lhůtě překlad patentového spisu do českého jazyka (§ 35c odst. 2 až 4 zákona č. 527/1990 Sb., v platném znění).

(97) EP 1277927	(47) 08.09.2010	(97) EP 1484290	(47) 08.09.2010
(97) EP 1278259	(47) 08.09.2010	(97) EP 1487526	(47) 08.09.2010
(97) EP 1279373	(47) 08.09.2010	(97) EP 1489447	(47) 08.09.2010
(97) EP 1312338	(47) 08.09.2010	(97) EP 1489709	(47) 08.09.2010
(97) EP 1314727	(47) 08.09.2010	(97) EP 1491327	(47) 08.09.2010
(97) EP 1314755	(47) 08.09.2010	(97) EP 1492810	(47) 08.09.2010
(97) EP 1318359	(47) 08.09.2010	(97) EP 1495192	(47) 08.09.2010
(97) EP 1325796	(47) 08.09.2010	(97) EP 1498177	(47) 08.09.2010
(97) EP 1333277	(47) 08.09.2010	(97) EP 1498858	(47) 08.09.2010
(97) EP 1340483	(47) 08.09.2010	(97) EP 1498978	(47) 08.09.2010
(97) EP 1353131	(47) 08.09.2010	(97) EP 1499257	(47) 08.09.2010
(97) EP 1364790	(47) 08.09.2010	(97) EP 1501495	(47) 08.09.2010
(97) EP 1365438	(47) 08.09.2010	(97) EP 1502656	(47) 08.09.2010
(97) EP 1371475	(47) 08.09.2010	(97) EP 1502961	(47) 08.09.2010
(97) EP 1380807	(47) 08.09.2010	(97) EP 1504614	(47) 08.09.2010
(97) EP 1381132	(47) 08.09.2010	(97) EP 1504710	(47) 08.09.2010
(97) EP 1387095	(47) 08.09.2010	(97) EP 1506914	(47) 08.09.2010
(97) EP 1389025	(47) 08.09.2010	(97) EP 1509189	(47) 08.09.2010
(97) EP 1394482	(47) 08.09.2010	(97) EP 1511802	(47) 08.09.2010
(97) EP 1402327	(47) 08.09.2010	(97) EP 1516149	(47) 08.09.2010
(97) EP 1404217	(47) 08.09.2010	(97) EP 1518282	(47) 08.09.2010
(97) EP 1406697	(47) 08.09.2010	(97) EP 1519301	(47) 08.09.2010
(97) EP 1407171	(47) 08.09.2010	(97) EP 1520483	(47) 08.09.2010
(97) EP 1409447	(47) 08.09.2010	(97) EP 1521839	(47) 08.09.2010
(97) EP 1410583	(47) 08.09.2010	(97) EP 1521959	(47) 08.09.2010
(97) EP 1412374	(47) 08.09.2010	(97) EP 1522083	(47) 08.09.2010
(97) EP 1412958	(47) 08.09.2010	(97) EP 1523725	(47) 08.09.2010
(97) EP 1415208	(47) 08.09.2010	(97) EP 1525043	(47) 08.09.2010
(97) EP 1415382	(47) 08.09.2010	(97) EP 1525568	(47) 08.09.2010
(97) EP 1418987	(47) 08.09.2010	(97) EP 1525711	(47) 08.09.2010
(97) EP 1421030	(47) 08.09.2010	(97) EP 1526891	(47) 08.09.2010
(97) EP 1422449	(47) 08.09.2010	(97) EP 1528425	(47) 08.09.2010
(97) EP 1423236	(47) 08.09.2010	(97) EP 1530756	(47) 08.09.2010
(97) EP 1425063	(47) 08.09.2010	(97) EP 1531784	(47) 08.09.2010
(97) EP 1427356	(47) 08.09.2010	(97) EP 1534835	(47) 08.09.2010
(97) EP 1430612	(47) 08.09.2010	(97) EP 1535070	(47) 08.09.2010
(97) EP 1436348	(47) 08.09.2010	(97) EP 1538330	(47) 08.09.2010
(97) EP 1438138	(47) 08.09.2010	(97) EP 1539060	(47) 08.09.2010
(97) EP 1438260	(47) 08.09.2010	(97) EP 1539846	(47) 08.09.2010
(97) EP 1444395	(47) 08.09.2010	(97) EP 1540078	(47) 08.09.2010
(97) EP 1444788	(47) 08.09.2010	(97) EP 1540114	(47) 08.09.2010
(97) EP 1447320	(47) 08.09.2010	(97) EP 1540186	(47) 08.09.2010
(97) EP 1450659	(47) 08.09.2010	(97) EP 1540426	(47) 08.09.2010
(97) EP 1451618	(47) 08.09.2010	(97) EP 1541776	(47) 08.09.2010
(97) EP 1453505	(47) 08.09.2010	(97) EP 1543304	(47) 08.09.2010
(97) EP 1454903	(47) 08.09.2010	(97) EP 1544973	(47) 08.09.2010
(97) EP 1455175	(47) 08.09.2010	(97) EP 1545680	(47) 08.09.2010
(97) EP 1456010	(47) 08.09.2010	(97) EP 1546211	(47) 08.09.2010
(97) EP 1456404	(47) 08.09.2010	(97) EP 1546784	(47) 08.09.2010
(97) EP 1457031	(47) 08.09.2010	(97) EP 1547319	(47) 08.09.2010
(97) EP 1457869	(47) 08.09.2010	(97) EP 1547830	(47) 08.09.2010
(97) EP 1459464	(47) 08.09.2010	(97) EP 1549753	(47) 08.09.2010
(97) EP 1460149	(47) 08.09.2010	(97) EP 1550434	(47) 08.09.2010
(97) EP 1460416	(47) 08.09.2010	(97) EP 1551244	(47) 08.09.2010
(97) EP 1460911	(47) 08.09.2010	(97) EP 1553953	(47) 08.09.2010
(97) EP 1464873	(47) 08.09.2010	(97) EP 1554794	(47) 08.09.2010
(97) EP 1467251	(47) 08.09.2010	(97) EP 1554882	(47) 08.09.2010
(97) EP 1469118	(47) 08.09.2010	(97) EP 1556642	(47) 08.09.2010
(97) EP 1469904	(47) 08.09.2010	(97) EP 1558521	(47) 08.09.2010
(97) EP 1469983	(47) 08.09.2010	(97) EP 1558695	(47) 08.09.2010
(97) EP 1470106	(47) 08.09.2010	(97) EP 1562972	(47) 08.09.2010
(97) EP 1470464	(47) 08.09.2010	(97) EP 1563229	(47) 08.09.2010
(97) EP 1471840	(47) 08.09.2010	(97) EP 1563288	(47) 08.09.2010
(97) EP 1474601	(47) 08.09.2010	(97) EP 1565746	(47) 08.09.2010
(97) EP 1475383	(47) 08.09.2010	(97) EP 1566231	(47) 08.09.2010
(97) EP 1478624	(47) 08.09.2010	(97) EP 1567191	(47) 08.09.2010
(97) EP 1478667	(47) 08.09.2010	(97) EP 1567212	(47) 08.09.2010
(97) EP 1479361	(47) 08.09.2010	(97) EP 1568485	(47) 08.09.2010
(97) EP 1482038	(47) 08.09.2010	(97) EP 1569735	(47) 08.09.2010
(97) EP 1483501	(47) 08.09.2010	(97) EP 1570753	(47) 08.09.2010

(97) EP 1572230	(47) 08.09.2010	(97) EP 1678771	(47) 08.09.2010
(97) EP 1573065	(47) 08.09.2010	(97) EP 1680168	(47) 08.09.2010
(97) EP 1575874	(47) 08.09.2010	(97) EP 1680945	(47) 08.09.2010
(97) EP 1577179	(47) 08.09.2010	(97) EP 1681268	(47) 08.09.2010
(97) EP 1580394	(47) 08.09.2010	(97) EP 1681283	(47) 08.09.2010
(97) EP 1584730	(47) 08.09.2010	(97) EP 1682046	(47) 08.09.2010
(97) EP 1584975	(47) 08.09.2010	(97) EP 1682631	(47) 08.09.2010
(97) EP 1585885	(47) 08.09.2010	(97) EP 1683925	(47) 08.09.2010
(97) EP 1585944	(47) 08.09.2010	(97) EP 1686007	(47) 08.09.2010
(97) EP 1587733	(47) 08.09.2010	(97) EP 1689132	(47) 08.09.2010
(97) EP 1588609	(47) 08.09.2010	(97) EP 1691882	(47) 08.09.2010
(97) EP 1588815	(47) 08.09.2010	(97) EP 1692052	(47) 08.09.2010
(97) EP 1590006	(47) 08.09.2010	(97) EP 1692183	(47) 08.09.2010
(97) EP 1594697	(47) 08.09.2010	(97) EP 1693343	(47) 08.09.2010
(97) EP 1596453	(47) 08.09.2010	(97) EP 1693358	(47) 08.09.2010
(97) EP 1596531	(47) 08.09.2010	(97) EP 1694546	(47) 08.09.2010
(97) EP 1598595	(47) 08.09.2010	(97) EP 1695564	(47) 08.09.2010
(97) EP 1601647	(47) 08.09.2010	(97) EP 1696960	(47) 08.09.2010
(97) EP 1604509	(47) 08.09.2010	(97) EP 1697693	(47) 08.09.2010
(97) EP 1606436	(47) 08.09.2010	(97) EP 1699889	(47) 08.09.2010
(97) EP 1609603	(47) 08.09.2010	(97) EP 1699928	(47) 08.09.2010
(97) EP 1609652	(47) 08.09.2010	(97) EP 1703802	(47) 08.09.2010
(97) EP 1610820	(47) 08.09.2010	(97) EP 1706500	(47) 08.09.2010
(97) EP 1611151	(47) 08.09.2010	(97) EP 1707583	(47) 08.09.2010
(97) EP 1612106	(47) 08.09.2010	(97) EP 1709315	(47) 08.09.2010
(97) EP 1613114	(47) 08.09.2010	(97) EP 1711097	(47) 08.09.2010
(97) EP 1613143	(47) 08.09.2010	(97) EP 1711790	(47) 08.09.2010
(97) EP 1615685	(47) 08.09.2010	(97) EP 1713064	(47) 08.09.2010
(97) EP 1617702	(47) 08.09.2010	(97) EP 1713572	(47) 08.09.2010
(97) EP 1617946	(47) 08.09.2010	(97) EP 1713697	(47) 08.09.2010
(97) EP 1618772	(47) 08.09.2010	(97) EP 1715442	(47) 08.09.2010
(97) EP 1618787	(47) 08.09.2010	(97) EP 1716092	(47) 08.09.2010
(97) EP 1619665	(47) 08.09.2010	(97) EP 1717992	(47) 08.09.2010
(97) EP 1620020	(47) 08.09.2010	(97) EP 1718590	(47) 08.09.2010
(97) EP 1621181	(47) 08.09.2010	(97) EP 1718715	(47) 08.09.2010
(97) EP 1621288	(47) 08.09.2010	(97) EP 1719382	(47) 08.09.2010
(97) EP 1626045	(47) 08.09.2010	(97) EP 1721438	(47) 08.09.2010
(97) EP 1626685	(47) 08.09.2010	(97) EP 1721586	(47) 08.09.2010
(97) EP 1628808	(47) 08.09.2010	(97) EP 1722274	(47) 08.09.2010
(97) EP 1630121	(47) 08.09.2010	(97) EP 1722843	(47) 08.09.2010
(97) EP 1631432	(47) 08.09.2010	(97) EP 1722925	(47) 08.09.2010
(97) EP 1632154	(47) 08.09.2010	(97) EP 1723319	(47) 08.09.2010
(97) EP 1634922	(47) 08.09.2010	(97) EP 1725051	(47) 08.09.2010
(97) EP 1636254	(47) 08.09.2010	(97) EP 1725258	(47) 08.09.2010
(97) EP 1636328	(47) 08.09.2010	(97) EP 1725387	(47) 08.09.2010
(97) EP 1638524	(47) 08.09.2010	(97) EP 1725858	(47) 08.09.2010
(97) EP 1638594	(47) 08.09.2010	(97) EP 1727613	(47) 08.09.2010
(97) EP 1639475	(47) 08.09.2010	(97) EP 1728698	(47) 08.09.2010
(97) EP 1641352	(47) 08.09.2010	(97) EP 1730161	(47) 08.09.2010
(97) EP 1642078	(47) 08.09.2010	(97) EP 1731665	(47) 08.09.2010
(97) EP 1642082	(47) 08.09.2010	(97) EP 1733040	(47) 08.09.2010
(97) EP 1644243	(47) 08.09.2010	(97) EP 1733418	(47) 08.09.2010
(97) EP 1644248	(47) 08.09.2010	(97) EP 1734306	(47) 08.09.2010
(97) EP 1644376	(47) 08.09.2010	(97) EP 1734434	(47) 08.09.2010
(97) EP 1647444	(47) 08.09.2010	(97) EP 1735199	(47) 08.09.2010
(97) EP 1647757	(47) 08.09.2010	(97) EP 1735349	(47) 08.09.2010
(97) EP 1648541	(47) 08.09.2010	(97) EP 1737272	(47) 08.09.2010
(97) EP 1649158	(47) 08.09.2010	(97) EP 1737889	(47) 08.09.2010
(97) EP 1649756	(47) 08.09.2010	(97) EP 1738818	(47) 08.09.2010
(97) EP 1649762	(47) 08.09.2010	(97) EP 1739515	(47) 08.09.2010
(97) EP 1650392	(47) 08.09.2010	(97) EP 1739935	(47) 08.09.2010
(97) EP 1652903	(47) 08.09.2010	(97) EP 1740065	(47) 08.09.2010
(97) EP 1654242	(47) 08.09.2010	(97) EP 1741850	(47) 08.09.2010
(97) EP 1654345	(47) 08.09.2010	(97) EP 1742063	(47) 08.09.2010
(97) EP 1655307	(47) 08.09.2010	(97) EP 1742387	(47) 08.09.2010
(97) EP 1658531	(47) 08.09.2010	(97) EP 1742564	(47) 08.09.2010
(97) EP 1661173	(47) 08.09.2010	(97) EP 1742798	(47) 08.09.2010
(97) EP 1662733	(47) 08.09.2010	(97) EP 1745768	(47) 08.09.2010
(97) EP 1663751	(47) 08.09.2010	(97) EP 1745874	(47) 08.09.2010
(97) EP 1663840	(47) 08.09.2010	(97) EP 1746360	(47) 08.09.2010
(97) EP 1664346	(47) 08.09.2010	(97) EP 1747159	(47) 08.09.2010
(97) EP 1666174	(47) 08.09.2010	(97) EP 1747281	(47) 08.09.2010
(97) EP 1666877	(47) 08.09.2010	(97) EP 1747862	(47) 08.09.2010
(97) EP 1668090	(47) 08.09.2010	(97) EP 1747956	(47) 08.09.2010
(97) EP 1668979	(47) 08.09.2010	(97) EP 1748108	(47) 08.09.2010
(97) EP 1675477	(47) 08.09.2010	(97) EP 1748779	(47) 08.09.2010
(97) EP 1676515	(47) 08.09.2010	(97) EP 1749492	(47) 08.09.2010
(97) EP 1677807	(47) 08.09.2010	(97) EP 1751125	(47) 08.09.2010

(97)	EP 1752706	(47)	08.09.2010	(97)	EP 1801035	(47)	08.09.2010
(97)	EP 1752730	(47)	08.09.2010	(97)	EP 1801598	(47)	08.09.2010
(97)	EP 1752753	(47)	08.09.2010	(97)	EP 1803481	(47)	08.09.2010
(97)	EP 1752823	(47)	08.09.2010	(97)	EP 1803618	(47)	08.09.2010
(97)	EP 1753495	(47)	08.09.2010	(97)	EP 1804461	(47)	08.09.2010
(97)	EP 1753817	(47)	08.09.2010	(97)	EP 1805395	(47)	08.09.2010
(97)	EP 1755478	(47)	08.09.2010	(97)	EP 1805427	(47)	08.09.2010
(97)	EP 1755547	(47)	08.09.2010	(97)	EP 1806458	(47)	08.09.2010
(97)	EP 1755932	(47)	08.09.2010	(97)	EP 1806736	(47)	08.09.2010
(97)	EP 1758140	(47)	08.09.2010	(97)	EP 1807338	(47)	08.09.2010
(97)	EP 1758317	(47)	08.09.2010	(97)	EP 1807431	(47)	08.09.2010
(97)	EP 1758587	(47)	08.09.2010	(97)	EP 1807580	(47)	08.09.2010
(97)	EP 1760105	(47)	08.09.2010	(97)	EP 1809217	(47)	08.09.2010
(97)	EP 1761227	(47)	08.09.2010	(97)	EP 1809461	(47)	08.09.2010
(97)	EP 1762259	(47)	08.09.2010	(97)	EP 1809817	(47)	08.09.2010
(97)	EP 1763512	(47)	08.09.2010	(97)	EP 1811525	(47)	08.09.2010
(97)	EP 1763536	(47)	08.09.2010	(97)	EP 1811944	(47)	08.09.2010
(97)	EP 1763570	(47)	08.09.2010	(97)	EP 1812207	(47)	08.09.2010
(97)	EP 1763599	(47)	08.09.2010	(97)	EP 1813088	(47)	08.09.2010
(97)	EP 1763648	(47)	08.09.2010	(97)	EP 1813610	(47)	08.09.2010
(97)	EP 1764442	(47)	08.09.2010	(97)	EP 1814269	(47)	08.09.2010
(97)	EP 1764815	(47)	08.09.2010	(97)	EP 1814430	(47)	08.09.2010
(97)	EP 1765282	(47)	08.09.2010	(97)	EP 1815094	(47)	08.09.2010
(97)	EP 1771451	(47)	08.09.2010	(97)	EP 1815720	(47)	08.09.2010
(97)	EP 1772035	(47)	08.09.2010	(97)	EP 1815809	(47)	08.09.2010
(97)	EP 1773420	(47)	08.09.2010	(97)	EP 1815838	(47)	08.09.2010
(97)	EP 1773486	(47)	08.09.2010	(97)	EP 1817427	(47)	08.09.2010
(97)	EP 1773503	(47)	08.09.2010	(97)	EP 1818073	(47)	08.09.2010
(97)	EP 1773522	(47)	08.09.2010	(97)	EP 1818880	(47)	08.09.2010
(97)	EP 1773693	(47)	08.09.2010	(97)	EP 1819522	(47)	08.09.2010
(97)	EP 1773799	(47)	08.09.2010	(97)	EP 1821448	(47)	08.09.2010
(97)	EP 1773811	(47)	08.09.2010	(97)	EP 1824631	(47)	08.09.2010
(97)	EP 1774616	(47)	08.09.2010	(97)	EP 1826785	(47)	08.09.2010
(97)	EP 1774720	(47)	08.09.2010	(97)	EP 1827122	(47)	08.09.2010
(97)	EP 1774841	(47)	08.09.2010	(97)	EP 1827574	(47)	08.09.2010
(97)	EP 1775053	(47)	08.09.2010	(97)	EP 1829214	(47)	08.09.2010
(97)	EP 1775786	(47)	08.09.2010	(97)	EP 1829809	(47)	08.09.2010
(97)	EP 1776234	(47)	08.09.2010	(97)	EP 1830786	(47)	08.09.2010
(97)	EP 1776536	(47)	08.09.2010	(97)	EP 1830979	(47)	08.09.2010
(97)	EP 1778097	(47)	08.09.2010	(97)	EP 1832255	(47)	08.09.2010
(97)	EP 1778319	(47)	08.09.2010	(97)	EP 1834874	(47)	08.09.2010
(97)	EP 1778392	(47)	08.09.2010	(97)	EP 1836653	(47)	08.09.2010
(97)	EP 1778449	(47)	08.09.2010	(97)	EP 1836823	(47)	08.09.2010
(97)	EP 1778467	(47)	08.09.2010	(97)	EP 1838650	(47)	08.09.2010
(97)	EP 1779693	(47)	08.09.2010	(97)	EP 1839083	(47)	08.09.2010
(97)	EP 1780319	(47)	08.09.2010	(97)	EP 1839792	(47)	08.09.2010
(97)	EP 1780343	(47)	08.09.2010	(97)	EP 1839842	(47)	08.09.2010
(97)	EP 1781862	(47)	08.09.2010	(97)	EP 1840551	(47)	08.09.2010
(97)	EP 1781954	(47)	08.09.2010	(97)	EP 1841124	(47)	08.09.2010
(97)	EP 1782004	(47)	08.09.2010	(97)	EP 1841741	(47)	08.09.2010
(97)	EP 1782070	(47)	08.09.2010	(97)	EP 1842226	(47)	08.09.2010
(97)	EP 1782815	(47)	08.09.2010	(97)	EP 1843659	(47)	08.09.2010
(97)	EP 1784359	(47)	08.09.2010	(97)	EP 1843736	(47)	08.09.2010
(97)	EP 1784407	(47)	08.09.2010	(97)	EP 1843867	(47)	08.09.2010
(97)	EP 1784582	(47)	08.09.2010	(97)	EP 1844089	(47)	08.09.2010
(97)	EP 1786222	(47)	08.09.2010	(97)	EP 1844375	(47)	08.09.2010
(97)	EP 1788176	(47)	08.09.2010	(97)	EP 1846548	(47)	08.09.2010
(97)	EP 1789113	(47)	08.09.2010	(97)	EP 1846740	(47)	08.09.2010
(97)	EP 1789489	(47)	08.09.2010	(97)	EP 1847413	(47)	08.09.2010
(97)	EP 1789686	(47)	08.09.2010	(97)	EP 1847653	(47)	08.09.2010
(97)	EP 1790608	(47)	08.09.2010	(97)	EP 1847873	(47)	08.09.2010
(97)	EP 1791075	(47)	08.09.2010	(97)	EP 1848338	(47)	08.09.2010
(97)	EP 1791308	(47)	08.09.2010	(97)	EP 1848741	(47)	08.09.2010
(97)	EP 1792699	(47)	08.09.2010	(97)	EP 1849124	(47)	08.09.2010
(97)	EP 1792949	(47)	08.09.2010	(97)	EP 1849599	(47)	08.09.2010
(97)	EP 1793229	(47)	08.09.2010	(97)	EP 1850604	(47)	08.09.2010
(97)	EP 1794168	(47)	08.09.2010	(97)	EP 1850726	(47)	08.09.2010
(97)	EP 1794905	(47)	08.09.2010	(97)	EP 1851145	(47)	08.09.2010
(97)	EP 1795403	(47)	08.09.2010	(97)	EP 1851336	(47)	08.09.2010
(97)	EP 1795507	(47)	08.09.2010	(97)	EP 1851495	(47)	08.09.2010
(97)	EP 1795665	(47)	08.09.2010	(97)	EP 1852547	(47)	08.09.2010
(97)	EP 1795733	(47)	08.09.2010	(97)	EP 1852598	(47)	08.09.2010
(97)	EP 1795824	(47)	08.09.2010	(97)	EP 1853252	(47)	08.09.2010
(97)	EP 1797598	(47)	08.09.2010	(97)	EP 1854450	(47)	08.09.2010
(97)	EP 1798708	(47)	08.09.2010	(97)	EP 1856231	(47)	08.09.2010
(97)	EP 1799265	(47)	08.09.2010	(97)	EP 1857189	(47)	08.09.2010
(97)	EP 1800395	(47)	08.09.2010	(97)	EP 1857645	(47)	08.09.2010
(97)	EP 1800700	(47)	08.09.2010	(97)	EP 1861068	(47)	08.09.2010

(97)	EP 1861810	(47)	08.09.2010	(97)	EP 1900395	(47)	08.09.2010
(97)	EP 1863038	(47)	08.09.2010	(97)	EP 1901748	(47)	08.09.2010
(97)	EP 1864632	(47)	08.09.2010	(97)	EP 1901755	(47)	08.09.2010
(97)	EP 1864738	(47)	08.09.2010	(97)	EP 1902330	(47)	08.09.2010
(97)	EP 1865237	(47)	08.09.2010	(97)	EP 1904139	(47)	08.09.2010
(97)	EP 1866075	(47)	08.09.2010	(97)	EP 1904359	(47)	08.09.2010
(97)	EP 1866225	(47)	08.09.2010	(97)	EP 1904881	(47)	08.09.2010
(97)	EP 1866359	(47)	08.09.2010	(97)	EP 1905775	(47)	08.09.2010
(97)	EP 1866371	(47)	08.09.2010	(97)	EP 1906797	(47)	08.09.2010
(97)	EP 1867027	(47)	08.09.2010	(97)	EP 1907091	(47)	08.09.2010
(97)	EP 1867610	(47)	08.09.2010	(97)	EP 1907108	(47)	08.09.2010
(97)	EP 1867645	(47)	08.09.2010	(97)	EP 1908254	(47)	08.09.2010
(97)	EP 1868921	(47)	08.09.2010	(97)	EP 1908334	(47)	08.09.2010
(97)	EP 1869123	(47)	08.09.2010	(97)	EP 1910175	(47)	08.09.2010
(97)	EP 1869188	(47)	08.09.2010	(97)	EP 1910715	(47)	08.09.2010
(97)	EP 1870388	(47)	08.09.2010	(97)	EP 1911215	(47)	08.09.2010
(97)	EP 1871403	(47)	08.09.2010	(97)	EP 1912013	(47)	08.09.2010
(97)	EP 1871530	(47)	08.09.2010	(97)	EP 1912062	(47)	08.09.2010
(97)	EP 1872257	(47)	08.09.2010	(97)	EP 1912355	(47)	08.09.2010
(97)	EP 1872727	(47)	08.09.2010	(97)	EP 1912708	(47)	08.09.2010
(97)	EP 1873003	(47)	08.09.2010	(97)	EP 1913033	(47)	08.09.2010
(97)	EP 1873166	(47)	08.09.2010	(97)	EP 1914663	(47)	08.09.2010
(97)	EP 1873283	(47)	08.09.2010	(97)	EP 1915357	(47)	08.09.2010
(97)	EP 1873493	(47)	08.09.2010	(97)	EP 1915559	(47)	08.09.2010
(97)	EP 1873741	(47)	08.09.2010	(97)	EP 1915674	(47)	08.09.2010
(97)	EP 1874450	(47)	08.09.2010	(97)	EP 1917005	(47)	08.09.2010
(97)	EP 1874511	(47)	08.09.2010	(97)	EP 1917672	(47)	08.09.2010
(97)	EP 1874619	(47)	08.09.2010	(97)	EP 1917883	(47)	08.09.2010
(97)	EP 1874640	(47)	08.09.2010	(97)	EP 1918045	(47)	08.09.2010
(97)	EP 1874852	(47)	08.09.2010	(97)	EP 1918176	(47)	08.09.2010
(97)	EP 1875104	(47)	08.09.2010	(97)	EP 1918183	(47)	08.09.2010
(97)	EP 1875348	(47)	08.09.2010	(97)	EP 1919192	(47)	08.09.2010
(97)	EP 1875974	(47)	08.09.2010	(97)	EP 1919830	(47)	08.09.2010
(97)	EP 1876295	(47)	08.09.2010	(97)	EP 1919878	(47)	08.09.2010
(97)	EP 1876633	(47)	08.09.2010	(97)	EP 1923149	(47)	08.09.2010
(97)	EP 1876759	(47)	08.09.2010	(97)	EP 1924392	(47)	08.09.2010
(97)	EP 1878582	(47)	08.09.2010	(97)	EP 1928294	(47)	08.09.2010
(97)	EP 1878663	(47)	08.09.2010	(97)	EP 1929131	(47)	08.09.2010
(97)	EP 1878666	(47)	08.09.2010	(97)	EP 1929327	(47)	08.09.2010
(97)	EP 1878764	(47)	08.09.2010	(97)	EP 1929824	(47)	08.09.2010
(97)	EP 1879285	(47)	08.09.2010	(97)	EP 1931235	(47)	08.09.2010
(97)	EP 1880119	(47)	08.09.2010	(97)	EP 1931566	(47)	08.09.2010
(97)	EP 1880365	(47)	08.09.2010	(97)	EP 1931659	(47)	08.09.2010
(97)	EP 1880671	(47)	08.09.2010	(97)	EP 1932298	(47)	08.09.2010
(97)	EP 1880778	(47)	08.09.2010	(97)	EP 1933773	(47)	08.09.2010
(97)	EP 1880963	(47)	08.09.2010	(97)	EP 1935631	(47)	08.09.2010
(97)	EP 1881035	(47)	08.09.2010	(97)	EP 1935796	(47)	08.09.2010
(97)	EP 1882569	(47)	08.09.2010	(97)	EP 1936385	(47)	08.09.2010
(97)	EP 1882573	(47)	08.09.2010	(97)	EP 1936412	(47)	08.09.2010
(97)	EP 1882806	(47)	08.09.2010	(97)	EP 1936466	(47)	08.09.2010
(97)	EP 1882832	(47)	08.09.2010	(97)	EP 1938556	(47)	08.09.2010
(97)	EP 1883133	(47)	08.09.2010	(97)	EP 1940923	(47)	08.09.2010
(97)	EP 1884281	(47)	08.09.2010	(97)	EP 1942756	(47)	08.09.2010
(97)	EP 1884934	(47)	08.09.2010	(97)	EP 1943044	(47)	08.09.2010
(97)	EP 1885140	(47)	08.09.2010	(97)	EP 1946589	(47)	08.09.2010
(97)	EP 1885614	(47)	08.09.2010	(97)	EP 1947866	(47)	08.09.2010
(97)	EP 1886848	(47)	08.09.2010	(97)	EP 1948465	(47)	08.09.2010
(97)	EP 1887173	(47)	08.09.2010	(97)	EP 1951589	(47)	08.09.2010
(97)	EP 1888045	(47)	08.09.2010	(97)	EP 1951826	(47)	08.09.2010
(97)	EP 1888184	(47)	08.09.2010	(97)	EP 1952285	(47)	08.09.2010
(97)	EP 1888440	(47)	08.09.2010	(97)	EP 1952534	(47)	08.09.2010
(97)	EP 1889022	(47)	08.09.2010	(97)	EP 1954064	(47)	08.09.2010
(97)	EP 1890215	(47)	08.09.2010	(97)	EP 1954886	(47)	08.09.2010
(97)	EP 1890608	(47)	08.09.2010	(97)	EP 1955777	(47)	08.09.2010
(97)	EP 1890955	(47)	08.09.2010	(97)	EP 1956111	(47)	08.09.2010
(97)	EP 1891707	(47)	08.09.2010	(97)	EP 1956988	(47)	08.09.2010
(97)	EP 1892034	(47)	08.09.2010	(97)	EP 1957067	(47)	08.09.2010
(97)	EP 1892035	(47)	08.09.2010	(97)	EP 1957348	(47)	08.09.2010
(97)	EP 1893097	(47)	08.09.2010	(97)	EP 1957395	(47)	08.09.2010
(97)	EP 1893503	(47)	08.09.2010	(97)	EP 1957613	(47)	08.09.2010
(97)	EP 1894345	(47)	08.09.2010	(97)	EP 1958617	(47)	08.09.2010
(97)	EP 1896179	(47)	08.09.2010	(97)	EP 1959243	(47)	08.09.2010
(97)	EP 1896280	(47)	08.09.2010	(97)	EP 1960947	(47)	08.09.2010
(97)	EP 1896333	(47)	08.09.2010	(97)	EP 1962436	(47)	08.09.2010
(97)	EP 1897253	(47)	08.09.2010	(97)	EP 1963085	(47)	08.09.2010
(97)	EP 1897642	(47)	08.09.2010	(97)	EP 1963086	(47)	08.09.2010
(97)	EP 1899769	(47)	08.09.2010	(97)	EP 1963352	(47)	08.09.2010
(97)	EP 1899771	(47)	08.09.2010	(97)	EP 1963489	(47)	08.09.2010

(97)	EP 1964144	(47)	08.09.2010	(97)	EP 2038066	(47)	08.09.2010
(97)	EP 1966029	(47)	08.09.2010	(97)	EP 2038105	(47)	08.09.2010
(97)	EP 1966500	(47)	08.09.2010	(97)	EP 2038471	(47)	08.09.2010
(97)	EP 1966841	(47)	08.09.2010	(97)	EP 2039620	(47)	08.09.2010
(97)	EP 1967271	(47)	08.09.2010	(97)	EP 2039920	(47)	08.09.2010
(97)	EP 1969003	(47)	08.09.2010	(97)	EP 2040354	(47)	08.09.2010
(97)	EP 1969048	(47)	08.09.2010	(97)	EP 2040570	(47)	08.09.2010
(97)	EP 1971775	(47)	08.09.2010	(97)	EP 2040929	(47)	08.09.2010
(97)	EP 1972191	(47)	08.09.2010	(97)	EP 2040987	(47)	08.09.2010
(97)	EP 1972535	(47)	08.09.2010	(97)	EP 2041837	(47)	08.09.2010
(97)	EP 1974101	(47)	08.09.2010	(97)	EP 2041838	(47)	08.09.2010
(97)	EP 1974575	(47)	08.09.2010	(97)	EP 2041839	(47)	08.09.2010
(97)	EP 1976715	(47)	08.09.2010	(97)	EP 2044125	(47)	08.09.2010
(97)	EP 1977968	(47)	08.09.2010	(97)	EP 2047700	(47)	08.09.2010
(97)	EP 1979224	(47)	08.09.2010	(97)	EP 2047872	(47)	08.09.2010
(97)	EP 1979253	(47)	08.09.2010	(97)	EP 2053515	(47)	08.09.2010
(97)	EP 1979512	(47)	08.09.2010	(97)	EP 2058517	(47)	08.09.2010
(97)	EP 1980056	(47)	08.09.2010	(97)	EP 2059399	(47)	08.09.2010
(97)	EP 1981560	(47)	08.09.2010	(97)	EP 2060211	(47)	08.09.2010
(97)	EP 1984134	(47)	08.09.2010	(97)	EP 2063735	(47)	08.09.2010
(97)	EP 1984274	(47)	08.09.2010	(97)	EP 2064092	(47)	08.09.2010
(97)	EP 1984617	(47)	08.09.2010	(97)	EP 2065790	(47)	08.09.2010
(97)	EP 1984797	(47)	08.09.2010	(97)	EP 2070991	(47)	08.09.2010
(97)	EP 1985775	(47)	08.09.2010	(97)	EP 2071967	(47)	08.09.2010
(97)	EP 1988811	(47)	08.09.2010	(97)	EP 2074026	(47)	08.09.2010
(97)	EP 1991145	(47)	08.09.2010	(97)	EP 2081506	(47)	08.09.2010
(97)	EP 1991165	(47)	08.09.2010	(97)	EP 2081921	(47)	08.09.2010
(97)	EP 1991972	(47)	08.09.2010	(97)	EP 2089278	(47)	08.09.2010
(97)	EP 1992834	(47)	08.09.2010	(97)	EP 2091347	(47)	08.09.2010
(97)	EP 1995358	(47)	08.09.2010	(97)	EP 2117740	(47)	08.09.2010
(97)	EP 1996249	(47)	08.09.2010	(97)	EP 2119136	(47)	08.09.2010
(97)	EP 1996269	(47)	08.09.2010	(97)	EP 2125511	(47)	08.09.2010
(97)	EP 1996824	(47)	08.09.2010	(97)	EP 2125571	(47)	08.09.2010
(97)	EP 1997090	(47)	08.09.2010	(97)	EP 2139503	(47)	08.09.2010
(97)	EP 1997746	(47)	08.09.2010	(97)	EP 2153007	(47)	08.09.2010
(97)	EP 1998931	(47)	08.09.2010	(97)	EP 2167776	(47)	08.09.2010
(97)	EP 1999757	(47)	08.09.2010				
(97)	EP 2000324	(47)	08.09.2010				
(97)	EP 2000418	(47)	08.09.2010				
(97)	EP 2004814	(47)	08.09.2010				
(97)	EP 2004895	(47)	08.09.2010				
(97)	EP 2006049	(47)	08.09.2010				
(97)	EP 2006761	(47)	08.09.2010				
(97)	EP 2007449	(47)	08.09.2010				
(97)	EP 2007580	(47)	08.09.2010				
(97)	EP 2007636	(47)	08.09.2010				
(97)	EP 2007770	(47)	08.09.2010				
(97)	EP 2009334	(47)	08.09.2010				
(97)	EP 2011094	(47)	08.09.2010				
(97)	EP 2011551	(47)	08.09.2010				
(97)	EP 2011743	(47)	08.09.2010				
(97)	EP 2012254	(47)	08.09.2010				
(97)	EP 2012856	(47)	08.09.2010				
(97)	EP 2012963	(47)	08.09.2010				
(97)	EP 2013037	(47)	08.09.2010				
(97)	EP 2013965	(47)	08.09.2010				
(97)	EP 2014713	(47)	08.09.2010				
(97)	EP 2015616	(47)	08.09.2010				
(97)	EP 2017082	(47)	08.09.2010				
(97)	EP 2018744	(47)	08.09.2010				
(97)	EP 2019822	(47)	08.09.2010				
(97)	EP 2019893	(47)	08.09.2010				
(97)	EP 2019980	(47)	08.09.2010				
(97)	EP 2019993	(47)	08.09.2010				
(97)	EP 2020883	(47)	08.09.2010				
(97)	EP 2023902	(47)	08.09.2010				
(97)	EP 2023968	(47)	08.09.2010				
(97)	EP 2024240	(47)	08.09.2010				
(97)	EP 2024367	(47)	08.09.2010				
(97)	EP 2029567	(47)	08.09.2010				
(97)	EP 2029677	(47)	08.09.2010				
(97)	EP 2030283	(47)	08.09.2010				
(97)	EP 2031962	(47)	08.09.2010				
(97)	EP 2035076	(47)	08.09.2010				
(97)	EP 2035204	(47)	08.09.2010				
(97)	EP 2036947	(47)	08.09.2010				
(97)	EP 2037104	(47)	08.09.2010				
(97)	EP 2037650	(47)	08.09.2010				

Zveřejněné překlady evropských patentových spisů

U následujících udělených evropských patentů s účinky pro Českou republiku byl majitelem předložen překlad patentového spisu do českého jazyka (§ 35c odst. 2 až 4 zákona č. 527/1990 Sb., v platném znění). Údaje jsou řazeny vzestupně podle čísel evropských patentů.

- | | |
|---|---|
| (97) EP 1342893 | (72) Van Bakel, Petrus Antonius Lauwrentius, 5492 VC Sint-Oedenrode, NL |
| (47) 26.05.2010 | (47) 16.06.2010 |
| (97) 10.09.2003 | (97) 10.03.2004 |
| (51) F02B 29/04 (2006.01) | (51) A47B 9/00 (2006.01) |
| (51) F02B 37/00 (2006.01) | (51) A47B 9/00 (2006.01) |
| (51) F01P 9/06 (2006.01) | (51) A47B 9/00 (2006.01) |
| (96) 07.03.2003 | (96) 28.08.2003 |
| (96) 03005091.8 | (96) 03077688.4 |
| (73) Behr GmbH & Co. KG, 70469 Stuttgart, DE | (73) Koninklijke Ahrend N.V., 1015 AE Amsterdam, NL |
| (72) Burk, Roland, Dipl.-Phys., 70469 Stuttgart, DE | (72) Van Bakel, Petrus Antonius Lauwrentius, 5492 VC Sint-Oedenrode, NL |
| (72) Geskes, Peter, Dr., 70469 Stuttgart, DE | (72) Van der Steen, Leonardus Hubertus Geertruda, 5482 LV Schijndel, NL |
| (72) Heckenberger, Thomas, Dr., 70771 Leinfelden-Echterdingen, DE | (72) Van der Steen, Leonardus Hubertus Geertruda, 5482 LV Schijndel, NL |
| (54) Zařízení k chlazení plicního vzduchu a způsob provozu tohoto zařízení | (54) Seřizovací člen pro seřizování předem stanovené výšky pracovní desky nebo desky stolu |
| (32) 19.11.2002, 08.03.2002 | (32) 03.09.2002 |
| (31) 10254016, 10210132 | (31) 1021385 |
| (33) DE, DE | (33) NL |
| (74) Čermák Hořejš Matějka a spol., JUDr. Karel Čermák, advokát, Národní 32, Praha 1, 11000 | (74) TRAPLOVÁ HAKR KUBÁT Advokátní a patentová kancelář, Ing. Eduard Hakr, Přístavní 24, Praha 7, 17000 |
| (97) EP 1353254 | (97) EP 1406810 |
| (47) 09.06.2010 | (47) 16.06.2010 |
| (97) 15.10.2003 | (97) 16.01.2003 |
| (51) G05D 7/01 (2006.01) | (51) B62D 55/20 (2006.01) |
| (96) 10.03.2003 | (96) 05.07.2002 |
| (96) 03005223.7 | (96) 02742534.7 |
| (73) FLOW DESIGN, INC., Dallas, Texas 75247, US | (73) Bradken Resources Pty Limited, Mayfield West, New South Wales 2304, AU |
| (72) Trantham, John M., Hurst, Texas 76053, US | (72) HANNAN, Keith, Lakelands, NSW 2282, AU |
| (72) Watson III, George T., Dallas, Texas 75287-6616, US | (72) WORRALL, Phillip, Daisy Hill, Queensland, AU |
| (54) Zařízení pro regulaci proudění v ohřívacím nebo chladičím systému | (54) Článek housenkového pásu s řadou odvalovacích drah a vícenásobnými hnacími oky |
| (32) 10.04.2002 | (32) 06.07.2001 |
| (31) 121106 | (31) PR616401 |
| (33) US | (33) AU |
| (74) Čermák Hořejš Matějka a spol., JUDr. Karel Čermák, advokát, Národní 32, Praha 1, 11000 | (74) TRAPLOVÁ HAKR KUBÁT Advokátní a patentová kancelář, Ing. Eduard Hakr, Přístavní 24, Praha 7, 17000 |
| (97) EP 1364880 | (97) EP 1411768 |
| (47) 26.05.2010 | (47) 23.06.2010 |
| (97) 26.11.2003 | (97) 20.02.2003 |
| (51) B65D 1/02 (2006.01) | (51) A01N 59/00 (2006.01) |
| (51) B65D 21/02 (2006.01) | (51) C01B 11/06 (2006.01) |
| (96) 09.05.2003 | (96) 23.07.2002 |
| (96) 03010449.1 | (96) 02764790.8 |
| (73) PLASTIPAK PACKAGING, INC., Plymouth, MI 48170, US | (73) Aziende Chimiche Riunite Angelini Francesco A.C.R.A.F. S.p.A., 00181 Roma, IT |
| (72) Pedmo, Marc A., Lichfield, Ohio 44253, US | (72) PINZA, Mario, I-20094 Corsico, IT |
| (72) Darr, Richard C., Medina, Ohio 44256, US | (72) MARCHETTI, Marcello, I-00136 Roma, IT |
| (54) Dno láhve | (54) Dezinfekční roztok na bázi chlornanu sodného, a způsob jeho přípravy |
| (32) 22.05.2002 | (32) 03.08.2001 |
| (31) 154677 | (31) MI20011702 |
| (33) US | (33) IT |
| (74) Ing. Jiří Chlustina, Jana Masaryka 43-47, Praha 2, 12000 | |
| (97) EP 1380229 | |
| (47) 09.06.2010 | |
| (97) 14.01.2004 | |
| (51) A47B 13/06 (2006.01) | |
| (51) A47B 17/00 (2006.01) | |
| (51) A47B 87/00 (2006.01) | |
| (96) 25.06.2003 | |
| (96) 03076975.6 | |
| (73) Koninklijke Ahrend N.V., 1015 AE Amsterdam, NL | |

(86) PCT/EP2002/008338
(87) WO 2003/013250
(74) Čermák Hořejš Matějka a spol., JUDr. Karel Čermák,
advokát, Národní 32, Praha 1, 11000

(33) IT
(86) PCT/EP2003/010804
(87) WO 2004/028694
(74) Ing. Dobroslav Musil, patentová kancelář, Ing. Dobroslav
Musil, Cejl 38, Brno, 60200

(97) **EP 1448159**

(47) 02.06.2010
(97) 05.06.2003
(51) **A61K 8/19** (2006.01)
A61K 8/21 (2006.01)
A61K 8/24 (2006.01)
A61K 8/27 (2006.01)
A61K 8/73 (2006.01)
A61K 8/81 (2006.01)
A61K 8/90 (2006.01)
(96) 15.11.2002
(96) 02784460.4
(73) THE PROCTER & GAMBLE COMPANY, Cincinnati,
Ohio 45202, US
(72) YUE, Jiang, Dragon Villa No. 129, Beijing 101300, CN
ZHU, Long, Room 212, Young Teacher No. 2 Building,
Beijing 100876, CN
CHEN, Li, Beijing 100084, CN
CHENG, Ying, 2/F Block A, Xueyan Building, Beijing
100084, CN
XU, Tao, Beijing 100083, CN
WELLER, Andrew, Damian, Mason, OH 45040, US
WANG, Ying, Rochester, NY 14620, US

(54) **Kompozice zubní pasty**

(32) 28.11.2001
(31) 333832 P
(33) US
(86) PCT/US2002/036530
(87) WO 2003/045344
(74) Společná advokátní kancelář Všečeka Zelený Švorčík
Kalenský a partneři, JUDr. Otakar Švorčík, Hálkova 2,
Praha 2, 12000

(97) **EP 1539966**

(47) 30.06.2010
(97) 25.03.2004
(51) **C12N 15/82** (2006.01)
C12P 21/02 (2006.01)
C07K 14/52 (2006.01)
(96) 08.09.2003
(96) 03750495.8
(73) Greenovation Biotech GmbH, 79111 Freiburg, DE
(72) GORR, Gilbert, 79112 Freiburg, DE
LAUNHARDT, Heike, 79106 Freiburg, DE
BERG, Birgit, 79100 Freiburg, DE
(54) **Způsob přípravy proteinů**
(32) 12.09.2002, 11.07.2003
(31) 02020382, 03015881
(33) EP, EP
(86) PCT/EP2003/009959
(87) WO 2004/024927
(74) TRAPLOVÁ HAKR KUBÁT Advokátní a patentová
kancelář, Ing. Eduard Hakr, Přístavní 24, Praha 7, 17000

(97) **EP 1554042**

(47) 12.05.2010
(97) 08.04.2004
(51) **B02B 1/04** (2006.01)
(96) 29.09.2003
(96) 03769340.5
(73) BARILLA G. e R. Fratelli S.p.A., 43100 Parma, IT
(72) TRIBUZIO, Giovanni, I-43100 Parma, IT
LODI, Alberto, I-43023 Monticelli, IT
GOTTOFREDI, Angelo, I-43036 Fidenza, IT
RANIERI, Roberto, I-43052 Colorno, IT
(54) **Způsob výroby pšeničné mouky**
(32) 30.09.2002
(31) MI20022066

(97) **EP 1572432**

(47) 09.06.2010
(97) 08.07.2004
(51) **B29C 44/34** (2006.01)
(96) 18.12.2003
(96) 03781256.7
(73) Akzo Nobel N.V., 6800 SB Arnhem, NL
(72) SVEDBERG, Lars-Olof, S-862 34 KVISSLEBY, SE
HOVLAND, Guy, S-862 95 NJURUNDA, SE
HOLMLUND, Thomas, S-854 68 SUNDSVALL, SE
(54) **Způsob a zařízení pro předexpanzi termoplastických
mikrokuliček**
(32) 20.12.2002
(31) 02445192
(33) EP
(86) PCT/SE2003/002043
(87) WO 2004/056549
(74) Rott, Růžička & Guttmann Patentové, známkové a
advokátní kanceláře, Ing. Václav Krmenčík, Vinohradská
37, Praha 2, 12000

(97) **EP 1594859**

(47) 23.06.2010
(97) 02.09.2004
(51) **C07D 401/12** (2006.01)
C07D 211/26 (2006.01)
A61K 31/4523 (2006.01)
A61P 23/00 (2006.01)
(96) 26.01.2004
(96) 04705070.3
(73) Aziende Chimiche Riunite Angelini Francesco A.C.R.A.F.
S.p.A., 00181 Roma, IT
(72) ALISI, Maria, Alessandra, I-00199 Roma, IT
CAZZOLLA, Nicola, I-00041 Albano Laziale, IT
GUGLIELMOTTI, Angelo, I-00149 Roma, IT
FURLOTTI, Guido, I-00151 Roma, IT
LUNA, Giuseppe, I-00040 Cecchina, IT
POLENZANI, Lorenzo, I-00046 Grottaferrata, IT
(54) **Indazolamidy s analgetickou účinností**
(32) 18.02.2003
(31) MI20030287
(33) IT
(86) PCT/EP2004/000647
(87) WO 2004/074275
(74) Čermák Hořejš Matějka a spol., JUDr. Karel Čermák,
advokát, Národní 32, Praha 1, 11000

(97) **EP 1622842**

(47) 16.06.2010
(97) 11.11.2004
(51) **C03C 21/00** (2006.01)
C03C 23/00 (2006.01)
(96) 30.04.2004
(96) 04730521.4
(73) Hessenkemper, Heiko, Prof. Dr., 09603 Grossschirma, DE
Landfermann-Hessenkemper, Heide, 09603 Grossschirma,
DE
(72) Hessenkemper, Heiko, Prof. Dr., 09603 Grossschirma, DE
Landfermann-Hessenkemper, Heide, 09603 Grossschirma,
DE
(54) **Alkalická skla s modifikovaným povrchem a způsob
jejich výroby**
(32) 02.05.2003
(31) 10319708
(33) DE
(86) PCT/EP2004/004642

(87) WO 2004/096724
(74) UNIPATENT, Ing. Jiří Chludstina, Jana Masaryka 43-47,
Praha 2, 12000

(51) **A01C 15/02** (2006.01)
A01C 15/12 (2006.01)
A01C 7/02 (2006.01)
A01C 7/16 (2006.01)
A01C 15/16 (2006.01)
E01C 19/20 (2006.01)

(97) **EP 1623126**

(47) 11.08.2010

(97) 25.11.2004

(51) **F16B 19/10** (2006.01)

F16B 19/05 (2006.01)

B21J 15/50 (2006.01)

(96) 11.05.2004

(96) 04732141.9

(73) Avdel UK Limited, Welwyn Garden City Hertfordshire
AL7 1LY, GB

(72) KLEINMAN, Jeffrey, Ralph, Luton, Bedfordshire LU3
3TG, GB

SHAWYER, Alan Edward, Hertfordshire AL7 2HG, GB

(54) **Spojovací prvek a způsob jeho odstranění z obrobku**

(32) 14.05.2003, 19.05.2003

(31) 0311053, 0311368

(33) GB, GB

(86) PCT/GB2004/002042

(87) WO 2004/102016

(74) KANIA, SEDLÁK, SMOLA Patentová a známková
kancelář, Ing. Jiří Malůšek, Mendlovo nám. 1a, Brno,
60300

(96) 01.02.2006

(96) 06002038.5

(73) GARDENA Manufacturing GmbH, 89079 Ulm, DE

(72) Claus, Ralf, 89134 Blaustein, DE

(54) **Sypací stroj**

(32) 01.02.2005

(31) 102005005521

(33) DE

(74) TRAPLOVÁ HAKR KUBÁT Advokátní a patentová
kancelář, Ing. Eduard Hakr, Přístavní 24, Praha 7, 17000

(97) **EP 1696175**

(47) 07.07.2010

(97) 30.08.2006

(51) **F23D 3/40** (2006.01)

B60H 1/22 (2006.01)

F23D 11/44 (2006.01)

(96) 30.01.2006

(96) 06001890.0

(73) J. Eberspächer GmbH & Co. KG, 73730 Esslingen, DE

Blaschke, Walter, 73779 Deizisau, DE

Pfister, Wolfgang, 73732 Esslingen, DE

Eppler, Hermann, 72336 Balingen, DE

(54) **Těleso spalovací komory pro odpařovací hořák**

(32) 31.01.2005

(31) 102005004359

(33) DE

(74) Čermák Hořejš Matějka a spol., JUDr. Karel Čermák,
advokát, Národní 32, Praha 1, 11000

(97) **EP 1626428**

(47) 21.04.2010

(97) 15.02.2006

(51) **H01H 51/22** (2006.01)

(96) 10.08.2005

(96) 05017349.1

(73) Flextronics International Kft., Tab 8660, HU

(72) Reichert, Karl, 72636 Frickenhausen, DE

Attinger, Rolf, 73252 Lenningen, DE

(54) **Relé**

(32) 12.08.2004

(31) 102004039984

(33) DE

(74) FISCHER & PARTNER Intellectual Property s.r.o., Ing.
Michael Fischer, Na Hrobci 294/5, Praha 2, 12000

(97) **EP 1701078**

(47) 02.06.2010

(97) 13.09.2006

(51) **F16L 11/08** (2006.01)

F16L 57/04 (2006.01)

(96) 06.03.2006

(96) 06004559.8

(73) IVG COLBACHINI S.p.A., 35030 Cervarese S. Croce PD,
IT

(72) Colbachini, Giuseppe Aldinio, 35030 Cervarese S. Croce
(PADOVA), IT

(54) **Ohnivzdorná hadice pro brzdové systémy**

(32) 07.03.2005

(31) MI20050348

(33) IT

(74) Čermák Hořejš Matějka a spol., JUDr. Karel Čermák,
advokát, Národní 32, Praha 1, 11000

(97) **EP 1661719**

(47) 09.06.2010

(97) 31.05.2006

(51) **B41J 3/407** (2006.01)

B41J 15/04 (2006.01)

B41J 11/66 (2006.01)

(96) 16.11.2005

(96) 05110784.5

(73) SITMA S.p.A., 41057 Spilamberto, Modena, IT

(72) Ballestrazzi, Aris, 41056 Savignano sul Panaro (Modena),
IT

Tassi, Lamberto, 41056, Savignano sul Panaro (Modena),
IT

(54) **Manipulační a potiskovací zařízení a způsob pro štítky,
přiváděné z pásů štítků**

(32) 30.11.2004

(31) MI20042304

(33) IT

(74) Čermák Hořejš Matějka a spol., JUDr. Karel Čermák,
advokát, Národní 32, Praha 1, 11000

(97) **EP 1702925**

(47) 11.08.2010

(97) 20.09.2006

(51) **C07F 19/00** (2006.01)

B01D 15/00 (2006.01)

C02F 1/00 (2006.01)

(96) 14.03.2006

(96) 06111068.0

(73) BASF SE, 67056 Ludwigshafen, DE

Müller, Ulrich, 67435, Neustadt, DE

Hesse, Michael, 67549, Worms, DE

Pütter, Hermann, 67433, Neustadt, DE

(54) **Absorpce tekutiny za použití kovoorganických
strukturálních materiálů**

(32) 16.03.2005

(31) 102005012087

(33) DE

(97) **EP 1685754**

(47) 28.07.2010

(97) 02.08.2006

(74) Společná advokátní kancelář Vsetečka Zelený Švorčík Kalenský a partneři, JUDr. Petr Kalenský, Hálkova 2, Praha 2, 12000

(33) US
(86) PCT/US2004/026565
(87) WO 2005/107800
(74) TRAPLOVÁ HAKR KUBÁT Advokátní a patentová kancelář, Ing. Jan Kubát, Přístavní 24, Praha 7, 17000

(97) **EP 1712714**

(47) 07.04.2010

(97) 18.10.2006

(51) **E05B 19/00** (2006.01)

E05B 27/10 (2006.01)

(96) 17.10.2005

(96) 05022561.4

(73) EVVA Sicherheitstechnologie GmbH, 1120 Wien, AT

(72) Baumhauer, Walter, 1160 Wien, AT

(54) **Kombinace plochého klíče a válcového zámku**

(32) 12.04.2005

(31) 6142005

(33) AT

(74) KANIA, SEDLÁK, SMOLA Patentová a známková kancelář, Ing. Zdeněk Sedlák, Mendlovo nám. 1a, Brno, 60300

(97) **EP 1737951**

(47) 26.05.2010

(97) 27.10.2005

(51) **C12N 9/24** (2006.01)

C12N 15/56 (2006.01)

C12N 15/67 (2006.01)

C12N 15/80 (2006.01)

D21C 9/10 (2006.01)

C12S 3/08 (2006.01)

(96) 15.04.2005

(96) 05735322.9

(73) AB Enzymes Oy, 05201 Rajamäki, FI

(72) PALOHEIMO, Marja, FI-01450 Vantaa, FI

MÄNTYLÄ, Arja, FI-00400 Helsinki, FI

LESKINEN, Sanna, FI-10960 Hanko, FI

FAGERSTRÖM, Richard, FI-02260 Espoo, FI

KALLIO, Jarno, FI-04400 Järvenpää, FI

PURANEN, Terhi, FI-01900 Nurmijärvi, FI

LANTTO, Raija, FI-01800 Klaukkala, FI

SUOMINEN, Pirkko, Maple Grove, MN 55311, US

(54) **Způsob a konstrukty DNA pro zvýšení produkční hladiny enzymů degradujících sacharid ve vláknitých houbách**

(32) 16.04.2004, 16.04.2004

(31) 562692 P, 20040551

(33) US, FI

(86) PCT/FI2005/050123

(87) WO 2005/100557

(74) PATENTSERVIS Praha a.s., Jivenská 1273/1, Praha 4, 14021

(97) **EP 1722116**

(47) 07.07.2010

(97) 15.11.2006

(51) **F16C 33/10** (2006.01)

F16C 32/06 (2006.01)

(96) 11.05.2005

(96) 05010174.0

(73) Carl Freudenberg KG, 69469 Weinheim, DE

(72) Bock, Eberhard, 69509 Mörlenbach, DE

Gramlich, Martin, 69493 Leutershausen/Hirschberg, DE

(54) **Kluzné ložisko**

(74) TRAPLOVÁ HAKR KUBÁT Advokátní a patentová kancelář, Ing. Eduard Hakr, Přístavní 24, Praha 7, 17000

(54) **Způsob a konstrukty DNA pro zvýšení produkční hladiny enzymů degradujících sacharid ve vláknitých houbách**

(32) 16.04.2004, 16.04.2004

(31) 562692 P, 20040551

(33) US, FI

(86) PCT/FI2005/050123

(87) WO 2005/100557

(74) PATENTSERVIS Praha a.s., Jivenská 1273/1, Praha 4, 14021

(97) **EP 1728624**

(47) 09.06.2010

(97) 06.12.2006

(51) **B32B 27/00** (2006.01)

(96) 07.04.2006

(96) 06007426.7

(73) Profol Kunststoffe GmbH, 83128 Halfing, DE

(72) Maier, Konrad, 83512 Wasserburg, DE

Stecher, Thomas, 83071 Stephanskirchen, DE

von Grossmann, Ulrich, 83313 Siegsdorf, DE

(54) **Vícevrstvé fólie se speciálními optickými efekty a způsob jejich výroby**

(32) 01.06.2005

(31) 102005025194

(33) DE

(74) Společná advokátní kancelář Vsetečka Zelený Švorčík Kalenský a partneři, JUDr. Otakar Švorčík, Hálkova 2, Praha 2, 12000

(97) **EP 1740397**

(47) 26.05.2010

(97) 10.11.2005

(51) **B60B 33/02** (2006.01)

(96) 14.03.2005

(96) 05727752.7

(73) Ferno-Washington, Inc., Wilmington, OH 45177, US

(72) MYERS, Dean, E., Washington Court House, OH 43160, US

VAN DYNE, Eugene, Wilmington, OH 45177, US

BENEDICT, William, H., Jamestown, OH 45335, US

BROADLEY, Gavin, Queensland, 4573, AU

CAMBRIDGE, Alan, Queensland, 4030, AU

(54) **Samozamykací otočná rejdovná kola pro pojízdné lůžko**

(32) 15.04.2004

(31) 562504 P

(33) US

(86) PCT/US2005/008546

(87) WO 2005/105480

(74) A. Holas & partner Patentová a známková kancelář, Ing. Mgr. Hana Holasová, Křížová 4, Brno, 60300

(97) **EP 1734995**

(47) 14.07.2010

(97) 17.11.2005

(51) **A61K 39/395** (2006.01)

A61P 35/00 (2006.01)

C07K 16/22 (2006.01)

C07K 16/30 (2006.01)

C12N 5/20 (2006.01)

(96) 13.08.2004

(96) 04781281.3

(73) Galaxy Biotech, LLC, Cupertino CA 95014, US

(72) KIM, Kyung, Jin, Cupertino, California 95014, US

SU, Yi-Chi, San Francisco, California 94134, US

(54) **Monoklonální protilátky proti růstovému faktoru hepatocitů**

(32) 15.04.2004

(31) 825060

(97) **EP 1764250**

(47) 09.06.2010

(97) 21.03.2007

(51) **B60K 11/02** (2006.01)

B62D 25/08 (2006.01)

F16F 7/108 (2006.01)

F28F 9/00 (2006.01)

(96) 07.09.2006

(96) 06018789.5

(73) Behr GmbH & Co. KG, 70469 Stuttgart, DE

(72) Assis, Mauro, 70435 Stuttgart, DE

Strese, Thomas, 70195 Stuttgart, DE

(54) **Uložení pro chladič modul**

(32) 16.09.2005

- | | | | |
|------|---|------|--|
| (31) | 102005044295 | (47) | 28.07.2010 |
| (33) | DE | (97) | 18.05.2006 |
| (74) | Čermák Hořejš Matějka a spol., JUDr. Karel Čermák,
advokát, Národní 32, Praha 1, 11000 | (51) | A01G 3/06 (2006.01) |
| | | (96) | 14.11.2005 |
| | | (96) | 05807603.5 |
| | | (73) | GARDENA Manufacturing GmbH, 89079 Ulm, DE |
| | | (72) | KOHL, Peter, 89267 Illertissen, DE |
| | | (54) | Stříhací stroj |
| (97) | EP 1776442 | (32) | 13.11.2004 |
| (47) | 26.05.2010 | (31) | 102004054948 |
| (97) | 23.02.2006 | (33) | DE |
| (51) | C11D 1/37 (2006.01) | (86) | PCT/EP2005/012163 |
| | C11D 1/65 (2006.01) | (87) | WO 2006/050981 |
| | C11D 1/86 (2006.01) | (74) | TRAPLOVÁ HAKR KUBÁT Advokátní a patentová
kancelář, Ing. Eduard Hakr, Přístavní 24, Praha 7, 17000 |
| | C11D 17/06 (2006.01) | | |
| (96) | 11.08.2005 | | |
| (96) | 05786488.6 | | |
| (73) | The Procter and Gamble Company, Cincinnati, Ohio
45202, US | | |
| (72) | BROOKER, Alan, Thomas, Newcastle-upon-Tyne NE3
5LLP, GB | (97) | EP 1812548 |
| | KOTT, Kevin, Lee, Newcastle-upon-Tyne NE15 0BU, GB | (47) | 12.05.2010 |
| | DAVIDSON, Nicola Ethel, Newcastle Upon Tyne NE7
7GH, GB | (97) | 18.05.2006 |
| | HEATHCOTE, Lindsey, Cramlington Northumberland
NE23 2FD, GB | (51) | C12C 5/00 (2006.01) |
| | MULLER, John, Peter Eric, Newcastle-upon-Tyne NE3
4AQ, GB | | C12C 12/00 (2006.01) |
| | SMERZNAK, Mark Allen, Villa 29 Chaoyang District
Beijing 100103, CN | | A23L 2/84 (2006.01) |
| | SOMERVILLE ROBERTS, Nigel, Patrick, Newcastle-
upon-Tyne NE20 9UJ, GB | | A23L 1/05 (2006.01) |
| | SHINDO, Kenji, Kobe 658-0053, JP | (96) | 10.11.2005 |
| | FAKOUKAKIS, Emanuel, Pantelis, Cincinnati, Ohio
45242, US | (96) | 05810988.5 |
| | KING, Jason, Christopher, Cincinnati, Ohio 45242, US | (73) | N-Zyme BioTec GmbH, 64295 Darmstadt, DE |
| (54) | Vysoce rozpustný pevný detergentní prací přípravek,
který tvoří při rozpouštění ve vodě čirý prací roztok | (72) | PASTERNAK, Ralf, 64347 Griesheim, DE |
| (32) | 11.08.2004 | | MARX, Stefan, 64380 Rossdorf, DE |
| (31) | 600464 P | | JORDAN, Dominik, 64289 Darmstadt, DE |
| (33) | US | (54) | Nápoje se sníženým obsahem prolaminu a způsoby
jejich přípravy |
| (86) | PCT/US2005/028587 | (32) | 10.11.2004, 11.11.2004 |
| (87) | WO 2006/020789 | (31) | 04105672, 626760 P |
| (74) | Společná advokátní kancelář Všeťečka Zelený Švorčík
Kalenský a partneři, JUDr. Otakar Švorčík, Hálkova 2,
Praha 2, 12000 | (33) | EP, US |
| | | (86) | PCT/EP2005/055881 |
| | | (87) | WO 2006/051093 |
| | | (74) | Čermák Hořejš Matějka a spol., JUDr. Karel Čermák,
advokát, Národní 32, Praha 1, 11000 |
| | | | |
| (97) | EP 1803440 | (97) | EP 1813809 |
| (47) | 02.06.2010 | (47) | 26.05.2010 |
| (97) | 04.05.2006 | (97) | 01.08.2007 |
| (51) | A61K 9/50 (2006.01) | (51) | F04B 11/00 (2006.01) |
| | A61K 31/20 (2006.01) | (96) | 03.11.2006 |
| | A61P 3/06 (2006.01) | (96) | 06022896.2 |
| | A61K 9/16 (2006.01) | (73) | ABEL GmbH & Co. KG, 21514 Büchen, DE |
| | A61K 9/48 (2006.01) | (72) | Wiechmann, Friedrich, Dipl.-Ing., 23898 Kühsen, DE |
| (96) | 13.10.2005 | (54) | Tlumič pulzací |
| (96) | 05802903.4 | (32) | 31.01.2006 |
| (73) | GP Pharm S.A., 08777 Sant Quinti Mediona Barcelona, ES | (31) | 102006004251 |
| | Defiante Farmaceutica S.A., 9000 082 Funchal Madeira,
PT | (33) | DE |
| | | (74) | Společná advokátní kancelář Všeťečka Zelený Švorčík
Kalenský a partneři, JUDr. Miloš Všeťečka, Hálkova 2,
Praha 2, 12000 |
| (72) | CARMINATI, Paolo, I-20121 Milán, IT | | |
| | PARENTE, Antonio, E-08960 San Just Desvern
Barcelona, ES | (97) | EP 1818329 |
| (54) | Farmaceutický přípravek obsahující mikrokapsle
statinů suspendovaných a alkylesterech
polynenasycených mastných kyselin (PUFA) | (47) | 21.04.2010 |
| (32) | 19.10.2004 | (97) | 01.06.2006 |
| (31) | 200402492 | (51) | C07D 401/12 (2006.01) |
| (33) | ES | | A61K 31/551 (2006.01) |
| (86) | PCT/ES2005/000542 | | A61P 9/10 (2006.01) |
| (87) | WO 2006/045865 | (96) | 29.11.2005 |
| (74) | Společná advokátní kancelář Všeťečka Zelený Švorčík
Kalenský a partneři, JUDr. Miloš Všeťečka, Hálkova 2,
Praha 2, 12000 | (96) | 05811715.1 |
| | | (73) | Kowa Company, Ltd., Naka-ku Nagoya-shi, Aichi-ken
460-8625, JP |
| | | | D. Western Therapeutics Institute, Inc., Nagoya-shi, Aichi
460-0003, JP |
| | | (72) | OHSHIMA, Takeshi, 3650043, JP |
| | | | HIDAKA, Hiroyoshi, 4680063, JP |
| | | | SHIRATSUCHI, Masami, 2080034, JP |
| | | | ONOGI, Kazuhiro, 3580023, JP |
| | | | ODA, Toshiaki, 1890014, JP |
| (97) | EP 1809091 | | |

(54) **Dihydrát hydrochloridu (S)-(-)-1-(4-fluorisochinolin-5-yl)sulfonyl-2-methyl-1,4-homopiperazinu**
(32) 29.11.2004
(31) 2004344271
(33) JP
(86) PCT/JP2005/021844
(87) WO 2006/057397
(74) Čermák Hořejš Matějka a spol., JUDr. Karel Čermák, advokát, Národní 32, Praha 1, 11000

(97) **EP 1828672**
(47) 05.05.2010
(97) 08.09.2006
(51) **F21S 8/00** (2006.01)
F21Y 111/00 (2006.01)
F21Y 101/02 (2006.01)
(96) 21.10.2005
(96) 05857340.3
(73) Astron Fiamm Safety S.p.A., 36075 Montecchio Maggiore (VI), IT
(72) BLEINER, Thomas, 5730 Mittersill, AT
DUSSERT-VIDALET, Bruno, 83130 La Garde, FR
(54) **Zařízení a způsob pro vysoce viditelnou nouzovou signalizaci**
(32) 22.10.2004
(31) VI20040251
(33) IT
(86) PCT/IB2005/003149
(87) WO 2006/092653
(74) Společná advokátní kancelář Vsetečka Zelený Švorčík Kalenský a partneři, JUDr. Miloš Vsetečka, Hálkova 2, Praha 2, 12000

(97) **EP 1833552**
(47) 07.04.2010
(97) 15.06.2006
(51) **A61N 1/04** (2006.01)
A61N 1/40 (2006.01)
(96) 05.12.2005
(96) 05826419.3
(73) Standen Ltd., St. Helier, Jersey (Channel Islands) JE2 4YE, GB
(72) PALTI, Yoram, 34404 Haifa, IL
(54) **Elektrody pro aplikaci elektrického pole in vivo po delší časové období**
(32) 07.12.2004
(31) 633871 P
(33) US
(86) PCT/IB2005/003670
(87) WO 2006/061688
(74) Společná advokátní kancelář Vsetečka Zelený Švorčík Kalenský a partneři, JUDr. Miloš Vsetečka, Hálkova 2, Praha 2, 12000

(97) **EP 1837217**
(47) 16.06.2010
(97) 26.09.2007
(51) **B60H 1/00** (2006.01)
(96) 20.03.2007
(96) 07104511.6
(73) Valeo Sistemas Automotivos LTDA, 05693-00 Sao Paulo, BR
(72) Mateus, Micael, 13251-090, Sao Paulo, BR
(54) **Polokulová vstupní klapka pro vzduch**
(32) 24.03.2006
(31) PI0600845
(33) BR
(74) Společná advokátní kancelář Vsetečka Zelený Švorčík Kalenský a partneři, JUDr. Miloš Vsetečka, Hálkova 2, Praha 2, 12000

(97) **EP 1837281**
(47) 12.05.2010
(97) 26.09.2007
(51) **B65D 5/42** (2006.01)
B65D 85/10 (2006.01)
(96) 20.03.2006
(96) 06251477.3
(73) Philip Morris Products S.A., 2000 Neuchâtel, CH
(72) Chatelain, Lucas, 1073 Savigny, CH
Weiss, Jacques, 1302 Vufflens-la-Ville, CH
(54) **Kontejner se sklopným víkem a přidavnými integrovanými panely**
(74) PATENTSERVIS Praha a.s., Jivenská 1273/1, Praha 4, 14021

(97) **EP 1841757**
(47) 30.06.2010
(97) 13.07.2006
(51) **C07D 401/14** (2006.01)
A61K 31/14 (2006.01)
C07D 413/14 (2006.01)
A61P 25/18 (2006.01)
(96) 22.12.2005
(96) 05824101.9
(73) Pfizer Products Inc., Groton, CT 06340, US
(72) VERHOEST, Patrick, Robert, Old Lyme, CT 06371, US
HELAL, Christopher, John, East Lyme, CT 06333, US
HOOVER, Dennis, Jay, Mystic, CT 06355, US
HUMPHREY, John, Michael, Mystic, CT 06355, US
(54) **Heteroaromatické chinolinové sloučeniny a jejich použití jako inhibitorů enzymu PDE10**
(32) 07.01.2005
(31) 642058 P
(33) US
(86) PCT/IB2005/003937
(87) WO 2006/072828
(74) Společná advokátní kancelář Vsetečka Zelený Švorčík Kalenský a partneři, JUDr. Pavel Zelený, Hálkova 2, Praha 2, 12000

(97) **EP 1844008**
(47) 04.08.2010
(97) 03.08.2006
(51) **C07C 323/52** (2006.01)
A61K 31/22 (2006.01)
(96) 26.01.2006
(96) 06706426.1
(73) Novartis AG, 4056 Basel, CH
(72) MACHER, Ingolf, A-6300 Wörgl, AT
GEISLER, Annett, 79576 Weil am Rhein-Haltingen, DE
WIELAND-BERGHAUSEN, Susanne, Christine, 79541 Lörrach, DE
SCHOTE, Uwe, Thomas, CH-4055 Basel, CH
RAKOCZI, Ferenc, Jozsef, CH-4132 Muttens, CH
(54) **Krystalické soli valnemulinu s organickými kyselinami**
(32) 26.01.2005
(31) 05001498
(33) EP
(86) PCT/EP2006/000680
(87) WO 2006/079535
(74) TRAPLOVÁ HAKR KUBÁT Advokátní a patentová kancelář, Ing. Jan Kubát, Přístavní 24, Praha 7, 17000

(97) **EP 1844665**
(47) 16.06.2010
(97) 17.10.2007
(51) **A23L 1/164** (2006.01)
(96) 05.04.2007
(96) 07105811.9
(73) Kraft Foods Global Brands LLC, Northfield, IL 60093, US

(72) Coleman, Edward C., New Fairfield, CT Connecticut
06812, US
Birney, Sharon R., Yorktown Heights, NY 10598, US
Altomare, Robert E., Briarcliff Manor, NY 10510, US
(54) **Způsob výroby cereálních tyčinek se zlepšenou texturou**
(32) 10.04.2006
(31) 279165
(33) US
(74) Společná advokátní kancelář Všeťečka Zelený Švorčík
Kalenský a partneři, JUDr. Miloš Všeťečka, Hálkova 2,
Praha 2, 12000

(97) **EP 1847354**
(47) 19.05.2010
(97) 24.10.2007
(51) **B25B 13/46** (2006.01)
B25B 23/143 (2006.01)
(96) 18.04.2006
(96) 06008002.5
(73) Wu, Wun-Sin, Fongyuan City T'ai chung County, TW
(72) Wu, Wun-Sin, Fongyuan City T'ai chung County, TW
(54) **Momentový klíč**
(74) INPARTNERS GROUP, Ing. Dušan Kendereški, Lidická
51, Brno, 60200

(33) EP
(86) PCT/EP2006/001760
(87) WO 2006/094665
(74) Společná advokátní kancelář Všeťečka Zelený Švorčík
Kalenský a partneři, JUDr. Miloš Všeťečka, Hálkova 2,
Praha 2, 12000

(97) **EP 1857308**
(47) 16.06.2010
(97) 21.11.2007
(51) **B60H 1/00** (2006.01)
(96) 15.05.2007
(96) 07108212.7

(73) Valeo Klimasysteme GmbH, 96476 Rodach, DE
(72) Weber, Jens, 96515 Sonnenberg, DE
Schwab, Steffen, 98553 Sleusingen, DE
Urban, Reinhard, 98530 Dietshausen, DE

(54) **Vodící žebro pro vzduch ve výstupu ventilátoru**
(32) 18.05.2006
(31) 102006023448
(33) DE
(74) Společná advokátní kancelář Všeťečka Zelený Švorčík
Kalenský a partneři, JUDr. Miloš Všeťečka, Hálkova 2,
Praha 2, 12000

(97) **EP 1847587**
(47) 26.05.2010
(97) 24.10.2007
(51) **C10M 175/00** (2006.01)
(96) 18.04.2006
(96) 06007974.6
(73) Fuhse, Horst, 22926 Ahrensburg, DE
(72) Fuhse, Horst, 22926 Ahrensburg, DE
Dr.Robers, Benedikt, 48703 Stadthohn, DE
(54) **Způsob pro zpracování starých olejů na mazací oleje s
vysokým indexem viskozity**
(74) TRAPLOVÁ HAKR KUBÁT Advokátní a patentová
kancelář, Ing. Eduard Hakr, Přístavní 24, Praha 7, 17000

(97) **EP 1866895**
(47) 19.05.2010
(97) 12.10.2006
(51) **G09F 3/10** (2006.01)
C09J 7/02 (2006.01)
B32B 27/32 (2006.01)
(96) 31.03.2006
(96) 06726607.2
(73) Spear Group Holdings Limited, Cwmbran NP44 3SE, GB
(72) DAVIES, David John, Usk, Monmouthshire NP15 1TE,
GB
HAMMONDS, Darren, Leek, Staffordshire ST13 8JG, GB

(54) **Nálepka, která je odstranitelná ze zboží při ohřevu**
(32) 06.04.2005
(31) 0507077
(33) GB
(86) PCT/GB2006/001203
(87) WO 2006/106309
(74) PATENTSERVIS Praha a.s., Jivenská 1273/1, Praha 4,
14021

(97) **EP 1855097**
(47) 28.04.2010
(97) 14.11.2007
(51) **G01M 5/00** (2006.01)
G01N 3/12 (2006.01)
(96) 18.05.2006
(96) 06010282.9
(73) Paul & Co GmbH & Co KG, 97772 Wildflecken, DE
H.N. Zapf KG, 95030 Hof, DE
(72) Kunert, Manfred, 97772 Wildflecken, DE
Zapf, Karl A., 95028 Hof, DE
(54) **Zařízení a způsob přezkušování stability jader cívek**
(32) 12.05.2006
(31) 102006022725
(33) DE
(74) Čermák Hořejš Matějka a spol., JUDr. Karel Čermák,
advokát, Národní 32, Praha 1, 11000

(97) **EP 1872666**
(47) 05.05.2010
(97) 02.01.2008
(51) **A23L 1/10** (2006.01)
A23L 1/164 (2006.01)
(96) 29.06.2007
(96) 07111471.4
(73) Kraft Foods Global Brands LLC, Northfield, IL 60093, US
(72) Karwowski, Jan, Midland Park, NJ 07432, US
Vemulapalli, Vani, Morristown, NJ 07960, US
Wang, Chen Y, Morris Plains, NJ 07950, US

(54) **Výroba směsných potravinářských produktů
obsahujících celá zrna**
(32) 30.06.2006
(31) 428011
(33) US
(74) Společná advokátní kancelář Všeťečka Zelený Švorčík
Kalenský a partneři, JUDr. Miloš Všeťečka, Hálkova 2,
Praha 2, 12000

(97) **EP 1856159**
(47) 07.04.2010
(97) 14.09.2006
(51) **C07K 19/00** (2006.01)
(96) 27.02.2006
(96) 06723123.3
(73) SIGMA-TAU Industrie Farmaceutiche Riunite S.p.A.,
00144 Rome, IT
(72) GARGANO, Nicola, I-00124 Rome, IT
BEGHETTO, Elisa, I-00144 Rome, IT
SPADONI, Andrea, I-00151 Rome, IT
(54) **Chimérické rekombinantní antigeny Toxoplasma gondii**
(32) 08.03.2005
(31) 05005065

(97) **EP 1881193**
(47) 14.04.2010
(97) 23.01.2008
(51) **F03B 17/06** (2006.01)
F03B 15/06 (2006.01)

- | | | | |
|------|--|------|--|
| (96) | 20.07.2006 | (31) | 188337 |
| (96) | 06117555.0 | (33) | US |
| (73) | PROCLINO AB, 135 48 Tyresö, SE | (86) | PCT/US2006/025920 |
| (72) | Pentikäinen, Ismo, 203 20 Espoo, FI | (87) | WO 2007/018839 |
| (54) | Přepojovací zařízení pro podvodní turbínu | (74) | Rott, Růžička & Guttmann Patentové, známkové a advokátní kanceláře, Ing. Ivana Menšíková, Vinohradská 37, Praha 2, 12000 |
| (74) | TRAPLOVÁ HAKR KUBÁT Advokátní a patentová kancelář, Ing. Eduard Hakr, Přístavní 24, Praha 7, 17000 | | |

- | | | | |
|------|--|------|---|
| (97) | EP 1894676 | (97) | EP 1912917 |
| (47) | 28.04.2010 | (47) | 26.05.2010 |
| (97) | 05.03.2008 | (97) | 01.02.2007 |
| (51) | B25B 7/12 (2006.01) | (51) | C04B 35/52 (2006.01) |
| | B25B 7/16 (2006.01) | (96) | 19.07.2006 |
| | B25B 7/18 (2006.01) | (96) | 06794483.5 |
| | B25B 25/00 (2006.01) | (73) | Saint-Gobain Centre de Recherches et d'Etudes Européen, 92400 Courbevoie, FR |
| | F16D 41/00 (2006.01) | (72) | SCHUMANN, Matthias, F-84300 Cavaillon, FR
SCALABRINO, Mattéo, 230-20016 Pero (MI), IT
QUELLMAZ, Kerstin, 08134 Wildenfels, DE
DUSSAULX, Michel, 96472 Rödental, DE |
| (96) | 07.08.2007 | (54) | Nosič pro vypalování keramiky a způsob jeho výroby |
| (96) | 07113927.3 | (32) | 28.07.2005 |
| (73) | Etablissements Caillau, 92130 Issy-les-Moulineaux, FR | (31) | 0552356 |
| (72) | Lachaize, Gaël, 41200 Romorantin Lanthenay, FR
Fouqueray, Cyriaque, 41200 Romorantin Lanthenay, FR
Thierry, Nicolas, 41320 Mennetou sur Cher, FR | (33) | FR |
| (54) | Svěrné kleště se systémem blokování proti zpětnému otáčení | (86) | PCT/FR2006/050729 |
| (32) | 31.08.2006 | (87) | WO 2007/012775 |
| (31) | 0653530 | (74) | Společná advokátní kancelář Všeťečka Zelený Švorčík Kalenský a partneři, JUDr. Miloš Všeťečka, Hálkova 2, Praha 2, 12000 |
| (33) | FR | | |
| (74) | Společná advokátní kancelář Všeťečka Zelený Švorčík Kalenský a partneři, JUDr. Miloš Všeťečka, Hálkova 2, Praha 2, 12000 | | |

- | | | | |
|------|--|------|--|
| (97) | EP 1904636 | (97) | EP 1915620 |
| (47) | 30.06.2010 | (47) | 02.06.2010 |
| (97) | 18.01.2007 | (97) | 08.02.2007 |
| (51) | C12N 15/82 (2006.01) | (51) | G01N 33/564 (2006.01) |
| | C12N 9/90 (2006.01) | | G01N 33/50 (2006.01) |
| | A01H 11/00 (2006.01) | (96) | 26.07.2006 |
| | C12N 9/12 (2006.01) | (96) | 06795161.6 |
| | C12N 9/10 (2006.01) | (73) | XBiotech, Inc, Vancouver, BC V6E 2E9, CA |
| (96) | 12.07.2006 | (72) | SIMARD, John, West Vancouver, British Columbia V7V 3C1, CA
BENDTZEN, Klaus, DK-3540 Lyngø, DK |
| (96) | 06762561.6 | (54) | Diagnóza, léčení a prevence cévních poruch použitím IL-1alfa protilátek |
| (73) | Greenovation Biotech GmbH, 79111 Freiburg i.Br, DE | (32) | 02.08.2005 |
| (72) | GORR, Gilbert, 79112 Freiburg, DE
LAUNHARDT, Heike, 79106 Freiburg, DE
STEMMER, Christian, 79106 Freiburg, DE
RODRIGUEZ FRANCO, Marta, 79098 Freiburg, DE | (31) | 704450 P |
| (54) | Vylepšení při produkci nebo týkající se produkce proteinů | (33) | US |
| (32) | 12.07.2005 | (86) | PCT/IB2006/002038 |
| (31) | 698246 P | (87) | WO 2007/015128 |
| (33) | US | (74) | Společná advokátní kancelář Všeťečka Zelený Švorčík Kalenský a partneři, JUDr. Miloš Všeťečka, Hálkova 2, Praha 2, 12000 |
| (86) | PCT/EP2006/006831 | | |
| (87) | WO 2007/006570 | | |
| (74) | TRAPLOVÁ HAKR KUBÁT Advokátní a patentová kancelář, Ing. Eduard Hakr, Přístavní 24, Praha 7, 17000 | | |

- | | | | |
|------|--|------|--|
| (97) | EP 1907128 | (97) | EP 1930007 |
| (47) | 26.05.2010 | (47) | 09.06.2010 |
| (97) | 15.02.2007 | (97) | 11.06.2008 |
| (51) | B05C 17/03 (2006.01) | (51) | A61K 31/495 (2006.01) |
| | B05C 17/02 (2006.01) | | A61P 9/06 (2006.01) |
| (96) | 30.06.2006 | (96) | 04.04.2003 |
| (96) | 06786181.5 | (96) | 08004276.5 |
| (73) | Diversified Dynamics Corporation, Minneapolis, Minnesota 55449-4324, US | (73) | Gilead Palo Alto, Inc., Foster City CA 94404, US |
| (72) | BRUGGEMAN, Daniel J., Minneapolis, Minnesota 55410, US
KOHLS, Stephen C., Forest Lake, MN 55125, US
MCDEVITT, Dion M., Ramsey, Minnesota 55303, US
SIMONETTE, Dallas, Las Vegas, Nevada 89124, US | (72) | Belardinelli, Luiz, Palo Alto CA 94306, US
Antzelevitch, Charles, New Hartford NY 13413, US
Blackburn, Brent, Los Altos CA 94022, US |
| (54) | Dávkovací otáčecí natěračská hůl | (54) | Použití ranolazinu pro výrobu léčiva pro supresi časných následných depolarizací (EAD) |
| (32) | 25.07.2005 | (32) | 04.04.2002, 05.09.2002, 30.10.2002 |
| | | (31) | 370150 P, 408292 P, 422589 P |
| | | (33) | US, US, US |
| | | (74) | Čermák Hořejš Matějka a spol., JUDr. Karel Čermák, advokát, Národní 32, Praha 1, 11000 |

- | | |
|---|---|
| (97) EP 1932650 | (31) 102005047654, 102005050278 |
| (47) 09.06.2010 | (33) DE, DE |
| (97) 18.06.2008 | (86) PCT/EP2006/066621 |
| (51) B29C 65/06 (2006.01) | (87) WO 2007/039487 |
| (96) 12.12.2006 | (74) UNIPATENT, Ing. Jiří Chlustina, Jana Masaryka 43-47, Praha 2, 12000 |
| (96) 06025673.2 | |
| (73) BRANSON ULTRASCHALL, 63128 Dietzenbach, DE
Fentech AG, 9008 St. Gallen, CH | |
| (72) Vetter, Jörg, 64839 Münster, DE | (97) EP 1945892 |
| (72) Eugster, Peter, 8104 Weiningen ZH, CH | (47) 23.06.2010 |
| (72) Bruderer, Beat, 8046 Zürich, CH | (97) 18.05.2007 |
| (54) Způsob a zařízení k výrobě pokosových rohových spojení prostřednictvím vibračního svařování | (51) E05B 47/06 (2006.01) |
| (74) Společná advokátní kancelář Všeťečka Zelený Švorčík Kalenský a partneři, JUDr. Miloš Všeťečka, Hálkova 2, Praha 2, 12000 | (51) E05B 27/00 (2006.01) |
| | (51) E05B 47/00 (2006.01) |
| | (96) 19.10.2006 |
| | (96) 06805463.4 |
| | (73) ASSA ABLOY Sicherheitstechnik GmbH, 72458 Albstadt, DE |
| (97) EP 1937633 | (72) PFAB, Lothar, 99817 Eisenach, DE |
| (47) 04.08.2010 | WEISHEIT, Eberhard, 99848 Wutha-Farnroda, DE |
| (97) 12.04.2007 | MASCHE, Toralf, 15827 Dahlewitz, DE |
| (51) C07C 317/22 (2006.01) | GÜRTLER, Jens, 15834 Rangsdorf, DE |
| (51) A61K 31/192 (2006.01) | LOEB-ULLMANN, Christopher, 10829 Berlin, DE |
| (51) A61P 11/00 (2006.01) | NEUMANN, Matthias, 14467 Potsdam, DE |
| (96) 05.10.2006 | (54) Válcová vložka zámku |
| (96) 06794649.1 | (32) 10.11.2005 |
| (73) AstraZeneca AB, 151 85 Södertälje, SE | (31) 102005054643 |
| (72) LUKER, Timothy, Jon, Leicestershire LE11 5RH, GB | (33) DE |
| (72) MOHAMMED, Rukhsana, Tasneem, Leicestershire LE11 5RH, GB | (86) PCT/DE2006/001864 |
| (72) DICKINSON, Mark, Leicestershire LE11 5RH, GB | (87) WO 2007/054058 |
| (72) THOM, Stephen, Leicestershire LE11 5RH, GB | (74) Společná advokátní kancelář Všeťečka Zelený Švorčík Kalenský a partneři, JUDr. Miloš Všeťečka, Hálkova 2, Praha 2, 12000 |
| (54) Deriváty bifenyloxyoctové kyseliny pro léčení respiračního onemocnění | |
| (32) 06.10.2005, 09.12.2005, 11.02.2006 | (97) EP 1954523 |
| (31) 0520324, 0525082, 0602800 | (47) 30.06.2010 |
| (33) GB, GB, GB | (97) 07.06.2007 |
| (86) PCT/GB2006/003697 | (51) B60N 2/28 (2006.01) |
| (87) WO 2007/039741 | (96) 29.11.2006 |
| (74) TRAPLOVÁ HAKR KUBÁT Advokátní a patentová kancelář, Ing. Eduard Hakr, Přístavní 24, Praha 7, 17000 | (96) 06829184.8 |
| | (73) CYBEX Industrial Ltd., Causeway Bay Hong Kong, CN |
| (97) EP 1939013 | (72) POS, Martin, 95445 Bayreuth, DE |
| (47) 02.06.2010 | (54) Otočná dětská sedačka pro motorová vozidla |
| (97) 02.07.2008 | (32) 30.11.2005, 04.07.2006, 26.07.2006 |
| (51) B60B 27/02 (2006.01) | (31) 102005057124, 102006030887, 102006034557 |
| (51) B60B 1/04 (2006.01) | (33) DE, DE, DE |
| (96) 13.12.2007 | (86) PCT/EP2006/011462 |
| (96) 07024205.2 | (87) WO 2007/062828 |
| (73) CAMPAGNOLO S.r.l., 36100 Vicenza (VI), IT | (74) KANIA, SEDLÁK, SMOLA Patentová a známková kancelář, Ing. František Kania, Mendlovo nám. 1a, Brno, 60300 |
| (72) Meggiolan, Mario, 36051 Creazzo -VI, IT | |
| (54) Náboj pro paprskové kolo bicyklu a příslušné paprskové kolo | (97) EP 1954893 |
| (32) 29.12.2006 | (47) 02.06.2010 |
| (31) MI20062535 | (97) 07.06.2007 |
| (33) IT | (51) E03C 1/04 (2006.01) |
| (74) Rott, Růžička & Guttmann Patentové, známkové a advokátní kanceláře, Ing. Ivana Menšíková, Vinohradská 37, Praha 2, 12000 | (51) B05B 1/26 (2006.01) |
| | (96) 27.11.2006 |
| | (96) 06804885.9 |
| (97) EP 1943726 | (73) Creaholic SA, 2502 Biel, CH |
| (47) 09.06.2010 | (72) MOCK, Elmar, CH-2013 Colombier, CH |
| (97) 12.04.2007 | KLOPFENSTEIN, André, CH-2520 La Neuveville, CH |
| (51) H02P 25/08 (2006.01) | TORRIANI, Laurent, CH-2516 Lamboing, CH |
| (51) H02M 1/00 (2007.01) | (54) Mycí zařízení |
| (96) 22.09.2006 | (32) 29.11.2005 |
| (96) 06793741.7 | (31) 18902005 |
| (73) Vorwerk & Co. Interholding GmbH, 42275 Wuppertal, DE | (33) CH |
| (72) POPPEN, Günter, 42477 Radevormwald, DE | (86) PCT/CH2006/000660 |
| (72) CALDEWEY, Uwe, 44229 Dortmund, DE | (87) WO 2007/062536 |
| (72) LANG, Torsten, 42657 Solingen, DE | (74) PATENTSERVIS Praha a.s., Jivenská 1273/1, Praha 4, 14021 |
| (54) Elektronický vřazený stejnosměrný obvod | |
| (32) 05.10.2005, 20.10.2005 | |

(97) **EP 1955804**
(47) 23.06.2010
(97) 13.08.2008
(51) **B23K 9/09** (2006.01)
B23K 9/29 (2006.01)
(96) 26.04.2007
(96) 07008561.8
(73) PanGas, 6252 Dagmersellen, CH
(72) Wilhelm, Gerald, 86551 Aichach, DE
(54) **Způsob navařování a/nebo nanášecího pájení**
(32) 06.02.2007
(31) 102007005936
(33) DE
(74) TRAPLOVÁ HAKR KUBÁT Advokátní a patentová kancelář, Ing. Eduard Hakr, Přístavní 24, Praha 7, 17000

(97) **EP 1959911**
(47) 26.05.2010
(97) 31.05.2007
(51) **A61J 1/00** (2006.01)
(96) 23.11.2006
(96) 06819700.3
(73) sanofi-aventis, 75013 Paris, FR
(72) BILLIET-PRADES, Yves, Madrid, 28820, ES
SANCHEZ CIFUENTES, Felipe, Coslada, 28820, ES
PEREZ LOPEZ, Ricardo, Madrid, 28027, ES
(54) **Přechodová trubka pro pojmutí hrdla kapátka a odpovídající balení a souprava**
(32) 25.11.2005
(31) 0511943
(33) FR
(86) PCT/EP2006/068806
(87) WO 2007/060193
(74) TRAPLOVÁ HAKR KUBÁT Advokátní a patentová kancelář, Ing. Eduard Hakr, Přístavní 24, Praha 7, 17000

(97) **EP 1965775**
(47) 09.06.2010
(97) 05.07.2007
(51) **A61K 9/50** (2006.01)
(96) 15.12.2006
(96) 06829665.6
(73) ADD Advanced Drug Delivery Technologies, Ltd., 4153 Reinach, CH
(72) SCHLÜTERMANN, Burkhard, 79280 Au, DE
KOHLMAYER, Manfred, CH-4053 Basel, CH
(54) **Preparát pro orální podávání s kontrolovaným uvolňováním**
(32) 16.12.2005
(31) 102005060393
(33) DE
(86) PCT/EP2006/012134
(87) WO 2007/073894
(74) TRAPLOVÁ HAKR KUBÁT Advokátní a patentová kancelář, Ing. Jan Kubát, Přístavní 24, Praha 7, 17000

(97) **EP 1966348**
(47) 28.04.2010
(97) 28.06.2007
(51) **C10G 2/00** (2006.01)
B01J 8/04 (2006.01)
B01J 23/75 (2006.01)
(96) 22.11.2006
(96) 06808637.0
(73) BP EXPLORATION OPERATING COMPANY LIMITED, Sunbury-on-Thames, Middlesex TW16 7BP, GB
(72) GAEMERS, Sander, Elstead, Surrey GU8 6LH, GB
(54) **Způsob výroby kondenzovaného produktu z jednoho nebo více plynných reakčních složek**
(32) 19.12.2005

(31) 05257795
(33) EP
(86) PCT/GB2006/004359
(87) WO 2007/071903
(74) Čermák Hořejš Matějka a spol., JUDr. Karel Čermák, advokát, Národní 32, Praha 1, 11000

(97) **EP 1973818**
(47) 19.05.2010
(97) 19.07.2007
(51) **B65G 35/08** (2006.01)
B65G 15/28 (2006.01)
(96) 08.01.2007
(96) 07700107.1
(73) WRH Walter Reist Holding AG, 8272 Ermatingen, CH
(72) REIST, Walter, 8340 Hinwil, CH
(54) **Dopravní zařízení k dopravě jednotlivých posuvných prvků**
(32) 13.01.2006
(31) 56062006
(33) CH
(86) PCT/CH2007/000009
(87) WO 2007/079603
(74) PATENTSERVIS Praha a.s., Jivenská 1273/1, Praha 4, 14021

(97) **EP 1974059**
(47) 16.06.2010
(97) 26.07.2007
(51) **C21B 7/20** (2006.01)
F27B 1/20 (2006.01)
F27D 3/10 (2006.01)
(96) 29.12.2006
(96) 06830853.5
(73) PAUL WURTH S.A., 1122 Luxembourg, LU
LONARDI, Emile, L-4945 Bascharage, LU
THILLEN, Guy, L-9234 Diekirch, LU
GIDT, Jean, L-7435 Hollenfels, LU
HUTMACHER, Patrick, L-3282 Bettembourg, LU
(54) **Třínásypková vsázková instalace pro šachtovou pec**
(32) 20.01.2006
(31) 06100681
(33) EP
(86) PCT/EP2006/070268
(87) WO 2007/082633
(74) TRAPLOVÁ HAKR KUBÁT Advokátní a patentová kancelář, Ing. Jan Kubát, Přístavní 24, Praha 7, 17000

(97) **EP 1976892**
(47) 02.06.2010
(97) 19.07.2007
(51) **C08F 8/12** (2006.01)
C08F 30/02 (2006.01)
C08F 210/02 (2006.01)
C09D 5/08 (2006.01)
(96) 05.01.2007
(96) 07712004.6

(73) BASF SE, 67056 Ludwigshafen, DE
(72) PFEIFFER, Thomas, 67459 Böhl-Iggelheim, DE
WITTELER, Helmut, 67157 Wachenheim, DE
DIETSCH, Frank, 69198 Schriesheim, DE
HEIDENFELDER, Thomas, 67125 Dannstadt-Schauernheim, DE
MÄHLING, Frank-Olaf, 68165 Mannheim, DE
FECHTENKÖTTER, Andreas, Singapore 098647, SG
EHLE, Michael, 67071 Ludwigshafen, DE
NICOLINI, Fabio, 67112 Mutterstadt, DE
(54) **Kopolymery, způsob jejich přípravy a jejich použití pro ošetřování povrchů**
(32) 09.01.2006
(31) 06100170
(33) EP

- | | |
|--|---|
| (86) PCT/EP2007/050111 | (97) EP 1992587 |
| (87) WO 2007/080152 | (47) 07.07.2010 |
| (74) Společná advokátní kancelář Vsetečka Zelený Švorčík
Kalenský a partneři, JUDr. Otakar Švorčík, Hálkova 2,
Praha 2, 12000 | (97) 19.11.2008 |
| | (51) B67C 7/00 (2006.01) |
| | B65G 47/84 (2006.01) |
| | (96) 22.04.2008 |
| | (96) 08007783.7 |
| | (73) Wild Parma S.r.l., 43044 Collecchio (PR), IT |
| | (72) Furlotti, Filippo, 43029 Traversetolo (Parma), IT |
| | Le Brun, Renato, 43100 Parma, IT |
| | (54) Zařízení a způsob nepřetržitého přemísťování pružných
zásobníků z rotačního stroje k dopravníku |
| | (32) 18.05.2007 |
| | (31) PR20070037 |
| | (33) IT |
| | (74) TRAPLOVÁ HAKR KUBÁT Advokátní a patentová
kancelář, Ing. Eduard Hakr, Přístavní 24, Praha 7, 17000 |
| (97) EP 1986966 | |
| (47) 21.04.2010 | |
| (97) 03.08.2006 | |
| (51) C03B 5/235 (2006.01) | |
| (96) 25.01.2006 | |
| (96) 06709440.9 | |
| (73) SAINT-GOBAIN GLASS FRANCE, 92400 Courbevoie,
FR | |
| | SAINTE-GOBAIN ISOVER, 92400 Courbevoie, FR |
| (72) PALMIERI, Biagio, F-COMPIEGNE 60200, FR | |
| LOPEPE, Frédéric, 33400 SALINAS, ES | |
| (54) Ponorný hořák s regulovaným plamenem | |
| (32) 26.01.2005 | |
| (31) 0550224 | |
| (33) FR | |
| (86) PCT/FR2006/050056 | |
| (87) WO 2006/079748 | |
| (74) Společná advokátní kancelář Vsetečka Zelený Švorčík
Kalenský a partneři, JUDr. Miloš Vsetečka, Hálkova 2,
Praha 2, 12000 | |
| (97) EP 2014673 | |
| (47) 05.05.2010 | |
| (97) 14.01.2009 | |
| (51) C07K 7/06 (2006.01) | |
| C07K 16/00 (2006.01) | |
| C12N 15/00 (2006.01) | |
| A61K 38/00 (2006.01) | |
| (96) 27.03.2003 | |
| (96) 08014305.0 | |
| (73) Immatics Biotechnologies GmbH, 72076 Tübingen, DE | |
| (72) Weinschenk, Toni, 73773 Aichwald, DE | |
| Rammensee, Hans-Georg, 72070 Tübingen-
Unterjessingen, DE | |
| Stevanovic, Stefan, 72074 Tübingen, DE | |
| (54) Nádorově asociované peptidy navázané na molekulu
MHC | |
| (32) 29.05.2002 | |
| (31) 10225144 | |
| (33) DE | |
| (74) PATENTSERVIS Praha a.s., Jivenská 1273/1, Praha 4,
14021 | |
| (97) EP 1987536 | |
| (47) 07.07.2010 | |
| (97) 30.08.2007 | |
| (51) H01L 23/31 (2006.01) | |
| H01L 21/56 (2006.01) | |
| (96) 20.12.2006 | |
| (96) 06841523.1 | |
| (73) SIEMENS AKTIENGESELLSCHAFT, 80333 München,
DE | |
| (72) NAUNDORF, Jörg, 80802 München, DE | |
| WEIDNER, Karl, 81245 München, DE | |
| WULKESCH, Hans, 81739 München, DE | |
| (54) Způsob selektivní výroby fóliových laminátů k
zapouzdření a izolaci nezakrytých elektronických
součástí a funkčních struktur | |
| (32) 20.02.2006, 16.03.2006 | |
| (31) 102006007790, 102006012232 | |
| (33) DE, DE | |
| (86) PCT/EP2006/070026 | |
| (87) WO 2007/096018 | |
| (74) Čermák Hořejš Matějka a spol., JUDr. Karel Čermák,
advokát, Národní 32, Praha 1, 11000 | |
| (97) EP 2018682 | |
| (47) 28.07.2010 | |
| (97) 29.11.2007 | |
| (51) H01R 12/04 (2006.01) | |
| H01R 9/24 (2006.01) | |
| (96) 26.04.2007 | |
| (96) 07724602.3 | |
| (73) ADC GmbH, 14167 Berlin, DE | |
| (72) MÜLLER, Manfred, 13187 Berlin, DE | |
| KLEIN, Harald, 10318 Berlin, DE | |
| NEUMETZLER, Heiko, 12623 Berlin, DE | |
| (54) Propojovací svorkovnice pro telekomunikační a
výpočetní techniku | |
| (32) 19.05.2006 | |
| (31) 102006024681 | |
| (33) DE | |
| (86) PCT/EP2007/003672 | |
| (87) WO 2007/134696 | |
| (74) TRAPLOVÁ HAKR KUBÁT Advokátní a patentová
kancelář, Ing. Eduard Hakr, Přístavní 24, Praha 7, 17000 | |
| (97) EP 1989080 | |
| (47) 02.06.2010 | |
| (97) 02.05.2008 | |
| (51) B60R 16/02 (2006.01) | |
| B60R 16/03 (2006.01) | |
| B60R 16/04 (2006.01) | |
| (96) 19.10.2007 | |
| (96) 07821567.0 | |
| (73) Auto Kabel Managementgesellschaft mbH, 79688 Hausen
I.W., DE | |
| (72) LIETZ, Franz-Josef, 46049 Oberhausen-lirich, DE | |
| DLUGOKINSKI, York, 85614 Eglharting, DE | |
| (54) Vedení akumulátoru | |
| (32) 24.10.2006 | |
| (31) 102006050705 | |
| (33) DE | |
| (86) PCT/EP2007/061203 | |
| (87) WO 2008/049788 | |
| (74) Čermák Hořejš Matějka a spol., JUDr. Karel Čermák,
advokát, Národní 32, Praha 1, 11000 | |
| (97) EP 2019394 | |
| (47) 02.06.2010 | |
| (97) 28.01.2009 | |
| (51) H01B 7/04 (2006.01) | |
| H01B 3/44 (2006.01) | |
| H01B 9/00 (2006.01) | |
| (96) 04.07.2007 | |
| (96) 07290849.4 | |
| (73) Nexans, 75008 Paris, FR | |

- (72) Grögl, Ferdinand, 90403 Nürnberg, DE
Mann, Thomas, 91367 Weissenhohe, DE
Brutler, Angela, 91355 Hiltoltstein, DE
(54) **Pružné elektrické vedení**
(74) Společná advokátní kancelář Všeťečka Zelený Švorčík
Kalenský a partneři, JUDr. Miloš Všeťečka, Hálkova 2,
Praha 2, 12000

- (97) **EP 2025464**
(47) 09.06.2010
(97) 18.02.2009
(51) **B24B 13/01** (2006.01)
B23C 3/16 (2006.01)
(96) 10.08.2007
(96) 07425525.8
(73) Raineri, Francesco, 24060 Casazza (BG), IT
Benuzzi, Marco, 20052 Monza (MI), IT
(72) Raineri, Francesco, 24060 Casazza (BG), IT
(54) **Obráběcí hlava pro obráběcí stroje**
(74) PATENTSERVIS Praha a.s., Jivenská 1273/1, Praha 4,
14021

- (97) **EP 2029583**
(47) 09.06.2010
(97) 29.11.2007
(51) **C07D 417/04** (2006.01)
C07D 491/10 (2006.01)
A61K 31/5415 (2006.01)
A61P 31/04 (2006.01)
(96) 24.05.2006
(96) 06743049.6
(73) Leibniz-Institut für Naturstoff-Forschung und
Infektionsbiologie e.V. Hans-Knöll-Institut, 07745 Jena,
DE
(72) MAKAROV, Vadim, A., Moskow, 129090, RU
COLE, Stewart T., F-75724 Paris Cedex, FR
MÖLLMANN, Ute, 07749 Jena, DE
(54) **Nové deriváty benzothiazinu a jejich použití jako
antibakteriálních činidel**
(86) PCT/EP2006/004942
(87) WO 2007/134625
(74) PATENTSERVIS Praha a.s., Jivenská 1273/1, Praha 4,
14021

- (97) **EP 2040026**
(47) 19.05.2010
(97) 25.03.2009
(51) **G01B 11/25** (2006.01)
(96) 08.03.2007
(96) 08022163.3
(73) Isra Surface Vision GmbH, 45699 Herten, DE
(72) Wienand, Stephan, 64673 Zwingenberg, DE
Rudert, Armin, Dr., 45131 Essen, DE
(54) **Způsob a systém pro kalibraci zařízení pro měření
tvaru zrcadlicího povrchu**
(32) 05.04.2006
(31) 102006015792
(33) DE
(74) Společná advokátní kancelář Všeťečka Zelený Švorčík
Kalenský a partneři, JUDr. Otakar Švorčík, Hálkova 2,
Praha 2, 12000

- (97) **EP 2049598**
(47) 21.07.2010
(97) 31.01.2008
(51) **C08L 97/02** (2006.01)
B27N 3/00 (2006.01)
F24F 5/00 (2006.01)
A61L 9/00 (2006.01)
(96) 12.01.2007
(96) 07703815.6

- (73) BASF SE, 67056 Ludwigshafen, DE
(72) WEINKÖTZ, Stephan, 67434 Neustadt, DE
BEIL, Christian, 67551 Worms, DE
FINKENAUER, Michael, 67593 Westhofen, DE
RÜBA, Eva, 8008 Zürich, CH
SCHMIDT, Michael, 67346 Speyer, DE
(54) **Použití dřevěných hmot obsahujících polyamin pro
snížení obsahu formaldehydu v okolním vzduchu**
(32) 27.07.2006
(31) 06118012
(33) EP
(86) PCT/EP2007/050273
(87) WO 2008/012113
(74) Společná advokátní kancelář Všeťečka Zelený Švorčík
Kalenský a partneři, JUDr. Petr Kalenský, Hálkova 2,
Praha 2, 12000

- (97) **EP 2060705**
(47) 09.06.2010
(97) 20.05.2009
(51) **E04H 12/10** (2006.01)
E04C 3/04 (2006.01)
(96) 13.11.2007
(96) 07120609.8
(73) Lemmens, Willem, 2000 Antwerpen, BE
Van Kerkhoven, Koen, 2600 Berchem, BE
(72) Lemmens, Willem, 2000 Antwerpen, BE
Van Kerkhoven, Koen, 2600 Berchem, BE
(54) **Podpěra s obalem podpěry**
(74) Společná advokátní kancelář Všeťečka Zelený Švorčík
Kalenský a partneři, JUDr. Miloš Všeťečka, Hálkova 2,
Praha 2, 12000

- (97) **EP 2080654**
(47) 02.06.2010
(97) 22.07.2009
(51) **B60J 7/06** (2006.01)
(96) 07.04.2006
(96) 09004706.9
(73) VBG GROUP TRUCK EQUIPMENT GmbH, 47807
Krefeld, DE
(72) Kemmerling, Karl, 42719 Solingen, DE
Hammers, Marion, 40789 Monheim am Rhein, DE
Rommel, Lars, 42897 Remscheid, DE
(54) **Rám skládací střechy pro plachtovou nástavbu**
(32) 07.04.2005, 19.06.2005, 16.11.2005
(31) 102005016158, 102005028538, 102005054488
(33) DE, DE, DE
(74) Rott, Růžička & Guttman Patentové, známkové a
advokátní kanceláře, Ing. Ivana Menšíková, Vinohradská
37, Praha 2, 12000

- (97) **EP 2086336**
(47) 02.06.2010
(97) 06.03.2008
(51) **A22B 5/00** (2006.01)
A23B 4/28 (2006.01)
(96) 30.08.2007
(96) 07837598.7
(73) MPSC, Inc., Hudson, WI 54016, US
(72) LAWLER, Casimir E. Jr., Boise, ID 83706, US
(54) **Zpracování masa**
(32) 31.08.2006
(31) 513519
(33) US
(86) PCT/US2007/019174
(87) WO 2008/027538
(74) KOREJZOVÁ & SPOL., v.o.s., JUDr. Petra Korejzová,
Korunní 810/104E, Praha 10 - Vinohrady, 10100

- (97) **EP 2086939**

(47)	28.07.2010		(31)	102008015115	
(97)	08.05.2008		(33)	DE	
(51)	C07D 213/82	(2006.01)	(74)	Společná advokátní kancelář Všeťečka Zelený Švorčík Kalenský a partneři, JUDr. Miloš Všeťečka, Hálkova 2, Praha 2, 12000	
	C07D 401/04	(2006.01)			
	C07D 401/12	(2006.01)			
	C07D 401/14	(2006.01)			
	C07D 413/04	(2006.01)			
	A61K 31/44	(2006.01)	(97)	EP 2103701	
	A61K 31/444	(2006.01)	(47)	09.06.2010	
	A61K 31/4439	(2006.01)	(97)	23.09.2009	
(96)	31.10.2007		(51)	C22C 21/02	(2006.01)
(96)	07824375.5			C22C 21/08	(2006.01)
(73)	AstraZeneca AB, 151 85 Södertälje, SE			C22F 1/05	(2006.01)
(72)	MCCOULL, William, Cheshire SK10 4TG, GB		(96)	11.02.2009	
	PACKER, Martin, Cheshire SK10 4TG, GB		(96)	09001885.4	
	SCOTT, James Stewart, Cheshire SK10 4TG, GB		(73)	F.W. Brökelmann Aluminiumwerk GmbH & Co.KG, 59469 Ense, DE	
	WHITTAMORE, Paul Robert Owen, Cheshire SK10 4TG, GB		(72)	Erich, Hoch, 79793 Wutöschingen, DE	
(54)	Pyridinkarboxamidy jako inhibitory 11-beta-HSD1		(54)	Hliníková slitina a způsob výroby produktu z hliníkové slitiny	
(32)	03.11.2006, 03.11.2006		(32)	20.02.2008	
(31)	864303 P, 864247 P		(31)	102008010157	
(33)	US, US		(33)	DE	
(86)	PCT/GB2007/004131		(74)	TRAPLOVÁ HAKR KUBÁT Advokátní a patentová kancelář, Ing. Eduard Hakr, Přístavní 24, Praha 7, 17000	
(87)	WO 2008/053194				
(74)	TRAPLOVÁ HAKR KUBÁT Advokátní a patentová kancelář, Ing. Eduard Hakr, Přístavní 24, Praha 7, 17000				
(97)	EP 2092211		(97)	EP 2108432	
(47)	02.06.2010		(47)	30.06.2010	
(97)	22.05.2008		(97)	14.10.2009	
(51)	F16F 9/12	(2006.01)	(51)	B01D 46/10	(2006.01)
(96)	07.11.2007			B01D 46/52	(2006.01)
(96)	07817784.7		(96)	20.03.2009	
(73)	DIETER HÖLZLE TECHNIK-PROJEKTE GmbH, 75392 Deckenpfronn, DE		(96)	09155750.4	
(72)	WEBER, Wilfried, 72296 Schopfloch, DE		(73)	Valeo Matériaux de Friction, 87020 Limoges, FR	
	HEIMSCH, Jochen, 70734 Fellbach, DE		(72)	Taccoen, Didier c/o Valéo Matériaux de Friction, 14700, Falaise, FR	
(54)	Otočný tlumič			Bidot, Johann c/o Valéo Matériaux de Friction, 14260, Campadre Valcongrain, FR	
(32)	17.11.2006		(54)	Filtrační zařízení se západkovými prostředky	
(31)	202006017587 U		(32)	11.04.2008	
(33)	DE		(31)	0852437	
(86)	PCT/DE2007/001996		(33)	FR	
(87)	WO 2008/058510		(74)	Společná advokátní kancelář Všeťečka Zelený Švorčík Kalenský a partneři, JUDr. Miloš Všeťečka, Hálkova 2, Praha 2, 12000	
(74)	Společná advokátní kancelář Všeťečka Zelený Švorčík Kalenský a partneři, JUDr. Miloš Všeťečka, Hálkova 2, Praha 2, 12000				
(97)	EP 2101384		(97)	EP 2111423	
(47)	12.05.2010		(47)	28.07.2010	
(97)	16.09.2009		(97)	17.07.2008	
(51)	H02G 3/22	(2006.01)	(51)	C08G 18/76	(2006.01)
(96)	12.03.2008			C07C 263/00	(2006.01)
(96)	08004515.6		(96)	09.01.2008	
(73)	Hauff-Technik GmbH & Co. KG, 89542 Herbrechtingen, DE		(96)	08701336.3	
(72)	Kurz, Ralf, 89537 Giengen, DE		(73)	BASF SE, 67056 Ludwigshafen, DE	
	Egritepe, Senol, 89520 Heidenheim, DE		(72)	SEIFERT, Holger, 49163 Bohmte, DE	
(54)	Systém průchodek na vedení skrze stěnový otvor			KLASSEN, Johann, 32351 Stemwede-Oppendorf, DE	
(74)	Ing. Pavel Reichel, Záhřebská 30, Praha 2, 12000			DU RIEU, Louis, NL-6415 KW Bergen op Zoom, NL	
				WIEGMANN, Werner, 32369 Rahden-Wehe, DE	
				MATZKE, Günter, 49356 Diepholz, DE	
(97)	EP 2103282		(54)	Polyuretanové tvrdé pěnové hmoty	
(47)	02.06.2010		(32)	12.01.2007	
(97)	23.09.2009		(31)	07100482	
(51)	A61F 2/18	(2006.01)	(33)	EP	
(96)	19.03.2009		(86)	PCT/EP2008/050171	
(96)	09003943.9		(87)	WO 2008/084054	
(73)	Heinz Kurz GmbH Medizintechnik, 72144 Dusslingen, DE		(74)	Společná advokátní kancelář Všeťečka Zelený Švorčík Kalenský a partneři, JUDr. Petr Kalenský, Hálkova 2, Praha 2, 12000	
(72)	Steinhardt, Uwe, 72145 Hirschlingen, DE				
	Kurz, Heinz, 72144 Dusslingen, DE				
(54)	Protéza sluchových kůstek s variabilními spojovacími plochami		(97)	EP 2123962	
(32)	20.03.2008		(47)	09.06.2010	
			(97)	25.11.2009	

- (51) **F16L 55/128** (2006.01)
F16L 55/46 (2006.01)
(96) 24.04.2009
(96) 09158728.7
(73) GDF SUEZ, 75008 Paris, FR
(72) Leme, David, 75016 Paris, FR
Dalibey, Amine, 94800 Villejuif, FR
Mangon, Didier, 80620 Lanches Saint Hilaire, FR
(54) **Sada nástrojů k vložení zařízení pro kontrolu průtoku do pouzdra**
(32) 20.05.2008
(31) 0853279
(33) FR
(74) PATENTSERVIS Praha a.s., Jivenská 1273/1, Praha 4, 14021

- (97) **EP 2125578**
(47) 02.06.2010
(97) 23.10.2008
(51) **B65G 1/04** (2006.01)
(96) 10.04.2008
(96) 08736089.7
(73) Hänel & CO., 9450 Altstätten, CH
(72) HÄNEL, Joachim, 74177 Bad Friedrichshall, DE
(54) **Způsob skladování zboží ve skladovém regálu s více regálovými jednotkami a transportní šachtou, jakož i takový skladový regál**
(32) 12.04.2007
(31) 102007017365
(33) DE
(86) PCT/EP2008/054371
(87) WO 2008/125597
(74) Čermák Hořejš Matějka a spol., JUDr. Karel Čermák, advokát, Národní 32, Praha 1, 11000

- (97) **EP 2129539**
(47) 23.06.2010
(97) 07.08.2008
(51) **B60J 5/10** (2006.01)
(96) 24.01.2008
(96) 08700834.8
(73) Škoda Auto A.S., Mladá Boleslav, CZ
(72) CIMRMAN, Radek, Bakov nad Jizerou, CZ
TOPEK, Miroslav, 530 09 Pardubice, CZ
(54) **Zapojení elektrického ovládání dělené výklopné zádi pro vozidla**
(32) 31.01.2007
(31) 20070083
(33) CZ
(86) PCT/CZ2008/000010
(87) WO 2008/092411

Zveřejněné opravené překlady evropských patentových spisů

U následujících udělených evropských patentů s účinky pro Českou republiku byl majitelem předložen opravený překlad patentového spisu do českého jazyka (§35d odst. 2 zákona č. 527/1990 Sb., v platném znění).

Datem zveřejnění opraveného překladu evropského patentového spisu je datum publikace tohoto Věstníku.

- (97) EP 1941229
(97) EP 1976524

Zveřejněné překlady pozměněného, nebo omezeného znění evropských patentových spisů

U následujících udělených evropských patentů s účinky pro Českou republiku byl majitelem předložen překlad omezeného, nebo pozměněného znění evropského patentového spisu do českého jazyka (§35f odst. 3 zákona č. 527/1990 Sb., v platném znění).

- (97) EP 1729018

Evropské patenty zrušené Evropským patentovým úřadem

Následující evropské patenty udělené Evropským patentovým úřadem s účinky pro Českou republiku byly zrušeny Evropským patentovým úřadem podle článku 102 Úmluvy o udělování evropských patentů (§35f odst 2 zákona č. 527/1990 Sb., v platném znění).

(97) EP 1429795
(97) EP 1526960

MM4A Zánik evropských patentů nezaplacením poplatků za udržování platnosti patentu

Následující evropské patenty udělené Evropským patentovým úřadem s účinky pro Českou republiku zanikly pro nezaplacení poplatků za udržování platnosti patentu (§22 písm. b) zákona č. 527/1990 Sb., v platném znění).

(97) EP 1342616
(97) EP 1342617
(97) EP 1346819
(97) EP 1371766
(97) EP 1392457
(97) EP 1424257
(97) EP 1454517
(97) EP 1478928
(97) EP 1480970
(97) EP 1481137
(97) EP 1483530
(97) EP 1484995
(97) EP 1492640
(97) EP 1553309
(97) EP 1568962
(97) EP 1570927
(97) EP 1571250
(97) EP 1571265
(97) EP 1574285
(97) EP 1574286
(97) EP 1574662
(97) EP 1577131
(97) EP 1582277
(97) EP 1582824
(97) EP 1584606
(97) EP 1597205
(97) EP 1597498
(97) EP 1599313
(97) EP 1599610
(97) EP 1601564
(97) EP 1601677
(97) EP 1601892
(97) EP 1603697
(97) EP 1608814
(97) EP 1610928
(97) EP 1620237
(97) EP 1690795
(97) EP 1695996
(97) EP 1700765
(97) EP 1700831
(97) EP 1717133
(97) EP 1718860
(97) EP 1720193
(97) EP 1722990
(97) EP 1723087
(97) EP 1725526
(97) EP 1727562
(97) EP 1728288
(97) EP 1730433
(97) EP 1834672
(97) EP 1834819
(97) EP 1855693
(97) EP 1861877
(97) EP 1989096
(97) EP 1989467
(97) EP 1994075

PD4A **Převod práv a ostatní změny majitelů evropských patentů**

(97) **EP 1310624**
(73) Gelbau GmbH & Co. KG, 53859 Niederkassel-Ranzel, DE

(97) **EP 1712714**
(73) EVVA Sicherheitstechnologie GmbH, 1120 Wien, AT

(97) **EP 1768657**
(73) ReVision Therapeutics, Inc., San Diego, 92121, CA, US

(97) **EP 1858598**
(73) BDZ Holdings Ltd, Newbury RG14 5RE, GB

FG1K

Zapsané užité vzory - přehled podle čísel zápisu

V období uzávěrky tohoto čísla Věstníku zapsal Úřad průmyslového vlastnictví tyto užité vzory.

21253	<i>D 05 B 65/00</i>	(2006.01)
21254	<i>G 01 N 37/00</i>	(2006.01)
21255	<i>D 05 B 27/00</i>	(2006.01)
21256	<i>D 05 B 27/16</i>	(2006.01)
21257	<i>G 01 M 9/06</i>	(2006.01)
21258	<i>A 01 N 65/00</i>	(2009.01)
21259	<i>E 01 H 1/00</i>	(2006.01)
21260	<i>A 47 D 13/02</i>	(2006.01)
21261	<i>D 06 F 57/00</i>	(2006.01)
21262	<i>A 47 C 27/00</i>	(2006.01)
21263	<i>A 61 K 35/64</i>	(2006.01)
21264	<i>A 62 C 35/00</i>	(2006.01)
21265	<i>D 06 F 39/00</i>	(2006.01)
21266	<i>E 04 D 1/20</i>	(2006.01)
21267	<i>E 02 D 3/12</i>	(2006.01)
21268	<i>G 01 F 13/00</i>	(2006.01)
21269	<i>E 01 C 19/08</i>	(2006.01)
21270	<i>F 24 D 15/00</i>	(2006.01)
21271	<i>F 01 L 21/00</i>	(2006.01)
21272	<i>G 01 N 1/28</i>	(2006.01)
21273	<i>A 47 K 13/00</i>	(2006.01)
21274	<i>C 12 Q 1/68</i>	(2006.01)
21275	<i>C 12 Q 1/68</i>	(2006.01)
21276	<i>A 01 B 29/04</i>	(2006.01)
21277	<i>A 23 K 1/18</i>	(2006.01)
21278	<i>A 23 K 1/18</i>	(2006.01)
21279	<i>A 01 M 23/08</i>	(2006.01)
21280	<i>C 02 F 11/04</i>	(2006.01)
21281	<i>A 01 C 7/10</i>	(2006.01)

FG1K

Zapsané užité vzory - řazené podle MPT

- (51) **A01B 29/04** (2006.01)
(11) 21276
(21) **2010-23048**
(22) 08.06.2010
(47) 13.09.2010
(73) Pačes Miroslav Dipl. tech., Praha, CZ
(72) Pačes Miroslav Dipl. tech., Praha, CZ
(54) **Válec s lamelami upevněnými šikmo k ose válce**
- (51) **A01C 7/10** (2006.01)
(11) 21281
(21) **2010-23119**
(22) 18.08.2010
(47) 13.09.2010
(73) Chmelařský institut s. r. o., Žatec, CZ
(72) Křivánek Jindřich Ing. Ph.D., Chyšě, CZ
Krofta Karel Ing. Ph.D., Žatec, CZ
Kyselica František, Žatec, CZ
Ježek Josef Ing., Louny, CZ
(54) **Zařízení pro uchycení výsevných koncovek s variabilní šířkou výsevu meziplodin v chmelnicích**
(74) Ing. Stanislav Babický, Budovatelů 2407, Most, 43401
- (51) **A01M 23/08** (2006.01)
A01M 23/02 (2006.01)
(11) 21279
(21) **2010-23099**
(22) 12.08.2010
(47) 13.09.2010
(73) Ústav biologie obratlovců AV ČR, v.v.i., Brno, CZ
(72) Kamler Jiří Doc. Ing. Ph.D., Pozořice, CZ
Plhal Radim Ing., Vyškov, CZ
Homolka Miroslav RNDr. CSc., Brno - Líšeň, CZ
(54) **Diagnostické odchytné zařízení pro zjišťování početnosti škodlivých drobných savců v lesním prostředí**
- (51) **A01N 65/00** (2009.01)
(11) 21258
(21) **2010-22224**
(22) 02.02.2010
(47) 13.09.2010
(73) BIOPREPARÁTY, spol. s r.o., Únětice, CZ
(72) Suchánek Martin Ing. arch., Praha, CZ
(54) **Směs s organismem Pythium oligandrum pro použití v rostlinné výrobě**
(74) JUDr. Aleš Zábřeh, Na Beránce 2, Praha 6, 16000
- (51) **A23K 1/18** (2006.01)
A23K 1/14 (2006.01)
A01N 65/00 (2009.01)
(11) 21277
(21) **2010-23070**
(22) 04.08.2010
(47) 13.09.2010
(73) Výzkumný ústav picinářský, s.r.o., Troubsko, CZ
Zemědělský výzkum, s.r.o., Troubsko, CZ
(72) Hofbauer Jan RNDr. CSc., Brno, CZ
Vejražka Karel Ing. Ph.D., Brno, CZ
(54) **Jednoletá směs pro opylovače**
(74) Ministerstvo zemědělství ČR, Mgr. Hana Jirkalová, Těšnov 17, Praha 1, 11705
- (51) **A23K 1/18** (2006.01)
A23K 1/165 (2006.01)
A61K 36/185 (2006.01)
A61K 36/16 (2006.01)
A61K 36/28 (2006.01)
A61K 31/575 (2006.01)
A61P 15/10 (2006.01)
(11) 21278
(21) **2010-23076**
- (22) 05.08.2010
(47) 13.09.2010
(73) Výzkumný ústav živočišné výroby, v. v. i., Praha, CZ
Univerzita Karlova v Praze, Farmaceutická fakulta v Hradci Králové, Hradec Králové, CZ
(72) Rozkot Miroslav Ing. CSc., Potštejn, CZ
Opletal Lubomír Doc. RNDr. CSc., Hradec Králové, CZ
Čeřovský Josef Doc. Ing. DrSc., Kostelec nad Orlicí, CZ
Frydrychová Soňa Ing. Ph.D., Častolovice, CZ
Lustyková Alena Ing., Choceň, CZ
(54) **Krmný doplněk pro zvýšení libida kančů**
(74) Ministerstvo zemědělství ČR, Mgr. Hana Jirkalová, Těšnov 17, Praha 1, 11705
- (51) **A47C 27/00** (2006.01)
(11) 21262
(21) **2010-22651**
(22) 11.03.2008
(47) 13.09.2010
(32) 18.01.2008
(31) 2008 00348
(33) TR
(73) Istikbal Mobilya Sanayi Ve Ticaret A.S., Kayseri, TR
(72) Özbek Metin, Kayseri, TR
Öztoprak Metehan, Kayseri, TR
Yığıl Mesut, Kayseri, TR
(54) **Matrace a produkty bytového textilu se schopností stínit elektromagnetické vlny**
(74) Společná advokátní kancelář Všeťečka Zelený Švorčík Kalenský a partneři, Dr. Miloš Všeťečka, Hálkova 2, Praha 2, 12000
- (51) **A47D 13/02** (2006.01)
A45F 3/04 (2006.01)
(11) 21260
(21) **2010-22514**
(22) 01.04.2010
(47) 13.09.2010
(73) Filipová Jitka, Praha, CZ
(72) Filipová Jitka, Praha, CZ
(54) **Zařízení pro nošení dětí**
- (51) **A47K 13/00** (2006.01)
(11) 21273
(21) **2010-23031**
(22) 29.07.2010
(47) 13.09.2010
(73) Mára Jan, Tábor, CZ
(72) Mára Jan, Tábor, CZ
(54) **Toaletní sedátko s desinfekčním účinkem**
- (51) **A61K 35/64** (2006.01)
(11) 21263
(21) **2010-22716**
(22) 14.05.2010
(47) 13.09.2010
(73) ROYAL NATURAL MEDICINE, s.r.o., Most, CZ
(72) Šaroch Jan Dr., Vlkov, CZ
Holub Miroslav Ing., Louny, CZ
Krupičková Jaroslava Ing., Litvínov, CZ
(54) **Alfa-H-Propolis**
(74) JUDr. Jan Michalec, advokát, Dobětická 10, Ústí nad Labem, 40001
- (51) **A62C 35/00** (2006.01)
A62C 3/16 (2006.01)
A62C 3/00 (2006.01)
(11) 21264
(21) **2010-22753**
(22) 25.05.2010
(47) 13.09.2010
(73) KLIKA - BP, s.r.o., Jihlava, CZ

- (72) Klika František, Jihlava, CZ
(54) **Samostatné, plně automatické, detekční a protipožární hasicí zařízení určené pro uzavřené skříně s elektronikou, zejména pro serverové skříně**
- (51) *C02F 11/04* (2006.01)
C12M 1/107 (2006.01)
A01C 3/02 (2006.01)
(11) 21280
(21) **2010-23114**
(22) 17.08.2010
(47) 13.09.2010
(73) Skanska a.s., Praha, CZ
(72) Šturma Jan Ing., Praha, CZ
Šimiček Josef, Praha 4, CZ
Zima Jiří Ing., Ústí nad Labem, CZ
- (54) **Bioplynová stanice se zvýšeným výkonem**
(74) Ing. Václav Herman, Hlavní 43, Průhonice, 25243
- (51) *C12Q 1/68* (2006.01)
C12N 15/10 (2006.01)
C12N 15/29 (2006.01)
C12N 15/54 (2006.01)
(11) 21274
(21) **2010-23043**
(22) 30.07.2010
(47) 13.09.2010
(73) Výzkumný ústav rostlinné výroby, v.v.i., Praha, CZ
(72) Pavlátová Lucie Mgr., Praha, CZ
Ovesná Jaroslava RNDr. CSc., Kladno, CZ
- (54) **Reakční směs pro molekulární detekci Waxy A1 alely pšenice**
(74) Ministerstvo zemědělství ČR, Mgr. Hana Jirkalová, Těšnov 17, Praha 1, 11705
- (51) *C12Q 1/68* (2006.01)
C12N 15/10 (2006.01)
C12N 15/29 (2006.01)
C12N 15/54 (2006.01)
(11) 21275
(21) **2010-23044**
(22) 30.07.2010
(47) 13.09.2010
(73) Výzkumný ústav rostlinné výroby, v.v.i., Praha, CZ
(72) Pavlátová Lucie Mgr., Praha, CZ
Ovesná Jaroslava RNDr. CSc., Kladno, CZ
- (54) **Reakční směs pro molekulární detekci standardní Waxy B1 alely pšenice**
(74) Ministerstvo zemědělství ČR, Mgr. Hana Jirkalová, Těšnov 17, Praha 1, 11705
- (51) *D05B 27/00* (2006.01)
D05B 27/10 (2006.01)
D05B 29/02 (2006.01)
(11) 21255
(21) **2009-21624**
(22) 28.08.2009
(47) 13.09.2010
(32) 17.04.2009
(31) 098206474
(33) TW
(73) CHEE SIANG INDUSTRIAL CO., LTD., Wu-Ku Hsiang, Taipei County, TW
(72) Kun-Chung Yeh, Wu-Ku Hsiang, Taipei County, TW
(54) **Zařízení pro přesné nastavení přítlačného ústrojí šicího stroje**
(74) Ing. Václav Kratochvíl, patentový zástupce, Tábořská 758/33, Mladá Boleslav, 29301
- (51) *D05B 27/16* (2006.01)
D05B 27/00 (2006.01)
(11) 21256
(21) **2009-21625**
(22) 28.08.2009
(47) 13.09.2010
(32) 06.06.2009
- (31) 098210063
(33) TW
(73) CHEE SIANG INDUSTRIAL CO., LTD., Wu-Ku Hsiang, Taipei County, TW
(72) Kun-Chung Yeh, Wu-Ku Hsiang, Taipei County 24890, TW
(54) **Diferenciální podávací zařízení šicího stroje**
(74) Ing. Václav Kratochvíl, patentový zástupce, Tábořská 758/33, Mladá Boleslav, 29301
- (51) *D05B 65/00* (2006.01)
(11) 21253
(21) **2009-21467**
(22) 20.07.2009
(47) 13.09.2010
(32) 12.03.2009
(31) 098203848
(33) TW
(73) CHEE SIANG INDUSTRIAL CO., LTD., Wu-Ku Township, Taipei County, TW
(72) Kun-Chung Yeh, Wu-Ku Township, Taipei County, TW
(54) **Automatické zařízení na střihání nití šicího stroje**
(74) Ing. Václav Kratochvíl, patentový zástupce, Tábořská 758/33, Mladá Boleslav, 29301
- (51) *D06F 39/00* (2006.01)
D06F 39/08 (2006.01)
(11) 21265
(21) **2010-22773**
(22) 26.05.2010
(47) 13.09.2010
(73) Pavlorek Radim, Raškovice, CZ
(72) Pavlorek Radim, Raškovice, CZ
(54) **Pračka na opakované praní**
(74) Ing. Pavel Nádvorník s.r.o., společnost patentových zástupců, Sokola Tůmy 1099/1, Ostrava-Mariánské Hory, 70900
- (51) *D06F 57/00* (2006.01)
D06F 57/12 (2006.01)
A47H 27/00 (2006.01)
(11) 21261
(21) **2010-22524**
(22) 06.04.2010
(47) 13.09.2010
(73) Pelikánová Monika, Praha, CZ
(72) Pelikánová Monika, Praha, CZ
(54) **Multifunkční závěsný systém pro plastová okna**
(74) Ing. Václav Kratochvíl, patentový zástupce, Tábořská 758/33, Mladá Boleslav, 29301
- (51) *E01C 19/08* (2006.01)
E01C 19/45 (2006.01)
(11) 21269
(21) **2010-22895**
(22) 28.06.2010
(47) 13.09.2010
(73) Pícha Radek Ing., Frýdek-Místek, CZ
Velvéthy David, Ostrava, Zábřeh, CZ
(72) Pícha Radek Ing., Frýdek-Místek, CZ
Velvéthy David, Ostrava, Zábřeh, CZ
(54) **Zařízení pro mikrovlnný ohřev opravených asfaltových silnic**
(74) JUDr. Helmut Prchala, patentový zástupce, Rekreační 27, Hlučín-Bobrovniky, 74801
- (51) *E01H 1/00* (2006.01)
E01H 15/00 (2006.01)
(11) 21259
(21) **2010-22273**
(22) 15.02.2010
(47) 13.09.2010
(73) TAUBER, spol. s r.o., Buštěhrad, CZ
(72) Černík Libor, Kladno, CZ
(54) **Držák pro uložení sady papírových sáčků, zejména na psí exkrementy**

- (74) Ing. Václav Kratochvíl, patentový zástupce, Tábořská
758/33, Mladá Boleslav, 29301
- (51) **E02D 3/12** (2006.01)
E01C 23/00 (2006.01)
- (11) 21267
(21) **2010-22814**
(22) 07.06.2010
(47) 13.09.2010
(73) SG-Geoinženýring, s.r.o., Ostrava - Moravská Ostrava, CZ
(72) Hájovský Jiří Ing. CSc., Klimkovice, CZ
Keclík Libor, Ostrava - Michálkovice, CZ
- (54) **Přenosná bezpečnostní rohož**
- (51) **E04D 1/20** (2006.01)
E04D 1/12 (2006.01)
- (11) 21266
(21) **2010-22813**
(22) 07.06.2010
(47) 13.09.2010
(73) Mendelova zemědělská a lesnická univerzita v Brně, Brno, CZ
(72) Dejmal Aleš Ing. Ph.D., Brno, CZ
Zejska Jiří Ing. Ph.D., Brno, CZ
- (54) **Dřevěná střešní krytina, zejména šindele**
- (74) Ing. Marie Jandová, Nerudova 1095, Kuřim, 66434
- (51) **F01L 21/00** (2006.01)
F01B 25/10 (2006.01)
- (11) 21271
(21) **2010-23012**
(22) 22.07.2010
(47) 13.09.2010
(73) Česká zemědělská univerzita v Praze, Technická fakulta, Praha, CZ
(72) Polák Martin Ing. Ph.D., Praha, CZ
Adamovský Radomír prof. Ing. DrSc., Lidice, CZ
- (54) **Rozvodový systém vzdušného objemového pístového stroje**
- (74) Ing. Libor Šimek, Vinohradská 194, Praha 3 - Vinohrady, 13000
- (51) **F24D 15/00** (2006.01)
A47K 10/06 (2006.01)
- (11) 21270
(21) **2010-22994**
(22) 20.07.2010
(47) 13.09.2010
(73) Gryc Jaromír, Kovalovice, CZ
(72) Gryc Jaromír, Kovalovice, CZ
- (54) **Skříňové topné a sušicí zařízení**
- (74) Ing. Libor Markes, Grohova 54, Brno, 60200
- (51) **G01F 13/00** (2006.01)
G01F 9/00 (2006.01)
G01F 1/00 (2006.01)
G01N 13/00 (2006.01)
E02D 1/00 (2006.01)
G01N 33/24 (2006.01)
- (11) 21268
(21) **2010-22821**
(22) 07.06.2010
(47) 13.09.2010
(73) Výzkumný ústav meliorací a ochrany půdy, v.v.i., Praha, CZ
ZBA GoeTech, s.r.o., Praha, CZ
- (72) Kvítek Tomáš prof. Ing. CSc, Praha, CZ
Kulhavý Zbyněk Ing. CSc., Pardubice, CZ
Ficek Roman, Nové Město nad Metují, CZ
- (54) **Zařízení pro měření propustnosti nebo infiltrace zemin**
- (74) Ministerstvo zemědělství ČR, Mgr. Hana Jirkalová, Těšnov 17, Praha 1, 11705
- (51) **G01M 9/06** (2006.01)
G01M 9/00 (2006.01)
- (11) 21257
- (21) **2009-21921**
(22) 11.11.2009
(47) 13.09.2010
(73) Výzkumný a zkušební letecký ústav, a.s., Praha, CZ
Pátek Zdeněk Ing. Ph.D., Roztoky, CZ
Zdobinský Štěpán Ing., Jihlava, CZ
- (54) **Zařízení pro řízení mezní vrstvy pomocí rotujícího válce**
- (51) **G01N 1/28** (2006.01)
G01N 1/00 (2006.01)
- (11) 21272
(21) **2010-23013**
(22) 22.07.2010
(47) 13.09.2010
(73) Česká zemědělská univerzita v Praze, Technická fakulta, Praha, CZ
(72) Prikryl Miroslav doc. Ing. CSc., Praha, CZ
Maloun Josef doc. Ing. CSc., Praha, CZ
- (54) **Rychloupínací přípravek pro adjustaci tlakové měřicí komůrky**
- (51) **G01N 37/00** (2006.01)
- (11) 21254
(21) **2009-21491**
(22) 24.07.2009
(47) 13.09.2010
(73) VVV VÝCHOD, spol. s r. o., Most, CZ
(72) Fahnrich Jaromír Doc. RNDr. CSc., Praha, CZ
Jochman Jaroslav RNDr., Most, CZ
Neubert Milan RNDr., Praha, CZ
Nedbal Jan Doc. RNDr. CSc., Praha, CZ
Velychko Vitaliy Ing., Praha, CZ
- (54) **Jednotka pro opakovaná měření fyzikálních veličin částí zařízení**

Seznam majitelů zapsaných užitečných vzorů

(73)	(11)	(51)	(73)	(11)	(51)
BIOPREPARÁTY, spol. s r.o., Únětice, CZ	21258	A 01 N 65/00	(2009.01)	Velvéthy David, Ostrava, Zábřeh, CZ	21269 E 01 C 19/08 (2006.01)
CHEE SIANG INDUSTRIAL CO., LTD., Wu-Ku Township, Taipei County, TW	21253	D 05 B 65/00	(2006.01)	VVV VÝCHOD, spol. s r. o., Most, CZ	21254 G 01 N 37/00 (2006.01)
CHEE SIANG INDUSTRIAL CO., LTD., Wu-Ku Hsiang, Taipei County, TW	21255	D 05 B 27/00	(2006.01)	Výzkumný a zkušební letecký ústav, a.s., Praha, CZ	21257 G 01 M 9/06 (2006.01)
CHEE SIANG INDUSTRIAL CO., LTD., Wu-Ku Hsiang, Taipei County, TW	21256	D 05 B 27/16	(2006.01)	Výzkumný ústav meliorací a ochrany půdy, v.v.i., Praha, CZ	21268 G 01 F 13/00 (2006.01)
Chmelařský institut s. r. o., Žatec, CZ	21281	A 01 C 7/10	(2006.01)	Výzkumný ústav pícninářský, s.r.o., Troubsko, CZ	21277 A 23 K 1/18 (2006.01)
Česká zemědělská univerzita v Praze, Technická fakulta, Praha, CZ	21271	F 01 L 21/00	(2006.01)	Výzkumný ústav rostlinné výroby, v.v.i., Praha, CZ	21274 C 12 Q 1/68 (2006.01)
Česká zemědělská univerzita v Praze, Technická fakulta, Praha, CZ	21272	G 01 N 1/28	(2006.01)	Výzkumný ústav živočišné výroby, v. v. i., Praha, CZ	21275 C 12 Q 1/68 (2006.01)
Filipová Jitka, Praha, CZ	21260	A 47 D 13/02	(2006.01)	ZBA GoeTech, s.r.o., Praha, CZ	21278 A 23 K 1/18 (2006.01)
Gryc Jaromír, Kovalovice, CZ	21270	F 24 D 15/00	(2006.01)	Zemědělský výzkum, s.r.o., Troubsko, CZ	21268 G 01 F 13/00 (2006.01)
Istikbal Mobilya Sanayi Ve Ticaret A.S., Kayseri, TR	21262	A 47 C 27/00	(2006.01)		21277 A 23 K 1/18 (2006.01)
KLIKA - BP, s.r.o., Jihlava, CZ	21264	A 62 C 35/00	(2006.01)		
Mára Jan, Tábor, CZ	21273	A 47 K 13/00	(2006.01)		
Mendelova zemědělská a lesnická univerzita v Brně, Brno, CZ	21266	E 04 D 1/20	(2006.01)		
Pačes Miroslav Dipl. tech., Praha, CZ	21276	A 01 B 29/04	(2006.01)		
Pavlorek Radim, Raškovice, CZ	21265	D 06 F 39/00	(2006.01)		
Pelikánová Monika, Praha, CZ	21261	D 06 F 57/00	(2006.01)		
Pícha Radek Ing., Frýdek- Místek, CZ	21269	E 01 C 19/08	(2006.01)		
ROYAL NATURAL MEDICINE, s.r.o., Most, CZ	21263	A 61 K 35/64	(2006.01)		
SG-Geoinženýring, s.r.o., Ostrava - Moravská Ostrava, CZ	21267	E 02 D 3/12	(2006.01)		
Skanska a.s., Praha, CZ	21280	C 02 F 11/04	(2006.01)		
TAUBER, spol. s r.o., Buštěhrad, CZ	21259	E 01 H 1/00	(2006.01)		
Univerzita Karlova v Praze, Farmaceutická fakulta v Hradci Králové, Hradec Králové, CZ	21278	A 23 K 1/18	(2006.01)		
Ústav biologie obratlovců AV ČR, v.v.i., Brno, CZ	21279	A 01 M 23/08	(2006.01)		

FG4Q

Zapsané průmyslové vzory - přehled podle čísel zápisu

V období uzávěrky tohoto čísla Věstníku zapsal Úřad průmyslového vlastnictví tyto průmyslové vzory:

34899	12-05
34900	06-01, 21-01
34901	12-08
34902	07-06, 11-01
34903	28-03
34904	02-07
34905	09-01
34906	09-01

FG4Q

Zapsané průmyslové vzory - přehled podle tříd

- (51) 02-07
(11) 34904
(21) 2009-38037
(22) 16.12.2009
(15) 13.09.2010
(45) 13.09.2010
(54) Průvleková příchytka
(28) 1
(73) Kolomý Petr, Pardubice, CZ
(72) Kolomý Petr, Pardubice, CZ
(74) Jan Brykner, Resslova 741, Hradec Králové, 50002
(55)

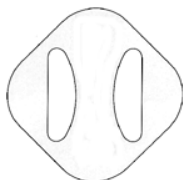

1.1



1.4



1.5

- (51) 06-01, 21-01
(11) 34900
(21) 2010-38164
(22) 06.04.2010
(15) 08.09.2010
(45) 08.09.2010
(54) Víceúčelové sedadlo ve tvaru konika
(28) 1
(73) Voldřich Jaroslav, Děčín 6, CZ
(72) Voldřich Jaroslav, Děčín 6, CZ
(74) DANĚK & PARTNERS Advokátní a patentová kancelář,
Dr. Vilém Daněk, Vinohradská 45, Praha 2, 12000
(55)



1.1

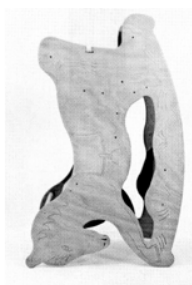

1.2



1.3

- (51) 07-06, 11-01
(11) 34902
(21) 2010-38092
(22) 22.02.2010
(15) 09.09.2010
(45) 09.09.2010
(54) Kroužek - prstýnek otvírák
(28) 1
(73) I.M.Z. kodeex, spol. s r.o., Zlín, CZ
(72) Kunst Evžen, Zlín, CZ
(55)



1.1



1.2



1.3



1.4

- (51) **09-01**
(11) 34906
(21) 2010-38104
(22) 01.03.2010
(15) 13.09.2010
(45) 13.09.2010
(54) Lahev
(28) 1
(73) Karlovarské minerální vody, a.s., Karlovy Vary, CZ
(72) Vzdal se práva být uveden - §35(2)(c) zák.č.207/2000 Sb.,
Neuvedeno, XY
(74) AK Mrázek - Mrázková, JUDr. Josef Mrázek, Pernerova
11, Praha 8, 18600

- (51) **09-01**
(11) 34905
(21) 2010-38103
(22) 01.03.2010
(15) 13.09.2010
(45) 13.09.2010
(54) Lahev
(28) 1
(73) Karlovarské minerální vody, a.s., Karlovy Vary, CZ
(72) Vzdal se práva být uveden - §35(2)(c) zák.č.207/2000 Sb.,
Neuvedeno, XY
(74) AM Mrázek - Mrázková, JUDr. Josef Mrázek, Pernerova
11, Praha 8, 18600
(55)



1.1



1.2

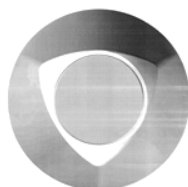

1.3



1.1

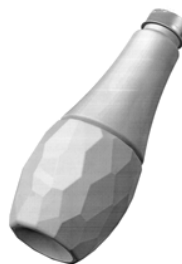

1.2

- (51) **12-05**
(11) 34899
(21) 2009-37987
(22) 24.11.2009
(15) 08.09.2010
(45) 08.09.2010
(54) Úchyt závěsné drážky
(28) 7
(73) Tomáš Jaromír, Frýdlant nad Ostravicí, CZ
(72) Tomáš Jaromír, Frýdlant nad Ostravicí, CZ
(74) Ing. Pavel Nádvorník s.r.o., Sokola Tůmy 1099/1,
Ostrava-Mariánské Hory, 70900
(55)

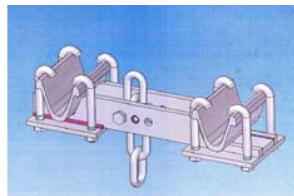

1.1

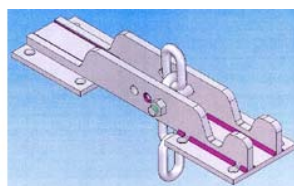

2.1

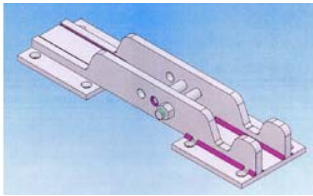

3.1

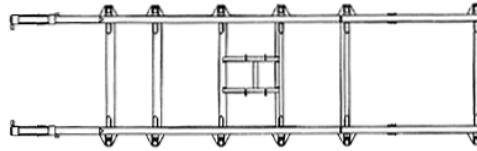

1.2

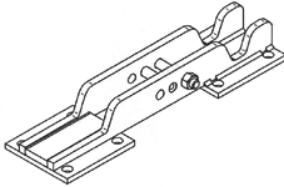

4.1

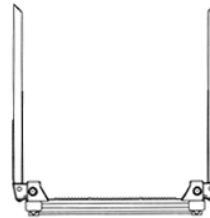

1.3

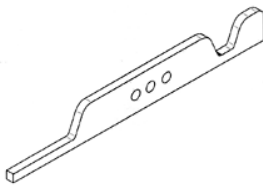

5.1

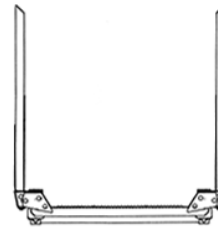

1.4

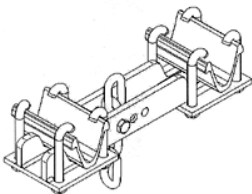

6.1

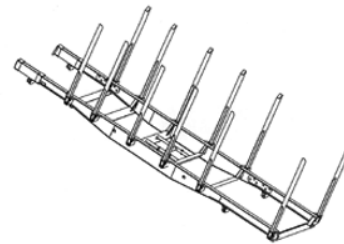

1.5

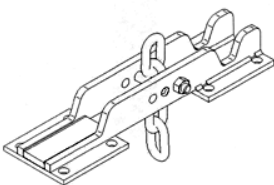

7.1

- (51) **12-08**
(11) 34901
(21) 2010-38085
(22) 12.02.2010
(15) 09.09.2010
(45) 09.09.2010
(54) Plošina
(28) I
(73) TMW, a.s., Dvůr Králové nad Labem, CZ
(72) Brokeš Milan Ing., Dvůr Králové nad Labem, CZ
(55)

- (51) **28-03**
(11) 34903
(21) 2010-38217
(22) 30.04.2010
(15) 09.09.2010
(45) 09.09.2010
(54) Ortopedická a relaxační pomůcka
(28) I
(73) Franěk Jiří Ing., České Budějovice, CZ
(72) Franěk Jiří Ing., České Budějovice, CZ
(74) ŠTROS & KUSÁK advokátní a patentová kancelář, JUDr. David Štros, advokát, Národní 32, Praha 1, 11000
(55)

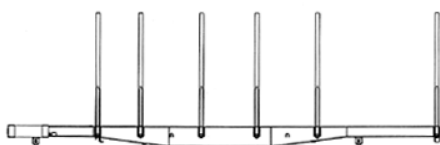

1.1

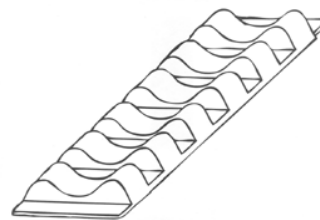

1.1

Seznam vlastníků zapsaných průmyslových vzorů

(73)	(11)	(51)	(73)	(11)	(51)
Franěk Jirí Ing., České Budějovice, CZ	34903	28-03			
I.M.Z. kodeex, spol. s r.o., Zlín, CZ	34902	07-06, 11-01			
Karlovarské minerální vody, a.s., Karlovy Vary, CZ	34905	09-01			
Karlovarské minerální vody, a.s., Karlovy Vary, CZ	34906	09-01			
Kolomý Petr, Pardubice, CZ	34904	02-07			
TMW, a.s., Dvůr Králové nad Labem, CZ	34901	12-08			
Tomáš Jaromír, Frýdlant nad Ostravicí, CZ	34899	12-05			
Voldřich Jaroslav, Děčín 6, CZ	34900	06-01, 21-01			

Dodatková ochranná osvědčení pro léčiva a pro přípravky na ochranu rostlin

Podání žádosti o udělení osvědčení

- (22) 01.09.2010
- (21) SPC/CZ2010/182
- (73) Sanofi-Aventis, Paris, FR
- (68) 292363
- (54) Farmaceutická směs a její použití pro přípravu léčiva
- (92) EU/1/10/619/001-15, 15.03.2010
- (95) DuoPlavin - clopidogrelum/ acidum acetylsalicylicum, léčivý
přípravek _____

Úřední rozhodnutí a oznámení

MK4A, MK4F

Zánik patentů a autorských osvědčení uplynutím doby platnosti

(11)	(21)	Int.Cl/(51)	(11)	(21)	Int.Cl/(51)
279476	1990-4387	8/C07D 231/44			
280481	1990-4420	8/F16B 2/08			
285515	1990-4433	8/B23K 26/06			
285582	1990-4390	8/C07D 261/08			
285746	1990-4411	8/B32B 3/28			

MM4A, MM4F

Zániky patentů a autorských osvědčení pro nezaplacení udržovacích poplatků

(11)	(21)	Int.Cl/(51)	(11)	(21)	Int.Cl/(51)
278923	1993-324	8/B61F 3/12			
279306	1992-662	8/C12P 41/00			
281133	1991-489	8/C03B 23/025			
281974	1994-2122	6/C08F 10/02			
283144	1996-609	8/C03C 17/40			
283633	1992-568	8/C07K 1/16			
283684	1993-300	8/A61K 9/52			
284607	1995-2286	6/G01P 3/28			
285421	1993-303	8/C07K 7/64			
286564	1994-448	8/F16B 7/04			
286628	1994-449	8/F16B 7/04			
287255	1997-577	8/D01H 4/12			
288313	1996-2506	7/F17C 9/04			
290025	1995-2419	7/F16K 11/078			
290798	1995-527	8/A23L 2/66			
290837	1997-2711	7/C07D 261/20			
291306	1998-657	8/B66B 11/02			
291633	2001-760	8/B24B 13/005			
292357	1998-2634	7/G02B 6/44			
292433	1999-749	8/H01H 85/143			
293358	1999-694	8/B42D 3/00			
293363	1999-3877	7/F16H 41/00			
293572	2001-761	8/G08B 17/10			
293589	2000-739	8/C03C 17/34			
294185	1997-696	8/E03C 1/12			
294351	1998-3540	7/H04N 5/20			
294363	1998-3539	7/H04N 5/20			
294410	1997-586	8/A47C 1/02			
294911	1998-2938	7/C11D 3/12			
295323	2001-3135	7/F16K 31/64			
295686	1999-4273	7/G07F 7/10			
295881	1999-733	8/G06K 13/00			
296050	2000-827	8/F24H 9/18			
296117	1997-3246	8/A47L 9/28			
297325	1998-2726	8/C12N 9/02			
297671	1999-3124	8/B01J 29/06			
297722	1999-3004	8/A47L 5/22			
298296	1999-3031	8/C12N 15/57			
298298	1999-3032	8/C12N 15/57			
299186	2000-831	8/D01H 4/12			
299999	1999-3165	8/H01J 9/22			
300608	2001-3253	8/H01M 4/32			
301202	2002-1143	8/C07D 213/84			

MK1K

Zániky užitných vzorů uplynutím doby platnosti

(11)	(21)	(51)	
10511	2000-11158	E03D 1/32	(2006.01)
10512	2000-11159	E03D 3/12	(2006.01)
10559	2000-11160	F24F 13/00	(2006.01)
10560	2000-11170	H01R 9/22	(2006.01)
10561	2000-11171	H01R 9/22	(2006.01)
10745	2000-11172	B29D 30/68	(2006.01)
10849	2000-11151	B02C 2/00	(2006.01)
10914	2000-11153	F16L 59/00	(2006.01)
16374	2006-17478	B62B 5/00	(2006.01)
16474	2006-17486	D01H 4/08	(2006.01)
16508	2006-17488	F16L 21/00	(2006.01)
16537	2006-17481	E04F 15/12	(2006.01)

16865 2006-17485 **D01H 4/38** (2006.01)

MK4Q Zániky práva ze zapsaných průmyslových vzorů uplynutím doby ochrany

(11)	(21)	Int.Cl/(51)	(11)	(21)	Int.Cl/(51)
29643	2000-32321	7/21-01			
30126	2000-32320	7/09-05			
32851	2005-35934	8/09-04			
32852	2005-35937	8/21-03			
32900	2005-35938	8/11-03			

MC3K

Výmazy užitečných vzorů

(11)	17451
(21)	2007-18497
(22)	29.01.2007
(54)	Skleněná urna 29.01.2007
(11)	19361
(21)	2009-20762
(22)	14.01.2009
(54)	Zakončení spletených vodiček a obojků 14.01.2009

ND1K

První prodloužení doby platnosti užitečných vzorů

(51)	A47J 43/26	(2006.01)	(51)	E04H 4/04	(2006.01)
	A23N 5/00	(2006.01)		E04H 4/14	(2006.01)
(11)	16412		(11)	17207	
(21)	2006-17498		(21)	2006-18132	
(22)	08.03.2006		(22)	03.10.2006	
(73)	Kučera Robert, Strakonice, CZ		(73)	PATRIA Kobylí, a. s., Kobylí, CZ	
(54)	Louskáček na ořechy		(54)	Podzemní nádrž se statickým zajištěním	
(51)	G06Q 50/00	(2006.01)	(51)	A61K 9/16	(2006.01)
	G06Q 90/00	(2006.01)		A61K 9/22	(2006.01)
	G06F 19/00	(2006.01)		A61K 31/485	(2006.01)
(11)	16779		(11)	17801	
(21)	2006-17876		(21)	2006-18163	
(22)	27.06.2006		(22)	13.10.2006	
(73)	Vysoká škola báňská - Technická universita Ostrava, Ostrava-Poruba, CZ		(73)	Alza Corporation, Mountain View, CA, US	
(54)	Přenosné zařízení pro sledování zdravotního stavu pacientů		(54)	Perorální aplikační forma s prodlouženým uvolňováním opioidu	
(51)	G08G 1/16	(2006.01)			
	B60W 30/08	(2006.01)			
(11)	16985				
(21)	2006-18085				
(22)	18.09.2006				
(73)	Nedvěd Karel, Bohuňovice, CZ Pluskal Jan Ing., Olomouc, CZ Češek Zdeněk, Hlubočky, CZ Češek Vladislav, Hlubočky, CZ				
(54)	Výstražné signalizační zařízení, zejména dopravních prostředků				
(51)	F16B 12/44	(2006.01)			
	A47B 47/00	(2006.01)			
(11)	17054				
(21)	2006-18113				
(22)	26.09.2006				
(73)	Švéda Zdeněk Ing., Dvakačovice, CZ				
(54)	Tyčový spojovací dílec				
(51)	A23C 21/06	(2006.01)			
	A23C 9/127	(2006.01)			
	A23C 21/02	(2006.01)			
	A23C 9/13	(2006.01)			
(11)	17166				
(21)	2006-18184				
(22)	20.10.2006				
(73)	Výzkumný ústav mlékárenský s.r.o., Praha 6, CZ MILCOM a.s., Praha 6, CZ				
(54)	Syrovátkový jogurtový nápoj				

ND1K

Druhé prodloužení doby platnosti užitečných vzorů

(51)	H02P 1/04	(2006.01)	(51)	D01H 4/38	(2006.01)
	H02P 1/34	(2006.01)		D01H 4/30	(2006.01)
(11)	13444		(11)	14112	
(21)	2003-14220		(21)	2003-14733	
(22)	07.05.2003		(22)	29.10.2003	
(73)	ELCOM, a.s., Praha 4, CZ		(73)	Oerlikon Czech s.r.o., Červený Kostelec, CZ	
(54)	Rotorový spouštěč pro kroužkový asynchronní motor založený na principu externí vírové kotvy		(54)	Vložka spřádací jednotky s usměrňovačem ojednocených vláken	
(51)	B60J 3/02	(2006.01)	(51)	E04H 5/04	(2006.01)
(11)	13449			E04H 12/10	(2006.01)
(21)	2003-14254		(11)	14117	
(22)	16.05.2003		(21)	2003-14814	
(73)	GUMOTEX, AKCIOVÁ SPOLEČNOST, Břeclav, CZ		(22)	25.11.2003	
(54)	Brzdící a aretační mechanismus dvoudílné sluneční clony pro motorová vozidla		(73)	REZEK Václav, Děčín, CZ	
(51)	A61K 31/355	(2006.01)	(54)	Příhradová stožárová trafostanice	
	A61K 31/525	(2006.01)	(51)	B65H 59/36	(2006.01)
	C07G 13/00	(2006.01)	(11)	14227	
	A61K 33/00	(2006.01)	(21)	2003-14922	
(11)	13797		(22)	23.12.2003	
(21)	2003-14656		(73)	Oerlikon Czech s. r. o., Červený Kostelec, CZ	
(22)	24.09.2003		(54)	Zařízení k zachycování a akumulaci setrvačných sil	
(73)	Zentiva, a.s., Praha 10, CZ				
(54)	Vitaminová směs				
(51)	E05C 17/20	(2006.01)			
	E05C 17/22	(2006.01)			
	E05C 17/18	(2006.01)			
(11)	13847				
(21)	2003-14660				
(22)	26.09.2003				
(73)	EDSCHA BOHEMIA S. R. O., Kamenice nad Lipou, CZ				
(54)	Omezovač dveří pro motorová vozidla				
(51)	E04C 5/12	(2006.01)			
	E04C 5/08	(2006.01)			
(11)	13892				
(21)	2003-14652				
(22)	24.09.2003				
(73)	NAPKO SPOL. S R. O., Olomouc, CZ				
(54)	Zařízení k vytváření uzlů soudržnosti vícepramencových předpínacích kabelů s nosným betonovým prvkem a úprava předpínacího kabelu pro toto zařízení				
(51)	E04C 5/12	(2006.01)			
(11)	13923				
(21)	2003-14651				
(22)	24.09.2003				
(73)	NAPKO SPOL. S R. O., Olomouc, CZ				
(54)	Spojka vícepramencových předpínacích kabelů předpjatých konstrukcí				
(51)	A23L 1/29	(2006.01)			
	A23L 1/30	(2006.01)			
(11)	13928				
(21)	2003-14679				
(22)	08.10.2003				
(73)	CPN SPOL. S R.O., Dolní Dobrouč, CZ				
(54)	Dietetický přípravek pro prevenci a léčbu osteoporózy				
(51)	D01H 4/50	(2006.01)			
	D01H 4/48	(2006.01)			
	B65H 51/28	(2006.01)			
(11)	13956				
(21)	2003-14671				
(22)	01.10.2003				
(73)	Oerlikon Czech s. r. o., Červený Kostelec, CZ				
(54)	Zařízení pro nucené zavádění příze				

ND4Q První obnovy doby ochrany průmyslových vzorů

- (51) 02-02
- (11) 33633
- (21) 2005-36564
- (22) 27.12.2005
- (54) Provětrávaný protichemický izolační oděv

ND4Q Třetí obnovy doby ochrany průmyslových vzorů

- (51) 02-02, 02-03
 - (11) 26785
 - (21) 1995-28749
 - (22) 27.10.1995
 - (54) Stejnokroj pro příslušníky Armády České republiky
- (51) 11-03
 - (11) 27007
 - (21) 1995-28748
 - (22) 27.10.1995
 - (54) Symbolika pro příslušníky Armády České republiky

PD4A Převod práv a ostatní změny majitelů patentů

- (11) 292727
 - (21) 1997-2484
 - (73) Immocap Isomax s.r.o., 821 09 Bratislava, SK
- (11) 293436
 - (21) 1998-723
 - (73) Immocap Isomax s.r.o., 821 09 Bratislava, SK
- (11) 300600
 - (21) 2000-3273
 - (73) Immocap Isomax s.r.o., 821 09 Bratislava, SK
- (11) 301156
 - (21) 2001-1326
 - (73) Immocap Isomax s.r.o., 821 09 Bratislava, SK
- (11) 301697
 - (21) 2001-4496
 - (73) 3-V BIOSCIENCES, INC., Menlo Park, 94025, CA, US

PD1K Převod práv a ostatní změny majitelů užitných vzorů

- (11) 17946
 - (21) 2007-19004
 - (73) Hofman Ivo Ing., Praha 4, CZ
Houška Emanuel, Praha 4, CZ
- (11) 19273
 - (21) 2008-20648
 - (73) AWT VADS a.s., Bohumin, CZ
- (11) 19887
 - (21) 2009-21275
 - (73) Redl Arnošt, Tišnov, CZ

QA9A Nabídka licence

- (73) ČVUT v Praze, Fakulta strojní, Praha 6, CZ
 - (11) 302115
 - (54) Multifunkční vačková vodičová svorka
- (73) ČVUT v Praze, Fakulta strojní, Praha 6, CZ
 - (11) 302116
 - (54) Multifunkční pružinová vodičová svorka
- (73) ČVUT v Praze, Fakulta strojní, Praha 6, CZ
 - (11) 302117
 - (54) Multifunkční maticová vodičová svorka

MC4A, MC4F

Zrušení patentů a autorských osvědčení

Zrušení působí od počátku platnosti patentu

- (11) 296046
- (21) 2003-3298
- (22) 03.12.2003
- (54) Palivo na bázi rostlinných materiálů a způsob jeho výroby
Datum nabytí právní moci: 08.09.2010

Zamítnuté a částečně zamítnuté přihlášky ochranných známek před zveřejněním

Kapitola obsahuje údaje o rozhodnutích o přihláškách ochranných známek, u kterých byly na základě provedeného věcného průzkumu shledány Úřadem důvody pro zamítnutí přihlášky ochranné známky podle ustanovení § 4 nebo 6 zákona č. 441/2003 Sb. Na základě toho Úřad vydal rozhodnutí o zamítnutí přihlášky podle ustanovení § 22 zákona č. 441/2003 Sb., a to pro celý seznam výrobků a služeb nebo pro jeho část. Údaje o výsledku rozhodnutí (zamítnutí přihlášky, částečné zamítnutí přihlášky) jsou uvedeny za datem právní moci rozhodnutí pod INID kódem (583) s názvem "Datum právní moci rozhodnutí/výsledek rozhodnutí".

(210) **O-465668**

(540)

soleo

(583) 04.09.2010 / částečné zamítnutí přihlášky

(210) **O-474400**

(540)

ASTRONOMICKÁ ROČENKA

(583) 24.08.2010 / zamítnutí přihlášky

(210) **O-466721**

(540)



(583) 31.08.2010 / zamítnutí přihlášky

(210) **O-474619**

(540)

CAFTN | ČESKÁ ASOCIACE
PRO FINANČNÍ ŘÍZENÍ

(583) 24.08.2010 / zamítnutí přihlášky

(210) **O-468208**

(540)

REALITY EXPO

(583) 09.09.2010 / zamítnutí přihlášky

(210) **O-475136**

(540)

HOA HẬU VIỆT NAM TẠI CỘNG HÒA SÉC
MISS VIETNAM V ČESKÉ REPUBLICĚ
MISS VIETNAM IN CZECH REPUBLIC

(210) **O-469334**

(540)

SIMPLY ORGANIC

(583) 13.08.2010 / zamítnutí přihlášky

(583) 31.08.2010 / zamítnutí přihlášky

(210) **O-470552**

(540)

www.fleretlikerka.cz

(583) 29.08.2010 / částečné zamítnutí přihlášky

(210) **O-475148**

(540)

Mobilis In Mobili

(583) 10.09.2010 / částečné zamítnutí přihlášky

(210) **O-470722**

(540)

Myslivecký kalendář

(583) 28.08.2010 / zamítnutí přihlášky

(210) **O-475149**

(540)

OSOBNIROZVOJ.CZ

(583) 07.09.2010 / zamítnutí přihlášky

(210) **O-472353**

(540)



(210) **O-475999**

(540)

m-TEX

(583) 27.08.2010 / zamítnutí přihlášky

(210) **O-473494**

(540)

ART.INTERIOR.DESIGN

(583) 24.08.2010 / zamítnutí přihlášky

(583) 28.08.2010 / zamítnutí přihlášky

(210) **O-473495**

(540)

DESIGN&DECORATION

(583) 24.08.2010 / zamítnutí přihlášky

(210) **O-473637**

(540)

ARTSTAR

(583) 27.08.2010 / částečné zamítnutí přihlášky

Přehled zveřejněných přihlášek ochranných známek

Přihlášky ochranných známek, které byly na základě výsledků formálního a věcného průzkumu provedeného Úřadem shledány schopné zápisu do rejstříku ochranných známek, jsou obsaženy v této kapitole. Důležitou právní skutečností je, že zveřejněním přihlášky ochranné známky v této kapitole Věstníku (§ 23 zákona č. 441/2003 Sb.) začíná běžet zákonná tříměsíční lhůta pro podání námitek podle ustanovení § 25 zákona č. 441/2003 Sb.

Číselný přehled

O-442831, O-462154, O-464940, O-470552, O-470798, O-470799, O-472641, O-474050, O-474051, O-474052, O-474596, O-474763, O-474896, O-475101, O-475377, O-475379, O-475513, O-475547, O-476218, O-476262, O-476320, O-476598, O-476657, O-476897, O-476898, O-476899, O-476992, O-477036, O-477141, O-477166, O-477220, O-477260, O-477263, O-477328, O-477352, O-477368, O-477370, O-477372, O-477375, O-477376, O-477377, O-477378, O-477428, O-477462, O-477468, O-477545, O-477546, O-477547, O-477612, O-477625, O-477626, O-477627, O-477638, O-477655, O-477685, O-477746, O-477772, O-477798, O-477807, O-477808, O-477931, O-478003, O-478025, O-478026, O-478027, O-478032, O-478087, O-478094, O-478095, O-478096, O-478114, O-478119, O-478120, O-478127, O-478132, O-478182, O-478232, O-478233, O-478242, O-478263, O-478279, O-478340, O-478341, O-478356, O-478357, O-478364, O-478435, O-478449, O-478518, O-478519, O-478520, O-478553, O-478555, O-478560, O-478594, O-478595, O-478596, O-478608, O-478613, O-478615, O-478616, O-478617, O-478625, O-478635, O-478641, O-478642, O-478719, O-478720, O-478748, O-478753, O-478754, O-478755, O-478783, O-478792, O-478793, O-478842, O-478843, O-478844, O-478845, O-478865, O-478866, O-478867, O-478868, O-478869, O-478870, O-478871, O-478873, O-478874, O-478875, O-478876, O-478877, O-478878, O-478879, O-479041

Zveřejněné přihlášky ochranných známek

(210) **O-442831**

(220) 13.11.2006

(320) 13.11.2006

(511) 9, 16, 38, 41, 42, 45

(540)

O2 GO

(510) (9) přístroje a nástroje vědecké, námořní, geodetické, filmové, optické, přístroje a nástroje pro vážení, měření, signalizaci, kontrolu (inspekci), záchranu a přístroje a nástroje pro vyučování, přístroje a nástroje pro vedení, přepínání, přeměnu, akumulaci, regulaci nebo řízení elektrického proudu, přístroje pro záznam, převod nebo reprodukci zvuku nebo obrazu, gramofonové desky, automatické distributory a mechanismy pro přístroje na mince, zapisovací pokladny, počítačové stroje, přístroje pro zpracování dat a počítače, hasicí přístroje, přístroje pro přenos zvuku a obrazu, mobilní telekomunikační přístroje, mobilní telekomunikační handsety, počítačový software stažitelný z internetu, PDA (osobní digitální asistent), mobilní telefony, laptopy, telekomunikační síťové přístroje, řídicí software pro telekomunikační síť a pro telekomunikační přístroje, ochranné oděvy, ochranné přilby, počítačový software na CD-ROMech, SD kartách, brýle, skla do brýlí, brýle sluneční, ochranné brýle, kontaktní čočky, objektivy, části a příslušenství pro všechny výše uvedené výrobky; (16) potřeby pro knižní vazby, psací stroje a kancelářské potřeby (vyjímaje nábytek), plastové materiály pro balení (nezahrnuté do jiných tříd), tiskařské typy, štočky; (38) mobilní telekomunikační služby, telekomunikační portálové služby, internetové portálové služby, mobilní telekomunikační síťové služby, telekomunikační služby pevných linek, poskytování širokopásmového telekomunikačního přístupu, širokopásmové služby, služby vysílání, služby televizního vysílání, vysílací služby vztahující se k IP/TV, poskytování přístupu k IP/TV, služby e-mailových a textových zpráv, monitorovací služby vztahující se k telekomunikačním sítím a přístrojům, informační a podarenské služby týkající se výše uvedených služeb, zajišťování a pronájem přístupového času pro datové sítě a datové banky; (41) interaktivní zábavní služby, služby elektronických her poskytované prostřednictvím jakýchkoli komunikačních sítí, informační služby v oblasti zábavy, výchovy a vzdělávání, sportovních a kulturních aktivit poskytované prostřednictvím telekomunikačních sítí, zpravodajství, televizní zpravodajství, rozhlasové zpravodajství, TV produkce, služby IP/TV, poskytování zábavy prostřednictvím televize a IP/TV, informační a poradenské služby týkající se výše uvedených služeb; (42) vědecké a technologické služby a výzkum a návrhy vztahující se k nim, průmyslové analýzy a výzkum, návrh a vývoj počítačového hardwaru a softwaru, IT služby, počítačové programování, programátorské služby, obnova počítačových dat, poradenství v oblasti počítačového hardware, programování počítačů, kopírování počítačových programů, pronájem počítačů, navrhování počítačového software, instalace počítačového software, údržba počítačového software, aktualizace počítačového software, pronájem počítačového software, navrhování počítačových systémů, analýzy počítačových systémů, poradenství v oblasti počítačového software, přenos dat nebo dokumentů z fyzických nosičů na elektronické nosiče, tvorba a správa webových stránek pro třetí osoby, přenos dat a počítačových programů (ne fyzický), umístění webových stránek, inženýrské služby, technické poradenství a expertní činnosti, pronájem přístrojů na zpracování dat a pronájem počítačů, projektování a plánování zařízení pro telekomunikace, služby databází, předpověď počasí, výzkum v oblasti telekomunikačních technologií, informační a poradenské služby týkající se výše uvedených služeb; (45) právní služby, výzkum v oblasti obchodně právní ochrany, správa autorských práv, arbitrážní služby.

(730) **O2 Holdings Limited**, Wellington Street, Slough, Berkshire SL1 1YP, GB

(740) **AK SODOMKA-SOUČEK-JINDRA-MOKRÝ & PARTNEŘI**, JUDr. Tomáš Jindra, U Prašné brány 3, Praha 1, 11000

(320) 09.09.2008

(511) 9, 35, 41, 42, 45

(540)

O2 NEON

(510) (9) přístroje a nástroje vědecké, námořní, geodetické, fotografické, filmové, optické, přístroje a nástroje pro vážení, měření, signalizaci, kontrolu (monitorování), záchranu životů a přístroje a nástroje pro vyučování, přístroje a nástroje pro vedení, přepínání, přeměnu, akumulaci, regulaci nebo řízení elektrického proudu, přístroje pro záznam, převod, přenos nebo reprodukci zvuku nebo obrazu, magnetické nosiče dat, nahrávací disky, prodejní automaty a mechanismy pro přístroje na mince, registrační pokladny, počítačové stroje, přístroje pro zpracování dat a počítače, hasicí přístroje, přístroje pro přenos zvuku a obrazu, telekomunikační přístroje, mobilní telekomunikační přístroje, mobilní telekomunikační handsety, počítačový hardware a počítačový software, počítačový software stažitelný z Internetu, PDA (osobní digitální asistent), kapesní PC, mobilní telefony, laptopy, telekomunikační síťové přístroje, řídicí software pro telekomunikační síť a pro telekomunikační přístroje, ochranné oděvy, ochranné přilby, počítačový software na CD-ROM, SD karty, brýle a skla do brýlí, brýle sluneční, ochranné brýle a pouzdra na ne, kontaktní čočky, kamery, fotoaparáty, čočky do kamer a fotoaparátů, MP3 přehrávače, objektivy, zvukové pásky, zvukové kazety, zvukové disky, audio-video pásky, audio-video kazety, audio-video disky, video pásky, video kazety, video disky, CD disky, DVD disky, elektronické publikace (stažitelné), podložky pod počítačovou myš, magnety, kryty na mobilní telefony, pouzdra na mobilní telefony, části a příslušenství pro všechny výše uvedené výrobky; (35) komerční informační kancelář, vyhledávání dat v databázích pro třetí osoby; (41) poskytování zpravodajských informací, televizní služby, televizní služby poskytované prostřednictvím Internetu protokol technologie, poskytování zábavy prostřednictvím televize a IP/TV, zajišťování a organizace hudebních akcí, poskytování služeb zábavních klubů, diskotek, prezentace živých vystoupení, noční kluby, pronájem hudebních míst a stadiónů, poskytování služeb kasin, informační a poradenské služby týkající se výše uvedených služeb; (42) vědecké a technologické služby a výzkum a návrhy vztahující se k nim, průmyslové analýzy a výzkum, návrh a vývoj počítačového hardware a software, IT služby, služby počítačového programování, služby programátorů, obnova počítačových dat, poradenství v oblasti počítačového hardware, počítačové programování, kopírování, počítačových programů, pronájem počítačů, navrhování a tvorba počítačového software, instalace počítačového software, údržba počítačového software, aktualizace počítačového software, pronájem počítačového software, pronájem počítačového hardware, navrhování počítačových systémů, analýzy počítačových systémů, poradenství v oblasti počítačového software, převod (konverze) dat nebo dokumentů z fyzických nosičů na elektronické nosiče (digitalizace dat), tvorba a správa webových stránek pro třetí osoby, konverze dat a konverze počítačových programů (ne fyzická konverze), webhosting, inženýrské služby, výzkum v oblasti obchodně-právní ochrany (technický a právní), technické poradenství a expertní činnosti, pronájem přístrojů na zpracování dat a pronájem počítačů, projektování a plánování zařízení pro telekomunikace, tvorba databází, předpověď počasí, výzkum v oblasti telekomunikačních technologií, informační a poradenské služby týkající se výše uvedených služeb; (45) nárokování obchodně-majetkových práv.

(730) **O2 Holdings Limited**, Wellington Street, Slough, Berkshire SL1 1YP, GB

(740) **AK Sodomka-Souček-Jindra-Mokrý & Partneri**, JUDr. Tomáš Jindra, U Prašné brány 3, Praha 1, 11000

(210) **O-464940**

(220) 08.01.2009

(320) 08.01.2009

(511) 39, 43

(210) **O-462154**

(220) 09.09.2008

(540)

 **TOSCATOUR**

(510) (39) provozování cestovní kanceláře, poradenská a konzultační činnost v cestovním ruchu, průvodcovská činnost v cestovním ruchu, zajišťování dopravy; (43) zajišťování stravování a ubytování, zejména v cestovním ruchu.

(730) **GROUP A, s.r.o.**, Spinozova 3, Praha 4, 14300, CZ

(740) **KUDRLIČKA a SEDLÁK**, advokátní, patentová a známková kancelář, Ing. Jiří Sedlák, Husova 5, České Budějovice, 37001

(210) **O-470552**

(220) 03.09.2009

(320) 03.09.2009

(511) 32, 35

(540)

www.fleretlikerka.cz

(510) (32) extrakty ovocné lihuhosté a pro výrobu lihuhostých nápojů, kapsle pro výrobu likérů, kvašené nápoje včetně lihuhostých nápojů, mléčné nápoje, mléčné nápoje lihuhosté, složené stejným dílem z ovocných šťáv a mléka, mléko mandlové, mošty, mošt konzervovaný - nekvašený, mošt vinný, výtažek z moštu - mladinka, mošty chráněné proti zkvašení včetně výtažků z moštu i nekvašených, nápoje občerstvující - ovocné, šumivé či nikoliv, nealkoholické či s malým obsahem alkoholu, na bázi ovoce nebo s malým obsahem ovoce, nápoje obsahující kyselinu uhličitou, nápoje sladové nealkoholické, nápoje ze syrovátky, ovocná šťáva, ovocná šťáva nezkašená, ovocné lihuhosté nápoje, nápoje šumivé či nikoliv, pastilky nebo prášky na šumivé nápoje a limonády, patrony, trestí a tablety k výrobě likérů, piva nealkoholická, piva lehká, pivo barvicí, brunšvické, zázvorové, ležáky, pivo sladové, pivo světlé nebo černé, přípravky na výrobu uhličitých a sodovkových vod a pro přípravu nápojů, sirupy, sodovky, soli šumivé a s citrónovou příchutí, šťáva citrónová a hroznová, též lihuhostý likér s citrónovou šťávou, šťavy ovocné a nápoje z ovocných šťáv nealkoholických (nezkašených), šťavy a výtažky rostlinné jako nápoj, šumivé nápoje, limonády a vody, šumivé nápoje lihuhosté a s ovocnou šťávou, včetně výrobků na šumivé vody, trestí nebo prášky na přípravu a výrobu minerálních vod nebo nápojů, voda, voda lithná minerální, voda pitná, vody minerální, přírodní nebo umělé, vody stolní; (35) zprostředkování obchodu s výrobky uvedenými ve třídách 25 a 26, zprostředkovatelská činnost v oblasti obchodu a služeb k obchodním účelům v rozsahu výrobků uvedených ve třídách 25 a 26, odborné obchodní poradenství, obchodní nebo podnikatelské informace, zprostředkování obchodních kontaktů, provádění obchodních operací, pomoc při řízení obchodní činnosti, marketingové studie, obchodní nebo podnikatelské informace, aktualizování reklamních materiálů, dodavatelské služby pro třetí osoby, kopírování nebo rozmnožování (reprodukce) dokumentů, dokladů apod., reklama (on-line) na počítačové komunikační síti, on-line inzerce, vyhledávání informací v počítačových souborech, pronájem reklamního času ve všech komunikačních médiích, poskytování obchodních informací a služeb pomocí Internetu, zprostředkování internetového obchodu v oblasti výrobků uvedených ve třídách 32 a 33, komerční využití Internetu v oblastech komerčních internetových médií a vyhledávacích služeb, vyhledávání dat v počítačových souborech, prezentace uživatelů na stránkách World Wide Web v počítačové síti Internet, systemizace informací do počítačových databází, reklama, propagace, propagační korespondence, propagační materiály (šíření), propagační publikace (šíření), inzerce, obchodní reklama pro třetí osoby, organizování komerčních a reklamních výstav, předvádění zboží, rozšiřování vzorků (zboží), statistické informace, styky s veřejností.

(730) **Fleret trade s.r.o.**, Nádražní 915, Frenštát pod Radhoštěm, 74401, CZ

(740) Ing. Pavel Nádvořník s.r.o., Sokola Tůmy 1099/1, Ostrava-Mariánské Hory, 70900

(210) **O-470798**

(220) 14.09.2009

(320) 14.09.2009

(511) 5, 32, 33

(540)



(510) (5) nápoje určené pro zvláštní výživu s léčebnými nebo preventivními účinky, dietetické nápoje v rámci této třídy, nápoje pro kojence a batolata, nápoje pro osoby se zvýšenou zdravotní, fyzickou a pracovní zátěží, nápoje obohacené o vitamíny, minerály a proteiny, vše pro léčebné účely; (32) piva, minerální vody, šumivé nápoje a jiné nápoje nealkoholické, nápoje a šťavy ovocné, sirupy a jiné přípravky k zhotovování nápojů; (33) alkoholické nápoje (s výjimkou pív), víno.

(590) Barevná

(730) **Czechoslovak Spirit s.r.o.**, Opletalova 1417/25, Praha 1, 11000, CZ

(740) Ing. Pavel Nádvořník s.r.o., Sokola Tůmy 1099/1, Ostrava-Mariánské Hory, 70900

(210) **O-470799**

(220) 14.09.2009

(320) 14.09.2009

(511) 5, 32, 33

(540)



(510) (5) nápoje určené pro zvláštní výživu s léčebnými nebo preventivními účinky, dietetické nápoje v rámci této třídy, nápoje pro kojence a batolata, nápoje pro osoby se zvýšenou zdravotní, fyzickou a pracovní zátěží, nápoje obohacené o vitamíny, minerály a proteiny, vše pro léčebné účely; (32) piva, minerální vody, šumivé nápoje a jiné nápoje nealkoholické, nápoje a šťavy ovocné, sirupy a jiné přípravky k zhotovování nápojů; (33) alkoholické nápoje (s výjimkou pív), víno.

(590) Barevná

(730) **Czechoslovak Spirit s.r.o.**, Opletalova 1417/25, Praha 1, 11000, CZ

(740) Ing. Pavel Nádvořník s.r.o., Sokola Tůmy 1099/1, Ostrava-Mariánské Hory, 70900

(210) **O-472641**

(220) 07.12.2009

(320) 07.12.2009

(511) 29, 30, 32

(540)

ARTEMIS

(510) (29) výrobky na bázi brambor jako bramborové lupínky apod., ovocné dřené; (30) cukrovinky, čokoládové výrobky, čokoládové cukrovinky, čokoládové polevy, čokoládové bonbóny, čokoláda na pití, kokosové tyčinky, marcipán, mandlové těsto, perníky, oplatky, cukrářské výrobky všeho druhu, bonbóny, bonboniéry, sušenky, suchary, koláče, medovíčky, káva, čaj, kakao, cukr, rýže, kávové náhražky, med, sirup melasový, droždí pro kynutí, ocet, led pro osvěžení, obilné vločky, výrobky na bázi sušené bramborové kaše, pšeničné mouky, nativních a modifikovaných škrobů jako bramborové těsto v prášku, bramborová kaše v prášku, bramborové drtě, bramborové krekety v prášku, bramborové noky v prášku, směs pro přípravu knedlíků; (32) piva všeho druhu.

- (730) **ČOKO KLASIK družstvo**, Náměstí 17. listopadu 2061, Česká Třebová, 50602, CZ
(740) Ing. Milan Škoda, Nahořanská 308, Nové Město nad Metují, 54901

dodávka jídel na objednávku do domu, pořádání hostin, provozování barů, bufetů, stánků, samoobslužných restaurací, kaváren.

- (590) Barevná
(730) **Šupík Rastislav**, Krompachy 112, Krompachy, SK
(740) Ing. Radmila Baumová, Nádražní 29, Žďár nad Sázavou, 59101

- (210) **O-474050**
(220) 05.02.2010
(320) 05.02.2010
(511) 29, 30, 32
(540)

Stella rodinná

- (510) (29) tuky jedlé, oleje jedlé, tuky pokrmové, tuky rostlinné jedlé, margarín, máslo, mléko a mléčné výrobky, mlékárenské výrobky, potraviny na bázi masa, ryb, drůbeže a zvěřiny s přísadou zeleniny; (30) potraviny na bázi mouky, těstovin a rýže s přísadou zeleniny, koření přípravky s přísadou zeleniny; (32) nealkoholické nápoje s přísadou zeleniny (s výjimkou pív).
(730) **KaKa AB**, Kastanjevagen 17, Lomma, SE
(740) Hanuš - Kohout a partneři, advokátní kancelář, JUDr. Jiří Hanuš, advokát, Břevnovská 433/12, Praha 6, 16900

- (210) **O-474763**
(220) 02.03.2010
(320) 02.03.2010
(511) 45
(540)



- (210) **O-474051**
(220) 05.02.2010
(320) 05.02.2010
(511) 29, 30, 32
(540)

Stella linie

- (510) (29) tuky jedlé, oleje jedlé, tuky pokrmové, tuky rostlinné jedlé, margarín, máslo, mléko a mléčné výrobky, mlékárenské výrobky, potraviny na bázi masa, ryb, drůbeže a zvěřiny s přísadou zeleniny; (30) potraviny na bázi mouky, těstovin a rýže s přísadou zeleniny, koření přípravky s přísadou zeleniny; (32) nealkoholické nápoje s přísadou zeleniny (s výjimkou pív).
(730) **KaKa AB**, Kastanjevagen 17, Lomma, SE
(740) Hanuš - Kohout a partneři, advokátní kancelář, JUDr. Jiří Hanuš, advokát, Břevnovská 433/12, Praha 6, 16900

- (510) (45) hlídání domů.
(590) Barevná
(730) **Martínek Jan**, Ciolkovského 858/8, Praha 6, 16100, CZ
(740) Mgr. Karel Volf, Jindřicha Plachty 28, Praha 5, 15000

- (210) **O-474052**
(220) 05.02.2010
(320) 05.02.2010
(511) 29, 30, 32
(540)

Stella máslová

- (510) (29) tuky jedlé, oleje jedlé, tuky pokrmové, tuky rostlinné jedlé, margarín, máslo, mléko a mléčné výrobky, mlékárenské výrobky, potraviny na bázi masa, ryb, drůbeže a zvěřiny s přísadou zeleniny; (30) potraviny na bázi mouky, těstovin a rýže s přísadou zeleniny, koření přípravky s přísadou zeleniny; (32) nealkoholické nápoje s přísadou zeleniny (s výjimkou pív).
(730) **KaKa AB**, Kastanjevagen 17, Lomma, SE
(740) Hanuš - Kohout a partneři, advokátní kancelář, JUDr. Jiří Hanuš, advokát, Břevnovská 433/12, Praha 6, 16900

- (210) **O-474896**
(220) 07.03.2010
(320) 07.03.2010
(511) 3, 5, 29
(540)

ComplexAmin

- (510) (3) kosmetika, vonné oleje; (5) farmaceutické a veterinářské výrobky, hygienické výrobky pro léčebné účely, dietetické přípravky pro léčebné účely; (29) maso, ryby, drůbež a zvěřina, masové výtažky.
(730) **Vetrisol, s.r.o.**, Renoirova 1051/2A, Praha 5, 15200, CZ

- (210) **O-474596**
(220) 24.02.2010
(320) 24.02.2010
(511) 30, 39, 43
(540)



- (510) (30) hotová jídla, zejména těstoviny, pizza, výrobky studené kuchyně, bagety, obložené chleby, chlebičky, saláty, výrobky z těsta a těstovin, chléb, pečivo, housky, rohlíky, cukrárenské výrobky, polotovary, moučné výrobky a výrobky a přípravky z obilnin, vše spadající do této třídy; (39) rozvoz a distribuce zboží a výrobků, zejména potravin, balení a skladování, expedice a doprava potravinářských produktů tuzemská i zahraniční; (43) hostinská a restaurační činnost, poskytování gastronomických služeb, příprava jídel a výrobků studené kuchyně, příprava a

- (210) **O-475101**
(220) 12.03.2010
(320) 12.03.2010
(511) 35, 36, 41, 42
(540)



- (510) (35) organizace podnikatelských a institucionálních misí, podpora obchodní výměny v oblasti obchodu a obchodních konzultací, pořádání výstav a veletrhů pro obchodní účely, poskytování makroekonomických údajů, obchodní zastoupení italských regionů, obcí, institucí a asociací, vyhledávání obchodních partnerů, vypracování obchodních databází a seznamů expertů se zaměřením na obchodní problematiku, vyhledávání obchodních partnerů v České republice a Itálii, podpora italských podnikatelských subjektů (směřujících na český trh) v oblasti propagace, asistenční a sekretářské služby, zprostředkování v oblasti obchodu, reklamní a propagační služby, vydavatelská a nakladatelská činnost v oblasti propagačních a reklamních materiálů, organizování národních a mezinárodních spolupráce v oblasti obchodních a ekonomických projektů, poradenství a konzultace v rámci této třídy v oblasti obchodních a ekonomických projektů realizovaných Evropskou unií, poskytování informací o tématické strukturálních fondů, monitoring veřejných zakázek, asistence ohledně možnosti čerpání ze strukturálních fondů, provádění prezentací v oblasti obchodu a marketingové činnosti, poskytování obchodních a ekonomických informací prostřednictvím webového portálu, konzultace v oblasti obchodu a ekonomiky, průzkum a analýzy trhu, informace v oblasti podnikání, vše v rámci této třídy; (36) provádění konzultací a rešeršů v oblasti finančnictví a bankovního trhu, zprostředkování finančních operací, kapitálové

investice, úvěrové poradenství, poradenství v oblasti pojišťovnictví, poradenství v oblasti financí a daňové problematiky, poradenství v oblasti burzovních obchodů, provádění finančních analýz; (41) vzdělávání, nakladatelská a vydavatelská činnost, vydávání časopisů a periodik, pořádání přednášek, seminářů a konferencí, pořádání jazykových kurzů, poskytování tlumočnických a překladatelských služeb, vzdělávací a kulturní činnost, pořádání výstav a veletrhů pro kulturní a vzdělávací účely, klubová zájmová činnost, pořádání módních přehlídek, pořádání sportovních akcí, provádění výcviku a školení kuchařů, sklep mistrů a gastronomických specialistů, provádění výcviku stravovacího a kuchařského umění, vzdělávací činnost v oblasti gastronomie a potravinářství, vzdělávací činnost v oblasti ochutnávek potravinářských výrobků, vína, piva a dalších nápojů, školení restauračního personálu a gastronomické kultury, pořádání seminářů v oblasti gastronomie; (42) poskytování údajů v oblasti demografie, vypracování expertiz a odborných posudků, vypracování oborových studií, provádění odborných rešeršů, pronájem a tvorba software.

(730) **Pastorelli Giampietro**, Nerudova 20, Praha 1, 11800, CZ
(740) Ing. Jiří Jurčička, Jandova 3/10, Praha 9, 19000

(210) **O-475377**
(220) 23.03.2010
(320) 23.03.2010
(511) 16, 32, 33, 35, 41, 43
(540)



(510) (16) papír a výrobky z papíru, dopisní papíry, periodické a neperiodické publikace, tiskoviny, brožury, fotografie, knihy, letáky, plakáty, pozvánky, vizitky, časopisy, informační materiály, tašky a sáčky z papíru nebo umělých hmot (obaly); (32) nealkoholické nápoje, ovocné šťávy, sirupy a přípravky ke zhotovení nápojů, pivo; (33) alkoholické nápoje pocházející z oblasti Mělníka; (35) propagační, inzertní a reklamní činnost, obchodní poradenské služby, ekonomické poradenství, průzkumy trhu, konzultace v oblasti obchodu a ekonomiky, marketing, zprostředkovatelská činnost v oblasti komerční, merchandising, pronájem reklamních míst, organizování a pořádání výstav, veletrhů a přehlídek ke komerčním a reklamním účelům; (41) služby v oblasti zábavy a výchovy, organizování kulturních a sportovních aktivit, vzdělávací činnost, organizování kulturních nebo vzdělávacích výstav; (43) zprostředkování v oblasti ubytování a stravování, restaurace, pizzerie, kavárny, hotelové služby včetně služeb zajišťujících hotelové stravování a přípravu jídel a nápojů.

(590) Barevná
(730) **Lobkowicz Jiří**, Vlašská 17, Praha 1, 11000, CZ
(740) PROPATENT, Mgr. Matěj Sedláček, Ke Kateřinkám 1393, Praha 4, 14900

(210) **O-475379**
(220) 23.03.2010
(320) 23.03.2010
(511) 16, 32, 33, 35, 41, 43
(540)



(510) (16) papír a výrobky z papíru, dopisní papíry, periodické a neperiodické publikace, tiskoviny, brožury, fotografie, knihy, letáky, plakáty, pozvánky, vizitky, časopisy, informační

materiály, tašky a sáčky z papíru nebo umělých hmot (obaly); (32) nealkoholické nápoje, ovocné šťávy, sirupy a přípravky ke zhotovení nápojů, pivo; (33) alkoholické nápoje pocházející z oblasti Mělníka; (35) propagační, inzertní a reklamní činnost, obchodní poradenské služby, ekonomické poradenství, průzkumy trhu, konzultace v oblasti obchodu a ekonomiky, marketing, zprostředkovatelská činnost v oblasti komerční, merchandising, pronájem reklamních míst, organizování a pořádání výstav, veletrhů a přehlídek ke komerčním a reklamním účelům; (41) služby v oblasti zábavy a výchovy, organizování kulturních a sportovních aktivit, vzdělávací činnost, organizování kulturních nebo vzdělávacích výstav; (43) zprostředkování v oblasti ubytování a stravování, restaurace, pizzerie, kavárny, hotelové služby včetně služeb zajišťujících hotelové stravování a přípravu jídel a nápojů.

(590) Barevná
(730) **Lobkowicz Jiří**, Vlašská 17, Praha 1, 11000, CZ
(740) PROPATENT, Mgr. Matěj Sedláček, Ke Kateřinkám 1393, Praha 4, 14900

(210) **O-475513**
(220) 29.03.2010
(320) 29.03.2010
(511) 35, 36, 41
(540)

Střelíme Vaši nemovitost

(510) (35) inzertní, reklamní a obchodní propagační služby včetně zajišťování reklamních a náborových textů a jejich rozšiřování; (36) realitní činnost, správa a údržba nemovitostí, znalecké posudky nemovitostí, developerské projekty v oblasti nemovitostí, kapitálové investice, franchisingové a obchodní služby týkající se organizování, provozování a řízení služeb realitních kanceláří, zprostředkování hypoték, úvěrů ze stavebního spoření, pojišťovacích a finančních služeb, provozování informačních sítí, elektronických databází a on-line systémů v oblasti realit a finančních služeb; (41) pořádání odborných kurzů, školení a jiných vzdělávacích akcí včetně lektorské činnosti.

(730) **ADOMUS s.r.o.**, Rejskova 219/1, Plzeň, 32600, CZ
(740) Langrova, s.r.o., Skřetova 48, Plzeň, 30100

(210) **O-475547**
(220) 30.03.2010
(320) 30.03.2010
(511) 16, 35, 41
(540)



(510) (16) učební a vyučovací pomůcky s výjimkou přístrojů, papír, lepenka a výrobky z těchto materiálů, které nejsou zařazeny do jiných tříd, tiskárenské výrobky, potřeby pro knižní vazby, fotografie, papírenské zboží, materiál pro umělce, štetce, psací stroje a kancelářské potřeby (vyjímaje nábytek), plastické obaly (nezařazené do jiných tříd), časopisy, grafiky, inkousty, kalamáře, kalendáře, knihy, komiksy, lepidla kancelářská nebo pro domácnost, manuály, litografie, papír balící, potištěný i nepotištěný, výrobky z papíru jako upomínkové předměty, polygrafické výrobky, periodické a neperiodické publikace, brožury, fotografie, informační produkty a reklamní materiály na papírových nosičích, data a databáze na papírových nosičích, plakáty, pohledy, samolepky, obtisky, papírové a umělohmotné tašky jako upomínkové předměty, tužky, pera a pastelky jako upomínkové předměty, papírové obaly všeho druhu, ubrusy a ubrusy, papírové vlajky, štočky, umělecké předměty z papíru, brožury, historické brožury, tiskopisy, pohlednice, známky, prospekty, katalogy, periodika, průvodce, ročenky, papírové informační produkty, tiskárenské výrobky, tiskoviny, propagační publikace, propagační materiály, reklamní materiály, výstavní katalogy, periodické a neperiodické publikace, papír a výrobky z papíru, alba, bloky, těžítka, inzertní listy, psací a kancelářské

potřeby, plakáty, gratulace, omalovánky, mapy, obrazy, reklamní a ozdobné předměty, tiskařský materiál, štočky, lepenkové krabice, zápisníky a záznamníky jako upomínkové předměty, omalovánky, vystřihovánky, památníky, lepenka, diplomy, rozvrhy hodin, potištěné papírenské výrobky, nože na řezání papíru potištěné, pytle a sáčky z plastických hmot pro obalovou techniku, umělecké a upomínkové předměty v rámci této třídy, malby, obrazy, obrazy malované (též olejomalby), rytiny, rytiny všeho druhu (dřevorytiny, hlubotisky, mědirytiny, lepty, tisky napodobující rytiny) a další upomínkové předměty této třídy; (35) reklamní, inzertní a propagační činnost, marketing, reklamní, inzertní a propagační činnost prostřednictvím jakéhokoliv média, zprostředkování provozování informačních webových stránek, dodavatelské služby pro třetí osoby, zejména v oblasti služeb cestovního ruchu v rámci třídy 35, pomoc při řízení obchodní činnosti, související zejm. se vzděláváním, pomoc při řízení obchodních a průmyslových podniků, obchodní management a podnikové poradenství, obchodní nebo podnikatelské informace, komerční informační kanceláře, obchodní nebo podnikatelský průzkum, hospodářské (ekonomické) prognózy, služby týkající se přemísťování provozů nebo podniků, marketingové studie, analýzy nákupních a velkoobchodních cen, průzkum trhu, průzkum veřejného mínění, statistické informace, styky s veřejností, účetnictví, revize účtů (audit), analýzy nákladů, oceňování obchodních podniků, provádění výpisů z účtů, dražby, personální poradenství, posuzování efektivnosti provozu a racionalizace práce, nábor zaměstnanců, psychologické testování pro výběr zaměstnanců, příprava a vyhotovení daňových příznání, příprava mezd a výplatních listin, zprostředkovatelné práce, služby reklamních agentur a propagace jako je zajišťování reklamy on-line v počítačové síti Internet, rozhlasové reklamy, televizní reklamy, pronájem reklamní doby v komunikačních médiích, organizování komerčních nebo reklamních výstav a veletrhů, aktualizování a pronájem reklamních materiálů a reklamních ploch, inzerce poštou, předvádění zboží, služby modelek -předvádění pro reklamní účely a podporu prodeje, rozšiřování reklamních materiálů (letáků, prospektů, tisků, vzorků) zákazníkům, venkovní reklama, vydávání reklamních nebo náborových, propagačních a inzertních textů, vylepování plakátů, aranžování výkladů, obchodní vedení uměleckých agentur, správa hotelů, dovozní a vývozní kanceláře sekretářské služby, vyřizování telefonních vzkazů a dotazů, těsnopis, stenografie, přepisování, psaní na stroji zpracování textů, překlad a systemizace informací do počítačových databází, vedení kartoték a souborů v počítači, vyhledávání dat v počítačových souborech, kopírování nebo rozmnožování (reprodukce) dokumentů, dokladů apod., fotokopírování, zajišťování předplatného novin a časopisů, pronájem fotokopírovacích a kancelářských strojů a zařízení, pronájem prodejních automatů, dodavatelské služby pro třetí osoby, nákup výrobků a služeb pro jiné podniky; (41) vzdělávání veřejnosti, zejména pořádání otevřených kurzů, akcí a workshopu zaměřených na problematiku rovných příležitostí, společenskou odpovědnost firem, sladění rodinného a pracovního života apod., vzdělávání zaměřené na zvyšování znalostí a dovedností lidí v pokročilém věku, konzultační činnost v oblasti vzdělávání, vydávání propagačních materiálů sloužících k informování a vzdělávání, mezinárodní spolupráce v oblasti vzdělávání, zejména přenos know-how týkající se vzdělávání, metod postupů, pořádání kulturních, sportovních a společenských akcí, rozvoj cestovního ruchu a zájmu o poznání, vzdělávání a rekvalifikace osob se zdravotním postižením, vzdělávání a rekvalifikace osob ve výkonu trestu, školení personálu na traumatologických centrech, pomoc při výběru vhodného typu vzdělávání a rekvalifikace až po bakalářské studium ve vybraných případech s následným zapojením na trh práce, školství, výchova, výuka, vzdělávání, výuka jazyků, překladatelské služby, tlumočení, zábava, sportovní a kulturní aktivity, organizování vzdělávacích, zábavných, sportovních soutěží nebo soutěží krásy, pořádání sportovních závodů, tělesná výchova, organizování a vedení kolokvií, konferencí, kongresů, seminářů, symposií, informace o výchově a vzdělávání, školení, praktické cvičení, instruktážní výcvik, zkoušení, přezkoušení, dálkové studium, korespondenční kurzy, internátní školy, dětské jesle a školky, prázdninové tábory, provozování a pronájem sportovních zařízení, golfových hřišť, stadiónů, tenisových dvorců, plaveckých bazénů, gymnastický výcvik, půjčování sportovního nářadí, s výjimkou dopravních prostředků,

vzdělávací a školící činnosti v rámci této třídy, pořádání festivalů, hudební produkce v rámci této třídy, služby pro oddech a rekreace, informace a zprostředkování možností rekreace, rozptýlení, zábavy, management turistických destinací, organizování kulturních nebo vzdělávacích výstav, organizování živých představení a vystoupení, pořádání divadelních představení, provozování kinosálů, koncertní síně, provozování muzeí, knihovny (půjčovny knih), pořádání diskoték, náboženská výchova, pomoc a poradenství pro volbu povolání, vzdělávací a školící činnosti v rámci této třídy, výstavní a galerijní činnost v rámci této třídy, provozování kasin a heren, provozování her on-line (z počítačové sítě), noční kluby, karaoke, výchovně-zábavné klubové služby, kluby zdraví, cirkusy, drezúra zvířat, provozování zoologických zahrad, půjčování filmů, umělecké a módní agentury, estrády, pořádání loterií, organizování plesů, plánování a organizování večírků a oslav, předprodej vstupenek, filmová tvorba, filmová studia, dabing, digitální zpracování obrazu, nahrávací studia, výroba rozhlasových a televizních programů, zpravodajské služby, obrazové zpravodajství, fotografování, půjčování a pronájem divadelních a jiných dekorací včetně osvětlení, pronájem rozhlasových a televizních přijímačů, půjčování přenosných videokamer, knihovny (půjčovny knih), vydávání knih, elektronické publikování (DTP), poskytování on-line elektronických publikací (bez možnosti stažení), vydávání elektronických knih a časopisů on-line, psaní textů (jiných než reklamních), posunková řeč (tlumočení), pořádání a řízení pracovních setkání, příprava k přijímacím zkouškám na střední a vysoké školy.

(730) Šance na vzdělání, o.p.s., Škroupova 631, Hradec Králové, 50002, CZ

(740) DANĚK & PARTNERS Advokátní a patentová kancelář, Ing. Dr. Vilém Daněk, Vinohradská 45, Praha 2, 12000

(210) O-476218

(220) 27.04.2010

(320) 27.04.2010

(511) 5, 29, 30, 32

(540)

(510)

babyactive

(5) nápoje pro léčebné účely, zejména s obsahem lecitinu, vitamínů a jiných posilujících látek, potraviny a jiné dietetické výrobky pro léčebné účely, posilující a povzbuzující prostředky pro léčebné účely, nutriční doplňky pro léčebné účely, lithná voda pro léčebné účely, nápoje iontové pro léčebné účely, selterská voda pro léčebné účely, voda obsahující lithium pro léčebné účely, energetické nápoje pro léčebné účely, výtažky z léčivých bylin a kombinované přípravky vitamínů, minerálů, stopových prvků a bylinných výtažků, potravinové doplňky obohacené vitamíny nebo minerály nebo stopovými prvky, vitamínové přípravky, vitamíny a multivitaminové preparáty, minerály a multiminerálové preparáty, bylinné čaje, léčivé byliny, cukrovinky nebo pastilky nebo tabletky nebo tobolky nebo kapsle nebo žvýkačky s léčivými přísadami, vše výše uvedené pro léčebné účely; (29) potravinové doplňky ne pro lékařské účely (zařazené v této třídě) a obsahující látky živočišného původu, protein pro lidskou spotřebu, proteinové výrobky a přípravky pro výživu, přípravky zvláštní výživy pro sportovce nebo osoby s vysokým energetickým výdejem spadající do této třídy, jedlá želatina, želatinové výrobky a přípravky pro výživu, tuky jedlé, oleje jedlé, extrakty z chaluh jako výživa, výživné přípravky pro denní doplnění stravy, která se skládá hlavně z mléka v prášku nebo ze živočišných nebo zeleninových proteinů, také s přísadkou vitamínů nebo minerálů nebo stopových prvků nebo cukru, mléko, mléčné výrobky, jogurty, konzervované, sušené, vařené nebo nakládané ovoce nebo zelenina, polévky, vývary, bujóny; (30) potravinové doplňky ne pro lékařské účely (zařazené v této třídě) a obsahující látky rostlinného původu, cukrovinky, žvýkačky, bonbóny, zmrzliny, pekařské výrobky, cukrářské výrobky, kakao, káva, čaj, čokoláda, nápoje čokoládové, čajové, kakaové nebo kávové, potraviny a pokrmy z obilovin pro lidskou spotřebu, těstoviny, musli, med, propolis pro lidskou potřebu; (32) minerální vody, šumivé a jiné nealkoholické nápoje všeho druhu, zeleninové šťávy, nealkoholické nápoje obohacené vitamíny nebo minerály, iontové a energetické nápoje nealkoholické, proteinové nealkoholické nápoje, nealkoholické nápoje dietní, nápoje želatinové, míchané nealkoholické nápoje, instantní nápoje a směsi pro přípravu nápojů, sirupy, ovocné šťávy, ovocné

(730) koncentráty, nápoje a koktejly nealkoholické, mošty.
(730) **Kubík Zdeněk**, Na Vrstvách 216/22, Praha 4, 14000, CZ
(740) BOHEMIA PATENT, Ing. Jana Vanděliková, Spálená 29, Praha 1, 11000

(210) **O-476262**
(220) 29.04.2010
(320) 29.04.2010
(511) 43, 44
(540)

BALNEA

(510) (43) ubytovací služby (hotely, penziony), domovy důchodců, kavárny, poskytování přechodného ubytování, penziony, hotelové služby, restaurace, rezervace přechodného ubytování; (44) lázně (veřejné) pro hygienické účely, lázně (parní), salóny krásy, zdravotnická střediska, sanatoria, zotavovny, zdravotní péče, masáže, lékařské služby, rostlinné školky, fyzioterapie, soukromé kliniky nebo sanatoria, manikúra, ošetrovatelské služby, farmaceutické poradenství, léčení stromů, pronajímání zdravotních (zdravotnických) zařízení, psycholog (služby), aromaterapeutické služby, lázeňské služby.

(730) **Kratochvíl Aleš Bc.**, Černopolní 34, Brno, 61300, CZ

(210) **O-476320**
(220) 24.05.2010
(320) 24.05.2010
(511) 9, 35, 37, 38
(540)



(510) (9) software, zařízení ke zpracování a přenosu dat, hlasu a obrazu, zabezpečovací zařízení, telefonní systémy a záznamníky, informační a komunikační systémy, počítačem řízené komunikační systémy (CTI), video a audio konferenční systémy; (35) obchodní a velkoobchodní činnost v oblasti informačních a komunikačních technologií (hlas, data, video, bezpečnost), obchodní konzultace; (37) instalace a opravy komunikačních zařízení (hlas, data, video, bezpečnost); (38) telekonferenční služby.

(590) Barevná

(730) **Vrzák Pavel Ing.**, Drtikolova 521/9, Praha 10, 10900, CZ

(210) **O-476598**
(220) 12.05.2010
(320) 12.05.2010
(511) 5, 10, 28, 35, 41, 44
(540)



(510) (5) farmaceutické a veterinářské výrobky, hygienické výrobky pro léčebné účely, dietetické přípravky pro léčebné účely, potraviny pro batolata, náplasti, obvazový materiál, materiály pro plombování zubů a pro zubní otisky, dezinfekční přípravky, výrobky pro hubení škodlivých zvířat, fungicidy, herbicidy; (10) přístroje a nástroje chirurgické, zubní a veterinářské, umělé údy, oči a zuby, ortopedické potřeby, materiál na sešívání ran; (28) hry, hračky, potřeby pro gymnastiku a sport, které nejsou uvedeny v jiných třídách, vánoční ozdoby; (35) propagační činnost, reklama, pomoc při řízení obchodní činnosti, obchodní administrativa, kancelářské práce; (41) výchova, vzdělávání, zábava, sportovní a kulturní aktivity; (44) lékařské služby, veterinární služby, péče o hygienu a krásu osob a zvířat, zemědělské, zahradnické a lesnické služby.

(730) **Hladké zadky s.r.o.**, Klatovská třída 2308/172, Plzeň, 30100, CZ

(210) **O-476657**
(220) 13.05.2010
(320) 13.05.2010
(511) 16, 20, 28, 35
(540)



(510) (16) papír a výrobky z papíru, lepenka a kartonážní výrobky, tiskoviny, časopisy, periodika, knihy, knihařské výrobky, lepidla kancelářská a pro domácnost, fotografie, papírnické zboží, potřeby pro umělce, štetce, kancelářské potřeby kromě nábytku, učební a školní potřeby, obalové materiály z plastických hmot, vše zařazené do třídy 16; (20) drobné zdobné a obdobné výrobky (korále, přívěsky) zařazené do této třídy, rámy a rámečky obsažené v této třídě, školní tabule, dětský nábytek zejména ze dřeva; (28) hrací karty, hry, hračky, skládačky (puzzle), sportovní zboží všeho druhu zařazené do této třídy; (35) zprostředkovatelská činnost v oblasti obchodu, velkoobchod, maloobchod, export-import, internetový obchod, to vše s výrobky ve třídách 9, 15, 16, 20, 25, 28, marketing, reklama, propagace a inzerce všemi druhy médií, šíření reklamních a dárkových předmětů, výstavní činnost ke komerčním účelům.

(590) Barevná

(730) **OLYMPTOY s.r.o.**, K Žižkovu 9, Praha 9, 19000, CZ

(740) Ing. Francis Jupa, Měchenická 4/2554, Praha 4, 14100

(210) **O-476897**
(220) 24.05.2010
(320) 24.05.2010
(511) 16, 21, 25, 31, 32, 33, 35, 39, 40
(540)



(510) (16) výrobky z papíru, kartónu a lepenky, papírenské výrobky, zejména neperiodické a periodické tiskoviny na papírových nosičích, katalogy, prospekty, prezentační a firemní tiskoviny, ceníky, papírové soubory dat, papírové a lepenkové poutače, reklamní tabule a vývěsky, plakáty, etikety na lahve, obtisky, nálepky, papírové a plastové obálky, sáčky, tašky a pytle, krabice a krabičky, papírové visačky, papírové a plastové obaly a krabice na lahve, balicí papír a plastové fólie na balení, papírové a plastové tácky a podložky na stolování, papírové a plastové podložky na sklenice, lepicí pásy papírové, lepicí pásy plastové pro kancelářské a balicí účely, papírové utěrky, ubrusy a ubrusy, kalendáře, diáře, propagační a upomínkové předměty z papíru a plastu, výrobky z papíru a plastu zahrnuté ve tř. 16; (21) výrobky ze skla, keramiky a porcelánu spadající do tř. 21, zejména sklenice a skleničky, džbány a džbánky, püllitry, poháry a číše, holby a korbele, lahve, nápojové pohárky a kelímky na nápoje včetně z papíru a plastu, vázičky, tácy a podtácky (vyjma z drahých kovů a určených ke stolování), otvírače lahví, desky na jídelní lístky, tepelné izolační nádoby, termosky na nápoje a jídlo, nádobí skleněné, keramické a porcelánové, propagační a upomínkové předměty ze skla, keramiky a porcelánu; (25) oděvy, boty a kloboučnické výrobky, trička, tílka, mikiny, kšiltovky, čepice, kšiltý a čelenky, čišnické zástěry a vesty, oděvy, boty a kloboučnické výrobky zahrnuté ve tř. 25; (31) pivovarnický slad, mladina (pivovarnický meziprodukt), sladové a chmelové výtažky tekuté a práškové, ječmen; (32) piva všech druhů a stupňovitostí, světlá i tmavá,

sudová i lahвовá, zejména pivo výčepní, sladové, ležák a piva příchucovaná, piva speciální, zejména piva bylinná a bylinková, pivo zázvorové, piva nízkenergetická a piva s nízkým obsahem alkoholu, piva nealkoholická, dietetická piva a nápoje (vyjma určených k léčebným účelům), výtažky z chmele a sladu na výrobu piva všech druhů, sladové nápoje míchané a lihuprosté, šumivé nápoje na bázi piva s nízkým obsahem alkoholu nebo nealkoholická s obsahem ovocných a/nebo zeleninových šťáv, výtažků a výluhů případně bylin, nealkoholické nápoje a minerální vody přírodní, syčené nebo ochucené, šumivé a jiné nealkoholické nápoje včetně ionizovaných a/nebo nápojů obohacených vitamíny a minerály, sirupy, nektary a jiné přípravky k výrobě a přípravě nápojů, ovocné, zeleninové a bylinné šťávy, koncentráty a extrakty a nápoje z nich, nealkoholické nápoje zahrnuté ve tř. 32; (33) alkoholické nápoje všeho druhu, zejména lihoviny, likéry a vína (vyjma určených pro lékařské účely), destiláty vinné, ovocné, bylinné a zeleninové včetně macerátů a výluhů, destiláty ušlechtilé a řezané, vína stolní, jakostní, odrůdová včetně přívláskových a ledových, vína šumivá a perlivá, vína likérová a aromatizovaná, alkoholické mošty, alkoholické aperitivy a koktejly, koncentráty k přípravě alkoholických nápojů a esence do lihovin, alkoholické nápoje zahrnuté ve tř. 33; (35) obchodní zprostředkovatelská činnost v oboru nealkoholických a alkoholických nápojů, zejména piva a potravin, reklamní a propagační činnost, včetně on-line inzerce a prezentace v počítačové síti Internet, e-business, zajišťování reklamních a/nebo náborových textů, propagačních a inzertních tiskovin a materiálů včetně jejich rozšiřování, obchodní průzkum a analýza trhu, marketing, organizování a zajišťování reklamních a obchodních předváděcích akcí výrobců a služeb, obchodní zastoupení třetích subjektů, zprostředkování obchodních kontaktů a pomoc při řízení obchodní činnosti, poskytování obchodních informací a jiných informačních produktů, například multimediálních informací pro reklamní a obchodní účely, včetně jejich vyhledávání, systemizace informací do počítačových databází, obchodní poradenské a konzultační služby; (39) skladování, balení, doprava a distribuce zboží, zejména piva, nealkoholických a alkoholických nápojů a potravin, doručovací a kurýrní služby, organizace cest a výletů, zabezpečování a zprostředkování skladování, sklady a skladovací kontejnery včetně jejich pronajímání, zprostředkování skladování, balení a dopravy zboží; (40) výroba a zpracování sladu, výroba - vaření piva všech druhů a stupňovitostí, zpracování chmele, ječmene, ovoce, zeleniny a bylin včetně koření, výroba sladových nápojů, fermentace, výroba nealkoholických a alkoholických nápojů, výroba přípravků pro přípravu alkoholických a nealkoholických nápojů, odborné informace o zpracování materiálů.

(730) **ALOE CZ, a.s.**, Kytlická 818/21a, Praha 9, 19000, CZ

(740) DMH - patentová a známková kancelář, Mgr. Marcela Machatová, Pospíšilova 2, Praha 3, 13000

(210) **O-476898**

(220) 24.05.2010

(320) 24.05.2010

(511) 31, 32, 33

(540)



(510) (31) pivovarnický slad, mladina (pivovarnický meziprodukt), sladové výtažky, ječmen, chmel; (32) piva všech druhů a stupňovitostí, světlá i tmavá, sudová i lahвовá, zejména pivo výčepní, sladové, ležák a piva příchucená, piva speciální, zejména piva bylinná a bylinková, pivo zázvorové, piva nízkokalorická a piva s nízkým obsahem alkoholu, piva nealkoholická, dietetická piva a nápoje (vyjma určených k léčebným účelům), výtažky z chmele a sladu na výrobu piva všech druhů, sladové nápoje lihuprosté, šumivé nápoje na bázi piva s nízkým obsahem alkoholu nebo nealkoholická s obsahem ovocných a/nebo zeleninových šťáv a výtažků, případně bylin, nealkoholické nápoje a minerální vody přírodní i ochucené,

šumivé a jiné nealkoholické nápoje včetně ionizovaných a/nebo nápojů obohacených vitamíny a minerály, sirupy a jiné přípravky k výrobě a přípravě nápojů, ovocné, zeleninové a bylinné šťávy, koncentráty a extrakty a nápoje z nich; (33) alkoholické nápoje všeho druhu, zejména lihoviny, likéry a vína (vyjma určených k lékařským účelům), destiláty vinné, ovocné, bylinné a zeleninové včetně macerátů a výluhů, destiláty ušlechtilé a řezané, vína stolní, jakostní, odrůdová včetně přívláskových a ledových, vína šumivá a perlivá, vína likérová a aromatizovaná, alkoholické mošty, aperitivy a koktejly, koncentráty k přípravě alkoholických nápojů a esence do lihovin.

(730) **ALOE CZ, a.s.**, Kytlická 818/21a, Praha 9, 19000, CZ

(740) DMH - patentová a známková kancelář, Mgr. Marcela Machatová, Pospíšilova 2, Praha 3, 13000

(210) **O-476899**

(220) 24.05.2010

(320) 24.05.2010

(511) 16, 31, 32, 33

(540)



(510) (16) výrobky z papíru, kartónu a lepenky, papírenské výrobky, zejména neperiodické tiskoviny na papírových nosičích, katalogy, prospekty, prezentační a firemní tiskoviny, ceníky, dopisní papíry a formuláře, papírové soubory dat, papírové a lepenkové poutače, reklamní tabule a vývěsky, plakáty, etikety na lahve, obtisky, nálepky, papírové a plastové tácky a podložky na stolování, papírové a plastové obálky, sáčky, tašky a pytle, krabice a krabičky, papírové visačky, papírové a plastové obaly a krabice na lahve, balicí papír a plastové fólie na balení, papírové a plastové podložky na sklenice, lepicí pásy papírové, lepicí pásy plastové pro kancelářské balicí účely, papírové utěrky, ubrusy a ubrusy, kalendáře, diáře, propagační a upomínkové předměty z papíru a plastu, výrobky z papíru a plastu zahrnuté ve třídě 16; (31) pivovarnický slad, mladina (pivovarnický meziprodukt), sladové výtažky, ječmen, chmel; (32) piva všech druhů a stupňovitostí, světlá i tmavá, sudová i lahвовá, zejména pivo výčepní, sladové, ležák a piva příchucená, piva speciální, zejména piva bylinná a bylinková, pivo zázvorové, piva nízkokalorická a piva s nízkým obsahem alkoholu, piva nealkoholická, dietetická piva a nápoje (vyjma určených k léčebným účelům), výtažky z chmele a sladu na výrobu piva všech druhů, sladové nápoje lihuprosté, šumivé nápoje na bázi piva s nízkým obsahem alkoholu nebo nealkoholická s obsahem ovocných a/nebo zeleninových šťáv a výtažků, případně bylin, nealkoholické nápoje a minerální vody přírodní i ochucené, šumivé a jiné nealkoholické nápoje včetně ionizovaných a/nebo nápojů obohacených vitamíny a minerály, sirupy a jiné přípravky k výrobě a přípravě nápojů, ovocné, zeleninové a bylinné šťávy, koncentráty a extrakty a nápoje z nich; (33) alkoholické nápoje všeho druhu, zejména lihoviny, likéry a vína (vyjma určených k lékařským účelům), destiláty vinné, ovocné, bylinné a zeleninové včetně macerátů a výluhů, destiláty ušlechtilé a řezané, vína stolní, jakostní, odrůdová včetně přívláskových a ledových, vína šumivá a perlivá, vína likérová a aromatizovaná, alkoholické mošty, aperitivy a koktejly, koncentráty k přípravě alkoholických nápojů a esence do lihovin.

(590) Barevná

(730) **ALOE CZ, a.s.**, Kytlická 818/21a, Praha 9, 19000, CZ

(740) DMH - patentová a známková kancelář, Mgr. Marcela Machatová, Pospíšilova 2, Praha 3, 13000

(210) **O-476992**

(220) 27.05.2010

(320) 27.05.2010

(511) 16, 35, 41

(540) **Behaviorální osobnostní typologie**

RISA

(510) (16) knihy, katalogy; (35) marketingové studie, nábor zaměstnanců, komunikační média (prezentace výrobků v komunikačních médiích pro účely maloobchodu či velkoobchodu), obchodní průzkum a poradenská obchodní činnost, obchodní management a podnikové poradenství a průzkum, obchodní a podnikatelské informace, obchodní reklama, personální poradenství, poradenství při vedení podniků, pronájem reklamních ploch, průzkum veřejného mínění, trhu, psaní reklamních textů, reklamní nebo inzertní materiály (vydávání, rozšiřování), psychologické testování pro výběr zaměstnanců; (41) elektronické publikování, poskytování on-line elektronických publikací, informace o výchově a vzdělávání, dálkové studium, vydávání knih, vydávání textů vyjma reklamních, pořádání školení, řízení školení, školení, semináře, vyučování, vzdělávání, vzdělávací informace, výroba video filmů, internetové vzdělávání a rozvoj lidí (celoživotní sociokompetenční vzdělávání), vydávání elektronických knih a časopisů.

(730) **OneWorld, s.r.o.**, Březovská 494, Zvole u Prahy, 25245, CZ

(210) **O-477036**

(220) 31.05.2010

(320) 31.05.2010

(511) 12, 20, 28

(540)

HEPAKOS

(510) (12) dětské kočárky, autosedačky pro děti, sportovní dětské kočárky; (20) psací stoly, kancelářský nábytek, dětská chodítka, vysoké židličky pro děti, ohrádky pro děti, kolébky, lehátka, dětské postýlky, matrace pro postýlky, dřevěné přepážky pro nábytek, nekovové vybavení postýlek, regály, skříňky pro hračky, výstavní stánky, kuchyňský nábytek; (28) domečky pro panenky, společenské hry, chraštítka, houpačky, panenky, postýlky pro panenky, kostky jako hračky, plyšové hračky, míče, vozidla jako hračky, sánky, oděvy pro panenky, kočárky pro panenky, hračky.

(730) **Package logistics, s.r.o.**, Pisty 42, Zvěřinec, 28913, CZ

(210) **O-477141**

(220) 03.06.2010

(320) 03.06.2010

(511) 35, 36, 41, 43

(540)

NOBLESSE OBLIGE

(510) (35) obchodní management a podnikové poradenství, obchodní nebo podnikatelský průzkum, personální poradenství, pomoc při řízení obchodní činnosti, pořádání veletrhů pro obchodní a reklamní účely, prezentace výrobků v komunikačních médiích pro účely maloobchodu, pronájem reklamní doby v komunikačních médiích, pronájem reklamních materiálů, pronájem reklamních ploch, průzkum trhu, průzkum veřejného mínění, předvádění zboží, reklama (propagace), reklamní agentury, rozhlasová reklama, rozšiřování reklamních nebo inzertních materiálů, televizní reklama, vedení dražeb, venkovní reklama, vyhledávání sponzorů, zasílání reklamních materiálů zákazníkům; (36) bankovníctví, burzovní makléřství, finanční analýzy, finanční poradenství, investování kapitálu, kanceláře realitní, kapitálové investice, konzultační služby v oblasti pojišťovnictví, oceňování nemovitostí, organizování dobročinných sbírek, poradenství v oblasti pojištění, pronájem bytů, pronájem nemovitostí, finanční operace; (41) organizování sportovních, kulturních, zábavních a vzdělávacích akcí všeho druhu, agentury (umělecké a módní), fotografování, organizování a vedení konferencí, organizování a vedení kongresů, organizování a vedení seminářů, organizování a vedení symposií, organizování kulturních nebo vzdělávacích výstav, organizování plesů, organizování představení, organizování sportovních soutěží, plánování a organizování večírků, pořádání loterií, pořádání soutěží krásy, provozování sportovních zařízení, rozhlasová zábava, školství, televizní zábava, výroba divadelních a/nebo jiných představení, vzdělávací informace; (43) hostinská činnost, hotelové služby, provoz penzionů, restaurací, barů, kaváren, vináren, provoz cukráren, bufety, jídelny, samoobslužné restaurace, hromadné stravování, rychlé občerstvení, kiosky,

poskytování a zajišťování občerstvení, ubytování a stravování, pronájem jednacích prostor, zajišťování ubytování a stravování v rekreačních campech a rekreačních zařízeních.

(730) **ATTACK MEDIA, s.r.o.**, U Habrovky 247/11, Praha 4, 14000, CZ

(740) Ing. Zdeněk Kučera, Dlouhá 207 (P.O.BOX 92), Slušovice, 76315

(210) **O-477166**

(220) 04.06.2010

(320) 04.06.2010

(511) 16, 41, 42

(540)



ARCHITECTURAL
INSTITUTE
IN PRAGUE

(510) (16) periodické a neperiodické publikace, učebnice, skripta, učební pomůcky kromě přístrojů, tištěné propagační materiály; (41) výchova a vzdělávání, lektorská a školicí činnost, služby týkající se vzdělávání spadající do této třídy, organizování studia, pořádání konferencí, školení, seminářů a kurzů, ediční činnost, vydavatelská a nakladatelská činnost, poradenství pro vzdělávací a školicí činnost, pronájem vzdělávacích a kulturních zařízení, vedení a provozování knihoven, organizace a pořádání vzdělávacích, zábavních a sportovních soutěží; (42) vědecká, výzkumná, expertizní a znalecká činnost, projekční, inženýrská, architektonická a designérská činnost.

(730) **ARCHIP s.r.o.**, Sládkovičova 1306/131, Praha 4, 14000, CZ

(210) **O-477220**

(220) 07.06.2010

(320) 07.06.2010

(511) 11, 21, 40

(540)

Claudia

(510) (11) svítidla, lustry, lampy; (21) sklářské výrobky všeho druhu - v rámci této třídy, výrobky užitkového a uměleckého skla hladkého a zušlechťeného; (40) zpracování skla, sklářské práce, zejména zušlechťování a úprava skla, foukání skla, tepelné tvarování, leštění, broušení, pískování, barvení, malování, leptání, zlacení, rytí, matování.

(730) **Crystalex CZ, s.r.o.**, Na dvorecké louce - hotel Racek, Praha 4 - Podolí, 14700, CZ

(740) **BOHEMIA PATENT**, Ing. Jana Vanděliková, Spálená 29, Praha 1, 11000

(210) **O-477260**

(220) 08.06.2010

(320) 08.06.2010

(511) 35, 39, 41

(540)



(510) (35) distribuce prospektů, propagační činnost, reklama, reklamní nabídky v průběhu společenských akcí včetně reklamních

nabídek od třetích subjektů; (39) organizování cest s průvodcem i (540)
bez průvodce (relaxace, vyhlídkové jízdy apod.); (41) kulturní
aktivity, organizování společenských a kulturních akcí včetně
provádění po těchto akcích.

(590) Barevná

(730) **Laiset SIA**, Maskavas Street 222C - 15, Riga, LV

(740) JUDr. Iveta Hodková, CSc., Štefánikova 29, Praha 5, 15000

Fotbalmánie

(210) **O-477263**

(220) 08.06.2010

(320) 08.06.2010

(511) 35, 36, 41

(540)



- (510) (35) propagační činnost, reklama, pomoc při řízení obchodní
činnosti, obchodní administrativa, kancelářské práce; (36)
pojištění, služby finanční, služby peněžní, služby nemovitostní;
(41) výchova, vzdělávání, zábava, sportovní a kulturní aktivity.
- (730) **Appraising Alpha - znalecký ústav, s.r.o.**, Trojanova 2022/12,
Praha 2, 12000, CZ

(210) **O-477328**

(220) 10.06.2010

(320) 10.06.2010

(511) 19, 36, 37, 42

(540)



- (510) (19) nekovové dveře a dveřní zárubně, okna a okenní rámy
nekovové, nekovová schodiště a součásti schodišť; (36)
investorská činnost ve stavebnictví, developerská činnost v
oblasti projekce staveb, správa nemovitostí (provozní činnost
související s bytovými i nebytovými objekty a prostory); (37)
stavební činnost, stavba rodinných domů, bytových a
občanských objektů, nebytových objektů a průmyslových staveb,
modernizace a rekonstrukce uvedených objektů, opravárenská,
údržbářská, servisní činnost související s bytovými i nebytovými
objekty a prostory, dokončování interiérů a exteriérů staveb,
elektrické, vodní, plynové a topenářské instalace, služby
stavebního dozoru; (42) projekční a inženýrsko-technická činnost
ve stavebnictví, poradenská a konzultační činnost ve
stavebnictví, tvorba developerských projektů.
- (590) Barevná
- (730) **DOMESTIK s.r.o.**, Na Petynce 132/31, Praha 6 - Břevnov,
16900, CZ
- (740) JUDr. Lukáš Jansa, Sokola Tůmy 743/16, Ostrava - Mariánské
Hory, 70900

(210) **O-477352**

(220) 11.06.2010

(320) 11.06.2010

(511) 41

(510) (41) zábava, sportovní a kulturní aktivity.

(730) **ASTRO CAPITAL s.r.o.**, Na Pankráci 1618/30, Praha 4, 14000,
CZ

(210) **O-477368**

(220) 11.06.2010

(320) 11.06.2010

(511) 16, 35, 41

(540)



- (510) (16) periodické a neperiodické tiskoviny, učebnice všeho druhu,
literatura pro vzdělávání, sešity, skripta, odborná literatura,
knihy, časopisy, fotografie, letáky, brožury, kalendáře, díáře,
obálky, psací a kancelářské potřeby k reklamním účelům
spadající do této třídy, papír a výrobky z papíru, kartón a
kartonážní výrobky, lepenka a výrobky z lepenky, výrobky z
vlnité lepenky, papír pro kancelář xerografický, papír pro tisk a
obalový papír, etikety, firemní tiskoviny, vizitky, firemní papíry
a obálky, samolepicí fólie z papíru, obaly a fólie z PE, PP nebo
jiných plastických hmot pro balení a obalení tiskovin, knih,
učebnic, sešitů apod., školní potřeby spadající do této třídy, psací
a kancelářské potřeby všeho druhu uvedené v této třídě,
kancelářské pořadače, šanony a desky; (35) činnost
organizačních a ekonomických poradců, personální služby,
zprostředkování práce, reklamní a marketingová činnost, inzerce,
průzkumy trhu, obchodní nebo podnikatelský průzkum,
maloobchodní, velkoobchodní a elektronický prodej
periodických a neperiodických tiskovin, učebnic, odborné
literatury a ostatních vzdělávacích pomůcek, obchodní
zastoupení jiných podnikatelských subjektů, předvádění
výrobků, poskytování obchodních a podnikatelských informací,
distribuce vzorků výrobků, zaslání reklamních výrobků a
materiálů zákazníkům, organizování a pořádání reklamních a
prodejních akcí, obchodní zprostředkování a pomoc při řízení
obchodní činnosti, automatizované zpracování a správa
obchodních dat, administrativní a sekretářské činnosti,
kopírování dokumentů; (41) školící a vzdělávací činnosti,
lektorská činnost, výuka, pořádání školení a kurzů, pořádání
školení a kurzů pro zlepšení osobních dovedností, pořádání
jazykových a rekvalifikačních kurzů, manažerské kurzy a
školení, konzultace a poradenství ve vzdělávání, poskytování
informací o vzdělávání, vydavatelská a nakladatelská činnost,
elektronické publikování, provoz vzdělávacího a výukového
zařízení, pronájem vzdělávacích a kulturních zařízení,
organizování a pořádání vzdělávacích a kulturních seminářů,
veletrhů a výstav, organizování a pořádání společenských,
zábavních nebo sportovních akcí nebo akcí pro určité skupiny,
firmy, teambuilding, agenturní činnost a informační služby v
oblasti vzdělávání, zprostředkování v oblasti vzdělávání,
půjčování a pronájem zvukových a zvukově obrazových
záznamů a vzdělávací literatury.

(590) Barevná

(730) **Studený Josef Ing.**, Vodňanského 2186/8, Praha 6 - Břevnov,
16900, CZ

(740) Ing. Jiří Střelák, Šumberova 42, Praha 6, 16200

(210) **O-477370**

(220) 11.06.2010

(320) 11.06.2010

(511) 5
(540)

GASTROLAN

- (510) (5) farmaceutické a veterinářské výrobky, hygienické výrobky pro léčebné účely, diabetické přípravky pro léčebné účely, potraviny pro batolata, náplasti, obvazový materiál, materiály pro plombování zubů a pro zubní otisky, dezinfekční přípravky, výrobky pro hubení škodlivých zvířat, fungicidy, herbicidy.
(730) **G.L. PHARMA GMBH**, Schlossplatz 1, 8502 Lannach, AT
(740) **KOREJZOVÁ & SPOL.**, v.o.s., JUDr. Petra Korejzová, advokátka, Korunní 810/104 E, Praha 10, 10100

(210) **O-477372**
(220) 11.06.2010
(320) 11.06.2010
(511) 11, 21, 40
(540)

Natalie

- (510) (11) svítidla, lustry, lampy; (21) sklářské výrobky všeho druhu - v rámci této třídy, výrobky užitkového a uměleckého skla hladkého a zušlechťeného; (40) zpracování skla, sklářské práce, zejména zušlechťování a úprava skla, foukání skla, tepelné tvarování, leštění, broušení, pískování, barvení, malování, leptání, zlcení, rytí, matování.
(730) **Crystalex CZ, s.r.o.**, Na dvorecké louce - hotel Racek, Praha 4 - Podolí, 14700, CZ
(740) **BOHEMIA PATENT**, Ing. Jana Vanděliková, Spálená 29, Praha 1, 11000

(210) **O-477375**
(220) 11.06.2010
(320) 11.06.2010
(511) 11, 21, 40
(540)

Diana

- (510) (11) svítidla, lustry, lampy; (21) sklářské výrobky všeho druhu - v rámci této třídy, výrobky užitkového a uměleckého skla hladkého a zušlechťeného; (40) zpracování skla, sklářské práce, zejména zušlechťování a úprava skla, foukání skla, tepelné tvarování, leštění, broušení, pískování, barvení, malování, leptání, zlcení, rytí, matování.
(730) **Crystalex CZ, s.r.o.**, Na dvorecké louce - hotel Racek, Praha 4 - Podolí, 14700, CZ
(740) **BOHEMIA PATENT**, Ing. Jana Vanděliková, Spálená 29, Praha 1, 11000

(210) **O-477376**
(220) 11.06.2010
(320) 11.06.2010
(511) 11, 21, 40
(540)



- (510) (11) svítidla, lustry, lampy; (21) sklářské výrobky všeho druhu - v rámci této třídy, výrobky užitkového a uměleckého skla hladkého a zušlechťeného; (40) zpracování skla, sklářské práce, zejména zušlechťování a úprava skla, foukání skla, tepelné tvarování, leštění, broušení, pískování, barvení, malování, leptání, zlcení, rytí, matování.
(730) **Crystalex CZ, s.r.o.**, Na dvorecké louce - hotel Racek, Praha 4 - Podolí, 14700, CZ
(740) **BOHEMIA PATENT**, Ing. Jana Vanděliková, Spálená 29, Praha 1, 11000

(210) **O-477377**
(220) 11.06.2010
(320) 11.06.2010
(511) 11, 21, 40

(540)



- (510) (11) svítidla, lustry, lampy; (21) sklářské výrobky všeho druhu - v rámci této třídy, výrobky užitkového a uměleckého skla hladkého a zušlechťeného; (40) zpracování skla, sklářské práce, zejména zušlechťování a úprava skla, foukání skla, tepelné tvarování, leštění, broušení, pískování, barvení, malování, leptání, zlcení, rytí, matování.
(730) **Crystalex CZ, s.r.o.**, Na dvorecké louce - hotel Racek, Praha 4 - Podolí, 14700, CZ
(740) **BOHEMIA PATENT**, Ing. Jana Vanděliková, Spálená 29, Praha 1, 11000

(210) **O-477378**
(220) 11.06.2010
(320) 11.06.2010
(511) 11, 21, 40
(540)



- (510) (11) svítidla, lustry, lampy; (21) sklářské výrobky všeho druhu - v rámci této třídy, výrobky užitkového a uměleckého skla hladkého a zušlechťeného; (40) zpracování skla, sklářské práce, zejména zušlechťování a úprava skla, foukání skla, tepelné tvarování, leštění, broušení, pískování, barvení, malování, leptání, zlcení, rytí, matování.
(730) **Crystalex CZ, s.r.o.**, Na dvorecké louce - hotel Racek, Praha 4 - Podolí, 14700, CZ
(740) **BOHEMIA PATENT**, Ing. Jana Vanděliková, Spálená 29, Praha 1, 11000

(210) **O-477428**
(220) 15.06.2010
(320) 15.06.2010
(511) 35, 40, 41, 42
(540)



- (510) (35) reklamní, inzertní a propagační činnost prostřednictvím počítačové sítě, tvorba, provoz a administrace reklamních a propagačních internetových kampaní, systemizace informací do počítačových databází, reprodukce (kopírování) dokumentů a grafických návrhů, systematické uspořádání dat, elektronických dokumentů, grafických návrhů, fotografií a animací do souborů a databází, poskytování informací a informačních produktů k reklamním a obchodním účelům, zpracování informací v oblasti reklamy, rozšiřování a zaslání reklamních materiálů, letáků, prospektů, katalogů, animací, periodických a neperiodických publikací, vše v rámci této třídy; (40) kopírování fotografií; (41) fotografování, zpracování, úprava a retuše fotografií, zprostředkování v oblasti fotografování, provozování on-line foto galerie s možností stažení, tvorba elektronických časopisů, periodik, knih, vydávání elektronických knih a časopisů on-line, organizování soutěží se zaměřením na grafický design, 3D animaci a fotografování; (42) projektování, tvorba www

prezentací a virtuálních prezentací a prohlídek, grafický design, tvorba počítačové grafiky, včetně animací, hosting webových stránek a virtuálních prezentací, instalace počítačových programů, inženýrské práce (expertizy), konzultace v oblasti počítačových programů, obnova počítačových dat (regenerování), počítačové programování, počítačové systémové analýzy, přenos dat nebo dokumentů z fyzických nosičů na elektronické nosiče, tvorba a správa webových serverů, programování internetových databázových systémů a internetových aplikací, programování multimediálních aplikací, vytváření a modelování 3D animací, tvorba multimediálních dokumentů, prezentací, aplikací, katalogů, konstrukce www prezentací a řešení www serverů, počítačové animace a vizualizace, programové projekty, tvorba počítačových systémů pro informační databáze, technické poradenství v oblasti software a výpočetní techniky.

- (730) **virtual-zoom s.r.o.**, Sokolovská 86/97, Praha 8 - Karlín, 18600, CZ
(740) Mgr. Jitka Vejražková, patentový zástupce, Podkovářská 6, Praha 9, 19000

- (210) **O-477462**
(220) 16.06.2010
(320) 16.06.2010
(511) 1, 2, 8, 9, 19
(540)



- (510) (1) chemické přípravky na odmašťování, chemické organické čisticí přípravky, rozpouštědla, látky na ochranu kaučuku, klihat, tmely, pojiva, mořidla a lepidla v rámci uvedené třídy, tmel na pneumatiky, tmelové konzervační přípravky, vodovzdorné chemické přípravky, impregnační chemické přípravky na textil a kůži, chemické přípravky pro vodovzdornou úpravu a impregnaci kůže a textilu, vodovzdorné chemické přípravky pro cement, beton, cihly, dlažbu, zdivo, kámen, ochranné přípravky na cihly, cement, beton, dlažbu, zdivo, kámen, lepidla a tmely; tmely a lepidla pro opravy, vulkanizační přípravky; (2) nátěrové hmoty, barvy, laky, ředidla do nátěrových hmot, tmely zařazené do třídy 2, barviva, mořidla, ochranné prostředky proti rzi kovů a hnilobě dřeva, práškové nátěrové látky, práškové barvy, impregnační prostředky na dřevo a na beton, mořidla na dřevo, elektroforézní nátěrové látky, aditiva pro nátěrové hmoty, barvy pro stavební účely, barvy fasádní, interiérové barvy; (8) nářadí a nástroje s ručním pohonem, nože, vidličky a lžíce, sečné zbraně, břitvy; (9) bezpečnostní ochranné pracovní pomůcky a ochranné oblečení; (19) stavební směsi, betonové směsi, omítkové směsi, příměsi do jednotlivých stavebních směsí, barvy fasádní, barvy pro stavební účely, maltovinová pojiva, nástřikové omítkové hmoty, lité podlahy, asfaltové nátěry, penetrační nátěry, stavební nástřikové hmoty na bázi organických pojiv a organických plnidel.

- (590) Barevná
(730) **H - CHEM s.r.o.**, Novosedlická 2888, Teplice, 41501, CZ
(740) Ing. Zdeněk Kučera, Dlouhá 207 (P.O.BOX 92), Slušovice, 76315

- (210) **O-477468**
(220) 16.06.2010
(320) 16.06.2010
(511) 6, 7, 42
(540)



- (510) (6) potrubí kovové pro průmyslovou vzduchotechniku, potrubí kovové pro větrací a klimatizační zařízení, svařence kovové, nádoby a nádrže kovové, obrobky kovové; (7) dmychadla pro kompresi, zvláště Rootsova dmychadla, dmychadla pro stlačování, odsávání a dopravu plynů, výtlačné ventilátory, vývěvy jako stroje; (42) technologické služby v rámci této třídy, projektování a výzkumné služby v oblasti průmyslové vzduchotechniky, včetně oboru dmychadel a strojních vývěv.
(590) Barevná
(730) **KV Steel s.r.o.**, Husova 380, Přeštice, 33411, CZ
(740) Karel Voda, Bolzanova 13, Brno, 61800

- (210) **O-477545**
(220) 20.06.2010
(320) 20.06.2010
(511) 7, 9, 12, 35, 37, 41
(540)



- (510) (7) pohonné motoroky pro sedadla, zrcátka, okénka, posuvné střechy; (9) elektrické a elektronické přístroje a nástroje pro použití v motorových vozidlech, obsažené ve třídě 9; (12) motorová vozidla a části a součásti motorových vozidel, obsažené ve třídě 12; (35) maloobchodní služby a velkoobchodní služby vztahující se k motorovým vozidlům a příslušenství motorových vozidel; (37) údržba a opravy motorových vozidel; (41) poskytování výuky a tréninku a pokračovacího vzdělávání v oblasti konstrukce motorových vozidel, zejména v oblasti brzd a brzdové technologie.
(730) **Continental Teves AG & Co. OHG**, Guerickestrasse 7, D-60488 Frankfurt nad Mohanem, DE
(740) ŠTROS & KUSÁK advokátní a patentová kancelář, JUDr. David Štros, advokát, Národní 32, Praha 1, 11000

- (210) **O-477546**
(220) 20.06.2010
(320) 20.06.2010
(511) 7, 9, 12
(540)

ATE Brzdové centrum

- (510) (7) pohonné motoroky pro sedadla, zrcátka, okénka, posuvné střechy; (9) elektrické a elektronické přístroje a nástroje pro použití v motorových vozidlech, obsažené ve třídě 9; (12) motorová vozidla a části a součásti motorových vozidel, obsažené ve třídě 12.
(730) **Continental Teves AG & Co. OHG**, Guerickestrasse 7, D-60488 Frankfurt nad Mohanem, DE
(740) ŠTROS & KUSÁK advokátní a patentová kancelář, JUDr. David Štros, advokát, Národní 32, Praha 1, 11000

- (210) **O-477547**
(220) 20.06.2010
(320) 20.06.2010
(511) 28, 35, 38
(540)



- (510) (28) hry, hračky; (35) pořádání výstav k obchodním a reklamním účelům, činnost reklamní a inzertní, televizní reklama - teleshopping, zprostředkovatelská činnost v oblasti velkoobchodu a zprostředkovatelské obchodní služby v oblasti výrobků ve třídě 28, průzkum a analýza trhu, kopírování dokumentů, distribuce

zboží k reklamním účelům, aranžerství ve vztahu k prezentaci výrobků ve třídě 28, aranžování výkladů, marketing, automatizované zpracování dat, pomoc při řízení obchodní činnosti, obchodní administrativa, kancelářské práce; (38) rozhlasové a televizní vysílání, provozování spojových sítí, telegrafní služby, přenos zvuku a obrazu pomocí satelitu, výměna, šíření a/nebo získávání zpráv a informací, včetně doprovodného zvuku, šíření elektronických časopisů, informací, elektronických periodik, knih v elektronické podobě, audio nebo audiovizuálních děl prostřednictvím informační nebo datové nebo elektronické nebo komunikační nebo telekomunikační nebo počítačové sítě, zejména Internetu, pomocí satelitů a jiné, služby na Internetu jako vysílání, shromažďování a předávání dat a informací elektronicky, počítačovými, kabelovými, rozhlasovými a dálhopisnými prostředky, elektronickou poštou, prostředky satelitní komunikace, šíření elektronických katalogů zboží a výrobků, vše výše uvedené spadající do této třídy.

- (730) **TV PRODUCTS CZ, s.r.o.**, Rybná 669/4, Praha 1, 11000, CZ
(740) ŠTROS & KUSÁK advokátní a patentová kancelář, JUDr. David Štros, advokát, Národní 32, Praha 1, 11000

- (210) **O-477612**
(220) 22.06.2010
(320) 22.06.2010
(511) 35, 41, 44
(540)



- (510) (35) administrativní zpracování nákupních objednávek, aktualizování reklamních materiálů, analýzy nákladů, vyhledávání dat v počítačových souborech [pro třetí osoby], dodavatelské služby pro třetí osoby [nákup výrobků a služeb pro jiné podniky], fakturace, inzerce poštou, kopírování dokumentů, obchodní management a podnikové poradenství, obchodní management a podnikové poradenství, personální poradenství, pomoc při řízení obchodní činnosti, poradenství při vedení podniků, pořádání veletrhů pro obchodní a reklamní účely, posuzování efektivnosti provozu a racionalizace práce, pronájem reklamních materiálů, pronájem reklamních ploch, průzkum trhu, psaní reklamních textů, reklama, rozšiřování reklamních materiálů zákazníkům (letáky, prospekty, tisky, vzorky), rozšiřování reklamních nebo inzertních materiálů, řízení (poradenské služby obchodní nebo podnikatelské), sekretářské služby, služby, poradenství v obchodní činnosti, vyhledávání sponzorů; (41) informace o výchově a vzdělávání, konzultace v oblasti úspor energie, korespondenční kurzy, organizování a vedení konferencí, organizování a vedení kongresů, organizování a vedení seminářů, organizování představení [manažerské služby], plánování a organizování večírků, pomoc při výběru povolání, poradenství pro volbu povolání, pořádání a řízení pracovních setkání (školení), poskytování on-line elektronických publikací [bez možnosti stažení], praktický výcvik, školení, vyučování, texty (psaní textů) jiné než reklamní, zveřejňování textů kromě reklamních, vyučování, vzdělávací informace, zkoušení, přezkoušení; (44) lékařské služby, péče o hygienu a krásu osob a zvířat, psychologická diagnostika a poradenství, služby psychologa, sociologie, aplikovaná psychologie, psychoterapie, psychologické koučování, služby v oblasti odborného posouzení potenciálu osobnosti, psychologická intervence, vše v rámci této třídy.

- (730) **Great Cape s.r.o. Ing.**, Vladislavova 1747/16, Praha 1, 11000, CZ

- (210) **O-477625**
(220) 23.06.2010
(320) 23.06.2010
(511) 17, 19, 37
(540)

KREATERM

- (510) (17) materiály pro tepelnou, akustickou, vodní a parní izolaci v

rámci této třídy, izolační fólie; (19) stavební materiály a konstrukce nekovové; (37) stavební činnost, provádění tepelných izolací budov.

- (730) **Dědek Petr**, Výstavní 15, Brno, 60300, CZ
(740) Ing. Libor Markes, Grohova 54, Brno, 60200

- (210) **O-477626**
(220) 23.06.2010
(320) 23.06.2010
(511) 17, 19, 37
(540)

KREASTAV

- (510) (17) materiály pro tepelnou, akustickou, vodní a parní izolaci v rámci této třídy, izolační fólie; (19) stavební materiály a konstrukce nekovové; (37) stavební činnost, provádění tepelných izolací budov.

- (730) **Dědek Petr**, Výstavní 15, Brno, 60300, CZ
(740) Ing. Libor Markes, Grohova 54, Brno, 60200

- (210) **O-477627**
(220) 23.06.2010
(320) 23.06.2010
(511) 35, 36, 39
(540)



- (510) (35) obchodní administrativa; (36) služby realitní kanceláře a pronájem nemovitostí; (39) doprava.
(590) Barevná
(730) **ZDEMAR Ústí nad Labem s.r.o.**, Seifertova 399, Ústí nad Labem, 40331, CZ

- (210) **O-477638**
(220) 23.06.2010
(320) 23.06.2010
(511) 9, 11, 35, 37, 41, 42, 45
(540)

ROCKSERVICE

- (510) (9) veškeré systémy, zařízení a elektroakustické přístroje, systémy a přístroje integrovaného ovládní, systémy, zařízení, přístroje a komponenty v oblasti automatizace procesů a dálkového řízení signalizace, veškerá zařízení monitorovací, signalizační, poplašná a zabezpečovací spadající do této třídy, přístroje, zařízení a systémy pro záznam, přenos, zpracování, reprodukci a zesilování obrazu i zvuku, integrované obvody (čipy), systémy pro vstup dat, databáze a jiné informační produkty na veškerých paměťových nosičích, sdělovací technika, komunikace M2M umožňující komunikaci mezi technickými zařízeními navzájem nebo mezi technickými zařízeními a lidmi prostřednictvím nehlasových služeb v mobilních sítích GSM GPRS, vzdálené řízení procesů, komplexní řídicí a informační systémy, emulátory, nosiče data informací na veškerých paměťových médiích, televize všech druhů, výpočetní technika, veškeré její příslušenství, periferní zařízení, doplňky a náhradní díly spolu s přenosnými počítači a kapesními digitálními asistenty, monitory, tiskárny, scannery, klávesnice, kopírovací a čtecí zařízení a všechny další jednotlivé části i náhradní díly k výpočetní technice, spotřební materiál k výpočetní technice, datové moduly, napájecí zdroje, kabely, antény spolu s dalšími doplňky a příslušenstvím, radia, telefony a handsfree sady, počítačové hry a produkty pro počítačovou zábavu, CD a DVD nosiče, zařízení, přístroje, doplňky i příslušenství pro GSM a GPRS komunikaci; (11) veškeré vzduchotechnické systémy, jejich zařízení, přístroje, součásti, doplňky a náhradní díly, klimatizační jednotky a zařízení, jejich součásti a náhradní díly, tepelná čerpadla všech druhů, jejich součásti a náhradní díly, zařízení a přístroje na rozvod vody a jejich části, veškerá zařízení a stroje ke chlazení, zařízení, stroje a přístroje k topení, k ohřevu vody a na výrobu páry, k větrání včetně přístrojů pro úpravu a čištění vody a vzduchu, větrací (rekuperační) jednotky, solární

kolektory a solární systémy, jejich součásti a náhradní díly, fotovoltaické panely, články a jejich systémy včetně souvisejících zařízení spadajících do této třídy; (35) podnikové poradenství a obchodní management, poradenství při vedení podniku, marketing a marketingové studie, služby zajišťující optimalizaci firemního chování a fungování s cílem zvýšení produktivity a profistability na základě cíleného řízení vztahu se zákazníky, organizační management, obchodní informace a pomoc při řízení obchodní a zahraničně obchodní činnosti, franchising, vyhledávání obchodních informací pomocí Internetu i globálních telekomunikačních sítí, dodavatelské služby pro třetí osoby, zprostředkování obchodu výrobků spadajících do tř. 9 a 11, koncipování prezentací a jiných informačních nabídek k reklamním i prodejním účelům, vzorky zboží (předvádění a distribuce), velkoobchodní a maloobchodní prodej zařízení a výrobků uvedených ve tř. 9, 11, internetový obchod se zařízením a výrobky uvedenými ve tř. 9, 11, služby v oblasti importu a exportu zařízení a výrobků uvedených ve tř. 9, 11, činnosti a služby organizačních a ekonomických poradců, obchodně ekonomické studie, mediální a venkovní reklama, reklamní, propagační a inzertní služby prostřednictvím jakéhokoliv média, prostřednictvím telefonní, datové nebo informační sítě, rozšiřování reklamních nebo inzertních materiálů, poradenská, konzultační a informační činnost ve výše uvedených oborech služeb spadajících do tř. 35; (37) inženýrská činnost v investiční výstavbě, stavitelství, vrtání studní, stavební práce a stavební dozor, služby v oblasti montáže, zprovoznění výrobků zař. ve tř. 9, 11, jejich záruční servis, rekonstrukce, opravy a pozáruční servis všech uvedených výrobků zař. ve tř. 9, 11, technické zabezpečení, instalace a vyladění elektroakustických zařízení, instalace, zprovoznění a opravy signalizačních, zabezpečovacích a poplašných systémů, jejich zařízení a prvků k ochraně osob a majetku, instalace, servis a opravy tepelné techniky, tepelných čerpadel, rekuperačních jednotek, fotovoltaických panelů, solárních článků a solárních elektráren, vzduchotechnických systémů zařízení a přístrojů; (41) pronájem zvukových, elektroakustických, ozvučovacích a nahrávacích systémů, zařízení, přístrojů a jejich součástí, konzultační, školicí a poradenské služby v oblasti energetiky a úspor energie týkající se fotovoltaických panelů, školicí služby v oblasti zabezpečovacích zařízení k ochraně majetku a osob; (42) studie technických projektů, projektování a projektové studie, technické projektové studie, výzkumná a vývojová činnost i projektování v oblasti měření a regulací, v oblasti systému integrovaného ovládní, v oblasti zabezpečovacích zařízení k ochraně osob a majetku, v oblasti tepelných čerpadel, v oblasti solárních systémů, v oblasti elektroakustických zařízení, v oblasti klimatizačních jednotek, v oblasti rekuperačních zařízení a jejich systémů, jejich součástí i náhradních dílů, projektování a odborné technické studie u všech výrobků i zařízení uvedených ve tř. 9, 11 včetně jejich optimálního využití, služby provozování www stránek, služby technických poradců a poskytování know how týkající se výrobků uvedených ve tř. 9, 11 a služeb uvedených ve tř. 37, 41, 42, služby v oblasti kontroly kvality výrobků zař. ve tř. 9, 11, služby v oblasti zkoušení, služby v oblasti přezkoušení a efektivitu výrobků uvedených ve tř. 9, 11; (45) konzultační a poradenské služby v oblasti zabezpečovacích zařízení k ochraně majetku a osob.

(730) **Pich Miroslav**, Chlístov 18, Hoříčky, 55205, CZ

(740) MIRA - patentová a známková kancelář, Blanka Fišerová, V Kapslovně 11, Praha 3, 13000

(210) **O-477655**

(220) 24.06.2010

(320) 24.06.2010

(511) 9, 16, 35, 41, 42

(540)



(510) (9) nahané a nenahané nosiče záznamu obrazu a zvuku, obaly

na zvukové nosiče a videokazety, audiovizuální programy, audio programy, multimediální aplikace, hudební díla na nosičích, audiovizuální díla na nosičích, audiovizuální díla v digitální podobě, filmy, hudební díla na nosičích nebo v elektronické podobě, nosiče dat, zejména CD, DVD, audiokazety, videokazety; (16) tiskoviny všeho druhu včetně propagačních materiálů, propagačních tiskovin, plakáty, katalogy, fotografie, neperiodický tisk, programy, bulletiny, drobné propagační předměty v rámci této třídy, grafické tisky; (35) reklama, reklamní a propagační činnost; (41) pořádání, vedení a organizování kulturních akcí, tvorba a režie televizních a rozhlasových pořadů, produkce a režie filmů, pořádání (divadelních) představení, hudební, muzikálová a zábavná představení, organizace, produkce a uvádění koncertů, turné, muzikálů a jiných pořadů, pořádání a organizování hudebního festivalu, pořádání veřejných produkcí, tvorba kulturních programů, organizování živých vystoupení v rámci festivalu, vydavatelská činnost, nahrávání zvukových a zvukově obrazových nosičů, agenturní činnost v oblasti kultury, produkce a koprodukce, předprodej a prodej vstupenek; (42) tvorba informačních databází, elektronických časopisů, periodik, provozování internetových stránek.

(590) Barevná

(730) **Nedomysleno ČR s.r.o.**, Hrusická 2510/2, Praha 4 - Záběhlice, 14100, CZ

(210) **O-477685**

(220) 24.06.2010

(320) 24.06.2010

(511) 7, 8, 9, 11

(540)



(510) (7) stroje a obráběcí stroje, motory, elektrotechnické výrobky pro průmysl a domácnost obsažené ve třídě 7, elektrické stroje a přístroje na čištění, elektrické mlynky (pro domácnost), elektrické otvárače plechovek, elektricky poháněné kartáče, hnětací stroje, elektrické stroje a přístroje na čištění koberců pomocí šampónů, kráječe chleba (stroje), kuchyňské elektrické roboty, kuchyňské elektrické stroje, stroje a přístroje na leštění, elektrické lisovací stroje na odpad, elektrické lisy na ovoce pro domácnost, mandly, masové mlynky (stroje), mechanické ruční nástroje a nářadí, míchací zařízení, mísící kuchyňské stroje elektrické, mixéry (stroje), mlynky elektrické pro domácnost, mlynky na kávu, jiné než na ruční pohon, myčky na nádobí, elektrické nože, nůžky (strojky) na stříhání zvířecí srsti, nůžky elektrické, odsávače prachu a jiných nečistot, elektrické kuchyňské roboty, rozprašovače vůní nebo dezinfekčních prostředků (jako příslušenství k vysavačům), škrabací stroje na zeleninu, šlehače (elektrické) pro domácnost, stroje na výrobu těstovin, lisy na vinné hrozny, vysavače prachu, hadice k vysavačům prachu, příslušenství pro rozptylování vůní a dezinfekčních přípravků pro vysavače prachu, čistící zařízení pro vysavače prachu, strojky na zmrzlinu, škrabače brambor, přístroje pro hermetické uzavření a odsávání vzduchu, strojky na svařování plastových fólií, elektrické nářadí, zejména elektrické ruční vrtačky, elektrické šroubováky, brusky, pilky, hoblíky; (8) nástroje a nářadí ruční v rámci této třídy, vidličky, lžice, řezné nástroje, škrabky (ruční nástroje), nožní výrobky, ruční mechanické lisy na ovoce a zeleninu, ruční zahradní technika spadající do této třídy, ruční kuchyňské přístroje, nářadí, nástroje a přípravky, depilační přístroje, elektrické a neelektrické, holicí strojky, elektrické nebo neelektrické, otvárače neelektrické na konzervy, kráječe na zeleninu, kulmy (na undulování vlasů), leštičky na nehty (elektrické nebo neelektrické), louskáčky na ořechy, s výjimkou louskáčků z drahých kovů, manikúrové soupravy (elektrické); (9) přístroje a nástroje elektronické, a to spotřební elektronika všeho druhu, televizní přístroje, magnetofony, radiopřijímače, radiomagnetofony, videomagnetofony, videopřehrávače, magnetické suporty a mechanismy na mince, zapisovací pokladny (záznam), kalkulační

stroje, přístroje pro zpracování informací a výpočetní technika, hasící přístroje, audio a video záznamy, metrické konventory, digitální kalkulačky a kalkulačky časových pásem, měřicí pásy, sluneční brýle, nahrávače zvukových kazet, triedry, elektrické akumulátory včetně pro vozidla, elektrické baterie nabíječi, elektrické ovládací a rozvodné desky, nahrané i nenahrané nosiče informací všeho druhu, zejména videokazety, audiokazety, kompaktní disky a nosiče DVD, plastové obaly nosičů informací, diaprojektory, promítací žárovky, filmové kamery, fotoaparáty, hrací přístroje fungující po připojení na televizní přijímače, televizní hry, elektrické žehličky všeho druhu, ondulační spotřebiče, elektricky vyhřívané vlasové natačky, nápojové automaty; (11) zařízení a výrobky pro vaření, pečení, smažení, ohřívání, chlazení, spadající do této třídy, chladničky, mrazničky a výrobky ledu, elektrická, plynová a kombinovaná zařízení pro vaření, pečení, smažení a opékání, zejména sporáky, trouby elektrické, plynové i mikrovlnné, grily, rošty, sendvičovače, toastovače a opékače topinek, elektrické fritovací hrnce, pánve a pečící formy, vařiče a varné desky, sporáky na tuhá paliva, kávovary elektrické, stroje na espresso, instantní dávkovače horké vody, rychlovarné konvice, zařízení větrací a klimatizační, stroje a přístroje na čištění vzduchu, přístroje pro úpravu vzduchu v místnostech, jako jsou filtrační zařízení, zvlhčovače a odvlhčovače, stroje a přístroje na chlazení vzduchu, ventilátory, vše včetně příslušenství jako jsou zásobníky nečistot, zásobníky čistících prostředků, prachové a antibakteriální filtry v rámci této třídy, odsávače par, elektrická a plynová topná zařízení, včetně kotlů, radiátorů, plynových topidel, elektrických topných těles, infrazářičů a konvektorů, elektrické a plynové ohříváče vody, spotřebiče pro elektrickou tepelnou úpravu.

(730) **ETA a.s.**, Poličská 444, Hlinsko, 53916, CZ

(740) **BOHEMIA PATENT**, Ing. Jana Vandělková, Spálená 29, Praha 1, 11000

(210) **O-477746**

(220) 28.06.2010

(320) 28.06.2010

(511) 36, 37

(540)

Auto-ESA

(510) (36) zprostředkování pojištění, zejména havarijního pojištění vozidel a pojištění odpovědnosti za škodu způsobenou provozem vozidla, zprostředkování leasingových smluv, zejména na dopravní prostředky a zprostředkování dalších fanančních služeb; (37) opravy, údržba a mytí vozidel.

(730) **Autocentrum ESA a.s.**, K Učilišti 170, Praha 10, 10200, CZ

(740) **ADVOKÁTNÍ KANCELÁŘ KUČERA**, JUDr. Robert Kučera, Dukelských hrdinů 29/471, Praha 7, 17000

(210) **O-477772**

(220) 28.06.2010

(320) 28.06.2010

(511) 19, 35, 37

(540)



(510) (19) asfalt, beton, stavební prvky z betonu, cement, pojiva pro údržbu cest, cihly, hlína na cihly, hrnčířská hlína, jíl, kámen, kámen stavební, kámen umělý, kamenické výrobky, kamenina pro stavebnictví, křemen, křemenný písek, surová křída, stavební malta, mramor, omítky, opuka, písek, kromě písku slévárenského, pojiva pro údržbu vozovek, sádra, stavební hmoty (nekovové), škvára, štěrk, štěrk drcený, vápenec, vápno, žula; (35) dodavatelské služby pro třetí osoby (nákup výrobků a služeb pro jiné podniky), obchodní nebo podnikatelské informace, obchodní management a podnikové poradenství, obchodní nebo podnikatelské informace, odborné obchodní poradenství, poradenství v obchodní činnosti, reklama, služby v oblasti reklamy; (37) důlní těžba, hornictví, povrchová těžba, pronájem stavebních strojů a zařízení, poskytování stavebních informací,

stavebnictví, stavitelství.

(730) **České štěrkopísky spol. s r.o.**, Cukrovarská 34, Praha 9, 19000, CZ

(740) **STRÁNSKÝ & PARTNEŘI**, Mgr. Tomáš Uherek, Jandova 8, Praha 9, 19000

(210) **O-477798**

(220) 29.06.2010

(320) 29.06.2010

(511) 16, 25, 35

(540)



(510) (16) papír, lepenka a výrobky z těchto materiálů, výrobky z papíru, papírenské zboží, periodické a neperiodické publikace, brožury, fotografie, informační produkty na papírových nosičích, letáky, plakáty, data a databáze na papírových nosičích, tištěné manuály, reklamní, propagační a užitkové výrobky z papíru, jako pohlednice, dopisní papíry, obálky, přání, kalendáře, samolepky, obtisky, kartičky a balicí papír, obaly z umělých hmot; (25) oděvy a obuv v rámci této třídy, spodní prádlo a prádlo, erotické prádlo, podprsenky vyrobené z jakéhokoliv druhu materiálu, samodržící podprsenky, samolepící podprsenky, vycpávky do podprsenek, bundy, čepice, kabáty, kalhotky, kamaše, kapesníky, kapuce, klobouky, kombinézy, konfekce, korzety, kostýmy, košile, koupací pláště, kožesiny (oděvy), kravaty, legíny, límce, oblečení, obuv, sportovní obuv, oděvy, oděvy z kůže, nepromokavé sportovní oděvy, opasky, plavky, pantofle, pletené zboží, podvazky, ponožky, pulovry, punčochy, pyžama, rukavice, saka, sandály, spodky, saka, střevice, sukně, svetry, šály, šátky, šle, nátělníky, trička, uniformy, vesty, výbavičky pro novorozence, zástěry, župany; (35) provozování a řízení sítě obchodů, obchodních středisek, marketů, maloobchodní prodej z pojiždných prodejen (zprostředkování obchodní činnosti), komerční informační kancelář, propagační, reklamní a inzertní činnost, předvádění zboží, rozšiřování reklamních nebo inzertních materiálů, rozhlasová a televizní reklama, poskytování pomoci při provozu obchodu, zprostředkování obchodních kontaktů, zprostředkovatelská činnost v oblasti obchodu a provádění obchodních operací, informační a poradenská činnost spadající do této třídy, pomoc při řízení obchodní činnosti, organizování výstav ke komerčním a reklamním účelům, on-line reklama v počítačové síti, poskytování reklamních služeb a obchodních informací přes Internet, world wide web a/nebo prostřednictvím komunikační sítě, vše v oblasti výrobků ve tř. 16 a 25.

(590) Barevná

(730) **Tomáš Koubík**, Letců 1005, Hradec Králové, 50002, CZ

(740) **BOHEMIA PATENT**, Ing. Jana Vandělková, Spálená 29, Praha 1, 11000

(210) **O-477807**

(220) 30.06.2010

(320) 30.06.2010

(511) 25, 28, 35, 41, 43

(540)

Divadlo Minor

(510) (25) oděvy, oděvní doplňky; (28) hry, hračky; (35) koupě a prodej v oblasti: loutky, hračky, hry, dětské zboží, knihy, CD; (41) divadelní představení, výroba divadelních nebo jiných představení, semináře - organizování a vedení; (43) bufety, restaurace.

(730) **divadlo MINOR, příspěvková organizace**, Vodičkova 674/6, Praha 1, 11000, CZ

(740) **JUDr. Tomáš Uzel**, Dlouhá 16, Praha 1, 11000

(210) **O-477808**

(220) 30.06.2010

(320) 30.06.2010

(511) 25, 28, 35, 41, 43
(540)

Minor

- (510) (25) oděvy, oděvní doplňky; (28) hry, hračky; (35) koupě a prodej v oblasti: loutky, hračky, hry, dětské zboží, knihy, CD; (41) divadelní představení, výroba divadelních nebo jiných představení, semináře - organizování a vedení; (43) bufety, restaurace.
- (730) **divadlo MINOR, příspěvková organizace**, Vodičkova 674/6, Praha 1, 11000, CZ
- (740) JUDr. Tomáš Uzel, Dlouhá 16, Praha 1, 11000

(210) **O-477931**

(220) 07.07.2010
(320) 07.07.2010

(511) 35, 38, 42

(540)

Webík Českého rozhlasu

- (510) (35) propagační činnost, reklama, zejména prostřednictvím rozhlasového vysílání; (38) provozování rozhlasového vysílání, provozování webových stránek; (42) tvorba a správa webových stránek, souvisejících s rozhlasovým vysíláním.
- (730) **Český rozhlas**, Vinohradská 12, Praha 2, 12099, CZ
- (740) Advokátní kancelář JUDr. Filip Winter, JUDr. Filip Winter, advokát, Na Příkopě 25, Praha 1, 11000

(210) **O-478003**

(220) 07.03.2008
(320) 07.03.2008

(511) 5

(540)

PANTOLAN

- (510) (5) farmaceutické výrobky pro léčbu gastrointestinálních poruch a onemocnění.
- (730) **Nycomed GmbH**, Byk-Gulden-Str. 2, Konstanz, DE
- (740) **KOREJZOVÁ & SPOL.**, v.o.s., JUDr. Petra Korejzová, advokátka, Korunní 810/104 E, Praha 10, 10100

(210) **O-478025**

(220) 12.07.2010
(320) 12.07.2010

(511) 9, 16, 20, 24, 25, 34, 35, 38, 41, 42

(540)



- (510) (9) nahrané a nenahrané nosiče záznamu a zvuku, obaly na zvukové nosiče, audioprogramy a audiovizuální programy, multimediální aplikace, hudební díla na nosičích nebo v elektronické podobě, filmy exponované; (16) tiskoviny všeho druhu včetně propagačních, plakáty, katalogy, fotografie, neperiodický tisk, programy, bulletiny, grafické tisky, drobné propagační předměty zařazené do této třídy; (20) upomínkové a propagační předměty z plastických hmot zařazené do této třídy; (24) předměty z textilu jako stolní pokrývky, ručníky, osušky, ubrousky, utěrky, vlajky; (25) oděvy, prádlo a oděvní doplňky, trička, pokrývky hlavy, šály, obuv; (34) plastové popelníky, zapalovače, zápalky; (35) služby propagace a reklamy, zprostředkovatelská činnost v oblasti obchodu týkající se výrobků a služeb ve třídách 9, 16, 20, 24, 25, 34 a 35, aktualizace reklamních materiálů, příprava a realizace komerčních nebo reklamních výstav a vernisáží, aranžování výkladů, pronájem reklamních materiálů a ploch, zprostředkovatelská činnost ve styku s veřejností (public relation); (38) informační servis, šíření a poskytování zpráv a obrazových informací, interaktivních, grafických multimediálních sdělení prostřednictvím globálních telekomunikačních sítí a Internetu, provozování internetových stránek, zejména v souvislosti s danou akcí; (41) činnosti výchovného, společenského a kulturního charakteru, realizace hudebních vystoupení, příprava a realizace kulturních nebo vzdělávacích výstav a vernisáží, organizování velkých

- shromáždění k významným výročím pod širým nebem, doprovodné kulturní programy, realizace rytířských turnajů a ukázek bojového umění, přehlídky zbraní a bojových vozidel, organizování lidové zábavy, tvorba a režie televizních a rozhlasových pořadů, režie a produkce filmů, pořádání divadelních představení, organizování koncertů, nakladatelská a vydavatelská činnost, agenturní činnost v oblasti kultury a výchovy, předprodej a prodej vstupenek, organizování symposií, kongresů a přednášek k danému tématu, zprostředkovatelská činnost v oblasti kultury, vzdělání, zábavy, služby pro oddech a zábavu, organizování vzdělanostních, zábavních a sportovních soutěží; (42) tvorba informačních databází, elektronických periodik, zejména v souvislosti s danou akcí (počítačové služby).
- (590) Barevná
- (730) **STATUTÁRNÍ MĚSTO PLZEŇ**, Náměstí Republiky 1, Plzeň, 30100, CZ
- (740) Mgr. Zuzana Popelová, Náměstí Republiky 16, Plzeň, 30100

(210) **O-478026**

(220) 12.07.2010
(320) 12.07.2010

(511) 9, 16, 20, 24, 25, 34, 35, 38, 41, 42

(540)



- (510) (9) nahrané a nenahrané nosiče záznamu a zvuku, obaly na zvukové nosiče, audioprogramy a audiovizuální programy, multimediální aplikace, hudební díla na nosičích nebo v elektronické podobě, filmy exponované; (16) tiskoviny všeho druhu včetně propagačních, plakáty, katalogy, fotografie, neperiodický tisk, programy, bulletiny, grafické tisky, drobné propagační předměty zařazené do této třídy; (20) upomínkové a propagační předměty z plastických hmot zařazené do této třídy; (24) předměty z textilu jako stolní pokrývky, ručníky, osušky, ubrousky, utěrky, vlajky; (25) oděvy, prádlo a oděvní doplňky, trička, pokrývky hlavy, šály, obuv; (34) plastové popelníky, zapalovače, zápalky; (35) služby propagace a reklamy, zprostředkovatelská činnost v oblasti obchodu týkající se výrobků a služeb ve třídách 9, 16, 20, 24, 25, 34 a 35, aktualizace reklamních materiálů, příprava a realizace komerčních nebo reklamních výstav a vernisáží, aranžování výkladů, pronájem reklamních materiálů a ploch, zprostředkovatelská činnost ve styku s veřejností (public relation); (38) informační servis, šíření a poskytování zpráv a obrazových informací, interaktivních, grafických multimediálních sdělení prostřednictvím globálních telekomunikačních sítí a Internetu, provozování internetových stránek, zejména v souvislosti s danou akcí; (41) činnosti výchovného, společenského a kulturního charakteru, realizace hudebních vystoupení, příprava a realizace kulturních nebo vzdělávacích výstav a vernisáží, organizování velkých shromáždění k významným výročím pod širým nebem, doprovodné kulturní programy, realizace rytířských turnajů a ukázek bojového umění, přehlídky zbraní a bojových vozidel, organizování lidové zábavy, tvorba a režie televizních a rozhlasových pořadů, režie a produkce filmů, pořádání divadelních představení, organizování koncertů, nakladatelská a vydavatelská činnost, agenturní činnost v oblasti kultury a výchovy, předprodej a prodej vstupenek, organizování symposií, kongresů a přednášek k danému tématu, zprostředkovatelská činnost v oblasti kultury, vzdělání, zábavy, služby pro oddech a zábavu, organizování vzdělanostních, zábavních a sportovních soutěží; (42) tvorba informačních databází, elektronických periodik, zejména v souvislosti s danou akcí (počítačové služby).
- (590) Barevná
- (730) **STATUTÁRNÍ MĚSTO PLZEŇ**, Náměstí Republiky 1, Plzeň, 30100, CZ
- (740) Mgr. Zuzana Popelová, Náměstí Republiky 16, Plzeň, 32300

(210) **O-478027**

(220) 12.07.2010

(320) 12.07.2010
(511) 9, 16, 20, 24, 25, 34, 35, 38, 41, 42
(540)



- (510) (9) nahrané a nenahrané nosiče záznamu a zvuku, obaly na zvukové nosiče, audioprogramy a audiovizuální programy, multimediální aplikace, hudební díla na nosičích nebo v elektronické podobě, filmy exponované; (16) tiskoviny všeho druhu včetně propagačních, plakáty, katalogy, fotografie, neperiodický tisk, programy, bulletiny, grafické tisky, drobné propagační předměty zařazené do této třídy; (20) upomínkové a propagační předměty z plastických hmot zařazené do této třídy; (24) předměty z textilu jako stolní pokrývky, ručníky, osušky, ubrousky, utěrky, vlajky; (25) oděvy, prádlo a oděvní doplňky, trička, pokrývky hlavy, šály, obuv; (34) plastové popelníky, zapalovače, zápalky; (35) služby propagace a reklamy, zprostředkovatelská činnost v oblasti ochodu týkající se výrobků a služeb ve třídách 9, 16, 20, 24, 25, 34 a 35, aktualizace reklamních materiálů, příprava a realizace komerčních nebo reklamních výstav a vernisáží, aranžování výkladů, pronájem reklamních materiálů a ploch, zprostředkovatelská činnost ve styku s veřejností (public relation); (38) informační servis, šíření a poskytování zpráv a obrazových informací, interaktivních, grafických multimediálních sdělení prostřednictvím globálních telekomunikačních sítí a Internetu, provozování internetových stránek, zejména v souvislosti s danou akcí; (41) činnosti výchovného, společenského a kulturního charakteru, realizace hudebních vystoupení, příprava a realizace kulturních nebo vzdělávacích výstav a vernisáží, organizování velkých shromáždění k významným výročím pod širým nebem, doprovodné kulturní programy, realizace rytiřských turnajů a ukázek bojového umění, přehlídky zbraní a bojových vozidel, organizování lidové zábavy, tvorba a režie televizních a rozhlasových pořadů, režie a produkce filmů, pořádání divadelních představení, organizování koncertů, nakladatelská a vydavatelská činnost, agenturní činnost v oblasti kultury a výchovy, předprodej a prodej vstupenek, organizování sympozií, kongresů a přednášek k danému tématu, zprostředkovatelská činnost v oblasti kultury, vzdělání, zábavy, služby pro oddech a zábavu, organizování vzdělávacích, zábavních a sportovních soutěží; (42) tvorba informačních databází, elektronických periodik, zejména v souvislosti s danou akcí (počítačové služby).
- (730) **STATUTÁRNÍ MĚSTO PLZEŇ**, Náměstí Republiky 1, Plzeň, 30100, CZ
- (740) Mgr. Zuzana Popelová, Náměstí republiky 16, Plzeň, 30100

(210) **O-478032**
(220) 12.07.2010
(320) 12.07.2010
(511) 9, 41
(540)



- (510) (9) filmy, nosiče záznamů, televizní a audiovizuální programy na nosičích, videoprogramy na nosičích, videokazety, DVD, CD, audiokazety, počítačové hry, zábavné pořady, hudební a audiovizuální díla na nosičích, CD disky, informace a záznamy na jakémkoli nosiči spadající do této třídy; (41) výchovná a vzdělávací činnost, zábavná, školící, sportovní a kulturní činnost, publikační činnost, pořádání společenských a benefičních akcí.
- (590) Barevná
- (730) **TYVI, s.r.o.**, Seifertova 565/37, Praha 3, 13000, CZ

(210) **O-478087**
(220) 15.07.2010
(320) 15.07.2010
(511) 16, 38, 41
(540)



- (510) (16) časopis - periodikum, reklamní předměty - propisky, kancelářské produkty; (38) provozování webového portálu; (41) fotografování a natáčení filmů pro reklamní účely.
- (590) Barevná
- (730) **Mgr. Iva Nováková STUDIO ALFA**, Na tvrzi 1097/8, Brandýs nad Labem - Stará Boleslav, 25001, CZ

(210) **O-478094**
(220) 15.07.2010
(320) 15.07.2010
(511) 9, 45
(540)

JABLOTOOL

- (510) (9) zabezpečovací zařízení, kamerové systémy, dálkové ovládání, konfigurace GSM zařízení 2G/3G; (45) monitorování bezpečnostních a poplašných zařízení.
- (730) **JABLOCOM s.r.o.**, V Nivách 12, Jablonec nad Nisou, 46601, CZ

(210) **O-478095**
(220) 15.07.2010
(320) 15.07.2010
(511) 9
(540)

JABLOCOM

- (510) (9) telefonní přístroje, mobilní telefony, hands free sady, zabezpečovací zařízení, kamerové systémy, GSM bezpečnostní kamera, Bluetooth telefony, GSM komunikátory, zařízení mobilní komunikace 2G, zařízení mobilní komunikace 3G.
- (730) **JABLOCOM s.r.o.**, V Nivách 12, Jablonec nad Nisou, 46601, CZ

(210) **O-478096**
(220) 15.07.2010
(320) 11.02.2010
(511) 10, 20, 24, 35
(540)



- (510) (10) fyzioterapeutická zařízení, hydrostatické postele pro lékařské účely, postele speciálně vyrobené pro lékařské účely, příkrývky pro zdravotní účely, zdravotní matrace, matrace a polštáře pro zdravotní a lékařské účely, zdravotní lůžkoviny; (20) divany, pohovky, rozkládací lůžka, stoličky, stoly, taburety, postele ve třídě 20, hydrostatická lůžka s výjimkou lůžek pro lékařské účely, lůžkoviny s výjimkou lůžkového prádla, lůžkové matrace, matrace, matrace pěnové, pružinové, latexové, hydrolatexové, vakuové, magnetické levitační, nábytek, komody, police, stojany, podušky, příslušenství postelí s výjimkou kovového, polštáře, sedací soupravy, křesla, skříně; (24) bavlněné textilie, lůžkové prádlo, lůžkové příkrývky, bytový textil, čalounické látky, lůžkoviny (prádlo), potahy na nábytek, povlaky na matrace, povlaky na podušky, povlaky na polštáře, ozdobné povlaky na polštáře, papírové příkrývky, peřiny, plachty, pogumovaná tkanina s výjimkou tkaniny pro papírnické

účely, vyšívání čalounická a gobelínová plátina; (35) obchodní a/nebo podnikatelské informace, obchodní a/nebo podnikatelské poradenství, obchodní informace a rady spotřebitelům, průzkum trhu a veřejného mínění, reklama, reklama (on-line) na počítačové síti, zprostředkování obchodu se zbožím ve třídách 10, 20, 24.

(730) **MATERASSO Slovakia, s.r.o.**, Oravské Veselé 612, Oravské Veselé, 29062, SK

(740) Ing. Pavel Reichel, Lopatecká 14, Praha 4, 14700

(210) **O-478114**

(220) 16.07.2010

(320) 16.07.2010

(511) 37, 40

(540)

ReSpol s.r.o.

(510) (37) služby týkající se stavby budov, silnic, mostů, přehrad nebo přepravních linek a služby specializovaných podniků spadajících do oblasti stavebnictví, jako jsou služby malířů, instalatérů, topenářů nebo pokrývačů, služby připojené k službám ve stavebnictví, jako inspekce stavebních projektů, služby pronájmu nářadí a konstrukčního materiálu, služby opravářské, a to služby uvedení kteréhokoliv objektu do dobrého stavu pro upotřeben, po vzniklých škodách, poškození nebo částečném zničení (restaurování budovy nebo jiného existujícího předmětu, který se stal nevyhovujícím oproti svému původnímu stavu), různé služby opravářské, jako služby v oblastech elektřiny, nábytku, nástrojů a nářadí atd., služby údržbářské, které mají uchovat předmět v původním stavu, aniž by se změnila některá z vlastností; (40) služby vztahující se na transformaci objektu nebo látky, nebo na zpracování vyžadující modifikace jejich hlavních vlastností (například barvení šatstva), služby týkající se údržby, ačkoliv tato je zahrnuta do třídy 37, bude zařazena následkem toho do třídy 40, jestliže vyžaduje takovou modifikaci (například pochromování blatníků automobilu), služby vztahující se na zpracování materiálů, které mohly nastat během výroby jakéhokoliv materiálu nebo jiného objektu než jsou nějaké budovy (například služby spojené s vykrajováním, úpravou, leštěním, broušením nebo kovovým potažením).

(590) Barevná

(730) **ReSpol s.r.o.**, Hlavnice 50, Opava, 74752, CZ

(210) **O-478119**

(220) 16.07.2010

(320) 16.07.2010

(511) 35, 37, 41

(540)



(510) (35) zprostředkovatelská, konzultační a poradenská činnost v oblasti obchodu s nábytkem, podlahami, podlahovými krytinami, koberci, rohožkami a rohožemi, linoleem, obklady podlah a stěn, parketami, podlahovými komponenty, stavební chemií, stěrkami, lepidly, penetrací, laky, oleji, prostředky pro úpravu dřeva a dřevěných výrobků, čistícími prostředky, marketing, reklama, propagace a inzerce prostřednictvím všech druhů médií, export - import všech výše uvedených výrobků; (37) montáž, servis, instalace, údržba a opravy výrobků uvedených ve třídě 35; (41) pořádání a provozování školících, vzdělávacích a výukových akcí v oblasti podlah, podlahových krytin a jejich instalaci.

(730) **Podlahy Šesták s.r.o.**, Skorkov 102, Předměřice nad Jizerou, 29474, CZ

(740) Ing. Michal Jupa, patentový zástupce, Na Baních 1385, Praha 5 - Zbraslav, 15600

(210) **O-478120**

(220) 16.07.2010

(320) 16.07.2010

(511) 35, 37, 41

(540)



(510) (35) zprostředkovatelská, konzultační a poradenská činnost v oblasti obchodu s nábytkem, podlahami, podlahovými krytinami, koberci, rohožkami a rohožemi, linoleem, obklady podlah a stěn, parketami, podlahovými komponenty, stavební chemií, stěrkami, lepidly, penetrací, laky, oleji, prostředky pro úpravu dřeva a dřevěných výrobků, čistícími prostředky, marketing, reklama, propagace a inzerce prostřednictvím všech druhů médií, export - import všech výše uvedených výrobků; (37) montáž, servis, instalace, údržba a opravy výrobků uvedených ve třídě 35; (41) pořádání a provozování školících, vzdělávacích a výukových akcí v oblasti podlah, podlahových krytin a jejich instalaci.

(730) **Podlahy Šesták s.r.o.**, Skorkov 102, Předměřice nad Jizerou, 29474, CZ

(740) Ing. Michal Jupa, patentový zástupce, Na Baních 1385, Praha 5 - Zbraslav, 15600

(210) **O-478127**

(220) 16.07.2010

(320) 16.07.2010

(511) 21, 35, 41, 43

(540)

color food
Pavel Bortník

(510) (21) nádoby pro domácnost a kuchyň, výrobky ze skla, keramiky, porcelánu, půllitry, hrnečky, skleničky, popelníky, vázy; (35) zprostředkování obchodní činnosti s potravinami, reklama a propagace, marketing, export a import; (41) diskotéky, plánování a organizování večírků, soutěží, kulturní aktivity; (43) penzion, hotel, ubytovací služby, hostel, pohoštění, zabezpečení stravy, pizzerie, catering a teambuilding pro pohoštění, pivnice, hostince, hospůdky.

(590) Barevná

(730) **BORTNÍK Pavel**, Beranových 147, Praha 18, 19900, CZ

(740) PROPATENT, Ing. Vlasta Sedláčková, Ke Kateřinkám 1393, Praha 4, 14900

(210) **O-478132**

(220) 16.07.2010

(320) 16.07.2010

(511) 16, 35, 38, 41

(540)



(510) (16) periodické a neperiodické tiskoviny všeho druhu, zejména knihy, brožury, noviny a časopisy, tiskárenské výrobky, zejména pohlednice, obtisky, záložky, fotografie, plakáty, papírenské výrobky všeho druhu, kancelářské potřeby, zejména bloky, samolepky, kalendáře, fotoalba, dopisní papíry, desky, nože na papír, psací potřeby, penály, drobné kancelářské potřeby z plastů a kovu, těžítka, plastické obaly ve třídě 16, karty, štočky, učební pomůcky, obrazy a grafiky, lístky; (35) inzertní, informační a propagační služby všeho druhu, včetně inserce, propagace a poskytování informací v počítačových a obdobných sítích, rozhlasová, televizní reklama, zajišťování předplatného periodických tiskovin, předplatné tiskovin pro třetí osoby, marketingové studie a průzkum trhu, služby reklamních agentur, vydavatelství a šíření reklamních materiálů, jako například letáků, prospektů, vzorků apod., distribuce propagačních tiskovin a vzorků zboží, plánování obchodních a propagačních akcí, pronájem reklamních ploch, poskytování obchodních a podnikatelských informací, organizování kulturních a vzdělávacích výstav k obchodním a reklamním účelům, odborné obchodní poradenství; (38) šíření elektronických časopisů, informací, elektronických periodik a knih v elektronické podobě, šíření tiskovin pomocí počítačových a obdobných sítí, WAP, počítačová komunikace, poskytování informací, informační služby na Internetu, služby na Internetu v rámci této třídy (provazování internetových informačních portálů); (41) vydavatelská a nakladatelská činnost, elektronické publikování (DTP), obrazové zpravodajství, organizování živých vystoupení a živých představení, organizování kulturních a sportovních aktivit, zejména soutěží, přehlídek, plesů, estrád, besed apod., výchova, rozhlasová a televizní zábava, výroba videofilmů, nahrávání zvukových a obrazově zvukových nosičů záznamu, výroba rozhlasových a televizních programů, poskytování zábavy přes globální informační sítě, kabel a satelitní systém, zprostředkování zábavy, kultury, výchovy a sportu, předprodej vstupenek, organizování a vedení večírků, konferencí apod., psaní scénářů, provozování her on-line, filmová a rozhlasová tvorba, vydávání elektronických knih a časopisů on-line, pořádání loterií, organizování kulturních a vzdělávacích výstav.

(590) Barevná
(730) **Sanoma Magazines Praha s.r.o.**, Lomnického 1705/7, Praha 4, 14000, CZ

(740) Mgr. Ladislava Jasanská, advokátka, Lomnického 7, Praha 4, 14000

(210) **O-478182**
(220) 20.07.2010
(320) 20.07.2010
(511) 3, 41, 44
(540)

HezkeZadky.cz

(510) (3) kosmetika regenerační a masážní; (41) půjčování a pronájem rekondičních strojů; (44) rekondiční a regenerační služby - v rámci této třídy.

(730) **Říha Milan**, Plynární 3, Plzeň, 30133, CZ
(740) Langrova, s.r.o., Skrétova 48, Plzeň, 30100

(210) **O-478232**
(220) 22.07.2010
(320) 22.07.2010
(511) 9, 16, 41
(540)

Komunální odpad

(510) (9) nosiče zvukových a obrazových záznamů; (16) plakáty, letáky, programy a reklamní papírové materiály; (41) hudební vystoupení, koncertní činnost, nahrávání nosičů a vydavatelská činnost, tvorba zábavních pořadů.

(730) **Suchánek Luboš**, Perštýnská 126/1, Chlumeck nad Cidlinou, 50351, CZ

(210) **O-478233**
(220) 22.07.2010
(320) 22.07.2010
(511) 9, 16, 35, 37, 41, 42
(540)

RYRO

(510) (9) výpočetní technika všeho druhu včetně periferních zařízení, programové počítačové vybavení a software všeho druhu, nosiče informací s nahranými publikacemi určené k elektronickému vysílání, počítačové programy s možností stažení, datové soubory na magnetických nosičích; (16) papír a výrobky z papíru, tiskoviny, časopisy, periodika, knihy, ročenky, manuály, katalogy, soubory dat a informací v tištěné formě, výrobky knihařské, učební a školní potřeby a pomůcky, datové soubory na papírových nosičích; (35) průzkum trhu, administrativní práce, činnost ekonomických a organizačních poradců, poskytování obchodních a podnikatelských informací, překlad informací do počítačových databází, analýzy cen, služby v oblasti srovnávání cen, automatizované zpracování dat, poskytování on-line elektronických informací v oblasti cen a rozpočtů; (37) poradenství ve stavebnictví; (41) vydavatelství, nakladatelství, poskytování on-line elektronických publikací, vydávání elektronických knih a časopisů on-line, pořádání školení a seminářů; (42) inženýrské práce (expertizy) včetně analytických a výzkumných služeb ve stavebním průmyslu, tvorba, pronájem, údržba a aktualizace počítačového software.

(730) **ÚRS Praha, a.s.**, Pražská 18, Praha 10, 10200, CZ

(740) JUDr. Petr Přehnil, Ph.D., Doležalova 3, Brno, 61600

(210) **O-478242**
(220) 22.07.2010
(320) 22.07.2010
(511) 9, 35, 38, 42
(540)

Alternetivo

(510) (9) software, zařízení ke zpracování a přenosu dat, hlasu a obrazu, zabezpečovací zařízení, telefonní systémy a záznamníky; (35) obchodní a velkoobchodní činnost v oblasti informačních, komunikačních a datových technologií (hlas, data, video, bezpečnost), obchodní konzultace; (38) provozování informačních, komunikačních a datových (síťových) systémů, počítačem řízených komunikačních systémů (CTI), video a audio konferenčních systémů, telekonferenční služby; (42) konzultace v oblasti informačních, komunikačních a datových technologií (počítačový software, hlas, data, video, bezpečnost).

(730) **atlantis telecom spol. s r.o.**, Žirovnická 2/2389, Praha 10, 10600, CZ

(210) **O-478263**
(220) 23.07.2010
(320) 23.07.2010
(511) 29, 32, 33, 35, 41, 43
(540)

CHIHUAHUA BAR

(510) (29) pokrmy pro pohoštění hostů v barech, restauracích, kavárnách a salóncích, jmenovitě masové, rybí, ovocné a zeleninové pokrmy; (32) nealkoholické nápoje, minerální vody, šumivé nápoje a jiné nápoje nealkoholické, nápoje a šťávy ovocné a zeleninové, ovocné a zeleninové výtažky nealkoholické, mošty, též hroznové, nealkoholické koktejly, sirupy, ovocné šťávy a nápoje z ovocných šťáv, slazené ovocné nápoje, jiné přípravky ke zhotovování nealkoholických nápojů, sorbety, piva; (33) alkoholické nápoje, s výjimkou pív, lihoviny, likéry, víno všech druhů, především jakostní víno, víno přívlasktové, archivní víno, šumivé víno, sekty, též stolní víno, alkoholické výtažky, extrakty z ovoce a hroznů, mošty s alkoholem, koktejly s alkoholem, alkoholické nápoje obsahující ovoce, konzumní a značkové lihoviny, řezané a ušlechtilé destiláty, včetně macerátů a výluhů, vinné, ovocné, bylinné a obilné destiláty; (35) televizní merchandising; (41) činnost v oblasti kultury a zábavy a volného času, soutěžní a zábavní činnost, zábavní a/nebo kulturní, diskusní a/nebo vzdělávací představení, taneční produkce, přehlídky, soutěže a setkávání v oblasti kultury a zábavy, taneční zábavy a taneční soutěže,

hudební, hudebně vzdělávací i kulturní produkce, soutěžní a zábavní služby, organizace a pořádání společenských a kulturních akcí, festivalů, hudebních produkcí a jiných hudebních setkání, zábavné klubové služby v rámci této třídy, organizace a vyhodnocování soutěží v rámci této třídy, kulturní aktivity, výstavní činnost v oblasti kultury, zábavy, hudby, výchovy nebo vzdělávání, provoz zařízení sloužících k zábavě, vystupování výkonných umělců, činnost umělecké agentury; (43) služby zajišťující stravování a nápoje, hostinská činnost, provoz restaurace, baru, kavárny, vinárny, cukrárny, klubu, kabaretu apod., poskytování gastronomických služeb, pořádání hostin, rautů a gastronomických akcí, provoz kavárny, cukrárny a baru, provozování automatů rychlého občerstvení, služby v oblasti stravování a nápojové služby, poskytované prostřednictvím sítě Internetu, obstaravatelská a zprostředkovatelská činnost v souvisejících oborech, spadající do této třídy.

- (730) **CHIHUAHUA BAR, s.r.o.**, Štefánikova 71/4, Brno, 60200, CZ
(740) Patentový zástupce, Doc. Ing., CSc. Jindřich Špaček, Svatopluka Čecha 106A, Brno, 61200

- (210) **O-478279**
(220) 26.07.2010
(320) 26.07.2010
(511) 16, 35, 36
(540)

Premium půjčka



- (510) (16) papír a výrobky z papíru, kancelářské potřeby, papírové nosiče informací, zejména tiskoviny, letáky, propagační materiály, plakáty, fotografie, psací a kancelářské potřeby, papírenské zboží; (35) inzertní a reklamní činnost, inzertní, reklamní a propagační činnost, pomoc při řízení obchodní činnosti, obchodní administrativa, kancelářské práce, marketing; (36) služba finanční, peněžní, nemovitostní a pojišťovací, zejména přijímání vkladů od veřejnosti, poskytování úvěrů, investování do cenných papírů na vlastní účet, finanční pronájem (leasing), platební styk a zúčtování, vydávání platebních prostředků jako platebních karet, cestovních šeků, poskytování záruk, otevírání akreditivů, obstarávání inkasa, poskytování investičních služeb, obchodování na vlastní účet nebo na účet klienta s devizovými hodnotami a se zlatem, finanční makléřství, směnárenské činnosti (nákup devizových prostředků), výkon funkce depozitáře, poskytování bankovních informací, pronájem bezpečnostních schránek, vydávání hypotečních zástavních listů a činnosti, které přímo souvisejí s činnostmi výše uvedenými.

- (590) Barevná
(730) **Komerční banka, a.s.**, Na Příkopě 33, Praha 1, 11407, CZ

- (210) **O-478340**
(220) 28.07.2010
(320) 28.07.2010
(511) 5
(540)

PARAGAN

- (510) (5) pesticidy, přípravky pro hubení škůdců, fungicidy, herbicidy a insekticidy.
(730) **Dow AgroSciences LLC**, 9330 Zionsville Road, Indianapolis, Indiana, IN, US
(740) Společná advokátní kancelář Vsetečka Zelený Švorčík Kalenský a partneři, JUDr. Otakar Švorčík, advokát, Hálkova 2, Praha 2, 12000

- (210) **O-478341**
(220) 28.07.2010
(320) 28.07.2010
(511) 5
(540)

ARAGON

- (510) (5) pesticidy, přípravky pro hubení škůdců, fungicidy, herbicidy a insekticidy.

- (730) **Dow AgroSciences LLC**, 9330 Zionsville Road, Indianapolis, Indiana, IN, US
(740) Společná advokátní kancelář Vsetečka Zelený Švorčík Kalenský a partneři, JUDr. Otakar Švorčík, advokát, Hálkova 2, Praha 2, 12000

- (210) **O-478356**
(220) 28.07.2010
(320) 28.07.2010
(511) 16, 35, 41
(540)



- (510) (16) periodika, tištěné publikace, časopisy; (35) reklama (propagace), předplatné časopisů (zajišťování); (41) organizování golfových turnajů, vydavatelství a nakladatelství.
(730) **KRM For You a.s.**, Záběhlická 123/26, Praha 10, 10600, CZ
(740) JUDr. Jiří Kroulík, U Továren 31, Praha 10, 10200

- (210) **O-478357**
(220) 28.07.2010
(320) 28.07.2010
(511) 16, 35, 41
(540)



- (510) (16) periodika, tištěné publikace, časopisy; (35) reklama (propagace), předplatné časopisů (zajišťování); (41) organizování golfových turnajů, vydavatelství a nakladatelství.
(730) **KRM For You a.s.**, Záběhlická 123/26, Praha 10, 10600, CZ
(740) JUDr. Jiří Kroulík, U Továren 31, Praha 10, 10200

- (210) **O-478364**
(220) 29.07.2010
(320) 29.07.2010
(511) 37
(540)



- (510) (37) antikorozi úprava, čištění budov (fasád, vnějších povrchů a ploch), pokrývačské služby (práce), stavební dozor, stavebnictví, zedníci (zednické služby), zednické služby, stavby (izolace-), instalace dveří a oken, izolování proti vlhkosti, budovy-utěšňování, klempířství a instalatérství.
(590) Barevná
(730) **HIPOS s.r.o.**, U Zámeckého parku 2118, Litvínov, 43601, CZ

- (210) **O-478435**
(220) 02.08.2010
(320) 02.08.2010
(511) 16, 41
(540)

STŘÍBRNÉ MĚSTO

- (510) (16) tištěné publikace; (41) nakladatelská a vydavatelská činnost.

(730) **NADACE T-SOFT ETERNITY**, Novodvorská 1010/14, Praha 4, 14201, CZ

(511) 16, 32, 33
(540)



(210) **O-478449**
(220) 02.08.2010
(320) 02.08.2010
(511) 5, 29, 30, 32
(540)



(510) (5) albuminová (bílkovinná potrava pro lékařské účely), aminokyseliny pro lékařské účely, bílkovinné přípravky pro lékařské účely, biologické přípravky pro lékařské účely, dietetické látky upravené pro lékařské účely, dietní potraviny upravené pro lékařské účely, doplňky potravy minerální, doplňky výživové pro lékařské účely, enzymatické přípravky pro lékařské účely, enzymy pro lékařské účely, farmaceutické přípravky, hormony pro lékařské účely, chemické přípravky pro lékařské účely, chemicko farmaceutické přípravky, škrob pro dietetické nebo farmaceutické účely, tablety pro farmaceutické účely, vitamínové přípravky, želatina pro lékařské účely; (29) vejce sušená, sušené výrobky z ovoce, lesních a zahradních plodů, hub, bylin a jejich směsí, sušené mléko a sušené výrobky na bázi mléka, cereálie; (30) potravní doplňky neléčebné pro posílení imunity organismu a zlepšení zdraví rostlinného původu v tuhém i tekutém stavu ve formě práškových směsí, kapek, sirupů, gelů, past, tablet, šumivých tablet, pastilek, dražé, tobolek, kapslí, bonbónů, želé, prášků, vše výše uvedené pro neléčebné účely a v rámci této třídy; (32) nealkoholické nápoje sycené i nesycené, včetně nápojů minerálních, šumivých, iontových a energetických, sirupy, koncentráty a jiné přípravky pro přípravu nápojů, diabetické a dietetické nápoje neléčebné, práškové nealkoholické nápoje, práškové přípravky a příchutě pro výrobu nealkoholických nápojů.

(730) **MEGA-PRO, s.r.o.**, Březinova 29, Praha 8, 18000, CZ

(210) **O-478518**
(220) 05.08.2010
(320) 05.08.2010
(511) 16, 32, 33
(540)



(510) (16) papír a výrobky z papíru, tiskoviny a polygrafické výrobky, např. publikace, tiskoviny periodické i neperiodické, tiskopisy, prospekty, katalogy, informační brožury a letáky, plakáty, etikety, fotografie, reklamní a propagační materiály papírové, obaly patřící do této třídy, obaly na láhve, obaly z plastů a papíru, fólie z umělých hmot na balení, fólie hliníkové na balení, kancelářské potřeby kromě nábytku, psací potřeby; (32) nealkoholické nápoje, šumivé nápoje, vinné mošty nealkoholické, nápoje na bázi moštů, hroznová šťáva, výtažky z vinných moštů; (33) alkoholické nápoje, zejména vína všeho druhu.

(590) Barevná
(730) **VÍNO-VÍN Morava, s.r.o.**, Kopečná 14, Brno, 60200, CZ
(740) INPARTNERS GROUP, Ing. Leopold Dadej, patentový zástupce, Na Valtické 339/6, Břeclav 4, 69141

(510) (16) papír a výrobky z papíru, tiskoviny a polygrafické výrobky, např. publikace, tiskoviny periodické i neperiodické, tiskopisy, prospekty, katalogy, informační brožury a letáky, plakáty, etikety, fotografie, reklamní a propagační materiály papírové, obaly patřící do této třídy, obaly na láhve, obaly z plastů a papíru, fólie z umělých hmot na balení, fólie hliníkové na balení, kancelářské potřeby kromě nábytku, psací potřeby; (32) nealkoholické nápoje, šumivé nápoje, vinné mošty nealkoholické, nápoje na bázi moštů, hroznová šťáva, výtažky z vinných moštů; (33) alkoholické nápoje, zejména vína všeho druhu.

(590) Barevná
(730) **VÍNO-VÍN Morava, s.r.o.**, Kopečná 14, Brno, 60200, CZ
(740) INPARTNERS GROUP, Ing. Leopold Dadej, patentový zástupce, Na Valtické 339/6, Břeclav 4, 69141

(210) **O-478520**
(220) 05.08.2010
(320) 05.08.2010
(511) 16, 32, 33
(540)



(510) (16) papír a výrobky z papíru, tiskoviny a polygrafické výrobky, např. publikace, tiskoviny periodické i neperiodické, tiskopisy, prospekty, katalogy, informační brožury a letáky, plakáty, etikety, fotografie, reklamní a propagační materiály papírové, obaly patřící do této třídy, obaly na láhve, obaly z plastů a papíru, fólie z umělých hmot na balení, fólie hliníkové na balení, kancelářské potřeby kromě nábytku, psací potřeby; (32) nealkoholické nápoje, šumivé nápoje, vinné mošty nealkoholické, nápoje na bázi moštů, hroznová šťáva, výtažky z vinných moštů; (33) alkoholické nápoje, zejména vína všeho druhu.

(590) Barevná
(730) **VÍNO-VÍN Morava, s.r.o.**, Kopečná 14, Brno, 60200, CZ
(740) INPARTNERS GROUP, Ing. Leopold Dadej, patentový zástupce, Na Valtické 339/6, Břeclav 4, 69141

(210) **O-478553**
(220) 05.08.2010
(320) 05.06.2010
(511) 1, 17, 19
(540)

PLASTCOM

(510) (1) plastické hmoty na další zpracování v surovém stavu; (17) polotovary z plastických hmot, konstrukční plasty pro vstřikování na bázi základních polymerů a polyamidu 6 a polyamidu 66; (19) konstrukční materiál na bázi plastů, stavební materiál na bázi plastů.

(730) **Plastcom, spol. s r.o.**, Hattalova 4, 831 03 Bratislava, SK
(740) Rott, Růžicka & Guttman Patentové, známkové a advokátní kanceláře, JUDr. Vladimír Rott, Vinohradská 37/938, Praha 2, 12000

(210) **O-478519**
(220) 05.08.2010
(320) 05.08.2010

(210) **O-478555**
(220) 05.08.2010
(320) 05.08.2010

(511) 9, 38, 41, 42
(540)

CHYTRÁ SÍŤ O2

(9) přístroje a nástroje vědecké, námořní, geodetické, fotografické, filmové, optické, přístroje a nástroje pro vážení, měření, signalizaci, kontrolu (monitorování), záchranu životů a přístroje a nástroje pro vyučování, přístroje a nástroje pro vedení, přepínání, přeměnu, akumulaci, regulaci nebo řízení elektrického proudu, přístroje pro záznam, převod, přenos nebo reprodukci zvuku nebo obrazu, magnetické nosiče dat, optické nosiče dat, nahrávací disky, prodejní automaty a mechanismy pro přístroje na mince, registrační pokladny, počítačové stroje, přístroje pro zpracování dat a počítače, hasicí přístroje, přístroje pro přenos zvuku a obrazu, telekomunikační přístroje, mobilní telekomunikační přístroje, mobilní telekomunikační handsety, počítačový hardware, počítačový software, počítačový software stažitelný z internetu, PDA (osobní digitální asistent), kapesní PC, mobilní telefony, laptopy, telekomunikační síťové přístroje, řídicí software pro telekomunikační síť a pro telekomunikační přístroje, ochranné oděvy, ochranné přilby, počítačový software na CDromech, SD karty, brýle a skla do brýle, divadelní kukátka, brýle pro 3D projekci, brýle sluneční, ochranné brýle, pouzdra na brýle, kontaktní čočky, kamery, fotoaparáty, čočky do kamer a fotoaparátů, objektivy, MP3 přehrávače, zvukové pásky, zvukové kazety, zvukové disky, audio video pásky, audio video kazety, audio video disky, video pásky, video kazety, video disky, CD disky, DVD disky, blue-ray disky, elektronické publikace (stažitelné), podložky pod počítačovou myš, magnety, kryty na mobilní telefony, pouzdra na mobilní telefony, magnetické karty, kódované karty, části a příslušenství pro všechny výše uvedené výrobky; (38) spoje (telekomunikace), telekomunikační služby, mobilní telekomunikační služby, telekomunikační portálové služby, internetové portálové služby, mobilní telekomunikační síťové služby, telekomunikační služby pevných linek, poskytování širokopásmového telekomunikačního přístupu, širokopásmové služby (broadband), vysílací služby, televizní vysílací služby, vysílací služby vztahující se k IP/TV, poskytování přístupu k IP/TV, služby přístupu ke všem druhům datových a informačních sítí a Internetu, služby elektronické pošty, služby textových a multimediálních zpráv, informační služby vztahující se k telekomunikacím poskytované prostřednictvím telekomunikačních sítí, služby poskytovatelů počítačových sítí (network provider), zejména zajišťování a pronájem přístupového času do datových sítí a databází, zejména pak Internetu, komunikační služby spojené s přístupem do databází, pronájem přístupového času do počítačových databází, poskytování přístupu do počítačových databází, nájem přístupového času do počítačových databází, provoz telekomunikačních sítí, informační a poradenské služby týkající se výše uvedených služeb, informační a poradenské služby týkající se výše uvedených služeb poskytované on-line z nebo prostřednictvím počítačových databází nebo Internetu, informační a poradenské služby týkající se výše uvedených služeb poskytované prostřednictvím telekomunikačních sítí; (41) výchova a vzdělávání, školící a výcvikové služby, semináře, zábava, sportovní, kulturní a společenské aktivity, interaktivní zábavní služby, služby elektronických her poskytované prostřednictvím jakýchkoli komunikačních sítí, zábavní služby poskytované prostřednictvím telekomunikačních sítí, informační služby vztahující se k výchově a vzdělávání, výcviku a školení, zábavě, sportu, kultuře a společenským událostem poskytované prostřednictvím telekomunikačních sítí, poskytování zpravodajských informací, televizní produkční služby, televizní zpravodajství, rozhlasové zpravodajství, TV produkce, tvorba a výroba televizních a audiovizuálních programů, televizní produkce i televizní programové služby a tvorba televizních programů za využití prostředků Internet protokol technologie, poskytování zábavy prostřednictvím televize a Internet protokol televize, zajišťování, provozování a organizace hudebních akcí, poskytování služeb zábavních klubů a diskoték, prezentace, organizování a provozování živých vystoupení, noční kluby, pronájem prostor a míst určených pro hudební produkce a pronájem stadiónů pro účely hudební produkce, kasina, informační, konzultační a poradenské služby týkající se výše uvedených služeb, informační a poradenské služby týkající se výše uvedených služeb poskytované on-line z nebo prostřednictvím počítačových databází nebo Internetu, informační a poradenské služby týkající se výše uvedených

služeb poskytované prostřednictvím telekomunikačních sítí; (42) vědecké a technologické služby a výzkum, vývoj a návrhy vztahující se k nim, průmyslové analýzy a výzkum, návrh a vývoj počítačového hardwaru a softwaru, IT služby, služby počítačového programování, programátorské služby, obnova počítačových dat, poradenství v oblasti počítačového hardware, poradenství v oblasti počítačového software, duplikace, kopírování počítačových programů, pronájem počítačů, návrh počítačového software, instalace počítačového software, údržba počítačového software, aktualizace počítačového software, pronájem počítačového software, pronájem počítačového hardware, navrhování a vývoj počítačových systémů, analýzy počítačových systémů, konzultační služby v oblasti počítačového software, konverze dat nebo dokumentů z fyzických nosičů na elektronické nosiče, tvorba a správa webových stránek pro třetí osoby, konverze dat a počítačových programů (ne fyzická konverze), webhosting, inženýrské služby, expertní technologické poradenství, pronájem přístrojů na zpracování dat a počítačů, technické služby vztahující se k projektování, plánování a návrhu zařízení pro telekomunikace, informační brokering (studijně rozborová činnost), zejména ve vztahu k produktovým průzkumům pro třetí osoby, předpověď počasí, výzkum v oblasti telekomunikačních technologií, monitoring síťových systémů v oblasti telekomunikací technické podpůrné služby vztahující se k telekomunikacím a telekomunikačním přístrojům, informační a poradenské služby týkající se výše uvedených služeb, informační a poradenské služby týkající se výše uvedených služeb poskytované on-line z nebo prostřednictvím počítačových databází nebo internetu, informační a poradenské služby týkající se výše uvedených služeb poskytované prostřednictvím telekomunikačních sítí.

(730) **O2 Holdings Limited**, Bath Road 260, Slough, Berkshire, SL1 4DX, GB

(740) **AK SODOMKA-SOUČEK-JINDRA-MOKRÝ & PARTNEŘI**, JUDr. Tomáš Jindra, U Prašné brány 3, Praha 1, 11000

(210) **O-478560**

(220) 05.08.2010

(320) 05.08.2010

(511) 16, 32, 33

(540)



(510) (16) tiskoviny, časopisy, periodika a knihy, fotografie; (32) minerální vody, šumivé nápoje a jiné nealkoholické nápoje, ovocné nápoje a šťávy, sirupy a jiné přípravky ke zhotovování nápojů; (33) alkoholické nápoje (kromě pív).

(590) Barevná

(730) **BOHEMIA SEKT, a.s.**, Smetanova 220, Starý Plzenec, 33202, CZ

(740) Prof. JUDr. Jan Kříž, CSc., Dlouhá 13, Praha 1, 11000

(210) **O-478594**

(220) 09.08.2010

(320) 09.08.2010

(511) 32, 33

(540)

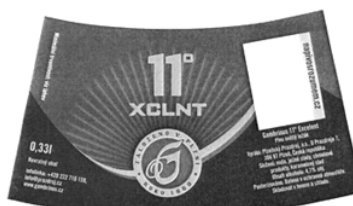

(510) (32) piva, minerální vody, šumivé nápoje a jiné nápoje nealkoholické, nápoje a šťávy ovocné, sirupy a jiné přípravky ke zhotovování nápojů; (33) alkoholické nápoje (s výjimkou pív).

(730) **Plzeňský Prazdroj, a.s.**, U Prazdroje 7, Plzeň, 30497, CZ

(210) **O-478595**
(220) 09.08.2010
(320) 09.08.2010
(511) 32, 33
(540)



(510) (32) piva, minerální vody, šumivé nápoje a jiné nápoje nealkoholické, nápoje a šťávy ovocné, sirupy a jiné přípravky k zhotovování nápojů; (33) alkoholické nápoje (s výjimkou pív).

(590) Barevná

(730) **Plzeňský Prazdroj, a.s.**, U Prazdroje 7, Plzeň, 30497, CZ

(210) **O-478596**
(220) 09.08.2010
(320) 09.08.2010
(511) 32, 33
(540)



(554) Prostorová

(510) (32) piva, minerální vody, šumivé nápoje a jiné nápoje nealkoholické, nápoje a šťávy ovocné, sirupy a jiné přípravky k zhotovování nápojů; (33) alkoholické nápoje (s výjimkou pív).

(730) **Plzeňský Prazdroj, a.s.**, U Prazdroje 7, Plzeň, 30497, CZ

(210) **O-478608**
(220) 09.08.2010
(320) 09.08.2010
(511) 41
(540)



Desatero komunikace s osobami se zdravotním postižením

(510) (41) informace o výchově a vzdělávání, organizování a vedení seminářů, psaní textů, vydávání textů, výroba videofilmů, vyučování, vzdělávání, vyučování (instruktážní služby), vzdělávací informace.

(730) **Národní rada osob se zdravotním postižením ČR**, Partyzánská 7, Praha 7, 17000, CZ

(210) **O-478613**
(220) 09.08.2010
(320) 09.08.2010
(511) 43
(540)

MERCURE

(510) (43) hotelové služby, poskytování jídel a nápojů, přechodné ubytování, provozování motelů, restaurací, kaváren, čajoven, barů (s výjimkou klubů), rekreační ubytování, rezervační služby, přechodného ubytování, hotelové a turistické rezervační služby, poradenství a konzultační služby v oblasti hotelů a restaurací.

(730) **ACCOR**, 2 rue de la Mare Neuve, 91000 Evry, FR
(740) Společná advokátní kancelář Všečetka Zelený Švorčík Kalenský a partneři, JUDr. Miloš Všečetka, Hálkova 2, Praha 2, 12000

(210) **O-478615**
(220) 09.08.2010
(320) 09.08.2010
(511) 16, 25, 32, 35, 41
(540)

BESKYDSKÝ ŠERPA

(510) (16) papírenské výrobky a výrobky z lepenky a kartónu obsažené v této třídě, bloky (papírenské výrobky), etikety (kromě textilních), obtisky, sportovní tiskoviny, letáky, časopisy (periodika), noviny, včetně reklamních, kalendáře, knihy, ročenky, komiksy, mapy, fotografie, alba, plakáty, pohlednice, záložky do knih, papírové, lepenkové a plastové obaly obsažené v této třídě, reklamní tabule z papíru nebo lepenky, reklamní předměty obsažené v této třídě, tužky a psací potřeby; (25) oděvy a obuv, sportovní oblečení a obuv, boty, bundy sportovní, čelenky, čepice, košile, šály, trička; (32) pivo, nealkoholické nápoje, stolní vody; (35) reklama, marketing a propagace, pronájem reklamních materiálů a ploch, venkovní reklama, reklama na Internetu, rozhlasová a televizní reklama, zprostředkování reklamních a marketingových služeb; (41) vydavatelská a nakladatelská činnost, on-line a elektronické publikování, včetně publikování a editace stránek na sociálních počítačových sítích, výroba audiovizuálních pořadů, výroba rozhlasových a televizních pořadů a programů, provozování sportovních zařízení, organizování sportovních soutěží, měření času při sportovních soutěžích, pronájem zařízení na měření času při sportovních soutěžích, služby pro oddech a rekreaci, organizování kulturních a společenských akcí, předprodej vstupenek.

(730) **Kráčalík Martin**, J. Brabce 37, Ostrava 1, 70200, CZ
(740) Ing. Marie Smrčková, patentová kancelář patentový zástupce, Ing. Marie Smrčková, patentový zástupce, Velflíkova 10, Praha 6, 16000

(210) **O-478616**
(220) 09.08.2010
(320) 09.08.2010
(511) 35, 36, 42
(540)

WikiReality.cz

(510) (35) vyhledávání dat v počítačových souborech pro třetí osoby, dražby, poskytování obchodních nebo podnikatelských informací, komerční informace a rady pro spotřebitele (spotřebitelská poradna), obchodní nebo podnikatelský průzkum, obchodní reklama pro třetí osoby, systematizace informací do počítačových databází, překlad informací do počítačových databází, reklama (propagace), reklama on-line v počítačové síti, srovnávací služby v oblasti cen, zaslání reklamních materiálů zákazníkům; (36) finanční poradenství, finanční služby, kanceláře realitní, zprostředkování nemovitostí, obchodování s nemovitostmi, oceňování a odhady nemovitostí, pronájem nemovitostí, pronájem bytů, pronajímání kanceláří (nemovitostí), realitní kanceláře; (42) poskytování vyhledávačů pro Internet, pronájem počítačového software, tvorba a správa webových stránek pro třetí osoby, tvorba software (počítačových programů), tvorba a správa webových stránek.

(730) **Pricetown s.r.o.**, Korunní 810/104, Praha 10 - Vinohrady, 10100, CZ

(210) **O-478617**
(220) 09.08.2010
(320) 09.08.2010
(511) 3, 18, 25
(540)



- (510) (3) voňavky, kosmetické vody a kosmetické krémy, šampóny, šampónové přípravky, přípravky pro zubní hygienu, vlasové oleje a vody, přípravky pro zesvětlení vlasů, přípravky určené pro tónování vlasů, přípravky pro vlasy, toaletní vody, mýdla, esenciální oleje, oleje (toaletní), mandlové oleje a mandlová mléka pro kosmetické účely, čističí mléka, barvy pro kosmetické účely, antiperspiranty, kosmetika, rtěnky, líčidla, make-upy, pudry, kosmetické přípravky určené pro pěstění pokožky, kosmetické přípravky určené do koupele, kosmetické tužky, odličovací přípravky, laky na nehty pro kosmetické účely, krémy na nehty, pomády ke kosmetickým účelům, kosmetické ochranné přípravky proti slunci, stíny, přípravky pro holení, vody pro holení, přípravky určené pro ústní hygienu ne k lékařským účelům, přípravky na čištění zubů, depilační přípravky, sprchové gely, sprchové šampóny, přípravky určené ke změkčení kůže, kosmetické krémy a vody pro pleť, pokožku a ruce, koupelové soli a esence ne pro lékařské užití, deodoranty a osvěžující přípravky pro osobní užití, vody na vousy, kosmetické přípravky určené pro odstraňování a aplikaci laku na nehty; (18) kůže, imitace kůže, kufry, deštníky, slunečníky, hole, aktovky, diplomaty, kožená galanterie, batohy, kabelky, kožené krabice na klobouky, kostry kabelek, kožešiny (kůže zvířat), pokrývky z kožešiny, kufříky na toaletní potřeby, pouzdra na navštívenky, neceséry cestovní, cestovní obaly na oděvy, peněženky, pouzdra kožené pásky, kožené sáčky jako obaly, cestovní tašky, tašky na kolečkách, tašky plážové, taštičky řetízkové; (25) oděvy, obuv, vše v rámci této třídy, sportovní oblečení, kloboučnické zboží, klapky na uši, kloboukové formy, kloboukové konstrukce, kombiné, kombinézy, gumové kombinézy pro vodní lyžování, pracovní kombinézy, konfekce, kostýmy, obleky, košile, koupací pláště, kožešiny (oděvy), kravaty, kšiltovky, oděvy koupací, oděvy nepromokavé, oděvy papírové, oděvy plážové, oděvy pletené, oděvy pro cyklisty, oděvy pro motoristy, oděvy tělocvičné, oděvy z kůže, oděvy z napodobenin kůže, opasky, plavky, pánské plavky, dámské plavky, pantofle, plastróny, podprsenky, podvazkové pásy, podvazky, podvlékačky, ponožky, potítka, prádlo osobní, prádlo osobní (lněné), prádlo spodní, prádlo spodní pohlcující pot, přehozy přes ramena, kabáty, pulovry, punčocháče, punčochy, pytle na oděvy, pyžama, rukavice, rukávničky, saka, sandály, koupací sandály, sportovní obuv, domácí stěviče, stěviče, svetry, sportovní bundy, svrchníky, svrchní kabáty, obuv, šály, šátky, šaty dámské, šněrovací boty, trička, koupací úbor, uniformy.
- (730) **Bushman Company a.s.**, Jilovská 1167/71a, Praha 4 - Braník, 14200, CZ
- (740) BOHEMIA PATENT, Ing. Jana Vandělková, Spálená 29, Praha 1, 11000

(210) **O-478625**
(220) 10.08.2010
(320) 10.08.2010
(511) 6, 7, 8, 17, 19, 35, 40
(540)

RETIX

- (510) (6) stavební materiály kovové, formy (kovové) pro zpracování plastických hmot, revizní šachty, poklopy, rošty, mříže, nátrubky, okapové a odvodňovací žlaby, vpusti, vše v rámci této třídy; (7) formy jako části strojů pro zpracování všech druhů plastických hmot, stroje a obráběcí stroje zahrnuté do tř. 7, motory (s výjimkou motorů pro pozemní vozidla), části motorů (všeho druhu), čističí elektrické stroje a přístroje, soukolí a hnací řemeny s výjimkou pro pozemní vozidla, zemědělské nástroje, kromě nástrojů poháněných ručně, lůhne pro vejce, maznice, kuchyňské elektromechanické přístroje pro domácnost (drtiče, mixery, mlýnky), strojní řezné nástroje, pračky na prádlo, myčky nádobí, vysavače, dopravníky pásové a pneumatické, svařovací stroje elektrické, razidla jako stroje; (8) nářadí a nástroje s ručním pohonem, nožiřské výrobky, vyjma nožiřských výrobků z drahých kovů, kovové náčiní, razidla (ruční nástroje); (17) plastové odvodňovací systémy, žlaby, kanály, vpusti, zatrávňovací panely, plastové dlaždice, polotovary z umělých hmot pro použití ve výrobě, plastické hmoty v rámci této třídy, výlisky z plastických hmot, polotovary z plastických hmot, nekovové hadice a spojky na potrubí, materiály těsnící, ucpávací a izolační, vše v rámci této třídy; (19) stavební hmoty nekovové, nekovové materiály a výrobky pro použití k vyztužování štuků, cihlového zdiva, blokového zdiva, nebo omítek, lišty k omítkám plastové, lišty k zateplení plastové, trámové podpěry nekovové,

střešní krokve, vše v rámci této třídy; (35) zprostředkovatelská činnost v oblasti obchodu, pomoc při řízení obchodní činnosti, marketingové služby, zprostředkování obchodních záležitostí (zákaznický servis, tj. zajišťování odbytu, zastupování při obchodních záležitostech, sjednávání obchodních podmínek), teleshopping, vše v oblasti výrobků ve tř. 7, 8 a 17, inzertní, reklamní a propagační služby, obchodní administrativa, kancelářské práce, rozmnožování a tisk reklamních a propagačních dokumentů, automatické zpracování dat, aranžérství, výstavy k reklamním a obchodním účelům, TV reklama; (40) zpracování materiálů, zpracování a úprava plastických hmot, poradenská činnost v oblasti zpracování plastických hmot, finální úprava výrobků z plastických hmot, zpracování a úprava materiálů - služby řezání a pokovování, šití oděvů na zakázku, zpracování odpadků a druhotných surovin, činnost tiskárny, polygrafické služby všeho druhu, tisk vzorů, tisk ofsetový, tisky litografické, typografické práce.

(730) **RETIX s.r.o.**, Koněvova 2660/141, Praha 3 - Žižkov, 13083, CZ

(210) **O-478635**
(220) 10.08.2010
(320) 10.08.2010
(511) 9, 16, 41, 42
(540)



- (510) (9) počítačový software a hardware, registrační pokladny, výpočetní technika, software pro řízení výroby; (16) manuály a návody pro použití registračních pokladen a softwaru; (41) školení; (42) služby poskytované v souvislosti se zaváděním a používáním registračních pokladen a služby poskytované v souvislosti se zaváděním a používáním softwaru - tvorba a údržba programů.
- (590) Barevná
(730) **CÍGLER SOFTWARE, a.s.**, Rostislavovo náměstí 12, Brno, 61200, CZ
- (740) **KANIA, SEDLÁK, SMOLA Patentová a známková kancelář**, Ing. František Kania, Mendlovo nám. 1a, Brno, 60300

(210) **O-478641**
(220) 10.08.2010
(320) 10.08.2010
(511) 16, 35, 39, 40, 41
(540)



- (510) (16) papír a výrobky z papíru, tištěné materiály, publikace, propagační materiály, fotografie, plakáty, inzertní listy, katalogy, prospekty, brožury, samolepky, obtisky, obrazy, reklamní tiskoviny, záložky do knih, vizitky, pohlednice, tiskopisy, výrobky knihařské, tiskoviny, časopisy, periodika, kalendáře, letáky; (35) rozmnožování a tisk dokumentů; (39) distribuce tiskovin; (40) tisk vzorů, potisk oděvů a reklamních předmětů, ofsetový tisk, litografický tisk, tiskařské služby, odborné služby v oblasti polygrafie; (41) vydavatelství nosičů informací, tiskopisů, časopisů, publikací.
- (590) Barevná
(730) **EPREMO a.s.**, Pod Kotlářkou 151/3, Praha 5, 15000, CZ

(210) **O-478642**
(220) 10.08.2010
(320) 10.08.2010

(511) 16, 35, 39, 40, 41
(540)

EPREMO

- (510) (16) papír a výrobky z papíru, tištěné materiály, publikace, propagační materiály, fotografie, plakáty, inzertní listy, katalogy, prospekty, brožury, samolepky, obtisky, obrazy, reklamní tiskoviny, záložky do knih, vizitky, pohlednice, tiskopisy, výrobky knihařské, tiskoviny, časopisy, periodika, kalendáře, letáky; (35) rozmnožování a tisk dokumentů; (39) distribuce tiskovin; (40) tisk vzorů, potisk oděvů a reklamních předmětů, ofsetový tisk, litografický tisk, tiskařské služby, odborné služby v oblasti polygrafie; (41) vydavatelství nosičů informací, tiskopisů, časopisů, publikací.
- (730) **EPREMO a.s.**, Pod Kotlářkou 151/3, Praha 5, 15000, CZ

(210) **O-478719**

(220) 12.08.2010

(320) 12.08.2010

(511) 6, 8, 9, 12, 13, 14, 16, 18, 21, 24, 25, 26, 28, 30, 32, 34, 35, 36, 38, 39, 41, 42, 43, 45

(540)



- (510) (6) reklamní a propagační výrobky kovové, botičky kovové na znehynění kol automobilů, desky pamětní kovové, dopravní značky kovové (s výjimkou světelných a mechanických), držadla kovová, držadla nožů kovová, hřebíky, identifikační štítky kovové, parkovací konstrukce pro jízdní kola, klíče, kontejnery kovové, lahve na stlačený plyn kovové, kovové nádoby (jako obal), poštovní schránky kovové, pouta, reklamní sloupky kovové, sošky z obecných kovů; (8) nářadí a nástroje s ručním pohonem, nože, vidličky a lžice, sečné zbraně, břitvy, bodáky, čepele, dýky, mačety, meče, obušky, otvíráky (neelektrické), policejní obušky, přístroje, šavle, zbraně sečné a bodné; (9) potápěčské masky, potápěčské oděvy, potápěčské přístroje, potápěčské rukavice, pravítka (měřicí nástroje), prevence dopravních nehod (odrazové nášivky na oděvy), přílby ochranné, radary, radiotelefonní zařízení, rychloměry, tachometry, měřiče rychlosti, signalizační zařízení v případě požáru, simulátory řízení a ovládání vozidel, snímače obrazu, skenery, světelná signalizace, blikáče, tachometry, měřiče vzdálenosti pro vozidla, ukazovátka (světelná elektronická), vysílací zařízení, vysílačky, záchranné přístroje a vybavení, záchranné pásy, záchranné vesty, zaměřovací dalekohledy, teleskopy pro střelné zbraně; (12) vozidla, dopravní prostředky pozemní, vzdušné nebo vodní, auta, autobusy, automobily, balóny, bezpečnostní pásy pro sedadla vozidel, bezpečnostní sedačky pro děti, čluny, dálkově řízená vozidla (jiná než hračky), elektromobily, houkačky pro vozidla, jízdní kola, letadla, lodě, motocykly, nákladní auta, padáky, poplašná zabezpečovací zařízení pro vozidla, přívěsný obytný vůz, přívězy (za vozidla), sportovní auta; (13) střelné zbraně, střelivo (munice) a střely, výbušniny, ohňostroje, kulometry, lovecké střelné zbraně, lučičky spouští zbraní a pušek, mířidla, hledáčky střelných zbraní, munice pro střelné zbraně, munice, střelivo, nábojnice, náboje, nábojnicové pouzdro, nárameníky na zbraně, pažby, pistole (zbraně), plničky nábojnic, plynové zbraně (slzné), pouzdra na pušky, pušky, pyrotechnické výrobky, revolvery, rozbušky, slzotvorné zbraně, sportovní střelné zbraně, vzduchové pistole (zbraně); (14) amulety, brože, hodinky, spony a jehlice do kravaty, manžetové knoflíky, medaile, medailóny, měděné žetony, mince, nádoby stříbrné, nádoby z drahých kovů, náramky, náušnice, odznaky z drahých kovů, ozdobné jehlice, ozdoby (šperky), prsteny, pozlacené výrobky, spony do kravat, špendlíky (šperky), špendlíky do kravat, umělecká díla z drahých kovů; (16) papír, lepenka a výrobky z těchto materiálů, které nejsou zařazeny do jiných tříd, tiskárenské výrobky, fotografie, papírenské zboží, učební a vyučovací pomůcky, plastické obaly, štočky, kancelářské, reklamní a propagační výrobky z papíru, blahopřání, blahopřání hudební, bloky (papírnické výrobky), brožury, desky, dopisní papír, etikety, formuláře, fotografie, grafické reprodukcce, grafické znaky, grafiky, gumy na mazání,

kancelářské potřeby, karty, knihy, lepenka (výrobky z ní), lepty, listky, mapy, nálepky, noviny, nože na papír, obálky, obaly na spisy, oběžníky, obtisky, oznámení, papír dopisní, papírové ubrousky, páska lepicí, pastelky, pečeti, periodika, plakáty, podložky, podušky na razítkování, pohlednice, praporky, pravítka, prospekty, příručky, publikace, razítka, ročenky, samolepky, štítky pro adresy, těžítka, tikety, tiskopisy, záložky do knih, zpěvníky; (18) kůže, imitace kůže, výrobky z těchto materiálů, kufry a zavazadla, deštníky, slunečníky, hole, aktovky, náhubky, nášivky v rámci této třídy, obaly na oděvy (cestovní), pásky (kožené), peněženky, postroje, ruksaky, řemínky (kožené), sáčky jako obaly (kožené); (21) sklo, porcelán a výrobky z nich; (24) propagační a reklamní výrobky z tkaniny a textilií; (25) oděvy, obuv, kloboučnické zboží, baret, bundy, čapky, klobouky, čelenky, čepice, kabáty, kalhoty, kapuce, kombinézy, kostýmy, obleky, košile, oblečení, pláštěnky, ponožky, prádlo, pulovry, punčocháče, rukavice, saka, uniformy, svetry, bundy sportovní, šály; (26) výšivky, knoflíky, špendlíky; (28) hry, hračky, vánoční ozdoby, autíčka, autíčka na hraní, automobilové modely zmenšené, hry společenské, loutky, míče; (30) cukr, cukrovinky, bonbóny, čaj, čokoláda, mandle, nápoje kávové, kakaové, čokoládové, nápoje na bázi čaje, přísady do nápojů, jiné než esence, žvýkačky; (32) minerální vody, nealkoholické nápoje, nápoje, šťávy ovocné, sirupy; (34) zápalky, křesadla, tabatěrky; (35) propagační činnost, reklama, obchodní administrativa, kancelářské práce, nábor zaměstnanců, personální poradenství, počítačové databáze (překlad a systematizace informací do), poradenství odborné obchodní, personální, při vedení podniků, v obchodní činnosti, podnikové (obchodní management), průzkum trhu, průzkum veřejného mínění, příprava mezd a výplatních listin, reklama (propagace), reklamní materiály (pronájem, aktualizování, zaslání zákazníkům, rozšiřování zákazníkům) (letáky, prospekty, tisky, vzorky), sekretářské služby, správa hotelů, styky s veřejností, televizní reklama, testování (psychologické) pro výběr zaměstnanců, venkovní reklama, zaměstnanci (nábor); (36) správa, správa majetku, správa nemovitostí; (38) spoje (komunikace), poskytování a zprostředkování informací prostřednictvím sítí elektronických komunikací, elektronická pošta, komunikace (telefonní), mobilní telefony (komunikace), počítačová komunikace, posílání zpráv, přenos faxem, přenos zpráv a obrázků pomocí počítačů, telefonické služby, telekonference; (39) doprava, doručovací služby, kurýrní služby, pronájem parkovacích ploch, přeprava; (41) výchova, vzdělávání, sportovní a kulturní aktivity, internátní školy, konference, muzea, školení (pořádání a řízení), školení, vyučování, školství, tělesná výchova, výcvik, vydávání elektronických knih a časopisů on-line, vydávání knih, vyučování, vzdělávání, živá vystoupení, vydavatelská a nakladatelská činnost; (42) vědecké a technologické služby a související výzkum a projektování, analytické a výzkumné služby, navrhování a vývoj počítačového hardwaru a softwaru, aktualizace počítačových programů, analýzy chemické, expertízy, hosting webových stránek, chemické analýzy, chemický výzkum, instalace počítačových programů, inženýrské práce (expertízy), ověřování pravosti uměleckých děl, pátrání, výzkum (biologický), výzkum (fyzikální), výzkum (geologický), výzkum bakteriologický, výzkum v oblasti chemie, výzkum v oblasti kosmetiky, výzkum v oboru strojírenství, webové stránky (tvorba a správa), zkoušky materiálu; (43) služby zajišťující stravování a nápoje, dočasné ubytování, bufety, hotelové služby, hotely, jídelny a závodní jídelny, prázdninové tábory (ubytovací služby), provoz hotelového ubytování, provozování kempů, restaurace; (45) právní služby, pátrání, bezpečnostní služby pro ochranu majetku a jednotlivců, bezpečnost, detektivní kanceláře, kontrola pro bezpečnostní účely, kontrola zavazadel pro bezpečnostní účely, pátrání po nezvěstných osobách, strážní hlídka, vyhledávání informací v oblasti bezpečnosti a o předcích osob, zajišťování ochrany osob, ostraha a ochrana majetku, doprovod, hlídání noční služba, osobní strážce, poradenství v oblasti bezpečnosti, strážní hlídka, ochrana bezpečnosti osob a majetku a veřejného pořádku, předcházení trestné činnosti, zabezpečování úkolů na úseku vnitřního pořádku a bezpečnosti.

(730) **Česká republika - Ministerstvo vnitra**, Nad Štolou 3, Praha 7, 17034, CZ

- (210) **O-478720**
(220) 12.08.2010
(320) 12.08.2010
(511) 6, 8, 9, 12, 13, 14, 16, 18, 21, 24, 25, 26, 28, 30, 32, 34, 35, 36,
38, 39, 41, 42, 43, 45
(540)



- (510) (6) reklamní a propagační výrobky kovové, botičky kovové na znehynění kol automobilů, desky pamětní kovové, dopravní značky kovové (s výjimkou světelných a mechanických), držadla kovová, držadla nožů kovová, hřebíky, identifikační štítky kovové, parkovací konstrukce pro jízdní kola, klíče, kontejnery kovové, lahve na stlačený plyn kovové, kovové nádoby (jako obal), poštovní schránky kovové, pouta, reklamní sloupky kovové, sošky z obecných kovů; (8) nářadí a nástroje s ručním pohonem, nože, vidličky a lžíce, sečné zbraně, břitvy, bodáky, čepele, dýky, mačety, meče, obušky, otvíráky (neelektrické), policejní obušky, přístroje, šavle, zbraně sečné a bodné; (9) potápěčské masky, potápěčské oděvy, potápěčské přístroje, potápěčské rukavice, pravítka (měřicí nástroje), prevence dopravních nehod (odrazové nášivky na oděvy), přílby ochranné, radary, radiotelefonní zařízení, rychloměry, tachometry, měřiče rychlosti, signalizační zařízení v případě požáru, simulátory řízení a ovládání vozidel, snímače obrazu, skenery, světelná signalizace, blikače, tachometry, měřiče vzdálenosti pro vozidla, ukazovátka (světelná elektronická), vysílací zařízení, vysílačky, záchranné přístroje a vybavení, záchranné pásy, záchranné vesty, zaměřovací dalekohledy, teleskopy pro střelné zbraně; (12) vozidla, dopravní prostředky pozemní, vzdušné nebo vodní, auta, autobusy, automobily, balóny, bezpečnostní pásy pro sedadla vozidel, bezpečnostní sedačky pro děti, čluny, dálkově řízená vozidla (jiná než hračky), elektromobily, houkačky pro vozidla, jízdní kola, letadla, lodě, motocykly, nákladní auta, padáky, poplašná zabezpečovací zařízení pro vozidla, přívěsný obytný vůz, přívěsy (za vozidla), sportovní auta; (13) střelné zbraně, střelivo (munice) a střely, výbušniny, ohňostroje, kulomety, lovecké střelné zbraně, lučičky spouští zbraní a pušek, mířidla, hledáčky střelných zbraní, munice pro střelné zbraně, munice, střelivo, nábojnice, náboje, nábojnicové pouzdro, nárameníky na zbraně, pažby, pistole (zbraně), plničky nábojnic, plynové zbraně (slzné), pouzdra na pušky, pušky, pyrotechnické výrobky, revolvery, rozbušky, slzotvorné zbraně, sportovní střelné zbraně, vzduchové pistole (zbraně); (14) amulety, brože, hodinky, spony a jehlice do kravaty, manžetové knoflíky, medaile, medailóny, měděné žetony, mince, nádobí stříbrné, nádobí z drahých kovů, náramky, náušnice, odznaky z drahých kovů, ozdobné jehlice, ozdoby (šperky), prsteny, pozlacené výrobky, spony do kravat, špendlíky (šperky), špendlíky do kravat, umělecká díla z drahých kovů; (16) papír, lepenka a výrobky z těchto materiálů, které nejsou zařazeny do jiných tříd, tiskárenské výrobky, fotografie, papírenské zboží, učební a vyučovací pomůcky, plastické obaly, štočky, kancelářské, reklamní a propagační výrobky z papíru, blahopřání, blahopřání hudební, bloky (papírníkové výrobky), brožury, desky, dopisní papír, etikety, formuláře, fotografie, grafické reprodukce, grafické znaky, grafiky, gumy na mazání, kancelářské potřeby, karty, knihy, lepenka (výrobky z ní), lepty, lístky, mapy, nálepky, noviny, nože na papír, obálky, obaly na spisy, oběžníky, obtisky, oznámení, papír dopisní, papírové ubrousky, páska lepicí, pastelky, pečeti, periodika, plakáty, podložky, podušky na razítkování, pohlednice, praporky, pravítka, prospekty, příručky, publikace, razítka, ročenky, samolepky, štítky pro adresy, těžítka, tikety, tiskopisy, záložky do knih, zpěvníky; (18) kůže, imitace kůže, výrobky z těchto materiálů, kufry a zavazadla, deštníky, slunečníky, hole, aktovky, batohy, brašny, klíčenky (kožená galanterie), klobouky kožené, náhubky, nášivky v rámci této třídy, obaly na oděvy (cestovní), pásy (kožené), peněženky, postroje, ruksaky, řemínky (kožené), sáčky jako obaly (kožené); (21) sklo, porcelán a výrobky z nich; (24) propagační a reklamní výrobky z tkaniny a textilií; (25) oděvy, obuv, kloboučnické zboží, baret, bundy, čapky,

klobouky, čelenky, čepice, kabáty, kalhoty, kapuce, kombinézy, kostýmy, obleky, košile, oblečení, pláštěnky, ponožky, prádlo, pulovry, punčocháče, rukavice, saka, uniformy, svetry, bundy sportovní, šály; (26) výšivky, knoflíky, špendlíky; (28) hry, hračky, vánoční ozdoby, autička, autička na hraní, automobilové modely zmenšené, hry společenské, loutky, míče; (30) cukr, cukrovinky, bonbóny, čaj, čokoláda, mandle, nápoje kávové, kakaové, čokoládové, nápoje na bázi čaje, přísady do nápojů, jiné než esence, žvýkačky; (32) minerální vody, nealkoholické nápoje, nápoje, šťávy ovocné, sirupy; (34) zápalky, křesadla, tabatěrky; (35) propagační činnost, reklama, obchodní administrativa, kancelářské práce, nábor zaměstnanců, personální poradenství, počítačové databáze (překlad a systematizace informací do), poradenství odborné obchodní, personální, při vedení podniků, v obchodní činnosti, podnikové (obchodní management), průzkum trhu, průzkum veřejného mínění, příprava mezd a výplatních listin, reklama (propagace), reklamní materiály (pronájem, aktualizování, zasílání zákazníkům, rozšiřování zákazníkům) (letáky, prospekty, tisky, vzorky), sekretářské služby, správa hotelů, styky s veřejností, televizní reklama, testování (psychologické) pro výběr zaměstnanců, venkovní reklama, zaměstnanci (nábor); (36) správa, správa majetku, správa nemovitostí; (38) spoje (komunikace), poskytování a zprostředkování informací prostřednictvím sítí elektronických komunikací, elektronická pošta, komunikace (telefonní), mobilní telefony (komunikace), počítačová komunikace, posílání zpráv, přenos faxem, přenos zpráv a obrázků pomocí počítačů, telefonické služby, telekonference; (39) doprava, doručovací služby, kurýrské služby, pronájem parkovacích ploch, přeprava; (41) výchova, vzdělávání, sportovní a kulturní aktivity, internátní školy, konference, muzea, školení (pořádání a řízení), školení, vyučování, školství, tělesná výchova, výcvik, vydávání elektronických knih a časopisů online, vydávání knih, vyučování, vzdělávání, živá vystoupení, vydavatelská a nakladatelská činnost; (42) vědecké a technologické služby a související výzkum a projektování, analytické a výzkumné služby, navrhování a vývoj počítačového hardwaru a softwaru, aktualizace počítačových programů, analýzy chemické, expertizy, hosting webových stránek, chemické analýzy, chemický výzkum, instalace počítačových programů, inženýrské práce (expertizy), ověřování pravosti uměleckých děl, pátrání, výzkum (biologický), výzkum (fyzikální), výzkum (geologický), výzkum bakteriologický, výzkum v oblasti chemie, výzkum v oblasti kosmetiky, výzkum v oboru strojírenství, webové stránky (tvorba a správa), zkoušky materiálů; (43) služby zajišťující stravování a nápoje, dočasné ubytování, bufety, hotelové služby, hotely, jídelny a závodní jídelny, prázdninové tábory (ubytovací služby), provoz hotelového ubytování, provozování kempů, restaurace; (45) právní služby, pátrání, bezpečnostní služby pro ochranu majetku a jednotlivců, bezpečnost, detektivní kanceláře, kontrola pro bezpečnostní účely, kontrola zavazadel pro bezpečnostní účely, pátrání po nezvěstných osobách, strážní hlídka, vyhledávání informací v oblasti bezpečnosti a o předcích osob, zajišťování ochrany osob, ostražka a ochrana majetku, doprovod, hlídání noční služba, osobní strážce, poradenství v oblasti bezpečnosti, strážní hlídka, ochrana bezpečnosti osob a majetku a veřejného pořádku, předcházení trestné činnosti, zabezpečování úkolů na úseku vnitřního pořádku a bezpečnosti.

(730) **Česká republika - Ministerstvo vnitra**, Nad Štolou 3, Praha 7, 17034, CZ

- (210) **O-478748**
(220) 13.08.2010
(320) 13.08.2010
(511) 16, 35, 41
(540)

UFFO
SPOLEČENSKÉ CENTRUM TRUTNOV

- (510) (16) papírové nosiče informací, zejména tiskoviny jako noviny,

časopisy, zpravodaje a knihy, letáky, papírové propagační předměty, papír, papírenské zboží, fotografie, učební a vyučovací pomůcky zařazené v této třídě; (35) inzertní, reklamní a propagační činnost, zejména v oblasti propagace Trutnovska, obstaravatelská a zprostředkovatelská činnost, zejména v oblasti propagace Trutnovska, činnost organizačních a ekonomických poradců, obchodní výstavy, marketing, administrativní a kancelářské práce; (41) výchovná, vzdělávací, školicí, vyučovací, kulturní a sportovní činnost, zejména organizování akcí a zpravodajské služby směřující zejména k propagaci Trutnovska, vydavatelství a nakladatelství.

(730) **Společenské centrum Trutnovska pro kulturu a volný čas, příspěvková organizace**, Slovanské náměstí 165, Trutnov, 54101, CZ

(740) JUDr. Aleš Zábrš, Na Beránce 2, Praha 6, 16000

(210) **O-478753**

(220) 13.08.2010

(320) 13.08.2010

(511) 35, 36, 43

(540)



(510) (35) vedení hotelů, letovisek a ostatních zařízení sloužících k dočasnému ubytování včetně hotelových domů a bytů se zajištěnou údržbou, služby public relations ve vztahu k zařízením dočasného ubytování, včetně hotelů a motelů, hotelových domů a bytů se zajištěnou údržbou, obchodní a marketingové služby vztahující se k zařízením dočasného ubytování včetně hotelů a motelů, hotelových domů a bytů se zajištěnou údržbou a zajištěnou údržbou včetně propagace výše uvedených služeb prostřednictvím Internetu a dalších globálních počítačových sítí; (36) realitní a leasingové služby včetně správy bytových domů, pronájmu pokojů a bytů, pronájmu bytů se zajištěnou údržbou, správa pronajatých ubytovacích zařízení, správa bytů se zajištěnou údržbou, poskytování dlouhodobého ubytování; (43) služby týkající se dočasného ubytování, ubytování (pronájem dočasných ubytovacích zařízení), poskytování pohoštění (jídlo a pití), pronájem zasedacích místností, restaurací, kaváren, rezervace zařízení sloužících k dočasnému ubytování, poskytování dočasného ubytování, poskytování bytů se zajištěnou údržbou, hotelové služby.

(590) Barevná

(730) **Millennium & Copthorne International Limited**, 36 Robinson Road, 04-01 City House, Singapore 068877, CA, SG

(740) KOREJZOVÁ & SPOL., v.o.s., JUDr. Petra Korejzová, Korunní 810/104 E, Praha 10, 10100

(210) **O-478754**

(220) 13.08.2010

(320) 13.08.2010

(511) 30, 35

(540)

Všechno se mění, Zlaté zůstávají

(510) (30) pekařské výrobky, jemné pečivo, trvanlivé pečivo sladké i slané, cukrářské výrobky, kakaové, čokoládové, kávové náplně, krémy a polevy, cukrovinky, výrobky z obilovin, cereální výrobky; (35) akviziční, marketingová, propagační, reklamní, informačně-obchodní a inzertní činnost, distribuce zboží k reklamním účelům, zejména v oblasti výrobků trvanlivého pečiva.

(730) **Opavia - LU, s.r.o.**, Karolinská 661, Praha 8, 18600, CZ

(740) Společná advokátní kancelář Všečeka Zelený Švorčík Kalenský a partneři, JUDr. Otakar Švorčík, Hálkova 2, Praha 2, 12000

(210) **O-478755**

(220) 13.08.2010

(320) 13.08.2010

(511) 35, 37, 42



(510) (35) reklama (propagace); (37) informace o stavbách; (42) certifikace budov, architektonické poradenství, projektová činnost, studie technických projektů.

(730) **Centrum pasivního domu**, Myslivní 5, Brno, 62300, CZ

(210) **O-478783**

(220) 16.08.2010

(320) 16.08.2010

(511) 16, 35, 41

(540)

DIVADELNÍ FLORA

(510) (16) plakáty, reklamní a propagační publikace, týkající se divadelní činnosti; (35) propagace a reklama, týkající se divadelní činnosti; (41) příprava a organizování činnosti a divadelních festivalů.

(730) **MORAVSKÉ DIVADLO OLOMOUČ příspěvková organizace**, Třída Svobody 33, Olomouc, 77900, CZ

(740) Ing. Vladimír Čmejla - LEGR PATENT, Rašínovo nábřeží 54, Praha 2, 12800

(210) **O-478792**

(220) 17.08.2010

(320) 17.08.2010

(511) 29, 32, 40, 43

(540)



(510) (29) mražené ovoce a ovocné saláty; (32) ovocné šťávy (nealkoholické nápoje z), nápoje (přípravky na výrobu), ovocné šťávy, zeleninové šťávy (nápoje), nápoje (nealkoholické), koktejly - v rámci této třídy; (40) lisování ovoce, potraviny a nápoje (konzervování); (43) restaurace, samooblužné restaurace, automaty (rychlé občerstvení), bufety, bary (služby).

(730) **Mangaloo, s.r.o.**, Velké Kunratické 1305/20, Praha 4, 14800, CZ

(210) **O-478793**

(220) 17.08.2010

(320) 17.08.2010

(511) 29, 32, 40, 43

(540)



(510) (29) mražené ovoce a ovocné saláty; (32) ovocné šťávy (nealkoholické nápoje z), nápoje (přípravky na výrobu), ovocné šťávy, zeleninové šťávy (nápoje), nápoje (nealkoholické), koktejly - v rámci této třídy; (40) lisování ovoce, potraviny a nápoje (konzervování); (43) restaurace, samooblužné restaurace, automaty (rychlé občerstvení), bufety, bary (služby).

(730) **Mangaloo, s.r.o.**, Velké Kunratické 1305/20, Praha 4, 14800, CZ

(210) **O-478842**
(220) 18.08.2010
(320) 18.08.2010
(511) 3
(540)

LIBĚNA HLINKOVÁ
COSMETICS

(510) (3) kosmetické přípravky.
(730) **Hlinková Reindlová Liběna**, Hornická 201, Litvínov - Janov, 43542, CZ

(210) **O-478843**
(220) 18.08.2010
(320) 18.08.2010
(511) 3
(540)



(510) (3) kosmetické přípravky.
(590) Barevná
(730) **Hlinková Reindlová Liběna**, Hornická 201, Litvínov - Janov, 43542, CZ

(210) **O-478844**
(220) 18.08.2010
(320) 18.08.2010
(511) 41, 42
(540)



(510) (41) organizování a vedení konferencí, organizování a vedení seminářů, pořádání a řízení školení; (42) inženýrské práce, expertizy, technický průzkum, zkoušky materiálů, měření a kalibrování, výzkum v oboru strojírenství, technické poradenství v oblasti strojírenství, tvorba a vývoj počítačových programů.
(590) Barevná
(730) **Ústav aplikované mechaniky Brno, s.r.o.**, Veveří 972/95, Brno, 61100, CZ
(740) Kocián Šolc Balaščík advokátní kancelář, Mgr. Lenka Peštová, Jungmannova 24, Praha 1, 11000

(210) **O-478845**
(220) 18.08.2010
(320) 18.08.2010
(511) 41, 42
(540)

ÚAM Brno

(510) (41) organizování a vedení konferencí, organizování a vedení seminářů, pořádání a řízení školení; (42) inženýrské práce, expertizy, technický průzkum, zkoušky materiálů, měření a kalibrování, výzkum v oboru strojírenství, technické poradenství v oblasti strojírenství, tvorba a vývoj počítačových programů.

(730) **Ústav aplikované mechaniky Brno, s.r.o.**, Veveří 972/95, Brno, 61100, CZ
(740) Kocián Šolc Balaščík advokátní kancelář, Mgr. Lenka Peštová, Jungmannova 24, Praha 1, 11000

(210) **O-478865**
(220) 20.08.2010
(320) 20.08.2010
(511) 6, 8, 9, 12, 13, 14, 16, 18, 21, 24, 25, 26, 28, 30, 32, 34, 35, 36, 38, 39, 41, 42, 43, 45
(540)



(510) (6) reklamní a propagační výrobky kovové, botičky kovové na znehynění kol automobilů, desky pamětní kovové, dopravní značky kovové (s výjimkou světelných a mechanických), držadla kovová, držadla nožů kovová, hřebíky, identifikační štítky kovové, parkovací konstrukce pro jízdní kola, klíče, kontejnery kovové, lahve na stlačený plyn kovové, kovové nádoby (jako obal), poštovní schránky kovové, pouta, reklamní sloupy kovové, sošky z obecných kovů; (8) nářadí a nástroje s ručním pohonem, nože, vidličky a lžice, sečné zbraně, břitvy, bodáky, čepele, dýky, mačety, meče, obušky, otvíráky (neelektrické), policejní obušky, příbory, šavle, zbraně sečné a bodné; (9) potápěčské masky, potápěčské oděvy, potápěčské přístroje, potápěčské rukavice, pravítka (měřicí nástroje), prevence dopravních nehod (odrazové nášivky na oděvy), přílby ochranné, radary, radiotelefonní zařízení, rychloměry, tachometry, měřiče rychlosti, signalizační zařízení v případě požáru, simulátory řízení a ovládání vozidel, snímače obrazu, skenery, světelná signalizace, blikáče, tachometry, měřiče vzdáleností pro vozidla, ukazovátka (světelná elektronická), vysílací zařízení, vysílačky, záchranné přístroje a vybavení, záchranné pásy, záchranné vesty, zaměřovací dalekohledy, teleskopy pro střelné zbraně; (12) vozidla, dopravní prostředky pozemní, vzdušné nebo vodní, auta, autobusy, automobily, balóny, bezpečnostní pásy pro sedadla vozidel, bezpečnostní sedačky pro děti, čluny, dálkově řízená vozidla (jiná než hračky), elektromobily, houkačky pro vozidla, jízdní kola, letadla, lodě, motocykly, nákladní auta, padáky, poplašná zabezpečovací zařízení pro vozidla, přívěsný obytný vůz, přívěsy (za vozidla), sportovní auta; (13) střelné zbraně, střelivo (munice) a střely, výbušniny, ohňostroje, kulomety, lovecké střelné zbraně, lučičky spouští zbraní a pušek, mířidla, hledáčky střelných zbraní, munice pro střelné zbraně, munice, střelivo, nábojnice, náboje, nábojnicové pouzdro, nárameníky na zbraně, pažby, pistole (zbraně), plničky nábojnic, plynové zbraně (slzné), pouzdra na pušky, pušky, pyrotechnické výrobky, revolvery, rozbušky, slzotvorné zbraně, sportovní střelné zbraně, vzduchové pistole (zbraně); (14) amulety, brože, hodinky, spony a jehlice do kravat, manžetové knoflíky, medaile, medailóny, měděné žetony, mince, nádoby stříbrné, nádoby z drahých kovů, náramky, náušnice, odznaky z drahých kovů, ozdobné jehlice, ozdoby (šperky), prsteny, pozlacené výrobky, spony do kravat, špendlíky (šperky), špendlíky do kravat, umělecká díla z drahých kovů; (16) papír, lepenka a výrobky z těchto materiálů, které nejsou zařazeny do jiných tříd, tiskárenské výrobky, fotografie, papírenské zboží, učební a vyučovací pomůcky, plastické obaly, štočky, kancelářské, reklamní a propagační výrobky z papíru, blahopřání, blahopřání hudební, bloky (papírnické výrobky), brožury, desky, dopisní papír, etikety, formuláře, fotografie, grafické reprodukcce, grafické znaky, grafiky, gummy na mazání, kancelářské potřeby, karty, knihy, lepenka (výrobky z ní), lepty, lístky, mapy, nálepky, noviny, nože na papír, obálky, obaly na spisy, oběžníky, obtisky, oznámení, papír dopisní, papírové ubrousky, páska lepicí, pastelky, pečeti, periodika, plakáty, podložky, podušky na razítkování, pohlednice, praporečky, pravítka, prospekty, příručky, publikace, razítka, ročenky, samolepky, štítky pro adresy, těžítka, tikety, tiskopisy, záložky do knih, zpěvníky; (18) kůže, imitace kůže, výrobky z těchto materiálů, kufry a zavazadla, deštníky, slunečníky, hole, aktovky,

batohy, brašny, klíčenky (kožená galanterie), klobouky kožené, náhubky, nášivky v rámci této třídy, obaly na oděvy (cestovní), pásky (kožené), peněženky, postroje, ruksaky, řemínky (kožené), sáčky jako obaly (kožené); (21) sklo, porcelán a výrobky z nich; (24) propagační a reklamní výrobky z tkaniny a textilií; (25) oděvy, obuv, kloboučnické zboží, baret, bundy, čapky, klobouky, členky, čepice, kabáty, kalhoty, kapuce, kombinézy, kostýmy, obleky, košile, oblečení, pláštěnky, ponožky, prádlo, pulovry, punčocháče, rukavice, saka, uniformy, svetry, bundy sportovní, šály; (26) výšivky, knoflíky, špendlíky; (28) hry, hračky, vánoční ozdoby, autíčka, autíčka na hraní, automobilové modely zmenšené, hry společenské, loutky, míče; (30) cukr, cukrovinky, bonbóny, čaj, čokoláda, mandle, nápoje kávové, kakaové, čokoládové, nápoje na bázi čaje, přísady do nápojů, jiné než esence, žvýkačky; (32) minerální vody, nealkoholické nápoje, nápoje, šťávy ovocné, sirupy; (34) zápalky, křesadla, tabatěrky; (35) propagační činnost, reklama, obchodní administrativa, kancelářské práce, nábor zaměstnanců, personální poradenství, počítačové databáze (překlad a systematizace informací do), poradenství odborné obchodní, personální, při vedení podniků, v obchodní činnosti, podnikové (obchodní management), průzkum trhu, průzkum veřejného mínění, příprava mezd a výplatních listin, reklama (propagace), reklamní materiály (pronájem, aktualizování, zaslání zákazníkům, rozšiřování zákazníkům) (letáky, prospekty, tisky, vzorky), sekretářské služby, správa hotelů, styky s veřejností, televizní reklama, testování (psychologické) pro výběr zaměstnanců, venkovní reklama, zaměstnanci (nábor); (36) správa, správa majetku, správa nemovitostí; (38) spoje (komunikace), poskytování a zprostředkování informací prostřednictvím sítě elektronických komunikací, elektronická pošta, komunikace (telefonní), mobilní telefony (komunikace), počítačová komunikace, posílání zpráv, přenos faxem, přenos zpráv a obrázků pomocí počítačů, telefonické služby, telekonference; (39) doprava, doručovací služby, kurýrské služby, pronájem parkovacích ploch, přeprava; (41) výchova, vzdělávání, sportovní a kulturní aktivity, internátní školy, konference, muzea, školení (pořádání a řízení), školení, vyučování, školství, tělesná výchova, výcvik, vydávání elektronických knih a časopisů on-line, vydávání knih, vyučování, vzdělávání, živá vystoupení, vydavatelská a nakladatelská činnost; (42) vědecké a technologické služby a související výzkum a projektování, analytické a výzkumné služby, navrhování a vývoj počítačového hardwaru a softwaru, aktualizace počítačových programů, analýzy chemické, expertízy, hosting webových stránek, chemické analýzy, chemický výzkum, instalace počítačových programů, inženýrské práce (expertízy), ověřování pravosti uměleckých děl, pátrání, výzkum (biologický), výzkum (fyzikální), výzkum (geologický), výzkum bakteriologický, výzkum v oblasti chemie, výzkum v oblasti kosmetiky, výzkum v oboru strojírenství, webové stránky (tvorba a správa), zkoušky materiálů; (43) služby zajišťující stravování a nápoje, dočasné ubytování, bufety, hotelové služby, hotely, jídelny a závodní jídelny, prázdninové tábory (ubytovací služby), provoz hotelového ubytování, provozování kempů, restaurace; (45) právní služby, pátrání, bezpečnostní služby pro ochranu majetku a jednotlivců, bezpečnost, detektivní kanceláře, kontrola pro bezpečnostní účely, kontrola zavazadel pro bezpečnostní účely, pátrání po nezvěstných osobách, strážní hlídka, vyhledávání informací v oblasti bezpečnosti a o předcích osob, zajišťování ochrany osob, ostraha a ochrana majetku, doprovod, hlídání noční služba, osobní strážce, poradenství v oblasti bezpečnosti, strážní hlídka, ochrana bezpečnosti osob a majetku a veřejného pořádku, předcházení trestné činnosti, zabezpečování úkolů na úseku vnitřního pořádku a bezpečnosti.

(590) Barevná

(730) Česká republika - Ministerstvo vnitra, Nad Štolou 3, Praha 7, 17034, CZ

(210) **O-478866**

(220) 20.08.2010

(320) 20.08.2010

(511) 6, 8, 9, 12, 13, 14, 16, 18, 21, 24, 25, 26, 28, 30, 32, 34, 35, 36, 38, 39, 41, 42, 43, 45

(540)



(510)

(6) reklamní a propagační výrobky kovové, botičky kovové na znehynění kol automobilů, desky pamětní kovové, dopravní značky kovové (s výjimkou světelných a mechanických), držadla kovová, držadla nožů kovová, hřebíky, identifikační štítky kovové, parkovací konstrukce pro jízdní kola, klíče, kontejnery kovové, lahve na stlačený plyn kovové, kovové nádoby (jako obal), poštovní schránky kovové, pouta, reklamní sloupky kovové, sošky z obecných kovů; (8) nářadí a nástroje s ručním pohonem, nože, vidličky a lžice, sečné zbraně, břitvy, bodáky, čepele, dýky, mačety, meče, obušky, otvíráky (neelektrické), policejní obušky, přístroje, šavle, zbraně sečné a bodné; (9) potápěčské masky, potápěčské oděvy, potápěčské přístroje, potápěčské rukavice, pravítka (měřicí nástroje), prevence dopravních nehod (odrazové nášivky na oděvy), přilby ochranné, radary, radiotelefonní zařízení, rychloměry, tachometry, měřiče rychlosti, signalizační zařízení v případě požáru, simulátory řízení a ovládání vozidel, snímáče obrazu, skenery, světelná signalizace, blikače, tachometry, měřiče vzdálenosti pro vozidla, ukazovátka (světelná elektronická), vysílací zařízení, vysílačky, záchranné přístroje a vybavení, záchranné pásy, záchranné vesty, zaměřovací dalekohledy, teleskopy pro střelné zbraně; (12) vozidla, dopravní prostředky pozemní, vzdušné nebo vodní, auta, autobusy, automobily, balóny, bezpečnostní pásy pro sedadla vozidel, bezpečnostní sedačky pro děti, čluny, dálkově řízená vozidla (jiná než hračky), elektromobily, houkačky pro vozidla, jízdní kola, letadla, lodě, motocykly, nákladní auta, padáky, poplašná zabezpečovací zařízení pro vozidla, přívěsný obytný vůz, přívěsy (za vozidla), sportovní auta; (13) střelné zbraně, střelivo (munice) a střely, výbušniny, ohňostroje, kulometry, lovecké střelné zbraně, lučičky spouští zbraní a pušek, mířidla, hledáčky střelných zbraní, munice pro střelné zbraně, munice, střelivo, nábojnice, náboje, nábojnicové pouzdro, nárameníky na zbraně, pažby, pistole (zbraně), plničky nábojnic, plynové zbraně (slzné), pouzdra na pušky, pušky, pyrotechnické výrobky, revolvery, rozbušky, slzotvorné zbraně, sportovní střelné zbraně, vzduchové pistole (zbraně); (14) amulety, brože, hodinky, spony a jehlice do kravaty, manžetové knoflíky, medaile, medailóny, měděné žetony, mince, nádoby stříbrné, nádoby z drahých kovů, náramky, náušnice, odznaky z drahých kovů, ozdobné jehlice, ozdoby (šperky), prsteny, pozlacené výrobky, spony do kravat, špendlíky (šperky), špendlíky do kravat, umělecká díla z drahých kovů; (16) papír, lepenka a výrobky z těchto materiálů, které nejsou zařazeny do jiných tříd, tiskárenské výrobky, fotografie, papírenské zboží, učební a vyučovací pomůcky, plastické obaly, štočky, kancelářské, reklamní a propagační výrobky z papíru, blahopřání, blahopřání hudební, bloky (papírníkové výrobky), brožury, desky, dopisní papír, etikety, formuláře, fotografie, grafické reprodukce, grafické znaky, grafiky, gumy na mazání, kancelářské potřeby, karty, knihy, lepenka (výrobky z ní), lepty, lístky, mapy, nálepky, noviny, nože na papír, obálky, obaly na spisy, oběžníky, obtisky, oznámení, papír dopisní, papírové ubrousky, páska lepicí, pastelky, pečeti, periodika, plakáty, podložky, podušky na razítkování, pohlednice, praporky, pravítka, prospekty, příručky, publikace, razítka, ročenky, samolepky, štítky pro adresy, těžítka, tikety, tiskopisy, záložky do knih, zpěvníky; (18) kůže, imitace kůže, výrobky z těchto materiálů, kufry a zavazadla, deštníky, slunečníky, hole, aktovky, batohy, brašny, klíčenky (kožená galanterie), klobouky kožené, náhubky, nášivky v rámci této třídy, obaly na oděvy (cestovní), pásky (kožené), peněženky, postroje, ruksaky, řemínky (kožené), sáčky jako obaly (kožené); (21) sklo, porcelán a výrobky z nich; (24) propagační a reklamní výrobky z tkaniny a textilií; (25) oděvy, obuv, kloboučnické zboží, baret, bundy, čapky, klobouky, členky, čepice, kabáty, kalhoty, kapuce, kombinézy, kostýmy, obleky, košile, oblečení, pláštěnky, ponožky, prádlo, pulovry, punčocháče, rukavice, saka, uniformy, svetry, bundy sportovní, šály; (26) výšivky, knoflíky, špendlíky; (28) hry, hračky, vánoční ozdoby, autíčka, autíčka na hraní, automobilové

modely zmenšené, hry společenské, loutky, míče; (30) cukr, cukrovinky, bonbóny, čaj, čokoláda, mandle, nápoje kávové, kakaové, čokoládové, nápoje na bázi čaje, přísady do nápojů, jiné než esence, žvýkačky; (32) minerální vody, nealkoholické nápoje, nápoje, šťávy ovocné, sirupy; (34) zápalky, křesadla, tabatěrky; (35) propagační činnost, reklama, obchodní administrativa, kancelářské práce, nábor zaměstnanců, personální poradenství, počítačové databáze (překlad a systematizace informací do), poradenství odborné obchodní, personální, při vedení podniků, v obchodní činnosti, podnikové (obchodní management), průzkum trhu, průzkum veřejného mínění, příprava mezd a výplatních listin, reklama (propagace), reklamní materiály (pronájem, aktualizování, zaslání zákazníkům, rozšiřování zákazníkům) (letáky, prospekty, tisky, vzorky), sekretářské služby, správa hotelů, styky s veřejností, televizní reklama, testování (psychologické) pro výběr zaměstnanců, venkovní reklama, zaměstnanci (nábor); (36) správa, správa majetku, správa nemovitostí; (38) spoje (komunikace), poskytování a zprostředkování informací prostřednictvím sítí elektronických komunikací, elektronická pošta, komunikace (telefonní), mobilní telefony (komunikace), počítačová komunikace, posílání zpráv, přenos faxem, přenos zpráv a obrázků pomocí počítačů, telefonické služby, telekonference; (39) doprava, doručovací služby, kurýrské služby, pronájem parkovacích ploch, přeprava; (41) výchova, vzdělávání, sportovní a kulturní aktivity, internátní školy, konference, muzea, školení (pořádání a řízení), školení, vyučování, školství, tělesná výchova, výcvik, vydávání elektronických knih a časopisů online, vydávání knih, vyučování, vzdělávání, živá vystoupení, vydavatelská a nakladatelská činnost; (42) vědecké a technologické služby a související výzkum a projektování, analytické a výzkumné služby, navrhování a vývoj počítačového hardwaru a softwaru, aktualizace počítačových programů, analýzy chemické, expertízy, hosting webových stránek, chemické analýzy, chemický výzkum, instalace počítačových programů, inženýrské práce (expertízy), ověřování pravosti uměleckých děl, pátrání, výzkum (biologický), výzkum (fyzikální), výzkum (geologický), výzkum bakteriologický, výzkum v oblasti chemie, výzkum v oblasti kosmetiky, výzkum v oboru strojírenství, webové stránky (tvorba a správa), zkoušky materiálů; (43) služby zajišťující stravování a nápoje, dočasné ubytování, bufety, hotelové služby, hotely, jídelny a závodní jídelny, prázdninové tábory (ubytovací služby), provoz hotelového ubytování, provozování kempů, restaurace; (45) právní služby, pátrání, bezpečnostní služby pro ochranu majetku a jednotlivců, bezpečnost, detektivní kanceláře, kontrola pro bezpečnostní účely, kontrola zavazadel pro bezpečnostní účely, pátrání po nezvěstných osobách, strážní hlídka, vyhledávání informací v oblasti bezpečnosti a o předcích osob, zajišťování ochrany osob, ostraha a ochrana majetku, doprovod, hlídací noční služba, osobní strážce, poradenství v oblasti bezpečnosti, strážní hlídka, ochrana bezpečnosti osob a majetku a veřejného pořádku, předcházení trestné činnosti, zabezpečování úkolů na úseku vnitřního pořádku a bezpečnosti.

(730) **Česká republika - Ministerstvo vnitra**, Nad Štolou 3, Praha 7, 17034, CZ

(210) **O-478867**

(220) 20.08.2010

(320) 20.08.2010

(511) 6, 8, 9, 12, 13, 14, 16, 18, 21, 24, 25, 26, 28, 30, 32, 34, 35, 36, 38, 39, 41, 42, 43, 45

(540)



(510) (6) reklamní a propagační výrobky kovové, botičky kovové na znehynění kol automobilů, desky pamětní kovové, dopravní značky kovové (s výjimkou světelných a mechanických), držadla kovová, držadla nožů kovová, hřebíky, identifikační štítky kovové, parkovací konstrukce pro jízdní kola, klíče, kontejnery

kovové, lahve na stlačený plyn kovové, kovové nádoby (jako obal), poštovní schránky kovové, pouta, reklamní sloupy kovové, sošky z obecných kovů; (8) nářadí a nástroje s ručním pohonem, nože, vidličky a lžice, sečné zbraně, břitvy, bodáky, čepele, dýky, mačety, meče, obušky, otvíráky (neelektrické), policejní obušky, přibory, šavle, zbraně sečné a bodné; (9) potápěčské masky, potápěčské oděvy, potápěčské přístroje, potápěčské rukavice, pravítka (měřicí nástroje), prevence dopravních nehod (odrazové nášivky na oděvy), přílby ochranné, radary, radiotelefonní zařízení v případě požáru, simulátory řízení a ovládání vozidel, snímáče obrazu, skenery, světelná signalizace, blikáče, tachometry, měřiče vzdálenosti pro vozidla, ukazovátka (světelná elektronická), vysílací zařízení, vysílačky, záchranné přístroje a vybavení, záchranné pásy, záchranné vesty, zaměřovací dalekohledy, teleskopy pro střelné zbraně; (12) vozidla, dopravní prostředky pozemní, vzdušné nebo vodní, auta, autobusy, automobily, balóny, bezpečnostní pásy pro sedadla vozidel, bezpečnostní sedačky pro děti, čluny, dálkově řízená vozidla (jiná než hračky), elektromobily, houkačky pro vozidla, jízdní kola, letadla, lodě, motocykly, nákladní auta, padáky, poplašná zabezpečovací zařízení pro vozidla, přivěsný obytný vůz, přivěsy (za vozidla), sportovní auta; (13) střelné zbraně, střelivo (munice) a střely, výbušniny, ohňostroje, kulometry, lovecké střelné zbraně, lučičky spouští zbraní a pušek, mířidla, hledáčky střelných zbraní, munice pro střelné zbraně, munice, střelivo, nábojnice, náboje, nábojnicové pouzdro, nárameníky na zbraně, pažby, pistole (zbraně), plničky nábojnic, plynové zbraně (slzné), pouzdra na pušky, pušky, pyrotechnické výrobky, revolvery, rozbušky, slzotvorné zbraně, sportovní střelné zbraně, vzduchové pistole (zbraně); (14) amulety, brože, hodinky, spony a jehlice do kravat, manžetové knoflíky, medaile, medailóny, měděné žetony, mince, nádoby stříbrné, nádoby z drahých kovů, náramky, náušnice, odznaky z drahých kovů, ozdobné jehlice, ozdoby (šperky), prsteny, pozlacené výrobky, spony do kravat, špendlíky (šperky), špendlíky do kravat, umělecká díla z drahých kovů; (16) papír, lepenka a výrobky z těchto materiálů, které nejsou zařazeny do jiných tříd, tiskárenské výrobky, fotografie, papírenské zboží, učební a vyučovací pomůcky, plastické obaly, štočky, kancelářské, reklamní a propagační výrobky z papíru, blahopřání, blahopřání hudební, bloky (papírnické výrobky), brožury, desky, dopisní papír, etikety, formuláře, fotografie, grafické reprodukcce, grafické znaky, grafiky, gummy na mazání, kancelářské potřeby, karty, knihy, lepenka (výrobky z ní), lepty, lístky, mapy, nálepky, noviny, nože na papír, obálky, obaly na spisy, oběžníky, obtisky, oznámení, papír dopisní, papírové ubrousky, páska lepicí, pastelky, pečete, periodika, plakáty, podložky, podušky na razítkování, pohlednice, praporky, pravítka, prospekty, příručky, publikace, razítka, ročenky, samolepky, štítky pro adresy, těžitka, tikety, tiskopisy, záložky do knih, zpěvníky; (18) kůže, imitace kůže, výrobky z těchto materiálů, kufrý a zavazadla, deštníky, slunečníky, hole, aktovky, batohy, brašny, klíčenky (kožená galanterie), klobouky kožené, náhubky, nášivky v rámci této třídy, obaly na oděvy (cestovní), pásky (kožené), peněženky, postroje, ruksaky, řemínky (kožené), sáčky jako obaly (kožené); (21) sklo, porcelán a výrobky z nich; (24) propagační a reklamní výrobky z tkaniny a textilií; (25) oděvy, obuv, kloboučnické zboží, baret, bundy, čapky, klobouky, čelenky, čepice, kabáty, kalhoty, kapuce, kombinézy, kostýmy, obleky, košile, oblečení, pláštěnky, ponožky, prádlo, pulovry, punčocháče, rukavice, saka, uniformy, svetry, bundy sportovní, šály; (26) výšivky, knoflíky, špendlíky; (28) hry, hračky, vánoční ozdoby, autička, autička na hraní, automobilové modely zmenšené, hry společenské, loutky, míče; (30) cukr, cukrovinky, bonbóny, čaj, čokoláda, mandle, nápoje kávové, kakaové, čokoládové, nápoje na bázi čaje, přísady do nápojů, jiné než esence, žvýkačky; (32) minerální vody, nealkoholické nápoje, nápoje, šťávy ovocné, sirupy; (34) zápalky, křesadla, tabatěrky; (35) propagační činnost, reklama, obchodní administrativa, kancelářské práce, nábor zaměstnanců, personální poradenství, počítačové databáze (překlad a systematizace informací do), poradenství odborné obchodní, personální, při vedení podniků, v obchodní činnosti, podnikové (obchodní management), průzkum trhu, průzkum veřejného mínění, příprava mezd a výplatních listin, reklama (propagace), reklamní materiály (pronájem, aktualizování, zaslání zákazníkům, rozšiřování zákazníkům) (letáky, prospekty, tisky, vzorky), sekretářské služby, správa hotelů, styky s veřejností, televizní

reklama, testování (psychologické) pro výběr zaměstnanců, venkovní reklama, zaměstnanci (nábor); (36) správa, správa majetku, správa nemovitostí; (38) spoje (komunikace), poskytování a zprostředkování informací prostřednictvím sítí elektronických komunikací, elektronická pošta, komunikace (telefonní), mobilní telefony (komunikace), počítačová komunikace, posílání zpráv, přenos faxem, přenos zpráv a obrázků pomocí počítačů, telefonické služby, telekonference; (39) doprava, doručovací služby, kurýrské služby, pronájem parkovacích ploch, přeprava; (41) výchova, vzdělávání, sportovní a kulturní aktivity, internátní školy, konference, muzea, školení (pořádání a řízení), školení, vyučování, školství, tělesná výchova, výcvik, vydávání elektronických knih a časopisů on-line, vydávání knih, vyučování, vzdělávání, živá vystoupení, vydavatelská a nakladatelská činnost; (42) vědecké a technologické služby a související výzkum a projektování, analytické a výzkumné služby, navrhování a vývoj počítačového hardwaru a softwaru, aktualizace počítačových programů, analýzy chemické, expertízy, hosting webových stránek, chemické analýzy, chemický výzkum, instalace počítačových programů, inženýrské práce (expertízy), ověřování pravosti uměleckých děl, pátrání, výzkum (biologický), výzkum (fyzikální), výzkum (geologický), výzkum bakteriologický, výzkum v oblasti chemie, výzkum v oblasti kosmetiky, výzkum v oboru strojírenství, webové stránky (tvorba a správa), zkoušky materiálů; (43) služby zajišťující stravování a nápoje, dočasné ubytování, bufety, hotelové služby, hotely, jídelny a závodní jídelny, prázdninové tábory (ubytovací služby), provoz hotelového ubytování, provozování kempů, restaurace; (45) právní služby, pátrání, bezpečnostní služby pro ochranu majetku a jednotlivců, bezpečnost, detektivní kanceláře, kontrola pro bezpečnostní účely, kontrola zavazadel pro bezpečnostní účely, pátrání po nezvěstných osobách, strážní hlídka, vyhledávání informací v oblasti bezpečnosti a o předcích osob, zajišťování ochrany osob, ostražba a ochrana majetku, doprovod, hlídací noční služba, osobní strážce, poradenství v oblasti bezpečnosti, strážní hlídka, ochrana bezpečnosti osob a majetku a veřejného pořádku, předcházení trestné činnosti, zabezpečování úkolů na úseku vnitřního pořádku a bezpečnosti.

(590) Barevná
(730) **Česká republika - Ministerstvo vnitra**, Nad Štolou 3, Praha 7, 17034, CZ

(210) **O-478868**
(220) 20.08.2010
(320) 20.08.2010
(511) 6, 8, 9, 12, 13, 14, 16, 18, 21, 24, 25, 26, 28, 30, 32, 34, 35, 36, 38, 39, 41, 42, 43, 45

(540)



(510) (6) reklamní a propagační výrobky kovové, botičky kovové na znehynění kol automobilů, desky pamětní kovové, dopravní značky kovové (s výjimkou světelných a mechanických), držadla kovová, držadla nožů kovová, hřebíky, identifikační štítky kovové, parkovací konstrukce pro jízdní kola, klíče, kontejnery kovové, lahve na stlačený plyn kovové, kovové nádoby (jako obal), poštovní schránky kovové, pouta, reklamní sloupky kovové, sošky z obecných kovů; (8) nářadí a nástroje s ručním pohonem, nože, vidličky a lžice, sečné zbraně, břitvy, bodáky, čepele, dýky, mačety, meče, obušky, otvíráky (neelektrické), policejní obušky, přístroje, šavle, zbraně sečné a bodné; (9) potápěčské masky, potápěčské oděvy, potápěčské přístroje, potápěčské rukavice, pravítka (měřicí nástroje), prevence dopravních nehod (odrazové nášivky na oděvy), přílby ochranné, radary, radiotelefonní zařízení, rychloměry, tachometry, měřiče rychlosti, signalizační zařízení v případě požáru, simulátory řízení a ovládání vozidel, snímáče obrazu, skenery, světelná signalizace, blikače, tachometry, měřiče vzdálenosti pro vozidla, ukazovátka (světelná elektronická), vysílací zařízení, vysílačky, záchranné přístroje a

vybavení, záchranné pásy, záchranné vesty, zaměřovací dalekohledy, teleskopy pro střelné zbraně; (12) vozidla, dopravní prostředky pozemní, vzdušné nebo vodní, auta, autobusy, automobily, balóny, bezpečnostní pásy pro sedadla vozidel, bezpečnostní sedačky pro děti, čluny, dálkově řízená vozidla (jiná než hračky), elektromobily, houkačky pro vozidla, jízdní kola, letadla, lodě, motocykly, nákladní auta, padáky, poplašná zabezpečovací zařízení pro vozidla, přívěsný obytný vůz, přívěsy (za vozidla), sportovní auta; (13) střelné zbraně, střelivo (munice) a střely, výbušniny, ohňostroje, kulometry, lovecké střelné zbraně, lučičky spouští zbraní a pušek, mířidla, hledáčky střelných zbraní, munice pro střelné zbraně, munice, střelivo, nábojnice, náboje, nábojnicové pouzdro, nárameníky na zbraně, pažby, pistole (zbraně), plničky nábojnic, plynové zbraně (slzné), pouzdra na pušky, pušky, pyrotechnické výrobky, revolvery, rozbušky, slzotvorné zbraně, sportovní střelné zbraně, vzduchové pistole (zbraně); (14) amulety, brože, hodinky, spony a jehlice do kravat, manžetové knoflíky, medaile, medailóny, měděné žetony, mince, nádoby stříbrné, nádoby z drahých kovů, náramky, náušnice, odznaky z drahých kovů, ozdobné jehlice, ozdoby (šperky), prsteny, pozlacené výrobky, spony do kravat, špendlíky (šperky), špendlíky do kravat, umělecká díla z drahých kovů; (16) papír, lepenka a výrobky z těchto materiálů, které nejsou zařazeny do jiných tříd, tiskárenské výrobky, fotografie, papírenské zboží, učební a vyučovací pomůcky, plastické obaly, štočky, kancelářské, reklamní a propagační výrobky z papíru, blahopřání, blahopřání hudební, bloky (papírnické výrobky), brožury, desky, dopisní papír, etikety, formuláře, fotografie, grafické reprodukcce, grafické znaky, grafiky, guma na mazání, kancelářské potřeby, karty, knihy, lepenka (výrobky z ní), lepty, lístky, mapy, nálepky, noviny, nože na papír, obálky, obaly na spisy, oběžníky, obtisky, oznámení, papír dopisní, papírové ubrousky, páska lepicí, pastelky, pečeteř, periodika, plakáty, podložky, podušky na razítkování, pohlednice, praporečky, pravítka, prospekty, příručky, publikace, razítka, ročenky, samolepky, štítky pro adresy, těžítka, tiskety, tiskopisy, záložky do knih, zpěvníky; (18) kůže, imitace kůže, výrobky z těchto materiálů, kufrý a zavazadla, deštníky, slunečníky, hole, aktovky, batohy, brašny, klíčenky (kožená galanterie), klobouky kožené, náhubky, nášivky v rámci této třídy, obaly na oděvy (cestovní), pásky (kožené), peněženky, postroje, ruksaky, řemínky (kožené), sáčky jako obaly (kožené); (21) sklo, porcelán a výrobky z nich; (24) propagační a reklamní výrobky z tkaniny a textilií; (25) oděvy, obuv, kloboučnické zboží, baret, bundy, čapky, klobouky, čelenky, čepice, kabáty, kalhoty, kapuce, kombinézy, kostýmy, obleky, košile, oblečení, pláštěnky, ponožky, prádlo, pulovry, punčocháče, rukavice, saka, uniformy, svetry, bundy sportovní, šály; (26) výšivky, knoflíky, špendlíky; (28) hry, hračky, vánoční ozdoby, autička, autička na hraní, automobilové modely zmenšené, hry společenské, loutky, míče; (30) cukr, cukrovinky, bonbóny, čaj, čokoláda, mandle, nápoje kávové, kakaové, čokoládové, nápoje na bázi čaje, přísady do nápojů, jiné než esence, žvýkačky; (32) minerální vody, nealkoholické nápoje, nápoje, šťávy ovocné, sirupy; (34) zápalky, křesadla, tabatěrky; (35) propagační činnost, reklama, obchodní administrativa, kancelářské práce, nábor zaměstnanců, personální poradenství, počítačové databáze (překlad a systematizace informací do), poradenství odborné obchodní, personální, při vedení podniků, v obchodní činnosti, podnikové (obchodní management), průzkum trhu, průzkum veřejného mínění, příprava mezd a výplatních listin, reklama (propagace), reklamní materiály (pronájem, aktualizování, zaslání zákazníkům, rozšiřování zákazníkům) (letáky, prospekty, tisky, vzorky), sekretářské služby, správa hotelů, styky s veřejností, televizní reklama, testování (psychologické) pro výběr zaměstnanců, venkovní reklama, zaměstnanci (nábor); (36) správa, správa majetku, správa nemovitostí; (38) spoje (komunikace), poskytování a zprostředkování informací prostřednictvím sítí elektronických komunikací, elektronická pošta, komunikace (telefonní), mobilní telefony (komunikace), počítačová komunikace, posílání zpráv, přenos faxem, přenos zpráv a obrázků pomocí počítačů, telefonické služby, telekonference; (39) doprava, doručovací služby, kurýrské služby, pronájem parkovacích ploch, přeprava; (41) výchova, vzdělávání, sportovní a kulturní aktivity, internátní školy, konference, muzea, školení (pořádání a řízení), školení, vyučování, školství, tělesná výchova, výcvik, vydávání elektronických knih a časopisů on-line, vydávání knih, vyučování, vzdělávání, živá vystoupení,

vydavatelská a nakladatelská činnost; (42) vědecké a technologické služby a související výzkum a projektování, analytické a výzkumné služby, navrhování a vývoj počítačového hardwaru a softwaru, aktualizace počítačových programů, analýzy chemické, expertízy, hosting webových stránek, chemické analýzy, chemický výzkum, instalace počítačových programů, inženýrské práce (expertízy), ověřování pravosti uměleckých děl, pátrání, výzkum (biologický), výzkum (fyzikální), výzkum (geologický), výzkum bakteriologický, výzkum v oblasti chemie, výzkum v oblasti kosmetiky, výzkum v oboru strojírenství, webové stránky (tvorba a správa), zkoušky materiálů; (43) služby zajišťující stravování a nápoje, dočasné ubytování, bufety, hotelové služby, hotely, jídelny a závodní jídelny, prázdninové tábory (ubytovací služby), provoz hotelového ubytování, provozování kempů, restaurace; (45) právní služby, pátrání, bezpečnostní služby pro ochranu majetku a jednotlivců, bezpečnost, detektivní kanceláře, kontrola pro bezpečnostní účely, kontrola zavazadel pro bezpečnostní účely, pátrání po nezvěstných osobách, strážní hlídka, vyhledávání informací v oblasti bezpečnosti a o předcích osob, zajišťování ochrany osob, ostraha a ochrana majetku, doprovod, hlídací noční služba, osobní strážce, poradenství v oblasti bezpečnosti, strážní hlídka, ochrana bezpečnosti osob a majetku a veřejného pořádku, předcházení trestné činnosti, zabezpečování úkolů na úseku vnitřního pořádku a bezpečnosti.

(590) Barevná

(730) Česká republika - Ministerstvo vnitra, Nad Štolou 3, Praha 7, 17034, CZ

(210) **O-478869**

(220) 20.08.2010

(320) 20.08.2010

(511) 6, 8, 9, 12, 13, 14, 16, 18, 21, 24, 25, 26, 28, 30, 32, 34, 35, 36, 38, 39, 41, 42, 43, 45

(540)



(510) (6) reklamní a propagační výrobky kovové, botičky kovové na znehynění kol automobilů, desky pamětní kovové, dopravní značky kovové (s výjimkou světelných a mechanických), držadla kovová, držadla nožů kovová, hřebíky, identifikační štítky kovové, parkovací konstrukce pro jízdní kola, klíče, kontejnery kovové, lahve na stlačený plyn kovové, kovové nádoby (jako obal), poštovní schránky kovové, pouta, reklamní sloupy kovové, sošky z obecných kovů; (8) nářadí a nástroje s ručním pohonem, nože, vidličky a lžíce, sečné zbraně, břitvy, bodáky, čepele, dýky, mačety, meče, obušky, otvíráky (neelektrické), policejní obušky, přístroje, šavle, zbraně sečné a bodné; (9) potápěčské masky, potápěčské oděvy, potápěčské přístroje, potápěčské rukavice, pravítka (měřicí nástroje), prevence dopravních nehod (odrazové nášivky na oděvy), přilby ochranné, radary, radiotelefonní zařízení, rychloměry, tachometry, měřiče rychlosti, signalizační zařízení v případě požáru, simulátory řízení a ovládání vozidel, snímáče obrazu, skenery, světelná signalizace, blikače, tachometry, měřiče vzdálenosti pro vozidla, ukazovátka (světelná elektronická), vysílací zařízení, vysílačky, záchranné přístroje a vybavení, záchranné pásy, záchranné vesty, zaměřovací dalekohledy, teleskopy pro střelné zbraně; (12) vozidla, dopravní prostředky pozemní, vzdušné nebo vodní, auta, autobusy, automobily, balóny, bezpečnostní pásy pro sedadla vozidel, bezpečnostní sedačky pro děti, čluny, dálkově řízená vozidla (jiná než hračky), elektromobily, houkačky pro vozidla, jízdní kola, letadla, lodě, motocykly, nákladní auta, padáky, poplašná zabezpečovací zařízení pro vozidla, přívěsný obytný vůz, přívěs (za vozidla), sportovní auta; (13) střelné zbraně, střelivo (munice) a střely, výbušniny, ohňostroje, kulometry, lovecké střelné zbraně, lučičky spouští zbraní a pušek, mířidla, hledáčky střelných zbraní, munice pro střelné zbraně, munice, střelivo, nábojnice, náboje, nábojnicové pouzdro, nárameníky na zbraně, pažby, pistole (zbraně), plničky nábojnic, plynové zbraně (slzné),

pouzdra na pušky, pušky, pyrotechnické výrobky, revolyvery, rozbušky, slzotvorné zbraně, sportovní střelné zbraně, vzduchové pistole (zbraně); (14) amulety, brože, hodinky, spony a jehlice do kravaty, manžetové knoflíky, medaile, medailóny, měděné žetony, mince, nádoby stříbrné, nádoby z drahých kovů, náramky, náušnice, odznaky z drahých kovů, ozdobné jehlice, ozdoby (šperky), prsteny, pozlacené výrobky, spony do kravat, špendlíky (šperky), špendlíky do kravat, umělecká díla z drahých kovů; (16) papír, lepenka a výrobky z těchto materiálů, které nejsou zařazeny do jiných tříd, tiskárenské výrobky, fotografie, papírenské zboží, učební a vyučovací pomůcky, plastické obaly, štočky, kancelářské, reklamní a propagační výrobky z papíru, blahopřání, blahopřání hudební, bloky (papírnické výrobky), brožury, desky, dopisní papír, etikety, formuláře, fotografie, grafické reprodukcce, grafické znaky, grafiky, gummy na mazání, kancelářské potřeby, karty, knihy, lepenka (výrobky z ní), lepty, lístky, mapy, nálepky, noviny, nože na papír, obálky, obaly na spisy, oběžníky, obtisky, oznámení, papír dopisní, papírové ubrousky, páska lepicí, pastelky, pečete, periodika, plakáty, podložky, podušky na razítkování, pohlednice, praporky, pravítka, prospekty, příručky, publikace, razítka, ročenky, samolepky, štítky pro adresy, těžítka, tikety, tiskopisy, záložky do knih, zpěvníky; (18) kůže, imitace kůže, výrobky z těchto materiálů, kufry a zavazadla, deštníky, slunečníky, hole, aktovky, batohy, brašny, klíčenky (kožená galanterie), klobouky kožené, náhubky, nášivky v rámci této třídy, obaly na oděvy (cestovní), pásky (kožené), peněženky, postroje, ruksaky, řemínky (kožené), sáčky jako obaly (kožené); (21) sklo, porcelán a výrobky z nich; (24) propagační a reklamní výrobky z tkaniny a textilií; (25) oděvy, obuv, kloboučnické zboží, baret, bundy, čapky, klobouky, čelenky, čepice, kabáty, kalhoty, kapuce, kombinézy, kostýmy, obleky, košile, oblečení, pláštěnky, ponožky, prádlo, pulovry, punčocháče, rukavice, saka, uniformy, svetry, bundy sportovní, šály; (26) výšivky, knoflíky, špendlíky; (28) hry, hračky, vánoční ozdoby, autička, autička na hraní, automobilové modely zmenšené, hry společenské, loutky, míče; (30) cukr, cukrovinky, bonbóny, čaj, čokoláda, mandle, nápoje kávové, kakaové, čokoládové, nápoje na bázi čaje, přísady do nápojů, jiné než esence, žvýkačky; (32) minerální vody, nealkoholické nápoje, nápoje, šťávy ovocné, sirupy; (34) zápalky, křesadla, tabatěrky; (35) propagační činnost, reklama, obchodní administrativa, kancelářské práce, nábor zaměstnanců, personální poradenství, počítačové databáze (překlad a systematizace informací do), poradenství odborné obchodní, personální, při vedení podniků, v obchodní činnosti, podnikové (obchodní management), průzkum trhu, průzkum veřejného mínění, příprava mezd a výplatních listin, reklama (propagace), reklamní materiály (pronájem, aktualizování, zasílání zákazníkům, rozšiřování zákazníkům) (letáky, prospekty, tisky, vzorky), sekretářské služby, správa hotelů, styky s veřejností, televizní reklama, testování (psychologické) pro výběr zaměstnanců, venkovní reklama, zaměstnanci (nábor); (36) správa, správa majetku, správa nemovitostí; (38) spoje (komunikace), poskytování a zprostředkování informací prostřednictvím sítí elektronických komunikací, elektronická pošta, komunikace (telefonní), mobilní telefony (komunikace), počítačová komunikace, posílání zpráv, přenos faxem, přenos zpráv a obrázků pomocí počítačů, telefonické služby, telekonference; (39) doprava, doručovací služby, kurýrské služby, pronájem parkovacích ploch, přeprava; (41) výchova, vzdělávání, sportovní a kulturní aktivity, internální školy, konference, muzea, školení (pořádání a řízení), školení, vyučování, školství, tělesná výchova, výcvik, vydávání elektronických knih a časopisů online, vydávání knih, vyučování, vzdělávání, živá vystoupení, vydavatelská a nakladatelská činnost; (42) vědecké a technologické služby a související výzkum a projektování, analytické a výzkumné služby, navrhování a vývoj počítačového hardwaru a softwaru, aktualizace počítačových programů, analýzy chemické, expertízy, hosting webových stránek, chemické analýzy, chemický výzkum, instalace počítačových programů, inženýrské práce (expertízy), ověřování pravosti uměleckých děl, pátrání, výzkum (biologický), výzkum (fyzikální), výzkum (geologický), výzkum bakteriologický, výzkum v oblasti chemie, výzkum v oblasti kosmetiky, výzkum v oboru strojírenství, webové stránky (tvorba a správa), zkoušky materiálů; (43) služby zajišťující stravování a nápoje, dočasné ubytování, bufety, hotelové služby, hotely, jídelny a závodní jídelny, prázdninové tábory (ubytovací služby), provoz

hotelového ubytování, provozování kempů, restaurace; (45) právní služby, pátrání, bezpečnostní služby pro ochranu majetku a jednotlivců, bezpečnost, detektivní kanceláře, kontrola pro bezpečnostní účely, kontrola zavazadel pro bezpečnostní účely, pátrání po nezvěstných osobách, strážní hlídka, vyhledávání informací v oblasti bezpečnosti a o předcích osob, zajišťování ochrany osob, ostraha a ochrana majetku, doprovod, hlídání noční služba, osobní strážce, poradenství v oblasti bezpečnosti, strážní hlídka, ochrana bezpečnosti osob a majetku a veřejného pořádku, předcházení trestné činnosti, zabezpečování úkolů na úseku vnitřního pořádku a bezpečnosti.

(730) **Česká republika - Ministerstvo vnitra**, Nad Štolou 3, Praha 7, 17034, CZ

(210) **O-478870**

(220) 20.08.2010

(320) 20.08.2010

(511) 6, 8, 9, 12, 13, 14, 16, 18, 21, 24, 25, 26, 28, 30, 32, 34, 35, 36, 38, 39, 41, 42, 43, 45

(540)



(510) (6) reklamní a propagační výrobky kovové, botičky kovové na znehynění kol automobilů, desky pamětní kovové, dopravní značky kovové (s výjimkou světelných a mechanických), držadla kovová, držadla nožů kovová, hřebíky, identifikační štítky kovové, parkovací konstrukce pro jízdní kola, klíče, kontejnery kovové, lahve na stlačený plyn kovové, kovové nádoby (jako obal), poštovní schránky kovové, pouta, reklamní sloupy kovové, sošky z obecných kovů; (8) nářadí a nástroje s ručním pohonem, nože, vidličky a lžíce, sečné zbraně, břitvy, bodáky, čepele, dýky, mačety, meče, obušky, otvíráky (neelektrické), policejní obušky, přístroje, šavle, zbraně sečné a bodné; (9) potápěčské masky, potápěčské oděvy, potápěčské přístroje, potápěčské rukavice, pravítka (měřicí nástroje), prevence dopravních nehod (odrazové nášivky na oděvy), přilby ochranné, radary, radiotelefonní zařízení, rychloměry, tachometry, měřiče rychlosti, signalizační zařízení v případě požáru, simulátory řízení a ovládání vozidel, snímače obrazu, skenery, světelná signalizace, blikáče, tachometry, měřiče vzdálenosti pro vozidla, ukazovátka (světelná elektronická), vysílací zařízení, vysílačky, záchranné přístroje a vybavení, záchranné pásy, záchranné vesty, zaměřovací dalekohledy, teleskopy pro střelné zbraně; (12) vozidla, dopravní prostředky pozemní, vzdušné nebo vodní, auta, autobusy, automobily, balóny, bezpečnostní pásy pro sedadla vozidel, bezpečnostní sedačky pro děti, čluny, dálkově řízená vozidla (jiná než hračky), elektromobily, houkačky pro vozidla, jízdní kola, letadla, lodě, motocykly, nákladní auta, padáky, poplašná zabezpečovací zařízení pro vozidla, přívěsný obytný vůz, přívěsy (za vozidla), sportovní auta; (13) střelné zbraně, střelivo (munice) a střely, výbušniny, ohňostroje, kulomety, lovecké střelné zbraně, lučičky spouští zbraní a pušek, mířidla, hledáčky střelných zbraní, munice pro střelné zbraně, munice, střelivo, nábojnice, náboje, nábojnicové pouzdro, nárameníky na zbraně, pažby, pistole (zbraně), plničky nábojnic, plynové zbraně (slzné), pouzdra na pušky, pušky, pyrotechnické výrobky, revolyvery, rozbušky, slzotvorné zbraně, sportovní střelné zbraně, vzduchové pistole (zbraně); (14) amulety, brože, hodinky, spony a jehlice do kravaty, manžetové knoflíky, medaile, medailóny, měděné žetony, mince, nádoby stříbrné, nádoby z drahých kovů, náramky, náušnice, odznaky z drahých kovů, ozdobné jehlice, ozdoby (šperky), prsteny, pozlacené výrobky, spony do kravaty, špendlíky (šperky), špendlíky do kravaty, umělecká díla z drahých kovů; (16) papír, lepenka a výrobky z těchto materiálů, které nejsou zařazeny do jiných tříd, tiskárenské výrobky, fotografie, papírenské zboží, učební a vyučovací pomůcky, plastické obaly, štočky, kancelářské, reklamní a propagační výrobky z papíru, blahopřání, blahopřání hudební, bloky (papírnické výrobky), brožury, desky, dopisní papír, etikety, formuláře, fotografie, grafické reprodukcce, grafické znaky, grafiky, gumy na mazání,

kancelářské potřeby, karty, knihy, lepenka (výrobky z ní), lepty, lístky, mapy, nálepky, noviny, nože na papír, obálky, obaly na spisy, oběžníky, obtisky, oznámení, papír dopisní, papírové ubrousky, páska lepicí, pastelky, pečete, periodika, plakáty, podložky, podušky na razítkování, pohlednice, praporky, pravítka, prospekty, příručky, publikace, razítka, ročenky, samolepky, štítky pro adresy, těžítka, tikety, tiskopisy, záložky do knih, zpěvníky; (18) kůže, imitace kůže, výrobky z těchto materiálů, kufry a zavazadla, deštníky, slunečníky, hole, aktovky, batohy, brašny, klíčenky (kožená galanterie), klobouky kožené, náhubky, nášivky v rámci této třídy, obaly na oděvy (cestovní), pásky (kožené), peněženky, postroje, ruksaky, řemínky (kožené), sáčky jako obaly (kožené); (21) sklo, porcelán a výrobky z nich; (24) propagační a reklamní výrobky z tkaniny a textilií; (25) oděvy, obuv, kloboučnické zboží, barety, bundy, čapky, klobouky, čelenky, čepice, kabáty, kalhoty, kapuce, kombinézy, kostýmy, obleky, košile, oblečení, pláštěnky, ponožky, prádlo, pulovry, punčocháče, rukavice, saka, uniformy, svetry, bundy sportovní, šály; (26) výšivky, knoflíky, špendlíky; (28) hry, hračky, vánoční ozdoby, autička, autička na hraní, automobilové modely zmenšené, hry společenské, loutky, míče; (30) cukr, cukrovinky, bonbóny, čaj, čokoláda, mandle, nápoje kávové, kakaové, čokoládové, nápoje na bázi čaje, přísady do nápojů, jiné než esence, žvýkačky; (32) minerální vody, nealkoholické nápoje, nápoje, šťávy ovocné, sirupy; (34) zápalky, křesadla, tabatěrky; (35) propagační činnost, reklama, obchodní administrativa, kancelářské práce, nábor zaměstnanců, personální poradenství, počítačové databáze (překlad a systematizace informací do), poradenství odborné obchodní, personální, při vedení podniků, v obchodní činnosti, podnikové (obchodní management), průzkum trhu, průzkum veřejného mínění, příprava mezd a výplatních listin, reklama (propagace), reklamní materiály (pronájem, aktualizování, zaslání zákazníkům, rozšiřování zákazníkům) (letáky, prospekty, tisky, vzorky), sekretářské služby, správa hotelů, styky s veřejností, televizní reklama, testování (psychologické) pro výběr zaměstnanců, venkovní reklama, zaměstnanci (nábor); (36) správa, správa majetku, správa nemovitostí; (38) spoje (komunikace), poskytování a zprostředkování informací prostřednictvím sítí elektronických komunikací, elektronická pošta, komunikace (telefonní), mobilní telefony (komunikace), počítačová komunikace, posílání zpráv, přenos faxem, přenos zpráv a obrázků pomocí počítačů, telefonické služby, telekonference; (39) doprava, doručovací služby, kurýrní služby, pronájem parkovacích ploch, přeprava; (41) výchova, vzdělávání, sportovní a kulturní aktivity, internátní školy, konference, muzea, školení (pořádání a řízení), školení, vyučování, školství, tělesná výchova, výcvik, vydávání elektronických knih a časopisů on-line, vydávání knih, vyučování, vzdělávání, živá vystoupení, vydavatelská a nakladatelská činnost; (42) vědecké a technologické služby a související výzkum a projektování, analytické a výzkumné služby, navrhování a vývoj počítačového hardwaru a softwaru, aktualizace počítačových programů, analýzy chemické, expertízy, hosting webových stránek, chemické analýzy, chemický výzkum, instalace počítačových programů, inženýrské práce (expertízy), ověřování pravosti uměleckých děl, pátrání, výzkum (biologický), výzkum (fyzikální), výzkum (geologický), výzkum bakteriologický, výzkum v oblasti chemie, výzkum v oblasti kosmetiky, výzkum v oboru strojírenství, webové stránky (tvorba a správa), zkoušky materiálů; (43) služby zajišťující stravování a nápoje, dočasné ubytování, bufety, hotelové služby, hotely, jídelny a závodní jídelny, prázdninové tábory (ubytovací služby), provoz hotelového ubytování, provozování kempů, restaurace; (45) právní služby, pátrání, bezpečnostní služby pro ochranu majetku a jednotlivců, bezpečnost, detektivní kanceláře, kontrola pro bezpečnostní účely, kontrola zavazadel pro bezpečnostní účely, pátrání po nezvěstných osobách, strážní hlídka, vyhledávání informací v oblasti bezpečnosti a o předcích osob, zajišťování ochrany osob, ostraha a ochrana majetku, doprovod, hlídání noční služba, osobní strážce, poradenství v oblasti bezpečnosti, strážní hlídka, ochrana bezpečnosti osob a majetku a veřejného pořádku, předcházení trestné činnosti, zabezpečování úkolů na úseku vnitřního pořádku a bezpečnosti.

(730) **Česká republika - Ministerstvo vnitra**, Nad Štolou 3, Praha 7, 17034, CZ

- (210) **O-478871**
(220) 20.08.2010
(320) 20.08.2010
(511) 6, 8, 9, 12, 13, 14, 16, 18, 21, 24, 25, 26, 28, 30, 32, 34, 35, 36,
38, 39, 41, 42, 43, 45
(540)



- (510) (6) reklamní a propagační výrobky kovové, botičky kovové na znehynbní kol automobilů, desky pamětní kovové, dopravní značky kovové (s výjimkou světelných a mechanických), držadla kovová, držadla nožů kovová, hřebíky, identifikační štítky kovové, parkovací konstrukce pro jízdní kola, klíče, kontejnery kovové, lahve na stlačený plyn kovové, kovové nádoby (jako obal), poštovní schránky kovové, pouta, reklamní sloupky kovové, sošky z obecných kovů; (8) nářadí a nástroje s ručním pohonem, nože, vidličky a lžíce, sečné zbraně, břitvy, bodáky, čepele, dýky, mačety, meče, obušky, otvíráky (neelektrické), policejní obušky, přibory, šavle, zbraně sečné a bodné; (9) potápěčské masky, potápěčské oděvy, potápěčské přístroje, potápěčské rukavice, pravítka (měřicí nástroje), prevence dopravních nehod (odrazové nášivky na oděvy), přílby ochranné, radary, radiotelefonní zařízení, rychloměry, tachometry, měřiče rychlosti, signalizační zařízení v případě požáru, simulátory řízení a ovládání vozidel, snímáče obrazu, skenery, světelná signalizace, blikače, tachometry, měřiče vzdálenosti pro vozidla, ukazovátka (světelná elektronická), vysílací zařízení, vysílačky, záchranné přístroje a vybavení, záchranné pásy, záchranné vesty, zaměřovací dalekohledy, teleskopy pro střelné zbraně; (12) vozidla, dopravní prostředky pozemní, vzdušné nebo vodní, auta, autobusy, automobily, balóny, bezpečnostní pásy pro sedadla vozidel, bezpečnostní sedačky pro děti, čluny, dálkově řízená vozidla (jiná než hračky), elektromobily, houkačky pro vozidla, jízdní kola, letadla, lodě, motocykly, nákladní auta, padáky, poplašná zabezpečovací zařízení pro vozidla, přívěsný obytný vůz, přívěsy (za vozidla), sportovní auta; (13) střelné zbraně, střelivo (munice) a střely, výbušniny, ohňostroje, kulomety, lovecké střelné zbraně, lučičky spouští zbraní a pušek, mířidla, hledáčky střelných zbraní, munice pro střelné zbraně, munice, střelivo, nábojnice, náboje, nábojnicové pouzdro, nárameníky na zbraně, pažby, pistole (zbraně), plničky nábojnic, plynové zbraně (slzné), pouzdra na pušky, pušky, pyrotechnické výrobky, revolyvery, rozbušky, slzotvorné zbraně, sportovní střelné zbraně, vzduchové pistole (zbraně); (14) amulety, brože, hodinky, spony a jehlice do kravaty, manžetové knoflíky, medaile, medailóny, měděné žetony, mince, nádobí stříbrné, nádobí z drahých kovů, náramky, náušnice, odznaky z drahých kovů, ozdobné jehlice, ozdoby (šperky), prsteny, pozlacené výrobky, spony do kravat, špendlíky (šperky), špendlíky do kravat, umělecká díla z drahých kovů; (16) papír, lepenka a výrobky z těchto materiálů, které nejsou zařazeny do jiných tříd, tiskárenské výrobky, fotografie, papírenské zboží, učební a vyučovací pomůcky, plastické obaly, štočky, kancelářské, reklamní a propagační výrobky z papíru, blahopřání, blahopřání hudební, bloky (papírnické výrobky), brožury, desky, dopisní papír, etikety, formuláře, fotografie, grafické reprodukcce, grafické znaky, grafiky, gumy na mazání, kancelářské potřeby, karty, knihy, lepenka (výrobky z ní), lepty, lístky, mapy, nálepky, noviny, nože na papír, obálky, obaly na spisy, oběžníky, obtisky, oznámení, papír dopisní, papírové ubrusky, páska lepicí, pastelky, pečete, periodika, plakáty, podložky, podušky na razítkování, pohlednice, praporečky, pravítka, prospekty, příručky, publikace, razítka, ročenky, samolepky, štítky pro adresy, těžítka, tikety, tiskopisy, záložky do knih, zpěvníky; (18) kůže, imitace kůže, výrobky z těchto materiálů, kufrы a zavazadla, deštníky, slunečníky, hole, aktovky, batohy, brašny, klíčenky (kožená galanterie), klobouky kožené, náhubky, nášivky v rámci této třídy, obaly na oděvy (cestovní), pásky (kožené), peněženky, postroje, ruksaky, řemínky (kožené), sáčky jako obaly (kožené); (21) sklo, porcelán a výrobky z nich; (24) propagační a reklamní výrobky z tkaniny a textilií; (25) oděvy, obuv, kloboučnické zboží, barety, bundy, čapky,

klobouky, čelenky, čepice, kabáty, kalhoty, kapuce, kombinézy, kostýmy, obleky, košile, oblečení, pláštěnky, ponožky, prádlo, pulovry, punčocháče, rukavice, saka, uniformy, svetry, bundy sportovní, šály; (26) výšivky, knoflíky, špendlíky; (28) hry, hračky, vánoční ozdoby, autička, autička na hraní, automobilové modely zmenšené, hry společenské, loutky, míče; (30) cukr, cukrovinky, bonbóny, čaj, čokoláda, mandle, nápoje kávové, kakaové, čokoládové, nápoje na bázi čaje, přísady do nápojů, jiné než esence, žvýkačky; (32) minerální vody, nealkoholické nápoje, nápoje, šťávy ovocné, sirupy; (34) zápalky, křesadla, tabatěrky; (35) propagační činnost, reklama, obchodní administrativa, kancelářské práce, nábor zaměstnanců, personální poradenství, počítačové databáze (překlad a systematizace informací do), poradenství odborné obchodní, personální, při vedení podniků, v obchodní činnosti, podnikové (obchodní management), průzkum trhu, průzkum veřejného mínění, příprava mezd a výplatních listin, reklama (propagace), reklamní materiály (pronájem, aktualizování, zasílání zákazníkům, rozšiřování zákazníkům) (letáky, prospekty, tisky, vzorky), sekretářské služby, správa hotelů, styky s veřejností, televizní reklama, testování (psychologické) pro výběr zaměstnanců, venkovní reklama, zaměstnanci (nábor); (36) správa, správa majetku, správa nemovitostí; (38) spoje (komunikace), poskytování a zprostředkování informací prostřednictvím sítí elektronických komunikací, elektronická pošta, komunikace (telefonní), mobilní telefony (komunikace), počítačová komunikace, posílání zpráv, přenos faxem, přenos zpráv a obrázků pomocí počítačů, telefonické služby, telekonference; (39) doprava, doručovací služby, kurýrské služby, pronájem parkovacích ploch, přeprava; (41) výchova, vzdělávání, sportovní a kulturní aktivity, internátní školy, konference, muzea, školení (pořádání a řízení), školení, vyučování, školství, tělesná výchova, výcvik, vydávání elektronických knih a časopisů online, vydávání knih, vyučování, vzdělávání, živá vystoupení, vydavatelská a nakladatelská činnost; (42) vědecké a technologické služby a související výzkum a projektování, analytické a výzkumné služby, navrhování a vývoj počítačového hardwaru a softwaru, aktualizace počítačových programů, analýzy chemické, expertizy, hosting webových stránek, chemické analýzy, chemický výzkum, instalace počítačových programů, inženýrské práce (expertizy), ověřování pravosti uměleckých děl, pátrání, výzkum (biologický), výzkum (fyzikální), výzkum (geologický), výzkum bakteriologický, výzkum v oblasti chemie, výzkum v oblasti kosmetiky, výzkum v oboru strojírenství, webové stránky (tvorba a správa), zkoušky materiálů; (43) služby zajišťující stravování a nápoje, dočasné ubytování, bufety, hotelové služby, hotely, jídelny a závodní jídelny, prázdninové tábory (ubytovací služby), provoz hotelového ubytování, provozování kempů, restaurace; (45) právní služby, pátrání, bezpečnostní služby pro ochranu majetku a jednotlivců, bezpečnost, detektivní kanceláře, kontrola pro bezpečnostní účely, kontrola zavazadel pro bezpečnostní účely, pátrání po nezvěstných osobách, strážní hlídka, vyhledávání informací v oblasti bezpečnosti a o předcích osob, zajišťování ochrany osob, ostraha a ochrana majetku, doprovod, hlídací noční služba, osobní strážce, poradenství v oblasti bezpečnosti, strážní hlídka, ochrana bezpečnosti osob a majetku a veřejného pořádku, předcházení trestné činnosti, zabezpečování úkolů na úseku vnitřního pořádku a bezpečnosti.

(590) Barevná
(730) Česká republika - Ministerstvo vnitra, Nad Štolou 3, Praha 7, 17034, CZ

- (210) **O-478873**
(220) 20.08.2010
(320) 20.08.2010
(511) 6, 8, 9, 12, 13, 14, 16, 18, 21, 24, 25, 26, 28, 30, 32, 34, 35, 36,
38, 39, 41, 42, 43, 45

(540)



- (510) (6) reklamní a propagační výrobky kovové, botičky kovové na znehynění kol automobilů, desky pamětní kovové, dopravní značky kovové (s výjimkou světelných a mechanických), držadla kovová, držadla nožů kovová, hřebíky, identifikační štítky kovové, parkovací konstrukce pro jízdní kola, klíče, kontejnery kovové, lahve na stlačený plyn kovové, kovové nádoby (jako obal), poštovní schránky kovové, pouta, reklamní sloupky kovové, sošky z obecných kovů; (8) nářadí a nástroje s ručním pohonem, nože, vidličky a lžíce, sečné zbraně, břitvy, bodáky, čepele, dýky, mačety, meče, obušky, otvíráky (neelektrické), policejní obušky, přístroje, šavle, zbraně sečné a bodné; (9) potápěčské masky, potápěčské oděvy, potápěčské přístroje, potápěčské rukavice, pravítka (měřicí nástroje), prevence dopravních nehod (odrazové nášivky na oděvy), přílby ochranné, radary, radiotelefonní zařízení, rychloměry, tachometry, měřiče rychlosti, signalizační zařízení v případě požáru, simulátory řízení a ovládání vozidel, snímače obrazu, skenery, světelná signalizace, blikače, tachometry, měřiče vzdálenosti pro vozidla, ukazovátka (světelná elektronická), vysílací zařízení, vysílačky, záchranné přístroje a vybavení, záchranné pásy, záchranné vesty, zaměřovací dalekohledy, teleskopy pro střelné zbraně; (12) vozidla, dopravní prostředky pozemní, vzdušné nebo vodní, auta, autobusy, automobily, balóny, bezpečnostní pásy pro sedadla vozidel, bezpečnostní sedáčky pro děti, čluny, dálkově řízená vozidla (jiná než hračky), elektromobily, houkačky pro vozidla, jízdní kola, letadla, lodě, motocykly, nákladní auta, padáky, poplašná zabezpečovací zařízení pro vozidla, přívěsný obytný vůz, přívěsy (za vozidla), sportovní auta; (13) střelné zbraně, střelivo (munice) a střely, výbušniny, ohňostroje, kulometry, lovecké střelné zbraně, lučičky spouští zbraní a pušek, mířidla, hledáčky střelných zbraní, munice pro střelné zbraně, munice, střelivo, nábojnice, náboje, nábojnicové pouzdro, nárameniky na zbraně, pažby, pistole (zbraně), plničky nábojnic, plynové zbraně (slzné), pouzdra na pušky, pušky, pyrotechnické výrobky, revolyvery, rozbušky, slzotvorné zbraně, sportovní střelné zbraně, vzduchové pistole (zbraně); (14) amulety, brože, hodinky, spony a jehlice do kravat, manžetové knoflíky, medaile, medailóny, měděné žetony, mince, nádobí stříbrné, nádobí z drahých kovů, náramky, náušnice, odznaky z drahých kovů, ozdobné jehlice, ozdoby (šperky), prsteny, pozlacené výrobky, spony do kravat, špendlíky (šperky), špendlíky do kravat, umělecká díla z drahých kovů; (16) papír, lepenka a výrobky z těchto materiálů, které nejsou zařazeny do jiných tříd, tiskárenské výrobky, fotografie, papírenské zboží, učební a vyučovací pomůcky, plastické obaly, štočky, kancelářské, reklamní a propagační výrobky z papíru, blahopřání, blahopřání hudební, bloky (papírnické výrobky), brožury, desky, dopisní papír, etikety, formuláře, fotografie, grafické reprodukce, grafické znaky, grafiky, gumy na mazání, kancelářské potřeby, karty, knihy, lepenka (výrobky z ní), lepty, lístky, mapy, nálepky, noviny, nože na papír, obálky, obaly na spisy, oběžníky, obtisky, oznámení, papír dopisní, papírové ubrousky, páska lepicí, pastelky, pečete, periodika, plakáty, podložky, podušky na razítkování, pohlednice, praporky, pravítka, prospekty, příručky, publikace, razítka, ročenky, samolepky, štítky pro adresy, těžítka, tikety, tiskopisy, záložky do knih, zpěvníky; (18) kůže, imitace kůže, výrobky z těchto materiálů, kufrы a zavazadla, deštníky, slunečníky, hole, aktovky, batohy, brašny, klíčenky (kožená galanterie), klobouky kožené, náhubky, nášivky v rámci této třídy, obaly na oděvy (cestovní), pásky (kožené), peněženky, postroje, ruksaky, řemínky (kožené), sáčky jako obaly (kožené); (21) sklo, porcelán a výrobky z nich; (24) propagační a reklamní výrobky z tkaniny a textilií; (25) oděvy, obuv, kloboučnické zboží, barety, bundy, čapky, klobouky, čelenky, čepice, kabáty, kalhoty, kapuce, kombinézy, kostýmy, obleky, košile, oblečení, pláštěnky, ponožky, prádlo, pulovry, punčocháče, rukavice, saka, uniformy, svetry, bundy sportovní, šály; (26) výšivky, knoflíky, špendlíky; (28) hry, hračky, vánoční ozdoby, autíčka, autíčka na hraní, automobilové

modely zmenšené, hry společenské, loutky, míče; (30) cukr, cukrovinky, bonbóny, čaj, čokoláda, mandle, nápoje kávové, kakaové, čokoládové, nápoje na bázi čaje, přísady do nápojů, jiné než esence, žvýkačky; (32) minerální vody, nealkoholické nápoje, nápoje, šťávy ovocné, sirupy; (34) zápalky, křesadla, tabatěrky; (35) propagační činnost, reklama, obchodní administrativa, kancelářské práce, nábor zaměstnanců, personální poradenství, počítačové databáze (překlad a systematizace informací do), poradenství odborné obchodní, personální, při vedení podniků, v obchodní činnosti, podnikové (obchodní management), průzkum trhu, průzkum veřejného mínění, příprava mezd a výplatních listin, reklama (propagace), reklamní materiály (pronájem, aktualizování, zaslání zákazníkům, rozšiřování zákazníkům) (letáky, prospekty, tisky, vzorky), sekretářské služby, správa hotelů, styky s veřejností, televizní reklama, testování (psychologické) pro výběr zaměstnanců, venkovní reklama, zaměstnanci (nábor); (36) správa, správa majetku, správa nemovitosti; (38) spoje (komunikace), poskytování a zprostředkování informací prostřednictvím sítí elektronických komunikací, elektronická pošta, komunikace (telefonní), mobilní telefony (komunikace), počítačová komunikace, posílání zpráv, přenos faxem, přenos zpráv a obrázků pomocí počítačů, telefonické služby, telekonference; (39) doprava, doručovací služby, kurýrní služby, pronájem parkovacích ploch, přeprava; (41) výchova, vzdělávání, sportovní a kulturní aktivity, internátní školy, konference, muzea, školení (pořádání a řízení), školení, vyučování, školství, tělesná výchova, výcvik, vydávání elektronických knih a časopisů online, vydávání knih, vyučování, vzdělávání, živá vystoupení, vydavatelská a nakladatelská činnost; (42) vědecké a technologické služby a související výzkum a projektování, analytické a výzkumné služby, navrhování a vývoj počítačového hardwaru a softwaru, aktualizace počítačových programů, analýzy chemické, expertízy, hosting webových stránek, chemické analýzy, chemický výzkum, instalace počítačových programů, inženýrské práce (expertízy), ověřování pravosti uměleckých děl, pátrání, výzkum (biologický), výzkum (fyzikální), výzkum (geologický), výzkum bakteriologický, výzkum v oblasti chemie, výzkum v oblasti kosmetiky, výzkum v oboru strojírenství, webové stránky (tvorba a správa), zkoušky materiálů; (43) služby zajišťující stravování a nápoje, dočasné ubytování, bufety, hotelové služby, hotely, jídelny a závodní jídelny, prázdninové tábory (ubytovací služby), provoz hotelového ubytování, provozování kempů, restaurace; (45) právní služby, pátrání, bezpečnostní služby pro ochranu majetku a jednotlivců, bezpečnost, detektivní kanceláře, kontrola pro bezpečnostní účely, kontrola zavazadel pro bezpečnostní účely, pátrání po nezvěstných osobách, strážní hlídka, vyhledávání informací v oblasti bezpečnosti a o předcích osob, zajišťování ochrany osob, ostraha a ochrana majetku, doprovod, hlídací noční služba, osobní strážce, poradenství v oblasti bezpečnosti, strážní hlídka, ochrana bezpečnosti osob a majetku a veřejného pořádku, předcházení trestné činnosti, zabezpečování úkolů na úseku vnitřního pořádku a bezpečnosti.

(730) Česká republika - Ministerstvo vnitra, Nad Štolou 3, Praha 7, 17034, CZ

(210) O-478874

(220) 20.08.2010

(320) 20.08.2010

(511) 6, 8, 9, 12, 13, 14, 16, 18, 21, 24, 25, 26, 28, 30, 32, 34, 35, 36, 38, 39, 41, 42, 43, 45

(540)



- (510) (6) reklamní a propagační výrobky kovové, botičky kovové na znehynění kol automobilů, desky pamětní kovové, dopravní značky kovové (s výjimkou světelných a mechanických), držadla kovová, držadla nožů kovová, hřebíky, identifikační štítky kovové, parkovací konstrukce pro jízdní kola, klíče, kontejnery

kovové, lahve na stlačený plyn kovové, kovové nádoby (jako obal), poštovní schránky kovové, pouta, reklamní sloupky kovové, sošky z obecných kovů; (8) nářadí a nástroje s ručním pohonem, nože, vidličky a lžíce, sečné zbraně, břitvy, bodáky, čepele, dýky, mačety, meče, obušky, otvíráky (neelektrické), policejní obušky, přibory, šavle, zbraně sečné a bodné; (9) potápěčské masky, potápěčské oděvy, potápěčské přístroje, potápěčské rukavice, pravítka (měřicí nástroje), prevence dopravních nehod (odrazové nášivky na oděvy), přílby ochranné, radary, radiotelefonní zařízení, rychloměry, tachometry, měřiče rychlosti, signalizační zařízení v případě požáru, simulátory řízení a ovládání vozidel, snímáče obrazu, skenery, světelná signalizace, blikače, tachometry, měřiče vzdálenosti pro vozidla, ukazovátka (světelná elektronická), vysílací zařízení, vysílačky, záchranné přístroje a vybavení, záchranné pásy, záchranné vesty, zaměřovací dalekohledy, teleskopy pro střelné zbraně; (12) vozidla, dopravní prostředky pozemní, vzdušné nebo vodní, auta, autobusy, automobily, balóny, bezpečnostní pásy pro sedadla vozidel, bezpečnostní sedačky pro děti, čluny, dálkově řízená vozidla (jiná než hračky), elektromobily, houkačky pro vozidla, jízdní kola, letadla, lodě, motocykly, nákladní auta, padáky, poplašná zabezpečovací zařízení pro vozidla, přívěsný obytný vůz, přívěsy (za vozidla), sportovní auta; (13) střelné zbraně, střelivo (munice) a střely, výbušniny, ohňostroje, kulometry, lovecké střelné zbraně, lučičky spouští zbraní a pušek, mířidla, hledáčky střelných zbraní, munice pro střelné zbraně, munice, střelivo, nábojnice, náboje, nábojnicové pouzdro, nárameníky na zbraně, pažby, pistole (zbraně), plničky nábojnic, plynové zbraně (slzné), pouzdra na pušky, pušky, pyrotechnické výrobky, revolyvery, rozbušky, slzotvorné zbraně, sportovní střelné zbraně, vzduchové pistole (zbraně); (14) amulety, brože, hodinky, spony a jehlice do kravaty, manžetové knoflíky, medaile, medailóny, měděné žetony, mince, nádoby stříbrné, nádoby z drahých kovů, náramky, náušnice, odznaky z drahých kovů, ozdobné jehlice, ozdoby (šperky), prsteny, pozlacené výrobky, spony do kravat, špendlíky (šperky), špendlíky do kravat, umělecká díla z drahých kovů; (16) papír, lepenka a výrobky z těchto materiálů, které nejsou zařazeny do jiných tříd, tiskárenské výrobky, fotografie, papírenské zboží, učební a vyučovací pomůcky, plastické obaly, štočky, kancelářské, reklamní a propagační výrobky z papíru, blahopřání, blahopřání hudební, bloky (papírnické výrobky), brožury, desky, dopisní papír, etikety, formuláře, fotografie, grafické reprodukcce, grafické znaky, grafiky, gumy na mazání, kancelářské potřeby, karty, knihy, lepenka (výrobky z ní), lepty, lístky, mapy, nálepky, noviny, nože na papír, obálky, obaly na spisy, oběžníky, obtisky, oznámení, papír dopisní, papírové ubrousky, páska lepicí, pastelky, pečeti, periodika, plakáty, podložky, podušky na razítkování, pohlednice, praporky, pravítka, prospekty, příručky, publikace, razítka, ročenky, samolepky, štítky pro adresy, těžítka, tikety, tiskopisy, záložky do knih, zpěvníky; (18) kůže, imitace kůže, výrobky z těchto materiálů, kufrů a zavazadel, deštníky, slunečníky, hole, aktovky, batohy, brašny, klíčenky (kožená galanterie), klobouky kožené, náhubky, nášivky v rámci této třídy, obaly na oděvy (cestovní), pásy (kožené), peněženky, postroje, ruksaky, řemínky (kožené), sáčky jako obaly (kožené); (21) sklo, porcelán a výrobky z nich; (24) propagační a reklamní výrobky z tkaniny a textilií; (25) oděvy, obuv, kloboučnické zboží, baret, bundy, čapky, klobouky, čelenky, čepice, kabáty, kalhoty, kapuce, kombinézy, kostýmy, obleky, košile, oblečení, pláštěnky, ponožky, prádlo, pulovry, punčocháče, rukavice, saka, uniformy, svetry, bundy sportovní, šály; (26) výšivky, knoflíky, špendlíky; (28) hry, hračky, vánoční ozdoby, autíčka, autíčka na hraní, automobilové modely zmenšené, hry společenské, loutky, míče; (30) cukr, cukrovinky, bonbóny, čaj, čokoláda, mandle, nápoje kávové, kakaové, čokoládové, nápoje na bázi čaje, přísady do nápojů, jiné než esence, žvýkačky; (32) minerální vody, nealkoholické nápoje, nápoje, šťávy ovocné, sirupy; (34) zápalky, křesadla, tabatěrky; (35) propagační činnost, reklama, obchodní administrativní, kancelářské práce, nábor zaměstnanců, personální poradenství, počítačové databáze (překlad a systematizace informací do), poradenství odborné obchodní, personální, při vedení podniků, v obchodní činnosti, podnikové (obchodní management), průzkum trhu, průzkum veřejného mínění, příprava mezd a výplatních listin, reklama (propagace), reklamní materiály (pronájem, aktualizování, zasílání zákazníkům, rozšiřování zákazníkům) (letáky, prospekty, tisky, vzorky), sekretářské služby, správa hotelů, styky s veřejností, televizní

reklama, testování (psychologické) pro výběr zaměstnanců, venkovní reklama, zaměstnanci (nábor); (36) správa, správa majetku, správa nemovitostí; (38) spoje (komunikace), poskytování a zprostředkování informací prostřednictvím sítí elektronických komunikací, elektronická pošta, komunikace (telefonní), mobilní telefony (komunikace), počítačová komunikace, posílání zpráv, přenos faxem, přenos zpráv a obrázků pomocí počítačů, telefonické služby, telekonference; (39) doprava, doručovací služby, kurýrní služby, pronájem parkovacích ploch, přeprava; (41) výchova, vzdělávání, sportovní a kulturní aktivity, internátní školy, konference, muzea, školení (pořádání a řízení), školení, vyučování, školství, tělesná výchova, výcvik, vydávání elektronických knih a časopisů online, vydávání knih, vyučování, vzdělávání, živá vystoupení, vydavatelská a nakladatelská činnost; (42) vědecké a technologické služby a související výzkum a projektování, analytické a výzkumné služby, navrhování a vývoj počítačového hardwaru a softwaru, aktualizace počítačových programů, analýzy chemické, expertízy, hosting webových stránek, chemické analýzy, chemický výzkum, instalace počítačových programů, inženýrské práce (expertízy), ověřování pravosti uměleckých děl, pátrání, výzkum (biologický), výzkum (fyzikální), výzkum (geologický), výzkum bakteriologický, výzkum v oblasti chemie, výzkum v oblasti kosmetiky, výzkum v oboru strojírenství, webové stránky (tvorba a správa), zkoušky materiálů; (43) služby zajišťující stravování a nápoje, dočasné ubytování, bufety, hotelové služby, hotely, jídelny a závodní jídelny, prázdninové tábory (ubytovací služby), provoz hotelového ubytování, provozování kempů, restaurace; (45) právní služby, pátrání, bezpečnostní služby pro ochranu majetku a jednotlivců, bezpečnost, detektivní kanceláře, kontrola pro bezpečnostní účely, kontrola zavazadel pro bezpečnostní účely, pátrání po nezvěstných osobách, strážní hlídka, vyhledávání informací v oblasti bezpečnosti a o předcích osob, zajišťování ochrany osob, ostraha a ochrana majetku, doprovod, hlídací noční služba, osobní strážce, poradenství v oblasti bezpečnosti, strážní hlídka, ochrana bezpečnosti osob a majetku a veřejného pořádku, předcházení trestné činnosti, zabezpečování úkolů na úseku vnitřního pořádku a bezpečnosti.

(590) Barevná
(730) Česká republika - Ministerstvo vnitra, Nad Štolou 3, Praha 7, 17034, CZ

(210) O-478875
(220) 20.08.2010
(320) 20.08.2010
(511) 6, 8, 9, 12, 13, 14, 16, 18, 21, 24, 25, 26, 28, 30, 32, 34, 35, 36, 38, 39, 41, 42, 43, 45

(540)



(510) (6) reklamní a propagační výrobky kovové, botičky kovové na znehybnění kol automobilů, desky pamětní kovové, dopravní značky kovové (s výjimkou světelných a mechanických), držadla kovová, držadla nožů kovová, hřebíky, identifikační štítky kovové, parkovací konstrukce pro jízdní kola, klíče, kontejnery kovové, lahve na stlačený plyn kovové, kovové nádoby (jako obal), poštovní schránky kovové, pouta, reklamní sloupky kovové, sošky z obecných kovů; (8) nářadí a nástroje s ručním pohonem, nože, vidličky a lžíce, sečné zbraně, břitvy, bodáky, čepele, dýky, mačety, meče, obušky, otvíráky (neelektrické), policejní obušky, přibory, šavle, zbraně sečné a bodné; (9) potápěčské masky, potápěčské oděvy, potápěčské přístroje, potápěčské rukavice, pravítka (měřicí nástroje), prevence dopravních nehod (odrazové nášivky na oděvy), přílby ochranné, radary, radiotelefonní zařízení, rychloměry, tachometry, měřiče rychlosti, signalizační zařízení v případě požáru, simulátory řízení a ovládání vozidel, snímáče obrazu, skenery, světelná signalizace, blikače, tachometry, měřiče vzdálenosti pro vozidla, ukazovátka (světelná elektronická), vysílací zařízení, vysílačky, záchranné přístroje a

vybavení, záchranné pásy, záchranné vesty, zaměřovací dalekohledy, teleskopy pro střelné zbraně; (12) vozidla, dopravní prostředky pozemní, vzdušné nebo vodní, auta, autobusy, automobily, balóny, bezpečnostní pásy pro sedadla vozidel, bezpečnostní sedačky pro děti, čluny, dálkově řízená vozidla (jiná než hračky), elektromobily, houkačky pro vozidla, jízdní kola, letadla, lodě, motocykly, nákladní auta, padáky, poplašná zabezpečovací zařízení pro vozidla, přívěsný obytný vůz, přívěsy (za vozidla), sportovní auta; (13) střelné zbraně, střelivo (munice) a střely, výbušniny, ohňostroje, kulometry, lovecké střelné zbraně, lučičky spouští zbraní a pušek, mířidla, hledáčky střelných zbraní, munice pro střelné zbraně, munice, střelivo, nábojnice, náboje, nábojnicové pouzdro, nárameníky na zbraně, pažby, pistole (zbraně), plničky nábojnic, plynové zbraně (slzné), pouzdra na pušky, pušky, pyrotechnické výrobky, revolyvery, vzduchuové pistole (zbraně); (14) amulety, brože, hodinky, spony a jehlice do kravat, manžetové knoflíky, medaile, medailóny, měděné žetony, mince, nádoby stříbrné, nádoby z drahých kovů, náramky, náušnice, odznaky z drahých kovů, ozdobné jehlice, ozdoby (šperky), prsteny, pozlacené výrobky, spony do kravat, špendlíky (šperky), špendlíky do kravat, umělecká díla z drahých kovů; (16) papír, lepenka a výrobky z těchto materiálů, které nejsou zařazeny do jiných tříd, tiskárenské výrobky, fotografie, papírenské zboží, učební a vyučovací pomůcky, plastické obaly, štočky, kancelářské, reklamní a propagační výrobky z papíru, blahopřání, blahopřání hudební, bloky (papírnické výrobky), brožury, desky, dopisní papír, etikety, formuláře, fotografie, grafické reprodukcce, grafické znaky, grafiky, gummy na mazání, kancelářské potřeby, karty, knihy, lepenka (výrobky z ní), lepty, lístky, mapy, nálepky, noviny, nože na papír, obálky, obaly na spisy, oběžníky, obtisky, oznámení, papír dopisní, papírové ubrousky, páska lepicí, pastelky, pečeti, periodika, plakáty, podložky, podušky na razítkování, pohlednice, praporečky, pravítka, prospekty, příručky, publikace, razítka, ročenky, samolepky, štítky pro adresy, těžítka, tiskety, tiskopisy, záložky do knih, zpěvníky; (18) kůže, imitace kůže, výrobky z těchto materiálů, kufrů a zavazadel, deštníky, slunečníky, hole, aktovky, batohy, brašny, klíčenky (kožená galanterie), klobouky kožené, náhubky, nášivky v rámci této třídy, obaly na oděvy (cestovní), pásky (kožené), peněženky, postroje, ruksaky, řemínky (kožené), sáčky jako obaly (kožené); (21) sklo, porcelán a výrobky z nich; (24) propagační a reklamní výrobky z tkaniny a textilií; (25) oděvy, obuv, kloboučnické zboží, barety, bundy, čapky, klobouky, čelenky, čepice, kabáty, kalhoty, kapuce, kombinézy, kostýmy, obleky, košile, oblečení, pláštěnky, ponožky, prádlo, pulovry, punčocháče, rukavice, saka, uniformy, svetry, bundy sportovní, šály; (26) vyšivky, knoflíky, špendlíky; (28) hry, hračky, vánoční ozdoby, autička, autička na hraní, automobilové modely zmenšené, hry společenské, loutky, míče; (30) cukr, cukrovinky, bonbóny, čaj, čokoláda, mandle, nápoje kávové, kakaové, čokoládové, nápoje na bázi čaje, přísady do nápojů, jiné než esence, žvýkačky; (32) minerální vody, nealkoholické nápoje, nápoje, šťávy ovocné, sirupy; (34) zápalky, křesadla, tabatěrky; (35) propagační činnost, reklama, obchodní administrativa, kancelářské práce, nábor zaměstnanců, personální poradenství, počítačové databáze (překlad a systematizace informací do), poradenství odborné obchodní, personální, při vedení podniků, v obchodní činnosti, podnikové (obchodní management), průzkum trhu, průzkum veřejného mínění, příprava mezd a výplatních listin, reklama (propagace), reklamní materiály (pronájem, aktualizování, zasílání zákazníkům, rozšiřování zákazníkům) (letáky, prospekty, tisky, vzorky), sekretářské služby, správa hotelů, styky s veřejností, televizní reklama, testování (psychologické) pro výběr zaměstnanců, venkovní reklama, zaměstnanci (nábor); (36) správa, správa majetku, správa nemovitostí; (38) spoje (komunikace), poskytování a zprostředkování informací prostřednictvím sítí elektronických komunikací, elektronická pošta, komunikace (telefonní), mobilní telefony (komunikace), počítačová komunikace, posílání zpráv, přenos faxem, přenos zpráv a obrázků pomocí počítačů, telefonické služby, telekonference; (39) doprava, doručovací služby, kurýrské služby, pronájem parkovacích ploch, přeprava; (41) výchova, vzdělávání, sportovní a kulturní aktivity, internátní školy, konference, muzea, školení (pořádání a řízení), školení, vyučování, školství, tělesná výchova, výcvik, vydávání elektronických knih a časopisů online, vydávání knih, vyučování, vzdělávání, živá vystoupení,

vydavatelská a nakladatelská činnost; (42) vědecké a technologické služby a související výzkum a projektování, analytické a výzkumné služby, navrhování a vývoj počítačového hardwaru a softwaru, aktualizace počítačových programů, analýzy chemické, expertízy, hosting webových stránek, chemické analýzy, chemický výzkum, instalace počítačových programů, inženýrské práce (expertízy), ověřování pravosti uměleckých děl, pátrání, výzkum (biologický), výzkum (fyzikální), výzkum (geologický), výzkum bakteriologický, výzkum v oblasti chemie, výzkum v oblasti kosmetiky, výzkum v oboru strojírenství, webové stránky (tvorba a správa), zkoušky materiálů; (43) služby zajišťující stravování a nápoje, dočasné ubytování, bufety, hotelové služby, hotely, jídelny a závodní jídelny, prázdninové tábory (ubytovací služby), provoz hotelového ubytování, provozování kempů, restaurace; (45) právní služby, pátrání, bezpečnostní služby pro ochranu majetku a jednotlivců, bezpečnost, detektivní kanceláře, kontrola pro bezpečnostní účely, kontrola zavazadel pro bezpečnostní účely, pátrání po nezvěstných osobách, strážní hlídka, vyhledávání informací v oblasti bezpečnosti a o předcích osob, zajišťování ochrany osob, ostraha a ochrana majetku, doprovod, hlídací noční služba, osobní strážce, poradenství v oblasti bezpečnosti, strážní hlídka, ochrana bezpečnosti osob a majetku a veřejného pořádku, předcházení trestné činnosti, zabezpečování úkolů na úseku vnitřního pořádku a bezpečnosti.

(730) **Česká republika - Ministerstvo vnitra**, Nad Štolou 3, Praha 7, 17034, CZ

(210) **O-478876**

(220) 20.08.2010

(320) 20.08.2010

(511) 6, 8, 9, 12, 13, 14, 16, 18, 21, 24, 25, 26, 28, 30, 32, 34, 35, 36, 38, 39, 41, 42, 43, 45

(540)



(510) (6) reklamní a propagační výrobky kovové, botičky kovové na znehybnění kol automobilů, desky pamětní kovové, dopravní značky kovové (s výjimkou světelných a mechanických), držadla kovová, držadla nožů kovová, hřebíky, identifikační štítky kovové, parkovací konstrukce pro jízdní kola, klíče, kontejnery kovové, lahve na stlačený plyn kovové, kovové nádoby (jako obal), poštovní schránky kovové, pouta, reklamní sloupy kovové, sošky z obecných kovů; (8) nářadí a nástroje s ručním pohonem, nože, vidličky a lžice, sečné zbraně, břitvy, bodáky, čepele, dýky, mačety, meče, obušky, otvíráky (neelektrické), policejní obušky, přibory, šavle, zbraně sečné a bodné; (9) potápěčské masky, potápěčské oděvy, potápěčské přístroje, potápěčské rukavice, pravítka (měřicí nástroje), prevence dopravních nehod (odrazové nášivky na oděvy), přílby ochranné, radary, radiotelefonní zařízení, rychloměry, tachometry, měřiče rychlosti, signalizační zařízení v případě požáru, simulátory řízení a ovládní vozidel, snímáče obrazu, skenery, světelná signalizace, blikáče, tachometry, měřiče vzdálenosti pro vozidla, ukazovátka (světelná elektronická), vysílací zařízení, vysílačky, záchranné přístroje a vybavení, záchranné pásy, záchranné vesty, zaměřovací dalekohledy, teleskopy pro střelné zbraně; (12) vozidla, dopravní prostředky pozemní, vzdušné nebo vodní, auta, autobusy, automobily, balóny, bezpečnostní pásy pro sedadla vozidel, bezpečnostní sedačky pro děti, čluny, dálkově řízená vozidla (jiná než hračky), elektromobily, houkačky pro vozidla, jízdní kola, letadla, lodě, motocykly, nákladní auta, padáky, poplašná zabezpečovací zařízení pro vozidla, přívěsný obytný vůz, přívěsy (za vozidla), sportovní auta; (13) střelné zbraně, střelivo (munice) a střely, výbušniny, ohňostroje, kulometry, lovecké střelné zbraně, lučičky spouští zbraní a pušek, mířidla, hledáčky střelných zbraní, munice pro střelné zbraně, munice, střelivo, nábojnice, náboje, nábojnicové pouzdro, nárameníky na zbraně, pažby, pistole (zbraně), plničky nábojnic, plynové zbraně (slzné), pouzdra na pušky, pušky, pyrotechnické výrobky, revolyvery,

rozbušky, slzotvorné zbraně, sportovní střelné zbraně, vzduchové pistole (zbraně); (14) amulety, brože, hodinky, spony a jehlice do kravaty, manžetové knoflíky, medaile, medailóny, měděné žetony, mince, nádoby stříbrné, nádoby z drahých kovů, náramky, náušnice, odznaky z drahých kovů, ozdobné jehlice, ozdoby (šperky), prsteny, pozlacené výrobky, spony do kravat, špendlíky (šperky), špendlíky do kravat, umělecká díla z drahých kovů; (16) papír, lepenka a výrobky z těchto materiálů, které nejsou zařazeny do jiných tříd, tiskárenské výrobky, fotografie, papírenské zboží, učební a vyučovací pomůcky, plastické obaly, štočky, kancelářské, reklamní a propagační výrobky z papíru, blahopřání, blahopřání hudební, bloky (papírnické výrobky), brožury, desky, dopisní papír, etikety, formuláře, fotografie, grafické reprodukcce, grafické znaky, grafiky, gummy na mazání, kancelářské potřeby, karty, knihy, lepenka (výrobky z ní), lepty, lístky, mapy, nálepky, noviny, nože na papír, obálky, obaly na spisy, oběžníky, obtisky, oznámení, papír dopisní, papírové ubrousky, páska lepicí, pastelky, pečeti, periodika, plakáty, podložky, podušky na razítkování, pohlednice, praporky, pravítka, prospekty, příručky, publikace, razítka, ročenky, samolepky, štítky pro adresy, těžítka, tikety, tiskopisy, záložky do knih, zpěvníky; (18) kůže, imitace kůže, výrobky z těchto materiálů, kufry a zavazadla, deštníky, slunečníky, hole, aktovky, batohy, brašny, klíčenky (kožená galanterie), klobouky kožené, náhubky, nášivky v rámci této třídy, obaly na oděvy (cestovní), pásky (kožené), peněženky, postroje, ruksaky, řemínky (kožené), sáčky jako obaly (kožené); (21) sklo, porcelán a výrobky z nich; (24) propagační a reklamní výrobky z tkaniny a textilií; (25) oděvy, obuv, kloboučnické zboží, baret, bundy, čapky, klobouky, čelenky, čepice, kabáty, kalhoty, kapuce, kombinézy, kostýmy, obleky, košile, oblečení, pláštěnky, ponožky, prádlo, pulovry, punčocháče, rukavice, saka, uniformy, svetry, bundy sportovní, šály; (26) výšivky, knoflíky, špendlíky; (28) hry, hračky, vánoční ozdoby, autíčka, autíčka na hraní, automobilové modely zmenšené, hry společenské, loutky, míče; (30) cukr, cukrovinky, bonbóny, čaj, čokoláda, mandle, nápoje kávové, kakaové, čokoládové, nápoje na bázi čaje, přísady do nápojů, jiné než esence, žvýkačky; (32) minerální vody, nealkoholické nápoje, nápoje, šťávy ovocné, sirupy; (34) zápalky, křesadla, tabatěrky; (35) propagační činnost, reklama, obchodní administrativa, kancelářské práce, nábor zaměstnanců, personální poradenství, počítačové databáze (překlad a systematizace informací do), poradenství odborné obchodní, personální, při vedení podniků, v obchodní činnosti, podnikové (obchodní management), průzkum trhu, průzkum veřejného mínění, příprava mezd a výplatních listin, reklama (propagace), reklamní materiály (pronájem, aktualizování, zaslání zákazníkům, rozšiřování zákazníkům) (letáky, prospekty, tisky, vzorky), sekretářské služby, správa hotelů, styky s veřejností, televizní reklama, testování (psychologické) pro výběr zaměstnanců, venkovní reklama, zaměstnanci (nábor); (36) správa, správa majetku, správa nemovitosti; (38) spoje (komunikace), poskytování a zprostředkování informací prostřednictvím sítí elektronických komunikací, elektronická pošta, komunikace (telefonní), mobilní telefony (komunikace), počítačová komunikace, posílání zpráv, přenos faxem, přenos zpráv a obrázků pomocí počítačů, telefonické služby, telekonference; (39) doprava, doručovací služby, kurýrské služby, pronájem parkovacích ploch, přeprava; (41) výchova, vzdělávání, sportovní a kulturní aktivity, internátní školy, konference, muzea, školení (pořádání a řízení), školení, vyučování, školství, tělesná výchova, výcvik, vydávání elektronických knih a časopisů on-line, vydávání knih, vyučování, vzdělávání, živá vystoupení, vydavatelská a nakladatelská činnost; (42) vědecké a technologické služby a související výzkum a projektování, analytické a výzkumné služby, navrhování a vývoj počítačového hardwaru a softwaru, aktualizace počítačových programů, analýzy chemické, expertízy, hosting webových stránek, chemické analýzy, chemický výzkum, instalace počítačových programů, inženýrské práce (expertízy), ověřování pravosti uměleckých děl, pátrání, výzkum (biologický), výzkum (fyzikální), výzkum (geologický), výzkum bakteriologický, výzkum v oblasti chemie, výzkum v oblasti kosmetiky, výzkum v oboru strojírenství, webové stránky (tvorba a správa), zkušební materiálů; (43) služby zajišťující stravování a nápoje, dočasné ubytování, bufety, hotelové služby, hotely, jídelny a závodní jídelny, prázdninové tábory (ubytovací služby), provoz hotelového ubytování, provozování kempů, restaurace; (45)

právní služby, pátrání, bezpečnostní služby pro ochranu majetku a jednotlivců, bezpečnost, detektivní kanceláře, kontrola pro bezpečnostní účely, kontrola zavazadel pro bezpečnostní účely, pátrání po nevěstných osobách, strážní hlídka, vyhledávání informací v oblasti bezpečnosti a o předcích osob, zajišťování ochrany osob, ostraha a ochrana majetku, doprovod, hlídka noční služba, osobní strážce, poradenství v oblasti bezpečnosti, strážní hlídka, ochrana bezpečnosti osob a majetku a veřejného pořádku, předcházení trestné činnosti, zabezpečování úkolů na úseku vnitřního pořádku a bezpečnosti.

(590) Barevná

(730) Česká republika - Ministerstvo vnitra, Nad Štolou 3, Praha 7, 17034, CZ

(210) O-478877

(220) 20.08.2010

(320) 20.08.2010

(511) 6, 8, 9, 12, 13, 14, 16, 18, 21, 24, 25, 26, 28, 30, 32, 34, 35, 36, 38, 39, 41, 42, 43, 45

(540)



(510) (6) reklamní a propagační výrobky kovové, botičky kovové na znehybnění kol automobilů, desky pamětní kovové, dopravní značky kovové (s výjimkou světelných a mechanických), držadla kovová, držadla nožů kovová, hřebíky, identifikační štítky kovové, parkovací konstrukce pro jízdní kola, klíče, kontejnery kovové, lahve na stlačený plyn kovové, kovové nádoby (jako obal), poštovní schránky kovové, pouta, reklamní sloupy kovové, sošky z obecných kovů; (8) nářadí a nástroje s ručním pohonem, nože, vidličky a lžice, sečné zbraně, břitvy, bodáky, čepele, dýky, mačety, meče, obušky, otvíráky (neelektrické), policejní obušky, přístroje, šavle, zbraně sečné a bodné; (9) potápěčské masky, potápěčské oděvy, potápěčské přístroje, potápěčské rukavice, pravítka (měřicí nástroje), prevence dopravních nehod (odrazové nášivky na oděvy), přílby ochranné, radary, radiotelefonní zařízení, rychloměry, tachometry, měřiče rychlosti, signalizační zařízení v případě požáru, simulátory řízení a ovládní vozidel, snímáče obrazu, skenery, světelná signalizace, blikáče, tachometry, měřiče vzdálenosti pro vozidla, ukazovátka (světelná elektronická), vysílací zařízení, vysílačky, záchranné přístroje a vybavení, záchranné pásy, záchranné vesty, zaměřovací dalekohledy, teleskopy pro střelné zbraně; (12) vozidla, dopravní prostředky pozemní, vzdušné nebo vodní, auta, autobusy, automobily, balóny, bezpečnostní pásy pro sedadla vozidel, bezpečnostní sedačky pro děti, čluny, dálkově řízená vozidla (jiná než hračky), elektromobily, houkačky pro vozidla, jízdní kola, letadla, lodě, motocykly, nákladní auta, padáky, poplašná zabezpečovací zařízení pro vozidla, přívěsný obytný vůz, přívěsy (za vozidla), sportovní auta; (13) střelné zbraně, střelivo (munice) a střely, výbušniny, ohňostroje, kulometry, lovecké střelné zbraně, lučičky spouští zbraní a pušek, mířidla, hledáčky střelných zbraní, munice pro střelné zbraně, munice, střelivo, nábojnice, náboje, nábojnicové pouzdro, nárameníky na zbraně, pažby, pistole (zbraně), plničky nábojnic, plynové zbraně (slzné), pouzdra na pušky, pušky, pyrotechnické výrobky, revolvery, rozbušky, slzotvorné zbraně, sportovní střelné zbraně, vzduchové pistole (zbraně); (14) amulety, brože, hodinky, spony a jehlice do kravaty, manžetové knoflíky, medaile, medailóny, měděné žetony, mince, nádoby stříbrné, nádoby z drahých kovů, náramky, náušnice, odznaky z drahých kovů, ozdobné jehlice, ozdoby (šperky), prsteny, pozlacené výrobky, spony do kravat, špendlíky (šperky), špendlíky do kravat, umělecká díla z drahých kovů; (16) papír, lepenka a výrobky z těchto materiálů, které nejsou zařazeny do jiných tříd, tiskárenské výrobky, fotografie, papírenské zboží, učební a vyučovací pomůcky, plastické obaly, štočky, kancelářské, reklamní a propagační výrobky z papíru, blahopřání, blahopřání hudební, bloky (papírnické výrobky), brožury, desky, dopisní papír, etikety, formuláře, fotografie, grafické reprodukcce, grafické znaky, grafiky, gummy na mazání,

kancelářské potřeby, karty, knihy, lepenka (výrobky z ní), lepty, listy, mapy, nálepky, noviny, nože na papír, obálky, obaly na spisy, oběžníky, obtisky, oznámení, papír dopisní, papírové ubrousky, páska lepicí, pastelky, pečete, periodika, plakáty, podložky, podušky na razítkování, pohlednice, praporky, pravítka, prospekty, příručky, publikace, razítka, ročenky, samolepky, štítky pro adresy, těžítka, tikety, tiskopisy, záložky do knih, zpěvníky; (18) kůže, imitace kůže, výrobky z těchto materiálů, kufry a zavazadla, deštníky, slunečníky, hole, aktovky, batohy, brašny, klíčenky (kožená galanterie), klobouky kožené, náhubky, nášivky v rámci této třídy, obaly na oděvy (cestovní), pásy (kožené), peněženky, postroje, ruksaky, řemínky (kožené), sáčky jako obaly (kožené); (21) sklo, porcelán a výrobky z nich; (24) propagační a reklamní výrobky z tkaniny a textilií; (25) oděvy, obuv, kloboučnické zboží, baret, bundy, čapky, klobouky, čelenky, čepice, kabáty, kalhoty, kapuce, kombinézy, kostýmy, obleky, košile, oblečení, pláštěnky, ponožky, prádlo, pulovry, punčocháče, rukavice, saka, uniformy, svetry, bundy sportovní, šály; (26) vyšivky, knoflíky, špendlíky; (28) hry, hračky, vánoční ozdoby, autíčka, autíčka na hraní, automobilové modely zmenšené, hry společenské, loutky, míče; (30) cukr, cukrovinky, bonbóny, čaj, čokoláda, mandle, nápoje kávové, kakaové, čokoládové, nápoje na bázi čaje, přísady do nápojů, jiné než esence, žvýkačky; (32) minerální vody, nealkoholické nápoje, nápoje, šťávy ovocné, sirupy; (34) zápalky, křesadla, tabatěrky; (35) propagační činnost, reklama, obchodní administrativa, kancelářské práce, nábor zaměstnanců, personální poradenství, počítačové databáze (překlad a systematizace informací do), poradenství odborné obchodní, personální, při vedení podniků, v obchodní činnosti, podnikové (obchodní management), průzkum trhu, průzkum veřejného mínění, příprava mezd a výplatních listin, reklama (propagace), reklamní materiály (pronájem, aktualizování, zaslání zákazníkům, rozšiřování zákazníkům) (letáky, prospekty, tisky, vzorky), sekretářské služby, správa hotelů, styky s veřejností, televizní reklama, testování (psychologické) pro výběr zaměstnanců, venkovní reklama, zaměstnanci (nábor); (36) správa, správa majetku, správa nemovitostí; (38) spoje (komunikace), poskytování a zprostředkování informací prostřednictvím sítí elektronických komunikací, elektronická pošta, komunikace (telefonní), mobilní telefony (komunikace), počítačová komunikace, posílání zpráv, přenos faxem, přenos zpráv a obrázků pomocí počítačů, telefonické služby, telekonference; (39) doprava, doručovací služby, kurýrské služby, pronájem parkovacích ploch, přeprava; (41) výchova, vzdělávání, sportovní a kulturní aktivity, internátní školy, konference, muzea, školení (pořádání a řízení), školení, vyučování, školství, tělesná výchova, výcvik, vydávání elektronických knih a časopisů on-line, vydávání knih, vyučování, vzdělávání, živá vystoupení, vydavatelská a nakladatelská činnost; (42) vědecké a technologické služby a související výzkum a projektování, analytické a výzkumné služby, navrhování a vývoj počítačového hardwaru a softwaru, aktualizace počítačových programů, analýzy chemické, expertízy, hosting webových stránek, chemické analýzy, chemický výzkum, instalace počítačových programů, inženýrské práce (expertízy), ověřování pravosti uměleckých děl, pátrání, výzkum (biologický), výzkum (fyzikální), výzkum (geologický), výzkum bakteriologický, výzkum v oblasti chemie, výzkum v oblasti kosmetiky, výzkum oboru strojírenství, webové stránky (tvorba a správa), zkoušky materiálů; (43) služby zajišťující stravování a nápoje, dočasné ubytování, bufety, hotelové služby, hotely, jídelny a závodní jídelny, prázdninové tábory (ubytovací služby), provoz hotelového ubytování, provozování kempů, restaurace; (45) právní služby, pátrání, bezpečnostní služby pro ochranu majetku a jednotlivců, bezpečnost, detektivní kanceláře, kontrola pro bezpečnostní účely, kontrola zavazadel pro bezpečnostní účely, pátrání po nezvěstných osobách, strážní hlídka, vyhledávání informací v oblasti bezpečnosti a o předcích osob, zajišťování ochrany osob, ostraha a ochrana majetku, doprovod, hlídání noční služba, osobní strážce, poradenství v oblasti bezpečnosti, strážní hlídka, ochrana bezpečnosti osob a majetku a veřejného pořádku, předcházení trestné činnosti, zabezpečování úkolů na úseku vnitřního pořádku a bezpečnosti.

(730) **Česká republika - Ministerstvo vnitra**, Nad Štolou 3, Praha 7, 17034, CZ

O-478878

(210) 20.08.2010
(220) 20.08.2010
(320) 20.08.2010
(511) 6, 8, 9, 12, 13, 14, 16, 18, 21, 24, 25, 26, 28, 30, 32, 34, 35, 36, 38, 39, 41, 42, 43, 45
(540)



(6) reklamní a propagační výrobky kovové, botičky kovové na znehybnění kol automobilů, desky pamětní kovové, dopravní značky kovové (s výjimkou světelných a mechanických), držadla kovová, držadla nožů kovová, hřebíky, identifikační štítky kovové, parkovací konstrukce pro jízdní kola, klíče, kontejnery kovové, lahve na stlačený plyn kovové, kovové nádoby (jako obal), poštovní schránky kovové, pouta, reklamní sloupy kovové, sošky z obecných kovů; (8) nářadí a nástroje s ručním pohonem, nože, vidličky a lžíce, sečné zbraně, břitvy, bodáky, čepele, dýky, mačety, meče, obušky, otvíráky (neelektrické), policejní obušky, přístroje, šavle, zbraně sečné a bodné; (9) potápěčské masky, potápěčské oděvy, potápěčské přístroje, potápěčské rukavice, pravítka (měřicí nástroje), prevence dopravních nehod (odrazové nášivky na oděvy), přílby ochranné, radary, radiotelefonní zařízení, rychloměry, tachometry, měřiče rychlosti, signalizační zařízení v případě požáru, simulátory řízení a ovládání vozidel, snímáče obrazu, skenery, světelná signalizace, blikáče, tachometry, měřiče vzdálenosti pro vozidla, ukazovátka (světelná elektronická), vysílací zařízení, vysílačky, záchranné přístroje a vybavení, záchranné pásy, záchranné vesty, zaměřovací dalekohledy, teleskopy pro střelné zbraně; (12) vozidla, dopravní prostředky pozemní, vzdušné nebo vodní, auta, autobusy, automobily, balóny, bezpečnostní pásy pro sedadla vozidel, bezpečnostní sedačky pro děti, čluny, dálkově řízená vozidla (jiná než hračky), elektromobily, houkačky pro vozidla, jízdní kola, letadla, lodě, motocykly, nákladní auta, padáky, poplašná zabezpečovací zařízení pro vozidla, přívěsný obytný vůz, přívěsy (za vozidla), sportovní auta; (13) střelné zbraně, střelivo (munice) a střely, výbušniny, ohňostroje, kulometry, lovecké střelné zbraně, lučičky spouští zbraní a pušek, mířidla, hledáčky střelných zbraní, munice pro střelné zbraně, munice, střelivo, nábojnice, náboje, nábojnicové pouzdro, nárameníky na zbraně, pažby, pistole (zbraně), plničky nábojnic, plynové zbraně (slzné), pouzdra na pušky, pušky, pyrotechnické výrobky, revolyvery, rozbušky, slzotvorné zbraně, sportovní střelné zbraně, vzduchové pistole (zbraně); (14) amulety, brože, hodinky, spony a jehlice do kravaty, manžetové knoflíky, medaile, medailóny, měděné žetony, mince, nádobí stříbrné, nádobí z drahých kovů, náramky, náušnice, odznaky z drahých kovů, ozdobné jehlice, ozdoby (šperky), prsteny, pozlacené výrobky, spony do kravaty, špendlíky (šperky), špendlíky do kravaty, umělecká díla z drahých kovů; (16) papír, lepenka a výrobky z těchto materiálů, které nejsou zařazeny do jiných tříd, tiskárenské výrobky, fotografie, papírenské zboží, učební a vyučovací pomůcky, plastické obaly, štočky, kancelářské, reklamní a propagační výrobky z papíru, blahopřání, blahopřání hudební, bloky (papírnické výrobky), brožury, desky, dopisní papír, etikety, formuláře, fotografie, grafické reprodukce, grafické znaky, grafiky, gummy na mazání, kancelářské potřeby, karty, knihy, lepenka (výrobky z ní), lepty, listy, mapy, nálepky, noviny, nože na papír, obálky, obaly na spisy, oběžníky, obtisky, oznámení, papír dopisní, papírové ubrousky, páska lepicí, pastelky, pečete, periodika, plakáty, podložky, podušky na razítkování, pohlednice, praporky, pravítka, prospekty, příručky, publikace, razítka, ročenky, samolepky, štítky pro adresy, těžítka, tikety, tiskopisy, záložky do knih, zpěvníky; (18) kůže, imitace kůže, výrobky z těchto materiálů, kufry a zavazadla, deštníky, slunečníky, hole, aktovky, batohy, brašny, klíčenky (kožená galanterie), klobouky kožené, náhubky, nášivky v rámci této třídy, obaly na oděvy (cestovní), pásy (kožené), peněženky, postroje, ruksaky, řemínky (kožené), sáčky jako obaly (kožené); (21) sklo, porcelán a výrobky z nich; (24) propagační a reklamní výrobky z tkaniny a textilií; (25) oděvy, obuv, kloboučnické zboží, baret, bundy, čapky,

klobouky, čelenky, čepice, kabáty, kalhoty, kapuce, kombinézy, (540) kostýmy, obleky, košile, oblečení, pláštěnky, ponožky, prádlo, pulovry, punčocháče, rukavice, saka, uniformy, svetry, bundy sportovní, šály; (26) výšivky, knoflíky, špendlíky; (28) hry, hračky, vánoční ozdoby, autička, autička na hraní, automobilové modely zmenšené, hry společenské, loutky, míče; (30) cukr, cukrovinky, bonbóny, čaj, čokoláda, mandle, nápoje kávové, kakaové, čokoládové, nápoje na bázi čaje, přísady do nápojů, jiné než esence, žvýkačky; (32) minerální vody, nealkoholické nápoje, nápoje, šťávy ovocné, sirupy; (34) zápalky, křesadla, tabatěrky; (35) propagační činnost, reklama, obchodní administrativa, kancelářské práce, nábor zaměstnanců, personální poradenství, počítačové databáze (překlad a systematizace informací do), poradenství odborné obchodní, personální, při vedení podniků, v obchodní činnosti, podnikové (obchodní management), průzkum trhu, průzkum veřejného mínění, příprava mezd a výplatních listin, reklama (propagace), reklamní materiály (pronájem, aktualizování, zasílání zákazníkům, rozšiřování zákazníkům) (letáky, prospekty, tisky, vzorky), sekretářské služby, správa hotelů, styky s veřejností, televizní reklama, testování (psychologické) pro výběr zaměstnanců, venkovní reklama, zaměstnanci (nábor); (36) správa, správa majetku, správa nemovitostí; (38) spoje (komunikace), poskytování a zprostředkování informací prostřednictvím sítě elektronických komunikací, elektronická pošta, komunikace (telefonní), mobilní telefony (komunikace), počítačová komunikace, posílání zpráv, přenos faxem, přenos zpráv a obrázků pomocí počítačů, telefonické služby, telekonference; (39) doprava, doručovací služby, kurýrské služby, pronájem parkovacích ploch, přeprava; (41) výchova, vzdělávání, sportovní a kulturní aktivity, internátní školy, konference, muzea, školení (pořádání a řízení), školení, vyučování, školství, tělesná výchova, výcvik, vydávání elektronických knih a časopisů online, vydávání knih, vyučování, vzdělávání, živá vystoupení, vydavatelská a nakladatelská činnost; (42) vědecké a technologické služby a související výzkum a projektování, analytické a výzkumné služby, navrhování a vývoj počítačového hardwaru a softwaru, aktualizace počítačových programů, analýzy chemické, expertízy, hosting webových stránek, chemické analýzy, chemický výzkum, instalace počítačových programů, inženýrské práce (expertízy), ověřování pravosti uměleckých děl, pátrání, výzkum (biologický), výzkum (fyzikální), výzkum (geologický), výzkum bakteriologický, výzkum v oblasti chemie, výzkum v oblasti kosmetiky, výzkum v oboru strojírenství, webové stránky (tvorba a správa), zkoušky materiálů; (43) služby zajišťující stravování a nápoje, dočasné ubytování, bufety, hotelové služby, hotely, jídelny a závodní jídelny, prázdninové tábory (ubytovací služby), provoz hotelového ubytování, provozování kempů, restaurace; (45) právní služby, pátrání, bezpečnostní služby pro ochranu majetku a jednotlivců, bezpečnost, detektivní kanceláře, kontrola pro bezpečnostní účely, kontrola zavazadel pro bezpečnostní účely, pátrání po nezvěstných osobách, strážní hlídka, vyhledávání informací v oblasti bezpečnosti a o předcích osob, zajišťování ochrany osob, ostraha a ochrana majetku, doprovod, hlídací noční služba, osobní strážce, poradenství v oblasti bezpečnosti, strážní hlídka, ochrana bezpečnosti osob a majetku a veřejného pořádku, předcházení trestné činnosti, zabezpečování úkolů na úseku vnitřního pořádku a bezpečnosti.

(590) Barevná

(730) Česká republika - Ministerstvo vnitra, Nad Štolou 3, Praha 7, 17034, CZ

(210) **O-478879**

(220) 20.08.2010

(320) 20.08.2010

(511) 6, 8, 9, 12, 13, 14, 16, 18, 21, 24, 25, 26, 28, 30, 32, 34, 35, 36, 38, 39, 41, 42, 43, 45



(510) (6) reklamní a propagační výrobky kovové, botičky kovové na znehybnění kol automobilů, desky pamětní kovové, dopravní značky kovové (s výjimkou světelných a mechanických), držadla kovová, držadla nožů kovová, hřebíky, identifikační štítky kovové, parkovací konstrukce pro jízdní kola, klíče, kontejnery kovové, lahve na stlačený plyn kovové, kovové nádoby (jako obal), poštovní schránky kovové, pouta, reklamní sloupy kovové, sošky z obecných kovů; (8) nářadí a nástroje s ručním pohonem, nože, vidličky a lžice, sečné zbraně, břitvy, bodáky, čepele, dýky, mačety, meče, obušky, otvíráky (neelektrické), policejní obušky, přístroje, šavle, zbraně sečné a bodné; (9) potápěčské masky, potápěčské oděvy, potápěčské přístroje, potápěčské rukavice, pravítka (měřicí nástroje), prevence dopravních nehod (odrazové nášivky na oděvy), přílby ochranné, radary, radiotelefonní zařízení, rychloměry, tachometry, měřiče rychlosti, signalizační zařízení v případě požáru, simulátory řízení a ovládání vozidel, snímáče obrazu, skenery, světelná signalizace, blikáče, tachometry, měřiče vzdálenosti pro vozidla, ukazovátka (světelná elektronická), vysílací zařízení, vysílačky, záchranné přístroje a vybavení, záchranné pásy, záchranné vesty, zaměřovací dalekohledy, teleskopy pro střelné zbraně; (12) vozidla, dopravní prostředky pozemní, vzdušné nebo vodní, auta, autobusy, automobily, balóny, bezpečnostní pásy pro sedadla vozidel, bezpečnostní sedačky pro děti, čluny, dálkově řízená vozidla (jiná než hračky), elektromobily, houkačky pro vozidla, jízdní kola, letadla, lodě, motocykly, nákladní auta, padáky, poplašná zabezpečovací zařízení pro vozidla, přívěsný obytný vůz, přívěsy (za vozidla), sportovní auta; (13) střelné zbraně, střelivo (munice) a střely, výbušniny, ohňostroje, kulometry, lovecké střelné zbraně, lučičky spouští zbraní a pušek, mířidla, hledáčky střelných zbraní, munice pro střelné zbraně, munice, střelivo, nábojnice, náboje, nábojnicové pouzdro, nárameníky na zbraně, pažby, pistole (zbraně), plničky nábojnic, plynové zbraně (slzné), pouzdra na pušky, pušky, pyrotechnické výrobky, revolvery, rozbušky, slzotvorné zbraně, sportovní střelné zbraně, vzduchové pistole (zbraně); (14) amulety, brože, hodinky, spony a jehlice do kravaty, manžetové knoflíky, medaile, medailóny, měděné žetony, mince, nádoby stříbrné, nádoby z drahých kovů, náramky, náušnice, odznaky z drahých kovů, ozdobné jehlice, ozdoby (šperky), prsteny, pozlacené výrobky, spony do kravat, špendlíky (šperky), špendlíky do kravat, umělecká díla z drahých kovů; (16) papír, lepenka a výrobky z těchto materiálů, které nejsou zařazeny do jiných tříd, tiskárenské výrobky, fotografie, papírenské zboží, učební a vyučovací pomůcky, plastické obaly, štočky, kancelářské, reklamní a propagační výrobky z papíru, blahopřání, blahopřání hudební, bloky (papírníkové výrobky), brožury, desky, dopisní papír, etikety, formuláře, fotografie, grafické reprodukce, grafické znaky, grafiky, gumy na mazání, kancelářské potřeby, karty, knihy, lepenka (výrobky z ní), lepty, lístky, mapy, nálepky, noviny, nože na papír, obálky, obaly na spisy, oběžníky, obtisky, oznámení, papír dopisní, papírové ubrousky, páska lepicí, pastelky, pečeti, periodika, plakáty, podložky, podušky na razítkování, pohlednice, praporky, pravítka, prospekty, příručky, publikace, razítka, ročenky, samolepky, štítky pro adresy, těžítka, tikety, tiskopisy, záložky do knih, zpěvníky; (18) kůže, imitace kůže, výrobky z těchto materiálů, kufry a zavazadla, deštníky, slunečníky, hole, aktovky, batohy, brašny, klíčenky (kožené galanterie), klobouky kožené, náhubky, nášivky v rámci této třídy, obaly na oděvy (cestovní), pásy (kožené), peněženky, postroje, rucksaky, řemínky (kožené), sáčky jako obaly (kožené); (21) sklo, porcelán a výrobky z nich; (24) propagační a reklamní výrobky z tkaniny a textilií; (25) oděvy, obuv, kloboučnické zboží, baret, bundy, čapky, klobouky, čelenky, čepice, kabáty, kalhoty, kapuce, kombinézy, kostýmy, obleky, košile, oblečení, pláštěnky, ponožky, prádlo, pulovry, punčocháče, rukavice, saka, uniformy, svetry, bundy sportovní, šály; (26) výšivky, knoflíky, špendlíky; (28) hry, hračky, vánoční ozdoby, autička, autička na hraní, automobilové

modely zmenšené, hry společenské, loutky, míče; (30) cukr, cukrovinky, bonbóny, čaj, čokoláda, mandle, nápoje kávové, kakaové, čokoládové, nápoje na bázi čaje, přísady do nápojů, jiné než esence, žvýkačky; (32) minerální vody, nealkoholické nápoje, nápoje, šťávy ovocné, sirupy; (34) zápalky, křesadla, tabatěrky; (35) propagační činnost, reklama, obchodní administrativa, kancelářské práce, nábor zaměstnanců, personální poradenství, počítačové databáze (překlad a systematizace informací do), poradenství odborné obchodní, personální, při vedení podniků, v obchodní činnosti, podnikové (obchodní management), průzkum trhu, průzkum veřejného mínění, příprava mezd a výplatních listin, reklama (propagace), reklamní materiály (pronájem, aktualizování, zaslání zákazníkům, rozšiřování zákazníkům) (letáky, prospekty, tisky, vzorky), sekretářské služby, správa hotelů, styky s veřejností, televizní reklama, testování (psychologické) pro výběr zaměstnanců, venkovní reklama, zaměstnanci (nábor); (36) správa, správa majetku, správa nemovitostí; (38) spoje (komunikace), poskytování a zprostředkování informací prostřednictvím sítí elektronických komunikací, elektronická pošta, komunikace (telefonní), mobilní telefony (komunikace), počítačová komunikace, posílání zpráv, přenos faxem, přenos zpráv a obrázků pomocí počítačů, telefonické služby, telekonference; (39) doprava, doručovací služby, kurýrské služby, pronájem parkovacích ploch, přeprava; (41) výchova, vzdělávání, sportovní a kulturní aktivity, internátní školy, konference, muzea, školení (pořádání a řízení), školení, vyučování, školství, tělesná výchova, výcvik, vydávání elektronických knih a časopisů online, vydávání knih, vyučování, vzdělávání, živá vystoupení, vydavatelská a nakladatelská činnost; (42) vědecké a technologické služby a související výzkum a projektování, analytické a výzkumné služby, navrhování a vývoj počítačového hardwaru a softwaru, aktualizace počítačových programů, analýzy chemické, expertizy, hosting webových stránek, chemické analýzy, chemický výzkum, instalace počítačových programů, inženýrské práce (expertizy), ověřování pravosti uměleckých děl, pátrání, výzkum (biologický), výzkum (fyzikální), výzkum (geologický), výzkum bakteriologický, výzkum v oblasti chemie, výzkum v oblasti kosmetiky, výzkum v oboru strojírenství, webové stránky (tvorba a správa), zkoušky materiálů; (43) služby zajišťující stravování a nápoje, dočasné ubytování, bufety, hotelové služby, hotely, jídelny a závodní jídelny, prázdninové tábory (ubytovací služby), provoz hotelového ubytování, provozování kempů, restaurace; (45) právní služby, pátrání, bezpečnostní služby pro ochranu majetku a jednotlivců, bezpečnost, detektivní kanceláře, kontrola pro bezpečnostní účely, kontrola zavazadel pro bezpečnostní účely, pátrání po nezvěstných osobách, strážní hlídka, vyhledávání informací v oblasti bezpečnosti a o předcích osob, zajišťování ochrany osob, ostraha a ochrana majetku, doprovod, hlídací noční služba, osobní strážce, poradenství v oblasti bezpečnosti, strážní hlídka, ochrana bezpečnosti osob a majetku a veřejného pořádku, předcházení trestné činnosti, zabezpečování úkolů na úseku vnitřního pořádku a bezpečnosti.

(730) **Česká republika - Ministerstvo vnitra**, Nad Štolou 3, Praha 7, 17034, CZ

(730) **BOCHEMIE a.s.**, Lidická 326, Bohumín, 73695, CZ
(740) Rott, Růžička & Guttmann Patentové, známkové a advokátní kanceláře, JUDr. Vladimír Rott, Vinohradská 37, Praha 2, 12000

(210) **O-479041**

(220) 26.08.2010

(320) 26.08.2010

(511) 3, 5

(540)

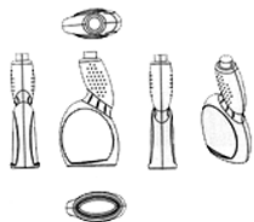

(554) Prostorová

(510) (3) přípravky pro praní a bělení, čištění, odmašťování a mytí; (5) dezinfekční a fungicidní přípravky proti bakteriím, virům a plísním.

Zamítnuté a částečně zamítnuté přihlášky ochranných známek po zveřejnění

Zjistí-li Úřad v průběhu řízení o námitkách, že přihlašovaná ochranná známka nespĺňuje podmínky pro zápis, přihlášku zamítne. Zjistí-li, že přihlašovaná ochranná známka nespĺňuje podmínky pro zápis jen pro některé výrobky nebo služby, přihlášku zamítne v rozsahu výrobků nebo služeb, pro které přihláška nespĺňuje podmínky zápisu. S ohledem na tuto skutečnost, obsahuje tato kapitola údaje o rozhodnutích o zamítnutí přihlášky ochranné známky v celém nebo částečném rozsahu na základě ustanovení § 26 zákona č. 441/2003 Sb.

Údaje o výsledku rozhodnutí (zamítnutí přihlášky, částečné zamítnutí přihlášky) jsou uvedeny za datem právní moci rozhodnutí pod INID kódem (583) s názvem "Datum právní moci rozhodnutí/výsledek rozhodnutí".

(210) **O-425202**

(540) **ERGO COMPUTER**

(583) 30.08.2010 / zamítnutí přihlášky

(210) **O-425202**

(540) **ERGO COMPUTER**

(583) 03.09.2010 / částečné zamítnutí přihlášky

(210) **O-467820**

(540)



(583) 10.09.2010 / částečné zamítnutí přihlášky

(210) **O-467820**

(540)



(583) 07.09.2010 / částečné zamítnutí přihlášky

(210) **O-469536**

(540)



(583) 08.09.2010 / částečné zamítnutí přihlášky

Zamítnuté námítky týkající se ochranných známek

V průběhu řízení o námítkách může být Úřadem zjištěno, že přihlašovaná ochranná známka, která byla zveřejněna ve Věstníku, nezasahuje do zákonem chráněných starších práv třetích osob, tzv. namítajících, uvedených v ustanovení § 7 zákona č. 441/2003 Sb., a proto Úřad námítky zamítne. Údaje o rozhodnutích o zamítnutí námitek na základě ustanovení § 26 zákona č. 441/2003 Sb. jsou obsaženy v této kapitole.

(210) **O-449696**

(540) **MORAVSKÁ ŠVESTKA**

(583) 09.09.2010

(210) **O-471215**

(540)



(583) 03.09.2010

Přehled zápisů ochranných známek bez změny ve vztahu ke zveřejněným přihláškám

Kapitola obsahuje údaje o ochranných známkách zapsaných na základě ustanovení § 28 odst. 1 zákona č. 441/2003 Sb., u kterých nedošlo ke změně údajů oproti zveřejněné přihlášce ochranné známky.

Číselný přehled

314128, 314130, 314131, 314133, 314134, 314135, 314136, 314137, 314140, 314141, 314144, 314145, 314146, 314147, 314148, 314149, 314150, 314151, 314152, 314153, 314154, 314155, 314156, 314157, 314158, 314159, 314160, 314161, 314162, 314163, 314164, 314165, 314166, 314167, 314168, 314169, 314170, 314171, 314172, 314173, 314174, 314175, 314176, 314177, 314178, 314179, 314180, 314181, 314182, 314183, 314184, 314185, 314186, 314187, 314188, 314189, 314190, 314191, 314192, 314193, 314194, 314195, 314196, 314197, 314198, 314199, 314200, 314201, 314202, 314203, 314204, 314205, 314206, 314207, 314208, 314209, 314210, 314211, 314212, 314213, 314214, 314215, 314216, 314217, 314218, 314219, 314220, 314221, 314222, 314223, 314224, 314225, 314226, 314227.

Záписы ochranných známek bez změny ve vztahu ke zveřejněným přihláškám

- (111) **314128**
(220) 10.02.2005
(320) 10.02.2005
(442) 02.06.2010
(151) 08.09.2010
(730) **DOMINO - Centrum volného času dětí a mládeže a dalšího vzdělávání**, Na Honech III./4922, Zlín 5, 76005, CZ
(210) O-423219
-
- (111) **314130**
(220) 10.08.2006
(320) 10.08.2006
(442) 07.10.2009
(151) 08.09.2010
(730) **O2 Holdings Limited**, Wellington Street, Slough, Berkshire SL1 1YP, GB
(210) O-439858
-
- (111) **314131**
(220) 10.08.2006
(320) 10.08.2006
(442) 07.10.2009
(151) 08.09.2010
(730) **O2 Holdings Limited**, Wellington Street, Slough, Berkshire SL1 1YP, GB
(210) O-439859
-
- (111) **314133**
(220) 13.11.2008
(320) 13.11.2008
(442) 29.10.2009
(151) 08.09.2010
(730) **R. Seelig & Hille oHG**, Kevelaerer Strasse 21-23, 40549 Düsseldorf, DE
(210) O-463756
-
- (111) **314134**
(220) 17.02.2009
(320) 17.02.2009
(442) 28.04.2010
(151) 08.09.2010
(730) **MEGGLE AG**, Megglestr. 6-12, Wasserburg, DE
(210) O-465918
-
- (111) **314135**
(220) 24.04.2009
(320) 24.04.2009
(442) 02.06.2010
(151) 08.09.2010
(730) **Národní centrum regionů, s.r.o.**, náměstí Svobody 22, Brno, 60200, CZ
(210) O-467549
-
- (111) **314136**
(220) 20.05.2009
(320) 20.05.2009
(442) 14.04.2010
(151) 08.09.2010
(730) **PCO SICURO s.r.o.**, S. K. Neumanna 526, Mladá Boleslav, 29301, CZ
(210) O-468069
-
- (111) **314137**
(220) 18.06.2009
(320) 18.06.2009
(442) 02.06.2010
(151) 08.09.2010
- (470) **MEDIA SUPPORT, s.r.o.**, Na Žertvách 132/24, Praha 8 - Libeň, 18000, CZ
(210) O-468852
-
- (111) **314140**
(220) 16.10.2009
(320) 16.10.2009
(442) 02.06.2010
(151) 08.09.2010
(730) **KNAUF Praha, spol. s r.o.**, Mladoboleslavská 949, Praha 9, 19000, CZ
(210) O-471530
-
- (111) **314141**
(220) 19.10.2009
(320) 19.10.2009
(442) 02.06.2010
(151) 08.09.2010
(730) **MARIMEX CZ, s.r.o.**, Libušská 221/264, Praha 4 - Libuš, 14200, CZ
(210) O-471564
-
- (111) **314144**
(220) 23.10.2009
(320) 23.10.2009
(442) 02.06.2010
(151) 08.09.2010
(730) **KNAUF Praha, spol. s r.o.**, Mladoboleslavská 949, Praha 9, 19000, CZ
(210) O-471674
-
- (111) **314145**
(220) 09.11.2009
(320) 09.11.2009
(442) 02.06.2010
(151) 08.09.2010
(730) **EKOLAK, s.r.o.**, Bílovice 497, Bílovice, 68712, CZ
(210) O-471963
-
- (111) **314146**
(220) 09.11.2009
(320) 09.11.2009
(442) 02.06.2010
(151) 08.09.2010
(730) **EKOLAK, s.r.o.**, Bílovice 497, Bílovice, 68712, CZ
(210) O-471965
-
- (111) **314147**
(220) 09.11.2009
(320) 09.11.2009
(442) 02.06.2010
(151) 08.09.2010
(730) **EKOLAK, s.r.o.**, Bílovice 497, Bílovice, 68712, CZ
(210) O-471968
-
- (111) **314148**
(220) 11.11.2009
(320) 11.11.2009
(442) 02.06.2010
(151) 08.09.2010
(730) **Liebscher Pavel**, Sibřina 102, Sibřina, 25084, CZ
(210) O-472049
-
- (111) **314149**
(220) 25.11.2009
(320) 25.11.2009
(442) 02.06.2010

(151) 08.09.2010 (730) virtual-zoom s.r.o. , Sokolovská 86/97, Praha 8 - Karlín, 18600, CZ (210) O-472363	(111) 314158 (220) 27.01.2010 (320) 27.01.2010 (442) 02.06.2010 (151) 08.09.2010 (730) České vinařské závody a.s. , Bělehradská 7/13, Praha 4 - Nusle, 14016, CZ (210) O-473786
(111) 314150 (220) 02.12.2009 (320) 02.12.2009 (442) 02.06.2010 (151) 08.09.2010 (730) AGRO Brno - Tuřany, a.s. , Dvorecká 363/31, Brno, 62000, CZ (210) O-472536	(111) 314159 (220) 03.02.2010 (320) 03.02.2010 (442) 02.06.2010 (151) 08.09.2010 (730) PROFI PRAHA s.r.o. , Zelenohorská 505, Praha 8, 18100, CZ (210) O-473974
(111) 314151 (220) 04.12.2009 (320) 04.12.2009 (442) 13.01.2010 (151) 08.09.2010 (730) DUONG THI THANH HA , Nad Vernerákem 1588/4, Praha 4, 14800, CZ (210) O-472594	(111) 314160 (220) 04.02.2010 (320) 04.02.2010 (442) 02.06.2010 (151) 08.09.2010 (730) ALLocator s.r.o. , Medkova 82a/803, Praha 4 - Chodov, 14900, CZ (210) O-474006
(111) 314152 (220) 07.12.2009 (320) 07.12.2009 (442) 02.06.2010 (151) 08.09.2010 (730) J&T BANKA, a.s. , Pobřežní 297/14, Praha 8, 18600, CZ (210) O-472634	(111) 314161 (220) 08.02.2010 (320) 08.02.2010 (442) 02.06.2010 (151) 08.09.2010 (730) GEOSTAVBY s.r.o. , K Horoměřicům 1182/53, Praha 6, 16500, CZ (210) O-474101
(111) 314153 (220) 16.12.2009 (320) 16.12.2009 (442) 02.06.2010 (151) 08.09.2010 (730) Economia, a.s. , Dobrovského 25, Praha 7, 17055, CZ (210) O-472861	(111) 314162 (220) 11.02.2010 (320) 11.02.2010 (442) 02.06.2010 (151) 08.09.2010 (730) Flop - dopravní značení, s.r.o. , Sulkov 666, Lině, 33021, CZ (210) O-474216
(111) 314154 (220) 18.12.2009 (320) 18.12.2009 (442) 02.06.2010 (151) 08.09.2010 (730) ONDRÁŠOVKA a.s. , Kyjovská 1991/5, Praha 4, 14201, CZ (210) O-472923	(111) 314163 (220) 15.02.2010 (320) 15.02.2010 (442) 02.06.2010 (151) 08.09.2010 (730) ADELI s.r.o. , Hlboká 47, Piešťany, SK (210) O-474275
(111) 314155 (220) 22.12.2009 (320) 22.12.2009 (442) 03.02.2010 (151) 08.09.2010 (730) Československá obchodní banka, a.s. , Radlická 333/105, Praha 5, 15057, CZ (210) O-473053	(111) 314164 (220) 15.02.2010 (320) 15.02.2010 (442) 02.06.2010 (151) 08.09.2010 (730) ADELI s.r.o. , Hlboká 47, Piešťany, SK (210) O-474276
(111) 314156 (220) 05.01.2010 (320) 05.01.2010 (442) 02.06.2010 (151) 08.09.2010 (730) IJC s.r.o. , Pod Koupalištěm 901, Kosmonosy, 29306, CZ (210) O-473223	(111) 314165 (220) 17.02.2010 (320) 17.02.2010 (442) 02.06.2010 (151) 08.09.2010 (730) BAREVNÁ SKLA s.r.o. , Družstevní ohoz 1307/30, Praha 4, 14000, CZ (210) O-474390
(111) 314157 (220) 20.01.2010 (320) 20.01.2010 (442) 02.06.2010 (151) 08.09.2010 (730) Základní škola Sion J. A. Komenského, Hradec Králové , Na Kotli 1201, Hradec Králové, 50009, CZ (210) O-473586	(111) 314166 (220) 19.02.2010 (320) 19.02.2010

(442) 02.06.2010 (151) 08.09.2010 (730) ALIMA značková potravina a.s. , Lopatecká 13, Praha 4, 14700, CZ (210) O-474482	(210) O-474926
(111) 314167 (220) 23.02.2010 (320) 23.02.2010 (442) 02.06.2010 (151) 08.09.2010 (730) PEGAS GANG PRAGUE MC 1995 , Mánesova 20, Praha 2, 12000, CZ (210) O-474554	(111) 314175 (220) 09.03.2010 (320) 09.03.2010 (442) 02.06.2010 (151) 08.09.2010 (730) Metall Holding Lány a.s. , Zámecká 122, Lány, 27061, CZ (210) O-474985
(111) 314168 (220) 26.02.2010 (320) 26.02.2010 (442) 02.06.2010 (151) 08.09.2010 (730) Ladislav Pilip , Svobody 79/40, Cheb, 35002, CZ (210) O-474654	(111) 314176 (220) 12.03.2010 (320) 12.03.2010 (442) 02.06.2010 (151) 08.09.2010 (730) DART spol. s r.o. , Jeseniova 2832/26, Praha 3, 13000, CZ (210) O-475096
(111) 314169 (220) 01.03.2010 (320) 01.03.2010 (442) 02.06.2010 (151) 08.09.2010 (730) Kysela David , Dolejší 528/8, Plzeň - Bolevec, 32316, CZ (210) O-474711	(111) 314177 (220) 15.03.2010 (320) 15.03.2010 (442) 02.06.2010 (151) 08.09.2010 (730) Hauserová Blanka PaedDr. , nám. Republiky 14A, Plzeň, 30111, CZ (210) O-475141
(111) 314170 (220) 02.03.2010 (320) 02.03.2010 (442) 02.06.2010 (151) 08.09.2010 (730) JUDr. Luděk Lisse, Ph.D. LL.M. , Dukelských hrdinů 40, Praha 7 - Holešovice, 17000, CZ (210) O-474780	(111) 314178 (220) 18.03.2010 (320) 18.03.2010 (442) 02.06.2010 (151) 08.09.2010 (730) DAFIKO s.r.o. , Mládežnická 1596, Jirkov, 43111, CZ (210) O-475236
(111) 314171 (220) 02.03.2010 (320) 02.03.2010 (442) 02.06.2010 (151) 08.09.2010 (730) JUDr. Luděk Lisse, Ph.D. LL.M. , Dukelských hrdinů 40, Praha 7 - Holešovice, 17000, CZ (210) O-474781	(111) 314179 (220) 03.05.2010 (320) 03.05.2010 (442) 02.06.2010 (151) 08.09.2010 (730) VIVID FOR LIFE s.r.o. , Rubešova 581/4, Plzeň, 32600, CZ (210) O-475282
(111) 314172 (220) 03.03.2010 (320) 03.03.2010 (442) 02.06.2010 (151) 08.09.2010 (730) ALFA MB, spol. s r.o. , Průmyslová 862, Kosmonosy, 29306, CZ (210) O-474789	(111) 314180 (220) 19.03.2010 (320) 19.03.2010 (442) 02.06.2010 (151) 08.09.2010 (730) JIMI Nihošovice s.r.o. , Roháčova 188/37, Praha 3, 13000, CZ (210) O-475284
(111) 314173 (220) 04.03.2010 (320) 04.03.2010 (442) 02.06.2010 (151) 08.09.2010 (730) Euro - Jordán, s.r.o. , Úlehlova 36, Podivín, 69185, CZ (210) O-474818	(111) 314181 (220) 19.03.2010 (320) 19.03.2010 (442) 02.06.2010 (151) 08.09.2010 (730) Elena Koyranskaya , Závěrka 2369/14, Praha 6, 16000, CZ (210) O-475290
(111) 314174 (220) 08.03.2010 (320) 08.03.2010 (442) 02.06.2010 (151) 08.09.2010 (730) Simply You Pharmaceuticals a.s. , Roháčova 188/37, Praha 3, 13000, CZ	(111) 314182 (220) 26.03.2010 (320) 26.03.2010 (442) 02.06.2010 (151) 08.09.2010 (730) SPORT INVEST Marketing, s.r.o. , Kodaňská 1441/46, Praha 10, 10100, CZ (210) O-475464

(111) **314183**
(220) 26.03.2010
(320) 26.03.2010
(442) 02.06.2010
(151) 08.09.2010
(730) **ORCO Zlín - technická ortopedie spol. s r.o.**, Okružní
4730, Zlín, 76005, CZ
(210) O-475468

(111) **314184**
(220) 30.03.2010
(320) 30.03.2010
(442) 02.06.2010
(151) 08.09.2010
(730) **Křečková Jana**, Kpt. Stránského 991/10, Praha 9,
19800, CZ
(210) O-475532

(111) **314185**
(220) 30.03.2010
(320) 30.03.2010
(442) 02.06.2010
(151) 08.09.2010
(730) **Keen, Inc.**, 926 NW 13th Ave., Suite 210, Portland,
97209, OR, US
(210) O-475533

(111) **314186**
(220) 31.03.2010
(320) 31.03.2010
(442) 02.06.2010
(151) 08.09.2010
(730) **2N TELEKOMUNIKACE, a.s.**, Modřanská 621/72,
Praha 4, 14301, CZ
(210) O-475564

(111) **314187**
(220) 31.03.2010
(320) 31.03.2010
(442) 02.06.2010
(151) 08.09.2010
(730) **Omnicom Media Group, s.r.o.**, Lomnického 1705/9,
Praha 4, 14000, CZ
(210) O-475573

(111) **314188**
(220) 01.04.2010
(320) 01.04.2010
(442) 02.06.2010
(151) 08.09.2010
(730) **COLORIT spol. s r.o.**, Lesní 712, Luhačovice, 76326,
CZ
(210) O-475619

(111) **314189**
(220) 01.04.2010
(320) 01.04.2010
(442) 02.06.2010
(151) 08.09.2010
(730) **Sanoma Magazines Praha, s.r.o.**, Lomnického 1705/7,
Praha 4, 14000, CZ
(210) O-475629

(111) **314190**
(220) 02.04.2010
(320) 02.04.2010
(442) 02.06.2010
(151) 08.09.2010
(730) **Hodánková Romana**, Ve Smečkách 32, Praha 1, 11000,
CZ
(210) O-475674

(111) **314191**

(220) 02.04.2010
(320) 02.04.2010
(442) 02.06.2010
(151) 08.09.2010
(730) **Český svaz cyklistiky**, Nad Hliníkem 1186/4, Praha 5 -
Motol, 15000, CZ
(210) O-475679

(111) **314192**
(220) 02.04.2010
(320) 02.04.2010
(442) 02.06.2010
(151) 08.09.2010
(730) **TURISTICKÉ ZNÁMKY s.r.o.**, Opavská 169/12,
Janovice, Rýmařov, 79342, CZ
(210) O-475681

(111) **314193**
(220) 07.04.2010
(320) 07.04.2010
(442) 02.06.2010
(151) 08.09.2010
(730) **HAAS & CZJZEK – První porcelánová manufaktura
v Čechách, spol. s r.o.**, Tovární 1, Horní Slavkov,
35731, CZ
(210) O-475726

(111) **314194**
(220) 07.04.2010
(320) 07.04.2010
(442) 02.06.2010
(151) 08.09.2010
(730) **Maximilian's business office s.r.o.**, Modletice 57,
Říčany u Prahy, 25101, CZ
(210) O-475744

(111) **314195**
(220) 08.04.2010
(320) 08.04.2010
(442) 02.06.2010
(151) 08.09.2010
(730) **Hrůza Tomáš MgA.**, Pražská 156, Klatovy, 33901, CZ
Hrůza Petr BcA., Chvalšovice 17, Čachrov, 33901, CZ
(210) O-475756

(111) **314196**
(220) 27.04.2010
(320) 27.04.2010
(442) 02.06.2010
(151) 08.09.2010
(730) **GYNEM s.r.o.**, Krupská 3085/5, Praha 10, 10000, CZ
(210) O-475761

(111) **314197**
(220) 08.04.2010
(320) 08.04.2010
(442) 02.06.2010
(151) 08.09.2010
(730) **Myslivoček František**, V Lukách 486, Hostivice, 25301,
CZ
(210) O-475773

(111) **314198**
(220) 13.04.2010
(320) 13.04.2010
(442) 02.06.2010
(151) 08.09.2010
(730) **Hanáčká potravinářská společnost s.r.o.**,
Maloprosenská 238, Prosenice, 75121, CZ
(210) O-475872

(111) **314199**
(220) 13.04.2010
(320) 13.04.2010

(442) 02.06.2010 (151) 08.09.2010 (730) Petr Götz , Mírové nám. 19, Jablonec nad Nisou, 46601, CZ (210) O-475884	(210) O-476028
(111) 314200 (220) 13.04.2010 (320) 13.04.2010 (442) 02.06.2010 (151) 08.09.2010 (730) J.M.I., s.r.o. , Böhmová 27, Brno, 62100, CZ (210) O-475902	(111) 314208 (220) 20.04.2010 (320) 20.04.2010 (442) 02.06.2010 (151) 08.09.2010 (730) Pivovar Kácov s.r.o. , V Malých domech II 383/9, Praha 4 - Braník, 14700, CZ (210) O-476032
(111) 314201 (220) 13.04.2010 (320) 13.04.2010 (442) 02.06.2010 (151) 08.09.2010 (730) Fekri Mihulová Světlana , Litovelská 117/6, Olomouc, 77900, CZ (210) O-475903	(111) 314209 (220) 20.04.2010 (320) 20.04.2010 (442) 02.06.2010 (151) 08.09.2010 (730) Dřevozpracující družstvo , Lukavec 9, Lukavec, 39426, CZ (210) O-476034
(111) 314202 (220) 15.04.2010 (320) 15.04.2010 (442) 02.06.2010 (151) 08.09.2010 (730) SESTOR CZ s.r.o. , Strojnická 25, Praha 7, 17000, CZ (210) O-475937	(111) 314210 (220) 20.04.2010 (320) 20.04.2010 (442) 02.06.2010 (151) 08.09.2010 (730) AGE COMMUNICATIONS, a.s. , Václavské náměstí 808/66, Praha 1, 11000, CZ (210) O-476047
(111) 314203 (220) 16.04.2010 (320) 16.04.2010 (442) 02.06.2010 (151) 08.09.2010 (730) Purum s.r.o. , Národní 961/25, Praha 1 - Staré Město, 11000, CZ (210) O-475980	(111) 314211 (220) 20.04.2010 (320) 20.04.2010 (442) 02.06.2010 (151) 08.09.2010 (730) K Brewery Trade, a.s. , Hvězdova 1716/2b, Praha 4 - Nusle, 14078, CZ (210) O-476067
(111) 314204 (220) 16.04.2010 (320) 16.04.2010 (442) 02.06.2010 (151) 08.09.2010 (730) ADR - Trans, s.r.o. , ÚVR Mnišek pod Brdy 600, Mnišek pod Brdy, 25210, CZ (210) O-475981	(111) 314212 (220) 21.04.2010 (320) 21.04.2010 (442) 02.06.2010 (151) 08.09.2010 (730) Bašusová Martina , Brtnice 81, Velké Popovice, 25169, CZ (210) O-476095
(111) 314205 (220) 19.04.2010 (320) 19.04.2010 (442) 02.06.2010 (151) 08.09.2010 (730) AT SOLUTION s.r.o. , Šafaříkova 3039/26, Prostějov, 79601, CZ (210) O-475996	(111) 314213 (220) 22.04.2010 (320) 22.04.2010 (442) 02.06.2010 (151) 08.09.2010 (730) DCD Publishing, s.r.o. , Komprdova 20, Brno, 61500, CZ (210) O-476110
(111) 314206 (220) 19.04.2010 (320) 19.04.2010 (442) 02.06.2010 (151) 08.09.2010 (730) GARRY PRODUCTION, s.r.o. , Hlinky 972/34, Brno, 60300, CZ (210) O-476019	(111) 314214 (220) 23.04.2010 (320) 23.04.2010 (442) 02.06.2010 (151) 08.09.2010 (730) TopBio, a.s. , Hněvkovského 30/65, Brno, 61700, CZ (210) O-476150
(111) 314207 (220) 20.04.2010 (320) 20.04.2010 (442) 02.06.2010 (151) 08.09.2010 (730) AWD Česká republika s.r.o. , Holandská 3, Brno, 63900, CZ	(111) 314215 (220) 26.04.2010 (320) 26.04.2010 (442) 02.06.2010 (151) 08.09.2010 (730) Vozábová Zuzana , Věry Junkové 1477, Pardubice, 53003, CZ (210) O-476173

(111) **314216**
(220) 27.04.2010
(320) 27.04.2010
(442) 02.06.2010
(151) 08.09.2010
(730) **Zázvorka Aleš**, Kuzmínova 419, Kralupy nad Vltavou,
27801, CZ
(210) O-476216

(111) **314217**
(220) 27.04.2010
(320) 27.04.2010
(442) 02.06.2010
(151) 08.09.2010
(730) **Suchanová Petra**, Velké Kunratické 28/1426, Praha 4,
14800, CZ
(210) O-476219

(111) **314218**
(220) 03.05.2010
(320) 03.05.2010
(442) 02.06.2010
(151) 08.09.2010
(730) **Hodánková Romana**, Ve Smečkách 32, Praha 1, 11000,
CZ
(210) O-476341

(111) **314219**
(220) 03.05.2010
(320) 03.05.2010
(442) 02.06.2010
(151) 08.09.2010
(730) **Sklostroj Turnov CZ, s.r.o.**, Přepěšská 210, Turnov,
51101, CZ
(210) O-476352

(111) **314220**
(220) 04.05.2010
(320) 04.05.2010
(442) 02.06.2010
(151) 08.09.2010
(730) **Nadační fond Pomozme dětem žít lépe**, Dvořákova 32,
Olomouc, 77900, CZ
(210) O-476398

(111) **314221**
(220) 04.05.2010
(320) 04.05.2010
(442) 02.06.2010
(151) 08.09.2010
(730) **FTV Prima, spol. s r.o.**, Na Žertvách 24/132, Praha 8,
18000, CZ
(210) O-476399

(111) **314222**
(220) 05.05.2010
(320) 05.05.2010
(442) 02.06.2010
(151) 08.09.2010
(730) **Food club s.r.o.**, Ke Strašnické 51, Praha 10, 10000, CZ
(210) O-476409

(111) **314223**
(220) 05.05.2010
(320) 05.05.2010
(442) 02.06.2010
(151) 08.09.2010
(730) **STUDIO PERFECT BODY s.r.o.**, Nad Ondřejovem
996/2, Praha 4, 14000, CZ
(210) O-476412

(111) **314224**
(220) 05.05.2010

(320) 05.05.2010
(442) 02.06.2010
(151) 08.09.2010
(730) **ISTIMA a.s.**, Cejl 40/107, Brno, 60200, CZ
(210) O-476414

(111) **314225**
(220) 10.05.2010
(320) 05.05.2010
(442) 02.06.2010
(151) 08.09.2010
(730) **Prádelna Kyselý, a.s.**, Vlasáková 333, Vlašim, 25801,
CZ
(210) O-476427

(111) **314226**
(220) 10.05.2010
(320) 10.05.2010
(442) 02.06.2010
(151) 08.09.2010
(730) **Fine Promo s.r.o.**, Na Štáhlavce 1105/16, Praha 6,
16000, CZ
(210) O-476552

(111) **314227**
(220) 12.05.2010
(320) 12.05.2010
(442) 02.06.2010
(151) 08.09.2010
(730) **Teplárna Liberec, a.s.**, Dr. Milady Horákové 641/34a,
Liberec, 46031, CZ
(210) O-476595

Přehled zápisů ochranných známek se změnou ve vztahu ke zveřejněným přihláškám

Kapitola obsahuje údaje o ochranných známkách zapsaných na základě ustanovení § 28 odst. 1 zákona č. 441/2003 Sb., u kterých došlo ke změně údajů oproti zveřejněné přihlášce ochranné známky.

Číselný přehled

314129, 314132, 314138, 314139, 314142, 314143

Zápisy ochranných známek se změnou ve vztahu ke zveřejněným přihláškám

(111) **314129**
(220) 11.04.2006
(320) 11.04.2006
(442) 23.07.2008
(151) 08.09.2010
(540)

COMMANDER

(730) **Commander Systems s.r.o.**, Liliová 223, Kamenice u Prahy - Ládví, 25168, CZ

(510) (16) plakáty, kalendáře, obaly všeho druhu papírové, listy, pytlíky a sáčky pro obalovou techniku spadající do této třídy, papírové tašky; (35) převod (konverze) dokumentů, dat či jiných údajů z fyzických médií na elektronická média v rámci třídy, šíření propagačních informací, reklamní a propagační činnost, rozšiřování a poskytování reklamních a inzertních materiálů - periodických a neperiodických tiskovin, zejména novin, časopisů určených pro reklamu a propagaci, prospektů, letáků, katalogů, reklamní literatury, brožur v tištěné podobě, na jiných nosných médiích či prostřednictvím sítě Internet nebo jiné obdobné veřejné či neveřejné telekomunikační sítě, rozhlasová a venkovní reklama, vyhledávání dopravních prostředků a mobilních objektů; (39) sledování dopravních prostředků, vyhledávání umístění dopravních prostředků pomocí GPS a GRPS systémů.

(511) 16, 35, 39
(210) O-436402

(111) **314132**
(220) 07.03.2007
(320) 07.03.2007
(442) 18.11.2009
(151) 08.09.2010
(540)

Big Bastard

(730) **di Andrea Lupo, a.s.**, Opletalova 29, Praha 1, 11000, CZ
(510) (28) vánoční ozdoby; (32) piva, minerální vody, šumivé nápoje a jiné nápoje nealkoholické, nápoje a šťávy ovocné, sirupy a jiné přípravky k zhotovení nápojů.

(511) 28, 32
(210) O-446185

(111) **314138**
(220) 26.06.2009
(320) 26.06.2009
(442) 23.09.2009
(151) 08.09.2010
(540)

ZDRAVÁ ABECEDA

(730) **Danone, a.s.**, Vinohradská 2828/151, Praha 3, 13000, CZ
(740) Společná advokátní kancelář Všečečka Zelený Švorčík Kalenský a partneři, JUDr. Otakar Švorčík, Hálkova 2, Praha 2, 12000

(510) (35) marketingové služby; (41) vzdělávací a výchovné služby.
(511) 35, 41
(210) O-469083

(111) **314139**
(220) 08.07.2009
(320) 08.07.2009
(442) 09.09.2009
(151) 08.09.2010
(540)



(730) **Martina Zborníková**, Lužná 744/13, Praha 6, 16000, CZ
(510) (16) veškeré tiskoviny, včetně reklamních materiálů, časopisů, publikací, knih, firemní dopisy, fotografie, kalendáře, grafiky;

(25) oděvy, vč. sportovních oděvů, obuv, vč. sportovní obuvi zařazené v této třídě, pokrývky hlavy; (41) organizování a vedení seminářů, kurzů, sportovní činnost, pilates, cvičení pro formování postavy, fyzioterapeutická cvičení, vydavatelská a nakladatelská činnost.

(511) 16, 25, 41, 44
(210) O-469295

(111) **314142**
(220) 21.10.2009
(320) 21.10.2009
(442) 16.12.2009
(151) 08.09.2010
(540)

PROINVEX

(730) **PROINVEX s.r.o.**, Nad štolou 12/950, Praha 7, 17000, CZ
(740) Advokátní kancelář Kříž a Bělina, prof. Dr.h.c. JUDr. Jan Kříž, CSc., advokát, Dlouhá 13, Praha 1, 11000

(510) (12) přívěsy (za vozidla), vozidla pro cestování po zemi, vzduchu, vodě nebo železnici, osobní automobily, karosérie vozidel, lodě, vodní dopravní prostředky, železniční vozy, železniční vozový park, vozidla pozemní lanové dráhy, transportní zařízení lanová, tramvajové vozy, jízdní kola; (32) nealkoholické nápoje, pivo; (33) alkoholické nápoje s výjimkou pív; (35) dodavatelské služby pro třetí osoby (nákup výrobků a služeb pro jiné podniky); (36) realitní kanceláře, zprostředkování, obchodování, oceňování, pronájem a správa nemovitostí, finanční poradenství; (37) opravy automobilů, údržba a opravy motorových vozidel, stavebnictví, stavitelství; (38) poskytování přístupu k databázím; (39) pronájem automobilů, služby v dopravě a přepravě, skladování zboží, nakládání a vykládání nákladu, rozvody vody, zásobování vodou, doprava a skladování odpadu, pronájem autokarů, plavidel, nákladních vozidel a kamiónů; (40) úprava vody, zpracování, spalování, recyklace, likvidace odpadů; (41) výroba rozhlasových a televizních programů, výroba videofilmů; (42) inženýrské práce; (43) ubytovací služby (hotely, penziony); (44) pronájem zemědělských strojů a zařízení, zahradnické služby, zahradnictví.

(511) 12, 32, 33, 35, 36, 37, 38, 39, 40, 41, 42, 43, 44
(210) O-471629

(111) **314143**
(220) 21.10.2009
(320) 21.10.2009
(442) 10.03.2010
(151) 08.09.2010
(540)

PROINVEX

(730) **PROINVEX s.r.o.**, Nad štolou 12/950, Praha 7, 17000, CZ
(740) Advokátní kancelář Kříž a Bělina, prof. Dr.h.c. JUDr. Jan Kříž, CSc., advokát, Dlouhá 13, Praha 1, 11000

(510) (12) přívěsy (za vozidla), vozidla pro cestování po zemi, vzduchu, vodě nebo železnici, osobní automobily, karosérie vozidel, lodě, vodní dopravní prostředky, železniční vozy, železniční vozový park, vozidla pozemní lanové dráhy, transportní zařízení lanová, tramvajové vozy, jízdní kola; (32) nealkoholické nápoje, pivo; (33) alkoholické nápoje s výjimkou pív; (35) dodavatelské služby pro třetí osoby (nákup výrobků a služeb pro jiné podniky); (36) realitní kanceláře, zprostředkování, obchodování, oceňování, pronájem a správa nemovitostí, finanční poradenství; (37) opravy automobilů, údržba a opravy motorových vozidel, stavebnictví, stavitelství;

(38) poskytování přístupu k databázím; (39) pronájem automobilů, služby v dopravě a přepravě, skladování zboží, nakládání a vykládání nákladu, rozvody vody, zásobování vodou, doprava a skladování odpadu, pronájem autokarů, pronájem plavidel, pronájem nákladních vozidel, kamiónů; (40) úprava vody, zpracování, spalování, recyklace, likvidace odpadů; (41) výroba rozhlasových a televizních programů, výroba videofilmů; (42) inženýrské práce; (43) ubytovací služby (hotely, penziony); (44) pronájem zemědělských strojů a zařízení, zahradnické služby, zahradnictví.

(511) 12, 32, 33, 35, 36, 37, 38, 39, 40, 41, 42, 43, 44

(210) O-471630

Zápisy licenčních smluv k ochranným známkám

V této kapitole jsou zveřejněny zápisy licenčních smluv podle ustanovení § 18 odst. 1 zákona č. 441/2003 Sb.

Číslo zápisu	Vlastník	Nabyvatel licence	Druh licence	Datum uzavření licenční smlouvy	S účinností od data
310768	Česká republika - Ministerstvo vnitra, Nad Štolou 936/3, Praha 7, 17034, CZ;	NEZÁVISLÝ ODBOROVÝ SVAZ POLICIE ČESKÉ REPUBLIKY, Bartolomějská 306/7, Praha 1 - Staré Město, 11000, CZ;	nevýlučná	06.09.2010	13.09.2010
310769	Česká republika - Ministerstvo vnitra, Nad Štolou 936/3, Praha 7, 17034, CZ;	"VETERÁN POLICIE ČESKÉ REPUBLIKY", Rokycanova 114, Vysoké Mýto IV - Litomyšlské Předměstí, 56601, CZ;	nevýlučná	06.09.2010	13.09.2010

Zápisy licenčních smluv k mezinárodně zapsaným ochranným známkám

V této kapitole jsou zveřejněny zápisy licenčních smluv k mezinárodně zapsaným ochranným známkám platným na území České republiky.

Číslo zápisu	Vlastník	Nabyvatel licence	Druh licence	Datum uzavření licenční smlouvy	S účinností od data
861695	HU HONG, 129 Hupo Shanzhuang, Rm. 606, Hefei Anhui 230001, CN;	DEKSTAV CZ s.r.o., Hodoňovice 211, Baška, 73901, CZ;	nevýlučná	12.05.2010	14.09.2010
972114	Red Bull GmbH, Am Brunnen 1, A-5330 Fuschl am See, AT;	RED BULL Česká republika, s.r.o., Nad Pařankou 1980/10, Praha 6, Dejvice, 16000, CZ;	nevýlučná	18.02.2004	14.09.2010

Ochranné známky zrušené a prohlášené za neplatné

Tato kapitola obsahuje údaje o rozhodnutích o zrušení ochranné známky na základě ustanovení § 31 zákona č. 441/2003 Sb. nebo o prohlášení ochranné známky za neplatnou na základě ustanovení § 32 zákona č. 441/2003 Sb. Existuje-li důvod zrušení/prohlášení ochranné známky za neplatnou pouze ve vztahu k některým z výrobků nebo služeb, Úřad ochrannou známku zruší/prohlásí za neplatnou pouze pro tyto výrobky nebo služby. Údaje o výsledku rozhodnutí (zrušení ochranné známky, částečné zrušení ochranné známky, prohlášení ochranné známky za neplatnou, prohlášení ochranné známky za částečně neplatnou) jsou uvedeny za datem právní moci rozhodnutí pod INID kódem (583) s názvem "Datum právní moci rozhodnutí/výsledek rozhodnutí".

(111) 267797

(540)

INIS

(583) 08.09.2010 / prohlášení ochranné známky za neplatnou

Přehled obnov zápisu ochranných známek

Kapitola obsahuje údaje o ochranných známkách, u kterých byl na žádost vlastníka obnoven zápis podle ustanovení § 28 odst. 2 zákona č. 441/2003 Sb.

Číselný přehled												
95199	95203	154877	160306	161840	164596	164783	164784	168066	169064	169339	169604	169684
169685	170019	170138	170173	170254	171140	173107	173225	234541	235304	236957	237551	237552
237553	237554	237555	237798	237850	237855	237906	237907	237999	238016	238455	238569	238620
238841	238848	238971	238972	238973	238986	238988	239253	239362	239363	239388	239389	239433
239434	239435	239437	239438	239439	239440	239441	239442	239443	239444	239446	239462	239463
239464	239465	239466	239468	239469	239470	239471	239472	239473	239767	239862	240109	240214
240296	240387	240777	240971	241010	241030	241052	241061	241078	241346	241816	241975	241977
241978	241979	242094	242125	242346	242992	243119	244107	245382	245425	245434	245436	246332
246510	247080	247971	247972	247973	247977	247978	249041	250649	254787	256388	261749	268111

Obnovy zápisu ochranných známek

(111) **95199**
(220) 26.10.1920
(151) 26.10.1920
(540)

DIOLAN

(730) **Zentiva, a.s.**, Nitrianska 100, Hlohovec, 92027, SK
(740) Rott, Růžička & Guttman Patentové, známkové a advokátní kanceláře, JUDr. Vladimír Rott, Vinohradská 37, Praha 2, 12000
(510) (5) lékárnické přípravky.
(511) 5
(210) O-22961

(111) **95203**
(220) 11.12.1930
(151) 11.12.1930
(540)

CIPHIN

(730) **Zentiva, a.s.**, Nitrianska 100, Hlohovec, 92027, SK
(740) Rott, Růžička & Guttman Patentové, známkové a advokátní kanceláře, JUDr. Vladimír Rott, Vinohradská 37, Praha 2, 12000
(510) Léčiva, lučební výrobky pro lékařské, hygienické, průmyslové, vědecké, fotografické, zemědělské a lesnické účely, farmaceutické drogy a preparáty, desinfekční prostředky, prostředky k hubení zvířat a ničení rostlin, konzervující prostředky, pryskyřice, dietetické živiny, dietetické přípravky, voňavkářské zboží, kosmetické prostředky, eterické oleje, mýdla, prací a bělicí prostředky, škrob, škrobové přípravky.
(511) 1, 2, 3, 4, 5, 29
(210) O-1117

(111) **154877**
(220) 15.11.1960
(151) 16.10.1961
(540)

BERELEX

(730) **Valent Biosciences Corporation**, 870 Technology Way, Libertyville, IL, US
(740) Rott, Růžička & Guttman Patentové, známkové a advokátní kanceláře, JUDr. Vladimír Rott, Vinohradská 37, Praha 2, 12000
(510) (1) chemické látky k urychlování sladování ječmene.
(511) 1
(210) O-23197

(111) **160306**
(220) 24.03.1970
(151) 12.05.1971
(540)

CRESCENT

(730) **Cycleurope Sverige AB**, 432 82 Varberg, SE
(740) Společná advokátní kancelář Všečeka Zelený Švorčík Kalenský a partneři, JUDr. Michal Havlík, Hálkova 2, Praha 2, 12000
(510) Stroje a obráběcí stroje (s výjimkou těch, které jsou zahrnuty v tř. 5-12 a 16), motory, soukolí a hnací řemeny, zemědělské stroje a líhne, maznice; pozemní vozidla, motory pro pozemní vozidla, poháněcí soukolí a hnací řemeny pro pozemní vozidla, zařízení pro leteckou, lodní a pozemní dopravu; hry, hračky, tělocvičné a sportovní nářadí, pokud nejsou zařazeny do jiných tříd např. rybářské potřeby, nářadí pro zimní sporty, nářadí pro sportovní hry, zboží plážové a koupací ozdoby na vánoční stromky.
(511) 7, 12, 28
(210) O-44146

(111) **161840**
(220) 22.01.1971
(151) 22.02.1974

(540)



(730) **Amada Company Limited**, 200, Ishida, Isehara-shi, Kanagawa-ken, JP
(740) Čermák Hořejš Matějka a spol., JUDr. Jan Matějka, advokát, Národní 32, Praha 1, 11000
(510) (7) stroje a obráběcí stroje.
(511) 7
(210) O-45005

(111) **164596**
(220) 03.11.1980
(151) 28.11.1980
(540)

NIT-RET SPOFA

(730) **Zentiva, a.s.**, Nitrianska 100, Hlohovec, 92027, SK
(740) Rott, Růžička & Guttman Patentové, známkové a advokátní kanceláře, JUDr. Vladimír Rott, Vinohradská 37, Praha 2, 12000
(510) Výrobky lučební pro zdravotnický průmysl, umělé a syntetické pryskyřice, lučebniny na konsekování potravin, výrobky kosmetické, etherické oleje, zdravotnická mýdla, vodičky na mytí vlasů, prostředky na čištění zubů, výrobky farmaceutické, veterinářské a zdravotnické, léčiva pro lidi a zvířata, medikované krmné přípravky, vitaminové a léčebné přísady do krmiv, výrobky dietetické pro děti a nemocné, náplasti, materiál na obvazy, desinfekční prostředky, prostředky na ničení plevelu a škodlivých zvířat, medicínální nápoje, sirupy k farmaceutickým účelům.
(511) 1, 3, 5
(210) O-51958

(111) **164783**
(220) 24.10.1980
(151) 11.05.1981
(540)

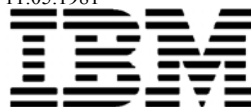

(730) **INTERNATIONAL BUSINESS MACHINES CORPORATION, společnost zřízená podle zákonů státu New York**, New Orchard Road, Armonk, NY, US
(740) Společná advokátní kancelář Všečeka a partneři, JUDr. Kalenský Petr, Hálkova 2, Praha 2, 12000
(510) (9) zařízení a soustavy pro zpracování dat a textů, paměti, vstupní a výstupní terminály, řídicí obvody, tříděče, klávesnicové děrovače a čtečky připojené k zařízením a soustavám pro zpracování dat a textů, zařízení a soustavy pro přenos dat a informací včetně multiplexerů, převodníků, terminálů pro přenos dat a linkových přírůbovovacích členů, diktovací stroje, magnetické pásky a cívky, magnetické kotouče, filmy a nahrané videopásky, elektronické součástky pro všechny uvedené přístroje a zařízení, baterie, počítačové programy ve formě děrovacích štítků, děrovaných pásek, magnetických pásek, magnetických kotoučů, filmů a snímků; (10) lékařské nástroje a přístroje a jejich součástky; (16) rozmnožovací stroje, elektrické psací stroje, psací stroje pro záznamové media, typy, typové prvky, štočky, elektronické a magnetické úderové tiskací stroje a neúderové tiskací přístroje, sázecí stroje, knihy, časopisy, vyučovací materiál a příručky pro sestavování, udržování, provozování a programování přístrojů a zařízení pro zpracování dat a textů, děrované štítky, obchodní formuláře, záznamové papíry pro počítače, převodové pásky a látky, uhlový papír, inkoust pro přístroje na zpracování dat a textů, tiskařské stroje a kancelářské stroje, tónovače, vývojky a papíry pro rozmnožovací stroje, barvy a laky pro konečnou úpravu všech uvedených strojů a přístrojů, papírnické výrobky.
(511) 9, 10, 16

(210) O-51946

(111) **164784**
(220) 24.10.1980
(151) 11.05.1981
(540)

IBM

(730) **INTERNATIONAL BUSINESS MACHINES CORPORATION, společnost zřízená podle zákonů státu New York**, New Orchard Road, Armonk, NY, US

(740) Společná advokátní kancelář Všeťečka a partneři, JUDr. Kalenský Petr, Hálkova 2, Praha 2, 12000

(510) (9) zařízení a soustavy pro zpracovávání dat a textů, paměti, vstupní a výstupní terminály, řídicí obvody, tříděče, klávesnicové děrovače a čtečky připojené k zařízením a soustavám pro zpracovávání dat a textů, zařízení a soustavy pro přenos dat a informací včetně multiplexerů, převodníků, terminálů pro přenos dat a linkových přizpůsobovacích členů, diktovací stroje, magnetické pásky a cívky, magnetické kotouče, filmy a nahrané videopásky, elektronické součástky pro všechny uvedené přístroje a zařízení, baterie, počítačové programy ve formě děrovacích štítků, děrovaných pásek, magnetických pásek, magnetických kotoučů, filmů a snímků; (10) lékařské nástroje a přístroje a jejich součástky; (16) rozmnožovací stroje, elektrické psací stroje, psací stroje pro záznamové media, typy, typové prvky, štočky, elektronické a magnetické úderové tiskací stroje a neúderové tiskací přístroje, sázeční stroje, knihy, časopisy, vyučovací materiál a příručky pro sestavování, udržování, provozování a programování přístrojů a zařízení pro zpracování dat a textů, děrované štítky, obchodní formuláře, záznamové papíry pro počítače, převodové pásky a látky, uhlový papír, inkoust pro přístroje na zpracovávání dat a textů, tiskařské stroje a kancelářské stroje, tónovače, vývojky a papíry pro rozmnožovací stroje, barvy a laky pro konečnou úpravu všech uvedených strojů a přístrojů, papírnické výrobky.

(511) 9, 10, 16
(210) O-51947

(111) **168066**
(220) 07.03.1990
(151) 14.12.1990
(540)



east west

(730) **WEA INTERNATIONAL INC.**, 75 Rockefeller Plaza, New York, NY, US

(740) Společná advokátní kancelář Všeťečka Zelený Švorčík Kalenský a partneři, JUDr. Pavel Zelený, Hálkova 2, Praha 2, 12000

(510) Přístroje a nástroje k vědeckým a laboratorním účelům, přístroje a nástroje navigační, t.j. přístroje a nástroje určené k přenášení rozkazů, k měření a přístroje všeobecně užívané při řízení lodí a letadel, přístroje a nástroje geodetické a elektrické nezačleněné do jiných tříd, přístroje a nástroje pro bezdrátovou telegrafii, přístroje fotografické, kinematografické, optické včetně promítání obrazů a zvětšovacích přístrojů, přístroje a nástroje k vážení a měření, přístroje a nástroje signalizační včetně pišťalek (signálních), přístroje a nástroje určené ke kontrolním účelům, přístroje a nástroje pro účely záchranné a učební, přístroje pro záznam a reprodukci mluveného slova a zejména zařízení a přístroje pro záznam, reprodukci, zesilování a/ nebo přenášení zvuku nebo obrazu, audio a/ nebo video záznamy, vše ve formě desek, pásek, disků nebo kazet, části a příslušenství pro všechno výše uvedené zboží, zábavní služby.

(511) 9, 41
(210) O-57079

(111) **169064**
(220) 10.10.1990
(151) 23.12.1991
(540)

OHNÍČEK

(730) **Mladá fronta a. s.**, Mezi Vodami 1952/9, Praha 4 - Modřany, 14300, CZ

(510) (16) dětský časopis a další činnost s tímto spojená.
(511) 16
(210) O-58867

(111) **169339**
(220) 12.10.1990
(151) 29.02.1992
(540)



(730) **The Procter & Gamble Company, Společnost zřízená podle zákonů státu Ohio**, One Procter & Gamble Plaza, Cincinnati, OH, US

(740) ŠTROS & KUSÁK advokátní a patentová kancelář, JUDr. David Štros, advokát, Národní 32, Praha 1, 11000

(510) (3) prací a bělicí prostředky a jiné substance pro použití při praní, přípravky čistící, lešticí, odmašťovací, brusné, mýdla.
(511) 3
(210) O-58914

(111) **169604**
(220) 06.12.1990
(151) 01.04.1992
(540)

DKNY

(730) **Gabrielle Studio, Inc.**, 550 Seventh Avenue, New York, NY, US

(740) Společná advokátní kancelář Všeťečka Zelený Švorčík Kalenský a partneři, JUDr. Otakar Švorčík, Hálkova 2, Praha 2, 12000

(510) (25) oděvy, zejm. kabáty, saka, kalhoty, dámské šaty, opasky, vázanky /kravaty/, šály, šátky, štolky, přehozy /kolem ramen/, rukavice, koupací oděvy, spodky, tělové prádlo, sukně, dámské kalhoty, kombinézy, košile, blůzy, trička, svetry, kalhotové sukně, klobouky, kaftany, boty a šortky.

(511) 25
(210) O-59585

(111) **169684**
(220) 27.12.1990
(151) 10.04.1992
(540)

INFINITY

(730) **NEWPORT ELECTRONICS LIMITED**, Stevenage, hrabství Hertfordshire, GB

(740) Čermák Hořejš Matějka a spol., JUDr. Karel Čermák, advokát, Národní 32, Praha 1, 11000

(510) (9) elektronické přístroje a nástroje pro měření postupových a elektrických parametrů.

(511) 9
(210) O-59836

(111) **169685**
(220) 27.12.1990

(151) 10.04.1992
(540)



(730) **NEWPORT ELECTRONICS LIMITED**, Stevenage, hrabství Hertfordshire, GB
(740) Čermák Hořejš Matějka a spol., JUDr. Karel Čermák, advokát, Národní 32, Praha 1, 11000
(510) (9) elektronické přístroje a nástroje pro měření postupových a elektrických parametrů.
(511) 9
(210) O-59837

(111) **170019**
(220) 06.12.1990
(151) 14.05.1992
(540)



(730) **Gabrielle Studio, Inc.**, 550 Seventh Avenue, New York, NY, US
(740) Společná advokátní kancelář Všečeka Zelený Švorčík Kalenský a partneři, JUDr. Otakar Švorčík, Hálkova 2, Praha 2, 12000
(510) (25) oděvy, zejm. kabáty, saka, kalhoty, dámské šaty, opasky, vázanky /kravaty/, šály, šátky, štolky, přehozy, /kolem ramen/ rukavice, koupací oděvy, spodky, tělové prádlo, sukně, dámské kalhoty, kombinézy, košile, blůzy, trička, svetry, kalhotové sukně, klobouky, kaftany, boty a šortky.
(511) 25
(210) O-59584

(111) **170138**
(220) 31.10.1990
(151) 30.05.1992
(540)

PRIMAGAZ

(730) **Compagnie des Gaz de Petrole Primagaz**, 4, rue Hérault de Séchelles, 75017 Paris, FR
(740) Čermák Hořejš Matějka a spol., JUDr. Jan Matějka, advokát, Národní 32, Praha 1, 11000
(510) Průmyslové oleje a tuky; mazadla; prostředky na vázání prachu, máčení a pojivé materiály; pohonné hmoty /včetně pohonných hmot pro motory/ a prostředky pro svícení; svíčky, knoty, zařízení pro osvětlování, topení, výrobu páry, vaření, chlazení, sušení, ventilaci, zařízení pro rozvod vody a zařízení zdravotnická.
(511) 4, 11
(210) O-59195

(111) **170173**
(220) 27.02.1991
(151) 30.05.1992
(540)

JANOME

(730) **Janome Sewing Machine Co., Ltd.**, Tokyo, JP
(740) Čermák Hořejš Matějka a spol., JUDr. Jan Matějka, advokát, Národní 32, Praha 1, 11000
(510) (7) stroje a obráběcí stroje (s výjimkou těch, které jsou zahrnuty ve tř. 9-12 a 16), motory, soukolí a hnací řemeny, zemědělské stroje a líhně, maznice (zvláště šicí stroje a jejich příslušenství).

(511) 7
(210) O-60606

(111) **170254**
(220) 01.11.1990
(151) 02.06.1992
(540)



(730) **BRAVO S.p.A.**, Via della Tecnica 5, Montecchio Maggiore (Vicenza), 36075, IT
(740) Čermák Hořejš Matějka a spol., JUDr. Karel Čermák, advokát, Národní 32, Praha 1, 11000
(510) Stroje, příslušenství a přístroje pro výrobu, ukládání a dávkování zmrzliny a krémů, jako např. míchačky, zařízení pro pasterizaci mrazicí jednotky, jednotky pro zrání, chladicí boxy, chlazené výkladní skříně a skřínky, chladicí pulty; přístroje pro vaření a příslušenství.
(511) 7, 11, 20
(210) O-59210

(111) **171140**
(220) 05.06.1991
(151) 03.09.1992
(540)



(730) **Bc. Václav Kokta**, Filkukova 10, Brno, 62100, CZ
(510) Reklamní služby, organizačně ekonomické poradenství, obchodně zprostředkovatelské služby a administrativa.
(511) 35, 42
(210) O-62030

(111) **173107**
(220) 06.09.1991
(151) 15.07.1993
(540)



(730) **Pegas - hotel, pivovar, pivnice, s.r.o.**, Jakubská 120/4, Brno, 60200, CZ
(510) Provoz penzionu, veřejné stravování; vaření piva.
(511) 32, 42
(210) O-63559

(111) **173225**
(220) 05.08.1991
(151) 02.08.1993

(540)



- (730) **KOTOUČ ŠTRAMBERK, spol. s r.o.**, Štramberk 500, 74267, CZ
(740) Patentservis Praha a.s., Jivenská 1273/1, Praha 4, 14021
(510) (19) cementy směsné, cementy portlandské, cementy speciální, cementové výrobky, vápna, vápenné směsi.
(511) 19
(210) O-63034

- (111) **234541**
(220) 07.09.2000
(151) 25.06.2001
(540)

VITTORI

- (730) **VITAR, s.r.o.**, tř. T. Bati 385, Zlín, 76302, CZ
(740) DADEJ, GHEORGHIU, KENDEREŠKI Patentová a známková kancelář, Mgr. Simona Hejdová, Lidická 51, Brno, 60200
(510) (5) farmaceutické a vitamínové přípravky tabletované a v prášku, ovocné přesnídávky obohacené vitamíny pro batolata; (30) cukrovinky, zmrzlina a mražené zmrzlinové výrobky, tabletované a práškové potravinářské výrobky jako sladidla na přírodní bázi a cukrovinky; (32) nealkoholické nápoje a přípravky pro jejich přípravu, ovocné koncentráty, juice, ovocné šťávy, nápoje a koktejly, sirupy, mošty.
(511) 5, 30, 32
(210) O-158916

- (111) **235304**
(220) 05.10.2000
(151) 30.07.2001
(540)



- (730) **Institut výchovy bezpečnosti práce**, Cejl 10, Brno, 65838, CZ
(740) Ing. Dohnal Jiří, patentový zástupce, Nedbalova 29, Brno, 62300
(510) (9) software na magnetických nosičích, zejména související s výukou v oblasti bezpečnosti a ochraně zdraví při práci, nosiče zvukových a/nebo obrazových záznamů, zejména výukové disky nebo videokazety; (16) tiskoviny, časopisy, periodika, knihy, zejména skripta a učebnice pro výuku v oblasti bezpečnosti a ochraně zdraví při práci, učební a školní potřeby a pomůcky; (41) činnost vyučovací, výchovná a vzdělávací včetně pořádání specializačních doškolovacích kurzů, provozování pracovních diskusních a zájmového klubu, zejména v oblasti výchovy a vzdělávání k bezpečnosti a ochraně zdraví při práci, nakladatelská a vydavatelská činnost, distribuční a půjčovná činnost, spadající do této třídy; (42) poradenské služby v oblasti výchovy a vzdělávání k bezpečnosti a ochraně zdraví při práci, prověřování odborné způsobilosti subjektů k výkonu funkcí v oblasti bezpečnosti a ochraně zdraví při práci včetně vydávání certifikátů, prověřování způsobilosti subjektů k výchovně vzdělávacím činnostem v oblasti bezpečnosti a ochraně zdraví při práci, jakož i vydávání souvisejících stanovisek, posuzování pedagogických dokumentů, inženýrsko technická činnost v oblasti tvorby a poskytování software, technické poradenství a vypracování posudků.
(511) 9, 16, 41, 42

(210) O-159696

- (111) **236957**
(220) 12.09.2000
(151) 20.09.2001
(540)

VITTO

- (730) **VITAR, s.r.o.**, tř. T. Bati 385, Zlín, 76302, CZ
(740) DADEJ, GHEORGHIU, KENDEREŠKI Patentová a známková kancelář, Mgr. Simona Hejdová, Lidická 51, Brno, 60200
(510) (32) nealkoholické nápoje a přípravky pro jejich přípravu, ovocné koncentráty, džusy, ovocné šťávy, nápoje a koktejly, sirupy, mošty.
(511) 32
(210) O-159042

- (111) **237551**
(220) 04.08.2000
(151) 22.10.2001
(540)

CIPLOX

- (730) **Cipla Ltd.**, Bombay Central, Bombay, IN
(740) Ing. Václav Kratochvíl, patentový zástupce, Táborská 758/33, Mladá Boleslav, 29301
(510) (5) farmaceutické přípravky a výrobky, léčiva.
(511) 5
(210) O-158003

- (111) **237552**
(220) 04.08.2000
(151) 22.10.2001
(540)

LOMAC

- (730) **Cipla Ltd.**, Bombay Central, Bombay, IN
(740) Ing. Václav Kratochvíl, patentový zástupce, Táborská 758/33, Mladá Boleslav, 29301
(510) (5) farmaceutické přípravky a výrobky, léčiva.
(511) 5
(210) O-158004

- (111) **237553**
(220) 04.08.2000
(151) 22.10.2001
(540)

EMESET

- (730) **Cipla Ltd.**, Bombay Central, Bombay, IN
(740) Ing. Václav Kratochvíl, patentový zástupce, Táborská 758/33, Mladá Boleslav, 29301
(510) (5) farmaceutické přípravky a výrobky, léčiva.
(511) 5
(210) O-158005

- (111) **237554**
(220) 04.08.2000
(151) 22.10.2001
(540)

LACTOVITA

- (730) **Cipla Ltd.**, Bombay Central, Bombay, IN
(740) Ing. Václav Kratochvíl, patentový zástupce, Táborská 758/33, Mladá Boleslav, 29301
(510) (5) farmaceutické přípravky a výrobky, léčiva, vitamínové přípravky, potraviny pro lékařské účely.
(511) 5
(210) O-158006

- (111) **237555**
(220) 04.08.2000
(151) 22.10.2001
(540)

ASTHALIN

- (730) **Cipla Ltd.**, Bombay Central, Bombay, IN
(740) Ing. Václav Kratochvíl, patentový zástupce, Táborská 758/33, Mladá Boleslav, 29301
(510) (5) farmaceutické přípravky a výrobky, léčiva.
(511) 5

(210) O-158007

(151) 22.10.2001
(540)



(111) **237798**
(220) 03.10.2000
(151) 22.10.2001
(540)

ATEREXA

(730) **Zentiva, a.s.**, Nitrianska 100, Hlohovec, 92027, SK
(740) Rott, Růžička & Guttman Patentové, známkové a advokátní kanceláře, JUDr. Vladimír Rott, Vinohradská 37, Praha 2, 12000

(510) (5) léčiva, farmaceutické přípravky humánní a veterinární, organopreparáty, očkovací látky a séra, chemické výrobky pro lékařství, hygienu, farmacii a vědu, přípravky baktericidní, fungicidní, insekticidní, dezinfekční přípravky, přípravky proti nákaze, přípravky pro ošetřování zubů a ústní dutiny, diabetické přípravky pro léčebné účely, utišující prostředky a přípravky proti kašli, léčivé byliny, čaje a čajové směsi, vitamínové přípravky, léčivé tinktury a kapky.

(511) 5
(210) O-159553

(730) **Jiří Šašinka-HORS**, Sídlištní 45, Hodonín, 69504, CZ
(740) JUDr. Aleš Zábřeh, Na Beránce 2, Praha 6, 16000

(510) (30) cukroví a cukrovinky všeho druhu, zejména bonbony a ovocné dropsy, pečivo všeho druhu; (35) inzertní a reklamní činnost, poskytování pomoci při provozu obchodu, obstaravatelská a zprostředkovatelská činnost v oblasti obchodu; (40) cukrářství a pekařství.

(511) 30, 35, 40
(210) O-160491

(111) **237850**
(220) 17.10.2000
(151) 22.10.2001
(540)

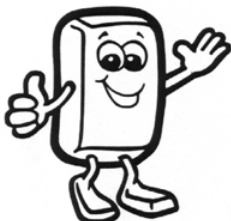

(730) **Wm. WRIGLEY Jr. Company**, Wrigley Building, 410 N. Michigan Avenue, Chicago, IL, US
(740) KOREJZOVÁ & SPOL. Advokátní a patentová kancelář, Mgr. Petra S. de Brantes, Spálená 29, Praha 1, 11000
(510) (30) cukrovinky, zejména žvýkácké gummy.
(511) 30
(210) O-160130

(111) **237855**
(220) 17.10.2000
(151) 22.10.2001
(540)

GECOM

(730) **GECOM, spol. s r.o.**, V Pitkovičkách 14, Praha 10 - Pitkovice, 10400, CZ
(740) Ing. Václav Kratochvíl, patentový zástupce, Táborská 758/33, Mladá Boleslav, 29301
(510) (9) kompas, dalekohledy, diapozitivy, kompaktní disky, hloubkoměry, kapesní svítilny, nosiče dat všeho druhu, ochranné přilby, nahrání počítačový software a programy, počítače, dálkoměry, diagnostické přístroje jiné než k lékařským účelům, geodetické nástroje a přístroje, měřicí přístroje, optické přístroje; (35) zprostředkovatelské služby v oblasti obchodu, profesionální obchodní nebo podnikatelské poradenství, systemizace informací do počítačové databáze; (37) provádění staveb, jejich změna a odstraňování, dozor nad stavbami, stavební informace, montáž a opravy měřicí a regulační techniky; (39) automobilová doprava, zprostředkování dopravy a přepravy, skladování; (42) odborné poradenství s výjimkou obchodního, provádění a vyhodnocování geodetických, zeměměřičských a kartografických prací, poradenské služby v oblasti počítačového hardware, tvorba software, aktualizace počítačových programů, posudková a zprostředkovatelská činnost v oblasti geologie, projektová činnost v investiční výstavbě.

(511) 9, 35, 37, 39, 42
(210) O-160164

(111) **237907**
(220) 27.10.2000
(151) 22.10.2001
(540)



(730) **Goba, s.r.o.**, Na Radosti 71, Praha 5, 15500, CZ
(740) JUDr. Aleš Zábřeh, advokát a patentový zástupce, Na Beránce 2, Praha 6, 16000

(510) (16) papírové nosiče informací, tiskoviny, papírenské zboží, zejména dekorativní předměty z papíru, dekorativní obaly, papíry, sáčky, krabice, tašky, ubrousky, samolepky, školní a kancelářské potřeby, knihařské výrobky, fotografie, potřeby pro umělce, hrací karty, lepenka a kartonážní výrobky, papírové prostírání, dortové krajky; (21) drobné nářadí a přenosné nádoby pro domácnost a kuchyň, skleněné, porcelánové a kameninové zboží, zejména hrncečky, keramické miniatury, věnečky na svíčky, věnečky na ubrousky, svícny; (26) krajky, výšivky, šněrovadla, knoflíky, umělé květiny, stuhy, zejména stuhy vázací.

(511) 16, 21, 26
(210) O-160492

(111) **237999**
(220) 28.11.2000
(151) 22.10.2001
(540)

DIALAB

(730) **Dialab spol. s r.o.**, Náměstí Osvoboditelů 1, Praha 5, 15380, CZ
(740) Ing. Václav Kratochvíl, patentový zástupce, Táborská 758/33, Mladá Boleslav, 29301

(510) (5) chemická činidla a přípravky pro lékařské účely, diagnostické přípravky pro lékařské účely, farmaceutické přípravky, sterilizační přípravky, koagulační činidla, proteiny pro lékařské účely, séra, bakteriální přípravky pro lékařské účely, enzymatické přípravky pro lékařské účely, diagnostické reagenty; (9) analyzátory plynů, diagnostické přístroje, kompaktní disky, elektronické publikace na nosičích a přenášené po síti, nahrání počítačový software, kvantoměry, laboratorní kelímky, manometry, měřicí přístroje, pipety, přesné laboratorní a průmyslové váhy, fotometry, luminometry, kvantometry, dávkovače; (10) přístroje a zařízení na lékařské analýzy, lékařské baňky, diagnostické přístroje pro lékařské účely, inhalátory, injekční stříkačky a jehly pro lékařské účely, kanyly, lékařské přístroje a nástroje, mísky pro lékařské účely, nádoby na moč, nádoby pro aplikaci léků, zařízení pro rozbor krve, drenážní trubičky pro lékařské účely, biochemické analyzátory, readry pro mikrotitrační destičky, koagulační

(111) **237906**
(220) 27.10.2000

přístroje, analyzátory pro dechové testy, inkubátory pro lékařské účely, vakuový uzavřený odběrový systém krve; (16) brožury, časopisy, tiskoviny, fotografie, kalendáře, katalogy, knihy, noviny, obtisky, papírenské výrobky, prospekty, příručky, samolepky.

(511) 5, 9, 10, 16
(210) O-161580

(111) **238016**
(220) 11.12.2000
(151) 22.10.2001
(540)

MOTOMO

(730) **Sadílek Oldřich**, Bořetice 461, Bořetice, 69108, CZ
(740) A. Holas & partner Patentová a známková kancelář, Ing. Mgr. Hana Holasová, Křížová 4, Brno, 60300

(510) (4) pohonné směsi a pohonné látky zejména benzin, nafta, olej, mazadla, mazací oleje a tuky, motorová paliva a přísady nechemické do motorových paliv, ztužené plyny (palivo); (12) dopravní prostředky pozemní zejména auta, mopedy, motocykly, autobusy, autokary, náhradní díly pro dopravní prostředky zejména pneumatiky, duše, řetězy, bezpečnostní popruhy a pásy, bezpečnostní sedačky pro děti, blatníky, brzdy a brzdová obložení, čalounění vozidel, pohonné mechanismy, kapoty, karosérie, klaksony, kola dopravních prostředků, motory, nárazníky, okna a skla pro vozidla, podvozky, tlumiče, sedadla, opěrky hlavy na sedadla vozidel, směrovky, spojky, stěrače, tažná zařízení, zabezpečovací zařízení proti zcizení vozidel, zrcátka, zavazadlové nosiče; (37) opravy, údržba a servis zejména pozemních dopravních prostředků, antikorozní nátěry pro vozidla, čištění a mytí dopravních prostředků, opravy a protektorování pneumatik.

(511) 4, 12, 37
(210) O-162215

(111) **238455**
(220) 13.09.2000
(151) 23.11.2001
(540)



(730) **KOMORA SPECIALISTŮ PRO KRIZOVÉ ŘÍZENÍ A INSOLVENCII V ČR**, Dlouhá 16, Praha 1, 11000, CZ

(510) (41) vzdělávání a školství; (42) rozvoj vědy, výzkumná a vývojová činnost.

(511) 41, 42
(210) O-159053

(111) **238569**
(220) 19.10.2000
(151) 23.11.2001
(540)



The Caledonian School

(730) **Tutor, s.r.o.**, U Půjčovny 952/2, Praha 1, 11000, CZ
(740) Havel & Holásek s.r.o., advokátní kancelář, Mgr. Jan Koval, Týn 1049/3, Praha 1, 11000

(510) (16) učební pomůcky pro výuku cizích jazyků, převážně anglického jazyka; (41) organizování výchovných, vzdělávacích a školicích pobytů v tuzemsku i zahraničí, především ve Skotsku, vydávání učebních pomůcek, organizování výchovných, vzdělávacích a školicích kurzů,

přednášek a seminářů, zejména s využitím učebních metod anglických, respektive skotských škol, prováděných v převážně míře skotskými učiteli a lektory, v duchu skotských tradic a metod.

(511) 16, 41
(210) O-160212

(111) **238620**
(220) 01.11.2000
(151) 23.11.2001
(540)



(730) **Michelské pekárny, a. s.**, Pekárenská 10, Praha 4, 14100, CZ
(740) JUDr. Fojtíková Pavlína, Ph.D., advokátka, Zelený pruh 95/97, Praha 4, 14000

(510) (5) potraviny biologické, dietetické, posilující, obohacené vitamíny, dietetické nutriční doplňky, klíčky obilí a přípravky ze sladu pro dietetické účely, pečivo pro děti a nemocné; (30) mlynářské, těstářenské, pekařské a cukrářské výrobky, výrobky obsahující obiloviny a/nebo luštěniny a směsi z nich, výrobky z mouky, kukuřice, výrobky expandované, extrudované, čokoláda a výrobky z ní, pochutiny a pokrutiny na bázi obilovin, jemné a trvanlivé pečivo, prášek do pečiva, rýže a výrobky z rýže, chléb všeho druhu, káva, kakao, cukr, mouka, sladové prášky a polevy, sůl, mák, kmín, koření, med, potravinářský škrob, kvasnice; (42) hostinská činnost, provoz cukrárny a pekárny.

(511) 5, 30, 42
(210) O-160613

(111) **238841**
(220) 14.12.2000
(151) 23.11.2001
(540)



(730) **Ing. Václav Egersdorf - DIPOS PRAHA**, Ledvinova 1717/18, Praha 4, 14900, CZ

(740) KOREJZOVÁ & SPOL., v.o.s., JUDr. Petra Korejzová, advokátka, Korunní 810/104 E, Praha 10, 10100

(510) (36) zprostředkovatelská činnost v oblasti obchodu; (37) zprostředkovatelská činnost v oblasti stavebnictví; (42) projektová činnost ve výstavbě, inženýrská činnost ve stavebnictví.

(511) 36, 37, 42
(210) O-162357

(111) **238848**
(220) 15.12.2000
(151) 23.11.2001
(540)



- (730) **Shriram Pistons & Rings Limited**, 23, Kasturba Gandhi (220) 11.09.2000
Marg, New Delhi, IN (151) 19.12.2001
(740) PATENTSERVIS Praha a.s., Jivenská 1273/1, Praha 4, 14021 (540)
(510) (7) písty, pístní kroužky, pístní čepy, rozpěrné pojistné kroužky, ventily motorů a všechny komponenty soupravy ventilů, patřící do třídy 7; (12) písty, pístní kroužky, pístní čepy, rozpěrné pojistné kroužky, ventily motorů a všechny komponenty soupravy ventilů, to vše pro automobilové motory, patřící do třídy 12.
(511) 7, 12
(210) O-162408



- (111) **238971**
(220) 02.02.2001
(151) 23.11.2001
(540)
WETISOL
(730) **PREMIX s.r.o.**, Libiš 1, Neratovice, 27711, CZ
(510) (17) izolace proti vlhkosti staveb.
(511) 17
(210) O-163913

- (730) **Calcados Status Ltda.**, Rua 7 de Setembro, 123, Igrejinha, BR
(740) ČERVENKA, KLEINTOVÁ, TURKOVÁ Patentová, známková a advokátní kancelář, Mgr. Jana Turková, Budečská 6/974, Praha 2, 12000
(510) (18) kůže a imitace kůže, výrobky z těchto materiálů pokud nejsou obsaženy v jiných třídách, surové kůže, kufrý a cestovní brašny, deštníky, slunečníky a hole; (25) obuv všeho druhu.
(511) 18, 25
(210) O-158985

- (111) **238972**
(220) 02.02.2001
(151) 23.11.2001
(540)
FIBRREX
(730) **PREMIX s.r.o.**, Libiš 1, Neratovice, 27711, CZ
(510) (17) vlákna z umělých hmot.
(511) 17
(210) O-163914

- (111) **239362**
(220) 13.10.2000
(151) 19.12.2001
(540)

EMSANMAR

- (730) **EMPACADORA SAN MARCOS, S.A. DE C.V.**, Carretera Puebla-Amozoc-Oriental Kilometro 54, Nopalucan Puebla, MX
(740) Čermák Hořejš Matějka a spol., JUDr. Jan Matějka, advokát, Národní 32, Praha 1, 11000
(510) (29) krájené mango v sirupu, křehký kaktus v jemném nálevu, celé plody guava v sirupu; (30) pepř chilpotle v adobové omáčce, pepřová omáčka chilpotle, zelená mexická omáčka, drcená zelená rajská jablčka, tomatillo ze zelených rajských jablíček, jemná pepřová omáčka jalapeño, mexická omáčka, pepřová omáčka nacho jalapeño, jemná přírodní kaktusová omáčka, ostrá pikantní omáčka, mírně ostrá pikantní omáčka, jemná pikantní omáčka, nakládaný mletý pepř jalapeño, nakládaný pepř largo, krájený červený pepř jalapeño, pepř serano, krájený pepř jalapeño, jemná omáčka tomatillo, nemletý pepř jalapeño.
(511) 29, 30
(210) O-160024

- (111) **238973**
(220) 02.02.2001
(151) 23.11.2001
(540)
CDN Benflex
(730) **PREMIX s.r.o.**, Libiš 1, Neratovice, 27711, CZ
(510) (19) nátěrové hmoty pro stavebnictví.
(511) 19
(210) O-163915

- (111) **238986**
(220) 18.05.2001
(151) 16.11.2001
(540)
BENITA
(730) **Kaufland Česká republika v.o.s.**, Pod Višňovkou 25, Praha 4, 14000, CZ
(510) (29) ovoce a zelenina konzervované, sušené a zavařené, želé, džemy, kompoty, oleje a tuky jedlé; (30) káva, čaj, kakao, cukr, rýže, mouka a přípravky z obilnin, chléb, pečivo, cukrovinky a zmrzlina, med, prášky do pečiva, sůl, hořčice, ocet, koření, kečupy, majonézy, omáčky v rámci této třídy.
(511) 29, 30
(210) O-167479

- (111) **239363**
(220) 13.10.2000
(151) 19.12.2001
(540)



- (111) **238988**
(220) 18.05.2001
(151) 16.11.2001
(540)
AMELIA
(730) **Kaufland Česká republika v.o.s.**, Pod Višňovkou 25, Praha 4, 14000, CZ
(510) (3) přípravky pro bělení a jiné prací prostředky, přípravky pro čištění, leštění, odmašťování a broušení, mýdla, parfumerie, vonné oleje, kosmetika, vlasové vody, zubní pasty; (5) hygienické výrobky v rámci této třídy; (16) papír, lepenka a výrobky z těchto materiálů, papírenské zboží, lepidla pro papírenství nebo domácnost, štetce, kancelářské potřeby (kromě nábytku), plastické obaly.
(511) 3, 5, 16
(210) O-167483

- (730) **EMPACADORA SAN MARCOS, S.A. DE C.V.**, Carretera Puebla-Amozoc-Oriental Kilometro 54, Nopalucan Puebla, MX
(740) Čermák Hořejš Matějka a spol., JUDr. Jan Matějka, advokát, Národní 32, Praha 1, 11000
(510) (30) nemletý pepř jalapeño, pepř nacho jalapeño, pepř chilpotle, červené proužky jalapeño, mexická omáčka, zelená omáčka, jemná kaktusová omáčka, pepř serano, proužky jalapeño, drcená zelená rajská jablčka.
(511) 30
(210) O-160025

- (111) **239253**

- (111) **239388**
(220) 24.10.2000
(151) 19.12.2001

(540)



- (730) **SPEDIA, s.r.o.**, Kamenická 1, Praha 7, 17000, CZ
(740) Ing. Jupa Francis, patentový zástupce, Měchenická 4, Praha 4, 14100
(510) (35) obstaravatelská a zprostředkovatelská činnost v oblasti obchodu, dovoz a vývoz průmyslového a spotřebního zboží, reklamní, propagační a inzertní činnost; (36) celně deklarční činnosti, zprostředkování pojištění; (39) silniční motorová přeprava, balení a skladování zboží, zasilatelské služby vnitrostátní a mezinárodní, balení a skladování zboží, obstaravatelské a zprostředkovatelské služby spojené s dopravou a skladováním zboží, spediční služby, pronájem motorových vozidel a skladů.
- (511) 35, 36, 39
(210) O-160363

- (111) **239389**
(220) 24.10.2000
(151) 19.12.2001
(540)

SPEDIA

- (730) **SPEDIA, s.r.o.**, Kamenická 1, Praha 7, 17000, CZ
(740) Ing. Jupa Francis, patentový zástupce, Měchenická 4, Praha 4, 14100
(510) (35) obstaravatelská a zprostředkovatelská činnost v oblasti obchodu, dovoz a vývoz průmyslového a spotřebního zboží, reklamní, propagační a inzertní činnost; (36) celně deklarční činnosti, zprostředkování pojištění; (39) silniční motorová přeprava, balení a skladování zboží, zasilatelské služby vnitrostátní a mezinárodní, balení a skladování zboží, obstaravatelské a zprostředkovatelské služby spojené s dopravou a skladováním zboží, spediční služby, pronájem motorových vozidel a skladů.
- (511) 35, 36, 39
(210) O-160364

- (111) **239433**
(220) 15.11.2000
(151) 19.12.2001
(540)



- (730) **SHIMANO INC.**, 77 Oimatsu-cho 3-cho, Sakai, Osaka, JP
(740) Zeiner & Zeiner v.o.s., Mgr. Řehák David, advokát, Maiselova 15, Praha 1, 11000
(510) (12) jízdní kola, části a příslušenství pro jízdní kola, jmenovitě hlavy, vnitřní převodové hlavy, uvolňovací páky, uvolňovací páky převodů, řadící páky, přehazovače předních a zadních kol, vodiče řetězů, volnoběžky, ozubená kolečka, řemenice, řetězy, řetězové přesmykače (deflektory), řadící lanka, kliky; klikové soupravy, řetězová kola, pedály, pedálové klipsny, brzdové páky, přední brzdy, zadní brzdy, brzdové kabely, brzdové čelisti, ráfky, kola, paprsky, úchytky paprsků, spodní podpěry, sedadlové sloupky, patentní sedadlové sloupky, hlavní části pro sestavu rámových vidlic, rámy, závěsy, řídítka, rukojeti na řídítka, násady na řídítka, sedla, blatníky, stojánky na kola, nosiče, zvonky, houkačky a zpětná zrcátka pro jízdní kola, přehazovače řízené počítačem; (18) cestovní tašky, nákupní tašky, pouzdra na kola, cestovní tašky na jízdní kola, tašky pro přepravu jízdních kol, kempinkové tašky, batohy, cestovní tašky na oděvy, kuffíky, deštníky, tašky na kolečkách; (25)

boty a kotníková obuv, zejména cyklistická obuv, rybářská obuv, rybářské vysoké boty, golfová obuv; oděvy, zejména sportovní oděvy, cyklistické oděvy, gymnastické oděvy, venkovní oblečení, oblečení odolné proti dešti, pláštěnky, kombinézy do deště, čepice, rukavice, ponožky, košile, bundy, pletené kabátky, rybářské vesty, kalhoty, punčochy a spodní prádlo.

- (511) 12, 18, 25
(210) O-161040

- (111) **239434**
(220) 15.11.2000
(151) 19.12.2001
(540)

DUAL SIS

- (730) **SHIMANO INC.**, 77 Oimatsu-cho 3-cho, Sakai, Osaka, JP
(740) Zeiner & Zeiner v.o.s., Mgr. Řehák David, advokát, Maiselova 15, Praha 1, 11000
(510) (12) jízdní kola, části a příslušenství pro jízdní kola, jmenovitě hlavy, vnitřní převodové hlavy, uvolňovací páky, uvolňovací páky převodů, řadící páky, přehazovače předních a zadních kol, vodiče řetězů, volnoběžky, ozubená kolečka, řemenice, řetězy, řetězové přesmykače (deflektory), řadící lanka, kliky; klikové soupravy, řetězová kola, pedály, pedálové klipsny, brzdové páky, přední brzdy, zadní brzdy, brzdové kabely, brzdové čelisti, ráfky, kola, paprsky, úchytky paprsků, spodní podpěry, sedadlové sloupky, patentní sedadlové sloupky, hlavní části pro sestavu rámových vidlic, rámy, závěsy, řídítka, rukojeti na řídítka, násady na řídítka, sedla, blatníky, stojánky na kola, nosiče, zvonky, houkačky a zpětná zrcátka pro jízdní kola, přehazovače řízené počítačem; (18) cestovní tašky, nákupní tašky, pouzdra na kola, cestovní tašky na jízdní kola, tašky pro přepravu jízdních kol, kempinkové tašky, batohy, cestovní tašky na oděvy, kuffíky, deštníky, tašky na kolečkách; (25) boty a kotníková obuv, zejména cyklistická obuv, rybářská obuv, rybářské vysoké boty, golfová obuv; oděvy, zejména sportovní oděvy, cyklistické oděvy, gymnastické oděvy, venkovní oblečení, oblečení odolné proti dešti, pláštěnky, kombinézy do deště, čepice, rukavice, ponožky, košile, bundy, pletené kabátky, rybářské vesty, kalhoty, punčochy a spodní prádlo.
- (511) 12, 18, 25
(210) O-161042

- (111) **239435**
(220) 15.11.2000
(151) 19.12.2001
(540)

DURA-ACE

- (730) **SHIMANO INC.**, 77 Oimatsu-cho 3-cho, Sakai, Osaka, JP
(740) Zeiner & Zeiner v.o.s., Mgr. Řehák David, advokát, Maiselova 15, Praha 1, 11000
(510) (12) jízdní kola, části a příslušenství pro jízdní kola, jmenovitě hlavy, vnitřní převodové hlavy, uvolňovací páky, uvolňovací páky převodů, řadící páky, přehazovače předních a zadních kol, vodiče řetězů, volnoběžky, ozubená kolečka, řemenice, řetězy, řetězové přesmykače (deflektory), řadící lanka, kliky; klikové soupravy, řetězová kola, pedály, pedálové klipsny, brzdové páky, přední brzdy, zadní brzdy, brzdové kabely, brzdové čelisti, ráfky, kola, paprsky, úchytky paprsků, spodní podpěry, sedadlové sloupky, patentní sedadlové sloupky, hlavní části pro sestavu rámových vidlic, rámy, závěsy, řídítka, rukojeti na řídítka, násady na řídítka, sedla, blatníky, stojánky na kola, nosiče, zvonky, houkačky a zpětná zrcátka pro jízdní kola, přehazovače řízené počítačem; (18) cestovní tašky, nákupní tašky, pouzdra na kola, cestovní tašky na jízdní kola, tašky pro přepravu jízdních kol, kempinkové tašky, batohy, cestovní tašky na oděvy, kuffíky, deštníky, tašky na kolečkách; (25) boty a kotníková obuv, zejména cyklistická obuv, rybářská

obuv, rybářské vysoké boty, golfová obuv; oděvy, zejména sportovní oděvy, cyklistické oděvy, gymnastické oděvy, venkovní oblečení, oblečení odolné proti dešti, pláštěnky, kombinézy do deště, čepice, rukavice, ponožky, košile, bundy, pletené kabátky, rybářské vesty, kalhoty, punčochy a spodní prádlo.

(511) 12, 18, 25
(210) O-161043

(111) **239437**
(220) 15.11.2000
(151) 19.12.2001
(540)

EZ-FIRE

(730) SHIMANO INC., 77 Oimatsu-cho 3-cho, Sakai, Osaka, JP
(740) Zeiner & Zeiner v.o.s., Mgr. Řehák David, advokát, Maiselova 15, Praha 1, 11000

(510) (12) jízdní kola, části a příslušenství pro jízdní kola, jmenovitě hlavy, vnitřní převodové hlavy, uvolňovací páky, uvolňovací páky převodů, řadící páky, přehazovače předních a zadních kol, vodiče řetězů, volnoběžky, ozubená kolečka, řemenice, řetězy, řetězové přesmykače (deflektory), řadící lanka, kliky; klikové soupravy, řetězová kola, pedály, pedálové klipsny, brzdové páky, přední brzdy, zadní brzdy, brzdové kabely, brzdové čelisti, ráfky, kola, paprsky, úchytky paprsků, spodní podpěry, sedadlové sloupky, patentní sedadlové sloupky, hlavní části pro sestavu rámových vidlic, rámy, závěsy, řídítka, rukojeti na řídítka, násady na řídítka, sedla, blatníky, stojánky na kola, nosiče, zvonky, houkačky a zpětná zrcátka pro jízdní kola, přehazovače řízené počítačem; (18) cestovní tašky, nákupní tašky, pouzdra na kola, cestovní tašky na jízdní kola, tašky pro přepravu jízdních kol, kempinkové tašky, batohy, cestovní tašky na oděvy, kufříky, deštníky, tašky na kolečkách; (25) boty a kotníková obuv, zejména cyklistická obuv, rybářská obuv, rybářské vysoké boty, golfová obuv; oděvy, zejména sportovní oděvy, cyklistické oděvy, gymnastické oděvy, venkovní oblečení, oblečení odolné proti dešti, pláštěnky, kombinézy do deště, čepice, rukavice, ponožky, košile, bundy, pletené kabátky, rybářské vesty, kalhoty, punčochy a spodní prádlo.

(511) 12, 18, 25
(210) O-161045

(111) **239438**
(220) 15.11.2000
(151) 19.12.2001
(540)

FLIGHTDECK

(730) SHIMANO INC., 77 Oimatsu-cho 3-cho, Sakai, Osaka, JP
(740) Zeiner & Zeiner v.o.s., Mgr. Řehák David, advokát, Maiselova 15, Praha 1, 11000

(510) (12) jízdní kola, části a příslušenství pro jízdní kola, jmenovitě hlavy, vnitřní převodové hlavy, uvolňovací páky, uvolňovací páky převodů, řadící páky, přehazovače předních a zadních kol, vodiče řetězů, volnoběžky, ozubená kolečka, řemenice, řetězy, řetězové přesmykače (deflektory), řadící lanka, kliky; klikové soupravy, řetězová kola, pedály, pedálové klipsny, brzdové páky, přední brzdy, zadní brzdy, brzdové kabely, brzdové čelisti, ráfky, kola, paprsky, úchytky paprsků, spodní podpěry, sedadlové sloupky, patentní sedadlové sloupky, hlavní části pro sestavu rámových vidlic, rámy, závěsy, řídítka, rukojeti na řídítka, násady na řídítka, sedla, blatníky, stojánky na kola, nosiče, zvonky, houkačky a zpětná zrcátka pro jízdní kola, přehazovače řízené počítačem; (18) cestovní tašky, nákupní tašky, pouzdra na kola, cestovní tašky na jízdní kola, tašky pro přepravu jízdních kol, kempinkové tašky, batohy, cestovní tašky na oděvy, kufříky, deštníky, tašky na kolečkách; (25) boty a kotníková obuv, zejména cyklistická obuv, rybářská obuv, rybářské vysoké boty, golfová obuv; oděvy, zejména

sportovní oděvy, cyklistické oděvy, gymnastické oděvy, venkovní oblečení, oblečení odolné proti dešti, pláštěnky, kombinézy do deště, čepice, rukavice, ponožky, košile, bundy, pletené kabátky, rybářské vesty, kalhoty, punčochy a spodní prádlo.

(511) 12, 18, 25
(210) O-161046

(111) **239439**
(220) 15.11.2000
(151) 19.12.2001
(540)

INTER•7

(730) SHIMANO INC., 77 Oimatsu-cho 3-cho, Sakai, Osaka, JP
(740) Zeiner & Zeiner v.o.s., Mgr. Řehák David, advokát, Maiselova 15, Praha 1, 11000

(510) (12) jízdní kola, části a příslušenství pro jízdní kola, jmenovitě hlavy, vnitřní převodové hlavy, uvolňovací páky, uvolňovací páky převodů, řadící páky, přehazovače předních a zadních kol, vodiče řetězů, volnoběžky, ozubená kolečka, řemenice, řetězy, řetězové přesmykače (deflektory), řadící lanka, kliky; klikové soupravy, řetězová kola, pedály, pedálové klipsny, brzdové páky, přední brzdy, zadní brzdy, brzdové kabely, brzdové čelisti, ráfky, kola, paprsky, úchytky paprsků, spodní podpěry, sedadlové sloupky, patentní sedadlové sloupky, hlavní části pro sestavu rámových vidlic, rámy, závěsy, řídítka, rukojeti na řídítka, násady na řídítka, sedla, blatníky, stojánky na kola, nosiče, zvonky, houkačky a zpětná zrcátka pro jízdní kola, přehazovače řízené počítačem; (18) cestovní tašky, nákupní tašky, pouzdra na kola, cestovní tašky na jízdní kola, tašky pro přepravu jízdních kol, kempinkové tašky, batohy, cestovní tašky na oděvy, kufříky, deštníky, tašky na kolečkách; (25) boty a kotníková obuv, zejména cyklistická obuv, rybářská obuv, rybářské vysoké boty, golfová obuv; oděvy, zejména sportovní oděvy, cyklistické oděvy, gymnastické oděvy, venkovní oblečení, oblečení odolné proti dešti, pláštěnky, kombinézy do deště, čepice, rukavice, ponožky, košile, bundy, pletené kabátky, rybářské vesty, kalhoty, punčochy a spodní prádlo.

(511) 12, 18, 25
(210) O-161047

(111) **239440**
(220) 15.11.2000
(151) 19.12.2001
(540)

INTER•C

(730) SHIMANO INC., 77 Oimatsu-cho 3-cho, Sakai, Osaka, JP
(740) Zeiner & Zeiner v.o.s., Mgr. Řehák David, advokát, Maiselova 15, Praha 1, 11000

(510) (12) jízdní kola, části a příslušenství pro jízdní kola, jmenovitě hlavy, vnitřní převodové hlavy, uvolňovací páky, uvolňovací páky převodů, řadící páky, přehazovače předních a zadních kol, vodiče řetězů, volnoběžky, ozubená kolečka, řemenice, řetězy, řetězové přesmykače (deflektory), řadící lanka, kliky; klikové soupravy, řetězová kola, pedály, pedálové klipsny, brzdové páky, přední brzdy, zadní brzdy, brzdové kabely, brzdové čelisti, ráfky, kola, paprsky, úchytky paprsků, spodní podpěry, sedadlové sloupky, patentní sedadlové sloupky, hlavní části pro sestavu rámových vidlic, rámy, závěsy, řídítka, rukojeti na

řídítka, násady na řídítka, sedla, blatníky, stojánky na kola, nosiče, zvonky, houkačky a zpětná zrcátka pro jízdní kola, přehazovače řízené počítačem; (18) cestovní tašky, nákupní tašky, pouzdra na kola, cestovní tašky na jízdní kola, tašky pro přepravu jízdních kol, kempinkové tašky, batohy, cestovní tašky na oděvy, kufříky, deštníky, tašky na kolečkách; (25) boty a kotníková obuv, zejména cyklistická obuv, rybářská obuv, rybářské vysoké boty, golfová obuv; oděvy, zejména sportovní oděvy, cyklistické oděvy, gymnastické oděvy, venkovní oblečení, oblečení odolné proti dešti, pláštěnky, kombinézy do deště, čepice, rukavice, ponožky, košile, bundy, pletené kabátky, rybářské vesty, kalhoty, punčochy a spodní prádlo.

(511) 12, 18, 25
(210) O-161048

(111) **239441**
(220) 15.11.2000
(151) 19.12.2001
(540)



(730) SHIMANO INC., 77 Oimatsu-cho 3-cho, Sakai, Osaka, JP
(740) Zeiner & Zeiner v.o.s., Mgr. Řehák David, advokát, Maiselova 15, Praha 1, 11000

(510) (12) jízdní kola, části a příslušenství pro jízdní kola, jmenovitě hlavy, vnitřní převodové hlavy, uvolňovací páky, uvolňovací páky převodů, řadící páky, přehazovače předních a zadních kol, vodiče řetězů, volnoběžky, ozubená kolečka, řemenice, řetězy, řetězové přesmykače (deflektory), řadící lanka, kliky; klikové soupravy, řetězová kola, pedály, pedálové klipsny, brzdové páky, přední brzdy, zadní brzdy, brzdové kabely, brzdové čelisti, ráfky, kola, paprsky, úchytky paprsků, spodní podpěry, sedadlové sloupky, patentní sedadlové sloupky, hlavní části pro sestavu rámových vidlic, rámy, závěsy, řídítka, rukojeti na řídítka, násady na řídítka, sedla, blatníky, stojánky na kola, nosiče, zvonky, houkačky a zpětná zrcátka pro jízdní kola, přehazovače řízené počítačem; (18) cestovní tašky, nákupní tašky, pouzdra na kola, cestovní tašky na jízdní kola, tašky pro přepravu jízdních kol, kempinkové tašky, batohy, cestovní tašky na oděvy, kufříky, deštníky, tašky na kolečkách; (25) boty a kotníková obuv, zejména cyklistická obuv, rybářská obuv, rybářské vysoké boty, golfová obuv; oděvy, zejména sportovní oděvy, cyklistické oděvy, gymnastické oděvy, venkovní oblečení, oblečení odolné proti dešti, pláštěnky, kombinézy do deště, čepice, rukavice, ponožky, košile, bundy, pletené kabátky, rybářské vesty, kalhoty, punčochy a spodní prádlo.

(511) 12, 18, 25
(210) O-161049

(111) **239442**
(220) 15.11.2000
(151) 19.12.2001
(540)



(730) SHIMANO INC., 77 Oimatsu-cho 3-cho, Sakai, Osaka, JP
(740) Zeiner & Zeiner v.o.s., Mgr. Řehák David, advokát, Maiselova 15, Praha 1, 11000

(510) (12) jízdní kola, části a příslušenství pro jízdní kola, jmenovitě hlavy, vnitřní převodové hlavy, uvolňovací páky, uvolňovací páky převodů, řadící páky, přehazovače předních a zadních kol, vodiče řetězů, volnoběžky, ozubená kolečka, řemenice, řetězy, řetězové přesmykače (deflektory), řadící lanka, kliky; klikové soupravy, řetězová kola, pedály, pedálové klipsny, brzdové páky, přední brzdy, zadní brzdy, brzdové kabely, brzdové čelisti, ráfky, kola, paprsky, úchytky paprsků, spodní podpěry,

sedadlové sloupky, patentní sedadlové sloupky, hlavní části pro sestavu rámových vidlic, rámy, závěsy, řídítka, rukojeti na řídítka, násady na řídítka, sedla, blatníky, stojánky na kola, nosiče, zvonky, houkačky a zpětná zrcátka pro jízdní kola, přehazovače řízené počítačem; (18) cestovní tašky, nákupní tašky, pouzdra na kola, cestovní tašky na jízdní kola, tašky pro přepravu jízdních kol, kempinkové tašky, batohy, cestovní tašky na oděvy, kufříky, deštníky, tašky na kolečkách; (25) boty a kotníková obuv, zejména cyklistická obuv, rybářská obuv, rybářské vysoké boty, golfová obuv; oděvy, zejména sportovní oděvy, cyklistické oděvy, gymnastické oděvy, venkovní oblečení, oblečení odolné proti dešti, pláštěnky, kombinézy do deště, čepice, rukavice, ponožky, košile, bundy, pletené kabátky, rybářské vesty, kalhoty, punčochy a spodní prádlo.

(511) 12, 18, 25
(210) O-161050

(111) **239443**
(220) 15.11.2000
(151) 19.12.2001
(540)



(730) SHIMANO INC., 77 Oimatsu-cho 3-cho, Sakai, Osaka, JP
(740) Zeiner & Zeiner v.o.s., Mgr. Řehák David, advokát, Maiselova 15, Praha 1, 11000

(510) (12) jízdní kola, části a příslušenství pro jízdní kola, jmenovitě hlavy, vnitřní převodové hlavy, uvolňovací páky, uvolňovací páky převodů, řadící páky, přehazovače předních a zadních kol, vodiče řetězů, volnoběžky, ozubená kolečka, řemenice, řetězy, řetězové přesmykače (deflektory), řadící lanka, kliky; klikové soupravy, řetězová kola, pedály, pedálové klipsny, brzdové páky, přední brzdy, zadní brzdy, brzdové kabely, brzdové čelisti, ráfky, kola, paprsky, úchytky paprsků, spodní podpěry, sedadlové sloupky, patentní sedadlové sloupky, hlavní části pro sestavu rámových vidlic, rámy, závěsy, řídítka, rukojeti na řídítka, násady na řídítka, sedla, blatníky, stojánky na kola, nosiče, zvonky, houkačky a zpětná zrcátka pro jízdní kola, přehazovače řízené počítačem; (18) cestovní tašky, nákupní tašky, pouzdra na kola, cestovní tašky na jízdní kola, tašky pro přepravu jízdních kol, kempinkové tašky, batohy, cestovní tašky na oděvy, kufříky, deštníky, tašky na kolečkách; (25) boty a kotníková obuv, zejména cyklistická obuv, rybářská obuv, rybářské vysoké boty, golfová obuv; oděvy, zejména sportovní oděvy, cyklistické oděvy, gymnastické oděvy, venkovní oblečení, oblečení odolné proti dešti, pláštěnky, kombinézy do deště, čepice, rukavice, ponožky, košile, bundy, pletené kabátky, rybářské vesty, kalhoty, punčochy a spodní prádlo.

(511) 12, 18, 25
(210) O-161051

(111) **239444**
(220) 15.11.2000
(151) 19.12.2001
(540)



(730) SHIMANO INC., 77 Oimatsu-cho 3-cho, Sakai, Osaka, JP
(740) Zeiner & Zeiner v.o.s., Mgr. Řehák David, advokát, Maiselova 15, Praha 1, 11000

- (510) (12) jízdní kola, části a příslušenství pro jízdní kola, jmenovitě hlavy, vnitřní převodové hlavy, uvolňovací páky, uvolňovací páky převodů, řadící páky, přehazovače předních a zadních kol, vodiče řetězů, volnoběžky, ozubená kolečka, řemenice, řetězy, řetězové přesmykače (deflektory), řadící lanka, kliky; klikové soupravy, řetězová kola, pedály, pedálové klipsny, brzdové páky, přední brzdy, zadní brzdy, brzdové kabely, brzdové čelisti, ráfky, kola, paprsky, úchytky paprsků, spodní podpěry, sedadlové sloupky, patentní sedadlové sloupky, hlavní části pro sestavu rámových vidlic, rámy, závěsy, řídítka, rukojeti na řídítka, násady na řídítka, sedla, blatníky, stojánky na kola, nosiče, zvonky, houkačky a zpětná zrcátka pro jízdní kola, přehazovače řízené počítačem; (18) cestovní tašky, nákupní tašky, pouzdra na kola, cestovní tašky na jízdní kola, tašky pro přepravu jízdních kol, kempinkové tašky, batohy, cestovní tašky na oděvy, kufříky, deštníky, tašky na kolečkách; (25) boty a kotníková obuv, zejména cyklistická obuv, rybářská obuv, rybářské vysoké boty, golfová obuv; oděvy, zejména sportovní oděvy, cyklistické oděvy, gymnastické oděvy, venkovní oblečení, oblečení odolné proti dešti, pláštěnky, kombinézy do deště, čepice, rukavice, ponožky, košile, bundy, pletené kabátky, rybářské vesty, kalhoty, punčochy a spodní prádlo.
- (511) 12, 18, 25
(210) O-161053

- (111) **239446**
(220) 15.11.2000
(151) 19.12.2001
(540)



- (730) SHIMANO INC., 77 Oimatsu-cho 3-cho, Sakai, Osaka, JP
(740) Zeiner & Zeiner v.o.s., Mgr. Řehák David, advokát, Maiselova 15, Praha 1, 11000
- (510) (12) jízdní kola, části a příslušenství pro jízdní kola, jmenovitě hlavy, vnitřní převodové hlavy, uvolňovací páky, uvolňovací páky převodů, řadící páky, přehazovače předních a zadních kol, vodiče řetězů, volnoběžky, ozubená kolečka, řemenice, řetězy, řetězové přesmykače (deflektory), řadící lanka, kliky; klikové soupravy, řetězová kola, pedály, pedálové klipsny, brzdové páky, přední brzdy, zadní brzdy, brzdové kabely, brzdové čelisti, ráfky, kola, paprsky, úchytky paprsků, spodní podpěry, sedadlové sloupky, patentní sedadlové sloupky, hlavní části pro sestavu rámových vidlic, rámy, závěsy, řídítka, rukojeti na řídítka, násady na řídítka, sedla, blatníky, stojánky na kola, nosiče, zvonky, houkačky a zpětná zrcátka pro jízdní kola, přehazovače řízené počítačem; (18) cestovní tašky, nákupní tašky, pouzdra na kola, cestovní tašky na jízdní kola, tašky pro přepravu jízdních kol, kempinkové tašky, batohy, cestovní tašky na oděvy, kufříky, deštníky, tašky na kolečkách; (25) boty a kotníková obuv, zejména cyklistická obuv, rybářská obuv, rybářské vysoké boty, golfová obuv; oděvy, zejména sportovní oděvy, cyklistické oděvy, gymnastické oděvy, venkovní oblečení, oblečení odolné proti dešti, pláštěnky, kombinézy do deště, čepice, rukavice, ponožky, košile, bundy, pletené kabátky, rybářské vesty, kalhoty, punčochy a spodní prádlo.
- (511) 12, 18, 25
(210) O-161057

- (111) **239462**
(220) 15.11.2000
(151) 19.12.2001



- (730) SHIMANO INC., 77 Oimatsu-cho 3-cho, Sakai, Osaka, JP
(740) Zeiner & Zeiner v.o.s., Mgr. Řehák David, advokát, Maiselova 15, Praha 1, 11000
- (510) (12) jízdní kola, části a příslušenství pro jízdní kola, jmenovitě hlavy, vnitřní převodové hlavy, uvolňovací páky, uvolňovací páky převodů, řadící páky, přehazovače předních a zadních kol, vodiče řetězů, volnoběžky, ozubená kolečka, řemenice, řetězy, řetězové přesmykače (deflektory), řadící lanka, kliky; klikové soupravy, řetězová kola, pedály, pedálové klipsny, brzdové páky, přední brzdy, zadní brzdy, brzdové kabely, brzdové čelisti, ráfky, kola, paprsky, úchytky paprsků, spodní podpěry, sedadlové sloupky, patentní sedadlové sloupky, hlavní části pro sestavu rámových vidlic, rámy, závěsy, řídítka, rukojeti na řídítka, násady na řídítka, sedla, blatníky, stojánky na kola, nosiče, zvonky, houkačky a zpětná zrcátka pro jízdní kola, přehazovače řízené počítačem; (18) cestovní tašky, nákupní tašky, pouzdra na kola, cestovní tašky na jízdní kola, tašky pro přepravu jízdních kol, kempinkové tašky, batohy, cestovní tašky na oděvy, kufříky, deštníky, tašky na kolečkách; (25) boty a kotníková obuv, zejména cyklistická obuv, rybářská obuv, rybářské vysoké boty, golfová obuv; oděvy, zejména sportovní oděvy, cyklistické oděvy, gymnastické oděvy, venkovní oblečení, oblečení odolné proti dešti, pláštěnky, kombinézy do deště, čepice, rukavice, ponožky, košile, bundy, pletené kabátky, rybářské vesty, kalhoty, punčochy a spodní prádlo.
- (511) 12, 18, 25
(210) O-161075

- (111) **239463**
(220) 15.11.2000
(151) 19.12.2001
(540)



- (730) SHIMANO INC., 77 Oimatsu-cho 3-cho, Sakai, Osaka, JP
(740) Zeiner & Zeiner v.o.s., Mgr. Řehák David, advokát, Maiselova 15, Praha 1, 11000
- (510) (12) jízdní kola, části a příslušenství pro jízdní kola, jmenovitě hlavy, vnitřní převodové hlavy, uvolňovací páky, uvolňovací páky převodů, řadící páky, přehazovače předních a zadních kol, vodiče řetězů, volnoběžky, ozubená kolečka, řemenice, řetězy, řetězové přesmykače (deflektory), řadící lanka, kliky; klikové soupravy, řetězová kola, pedály, pedálové klipsny, brzdové páky, přední brzdy, zadní brzdy, brzdové kabely, brzdové čelisti, ráfky, kola, paprsky, úchytky paprsků, spodní podpěry, sedadlové sloupky, patentní sedadlové sloupky, hlavní části pro sestavu rámových vidlic, rámy, závěsy, řídítka, rukojeti na řídítka, násady na řídítka, sedla, blatníky, stojánky na kola, nosiče, zvonky, houkačky a zpětná zrcátka pro jízdní kola, přehazovače řízené počítačem; (18) cestovní tašky, nákupní tašky, pouzdra na kola, cestovní tašky na jízdní kola, tašky pro přepravu jízdních kol, kempinkové tašky, batohy, cestovní tašky na oděvy, kufříky, deštníky, tašky na kolečkách; (25) boty a kotníková obuv, zejména cyklistická obuv, rybářská obuv, rybářské vysoké boty, golfová obuv; oděvy, zejména sportovní oděvy, cyklistické oděvy, gymnastické oděvy, venkovní oblečení, oblečení odolné proti dešti, pláštěnky, kombinézy do deště, čepice, rukavice, ponožky, košile, bundy, pletené kabátky, rybářské vesty, kalhoty, punčochy a spodní

prádlo. (540)
(511) 12, 18, 25
(210) O-161076

(111) **239464**
(220) 15.11.2000
(151) 19.12.2001
(540)

SLR PLUS

(730) SHIMANO INC., 77 Oimatsu-cho 3-cho, Sakai, Osaka, JP
(740) Zeiner & Zeiner v.o.s., Mgr. Řehák David, advokát, Maiselova 15, Praha 1, 11000

(510) (12) jízdní kola, části a příslušenství pro jízdní kola, jmenovitě hlavy, vnitřní převodové hlavy, uvolňovací páky, uvolňovací páky převodů, řadící páky, přehazovače předních a zadních kol, vodiče řetězů, volnoběžky, ozubená kolečka, řemenice, řetězy, řetězové přesmykače (deflektory), řadící lanka, kliky; klikové soupravy, řetězová kola, pedály, pedálové klipsny, brzdové páky, přední brzdy, zadní brzdy, brzdové kabely, brzdové čelisti, ráfky, kola, paprsky, úchytky paprsků, spodní podpěry, sedadlové sloupky, patentní sedadlové sloupky, hlavní části pro sestavu rámových vidlic, rámy, závěsy, řídítka, rukojeti na řídítka, násady na řídítka, sedla, blatníky, stojánky na kola, nosiče, zvonky, houkačky a zpětná zrcátka pro jízdní kola, přehazovače řízené počítačem; (18) cestovní tašky, nákupní tašky, pouzdra na kola, cestovní tašky na jízdní kola, tašky pro přepravu jízdních kol, kempinkové tašky, batohy, cestovní tašky na oděvy, kufříky, deštníky, tašky na kolečkách; (25) boty a kotníková obuv, zejména cyklistická obuv, rybářská obuv, rybářské vysoké boty, golfová obuv; oděvy, zejména sportovní oděvy, cyklistické oděvy, gymnastické oděvy, venkovní oblečení, oblečení odolné proti dešti, pláštěnky, kombinézy do deště, čepice, rukavice, ponožky, košile, bundy, pletené kabátky, rybářské vesty, kalhoty, punčochy a spodní prádlo.

(511) 12, 18, 25
(210) O-161077

(111) **239465**
(220) 15.11.2000
(151) 19.12.2001
(540)

SORA

(730) SHIMANO INC., 77 Oimatsu-cho 3-cho, Sakai, Osaka, JP
(740) Zeiner & Zeiner v.o.s., Mgr. Řehák David, advokát, Maiselova 15, Praha 1, 11000

(510) (12) jízdní kola, části a příslušenství pro jízdní kola, jmenovitě hlavy, vnitřní převodové hlavy, uvolňovací páky, uvolňovací páky převodů, řadící páky, přehazovače předních a zadních kol, vodiče řetězů, volnoběžky, ozubená kolečka, řemenice, řetězy, řetězové přesmykače (deflektory), řadící lanka, kliky; klikové soupravy, řetězová kola, pedály, pedálové klipsny, brzdové páky, přední brzdy, zadní brzdy, brzdové kabely, brzdové čelisti, ráfky, kola, paprsky, úchytky paprsků, spodní podpěry, sedadlové sloupky, patentní sedadlové sloupky, hlavní části pro sestavu rámových vidlic, rámy, závěsy, řídítka, rukojeti na řídítka, násady na řídítka, sedla, blatníky, stojánky na kola, nosiče, zvonky, houkačky a zpětná zrcátka pro jízdní kola, přehazovače řízené počítačem; (18) cestovní tašky, nákupní tašky, pouzdra na kola, cestovní tašky na jízdní kola, tašky pro přepravu jízdních kol, kempinkové tašky, batohy, cestovní tašky na oděvy, kufříky, deštníky, tašky na kolečkách; (25) boty a kotníková obuv, zejména cyklistická obuv, rybářská obuv, rybářské vysoké boty, golfová obuv; oděvy, zejména sportovní oděvy, cyklistické oděvy, gymnastické oděvy, venkovní oblečení, oblečení odolné proti dešti, pláštěnky, kombinézy do deště, čepice, rukavice, ponožky, košile, bundy, pletené kabátky, rybářské vesty, kalhoty, punčochy a spodní prádlo.

(511) 12, 18, 25
(210) O-161079

(111) **239466**
(220) 15.11.2000
(151) 19.12.2001



(730) SHIMANO INC., 77 Oimatsu-cho 3-cho, Sakai, Osaka, JP
(740) Zeiner & Zeiner v.o.s., Mgr. Řehák David, advokát, Maiselova 15, Praha 1, 11000

(510) (12) jízdní kola, části a příslušenství pro jízdní kola, jmenovitě hlavy, vnitřní převodové hlavy, uvolňovací páky, uvolňovací páky převodů, řadící páky, přehazovače předních a zadních kol, vodiče řetězů, volnoběžky, ozubená kolečka, řemenice, řetězy, řetězové přesmykače (deflektory), řadící lanka, kliky; klikové soupravy, řetězová kola, pedály, pedálové klipsny, brzdové páky, přední brzdy, zadní brzdy, brzdové kabely, brzdové čelisti, ráfky, kola, paprsky, úchytky paprsků, spodní podpěry, sedadlové sloupky, patentní sedadlové sloupky, hlavní části pro sestavu rámových vidlic, rámy, závěsy, řídítka, rukojeti na řídítka, násady na řídítka, sedla, blatníky, stojánky na kola, nosiče, zvonky, houkačky a zpětná zrcátka pro jízdní kola, přehazovače řízené počítačem; (18) cestovní tašky, nákupní tašky, pouzdra na kola, cestovní tašky na jízdní kola, tašky pro přepravu jízdních kol, kempinkové tašky, batohy, cestovní tašky na oděvy, kufříky, deštníky, tašky na kolečkách; (25) boty a kotníková obuv, zejména cyklistická obuv, rybářská obuv, rybářské vysoké boty, golfová obuv; oděvy, zejména sportovní oděvy, cyklistické oděvy, gymnastické oděvy, venkovní oblečení, oblečení odolné proti dešti, pláštěnky, kombinézy do deště, čepice, rukavice, ponožky, košile, bundy, pletené kabátky, rybářské vesty, kalhoty, punčochy a spodní prádlo.

(511) 12, 18, 25
(210) O-161080

(111) **239468**
(220) 15.11.2000
(151) 19.12.2001
(540)



(730) SHIMANO INC., 77 Oimatsu-cho 3-cho, Sakai, Osaka, JP
(740) Zeiner & Zeiner v.o.s., Mgr. Řehák David, advokát, Maiselova 15, Praha 1, 11000

(510) (12) jízdní kola, části a příslušenství pro jízdní kola, jmenovitě hlavy, vnitřní převodové hlavy, uvolňovací páky, uvolňovací páky převodů, řadící páky, přehazovače předních a zadních kol, vodiče řetězů, volnoběžky, ozubená kolečka, řemenice, řetězy, řetězové přesmykače (deflektory), řadící lanka, kliky; klikové soupravy, řetězová kola, pedály, pedálové klipsny, brzdové páky, přední brzdy, zadní brzdy, brzdové kabely, brzdové čelisti, ráfky, kola, paprsky, úchytky paprsků, spodní podpěry, sedadlové sloupky, patentní sedadlové sloupky, hlavní části pro sestavu rámových vidlic, rámy, závěsy, řídítka, rukojeti na řídítka, násady na řídítka, sedla, blatníky, stojánky na kola, nosiče, zvonky, houkačky a zpětná zrcátka pro jízdní kola, přehazovače řízené počítačem; (18) cestovní tašky, nákupní tašky, pouzdra na kola, cestovní tašky na jízdní kola, tašky pro přepravu jízdních kol, kempinkové tašky, batohy, cestovní tašky na oděvy, kufříky, deštníky, tašky na kolečkách; (25) boty a kotníková obuv, zejména cyklistická obuv, rybářská obuv, rybářské vysoké boty, golfová obuv; oděvy, zejména sportovní oděvy, cyklistické oděvy, gymnastické oděvy, venkovní oblečení, oblečení odolné proti dešti, pláštěnky, kombinézy do deště, čepice, rukavice, ponožky, košile, bundy, pletené kabátky, rybářské vesty, kalhoty, punčochy a spodní

(511) 12, 18, 25
(210) O-161082

(511) 12, 18, 25
(210) O-161085

(111) **239469**
(220) 15.11.2000
(151) 19.12.2001
(540)

(111) **239471**
(220) 15.11.2000
(151) 19.12.2001
(540)

TIAGRA

- (730) SHIMANO INC., 77 Oimatsu-cho 3-cho, Sakai, Osaka, JP
(740) Zeiner & Zeiner v.o.s., Mgr. Řehák David, advokát, Maiselova 15, Praha 1, 11000
(510) (12) jízdní kola, části a příslušenství pro jízdní kola, jmenovitě hlavy, vnitřní převodové hlavy, uvolňovací páky, uvolňovací páky převodů, řadící páky, přehazovače předních a zadních kol, vodiče řetězů, volnoběžky, ozubená kolečka, řemenice, řetězy, řetězové přesmykače (deflektory), řadící lanka, kliky; klikové soupravy, řetězová kola, pedály, pedálové klipsny, brzdové páky, přední brzdy, zadní brzdy, brzdové kabely, brzdové čelisti, ráfky, kola, paprsky, úchytky paprsků, spodní podpěry, sedadlové sloupky, patentní sedadlové sloupky, hlavní části pro sestavu rámových vidlic, rámy, závěsy, řídítka, rukojeti na řídítka, násady na řídítka, sedla, blatníky, stojánky na kola, nosiče, zvonky, houkačky a zpětná zrcátka pro jízdní kola, přehazovače řízené počítačem; (18) cestovní tašky, nákupní tašky, pouzdra na kola, cestovní tašky na jízdní kola, tašky pro přepravu jízdních kol, kempinkové tašky, batohy, cestovní tašky na oděvy, kufříky, deštníky, tašky na kolečkách; (25) boty a kotníková obuv, zejména cyklistická obuv, rybářská obuv, rybářské vysoké boty, golfová obuv; oděvy, zejména sportovní oděvy, cyklistické oděvy, gymnastické oděvy, venkovní oblečení, oblečení odolné proti dešti, pláštěnky, kombinézy do deště, čepice, rukavice, ponožky, košile, bundy, pletené kabátky, rybářské vesty, kalhoty, punčochy a spodní prádlo.
(511) 12, 18, 25
(210) O-161083

(111) **239470**
(220) 15.11.2000
(151) 19.12.2001
(540)

- (730) SHIMANO INC., 77 Oimatsu-cho 3-cho, Sakai, Osaka, JP
(740) Zeiner & Zeiner v.o.s., Mgr. Řehák David, advokát, Maiselova 15, Praha 1, 11000
(510) (12) jízdní kola, části a příslušenství pro jízdní kola, jmenovitě hlavy, vnitřní převodové hlavy, uvolňovací páky, uvolňovací páky převodů, řadící páky, přehazovače předních a zadních kol, vodiče řetězů, volnoběžky, ozubená kolečka, řemenice, řetězy, řetězové přesmykače (deflektory), řadící lanka, kliky; klikové soupravy, řetězová kola, pedály, pedálové klipsny, brzdové páky, přední brzdy, zadní brzdy, brzdové kabely, brzdové čelisti, ráfky, kola, paprsky, úchytky paprsků, spodní podpěry, sedadlové sloupky, patentní sedadlové sloupky, hlavní části pro sestavu rámových vidlic, rámy, závěsy, řídítka, rukojeti na řídítka, násady na řídítka, sedla, blatníky, stojánky na kola, nosiče, zvonky, houkačky a zpětná zrcátka pro jízdní kola, přehazovače řízené počítačem; (18) cestovní tašky, nákupní tašky, pouzdra na kola, cestovní tašky na jízdní kola, tašky pro přepravu jízdních kol, kempinkové tašky, batohy, cestovní tašky na oděvy, kufříky, deštníky, tašky na kolečkách; (25) boty a kotníková obuv, zejména cyklistická obuv, rybářská obuv, rybářské vysoké boty, golfová obuv; oděvy, zejména sportovní oděvy, cyklistické oděvy, gymnastické oděvy, venkovní oblečení, oblečení odolné proti dešti, pláštěnky, kombinézy do deště, čepice, rukavice, ponožky, košile, bundy, pletené kabátky, rybářské vesty, kalhoty, punčochy a spodní prádlo.
(511) 12, 18, 25
(210) O-161086

ULTEGRA

TOURNEY

- (730) SHIMANO INC., 77 Oimatsu-cho 3-cho, Sakai, Osaka, JP
(740) Zeiner & Zeiner v.o.s., Mgr. Řehák David, advokát, Maiselova 15, Praha 1, 11000
(510) (12) jízdní kola, části a příslušenství pro jízdní kola, jmenovitě hlavy, vnitřní převodové hlavy, uvolňovací páky, uvolňovací páky převodů, řadící páky, přehazovače předních a zadních kol, vodiče řetězů, volnoběžky, ozubená kolečka, řemenice, řetězy, řetězové přesmykače (deflektory), řadící lanka, kliky; klikové soupravy, řetězová kola, pedály, pedálové klipsny, brzdové páky, přední brzdy, zadní brzdy, brzdové kabely, brzdové čelisti, ráfky, kola, paprsky, úchytky paprsků, spodní podpěry, sedadlové sloupky, patentní sedadlové sloupky, hlavní části pro sestavu rámových vidlic, rámy, závěsy, řídítka, rukojeti na řídítka, násady na řídítka, sedla, blatníky, stojánky na kola, nosiče, zvonky, houkačky a zpětná zrcátka pro jízdní kola, přehazovače řízené počítačem; (18) cestovní tašky, nákupní tašky, pouzdra na kola, cestovní tašky na jízdní kola, tašky pro přepravu jízdních kol, kempinkové tašky, batohy, cestovní tašky na oděvy, kufříky, deštníky, tašky na kolečkách; (25) boty a kotníková obuv, zejména cyklistická obuv, rybářská obuv, rybářské vysoké boty, golfová obuv; oděvy, zejména sportovní oděvy, cyklistické oděvy, gymnastické oděvy, venkovní oblečení, oblečení odolné proti dešti, pláštěnky, kombinézy do deště, čepice, rukavice, ponožky, košile, bundy, pletené kabátky, rybářské vesty, kalhoty, punčochy a spodní prádlo.

(111) **239472**
(220) 15.11.2000
(151) 19.12.2001
(540)

V-BRAKE

- (730) SHIMANO INC., 77 Oimatsu-cho 3-cho, Sakai, Osaka, JP
(740) Zeiner & Zeiner v.o.s., Mgr. Řehák David, advokát, Maiselova 15, Praha 1, 11000
(510) (12) jízdní kola, části a příslušenství pro jízdní kola, jmenovitě hlavy, vnitřní převodové hlavy, uvolňovací páky, uvolňovací páky převodů, řadící páky, přehazovače předních a zadních kol, vodiče řetězů, volnoběžky, ozubená kolečka, řemenice, řetězy, řetězové přesmykače (deflektory), řadící lanka, kliky; klikové soupravy, řetězová kola, pedály, pedálové klipsny, brzdové páky, přední brzdy, zadní brzdy, brzdové kabely, brzdové čelisti, ráfky, kola, paprsky, úchytky paprsků, spodní podpěry, sedadlové sloupky, patentní sedadlové sloupky, hlavní části pro sestavu rámových vidlic, rámy, závěsy, řídítka, rukojeti na řídítka, násady na řídítka, sedla, blatníky, stojánky na kola, nosiče, zvonky, houkačky a zpětná zrcátka pro jízdní kola, přehazovače řízené počítačem; (18) cestovní tašky, nákupní tašky, pouzdra na kola, cestovní tašky na jízdní kola, tašky pro přepravu jízdních kol, kempinkové tašky, batohy, cestovní tašky na oděvy, kufříky, deštníky, tašky na kolečkách; (25)

boty a kotníková obuv, zejména cyklistická obuv, rybářská obuv, rybářské vysoké boty, golfová obuv; oděvy, zejména sportovní oděvy, cyklistické oděvy, gymnastické oděvy, venkovní oblečení, oblečení odolné proti dešti, pláštěnky, kombinézy do deště, čepice, rukavice, ponožky, košile, bundy, pletené kabátky, rybářské vesty, kalhoty, punčochy a spodní prádlo.

(511) 12, 18, 25
(210) O-161087

(111) **239473**
(220) 15.11.2000
(151) 19.12.2001
(540)



(730) **SHIMANO INC.**, 77 Oimatsu-cho 3-cho, Sakai, Osaka, JP
(740) Zeiner & Zeiner v.o.s., Mgr. Řehák David, advokát, Maiselova 15, Praha 1, 11000
(510) (12) jízdní kola, části a příslušenství pro jízdní kola, jmenovitě hlavy, vnitřní převodové hlavy, uvolňovací páky, uvolňovací páky převodů, řadící páky, přehazovače předních a zadních kol, vodiče řetězů, volnoběžky, ozubená kolečka, řemenice, řetězy, řetězové přesmykače (deflektory), řadící lanka, kliky; klikové soupravy, řetězová kola, pedály, pedálové klipsny, brzdové páky, přední brzdy, zadní brzdy, brzdové kabely, brzdové čelisti, ráfky, kola, paprsky, úchytky paprsků, spodní podpěry, sedadlové sloupky, patentní sedadlové sloupky, hlavní části pro sestavu rámových vidlic, rámy, závěsy, říditka, rukojeti na říditka, násady na říditka, sedla, blatníky, stojánky na kola, nosiče, zvonky, houkačky a zpětná zrcátka pro jízdní kola, přehazovače řízené počítačem; (18) cestovní tašky, nákupní tašky, pouzdra na kola, cestovní tašky na jízdní kola, tašky pro přepravu jízdních kol, kempinkové tašky, batohy, cestovní tašky na oděvy, kufříky, deštníky, tašky na kolečkách; (25) boty a kotníková obuv, zejména cyklistická obuv, rybářská obuv, rybářské vysoké boty, golfová obuv; oděvy, zejména sportovní oděvy, cyklistické oděvy, gymnastické oděvy, venkovní oblečení, oblečení odolné proti dešti, pláštěnky, kombinézy do deště, čepice, rukavice, ponožky, košile, bundy, pletené kabátky, rybářské vesty, kalhoty, punčochy a spodní prádlo.
(511) 12, 18, 25
(210) O-161088

(111) **239767**
(220) 18.01.2001
(151) 19.12.2001
(540)



(730) **HELENA JUNGMANOVÁ - TRAVEL AGENCY ASTRA s.r.o.**, Na Výsluní 201/13, Praha 10, 10000, CZ
(510) (39) služby týkající se sdělování informací ohledně cesty nebo dopravy zboží, které poskytují agenti nebo turistické kanceláře nebo informace týkající se tarifů, jízdního řádu a dopravních způsobů; (42) služby cestovních kancelářů nebo agentů, kteří zajišťují ubytování v hotelích pro turisty.
(511) 39, 42
(210) O-163352

(111) **239862**
(220) 26.02.2001
(151) 19.12.2001
(540)

UMAX

(730) **UMAX Czech a.s.**, Hybernská 20/1007, Praha 1 - Nové Město, 11121, CZ
(510) (28) hry, hračky, sportovní potřeby zařazené do třídy 28.
(511) 28
(210) O-164737

(111) **240109**
(220) 20.09.2000
(151) 25.01.2002
(540)

VARISOLVE

(730) **BTG International Limited**, 5 Fleet Place, EC4M 7RD London, GB
(740) Inpartners Group, JUDr. Radim Charvát, Ph.D., LL.M., advokát, Lidická 51, Brno, 60200
(510) (5) farmaceutické přípravky pro použití při výrobě sklerozujících pěn pro skleroterapii; (10) chirurgické a lékařské přístroje pro výrobu pěn pro použití při skleroterapii žil, chirurgické a lékařské přístroje pro použití při léčení varikozních žil a žilných malformací užívající sklerozujících pěn včetně zařízení stanovujících fyzikální charakteristiky takovýchto pěn, zařízení pro intravenózní podávání pěny a zařízení pro monitorování pozice a účinku pěny v lidském těle.
(511) 5, 10
(210) O-159255

(111) **240214**
(220) 15.11.2000
(151) 25.01.2002
(540)

SMARTCAGE

(730) **SHIMANO INC.**, 77 Oimatsu-cho 3-cho, Sakai, Osaka, JP
(740) Zeiner & Zeiner v.o.s., Mgr. Řehák David, advokát, Maiselova 15, Praha 1, 11000
(510) (12) části a příslušenství pro jízdní kola, jmenovitě hlavy, vnitřní převodové hlavy, uvolňovací páky, uvolňovací páky převodů, řadící páky, přehazovače předních a zadních kol, vodiče řetězů, volnoběžky, ozubená kolečka, řemenice, řetězy, řetězové přesmykače (deflektory), řadící lanka, kliky; klikové soupravy, řetězová kola, pedály, pedálové klipsny, brzdové páky, přední brzdy, zadní brzdy, brzdové kabely, brzdové čelisti, ráfky, kola, paprsky, úchytky paprsků, spodní podpěry, sedadlové sloupky, patentní sedadlové sloupky, hlavní části pro sestavu rámových vidlic, rámy, závěsy, říditka, rukojeti na říditka, násady na říditka, sedla, blatníky, stojánky na kola, nosiče, zvonky, houkačky a zpětná zrcátka pro jízdní kola, přehazovače řízené počítačem; (18) cestovní tašky, nákupní tašky, pouzdra na kola, cestovní tašky na jízdní kola, tašky pro přepravu jízdních kol, kempinkové tašky, batohy, cestovní tašky na oděvy, kufříky, deštníky, tašky na kolečkách; (25) boty a kotníková obuv, zejména cyklistická obuv, rybářská obuv, rybářské vysoké boty, golfová obuv; oděvy, zejména sportovní oděvy, cyklistické oděvy, gymnastické oděvy, venkovní oblečení, oblečení odolné proti dešti, pláštěnky, kombinézy do deště, čepice, rukavice, ponožky, košile, bundy, pletené kabátky, rybářské vesty, kalhoty, punčochy a spodní

(511) prádlo.
12, 18, 25
(210) O-161078

(540)

(111) **240296**
(220) 11.12.2000
(151) 25.01.2002
(540)



(730) **K 5, spol. s r.o.**, Korunní 5, Praha 2, 12000, CZ
(740) Ing. Milan Škoda, Nahořanská 308, Nové Město nad Metují, 54901
(510) (41) provozování zařízení sloužícího k regeneraci a rekondici; (42) masérské služby, hostinská činnost.
(511) 41, 42
(210) O-162203

(111) **240387**
(220) 10.01.2001
(151) 25.01.2002
(540)

PRIMISSIMO

(730) **NOWACO Opava s.r.o.**, V Růžovém údolí 553, Kralupy nad Vltavou, 27801, CZ
(740) Müller Václav, patentový zástupce, Filipova 2016, Praha 4, 14800
(510) (5) výrobky dietetické, zejména pro léčebné účely, potraviny pro děti, batolata a nemocné, potravinové přípravky a doplňky všeho druhu, jako posilující potraviny, vitamínové přípravky, potraviny pro doplnění redukčních diet nebo přípravků pro hubnutí, přípravky obsahující biochemické katalyzátory, zejména pro fyzicky aktivní osoby, rekonvalescenty a nemocné, dezinfekční prostředky; (29) potravinářské konzervy, polévky, polévky v sáčku, mléčné přípravky, hotová jídla konzervovaná, zmrazené maso, kuchyňské polotovary, ovoce a zelenina konzervovaná, sušená, zmrazená a zavařená, želé, džemy, kompoty, vejce, mléko a mléčné výrobky, jako mražené smetanové krémy i s rostlinným tukem, jogurtové, s přídavkem ovoce, ovocné krémy mražené samostatně, ovocné dřeně, mražené pizzy; (30) oplatky, cukrovinky, včetně gumových a esencí pro cukrovinky, cukrářské výrobky všeho druhu, zmrazená hotová jídla a polotovary, omáčka na saláty, káva, čaj, kakao, cukr, rýže, kávové náhražky, med, led pro osvěžení, zmrzliny, obilné vločky, pizzy, těsta.
(511) 5, 29, 30
(210) O-163088

(111) **240777**
(220) 27.06.2001
(151) 25.01.2002
(540)

AILÉ

(730) **Kaufland Česká republika v.o.s.**, Pod Višňovkou 25, Praha 4, 14000, CZ
(510) (3) přípravky pro bělení a jiné prací prostředky, přípravky pro čištění, leštění, odmašťování a broušení, mýdla, parfumerie, vonné oleje, kosmetika, vlasové vody (lotions), zubní pasty; (5) výrobky hygienické pro osobní hygienu, zejména hygienické vložky, hygienické ubrousky, menstruační tampóny a menstruační vložky; (21) náčiní a nádoby pro domácnost nebo kuchyň, hřebeny a mycí houby, kartáče, čistící potřeby, sklo, porcelán.
(511) 3, 5, 21
(210) O-169245

(111) **240971**
(220) 20.10.2000
(151) 21.02.2002



(730) **ELO, s.r.o.**, Partizánska cesta 1481/141, Bánovce nad Bebravou, 95701, SK
(740) Ing. Květoslava Kubičková, Doubravčická 2201, Praha 10, 10000
(510) (35) poradenství v obchodní činnosti; (37) montáž, oprava a údržba elektrických rozvodů a bleskovodů, práce ve výškách horolezeckou a speleologickou technikou.
(511) 35, 37
(210) O-160280

(111) **241010**
(220) 15.11.2000
(151) 21.02.2002
(540)

TOP SWING

(730) **SHIMANO INC.**, 77 Oimatsu-cho 3-cho, Sakai, Osaka, JP
(740) Zeiner & Zeiner v.o.s., Mgr. Řehák David, advokát, Maiselova 15, Praha 1, 11000
(510) (12) jízdní kola, části a příslušenství pro jízdní kola, jmenovitě hlavy, vnitřní převodové hlavy, uvolňovací páky, uvolňovací páky převodů, řadící páky, přehazovače předních a zadních kol, vodiče řetězů, volnoběžky, ozubená kolečka, řemenice, řetězy, řetězové přesmykače (deflektory), řadící lanka, kliky, klikové soupravy, řetězová kola, pedály, pedálové klipsny, brzdové páky, přední brzdy, zadní brzdy, brzdové kabely, brzdové čelisti, ráfky, kola, paprsky, úchytky paprsků, spodní podpěry, sedadlové sloupky, patentní sedadlové sloupky, hlavní části pro sestavu rámových vidlic, rámy, závěsy, řídítka, rukojeti na řídítka, násady na řídítka, sedla, blatníky, stojánky na kola, nosiče, zvonky, houkačky a zpětná zrcátka pro jízdní kola, přehazovače řízené počítačem; (18) cestovní tašky, nákupní tašky, pouzdra na kola, cestovní tašky na jízdní kola, tašky pro přepravu jízdních kol, kempinkové tašky, batohy, cestovní tašky na oděvy, kufříky, deštníky, tašky na kolečkách.
(511) 12, 18
(210) O-161084

(111) **241030**
(220) 22.11.2000
(151) 21.02.2002
(540)

SIM

(730) **ACCORD spol. s r.o.**, Vlasákova 853, Praha 5, 15500, CZ
(510) (9) počítačové programy týkající se ekonomických aplikací; (16) manuály; (42) tvorba software týkající se ekonomických aplikací.
(511) 9, 16, 42
(210) O-161359

(111) **241052**
(220) 28.11.2000
(151) 21.02.2002
(540)

Matrix

(730) **Jan Sklenička - MATRIX CZ**, Bašteckého 2545/10, Praha 5, 15500, CZ
(510) (9) data, databáze, multimediální aplikace, multimediální a informační katalogy a jiné informační produkty na magnetických, elektronických a optických nosičích, související software, nosiče dat všeho druhu spadající do tř. 9, 2D a 3D animace, elektronické časopisy, elektronická periodika a knihy v elektronické podobě, software pro počítače, programové vybavení pro informační technologie a pro komunikaci, programové vybavení umožňující elektronické obchodování, videohry, nahraný software na CD a DVD discích a magnetických médiích; (35) poradenské a konzultační služby v oblasti reklamy na Internetu, reklama na Internetu, komerční

využití Internetu v oblastech komerčních internetových médií a vyhledávacích služeb, on-line inzerce, prezentace uživatelů na stránkách World Wide Web v počítačové síti Internet; (38) poskytování a přenos informací pomocí internetu, elektronický přenos dat, elektronická pošta, šíření elektronických časopisů, elektronických periodik a knih v elektronické podobě prostřednictvím počítačové sítě; (42) navrhování a tvorba webových stránek.

(511) 9, 35, 38, 42
(210) O-161576

(111) **241061**
(220) 30.11.2000
(151) 21.02.2002
(540)



(730) **Ateliéry Bonton Zlín a.s.**, Vodičkova 38/1935, Praha 1, 11000, CZ

(510) (9) nosiče informací všeho druhu, zejména zvukových, obrazových a zvukově obrazových záznamů, včetně jejich obalů, software všeho druhu, přístroje a zařízení pro reprodukci zvukových, obrazových a zvukově obrazových snímků a záznamů všeho druhu; (16) tiskoviny a polygrafické výrobky všeho druhu, publikace, včetně publikací obsahujících hudební díla s textem i bez textu, literární, vědecká a umělecká díla v papírové formě; (35) zprostředkování reklamy; (37) opravy a údržba audiovizuálních záznamů; (39) distribuce zvukových, obrazových a zvukově obrazových snímků a záznamů všeho druhu, tiskovin a polygrafických výrobků všeho druhu; (41) služby nahrávacího studia a videostudia, filmových ateliérů, kina, pronájem nahrávacích studií, produkce, pořizování a šíření zvukových, obrazových a zvukově obrazových snímků a záznamů všeho druhu, vydavatelství, vydávání a šíření tiskovin a polygrafických výrobků všeho druhu, publikací obsahujících hudební díla s textem i bez textu, literárních, vědeckých a uměleckých děl, výchovná a zábavní činnost, pronájem a půjčování nosičů zvukových, obrazových nebo zvukově obrazových záznamů; (42) poskytování software všeho druhu, odborné poradenství v audiovizuálním oboru, správa autorských a příbuzných práv, získávání nakladatelských práv k literárním, vědeckým a uměleckým dílům, provádění a zprostředkování převodu těchto práv, získávání autorských práv, práv výkonných umělců a práv výrobců zvukových a obrazových záznamů, provádění nebo zprostředkování převodu těchto práv pro všechny druhy užití takových záznamů, tvorba, zpracování a pronájem webových stránek.

(511) 9, 16, 35, 37, 39, 41, 42
(210) O-161726

(111) **241078**
(220) 06.12.2000
(151) 21.02.2002
(540)

Gelatina



(730) **Šetele Zdeněk, Paed. Dr.**, Högerova 1098/11, Praha 5, 15200, CZ

(510) (5) potravní doplňky určené pro zvláštní výživu.
(511) 5
(210) O-162088

(111) **241346**
(220) 26.02.2001
(151) 21.02.2002
(540)



(730) **Skopalová Anastázie**, Vojanova 44, Ústí nad Labem, 40007, CZ

(510) (3) přípravky pro bělení a jiné práci prostředky, přípravky pro čištění, leštění, odmašťování a broušení, mýdla, parfumerie, vonné oleje, kosmetika, vlasové vody (lotions), zubní pasty; (5) výrobky farmaceutické, veterinářské a hygienické, diabetické přípravky pro léčebné účely, potraviny pro batolata, náplasti, obvazový materiál, materiály pro plombování zubů a pro zubní otisky, dezinfekční přípravky, výrobky pro hubnutí škodlivých zvířat, fungicidy, herbicidy; (35) propagační činnost, reklama, pomoc při řízení obchodní činnosti, obchodní administrativa, kancelářské práce.

(511) 3, 5, 35
(210) O-164753

(111) **241816**
(220) 22.08.2001
(151) 21.02.2002
(540)

CETRIS

(730) **CIDEM Hranice, a.s.**, Skalní 1088, Hranice, 75340, CZ

(510) (19) cementotřískové desky.
(511) 19
(210) O-170755

(111) **241975**
(220) 15.11.2000
(151) 22.03.2002
(540)

AUTO D

(730) **SHIMANO INC.**, 77 Oimatsu-cho 3-cho, Sakai, Osaka, JP
(740) Zeiner & Zeiner v.o.s., Mgr. Řehák David, advokát, Maiselova 15, Praha 1, 11000

(510) (12) jízdní kola, části a příslušenství pro jízdní kola, jmenovitě hlavy, vnitřní převodové hlavy, uvolňovací páky, uvolňovací páky převodů, řadící páky, přehazovače předních a zadních kol, vodiče řetězů, volnoběžky, ozubená kolečka, řemenice, řetězy, řetězové přesmykače (deflektory), řadící lanka, kliky, klikové soupavy, řetězová kola, pedály, pedálové klipsny, brzdové páky, přední brzdy, zadní brzdy, brzdové kabely, brzdové čelisti, ráfky, kola, paprsky, úchytky paprsků, spodní podpěry, sedadlové sloupky, patentní sedadlové sloupky, hlavní části pro sestavu rámových vidlic, rámy, závěsy, řídítka, rukojeti na řídítka, násady na řídítka, sedla, blatníky, stojánky na kola, nosiče, zvonky, houkačky a zpětná zrcátka pro jízdní kola, přehazovače řízené počítačem; (18) cestovní tašky, nákupní tašky, pouzdra na kola, cestovní tašky na jízdní kola, tašky pro přepravu jízdních kol, kempinkové tašky, batohy, cestovní tašky na oděvy, kufříky, deštníky, tašky na kolečkách; (25) boty a kotníkové obuv, zejména cyklistická obuv, rybářská obuv, rybářské vysoké boty, golfová obuv, oděvy, zejména sportovní oděvy, cyklistické oděvy, gymnastické oděvy, venkovní oblečení, oblečení odolné proti dešti, pláštěnky, kombinézy do deště, čepice, rukavice, ponožky, košile, bundy, pletené kabátky, rybářské vesty, kalhoty, punčochy a spodní prádlo.

(511) 12, 18, 25
(210) O-161037

tašky na oděvy, kufříky, deštníky, tašky na kolečkách; (25)
rukavice, ponožky, punčochy a spodní prádlo.

(511) 12, 18, 25
(210) O-161055

(111) **241977**
(220) 15.11.2000
(151) 22.03.2002
(540)

(111) **241979**
(220) 15.11.2000
(151) 22.03.2002
(540)

MEGARANGE

NEXUS

(730) **SHIMANO INC.**, 77 Oimatsu-cho 3-cho, Sakai, Osaka, JP
(740) Zeiner & Zeiner v.o.s., Mgr. Řehák David, advokát, Maiselova 15, Praha 1, 11000
(510) (12) jízdní kola, části a příslušenství pro jízdní kola, jmenovitě hlavy, vnitřní převodové hlavy, uvolňovací páky, uvolňovací páky převodů, řadící páky, přehazovače předních a zadních kol, vodiče řetězů, volnoběžky, ozubená kolečka, řemenice, řetězy, řetězové přesmykače (deflektory), řadící lanka, kliky, klikové soupravy, řetězová kola, pedály, pedálové klipsny, brzdové páky, přední brzdy, zadní brzdy, brzdové kabely, brzdové čelisti, ráfky, kola, paprsky, úchytky paprsků, spodní podpěry, sedadlové sloupky, patentní sedadlové sloupky, hlavní části pro sestavu rámových vidlic, rámy, závěsy, řídítka, rukojeti na řídítka, násady na řídítka, sedla, blatníky, stojánky na kola, nosiče, zvonky, houkačky a zpětná zrcátka pro jízdní kola, přehazovače řízené počítačem; (18) cestovní tašky, nákupní tašky, pouzdra na kola, cestovní tašky na jízdní kola, tašky pro přepravu jízdních kol, kempinkové tašky, batohy, cestovní tašky na oděvy, kufříky, deštníky, tašky na kolečkách; (25) boty a kotníkové obuv, zejména cyklistická obuv, rybářská obuv, rybářské vysoké boty, golfové obuv, oděvy, zejména sportovní oděvy, cyklistické oděvy, gymnastické oděvy, venkovní oblečení, oblečení odolné proti dešti, pláštěnky, kombinézy do deště, čepice, rukavice, ponožky, košile, bundy, pletené kabátky, rybářské vesty, kalhoty, punčochy a spodní prádlo.
(511) 12, 18, 25
(210) O-161052

(730) **SHIMANO INC.**, 77 Oimatsu-cho 3-cho, Sakai, Osaka, JP
(740) Zeiner & Zeiner v.o.s., Mgr. Řehák David, advokát, Maiselova 15, Praha 1, 11000
(510) (12) jízdní kola, části a příslušenství pro jízdní kola, jmenovitě hlavy, vnitřní převodové hlavy, uvolňovací páky, uvolňovací páky převodů, řadící páky, přehazovače předních a zadních kol, vodiče řetězů, volnoběžky, ozubená kolečka, řemenice, řetězy, řetězové přesmykače (deflektory), řadící lanka, kliky, klikové soupravy, řetězová kola, pedály, pedálové klipsny, brzdové páky, přední brzdy, zadní brzdy, brzdové kabely, brzdové čelisti, ráfky, kola, paprsky, úchytka paprsků, spodní podpěry, sedadlové sloupky, patentní sedadlové sloupky, hlavní části pro sestavu rámových vidlic, rámy, závěsy, řídítka, rukojeti na řídítka, násady na řídítka, sedla, blatníky, stojánky na kola, nosiče, zvonky, houkačky a zpětná zrcátka pro jízdní kola, přehazovače řízené počítačem; (18) cestovní tašky, nákupní tašky, pouzdra na kola, cestovní tašky na jízdní kola, tašky pro přepravu jízdních kol, kempinkové tašky, batohy, cestovní tašky na oděvy, kufříky, deštníky, tašky na kolečkách; (25) rukavice, ponožky, punčochy a spodní prádlo.
(511) 12, 18, 25
(210) O-161056

(111) **241978**
(220) 15.11.2000
(151) 22.03.2002
(540)

(111) **242094**
(220) 30.01.2001
(151) 22.03.2002
(540)

NEXUS AUTOL



(730) **SHIMANO INC.**, 77 Oimatsu-cho 3-cho, Sakai, Osaka, JP
(740) Zeiner & Zeiner v.o.s., Mgr. Řehák David, advokát, Maiselova 15, Praha 1, 11000
(510) (12) jízdní kola, části a příslušenství pro jízdní kola, jmenovitě hlavy, vnitřní převodové hlavy, uvolňovací páky, uvolňovací páky převodů, řadící páky, přehazovače předních a zadních kol, vodiče řetězů, volnoběžky, ozubená kolečka, řemenice, řetězy, řetězové přesmykače (deflektory), řadící lanka, kliky, klikové soupravy, řetězová kola, pedály, pedálové klipsny, brzdové páky, přední brzdy, zadní brzdy, brzdové kabely, brzdové čelisti, ráfky, kola, paprsky, úchytka paprsků, spodní podpěry, sedadlové sloupky, patentní sedadlové sloupky, hlavní části pro sestavu rámových vidlic, rámy, závěsy, řídítka, rukojeti na řídítka, násady na řídítka, sedla, blatníky, stojánky na kola, nosiče, zvonky, houkačky a zpětná zrcátka pro jízdní kola, přehazovače řízené počítačem; (18) cestovní tašky, nákupní tašky, pouzdra na kola, cestovní tašky na jízdní kola, tašky pro přepravu jízdních kol, kempinkové tašky, batohy, cestovní

(730) **Polanský Petr**, Konopišťská 5/1071, Praha 10, 10000, CZ
(740) Advokátní kancelář Hrudka Řípa a partneři, Mgr. Martin Janeček, Vodičkova 30, Praha 1, 11000
(510) (12) doplňky pro motorová vozidla, zejména pro motorky, blatníky, čepy ložiskové, brzdy, ozubená kola, řídítka, řetězy, přepákování, stupačky, stojany, kapoty, kliky, kola, ložiskové čepy náprav, motocykly, mopedy, náboje kol, nárazníky, nosič pro vozidla, nosiče pro zavazadla, ozubení, převody, soukolí pozemních vozidel, dráty pro motocyklová kola, pedály pro motocykly, řetězy, rozety, vidlice, trubky do vidlic, brýle-držáky předních vidlic, ráfky, výfuky, sedačky, nádrže, zavazadlové vozíky, nosníky vidlic; (25) boty, oděvy zejména pro sport; (28) chrániče holenní, kolenní, loketní a jiné sportovní; (37) opravy a údržba motorových vozidel, zejména motocyklů, mazání, seřizování motorů, opravy pneumatik, antikoroziní nátěry vozidel.
(511) 12, 25, 28, 37
(210) O-163698

(111) **242125**
(220) 22.02.2001
(151) 22.03.2002

(540) **VINTEST**
(730) **CEBIA, s. r. o.**, Türkova 1001, Praha 4, 14900, CZ
(510) (9) měřicí přístroje pro zjišťování původnosti identifikátorů motorových vozidel, měřicí přístroje, zařízení a technologie v automobilovém průmyslu; (42) poskytování služeb pro prevenci kriminality v automobilovém průmyslu a dopravě, služby spojené s poskytováním informací o identifikátorech motorových vozidel, informační systémy a služby v automobilovém průmyslu a dopravě spojené s prověřováním původnosti identifikátorů motorových vozidel, přívěsů a návěsů a služby spojené s identifikací vozidel.

(511) 9, 42
(210) O-164669

(111) **242346**
(220) 20.04.2001
(151) 22.03.2002
(540)

STILLA
(730) **Kaufland Česká republika v.o.s.**, Pod Višňovkou 25, Praha 4, 14000, CZ
(510) (29) ovoce a zelenina konzervované, sušené a zavažené, želé, džemy, kompoty, oleje a tuky jedlé; (30) káva, čaj, kakao, cukr, rýže, mouka a přípravky z obilnin, chléb, pečivo, cukrovinky a zmrzlina, med, prášky do pečiva, sůl, hořčice, ocet, koření; (32) minerální vody, šumivé nápoje, nealkoholické nápoje, nápoje a šťávy ovocné, sirupy, přípravky ke zhotovování nápojů.

(511) 29, 30, 32
(210) O-166663

(111) **242992**
(220) 19.12.2000
(151) 23.04.2002
(540)

EuroClean

(730) **EuroClean s. r. o.**, Dobrovského 179, Roztoky u Prahy, 25263, CZ
(740) JUDr. Aleš Zábrš, advokát a patentový zástupce, Na Beránce 2, Praha 6, 16000
(510) (7) stroje a zařízení, zejména pro úpravu, čištění a dávkování vody a roztoků chemikálií; (11) zařízení pro rozvod vody a páry, zařízení vzduchotechnická, zařízení topná, klimatizační, větrací, chladicí, sušicí, filtrační, zařízení a přístroje na přípravu, čištění a dávkování vody a roztoků chemikálií; (37) stavby a opravy, instalační a montážní činnost, zejména instalace a montáž zařízení pro úpravu, čištění a dávkování vody a roztoků chemikálií; (42) výzkumná, vývojová, projektová, inženýrská, poradenská a konzultační činnost, zejména v oblasti úpravy, čištění a dávkování vody a roztoků chemikálií a ekologie.

(511) 7, 11, 37, 42
(210) O-162530

(111) **243119**
(220) 21.02.2001
(151) 23.04.2002
(540)

EUROVIN
(730) **CEBIA, spol s r.o.**, Türkova 1001, Praha 4, 14900, CZ
(510) (9) software; (42) informační a zabezpečovací systémy v automobilovém průmyslu, programování počítačů, indetifikace vozidel.

(511) 9, 42
(210) O-164590

(111) **244107**
(220) 15.11.2000

(151) 23.05.2002
(540) **INGERSOLL CUTTING TOOLS**

(730) **Ingersoll Cutting Tool Company**, 845 S. Lyford Road, Rockford 61008-2749, IL, US
(740) Patentservis Praha a.s., Jivenská 1273/1, Praha 4, 14021
(510) (7) kovová těla fréz a součástí řezných nástrojů na frézování, vrtání, vyvrtávání a soustružení z kovů a kompozitních materiálů.

(511) 7
(210) O-161016

(111) **245382**
(220) 03.04.2000
(151) 29.07.2002
(540)

EMPIRI
(730) **Zámečník Jaroslav**, Hvězdna 39/V, Jindřichův Hradec, 37705, CZ
(740) Mgr. Michaela Chytilová, Na Zlatnici 18/108, Praha 4 - Podolí, 14700
(510) (19) parkety, veškeré druhy podlahových krytin; (37) pokládka a opravy výrobků ve třídě 19.

(511) 19, 37
(210) O-153919

(111) **245425**
(220) 07.09.2000
(151) 29.07.2002
(540)



(730) **Opavia - LU, s.r.o.**, Karolinská 661, Praha 8, 18600, CZ
(740) Společná advokátní kancelář Vsetečka Zelený Švorčík Kalenský a partneři, JUDr. Otakar Švorčík, Hálkova 2, Praha 2, 12000
(510) (30) trvanlivé pečivo čokoládové a nečokoládové, sušenky, vafle, tyčinky, piškoty, kakaové, čokoládové, kávové a ovocné náplně a krémy, čokoládové polevy, koktejlové trvanlivé pečivo se slanými příchutěmi, mražené krémy; (35) akviziční, marketingová, propagační, reklamní, informační a inzertní činnost pro výše uvedené výrobky, organizování a pořádání soutěží k reklamním účelům na podporu výše uvedených výrobků.

(511) 30, 35
(210) O-158873

(111) **245434**
(220) 16.10.2000
(151) 29.07.2002
(540)

PRAGUE PROMS
(730) **Český národní symfonický orchestr, s. r. o.**, Weilova 2, Praha 10 - Hostivař, 10200, CZ
(740) Mgr. Marcela Machatová, Pospíšilova 2, Praha 3, 13000
(510) (9) zvukové nosiče a zvukově-obrazové záznamy, vč. jejich příslušenství, nahrané i nenahrané; (35) marketing a propagační činnost v oblasti kultury a hudebních nástrojů, obchodní poradenství v oboru hudebních nástrojů, zvukových nosičů a zvukově-obrazových záznamů, propagační a nabídkové materiály a inzertní činnost v daném oboru; (41) produkční, zprostředkovatelská a agenturní činnost v oblasti kultury, pořádání a management koncertní a zábavní činnosti, hudebně-dramatických a dramatických pořadů, uměleckých a zábavních soutěží, nahrávky zvukových nosičů a zvukově-obrazových záznamů, vydavatelství hudební, dramatické a odborné literatury a hudebnin, půjčování a pronájem nahranych zvukových nosičů, zvukově-obrazových záznamů a hudebních nástrojů, výchovná činnost v oblasti kultury, poradenská a konzultační činnost v oblasti kultury, zejména v oboru hudební,

- (540) hudebně-dramatické a dramatické tvorby, zábavních pořadů, uměleckých a zábavních soutěží; (42) poradenská a konzultační činnost v oblasti hudebních nástrojů a hudebnin, vč. zvukových nosičů a zvukově-obrazových záznamů.
- (511) 9, 35, 41, 42
(210) O-160037

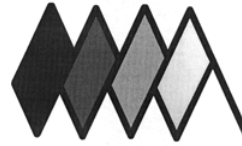

- (111) **245436**
(220) 23.10.2000
(151) 29.07.2002
(540)
- FYTOACORD TEA**
- (730) **BIOGENA CB spol. s r.o.**, J.A.Komenského 369, Ševětín, 37363, CZ
(740) DMH-patentová a známková kancelář, Mgr. Machatová Marcela, patentový zástupce, Pospíšilova 2, Praha 3, 13000
(510) (5) výrobky dietetické a léčebné pro farmaceutické a léčebné účely, zdravotní prevenci a rekondici, zejména mediální dietetické čaje a čajové směsi, např. čaje ovocné, bylinné a z jiných přírodních produktů s léčebnými účinky, fytoterapeutika, dietetické a vitamínové preparáty pro humánní a veterinární použití, zejména vitamínové nápoje a povzbuzující přípravky z ovoce, bylin a jiných přírodních produktů s léčebnými účinky, např. výluhy, výtažky, šťávy, farmaceutické odvary a léčebné roztoky, léčebná vína a sirupy, výrobky pro léčebnou regeneraci a zdravotní prevenci kůže, vlasů, nehtů a sliznic, např. emulze a jiné mediální přípravky pro ošetřování a dezinfekci kůže, vlasů, nehtů a úst; (29) sušené, konzervované a vařené ovoce, zelenina, byliny a jiné přírodní produkty, např. nař. bazalky a jestřabiny, kořen libečku, kůry citrusových plodů, vč. jejich směsi, želé, marmelády, džemy, kompoty a pyré, rostlinné šťávy a výtažky do potravin, např. z rozmarýnu, citrónu, česneku a bazalky; (30) čaje, včetně jejich směsi, zejména sypané, porcované, sáčkové, lisované a instantní, čajové extrakty z ovoce, např. z citrusových plodů, višně a jablek a jiných přírodních produktů, např. květu ibišku, listu jahodníku a/nebo maliníků nebo šípků, přírodní i aromatizované, včetně s přidavkem vitamínů a minerálních vláken a ochucovacích přípravků, koření a ochucovací potravinářské přípravky, káva a kávové náhražky, kakao; (32) nealkoholické nápoje, zejména ovocné, zeleninové a bylinné šťávy a nápoje z nich, mošty, sirupy, výluhy, koncentráty a extrakty k přípravě nealkoholických nápojů a ochucených minerálních vod, instantní a dietetické nápoje neléčebné, pitné vody a minerální vody přírodní, ochucené a perlivé.
- (511) 5, 29, 30, 32
(210) O-160289

- (111) **246332**
(220) 31.01.2001
(151) 26.08.2002
(540)
- MEDIVIEW**
- (730) **ORTOTIKA, s.r.o.**, U Pekařky 314/1, Praha 8, 18000, CZ
(740) Müller Václav, patentový zástupce, Filipova 2016, Praha 4, 14800
(510) (9) přístroje a nástroje navigační, fotografické, kinematografické, měřicí, optické, elektrické přístroje a nástroje, spadající do této třídy, jako elektrické měniče, elektrické svářečské přístroje, počítače a jejich součásti, softwarové produkty; (16) papír a výrobky z papíru všeho druhu, tiskopisy, tiskoviny, časopisy, periodika, knihy, výrobky knihařské; (42) návrh a vývoj software.
- (511) 9, 16, 42
(210) O-163765

- (111) **246510**
(220) 16.08.2001
(151) 26.08.2002

- (730) **ALMIRA s.r.o.**, Osetá 622, Praha 9, 19800, CZ
(740) PROPATENT, Ing. Vlasta Sedláčková, Ke Kateřinkám 1393, Praha 4, 14900
(510) (12) motorová vozidla a jejich příslušenství, zařazená ve tř. 12; (35) provádění veřejných dražeb; (36) realitní činnost, správa a údržba nemovitostí; (39) pronájem a půjčování motorových vozidel.
- (511) 12, 35, 36, 39
(210) O-170625

- (111) **247080**
(220) 22.11.2000
(151) 24.09.2002
(540)



- (730) **ACCORD spol. s r.o.**, Vlasákova 853, Praha 5, 15500, CZ
(510) (16) manuály s výjimkou manuálů z oblasti software a výpočetní techniky.
- (511) 16
(210) O-161358

- (111) **247971**
(220) 01.12.2000
(151) 29.10.2002
(540)

K 5

- (730) **K5, spol. s r.o.**, Korunní 5, Praha 2, 12000, CZ
(740) Ing. Milan Škoda, Nahofánská 308, Nové Město nad Metují, 54901
(510) (41) provozování zařízení sloužícího k regeneraci a rekondici; (42) masérské služby, hostinská činnost.
- (511) 41, 42
(210) O-161769

- (111) **247972**
(220) 01.12.2000
(151) 29.10.2002
(540)

K 5 RELAX

- (730) **K5, spol. s r.o.**, Korunní 5, Praha 2, 12000, CZ
(740) Ing. Milan Škoda, Nahofánská 308, Nové Město nad Metují, 54901
(510) (41) provozování zařízení sloužícího k regeneraci a rekondici; (42) masérské služby, hostinská činnost.
- (511) 41, 42
(210) O-161770

- (111) **247973**
(220) 01.12.2000
(151) 29.10.2002
(540)

K 5 RELAX CLUB

- (730) **K5, spol. s r.o.**, Korunní 5, Praha 2, 12000, CZ
(740) Ing. Milan Škoda, Nahofánská 308, Nové Město nad Metují, 54901
(510) (41) provozování zařízení sloužícího k regeneraci a rekondici; (42) masérské služby, hostinská činnost.
- (511) 41, 42
(210) O-161771

- (111) **247977**

(220) 18.12.2000
(151) 29.10.2002
(540)



(730) **Michelské pekárny, a. s.**, Pekárenská 10, Praha 4, 14100, CZ
(740) JUDr. Fojtíková Pavlína, Ph.D., advokátka, Zelený pruh 95/97, Praha 4, 14000
(510) (5) potraviny biologické, dietetické, posilující, obohacené vitamíny, dietetické nutriční doplňky, klíčky obilí a přípravky ze sladu pro dietetické účely, pečivo pro děti a nemocné, všechny s léčivými účinky či určené k léčebným účelům; (29) mák upravený; (30) mlynářské, těstářské, pekařské a cukrářské výrobky, výrobky obsahující obiloviny a/nebo luštěniny a směsi z nich, výrobky z mouky, kukuřice, výrobky expandované, extrudované, čokoláda a výrobky z ní, pochutiny a pokrutiny na bázi obilovin, jemné a trvanlivé pečivo, prášek do pečiva, rýže a výrobky z rýže, chléb všeho druhu, káva, kakao, cukr, mouka, sladové prášky a polevy, sůl, kmín, koření, med, potravinářský škrob, kvasnice; (40) pekárenskou činnost; (42) hostinská činnost, provoz cukrárny a pekárny.
(511) 5, 29, 30, 40, 42
(210) O-162484

(111) **247978**
(220) 18.12.2000
(151) 29.10.2002
(540)



(730) **Michelské pekárny, a. s.**, Pekárenská 10, Praha 4, 14100, CZ
(740) JUDr. Fojtíková Pavlína, Ph.D., advokátka, Zelený pruh 95/97, Praha 4, 14000
(510) (5) potraviny biologické, dietetické, posilující, obohacené vitamíny, dietetické nutriční doplňky, klíčky obilí a přípravky ze sladu pro dietetické účely, pečivo pro děti a nemocné, všechny s léčivými účinky či určené k léčebným účelům; (29) mák upravený; (30) mlynářské, těstářské, pekařské a cukrářské výrobky, výrobky obsahující obiloviny a/nebo luštěniny a směsi z nich, výrobky z mouky, kukuřice, výrobky expandované, extrudované, čokoláda a výrobky z ní, pochutiny a pokrutiny na bázi obilovin, jemné a trvanlivé pečivo, prášek do pečiva, rýže a výrobky z rýže, chléb všeho druhu, káva, kakao, cukr, mouka, sladové prášky a polevy, sůl, kmín, koření, med, potravinářský škrob, kvasnice; (40) pekárenská činnost; (42) hostinská činnost, provoz cukrárny.
(511) 5, 29, 30, 40, 42
(210) O-162485

(111) **249041**
(220) 14.03.2001
(151) 25.11.2002
(540)



(730) **Panchártek Jan**, Zelená 149/53, Hradec Králové, 50004, CZ
(510) (9) přístroje a nástroje vědecké, elektrické, optické, přístroje pro vážení, měření a signalizaci, elektrická ochranná zařízení pro kontrolu a záchranu systémů navrhovaných nebo průmyslově vyráběných; (37) služby údržbářské, které mají uchovat předmět v původním stavu, aniž by se změnily některé jeho vlastnosti, služby opravářské, a to služby uvedení kteréhokoli objektu do dobrého stavu po upotřebení, po vzniklých škodách, poškození, nebo částečném zničení, služby připojené ke službám ve stavebnictví, jako inspekce stavebních projektů elektro, služby specializovaných podniků spadajících do oblasti stavebnictví, služby, které poskytují podnikatelé jako subdodávky ve stavebnictví v rámci elektroinženýrských nebo elektrostavebních prací, instalace systémů elektrických ochrany a zabezpečení; (42) služby inženýrů, kteří jsou pověřeni odhady, oceněními, rešeršemi a vypracováváním zpráv.
(511) 9, 37, 42
(210) O-165312

(111) **250649**
(220) 06.12.2000
(151) 27.01.2003
(540)



(730) **Nintendo Co. Ltd.**, 11-1 Hokotate-cho, Kamitoba, Minami-ku, Kyoto, JP
(740) PATENTSERVIS Praha a.s., Jivenská 1273/1, Praha 4, 14021
(510) (25) oděvy včetně oděvů pro venkovní i domácí nošení, kabáty, pláště, svetry, trička a košile, spodní prádlo, noční oděvy, plavky, koupací oděvy a koupací čepice, ponožky a punčochy, rukavice, vázanky, kravaty, šály, klobouky a čepice, šle, podvazky, pásky, opasky, obuv všeho druhu včetně střívců, polobotek, vysokých bot a holínek, vnitřních vložek a sandálů, speciální sportovní a gymnastické oděvy, speciální obuv pro sport a gymnastiku, anoraky (nepromokavé větrovky s kapucí) a parky; (30) káva, kakao, kávová zrna, čaj, cukr, med, hustý sladový sirup, sendviče, pizzy, balená hotová jídla, balené svačiny a lehká jídla, cukroví, bonbony, chléb, pečivo a buchtý.
(511) 25, 30
(210) O-162082

(111) **254787**
(220) 11.09.2000
(151) 25.06.2003
(540)

BUGGYRA

(730) **SHCE spol. s r. o.**, Květinová 14a/2714, Praha 3, 13000, CZ
(510) (3) čisticí a mycí prostředky, přípravky pro čištění, leštění, odmašťování a broušení, mýdla, prádelní škroby a prací prostředky, krémy a leštidla na boty a jiné přípravky pro péči o obuv a oděv, parfémy, toaletní vody, deodoranty a jiné vonné přípravky, vonné oleje, přípravky pro péči o tělo a pokožku, kosmetické přípravky pro pánskou i dámskou kosmetiku, včetně dekorativní kosmetiky, vlasová kosmetika včetně šamponů, vlasových tonik, kondicionérů a gelů, pěn a tužidel, dentální přípravky a prostředky na čištění zubů, vonné přípravky spadající do této třídy; (4) průmyslové oleje a maziva, lubrikanty, pohlcovače a odpuzovače prachu, vody a vlhkosti, zvlhčovače, pojící, mazací a zvlhčovací látky, pevná, tekutá a plynná paliva a topné látky, motorová paliva spadající do této třídy, svíčky, knoty a další materiály ke svícení; (7) nářadí a zařízení využívající motorového pohonu, nářadí a spotřebiče s elektrickým či jiným pohonem, součástky do motorů, motory s výjimkou motorů pro motorová vozidla, startéry pro motory a hnací stroje, mechanické nástroje, zemědělské stroje a náčiní (spadající do této třídy), čisticí stroje, mechanická filtrační zařízení, filtry do strojů a motorové filtry, pumpy, čerpadla a jiná čerpací zařízení, včetně pump určených pro motory, elektrické a spalovací motory, motory

poháněné lidskou či zvířecí silou, elektrické sekačky, motorové zemědělské stroje, motorové zahradnické náčiní a stroje, elektrické turbíny, elektrické větráky, motorové válce, tlakové válce, regulátory (části strojů) a jiná tlaková a podtlaková zařízení, elektrické generátory, kompresory a je využívající zařízení, autogeny a další svářecí zařízení, obráběcí stroje, úklidové stroje, šicí stroje, pletací stroje, vysavače, pračky, myčky na nádobí, kuchyňské roboty, mixéry, elektrické nože, mechanické a elektrické kráječe, odšťavovače, otvárače na konzervy, mlýnky a podobná zařízení, lisy, kladiva a palice včetně elektrických a hydraulických, elektrické či jinak poháněné šroubováky všech typů a nástroje podobného typu, elektrické či jinak poháněné pily všech druhů a typů, svářecí stroje elektrické, mechanické a motorové dveře, vrata a jiná uzavírací zařízení, elektrické ohřívače jako součást strojů; (8) ruční nářadí a nástroje, ruční zemědělské a zahradnické náčiní a nástroje, nože, pily a jiné řezací nástroje, lžice, vidlice a vidličky, bodné zbraně, holící strojky, nůžky a stříhací strojky; (9) elektrická, elektrotechnická a elektronická zařízení a aparáty svou povahou spadající do této třídy, zařízení pro vedení elektřiny, transformátory, regulační, měřicí a kontrolní zařízení, navigační a signalizační zařízení, rádiová zařízení a jiná zařízení pracující s elektromagnetickými vlnami, fotografická zařízení a aparáty, filmová zařízení a aparáty, optická zařízení a aparáty, aparáty pro záznam, převod, přenos a reprodukci zvuku nebo obrazu, gramofonové desky, nosiče magnetických záznamů nahrané i nenahrané, audiovizuální programy a díla, videokazety nahrané i nenahrané, CD, DVD, software, audiokazety nahrané i nenahrané, reklamní přístroje na střídavé obrazy, reklama světelná, reklamní světelné přístroje, kopírovací zařízení, zejména fotokopírky, zařízení pro vysílání a příjem elektromagnetických vln, telekomunikační zařízení, elektrické články, elektrické baterie a nabíjecí zařízení pro ně, bezpečnostní oděvy a obuv, ochranné brýle a štíty, včetně brýlí lyžařských, motoristických a potápěčských, ochranné přilby všeho druhu a pro všechny typy činností, neoprény; (11) elektrické ohřívače, elektrická chladicí zařízení, elektrické větráky, odsavače par a čističe vzduchu, sušičky; (12) vozidla, lodě a jiná plavidla, letadla a jiné létací stroje, traktory a minitraktory, součástky a díly pro vozidla, zejména vozidla motorová, součástky a díly pro lodě a jiná plavidla, součástky a díly pro letadla a jinou vzdušnou techniku, motory pro pozemní vozidla, včetně motorů elektrických, motory motocyklů, převodovky, brzdy, zařízení a vybavení vozidel, zejména motorových, zařízení a vybavení pro lodě a jiná plavidla, zařízení a vybavení pro letadla (spadající do této třídy), letecké stroje, přístroje a zařízení, automobily, automobilové součástky, vybavení automobilů, příslušenství k automobilům, automobilové doplňky, dětské bezpečnostní sedačky, jízdní kola a motocykly, jejich součástky, vybavení, příslušenství a doplňky, hustilky, přepravky, kufrы a schránky určené pro vozidla, automobilové zahrádky a nástavce na ně, nosiče jízdních kol, zabezpečovací zařízení vozů, plavidel a letadel proti krádeži; (16) papír, karton a lepenka, výrobky z papíru, kartonu a lepenky, zejména papírové filtry, ubrousky, utěrky, toaletní papír, papírové kapesníky, papírové krabice, balící papír, tiskoviny, fotografie, pohlednice, gratulace, tiskárenská zařízení, tiskárenské výrobky, knižní vazba, materiály a zařízení pro knižní vazbu, potisk papíru, knihy, časopisy, noviny a jiná periodika, plakáty, katalogy a papírové obaly, lepidla na papír, samolepy, lepicí pásky, psací potřeby, zejména tužky, pera, propisovací pera, fixy, umělecké potřeby, zejména barvy, štětce, pastely, modelovací materiály, psací stroje, kancelářské vybavení, obálky a štítky, otvárače na dopisy, drobný kancelářský materiál jako svorky, klipsny, vázací pásky, sešivačky, děrovačky, inkoust, kalamáře, náplně do psacích potřeb, tabule školní a nástroje pro psaní na tabule, plastové obaly a igelitové tašky, papírové tašky a jiné nádoby, umělohmotné tašky, balící fólie, plastické a papírové obaly, hrací a jiné karty; (18) kůže a napodobeniny kůže, výrobky z kůže a z napodobeniny kůže, tašky, peněženky, klíčenky, kufrы, příruční tašky, batohy, kosmetické tašky, pouzdra, deštníky, slunečníky, vycházkové hole, sportovní tašky, batohy pro turistiku, hole pro turistiku a batohy pro horolezce; (25) oblečení, obuv, čepice a jiné pokrývky hlavy, oděvy a oděvní doplňky z textilu a kůže, které nespádají do jiných tříd, kožešiny a kožešinové oděvy, pánská, dámská a i dětská móda, společenské, vycházkové i sportovní oblečení a oděvní

doplňky, společenská, vycházková a sportovní obuv, pásy, rukavice, cyklistické dresy; (28) hračky, hry, zejména společenské, elektronické hračky a hry bez použití monitoru, sportovní náčiní pro veškeré druhy sportů, vybavení tělocvičen a posiloven, posilovací stroje a zařízení, lyžařské vybavení a vybavení pro snowboarding, včetně lyžařského a snowboardového vázání, brusle lední a kolečkové a vybavení pro bruslení a lední i pozemní hokej, míče a balóny, rakety pro tenis, squash a obdobné sporty, hokejky a hole pro jiné sporty, stoly pro stolní tenis, plavecké bazény, vybavení pro vodní sporty, zejména plavací ploutve, vodní míče, jakož i další sportovní výbava pro vodní sporty s výjimkou výrobků spadajících do jiných tříd, horolezecká výstroj, síť pro tenis, odbíjenou a podobné typy sportů; (29) konzervované, vařené a sušené ovoce, zpracované ořechy a oříšky, včetně pražených, solených či jinak upravených; (30) káva a výrobky z kávy, čaj a výrobky z čaje, kakao a výrobky z kakaa, zejména čokoláda, náhražky kávy, instantní káva, rýže a potravinové výrobky z ní, mouka a potravinové výrobky z mouky, obiloviny a potravinové výrobky z obilovin, zejména celozrnné tyčinky, cornflakes a podobné výrobky, chleba, pečivo, moučníky, cukrářské výrobky a cukrovinky, zmrzlina, med a potravinové výrobky z něho, sirup, kypřicí prášek a přípravky na pečení, hořčice, ocet, dochucovací prostředky a omáčky, koření, nápoje z kávy, čaje a kakaa, cukr, žvýkačky, těstoviny; (32) pivo, minerální vody, stolní vody, syčené stolní vody, limonády, nealkoholické nápoje, ovocné nápoje, nektary a džusy, sirupy a polotovary pro přípravu piva či nealkoholických nápojů; (33) alkoholické nápoje všeho druhu s výjimkou piva, polotovary a přípravky pro výrobu alkoholických nápojů s výjimkou piva; (34) tabák a tabákové výrobky, cigarety, doutníky, potřeby pro kuřáky zejména zapalovače, pomůcky k čištění dýmek, cigaretové špičky, popelníky s výjimkou popelníků z drahých kovů, jejich slitin či jimi povrchově upravených, pouzdra na cigarety, doutníky a potřeby pro kuřáky, sirky, dýmky a stojánky na dýmky, cigaretové papírky, cigaretové filtry, nůžky na doutníky, příruční zařízení na balení cigaret; (35) promotion, management, administrativní a kancelářské práce, prodej po telefonu a telefonický průzkum veřejného mínění, reklamní a propagační činnost, servis reklamní agentury, marketing a podpora prodeje, sběr dat, organizování veletrhů a výstav pro obchodní a reklamní účely, průzkum prodeje, zpracování dat, zprostředkovatelská činnost v oblasti obchodu a výše uvedených služeb; (36) finanční operace, finanční poradenství, bankovníctví a bankovní služby, pojišťovnictví, obchodování s realitami, realitní kancelář, leasing, správa majetku, zprostředkovatelská činnost výše uvedených služeb; (38) služby telefonního centra, zejména příjem a přepojování telefonických hovorů a provozování telefonních infolinek, zprostředkovatelská činnost výše uvedených služeb; (41) výchova a vzdělávání, pořádání zábavných a kulturních akcí a aktivit, pořádání kursů, seminářů a tréninkových programů, nakladatelství a vydavatelství, ediční činnost, publikační činnost, tvorba, šíření a prodej televizních pořadů, výroba, tvorba, šíření a prodej audiovizuálních děl, televizní a filmová produkce, agenturní činnost v oblasti kultury, zprostředkování v oblasti kultury, výchovná a zábavní činnost, organizace a provádění her a soutěží i veřejných, půjčování nahraných zvukových a zvukově obrazových záznamů, nahrávání nosičů zvukových a zvukově obrazových záznamů; (42) počítačové programy (software) - tvorba, údržba a aktualizace, pronájem počítačových programů (software), konzultační činnost v oblasti výpočetní techniky a Internetu, vytváření a zpřístupňování databází prostřednictvím počítačů a počítačových sítí, provozování databází, zejména elektronických, s placeným i bezplatným přístupem veřejnosti, zprostředkování přístupu do sítě Internet a činnosti s tím související, ubytovací služby, občerstvovací služby - donášková služba, návrhářská a konzultační činnost v oblasti zařízení a vybavení interiérů a úpravy zahrad, developerská činnost.

(511) 3, 4, 7, 8, 9, 11, 12, 16, 18, 25, 28, 30, 32, 33, 34, 35, 36, 38, 41, 42

(210) O-158974

(111) **256388**

(220) 16.10.2000

(151) 27.08.2003

(540) **ČESKÝ NÁRODNÍ SYMFONICKÝ
ORCHESTR PRAŽSKÉ
PROMENÁDNÍ KONCERTY**

(730) **Český národní symfonický orchestr, s. r. o.**, Weilova 2,
Praha 10 - Hostivař, 10200, CZ

(740) Mgr. Marcela Machatová, Pospíšilova 2, Praha 3, 13000

(510) (9) zvukové nosiče a zvukově-obrazové záznamy, včetně jejich příslušenství, nahrané i nenahrané; (35) marketing a propagační činnost v oblasti kultury a hudebních nástrojů, obchodní poradenství v oboru hudebních nástrojů, zvukových nosičů a zvukově-obrazových záznamů, vytváření propagačních a nabídkových materiálů a inzertní činnost v daném oboru; (41) produkční, zprostředkovatelská a agenturní činnost v oblasti kultury, vydavatelství hudební, dramatické a odborné literatury a hudebnin, půjčování a pronájem nahraných zvukových nosičů, zvukově-obrazových záznamů a hudebních nástrojů, výchovná činnost v oblasti kultury, poradenská a konzultační činnost v oblasti kultury, zejména v oboru hudební, hudebně-dramatické a dramatické tvorby, zábavních pořadů, uměleckých a zábavních soutěží; (42) poradenská a konzultační činnost v oblasti hudebních nástrojů a hudebnin, včetně zvukových nosičů a zvukově-obrazových záznamů.

(511) 9, 35, 41, 42

(210) O-160035

(111) **261749**

(220) 24.08.2001

(151) 23.03.2004

(540)



(730) **Provozní a servisní společnost Golf Club Praha s.r.o.**,
Plzeňská ul. 401/2, Praha 5, 15000, CZ

(740) Čermák Hořejš Matějka a spol., JUDr. Karel Čermák, advokát,
Národní 32, Praha 1, 11000

(510) (9) počítačové simulátory; (12) golfové vozíky motorové; (16) propagační tiskoviny a brožury; (25) sportovní oblečení; (28) sportovní potřeby a příslušenství, sportovní vybavení pro golf - golfové hole, golfové míčky, golfové vozíky ruční, tělocvičné zařízení (vše spojeno s golfem); (33) alkoholické nápoje (s výjimkou pív) - vína, lihoviny, likéry; (35) zprostředkovatelská činnost v oblasti obchodu, reklamní a propagační činnost včetně obstarávání plošné reklamy, zprostředkování a výroba mediálních spotů v oblasti sportu a reklamy; (37) výstavba golfových hřišť, údržba golfových hřišť, zejména udržování zeleně, zavlažování; (41) sportovní a kulturní aktivity, zajišťování hry klasického golfu, včetně rekreace osob, zajišťování a provozování sportovní činnosti, výuka golfu, pořádání sportovních turnajů, pronájem sportovních potřeb - golfových holí, golfových míčků a tělocvičných zařízení (vše spojeno s golfem), provozování golfových hřišť; (42) hostinská činnost, ubytovací a stravovací činnost.

(511) 9, 12, 16, 25, 28, 33, 35, 37, 41, 42

(210) O-170844

(111) **268111**

(220) 29.06.2001

(151) 28.12.2004

(540)



(730) **Provozní a servisní společnost Golf Club Praha s.r.o.**,
Plzeňská ul. 401/2, Praha 5, 15000, CZ

(740) Čermák Hořejš Matějka a spol., JUDr. Karel Čermák, advokát,
Národní 32, Praha 1, 11000

(510) (9) počítačové simulátory; (12) golfové vozíky; (25) sportovní oblečení; (28) sportovní potřeby a příslušenství, sportovní vybavení pro golf - golfové hole, golfové míčky, tělocvičné zařízení (vše spojeno s golfem); (33) alkoholické nápoje (s výjimkou pív) - vína, lihoviny, likéry; (35) zprostředkovatelská činnost v oblasti obchodu, reklamní a propagační činnost včetně obstarávání plošné reklamy, zprostředkování a výroba mediálních spotů v oblasti sportu a reklamy; (37) výstavba golfových hřišť, údržba golfových hřišť, zejména udržování zeleně, zavlažování; (41) provozování golfových hřišť, sportovní aktivity, zajišťování hry klasického golfu, včetně rekreace osob, zajišťování a provozování sportovní činnosti, výuka golfu, pořádání sportovních turnajů, pronájem sportovních potřeb - golfových holí, golfových míčků, počítačových simulátorů, golfových vozíků a tělocvičných zařízení (vše spojeno s golfem); (42) hostinská činnost, ubytovací a stravovací činnost.

(511) 9, 12, 25, 28, 33, 35, 37, 41, 42

(210) O-169334

Zániky ochranných známek uplynutím doby platnosti

Kapitola obsahuje údaje o ochranných známkách, které zanikly uplynutím doby platnosti podle ustanovení § 29 odst. 1 zákona č. 441/2003 Sb.

Číslo zápisu	Datum zániku		
154216	26.02.2010	233132	25.02.2010
154217	26.02.2010	233133	25.02.2010
159630	25.02.2010	233134	25.02.2010
164411	27.02.2010	233137	25.02.2010
167653	26.02.2010	233140	28.02.2010
167945	28.02.2010	233141	28.02.2010
167996	26.02.2010	233142	28.02.2010
168090	27.02.2010	233143	28.02.2010
168197	28.02.2010	233144	28.02.2010
168213	26.02.2010	233145	28.02.2010
168511	28.02.2010	233147	28.02.2010
168519	28.02.2010	233690	23.02.2010
226447	23.02.2010	233693	24.02.2010
226448	23.02.2010	233694	28.02.2010
226449	23.02.2010	233695	28.02.2010
226453	23.02.2010	233696	28.02.2010
226455	24.02.2010	233697	28.02.2010
227129	25.02.2010	234251	23.02.2010
227130	28.02.2010	234252	23.02.2010
229818	23.02.2010	234256	25.02.2010
229820	28.02.2010	234826	24.02.2010
230471	28.02.2010	234827	25.02.2010
231401	23.02.2010	235581	25.02.2010
231402	23.02.2010	236563	23.02.2010
231403	23.02.2010	236564	24.02.2010
231404	23.02.2010	236565	28.02.2010
231407	25.02.2010	237258	25.02.2010
231408	25.02.2010	238205	28.02.2010
231409	25.02.2010	239970	25.02.2010
231410	25.02.2010	239971	25.02.2010
232263	23.02.2010	240862	24.02.2010
232264	23.02.2010	240863	24.02.2010
232266	23.02.2010	242849	23.02.2010
232267	23.02.2010	247928	23.02.2010
232271	28.02.2010	248958	28.02.2010
233107	23.02.2010	248959	28.02.2010
233110	24.02.2010	251196	28.02.2010
233111	24.02.2010		
233112	24.02.2010		
233113	24.02.2010		
233114	24.02.2010		
233115	24.02.2010		
233116	24.02.2010		
233117	24.02.2010		
233118	24.02.2010		
233120	25.02.2010		
233121	25.02.2010		
233123	25.02.2010		
233125	25.02.2010		
233126	25.02.2010		
233127	25.02.2010		
233128	25.02.2010		

Úpravy znění/vyobrazení ochranných známek a seznamu výrobků a služeb

Kapitola obsahuje údaje o ochranných známkách, u kterých na žádost vlastníka ochranné známky došlo v souladu s ustanovením § 27 zákona č.441/2003 Sb. k úpravě ve znění, vyobrazení nebo seznamu výrobků a služeb, pokud tato změna uvádí údaje v ochranné známce do souladu se skutečností, aniž by se tím ochranná známka zásadně změnila. Kapitola dále obsahuje údaje o ochranných známkách, jejichž zápis byl obnoven pouze pro některé z výrobků a služeb v souladu s ustanovením §29 zákona č. 441/2003 Sb.

(111) 259839
(540)



Změny vlastníků ochranných známek

Kapitola obsahuje údaje o ochranných známkách, které byly převedeny nebo přešly ve smyslu ustanovení § 15 odst. 1, 2 a § 16 zákona č. 441/2003 Sb. na jiného vlastníka v rozsahu všech zapsaných výrobků nebo služeb.

Číslo zápisu	Dřívější vlastník	Nynější vlastník	S účinností od
111253	SLH, a.s., Cejl 494/25, Brno, 60200, CZ	European Property Group, a.s., Cejl 464/25, Brno, 60200, CZ	10.09.2010
117183	RUDOLF JELÍNEK a.s., Razov 472, Vizovice, 76312, CZ	R.JELINEK GROUP SE, Razov 472, Vizovice, 76312, CZ	08.09.2010
117184	RUDOLF JELÍNEK a.s., Razov 472, Vizovice, 76312, CZ	R.JELINEK GROUP SE, Razov 472, Vizovice, 76312, CZ	08.09.2010
152860	RUDOLF JELÍNEK a.s., Razov 472, Vizovice, 76312, CZ	R.JELINEK GROUP SE, Razov 472, Vizovice, 76312, CZ	08.09.2010
154330	RUDOLF JELÍNEK a.s., Razov 472, Vizovice, 76312, CZ	R.JELINEK GROUP SE, Razov 472, Vizovice, 76312, CZ	08.09.2010
158265	RUDOLF JELÍNEK a. s., Razov 472, Vizovice, 76312, CZ	R.JELINEK GROUP SE, Razov 472, Vizovice, 76312, CZ	08.09.2010
163091	Dana Corporation, společnost zřízená podle zákonů státu Vigrinia, 4500 Dorr Street, Toledo, OH, US	MAHLE Technology, Inc., 23030 Haggerty Road, Farminton Hills, MI, US	08.09.2010
163091	MAHLE Technology, Inc., 23030 Haggerty Road, Farminton Hills, MI, US	MAHLE Industries, Incorporated, 23030 Haggerty Road, Farminton Hills, MI, US	08.09.2010
163091	MAHLE Industries, Incorporated, 23030 Haggerty Road, Farminton Hills, MI, US	MAHLE Engine Components USA, Inc., 2001 Sanford Street, Muskegon, MI, US	08.09.2010
163091	MAHLE Engine Components USA, Inc., 2001 Sanford Street, Muskegon, MI, US	MAHLE International GmbH, Pragstrasse 26-46, 70376 Stuttgart, DE	08.09.2010
168612	Tatler Publishing Company, Ltd., Vogue House, Hanover Square, Londýn, GB	The Condé Nast Publications Ltd., Vogue House, Hanover Square, London W1S 1JU, GB	08.09.2010
168822	Tatler Publishing Company Ltd., Vogue House, Hanover Square, Londýn, GB	The Condé Nast Publications Ltd., Vogue House, Hanover Square, London W1S 1JU, GB	08.09.2010
172430	RUDOLF JELÍNEK a.s., Razov 472, Vizovice, 76312, CZ	R.JELINEK GROUP SE, Razov 472, Vizovice, 76312, CZ	08.09.2010
172478	RUDOLF JELÍNEK a.s., Razov 472, Vizovice, 76312, CZ	R.JELINEK GROUP SE, Razov 472, Vizovice, 76312, CZ	08.09.2010
175340	Mirage Studios, Inc., společnost zřízená podle zákonů státu Delaware, 16 Market Street, Northampton, MA, US	Viacom Overseas Holdings C.V., Berg Arrarat 1, Willemstad, Curacao, AN	08.09.2010
175341	Mirage Studios, Inc., společnost zřízená podle zákonů státu Delaware, 16 Market Street, Northampton, MA, US	Viacom Overseas Holdings C.V., Berg Arrarat 1, Willemstad, Curacao, AN	08.09.2010
176007	RUDOLF JELÍNEK a. s., Razov 472, Vizovice, 76312, CZ	R.JELINEK GROUP SE, Razov 472, Vizovice, 76312, CZ	08.09.2010
176008	RUDOLF JELÍNEK a. s., Razov 472, Vizovice, 76312, CZ	R.JELINEK GROUP SE, Razov 472, Vizovice, 76312, CZ	08.09.2010
176717	MEDIA Expres, spol. s r.o., Kobližná 53/24, Brno, 60200, CZ	MEDIA - PRESS, spol. s r.o., Kobližná 53/24, Brno, 60200, CZ	08.09.2010
194362	Dorint, spol. s r.o., Podhorská 32, Jablonec nad Nisou, 46600, CZ	Skrbek Vladimír Ing., Modřišice 158, Trutnov, 51101, CZ	08.09.2010
202852	RUDOLF JELÍNEK a.s., Razov 472, Vizovice, 76312, CZ	R.JELINEK GROUP SE, Razov 472, Vizovice, 76312, CZ	08.09.2010
202853	RUDOLF JELÍNEK a.s., Razov 472, Vizovice, 76312, CZ	R.JELINEK GROUP SE, Razov 472, Vizovice, 76312, CZ	08.09.2010

Číslo zápisu	Dřívější vlastník	Nynější vlastník	S účinností od
217607	RUDOLF JELÍNEK a.s., Razov 472, Vizovice, 76312, CZ	R.JELINEK GROUP SE, Razov 472, Vizovice, 76312, CZ	08.09.2010
233304	RUDOLF JELÍNEK a.s., Razov 472, Vizovice, 76312, CZ	R.JELINEK GROUP SE, Razov 472, Vizovice, 76312, CZ	08.09.2010
233544	RUDOLF JELÍNEK a.s., Razov 472, Vizovice, 76312, CZ	R.JELINEK GROUP SE, Razov 472, Vizovice, 76312, CZ	08.09.2010
233545	RUDOLF JELÍNEK a.s., Razov 472, Vizovice, 76312, CZ	R.JELINEK GROUP SE, Razov 472, Vizovice, 76312, CZ	08.09.2010
233682	RUDOLF JELÍNEK a.s., Razov 472, Vizovice, 76312, CZ	R.JELINEK GROUP SE, Razov 472, Vizovice, 76312, CZ	08.09.2010
233683	RUDOLF JELÍNEK a.s., Razov 472, Vizovice, 76312, CZ	R.JELINEK GROUP SE, Razov 472, Vizovice, 76312, CZ	08.09.2010
233684	RUDOLF JELÍNEK a.s., Razov 472, Vizovice, 76312, CZ	R.JELINEK GROUP SE, Razov 472, Vizovice, 76312, CZ	08.09.2010
235244	EHRMANN Stříbro, s. r. o., Revoluční 845, Stříbro, 34901, CZ	Milkin a.s., Českobrodská 1174, Praha 9 - Kyje, 19800, CZ	09.09.2010
235245	EHRMANN Stříbro, s. r. o., Revoluční 845, Stříbro, 34901, CZ	Milkin a.s., Českobrodská 1174, Praha 9 - Kyje, 19800, CZ	09.09.2010
238749	RUDOLF JELÍNEK a.s., Razov 472, Vizovice, 76312, CZ	R.JELINEK GROUP SE, Razov 472, Vizovice, 76312, CZ	08.09.2010
239526	The Procter & Gamble Company, One Procter & Gamble Plaza, Cincinnati, OH, US	Warner Chilcott Company, LLC, Union Street KM 1.1, Fajardo, PR, US	09.09.2010
241139	Bonton a. s., Vodičkova 38/1935, Praha 1, 11000, CZ	BONTONFILM a.s., Nádražní 344/23, Praha 5, 15000, CZ	09.09.2010
241139	BONTONFILM a.s., Nádražní 344/23, Praha 5, 15000, CZ	BONTONFILM a.s., Nádražní 344/23, Praha 5, 15000, CZ	09.09.2010
243524	Rudolf Jelínek a.s., Razov 472, Vizovice, 76312, CZ	R.JELINEK GROUP SE, Razov 472, Vizovice, 76312, CZ	08.09.2010
243598	Glaxo Group Limited, Glaxo Wellcome House, Berkeley Avenue, Greenford, Middlesex UB6 0NN, GB	GlaxoSmithKline LLC Corporation Service Company, 2711 Centerville Road, Suite 400, Wilmington, DE, US	10.09.2010
243598	GlaxoSmithKline LLC Corporation Service Company, 2711 Centerville Road, Suite 400, Wilmington, DE, US	ViiV Healthcare Company Corporation Service Company, 2711 Centerville Road, Suite 400, Wilmington, DE, US	10.09.2010
244166	DOW JONES & COMPANY, INC., 1211 Avenue of the Americas, New York, NY, US	Dow Jones Trademark Holding LLC, 1211 Avenue of the Americas, New York, NY, US	08.09.2010
245245	RUDOLF JELÍNEK a. s., Razov 472, Vizovice, 76312, CZ	R.JELINEK GROUP SE, Razov 472, Vizovice, 76312, CZ	08.09.2010
246800	Rudolf Jelínek, a.s., Razov 472, Vizovice, 76312, CZ	R.JELINEK GROUP SE, Razov 472, Vizovice, 76312, CZ	08.09.2010
247181	RUDOLF JELÍNEK a.s., Razov 472, Vizovice, 76312, CZ	R.JELINEK GROUP SE, Razov 472, Vizovice, 76312, CZ	08.09.2010
251871	RUDOLF JELÍNEK, akciová společnost, Razov 472, Vizovice, 76312, CZ	R.JELINEK GROUP SE, Razov 472, Vizovice, 76312, CZ	08.09.2010
253816	RUDOLF JELÍNEK a.s., Razov 472, Vizovice, 76312, CZ	R.JELINEK GROUP SE, Razov 472, Vizovice, 76312, CZ	08.09.2010
259679	Kamila Kirke, Moskevská 617/58, Praha 10, 10100, CZ	ALICE AGENCY, s.r.o., Karola Šmidkeho 1816/10, Ostrava, Poruba, 70800, CZ	10.09.2010
260845	Kamila Kirke, Moskevská 617/58, Praha 10, 10100, CZ	ALICE AGENCY, s.r.o., Karola Šmidkeho 1816/10, Ostrava, Poruba, 70800, CZ	10.09.2010
261735	RUDOLF JELÍNEK a.s., Razov 472, Vizovice, 76312, CZ	R.JELINEK GROUP SE, Razov 472, Vizovice, 76312, CZ	08.09.2010

Číslo zápisu	Dřívější vlastník	Nynější vlastník	S účinností od
261736	RUDOLF JELÍNEK a.s., Razov 472, Vizovice, 76312, CZ	R.JELINEK GROUP SE, Razov 472, Vizovice, 76312, CZ	08.09.2010
270481	RUDOLF JELÍNEK a. s., Razov 472, Vizovice, 76312, CZ	R.JELINEK GROUP SE, Razov 472, Vizovice, 76312, CZ	08.09.2010
271638	RUDOLF JELÍNEK a. s., Razov 472, Vizovice, 76312, CZ	R.JELINEK GROUP SE, Razov 472, Vizovice, 76312, CZ	08.09.2010
272376	RUDOLF JELÍNEK a. s., Razov 472, Vizovice, 76312, CZ	R.JELINEK GROUP SE, Razov 472, Vizovice, 76312, CZ	08.09.2010
276460	Kamila Kirke, Moskevská 617/58, Praha 10, 10100, CZ	Aerospinning Master Franchising, Ltd., s.r.o., Holandská 49/4, Praha 10, Vršovice, 10100, CZ	10.09.2010
277559	PRIMA FOOD s.r.o., Antala Staška 32, Praha 4, 14000, CZ	OK LINE, s.r.o., Bánov 676, Uherské Hradiště, 68754, CZ	08.09.2010
278130	Kamila Kirke, Moskevská 617/58, Praha 10, 10100, CZ	Aerospinning Master Franchising, Ltd., s.r.o., Holandská 49/4, Praha 10, Vršovice, 10100, CZ	10.09.2010
278401	Dorint spol. s r.o., Podhorská 32, Jablonec nad Nisou, 46601, CZ	Prade Petr Ing., Koněvova 2153/227, Praha 3, 13000, CZ	08.09.2010
278402	Dorint spol. s r.o., Podhorská 32, Jablonec nad Nisou, 46601, CZ	Prade Petr Ing., Koněvova 2153/227, Praha 3, 13000, CZ	08.09.2010
284593	Dorint, spol. s r.o., Podhorská 1225/34a, Jablonec nad Nisou, 46601, CZ	Prade Petr Ing., Koněvova 2153/227, Praha 3, 13000, CZ	08.09.2010
288102	EDITIO MORAVIA, s.r.o., Hvozdec 55, Veverská Bítýška, 66471, CZ	Lázně Luhačovice, a.s., Lázeňské náměstí 436, Luhačovice, 76326, CZ	08.09.2010
289574	NOMITA s. r. o., Ocelářská 1/2274, Praha 9, 19000, CZ	T&M CREATIVE, s.r.o., Štěpařská 809/24, Praha 5, 15200, CZ	09.09.2010
289900	Kamila Kirke, Moskevská 617/58, Praha 10, 10100, CZ	Aerospinning Master Franchising, Ltd., s.r.o., Holandská 49/4, Praha 10, Vršovice, 10100, CZ	10.09.2010
289901	Kamila Kirke, Moskevská 617/58, Praha 10, 10100, CZ	ALICE AGENCY, s.r.o., Karola Šmidkeho 1816/10, Ostrava, Poruba, 70800, CZ	10.09.2010
291455	Kamila Kirke, Moskevská 617/58, Praha, 10100, CZ	Aerospinning Master Franchising, Ltd., s.r.o., Holandská 49/4, Praha 10, Vršovice, 10100, CZ	10.09.2010
295565	FABRIKA reklamní agentura s.r.o., Heleny Malířové 3/472, Praha 6, 16900, CZ	Nadace dětem Terezy Maxové, Jáchymova 26/2, Praha 1, 11000, CZ	09.09.2010
296844	Müller Kateřina, Dr. Stejskala 110/11, České Budějovice, 37001, CZ	Jaguara, s.r.o., Jeruzalémská 5/961, Praha 1, 11000, CZ	08.09.2010
298240	Kamila Kirke, Moskevská 617/58, Praha 10, 10100, CZ	ALICE AGENCY, s.r.o., Karola Šmidkeho 1816/10, Ostrava, Poruba, 70800, CZ	10.09.2010
298241	Kamila Kirke, Moskevská 617/58, Praha 10, 10100, CZ	ALICE AGENCY, s.r.o., Karola Šmidkeho 1816/10, Ostrava, Poruba, 70800, CZ	10.09.2010
298297	Kamila Kirke, Moskevská 617/58, Praha 10, 10100, CZ	ALICE AGENCY, s.r.o., Karola Šmidkeho 1816/10, Ostrava, Poruba, 70800, CZ	10.09.2010
298699	Jiří Pecha, Broučkova 406, Zlín, 76001, CZ	Jiří Pecha, Broučkova 406, Zlín, 76001, CZ Suchánek Pavel Ing., Padělky 1156/25, Rohatec, 69601, CZ	09.09.2010
298702	Jiří Pecha, Broučkova 406, Zlín, 76001, CZ	Jiří Pecha, Broučkova 406, Zlín, 76001, CZ Suchánek Pavel Ing., Padělky 1156/25, Rohatec, 69601, CZ	09.09.2010
298703	Jiří Pecha, Broučkova 406, Zlín, 76001, CZ	Jiří Pecha, Broučkova 406, Zlín, 76001, CZ Suchánek Pavel Ing., Padělky 1156/25, Rohatec, 69601, CZ	09.09.2010
298704	Jiří Pecha, Broučkova 406, Zlín, 76001, CZ	Jiří Pecha, Broučkova 406, Zlín, 76001, CZ Suchánek Pavel Ing., Padělky 1156/25, Rohatec, 69601, CZ	09.09.2010

Číslo zápisu	Dřívější vlastník	Nynější vlastník	S účinností od
298705	Jiří Pecha, Broučková 406, Zlín, 76001, CZ	Jiří Pecha, Broučková 406, Zlín, 76001, CZ Suchánek Pavel Ing., Padělky 1156/25, Rohatec, 69601, CZ	09.09.2010
300536	Bonton a.s., Vodičkova 38/1935, Praha 1, 11000, CZ	BONTONFILM a.s., Nádražní 344/23, Praha 5, 15134, CZ	09.09.2010
300536	BONTONFILM a.s., Nádražní 344/23, Praha 5, 15134, CZ	BONTONFILM a.s., Nádražní 344/23, Praha 5, 15000, CZ	09.09.2010
307591	BIOTOP CZ s.r.o., Školská 1384/34, Praha 1, 11000, CZ	Muselová Nikola, Za Zborovskou 3605, Chomutov, 43001, CZ	08.09.2010
311948	RUDOLF JELÍNEK a.s., Razov 472, Vizovice, 76312, CZ	R.JELINEK GROUP SE, Razov 472, Vizovice, 76312, CZ	08.09.2010

Změny vlastníků ochranných známek pro část výrobků nebo služeb

Kapitola obsahuje údaje o ochranných známkách, které byly převedeny nebo přešly ve smyslu ustanovení § 15 odst. 1, 2 a § 16 zákona č. 441/2003 Sb. na jiného vlastníka pro některé zapsané výrobky nebo služby.

- (111) **189600**
(730) ESAROM Essenzenfabrik GmbH., Esaromstrasse 41,
Oberrohrbach bei Wien, AT
(510) (32) piva, minerální vody a vody obsahující kyselinu
uhličitou a jiné nealkoholické nápoje, ovocné nápoje a
ovocné šťávy, sirupy a jiné preparáty pro přípravu nápojů.

byla ke dni 09.09.2010 převedena na:

- (111) **189600**
(730) ESAROM Essenzenfabrik GmbH., Esaromstrasse 41,
Oberrohrbach bei Wien, AT
(510) (32) minerální vody a vody obsahující kyselinu uhličitou a
jiné nealkoholické nápoje, ovocné nápoje a ovocné šťávy,
sirupy a jiné preparáty pro přípravu nápojů.

a

- (111) **189600A**
(730) Pokorný Pavel Ing., Gagarinova 384, Pardubice, 53009, CZ
(510) (32) piva.

Změny v údajích o vlastních ochranných známkách

Kapitola obsahuje ochranné známky, u kterých byla v rejstříku ochranných známkách vyznačena změna v údajích o vlastních ve smyslu ustanovení § 27 odst. 2 a 7 zákona č. 441/2003 Sb.

Číslo zápisu	Vlastník	S účinností od
110068	Gabriella Salvete a.s., Kosmetická 450, Katovice, 38711, CZ	09.09.2010
160306	Cycleurope Sverige AB, 432 82 Varberg, SE	14.09.2010
170138	Compagnie des Gaz de Petrole Primagaz, 4, rue Hérault de Séchelles, 75017 Paris, FR	14.09.2010
176000	Gabriella Salvete a.s., Kosmetická 450, Katovice, 38711, CZ	09.09.2010
205200	Gabriella Salvete a.s., Kosmetická 450, Katovice, 38711, CZ	09.09.2010
206762	LE & CO - Ing. Jiří Lenc, s.r.o., Poděbradská 606, Jirny, 25090, CZ	14.09.2010
234565	Foseco International Limited, 1 Midland Way, Central Park, Barlborough Links, Derbyshire, S43 4XA, GB	10.09.2010
234566	Foseco International Limited, 1 Midland Way, Central Park, Barlborough Links, Derbyshire, S43 4XA, GB	10.09.2010
234567	Foseco International Limited, 1 Midland Way, Central Park, Barlborough Links, Derbyshire, S43 4XA, GB	10.09.2010
237636	Zbyněk Zezula, Horní lán 1200/15, Olomouc - Nová Ulice, 77900, CZ	14.09.2010
237670	VLASTIMIL NĚMEC - TRIOCAMP, Obslužná 33, Praha 8 - Dolní Chabry, 18400, CZ	14.09.2010
237861	G.N.P. spol. s r.o., Dolní Jasenka 279, Vsetín, 75501, CZ	14.09.2010
238578	O.s. Náchodská Prima sezóna, Masarykovo náměstí 1, Náchod, 54701, CZ	10.09.2010
239767	HELENA JUNGMANOVÁ - TRAVEL AGENCY ASTRA s.r.o., Na Výsluní 201/13, Praha 10, 10000, CZ	08.09.2010
240109	BTG International Limited, 5 Fleet Place, EC4M 7RD London, GB	08.09.2010
241061	Ateliéry Bonton Zlín a.s., Vodičkova 38/1935, Praha 1, 11000, CZ	14.09.2010
244107	Ingersoll Cutting Tool Company, 845 S. Lyford Road, Rockford 61008-2749, IL, US	08.09.2010
246332	ORTOTIKA, s.r.o., U Pekařky 314/1, Praha 8, 18000, CZ	08.09.2010
249272	Daniš Kamil Ing., Lověšice 265, Přerov III, 75002, CZ	14.09.2010
259839	FRIGOMONT a.s., Juliánovské nám. 2, č.p. 3878, Brno - Židenice, 63600, CZ	09.09.2010
260393	MO PARTNER a.s., Hodolanská 413/32, Olomouc, 77200, CZ	08.09.2010
271426	VÍNO - VÍN Morava, s.r.o., Kopečná 14, Brno, 60200, CZ	10.09.2010
274759	VÍNO - VÍN Morava, s.r.o., Kopečná 14, Brno, 60200, CZ	10.09.2010
284123	LE & CO - Ing. Jiří Lenc, s.r.o., Poděbradská 606, Jirny, 25090, CZ	14.09.2010
295337	Gabriella Salvete a.s., Kosmetická 450, Katovice, 38711, CZ	09.09.2010
299833	LE & CO - Ing. Jiří Lenc, s.r.o., Poděbradská 606, Jirny, 25090, CZ	14.09.2010
302890	Gabriella Salvete a.s., Kosmetická 450, Katovice, 38711, CZ	09.09.2010
305791	LE & CO - Ing. Jiří Lenc, s.r.o., Poděbradská 606, Jirny, 25090, CZ	14.09.2010
308489	LE & CO - Ing. Jiří Lenc, s.r.o., Poděbradská 606, Jirny, 25090, CZ	14.09.2010
308490	LE & CO - Ing. Jiří Lenc, s.r.o., Poděbradská 606, Jirny, 25090, CZ	14.09.2010
308491	LE & CO - Ing. Jiří Lenc, s.r.o., Poděbradská 606, Jirny, 25090, CZ	14.09.2010
311868	LE & CO - Ing. Jiří Lenc, s.r.o., Poděbradská 606, Jirny, 25090, CZ	14.09.2010
312491	LE & CO - Ing. Jiří Lenc, s.r.o., Poděbradská 606, Jirny, 25090, CZ	14.09.2010

Ostatní rozhodné údaje a úřední opravy

Kapitola zahrnuje zejména přetřídění seznamu výrobků a služeb v návaznosti na mezinárodní zápis, opravu chyb ve formulaci, přepisů a zjevných nesprávností za účelem uvedení do souladu se skutečností. V této kapitole jsou zveřejňovány jen takové údaje, které nemohou být zveřejněny spolu se zveřejněním přihlášky nebo se zápisem ochranné známky. Dále kapitola obsahuje důležitá úřední sdělení.

(111) **312944**
(210) O-474958

Datum provedení změny: 14.09.2010

V návaznosti na mezinárodní zápis byl termín ve třídě 24 "spací pytle" upraven na "spací pytle ke kempování" a přetříděn do třídy 20.